

Bosna i Hercegovina

Босна и Херцеговина



**INSTITUT ZA INTELEKTUALNO VLASNIŠTVO
BOSNE I HERCEGOVINE**

**ИНСТИТУТ ЗА ИНТЕЛЕКТУАЛНУ СВОЈИНУ
БОСНЕ И ХЕРЦЕГОВИНЕ**

GLASNIK GLASILO ГЛАСНИК

**Službeni glasnik Instituta za intelektualno vlasništvo
Bosne i Hercegovine**

**Službeno Glasilo Instituta za Intelektualno vlasništvo
Bosne i Hercegovine**

**Службени Гласник Института за интелектуалну својину
Босне и Херцеговине**

1/2023

ISSN – 1840-2607



IZDAVAČ/ IZDAVAČ/ ИЗДАВАЧ

Institut za intelektualno vlasništvo Bosne i Hercegovine
Institut za intelektualno vlasništvo Bosne i Hercegovine
Институт за интелектуалну својину Босне и Херцеговине



UREĐIVAČKI ODBOR / UREĐIVAČKI ODBOR / УРЕЂИВАЧКИ ОДБОР

Goran Trifković, Горан Трифковић / Elvedin Pandžić, Елведин Панџић / Faris Frašto, Фарис Фрашто



DTP

Danilo Golo / Данило Голо



CIJENA / CIJENA / ЦИЈЕНА

15,00 KM



GODIŠNJA PRETPLATA / GODIŠNJA PRETPLATA / ГОДИШЊА ПРЕТПЛАТА

60,00 KM



Sjedište: Kneza Domagoja bb, 88000 Mostar, Tel: + 387 36 334 381 , E-mail: mostar@ipr.gov.ba
Сједиште: Кнеза Домагоја бб, 88000 Мостар, Тел: + 387 36 334 381 , E-mail: mostar@ipr.gov.ba
Ispostava: Bulevar Meše Selimovića 95, lamela C-3 sprat, 71000 Sarajevo, Tel: + 387 33 652 765 , E-mail: sarajevo@ipr.gov.ba
Испостава: Булевар Меше Селимовића 95, ламела Ц-3 спрат 71000 Сарајево, Тел: + 387 33 652 765 , E-mail: sarajevo@ipr.gov.ba
Ispostava: Akademika Jovana Surutke 13/3, 78000 Banja Luka, Tel: + 387 51 226 840 , E-mail: banjaluka@ipr.gov.ba
Испостава: Академика Јована Сурутке 13/3, 78000 Бања Лука, Тел: + 387 51 226 840 , E-mail: banjaluka@ipr.gov.ba
Web: www.ipr.gov.ba , E-mail: info@ipr.gov.ba

SADRZAJ

CONTENTS

Popis brojeva objavljenih prava.....	5
Kodne oznake zemalja.....	7

List of Published Right Numbers.....	5
Country Codes.....	7

PATENTI11

Objava prijava patenata.....	13
Indeks prema rastućem broju prijave patenta.....	26
Indeks prema MKP.....	27
Indeks prema podnosiocima prijave patenta.....	28
Rješenja o dodjeli patent.....	29
Rješenja o patentu.....	30
Objava evropskih patenata upisanih u registar patenata.....	32
Objavljivanje zahtjeva za konsenzualni patent.....	59
Objava promjena proširenih EP.upisanih u registar patenata.....	60
Prenos prava.....	62
Prestanak prava.....	63
Zahtjevi za izdavanje svjedodžbi.....	66
Odbijanje zahtjevi za izdavanje svjedodžbi.....	67

PATENTS.....11

Publication of Patent Application.....	13
Index in Order Increasing Number of Patent Application.....	26
Index as to IPC.....	27
Index of Patent Applicants.....	28
Decision on granting a patent.....	29
Decision a patent.....	30
Publication of European Patents Entered in Patent Register.....	32
Publication of requires for Consensual patent.....	59
Publication of changes of Eur. Patents Entered in Patent Register.....	60
Transfer of Rights.....	62
Cessation of Rights.....	63
Requirements for issuing a certificate.....	66
Rejection of requirements for issuing a certificate.....	66

INDUSTRIJSKI DIZAJN69

Objava industrijskog dizajna.....	71
Indeks prema rastućem registarskom broju.....	75
Indeks prema međunarodnoj klasifikaciji.....	75
Indeks prema nosiocima indust. dizajna.....	75
Objava prijava industrijskog dizajna.....	77
Produženje važenja industrijskog dizajna.....	87
Promjena naziva.....	88

INDUSTRIAL DESIGN.....69

Publication of Industrial Designs.....	71
Industrial Designs Index as to Increasing Register Number.....	75
Index as to International Classification for Industrial Designs.....	75
Index of Holders of Industrial Designs.....	75
Publication of the Application for Designs.....	77
Renewal of Industrial Design Registration.....	87
Change of Name.....	88

ŽIGOVI91

Objava prijava žigova.....	93
Indeks brojeva prijava žigova.....	162
Indeks klasa prijava žigova.....	164
Indeks nosilaca prijava žigova.....	170
Promjena adrese nosilaca prava.....	174
Promjena naziva i adrese.....	174
Objava žigova.....	177
Indeks brojeva žigova.....	244
Indeks klasa žigova.....	246
Indeks nosilaca žigova.....	251
Prenos prava.....	255
Promjena naziva.....	262
Promjena adrese nosilaca prava.....	264
Promjena naziva i adrese.....	266
Prestanak prava na žig.....	267

TRADEMARKS.....91

Publication of Trademark Application.....	93
Index of Trademark Application Numbers.....	162
Index of Trademark Application Classes.....	164
Index of Trademark Applicants.....	170
Change of Rights Holder's Address.....	174
Change of Name and Address.....	174
Publication of Trademarks.....	177
Index of Trademark Numbers.....	244
Index of Trademark Classes.....	246
Index of Trademark Holders.....	251
Transfer of Rights.....	255
Change of Name.....	262
Change of Rights Holder's Address.....	264
Change of Name and Address.....	266
Cessation of Protection.....	267

GEOGRAFSKE OZNAKE269

Lista zastupnika za zaštitu industrijskog vlasništva u Bosni i Hercegovini.....	272
Lista udruga.....	277

GEOGRAPHICAL INDICATIONS269

List of Representatives for Protection of Industrial Property in Bosnia and Herzegovina.....	272
List of Association.....	277

SADRŽAJ

Popis brojeva objavljenih prava.....	5
Kodne oznake zemalja.....	7

PATENTI11

Objava prijava патената.....	13
Индекс према растућем броју prijave патента.....	26
Индекс према МКП.....	27
Индекс према подносиоцима prijave патента.....	28
Рјешења о додјели patent.....	29
Рјешења о патенту.....	30
Objava evropskih патената upisanih u registar патената.....	32
Objavlјivanje zahtјeva za konsenzualni patent.....	59
Objava promјena proširenih EP.upisanih u registar патената.....	60
Prenos prava.....	62
Prestanak prava.....	63
Zahtјevi za izdavanje svјedodžbi.....	66
Odbijanje zahtјeva za izdavanje svјedodžbi.....	67

INDUSTRIJSKI DIZAJN69

Objava industrijskog dizajna.....	71
Индекс према растућем registarskom броју.....	75
Индекс према међународној класификацији.....	75
Индекс према носiocima indust. dizajna.....	75
Objava prijava industrijskog dizajna.....	77
Produženje ваženja industrijskog dizajna.....	87
Promјena naziva.....	88

ŽIGOVI91

Objava prijava žigova.....	93
Индекс бројева prijave žigova.....	162
Индекс класа prijave žigova.....	164
Индекс носilaca prijave žigova.....	170
Promјena адресе носilaca prava.....	174
Promјena naziva i адресе.....	174
Objava žigova.....	177
Индекс бројева žigova.....	244
Индекс класа žigova.....	246
Индекс носilaca žigova.....	251
Prenos prava.....	255
Promјena naziva.....	262
Promјena адресе носilaca prava.....	264
Promјena naziva i адресе.....	266
Prestanak prava na žig.....	267

GEOGRAFSKE OZNAKE269

Lista zastupnika za заштиту industrijskog vlasništva u Bosni i Hercegovini.....	272
Lista удруга.....	277

САДРЖАЈ

Попис бројева објављених права.....	5
Кодне ознаке земаља.....	7

ПАТЕНТИ11

Објава пријава патената.....	13
Индекс према растућем броју пријаве патента.....	26
Индекс према МКП.....	27
Индекс према подносиоцима пријаве патента.....	28
Рјешења о додјели патента.....	29
Рјешења о патенту.....	30
Објава европских патената уписаних у регистар патената.....	32
Објављивање захтјева за консензуални патент.....	59
Објава промјена проширених ЕП уписаних у регистар патената.....	60
Пренос права.....	62
Престанак права.....	63
Захтјиви за издавање свједочанстава.....	209
Одбијање захтјева за издавање свједочанстава.....	209

ИНДУСТРИЈСКИ ДИЗАЈН69

Објава индустријског дизајна.....	71
Индекс према растућем регистарском броју.....	75
Индекс према међународној класификацији.....	75
Индекс према носiocима индуст. дизајна.....	75
Објава пријава индустријског дизајна.....	77
Престанак важења индустријског дизајна.....	87
Промјена назива.....	88

ЖИГОВИ91

Објава пријава жигова.....	93
Индекс бројева пријава жигова.....	162
Индекс класа пријава жигова.....	164
Индекс носioца пријава жигова.....	170
Промјена адресе носioца права.....	174
Промјена назива и адресе.....	174
Објава жигова.....	177
Индекс бројева жигова.....	244
Индекс класа жигова.....	246
Индекс носioца жигова.....	251
Пренос права.....	255
Промјена назива.....	262
Промјена адресе носioца права.....	264
Промјена назива и адресе.....	266
Престанак права на жиг.....	267

ГЕОГРАФСКЕ ОЗНАКЕ269

Листа заступника за заштиту индустријске својине у Босни и Херцеговини.....	272
Листа удружења.....	277

ОБЈАВЉЕНА ПРАВА / ОБЈАВЉЕНА ПРАВА / ОБЈАВЉЕНА ПРАВА

ПРИЈАВЕ ПАТЕНТА / ПРИЈАВЕ ПАТЕНТА / ПРИЈАВЕ ПАТЕНТА

BAP213424A BAP213426A BAP213427A BAP213428A BAP213429A BAP213430A BAP213431A BAP213432A BAP213433A
BAP213434A BAP223505A BAP233506A BAP233507A BAP233508A BAP233510A

ДОДЈЕЛА ПАТЕНТА / ДОДЈЕЛА ПАТЕНТА / ДОДЈЕЛА ПАТЕНТА

BAP203343

ПАТЕНТИ / ПАТЕНТИ / ПАТЕНТИ

BAP223473

ЕВРОПСКИ ПАТЕНТИ УПИСАНИ У РЕГИСТАР ПАТЕНАТА ЕУРОПСКИ ПАТЕНТИ УПИСАНИ У РЕГИСТАР ПАТЕНАТА ЕВРОПСКИ ПАТЕНТИ УПИСАНИ У РЕГИСТАР ПАТЕНАТА

E04222; E04233; E04237; E04242; E04254; E04255; E04257; E04261; E04262; E04263; E04264; E04265; E04266; E04268; E04269;
E04270; E04271; E04272; E04273; E04274; E04275; E04276; E04277; E04278; E04279

ИНДУСТРИЈСКИ ДИЗАЈН / ИНДУСТРИЈСКИ ДИЗАЈН / ИНДУСТРИЈСКИ ДИЗАЈН

BAD21838 BAD22850

ОБЈАВА ПРИЈАВА ИНДУСТРИЈСКОГ ДИЗАЈНА ОБЈАВА ПРИЈАВА ИНДУСТРИЈСКОГ ДИЗАЈНА ОБЈАВА ПРИЈАВА ИНДУСТРИЈСКОГ ДИЗАЈНА

BAD22853A BAD22854A BAD22855A BAD22856A BAD23857A BAD23858A BAD23859A BAD23860A

ПРИЈАВЕ ЖИГОВА / ПРИЈАВЕ ЖИГОВА / ПРИЈАВЕ ЖИГОВА

BAZ2123629A BAZ2123745A BAZ2123746A BAZ2123843A BAZ2123937A BAZ2224043A BAZ2224044A BAZ2224097A BAZ2224098A
BAZ2224099A BAZ2224132A BAZ2224144A BAZ2224145A BAZ2224190A BAZ2224194A BAZ2224204A BAZ2224207A BAZ2224239A
BAZ2224241A BAZ2224242A BAZ2224254A BAZ2224295A BAZ2224296A BAZ2224297A BAZ2224298A BAZ2224332A BAZ2224333A
BAZ2224334A BAZ2224335A BAZ2224336A BAZ2224337A BAZ2224338A BAZ2224339A BAZ2224340A BAZ2224341A BAZ2224342A
BAZ2224343A BAZ2224344A BAZ2224345A BAZ2224346A BAZ2224347A BAZ2224348A BAZ2224349A BAZ2224350A BAZ2224351A
BAZ2224352A BAZ2224353A BAZ2224354A BAZ2224355A BAZ2224357A BAZ2224358A BAZ2224359A BAZ2224360A BAZ2224361A
BAZ2224366A BAZ2224367A BAZ2224368A BAZ2224370A BAZ2224373A BAZ2224374A BAZ2224375A BAZ2224376A BAZ2224377A
BAZ2224379A BAZ2224381A BAZ2224382A BAZ2224383A BAZ2224384A BAZ2224385A BAZ2224386A BAZ2224387A BAZ2224388A
BAZ2224389A BAZ2224390A BAZ2224391A BAZ2224392A BAZ2224393A BAZ2224394A BAZ2224395A BAZ2224396A BAZ2224397A
BAZ2224398A BAZ2224399A BAZ2224400A BAZ2224401A BAZ2224402A BAZ2224403A BAZ2224404A BAZ2224405A BAZ2224406A
BAZ2224407A BAZ2224408A BAZ2224410A BAZ2224411A BAZ2224412A BAZ2224414A BAZ2224415A BAZ2224416A BAZ2224417A
BAZ2224418A BAZ2224419A BAZ2224422A BAZ2224423A BAZ2224424A BAZ2224425A BAZ2224426A BAZ2224427A BAZ2224428A
BAZ2224429A BAZ2224430A BAZ2224431A BAZ2224436A BAZ2224437A BAZ2224438A BAZ2224439A BAZ2224440A BAZ2224441A
BAZ2224442A BAZ2224443A BAZ2224444A BAZ2224446A BAZ2224447A BAZ2224448A BAZ2224449A BAZ2224450A BAZ2224451A
BAZ2224452A BAZ2224453A BAZ2224454A BAZ2224458A BAZ2224459A BAZ2224460A BAZ2224463A BAZ2224464A BAZ2224466A
BAZ2224467A BAZ2224468A BAZ2224469A BAZ2224470A BAZ2224471A BAZ2224472A BAZ2224474A BAZ2224475A BAZ2224476A
BAZ2224477A BAZ2224478A BAZ2224479A BAZ2224480A BAZ2224481A BAZ2224482A BAZ2224483A BAZ2224484A BAZ2224485A
BAZ2224486A BAZ2224487A BAZ2224490A BAZ2224491A BAZ2224493A BAZ2224494A BAZ2224495A BAZ2224496A BAZ2224497A
BAZ2224498A BAZ2224499A BAZ2224500A BAZ2224501A BAZ2224502A BAZ2224503A BAZ2224504A BAZ2224506A BAZ2224507A
BAZ2224508A BAZ2224509A BAZ2224510A BAZ2224511A BAZ2224512A BAZ2224514A BAZ2224515A BAZ2224516A BAZ2224517A
BAZ2224518A BAZ2224519A BAZ2224525A BAZ2224526A BAZ2224528A BAZ2224529A BAZ2224534A BAZ2224535A BAZ2224540A
BAZ2224546A BAZ2224547A BAZ2224554A BAZ2224555A BAZ2224556A BAZ2224557A BAZ2224560A BAZ2224561A BAZ2224563A
BAZ2224565A BAZ2224569A BAZ2224575A BAZ2224576A BAZ2224580A BAZ2224581A BAZ2224582A BAZ2224583A BAZ2224584A
BAZ2224589A BAZ2224590A BAZ2224593A BAZ2224594A BAZ2224612A BAZ2224613A BAZ2224614A BAZ2224633A BAZ2224634A

ŽIGOVI / ŽIGOVI / ЖИГОВИ

BAZ1921788 BAZ1921790 BAZ2022597 BAZ2022598 BAZ2022599 BAZ2022600 BAZ2022845 BAZ2023091 BAZ2123105 BAZ2123106
BAZ2123108 BAZ2123126 BAZ2123127 BAZ2123128 BAZ2123129 BAZ2123130 BAZ2123131 BAZ2123132 BAZ2123204 BAZ2123214
BAZ2123234 BAZ2123341 BAZ2123380 BAZ2123416 BAZ2123417 BAZ2123421 BAZ2123471 BAZ2123510 BAZ2123514 BAZ2123515
BAZ2123520 BAZ2123521 BAZ2123545 BAZ2123565 BAZ2123581 BAZ2123592 BAZ2123600 BAZ2123621 BAZ2123622 BAZ2123623
BAZ2123635 BAZ2123647 BAZ2123650 BAZ2123665 BAZ2123691 BAZ2123707 BAZ2123708 BAZ2123709 BAZ2123710 BAZ2123711
BAZ2123712 BAZ2123727 BAZ2123728 BAZ2123732 BAZ2123734 BAZ2123735 BAZ2123739 BAZ2123760 BAZ2123761 BAZ2123762
BAZ2123763 BAZ2123766 BAZ2123773 BAZ2123777 BAZ2123779 BAZ2123780 BAZ2123789 BAZ2123790 BAZ2123791 BAZ2123792
BAZ2123799 BAZ2123803 BAZ2123811 BAZ2123812 BAZ2123818 BAZ2123819 BAZ2123820 BAZ2123821 BAZ2123822 BAZ2123824
BAZ2123826 BAZ2123828 BAZ2123829 BAZ2123831 BAZ2123832 BAZ2123835 BAZ2123837 BAZ2123839 BAZ2123842 BAZ2123845
BAZ2123846 BAZ2123847 BAZ2123848 BAZ2123852 BAZ2123856 BAZ2123857 BAZ2123858 BAZ2123869 BAZ2123872 BAZ2123873
BAZ2123874 BAZ2123877 BAZ2123882 BAZ2123884 BAZ2123885 BAZ2123887 BAZ2123888 BAZ2123889 BAZ2123891 BAZ2123895
BAZ2123902 BAZ2123903 BAZ2123904 BAZ2123905 BAZ2123906 BAZ2123907 BAZ2123908 BAZ2223974 BAZ2223975 BAZ2223976
BAZ2223978 BAZ2223980 BAZ2223981 BAZ2223983 BAZ2223985 BAZ2223986 BAZ2223988 BAZ2223989 BAZ2223990 BAZ2223991
BAZ2223993 BAZ2223994 BAZ2223995 BAZ2223997 BAZ2223999 BAZ2224000 BAZ2224002 BAZ2224003 BAZ2224004 BAZ2224005
BAZ2224012 BAZ2224013 BAZ2224016 BAZ2224018 BAZ2224022 BAZ2224023 BAZ2224025 BAZ2224026 BAZ2224027 BAZ2224028
BAZ2224029 BAZ2224030 BAZ2224031 BAZ2224032 BAZ2224036 BAZ2224037 BAZ2224038 BAZ2224039 BAZ2224040 BAZ2224041
BAZ2224042 BAZ2224045 BAZ2224046 BAZ2224047 BAZ2224048 BAZ2224051 BAZ2224052 BAZ2224053 BAZ2224058 BAZ2224059
BAZ2224060 BAZ2224061 BAZ2224062 BAZ2224063 BAZ2224064 BAZ2224065 BAZ2224073 BAZ2224074 BAZ2224075 BAZ2224077
BAZ2224078 BAZ2224079 BAZ2224082 BAZ2224380s

KODOVI ZEMALJA, TERITORIJA I MEĐUNARODNIH ORGANIZACIJA CODES COUNTRIES, TERRITORIES AND INTERNATIONAL ORGANIZATIONS

AD	Andora / Andorra	EA	Euroazijska patentna organizacija (EAPO) / Eur asian Patent Organization (EAPO)
AE	Ujedinjeni Arapski Emirati / United Arab Emirates	EC	Ekvador / Ecuador
AF	Afganistan / Afghanistan	EE	Estonija / Estonia
AG	Antigva i Barbuda / Antigua and Barbuda	EG	Egipat / Egypt
AI	Angvila / Anguilla	EH	Zapadna Sahara / Western Sahara
AL	Albanija / Albania	EM	Ured za harmonizaciju (žigovi i industrijski dizajn) (OHIM) / Office for Harmonization in the Internal Market (Trademarks and Designs) (OHIM)
AM	Armenija / Armenia	EP	Europski patentni ured (EPO) / European Patent Office (EPO)
AN	Nizozemski Antili / Netherlands Antilles	ER	Eritreja / Eritrea
AO	Angola / Angola	ES	Španjolska / Spain
AP	Afrička regionalna organizacija za industrijsko vlasništvo (ARIPO) / African Regional Intellectual Property Organization (ARIPO)	ET	Etiopija / Ethiopia
AR	Argentina / Argentina	FI	Finska / Finland
AT	Austrija / Austria	FJ	Fidži / Fiji
AU	Australija / Australia	FK	Falklandi (Malvini) / Falkland Islands (Malvinas)
AW	Aruba / Aruba	FO	Ovčji Otoci / Faroe Islands
AZ	Azerbejdžan / Azerbaijan	FR	Francuska / France
BA	Bosna i Hercegovina / Bosnia and Herzegovina	GA	Gabon / Gabon
BB	Barbados / Barbados	GB	Velika Britanija i Sjeverna Irska / United Kingdom
BD	Bangladeš / Bangladesh	GC	Patentni ured vijeća za suradnju Arapskih zaljevskih država (GCC) / Patent Office of the Cooperation Council for the Arab States of the Gulf (GCC)
BE	Belgija / Belgium	GD	Grenada / Grenada
BF	Burkina Faso / Burkina Faso	GE	Gruzija / Georgia
BG	Bugarska / Bulgaria	GG	Guernsey / Guernsey
BH	Bahrein / Bahrain	GH	Gana / Ghana
BI	Burundi / Burundi	GI	Gibraltar / Gibraltar
BJ	Benin / Benin	GL	Grenland / Greenland
BM	Bermudi / Bermuda	GM	Gambija / Gambia
BN	Brunej / Brunei Darussalam	GN	Gvineja / Guinea
BO	Bolivija / Bolivia	GQ	Ekvatorska Gvineja / Equatorial Guinea
BQ	Bonaire, Sint Eustatius and Saba	GR	Grčka / Greece
BR	Brazil / Brazil	GS	Južna Džordžija i Otoci Južni Sendvič / South Georgia and the South Sandwich Islands
BS	Bahami / Bahamas	GT	Gvatemala / Guatemala
BT	Butan / Bhutan	GW	Gvineja-Biasu / Guinea-Bissau
BV	Otok Buve / Bouvet Island	GY	Gvajana / Guyana
BW	Bocvana / Botswana	HK	Posebno upravno područje Hongkong NR Kine / The Hong Kong Special Administrative Region of the People's Republic of China
BX	Ured Beneluxa za žigove (BBM) i industrijski dizajn (BBDM) / Benelux Trademark Office (BBM) and Benelux Designs Office (BBDM)	HN	Honduras / Honduras
BY	Bjelorusija / Belarus	HR	Hrvatska / Croatia
BZ	Belize / Belize	HT	Haiti / Haiti
CA	Kanada / Canada	HU	Mađarska / Hungary
CD	Demokratska Republika Kongo / Democratic Republic of the Congo	IB	Međunarodni ured Svjetske organizacije za intelektualno vlasništvo (WIPO) / International Bureau of the World Intellectual Property Organization (WIPO)
CF	Srednjoafrička Republika / Central African Republic	ID	Indonezija / Indonesia
CG	Kongo / Congo	IE	Irska / Ireland
CH	Švicarska / Switzerland	IL	Izrael / Israel
CI	Bjelokosna Obala / Côte d'Ivoire	IM	Otok Man / Isle of Man
CK	Kukovi otoci / Cook Islands	IN	Indija / India
CL	Čile / Chile	IQ	Irak / Iraq
CM	Kamerun / Cameroon	IR	Iran / Iran (Islamic Republic of)
CN	Kina / China	IS	Island / Iceland
CO	Kolumbija / Colombia	IT	Italija / Italy
CR	Kostarika / Costa Rica	JE	Jersey / Jersey
CU	Kuba / Cuba	JM	Jamajka / Jamaica
CV	Zelenortska Republika / Cape Verde	JO	Jordan / Jordan
CY	Čipar / Cyprus	JP	Japan / Japan
CZ	Češka / Czech Republic		
DE	Njemačka / Germany		
DJ	Džibuti / Djibouti		
DK	Danska / Denmark		
DM	Dominika / Dominica		
DO	Dominikanska Republika / Dominican Republic		
DZ	Alžir / Algeria		

KE	Kenija / Kenya	PK	Pakistan / Pakistan
KG	Kirgistan / Kyrgyzstan	PL	Poljska / Poland
KH	Kambodža / Cambodia	PT	Portugal / Portugal
KI	Kiribati / Kiribati	PW	Palau / Palau
KM	Komori / Comoros	PY	Paragvaj / Paraguay
KN	Sveti Kristofor i Nevis / Saint Kitts and Nevis	QA	Katar / Qatar
KP	Koreja (Sjeverna) / Democratic People's Republic of Korea	RO	Rumunjska / Romania
KR	Koreja (Južna) / Republic of Korea	RS	Srbija / Serbia
KW	Kuvajt / Kuwait	RU	Rusija / Russian Federation
KY	Kajmanski Otoci / Cayman Islands	RW	Ruanda / Rwanda
KZ	Kazahstan / Kazakhstan	SA	Saudijska Arabija / Saudi Arabia
LA	Laos / Lao People's Democratic Republic	SB	Solomonski Otoci / Solomon Islands
LB	Libanon / Lebanon	SC	Sejšeli / Seychelles
LC	Sveta Lucija / Saint Lucia	SD	Sudan / Sudan
LI	Lihtenštajn / Liechtenstein	SE	Švedska / Sweden
LK	Šri Lanka / Sri Lanka	SG	Singapur / Singapore
LR	Liberija / Liberia	SH	Sveta Helena / Saint Helena
LS	Lesoto / Lesotho	SI	Slovenija / Slovenia
LT	Litva / Lithuania	SK	Slovačka / Slovakia
LU	Luksemburg / Luxembourg	SL	Sijera Leone / Sierra Leone
LV	Letonija / Latvia	SM	San Marino / San Marino
LY	Libija / Libya	SN	Senegal / Senegal
MA	Maroko / Morocco	SO	Somalija / Somalia
MC	Monako / Monaco	SR	Surinam / Suriname
MD	Moldavija / Republic of Moldova	SS	Južni Sudan / South Sudan
ME	Crna Gora / Montenegro	ST	Sveti Toma i Princip / Sao Tome and Principe
MG	Madagaskar / Madagascar	SV	Salvador / El Salvador
MK	Makedonija / The former Yugoslav Republic of Macedonia	SY	Sirija / Syrian Arab Republic
ML	Mali / Mali	SZ	Svazi / Swaziland
MM	Burma / Myanmar	TC	Otoci Turks i Caicos / Turks and Caicos Islands
MN	Mongolija / Mongolia	TD	Čad / Chad
MO	Makao / Macao	TG	Togo / Togo
MP	Sjeverni Marijanski Otoci / Northern Mariana Islands	TH	Tajland / Thailand
MR	Mauritanija / Mauritania	TJ	Tadžikistan / Tajikistan
MS	Montserrat / Montserrat	TM	Turkmenistan / Timor-Leste
MT	Malta / Malta	TN	Tunis / Turkmenistan
MU	Mauricijus / Mauritius	TO	Tonga / Tunisia
MV	Maldivi / Maldives	TL	Istočni Timor / Tonga
MW	Malavi / Malawi	TR	Turska / Turkey
MX	Meksiko / Mexico	TT	Trinidad i Tobago / Trinidad and Tobago
MY	Malezija / Malaysia	TV	Tuvalu / Tuvalu
MZ	Mozambik / Mozambique	TW	Tajvan / Taiwan, Province of China
NA	Namibija / Namibia	TZ	Tanzanija / United Republic of Tanzania
NE	Niger / Niger	UA	Ukrajina / Ukraine
NG	Nigerija / Nigeria	UG	Uganda / Uganda
NI	Nikaragva / Nicaragua	US	SAD / United States of America
NL	Nizozemska / Netherlands	UY	Urugvaj / Uruguay
NO	Norveška / Norway	UZ	Uzbekistan / Uzbekistan
NP	Nepal / Nepal	VA	Vatikan / Holy See
NR	Nauru / Nauru	VC	Sveti Vincent i Grenadini / Saint Vincent and the Grenadines
NZ	Novi Zeland / New Zealand	VE	Venezuela / Venezuela
OA	Afrička organizacija za intelektualno vlasništvo (OAPI) / African Intellectual Property Organization (OAPI)	VG	Britanski Djevičanski Otoci / Virgin Islands (British)
OM	Oman / Oman	VN	Vijetnam / Viet Nam
PA	Panama / Panama	VU	Vanuatu / Vanuatu
PE	Peru / Peru	WO	Međunarodni ured Svjetske organizacije za intelektualno vlasništvo / World Intellectual Property Organization (WIPO)
PG	Papuanska Nova Gvineja / Papua New Guinea	WS	Samoa / Samoa
PH	Filipini / Philippines	YE	Jemen / Yemen
		ZA	Južnoafrička Republika / South Africa
		ZM	Zambija / Zambia
		ZW	Zimbabve / Zimbabwe

KODOVI ZEMALJA, TERITORIJA I MEĐUNARODNIH ORGANIZACIJA КОДОВИ ЗЕМАЉА, ТЕРИТОРИЈА И МЕЂУНАРОДНИХ ОРГАНИЗАЦИЈА

AD	Andora / Андора	DM	Dominika / Доминика
AE	Ujedinjeni Arapski Emirati / Уједињени Арапски Емирати	DO	Dominikanska Republika / Доминиканска Република
AF	Afganistan / Афганистан	DZ	Alžir / Алжир
AG	Antigva i Barbuda / АнтиГВА и БарБУДА	EA	Euroazijska patentna organizacija (EAPO) / Евроазијска патентна организација (ЕАПО)
AI	Angvila / Ангвила		Евроазијска патентна организација (ЕАПО)
AL	Albanija / Албанија	EC	Ekvador / Еквадор
AM	Armenija / Јерменија	EE	Estonija / Естонија
AN	Nizozemski Antili / Холандски Антили	EG	Egipat / Египат
AO	Angola / Ангола	EH	Zapadna Sahara / Западна Сахара
AP	Afrička regionalna organizacija za industrijsko vlasništvo (ARIPO) / Афричка регионална организација за индустријску својину (ARIPO)	EM	Ured za harmonizaciju (žigovi i industrijski dizajn)(OHIM) / Биро за хармонизацију (жигови и индустријски дизајн)(OHIM)
AR	Argentina / Аргентина	EP	Europski patentni ured (EPO)/ Европски патентни биро (ЕПО)
AT	Austrija / Аустрија	ER	Eritreja / Еритреја
AU	Australija / Аустралија	ES	Španjolska / Шпанија
AW	Aruba / Аруба	ET	Etiopija / Етиопија
AZ	Azerbejdžan / Азербејџан	FI	Finska / Финска
BA	Bosna i Hercegovina / Босна и Херцеговина	FJ	Fidži / Фиџи
BB	Barbados / Барбадос	FK	Falklandi (Malvini) / Foklandska Ostrva
BD	Bangladeš / Бангладеш	FO	Ovčji Otoci / Фарска Острва
BE	Belgija / Белгија	FR	Francuska / Француска
BF	Burkina Faso / Горња Волта	GA	Gabon / Габон
BG	Bugarska / Бугарска	GB	Velika Britanija i Sjeverna Irska / Велика Британија и Сјеверна Ирска
BH	Bahrein / Бахреин		Patentni ured vijeća za suradnju Arapskih zaljevskih država (GCC) / Патентни завод Савјета за сарадњу Арапских заљевских држава (GCC)
BI	Burundi / Бурунди	GC	
BJ	Benin / Бенин	GD	Grenada / Гренада
BM	Bermudi / Бермуди	GE	Gruzija / Грузија
BN	Brunej / Брунеј	GG	Guernsey / Гернзи
BO	Bolivija / Боливија	GH	Gana / Гана
BQ	Bonaire / Бонаире	GI	Gibraltar / Гибралтар
BR	Brazil / Бразил	GL	Grenland / Гренланд
BS	Bahami / Бахами	GM	Gambija / Гамбија
BT	Butan / Бутан	GN	Gvineja / Гвинеја
BV	Otok Buve / Буве Острва	GQ	Ekvatorska Gvineja / Екваторска Гвинеја
BW	Botsvana / Боцвана	GR	Grčka / Грчка
BX	Ured Beneluxa za žigove(BBM) i industrijski dizajn (BBDM) / Биро Бенелуха за жигове(BBM) и индустријски дизајн (BBDM)	GS	Južna Džordžija i Otoci Južni Sendvič / Јужна Џорџија и Јужна Сендвичка острва
BY	Vjehorusija / Бјелорусија	GT	Gvatemala / Гватемала
BZ	Belize / Белизе	GW	Gvineja-Biasu / Гвинеја-Биасу
CA	Kanada / Канада	GY	Gvajana / Гвајана
CD	Demokratska Republika Kongo / Демократска Република Конго	HK	Posebno upravno područje Hongkong NR Kine / Посебно управно подручје Хонгконг НР Кине
CF	Srednjoafrička Republika / Средњоафричка Република	HN	Honduras / Хондурас
CG	Kongo / Конго	HR	Hrvatska / Хрватска
CH	Švicarska / Швајцарска	HT	Haiti / Хаити
CI	Obala Vjelokosti / Обала Слоноваче	HU	Mađarska / Мађарска
CK	Kukovi otoci / Кук Острва	IB	Međunarodni ured Svjetske organizacije za intelektualno vlasništvo (WIPO) / Међународни биро Свјетске организације за интелектуалну својину (WIPO)
CL	Čile / Чиле		
CM	Kamerun / Камерун	ID	Indonezija / Индонезија
CN	Kina / Кина	IE	Irska / Ирска
CO	Kolumbija / Колумбија	IL	Izrael / Израел
CR	Kostarika / Костарика	IM	Otok Man / Острво Ман
CU	Kuba / Куба	IN	Indija / Индија
CV	Zelenortska Republika / Зеленортска Република	IQ	Irak / Ирак
CY	Sipar / Кипар	IR	Iran / Иран
CZ	Češka / Чешка Република	IS	Island / Исланд
DE	Njemačka / Њемачка		
DJ	Džibuti / Џибути		
DK	Danska / Данска		

IT	Italija / Италија	PL	Poljska / Пољска
JE	Jersey / Јерсеј	PT	Portugal / Португал
JM	Jamaika / Јамајка	PW	Palau / Палау
JO	Jordan / Јордан	PY	Paragvaj / Парагвај
JP	Japan / Јапан	QA	Katar / Катар
KE	Kenija / Кенија	RO	Rumunjska / Румунија
KG	Kirgistan / Киргистан	RS	Srbija / Србија
KH	Kambodža / Камбоџа	RU	Rusija / Русија
KI	Kiribati / Кирибати	RW	Ruanda / Руанда
KM	Komori / Комори	SA	Saudijska Arabija / Саудијска Арабија
KN	Sveti Kristofor i Nevis / Свети Кристофор и Невис	SB	Solomonski Otoci / Соломонска Острва
KP	Koreja (Sjeverna) / ДНР Кореја	SC	Sejšeli / Сејшели
KR	Koreja (Južna) / Република Кореја	SD	Sudan / Судан
KW	Kuvajt / Кувајт	SE	Švedska / Шведска
KY	Kajmanski Otoci / Кајманска Острва	SG	Singapur / Сингапур
KZ	Kazahstan / Казахстан	SH	Sveta Jelena / Света Јелена
LA	Laos / Лаос	SI	Slovenija / Словенија
LB	Libanon / Либанон	SK	Slovačka / Словачка
LC	Sveta Lucija / Света Луција	SL	Sijera Leone / Сијера Леоне
LI	Lichtenštajn / Лихтенштајн	SM	San Marino / Сан Марино
LK	Šri Lanka / Шри Ланка	SN	Senegal / Сенегал
LR	Liberija / Либерија	SO	Somalija / Сомалија
LS	Lesoto / Лесото	SR	Surinam / Суринам
LT	Litva / Литванија	SS	Južni Sudan / Јужни Судан
LU	Luksemburg / Луксембург	ST	Sveti Toma i Princip / Сао Томе и Принсипе
LV	Letonija / Летонија	SV	Salvador / Salvador
LY	Libija / Либија	SY	Sirija / Сирија
MA	Maroko / Мароко	SZ	Svazi / Свазиленд
MC	Monako / Монако	TC	Otoci Turks i Caicos / Турска и Каикоска Острва
MD	Moldavija / Молдавија	TD	Čad / Чад
ME	Crna Gora / Црна Гора	TG	Togo / Того
MG	Madagaskar / Мадагаскар	TH	Tajland / Тајланд
MK	Makedonija / Македонија	TJ	Tadžikistan / Таџикистан
ML	Mali / Мали	TM	Turkmenistan / Туркменистан
MM	Burma / Бурма	TN	Tunis / Тунис
MN	Mongolija / Монголија	TO	Tonga / Тонга
MO	Макао / Макао	TL	Istočni Timor / Источни Тимор
MP	Sjeverni Marijanski Otoci / Сјеверна Маријанска Острва	TR	Turska / Турска
MR	Mauritanija / Мауританија	TT	Trinidad i Tobago / Тринидад и Тобаго
MS	Montserrat / Монтсерат	TV	Tuvalu / Тувалу
MT	Malta / Малта	TW	Tajvan / Тајван
MU	Mauricijus / Маурицијус	TZ	Tanzanija / Танзанија
MV	Maldivi / Малдиви	UA	Ukrajina / Украјина
MW	Malavi / Малави	UG	Uganda / Уганда
MX	Meksiko / Мексико	US	SAD / САД
MY	Malezija / Малезија	OY	Urugvaj / Уругвај
MZ	Mozambik / Мозамбик	UZ	Uzbekistan / Узбекистан
NA	Namibija / Намибија	VA	Vatikan / Ватикан
NE	Niger / Нигер	VC	Sveti Vincent i Grenadini / Свети Винцент и Гренадини
NG	Nigerija / Нигерија	VE	Venezuela / Венезуела
NI	Nikaragva / Никарагва	VG	Britanski Djevičanski Otoci / Британска Дјевичанска Острва
NL	Nizozemska / Холандија	VN	Vijetnam / Вијетнам
NO	Norveška / Норвешка	VU	Vanuatu / Вануату
NP	Nepal / Непал	WO	Međunarodni ured Svjetske organizacije za intelektualno vlasništvo / Свјетска организација за интелектуалну својину
NR	Nauru / Науру	WS	Samoa / Самоа
NZ	Novi Zeland / Нови Зеланд	YE	Jemen / Јемен
OA	Afrička organizacija za intelektualno vlasništvo (OAPI) Афричка организација за интелектуалну својину (OAPI)	ZA	Južnoafrička Republika / Јужноафричка Република
OM	Oman / Оман	ZM	Zambija / Замбија
PA	Panama / Панама	ZW	Zimbabwe / Зимбабве
PE	Peru / Перу		
PG	Papunska Nova Gvineja / Папуа Нова Гвинеја		
PH	Filipini / Филипини		
PK	Pakistan / Пакистан		

PATENTI
PATENTI
ПАТЕНТИ
PATENTS

PATENTI / PATENTI /ПАТЕНТИ

Međunarodni kodovi za identifikaciju bibliografskih podataka o patentima prema standardu *WIPO ST. 9. INID / Internationally agreed Numbers for the Identification of Data/*

Međunarodni kodovi za identifikaciju bibliografskih podataka o patentima prema standardu *WIPO ST. 9. INID / Internationally agreed Numbers for the Identification of Data/*

Међународни кодови за идентификацију библиографских података о патентима према стандарду *WIPO ST. 9. INID /Internationally agreed Numbers for the Identification of Data/*

- (11) Broj patenta / Broj patenta / Број патента
- (21) Broj prijave patenta / Broj prijave patenta / Број пријаве патента
- (22) Datum podnošenja prijave patenta / Datum podnošenja prijave patenta / Датум подношења пријаве патента
- (23) Podaci o izlaganju na izložbi / Podaci o izlaganju na izložbi / Подаци о излагању на изложби
- (26) Jezik objave / Jezik objave / Језик објаве
- (31) Broj prioritetne prijave / Broj prioritetne prijave / Број приоритетне пријаве
- (32) Datum podnošenja prioritetne prijave / Datum podnošenja prioritetne prijave / Датум подношења приоритетне пријаве
- (33) Kod države / Kod države / Код државе
- (43) Datum objave prijave patenta / Datum objave prijave patenta / Датум објаве пријаве патента
- (45) Datum objave patenta / Datum objave patenta / Датум објаве патента
- (51) Međunarodna klasifikacija patenata / Međunarodna klasifikacija patenata / Међународна класификација патената
- (54) Naziv pronalaska / Naziv izuma / Назив проналаска
- (57) Apstrakt / Sažetak / Апстракт
- (71) Podnosilac prijave / Podnositelj prijave / Подносилац пријаве
- (72) Pronalazač / Izumitelj / Проналазач
- (73) Nosilac patenta / Nositelj patenta / Носиоц патента
- (74) Predstavnik / Zastupnik / Заступник
- (86) Broj i datum podnošenja međunarodne (PCT) prijave / Broj i datum podnošenja međunarodne (PCT) prijave / Број и датум подношења међународне (PCT) пријаве
- (87) Broj i datum objave međunarodne (PCT) prijave / Broj i datum objave međunarodne (PCT) prijave / Број и датум објаве међународне (PCT) пријаве
- (96) Broj i datum evropske prijave / Broj i datum evropske prijave / Број и датум европске пријаве
- (97) Datum objave podataka o priznanju evropskog patenta u EPO-u / Datum objave podataka o priznanju evropskog patenta u EPO-u / Датум објаве података о признању европског патента у ЕРО-у

STRUKTURA REGISTRARSKOG BROJA PRIJAVE PATENTA
STRUKTURA REGISTRACIJSKOG BROJA PRIJAVE PATENTA
СТРУКТУРА РЕГИСТАРСКОГ БРОЈА ПРИЈАВЕ ПАТЕНТА

BA P 97 0001 A



Napomena: Nakon što Institut za intelektualno vlasništvo prizna patent slovna oznaka A se briše

Napomena: Nakon što Institut za intelektualno vlasništvo prizna patent slovna oznaka A se briše

Напомена: Након што институт за интелектуалну својину призна патент словна ознака А се брише

(21) **BAP213424A** (22) 2021-07-12

(43) 2023-03-31

(51) **A01K 53/00, B64C 29/00, F42D 5/02, H04B 10/299**(71) Univerzitet u Banjoj Luci, Elektrotehnički fakultet
Patre 5, 78000 Banja Luka
BA(72) STARČEVIĆ, Vanja
Đulići bb, 74270 Teslić
BA
BABIĆ, Mišo
Nikole Pašića 39, 78250 Trn-Laktaši
BA
MIRJANIĆ, Goran
B. Čubrilovića 10., 78400 Gradiška
BA
AVRAMOVIĆ, Aleksej
Slobodana Kusturića 8/23, 78000 Banja Luka
BA
SIMIĆ, Mitar
Gundulićeva 90, 78000 Banja Luka
BA
GAJIĆ, Slavica
Slobodana Kusturića 2/15, 78000 Banja Luka
BA
BABIĆ, Zdenka
Nikole Pašića 39, 78250 Trn-Laktaši
BA
KEZIĆ, Nikola
Hajduk Veljka 15, Lazarevo, 78000 Banja Luka
BA
MUŠTRA, Mario
Sesvetska 3, 10000 Zagreb
HR
RISOJEVIĆ, Vladimir
Janka Veselinovića 29, 78000 Banja Luka
BA
STOJNIĆ, Vladan
Ranke Šipke 78e, 78000 Banja Luka
BA
FILIP, Janja
Put Petrića 30c, 23000 Zadar
HR
ŠEVO, Igor
Sime Šolaje 9, 78000 Banja Luka
BA
JOVANOVIĆ, Vedran
Braće Krstić 7, 74270 Teslić
BA(54) **METOD ZA PRONALAZENJE MINA ZASNOVAN NA LOKALIZACIJI PČELA KAO BIOSENZORA PRI NJIHOVOM AKTIVNOM TRAGANJU ZA ISPARENJIMA EKSPLOZIVNIH MATERIJAMA**

(57)

Metod za pronalaženje neaktiviranih eksplozivnih sredstava, zasnovan na lokalizaciji pčela kao biosenzora pri njihovom aktivnom traganju za eksplozivom, pored pčelinjih društava treniranih za pronalazak eksploziva (5) koristi komprimovani georeferencirani video visoke rezolucije u vidljivom dijelu spektra (12) snimljen pomoću bespilotnih letjelica (8), te njegovu obradu i analizu koja uključuje primjenu vještačkih neuronskih mreža sa ciljem generisanja prostomovremenske mape raspodjele treniranih pčela (14), na kojoj lokacije koje pčele najčešće posjećuju ukazuju na potencijalno prisustvo neaktiviranih eksplozivnih sredstava. Metod se sastoji od četiri cjeline, kako slijedi: Priprema i treniranje pčelinjih društava (I), Akvizicija videa korištenjem bespilotnih letjelica (II), Obrada i analiza video snimaka visoke rezolucije (III) i Generisanje prostomovremenske mape distribucije pčela ispitivanog područja (IV). Nakon pripreme i treniranja pčelinjih društava (I) da pronalaze isparenja eksplozivnih materija, te njihovog smještanja u blizini ispitivanog područja, prelazi se na akviziciju georeferenciranog **4K** videa rezolucije **3840x2160** piksela u vidljivom dijelu spektra primjenom bespilotnih letjelica (**Ha**) sa visine od **10 m** iznad ispitivanog područja, pri čemu se koristi **H.264** kompresija (**IIb**). Precizno georeferenciranje (**IIc**) se vrši pomoću GPSa (6) s **RTK**(11) poboljšanjem. Analiza video snimaka (**III**), koja se vrši na grafičkoj radnoj stanici, uključuje: stabilizaciju ulaznog videa (**IIla**), estimaciju i uklanjanje pozadine (**IIlb**), segmentaciju primjenom vještačkih neuronskih mreža (**IIle**) i poređenje sa pragom (**IIId**) sa ciljem detekcije pčela. Na kraju se generiše (**IV**) georeferencirana prostomovremenska mapa distribucije pčela (15) na kojoj visoke vrijednosti detekcija pčela, prikazane upečatljivim bojama, označavaju mjesta koje pčele često posjećuju u traganju za isparenjima eksplozivnih materija, te se ta mjesta proglašavaju sumnjivim u smislu da potencijalno sadrže neaktivirana eksplozivna sredstva.

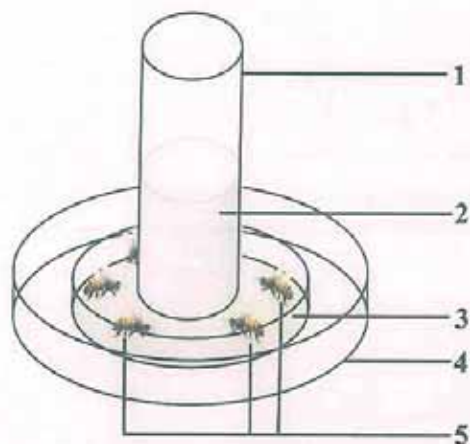

Slika 1

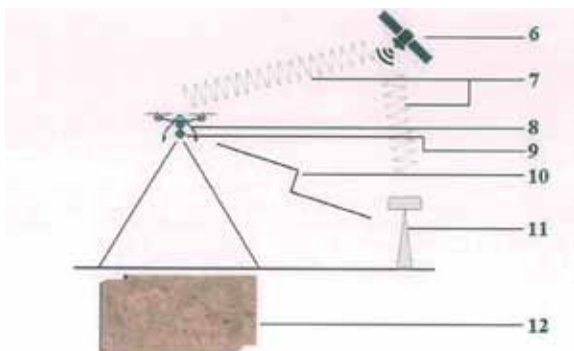

Slika 2

(21) **BAP213426A** (22) 2021-07-29

(43) 2023-03-31

(51) **A45B, A45C**

(75) CRNOGORAC, Željko
Gornje Pijavice, 70101 Jajce
BA

(54) **POKRIVAČ ZA KIŠU NA RANCU I JAKNI**

(57)

Pokrivač protiv kiše i snijega koji pokriva i ranac i hodača, a pričvršćen je elastičnim šipkama za ranac.

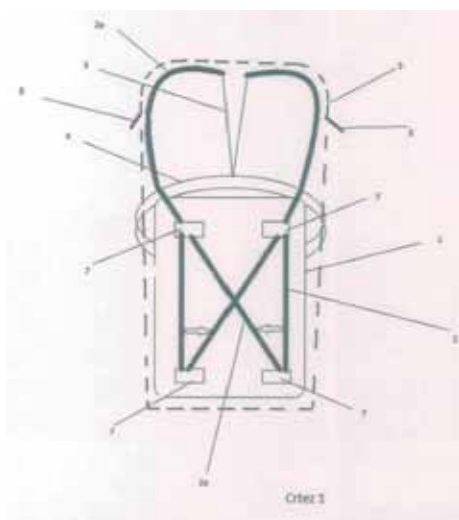

Otež 1

(21) **BAP213427A** (22) 2021-08-05

(43) 2023-03-31

(51) **A23C 19/00, B26D 1/00, A21B 1/42, B65G 15/00**

(75) SMILJANIĆ, Mario
Blajburških žrtava b.b., 88000 Mostar
BA

(54) **ZAPEČENI LISTIĆI SIRA I ZAPEČENI KOMADIĆI ISJECKANOG SIRA**

(57)

Zapečeni listići sira (2) i zapečeni komadići isjeckanog sira (18) predstavljaju nove prehrambene proizvode koje odlikuje pečena površina sira (3) u obliku listića sira i isjeckanih komadića sira.

Zapečeni listići sira (2) zapakovani su u ambalažno pakiranje (5). Prilikom spravljanja raznih vrsta jela sa listićima sira gdje termička obrada ne uzrokuje maillardovu reakciju i karamelizaciju na površini listića sira, zapečeni listići sira 2 koji su na raspolaganju direktno iz ambalažnog pakiranja 5 omogućavaju da se na jednostavan način jelo obogati sa okusom pečenog sir kojeg mnogi smatraju primamljivim i ugodnim okusom sira.

Zapečeni komadići isjeckanog sira (18) zapakovani su u ambalažno pakiranje (19). Prilikom spravljanja jela sa punjenjem od sira, zapečeni komadići isjeckanog sira (18) koji su na raspolaganju direktno iz ambalažnog pakiranja (19) omogućavaju da se jela obogate sa poželjnim karakteristikama topljenog i pečenog sira.

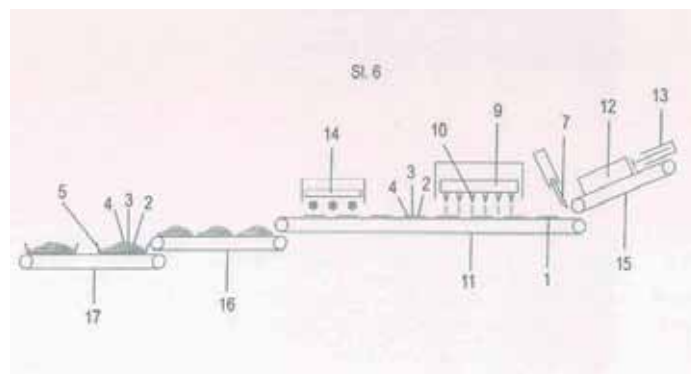

(21) **BAP213428A** (22) 2021-08-16
(43) 2023-03-31

(26) BS

(51) **B29C 57/12, A61J 15/00, A47G 21/18**

(75) GOLOME, Filip
Blajbuških žrtava 25A, 88000 Mostar
BA
SMAJLOVIĆ, Hamza
Donje Moštre bb, 71300 Visoko
BA
PULJIĆ, Damjan
Ante Starčevića 31b, 88300 Čapljina
BA

(74) Kerim Karabdić
Hadži Idrizova 20, 71000 Sarajevo

(54) **ALAT ZA IZRADU DRVENIH SLAMKI I
POSTUPAK PROIZVODNJE DRVENIH
SLAMKI**

(57)

Predmeti pronalazak se odnosi na novi postupak proizvodnje drvenih slamki od čistog drveta upotrebom posebnog seta alata. Postupak se provodi upotrebom modificirane shaping mašine, koja se inače koristi za obradu metala, dodavanjem posebnog alata i cilindara. Drvena slamka posjeduje višestruke prednosti u odnosu na ranije stanje tehnike, naročito u odnosu na ekološke prednosti u očuvanju zdravlja ljudi i okoline, budući da se u procesu proizvodnje ne koriste ljepljiva niti aditivi bilo koje vrste.

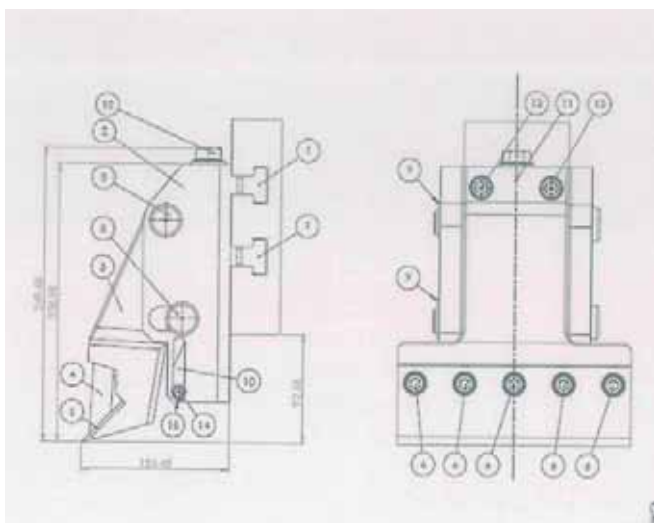

(21) **BAP213429A** (22) 2021-08-18
(43) 2023-03-31

(26) SR

(51) **A23N 4/02**

(75) BENKOVIĆ, Joža
Marka Kraljevića 4, 78000 Banja Luka
BA

(54) **MAŠINA ZA ODVAJANJE KOŠTICA IZ
VOĆA**

(57)

Mašina za odvajanje koštica iz voća omogućuje efikasno i kvalitetno odvajanje koštica iz voća, čime sa obezbeđuje kvalitetnija voćna masa (kom-šira) za proizvodnju kvalitetnije rakije, sokova i džemova.

Mašina za odvajanje koštica iz voća (Sl.1), sastoji se iz sljedećih dijelova: cilindra 300 mm (2), limene pregrade cilindra (6), limene rende (8), propustnog čeličnog nosača rende (12), kućišta ležaja (22), osnovne glavne ploče dna (22D, glavne osovine (16), nogara (26 i 41), pogonske remenice (29), gonjene remenice (40), monofaznog elektromotora 1,5 kW/1500 o/min (34), i nosača motora (35).

Mašina poseduje tri grupe rendi: za višnju i trešnju, za sve vrste šljiva, te za kajsije, breskve i jabuke.

Gabariti i dizajn mašine sa skidajućim nogarima omogućuju njen transport putničkim vozilom. Opsluživanje i održavanje je jednostavno i bezbjedno.

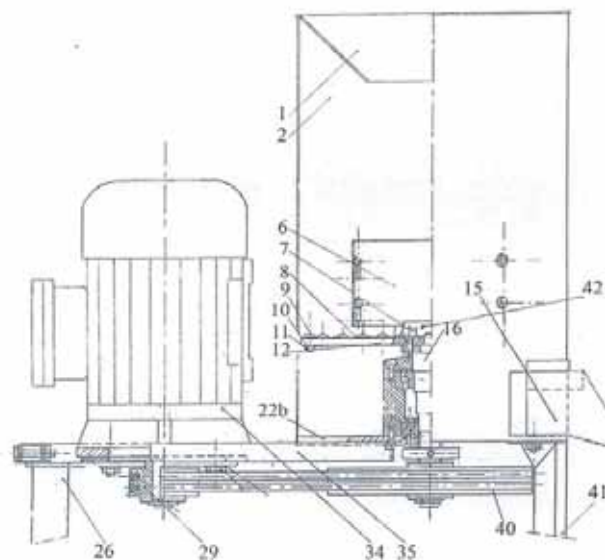

Sl. 1

(21) **BAP213430A** (22) 2021-09-01
(43) 2023-03-31

(26) BS

(75) ČUTURIĆ, Amir
Žrtava fašizma 7, 71000 Sarajevo
BA

(54) **OPTOELEKTRIČNI MODUL ZA UVEZIVANJE AUTOMATA ZA IGRE NA SREĆU NA PLC**

(57)

Optoelektrični modul za uvezivanje automata ima za cilj prikupljanje podataka sa automata za igre na sreću, kao i prikazivanje broja prikupljenih impulsa na elektromehaničkim brojčanicama koji se nalaze na modulu.

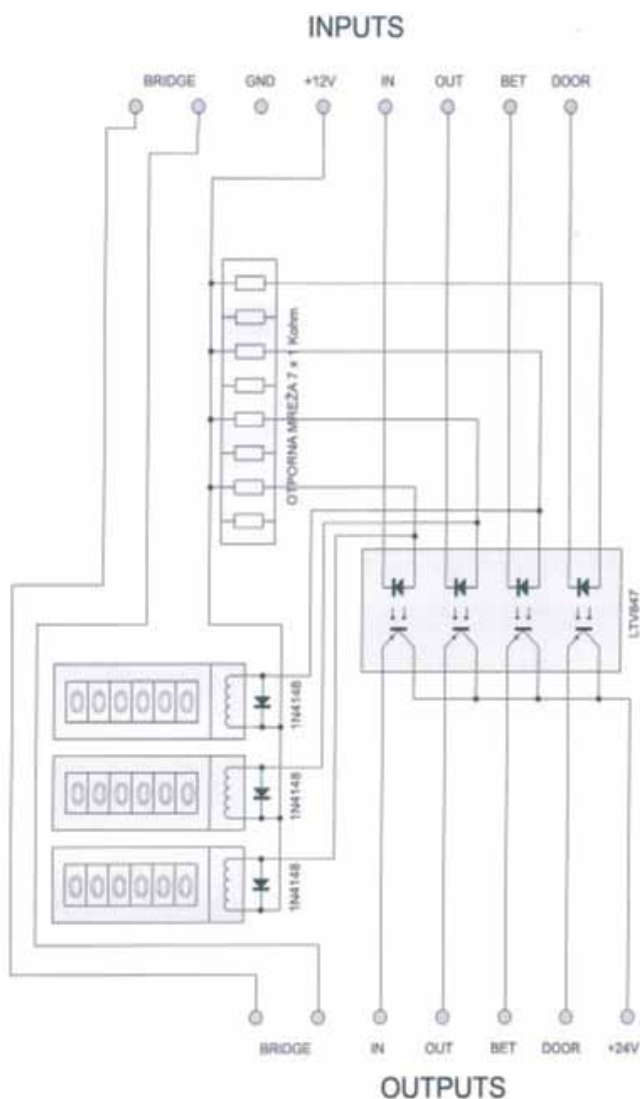

(21) **BAP213431A** (22) 2021-09-01
(43) 2023-03-31

(51) **B44C**

(75) SADIKOVIĆ, Sašenko
Herceg Stjepan Kosače 74, 88320 Ljubuški
BA

(54) **MEHANIZAM NA REPU AVIONA ZA KORIGOVANJE SLETANJA PO OLUJNOM VJETRU**

(57)

Mehanizam na repu aviona za korigovanje sletanja po olujnom bočnom vjetru koji omogućuje sigurno bezbjedno slijetanje tako što kroz repno krilo struji olujni vjetar koji onemogućuje pravilno sletanje prema isprekidanoj liniji na pisti gdje slijeću avioni. Istovremenu repnom kormilu olakšaje upravljanje avionima. Mehanizam je konstruiran u dvije verzije. Sa rešetkom kojom se pomjera gore-dole i vratim ili klapnom koja se pokreću pomoću hidrauličnim pogonom ili elektromotorom.

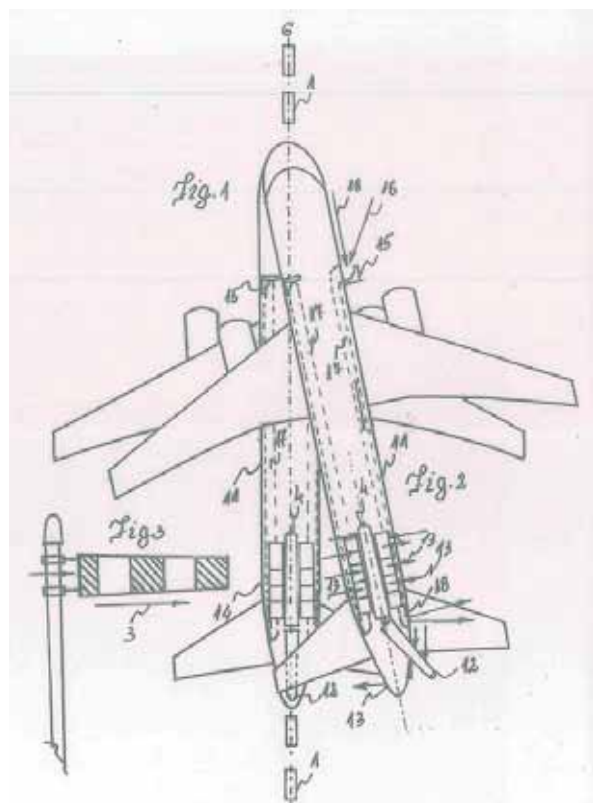

(21) **BAP213432A** (22) 2021-09-03

(43) 2023-03-31

(51) **B60R 2011/0042**

(75) ĐORĐIĆ, Željko

Ul. Savska 15, 76300 Bijeljina

BA

(54) **MODULARNI NOSAČ TABLICE**

(57)

Nosači tablice zakačku za grill masku stavljamo u grill masku zatim je postavljamo u odgovarajući položaj i zatežemo. Kada su ledja tablice fiksirana stavljamo tablicu u zakačke donju zakačku zategnemo do kraja, a zatim gornju.

Sama suština ovih nosača je da se ne vide okviri, veoma brza i lagana montaža i da su otporni na sve vremenske uslove.

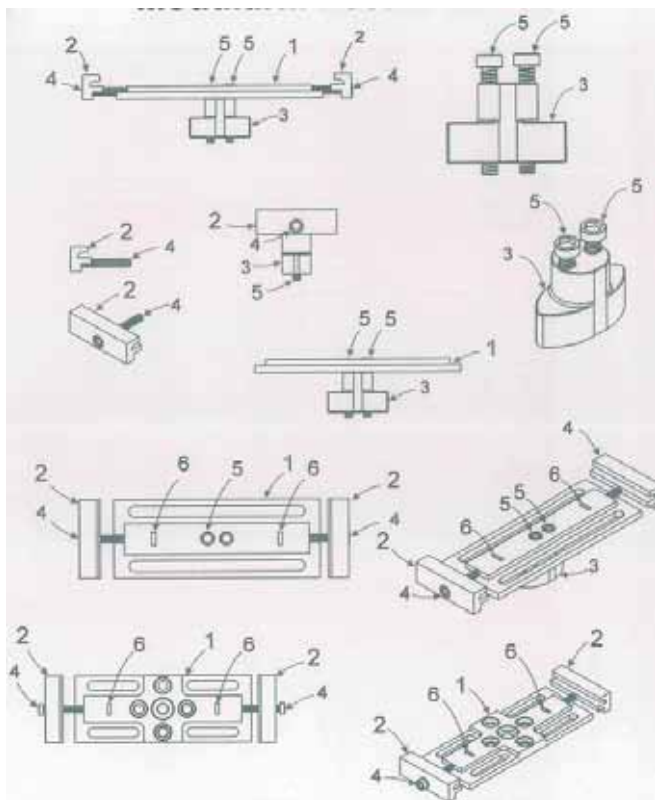
(21) **BAP213433A** (22) 2021-09-09

(43) 2023-03-31

(26) BS

(51) **B60C 25/132**

(75) BAŠIĆ, Mirsad

Behdžeta Mutevelića 30, 71000 Sarajevo

BA

(54) **PROMJENA PRINCIPA MIJENJANJA SEZONSKIH AUTOMOBILSKIH GUMA (ODJEVNE GUME)**

(57)

Novi način mijenjanja sezonskih guma koji je zansovan na obuči, a sastoji se od bazne (sl. 1) i odjevne gume (sl. 2). Odjevna guma se postavlja na felgu automobila (1) kao i dosadašnje gume, dok je njena vanjska površina (2) (3) napravljena od takvog materijala i ima takvu šaru koja omogućuje bolje prijanjanje između bazne i odjevne gume. Odjevna guma se oblači na baznu gumu, a za jednostavnije montiranje su potrebni rastegljivi dijelovi (10), a za sigurnost i držanje odjevne gume na mjestu su zadušeni sigurnosno prstenovi (5) (8) (11). Gazna površina odjevne gume (7) ima iste karakteristike kao i dosadašnje sezonske gume.

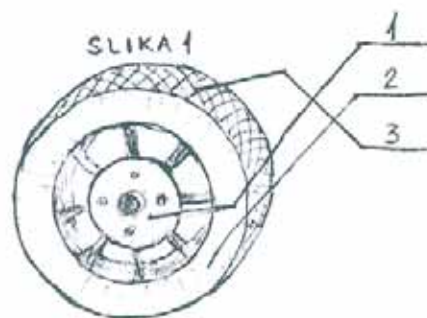

(21) **BAP213434A** (22) 2021-09-15

(43) 2023-03-31

(26) SR

(75) NOVKOVIĆ, Ljubo

Ulica Ladislava Šabana 2, 10360 Sesvete,
Zagreb
HR

(54) **UREĐAJ KRUŽNE ENERGIJE
GRAVITACIJSKE, PNEUMATSKE,
MAGNETSKE**

(57)

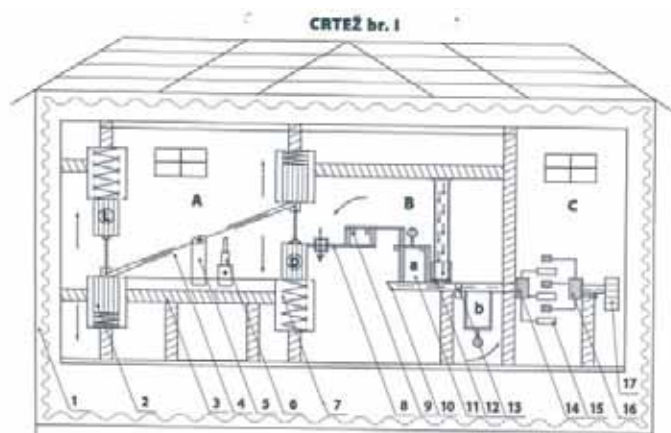

Uređaj kružne energije gravitacijske-pneumatske-magnetske se sastoji od tri uređaja koji mogu raditi samostalno ili međusobno povezani. Oni nam stvaraju tri trajne kružne energije koje neizgaraju, a sa time nezagađuju čvjeka i njegov okoliš i nisu ovisne o prirodnim vremenskim uvjetima (kiša, vjetar, sunce). Ovaj uređaj možemo koristiti za razne potrebe čovjeka od proizvodnje električne energije za proizvodne pogone, razne ustanove, stambene zgrade i kuće do korištenja u raznim industrijama kod zamjene motora sa unutrašnjim izgaranjem i u vožnji punjenje akumulatora kod električnih automobila.

Uređaj gravitacijske energije-A, radi preko klackalice samopodesive klipne (4) čiji klipovi dvodijelni L-D (2) se kreću dolje-gore i obrnuto uz pomoć mehanizma amortiziranog-vertikalno pokretan (7). Za pretvaranje vertikalnog kretanja u kružno okretanje-rotiranje koristimo mehanizam prijenosa energije B i njegovu kružnu polugu (8) sa kućištem ležaja (9) kao i uz pomoć koljenastog vratila (11) a-b koji je direktno povezan sa glavnom osovinom rotacionom (10).

Uređaj pneumatske energije (12) radi na principu strujanja zraka kroz njegovu turbinsku zračnu cijev sa regulatorom brzine i to kada je tehničko sredstvo-vozilo u pokretu..

Uređaj magnetske energije sastoji se od postolja sa kućištem ležaja (14) na koje postavljamo dvorotorske magnetske lopatice (15) koje se međusobno privlače-odbijaju i na taj način rotori se kružno okreću-rotiraju. Uz rotor se postavlja mehanizam za start-stop (16) sa kojim se jedan rotor pomjera i tako se lopatice razdvajaju-spajaju odnosno zaustavlja ili pokreće rad uređaja koji je direktno povezan sa glavnom osovinom (10) i njenom prirubnicom-remenicom za prijenos energije (17).

(21) **BAP223505A** (22) 2022-12-29

(43) 2023-03-31

(51) **B81, C01G 49/00**(71) Univerzitet u Banjoj Luci, O.J. Prirodno-matematički fakultet
Mladena Stojanovića 2, 78000 Banja Luka
BA(72) GOTOVAC ATLAGIĆ, Suzana
Univerzitet u Banjoj Luci, O.J. Prirodno-matematički fakultet, Studijski program hemija, Mladena Stojanovića 2, 78000 Banja Luka
BA
SUKUR, Sunčica
Univerzitet u Banjoj Luci, O.J. Prirodno-matematički fakultet, Mladena Stojanovića 2
Banja Luka
BA
DRAGOJLOVIĆ, Dragana
Alumina d.o.o. Karakaj bb Zvornik
BA(54) **METODA ZA VALORIZACIJU
HEMATITNE FRAKCIJE JALOVINE IZ
BAJEROVOG POSTUPKA REDUKCIJOM
U MAGNETIT**

(57)

Поступак производње магнетита из хематита у црвеном муљу (из фабрике у којој се црвени муљ генерише Бајеровим поступком прераде бокситне руде) састоји се од процеса сушења црвеног муља, механичког мијешања црвеног муља и дрвеног угља добијеног поступком суве дестилације (редукционог средства), те термалног третирања узорака на 800 °C током 0.5 часова. Добијени узорак даље се подвргава магнетном раздвајању магнетита од дијела узорка који не показује магнетичне особине. Рендгенском дифрактометријом показано је да се ради о жељезном оксиду магнетиту широко технолошки примјењивом неорганском материјалу.

(21) **BAP233506A** (22) 2022-12-28

(43) 2023-03-31

(86) PCT/CN2020/130182 2020-11-19

(87) WO/2022/000950 2022-01-06

(51) **C04B 28/14 (2006.01), C08J 3/21
(2006.01), C04B 38/10 (2006.01), C04B
111/27 (2006.01), E04F 13/075 (2006.01)**(71) BEIJING NEW BUILDING MATERIALS
PUBLIC LIMITED COMPANY
Room 1601, Tower A, BNBM, No. 9, Qibei
Road, South District of Future Science
Park, Changping District, Beijing 102209
CN(72) WANG, Pengqi
Room 1601, Tower A, BNBM, No. 9, Qibei
Road, South District of Future Science
Park, Changping District, Beijing 102209
CN
TAN, Danjun
Room 1601, Tower A, BNBM, No. 9, Qibei
Road, South District of Future Science
Park, Changping District, Beijing 102209
CN
WANG, Ying
Room 1601, Tower A, BNBM, No. 9, Qibei
Road, South District of Future Science
Park, Changping District, Beijing 102209
CN
HE, Liang
Room 1601, Tower A, BNBM, No. 9, Qibei
Road, South District of Future, Science
Park, Changping District, Beijing 102209
CN
WU, Fade
Room 1601, Tower A, BNBM, No. 9, Qibei
Road, South District of Future Science
Park, Changping District, Beijing 102209
CN(54) **PLOČA OD GIPSA OBLOŽENA PAPIROM
I POSTUPAK NJEZINE PRIPREME**

(57)

Ploča od gipsa obložena papirom, koja se sastoji od jezgre ploče i papira za zaštitu površine; sirovina jezgre ploče sadrži aerogel obložen materijalom za oblaganje; materijal za oblaganje sadrži anorganski materijal i natrijev alginat, pri čemu je anorganski materijal odabran između jednog ili više kalcijevog

klorida, željezovog klorida i kalcijevog hidroksida. Ploča od gipsa obložena papirom sadrži prah aerogela veličine 20 pm do 200 pm. Prah aerogela uvelike smanjuje koeficijent toplinske vodljivosti ploče od gipsa obložene papirom i dodatno poboljšava očuvanje topline i njezina izolacijska svojstva.

(21) **BAP233507A** (22) 2022-12-28

(43) 2023-03-31

(31) 202010599052.0 (32) 2020-06-28 (33) CN
(86) PCT/CN2020/130181 2020-11-19

(87) WO/2022-01-06 2022-01-06

(51) **C04B 28/14 (2006.01), C04B 38/10 (2006.01), C04B 38/02 (2006.01), C04B 111/40 (2006.01), B28B 19/00 (2006.01)**

(71) BEIJING NEW BUILDING MATERIALS PUBLIC LIMITED COMPANY
Room 1601, Tower A, BNBM, No. 9, Qibei Road, South District of Future Science Park, Changping District, Beijing 102209 CN

(72) TAN, Danjun
Room 1601, Tower A, BNBM, No. 9, Qibei Road, South District of Future Science Park, Changping District, Beijing 102209 CN

WANG, Pengqi

Room 1601, Tower A, BNBM, No. 9, Qibei Road, South District of Future Science Park, Changping District, Beijing 102209 CN

WU, Fade

Room 1601, Tower A, BNBM, No. 9, Qibei Road, South District of Future Science Park, Changping District, Beijing 102209 CN

YIN, Dongjie

Room 1601, Tower A, BNBM, No. 9, Qibei Road, South District of Future Science Park, Changping District, Beijing 102209 CN

(54) **PLOČA OD GIPSA OBLOŽENA PAPIROM I POSTUPAK NJEZINE PRIPREME**

(57)

Ploča od gipsa obložena papirom, koja se sastoji od jezgre ploče i papira za zaštitu površine, pri čemu se jezgra ploče sastoji od sljedećih sirovina u težinskim dijelovima: 100 dijelova sirovog gipsa, 0,05 do 0,2 dijela staklenih vlakana, 65 do 85 dijelova vode, 0,2 do 1 dio usporivača, 0,1 do 0,5 dijelova sredstva za pjenjenje, 0,2 do 2 dijela škroba i 0,02 do 0,5 dijelova natrijevog alginata. Škrob je često korišteno vezivo za gipsane ploče obložene papirom, a obično se dodaje i miješa s kašom od gipsa. Isparavanje viška slobodne

vode u jezgri ploče tijekom procesa sušenja ploče omogućuje škrobu da se pomakne do kritične granice između jezgre ploče i papira za zaštitu površine, tvoreći sloj pastastog filma koji lijepi papir za zaštitu površine na jezgru ploče. Različite komponente obložene ploče od gipsa stvaraju sinergijski učinak, potičući lijepljenje jezgre ploče od gipsa na papir za zaštitu površine. Čak i pod teškim uvjetima ispitivanja, površinski zaštitni papir ne može se skinuti s jezgre ploče, učinak lijepljenja je snažan, a mehanička svojstva ploče su izvrsna.

- (21) **BAP233508A** (22) 2023-01-05
(43) 2023-03-31
- (31)202010714615.6(32)2020-07-23 (33)CN
(86) PCT/CN2021/108236 2021-07-23
- (87) WO/2022/017516 2022-01-27
- (51) **C04B 28/18 (2006.01), C04B 38/10 (2006.01), D21H 19/32 (2006.01), D21H 19/20 (2006.01)**
- (71) CHINA NATIONAL BUILDING MATERIALS TECHNOLOGICAL INNOVATION & RESEARCH INSTITUTE LIMITED COMPANY
No. 9, Qibei Road, Future Science Park, Changping District, Beijing 102209
CN
- (72) GE, Junqiao
No.9, Qibei Road, Future Science Park, Changping District, Beijing 102209, China
Beijing
CN
CHEN, Hongxia
No.9, Qibei Road, Future Science Park, Changping District, Beijing 102209, China
Beijing
CN
LIU, Wenjun
No.9, Qibei Road, Future Science Park, Changping District, Beijing 102209, China
Beijing
CN
ZHANG, Xiaofei
No.9, Qibei Road, Future Science Park, Changping District, Beijing 102209, China
Beijing
CN
RAN, Xiuyun
No.9, Qibei Road, Future Science Park, Changping District, Beijing 102209, China
Beijing
CN
- (54) **VODOOTPORNIA PLOČA OD GIPSA I POSTUPAK NJEZINE PRIPREME**

(57)

Ploča od gipsa i postupak njezine pripreme. Ploča od gipsa uključuje jezgru ploče i papir za zaštitu površine. Jezgra ploče sastoji se od sljedećih sirovina u težinskim dijelovima: 100 dijelova gipsanog klinkera, 1-20 dijelova kompozitnog vodootpomog sredstva i 0,2-5 dijelova emulzije. Kompozitno vodonepropusno sredstvo sastoji se od letećeg pepela, mljevene troske, živog vapna, silikonskog ulja i silanskog sredstva za spajanje. Strana papira za zaštitu površine, koja je u kontaktu sa zrakom, presvučena je zaštitnim sredstvom koje sadrži fluoropolieterske površinski aktivne tvari i silikonske površinski aktivne tvari. U predmetnoj prijavi, vodootpoma izvedba ploče je sveobuhvatno poboljšana na način gdje se zaštitni film dodaje površinskom sloju, a kompozitno vodootpomo sredstvo se dodaje u unutrašnjost, te se istovremeno postiže učinak poboljšanja mehaničkih svojstava ploče od gipsa.

(21) **BAP233510A** (22) 2023-02-06

(43) 2023-03-31

(31) 202010714605.2 (32) 2020-07-23 (33) CN
(86) PCT/CN2021/106999 2021-07-19

(87) WO2022/017302 2022-01-27

(51) **C04B 28/14 (2006.01), E04F 13/08 (2006.01), B28B 19/00 (2006.01)**

(71) CHINA NATIONAL BUILDING MATERIALS TECHNOLOGICAL INNOVATION & RESEARCH INSTITUTE LIMITED COMPANY

No. 9, Qibei Road, Future Science Park, Changping District, Beijing 102209 CN

(72) LIU, Wenjun

No.9, Qibei Road, Future Science Park, Changping District, Beijing 102209, China Beijing CN

CHEN, Hongxia

No.9, Qibei Road, Future Science Park, Changping District, Beijing 102209, China Beijing CN

CN

GE, Junqiao

No.9, Qibei Road, Future Science Park, Changping District, Beijing 102209, China Beijing CN

CN

ZHANG, Xiaofei

No.9, Qibei Road, Future Science Park, Changping District, Beijing 102209, China Beijing CN

CN

RAN, Xiuyun

No.9, Qibei Road, Future Science Park, Changping District, Beijing 102209, China Beijing CN

CN

(54) **PLOČA OD GIPSA OBLOŽENA PAPIROM I POSTUPAK NJEZINE PRIMJENE**

(57)

Ploča od gipsa obložena papirom i postupak njezine pripreme. Sirovine za jezgru ploče od gipsa obložene papirom sadrže, u težinskim dijelovima: 100 dijelova gipsanog klinkera i 0,5- 1,5 dijelova materijala otpornog na udarce; materijal otporan na udarce

je jedan ili oba vodotopivi fuleren ili hidroksilirane ugljikove nanocijevi. Postupak pripreme ploče od gipsa obložene papirom uključuje: prvo, otapanje materijala otpornog na udarce u vodi da se dobije prva smjesa; drugo, dodavanje gipsanog klinkera, veziva, vlakana, modificiranog škroba, sredstva za smanjenje vode, sredstva za pjenjenje i vode u prvu kašu i dobro miješanje da se pripremi druga kaša; zatim, izlijevanje druge kaše na papirnatu površinu, i spajanje preklopnim spojem da se dobije vlažna ploča; i konačno, nakon što se vlažna ploča skrutne, stavljanje vlažne ploče u sušilicu, čime se nakon sušenja dobiva ploča od gipsa obložena papirom. Uzdužna i poprečna lomna opterećenja 12 mm ploče od gipsa obložene papirom temeljene na ovom izumu su povećana za 55,5% i 72,7%, a udarna žilavost je povećana za 7,89 puta. Postupak pripreme ovog izuma je jednostavan i prikladan za široku popularizaciju i primjenu.

**INDEKS PREMA RASTUĆEM BROJU PRIJAVE PATENATA
INDEKS PREMA RASTUĆEM BROJU PRIJAVE PATENATA
ИНДЕКС ПРЕМА РАСТУЋЕМ БРОЈУ ПРИЈАВЕ ПАТЕНАТА**

**REGISTARSKI BROJ PRIJAVE PATENATA
REGISTRACIJSKI BROJ PRIJAVE PATENATA
РЕГИСТАРСКИ БРОЈ ПРИЈАВЕ ПАТЕНАТА**

**BAP213424A
BAP213426A
BAP213427A
BAP213428A
BAP213429A
BAP213430A
BAP213431A
BAP213432A
BAP213433A
BAP213434A
BAP223505A
BAP233506A
BAP233507A
BAP233508A
BAP233510A**

INDEKS PREMA MKP- INDEKS PREMA MKP- ИНДЕКС ПРЕМА МКП**KLASIFIKACIJSKA OZNAKA PRIJAVE
PATENATA PREMA MKP****REGISTARSKI BROJ
PRIJAVE PATENATA****KLASIFIKACIJSKA OZNAKA PRIJAVE
PATENATA PREMA MKP****REGISTRACIJSKI BROJ
PRIJAVE PATENATA****КЛАСИФИКАЦИЈСКА ОЗНАКА ПРИЈАВЕ
ПАТЕНАТА ПРЕМА МКП****РЕГИСТАРСКИ БРОЈ
ПРИЈАВЕ ПАТЕНАТА**

A01K 53/00	BAP213424A
A21B 1/42	BAP213427A
A23C 19/00	BAP213427A
A23N 4/02	BAP213429A
A45B	BAP213426A
A45C	BAP213426A
A47G 21/18	BAP213428A
A61J 15/00	BAP213428A
B26D 1/00	BAP213427A
B28B 19/00	BAP233507A
B28B 19/00	BAP233510A
B29C 57/12	BAP213428A
B44C	BAP213431A
B60C 25/132	BAP213433A
B60R 2011/0042	BAP213432A
B64C 29/00	BAP213424A
B65G 15/00	BAP213427A
B81	BAP223505A
C01G 49/00	BAP223505A
C04B 111/27	BAP233506A
C04B 111/40	BAP233507A
C04B 28/14	BAP233506A
C04B 28/14	BAP233507A
C04B 28/14	BAP233510A
C04B 28/18	BAP233508A
C04B 38/02	BAP233507A
C04B 38/10	BAP233506A
C04B 38/10	BAP233507A
C04B 38/10	BAP233508A
C08J 3/21	BAP233506A
D21H 19/20	BAP233508A
D21H 19/32	BAP233508A
E04F 13/075	BAP233506A
E04F 13/08	BAP233510A
F42D 5/02	BAP213424A
H04B 10/299	BAP213424A

**INDEKS PREMA NOSIOCIMA PRIJAVE PATENATA
INDEKS PREMA NOSITELJIMA PRIJAVE PATENATA
ИНДЕКС ПРЕМА НОСИОЦИМА ПРИЈАВЕ ПАТЕНАТА**

BAŠIĆ, Mirsad	BAP213433A
BEIJING NEW BUILDING MATERIALS PUBLIC LIMITED COMPANY	BAP233506A
BEIJING NEW BUILDING MATERIALS PUBLIC LIMITED COMPANY	BAP233507A
BENKOVIĆ, Joža	BAP213429A
CHINA NATIONAL BUILDING MATERIALS TECHNOLOGICAL INNOVATION & RESEARCH INSTITUTE LIMITED COMPANY	BAP233508A
CHINA NATIONAL BUILDING MATERIALS TECHNOLOGICAL INNOVATION & RESEARCH INSTITUTE LIMITED COMPANY	BAP233510A
CRNOGORAC, Željko	BAP213426A
ČUTURIĆ, Amir	BAP213430A
ĐORĐIĆ, Željko	BAP213432A
GOLOME, Filip	BAP213428A
NOVKOVIĆ, Ljubo	BAP213434A
PULJIĆ, Damjan	BAP213428A
SADIKOVIĆ, Sašenko	BAP213431A
SMAJLOVIĆ, Hamza	BAP213428A
SMILJANIĆ, Mario	BAP213427A
Univerzitet u Banjoj Luci, Elektrotehnički fakultet	BAP213424A
Univerzitet u Banjoj Luci, O.J. Prirodno-matematički fakultet	BAP223505A

**DODJELJEN KONSENZUALNI PATENT
DODJELJEN KONSENZUALNI PATENT
ДОДЈЕЉЕН КОНСЕНЗУАЛНИ ПАТЕНТ**

(11) **BAP203343**

(21) BAP203343A (22) 2020-01-24

(26) SR

(51) **F02K 7/04**

(75) VUJINOVIĆ, Zoran

Korićani bb, 78230 Kneževo

BA

Mlazna cijev (15) kojom se ostvaruje izvođenje produkata sagorijevanja i potisak letjelice integrisana je u zadnjem dijelu detonacione komore (13) zajedno sa zadnjim pulsni kompresorom (17).

(54) **PULSNI DETONACIONI PROPULZOR
VUJIN**

Broj ostalih patentnih zahtjeva: 2

(57)

Pulsni detonacioni propulzor Vujin, sličan je postojećim konstrukcijama pulsno propulzora, naznačentime, daje postavljen na potpuno novim principima rada, sa prinudnim uvođenjem i komprimiranjem gorive smjese, putem pulsni mlazni kompresora (16) i (17). Uvođenje goriva ostvaruje se putem brizgaljki (3) sa integrisanim fluidnim teslinim diodama. U svakom impulsu kada pritisak u detonacionoj komori (13) bude manji od pritiska u brizgaljkama (3) uvodi se gorivo u proces. Brizgaljke (3) pod stalnim pritiskom. Konstrukcija pulsno detonacionog propulzora Vujin sastoji se od uvodnika zraka (1) koji ima potrebnu dužinu da omogući rezonantno komprimiranje usisavanog vazduga. Uvodnik (1) se završava sa rezonantnom komorom (10) u kojoj su smješteni regulatori protoka (9) koji preko teslinih fluidnih diode (8) napajaju radne (4) i pogomske (6) komore pulsni mlazni kompresora (16) i (17). Startne brizgaljke (11) sa svjećicama (12) smještene su u centralnom dijelu detonacione komore (13). Na prednjem dijelu detonacione komore se nalazi vučni zid u kome je integrisan stabilizator detonacije (2) sa potrebnim elementima.

RJEŠENJA O PATENTU-RJEŠENJA O PATENTU-RJEŠENJA O PATENTU

- (11) **BAP223473** (45) 2023-03-31
- (21) BAP223473A (22) 2022-04-12
- (31)201910886361.3(32)2019-09-19 (33)CN
(86) PCT/CN2020/098705 2020-06-29
- (87) WO/2021/051928 2021-03-25
- (51) **G05B 11/42 (2006.01)**
- (73) CHINA NATIONAL BUILDING MATERIALS
TECHNOLOGICAL INNOVATION &
RESEARCH INSTITUTE LIMITED
COMPANY
No. 9, Qibei Road, Future Science Park,
Changping District, Beijing 102209
CN
- (72) YANG, Zhengbo
No. 9, Qibei Road, Future Science Park,
Changping District, Beijing 102209
CN
YANG, Xiaodong
No. 9, Qibei Road, Future Science Park,
Changping District, Beijing 102209
CN
- (74) "MSA IP"
Hamdije Kapidžića 12, 71000 Sarajevo
BA
- (54) **KONTROLNI SISTEM ALGORITMA
SINHRONIZACIJE ZA KONTROLISANJE
VIŠE OSA POMOĆU VIRTUELNIH OSA**
- (57)

1. Kontrolni sistem algoritma sinhronizacije za kontrolisanje više osa pomoću virtuelnih osa, koji sadrži servo virtuelnu glavnu osu i servo pratećih više osa, koji dalje sadrži:

karticu za kontrolu kretanja, konfigurisanu da bude PC-bazirana bazna kontrolna jedinica, koja se koristi za kontrolisanje servo virtuelne glavne ose;

grupu za pozicioniranje sa numeričkom kontrolom koja se koristi za izvođenje akvizicije sinhronog kontrolnog signala do servo pratećih više osa;

prednji kanal, koji se koristi za prenos signala akvizicije pogonskog momenta, za servo

virtuelnu glavnu osu, grupe za pozicioniranje sa numeričkom kontrolom, i za dostavljanja signala akvizicije pogonskog momenta nazad na signali kanal servo virtuelne glavne ose;

povratni kanal, koji je kanal za prenos signala koji se koristi za pogonsko opterećenje servo pratećih više osa, koji se koristi za izvođenje akvizicije, prenos i dostavljanje nazad signala sa servo pratećih više osa povezanim sa povratnim kanalom kao opterećenjem; i

modul za prekidanje koji se koristi za oslobađanje sinhronih signala servo virtuelne glavne ose i servo pratećih više osa, izračunavanje trenutne ciljne pozicije prema opterećenju servo pratećih više osa u isto vreme, i oslobađnje koeficijenta proporcionalnosti sinhronizacije ciljne pozicije servo virtuelne glavne ose i servo pratećih više osa, pri čemu

kontrolor stanja je obezbeđen na prednjem kraju svake ose kretanja servo pratećih više osa, i kontrolor stanja je povezan sa karticom za kontrolu kretanja preko RIO interfejsa, grupa za pozicioniranje sa numeričkom kontrolom šalje ulaznu ugaonu brzinu rotacije ose kretanja servo pratećih više osa nazad do ulaznog terminala kontrolora stanja, i spaja, koristeći fazi PID kontrolor, ulaznu ugaonu brzinu rotacije sa stvarnom ugaonom brzinom rotacije servo virtuelne glavne ose na ulaz u kontroler stanja,

grupa za pozicioniranje sa numeričkom kontrolom uključuje dva kontrolora praćenja greške i dva sinhrona kontrolora grešaka, koji su povezani sa svakom osom kretanja servo pratećih više osa, prednji kanal prenosi signale dobijene od dva kontrolora praćenja greške na karticu za kontrolu kretanja, i ulazne signale dva sinhrona kontrolora grešaka na fazi PID kontrolor,

fazi PID kontrolor zamenjuje izlazne parametre izračunate pomoću fazi algoritma u formuli momenta povratne sprege za osu kretanja servo pratećih više osa da bi generisali signal parametra momenta korekcije povratne

sprege koji će se preneti kroz povrati kanal, i pogonski moment virtuelne glavne ose je:

$$T = K_m(w_r - w_m) + k_{ml}(w_{ml} - w_m)$$

pri čemu je T ulazni moment servo virtuelne glavne ose; K_m je koeficijent elastičnosti virtuelne glavne ose; k_{ml} je koeficijent elastičnosti ose kretanja; W_r je ulazna ugaona brzina rotacije; W_m je stvama ugaona brzina rotacije; W_{ml} je ugaona brzina rotacije opterećenja;

ako je proporcionalnost sinhronizacije μ_i između virtuelne servo glavne ose i svake ose kretanja servo pratećih vise osa $\mu_i = 1$ ($i=3,4,5,6\dots n$), moment povratne sprege i- te ose kretanja je definisan kao:

$$T_i = b_r(W_i + W_{ml} - 2\mu_i W_m) + K_r(\theta_i - \mu_i \theta_m) + K_{ir} \int (\theta_i - \mu_i \theta_m) dt$$

pri čemu je T_i moment spajanja povratne sprege između svake ose kretanja i opterećenja; b_r je pojačanje prigušenja; K_r je povećanje krutosti; K_{ir} je integralno povećanje krutosti; θ_i je rotacioni ugaoni pomeraj svake ose kretanja; θ_m je stvami rotacioni ugaoni pomeraj.

Broj ostalih patentnih zahtjeva: 1

OBJAVA PROŠIRENIH EVROPSKIH PATENATA UPISANIH U REGISTAR PATENATA
OBJAVA PROŠIRENIH EUROPSKIH PATENATA UPISANIH U REGISTAR PATENATA
ОБЈАВА ПРОШИРЕНИХ ЕВРОПСКИХ ПАТЕНАТА УПИСАНИХ У РЕГИСТАР ПАТЕНАТА

(11) **BA/EP3621609**

(21) **E04222** (22) 2022-09-21

(26) HR

(31) 17382255 (32) 2017-05-08 (33) EP
 (96) 18721053.9 2018-05-04

(97) 2020-03-18

(51) **A61K 31/403** , **A61K 45/06** ,
A61P 31/06 , **A61P 31/08** ,
A61K 31/133 , **A61K 31/424** ,
A61K 31/43 , **A61K 31/454** , **A61K**
31/496

(73) GlaxoSmithKline Intellectual Property
 Development Limited
 980 Great West Road Brentford, Middlesex
 TW8 9GS
 GB

(72) BARROS AGUIRRE, David
 GlaxoSmithKline Severo Ochoa 2 Parque
 Tecnológico de Madrid Tres Cantos 28760
 Madrid
 ES
 BATES, Robert H.
 GlaxoSmithKline Severo Ochoa 2 Parque
 Tecnológico de Madrid Tres Cantos 28760
 Madrid
 ES
 GONZALEZ DEL RIO, Ruben
 GlaxoSmithKline Severo Ochoa 2 Parque
 Tecnológico de Madrid Tres Cantos 28760
 Madrid
 ES
 MENDOZA LOSANA, Alfonso
 GlaxoSmithKline Severo Ochoa 2 Parque
 Tecnológico de Madrid Tres Cantos 28760
 Madrid
 ES
 RAMÓN GARCÍA, Santiago
 Andador Luis Puentes 10 4ºB 50008
 Zaragoza
 ES

(74) "INTELBIRO" d.o.o.
 M.H. Uskufije 3, 71000 Sarajevo
 BA

(54) **SANFETRINEM ILI NJEGOVA SOL ILI**
ESTER, NAMIJENJEN UPOTREBI U
LIJEČENJU MIKROBAKTERIJSKIH
INFEKCIJA

(57)

1. Spoj

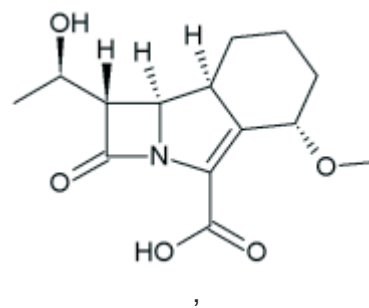

ili njegova farmaceutski prihvatljiva sol ili esterski predlijek, gdje se predlijek formira na slobodnom karboksilnokiselinskom dijelu, **naznačen time** što je namijenjen upotrebi u liječenju bolesti nastale kao posljedica mikobakterijske infekcije.

Broj ostalih patentnih zahtjeva: 17

(11) BA/EP3998921(21) **E04233** (22) 2022-10-14(31) 509002019 (32) 2019-10-18 (33) AT
(96) 20797017.9 2020-10-16

(97) 2022-05-25

(51) **A47J 42/04** , **A47J 42/38**(73) Joma Kunststofftechnik GmbH
Wolfholzgasse 14-16 2345 Brunn am
Gebirge
AT(72) FRIES, Rudolf
Laabach 1 2572 Kaumberg
AT(74) "LINEA SERVICES" d.o.o.
Maršala Tita 29/IV, 71000 Sarajevo
BA**(54) GORNJI DIO ZA MLIN ZA ZAČINE**

(57)

1. Gornji dio (1) za mlin za začine (15), koji se barem djelimično sastoji od plastičnog materijala i ima sljedeće:

- gornju pokrivnu površinu (2) koja ima najmanje dva otvora (3), naročito otvor za prolaz (4) mljevenih začina, koji su postavljeni duž imaginarne kružnice oko ose rotacije (56),
- obodno zakrivljenu površinu (5), i
- element za mljevenje (7) ili držač za element za mljevenje (7),

naznačen time, da je u tlocrtu, u ravni sa najmanje dva otvora (3) osiguran poželjno elastično deformabilni uskočni (snap-action) element (9), pomoću kojeg se gornji dio (1) može rotirajuće spojiti sa donjim dijelom (16), svaki uskočni element (9) sadrži izbočeni dio (10) koji strši iz svakog otvora (3) u pravcu elementa za mljevenje (7) ili držača i ima jednu ušicu za zaključavanje (11) okrenutu prema unutra prema osi rotacije (56).

(11) BA/EP3886991(21) **E04237** (22) 2022-10-19

(26) HR

(31) 201962946586 P (32) 2019-12-11 (33) US
(96) 20834024.0 2020-12-04

(97) 2021-10-06

(51) **A61P 35/00** , **C07D 487/04** ,
C07D 498/04 , **A61K 31/553**(73) Eli Lilly and Company
Lilly Corporate Center Indianapolis, IN
46285
US(72) BOULET, Serge Louis
c/o Eli Lilly And Company P.O. Box 6288
Indianapolis, Indiana 46206-6288
USFORTNER, Kevin Charles
c/o Eli Lilly And Company P.O. Box 6288
Indianapolis, Indiana 46206-6288
USGUO, Deqi
c/o Eli Lilly And Company P.O. Box 6288
Indianapolis, Indiana 46206-6288
USHYMAN, David Michael
c/o Eli Lilly And Company P.O. Box 6288
Indianapolis, Indiana 46206-6288
USPENG, Sheng-Bin
c/o Eli Lilly And Company P.O. Box 6288
Indianapolis, Indiana 46206-6288
USSI, Chong
c/o Eli Lilly And Company P.O. Box 6288
Indianapolis, Indiana 46206-6288
US(74) "INTELBIRO" d.o.o.
M.H. Uskufije 3, 71000 Sarajevo
BA**(54) INHIBITORI KRAS G12C**

(57)

1. Spoj formule:

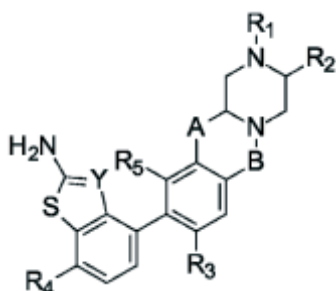

naznačen time što:

A je $-OCH_2-$, $-N(R_6)CH_2$, $-OCH_2CH_2-$, $-N(R_6)CH_2CH_2-$, $-CH_2OCH_2-$ ili $-CH_2N(R_6)CH_2-$;

B je $-CH_2-$ ili $-C(O)-$;

Y je $-C(CN)-$ ili $-N-$;

R_1 je $-CN$, $-C(O)C\equiv CR_8$, ili skupina formule

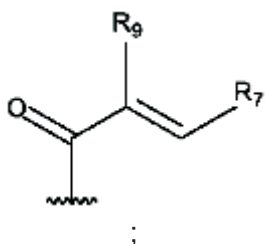

R_2 je H, metil ili $-CH_2CN$;

svaki od R_3 i R_5 je neovisno H, halogen, $-C_{0-3}$ alkil-ciklopropil, $-C_{1-6}$ alkil, koji može biti 1-3 puta supstituiran s R_{10} , ili $-O-C_{1-6}$ alkil, koji može biti 1-3 puta supstituiran s R_{10} ;

R_4 je H, halogen ili $-C_{1-6}$ alkil, koji može biti 1-3 puta supstituiran s R_{10} ;

R_6 je H ili $-C_{1-6}$ alkil, koji može biti 1-3 puta supstituiran s R_{10} ;

R_7 je H, halogen, $-NR_{11}R_{12}$, $-CH_2NR_{11}R_{12}$, $-C_{1-6}$ alkil, koji može biti 1-3 puta supstituiran s R_{10} ili R_{13} , $-C_{0-3}$ alkil-ciklopropil ili $-O-C_{1-6}$ alkil, koji može biti 1-3 puta supstituiran s R_{10} ili R_{13} ;

R_8 je H, $-C_{1-4}$ alkil, koji može biti 1-3 puta supstituiran s R_{10} , ili $-C_{3-6}$ cikloalkil, koji

može biti 1-3 puta supstituiran s R_{10} ;

R_9 je H, halogen, $-CN$, $-C_{0-3}$ alkil- C_{3-6} cikloalkil ili $-C_{1-6}$ alkil, koji može biti 1-3 puta supstituiran s R_{10} ;

R_{10} je svaki puta neovisno halogen, oksigen, hidroksi, $-C_{1-4}$ alkil ili $-O-C_{1-4}$ alkil;

svaki od R_{11} i R_{12} je neovisno H, $-C_{1-4}$ alkil ili $-C_{1-4}$ heteroalkil, gdje se R_{11} i R_{12} mogu kombinirati kako bi tvorili cikloheteroalkil; i

R_{13} je svaki puta neovisno $-N-C_{1-4}$ alkil,

ili njegova farmaceutski prihvatljiva sol.

Broj ostalih patentnih zahtjeva: 23

(11) BA/EP2635282(21) **E04242** (22) 2022-10-24

(26) HR

(31) 410924 P (32) 2010-11-07 (33) US

(96) 11838957.6 2011-11-07

(97) 2013-09-11

(51) **A61K 31/506** , **A61K 9/48** , **A61P 7/00**(73) Impact Biomedicines, Inc.
86 Morris Avenue Summit, New Jersey
07901
US(72) JAYAN, Arvind
7509 Draper Avenue Apt. 303 La Jolla CA
92037
US
CACACE, Janice
527 NE 57th Street Miami FL 33137
US
TEFFERI, Ayalew
Hematology Mayo Clinic 200 First Street
S.w. Rochester, MN 55905
US(74) "STAM" d.o.o.
Sarači 77, 71000 Sarajevo
BA**(54) PRIPRAVCI ZA LIJEČENJE
MIJELOFIBROZE**

(57)

1. Oblik jedinične doze, naznačen time, da
sadrži:(i) spoj koji je *N-terc*-butil-3-[(5-
metil-2-[[4-(2-pirolidin-1-iletoksi)fenil]
amino]pirimidin-4-il)amino]
benzensulfonamid dihidroklorid
monohidrat,

(ii) mikrokrystalnu celulozu, i

(iii) natrijev stearil fumarat,
pri čemu maseni omjer od *N-terc*-butil-
3-[(5-metil-2-[[4-(2-pirolidin-1-iletoksi)
fenil]amino]pirimidin-4-il)amino]
benzensulfonamida prema
mikrokrystalnoj celulozi u obliku
jedinične doze iznosi 1:1,5 do 1:15, i
pri čemu maseni omjer od *N-terc*-butil-
3-[(5-metil-2-[[4-(2-pirolidin-1-iletoksi)
fenil]amino]pirimidin-4-il)amino]
benzensulfonamida prema natrijevom
stearil fumaratu u obliku jedinične doze
iznosi 50:1 do 5:1.**(11) BA/EP3554554**(21) **E04254** (22) 2022-11-04

(26) HR

(31) 201662436199 P (32) 2016-12-19 (33) US

201762443481 P 2017-01-06 US

201762479177 P 2017-03-30 US

201762562119 P 2017-09-22 US

(96) 17832405.9 2017-12-14

(97) 2019-10-23

(51) **A61K 47/64** , **A61P 21/00**(73) Sarepta Therapeutics, Inc.
215 First Street, Suite 415 Cambridge, MA
02142
US(72) PASSINI, Marco A.
215 First Street Suite 415 Cambridge, MA
02142
US
HANSON, Gunnar J.
215 First Street Suite 415 Cambridge, MA
02142
US(74) "INTELBIRO" d.o.o.
M.H. Uskufije 3, 71000 Sarajevo
BA**(54) OLIGOMERNI KONJUGATI KOJI
PRESKAČU EGZON ZA MIŠIĆNU
DISTROFIJU**

(57)

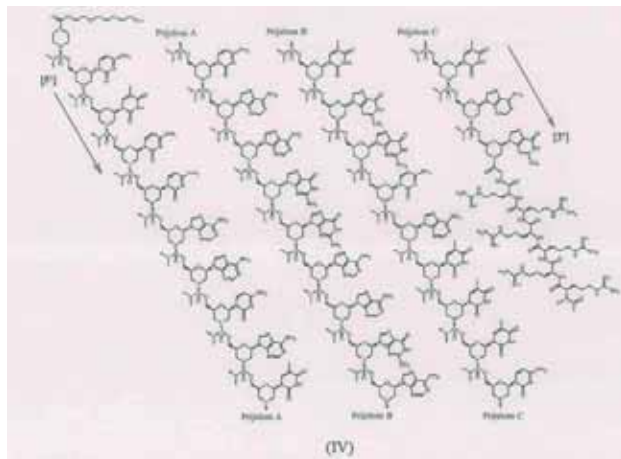
1. Protusmisleni oligomerni konjugat formule
(IV):

ili njegova farmaceutski prihvatljiva sol.

(11) **BA/EP3377500**(21) **E04255** (22) 2022-11-07

(26) HR

(31) 15382566 (32) 2015-11-16 (33) EP
(96) 16797458.3 2016-11-15

(97) 2018-09-26

(51) **C07D 498/10** , **A61K 31/5386** ,
A61P 25/32 , **A61P 25/34** , **A61P 25/36**(73) ESTEVE PHARMACEUTICALS, S.A.
Passeig de la Zona Franca, 109, 4^a Planta
08038 Barcelona
ES(72) VIRGILI-BERNADO, Marina
C/ Baldiri Reixac 10 08028 Barcelona
ES
ALMANSA-ROSALES, Carmen
C/ Teodora Lamadrid no. 41 Ent. 4a 08022
Barcelona
ES
ALEGRET-MOLINA, Carlos
C/ Baldiri Reixac 10 08028 Barcelona
ES(74) "INTELBIRO" d.o.o.
M.H. Uskufije 3, 71000 Sarajevo
BA(54) **OKSADIAZASPIRO SPOJEVI ZA
LIJEČENJE ZLOUPORABE DROGA I
OVISNOSTI**

(57)

1. Spoj opće formule (I):

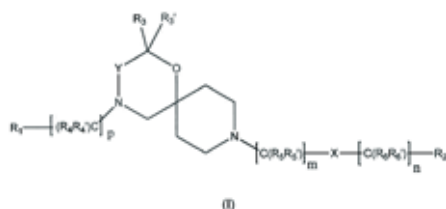

pri čemu

p je 0 ili 1;

m je 1, 2 ili 3;

n je 0, 1 ili 2;

Y je -CH₂- ili -C(O)-;X je veza, -C(R_xR_{x'})-, -C(O)- ili -O-;pri čemu R_x je odabran između
halogena, supstituiranog ilinesupstituiranog C₁₋₆ alkila,
supstituiranog ili nesupstituiranog
C₂₋₆ alkenila, supstituiranog ili
nesupstituiranog C₂₋₆ alkinila, i -OR₈;
R_{x'} je odabran između vodika,
halogena ili supstituiranog ili
nesupstituiranog C₁₋₆ alkila,
supstituiranog ili nesupstituiranog
C₂₋₆ alkenila i supstituiranog ili
nesupstituiranog C₂₋₆ alkinila;
R₈ je odabran između vodika,
supstituiranog ili nesupstituiranog
C₁₋₆ alkila, supstituiranog ili
nesupstituiranog C₂₋₆ alkenila i
supstituiranog ili nesupstituiranog C₂₋₆
alkinila;R₁ je odabran između supstituiranog
ili nesupstituiranog C₁₋₆ alkila,
supstituiranog ili nesupstituiranog
C₂₋₆ alkenila, supstituiranog ili
nesupstituiranog C₂₋₆ alkinila i
supstituiranog ili nesupstituiranog
cikloalkila;
pri čemu je navedeni cikloalkil u
R₁, ako je supstituiran, supstituiran
s jednim ili više supstituenata
odabranih između halogena, -R₁₁,
-OR₁₁, -NO₂, -NR₁₁R_{11'}, NR₁₁C(O)
R_{11'}, -NR₁₁S(O)₂R_{11'}, -S(O)₂NR₁₁R_{11'},
-NR₁₁C(O)NR₁₁R_{11'}, -SR₁₁, -S(O)
R₁₁, S(O)₂R₁₁, -CN, haloalkila,
haloalkoksi, -C(O)OR₁₁, -C(O)NR₁₁R_{11'},
-OCH₂CH₂OH, -NR₁₁S(O)₂NR₁₁R_{11'} i
C(CH₃)₂OR₁₁;dodatno, cikloalkil u R₁, ako je
supstituiran, može također biti
supstituiran s

ili =O;

pri čemu je alkil, alkenil ili alkinil u
R₁, ako je supstituiran, supstituiran
s jednim ili više supstituenata
odabranih između -OR₁₁, halogena,
-CN, haloalkila, haloalkoksi i
-NR₁₁R_{11'};pri čemu R₁₁, R_{11'} i R_{11''} su neovisno
odabrani između vodika,
nesupstituiranog C₁₋₆ alkila,

nesupstituiranog C₂₋₆ alkenila i nesupstituiranog C₂₋₆ alkinila; i pri čemu R_{11'} je odabran između vodika, nesupstituiranog C₁₋₆ alkila, nesupstituiranog C₂₋₆ alkenila, nesupstituiranog C₂₋₆ alkinila i -Boc; R₂ je odabran između vodika, supstituiranog ili nesupstituiranog C₁₋₆ alkila, supstituiranog ili nesupstituiranog C₂₋₆ alkenila, supstituiranog ili nesupstituiranog C₂₋₆ alkinila, supstituiranog ili nesupstituiranog cikloalkila, supstituiranog ili nesupstituiranog arila i supstituiranog ili nesupstituiranog heterociklila, pri čemu je navedeni cikloalkil, aril ili heterociklil u R₂, ako je supstituiran, supstituiran s jednim ili više supstituenata odabranih između halogena, -R₁₂, -OR₁₂, -NO₂, -NR₁₂R_{12'}, NR₁₂C(O)R_{12'}, -NR₁₂S(O)₂R_{12'}, -S(O)₂NR₁₂R_{12'}, -NR₁₂C(O)NR₁₂R_{12'}, -SR₁₂, -S(O)R₁₂, S(O)₂R₁₂, -CN, haloalkila, haloalkoksi, -C(O)OR₁₂, -C(O)NR₁₂R_{12'}, -OCH₂CH₂OH, -NR₁₂S(O)₂NR₁₂R_{12'} i C(CH₃)₂OR₁₂; dodatno, cikloalkil ili nearomatski heterociklil u R₂, ako je supstituiran, također može biti supstituiran s



ili =O; pri čemu je alkil, alkenil ili alkinil u R₂, ako je supstituiran, supstituiran s jednim ili više supstituenata odabranih između -OR₁₂, halogena, -CN, haloalkila, haloalkoksi i -NR₁₂R_{12'}; pri čemu R₁₂, R_{12'} i R_{12''} su neovisno odabrani između vodika, nesupstituiranog C₁₋₆ alkila, nesupstituiranog C₂₋₆ alkenila i nesupstituiranog C₂₋₆ alkinila; i pri čemu R_{12''} je odabran između vodika, nesupstituiranog C₁₋₆ alkila, nesupstituiranog C₂₋₆ alkenila, nesupstituiranog C₂₋₆ alkinila i -Boc; R₃ i R_{3'} su neovisno odabrani

između vodika, supstituiranog ili nesupstituiranog C₁₋₆ alkila, supstituiranog ili nesupstituiranog C₂₋₆ alkenila i supstituiranog ili nesupstituiranog C₂₋₆ alkinila; alternativno, R₃ i R_{3'}, uzeti zajedno s veznim C-atomom, mogu tvoriti supstituirani ili nesupstituirani cikloalkil; R₄ i R_{4'} su neovisno odabrani između vodika, supstituiranog ili nesupstituiranog C₁₋₉ alkila, supstituiranog ili nesupstituiranog C₂₋₉ alkenila, supstituiranog ili nesupstituiranog C₂₋₉ alkinila, -CHOR₉ i -C(O)OR₉; pri čemu R₉ je odabran između vodika, supstituiranog ili nesupstituiranog C₁₋₉ alkila, supstituiranog ili nesupstituiranog C₂₋₉ alkenila i supstituiranog ili nesupstituiranog C₂₋₉ alkinila; R₅ i R_{5'} su neovisno odabrani između vodika, supstituiranog ili nesupstituiranog C₁₋₆ alkila, supstituiranog ili nesupstituiranog C₂₋₆ alkenila, supstituiranog ili nesupstituiranog C₂₋₆ alkinila, -CHOR₇ i -C(O)OR₇; pri čemu R₇ je odabran između vodika, supstituiranog ili nesupstituiranog C₁₋₆ alkila, supstituiranog ili nesupstituiranog C₂₋₆ alkenila i supstituiranog ili nesupstituiranog C₂₋₆ alkinila; alternativno, R₅ i R_{5'} uzeti zajedno s veznim C-atomom, mogu tvoriti supstituirani ili nesupstituirani cikloalkil ili supstituirani ili nesupstituirani nearomatski heterociklil; R₆ i R_{6'} su neovisno odabrani između vodika, supstituiranog ili nesupstituiranog C₁₋₆ alkila, supstituiranog ili nesupstituiranog C₂₋₆ alkenila, supstituiranog ili nesupstituiranog C₂₋₆ alkinila, -OR₁₀, -CHOR₁₀ i -C(O)OR₁₀; pri čemu R₁₀ je odabran između vodika, supstituiranog ili nesupstituiranog C₁₋₆ alkila,

supstituiranog ili nesupstituiranog C₂₋₆ alkenila i supstituiranog ili nesupstituiranog C₂₋₆ alkinila; izborno u obliku jednog od stereoizomera, poželjno enantiomera ili diastereomera, racemata ili u obliku smjese najmanje dva stereoizomera, poželjno enantiomera i/ili diastereomera, u bilo kojem omjeru miješanja, ili njihova odgovarajuća sol, ili njihov odgovarajući solvat; uz primjenu sljedećeg uvjeta: kada Y je -C(O)- i R₂ je supstituirani ili nesupstituirani aril ili supstituirani ili nesupstituirani heterociklil, tada m je 1, X je veza, n je 0 i R₃ nije vodik; sljedeći spojevi su dalje isključeni:

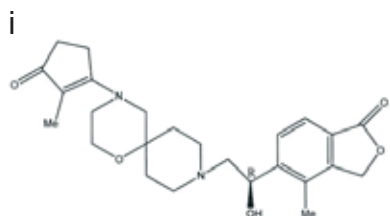
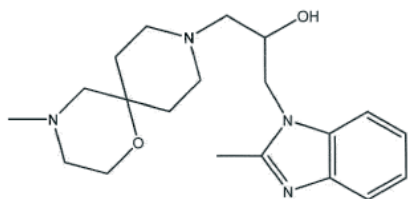

Broj ostalih patentnih zahtjeva: 20

(11) **BA/EP3340966**

(21) **E04257** (22) 2022-11-11

(26) HR

(31) 201562210469 P (32) 2015-08-27 (33) US
(96) 16771021.9 2016-08-19

(97) 2018-07-04

(51) **A61K 9/00** , **A61K 38/28** , **A61K 47/02** , **A61K 47/12** , **A61K 47/10** , **A61K 31/192** , **A61P 3/10** , **A61K 47/34**

(73) Eli Lilly and Company
Lilly Corporate Center Indianapolis, IN
46285
US

(72) AKERS, Michael Patrick
c/o Eli Lilly and Company P.O. Box 6288
Indianapolis, Indiana 46206-6288
US

CHRISTE, Michael Edward
c/o Eli Lilly and Company P.O. Box 6288
Indianapolis, Indiana 46206-6288
US

HARDY, Thomas Andrew
c/o Eli Lilly and Company P.O. Box 6288
Indianapolis, Indiana 46206-6288
US

MAJUMDAR, Ranajoy
c/o Eli Lilly and Company P.O. Box 6288
Indianapolis, Indiana 46206-6288
US

NGUYEN, Chi A.
c/o Eli Lilly and Company P.O. Box 6288
Indianapolis, Indiana 46206-6288
US

PAAVOLA, Chad D.
c/o Eli Lilly and Company P.O. Box 6288
Indianapolis, Indiana 46206-6288
US

SARIN, Virender Kumar
c/o Eli Lilly and Company P.O. Box 6288
Indianapolis, Indiana 46206-6288
US

SCHULTE, Nanette Elizabeth
c/o Eli Lilly and Company P.O. Box 6288
Indianapolis, Indiana 46206-6288
US

(74) "INTELBIRO" d.o.o.
M.H. Uskufije 3, 71000 Sarajevo
BA

(54) BRZODJELUJUĆI INZULINSKI PRIPRAVCI

(57)

1. Farmaceutski pripravak, **naznačen time** što sadrži:

- a. inzulin;
- b. citrat, u koncentraciji od 5 do 25 mM;
- c. treprostinil, u koncentraciji od 0,04 do 20 µg/ml;
- d. cink, u koncentraciji dovoljnoj za osiguravanje najmanje 2 iona cinka na šest molekula inzulina;
- e. konzervans; i
- f. jedno ili više dodatnih sredstava za stabiliziranje koja se bira između spoja koji sadrži magnezijev i natrijev klorid;

i koji ima pH od 7,0 do 7,8 na sobnoj temperaturi.

Broj ostalih patentnih zahtjeva: 25

(11) BA/EP3661503(21) **E04261** (22) 2022-11-21

(26) SR

(31)201762541370 P (32)2017-08-04 (33)US
(96) 18755632.9 2018-07-31

(97) 2020-06-10

(51) **A61K 31/4196** , **A61K 31/4439** ,
A61P 31/10 , **A61P 15/02**(73) Scynexis, Inc.
1 Evertrust Plaza, 13th Floor Jersey City,
NJ 07302
US(72) ANGULO GONZALEZ, David A.
8201 SW 180th Street Palmetto Bay Florida
33157
US(74) "ŽIVKO MIJATOVIĆ & PARTNERS" d.o.o.
Sarajevo
M.H. Uskufije 3, 71000 Sarajevo
BA**(54) ANTIFUNGALNI AGENSI SA POJAČANOM AKTIVNOŠĆU U KISELOJ PH**

(57)

1. Jedinjenje Formule (IIa) ili njegova farmaceutski prihvatljiva so, za upotrebu u postupku lečenja ili preveniranja infekcije vulvovaginalne kandidijaze (VVC) kod subjekta kome je to potrebno, naznačeno time što postupak sadrži primenu subjektu jedinjenja Formule (IIa) ili njegove farmaceutski prihvatljive soli:

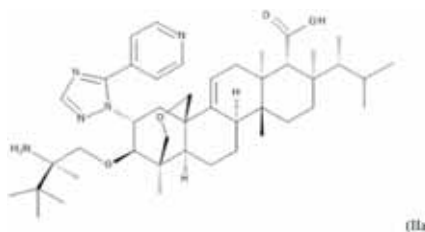

jedinjenje je (1S,4aR,6aS,7R,8R,10aR,10bR,12aR,14R,15R)-15-[[[(2R)-2-amino-2,3,3-trimetilbutil]oksi]-8-[(1R)-1,2-dimetilpropil]-14-[5-(4-piridinil)-1H-1,2,4-triazol-1-il]-1,6,6a,7,8,9,10,10a,1

Ob,11,12,12a-dodekahidro-1,6a,8,10a-tetrametil-4H-1,4a-propano-2H-fenantro[1,2-c]piran-7-karboksilna kiselina,

pri čemu se jedinjenje ili farmaceutski prihvatljiva so jedinjenja primenjuju u ukupnoj dnevnoj dozi od 150 do 600 mg jedinjenja,

pri čemu se VVC infekcija javlja u stanju ili anatomskoj oblasti u kojoj je pH niža od oko 5.

Broj ostalih patentnih zahtjeva: 8

(11) **BA/EP3606928**

(21) **E04262** (22) 2022-11-29

(26) HR

(31) 201762482030 P (32) 2017-04-05 (33) US
201762526677 P 2017-06-29 US
201715814105 2017-11-15 US
201762586416 P 2017-11-15 US

(96) 18719390.9 2018-04-03

(97) 2020-02-12

(51) **C07D 493/22** , **A61P 35/00** ,
A61K 31/357

(73) President and Fellows of Harvard College
17 Quincy Street Cambridge, MA 02138
US
Eisai R&D Management Co., Ltd.
4-6-10 Koishikawa Bunkyo-ku Tokyo 112-8088
JP

(72) KISHI, Yoshito
75 Cambridge Parkway Unit E902
Cambridge, MA 02142-1233
US
KIRA, Kazunobu
c/o Eisai Co. Ltd. Tsukuba Research
Laboratories 5-1-3 Tokodai Ibaraki Tsukuba-
shi 300-2635
JP
ITO, Ken
c/o Eisai Co. Ltd. Tsukuba Research
Laboratories 5-1-3 Tokodai Ibaraki Tsukuba-
shi 300-2635
JP

(74) "INTELBIRO" d.o.o.
M.H. Uskufije 3, 71000 Sarajevo
BA

(54) **MAKROCIKLIČKI SPOJ I NJEGOVA UPORABA**

(57)

1. Spoj sljedeće strukture:

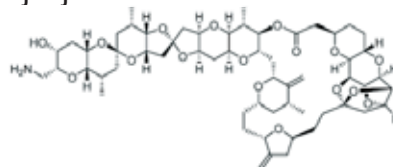

ili njegova farmaceutski prihvatljiva sol.

Broj ostalih patentnih zahtjeva: 14

(11) **BA/EP3555064**

(21) **E04263** (22) 2022-11-30

(26) HR

(31) 201662435533 P (32) 2016-12-16 (33) US

(96) 17817174.0 2017-12-01

(97) 2019-10-23

(51) **C07D 401/14** , **C07D 405/14** ,
C07D 413/14 , **C07D 471/04** ,
C07D 487/04 , **A61K 31/497** ,
A61K 31/4427 , **A61P 3/00**

(73) Pfizer Inc.
 235 East 42nd Street New York, NY 10017
 US

(72) ASPNES, Gary Erik
 160 Clinton Street Hopkinton, MA 01748
 US
 BAGLEY, Scott W.
 16 Riverbend Drive Mystic, CT 06355
 US
 CURTO, John M.
 11 Grove Avenue Mystic, CT06355
 US
 DOWLING, Matthew S.
 1 Pyrus Court Old Lyme, CT 06371
 US
 EDMONDS, David James
 428 Massachusetts Avenue Apt. 6 Arlington,
 MA 02474
 US
 FLANAGAN, Mark E.
 10 Queen Eleanor Drive Gales Ferry, CT
 06335
 US
 FUTATSUGI, Kentaro
 10 Faxon Avenue Apt. 808 Quincy, MA
 02169
 US
 GRIFFITH, David A.
 55 Maple Avenue Sudbury, MA 01776
 US
 HUARD, Kim
 34 Thatcher Street Medford, MA 02155
 US
 INGLE, Gajendra
 195 Michelle Lane Apt. 102 Groton, CT
 06340
 US
 JIAO, Wenhua
 151 Beckwith Drive Salem, CT 06420
 US
 LIMBERAKIS, Chris

37 River Crest Drive Pawcatuck, CT 06379
 US
 MATHIOWETZ, Alan M.
 4 Miller Avenue Quaker Hill, CT 06375
 US
 PIOTROWSKI, David W.
 19 Beacon Hill Drive Waterford, CT 06385
 US
 RUGGERI, Roger B.
 53 Twin Lakes Drive Waterford, CT 06385
 US

(74) "INTELBIRO" d.o.o.
 M.H. Uskufije 3, 71000 Sarajevo
 BA

(54) **AGONISTI RECEPTORA GLP-1 I
 NJIHOVA UPOTREBA**

(57)

1. Spoj Formule I

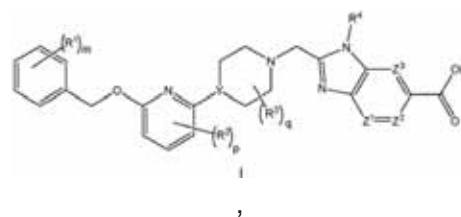

ili njegova farmaceutski prihvatljiva sol,
naznačen time što

svaki R₁ je neovisno halogen, -CN, -C₁₋₃alkil, ili -OC₁₋₃alkil, gdje je alkil u C₁₋₃alkilu i OC₁₋₃alkilu supstituiran s 0 do 3 F atoma;

m je 0, 1, 2 ili 3;

svaki R₂ je neovisno F, Cl, ili -CN;

p je 0, 1 ili 2;

svaki R₃ je neovisno F, -OH, -CN, -C₁₋₃alkil, -OC₁₋₃alkil ili -C₃₋₆cikloalkil, ili 2 R₃ se može zajedno ciklizirati kako bi tvorili -C₃₋₆spirocikloalkil, gdje alkil u C₁₋₃alkilu i OC₁₋₃alkilu, cikloalkil ili spirocikloalkil može biti supstituiran, kako to dopušta valencija, s 0 do 3 F atoma i s 0 do 1 -OH;

q je 0, 1, ili 2;

Y je CH ili N;

R₄ je -C₁₋₃alkil, -C₀₋₃alkilen-C₃₋₆cikloalkil, -C₀₋

C_{1-3} alkilen- R_5 ili $-\text{C}_{1-3}$ alkilen- R_6 , gdje navedeni alkil može biti supstituiran, kako to dopušta valencija, s 0 do 3 supstituenta, koje se neovisno bira između 0 do 3 F atoma, i 0 do 1 supstituenta, kojeg se bira između $-\text{C}_{0-1}$ alkilen-CN, $-\text{C}_{0-1}$ alkilen-OR_o, te $-\text{N}(\text{R}_N)_2$, te

gdje navedeni alkilen i cikloalkil mogu biti neovisno supstituirani, kako to dopušta valencija, s 0 do 2 supstituenta, koje se neovisno bira između 0 do 2 F atoma, i 0 do 1 supstituenta, kojeg se bira između $-\text{C}_{0-1}$ alkilen-CN, $-\text{C}_{0-1}$ alkilen-OR_o, te $-\text{N}(\text{R}_N)_2$;

R_5 je 4- do 6-eročlani heterocikloalkil, gdje navedeni heterocikloalkil može biti supstituiran s 0 do 2 supstituenta, kako to dopušta valencija, koje se neovisno bira između:

0 do 1 okso (=O),

0 do 1 -CN,

0 do 2 F atoma, te

0 do 2 supstituenta, koje se neovisno bira između $-\text{C}_{1-3}$ alkila i $-\text{OC}_{1-3}$ alkila, gdje alkil u C_{1-3} alkilu i OC_{1-3} alkilu može biti supstituiran s 0 do 3 supstituenta, kako to dopušta valencija, koje se neovisno bira između:

0 do 3 F atoma,

0 do 1 -CN, te

0 do 1 -OR_o;

R_6 je 5- do 6-eročlani heteroaril, gdje navedeni heteroaril može biti supstituiran s 0 do 2 supstituenta, kako to dopušta valencija, koje se neovisno bira između:

0 do 2 halogena,

0 do 1 supstituenta, kojeg se bira između -OR_o i $-\text{N}(\text{R}_N)_2$, te

0 do 2 $-\text{C}_{1-3}$ alkila, gdje alkil može biti supstituiran s 0 do 3 supstituenta, kako to dopušta valencija, koje se neovisno bira između:

0 do 3 F atoma, te

0 do 1 -OR_o;

svaki R_o je neovisno H ili $-\text{C}_{1-3}$ alkil, gdje C_{1-3} alkil može biti supstituiran s 0 do 3 F atoma;

svaki R_N je neovisno H ili $-\text{C}_{1-3}$ alkil;

Z₁ je CH ili N;

svaki od Z₂ i Z₃ je neovisno -CR_Z ili N, uz uvjet da kada je Z₁ ili Z₃ N, Z₂ je -CR_Z; i

svaki R_Z je neovisno H, F, Cl ili -CH₃.

Broj ostalih patentnih zahtjeva: 26

(11) BA/EP3880818(21) **E04264** (22) 2022-12-01

(26) SR

(31) PCT/EP2018/081106 (32) 2018-11-13 (33) WO
19174466 2019-05-14 EP

(96) 19801033.2 2019-11-13

(97) 2021-09-22

(51) **C12N 15/113** , **A61K 31/713** ,
A61P 9/00(73) Silence Therapeutics GmbH
Robert-Rössle-Strasse 10 13125 Berlin
DE(72) RIDER, David Anthony
Paul-Robeson-Straße 2 10439 Berlin
DE
BETHGE, Lucas
14473 Potsdam
DE
FRAUENDORF, Christian
Zimbelstr. 67 13127 Berlin
DE
WEINGAERTNER, Adrien
Günter-Riesebrodt-Weg 9 10318 Berlin
DE
HAUPTMANN, Judith
Haus 14A Wiltbergstr. 50 13125 Berlin
DE
DAMES, Sibylle
Galileistr. 58 12435 Berlin
DE
SCHUBERT, Steffen
Breite Str. 20 14199 Berlin
DE
TENBAUM, Stephan
Schlehenhang 12 88400 Biberach an der
Riss
DE(74) "PETOŠEVIĆ" d.o.o. Sarajevo
Blažujski drum 2C 71210 Ilidža
BA**(54) NUKLJEINSKE KISELINE ZA INHIBICIJU
EKSPRESIJE LPA U ČELIJI**

(57)

1. Nukleinska kiselina za inhibiciju ekspresije *LPA* u ćeliji, koja sadrži najmanje jedan dupleks region koji sadrži najmanje deo prvog lanca i najmanje deo drugog lanca koji je barem delimično

komplementaran prvom lancu, pri čemu je dati prvi lanac barem delimično komplementaran barem delu RNK transkribovanom iz *LPA* gen, pri čemu dati prvi lanac sadrži nukleotidnu sekvencu od 5' mA (ps) fU (ps) mA fA mC fU mC fU mG fU mC fC mA fU mU fA mC (ps) fC (ps) mG 3' (SEQ ID NO: 165), i pri čemu dati drugi lanac sadrži nukleotidnu sekvencu 5' mC mG mG mU mA mA fU fG fG mA mC mA mG mA mG mU mU (ps) mA (ps) mU 3' (SEQ ID NO: 163); pri čemu fA, fC, fG i fU označavaju 2'-deoksi-2'-fluoro ribonukleotide; mA, mC, mG i mU označavaju 2'-O-metil ribonukleotide; i (ps) označava fosfortioatnu vezu.

Broj ostalih patentnih zahtjeva: 12

(11) BA/EP3930663(21) **E04265** (22) 2022-12-01

(26) SR

(31) 201900003009 (32) 2019-03-01 (33) IT

(96) 20711798.7 2020-02-27

(97) 2022-01-05

(51) **A61K 8/04** , **A61K 8/43** , **A61K 8/60** , **A61Q 11/00**

(73) CURASEPT A.D.S. S.P.A.

Via Parini 19/A 21047 Saronno (VA)

IT

(72) BOIOCCHI, Lorenzo Emiliano

Via Giacinto Bruzzesi, 27 20146 Milano

IT

(74) Dragan Mićunović

Branilaca Sarajeva 10, 71000 Sarajevo

BA

(54) PROIZVOD ZA NEGU USTA

(57)

1. Natrijumova DNK za upotrebu u postupku za lečenje neželjenih reakcija na hlorheksidin kod pacijenta koji se podvrgava lečenju hlorheksidinom, gde takve neželjene reakcije zahtevaju promenu ćelijske građe oralne mukoze pomenutog pacijenta, pri čemu je pomenuta promena ćelijske građe odabrana iz grupe koju čine: vakuolizacija, degeneracija jedra ćelije, ekspanzija intercelularnih prostora.

Broj ostalih patentnih zahtjeva: 15

(11) BA/EP3355919(21) **E04268** (22) 2022-12-09(31) 201517531 (32) 2015-10-02 (33) GB
201607801 2016-04-29 GB

(96) 16778750.6 2016-09-30

(97) 2018-08-08

(51) **A61K 39/395** , **A61K 31/00** ,
C07K 16/22 , **C07K 16/28** , **G01N 33/574** , **G01N 33/50**

(73) Julius-Maximilians-Universität Würzburg

Sanderring 2 97070 Würzburg

DE

(72) WISCHHUSEN, Jörg

Leutfresserweg 14a 97082 Würzburg

DE

HAAKE, Markus

97230 Estenfeld

DE

DUMMER, Reinhard

Krähbühlstraße 78 8044 Zürich

CH

MEHLING, Matthias

Schauenburgerstraße 14 4052 Basel

CH

SCHÄFER, Tina

97204 Höchberg

DE

SELLE, Martina

78315 Radolfzell am Bodensee

DE

(74) Dragan Mićunović

Branilaca Sarajeva 10, 71000 Sarajevo

BA

**(54) KOMBINOVANA TERAPIJA
UPOTREBOM INHIBITORA HUMANOG
RASTA I FAKTORA DIFERENCIJACIJE 15
(GDF-15) I BLOKATORA IMUNOLOŠKE
KONTROLNE TAČKE**

(57)

1. hGDF-15 inhibitor za upotrebu u postupku za imunoterapiju kancera, pri čemu taj postupak predstavlja postupak lečenja čvrstog kancera u kombinaciji sa blokatorom imunološke kontrolne tačke kod humanog pacijenta, pri čemu se taj hGDF-15 inhibitor daje humanom pacijentu, pri čemu hGDF-15 inhibitor predstavlja monoklono antitelo koje može da se vezuje za hGDF-15, ili njegov hGDF-15-vezujući deo, i pri čemu je taj blokator imunološke kontrolne tačke izabran od jednog ili više iz sledeće

grupe koju čine:

- i) inhibitor humanog PD-1, pri čemu taj inhibitor predstavlja monoklono antitelo koje može da se vezuje za humani PD-1, ili njegov deo koji se vezuje za humani PD-1; i
- ii) inhibitor humanog PD-L1, pri čemu taj inhibitor predstavlja monoklono antitelo koje može da se vezuje za humani PD-L1, ili njegov deo koji se vezuje za humani PD-L1.

Broj ostalih patentnih zahtjeva: 11

(11) **BA/EP3583120**

(21) **E04269** (22) 2022-12-12

(31) 201762460692 P (32) 2017-02-17 (33) US
 201762543658 P 2017-08-10 US
 201762583314 P 2017-11-08 US

(96) 18708025.4 2018-02-15

(97) 2019-12-25

(51) **C07K 14/79** , **C07K 14/705** ,
A61K 38/00 , **A61K 39/00**

(73) Denali Therapeutics Inc.
 161 Oyster Point Boulevard South San
 Francisco, California 94080
 US

(72) CHEN, Xiaocheng
 c/o Denali Therapeutics Inc. 161 Oyster
 Point Blvd. South San Francisco California
 94080
 US

DENNIS, Mark S.
 c/o Denali Therapeutics Inc. 161 Oyster
 Point Blvd. South San Francisco California
 94080
 US

KARIOLIS, Mihalís
 c/o Denali Therapeutics Inc. 161 Oyster
 Point Blvd. South San Francisco California
 94080
 US

SILVERMAN, Adam P.
 c/o Denali Therapeutics Inc. 161 Oyster
 Point Blvd. South San Francisco California
 94080
 US

SRIVASTAVA, Ankita
 c/o Denali Therapeutics Inc. 161 Oyster
 Point Blvd. South San Francisco California
 94080
 US

WATTS, Ryan J.
 c/o Denali Therapeutics Inc. 161 Oyster
 Point Blvd. South San Francisco California
 94080
 US

WELLS, Robert C.
 c/o Denali Therapeutics Inc. 161 Oyster
 Point Blvd. South San Francisco California
 94080
 US

ZUCHERO, Joy Yu
 c/o Denali Therapeutics Inc. 161
 OysterPoint Blvd. South San Francisco

California 94080
US

(74) "ŽIVKO MIJATOVIĆ & PARTNERS" d.o.o.
Sarajevo
M.H. Uskufije 3, 71000 Sarajevo
BA

(54) **PROIZVEDENI POLIPEPTIDI ZA VEZANJE RECEPTORA TRANSFERINA**

(57)

1. Fc regija koja sadrži modificiranu CH3 domenu koja se veže na ljudski transferin receptorski protein 1 (TfR1) i može se transportirati kroz krvno-moždanu barijeru (BBB).

Broj ostalih patentnih zahtjeva: 19

(11) **BA/EP3464285**

(21) **E04270** (22) 2022-12-12

(31)201662344170 P (32)2016-06-01 (33)US
201662418657 P 2016-11-07 US
(96) 17729694.4 2017-06-01

(97) 2019-04-10

(51) **C07D 471/04**

(73) BioSplice Therapeutics, Inc.
9360 Towne Centre Drive San Diego, CA
92121
US

(72) KC, Sunil Kumar
10504 Clasico Court San Diego CA 92127
US

(74) "INTELBIRO" d.o.o.
M.H. Uskufije 3, 71000 Sarajevo
BA

(54) **POSTUPCI ZA PRIPREMU N-(5-(3-(7-(3-FLUOROFENIL)-3H-IMIDAZO[4,5-C]PIRIDIN-2-IL)-1H-INDAZOL-5-IL)PIRIDIN-3-IL)-3-METILBUTANAMIDA**

(57)

1. Postupci za pripremu spoja Formule (1)

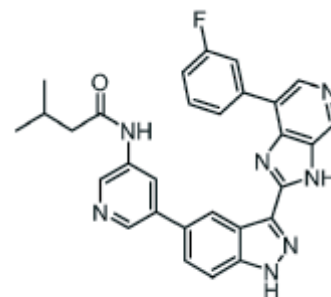

(1)

ili njegove soli, te postupci obuhvaćaju:

(a) reakciju spoja Formule (8)

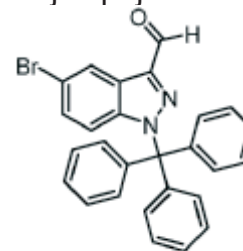

(8)

ili njegove soli, sa bis(pinakolato)diboronom i Pd(dppf)Cl₂ da se dobije spoj s Formulom (9)

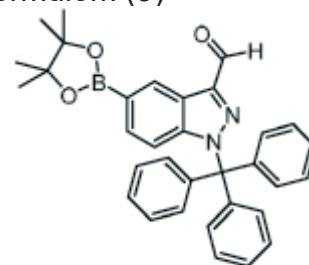

(9)

ili njegova sol;
(b) reakciju spoja Formule (9), ili njegove soli, sa spojem s Formulom (10)

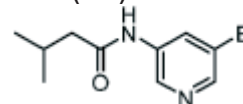

(10)

ili njegovom soli, s Pd(PPh₃)₄ i K₃PO₄ da se dobije spoj s Formulom (11)

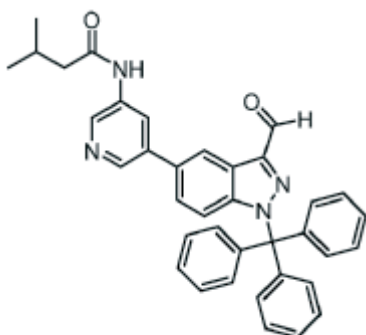

(11)

ili njegova sol,
(c) reakciju spoja Formule
(11), ili njegove soli, sa spojem
s Formulom (6)

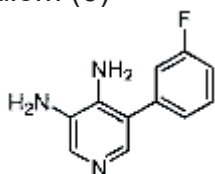

(6)

ili njegovom soli, da se dobije
spoj s Formulom (12)

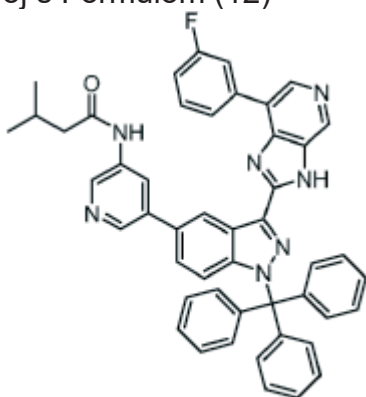

(12)

ili njegova sol; i
(d) uklanjanje zaštite sa spoja
Formule (12), ili njegove soli,
da se dobije spoj Formule
(1), ili njegova sol, pri čemu
uklanjanje zaštite sa spoja
Formule (12) da se dobije spoj
Formule (1) obuhvaća reakciju
spoja Formule (12) s čistom
trifluoroocetenom kiselinom
(TFA).

(11) **BA/EP3529251**

(21) **E04271** (22) 2022-12-16

(31) PCT/CN2016/102928 (32) 2016-10-21 (33) WO
201662410930 P 2016-10-21 US
201662413292 P 2016-10-26 US

(96) 17801105.2 2017-10-19

(97) 2019-08-28

(51) **C07D 471/04** , **A61K 31/4375** ,
A61P 9/06

(73) Novartis AG
Lichtstrasse 35 4056 Basel
CH

(72) BARBE, Guillaume
583 Pleasant Street Milton MA 02186
US
BEBERNITZ, Gregory Raymond
799 Bartlett Carry Road Tupper Lake NY
12986
US
GENG, Sicong
Shanghai Novartis Trading Ltd. 4218 Jinke
Road Zhangjiang Hi-Tech Park Pudong
Shanghai 201203
CN
GULGEZE EFTHYMIOU, Hatice Belgin
Novartis Institutes for BioMedical Research
Inc. 250 Massachusetts Avenue Cambridge
MA 02139
US
LIAO, Lv
Shanghai Novartis Trading Ltd. 4218 Jinke
Road Zhangjiang Hi-Tech Park Pudong
Shanghai 201203
CN
MA, Fupeng
Novartis Institutes for BioMedical Research
Inc. 250 Massachusetts Avenue Cambridge
MA 02139
US
MO, Ruowei
Novartis Institutes for BioMedical Research
Inc. 250 Massachusetts Avenue Cambridge
MA 02139
US
PARKER, David Thomas
25 Crestwood Road Windham NH 03087
US
PENG, Yunshan
Novartis Institutes for Biomedical Research
Inc. 250 Massachusetts Avenue Cambridge
MA 02139

US

PEUKERT, Stefan

Novartis Institutes for Biomedical Research
Inc. 250 Massachusetts Avenue Cambridge
MA 02139

US

YAMADA, Ken

Novartis Institutes for Biomedical Research
Inc. 250 Massachusetts Avenue Cambridge
MA 02139

US

YASOSHIMA, Kayo

Novartis Institutes for Biomedical Research
Inc. 250 Massachusetts Avenue Cambridge
MA 02139

US

SMITH, Nichola

Novartis Institutes for Biomedical Research,
Inc. 250 Massachusetts Avenue Cambridge,
MA 02139

US

(74) Dragan Mićunović
Branilaca Sarajeva 10, 71000 Sarajevo
BA(54) DERIVATI NAFTIRIDINONA I NJIHOVA
UPORABA U LIJEČENJU ARITMIJE

(57)

1. Spoj prema formuli II ili formuli III:

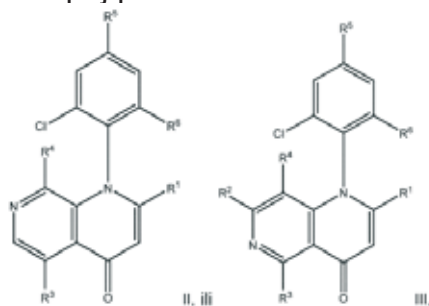

naznačen time što:

R₁ je C₁₋₄alkil, -CH₂CN, -CN, C₁₋₄alkoksiC₁₋₄alkil, halo-C₁₋₄alkil, -CH=N-OH, -CH=N-O-C₁₋₄alkil, -CH=N-O-(hidroksiC₁₋₄alkil), hidroksi-C₁₋₄alkil, -CH₂OP(O)(OH)₂, ili C₃₋₅Cikloalkil;

R₃ je -OR_a; -NHR_b; -C(O)NH₂; -C(O)[hidroksiC₁₋₄alkil]; heterociklil izborno supstituiran s jednim ili više supstituenata neovisno odabranih iz niza koji sadrži OH i hidroksiC₁₋₄alkil; 5- ili 6-člani heteroaril izborno supstituiran s jednim ili više C₁₋₄alkilom; ili

R₃ je C₁₋₄alkil supstituiran s jednim ili više supstituenata neovisno odabranih iz niza koji sadrži -C(O)[hidroksiC₁₋₄alkil] i -OR_c;

R_a je -C₁₋₆alkil supstituiran s jednim ili više supstituenata neovisno odabranih iz niza koji sadrži -OR_c, -SO₂C₁₋₄alkil, -NHS(O)₂C₁₋₄alkil, i heterociklil koji je dalje izborno supstituiran s jednim ili više supstituenata neovisno odabranih iz niza koji sadrži C₁₋₄alkil i hidroksiC₁₋₄alkil; ili

R_a je H, -[CH₂-CH₂-O]_n-H, -[CH₂-CH₂-O]_m-CH₃, ili heteroaril izborno supstituiran s jednim ili više C₁₋₄alkilom; pri čemu n je 2-6 i m je 1-6;

R_b je -C₁₋₆alkil supstituiran s jednim ili više supstituenata neovisno odabranih iz niza koji sadrži -OR_c, -C(O)NH-C₁₋₄alkil, -C(O)NH-(hidroksiC₁₋₄alkil), hidroksiC₁₋₄alkil, 5- ili 6-člani heteroaril, heterociklil, -SO₂C₁₋₄alkil, i -NHS(O)₂C₁₋₄alkil; ili

R_b je -S(O)₂heteroaril; ili

R_b je 4- do 7-člani heterociklil izborno supstituiran s jednom ili više hidroksi skupina; ili

R_b je H, -OR_c; -[CH₂-CH₂-O]_n-H, -[CH₂-CH₂-O]_m-CH₃, ili heteroaril izborno supstituiran s jednim ili više C₁₋₄alkil; pri čemu n je 2-6 i m je 1-6;

R_c je H ili hidroksiC₁₋₄alkil;

R₂ je H, C₁₋₄alkoksi, halo-C₁₋₄alkoksi, halo, C₁₋₄alkil, -S-C₁₋₄alkil, ili -NH-C₁₋₄alkil;

R₄ je H, halo, halo-C₁₋₄alkil, C₁₋₄alkil, ili C₃₋₅cikloalkil;

R₅ je H, halo, CN, C₁₋₄alkoksi, hidroksi-C₁₋₄alkoksi, C₁₋₄alkoksi-C₁₋₄alkoksi, -CH=NH-O-C₁₋₄alkil, ili -CH=NH-O(hidroksiC₁₋₄alkil); ili

R₅ je C₂₋₆alkinil izborno supstituiran sa OH ili NR_gR_h pri čemu su R_g i R_h neovisno H ili C₁₋₄alkil; ili R_g i R_h tvore zajedno s dušikom na koji su oni vezani 4- do 7-člani heterociklil koji izborno sadrži dodatni heteroatom odabran između O, S, i N, pri čemu heteroatom može biti u svom oksidiranom obliku; i pri čemu je navedeni heterociklil izborno supstituiran sa C₁₋₄alkil; i

R₆ je halo, C₁₋₄alkil ili CN;

ili njegova farmaceutski prihvatljiva sol.

Broj ostalih patentnih zahtjeva: 16

(11) **BA/EP3903774**(21) **E04272** (22) 2022-12-19

(26) HR

(31) 201409662 (32) 2014-05-30 (33) GB
(96) 21180847.2 2015-05-29

(97) 2021-11-03

(51) **A61K 31/13** , **A61K 31/165** ,
A61K 31/166 , **A61K 31/428** ,
A61K 31/4745 , **A61K 45/06** ,
A61K 31/198 , **A61P 25/28**(73) EmeraMed Limited
Trinity House Charleston Road Ranelagh
Dublin 6
IE(72) HALEY,, Boyd Eugene
Nicholasville, 40356
US
KLINGBERG,, Ragnar Axel Theodor
115 35 Stockholm
SE(74) "STAM" d.o.o.
Sarači 77, 71000 Sarajevo
BA(54) **N, N-BIS-2-MERKAPTOETIL
IZOFTALAMID ZA LIJEČENJE
NEURODEGENERATIVNIH BOLESTI**

(57)

1. N,N-bis-2-merkaptetil izoftalamid, ili njegova farmaceutski prihvatljiva sol, za upotrebu u liječenju neurodegenerativnog poremećaja.

Broj ostalih patentnih zahtjeva: 9

(11) **BA/EP3820873**(21) **E04273** (22) 2022-12-21

(26) BS

(31) 201862697100 P (32) 2018-07-12 (33) US
(96) 19745925.8 2019-07-11

(97) 2021-05-19

(51) **C07D 491/052** , **A61K 31/436** ,
A61P 35/00(73) Eli Lilly and Company
Lilly Corporate Center Indianapolis, IN
46285
US(72) BASTIAN, Jolie Anne
c/o ELI LILLY AND COMPANY P.O. Box
6288 Indianapolis, Indiana 46206-6288
US
COHEN, Jeffrey Daniel
c/o ELI LILLY AND COMPANY P.O. Box
6288 Indianapolis, Indiana 46206-6288
USRUBIO, Almudena
c/o ELI LILLY AND COMPANY P.O. Box
6288 Indianapolis, Indiana 46206-6288
USSALL, Daniel Jon
c/o ELI LILLY AND COMPANY P.O. Box
6288 Indianapolis, Indiana 46206-6288
USMCMAHON, Jennifer Anne
c/o ELI LILLY AND COMPANY P.O. Box
6288 Indianapolis, Indiana 46206-6288
US(74) "INTELBIRO" d.o.o.
M.H. Uskufije 3, 71000 Sarajevo
BA(54) **SELEKTIVNI DEGRADATORI
ESTROGENSKOG RECEPTORA**

(57)

1. Spoj formule:

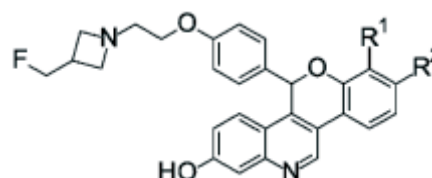

naznačen time što se bilo R₁ ili R₂ neovisno bira između Cl, F, -CF₃ ili -CH₃, a drugi od njih je vodik, ili njegova farmaceutski prihvatljiva sol.

Broj ostalih patentnih zahtjeva: 15

(11) BA/EP3472531(21) **E04274** (22) 2022-12-21

(26) SR

(31) 1600265 (32) 2016-04-20 (33) HU
(96) 17785517.8 2017-04-20

(97) 2019-04-24

(51) **E04D 13/18** , **F24S 20/67**(73) Bellay, Péter
Náday Ferenc utca 12. 1119 Budapest
HU(72) Bellay, Péter
Náday Ferenc utca 12. 1119 Budapest
HU(74) "INTELBIRO" d.o.o.
M.H. Uskufije 3, 71000 Sarajevo
BA**(54) KROVNI SENDVIČ PANELI KOJI SLUŽE
KAO KOLEKTORI TOPLOTE**

(57)

za vruć vazduh i najmanje jedan red vodova za hladan vazduh nalaze u ravni sendvič panela (3) i jesu raspoređeni u skladu sa smerom sljemenjače; najmanje jedan red vodova za vruć vazduh pokriven metalnom pločom (2) ima spoljnu površinu koja može da apsorbuje zračenje sunca i toplotu okoline; najmanje jedan red voda za hladan vazduh se formira unutar toplotne izolacije (5); i donja komora (7) za reverziranje vazduha i gornja komora (8) za reverziranje vazduha su povezane sa najmanje jednim redom vodova za vruć vazduh i najmanje jednim redom vodova za hladan vazduh.

1. Raspored sendvič panela korišćenog kao krovna struktura zgrade za korišćenje zračene solarne energije i toplote okoline, pri čemu taj raspored obuhvata:
sendvič panel (3) koji obuhvata:

toplotnu izolaciju (5);
najmanje jedan red vodova za vruć vazduh i najmanje jedan red vodova za hladan vazduh ispunjen gasovitim medijumom; donju komoru (7) za reverziranje vazduha i gornju komoru (8) za reverziranje vazduha, formirane na donjem i gornjem kraju sendvič panela (3);
pri čemu taj raspored još obuhvata:

rashladni uređaj (6) smešten u gornjoj komori (8) za reverziranje vazduha, taj rashladni uređaj (6) obuhvata protočni medijum za hlađenje za ispuštanje toplote, pri čemu se najmanje jedan red vodova

Broj ostalih patentnih zahtjeva: 10

(11) **BA/EP3820874**

(21) **E04275** (22) 2023-01-05

(31) 201862697100 P (32) 2018-07-12 (33) US
 201962825172 P 2019-03-28 US
 (96) 19746252.6 2019-07-11

(97) 2021-05-19

(51) **C07D 491/052** , **A61K 31/436** ,
A61P 35/00

(73) Eli Lilly and Company
 Lilly Corporate Center Indianapolis, IN
 46285
 US

(72) COHEN, Jeffrey Daniel
 c/o ELI LILLY AND COMPANY P.O. Box
 6288 Indianapolis, Indiana 46206-6288
 US
 SALL, Daniel Jon
 c/o ELI LILLY AND COMPANY P.O. Box
 6288 Indianapolis, Indiana 46206-6288
 US

(74) "INTELBIRO" d.o.o.
 M.H. Uskufije 3, 71000 Sarajevo
 BA

(54) **SELEKTIVNA SREDSTVA ZA
 RAZGRADNJU ESTROGENSKOG
 RECEPTORA**

(57)

1. Spoj formule, naznačen time što je spoj

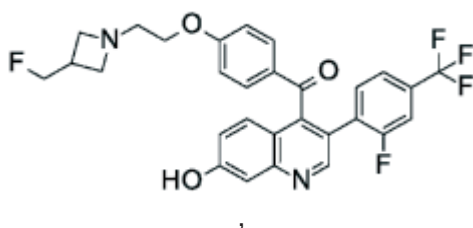

ili njegova farmaceutski prihvatljiva sol.

Broj ostalih patentnih zahtjeva: 12

(11) **BA/EP3573948**

(21) **E04276** (22) 2023-01-04

(31) 201762450270 P (32) 2017-01-25 (33) US
 (96) 18704352.6 2018-01-24

(97) 2019-12-04

(51) **C07D 519/00**

(73) Immunogen, Inc.
 830 Winter Street Waltham, MA 02451
 US

(72) GÉRARD, Baudouin
 27 Silk Street Arlington MA, 02474
 US
 SILVA, Richard A.
 587 Greendale Avenue Needham, MA
 02492
 US
 MILLER, Michael Louis
 4 Maymont Drive Framingham, MA 01701
 US
 SHIZUKA, Manami
 253 Payson Road Belmont, MA 02478
 US

(74) "MSA IP"
 Hamdije Kapidžića 12, 71000 Sarajevo
 BA

(54) **POSTUPCI ZA PRIPREMU
 CITOTOKSIČNIH DERIVATA
 BENZODIAZEPINA**

(57)

1. Postupak za pripremu jedinjenja formule
 (A):

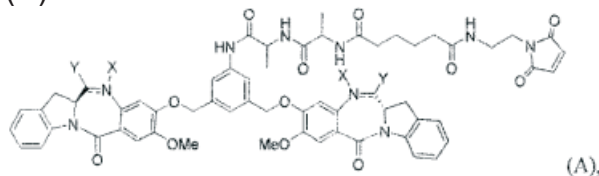

ili njegove soli, koji sadrži reagovanje
 jedinjenja formule (V):

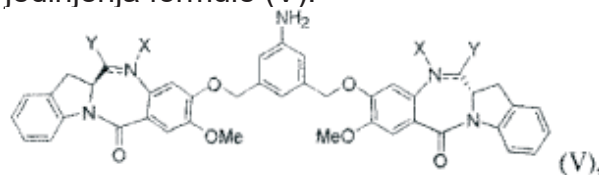

ili njegove soli, sa jedinjenjem formule (X):

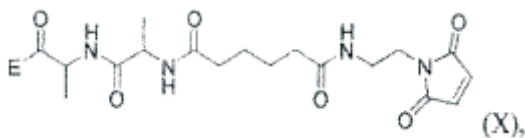

pri čemu:

svaka dvostruka linija =
između N i C nezavisno predstavlja
jednostruku vezu ili dvostruku vezu, uz uslov
da kada je to dvostruka veza, X je odsutan i
Y je -H i kada je to jednostruka veza, X i Y su
oba -H; i
E je -OH, halogenid ili -C(=O)E je aktivirani
estar.

Broj ostalih patentnih zahtjeva: 14

(11) **BA/EP3921028**

(21) **E04277** (22) 2023-01-11

(31) 201911004690 (32) 2019-02-06 (33) IN
1950464 2019-04-12 SE
201911049981 2019-12-04 IN

(96) 20705305.9 2020-02-06

(97) 2021-12-15

(51) **A61P 1/16**, **A61P 3/06**, **A61P 3/08**,
A61P 9/00, **C07D 285/36**, **A61K 31/554**

(73) Albireo AB

Arvid Wallgrens Backe 20 413 46 Göteborg
SE

(72) GILLBERG, Per-Göran

Vissboda 232 694 96 Åsbro
SE

MATTSSON, Jan

Kullaviksvägen 137 429 33 Kullavik
SE

STARKE, Ingemar

Frigångsgatan 8C 413 01 Göteborg
SE

KULKARNI, Santosh S.

A206, Temple Trees Apartment, J P
Nagar 6th Phase Kanakapura Main Road
Bangalore 560078

IN

(74) "INTELBIRO" d.o.o.

M.H. Uskufije 3, 71000 Sarajevo
BA

(54) **BENZOTIADIAZEPINSKA JEDINJENJA
I NJIHOVA UPOTREBA KAO
MODULATORA ŽUČNIH KISELINA**

(57)

1. Jedinjenje formule (I)

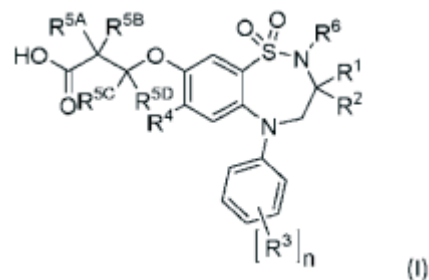

gde

R_1 i R_2 su svaki nezavisno C_{1-4} alkil;
 R_3 je nezavisno izabran iz grupe koju čine
vodonik, halogena, hidroksilna, C_{1-4} alkil,
 C_{1-4} haloalkil, C_{1-4} alkoksi, C_{1-4} haloalkoksi,
cijano, nitro, amino, N -(C_{1-4} alkil)amino,
 N,N -di(C_{1-4} alkil)amino i N -(aril- C_{1-4} alkil)
amino grupa;

n je ceo broj 1, 2 ili 3;

R_4 je izabran iz grupe koju čine vodonik,
halogena, hidroksilna, cijano, C_{1-4} alkil, C_{3-6}
cikloalkil, C_{1-4} alkoksi, C_{3-6} cikloalkiloksi, C_{1-4}
alkiltio, C_{3-6} cikloalkiltio, amino, N -(C_{1-4} alkil)
amino i N,N -di(C_{1-4} alkil)amino grupa;

svaki R_{5A} , R_{5B} , R_{5C} i R_{5D} je nezavisno izabran
iz grupe koju čine vodonik, halogena,
hidroksilna, amino i C_{1-4} alkil grupa; i

R_6 je izabran iz grupe koju čine vodonik i
 C_{1-4} alkil;

ili njegova farmaceutski prihvatljiva so.

Broj ostalih patentnih zahtjeva: 14

(11) BA/EP3678649(21) **E04278** (22) 2023-01-16

(26) SR

(31)201815890131	(32)2018-02-06	(33)US
201862784057 P	2018-12-21	US
201862685049 P	2018-06-14	US
201862734550 P	2018-09-21	US

(96) 19751807.9 2019-02-06

(97) 2020-07-15

(51) **A61K 31/137** , **A61K 9/08** , **A61K 47/26** , **A61P 27/14**

(73) Aegis Therapeutics, LLC
 3430 Carmel Mountain Road, Suite 300
 San Diego CA 92121
 US
 ARS Pharmaceuticals Inc.
 11682 El Camino Real, Suite 120 San
 Diego, California 92130
 US

(72) LOWENTHAL, Richard
 8195 Run of the Knolls Ct. San Diego,
 California 92127
 US
 MAGGIO, Edward T.
 3430 Carmel Mountain Road, Suite 300
 San Diego, California 92121
 US
 BELL, Robert G.
 8195 Run of the Knolls Ct. San Diego,
 California 92127
 US
 SHAH, Pratik
 8195 Run of the Knolls Ct. San Diego,
 California 92127
 US

(74) "PETOŠEVIĆ" d.o.o. Sarajevo
 Blažujski drum 2C 71210 Ilidža
 BA

(54) **INTRANAZALNE FORMULACIJE
 EPINEFRINA I POSTUPCI ZA LEČENJE
 BOLESTI**

(57)

1. Farmaceutska formulacija nazalnog spreja koja sadrži između 0,40 mg i 2,4 mg epinefrina, ili njegove soli, u pojedinačnoj dozi farmaceutske formulacije nazalnog spreja;

pri čemu farmaceutska formulacija nazalnog spreja dalje sadrži pojačivač apsorpcije, pri čemu je pojačivač apsorpcije alkilglikozid;
 pri čemu je farmaceutska formulacija nazalnog spreja vodeni rastvor;
 pri čemu farmaceutska formulacija nazalnog spreja ima pH između 3,0 i 5,0; i
 pri čemu je epinefrin, ili njegova so, jedino farmaceutski aktivno jedinjenje u farmaceutskoj formulaciji.

Broj ostalih patentnih zahtjeva: 23

(11) **BA/EP3601297**

(21) **E04279** (22) 2023-01-19

(26) HR

(31) 201762479171 P (32) 2017-03-30 (33) US
 201762479230 P 2017-03-30 US
 (96) 18717811.6 2018-03-28

(97) 2020-02-05

(51) **C07D 498/08** , **A61K 31/553** ,
A61P 35/00 , **A61P 35/02**

(73) Amgen Inc.
 One Amgen Center Drive, Thousand Oaks,
 CA 91320-1799
 US

(72) HARRINGTON, Paul E.
 c/o Amgen Inc. One Amgen Center Drive
 Law Dept. - Patent Operations Mail Stop
 28-5-A Thousand Oaks, California 91320-
 1799
 US
 ASHTON, Kate
 c/o Amgen Inc. One Amgen Center Drive
 Law Dept. - Patent Operations Mail Stop
 28-5-A Thousand Oaks, California 91320-
 1799
 US
 BROWN, Sean P.
 c/o Amgen Inc. One Amgen Center Drive
 Law Dept. - Patent Operations Mail Stop
 28-5-A Thousand Oaks, California 91320-
 1799
 US
 KALLER, Matthew R.
 c/o Amgen Inc. One Amgen Center Drive
 Law Dept. - Patent Operations Mail Stop
 28-5-A Thousand Oaks, California 91320-
 1799
 US
 KOHN, Todd J.
 c/o Amgen Inc. One Amgen Center Drive
 Law Dept. - Patent Operations Mail Stop
 28-5-A Thousand Oaks, California 91320-
 1799
 US
 LANMAN, Brian Alan
 c/o Amgen Inc. One Amgen Center Drive
 Law Dept. - Patent Operations Mail Stop
 28-5-A Thousand Oaks, California 91320-
 1799
 US
 LI, Kexue
 c/o Amgen Inc. One Amgen Center Drive
 Law Dept. - Patent Operations Mail Stop

28-5-A Thousand Oaks, California 91320-
 1799
 US
 LI, Yunxiao
 c/o Amgen Inc. One Amgen Center Drive
 Law Dept. - Patent Operations Mail Stop
 28-5-A Thousand Oaks, California 91320-
 1799
 US
 LOW, Jonathan D.
 c/o Amgen Inc. One Amgen Center Drive
 Law Dept. - Patent Operations Mail Stop
 28-5-A Thousand Oaks, California 91320-
 1799
 US
 MINATTI, Ana Elena
 c/o Amgen Inc. One Amgen Center Drive
 Law Dept. - Patent Operations Mail Stop
 28-5-A Thousand Oaks, California 91320-
 1799
 US
 PICKRELL, Alexander J.
 c/o Amgen Inc. One Amgen Center Drive
 Law Dept. - Patent Operations Mail Stop
 28-5-A Thousand Oaks, California 91320-
 1799
 US
 STEC, Markian M.
 c/o Amgen Inc. One Amgen Center Drive
 Law Dept. - Patent Operations Mail Stop
 28-5-A Thousand Oaks, California 91320-
 1799
 US
 TAYGERLY, Joshua
 c/o Amgen Inc. One Amgen Center Drive
 Law Dept. - Patent Operations Mail Stop
 28-5-A Thousand Oaks, California 91320-
 1799
 US

(74) "INTELBIRO" d.o.o.
 M.H. Uskufije 3, 71000 Sarajevo
 BA

(54) **SPOJEVI KOJI INHIBIRAJU MCL-1
 PROTEIN**

(57)

1. Spoj s Formulom I':

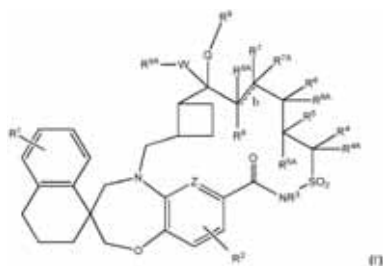

ili njegov stereoizomer, njegova farmaceutski prihvatljiva sol, ili farmaceutski prihvatljiva sol njegovog stereoizomera, naznačen time što:

Z je C ili N;

Q je O ili S;

W je $CR_{WA}R_{WB}$ ili $C=O$;

R_{WA} i R_{WB} su neovisno odabrani od H, C_{1-3} alkila, halo, -OH, ili -O- C_{1-3} alkila;

b, predstavljen simbolom \equiv

je jednostruka ili dvostruka kemijska veza koja može biti cis ili trans;

R_1 je neovisno odabran od H, halo, C_{1-6} alkilhalo, C_{1-6} alkila, $-(CH_2CH_2O)_nR_a$, $-SO_2R_a$, $-C(=O)R_a$, $-C(=O)OR_a$, ili $-C(=O)NR_aR_b$;

R_2 je odabran od H, halo, $-C_{1-6}$ haloalkila, $-C_{1-6}$ alkila, $-O-C_{1-6}$ alkila, $-C_{2-6}$ alkenila, $-C_{1-6}$ alkil-O- C_{1-6} alkila, $-(CH_2CH_2O)_nR_a$, $-SO_2R_a$, $-C(=O)R_a$, $-C(=O)OR_a$, $-OC(=O)R_a$, ili $-C(=O)NR_aR_b$,

R_3 je neovisno odabran od H, $-C_{1-6}$ alkilhalo, $-C_{1-6}$ alkila, $-C_{2-6}$ alkenila, $-(CH_2CH_2O)_nR_a$, $-C(=O)R_a$, $-C(=O)OR_a$, ili $-C(=O)NR_aR_b$;

svaki od R_4 , R_5 , R_6 , R_7 , i R_8 je neovisno odabran iz niza koji sadrži H, halo, $-C_{1-6}$ haloalkil, $-C_{1-6}$ alkil, $-O-C_{1-6}$ alkil, $-C_{2-6}$ alkenil, $-C_{1-6}$ alkil-O- C_{1-6} alkil, $-(CH_2CH_2O)_nR_a$, $-SO_2R_a$, $-C(=O)R_a$, $-C(=O)OR_a$, $-OC(=O)R_a$, $-C(=O)NR_aR_b$, 6- do 12-člani aril ili heteroaril, 5- do 12-člani spirocikloalkil ili spiroheterocikloalkil, 3- do 12-člani cikloalkenil, 3- do 12-člani monociklički ili biciklički cikloalkil, ili 3- do 12-članu monocikličku ili bicikličku heterocikloalkilnu skupinu, pri čemu heteroarilna, spiroheterocikloalkilna i heterocikloalkilna skupina imaju 1, 2, 3, ili 4 heteroatoma neovisno odabrana između O, N ili S, pri

čemu cikloalkilna, spirocikloalkilna, spiroheterocikloalkilna, i heterocikloalkilna skupina mogu uključivati $C=O$ skupinu, i dalje pri čemu spiroheterocikloalkilne i heterocikloalkilne skupine mogu uključivati $S=O$ ili SO_2 ; alternativno R_3 i R_4 zajedno s atomima na koje su vezani mogu tvoriti 5- do 12-člani prsten, po izboru sadržavajući heteroatom odabran između N, O ili S atoma, uz S i N atome prisutne u prstenu, pri čemu prsten može po izboru sadržavati najmanje jednu dvostruku vezu; i prsten može biti supstituiran s 0, 1, 2 ili 3 supstituenta R_{3A} ; R_{3A} je neovisno odabran od H, halo, -OH, C_{1-6} haloalkila, C_{1-6} alkila, $O-C_{1-6}$ alkila, C_{2-6} alkenila, $-C_{1-6}$ alkil-O- C_{1-6} alkila, $-(CH_2CH_2O)_nR_a$, $-SO_2R_a$, $-C(=O)R_a$, $-C(=O)OR_a$, $-OC(=O)R_a$, $-C(=O)NR_aR_b$; svaki od R_{4A} , R_{5A} , R_{6A} , R_{7A} , i R_{8A} je neovisno odabran od H, OH, halo, ili $-C_{1-6}$ alkila; R_{7A} i R_{8A} su odsutni kada je b dvostruka kemijska veza; R_9 je neovisno odabran iz niza koji sadrži H, $-C_{1-6}$ haloalkil, $-C_{1-6}$ alkil, $-C_{2-6}$ alkenil, $-C_{2-6}$ alkinil, $-(CH_2CH_2O)_nR_a$, $-C(=O)R_a$, $-C(=O)OR_a$, $-C(=O)NR_aR_b$, $-C_{1-6}$ alkil-O- C_{1-6} alkil, 6- do 12-člani aril ili heteroaril, 5- do 12-člani spirocikloalkil ili spiroheterocikloalkil, 3- do 12-člani cikloalkenil, 3- do 12-člani monociklički ili biciklički cikloalkil, ili 3- do 12-člana monociklička ili biciklička heterocikloalkilna skupina, pri čemu heteroarilne, spiroheterocikloalkilne i heterocikloalkilne skupine imaju 1, 2, 3 ili 4 heteroatoma neovisno odabrana između O, N ili S, pri čemu cikloalkilne, spirocikloalkilne, spiroheterocikloalkilne i heterocikloalkilne skupine mogu uključivati $C=O$ skupinu, i dalje pri čemu spiroheterocikloalkilne i heterocikloalkilne skupine mogu uključivati $S=O$ ili SO_2 ;

R_{9A} je neovisno odabran od -N=N=N,

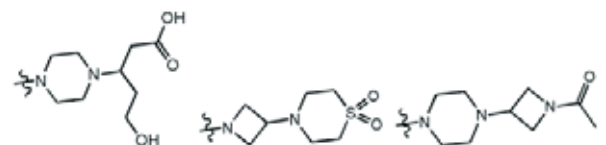
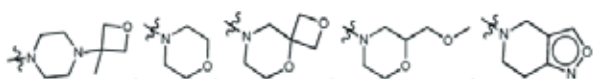
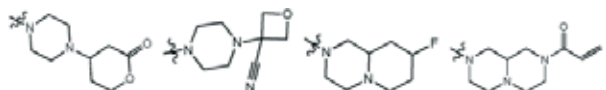
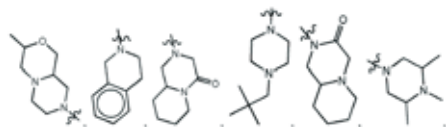
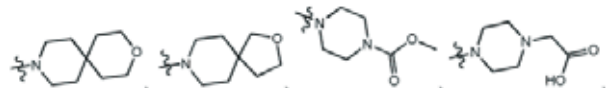
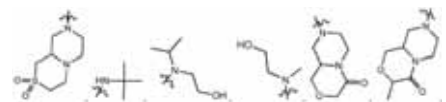
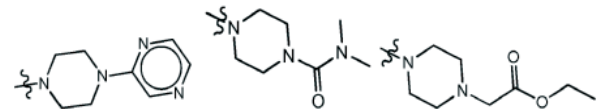
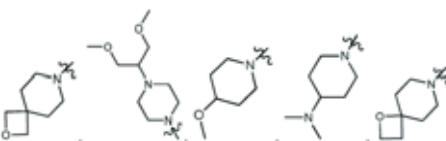
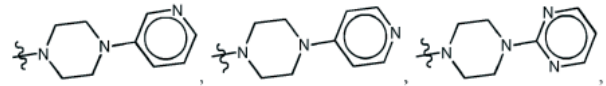
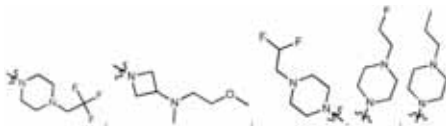
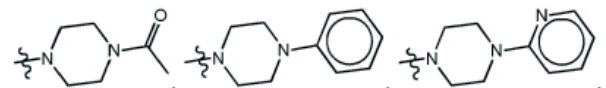
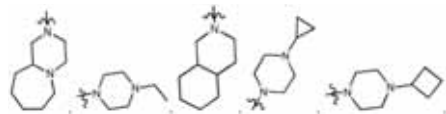
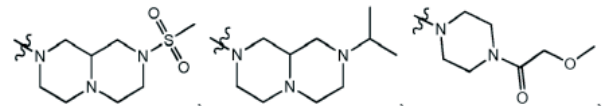
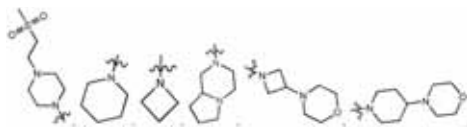
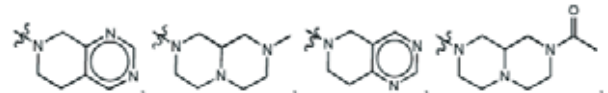
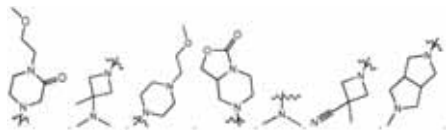
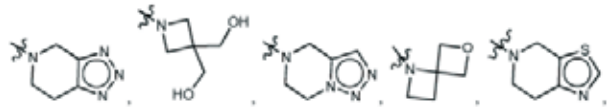
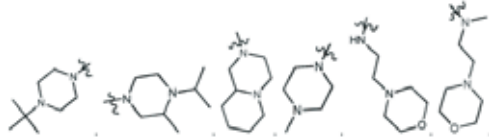
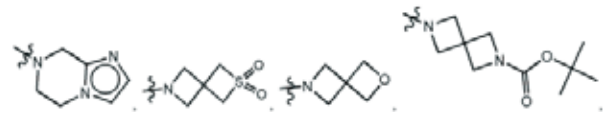
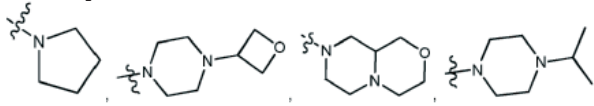

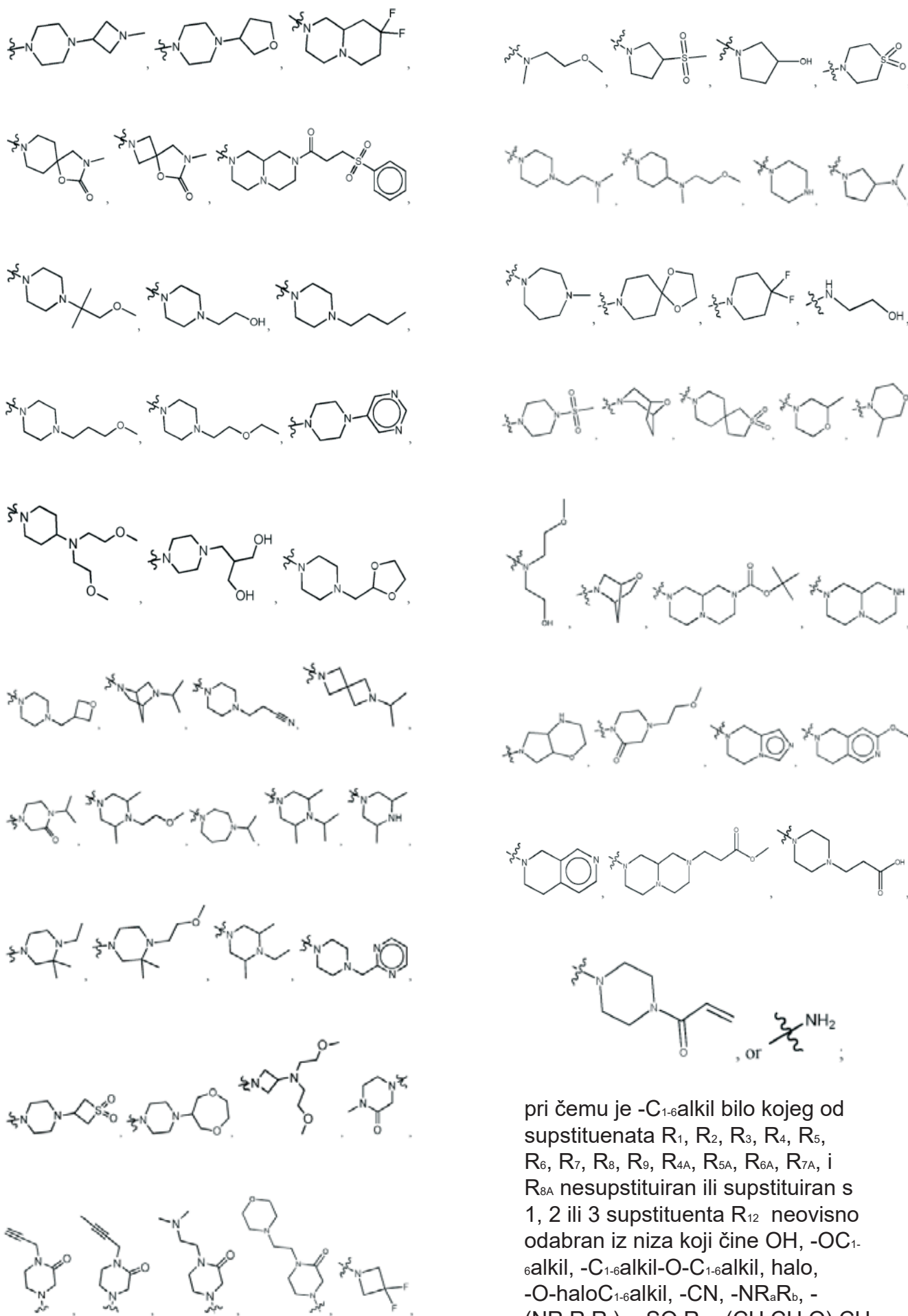

pri čemu je -C₁₋₆alkil bilo kojeg od supstituenata R₁, R₂, R₃, R₄, R₅, R₆, R₇, R₈, R₉, R_{4A}, R_{5A}, R_{6A}, R_{7A}, i R_{8A} nesupstituiran ili supstituiran s 1, 2 ili 3 supstituenta R₁₂ neovisno odabran iz niza koji čine OH, -OC₁₋₆alkil, -C₁₋₆alkil-O-C₁₋₆alkil, halo, -O-haloC₁₋₆alkil, -CN, -NR_aR_b, -(NR_aR_bR_c)_n, -SO₂R_a, -(CH₂CH₂O)_nCH₃,

(=O), -C(=O), -C(=O)R_a, -OC(=O)R_a, -C(=O)OR_a, -C(=O)NR_aR_b, -O-SiR_aR_bR_c, -O-(3- do 12-člani heterocikloalkil), fenil, 6- do 12-člani spirocikloalkil ili spiroheterocikloalkil, 3- do 12-člani cikloalkenil, 3- do 12-člani monociklički ili biciklički cikloalkil, ili 3- do 12-člana monociklička ili biciklička heterocikloalkilna skupina pri čemu heteroarilne, spiroheterocikloalkilne i heterocikloalkilne skupine imaju 1, 2, 3 ili 4 heteroatoma neovisno odabrana između O, N ili S, pri čemu cikloalkilna, spirocikloalkilna, spiroheterocikloalkilna, i heterocikloalkilna skupina mogu uključivati C=O skupinu, i dalje pri čemu spiroheterocikloalkilne i heterocikloalkilne skupine mogu uključivati S=O ili SO₂; pri čemu arilna, heteroarilna, cikloalkilna, heterocikloalkilna, spirocikloalkilna i spiroheterocikloalkilna skupina za bilo koji od supstituenata R₂, R₄, R₅, R₆, R₇, R₈, R₉, i R₁₂ može biti nesupstituirana ili supstituirana s 1, 2, 3 ili 4 supstituenata R₁₃ neovisno odabrana iz niza koji sadrži OH, halo, -C₁₋₆alkil, -OC₁₋₆alkil, -C₁₋₆alkil-OH, -C₁₋₆alkil-O-C₁₋₆alkil, C₁₋₆haloalkil, -O-haloC₁₋₆alkil, -SO₂R_c, -NR_cR_d, -CN, -C(=O)NR_cR_d, -C(=O)R_c, -OC(=O)R_a, -C(=O)OR_c, -B(OH)₂, 6- do 12-člani aril ili heteroaril, 5- do 12-člani spirocikloalkil ili spiroheterocikloalkil, 3- do 12-člani cikloalkenil, 3- do 12-člani monociklički ili biciklički cikloalkil, ili 3- do 12-članu monocikličku ili bicikličku heterocikloalkilnu skupinu, pri čemu heteroarilna, spiroheterocikloalkilna, i heterocikloalkilna skupine imaju 1, 2, 3, ili 4 heteroatoma neovisno odabrana između O, N ili S, pri čemu cikloalkilna, spirocikloalkilna, spiroheterocikloalkilna, i heterocikloalkilna skupina mogu uključivati C=O skupinu, i dalje

pri čemu spiroheterocikloalkilne i heterocikloalkilne skupine mogu uključivati S=O ili SO₂; pri čemu svaki R_a, R_b, R_c, i R_d je neovisno H, OH, -C₁₋₆alkil, -C₁₋₆alkenil, -C₂₋₆alkinil, -C₁₋₆alkil-NR₁₄R₁₄, NR₁₄R₁₄, -SO₂R₁₄, -(CH₂CH₂O)_nCH₃, (=O), -C(=O)R₁₄, -OC(=O)R₁₄, -C(=O)OR₁₄, -C(=O)NR₁₄R₁₄, C₁₋₆haloalkil, -O-haloC₁₋₆alkil, -C₁₋₆alkil-O-C₁₋₆alkil, -C₁₋₆alkil-OH, benzil, fenil, -C₁₋₆alkil-3- do 12-člani heterocikloalkil, 6- do 12-člani aril ili heteroaril, 5- do 12-člani spirocikloalkil ili spiroheterocikloalkil, 3- do 12-člani cikloalkenil, 3- do 12-člani monociklički ili biciklički cikloalkil, ili 3- do 12-članu monocikličku ili bicikličku heterocikloalkilnu skupinu, pri čemu heteroarilne, spiroheterocikloalkilne i heterocikloalkilne skupine i heterocikloalkilna skupina -C₁₋₆alkil-heterocikloalkilne skupine imaju 1, 2, 3, ili 4 heteroatoma neovisno odabrana između O, N ili S, pri čemu su cikloalkilna, spirocikloalkilna, spiroheterocikloalkilna, heterocikloalkilna i heterocikloalkilna skupina -C₁₋₆alkil-heterocikloalkilne skupine može uključivati C=O skupinu, i dalje pri čemu spiroheterocikloalkilne i heterocikloalkilne skupine mogu uključivati S=O ili SO₂; alkil, aril, heteroaril, spirocikloalkil, spiroheterocikloalkil, cikloalkil, heterocikloalkil i heterocikloalkilne skupine -C₁₋₆alkil-heterocikloalkilnih skupina od R_a, R_b, R_c, i R_d mogu biti nesupstituirane ili supstituirane s 1, 2, 3, ili 4 supstituenata R₁₄ neovisno odabrana iz niza koji sadrži H, OH, -N=N=N, halo, -C₁₋₆alkil, -OC₁₋₆alkil, C₁₋₆haloalkil, -O-haloC₁₋₆alkil, fenil, toлил, -C(O)C₁₋₆alkil, -C(O)OCH₃, SO₂-fenil, ili -SO₂-N(CH₃)₂; i n je neovisno, u svakom slučaju, cijeli broj od 1, 2, 3 ili 4.

**OBJAVLJIVANJE ZAHTJEVA ZA KONSEZUALNI PATENT
OBJAVLJIVANJE ZAHTJEVA ZA KONSEZUALNI PATENT
ОБЈАВЉИВАЊЕ ЗАХТЈЕВА ЗА КОНСЕЗУАЛНИ ПАТЕНТ**

Datum podnošenja: **2022-12-30**

Broj službenog glasnika u kojem je objavljena
prijava patenta: **2/2022**

(21) **BAP203390A**

(51) **A61Q 5/02 (2006.01)**

(75) KLOPIĆ MURTIĆ, Meliha
Žrtava domovinskog rata bb, 77220 Cazin
BA

**(54) KRUTI ŠAMPON ZA OSJETLJIVO
VLASIŠTE**

Datum podnošenja: **2022-12-07**

Broj službenog glasnika u kojem je objavljena
prijava patenta: **2/2022**

(21) **BAP203391A**

(75) VUJINOVIĆ, Zoran
Korićani bb, 78230 Kneževo
BA

(54) DINN HIDROTURBINA

Datum podnošenja: **2023-02-02**

Broj službenog glasnika u kojem je objavljena
prijava patenta: **4/2022**

(21) **BAP213411A**

(75) BJELOPOLJAK, Taib
UL. ZPO 86, 72240 Kakanj
BA

**(54) PODOVI U IGRAONAMA VRTIĆA I
FISKULTURNIH SALA U OSNOVNIM
ŠKOLAMA IZRAĐENIH OD PIJESKA**

OBJAVA PROMJENA
OBJAVA PROMJENA
OBJAVA PROMJENA

E01589

EP1731512

Vrsta promjene

Naziv i adresa

Datum promjene

2022-12-05

Stari podatak

Nissan Chemical Industries, Ltd., 7-1, Kanda Nishiki-cho 3-chome, Chiyoda-ku, Tokyo 101-0054, JP

Novi podatak

Nissan Chemical Corporation, 5-1, Nihonbashi 2-chome, Chuo-ku, Tokyo, JP

E01759

EP2777689

Vrsta promjene

Naziv

Datum promjene

2023-01-19

Stari podatak

MPJ OTC AB, Gustavslundsvägen 42, 5 tr, 167 51 Bromma, SE

Novi podatak

Advantice Health AB, Gustavslundsvägen 42, 5 tr, 167 51 Bromma, SE

E01909

EP2621496

Vrsta promjene

Upis dodatnog pronalazača

Datum promjene

2022-12-27

Podaci o dodatnom pronalazaču

LECHUGA-BALLESTEROS, David

1879 Blossom Hill Road, San Jose, California 95124, US

E02605

EP2923811

Vrsta promjene

Adresa

Datum promjene

2023-01-10

Stari podatak

Plastics Unbound GmbH, Dufourstrasse 101, 8008 Zürich, CH

Novi podatak

Plastics Unbound GmbH, Kanzleistrasse 18, 8004 Zürich, CH

E03698

EP2884999

Vrsta promjene

Naziv i adresa

Datum promjene

2022-12-20

Stari podatak

Fred Hutchinson Cancer Research Center, 1100 Fairview Avenue North Seattle, WA 98109, US

Novi podatak

Seattle Cancer Care Alliance, 825 Eastlake Avenue East, Seattle WA, 98109, US

E03698

EP2884999

Vrsta promjene

Naziv i adresa

Datum promjene

2022-12-20

Stari podatak

Seattle Cancer Care Alliance, 825 Eastlake Avenue East, Seattle WA, 98109, US

Novi podatak

Fred Hutchinson Cancer Center, 1100 Fairview Avenue North, Seattle, WA 98109, US

E04155

EP3518933

Vrsta promjene

Adresa

Datum promjene

2023-02-22

Stari podatak

Myovant Sciences GmbH, Viaduktstrasse 8,
4051 Basel, CH

Novi podatak

Myovant Sciences GmbH, Aeschengraben 27,
Floor 22, 4051 Basel, CH

SDZ20220021

Vrsta promjene

Naziv i adresa

Datum promjene

2022-12-30

Stari podatak

Nissan Chemical Industries, Ltd., 7-1, Kanda
Nishiki-cho 3-chome, Chiyoda-ku, Tokyo 101-
0054, JP

Novi podatak

Nissan Chemical Corporation, 5-1, Nihonbashi
2-chome, Chuo-ku, Tokyo, JP

PRENOS PRAVA-PRENOS PRAVA-ПРЕНОС ПРАВА

00102

EP1796465

Datum ugovora

2022-12-08

Opseg prenosa prava

U cijelosti

Nosilac

E.I. DU PONT DE NEMOURS AND COMPANY,
1007 Market Street, Wilmington, DE 19898, US

Sticalac

Corteva Agriscience LLC, 9330 Zionsville Road,
Indianapolis, IN 46268, US

E01759

EP2777689

Datum ugovora

2019-03-29

Opseg prenosa prava

U cijelosti

Nosilac

Moberg Pharma AB, Gustavslundsvägen 42, 5
tr, 167 51 Bromma, SE

Sticalac

MPJ OTC AB, Gustavslundsvägen 42, 5 tr, 167
51 Bromma, SE

E02533

EP2187748

Datum ugovora

2022-12-08

Opseg prenosa prava

U cijelosti

Nosilac

E.I. du Pont de Nemours and Company,
Chestnut Run Plaza, 974 Center Road, P.O.
Box 2915, Wilmington, DE 19805, US

Sticalac

Corteva Agriscience LLC, 9330 Zionsville Road,
Indianapolis, IN 46268, US

E03805

EP3365373

Opseg prenosa prava

U cijelosti

Nosilac

Koninklijke Nederlandse Akademie van
Wetenschappen, Kloveniersburgwal 29, 1011
JV Amsterdam, NL
Ocello B.V., J.H. Oortweg 21, 2333 CH Leiden,
NL

Sticalac

Merus N.V., Yalelaan 62, 3584 CM Utrecht, NL

PRESTANAK PRAVA-PRESTANAK PRAVA ПРЕСТАНАК ПРАВА

BAP041754

Datum prestanka važenja

2023-01-10

Razlog

Patent istekao

BAP041758

Datum prestanka važenja

2023-01-27

Razlog

Patent istekao

BAP062483

Datum prestanka važenja

2021-11-25

Razlog

Prestanak važenja patenta (zbog neplaćanja održavanja)

BAP153088

Datum prestanka važenja

2022-07-22

Razlog

Prestanak važenja patenta (zbog neplaćanja održavanja)

BAP163120

Datum prestanka važenja

2022-03-07

Razlog

Prestanak važenja patenta (zbog neplaćanja održavanja)

E00510

Datum prestanka važenja

2022-06-28

Razlog

Prestanak važenja patenta (zbog neplaćanja održavanja)

E00598

Datum prestanka važenja

2022-06-27

Razlog

Prestanak važenja patenta (zbog neplaćanja održavanja)

E00714

Datum prestanka važenja

2022-06-06

Razlog

Prestanak važenja patenta (zbog neplaćanja održavanja)

E00791

Datum prestanka važenja

2022-07-11

Razlog

Prestanak važenja patenta (zbog neplaćanja održavanja)

E00874

Datum prestanka važenja

2022-06-27

Razlog

Prestanak važenja patenta (zbog neplaćanja održavanja)

E01003

Datum prestanka važenja

2022-06-26

Razlog

Prestanak važenja patenta (zbog neplaćanja održavanja)

E01083

Datum prestanka važenja

2022-08-03

Razlog

Prestanak važenja patenta (zbog neplaćanja održavanja)

E01287**Datum prestanka važenja**

2022-08-18

Razlog

Prestanak važenja patenta (zbog neplaćanja održavanja)

E01300**Datum prestanka važenja**

2022-04-09

Razlog

Prestanak važenja patenta (zbog neplaćanja održavanja)

E01371**Datum prestanka važenja**

2022-06-06

Razlog

Prestanak važenja patenta (zbog neplaćanja održavanja)

E01650**Datum prestanka važenja**

2022-04-29

Razlog

Prestanak važenja patenta (zbog neplaćanja održavanja)

E01782**Datum prestanka važenja**

2005-10-07

Razlog

Prestanak važenja patenta po prigovoru pred EPO-om

E01977**Datum prestanka važenja**

2022-07-17

Razlog

Prestanak važenja patenta (zbog neplaćanja održavanja)

E02008**Datum prestanka važenja**

2022-06-14

Razlog

Prestanak važenja patenta (zbog neplaćanja održavanja)

E02051**Datum prestanka važenja**

2022-06-27

Razlog

Prestanak važenja patenta (zbog neplaćanja održavanja)

E02391**Datum prestanka važenja**

2022-08-20

Razlog

Prestanak važenja patenta (zbog neplaćanja održavanja)

E02461**Datum prestanka važenja**

2022-05-13

Razlog

Prestanak važenja patenta (zbog neplaćanja održavanja)

E02465**Datum prestanka važenja**

2022-04-17

Razlog

Prestanak važenja patenta (zbog neplaćanja održavanja)

E02639**Datum prestanka važenja**

2022-08-10

Razlog

Prestanak važenja patenta (zbog neplaćanja održavanja)

E02902**Datum prestanka važenja**

2022-06-17

Razlog

Prestanak važenja patenta (zbog neplaćanja održavanja)

E02945**Datum prestanka važenja**

2022-05-16

Razlog

Prestanak važenja patenta (zbog neplaćanja održavanja)

E03017**Datum prestanka važenja**

2022-07-30

Razlog

Prestanak važenja patenta (zbog neplaćanja održavanja)

E03160**Datum prestanka važenja**

2022-05-01

Razlog

Prestanak važenja patenta (zbog neplaćanja održavanja)

E03506**Datum prestanka važenja**

2022-04-27

Razlog

Prestanak važenja patenta (zbog neplaćanja održavanja)

E03507**Datum prestanka važenja**

2022-04-25

Razlog

Prestanak važenja patenta (zbog neplaćanja održavanja)

E03631**Datum prestanka važenja**

2022-05-12

Razlog

Prestanak važenja patenta (zbog neplaćanja održavanja)

E03632**Datum prestanka važenja**

2022-05-24

Razlog

Prestanak važenja patenta (zbog neplaćanja održavanja)

E03654**Datum prestanka važenja**

2022-07-14

Razlog

Prestanak važenja patenta (zbog neplaćanja održavanja)

E03710**Datum prestanka važenja**

2022-08-18

Razlog

Prestanak važenja patenta (zbog neplaćanja održavanja)

E03756**Datum prestanka važenja**

2022-08-20

Razlog

Prestanak važenja patenta (zbog neplaćanja održavanja)

E03782**Datum prestanka važenja**

2022-04-27

Razlog

Prestanak važenja patenta (zbog neplaćanja održavanja)

E03803**Datum prestanka važenja**

2022-06-24

Razlog

Prestanak važenja patenta (zbog neplaćanja održavanja)

**ZAHTEVI ZA IZDAVANJE SVJEDODŽBI
ЗАХТЈЕВИ ЗА ИЗДАВАЊЕ СВЈЕДОЏБИ
ЗАХТЈЕВИ ZA IZDAVANJE SVJEDODŽBI**

(21) **0057** (22) 2022-08-30

(43) 2023-03-31

(68) E01898

(54) DERIVATI 1-5-((HETEROARILTI AZOL-
2-IL)AMINOKARBONIL)PIROLIDIN-
2-KARBOKSAMIDA KAO INHIBITORI
FOSFATIDILINOZITOL 3-KINAZE
(PI3K) KORISNI U TRETMANU
PROLIFERATIVNIH OBOLJENJA

(95) **ALPELISIB ILI NJEGOVA SO**

(92) 04-07.3-1-792/21; 2022-07-08; BA

(71) Novartis AG
Lichtstrasse 35, 4056 Basel
CH

(74) Dragan Mićunović
Branilaca Sarajeva 10, 71000 Sarajevo
BA

(21) **0058** (22) 2022-12-09

(43) 2023-03-31

(68) E02317

(54) MAKROCIKLIČKI DERIVATI,
NAMIJENJENI LIJEČENJU
PROLIFERATIVNIH BOLESTI

(95) **LORLATINIB ILI NJEGOVA**

FARMECEUTSKI PRIHVATLJIVA SOL

(92) 04-07.3-1-1313/21; 2022-09-06; BA

(71) PFIZER INC.
235 East 42nd Street, New York,
New York 10017
US

(74) "INTELBIRO" d.o.o.
M.H. Uskufije 3, 71000 Sarajevo
BA

**ODBIJANJE ZAHTEVA ZA IZDAVANJE SVJEDODŽBI
ОДБИЈАЊЕ ЗАХТЈЕВА ЗА ИЗДАВАЊЕ СВЈЕДОЏБИ
ODBIJANJE ZAHTEVA ZA IZDAVANJE SVJEDODŽBI**

(21) **0020**

(22) 2015-11-20

(43) 2020-12-31

(68) E01782

(54) FARMACEUTSKE KOMPOZICIJE SA
KONTROLISANIM OSLOBAĐANJEM
KOJE SADRŽE ESTAR FUMARNE
KISELINE

(95) **DIMETIL FUMARAT**

(92) 04-07.3-1-5926/15; 2016-02-05; BA

(93) 04-07.3-1-5927/15; 2016-02-05; BA

(71) FWP IP APS
Østergade 24 A 1., 1100 København K, DK

(74) "Živko Mijatović & Partners" d.o.o. Sarajevo
M.H. Uskufije 3, 71000 Sarajevo, BA
Datum donošenja rješenja: 2023-01-13

INDUSTRIJSKI DIZAJN

INDUSTRIJSKI DIZAJN

ИНДУСТРИЈСКИ ДИЗАЈН

INDUSTRIAL DESIGNS

OBJAVA INDUSTRIJSKOG DIZAJNA-OBJAVA INDUSTRIJSKOG DIZAJNA ОБЈАВА ИНДУСТРИЈСКОГ ДИЗАЈНА

Bibliografski podaci svrstani su prema rastućem registarskom broju industrijskog dizajna

Podaci su popraćeni INID kodom/Internationally agreed Numbers for the Identification of Data/(br. u zagradi)
za identifikaciju podataka o patentima a prema standardu WIPO ST.80.

Prikaz redosleda podataka u objavljenom industrijskom dizajnu je slijedeći:

(11) **Registarski broj industrijskog dizajna** (15) Datum registracije industrijskog dizajna

(21) Registarski broj prijave industrijskog dizajna (22) Datum podnošenja prijave ind. dizajna

(73) **Nosilac(oci) industrijskog dizajna**

(72) Autor(i) industrijskog dizajna

(30,23) Podaci o unijskom pravu prvenstva (broj prioritetne prijave, datum podnošenja i država)

(18) Datum do kojeg važi priznato pravo industrijskog dizajna

(54) **Naziv predmeta zaštite**

(55) PRIKAZ PREDMETA
ZAŠTITE

(57) Opis karakterističnih obilježja predmeta zaštite, uključujući i naznaku boja

(51) **Međunarodna klasifikacija za industrijski dizajn prema Lokarnskom aranžmanu**

(28) Predmet prijave-dvodimenzionalan ili trodimenzionalan; ukupan broj predmeta zaštite

(74) Zastupnik(ici)

STRUKTURA REGISTRARSKOG BROJA DIZAJNA
STRUKTURA REGISTRACIJSKOG BROJA DIZAJNA
СТРУКТУРА РЕГИСТАРСКОГ БРОЈА ДИЗАЈНА

BA D 97 0001



(11) BAD21838 (15) 28/12/2022

(21) BAD21838A (22) 16/11/2021

(73) Mušić Ekrem
Voloder 40, Otoka,
77240 Bosanska Krupa, BA

(72) Mušić Ekrem,
Voloder 40, Otoka,
77240 Bosanska Krupa, BA

(30) Nije zatraženo

(18) 16/11/2026

(54) Konstrukcija za solarne panele

(55)



S.L.1.1



S.L.1.2



S.L.1.3

(51) 08-08

(28) 3D 1

(74) Advokat Krdžalić Adi,
Branilaca Sarajeva 31/1,
71000 Sarajevo, BA

(11) BAD22850 (15) 10/03/2023

(21) BAD22850A (22) 20/05/2022

(73) Dezen d.o.o. ,
Magistralni put A-bb,
75270 Živinice, BA

(72) Salih Kalajac,
Jezero bb,
75270 Živinice, BA

(30) Nije zatraženo

(18) 20/05/2027

(54) Kreveti

(55)



S.L.1.1



S.L.1.2



S.L.2.1



S.L.2.2



S.L.3.1



S.L.3.2

(51) 06-02

(28) 3D 3

(74) Nema zastupnika

INDEX PREMA RASTUĆEM REGISTRARSKOM BROJU IND.DIZAJNA
INDEX PREMA RASTUĆEM REGISTRACIJSKOM BROJU IND.DIZAJNA
ИНДЕКС ПРЕМА РАСТУЋЕМ РЕГИСТАРСКОМ БРОЈУ ИНД.ДИЗАЈНА

Registarski broj industrijskoga dizajna
Registracijski broj industrijskoga dizajna
Регистарски број индустријског дизајна

BAD21838
BAD22850

INDEX PREMA MEĐUNARODNOJ KLASIFIKACIJI ZA IND.DIZAJN
INDEX PREMA MEĐUNARODNOJ KLASIFIKACIJI ZA IND.DIZAJN
ИНДЕКС ПРЕМА МЕЂУНАРОДНОЈ КЛАСИФИКАЦИЈИ ЗА ИНД.ДИЗАЈН

Međ.klasifikacija za I.D prema Lokarnskom sporazumu	Registarski broj I.Dizajna
Međ.klasifikacija za I.D prema Lokarnskom sporazumu	Registracijski broj I.Dizajna
Међ.класификација за И.Д.према Локарском споразуму	Регистарски број И.Дизајна

06-02	BAD22850
08-08	BAD21838

INDEX PREMA NOSIOCIMA INDUSTRIJSKOGA DIZAJNA
INDEX PREMA NOSITELJIMA INDUSTRIJSKOGA DIZAJNA
ИНДЕКС ПРЕМА НОСИОИМА ИНД.ДИЗАЈНА

Nosilac industrijskog dizajna	Registarski broj Ind. dizajna
Nositelj industrijskog dizajna	Registracijski broj ind.dizajna
Носилац индустријског дизајна	Регистарски број инд.дизајна

Dezen d.o.o.	BAD22850
Mušić Ekrem	BAD21838

OBJAVA PRIJAVE INDUSTRIJSKOG DIZAJNA
OBJAVA PRIJAVE INDUSTRIJSKOG DIZAJNA
ОБЈАВА ПРИЈЕВЕ ИНДУСТРИЈСКОГ ДИЗАЈНА

Bibliografski podaci svrstani su prema rastućem registarskom broju prijava industrijskog dizajna
Podaci su popraćeni INID kodom/Internationally agreed Numbers for the Identification of
Data/(br. u zagradi)
za identifikaciju podataka o patentima a prema standardu WIPO ST.80.
Prikaz redosleda podataka u objavljenom industrijskom dizajnu je slijedeći:

(21) RegistarSKI broj prijave industrijskog dizajna (22) Datum podnošenja prijave ind. dizajna

(71) Podnosilac(oci) prijave industrijskog dizajna

(30) Podaci o unijskom pravu prvenstva (broj prioritetne prijave, datum podnošenja i država)

(55) PRIKAZ PREDMETA
ZAŠTITE

(57) Opis karakterističnih obilježja predmeta zaštite, uključujući i naznaku boja

(51) Međunarodna klasifikacija za industrijski dizajn prema Lokarnskom aranžmanu

(54) Naziv predmeta zaštite

(28) Predmet prijave-dvodimenzionalan ili trodimenzionalan; ukupan broj predmeta zaštite

(74) Zastupnik(ici)

STRUKTURA REGISTRARSKOG BROJA PRIJAVE DIZAJNA
STRUKTURA REGISTRACIJSKOG BROJA PRIJAVE DIZAJNA
СТРУКТУРА РЕГИСТАРСКОГ БРОЈА ПРИЈАВЕ ДИЗАЈНА

BA D 97 0001 A



Napomena: Nakon što Institut za intelektualno vlasništvo prizna dizajn slovna oznaka A se briše

Napomena: Nakon što Institut za intelektualno vlasništvo prizna dizajn slovna oznaka A se briše

Напомена: Након што институт за интелектуалну својину призна дизајн словна ознака А се брише

(21) **BAD22853A** (22) **13/12/2022**

(71) **Rattan Sedia d.o.o. ,**
Cerik bb,
76100 Brčko, BA

(30) **Nije zatraženo**

(55)



S.L.7.1



S.L.8.1



S.L.1.1



S.L.2.1



S.L.9.1



S.L.10.1



S.L.3.1



S.L.4.1



S.L.11.1

(51) **06-01**

(54) **Stolice**

(28) **3D 11**



S.L.5.1



S.L.6.1

(74) **Advokat Krdžalić Adi,**
Branilaca Sarajeva 31/1,
71000 Sarajevo, BA

(21) **BAD22854A** (22) **13/12/2022**

(71) **Rattan Sedia d.o.o. ,**
Cerik bb,
76100 Brčko, BA

(30) **Nije zatraženo**

(55)



S.L.1.1



S.L.2.1



S.L.3.1



S.L.4.1



S.L.5.1



S.L.5.2

(51) **06-01**

(54) **Ležaljke 5**

(28) **3D**

(74) **Advokat Krdžalić Adi,**
Branilaca Sarajeva 31/1,
71000 Sarajevo, BA

(21) **BAD22855A** (22) **16/12/2022**

(71) **Kadrić Asim,**
Muhameda Hadžijahića 47,
71000 Sarajevo, BA

(30) **Nije zatraženo**

(55)



S.L.3.3



S.L.1.1

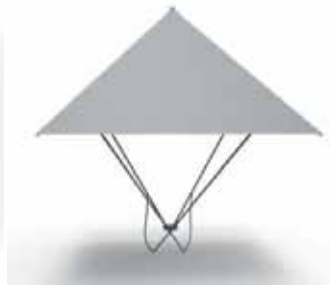

S.L.1.2

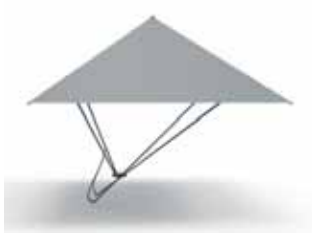

S.L.1.3



S.L.2.1



S.L.2.2



S.L.2.3



S.L.3.1



S.L.3.2

(51) **03-03**

(54) **Odjevni kišobran**

(28) **3D 3**

(74) **Advokat Krdžalić Adi,**
Branilaca Sarajeva 31/1,
71000 Sarajevo, BA

(21) **BAD22856A** (22) **27/12/2022**

(71) **Rattan Sedia d.o.o. ,**
Cerik bb,
76100 Brčko, BA

(30) **Nije zatraženo**

(55)



S.L.9.1



S.L.10.1



S.L.1.1



S.L.2.1



S.L.11.1



S.L.12.1



S.L.3.1



S.L.4.1



S.L.13.1



S.L.14.1



S.L.5.1



S.L.6.1



S.L.15.1



S.L.16.1



S.L.7.1



S.L.8.1



S.L.17.1



S.L.18.1



S.L.19.1



S.L.20.1



S.L.27.1



S.L.21.1



S.L.22.1

(51) 06-01

(54) Stolica

(28) 3D 27

(74) Advokat Krdžalić Adi,
Branilaca Sarajeva 31/1,
71000 Sarajevo, BA



S.L.23.1



S.L.24.1



S.L.25.1



S.L.26.1

(21) **BAD23857A** (22) **16/01/2023**

(71) **Mario Raič,**
Rodočkih branitelja bb,
88000 Mostar, BA

(30) **Nije zatraženo**

(55)



S.L.1.1

S.L.1.2

S.L.1.3

S.L.1.4



S.L.1.5

S.L.1.6

S.L.1.7

S.L.1.8

(51) **11-02**

(54) **KIP MEĐUGORSKE GOSPE SA**
ISUSOM

(28) **3D 1**

(74) **Nema zastupnika**

(21) **BAD23858A** (22) **18/01/2023**

(71) **DEPLAST d.o.o. TUZLA,**
Ul. Vukovarska br.69,
75000 Tuzla, BA

(30) **Nije zatraženo**

(55)

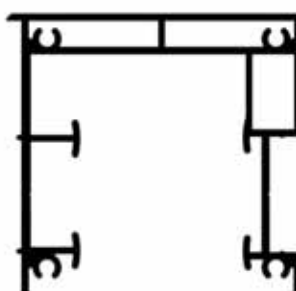

S.L.1.1



S.L.1.2

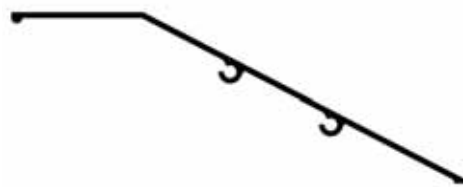

S.L.2.1

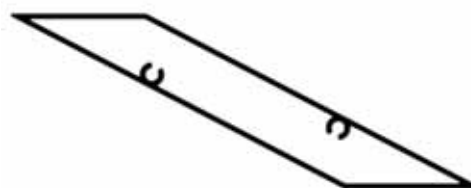

S.L.3.1

(51) **25-01**

(54) **ALUMINIJSKI PROFILI**

(28) **2D 3**

(74) **Nema zastupnika**

(21) **BAD23859A** (22) **24/01/2023**

(71) **Vedran Zolj,**
Sutina 3,
88000 Mostar, BA

(30) **Nije zatraženo**

(55)



S.L.1.1



S.L.1.2



S.L.1.3



S.L.2.1



S.L.2.2



S.L.2.3



S.L.2.4

(51) **11-02**

(54) **Statuete (kipići)**

(28) **3D 2**

(74) **Nema zastupnika**

(21) **BAD23860A** (22) **02/03/2023**

(71) **KALEA d.o.o. Sarajevo,**
Bosanski put bb,
71380 Ilijaš, BA

(30) **Nije zatraženo**

(55)



S.L.1.1



S.L.1.2



S.L.1.3



S.L.2.1



S.L.2.2



S.L.2.3



S.L.3.1



S.L.3.2



S.L.3.3



S.L.4.1



S.L.4.2



S.L.4.3



S.L.5.1



S.L.5.2



S.L.5.3



S.L.6.1



S.L.6.2



S.L.6.3



S.L.7.1



S.L.7.2



S.L.7.3

(51) 06-01

(54) Namještaj

(28) 3D 7

(74) Nema zastupnika

**PRODUŽENJE VAŽENJA INDUSTRIJSKOGA DIZAJNA
PRODULJENJE VAŽENJA INDUSTRIJSKOGA DIZAJNA
ПРОДУЖЕЊЕ ВАЖЕЊА ИНДУСТРИЈСКОГ ДИЗАЈНА**

(registarski broj industrijskog dizajna)

BAD17725

(objavljeno u glasniku)

2/2018

(nosioci industrijskog dizajna)

DIVAN D.O.O. VITEZ

(Međunarodna klasifikacija za industrijski dizajn
prema Lokarnskom aranžmanu)

06-01;02;05;06.

(naziv predmeta zaštite)

NAMJEŠTAJ

(datum prestanka važenja nakon produženja za
5 godina)

14/09/2027

BAD18729

4/2018

Spectrum Brands, Inc.

01-06

GRANULE ZA ISHRANU ŽIVOTINJA

12/01/2028

BAD18730

4/2018

Roletarstvo Medle d.o.o.

25-02

LAMELE ZA ROLETNE

17/01/2028

BAD18732

1/2019

Roletarstvo Medle d.o.o.

25-01

VOĐEĆI PROFILI ZA ROLO KOMARNIKE

29/01/2028

**PROMJENA NAZIVA NOSIOCA
PROMJENA NAZIVA NOSIOCA
ПРОМЈЕНА НАЗИВА НОСИОЦА**

BAD08471

24/04/2012

TotalEnergies SE,

2 Place Jean Millier, La Defense 6,

92400 Courbevoie, FR

09/03/2023

ŽIGOVI
ŽIGOVI
ЖИГОВИ
TRADEMARKS

OBJAVA PRIJAVA ŽIGOVA

Bibliografski podaci svrstani su prema rastućem broju prijave žiga.

Podaci su popraćeni INID kodom/Internationall agreeedy Numbers for the Identification of Data/ (broj u zagradi),za identifikaciju podataka o žigovima,a prema standardu WIPO ST.60

Prikaz redosljeda podataka u objavljenoj prijavi žiga je slijedeći:

(210) **Broj prijave žiga**

(220) Datum podnošenja prijave žiga

(442) **Datum objave prijave žiga**

(300) Podaci o pravu prvenstva (država,datum podnošenja i broj prioritete prijave)

(230) Datum izložbenog (sajamskog) prava prvenstva

(732) **Nosilac žiga**

(740) Zastupnik

(551) Kolektivni žig

(591) Boje

(554) Trodimenzionalni žig

(539) Opis

(540) Izgled žiga

Izgled žiga (text ili slika)
(max 8 x 8 cm za sliku)

(526) Disklaimer – Dobrovoljno ograničenje obima zaštite

(531) Međunarodna klasifikacija figurativnih elemenata žigova prema Bečkoj klasifikaciji–sedma edicija

(511) **Međunarodna klasifikacija roba i usluga prema Ničanskoj klasifikaciji - jedanesta edicija**

STRUKTURA REGISTRARSKOG BROJA PRIJAVE ŽIGOVA
STRUKTURA REGISTRACIJSKOG BROJA PRIJAVE ŽIGOVA
СТРУКТУРА РЕГИСТАРСКОГ БРОЈА ПРИЈАВЕ ЖИГОВА

BA Z 97 0001 A

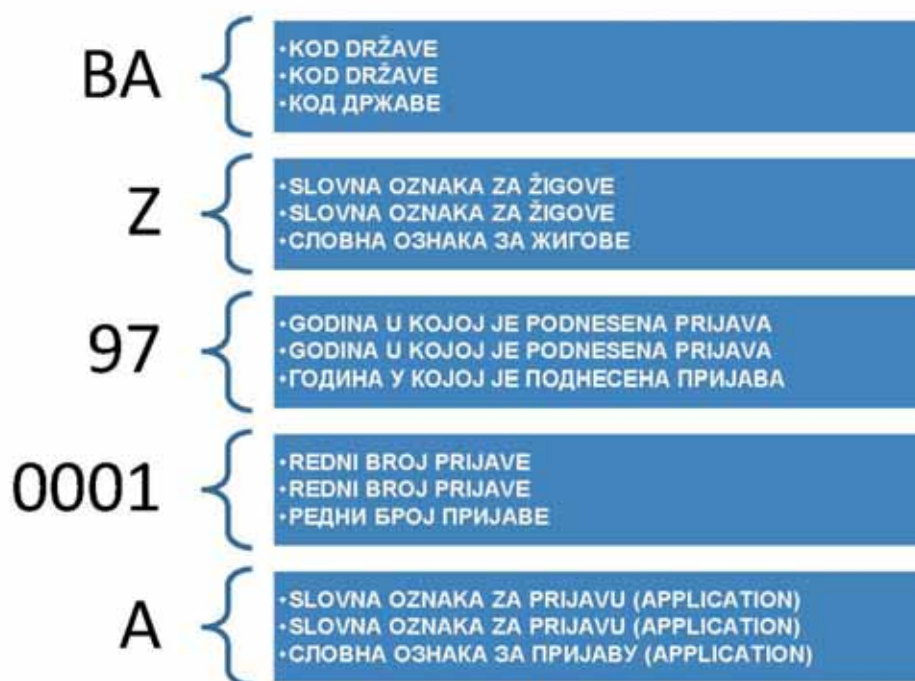

Напомена: Након што Институт за интелектуално власништво призна жиг словна ознака A се брише

Напомена: Након што Институт за интелектуално власништво призна жиг словна ознака A се брише

Напомена: Након што институт за интелектуалну својину призна жиг словна ознака A се брише

(210) **BAZ2123629A** (220) 09/07/2021
 (442) 31/03/2023
 (732) **BANJALUČKA PIVARA D.O.O. BANJA LUKA**
Slatinska br. 8, 78000 Banja Luka, BA
 (540)

SVIJETLA STRANA ŽIVOTA

(511)
 32 Pivo.;
 35 Oglašavanje, reklamiranje, usluge maloprodaje i veleprodaje piva.;
 39 Ambalažiranje i skladištenje robe.

(210) **BAZ2123745A** (220) 14/09/2021
 (442) 31/03/2023
 (732) **“AKOVA IMPEX” Društvo za proizvodnju, promet i usluge d.o.o. Sarajevo**
Mostarsko raskršće bb, Hadžići, 71000 Sarajevo, BA

(740) Krdžalić Adi
 (591) plava, žuta, bijela, crvena
 (540)



(531) 19.3,19.13,27.5,29.1
 (511)
 29 Kobasice (salame).

(210) **BAZ2123746A** (220) 14/09/2021
 (442) 31/03/2023
 (732) **“AKOVA IMPEX” Društvo za proizvodnju, promet i usluge d.o.o. Sarajevo**
Mostarsko raskršće bb, Hadžići, 71000 Sarajevo, BA
 (740) Krdžalić Adi
 (591) plava, žuta, bijela, crvena
 (540)



(531) 19.3,19.13,27.5,29.1
 (511)
 29 Kobasice (salame).

(210) **BAZ2123843A** (220) 27/10/2021
 (442) 31/03/2023
 (732) **A-BEST d.o.o. Travnik**
Dolac na Lašvi bb, 72280 Travnik, BA

(740) Krdžalić Adi
 (591) crvena, žuta, nijanse žute
 (540)

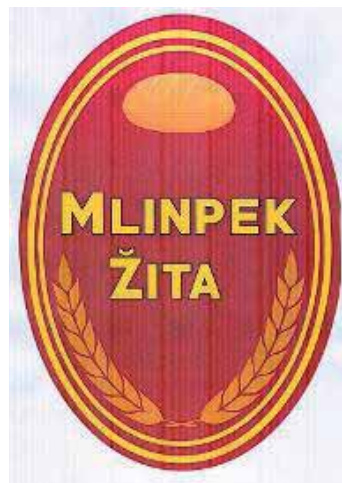

(531) 5.7,25.1,26.1,29.1
 (511)
 30 Brašno.

(210) **BAZ2123937A** (220) 17/12/2021

(442) 31/03/2023

(732) **FIS d.o.o. Vitez**

Poslovni centar 96, 77250 Vitez, BA

(540)

**GOOD
SOCKS**



(531) 26.4,27.5

(511)

24 Tkanine i tekstilni proizvodi koji nisu obuhvaćeni drugim razredima, pokrivači za krevete i stolove.;

25 Odjeća, obuća, pokrivala za glavu.

(210) **BAZ2224043A** (220) 09/02/2022

(442) 31/03/2023

(732) **UTD "BEST" d.o.o. Travnik**

Donje Putićevo bb, 72280 Travnik, BA

(740) Krdžalić Adi

(591) crna, plava, nijanse plave, zelena, narandžasta, bijela, smeđa

(540)



(531) 3.4,6.1,6.19,11.1,27.5,29.1

(511)

29 Mlijeko i mliječni proizvodi; jogurt; kiselo mlijeko; mliječni napici u kojima mlijeko preovladava; proteinsko mlijeko; sirevi; smetana (kiselo vrhnje).

(210) **BAZ2224044A** (220) 09/02/2022

(442) 31/03/2023

(732) **UTD "BEST" d.o.o. Travnik**

Donje Putićevo bb, 72280 Travnik, BA

(740) Krdžalić Adi

(591) zelena, nijanse zelene, plava, nijanse plave, bijela, smeđa, crna

(540)



(531) 3.4,6.1,6.19,27.5,29.1

(511)

29 Mlijeko i mliječni proizvodi; jogurt; kiselo mlijeko; mliječni napici u kojima mlijeko preovladava; proteinsko mlijeko; sirevi; smetana (kiselo vrhnje).

(210) **BAZ2224097A** (220) 04/03/2022

(442) 31/03/2023

(732) **Kofola ČeskoSlovensko a.s.**

Nad Porubkou 2278/31a, CZ-708 00 Ostrava, CZ

(740) Kerim Karabdić

(540)



(531) 5.3,24.17,27.5

(511)

30 Čaj; Čaj s okusom jabuke [nije za medicinsku upotrebu]; Aromatski čajevi za nemedicinsku upotrebu; Nadomjesci za čaj; Nadomjesci za čaj; Čaj od kamilice; Kineski čaj od vučjih bobica [Gugijacha]; Čaj od krizantema (Gukhwacha); Korejski čaj od četruna; Daijeeling čaj; Earl grey čaj; Fermentirani čaj; Arome čaja; Biljni čajevi; Nemedicinske infuzije; Ledeni čaj; Prašci za pripremu ledenog čaja; Ledeni čaj (Nemedicinski); Ledeni čaj; Instant čaj; Biljni čajevi, nisu za medicinsku upotrebu; Čaj s okusom naranče [osim za medicinsku upotrebu]; Pakirani čaj [osim za medicinsku upotrebu]; Čaj od metvice; Pripravci za pripremu napitka [na bazi čaja]; Ekstrakti čaja; Ekstrakti čaja (Nemedicinski); Čajni ekstrakti; Ekstrakti čaja (Nemedicinski); Čajevi za infuzije; Ledeni čaj; Prašci za pripremu čaja; Čaj bez teina; Bijeli čaj; Žuti čaj. ;

32 Bezalkoholna pića na bazi voća aromatizirana čajem; Pivo i bezalkoholno pivo; Bezalkoholna pića; Pripravci za pripremu pića; Pivo i pivarski proizvodi; Aromatizirana gazirana pića; Sokovi; Vode; Gazirani voćni sokovi; Napici koji se sastoje od mješavine voćnih i povrtnih sokova; Napitci koji se sastoje pretežno od voćnih sokova; Voćna pića; Bezalkoholna pića s okusom voća; Napitci od voćnog soka; Koncentrati voćnih sokova; Voćni nektar, bezalkoholni; Napici na bazi voća; Pića (koncentrati za pripremu pića); Esencije za pripremu mineralnih voda s okusom [nisu u obliku esencijalnih ulja]; Ekstrakti za proizvodnju napitaka; Sirup od slada za pripremu napitaka; Esencije za pripravljanje bezalkoholnih pića, nisu esencijalna ulja; Bezalkoholni voćni ekstrakti za upotrebu kod pripravljanja napitaka; Suhe smjese na bazi škroba za pripremu pića; Sirupi i ostali bezalkoholni pripravci za pripremanje napitaka; Sirupi za napitke; Sirup za proizvodnju limunade; Sirup za pripremu napitaka; Sirup za pripremu mineralnih voda s okusom; Sirupi za proizvodnju napitaka s okusom voća; Sirupi za proizvodnju bezalkoholnih napitaka; Sirupi za pravljenje bezalkoholnih gaziranih pića; Sirupi za pripravljanje napitaka od sirutke; Izvorska voda; Soda-voda; Negazirana voda; Pročišćena voda za piće; Voda obogaćena nutrijentima; Mineralne vode [piće]; Funkcionalna pića na bazi vode; Voda s okusom voća; Vode s okusima; Mineralne vode s okusima; Voda za piće; Voda za piće s vitaminima.

(210) **BAZ2224098A** (220) 04/03/2022

(442) 31/03/2023

(732) **Kofola ČeskoSlovensko a.s.**

**Nad Porubkou 2278/31a, CZ-708 00
Ostrava, CZ**

(740) Kerim Karabdić

(540)

STUDENA+

(511)

30 Čaj; Čaj s okusom jabuke [nije za medicinsku upotrebu]; Aromatski čajevi za nemedicinsku upotrebu; Nadomjesci za čaj; Nadomjesci za čaj; Čaj od kamilice; Kineski čaj od vučjih bobica [Gugijacha]; Čaj od krizantema (Gukhwacha); Korejski čaj od četruna; Daijeeling čaj; Earl grey čaj; Fermentirani čaj; Arome čaja; Biljni čajevi; Nemedicinske infuzije; Ledeni čaj; Prašci za pripremu ledenog čaja; Ledeni čaj (Nemedicinski); Ledeni čaj; Instant čaj; Biljni čajevi, nisu za medicinsku upotrebu; Čaj s okusom naranče [osim za medicinsku upotrebu]; Pakirani čaj [osim za medicinsku upotrebu]; Čaj od metvice; Pripravci za pripremu napitka [na bazi čaja]; Ekstrakti čaja; Ekstrakti čaja (Nemedicinski); Čajni ekstrakti; Ekstrakti čaja (Nemedicinski); Čajevi za infuzije; Ledeni čaj; Prašci za pripremu čaja; Čaj bez teina; Bijeli čaj; Žuti čaj. ;

32 Bezalkoholna pića na bazi voća aromatizirana čajem; Pivo i bezalkoholno pivo; Bezalkoholna pića; Pripravci za pripremu pića; Pivo i pivarski proizvodi; Aromatizirana gazirana pića; Sokovi; Vode; Gazirani voćni sokovi; Napici koji se sastoje od mješavine voćnih i povrtnih sokova; Napitci koji se sastoje pretežno od voćnih sokova; Voćna pića; Bezalkoholna pića s okusom voća; Napitci od voćnog soka; Koncentrati voćnih sokova; Voćni nektar, bezalkoholni; Napici na bazi voća; Pića (koncentrati za pripremu pića); Esencije za pripremu mineralnih voda s okusom [nisu u obliku esencijalnih ulja]; Ekstrakti za proizvodnju napitaka; Sirup od slada za pripremu napitaka; Esencije za pripravljanje bezalkoholnih pića, nisu esencijalna ulja; Bezalkoholni voćni ekstrakti za upotrebu kod pripravljanja napitaka; Suhe smjese na bazi škroba za pripremu pića; Sirupi i ostali bezalkoholni pripravci za pripremanje napitaka; Sirupi za napitke; Sirup za proizvodnju limunade; Sirup za pripremu napitaka; Sirup za pripremu mineralnih voda s okusom; Sirupi za proizvodnju napitaka s okusom voća; Sirupi za proizvodnju bezalkoholnih napitaka; Sirupi za pravljenje bezalkoholnih gaziranih pića; Sirupi za pripravljanje napitaka od sirutke; Izvorska voda; Soda-voda; Negazirana voda; Pročišćena voda za piće; Voda obogaćena nutrijentima; Mineralne vode [piće]; Funkcionalna pića na bazi vode; Voda s okusom voća; Vode s okusima; Mineralne vode s okusima; Voda za piće; Voda za piće s vitaminima.

(210) **BAZ2224099A** (220) 04/03/2022

(442) 31/03/2023

(732) **Klas d.d. Sarajevo****Paromlinska 43, BA**

(740) Kerim Karabdić

(591) crvena, zelena, smeđa, bijela

(540)



(531) 5.3,8.1,8.7,27.5,29.1

(511)

30 Brašno i proizvodi od žitarica; proizvodi od tijesta; tijesto za peciva; jufke.

(210) **BAZ2224132A** (220) 21/03/2022

(442) 31/03/2023

(732) **Forbes LLC****499 Washington Boulevard, Jersey City, New Jersey 07310, US**

(740) PETOŠEVIĆ d.o.o.

(540)

FORBES

(511)

9 Mobilni aplikacijski softver koji se može preuzeti sa Interneta za pretplaćivanje, pristupanje, pregledanje i interakciju s digitalnim časopisima, periodičkim izdanjima, biltenima, izvješćima, intervjuima, blogovima, člancima, audio-vizualnim djelima i multimedijalnim djelima; računalni softver koji služi za povećavanje mogućnosti audio-vizualnih multimedijalnih aplikacija, a naročito, za integraciju teksta, audiozapisa, grafike, fotografija i filmova; računalni softver na koji se može pretplatiti i koji isporučuje elektroničke publikacije na mobilne uređaje; aplikacije za mobilne uređaje koje se mogu preuzeti sa Interneta; video snimke koje se mogu preuzimati sa Interneta; zvučni snimci u formi muzike koji se mogu preuzeti sa Interneta; elektronske publikacije koje se mogu preuzeti sa Interneta; slike koje se mogu preuzeti sa Interneta; aparati za snimanje, prijenos ili reprodukciju zvuka ili slika; magnetski nosači podataka, diskovi za snimanje; mobilne aplikacije; podkasti.;

41 Pružanje informativnih usluga na području poslovnih i ekonomskih vijesti, planiranja karijere, tehnologije, slobodnog vremena i životnog stila putem globalne računalne mreže; produkcija i distribucija televizijskih programa; usluge obrazovanja i zabave u obliku televizijskih programa; produkcija televizijskih programa uživo; produkcija televizijskih zabavnih programa; uređivanje televizijskih programa; produkcija i distribucija programa kablovske televizije; ustupanje televizijskih programa;

usluge audio, filmskog, video i televizijskog snimanja; produkcija zvučnih i video zapisa; objavljivanje elektroničkih knjiga i časopisa; usluge informativnih programa za radio ili televiziju; ponuda online vijesti; obrazovanje; pružanje usluga osposobljavanja; sportske i kulturne aktivnosti; objavljivanje putem elektroničkih sredstava; elektroničko desktop izdavaštvo; savjetodavne usluge u vezi sa izdavaštvom; informativne, savjetodavne i konsultantske usluge vezane za sve gore navedeno.

(210) **BAZ2224144A** (220) 25/03/2022

(442) 31/03/2023

(732) **Centar za lični razvoj, koučing i edukaciju "Liderlab"****Prvog krajiškog korpusa 26, 78000 Banjaluka, BA**

(740) Nihad Sijerčić

(591) narandžasta

(540)



(531) 27.5,29.1

(511)

41 Usluge pružanja obuke; obuka [treniranje]; priprema i vođenje seminara, organizovanje i vođenje radionica [obuka]; profesionalno usmjeravanje [savjetovanje u vezi sa obrazovanjem ili obukom]; obrazovne usluge; nastava, obuka; prenos znanja i iskustva [obučavanje].

(210) **BAZ2224145A** (220) 25/03/2022

(442) 31/03/2023

(732) **Centar za lični razvoj, koučing i edukaciju "Liderlab"****Prvog krajiškog korpusa 26, 78000 Banjaluka, BA**

(740) Nihad Sijerčić

(591) crvena, zelena, svijetlo plava, tirkizna, narandžasta

(540)



(531) 26.3,26.4,27.5,29.1

(511)

41 Usluge pružanja obuke; obuka [treniranje]; priprema i vođenje seminara, organizovanje i vođenje radionica [obuka]; profesionalno usmjeravanje [savjetovanje u vezi sa obrazovanjem ili obukom]; obrazovne usluge; nastava, obuka; prenos znanja i iskustva [obučavanje].

(210) **BAZ2224190A** (220) 14/04/2022

(442) 31/03/2023

(732) **Star Brands North America, Inc.**

10th Floor, 10 Bank Street, White Plains, New York, 10606, US

(740) "Živko Mijatović & Partners" d.o.o.

(540)

FLIPZ

(511)

30 Pereci; pereci preliveni čokoladom; pereci s okusom karamele; pereci preliveni glazurom; pereci posuti sa različitim aromama; pereci obloženi različitim aromama.

(210) **BAZ2224194A** (220) 18/04/2022

(442) 31/03/2023

(732) **Plaza Tech d.o.o. Sarajevo**

ul. Avdage Šahinagića br. 9, 71000 Sarajevo, BA

(740) Krdžalić Adi

(540)

ALPINA

(511)

9 Baterije, elektrohemijske ćelije, uređaji za napajanje, testeri baterija, punjači baterija i uređaji za nadzor i kontrolu napajanja.;

12 Traktori.;

20 Namještaj, zrcala, okviri; nemetalni spremnici za pohranu i prijevoz; neobrađeni i poluobrađeni kost, rožina, bjelokost, usovina, sedef; školjke; štiva; jantar.;

21 Pribor i posuđe za kućanstvo ili za kuhinju; češljevi i spužve; četke, osim kistova; materijali za četke; pribor za čišćenje; sirovo ili poluobrađeno staklo, osim građevnog stakla; stakleni proizvodi, porculansko i keramičko posuđe.

(210) **BAZ2224204A** (220) 22/04/2022

(442) 31/03/2023

(732) **GOLDEN GOOSE S.P.A.**

Via Privata Ercole Marelli 10, 20139 Milano, IT

(740) DR DIANA PROTIC TKALČIĆ & PARTNERS d.o.o.

(540)

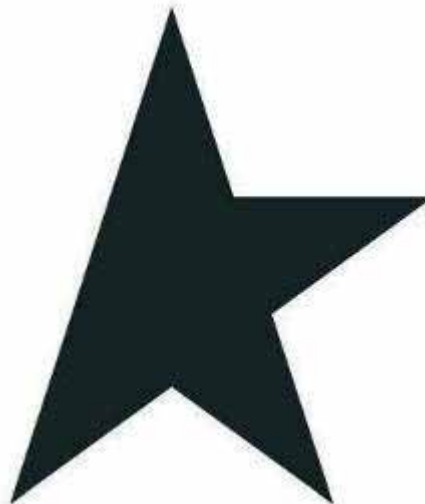

(531) 1.1

(511)

18 Koža i imitacije kože koje nisu obuhvaćene drugim klasama; životinjske kože, krzna; koferi i putne torbe; kišobrani i suncobrani; štapovi za hodanje; bičevi, saračka oprema i sedlarska roba; aktovke; sportske torbe; torbe za planinare; torbe za kampere; torbe za svakodnevnu upotrebu; torbe za plažu; torbice za nošenje oko struka; torbe sa ručkom, četvrtaste; male ručne torbe; mekane četvrtaste torbe sa ručkom; torbe sa ručkom sa mehanizom za zatvaranje; torbe za teretanu; torbe za planinarenje; futrole za ključeve; mrežaste vrećice (torbice) sa lancem; torbe za noćenje; cilindrične torbe; torbe za leđa; torbe za rame; putni koferi; višenamjenske sportske torbe; torbe za nošenje kućnih ljubimaca; platnene torbe za kupovinu; koferi i torbe sa ručkom za vučenje; torbe za šminku, bez sadržaja; torbe za divljač (lovačka oprema); putne torbe za odjeću; kožne torbe i novčanici; mrežaste torbe za kupovinu; putne torbe za obuću; torbe za nošenje beba; torbe za kupovinu od tekstila; kožne torbe, koferi i novčanici; tašne (u obliku pisma, vrećice) od kože, za pakovanje; torbe za nakit od tekstilnih materijala (prazne); poslovne tašne; kutijice za kartice (futrole); držači kreditnih kartica (u obliku

novčanika); okviri za ručne torbe; ručne torbe; kutije za šešire od kože; ranci; futrole za ključeve (kožna galanterija); kutije za muzičku opremu; novčanici; tašne; ruksaci; ručke za kofere; ataše torbe; kožni putni koferi; torbe za alat od kože, prazne; putni sanduci; setovi za putovanje od kože; torbice za kozmetiku, bez sadržaja; kutije od kože ili kožnih površina; futrole od kože ili kožnih površina; remenje za bradu, od kože; prekrivači od kože (krzna); krzno; remenje (koža); kožni gajtani; kožni uzani kaiševi; niti od kože; površine (profili) od kože; moleskin tkanina (imitacija kože); kožne trake za rame; ogrlice za životinje. ;

25 Odjeća, obuća, pokrivala za glavu; odjeća od imitacije kože; kožna odjeća; odjeća za gimnastiku; haljine; bade mantili; bandane (marame); portikle, ne od papira; beretke; donji veš; zaštitna odeća; boa (ženski okovratnici); tregeri; korzeti; ženske čarape; čarape; košulje; bodiji (žensko rublje); šeširi; kaputi; kapuljače (odjeća); kaiševi (odjevni proizvodi); pojasevi za novac (odjeća); najlonske čarape; kragne (odjeća); odvojive kragne; štitnici za uši (odjeća); odjeća za bebe (odjevni predmeti); odijela; odjeća za plažu; kostimi za maskenbale; kravate; askot kravate; trake za glavu (odeća); džepne maramice za odijela; jakne (odjeća); podvezice; suknje; haljine bez rukava; pojasevi, mideri i steznici; rukavice (odjeća); skijaške rukavice; kišni mantili; trikotaža (odjeća); odjeća od žerseja; grijači za noge; helanke (pantalone); livreje; čarape i pletena trikotaža; džemperi; grijači za ruke (odjeća); suknje-pantalone; bokserice; prsluci; pantalone; parke (vindjakne); krzna za odjeću; pidžame; narukvice (odjeća); ponča; džemperi; podvezice za čarape; držači čarapa; grudnjaci; sandale; sandale za kupanje; cipele; papuče za kupanje; gimnastičarska obuća; obuća za plažu; obuća za trening; šalovi; ešarpe kao odjeća; gaćice; mantili; spoljna odjeća; podsuknje; noćne spavačice do koljena; polučizme; čizme; šalovi (krzneni); majice; setovi (odjeća); viziri (kape); drvene cipele (obuća); donovi za cipele.

(210) **BAZ2224207A** (220) 22/04/2022

(442) 31/03/2023

(732) **BOROVITI d.o.o. Široki Brijeg**

Fra Didaka Buntića 68, 88220 Široki Brijeg, BA

(740) Zajednički odvjjetnički ured Barbarić & Bevanda

(540)

BOROVITI

(511)

3 Nemedicinska kozmetika i toaletni preparati, nemedicinska sredstva za čišćenje zuba, parfimerijski proizvodi, esencijalna ulja, sredstva za bijeljenje i druge supstance za pranje veša, preparati za čišćenje, poliranje, ribanje i abrazivni preparati.;

30 Kava, čaj, kakao i zamjena za kavu (umjetna kava), riža, tjestenina i rezanci, tapioka i sago, brašno i proizvodi od žitarica - kruh, peciva i poslastice, čokolada, sladoledi, sorbeti i drugi jestivi led, šećer, med, melasa, kvasac, prašak za pecivo, sol, dodaci jelima, začini, konzervirano začinsko bilje, ocat, sosovi i drugi dodaci jelu, led (zamrznuta voda). ;

33 Alkoholna pića, osim piva, alkoholni preparati za pravljenje napitaka.;

39 Prijevoz, pakovanje i skladištenje roba, organiziranje putovanja. ;

43 Usluge rezervacije smještaja za putnike koje pružaju putničke agencije ili posrednici, usluge smještaja za životinje.

(210) **BAZ2224239A** (220) 13/05/2022

(442) 31/03/2023

(732) **Lidl Stiftung & Co. KG Stiftsbergstrasse 1, 74172 Neckarsulm, DE**

(740) "LINEA SERVICES" d.o.o. Sarajevo

(591) crvena, žuta, bijela

(540)



(531) 2.1,26.1,29.1

(511)

9 Naočare za plivanje, prsluci za plivanje.;

11 Umivaonici za djecu.;

12 Bicikli za djecu.;

14 Časovničarski instrumenti, lančići za gležnjeve (nakit), broševi (nakit), minđuše (nakit), igle za kravate, bižuterija, prstenje kao nakit, igle kao nakit, minđuše, narukvice (nakit), ogrlice i privjesci (nakit), medaljoni, satovi, setovi za izradu ogrlica od perli; kutije za nakit koje nisu od metala; sva navedena roba za djecu; privjesci za ključeve, koji nisu od metala. ;

16 Štampane stvari, naime, specijalizovane knjige i bojanke za djecu, mlade; templejti za slikanje sa dodacima za slikanje, kalendari za tinejdžere i djecu; sva navedena roba za djecu. ;

20 Vreće za spavanje za kampovanje, torte od plastike za dekoraciju, kutije za igračke, kreveti, ramovi za slike, dekorativne vrteške, jastuci, vreće za sjedenje, radni stolovi, namještaj za spavaću sobu, ručna ogledala; sva navedena roba za djecu; zvona za vjetar. ;

21 Tanjiri, šolje i činije napravljene od melamina, kasice

prasicice, nemetalne, noževi za keks (kuhinjska pomagala), papirne šolje, ukrasni tanjiri, porcelanske figure, papirni tanjiri, plastične šolje, spomen tanjiri, vakumske flaše, vaze, konzerve za keks, izolovane torbe za kupovinu i posude za hranu i napitke, četkice za zube, kalupi za kolače, držači za četkice za zube, kante za zalivanje, kofe, podmetači, koji nisu od papira (osim stolnog rublja), posude za sapun, dozeri za sapun, čaše za piće, čaše, setovi za čaj sa tanjirima, sosijere, šolje, lonci i bokali; tuferi za puder i dodaci; četke za kosu, češljevi, turpije za nokte, korpe za piknik (sa sadržajem); sva navedena roba za djecu. ;

28 Igre, igračke; artikli za gimnastiku i sport, koji nisu uključeni u druge klase; dekoracije za jelku, lutke za igranje i dodaci za iste u obliku igračkaka; odjeća za lutke, obuća za lutke, pokrivala za glavu za lutke; igre, naročito društvene igre, edukativne igre i slagalice; igre, naročito od drveta, plastike, papira ili kartona, ručno rađene torbe i kompleti sa srodnim materijalom u ovoj klasi; karte za igranje; akcione figure i dodaci (igračke), plišane igračke, igračke avioni, baloni za igru, igračke za pečenje i kuvanje, lopte za sportsku upotrebu, klupe za igranje, igračke za kupanje, kocke za građenje (igračke), čarobni štapići, igračke sa muzičkim kutijama, kompleti za pravljenje balona od sapuna, igre kartama; navlake za jelke, artikli za žurke u obliku eksplozivnih bombona (božićnih krepera) ili artikala koji prave buku, mobilni telefoni igračke, leteći diskovi, porcelanske lutke, papirne lutke, artikli za žurke u obliku malih igračkaka, klizaljke, slagalice, preskakače, zmajevi, muzičke igračke, bazeni (igračke), mekane igračke, lutke, igračke za sjedenje, slagalice za spretnost, roleri, pištolji na vodu igračke, jo-jo, igre za žurke za odrasle i djecu, čarape za punjenje na Božić, figure igračke za sakupljanje, kuće za lutke, igračke za oslikavanje, igračke na naduvavanje, šatori za igranje, kuće za igranje, vozila na daljinsko upravljanje, igračke za pjesak, igračke za igranje u kutiji sa pjeskom, govorne igračke, slagalice na povlačenje, igre sa reketima; kompleti igračkaka, naime namještaj za lutke, dodaci za namještaj za lutke i dodaci za pripremu hrane; odjeća za lutke i dodaci, društvene igre, dodaci za odjeću za lutke, igračke namještaj, naročito kreveti, garderobe, garderobe sa fijkama, stolovi za presvlačenje i škrinje; kutije za lutke; vozila za igranje (igračke), igračke za igre na otvorenom, mašine za igre koje se pokreću novčićima, elektronske ručne igre, obruči od plastike, vjetrenjače (igračke), snježne kugle igračke, sva navedena roba za djecu.;

41 Održavanje takmičarskih manifestacija (edukacija i zabava) sa igrama i igračkama bez fizičkog napora; kulturne aktivnosti

(210) **BAZ2224241A** (220) 16/05/2022

(442) 31/03/2023

(732) **Lidl Stiftung & Co. KG Stiftsbergstrasse 1, 74172 Neckarsulm, DE**

(740) "LINEA SERVICES" d.o.o. Sarajevo

(540)



(531) 26.4,27.5

(511)

14 Nakit, ukrasi (nakit), prstenje (nakit); ogrlice; narukvice; minduše, privesci kao nakit; privesci za ključeve (privesci ili visuljci); kutije za nakit; hronoskopi.;

18 Roba od kože, odnosno torbe, koferi, ručne torbe, rančevi, aktovke, futrole za dokumenta, kozmetičke kutije, neopremljene, držači za kreditne kartice, držači za vizit karte, torbice, džepni novčanici, futrole za kreditne kartice, novčanici, setovi za putovanja, futrole za ključeve, oznake za kofere, kaiševi (trake), sva navedena roba od kože; roba od imitacije kože, odnosno torbe koferi, ručne torbe, rančevi, aktovke, futrole za dokumenta, kozmetičke kutije, neopremljene, držači za kreditne kartice, držači za vizit karte, torbice, džepni novčanici, futrole za kreditne kartice, novčanici, setovi za putovanja, futrole za ključeve, oznake za kofere, kaiševi (trake); ručne torbe, neformalne torbe; tašne, tašne za sitninu. ;

25 Odeća, obuća, pokrivala za glavu; vanjska odeća, odela, kostimi, blejzeri, bluze, tunike, majice, kratke majice, teksas pantalone, pantalone, haljine, suknje, puloveri, dukserice, kardigani, prsluci, kombinacije (odeća), jakne i kaputi; garderoba za nošenje ispod odeće i donji veš za nošenje danju i noću; pojasevi, trikoi, bustjei, brusthalteri, korseti, steznici, kamizoli, top majice, korzeleti, negližeji, gaće, gaćice, zvonaste pantalone, pantalone sa niskim strukom, tange, kilote, bokserice, halteri, halteri za čarape, podvezice, potkošulje, posteljina i odeća za spavanje, grilon čarape, hulahopke, soknice, kratke majice na bretele, spavaćice, odela za spavanje, ogrtači, podsuknje, odevni predmeti za kupanje, kupaći kostimi, bikini kupaći kostimi; ulošci za obuću, marame za glavu, marame.;

26 Dekorativni proizvodi za kosu.

(210) **BAZ2224242A** (220) 16/05/2022

(442) 31/03/2023

(732) **Uzelac Jana**

Jovana Dučića br.26b, Banja Luka, BA

(591) crna, žuta, bež

(540)



(531) 27.5,29.1

(511)

29 Džemovi, smrznuto voće, uštipci, krofne od krompira.;

30 Tjestenina, kolači, čokolada, pšenično brašno, tijesto za kolače, pića od čokolade sa mlijekom, hljeb, slatkiši, peciva, pićana bazi čokolade, hljebne mrvice, tijesto-polupreraden proizvod, tijesto za slatka peciva, vareniki (punjene knedle), peljmeni (knedle punjene mesom), baozi (tijesto sa nadijevom), jiaozi (punjene knedle), sladoled.;

40 Zamrzavanje hrane. ;

43 Usluge restorana, usluge restoranaza samousluživanje.

(210) **BAZ2224254A** (220) 18/05/2022

(442) 31/03/2023

(732) **“MITRAŠEVIĆ” d.o.o. Brčko Distrikt Slobodna carinska zona bb, Brčko Distrikt, BA**

(740) NUSMIR HUSKIĆ

(591) tamno zelena, svijetlo zelena, bijela, narandžasta

(540)



(531) 26.11,27.5,29.1

(511)

7 Mašine, mašinski alati, električni alati; električni sokovnici; električni spiralni rezači povrća; uređaji za proizvodnju gaziranih pića; uređaji za proizvodnju gaziranih voda; mlinovi za kafu; mašine za mljevene mesa; mašine za pranje suda; mašine za ribanje povrća; mašine za pravljene kobasica; pile; mašine za pakovanje; električne mješalice (mikseri).;

8 Ručni alati i sprave s ručnim pokretanjem; drobilice, sjeckalice za povrće; spiralni rezači povrća; uređaj za mljevenje mesa.;

11 Aparati i instalacije za kuhanje; peći: mikrovalne pećnice; pekarske pećnice; peći za pečenje; roštilji na ugljen; roštilji, električni; friteze koje za pečenje koriste zrak umjesto ulja; gril (part za pečenje); kalupi za pečenje (električni dvokrilni kalupi za pečenje reljefastih kolačića); aparati na mikrovalno pečenje; peći za pečenje; pekači za vafle (električni); ledomati; prese za tortilje, električne.;

21 Pribor i posuđe za kućanstvo ili kuhanje; posuđe za kuhanje koje nema integrirani izvor topline; neelektrični roštilji i rešetke; neelektrični pekači za pečenje vafila, neelektrična kuhala pod zrakom; kalupi, neelektrični za pečenje vafila; rešetke za pečenje; neelektrične prese za tortilje.

(210) **BAZ2224295A** (220) 02/06/2022

(442) 31/03/2023

(732) **MOL Magyar Olaj- és, Gázipari Nyilvánosan Működő Részvénytársaság**

1117 Budimpešta, Október huszonharmadika utca 18, HU

(740) Nihad Sijerčić

(540)

SLOVNAFT MASTER

(511)

4 Fosilna goriva; benzin; benzin (gorivo); gorivo a motorna vozila; industrijski benzin; industrijsko ulje za loženje; mineralno motorno gorivo; mineralno gorivo; benzin; benzinsko gorivo; mješavine plinova (gorivo); biogoriva; plinsko ulje; tečna goriva; benzin za motorna vozila; visokooktanski benzin; ugljovodonična goriva; pogonsko gorivo; goriva (uključujući benzin za motorna vozila); mješavine goriva.

(210) **BAZ2224296A** (220) 02/06/2022

(442) 31/03/2023

(732) **MOL Magyar Olaj- és, Gázipari Nyilvánosan Működő Részvénytársaság**

1117 Budimpešta, Október huszonharmadika utca 18, HU

(740) Nihad Sijerčić

(540)

MOL MASTER

(511)

4 Fosilna goriva; benzin; benzin (gorivo); gorivo a motorna vozila; industrijski benzin; industrijsko ulje za loženje;

mineralno motorno gorivo; mineralno gorivo; benzin; benzinsko gorivo; mješavine plinova (gorivo); biogoriva; plinsko ulje; tečna goriva; benzin za motorna vozila; visokooktanski benzin; ugljovodonična goriva; pogonsko gorivo; goriva (uključujući benzin za motorna vozila); mješavine goriva.

(210) **BAZ2224297A** (220) 02/06/2022

(442) 31/03/2023

(732) **MOL Magyar Olaj- és, Gázipari Nyilvános Működő Részvénytársaság**

1117 Budimpešta, Október huszonharmadika utca 18, HU

(740) Nihad Sijerčić

(540)

INA MASTER

(511)

4 Fosilna goriva; benzin; benzin (gorivo); gorivo a motorna vozila; industrijski benzin; industrijsko ulje za loženje; mineralno motorno gorivo; mineralno gorivo; benzin; benzinsko gorivo; mješavine plinova (gorivo); biogoriva; plinsko ulje; tečna goriva; benzin za motorna vozila; visokooktanski benzin; ugljovodonična goriva; pogonsko gorivo; goriva (uključujući benzin za motorna vozila); mješavine goriva.

(210) **BAZ2224298A** (220) 02/06/2022

(442) 31/03/2023

(732) **Dušica Pantelić**

Njegoševa 30, Beograd, RS

(740) Mirna Milanović - Lalić

(591) crvena, crna, bijela

(540)



(531) 26.4,29.1

(511)

44 Usluge analize uzoraka krvi pacijenata u medicinskim laboratorijima; usluge analize uzoraka uzetih od pacijenata u medicinskim laboratorij ama; usluge laboratorijske analize u vezi sa liječenjem osoba; usluge medicinske analize u medicinskim laboratorijama u vezi sa liječenjem osoba; usluge medicinskih analiza za potrebe dijagnostike i liječenja koje pružaju medicinske laboratorije; medicinske usluge.

(210) **BAZ2224332A** (220) 22/06/2022

(442) 31/03/2023

(732) **HIFA - PETROL d.o.o. Sarajevo Hotonj bb, Vogošća, BA**

(540)

HPLUS RALLY

(511)

12 Vozila; motore za kopnena vozila; spojke i prijenosne uređaje za kopnena vozila; vozila sa vazdušnim jastukom; vozila na daljinsko upravljanje, osim igračaka; dijelove vozila, na primjer, odbojnice, vjetrobrane, volane, gume za točkove vozila, kao i gazišta za vozila.;

35 Oglašavanje.;

41 Razonoda; sportske i kulturne aktivnosti, usluge koje imaju za cilj zabavu, razonodu ili rekreaciju ljudi.

(210) **BAZ2224333A** (220) 22/06/2022

(442) 31/03/2023

(732) **“BIHAČKA PIVOVARA” DIONIČKO DRUŠTVO BIHAĆ**

Vinička bb, Bihać, BA

(540)



(531) 5.7,5.11,7.1,24.3,24.7,26.1,27.5

(511)

31 Sirovi i neprerađeni poljoprivredni, akvakulturni, hortikulturni i šumarski proizvodi; sirove i neprerađene žitarice i sjeme; svježe voće i povrće, svježe začinsko bilje; prirodne biljke i cvijeće; cvjetne lukovice, sadnice i sjeme za sadnju; žive životinje; hrana i piće za životinje; slad. ;

32 Pivo; bezalkoholni napici; mineralne i sodne vode; voćni napici i voćni sokovi; sirupi i drugi bezalkoholni preparati za proizvodnju pića.

(210) **BAZ2224334A** (220) 22/06/2022

(442) 31/03/2023

(732) **“BIHAČKA PIVOVARA” DIONIČKO DRUŠTVO BIHAĆ**

Vinička bb, Bihać, BA

(591) svijetlo plava, plava, siva, bijela

(540)



(531) 24.17,27.5,29.1

(511)

31 Sirovi i neprerađeni poljoprivredni, akvakulturni, hortikulturni i šumarski proizvodi; sirove i neprerađene žitarice i sjeme; svježe voće i povrće, svježe začinsko bilje; prirodne biljke i cvijeće; cvjetne lukovice, sadnice i sjeme za sadnju; žive životinje; hrana i piće za životinje; slad. ;

32 Pivo; bezalkoholni napici; mineralne i sodne vode; voćni napici i voćni sokovi; sirupi i drugi bezalkoholni preparati za proizvodnju pića.

(210) **BAZ2224335A** (220) 22/06/2022

(442) 31/03/2023

(732) **“BIHAČKA PIVOVARA” DIONIČKO DRUŠTVO BIHAĆ**

Vinička bb, Bihać, BA

(540)



(531) 27.5

(511)

31 Sirovi i neprerađeni poljoprivredni, akvakulturni, hortikulturni i šumarski proizvodi; sirove i neprerađene žitarice i sjeme; svježe voće i povrće, svježe začinsko bilje; prirodne biljke i cvijeće; cvjetne lukovice, sadnice i sjeme za

sadnju; žive životinje; hrana i piće za životinje; slad. ;

32 Pivo; bezalkoholni napici; mineralne i sodne vode; voćni napici i voćni sokovi; sirupi i drugi bezalkoholni preparati za proizvodnju pića.

(210) **BAZ2224336A** (220) 22/06/2022

(442) 31/03/2023

(732) **“BIHAČKA PIVOVARA” DIONIČKO DRUŠTVO BIHAĆ**

Vinička bb, Bihać, BA

(591) svijetlo zelena, bijela

(540)



(531) 26.4,27.5,29.1

(511)

31 Sirovi i neprerađeni poljoprivredni, akvakulturni, hortikulturni i šumarski proizvodi; sirove i neprerađene žitarice i sjeme; svježe voće i povrće, svježe začinsko bilje; prirodne biljke i cvijeće; cvjetne lukovice, sadnice i sjeme za sadnju; žive životinje; hrana i piće za životinje; slad. ;

32 Pivo; bezalkoholni napici; mineralne i sodne vode; voćni napici i voćni sokovi; sirupi i drugi bezalkoholni preparati za proizvodnju pića.

(210) **BAZ2224337A** (220) 22/06/2022

(442) 31/03/2023

(732) **“BIHAČKA PIVOVARA” DIONIČKO DRUŠTVO BIHAĆ**

Vinička bb, Bihać, BA

(591) svijetlo zelena, crna, bijela

(540)



(531) 5.7,5.11,7.1,24.7,27.5,29.1

(511)

31 Sirovi i neprerađeni poljoprivredni, akvakulturni, hortikulturni i šumarski proizvodi; sirove i neprerađene žitarice i sjeme; svježe voće i povrće, svježe začinsko bilje; prirodne biljke i cvijeće; cvjetne lukovice, sadnice i sjeme za sadnju; žive životinje; hrana i piće za životinje; slad. ;

32 Pivo; bezalkoholni napici; mineralne i sodne vode; voćni napici i voćni sokovi; sirupi i drugi bezalkoholni preparati za proizvodnju pića.

(210) **BAZ2224338A** (220) 24/06/2022

(442) 31/03/2023

(732) **BRITISH AMERICAN TOBACCO (BRANDS) LIMITED**

Globe House, 4 Temple Place, London WC2R 2PG, GB

(740) "Živko Mijatović & Partners" d.o.o.

(540)



(531) 26.4,27.5

(511)

34 Duhan, sirovi ili prerađeni; duhanski proizvodi; zamjene za duhan (ne za medicinske svrhe); sve u svrhu zagrijavanja, ali ne i sagorijevanja; artikli za pušače; elektronički uređaji i dijelovi uređaja za zagrijavanje duhana.

(210) **BAZ2224339A** (220) 24/06/2022

(442) 31/03/2023

(732) **BRITISH AMERICAN TOBACCO (BRANDS) LIMITED**

Globe House, 4 Temple Place, London WC2R 2PG, GB

(740) "Živko Mijatović & Partners" d.o.o.

(540)

HYPER AIR

(511)

34 Cigarete; duhan, sirov ili prerađen; proizvodi od duhana; zamjene za duhan (koje nisu za upotrebu u medicini); cigare; cigarilosi; upaljači; šibice; proizvodi za pušače; papir

za cigarete; tube za cigarete; filteri za cigarete; džepne mašine za motanje cigareta; ručne mašine za punjenje papirnih tuba duhanom; elektronske cigarete; patroni (kertridži) za elektronske cigarete; tečnost za elektronske cigarete; proizvodi od duvana koji se zagrijavaju; uređaji i njihovi dijelovi koji služe za zagrijavanje duhana za svrhe udisanja; zamjene duhana koje se udišu; cigarete koje sadrže zamjene duhana; tabakere; kutije za cigarete; snus sa duhanom; burmut sa duhanom; snus bez duvana; burmut bez duhana; vrećice nikotina bez duhana za oralnu upotrebu (koje nisu za upotrebu u medicini).

(210) **BAZ2224340A** (220) 24/06/2022

(442) 31/03/2023

(732) **BRITISH AMERICAN TOBACCO (BRANDS) LIMITED**

Globe House, 4 Temple Place, London WC2R 2PG, GB

(740) "Živko Mijatović & Partners" d.o.o.

(540)



(531) 27.5

(511)

34 Cigarete; duhan, sirov ili prerađen; proizvodi od duhana; zamjene za duhan (koje nisu za upotrebu u medicini); cigare; cigarilosi; upaljači; šibice; proizvodi za pušače; papir za cigarete; tube za cigarete; filteri za cigarete; džepne mašine za motanje cigareta; ručne mašine za punjenje papirnih tuba duhanom; elektronske cigarete; patroni (kertridži) za elektronske cigarete; tečnost za elektronske cigarete; proizvodi od duvana koji se zagrijavaju; uređaji i njihovi dijelovi koji služe za zagrijavanje duhana za svrhe udisanja; zamjene duhana koje se udišu; cigarete koje sadrže zamjene duhana; tabakere; kutije za cigarete; snus sa duhanom; burmut sa duhanom; snus bez duvana; burmut bez duhana; vrećice nikotina bez duhana za oralnu upotrebu (koje nisu za upotrebu u medicini).

(210) **BAZ2224341A** (220) 24/06/2022

(442) 31/03/2023

(732) **GRENDENE S.A.**

**Avenida Pimentel Gomes, 214,
Expectativa em Sobral/CE - CEP:
62040-125, BR**

(740) PETOŠEVIĆ d.o.o.

(540)

ZAXY

(511)

25 Ženska i dječija obuća, a naročito: obuća za plažu, papuče, papuče za kupaonu, čizme i patike.

(210) **BAZ2224342A** (220) 27/06/2022

(442) 31/03/2023

(732) **ITV Studios Limited**

**ITV White City, 201 Wood Lane, W12
7RU London, GB**

(740) PETOŠEVIĆ d.o.o.

(540)

SAVRŠENA VEČERA

(511)

16 Knjige; tiskani materijali; periodične publikacije; monografije; fotografije [tiskane]; brošure; kalendari; dnevnik [žurnali];magazini(periodike); poster; papirnati pribor; blokovi za zapisivanje; bilježnice; adresari; osobni planeri; albumi fotografija; kutije ili papir za umotavanje; uredski proizvodi, instruktivni materijali i nastavni materijali (osim aparata); olovke (uredski pribor); olovke uključene u ovu klasu; gumice za brisanje; čestitke; oprema za umjetnike; kistovi; razglednice; ljepila za uredske svrhe.;

35 Oglašavanje; oglašavanja, marketing I usluge promidžbei informativne usluge u vezi sa navedenim; poslovno upravljanje; poslovno savjetovanje i istraživanje; praćenje i evaluacija poslovnih i tržišnih prilika; usluge poslovne suradnje i umrežavanja; usluge za pomoć u uspostavljanju mreže poslovnih kontakata; organiziranje poslovnih predstavljanja; organiziranje izložbi u poslovne svrhe; poslovne informacije pružene online iz računalne baze podataka za internet; priprema, distribucija i ažuriranje oglasnog materijala za korištenje kao web stranica na internetu ili na neki drugi način; usluge oglašavanja putem teksta na televizijskom zaslonu; pružanje i iznajmljivanje oglasnog prostora; usluge pružanja poslovnih informacija online; usluge informiranja i savjetovanja u vezi s prethodno navedenim.;

38 Usluge emitiranja; komunikacije i telekomunikacije; emitiranje prijenos televizijskih, radio, kabelskih, satelitskih i internetskih programa; pružanje televizijskih programa i drugih sadržaja putem interneta i drugih elektroničkih sredstava; streaming televizijskih programa, podataka i ostali sadržaji; pružanje televizijskih programa koji se mogu

preuzeti s interneta; prijenos, emitiranje, prijem i drugo širenje audio i video sadržaja, slika, teksta i podataka u stvarnom ili odgođenom vremenu; usluge interaktivnog emitiranja; telekomunikacija informacija (uključujući web stranice), računalnih programa i bilo kojih drugih podataka; usluge elektroničke pošte; slanje poruka; pružanje telekomunikacijskog pristupa i poveznica na računalne baze podataka i internet; prijenos poruka, zvuka i slika; prijenos podataka ; prijenos informacija putem komunikacijskih satelita, mikrovalnim ili elektroničkim, digitalnim ili analognim sredstvima; prijenos digitalnih informacija putem kabela, žica ili vlakana; primanje i razmjena informacija, poruka, slika i podataka; usluge prijenosa teksta na televizijskom zaslonu; usluge mobilne i bežične telefonske komunikacije; usluge novinskih agencija; komunikacija putem i/ili između računala i računalnih terminala; komunikacije za pristup bazama podataka; komunikacijske usluge za pružanje i prikaz informacija iz računalne baze podataka; komunikacijske usluge za pružanje i prikaz (uključujući elektronički, digitalni i analogni prikaz) informacija, poruka, slika i podataka; omogućavanje pristupa web stranicama; pružanje pristupa i zakup vremena pristupa internetu i elektroničkim komunikacijskim mrežama; iznajmljivanje usluga i objekata za radio i televizijsko emitiranje; prijenos i širenje informacija i podataka putem računalnih mreža i putem interneta; pružanje pristupa i zakup vremena pristupa elektroničkim bazama podataka; informacijske i savjetodavne usluge u vezi s bilo kojom od gore navedenih usluga.;

41 Zabava; kulturne aktivnosti; usluge zabave; usluge zabave u obliku televizijskih programa, kabelskih; satelitskih i internetskih programa; produkcija i prikazivanje televizijskih programa, emisija, filmova, videozapisa i dvd-ova; produkcija i predstavljanje televizijskih, kabelskih, satelitskih i internetskih programa; produkcija, predstavljanje; distribuiranje i iznajmljivanje televizijskih, kabelskih, satelitskih i internetskih programa I filmova, zvučnih zapisa, videozapisa i dvd diskova; obrazovne usluge koje se odnose na zabavu; informacije koje se odnose na zabavu ili obrazovanje, a koje se pružaju online iz računalne baze podataka ili interneta ili putem komunikacijskog satelita, mikrotala ili drugih elektroničkih, digitalnih ili analognih medija; pružanje zabavnih emisija; usluge televizijske zabave koje uključuju sudjelovanje u telefonskoj publici; organizacija, produkcija i prezentacija takmičenja, natjecanja, zabavnih programa, kvizova, dana zabave, izložbi, emisija, putujućih priredbi, estradnih događanja, rave zabava, pozorišnih predstava, koncerata, uživo izvođenja i događaji sa učešćem; organizacija, produkcija i prezentacija natjecanja u kulinarstvu; interaktivna zabava za upotrebu s mobilnim telefonom; pružanje online videoisječaka koji se ne mogu preuzeti i drugih multimedijalnih digitalnih sadržaja koji sadrže audio, video, umjetnička djela, tekst ili bilo koju od navedenih usluga ili su u vezi s tekućim televizijskim serijama; pružanje zabavnih informacija putem web stranica; osmišljavanje i izrada koncepata za emisije na radiju i televiziji, uključujući formate; organizacija, produkcija i prezentacija događaja u obrazovne, kulturne ili zabavne svrhe; pružanje televizijskih programa koji se ne mogu preuzimati putem videa na zahtjev i usluge prijenosa near-videa on demand; zabavne i obrazovne usluge u vezi s učitavanjem, preuzimanjem, snimanjem, objavljivanjem, pokazivanjem, uređivanjem, reproduciranjem, strujanjem, prikazivanjem, pregledavanjem, prikazivanjem, označivanjem, postavljanjem na blog, razmjenom, manipuliranjem, distribuiranjem, publiciranjem i reproduciranjem elektroničkih medija, multimedijalnog

sadržaja, videozapisa, filmova, slika, teksta, fotografija, igara, korisnički generiranih sadržaja, audiosadržaja i informacija putem interneta ili drugih računalnih i komunikacijskih mreža; pružanje zabave putem podcasta; usluge zabavnih parkova i arkadnih igara; usluge tematskih parkova; pružanje objekata za rekreaciju; usluge zabavnog sajma; usluge terena za razonodu; zabavne usluge u obliku pozorišne, muzičke, komične izvedbe uživo ili doživljaja virtualne igre; pružanje igara putem interneta; videozapisi pruženi putem interneta; usluge online igara i kockanja; informativne i savjetodavne usluge koje se odnose n abilo koju od ranije spomenutih usluga.

(210) **BAZ2224343A** (220) 27/06/2022

(442) 31/03/2023

(732) **Mladen Džajić**

Humačke ploče 1, 88320 Ljubuški;

Ersan Turkoglu

ul. Esada Karađozovića 12, 71000 Sarajevo, BA

(740) Krdžalić Adi

(591) crna, žuta, nijanse žute, bijela, zelena, ljubičasta

(540)



(531) 5.7,19.3,27.5,29.1

(511)

29 Prerađeni kikiriki.;

30 Grickalice na bazi kikirikija.

(210) **BAZ2224344A** (220) 27/06/2022

(442) 31/03/2023

(732) **Mladen Džajić**

Humačke ploče 1, 88320 Ljubuški;

Ersan Turkoglu

ul. Esada Karađozovića 12, 71000 Sarajevo, BA

(740) Krdžalić Adi

(591) crna, žuta, nijanse žute, bijela, zelena, ljubičasta

(540)



(531) 5.7,19.3,27.5,29.1

(511)

29 Prerađeni kikiriki.;

30 Grickalice na bazi kikirikija.

(210) **BAZ2224345A** (220) 27/06/2022

(442) 31/03/2023

(732) **Mladen Džajić**

Humačke ploče 1, 88320 Ljubuški;

Ersan Turkoglu

ul. Esada Karađozovića 12, 71000 Sarajevo, BA

(740) Krdžalić Adi

(591) crna, narandžasta, bijela, žuta

(540)



(531) 5.7,19.3,27.5,29.1

(511)

29 Prerađeni kikiriki.;

30 Grickalice na bazi kikirikija.

(210) **BAZ2224346A** (220) 27/06/2022

(442) 31/03/2023

(732) **Mladen Džajić**

Humačke ploče 1, 88320 Ljubuški;

Ersan Turkoglu

ul. Esada Karađozovića 12, 71000 Sarajevo, BA

(740) Krdžalić Adi

(591) crna, narandžasta, bijela, crvena

(540)



(531) 5.7,19.3,27.5,29.1

(511)

29 Prerađeni kikiriki.;

30 Grickalice na bazi kikirikija.

(210) **BAZ2224347A** (220) 27/06/2022

(442) 31/03/2023

(732) **Mladen Džajić**

Humačke ploče 1, 88320 Ljubuški;

Ersan Turkoglu

ul. Esada Karađozovića 12, 71000 Sarajevo, BA

(740) Krdžalić Adi

(591) crna, narandžasta, bijela, crvena

(540)



(531) 5.7,19.3,27.5,29.1

(511)

29 Prerađeni kikiriki.;

30 Grickalice na bazi kikirikija.

(210) **BAZ2224348A** (220) 27/06/2022

(442) 31/03/2023

(732) **Mladen Džajić**

Humačke ploče 1, 88320 Ljubuški;

Ersan Turkoglu

ul. Esada Karađozovića 12, 71000 Sarajevo, BA

(740) Krdžalić Adi

(591) crna, narandžasta, bijela, crvena

(540)



(531) 5.7,19.3,27.5,29.1

(511)

29 Prerađeni kikiriki.;

30 Grickalice na bazi kikirikija.

(210) **BAZ2224349A** (220) 27/06/2022

(442) 31/03/2023

(732) **BELUPO lijekovi i kozmetika d.d. Ulica Danica 5, 48000 Koprivnica, HR**

(740) "INTELBIRO" d.o.o.

(540)

REPPLE

(511)

5 Farmaceutski proizvodi.

(210) **BAZ2224350A** (220) 27/06/2022

(442) 31/03/2023

(732) **Millennium & Copthorne International Limited**

9 Raffles Place, #12-01, Republic Plaza, Singapore 048619, SG

(740) STAM d.o.o.

(540)

MY MILLENNIUM PRESTIGE

(511)

35 Usluge lojalnosti kupaca i usluge klubova kupaca u komercijalne, promotivne i/ili reklamne svrhe; programi lojalnosti kupaca koji sadrže kupone lojalnosti i bodove lojalnosti koji pružaju pogodnosti za nagrađivanje stalnih kupaca.;

43 Hotelske i restoranske usluge za povlaštene klijente.

(210) **BAZ2224351A** (220) 27/06/2022

(442) 31/03/2023

(732) **Fabbrica Italiana Ritrovati Medicinali ed Affini F.I.R.M.A. S.p.A.**

Via di Scandicci, 37, Firenze, IT

(740) "Živko Mijatović & Partners" d.o.o.

(540)

PRAMISTAR

(511)

5 Farmaceutski preparati za liječenje degenerativnih poremećaja koncentracije i pamćenja kao i poremećaja koncentracije i pamćenja vezanih za vaskulamu patologiju kod starijih pacijenata.

(210) **BAZ2224352A** (220) 28/06/2022

(442) 31/03/2023

(732) **Jelešković Eldin**

Katera br. 17, BA

(740) Marić & Co advokatsko društvo d.o.o.

(540)

FITFUEL

(531) 27.5

(511)

5 Nutritivni prehrambeni proizvodi, sportske i proteinske pločice, dijetne tvari; biljke, biljni preparati, biljni čajevi, korjenje, napici; dodaci za hranu; proizvodi za njegu kože; hranjivi artikli i dodaci; vitaminski i mineralni dodaci u obliku tableta, praška ili kapsula; dijetni proizvodi. ;

29 Male zakuske koje sadrže protein, protein u praškastom obliku za ljudsku upotrebu; biljni pripravci. ;

30 Kafa, čajevi i kakao i njihove zamjene, musli, musli deserti, pločice od žitarica, slatkiši, oblatne, veleprodajne usluge u vezi s kafom, maloprodajne usluge u vezi s kafom, ekstrakti kafe za upotrebu kao arome za hranu, ekstrakti kafe, napici i pripravci na bazi kafe; čaj, ekstrakti čaja, napici i pripravci na bazi čaja; kakao, pripravci i napici na bazi kakaa ili čokolade, čokoladni proizvodi, konditorski proizvodi, slatkiši od šećera; bombone; šećer; prirodni zaslađivači; kvasac; keksi; kolačići, deserti; žitarice, žitarice za doručak, žitne pločice; matična mliječ za ljudsku prehranu; ugljikohidratni pripravci za hranu; smjese ugljikohidrata u tekućem, krutom ili praškastom obliku za ljudsku prehranu; prehrambeni proizvodi na bazi glukoze i maltodekstrina i hrana na bazi brašna, žitarica, riže, tapioke, saga koja sadrži glukozu i maltodekstrin; zamjene za obroke na bazi kafe, čaja, kakaa, šećera, riže, tapioke, saga, uključujući u obliku praha za miješanje s tekućinom; pločice hrane na bazi žitarica, riže i/ili konditorskih proizvoda, uključujući one koje sadrže dodatke prehrani; prehrambeni pripravci i zamjene za obroke osim za medicinsku upotrebu na bazi kafe, čaja, kakaa, šećera, brašna, žitarica, riže, tapioke, saga; preparati

od ugljikohidrata u tekućem, čvrstom ili praškastom obliku za ljudsku prehranu. ;

32 Bezalkoholna pića; pripravci za pripremu napitaka; bezalkoholni napici koji se mogu odmah piti, kao i u koncentrovanom ili praškastom obliku, mješavine za pravljenje napitaka u praškastom obliku; napici i bezalkoholna pića. ;

41 Obrazovni programi i programi za stručno usavršavanje vezani za kontrolisanje tjelesne težine, ljudsko zdravlje i fizičku kondiciju; obrazovni programi i programi za stručno usavršavanje u vezi više-nivovskog marketinga i razvoja malog privrednog obrta.

(210) **BAZ2224353A** (220) 28/06/2022

(442) 31/03/2023

(732) **Tomaž Kavčič**

Cankarjevo Nabrežje 7, 1000 Ljubljana, SI

(740) Zajednička advokatska kancelarija Nenad Baroš i Feđa Bičakčić

(540)

Dialogue

(531) 27.5

(511)

30 Kafa; čaj; zamjena za kafu; riža; tapioka; brašno; nlijeb; sladoled; šećer; med; kvasac; so; senf; sirće; salse [sos]; led; pekarski proizvodi; otvorene pite sa nadjevom; poslastice; torte; slatkiši; sorbet; cikorijska i mješavine cikorijske, sve kao zamjena za kafu; čokolada; pića bazirana na čokoladi; frapeji; gazirana pića [na bazi kafe, kakaa ili čokolade; kakao; proizvodi od kakaa; pića od kakao-a sa mlijekom.;

32 Pivo; voćna pića; sokovi; napici na bazi orašastih plodova i soje; aromatizovana gazirana pića; vode; preparati za pripremu napitaka.;

33 Alkoholni ekstrakti; alkoholne esencije; alkoholni voćni ekstrakti; Digestivi [likeri i žestoka pića]; vino; pojačana (desertna) vina; pjenušava vina; jabukovača; prethodno izmiješana alkoholna pića; voćni ekstrakti, alkoholni.

(210) **BAZ2224354A** (220) 28/06/2022

(442) 31/03/2023

(732) **Tomaž Kavčič**

Cankarjevo Nabrežje 7, 1000 Ljubljana, SI

(740) Zajednička advokatska kancelarija Nenad

Baroš i Feđa Bičakčić

(540)

Monologue

(531) 27.5

(511)

33 Džin; brendi (rakija); žestoka pića; aromatizovana alkoholna pića; kokteli; alkoholne mješavine za koktele; gotovi alkoholni kokteli; unaprijed pomiješana alkoholna pića, osim onih na bazi piva; alkoholni ekstrakti; alkoholne esencije; voćni ekstrakti, alkoholni; voćni ekstrakti, alkoholni; aperitivi; bitteri - alkoholna pića aromatizirana oilnim esencijama; prethodno izmiješana alkoholna pića, gazirana alkoholna pića, osim piva; ekstrakti alkoholnih pića; pitka žestoka pića; destilirana pića; alkoholna energetska pića; gorki alkoholni aperitivi; alkoholna pića koja sadrže voće; alkoholni napici od voća; alkoholni punčevi; alkoholni napici od voća.;

35 Maloprodajne usluge putem kataloga u vezi sa alkoholnim pićima (osim piva); maloprodajne usluge vezane uz alkoholna pića (osim piva); veleprodajne usluge rezane uz alkoholna pića (osim piva); maloprodajne usluge vezane uz preparate za pripremu alkoholnih pića; maloprodajne usluge putem globalne računarske mreže u vezi sa bezalkoholnim pićima; maloprodajne usluge putem globalne računarske mreže u vezi sa prehrambenim proizvodima; maloprodajne usluge putem globalne računarske mreže u vezi sa alkoholnim pićima (osim piva); maloprodajne usluge putem naručivanja poštom u vezi sa alkoholnim pićima (osim piva).

(210) **BAZ2224355A** (220) 29/06/2022

(442) 31/03/2023

(732) **ALDI GmbH & Co. KG**

Burgstrasse 37, D-45476 Mülheim an der Ruhr, DE

(740) DR DIANA PROTIĆ TKALČIĆ & PARTNERS d.o.o.

(540)

ALDI

(511)

35 Usluge maloprodaje u oblasti poljoprivrednih proizvoda, hortikulturnih proizvoda, šumskih proizvoda, hrane, proizvoda za pranje, proizvoda za čišćenje, sredstava namijenjenih za čišćenje, dezinfekcionih sredstava, kozmetičkih proizvoda, sanitarnih sredstava, medikamentata koji se izdaju bez recepta, dodataka ishrani, pirotehničkih proizvoda, električnih aparata i opreme, elektronskih aparata i pripadajuće opreme, kompjutera i kompjuterske opreme, kompakt diskova, kompjuterskog hardvera i softvera, uređaja za osvjetljavanje, alata, hortikulturnih aparata i pripadajuće opreme, bicikala i pripadajuće

opreme, opreme za automobile, satova, zidnih, ručnih i džepnih satova i nakita, pribora za pisanje i kancelarijske opreme, knjiga i ostalih štampanih proizvoda, namještaja i ostalih proizvoda za namještanje, garnitura za vrtove, kuhinjskog posuđa i pripadajućeg pribora za domaćinstva, potrepština za domaćinstva, pokrivača za krevete, uključujući jastuke, posteljine, tekstila za domaćinstvo, odjeće, pokrivala za glavu, obuće, proizvoda od kože, sportske opreme, igračaka, opreme za zabavu i razonodu, hrane za životinje, živih biljaka, duvanskih proizvoda; on-line usluge maloprodaje u oblasti poljoprivrednih proizvoda, hortikulturnih proizvoda, šumskih proizvoda, hrane, proizvoda za pranje, proizvoda za čišćenje, sredstava namijenjenih za čišćenje, dezinfekcionih sredstava, kozmetičkih proizvoda, sanitarnih sredstava, medikamenata koji se izdaju bez recepta, dodataka ishrani, pirotehničkih proizvoda, električnih aparata i opreme, elektronskih aparata i pripadajuće opreme, kompjutera i kompjuterske opreme, kompakt diskova, kompjuterskog hardvera i softvera, uređaja za osvjetljavanje, alata, hortikulturnih aparata i pripadajuće opreme, bicikala i pripadajuće opreme, opreme za automobile, satova, zidnih, ručnih i džepnih satova i nakita, pribora za pisanje i kancelarijske opreme, knjiga i ostalih štampanih proizvoda, namještaja i ostalih proizvoda za namještanje, garnitura za vrtove, kuhinjskog posuđa i pripadajućeg pribora za domaćinstva, potrepština za domaćinstva, pokrivača za krevete, uključujući jastuke, posteljine, tekstila za domaćinstvo, odjeće, pokrivala za glavu, obuće, proizvoda od kože, sportske opreme, igračaka, opreme za zabavu i razonodu, hrane za životinje, živih biljaka, duvanskih proizvoda; usluge veleprodaje u oblasti poljoprivrednih proizvoda, hortikulturnih proizvoda, šumskih proizvoda, hrane, proizvoda za pranje, proizvoda za čišćenje, sredstava namijenjenih za čišćenje, dezinfekcionih sredstava, kozmetičkih proizvoda, sanitarnih sredstava, medikamenata koji se izdaju bez recepta, dodataka ishrani, pirotehničkih proizvoda, električnih aparata i opreme, elektronskih aparata i pripadajuće opreme, kompjutera i kompjuterske opreme, kompakt diskova, kompjuterskog hardvera i softvera, uređaja za osvjetljavanje, alata, hortikulturnih aparata i pripadajuće opreme, bicikala i pripadajuće opreme, opreme za automobile, satova, zidnih, ručnih i džepnih satova i nakita, pribora za pisanje i kancelarijske opreme, knjiga i ostalih štampanih proizvoda, namještaja i ostalih proizvoda za namještanje, garnitura za vrtove, kuhinjskog posuđa i pripadajućeg pribora za domaćinstva, potrepština za domaćinstva, pokrivača za krevete, uključujući jastuke, posteljine, tekstila za domaćinstvo, odjeće, pokrivala za glavu, obuće, proizvoda od kože, sportske opreme, igračaka, opreme za zabavu i razonodu, hrane za životinje, živih biljaka, duvanskih proizvoda; usluge vođenja poslovanja supermarketa, maloprodajnih prodavnica i maloprodajnih diskontnih prodavnica; oglašavanje i reklamiranje; oglašavanje i reklamiranje na Internetu, za treća lica; obezbjeđivanje informacija na Internetu, uključujući informacije o potrošačkim proizvodima, savjetodavne informacije za potrošače i uslužne informacije za potrošače; ugovaranje poslovnih transakcija za treća lica, uključujući i na Internetu; pribavljanje ugovora za mobilnu telefoniju za treća lica; vođenje komercijalnih poslova; organizaciono planiranje i nadziranje poslovnog razvoja; zapošljavanje osoblja; konsultantske usluge u vezi organizovanja poslovanja; pomoć u vođenju komercijalnog ili industrijskog poslovanja; usluge nabavke za treća lica (kupovina roba i usluga za treća poslovna lica).

(210) **BAZ2224357A** (220) 29/06/2022

(442) 31/03/2023

(732) **Yimor d.o.o.****Stjepana Radića 22, 76233 Domaljevac, BA**

(740) Dragan Mićunović

(540)

MASTER CHEF

(511)

29 Juhe, bujon.;

30 Pudinzi.

(210) **BAZ2224358A** (220) 29/06/2022

(442) 31/03/2023

(732) **Yimor d.o.o.****Stjepana Radića 22, 76233 Domaljevac, BA**

(740) Dragan Mićunović

(540)

FANTASY

(511)

29 Juhe, bujon.;

30 Pudinzi.

(210) **BAZ2224359A** (220) 30/06/2022

(442) 31/03/2023

(732) **SEC ONE GROUP d.o.o.****Bačići broj 3, Opština Novi Grad, 71000 Sarajevo, BA**

(740) Zajednička advokatska kancelarija Nenad Baroš i Feđa Bićakčić

(540)



(531) 26.3,26.4,27.5

(511)

6 Obični metali i njihove legure; metalni građevinski materijali; metalne prenosive konstrukcije; metalni materijali za tračnice; metalna užad i neelektrične metalne žice; metalni bravarski proizvodi i sitni metalni predmeti; metalne cijevi; metalne blagajne; metalni proizvodi koji nisu obuhvaćeni drugim razredima; rudače; sefovi i kutije za novac; sigurnosne brave, pregrade i ograde; signalizacija, garancijski pečati i pločice za sigurnosne sisteme; kapije od metala i metalna vrata; rešetke; orave; sigurnosni cilindri za brave; obični metali i njihove legure; metalni građevinski materijali; metalne prenosive konstrukcije; metalni materijali za tračnice; metalna užad; neelektrične metalne žice; metalni bravarski proizvodi i sitni metalni predmeti; metalne cijevi; metalne blagajne; metalni proizvodi koji nisu obuhvaćeni drugim razredima; rudače; sefovi i kutije za novac; sigurnosne brave, pregrade i ograde; signalizacija, garancijski pečati i pločice za sigurnosne sisteme; kapije od metala i metalna vrata; rešetke; brave; sigurnosni cilindri za brave. ;

9 Znanstveni, električni, elektronski aparati i instrumenti koji nisu uključeni u druge klase; fotografski, mjerni aparati i instrumenti te aparati i instrumenti za signalizaciju, kontrolu (inspekciju), za pomoć (spašavanje) i za obuku; uređaji za gašenje požara; električne i elektronske instalacije za signalizaciju (alarmiranje), budilnici; centralna alarmna mjesta i stanice; električni i elektronski aparati i instalacije za sigurnosni i pristupni nadzor; aparati za monitoring i kontrolu industrijskih procesa; aparati za bilježenje vremena i prisustva; kamere za daljinski video nadzor; aparati za sigurnost i nadzor pristupa; električni i elektronski aparati za snimanje, obradu, prijenos, pohranjivanje i reprodukciju podataka; aparati za provjeru (nadzor) i za prijem podataka; mehanizmi za kašnjenje (odgađanje) koji spadaju u ovu klasu; mehanizmi za paljenje koji ne spadaju u druge klase; baterije za osvjetljavanje; elektronski sigurnosni sistemi; elektronski ključevi; daljinski upravljači; sigurnosni sistemi sa kontinuiranim praćenjem zaštićenih transporta vrijednosnih papira; sigurnosni sistemi koji omogućavaju da budu detektirane abnormalne situacije i, gdje je moguće, da vrijednosni papiri budu uništeni ili učinjeni neupotrebljivim; sistemi za pružanje zaštite tokom transporta 1 pohranjivanja vrijednosnih papira; sistemi za snimanje i lociranje vozila koja prenose vrijednosne papire; kompjuterski softver.;

35 Oglašavanje, vođenje komercijalnih poslova, komercijalna administracija; uredski poslovi; opšte usluge rukovođenja; reklamiranje; raspoređivanje osoblja koje je zaposleno da štiti od krađe; požara i drugih šteta; usluge telefonskog odgovaranja; usluge davanja informacija korisnicima online u vezi sa uslugama signalizacije (alarmiranja) i stražarske zaštite; usluge recepcionera; usluge vođenja knjiga.;

37 Izgradnja, usluge postavljanja, popravka i održavanje električnih i elektronskih aparata i instalacija, sigurnosnih aparata, aparata, napravai instalacija za signalizaciju (alarmiranje) , centralnih alarmnih stanica i sigurnosnih sistema, aparata i instalacija, bankomata, materijala za identifikaciju; montaža alarmnih sistema; montaža, održavanje i popravka materijala za zaštitu, alarmiranje i potficiranje i sve opreme za prevenciju u zaštitne opreme potrebne za sigurnost u svim oblastima; ažuriranje i održavanje kompjuterskog hardvera i sigurnosnih sistema.;

39 Prijevoz i uskladištenje; tegljenje motornim vozilima; prijevoz ljudi i robe; prijevoz prtljaga; čuvani prijevoz

kovanica, novca i vrijednosnih papira i drugih vrijednih dokumenata i prijevoz umjetničkih djela, nakita, krzna (odjeće), dragocjenih metala običnih metala i vrijednih rijetkih materijala; iznajmljivanje vozila, uključujući znajmljivanje materijala pogodnih čuvani transport osoba i roba; osobna isporuka dokumenata i robe; prijevoz novca i dragocjenosti; isporuka pošte; usluge brze pošte; usluge isporuke tokom cijelog dana; transport, naime praćenje i sprovođenje osumnjičenih, zatvorenika, i osoba koje se drže u pritvoru prije suđenja iz zatvora, stražnih zatvora, policijskih stanica i drugih sličnih institucija na sud i obrnuto.;

42 Dizajn, ažuriranje i održavanje kompjuterskog softvera; istraživanje koje se tiče pravnih pitanja; tehničke konsultantske usluge koje se tiču sigurnosnih sistema; usluge iz oblasti inženjstva, hernije i fizike; sačinjavanje ekspertnih izvještaja od strane inženjera; istraživanje i razvoj u području ranije navedenih usluga; konsultantske usluge i usluge koje se tiču informacija iz područja ranije navedenih usluga.;

45 Osobna pratnja (usluge tjelohranitelja); detektivske agencije; noćna straža; otvaranje sigurnosnih brava; straža; konsultantske usluge iz oblasti sigurnosti; monitoring alarma za krađu i sigurnosnih alarma; kompjuterizirani sistemi za monitoring koji se tiču krađe; kompjuterizirane sigurnosne usluge za poslovno okruženje; kompjuterizirane sigurnosne usluge za privatne organizacija; kompjuterizirane sigurnosne usluge za korporativne organizacije; kompjuterizirane sigurnosne usluge za kućno okruženje; sigurnosne usluge za avione; usluge identifikacije, naime identifikacije ljudi; konsultantske usluge koje se tiču sigurnosti; savjetodavne usluge koje se tiču obezbjeđenja od požara; najam alarma i sigurnosnih proizvoda; monitoring industrijskih postrojenja, monitoring alarma u centrima za uzbuñivanje; sigurnosne usluge za zaštitu vlasništva i osoba; prismotra, uključujući i fotografiranje i snimanje video snimaka.

(210) **BAZ2224360A** (220) 30/06/2022

(442) 31/03/2023

(732) **Centar za razvoj poljoprivrede i sela Banja Luka****Vojvode Momčila 10-16, 78000 Banja Luka, BA**

(591) plava, bijela

(540)



(531) 26.4,27.5,28.5

(511)

3 Sapuni, parfimerijski proizvodi,eterična ulja, kozmetički proizvodi, losioni za kosu, proizvodi za njegu zuba.;

29 Meso, mesni ekstrakti,konzervisano, zamrznuto, sušeno I kuhano voće I povrće, želei, džemovi, kompoti,mlijeko I mliječni proizvodi, jestiva ulja i masti.;

30 Čaj, tjestenina i rezanci, brašno I proizvodi od žitarica, poslastice, čokolada,med, začini, sirće, sosovi I drugi

dodaci jelima.;

31 Sirovi i neprerađeni poljoprivredni proizvodi, šumski proizvodi, svježe voće i povrće.;

32 Pivo, bezalkoholni napici, voćni napici i voćni sokovi, sirupi i ostali bezalkoholni preparati za proizvodnju pića.;

33 Alkoholna pića (osim piva).;

35 Oglašavanje i reklamiranje, vođenje komercijalnih poslova, komercijalna administracija, uredski poslovi.

(210) **BAZ2224361A** (220) 01/07/2022

(442) 31/03/2023

(732) **Dr. Oetker d.o.o.**

Ulica Josipa Lončara 9A, 10090 Zgreb-Susedgrad, HR

(740) DR DIANA PROTIĆ TKALČIĆ & PARTNERS d.o.o.

(540)

CREATIVE

(511)

29 Voćni deserti; mliječni deserti; deserti od jogurta; deserti na bazi vještačkog mlijeka; sve prethodno pomenute robe također u rashlađenom i praškastom obliku i kao proizvodi pripremljeni za konzumiranje.;

30 Desertni puding; praškovi za puding; puding pripremljen za konzumiranje; instant puding mješvine; pripremljeni deserti (bazirani na čokoladi); brašno; mješavine brašna; mješavine za pečenje za pravljenje kolača; šećer; slatkiši; kolači.

(210) **BAZ2224366A** (220) 04/07/2022

(442) 31/03/2023

(732) **ALKALOID AD Skopje**

Boulevard Aleksandar Makedonski 12, 1000 Skopje, MK

(740) "Živko Mijatović & Partners" d.o.o.

(540)

FLENTY

(511)

5 Farmaceutski preparati za ljudsku upotrebu; lijekovi za ljudske potrebe; dodaci prehrani za medicinske potrebe; hranjivi dodaci; mineralni prehrambeni dodaci za ljude; vitaminski preparati za ljude.

(210) **BAZ2224367A** (220) 04/07/2022

(442) 31/03/2023

(732) **ALKALOID AD Skopje**

Boulevard Aleksandar Makedonski 12, 1000 Skopje, MK

(740) "Živko Mijatović & Partners" d.o.o.

(540)

REGLAN

(511)

5 Farmaceutski pripravci za ljudsku primjenu.

(210) **BAZ2224368A** (220) 04/07/2022

(442) 31/03/2023

(732) **ALKALOID AD Skopje**

Boulevard Aleksandar Makedonski 12, 1000 Skopje, MK

(740) "Živko Mijatović & Partners" d.o.o.

(540)

TILSEPTIN

(511)

5 Farmaceutski pripravci za liječenje grlobolje; medicinske pastile; medicinski konditorski proizvodi; lijekoviti sprej za grlo; pastile za farmaceutske potrebe; pastile za kašalj za medicinsku upotrebu.;

30 Ne-medicinski konditorski proizvodi; ne-medicinski konditorski proizvodi u obliku pastila; pastile (konditorski proizvodi).

(210) **BAZ2224370A** (220) 04/07/2022

(442) 31/03/2023

(732) "Aerodromi Republike Srpske" a.d. Banja Luka

Mahovljani bb, 78250 Laktaši, BA

(591) crvena, plava

(540)



(531) 3.7,27.5,28.5,29.1

(511)

35 Distribucija reklamnog materijala; oglašavanje; reklamiranje.;

39 Vazdušni prevoz.

(210) **BAZ2224373A** (220) 05/07/2022

(442) 31/03/2023

(732) **BJ Acquisition LLC**

**52-16 Barnett Avenue Long Island City,
New York 11104, US**

(740) PETOŠEVIĆ d.o.o.

(540)

BETSEY JOHNSON

(511)

16 Papirnati pribor; prazne bilježnice; blokovi [karneti]; prazni dnevnic; poklon vrećice; poklon kutije; stolne papirne kutije; papirnati stolni ubrusi.;

20 Nemetalne kutije za skladištenje za opću upotrebu.;

21 Papirnate čaše; stolno posuđe; posuđe za kućansku upotrebu.

(210) **BAZ2224374A** (220) 05/07/2022

(442) 31/03/2023

(732) **BJ Acquisition LLC**

**52-16 Barnett Avenue Long Island City,
New York 11104, US**

(740) PETOŠEVIĆ d.o.o.

(540)

LUV BETSEY BY BETSEY JOHNSON

(511)

16 Papirnati pribor; prazne bilježnice; blokovi [karneti]; prazni dnevnic; poklon vrećice; poklon kutije; stolne papirne kutije; papirnati stolni ubrusi.;

20 Nemetalne kutije za skladištenje za opću upotrebu.;

21 Papirnate čaše; stolno posuđe; posuđe za kućansku upotrebu.

(210) **BAZ2224375A** (220) 05/07/2022

(442) 31/03/2023

(732) **THE COCA-COLA COMPANY**

**One Coca-Cola Plaza, Atlanta, Georgia
30313, US**

(740) "Živko Mijatović & Partners" d.o.o.

(540)

HI-C

(511)

29 Hrana i prehrambeni proizvodi, uključujući smrznutu

hranu, konzerviranu hranu, koncentrate hrane i dehidriranu hranu; svježe voće i povrće; smrznuto voće i povrće; dehidrirani voćni sokovi; ekstrakti hrane.; 30 Kaše; životinjska hrana izuzev kukuruznih sjemenki kao hrane za perad.;

31 Voćni i povrtni sokovi, koncentri voćnih sokova, koncentrirane baze za izradu voćnih sokova, bezalkoholna pića.;

32 Pivo, mineralne i gazirane vode i druga bezalkoholna pića; voćna pića i voćni sokovi; sirup i ostali preparati za pripremu napitaka.

(210) **BAZ2224376A** (220) 05/07/2022

(442) 31/03/2023

(732) **Lidl Stiftung & Co. KG Stiftsbergstrasse
1, 74172 Neckarsulm, DE**

(740) "LINEA SERVICES" d.o.o. Sarajevo

(591) tamno plava, svijetlo plava, bijela, crvena

(540)



(531) 18.3,26.4,27.5,29.1

(511)

29 Meso; riba, morski plodovi i mekušci; mlečni proizvodi i zamene za mlečne proizvode; prerađeno voće, gljive i povrće (uključujući orašaste plodove i mahunarke); ptičja jaja i proizvodi od jaja; ulja i masti; supe; gotova jela koja sadrže [prvenstveno] jaja; gotova jela koja se sastoje prvenstveno od mesa; gotova jela koja se sastoje prvenstveno od divljači; gotova jela koja se sastoje prvenstveno od zamena za meso; gotova jela koja sadrže [prvenstveno] piletinu; gotova jela koja sadrže [prvenstveno] slaninu; gotova jela koja se sastoje prvenstveno od morskih plodova; smrznuta gotova jela koja se pretežno sastoje od povrća; gotova jela od živine [u kojima preovladava živina]; bujon; preparati za pravljenje supe; variva; dezerti od mlečnih proizvoda; mlečni pudinci; grickalice na bazi orašastih plodova; grickalice na bazi povrća; grickalice na bazi sušenog voća; grickalice na bazi tofua; grickalice na bazi mesa; grickalice od orašastih plodova; grickalice od povrća; grickalice na bazi mahunarki; grickalice na bazi krompira; živina, neživa; divljač, neživa; ekstrakti mesa; voćne konzerve; smrznuto voće; sušeno voće; voće, dinstano; konzervirano povrće; smrznuto povrće; povrće, sušeno; povrće, kuvano; žele za ishranu; džemovi; kompoti; jaja; ekstrakti morskih algi za ishranu; alginati za kulinarske svrhe; sirilo; lecitin za kulinarske

svrhe; pektin za kulinarske svrhe; polen pripremljen kao hrana; jestiva ptičja gnezda; đuveči (hrana koja se sastoji pretežno od mesa, ribe, živine, divljači I povrća); grickalice na bazi susama; umaci za grickalice.;

30 Pekarski proizvodi, poslastičarski proizvodi, čokolada i dezerti; led, sladoledi, smrznuti jogurti i sorbeti; kafa, čajevi i kakao i njihove zamene; soli, začini, arome i začinski preliv; prerađene žitarice, škrob i proizvodi od istih, preparati za pečenje i kvasac; šećeri, prirodni zaslađivači, slatki premazi i filovi, pčelinji proizvodi; gotova jela koja sadrže testenine; gotova jela na bazi pirinča; gotova jela u obliku pice; suva i tečna jela spremna za serviranje, koja se uglavnom sastoje od pirinča; suva i tečna jela spremna za serviranje, koja se uglavnom sastoje od testenina; grickalice od škroba žitarica; grickalice od celog zrna pšenice; grickalice od kukuruznog brašna; grickalice na bazi cerealijske; grickalice proizvedene od muslija; grickalice koje se uglavnom sastoje od hleba; grickalice u obliku tortilja; pirinač; tapioka; sago; brašno; preparati od cerealijske; hleb; med; šećerni sirup; prašak za pecivo; senf; sirce; sosovi [začinski preliv]; led; arome, osim eteričnih ulja, za kolače; sredstva za zgušnjavanje za prehrambene proizvode; vezivna sredstva za sladoled [jestivi ledeni slatkiši]; sendviči; esencije za hranu, osim eteričnih esencija i eteričnih ulja; sredstva za omekšavanje mesa, za potrebe domaćinstva; prolećne rolnice; matični mleč; morska voda za kuvanje; pčelinji lepak; pudinzi; preparati za učvršćivanje šlaga; sladoled u prahu; škrob za hranu; suši; vezivni materijali za kobasice; čizburgeri [sendviči]; pripremljena jela na bazi rezanaca.;

31 Poljoprivredne i vodoprivredne kulture, proizvodi hortikulture i šumarstva; žive životinje, živina za uzgoj; sveže voće, orašasti plodovi, povrće i začinsko bilje; gljive (sveže pečurke).;

32 Pivo i proizvodi tipa piva; preparati za pravljenje napitaka; bezalkoholni napici; mineralna voda [napici]; gazirana voda; voćni napici; sokovi; sirupi za pravljenje napitaka.;

33 Alkoholna pića (osim piva); preparati za pravljenje alkoholnih pića; voćni ekstrakti, alkoholni; alkoholne esencije; alkoholni ekstrakti.

(210) **BAZ2224377A** (220) 06/07/2022

(442) 31/03/2023

(732) **Lidl Stiftung & Co. KG Stiftsbergstrasse 1, 74172 Neckarsulm, DE**

(740) "LINEA SERVICES" d.o.o. Sarajevo

(591) siva, zelena, bijela

(540)



(531) 27.5,29.1

(511)

3 Kozmetički preparati za životinje; preparati za ulepšavanje životinjske dlake, sapuni, kozmetika, šamponi, preparati za negu krzna i preparati za negu zuba za životinje.;

5 Dodaci ishrani za životinje, ne u medicinske svrhe.;

6 Kavezi i skloništa za ptice i druge životinje (od metala); zvonca za životinje (od metala); lanci za pse (sva napred navedena roba obuhvaćena klasom 6). ;

7 Mašine za šišanje životinja. ;

8 Aparati za ručno šišanje životinja.;

9 Zviždaljke za pse; aparati sa globalnim sistemom za pozicioniranje (GPS) za lociranje ljubimaca; fitnes trake za životinje (merni instrumenti). ;

11 Aparati za filtriranje za unutrašnje akvarijume; aparati za grejanje za unutrašnje akvarijume; rasveta za unutrašnje akvarijume; grejani kreveti za životinje. ;

12 Prekrivači za sedišta vozila; prekrivači za sedišta za unutrašnjost vozila.;

16 Štampane stvari. ;

18 Koža i imitacija kože, i proizvodi od navedenih materijala za životinje (obuhvaćeni klasom 18), naime putne torbe, torbe, rančevi, torbe sa točkicama, torbice za oko pojasa; torbe za preko ramena; brnjice, povoci, ogrlice za životinje; amovi za životinje; odeća za ljubimce; zobnice (torbe za zobanje hrane koje se navlače na njušku životinje), sva napred navedena roba obuhvaćena klasom 18. ;

19 Kavezi i skloništa za životinje (nemetalni); kavezi i skloništa za ptice (nemetalni); šljunak.;

20 Proizvodi, obuhvaćeni klasom 20, od drveta, plute, trske, rogoza, vrbovog pruca ili od plastike, naime nameštaj, oprema i dodaci za kućice za igranje za životinje, kućice za životinje i kućice za pse, i za prostor za odmaranje i spavanje za životinje, kao i materijali za aktivnosti za životinje, odnosno kutije za aktivnosti, nosiljke i transportne kutije za životinje, stalci za stočnu hranu; ogledala za životinje; korpe, kreveti, kućice za pse, jastuci, krevetići za spavanje i kutije za gnežđenje za životinje; stubovi za oštrenje kandži za životinje; rolne za oštrenje kandži za životinje; nameštaj za oštrenje kandži za životinje; nameštaj za životinje; kabineti za unutrašnje akvarijume; kućice za kućne ljubimce, kućice za ljubimce; transportni sanduci i nosači za kućne ljubimce; merdevine i ljuške za životinje (sva napred navedena roba obuhvaćena klasom 20); kućice za ptice.;

21 Posude za hranu; češljevi za životinje, životinjske četke i sunđer; kavezi, zatvoreni terarijumi i posude za posip za kućne ljubimce; kupke za ptice; kutije za posip za mačke; četkice za zube za životinje; posude za hranu za ptice; plastične hranilice za životinje; elektronske hranilice za kućne ljubimce; stalci i platforme za kaveze za kućne ljubimce.;

24 Čebad za kućne ljubimce.;

28 Igračke za životinje.;

31 Pesak za ljubimce, posip za ptice; posip za životinje; posip za mačke i posip za sitne životinje; seno, slama; žive životinje za unutrašnje akvarijume; prehrambeni preparati za životinje, jestivi proizvodi za žvakanje za životinje; napici za životinje.

(210) **BAZ2224379A** (220) 08/07/2022
 (442) 31/03/2023
 (732) **Društvo za proizvodnju, promet i usluge "MONACO" d.o.o. Bijeljina**
Ul. Stefana Dečanskog br. 255, Bijeljina, BA
 (591) zlatna, crna
 (540)



(531) 24.1,25.1,26.1,28.5,29.1

(511)

33 Voćni ekstrakti, alkoholni 33 biteri (gorka alkoholna pića); aperitivi; destilovana pića; digestivi (likeri i žestoka pića); žestoka pića; brendi; džin; kruškovača; rakija od šljive; rakija od dunje; rakija od kajsije; rakija od jabuke; viljamovka; alkoholne esencije; alkoholni ekstrakti; alkoholna pića, izuzev piva; alkoholna pića koja sadrže voće.

(210) **BAZ2224381A** (220) 08/07/2022
 (442) 31/03/2023
 (732) **Telekomunikacije Repulike Srpske a.d. Banja Luka (Mtel a.d. Banjaluka) Vuka Karadžića br. 2., Banja Luka, BA**
 (591) crvena, crna
 (540)



(531) 26.1,26.2,29.1

(511)

35 Oglašavanje, vođenje poslova, poslovno upravljanje, kancelarijski poslovi.;

38 Telekomunikacije.

(210) **BAZ2224382A** (220) 13/07/2022
 (442) 31/03/2023
 (732) **BOSNA BANK INTERNATIONAL D.D. SARAJEVO**
Trg djece Sarajeva bb, Sarajevo, BA
 (591) crna, svijetlo plava
 (540)



(531) 5.5,24.15,27.5,29.1

(511)

36 Osiguranje; finansijski poslovi, monetarni poslovi; poslovi sa nekretninama.

(210) **BAZ2224383A** (220) 18/07/2022
 (442) 31/03/2023
 (732) **Novartis AG**
4002 Basel, CH
 (740) MSA IP
 (540)

MYENIL

(511)

5 Farmaceutski preparati za ljudsku primjenu.

(210) **BAZ2224384A** (220) 18/07/2022
 (442) 31/03/2023
 (732) **Novartis AG**
4002 Basel, CH
 (740) MSA IP
 (540)

DIMTRUZIC

(511)

5 Farmaceutski preparati za ljudsku primjenu.

(210) **BAZ2224385A** (220) 18/07/2022

(442) 31/03/2023

(732) **Novartis AG****4002 Basel, CH**

(740) MSA IP

(540)

TEREBYO

(511)

5 Farmaceutski preparati za ljudsku primjenu.

(210) **BAZ2224386A** (220) 19/07/2022

(442) 31/03/2023

(732) **HIT d.d. Nova Gorica****Delpinova ulica 7A, 5000 Nova Gorica, SI**

(740) "LINEA SERVICES" d.o.o. Sarajevo

(540)

**Coliseum-Club****GAMING & ENTERTAINMENT**
hit universe of fun

(531) 7.5,27.5

(511)

28 Igre; igračke; proizvodi za gimnastiku i sport, koji nisu obuhvaćeni drugim razredima; ukrasi za novogodišnju jelku; igre na sreću, uključene u ovaj razred; kazino igre sa ili bez isplate; igre na sreću sa isplatom dobitaka putem interneta ili preko telekomunikacijskih mreža; tavla (igra); kugle za bilijar; dama (društvena igra); tabla za igranje dame; domine; klizališta, tobogani (opreme za igru); društvene igre; igraće karte; automati za igru - slot mašine; slot mašine, automatske i na kovanice; LCD slot mašine; automati za igre na sreću; igre; slot igre, uključene u ovaj razred; aparati za zabavu za upotrebu u salonima za igre; poker aparati; aparati za miješanje kartica; igre na ploči; loto listići - srečke; kockice (za kockanje); setovi za rulet; žetoni za rulet; točak za rulet; stolovi za rulet; stolovi za izvođenje igara na sreću; stolovi za bilijar; bilijarski stolovi na kovanice; palice za golf; posude za kockice, za kockanje; rukavice za igre; šah; šahovnice; žetoni i kartice za automate za igru; kućišta slot aparata i uređaja za igre na sreću; kućišta elektronskih i električnih uređaja, slot aparata i uređaja za igre; električni i elektronski aparati za izvođenje igara na sreću, za lutriju i kladionice; električni i elektronski aparati za uređaji za igranje igara; električni i elektronski automati za igre i uređaji za igre sa ili bez isplate.;

41 Obuka; stručno osposobljavanje; razonoda; sportske i kulturne djelatnosti; usluge kazina; kockarnice; kazino usluge; usluge salona za igru; usluge u vezi sa kazinima, igrama na sreću i kockanjem; igre na sreću; organiziranje i pružanje igara na sreću; organiziranje i pružanje igara na ruletu; usluge kladionica; lutrijski poslovi; pružanje igara na kompjuterskoj mreži; pružanje igara na sreću i lutrije na kompjuterskoj mreži; pružanje igara putem mobilne telefonije; pružanje igara na sreću i lutrije putem mobilne telefonije; usluge zabave u vezi sa slot aparatima; zabavne usluge u vezi sa slot mašinama; prostori kazina; nuđenje sadržaje i opreme za igre na sreću; sale sa slot mašinama; pružanje prostora i opreme za kockarnice; iznajmljivanje igara, aparata za igre na sreću, automata i uređaja za kockarnice, kasina i salona za igre na sreću; organizacija i realizacija događaja, koncerata, promocija, prezentacija i takmičenja ljepote; organizacija i realizacija seminara; organizacija i vođenje kolokvijuma, konferencija, kongresa i simpozijuma; organizacija kulturnih ili obrazovnih izložbi; organizacija sportskih takmičenja; organiziranje zabavnih i edukativnih natjecanja; organizovanje takmičenja ljepote; organiziranje i vođenje trening radionica (obuka); organizacija predstava (usluge impresarija); organizacija plesova; planiranje društvenih događaja; organizovanje zabavnih događaja na ulici; dječiji vrtići; kampovi za odmor; produkcija predstava; informacije o događajima; kina; usluge kluba (za zabave ili edukacije); nastupi u živo; prostori za muzička događanja; sportski objekti; rezervacija ulaznica za kulturne i zabavne događaje; usluge noćnih klubova; usluge kupališta; sportski kampovi; fizičko vaspitanje; televizijski zabavni programi; zabave; diskoteke; zabavne aktivnosti; zabavni parkovi; usluge klubova u svrhu zdravlja i rekreacije; golf tereni; iznajmljivanje sportske opreme (osim vozila); pružanje rekreativnih sadržaja; neterapeutske wellness centri (zabava, rekreacija, edukacija, sportske aktivnosti); pisanje tekstova; usluge pisanja blogova; objavljivanje tekstova (osim oglasa); izdavanje elektronskih knjiga i časopisa na kompjuterskoj mreži. ;

43 Usluge pružanja hrane i pića; pružanje privremenog smještaja; restorani; barovi; gostionice-konobe; samouslužni restorani; snack barovi; kantine; kafići; kafe bifei; hoteli; hotelske rezervacije; moteli; penzioni; penzione rezervacije; agencije za smještaj (za hotele; apartmane); izdavanje prostorija za privremeni smještaj; iznajmljivanje soba za sastanke; nuđenje konferencijskih sala; izdavanje šatora; iznajmljivanje mobilnih kućica; snabdjevanje hranom (catering); priprema i posluživanje miješanih pića; prostor za kampiranje; rezervacije privremenog boravka; usluge kampova za odmor; turistički domovi.

(210) **BAZ2224387A** (220) 19/07/2022

(442) 31/03/2023

(732) **KONZUM d.o.o. Sarajevo****Rajlovačka bb, Sarajevo, BA**

(540)

SVJEŽE POLICE IZ MOJE ULICE

(531) 26.4,27.5

(511)

3 Preparati za bijeljenje i ostale tvari za pranje rublja; preparati za čišćenje, poliranje, odmašćivanje i struganje; sapuni; parfumerijski proizvodi, eterična ulja, kozmetički proizvodi, losioni za kosu; proizvodi za njegu zuba. ;

21 Pribor i posuđe za kućanstvo ili za kuhinju; češljevi i spužve; četke (osim kistova); materijali za četke; pribor za čišćenje; čelična vuna; sirovo ili poluobrađeno staklo (osim stakla za gradnju); stakleni proizvodi, porculansko i keramičko posuđe koje nije obuhvaćeno drugim razredima. ;

25 Odjeća, obuća, pokrivala za glavu. ;

29 Meso, riba, perad i divljač; mesni ekstrakti; konzervirano, sušeno i kuhano voće i povrće; hladetina (želei), džemovi, kompoti; jaja, mlijeko i mliječni proizvodi; jestiva ulja i masti.;

30 Kava, čaj, kakao, šećer, riža, tapioka, sago, nadomjesci kave; brašno i proizvodi od žitarica, kruh, kolači, slastice, bomboni; sladoled; med, sirup od melase; kvasac, prašak za dizanje; sol, slačica (senf); ocat, umaci (začini); mirodije; led za hlađenje; umaci i dresinzi za salatu.;

32 Pivo; mineralne i gazirane vode te ostala bezalkoholna pića; voćni napici i voćni sokovi; sirupi i ostali preparati za pripremanje napitaka.

(210) **BAZ2224388A** (220) 19/07/2022

(442) 31/03/2023

(732) **KONZUM d.o.o. Sarajevo Kamenolom 10, Ilidža, Sarajevo, BA**

(540)

**“SVJEŽE POLICE IZ
MOJE ULICE”**

(511)

3 Preparati za bijeljenje i ostale tvari za pranje rublja; preparati za čišćenje, poliranje, odmašćivanje i struganje; sapuni; parfumerijski proizvodi, eterična ulja, kozmetički proizvodi, losioni za kosu; proizvodi za njegu zuba.;

21 Pribor i posuđe za kućanstvo ili za kuhinju; češljevi i spužve; četke (osim kistova); materijali za četke; pribor za čišćenje; čelična vuna; sirovo ili poluobrađeno staklo (osim stakla za gradnju); stakleni proizvodi, porculansko i keramičko posuđe koje nije obuhvaćeno drugim razredima.;

25 Odjeća, obuća, pokrivala za glavu.;

29 Meso, riba, perad i divljač; mesni ekstrakti; konzervirano, sušeno i kuhano voće i povrće; hladetina (želei), džemovi, kompoti; jaja, mlijeko i mliječni proizvodi; jestiva ulja i masti.;

30 Kava, čaj, kakao, šećer, riža, tapioka, sago, nadomjesci kave; brašno i proizvodi od žitarica, kruh, kolači, slastice, bomboni; sladoled; med, sirup od melase; kvasac, prašak za dizanje; sol, slačica (senf); ocat, umaci (začini); mirodije; led za hlađenje; umaci i dresinzi za salatu.;

32 Pivo; mineralne i gazirane vode te ostala bezalkoholna pića; voćni napici i voćni sokovi; sirupi i ostali preparati za pripremanje napitaka.

(210) **BAZ2224389A** (220) 20/07/2022

(442) 31/03/2023

(732) **Mirsad Capital d.o.o.**

Alipašina broj 53 B, 71000 Sarajevo, BA

(740) “INTELBIRO” d.o.o.

(540)



De Colliers

(531) 1.13,26.1,26.3,26.15

(511)

9 Znanstveni, istraživački, nautički, geodetski, fotografski, kinematografski, audiovizualni i optički aparati i instrumenti, kao i aparati i instrumenti za vaganje, mjerenje, signalizaciju, otkrivanje, testiranje, inspekciju, za pomoć (spašavanje) i za obuku; aparati i instrumenti za vođenje, distribuiranje, transformiranje, akumuliranje, podešavanje ili upravljanje distribucijom ili korištenjem električne struje; aparati i uređaji za snimanje, prijenos, reprodukciju ili obradu zvuka, slika ili podataka; medijski sadržaji koji se mogu preuzimati, računalni softver, prazni digitalni ili analogni mediji za snimanje i pohranu; mehanizmi za uređaje koji se pokreću uz prethodno ubacivanje kovanica; registarske blagajne, uređaji za računanje; računala i periferni uređaji prilagođeni za uporabu s računalima; skafanderi za ronjenje, ronilačke maske, ronilački tamponi za uši, štupaljke za nos za ronioce i plivače, rukavice za ronioce, uređaji za podvodno disanje; uređaji za gašenje požara. ;

14 Plemeniti metali i njihove legure; nakit, drago i poludrago kamenje; urarski proizvodi i kronometarski instrumenti. ;

18 Koža, imitacije kože; životinjske kože i krzna; torbe za prtljagu i torbe za nošenje; kišobrani, suncobrani; štapovi za hodanje; bičevi i sedlarsko remenarski proizvodi; ogrlice, uzice i odjeća za životinje. ;

35 Grupiranje za račun trećih osoba, raznih proizvoda (ne uključuje njihov prijevoz) radi omogućavanja potrošaču njihovog lakšeg uočavanja i kupnje; koje se pružaju u okviru prodavaonica na malo, trgovina na veliko, posredstvom prodajnih kataloga, dopisno ili elektroničkim putem, na primjer posredstvom weba ili putem televizije; oglašavanje; vođenje komercijalnih poslova; komercijalna administracija; uredski poslovi.

(210) **BAZ2224390A** (220) 20/07/2022

(442) 31/03/2023

(732) **SDA - STRANKA DEMOKRATSKE AKCIJE****Mehmeda Spahe 14, Sarajevo, BA**

(591) siva, zelena, plava, crvena

(540)



(531) 5.5,27.5,29.1

(511)

1 Hemijski proizvodi za upotrebu u industriji, nauci, fotografiji, kao i poljoprivredi, hortikulturi i šumarstvu; neprerađene vještačke smole, neprerađene plastične materije; smjese za gašenje i sprečavanje požara; preparati za kaljenje i zavarivanje; supstance za štavljenje životinjskih koža i krzna; ljepljive supstance za upotrebu u industriji; kitovi i druga punila u obliku paste; kompost, prirodna i umjetna đubriva; biološki preparati za upotrebu u industriji i nauci.;

2 Boje, glazure, lakovi; sredstva za zaštitu od hrđe i truljenja drveta; sredstva za bojenje, boje; tinte za štampanje, označavanje i graviranje; sirove prirodne smole; metali u obliku listova i praha za slikare, dekoratere, štampare i umjetnike.;

3 Nemedicinska kozmetika i toaletni preparati; nemedicinska sredstva za čišćenje zuba; parfimerijski proizvodi, esencijalna ulja; sredstva za bijeljenje i druge supstance za pranje veša; preparati za čišćenje, poliranje, ribanje i abrazivni preparati.;

4 Industrijska ulja i masti, vosak; maziva; jedinjenja za skupljanje, vlaženje i vezivanje prašine; goriva i materije za osvijetljavanje; svijeće i fitilji za osvijetljavanje.;

5 Farmaceutski, medicinski i veterinarski preparati; sanitarni proizvodi za upotrebu u medicini; dijetetska hrana i supstance prilagođene za upotrebu u medicini ili veterinarsku upotrebu, hrana za bebe; dijetetski dodaci (dodaci ishrani) za ljude i životinje; flasteri, materijali za previjanje; materijali za plomiranje zuba, zubarska smola; dezinfekciona sredstva; preparati za uništavanje štetočina; fungicidi, herbicidi.;

6 Obični metali i njihove legure, rude; metalni građevinski i konstrukcijski materijali; metalne prenosive konstrukcije; neelektrični kablovi i žice od običnog metala; mali artikli željezarije; metalni spremnici za skladištenje ili prevoz; sefovi.;

7 Mašine, mašinski alati, električni alati; motori i pogonske mašine, osim za kopnena vozila; mašinske spojnice i transmisioni elementi, osim za kopnena vozila; poljoprivredne sprave osim onih kojima se ručno upravlja; inkubatori za jaja; automatske mašine za prodaju.;

8 Ručni alati i sprave, kojima se ručno upravlja; pribor za jelo; hladno oružje, osim vatrenog oružja; brijači.;

9 Aparati i instrumenti naučni, istrživački, navigacioni, geodetski, fotografski, kinematografski, audiovizuelni, optički, za vaganje, mjerenje, signalizaciju, otkrivanje, testiranje, kontrolu (inspekciju), spašavanje i nastavu; aparati i instrumenti za provođenje, prekid, transformaciju, akumulaciju, regulisanje ili kontrolu distribucije ili upotrebe električne energije aparati i instrumenti za snimanje, prenos, reprodukovanje ili obradu zvuka, slike ili podataka; Snimljeni podaci i podaci koji se mogu preuzeti, računarski softver, prazni nosači podataka za digitalno ili analogno snimanje i skladištenje; mehanizmi za aparate koji se pokreću novcem ili žetonom; registar kase, računske mašine; računari i periferni računarski uređaji; ronilačka odijela, ronilačke maske, čepovi za uši za ronioce, štipaljke za nos za ronioce i plivače, rukavice za ronioce, aparati za disanje za podvodno plivanje; aparati za gašenje požara.;

10 Hirurški, medicinski, zubarski i veterinarski aparati i instrumenti; vještački udovi, oči i zubi; ortopedski artikli; hirurški materijali za zašivanje; terapeutski i pomoćni uređaji za hendikepirane osobe; aparati za masažu; aparati, uređaji i proizvodi za dojenčad; aparati, uređaji i proizvodi za seksualne aktivnosti.;

11 Aparati i instalacije za osvijetljavanje, grijanje, proizvodnju pare, kuhanje, hlađenje, sušenje, ventilaciju, snabdijevanje vodom i za sanitarne svrhe.;

12 Vozila; aparati za kretanje po zemlji, u zraku ili vodi.;

13 Vatreno oružje; municija i projektili; eksplozivi; sredstva za vatromet.;

14 Plemeniti metali i njihove legure; nakit, drago i poludrago kamenje; sovničarski i hronometarski instrumenti.;

15 Muzički instrumenti; muzički pultovi i postolja za muzičke instrumente; dirigentske palice.;

16 Papir i karton; štampane stvari; knjigovezački materijal; fotografije; kancelarijski materijal i kancelarijski pribor, osim namještaja; ljepila za kancelarijske i kućne potrebe; materijali za crtanje i materijali za umjetnike; kistovi; materijali za obuku i nastavu; plastični omotači, folije i kese za umotavanje i pakovanje; štamparska slova, klišeji.;

17 Neprerađena i poluprerada guma, gutaperka, kaučuk, azbest, liskun i zamjene za sve ove materijale; plastika i smole u ekstrudiranom obliku za upotrebu u proizvodnji; materijali za nepropusno zatvaranje, zaptivanje i izolovanje; savitljive nemetalne cijevi i crijeva.;

18 Koža i imitacije kože; životinjska koža i krzno; prtljažne i torbe za nošenje; kišobrani i suncobrani; štapovi za hodanje; bičevi, saračka i sedlarska oprema; ogrlice, povodci i odjeća za životinje.;

19 Građevinski materijali, nemetalni; krute nemetalne cijevi za gradnju; asfalt, smola, katran i bitumen; nemetalne prenosive konstrukcije; spomenici, nemetalni.;

20 Namještaj, ogledala, ramovi za slike; nemetalni kontejneri za skladištenje ili transport; neobrađena ili poluobrađena kost, rog, kitova kost ili sedef; školjke; morska pjena (sepiolit); ćilibar.;

21 Kućni ili kuhinjski pribor i posude; posuđe i pribor za jelo, osim viljuški, noževa i kašika; češljevi i spužve; četke (osim kistova); materijali za pravljenje četki; pribor za čišćenje; neprerađeno ili poluprerada staklo, osim stakla koje se

koristi u građevinarstvu; staklarija, porcelan i grnčarija.;

22 Užad i uzice; mreže; šatori i cerade; tende, nadstrešnice od tekstila ili sintetičkog materijala; jedra; vreće za transport i skladištenje materijala bez ambalaže u rinfuzi; materijali za postavljanje i punjenje, osim papira, kartona, gume ili plastike; sirovi vlaknasti tekstilni materijali i zamjene za njih.;

23 Prediva i konac, za tekstilnu upotrebu.;

24 Tekstil i zamjena za tekstil; tkanine za domaćinstvo; zavjese od tekstila ili plastike.;

25 Odjeća, obuća, pokrivala za glavu.;

26 Čipka, uzice i vez, i pozamanterijske trake i vrpce; dugmad, kopče i petlje, pribadače i igle; vještačko cvijeće; ukrasi za kosu; vještačka kosa.;

27 Tepisi, čilimi, prostirke i otirači, linoleum i drugi materijali za pokrivanje podova; prekrivači za zidove (netekstilni).;

28 Igre; igračke i predmete za igru; aparati za video igre; gimnastički i sportski artikli; ukrasi za božićna drvca. ;

29 Meso, riba, živina i divljač; mesni ekstrakti; konzervisano, zamrznuto, sušeno i kuhano voće i povrće; želei, džemovi, kompoti; jaja; mlijeko, sir, puter, jogurt i drugi mliječni proizvodi; ulja i masti za ishranu.;

30 Kafa, čaj, kakao i zamjena za kafu (vještačka kafa); riža, tjestenina i rezanci; tapioka i sago brašno i proizvodi od žitarica hljeb, peciva i poslastice čokolada; sladoledi, sorbeti i drugi jestivi led; šećer, med, melasa; kvasac, prašak za pecivo; so, dodaci jelima, začini, konzervisano začinsko bilje; sirće, sosovi i drugi dodaci jelu; led [zamrznuta vodaj.;

31 Sirovi i neprerađeni poljoprivredni, akvakulturni, hortikulturni i šumarski proizvodi; sirove i neprerađene žitarice i sjeme; svježe voće i povrće, svježe začinsko bilje; prirodne biljke i cvijeće; cvjetne lukovice, sadnice i sjeme za sadnju; žive životinje; hrana i piće za životinje; slad.;

32 Pivo; bezalkoholni napici; mineralne i sodne vode; voćni napici i voćni sokovi; sirupi i drugi bezalkoholni preparati za proizvodnju pića.;

33 Alkoholna pića, osim piva; olni preparati za pravljenje napitaka.;

34 Duhan i zamjena za duhan; cigarete i cigare;elektronske cigarete i oralni vaporizatori za pušače; artikli za pušače; šibice.;

35 Oglašavanje; vođenje poslova; poslovno upravljanje; kancelarijski poslovi.;

36 Osiguranje; finansijski poslovi; monetarni poslovi; poslovi sa nekretninama.;

37 Izgradnja građevina; popravlanje; usluge instaliranja (postavljanja).;

38 Telekomunikacije.;

39 Prevoz; pakovanje i skladištenje roba; organizovanje putovanja.;

40 Obrada materijala.;

41 Obrazovanje; obuka; razonoda; sportske i kulturne aktivnosti.;

42 Naučne i tehnološke usluge i istraživanje i projektovanje koji se na njih odnose; usluge industrijskih analiza i istraživanja; projektovanje i razvoj računarskog hardvera i sofvera. ;

43 Usluge pružanja hrane i pića; privremeni smještaj. ;

44 Medicinske usluge; veterinarske usluge; higijenske i kozmetičke usluge za ljude i životinje; poljoprivredne, hortikulturne i šumarske usluge.;

45 Pravne usluge; usluge obezbjeđenja radi fizičke zaštite imovine i osoba; lične i društvene usluge koje pružaju treće osobe sa ciljem zadovoljavanja potreba pojedinaca.

(210) **BAZ2224391A** (220) 18/07/2022

(442) 31/03/2023

(732) **“MB IMPEKS” d.o.o. Banja Luka Jovana Bijelića bb, 78000 Banja Luka, BA**

(540)

DR. CRAFT

(511)

33 Alkoholna pića (biljni liker).

(210) **BAZ2224392A** (220) 22/07/2022

(442) 31/03/2023

(732) **MARKETING INVESTMENT GROUP S.A.**

Osiedle Dywizjonu 303, Pawilon I 31-871 Kraków, PL

(740) **PETOŠEVIĆ d.o.o.**

(540)

SIZEER

(511)

18 Ruksaci; putne torbe; torbe za kampiranje; koferi.;

25 Obuća; odjeća; donje rublje; šalovi; pokrivala za glavu; kombinezoni; trikoi; majice kratkih rukava; jakne (odjeća); kaputi; suknje; haljine; hlače; bluze; košulje.;

35 Usluge maloprodaje i veleprodaje, uključujući i prodaju putem Interneta, odjeće, obuće, sportskih i gimnastičkih predmeta, ruksaka, kofera i putnih torbi; usluge prodajne promocije trećim licima; usluge poslovnog istraživanja; usluge specijalističkog savjetovanja o poslovnim pitanjima; savjetodavne usluge o organizaciji i vođenju poslovanja; savjetodavne usluge o upravljanju osobljem; usluge podrške pri upravljanju poslovnim društvima; usluge podrške pri vođenju poslovne djelatnosti; usluge komercijalnog posredovanja radi povezivanja poslovnih partnera; specijalizirane usluge za poslovno savjetovanje; usluge poslovnog savjetovanja; usluge savjetovanja u vezi rukovođenja osobljem, selekcija osoblja; usluge pružanja komercijalnog znanja i iskustva (know-how).

(210) **BAZ2224393A** (220) 22/07/2022

(442) 31/03/2023

(732) **MARKETING INVESTMENT GROUP S.A.**

Osiedle Dywizjonu 303, Pawilon I 31-871 Kraków, PL

(740) PETOŠEVIĆ d.o.o.

(591) crna, narandžasta

(540)



(531) 27.5,29.1

(511)

18 Ruksaci; putne torbe; torbe za kampiranje; koferi.;

25 Obuća; odjeća; donje rublje; šalovi; pokrivala za glavu; kombinezoni; trikoi; majice kratkih rukava; jakne (odjeća); kaputi; suknje; haljine; hlače; bluze; košulje.;

35 Usluge maloprodaje i veleprodaje, uključujući i prodaju putem Interneta, odjeće, obuće, sportskih i gimnastičkih predmeta, ruksaka, kofera i putnih torbi; usluge prodajne promocije trećim licima; usluge poslovnog istraživanja; usluge specijalističkog savjetovanja o poslovnim pitanjima; savjetodavne usluge o organizaciji i vođenju poslovanja; savjetodavne usluge o upravljanju osobljem; usluge podrške pri upravljanju poslovnim društvima; usluge podrške pri vođenju poslovne djelatnosti; usluge komercijalnog posredovanja radi povezivanja poslovnih partnera; specijalizirane usluge za poslovno savjetovanje; usluge poslovnog savjetovanja; usluge savjetovanja u vezi rukovođenja osobljem, selekcija osoblja; usluge pružanja komercijalnog znanja i iskustva (know-how).

(210) **BAZ2224394A** (220) 22/07/2022

(442) 31/03/2023

(732) **Hilton Worldwide Manage Limited Maple Court Central Park, Reeds Crescent, Watford WD24 4QQ, GB**

(740) DR DIANA PROTIĆ TKALČIĆ & PARTNERS d.o.o.

(540)

TAPESTRY

(511)

35 Usluge organizacije i sprovođenja poslovnih događaja, konferencija, kongresa, izložbi, seminara i sastanaka.;

36 Usluge brokera za nepokretnosti, usluge upravljanja/ održavanja brendiranih smještaja; usluge menadžmenta u vezi sa nekretninama; usluge menadžmenta u vezi sa stanovima i apartmanima; usluge davanja u zakup

stambenih jedinica za treća lica; usluge menadžmenta u vezi sa stambenim jedinicama za treća lica; usluge prodaje stanova.;

41 Usluge rasonode u vidu prezentovanja plesa uživo, varijetea i muzičkih nastupa; usluge noćnih klubova; usluge centara za održavanje zdravlja, naime, davanje instrukcija i obezbjeđivanje opreme u oblasti fizičkih vježbi; organizacija i sprovođenje (uživo) izložbi, poslovnih događaja, konferencija, kongresa, seminara i sastanaka u oblasti obrazovanja, kulture, sporta i rasonode za neposlovne i nekomercijalne svrhe; rezervacije pozorišta i opere.;

43 Usluge iznajmljivanja privremenog smještaja; usluge rezervacije privremenog smještaja; usluge hotela, motela, barova, kafea, restorana, banketa i usluge kateringa; usluge iznajmljivanja prostorija za održavanje poslovnih događaja, konferencija, konvencija, izložbi, seminara i sastanaka.;

44 Usluge salona za ljepotu, frizerskih salona, berberske usluge; usluge masaže; zdravstvene usluge spa centara vezane za zdravlje i dobrobit tijela i duha; pružanje usluga sauna, jakuzija, solarijuma i sunčanja; usluge aromaterapije; usluge savjetovanja u vezi sa ljepotom, njegom kose i aromaterapijom.

(210) **BAZ2224395A** (220) 22/07/2022

(442) 31/03/2023

(732) **DOO za preradu i konzerviranje mleka Mlekara Leskovac**

Tekstilna 97, Leskovac, RS

(740) Nihad Sijerčić

(591) plava, teget, braon, žuta, zelena, roze, siva, narandžasta, crna, bijela

(540)



(531) 3.4,5.11,29.1

(511)

29 Mlijeko i mliječni proizvodi.;

30 Poslastica od sira prelivena čokoladom.

(210) **BAZ2224396A** (220) 22/07/2022
 (442) 31/03/2023
 (732) **DOO za preradu i konzerviranje mleka
 Mlekara Leskovac**
Tekstilna 97, Leskovac, RS
 (740) Nihad Sijerčić
 (591) crvena, plava, teget, braon, žuta, zelena,
 roze, siva, narandžasta, crna, bijela
 (540)



(531) 3.4,5.11,29.1

(511)

29 Mlijeko i mliječni proizvodi.;

30 Poslastica od sira prelivena čokoladom.

(210) **BAZ2224397A** (220) 22/07/2022
 (442) 31/03/2023
 (732) **DOO za preradu i konzerviranje mleka
 Mlekara Leskovac**
Tekstilna 97, Leskovac, RS
 (740) Nihad Sijerčić
 (591) plava, teget, bijela
 (540)



(531) 27.5,29.1

(511)

29 Mlijeko i mliječni proizvodi.;

30 Poslastica od sira prelivena čokoladom.

(210) **BAZ2224398A** (220) 22/07/2022
 (442) 31/03/2023
 (732) **Meridian Tech d.o.o. Banja Luka
 Skendera Kulenovića 91, Banja Luka,
 BA**
 (591) žuta, narandžasta, bijela, bordo
 (540)



(531) 1.1,1.15,3.7,18.5,27.5,29.1

(511)

41 Obrazovne usluge; pripremanje obuke; razonoda; sportske i kulturne aktivnosti.;

42 Naučne i tehnološke usluge, kao i usluge istraživanja i projektovanja u vezi sa njima; usluge industrijskih analiza i istraživanja; projektovanje i razvoj računarskog hardvera i softvera.

(210) **BAZ2224399A** (220) 25/07/2022
 (442) 31/03/2023
 (732) **Dario Galić**
**Ulica Kardinala Alojzija Stepinca br.
 14, 88220 Široki Brijeg, BA**
 (740) Zajednički odvjetnički ured Barbarić &
 Bevanda
 (540)

U MOM SRCU VATRA

(511)

41 Usluge koje se sastoje od bilo kojeg oblika obrazovanja ili treninga životi nja, usluge koje imaju za cilj zabavu, razonodu ili rekreaciju ljudi, predstavljanje vizualne umjetnosti ili književnih djela javnosti u obrazovne ili kulturne svrhe.

(210) **BAZ2224400A** (220) 26/07/2022

(442) 31/03/2023

(732) **Russell Bedford International****3rd Floor, Paternoster House, 65 St Paul's Churchyard, London EC4M 8AB, GB**

(740) DR DIANA PROTIC TKALCIC & PARTNERS d.o.o.

(540)

RUSSELL BEDFORD

(511)

35 Usluge upravljanja računovodstvom; računovodstvo; usluge revizije; knjigovodstvene usluge; savjetodavne usluge vezane za poslovno računovodstvo; usluge revizije poslovanja; usluge kompjuterizovanog računovodstva; kompjuterizovane usluge revizije; usluge kompjuterizovanog knjigovodstva; konsultantske usluge u vezi sa revizijom; usluge računovodstva vezane za troškove; usluge upravljačkog računovodstva; usluge pripremanja računa; usluge poreskog savjetovanja; usluge pripreme poreske procjene; usluge konsultacija u vezi sa poreskim pitanjima; usluge poreskog planiranja; usluge pripremanja poreskih prijavi; usluge poslovnih procjena; usluge analize i procjene preduzeća; usluge stručne procjene i izvještaja koji se odnose na poslovna pitanja; konsultantske usluge vezane za preuzimanje/akviziciju i spajanje; konsultantske usluge vezane za poslovnu administraciju; usluge poslovnog menadžmenta; usluge poslovnog savjetovanja; usluge i konsultacije vezane za poslovni menadžment; usluge i konsultacije vezane za upravljanje poslovnim procesima; konsultantske usluge vezane za menadžment; konsultantske usluge vezane za ljudske resurse/poslovni kadar; konsultantske usluge vezane za predviđanje i procjenu rizika; konsultantske usluge vezane za poslovnu strategiju; savjetodavne usluge vezane za nabavke/akviziciju; savjetodavne usluge vezane za prodaju preduzeća; savjetodavne usluge vezane za poslovno upravljanje; usluge poslovnog savjetovanja; savjetodavne usluge vezane za preduzeća; usluge kompjuterizovanog upravljanja podacima; usluge upravljanja inventarom; usluge ekonomskog predviđanja/ekonomska prognostika; usluge izrade poslovnih studija; usluge izrade tržišnih studija; usluge izrada studija vezanih za istraživanje tržišta; usluge poslovnog savjetovanja u vezi sa nelikvidnošću; usluge menadžmenta/upravljanja preduzećima; usluge obezbjeđivanja imenovanih direktora preduzeća.;

36 Savjetodavne usluge u vezi sa oporezivanjem; savjetodavne usluge u vezi sa finansijama; usluge ugovaranja finansija za preduzeća; konsultantske usluge u vezi sa finansijama; usluge savjetovanja u vezi sa korporativnim finansijama; usluge finansijskog savjetovanja u vezi sa oporezivanjem; usluge poreskih savjeta; usluge poreskih konsultacija; usluge poreskog planiranja; savjetodavne usluge u vezi sa procjenom nekretnina; usluge poslovnih procjena za finansijsku evaluaciju; usluge finansijskih procjena; usluge finansijske evaluacije; usluge fiskalne procjene; konsultantske usluge u vezi sa kapitalnim investicijama; usluge finansijskih konsultacija; savjetodavne usluge u vezi sa investicijama; savjetodavne usluge u vezi sa penzijama; savjetodavne

usluge u vezi sa finansijskim pitanjima; savjetodavne usluge vezane za finansije; savjetodavne usluge vezane za povjerioce; usluge upravljanja imovinom; usluge upravljanja vlasništvom vezane za povjerilačke odnose; usluge finansijskog savjetovanja i menadžmenta; usluge finansijskog upravljanja i planiranja; usluge upravljanja u vezi sa povjerilačkim odnosima; fiducijarne usluge; usluge finansijskih ekonomskih analiza; usluge izrade finansijskih studija; savjetodavne usluge u vezi sa kapitalnim ulaganjima; usluge vezane za korporativne povjerioce; usluge vezane za nesolventnost; usluge finansijskog savjetovanja u vezi sa nasljeđivanjem; usluge planiranja vezane za vlasništvo i imovinu.;

42 Konsultantske usluge u oblasti kompjuterske i informacione tehnologije; konsultantske i savjetodavne usluge u oblasti kompjutera; konsultantske usluge vezane za računarski hardver i softver; usluge kompjuterskog savjetovanja; konsultantske usluge u vezi sa kompjuterskim sistemima; konsultantske usluge u vezi sa kontrolom kvaliteta; usluge vezane za reviziju kvaliteta; konsultantske usluge u vezi sa informacionim tehnologijama; konsultantske usluge u vezi sa osiguravanjem/garancijom kvaliteta; konsultantske usluge u vezi sa softverima.

(210) **BAZ2224401A** (220) 26/07/2022

(442) 31/03/2023

(300) 97/253152

04/02/2022

US

(732) **EQRx International, Inc. (Delaware corporation)****50 Hampshire Street, Cambridge, Massachusetts 02139, US**

(740) DR DIANA PROTIC TKALCIC & PARTNERS d.o.o.

(540)

AUMSEQA

(511)

5 Farmaceutski preparati.

(210) **BAZ2224402A** (220) 26/07/2022

(442) 31/03/2023

(300) 97/253150

04/02/2022

US

(732) **EQRx International, Inc. (Delaware corporation)**

50 Hampshire Street, Cambridge, Massachusetts 02139, US

(740) DR DIANA PROTIC TKALČIĆ & PARTNERS d.o.o.

(540)

EQJUBI

(511)

5 Farmaceutski preparati.

(210) **BAZ2224403A** (220) 26/07/2022

(442) 31/03/2023

(300) 086221

07/04/2022

JM

(732) **BRITISH AMERICAN TOBACCO (BRANDS) LIMITED**

Globe House, 4 Temple Place, London WC2R 2PG, GB

(740) "Živko Mijatović & Partners" d.o.o.

(540)

HYPER X2 AIR

(511)

34 Cigarette; duhan, sirov ili prerađen; proizvodi od duhana; zamjene za duhan (koje nisu za upotrebu u medicini); cigare; cigarilosi; upaljači; šibice; proizvodi za pušače; papir za cigarete; tube za cigarete; filteri za cigarete; džepne mašine za motanje cigareta; ručne mašine za punjenje papirnih tuba duhanom; elektronske cigarete; patroni (kertridži) za elektronske cigarete; tečnost za elektronske cigarete; proizvodi od duhana koji se zagrijavaju; uređaji i njihovi dijelovi koji služe za zagrijavanje duhana koji se udiše; zamjene duhana koje se udišu; cigarete koje sadrže zamjene duhana; tabakere; kutije za cigarete; snus sa duhanom; burmut sa duhanom; snus bez duhana; burmut bez duhana; vrećice nikotina bez duhana za oralnu upotrebu (koje nisu za upotrebu u medicini).

(210) **BAZ2224404A** (220) 26/07/2022

(442) 31/03/2023

(300) UK00003811570

20/07/2022

UK

(732) **BRITISH AMERICAN TOBACCO (BRANDS) LIMITED**

Globe House, 4 Temple Place, London WC2R 2PG, GB

(740) "Živko Mijatović & Partners" d.o.o.

(540)

HYPER X2
air

(531) 27.5

(511)

5 Cigarette; duhan, sirov ili prerađen; proizvodi od duhana; zamjene za duhan (koje nisu za upotrebu u medicini); cigare; cigarilosi; upaljači za pušače; šibice; proizvodi za pušače; papir za cigarete; tube za cigarete; filteri za cigarete; džepne mašine za motanje cigareta; ručne mašine za punjenje papirnih tuba duhanom; elektronske cigarete; patroni (kertridži) za elektronske cigarete; tečnost za elektronske cigarete; proizvodi od duhana koji se zagrijavaju; uređaji i njihovi dijelovi koji služe za zagrijavanje duhana; zamjene duhana koje se udišu; cigarete koje sadrže zamjene duhana; tabakere; kutije za cigarete; snus sa duhanom; burmut sa duhanom; snus bez duhana; burmut bez duhana; vrećice nikotina bez duhana za oralnu upotrebu (koje nisu za upotrebu u medicini).

(210) **BAZ2224405A** (220) 27/07/2022

(442) 31/03/2023

(732) **Novartis AG**

4002 Basel, CH

(740) MSA IP

(540)

XICLAV

(511)

5 Farmaceutski preparati za ljudsku primjenu.

(210) **BAZ2224406A** (220) 28/07/2022

(442) 31/03/2023

(732) **CladSwiss AG**

Bahnhofstrasse 27, 6300 Zug, SZ

(740) DR DIANA PROTIĆ TKALČIĆ & PARTNERS d.o.o.

(591) nijanse plave, nijanse ljubičaste, nijanse žute, nijanse narandžaste, crna

(540)



(531) 26.1,26.15,29.1

(511)

9 Interfejsi za kompjutere; kompjuterski softver, snimljeni; kompjuterske softverske platforme, snimljene ili koje se mogu preuzeti sa interneta; kompjuterske softverske aplikacije, koje se mogu preuzeti sa interneta; kompjuterski programi, snimljeni; kompjuterski programi koji se mogu preuzeti sa interneta; operativni kompjuterski programi, snimljeni; softver za čuvanje ekrana kompjutera, snimljen ili koji se može preuzeti sa interneta; aparati za obradu podataka; čitači (oprema za obradu podataka); datoteke slike koje se mogu preuzeti sa interneta; muzičke datoteke koje se mogu preuzeti sa interneta; ekrani (fotografski); grafički elementi za mobilne telefone koje se mogu preuzeti sa interneta.

(210) **BAZ2224407A** (220) 28/07/2022

(442) 31/03/2023

(732) **Bait Al-Shatira Fast Food Restaurants Company**

4005 Al Uyaynah road, Dhahrat Laban district, Riyadh 12562-7277, SA

(740) DR DIANA PROTIĆ TKALČIĆ & PARTNERS d.o.o.

(591) crvena, bijela

(540)



(531) 8.1,24.3,26.1,26.11,28.1,29.1

(511)

43 Usluge pružanja hrane i pića; pružanje privremenog smještaja.

(210) **BAZ2224408A** (220) 28/07/2022

(442) 31/03/2023

(732) **Miran Lazić**

Olimpijska br. 34, 71000 Sarajevo, BA

(740) Zajednička advokatska kancelarija Emina Saračević i Adis Gazibegović

(540)

NOW YOU KNOW-NWYKN

(511)

16 Papir i karton; štampane stvari; knjigovezački materijal; fotografije; kancelarijski materijal i kancelarijski pribor, osim namještaja; ljepljiva za kancelarijske i kućne potrebe; materijali za crtanje i materijali za umjetnike; kistovi; materijali za obuku i nastavu; plastični omotači, folije i kese za umotavanje i pakovanje; štamparska slova, klišeji;

24 Tekstil i zamjena za tekstil; tkanine za domaćinstvo; zavjese od tekstila ili plastike.;

42 Naučne i tehnološke usluge i istraživanje i projektovanje koji se na njih odnose; usluge industrijskih analiza i istraživanja; projektovanje i razvoj računarskog hardvera i softvera.

(210) **BAZ2224410A** (220) 29/07/2022

(442) 31/03/2023

(732) **Delta Electronics, Inc.**

186 Ruey Kuang Road, Neihu, Taipei 114, TW

(740) DR DIANA PROTIĆ TKALČIĆ & PARTNERS d.o.o.

(540)



(531) 1.13,26.3,27.1

(511)

37 Punjenje električnih vozila; iznajmljivanje portabilnih punjača struje; uklanjanje interferencije u električnim uređajima; konsultacije u vezi izgradnje; izgradnja tvornica;

postavljanje i popravak dizala/postavljanje i popravak liftova; usluge električara; postavljanje i popravak klimatizacijskih uređaja; postavljanje, održavanje i popravak kompjuterskog hardvera; postavljanje i popravak električnih uređaja; postavljanje, održavanje i popravak mašinerije.;

39 Skladištenje roba; isporuka roba; logistika u prevozu; distribucija električne energije; distribucija energije.;

42 Istraživanja u oblasti tehnologije vještačke inteligencije; testiranje materijala; kontrola kvaliteta; istraživanja u mehanici; tehnički pregled vozila; arhitektonske usluge; arhitektonske konsultacije; kompjutersko programiranje; iznajmljivanje kompjuterskog softvera; održavanje kompjuterskog softvera; analiza kompjuterskog sistema; konverzija kompjuterskih programa i podataka koja nije fizička konverzija; nadzor kompjuterskih sistema daljinskim pristupom; softver kao usluga (SaaS); obezbjeđivanje virtuelnih kompjuterskih sistema putem računarstva u oblaku; nadzor kompjuterskih sistema radi otkrivanja poremećaja u radu; platforma kao usluga (PaaS); iznajmljivanje sredstava centra podataka; konsultacije u vezi dizajna i razvoja kompjuterskog hardvera; tehnološka istraživanja; konsultacije u oblasti štednje enrgije; istraživanja u oblasti zaštite okoline; pružanje naučnih informacija, savjeta i konsultacija u vezi emisije ugljenika; obračun energije; istraživanja u oblasti izgradnje građevina; istraživanja u oblasti telekomunikacione tehnologije.

(210) **BAZ2224411A** (220) 29/07/2022

(442) 31/03/2023

(300) AM10246/2022

04/02/2022

AT

(732) **BRITISH-AMERICAN TOBACCO (BRANDS) LIMITED**

Globe House, 4 Temple Place, London WC2R 2PG, GB

(740) "ŽIVKO MIJATOVIĆ & PARTNERS" d.o.o. Sarajevo

(591) bijela, siva, zelena

(540)



(531) 5.3,26.4,27.5,29.1

(511)

34 Cigarete; duhan, sirov ili prerađen; duhan za motanje; duhan za lule; proizvodi od duhana; zamjene za duhan (koje nisu za upotrebu u medicini); cigare; cigarilosi; upaljači za cigarilose za pušače; upaljači za cigare za pušače; šibice; proizvodi za pušače; papir za cigarete; tube za cigarete; filteri za cigarete; džepne mašine za motanje cigareta; ručne mašine za punjenje papirnih tuba duhanom; elektronske cigarete; tečnost za elektronske cigarete; proizvodi od duhana koji se zagrijavaju.

(210) **BAZ2224412A** (220) 01/08/2022

(442) 31/03/2023

(732) **Ciao & Ciao društvo sa ograničenom odgovornošću za trgovinu i usluge Podgaj 1, 71000 Sarajevo, BA**

(591) tamnoplava, tamnožuta

(540)



(531) 27.5,29.1

(511)

35 oglašavanje; vođenje poslova; poslovno upravljanje; uredski poslovi ažuriranje reklamnog materijala, ciljani marketing, korporativne komunikacijske usluge, marketing, odnosi sa javnošću, objavljivanje reklamnih tekstova, online oglašavanje na kompjuterskoj mreži, oglašavanje, pisanje reklamnih tekstova, pisanje scenarija u reklamne svrhe, promocija robe putem influencera, profiliranje potrošača u komercijalne ili marketinške svrhe, proizvodnja reklamnih filmova, azvoj koncepta oglašavanja, savjetovanje u vezi sa komunikacijskim strategijama odnosa s javnošću, transkripcija, komunikacija (kancelarijske funkcije), usluge prijema posjetitelja, unapređenje prodaje za druge, usluge nabavke za druge (kupovine robe i usluga), usluge za odnose sa medijima, usluge izdvajanja vijesti, usluge posredovanja koje se odnose na povezivanje različitih stručnjaka sa klijentima, usluge reklamnih agencija. ;

43 usluge pružanja hrane i pića; privremeni smještaj, dekoracije torti, iznajmljivanje prostorija za sastanke, iznajmljivanje privremenog smještaja, catering hrane i pića, motelske usluge, restoranske usluge, samouslužne restoranske usluge, usluge restorana za ponijeti, usluge smještaja (hoteli i pansioni), usluge bara, usluge pansiona, usluge kafića, usluge kafeterije, usluge kantine, usluge vrtića, ukrašavanje hrane, usluge hookah kafića, usluge hotelskog smještaja.;

44 medicinske usluge; veterinarske usluge; higijenske i kozmetičke usluge za ljude i životinje; poljoprivredne, hortikulturene i šumarske usluge, depilacija voskom, frizerski, manikura, masaža, plesna terapija, tetoviranje, usluge kozmetičara, usluge briačnice, usluge kozmetičkih salona, usluge farbanja kose, usluge solarijuma.

- (210) **BAZ2224414A** (220) 01/08/2022
 (442) 31/03/2023
 (732) **SAVIČEVIĆ ŽARKO**
Vuka Karadžića 1, Gornji Milanovac, RS
 (740) ZAK Kenan Elezović i Mirza Dževdetbegović
 (591) tamno plava, svijetlo plava, bijela, siva
 (540)



- (531) 1.13,27.5,29.1
 (511)

1 Acetatni silikon; neutralni silikon; pur pjene; montažna ljepila; akrilni kitovi i zaptivne mase; akrilni silikon; sredstvo za vezu starog i novog betona; sredstvo za betoniranje u zimskim uslovima; destilovana voda; lijepak za keramičke i kamene pločice.;

2 Uljani razređivač; nitro razređivač; poliuretanski razređivač; akrilni razređivač; laneni firmis; sredstva za skidanje hrđe; osnovne boje za metal na bazi razređivača; osnovne boje za drvo na bazi razređivača; osnovne boje za drvo na vodenoj bazi; osnovne boje za metal na vodenoj bazi; emajli za drvo/metal na bazi razređivača, emajli za drvo/metal na vodenoj bazi; lazure, lazurni lakovi; bezbojni lakovi na bazi razređivača; bezbojni lakovi na vodenoj bazi; efekt lak; bajčevi na bazi rastvarača, bajčevi na vodenoj bazi; boje za asfalt; brzo sušive boje; temperaturno otporne boje; boje u spreju; poludisperzije; unutrašnje disperzije; fasadne boje; unutrašnje perive boje; boja za beton na bazi razređivača; boja za beton na vodenoj bazi; fasadne boje na vodenoj bazi; fasadna boja na bazi razređivača; podloge za unutrašnje zidove; podloge za spoljne zidove; sredstva za nijansiranje unutrašnjih i fasadnih boja; parfemi za zidove; lepak za stiropor i stirodur; lepak za kamenu vunu: lepak za gas beton blokove; univerzalni lepkovi na bazi rastvarača; lepak za drvo, kitovi za drvo; lepak za parket na vodenoj bazi; poliuretanski lepak za parket; lak za parket na vodenoj bazi; poliuretanski lak za parket; masa za fugovanje parketa na vodenoj bazi; masa za fugovanje parketa na pur bazi; mase za fugovanje kamena, keramike i sanitarije; izravnjavajuće mase za beton. ;

3 Brusni papir; brusno platno; brusne ploče; rezne ploče; sredstva za skidanje hrđe; sredstva protiv algi, gljivica i buđi.;

16 Krep trake; selotejp trake; valjci za farbanje, super lepak. ;

17 Krep trake; selotejp trake; krovne PE i PP folije i membrane; acetatni silikon; neutralni silikon; pur pene; montažna lepila; hidroizolacioni premazi; akrilni kitovi i zaptivne mase; akrilni silikon; tiplovi za stiropor; kamenu i mineralnu vunu. ;

19 Pastozni fasadni završni malteri; praškasti fasadni završni malteri; PVC lajsne za keramiku, zidove, stepeništa; hidroizolacione bitumenske trake; stiropor, ploče i profili od stiropora; stirodur; staklena mrežica; glet masa praškasta i pastozna; mašinski malter unutrašnji i spoljni. ;

21 Četke za farbanje.

- (210) **BAZ2224415A** (220) 02/08/2022
 (442) 31/03/2023
 (732) **HEMOFARM A.D. farmaceutsko-hemijska industrija Vršac Beogradski put bb, 26300 Vršac, RS**
 (740) MSA IP
 (540)

ZOFKOL

- (511)
 5 Farmaceutski proizvodi.

- (210) **BAZ2224416A** (220) 02/08/2022
 (442) 31/03/2023
 (732) **HEMOFARM A.D. farmaceutsko-hemijska industrija Vršac Beogradski put bb, 26300 Vršac, RS**
 (740) MSA IP
 (540)

TRIANDA

- (511)
 5 Farmaceutski proizvodi.

- (210) **BAZ2224417A** (220) 02/08/2022
 (442) 31/03/2023
 (732) **HEMOFARM A.D. farmaceutsko-hemijska industrija Vršac Beogradski put bb, 26300 Vršac, RS**
 (740) MSA IP
 (540)

ZOLSTYN

- (511)
 5 Farmaceutski proizvodi.

(210) **BAZ2224418A** (220) 02/08/2022

(442) 31/03/2023

(732) **Amsal Pharmaceuticals d.o.o.**
Sarajevo Igmanska 38, Vogošća, BA

(540)

EPLECOR

(511)

5 Farmaceutski i veterinarski preparati; sanitarni preparati za medicinsku upotrebu; dijetetska hrana i supstance prilagođene za upotrebu u medicini ili veterinarsku upotrebu; hrana za bebe; dijetetski dodaci (dodaci ishrani) za ljude i životinje; flasteri, materijali za zavijanje; materijali za plombiranje zuba, zubarska smola; dezinfekciona sredstva; preparati za uništavanje štetočina; fungicidi; herbicidi.

(210) **BAZ2224419A** (220) 02/08/2022

(442) 31/03/2023

(732) **Amsal Pharmaceuticals d.o.o.**
Sarajevo Igmanska 38, Vogošća, BA

(540)

SOLITAM

(511)

5 Farmaceutski i veterinarski preparati; sanitarni preparati za medicinsku upotrebu; dijetetska hrana i supstance prilagođene za upotrebu u medicini ili veterinarsku upotrebu; hrana za bebe; dijetetski dodaci (dodaci ishrani) za ljude i životinje; flasteri, materijali za zavijanje; materijali za plombiranje zuba, zubarska smola; dezinfekciona sredstva; preparati za uništavanje štetočina; fungicidi; herbicidi.

(210) **BAZ2224422A** (220) 04/08/2022

(442) 31/03/2023

(732) **TABIAT BINICLIK LIMITED ŞİRKETİ**
Tabiat Binicilik Merkezi Kazanci ,h.
16450 Kestel / Bursa, TR(740) **PETOŠEVIĆ d.o.o.**

(591) tamno zelena

(540)



(531) 27.5,29.1

(511)

43 Usluge pružanja hrane i pića; privremeni smještaj; usluge smještaja za životinje.

(210) **BAZ2224423A** (220) 05/08/2022

(442) 31/03/2023

(732) **Eli Lilly and Company****Lilly Corporate Center, Indianapolis,**
Indiana 46285, US

(740) "Živko Mijatović & Partners" d.o.o.

(540)

KISUNLA

(511)

5 Farmaceutski preparati, naime, farmaceutski preparati za liječenje alopecije, Alzheimerove bolesti, atopijskog dermatitisa, autoimunih bolesti i poremećaja, krvnih oboljenja i poremećaja, oboljenja i poremećaja kosti i skeleta, raka, kardiovaskularnih oboljenja, oboljenja i poremećaja centralnog nervnog sistema, klaster glavobolja, oboljenja uzrokovanih Korona virusom, Kronove bolesti, demencije, dermatoloških oboljenja i poremećaja, dijabetesa, dislipidemije, oboljenja i poremećaja žlijezda sa unutrašnjim lučenjem, fibromijalgije, gastrointestinalnih oboljenja i poremećaja, glavobolja, zatajenja srca, upala i upalnih oboljenja i poremećaja, upalne bolesti crijeva, bubrenih oboljenja i poremećaja, jetrenih oboljenja i poremećaja, lupusa, mentalnih poremećaja, metaboličkih oboljenja i poremećaja, migrene, multiple skleroze, neurodegenerativnih oboljenja i poremećaja, neuroloških poremećaja, gojaznosti, osteoartritisa, bola, Parkinsonove bolesti, psorijaze, psorijatičnog artritisa, reumatoidnog artritisa, ulceroznog kolitisa, vaskularnih oboljenja; farmaceutski pripreve.

(210) **BAZ2224424A** (220) 05/08/2022

(442) 31/03/2023

(732) **UR SLASTIČARNICA I CAFFE BAR**
"PALMA"**Porodice Ribar br. 5, 71000 Sarajevo,**
BA(740) **STAM d.o.o.**

(591) smeđa, nijanse narandžaste

(540)



(531) 1.3,5.3,6.6,27.5,29.1

(511)

30 Kolači, slastice; sladoled.;

43 Ugostiteljske usluge.

(210) **BAZ2224425A** (220) 05/08/2022

(442) 31/03/2023

(732) **UR SLASTIČARNICA I CAFFE BAR
"PALMA"**

**Porodice Ribar br. 5, 71000 Sarajevo,
BA**

(740) STAM d.o.o.

(540)

PALMA

(511)

30 Kafa, čaj, kakao, šećer, riža, tapioka, sago, hadomjesci kage; brašno i proizvodi od žitarica, hljeb, kolači, slastice; bomboni; sladoled; med, sirup pd melase; kvasac, prašak za dizanje; sol, senf; ocat, začini; mirodije; led za hlađenje.;

35 Oglašavanje i reklamiranje; vođenje komercijalnih poslova; komercijalna administracija; uredski poslovi.;

43 Ugostiteljske usluge.

(210) **BAZ2224426A** (220) 08/08/2022

(442) 31/03/2023

(732) **ALKALOID AD Skopje**

**Blvd. Aleksandar Makedonski 12, 1000
Skopje, MK**

(740) "Živko Mijatović & Partners" d.o.o.

(540)

DEQOSOPTO

(511)

5 Farmaceutski proizvodi za ljudsku uporabu.

(210) **BAZ2224427A** (220) 09/08/2022

(442) 31/03/2023

(732) **Farm Fresh L.L.C.**

**P.O. Box 7011, GMG Building, Umm
Hurair Rd, Oud Metha, Bur Dubai,
Dubai, AE**

(740) Marić & Co advokatsko društvo d.o.o.

(540)

Sapora

(531) 27.5

(511)

30 Kafa, čaj, kakao i zamjena za kafu (vještačka kafa); riža, tjestenina i rezanci; tapioka i sago; brašno i proizvodi od žitarica; kruh, peciva i poslastice; čokolada; sladoledi, šerbeti i drugi jestivi led; šeder, med, melasa; kvasac, prašak za pecivo; sol, dodaci jelima, začini, konzervirano začinsko bilje; ocat, sosovi i drugi dodaci jelu; led (zamrznuta voda).

(210) **BAZ2224428A** (220) 09/08/2022

(442) 31/03/2023

(732) **Amsal Pharmaceuticals d.o.o.
Sarajevo**

Igmanska 38, 71320 Vogošća, BA

(540)

OVANORM

(511)

5 Farmaceutski i veterinarski preparati; sanitarni preparati za medicinsku upotrebu; dijetetska hrana i supstance prilagođene za upotrebu u medicini ili veterinarsku upotrebu; hrana za bebe; dijetetski dodaci (dodaci ishrani) za ljude i životinje; flasteri, materijali za zavijanje; materijali za plombiranje zuba, zubarska smola; dezinfekciona sredstva; preparati za uništavanje štetočina; fungicidi; herbicidi.

(210) **BAZ2224429A** (220) 09/08/2022

(442) 31/03/2023

(732) **Amsal Pharmaceuticals d.o.o. Sarajevo**

Igmanska 38, 71320 Vogošća, BA

(540)

MELASAN

(511)

5 Farmaceutski i veterinarski preparati; sanitarni preparati za medicinsku upotrebu; dijetetska hrana i supstance prilagođene za upotrebu u medicini ili veterinarsku upotrebu; hrana za bebe; dijetetski dodaci (dodaci ishrani) za ljude i životinje; flasteri, materijali za zavijanje; materijali za plombiranje zuba, zubarska smola; dezinfekciona sredstva; preparati za uništavanje štetočina; fungicidi; herbicidi.

(210) **BAZ2224430A** (220) 09/08/2022

(442) 31/03/2023

(732) **Amsal Pharmaceuticals d.o.o. Sarajevo**

Igmanska 38, 71320 Vogošća, BA

(540)

ERAZIM

(511)

5 Farmaceutski i veterinarski preparati; sanitarni preparati za medicinsku upotrebu; dijetetska hrana i supstance prilagođene za upotrebu u medicini ili veterinarsku upotrebu; hrana za bebe; dijetetski dodaci (dodaci ishrani) za ljude i životinje; flasteri, materijali za zavijanje; materijali za plombiranje zuba, zubarska smola; dezinfekciona sredstva; preparati za uništavanje štetočina; fungicidi; herbicidi.

(210) **BAZ2224431A** (220) 10/08/2022

(442) 31/03/2023

(732) **Društvo za proizvodnju, trgovinu i usluge IN AGRO d.o.o. Kakanj Selima ef. Merdanovića bb, Kakanj, BA**

(591) tamno zelena, svijetlo zelena, crvena, plava

(540)



(531) 6.19,26.11,27.5,29.1

(511)

3 Nemedicinska kozmetika i toaletni preparati; nemedicinska sredstva za čišćenje zuba; parfumerijski proizvodi, esencijalna ulja; sredstva za bijeljenje i druge supstance za pranje rublja; preparati za čišćenje, poliranje, ribanje i abrazivni preparati.;

5 Farmaceutski, medicinski i veterinarski preparati; sanitarni proizvodi za uporabu u medicini; dijetetska hrana i supstance prilagođene za uporabu u medicini ili veterinarsku uporabu, hrana za bebe; dijetetski dodaci (dodaci ishrani) za ljude i životinje; flasteri, materijali za previjanje; materijali za plombiranje zuba, zubarska smola; dezinfekcijska sredstva; preparati za uništavanje štetočina; fungicidi, herbicidi.;

8 Ručni alati i sprave, kojima se ručno upravlja; pribor za jelo; brijači.;

9 Aparati i instrumenti znanstveni, istraživački, navigacijski, geodetski, fotografski, kinematografski, audiovizualni, optički, za vaganje, mjerenje, signalizaciju, otkrivanje, testiranje, kontrolu (inspekciju), spašavanje i nastavu; aparati i instrumenti za provođenje, prekid, transformaciju, akumulaciju, reguliranje ili kontrolu distribucije ili uporabe električne energije; aparati i instrumenti za snimanje, prijenos, reproduciranje ili obradu zvuka, slike ili podataka; snimljeni podaci i podaci koji se mogu preuzeti, računalni softver, prazni nosači podataka za digitalno ili analogno snimanje i skladištenje; mehanizmi za aparate koji se pokreću novcem ili žetonom; registar kase, računski strojevi; računala i periferni računalni uređaji; ronilačka odijela, ronilačke maske, čepovi za uši za ronioce, štipaljke za nos za ronioce i plivače, rukavice za ronioce, aparati za disanje za podvodno plivanje; aparati za gašenje požara. ;

11 Aparati i instalacije za osvjetljavanje, grijanje, proizvodnju pare, kuhanje, hlađenje, sušenje, ventilaciju, opskrbu vodom i za sanitarne svrhe. ;

14 Plemeniti metali i njihove legure; nakit, drago i poludrago kamenje; urarski i kronometarski instrumenti.;

16 Papir i karton; tiskane stvari; knjigovezački materijal; fotografije; uredski materijal i uredski pribor, osim namještaja; ljepila za uredske i kućne potrebe; materijali za crtanje i materijali za umjetnike; kistovi; materijali za obuku i nastavu; plastični omotači, folije i vrećice za umotavanje i pakiranje; tiskarska slova, klišeji. ;

18 Koža i imitacije kože; životinjska koža i krzno; prtljažne i torbe za nošenje; kišobrani i suncobrani; štapovi za hodanje; bičevi, saračka i sedlarska oprema; ogrlice, povodci i odjeća za životinje.;

20 Namještaj, ogledala, okviri za slike; nemetalni kontejneri za skladištenje ili transport; neobrađena ili poluobrađena kost, rog, kitova kost ili sedef; školjke; morska pjena (sepiolit); jantar. ;

21 Kućni ili kuhinjski pribor i posude; posuđe i pribor za jelo, osim vilica, noževa i žlica; češljevi i spužve; četke (osim kistova); materijali za pravljenje četki; pribor za čišćenje; neprerađeno ili polupreradeno staklo, osim stakla koje se koristi u građevinarstvu; staklarija, porculan i grnčarija.;

24 Tekstil i zamjena za tekstil; tkanine za domaćinstvo; zavjese od tekstila ili plastike. ;

25 Odjeća, obuća, pokrivala za glavu.;

26 Čipka, uzice i vez, i pozamanterijske trake i vrpce; dugmad, kopče i petlje, pribadače i igle; vještačko cvijeće; ukrasi za kosu; vještačka kosa. ;

27 Tepisi, ćiiimi, prostirke i otirači, linoleum i drugi materijali za pokrivanje podova; prekrivači za zidove (netekstilni).;

28 Igre; igračke i predmete za igru; aparati za video igre; gimnastički i sportski artikli; ukrasi za božićna drvca.

(210) **BAZ2224436A** (220) 16/08/2022

(442) 31/03/2023

(732) **ALKALOID AD Skopje**

Blvd. Aleksandar Makedonski 12, 1000 Skopje, MK

(740) "Živko Mijatović & Partners" d.o.o.

(591) narandžasta, bijela, nijanse plave, nijanse smeđe, crna, nijanse bež

(540)



(531) 1.1,1.15,2.5,26.4,27.5,29.1

(511)

3 Sapuni; šamponi; parfumerijski proizvodi; kozmetički proizvodi za njegu kože; kozmetički preparati za kupke; vlažne maramice za bebe natopljene sredstvom za čišćenje; vlažne maramice natopljene sredstvom za čišćenje; maramice natopljene kozmetičkim losionom; vlažne maramice za kozmetičku upotrebu; kozmetika za djecu; štapići od vate za kozmetičku upotrebu; puder za bebe; kozmetičke kreme; losioni za kozmetičku upotrebu.;

5 Pelene za bebe i djecu; pelene za inkontinenciju; higijenski ulošci; maramice natopljene farmaceutskim losionima; hrana za bebe; sredstva za dezinfekciju; flasteri; farmaceutski proizvodi za njegu kože; bakterijski preparati za medicinsku upotrebu.; 16 Papirne podloge za mijenjanje pelena; jednokratne podloge za mijenjanje pelena; plastične kese za jednokratne pelene.

(210) **BAZ2224437A** (220) 17/08/2022

(442) 31/03/2023

(732) **TeleGroup d.o.o. Banja Luka**

Marije Bursać 8, 78000 Banja Luka, BA

(591) narandžasta, plava

(540)



(531) 14.5,27.5,29.1

(511)

35 Reklamiranje preko plakata;

41 Organizovanje i vođenje konferencije;

(210) **BAZ2224438A** (220) 17/08/2022

(442) 31/03/2023

(732) **ALKALOID AD Skopje**

Boulevard Aleksandar Makedonski 12, 1000 Skopje, MK

(740) "Živko Mijatović & Partners" d.o.o.

(540)

SIFOXINA

(511)

5 Farmaceutski preparati za ljudsku upotrebu; dodaci prehrani za medicinsku upotrebu; prehrambeni dodaci; mineralni prehrambeni dodaci za ljude; vitaminski preparati za ljude

(210) **BAZ2224439A** (220) 17/08/2022

(442) 31/03/2023

(732) **ALKALOID AD Skopje**

Boulevard Aleksandar Makedonski 12, 1000 Skopje, MK

(740) "Živko Mijatović & Partners" d.o.o.

(540)

RISEFTIM

(511)

5 Farmaceutski preparati za ljudsku upotrebu; dodaci prehrani za medicinsku upotrebu; prehrambeni dodaci; mineralni prehrambeni dodaci za ljude; vitaminski preparati za ljude

(210) **BAZ2224440A** (220) 17/08/2022

(442) 31/03/2023

(732) **ALKALOID AD Skopje**

Boulevard Aleksandar Makedonski 12, 1000 Skopje, MK

(740) "Živko Mijatović & Partners" d.o.o.

(540)

WRODIONA

(511)

5 Farmaceutski preparati za ljudsku upotrebu; dodaci prehrani za medicinsku upotrebu; prehrambeni dodaci; mineralni prehrambeni dodaci za ljude; vitaminski preparati za ljude

(210) **BAZ2224441A** (220) 17/08/2022

(442) 31/03/2023

(732) **ALKALOID AD Skopje**

**Boulevard Aleksandar Makedonski 12,
1000 Skopje, MK**

(740) "Živko Mijatović & Partners" d.o.o.

(540)

NEQLOFOL

(511)

5 Farmaceutski preparati za ljudsku upotrebu; dodaci prehrani za medicinsku upotrebu; prehrambeni dodaci; mineralni prehrambeni dodaci za ljude; vitaminski preparati za ljude

(210) **BAZ2224442A** (220) 17/08/2022

(442) 31/03/2023

(732) **ALKALOID AD Skopje**

**Boulevard Aleksandar Makedonski 12,
1000 Skopje, MK**

(740) "Živko Mijatović & Partners" d.o.o.

(540)

AXSOZIL

(511)

5 Farmaceutski preparati za ljudsku upotrebu; dodaci prehrani za medicinsku upotrebu; prehrambeni dodaci; mineralni prehrambeni dodaci za ljude; vitaminski preparati za ljude

(210) **BAZ2224443A** (220) 18/08/2022

(442) 31/03/2023

(732) **ALKALOID AD Skopje**

**Boulevard Aleksandar Makedonski 12,
1000 Skopje, MK**

(740) "Živko Mijatović & Partners" d.o.o.

(540)

PIXIWIXI

(511)

3 Kozmetički preparati za njegu kože; kozmetika za djecu; kozmetika; kozmetičke kreme; losioni za kozmetičku upotrebu; losioni za kosu; losioni za tijelo; preparati za zaštitu od sunca; parfumerijski proizvodi; šamponi; sapun; preparati za čišćenje; vlažne maramice natopljene sredstvima za čišćenje kože; vlažne maramice za bebe; vlažne maramice natopljene sredstvom za čišćenje; vlažne maramice za beve natopljene sredstvom za čišćenje; vlažne maramice za sanitarnu i kozmetičku upotrebu; preparati

za njegu beba (ne-medicinski); preparati od aloe vere za kozmetičku upotrebu; preparati za uklanjanje šminke; preparati za kupanje; toaletni preparati; mlijeka za tijelo;;

5 Antibakterijski sapuni; sapuni za dezinfekciju; jednokratne sanitacijske maramice; vlažne maramice natopljene farmaceutskim losionom; dezinficijensi za higijensku upotrebu; antibakterijske vlažne maramice; maramice za medicinsku upotrebu;;

35 Oglašavanje; online oglašavanje na kompjuterskoj mreži; poslovni menadžment; poslovna administracija; administrativne usluge; pružanje komercijalnih informacija i savjeta potrošačima prilikom izbora proizvoda i usluga; komercijalne informacijske usluge putem interneta.

(210) **BAZ2224444A** (220) 18/08/2022

(442) 31/03/2023

(732) **ALKALOID AD Skopje**

**Boulevard Aleksandar Makedonski 12,
1000 Skopje, MK**

(740) "Živko Mijatović & Partners" d.o.o.

(591) nijanse zelene, žuta, narandžasta, crvena, bijela i nijanse plave

(540)



(531) 25.7,26.4,26.11,27.5,29.1

(511)

3 Kozmetički preparati za njegu kože; kozmetika za djecu; kozmetika; kozmetičke kreme; losioni za kozmetičku upotrebu; losioni za kosu; losioni za tijelo; preparati za zaštitu od sunca; parfumerijski proizvodi; šamponi; sapun; preparati za čišćenje; vlažne maramice natopljene sredstvima za čišćenje kože; vlažne maramice za bebe; vlažne maramice natopljene sredstvom za čišćenje; vlažne maramice za beve natopljene sredstvom za čišćenje; vlažne maramice za sanitarnu i kozmetičku upotrebu; preparati za njegu beba (ne-medicinski); preparati od aloe vere za kozmetičku upotrebu; preparati za uklanjanje šminke; preparati za kupanje; toaletni preparati; mlijeka za tijelo;;

5 Antibakterijski sapuni; sapuni za dezinfekciju; jednokratne sanitacijske maramice; vlažne maramice natopljene farmaceutskim losionom; dezinficijensi za higijensku upotrebu; antibakterijske vlažne maramice; maramice za medicinsku upotrebu;;

35 Oglašavanje; online oglašavanje na kompjuterskoj mreži; poslovni menadžment; poslovna administracija; administrativne usluge; pružanje komercijalnih informacija i savjeta potrošačima prilikom izbora proizvoda i usluga; komercijalne informacijske usluge putem interneta.

(210) **BAZ2224446A** (220) 19/08/2022
 (442) 31/03/2023
 (732) **ZHEJIANG QIANJIANG MOTORCYCLE CO., LTD**
Economic & development zone, Wenling city, Zhejiang province, 317500, CN
 (740) Inja Pašalić
 (540)

QJIANG

(531) 27.5
 (511)
 12 Motocikli; Električni bicikli.

(210) **BAZ2224447A** (220) 19/08/2022
 (442) 31/03/2023
 (732) **ZHEJIANG QIANJIANG MOTORCYCLE CO., LTD**
Economic & development zone, Wenling city, Zhejiang province, 317500, CN
 (740) Inja Pašalić
 (540)



(531) 26.4,26.11,26.13,27.5
 (511)
 12 Motocikli; Električni bicikli.

(210) **BAZ2224448A** (220) 19/08/2022
 (442) 31/03/2023
 (732) **ZHEJIANG QIANJIANG MOTORCYCLE CO., LTD**
Economic & development zone, Wenling city, Zhejiang province, 317500, CN
 (740) Inja Pašalić
 (540)



(531) 26.1,27.5
 (511)
 12 Motocikli; Električni bicikli.

(210) **BAZ2224449A** (220) 19/08/2022
 (442) 31/03/2023
 (732) **ZHEJIANG QIANJIANG MOTORCYCLE CO., LTD**
Economic & development zone, Wenling city, Zhejiang province, 317500, CN
 (740) Inja Pašalić
 (540)

QJMOTOR

(531) 27.5
 (511)
 12 Motocikli; električni bicikli.

(210) **BAZ2224450A** (220) 19/08/2022 (540)

(442) 31/03/2023

(732) **PZ "Plodovi Slatine" sa p.o.**
Jaružani bb, Laktaši 78250, BA

(591) Crvena, crna, bijela

(540)



Slatinski
paradajz

(531) 24.17,27.5,29.1

(511)

31 Svježe voće; svježe povrće.;

32 Sirupi; sokovi od povrća; voćni sokovi; sok od paradajza.;

35 Oglašavanje; reklamiranje, marketing.

(210) **BAZ2224451A** (220) 19/08/2022

(442) 31/03/2023

(732) **UTD "BEST" d.o.o. Travnik**
Donje Putićevo bb, 72280, Travnik, BA

(740) Advokat Krdžalić Adi

(540)

SLATKO SRCE

(511)

30 Slastice, naročito keks.

(210) **BAZ2224452A** (220) 19/08/2022

(442) 31/03/2023

(732) **Ada Avdibegović**
Hakije Kulenovića 9, 71000 Sarajevo,
BA

(740) Marić & Co advokatsko društvo d.o.o.



(531) 27.5

(511)

18 Koža i imitacije kože, proizvodi od tih materijala obuhvaćeni u ovaj razred, naročito: privjesci i etikete za prtljagu; vreće za odjeću za putnu prtljagu; torbe; ručne torbe; torbe za kupovinu; torbe za odjeću; torbe za plažu; torbe na kotačiće; lovačke torbe; torbe za spise [aktovke]; diplomatske torbe; eutiji, između ostalog za ključeve; kutijice od kože iii imitacije kože; škrinje; kišobrani; kožni remeni i pojasevi; naprtnjače; novčanici; prtljažni artikli; torbe za struk; torbe za sedlo; životinjske kože pripremljene za izradu krznarskih proizvoda; školske torbe; zaštitni poklopci od kože ioli imitacije kože; krzno od životinjskih kola; sedlarski proizvodi; marame i nosiljke s jednom naramenicom za nošenje djece; nosiljke za djecu; marame za beb; štavljena koža [ne za čišćenje]; kutije od kože za šušere; koferi za kozmetiku bez opreme; presvlake, kožne za pokućstvo; kožni ukrasi za namještaj; kožno remenje za rame; pokrivači od krzna; pokrivači za životinje; vreće [omotači, džepovi], od kože za ambalažu; kišobrani; suncobrani; presvlake za kišobrane; kožna vrpca; kožne vodilice, kožne uzice; novčanici; sportske torbe; navlake za odijela; štavljena koža.;

25 Konfekcijska odjeća; kratke bluze; haljine; majice; košulje; kratki kaputi [sakoi]; suknje; kućne haljine; košulje s kratkim rukavima; kombinezoni [odjeća]; hlače; bodi [ženski odjevni predmeti]; kratke hlače, obuća, obuća od kože, cipelice za dojenčad; džemper; odjeća od pletenih tkanina; pokrivala za glavu; papuče; odjeća za žene; ženske svećane haljine; svileni rupci; jakne; ženske potkošulje; muški ogrtači; jakne (postavljene-) [odjeća]; nošnje; odjeća od krzna; kožna odjeća; leptir mašne; odjevni predmeti koji se nose oko vrata; pojasevi [odjeća]; bodiji [donje rublje]; korzeti [donje rublje]; grudnjaci; pokrivala za glavu [velovij; čarape; muška odijela; odjeća za muškarce, žene i djecu; košulje; košulje za odjela; polo majice; majice kratkih rukava; gornji dijelovi trenirka; jakne [odjeća]; muške gaće; šušlave trenirke; balske haljine; dugačke haljine; donje rublje; formalna odjeća; vjenčanice; prsluci; ogrtači [odjeća]; pletena odjeća; dijelovi odjeće, obuće i pokrivala za glavu; tute (ženska odjeća); pelerine; mantili; trake za glavu; toke [šuširi]; pidžame; kućni ogrtači; rukavice; gornji dijelovi trenirka; hlače trenirka; kabanice; džepne marame [odjeća]; radna odjeća; kupaći kostimi; odjeća za plažu; haljine za dojenčad i malu djecu; dječja odjeća; platneni podbraci; trikoi [gimnastički dresovi, majice]; odore [uniforme].;

40 Šivanje; krojenje [po narudžbi]; šivanje po mjeri; Rezanje tkanine.

(210) **BAZ2224453A** (220) 19/08/2022

(442) 31/03/2023

(732) **Ada Avdibegović****Hakije Kulenovića 9, 71000 Sarajevo,
BA**(740) Marić & Co advokatsko društvo
d.o.o.(540)

(531) 2.9

(511)

18 Koža i imitacije kože, proizvodi od tih materijala obuhvaćeni u ovaj razred, naročito: privjesci i etikete za prtljagu; vreće za odjeću za putnu prtljagu; torbe; ručne torbe; torbe za kupovinu, torbe za odjeću; torbe za plažu; torbe na kotačiće; lovačke torbe; torbe za spise [aktovke]; diplomatske torbe; eutiji, između ostalog za ključeve; kutijice od kože ili imitacije kože; škrinje; kišobrani; kožni remeni i pojasevi; naprtnjače; novčanici; prtljažni artikli; torbe za struk; torbe za sedlo; životinjske kože pripremljene za izradu krznarskih proizvoda; školske torbe; zaštitni poklopci od kože ili imitacije kože; krzno od životinjskih kila; sedlarski proizvodi; marame i nosiljke s jednom naramenicom za nošenje djece; nosiljke za djecu; marama za bebu; štavljena koža [ne za čišćenje]; kutije od kože za šešire; koferi za kozmetiku bez opreme; presvlake, kožne za pokućstvo; kožni ukrasi za namještaj; kožno remenje za rame; pokrivači od krzna; pokrivači za životinje; vreće [omotači, džepovi], od kože za ambalažu; kišobrani; suncobrani; presvlake za kišobrane; kožna vrpca; kožne vodilice, kožne uzice; novčanici; sportske torbe; navlake za odijela; štavljena koža.;

25 Konfekcijska odjeća; kratke bluze; haljine; majice; košulje; kratki kaputi [sakoi]; suknje; kućne haljine; košulje s kratkim rukavima; kombinezoni [odjeća]; hlače; bodi [ženski odjevni predmeti]; kratke hlače, obuća, obuća od kože, cipelice za dojenčad; džemper; odjeća od pletenih tkanina; pokrivala za glavu; papuče; odjeća za žene; ženske svečane haljine; svileni rupci; jakne; ženske potkošulje; muški ogrtači; jakne (postavljene-) [odjeća]; nošnje; odjeća od krzna; kožna odjeća; leptir mašne; odjevni predmeti koji se nose oko vrata; pojasevi [odjeća]; bodiji [donje rublje]; korzeti [donje rublje]; grudnjaci; pokrivala za glavu [velovij]; čarape; muška odijela; odjeća za muškarce, žene i djecu; košulje; košulje za odjela; polo majice; majice kratkih rukava; gornji dijelovi trenirka; jakne [odjeća]; muške gaće; suškave trenirke; balske haljine; dugačke haljine; donje rublje; formalna odjeća; vjenčanice; prsluci; ogrtači [odjeća]; pletena odjeća; dijelovi odjeće, obuće i pokrivala za glavu; tute (ženska odjeća); pelerine; mantili; trake za glavu; toke

[šeširi]; pidžame; kućni ogrtači; rukavice; gornji dijelovi trenirka; hlače trenirka; kabanice; džepne marame [odjeća]; radna odjeća; kupaći kostimi; odjeća za plažu; haljine za dojenčad i malu djecu; dječja odjeća; platneni podbraci; trikoi [gimnastički dresovi, majice]; odore [uniforme].;

40 Šivanje; krojenje [po narudžbi]; šivanje po mjeri; Rezanje tkanine.

(210) **BAZ2224454A** (220) 19/08/2022

(442) 31/03/2023

(732) **RUFF Cycles GmbH****Im Gewerbepark B 69, 93059
Regensburg, DE**

(740) BSIP d.o.o.

(540)

IVO

(511)

12 Električna vozila; kopnena vozila i prevozna sredstva; vozila sa točkovima; vozila za kretanje po zemlji, vazduhu, vodi ili šinama; automobilska vozila; cestovna vozila [za prevoz]; električna vozila za upotrebu na kopnu; električni automobili; kopnena motorna vozila; kopnena vozila; kopnena vozila sa električnim pogonom; motorna vozila na električni pogon; motorna vozila za kopneni prevoz; punjivi električni automobili; uređaji za kretanje kopnom; šasije za vozila; kosturi vozila [šasije]; šasije prikolica za vozila; modularni sistemi šasije za vozila; vozila; vozila sa ugrađenim uređajem za istovar; vozila sa ugrađenim uređajem za utovar; komercijalna vozila; vozila za nošenje tereta; vozila za odlaganje tereta.

(210) **BAZ2224458A** (220) 19/08/2022

(442) 31/03/2023

(732) **RUFF Cycles GmbH****Im Gewerbepark B 69, 93059
Regensburg, DE**

(740) BSIP d.o.o.

(540)



(531) 1.15,21.3,24.17,26.11,27.5

(511)

12 Električna vozila; kopnena vozila i prevozna sredstva; vozila sa točkovima; vozila za kretanje po zemlji, vazduhu, vodi ili šinama; automobilska vozila; cestovna vozila [za prevoz]; električna vozila za upotrebu na kopnu; električni automobili; kopnena motorna vozila; kopnena vozila; kopnena vozila sa električnim pogonom; motorna vozila na električni pogon; motorna vozila za kopneni prevoz; punjivi električni automobili; uređaji za kretanje kopnom; šasije za vozila; kosturi vozila [šasije]; šasije prikolica za vozila; modularni sistemi šasije za vozila; vozila sa ugrađenim uređajem za istovar; vozila sa ugrađenim uređajem za utovar; komercijalna vozila; vozila za nošenje tereta; vozila za odlaganje tereta.

(210) **BAZ2224459A** (220) 22/08/2022

(442) 31/03/2023

(732) **WEST GROUP d.o.o. Sarajevo**

**ul. Hasana Merdžanovića 44, Sarajevo,
71320 Vogosča, BA**

(740) "INTELBIRO" d.o.o.

(591) crna, crvena

(540)



(531) 27.5,29.1

(511)

29 Meso, riba, perad i divljač; mesni ekstrakti; konzervirano, zamrznuto, sušeno i kuhano voće i povrće; hladetina (želei), džemovi, kompoti; jaja; mlijeko, sir, maslac, jogurt i ostali mliječni proizvodi; ulja i masti za prehranu.;

30 Kava, čaj, kakao i nadomjesci kave; riža, tjestenina i rezanci; tapioka, sago; brašno i proizvodi od žitarica; kruh, kolači, slastice; čokolada; sladoledi, sorbeti i ostali jestivi ledeni proizvodi; šećer, med, sirup od melase; kvasac, prašak za dizanje; sol, mirodije, začini, konzervirano začinsko bilje; ocat, umaci i ostali začini; led (smrznuta voda).;

35 Grupiranje za račun trećih osoba, raznih proizvoda (ne uključuje njihov prijevoz) radi omogućavanja potrošaču njihovog lakšeg uočavanja i kupnje; koje se pružaju u okviru prodavaonica na malo, trgovina na veliko, posredstvom prodajnih kataloga, dopisno ili elektroničkim putem, na primjer posredstvom weba ili putem televizije; oglašavanje; vođenje komercijalnih poslova; komercijalna administracija; uredski poslovi.;

36 Osiguranje; finansijski poslovi uključujući finansijske usluge u vezi sa nekretninama; monetarni poslovi; investicioni poslovi, finansijska ulaganja, kapitalna ulaganja, ulaganje u nekretnine; usluge koje se odnose na upravljanje ulaganjem u nekretnine; usluge u vezi s nekretninama, naročito upravljanje i administracija nekretnina, marketing u području nekretnina, procjene nekretnina, usluge iznajmljivanja nekretnina, posredovanje u

prometu nekretnina, vođenje poslova u vezi s nekretninama, usluge agencija za nekretnine.;

39 Prijevoz; ambalažiranje i skladištenje proizvoda; organiziranje putovanja.;

43 Usluge pružanja hrane i pića; pružanje privremenog smještaja.

(210) **BAZ2224460A** (220) 22/08/2022

(442) 31/03/2023

(732) **LUKAS TP NAKIĆ d.o.o.**

**fra Dominika Mandića 19, 88200 Široki
Brijeg, BA**

(540)

**MORE THAN FRUITS
NARANČA &
NEKTARINA LEDA**

(511)

32 Pivo; mineralne i gazirane vode i ostala brzalkoholna pića; pića od voća i voćni sokovi; sirupi i ostali preparati za pripremanje napitaka.

(210) **BAZ2224463A** (220) 22/08/2022

(442) 31/03/2023

(732) **Andreas Antić**

Draževići 101, Kiseljak, BA

(540)



(531) 27.5

(511)

18 Koža i imitacije kože; životinjska koža i krzno; prtljažne i torbe za nošenje; kišobrani i suncobrani; štapovi za hodanje; bičevi, saračka i sedlarska oprema; ogrlice, povodci i odjeća za životinje.;

24 Tekstil i zamjena za tekstil; tkanine za domaćinstvo; zavjese od tekstila ili plastike.;

25 Odjeća, obuća, pokrivala za glavu.

(210) **BAZ2224464A** (220) 23/08/2022
 (442) 31/03/2023
 (732) **Winner Project d.o.o. Sarajevo**
Zmaja od Bosne 47A, Sarajevo, BA
 (740) NUSMIR HUSKIĆ
 (591) bijela, tirkizna
 (540)



(531) 26.11,26.13,27.5,29.1
 (511)

37 Izgradnja građevina; popravljavanje; usluge instaliranja (postavljanja).;

42 Naučne i tehnološke usluge i istraživanje i projektovanje koji se na njih odnose; usluge industrijskih analiza i istraživanja; projektovanje i razvoj računarskog hardvera i softvera.

(210) **BAZ2224466A** (220) 23/08/2022
 (442) 31/03/2023
 (732) **City Ice d.o.o. Sarajevo, u prevodu**
Ledeni Grad d.o.o. Sarajevo
Vrbanja 1 - Sarajevo City Center,
Sarajevo, BA
 (740) NUSMIR HUSKIĆ
 (540)



(531) 27.1
 (511)

30 Kafa, čaj, kakao i zamjena za kafu (vještačka kafa); hljeb, peciva i poslastice; čokolada; sladoledi, sorbeti i drugi jestivi led; šećer, med, melasa; sirće, sosovi i drugi dodaci jelu; led (zamrznuta voda).

(210) **BAZ2224467A** (220) 23/08/2022
 (442) 31/03/2023
 (732) **City Ice d.o.o. Sarajevo, u prevodu**
Ledeni Grad d.o.o. Sarajevo
Vrbanja 1 - Sarajevo City Center,
Sarajevo, BA
 (740) NUSMIR HUSKIĆ
 (591) ljubičasta, roze, tamno plava, bijela
 (540)



(531) 27.5,29.1
 (511)

30 Kafa, čaj, kakao i zamjena za kafu (vještačka kafa); hljeb, peciva i poslastice; čokolada; sladoledi, sorbeti i drugi jestivi led; šećer, med, melasa; sirće, sosovi i drugi dodaci jelu; led (zamrznuta voda).

(210) **BAZ2224468A** (220) 23/08/2022
 (442) 31/03/2023
 (732) **Monster Energy Company**
1 Monster Way, Corona, California
92879, US
 (740) DR DIANA PROTIĆ TKALČIĆ &
 PARTNERS d.o.o.
 (540)

MONSTER ENERGY
ULTRA FIESTA

(511)
 32 Bezalkoholna pića.

(210) **BAZ2224469A** (220) 24/08/2022
 (442) 31/03/2023
 (732) **LTWHP, LLC**
530 5th Avenue, 25th Floor, 10036 New York, NY, US
 (740) PETOŠEVIĆ d.o.o.
 (540)



(531) 26.4,27.5

(511)

24 Posteljina, ručnici, prekrivači za prozore, zastori i zavjese.;

25 Odjeća; pokrivala za glavu; obuća.;

28 Oprema i pribor za fitnes; oprema i pribor za jogu, sportski proizvodi.

(210) **BAZ2224470A** (220) 24/08/2022
 (442) 31/03/2023
 (732) **Essity Hygiene and Health Aktiebolag SE-405 03, Göteborg, SE**
 (740) PETOŠEVIĆ d.o.o.
 (540)

FLEXISHEETS

(511)

3 Vlažni toaletni papir; vlažne maramice; krpe natopljene sredstvima za čišćenje; preparati za čišćenje; ručnici natopljeni kozmetičkim losionima; celulozna vata za kozmetičku upotrebu; pamučni jastučići za kozmetičku upotrebu; proizvodi za skidanje šminke; losioni za kozmetičku upotrebu; pamučni štapići za kozmetičku upotrebu; maramice natopljene sa kozmetičkim preparatima za potrebe šminkanja i njege.;

16 Toaletni papir; maramice od papira ili od celuloze; salvete od papira ili od celuloze; maramice za šminku, njegu lica i ručnike; kuhinjske role od papira ili od celuloze; papirnat maramice.

(210) **BAZ2224471A** (220) 25/08/2022
 (442) 31/03/2023
 (732) **TCT MOBILE EUROPE SAS Immeuble Le Capitole, Parc des Fontaines, 55, Avenue Des Champs Pierreux, 92000 Nanterre, FR**
 (740) "Živko Mijatović & Partners" d.o.o.
 (540)

LINKKEY

(511)

9 USB stikovi (adapteri za bežičnu mrežu); adapteri za računarske mreže.

(210) **BAZ2224472A** (220) 26/08/2022
 (442) 31/03/2023
 (732) **BBI Real Estate d.o.o. za nekretnine Sarajevo**
Trg djece Sarajeva broj 1 (BBI Centar - VIII sprat), Sarajevo-Centar, BA
 (740) ZAK Vlišnja Dizdarević, Predrag Radovanović i Damir Vrdoljak
 (591) ljubičasta, crvena, narandžasta, žuta, crna
 (540)



(531) 26.11,26.13,27.1,29.1

(511)

35 Oglašavanje; poslovno upravljanje; uredski poslovi; vođenje poslova.;

36 Financijski poslovi; monetarni poslovi; osiguranje; poslovi sa nekretninama.;

37 Izgradnja građevina; popravlanje; usluge instaliranja (postavljanja).

(210) **BAZ2224474A** (220) 29/08/2022

(442) 31/03/2023

(732) "Onogošt" d.o.o.

Cara Lazara 2, 71350 Sokolac, BA

(591) crvena, siva

(540)



(531) 2.9,27.5,29.1

(511)

35 Trgovina na malo i veliko prehrambenim i neprehrambenim proizvodima.

(210) **BAZ2224475A** (220) 29/08/2022

(442) 31/03/2023

(732) "Onogošt" d.o.o.

Cara Lazara 2, 71350 Sokolac, BA

(591) crvena, zelena, siva

(540)



(531) 2.9,27.5,29.1

(511)

35 Trgovina na malo i veliko prehrambenim i neprehrambenim proizvodima.

(210) **BAZ2224476A** (220) 30/08/2022

(442) 31/03/2023

(732) **ProtoPharma doo Beograd - Novi Beograd**

Bul. Zorana Đinđića 125 A, sprat I, stan 13, ulaz B- 11198 Novi Beograd, RS

(740) "Živko Mijatović & Partners" d.o.o.

(540)

PROTOTENS

(511)

3 Nemedicinska kozmetika i toaletni preparati; nemedicinska sredstva za čišćenje zuba; parfimerijski proizvodi, etarska ulja.;

5 Farmaceutski, medicinski i veterinarski preparati; sanitarni preparati za upotrebu u medicini; dijetetska hrana i supstance prilagođene za upotrebu u medicini ili veterinarsku upotrebu, hrana za bebe; dijetetski dodaci (dodaci ishrani) za ljude i životinje; flasteri, materijali za zavijanje; materijali za plombiranje zuba, zubarska smola; dezinfekciona sredstva.;

30 Kafa, čaj, kakao i njihove zamjene; pirinač, tjestenina i rezanci; tapioka i sago; brašno i proizvodi od žitarica; grickalice koje sadrže žitarice; grickalice koje sadrže orašaste plodove; grickalice koje sadrže sušeno voće; grickalice koje sadrže čokoladu; grickalice koje sadrže proteinske dodatke; energetske pločice; hljeb, peciva i konditorski proizvodi; čokolada; sladoledi, sorbei i drugi jestivi led; šećer, med, melasa; kvasac, prašak za pecivo; so, dodaci jelima, začini, konzervisano začinsko bilje; sirće, sosovi i drugi dodaci jelu; led (zamrznuta voda).

(210) **BAZ2224477A** (220) 30/08/2022

(442) 31/03/2023

(732) **ProtoPharma doo Beograd - Novi Beograd Bul.**

Zorana Đinđića 125 A, sprat I, stan 13, ulaz B- 11198 Novi Beograd, RS

(740) "Živko Mijatović & Partners" d.o.o.

(540)

PROSTART DUO

(511)

3 Nemedicinska kozmetika i toaletni preparati; nemedicinska sredstva za čišćenje zuba; parfimerijski proizvodi, etarska ulja.;

5 Farmaceutski, medicinski i veterinarski preparati; sanitarni preparati za upotrebu u medicini; dijetetska hrana i supstance prilagođene za upotrebu u medicini ili veterinarsku upotrebu, hrana za bebe; dijetetski dodaci (dodaci ishrani) za ljude i životinje; flasteri, materijali za zavijanje; materijali za plombiranje zuba, zubarska smola; dezinfekciona sredstva.;

30 Kafa, čaj, kakao i njihove zamjene; pirinač, tjestenina i rezanci; tapioka i sago; brašno i proizvodi od žitarica; grickalice koje sadrže žitarice; grickalice koje sadrže orašaste plodove; grickalice koje sadrže sušeno voc'e; grickalice koje sadrže čokoladu; grickalice koje sadrže proteinske dodatke; energetske pločice; hljeb, peciva i konditorski proizvodi; čokolada; sladoledi, sorbei i drugi jestivi led; šećer, med, melasa; kvasac, prašak za pecivo; so, dodaci jelima, začini, konzervisano začinsko bilje; sirće, sosovi i drugi dodaci jelu; led (zamrznuta voda).

(210) **BAZ2224478A** (220) 30/08/2022

(442) 31/03/2023

(732) **ProtoPharma doo Beograd - Novi Beograd**

Bul. Zorana Đinđića 125 A, sprat I, stan 13, ulaz B- 11198 Novi Beograd, RS

(740) "Živko Mijatović & Partners" d.o.o.

(540)

GLUREGMAX

(511)

3 Nemedicinska kozmetika i toaletni preparati; nemedicinska sredstva za čišćenje zuba; parfimerijski proizvodi, etarska ulja.;

5 Farmaceutski, medicinski i veterinarski preparati; sanitarni preparati za upotrebu u medicini; dijetetska hrana i supstance prilagođene za upotrebu u medicini ili veterinarsku upotrebu, hrana za bebe; dijetetski dodaci (dodaci ishrani) za ljude i životinje; flasteri, materijali za zavijanje; materijali za plombiranje zuba, zubarska smola; dezinfekciona sredstva.;

30 Kafa, čaj, kakao i njihove zamjene; pirinač, tjestenina i rezanci; tapioka i sago; brašno i proizvodi od žitarica; grickalice koje sadrže žitarice; grickalice koje sadrže orašaste plodove; grickalice koje sadrže sušeno voc'e; grickalice koje sadrže čokoladu; grickalice koje sadrže proteinske dodatke; energetske pločice; hljeb, peciva i konditorski proizvodi; čokolada; sladoledi, sorbei i drugi jestivi led; šećer, med, melasa; kvasac, prašak za pecivo; so, dodaci jelima, začini, konzervisano začinsko bilje; sirće, sosovi i drugi dodaci jelu; led (zamrznuta voda).

(210) **BAZ2224479A** (220) 30/08/2022

(442) 31/03/2023

(732) **ProtoPharma doo Beograd - Novi Beograd Bul.**

Zorana Đinđića 125 A, sprat I, stan 13, ulaz B- 11198 Novi Beograd, RS

(740) "Živko Mijatović & Partners" d.o.o.

(540)

ATENZA

(511)

3 Nemedicinska kozmetika i toaletni preparati; nemedicinska sredstva za čišćenje zuba; parfimerijski proizvodi, etarska ulja.;

5 Farmaceutski, medicinski i veterinarski preparati; sanitarni preparati za upotrebu u medicini; dijetetska hrana i supstance prilagođene za upotrebu u medicini ili veterinarsku upotrebu, hrana za bebe; dijetetski dodaci (dodaci ishrani) za ljude i životinje; flasteri, materijali za zavijanje; materijali za plombiranje zuba, zubarska smola; dezinfekciona sredstva.;

30 Kafa, čaj, kakao i njihove zamjene; pirinač, tjestenina i rezanci; tapioka i sago; brašno i proizvodi od žitarica; grickalice koje sadrže žitarice; grickalice koje sadrže orašaste plodove; grickalice koje sadrže sušeno voc'e; grickalice koje sadrže čokoladu; grickalice koje sadrže proteinske dodatke; energetske pločice; hljeb, peciva i konditorski proizvodi; čokolada; sladoledi, sorbei i drugi jestivi led; šećer, med, melasa; kvasac, prašak za pecivo; so, dodaci jelima, začini, konzervisano začinsko bilje; sirće, sosovi i drugi dodaci jelu; led (zamrznuta voda).

(210) **BAZ2224480A** (220) 30/08/2022

(442) 31/03/2023

(732) **ProtoPharma doo Beograd - Novi Beograd Bul.**

Zorana Đinđića 125 A, sprat I, stan 13, ulaz B- 11198 Novi Beograd, RS

(740) "Živko Mijatović & Partners" d.o.o.

(540)

BONART COMPLEX

(511)

3 Nemedicinska kozmetika i toaletni preparati; nemedicinska sredstva za čišćenje zuba; parfimerijski proizvodi, etarska ulja.;

5 Farmaceutski, medicinski i veterinarski preparati; sanitarni preparati za upotrebu u medicini; dijetetska hrana i supstance prilagođene za upotrebu u medicini ili veterinarsku upotrebu, hrana za bebe; dijetetski dodaci (dodaci ishrani) za ljude i životinje; flasteri, materijali za zavijanje; materijali za plombiranje zuba, zubarska smola; dezinfekciona sredstva.;

30 Kafa, čaj, kakao i njihove zamjene; pirinač, tjestenina i rezanci; tapioka i sago; brašno i proizvodi od žitarica; grickalice koje sadrže žitarice; grickalice koje sadrže orašaste plodove; grickalice koje sadrže sušeno voc'e; grickalice koje sadrže čokoladu; grickalice koje sadrže proteinske dodatke; energetske pločice; hljeb, peciva i konditorski proizvodi; čokolada; sladoledi, sorbei i drugi jestivi led; šećer, med, melasa; kvasac, prašak za pecivo; so, dodaci jelima, začini, konzervisano začinsko bilje; sirće, sosovi i drugi dodaci jelu; led (zamrznuta voda).

(210) **BAZ2224481A** (220) 30/08/2022

(442) 31/03/2023

(732) **ProtoPharma doo Beograd - Novi Beograd Bul.****Zorana Đinđića 125 A, sprat I, stan 13, ulaz B- 11198 Novi Beograd, RS**

(740) "Živko Mijatović & Partners" d.o.o.

(540)

PROTOCYST

(511)

3 Nemedicinska kozmetika i toaletni preparati; nemedicinska sredstva za čišćenje zuba; parfimerijski proizvodi, etarska ulja.;

5 Farmaceutski, medicinski i veterinarski preparati; sanitarni preparati za upotrebu u medicini; dijetetska hrana i supstance prilagođene za upotrebu u medicini ili veterinarsku upotrebu, hrana za bebe; dijetetski dodaci (dodaci ishrani) za ljude i životinje; flasteri, materijali za zavijanje; materijali za plombiranje zuba, zubarska smola; dezinfekciona sredstva.;

30 Kafa, čaj, kakao i njihove zamjene; pirinač, tjestenina i rezanci; tapioka i sago; brašno i proizvodi od žitarica; grickalice koje sadrže žitarice; grickalice koje sadrže orašaste plodove; grickalice koje sadrže sušeno voće; grickalice koje sadrže čokoladu; grickalice koje sadrže proteinske dodatke; energetske pločice; hljeb, peciva i konditorski proizvodi; čokolada; sladoledi, sorbei i drugi jestivi led; šećer, med, melasa; kvasac, prašak za pecivo; so, dodaci jelima, začini, konzervisano začinsko bilje; sirće, sosovi i drugi dodaci jelu; led (zamrznuta voda).

(210) **BAZ2224482A** (220) 30/08/2022

(442) 31/03/2023

(732) **ProtoPharma doo Beograd - Novi Beograd Bul.****Zorana Đinđića 125 A, sprat I, stan 13, ulaz B- 11198 Novi Beograd, RS**

(740) "Živko Mijatović & Partners" d.o.o.

(540)

RECOFORTE

(511)

3 Nemedicinska kozmetika i toaletni preparati; nemedicinska sredstva za čišćenje zuba; parfimerijski proizvodi, etarska ulja.;

5 Farmaceutski, medicinski i veterinarski preparati; sanitarni preparati za upotrebu u medicini; dijetetska hrana i supstance prilagođene za upotrebu u medicini ili veterinarsku upotrebu, hrana za bebe; dijetetski dodaci (dodaci ishrani) za ljude i životinje; flasteri, materijali za zavijanje; materijali za plombiranje zuba, zubarska smola; dezinfekciona sredstva. ;

30 Kafa, čaj, kakao i njihove zamjene; pirinač, tjestenina i rezanci; tapioka i sago; brašno i proizvodi od žitarica; grickalice koje sadrže žitarice; grickalice koje sadrže orašaste plodove; grickalice koje sadrže sušeno voće; grickalice koje sadrže čokoladu; grickalice koje sadrže proteinske dodatke; energetske pločice; hljeb, peciva i konditorski proizvodi; čokolada; sladoledi, sorbei i drugi jestivi led; šećer, med, melasa; kvasac, prašak za pecivo; so, dodaci jelima, začini, konzervisano začinsko bilje; sirće, sosovi i drugi dodaci jelu; led (zamrznuta voda).

(210) **BAZ2224483A** (220) 30/08/2022

(442) 31/03/2023

(732) **STANIĆ-MEDIA d.o.o. Sarajevo Nikole Šopa br. 37, Sarajevo, BA**

(591) crvena, crna, bijela

(540)



(531) 2.9,26.3,27.5,29.1

(511)

35 Oglašavanje; vođenje poslova; poslovno upravljanje; kancelarijski poslovi.;

38 Telekomunikacije.;

41 Obrazovanje; obuka; razonoda; sportske i kulturne aktivnosti.

(210) **BAZ2224484A** (220) 31/08/2022

(442) 31/03/2023

(732) **Plaza Tech d.o.o. Sarajevo****ul. Avdage Šahinagića br. 9, 71000 Sarajevo, BA**

(740) Krdžalić Adi

(591) crvena, bijela

(540)



(531) 24.17,27.5,29.1

(511)

25 Odjeća, obuća, pokrivala za glavu.

(210) **BAZ2224485A** (220) 31/08/2022

(442) 31/03/2023

(732) **Unilever IP Holdings B.V.****Weena 455, Rotterdam 3013 AL, NL**

(740) "Živko Mijatović & Partners" d.o.o.

(540)

FUNNY FINGER

(511)

30 Sladoled; vodeni sladoledi; smrznute slastice.

(210) **BAZ2224486A** (220) 01/09/2022

(442) 31/03/2023

(732) **Institut za hidrotehniku d.d. Sarajevo
Stjepana Tomića br. 1, Sarajevo, BA**

(740) STAM d.o.o.

(591) nijanse plave, bijela

(540)



(531) 26.4,26.11,27.5,29.1

(511)

9 Instrumenti i aparati za mjerenje, kontrolu, ispitivanje i upravljanje, osim opreme za industrijsku procesnu kontrolu.;

37 Izgradnja; popravci; usluge postavljanja.;

41 Obuka; stručno osposobljavanje; razonoda; sportske i kulturne djelatnosti.;

42 Znanstvene i tehnološke usluge kao i pripadajuće usluge istraživanja i koncepcije, istraživanje

(210) **BAZ2224487A** (220) 02/09/2022

(442) 31/03/2023

(732) **ABG-Collective LLC****1411 Broadway New York, New York
10018, US**

(740) PETOŠEVIĆ d.o.o.

(540)

AIRWALK

(511)

18 Višenamjenske sportske torbe; višenamjenske atletske torbe; sportske torbe; torbe za plažu; torbe za knjige; duffel bag torbe (tekstilne torbe); torbe za pelene; torbe za nošenje preko ramena; torbe koje se nose dijagonalno preko tijela; platnene torbe; putne torbe; pojasne torbice; vrećice za kupovinu za višekratnu upotrebu; naprtnjače; ruksaci; prtljažni artikli; vrećaste torbice; torbice za nošenje oko struka; ručne torbe; remenje za ručne torbe; torbe-navlake za odijela (za putovanja); torbe na rame; prtljaga; korice za oznake za prtljagu; kovčezi; putni koferi; koferčići za kozmetiku i torbe koji se prodaju prazni; torbice za toaletne potrepštine i šminku koje se prodaju prazne; torbe za spise; aktovke; fascikle za dokumente; ženske torbice bez ručke; etuiji za posjetnice; etuiji za posjetnice i kreditne kartice; futrole za ključeve; novčanici; lisnice; kišobrani; odjeća za životinje; okovratnici za kućne ljubimce.;

25 Odjeća za plažu; pojasevi; donji dijelovi kao odjeća; gornji dijelovi kao odjeća; ženske kape; šeširi; pletene kape; kaputi; jakne; oprema za kišu; haljine; obuća; artikli iz grupe čarapa; traperice; hlače; košulje; suknje; šorcevi; čarape; kupaći kostimi; gornji dijelovi trenerki; hlače trenerki; puloveri; donje rublje; prsluci; odjeća za spavanje; pidžame; tute (ženska odjeća); džemper; kombinezoni; odijela; šalovi; rukavice; narukvice, vunene (pletene); pokrivala za uši; kravate; podvezice; maske za spavanje.

(210) **BAZ2224490A** (220) 05/09/2022

(442) 31/03/2023

(732) **"MERCATOR BH" d.o.o. Sarajevo
ul. Blažuj bb, Sarajevo - Ilidža, BA**

(740) Amila Eterović

(540)

moj najbolji

(531) 27.5

(511)

29 Meso, riba, živina i divljač; mesne prerađevine; konzervisano, sušeno i kuvano voće i povrće; želei; džemovi, kompoti; jaja, mlijeko i mliječni proizvodi; jestiva ulja i masti.;

32 Pivo, mineralne i sodne vode i druga bezalkoholna

pića; pića od voća i voćni sokovi; sirupi i drugi preparati za proizvodnju pića.;

35 Oглаšavanje; vođenje poslova; poslovno upravljanje; kancelarijski poslovi.

(210) **BAZ2224491A** (220) 05/09/2022

(442) 31/03/2023

(732) **H&L 001 d.o.o.**

Prigrađani bb, 88000 Mostar, BA

(540)

H&L 001

(511)

36 Osiguranje; finansijski poslovi; monetarni poslovi; poslovi sa nekretninama. ;

37 Izgradnja građevina; popravljjanje; usluge instaliranja (postavljanja).

(210) **BAZ2224493A** (220) 05/09/2022

(442) 31/03/2023

(732) **Fagus d.o.o.**

Sunčana ulica 54, 52460 Buje (Buie), HR

(740) Marić & Co advokatsko društvo d.o.o.

(540)



(531) 5.3,26.4,27.5

(511)

2 Firnis za zaštitu drva od propadanja; pripravci za sprečavanje propadanja drva; materijali za zaštitu drva (boje); drvo (proizvodi za konzerviranje drva); pripravci za završnu obradu drva; ulja za konzerviranje drva; preparati za zaštitu drva; tvari za očuvanje drva; sredstva za očuvanje drva; proizvodi za konzerviranje drva; firnis za zaštitu drva.

(210) **BAZ2224494A** (220) 05/09/2022

(442) 31/03/2023

(732) **Fagus d.o.o.**

Sunčana ulica 54, 52460 Buje (Buie), HR

(740) Marić & Co advokatsko društvo d.o.o.

(591) bijela, tamnosmeđa

(540)

WoodArt 

(531) 5.3,27.5

(511)

2 Firnis za zaštitu drva od propadanja; pripravci za sprečavanje propadanja drva; materijali za zaštitu drva (boje); drvo (proizvodi za konzerviranje drva); pripravci za završnu obradu drva; ulja za konzerviranje drva; preparati za zaštitu drva; tvari za očuvanje drva; sredstva za očuvanje drva; proizvodi za konzerviranje drva; firnis za zaštitu drva.

(210) **BAZ2224495A** (220) 06/09/2022

(442) 31/03/2023

(732) **BLUESKY COSMETICS LIMITED UNIT**

303, 3/F LIPPO SUN PLAZA, NO 28 CANTON RD TST KL, HK

(740) Dragan Mićunović

(540)



BLUESKY

(531) 5.5,26.13,27.5

(511)

3 Lakovi za nokte; preparati za njegu noktiju; naljepnice za ukrašavanje noktiju; odstranjivači laka za nokte; kozmetika; vještački nokti; šminka; šamponi; vulkanski pepeo za čišćenje; preparati za poliranje; preparati za struganje; esencijalna ulja; pasta za zube; tamjan; kozmetika za životinje; preparati za mirisanje vazduha.

(210) **BAZ2224496A** (220) 07/09/2022

(442) 31/03/2023

(732) **Plaza Tech d.o.o. Sarajevo**

ul. Avdage Šahinagića br. 9, 71000 Sarajevo, BA

(740) Krdžalić Adi

(591) crvena, narandžasta, bijela

(540)



(531) 24.17,26.1,27.5,29.1

(511)

25 Odjeća, obuća, pokrivala za glavu.

(210) **BAZ2224497A** (220) 07/09/2022

(442) 31/03/2023

(732) **Augmented Raelity Concepts, Inc. 344 S Warren St., Suite 200, Syracuse, New York 13202, US**

(740) "Živko Mijatović & Partners" d.o.o.

(540)

IMPEL

(511)

9 Softver koji se može preuzeti za hosting, upravljanje, razvoj, analizu i održavanje aplikacija, softvera i web stranica za druge; softver koji se može preuzeti za hosting, upravljanje, razvoj, analizu i održavanje aplikacija, softvera i web stranica trgovaca vozilima na malo, veletrgovaca vozilima, proizvođača originalne opreme za vozila i internetskim tržnicama za vozila; softver koji se može preuzeti za omogućavanje kupovine za kupce vozila, interakciju s njima i poboljšanje njihovog iskustva kupnje.;

42 Pružanje privremene upotrebe softvera koji se ne može preuzeti za hosting, upravljanje, razvoj, analizu i održavanje aplikacija, softvera i web stranica za druge; pružanje privremene upotrebe softvera koji se ne može preuzimati za hosting, upravljanje, razvoj, analizu i održavanje aplikacija, softvera i web stranica trgovaca vozilima na malo, veletrgovaca vozilima, proizvođača originalne opreme za vozila i internetskim tržnicama za vozila; pružanje privremene upotrebe softvera koji se ne može preuzeti za omogućavanje kupovine za kupce vozila, interakciju s njima i poboljšanje njihovog iskustva kupnje.

(210) **BAZ2224498A** (220) 07/09/2022

(442) 31/03/2023

(732) **INZA d.o.o.**

Vitomira Lukića 12a, 71000 Sarajevo, BA

(591) plava, narandžasta, bijela

(540)



(531) 27.5,27.7,29.1

(511)

9 Softver za geografski informacioni sistem (GIS).;

37 Pružanje informacija o izgradnji objekata putem web stranice.;

41 Tehnička obuka u vezi sa geotehnikom.;

42 Usluge geodetskih mjerenja i istraživanja; konsultanske usluge u vezi s geotehnikom; konsultanske usluge koje se odnose na geografsko planiranje.

(210) **BAZ2224499A** (220) 07/09/2022

(442) 31/03/2023

(732) **INZA d.o.o.**

Vitomira Lukića 12a, 71000 Sarajevo, BA

(591) plava, crvena, bijela

(540)



(531) 27.5,27.7,29.1

(511)

9 Softver za geografski informacioni sistem (GIS).;

37 Pružanje informacija o izgradnji objekata putem web stranice.;

41 Tehnička obuka u vezi sa geotehnikom.;

42 Usluge geodetskih mjerenja i istraživanja; konsultanske usluge u vezi s geotehnikom; konsultanske usluge koje se odnose na geografsko planiranje.

(210) **BAZ2224500A** (220) 07/09/2022

(442) 31/03/2023

(732) **INZA d.o.o.**

**Vitomira Lukića 12a, 71000 Sarajevo,
BA**

(591) plava, zelena, bijela

(540)



(531) 27.5,27.7,29.1

(511)

9 Softver za geografski informacioni sistem (GIS).;

37 Pružanje informacija o izgradnji objekata putem web stranice.;

41 Tehnička obuka u vezi sa geotehnikom.;

42 Usluge geodetskih mjerenja i istraživanja; konsultanske usluge u vezi s geotehnikom; konsultanske usluge koje se odnose na geografsko planiranje.

(210) **BAZ2224501A** (220) 08/09/2022

(442) 31/03/2023

(732) **Udruženje Institut za razvoj mladih
KULT**

ul. Banjska 2, Ilidža, BA

(740) Amila Eterović

(540)

KULT/SOK

(511)

35 Oglašavanje; vođenje poslova; poslovno upravljanje; kancelarijski poslovi.;

41 Obrazovne usluge; pripremanje obuke; razonoda; sportske i kulturne aktivnosti.;

42 Naučne i tehnološke usluge i istraživanje i projektovanje u vezi navedenih usluga; usluge industrijske analize i istraživanja; projektovanje i razvoj kompjuterskog hardvera i softvera; pravne usluge.

(210) **BAZ2224502A** (220) 08/09/2022

(442) 31/03/2023

(732) **Udruženje Institut za razvoj mladih
KULT**

ul. Banjska 2, Ilidža, BA

(740) Amila Eterović

(540)

KULT/ROK

(511)

35 Oglašavanje; vođenje poslova; poslovno upravljanje; kancelarijski poslovi.;

41 Obrazovne usluge; pripremanje obuke; razonoda; sportske i kulturne aktivnosti.;

42 Naučne i tehnološke usluge i istraživanje i projektovanje u vezi navedenih usluga; usluge industrijske analize i istraživanja; projektovanje i razvoj kompjuterskog hardvera i softvera; pravne usluge.

(210) **BAZ2224503A** (220) 08/09/2022

(442) 31/03/2023

(732) **Udruženje Institut za razvoj mladih
KULT**

ul. Banjska 2, Ilidža, BA

(740) Amila Eterović

(540)

KULT/POP

(511)

35 Oglašavanje; vođenje poslova; poslovno upravljanje; kancelarijski poslovi.;

41 Obrazovne usluge; pripremanje obuke; razonoda; sportske i kulturne aktivnosti. ;

42 Naučne i tehnološke usluge i istraživanje i projektovanje u vezi navedenih usluga; usluge industrijske analize i istraživanja; projektovanje i razvoj kompjuterskog hardvera i softvera; pravne usluge.

(210) **BAZ2224504A** (220) 08/09/2022
 (442) 31/03/2023
 (732) **Udruženje Institut za razvoj mladih KULT**
ul. Banjska 2, Ilidža, BA
 (740) Amila Eterović
 (540)

KULT/POK

(511)
 35 Oglašavanje; vođenje poslova; poslovno upravljanje; kancelarijski poslovi. ;
 41 Obrazovne usluge; pripremanje obuke; razonoda; sportske i kulturne aktivnosti. ;
 42 Naučne i tehnološke usluge i istraživanje i projektovanje u vezi navedenih usluga; usluge industrijske analize i istraživanja; projektovanje i razvoj kompjuterskog hardvera i softvera; pravne usluge.

(210) **BAZ2224506A** (220) 09/09/2022
 (442) 31/03/2023
 (732) **Herbal Group d.o.o.**
Džemala Bijedića 129, Sarajevo, BA
 (591) crvena, crna
 (540)



(531) 8.1,27.5,29.1
 (511)
 43 Usluge pružanja hrane i pića; privremeni smještaj.

(210) **BAZ2224507A** (220) 09/09/2022
 (442) 31/03/2023
 (732) **DARIO BATINIĆ**
Begovo Selo 9, Kupres 80320, BA
 (591) tamno plava, zlatno žuta, tirkizno zelena, modro plava
 (540)



(531) 5.5,26.3,27.5,29.1
 (511)
 36 Usluge iznajmljivanja nekretnina.;
 39 Usluge u vezi sa iznajmljivanjem prevoznih sredstava.;
 40 Proizvodnja roba po narudžbi po zahtjevima i specifikacijama tećih lica;
 41 Usluge koje imaju za cilj zabavu, razonodu ili rekreaciju ljudi.;
 43 Usluge rezervacije smještaja za putnike koje pružaju putničke agencije ili posrednici.

(210) **BAZ2224508A** (220) 12/09/2022
 (442) 31/03/2023
 (732) **White Luban Trading Est**
AL Rubat Street, Oman oil gas station, Salalah P.O. Box 89, Postal Code 211, Salalah Governorate, OM
 (740) Marić & Co advokatsko društvo d.o.o.
 (540)



(531) 21.1,24.17,26.4,27.5
 (511)
 43 Kafići; usluge za obezbjeđivanje hrane i pića.

(210) **BAZ2224509A** (220) 13/09/2022

(442) 31/03/2023

(732) **Davor Ebner****Mehmeda Spahe 6, Sarajevo, BA**

(591) crvena

(540)

REGINA

(531) 27.5,29.1

(511)

9 Aparati za snimanje, prienos i reproduciranje zvuka ili slike, magnetni nosači podataka, diskovi za snimanje; snimljeni podaci i podaci koji se mogu preuzeti, računarski softver, prazni nosači podataka za digitalno ili analogno snimanje i skladištenje.;

16 Papir, karton i proizvodi od njih, koji nisu uključeni u druge klase; štampane stvari; fotografije; umjetnički materijali; plastični materijali za pakiranje (koji nisu uključeni u druge klase); elektronske partiture koje se mogu preuzeti; štampane muzičke partiture.;

35 Oglašavanje; vođenje poslova; poslovno upravljanje.;

38 Usluge koje se sastoje uglavnom od emitovanja radio ili televizijskih programa; usluge oglašavanja putem radija.;

41 Razonoda; sportske i kulturne aktivnosti; organiziranje koncerata.

(210) **BAZ2224510A** (220) 13/09/2022

(442) 31/03/2023

(732) **Philip Morris Products S.A.****Quai Jeanrenaud 3, 2000 Neuchâtel, CH**

(740) "LINEA SERVICES" d.o.o. Sarajevo

(540)

HEETS SATIN WAVE

(511)

34 Žičani vaporizatori za elektronske cigarete i elektronske uređaje za pušenje; duhan, sirov ili prerađen; duhanski proizvodi uključujući cigare, cigarete, cigarilose, duhan za uvijanje cigareta, duhan za lule, duhan za žvakanje, duhan za šmrkanje, kretek; snus (duhan u prahu); zamjena za duhan (za nemedicinsku upotrebu); pribor za pušače, uključujući papir za cigarete, tube za cigarete, filtere za cigarete, kutije za duhan, kutije za cigarete i pepeljare, lule, džepne mašine za uvijanje cigareta, upaljače; šibice; duhanski štapčići, duhanski proizvodi za zagrijavanje, elektronski uređaji i njihovi dijelovi koji se koriste za zagrijavanje cigareta ili duhana u cilju oslobađanja aerosola koji sadrži nikotin za inhalaciju; tečni nikotinski rastvori za upotrebu u elektronskim cigaretama; elektronski uređaji

za pušenje; elektronske cigarete; elektronske cigarete kao zamjena za tradicionalne cigarete; elektronski uređaji koji sadrže aerosol za inhalaciju nikotina; oralni vaporizatori za pušače, duhanski proizvodi i zamjene za duhan; pribor za pušače elektronskih cigareta; dijelovi i oprema za navedene proizvode iz klase 34; uređaji za gašenje zagrijanih cigareta i cigara i zagrijanih duhanskih štapčića; punjive elektronske kutije za cigarete.

(210) **BAZ2224511A** (220) 13/09/2022

(442) 31/03/2023

(732) **Burger King Company LLC****5707 Blue Lagoon Drive, Miami, Florida 33126, US**

(740) DR DIANA PROTIC TKALČIĆ & PARTNERS d.o.o.

(540)

BK

(511)

29 Meso, riba, perad i divljač; mesni ekstrakti; komadi piletine; hamburgeri; konzervirano, sušeno i kuhano voće i povrće; voćne salate, vrtno salate i salate od povrća; snek hrana; slanina; sir; pomfrit, hash brown krompir (sitno nariban/isjeckan krompir pečen dok ne postane hrskav i smeđkast), koluti od luka; čips od krompira; potato skins (zapečene punjene polutke od krompira sa korom); riblji fileti; hrana pripremljena od ribe; mlijeko, milkshake, mliječni napici, deserti na bazi mlijeka; pikles; ukiseljeni krastavci; luk, koji je pečen, konzerviran ili ukiseljen; pripremljena jela i sastojci za jela; supe; ulje; jaja.;

30 Hamburger sendviči; riblji sendviči; pileći sendviči; veggie burger sendviči; sendviči za doručak; topli sendviči; burritos; sendviči; smotani sendviči; burgeri stavljeni u zemičke; francuski tost; palačinke; začini, naime, pikle, relis i relis za sendviče; senf; kečap; majoneza; prelive za salatu; zobena kaša; rolade s cimetom, krofne/uštipci; pite; deserti koji se sastoje primarno od sladoleda ili ledenog mlijeka i uključuju raznovrsne prelive po izboru kupca, naime, sirup sa ukusom kafe, mrvice kolača, kolač, marshmallow preliv, i aromatizirani, pripremljeni i obrađeni orašasti plodovi; mliječni proizvodi, naime, sladoled, ledeno mlijeko i smrznuti jogurt; sve prethodno navedeno se prodaje u restoranima za konzumiranje unutar ili van lokala.;

43 Usluge pružanja hrane i pića; usluge kafana i kafe barova; usluge pripremanja hrane i pića; usluge restorana za hranu i piće za konzumiranje vani; usluge restorana; usluge restorana brze hrane; usluge restorana sa brzom uslugom; usluge restorana sa samoposluživanjem; usluge snek barova, restorana i barova uključujući za konzumiranje vani; obezbjeđivanje pripremljenih jela; pripremanje hrane ili jela za konzumiranje unutar ili van lokala.

(210) **BAZ2224512A** (220) 13/09/2022

(442) 31/03/2023

(732) **PODRAVKA prehrambena industrija d.d.****Ante Starčevića 32, 48000 Koprivnica, HR**

(740) "INTELBIRO" d.o.o.

(540)

IMAŠ PRAVO NA SLATKO!

(511)

29 Krema za šlag; šlag; tučeno vrhnje.;

30 Prašak za puding; kakao; kakao u prahu; mješavina za kolače; prašak za kolače; čokoladni mousse; slatki nabujak (soufle); sredstva za učvršćivanje krema; mješavina za pripremu deserta, slastica i krema; sredstva za pečenje, naročito prašak za pecivo, soda bikarbona (za pečenje); dizani kvasac; glazure za kuhanje; prehrambeni proizvodi na bazi škroba, škrobno brašno; prašak za pripremu sladoleda; dodaci za pojačavanje arome; aromatični začini, naročito cimet, anis i likoricija; gotovi rashlađeni deserti, naročito sladoledi i pudinzi; slatka peciva.

(210) **BAZ2224514A** (220) 14/09/2022

(442) 31/03/2023

(732) **Great Wall Motor Company Limited 2266 Chaoyang South Street, Baoding, Hebei 071000, CN**

(740) PETOŠEVIĆ d.o.o.

(540)

ORA FUNKY CAT

(531) 27.5

(511)

12 Vozila za kretanje po zemlji, zraku, vodi i na tračnicama; vozila; automobili; autokaravane; samovozni automobili (autonomni automobili); električna vozila; motori za kopnena vozila; mjenjačke kutije za kopnena vozila; karoserije automobila; automobilski kosturi (šasijske); kotači vozila; gume za kotače automobila; obloge, unutarnje za vozila (tapecirung); zračni jastuci (sigurnosne naprave za automobile); branici za automobile; spojke (kvačila) sa slobodnim kotačem za kopnena vozila; tarne spojke za kopnena vozila; kočnice za vozila; poklopci za motore vozila; automobilski vjetrobrani; retrovizori; amortizeri za automobile; vrata za vozila; sigurnosni pojasevi za sjedala u vozilima; upravljači vozila (volani); prozori vozila; nogostupi za ulaz u vozila; sunčani zasloni za automobile; zaštitni pokrivači rezervnih kotača; mala motorna vozila. Sva gore navedena roba se koristi samo za putnička vozila.

(210) **BAZ2224515A** (220) 14/09/2022

(442) 31/03/2023

(732) **Great Wall Motor Company Limited 2266 Chaoyang South Street, Baoding, Hebei 071000, CN**

(740) PETOŠEVIĆ d.o.o.

(540)

GWM ORA FUNKY CAT

(531) 27.5

(511)

12 Vozila za kretanje po zemlji, zraku, vodi i na tračnicama; vozila; automobili; autokaravane; samovozni automobili (autonomni automobili); električna vozila; motori za kopnena vozila; mjenjačke kutije za kopnena vozila; karoserije automobila; automobilski kosturi (šasijske); kotači vozila; gume za kotače automobila; obloge, unutarnje za vozila (tapecirung); zračni jastuci (sigurnosne naprave za automobile); branici za automobile; spojke (kvačila) sa slobodnim kotačem za kopnena vozila; tarne spojke za kopnena vozila; kočnice za vozila; poklopci za motore vozila; automobilski vjetrobrani; retrovizori; amortizeri za automobile; vrata za vozila; sigurnosni pojasevi za sjedala u vozilima; upravljači vozila (volani); prozori vozila; nogostupi za ulaz u vozila; sunčani zasloni za automobile; zaštitni pokrivači rezervnih kotača; mala motorna vozila; sva gore navedena roba se koristi samo za putnička vozila.

(210) **BAZ2224516A** (220) 14/09/2022

(442) 31/03/2023

(732) **Great Wall Motor Company Limited 2266 Chaoyang South Street, Baoding, Hebei 071000, CN**

(740) PETOŠEVIĆ d.o.o.

(540)

FUNKYCAT

(531) 27.5

(511)

12 Vozila za kretanje po zemlji, zraku, vodi i na tračnicama; vozila; automobili; autokaravane; samovozni automobili (autonomni automobili); električna vozila; motori za kopnena vozila; mjenjačke kutije za kopnena vozila; karoserije automobila; automobilski kosturi (šasijske); kotači vozila; gume za kotače automobila; obloge, unutarnje za vozila (tapecirung); zračni jastuci (sigurnosne naprave za automobile); branici za automobile; spojke (kvačila) sa slobodnim kotačem za kopnena vozila; tarne spojke za kopnena vozila; kočnice za vozila; poklopci za motore vozila; automobilski vjetrobrani; retrovizori; amortizeri za automobile; vrata za vozila; sigurnosni pojasevi za sjedala u vozilima; upravljači vozila (volani); prozori vozila; nogostupi za ulaz u vozila; sunčani zasloni za automobile; zaštitni pokrivači rezervnih kotača; mala motorna vozila; sva gore navedena roba se koristi samo za putnička vozila.

(210) **BAZ2224517A** (220) 14/09/2022
 (442) 31/03/2023
 (732) **Great Wall Motor Company Limited**
2266 Chaoyang South Street, Baoding,
Hebei 071000, CN
 (740) PETOŠEVIĆ d.o.o.
 (540)

ORA FUNKYCAT

(531) 27.5

(511)

12 Vozila za kretanje po zemlji, zraku, vodi i na tračnicama; vozila; automobili; autokaravane; samovozni automobili (autonomni automobili); električna vozila; motori za kopnena vozila; mjenjačke kutije za kopnena vozila; karoserije automobila; automobilski kosturi (šasijske); kotači vozila; gume za kotače automobila; obloge, unutarnje za vozila (tapacirung); zračni jastuci (sigurnosne naprave za automobile); branici za automobile; spojke (kvačila) sa slobodnim kotačem za kopnena vozila; tarne spojke za kopnena vozila; kočnice za vozila; poklopci za motore vozila; automobilski vjetrobrani; retrovizori; amortizeri za automobile; vrata za vozila; sigurnosni pojasevi za sjedala u vozilima; upravljači vozila (volani); prozori vozila; nogostupi za ulaz u vozila; sunčani zasloni za automobile; zaštitni pokrivači rezervnih kotača; mala motorna vozila; sva gore navedena roba se koristi samo za putnička vozila.

(210) **BAZ2224518A** (220) 14/09/2022
 (442) 31/03/2023
 (732) **Great Wall Motor Company Limited**
2266 Chaoyang South Street, Baoding,
Hebei 071000, CN
 (740) PETOŠEVIĆ d.o.o.
 (540)

GWM ORA FUNKYCAT

(531) 27.5

(511)

12 Vozila za kretanje po zemlji, zraku, vodi i na tračnicama; vozila; automobili; autokaravane; samovozni automobili (autonomni automobili); električna vozila; motori za kopnena vozila; mjenjačke kutije za kopnena vozila; karoserije automobila; automobilski kosturi (šasijske); kotači vozila; gume za kotače automobila; obloge, unutarnje za vozila (tapacirung); zračni jastuci (sigurnosne naprave za automobile); branici za automobile; spojke (kvačila) sa slobodnim kotačem za kopnena vozila; tarne spojke za kopnena vozila; kočnice za vozila; poklopci za motore vozila; automobilski vjetrobrani; retrovizori; amortizeri za automobile; vrata za vozila; sigurnosni pojasevi za sjedala u vozilima; upravljači vozila (volani); prozori vozila; nogostupi za ulaz u vozila; sunčani zasloni za automobile; zaštitni pokrivači rezervnih kotača; mala motorna vozila; sva gore navedena roba se koristi samo za putnička vozila.

(210) **BAZ2224519A** (220) 14/09/2022
 (442) 31/03/2023
 (732) **Great Wall Motor Company Limited**
2266 Chaoyang South Street, Baoding,
Hebei 071000, CN
 (740) PETOŠEVIĆ d.o.o.
 (540)

ORA CAT

(531) 27.5

(511)

12 Vozila za kretanje po zemlji, zraku, vodi i na tračnicama; vozila; automobili; autokaravane; samovozni automobili (autonomni automobili); električna vozila; motori za kopnena vozila; mjenjačke kutije za kopnena vozila; karoserije automobila; automobilski kosturi (šasijske); kotači vozila; gume za kotače automobila; obloge, unutarnje za vozila (tapacirung); zračni jastuci (sigurnosne naprave za automobile); branici za automobile; spojke (kvačila) sa slobodnim kotačem za kopnena vozila; tarne spojke za kopnena vozila; kočnice za vozila; poklopci za motore vozila; automobilski vjetrobrani; retrovizori; amortizeri za automobile; vrata za vozila; sigurnosni pojasevi za sjedala u vozilima; upravljači vozila (volani); prozori vozila; nogostupi za ulaz u vozila; sunčani zasloni za automobile; zaštitni pokrivači rezervnih kotača; mala motorna vozila; sva gore navedena roba se koristi samo za putnička vozila.

(210) **BAZ2224525A** (220) 19/09/2022
 (442) 31/03/2023
 (732) **Pfizer Inc.**
235 East 42nd Street, New York, New
York 10017, US
 (740) PETOŠEVIĆ d.o.o.
 (540)

LITFULO

(511)

5 Farmaceutski i veterinarski preparati; sanitarni preparati za upotrebu u medicini; dijetetska hrana i supstance prilagođene za upotrebu u medicini ili veterinarsku upotrebu, hrana za bebe; dijetetski dodaci (dodaci ishrani) za ljude i životinje; flasteri, materijali za zavijanje; materijali za plombiranje zuba, zubarska smola; dezinfekciona sredstva; preparati za uništavanje životinjskih štetočina; fungicidi, herbicidi.

(210) **BAZ2224526A** (220) 20/09/2022

(442) 31/03/2023

(300) 86833

27/06/2022

JM

(732) **INTEL CORPORATION****2200 Mission College Boulevard,
95052 Santa Clara, California, US**

(740) PETOŠEVIĆ d.o.o.

(540)

INTEL GETI

(511)

9 Računala; računalni hardver; integrirani sklopovi; procesori podataka u obliku poluvodičkih procesora; poluvodički procesorski čipovi; poluvodički čipovi; mikroprocesori; procesori podataka; centralne procesne jedinice; računalni hardver za računarstvo; računalni hardver za računarstvo putem globalne i lokalne mreže; računalni hardver za računarstvo u oblaku; računalni hardver za računarstvo niske latencije i velike propusnosti; poluvodički uređaji; aparati za obradu podataka; računalni hardver i računalni softver koji se može preuzimati za računarstvo visoke performanse; integrirani sklopovi koji se mogu programirati; rasporedi integriranih sklopova; poluvodički memorijski uređaji; računalni softver umjetne inteligencije koji se može preuzimati za korištenje u razvoju softvera i strojnog učenja; kompleti za razvoj softvera koji se mogu preuzimati; kompleti koji se mogu preuzimati za razvoj softverskog računalnog vida; softver koji se može preuzimati koji se sastoji od tehnologije koja omogućuje korisnicima da razvijaju i raspoređuju modele dubokog učenja umjetne inteligencije (AI); softver koji se može preuzimati za korištenje prilikom razvijanja modela umjetne inteligencije (AI) za računalni vid; softver koji se može preuzimati koji se sastoji od tehnologije koja se koristi da uključi umjetnu inteligenciju (AI) sa ostalim kompatibilnim proizvodima; softver koji se može preuzimati koji se koristi za obradu slika; računalni softver koji se može preuzimati koji se koristi za analizu, razumijevanje, slikanje i prepoznavanje dokumenata; računalni softver koji se može preuzimati koji se koristi za prikupljanje podataka, označavanje podataka, odabir modela i obuku, optimizaciju modela i razvoj; softver koji se može preuzimati koji sadrži tehnologiju koja omogućava korisnicima da kreiraju modele umjetne inteligencije (AI); softver koji se može preuzimati koji sadrži tehnologiju koja se koristi u razvijanju modela umjetne inteligencije (AI) za računalni vid; uređaji za računarstvo u oblaku; računalni hardver za umjetnu inteligenciju (AI), strojno učenje, učenje algoritama i analizu podataka; softver koji je unaprijed snimljen i koji se može preuzimati za umjetnu inteligenciju (AI), strojno učenje, učenje algoritama i analizu podataka; softver koji je unaprijed snimljen i koji se može preuzimati za korištenje u dizajniranju i razvoju algoritama strojnog učenja, dubokih neuralnih mreža, analize podataka; softverske biblioteke koje se koriste u dizajniranju i razvoju algoritama strojnog učenja i dubokih neuralnih mreža.;

42 Programiranje računala; konzultantske usluge u svezi s računalnim softverom; izrada (koncipiranje) računalnih

programa; usluge projektovanja kompjuterskog sistema; analiza računalnih sistema; konzultantske usluge na polju dizajna, odabira, implementacije i korištenja računalnog hardvera i softverskih sistema za druge; pretvorba računalnih programa i podataka, osim fizičkog pretvaranja; instaliranje računalnog softvera; instaliranje i održavanje računalnog softvera; platforma kao usluga (PaaS) koja sadrži platforme računalnog softvera za razvoj aplikacija, podršku za sekvenciranje strojnih instrukcija i podršku za razvoj softvera; usluga pružanja softvera kao usluge (SaaS) koja sadrži softver koji se koristi pri razvoju računalnog vida; usluga pružanja softvera kao usluge (SaaS) koja sadrži softver za obučavanje modela umjetne inteligencije (AI) za računalni vid; platforma kao usluga (PaaS) koja sadrži računalni softver koji omogućava korisnicima da razvijaju i raspoređuju modele dubokog učenja umjetne inteligencije (AI); platforma kao usluga (PaaS) koja sadrži računalni softver koji se koristi u obučavanju modela umjetne inteligencije (AI) za računalni vid; pružanje privremene upotrebe softvera koji se ne može preuzimati koji sadrži tehnologiju koja se koristi da uključi umjetnu inteligenciju (AI) sa ostalim kompatibilnim proizvodima; pružanje privremene upotrebe softvera koji se ne može preuzimati za obradu slika; računalni softver koji se može preuzimati koji se koristi za analizu, razumijevanje, slikanje i prepoznavanje dokumenata; pružanje privremene upotrebe računalnog softvera koji se ne može preuzimati za prikupljanje podataka, označavanje podataka, odabir modela i obuku, optimizaciju modela i razvoj; pružanje privremene upotrebe računalnog softvera koji se ne može preuzimati koji omogućava korisnicima da kreiraju modele umjetne inteligencije (AI); pružanje privremene upotrebe računalnog softvera koji se ne može preuzimati koji omogućava korisnicima da obučavaju modele umjetne inteligencije (AI) za računalni vid; pružanje privremene upotrebe računalnog softvera koji se ne može preuzimati, a naročito, softvera za obradu slika i signala, detekciju i prepoznavanje objekata, trodimenzionalnu rekonstrukciju i analizu pokreta; pružanje privremene upotrebe računalnog softvera koji se ne može preuzimati za stvaranje pretraživih baza podataka sa informacijama i podacima o obučavanju modela umjetne inteligencije (AI) i uključivanje modela umjetne inteligencije (AI) u kompatibilne proizvode; pružanje privremene upotrebe softvera koji se ne može preuzimati za korištenje prilikom dizajniranja i razvoja algoritama strojnog učenja, dubokih neuralnih mreža, analize podataka; pružanje računalnih usluga baziranih na oblaku na polju strojnog učenja, umjetne inteligencije, učenja algoritama i analize podataka; superračunalstvo bazirano na oblaku koje sadrži softver za upotrebu na poljima umjetne inteligencije, strojnog učenja, dubokog učenja, računalstva visoke performanse, distribuiranog računalstva, virtualizacije, statističkog učenja i prediktivne analitike; dizajniranje softvera za obradu slika; razvoj i upravljanje aplikacijskim softverom za isporučivanje multimedijalnog sadržaja, slika i podataka na poljima umjetne inteligencije, strojnog učenja, dubokog učenja, računalstva visoke performanse, distribuiranog računalstva, virtualizacije, statističkog učenja i prediktivne analitike.

(210) **BAZ2224528A** (220) 21/09/2022

(442) 31/03/2023

(732) **Lidl Stiftung & Co. KG Stiftsbergstrasse
1, 74172 Neckarsulm, DE**

(740) "LINEA SERVICES" d.o.o. Sarajevo
(540)



AURIOL

(531) 24.1,26.11,26.13,27.5

(511)

3 Preparati za čišćenje naočara; krpe impregnirane deterdžentom za čišćenje naočara.;

5 Preparati za čišćenje kontaktnih sočiva; rastvori za kontaktna sočiva.;

9 Pametni satovi; naočare (optika); futrola za naočare, ramovi za naočare, okviri za naočare, stakla za naočare, sunčane naočare, pomagala za čitanje, kontaktna sočiva, kutije za kontaktna sočiva; termometri (koji nisu za medicinsku upotrebu); bežične meteorološke stanice; higrometri; lupe; durbini, teleskopi, dvogledi.;

10 Termometri za medicinsku upotrebu.;

14 Horološki i hronometrijski instrumenti; ukrasi (nakit); navijalice za satove; kućišta za satove; narukvice za satove.;

21 Krpe za čišćenje naočara (bez impregnacije).

(210) **BAZ2224529A** (220) 23/09/2022

(442) 31/03/2023

(300) 086184

04/02/2022

JM

(732) **INTEL CORPORATION**

**2200 Mission College Boulevard,
95052 Santa Clara, California, US**

(740) PETOŠEVIĆ d.o.o.

(540)

INTEL BLOCKSCALE

(511)

9 Računala; računalni hardver; integrirani sklopovi; procesori podataka u obliku poluvodičkih procesora; poluvodički procesorski čipovi; poluvodički čipovi; mikroprocesori;

procesori podataka; centralne procesne jedinice; računalni hardver za računalstvo; računalni hardver za računalstvo putem globalne i lokalne mreže; računalni hardver za računalstvo u oblaku; računalni hardver za računalstvo niske latencije i velike propusnosti; poluvodički uređaji; aparati za obradu podataka; računalni hardver i računalni softver koji se može preuzimati za računalstvo visoke performanse; integrirani sklopovi koji se mogu programirati; rasporedi integriranih sklopova; poluvodički memorijski uređaji; računalni hardver za rudarenje podataka; računalni hardver za rudarenje kriptovalute; integrirani sklopovi sa ugrađenim softverom; integrirani sklopovi za specifičnu primjenu (ASICs); integrirani sklopovi za specifičnu primjenu koji se sastoje od mikroprocesora, računalnih čipova, memorijskih blokova, izbrisive memorije; optimizirani, niskonaponski, energetske učinkoviti integrirani sklopovi za specifičnu primjenu za rudarenje bitcoina; softver koji se može preuzimati i koji je unaprijed snimljen za rudarenje podataka; računalni softver koji se može preuzimati i koji je unaprijed snimljen za rudarenje podatka, kriptovalute i blockchaine.;

42 Računarsko programiranje; konzultantske usluge u svezi s računalnim softverom; izrada (koncipiranje) računalnih programa; usluge projektiranja računalnih sistema; analiza računalnih sistema; konzultantske usluge na polju dizajna, odabira, implementacije i korištenja računalnog hardvera i softverskih sistema za druge; pretvorba računalnih programa i podataka, osim fizičkog pretvaranja; hosting internetskih stranica za druge na računalnom poslužitelju za globalnu računalnu mrežu; instaliranje računalnog softvera; instaliranje i održavanje računalnog softvera; pružanje online softvera koji se ne može preuzimati za rudarenje podataka, kriptovalute i blockchaine; pružanje online softvera koji se ne može preuzimati za upravljanje i verifikaciju transakcija kriptovalute; usluge rudarenja podataka; tehnološko savjetovanje na polju kriptovalute; dizajn računalnog softvera, testiranje, dijagnostika i konzultacije na polju dizajna ASIC (integrirani sklopovi za specifičnu primjenu), rudarenja podataka, računalstva visokih performansi, dizajna i upravljanja računalnim podatkovnim centrom, upravljanja napajanjem, zaštite od prenapona, konstrukcije i upravljanja računalnim centrima visokih performansi i mobilni računalni centri.

(210) **BAZ2224534A** (220) 27/09/2022
 (442) 31/03/2023
 (732) **MENPROM doo Gornja Tuzla**
Ahmata Kobića bb, 75 208 Gornja Tuzla, BA
 (740) ZAK Kenan Elezović i Mirza Dževdetbegović
 (591) smeđa, bijela
 (540)



(531) 8.5,24.3,26.1,26.4,27.5,29.1

(511)

29 Suhomesnati proizvodi, suho meso, pršut, sušene kobasice.

(210) **BAZ2224535A** (220) 27/09/2022
 (442) 31/03/2023
 (732) **MENPROM doo Gornja Tuzla**
Ahmata Kobića bb, 75 208 Gornja Tuzla, BA
 (740) ZAK Kenan Elezović i Mirza Dževdetbegović
 (591) crvena, bijela, žuta
 (540)



(531) 24.3,26.1,27.5,29.1

(511)

29 Pileći parizer, pileća salama, pileća pašteta, kokošija pašteta, mesni narezak konzervirani, hrenovke, šunka.

(210) **BAZ2224540A** (220) 03/10/2022
 (442) 31/03/2023
 (300) 97347748
 05/04/2022
 US
 (732) **Fast Studios LLC**
1093 Broxton Avenue, Suite 210, Los Angeles, California 90024, US
 (740) PETOŠEVIĆ d.o.o.
 (540)

womensports

(531) 27.5

(511)

41 Zabavne usluge u obliku televizijske mreže koje sadrži programe, natjecanja, video zapise, vijesti i analize na polju sporta.

(210) **BAZ2224546A** (220) 04/10/2022
 (442) 31/03/2023
 (732) **Miličević Zoran**
Kneza Miloša 30/2, Doboj, BA
 (740) Amila Eterović
 (591) bijela, plava, crvena, zelena
 (540)



(531) 24.13,27.5,29.1

(511)

5 Farmaceutski i veterinarski preparati; sanitarni preparati za medicinsku upotrebu; dijetetske supstance prilagođene za upotrebu u medicini, hrana za bebe; flasteri, materijali za zavijanje; materijali za plombiranje zuba, zubarska smola; dezinfekciona sredstva; preparati za uništavanje štetočina; fungicidi, herbicidi. ;

10 Hirurški, medicinski, zubarski i veterinarski aparati i instrumenti; veštački udovi, oči i zubi; ortopedski artikli; hirurški materijali za zašivanje.;

44 Medicinske usluge; veterinarske usluge; higijenska zaštita i nega lepote za ljude ili životinje; agrikulturne, hortikulturne i šumarske usluga.

(210) **BAZ2224547A** (220) 05/10/2022
 (442) 31/03/2023
 (732) **URIACH ITALY, S.R.L.**
**Plazzo F6, Assago Milanofiori Strada
 1, 20090 Assago, Milano, IT**
 (740) MSA IP
 (591) ljubičasta
 (540)

COLPOFIX



(531) 5.5,27.5,29.1

(511)

5 Farmaceutski preparati; farmaceutski preparati i supstance za primjenu na polju ginekologije; vaginalni anti-gljivični lijekovi; vaginalne kupke za medicinske potrebe; vaginalni ovlaživači; vaginalni lubrikanti; preparati za medicinsku upotrebu; preparati za veterinarsku upotrebu; higijenski preparati za medicinsku upotrebu; dijetetske tvari za medicinsku upotrebu; dijetetska hrana prilagođena za veterinarske potrebe; dijetetske supstance prilagođene za veterinarske potrebe; dijetetska hrana prilagođena za medicinske potrebe; hrana za bebe; dodaci prehrani za ljude; dodaci prehrani za životinje; flasteri, materijali za zavijanje; materijal za plombiranje zuba; ortodontski alginat za uzimanje zubnih otisaka; dezinfekciona sredstva.

(210) **BAZ2224554A** (220) 11/10/2022

(442) 31/03/2023

(732) **BELIF d.o.o.**

**Poslovna zona "Ciglana" broj 14,
 74264 Jelah, Tešanj, BA**

(740) "INTELBIRO" d.o.o.

(540)

AUTODŽAM

(511)

3 Sredstvo za pranje vjetrobranskog stakla.

(210) **BAZ2224555A** (220) 12/10/2022
 (442) 31/03/2023
 (732) **ALDI GmbH & Co. KG**
**Burgstrasse 37, D-45476 Mülheim an
 der Ruhr, DE**
 (740) DR DIANA PROTIC TKALČIĆ &
 PARTNERS d.o.o.
 (591) žuta, narandžasta, crvena, tamno plava,
 svijetlo plava, bijela
 (540)



(531) 26.4,26.11,27.5,29.1

(511)

35 Usluge maloprodaje u oblasti poljoprivrednih proizvoda, hortikultumih proizvoda, šumskih proizvoda, hrane, proizvoda za pranje, proizvoda za čišćenje, sredstava namijenjenih za čišćenje, dezinfekcionih sredstava, kozmetičkih proizvoda, sanitarnih sredstava, medikamenata koji se izdaju bez recepta, dodataka ishrani, pirotehničkih proizvoda, električnih aparata i opreme, elektronskih aparata i pripadajuće opreme, kompjutera i kompjuterske opreme, kompakt diskova, kompjuterskog hardvera i softvera, uređaja za osvjetljavanje, alata, hortikultumih aparata i pripadajuće opreme, bicikala i pripadajuće opreme, opreme za automobile, satova, zidnih, ručnih i džepnih satova i nakita, pribora za pisanje i kancelarijske opreme, knjiga i ostalih štampanih proizvoda, namještaja i ostalih proizvoda za namještanje, garnitura za vrtove, kuhinjskog posuđa i pripadajućeg pribora za domaćinstva, potrepština za domaćinstva, pokrivača za krevete, uključujući jastuke, posteljine, tekstila za domaćinstvo, odjeće, pokrivala za glavu, obuće, proizvoda od kože, sportske opreme, igračaka, opreme za zabavu i razonodu, hrane za životinje, živih biljaka, duvanskih proizvoda; on-line usluge maloprodaje u oblasti poljoprivrednih proizvoda, hortikultumih proizvoda, šumskih proizvoda, hrane, proizvoda za pranje, proizvoda za čišćenje, sredstava namijenjenih za čišćenje, dezinfekcionih sredstava, kozmetičkih proizvoda, sanitarnih sredstava, medikamenata koji se izdaju bez recepta, dodataka ishrani, pirotehničkih proizvoda, električnih aparata i opreme, elektronskih aparata i pripadajuće opreme, kompjutera i kompjuterske opreme, kompakt diskova, kompjuterskog hardvera i

softvera, uređaja za osvjetljavanje, alata, hortikulturnih aparata i pripadajuće opreme, bicikala i pripadajuće opreme, opreme za automobile, satova, zidnih, ručnih i džepnih satova i nakita, pribora za pisanje i kancelarijske opreme, knjiga i ostalih štampanih proizvoda, namještaja i ostalih proizvoda za namještanje, garnitura za vrtove, kuhinjskog posuđa i pripadajućeg pribora za domaćinstva, potrepština za domaćinstva, pokrivača za krevete, uključujući jastuke, posteljine, tekstila za domaćinstvo, odjeće, pokrivala za glavu, obuće, proizvoda od kože, sportske opreme, igračkaka, opreme za zabavu i razonodu, hrane za životinje, živih biljaka, duvanskih proizvoda; usluge veleprodaje u oblasti poljoprivrednih proizvoda, hortikulturnih proizvoda, šumskih proizvoda, hrane, proizvoda za pranje, proizvoda za čišćenje, sredstava namijenjenih za čišćenje, dezinfekcionih sredstava, kozmetičkih proizvoda, sanitarnih sredstava, medikamentata koji se izdaju bez recepta, dodatka ishrani, pirotehničkih proizvoda, električnih aparata i opreme, elektronskih aparata i pripadajuće opreme, kompjutera i kompjuterske opreme, kompakt diskova, kompjuterskog hardvera i softvera, uređaja za osvjetljavanje, alata, hortikulturnih aparata i pripadajuće opreme, bicikala i pripadajuće opreme, opreme za automobile, satova, zidnih, ručnih i džepnih satova i nakita, pribora za pisanje i kancelarijske opreme, knjiga i ostalih štampanih proizvoda, namještaja i ostalih proizvoda za namještanje, garnitura za vrtove, kuhinjskog posuđa i pripadajućeg pribora za domaćinstva, potrepština za domaćinstva, pokrivača za krevete, uključujući jastuke, posteljine, tekstila za domaćinstvo, odjeće, pokrivala za glavu, obuće, proizvoda od kože, sportske opreme, igračkaka, opreme za zabavu i razonodu, hrane za životinje, živih biljaka, duvanskih proizvoda; usluge vođenja poslovanja supermarketa, maloprodajnih prodavnica i maloprodajnih diskontnih prodavnica; oglašavanje i reklamiranje; oglašavanje i reklamiranje na Internetu, za treća lica; obezbjeđivanje informacija na Internetu, uključujući informacije o potrošačkim proizvodima, savjetodavne informacije za potrošače i uslužne informacije za potrošače; ugovaranje poslovnih transakcija za treća lica, uključujući i na Internetu; pribavljanje ugovora za mobilnu telefoniju za treća lica; vođenje komercijalnih poslova; organizaciono planiranje i nadziranje poslovnog razvoja; zapošljavanje osoblja; konsultantske usluge u vezi organizovanja poslovanja; pomoć u vođenju komercijalnog ili industrijskog poslovanja; usluge nabavke za treća lica (kupovina roba i usluga za treća poslovna lica).

(210) **BAZ2224556A** (220) 12/10/2022

(442) 31/03/2023

(732) **Principia Biopharma Inc.**

55 Corporate Drive, Bridgewater, New Jersey 08807, US

(740) DR DIANA PROTIĆ TKALČIĆ & PARTNERS d.o.o.

(540)

GOLTRUBY

(511)

5 Farmaceutski preparati za liječenje multiple skleroze.

(210) **BAZ2224557A** (220) 12/10/2022

(442) 31/03/2023

(732) **Principia Biopharma Inc.**

55 Corporate Drive, Bridgewater, New Jersey 08807, US

(740) DR DIANA PROTIĆ TKALČIĆ & PARTNERS d.o.o.

(540)

TOLRUPTIV

(511)

5 Farmaceutski preparati za liječenje multiple skleroze.

(210) **BAZ2224560A** (220) 12/10/2022

(442) 31/03/2023

(732) **NOBEL LIJEK d.o.o.**

Hasiba Brankovića 9, 71000 Sarajevo, BA

(740) STAM d.o.o.

(540)

Eksaban

(511)

5 Farmaceutski proizvodi.

(210) **BAZ2224561A** (220) 12/10/2022

(442) 31/03/2023

(732) **NOBEL LIJEK d.o.o.**

Hasiba Brankovića 9, 71000 Sarajevo, BA

(740) STAM d.o.o.

(540)

Dapalif

(511)

5 Farmaceutski proizvodi.

(210) **BAZ2224563A** (220) 14/10/2022
(442) 31/03/2023
(732) **SLAVIAMED d.o.o.**

**Bulevar oslobođenja 97, 11000
Beograd, RS**

(740) DR DIANA PROTIĆ TKALČIĆ &
PARTNERS d.o.o.

(540)

ALERGOSAN

(511)

5 Farmaceutski proizvodi i pomoćna ljekovita sredstva.

(210) **BAZ2224565A** (220) 14/10/2022
(442) 31/03/2023

(732) **Burn to Give SpA**

**Miguel Claro 195 of. 806, Providencia,
Santiago de Chile, CL**

(740) MSA IP

(540)

BETTERFLY 

(531) 26.1,27.5

(511)

36 Posredovanje u osiguranju, usluge osiguranja; savjetovanje iz oblasti finansija i osiguranja; savjetovanje o osiguranju; finansijske usluge; monetarno finansijske usluge; usluge agencija za promet nekretnina; savjetovanje o finansijskim pitanjima. ;

42 Naučne i tehnološke usluge, kao i usluge istraživanja i projektovanja u vezi sa njima; usluge industrijskih analiza i istraživanja; projektovanje i razvoj računarskog hardvera i softvera; iznajmljivanje aplikacija računarskih programa; dizajn; projektovanje i razvoj softvera za mobilne aplikacije; projektovanje, razvoj i primjena računarskog softvera; projektovanje, poboljšanje i iznajmljivanje računarskog softvera; pružanje korisničkih usluga autentifikacije korišćenjem tehnologije jedinstvene prijave za mrežne softverske aplikacije; iznajmljivanje aplikativnog softvera; dizajniranje softvera za pametne telefone; dizajniranje, održavanje, razvoj i ažuriranje računarskog softvera; softver kao usluga [SaaS]; pružanje usluga onlajn softvera koji se ne može preuzeti; pružanje usluga privremene upotrebe softvera, koji se ne može preuzeti; platforma kao usluga [PaaS]; obezbjeđivanje računarskih platformi kao usluga [PaaS]; razvoj računarskih platformi; načno istraživanje u medicinske svrhe. ;

44 Usluge savjetovanja o zdravlju; usluge zdravstvene njege pružane od strane zdravstvenih pružaoca na osnovu ugovora; pružanje medicinskih informacija, naime, informacija za pacijente i zdravstvene radnike u vezi s medicinskim stanjima, liječenjem i farmaceutskim proizvodima; medicinska, higijenska i kozmetička njega; usluge medicinskog testiranja, naročito, procjena fizičke sprmenosti.

(210) **BAZ2224569A** (220) 17/10/2022
(442) 31/03/2023

(732) **“TEKO MINING LAPIŠNICA” d.o.o.**
Istočno Sarajevo

ul. Bulozi bb, Istočni Stari Grad, BA

(740) Amila Eterović

(540)

TEKOMINING

(531) 1.5,27.5,29.1

(511)

19 Građevinski materijali (nemetalni); čvrste nemetalne cevi za građevine; asfalt, crna smola i bitumen, nemetalne prenosne građevine; spomenici, koji nisu od metala.;

37 Građevinsko konstruisanje; popravljanje; usluge instaliranja (instalacione usluge).;

40 Obradivanje materijala.

(210) **BAZ2224575A** (220) 19/10/2022

(442) 31/03/2023

(732) **Jansport Apparel Corp.**

**3411 Silverside Road, Wilmington,
Delaware 19810, US**

(740) “LINEA SERVICES” d.o.o. Sarajevo

(591) bijela, plava, bordo

(540)



(531) 26.4,27.5,29.1

(511)

18 Višenamjenske torbe za nošenje; ruksaci; torbe koje se nose preko tijela; meke putne torbe; torbe koje se nose oko kukova; torbe za kupovinu za višekratnu upotrebu; torbe koje se nose preko ramena; toaletne torbe koje se prodaju prazne; cegeri; putne torbe; kišobrani; torbe koje se nose oko struka; novčanici; torbe sa točkicama.

(210) **BAZ2224576A** (220) 19/10/2022

(442) 31/03/2023

(732) **Jansport Apparel Corp.**

**3411 Silverside Road, Wilmington,
Delaware 19810, US**

(740) "LINEA SERVICES" d.o.o. Sarajevo

(540)

JANSPORT

(511)

18 Višenamjenske torbe za nošenje; ruksaci; torbe koje se nose preko tijela; meke putne torbe; torbe koje se nose oko kukova; torbe za kupovinu za višekratnu upotrebu; torbe koje se nose preko ramena; toaletne torbe koje se prodaju prazne; cegeri; putne torbe; kišobrani; torbe koje se nose oko struka; novčanici; torbe sa točkicama.

(210) **BAZ2224580A** (220) 21/10/2022

(442) 31/03/2023

(732) **Diamond Quest Ltd**

**OMC Chambers, P.O. Box 3152 Road
Town, Tortola, VG**

(740) PETOŠEVIĆ d.o.o.

(540)

HUNN

(531) 27.5

(511)

34 Raspršivači za elektroničke cigarete i elektroničke uređaje za pušenje, raspršivači za usta za pušače; duhan, sirovi ili prerađeni; duhanski proizvodi, uključujući cigare, cigarete, cigariljose (male cigare), duhan za motanje vlastitih cigareta, duhan za lule, duhan za žvakanje, duhan za šmrkanje, cigarete sa ili bez filtera; zamjene za duhan (za nemedicinsku upotrebu); cigarete koje sadrže nadomjeske duhana (za nemedicinske upotrebu); artikli za upotrebu s duhanom, uključujući papiriće za cigarete i tube za cigarete, filtere za cigarete, limenke za duhan, cigarete i kutije (od neplemenitih metala) i pepeljare, lule, džepne naprave za savijanje cigareta, usnike za cigarete, upaljače; šibice, duhanski štapići, duhanski proizvodi koji se griju, elektronički uređaji i njihovi dijelovi za potrebe grijanja cigareta ili duhana; arome za duhan (osim eteričnih ulja); arome za uporabu u elektronskim cigaretama, (osim eteričnih ulja); tekuće otopine za upotrebu u elektronskim cigaretama; elektronički uređaji za pušenje; elektronske cigarete; elektronske cigarete kao zamjena za tradicionalne cigarete; elektronički uređaji za inhalaciju nikotina koji sadrže

aerosol; oralni vaporizatori za pušače, duhanski proizvodi i njihove nadomjeske; artikli za pušače za elektroničke cigarete; aparati za gašenje grijanih cigareta i cigara kao i grijanih duhanskih štapića; kutije za elektroničke cigarete koje se mogu puniti.

(210) **BAZ2224581A** (220) 24/10/2022

(442) 31/03/2023

(732) **Pfizer Inc.**

**235 East 42nd Street, New York, New
York 10017, US**

(740) PETOŠEVIĆ d.o.o.

(540)

VYDURA

(511)

5 Farmaceutski i veterinarski preparati; sanitarni preparati za medicinske svrhe; dijetetska hrana i supstance prilagođene za medicinsku ili veterinarsku upotrebu, hrana za bebe; dijetetski suplementi za ljude i životinje; flasteri, materijali za zavijanje; materijal za plombiranje zuba, zubarska smola; dezinfekciona sredstva; preparati za uništavanje štetočina; fungicidi, herbicidi.

(210) **BAZ2224582A** (220) 24/10/2022

(442) 31/03/2023

(732) **Pfizer Inc.**

**235 East 42nd Street, New York, New
York 10017, US**

(740) PETOŠEVIĆ d.o.o.

(540)

NURTEC

(511)

5 Farmaceutski i veterinarski preparati; sanitarni preparati za medicinske svrhe; dijetetska hrana i supstance prilagođene za medicinsku ili veterinarsku upotrebu, hrana za bebe; dijetetski suplementi za ljude i životinje; flasteri, materijali za zavijanje; materijal za plombiranje zuba, zubarska smola; dezinfekciona sredstva; preparati za uništavanje štetočina; fungicidi, herbicidi.

(210) **BAZ2224583A** (220) 24/10/2022 (540)

(442) 31/03/2023

(732) **Pfizer Inc.**

235 East 42nd Street, New York, New York 10017, US

(740) PETOŠEVIĆ d.o.o.

(540)



(531) 26.1,26.2

(511)

5 Medicinski i farmaceutski pripravci, koji se izdaju na recept i bez recepta, za upotrebu u vezi s ljudima, a naročito, za liječenje neuroloških bolesti; farmaceutski pripravci za liječenje boli, farmaceutski pripravci za liječenje glavobolje i boli lica, a naročito, glavobolje, migrene, hronične svakodnevne glavobolje, klasterske glavobolje, trigeminalne neuralgije. ;

44 Usluge medicinskog informisanja, a naročito, pružanje informacija u vezi sa bolom, glavoboljom, boli lica, migrenom i liječenjem bola, glavobolje, boli lica i migrene.

(210) **BAZ2224584A** (220) 24/10/2022

(442) 31/03/2023

(732) **Diageo Scotland Limited**

11 Lochside Place Edinburgh EH12 9HA, GB

(740) PETOŠEVIĆ d.o.o.

(540)



(531) 2.1,19.1

(511)

33 Alkoholna pića (osim piva).

(210) **BAZ2224589A** (220) 24/10/2022

(442) 31/03/2023

(732) **Hilton Worldwide Manage Limited Maple Court**

Central Park, Reeds Crescent, Watford WD24 4QQ, GB

(740) DR DIANA PROTIC TKALČIĆ & PARTNERS d.o.o.

(540)



(531) 26.5,27.5

(511)

43 Usluge obezbjeđivanja privremenog smještaja; usluge iznajmljivanja privremenog smještaja; usluge rezervacije privremenog smještaja; usluge hotela, motela, barova, kafea, restorana, banketa i usluge kateringa; usluge obezbjeđivanja hrane i pića; usluge iznajmljivanja prostorija za održavanje događaja, konferencija, kongresa, izložbi, seminara i sastanaka.

(210) **BAZ2224590A** (220) 24/10/2022

(442) 31/03/2023

(732) **Hilton Worldwide Manage Limited
Maple Court**

**Central Park, Reeds Crescent, Watford
WD24 4QQ, GB**

(740) DR DIANA PROTIC TKALCIC &
PARTNERS d.o.o.

(540)



(531) 5.1,27.5

(511)

43 Usluge obezbjeđivanja privremenog smještaja; usluge iznajmljivanja privremenog smještaja; usluge rezervacije privremenog smještaja; usluge hotela, motela, barova, kafea, restorana, banketa i usluge kateringa; usluge obezbjeđivanja hrane i pića; usluge iznajmljivanja prostorija za održavanje događaja, konferencija, kongresa, izložbi, seminara i sastanaka.

(210) **BAZ2224593A** (220) 24/10/2022

(442) 31/03/2023

(732) **UNA WORLD NETWORK doo Bulevar
srpske vojske 17, Banja Luka, BA**

(740) "Živko Mijatović & Partners" d.o.o.

(591) svijetlo plava

(540)



(531) 27.5,29.1

(511)

35 Usluge oglašavanja i marketinga naročito, objavljivanje reklamnih tekstova, analiza istraživanja tržišta i podataka o oglašavanju u cilju pružanje strategija i uvida za oglašavanje

i marketing, kreiranje, pisanje, uređivanje, objavljivanje i distribucija reklamnog materijala, uključujući tekstove, vizuelne materijale i sadržaje, pripremanje audiovizuelnih prezentacija za upotrebu u oglašavanju, produkcija, postprodukcija, uređivanje, objavljivanje i distribucija reklamnih materijala, iznajmljivanje i kupovina vremena za oglašavanje i prostora za oglašavanje na svim sredstvima i medijima za komunikaciju za druge, usluge reklamnih agencija.;

38 Telekomunikacije; emitovanje kablovske televizije; komunikacije mobilnim telefonima; komunikacija preko računarskih terminala; komunikacija preko mreže optičkih vlakana; prenos poruka i slika posredstvom računara; usluge elektronskog biltena (telekomunikacione usluge); prenos faksimilom; pružanje informacija u oblasti telekomunikacija; pružanje usluga telekomunikacionih kanala za usluge telešopinga; obezbjeđivanje telekomunikacionih veza sa globalnom računarskom mrežom; iznajmljivanje vremena pristupa globalnim računarskim mrežama; iznajmljivanje telekomunikacione opreme; usluge telekomunikacionog usmeravanja i povezivanja; usluge telekonferencija; telegrafске usluge; telefonske usluge; emitovanje televizijskih programa; telex usluge; prenos digitalnih datoteka; prenos čestitki putem interneta; prenos telegrama; usluge govorne pošte; bežično emitovanje; usluge telekomunikacionog portala; telekomunikacione usluge koje se pružaju putem platformi i portala na internetu i drugih medija; mobilne telekomunikacione mrežne usluge; telekomunikacione usluge fiksne telefonije; omogućavanje pristupa širokopojsnim telekomunikacionim uslugama; usluge bežične komunikacije; usluge digitalne komunikacije; omogućavanje pristupa televiziji sa Internet protokolom; omogućavanje pristupa Internetu; usluge elektronske pošte i tekstualnih poruka; pružanje informacija o telekomunikacijama putem telekomunikacionih mreža; usluge provajdera mreže, naime najam, iznajmljivanje i rukovanje vremenom pristupa mrežama podataka i bazama podataka, naročito Internetu; pružanje telekomunikacionih usluga u vidu upravljanja mrežom; omogućavanje veza elektronske komunikacije; usluge usmeravanja i povezivanja telekomunikacija; informativne i savetodavne usluge u vezi s navedenim uslugama koje se pružaju putem telekomunikacione mreže.;

41 Usluge zabave naročito, pružanje informacija u vezi sa zabavom, produkcija radio i televizijskih programa, usluge pružanja filmova i televizijskih emisija, koji se ne mogu preuzeti, putem servisa za prenos videa na zahtev, usluge pružanja video klipova i drugog multimedijalnog sadržaja koji se ne može preuzeti, a koji sadrži audio, video, umetnička dela i tekst iz i u vezi sa zabavom, filmom, televizijom, televizijskim i filmskim likovima, muzikom i poznatim ličnostima, pružanje informacija iz oblasti zabave putem veb sajta, usluge pružanja informacija, recenzija i preporuka u vezi sa filmovima i televizijskim emisijama putem veb sajta i servisa prenosa videa na zahtev, usluge produkcije i distribucije radio programa i zvučnih zapisa, usluge pružanja onlajn muzike koja se ne može preuzeti.;

42 Naučne i tehnološke usluge, kao i usluge istraživanja i projektovanja u vezi sa njima; usluge industrijskih analiza, industrijskog istraživanja i industrijskog dizajna; usluge kontrole kvaliteta i autentifikacije; projektovanje i razvoj računarskog hardvera i softvera; informativne i savetodavne usluge u vezi s tehnološkim uslugama koje se pružaju putem telekomunikacionih mreža.;

45 Pravne usluge; usluge obezbeđenja radi fizičke zaštite materijalne imovine i lica; individualne i društvene usluge koje pružaju drugi, radi zadovoljavanja potreba pojedinaca; usluge društvenog umrežavanja; usluge onlajn društvenih mreža.

(210) **BAZ2224594A** (220) 25/10/2022

(442) 31/03/2023

(732) **HENESA, LLC****251 Little Falls Drive, Wilmington, DE
19808, US**

(740) "LINEA SERVICES" d.o.o. Sarajevo

(540)

GALLET

(511)

14 Plemenitmetali i njihove legure i proizvodi od ovih materijala ili obloženi njima obuhvaćeni ovom klasom, naime futrole za ručne satove, privesci za ključeve, delovi satova, nakit, drago kamenje, časovnici i hronometrijski instrumenti; nakit, naime dugmad za manžetne, narukvice, privesci, broševi, lančići, ogrlice, igle za kravate, ukrasne igle, igle (nakit); horološki i hronometrijski instrumenti, odnosno hronometri, hronografi, časovnici, ručni satovi, zidni satovi, budilnici; delovi i pribor za časovnike, naime kazaljke (časovničarstvo i izrada ručnih satova), tegovi (časovničarstvo i izrada ručnih satova), klatna (časovničarstvo i izrada ručnih satova), bubnjevi (časovničarstvo i izrada ručnih satova), kućišta za ručne satove, kopče za narukvice za ručne satove, narukvice za ručne satove, brojčanici (časovničarstvo i izrada ručnih satova), lanci za satove, krunice za satove, kopče za satove, mehanizmi za satove, navijači satova, stakla za satove; opruge za satove, kutije, futrole i ukrasne kutije za satove i nakit, kućišta od plemenitih metala; aparati i instrumenti za merenje vremena; elektronske instalacije za merenje vremena; kutije za odlaganje satova i ručnih satova; elektronski satovi.

(210) **BAZ2224612A** (220) 01/11/2022

(442) 31/03/2023

(732) **Industrija piva i sokova "Trebjesa"
d.o.o. Nikšić****Ul. Njegoševa br. 18, Nikšić, ME**

(740) DR DIANA PROTIĆ TKALČIĆ & PARTNERS d.o.o.

(540)



(531) 27.5.5

(511)

32 Piva stout lager (piva sa donjom fermentacijom ili piva donjeg vrenja), tamna piva (porter), svijetla piva, ale piva (piva sa gornjom fermentacijom ili piva gornjeg vrenja); mineralne gazirane vode i druga bezalkoholna pića; voćni napiei i voćni sokovi; sirupi i drugi preparati za pripremanje pića. ;

35 Maloprodajne usluge, usluge maloprodajnih objekata, maloprodajne usluge poručivanja poštom i elektronske ili onlajn maloprodajne usluge vezane za prodaju alkoholnih piva, piva stoua lagera (piva sa donjom fermentacijom ili piva donjeg vrenja), tamnih piva (porter) Sih piva. ale piva (piva sa gornjom fermentacijom ili piva gornjeg vrenja), mineralnih Srih voda, bezalkoholnih pića, voćnih napitaka, voćnih sokova, sirupa, preparata za pripremanje pića; usluge reklamiranja; usluge marketinga i promotivne usluge usluge organizacije upravljanja i nadzora prodaje i promotivno-motivaciomh koncepata i koncepata vezanih za lojalnost kupaca; usluge informacija, savjetovanja i konsalting usluge koje se sve odnose na ranije pomenute usluge.

(210) **BAZ2224613A** (220) 01/11/2022

(442) 31/03/2023

(300) 062882022

07/05/2022

CH

(732) **The Procter & Gamble Company****One Procter & Gamble Plaza,
Cincinnati, Ohio 45202, US**

(740) DR DIANA PROTIĆ TKALČIĆ & PARTNERS d.o.o.

(591) crna, siva, ljubičasta, roza, bijela

(540)



(531) 1.1,26.2,29.1

(511)

3 Preparati za bijeljenje i ostale tvari za pranje rublja; preparati za čišćenje; preparati za poliranje; preparati za odmaščivanje; preparati za struganje; dodaci za pranje rublja; preparati za pranje rublja; deterdženti za pranje rublja; tekućine za pranje rublja; preparati za namakanje rublja; proizvodi za pranje rublja; sredstva za ispiranje rublja; eterična ulja kao mirisi za rublje; mirisni preparati za rublje; sapuni i gelovi; proizvodi i preparati za ispiranje koji omekšavaju; omekšivači za tkanine.

(210) **BAZ2224614A** (220) 01/11/2022
 (442) 31/03/2023
 (300) 062902022
 07/05/2022
 CH
 (732) **The Procter & Gamble Company**
One Procter & Gamble Plaza,
Cincinnati, Ohio 45202, US
 (740) DR DIANA PROTIĆ TKALČIĆ &
 PARTNERS d.o.o.
 (591) ljubičasta, roza, bijela
 (540)



(531) 1.1,5.7,26.2,29.1
 (511)

3 Preparati za bijeljenje i ostale tvari za pranje rublja; preparati za čišćenje; preparati za poliranje; preparati za odmaščivanje; preparati za struganje; dodaci za pranje rublja; preparati za pranje rublja; deterdženti za pranje rublja; tekućine za pranje rublja; preparati za namakanje rublja; proizvodi za pranje rublja; sredstva za ispiranje rublja; eterična ulja kao mirisi za rublje; mirisni preparati za rublje; sapuni i gelovi; proizvodi i preparati za ispiranje koji omekšavaju; omekšivači za tkanine.

(210) **BAZ2224633A** (220) 07/11/2022
 (442) 31/03/2023
 (300) 062872022
 07/05/2022
 CH
 (732) **The Procter & Gamble Company**
One Procter & Gamble Plaza,
Cincinnati, Ohio 45202, US
 (740) DR DIANA PROTIĆ TKALČIĆ &
 PARTNERS d.o.o.
 (591) ljubičasta, roza, bijela
 (540)

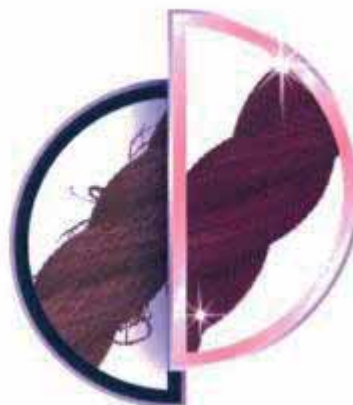

(531) 1.1,9.1,26.2,29.1
 (511)

3 Preparati za bijeljenje i ostale tvari za pranje rublja; preparati za čišćenje; preparati za poliranje; preparati za odmaščivanje; preparati za struganje; dodaci za pranje rublja; preparati za pranje rublja; deterdženti za pranje rublja; tekućine za pranje rublja; preparati za namakanje rublja; proizvodi za pranje rublja; sredstva za ispiranje rublja; eterična ulja kao mirisi za rublje; mirisni preparati za rublje; sapuni i gelovi; proizvodi i preparati za ispiranje koji omekšavaju; omekšivači za tkanine.

(210) **BAZ2224634A** (220) 07/11/2022

(442) 31/03/2023

(300) 062892022

07/05/2022

CH

(732) **The Procter & Gamble Company**

**One Procter & Gamble Plaza,
Cincinnati, Ohio 45202, US**

(740) DR DIANA PROTIĆ TKALČIĆ &
PARTNERS d.o.o.

(591) crna, ljubičasta, bijela

(540)



(531) 1.1,9.1,26.2,29.1

(511)

3 Preparati za bijeljenje i ostale tvari za pranje rublja; preparati za čišćenje; preparati za poliranje; preparati za odmašćivanje; preparati za struganje; dodaci za pranje rublja; preparati za pranje rublja; deterdženti za pranje rublja; tekućine za pranje rublja; preparati za namakanje rublja; proizvodi za pranje rublja; sredstva za ispiranje rublja; eterična ulja kao mirisi za rublje; mirisni preparati za rublje; sapuni i gelovi; proizvodi i preparati za ispiranje koji omekšavaju; omekšivači za tkanine.

INDEKS BROJEVA PRIJAVA ŽIGOVA
INDEKS BROJEVA PRIJAVA ŽIGOVA
ИНДЕКС БРОЈЕВА ПРИЈАВА ЖИГОВА

BAZ2123629A
BAZ2123745A
BAZ2123746A
BAZ2123843A
BAZ2123937A
BAZ2224043A
BAZ2224044A
BAZ2224097A
BAZ2224098A
BAZ2224099A
BAZ2224132A
BAZ2224144A
BAZ2224145A
BAZ2224190A
BAZ2224194A
BAZ2224204A
BAZ2224207A
BAZ2224239A
BAZ2224241A
BAZ2224242A
BAZ2224254A
BAZ2224295A
BAZ2224296A
BAZ2224297A
BAZ2224298A
BAZ2224332A
BAZ2224333A
BAZ2224334A
BAZ2224335A
BAZ2224336A
BAZ2224337A
BAZ2224338A
BAZ2224339A
BAZ2224340A
BAZ2224341A
BAZ2224342A
BAZ2224343A
BAZ2224344A
BAZ2224345A
BAZ2224346A
BAZ2224347A
BAZ2224348A
BAZ2224349A
BAZ2224350A
BAZ2224351A
BAZ2224352A
BAZ2224353A
BAZ2224354A
BAZ2224355A
BAZ2224357A
BAZ2224358A

BAZ2224359A
BAZ2224360A
BAZ2224361A
BAZ2224366A
BAZ2224367A
BAZ2224368A
BAZ2224370A
BAZ2224373A
BAZ2224374A
BAZ2224375A
BAZ2224376A
BAZ2224377A
BAZ2224379A
BAZ2224381A
BAZ2224382A
BAZ2224383A
BAZ2224384A
BAZ2224385A
BAZ2224386A
BAZ2224387A
BAZ2224388A
BAZ2224389A
BAZ2224390A
BAZ2224391A
BAZ2224392A
BAZ2224393A
BAZ2224394A
BAZ2224395A
BAZ2224396A
BAZ2224397A
BAZ2224398A
BAZ2224399A
BAZ2224400A
BAZ2224401A
BAZ2224402A
BAZ2224403A
BAZ2224404A
BAZ2224405A
BAZ2224406A
BAZ2224407A
BAZ2224408A
BAZ2224410A
BAZ2224411A
BAZ2224412A
BAZ2224414A
BAZ2224415A
BAZ2224416A
BAZ2224417A
BAZ2224418A
BAZ2224419A
BAZ2224422A

BAZ2224423A
BAZ2224424A
BAZ2224425A
BAZ2224426A
BAZ2224427A
BAZ2224428A
BAZ2224429A
BAZ2224430A
BAZ2224431A
BAZ2224436A
BAZ2224437A
BAZ2224438A
BAZ2224439A
BAZ2224440A
BAZ2224441A
BAZ2224442A
BAZ2224443A
BAZ2224444A
BAZ2224446A
BAZ2224447A
BAZ2224448A
BAZ2224449A
BAZ2224450A
BAZ2224451A
BAZ2224452A
BAZ2224453A
BAZ2224454A
BAZ2224458A
BAZ2224459A
BAZ2224460A
BAZ2224463A
BAZ2224464A
BAZ2224466A
BAZ2224467A
BAZ2224468A
BAZ2224469A
BAZ2224470A
BAZ2224471A
BAZ2224472A
BAZ2224474A
BAZ2224475A
BAZ2224476A
BAZ2224477A
BAZ2224478A
BAZ2224479A
BAZ2224480A
BAZ2224481A
BAZ2224482A
BAZ2224483A
BAZ2224484A
BAZ2224485A
BAZ2224486A
BAZ2224487A
BAZ2224490A
BAZ2224491A
BAZ2224493A

BAZ2224494A
BAZ2224495A
BAZ2224496A
BAZ2224497A
BAZ2224498A
BAZ2224499A
BAZ2224500A
BAZ2224501A
BAZ2224502A
BAZ2224503A
BAZ2224504A
BAZ2224506A
BAZ2224507A
BAZ2224508A
BAZ2224509A
BAZ2224510A
BAZ2224511A
BAZ2224512A
BAZ2224514A
BAZ2224515A
BAZ2224516A
BAZ2224517A
BAZ2224518A
BAZ2224519A
BAZ2224525A
BAZ2224526A
BAZ2224528A
BAZ2224529A
BAZ2224534A
BAZ2224535A
BAZ2224540A
BAZ2224546A
BAZ2224547A
BAZ2224554A
BAZ2224555A
BAZ2224556A
BAZ2224557A
BAZ2224560A
BAZ2224561A
BAZ2224563A
BAZ2224565A
BAZ2224569A
BAZ2224575A
BAZ2224576A
BAZ2224580A
BAZ2224581A
BAZ2224582A
BAZ2224583A
BAZ2224584A
BAZ2224589A
BAZ2224590A
BAZ2224593A
BAZ2224594A
BAZ2224612A
BAZ2224613A
BAZ2224614A
BAZ2224633A
BAZ2224634A

INDEKS KLASA PRIJAVA ŽIGOVA
INDEKS KLASA PRIJAVA ŽIGOVA
ИНДЕКС КЛАСА ПРИЈАВА ЖИГОВА

1

BAZ2224390A
BAZ2224414A

2

BAZ2224390A
BAZ2224414A
BAZ2224493A
BAZ2224494A

3

BAZ2224207A
BAZ2224360A
BAZ2224377A
BAZ2224387A
BAZ2224388A
BAZ2224390A
BAZ2224414A
BAZ2224431A
BAZ2224436A
BAZ2224443A
BAZ2224444A
BAZ2224470A
BAZ2224476A
BAZ2224477A
BAZ2224478A
BAZ2224479A
BAZ2224481A
BAZ2224482A
BAZ2224495A
BAZ2224528A
BAZ2224554A
BAZ2224613A
BAZ2224614A
BAZ2224633A
BAZ2224634A

4

BAZ2224295A
BAZ2224296A
BAZ2224297A
BAZ2224390A

5

BAZ2224349A
BAZ2224351A
BAZ2224352A

BAZ2224366A
BAZ2224367A
BAZ2224368A
BAZ2224377A
BAZ2224383A
BAZ2224384A
BAZ2224385A
BAZ2224390A
BAZ2224401A
BAZ2224402A
BAZ2224405A
BAZ2224415A
BAZ2224416A
BAZ2224417A
BAZ2224418A
BAZ2224419A
BAZ2224423A
BAZ2224426A
BAZ2224428A
BAZ2224429A
BAZ2224430A
BAZ2224431A
BAZ2224436A
BAZ2224438A
BAZ2224439A
BAZ2224440A
BAZ2224441A
BAZ2224442A
BAZ2224443A
BAZ2224444A
BAZ2224476A
BAZ2224477A
BAZ2224478A
BAZ2224479A
BAZ2224480A
BAZ2224481A
BAZ2224482A
BAZ2224525A
BAZ2224546A
BAZ2224547A
BAZ2224556A
BAZ2224557A
BAZ2224560A
BAZ2224561A
BAZ2224563A
BAZ2224581A
BAZ2224582A
BAZ2224583A

6
BAZ2224359A
BAZ2224377A
BAZ2224390A

7
BAZ2224254A
BAZ2224377A
BAZ2224390A

8
BAZ2224254A
BAZ2224377A
BAZ2224390A
BAZ2224431A

9
BAZ2224132A
BAZ2224194A
BAZ2224239A
BAZ2224359A
BAZ2224377A
BAZ2224389A
BAZ2224390A
BAZ2224406A
BAZ2224431A
BAZ2224471A
BAZ2224486A
BAZ2224497A
BAZ2224498A
BAZ2224499A
BAZ2224500A
BAZ2224509A
BAZ2224526A
BAZ2224529A

10
BAZ2224390A
BAZ2224546A

11
BAZ2224239A
BAZ2224254A
BAZ2224377A
BAZ2224390A
BAZ2224431A

12
BAZ2224194A
BAZ2224239A
BAZ2224332A
BAZ2224377A
BAZ2224390A
BAZ2224446A
BAZ2224447A

BAZ2224448A
BAZ2224449A
BAZ2224454A
BAZ2224458A
BAZ2224514A
BAZ2224515A
BAZ2224516A
BAZ2224517A
BAZ2224518A
BAZ2224519A

13
BAZ2224390A

14
BAZ2224239A
BAZ2224241A
BAZ2224389A
BAZ2224390A
BAZ2224431A
BAZ2224594A

15
BAZ2224390A

16
BAZ2224239A
BAZ2224342A
BAZ2224373A
BAZ2224374A
BAZ2224377A
BAZ2224390A
BAZ2224408A
BAZ2224414A
BAZ2224431A
BAZ2224436A
BAZ2224470A
BAZ2224509A

17
BAZ2224390A
BAZ2224414A

18
BAZ2224204A
BAZ2224241A
BAZ2224377A
BAZ2224389A
BAZ2224390A
BAZ2224392A
BAZ2224393A
BAZ2224431A
BAZ2224452A
BAZ2224453A
BAZ2224463A

BAZ2224487A
BAZ2224575A
BAZ2224576A

19

BAZ2224377A
BAZ2224390A
BAZ2224414A
BAZ2224569A

20

BAZ2224194A
BAZ2224239A
BAZ2224373A
BAZ2224374A
BAZ2224377A
BAZ2224390A
BAZ2224431A

21

BAZ2224194A
BAZ2224239A
BAZ2224254A
BAZ2224373A
BAZ2224374A
BAZ2224377A
BAZ2224387A
BAZ2224388A
BAZ2224390A
BAZ2224414A
BAZ2224431A

22

BAZ2224390A

23

BAZ2224390A

24

BAZ2123937A
BAZ2224377A
BAZ2224390A
BAZ2224408A
BAZ2224431A
BAZ2224463A
BAZ2224469A

25

BAZ2123937A
BAZ2224204A
BAZ2224241A
BAZ2224341A
BAZ2224387A
BAZ2224388A
BAZ2224390A

BAZ2224392A
BAZ2224393A
BAZ2224431A
BAZ2224452A
BAZ2224453A
BAZ2224463A
BAZ2224469A
BAZ2224484A
BAZ2224487A
BAZ2224496A

26

BAZ2224241A
BAZ2224390A
BAZ2224431A

27

BAZ2224390A
BAZ2224431A

28

BAZ2224239A
BAZ2224377A
BAZ2224386A
BAZ2224390A
BAZ2224431A
BAZ2224469A

29

BAZ2123745A
BAZ2123746A
BAZ2224043A
BAZ2224044A
BAZ2224242A
BAZ2224343A
BAZ2224344A
BAZ2224345A
BAZ2224346A
BAZ2224347A
BAZ2224348A
BAZ2224352A
BAZ2224357A
BAZ2224358A
BAZ2224360A
BAZ2224361A
BAZ2224375A
BAZ2224376A
BAZ2224387A
BAZ2224388A
BAZ2224390A
BAZ2224395A
BAZ2224396A
BAZ2224397A
BAZ2224459A
BAZ2224490A

BAZ2224511A
BAZ2224512A
BAZ2224534A
BAZ2224535A

30

BAZ2123843A
BAZ2224097A
BAZ2224098A
BAZ2224099A
BAZ2224190A
BAZ2224207A
BAZ2224242A
BAZ2224343A
BAZ2224344A
BAZ2224345A
BAZ2224346A
BAZ2224347A
BAZ2224348A
BAZ2224352A
BAZ2224353A
BAZ2224357A
BAZ2224358A
BAZ2224360A
BAZ2224361A
BAZ2224368A
BAZ2224375A
BAZ2224376A
BAZ2224387A
BAZ2224388A
BAZ2224390A
BAZ2224395A
BAZ2224396A
BAZ2224397A
BAZ2224424A
BAZ2224425A
BAZ2224427A
BAZ2224451A
BAZ2224459A
BAZ2224466A
BAZ2224467A
BAZ2224476A
BAZ2224477A
BAZ2224478A
BAZ2224479A
BAZ2224481A
BAZ2224482A
BAZ2224485A
BAZ2224511A
BAZ2224512A

31

BAZ2224333A
BAZ2224334A
BAZ2224335A

BAZ2224336A
BAZ2224337A
BAZ2224360A
BAZ2224375A
BAZ2224376A
BAZ2224377A
BAZ2224390A
BAZ2224450A

32

BAZ2123629A
BAZ2224097A
BAZ2224098A
BAZ2224333A
BAZ2224334A
BAZ2224335A
BAZ2224336A
BAZ2224337A
BAZ2224352A
BAZ2224353A
BAZ2224360A
BAZ2224375A
BAZ2224376A
BAZ2224387A
BAZ2224388A
BAZ2224390A
BAZ2224450A
BAZ2224460A
BAZ2224468A
BAZ2224490A
BAZ2224612A

33

BAZ2224390A
BAZ2224207A
BAZ2224353A
BAZ2224354A
BAZ2224360A
BAZ2224376A
BAZ2224379A
BAZ2224391A
BAZ2224584A

34

BAZ2224338A
BAZ2224339A
BAZ2224340A
BAZ2224390A
BAZ2224403A
BAZ2224404A
BAZ2224411A
BAZ2224510A
BAZ2224580A

35

BAZ2123629A
BAZ2224332A
BAZ2224342A
BAZ2224350A
BAZ2224354A
BAZ2224355A
BAZ2224359A
BAZ2224360A
BAZ2224370A
BAZ2224381A
BAZ2224389A
BAZ2224390A
BAZ2224392A
BAZ2224393A
BAZ2224394A
BAZ2224400A
BAZ2224412A
BAZ2224425A
BAZ2224437A
BAZ2224443A
BAZ2224444A
BAZ2224450A
BAZ2224459A
BAZ2224472A
BAZ2224474A
BAZ2224475A
BAZ2224483A
BAZ2224490A
BAZ2224501A
BAZ2224502A
BAZ2224503A
BAZ2224504A
BAZ2224509A
BAZ2224555A
BAZ2224593A
BAZ2224612A

36

BAZ2224382A
BAZ2224390A
BAZ2224394A
BAZ2224400A
BAZ2224459A
BAZ2224472A
BAZ2224491A
BAZ2224507A
BAZ2224565A

37

BAZ2224359A
BAZ2224390A
BAZ2224410A
BAZ2224464A
BAZ2224472A

BAZ2224486A
BAZ2224491A
BAZ2224498A
BAZ2224499A
BAZ2224500A
BAZ2224569A

38

BAZ2224342A
BAZ2224381A
BAZ2224390A
BAZ2224483A
BAZ2224509A
BAZ2224593A

39

BAZ2123629A
BAZ2224207A
BAZ2224359A
BAZ2224370A
BAZ2224390A
BAZ2224410A
BAZ2224459A
BAZ2224507A

40

BAZ2224242A
BAZ2224390A
BAZ2224452A
BAZ2224453A
BAZ2224507A
BAZ2224569A

41

BAZ2224132A
BAZ2224144A
BAZ2224145A
BAZ2224239A
BAZ2224332A
BAZ2224342A
BAZ2224352A
BAZ2224386A
BAZ2224390A
BAZ2224394A
BAZ2224398A
BAZ2224399A
BAZ2224437A
BAZ2224483A
BAZ2224486A
BAZ2224498A
BAZ2224499A
BAZ2224500A
BAZ2224501A
BAZ2224502A
BAZ2224503A

BAZ2224504A
BAZ2224507A
BAZ2224509A
BAZ2224540A
BAZ2224593A

42

BAZ2224359A
BAZ2224390A
BAZ2224398A
BAZ2224400A
BAZ2224408A
BAZ2224410A
BAZ2224464A
BAZ2224486A
BAZ2224497A
BAZ2224498A
BAZ2224499A
BAZ2224500A
BAZ2224526A
BAZ2224529A
BAZ2224565A
BAZ2224593A

43

BAZ2224207A
BAZ2224242A
BAZ2224350A
BAZ2224386A
BAZ2224390A
BAZ2224394A
BAZ2224407A
BAZ2224412A
BAZ2224422A
BAZ2224424A
BAZ2224425A
BAZ2224459A
BAZ2224506A
BAZ2224507A
BAZ2224508A
BAZ2224511A
BAZ2224589A
BAZ2224590A

44

BAZ2224298A
BAZ2224390A
BAZ2224394A
BAZ2224412A
BAZ2224546A
BAZ2224565A
BAZ2224583A

45

BAZ2224359A
BAZ2224390A
BAZ2224501A
BAZ2224502A
BAZ2224503A
BAZ2224504A
BAZ2224593A

**INDEKS NOSILACA PRIJAVA ŽIGOVA
INDEKS NOSITELJA PRIJAVA ŽIGOVA
ИНДЕКС НОСИЛАЦА ПРИЈАВА ЖИГОВА**

“Aerodromi Republike Srpske” a.d. Banja Luka
BAZ2224370A

“AKOVA IMPEX” Društvo za proizvodnju, promet
i usluge d.o.o. Sarajevo
BAZ2123745A

BAZ2123746A

“BIHAĆKA PIVOVARA” DIONIČKO DRUŠTVO
BIHAĆ

BAZ2224333A

BAZ2224334A

BAZ2224335A

BAZ2224336A

BAZ2224337A

“MB IMPEKS” d.o.o. Banja Luka

BAZ2224391A

“MERCATOR BH” d.o.o. Sarajevo

BAZ2224490A

“MITRAŠEVIĆ” d.o.o. Brčko Distrikt

BAZ2224254A

“Onogošt” d.o.o.

BAZ2224474A

BAZ2224475A

“TEKO MINING LAPIŠNICA” d.o.o. Istočno
Sarajevo

BAZ2224569A

A-BEST d.o.o. Travnik

BAZ2123843A

ABG-Collective LLC

BAZ2224487A

Ada Avdibegović

BAZ2224452A

BAZ2224453A

ALDI GmbH & Co. KG

BAZ2224355A

BAZ2224555A

ALKALOID AD Skopje

BAZ2224366A

BAZ2224367A

BAZ2224368A

BAZ2224426A

BAZ2224436A

BAZ2224438A

BAZ2224439A

BAZ2224440A

BAZ2224441A

BAZ2224442A

BAZ2224443A

BAZ2224444A

Amsal Pharmaceuticals d.o.o. Sarajevo

BAZ2224418A

BAZ2224419A

BAZ2224428A

BAZ2224429A

BAZ2224430A

Andreas Antić

BAZ2224463A

Augmented Raelity Concepts, Inc.

BAZ2224497A

Bait Al-Shatira Fast Food Restaurants Company

BAZ2224407A

BANJALUČKA PIVARA D.O.O. BANJA LUKA

BAZ2123629A

BBI Real Estate d.o.o. za nekretnine Sarajevo

BAZ2224472A

BELIF d.o.o.

BAZ2224554A

BELUPO lijekovi i kozmetika d.d.

BAZ2224349A

BJ Acquisition LLC

BAZ2224373A

BAZ2224374A

BLUESKY COSMETICS LIMITED

BAZ2224495A

BOROVITI d.o.o. Široki Brijeg

BAZ2224207A

BOSNA BANK INTERNATIONAL D.D.
SARAJEVO

BAZ2224382A

BRITISH AMERICAN TOBACCO (BRANDS)
LIMITED

BAZ2224338A

BAZ2224339A

BAZ2224403A

BAZ2224404A

BAZ2224411A

BAZ2224340A

Burger King Company LLC

BAZ2224511A

Burn to Give SpA

BAZ2224565A

Centar za lični razvoj, koučing i edukaciju
"Liderlab"

BAZ2224144A

BAZ2224145A

Centar za razvoj poljoprivrede i sela Banja Luka

BAZ2224360A

Ciao & Ciao društvo sa ograničenom
odgovornošću za trgovinu i usluge

BAZ2224412A

City Ice d.o.o. Sarajevo, u prevodu Ledeni Grad
d.o.o. Sarajevo

BAZ2224466A

BAZ2224467A

CladSwiss AG

BAZ2224406A

DARIO BATINIĆ

BAZ2224507A

Dario Galić

BAZ2224399A

Davor Ebner

BAZ2224509A

Delta Electronics, Inc.

BAZ2224410A

Diageo Scotland Limited

BAZ2224584A

Diamond Quest Ltd

BAZ2224580A

DOO za preradu i konzerviranje mleka Mlekara
Leskovac

BAZ2224395A

BAZ2224396A

BAZ2224397A

Dr. Oetker d.o.o.

BAZ2224361A

Društvo za proizvodnju, promet i usluge
"MONACO" d.o.o. Bijeljina

BAZ2224379A

Društvo za proizvodnju, trgovinu i usluge IN
AGRO d.o.o. Kakanj

BAZ2224431A

Dušica Pantelić

BAZ2224298A

Eli Lilly and Company

BAZ2224423A

EQRx International, Inc. (Delaware corporation)

BAZ2224401A

BAZ2224402A

Essity Hygiene and Health Aktiebolag

BAZ2224470A

Fabbrica Italiana Ritrovati Medicinali ed Affini

F.I.R.M.A. S.p.A.

BAZ2224351A

Fagus d.o.o.

BAZ2224493A

BAZ2224494A

Farm Fresh L.L.C.

BAZ2224427A

Fast Studios LLC

BAZ2224540A

FIS d.o.o. Vitez

BAZ2123937A

Forbes LLC

BAZ2224132A

GOLDEN GOOSE S.P.A.

BAZ2224204A

Great Wall Motor Company Limited

BAZ2224514A

BAZ2224515A

BAZ2224516A

BAZ2224517A

BAZ2224518A

BAZ2224519A

GRENDENE S.A.

BAZ2224341A

H&L 001 d.o.o.

BAZ2224491A

HEMOFARM A.D. farmaceutsko-hemijska
industrija Vršac

BAZ2224415A

BAZ2224416A

BAZ2224417A

HENESA, LLC

BAZ2224594A

Herbal Group d.o.o.

BAZ2224506A

HIFA - PETROL d.o.o. Sarajevo

BAZ2224332A

Hilton Worldwide Manage Limited

BAZ2224394A

BAZ2224589A

BAZ2224590A

HIT d.d. Nova Gorica

BAZ2224386A

Industrija piva i sokova "Trebjesa" d.o.o. Nikšić

BAZ2224612A

Institut za hidrotehniku d.d. Sarajevo

BAZ2224486A

INTEL CORPORATION

BAZ2224526A

BAZ2224529A

INZA d.o.o.

BAZ2224498A

BAZ2224499A

BAZ2224500A

ITV Studios Limited

BAZ2224342A

Jansport Apparel Corp.

BAZ2224575A

BAZ2224576A

Jelešković Eldin

BAZ2224352A

Klas d.d. Sarajevo

BAZ2224099A

Kofola ČeskoSlovensko a.s.

BAZ2224097A

BAZ2224098A

KONZUM d.o.o. Sarajevo

BAZ2224387A

BAZ2224388A

Lidl Stiftung & Co. KG

BAZ2224239A

BAZ2224241A

BAZ2224376A

BAZ2224377A

BAZ2224528A

LTWHP, LLC

BAZ2224469A

LUKAS TP NAKIĆ d.o.o.

BAZ2224460A

MARKETING INVESTMENT GROUP S.A.

BAZ2224392A

BAZ2224393A

MENPROM doo Gornja Tuzla

BAZ2224534A

BAZ2224535A

Meridian Tech d.o.o. Banja Luka

BAZ2224398A

Miličević Zoran

BAZ2224546A

Millennium & Copthorne International Limited

BAZ2224350A

Miran Lazić

BAZ2224408A

Mirsad Capital d.o.o.

BAZ2224389A

Mladen Džajić; Ersan Turkoglu

BAZ2224343A

BAZ2224344A

BAZ2224345A

BAZ2224346A

BAZ2224347A

BAZ2224348A

MOL Magyar Olaj- és, Gázipari Nyilvánosan
Működő Részvénytársaság

BAZ2224295A

BAZ2224296A

BAZ2224297A

Monster Energy Company

BAZ2224468A

NOBEL LIJEK d.o.o.

BAZ2224560A

BAZ2224561A

Novartis AG

BAZ2224405A

BAZ2224383A

BAZ2224384A

BAZ2224385A

Pfizer Inc.

BAZ2224581A

BAZ2224582A

BAZ2224583A

BAZ2224525A

Philip Morris Products S.A.

BAZ2224510A

Plaza Tech d.o.o. Sarajevo

BAZ2224496A

BAZ2224484A

BAZ2224194A

PODRAVKA prehrambena industrija d.d.

BAZ2224512A

Principia Biopharma Inc.

BAZ2224556A

BAZ2224557A

ProtoPharma doo Beograd - Novi Beograd

BAZ2224476A

BAZ2224477A

BAZ2224478A

BAZ2224479A

BAZ2224480A

BAZ2224481A

BAZ2224482A

PZ "Plodovi Slatine" sa p.o.

BAZ2224450A

RUFF Cycles GmbH

BAZ2224454A

BAZ2224458A

Russell Bedford International

BAZ2224400A

SAVIČEVIĆ ŽARKO

BAZ2224414A

SDA - STRANKA DEMOKRATSKE AKCIJE

BAZ2224390A

SEC ONE GROUP d.o.o.

BAZ2224359A

SLAVIAMED d.o.o.

BAZ2224563A

STANIĆ-MEDIA d.o.o. Sarajevo

BAZ2224483A

Star Brands North America, Inc.

BAZ2224190A

TABIAT BiNiCiLiK LiMiTED ŞiRKETi

BAZ2224422A

TCT MOBILE EUROPE SAS

BAZ2224471A

TeleGroup d.o.o. Banja Luka

BAZ2224437A

Telekomunikacije Repulike Srpske a.d. Banja

Luka (Mtel a.d. Banjaluka)

BAZ2224381A

THE COCA-COLA COMPANY

BAZ2224375A

The Procter & Gamble Company

BAZ2224613A

BAZ2224614A

BAZ2224633A

BAZ2224634A

Tomaž Kavčič

BAZ2224353A

BAZ2224354A

Udruženje Institut za razvoj mladih KULT

BAZ2224501A

BAZ2224502A

BAZ2224503A

BAZ2224504A

UNA WORLD NETWORK doo

BAZ2224593A

Unilever IP Holdings B.V.

BAZ2224485A

UR SLASTIČARNICA I CAFFE BAR "PALMA"

BAZ2224424A

BAZ2224425A

URIACH ITALY, S.R.L.

BAZ2224547A

UTD "BEST" d.o.o. Travnik

BAZ2224451A

BAZ2224043A

BAZ2224044A

Uzelac Jana

BAZ2224242A

WEST GROUP d.o.o. Sarajevo

BAZ2224459A

White Luban Trading Est

BAZ2224508A

Winner Project d.o.o. Sarajevo

BAZ2224464A

Yimor d.o.o.

BAZ2224357A

BAZ2224358A

ZHEJIANG QIANJIANG MOTORCYCLE CO., LTD

BAZ2224446A

BAZ2224447A

BAZ2224448A

BAZ2224449A

PROMJENA ADRESE- PROMJENA ADRESE-ПРОМЈЕНА АДРЕСЕ

BAZ2224387A

1/2023

KONZUM d.o.o. Sarajevo

Kamenolom 10, Ilidža, Sarajevo, BA

13/02/2023

BAZ2224388A

1/2023

KONZUM d.o.o. Sarajevo

Kamenolom 10, Ilidža, Sarajevo, BA

13/02/2023

PROMJENA NAZIVA I ADRESE NOSIOCA PRAVA PROMJENA NAZIVA I ADRESE NOSITELJA PRAVA ПРОМЈЕНА НАЗИВА И АДРЕСЕ НОСИОЦА ПРАВА

BAZ2224675A

AS NOSTRO d.o.o.

Poslovna zona "Glinište II" broj 3, Jelah, 74260

Tešanj, BA

23/01/2023

OBJAVA ŽIGOVA

Bibliografski podaci svrstani su prema rastućem registarskom broju žiga

Podaci su popraćeni NID kodom /Internationally agreed Numbers for the Identification of Data / (broj u zagradi), za identifikaciju podataka o žigovima a prema standardu

Prikaz redoslijeda podataka u objavljenom žigu je slijedeći:

- | | |
|-------------------------------------------------------------------------------------------|----------------------------------------|
| (111) Registarski broj žiga | (181) Datum do kojeg važi pravo na žig |
| (210) Broj prijave žiga | (220) Datum podnošenja prijave žiga |
| (151) Datum registracije žiga | |
| (442) Datum registracije žiga | |
| (300) Podaci o pravu prvenstva (država, datum podnošenja i broj prioritetne prijave) | |
| (230) Datum izložbenog (sajamskog) prava prvenstva | |
| (641) Podaci o prijavi podnesenoj kod bivšeg SZP (broj prijave, datum podnošenja prijave) | |
| (732) Nosilac žiga | |
| (740) Zastupnik | |
| (551) Kolektivni žig | |
| (591) Boje | |
| (554) Trodimenzionalni žig | |
| (539) Opis | |
| (540) Izgled žiga | |

Izgled žiga (text ili slika)
(max 8 x 8 cm za sliku)

- (526) Disklaimer – Dobrovoljno ograničenje obima zaštite
- (531) Među. klasifikacija figurativnih elemenata žigova prema Bečkoj klasifikaciji-sedma edicija
- (511) **Međunarodna klasifikacija roba i usluga prema Ničanskoj klasifikaciji-jedanesta edicija**

STRUKTURA REGISTRARSKOG BROJA ŽIGA
STRUKTURA REGISTRACIJSKOG BROJA ŽIGA
СТРУКТУРА РЕГИСТАРСКОГ БРОЈА ЖИГА

BA Z 97 0001



- (111) **BAZ1921788** (181) 30/04/2029
 (210) BAZ1921788A (220) 30/04/2019
 (151) 28/02/2023
 (732) **TRADITION GROUP INTERNATIONAL LLC**
1013 Centre Road Ste, Wilmington DE 19805, Delaware, US
 (740) Nemanja Šikman
 (591) ljubičasta, plava, bijela
 (540)

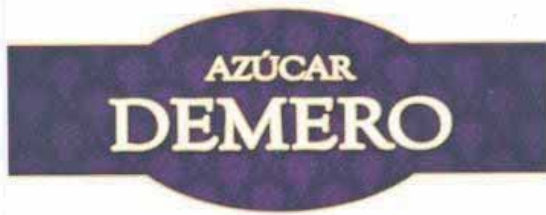

- (531) 25.1,25.12,26.4,27.5,29.1
 (511)
 1 Kamena sol.;
 29 Džemovi, marmelada.;
 30 Šećer, kolačići (biskvit).

- (111) **BAZ1921790** (181) 30/04/2029
 (210) BAZ1921790A (220) 30/04/2019
 (151) 07/02/2023
 (732) **WTS D.O.O.**
Branislava Nušića 77, 71000 Sarajevo, BA
 (540)



- (531) 27.5
 (511)
 3 Aromatske substance za mirise, mirisni kerimički kamenčići, mirisni štapići, mirisi za ličnu upotrebu, mirisi za upotrebu u zatvorenom prostoru, mirisi za proizvodnju arome zagrijavanjem.;
 4 Goriva, ugajl za nargilu, svijeće.;
 16 Papir, karton, te proizvodi načinjeni od ovih sirovina, koji nisu navedeni u ostalim kategorijama: printani materijali, sirovine za uvezivanje knjiga, fotografije, dopisi, material za uvezivanje, umjetnička oprema, kistovi za slikanje, mašine za pisanje i ostali uredski predmeti (ne uključujući namještaj), instrukcije i edukativni material (osim aparata), plastične sirovine za pakovanje (koje nisu navedene u

- ostalim kategorijama), tip printera, blokovi za štampanje.;
 32 Bezalkoholna gazirana aromatizovana pića, bezalkoholna pića, bezalkoholni voćni napitci, bezalkoholna aromatizovana pića, gazirana pića, energetska pića.;
 34 Duhan, duhan za nargilu, melase - okus za nargilu (sirupasta duhanska mješavina koja obično sadrži med ili glicerol), nargila i oprema za nargilu, dodatci poput pipaka za jednokratnu upotrebu i crijeva za nargilu, upaljači, oprema za korištenje nikotinskih proizvoda.; 35 Veleprodaja i maloprodaja, uključujući i internet, u oblastima: okusi za nargile, papir za duhan, crijeva za nargilu, elektronske nargile, nargile, azijske duga crijeva za nargile, pipci za crijeva, dodatci opremi za konzumaciju nikotinskih sredstava, dodatci za konzumaciju duhana, lule, vodene lule, te duhan i ugajl za korištenje nargile, dodatci za konzumaciju nargile, osobito: zamjenske stabljike, crijeva za nargile, baze za nargile, staklene posude za nargile, kliješta za ugajl (masice), plastični pipci za jednokratnu upotrebu, folije za čupove, limovi za zaštitu od vjetra, ekrani od drvenog uglja, poklopci, spojevi za crijeva, zaštitnici za bazu nargile, setovi za održavanje nargile, drzac za ugajl i oprema za ciscenje, aromatizovani duhanski okusi i melase za konzumiranje nargile, elektronski uređaji za konzumiranje nargile, elektronske cigarete, ampule, punjenja i dopuna za elektronske uređaje za konzumiranje nargile i cigareta.;
 43 Usluge bara, kafeterije, restorana, koktel lounge, te usluge nargila bara.

- (111) **BAZ2022597** (181) 29/05/2030
 (210) BAZ2022597A (220) 29/05/2020
 (151) 24/01/2023
 (732) **Public Joint Stock Company Gazprom Neft Russia,**
190000, Saint Petersburg, Ul. Pochtamtskaya, dom 3-5, liter A, ch. pom. 1N, kab. 2401, RU
 (740) Advokatsko društvo Spaho d.o.o.
 Sarajevo
 (591) crna, bijela, crvena
 (540)

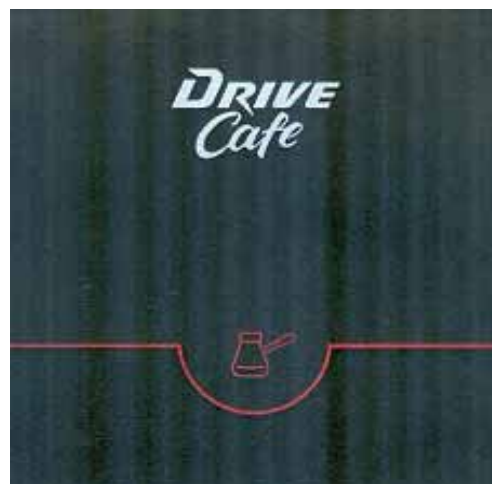

(531) 11.3,25.1,26.4,27.5,29.1

(511)

30 Kafa, čaj, kakao i zamjena za kafu (vještačka kafa); riža, tjestenina i rezanci; tapioka i sago; brašno i proizvodi od žitarica; kruh, peciva i poslastice; čokolada; sladoledi, šerbeti i drugi jestivi led; šećer, med, melasa; kvasac, prašak za pecivo; sol, dodaci jelima, začini, konzervirano začinsko bilje; ocat, sosovi i drugi dodaci jelu; led [zamrznuta voda]. ;

32 Pivo; bezalkoholni napici; mineralne i sodne vode; vodni napici i vodni sokovi; sirupi i drugi bezalkoholni preparati za proizvodnju pića. ;

35 Oglašavanje; vođenje poslova; poslovno upravljanje; uredski poslovi. ;

43 Usluge pružanja hrane i pića; privremeni smještaj.

(111) **BAZ2022598** (181) 29/05/2030

(210) BAZ2022598A (220) 29/05/2020

(151) 25/01/2023

(732) **Public Joint Stock Company Gazprom Neft Russia,**

190000, Saint Petersburg, Ul. Pochtamtskaya, dom 3-5, liter A, ch. pom. 1N, kab. 2401, RU

(740) Advokatsko društvo Spaho d.o.o. Sarajevo

(591) oker, narandžasta, plava, siva, smeđa

(540)



(531) 1.15,5.7,25.1,27.5,29.1

(511)

30 Kafa, čaj, kakao i zamjena za kafu (vještačka kafa); riža, tjestenina i rezanci; tapioka i sago; brašno i proizvodi od žitarica; kruh, peciva i poslastice; čokolada; sladoledi, šerbeti i drugi jestivi led; šećer, med, melasa; kvasac, prašak za pecivo; sol, dodaci jelima, začini, konzervirano začinsko bilje; ocat, sosovi i drugi dodaci jelu; led [zamrznuta voda]. ;

32 Pivo; bezalkoholni napici; mineralne i sodne vode; vodni napici i vodni sokovi; sirupi i drugi bezalkoholni preparati za proizvodnju pića.;

35 Oglašavanje; vođenje poslova; poslovno upravljanje; uredski poslovi. ;

43 Usluge pružanja hrane i pića; privremeni smještaj.

(111) **BAZ2022599** (181) 29/05/2030

(210) BAZ2022599A (220) 29/05/2020

(151) 25/01/2023

(732) **Public Joint Stock Company Gazprom Neft Russia,**

190000, Saint Petersburg, Ul. Pochtamtskaya, dom 3-5, liter A, ch. pom. 1N, kab. 2401, RU

(740) Advokatsko društvo Spaho d.o.o. Sarajevo

(591) plava, bijela, crna, crvena, žuta

(540)



(531) 5.3,8.7,11.3,25.1,27.5,29.1

(511)

29 Meso, riba, živina i divljač; mesni ekstrakti; konzervirano, zamrznuto, sušeno i kuhano vode i povrće; želei, džemovi, kompoti; jaja; mlijeko, sir, maslac, jogurt i drugi mliječni proizvodi; ulja i masti za ishranu.;

30 Kafa, čaj, kakao i zamjena za kafu (vještačka kafa); riža, tjestenina i rezanci; tapioka i sago; brašno i proizvodi od žitarica; kruh, peciva i poslastice; čokolada; sladoledi, šerbeti i drugi jestivi led; šećer, med, melasa; kvasac, prašak za pecivo; sol, dodaci jelima, začini, konzervirano začinsko bilje; ocat, sosovi i drugi dodaci jelu; led [zamrznuta voda]. ;

35 Oglašavanje; vođenje poslova; poslovno upravljanje; uredski poslovi. ;

43 Usluge pružanja hrane i pića; privremeni smještaj.

- (111) **BAZ2022600** (181) 29/05/2030
 (210) BAZ2022600A (220) 29/05/2020
 (151) 24/01/2023
 (732) **Public Joint Stock Company Gazprom Neft Russia,**
190000, Saint Petersburg, UI. Pochtamtskaya, dom 3-5, liter A, ch. pom. 1N, kab. 2401, RU
 (740) Advokatsko društvo Spaho d.o.o. Sarajevo
 (591) crvena, crna, žuta, zelena, narandžasta, smeđa
 (540)



- (531) 5.3,5.9,8.7,25.1,27.5,29.1
 (511)

29 Meso, riba, živina i divljač; mesni ekstrakti; konzervirano, zamrznuto, sušeno i kuhano vode i povrće; želei, džemovi, kompoti; jaja; mlijeko, sir, maslac, jogurt i drugi mliječni proizvodi; ulja i masti za ishranu.;

30 Kafa, čaj, kakao i zamjena za kafu (vještačka kafa); riža, tjestenina i rezanci; tapioka i sago; brašno i proizvodi od žitarica; kruh, peciva i poslastice; čokolada; sladoledi, šerbeti i drugi jestivi led; šećer, med, melasa; kvasac, prašak za pecivo; sol, dodaci jelima, začini, konzervirano začinsko bilje; ocat, sosovi i drugi dodaci jelu; led [zamrznuta voda]. ;

35 Oglašavanje; vođenje poslova; poslovno upravljanje; uredski poslovi.;

43 Usluge pružanja hrane i pića; privremeni smještaj.

- (111) **BAZ2022845** (181) 28/08/2030
 (210) BAZ2022845A (220) 28/08/2020
 (151) 10/01/2023
 (732) **DOO "ADRA" BRČKO**
Brka bb, 76206 Brka, BA
 (540)
ZARAC
 (511)
 30 Arome za sireve.

- (111) **BAZ2023091** (181) 29/12/2030
 (210) BAZ2023091A (220) 29/12/2020
 (151) 17/01/2023
 (732) **Brojler doo**
Rajlovačka bb, Sarajevo, BA
 (591) crvena
 (540)



- (531) 3.7,27.5,29.1

(511)

29 Pileće meso i proizvodi od pilećeg mesa.

- (111) **BAZ2123105** (181) 11/01/2031
 (210) BAZ2123105A (220) 11/01/2021
 (151) 21/12/2022
 (732) **Helać Muradif**
Dr. Silve Rizvanbegović 20a, BA
 (591) plava, žuta, bijela
 (540)



- (531) 5.1,14.7,29.1
 (511)
 4 Drvni pelet; drvo za ogrijev; ugalj; drvni briketi.

- (111) **BAZ2123106** (181) 11/01/2031
 (210) BAZ2123106A (220) 11/01/2021
 (151) 20/12/2022
 (732) **“ĐURIĆ MBB” d.o.o. Doboj**
Aerodromsko naselje b.b., Bukovica
Velika, BA
 (591) crvena, žuta, bijela
 (540)



- (531) 26.1,27.5,29.1
 (511)

3 Nemedicinska kozmetika i toaletni preparati; Nemedicinska sredstva za čišćenje zuba; Parfimerijski proizvodi, esencijalna ulja; Sredstva za bijeljenje i druge supstance za pranje veša; Preparati za čišćenje, poliranje, ribanje i abrazivni preparati.;

5 Farmaceutski, medicinski i veterinarski preparati; Sanitarni proizvodi za upotrebu u medicini; Dijetetska hrana i supstance prilagođene za upotrebu u medicini ili veterinarsku upotrebu, hrana za bebe; Dijetetski dodaci

(dodaci ishrani) za ljude i životinje; Flasteri, materijali za previjanje; Materijali za plombiranje zuba, zubarska smola; Dezinfekciona sredstva; Preparati za uništavanje štetočina; Fungicidi, herbicidi.;

16 Papir i karton; Štampane stvari; Knjigovezački materijal; Fotografije; Kancelarijski materijal i kancelarijski pribor, osim namještaja; Ljepila za kancelarijske i kućne potrebe; Materijali za crtanje i materijali za umjetnike; Kistovi; Materijali za obuku i nastavu; Plastični omotači, folije i kese za umotavanje i pakovanje; Štamparska slova, klišeji.;

23 Prediva i konac, za tekstilnu upotrebu.;

29 Meso, riba, živina i divljač; Mesni ekstrakti; Konzervisano, zamrznuto, sušeno i kuhano voće i povrće; Želei, džemovi, kompoti; Jaja; Mlijeko, sir, puter, jogurt i drugi mliječni proizvodi; Ulja i masti za ishranu.;

30 Kafa, čaj, kakao i zamjena za kafu (vještačka kafa); Riža, tjestenina i rezanci; Tapioka i sago; Brašno i proizvodi od žitarica; Hljeb, peciva i poslastice; Čokolada; Sladoledi, sorbeti i drugi jestivi led; Šećer, med, melasa; Kvasac, prašak za pecivo; So, dodaci jelima, začini, konzervisano začinsko bilje; Sirće, sosovi i drugi dodaci jelu; Led (zamrznuta voda).;

31 Sirovi i neprerađeni poljoprivredni, akvakulturni, hortikulturni i šumarski proizvodi; Sirove i neprerađene žitarice i sjeme; Svježe voće i povrće, svježe začinsko bilje; Prirodne biljke i cvijeće; Cvjetne lukovice, sadnice i sjeme za sadnju; Žive životinje; Hrana i piće za životinje; Slad.;

32 Bezalkoholni napici; Mineralne i sodne vode; Voćni napici i voćni sokovi; Sirupi i drugi bezalkoholni preparati za proizvodnju pića.;

33 Alkoholna pića, osim piva; Alkoholni preparati za pravljenje napitaka.;

34 Duhan i zamjena za duhan; Cigarete i cigare; Elektronske cigare i oralni vaporizatori za pušače; Artikli za pušače; Šibice.

- (111) **BAZ2123108** (181) 12/01/2031
 (210) BAZ2123108A (220) 12/01/2021
 (151) 21/12/2022
 (732) **Diamond Quest Ltd OMC Chambers,**
P.O. Box 3152, Road Town, Tortola, VG
 (740) Zajednička advokatska kancelarija Nenad
 Baroš i Feđa Bičakčić
 (540)

CHAUFFE

(511)

34 Duhan, duhan i proizvodi od duhana, šibice, cigarete, futrole za cigarete, filteri za cigarete, muštikle za cigarete, papiri za cigarete, vrhovi cigareta, usnici za muštikle za cigarete, lule za duhan, cigarilosi (male cigare), cigare, pepeljare za pušače, upaljači za pušače.

- (111) **BAZ2123126** (181) 14/01/2031
 (210) BAZ2123126A (220) 14/01/2021
 (151) 22/12/2022
 (732) "AKOVA IMPEX" Društvo za proizvodnju, promet i usluge d.o.o. Sarajevo
Mostarsko raskršće bb, Hadžići, 71000 Sarajevo, BA
 (740) Krdžalić Adi
 (591) plava, nijanse plave, crvena, bijela, svijetlo braon, žuta
 (540)

(540)



(531) 8.5,26.1,26.4,27.5,29.1

(511)

29 Viršle.



(531) 25.1,26.1,26.4,27.5,29.1

(511)

29 Kobasice.

- (111) **BAZ2123128** (181) 14/01/2031
 (210) BAZ2123128A (220) 14/01/2021
 (151) 22/12/2022
 (732) "AKOVA IMPEX" Društvo za proizvodnju, promet i usluge d.o.o. Sarajevo
Mostarsko raskršće bb, Hadžići, 71000 Sarajevo, BA
 (740) Krdžalić Adi
 (591) plava, nijanse plave, crvena, bijela, svijetlo braon, žuta
 (540)



(531) 8.5,26.1,26.4,27.5,29.1

(511)

29 Viršle.

- (111) **BAZ2123127** (181) 14/01/2031
 (210) BAZ2123127A (220) 14/01/2021
 (151) 22/12/2022
 (732) "AKOVA IMPEX" Društvo za proizvodnju, promet i usluge d.o.o. Sarajevo
Mostarsko raskršće bb, Hadžići, 71000 Sarajevo, BA
 (740) Krdžalić Adi
 (591) plava, nijanse plave, crvena, bijela, svijetlo braon, žuta

(111) **BAZ2123129** (181) 14/01/2031
 (210) BAZ2123129A (220) 14/01/2021
 (151) 22/12/2022

(732) **“AKOVA IMPEX” Društvo za proizvodnju, promet i usluge d.o.o. Sarajevo**

Mostarsko raskršće bb, Hadžići, 71000 Sarajevo, BA

(740) Krdžalić Adi

(591) plava, nijanse plave, crvena, bijela, svijetlo braon, žuta

(540)



(531) 8.5,26.1,26.4,27.5,29.1

(511)

29 Viršle i kobasice.

(111) **BAZ2123130** (181) 14/01/2031
 (210) BAZ2123130A (220) 14/01/2021
 (151) 22/12/2022

(732) **“AKOVA IMPEX” Društvo za proizvodnju, promet i usluge d.o.o. Sarajevo**

Mostarsko raskršće bb, Hadžići, 71000 Sarajevo, BA

(740) Krdžalić Adi

(591) plava, bijela, zelena, nijanse zelene, žuta

(540)



(531) 3.4,6.1,6.19,26.1,27.5,29.1

(511)

29 Pileća prsa.

(111) **BAZ2123131** (181) 14/01/2031
 (210) BAZ2123131A (220) 14/01/2021
 (151) 22/12/2022

(732) **“AKOVA IMPEX” Društvo za proizvodnju, promet i usluge d.o.o. Sarajevo**

Mostarsko raskršće bb, Hadžići, 71000 Sarajevo, BA

(740) Krdžalić Adi

(591) crna, žuta, nijanse žute, crvena, bijela, svijetlo braon

(540)



(531) 24.17,25.1,26.1,27.5,29.1

(511)

29 Pileća prsa.

- (111) **BAZ2123132** (181) 14/01/2031
 (210) BAZ2123132A (220) 14/01/2021
 (151) 22/12/2022
 (732) "AKOVA IMPEX" Društvo za proizvodnju, promet i usluge d.o.o. Sarajevo
 Mostarsko raskršće bb, Hadžići, 71000 Sarajevo, BA
 (740) Krdžalić Adi
 (591) žuta, nijanse žute, crvena, bijela, svijetlo braon, zelena, crna, ljubičasta
 (540)



- (531) 8.1,26.1,27.5,29.1
 (511)
 29 Pileća prsa.

- (111) **BAZ2123204** (181) 12/02/2031
 (210) BAZ2123204A (220) 12/02/2021
 (151) 20/12/2022
 (732) Foshan Haitian Flavouring & Food Co., Ltd.
 No. 16, Wen Sha Road Foshan City, Guangdong Province, CN
 (740) STAM d.o.o.
 (540)

味极鲜

- (531) 28.3
 (511)

29 Ulja za ishranu; susamovo ulje za ishranu; jestive masti; suncokretovo ulje za ishranu; repino ulje za ishranu; kukuruzno ulje za ishranu; maslinovo ulje za ishranu; konzervisano povrće; kiseli krastavac; Fermentisani tofu; konzervisana paprika; koncentri za bujon; živina, koja nije živa; namirnice na bazi ribe; grickalice pretežno od voća i povrća; Tahini (pasta od susama); povrće u konzervi; ekstrakti algi za ishranu; prerađen orah; štapići od tofua; jaja; puter; mleko; sušene jestive gljive; želatin; obrađeni betel orasi; creva za kobasice, prirodna ili veštačka.;

30 Umak, sos od soje; Sirće; sos od ostriga [začin]; pasta od soje; Pileća esencija u prahu [začini]; monosodijum glutamat; kečap [sos]; čau-čau [začin]; preparati za učvršćivanje pavlake i šlaga; začini; čijou (sos od crnog pasulja); Gluten pripremljen kao hrana; začinski dodaci; začinski sus; dodaci jelima; sosovi [dodaci hrani]; sosovi za meso [umaci]; reliš [dodatak jelu]; kuhinjska so; beli šećer; braon šećer; kristalizovani kameni šećer; šećer u kocke; šećer; Preparati od žitarica; pirinač; pšenično brašno; sušeni rezanci; rezanci; instant rezanci; instant pirinač; ručak za poneti koji se sastoji od pirinča, sa dodatkom mesa, ribe ili povrća; grickalice na bazi žitarica; grickalice na bazi pirinča; med; škrob za jelo; napici od čaja; hleb; kvasac; arome, koje nisu etarska ulja; sredstva za omekšavanje mesa za upotrebu u domaćinstvu; slatkiši; arome za kafu; čaj; jestivi led; fermentisana crna soja.;

33 Alkohol od pirinča; vino od žutog pirinča; voćni ekstrakti, alkoholni; alkoholna pića, izuzev piva; alkoholna pića koja sadrže voće; sake; vino; alkoholna esencije; baijiu [kinesko destilirano alkoholno piće]žestoka pića; vino za kuvanje.

(111) **BAZ2123214** (181) 22/02/2031
 (210) BAZ2123214A (220) 22/02/2021
 (151) 21/12/2022
 (732) **Bosnalijek, farmaceutska i hemijska industrija, dioničko društvo**
Jukićeva 53, 71000 Sarajevo, BA
 (740) Krdžalić Adi
 (540)

HYPRESSIN PLUS L

(511)
 5 Farmaceutski proizvodi.

(111) **BAZ2123234** (181) 25/02/2031
 (210) BAZ2123234A (220) 25/02/2021
 (151) 24/01/2023
 (732) **Blagoleks d.o.o.**
Loparska 1, 76300 Bijeljina, BA
 (591) narandžasta, žuta, bijela, crna, braon, siva
 (540)

Propoklir



(531) 3.13,29.1
 (511)
 5 Farmaceutski proizvodi.

(111) **BAZ2123341** (181) 05/04/2031
 (210) BAZ2123341A (220) 05/04/2021
 (151) 17/01/2023
 (732) **Lidl Stiftung & Co. KG Stiftsbergstrasse 1, 74172 Neckarsulm, DE**
 (740) Advokatsko društvo MARIĆ & Co d.o.o.
 (591) crvena, siva, smeđa, bijela, plava
 (540)



(531) 24.1,27.5,29.1
 (511)
 33 Brandy.

(111) **BAZ2123380** (181) 21/04/2031
 (210) BAZ2123380A (220) 21/04/2021
 (151) 03/02/2023
 (732) **Bosnalijek, farmaceutska i hemijska industrija, dioničko društvo**
Jukićeva 53, 71000 Sarajevo, BA
 (740) Krdžalić Adi
 (540)

TRYCCEF

(511)
 5 Farmaceutski proizvodi.

(111) **BAZ2123416** (181) 30/04/2031
 (210) BAZ2123416A (220) 30/04/2021
 (151) 19/12/2022

(732) **ŠKOLAONICA D.O.O.**
Nikole Šubića Zrinskog bb, Mostar, BA

(740) Zajednički odvjetnički ured Barbarić & Bevanda

(540)

ŠKOLAONICA

(511)

16 Papir i karton, tiskarski materijali, proizvodi za uvezivanje knjiga, fotografije, papirnati, pisači i uredski pribor osim namještaja, ljepljiva, slikarski pribori pribor za crtanje, kistovi, oprema za nastavu i obuku, plastični listovi, folije i vrećice za zamatanje i ambalažu, tiskarska slova, klišeji.;

28 Igre i igračke, uređaji za videoigre, gimnastički i sportski predmeti, ukrasi za božićna drvca. ;

41 Obuka, stručno osposobljavanje, razonoda, sportske i kulturne djelatnosti.

(111) **BAZ2123417** (181) 30/04/2031

(210) BAZ2123417A (220) 30/04/2021

(151) 19/12/2022

(732) **ŠKOLAONICA D.O.O.**

Nikole Šubića Zrinskog bb, Mostar, BA

(740) Zajednički odvjetnički ured Barbarić & Bevanda

(591) crna, zelena, žuta

(540)



(531) 4.2,18.5,26.11,27.5,29.1

(511)

16 Papir i karton, tiskarski materijali, proizvodi za uvezivanje knjiga, fotografije, papirnati, pisači i uredski pribor osim namještaja, ljepljiva, slikarski pribori pribor za crtanje, kistovi, oprema za nastavu i obuku, plastični listovi, folije i vrećice za zamatanje i ambalažu, tiskarska slova, klišeji.;

28 Igre i igračke, uređaji za videoigre, gimnastički i sportski predmeti, ukrasi za božićna drvca. ;

41 Obuka, stručno osposobljavanje, razonoda, sportske i kulturne djelatnosti.

(111) **BAZ2123421** (181) 05/05/2031

(210) BAZ2123421A (220) 05/05/2021

(151) 14/02/2023

(732) **JADRAN GALENSKI LABORATORIJ d.d.**

Svilno 20, 51000 Rijeka, HR

(740) "MSA IP"

(591) plava, bijela, crna

(540)



(531) 1.15,24.3,26.1,27.5,29.1

(511)

3 Parfumerijski proizvodi, kozmetički proizvodi, toaletni proizvodi.;

5 Lijekovi za ljudske potrebe; lijekovi; dodaci prehrani i dijetetski pripravci; dijetetski i hranjivi dodaci; dijetetski prehrambeni proizvodi za medicinske potrebe; dijetetski proizvodi za bolesnike; dijetetski proizvodi za medicinske potrebe; farmaceutski pripravci za ljudsku primjenu; hemijsko- farmaceutski proizvodi; farmaceutski pripravci; medicinski toaletni pripravci; medicinski pripravci.

(111) **BAZ2123471** (181) 19/05/2031

(210) BAZ2123471A (220) 19/05/2021

(151) 11/01/2023

(732) **Dino Ademović**

3. Tuzlanske brigade 50, 75207 Tuzla - Simin Han, BA

(740) KARABDIĆ KERIM

(591) crvena, siva

(540)



(531) 26.4,29.1

(511)

11 Klimatizacija zraka (instalacije za klimatizaciju zraka); klimatizacija zraka (uređaji za klimatizaciju zraka); pročišćavanje zraka (uređaji i strojevi za pročišćavanje zraka); provjetranje [klimatizacija] (uređaji za klimatizaciju vozila); provjetranje [klimatizacija] (uređaji za

provjetravanje); uređaji za klimatiziranje zraka u vozilima; ventilatori [dijelovi postrojenja za provjetravanje]; ventilatori (električni ventilatori za osobnu upotrebu); ventilatori [klimatizacija]; zrak (filtri za zrak) za klimatizaciju; zrak (sterilizatori zraka); zrak (sušila za zrak); zrak (uređaji za filtriranje zraka); zrak (uređaji za hlađenje zraka); ovlaživači; uređaji za otklanjanje vlage iz zraka.;

35 Oglašavanje; vođenje komercijalnih poslova; komercijalna administracija; uredski poslovi.

(111) **BAZ2123510** (181) 02/06/2031

(210) BAZ2123510A (220) 02/06/2021

(151) 27/12/2022

(732) **Lidl Stiftung & Co. KG Stiftsbergstrasse 1, 74172 Neckarsulm, DE**

(740) "Živko Mijatović & Partners" d.o.o.

(540)

VIAJERO

(511)

33 Alkoholna pića (osim piva); vino; pića koja sadrže vino (špriceri); pjenušava vina; žestoka pića.

(111) **BAZ2123514** (181) 02/06/2031

(210) BAZ2123514A (220) 02/06/2021

(151) 14/12/2022

(732) **Samra Bešlija-Aščerić**

Bardakčije 2, 71000 Sarajevo, BA

Tarik Aščerić

Bardakčije 2, 71000 Sarajevo, BA

(540)



(531) 25.5,27.5

(511)

3 Pasta za zube, pasta za zube u gelu, pasta za zube u obliku tableta, pasta za zube u obliku kompaktnog praha, pasta za zube koja se može gutati, navlažena zubna pasta u prahu, abrazivna pasta, abrazivne granule, balzami za usne, gelovi za izbjeljivanje zuba, kozmetički preparati za njegu zuba i usta, kozmetički preparati koji sadrže pantenol, kozmetički proizvodi za ličnu upotrebu, krema za usne, kreme za izbjeljivanje zuba, mirisni preparati, nemedicinske zubne paste, osvježivači daha, osvježivači daha u obliku štapića za žvakanje napravljenih od ekstrakta breze, osvježivači za usta [dah] koji nisu za medicinsku upotrebu, otopine za čišćenje dentalnih ultrazvučnih sterilizacijskih uređaja, paste za izbjeljivanje zuba, prašak za zube,

preparati za čišćenje i njegu tijela, preparati za čišćenje zubnih proteza, preparati za čišćenje zuba, preparati za čišćenje za ličnu upotrebu, preparati za izbjeljivanje zuba, preparati za izbjeljivanje, preparati za njegu zuba, preparati za oralnu higijenu, preparati za osvježavanje daha za ličnu higijenu, sjaj za usne, sprejevi za usta, za nemedicinsku upotrebu, sredstva za žvakanje za čišćenje zuba, sredstvo za poliranje zuba, supstance za čišćenje, tečna sredstva za čišćenje zuba, tečnosti za ispiranje usta, osim za medicinske potrebe, toaletna voda, trake za izbjeljivanje zuba natopljene pripravcima za izbjeljivanje zuba [kozmetika], trake za izbjeljivanje zuba, trake za osvježavanje daha, vodice za ispiranje usne šupljine, zubne paste i prašci, žvakaći preparati za čišćenje zuba.;

21 Setovi za oralnu higijenu koji uključuju četkice i konac za zube, aparati na vodu za čišćenje zuba i desni, čačkalice, boce za piće, boce za višekratnu upotrebu, boce za vodu, čaše, čaše za piće četke za čišćenje medicinskih instrumenata, četke za ličnu higijenu, četke za pranje, četkice za zube, četkice za zube električne, četkice za zube u obliku navlake za prst, četkice za zube za kućne ljubimce, četkice za zube za životinje, dozator za zubnu pastu, dozatori za kozmetička sredstva, drške od plastike za četke, dozatori za zubni konac, drške (nemetalne) za četke, držači za četkice za zube, električne četkice za zube, konac za njegu zuba, kozmetičke torbice, kozmetički i toaletni pribor, kutije za držanje zubnih proteza, materijali za izradu četki, mirisne čačkalice za zube, niti za izradu četki, parodontalni tuševi za ličnu upotrebu, parodontalni irigatori za ličnu upotrebu, posude za četkice za zube, posude za čišćenje i održavanje zubnih proteza, posude za miješanje, rukavice za čišćenje, ručne četkice za zube, spužve za čišćenje medicinskih instrumenata, uređaji za ultrazvučno čišćenje zubnih proteza, uređaji za ispiranje usta osim za upotrebu u stomatologiji, vlakna za četkice za zube, zubne čačkalice za ličnu upotrebu, zubni konac na baterije, zubni konac sa ljekovitim učinkom. ;

44 Stomatologija, kozmetička stomatologija, estetska hirurgija, informativne usluge vezane sa fluorom, higijenska i kozmetička njega, hirurgija, iznajmljivanje medicinske opreme, iznajmljivanje medicinskih instrumenata, izdavanje medicinskih izvještaja, izdavanje lijekova, medicinski pregled pojedinca, medicinske usluge za dijagnozu stanja ljudskog tijela, medicinske usluge za liječenje stanja ljudskog tijela, medicinsko testiranje u svrhu dijagnoze i liječenja, obezbjeđivanje informacija o stomatologiji, pružanje medicinske pomoći, rendgenske usluge, savjeti vezano sa stomatologijom, savjeti vezani sa medicinskim opremama starijih osoba, savjetodavne usluge vezano sa medicinskim instrumentima. savjetodavne usluge vezano sa medicinskim uslugama, stručne konsultacije vezano sa zdravljem, stomatološka pomoć, stomatološko savjetovanje, tehničke konsultantske usluge vezano sa medicinskim zdravljem, terapijske usluge, usluge izbjeljivanja zuba, usluge ijekara, usluge medicinske analize procjene zdravlja, usluge pripremanja medicinskih izvještaja, usluge pojedinačnog medicinskog savjetovanja pacijenata.

- (111) **BAZ2123515** (181) 03/06/2031
 (210) BAZ2123515A (220) 03/06/2021
 (151) 14/12/2022
 (732) **Amber IP Brands**
Sarl Avenue Reverdil 14, 1260 Nyon, CH
 (740) Marić & Co advokatsko društvo d.o.o.
 (591) zelena, zlatna, svijetlo zelena, bijela, crna
 (540)



- (531) 3.7,4.5,25.5,26.4,27.5,29.1
 (511)
 33 Alkoholna pića, osim piva; alkoholni preparati za pripremanje napitaka.

- (111) **BAZ2123520** (181) 04/06/2031
 (210) BAZ2123520A (220) 04/06/2021
 (151) 11/01/2023
 (732) **PLIVA HRVATSKA d.o.o.**
Prilaz baruna Filipovića 25, 10000 Zagreb, HR
 (740) "Živko Mijatović & Partners" d.o.o.
 (540)

PHEA

- (511)
 5 Farmaceutski i medicinski preparati. ;
 9 Elektronske publikacije; softver; aplikacijski softver; računarski aplikativni softver za lične računare, tablete i mobilne telefone koji sadrži savjete i informacije u vezi sa temama zdravstvene zaštite kao što su medicinski poremećaji, hirurške intervencije, davanje medikamenata, liječenje, zdravlje, velnes i ishrana; podcastovi; podcastovi koji se mogu preuzeti; zvučne datoteke; aparati za prenošenje, reprodukciju ili obradu zvuka, slike ili podataka; podaci koji su snimljeni; podaci koji se mogu preuzeti; zvučne datoteke koje se mogu preuzeti. ;

10 Hirurški, medicinski, stomatološki i veterinarski aparati i instrumenti. ;

41 Usluge obrazovne nastave; obuka; usluge razonode; obezbjeđivanje on-lajn elektronskih publikacija; obezbjeđivanje elektronskih publikacija; usluge zabave putem podkasta i vebinara; produkcija audio zabave; stvaranje (pisanje) podkasta; stvaranje (pisanje) edukativnog sadržaja za podkaste; usluge elektronskog objavljivanja tekstova; priprema tekstova za objavljivanje; elektronsko objavljivanje tekstova i štampanih stvari, izuzev reklamnih tekstova, na internetu. ;

42 Dizajniranje i razvoj kompjuterskog softvera; softver kao usluga [SaaS]; skladištenje elektronskih podataka; hosting za podkaste i vebinare; obezbjeđivanje softvera za internet portal za pacijente, koji omogućava siguran pristup podacima o pacijentu i omogućava pristup, održavanje, upravljanje i dijeljenje medicinskih podataka o pacijentu i drugih podataka u vezi sa zdravstvenom zaštitom i olakšava komunikaciju, povezanost i proces rada sa pružiocima zdravstvene zaštite, zdravstvenim organizacijama i pacijentima. ;

44 Medicinske usluge; pružanje obrazovnih informacija iz oblasti farmaceutskih proizvoda i preparata, oboljenja i medicinskih stanja, liječenja; pružanje informacija medicinskim radnicima u vezi sa temama zdravstvene zaštite kao što su medicinski poremećaji, hirurške intervencije, liječenje, zdravlje, velnes i ishrana.

- (111) **BAZ2123521** (181) 04/06/2031
 (210) BAZ2123521A (220) 04/06/2021
 (151) 27/12/2022
 (732) **PLIVA HRVATSKA d.o.o.**
Prilaz baruna Filipovića 25, 10000 Zagreb, HR
 (740) "Živko Mijatović & Partners" d.o.o.
 (591) bijela, nijanse zelene
 (540)



- (531) 19.13,24.13,26.4,27.5,29.1
 (511)

5 Farmaceutski i medicinski preparati.;

9 Elektronske publikacije; softver; aplikacijski softver; računarski aplikativni softver za lične računare, tablete i mobilne telefone koji sadrži savjete i informacije u vezi sa temama zdravstvene zaštite kao što su medicinski poremećaji, hirurške intervencije, davanje medikamenata, liječenje, zdravlje, velnes i ishrana; podkastovi; podkastovi koji se mogu preuzeti; zvučne datoteke; aparati za prenošenje, reprodukovanje ili obradu zvuka, slike ili podataka; podaci koji su snimljeni; podaci koji se mogu preuzeti; zvučne datoteke koje se mogu preuzeti. ;

10 Hirurški, medicinski, stomatološki i veterinarski aparati i instrumenti.;

41 Usluge obrazovne nastave; obuka; usluge razonode; obezbjeđivanje on-lajn elektronskih publikacija; obezbjeđivanje elektronskih publikacija; usluge zabave putem podkasta i vebinara; produkcija audio zabave; stvaranje (pisanje) podkasta; stvaranje (pisanje) edukativnog sadržaja za podkaste; usluge elektronskog objavljivanja tekstova; priprema tekstova za objavljivanje; elektronsko objavljivanje tekstova i Štampanih stvari, izuzev reklamnih tekstova, na internetu. ;

42 Dizajniranje i razvoj kompjuterskog softvera; softver kao usluga [SaaS]; skladištenje elektronskih podataka; hosting za podkaste i vebinare; obezbjeđivanje softvera za internet portal za pacijente, koji omogućava siguran pristup podacima o pacijentu i omogućava pristup, održavanje, upravljanje i dijeljenje medicinskih podataka o pacijentu i drugih podataka u vezi sa zdravstvenom zaštitom i olakšava komunikaciju, povezanost i proces rada sa pružaocima zdravstvene zaštite, zdravstvenim organizacijama i pacijentima. ;

44 Medicinske usluge; pružanje obrazovnih informacija iz oblasti farmaceutskih proizvoda i preparata, oboljenja i medicinskih stanja, liječenja; pružanje informacija medicinskim radnicima u vezi sa temama zdravstvene zaštite kao što su medicinski poremećaji, hirurške intervencije, liječenje, zdravlje, velnes i ishrana.

(111) **BAZ2123545** (181) 11/06/2031

(210) BAZ2123545A (220) 11/06/2021

(151) 22/02/2023

(732) **YAVUZ MUSTAFA**

Stupine B13, Tuzla, BA

(591) tamno zelena, bijela

(540)



(531) 26.4,27.5,29.1

(511)

11 Uređaji i instalacije za klimatizaciju, peći, koje nisu za laboratorijsku upotrebu, na primjer stomatološke peći, mikrovalne pećnice, pekarske peći, peći kao aparati za grijanje, solarni termalni kolektori, odvodi dimnjaka, ventilatori dimnjaka, domaći kamini, aparati i instalacije za osvjetljenje, na primjer, svijetleće cijevi za osvjetljivanje, reflektori, trepćuća sigurnosna svjetla, svijetleći kućni brojevi, reflektori za vozila, svjetla za vozila, instalacije za kupatila, opremu za kupatila; vodovodne instalacije za kupatila, toalete, pisoare, fontane, čokolade fontane; električno grijane podloge, jastuci i deke, koje nisu za medicinsku upotrebu, termofori, električno grijana odjeća, električni uređaji za pravljenje jogurta, aparati za pravljenje hljeba, aparati za kafu, aparati za pravljenje sladoleda, ledomati.;

16 Ljepila za kancelarijske i kućne potrebe, papirni proizvodi za jednokratnu upotrebu, naime, maramice i stolnjaci od papira, papirne kese, koverti i ambalaža za pakovanje.;

20 Namještaj, ogledala, ramovi za slike, metalni namještaj, namještaj za kampovanje, stalci za puške, štandovi za novine, unutrašnje prozorske roletne i zastori, oprema za krevete: dušeci, ramovi za krevete, jastuci; ogledala, ogledala na namještaju i toaletna ogledala, sitna nemetalna robu: zavrtnji, šarafi, klinove, točkići za namještaj, spojnice za pričvršćivanje cijevi; poštanski sandučići koji nisu od metala ili zidani. ;

24 Tekstil i zamjena za tekstil, tkanine za domaćinstvo, zavjese od tekstila ili plastike, prekrivači za krevete, jastučnice, tekstilni peškiri, papirna posteljina, vreće za spavanje, unutrašnje presvlake za vreće za spavanje, mreže za komarce.;

27 Tepisi, čilimi, prostirke i otirači, linoleum i drugi materijali za pokrivanje podova, prekrivači za zidove (netekstilni), podne prostirke za automobile, prostirke za pokrivanje podova, na primjer prostirke za kupatila, otirači, podloge za gimnastiku, prostirke za jogu, vještački travnjaci, tapete, uključujući tekstilne tapete.;

35 Oglašavanje, vođenje poslova.

- (111) **BAZ2123565** (181) 21/06/2031
 (210) BAZ2123565A (220) 21/06/2021
 (151) 17/01/2023
 (732) **J&B LIMITED**
3rd Floor, Yamraj Building, Market Square, P.O. Box 3175, Road Town, Tortola, VG
 (740) Marić & Co advokatsko društvo d.o.o.
 (540)



(531) 1.15,10.1,28.1

(511)

34 Cigarete; Cigare, Filteri za cigarete, staklenke za duhan, upaljači, cigarete koje sadrže zamjene za duhan za nemedicinske potrebe, kutije za cigarete, kutije za cigare, cigaret papir, omoti za cigarete, duhan, vrećice za duhan, papirići za cigarete.

- (111) **BAZ2123581** (181) 25/06/2031
 (210) BAZ2123581A (220) 25/06/2021
 (151) 21/12/2022
 (732) **JETHARAM NEMARAM GEHLOT 101, Shree White Heights Apartment, Saraswati Nagar, Hirawadi Road, Nashik City, Pin Code - 422003, Maharashtra, IN**

(740) "LINEA SERVICES" d.o.o. Sarajevo
 (540)

YUTIKA

(511)

3 Kana (kozmetička boja), kana prašak, crni mehndi i proizvodi za mehndi (crtanje po tijelu sa kanom), boje za kosu, deterdženti, preparati za bijeljenje i ostale tvari za

pranje rublja, kozmetika i toaletni preparati, preparati za čišćenje, proizvodi za čišćenje, kozmetika, preparati za poliranje, preparati za depilaciju, (sredstva za odstranjivanje voska za parkete, abrazivi, parfimerijski proizvodi, eterična ulja, preparati za njegu kože, kreme za kozmetičke potrebe, losioni, sapuni, šamponi, ulja za kosu, losioni za kosu, gelovi za kosu, uljane kupke osim onih za medicinsku upotrebu; dezodoransi i antiperspiranti za ličnu upotrebu; proizvodi za čišćenje zuba, pribor za mehndi (crtanje po tijelu sa kanom), preparati za čišćenje ruku, preparati za čišćenje lica, preparati za njegu kose i regeneratori, boje za kosu koje sadrže amonijak, sva kozmetika u klasi 03.

- (111) **BAZ2123592** (181) 30/06/2031
 (210) BAZ2123592A (220) 30/06/2021
 (151) 21/12/2022
 (732) **MUITOS d.o.o. Dubrave,**
Tržnica, objekat VII, lokal br. 1, BA
 (540)

BODY SKY

(511)

5 Odjeća, obuća, pokrivala za glavu; sportska odjeća, naime košulje, hlače, jakne, obuća, kape i kape, athleteske uniforme; plesni kostimi; majice [odjeća]; triko-unitard; ženske sportske majice s ugrađenim grudnjakom; hlače za jogu; majice za jogu; grudnjaci, gaće, potkošulje, steznici, body, muške bokserice, muške gaće, spavačice, helanke, majice, topići, pidžame, čarape, korzeti, tajice, kaputi, šalovi, kupaci.

- (111) **BAZ2123600** (181) 05/07/2031
 (210) BAZ2123600A (220) 05/07/2021
 (151) 21/12/2022
 (732) **TLASKO TRADING LTD**

Cyprus Free Zone, Famagusta SLBT: 341, CY

(740) Dragan Mićunović
 (540)

BELLISSIMO

(511)

34 Duvan; duvan za zamotavanje; zamjena za duvan; proizvodi od duvana; aromatizovani duvan; filteri za duvan; lule za duvan; sirovi duvan; duvan za žvakanje; šibice; sigurnosne šibice; cigarete; cigare; proizvodi za pušače; pribor za pušenje; upaljači za pušače; pepeljare za pušače.

(111) **BAZ2123621** (181) 09/07/2031
 (210) BAZ2123621A (220) 09/07/2021
 (151) 21/12/2022
 (732) “Mlijekoprodukt” d.o.o. Kozarska Dubica
Vrioci bb, Vrioci, Kozarska Dubica, BA
 (591) ljubičasta, crvena, bijela, plava, zelena
 (540)



(531) 1.15,3.1,5.7,29.1(511)
 29 Voćni jogurt.

(111) **BAZ2123622** (181) 09/07/2031
 (210) BAZ2123622A (220) 09/07/2021
 (151) 21/12/2022
 (732) “Mlijekoprodukt” d.o.o. Kozarska Dubica
Vrioci bb, Vrioci, Kozarska Dubica, BA
 (591) crvena, narandžasta, zelena, plava, bijela
 (540)



(531) 1.15,3.1,5.3,5.7,29.1
 (511)
 29 Voćni jogurt.

(111) **BAZ2123623** (181) 09/07/2031
 (210) BAZ2123623A (220) 09/07/2021
 (151) 21/12/2022
 (732) “Mlijekoprodukt” d.o.o. Kozarska Dubica
Vrioci bb, Vrioci, Kozarska Dubica, BA
 (591) crevan, roza, zelena, plava, bijela
 (540)



(531) 1.15,3.1,5.7,29.1
 (511)
 29 Voćni jogurt.

(111) **BAZ2123635** (181) 14/07/2031
 (210) BAZ2123635A (220) 14/07/2021
 (151) 16/01/2023
 (732) **ALKIBIA d.o.o. za trgovinu i zastupanje Sarajevo**
Ul. Kolodvorska br. 12, Sarajevo, BA
 (591) zelena, crna, bijela
 (540)

fonTELe.ba

(531) 24.17,27.5,29.1
 (511)

35 Agencije za uvoz-izvoz; Davanje informacija o potrošačkim proizvodima u vezi sa softverom; Davanje informacija o potrošačkim proizvodima u vezi sa mobilnim telefonima, laptop računarima, računarima, tabletima, pametnim satovima i drugom informatičkom opremom; Davanje informacija o proizvodu za korisnike; Davanje savjeta o potrošačkim proizvodima u vezi sa softverom; Davanje savjeta o potrošačkim proizvodima u vezi sa hardverom; Davanje savjeta o potrošačkim proizvodima;

Demonstracija informatičke opreme [u reklamne svrhe]; Demonstracija prodaje [za druge]; Iznajmljivanje kancelarijskih mašina i opreme; Iznajmljivanje oglasnog prostora na internetu; Iznajmljivanje opreme za elektronska prodajna mjesta (POS); Iznajmljivanje panoa u reklamne svrhe; Iznajmljivanje uređaja za fotokopiranje; Konsultantske i savjetodavne poslovne usluge; Kupovina roba i usluga u ime drugih preduzeća; Maloprodajne usluge u vezi sa navigacionim uređajima; Maloprodajne usluge u vezi sa kancelarijskim priborom; Maloprodajne usluge u vezi sa torbama, torbicama, novčanicima i drugim sličnim robama a čija funkcija je povezana za mobilne telefone, pametne telefone, tablete, pametne satove, laptope, računare te drugu informatičku opremu; Maloprodajne usluge u vezi sa računarskim hardverom; Maloprodajne usluge u vezi sa računarskim softverom; Maloprodajne usluge u vezi sa mobilnim telefonima; Maloprodajne usluge u vezi sa pametnim telefonima; Maloprodajne usluge u vezi sa pametnim satovima; Maloprodajne usluge u vezi sa informatičkom opremom; Maloprodajne usluge u vezi sa elektronskim publikacijama koje se mogu preuzeti; Maloprodajne usluge u vezi sa računarima koji se mogu nositi na tijelu; Maloprodajne usluge u vezi sa muzičkim, filmskim i drugim datotekama; Maloprodajne usluge u vezi sa preuzimanjem muzičkih, filmskih i drugih datoteka; Maloprodajne usluge u vezi sa streamingom muzičkih, filmskih i drugih datoteka; Maloprodajne usluge u vezi sa modnim dodacima; Maloprodajne usluge u vezi sa dodatnom opremom za bicikle, motore, skutere i druga vozila; Maloprodajne usluge u vezi sa odjevnim dodacima; Maloprodajne usluge u vezi sa kućanskom električnom opremom; Maloprodajne usluge u vezi sa perifernom informatičkom opremom; Maloprodajne usluge u vezi sa dodacima za telefone, mobilne telefone, pametne telefone, tablete, pametne satove, laptope, računare te drugu informatičku opremu; Maloprodajne usluge u vezi sa zaštitnim futrolama, oklopima, kućistima, staklima, sigurnosnim staklima za telefone, mobilne telefone, pametne telefone, tablete, pametne satove, laptope, računare te drugu informatičku opremu; Maloprodajne usluge u vezi s zamjenskim djelovima za telefone, mobilne telefone, pametne telefone, tablete, pametne satove, laptope, računare te drugu informatičku opremu; Maloprodajne usluge u vezi sa igračkama; Maloprodajne usluge u vezi sa opremom za informacionu tehnologiju; Maloprodajne usluge u vezi sa sportskim proizvodima; Maloprodajne usluge u vezi sa dijelovima za vozila; Maloprodajne usluge u vezi sa vozilima; Maloprodajne usluge u vezi sa prtljagom; Maloprodajne usluge u vezi sa sportskom opremom; Maloprodajne usluge u vezi sa sportskim artiklima; Maloprodajne usluge u vezi sa školskim priborom; Obrada elektronskih narudžbi; Obrada podataka; Oglašavanje putem elektronskih medija, posebno interneta; Oglašavanje vezano uz transport i dostavu; Online maloprodajne usluge u vezi sa navigacionim uređajima; Online maloprodajne usluge u vezi sa kancelarijskim priborom; Online maloprodajne usluge u vezi sa torbama, torbicama, novčanicima i drugim sličnim robama a čija funkcija je povezana za mobilne telefone, pametne telefone, tablete, pametne satove, laptope, računare te drugu informatičku opremu; Online maloprodajne usluge u vezi sa računarskim hardverom; Online maloprodajne usluge u vezi sa računarskim softverom; Online maloprodajne usluge u vezi sa mobilnim telefonima; Online maloprodajne usluge u

vezi sa pametnim telefonima; Online maloprodajne usluge u vezi sa pametnim satovima; Online maloprodajne usluge u vezi sa informatičkom opremom; Online maloprodajne usluge u vezi sa elektronskim publikacijama koje se mogu preuzeti; Online maloprodajne usluge u vezi sa računarima koji se mogu nositi na tijelu; Online maloprodajne usluge u vezi sa muzičkim, filmskim i drugim datotekama; Online maloprodajne usluge u vezi sa preuzimanjem muzičkih, filmskih i drugih datoteka; Online maloprodajne usluge u vezi sa streamingom muzičkih, filmskih i drugih datoteka; Online maloprodajne usluge u vezi sa modnim dodacima; Online maloprodajne usluge u vezi sa dodatnom opremom za bicikle, motore, skutere i druga vozila; Online maloprodajne usluge u vezi sa odjevnim dodacima; Online maloprodajne usluge u vezi sa igrama; Online maloprodajne usluge u vezi sa kućanskom električnom opremom; Online maloprodajne usluge u vezi sa perifernom infonatičkom opremom; Online maloprodajne usluge u vezi sa dodacima za mobilne telefone, pametne telefone, tablete, pametne satove, laptope, računare te drugu informatičku opremu; Online maloprodajne usluge u vezi sa zaštitnim futrolama, oklopima, kućistima, staklima, sigurnosnim staklima za mobilne telefone, pametne telefone, tablete, pametne satove, laptope, računare te drugu informatičku opremu; Online maloprodajne usluge u vezi s zamjenskim djelovima za mobilne telefone, pametne telefone, tablete, pametne satove, laptope, računare te drugu informatičku opremu; Online maloprodajne usluge u vezi sa audiovizuelnom opremom; Online maloprodajne usluge u vezi sa baterijama; Online maloprodajne usluge u vezi sa akumulatorima; Online maloprodajne usluge u vezi s igračkama; Online maloprodajne usluge u vezi sa opremom za informacionu tehnologiju; Online maloprodajne usluge u vezi sa sportskim proizvodima; Online maloprodajne usluge u vezi sa dijelovima za vozila; Online maloprodajne usluge u vezi sa vozilima; Online maloprodajne usluge u vezi sa prtljagom; Online maloprodajne usluge u vezi sa sportskom opremom; Online maloprodajne usluge u vezi sa sportskim artiklima; Online maloprodajne usluge u vezi sa školskim priborom; Online oglašavanje na računarskim mrežama; Organizovanje i provođenje aukcija; Organizovanje događanja, izložbi, sajмова i priredbi u komercijalne, promotivne i reklamne svrhe; Organizovanje kolektivne kupovine; Poslovne savjetodavne usluge u vezi odabira računara; Poslovne savjetodavne usluge u vezi korištenja računara; Poslovno upravljanje za trgovine; Pretraživanje podataka u računarskim datotekama za druge; Promocija, oglašavanje i marketing internetskih stranica; Promocija roba i usluga drugih putem interneta; Promocija roba i usluga drugih putem računarskih i komunikacionih mreža; Promocija roba i usluga drugih putem preferencijalnog programa kupca; Promocija roba i usluga drugih putem programa kartica za popust; Promocija roba i usluga drugih putem kartica za nagrađivanje vjernosti kupaca; Promocija roba i usluga drugih kroz dogovore sa sponzorima da svoje robe i usluge povežu sa nagradnim programima; Promocija roba i usluga drugih putem upravljanja prodajnim i promotivnim podsticajnim programima u vezi sa trgovačkim kuponima; Promocija roba i usluga za druge; Prodaja roba i usluga za druge; Računarska kontrola inventara; Računarske usluge poslovnog informisanja; Računarsko naručivanje zaliha robe; Upravljanje bazama podataka; Upravljanje i sastavljanje računarskih baza podataka; Usluge iznajmljivanja kancelarijske opreme; Usluge iznajmljivanja kancelarijskih mašina; Usluge iznajmljivanja prodajnih automata; Usluge poslovne pomoći, upravljanja i administracije; Usluge predavljanja i izlaganja proizvoda;

Usluge prodaja na aukciji; Usluge programa vjernosti, motivacije i bonusa; Veleprodajne usluge u vezi sa navigacionim uređajima; Veleprodajne usluge u vezi sa kancelarijskim priborom; Veleprodajne usluge u vezi sa torbama, torbicama, novčanicima i drugim sličnim robama a čija funkcija je povezana za mobilne telefone, pametne telefone, tablete, pametne satove, laptope, računare te drugu informatičku opremu; Veleprodajne usluge u vezi sa računarskim hardverom; Veleprodajne usluge u vezi sa računarskim softverom; Veleprodajne usluge u vezi sa mobilnim telefonima; Veleprodajne usluge u vezi sa pametnim telefonima; Veleprodajne usluge u vezi sa pametnim satovima; Veleprodajne usluge u vezi sa elektronskim publikacijama koje se mogu preuzeti; Veleprodajne usluge u vezi sa računarima koji se mogu nositi na tijelu; Veleprodajne usluge u vezi sa muzičkim, filmskim i drugim datotekama; Veleprodajne usluge u vezi sa preuzimanjem muzičkih, filmskih i drugih datoteka; Veleprodajne usluge u vezi sa streamingom muzičkih, filmskih i drugih datoteka; Veleprodajne usluge u vezi sa modnim dodacima; Veleprodajne usluge u vezi sa dodatnom opremom za bicikle, motore, skutere i druga vozila; Veleprodajne usluge u vezi sa odjevnim dodacima; Veleprodajne usluge u vezi sa kućanskom električnom opremom; Veleprodajne usluge u vezi sa perifernom informatičkom opremom; Veleprodajne usluge u vezi sa dodacima za mobilne telefone, pametne telefone, tablete, pametne satove, laptope, računare te drugu informatičku opremu; Veleprodajne usluge u vezi sa zaštitnim futrolama, oklopima, kućištima, staklima, sigurnosnim staklima za mobilne telefone, pametne telefone, tablete, pametne satove, laptope, računare te drugu informatičku opremu; Veleprodajne usluge u vezi sa zaštitnim futrolama, oklopima, kućištima, staklima, sigurnosnim staklima za mobilne telefone, pametne telefone, tablete, pametne satove, laptope, računare te drugu informatičku opremu; Veleprodajne usluge u vezi s igračkama; Veleprodajne usluge u vezi sa opremom za informacionu tehnologiju; Veleprodajne usluge u vezi sa sportskim proizvodima; Veleprodajne usluge u vezi sa dijelovima za vozila; Veleprodajne usluge u vezi sa vozilima; Veleprodajne usluge u vezi sa prtljagom; Veleprodajne usluge u vezi sa sportskom opremom; Veleprodajne usluge u vezi sa sportskim artiklima; Veleprodajne usluge u vezi sa školskim priborom; Online veleprodajne usluge u vezi sa navigacionim uređajima; Online veleprodajne usluge u vezi sa kancelarijskim priborom; Veleprodajne usluge u vezi sa igrama; Online veleprodajne usluge u vezi sa torbama, torbicama, novčanicima i drugim sličnim robama a čija funkcija je povezana za mobilne telefone, pametne telefone, tablete, pametne satove, laptope, računare te drugu informatičku opremu; Online veleprodajne usluge u vezi sa računarskim hardverom; Online veleprodajne usluge u vezi sa računarskim softverom; Online veleprodajne usluge u vezi sa mobilnim telefonima; Online veleprodajne usluge u vezi sa pametnim telefonima; Online veleprodajne usluge u vezi sa pametnim satovima; Online veleprodajne usluge u vezi sa informatičkom opremom; Online veleprodajne usluge u vezi sa elektronskim publikacijama koje se mogu preuzeti; Online veleprodajne usluge u vezi sa računarima koji se mogu nositi na tijelu; Online veleprodajne usluge u vezi sa muzičkim, fdmskim i drugim datotekama; Online veleprodajne usluge u vezi sa preuzimanjem muzičkih, fdmskim i drugih datoteka; Online veleprodajne usluge u vezi sa streamingom muzičkih, filmskih i drugih datoteka;

Online veleprodajne usluge u vezi sa modnim dodacima; Online veleprodajne usluge u vezi sa dodatnom opremom za bicikle, motore, skutere i druga vozila; Online veleprodajne usluge u vezi sa odjevnim dodacima; Online veleprodajne usluge u vezi sa kućanskom električnom opremom; Online veleprodajne usluge u vezi sa perifernom informatičkom opremom; Online veleprodajne usluge u vezi sa dodacima za mobilne telefone, pametne telefone, tablete, pametne satove, laptope, računare te drugu informatičku opremu; Online veleprodajne usluge u vezi sa zaštitnim futrolama, oklopima, kućištima, staklima, sigurnosnim staklima za mobilne telefone, pametne telefone, tablete, pametne satove, laptope, računare te drugu informatičku opremu; Online veleprodajne usluge u vezi sa zamjenskim djelovima za mobilne telefone, pametne telefone, tablete, pametne satove, laptope, računare te drugu informatičku opremu; Online veleprodajne usluge u vezi sa audiovizuelnom opremom; Online veleprodajne usluge u vezi sa baterijama; Online veleprodajne usluge u vezi sa akumulatorima; Online veleprodajne usluge u vezi sa igračkama; Online veleprodajne usluge u vezi sa opremom za informacionu tehnologiju; Online veleprodajne usluge u vezi sa sportskim proizvodima; Online veleprodajne usluge u vezi sa dijelovima za vozila; Online veleprodajne usluge u vezi sa vozilima; Online veleprodajne usluge u vezi sa prtljagom; Online veleprodajne usluge u vezi sa sportskom opremom; Online veleprodajne usluge u vezi sa sportskim artiklima; Online veleprodajne usluge u vezi sa školskim priborom; Online veleprodajne usluge u vezi sa igrama. ;

37 Čišćenje telefona, mobilnih telefona, pametnih telefona, satova, pametnih satova, laptopa, računara, tableta i druge informatičke opreme; Dopunjavanje tinte i punjenje tonerskih kaseti; Informacije u vezi sa popravcima; Obnavljanje telefona, mobilnih telefona, pametnih telefona, satova, pametnih satova, laptopa, računara, tableta i druge informatičke opreme; Održavanje automata; Održavanje električnih aparata potrošača; Održavanje elektronskih aparata; Održavanje telefona, mobilnih telefona, pametnih telefona, satova, pametnih satova, laptopa, računara, tableta i druge informatičke opreme; Održavanje i popravak sportske opreme; Održavanje i popravak dronova; Održavanje i popravak kancelarijske opreme; Održavanje i popravak kancelarijskih mašina; Održavanje i popravak električnih uređaja; Održavanje i popravak elektronskih aparata; Održavanje i popravak električne opreme; Popravak i održavanje elektronskih uređaja; Popravak i održavanje fotografskih aparata; Popravak i održavanje sportskih artikala; Popravak i održavanje igračaka; Popravak i održavanje muzičkih instrumenata; Popravak ili održavanje mašina i aparata za zabavu; Popravak telefona, mobilnih telefona, pametnih telefona, satova, pametnih satova, laptopa, računara, tableta i druge informatičke opreme; Popravak mašina; Popravak manjih metalnih predmeta; Popravak mašina i aparata za igru; Popravak muzičkih instrumenata; Popravak i održavanje zidnih i ručnih satova; Popravak sunčanih naočala; Popravak sportske opreme; Popravka i održavanje projektora, monitora, televizora, ekrana i drugih sličnih proizvoda; Postavljanje i popravak električnih aparata; Pružanje informacija o popravku ili održavanju mašina i uređaja; Pružanje informacija o postavljanju mašina; Čišćenje skutera, romobila, bicikala, motocikala, kolica, tački i drugih vozila; Obnavljanje i restauracija skutera, romobila, bicikala, motocikala, kolica, tački i drugih vozila; Održavanje skutera, romobila, bicikala, motocikala, kolica, tački i drugih vozila; Popravljanje skutera, romobila, bicikala, motocikala, kolica, tački i drugih vozila; Pružanje informacija o popravku vozila; Punjenje

baterija; Punjenje baterija i akumulatora; Punjenje baterija mobilnog telefona; Punjenje kertridža (kaseta) za tonere; Punjenje kertridža (kaseta) sa tintom; Savjetodavne usluge koje se odnose na postavljanje audiovizuelne opreme; Savjetodavne usluge koje se odnose na održavanje i popravak mehaničke i električne opreme; Usluge čišćenja; Servisiranje telefona, mobilnih telefona, pametnih telefona, satova, pametnih satova, laptopa, računara, tableta i druge informatičke opreme; Servisiranje skutera, romobila, bicikala, motocikala, kolica, tački i drugih vozila.;

38 Iznajmljivanje antena za satelitski prenos; Iznajmljivanje aparata i instrumenata za računarsku komunikaciju; Iznajmljivanje aparata i instrumenata za daljinsku obradu; Iznajmljivanje aparata za prenos poruka; Iznajmljivanje aparata za emitovanje video signala; Iznajmljivanje aparata za radio prenos; Iznajmljivanje aparata za signalizaciju; Iznajmljivanje aparata za emitovanje audio signala; Iznajmljivanje aparata za komunikaciju; Iznajmljivanje aparata za isporuku poruka; Iznajmljivanje bežičnih komunikacionih sistema; Iznajmljivanje komunikacionih sistema; Iznajmljivanje mobilnih telefona; Iznajmljivanje modema; Iznajmljivanje objekata za emitovanje radija i televizije; Iznajmljivanje opreme za kablovsku televiziju; Iznajmljivanje opreme za radio komunikaciju; Iznajmljivanje opreme za emitovanje; Iznajmljivanje opreme za televizijsko emitovanje; Iznajmljivanje pametnih telefona; Iznajmljivanje telefona; Iznajmljivanje sistema za prenos mikrovalnih signala; Iznajmljivanje setova za satelitsko emitovanje; Iznajmljivanje telekomunikacione opreme; Iznajmljivanje telekomunikacionih aparata i instalacija; Iznajmljivanje telekomunikacionih prostora i opreme; Iznajmljivanje telekomunikacionih rutera; Iznajmljivanje uređaja za prenos slika; Iznajmljivanje opreme za mobilnu telefoniju; Iznajmljivanje telefona; Iznajmljivanje pametnih telefona; Iznajmljivanje laptopa radi komunikacije; Iznajmljivanje računara radi komunikacije; Iznajmljivanje informatičke opreme radi komunikacije.;

42 Administracija servera; Analitičke usluge za računare; Analiza računarskih sistema; Ažuriranje internet stranica za druge; Ažuriranje memorijskih banaka računarskih sistema; Daljinski nadzor računarskih sistema; Daljinsko upravljanje serverima; Dijagnostika problema s računarskim hardverom upotrebom softvera; Hosting usluge, softver kao usluga i iznajmljivanje softvera; Dobavljači usluga u oblasti informacionih tehnologija; Dizajniranje, izrada i programiranje internet stranica; Dizajn i razvoj sistema za unos podataka; Dizajn i razvoj sistema za obradu podataka; Dizajn i razvoj sistema za unos, izlaz, obradu, prikazivanje i skladištenje podataka; Dizajn i razvoj računarskih perifernih uređaja; Iznajmljivanje softvera; Iznajmljivanje hardvera; Iznajmljivanje pametnih satova; Iznajmljivanje laptopa; Iznajmljivanje računara; Iznajmljivanje informatičke opreme; Iznajmljivanje periferne informatičke opreme; Istraživanje u vezi sa obradom podataka; Istraživanje koje se odnosi na računare; Održavanje softvera za obradu podataka; Kreiranje i održavanje internet stranica; Razvoj računarskog hardvera; Razvoj računara; Razvoj, programiranje i implementacija softvera; Razvoj kompjuterskih mreža; Sigurnost, zaštita i obnova informacijske tehnologije; Usluge konsultacija, savjetovanja i informacija vezane za informacijsku tehnologiju; Usluge umnožavanja i pretvaranja podataka, usluge kodiranja podataka; Usporedna analiza performansi računarskih sistema; Usluge računarskog istraživanja; Usluge računarske dijagnostike; Usluge migracije podataka; Tehnološke usluge u vezi sa računarima; Tehnološka istraživanja koja se odnose na računare; Tehničko istraživanje koje se odnosi na računare.

(111) **BAZ2123647** (181) 16/07/2031
 (210) BAZ2123647A (220) 16/07/2021
 (151) 17/01/2023

(732) **AN-KA unutrašnja i vanjska trgovina i usluge, društvo sa ograničenom odgovornošću**

Safeta Zajke br. 131 B, Sarajevo, BA

(591) crna, crvena, bijela
 (540)



(531) 24.17,26.11,26.13,27.5,29.1

(511)

9 Znanstveni, nautički, geodetski, električni, fotografski, kinematografski i optički aparati i instrumenti kao i aparati i instrumenti za vaganje, mjerenje, signalizaciju, kontrolu (inspekciju), za pomoć (spašavanje) i za obuku; aparati za snimanje, prijenos, reprodukciju zvuka i slike; magnetske podloge za snimanje, akustične ploče; automati i mehanizmi za automate; registarske blagajne, računari, mobiteli; oprema za obradu podataka i računala; uređaji za gašenje požara.;

35 Oglašavanje i reklamiranje, vođenje komercijalnih poslova, komercijalna administracija; uredski poslovi.

(111) **BAZ2123650** (181) 21/07/2031
 (210) BAZ2123650A (220) 21/07/2021
 (151) 21/12/2022
 (732) **ClimatePartner GmbH**
St.-Martin-Str. 59, 81669 Munich, DE
 (740) Dragan Mićunović
 (540)



(531) 26.1
 (511)
 9 Naočale; naočare za sunce; sportske naočare; kutije i futrole za naočare; kutije i futrole za naočare za sunce.

(111) **BAZ2123665** (181) 28/07/2031
 (210) BAZ2123665A (220) 28/07/2021
 (151) 20/12/2022
 (732) **ALKALOID AD Skopje**
Boulevard Aleksandar Makedonski 12,
1000 Skopje, MK
 (740) Živko Mijatović & Partners d.o.o.
 (591) Nijanse plave, ružičasta, nijanse žute,
 zelena, bijela, siva, crna.
 (540)



(531) 2.9,4.5,10.3,27.5,29.1

(511)

5 Nazalni dekongestivi; dekongestivni sprejevi za nos; ljekoviti pripravci za nos u spreju; sprejevi za nos za medicinske potrebe; preparati za čišćenje nosa u medicinske svrhe.;

10 Medicinski aparati i instrumenti; nazalni aspiratori.

(111) **BAZ2123691** (181) 05/08/2031
 (210) BAZ2123691A (220) 05/08/2021
 (151) 28/02/2023
 (732) **“TROPIC MALOPRODAJA” d.o.o.**
Banja Luka
Ivana Gorana Kovačića bb, Banja
Luka, BA
 (591) zelena, bijela.
 (540)



(531) 5.11,19.7,29.1

(511)

29 Mlijeko i mliječni proizvodi.;

35 Promocija za treća lica, prodaja roba za treća lica.

(111) **BAZ2123707** (181) 19/08/2031
 (210) BAZ2123707A (220) 19/08/2021
 (151) 21/12/2022

(732) **Pharmacy & Bio d.o.o.**

Šerifa Loje br. 22, 71000 Sarajevo, BA

(740) Krdžalić Adi

(591) Svijetlozelena, tamnozeleno.

(540)



(531) 5.3,24.17,27.3,29.1

(511)

3 Parfimerijski proizvodi, eterična ulja, nemedicinska kozmetika, nemedicinski losioni za kosu.;

5 Farmaceutski, medicinski i veterinarski preparati; dijetne tvari za medicinske potrebe, hrana za dojenčad; dijetni dodaci prehrani za ljude i životinje; ljekoviti čajevi za medicinske svrhe; ljekovite trave za medicinske svrhe.;

29 Hladetine (želei), džemovi, kompoti.;

30 Čajevi; med.;

32 Pića od voće i voćni sokovi.

(111) **BAZ2123708** (181) 19/08/2031
 (210) BAZ2123708A (220) 19/08/2021
 (151) 10/01/2023

(732) **MONDLINE d.o.o. Sarajevo**

ul. Ferhadija broj 6, 71000 Sarajevo, BA

(740) Krdžalić Adi

(540)



(531) 24.9,26.4

(511)

5 Dijabetički hljeb prilagođen za medicinsku upotrebu.;

30 Brašno i proizvodi od žitarica; hljeb, kolači, slastise; beskvasni hljeb.;

43 Usluge okrepe (pružanje hrane i pića), naročito pekarske usluge (usluge koje pružaju pekare).

(111) **BAZ2123709** (181) 20/08/2031

(210) BAZ2123709A (220) 20/08/2021

(151) 21/12/2022

(732) **Društvo za proizvodnju i trgovinu "PLANTAGO" d.o.o. Laktaši**

Malo Blaško bb, Slatina, 78250 Laktaši, BA

(740) Goran Marić

(540)

CHAJANA

(511)

5 Ljekovito bilje; biljni čajevi za medicinske svrhe; ljekovito korijenje; medicinski čaj.;

30 Čaj; čaj (napici od čaja); nemedicinski biljni čajevi; mirodije.;

32 Jabučni sok, bezalkoholni; voćni napici bez alkohola; voćni sokovi; nektar, voćni (bezalkoholni).

(111) **BAZ2123710** (181) 23/08/2031
 (210) BAZ2123710A (220) 23/08/2021
 (151) 22/12/2022

(732) **AmCham BiH**

Fra Anđela Zvizdovića 1, 71000 Sarajevo, BA

(740) Zajednička advokatska kancelarija Emina Saračević i Adis Gazibegović

(591) Tamnoplava.

(540)



(531) 27.5,29.1

(511)

35 Oglašavanje; vođenje poslova; poslovni upravljanje; kancelarijski poslovi.;

41 Obrazovanje; obuka; razonoda; sportske i kulturne aktivnosti.;

42 Naučne i tehnološke usluge i istraživanja i projektovanje koji se na njih odnose; usluge industrijskih analiza i istraživanja; projektovanje i razvoj računarskog hardvera i softvera.

- (111) **BAZ2123711** (181) 23/08/2031
 (210) BAZ2123711A (220) 23/08/2021
 (151) 23/12/2022
 (732) **AmCham BiH**
Fra Anđela Zvizdovića 1, 71000 Sarajevo, BA
 (740) Zajednička advokatska kancelarija Emina Saračević i Adis Gazibegović
 (591) Tamnoplava.
 (540)



- (531) 5.1,5.3,5.11,27.5,29.1
 (511)
 35 Oglašavanje; vođenje poslova; poslovni upravljanje; kancelarijski poslovi.;
 41 Obrazovanje; obuka; razonoda; sportske i kulturne aktivnosti.;
 42 Naučne i tehnološke usluge i istraživanja i projektovanje koji se na njih odnose; usluge industrijskih analiza i istraživanja; projektovanje i razvoj računarskog hardvera i softvera.

- (111) **BAZ2123712** (181) 23/08/2031
 (210) BAZ2123712A (220) 23/08/2021
 (151) 12/12/2022
 (732) **A & H L.L.C**
Al Arami Boulevard - Khoud P.O. Box 676 Muscat, OM
 (740) Marić & Co. d.o.o. Sarajevo
 (591) Svijetlozelena, crna.

(540)



(531) 26.13,27.5,29.1

(511)

20 Namještaj, ogledala, okviri za slike, nemetalni kontejneri za skladištenje ili transport, neobrađena ili poluobrađena kost, rog, kitova kost ili sedef, školjke, morska pjena (sepiolit), jantar.;

21 Kućni ili kuhinjski pribor i posude, posuđe i pribor za jelo, osim vilica, noževa i žlica, češljevi i spužve, četke (osim kistova), materijali za pravljenje četki, pribor za čišćenje, neprerađeno ili poluprerađeno staklo, osim stakla koje se koristi u građevinarstvu, staklarija, porculan i grnčarija.;

25 Odjeća, obuća, pokrivala za glavu.;

27 Tepisi, ćilimi, prostirke i otirači, linoleum i drugi materijali za pokrivanje podova, prekrivači za zidove (netekstilni).

(111) **BAZ2123727** (181) 27/08/2031

(210) BAZ2123727A (220) 27/08/2021

(151) 16/01/2023

(732) **Gama Electronic d.o.o.**

Zenički put bb, 72230 Žepče, BA

(591) Nijanse zelene, siva.

(540)



(531) 5.3,27.5,29.1

(511)

4 Solarna električna energija.;

6 Metalna krovna s ugrađenim solarnim ćelijama.;

7 Solarni generatori električne energije.;

9 AC/DC eletro napajanje, AC/DC pretvarači, adapteri (električni), adapteri izmjenične struje, adapteri za kabele, adapteri (za struju), jedinice za električno napajanje, uređaji za napajanje istosmjernom strujom, solarni moduli, solarne ploče, solarne baterije, solarne ćelije, solarni paneli, solarni punjači baterija, fotonaponski solarni moduli, solarne baterije za industrijsku upotrebu, solarne ćelije za stvaranje električne energije, prijenosni solarni paneli za proizvodnju električne struje, kolektori solarne energije za stvaranje električne energije, baterije koje se mogu puniti putem solarne energije.;

11 LED rasvjeta, svjetiljke LED, ambijetalna LED rasvjeta,

dekorativna rasvjeta, vanjska rasvjeta, vrtna rasvjeta, sigurnosna rasvjeta, infracrvena rasvjeta, infracrvena rasvjetna tijela, ulična rasvjeta, električna rasvjeta, zidna rasvjeta, ambijentalna rasvjeta, rasvjeta za izlaganje, rasvjeta ravnih panela, rasvjeta za akvarije, rasvjeta za nuždu, električna unutarnja rasvjeta, dekorativna električna rasvjeta, kupolasta rasvjeta za namještaj, podne svjetiljke, stropne svjetiljke, viseće svjetiljke, stolne svjetiljke, ručne svjetiljke, LED žarulje za svjetiljke, grla za električne žarulje, reflektori, rasvjetna tijela i reflektori, svjetiljke na solarni pogon, rasvjetni uređaji sa solarnim ćelijama, solarni grijači vode, uređaji za solarno grijanje, svjetiljke na solarni pogon, lampe na solarnu energiju, solarnikolektori za grijanje, paneli za solarno grijanje, solarni paneli za grijanje, rasvjetni uređaji sa solarnim ćelijama, instalacije za grijanje na solarnu energiju, zređaji za ventilaciju na solarni pogon, instrumenti za pohranjivanje topline (solarna energija) za grijanje.;

19 Krvni pokrovi, nemetalni, sa solarnim ćelijama, krovšta, nemetalna s ugrađenim solarnim ćelijama.;

40 Proizvodnja električne energije iz solarne energije.;

42 Dizajn i razvoj programa za kontrolu, regulaciji nadzor sustava solarne energije.

(111) **BAZ2123728** (181) 30/08/2031
 (210) BAZ2123728A (220) 30/08/2021
 (151) 21/12/2022
 (732) **Barilla G. e R. Fratelli - Societa per Azioni**
Via Mantova 166, Parma PR, IT
 (740) Živko Mijatović & Partners d.o.o.
 (540)

GESTA LJUBAVI

(511)

29 Meso; riba; živina i divljač; mesni ekstrakti; konzervisano, zamrznuto, sušeno i kuhano voće i povrće; želei; mermelada; jaja; mlijeko i mliječni proizvodi; jestiva ulja i masti; incuni, neživi; pripremljeni bujon; supe; kavijar; voće u konzervi; povrće u konzervi; sir; milk šejk; voćni čips; zaleđeno voće; voće, konzervisano; voće konzervisano u alkoholu; kuhano voće; smrznuto voće; konzervisane pečurke; želatin; voćni žele; preparati za supu od povrća; konzervisano povrće; kuhano povrće; sušene mahunarke; konzervisano sočivo; salate od voća; salate od povrća; margarin; mučena pavlaka, šlag; pavlaka [mlečni proizvod]; čips od krompira; niskokalorični čips od krompira; konzervisana riba; živina (neživa); sastojci za pripremanje supe; grickalice na bazi voća; sokovi od povrća za kuhanje; sok od paradajza za kuhanje; jogurt.;

30 Kafa; čaj; kakao i zamjene za kafu; pirinač; tapioka i sago; brašno i proizvodi od žitarica; hljeb; peciva i slatkiši; sladoledi; šećer; med; zlatni sirup [šećerni sirup], melasa; kvasac; prašak za pecivo; so; senf; sirće; sosovi [dodaci hrani]; začini; led za osvežavanje; hrana na bazi ovsa; skrobna hrana; skrob za jelo; sjeme anisa; sjeme zvezdastog anisa; dodaci jelima; arome za kafu; arome, koje nisu etarska ulja; biljne arome za pića (izuzev etarskih

ulja); arome za kolače, izuzev etarskih ulja; ovseno brašno; visokoproteinske pločice od žitarica; štapovi od slatkog korijenja [poslastica]; pića na bazi kakaoa; pića na bazi kafe; pića na bazi čokolade; napici od čaja; bikarbona soda za kuhanje; pti-ber keks; slatkiši; slatke zemičke, kolačići; puding; kakao; kakao napici sa mlijekom; pića od kafe sa mlijekom; nepržena kafa; cimet [začin]; karamele [bombone]; začinski dodaci; krekeri; kus-kus [griz]; kolači od biskvita; pšenično brašno; brašno; voćni žele [slatkiši]; led; prašak za pecivo; makaroni; majonez; dvopek; hljeb bez kvasca; hljebne mrvice; vekne hljeba; tjestenina; pesto; pice; preparati od žitarica; ravioli; kuhinjska so; umak od paradajza; umak, sos od soje; prelive za salatu; sendviči; začinska paprika; griz; kukuruzni griz; grickalice na bazi žitarica; grickalice na bazi pirinča; sorbei [ledeni]; špageti; sosovi za meso [umaci]; sosovi za testenine; rezanci; tart [slatka pita bez gornje kore]; rezanci za supu; šafran [začin]; đumbir [začin].;

43 Usluge obezbjeđivanja hrane i pića; privremeni smeštaj; kafići; kafeterije; iznajmljivanje privremenog smeštaja; usluge kantina; usluge rezervisanja hotela; rezervisanje privremenog smeštaja; rezervisanje pansiona; restorani; samouslužni restorani; hoteli; usluge barova; usluge kampova za odmor [smeštaj]; katering hrane i pića; moteli; snek barovi.

(111) **BAZ2123732** (181) 01/09/2031
 (210) BAZ2123732A (220) 01/09/2021
 (151) 27/12/2022
 (732) **Pero Barbarić**
Blatnica 115, 88260 Čitluk, BA
 (591) zlatna, crna
 (540)



(531) 1.3,26.1,26.2,29.1

(511)

3 Preparati za bijeljenje i ostale tvari za pranje rublja; preparati za čišćenje, poliranje, odmaščivanje i struganje; nemedicinski sapuni; parfumerijsku proizvodi, eterična ulja, nemedicinska kozmetika, nemedicinski losioni za kosu; nemedicinski preparati za njegu zubi.

(111) **BAZ2123734** (181) 06/09/2031
 (210) BAZ2123734A (220) 06/09/2021
 (151) 12/01/2023
 (732) **Plaza Tech d.o.o. Sarajevo**
ul. Avdage Šahinagića br. 9, 71000 Sarajevo, BA
 (740) Krdžalić Adi
 (540)



(531) 26.4,27.5

(511)

35 Usluge veleprodaje (trgovina na veliko), naročito računarskih programa i licenci.;

42 Naučne i tehnološke usluge kao i pripadajuće usluge istraživanja i koncepcije; usluge industrijskih analiza i istraživanja; koncepcija i razvoj računara i računarskih programa (softvera).

(111) **BAZ2123735** (181) 07/09/2031
 (210) BAZ2123735A (220) 07/09/2021
 (151) 29/12/2022
 (732) **HERTEX d.o.o.**

ul. Petra Bojovića bb, 74480 Modrića, BA

(740) KARABDIĆ KERIM

(591) narandžasta, crna, bijela

(540)



HERTEX
 KONFEKCIJA

(531) 9.5,27.5,29.1

(511)

25 Haljine; hlače; kaputi; konfekcijska odjeća; košulje; košulje s kratkim rukavima; kratke bluze; kratke hlače; kratki kaputi (sakoi); suknje; mantili; jakne.;

35 Oglašavanje; vođenje poslova; poslovno upravljanje; kancelarijski poslovi.

(111) **BAZ2123739** (181) 08/09/2031

(210) BAZ2123739A (220) 08/09/2021

(151) 21/12/2022

(732) **Teva Pharmaceuticals Europe B.V. Piet Heinkade 107, 1019 GM Amsterdam, NL**

(740) "Živko Mijatović & Partners" d.o.o.

(540)

DUONASE

(511)

5 Farmaceutski pripravci i tvari.

(111) **BAZ2123760** (181) 22/09/2031

(210) BAZ2123760A (220) 22/09/2021

(151) 20/12/2022

(732) **HEMOFARM A.D. farmaceutsko-hemijska industrija Vršac Beogradski put bb, 26 300 Vršac, RS**

(740) "MSA IP"

(540)

DIAGLO

(511)

5 Farmaceutski proizvodi.

(111) **BAZ2123761** (181) 22/09/2031

(210) BAZ2123761A (220) 22/09/2021

(151) 20/12/2022

(732) **HEMOFARM A.D. farmaceutsko-hemijska industrija Vršac Beogradski put bb, 26 300 Vršac, RS**

(740) "MSA IP"

(540)

DIATER

(511)

5 Farmaceutski proizvodi.

(111) **BAZ2123762** (181) 22/09/2031
 (210) BAZ2123762A (220) 22/09/2021
 (151) 20/12/2022
 (732) **HEMOFARM A.D. farmaceutsko-hemijska industrija Vršac Beogradski put bb, 26 300 Vršac, RS**
 (740) "MSA IP"
 (540)

DIAGLET

(511)
 5 Farmaceutski proizvodi.

(111) **BAZ2123763** (181) 20/09/2031
 (210) BAZ2123763A (220) 20/09/2021
 (151) 14/02/2023
 (732) **INPROZ - Institut za zaštitu i projektovanje d.o.o. Tuzla**
ul. Armije BiH br. 15, 75000 Tuzla, BA
 (740) ZAK Kenan Elezović i Mirza Dževdetbegović
 (591) crna, siva, crvena, žuta, bijela
 (540)



(531) 26.15,27.5,29.1
 (511)

37 Čišćenje gradilišta; instalacija mjernih sistema; instalacija sigurnosnih sistema; informacije o održavanju mjerne opreme i opreme za ispitivanje; instalacija protivpožarnih sistema; popravljavanje opreme; postavljanje, održavanje i popravak alarma, brava i sefova, pružanje informacija o popravku ili održavanju protivpožarnih alarma, usluge nadzora.;

41 Kursevi osposobljavanja u vezi sa analizama sistema obrazovanje u području zaštite na radu; usluge

osposobljavanja u vezi sa zdravstvenom zaštitom na radu; usluge obrazovanja i osposobljavanja u području zaštite na radu.;

42 Ispitivanje, analiza i procjena usluga drugih u svrhu certifikacije ispitivanje, provjera autentičnosti i kontrola kvalitete; savjetodavne usluge vezane za ispitivanje materijala; izrada idejnih rješenja iz oblasti građevinarstva; izrada elaborata iz oblasti građevinarstva usluge nauke i tehnologije;

45 Savjetovanje o pravilima sigurnosti na radu; savjetovanje u oblasti sigurnosti na radu; usluge nadzora.

(111) **BAZ2123766** (181) 22/09/2031
 (210) BAZ2123766A (220) 22/09/2021
 (151) 29/12/2022
 (732) **MERLEJ d.o.o.**
Ljubljanska 9, 71000 Sarajevo, BA
 (540)



(531) 5.3,26.11,27.7
 (511)

5 Biljni preparati kao dodatak prehrani.

(111) **BAZ2123773** (181) 24/09/2031
 (210) BAZ2123773A (220) 24/09/2021
 (151) 20/12/2022
 (732) **ELCOM d.o.o. Tuzla**
M.M. Dizdara - Stupine B2, 75000 Tuzla, BA
 (540)



(531) 7.11,26.3,26.5

(511)

1 Hemijski proizvodi za upotrebu u industriji, nauci, fotografiji, kao i poljoprivredi, hortikulturi i šumarstvu; -ljepljive supstance za upotrebu u industriji; kompost, prirodna i umjetna đubriva; biološki preparati za upotrebu u industriji i nauci.;

4 Sirovi vosak, industrijski vosak; ulja i masti, goriva i rasvjetne tvari za električnu energiju; motorna goriva, biogoriva; nehemijski aditivi za goriva; industrijska ulja i masti, goriva i rasvjetne tvari; drvo za upotrebu kao gorivo. ;

6 Obični metali i njihove legure, rude; metalni građevinski i konstrukcijski materijali; metalne prenosive konstrukcije; neelektrični kablovi i žice od običnog metala; mali artikli željezarije; metalni spremnici za skladištenje ili prevoz; sefovi; metali u foliji ili prahu za dalju preradu, na primjer, za 3D štampače; metalni građevinski proizvodi; prenosivi građevinski objekti ili građevine od metala; robu napravljenu od običnih metala koja nije drugačije klasifikovana prema funkciji ili svrsi. ;

7 Mašine, mašinski alati, električni alati; motori i pogonske mašine, osim za kopnena vozila; mašinske spojnice i transmisioni elementi, osim za kopnena vozila; poljoprivredne sprave osim onih kojima se ručno upravlja; inkubatori za jaja; automatske mašine za prodaju; dijelovi motora svih vrsta motora; električni aparati za čišćenje i poliranje; 3D štampači; industrijski roboti; specijalna vozila koja nisu za prevoz.;

9 Kompjuterski programi; Snimljeni podaci i podaci koji se mogu preuzeti, računarski softver, prazni nosači podataka za digitalno ili analogno snimanje i skladištenje; Računari i periferni računarski uređaji; Aparati i instrumenti naučni, istraživački, navigacioni, geodetski, fotografski, kinematografski, audiovizuelni, optički, za vaganje, mjerenje, signalizaciju, otkrivanje, testiranje, kontrolu (inspekciju), spašavanje i nastavu; aparati i instrumenti za provođenje, prekid, transformaciju, akumulaciju, regulisanje ili kontrolu distribucije ili upotrebe električne energije; aparati i instrumenti za snimanje, prenos, reprodukovanje ili obradu zvuka, slike ili podataka; Snimljeni podaci i podaci koji se mogu preuzeti, računarski softver, prazni nosači podataka za digitalno ili analogno snimanje i skladištenje; mehanizmi za aparate koji se pokreću novcem ili žetonom; registar kase, računске mašine; računari i periferni računarski uređaji; ronilačka odijela, ronilačke maske, čepovi za uši za ronioce, štipaljke za nos za ronioce i plivače, rukavice za ronioce, aparati za disanje za podvodno plivanje; aparati za gašenje požara; aparati i instrumente za naučna istraživanja u laboratorijama; aparati za obuku i simulatori, na primjer, lutke za reanimaciju, simulatore za upravljanje i kontrolu vozila; aparati i instrumenti za kontrolu i praćenje letjelica, plovila i bespilotnih vozila; sigurnosni i bezbjedonosni instrumenti; odjeća koja štiti od ozbiljnih ili povreda opasnih po život; optički aparati i instrumenti; magneti; pametni satovi, nosivi uređaji za mjerenje aktivnosti; džojstik za upotrebu sa računarima; kutije za naočale, futrole za pametne telefone, specijalno napravljene futrole za fotografske aparate i instrumente; -bankomati, mašine za fakturisanje, instrumente i mašine za ispitivanje materijala; baterije i punjači za elektronske cigarete; uređaji za električne i elektronske efekte za muzičke instrumente; laboratorijski roboti, roboti za nastavu, roboti za sigurnosni nadzor, humanoidni roboti sa vještačkom inteligencijom.;

11 Aparati i instalacije za osvjetljavanje, grijanje, proizvodnju pare, kuhanje, hlađenje, sušenje, ventilaciju, snabdijevanje

vodom i za sanitarne svrhe -uređaji i instalaciji za klimatizaciju; peći, koje nisu za laboratorijsku upotrebu; peći kao aparati za grijanje; solarni termalni kolektori; odvodi dimnjaka, ventilatori dimnjaka, ognjišta, domaće kamine; sterilizatori, uređaji za spaljivanje otpada; aparati i instalaciji za osvjetljenje; lampe; aparati za tamnjenje kože; instalacije za kupatila, opremu za kupatila, vodovodne instalacije za kupatila; fontane; električno grijane podloge; termofori; električno grijana odjeća; električni uređaji za pravljenje jogurta, aparati za pravljenje hljeba, aparati za kafu, aparati za pravljenje sladoleda; ledomati. ;

12 Vozila; aparati za kretanje po zemlji, u zraku ili vodi; motore za kopnena vozila; spojke i prijenosne uređaje za kopnena vozila; vozila sa vazдушnim jastukom; vozila na daljinsko upravljanje, osim igračaka; dijelove vozila. ;

13 Vatreno oružje; municija i projektili; eksplozivni; sredstva za vatromet; signalne rakete, eksplozivne ili pirotehničke; signalni pištolji; sprejevi za ličnu odbranu; eksploziv za signalizaciju, signalne rakete; vazdušne pištolje koji su oružje; naramenice za nošenje oružja; sportsko vatreno oružje, lovačko vatreno oružje.;

16 Papir i karton; štampane stvari; knjigovezački materijal; fotografije; kancelarijski materijal i kancelarijski pribor, osim namještaja; ljepila za kancelarijske i kućne potrebe; materijali za crtanje i materijali za umjetnike; kistovi; materijali za obuku i nastavu; plastični omotači, folije i kese za umotavanje i pakovanje; štamparska slova, klišeji.;

17 Neprerađena i poluprerađena guma, gutaperka, kaučuk, azbest, liskun i zamjene za sve ove materijale; plastika i smole u ekstrudiranom obliku za upotrebu u proizvodnji; materijali za nepropusno zatvaranje, zaptivanje i izolovanje; savitljive nemetalne cijevi i crijeva.;

19 Građevinski materijali, nemetalni; krute nemetalne cijevi za gradnju; asfalt, smola, katran i bitumen; nemetalne prenosive konstrukcije; spomenici, nemetalni.;

37 Izgradnja građevina; popravljavanje; usluge instaliranja (postavljanja); usluge koje se odnose na izgradnju zgrada, puteva, mostova, brana ili dalekovoda i usluge specijalizovanih preduzeća u polju izgradnje; usluge brodogradnje; usluge iznajmljivanja alata ili građevinskog materijala; usluge popravaka, tj. usluge obnavljanja bilo kojeg objekta nakon upotrebe, oštećenja, uništenja ili djelimičnog uništenja (restauracija postojeće zgrade ili nekog drugog objekta koji je postao neispravan i njihovo vraćanje u prvobitno stanje); različite vrste popravaka, kao što su one u oblasti elektrike, namještaja, instrumenata, alata, itd.; usluge održavanja kojima je cilj dovođenje objekata u njihovo prvobitno stanje bez mijenjanja ijednog od njihovih svojstava. ;

38 Prenos podataka i informacija putem kompjutera ili elektronskih sredstava komunikacije; Prenos digitalnih datoteka i elektroničke pošte; Omogućavanje pristupa korisnika globalnim računalskim mrežama; Video-on-demand prijenos; Pružanje internetskih chat soba i internetskih foruma; Telefonske i govorne pošte usluge; Telekonferencijske i videokonferencijske usluge. ;

39 Informacije o prijevozu, informacije o prometu, informacijske usluge u vezi s prometom, u vezi sa parkingom, upravljanje tokovima prometa vozila putem napredne komunikacijske mreže i tehnologije; usluge za pružanje informacija o putovanjima ili prijevozu robe, kao i za pružanje informacija koje se odnose na tarife, vozne redove i načine prijevoza; distribucija energije i električne

energije, te distribucija i opskrba vodom. ;

40 Obrada materijala; usluge koje se odnose na preinaku predmeta ili tvari te svaki proces koji uključuje promjenu njihovih osnovnih svojstava (na primjer, bojenje odjeće); usluge obrade materijala koje se obavljaju tokom proizvodnje bilo koje tvari ili predmeta osim građevina; usluge koje uključuju rezanje, oblikovanje, poliranje struganjem ili oblaganje metalom; proizvodnja roba po narudžbi po zahtjevima i specifikacijama trećih lica. ;

42 Razvoj softvera, programiranje, implementacija softvera, instalacija softvera, održavanje softvera, ažuriranje softvera, konzultantske i informacijske usluge u vezi s dizajnom, programiranjem i održavanjem računarskog softvera, konsultantske, savjetodavne i informacijske usluge, projektiranje i razvoj baze podataka, računarski programi razvoj, implementacija računarskih programa, instalacija računarskih programa, održavanje računarskih programa, ažuriranje računarskih programa, dizajn računarskih sistema, instalacija, održavanje i popravak softvera za računarske sisteme, konfiguracija računarskih sistema i mreža, analiza računarskih sistema, colud računarstvo, elektronički podaci pohranu, nadzor mrežnih sistema, nadzor i upravljanje računarskim sistemima daljinskim pristupom, usluge umnožavanja i prevođenja podataka, usluge kodiranja podataka, umnožavanje računarskih programa i softvera, inženjerske usluge, istraživanje i razvoj novih proizvoda za druge, pretvaranje podataka i računarski programi, industrijski dizajn, hosting, iznajmljivanje prostora memorije poslužitelja, usluge pružatelja usluga cloud hostinga, usluge hostinga i softvera kao usluge i iznajmljivanje softvera, studije tehničkih projekata na području računalnog hardvera i softvera, izvođenje tehničke studije projekata, vanjski pružatelji usluga na području informacijske tehnologije, usluge testiranja alarmnih i nadzornih sustava, softvvare kao usluga (SaaS), platforma kao usluga (PaaS), studije tehničkih projekata, računarski programi za nadzor, upravljanje, napajanje, praćenje, kontrolu i organizaciju procesa. ;

43 Usluge pružanja hrane i pića; privremeni smještaj. ;

45 Usluge elektronskog nadzora u sigurnosne svrhe, nadzor sigurnosnih sistema.

(111) **BAZ2123777** (181) 27/09/2031

(210) BAZ2123777A (220) 27/09/2021

(151) 16/01/2023

(732) **MARIJA GUDELJ**

Krčevine b.b., 72250 Vitez, BA

(540)

MG-FORCE

(531) 27.5

(511)

25 Odjeća; obuća; pokrivala za glavu.

(111) **BAZ2123779** (181) 29/09/2031

(210) BAZ2123779A (220) 29/09/2021

(151) 21/12/2022

(732) **Teva Pharmaceuticals Europe B.V. Piet Heinkade 107, 1019 GM Amsterdam, NL**

(740) "Živko Mijatović & Partners" d.o.o.

(540)

FOROBEX

(511)

5 Farmaceutski pripravci i tvari.

(111) **BAZ2123780** (181) 29/09/2031

(210) BAZ2123780A (220) 29/09/2021

(151) 21/12/2022

(732) **Teva Pharmaceuticals Europe B.V. Piet Heinkade 107, 1019 GM Amsterdam, NL**

(740) "Živko Mijatović & Partners" d.o.o.

(540)

FOROBEC

(511)

5 Farmaceutski pripravci i tvari.

(111) **BAZ2123789** (181) 30/09/2031

(210) BAZ2123789A (220) 30/09/2021

(151) 22/02/2023

(732) **EDIN BEKANOVIĆ**

Mala Kladuša bb, 77230 Velika Kladuša, BA

(591) plava, narandžasta

(540)



(531) 1.15,26.1,26.11,27.5,29.1

(511)

16 Krep traka, ljepljive etikete.;

17 PSK ljepljiva traka (sintetički kaučuk), PP ljepljiva traka, papirna ljepljiva traka.

(111) **BAZ2123790** (181) 30/09/2031

(210) BAZ2123790A (220) 30/09/2021

(151) 22/02/2023

(732) **EDIN BEKANOVIĆ****Mala Kladuša bb, 77230 Velika Kladuša, BA**

(591) plava, narandžasta

(540)



(531) 27.5,29.1

(511)

17 Ljepljiva traka za zatvaranje vrećica sa višestrukom mogućnosti otvaranja i zatvaranja.

(111) **BAZ2123791** (181) 30/09/2031

(210) BAZ2123791A (220) 30/09/2021

(151) 22/02/2023

(732) **EDIN BEKANOVIĆ****Mala Kladuša bb, 77230 Velika Kladuša, BA**

(591) plava

(540)



(531) 26.3,26.11,27.1,29.1

(511)

7 Mašine za zatvaranje kutija ljepljivom trakom, mašine za omatanje folijom, dispenzeri ljepljive trake, dispenzeri za omatanje, dispenzeri za etikete, dispenzeri za ljepljive trake.;

16 Mašinska folija za omatanje, ručna folija za omatanje.

(111) **BAZ2123792** (181) 30/09/2031

(210) BAZ2123792A (220) 30/09/2021

(151) 22/02/2023

(732) **EDIN BEKANOVIĆ****Mala Kladuša bb, 77230 Velika Kladuša, BA**

(591) plava, zelena

(540)



(531) 24.17,27.1,29.1

(511)

16 Krep traka.;

17 PSK ljepljiva traka (sintetički kaučuk), PP ljepljiva traka, papirna ljepljiva traka.

(111) **BAZ2123799** (181) 04/10/2031

(210) BAZ2123799A (220) 04/10/2021

(151) 20/12/2022

(732) **THE COCA-COLA COMPANY****One Coca-Cola Plaza, Atlanta, Georgia 30313, US**

(740) "Živko Mijatović & Partners" d.o.o.

(540)

COLORFUL PEOPLE

(511)

32 Pivo; mineralne i sodne vode i druga bezalkoholna pića; voćni napici i voćni sokovi; sirupi i drugi bezalkoholni preparati za pravljenje napitaka.

(111) **BAZ2123803** (181) 05/10/2031

(210) BAZ2123803A (220) 05/10/2021

(151) 29/12/2022

(732) **FINE HEALTHCARE GROUP INC.****497 Almira Street Pembroke, Ontario, K8A0CI, CA**

(740) Marić & Co advokatsko društvo d.o.o.

(540)



(531) 26.4,27.5

(511)

5 Farmaceutski i veterinarski preparati, higijenski preparati za medicinsku upotrebu, dijetetska hrana i supstance prilagođene za medicinsku ili veterinarsku upotrebu, hrana za bebe, dodaci prehrani za ljude i životinje, flasteri, materijali za obloge za rane, materijal za plombiranje zuba, zubarski vosak, dezinfekcijska sredstva, sredstva za uništavanje štetočina, fungicidi, herbicidi. ;

30 Kafa, čaj, kakao i zamjena za kafu, riža, tapioka i sago, brašno i proizvodi od žitarica, kruh, tijesto za peciva, poslastice, jestivi led, med, sirupi i melase, kvasac, prašak za pecivo, sol, senf, sirce, umaci/sosevi (začinski), led za osvježavanje. ;

35 Ogllašavanje, vođenje poslova, poslovno upravljanje, uredski poslovi.

(111) **BAZ2123811** (181) 07/10/2031

(210) BAZ2123811A (220) 07/10/2021

(151) 14/12/2022

(732) **FAES FARMA, S.A.**

Avenida Autonomia 10, 48940 Lamiako-Leioa (BIZKAIA), ES

(740) **PETOŠEVIĆ d.o.o.**

(540)

DISTEM

(511)

5 Farmaceutski, medicinski i veterinarski proizvodi; higijenski proizvodi za upotrebu u medicini; dijetna hrana i tvari prilagođene za medicinske ili veterinarske potrebe, hrana za dojenčad; dijetni dodaci za ljude i životinje; flasteri, materijali za previjanje; materijali za plombiranje zubi i za zubne otiske; dezinfekcijska sredstva; proizvodi za uništavanje životinjskih štetočina; fungicidi, herbicidi.

(111) **BAZ2123812** (181) 06/10/2031

(210) BAZ2123812A (220) 06/10/2021

(151) 06/03/2023

(732) **LIJEPE KUĆNE STVARI d.o.o.**

Trg djece Sarajeva br. 1, 71000 Sarajevo, BA

(740) **Marić & Co advokatsko društvo d.o.o.**

(591) tamnosiva, bijela, žuta, crvena, svijetlozelena, tamnozeleno, narandžasta, ljubičasta

(540)



(531) 3.7,26.1,29.1

(511)

20 Namještaj, ogledala, okviri, proizvodi koji nisu obuhvaćeni drugim klasama, od drva, pluta, trske, šiblja, rožine, kosti, bjelokosti, usovine, kornjačevine, ambre, sedefa, morske zgure (štive), nadomjesci svih tih materijala ili plastični proizvodi. ;

21 Pribori i posuđe za kućanstvo ili za kuhinju (koji nisu od plemenitih metala niti su presvućeni plemenitim metalom), češljevi i spužve, četke (osim kistova), materijali za četke, pribor za čišćenje, žica za struganje parketa, sirovo ili poluobrađeno staklo (osim građevinskog stakla), stakleni proizvodi, porculanski i keramički proizvodi koji nisu obuhvaćeni drugim klasama.;

24 Tkanine i tekstilni proizvodi koji nisu obuhvaćeni drugim klasama, pokrivači za krevete i stolove.

(111) **BAZ2123818** (181) 13/10/2031
 (210) BAZ2123818A (220) 13/10/2021
 (151) 03/02/2023

(732) **Noorudheen Kalari Parambath**
P.O. Box No. 8787, Ajman, AE

(740) PRO-PATENT d.o.o.
 (591) crvena
 (540)



(531) 26.1,26.2,26.11,28.1,29.1
 (511)

30 Kafa, čaj, kakao i nadomjesci kafe; riža; tapioka, sago; brašno i proizvodi od žitarica; kruh, kolači, slastice; sladoled; šećer, med, sirup od melase; kvasac, prašak za dizanje; sol; senf; ocat, umaci (začini); mirodije; led za hlađenje. ;

43 Usluge okrepe (pružanje hrane i pića); pružanje privremenog smještaja.

(111) **BAZ2123819** (181) 13/10/2031
 (210) BAZ2123819A (220) 13/10/2021
 (151) 10/02/2023

(732) **“RUKOTVORINE” d.o.o. Konjic Varda 2, 88400 Konjic, BA**

(540)

IMPROVE YOUR HOME & IMPROVE OUR WORLD

(531) 27.5
 (511)

20 Namještaj, ogledala, okviri; nemetalni spremnici za pohranu i prijevoz; neobrađeni i poluobrađeni kost, rožina, bjelokost, usovina, sedef; školjke; štiva; jantar. ;

21 Pribor i posuđe za kućanstvo ili za kuhinju; češljevi i spužve; četke, osim kistova; materijali za četke; pribor za čišćenje; sirovo ili poluobrađeno staklo, osim građevnog stakla; stakleni proizvodi, porculansko i keramičko posuđe.;

35 Oglašavanje; vođenje komercijalnih poslova; komercijalna administracija; uredski poslovi.

(111) **BAZ2123820** (181) 13/10/2031
 (210) BAZ2123820A (220) 13/10/2021
 (151) 14/12/2022

(732) **Milano Italy SRL**

Piazza Caiazzo No. 3, Milan, IT

(740) PETOŠEVIĆ d.o.o.
 (540)

(531) 26.11,27.5

(511)

11 Uređaji za sanitarne potrebe, oprema za kupaonicu, uređaji za kupke s toplim zrakom, instalacije za kupaonice, instalacije za saune, obloge za kade, sanitarna oprema za kupaonice, kade za kupanje, sjedeće kade za kupaonice, grijalice za kupaonice, kupke s vrtložnom vodom, bidei, čiste komore (sanitarne instalacije), rashladnici vode, kabine za tuširanje, raspršivači raskužnih (dezinfekcijskih) proizvoda za zahode, filtri za tuševe, filtri za pitku vodu, grijači elementi, slavine za cjevovode, električne žarne niti, filtri (dijelovi kućanskih ili industrijskih postrojenja), uređaji za ispiranje, vodokotlići za wc školjke, uređaji za grijanje, uređaji za sušenje ruku za toalete, instalacije za grijanje, voda (postrojenja za grijanje toplom vodom), ploče za grijanje, mješalice (slavine za vodu), nastavci za slavine (za sprečavanje prskanja), slavine za cjevovode, slavine kao dio sanitarne opreme, spremnici za vodu pod tlakom (rezervoari), oprema za reguliranje vodovoda, regulacijska i sigurnosna oprema za vodene aparate, uređaji i instalacije za sanitarne potrebe, zahodske daske, postrojenja za pročišćavanje otpadnih voda, tuševi, sudoperi, uređaji za omekšavanje vode, slavine za cijevi, pipe (slavine), zahodske školjke, toaleti, prijenosni zahodi, prijenosne kabine za turske kupelji, pisoari, ventili za reguliranje razine u spremnicima (rezervoarima), prsteni za slavine za vodu, umivaonici, kotlovi za praonice, zahodi, vodovodna postrojenja, distribucija vode (uređaji za distribuciju), uređaji za filtriranje vode, uređaji za ispiranje, uređaji za dovod vode, instalacije za pročišćavanje vode, uređaji i strojevi za pročišćavanje vode, sterilizatori vode, postrojenja za vodoopskrbu, cijevovodi (dijelovi sanitarnih instalacija), aparati za vrtloženje vode.

- (111) **BAZ2123821** (181) 13/10/2031
 (210) BAZ2123821A (220) 13/10/2021
 (151) 15/12/2022
 (732) **Danube Building Materials FZCO P.O. Box 18022, Dubai, AE**
 (740) PETOŠEVIĆ d.o.o.
 (591) crvena, crna
 (540)

DANUBE HOME

(531) 27.5,29.1

(511)

20 Namještaj, ogledala, ramovi za slike; proizvodi (koji nisu uključeni u druge klase) od drva, pluta, slame, trske, šiblja, rožine, kosti, bjelokosti, usovine, Školjki, jantara, sedefa, morske zgure (štive) i nadomjestaka za sve te materijale ili plastični proizvodi. ;

35 Oglašavanje i reklamiranje; vođenje komercijalnih poslova; komercijalna administracija; uredski poslovi.

- (111) **BAZ2123822** (181) 14/10/2031
 (210) BAZ2123822A (220) 14/10/2021

(151) 15/12/2022

(300) Ž-2021/1453

24/08/2021

RS

- (732) **Philip Morris Products S.A.**
Quai Jeanrenaud 3, 2000 Neuchâtel, CH

(740) "LINEA SERVICES" d.o.o. Sarajevo

(591) crna, tirkizna, žuta, plava, bijela

(540)



akademija

(531) 3.1,9.7,29.1

(511)

34 Žičani vaporizatori za elektronske cigarete i elektronske uređaje za pušenje; duhan, sirov ili prerađen; duhanski

proizvodi uključujući cigare, cigarete, cigarilose, duhan za uvijanje cigareta, duhan za lule, duhan za žvakanje, duhan za šmrkanje, kretek; snus (duhan u prahu); zamjena za duhan (za nemedicinsku upotrebu); artikli za pušače, uključujući papir za cigarete, tube za cigarete, filtere za cigarete, kutije za duhan, kutije za cigarete i pepeljare, lule, džepne mašine za uvijanje cigareta, upaljače; šibice; duhanski štapići, duhanski proizvodi za zagrijavanje, elektronski uređaji i njihovi dijelovi koji se koriste za zagrijavanje cigareta ili duhana u cilju oslobađanja aerosola koji sadrži nikotin za inhalaciju; tečni nikotinski rastvori za upotrebu u elektronskim cigaretama; elektronski uređaji za pušenje; elektronske cigarete; elektronske cigarete kao zamjena za tradicionalne cigarete; elektronski uređaji koji sadrže aerosol za inhalaciju nikotina; oralni vaporizatori za pušače, duhanski proizvodi i zamjene za duhan; artikli za pušače elektronskih cigareta; dijelovi i oprema za navedene proizvode iz klase 34; uređaji za gašenje zagrijanih cigareta i cigara i zagrijanih duhanskih štapića; punjive elektronske kutije za cigarete. ;

41 Obrazovne usluge; pružanje obuke i stručnog osposobljavanja; usluge razonode; sportske i kulturne aktivnosti; usluge obuke osoblja; usluge poslovne obuke; vođenje seminara i kurseva obuke; onlajn interaktivne usluge obuke i obrazovanja; informisanje, savjetovanje i konsultacije u vezi sa gore navedenim uslugama.

- (111) **BAZ2123824** (181) 13/10/2031

(210) BAZ2123824A (220) 13/10/2021

(151) 15/12/2022

(732) **ALKALOID AD**

Skopje Blvd. Aleksandar Mkaedonski 12, 1000 Skopje, MK

(740) "Živko Mijatović & Partners" d.o.o.

(591) tirkizna, nijanse plave, bijela, crvena, žuta

(540)



(531) 1.3,1.13,1.15,25.12,29.1

(511)

3 Preparati za čišćenje ruku; tečni sapuni; sapun.;

5 Dezinfekciona sredstva; maramice za dezinfekciju; sredstva za dezinfekciju za pranje ruku; sapun za dezinfekciju; dezinfekciona sredstva i antiseptici; sredstva za dezinfekciju za medicinske potrebe; dezinfekciona sredstva za higijenske svrhe; maramice natopljene dezinfekcionim sredstvima; antiseptici; antiseptički preparati; maramice natopljene antiseptičkim preparatima; baktericidi; antibakterijski sapuni; antibakterijski preparati; fungicidi; virucidi; antibakterijska sredstva za pranje ruku; preparati za dezinfekciju ruku; medicinska sredstva za pranje ruku; antibakterijski gelovi; antibakterijski sprejevi; medicinski sapuni; dezinfekcioni sapuni; antibakterijski sapuni; antibakterijske maramice; maramice natopljene antibakterijskim preparatima. ;

35 Oглашavanje; onlajn reklamiranje na računarskoj mreži; poslovno upravljanje; vođenje poslova; kancelarijski poslovi; pružanje komercijalnih saveta i informacija potrošačima pri izboru roba i usluga.

(111) **BAZ2123826** (181) 14/10/2031

(210) BAZ2123826A (220) 14/10/2021

(151) 02/03/2023

(732) **Voith Hydro Bosnia d.o.o. Živinice Maline-Ljubače do br.256, Put Suha, 75270 Živinice, BA**

(740) ZAK Kenan Elezović i Mirza Dževdetbegović

(591) bijela, plava, crna

(540)



(531) 27.5,29.1

(511)

37 Izgradnja hidroelektrana, Popravak uređaja ili održavanje uređaja i aparata za distribuciju električne energije, Popravak električne opreme, Postavljanje sistema hidroelektrana, Popravak ili održavanje uređaja i aparata za distribuciju ili kontrolu električne energije, Popravak električne opreme, Popravak električne opreme i elektrotehničkih instalacija, Savjetodavne usluge koje se odnose na održavanje i popravak mehaničke i električne opreme. ;

42 Hosting usluge, Inženjerske usluge, Arhitektonske i inženjerske usluge, Tehničko planiranje i savjetovanje u oblasti lakog inženjeringa,

(111) **BAZ2123828** (181) 18/10/2031

(210) BAZ2123828A (220) 18/10/2021

(151) 30/01/2023

(732) **Kerry Luxembourg**

S.a.r.l. 17 rue Antoine Jans, L-1820 Luxembourg, LU

(740) PETOŠEVIĆ d.o.o.

(540)

WELLMUNE

(511)

1 Beta glukan (hemikalija za prehrambenu industriju); saharin; vitamini za upotrebu u proizvodnji suplemenata za prehranu; vitamini za prehrambenu industriju; antioksidanti za upotrebu u proizvodnji farmaceutskih preparata; antioksidanti za upotrebu u proizvodnji suplemenata za prehranu; proteini za upotrebu u proizvodnji suplemenata za prehranu; proteini za prehrambenu industriju; vitamini za upotrebu u proizvodnji farmaceutskih preparata; biološki preparati, osim za medicinske ili veterinarske svrhe; kulture mikroorganizama osim za medicinsku i veterinarsku upotrebu; mikroorganizmi (pripravci mikroorganizama) osim onih za medicinske i veterinarske potrebe; enzimski preparati za prehrambenu industriju; glukoza za prehrambenu industriju; lecitin za prehrambenu industriju; pektin za prehrambenu industriju; gluten za prehrambenu industriju; laktoza za prehrambenu industriju; kazein za prehrambenu industriju.;

5 Namirnice koje sadrže beta glukan za dijetetske ili medicinske svrhe, za ishranu ljudi i životinja, a naročito, dodaci ishrani i dijetetski suplementi; suplementi za prehranu za veterinarske potrebe; proteinski dodaci ishrani; formula za bebe; mlijeko u prahu za bebe.;

29 Grickalice (snek barovi); proteinsko mlijeko; mlijeko u prahu za ishranu; proteinski šejkovi; mliječni proizvodi obogaćeni proteinima (nemedicinski), mliječni napici; konzervisano, smrznuto, sušeno i kuhano voće i povrće; voćni želei; prerađeno koštunjavo voće; grickalice od krompira; sir; grickalice na bazi sira; gotova jela na bazi ribe, mesa i povrća; jogurti; mliječni namazi; namazi na bazi koštunjavog voća; voćni namazi; mliječni proizvodi; mliječne zamjene; meso i zamjene za meso; grickalice na bazi mesa.;

30 Kafa; pića na bazi kaka; mješavine kafe; nemedicinski čajevi; ovsene pahuljice i drugi proizvodi od žitarica, uključujući grickalice; ovsena kaša; kokice; peciva; konditorski proizvodi; prelivi za hranu; namazi od kaka i čokolade; začinski dodaci, sosovi.;

31 Hrana za kućne ljubimce; poslastice za kućne ljubimce.;

32 Energetska pića; bezalkoholna pića; voćna pića; nutritivna pića; nutritivni smutis; proteinska pića, voda obogaćena vitaminima, voda sa ukusom.

- (111) **BAZ2123829** (181) 18/10/2031
 (210) BAZ2123829A (220) 18/10/2021
 (151) 30/01/2023
 (732) **Kerry Luxembourg**
S.a.r.l. 17 rue Antoine Jans, L-1820
Luxembourg, LU
 (740) PETOŠEVIĆ d.o.o.
 (540)



(531) 1.15,25.7,26.1,26.4

(511)

1 Beta glukan (hemikalija za prehrambenu industriju); saharin; vitamini za upotrebu u proizvodnji suplemenata za prehranu; vitamini za prehrambenu industriju; antioksidanti za upotrebu u proizvodnji farmaceutskih preparata; antioksidanti za upotrebu u proizvodnji suplemenata za prehranu; proteini za upotrebu u proizvodnji suplemenata za prehranu; proteini za prehrambenu industriju; vitamini za upotrebu u proizvodnji farmaceutskih preparata; biološki preparati, osim za medicinske ili veterinarske svrhe; kulture mikroorganizama osim za medicinsku i veterinarsku upotrebu; mikroorganizmi (pripravci mikroorganizama) osim onih za medicinske i veterinarske potrebe; enzimski preparati za prehrambenu industriju; glukoza za prehrambenu industriju; lecitin za prehrambenu industriju; pektin za prehrambenu industriju; gluten za prehrambenu industriju; laktoza za prehrambenu industriju; kazein za prehrambenu industriju.;

5 Namirnice koje sadrže beta glukan za dijetetske ili medicinske svrhe, za ishranu ljudi i životinja, a naročito, dodaci ishrani i dijetetski suplementi; suplementi za prehranu za veterinarske potrebe; proteinski dodaci ishrani; formula za bebe; mlijeko u prahu za bebe.;

29 Grickalice (snek barovi); proteinsko mlijeko; mlijeko u prahu za ishranu; proteinski šejkovi; mliječni proizvodi obogaćeni proteinima (nemedicinski), mliječni napici; konzervisano, smrznuto, sušeno i kuhano voće i povrće; voćni želei; prerađeno koštunjavo voće; grickalice od krompira; sir; grickalice na bazi sira; gotova jela na bazi ribe, mesa i povrća; jogurti; mliječni namazi; namazi na bazi koštunjavog voća; voćni namazi; mliječni proizvodi; mliječne zamjene; meso i zamjene za meso; grickalice na

bazi mesa.;

30 Kafa; pića na bazi kakaa; mješavine kafe; nemedicinski čajevi; ovsene pahuljice i drugi proizvodi od žitarica, uključujući grickalice; ovsena kaša; kokice; peciva; konditorski proizvodi; prelivi za hranu; namazi od kakaa i čokolade; začinski dodaci, sosovi.;

31 Hrana za kućne ljubimce; poslastice za kućne ljubimce.;

32 Energetska pića; bezalkoholna pića; voćna pića; nutritivna pića; nutritivni smutis; proteinska pića, voda obogaćena vitaminima, voda sa ukusom.

- (111) **BAZ2123831** (181) 19/10/2031
 (210) BAZ2123831A (220) 19/10/2021
 (151) 20/12/2022
 (732) **HEMOFARM A.D. farmaceutsko-**
hemijaska industrija Vršac Beogradski
put bb, 26 300 Vršac, RS
 (740) "MSA IP"
 (540)

DIAXIM

(511)

5 Farmaceutski proizvodi.

- (111) **BAZ2123832** (181) 19/10/2031
 (210) BAZ2123832A (220) 19/10/2021
 (151) 20/12/2022
 (732) **HEMOFARM A.D. farmaceutsko-**
hemijaska industrija Vršac Beogradski
put bb, 26 300 Vršac, RS
 (740) "MSA IP"
 (540)

FLOXACEN

(511)

5 Farmaceutski proizvodi.

(111) **BAZ2123835** (181) 21/10/2031
 (210) BAZ2123835A (220) 21/10/2021
 (151) 19/12/2022
 (732) **“FRUCTA-TRADE” d.o.o. Derventa
 Kninska br. 11, Derventa, BA**
 (591) tamno smeđa, bijela
 (540)



(531) 1.15,2.3,11.3,26.11

(511)

30 Kafa, čaj, kakao, šećer, riža, tapioka, sago, nadomjesci kafe; brašno i proizvodi od žitarica, kruh, kolači, poslatice, bonboni, sladoled; med, sirup od melase; kvasac, prašak za dizanje tijesta; so, gorušica (slačica); ocat, umaci (začini); začini (mirodije); led za hlađanje.

(111) **BAZ2123837** (181) 22/10/2031

(210) BAZ2123837A (220) 22/10/2021

(151) 16/01/2023

(732) **“MKF Sunrise”**

Zagrebačka 50, 71000 Sarajevo, BA

(740) Marić & Co advokatsko društvo d.o.o.

(591) žuta, zelena, plava, crvena

(540)



(531) 25.7,26.11,29.1

(511)

35 Oglašavanje i reklamiranje, vođenje komercijalnih poslova, komercijalna administracija, uredski poslovi. ;

36 Osiguranje, finansijski poslovi, monetarni poslovi, poslovi sa nekretninama.;

42 Znanstvena i industrijska istraživanja, programiranje za kompjutere.

(111) **BAZ2123839** (181) 25/10/2031

(210) BAZ2123839A (220) 25/10/2021

(151) 22/02/2023

(732) **Nikolay Penchev Penchev**

**Ulica Lipa broj 8, Prestonička opština,
 Gr. Sofija, sofijiska oblast, BG**

(740) Emir Mehurić

(591) bijela, zelena, plava

(540)



(531) 27.5,29.1

(511)

16 Papir i karton, štampane stvari, knjigovezački materijal, fotografije, kancelarijski materijal i kancelarijski pribor, osim namještaja, ljepila za kancelarijske i kućne potrebe, materijali za crtanje i materijali za umjetnike, kistovi, materijali za obuku i nastavu, plastični omotači, folije i kese za umotavanje i pakovanje, štamparska slova, klišeji.;

35 Oglašavanje, vođenje poslova, poslovno upravljanje, kancelarijski poslovi.;

36 Osiguranje, finansijski poslovi, monetarni poslovi, poslovi sa nekretninama.

(111) **BAZ2123842** (181) 27/10/2031

(210) BAZ2123842A (220) 27/10/2021

(151) 26/12/2022

(732) **MLADEGS PAK d.o.o.**

Vijaka bb, 78430 Prnjavor, BA

(740) Dragan Mićunović

(591) nijanse zelene, bijela

(540)



(531) 9.1,24.7,25.1,27.5,29.1

(511)

29 Pudinzi.; 30 Kečapi; začini; čajevi.

(111) **BAZ2123845** (181) 27/10/2031

(210) BAZ2123845A (220) 27/10/2021

(151) 16/01/2023

(732) **Medtech Products Inc.**

**660 White Plains Road, Suite 250,
Tarrytown, New York 10591, US**

(740) Marić & Co advokatsko društvo d.o.o.

(540)

THERA TEARS

(511)

5 Kapi za oči.

(111) **BAZ2123846** (181) 27/10/2031

(210) BAZ2123846A (220) 27/10/2021

(151) 16/01/2023

(732) **Medtech Products Inc.**

**660 White Plains Road, Suite 250,
Tarrytown, New York 10591, US**

(740) Marić & Co advokatsko društvo d.o.o.

(540)

THERATEARS

(511)

5 Kapi za oči.

(111) **BAZ2123847** (181) 29/10/2031

(210) BAZ2123847A (220) 29/10/2021

(151) 22/12/2022

(732) **Berg d.o.o.**

Grbavička 7a, Sarajevo, BA

(591) tirkizna

(540)



(531) 17.1,26.1,27.5,29.1

(511)

9 Naučni, nautički, geodetski, fotografski, kinematografski i optički aparati i instrumenti kao i aparati i instrumenti za vaganje, mjerenje, signalizaciju, kontrolu (inspekciju), za pomoć (spašavanje) i za obuku; aparati i instrumenti za vođenje, distribuiranje, transformiranje, akumuliranje, podešavanje ili upravljanje električne struje; aparati za snimanje, prijenos, reprodukciju zvuka ili slika; magnetne podloge za snimanje, akustičke ploče; kompaktne ploče, DVD i drugi numerički nosači za snimanje; mehanizmi za uređaje koji se pokreću uz prethodno ubacivanje kovanica; registrarske blagajne, računari, oprema za obradu podataka i računala; uređaji za gašenje požara; Računarski programi-softveri. ;

42 Naučne i tehnološke usluge kao i pripadajuće usluge istraživanja i koncepcije; usluge industrijskih analiza i istraživanja; koncepcija i razvoj računara i računarnih programa (softvera).

(111) **BAZ2123848** (181) 01/11/2031

(210) BAZ2123848A (220) 01/11/2021

(151) 29/12/2022

(732) **Biogen MA Inc.**

**225 Binney Street, Cambridge,
Massachusetts 02142, US**

(740) PETOŠEVIĆ d.o.o.

(540)

VUMERITY

(511)

5 Farmaceutski preparati.

(111) **BAZ2123852** (181) 02/11/2031
 (210) BAZ2123852A (220) 02/11/2021
 (151) 20/12/2022
 (732) “TROPIC MALOPRODAJA” d.o.o.
 Banja Luka
 Ivana Gorana Kovačića bb, 78000
 Banja Luka, BA
 (540)

M I A C A S A

(531) 26.11,27.5

(511)

21 Sitni pribor i aprati za kućanstvo i za kuhinju, koji se pokreću ručno kao i kozmetički i toaletni pribor, stakleno posuđe i određeni proizvodi od porucalana, gline, terakote ili stakla.;

24 Tekstil i tekstilni pokrivači za kućnu upotrebu, kućansko rublje, plahte, jastučnice, kuhinjske krpe, posteljina, ručnici i sl.;

27 Sagovi, prostirači, strunjače i otirači, linoleumi i ostali pokrivači za podove.;

35 Promocija za treća lica; prodaja roba za treća lica.

(111) **BAZ2123856** (181) 04/11/2031
 (210) BAZ2123856A (220) 04/11/2021
 (151) 10/01/2023
 (732) **BELUPO lijekovi i kozmetika d.d. Ulica Danica 5, 48000 Koprivnica, HR**
 (740) “INTELBIRO” d.o.o.
 (540)

BADYXA

(511)

5 Farmaceutski proizvodi.

(111) **BAZ2123857** (181) 04/11/2031
 (210) BAZ2123857A (220) 04/11/2021
 (151) 27/02/2023
 (732) **Vedran Mujagić**
Hamdije Čemerlića 27, Sarajevo, BA;
Brano Jakubović
Alije Imamovića 58, Sarajevo, BA
Edin Islamović
Nikole Pašića 2, Modriča, BA
 (540)

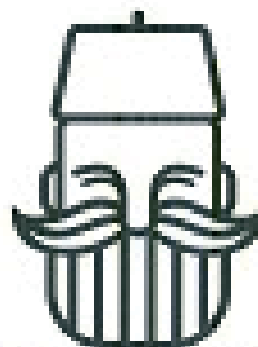

MAKSUZIJA

(531) 2.1,2.9,9.7,27.5

(511)

21 Alkoholna pića.;

25 Staklarija.;

33 Odjeća, obuća, pokrivala za glavu.

(111) **BAZ2123858** (181) 04/11/2031
 (210) BAZ2123858A (220) 04/11/2021
 (151) 21/12/2022
 (732) **Ovnak d.o.o. Vitez**
PC-96, Vitez, BA
 (591) zlatna, crna
 (540)



(531) 27.5,29.1

(511)

3 Nemedicinski toaletni preparati, kao i sredstva za čišćenje za upotrebu u domaćinstvu i drugim sredstvima.;

7 Mašine, mašinski alati i motori.;

8 Alati i sprave sa ručnim pokretanjem za obavljanje poslova

kao što su bušenje, oblikovanje, rezanje i prising.;

14 Plemeniti metali i određeni proizvodi načinjeni od tih metala ili prevučeni njima, kao i nakit, časovnici i satovi i dijelovi za navedeno.;

18 Koža, imitacija kože i određeni proizvodi napravljeni od tih materijala.;

20 Namještaj i njegove dijelove, određeni proizvodi napravljeni od drveta, pluta, trske, pletenog pruča, kosti, slonovače, kitopve kosti, školjki, ćilibara, sedefa, morske pjene (sepiolita) i zamjene za sve ove materije ili od plastike.;

21 Sitni pribori i aparati za kućanstvo i za kuhinju koji se pokreću kao ručno kao i kozmetički i toaletni pribor, staklarija i određeni proizvodi od porculana, keramike, gline, terakote ili stakla. ;

25 Odjeća, obuća i pokrivala za glavu za ljude.;

26 Krojački pribor, prirodnu ili vještačku kosu, ukrasi za kosu, kao i sitne dekorativne detalje da ukrase različite predmete koji nisu uključeni u druge klase.

(111) **BAZ2123869** (181) 11/11/2031
(210) BAZ2123869A (220) 11/11/2021
(151) 15/12/2022
(732) **Pfizer Inc.**

235 East 42nd Street, New York, New York 10017, US

(740) PETOŠEVIĆ d.o.o.
(540)

PAXLOVID

(511)

5 Farmaceutski i veterinarski proizvodi; higijenski proizvodi za upotrebu u medicini; dijetne tvari i supstance prilagođene za upotrebu u medicini ili veterinarsku upotrebu, hrana za bebe; dijetetski dodaci za ljude i životinje; flasteri, materijali za previjanje; materijali za plombiranje zuba, zubarska smola; dezinfekcijska sredstva; proizvodi za uništavanje životinjskih štetočina; fungicidi, herbicidi.

(111) **BAZ2123872** (181) 12/11/2031
(210) BAZ2123872A (220) 12/11/2021
(151) 06/02/2023
(732) **ALKALOID AD Skopje**

Blvd. Aleksandar Makedonski 12, 1000 Skopje, MK

(740) "Živko Mijatović & Partners" d.o.o.
(540)

REFIDORO

(511)

5 Farmaceutski pripravci.

(111) **BAZ2123873** (181) 12/11/2031
(210) BAZ2123873A (220) 12/11/2021
(151) 20/02/2023
(732) **Gate21 d.o.o.**

Vrbanja br. 1/16, 71000 Sarajevo, BA

(591) ljubičasta
(540)



(531) 7.3,7.15,27.5,29.1

(511)

42 Kompjutersko programiranje; tehnološko savjetovanje.

(111) **BAZ2123874** (181) 12/11/2031
(210) BAZ2123874A (220) 12/11/2021
(151) 20/02/2023
(732) **Gate21 d.o.o.**

Vrbanja br. 1/16, 71000 Sarajevo, BA

(591) ljubičasta
(540)



(531) 7.3,7.15,27.5,29.1

(511)

42 Kompjutersko programiranje; tehnološko savjetovanje.

- (111) **BAZ2123877** (181) 15/11/2031
 (210) BAZ2123877A (220) 15/11/2021
 (151) 10/02/2023
 (300) 018474977
 19/05/2021
 EM
 (732) **Intercontinental Great Brands LLC 100
 Deforest Avenue, East Hanover New
 Jersey 07936, US**
 (740) "Živko Mijatović & Partners" d.o.o.
 (591) plava, bijela, siva
 (540)



- (531) 27.5,29.1
 (511)
 30 Kruh i slastice od tijesta; krekeri; keksi; suhi kolačići; napolitanke; vafli.

- (111) **BAZ2123882** (181) 18/11/2031
 (210) BAZ2123882A (220) 18/11/2021
 (151) 22/02/2023
 (732) **NUSRETA JUKOVIĆ**
Vejsila Čurčića 58, 71000 Sarajevo, BA
 (591) zelena, siva
 (540)

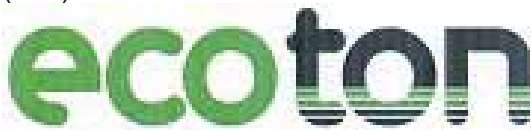

- (531) 27.5,29.1
 (511)
 2 Toneri (tinte) za laserske i inkjet štampače, faxove i male fotokopirne mašine. ;
 9 Uređaj za izdavanje metalnih novčića, kompjuteri i kompjuterski periferni uređaji, kompjuterski softver. ;
 16 Papirni i kancelarijski materijal. ;
 35 Promicanje prodaje za treće osobe. ;

40 Usluge reciklovanja (refilovanja) tonera za laserske i inkjet štampače, faxove i male fotokopirne mašine. ;

42 Tehnološke usluge, industrijska analiza, industrijski dizajn, dizajn i razvoj kompjuterskog hardvera i softvera.

- (111) **BAZ2123884** (181) 23/11/2031
 (210) BAZ2123884A (220) 23/11/2021
 (151) 16/12/2022
 (300) 36677
 16/11/2021
 AD
 (732) **Philip Morris Products S.A.**
**Quai Jeanrenaud 3, 2000 Neuchâtel,
 CH**
 (740) "LINEA SERVICES" d.o.o. Sarajevo
 (540)



- (531) 27.5
 (511)
 34 Žičani vaporizatori za elektronske cigarete i elektronske uređaje za pušenje; duhan, sirov ili prerađen; duhanski proizvodi uključujući cigare, cigarete, cigarilose, duhan za uvijanje cigareta, duhan za lule, duhan za žvakanje, duhan za šmrkanje, kretek; snus (duhan u prahu); zamjena za duhan (za nemedicinsku upotrebu); pribor za pušače, uključujući papir za cigarete, tube za cigarete, filtere za cigarete, kutije za duhan, kutije za cigarete i pepeljare, lule, džepne mašine za uvijanje cigareta, upaljače; šibice; duhanski štapići, duhanski proizvodi za zagrijavanje, elektronski uređaji i njihovi dijelovi koji se koriste za zagrijavanje cigareta ili duhana u cilju oslobađanja aerosola koji sadrži nikotin za inhalaciju; tečni nikotinski rastvori za upotrebu u elektronskim cigaretama; elektronski uređaji za pušenje; elektronske cigarete; elektronske cigarete kao zamjena za tradicionalne cigarete; elektronski uređaji koji sadrže aerosol za inhalaciju nikotina; oralni vaporizatori za pušače, duhanski proizvodi i zamjene za duhan; pribor za pušače elektronskih cigareta; dijelovi i oprema za navedene proizvode iz klase 34; uređaji za gašenje zagrijanih cigareta i cigara i zagrijanih duhanskih štapića; punjive elektronske kutije za cigarete.

(111) **BAZ2123885** (181) 23/11/2031
 (210) BAZ2123885A (220) 23/11/2021
 (151) 16/12/2022
 (732) **KRKA, tovarna zdravil, d.d., Novo mesto**
Šmarješka cesta 6, 8000 Novo Mesto, SI
 (740) "LINEA SERVICES" d.o.o. Sarajevo
 (540)

COROSWERA

(511)
 5 Farmaceutski proizvodi.

(111) **BAZ2123887** (181) 23/11/2031
 (210) BAZ2123887A (220) 23/11/2021
 (151) 06/03/2023
 (732) **Berg d.o.o.**
Grbavička 7a, Sarajevo, BA
 (591) tirkizna
 (540)



(531) 17.5,27.5,29.1
 (511)

9 Naučni, nautički, geodetski, fotografski, kinematografski i optički aparati i instrumenti kao i aparati i instrumenti za vaganje, mjerenje, signalizaciju, kontrolu (inspekciju), za pomoć (spašavanje) i za obuku; aparati i instrumenti za vođenje, distribuiranje, transformiranje, akumuliranje, podešavanje ili upravljanje električne struje; aparati za snimanje, prijenos, reprodukciju zvuka ili slika; magnetne podloge za snimanje, akustičke ploče; kompaktne ploče, DVD i drugi numerički nosači za snimanje; mehanizmi za uređaje koji se pokreću uz prethodno ubacivanje kovanica; registarske blagajne, računari, oprema za obradu podataka i računala; uređaji za gašenje požara; Računarski programi-softveri. ;

42 Naučne i tehnološke usluge kao i pripadajuće usluge istraživanja i koncepcije; usluge industrijskih analiza i istraživanja; koncepcija i razvoj računara i računarnih programa /softvera/.

(111) **BAZ2123888** (181) 23/11/2031
 (210) BAZ2123888A (220) 23/11/2021
 (151) 28/02/2023
 (732) **IVAN LJUBIĆ**
Puringajska 24, 88220 Široki Brijeg, BA
 (591) plava, bijela, narandžasta
 (540)



(531) 26.4,26.11,29.1
 (511)

9 Mobilne aplikacije; aplikacijski softver; softver za računalne aplikacije; uredske i poslovne aplikacije.;

16 Knjige; grafičke knjige; stručni časopisi; časopisi s općim sadržajem; papir i karton; papirnate ili kartonske kutije; papirnate, kartonske i plastične vreće i artikli za pakiranje, zamatanje i skladištenje; letci; letci u području prodaje nekretnina; bilteni [tiskovine]; fotografije; fotografski albumi; katalozi; novine; periodične tiskane publikacije; slike; stručni časopisi; tiskani informativni listovi.;

19 Podovi.;

20 Namještaj.;

35 Pružanje poslovnih informacija putem web-stranice; usluge uredske administracije; pružanje poslovnih i komercijalnih informacija; računalno podržane poslovne informacije; optimizacija pretraživača; računalno pretraživanje poslovnih informacija; računalna promocija poslovanja; usluge računalne obrade poslovnih informacija; računalno upravljanje bazom podataka; ažuriranje poslovnih informacija u računalnoj bazi podataka; poslovne savjetodavne usluge u vezi korištenja računala; usluge reklamiranja i oglašavanja; marketinška analiza tržišta nekretnina; marketing u području nekretnina, oglašavanje komercijalnih ili stambenih nekretnina; usluge oglašavanja u svezi s nekretninama; organizacija i provedba dražbi za nekretnine; pružanje oglasnog prostora, vremena i usluge oglasnih medija.;

36 Financiranje nekretnina; financijski poslovi; zakup nekretnina; iznajmljivanje nekretnina; procjene nekretnina; administracija nekretnina; upravljanje nekretninama; financiranje imovine [nekretnine]; ulaganje u nekretnine; agencija za nekretnine; pomoć kod stjecanja nekretnina; financijsko upravljanje projektima nekretnina; agencije za smještaj [nekretnine]; savjetovanje kod kupnje nekretnina; iznajmljivanje nekretnina i posjeda; posredovanje u prometu nekretninama; računalne informativne usluge u vezi s nekretninama; pružanje informacija o nekretninama, putem interneta.;

37 Izgradnja nekretnina; održavanje nekretnina; obnavljanje nekretnina; usluge nadzora građevinskih radova za nekretninske projekte; čišćenje zgrada; građevinska izgradnja; građevinarstvo povezano s poljoprivrednim zemljištem; građevinske usluge; građevinske usluge u vezi

s gradnjom stambenih prostora; građevinsko [graditeljsko] savjetovanje; izgradnja; izgradnja čeličnih konstrukcija za građevine; izgradnja i popravak zgrada; izgradnja podova; izgradnja poslovnih zgrada; izgradnja stambenih i komercijalnih zgrada; konzultantske usluge koje se odnose na izgradnju zgrada; najam građevinske opreme; obnavljanje interijera zgrada; održavanje i popravak namještaja; održavanje i popravak zgrada; održavanje nekretnina; održavanje uredskih strojeva; ugradnja opreme za zgrade; ugradnja vrata i prozora; usluge domara zgrada [popravci, održavanje]; usluge iskopavanja; usluge izgradnje; vanjsko i unutarnje čišćenje zgrada; zidarstvo.;

39 Usluge turističke agencije i rezervacija. ;

41 Obuka u području upravljanja nekretninama; usluge obrazovanja i osposobljavanja koje se odnose na upravljanje nekretninama; emisije (produkcija).;

42 Arhitektura; arhitektonske usluge; konzultantske i informativne usluge koje se odnose na arhitekturu i infrastrukturu informacijske tehnologije; mjerenje nekretnina; usluge projektiranja u vezi s nekretninama; programiranje (računalno -); računalne usluge; računalne savjetodavne usluge; usluge dizajna.;

43 Hoteli, hosteli i pansioni i turistički smještaj; privremeni smještaj; usluge rezervacije smještaja. ;

45 Pravne usluge.

(111) **BAZ2123889** (181) 23/11/2031

(210) BAZ2123889A (220) 23/11/2021

(151) 28/02/2023

(732) **IVAN LJUBIĆ**

Puringajska 24, 88220 Široki Brijeg, BA

(540)

KVADRATI MEDITERANA- MEDITERRA SQUARES

(511)

9 Mobilne aplikacije; aplikacijski softver; softver za računalne aplikacije; uredske i poslovne aplikacije.;

16 Knjige; grafičke knjige; stručni časopisi; časopisi s općim sadržajem; papir i karton; papirnate ili kartonske kutije; papirnate, kartonske i plastične vreće i artikli za pakiranje, zamatanje i skladištenje; letci; letci u području prodaje nekretnina; bilteni [tiskovine]; fotografije; fotografski albumi; katalozi; novine; periodične tiskane publikacije; slike; stručni časopisi; tiskani informativni listovi.;

19 Podovi.;

20 Namještaj.;

35 Pružanje poslovnih informacija putem web-stranice; usluge uredske administracije; pružanje poslovnih i

komercijalnih informacija; računalno podržane poslovne informacije; optimizacija pretraživača; računalno pretraživanje poslovnih informacija; računalna promocija poslovanja; usluge računalne obrade poslovnih informacija; računalno upravljanje bazom podataka; ažuriranje poslovnih informacija u računalnoj bazi podataka; poslovne savjetodavne usluge u vezi korištenja računala; usluge reklamiranja i oglašavanja; marketinška analiza tržišta nekretnina; marketing u području nekretnina, oglašavanje komercijalnih ili stambenih nekretnina; usluge oglašavanja u svezi s nekretninama; organizacija i provedba dražbi za nekretnine; pružanje oglasnog prostora, vremena i usluge oglasnih medija.;

36 Financiranje nekretnina; financijski poslovi; zakup nekretnina; iznajmljivanje nekretnina; procjene nekretnina; administracija nekretnina; upravljanje nekretninama; financiranje imovine [nekretnine]; ulaganje u nekretnine; agencija za nekretnine; pomoć kod stjecanja nekretnina; financijsko upravljanje projektima nekretnina; agencije za smještaj [nekretnine]; savjetovanje kod kupnje nekretnina; iznajmljivanje nekretnina i posjeda; posredovanje u prometu nekretninama; računalne informativne usluge u vezi s nekretninama; pružanje informacija o nekretninama, putem interneta.;

37 Izgradnja nekretnina; održavanje nekretnina; obnavljanje nekretnina; usluge nadzora građevinskih radova za nekretninske projekte; čišćenje zgrada; građevinska izgradnja; građevinarstvo povezano s poljoprivrednim zemljištem; građevinske usluge; građevinske usluge u vezi s gradnjom stambenih prostora; građevinsko [graditeljsko] savjetovanje; izgradnja; izgradnja čeličnih konstrukcija za građevine; izgradnja i popravak zgrada; izgradnja podova; izgradnja poslovnih zgrada; izgradnja stambenih i komercijalnih zgrada; konzultantske usluge koje se odnose na izgradnju zgrada; najam građevinske opreme; obnavljanje interijera zgrada; održavanje i popravak namještaja; održavanje i popravak zgrada; održavanje nekretnina; održavanje uredskih strojeva; ugradnja opreme za zgrade; ugradnja vrata i prozora; usluge domara zgrada [popravci, održavanje]; usluge iskopavanja; usluge izgradnje; vanjsko i unutarnje čišćenje zgrada; zidarstvo.;

39 Usluge turističke agencije i rezervacija.;

41 Obuka u području upravljanja nekretninama; usluge obrazovanja i osposobljavanja koje se odnose na upravljanje nekretninama; emisije (produkcija).;

42 Arhitektura; arhitektonske usluge; konzultantske i informativne usluge koje se odnose na arhitekturu i infrastrukturu informacijske tehnologije; mjerenje nekretnina; usluge projektiranja u vezi s nekretninama; programiranje (računalno -); računalne usluge; računalne savjetodavne usluge; usluge dizajna.;

43 Hoteli, hosteli i pansioni i turistički smještaj; privremeni smještaj; usluge rezervacije smještaja.;

45 Pravne usluge.

(111) **BAZ2123891** (181) 29/11/2031
 (210) BAZ2123891A (220) 29/11/2021
 (151) 01/02/2023
 (732) **Carlsberg Srbija d.o.o.**
Proleterska 17, 21413 Čelarevo, RS

(740) "MSA IP"
 (540)

KAD ME VOZI NE VOZIM

(511)

32 Pivo; mineralne i gazirane vode i druga bezalkoholna pića; voćni napitci i voćni sokovi; sirupi i ostali preparati za pripremanje napitaka.;

35 Oglašavanje; poslovno upravljanje, organizovanje i administracija; kancelarijski poslovi.

(111) **BAZ2123895** (181) 29/11/2031
 (210) BAZ2123895A (220) 29/11/2021
 (151) 15/02/2023
 (732) **ALKALOID AD Skopje**
Blvd. Aleksandar Makedonski 12, 1000 Skopje, MK

(740) "Živko Mijatović & Partners" d.o.o.
 (540)

BLORMINA

(511)

5 Farmaceutski pripravci; farmaceutski proizvodi; analgetici [sredstva za ublažavanje bolova]; antibiotici; lijekovi za medicinske potrebe; lijekovi za upotrebu kod ljudi; dijetne tvari prilagodjene za medicinske potrebe; dijetne namirnice prilagodjene za medicinske potrebe; hranjivi dodaci prehrani; mineralni dodaci prehrani; vitaminski pripravci.

(111) **BAZ2123902** (181) 01/12/2031
 (210) BAZ2123902A (220) 01/12/2021
 (151) 16/02/2023
 (300) TO/M/2021/04191
 16/11/2021
 US
 (732) **Riot Games, Inc. (a Delaware corporation)**
12333 W. Olympic Blvd., Los Angeles, California 90064, US

(740) "MSA IP"
 (540)

SONG OF NUNU: A LEAGUE OF LEGENDS STORY

(511)

9 Softver za igre proširene stvarnosti koji se može preuzeti; elektronske publikacije koje se mogu preuzimati, naime, stripovi, grafički romani, časopisi, priručnici i bilteni na polju zabave i video igara; muzičke datoteke koje se mogu preuzimati; softver za video igre koji se može preuzimati; virtualna roba koja se može preuzeti, naime, računarski softverski programi koji sadrže resurse u igri, tokene i virtualnu valutu za upotrebu u video igrama i virtualnim svjetovima na mreži; softver za preuzimanje koji sadrži virtualnu valutu, naime, računarski programi koji sadrže žetone u igri i valutu za upotrebu na mrežama i mobilnim video igrama; softver za igre za virtualnu stvarnost koji se može preuzeti; slušalice; slušalice za upotrebu sa računarima; interaktivni programi za multimedijске video igre; magnetno kodirane poklon kartice; snimljeni softver za igre proširene stvarnosti; snimljeni softver za video igre; snimljeni softver za igre virtualne stvarnosti; zvučnici; kasete za video igre; diskovi za video igre. ;

18 Višenamjenske torbe; sportske torbe; ruksaci; torbice za nošenje na bokovima; torbe za knjige; aktovke; kutije za vizit karte; torbe za nošenje; torbe za kovane novčiće; ogrlice za životinje; kozmetičke torbice koje se prodaju prazne; kostimi za životinje; torbe koje se nose preko jednog ramena; vrećice za trening; torbice koje se vežu vrpcom; cilindrične tekstilne torbe; torbice za nošenje na bokovima; ručne torbice; futrole za ključeve; torbe za opremu; povoci za životinje; prtljag; oznake za prtljag; kurirske torbe; suncobrani; džepni novčanici; ženske tašne; torbe s jednom naramenicom; neseseri koji se prodaju prazni; cegeri; sanduci [prtljag]; kišobrani; pojasne torbice; novčanici sa lančićem; novčanici; torbice za nošenje oko zgloba.;

25 Ešarpe; remenje [odjeća]; kape za bejzbol; pletene kape; odjeća; čizme; kaputi; kostimi za upotrebu u igrama uloga; haljine; rukavice; kostimi za Noć vještica; kape, šeširi; sportske majice s kapuljačom; odjeća za malu djecu; jakne [odjeća]; udobna odjeća za nošenje kod kuće; hlače; puloveri; odjeća za kišu; sandale; marama; košulje; cipele; kratke hlače; suknje; odjeća za spavanje; čarape; hlače trenerki; džemper; kupaći kostimi; majice kratkih rukava; hula-hopke i helanke; majice [odjeća]; trenerke; donje rublje. ;

28 Akcijske figurice za igranje; dodaci za akcijske figurice za igranje; lutke punjene kuglicama; savitljive igračke; društvene igre; lutke s gibljivom glavom; kartaške igre; šahovske igre; ukrasi za božićna drvca [osim slatkiša i električnih božićnih lampica]; figurice za sakupljanje; konzole za računalne igre za rekreativno igranje igara; igračke za sastavljanje; karnevalske maske; ukrasni vjetrokazi; ukrasni vjetrokretači; igre kockicama; lutke i dodaci za njih; elektroničke akcijske igračke; igračke u obliku fantazijskih likova; slušalice posebno prilagođene za korištenje uz igranje video igara; tastature za igranje igrica; miševi za igranje igrica; salonske igre; pinjate; karte za igru; plišane igračke; igre sa zamišljenim igranjem uloga; stolne

igre; figurice za igru; igračke vozila; oružje za igru; sličice za razmjenu (karte za igre); uređaji za video igre.;

41 Vrtljaci u zabavnim parkovima; usluge zabavnih parkova; usluge razonode u vidu produkcije i izvođenja nastupa uživo; omogućavanje pristupa onlajn igrama proširene stvarnosti koje se ne mogu preuzimati; pružanje informacija o razonodi koje se ne mogu preuzimati; pružanje onlajn informacija koje se odnose na video igre, koje se ne mogu preuzimati; pružanje on-lajn stripova, kratkih priča i romana u slikama koji se ne mogu preuzimati; pružanje onlajn video snimaka i drugog multimedijalnog video sadržaja koji se ne mogu preuzimati; pružanje onlajn video igara koje se ne mogu preuzimati; pružanje onlajn igara virtualne stvarnosti koje se ne mogu preuzimati.

(111) **BAZ2123903** (181) 02/12/2031

(210) BAZ2123903A (220) 02/12/2021

(151) 02/02/2023

(732) **YAMABIKO CORPORATION**

7-2, Suehirocho 1-chome, Ohme, Tokyo, JP

(740) "Živko Mijatović & Partners" d.o.o.

(540)



(531) 1.13,26.11,27.5

(511)

7 Motorne pile; rezači grmlja na motorni i električni pogon; trimeri za travu na motorni i električni pogon; trimeri za živicu na motorni i električni pogon; obrezivači drveća (strojevi i alatni strojevi); motorne i električne puhalice za pokošenu travu; raspršivači na električni i motorni pogon; puhalice za magle; puhalice za prašinu (strojevi); trimeri za rubove travnjaka; bušilice za tlo; kosilice za travu; bušilice (strojevi); rezne pile; kružne pile (cirkulari); strojevi i alatni strojevi za suzbijanje štetočina prskanjem; poljoprivredni, vrtlarski i šumarski strojevi, alatni strojevi i električni alati i aparati; strojevi i uređaji za rezanje, bušenje, brušenje, oštrenje i površinsku obradu, sve za upotrebu u poljoprivredi, šumarstvu i hortikulturi.; 9 Baterije; punjači baterija; aparati i instrumenti za akumuliranje i pohranjivanje električne energije.

(111) **BAZ2123904** (181) 02/12/2031

(210) BAZ2123904A (220) 02/12/2021

(151) 31/01/2023

(732) **BRITISH AMERICAN TOBACCO (BRANDS) LIMITED**

Globe House, 4 Temple Place, London WC2R 2PG, GB

(740) "Živko Mijatović & Partners" d.o.o.

(591) bijela, tirkizna, zelena

(540)



(531) 25.7,26.4,26.11,27.5

(511)

34 Cigarete; duhan, sirovi ili prerađeni; duhan za motanje; duhan za lule; duhanski proizvodi; zamjene za duhan (ne za medicinske svrhe); cigare; cigariljosi; upaljači za cigarete za pušače; upaljači za cigare za pušače; šibice; artikli za pušače; papirići za cigarete; tube za cigarete; filteri za cigarete; džepni aparatići za motanje (savijanje) cigareta; ručni uređaji za punjenje filtera omotnica duhanom; elektroničke cigarete; tekućine za elektroničke cigarete; duhanski proizvodi namijenjeni za zagrijavanje.

(111) **BAZ2123905** (181) 03/12/2031

(210) BAZ2123905A (220) 03/12/2021

(151) 02/02/2023

(732) **The Body Shop International Limited Watersmead, BN17 6LS Littlehampton West Sussex, GB**

(740) "Živko Mijatović & Partners" d.o.o.

(540)

WHITE MUSK

(511)

3 Kozmetika i preparati za njegu kože, naime podloga za šminku, korektor za lice, maškara, sjenila za oči, olovke za oči i obrve, ruž za usne, olovka za usne, balzam za usne, puder za lice, bronzer za kožu, rumenilo, hidratantni preparati za lice, sredstva za uklanjanje šminke; ne-medicinski puder za tijelo; sapuni za kožu; gel za kupanje; ulje za kupanje, ne-medicinske soli za kupanje, kuglice za kupanje, nemedicinski preparati za šumeće kupke; nemedicinski pripravci za njegu kože, naročito losioni, kozmetičke kreme, sredstva za čišćenje, piling za tijelo i lice,

maske i tonici; preparati za njegu i oblikovanje kose, naročito šamponi, regeneratori, sprejevi za završnu obradu i gelovi; dezodoransi za ličnu upotrebu; preparati za sunčanje; ulja i losioni za zaštitu od sunca; preparati za brijanje; paste za zube; parfemi; toaletne vode; eterična ulja za ličnu upotrebu, parfemska ulja; preparati za njegu noktiju; lak za nokte; kamen plavac, pamučni štapići i tamponi od vate za ne-medicinske svrhe, sve za upotrebu na tijelu; mirisi za prostorije, mirišljavi štapići, potpuri i mirišljave vrećice; kozmetičke maramice s puderom; maramice natopljene kozmetičkim losionima; setovi za šminkanje i poklon setovi koji sadrže nemedicinske preparate za njegu kože i kose.

(111) **BAZ2123906** (181) 03/12/2031

(210) BAZ2123906A (220) 03/12/2021

(151) 02/02/2023

(732) **Dunhill Tobacco of London Limited
Globe House, 4 Temple Place, London
WC2R 2PG, GB**

(740) "Živko Mijatović & Partners" d.o.o.

(540)

DUNHILL ESSENCE BRONZE

(511)

34 Cigarete; cigare; cigariljosi; duhan za motanje; duhan za lule; duhanski proizvodi.

(111) **BAZ2123907** (181) 03/12/2031

(210) BAZ2123907A (220) 03/12/2021

(151) 09/03/2023

(732) **Industrija piva i sokova "Trebjesa"
d.o.o. Nikšić**

Ul. Njegoševa br. 18, Nikšić, ME

(740) DR DIANA PROTIĆ TKALČIĆ &
PARTNERS d.o.o.

(540)



(531) 26.11,27.5

(511)

32 Piva, stout, lager (piva sa donjom fermentacijom ili piva

donjeg vrenja), tamna piva (porter) i svijetla piva, ale piva (piva sa gornjom fermentacijom ili piva gornjeg vrenja); mineralne i gazirane vode i druga bezalkoholna pića; voćni napitci i voćni sokovi; sirupi i drugi preparati za pripremanje pića.;

35 Maloprodajne usluge, usluge maloprodajnih objekata, maloprodajne usluge poručivanja poštom i elektronske ili on-line maloprodajne usluge vezane za prodaju alkoholnih pića, piva, stouta, lagera (piva sa donjom fermentacijom ili piva donjeg vrenja), tamnih piva (porter) i svijetlih piva, ale piva (piva sa gornjom fermentacijom ili piva gornjeg vrenja), mineralnih i gaziranih voda, bezalkoholnih pića, voćnih napitaka, voćnih sokova, sirupa, preparata za pripremanje pića; usluge reklamiranja; usluge marketinga i promotivne usluge; usluge organizacije, upravljanja i nadzora prodaje i promotivno-motivacionih koncepata i koncepata vezanih za lojalnost kupaca; usluge informacija, savjetovanja i konsalting usluge koje se sve odnose na ranije pomenute usluge.

(111) **BAZ2123908** (181) 03/12/2031

(210) BAZ2123908A (220) 03/12/2021

(151) 28/02/2023

(732) **PRIJEDORČANKA a.d. Prijedor
Brežičani bb, 79000 Prijedor, Republika
Srpska, BA**

(740) Nemanja Šikman

(591) bijela, narandžasta, crvena

(540)



(531) 3.7,27.5,29.1

(511)

33 Alkoholna pića koja sadrže voće; alkoholni napici od voća; aperitivi; brendi (rakija); brendi (rakija) za kuhanje; jabukovača; rakija od jabuka; snaps; žestoka alkoholna pića i liker; višnjevača (rakija).

- (111) **BAZ2223974** (181) 05/01/2032
 (210) BAZ2223974A (220) 05/01/2022
 (151) 06/03/2023
 (732) **SB Advanced Systems Ltd**
2, Prespas, 4th floor, Flat/Office 405,
Agioi Omologites, 1082 Nicosia, CY
 (740) "LINEA SERVICES" d.o.o. Sarajevo
 (591) crvena
 (540)

SUPERBET

- (531) 27.1,27.5,29.1
 (511)

9 Softver za kockanje; softver za klađenje; Softverske aplikacije za sportsko klađenje koje se mogu preuzeti; softverske aplikacije za kockanje koje se mogu preuzeti; softverske aplikacije za preuzimanje; mobilne aplikacije za preuzimanje; aplikacije koje se mogu preuzeti za upotrebu sa mobilnim uređajima; softver za upravljanje kazinom; interaktivne kazino igre koje se pružaju preko računara, mobilnog uređaja ili mobilne platforme (softver koji se može preuzeti); kockanje putem računara, mobilnog uređaja ili preko mobilne platforme (softver koji se može preuzeti); softver za kompjuterske igre, pohranjen; interaktivni multimedijalni programi kompjuterskih igara; Kompjuterski programi za interaktivne igre i/ili takmičenja; kompjuterske softverske platforme, registrovane ili za preuzimanje; Elektronske publikacije koje se mogu preuzeti u vezi s kockanjem; podkastovi za preuzimanje o kockanju; elektronske lutrije; Elektronski obrasci za kockanje i klađenje koji se mogu preuzeti; datoteke slika koje se mogu preuzeti; emotikoni za preuzimanje za mobilne telefone; hardver za igre i kockanje; elektronski terminali za generisanje lutrijskih listića; aparati za izdavanje srećki; interaktivni tač skrin terminali. ;

16 Štampani obrasci za klađenje; štampani obrasci za kockanje; ulaznice; štampane publikacije iz oblasti kockanja; bilteni; stripovi; poster; bilbordi od papira ili kartona; reklamni pamfleti; zastavice od papira; pravougaoni reklamni natpisi (baneri) od papira; kalendari; vizit karte; kancelarijski materijal; rokovnici; fotografije [štampane]; ilustracije; grafički prikazi; plastične folije za dokumente, folije i kese za pakovanje i umotavanje; nalepnice (kancelarijski materijal). ;

28 Mašine za kockanje; aparati za zabavu, automatski i koji se pokreću žetonima; uređaji za arkadne video igre; bingo kartice; greb kartice za igre lutrije; slot mašine (uređaji za igre); aparati za zabavu bez žetona (slot mašine); točkovi za rulet; stolovi za rulet; žetoni za kockanje; bilijar stolovi na kovanice; mašine i aparati za kuglanje; aparati za video igre; karte za igranje. ;

35 Oglašavanje; online oglašavanje na računarskoj mreži; iznajmljivanje reklamnog prostora; postavljanje reklamnih postera; iznajmljivanje bilborda; razvoj reklamnih

konceptata; deljenje reklamnog materijala; objavljivanje reklamnih tekstova; pisanje reklamnih tekstova; iznajmljivanje reklamnog materijala; marketinške usluge; usluge odnosa s javnošću; promocija sportskih takmičenja i manifestacija; promocija robe i usluga kroz sponzorstvo sportskih događaja; usluge praćenja i čuvanja vesti; kompilacija informacija u kompjuterskim bazama podataka; sistematizacija informacija u kompjuterizovanim bazama podataka; ažuriranje i održavanje podataka u računarskim bazama podataka. ;

41 Usluge koje se odnose na kockanje; usluge koje se odnose na klađenje; usluge koje se odnose na kockanje koje se pružaju online; usluge koje se odnose na kockanje, koje se obavljaju putem softverske platforme; usluge koje se odnose na klađenje koje se pružaju online; usluge koje se odnose na kockanje koje se pružaju na daljinu; usluge koje se odnose na kockanje, koje se pružaju online putem veb stranice ili mobilnih uređaja; usluge koje se odnose na klađenje koje se pružaju online putem veb stranice ili mobilnih uređaja; organizacija lutrije; obezbeđivanje kazino objekata (kockanje); kazino usluge; usluge online kazina; usluge koje se odnose na kockanje na daljinu; interaktivne kazino usluge koje se pružaju putem računara ili mobilne platforme; bingo usluge; usluge bingo sala; usluge koje se odnose na vođenje kompjuterizovanog binga; vođenje kockarnica, odnosno usluge sportskog klađenja u posebno uređenim prostorima u kojima klijenti imaju mogućnost da se klade; pružanje usluga koje se odnose na klađenje, kockanje i igre na sreću u fizičkim i elektronskim prostorima; vođenje igara na sreću sa više igrača; pružanje informacija o kockanju; pružanje informacija o klađenju; obezbeđivanje salona za automate; Iznajmljivanje slot mašina [mašina za igre na sreću]; iznajmljivanje opreme za kockanje; iznajmljivanje kazino igara; usluge zabave; usluge online zabave; pružanje zabavnih usluga; pružanje informacija, rezultata i sportskih vesti; pružanje online sportskih informacija, rezultata i vesti; pružanje online biltena u oblasti sportske zabave; usluge klubova (zabava ili edukacija); usluge igara koje se pružaju online sa računarske mreže; pružanje usluga arkadne zabave; filmska produkcija, osim reklamnih filmova; usluge obezbeđivanja filmova (koji se ne mogu preuzeti) putem video usluga na zahtev; iznajmljivanje opreme za igre na sreću; internet izdavanje elektronskih knjiga i časopisa; multimedijalno izdavaštvo; pružanje elektronskih publikacija koje se ne mogu preuzeti na mreži; objavljivanje tekstova osim reklamnih tekstova; pružanje online video slika koje se ne mogu preuzeti; organizacija sportskih takmičenja; organizacija sportskih događaja; produkcija sportskih događaja za televiziju i/ili radio; organizacija takmičenja (edukacija ili zabava); fotografija; prezentacija živih nastupa; produkcija radio i televizijskih programa; obezbeđivanje sportskih objekata; iznajmljivanje sportske opreme, osim vozila; iznajmljivanje sportskih terena; usluge agencije za prodaju karata (zabava); operativni kvizovi; zabava obezbeđena tokom intervala sportskih događaja; organizovanje dodela nagrada. ;

42 Softver kao usluga [SaaS]; Platforma kao usluga [PaaS]; konverzija podataka ili dokumenata iz fizičkog u elektronski format; kreiranje i održavanje veb stranica; usluge autentifikacije korisnika koristeći jedinstvenu tehnologiju povezivanja za online softverske aplikacije; razvoj softverske platforme koja omogućava učesnicima da se prijave i klade na mreži; obezbeđivanje privremenog korišćenja online softvera koji se ne može preuzeti i koji omogućava učesnicima da se prijave i klade online; obezbeđivanje privremenog korišćenja softverskih aplikacija koje se ne

mogu preuzeti, dostupne na veb lokaciji, koje omogućavaju učesnicima da se prijave i klade onlajn; obezbeđivanje privremenog korišćenja onlajn softvera koji se ne može preuzeti za obradu elektronskih plaćanja; obezbeđivanje privremenog korišćenja softvera koji se ne može preuzeti kako bi se omogućilo deljenje multimedijalnih sadržaja i komentara među korisnicima.

(111) **BAZ2223975** (181) 05/01/2032

(210) BAZ2223975A (220) 05/01/2022

(151) 03/03/2023

(732) **SB Advanced Systems Ltd**

**2, Prespas, 4th floor, Flat/Office 405,
Agioi Omologites, 1082 Nicosia, CY**

(740) "LINEA SERVICES" d.o.o. Sarajevo

(591) crvena, bijela

(540)



(531) 26.4,27.1,27.5,29.1

(511)

9 Softver za kockanje; softver za klađenje; Softverske aplikacije za sportsko klađenje koje se mogu preuzeti; softverske aplikacije za kockanje koje se mogu preuzeti; softverske aplikacije za preuzimanje; mobilne aplikacije za preuzimanje; aplikacije koje se mogu preuzeti za upotrebu sa mobilnim uređajima; softver za upravljanje kazinom; interaktivne kazino igre koje se pružaju preko računara, mobilnog uređaja ili mobilne platforme (softver koji se može preuzeti); kockanje putem računara, mobilnog uređaja ili preko mobilne platforme (softver koji se može preuzeti); softver za kompjuterske igre, pohranjen; interaktivni multimedijalni programi kompjuterskih igara; Kompjuterski programi za interaktivne igre i/ili takmičenja; kompjuterske softverske platforme, registrovane ili za preuzimanje; Elektronske publikacije koje se mogu preuzeti u vezi s kockanjem; podkastovi za preuzimanje o kockanju; elektronske lutrije; Elektronski obrasci za kockanje i klađenje koji se mogu preuzeti; datoteke slika koje se mogu preuzeti; emotikoni za preuzimanje za mobilne telefone; hardver za igre i kockanje; elektronski terminali za generisanje lutrijskih listića; aparati za izdavanje srećki; interaktivni tač skrin terminali.;

16 Štampani obrasci za klađenje; štampani obrasci za kockanje; ulaznice; štampane publikacije iz oblasti kockanja; bilteni; stripovi; poster; bilbordi od papira ili kartona; reklamni pamfleti; zastavice od papira; pravougaoni reklamni natpisi (baneri) od papira; kalendari; vizit karte; kancelarijski materijal; rokovnici; fotografije [štampane]; ilustracije; grafički prikazi; plastične folije za dokumente, folije i kese za pakovanje i umotavanje; nalepnice (kancelarijski materijal).;

28 Mašine za kockanje; aparati za zabavu, automatski i koji

se pokreću žetonima; uređaji za arkadne video igre; bingo kartice; greb kartice za igre lutrije; slot mašine (uređaji za igre); aparati za zabavu bez žetona (slot mašine); točkovi za rulet; stolovi za rulet; žetoni za kockanje; bilijar stolovi na kovanice; mašine i aparati za kuglanje; aparati za video igre; karte za igranje. ;

35 Oglašavanje; onlajn oglašavanje na računarskoj mreži; iznajmljivanje reklamnog prostora; postavljanje reklamnih postera; iznajmljivanje bilborda; razvoj reklamnih koncepata; deljenje reklamnog materijala; objavljivanje reklamnih tekstova; pisanje reklamnih tekstova; iznajmljivanje reklamnog materijala; marketinške usluge; usluge odnosa s javnošću; promocija sportskih takmičenja i manifestacija; promocija robe i usluga kroz sponzorstvo sportskih događaja; usluge praćenja i čuvanja vesti; kompilacija informacija u kompjuterskim bazama podataka; sistematizacija informacija u kompjuterizovanim bazama podataka; ažuriranje i održavanje podataka u računarskim bazama podataka. ;

41 Usluge koje se odnose na kockanje; usluge koje se odnose na klađenje; usluge koje se odnose na kockanje koje se pružaju onlajn; usluge koje se odnose na kockanje, koje se obavljaju putem softverske platforme; usluge koje se odnose na klađenje koje se pružaju onlajn; usluge koje se odnose na kockanje koje se pružaju na daljinu; usluge koje se odnose na kockanje, koje se pružaju onlajn putem veb stranice ili mobilnih uređaja; usluge koje se odnose na klađenje koje se pružaju onlajn putem veb stranice ili mobilnih uređaja; organizacija lutrija; obezbeđivanje kazino objekata (kockanje); kazino usluge; usluge onlajn kazina; usluge koje se odnose na kockanje na daljinu; interaktivne kazino usluge koje se pružaju putem računara ili mobilne platforme; bingo usluge; usluge bingo sala; usluge koje se odnose na vođenje kompjuterizovanog binga; vođenje kockarnica, odnosno usluge sportskog klađenja u posebno uređenim prostorima u kojima klijenti imaju mogućnost da se klade; pružanje usluga koje se odnose na klađenje, kockanje i igre na sreću u fizičkim i elektronskim prostorima; vođenje igara na sreću sa više igrača; pružanje informacija o kockanju; pružanje informacija o klađenju; obezbeđivanje salona za automate; Iznajmljivanje slot mašina [mašina za igre na sreću]; iznajmljivanje opreme za kockanje; iznajmljivanje kazino igara; usluge zabave; usluge onlajn zabave; pružanje zabavnih usluga; pružanje informacija, rezultata i sportskih vesti; pružanje onlajn sportskih informacija, rezultata i vesti; pružanje onlajn biltena u oblasti sportske zabave; usluge klubova (zabava ili edukacija); usluge igara koje se pružaju onlajn sa računarske mreže; pružanje usluga arkadne zabave; filmska produkcija, osim reklamnih filmova; usluge obezbeđivanja filmova (koji se ne mogu preuzeti) putem video usluga na zahtev; iznajmljivanje opreme za igre na sreću; internet izdavanje elektronskih knjiga i časopisa; multimedijalno izdavaštvo; pružanje elektronskih publikacija koje se ne mogu preuzeti na mreži; objavljivanje tekstova osim reklamnih tekstova; pružanje onlajn video slika koje se ne mogu preuzeti; organizacija sportskih takmičenja; organizacija sportskih događaja; produkcija sportskih događaja za televiziju i/ili radio; organizacija takmičenja (edukacija ili zabava); fotografija; prezentacija živih nastupa; produkcija radio i televizijskih programa; obezbeđivanje sportskih objekata; iznajmljivanje sportske opreme, osim vozila; iznajmljivanje sportskih terena; usluge agencije za prodaju karata (zabava); operativni kvizovi; zabava obezbeđena tokom intervala sportskih događaja; organizovanje dodela nagrada. ;

42 Softver kao usluga [SaaS]; Platforma kao usluga [PaaS];

konverzija podataka ili dokumenata iz fizičkog u elektronski format; kreiranje i održavanje veb stranica; usluge autentifikacije korisnika koristeći jedinstvenu tehnologiju povezivanja za onlajn softverske aplikacije; razvoj softverske platforme koja omogućava učesnicima da se prijave i klade na mreži; obezbeđivanje privremenog korišćenja onlajn softvera koji se ne može preuzeti i koji omogućava učesnicima da se prijave i klade onlajn; obezbeđivanje privremenog korišćenja softverskih aplikacija koje se ne mogu preuzeti, dostupne na veb lokaciji, koje omogućavaju učesnicima da se prijave i klade onlajn; obezbeđivanje privremenog korišćenja onlajn softvera koji se ne može preuzeti za obradu elektronskih plaćanja; obezbeđivanje privremenog korišćenja softvera koji se ne može preuzeti kako bi se omogućilo deljenje multimedijalnih sadržaja i komentara među korisnicima.

(111) **BAZ2223976** (181) 05/01/2032

(210) BAZ2223976A (220) 05/01/2022

(151) 03/03/2023

(732) **SB Advanced Systems Ltd**

**2, Prespas, 4th floor, Flat/Office 405,
Agiio Omologites, 1082 Nicosia, CY**

(740) "LINEA SERVICES" d.o.o. Sarajevo

(540)

SUPERBET

(531) 27.1,27.5

(511)

9 Softver za kockanje; softver za klađenje; Softverske aplikacije za sportsko klađenje koje se mogu preuzeti; softverske aplikacije za kockanje koje se mogu preuzeti; softverske aplikacije za preuzimanje; mobilne aplikacije za preuzimanje; aplikacije koje se mogu preuzeti za upotrebu sa mobilnim uređajima; softver za upravljanje kazinom; interaktivne kazino igre koje se pružaju preko računara, mobilnog uređaja ili mobilne platforme (softver koji se može preuzeti); kockanje putem računara, mobilnog uređaja ili preko mobilne platforme (softver koji se može preuzeti); softver za kompjuterske igre, pohranjen; interaktivni multimedijalni programi kompjuterskih igara; Kompjuterski programi za interaktivne igre i/ili takmičenja; kompjuterske softverske platforme, registrovane ili za preuzimanje; Elektronske publikacije koje se mogu preuzeti u vezi s kockanjem; podkastovi za preuzimanje o kockanju; elektronske lutrije; Elektronski obrasci za kockanje i klađenje koji se mogu preuzeti; datoteke slika koje se mogu preuzeti; emotikoni za preuzimanje za mobilne telefone; hardver za igre i kockanje; elektronski terminali za generisanje lutrijskih listića; aparati za izdavanje srećki; interaktivni tač skrin terminali. ;

16 Štampani obrasci za klađenje; štampani obrasci za kockanje; ulaznice; štampane publikacije iz oblasti kockanja;

bilteni; stripovi; poster; bilbordi od papira ili kartona; reklamni pamfleti; zastavice od papira; pravougaoni reklamni natpisi (baneri) od papira; kalendari; vizit karte; kancelarijski materijal; rokovnici; fotografije [štampane]; ilustracije; grafički prikazi; plastične folije za dokumente, folije i kese za pakovanje i umotavanje; nalepnice (kancelarijski materijal). ;

28 Mašine za kockanje; aparati za zabavu, automatski i koji se pokreću žetonima; uređaji za arkadne video igre; bingo kartice; greb kartice za igre lutrije; slot mašine (uređaji za igre); aparati za zabavu bez žetona (slot mašine); točkovi za rulet; stolovi za rulet; žetoni za kockanje; bilijar stolovi na kovanice; mašine i aparati za kuglanje; aparati za video igre; karte za igranje. ;

35 Oglašavanje; onlajn oglašavanje na računarskoj mreži; iznajmljivanje reklamnog prostora; postavljanje reklamnih postera; iznajmljivanje bilborda; razvoj reklamnih koncepata; deljenje reklamnog materijala; objavljivanje reklamnih tekstova; pisanje reklamnih tekstova; iznajmljivanje reklamnog materijala; marketinške usluge; usluge odnosa s javnošću; promocija sportskih takmičenja i manifestacija; promocija robe i usluga kroz sponzorstvo sportskih događaja; usluge praćenja i čuvanja vesti; kompilacija informacija u kompjuterskim bazama podataka; sistematizacija informacija u kompjuterizovanim bazama podataka; ažuriranje i održavanje podataka u računarskim bazama podataka.;

41 Usluge koje se odnose na kockanje; usluge koje se odnose na klađenje; usluge koje se odnose na kockanje koje se pružaju onlajn; usluge koje se odnose na kockanje, koje se obavljaju putem softverske platforme; usluge koje se odnose na klađenje koje se pružaju onlajn; usluge koje se odnose na kockanje koje se pružaju na daljinu; usluge koje se odnose na kockanje, koje se pružaju onlajn putem veb stranice ili mobilnih uređaja; usluge koje se odnose na klađenje koje se pružaju onlajn putem veb stranice ili mobilnih uređaja; organizacija lutrija; obezbeđivanje kazino objekata (kockanje); kazino usluge; usluge onlajn kazina; usluge koje se odnose na kockanje na daljinu; interaktivne kazino usluge koje se pružaju putem računara ili mobilne platforme; bingo usluge; usluge bingo sala; usluge koje se odnose na vođenje kompjuterizovanog binga; vođenje kockarnica, odnosno usluge sportskog klađenja u posebno uređenim prostorima u kojima klijenti imaju mogućnost da se klade; pružanje usluga koje se odnose na klađenje, kockanje i igre na sreću u fizičkim i elektronskim prostorima; vođenje igara na sreću sa više igrača; pružanje informacija o kockanju; pružanje informacija o klađenju; obezbeđivanje salona za automate; Iznajmljivanje slot mašina [mašina za igre na sreću]; iznajmljivanje opreme za kockanje; iznajmljivanje kazino igara; usluge zabave; usluge onlajn zabave; pružanje zabavnih usluga; pružanje informacija, rezultata i sportskih vesti; pružanje onlajn sportskih informacija, rezultata i vesti; pružanje onlajn biltena u oblasti sportske zabave; usluge klubova (zabava ili edukacija); usluge igara koje se pružaju onlajn sa računarske mreže; pružanje usluga arkadne zabave; filmska produkcija, osim reklamnih filmova; usluge obezbeđivanja filmova (koji se ne mogu preuzeti) putem video usluga na zahtev; iznajmljivanje opreme za igre na sreću; internet izdavanje elektronskih knjiga i časopisa; multimedijalno izdavaštvo; pružanje elektronskih publikacija koje se ne mogu preuzeti na mreži; objavljivanje tekstova osim reklamnih tekstova; pružanje onlajn video slika koje se ne mogu preuzeti; organizacija sportskih takmičenja; organizacija sportskih događaja; produkcija sportskih događaja za televiziju i/ili radio; organizacija

takmičenja (edukacija ili zabava); fotografija; prezentacija živih nastupa; produkcija radio i televizijskih programa; obezbeđivanje sportskih objekata; iznajmljivanje sportske opreme, osim vozila; iznajmljivanje sportskih terena; usluge agencije za prodaju karata (zabava); operativni kvizovi; zabava obezbeđena tokom intervala sportskih događaja; organizovanje dodela nagrada. ;

42 Softver kao usluga [SaaS]; Platforma kao usluga [PaaS]; konverzija podataka ili dokumenata iz fizičkog u elektronski format; kreiranje i održavanje veb stranica; usluge autentifikacije korisnika koristeći jedinstvenu tehnologiju povezivanja za onlajn softverske aplikacije; razvoj softverske platforme koja omogućava učesnicima da se prijave i klade na mreži; obezbeđivanje privremenog korišćenja onlajn softvera koji se ne može preuzeti i koji omogućava učesnicima da se prijave i klade onlajn; obezbeđivanje privremenog korišćenja softverskih aplikacija koje se ne mogu preuzeti, dostupne na veb lokaciji, koje omogućavaju učesnicima da se prijave i klade onlajn; obezbeđivanje privremenog korišćenja onlajn softvera koji se ne može preuzeti za obradu elektronskih plaćanja; obezbeđivanje privremenog korišćenja softvera koji se ne može preuzeti kako bi se omogućilo deljenje multimedijalnih sadržaja i komentara među korisnicima.

(111) **BAZ2223978** (181) 07/01/2032

(210) BAZ2223978A (220) 07/01/2022

(151) 16/02/2023

(732) **Riot Games, Inc. (a Delaware corporation)**

12333 West Olympic Blvd., Los Angeles, CA 90064, US

(740) "MSA IP"

(540)

INTERCONTINENTAL RIFT RUMBLE

(511)

25 Odjeća; ešarpe; remenje [odjeća]; kape za bejzbol; pletene kape; čizme; kaputi; kostimi za upotrebu u igrama uloga; haljine; rukavice [odjeća]; kostimi za Noć vještica; kape, šeširi; sportske majice s kapuljačom; odjeća za malu djecu; jakne [odjeća]; udobna odjeća za nošenje kod kuće; hlače; puloveri; odjeća za kišu; sandale; marama; košulje; cipele; kratke hlače; suknje; odjeća za spavanje; čarape; hlače trenerki; džemperi; kupaći kostimi; majice kratkih rukava; hula-hopke i helanke; majice [odjeća]; trenerke; donje rublje.;

38 Telekomunikacijske usluge i usluge emitovanja; Usluge emitovanja i prenosa (streaminga) igranja video igara i takmičenja u igranju video igara putem globalnih komunikacionih mreža, Interneta i bežičnih mreža; usluge video, audio i televizijskog prenosa (streaminga); usluge internetskog emitovanja preko globalnih i lokalnih računarskih mreža; bežični elektronski prenos podataka, slika i informacija. ;

41 Usluge zabave; usluge zabave, naime, organizovanje

i uživo vođenje takmičenja i turnira koji se odnose na računarske i video igre; uspostavljanje pravila i propisa u vezi sa takmičenjima i turnirima u računarskim i video igrama; pružanje vebajtova koji prikazuju audio i video prezentacije koje se ne mogu preuzimati koji se odnose na takmičenje i turnire u računarskim i video igrama; pružanje informacija koje se ne mogu preuzimati o zabavnim sadržajima o takmičenjima i turnirima u računarskim i video igrama putem vebajtova; usluge razonode, naime, organizovanje sastanaka uživo sa obožavaocima (fanovima) i konferencija sa interaktivnim igrama među učesnicima u oblasti računarskih i video igara.

(111) **BAZ2223980** (181) 05/01/2032

(210) BAZ2223980A (220) 05/01/2022

(151) 09/03/2023

(732) **GotSolution d.o.o.**

Petra Preradovića 12, 78000 Banja Luka, BA

(591) tamno plava, svijetlo plava, zelena, crvena, žuta

(540)



(531) 26.11,27.5,29.1

(511)

35 Ljepljenje plakata; distribucija reklamnog materijala; neposredno oglašavanje putem pošte; istraživanje tržišta; oglašavanje; reklamiranje na radiju; reklamiranje preko televizije; reklamiranje slanjem narudžbenice; organizovanje sajмова u komercijalne ili reklamne svrhe; reklamiranje na računarskoj mreži; znajmljivanje vremena ta reklamiranje na svim sredstvima komunikacije; prezentiranje proizvoda putem sredstva komunikacije u svrhu prodaje na malo; pisanje reklamnih tekstova; reklamni tekstovi; prikupljanje statističkih podataka; usluge grafičke obrade materijala; traženje sponzora za reklamne svrhe; proizvodnja reklamnih filmova; marketing; oglašavanje plaćanjem po kliku; pružanje poslovni informacija putem internet stranice; obezbjeđivanje onime tržišta za kupce i prodavce roba i usluga; dizajniranje reklamnog materijala. ;

41 Akademije (obrazovne); organizovanje takmičenja (obrazovnih ili zabavnih); učenje na daljinu; obuka, nastava; obrazovne usluge; usluge pružanja obuke; izdavanje knjiga; klupske usluge; Informisanje o obrazovanju; ispiti iz oblasti obrazovanja; usluge zabave koje pružaju kampovi za odrasle; praktična nastava (obuka putem demonstracije); priprema i vođenje seminara; radionice; objavljivanje knjiga i časopisa-elektronsko; usluge igara pruženih online sa računarske mreže; elektronske publikacije; profesionalno usmjeravanje; pisanje tekstova-ne u reklamne svrhe; obuka, treniranje; usluga škola (obrazovanje); podučavanje. ;

42 Računarsko programiranje; iznajmljivanje računara; dizajniranje računarskog softvera; savjetovanje u oblasti računarskog softvera; savjetovanje u vezi računarskih tehnologija; pružanje informacija o računarskim tehnologijama i programiranju putem internet stranice.

(111) **BAZ2223981** (181) 07/01/2032
 (210) BAZ2223981A (220) 07/01/2022
 (151) 02/03/2023
 (732) **Sanja Bošnjak**
Kosa 5, 88220 Široki Brijeg, BA
 (591) crna, ljubičasta, bordo, puder roza, bijela
 (540)



SABOS
 J E W E L R Y

(531) 2.9,26.11,27.5
 (511)
 14 Plemeniti metali i njihove legure; nakit, drago i poludrago kamenje; časovničarski i hronometarski instrumenti.

(111) **BAZ2223983** (181) 10/01/2032
 (210) BAZ2223983A (220) 10/01/2022
 (151) 06/03/2023
 (732) **“GLOBAL ISPAT KOKSNA
 INDUSTRIJA” d.o.o. LUKAVAC**
Željeznička br. 1, 75300 Lukavac, BA
 (591) zelena, plava, crvena
 (540)



(531) 7.11,26.11,27.5,29.1

(511)
 1 Plin, kruti za industriju; dušična gnojiva; gnojiva za zemlju; poljoprivreda (gnojiva za potrebe poljoprivrede); anhidridi; dušična kiselina. ;
 4 Koks; plinovi (kruti plinovi) goriva; električna energija; benzol.;
 6 Konstrukcije (metalne konstrukcije); konstrukcije (metalne, prenosive konstrukcije); vrata (metalna vrata); cjevovodi (metalni cjevovodi); prozori (metalni prozori).;
 7 Dizalice (uređaj za dizanje tereta).;
 9 Električni vodovi. ;
 11 Radijatori za centralno grijanje; grijanje (kotlovi za grijanje). ;
 19 Katran; vapnanac (kamen vapnenac). ;
 35 Javnost (odnosi s javnošću)- propaganda. ;
 36 Posredovanje (mešetarenje). ;
 37 Izgradnja; centralno grijanje (postavljanje i popravak instalacija centralnog grijanja). ;
 39 Distribucija (isporuka) električne energije; distribucija (isporuka) vode; prijevoz kamionima. ;
 40 Metali (obrada metala); voda (obrada vode); fotografije (tiskanje fotografija). ;
 41 Fotografiranje; fotografske reportaže. ;
 42 Industrijsko oblikovanje; analiza vode; programiranje za računala; istraživanja u oblasti geologije; istraživanje u vezi zaštite okoliša; istraživanja u tehnici; istraživanje u hemiji. ;
 43 Smještaj (iznajmljivanje privremenog smještaja); kafane-restorani; restorani sa samoposluživanjem; iznajmljivanje dvorana za sastanke.

(111) **BAZ2223985** (181) 12/01/2032
 (210) BAZ2223985A (220) 12/01/2022
 (151) 16/02/2023
 (732) **ALKALOID AD Skopje**
Blvd. Aleksandar Makedonski 12, 1000 Skopje, MK
 (740) “Živko Mijatović & Partners” d.o.o.
 (540)

FOKLEROS

(511)
 5 Farmaceutski pripravci; farmaceutski pripravci za liječenje raka; farmaceutski pripravci za upotrebu u onkologiji.

(111) **BAZ2223986** (181) 12/01/2032
 (210) BAZ2223986A (220) 12/01/2022
 (151) 16/02/2023

(732) **ALKALOID AD Skopje**

**Boulevard Aleksandar Makedonski 12,
1000 Skopje, MK**

(740) "Živko Mijatović & Partners" d.o.o.
 (540)

NELDION

(511)

5 Farmaceutski pripravci; farmaceutski proizvodi; analgetici; antibiotici; droge za medicinske potrebe; lijekovi za ljudske potrebe; dijetetske tvari za medicinsku upotrebu; dijetetska hrana za medicinsku upotrebu; nutritivni dodaci prehrani; mineralni dodaci prehrani; vitaminski pripravci.

(111) **BAZ2223988** (181) 13/01/2032
 (210) BAZ2223988A (220) 13/01/2022
 (151) 03/03/2023

(732) **Savez gorskih službi spašavanja u Bosni i Hercegovini**

**Ulica Kralja Tomislava br. 14, Mostar,
BA**

(591) crvena, žuta, bijela, plava
 (540)



(531) 1.1,24.3,27.1,29.1

(511)

39 Transportne usluge; Pakiranje i skladištenje robe; Organiziranje putovanja.;

41 Obrazovne usluge; Pripremanje obuke; Razonoda; Sportske i kulturne aktivnosti. ;

45 Individualne i društvene usluge koje pružaju drugi radi zadovoljavanja potreba pojedinaca; Usluge osiguranja radi zaštite imovine i osoba.

(111) **BAZ2223989** (181) 13/01/2032
 (210) BAZ2223989A (220) 13/01/2022
 (151) 06/03/2023

(732) **ALKALOID AD Skopje**

**Boulevard Aleksandar Makedonski 12,
1000 Skopje, MK**

(740) "Živko Mijatović & Partners" d.o.o.
 (540)

FLONSENO

(511)

5 Farmaceutski pripravci; farmaceutski pripravci za liječenje astme; farmaceutski pripravci za liječenje respiratornih bolesti; bronhodilatatori; steroidi.

(111) **BAZ2223990** (181) 13/01/2032
 (210) BAZ2223990A (220) 13/01/2022
 (151) 16/02/2023

(732) **ALKALOID AD Skopje**

**Boulevard Aleksandar Makedonski 12,
1000 Skopje, MK**

(740) "Živko Mijatović & Partners" d.o.o.

(591) crna, bijela, nijanse roze, nijanse žute, nijanse plave

(540)

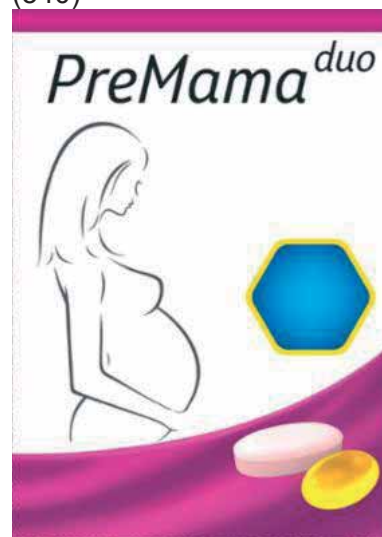

(531) 2.3,19.13,26.5,27.5,29.1

(511)

5 Farmaceutski pripravci; dijetetski pripravci za medicinsku upotrebu; dijetetski dodaci prehrani; vitaminski pripravci; nutritivni dodaci prehrani; vitaminski i mineralni dodaci prehrani; multivitamini; vitaminski i mineralni pripravci; vitaminski i mineralni dodaci prehrani; prenatalni vitamini.

(111) **BAZ2223991** (181) 14/01/2032
 (210) BAZ2223991A (220) 14/01/2022
 (151) 02/02/2023
 (732) **BAT Export Limited**
Green Hill, Lodge Road, St. Michael,
BB
 (740) "Živko Mijatović & Partners" d.o.o.
 (540)



(531) 24.17,26.3

(511)

34 Cigarete; duhan; duhanski proizvodi; artikli za pušače; upaljači; šibice.

(111) **BAZ2223993** (181) 17/01/2032
 (210) BAZ2223993A (220) 17/01/2022
 (151) 01/02/2023
 (732) **HEMOFARM A.D. farmaceutsko-**
hemijska industrija Vršac Beogradski
put bb, 26300 Vršac, RS
 (740) MSA IP
 (540)

PALLORIN

(511)

5 Farmaceutski proizvodi.

(111) **BAZ2223994** (181) 17/01/2032
 (210) BAZ2223994A (220) 17/01/2022
 (151) 16/02/2023
 (732) **ALKALOID AD Skopje**
Boulevard Aleksandar Makedonski 12,
1000 Skopje, MK
 (740) "Živko Mijatović & Partners" d.o.o.
 (540)

NODRIGA

(511)

5 Farmaceutski pripravci; farmaceutske pripravci za prevenciju i liječenje raka; farmaceutske pripravci za upotrebu u onkologiji.

(111) **BAZ2223995** (181) 17/01/2032
 (210) BAZ2223995A (220) 17/01/2022
 (151) 16/02/2023
 (732) **ALKALOID AD Skopje**
Boulevard Aleksandar Makedonski 12,
1000 Skopje, MK
 (740) "Živko Mijatović & Partners" d.o.o.
 (591)
 (540)

FASINDOR

(511)

5 Farmaceutski pripravci; farmaceutske pripravci za prevenciju i liječenje raka; farmaceutske pripravci za upotrebu u onkologiji.

(111) **BAZ2223997** (181) 19/01/2032
 (210) BAZ2223997A (220) 19/01/2022
 (151) 16/02/2023
 (732) **Nuna International B.V.**
Van der Valk Boumanweg 178-C, 2352
JD Leiderdorp, NL
 (740) "Živko Mijatović & Partners" d.o.o.
 (540)

NUNA

(511)

12 Sigurnosna sjedišta za djecu, za vozila; autosjedalice za novorođenčad; autosjedalice za djecu; dječja kolica s ugrađenim košarama za nošenje; kolica za novorođenčad; dječija kolica; krovici za dječja kolica; ugrađene vreće za noge za ležeća kolica/kolica za bebe; sjedeća dječija kolica; kišobran kolica; sjedeća dječija kolica za upotrebu s nosiljkama za bebe; prilagođene vreće za noge za kišobran kolica/ sjedeća dječija kolica; torbe prilagođene za sjedeća dječija kolica/kišobran kolica/ autosjedalice; navlake za sjedeća dječija kolica/kišobran kolica; krovici za dječija kolica/kišobran kolica; baze za autosjedalice; dodaci za kolica i autosjedalice.;

18 Marame za nošenje beba/novorođenčadi; torbe s jednom naramenicom za nošenje beba i novorođenčadi; platnene nosiljke za bebe; torbe za pelene; naprtnjače za nošenje beba / novorođenčadi; torbe za nošenje opreme za bebe; torbe, ruksaci/naprtnjače, školske torbe/školske torbe na rame, torbe za kupovinu, putni koferi, putne torbe, sve navedeno za brigu oko beba/novorođenčadi.;

20 Kreveti za bebe/novorođenčad; dječji kreveti za ljuljanje; podloge za mijenjanje pelena; prostirke za presvlačenje beba; jastuci za potporu glave za bebe; jastuci protiv prevrtanja za bebe; jastuci za pozicioniranje glave za bebe; podloge/prostirke za spavanje beba/novorođenčadi; odbojnici za dječje krevetiće/kolijevke, osim posteljine; stolice za ljuljanje; ležaljke za bebe; ležaljke s mogućnošću okretanja za bebe (ležaljke s lukom); hodalice za bebe/novorođenčad; hranilice za bebe; dodatna oprema za hranilice za bebe; nosiljke za bebe; krevetići za bebe/kevetići za novorođenčad; kolijevke s nogama; putni krevetići; kolijevke njihalice; torbe prilagođene za putne krevete; ogradice/igraonice za bebe; strunjače za ogradice/igraonice za bebe.;

28 Lukovi za vješanje visećih igračkaka iznad krevetića; lukovi za igračke koje se pričvršćuju na ljuljačke za bebe; lukovi za igračke koje se pričvršćuju na dječje hranilice; plišane igračke; punjene igračke; ljuljačke za novorođenčad/bebe; oprema za ljuljačke za novorođenčad/bebe.

(111) **BAZ2223999** (181) 19/01/2032
 (210) BAZ2223999A (220) 19/01/2022
 (151) 02/02/2023
 (732) **Joie International Co., Limited**
31/F., Tower Two, Times Square, 1
Matheson Street, Causeway Bay, HK
 (740) "Živko Mijatović & Partners" d.o.o.
 (540)

JOIE

(511)

12 Sigurnosna sjedišta za djecu, za vozila; autosjedalice za novorođenčad; autosjedalice za djecu; dječja kolica s ugrađenim košarama za nošenje; kolica za novorođenčad; dječija kolica; krovici za dječja kolica; ugrađene vreće za noge za ležeća kolica/kolica za bebe; sjedeća dječija kolica; kišobran kolica; sjedeća dječija kolica za upotrebu s nosiljkama za bebe; prilagođene vreće za noge za kišobran kolica/ sjedeća dječija kolica; torbe prilagođene za sjedeća dječija kolica/kišobran kolica/ autosjedalice; navlake za sjedeća dječija kolica/kišobran kolica; krovici za dječija kolica/kišobran kolica; baze za autosjedalice; dodaci za kolica i autosjedalice.;

18 Marame za nošenje beba/novorođenčadi; torbe s jednom naramenicom za nošenje beba i novorođenčadi; platnene nosiljke za bebe; torbe za pelene; naprtnjače za nošenje beba / novorođenčadi; torbe za nošenje opreme za bebe; torbe, ruksaci/naprtnjače, školske torbe/školske torbe na rame, torbe za kupovinu, putni koferi, putne torbe, sve navedeno za brigu oko beba/novorođenčadi.;

20 Kreveti za bebe/novorođenčad; dječji kreveti za ljuljanje; podloge za mijenjanje pelena; prostirke za presvlačenje beba; jastuci za potporu glave za bebe; jastuci protiv prevrtanja za bebe; jastuci za pozicioniranje glave za bebe; podloge/prostirke za spavanje beba/novorođenčadi; odbojnici za dječje krevetiće/kolijevke, osim posteljine; stolice za ljuljanje; ležaljke za bebe; ležaljke s mogućnošću okretanja za bebe (ležaljke s lukom); hodalice za bebe/novorođenčad; hranilice za bebe; dodatna oprema za hranilice za bebe; nosiljke za bebe; krevetići za bebe/kevetići za novorođenčad; kolijevke s nogama; putni krevetići; kolijevke njihalice; torbe prilagođene za putne krevete; ogradice/igraonice za bebe; strunjače za ogradice/igraonice za bebe. ;

28 Lukovi za vješanje visećih igračkaka iznad krevetića; lukovi za igračke koje se pričvršćuju na ljuljačke za bebe; lukovi za igračke koje se pričvršćuju na dječje hranilice; plišane igračke; punjene igračke; ljuljačke za novorođenčad/bebe; oprema za ljuljačke za novorođenčad/bebe.

(111) **BAZ2224000** (181) 19/01/2032
 (210) BAZ2224000A (220) 19/01/2022
 (151) 02/02/2023
 (732) **Nuna International B.V.**
Van der Valk Boumanweg 178-C, 2352
JD Leiderdorp, NL
 (740) "Živko Mijatović & Partners" d.o.o.
 (540)



(531) 26.11,27.5

(511)

12 Sigurnosna sjedišta za djecu, za vozila; autosjedalice za novorođenčad; autosjedalice za djecu; dječja kolica s ugrađenim košarama za nošenje; kolica za novorođenčad; dječija kolica; krovici za dječja kolica; ugrađene vreće za noge za ležeća kolica/kolica za bebe; sjedeća dječija kolica; kišobran kolica; sjedeća dječija kolica za upotrebu s nosiljkama za bebe; prilagođene vreće za noge za kišobran kolica/ sjedeća dječija kolica; torbe prilagođene za sjedeća dječija kolica/kišobran kolica/ autosjedalice; navlake za sjedeća dječija kolica/kišobran kolica; krovici za dječija kolica/kišobran kolica; baze za autosjedalice; dodaci za kolica i autosjedalice.;

18 Marame za nošenje beba/novorodenčadi; torbe s jednom naramenicom za nošenje beba i novorođenčadi; platnene nosiljke za bebe; torbe za pelene; naprtnjače za nošenje beba / novorođenčadi; torbe za nošenje opreme za bebe; torbe, ruksaci/naprtnjače, školske torbe/školske torbe na rame, torbe za kupovinu, putni koferi, putne torbe, sve navedeno za brigu oko beba/novorodenčadi.;

20 Kreveti za bebe/novorodenčad; dječji kreveti za ljuljanje; podloge za mijenjanje pelena; prostirke za presvlačenje beba; jastuci za potporu glave za bebe; jastuci protiv prevrtanja za bebe; jastuci za pozicioniranje glave za bebe; podloge/prostirke za spavanje beba/novorodenčadi; odbojnici za dječje krevetiće/kolijevke, osim posteljine; stolice za ljuljanje; ležaljke za bebe; ležaljke s mogućnošću okretanja za bebe (ležaljke s lukom); hodalice za bebe/novorodenčad; hranilice za bebe; dodatna oprema za hranilice za bebe; nosiljke za bebe; krevetići za bebe/kevetići za novorođenčad; kolijevke s nogama; putni krevetići; kolijevke njihalice; torbe prilagođene za putne krevete; ogradice/igraonice za bebe; strunjače za ogradice/igraonice za bebe.;

28 Lukovi za vješanje visećih igračkaka iznad krevetića; lukovi za igračke koje se pričvršćuju na ljuljačke za bebe; lukovi za igračke koje se pričvršćuju na dječje hranilice; plišane igračke; punjene igračke; ljuljačke za novorođenčad/bebe; oprema za ljuljačke za novorođenčad/bebe.

(111) **BAZ2224002** (181) 21/01/2032
 (210) BAZ2224002A (220) 21/01/2022
 (151) 16/02/2023
 (732) **HEMOPARM A.D. farmaceutsko-**
hemijska industrija Vršac Beogradski
put bb, 26300 Vršac, RS
 (740) MSA IP
 (540)

KARLINDA

(511)

5 Farmaceutski proizvodi.

(111) **BAZ2224003** (181) 21/01/2032
 (210) BAZ2224003A (220) 21/01/2022
 (151) 14/02/2023
 (732) **HEMOPARM A.D. farmaceutsko-**
hemijska industrija Vršac Beogradski
put bb, 26300 Vršac, RS
 (740) MSA IP
 (540)

KOMBENAN

(511)

5 Farmaceutski proizvodi.

(111) **BAZ2224004** (181) 21/01/2032
 (210) BAZ2224004A (220) 21/01/2022
 (151) 14/02/2023
 (732) **HEMOPARM A.D. farmaceutsko-**
hemijska industrija Vršac Beogradski
put bb, 26300 Vršac, RS
 (740) MSA IP
 (540)

KARDUR

(511)

5 Farmaceutski proizvodi.

(111) **BAZ2224005** (181) 21/01/2032
 (210) BAZ2224005A (220) 21/01/2022
 (151) 15/02/2023
 (732) **HEMOFARM A.D. farmaceutsko-hemijska industrija Vršac Beogradski put bb, 26300 Vršac, RS**
 (740) MSA IP
 (540)

MEMORION

(511)
 5 Farmaceutski proizvodi.

(111) **BAZ2224012** (181) 24/01/2032
 (210) BAZ2224012A (220) 24/01/2022
 (151) 10/02/2023
 (732) **BERLIN-CHEMIE AG**
Glienicker Weg 125, 12489 Berlin, DE
 (740) Dragan Mićunović
 (540)

GROLAN

(511)
 5 Farmaceutski preparati; dijetetske supstance prilagođene za medicinsku upotrebu.

(111) **BAZ2224013** (181) 24/01/2032
 (210) BAZ2224013A (220) 24/01/2022
 (151) 07/02/2023
 (732) **ALKALOID AD Skopje**
Bldv. Aleksandar Makedonski 12, 1000 Skopje, MK
 (740) "Živko Mijatović & Partners" d.o.o.
 (540)

BOLDENO

(511)
 5 Farmaceutski pripravci; farmaceutski proizvodi; analgetici; antibiotici; droge za medicinske potrebe; lijekovi za ljudske potrebe; dijetetske tvari za medicinsku upotrebu; dijetetska hrana za medicinsku upotrebu; nutritivni dodaci prehrani; mineralni dodaci prehrani; vitaminski pripravci.

(111) **BAZ2224016** (181) 26/01/2032
 (210) BAZ2224016A (220) 26/01/2022
 (151) 06/03/2023
 (732) **PETROLINVEST D.D. SARAJEVO**
Ul. Tvornička br. 3, 71000 Sarajevo, BA
 (740) Marić & Co advokatsko društvo d.o.o.
 (540)

PI

(511)
 35 Analiza u svrhu iskorištavanje naftnih izvora, savjetovanje u oblasti arhitekture, arhitektonske usluge, izrada građevinskih planova, savjeti u vezi štednje energije, inženjerske usluge, usluge istraživanja u oblasti naftne, gasne i rudarske industrije, testiranje naftnih bušotina, istraživanja i analize naftnih polja, usluge analize tehničkih projekata, tehničko pisanje (usluge), tehnološke savjetodavne usluge, tehnička istraživanja, istraživanja u oblasti građevinarstva. ;
 37 Nadzor građevinskih radova, konsultacije u vezi sa izgradnjom, izgradnja, Informacije o izgradnji (graditeljstvu), gradnja i održavanje cjevovoda. ;
 42 Savjeti o organizaciji i vođenju poslova, savjetovanje o vođenju poslova, savjetovanje o organizaciji poslova, usluge poslovnog upravljanja za građevinske projekte.

(111) **BAZ2224018** (181) 28/01/2032
 (210) BAZ2224018A (220) 28/01/2022
 (151) 07/02/2023
 (300) 931445-2022/DSD
 07/01/2022
 PE
 (732) **Riot Games, Inc. (a Delaware corporation)**
12333 W. Olympic Blvd., Los Angeles, California 90064, US
 (740) MSA IP
 (540)

RIFT RUMBLE SERIES

(511)
 25 Odjeća; ešarpe; remenje [odjeća]; kape za bezbol; pletene kape; čizme; kaputi; kostimi za upotrebu u igrama uloga; haljine; rukavice [odjeća]; kostimi za Noć vještica; kape, šeširi; sportske majice s kapuljačom; odjeća za malu djecu; jakne [odjeća]; udobna odjeća za nošenje kod kuće; hlače; puloveri; odjeća za kišu; sandale; marame; košulje; cipele; kratke hlače; suknje; odjeća za spavanje; čarape; hlače trenerki; džemper; kupaci kostimi; majice kratkih

rukava; hula-hopke i helanke; majice [odjeća]; trenerke; donje rublje. ;

38 Telekomunikacijske usluge i usluge emitovanja; usluge emitovanja i prenosa (streaminga) igranja video igara i takmičenja u igranju video igara putem globalnih komunikacionih mreža, Interneta i bežičnih mreža; usluge video, audio i televizijskog prenosa (streaminga); usluge internetskog emitovanja preko globalnih i lokalnih računarskih mreža; bežični elektronski prenos podataka, slika i informacija. ;

41 Usluge zabave; usluge zabave, naime, organizovanje i uživo vođenje takmičenja i turnira koji se odnose na računarske i video igre; uspostavljanje pravila i propisa u vezi sa takmičenjima i turnirima u računarskim i video igrama; pružanje vebajtova koji prikazuju audio i video prezentacije koje se ne mogu preuzimati koji se odnose na takmičenje i turnire u računarskim i video igrama; pružanje informacija koje se ne mogu preuzimati o zabavnim sadržajima o takmičenjima i turnirima u računarskim i video igrama putem vebajtova; usluge razonode, naime, organizovanje sastanaka uživo sa obožavaocima (fanovima) i konferencija sa interaktivnim igrama među učesnicima u oblasti računarskih i video igara.

(111) **BAZ2224022** (181) 28/01/2032

(210) BAZ2224022A (220) 28/01/2022

(151) 09/03/2023

(732) **R&S d.o.o. Sarajevo**

Igmanska bb, Vogošća, BA

(591) plava, bijela

(540)



(531) 26.1,26.11,27.5,29.1

(511)

3 Nemedicinska kozmetika i toaletni preparati; nemedicinska sredstva za čišćenje zuba; sredstva za bijeljenje i druge supstance za pranje veša; preparati za čišćenje, poliranje, ribanje i abrazivni preparati. ;

16 Papir i karton; štampane stvari; knjigovezački materijal; fotografije; kancelarijski materijal i kancelarijski pribor, osim namještaja; ljepila za kancelarijske i kućne potrebe; materijali za crtanje i materijali za umjetnike; kistovi; materijali za obuku i nastavu; plastični omotači, folije i kese za umotavanje i pakovanje; štamparska slova, klišeji. ;

20 Namještaj. ;

35 Ogllašavanje; vođenje poslova; poslovno upravljanje; kancelarijski poslovi; trgovina na veliko.

(111) **BAZ2224023** (181) 28/01/2032

(210) BAZ2224023A (220) 28/01/2022

(151) 28/02/2023

(732) **Birotim d.o.o. Sarajevo**

Igmanska bb, Vogošća, BA

(591) žuta, crna

(540)

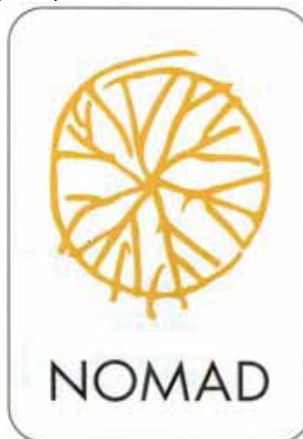

(531) 1.3,5.5,26.4,29.1

(511)

36 Poslovi sa nekretninama.;

43 Usluge pružanja hrane i pića; privremeni smještaj.

(111) **BAZ2224025** (181) 01/02/2032

(210) BAZ2224025A (220) 01/02/2022

(151) 07/02/2023

931443-2022/DSD 07/01/2022 PE

(732) **Riot Games, Inc. (a Delaware corporation)**

12333 W. Olympic Blvd., Los Angeles, California 90064, US

(740) MSA IP

(540)

WILD RIFT ICONS GLOBAL CHAMPIONSHIP

(511)

25 Odjeća; ešarpe; remenje [odjeća]; kape za bejzbol; pletene kape; čizme; kaputi; kostimi za upotrebu u igrama uloga; haljine; rukavice [odjeća]; kostimi za Noć vještica; kape, šeširi; sportske majice s kapuljačom; odjeća za malu djecu; jakne [odjeća]; udobna odjeća za nošenje kod kuće; hlače; puloveri; odjeća za kišu; sandale; marame; košulje; cipele; kratke hlače; suknje; odjeća za spavanje; čarape;

hlače trenerki; džemperi; kupači kostimi; majice kratkih rukava; hula-hopke i helanke; majice [odjeća]; trenerke; donje rublje. ;

38 Telekomunikacijske usluge i usluge emitovanja; Usluge emitovanja i prenosa (streaminga) igranja video igara i takmičenja u igranju video igara putem globalnih komunikacionih mreža, Interneta i bežičnih mreža; usluge video, audio i televizijskog prenosa (streaminga); usluge internetskog emitovanja preko globalnih i lokalnih računarskih mreža; bežični elektronski prenos podataka, slika i informacija.;

41 Usluge zabave; usluge zabave, naime, organizovanje i uživo vođenje takmičenja i turnira koji se odnose na računarske i video igre; uspostavljanje pravila i propisa u vezi sa takmičenjima i turnirima u računarskim i video igrama; pružanje veb-sajtova koji prikazuju audio i video prezentacije koje se ne mogu preuzimati koji se odnose na takmičenje i turnire u računarskim i video igrama; pružanje informacija koje se ne mogu preuzimati o zabavnim sadržajima o tkamičenjima i turnirima u računarskim i video igrama putem veb-sajtova; usluge rasonode, naime, organizovanje sastanaka uživo sa obožavaocima (fanovima) i konferencija sa interaktivnim igrama među učesnicima u oblasti računarskih i video igara.

(111) **BAZ2224026** (181) 01/02/2032

(210) BAZ2224026A (220) 01/02/2022

(151) 06/03/2023

(732) **Derayah Financial Company**

2rd floor, Olaya Center, Olaya Main Street, Riyadh 11323, PO Box 286546, SA

(740) Marić & Co advokatsko društvo d.o.o.

(591) ljubičasta, narandžasta

(540)



(531) 1.3,24.15,28.1,29.1

(511)

36 Agencije za naplatu dugovanja, savjetodavne usluge u vezi sa dugovima, prenos novčanih sredstava elektronskim putem; osiguravanje finansijskih sredstava za građevinske projekte; carinsko posredovanje; finansijske procjene (osiguranje, banke, nekretnine); finansijsko upravljanje; finansijska analiza; savjetovanje o finansijskim pitanjima; finansijske obavijesti; finansijsko sponzorstvo; finansijska procjena neisječenih stabala; pružanje informacija o finansijskim putem web-stranice; finansijsko upravljanje plaćanja naknada za druge; usluge finansiranja; usluge investiranja sredstava; zajmovi (finansiranje); online bankarstvo; organizovanje sakupljanja priloga; bankarske usluge.

(111) **BAZ2224027** (181) 01/02/2032

(210) BAZ2224027A (220) 01/02/2022

(151) 10/02/2023

(732) **ALKALOID AD Skopje**

Blvd. Aleksandar Makedonski 12, 1000 Skopje, MK

(740) "Živko Mijatović & Partners" d.o.o.

(540)

MAZENID

(511)

5 Farmaceutski preparati.

(111) **BAZ2224028** (181) 02/02/2032

(210) BAZ2224028A (220) 02/02/2022

(151) 10/02/2023

(732) **ALKALOID AD Skopje**

Blvd. Aleksandar Makedonski 12, 1000 Skopje, MK

(740) "Živko Mijatović & Partners" d.o.o.

(540)

SYRLENO

(511)

5 Farmaceutski pripravci; farmaceutski pripravci za upotrebu u transplataciji organa, farmaceutski pripravci za liječenje raka; farmaceutski pripravci za upotrebu u onkologiji.

(111) **BAZ2224029** (181) 02/02/2032

(210) BAZ2224029A (220) 02/02/2022

(151) 10/02/2023

(732) **Glaxo Group Limited**

980 Great West Road, Brentford, Middlesex TW8 9GS, GB

(740) "INTELBIRO" d.o.o.

(540)

BLUJEPА

(511)

5 Farmaceutski i medicinski pripravci i substance; vakcine.

(111) **BAZ2224030** (181) 02/02/2032
 (210) BAZ2224030A (220) 02/02/2022
 (151) 10/02/2023
 (732) **Glaxo Group Limited**
980 Great West Road, Brentford,
Middlesex TW8 9GS, GB
 (740) "INTELBIRO" d.o.o.
 (540)

ZILWAYO

(511)
 5 Farmaceutski i medicinski pripravci i substance; vakcine.

(111) **BAZ2224031** (181) 02/02/2032
 (210) BAZ2224031A (220) 02/02/2022
 (151) 28/02/2023
 (732) **HERCEGOVINA PRODUKT d.o.o.**
Gospodarska zona Tromeđa VI br.5,
88260 Čitluk, BA
 (540)



(531) 5.3,5.7,9.7,25.1,26.4
 (511)

33 Alkoholna pića, osim piva; alkoholni preparati za pravljenje napitaka; alkoholna pića (osim piva); alkoholna pića koja sadrže voće; alkoholna vina; alkoholni napici osim piva; aperitivi; aperitivi na bazi destiliranih alkoholnih pića; aperitivi na bazi vina; aperitivi na bazi žestokih pića; aromatizirana alkoholna pića; bijelo vino; brandy [rakija]; brendi za kuhanje; crno vino; desertna vina; destilirana pića; digestivi [likeri i žestoka pića]; džin [vrsta rakije]; ekstrakti žestokih pića; fermentirano žestoko piće; gorki alkoholni aperitivi; gotovi kokteli od vina; klekovača [rakija]; kokteli; kuhana vina; kuhano vino; likeri; napitci s vinom [špriceri]; nepjenušavo vino; niskoalkoholična vina; okrepljujuća žestoka pića s ekstraktima bilja [homeishu]; okrepljujuća žestoka pića s ekstraktima borovih iglica [matsuba-zake]; pića na bazi vina; pića od tropa [delanac]; pitka žestoka pića; pjenušava bijela vina; pjenušava crna vina; pjenušava vina; pjenušavo vino od grožđa; pjenušci [vina]; pojačana vina; prirodna pjenušava vina; slatka vina; stolna vina; šeri brendi; vina sa zaštićenom oznakom izvornosti; vina sa zaštićenom oznakom zemljopisnog podrijetla; vino; vino od grožđa; vino pojačano alkoholom; vino za kuhanje; žestoka pića (napitci).

(111) **BAZ2224032** (181) 02/02/2032
 (210) BAZ2224032A (220) 02/02/2022
 (151) 28/02/2023
 (732) **HERCEGOVINA PRODUKT d.o.o.**
Gospodarska zona Tromeđa VI br.5,
88260 Čitluk, BA
 (540)



(531) 5.7,11.3,26.4,26.5
 (511)

33 Alkoholna pića, osim piva; alkoholni preparati za pravljenje napitaka; alkoholna pića (osim piva); alkoholna pića koja sadrže voće; alkoholna vina; alkoholni napici osim piva; aperitivi; aperitivi na bazi destiliranih alkoholnih pića; aperitivi na bazi vina; aperitivi na bazi žestokih pića; aromatizirana alkoholna pića; bijelo vino; brandy [rakija]; brendi za kuhanje; crno vino; desertna vina; destilirana pića; digestivi [likeri i žestoka pića]; džin [vrsta rakije]; ekstrakti žestokih pića; fermentirano žestoko piće; gorki alkoholni aperitivi; gotovi kokteli od vina; klekovača [rakija]; kokteli; kuhana vina; kuhano vino; likeri; napitci s vinom [špriceri]; nepjenušavo vino; niskoalkoholična vina; okrepljujuća žestoka pića s ekstraktima bilja [homeishu]; okrepljujuća žestoka pića s ekstraktima borovih iglica [matsuba-zake]; pića na bazi vina; pića od tropa [delanac]; pitka žestoka pića; pjenušava bijela vina; pjenušava crna vina; pjenušava vina; pjenušavo vino od grožđa; pjenušci [vina]; pojačana vina; prirodna pjenušava vina; slatka vina; stolna vina; šeri brendi; vina sa zaštićenom oznakom izvornosti; vina sa zaštićenom oznakom zemljopisnog podrijetla; vino; vino od grožđa; vino pojačano alkoholom; vino za kuhanje; žestoka pića (napitci).

(111) **BAZ2224036** (181) 07/02/2032
 (210) BAZ2224036A (220) 07/02/2022
 (151) 09/03/2023
 (732) **INTUITIVA d.o.o.**

Zelenih Beretki 22, 71000 Sarajevo, BA

(740) Marić & Co advokatsko društvo d.o.o.
 (540)

INTUITIVA

(511)

18 Koža i imitacije kože, proizvodi od tih materijala obuhvaćeni u ovaj razred, naročito: privjesci i etikete za prtljagu; vreće za odjeću za putnu prtljagu; torbe; ručne torbe; torbe za kupovinu, torbe za odjeću; torbe za plažu; torbe na kotačiće; lovačke torbe; torbe za spise [aktovke]; diplomatske torbe; eutiji, između ostalog za ključeve; kutijice od kože ili imitacije kože; škrinje; kišobrani; kožni remeni i pojasevi; naprtnjače; novčanici; prtljažni artikli; torbe za struk; torbe za sedlo; životinjske kože pripremljene za izradu krznarskih proizvoda; školske torbe; zaštitni poklopci od kože ili imitacije kože; krzno od životinjskih koža; sedlarski proizvodi; marame i nosiljke s jednom naramenicom za nošenje djece; nosiljke za djecu; marame za bebu; štavljena koža [ne za čišćenje]; kutije od kože za šešire; koferi za kozmetiku bez opreme; presvlake, kožne za pokućstvo; kožni ukrasi za namještaj; kožno remenje za rame; pokrivači od krzna; pokrivači za životinje; vreće [omotači, džepovi], od kože za ambalažu; kišobrani; suncobrani; presvlake za kišobrane; kožna vrpca; kožne vodilice, kožne uzice; novčanici; sportske torbe; navlake za odijela; štavljena koža. ;

25 Konfekcijska odjeća; kratke bluze; haljine; majice; košulje; kratki kaputi [sakoi]; suknje; kućne haljine; košulje s kratkim rukavima; kombinezoni [odjeća]; hlače; bodi [ženski odjevni predmeti]; kratke hlače, obuća, obuća od kože, cipelice za dojenčad; džemper; odjeća od pletenih tkanina; pokrivala za glavu; papuče; odjeća za žene; ženske svečane haljine; svileni rupci; jakne; ženske potkošulje; muški ogrtači; jakne (postavljene-) [odjeća]; nošnje; odjeća od krzna; kožna odjeća; leptir mašne; odjevni predmeti koji se nose oko vrata; pojasevi [odjeća]; bodiji [donje rublje]; korzeti [donje rublje]; grudnjaci; pokrivala za glavu [velovij; čarape; muška odijela; odjeća za muškarce, žene i djecu; košulje; košulje za odjela; polo majice; majice kratkih rukava; gornji dijelovi trenirka; jakne [odjeća]; muške gaće; šuške trenirke; balske haljine; dugačke haljine; donje rublje; formalna odjeća; vjenčanice; prsluci; ogrtači [odjeća]; pletena odjeća; dijelovi odjeće, obuće i pokrivala za glavu; tute (ženska odjeća); pelerine; mantili; trake za glavu; toke [šeširi]; pidžame; kućni ogrtači; rukavice; gornji dijelovi trenirka; hlače trenirka; kabanice; džepne marame [odjeća]; radna odjeća; kupaći kostimi; odjeća za plažu; haljine za dojenčad i malu djecu; dječja odjeća; platneni podbraci; trikoi [gimnastički dresovi, majice]; odore [uniforme]. ;

40 Šivanje; Krojenje [po narudžbi]; Šivanje po mjeri; Rezanje tkanine.

(111) **BAZ2224037** (181) 08/02/2032
 (210) BAZ2224037A (220) 08/02/2022
 (151) 16/02/2023
 (732) **GreenCycle GmbH**

Stiftsbergstrasse 1, 74172 Neckarsulm, DE

(740) MSA IP

(591) zelena, siva
 (540)



(531) 5.3,27.5,29.1

(511)

6 Metalne palete. ;

16 Vreće za smeće papirnate ili plastične; plastična folija za umotavanje; papir, papir za kopiranje; karton, kartonski kontejneri, materijali za pakovanje od kartona.;

20 Palete za utovar, nemetalne.;

22 Torbe od tekstila i vreće za pakovanje, skladištenje i transport; vreće za transport otpada.;

37 Popravak plastičnih paleta.;

39 Sakupljanje, skladištenje i transport sekundarnih sirovina, otpada i transportnog materijala, posebno plastičnih paleta; pružanje informacija u području prikupljanja, skladištenja i transporta sekundarnih sirovina, otpada i transportnih materijala, posebno plastičnih paleta.;

40 Sortiranje, reciklaža, spaljivanje i uništavanje sekundarnih sirovina i otpada; pružanje informacija u vezi sa sortiranjem, recikliranjem, spaljivanjem i uništavanjem sekundarnih sirovina i otpada.

(111) **BAZ2224038** (181) 08/02/2032
 (210) BAZ2224038A (220) 08/02/2022
 (151) 14/02/2023

(732) **Koncern za proizvodnju i promet konditorskih proizvoda BAMBI A.D. Požarevac**

Đure Đakovića bb, 12000 Požarevac, RS

(740) Dragan Mićunović

(591) nijanse plave, smeđa, narandžasta, žuta, bijela, drap, crna, crvena

(540)



(531) 3.9,8.1,19.3,25.7,29.1

(511)

30 Slani proizvodi napravljeni od brašna, slani krekeri, pereci preliveni čokoladom.

(111) **BAZ2224039** (181) 08/02/2032
 (210) BAZ2224039A (220) 08/02/2022
 (151) 14/02/2023

(732) **Koncern za proizvodnju i promet konditorskih proizvoda BAMBI A.D. Požarevac**

Đure Đakovića bb, 12000 Požarevac, RS

(740) Dragan Mićunović

(591) nijanse plave, smeđa, roza, žuta, bijela, drap, crna, crvena

(540)



(531) 3.9,8.1,19.3,25.7,29.1

(511)

30 Slani proizvodi napravljeni od brašna, slani krekeri, pereci preliveni čokoladom.

(111) **BAZ2224040** (181) 08/02/2032
 (210) BAZ2224040A (220) 08/02/2022
 (151) 09/03/2023

(732) **Incom d.o.o.**

Tovarniška cesta 6A, 5270 Ajdovščina, SI

(740) "LINEA SERVICES" d.o.o. Sarajevo

(591) smeđa, bijela

(540)



(531) 26.4,27.5

(511)

30 Čokolada; topla čokolada, čokolada sa punjenjem; mlečna čokolada; čokolada sa alkoholom; čokoladni prah; čokolada sa japanskim renom; čokolada za prelive; veganska topla čokolada; gazirana čokolada; nemedicinska čokolada; čokolada bez mleka; čokolada za konditorske proizvode i hleb; čokolada sa sredinom sa ukusom mente; čokoladne paste, čokoladni namazi; čokoladni prelive; čokoladne pločice; čokoladni sirup; čokoladne mrvice za dekoraciju; čokoladna jaja; čokoladne bombone, čokoladni čips; praline od čokolade; čokoladne školjke; čokoladne zeke; trufle (slatkiši); brauni kolači; praline; punjenja na bazi

čokolade; pločice od mlečne čokolade; punjene čokoladne pločice; voće obloženo čokoladom; orašasti plodovi obloženi čokoladom; perece obložene čokoladom; konditorski proizvodi obloženi čokoladom; konditorski proizvodi od šećera obloženi čokoladom; čokoladne bombone sa punjenjem; čokolade sa likerom; čokoladne dekoracije za torte; čokoladni namazi sa orašastim plodovima; čokolade koje se poklanjaju u advent kalendaru; čokoladna punjenja za pekarske proizvode; čokoladni namazi za korišćenje na hlebu; gotove prehrambene pločice na bazi čokolade; čokoladna dekoracija za konditorske proizvode; čokoladna dekoracija za jelke; čokolada u obliku praline; čokolada u obliku školjki; čokolada koja sadrži mlevena zrna kafe; pločice na bazi čokolade kao zamena za obrok.

(111) **BAZ2224041** (181) 08/02/2032

(210) BAZ2224041A (220) 08/02/2022

(151) 09/03/2023

(732) **Incom d.o.o.**

Tovarniška cesta 6A, 5270 Ajdovščina, SI

(740) "LINEA SERVICES" d.o.o. Sarajevo

(540)

LEONE CHOCOLATE

(511)

30 Čokolada; topla čokolada, čokolada sa punjenjem; mlečna čokolada; čokolada sa alkoholom; čokoladni prah; čokolada sa japanskim renom; čokolada za prelive; veganska topla čokolada; gazirana čokolada; nemedicinska čokolada; čokolada bez mleka; čokolada za konditorske proizvode i hleb; čokolada sa sredinom sa ukusom mente; čokoladne paste, čokoladni namazi; čokoladni prelive; čokoladne pločice; čokoladni sirup; čokoladne mrvice za dekoraciju; čokoladna jaja; čokoladne bombone, čokoladni čips; praline od čokolade; čokoladne školjke; čokoladne zeke; trufle (slatkiši); brauni kolači; praline; punjenja na bazi čokolade; pločice od mlečne čokolade; punjene čokoladne pločice; voće obloženo čokoladom; orašasti plodovi obloženi čokoladom; perece obložene čokoladom; konditorski proizvodi obloženi čokoladom; konditorski proizvodi od šećera obloženi čokoladom; čokoladne bombone sa punjenjem; čokolade sa likerom; čokoladne dekoracije za torte; čokoladni namazi sa orašastim plodovima; čokolade koje se poklanjaju u advent kalendaru; čokoladna punjenja za pekarske proizvode; čokoladni namazi za korišćenje na hlebu; gotove prehrambene pločice na bazi čokolade; čokoladna dekoracija za konditorske proizvode; čokoladna dekoracija za jelke; čokolada u obliku praline; čokolada u obliku školjki; čokolada koja sadrži mlevena zrna kafe; pločice na bazi čokolade kao zamena za obrok.

(111) **BAZ2224042** (181) 08/02/2032

(210) BAZ2224042A (220) 08/02/2022

(151) 27/02/2023

(732) **MARBO PRODUCT d.o.o.**

Đorđa Stanojevića 14, 11000 Beograd, RS

(740) PETOŠEVIĆ d.o.o.

(540)

SVAKI TRENUTAK JE POSEBAN UZ CHIPSY

(511)

29 Grickalice na bazi krompira i čips; grickalice na bazi soje i čips; grickalice na bazi povrća i čips; grickalice na bazi oraščića i čips; gotove grickalice koje se prvenstveno sastoje od krompira i čipsa, orašastih plodova, proizvoda od orašastih plodova, sjemenki, povrća ili njihovih kombinacija, a naročito, čips od krompira, listići od krompira, čips od povrća, taro čips, listići, grickalice od svinjetine, grickalice od govedine, grickalice na bazi soje, grickalice na bazi mahunarki i namazi, umaci, sirevi; mješavine grickalice koje se prvenstveno sastoje od čipsa od krompira i povrća, orašastih plodova, proizvoda od orašastih plodova, sjemenki, povrća ili njihovih kombinacija. ;

30 Gotove grickalice koje se prvenstveno sastoje od zrna žitarica, kukuruza, žitarica ili njihovih kombinacija, uključujući kukuruzni čips. tortilja čips, čips od kruha (pita chips), čips od riže, rižine kolačiće, krekere od riže, grickalice od riže, krekere, perece, napuhane grickalice, kokice (pucanci, umake za grickalice, umake od rajčice (salsa), grickalice u obliku pločica; grickalice od riže i čips; grickalice na bazi žitarica i prehrambene pločice; umaci; grickalice na bazi zrnja; grickalice od kruha; grickalice na bazi kukuruza i čips; grickalice na bazi brašna i čips; čips od peciva.

(111) **BAZ2224045** (181) 09/02/2032

(210) BAZ2224045A (220) 09/02/2022

(151) 10/02/2023

(732) **FARMAVITA DRUŠTVO ZA PROIZVODNJI I TRGOVINU LIJEKOVA d.o.o.**

Igmanska 5a, 71320 Vogošća, BA

(740) "LINEA SERVICES" d.o.o. Sarajevo

(540)

LIPOSTAT

(511)

5 Farmaceutski proizvodi.

- (111) **BAZ2224046** (181) 09/02/2032
 (210) BAZ2224046A (220) 09/02/2022
 (151) 10/02/2023
 (732) **CDS Canada**
4 L.P. 8400 av. du Cirque, Montreal
Quebec H1Z 4M6, CA
 (740) "LINEA SERVICES" d.o.o. Sarajevo
 (540)



(531) 1.3,26.1,26.2

(511)

9 Prethodno snimljeni zapisi za pohranu i reprodukciju zvuka i/ili slike, sa popratnom muzičkom i/ili pozorišnom ili dramskom izvedbom, naime, audio diskovi, video diskovi, kompaktni diskovi (CD), digitalni video diskovi (DVD), interaktivni kompaktni diskovi (CD-I), diskete, akustične ploče, vinil ploče, filmovi sa popratnom muzičkom, pozorišnom i dramskom izvedbom; prethodno snimljeni elektronski i digitalni zapisi sa popratnom muzičkom i/ili pozorišnom i dramskom izvedbom; kutije za čuvanje CD-ova i DVD-ova; sunčane naočale i kutije za sunčane naočale; naočale i kutije za naočale; ukrasni magneti; zabavni i obrazovni programi (softveri), naime, multimedijalni program za interaktivne kompjuterske igrice, multimedijalni program pohranjen na CD-ROM-u i drugim read-only formatima uz pratnju zabavnog i/ili obrazovnog sadržaja iz oblasti muzike, glume i raznih drugih djela; magnetski kodirane kartice za javne telefonske govornice; zvučni i video snimci sa muzikom i/ili pozorišnom i dramskom izvedbom; muzički zvučni snimci za preuzimanje; video zapisi koji se mogu preuzeti sa pozorišnim ili dramskim izvedbama; kompjuterski miševi i podloge za miševe; kutije za nošenje i zaštitu pejdžera, telefona, PDA-a (osobni digitalni asistenti), tabletnih kompjutera i MP3 plejera; privjesci i pribor za mobitele; punjači baterija za mobitele; aplikacije za mobilne telefone i tablet kompjutere; USB-ovi; kacige sa slušalicama, slušalice; video, kompjuterske i elektroničke igre, softver i programi; digitalne fotografije i fotografije za preuzimanje; trakice-privjesci. ;

16 Papirna roba, naime, magazini, brošure, programi suvenira, knjige i prigodne knjige o cirkusu, zabavi i umjetnosti, plakati, litografije, kalendari, dnevници,

podsetnici, precrtane slike, ukrasne tetovaže, zastavice od papira, zastave i zastavice, bojanke, pribor za slikanje i bojenje za djecu, stripovi, albumi, adresari, oznake za stranice u knjigama, otvarači za pisma, foto albumi, rokovnici, fascikle, papir za poklone; papirne i plastične vrećice za kupovinu, za pakovanje, za držanje hrane, za držanje poklona; kese za opšte namjene, vrećice za trgovinu, plastične ručne torbe za višekratnu upotrebu, plastične vrećice za višekratnu upotrebu; plastične torbe za poklone za višekratnu upotrebu, fabričke vrećice za poklone; papirnati proizvodi; uokvirene slike, hemijske olovke, olovke, stolni setovi, setovi olovki i hemijskih olovki, nemagnetski kodirane kartice za javne telefonske govornice; štampane publikacije vezane za muziku; stalci za pridržavanje knjiga; pernice; pritiskači za papir; čestitke, razglednice, kartice za bilješke; slike, fotografije, umjetničke slike, umjetnički poster; agende; bilježnice, blokici za pisanje, papir za pisanje; samoljepljivi proizvodi za papirnice; registratori, fascikle, omoti za isprave, omoti za fotografije; umjetničke slike; papirni podmetači za čaše, stolni ubrusi od papira; kontejneri za papirnu ambalažu za hranu i piće; umjetnička djela od papira, ukrasi, figurice, maske i skulpture; kompleti za dječju umjetnost i zanate; setovi za izradu papirnih stvari. ;

25 Odjeća, odjevni predmeti i asesoari, naime, majice, košulje, dresovi, majice kratkih rukava, džerseji, džemper, kardigani, puloveri; potkošulje, topovi na vezanje oko vrata, hlače, trenerke, šorcevi, ženske potkošulje, kombinezoni; žensko i muško donje rublje, naime, gaćice, bokserice, ženske bokserice, tange, g-string, grudnjaci, bodiji, merry widows korzeti, čarape za tijelo, korzeti, slipovi, podvezice, saronzi; odjeća za spavanje, odnosno bade mantili, noćne košulje, pidžame, haljine za spavanje, maske za spavanje; kimona; kaputi, jakne, prsluci, haljine, tunike, suknje, bluze, kombinezoni, trikoi, tutui, kupaći kostimi; odjeća za kišu, naime, kišni kaputi, kišne kapuljače, pončoi i pelerine za kišu; kravate, umjetničke kravate, remenje, šalovi, pašmine, kragne; obuća, naime, cipele, čizme.; grijači za noge (štucne); pokrivala za glavu, naime, šeširi, kačketi i kape, vrpce za glavu, povezi, povezi za glavu (bandane), štitnici za uši i pokrivala za glavu; pregače; kostimi za maskenbal; čarape; rukavice, vunene pletene rukavice.;

41 Usluge razonode, naime, koncepcija, stvaranje, produkcija i prikazivanje pozorišnih predstava; koncepcija, stvaranje, produkcija, distribucija i prikazivanje audiovizualnog rada i multimedijalnog zabavnog sadržaja; produkcija multimedijalnih pozorišnih izvedbi; usluge kockarnica; usluge lutrije; dogovaranje, planiranje, organiziranje i vođenje privatnih zabava; dogovaranje, planiranje, organiziranje i vođenje posebnih događaja u svrhu društvene zabave; interaktivni, impresivni i virtualni događaji, izložbe i iskustva; kabarei; večere; muzički festivali; muzički koncerti; rejske zabave; diskoteke; noćni klubovi; saloni za cigare; karaoke barovi; klizališta; usluge bilijar sala.

(111) **BAZ2224047** (181) 09/02/2032
 (210) BAZ2224047A (220) 09/02/2022
 (151) 10/02/2023

(732) **FARMAVITA DRUŠTVO ZA
 PROIZVODNJI I TRGOVINU LIJEKOVA
 d.o.o.**

Igmanska 5a, 71320 Vogošća, BA

(740) "LINEA SERVICES" d.o.o. Sarajevo
 (540)

CARDIOL

(511)

5 Farmaceutski proizvodi.

(111) **BAZ2224048** (181) 09/02/2032
 (210) BAZ2224048A (220) 09/02/2022
 (151) 02/03/2023

(300) 90891688

19/08/2021

US

(732) **Rain International, LLC**

**1365 West Business Park Drive, Suite
 100, Orem, UT 84058, US**

(740) "Živko Mijatović & Partners" d.o.o.
 (540)

VIV3

(511)

5 Pripravci vitamina D; vitaminski dodaci; dijetetski i
 nutricionistički dodaci prehrani; tekući vitaminski dodaci;
 tekući dodatak prehrani; mineralni dodaci; nutriceutici kao
 prehrambeni dodaci; sprejeva za oralnu primjenu.

(111) **BAZ2224051** (181) 10/02/2032
 (210) BAZ2224051A (220) 10/02/2022
 (151) 03/03/2023

(732) **SAIC MOTOR CORPORATION LIMITED**

**Room 509, Building 1, No. 563 Song
 Tao Road, Pilot Free Trade Zone,
 Shanghai, CN**

(740) Inja Pašalić

(540)



(531) 26.5,27.5

(511)

9 Računarski programi koji se mogu preuzeti; aplikacije za računarske programe koje se mogu preuzeti; stanice za punjenje električnih vozila; električni akumulatori za vozila; signalizacijski trokuti za vozila u kvaru; navigacioni uređaji za vozila [brodska računala]; crne kutije [zapisivači podataka]; automatski dojavljivači gubitka pritiska u gumama vozila; prenosni punjači; futrole za pametne telefone; punjači za telefone; reflektirajući sigurnosni prsluci.;

12 Vozila za kretanje po zemlji, po zraku, po vodi i na tračnicama; električna vozila; automobili; samovozeći automobili [autonomni automobili]; zrcala za gledanje unatrag [retrovizori]; civilni dronovi; uređaji za zaštitu vozila od krađe; glavčine točkova vozila; sigurnosna sjedala za djecu u vozilima; obloge, unutarnje za vozila [tapecirung].;

37 Održavanje i popravak automobile; servisne stanice za vozila (snabdijevanje gorivom i održavanje); podmazivanje vozila; punjenje električnih vozila; postavljanje održavanje i popravak računala; postavljanje, održavanje i popravak strojeva; punjenje akumulatora vozila; balansiranje guma; postavljanje i popravak alarmnih uređaja protiv krađe; pranje vozila.

(111) **BAZ2224052** (181) 11/02/2032

(210) BAZ2224052A (220) 11/02/2022

(151) 10/02/2023

(732) **HEMOFARM A.D. farmaceutsko-
 hemijska industrija Vršac Beogradski
 put bb, 26300 Vršac, RS**

(740) MSA IP

(540)

ISOSKIN

(511)

5 Farmaceutski proizvodi.

- (111) **BAZ2224053** (181) 11/02/2032
 (210) BAZ2224053A (220) 11/02/2022
 (151) 27/02/2023
 (732) **Pfizer Inc.**
235 East 42nd Street, New York, New York 10017, US
 (740) PETOŠEVIĆ d.o.o.
 (540)



(531) 15.1,26.1,26.4,26.5,26.11

(511)

5 Farmaceutski, medicinski i veterinarski pripravci; higijenski pripravci za medicinsku upotrebu.

- (111) **BAZ2224058** (181) 11/02/2032
 (210) BAZ2224058A (220) 11/02/2022
 (151) 03/03/2023
 (732) **HERCEGOVINA PRODUKT d.o.o.**
Gospodarska zona Tromeđa VI br.5, 88260 Čitluk, BA
 (540)

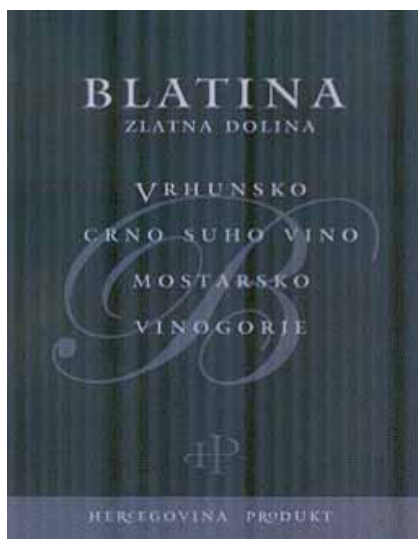

(531) 26.4,27.5

(511)

33 Alkoholna pića, osim piva; alkoholni preparati za pravljenje napitaka; Alkoholna pića (osim piva); Alkoholna vina; Alkoholni napici osim piva; Aperitivi; Aperitivi na bazi vina; Aromatizirana alkoholna pića; Crno vino; Desertna vina; Gotovi kokteli od vina; Kuhana vina; Kuhano vino; Napitci s vinom [špriceri]; Nepjenušavo vino; Niskoalkoholična vina; Pića na bazi vina; Pjenušava crna vina; Pjenušava vina; Pjenušavo vino od grožđa; Pjenušci [vina]; Pojačana vina; Prirodna pjenušava vina; Slatka vina; Stolna vina; Vina sa zaštićenom oznakom izvornosti; Vina sa zaštićenom oznakom zemljopisnog podrijetla; Vino; Vino od grožđa; Vino pojačano alkoholom; Vino za kuhanje.

- (111) **BAZ2224059** (181) 11/02/2032
 (210) BAZ2224059A (220) 11/02/2022
 (151) 03/03/2023
 (732) **HERCEGOVINA PRODUKT d.o.o.**
Gospodarska zona Tromeđa VI br.5, 88260 Čitluk, BA
 (540)

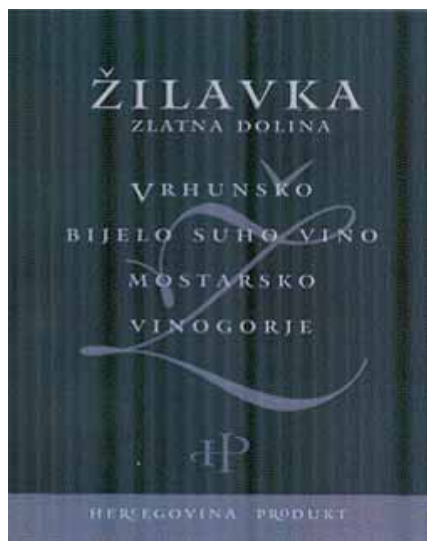

(531) 26.4,27.5

(511)

33 Alkoholna pića, osim piva; alkoholni preparati za pravljenje napitaka; Alkoholna pića (osim piva); Alkoholna vina; Alkoholni napici osim piva; Aperitivi; Aperitivi na bazi vina; Aromatizirana alkoholna pića; Bijelo vino; Desertna vina; Gotovi kokteli od vina; Kuhana vina; Kuhano vino; Napitci s vinom [špriceri]; Nepjenušavo vino; Niskoalkoholična vina; Pića na bazi vina; Pjenušava bijela vina; Pjenušava vina; Pjenušavo vino od grožđa; Pjenušci [vina]; Pojačana vina; Prirodna pjenušava vina; Slatka vina; Stolna vina; Vina sa zaštićenom oznakom izvornosti; Vina sa zaštićenom oznakom zemljopisnog podrijetla; Vino; Vino od grožđa; Vino pojačano alkoholom; Vino za kuhanje.

(111) **BAZ2224060** (181) 14/02/2032
 (210) BAZ2224060A (220) 14/02/2022
 (151) 10/02/2023
 (732) **PPG INDUSTRIES OHIO, INC., a corporation organized and existing under the laws of the State of Delaware**
3800 West 143rd Street, Cleveland, State of Ohio 44111, US
 (740) MSA IP
 (591) plava, bijela
 (540)

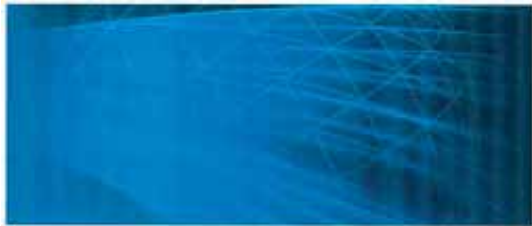

(531) 14.1,25.7,26.11,29.1

(511)

2 Boje, lakovi, glazure; sredstva za zaštitu od hrđe i truljenja drveta; kolorati; nagrizajuće boje; sirova prirodna smola; metalna folija i prah za slikare, dekoratere, štampare i umjetnike.

(111) **BAZ2224061** (181) 14/02/2032
 (210) BAZ2224061A (220) 14/02/2022
 (151) 10/02/2023
 (732) **HEMOFARM A.D. farmaceutsko-hemijska industrija Vršac Beogradski put bb, 26300 Vršac, RS**
 (740) MSA IP
 (540)

KOMGAR

(511)

5 Farmaceutski proizvodi.

(111) **BAZ2224062** (181) 14/02/2032
 (210) BAZ2224062A (220) 14/02/2022
 (151) 02/03/2023
 (732) **Selektiva d.o.o.**
Baranovićeva 12, 10000 Zagreb, HR
 (740) Inja Pašalić
 (591) ružičasta, žuta, bijela
 (540)



(531) 24.17,26.1,29.1

(511)

35 Konsultantske usluge u vezi sa oglašavanjem, reklamiranjem i marketingom; Marketing roba i usluga za druge; Savjeti na polju poslovnog upravljanja i marketinga; Usluge oglašavanja i marketinga koje se pružaju komunikacionim kanalima; Usluge oglašavanja, reklamiranja, marketinga i promotivnog savjetovanja i pomoći; Administracija programa poticajnih nagrada za promociju prodaje roba i usluga drugih; Usluge odnosa s javnošću; Savjetovanje za odnose s javnošću; Pružanje komercijalnih informacija; Istraživanje marketinške strategije; istraživanje javnog mnijenja; Istraživanja tržišta koja uključuju istraživanje javnog mnijenja; Anketna ispitivanja tržišta; Ankete u poslovne svrhe; Organizovanje prezentacija u reklamne svrhe; Organizovanje takmičenja u reklamne svrhe; Organizovanje i vođenje reklamnih događaja; Organizovanje i vođenje promotivnih događaja; Organizovanje i vođenje marketinških događaja; Organizacija sajmovi u svrhu oglašavanja; Organizacija promocija korištenjem audiovizuelnih medija; Organizacija programa vjernosti kupaca za komercijalne, promotivne ili potrebe oglašavanja. ;

41 Organizovanje konferencija, izložbi i takmičenja; Organizovanje seminara i konferencija; Organizovanje i održavanje seminara; Organizovanje i vođenje kolokvijuma; Uređenje i vođenje ličnih obrazovnih foruma; Usluge predavanja u vezi sa marketinškim vještinama; Filmska produkcija, osim reklamnih filmova; Režiranje filmova, osim reklamnih filmova; Produkcija video filmova; Produkcija televizijskih i radio programa; Usluge komponovanja muzike; Snimanje muzike; Organizacija sportskih takmičenja i sportskih događaja; Organizovanje takmičenja i nagrada; Usluge društvenog kluba u zabavne svrhe; Organizovanje i sprovođenje igara; Objavlivanje i izdavanje knjiga; Objavlivanje novina, časopisa, kataloga i brošura.

(111) **BAZ2224063** (181) 14/02/2032
 (210) BAZ2224063A (220) 14/02/2022
 (151) 03/03/2023
 (732) **HERCEGOVINA PRODUKT d.o.o.**
Gospodarska zona Tromeda VI br.5,
88260 Čitluk, BA

(540)

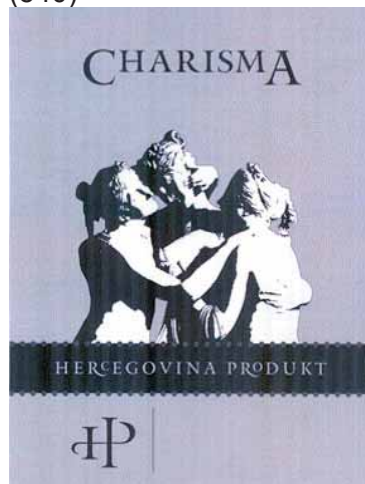

(531) 2.7,26.4,27.5

(511)

33 Alkoholna pića, osim piva; alkoholni preparati za pravljenje napitaka; Alkoholna pića (osim piva); Alkoholna vina; Alkoholni napici osim piva; Aperitivi; Aperitivi na bazi vina; Aromatizirana alkoholna pića; Bijelo vino; Crno vino; Desertna vina; Gotovi kokteli od vina; Kuhana vina; Kuhano vino; Napitci s vinom [špriceri]; Nepjenušavo vino; Niskoalkoholična vina; Pića na bazi vina; Pjenušava bijela vina; Pjenušava crna vina; Pjenušava vina; Pjenušavo vino od grožđa; Pjenušci [vina]; Pojačana vina; Prirodna pjenušava vina; Slatka vina; Stolna vina; Vina sa zaštićenom oznakom izvornosti; Vina sa zaštićenom oznakom zemljopisnog podrijetla; Vino; Vino od grožđa; Vino pojačano alkoholom; Vino za kuhanje.

(111) **BAZ2224064** (181) 15/02/2032
 (210) BAZ2224064A (220) 15/02/2022
 (151) 27/02/2023

(732) **TOYOTA JIDOSHA KABUSHIKI**
KAISHA (also trading as TOYOTA
MOTOR CORPORATION)

1, Toyota-cho, Toyota-shi, Aichi-Ken,
JP

(740) PETOŠEVIĆ d.o.o.

(540)

LBX

(511)

12 Automobili, naime SUV crossover, uključujući SUV crossovere s pogonom na sve kotače, strukturalni dijelovi za njih.

(111) **BAZ2224065** (181) 15/02/2032
 (210) BAZ2224065A (220) 15/02/2022
 (151) 02/03/2023

(732) **MEGGLE Group GmbH**

Meggelstr. 6-12, D-83512 Wasserburg,
DE

(740) PETOŠEVIĆ d.o.o.

(591) plava, zelena

(540)



(531) 5.3,26.1,27.5,29.1

(511)

29 Meso i mesni proizvodi; zamjena za meso; mliječni proizvodi i njihovi zamjena; mlijeko i zamjena za mlijeko; maslac, maslac od kaka i pripravci od maslaca i njihove zamjene; margarin; vrhnje (mliječni proizvodi), proizvodi od vrhnja, vrhnje za kafu i njihove zamjene; jogurt; zamjena za jogurt; surutka i njene zamjene za prehrambene potrebe; sir; zamjena za sir; pripravci od sira i njihove zamjena; ptičja jaja i proizvodi od jaja; zamjena za jaja; jestiva ulja i masti; prerađeno voće, gljive, povrće, orašasti plodovi i mahunarke; želei, džemovi, kompoti; namazi i umaci, uglavnom bazirani na gore navedenoj robi, ako su obuhvaćeni ovom klasom, a posebno baziranim na mesu i mesnim zamjenama, mliječnim proizvodima ili njihovim zamjenama, sirevima ili zamjenama za sir, jestivim uljima i mastima, ptičjim jajima ili njihovim zamjenama, voću, gljivama, povrću, orašastim plodovima i/ili mahunarkama; deserti i grickalice, uglavnom bazirane na gore navedenoj robi, ako su obuhvaćene ovom klasom, a posebno baziranim na mesu ili mesnim zamjenama, mliječnim proizvodima ili njihovim zamjenama, sirevima ili zamjenama za sir, ptičjim jajima ili njihovim zamjenama, jestivim uljima i mastima, voću, gljivama, povrću, orašastim plodovima i/ili mahunarkama; gotova jela, uglavnom bazirana na gore navedenoj robi, ako su obuhvaćena ovom klasom, a posebno bazirana na mesu ili mesnim zamjenama, mliječnim proizvodima ili njihovim zamjenama, sirevima ili zamjenama za sir, ptičjim jajima ili njihovim zamjenama, jestivim uljima i mastima, voću, gljivama, povrću, orašastim plodovima i/ili mahunarkama; pića bazirana na mliječnim proizvodima ili njihovim zamjenama, orašastim plodovima i/ili mahunarkama; riba, morski plodovi i namazi od mekušaca i zamjene za njih; namazi ili umaci bazirani na proteinima, mastima i/ili karbohidratima; soja (konzervirana); prerađena soja; tofu; juhe i temeljci, mesni ekstrakti; mliječni proteini/bjelančevine,

kazeini, kazeinati, albumin, mlijeko, surutka i/ili hidrolizat kazeina i njihove zamjene, u svakom pojedinom slučaju takođe i u formi mješavina, koncentrata ili sa aditivima, za hranu; pripremljeni kukci i ličinke; sve navedeno (koliko je moguće) takođe u obliku praha za prehrambene potrebe.;

30 Jestiva sol, začini, mirodije, arome za pića; umaci, uključujući preljeve za salatu i umake; začinjani umaci, chutneys (indijski umaci od mješavine začina, povrća ili voća) i pašete; majoneza; zamjene za majonezu; hljeb i proizvodi od hljeba, takođe punjeni, namazani sa ili sadrže uglavnom mliječne proizvode ili njihove zamjene, maslac, pripravke maslaca ili njihove zamjene, meso ili zamjene za meso, sir ili zamjene za sir; peciva i konditorski proizvodi; šećeri, prirodni zaslađivači; slastice/šećerni konditorski proizvodi; sladoled, smrznuti jogurt, sorbeti i zamjene za njih; zamjene za sladoled; veganski smrznuti jogurt; kafa, čaj i kakao i zamjene za njih; čokolada, čokoladni proizvodi; čokoladna pića; prerađene žitarice, škrobovi i proizvodi napravljeni od njih; namazi i umaci, uglavnom bazirani na gore navedenoj robi, ako su obuhvaćeni ovom klasom, a posebno bazirani na majonezi, imitaciji majoneze, čokoladi, medu ili žitaricama; tijesto, mješavine za tijesta i pečenje za navedeno; svi prethodno navedeni proizvodi (u mjeri u kojoj je to moguće) takođe u obliku praha za prehrambene potrebe. ;

32 Sokovi od voća i povrća kao napitci i/ili za pripremu pića ili aditivi za pića; pića bazirana uglavnom na voću ili povrću; ostala bezalkoholna pića, posebno pića uz dodatak mlijeka i mliječnih proizvoda ili njihovih zamjena; sirupi i ostali preparati za pripremanje napitaka.

(111) **BAZ2224073** (181) 15/02/2032

(210) BAZ2224073A (220) 15/02/2022

(151) 14/02/2023

(732) **FULL DENT D.O.O.**

Knjaza Miloša 15, 78000 Banja Luka, BA

(591) zelena, siva

(540)



(531) 27.5,29.1

(511)

10 Plastična prozirna folija za ispravljanje zuba.;

35 Oglašavanje i reklamiranje.

(111) **BAZ2224074** (181) 15/02/2032

(210) BAZ2224074A (220) 15/02/2022

(151) 14/02/2023

(732) **FULL DENT D.O.O.**

Knjaza Miloša 15, 78000 Banja Luka, BA

(591) plava, siva

(540)



(531) 27.5,29.1

(511)

10 Vještački zubi; zubne proteze; vještačke zubne proteze; ortodontski aparati.;

35 Oglašavanje i reklamiranje.

(111) **BAZ2224075** (181) 15/02/2032

(210) BAZ2224075A (220) 15/02/2022

(151) 22/02/2023

(732) **FULL DENT D.O.O.**

Knjaza Miloša 15, 78000 Banja Luka, BA

(591) žuta, siva

(540)



(531) 27.5,29.1

(511)

10 Štitnici za zube za medicinske svrhe.;

35 Oglašavanje i reklamiranje.

(111) **BAZ2224077** (181) 16/02/2032
 (210) BAZ2224077A (220) 16/02/2022
 (151) 03/03/2023
 (732) **HERCEGOVINA PRODUKT d.o.o.**
Gospodarska zona Tromeđa VI br.5,
88260 Čitluk, BA
 (540)

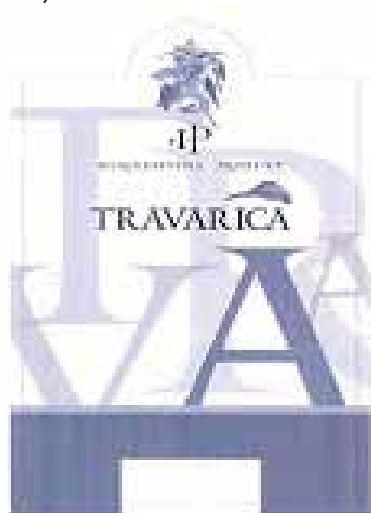

(531) 5.3,5.13,26.4,27.5

(511)

33 Alkoholna pića, osim piva; alkoholni preparati za pravljenje napitaka; Alkoholna energetska pića; Alkoholna gorka pića; Alkoholna pića koja sadrže voće; Alkoholna pića (osim piva); Alkoholne mješavine za koktele; Alkoholni napici osim piva; Alkoholni napitci od voća; Aperitivi; Aperitivi na bazi destiliranih alkoholnih pića; Aperitivi na bazi žestokih pića; Aromatizirana alkoholna pića; Brandy [rakija]; Brendi za kuhanje; Destilirana pića; Gorki alkoholni aperitivi; Klekovača [rakija]; Okrepljujuća žestoka pića s ekstraktima bilja [homeishu]; Okrepljujuća žestoka pića s ekstraktima borovih iglica [matsuba-zake]; Pića od tropa [delanac]; Šnaps; Žestoka pića (napitci).

(111) **BAZ2224078** (181) 16/02/2032
 (210) BAZ2224078A (220) 16/02/2022
 (151) 03/03/2023
 (732) **HERCEGOVINA PRODUKT d.o.o.**
Gospodarska zona Tromeđa VI br.5,
88260 Čitluk, BA
 (540)



(531) 5.7,26.4,27.5

(511)

33 Alkoholna pića, osim piva; alkoholni preparati za pravljenje napitaka; Alkoholna energetska pića; Alkoholna gorka pića; Alkoholna pića koja sadrže voće; Alkoholna pića (osim piva); Alkoholne mješavine za koktele; Alkoholni napici osim piva; Alkoholni napitci od voća; Aperitivi; Aperitivi na bazi destiliranih alkoholnih pića; Aperitivi na bazi žestokih pića; Aromatizirana alkoholna pića; Brandy [rakija]; Brendi za kuhanje; Destilirana pića; Gorki alkoholni aperitivi; Klekovača [rakija]; Okrepljujuća žestoka pića s ekstraktima bilja [homeishu]; Okrepljujuća žestoka pića s ekstraktima borovih iglica [matsuba-zake]; Pića od tropa [delanac]; Šnaps; Žestoka pića (napitci).

(111) **BAZ2224079** (181) 17/02/2032
 (210) BAZ2224079A (220) 17/02/2022
 (151) 02/03/2023
 (732) **ALKALOID AD Skopje**

Boulevard Aleksandar Makedonski 12,
1000 Skopje, MK

(740) "Živko Mijatović & Partners" d.o.o.
 (540)

ADEGRON

(511)

5 Farmaceutski pripravci; farmaceutski proizvodi; analgetici; antibiotici;droge za medicinske potrebe; lijekovi za ljudske potrebe; dijetetske tvar za medicinsku upotrebu; dijetetska hrana za medicinsku upotrebu; nutritivni dodaci prehrani; mineralni dodaci prehrani; vitaminski pripravci.

(111) **BAZ2224082** (181) 21/02/2032

(210) BAZ2224082A (220) 21/02/2022

(151) 20/01/2023

(732) **Adi Kočo**

Husrefa Redžića br. 5, Sarajevo, BA

(540)

OKLAGIJA

(511)

30 Brašno i proizvodi od žitarica, a posebno tijesta i jufke, svježe i zamrznuto: kruh, kolači, slastice, bonboni, sladoled.;

43 Usluge okrepe (hranjenje), a posebno restorani; restorani za brzo i stalno posluživanje; buregdžinice.

(111) **BAZ2224380** (181) 08/07/2032

(210) BAZ2224380A (220) 08/07/2022

(151) 20/02/2023

(300) 2017-436

02/06/2017

LI

(732) **Apple Inc.**

**One Apple Park Way, Cupertino CA
95014, US**

(740) PETOŠEVIĆ d.o.o.

(540)



(531) 1.15,24.17,26.11

(511)

9 Uređaji za punjenje za digitalne elektronske uređaje; bežični uređaji za punjenje za računala, digitalne elektronske uređaje, mobilne telefone, media plejere, pametne satove, nosiva računala, slušalice, kutije za slušalice i računalne periferne uređaje; bežični punjači; bežične maske za punjenje.

INDEKS BROJEVA ŽIGOVA- INDEKS BROJEVA ŽIGOVA
ИНДЕКС БРОЈЕВА ЖИГОВА

BAZ1921788	BAZ2123727
BAZ1921790	BAZ2123728
BAZ2022597	BAZ2123732
BAZ2022598	BAZ2123734
BAZ2022599	BAZ2123735
BAZ2022600	BAZ2123739
BAZ2022845	BAZ2123760
BAZ2023091	BAZ2123761
BAZ2123105	BAZ2123762
BAZ2123106	BAZ2123763
BAZ2123108	BAZ2123766
BAZ2123126	BAZ2123773
BAZ2123127	BAZ2123777
BAZ2123128	BAZ2123779
BAZ2123129	BAZ2123780
BAZ2123130	BAZ2123789
BAZ2123131	BAZ2123790
BAZ2123132	BAZ2123791
BAZ2123204	BAZ2123792
BAZ2123214	BAZ2123799
BAZ2123234	BAZ2123803
BAZ2123341	BAZ2123811
BAZ2123380	BAZ2123812
BAZ2123416	BAZ2123818
BAZ2123417	BAZ2123819
BAZ2123421	BAZ2123820
BAZ2123471	BAZ2123821
BAZ2123510	BAZ2123822
BAZ2123514	BAZ2123824
BAZ2123515	BAZ2123826
BAZ2123520	BAZ2123828
BAZ2123521	BAZ2123829
BAZ2123545	BAZ2123831
BAZ2123565	BAZ2123832
BAZ2123581	BAZ2123835
BAZ2123592	BAZ2123837
BAZ2123600	BAZ2123839
BAZ2123621	BAZ2123842
BAZ2123622	BAZ2123845
BAZ2123623	BAZ2123846
BAZ2123635	BAZ2123847
BAZ2123647	BAZ2123848
BAZ2123650	BAZ2123852
BAZ2123665	BAZ2123856
BAZ2123691	BAZ2123857
BAZ2123707	BAZ2123858
BAZ2123708	BAZ2123869
BAZ2123709	BAZ2123872
BAZ2123710	BAZ2123873
BAZ2123711	BAZ2123874
BAZ2123712	BAZ2123877

BAZ2123882
BAZ2123884
BAZ2123885
BAZ2123887
BAZ2123888
BAZ2123889
BAZ2123891
BAZ2123895
BAZ2123902
BAZ2123903
BAZ2123904
BAZ2123905
BAZ2123906
BAZ2123907
BAZ2123908
BAZ2223974
BAZ2223975
BAZ2223976
BAZ2223978
BAZ2223980
BAZ2223981
BAZ2223983
BAZ2223985
BAZ2223986
BAZ2223988
BAZ2223989
BAZ2223990
BAZ2223991
BAZ2223993
BAZ2223994
BAZ2223995
BAZ2223997
BAZ2223999
BAZ2224000
BAZ2224002
BAZ2224003
BAZ2224004
BAZ2224005
BAZ2224012
BAZ2224013
BAZ2224016
BAZ2224018
BAZ2224022
BAZ2224023
BAZ2224025
BAZ2224026
BAZ2224027
BAZ2224028
BAZ2224029
BAZ2224030
BAZ2224031
BAZ2224032
BAZ2224036
BAZ2224037
BAZ2224038

BAZ2224039
BAZ2224040
BAZ2224041
BAZ2224042
BAZ2224045
BAZ2224046
BAZ2224047
BAZ2224048
BAZ2224051
BAZ2224052
BAZ2224053
BAZ2224058
BAZ2224059
BAZ2224060
BAZ2224061
BAZ2224062
BAZ2224063
BAZ2224064
BAZ2224065
BAZ2224073
BAZ2224074
BAZ2224075
BAZ2224077
BAZ2224078
BAZ2224079
BAZ2224082
BAZ2224380

**INDEKS KLASA ŽIGOVA-INDEKS KLASA ŽIGOVA
ИНДЕКС КЛАСА ЖИГОВА**

1	BAZ2123780
BAZ1921788	BAZ2123803
BAZ2123773	BAZ2123811
BAZ2123828	BAZ2123824
BAZ2123829	BAZ2123828
BAZ2223983	BAZ2123829
	BAZ2123831
2	BAZ2123832
BAZ1921788	BAZ2123845
BAZ2123882	BAZ2123846
BAZ2224060	BAZ2123848
	BAZ2123856
3	BAZ2123869
BAZ1921790	BAZ2123872
BAZ2123106	BAZ2123885
BAZ2123421	BAZ2123895
BAZ2123514	BAZ2223985
BAZ2123581	BAZ2223986
BAZ2123707	BAZ2223989
BAZ2123732	BAZ2223990
BAZ2123824	BAZ2223993
BAZ2123858	BAZ2223994
BAZ2123905	BAZ2223995
BAZ2224022	BAZ2224002
	BAZ2224003
4	BAZ2224004
BAZ1921790	BAZ2224005
BAZ2123105	BAZ2224012
BAZ2123727	BAZ2224013
BAZ2123773	BAZ2224027
BAZ2223983	BAZ2224028
	BAZ2224029
5	BAZ2224030
BAZ2123106	BAZ2224045
BAZ2123214	BAZ2224047
BAZ2123234	BAZ2224048
BAZ2123380	BAZ2224052
BAZ2123421	BAZ2224053
BAZ2123520	BAZ2224061
BAZ2123521	BAZ2224079
BAZ2123592	
BAZ2123665	6
BAZ2123707	BAZ2123727
BAZ2123708	BAZ2123773
BAZ2123709	BAZ2223983
BAZ2123739	BAZ2224037
BAZ2123760	
BAZ2123761	7
BAZ2123762	BAZ2123727
BAZ2123766	BAZ2123773
BAZ2123779	BAZ2123791

BAZ2123858
BAZ2123903
BAZ2223983

8

BAZ2123858

9

BAZ2123520
BAZ2123521
BAZ2123647
BAZ2123650
BAZ2123727
BAZ2123773
BAZ2123847
BAZ2123882
BAZ2123887
BAZ2123888
BAZ2123889
BAZ2123902
BAZ2123903
BAZ2223974
BAZ2223975
BAZ2223976
BAZ2223983
BAZ2224046
BAZ2224051
BAZ2224380

10

BAZ2123520
BAZ2123521
BAZ2123665
BAZ2224073
BAZ2224074
BAZ2224075

11

BAZ2123471
BAZ2123545
BAZ2123727
BAZ2123773
BAZ2123820
BAZ2223983

12

BAZ2123773
BAZ2223997
BAZ2223999
BAZ2224000
BAZ2224051
BAZ2224064

13

BAZ2123773

14

BAZ2123858
BAZ2223981

16

BAZ1921790
BAZ2123106
BAZ2123416
BAZ2123417
BAZ2123545
BAZ2123773
BAZ2123789
BAZ2123791
BAZ2123792
BAZ2123839
BAZ2123882
BAZ2123888
BAZ2123889
BAZ2223974
BAZ2223975
BAZ2223976
BAZ2224022
BAZ2224037
BAZ2224046

17

BAZ2123773
BAZ2123789
BAZ2123790
BAZ2123792

18

BAZ2123858
BAZ2123902
BAZ2223997
BAZ2223999
BAZ2224000
BAZ2224036

19

BAZ2123727
BAZ2123773
BAZ2123888
BAZ2123889
BAZ2223983

20

BAZ2123545
BAZ2123712
BAZ2123812
BAZ2123819
BAZ2123821

BAZ2123858
 BAZ2123888
 BAZ2123889
 BAZ2223997
 BAZ2223999
 BAZ2224000
 BAZ2224022
 BAZ2224037

21

BAZ2123514
 BAZ2123712
 BAZ2123812
 BAZ2123819
 BAZ2123852
 BAZ2123857
 BAZ2123858

23

BAZ2123106

24

BAZ2123545
 BAZ2123812
 BAZ2123852

25

BAZ2123712
 BAZ2123735
 BAZ2123777
 BAZ2123857
 BAZ2123858
 BAZ2123902
 BAZ2223978
 BAZ2224018
 BAZ2224025
 BAZ2224036
 BAZ2224046

26

BAZ2123858

27

BAZ2123545
 BAZ2123712
 BAZ2123852

28

BAZ2123416
 BAZ2123417
 BAZ2123902
 BAZ2223974
 BAZ2223975
 BAZ2223976
 BAZ2223997

BAZ2223999
 BAZ2224000

29

BAZ2022599
 BAZ2022600
 BAZ2023091
 BAZ2123106
 BAZ2123126
 BAZ2123127
 BAZ2123128
 BAZ2123129
 BAZ2123130
 BAZ2123131
 BAZ2123132
 BAZ2123204
 BAZ2123621
 BAZ2123622
 BAZ2123623
 BAZ2123691
 BAZ2123707
 BAZ2123728
 BAZ2123828
 BAZ2123829
 BAZ2123842
 BAZ2224042
 BAZ2224065

30

BAZ1921788
 BAZ2022597
 BAZ2022598
 BAZ2022599
 BAZ2022600
 BAZ2022845
 BAZ2123106
 BAZ2123204
 BAZ2123707
 BAZ2123708
 BAZ2123709
 BAZ2123728
 BAZ2123803
 BAZ2123818
 BAZ2123828
 BAZ2123829
 BAZ2123835
 BAZ2123842
 BAZ2123877
 BAZ2224038
 BAZ2224039
 BAZ2224040
 BAZ2224041
 BAZ2224042
 BAZ2224065
 BAZ2224082

31

BAZ2123106
BAZ2123828
BAZ2123829

32

BAZ1921790
BAZ2022597
BAZ2022598
BAZ2123106
BAZ2123707
BAZ2123709
BAZ2123799
BAZ2123828
BAZ2123829
BAZ2123891
BAZ2123907
BAZ2224065

33

BAZ2123106
BAZ2123204
BAZ2123341
BAZ2123510
BAZ2123515
BAZ2123857
BAZ2123908
BAZ2224031
BAZ2224032
BAZ2224058
BAZ2224059
BAZ2224063
BAZ2224077
BAZ2224078

34

BAZ1921790
BAZ2123106
BAZ2123108
BAZ2123565
BAZ2123600
BAZ2123822
BAZ2123884
BAZ2123904
BAZ2123906
BAZ2223991

35

BAZ1921790
BAZ2022597
BAZ2022598
BAZ2022599
BAZ2022600
BAZ2123471

BAZ2123545
BAZ2123635
BAZ2123647
BAZ2123691
BAZ2123710
BAZ2123711
BAZ2123734
BAZ2123735
BAZ2123803
BAZ2123819
BAZ2123821
BAZ2123824
BAZ2123837
BAZ2123839
BAZ2123852
BAZ2123882
BAZ2123888
BAZ2123889
BAZ2123891
BAZ2123907
BAZ2223974
BAZ2223975
BAZ2223976
BAZ2223980
BAZ2223983
BAZ2224016
BAZ2224022
BAZ2224062
BAZ2224073
BAZ2224074
BAZ2224075

36

BAZ2123837
BAZ2123839
BAZ2123888
BAZ2123889
BAZ2223983
BAZ2224023
BAZ2224026

37

BAZ2123635
BAZ2123763
BAZ2123773
BAZ2123826
BAZ2123888
BAZ2123889
BAZ2223983
BAZ2224016
BAZ2224037
BAZ2224051

38

BAZ2123635
BAZ2123773
BAZ2223978
BAZ2224018
BAZ2224025

39

BAZ2123773
BAZ2123888
BAZ2123889
BAZ2223983
BAZ2223988
BAZ2224037

40

BAZ2123727
BAZ2123773
BAZ2123882
BAZ2223983
BAZ2224036
BAZ2224037

41

BAZ2123416
BAZ2123417
BAZ2123520
BAZ2123521
BAZ2123710
BAZ2123711
BAZ2123763
BAZ2123822
BAZ2123888
BAZ2123889
BAZ2123902
BAZ2223974
BAZ2223975
BAZ2223976
BAZ2223978
BAZ2223980
BAZ2223983
BAZ2223988
BAZ2224018
BAZ2224025
BAZ2224046
BAZ2224062

42

BAZ2123520
BAZ2123521
BAZ2123635
BAZ2123710
BAZ2123711
BAZ2123727
BAZ2123734

BAZ2123763
BAZ2123773
BAZ2123826
BAZ2123837
BAZ2123847
BAZ2123873
BAZ2123874
BAZ2123882
BAZ2123887
BAZ2123888
BAZ2123889
BAZ2223974
BAZ2223975
BAZ2223976
BAZ2223980
BAZ2223983
BAZ2224016

43

BAZ1921790
BAZ2022597
BAZ2022598
BAZ2022599
BAZ2022600
BAZ2123708
BAZ2123728
BAZ2123773
BAZ2123818
BAZ2123888
BAZ2123889
BAZ2223983
BAZ2224023
BAZ2224082

44

BAZ2123514
BAZ2123520
BAZ2123521

45

BAZ2123763
BAZ2123773
BAZ2123888
BAZ2123889
BAZ2223988

**INDEKS NOSILACA ŽIGOVA- INDEKS NOSITELJA ŽIGOVA
ИНДЕКС НОСИЛАЦА ЖИГОВА**

“AKOVA IMPEX” Društvo za proizvodnju, promet
i usluge d.o.o. Sarajevo

BAZ2123126

BAZ2123127

BAZ2123128

BAZ2123129

BAZ2123130

BAZ2123131

BAZ2123132

“ĐURIĆ MBB” d.o.o. Doboj

BAZ2123106

“FRUCTA-TRADE” d.o.o. Derventa

BAZ2123835

“GLOBAL ISPAT KOKSNA INDUSTRIJA” d.o.o.
LUKAVAC

BAZ2223983

“MKF Sunrise”

BAZ2123837

“Mlijekoprodukt” d.o.o. Kozarska Dubica

BAZ2123621

BAZ2123622

BAZ2123623

“RUKOTVORINE” d.o.o. Konjic

BAZ2123819

“TROPIC MALOPRODAJA” d.o.o. Banja Luka

BAZ2123852

BAZ2123691

A & H L.L.C

BAZ2123712

Adi Kočo

BAZ2224082

ALKALOID AD Skopje

BAZ2224079

BAZ2224027

BAZ2224028

BAZ2123665

BAZ2123872

BAZ2123824

BAZ2223985

BAZ2223986

BAZ2223989

BAZ2223990

BAZ2123895

BAZ2223994

BAZ2223995

BAZ2224013

ALKIBIA d.o.o. za trgovinu i zastupanje Sarajevo

BAZ2123635

Amber IP Brands Sarl

BAZ2123515

AmCham BiH

BAZ2123710

BAZ2123711

AN-KA unutrašnja i vanjska trgovina i usluge,
društvo sa ograničenom odgovornošću

BAZ2123647

Apple Inc.

BAZ2224380

Barilla G. e R. Fratelli - Societa per Azioni

BAZ2123728

BAT Export Limited

BAZ2223991

BELUPO lijekovi i kozmetika d.d.

BAZ2123856

Berg d.o.o.

BAZ2123847

BAZ2123887

BERLIN-CHEMIE AG

BAZ2224012

Biogen MA Inc.

BAZ2123848

Birotim d.o.o. Sarajevo

BAZ2224023

Blagoleks d.o.o.

BAZ2123234

Bosnalijek, farmaceutska i hemijska industrija,
dioničko društvo

BAZ2123380

BAZ2123214

BRITISH AMERICAN TOBACCO (BRANDS)
LIMITED

BAZ2123904

Brojler doo

BAZ2023091

Carlsberg Srbija d.o.o.

BAZ2123891

CDS Canada 4 L.P.

BAZ2224046

ClimatePartner GmbH

BAZ2123650

Danube Building Materials FZCO

BAZ2123821

Derayah Financial Company

BAZ2224026

Diamond Quest Ltd

BAZ2123108

Dino Ademović

BAZ2123471

DOO "ADRA" BRČKO

BAZ2022845

Društvo za proizvodnju i trgovinu "PLANTAGO"

d.o.o. Laktaši

BAZ2123709

Dunhill Tobacco of London Limited

BAZ2123906

EDIN BEKANOVIĆ

BAZ2123789

BAZ2123790

BAZ2123791

BAZ2123792

ELCOM d.o.o. Tuzla

BAZ2123773

FAES FARMA, S.A.

BAZ2123811

FARMAVITA DRUŠTVO ZA PROIZVODNJI I

TRGOVINU LIJEKOVA d.o.o.

BAZ2224047

BAZ2224045

FINE HEALTHCARE GROUP INC.

BAZ2123803

Foshan Haitian Flavouring & Food Co., Ltd.

BAZ2123204

FULL DENT D.O.O.

BAZ2224073

BAZ2224074

BAZ2224075

Gama Electronic d.o.o.

BAZ2123727

Gate21 d.o.o.

BAZ2123873

BAZ2123874

Glaxo Group Limited

BAZ2224029

BAZ2224030

GotSolution d.o.o.

BAZ2223980

GreenCycle GmbH

BAZ2224037

Helać Muradif

BAZ2123105

HEMOFARM A.D. farmaceutsko-hemijska

industrija Vršac

BAZ2123760

BAZ2123761

BAZ2123762

BAZ2224002

BAZ2224003

BAZ2224004

BAZ2224005

BAZ2223993

BAZ2123831

BAZ2123832

BAZ2224052

BAZ2224061

HERCEGOVINA PRODUKT d.o.o.

BAZ2224058

BAZ2224059

BAZ2224063

BAZ2224077

BAZ2224078

BAZ2224031

BAZ2224032

HERTEX d.o.o.

BAZ2123735

Incom d.o.o.

BAZ2224040

BAZ2224041

Industrija piva i sokova "Trebjesa" d.o.o. Nikšić

BAZ2123907

INPROZ - Institut za zaštitu i projektovanje d.o.o.

Tuzla

BAZ2123763

Intercontinental Great Brands LLC

BAZ2123877

INTUITIVA d.o.o.

BAZ2224036

IVAN LJUBIĆ

BAZ2123888

BAZ2123889

J&B LIMITED

BAZ2123565

JADRAN GALENSKI LABORATORIJ d.d.

BAZ2123421

JETHARAM NEMARAM GEHLOT

BAZ2123581

Joie International Co., Limited

BAZ2223999

Kerry Luxembourg S.a.r.l.

BAZ2123828

BAZ2123829

Koncern za proizvodnju i promet konditorskih
proizvoda BAMBI A.D. Požarevac

BAZ2224038

BAZ2224039

KRKA, tovarna zdravil, d.d., Novo mesto

BAZ2123885

Lidl Stiftung & Co. KG

BAZ2123341

BAZ2123510

LIJEPE KUĆNE STVARI d.o.o.

BAZ2123812

MARBO PRODUCT d.o.o.

BAZ2224042

MARIJA GUDELJ

BAZ2123777

Medtech Products Inc.

BAZ2123845

BAZ2123846

MEGGLE Group GmbH

BAZ2224065

MERLEJ d.o.o.

BAZ2123766

Milano Italy SRL

BAZ2123820

MLADEGS PAK d.o.o.

BAZ2123842

MONDLINE d.o.o. Sarajevo

BAZ2123708

MUITOS d.o.o.

BAZ2123592

Nikolay Penchev Penchev

BAZ2123839

Noorudheen Kalari Parambath

BAZ2123818

Nuna International B.V.

BAZ2224000

BAZ2223997

NUSRETA JUKOVIĆ

BAZ2123882

Ovnak d.o.o. Vitez

BAZ2123858

Pero Barbarić

BAZ2123732

PETROLINVEST D.D. SARAJEVO

BAZ2224016

Pfizer Inc.

BAZ2123869

BAZ2224053

Pharmacy & Bio d.o.o.

BAZ2123707

Philip Morris Products S.A.

BAZ2123884

BAZ2123822

Plaza Tech d.o.o. Sarajevo

BAZ2123734

PLIVA HRVATSKA d.o.o.

BAZ2123520

BAZ2123521

PPG INDUSTRIES OHIO, INC., a corporation
organized and existing under the laws of the
State of Delaware

BAZ2224060

PRIJEDORČANKA a.d. Prijedor

BAZ2123908

Public Joint Stock Company Gazprom Neft

BAZ2022597

BAZ2022598

BAZ2022599

BAZ2022600

R&S d.o.o. Sarajevo

BAZ2224022

Rain International, LLC

BAZ2224048

Riot Games, Inc. (a Delaware corporation)

BAZ2123902

BAZ2224018

BAZ2224025

BAZ2223978

SAIC MOTOR CORPORATION LIMITED

BAZ2224051

Samra Bešlija-Aščerić and Tarik Aščerić

BAZ2123514

Sanja Bošnjak

BAZ2223981

Savez gorskih službi spašavanja u Bosni i
Hercegovini

BAZ2223988

SB Advanced Systems Ltd

BAZ2223974

BAZ2223975

BAZ2223976

Selektiva d.o.o.

BAZ2224062

ŠKOLAONICA D.O.O.

BAZ2123416

BAZ2123417

Teva Pharmaceuticals Europe B.V.

BAZ2123739

BAZ2123779

BAZ2123780

The Body Shop International Limited

BAZ2123905

THE COCA-COLA COMPANY

BAZ2123799

TLASKO TRADING LTD

BAZ2123600

TOYOTA JIDOSHA KABUSHIKI KAISHA (also
trading as TOYOTA MOTOR CORPORATION)

BAZ2224064

TRADITION GROUP INTERNATIONAL LLC

BAZ1921788

Vedran Mujagić; Brano Jakubović and Edin
Islamović

BAZ2123857

Voith Hydro Bosnia d.o.o. Živinice

BAZ2123826

WTS D.O.O.

BAZ1921790

YAMABIKO CORPORATION

BAZ2123903

YAVUZ MUSTAFA

BAZ2123545

PRENOS PRAVA-PRENOS PRAVA-ПРЕНОС ПРАВА**BAZR961236**

1/2001
Hilton Worldwide Manage Limited
Maple Court Central Park, Reeds Crescent,
Watford WD24 4QQ, GB
02/03/2023

BAZR971599

1/2022
NOVAG AGROCHEMICALS d.o.o.
Drobilina ulica 16, Donji Stupnik (Općina
Stupnik), HR
22/12/2022

BAZR971602

1/2002
NOVAG AGROCHEMICALS d.o.o.
Drobilina ulica 16, Donji Stupnik (Općina
Stupnik), HR
22/12/2022

BAZR971603

1/2002
NOVAG AGROCHEMICALS d.o.o.
Drobilina ulica 16, Donji Stupnik (Općina
Stupnik), HR
28/12/2022

BAZR972050

1/2002
Merck Sharp & Dohme LLC
126 East Lincoln Ave., P.O. Box 2000, Rahway,
NJ 07065, US
29/12/2022

BAZR972062

1/2002
Merck Sharp & Dohme LLC
126 East Lincoln Ave., P.O. Box 2000, Rahway,
NJ 07065, US
28/12/2022

BAZR972072

1/2002
Merck Sharp & Dohme LLC
126 East Lincoln Ave. P.O. Box 2000, 07065
Rahway, NJ, US
28/12/2022

BAZR972500

2/2002
Noxell Corporation
11050 York Road, Hunt Valley, Maryland 21030-
2098, US
12/12/2022

BAZ96690

1/2002
Mondelez Europe GmbH
Lindbergh-Allee 1, 8152 Glattpark, CH
24/01/2023

BAZ96821

1/2002
Merck Sharp & Dohme LLC
126 East Lincoln Ave., P.O. Box 2000, Rahway,
NJ 07065, US
21/02/2023

BAZ96823

1/2002
Merck Sharp & Dohme LLC
126 East Lincoln Ave., P.O. Box 2000, Rahway,
NJ 07065, US
16/02/2023

BAZ971604

3-4/2002
Merck Sharp & Dohme LLC
126 East Lincoln Ave., P.O. Box 2000, Rahway,
NJ 07065, US
16/02/2023

BAZ971608

1-2/2003
Merck Sharp & Dohme LLC
126 East Lincoln Ave., P.O. Box 2000, Rahway,
NJ 07065, US
27/02/2023

BAZ971729

3-4/2002
Merck Sharp & Dohme LLC
126 East Lincoln Ave., P.O. Box 2000, Rahway,
NJ 07065, US
27/02/2023

BAZ972290

1-2/2003
Merck Sharp & Dohme LLC
126 East Lincoln Ave., P.O. Box 2000, Rahway,
NJ 07065, US
23/02/2023

BAZ972292

1-2/2003
Merck Sharp & Dohme LLC
126 East Lincoln Ave., P.O. Box 2000, Rahway,
NJ 07065, US
24/02/2023

BAZ972382

1-2/2003
UPJOHN US 2 LLC
235 East 42nd Street, New York, N.Y. 10017, US
21/12/2022

BAZ982934

3-4/2003
Hilton Worldwide Manage Limited
Maple Court Central Park, Reeds Crescent,
Watford WD24 4QQ, GB
02/03/2023

BAZ993487

1-2/2004
Merck Sharp & Dohme LLC
126 East Lincoln Ave., P.O. Box 2000, Rahway,
NJ 07065, US
15/02/2023

BAZ993685

1-2/2004
NOVAG AGROCHEMICALS d.o.o.
Drobilina ulica 16, 10255 Donji Stupnik (Općina
Stupnik), HR
20/01/2023

BAZ004248

2/2005
Hilton Worldwide Manage Limited
Maple Court Central Park, Reeds Crescent,
Watford WD24 4QQ, GB
02/03/2023

BAZ004298

2/2005
Merck Sharp & Dohme LLC
126 East Lincoln Ave., P.O. Box 2000, Rahway,
NJ 07065, US
28/02/2023

BAZ015201

1-2/2007
F.Hoffmann-La Roche AG
Grenzacherstrasse 124, 4002 Basel, CH
10/01/2023

BAZ015533

1-2/2007
Hilton Worldwide Manage Limited
Maple Court Central Park, Reeds Crescent,
Watford WD24 4QQ, GB
02/03/2023

BAZ037325

3/2008
Merck Sharp & Dohme LLC
126 East Lincoln Ave., P.O. Box 2000, Rahway,
NJ 07065, US
24/02/2023

BAZ047414

4/2008
Merck Sharp & Dohme LLC
126 East Lincoln Ave., P.O. Box 2000, Rahway,
NJ 07065, US
22/02/2023

BAZ048004

3/2009
F.Hoffmann-La Roche AG
Grenzacherstrasse 124, 4002 Basel, CH
10/01/2023

BAZ058401

3/2009
Merck Sharp & Dohme LLC
126 East Lincoln Ave., P.O. Box 2000, Rahway,
NJ 07065, US
14/02/2023

BAZ058642

3/2009
Merck Sharp & Dohme LLC
126 East Lincoln Ave., P.O. Box 2000, Rahway,
NJ 07065, US
28/02/2023

BAZ058911

4/2009
Merck Sharp & Dohme LLC
126 East Lincoln Ave., P.O. Box 2000, Rahway,
NJ 07065, US
28/02/2023

BAZ059154

1/2010
Merck Sharp & Dohme LLC
126 East Lincoln Ave., P.O. Box 2000, Rahway,
NJ 07065, US
24/02/2023

BAZ0610069

2/2010
ASCOTT INTERNATIONAL MANAGEMENT
(2001) PTE LTD
168 Robinson Road, #30-01, Capital Tower,
Singapore 068912, SG
02/03/2023

BAZ069709

3-4/2007
Merck Sharp & Dohme LLC
126 East Lincoln Ave., P.O. Box 2000, Rahway,
NJ 07065, US
27/02/2023

BAZ069893

2/2010
Merck Sharp & Dohme LLC
126 East Lincoln Ave., P.O. Box 2000, Rahway,
NJ 07065, US
28/02/2023

BAZ610442

3/2010
Hilton Worldwide Manage Limited
Maple Court Central Park, Reeds Crescent,
Watford WD24 4QQ, GB
02/03/2023

BAZ0610443

3/2010
Hilton Worldwide Manage Limited
Maple Court Central Park, Reeds Crescent,
Watford WD24 4QQ, GB
02/03/2023

BAZ0610444

3/2010
Hilton Worldwide Manage Limited
Maple Court Central Park, Reeds Crescent,
Watford WD24 4QQ, GB
02/03/2023

BAZ0711063

4/2010
Hilton Worldwide Manage Limited
Maple Court Central Park, Reeds Crescent,
Watford WD24 4QQ, GB
02/03/2023

BAZ0711306

2/2012
Sky Limited
Grant Way, Isleworth, Middlesex, TW7 5QD, GB
02/03/2023

BAZ0711411

2/2011
Merck Sharp & Dohme LLC
126 East Lincoln Ave., P.O. Box 2000, Rahway,
NJ 07065, US
27/02/2023

BAZ0813152

3/2013
CBM Creative Brands Marken GmbH
Kalandergasse 4, 8045 Zürich, CH
20/12/2022

BAZ0913704

1/2012
JNTL Consumer Health I (CH) GmbH
Gubelstrasse 34, CH-6300 Zug, CH
17/01/2023

BAZ0914422

3/2012
JNTL Consumer Health I (CH) GmbH
Gubelstrasse 34, CH-6300 Zug, CH
17/01/2023

BAZ0914424

2/2012
JNTL Consumer Health I (CH) GmbH
Gubelstrasse 34, CH-6300 Zug, CH
17/01/2023

BAZ0914434

12/06/2012
NOVAG AGROCHEMICALS d.o.o.
Drobilina ulica 16, 10255 Donji Stupnik (Općina
Stupnik), HR
20/01/2023

BAZ1014490

3/2012
JNTL Consumer Health I (CH) GmbH
Gubelstrasse 34, CH-6300 Zug, CH
17/01/2023

BAZ1014491

3/2012
JNTL Consumer Health I (CH) GmbH
Gubelstrasse 34, CH-6300 Zug, CH
17/01/2023

BAZ1014896

3/2012
Substipharm
24 rue Erlanger, 75016 Paris, FR
28/12/2022

BAZ1015253

4/2012
NOVAG AGROCHEMICALS d.o.o.
Drobilina ulica 16, 10255 Donji Stupnik (Općina
Stupnik), HR
20/01/2023

BAZ1015255

4/2012
NOVAG AGROCHEMICALS d.o.o.
Drobilina ulica 16, 10255 Donji Stupnik (Općina Stupnik), HR
19/01/2023

BAZ1015258

4/2012
NOVAG AGROCHEMICALS d.o.o.
Drobilina ulica 16, 10255 Donji Stupnik (Općina Stupnik), HR
20/01/2023

BAZ1115405

2/2013
Sky Limited
Grant Way, Isleworth, Middlesex, TW7 5QD, GB
02/03/2023

BAZ1115453

2/2013
Merck Sharp & Dohme LLC
126 East Lincoln Ave., P.O. Box 2000, Rahway, NJ 07065, US
27/02/2023

BAZ1115653

4/2013
Mondelez Europe GmbH
Lindbergh-Allee 1, 8152 Glattpark, CH
03/03/2023

BAZ1216823

2/2015
adp Merkur GmbH
Merkur-Allee 1-15, 32339 Espelkamp, DE
09/02/2023

BAZ1317011

2/2015
adp Merkur GmbH
Merkur-Allee 1-15, 32339 Espelkamp, DE
09/02/2023

BAZ1317215

3/2016
adp Merkur GmbH
Merkur-Allee 1-15, 32339 Espelkamp, DE
09/02/2023

BAZ1317271

2/2015
A. GRINGS S.A.
Rua General Ernesto Dornelles, 577 Centro, 95650-000 Igrejinha, BR
20/01/2023

BAZ1417997

1/2016
Merck Sharp & Dohme LLC
126 East Lincoln Ave., P.O. Box 2000, Rahway, NJ 07065, US
28/02/2023

BAZ1417998

2/2016
Merck Sharp & Dohme LLC
126 East Lincoln Ave., P.O. Box 2000, Rahway, NJ 07065, US
28/02/2023

BAZ1518872

1/2017
Merck Sharp & Dohme LLC
126 East Lincoln Ave., P.O. Box 2000, Rahway, NJ 07065, US
28/02/2023

BAZ1619266

4/2017
Mondelez Hellas S.A.
19-21 Aristotelous Street, 14451 Metamorfosi Attiki, GR
03/03/2023

BAZ1619428

1/2018
Merck Sharp & Dohme LLC
126 East Lincoln Ave., P.O. Box 2000, Rahway, NJ 07065, US
28/02/2023

BAZ1619429

1/2018
Merck Sharp & Dohme LLC
126 East Lincoln Ave., P.O. Box 2000, Rahway, NJ 07065, US
27/02/2023

BAZ1619434

1/2018
Merck Sharp & Dohme LLC
126 East Lincoln Ave., P.O. Box 2000, Rahway, NJ 07065, US
27/02/2023

BAZ1720217

1/2019
Merck Sharp & Dohme LLC
126 East Lincoln Ave., P.O. Box 2000, Rahway, NJ 07065, US
27/02/2023

BAZ1720218

1/2019
Merck Sharp & Dohme LLC
126 East Lincoln Ave., P.O. Box 2000, Rahway,
NJ 07065, US
27/02/2023

BAZ1720219

1/2019
Merck Sharp & Dohme LLC
126 East Lincoln Ave., P.O. Box 2000, Rahway,
NJ 07065, US
27/02/2023

BAZ1720220

1/2019
Merck Sharp & Dohme LLC
126 East Lincoln Ave., P.O. Box 2000, Rahway,
NJ 07065, US
28/02/2023

BAZ1720221

1/2019
Merck Sharp & Dohme LLC
126 East Lincoln Ave., P.O. Box 2000, Rahway,
NJ 07065, US
27/02/2023

BAZ1720222

1/2019
Merck Sharp & Dohme LLC
126 East Lincoln Ave., P.O. Box 2000, Rahway,
NJ 07065, US
24/02/2023

BAZ1720258

2/2019
Buena Vista d.o.o.
Talića brdo 9, 72000 Zenica, BA
13/02/2023

BAZ1720259

2/2019
Buena Vista d.o.o.
Talića brdo 9, 72000 Zenica, BA
13/02/2023

BAZ1720476

4/2019
Merck Sharp & Dohme LLC
126 East Lincoln Ave., P.O. Box 2000, Rahway,
NJ 07065, US
22/02/2023

BAZ1720522

3/2019
Merck Sharp & Dohme LLC
126 East Lincoln Ave., P.O. Box 2000, Rahway,
NJ 07065, US
28/02/2023

BAZ1820754

3/2020
Merck Sharp & Dohme LLC
126 East Lincoln Ave., P.O. Box 2000, Rahway,
NJ 07065, US
23/02/2023

BAZ1820755

3/2020
Merck Sharp & Dohme LLC
126 East Lincoln Ave., P.O. Box 2000, Rahway,
NJ 07065, US
23/02/2023

BAZ1820756

3/2020
Merck Sharp & Dohme LLC
126 East Lincoln Ave., P.O. Box 2000, Rahway,
NJ 07065, US
23/02/2023

BAZ1821041

4/2020
Mamoori Global Distribution Limited
Maples corporate services limited, PO Box 309,
Ugland House, Grand Cayman, KY1-1104, KY
22/12/2022

BAZ1921661

2/2021
NOVAG AGROCHEMICALS d.o.o.
Drobilina ulica 16, 10255 Donji Stupnik (Općina
Stupnik), HR
19/01/2023

BAZ1921662

2/2021
NOVAG AGROCHEMICALS d.o.o.
Drobilina ulica 16, 10255 Donji Stupnik (Općina
Stupnik), HR
19/01/2023

BAZ1922054

4/2021
Merck Sharp & Dohme LLC
126 East Lincoln Ave., P.O. Box 2000, Rahway,
NJ 07065, US
28/02/2023

BAZ1922055

4/2021

Merck Sharp & Dohme LLC
126 East Lincoln Ave., P.O. Box 2000, Rahway,
NJ 07065, US
27/02/2023

BAZ1922056

4/2021

Merck Sharp & Dohme LLC
126 East Lincoln Ave., P.O. Box 2000, Rahway,
NJ 07065, US
28/02/2023

BAZ1922057

4/2021

Merck Sharp & Dohme LLC
126 East Lincoln Ave., P.O. Box 2000, Rahway,
NJ 07065, US
28/02/2023

BAZ1922130

3/2021

Merck Sharp & Dohme LLC
126 East Lincoln Ave., P.O. Box 2000, Rahway,
NJ 07065, US
15/02/2023

BAZ1922131

3/2021

Merck Sharp & Dohme LLC
126 East Lincoln Ave., P.O. Box 2000, Rahway,
NJ 07065, US
27/02/2023

BAZ1922132

3/2021

Merck Sharp & Dohme LLC
126 East Lincoln Ave., P.O. Box 2000, Rahway,
NJ 07065, US
23/02/2023

BAZ1922133

3/2021

Merck Sharp & Dohme LLC
126 East Lincoln Ave., P.O. Box 2000, Rahway,
NJ 07065, US
28/02/2023

BAZ1922134

3/2021

Merck Sharp & Dohme LLC
126 East Lincoln Ave., P.O. Box 2000, Rahway,
NJ 07065, US
14/02/2023

BAZ2022624

1/2022

Cytokinetics, Incorporated
280 East Grand Avenue South, San Francisco,
California, 94080, US
23/01/2023

BAZ2022725

2/2022

Cytokinetics, Incorporated
280 East Grand Avenue South, San Francisco,
California, 94080, US
23/01/2023

BAZ2022824

2/2022

Merck Sharp & Dohme LLC
126 East Lincoln Ave., P.O. Box 2000, Rahway,
NJ 07065, US
24/02/2023

BAZ2022899

2/2022

Merck Sharp & Dohme LLC
126 East Lincoln Ave., P.O. Box 2000, Rahway,
NJ 07065, US
28/02/2023

BAZ2022900

2/2022

Merck Sharp & Dohme LLC
126 East Lincoln Ave., P.O. Box 2000, Rahway,
NJ 07065, US
24/02/2023

BAZ2022901

2/2022

Merck Sharp & Dohme LLC
126 East Lincoln Ave., P.O. Box 2000, Rahway,
NJ 07065, US
15/02/2023

BAZ2022902

2/2022

Merck Sharp & Dohme LLC
126 East Lincoln Ave., P.O. Box 2000, Rahway,
NJ 07065, US
27/02/2023

BAZ2022997

4/2021

Tom Tailor GmbH
Garstedter Weg 14, 22453 Hambourg, DE
12/12/2022

BAZ2023055

2/2022

UNA WORLD NETWORK doo

Bulevar srpske vojske 17, Banja Luka, BA

26/12/2022

BAZ2123155

3/2022

Merck Sharp & Dohme LLC

126 East Lincoln Ave., P.O. Box 2000, Rahway,

NJ 07065, US

27/02/2023

BAZ2123156

3/2022

Merck Sharp & Dohme LLC

126 East Lincoln Ave., P.O. Box 2000, Rahway,

NJ 07065, US

27/02/2023

BAZ2123209

3/2022

Merck Sharp & Dohme LLC

126 East Lincoln Ave., P.O. Box 2000, Rahway,

NJ 07065, US

23/02/2023

BAZ2123401

3/2022

Merck Sharp & Dohme LLC

126 East Lincoln Ave., P.O. Box 2000, Rahway,

NJ 07065, US

28/02/2023

BAZ2123415

4/2022

Adem Zalihić

Prvi bataljon Sedrenik 14, 71000 Sarajevo, BA

16/01/2023

PROMJENA NAZIVA- PROMJENA NAZIVA -ПРОМЈЕНА НАЗИВА

BAZ014996

3-4/2002
 JC New Retail AG
 Innere Güterstrasse 2, 6300 Zug, CH
 20/12/2022

BAZ014997

3-4/2002
 JC New Retail AG
 Innere Güterstrasse 2, 6300 Zug, CH
 19/12/2022

BAZ026364

3-4/2007
 Conserve Italia Soc. Coop. Agricola
 Via Paolo Poggi 11, 40068 San Lazzaro di
 Savena (Bologna), IT
 07/02/2023

BAZ0813109

1/2012
 JC New Retail AG
 Innere Güterstrasse 2, 6300 Zug, CH
 21/12/2022

BAZ0813110

1/2012
 JC New Retail AG
 Innere Güterstrasse 2, 6300 Zug, CH
 21/12/2022

BAZ0813113

3/2013
 JC New Retail AG
 Innere Güterstrasse 2, 6300 Zug, CH
 20/12/2022

BAZ0813123

1/2012
 JC New Retail AG
 Innere Güterstrasse 2, 6300 Zug, CH
 19/12/2022

BAZ0813128

1/2012
 JC New Retail AG
 Innere Güterstrasse 2, 6300 Zug, CH
 16/12/2022

BAZ0813142

1/2012
 JC New Retail AG
 Innere Güterstrasse 2, 6300 Zug, CH
 15/12/2022

BAZ0813146

3/2013
 JC New Retail AG
 Innere Güterstrasse 2, 6300 Zug, CH
 14/12/2022

BAZ0813147

1/2012
 JC New Retail AG
 Innere Güterstrasse 2, 6300 Zug, CH
 13/12/2022

BAZ0813149

1/2012
 JC New Retail AG
 Innere Güterstrasse 2, 6300 Zug, CH
 13/12/2022

BAZ0813151

1/2012
 JC New Retail AG
 Innere Güterstrasse 2, 6300 Zug, CH
 19/12/2022

BAZ0813152

3/2013
 JC New Retail AG
 Innere Güterstrasse 2, 6300 Zug, CH
 20/12/2022

BAZ0813153

1/2012
 JC New Retail AG
 Innere Güterstrasse 2, 6300 Zug, CH
 19/12/2022

BAZ0813568

1/2012
 WEICHAI LOVOL INTELLIGENT
 AGRICULTURAL TECHNOLOGY CO., LTD.
 No. 192 Beihai South Road, Weifang, Shandong
 Province, CN
 03/03/2023

BAZ0813569

1/2012

WEICHAI LOVOL INTELLIGENT
AGRICULTURAL TECHNOLOGY CO., LTD.

No. 192 Beihai South Road, Weifang, Shandong
Province, CN

09/03/2023

BAZ1115653

4/2013

Mondelez Hellas Snacks Production S.M.S.A.
12th km National Road Athens-Lamia, 14452
Metamorfossi, Aticca, GR

03/03/2023

BAZ1316864

2/2015

Sony Group Corporation
1-7-1 Konan, Minato-ku, Tokyo, JP

16/02/2023

BAZ1619266

4/2017

Mondelez Hellas Snacks Production S.M.S.A.
12th km National Road Athens-Lamia, 14452
Metamorfossi, Aticca, GR

03/03/2023

BAZ1619686

2/2018

Thermo King LLC
314 W. 90th Street, Minneapolis, Minnesota
55420, US

03/03/2023

PROMJENA ADRESE- PROMJENA ADRESE-ПРОМЈЕНА АДРЕСЕ**BAZR96088**

2-3/1998

ASTRAZENECA UK LIMITED

1 Francis Crick Avenue, Cambridge Biomedical
Campus, Cambridge, United Kingdom CB2 0AA,
GB

17/02/2023

BAZR971704

1/2002

Wm. WRIGLEY Jr. Company,
1132 West Blackhawk Street, Chicago, Illinois
60642, US

20/02/2023

BAZR971706

1/2002

Wm. WRIGLEY Jr. Company,
1132 West Blackhawk Street, Chicago, Illinois
60642, US

20/02/2023

BAZ971919

1-2/2004

HAVANA CLUB HOLDING S.A.

5 Place de la Gare, L-1616 Luxembourg, LU

10/02/2023

BAZ026255

3-4/2007

Tsvetan Stefanov Lukanov

Str. "6. Septemvri" 13, Botevgrad, BG

18/01/2023

BAZ036472

1/2008

STELLA McCARTNEY LIMITED

3 Olaf Street, London W11 4BE, GB

23/02/2023

BAZ036581

2/2008

CMS LEGAL SERVICES EEIG

Neue Mainzer Straße 2-4, 60311 Frankfurt, DE

26/01/2023

BAZ036801

2/2008

Acer Incorporated

7F.-5, No. 369, Fuxing N. Rd., Songshan Dist.,
Taipei City 10541, TW

27/12/2022

BAZ036802

2/2008

Acer Incorporated

7F.-5, No. 369, Fuxing N. Rd., Songshan Dist.,
Taipei City 10541, TW

27/12/2022

BAZ036803

2/2008

Acer Incorporated

7F.-5, No. 369, Fuxing N. Rd., Songshan Dist.,
Taipei City 10541, TW

27/12/2022

BAZ036805

2/2008

Acer Incorporated

7F.-5, No. 369, Fuxing N. Rd., Songshan Dist.,
Taipei City 10541, TW

27/12/2022

BAZ047443

4/2008

ASTELLAS Pharma Inc.

5-1, Nihonbashi-Honcho 2-Chome, Chuo-Ku,
Tokyo 103-8411, JP

18/01/2023

BAZ047444

4/2008

ASTELLAS Pharma Inc.

5-1, Nihonbashi-Honcho 2-Chome, Chuo-Ku,
Tokyo 103-8411, JP

18/01/2023

BAZ048154

3/2009

ASTELLAS Pharma Inc.

5-1, Nihonbashi-Honcho 2-Chome, Chuo-Ku,
Tokyo 103-8411, JP

18/01/2023

BAZ048279

3/2009

ASTELLAS Pharma Inc.

5-1, Nihonbashi-Honcho 2-Chome, Chuo-Ku,
Tokyo 103-8411, JP

18/01/2023

BAZ0610513

3/2010
ASTELLAS Pharma Inc.
5-1, Nihonbashi-Honcho 2-Chome, Chuo-Ku,
Tokyo 103-8411, JP
18/01/2023

BAZ0711238

4/2012
Kabushiki Kaisha Yakult Honsha (also trading as
Yakult Honsha Co., Ltd)
1-10-30, Kaigan, Minato-Ku, Tokyo, 105-8660,
JP
23/01/2023

BAZ1014680

3/2012
I D Biomedical Corporation of Quebec
2323 boul. du Parc-Technologique, Quebec,
(Quebec) G1P4R8, CA
30/01/2023

BAZ1316900

2/2015
ASUSTEK COMPUTER INCORPORATION
1F., No. 15, Lide Rd., Beitou Dist., Taipei City
112, Taiwan (R.O.C.), TW
16/01/2023

BAZ1317123

4/2015
BAZRilla Sverige AB
Dalagatan 100, Stockholm 113 85, SE
28/12/2022

BAZ1317173

2/2015
Unilever Global IP Limited
Port Sunlight, Wirral, Merseyside, CH62 4ZD,
GB
06/02/2023

BAZ1317174

2/2015
Unilever Global IP Limited
Port Sunlight, Wirral, Merseyside, CH62 4ZD,
GB
06/02/2023

BAZ1317177

2/2015
Unilever Global IP Limited
Port Sunlight, Wirral, Merseyside, CH62 4ZD,
GB
06/02/2023

BAZ1317178

2/2015
Unilever Global IP Limited
Port Sunlight, Wirral, Merseyside, CH62 4ZD,
GB
06/02/2023

BAZ2022625

4/2021
Netflix, Inc.
121 Albright Way, Los Gatos, CA 95032, US
16/01/2023

BAZ2123497

4/2022
NGK SPARK PLUG CO., LTD.
1-1-1, Higashisakura, Higashi-ku, Nagoya-shi,
JP
23/01/2023

BAZ2123498

4/2022
NGK SPARK PLUG CO., LTD.
1-1-1, Higashisakura, Higashi-ku, Nagoya-shi,
JP
23/01/2023

**PROMJENA NAZIVA I ADRESE-PROMJENA NAZIVA I ADRESE
ПРОМЈЕНА НАЗИВА И АДРЕСЕ**

BAZ96581

1/2002
Panasonic Holdings Corporation
1006, Oaza Kadoma, Kadoma-shi, Osaka 571-8501, JP
18/01/2023

BAZ025692

1-2/2007
European Refreshments Unlimited Company
Southgate, Dublin Road, Drogheda, A92 YK7W,
County Meath, IE
23/01/2023

BAZ025705

1-2/2007
European Refreshments Unlimited Company
Southgate, Dublin Road, Drogheda, A92 YK7W,
County Meath, IE
23/01/2023

BAZ025936

2/2008
European Refreshments Unlimited Company
Southgate, Dublin Road, Drogheda, A92 YK7W,
County Meath, IE
23/01/2023

BAZ025939

3-4/2007
European Refreshments, Unlimited Company
Southgate, Dublin Road, Drogheda, A92 YK7W,
County Meath, IE
23/01/2023

BAZ0610069

2/2010
OAKWOOD WORLDWIDE (US) LP
One World Trade Center, 24th Floor, Long Beach,
California 90831, US
02/03/2023

BAZ0813128

1/2012
JC New Retail GmbH
Innere Güterstrasse 2, 6300 Zug, CH
16/12/2022

BAZ0813152

3/2013
JC New Retail GmbH
Innere Güterstrasse 2, 6300 Zug, CH
20/12/2022

BAZ1115425

2/2013
Panasonic Holdings Corporation
1006, Oaza Kadoma, Kadoma-shi, Osaka 571-8501, JP
18/01/2023

BAZ1115418

2/2013
Netflix, Inc.
121 Albright Way, Los Gatos, CA 95032, US
16/01/2023

BAZ1216849

4/2014
Open Education LLC
2222 Ponce De Leon Blvd. Suite 300 Coral
Gables, FL 33134, US
16/01/2023

PRESTANAK ŽIGA - ПРЕСТАНАК ЖИГА - PRESTANAK ŽIGA

BAZ058646

3/2009

VINDIJA D.D.

Međimurska 6, HR-42000 Varaždin, HR

BISTRICA

32

BAZ1116050

1/2014

Astellas Deutschland GmbH

Ridlerstrasse 57, D-80339, Munich, DE

RIBOMUSTIN

5 16 41 44

BAZ2022345

4/2021

KOMERCIJALNA BANKA AD BANJA LUKA

Jevrejska 69, 78000 Banja Luka, BA



16 35 36

BAZ2022346

4/2021

KOMERCIJALNA BANKA AD BANJA LUKA

Jevrejska 69, 78000 Banja Luka, BA



16 35 36

BAZ2022347

4/2021

KOMERCIJALNA BANKA AD BANJA LUKA

Jevrejska 69, 78000 Banja Luka, BA



16 35 36

BAZ2022348

4/2021

KOMERCIJALNA BANKA AD BANJA LUKA

Jevrejska 69, 78000 Banja Luka, BA



16 35 36

BAZ2022349

4/2021

KOMERCIJALNA BANKA AD BANJA LUKA

Jevrejska 69, 78000 Banja Luka, BA



16 35 36

BAZ1821434

1/2021

Astellas Deutschland GmbH

Georg-Brauchle-Ring 64 - 66, Munich 80992, DE

LEVACT

5

BAZ1821435

1/2021

Astellas Deutschland GmbH

Georg-Brauchle-Ring 64 - 66, Munich 80992, DE



5

GEOGRAFSKE OZNAKE
ZEMLJOPISNE OZNAKE
ГЕОГРАФСКЕ ОЗНАКЕ
GEOGRAPHICAL INDICATIONS

STRUKTURA REGISTARSKOG BROJA OVLAŠTENOGA KORISNIKA
STRUKTURA REGISTARSKOG BROJA OVLAŠTENOGA KORISNIKA
СТРУКТУРА РЕГИСТАРСКОГ БРОЈА ОВЛАШТЕНОГ КОРИСНИКА

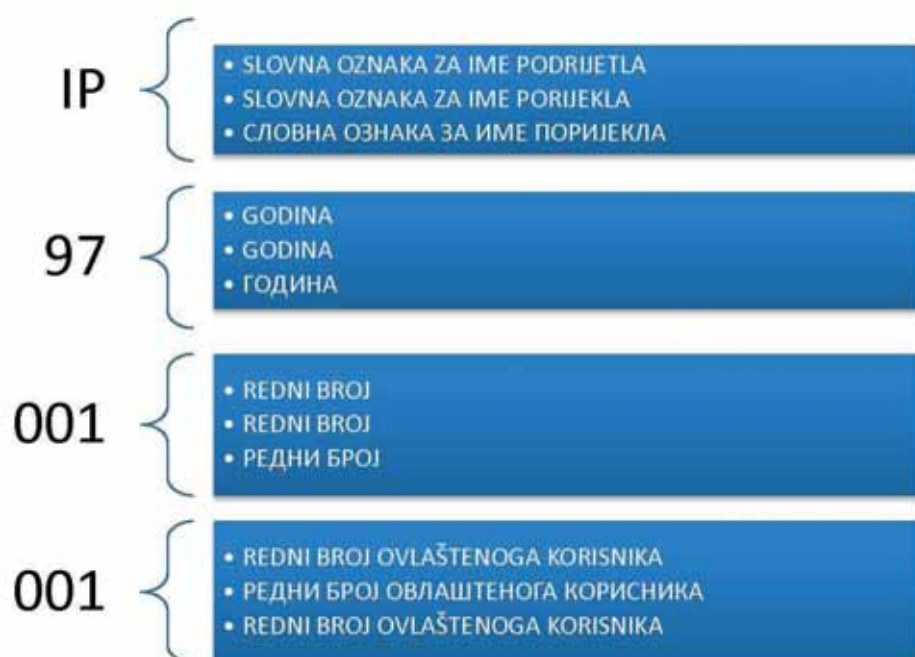

**U ovom broju Glasnika nema objava za rubriku
“GEOGRAFSKE OZNAKE”**

**U ovom broju Glasila nema objava za rubriku
“ZEMLJOPIISNE OZNAKE”**

**У овом броју Гласника нема објава за рубрику
“ГЕОГРАФСКЕ ОЗНАКЕ”**

LISTE ZASTUPNIKA REGISTROVANIH KOD INSTITUTA ZA INTELEKTUALNO VLASNIŠTVO BOSNE I HERCEGOVINE

THE LISTS OF BOSNIAN AND HERZEGOVINIAN INDUSTRIAL PROPERTY REPRESENTATIVES

PATENTNI ZASTUPNICI / PATENT ATTORNEYS

Ovlašteni za zastupanje u postupcima sticanja i održavanja prava na patente, industrijski dizajn, žigove i geografske oznake / Authorised for representation parties to proceedings relating to the acquisition and maintenance of patents, industrial designs, trademarks and geographical indications and other requests concerning those rights

DRAGAN MIĆUNOVIĆ
advokat / Attorney at Law
Aida Pašić
Branilaca Sarajeva 10
71000 SARAJEVO

tel: +387 33 20 15 31
fax: +387 33 55 30 90
GSM: +387 61 26 74 25
E-mail: info@micunoviclaw.ba
WWW: www.micunoviclaw.ba

*Jezik za korespondenciju / Language for communication:
Engleski/English*

INJA PAŠALIĆ
advokat / Attorney at Law
Pruščakova 9
71000 SARAJEVO

tel: +387 33 56 58 80
fax: +387 33 56 58 81
E-mail: info@pasalic.ba
WWW: www.pasalic.com

*Jezik za korespondenciju / Language for communication:
Engleski/English, Njemački/German*

Dr DIANA PROTIĆ-TKALČIĆ & PARTNERS
d.o.o.
Dr Diana Protić-Tkalčić; Damir Tkalčić; Marina
Marinović-Ovčina
Koševo 36
71000 SARAJEVO

tel: +387 33 20 69 04
fax: +387 33 44 41 40
E-mail: dprotic@bih.net.ba; office@protic-tkalcic.ba;
WWW: www.protic-tkalcic.ba

*Jezik za korespondenciju / Language for communication:
Engleski/English*

“LINEA SERVICES” d.o.o. Sarajevo
Merima Bajramović
dipl. pravnik / B.A. Degree of Law
Maršala Tita 29/IV
71000 SARAJEVO

tel: +387 33 21 83 48
fax: +387 33 20 75 17
GSM: +387 61 37 03 19
E-mail: info@lineaservices.com
WWW: www.lineaservices.com

*Jezik za korespondenciju / Language for communication:
Francuski/French, Engleski/English, Turski/Turkish*

“STAM” d.o.o.
Mubera Trebinjac
dipl. ing. Kemije
Sarači 77
71000 SARAJEVO

tel: +387 33 21 44 13
fax: +387 33 66 80 31
E-mail: stam_doo@yahoo.com

*Jezik za korespondenciju / Language for communication:
Engleski/English, Njemački/German*

“INTELBIRO” d.o.o.
Sabina Biser-Hajdarević
diplomirani inženjer poljoprivrede
M.H. Uskufije 3
71000 SARAJEVO

tel: +387 33 21 32 09
fax: +387 33 21 81 11
E-mail: postmaster@intelbiro.com
WWW: www.intelbiro.com

*Jezik za korespondenciju / Language for communication:
Francuski/French, Engleski/English*

“ŽIVKO MIJATOVIĆ & PARTNERS” d.o.o.

Sarajevo
Selma Čustović
dipl. pravnik / B.A. Degree of Law
M.H. Uskufije 3.
71000 SARAJEVO

tel: +387 33 20 06 41
fax: +387 33 21 84 21
E-mail: ba@zm-p.com
WWW: www.zm-p.com

Jezik za korespondenciju / Language for communication:
Engleski/English, Španski/Spanish

“MSA IP”

vl. Dževad Čoralić, dipl. pravnik; Azra Čoralić
dipl. pravnik / B.A. Degree of Law
Hamdije Kapidžića 12
71 000 SARAJEVO

tel: +387 33 95 06 79
GSM: +387 61 48 76 87
E-mail: dzevad.coralic@msa-iplaw.com

Jezik za korespondenciju / Language for communication:
Engleski/English

Advokatska firma “SAJIC” o.d. Banja Luka
Željko Vlačić, Igor Letica - diplomirani pravnik
advokat / Attorney at Law
Bulevar Vojvode Ž. Mišića 49b

78000 Banja Luka

tel: + 387 51 22 76 20
fax: + 387 51 22 76 23
E-mail: info@afsajic.com
WWW: www.advokatskafirmasajic.com

Jezik za korespondenciju / Language for communication:

Dr JOVAN ŠARAC
advokat / Attorney at Law
Karađorđeva broj 21
71123 ISTOČNO SARAJEVO

GSM: +387 65 42 24 86; +387 63 79 11 60
E-mail: jvnсарac@gmail.com

Jezik za korespondenciju / Language for communication:

PETOŠEVIĆ” d.o.o. Sarajevo
Berina Prolaz; Tarik Prolaz
dipl. pravnik / B.A. Degree of Law
Blažujski drum 2C,
SARAJEVO, 71210 ILIDŽA

tel: + 387 33 84 10 45
fax: + 387 33 84 12 99
E-mail: sarajevo@petosevic.com

Jezik za korespondenciju / Language for communication:
Engleski/English

Obala Kulina bana 9
71000 SARAJEVO

GSM: + 387 61 89 93 87; + 387 62 74 07 86;
+387 61 33 93 71; + 387 61 82 53 09

E-mail: edin@bsip.ba; ajna.smajic@bsip.ba
Jezik za korespondenciju / Language for communication:
Engleski/English

BSIP d.o.o.
Edin Škaljić - diplomirani inženjer mašinstva
Ajna Smajić - bakalaureat prava
Eldin Abaz - bakalaureat ing. elektrotehnike

PRO-PATENT d.o.o. Sarajevo
Amar Iović
magistar prava
Augusta Brauna 10
71000 SARAJEVO

tel: +387 33 84 42 25
GSM: +387 61 04 45 45; +387 61 17 75 27
E-mail: info@pro-patent.ba
WWW: www.pro-patent.ba

Jezik za korespondenciju / Language for communication:
Engleski/English, Njemački/German

Advokatsko društvo “Spaho” d.o.o. Sarajevo
Mehmed Spaho
advokat / Attorney at Law
Mehmeda Spahe broj 8
71000 SARAJEVO

tel: +387 33 55 77 11
fax: +387 33 55 77 12
E-mail: office@attorney-spaho.ba
WWW: www.attorney-spaho.ba

Jezik za korespondenciju / Language for communication:
Engleski/English

ADI KRĐALIĆ
advokat / Attorney at Law
Branilaca Sarajeva 31/1
71000 SARAJEVO

tel: +378 33 84 42 25
fax: +387 33 83 38 79
GSM: +387 61 35 71 06
E-mail: adikrdzalic@gmail.com
WWW: www.krdzaliclaw.com

Jezik za korespondenciju / Language for communication:
Engleski/English, Njemački/German, Slovenski/Slovenian

DINO DELIMUSTAFIĆ
advokat / Attorney at Law
Kralja Tvrtka broj 9
71000 SARAJEVO

GSM: + 387 61 55 19 89
E-mail: delimustafic.dino@gmail.com
Jezik za korespondenciju / Language for communication:
Engleski/English

ZASTUPNICI ZA ŽIGOVE / TRADEMAKS ATTORNEYS

Ovlašteni za zastupanje u postupcima sticanja i održavanja prava na industrijski dizajn, žigove i geografske oznake /
Authorised for representation parties to proceedings relating to the acquisition and maintenance of industrial designs,
trademarks and geographical indications and other requests concerning those rights

GORAN N. MARIC
advokat / Attorney at Law
Branka Ćopića broj 15,
78000 Banja Luka

tel: +387 51 22 87 80; +387 51 21 54 68
fax: +387 51 21 54 68
E-mail: advokat.goran.maric@gmail.com

Jezik za korespondenciju / Language for communication:
Engleski/English

MIRNA MILANOVIĆ - LALIĆ
advokat / Attorney at Law
Ulica Gabelina broj 2
71000 SARAJEVO

tel: +387 33 55 85 65
fax: +387 33 55 85 66
GSM: +387 61 20 49 17
E-mail: mirna@bh.legal

Jezik za korespondenciju / Language for communication:
Engleski/English

NUSMIR HUSKIĆ
advokat / Attorney at Law
Vrazova broj 3
71000 SARAJEVO

tel: +387 33 66 66 24
fax: +387 33 66 66 24
GSM: +387 61 75 10 03
E-mail: info@huskielaw.com; huskic.nusmir@gmail.com

WWW: www.huskielaw.com

Jezik za korespondenciju / Language for communication:
Engleski/English

BOJAN GRUBAČ
Zajednička advokatska kancelarija „Oprašić,
Grubač & Baždarević“
advokat / Attorney at Law
Ulica Jadranska 1
71000 SARAJEVO

tel: + 387 33 20 65 01; + 387 33 55 12 35
fax: + 387 33 55 12 36
E-mail: advokk@hotmail.com

Jezik za korespondenciju / Language for communication:

AMELA SELMANAGIĆ
advokat / Attorney at Law
Šenoina broj 16/II
71000 SARAJEVO

tel: + 387 33 98 23 35
GSM: + 387 61 89 67 52
E-mail: lawoffice.selmanagic@gmail.com

Jezik za korespondenciju / Language for communication:

VLADIMIR MARKUŠ
advokat / Attorney at Law
Vaclava Havlika Vene 38
78000 Banja Luka

tel: + 387 51 22 26 70
fax: + 387 51 22 26 72
E-mail: v.markus@schoenherr.rs

Jezik za korespondenciju / Language for communication:

ADMIR SPAHIĆ
advokat / Attorney at Law
Ulica Branilaca Sarajeva broj 3/IV
71000 SARAJEVO

GSM: + 387 61 86 40 28
E-mail: info@advokatspahic.ba
WWW: www.advokatspahic.ba

Jezik za korespondenciju / Language for communication:
Engleski/English

LANA SARAJLIĆ
advokat / Attorney at Law
Valtera Perića 4/II
71000 SARAJEVO

tel: +387 33 95 34 52
fax: +387 33 95 34 51

Jezik za korespondenciju / Language for communication:

NENAD BAROŠ
Zajednička advokatska kancelarija “Nenad
Baroš i Feđa Bičakčić”
advokat / Attorney at Law
Maršala Tita broj 28
71000 SARAJEVO

tel: +387 33 84 48 08
fax: +387 33 84 48 09
E-mail: info@bblegal.ba

WWW: www.bblegal.ba

Jezik za korespondenciju / Language for communication:

TOMISLAV BEVANDA
Zajednički odvjetnički ured, odvjetnici Damir
Barbarić i Tomislav Bevanda
advokat / Attorney at Law
Fra Didaka Buntića 29
88220 ŠIROKI BRIJEG

tel: +387 39 85 21 21
GSM: +387 63 36 82 49
E-mail: bevandatomislav5@gmail.com

Jezik za korespondenciju / Language for communication:

EMINA SARAČEVIĆ
Zajednička advokatska kancelarija Emina
Saračević i Adis Gazibegović
advokat / Attorney at Law
Fra Anđela Zvizdovića broj 1
71000 SARAJEVO

tel: +387 33 29 57 75

fax: +387 33 29 57 74

E-mail: emina.saracevic@sgl.ba

Jezik za korespondenciju / Language for communication:

SANJA VOLODER
advokat / Attorney at Law
Fra Anđela Zvizdovića broj 1
71000 SARAJEVO

GSM: +387 61 50 44 87

E-mail: advokatsanjavoloder@gmail.com

Jezik za korespondenciju / Language for communication:

NEDŽIDA SALIHOVIĆ-WHALEN
advokat / Attorney at Law
Fra Anđela Zvizdovića broj 1
71000 SARAJEVO

tel: +387 33 94 46 00

fax: +387 33 94 46 90

E-mail: nedzida.salihovic-whalen@cms.rrh.com

Jezik za korespondenciju / Language for communication:
Engleski/English

**Advokatsko društvo sa ograničenom
odgovornošću "NEDŽAD E. BEĆA"**
Nedžad Beća
advokat / Attorney at Law
Džemala Bijedića 160 lamela K, etaža prizemlje
71000 SARAJEVO

tel: +387 33 46 52 07

fax: +387 33 46 52 07

GSM: +387 62 30 63 03

E-mail: advokat.nedzad@gmail.com

Jezik za korespondenciju / Language for communication:

NIHAD SIJERČIĆ
advokat / Attorney at Law
Fra Anđela Zvizdovića 1, BC UNITIC, Tower B/II
71000 SARAJEVO

tel: + 387 33 84 40 00

fax: + 387 33 84 40 03

E-mail: nihadsi@hotmail.com

Jezik za korespondenciju / Language for communication:
Engleski/English

VALENTIN SLIŠKOVIĆ
Zajednički odvjetnički ured Vlado Slišković i
Valentin Slišković
advokat / Attorney at Law
Bana Josipa Jelačića 43
71250 Kiseljak

tel: + 387 30 87 73 50

fax: + 387 30 87 73 51

GSM: + 387 63 33 54 54

E-mail: odvjetnik.sliskovic@hotmail.com

Jezik za korespondenciju / Language for communication:

Engleski/English

**Advokatsko ortačko društvo "Dimitrijević i
partneri"**

STEVAN DIMITRIJEVIĆ
advokat / Attorney at Law
Sime Šolaje broj 1
78000 Banja Luka

tel: + 387 51 96 26 00

E-mail: stevan.dimitrijevic@dimitrijevicpartners.com

Jezik za korespondenciju / Language for communication:

NEMANJA ŠIKMAN
advokat / Attorney at Law
Ulica Kralja Petra I Oslobođioca 68
79000 Prijedor

GSM: +387 65 02 84 86

E-mail: nemanja.sikman@advokatsikman.com

WWW: www.advokatsikman.com

Jezik za korespondenciju / Language for communication:
Engleski/English

DIJANA PEJIĆ ŠINIK
advokat / Attorney at Law
Bulevar srpske vojske 17
78000 Banja Luka

GSM: +387 66 42 34 45

E-mail: dijanap186@gmail.com

Jezik za korespondenciju / Language for communication:
Engleski/English

Advokatsko društvo MARIĆ & Co d.o.o.
Branko Marić
advokat / Attorney at Law
Mehmeda Spahe 26
71000 SARAJEVO

tel: +387 33 56 67 00

fax: 387 33 56 67 04

E-mail: contact@maricl原因.com

WWW: www.maricl原因.com

Jezik za korespondenciju / Language for communication:
Engleski/English, Njemački/German, Italijanski/Italian,
Francuski/French

EMIR MEHURIĆ
advokat / Attorney at Law
Gradski pasaž bb
75320 Gračanica

tel: +387 35 70 23 12

fax: +387 35 70 23 12

GSM: +387 61 94 16 05

Jezik za korespondenciju / Language for communication:
Engleski/English

IVAN LJUBIĆ
advokat / Attorney at Law
Antuna Mihanovića 5
88220 ŠIROKI BRIJEG

tel: + 387 39 70 52 10

fax: + 387 39 70 52 10

GSM: +387 63 70 87 09

E-mail: info@odvjetnistvo-ljubic.com

WWW: www.odvjetnistvo-ljubic.com

Jezik za korespondenciju / Language for communication:
Engleski/English

IGOR SJERIKOV
advokat / Attorney at Law
Branka Ćopića 15
78000 Banja Luka

tel: +387 51 22 87 80
fax: +387 51 21 54 68

E-mail: advokati.sjerikov-maric@blic.net

Jeziik za korespondenciju / Language for communication:
Engleski/English

REFIK MUJEZINOVIĆ
advokat / Attorney at Law
Branilaca Sarajeva 37
71000 SARAJEVO

tel: +387 33 86 78 70
fax: +387 33 86 78 70
GSM: +387 62 42 19 41

E-mail: info@advokatmujezinovic.ba

Jeziik za korespondenciju / Language for communication:
Engleski/English

VIŠNJA DIZDAREVIĆ
Zajednička advokatska kancelarija Višnja
Dizdarević Predrag Radovanović i Damir
Vrdoljak
advokat / Attorney at Law
Obala Kulina bana broj 5/II
71000 SARAJEVO

tel: +387 33 22 33 21
GSM: +387 61 21 70 00

E-mail: info@dro-legal.com; visnja.dizdarevic@dro-legal.co

Jeziik za korespondenciju / Language for communication:
Engleski/English, Njemački/German

AMRA GURDA
advokat / Attorney at Law
Merhemića trg broj 3
71000 SARAJEVO

fax: +387 30 22 20 50
GSM: +387 61 19 89 88

E-mail: amragurda@gmail.com

Jeziik za korespondenciju / Language for communication:
Engleski/English

FEMIL ČURT
advokat / Attorney at Law
Maršala Tita 21
71000 SARAJEVO

tel: +387 33 26 30 25; +387 33 26 30 26
GSM: +387 61 19 87 63

E-mail: femil.curt@curtlaw.ba

Jeziik za korespondenciju / Language for communication:
Engleski/English

MIRZA DŽEVDETBEGOVIĆ
Zajednička advokatska kancelarija Kenan
Elezović i Mirza Dževdetbegović
advokat / Attorney at Law
Aleja Alije Izetbegovića br. 2
75000 TUZLA

tel: +387 35 26 22 62
fax: +387 35 26 22 62

GSM: +387 62 35 93 33

E-mail: advokati@elezovic-dzevdetbegovic.ba

WWW: www.elezovic-dzevdetbegovic.ba

Jeziik za korespondenciju / Language for communication:
Engleski/English, Njemački/German

RAŠID HARAČIĆ
advokat / Attorney at Law
Hamdije Kreševljakovića 64
71000 SARAJEVO

GSM: +387 62 34 24 63

E-mail: rasid@haracic.ba

WWW: www.haracic.ba

Jeziik za korespondenciju / Language for communication:
Engleski/English, Njemački/German

AMILA ETEROVIĆ
advokat / Attorney at Law
Branilaca Sarajeva 10/3
71000 SARAJEVO

tel: +387 33 254 800

fax: +387 33 254 809

E-mail: info@aketerovic.com

WWW: www.aketreovic.com

Jeziik za korespondenciju / Language for communication:
Engleski/English, Njemački/German, Italijanski/Italian

WEB: www.ipr.gov.ba; e-mail: info@ipr.gov.ba

Sjedište: 88000 Mostar, Kneza Domagoja bb.; e-mail: mostar@ipr.gov.ba; Fax: +387 36 31 84 20;

Tel: Protokol +387 36 33 43 81; Ured direktora i zamjenika direktora +387 36 33 43 82 (Mostar); +387 33 52 18 48 (Sarajevo)

Ispostava Sarajevo: 71000 Sarajevo, Bulevar Meše Selimovića 95, lamela C-3; e-mail: sarajevo@ipr.gov.ba; Fax: +387 33 65 27 57; Tel: Protokol +387 33 65 27 65;

Ispostava Banja Luka: 78000 Banja Luka, Akademika Jovana Surutke 13/3; email: banjaluka@ipr.gov.ba ; Fax: +387 51 22 68 41 ; Tel: +387 51 22 68 40

WEB: www.ipr.gov.ba; e-mail: info@ipr.gov.ba

Head Office: 88000 Mostar, Kneza Domagoja bb.; e-mail: mostar@ipr.gov.ba; Fax: 036 31 84 20;

Tel: Protocol +387 36 33 43 81; Director and Deputy Director Office +387 36 33 43 82 (Mostar); +387 33 52 18 48 (Sarajevo)

Branch Office: 71000 Sarajevo, Bulevar Meše Selimovića 95, lamela C-3; e-mail: sarajevo@ipr.gov.ba; Fax: +387 33 65 27 57; Tel: Protocol +387 33 65 27 65;

Branch Office: 78000 Banja Luka, Akademika Jovana Surutke 13/3; email: banjaluka@ipr.gov.ba ; Fax: +387 51 22 68 41 ; Tel: +387 51 22 68 40

KOLEKTIVNE ORGANIZACIJE ZA OSTVARIVANJE AUTORSKOG PRAVA I SRODNIH PRAVA

„AMUS“

Asocijacija skladatelja – muzičkih stvaratelja Bosne i Hercegovine

Obala Kulina bana br.22/II

71000 Sarajevo

Tel: 033 218 258

Fax: 033 218 258

E-mail: amus.sarajevo@bih.net.ba

Vrsta prava:

Kolektivno ostvarivanje prava autora glazbenih djela

Napomena: Rješenjem Instituta za intelektualno vlasništvo BiH broj IP-03-47-5-06059/12VT od 21.06.2012. godine, koje je stupilo na snagu danom donošenja, udruzi „AMUS“ Asocijacija skladatelja – muzičkih stvaratelja Bosne i Hercegovine, Sarajevo, izdana je dozvola za kolektivno ostvarivanje prava autora glazbenih djela.

„AIS“

Asocijacija izvođača i svirača

Srpskih vladara br. 9

71123 Istočno Sarajevo

E-mail: apcaisbih@gmail.com

Broj mobilnog telefona: +387 61 314 888

Vrsta prava:

Kolektivno ostvarivanje prava izvođača glazbenih djela

Napomena: Rješenjem Instituta za intelektualno vlasništvo BiH broj IP-03-47-5-02676/15VT od 08.05.2015. godine udruzi „AIS“ Asocijacija izvođača i svirača izdana je dozvola za kolektivno ostvarivanje prava izvođača glazbenih djela.

„FONOGRAM“

Udruga za zaštitu proizvođača fonograma

Jošanička broj 55

71320 Vogošća, Bosna i Hercegovina

Tel: 033/425-290

Fax:033/425-291

E-mail: strucnasluzba@fonogram.org

Vrsta prava:

Kolektivno ostvarivanje prava proizvođača fonograma

Napomena: Rješenjem Instituta za intelektualno vlasništvo BiH broj IP-03-47-5-05879/15VT od 16.10.2015. Udruzi za zaštitu proizvođača fonograma „FONOGRAM“ iz Vogošće izdana je dozvola za obavljanje poslova kolektivnog ostvarivanja prava proizvođača fonograma.

„UFI“

Udruga Filmske Industrije

Administrativno-poslovni centar bb

72250 Kiseljak, BiH

Tel: 030/941-800

Fax: 030/870-975

E-mail: info@ufi.ba

Vrsta prava:

Kolektivno ostvarivanje prava na naknadu za kablensko reemitiranje audiovizualnih djela

Napomena: Rješenjem Instituta za intelektualno vlasništvo BiH broj IP-03-47-5-288/16GM od 21.4.2016. Udruzi filmske industrije „UFI“ iz Kiseljaka izdana je dozvola za obnašanje poslova kolektivnog ostvarivanja prava na naknadu za kablensko reemitiranje audiovizualnih djela. Navedeno rješenje je odlukom (rješenjem) Žalbenog vijeća pri Vijeću ministara Bosne i Hercegovine, broj: UPŽV-09-07-3-118/16 od 30.8.2016., oglašeno ništavim. Dana 13.12.2016., Žalbeno vijeće pri Vijeću ministara Bosne i Hercegovine je odlukom broj: UPŽV-09-07-3-118/16 ukinulo gore navedeno Rješenje o oglašavanju ništavim Rješenja Instituta za intelektualno vlasništvo Bosne i Hercegovine, broj: IP-03-47-5-288/16GM od 21.4.2016, te je Institut za intelektualno vlasništvo Bosne i Hercegovine dana 4.1.2017. godine izdao novu dozvolu za kolektivno ostvarivanje prava na naknadu za kablensko reemitiranje audiovizualnih djela Udruzi filmske industrije „UFI“ iz Kiseljaka, odlukom broj: 03-47-5-288-21/16GM.

„ORIGINAL“

Udruga za ostvarivanje i zaštitu reprodukcijских prava

Trampina 4/III

71000 Sarajevo

Tel/fax: +387 33 688 041

E-mail: info@original.co.ba

Vrsta prava:

Kolektivno ostvarivanje prava na privatnu i drugu vlastitu uporabu

Napomena: Rješenjem Instituta za intelektualno vlasništvo BiH broj 03-47-5-193-9/17VT Udruzi za ostvarivanje i zaštitu reprodukcijских prava „ORIGINAL“ iz Sarajeva izdana je dozvola za obnašanje poslova kolektivnoga ostvarivanja prava autora pisanih djela izdanih u tiskanom obliku i srodnog prava izdavača tiskanih izdanja, na privatnu i drugu vlastitu uporabu. Dozvola je izdana za kolektivno ostvarivanje sljedećih imovinskih prava autora djela izdanih u tiskanom obliku i srodnog prava izdavača tiskanih izdanja:

- pravo na naknadu koje se plaća pri prvoj prodaji ili uvozu novih uređaja za fotokopiranje;
- pravo na naknadu od izrađenih fotokopija namijenjenih za prodaju, koju plaćaju fizičke i pravne osobe koje uz naplatu obavljaju usluge fotokopiranja.

„REPROBOS“

Udruženje za ostvarivanje i zaštitu reprodukcijских prava

Jošanička bb

71320 Vogošća

Tel: +387 33 425 295

Fax: +387 33 425 926

Web adresa: www.reprobos.org

E-mail: info@reprobos.org

Vrsta prava:

Kolektivno ostvarivanje prava na naknadu za privatnu i drugu vlastitu upotrebu

Napomena: Rješenjem Instituta za intelektualno vlasništvo BiH broj: IP-04-47-5-200-3/20GM od 22.4.2020. godine udruženju REPROBOS iz Vogošće izdata je dozvola za obavljanje poslova kolektivnog ostvarivanja prava autora i nosilaca srodnih prava na naknadu za privatnu i drugu vlastitu upotrebu, i to: autora muzičkih djela, izvođača, proizvođača fonograma i filmskih producenata, na naknadu koja se plaća:

- pri prvoj prodaji ili uvozu novih tehničkih uređaja za zvučno i vizuelno snimanje i
- pri prvoj prodaji ili uvozu novih praznih nosača zvuka, slike ili teksta.

Pojedinačni primjerak **GLASNIKA INTELEKTUALNOG VLASNIŠTVA** možete nabaviti po cijeni od 20 KM tako što ćete izvršiti uplatu na:

JRT Trezor BiH - Institut za intelektualno vlasništvo Bosne i Hercegovine

broj: **1610000010750812**

Vrsta prihoda: **734111**

Budžetska organizacija: **0814999**

sa naznakom „**GIV – /upiшите broj Glasnika koji želite da kupite/**”

Molimo Vas da po izvršenoj uplati dostavite dokaz na:

Institut za intelektualno vlasništvo Bosne i Hercegovine, Ispostava Sarajevo

Bulevar Meše Selimovića 95, lamela C - 3 sprat

71000 Sarajevo

Bosna i Hercegovina