



Bosna i Hercegovina
Institut za intelektualno vlasništvo

Bosna i
Hercegovina
Glasnik

intelektualnog vlasništva

Službeni glasnik Instituta za
intelektualno vlasništvo

1/2013

ISSN /ISSN – 1840-2607

IZDAVAČ

Institut za intelektualno vlasništvo
Bosne i Hercegovine

GLAVNI I ODGOVORNI UREDNIK

Lidija Vignjević

UREĐIVAČKI ODBOR

Elvedin Pandžić , Faris Frašto

DESIGN/DTP

Danilo Golo

DESIGN KORICA

Igor Sivjakov

ŠTAMPA

PRIMAPROM

BanjaLuka

CIJENA

20,00 KM

TIRAŽ

30

SADRŽAJ

Popis brojeva objavljenih prava.....	4
Kodne oznake zemalja.....	5

PATENTI7

Objava prijava patenata.....	9
Indeks prema rastućem broju prijave patenta.....	14
Indeks prema MKP.....	15
Indeks prema podnosiocima prijave patenta.....	16
Dodjela patenta (Član 41).....	17
Objava patenta (Član 44).....	18
Konsenzualni patent.....	28
Objava dodjeljenih konsenzualnih patenata.....	29
Objava evropskih patenata upisanih u registar patenata.....	31

INDUSTRIJSKI DIZAJN.....71

Objava industrijskog dizajna.....	73
Objava prijava industrijskog dizajna.....	75
Prestanak važenja industrijskog dizajna.....	114
Produženje važenja industrijskog dizajna.....	115
Promjene u registru.....	116

ŽIGOVI119

Objava prijava žigova.....	121
Indeks brojeva prijave žigova.....	195
Indeks klasa prijave žigova.....	197
Indeks podnosioca prijave žigova.....	201
Promjena adrese objava prijave.....	207
Objava žigova.....	209
Indeks brojeva žigova.....	220
Indeks klasa žigova.....	221
Indeks nosioca žigova.....	222
Prenos prava.....	223
Promjena naziva i adrese nosioca prava.....	227
Promjena naziva nosioca prava.....	230
Promjena adrese nosioca prava.....	233
Produženje važenja žiga.....	238
Prestanak prava na žig.....	249
Ograničenje popisa roba i/ili usluga.....	250
Promjene u registru.....	257
Prenos prava.....	257
Promjena naziva i adrese nosioca prava.....	259
Promjena naziva nosioca prava.....	261
Promjena adrese nosioca prava.....	262
Produženje važenja žiga.....	263
Prestanak prava na žig.....	264
Ispravka greške.....	270
Upis licence u registar priznatih prava na žigove.....	271

GEOGRAFSKE OZNAKE273

Lista zastupnika za zaštitu industrijskog vlasništva u Bosni i Hercegovini.....	276
Lista udruga.....	281

STATISTIKA

CONTENTS

List of Published Right Numbers.....	4
Country Codes.....	5

PATENTS.....7

Publication of Patent Application.....	9
Index in Order Increasing Number of Patent Application.....	14
Index as to IPC.....	15
Index of Patent Applicants.....	16
Patent Grant (Article 41).....	17
Patent Publication (Article 44).....	18
Consensual Patent.....	28
Publication consensual patents awarded.....	29
Publication of European Patents Entered in Patent Register.....	31

INDUSTRIAL DESIGN.....71

Publication of Industrial Designs.....	73
Publication of the Application for Designs.....	75
Cessation of Industrial Design Validity.....	114
Renewal of Industrial Design Registration.....	115
Changes in the Register.....	116

TRADEMARKS.....119

Publication of Trademark Application.....	121
Index of Trademark Application Numbers.....	195
Index of Trademark Application Classes.....	197
Index of Trademark Applicants.....	201
Change of address announcement applications.....	207
Publication of Trademarks.....	209
Index of Trademark Numbers.....	220
Index of Trademark Classes.....	221
Index of Trademark Holders.....	222
Transfer of Rights.....	223
Change of Rights Holder's Name and Address.....	227
Change of Rights Holder's Name.....	230
Change of Rights Holder's Address.....	233
Renewal of Trademark Registration.....	238
Cessation of Protection.....	249
Limitation of the List of Goods and/or Services.....	250
Changes in the Register.....	257
Transfer of Rights.....	257
Change of Rights Holder's Name and Address.....	259
Change of Rights Holder's Name.....	261
Change of Rights Holder's Address.....	262
Renewal of Trademark Registration.....	263
Lapse of Trademark Rights.....	264
Error correction.....	270
Recording of Licence in the Register of Granted Trademark Rights.....	271

GEOGRAPHICAL INDICATIONS273

List of Representatives for Protection of Industrial Property in Bosnia and Herzegovina.....	276
List of Association.....	281

STATISTICS

POPIS BROJEVA OBJAVLJENIH PRAVA

PATENTI / PATENTS

BAP102809A BAP112828A BAP112858A BAP112861A BAP122908A BAP122934A

RJEŠENJA O DODJELI PATENTA

(na osnovu člana 41. Zakona o industrijskom vlasništvu u BiH)

BAP00542 BAP02988 BAP02989 BAP021151 BAP021152 BAP021159 BAP021161 BAP021171 BAP031505 BAP102810

BAP102815 BAP112905 BAP122922

OBJAVA PATENATA

(na osnovu člana 44. Zakona o industrijskom vlasništvu u BiH)

BAP021034 BAP021081 BAP021136 BAP021148 BAP021151 BAP051997 BAP051967 BAP021152 BAP052148 BAP052228

BAP052229 BAP052230 BAP052192 BAP102812 BAP062381

INDUSTRIJSKI DIZAJN / INDUSTRIAL DESIGN

BAD 11525A BAD 11527A BAD 11535A BAD 11530A BAD 11532A BAD 11533A BAD 11539A BAD 11536A BAD 11542A

BAD 12545A BAD 12547A BAD 12546A BAD 12548A BAD 12549A BAD 12551A BAD 12558A BAD 12550A BAD 12559A

BAD 12570A BAD 12568A BAD 12571A BAD 12569A BAD 12572A BAD 12573A

ŽIGOVI/TRADEMARKS

OBJAVA PRIJAVE

BAZ1115333A BAZ1115334A BAZ1115354A BAZ1115355A BAZ1115356A BAZ1115409A BAZ1115422A BAZ1115448A BAZ1115485A
BAZ1115494A BAZ1115504A BAZ1115510A BAZ1115536A BAZ1115540A BAZ1115554A BAZ1115569A BAZ1115570A BAZ1115571A
BAZ1115572A BAZ1115573A BAZ1115574A BAZ1115575A BAZ1115576A BAZ1115577A BAZ1115578A BAZ1115579A BAZ1115580A
BAZ1115581A BAZ1115582A BAZ1115583A BAZ1115584A BAZ1115585A BAZ1115586A BAZ1115587A BAZ1115588A BAZ1115589A
BAZ1115590A BAZ1115591A BAZ1115592A BAZ1115593A BAZ1115594A BAZ1115595A BAZ1115596A BAZ1115597A BAZ1115598A
BAZ1115599A BAZ1115600A BAZ1115601A BAZ1115602A BAZ1115603A BAZ1115604A BAZ1115605A BAZ1115606A BAZ1115607A
BAZ1115608A BAZ1115609A BAZ1115610A BAZ1115611A BAZ1115612A BAZ1115613A BAZ1115614A BAZ1115615A BAZ1115616A
BAZ1115617A BAZ1115618A BAZ1115619A BAZ1115620A BAZ1115621A BAZ1115623A BAZ1115624A BAZ1115625A BAZ1115626A
BAZ1115627A BAZ1115628A BAZ1115629A BAZ1115630A BAZ1115631A BAZ1115632A BAZ1115633A BAZ1115634A BAZ1115635A
BAZ1115636A BAZ1115637A BAZ1115638A BAZ1115640A BAZ1115641A BAZ1115642A BAZ1115645A BAZ1115647A BAZ1115648A
BAZ1115649A BAZ1115650A BAZ1115651A BAZ1115652A BAZ1115653A BAZ1115654A BAZ1115655A BAZ1115656A BAZ1115657A
BAZ1115658A BAZ1115659A BAZ1115660A BAZ1115661A BAZ1115662A BAZ1115663A BAZ1115664A BAZ1115665A BAZ1115666A
BAZ1115667A BAZ1115668A BAZ1115669A BAZ1115670A BAZ1115671A BAZ1115672A BAZ1115673A BAZ1115674A BAZ1115675A
BAZ1115676A BAZ1115677A BAZ1115678A BAZ1115679A BAZ1115680A BAZ1115681A BAZ1115682A BAZ1115683A BAZ1115684A
BAZ1115685A BAZ1115686A BAZ1115687A BAZ1115688A BAZ1115689A BAZ1115690A BAZ1115691A BAZ1115692A BAZ1115693A
BAZ1115694A BAZ1115695A BAZ1115696A BAZ1115697A BAZ1115698A BAZ1115699A BAZ1115700A BAZ1115702A BAZ1115703A
BAZ1115704A BAZ1115705A BAZ1115706A BAZ1115707A BAZ1115708A BAZ1115709A BAZ1115710A BAZ1115711A BAZ1115712A
BAZ1115713A BAZ1115714A BAZ1115715A BAZ1115716A BAZ1115717A BAZ1115718A BAZ1115719A BAZ1115720A BAZ1115721A
BAZ1115722A BAZ1115723A BAZ1115724A BAZ1115725A BAZ1115726A BAZ1115727A BAZ1115728A BAZ1115729A BAZ1115731A
BAZ1115732A BAZ1115733A BAZ1115734A BAZ1115735A BAZ1115736A BAZ1115737A BAZ1115738A BAZ1115739A BAZ1115740A
BAZ1115741A BAZ1115742A BAZ1115743A BAZ1115744A BAZ1115745A BAZ1115746A BAZ1115747A BAZ1115748A BAZ1115749A
BAZ1115750A BAZ1115751A BAZ1115752A BAZ1115753A BAZ1115754A BAZ1115755A BAZ1115756A BAZ1115759A BAZ1115761A
BAZ1115762A BAZ1115763A BAZ1115764A BAZ1115765A BAZ1115767A BAZ1115768A BAZ1115769A BAZ1115770A BAZ1115771A
BAZ1115772A BAZ1115773A BAZ1115774A BAZ1115777A BAZ1115778A BAZ1115779A BAZ1115780A BAZ1115782A BAZ1115783A
BAZ1115784A BAZ1115786A BAZ1115787A BAZ1115788A BAZ1115789A BAZ1115790A BAZ1115792A BAZ1115794A BAZ1115795A
BAZ1115799A BAZ1115800A BAZ1216467A BAZ1216825A BAZ1216826A BAZ1316941A

OBJAVA ŽIGOVA

BAZ0711240 BAZ0812602 BAZ0813062 BAZ0813063 BAZ0913681 BAZ0913683 BAZ0913806 BAZ1014533 BAZ1014556 BAZ1014626
BAZ1014627 BAZ1014689 BAZ1014917 BAZ1014918 BAZ1014951 BAZ1014952 BAZ1014953 BAZ1015081 BAZ1015093 BAZ1015141
BAZ1015157 BAZ1015193 BAZ1015196 BAZ1015270 BAZ1015285 BAZ1015297 BAZ1015313 BAZ1115324 BAZ1216551

DVOSLOVNI KODOVI ZEMALJA / TWO-LETTER COUNTRY CODES

AD	Andora / Andorra	DZ	Alžir / Algeria
AE	Ujedinjeni Arapski Emirati / United Arab Emirates	EA	Euroazijska patentna organizacija (EAPO) / Eur asian Patent Organization (EAPO)
AF	Afganistan / Afghanistan	EC	Ekvador / Ecuador
AG	Antigva i Barbuda / Antigua and Barbuda	EE	Estonija / Estonia
AI	Angvila / Anguilla	EG	Egipat / Egypt
AL	Albanija / Albania	EH	Zapadna Sahara / Western Sahara
AM	Armenija / Armenia	EM	Ured za harmonizaciju (žigovi i industrijski dizajn) (OHIM) / Office for Harmonization in the Internal Market (Trademarks and Designs) (OHIM)
AN	Nizozemski Antili / Netherlands Antilles	EP	Europski patentni ured (EPO) / European Patent Office (EPO)
AO	Angola / Angola	ER	Eritreja / Eritrea
AP	Afrička regionalna organizacija za industrijsko vlasništvo (ARIPO) / African Regional Intellectual Property Organization (ARIPO)	ES	Španjolska / Spain
AR	Argentina / Argentina	ET	Etiopija / Ethiopia
AT	Austrija / Austria	FI	Finska / Finland
AU	Australija / Australia	FJ	Fidži / Fiji
AW	Aruba / Aruba	FK	Falklandi (Malvini) / Falkland Islands (Malvinas)
AZ	Azerbejdžan / Azerbaijan	FO	Ovčji Otoci / Faroe Islands
BA	Bosna i Hercegovina / Bosnia and Herzegovina	FR	Francuska / France
BB	Barbados / Barbados	GA	Gabon / Gabon
BD	Bangladeš / Bangladesh	GB	Velika Britanija i Sjeverna Irska / United Kingdom
BE	Belgija / Belgium	GC	Patentni ured vijeća za suradnju Arapskih zaljevskih država (GCC) / Patent Office of the Cooperation Council for the Arab States of the Gulf (GCC)
BF	Burkina Faso / Burkina Faso	GD	Grenada / Grenada
BG	Bugarska / Bulgaria	GE	Gruzija / Georgia
BH	Bahrein / Bahrain	GG	Guernsey / Guernsey
BI	Burundi / Burundi	GH	Gana / Ghana
BJ	Benin / Benin	GI	Gibraltar / Gibraltar
BM	Bermudi / Bermuda	GL	Grenland / Greenland
BN	Brunej / Brunei Darussalam	GM	Gambija / Gambia
BO	Bolivija / Bolivia	GN	Gvineja / Guinea
BQ	Bonaire, Sint Eustatius and Saba	GQ	Ekvatorska Gvineja / Equatorial Guinea
BR	Brazil / Brazil	GR	Grčka / Greece
BS	Bahami / Bahamas	GS	Južna Džordžija i Otoci Južni Sendvič / South Georgia and the South Sandwich Islands
BT	Butan / Bhutan	GT	Gvatemala / Guatemala
BV	Otok Buve / Bouvet Island	GW	Gvineja-Biasu / Guinea-Bissau
BW	Bocvana / Botswana	GY	Gvajana / Guyana
BX	Ured Beneluxa za žigove(BBM) i industrijski dizajn (BBDM) / Benelux Trademark Office (BBM) and Benelux Designs Office (BBDM)	HK	Posebno upravno područje Hongkong NR Kine / The Hong Kong Special Administrative Region of the People's Republic of China
BY	Bjelorusija / Belarus	HN	Honduras / Honduras
BZ	Belize / Belize	HR	Hrvatska / Croatia
CA	Kanada / Canada	HT	Haiti / Haiti
CD	Demokratska Republika Kongo / Democratic Republic of the Congo	HU	Mađarska / Hungary
CF	Srednjoafrička Republika / Central African Republic	IB	Međunarodni ured Svjetske organizacije za intelektualno vlasništvo (WIPO) / International Bureau of the World Intellectual Property Organization (WIPO)
CG	Kongo / Congo	ID	Indonezija / Indonesia
CH	Švicarska / Switzerland	IE	Irska / Ireland
CI	Bjelokosna Obala / Côte d'Ivoire	IL	Izrael / Israel
CK	Kukovi otoci / Cook Islands	IM	Otok Man / Isle of Man
CL	Čile / Chile	IN	Indija / India
CM	Kamerun / Cameroon	IQ	Irak / Iraq
CN	Kina / China	IR	Iran / Iran (Islamic Republic of)
CO	Kolumbija / Colombia	IS	Island / Iceland
CR	Kos2008-06-30a / Costa Rica	IT	Italija / Italy
CU	Kuba / Cuba	JE	Jersey / Jersey
CV	Zelenortska Republika / Cape Verde	JM	Jamajka / Jamaica
CY	Čipar / Cyprus	JO	Jordan / Jordan
CZ	Češka / Czech Republic	JP	Japan / Japan
DE	Njemačka4 / Germany		
DJ	Džibuti / Djibouti		
DK	Danska / Denmark		
DM	Dominika / Dominica		
DO	Dominikanska Republika / Dominican Republic		

KE	Kenija / Kenya	PY	Paragvaj / Paraguay
KG	Kirgistan / Kyrgyzstan	QA	Katar / Qatar
KH	Kambodža / Cambodia	RO	Rumunjska / Romania
KI	Kiribati / Kiribati	RS	Srbija / Serbia
KM	Komori / Comoros	RU	Rusija / Russian Federation
KN	Sveti Kristofor i Nevis / Saint Kitts and Nevis	RW	Ruanda / Rwanda
KP	Koreja (Sjeverna) / Democratic People's Republic of Korea	SA	Saudijska Arabija / Saudi Arabia
KR	Koreja (Južna) / Republic of Korea	SB	Solomonski Otoci / Solomon Islands
KW	Kuvajt / Kuwait	SC	Sejšeli / Seychelles
KY	Kajmanski Otoci / Cayman Islands	SD	Sudan / Sudan
KZ	Kazahstan / Kazakhstan	SE	Švedska / Sweden
LB	Libanon / Lebanon	SG	Singapur / Singapore
LC	Sveta Lucija / Saint Lucia	SH	Sveta Helena / Saint Helena
LI	Lihtenštajn / Liechtenstein	SI	Slovenija / Slovenia
LK	Šri Lanka / Sri Lanka	SK	Slovačka / Slovakia
LR	Liberija / Liberia	SL	Sijera Leone / Sierra Leone
LS	Lesoto / Lesotho	SM	San Marino / San Marino
LT	Litva / Lithuania	SN	Senegal / Senegal
LU	Luksemburg / Luxembourg	SO	Somalija / Somalia
LV	Letonija / Latvia	SR	Surinam / Suriname
LY	Libya	SS	South Sudan
MA	Maroko / Morocco	ST	Sveti Toma i Princip / Sao Tome and Principe
MC	Monako / Monaco	SV	Salvador / El Salvador
MD	Moldavija / Republic of Moldova	SY	Sirija / Syrian Arab Republic
ME	Crna Gora / Montenegro	SZ	Svazi / Swaziland
MG	Madagaskar / Madagascar	TC	Otoci Turks i Caicos / Turks and Caicos Islands
MK	Makedonija / The former Yugoslav Republic of Macedonia	TD	Čad / Chad
ML	Mali / Mali	TG	Togo / Togo
MM	Burma / Myanmar	TH	Tajland / Thailand
MN	Mongolija / Mongolia	TJ	Tadžikistan / Tajikistan
MO	Makao / Macao	TM	Turkmenistan / Timor-Leste
MP	Sjeverni Marijanski Otoci / Northern Mariana Islands	TN	Tunis / Turkmenistan
MR	Mauritanija / Mauritania	TO	Tonga / Tunisia
MS	Montserrat / Montserrat	TL	Istočni Timor / Tonga
MT	Malta / Malta	TR	Turska / Turkey
MU	Mauricijus / Mauritius	TT	Trinidad i Tobago / Trinidad and Tobago
MV	Maldivi / Maldives	TV	Tuvalu / Tuvalu
MW	Malavi / Malawi	TW	Tajvan / Taiwan, Province of China
MX	Meksiko / Mexico	TZ	Tanzanija / United Republic of Tanzania
MY	Malezija / Malaysia	UA	Ukrajina / Ukraine
MZ	Mozambik / Mozambique	UG	Uganda / Uganda
NA	Namibija / Namibia	US	SAD / United States of America
NE	Niger / Niger	UY	Urugvaj / Uruguay
NG	Nigerija / Nigeria	UZ	Uzbekistan / Uzbekistan
NI	Nikaragva / Nicaragua	VA	Vatikan / Holy See
NL	Nizozemska / Netherlands	VC	Sveti Vincent i Grenadini / Saint Vincent and the Grenadines
NO	Norveška / Norway	VE	Venezuela / Venezuela
NP	Nepal / Nepal	VG	Britanski Djevičanski Otoci / Virgin Islands (British)
NR	Nauru / Nauru	VN	Vijetnam / Viet Nam
NZ	Novi Zeland / New Zealand	VU	Vanuatu / Vanuatu
OA	Afrička organizacija za intelektualno vlasništvo (OAPI) / African Intellectual Property Organization (OAPI)	WO	Međunarodni ured Svjetske organizacije za intelektualno vlasništvo / World Intellectual Property Organization (WIPO)
OM	Oman / Oman	WS	Samoa / Samoa
PA	Panama / Panama	YE	Jemen / Yemen
PE	Peru / Peru	ZA	Južnoafrička Republika / South Africa
PG	Papuanska Nova Gvineja / Papua New Guinea	ZM	Zambija / Zambia
PH	Filipini / Philippines	ZW	Zimbabve / Zimbabwe
PK	Pakistan / Pakistan		
PL	Poljska / Poland		
PT	Portugal / Portugal		
PW	Palau / Palau		

PATENTI

PATENTS

OBJAVA PRIJAVA PATENATA

Bibliografski podaci svrstani su prema rastućem registarskom broju prijave patenata.

Podaci su popraćeni INID kodom /Internationally agreed Numbers for the Identification of Data/ (broj u zagradi), za identifikaciju podataka o patentima, a prema standardu WIPO ST. 9.

Prikaz redoslijeda podataka u objavljenoj prijavi patenta je slijedeći:

- | | | |
|--|---|-----------------|
| (21) Registarski broj prijave patenta | (22) Datum podnošenja prijave patenta | |
| | (43) Datum objave prijave patenta | |
| (23) Datum izložbenog (sajamskog) prava prvenstva | | |
| (31) Broj prioritetne prijave | (32) Datum podnošenja prioritetne prijave | (33) Kod države |
| (60) Podaci o prijavi podnesenoj kod bivšeg SZP-a [broj prijave, datum podnošenja prijave, (datum objave prijave)] | | |
| (61) Broj i po mogućnosti datum podnošenja osnovne prijave za slučaj dopunske prijave | | |
| (62) Broj i po mogućnosti datum podnošenja prvobitne prijave za slučaj izdvojene prijave | | |
| (86) Podaci o međunarodnoj PCT prijavi (broj PCT prijave i datum podnošenja PCT prijave) | | |
| (87) Podaci o objavi međunarodne PCT prijave (WO broj objave i datum objavljivanja PCT prijave) | | |
| (51) Međunarodna klasifikacija patenata prema IPC | | |
| (71) Podnosilac prijave | | |
| (72) Pronalazač(i) | | |
| (74) Zastupnik | | |
| (54) Naziv pronalaska | | |

(57) TEKST
APSTRAKTA

IZGLED ODABRANOG CRTEŽA ILI
NACRTA

STRUKTURA REGISTARSKOG BROJA PRIJAVE PATENTA

BA P 97 0001 A

DVOSLOVNA
OZNAKA **BA**
PREDSTAVLJA KOD
DRŽAVE PREMA
STANDARDU **ISO**
3166 I WIPO ST.3

SLOVNA OZNAKA **P**
PREDSTAVLJA PATENTE

GODINA U KOJOJ JE
PODNESEN ZAHTJEV
ZA PRIZNAVANJE
PATENTA

SLOVNA OZNAKA **A** ZA PRIJAVU
NAKON ŠTO INSTITUT ZA
INTELKTUALNO VLASNIŠTVO
PRIZNA PATENT OZNAKA SE GUBI

REDNI BROJ ZAHTJEVA ZA
PRIZNAVANJE PATENTA

(21) **BAP102809A** (22) 2010-09-15

(43) 2013-03-31

(51) **E05B 25/08**(71) DALJEVIĆ, Vukašin
Pejići b.b., 79101 Prijedor
BA(72) DALJEVIĆ, Vukašin
Pejići b.b., 79101 Prijedor
BA

(74) NEMA ZASTUPNIKA

(54) **VISOKOSIGURNOSNA ELEKTRONSKO-
MEHANIČKA LETVA**

(57)
Visokosigurnosna elektronsko-mehanička letva koja uključuje vanjski izgled letve (1) sa trodelnim gibnim metalnim nosačem (2) u kome su ugradjeni alarmni prekidači (14) i (15) koje otključavanjem aktiviraju krajevi (12) i (13) unutrašnje klizne poluge (7) koja na sebi ima otvore (6) za metalne bolcneve (5) koje daljinskim upravljanjem preko prijemnika (3) sa ključa (11), unutrašnju kliznu polugu na kojoj su urezani žljebovi (8) kojima cilindar (9) pokreće unutrašnju kliznu polugu u zaključanom stanju levo i desno dužinom otvora (6).

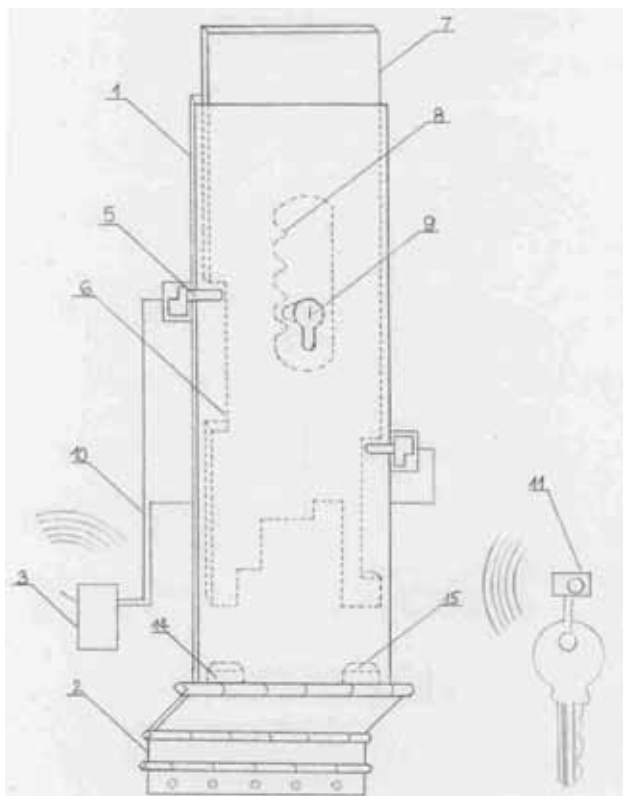
(21) **BAP112828A** (22) 2011-01-07

(43) 2013-03-31

(51) **C01B 3/04 (2006.01), B01J 19/12 (2006.01),
C01B 13/02 (2006.01)**(71) ĆOSIĆ, Drago
Jug Bogdana 85/110, 74000 Dobo
BA(72) ĆOSIĆ, Drago
Jug Bogdana 85/110, 74000 Dobo
BA

(74) NEMA ZASTUPNIKA

(54) **UREĐAJ I METODA ZA DOBIVANJE
SMJESE VODONIKA I KISIKA, DJELOVANJEM
ULTRAVIOLETNOG ZRAČENJA NA
MIKRO-KRISTALE LEDA VODE**

(57)
Predmetni izum se odnosi na uređaj i metodu za dobivanje smjese vodika H_2 i kisika O_2 djelovanjem UV zračenja na mikro-kristale leda vode. Uređaj se sastoji od izvora UV zračenja (2); svjetlovođa (3) putem kojeg se UV zračenje usmjerava od izvora UV zračenja (2) prema komori (10) u kojoj se mikro-kristali leda vode podvrgavaju djelovanju UV zraka; komore (6) u koju se pomoću injektora uvodi vodena para, pri čemu je komora (6) smještena unutar komore (10) od koje je odvojena putem uzdužnih pregrada (9); rotirajućeg šupljog cilindra (5) po čijem su obodu raspoređena vlakna (4); uređaja za hlađenje (7) koji omogućava stvaranje mikro-kristala leda na vlaknima (4) pri čemu je navedeni uređaj za hlađenje (7) smješten unutar rotirajućeg šupljog cilindra (5); i odvoda (8) za odvođenje plinovitog O_2 i H_2 prema trošilu. Navedeni uređaj i metoda da se koriste za dobivanje smjese vodika H_2 i kisika O_2 za pokretanje motora sa unutrašnjim sagorijevanjem, plinske turbine, u generatorima pare kao dodatak gorivu.

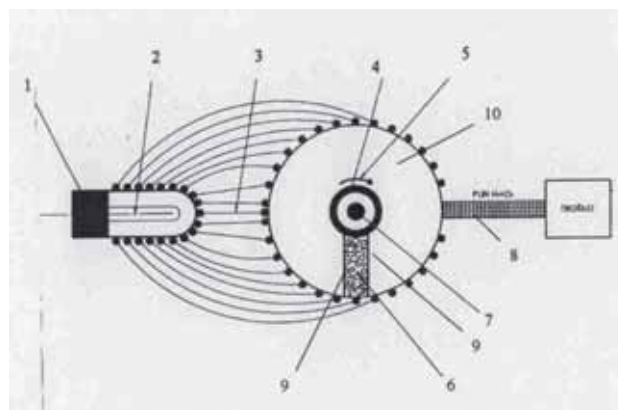

(21) **BAP112858A** (22) 2011-08-22

(43) 2013-03-31

(51) **B60S 1/44, B60S 1/38, B60S 1/34, B60S 1/40**

(71) SADIKOVIĆ, Sašenko
Vitinska br. 4, 88320 Ljubuški
BA

(72) SADIKOVIĆ, Sašenko
Vitinska br. 4, 88320 Ljubuški
BA

(74) NEMA ZASTUPNIKA

(54) **BRISAČ VJETROBRANA SA GRIJAČEM U GUMENOJ OŠTRICI**

(57)
Brisač vjetrobrana sa grijačem ugrađen u gumenoj oštrici služi za odmrzavanje leda i snijega nakupljenog i zaleđenog na vjetrobranu svih vrsta vozila aviona, brodova, automobila i svih građevinskih vozila koji imaju prednji i zadnji vjetrobran. Grijač je priključen na instalaciju 12 volti koja zagrijava spiralnu ili zategnutu elektrootpornu žicu ugrađenu u brisač koji zagrijava gumu i vrši funkciju odmrzavanja.

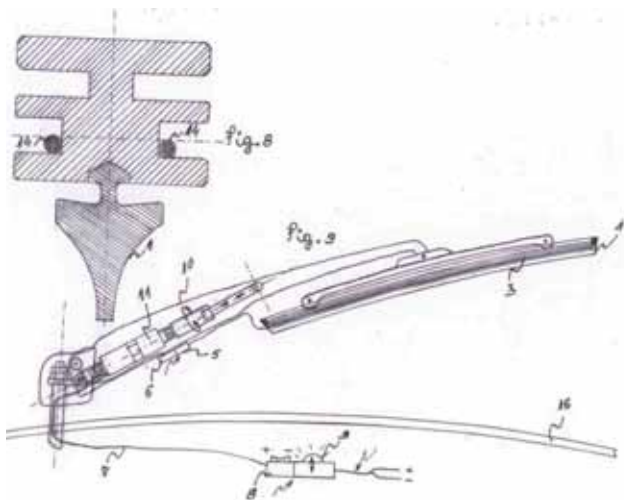

(21) **BAP112861A** (22) 2011-09-14

(43) 2013-03-31

(51) **F23C**

(71) GRIZELJ d.d.
Nikole Šopa 46, 71210 Stup - Sarajevo
BA

(72) GRIZELJ, Tomislav
Nikole Šopa 46, 71210 Stup - Sarajevo
BA

(74) "INTELBIRO" d.o.o.

(54) **MODULARNO POSTROJENJE ZA TRETMAN OTPADA - NAPREDNA ECO TEHNOLOGIJA**

(57)
Stacionarna modularna postrojenja za termički tretman otpada pod nazivom napredna eko tehnologija, opremljena sigurnosnom i regulacionom opremom i automatikomkojom se garantirasiguran i pouzdan rad u procesu eksploatacije i osigurava istovremeno neutralisanještetnih svojstava otpada i njegovo energetske iskoristavanje. Svrha ovog izuma je da osigura korektan tretman otpada, te da se kroz uloženi energent (LPG ili zemni gas) uz eksploataciju 8760 h/a producira toplinska, rashladna i električna energija, eko interni pepeo, eko hrana (krvno, koštano, mesno i hidrolizirano brašno), eko masti i ulja i eko đubriva. Postrojenje sačinjava silosi, drobilice, incinerator, ko-incinerator, izmjenjivači toplote, autoklav i ventilacioni odvod. Osigurava se toplota u komori za incineraciju > 860 - 1100 (1400) C, a u ko-incineratoru 1200 - 1400 (1530) C, autoklaviranje na temperaturi od 133 C tijekom najmanje 20 minuta bez prekida, pri nadtlaku od 3 bara. Kao energenat koristi se LPG i zemni gas.

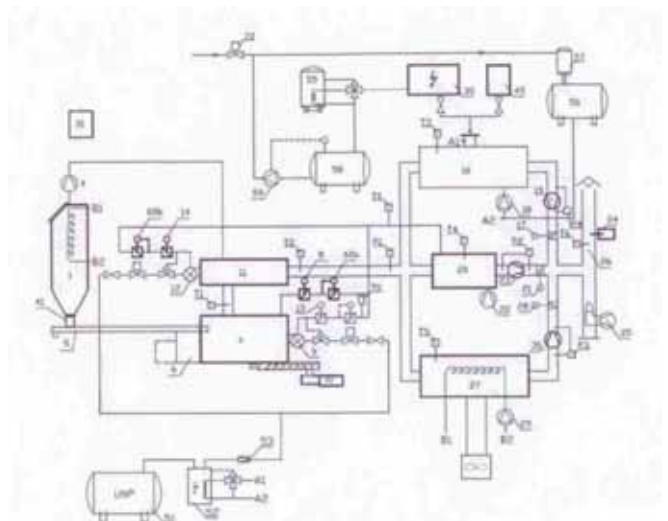

Tehnološka shema za spaljivanje životinjskog otpada - Trigeneracija (CHCP)

(21) **BAP122908A** (22) 2012-06-18

(43) 2013-03-31

(86) IB2010/055709 2010-12-10

(87) 2011/080634 2011-07-07

(51) **H04L 29/08**

(71) TURKCELL TEKNOLOJI ARASTIRMA VE
GELISTIRME ANONIM SIRKETI
Tubitak Marmara Arastirma Merkezi Gebze Yerleskesi,
Teknoloji Serbest Bolgesi, Gebze,
TR

(72) OGZUL, Mehmet Emin
Turkcel Teknoloji Arastirma Ve Gelistirme Anonim
Sirketi, Tubitak Marmara Arastirma Merkezi
TR

(74) "ŽIVKO MIJATOVIĆ & PARTNERS" d.o.o. Sarajevo

(54) **SISTEM ZA DIJELJENJE INFORMACIJA O
LOKACIJI**

(57)
Predmetni pronalazak se odnosi na sistem (1) za dijeljenje informacija o lokaciji koji koristi najmanje jedan mobilni uređaj (2) koji će dijeliti informaciju o lokaciji, najmanje jedan mobilni uređaj (2) kome je dozvoljeno od strane korisnika koji ima mobilni uređaj da dijeli informaciju o njegovoj/njenoj lokaciji, najmanje jedan sistem servisa (4) za informaciju o lokaciji, najmanje jednu baznu stanicu (5) i najmanje jednu GSM mrežu (6); i kada je mobilni uređaj (2) pretplatnika pozvan, on prenosi informaciju o lokaciji svakom mobilnom uređaju (3) čija definicija autorizacije pristupa je napravljena za mobilni i uređaj (3) koji zove prilagođavanjem obavještenja koje će biti emitovano u skladu sa podešavanjima autorizacije personalizovanim za korisnika pomenutog mobilnog uređaja.

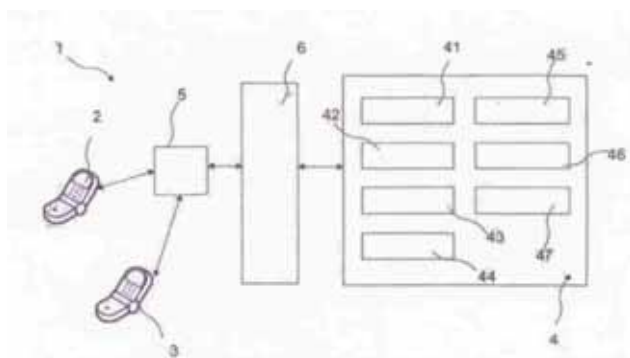
(21) **BAP122934A** (22) 2012-10-16

(43) 2013-03-31

(31) PA 2001 (32) 2001-10-04 (33) DK

(86) DK02/00659 2003-04-10

(87) 03/029232 2003-04-10

(51) **C07D 295/096, C07D 241/04, C07D 243/08,
C07D 211/20, C07D 211/70, A61K 31/44, A61K**

(71) H. LUNDBECK A/S
Ottliavej 9, DK-2500 Valby-Copenhagen
DK

(72) ANDERSEN, Kim
744 Fernwood Ct, Ridgewood, NJ 07450
US
MOLTZEN, Ejner, Knud
Toftekaersvej 29, DK-2820 Gentofte
DK
PUSCHL, Ask
Holger Danskes Vej 20, 4. sal, DK-2000 Frederiksberg
DK
BANG-ANDERSEN, Benny
Lillegrund 33, DK-2300 Copenhagen S
DK
SMITH, Garrick, Paul
Ælehaven 10, DK-2500 Valby
DK
RUHLAND, Thomas
Østergaards Allé 16, DK-2500 Valby
DK

(74) "ŽIVKO MIJATOVIĆ & PARTNERS" d.o.o. Sarajevo

(54) **DERIVATI FENIL-PIPERDINA KAO INHIBITORI
PONOVOG PREUZIMANJA SEROTONINA**

(57)
Pronalazak daje jedinjenja predstavljena opštom formulom I, pri čemu su supstituenti definisani u prijavi. Jedinjenja su korisna u lečenju afektivnog poremećaja, uključujući depresiju, poremećaje anksioznosti uključujući opšti anksiozni poremećaj i panični poremećaj i opsesivno kompulzivni poremećaj.

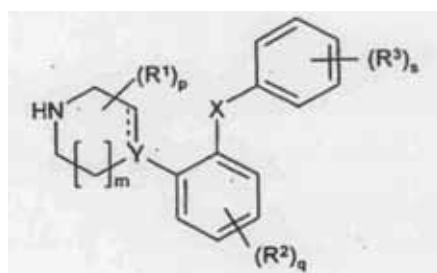

INDEKS PREMA RASTUĆEM BROJU PRIJAVA PATENATA

BAP102809A

BAP112828A

BAP112858A

BAP112861A

BAP122908A

BAP122934A

INDEKS PREMA MKP**KLASIFIKACIJSKE OZNAKE PRIJAVA
PATENATA PREMA MKP****REGISTARSKI BROJ
PRIJAVE PATENATA**

A61K 31/44	BAP122934A
A61K 31/4965	BAP122934A
A61P	BAP122934A
B01J 19/12 (2006.01)	BAP112828A
B60S 1/34	BAP112858A
B60S 1/38	BAP112858A
B60S 1/40	BAP112858A
B60S 1/4	BAP112858A
C01B 13/02 (2006.01)	BAP112828A
C01B 3/04 (2006.01)	BAP112828A
C07D 211/20	BAP122934A
C07D 211/70	BAP122934A
C07D 241/04	BAP122934A
C07D 243/08	BAP122934A
C07D 295/096	BAP122934A
E05B 25/08	BAP102809A
F23C	BAP112861A
H04L 29/08	BAP122908A

INDEKS PREMA NOSIOCIMA PRIJAVE PATENATA

ĆOSIĆ, Drago	BAP112828A
DALJEVIĆ, Vukašin	BAP102809A
GRIZELJ d.d.	BAP112861A
H. LUNDBECK A/S	BAP122934A
SADIKOVIĆ, Sašenko	BAP112858A
TURKCELL TEKNOLOJI ARASTIRMA VE GELISTIRME ANONIM SIRKETI	BAP122908A

RJEŠENJA O DODJELI PATENTA

(na osnovu člana 41. Zakona o industrijskom vlasništvu u BiH)

(registarski broj patenta)

BAP00542

(objavljeno u glasniku)

4/2012

(broj rješenja o dodjeli patenta)

IP-02-48-1-00150/13MD

(datum rješenja o dodjeli patenta)

2013-01-10

(registarski broj patenta)

BAP02988

(objavljeno u glasniku)

3/2010

(broj rješenja o dodjeli patenta)

IP-02-48-1-00981/13ŠI

(datum rješenja o dodjeli patenta)

2013-02-08

(registarski broj patenta)

BAP02989

(objavljeno u glasniku)

3/2010

(broj rješenja o dodjeli patenta)

IP-02-48-1-00039/13ŠI

(datum rješenja o dodjeli patenta)

2013-01-04

(registarski broj patenta)

BAP021151

(objavljeno u glasniku)

3/2010

(broj rješenja o dodjeli patenta)

IP-02-48-1-10684/12ŠI

(datum rješenja o dodjeli patenta)

2012-12-26

(registarski broj patenta)

BAP021152

(objavljeno u glasniku)

3/2010

(broj rješenja o dodjeli patenta)

IP-02-48-1-10685/12ŠI

(datum rješenja o dodjeli patenta)

2012-12-26

(registarski broj patenta)

BAP021159

(objavljeno u glasniku)

3/2010

(broj rješenja o dodjeli patenta)

IP-02-48-1-01475/13ŠI

(datum rješenja o dodjeli patenta)

2013-03-04

(registarski broj patenta)

BAP021161

(objavljeno u glasniku)

3/2010

(broj rješenja o dodjeli patenta)

IP-02-48-1-00282/13ŠI

(datum rješenja o dodjeli patenta)

2013-01-14

(registarski broj patenta)

BAP021171

(objavljeno u glasniku)

3/2010

(broj rješenja o dodjeli patenta)

IP-02-48-1-10706/12ŠI

(datum rješenja o dodjeli patenta)

2012-12-27

(registarski broj patenta)

BAP031505

(objavljeno u glasniku)

4/2010

(broj rješenja o dodjeli patenta)

IP-02-48-1-00279/13MD

(datum rješenja o dodjeli patenta)

2013-01-14

(registarski broj patenta)

BAP102810

(objavljeno u glasniku)

3/2012

(broj rješenja o dodjeli patenta)

IP02-48-1-01692/13RS

(datum rješenja o dodjeli patenta)

2013-03-15

(registarski broj patenta)

BAP102815

(objavljeno u glasniku)

3/2012

(broj rješenja o dodjeli patenta)

IP-02-48-1-01566/13RS

(datum rješenja o dodjeli patenta)

2013-03-07

(registarski broj patenta)

BAP112905

(objavljeno u glasniku)

3/2012

(broj rješenja o dodjeli patenta)

IP-02-48-1-00748/13ŠS

(datum rješenja o dodjeli patenta)

2013-02-01

(registarski broj patenta)

BAP122922

(objavljeno u glasniku)

4/2012

(broj rješenja o dodjeli patenta)

IP-02-48-1-01509/13ŠS

(datum rješenja o dodjeli patenta)

2013-03-06

RJEŠENJA O DODJELI PATENTA

(na osnovu člana 44. Zakona o industrijskom vlasništvu u BiH)

(11) **BAP021034** (45) 2013-03-31

(21) BAP021034A (22) 2002-03-14

(31) 19991925 (32) 1999-09-10 (33) FI

(86) FI00/00761 2000-09-08

(87) 01/19334 2001-03-22

(73) ORION CORPORATION
Orionintie 1, FIN-02200 Espoo
FI

(51) **A61K 31/501**

(72) YRJÖLÄ, Reija
Fransilantie 4, FIN -36110 Ruutana
FI
SAUKKO, Eva
Apajakuja 2, FIN -02230 Espoo
FI
PELTTARI, Sirpa
Kotitontuntie 6 -8 A 17, FIN -02200 Espoo
FI
HAIKALA, Ritva
Seilimäki 18 A 4, FIN -02180 Espoo
FI
GRANVIK, Päivi
Kartanonkuja 6 H, FIN -02360 Espoo
FI
BÄCKSTRÖM, Reijo
Poutamäentie 14 F 68, FIN -00360 Helsinki
FI

(74) "LINEA SUŠIĆ" d.o.o.

(54) **POSTUPAK ZA PROIZVODNJU
FARMACEUTSKIH RASTVORA
LEVOSIMENDANA**

(57)

Postupak za proizvodnju vodenog intravenskog infuzionog rastvora, naznačeno time, što sadrži levosimendan ili njegovu so kao aktivnu komponentu, pri čemu je pH vrednost rastvora niža od 5, prvenstveno 4,5 ili niže, i opciono sredstvo za povećanje rastvorljivosti.

(11) **BAP021081** (45) 2013-03-31

(21) BAP021081A (22) 2002-05-16

(31) 60/164,907 (32) 1999-11-11 (33) US
60/193,191 2000-03-30 US
60/206,420 2000-05-23 US

(86) US00/31009 2000-11-09

(87) 01/34574 2001-05-17

(73) OSI PHARMACEUTICALS INC.
41 Pinelawn Road, Melville, NY 11747
US

(51) **C07D 239/04, A61K 31/505**

(72) SILBERMAN, Sandra, L.
10 Heather Lane, Randolph, NJ 07869
US
RAGGON, Jeffrey, W.
48 Teecomwas Drive, Uncasville, CT 06382
US
NORRIS, Timothy
27 Friar Tuck Drive, Gales Ferry, CT 06335
US
FERRANTE, Karen, J.
10 Adirondack Drive, East Greenwich, RI 02818
US
FOSTER, Barbara, A.
31 Rossie Street, Mystic, CT 06355
US
KAJIJI, Shama, M.
190 Mistuxet Avenue, Mystic, CT 06355
US
MORIN, Michael, J.
8 Goundry Drive, Waterford, CT 06385
US
MOYER, James, D.
5 Jefferson Drive, East Lyme, CT 06333
US
CONNELL, Richard, D.
23 Jeremy Drive, East Lyme, CT 06333
US

(74) "INTELBIRO" d.o.o.
"PETOSEVIC" d.o.o.
Agencija "Diana Protić-Tkalčić,
zastupnik za zaštitu industrijske

(54) **POSTUPCI PROIZVODNJE STABILNOG
POLIMORFA N-(3-ETINILFENIL)-6,7-
BIS (2-METOKSIETOKSI)-4-
KVINAZOLINAMIN HIDROHLORIDA**

(57)

Postupak proizvodnje kristalnog polimorfa hidrohloridne soli N-(3-etinilfenil)-6,7-bis(2-metoksietoksi)-4-kvinazolinamina označenog kao polimorf B, koji pokazuje krivu difrakciju X-zraka praha koja ima karakteristične pikove izražene u stepenima 2-teta na 6.26, 12.48, 13.39, 16.96, 20.20, 21.10, 22.98, 24.46, 25.14 i 26.91, koji je bez polimorfa A, naznačen time, da sadrži korak rekristalizacije N-(3-etinilfenil)-6,7-bis(2-metoksietoksi)-4-kvinazolinamin hidrohlorida u rastvaraču koji sadrži alkohol.

Broj ostalih patentnih zahtjeva: 2

(11) **BAP021136** (45) 2013-03-31
(21) BAP021136A (22) 2002-07-23
(31) 60/178,359 (32) 2000-01-27 (33) US
60/190,427 2000-03-17 US

(86) IB01/00024 2001-01-11

(87) 01/55090 2001-08-02

(73) WARNER-LAMBERT COMPANY
201 Tabor Road, Morris Plains, NJ 07950
US

(51) **C07C 227/10, C07C 253/30, C07C 255/23**

(72) RAMSDEN, James, Andrew
96 Lovell Road, Cambridge CB4 2QP
GB
MULHERN, Thomas, Arthur
7039 Bridgeport Drive, Hudsonville, Michigan 49426
US
MICH, Thomas, Frederick
915 Sunset Road, Ann Arbor, Michigan 48103
US
HOEKSTRA, Marvin, Simon
402 Wildwood Drive, Holland, Michigan 49423
US
GOEL, Om, Prakash
3995 Holden Drive, Ann Arbor, Michigan 48103
US
BURK, Mark, Joseph
Apt. 115, 1610 Nantucket Circle, Santa Clara,
CA 95054
US

(74) "PETOSEVIC" d.o.o.
Nedim Krilić

(54) **ASIMETRIČNA SINTEZA PREGABALINA**

(57)

Postupak dobivanja derivata (S)-3-cijano-5-metilheksanske kiseline formule

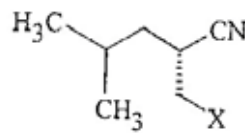

gdje X je C02H ili C02"Y, i Y je kation,

naznačen time što se sastoji od asimetrične katalitičke hidrogenacije alkena formule

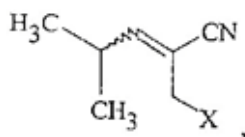

u prisustvu kiralnog katalizatora.

Broj ostalih patentnih zahtjeva: 25

(11) **BAP021148** (45) 2013-03-31

(21) BAP021148A (22) 2002-07-26

(31) 001047 (32) 2000-01-28 (33) MX

(86) EP01/00852 2001-01-26

(87) 01/55149 2001-08-02

(73) MERCKLE GmbH

Graf-Arco-Str. 3, D-89079 Ulm
DE

(51) **C07D 487/04, A61K 31/40,
A61P 21/00 // (C07D 487/04,
C07D 209:00, C07D 209:00)**

(72) STRIEGEL, Hans-Günter

Ulmer Strasse 6/7, D-89134 Blaustein
DE

MERCKLE, Philipp

Weilerhaide 39, D-89143 Blaubeuren-Weiler
DE

LAUFER, Stefan

Karlsstrasse 65/2, D-89143 Blaubeuren
DE

KAMMERMEIER, Thomas

Schwilmengasse 7, D-89073 Ulm
DE

(74) Inja Pašalić

Rizah Pašalić

(54) **POSTUPAKZADOBIJANJE 6-(4-HLORFENIL)-
2,2-DIMETIL-7-FENIL-2,3-DIHIDRO-1H-
PIROLIZIN-5-ILSIRČETNE KISELINE**

(57)

Postupak za izradu spoja Formule I

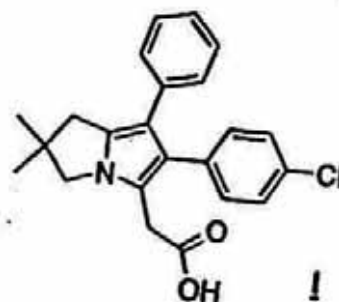

naznačen time, da se spoj formule III,

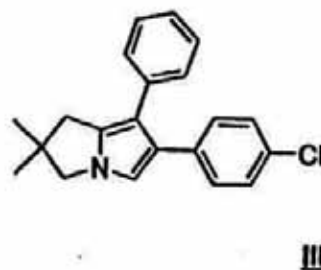

transformiše sa oksalilhloridom i dobiveni produkt se obrađuje sa hidrazinomijednim alkalimetalhidroksidom u vodenoj fazi na 120 do 180 °C u prisustvu alifatnog mono- ili dialkohola sa tačkom vrenja od najmanje 140 °C, po završenoj obradi proizvodi dodavanjem etera 3-fazni sistem i dobiva se spoj formule I kroz zakiseljavanja srednje faze.

Broj ostalih patentnih zahtjeva: 12

(11) **BAP021151** (45) 2013-03-31

(21) BAP021151A (22) 2002-07-31

(31) 00103690.4 (32) 2000-02-22 (33) EP

(86) EP01/00665 2001-01-22

(87) 01/62773 2001-08-30

(73) Laboratoires Serono SA
Centre Industriel, 1267 Coinsins, Vaud
CH

(51) **C07K 1/36, C07K 14/59**

(72) SCAGLIA, Laura

Via F. Tovaglieri 213, I-00155 Rome

IT

ROSSI, Mara

Via Poggi D'Oro, 21, I-00179 Rome

IT

PARADISI, Gianfranco

Via Martiri de Via Fani, 5, I-00016 Monterotondo

IT

(74) "Živko Mijatović & Partners"
Agencija "Diana Protić-Tkalčić,
zastupnik za zaštitu industrijske

(54) **POSTUPAK ZA PURIFIKACIJU
REKOMBINANTNOG HCG KOJI IMA
SPECIFIČNU BIOAKTIVNOST**

(57)

Postupak za pripremu rekombinantnog hCG iz uzorka, pri čemu rekombinantni hCG ima specifičnu bioaktivnost u rasponu od 23000 - 28000 IU/mg, naznačen time da postupak obuhvaća korake:

- a) eluiranja uzorka kroz kromatografsku kolonu silika gela,
- b) eluiranja uzorka kroz ionsko-izmjenjivačku kromatografsku kolonu,
- c) eluiranja kroz dingu ionsko-izmjenjivačku kromatografsku kolonu,
- d) eluiranja kroz kolonu za reverzno-faznu HPLC, i
- e) podvrgavanje eluala kromatografiji isključenjem po veličini.

Broj ostalih patentnih zahtjeva: 6

(11) **BAP021152** (45) 2013-03-31

(21) BAP021152A (22) 2002-07-31

(31) 00103692.0 (32) 2000-02-22 (33) EP

(86) EP01/00666 2001-01-22

(87) 01/62774 2001-08-30

(73) Laboratoires Serono SA
Centre Industriel, 1267 Coinsins, Vaud
CH

(51) **C07K 1/36**

(72) SCAGLIA, Laura

Via F. Tovaglieri 213, I-00155 Rome

IT

ROSSI, Mara

Via Poggi D'Oro, 21, I-00179 Rome

IT

PARADISI, Gianfranco

Via Martiri de Via Fani, 5, I-00016 Monterotondo

IT

(74) "Živko Mijatović & Partners"
Agencija "Diana Protić-Tkalčić,
zastupnik za zaštitu industrijske

(54) **POSTUPAK ZA PURIFIKACIJU
REKOMBINANTNOG HLH KOJI IMA
SPECIFIČNU BIOAKTIVNOST**

(57)

Postupak za pročišćavanje LH iz uzorka, naznačen time što obuhvaća ionsko-izmjenjivačku kromatografiju s anion-izmjenjivačkom smolom i reverzno-faznu HPLC.

Broj ostalih patentnih zahtjeva: 9

(11) **BAP051967** (45) 2013-03-31

(21) BAP051967A (22) 2005-02-01

(73) Trüb AG

Hintere Bahnhofstrasse 12, CH-5001 Aarau
CH

(51) **B42D 1/04, B42D 1/00, B42D 15/10**

(72) FANKHAUSER, Oliver

Zofingerstrasse 39, 4805 Brittnau
CH

EGLI, Stefan

Klybeckstrasse 242, 4057 Basel
CH

HOFSTETTER, Stephan

Unterweg 1, 5015 Niedererlinsbach
CH

STUTZ, Christof

Ekkehardstrasse 17, 8006 Zürich
CH

CHRISTEN, Paul

Girixweg 42, 5000 Aarau
CH

(74) "LINEA SUŠIĆ" d.o.o.

(54) **METOD PROIZVODNJE KNJIŽICE,
INFORMACIONA STRANICA PROIZVEDENA
TOM METODOM I KNJIŽICA PROIZVEDENA
TOM METODOM**

(57)

Metoda proizvodnje knjižice, naročito isprava za identifikaciju, naznačen je time da ta knjižica (1) ima mnoštvo listova (31) između korica (23) i svakog lista koji ima prednju stranu i stražnju stranu i snabdjevena je s bar jednom informacionom stranicom odnosno stranicom za podatke (2, 24-27, 37) koja je čvrsto spojena s koricama (23), ima stranicu za podatke (2, 24-27, 37) koja ima bar jedan fleksibilni sloj (3-7, 38), a taj fleksibilni sloj (3-7, 38) se pruža odnosno strci s jednim dijelom (3b, 4b, 5b, 6b, 7b) iz uređaja odnosno sredstva, kao stoje magnetna traka, koje je odabrano da snima, prenosi ili daje podatke (9, 11, 13, 14, 18, 41) i, u tom dijelu (3b, 4b, 5b, 6b, 7b), postoje spojen s koricama (23) i drugim listovima (31), naznačen je time, da najmanje u jednom dijelu (3a, 4a, 5a, 6a, 7a, 38a) fleksibilni sloj (3-7, 38) ima instrumente odnosno sredstva (15) koja se koriste kao dodatna spojna sredstva da bi se uređaj koji daje podatke (9, 11, 13, 14, 18, 41) spojio jako i nerazdvojivo s fleksibilnim slojem (3-7, 38), u kojem je fleksibilni sloj (2-7, 38) tekstilni,

naznačen time da fleksibilni sloj (3-7, 38) čini dva vanjska sloja (38a, 38b) ili jedan unutrašnji sloj, tako daje fleksibilni sloj (3-7,38) povezan sa prenosnikom podataka (9, 11, 13, 14, 18, 41) laminacijom, u kojem su na otvorima (15,17) formirane zavarne tačke, koje povezuju fleksibilni sloj ili fleksibilni sloj stvarno neodvojivo sa prenosnikom podataka, u kojem su otvori (15, 17) mrežasti otvori tekstila.

Broj ostalih patentnih zahtjeva: 13

(11) **BAP051997** (45) 2013-03-31

(21) BAP051997A (22) 2005-02-25

(31) 02/10,962 (32) 2002-09-05 (33) FR
60/419,965 2002-10-22 US

(86) FR2003/002633 2003-09-03

(87) 2004/022544A 2004-03-18

(73) AVENTIS PHARMA S.A.

20 Avenue Raymond Aron, F-92160 Antony
FR

(51) **C07D 231/56, C07D 403/12, C07D 401/12,
A61K 31/416, A61P 25/28, A61P 25/16, A61P**

(72) ROONEY, Thomas

2 Place du Champ des Cordes, F-91400 Orsay
FR

BABIN, Didier

22, rue de la Grenouillette, F-78180 Montigny
FR

HALLEY, Frank

3 rue de la Mare Adam, F-92370 Chaville
FR

DETRUC-ROSSET, Gilles

21 avenue du docteur Arnold Netter, F-75012 Paris
FR

LESUISSE, Dominique

11, rue des Federes, F-93100 Montreuil
FR

(74) "ŽIVKO MIJATOVIĆ & PARTNERS" d.o.o. Sarajevo
"INTELBIRO" d.o.o.
Nedim Krilić

(54) **NOVI DERIVATI AMINOINDAZOLA KAO
LIJEKOVI I FARMACEUTSKI
PRIPRAVCI ISTOG**

(57)

1. Spojevi formule (1),

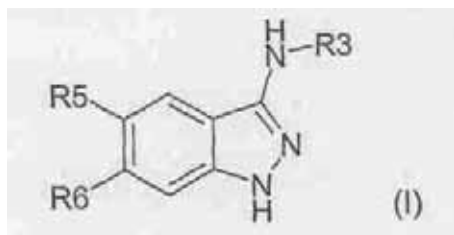

naznačeni time, da: R3 je radikal (C₁-C₆)-alkil, aril, aril-(C₁-C₆)-alkil, heteroaril, heteroaril-(C₁-C₆)-alkil, aril ili heteroaril vezan na (C₁-C₁₀)-cikloalkil, heteroprsten, heterocikloalkil, cikloalkil, adamantil, policikloalkil, alkenil, alkinil, CONRIR2, CSNR1R2, CSNR1R2, COOR1, SO2R1, C(=NH)NR1; ovi radikali mogu eventualno biti substituirani jednim ili sa više substituenata odabranih među halogen, CN, NO₂, NH₂, OH, OR1, COOH, C(O)OR1, -O-C(O)R1, NR1R2, NHC(O)R1, C(O)NR1R2, SRI, S(O)R1, SO₂R1, NHSO₂R1, SO₂NR1R2, C(S)NR1R2, NHC(S)R1, -O-SO₂R1, -SO₂-O-R1, aril, heteroaril, formil, okso, trifluorometil, trifluorometilsulfanil, trifluorometoksi, (C1-C6)-alkil;

R5 je aril opcionalno supstituiran s jednim ili više supstituenata odabranih od halogena, CN, NO₂, NH₂, OH, OR10, COOH, C(O)OR10, -OC(O)R10, NR10R11, NHC(O)R10, C(O)NR10R11, NHC(O)R10, C(S)NR10R11, SR10, S(O)R10, SO2R10, NHSO2R10, SO2NR10R11, -O-SO₂-O-R10, aril, heteroaril, formil, bifluorometil, trifluorometoksi, (1-6C) alkil;

R6 je halo, metil, ciklopropil, CN, OH, metoksi, trifluorometil, etilenil, acetilenil, trifluorometoksi, NO₂, NH₂, NMe₂;

R1, R2, R10 i R11 su neovisno jedan od drugog odabrani među: vodik, (C₁-C₆)-alkil, aril, alkenil, alkinil, heteroaril, koji i samimogu eventualno substituirani jednim ili s više substituenata odabranih među halogen, (C₁-C₆)-alkil, (C₁-C₆)-alkoksi, CN, NO₂, NH₂, OH, COOH, COOalkil, CONH₂, formil, okso, trifluorometil, trifluorometoksi; njihove racemate, enantiomere, diastereoizomere i njihove smjese, njihove tautomere i njihove farmaceutski prihvatljive soli.

(11) **BAP052148** (45) 2013-03-31

(21) BAP052148A (22) 2005-07-18

(31) 2003/00056 (32) 2003-01-20 (33) TR
203 07 608.7 2003-05-15 DE

(86) EP03/010966 2003-10-02

(87) 04/065468A1 2004-08-05

(73) DEUTSCHE AMPHIBOLIN-WERKE VON ROBERT MURJAHN STIFTUNG & CO KG
Rossdörfer Str. 50, 64372 Ober-Ramstadt
DE(51) **C08J 9/00, C08J 9/232, C08J 3/20**(72) TREIBER, Christian
Götzenstein Str. 41, 69509 Mörlenbach
DE
SCHMITT, Günter
Heinrichstr. 3, 69514 Laudenbach
DE
WAGNER, Frank
Pestalozzistr. 30, 69483 Wald-Michelbach
DE
JAGER, Jürgen
Jakob-Fechtig-Weg 2, 65396 Walluf
DE(74) "ŽIVKO MIJATOVIĆ & PARTNERS" d.o.o. Sarajevo
Agencija "Diana Protić-Tkalčić,
zastupnik za zaštitu industrijske(54) **PJENASTI IZOLIRAJUĆI MATERIJAL**

(57)

Penasti izolacioni materijal koji se izrađuje od čestica ekspanzivnog stirol polimera, naznačen time što se izrađuje od 10% do 90% masene koncentracije pigmentiranih čestica stirol polimera i od 10% do 90% masene koncentracije nepigmentiranih čestica stirol polimera.

Broj ostalih patentnih zahtjeva: 12

Broj ostalih patentnih zahtjeva: 9

(11) **BAP052192** (45) 2013-03-31

(21) BAP052192A (22) 2005-09-12

(31) P-200200308 (32) 2002-12-18 (33) SI
PCT/IB03/0124 2003-03-03 IB
10/461,017 2003-06-12 US

(86) EP2003/014564 2003-12-12

(87) 2004/054871A 2004-07-01

(73) STUDIO MODERNA S.A.
Viale S. Franscini 40, CH-6900 Lugano
CH(51) **B62K 15/00, B62K 13/02**(72) MIHELIC, Miko
Hrusevo 26A, 1356 Dobrova
SI(74) Agencija "Diana Protić-Tkalčić,
zastupnik za zaštitu industrijske(54) **SKLOPIVI BICIKL**

(57)

Sklopivi bicikl (10) uključujući noseću cev (30) i prednji točak (175), pri čemu sklopivi bicikl sačinjava: sklopiva viljuška (115) spojena sa nosećom cevi i koja se rotacionospaja sa prednjim točkom (175) bicikla, pri čemu sklopiva viljuška uključuje: viljušku prednjeg točka (150) koja se rotaciono spaja sa biciklom oko ose noseće cevi i koja može da se rotira oko 180stepeni; prednju pomičnu polugu (155) spojenu sa viljuškom prednjeg točka u uporišnoj tački; stremen (160) spojen sa prednjom viljuškom, i fiksiran na pomičnoj polugi; isredišnji sklop podešen za okretanje prednjeg točka oko zgloba koji spaja prednju pomičnu polugu (155) sa prednjom viljuškom i postavljanje dela prednjeg točka uz dijagonalnu cev (20, 165 ili 170); naznačeno time što je sklopiva viljuška (115) napravljena tako damože da se rotira oko 180 stepeni ka prednjoj orijentaciji pre savijanja.

Broj ostalih patentnih zahtjeva: 15

(11) **BAP052228** (45) 2013-03-31

(21) BAP052228A (22) 2005-10-05

(31) 02027273.8 (32) 2002-12-06 (33) EP
103 40 255.1 2003-08-29 EP

(86) EP2003/013605 2003-12-03

(87) 2004/052882A 2004-06-24

(73) Nycomed GmbH
Byk-Gulden-Str. 2, D-78467 Konstanz
DE(51) **C07D 401/12, C07D 471/04**(72) WEINGART, Ralf, Steffen
Thingoltstr. 34, 78465 Konstanz
DE
MÜLLER, Bernd dr
Bücklestr. 84a, 78467 Konstanz
DE
KOHL, Bernhard dr.
Zum Brühl 9, 78465 Konstanz
DE(74) "ŽIVKO MIJATOVIĆ & PARTNERS" d.o.o. Sarajevo
"INTELBIRO" d.o.o.
"LINEA SUŠIĆ" d.o.o.(54) **POSTUPAK ZA PRIPREMANJE OPTIČKI
AKTIVNIH JEDINJENJA**

(57)

1. Postupak za pripremanje optički čistog PPI koji ima sulfinilnu strukturu izabranu iz(S)-5-metoksi-2-[(4-metoksi-3,5-dimetil-2-piridinil)metilsulfinil]-1H-benzimidazola,(S)-2-[3-metil-4-(2,2,2-trifluoroetoksi)-2-piridinil)metilsulfinil]-1H-benzimidazola,(S)-2-[[4-(3-metoksipropoksi)-3-metilpiridin-2-il]metilsulfinil]-1H-benzimidazola,(S)-5-metoksi-2-((4-metoksi-3,5-dimetil-2-piridinil)metilsulfinil)-1H-imidazo[4,5-b]piridina, (R)-5-metoksi-2-[(4-metoksi-3,5-dimetil-2-piridinil)metilsulfinil]-1H-benzimidazola, (R)-5-difluorometoksi-2-[(3,4-dimetoksi-2-piridinil)-metilsulfinil]-1H-benzimidazola, (R)-2-[3-metil-4-(2,2,2-trifluoroetoksi)-2-piridinil)metilsulfinil]-1H-benzimidazola, (R)-2-[[4-(3-metoksipropoksi)-3-metilpiridin-2-il]metilsulfinil]-1H-benzimidazola ili (R)-5-metoksi-2-((4-metoksi-3,5-dimetil-2-piridinil)metilsulfinil)-1H-imidazo[4,5-b]piridina u enantiomernom čistom i iienantiomernom obogaćenom obliku sa oksidacijom odgovarajućih sulfida, naznačentime, što je oksidacija vršena u prisustvu hiralnog kompleksa cirkonijuma i iihiralnog kompleksa hafnijuma.

Broj ostalih patentnih zahtjeva: 14

(11) **BAP052229** (45) 2013-03-31

(21) BAP052229A (22) 2005-10-05

(31) 02027274.6 (32) 2002-12-06 (33) EP
103 40 254.3 2003-08-29 DE

(86) EP2003/013604 2003-12-03

(87) 2004/052881A 2004-06-24

(73) Nycomed GmbH
Byk-Gulden-Str. 2, D-78467 Konstanz
DE

(51) **C07D 401/12**

(72) WEINGART, Ralf, Steffen
Thingoltstr. 34, 78465 Konstanz
DE
MÜLLER, Bernd dr
Bücklestr. 84a, 78467 Konstanz
DE
KOHL, Bernhard dr.
Zum Brühl 9, 78465 Konstanz
DE

(74) "ŽIVKO MIJATOVIĆ & PARTNERS" d.o.o. Sarajevo
"INTELBIRO" d.o.o.
"LINEA SUŠIĆ" d.o.o.

(54) **PROCES ZA PRIPREMU (S) -
PANTOPRAZOLE-A**

(57)

1. Proces za pripremanje (S)-pantoprazola u enantiomernički čistom, iii enantiomerničkiobogaćenom obliku oksidacijom 5-difluorometoksi-2-[(3,4-dimetoksi-2-piridinil)metiltio]-1H-benzimidiazola, naznačen time da je oksidacija vršena uprilstvu kiralnog cirkonijum kompleksa ili kiralnog hafnijum kompleksa inaznačen time da korišteneni kiralni dodatak je (+)-L-derivat estara vinske kiseline.

(11) **BAP052230** (45) 2013-03-31

(21) BAP052230A (22) 2005-10-05

(31) 02027797.6 (32) 2002-12-12 (33) EP
103 06 213.0 2003-02-13 DE

(86) EP2003/014045 2003-12-11

(87) 2004/052374A 2004-06-24

(73) Nycomed GmbH
Byk-Gulden-Str. 2, D-78467 Konstanz
DE

(51) **A61K 31/575, A61P 11/00, A61K 9/00**

(72) MARX, Degenhard dr
Obere Reute 15, 78345 Moos
DE
MÜLLER, Helgert dr
Zum Lerchental 1a, 78315 Radolfzell
DE
DIETZEL, Klaus dr.
Thingoltstr. 2e, 78465 Konstanz
DE
WEIMAR, Christian dr.
Helene und Maria Schieß-Str. 29, 78467 Konstanz
DE

(74) "ŽIVKO MIJATOVIĆ & PARTNERS" d.o.o. Sarajevo
"INTELBIRO" d.o.o.
"LINEA SUŠIĆ" d.o.o.

(54) **KOMBINACIJA LEKA**

(57)

Lekovi za lečenje obolenja disajnih puteva, koji sadrže aktivno jedinjenje ciklezonida i R,R-formoterola u vezanoj kombinaciji i zajedno sa uobičajenim ekscipijentima ili nosačima u primenjenom obliku pogodnom za inhalativnu primenu posredstvom praškastog inhalatora i gde je aktivno jedinjenje R, R-formoterola prisutno u obliku soli sa kiselinom i gde je kiselina fumarna kiselina ili tartarna kiselina.

- (11) **BAP062381** (45) 2013-03-31
- (21) BAP062381A (22) 2006-03-14
- (86) MX2003/000064 2003-08-15
- (87) 2005/017032 2005-02-24
- (73) CENTRO DE INVESTIGACION EN QUIMICA
APLICADA (CIQA)
Represented by MENDEZ-NONELL, Juan, Blvd.
Enrique Reyna 140, 25100, Saltillo, Coah.
MX
DYNASOL, ELASTOMEROS, S.A. DE C.V.
Carretera Tampico-Mante Km. 28.5,
896000 Altamira, Tam.
MX
- (51) **C08L 53/02, C08L 25/06**
- (72) CADENAS, PLIEGO, Gregorio
Calle Decima 1466, Col. Brisas, 25169, Saltillo, Coah.
MX
GARCIA-RAMIREZ, Marcela
Cerrada de los Cedros No. 101-C, Col. Lomas de
Naranjal, 89218 Tampico, Tam.
MX
FLORES-FLORES, Rodolfo
Cerrada de los Cedros No. 101-C, Col. Lomas de
Naranjal, 89218 Tampico, Tam.
MX
CORONA-GALVAN, Sergio
Pinilla No. 93, 2. B, 28023 Madrid
ES
GARCIA-ZAMORA, Maricela
La Fragua Nte. Privada Deportiva, Int. 2, Zona Centro,
25000 Saltillo, Coah.
MX
KNIAJANSKI, Sergei
Quinta Areoiris Int. 5, Col. La Aurora,
25264 Saltillo, Coah
MX

(57)

Kompozicija polimera sa elastomeričkim osobinama na različitim temperaturama, tip koji obuhvata polimere i/ili kopolimere koji rezultiraju iz supstituisanih i nesupstituisanih vinil aromatičnih monomera i iz dienskih monomera, koji sadrže od 15 do 85% težine kopolimera koji sadrži najmanje jedan blok od 10 do 5000 uglavnom sindiotaktičnih strukturalnih sekvenci jedinica monomera, koji rezultiraju iz najmanje jednog supstituisanog ili nesupstituisanog vinil aromatičnog monomera i najmanje jedan blok formiran sa 10 do 4000 jedinica monomera koji rezultiraju iz najmanje jednog dienskog monomera koji uglavnom ima 1,4-cis strukturu; od 15 do 85% težine polimera koji rezultira iz dienskih monomera ima molekularnu težinu između 6000 i 600000, dok je sadržaj 1,4-cis monomera najmanje 90%; i više od 70% polimera koji rezultira iz supstituisanih ili nesupstituisanih vinil aromatičnih monomera koji imaju molekularnu težinu između 10000 i 500000 i stepen sindiotaktičnosti u smislu sindiotaktičnih petina od najmanje 95%.

Broj ostalih patentnih zahtjeva: 43

- (74) "PETOSEVIC" d.o.o.
- (54) **SMJEŠA POLIMERA SA ELASTOMERNIM
SVOJSTVIMA U ŠIROKIM TEMPERATURNIM
RASPONIMA I POSTUPAK ZA
NJIHOVU IZRADU**

(11) **BAP102812** (45) 2013-03-31

(21) BAP102812A (22) 2010-11-05

(31) 05013514.4 (32) 2002-03-28 (33) EP

(73) PIOFLEX Kunststoff in Form GmbH & Co. KG

Robert-Bosch-Str. 2, 79211 Denzlingen

DE

Deutsche SiSi-Werke Betriebs GmbH

Rudolf-Wild-Str. 107-115, 69214 Eppelheim

DE

(51) **B65B 61/20**

(72) WILLI, Berthold

Hattensteinstrasse 29, 79423 Heitersheim

DE

HÄGLE, Klaus

Hauptstrasse 148, 77966 Kappel - Grafenhausen

DE

KRAFT, Eberhard

Hebelstrasse 1, 74924 Neckarbischofsheim

DE

WILD, Hans-Peter

Rudolf-Wild-Strasse 4-6, 69214 Eppelheim

DE

(74) "LINEA SUŠIĆ" d.o.o.

(54) **POSTUPAK I UREĐAJ ZA PRIČVRŠĆIVANJE
SLAMKE NA KESICE OD FOLIJA**

(57)

1. Postupak za lijepljenje najmanje jedne kesice za slamke (2), a naročito kesice odfolije (2), na vanjsku stranu kesice za tekućine (3), a naročito kesice za napitke (3), sa sljedeim koracima:- na jednoj traci kesica za slamke (1) predvidi se ljepilo (20) u lijepljivim zonama(12) koje su uzduž trake kesica za slamke (1) jedna od druge odvojene neljepljivim zonama (15),- zatim se postupkom rezanja (6) od trake kesica za slamke (1) odsijeca najmanjejedna kesica za slamke (2), bez prethodne upotrebe noseće trake i- kesica za slamke (2) lijepi se ljepilom (20) na kesicu za tekućine (3).

OBJAVLJIVANJE ZAHTJEVA ZA PRIZNANJE PATENTA BEZ PROVOĐENJA POSTUPKA POTPUNOG ISPITIVANJA - KONSENZUALNI PATENT

DATUM PODNOŠENJA ZAHTJEVA ZA KONSENZUALNI PATENT: **2012-12-28**

BROJ SLUŽBENOG GLASNIKA U KOJEM JE OBJAVLJENA PRIJAVA PATENTA: **2/2012**

(21) BAP112847A

(51) E04B 1/78, E04B 1/80, E04B 1/88, E04F 13/076

(71) FILIĆ, Jovica

Somborska 2, 11300 Smederevo
RS

(72) FILIĆ, Jovica

Somborska 2, 11300 Smederevo
RS

(54) SISTEM GOTOVE TERMOIZOLACIONE FASADE
OD UŽLJEBLJENIH PLOČASTIH STIROPOR
ELEMENTATA SA OSNOVNOM I
FINALNOM OBRADOM

OBJAVA DODJELJENIH KONSENZUALNIH PATENATA (na osnovu člana 44. Zakona o patentu)

(11) **BAP112825** (45) 2013-03-31

(21) BAP112825A (22) 2011-01-14

(31) 09-1167/1-201 (32) 2010-05-06 (33) MK

(73) ALKALOID Ad - Skopje

Bul. Aleksandar Makedonski 12, 1000 Skopje

MK

(51) **A61K**

(72) LININ, Efta

Bul. Asnom br. 36/1/13, Skopje

MK

ANEVSKA STOJANOVSKA, Nataša

I.L. Ribar 147/2-18, Skopje

MK

GEŠKOVSKA, Sonja

Bul. Asnom br. 52/2-6 Skopje

MK

(74) "ŽIVKO MIJATOVIĆ & PARTNERS" d.o.o. Sarajevo

(54) **KOMBINOVANA TABLETNA FORMA I
POSTUPCI ZA NJENO DOBIJANJE**

(57)

Broj ostalih patentnih zahtjeva: 12

OBJAVA PROŠIRENIH EVROPSKIH PATENTA UPISANIH U REGISTAR PATENATA

Bibliografski podaci svrstani su prema rastućem registarskom broju proširenog evropskog patenta. Podaci su popraćeni INID kodom /Internationally agreed Numbers for the Identification of Data/ (broj u zagradi), za identifikaciju podataka o patentima, a prema standardu WIPO ST. 9.

Prikaz redoslijeda podataka u objavljenom proširenom evropskom patentu je slijedeći:

- (11) Registarski broj proširenog evropskog patenta
- (45) Datum objave proširenog evropskog patenta u BiH
- (51) Međunarodna klasifikacija patenata prema IPC
- (21) Broj dostavljanja prevoda patentnih zahtjeva
- (21) Datum dostavljanja prevoda patentnih zahtjeva
- (96) Broj i datum evropske prijave
- (97) Datum objave podataka o priznanju evropskog patenta u EPO-u
- (31) Broj(evi) priznatog prava prvenstva (*separator ;*)
- (32) Datum(i) priznatog prava prvenstva (*separator ;*)
- (74) Zastupnik
- (54) Naziv pronalaska
- (73) Nosioc patenta
- (72) Pronalazač(i)
- (57) Prvi patentni zahtjev i naznaka broja preostalih patentnih zahtjeva

(11) **BA/EP1541137**
 (45) 2011-03-31
 (51) A61K 9/70 (2006.01) ;
 A61K 31/565 (2006.01)
 (21) E00371
 (22) 2010-05-05
 (96) 04078365 2004-12-10
 (97) 2010-02-10
 (31) EP 03078881
 (32) 2003-12-12
 (74) "INTELBIRO" d.o.o.
 (54) TRANSDERMALNI SUSTAV ZA
 DAVANJE GESTODENA
 Transdermal delivery system of
 gestodene
 (73) Bayer Schering Pharma
 Aktiengesellschaft
 Müllerstrasse 178, 13353 Berlin
 DE
 (72) Langguth, Thomas ; Bracht,
 Stefan, Dr. ; Dittgen, Michael,
 Prof. Dr. ; Huber, Petra ;
 Schenk, Drik
 (57)
 1. Pripravak za transdermalno davanje,
 naznačen time, da sadrži sloj koji sadrži lijek, a koji
 uključuje Gestoden ili neki njegov ester i nosač koji je
 odabran iz skupine koja se sastoji od poliizobutilena,
 polibutena, poliizoprena, polistirena, stiren izopren
 stiren blok polimera, stiren butadien stiren blok
 polimera i njihovih mješavina, pri čemu sloj koji sadrži
 lijek ima topivost za navedeni Gestoden od ne više
 od 3% težine samoga sloja koji sadrži lijek i pri čemu
 Gestoden ili neki njegov ester je prisutan u količini
 u rasponu između 0.5 i 3% težine samoga sloja koji
 sadrži lijek.

(11) **BA/EP1699782**
 (45) 2011-03-31
 (51) C07D 403/12 (2006.01) ;
 A61K 31/505 (2006.01) ;
 A61P 35/00 (2006.01)
 (21) E00417
 (22) 2010-07-30
 (96) 04806159 2004-12-18
 (97) 2010-06-23
 (31) GB 0330002
 (32) 2003-12-24
 (74) "INTELBIRO" d.o.o.
 (54) MALEATNE SOLI DERIVATA
 KINAZOLINA KORISNE KAO
 ANTIANGIOGENO SREDSTVO
 MALEATE SALTS OF A
 QUINAZOLINE DERIVATIVE USEFUL
 AS AN ANTIANGIOGENICAGENT
 (73) AstraZeneca AB
 151 85 Södertälje
 SE
 (72) McCABE, James
 (57)
 1. Maleatna sol 4-((4-fluoro-2-metil-1*H*-indol-
 5-il)oksi)-6-metoksi-7-(3-(pirolidin-1-il)propoksi)
 kinazolina, u kristalnoj Formi A, naznačena time, da
 navedena sol ima uzorak difrakcije X-zraka na pudru
 sa najmanje jednim specifičnim vrškom kod 2-theta =
 21.5° plus ili minus 0.5° 2-theta ili kod 2-theta = 16.4°
 plus ili minus 0.5° 2-theta.

Broj ostalih patentnih zahtjeva: 21

Broj ostalih patentnih zahtjeva: 13

- (11) **BA/EP1711164**
- (45) 2011-03-31
- (51) A61K 9/12 (2006.01) ;
A61P 11/00 (2006.01) ;
A61K 31/58 (2006.01)
- (21) E00361
- (22) 2010-04-16
- (96) 05711867 2005-01-19
- (97) 2010-03-24
- (31) US 537830 P
- (32) 2004-01-21
- (74) "LINEA SUŠIĆ" d.o.o.
- (54) Metod liječenja akutnog rinosinuitisa
METHOD OF TREATING ACUTE
RHINOSINUSITIS
- (73) Schering Corporation
2000 Galloping Hill Road,
Kenilworth, NJ 07033-0530
US
- (72) BLOOM, Melvyn ; DANZIG, Melvyn ;
ROHANE, Patricia ;
STAUDINGER, Heribert
- (57)
1. Upotreba aerosoliziranih čestica mometazon furoata za pripremu farmaceutске kompozicije za liječenje akutnog rinosinuitisa gornjih disajnih puteva kod pacijenata sa navedenom bolešću, bez istovremenog davanja antibiotika, gdje je kompozicija formulisana za davanje količine aerosoliziranih čestica mometazon furoata učinkovite za liječenje navedene bolesti najmanje jedanput dnevno na površine navedenih puteva kod navedenih pacijenata.

Broj ostalih patentnih zahtjeva: 11

- (11) **BA/EP1729775**
- (45) 2011-03-31
- (51) A61K 31/505 (2006.01) ;
C07D 405/06 (2006.01) ;
C07D 309/10 (2006.01) ;
C07D 309/30 (2006.01)
- (21) E00376
- (22) 2010-05-19
- (96) 05731809 2005-03-23
- (97) 2010-02-24
- (31) GB 0406757
- (32) 2004-03-26
- (74) Agencija "Diana Protić-Tkalčić,
zastupnik za zaštitu industrijske
Postupak i intermedijerna jedinjenja
korisna za dobijanje statina, naročito
rosuvastatina
PROCESS AND INTERMEDIATE
COMPOUNDS USEFUL IN THE
PREPARATION OF STATINS,
PARTICULARLY ROSUVASTATIN
- (73) REDX PHARMA LIMITED
Floor 9, Lowry House,
17 Marble Street, Manchester M2 3AW
GB
- (72) MOODY, David, John ;
WIFFEN, Jonathan, William62
Springhill Manor
- (57)
1. Postupak za dobijanje jedinjenja formule (7):

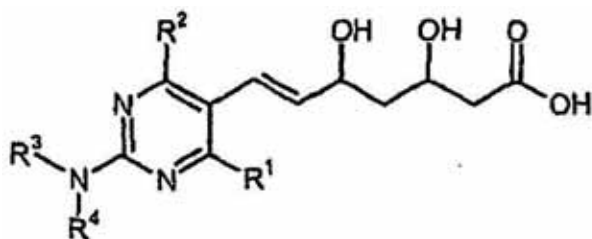

gde

R¹ predstavlja alkil grupu, kao što je C₁₋₆ alkil grupa, a poželjno izopropil grupu;

R² predstavlja aril grupu, poželjno 4-fluorofenil grupu;

R³ predstavlja vodonik, zaštitnu grupu ili alkil grupu, kao što je C₁₋₆ alkil grupa, a poželjno metil grupa; i

R^4 predstavlja vodonik, zaštitnu grupu ili SO_2R^5 grupu, gde je R^5 alkil grupa, kao što je C_{1-6} alkil grupa, a poželjno metil grupa,

koji obuhvata

a) hidroksilaciju jedinjenja formule (1):

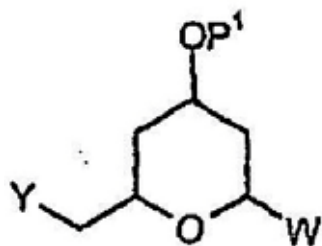

gde Y predstavlja halo grupu, poželjno Cl ili Br; P^1 predstavlja vodonik ili zaštitnu grupu i W predstavlja $-OP^2$, gde P^2 predstavlja vodonik ili zaštitnu grupu,

da bi se dobilo jedinjenje formule (2):

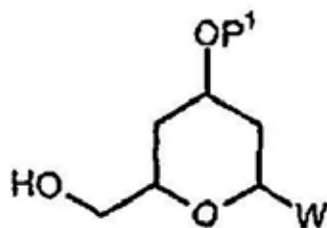

b) oksidaciju jedinjenja formule (2) da bi se dobilo jedinjenje formule (3):

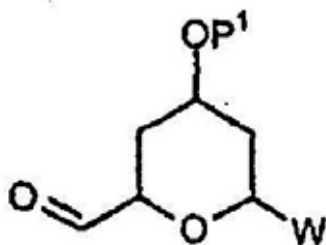

c) kuplovanje jedinjenja formule (3) sa jedinjenjem formule (4):

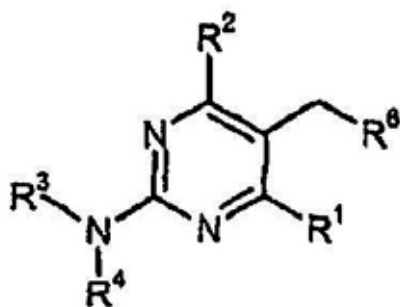

gde R^3 predstavlja zaštitnu grupu ili alkil grupu, kao što je C_{1-6} alkil grupa, a poželjno metil grupa; R^4 predstavlja zaštitnu grupu ili SO_2R^5 grupu, gde je R^5 alkil grupa, kao što je C_{1-6} alkil grupa, a poželjno

metil grupa; i R^6 predstavlja $(PR^7R^8)^+X^-$ ili $P(=O)R^7R^8$ u kojoj je X anjon i R^7 i R^8 su svaki nezavisno alkil, aril, alkoksi ili ariloksi grupa, a poželjno fenil grupa,

da bi se dobilo jedinjenje formule (5)

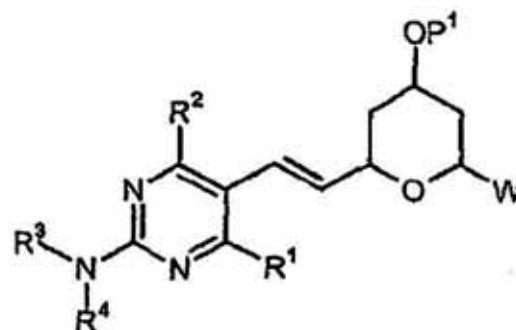

gde R^3 predstavlja zaštitnu grupu ili alkil grupu, kao što je C_{1-6} alkil grupa i poželjno metil grupa; i R^4 predstavlja zaštitnu grupu ili SO_2R^5 grupu, gde je R^5 alkil grupa, kao što je C_{1-6} alkil grupa, a poželjno metil grupa,

d) uklanjanje bilo koje P^2 zaštitne grupe i oksidacija jedinjenja formule (5) da bi se dobilo jedinjenje formule (6):

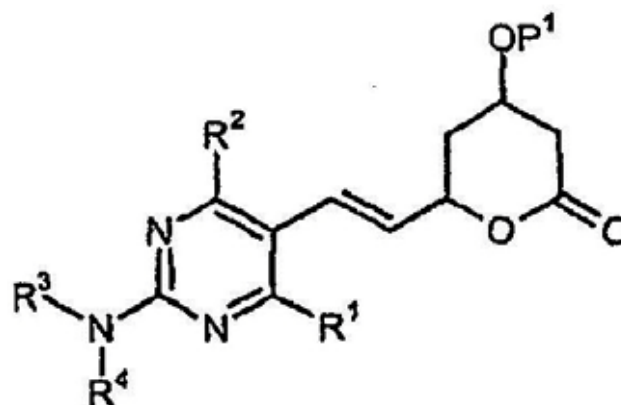

i) e) podvrgavanje jedinjenja formule (6) otvaranju prstena, uklanjanju bilo koje zaštitne grupe P^1 i opcionalno uklanjanje bilo kojih dodatnih zaštitnih grupa da bi se dobilo jedinjenje formule (7).

Broj ostalih patentnih zahtjeva: 2

- (11) **BA/EP1758596**
- (45) 2011-03-31
- (51) C07D 473/34 (2006.01) ;
C07H 11/00 (2006.01) ;
C07H 11/02 (2006.01) ;
C07H 13/12 (2006.01) ;
C07H 19/167 (2006.01) ;
A61K 31/70 (2006.01) ;
A61K 31/52 (2006.01) ;
A61K 31/7004 (2006.01) ;
A61K 31/7024 (2006.01) ;
A61K 31/7076 (2006.01) ;
A61P 1/18 (2006.01) ;
A61P 3/04 (2006.01) ;
A61P 3/10 (2006.01) ;
A61P 9/06 (2006.01) ;
A61P 9/08 (2006.01) ;
A61P 9/10 (2006.01) ;
A61P 25/02 (2006.01) ;
A61P 25/06 (2006.01) ;
A61P 25/08 (2006.01) ;
A61P 25/16 (2006.01) ;
A61P 25/18 (2006.01) ;
A61P 25/22 (2006.01) ;
A61P 25/24 (2006.01) ;
A61P 25/28 (2006.01) ;
A61P 43/00 (2006.01)
- (21) E00386
- (22) 2010-06-04
- (96) 05757108 2005-05-25
- (97) 2010-03-31
- (31) US 574805 P ; US 588263 P
- (32) 2004-05-26 ; 2004-07-15
- (74) Agencija "Diana Protić-Tkalčić,
zastupnik za zaštitu industrijske
- (54) Derivati purina kao agonisti adenzin
A1 receptora i postupci za
njihovo korišćenje
PURINE DERIVATIVES AS
ADENOSINE A1 RECEPTOR
AGONISTS AND METHODS
OF USE THEREOF
- (73) Inotek Pharmaceuticals Corporation
33 Hayden Avenue, Second Floor,
Lexington, MA 02421
US

(72) JAGTAP, Prakash ; SZABO, Csaba ;
SALZMAN, Andrew, L.

(57)

1. Jedinjenje koje ima formulu:

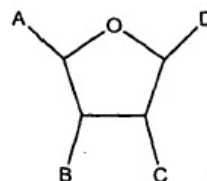

ili njegova farmaceutski prihvatljiva so,
pri čemu:

A je $-\text{CH}_2\text{ONO}_2$;

B i C su $-\text{OH}$;

D je:

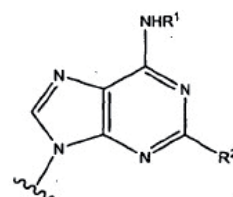

A i B su u *trans* odnosu jedan prema drugome;

B i C su u *cis* odnosu jedan prema drugome;

C i D su u *cis* ili *trans* odnosu jedan prema drugome;

R¹ je: pentil, izopentil, neopentil, heksil, izohexil, neohexil, heptil, izoheptil, neoheptil, oktil, izooktil, neooktil, nonil, izononil, neononil, decil, izodecil, neodecil, -aril, -3- do 7-člani monociklični heterocikl, -8- do 12-člani biciklični heterocikl, -C₃-C₈ monociklični cikloalkil, -C₃-C₈ monociklični cikloalkenil, -C₈-C₁₂ biciklični cikloalkil, -C₈-C₁₂ biciklični cikloalkenil, $-(\text{CH}_2)_n$ -C₃-C₈ monociklični cikloalkenil, $-(\text{CH}_2)_n$ -C₈-C₁₂ biciklični cikloalkil, $-(\text{CH}_2)_n$ -C₈-C₁₂ biciklični cikloalkenil ili $-(\text{CH}_2)_n$ -aril;

R² je: $-\text{CN}$, $-\text{NHR}^4$, $-\text{NHC}(\text{O})\text{R}^4$, $-\text{NHC}(\text{O})\text{OR}^4$, $-\text{NHC}(\text{O})\text{NHR}^4$, $-\text{NHNHC}(\text{O})\text{R}^4$, $-\text{NHNHC}(\text{O})\text{OR}^4$, $-\text{NHNHC}(\text{O})\text{NHR}^4$ ili $-\text{NH-N}=\text{C}(\text{R}^6)\text{R}^7$;

R⁴ je: $-\text{C}_1$ -C₁₅ alkil, -aril, $-(\text{CH}_2)_n$ -aril, $-(\text{CH}_2)_n$ -(3- do 7-člani monociklični heterocikl), $-(\text{CH}_2)_n$ -(8- do 12-člani biciklični heterocikl), $-(\text{CH}_2)_n$ -C₃-C₈ monociklični cikloalkil, $-(\text{CH}_2)_n$ -C₃-C₈ monociklični cikloalkenil, $-(\text{CH}_2)_n$ -C₈-C₁₂ biciklični cikloalkil, $-(\text{CH}_2)_n$ -C₈-C₁₂ biciklični cikloalkenil, $-\text{C}\equiv\text{C}-(\text{C}_1$ -C₁₀ alkil) ili $-\text{C}\equiv\text{C}$ -aril;

R⁶ je: $-\text{C}_1$ -C₁₀ alkil, -aril, $-(\text{CH}_2)_n$ -aril, $-(\text{CH}_2)_n$ -(3- do 7-člani monociklični heterocikl), $-(\text{CH}_2)_n$ -(8- do 12-člani biciklični heterocikl), $-(\text{CH}_2)_n$ -C₃-C₈ monociklični cikloalkil, $-(\text{CH}_2)_n$ -C₃-C₈ monociklični cikloalkenil, $-(\text{CH}_2)_n$ -C₈-C₁₂ biciklični cikloalkil, $-(\text{CH}_2)_n$ -C₈-C₁₂ biciklični cikloalkenil, -fenilen- $(\text{CH}_2)_n$ -COOH ili -fenilen- $(\text{CH}_2)_n$ -COO-(C₁-C₁₀ alkil);

R⁷ je: $-\text{H}$, $-\text{C}_1$ -C₁₀ alkil, -aril, $-(\text{CH}_2)_n$ -aril, $-(\text{CH}_2)_n$ -(3- do 7-člani monociklični heterocikl), $-(\text{CH}_2)_n$ -(8- do 12-člani biciklični heterocikl), $-(\text{CH}_2)_n$ -C₃-C₈ monociklični cikloalkil, $-(\text{CH}_2)_n$ -C₃-C₈ monociklični cikloalkenil, $-(\text{CH}_2)_n$ -C₈-C₁₂ biciklični cikloalkenil ili $-(\text{CH}_2)_n$ -C₈-C₁₂ biciklični cikloalkil); i svaki n je nezavisno ceo broj u rasponu od 1 do 5.

Broj ostalih patentnih zahtjeva: 56

- (11) **BA/EP1758853**
 (45) 2011-03-31
 (51) C07C 323/60 (2006.01) ;
 C07C 235/42 (2006.01) ;
 C07D 213/62 (2006.01) ;
 A61P 3/10 (2006.01) ;
 A61K 31/197 (2006.01)
 (21) E00343
 (22) 2010-03-12
 (96) 05757998 2005-06-08
 (97) 2010-01-20
 (31) US 579362 P
 (32) 2004-06-14
 (74) "INTELBIRO" d.o.o.
 (54) ANTAGONISTI GLUKAGONSKOG
 RECEPTORA, PRIPREMA I
 TERAPIJSKA PRIMJENA
 GLUCAGON RECEPTOR
 ANTAGONISTS, PREPARATION AND
 THERAPEUTIC USES
 (73) ELI LILLY AND COMPANY
 Lilly Corporate Center, Indianapolis,
 IN 46285
 US
 (72) CONNER, Scott, Eugene ;
 ZHU, Guoxin ; LI, Jianke
 (57)

kisikom), pod uvjetom da najviše 2 od Q, D, X i T su dušici;

R¹ je -H, -OH, ili -halogen;

R² je -H ili -(C₁-C₃) alkil (izborno supstituiran s 1 do 3 halogena);

R³ i R⁴ su neovisno

-H, -halogen, -CN, -OH, -(C₁-C₇) alkoksi, -(C₁-C₇)alkil (izborno supstituiran s 1 do 3 halogena), ili -(C₂-C₇) alkenil;

R⁵ se izabire od

-H, -(C₁-C₁₂)alkila (izborno supstituiranog s 1 do 3 halogena), -(C₃-C₁₂)cikloalkila, -fenila, -fenil-fenil-(C₁-C₁₂)alkila,

-arila, -aril-(C₁-C₁₂)alkila, -heteroarila, -heteroaril-(C₁-C₁₂)alkila, -(C₂-C₁₂)alkenila,

-(C₃-C₁₂)cikloalkenila, -heterocikloalkila, -aril-(C₂-C₁₀)alkenila,

-heteroaril-(C₂-C₁₀)alkenila, -(C₂-C₁₂)alkinila, -(C₃-C₁₂)cikloalkinila,

-aril-(C₂-C₁₂)alkinila i -heteroaril-(C₂-C₁₂)alkinila, a pri čemu -(C₁-C₁₂)alkil, -(C₃-C₁₂)cikloalkil, -fenil, -fenil-fenil-(C₁-C₁₂)alkil, -aril,

-aril-(C₁-C₁₂)alkil, -heteroaril, -heteroaril-(C₁-C₁₂)alkil, -heterocikloalkil, -(C₂-C₁₂)alkenil, -(C₃-C₁₂)cikloalkenil, -aril-(C₂-C₁₀)alkenil, -heteroaril-(C₂-C₁₀)alkenil, -(C₂-C₁₂)alkinil, -(C₃-C₁₂)cikloalkinil, -aril-(C₂-C₁₂)alkinil, -heteroaril-(C₂-C₁₂)alkinil je svaki izborno supstituiran s od 1 do 3 supstituenata od kojih se svaki neovisno izabire od -vodika, -hidroksi, -ciano, -nitro, -halo, -okso, -(C₁-C₇)alkil (izborno supstituiran s 1 do 3 halogena), -(C₁-C₇)alkil-C(O)OR¹², -(C₁-C₇)alkoksi, -(C₃-C₇)cikloalkila, -C(O)R¹², -C(O)OR¹², -OC(O)R¹², -OS(O)₂R¹², -N(R¹²)₂, i -NR¹²C(O)R¹², -NR¹²SO₂R¹², -SR¹², -S(O)R¹², -S(O)₂R¹² i -S(O)₂N(R¹²)₂;

R⁶ i R⁷ se neovisno na svakom pojavljivanju izabire od

-H, -halogena, -hidroksi, -CN, -(C₁-C₇)alkoksi, -(C₂-C₇)alkenila, -(C₁-C₁₀)alkila (izborno supstituiranog s 1 do 3 halogena), -(C₃-C₁₂)cikloalkila, *tert*-butoksiiminmetila, 1,3-dioksan-2-ila, hidroksimetila, formila, hidroksi-iminmetila, morfilino-4-il-metila, 4-metilpentiloksi i pentiloksi;

međutim pod uvjetom da kada D je dušik, tada R⁶ ili R⁷ nisu vezani na D, i pod uvjetom da kada T je dušik, tada R⁶ ili R⁷ nisu vezani na T, i pod uvjetom da kada Q je dušik, tada R⁶ ili R⁷ nisu vezani na Q, i pod uvjetom da kada X je dušik, tada R⁶ ili R⁷ nisu vezani na X;

pri čemu R⁶ i R⁷ mogu izborno tvoriti 6-člani prsten s atomima na koje su vezani, a tako formiran prsten može izborno sadržavati do najviše 2 kisika, i osim toga tako formiran prsten može izborno biti supstituiran s do najviše 4 halogena;

međutim pod uvjetom da kada D je dušik, tada R⁶ ili R⁷ nisu vezani na D, i pod uvjetom da kada T je dušik, tada R⁶ ili R⁷ nisu vezani na T, i pod uvjetom da kada Q je dušik, tada R⁶ ili R⁷ nisu vezani na Q, i pod uvjetom da kada X je dušik, tada R⁶ ili R⁷ nisu vezani na X;

pri čemu R⁶ i R⁷ mogu izborno tvoriti 6-člani prsten s atomima na koje su vezani, a tako formiran prsten može izborno sadržavati do najviše 2 kisika, i osim toga tako formiran prsten može izborno biti supstituiran s do najviše 4 halogena;

međutim pod uvjetom da kada D je dušik, tada R⁶ ili R⁷ nisu vezani na D, i pod uvjetom da kada T je dušik, tada R⁶ ili R⁷ nisu vezani na T, i pod uvjetom da kada Q je dušik, tada R⁶ ili R⁷ nisu vezani na Q, i pod uvjetom da kada X je dušik, tada R⁶ ili R⁷ nisu vezani na X;

pri čemu R⁶ i R⁷ mogu izborno tvoriti 6-člani prsten s atomima na koje su vezani, a tako formiran prsten može izborno sadržavati do najviše 2 kisika, i osim toga tako formiran prsten može izborno biti supstituiran s do najviše 4 halogena;

međutim pod uvjetom da kada D je dušik, tada R⁶ ili R⁷ nisu vezani na D, i pod uvjetom da kada T je dušik, tada R⁶ ili R⁷ nisu vezani na T, i pod uvjetom da kada Q je dušik, tada R⁶ ili R⁷ nisu vezani na Q, i pod uvjetom da kada X je dušik, tada R⁶ ili R⁷ nisu vezani na X;

pri čemu R⁶ i R⁷ mogu izborno tvoriti 6-člani prsten s atomima na koje su vezani, a tako formiran prsten može izborno sadržavati do najviše 2 kisika, i osim toga tako formiran prsten može izborno biti supstituiran s do najviše 4 halogena;

međutim pod uvjetom da kada D je dušik, tada R⁶ ili R⁷ nisu vezani na D, i pod uvjetom da kada T je dušik, tada R⁶ ili R⁷ nisu vezani na T, i pod uvjetom da kada Q je dušik, tada R⁶ ili R⁷ nisu vezani na Q, i pod uvjetom da kada X je dušik, tada R⁶ ili R⁷ nisu vezani na X;

pri čemu R⁶ i R⁷ mogu izborno tvoriti 6-člani prsten s atomima na koje su vezani, a tako formiran prsten može izborno sadržavati do najviše 2 kisika, i osim toga tako formiran prsten može izborno biti supstituiran s do najviše 4 halogena;

međutim pod uvjetom da kada D je dušik, tada R⁶ ili R⁷ nisu vezani na D, i pod uvjetom da kada T je dušik, tada R⁶ ili R⁷ nisu vezani na T, i pod uvjetom da kada Q je dušik, tada R⁶ ili R⁷ nisu vezani na Q, i pod uvjetom da kada X je dušik, tada R⁶ ili R⁷ nisu vezani na X;

pri čemu R⁶ i R⁷ mogu izborno tvoriti 6-člani prsten s atomima na koje su vezani, a tako formiran prsten može izborno sadržavati do najviše 2 kisika, i osim toga tako formiran prsten može izborno biti supstituiran s do najviše 4 halogena;

1. Spoj predstavljen strukturnom Formulom I

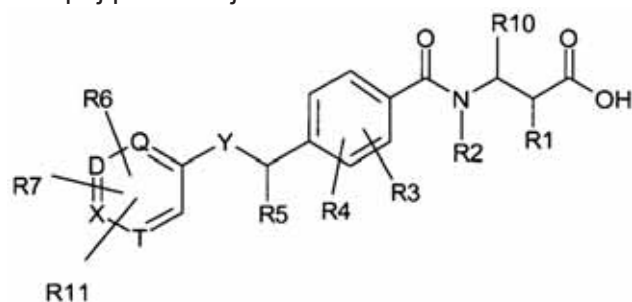

(I)

ili njegova farmaceutski prihvatljiva sol,

naznačen time što:

Y je -O- ili -S-;

Q, D, X i T neovisno predstavljaju ugljik (supstituiran s vodikom ili izbornim supstituentima kako je naznačeno ovdje), ili dušik (izborno supstituiran s

R⁸ i R⁹ se neovisno na svakom pojavljivanju izabire od

- vodika, -hidroksi, -CN, -nitro, -halo, -(C₁-C₇)alkila (izborno supstituiranog s 1 do 3 halogena), -(C₁-C₇)alkoksi, -(C₃-C₇)cikloalkila, arila, -aril-(C₁-C₇)alkila, -heteroarila, -heteroaril-(C₁-C₇)alkila, -ariloksi, -C(O)R¹², -COOR¹², -OC(O)R¹², -OS(O)₂R¹², -N(R¹²)₂, -NR¹²C(O)R¹², -NR¹²SO₂R¹², -SR¹², -S(O)R¹², -S(O)₂R¹², -O(C₂-C₇)alkenila i -S(O)₂N(R¹²)₂; a pri čemu -(C₁-C₇)alkil, -(C₁-C₇)alkoksi, -(C₃-C₇)cikloalkil, -aril, -aril-(C₁-C₇)alkil, -heteroaril, -heteroaril-(C₁-C₇)alkil, -ariloksi i -O(C₂-C₇)alkenil je svaki izborno supstituiran s od 1 do 3 supstituenata neovisno izabiranih od -vodika, -hidroksi, -ciano, -nitro, -halo, -okso, -(C₁-C₇)alkila, -(C₁-C₇)alkil-C(O)OR¹², -(C₁-C₇)alkoksi, -(C₃-C₇)cikloalkila,
- heterocikloalkila, -C(O)R¹², -COOR¹², -OC(O)R¹², OS(O)₂R¹², -N(R¹²)₂, i
- NR¹²C(O)R¹², -NR¹²SO₂R¹², -SR¹², -S(O)R¹², -S(O)₂R¹² i -S(O)₂N(R¹²)₂.

R¹⁰ se izabire od

- H, halogena, -(C₁-C₁₂)alkila (izborno supstituiranog s 1 do 3 halogena), -cikloalkila, -arila, -aril-(C₁-C₇)alkila, -heteroarila, -(C₁-C₇)alkila, -(C₂-C₁₂)alkenila,
- (C₃-C₁₂)cikloalkenila, -aril-(C₂-C₁₀)alkenila, -heteroaril-(C₂-C₁₀)alkenila,
- (C₂-C₁₂)alkinil, -(C₃-C₁₂)cikloalkinil, -aril-(C₂-C₁₂)alkinil, i
- heteroaril-(C₂-C₁₂)alkinila;

R¹¹ se neovisno na svakom pojavljivanju izabire od -H, -halogena, i

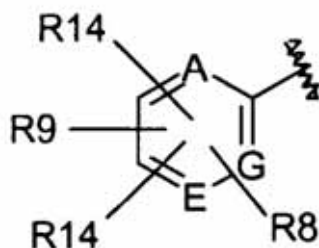

gdje cik-cak oznaka pokazuje točku vezanja na matičnu molekulu, pri čemu A, G i E neovisno predstavlja ugljik (supstituiran s vodikom ili izbornim supstituentima kako je naznačeno ovdje) ili dušik, pod uvjetom da najviše 2 od A, G i E su dušici; međutim pod uvjetom da kada A je dušik, tada R⁸, R⁹ i R¹⁴ nisu vezani na A, i pod uvjetom da kada G je dušik, tada R⁸, R⁹ i R¹⁴ nisu vezani na G, i pod uvjetom da kada E je dušik, tada R⁸, R⁹ i R¹⁴ nisu vezani na E

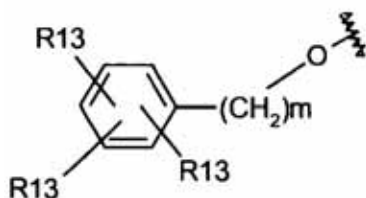

, gdje cik-cak oznaka pokazuje točku vezanja na matičnu molekulu, pri čemu m je cijeli broj od 0, 1, 2, ili 3, a kada m je 0, tada (CH₂)_m je veza, i

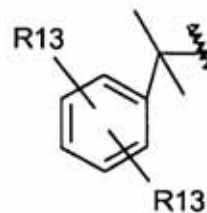

gdje cik-cak oznaka pokazuje točku vezanja na matičnu molekulu,

međutim pod uvjetom da kada D je dušik, tada R¹¹ nije vezan na D, i pod uvjetom da kada T je dušik, tada R¹¹ nije vezan na T, i pod uvjetom da kada Q je dušik, tada R¹¹ nije vezan na Q, i pod uvjetom da kada X je dušik, tada R¹¹ nije vezan na X;

R¹² se neovisno na svakom pojavljivanju izabire od -vodika, -(C₁-C₇)alkila (izborno supstituiranog s 1 do 3 halogena) i -arila;

R¹³ se neovisno na svakom pojavljivanju izabire od -vodika, -halogena, -(C₁-C₇)alkila (izborno supstituiranog s 1 do 3 halogena), fenila i -(C₂-C₇)alkenila; i

R¹⁴ je neovisno na svakom pojavljivanju -H, halogen, ili -(C₁-C₇)alkil (izborno supstituiran s 1 do 3 halogena).

Broj ostalih patentnih zahtjeva: 18

(11) **BA/EP1786454**
 (45) 2011-03-31
 (51) A61K 38/00 (2006.01)
 (21) E00432
 (22) 2010-08-31
 (96) 05789285 2005-08-18
 (97) 2010-07-21
 (31) US 602825 P ; US 694067 P
 (32) 2004-08-19 ; 2005-06-24
 (74) "INTELBIRO" d.o.o.
 (54) VARIJANTE NEUBLASTINA
 NEUBLASTIN VARIANTS
 (73) Biogen Idec MA Inc.
 14 Cambridge Center, Cambridge,
 Massachusetts 02142
 US
 (72) ROSSOMANDO, Anthony ;
 SILVIAN, Laura ; PEPINSKY, R., Blake
 (57)
 1. Polipeptid koji uključuje amino kiselinsku sekvencu koja je najmanje 80% identična amino kiselinama 15-113 u SEQ ID NO:1, naznačen time što amino kiselinske sekvence sadrže amino kiseline koje nisu arginin supstituisane na poziciji koja odgovara poziciji 48 i 49 u SEQ ID NO:1, pri čemu se polipeptid, kada je dimerizovan, vezuje za kompleks koji sadrži GFRalfa3 i RET, i gde polipeptid pokazuje smanjeno vezivanje za heparin u poređenju sa prirodnim tipom Neublastin proteina SEQ ID NO: 1.

Broj ostalih patentnih zahtjeva: 31

(11) **BA/EP1799703**
 (45) 2011-03-31
 (51) C07K 1/00 (2006.01) ;
 C07K 1/14 (2006.01) ;
 C07K 14/00 (2006.01) ;
 C08G 69/10 (2006.01)
 (21) E00345
 (22) 2010-03-16
 (96) 05791236 2005-09-09
 (97) 2010-01-06
 (31) US 608843 P
 (32) 2004-09-09
 (74) Agencija "Diana Protić-Tkalčić,
 zastupnik za zaštitu industrijske
 PROCES ZA PRIPREMU SMEŠA
 POLIPEPTIDA UZ UPOTREBU
 PREČIŠĆENE BROMOVODONIČNE
 KISELINE
 PROCESS FOR PREPARATION
 OF MIXTURES OF POLYPEPTIDES
 USING PURIFIED HYDROBROMIC
 ACID
 (73) Teva Pharmaceutical Industries Ltd
 5 Basel Street PO Box 3190,
 49131 Petach Tikva
 IL
 (72) DOLITZKY, Ben-Zion
 (57)
 1. U procesu za dobijanje trifluoracetil glatiramer acetata, u kome se, u toku tog procesa, sa serija smeša polipeptida, od kojih se svaki sastoji suštinski od alanina, γ -benzil glutamata, tirozina i trifluoracetil lizina, uklanjaju zaštitne grupe uz pomoć rastvora bromovodonične kiseline u sirćetnoj kiselini, poboljšanje *naznačeno time* što podrazumeva korak prethodnog tretiranja rastvora bromovodonične kiseline sredstvom za vezivanje broma kako bi se uklonio slobodni brom.

Broj ostalih patentnih zahtjeva: 16

(11)	BA/EP1800669	(11)	BA/EP1809271
(45)	2011-03-31	(45)	2011-03-31
(51)	A61K 9/36 (2006.01) ; A61K 31/165 (2006.01) ; A61P 1/00 (2006.01) ; A61P 3/04 (2006.01) ; A61P 9/00 (2006.01) ; A61P 25/20 (2006.01) ; A61P 25/24 (2006.01)	(51)	A61K 31/165 (2006.01) ; A61K 31/00 (2006.01) ; A61K 45/06 (2006.01) ; A61P 29/00 (2006.01) ; A61P 25/06 (2006.01) ; A61P 25/02 (2006.01) ; A61P 9/00 (2006.01) ; A61P 13/00 (2006.01) ; A61P 3/00 (2006.01) ; A61P 1/00 (2006.01) ; A61P 17/00 (2006.01) ; A61P 11/00 (2006.01) ; A61P 37/00 (2006.01) ; A61P 25/08 (2006.01) ; A61P 5/00 (2006.01)
(21)	E00430	(21)	E00418
(22)	2010-08-27	(22)	2010-08-02
(96)	06291919 2006-12-14	(96)	05769799 2005-07-28
(97)	2010-07-21	(97)	2010-06-16
(31)	FR 0512647	(31)	EP 04021525
(32)	2005-12-14	(32)	2004-09-10
(74)	“PETOSEVIC” d.o.o.	(74)	“INTELBIRO” d.o.o.
(54)	ORODISPERZIBILNE FARMACEUTSKE SMJESE ZA ORALNU, OROMUKOZALNU ILI SUBLINGVALNU PRIMJENU AGOMELATINA Orodispersible pharmaceutical composition for oral, oromucosal or sublingual administration of agomelatine	(54)	UPOTREBA (R)-(HALOBENZILOKSI) BENZILAMINO-PROPANAMIDA KAO SELEKTIVNIH MODULATORA NATRIJUM I/ILI KALCIJUM KANALA USE OF (R)-(HALOBENZYLOXY) BENZYLAMINO-PROPANAMIDES AS SODIUM AND/OR CALCIUM CHANNEL SELECTIVE MODULATORS
(73)	Les Laboratoires Servier 12, Place de La Défense, 92415 Courbevoie Cedex FR	(73)	Newron Pharmaceuticals S.p.A. Via Ariosto, 21, 20091 Bresso (MI) IT
(72)	Julien, Marc ; Tharrault, François ; Pean, Jean-Manuel ; Wuthrich, Patrick	(72)	BARBANTI, Elena ; THALER, Florian ; CACCIA, Carla ; FARIELLO, Ruggero ; SALVATI, Patricia
(57)	1. Kruti orodisperzibilni farmaceutski pripravak agomelatina s premazom, naznačen time, da sadrži: - središnju jezgru ili središnji sloj koji sadrži agomelatin i ekscipijense koji omogućuju dobivanje orodisperzibilne formulacije, - orodisperzibilni premaz.		

- (57) 1. Upotreba (R)-2-[4-(fluorobenziloksi)benzilamino]propanamida bez (S)-2-[4-(2-fluorobenziloksi)benzilamino]propanamida ili (R)-2-[4-(2-hlorobenziloksi)benzilamino]-N-metilpropanamid bez (S)-2-[4-(2-hlorobenziloksi)benzilamino]-N-metilpropanamida, ili farmaceutski prihvatljive soli istoga, za proizvodnju lijeka koji je selektivno aktivan kaomodulator natrijevih i/ili kalcijevih kanala za prevenciju, olakšavanje i/ili liječenje patoloških oboljenja odabranih između bola, migrene, ankiloznog spondilitisa, cervikalnog artiritisa, fibromialgije, gihta, juvenilnog reumatoidnog artritisa, lumbosakralnog artritisa, osteoartritisa, osteoporoze, psorijaznog artritisa, reumatskog oboljenja, psorijaze, dermatitisa, opekotina od sunca, astme, alergijskog rinitisa, sindroma respiratornog distresa, bronhitisa, hronične opstruktivne plućne bolesti, nodoznog periarteritisa, tiroiditisa, multiple skleroze, sarkoidoze, Bechetovog sindroma, polimiozitisa, gingivitisa, ulcerativnog kolitisa, Kronove bolesti, ileitisa, proktitisa, celijakije, enteropatija, mikroskopskog ili kolagenskog kolitisa, eozinofilnog gastroenteritisa, upale ilealne vreće kao posljedice proktokolektomije i post ileoanalne anastomoze, sindroma iritabilnog crijevauključujući pilorospazme, nervozne indigestije, spastičnog kolona, spastičnog kolitisa, spastičnih crijeva, intestinalne neuroze, funkcionalnog kolitisa, mukoznog kolitisa i laksativnog kolitisa, atrofijskog gastritisa, gastritisa varialoforme, peptičkih ulceracija, piroze, oštećenja gastrointestinalnog trakta Helicobacter pylori, gastroezofagealnog refluksa, gastropareze poput dijabetičke gastropareze, ne-ulcerativne dispepsije (NUD), emeze, dijareje, visceralne upale, hiperaktivnog mjehura, prostatitisa poput hroničnog bakterijskog i hroničnog nebakterijskog prostatitisa, prostadinije, intersticijalnog cistitisa, urinarne inkontinencije, adneksitisa, upale pelvisa, bartolinitisa i vaginitisa, naznačenog time da je navedeni lijek suštinski slobodan od bilo kakvog MAO inhibitornog učinka ili pokazuje značajno umanjen MAO inhibitorni učinak u dozama koje su terapijski učinkovite u prevenciji, olakšavanju i/ili liječenju navedenih patoloških oboljenja.
- (11) **BA/EP1819525**
- (45) 2011-03-31
- (51) B42D 15/00 (2006.01)
- (21) E00358
- (22) 2010-04-13
- (96) 05807996 2005-11-10
- (97) 2010-03-17
- (31) EP 04029170
- (32) 2004-12-09
- (74) "PETOSEVIC" d.o.o.
- (54) SIGURNOSNI ELEMENT SA ASPEKTOM OVISNIM OD UGLA POSMATRANJA SECURITY ELEMENT HAVING A VIEWING-ANGLE DEPENDENT ASPECT
- (73) SICPA HOLDING SA
Avenue de Florissant 41, Prilly
CH
- (72) SCHMID, Mathieu ;
DESPLAND, Claude-Alain ;
DEGOTT, Pierre ; MÜLLER, Edgar
- (57) 1. Sigurnosni element za vrijednosni dokument, pravni, identifikacioni dokument, za sigurnosnu naljepnicu ili proizvod sa zaštitnim znakom, koji sadrži supstrat (1), koji sadrži identifikacione oznake (2) ili druge vidljive karakteristike u ili na površini, i barem na dijelu navedene površine supstrata, sloj prevlake koji sadrži pigmentne ljuspice (3) u polimerizovanom, transparentnom vezivnom sredstvu, gde se navedene pigmentne ljuspice (3) u navedenom sloju prevlake apsorbuju barem u vidljivom dijelu spektra, i lokalno su usmjerene tako da omogućavaju vidljivost identifikacionih oznaka koje leže ispod (2) ili druge vidljive karakteristike duž najmanje jednog specifičnog smijera posmatranja i da sprečavaju vidljivost identifikacionih oznaka koje leže ispod (2) ili druge vidljive karakteristike barem duž drugog smijera posmatranja, čija je karakteristika da smijer pigmentnih ljuspica (3) u navedenom polimerizovanom, transparentnom vezivnom sredstvu ne obuhvata ili ne reflektuje navedene identifikacione oznake (2) ili druge vidljive karakteristike koje postoje u ili na površini navedenog supstrata.

- (11) **BA/EP1841737**
- (45) 2011-03-31
- (51) C07D 209/42 (2006.01) ;
 C07D 401/12 (2006.01) ;
 C07D 413/12 (2006.01) ;
 C07D 403/12 (2006.01) ;
 C07D 405/12 (2006.01) ;
 C07D 417/12 (2006.01) ;
 A61K 31/33 (2006.01) ;
 A61P 29/00 (2006.01)
- (21) E00378
- (22) 2010-05-25
- (96) 06704665 2006-01-04
- (97) 2010-03-10
- (31) FR 0550068
- (32) 2005-01-07
- (74) "INTELBIRO" d.o.o.
- (54) DERIVATI N-(HETEROARIL)-1H-INDOL-2-KARBOKSAMIDA I NJIHOVA UPOTREBA KAO LIGANDI VANILOIDNOG RECEPTORA TRPV1 N-(HETEROARYL)-1H-INDOLE-2-CARBOXAMIDE DERIVATIVES AND THEIR USE AS VANILLOID TRPV1 RECEPTOR LIGANDS
- (73) Sanofi-Aventis
 174, Avenue de France, 75013 Paris
 FR
- (72) DUBOIS, Laurent ; EVANNO, Yannick ;
 MALANDA, André
- (57)

1. Spoj formule (I)

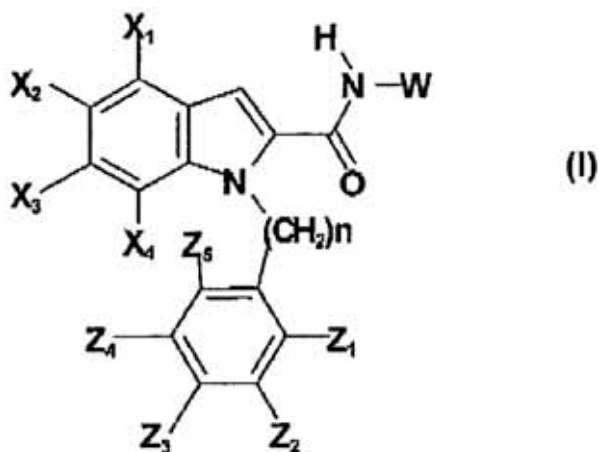

naznačen time što

n je 0, 1, 2 ili 3;

X₁, X₂, X₃, X₄, Z₁, Z₂, Z₃, Z₄ i Z₅ međusobno neovisno predstavljaju atom vodika ili halogena ili C₁-C₆-alkilnu, C₃-C₇-cikloalkilnu, C₃-C₇-cikloalkil-C₁-C₃-alkilensku, C₁-C₆-fluoralkilnu, C₁-C₆-alkoksi, C₁-C₆-fluoralkoksi, cijano, C(O)NR₁R₂, nitro, NR₁R₂, C₁-C₆-tioalkilnu, -S(O)-C₁-C₆-alkilnu, -S(O)₂-C₁-C₆-alkilnu, SO₂NR₁R₂, NR₃COR₄, NR₃SO₂R₅ ili arilnu skupinu, gdje je aril izborno supstituiran s jednim ili više supstituenata, koje se bira između halogena i C₁-C₆-alkilne, C₃-C₇-cikloalkilne, C₃-C₇-cikloalkil-C₁-C₃-alkilenske, C₁-C₆-fluoralkilne, C₁-C₆-alkoksi, C₁-C₆-fluoralkoksi, nitro ili cijano skupine;

R₁ i R₂ međusobno neovisno predstavljaju atom vodika ili C₁-C₆-alkilnu, C₃-C₇-cikloalkilnu, C₃-C₇-cikloalkil-C₁-C₃-alkilensku ili arilnu skupinu; ili R₁ i R₂ tvore, zajedno s atomom dušika koji ih nosi, azetidin, pirolidinsku, piperidinsku, azepinsku, morfolinsku, tiomorfolinsku, piperazinsku ili homopiperazin skupinu, gdje je ta skupina izborno supstituirana s C₁-C₆-alkilnom, C₃-C₇-cikloalkilnom, C₃-C₇-cikloalkil-C₁-C₃-alkilenskom ili arilnom skupinom; R₃ i R₄ međusobno neovisno predstavljaju atom vodika ili C₁-C₆-alkilnu ili arilnu skupinu; R₅ predstavlja C₁-C₆-alkilnu ili arilnu skupinu; W predstavlja kondenziranu bicikličku skupinu formule:

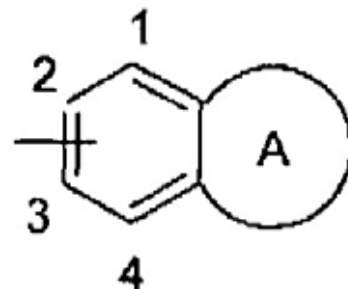

vezanu na atom dušika na položajima 1, 2, 3 ili 4; A predstavlja 5- do 7-eročlani heterocikl, koji sadrži jedan do tri heteroatoma, koje se bira između O, S i N; jedan ili više atoma ugljika u A su izborno supstituirani s jednom ili više skupina, koje se bira između atoma vodika i C₁-C₆-alkilne, C₃-C₇-cikloalkilne, C₃-C₇-cikloalkil-C₁-C₃-alkilenske, C₁-C₆-fluoralkilne, arilne, aril-C₁-C₆-alkilenske, okso ili tio skupine;

jedan ili više atoma dušika u A su izborno supstituirani s R₆ kada dušik je vezan na atom ugljika supstituiran s okso skupinom, ili s R₇ u drugim slučajevima;

R₆ predstavlja atom vodika ili C₁-C₆-alkilnu, C₃-C₇-cikloalkilnu, C₃-C₇-cikloalkil-C₁-C₃-alkilensku, C₁-C₆-fluoralkilnu, aril-C₁-C₆-alkilensku ili arilnu skupinu;

R₇ predstavlja atom vodika ili C₁-C₆-alkilnu, C₃-C₇-cikloalkilnu, C₃-C₇-cikloalkil-C₁-C₃-alkilensku, C₁-C₆-fluoralkilnu, aril-C₁-C₆-alkilensku, C₁-C₆-alkil-C(O)-, C₃-C₇-cikloalkil-C₁-C₃-alkilen-(CO)-, C₁-C₆-fluoralkil-C(O)-, C₃-C₇-cikloalkil-C(O)-, aril-C(O)-, aril-C₁-C₆-alkilen-C(O)-, C₁-C₆-alkil-S(O)₂-, C₁-C₆-fluoralkil-S(O)₂-, C₃-C₇-cikloalkil-S(O)₂-, C₃-C₇-cikloalkil-C₁-C₃-alkilen-S(O)₂-, aril-S(O)₂- ili aril-C₁-C₆-alkilen-S(O)₂- ili arilnu skupinu; i

W nije indolil;

jedan ili više atoma sumpora u heterociklu A mogu biti u oksidiranom obliku;

jedan ili više atoma dušika u heterociklu A mogu biti u oksidiranom obliku;

u obliku baze ili kisele adicijske soli, te također u obliku hidrata ili solvata.

(11) **BA/EP1841757**

(45) 2011-03-31

(51) C07D 401/14 (2006.01) ;
A61K 31/14 (2006.01) ;
C07D 413/14 (2006.01) ;
A61P 25/18 (2006.01)

(21) E00419

(22) 2010-08-03

(96) 05824101 2005-12-22

(97) 2010-06-30

(31) US 642058 P

(32) 2005-01-07

(74) Agencija "Diana Protić-Tkalčić,

zastupnik za zaštitu industrijske

(54) HETEROAROMATIČNA JEDINJENJA
HINOLINA I NJIHOVA UPOTREBA
KAO PDE10 INHIBITORA
HETEROAROMATIC QUINOLINE
COMPOUNDS AND THEIR USE AS
PDE10 INHIBITORS

(73) Pfizer Products Inc.

Eastern Point Road, Groton, CT 06340
US

(72) VERHOEST, Patrick, Robert ;

HELAL, Christopher, John ;

HOOVER, Dennis, Jay ;

HUMPHREY, John, Michael

(57)

1. Jedinjenje formule I

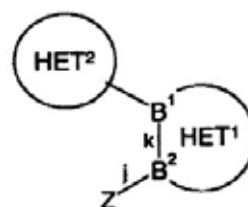

ili njegova farmaceutski prihvatljiva so, gde
Z predstavlja

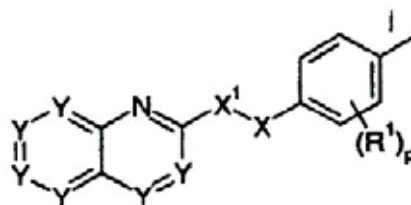

Broj ostalih patentnih zahtjeva: 16

R¹ svaki nezavisno, se bira iz grupe koju čine vodonik i halogen;

HET¹ se bira iz grupe koju čine monociklični heteroaril i biciklični heteroaril, pri čemu ovaj monociklični i biciklični heteroaril može opciono biti supstituisan sa najmanje jednim R⁴;

R⁴ se bira iz grupe koju čine C₁-C₈ alkil i C₁-C₈ alkil supstituisan sa nekim supstuentom koji se bira iz grupe koju čine -OR⁸ i -NR⁸R⁸, gde se R⁸, svaki nezavisno, bira iz grupe koju čine vodonik i C₁-C₈ alkil;

HET² je monociklični heteroaril, koji se bira iz grupe koju čine 4-piridil, 4-piridazin i izoksazol, a pri tome ovaj monociklični heteroaril može biti supstituisan sa najmanje jednim R⁵;

R⁵ svaki nezavisno, se bira iz grupe koju čine halogen i C₁-C₈ alkil;

B¹ i B² su susjedni atomi u HET¹, koji se nezavisno biraju iz grupe koju čine ugljenik i azot;

veza j predstavlja kovalentnu vezu između Z i B²;

veza k predstavlja neku vezu u HET¹ između B¹ i B²;

X i X¹ svaki nezavisno, se biraju iz grupe koju čine kiseonik i C(R²)₂, pod uslovom da bar jedan od X i X¹ predstavlja ugljenik;

R² svaki nezavisno, se bira iz grupe koju čine vodonik i C₁-C₈ alkil;

Y predstavlja ugljenik supstituisan sa R⁶; pri čemu se R⁶, svaki nezavisno, se bira iz grupe koju čine vodonik, halogen, C₁-C₈ alkoksi i -NR⁷R⁷; pri čemu R⁷, svaki nezavisno, predstavlja C₁-C₈ alkil;

"heteroaril" se odnosi na aromatične grupe koje sadrže jedan ili više heteroatoma, uključujući multiciklične grupe koje sadrže jedan ili više heteroatoma, pri čemu je najmanje jedan prsten u toj grupi aromatičan; i

p je jednako 1 ili 2.

Broj ostalih patentnih zahtjeva: 19

- (11) **BA/EP1842535**
- (45) 2011-03-31
- (51) A61K 31/165 (2006.01) ;
A61P 25/22 (2006.01)
- (21) E00422
- (22) 2010-08-19
- (96) 07290420 2007-04-06
- (97) 2010-08-18
- (31) FR 0603083
- (32) 2006-04-07
- (74) "PETOSEVIC" d.o.o.
- (54) UPORABA AGOMELATINA ZA DOBIVANJE LIJEKA S CILJEM LIJEČENJA OPĆEG POREMEĆAJA ANKSIOZNOSTI
Use of agomelatine to obtain a medication aimed at treating generalised anxiety disorder
- (73) Les Laboratoires Servier
12, Place de La Défense,
92415 Courbevoie Cedex
FR
- (72) Delalleau, Bruno ; Fabiano, Agnes ;
Millan, Mark ; Mocaer, Elisabeth
- (57)
1. Sigurnosni element za vrijednosni dokument, pravni, identifikacioni dokument, za sigurnosnu naljepnicu ili proizvod sa zaštitnim znakom, koji sadrži supstrat (1), koji sadrži identifikacione oznake (2) ili druge vidljive karakteristike u ili na površini, i barem na dijelu navedene površine supstrata, sloj prevlake koji sadrži pigmentne ljuspice (3) u polimerizovanom, transparentnom vezivnom sredstvu, gde se navedene pigmentne ljuspice (3) u navedenom sloju prevlake apsorbuju barem u vidljivom dijelu spektra, i lokalno su usmjerene tako da omogućavaju vidljivost identifikacionih oznaka koje leže ispod (2) ili druge vidljive karakteristike duž najmanje jednog specifičnog smijera posmatranja i da sprečavaju vidljivost identifikacionih oznaka koje leže ispod (2) ili druge vidljive karakteristike barem duž drugog smijera posmatranja, čija je karakteristika da smijer pigmentnih ljuspica (3) u navedenom polimerizovanom, transparentnom vezivnom sredstvu ne obuhvata ili ne reflektuje navedene identifikacione oznake (2) ili druge vidljive karakteristike koje postoje u ili na površini navedenog supstrata.

Broj ostalih patentnih zahtjeva: 3

(11) **BA/EP1848705**

(45) 2011-03-31

(51) C07D 307/92 (2006.01) ;
 C07C 235/28 (2006.01) ;
 C07D 405/06 (2006.01) ;
 C07C 205/55 (2006.01) ;
 C07D 413/06 (2006.01) ;
 C07D 417/06 (2006.01) ;
 C07C 205/44 (2006.01) ;
 C07C 309/08 (2006.01) ;
 C07D 235/12 (2006.01) ;
 C07D 263/56 (2006.01) ;
 C07D 277/64 (2006.01)

(21) E00364

(22) 2010-04-20

(96) 06718069 2006-01-12

(97) 2010-02-24

(31) US 644464 P

(32) 2005-01-14

(74) "LINEA SUŠIĆ" d.o.o.

(54) Egzo- i diastereo- selektivna sinteza
 analoga himbacina
**EXO- AND DIASTEREO- SELECTIVE
 SYNTHESSES OF HIMBACINE
 ANALOGS**

(73) Schering Corporation
 2000 Galloping Hill Road, Kenilworth,
 New Jersey 07033
 US

(72) Wu, George ; Sudhakar, Anantha ;
 Wang, Tao ; Xie, Ji ; Chen, Frank,
 Xing ; Poirier, Marc ;
 Huang, Mingsheng ; Sabesan, Vijay ;
 Kwok, Daw-long ; Cui, Jian ;
 Yang, Xiaojing ; Thiruvengadam,
 Tiruvettipuram, K. ; Liao, Jing ;
 Zavialov, Ilia ; Nguyen, Hoa, N. ;
 Lim, Ngiap Kie

(57)

1.Postupak za pripremu Jedinjenja 1:

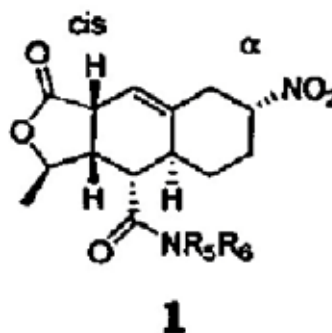

navedeni postupak se sastoji od faza:

(a) ciklizacije Jedinjenja 2 u
 prvomrastvaraču na povišenoj
 temperaturi

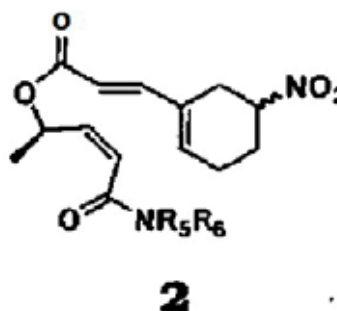

gdje R₅ i R₆ su svaki nezavisno izabrani iz grupe
 koja se sastoji od H, alkila, alkenila, alkinila,
 alkoksija, cikloalkila, arila, alkilarila, arilalkila,
 heterocikličnih i heteroarilnih grupa, ili R₅ i R₆,
 zajedno sa nitrogenom za koji su pričvršćeni,
 tvore 3- do 6-člano heterociklično jedinjenje
 koje sadrži 1-4 heteroatoma, da proizvede
 prvu smjesu egzo izomera

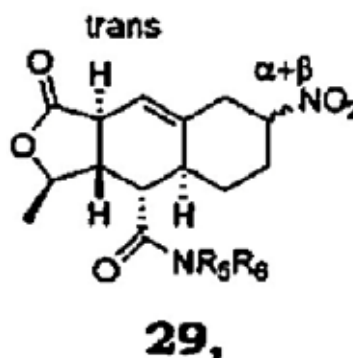

navedeni izomeri imaju trans-[5,6] tenastu vezu; i endo omere:

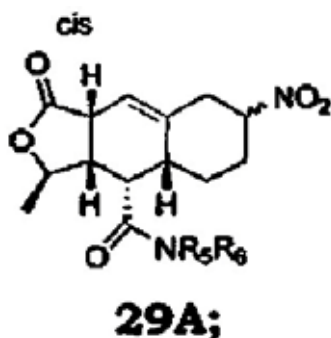

(b) epimerizacije navedene trans-[5,6] prstenaste veze Jedinjenja 29 tretirajući navedenu prvu smjesu sa prvom bazom da bi se proizvela druga smjesa koja sadrži izomer koji predstavlja α -nitro grupu cis-[5,6]-prstenaste veze i izomer koji predstavlja P-nitro grupu cis-[5,6] prstenaste veze Jedinjenja 30:

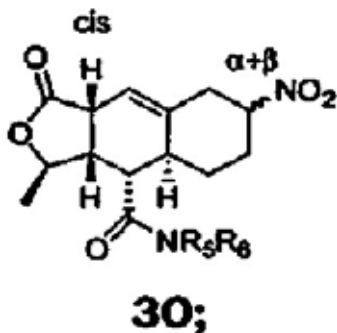

i,

(c) tretiranja navedene druge smjese sa drugim rastvaračem, izazivajući da se navedeni α -izomer Jedinjenja 30 taloži da proizvede Jedinjenje 1, gdje: "alkil" znači alifatsku hidrokarbonsku grupu koja može biti ravna ili razgranata i koja sadrži 1 do 24 atoma karbonskih u lancu; "alkenil" znači alifatsku hidrokarbonsku grupu sa ravnim ili razgranatim lancem karbonskih koji sadrži jednu ili više dvostrukih veza u lancu, koje mogu biti konjugovane ili nekonjugovane, a naročito sadrži 2 do 15 atoma karbonskih u lancu; "alkinil" znači alifatsku hidrokarbonsku grupu koja sadrži najmanje jednu karbon-karbon trostruku vezu, a koja može biti ravna ili razgranata i koja sadrži 2 do 15 atoma karbonskih u lancu; "alkoksi" znači alkil-O-grupu u kojoj je alkil grupa kao što je gore definisano, a naročito sadrži 1 do 12 atoma karbonskih; "cikloalkil" znači nesupstituisani ili supstituisani, zasićeni, stabilni, nearomatični, hemijski ostvariv karbociklični prsten koji po mogućnosti ima od 3 do 15 atoma karbonskih; "heteroaril" znači monociklični ili multiciklični aromatični sistem prstena od 5 do 14 atoma prstena, u kojem jedan ili više atoma u sistemu prstena su atomi koji nisu karbon

Broj ostalih patentnih zahtjeva: 73

- (11) **BA/EP1881845**
- (45) 2011-03-31
- (51) A61K 39/155 (2006.01)
- (21) E00381
- (22) 2010-05-27
- (96) 06750224 2006-04-14
- (97) 2010-03-24
- (31) US 674583 P
- (32) 2005-04-25
- (74) "ŽIVKO MIJATOVIĆ & PARTNERS"
d.o.o., Sarajevo
- (54) VAKCINE PROTIV NIPAH VIRUSA
NIPAH VIRUS VACCINES
- (73) Merial Ltd.
3239 Satellite Blvd., Duluth, GA 30096
US
- (72) AUDONNET, Jean, Christophe, Francis
- (57) 1. Ekspresioni ptičiji pox vektor, naznačen time što sadrži polinukleotid koji kodira glikoprotein Nipah virusa, gde je ptičiji pox ekspresioni vektor canarypox vektor.

Broj ostalih patentnih zahtjeva: 9

- | | |
|--|---|
| <p>(11) BA/EP1888080</p> <p>(45) 2011-03-31</p> <p>(51) A61K 31/58 (2006.01) ;
A61K 9/20 (2006.01) ;
A61K 9/16 (2006.01) ;
A61K 9/50 (2006.01) ;
A61P 25/32 (2006.01) ;
A61P 25/24 (2006.01) ;
A61P 25/00 (2006.01)</p> <p>(21) E00392</p> <p>(22) 2010-06-23</p> <p>(96) 06754274 2006-06-09</p> <p>(97) 2010-04-14</p> <p>(31) US 688905 P</p> <p>(32) 2005-06-09</p> <p>(74) Agencija "Diana Protić-Tkalčić,
zastupnik za zaštitutu industrijske</p> <p>(54) Farmaceutske kompozicije
neuroaktivnog steroida i njihova
upotreba
PHARMACEUTICAL COMPOSITIONS
OF A NEUROACTIVE STEROID AND
USES THEREOF</p> <p>(73) EURO-CELTIQUE S.A.
2, avenue Charles de Gaulle,
1653 Luxembourg
LU</p> <p>(72) WOODWARD, Richard M.</p> <p>(57)</p> <p>1. Farmaceutska kompozicija za upotrebu
u tretmanu depresije, zavisnosti i/ili
navike konzumiranja alkohola,
predmenstrualne napetosti,
predmenstrualnog sindroma
ili predmenstrualnog disforičnog poremećaja,
koja sadrži 3a-hidroksi-3p-metoksimetil-
21-(1'-imidazolil)-5u-pregnan-20-on ili
njegovu farmaceutski prihvatljivu so ili solvat, i
jedan ili više farmaceutski prihvatljivih
ekscipijenata, a pri tome ta kompozicija
obezbeđuje ravnotežni sadržaj 3a-hidroksi-
3(3-metoksimetil-21-(1'-imidazolil)-5a-
pregnan-20-ona u plazmi, u opsegu od 5 ng/
mL do 500 ng/mL u trajanju od 12 h do 24
h posle ordiniranja.</p> | <p>(11) BA/EP1901736</p> <p>(45) 2011-03-31</p> <p>(51) A61K 9/20 (2006.01) ;
A61K 9/28 (2006.01) ;
A61K 31/366 (2006.01) ;
A61K 31/397 (2006.01)</p> <p>(21) E00367</p> <p>(22) 2010-04-29</p> <p>(96) 06762303 2006-06-30</p> <p>(97) 2010-04-21</p> <p>(31) EP 05014680</p> <p>(32) 2005-07-06</p> <p>(74) "LINEA SUŠIĆ" d.o.o.</p> <p>(54) Farmaceutska kompozicija koja sadrži
simvastatin i ezetimib
PHARMACEUTICAL COMPOSITION
COMPRISING SIMVASTATIN AND
EZETIMIBE</p> <p>(73) KRKA, tovarna zdravil, d.d.,
Novo mesto
Smarjeska cesta 6, 8501 Novo mesto
SI</p> <p>(72) KROSELJ, Vesna ; LAKSE, Renata ;
TOPORISIC, Rebeka ;
KASTELIC, Joze</p> <p>(57)</p> <p>1. Farmaceutska kompozicija koja sadrži simvastatin
i ezetimib, gdje antioksidanti nisu uključeni.</p> |
|--|---|

Broj ostalih patentnih zahtjeva: 5

Broj ostalih patentnih zahtjeva: 11

(11) **BA/EP1905451**
 (45) 2011-03-31
 (51) A61K 45/00 (2006.01);
 A61K 31/439 (2006.01);
 A61P 11/00 (2006.01);
 A61P 11/06 (2006.01);
 A61P 11/08 (2006.01);
 A61K 31/58 (2006.01);
 A61K 31/573 (2006.01)
 (21) E00337
 (22) 2010-02-24
 (96) 07023760 2005-05-31
 (97) 2010-01-13
 (31) ES 200401312 ; WO PCT/
 EP2005/001969 ; WO
 PCT/GB2005/000740 ;
 WO PCT/GB2005/000722
 (32) 2004-05-31 ; 2005-02-24 ;
 2005-02-25 ; 2005-02-25
 (74) "PETOSEVIC" d.o.o.
 (54) KOMBINACIJE KOJE SADRŽE
 ANTIMUSKARINSKA SREDSTVA I
 KORTIKOSTEROIDE
 Combinations comprising
 antimuscarinic agents and
 corticosteroids
 (73) Almirall, S.A.
 Ronda General Mitre 151,
 08022 Barcelona
 ES
 (72) Gras Escardo, Jordi ; Llenas Calvo,
 Jesus ; Ryder, Hamish ; Orviz Diaz, Pio
 (57)
 1. Kombinacija koja sadrži (a) kortikosteroid i (b)
 antagonist M3 muskarinskih receptora, koji je
 (3R)-1-fenetil-3-(9H-ksanten-9-karboniloksi)-
 1-azoniabiciklo [2.2.2]oktan u obliku soli koja
 ima anjon X, koji je farmaceutski prihvatljiv
 anjon mono ili polivalentne kiseline.

(11) **BA/EP1912644**
 (45) 2011-03-31
 (51) A61K 31/437 (2006.01) ;
 C07D 471/04 (2006.01) ;
 A61P 25/00 (2006.01)
 (21) E00344
 (22) 2010-03-16
 (96) 06778888 2006-07-19
 (97) 2009-12-16
 (31) FR 0507804
 (32) 2005-07-22
 (74) "INTELBIRO" d.o.o.
 (54) N-(ARILALKIL)-1H-PIROLOPIRIDIN-2-
 KARBOKSAMIDNI DERIVATI,
 NJIHOVO DOBIVANJE I UPOTREBA
 N-(ARYLALKYL)-1H-
 PYRROLOPYRIDINE-2-
 CARBOXAMIDE DERIVATIVES,
 PREPARATION AND USE THEREOF
 (73) Sanofi-Aventis
 174, Avenue de France, 75013 Paris
 FR
 (72) DUBOIS Laurent ; EVANNO, Yannick ;
 MALANDA, André
 (57)
 1. Spoj formule (I)

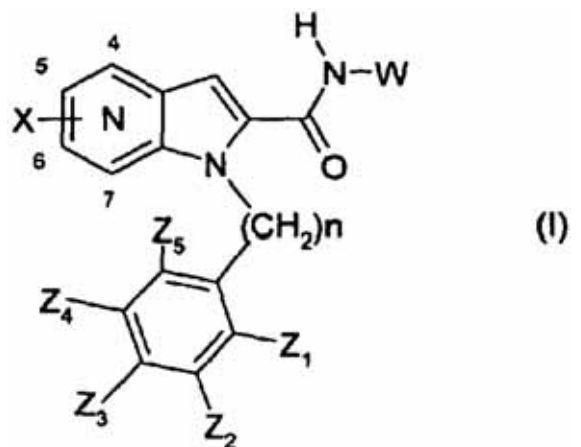

naznačen time što

n je 0, 1, 2 ili 3;

pirolopiridinska jezgra je pirolo[3,2-*b*]piridinska skupina, pirolo[3,2-*c*]piridinska skupina, pirolo[2,3-*c*]piridinska skupina ili pirolo[2,3-*b*]piridinska skupina;

pirolopiridinska jezgra je izborno supstituirana na ugljiku na položaju 4, 5, 6 i/ili 7 s jednim ili više supstituenata X, koji mogu biti istovjetni ili različiti i bira ih se između atoma halogena i C₁-C₆-alkilne, C₃-C₇-cikloalkilne, C₃-C₇-cikloalkil-C₁-C₃-alkilenske, C₁-C₆-fluoralkilne, C₁-C₆-alkoksilne, C₁-C₆-fluoralkoksilne, cijano, C(O)NR₁R₂, nitro, NR₁R₂, C₁-C₆-tioalkilne, -S(O)-C₁-C₆-alkilne, -S(O)₂-C₁-C₆-alkilne, SO₂NR₁R₂, NR₃COR₄, NR₃SO₂R₅ ili arilne skupine, gdje je aril izborno supstituiran s jednim ili više supstituenata, koje se bira između halogena i C₁-C₆-alkilne, C₃-C₇-cikloalkilne, C₃-C₇-cikloalkil-C₁-C₃-alkilenske, C₁-C₆-fluoralkilne, C₁-C₆-alkoksilne, C₁-C₆-fluoralkoksilne, nitro ili cijano skupine;

Z₁, Z₂, Z₃, Z₄ i Z₅, međusobno neovisno, predstavljaju atom vodika ili halogena ili C₁-C₆-alkilnu, C₃-C₇-cikloalkilnu, C₃-C₇-cikloalkil-C₁-C₃-alkilensku, C₁-C₆-fluoralkilnu, C₁-C₆-alkoksilnu, C₁-C₆-fluoralkoksilnu, cijano, C(O)NR₁R₂, nitro, NR₁R₂, C₁-C₆-tioalkilnu, -S(O)-C₁-C₆-alkilnu, -S(O)₂-C₁-C₆-alkilnu, SO₂NR₁R₂, NR₃COR₄, NR₃SO₂R₅, aril-C₁-C₆-alkilensku ili arilnu skupina, gdje su aril i aril-C₁-C₆-alkilen izborno supstituirani s jednim ili više supstituenata, koje se bira između halogena i C₁-C₆-alkilne, C₃-C₇-cikloalkilne, C₃-C₇-cikloalkil-C₁-C₃-alkilenske, C₁-C₆-fluoralkilne, C₁-C₆-alkoksilne, C₁-C₆-fluoralkoksilne, nitro ili cijano skupine;

R₁ i R₂, međusobno neovisno, predstavljaju atom vodika ili C₁-C₆-alkilnu, C₃-C₇-cikloalkilnu, C₃-C₇-cikloalkil-C₁-C₃-alkilensku, aril-C₁-C₆-alkilensku ili arilnu skupinu; ili R₁ i R₂ tvore, zajedno s atomom dušika koji ih nosi, azetidinsku, pirolidinsku, piperidinsku, azepinsku, morfolinsku, tiomorfolinsku, piperazinsku, homopiperazinsku skupinu, gdje je ta skupina izborno supstituirana s C₁-C₆-alkilnom, C₃-C₇-cikloalkilnom, C₃-C₇-cikloalkil-C₁-C₃-alkilenskom, aril-C₁-C₆-alkilenskom ili arilnom skupinom;

R₃ i R₄, međusobno neovisno, predstavljaju atom vodika ili C₁-C₆-alkilnu, aril-C₁-C₆-alkilensku ili arilna skupinu;

R₅ predstavlja C₁-C₆-alkilnu ili arilnu skupinu;

W predstavlja kondenziranu bicikličku skupinu formule:

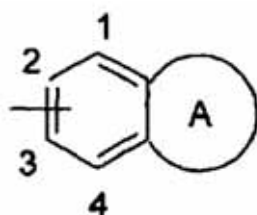

vezanu na atom dušika preko položaja 1, 2, 3 ili 4; A predstavlja 5- do 7- člani heterocikl, koji sadrži jedan do tri heteroatoma, koje se bira između O, S i N;

jedan ili više atoma ugljika u A su izborno supstituirani s jednom ili više skupina, koje se bira između atoma vodika i C₁-C₆-alkilne, C₃-C₇-cikloalkilne, C₃-C₇-cikloalkil-C₁-C₃-alkilenske, C₁-C₆-fluoralkilne, arilne, aril-C₁-C₆-alkilenske, okso ili tio skupine;

jedan ili više atoma dušika u A su izborno supstituirani s R₆ kada je dušik vezan na atom ugljika supstituiran s okso skupinom, ili s R₇ u drugim slučajevima;

R₆ predstavlja atom vodika ili C₁-C₆-alkilnu, C₃-C₇-cikloalkilnu, C₃-C₇-cikloalkil-C₁-C₃-alkilensku, C₁-C₆-fluoralkilnu, aril-C₁-C₆-alkilensku ili arilnu skupinu;

R₇ predstavlja atom vodika ili C₁-C₆-alkilnu, C₃-C₇-cikloalkilnu, C₃-C₇-cikloalkil-C₁-C₃-alkilensku, C₁-C₆-fluoralkilnu, aril-C₁-C₆-alkilensku, C₁-C₆-alkil-C(O)-, C₃-C₇-cikloalkil-C₁-C₃-alkilen-(CO)-, C₁-C₆-fluoralkil-C(O)-, C₃-C₇-cikloalkil-C(O)-, aril-C(O)-, aril-C₁-C₆-alkilen-C(O)-, C₁-C₆-alkil-S(O)₂-, C₁-C₆-fluoralkil-S(O)₂-, C₃-C₇-cikloalkil-S(O)₂-, C₃-C₇-cikloalkil-C₁-C₃-alkilen-S(O)₂-, aril-S(O)₂- ili aril-C₁-C₆-alkilen-S(O)₂- ili arilnu skupinu;

jedan ili više atoma sumpora u heterociklu A može biti u oksidiranom obliku;

jedan ili više atoma dušika u heterociklu A može biti u oksidiranom obliku;

atom dušika na položaju 4, 5, 6 ili 7 u pirolopiridinu može biti u oksidiranom obliku;

u obliku baze ili kisele adicijske soli, a također i u obliku hidrata ili solvata.

Broj ostalih patentnih zahtjeva: 13

(11)	BA/EP1940244
(45)	2011-03-31
(51)	A23L 1/211 (2006.01)
(21)	E00388
(22)	2010-06-16
(96)	05783462 2005-09-06
(97)	2010-04-21
(31)	
(32)	
(74)	DRAGAN MIĆUNOVIĆ
(54)	LANENE KLICE OČIŠĆENE OD MUCILAGINOZIUMA I NJIHOVI NUS PROIZVODI KAO I PROIZVODNJA I PRIMJENA ISTIH DEMUCILAGED FLAX SPROUTS AND THEIR BY-PRODUCT AS WELL AS PRODUCTION AND APPLICATION THEREOF
(73)	Biogreen A/S Essen 27B, 6000 Kolding DK
(72)	FÖGLEIN, Ferenc
(57)	

1. Lanene klice očišćene od mucilaginozuma koje se dobijaju od lanenog semena očišćenog od mucilaginozuma, zatim sterilizovanog i proklizalog.

(11)	BA/EP1948607
(45)	2011-03-31
(51)	C07D 211/38 (2006.01) ; C07D 265/30 (2006.01) ; C07D 295/192 (2006.01) ; A61K 31/496 (2006.01) ; A61P 25/00 (2006.01)
(21)	E00368
(22)	2010-04-29
(96)	06824964 2006-09-14
(97)	2010-04-07
(31)	US 717659 P
(32)	2005-09-16
(74)	“LINEA SUŠIĆ” d.o.o.
(54)	Ciklopropilamini kao modulatori histaminskih H3 receptora CYCLOPROPYL AMINES AS MODULATORS OF THE HISTAMINE H3 RECEPTOR
(73)	Janssen Pharmaceutica N.V. Turnhoutseweg 30, 2340 Beerse BE
(72)	ALLISON, Brett, D. ; CARRUTHERS, Nicholas I. ; GRICE, Cheryl A. ; LETAVIC, Michael A.
(57)	

1. Jedinjenje izabrano iz grupe koja se sastoji od: (4-ciklopropil-piperazin-1-il)-(4-morfolin-4-ilmetil-fenil)-metanona, (4-tiklopropil-piperazin-1-il)-[4-(4-fluoro-piperidin-1-ilmetil)-fenil]-metanona, (4-ciklopropil-piperazin-1-il)-(4-tiomorfolin-4-ilmetil-fenil)-metanona i (4-ciklopropil-piperazin-1-il)-[4-(2-hidroksimetil-morfolin-4-ilmetil)-fenil]-metanona i enantiomera, hidrata, solvata i njihovih farmaceutski prihvatljivih soli.

(11) **BA/EP1974807**
 (45) 2011-03-31
 (51) B01J 20/04 (2006.01) ;
 C02F 1/28 (2006.01) ;
 C09C 1/02 (2006.01)
 (21) E00365
 (22) 2010-04-23
 (96) 07005855 2007-03-21
 (97) 2010-03-03
 (31)
 (32)
 (74) Agencija "Diana Protić-Tkalčić,
 zastupnik za zaštitu industrijske
 (54) Postupak uklanjanja jedinjenja
 endokrlnog raspadanja
 Process for the removal of endocrine
 disrupting compounds
 (73) OMYA DEVELOPMENT AG
 Baslerstrasse 42, 4665 Oftringen
 CH
 (72) Gane, Patrick A.C. ;
 Schölkopf, Joachim ;
 Gantenbein, Daniel ; Gerard, Daniel E.
 (57)
 1. Postupak za uklanjanje jedinjenja endokrine
 razgradnje (JER) iz nekog vodenog
 medijuma, pri čemu se po površini izreagovali
 prirodni kalcijum-karbonat ili suspenzija u vodi
 koja sadrži po površini izreagovali kalcijum-
 karbonat, a ima pH veće od 6,0, mereno na
 20°C, dovodi u kontakt sa medijumom koji
 sadrži JER, a pri tome je ovaj po površini
 izreagovali kalcijum-karbonat proizvod
 reakcije prirodnog kalcijum-karbonata i
 ugljen-dioksida i jedne i više kiselina, a pri
 tome se ovaj ugljen-dioksid formira in situ
 tretmanom sa kiselinom i/ili se dovodi iz
 nekog spoljašnjeg izvora.

(11) **BA/EP1987010**
 (45) 2011-03-31
 (51) C07D 235/02 (2006.01) ;
 C07D 487/04 (2006.01) ;
 C07D 471/04 (2006.01) ;
 A61K 31/437 (2006.01) ;
 A61K 31/4188 (2006.01) ;
 A61P 29/00 (2006.01)
 (21) E00384
 (22) 2010-06-02
 (96) 07730900 2007-02-01
 (97) 2010-04-07
 (31) FR 0601007
 (32) 2006-02-03
 (74) "INTELBIRO" d.o.o.
 (54) TRICIČKI DERIVATI
 N-HETEROARIL-KARBOKSAMIDA
 KOJI SADRŽAVAJU
 BENZIMIDAZOLSKU JEDINICU,
 POSTUPAK ZA DOBIVANJE ISTIH I
 NJIHOVA TERAPIJSKA UPOTREBA
 TRICYCLIC N-HETEROARYL-
 CARBOXAMIDE DERIVATIVES
 CONTAINING A BENZIMIDAZOLE
 UNIT, METHOD FOR PREPARING
 SAME AND THEIR THERAPEUTIC
 USE
 (73) Sanofi-Aventis
 174 Avenue de France, 75013 Paris
 FR
 (72) DUBOIS Laurent ; EVANNO, Yannick ;
 EVEN, Luc ; GILLE, Catherine ;
 MALANDA, Andr © ; MACHNIK, David ;
 RAKOTOARISOA, Nathalie
 (57)
 1. Spoj, naznačen time što odgovara formuli (I)

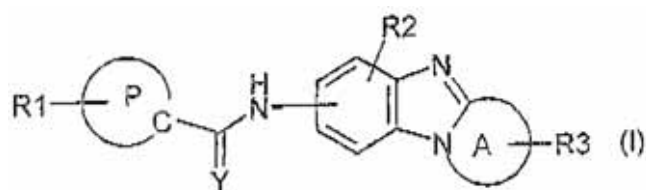

Broj ostalih patentnih zahtjeva: 22

u kojoj:

A je, zajedno s C-N vezom benzimidazolske jedinice s kojom je vezan, 4- do 7-člani monociklički heterocikl ili monociklički heteroaril, koji sadržava od jedan do tri heteroatoma odabrana od O, S i N, uključujući dušikov atom benzimidazolske jedinice;

P je 8-, 9-, 10- ili 11-člani biciklički heterocikl ili biciklički heteroaril, koji sadržava od 1 do 6 heteroatoma odabranih od N, O i S; P je vezan za -C(Y)- skupinu preko ugljikovog atoma;

pod uvjetom da, kad A je 7-člani zasićeni heterocikl, P nije 2,3-dihidro-1,4-benzodioksan skupina, 1-benzopiran-2-on skupina i izoindol skupina;

R₁ je od jedan do četiri atoma ili skupina, koje mogu biti identične ili različite, odabrane od atoma vodika, atoma halogena, i okso, tio, C₁-C₆-alkil, C₃-C₇-cikloalkil, C₃-C₇-cikloalkil-C₁-C₃-alkilen, C₁-C₆-fluoralkil, ariloksi-C₁-C₆-alkil, heteroariloksi-C₁-C₆-alkil, aril-C₁-C₃-alkilenoksi-C₁-C₆-alkil, heteroaril-C₁-C₃-alkilenoksi-C₁-C₆-alkil, ariltio-C₁-C₆-alkil, heteroariltio-C₁-C₆-alkil, aril-C₁-C₃-alkilentio-C₁-C₆-alkil, heteroaril-C₁-C₃-alkilentio-C₁-C₆-alkil, C₁-C₆-alkoksi, C₃-C₇-cikloalkiloksi, C₃-C₇-cikloalkil-C₁-C₃-alkilenoksi, C₁-C₆-fluoralkoksi, cijano, C(O)NR₄R₅, nitro, NR₄R₅, C₁-C₆-tioalkil, C₃-C₇-cikloalkiltio, C₃-C₇-cikloalkil-C₁-C₃-alkilentio, -S(O)-C₁-C₆-alkil, -S(O)-C₃-C₇-cikloalkil, -S(O)-C₁-C₃-alkilen-C₃-C₇-cikloalkil, C₁-C₆-alkil-S(O)₂, C₁-C₆-fluoralkil-S(O)₂, C₃-C₇-cikloalkil-S(O)₂, C₃-C₇-cikloalkil-C₁-C₃-alkilen-S(O)₂, SO₂NR₄R₅, SF₅, NR₆C(O)R₇, NR₆SO₂R₈, R₄R₅NC(O)-C₁-C₃-alkilen, aril, heteroaril, aril-C₁-C₅-alkilen, heteroaril-C₁-C₅-alkilen, ariloksi, ariltio, heteroariloksi ili heteroariltio skupine;

spomenute heteroaril ili aril skupine sa R₁ su po potrebi supstituirane s jednim ili više supstituenata R₉, koji mogu biti identični ili različiti jedan od drugog;

pod uvjetom da, kad R₁ je vezan za atom dušika sa P, onda je R₁ različit od atoma halogena, i od okso, tio, cijano, nitro, SF₅, NR₄R₅, C₁-C₆-tioalkil, tioaril, tioletoaril, C₁-C₆-alkoksi, ariloksi, heteroariloksi, -NR₆COR₇ i NR₆SO₂R₈ skupine;

Y je atom kisika ili sumpora;

-2-

R₂ je atom vodika, atom halogena, ili C₁-C₆-alkil, C₃-C₇-cikloalkil, C₃-C₇-cikloalkil-C₁-C₃-alkilen, C₁-C₆-fluoralkil ili C₁-C₆-alkoksi skupina;

R₃ je od jedan do tri atoma ili skupine, koje mogu biti identične ili različite, odabrane od atoma vodika, atoma halogena, i C₁-C₆-alkil, C₃-C₇-cikloalkil, C₃-C₇-cikloalkil-C₁-C₃-alkilen, C₁-C₆-fluoralkil, hidroksil, C₁-C₆-alkoksi, C₃-C₇-cikloalkiloksi ili C₃-C₇-cikloalkil-C₁-C₃-alkilenoksi skupine, kad je R₃ vezan preko ugljikovog atoma;

ili

R₃ je od jedan do dva atoma ili skupine, koje mogu biti identične ili različite, odabrane od atoma vodika, atoma halogena, i C₁-C₆-alkil, C₃-C₇-cikloalkil, C₃-C₇-cikloalkil-C₁-C₃-alkilen,

C₁-C₆-fluoralkil, aril-C(O)-, C₁-C₆-alkil-C(O)-, C₃-C₇-cikloalkil-C(O)-, C₃-C₇-cikloalkil-C₁-C₃-alkilen-C(O)-, C₁-C₆-fluoralkil-C(O)-, aril-S(O)₂, C₁-C₆-alkil-S(O)₂, C₁-C₆-fluoralkil-S(O)₂, C₃-C₇-cikloalkil-S(O)₂, C₃-C₇-cikloalkil-C₁-C₃-alkilen-S(O)₂, C₁-C₆-alkil-O-C(O)-, aril-C₁-C₃-alkil-O-C(O)-, C₃-C₇-cikloalkil-O-C(O)-, C₃-C₇-cikloalkil-C₁-C₃-alkilen-O-C(O)-, C₁-C₆-fluoralkil-O-C(O)-, aril-O-C(O)- ili heteroaril-O-C(O)- skupine, kad je R₃ vezan preko atoma dušika;

R₄ i R₅ su, nezavisno jedan od drugoga, atom vodika ili C₁-C₆-alkil, C₃-C₇-cikloalkil, C₃-C₇-cikloalkil-C₁-C₃-alkilen, aril-C₁-C₅-alkilen ili aril skupina; ili R₄ i R₅ formiraju, zajedno s atomom dušika za koji su vezani, azetidin, piroolidin, piperidin, azepin, morfolin, tiomorfolin, piperazin ili homopiperazin skupinu, NR₄R₅ skupina je po potrebi supstituirana s C₁-C₆-alkil, C₃-C₇-cikloalkil, C₃-C₇-cikloalkil-C₁-C₃-alkilen, aril-C₁-C₆-alkilen, aril, heteroaril, aril-S(O)₂, C₁-C₆-alkil-S(O)₂, C₁-C₆-fluoralkil-S(O)₂, C₃-C₇-cikloalkil-S(O)₂, C₃-C₇-cikloalkil-C₁-C₃-alkilen-S(O)₂, aril-C(O)-, C₁-C₆-alkil-C(O)-, C₃-C₇-cikloalkil-C(O)-, C₃-C₇-cikloalkil-C₁-C₃-alkilen-C(O)-, C₁-C₆-fluoralkil-C(O)-, hidroksil, C₁-C₆-alkiloksi, C₁-C₆-fluoralkil, ariloksi-C₁-C₆-alkilen, ariloksi, heteroariloksi-C₁-C₆-alkilen ili heteroariloksi skupinom;

R₆ i R₇ su, nezavisno jedan od drugoga, atom vodika, ili C₁-C₆-alkil, C₃-C₇-cikloalkil, C₃-C₇-cikloalkil-C₁-C₃-alkilen, aril-C₁-C₆-alkilen ili aril skupina; ili R₆ i R₇ zajedno formiraju 4- do 7-člani laktam koji sadržava atom dušika i C(O) skupinu koja ih veže;

R₈ je C₁-C₆-alkil, C₃-C₇-cikloalkil, C₃-C₇-cikloalkil-C₁-C₃-alkilen, aril-C₁-C₆-alkilen ili aril skupina; ili R₆ i R₈ zajedno formiraju 4- do 7-člani sultam koji sadržava atom dušika i S(O)₂ skupinu koja ih veže;

R₉ je atom halogena, ili C₁-C₆-alkil, C₃-C₇-cikloalkil, C₃-C₇-cikloalkil-C₁-C₃-alkilen, C₁-C₆-fluoralkil, C₁-C₆-alkoksi, C₁-C₆-fluoralkoksi, nitro, cijano, NR₄R₅, R₄R₅N-C₁-C₃-alkilen, aril, heteroaril, ariloksi, ariltio, heteroariloksi ili heteroariltio skupina, spomenute heteroaril ili aril skupine su po potrebi supstituirane s jednim ili više supstituenata odabranih od atoma halogena, i C₁-C₆-alkil, C₃-C₇-cikloalkil, C₃-C₇-cikloalkil-C₁-C₃-alkilen, C₁-C₆-fluoralkil, C₁-C₆-alkoksi, C₁-C₆-fluoralkoksi, nitro, cijano, NR₄R₅ ili R₄R₅NC₁-C₃-alkilen skupine; atom(i) sumpora heterocikla A mogu biti u oksidiranom obliku (S(O) ili S(O)₂); atom(i) dušika mogu biti u oksidiranom obliku (N-oksidi); u obliku baze ili adicijske soli s kiselinom, i također u obliku hidrata ili solvata; 2-(2-klorfenil)-1,3-dioksa-N-(7,8,9,10-tetrahidro-6H-azepino[1,2-a]benzimidazol-3-il)izoindol-5-karboksamid je isključen.

- (11) **BA/EP1992697**
- (45) 2011-03-31
- (51) C12N 15/62 (2006.01) ;
C07K 14/715 (2006.01) ;
C12P 21/02 (2006.01)
- (21) E00369
- (22) 2010-04-29
- (96) 08005732 2005-08-26
- (97) 2010-03-17
- (31) US 605379
- (32) 2004-08-27
- (74) "LINEA SUŠIĆ" d.o.o.
- (54) Dobijanje TNFR-Fc
Production of TNFR-Fc
- (73) Pfizer Ireland Pharmaceuticals
Operations Support Group,
Ringaskiddy, County Cork
IE
- (72) Drapeau, Denis ; Luan, Yen-Tung ;
Mercer, James R. ; Wang, Wenge ;
Lasko, Daniel R.

uslova kulture, tako da se zatim primenjuje drugi skup uslova kulture; održavanja pomenute kulture tokom drugog perioda vremena pod ovim drugim skupom uslova, a u drugom periodu vremena se akumulira TNFR-Fc u ćelijskoj kulturi.

Broj ostalih patentnih zahtjeva: 49

- (57)
1. Postupak za proizvodnju Fc regiona fuzionog proteina imunoglobulina faktora nekroze tumora (TNFR-Fc) u ćelijskoj kulturi na veliko, što se sastoji od koraka: dobijanja ćelijske kulture, koja sadrži: ćelije sisara, koje sadrže gen koji kodira TNFR-Fc gen koji se ekspresuje u uslovima ćelijske kulture; i medijum, koji sadrži glutamin, a ima karakteristike medijumakojesebirajuizgrupekojučine: (i) kumulativna količina aminokiselina po jedinici zapremine veća od oko 70 mM, (ii) molski odnos kumulativnog glutamina prema kumulativnom asparaginu manji od oko 2, (iii) molski odnos kumulativnog glutamina prema kumulativnim ukupnim aminokiselinama manji od oko 0,2, (iv) molski odnos kumulativnih neorganskih jona prema kumulativnim ukupnim aminokiselinama između oko 0,4 i 1, (v) kombinovanu kumulativnu količinu glutamina i asparagina po jedinici zapremine veću od oko 16 mM, i njihove kombinacije; održavanja pomenute kulture u inicijalnoj fazi rasta, pod prvim skupom uslova kulture, tokom prvog perioda vremena, dovoljnog da se dozvoli pomenutim ćelijama da se reprodukuju do gustine vitalnih ćelija unutar opsega od oko 20%-80% od maksimalno moguće gustine vitalnih ćelija, kada se pomenuta kultura održava pod prvim skupom uslova kulture; izmene najmanje jednog

(11) **BA/EP1996621**
 (45) 2011-03-31
 (51) C07K 16/18 (2006.01) ;
 A61P 25/28 (2006.01) ;
 A61K 39/395 (2006.01)
 (21) E00339
 (22) 2010-03-02
 (96) 07727401 2007-03-27
 (97) 2009-12-09
 (31) US 787588 P
 (32) 2006-03-30
 (74) "INTELBIRO" d.o.o.
 (54) PROTUTIJELA PROTIV PEPTIDA
 AMILOID-BETA
 ANTIBODIES AGAINST AMYLOID-
 BETA PEPTIDE
 (73) GLAXO GROUP LIMITED
 Glaxo Wellcome House, Berkeley
 Avenue, Greenford, Middlesex
 UB6 0NN
 GB
 (72) BURBIDGE, Stephen, Anthony ;
 ELLIS, Jonathan, Henry ;
 FORD, Susannah, K. ;
 GERMASCHEWSKI, Volker ;
 KUMAR, Umesh ;
 PHILPOTT, Karen, Louise ;
 SODEN, Peter, Ernest
 (57)

1. Terapijsko protutijelo, naznačeno time što sadrži V_H
 lanac sa slijedom iznijetim u SEQ ID No:26 i V_L
 domenu sa slijedom iznijetim u SEQ ID No:32.

(11) **BA/EP2012822**
 (45) 2011-03-31
 (51) A61K 39/12 (2006.01)
 (21) E00359
 (22) 2010-04-13
 (96) 07835738 2007-04-27
 (97) 2010-01-20
 (31) US 796078 P
 (32) 2006-04-28
 (74) "PETOSEVIC" d.o.o.
 (54) MODIFICIRANI ADENOVIRUS-
 HEKSON PROTEIN I NJEGOVA
 UPORABA
 MODIFIED ADENOVIRUS HEXON
 PROTEIN AND USES THEREOF
 (73) The Trustees of the University of
 Pennsylvania
 3160 Chestnut Street, Suite 200,
 Philadelphia, PA 19104
 US
 (72) ROY, Soumitra ; WILSON, James, M.
 (57)

1. Adenovirus s kapsidom koja sadrži modificirani
 hekson protein adenovirusa, **naznačen time**, da
 navedeni modificirani hekson protein adenovirusa
 uključuje deleciju u najmanje jednoj hipervarijabilnoj
 regiji hekson proteina adenovirusa odabranoj
 između hipervarijabilne regije 1 i hipervarijabilne
 regije 4 i odsječka egzogene aminokiseline koji
 sadrži odsječak imunogene aminokiseline umetnut
 u navedenu hipervarijabilnu regiju 1 i/ili navedenu
 hipervarijabilnu regiju 4, pod uvjetom da je navedeni
 odsječak egzogene aminokiseline različit od odsječka
 adenovirusa.

(11) BA/EP2016051

(45) 2011-03-31

(51) C07D 209/42 (2006.01) ;
A61K 31/404 (2006.01)

(21) E00370

(22) 2010-05-04

(96) 07731038 2007-02-26

(97) 2010-04-28

(31) FR 0601747

(32) 2006-02-28

(74) "PETOSEVIC" d.o.o.

(54) Beta kristalni oblik L-argininske soli
perindopрила, postupak za njenupripravu i farmaceutski
pripravci koji je sadržeBETA-CRYSTALLINE FORM OF
PERINDOPRIL ARGININE SALT,
PROCESS FOR ITS
PREPARATION, AND
PHARMACEUTICAL COMPOSITIONS
CONTAINING IT(73) Les Laboratoires Servier
12, Place de La Défense,
92415 Courbevoie Cedex
FR(72) COQUEREL, Gérard ;
LEFEBVRE, Loic ;
SOUVIE, Jean-Claude ;
AUTHOUART, Pascale

(57)

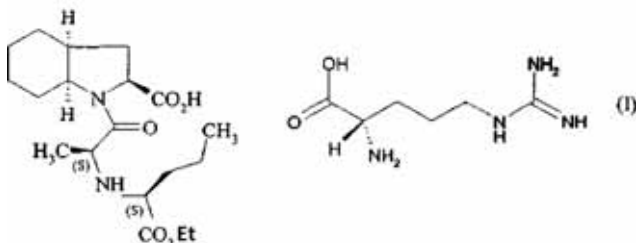
1. p-kristalni oblik L-argininske soli perindopрила
formule (I):naznačen time, da ga odlikuju sljedeće vršne
vrijednosti rentgenske difrakcije u prahu, mjereno
difraktometrom s bakarnom antikatodom izraženim
putem Braggovog kuta 2 theta (°): 4,3; 19,1 i 21,6.

Broj ostalih patentnih zahtjeva: 8

(11) BA/EP2021336

(45) 2011-03-31

(51) C07D 401/12 (2006.01) ;
C07D 207/26 (2006.01) ;
A61K 31/4015 (2006.01) ;
A61K 31/4025 (2006.01) ;
A61P 3/10 (2006.01) ;
C07D 207/50 (2006.01)

(21) E00408

(22) 2010-07-20

(96) 07761091 2007-04-23

(97) 2010-06-30

(31) US 745475 P

(32) 2006-04-24

(74) "INTELBIRO" d.o.o.

(54) INHIBITORI 11-β-HIDROKSISTEROID-
DEHIDROGENAZE 1
INHIBITORS OF 11-BETA-
HYDROXYSTEROID
DEHYDROGENASE 1(73) ELI LILLY AND COMPANY
Lilly Corporate Center, Indianapolis,
IN 46285
US(72) BUSH, Julie Kay ; HANSEN, Marvin
Martin ; LI, Renhua ; MABRY, Thomas,
Edward ; SNYDER, Nancy June ;
WALLACE, Owen Brendan ;
XU, Yanping

(57)

1. Spoj strukturno prikazan formulom:

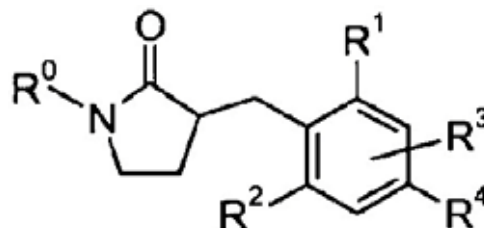

naznačen time što

R⁰ je

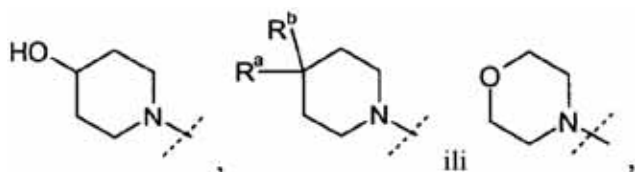

gdje isprekidana linija predstavlja mjesto vezanja na položaj R⁰; gdje R^a je -halogen; R^b je -H ili halogen;

R¹ je -H, -halogen, -O-CH₃ (izborno supstituiran s jednim do tri halogena) ili -CH₃ (izborno supstituiran s jednim do tri halogena);

R² je -H, -halogen, -O-CH₃ (izborno supstituiran s jednim do tri halogena) ili -CH₃ (izborno supstituiran s jednim do tri halogena);

R³ je -H ili -halogen;

R⁴ je -OH, -halogen, -CN, -(C₁-C₄)alkil (izborno supstituiran s jednim do tri halogena), -O-(C₁-C₆)alkil (izborno supstituiran s jednim do tri halogena), -SCF₃, -C(O)O(C₁-C₄)alkil, -O-CH₂-C(O)NH₂, -(C₃-C₈)cikloalkil, -O-fenil-C(O)O-(C₁-C₄)alkil, -CH₂-fenil, -NHSO₂-(C₁-C₄)alkil, -NHSO₂-fenil(R²¹)(R²¹), -(C₁-C₄)akil-C(O)N(R¹⁰)(R¹¹),

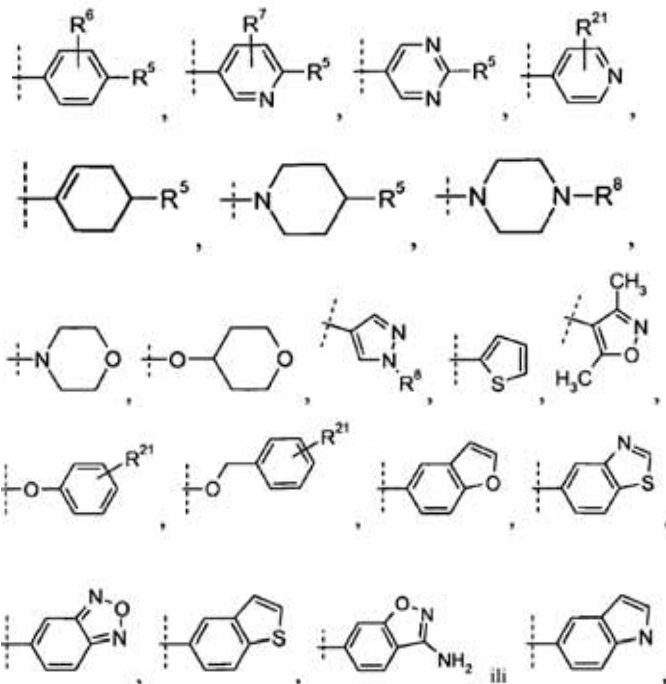

gdje isprekidana linija predstavlja mjesto vezanja na položaj R⁴;

R⁵ je -H, -halogen, -OH, -CN, -(C₁-C₄)alkil (izborno supstituiran s 1 do 3 halogena), -C(O)OH, -C(O)O-(C₁-C₄)alkil, -C(O)-(C₁-C₄)alkil, -O-(C₁-C₄)alkil (izborno supstituiran s 1 do 3 halogena), -SO₂-(C₁-C₄)alkil, -N(R⁸)(R⁸), -fenil(R²¹)(R²¹), -C(O)-NH-(C₃-C₆)cikloalkil,

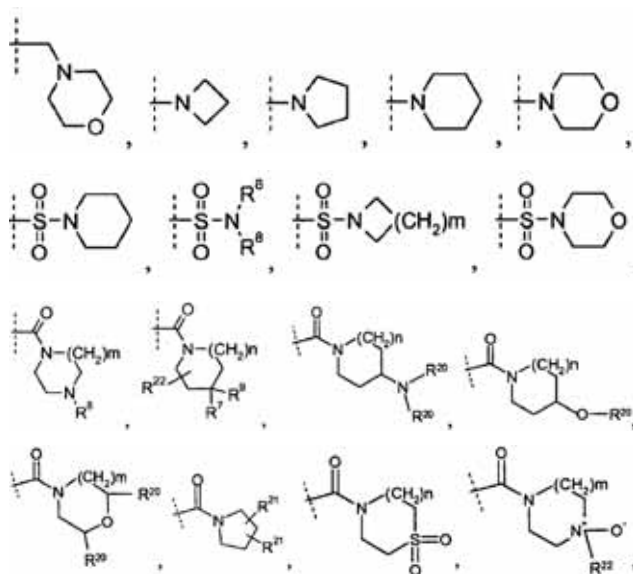

ili

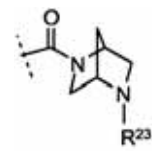

gdje isprekidana linija predstavlja mjesto vezanja na položaj označen s R⁵;

gdje m je 1, 2 ili 3;

gdje n je 0, 1 ili 2, te gdje kada n je 0, "(CH₂)ⁿ" je veza;

R⁶ je -H, -halogen, -CN, ili -(C₁-C₄)alkil (izborno supstituiran s 1 do 3 halogena);

R⁷ je -H, -halogen, ili -(C₁-C₄)alkil (izborno supstituiran s 1 do 3 halogena);

R⁸ je svaki put neovisno -H, -(C₁-C₆)alkil (izborno supstituiran s 1 do 3 halogena), -C(O)(C₁-C₆)alkil (izborno supstituiran s 1 do 3 halogena), -C(O)-(C₃-C₈)cikloalkil, -S(O₂)-(C₃-C₈)cikloalkil ili -S(O₂)-(C₁-C₃)alkil (izborno supstituiran s 1 do 3 halogena);

R⁹ je -H ili -halogen;

R¹⁰ i R¹¹ su svaki neovisno -H ili -(C₁-C₄)alkil, ili R¹⁰ i R¹¹, uzeti zajedno s dušikom na kojeg su vezani, tvore piperidinil, piperazinil ili pirolidinil;

R²⁰ je svaki put neovisno -H, ili -(C₁-C₃)alkil (izborno supstituiran s 1 do 3 halogena);

R²¹ je svaki put neovisno -H, -halogen, ili -(C₁-C₃)alkil (izborno supstituiran s 1 do 3 halogena), -CN, -C(O)-N(R²²)(R²²) (gdje izborno dva R²², zajedno s dušikom na kojeg su vezani, tvore azetidil, pirolidinil ili piperidinil);

R²² je svaki put neovisno -H ili -(C₁-C₆)alkil (izborno supstituiran s 1 do 3 halogena); i

R²³ je svaki put neovisno -H, -(C₁-C₄)alkil, ili -C(O)O-(C₁-C₄)alkil, ili njegova farmaceutski prihvatljiva sol.

Broj ostalih patentnih zahtjeva: 12

(11) BA/EP2035006

(45) 2011-03-31

(51) A61K 31/519 (2006.01) ;
A61P 17/02 (2006.01)

(21) E00340

(22) 2010-03-03

(96) 07729768 2007-05-31

(97) 2010-02-17

(31) EP 06011432 ; EP 07107744

(32) 2006-06-01 ; 2007-05-08

(74) "LINEA SUŠIĆ" d.o.o.

(54) Upotreba alopurinola za liječenje

palmar-plantar eritrodizestezije

USE OF ALLOPURINOL FOR THE

TREATMENT OF PALMAR PLANTAR
ERYTHRODYSESTHESIA

(73) Nobera Pharma, S.L.

Mar Rojo, 6, 28760 Tres Cantos Madrid
ES

(72) RODEMER, Yolanda

(57)

1. Upotreba alopurinola ili njegove farmaceutski
prihvatljive soli u proizvodnji lijeka za liječenje ili
prevenciju palmar - plantar eritrodizestezije (PPE)
izazvane fluoropirimidinskom hemoterapijom.

Broj ostalih patentnih zahtjeva: 12

(11) BA/EP2039682

(45) 2011-03-31

(51) C07D 207/09 (2006.01) ;
C07D 209/42 (2006.01) ;
C07D 209/52 (2006.01) ;
C07D 217/26 (2006.01) ;
C07D 233/36 (2006.01) ;
C07D 271/08 (2006.01) ;
A61K 31/385 (2006.01) ;
A61K 31/40 (2006.01) ;
A61K 31/403 (2006.01) ;
A61K 31/404 (2006.01) ;
A61K 31/4245 (2006.01) ;
A61K 31/472 (2006.01) ;
C07D 495/10 (2006.01)

(21) E00428

(22) 2010-08-27

(96) 08290885 2008-09-19

(97) 2010-08-04

(31) FR 0706629

(32) 2007-09-21

(74) "PETOSEVIC" d.o.o.

(54) ADICIJSKE SOLI INHIBITORA
ANGIOTENZIN-PREOBRAŽAJNOG
ENZIMA S NEDONORSKIM
KISELINAMA, POSTUPAK NJIHOVE
PRIPRAVE I FARMACEUTSKE
SMJESE KOJE IH SADRŽEAddition salts of inhibitors of the
angiotensin-converting enzyme with
NO-donor acids, method for their
preparation and pharmaceutical
compositions containing them(73) Les Laboratoires Servier
12, Place de La Défense,
92415 Courbevoie Cedex
FR(72) de Nanteuil, Guillaume ; Portevin,
Bernard ; Gloanec, Philippe ;
Parmentier, Jean-Gilles ;
Benoist, Alain ; Verbeuren, Tony ;
Rupin, Alain ; Courchay, Christine ;
Simonet, Serge

(57)

1. Spojevi formule (I):



naznačeni time, da A predstavlja perindopril ili perindoprilat, a

B je spoj koji sadrži najmanje jednu kiselinsku funkciju za tvorbu soli

predstavljenu sljedećom formulom (III):

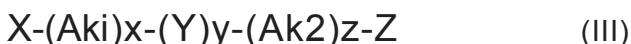

pri čemu:

- X predstavlja CO₂H, SO₃H ili P(O)(OH)₂ skupinu,
- Aki i Ak₂, koji mogu biti jednaki ili različiti, svaki za sebe predstavlja zasićenu ili nezasićenu, ravnu ili razgrananu C₁-C₆alkilensku skupinu u kojoj se jedan ili više atoma ugljika može zamijeniti atomom kisika, sumpora ili dušika ili skupinom SO₂, pri čemu se navedena alkilenska skupina po izboru može supstituirati s jednom ili više skupina koje su odabrane između CO₂H, SO₃H, hidroksi i amino,
- x, y i z, koji mogu biti jednaki ili različiti, a svaki za sebe predstavlja 0 ili 1,
- Y predstavlja CO ili CONH,
- Z predstavlja NO donorsku skupinu koja je odabrana između sljedećih skupina:

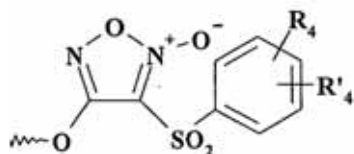

(Z₁)

i njezinog regioizomera

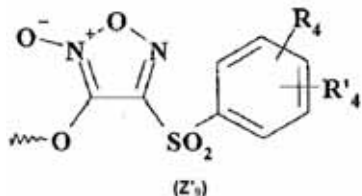

(Z₂)

pri čemu R₄ i R'₄, koji mogu biti jednaki ili različiti, svaki za sebe predstavlja atom vodika ili halogena ili skupinu ravni ili razgranani C₁-C₆alkil, trifluorometil ili trifluorometoksi, pri čemu se podrazumijeva kako je veza između A i B ionskog tipa.

(11) **BA/EP2046292**

(45) 2011-03-31

(51) A61K 9/107 (2006.01) ;
A61K 31/00 (2006.01) ;
C07D 401/14 (2006.01)

(21) E00385

(22) 2010-06-03

(96) 07810647 2007-07-20

(97) 2010-03-03

(31) US 832715 P

(32) 2006-07-21

(74) "PETOSEVIC" d.o.o.

(54) FORMULACIJE ZA BENZIMIDAZOLIL
PIRIDIL ETERE
FORMULATIONS FOR

BENZIMIDAZOLYL PYRIDYL ETHERS

(73) Novartis AG

Lichtstrasse 35, 4056 Basel

CH

(72) HASHASH, Ahmad ; RITCHIE, Sean ;
LIN, Kangwen ; SHEN, Peng ;
OKHAMAFE, Augustus ;
GULLAPALLI, Rampurna

(57)

1. Formulacija, koja obuhvata:

jedinjenje Formule I, njegovu farmaceutski prihvatljivu so ili mješavinu ma koje dvije ili više njih; i sastojak odabran od: hidrofilnog rastvarača, lipofilnog rastvarača, emulgatora ili mješavine ma koja dva ili više njih;

pri čemu je jedinjenje Formule I:

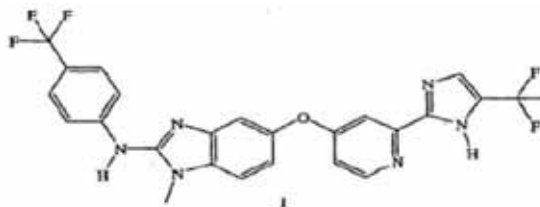

(11) **BA/EP2049092**
 (45) 2011-03-31
 (51) A61K 31/095 (2006.01) ;
 A61K 31/198 (2006.01) ;
 A61K 31/23 (2006.01) ;
 A61K 31/426 (2006.01) ;
 A61P 15/02 (2006.01) ;
 A61P 17/16 (2006.01) ;
 A61K 9/00 (2006.01)
 (21) E00362
 (22) 2010-04-16
 (96) 07728255 2007-04-18
 (97) 2010-02-17
 (31) EP 06118649
 (32) 2006-08-09
 (74) NEDIM KRILIĆ
 (54) PRIPRAVCI S POVEĆANIM
 ELASTIFICIRAJUĆIM UČINKOM
 COMPOSITIONS WITH ENHANCED
 ELASTICIZING ACTIVITY
 (73) POLICHEM S.A.
 Val Fleuri 50, Luxembourg
 LU
 (72) MAILLAND, Federico ;
 MASCARUCCI, Paolo ;
 MURA, Emanuela
 (57)

1. Upotreba:

- a) u najmanju ruku tioliranog spoja, i
 b) u najmanju ruku estera organske kiseline ili njihove smjese;

naznačena time što su tiolorani spoj i organska kiselina namijenjeni proizvodnji topikalnog pripravka za poboljšavanje elastičnosti vagine i perineuma kod trudnica.

(11) **BA/EP2049525**
 (45) 2011-03-31
 (51) C07D 401/14 (2006.01) ;
 C07D 401/12 (2006.01) ;
 A61K 31/4439 (2006.01) ;
 A61P 29/00 (2006.01) ;
 A61P 25/24 (2006.01) ;
 A61P 25/04 (2006.01) ;
 A61P 17/00 (2006.01) ;
 A61P 15/00 (2006.01) ;
 A61P 13/00 (2006.01) ;
 A61P 11/00 (2006.01) ;
 A61P 3/10 (2006.01) ;
 C07D 213/74 (2006.01) ;
 C07D 401/04 (2006.01) ;
 C07D 403/12 (2006.01)
 (21) E00338
 (22) 2010-03-02
 (96) 07823371 2007-07-30
 (97) 2009-12-30
 (31) FR 0606988
 (32) 2006-07-31
 (74) "INTELBIRO" d.o.o.
 (54) DERIVATI N-(AMINOHETEROARIL)-
 1H-INDOL-2-KARBOKSAMIDA,
 NJIHOVO DOBIVANJE I TERAPIJSKA
 PRIMJENA
 N-(AMINOHETEROARYL)-1H-
 INDOLE-2-CARBOXAMIDE
 DERIVATIVES, AND
 PREPARATION AND THERAPEUTIC
 APPLICATION THEREOF

(73) Sanofi-Aventis
 174 Avenue de France, 75013 Paris
 FR
 (72) DUBOIS, Laurent ; EVANNO, Yannick ;
 MALANDA, Andr   ; MACHNIK, David ;
 GILLE, Catherine

(57)

1. Spoj formule (I)

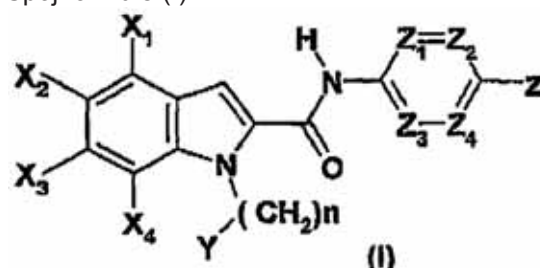

Broj ostalih patentnih zahtjeva: 14

naznačen time što

X_1 je atom vodika ili halogena ili C_1 - C_6 -alkilna, C_3 - C_7 -cikloalkilna, C_3 - C_7 -cikloalkil- C_1 - C_3 -alkilenska, C_1 - C_6 -fluoralkilna, cijano, $C(O)NR_1R_2$, nitro, C_1 - C_6 -tioalkilna, $-S(O)-C_1$ - C_6 -alkilna, $-S(O)_2-C_1$ - C_6 -alkilna, $SO_2NR_1R_2$, aril- C_1 - C_6 -alkilenska, arilna ili heteroarilna skupina, gdje su aril i heteroaril izborno supstituirani s jednim ili više supstituenata, koje se bira između halogena i C_1 - C_6 -alkilne, C_3 - C_7 -cikloalkilne, C_3 - C_7 -cikloalkil- C_1 - C_3 -alkilenske, C_1 - C_6 -fluoralkilne, C_1 - C_6 -alkoksilne, C_1 - C_6 -fluoralkoksilne, nitro ili cijano skupine;

X_2 je atom vodika ili halogena ili C_1 - C_6 -alkilna, C_3 - C_7 -cikloalkilna, C_3 - C_7 -cikloalkil- C_1 - C_3 -alkilenska, C_1 - C_6 -fluoralkilna, C_1 - C_6 -alkoksilna, C_3 - C_7 -cikloalkoksilna, C_3 - C_7 -cikloalkil- C_1 - C_6 -alkilen-O-, C_1 - C_6 -fluoralkoksilna, cijano, $C(O)NR_1R_2$, C_1 - C_6 -tioalkilna, $-S(O)-C_1$ - C_6 -alkilna, $-S(O)_2-C_1$ - C_6 -alkilna, $SO_2NR_1R_2$, aril- C_1 - C_6 -alkilenska, arilna ili heteroarilna skupina, gdje su aril i heteroaril izborno supstituirani s jednim ili više supstituenata, koje se bira između halogena i C_1 - C_6 -alkilne, C_3 - C_7 -cikloalkilne, C_3 - C_7 -cikloalkil- C_1 - C_3 -alkilenske, C_1 - C_6 -fluoralkilne, C_1 - C_6 -alkoksilne, C_1 - C_6 -fluoralkoksilne, nitro ili cijano skupine;

X_3 i X_4 su, međusobno neovisno, atom vodika ili halogena ili C_1 - C_6 -alkilna, C_3 - C_7 -cikloalkilna, C_3 - C_7 -cikloalkil- C_1 - C_3 -alkilenska, C_1 - C_6 -fluoralkilna, C_1 - C_6 -alkoksilna, C_3 - C_7 -cikloalkoksilna, C_3 - C_7 -cikloalkil- C_1 - C_6 -alkilen-O-, C_1 - C_6 -fluoralkoksilna, cijano, $C(O)NR_1R_2$, nitro, NR_1R_2 , C_1 - C_6 -tioalkilna, $-S(O)-C_1$ - C_6 -alkilna, $-S(O)_2-C_1$ - C_6 -alkilna, $SO_2NR_1R_2$, NR_3COR_4 , $NR_3SO_2R_5$, aril- C_1 - C_6 -alkilenska, arilna ili heteroarilna skupina, gdje su aril i heteroaril izborno supstituirani s jednim ili više supstituenata, koje se bira između halogena i C_1 - C_6 -alkilne, C_3 - C_7 -cikloalkilne, C_3 - C_7 -cikloalkil- C_1 - C_3 -alkilenske, C_1 - C_6 -fluoralkilne, C_1 - C_6 -alkoksilne, C_1 - C_6 -fluoralkoksilne, nitro ili cijano skupine;

Z_1 , Z_2 , Z_3 i Z_4 su, međusobno neovisno, atom dušika ili skupina $C(R_6)$, gdje najmanje jedan odgovara atomu dušika, a najmanje jedan odgovara skupini $C(R_6)$; gdje je atom dušika ili jedan od atoma dušika koji je u prstenu, definiran kao dušik na položaju 1, izborno supstituiran s R_7 kada atom ugljika na položaju 2 ili 4 u odnosu na taj referentni dušik je supstituiran s okso ili tio skupinom;

n je 0, 1, 2 ili 3;

Y je aril ili heteroaril, izborno supstituiran s jednom ili više skupina, koje se bira između atoma halogena ili C_1 - C_6 -alkilne, C_3 - C_7 -cikloalkilne, C_3 - C_7 -cikloalkil- C_1 - C_3 -alkilenske, C_1 - C_6 -fluoralkilne, hidroksilne, C_1 - C_6 -alkoksilne, C_3 - C_7 -cikloalkoksilne, C_3 - C_7 -cikloalkil- C_1 - C_6 -alkilen-O-, C_1 - C_6 -fluoralkoksilne, cijano, $C(O)$

NR_1R_2 , nitro, NR_1R_2 , C_1 - C_6 -tioalkilne, tiolne, $-S(O)-C_1$ - C_6 -alkilne, $-S(O)_2-C_1$ - C_6 -alkilne, $SO_2NR_1R_2$, NR_3COR_4 , $NR_3SO_2R_5$, aril- C_1 - C_6 -alkilenske ili arilne skupine, gdje su aril i aril- C_1 - C_6 -alkilen izborno supstituirani s jednim ili više supstituenata, koje se bira između halogena i C_1 - C_6 -alkilne, C_3 - C_7 -cikloalkilne, C_3 - C_7 -cikloalkil- C_1 - C_3 -alkilenske, C_1 - C_6 -fluoralkilne, C_1 - C_6 -alkoksilne, C_1 - C_6 -fluoralkoksilne, nitro ili cijano skupine;

Z je prstenasti amin vezan preko atoma dušika, formule:

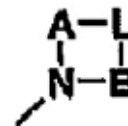

u kojoj

A je C_1 - C_7 -alkilenska skupina, izborno supstituirana s jednom ili dvije skupine R_8 ;

B je C_1 - C_7 -alkilenska skupina, izborno supstituirana s jednom ili dvije skupine R_9 ;

L je veza, ili atom sumpora, kisika ili dušika; gdje je atom dušika izborno supstituiran sa skupinom R_{10} ili R_{11} ,

atomi ugljika u prstenastom aminu Z izborno su supstituirani s jednom ili više skupina R_{12} , koje mogu biti međusobno istovjetne ili različite;

R_1 i R_2 su, međusobno neovisno, atom vodika ili C_1 - C_6 -alkilna, C_3 - C_7 -cikloalkilna, C_3 - C_7 -cikloalkil- C_1 - C_3 -alkilenska, aril- C_1 - C_6 -alkilenska, arilna ili heteroarilna skupina; ili R_1 i R_2 , zajedno s atomom dušika koji ih nosi, tvore azetidiniolu, piperidiniolu, piperidiniolu, azepiniolu, morfoliniolu, tiomorfoliniolu, piperaziniolu ili homopiperaziniolu skupinu, gdje je ta skupina, izborno supstituirana s C_1 - C_6 -alkilnom, C_3 - C_7 -cikloalkilnom, C_3 - C_7 -cikloalkil- C_1 - C_3 -alkilenskom, aril- C_1 - C_6 -alkilenskom, arilnom ili heteroarilnom skupinom;

R_3 i R_4 su, međusobno neovisno, atom vodika ili C_1 - C_6 -alkilna, C_3 - C_7 -cikloalkilna, C_3 - C_7 -cikloalkil- C_1 - C_3 -alkilenska, aril- C_1 - C_6 -alkilenska, arilna ili heteroarilna skupina;

R_5 je C_1 - C_6 -alkilna, C_3 - C_7 -cikloalkilna, C_3 - C_7 -cikloalkil- C_1 - C_3 -alkilenska, aril- C_1 - C_6 -alkilenska, arilna ili heteroarilna skupina;

R_6 je atom vodika ili halogena ili C_1 - C_6 -alkilna, C_3 - C_7 -cikloalkilna, C_3 - C_7 -cikloalkil- C_1 - C_3 -alkilenska, C_1 - C_6 -fluoralkilna, C_1 - C_6 -alkoksilna, C_3 - C_7 -cikloalkoksilna, C_3 - C_7 -cikloalkil- C_1 - C_6 -alkilen-O-, C_1 - C_6 -fluoralkoksilna, C_1 - C_6 -tioalkilna, $-S(O)-C_1$ - C_6 -alkilna, $-S(O)_2-C_1$ - C_6 -alkilna, arilna, aril- C_1 - C_6 -alkilenska, heteroarilna, hidroksilna, tiolna, okso ili tio skupina;

R_7 je atom vodika ili C_1 - C_6 -alkilna, C_3 - C_7 -cikloalkilna, C_3 - C_7 -cikloalkil- C_1 - C_3 -alkilenska, C_1 - C_6 -fluoralkilna, C_1 - C_6 -alkoksilna, C_3 - C_7 -cikloalkoksilna, C_3 - C_7 -cikloalkil- C_1 - C_6 -alkilen-O-, C_1 - C_6 -fluoralkoksilna, arilna, aril- C_1 -

C₆-alkilenska ili heteroarilna skupina;
 R₈, R₉ i R₁₀ su tako definirani da:
 dvije skupine R₈ mogu zajedno tvoriti vezu ili C₁-C₆-alkilensku skupinu;
 dvije skupine R₉ mogu zajedno tvoriti vezu ili C₁-C₆-alkilensku skupinu;
 R₈ i R₉ mogu zajedno tvoriti vezu ili C₁-C₆-alkilensku skupinu;
 R₈ i R₁₀ mogu zajedno tvoriti vezu ili C₁-C₆-alkilensku skupinu;
 R₉ i R₁₀ mogu zajedno tvoriti vezu ili C₁-C₆-alkilensku skupinu;

R₁₁ je atom vodika ili C₁-C₆-alkil, C₃-C₇-cikloalkilna, C₃-C₇-cikloalkil-C₁-C₃-alkilenska, C₁-C₆-fluoralkilna, C₁-C₆-alkoksilna, C₃-C₇-cikloalkoksilna, C₃-C₇-cikloalkil-C₁-C₆-alkilen-O-, C₁-C₆-fluoralkoksilna, hidroksilna, COOR₅, C(O)NR₁R₂, aril-C₁-C₆-alkilenska, arilna ili heteroarilna skupina, gdje su aril i heteroaril izborno supstituirani s jednim ili više supstituenata, koje se bira između halogena i C₁-C₆-alkilne, C₃-C₇-cikloalkilne, C₃-C₇-cikloalkil-C₁-C₃-alkilenske, C₁-C₆-fluoralkilne, C₁-C₆-alkoksilne, C₃-C₇-cikloalkoksilne, C₁-C₆-fluoralkoksilne, nitro ili cijano skupine;

R₁₂ je atom fluora, C₁-C₆-alkilna skupina, izborno supstituirana sa skupinom R₁₃, C₃-C₇-cikloalkil, C₃-C₇-cikloalkil-C₁-C₃-alkilen, C₁-C₆-fluoralkil ili Cl-C₆-cikloalk-1,1-diilna skupina, C₃-C₇-heterocikloalk-1,1-diilna skupina, izborno supstituirana na atomu dušika sa skupinom R₁₁, ili C₁-C₆-alkoksil, C₃-C₇-cikloalkoksil, C₃-C₇-cikloalkil-C₁-C₆-alkilen-O-, C₁-C₆-fluoralkoksil, C(O)NR₁R₂, NR₁R₂, NR₃CO₄, OC(O)NR₁R₂, NR₃CO₅, NR₃CONR₂, hidroksil, tiol, okso, tio, aril-C₁-C₆-alkilenska ili arilna skupina, gdje je aril izborno supstituiran s jednim ili više supstituenata, koje se bira između halogena i C₁-C₆-alkilne, C₃-C₇-cikloalkilne, C₃-C₇-cikloalkil-C₁-C₃-alkilenske, C₁-C₆-fluoralkilne, C₁-C₆-alkoksilne, C₃-C₇-cikloalkoksilne, C₁-C₆-fluoralkoksilne, nitro ili cijano skupine;

R₁₃ je C₁-C₆-alkoksil, C₃-C₇-cikloalkoksil, C₃-C₇-cikloalkil-C₁-C₆-alkilen-O-, C(O)NR₁R₂, NR₁R₂, NR₃CO₄, OC(O)NR₁R₂, NR₃CO₅ ili hidroksil;

gdje jedan ili više atoma dušika u spoju formule (I) može biti u oksidiranom obliku;

gdje jedan ili više atoma sumpora u spoju formule (I) može biti u oksidiranom obliku;

u obliku baze ili adicijske soli s kiselinom, a također i u obliku hidrata ili solvata.

(11) **BA/EP2074120**

(45) 2011-03-31

(51) C07D 451/02 (2006.01) ;
 A61K 31/46 (2006.01) ;
 A61P 35/00 (2006.01)

(21) E00375

(22) 2010-05-17

(96) 08832769 2008-10-27

(97) 2010-03-03

(31) US 687 P

(32) 2007-10-25

(74) "ŽIVKO MIJATOVIĆ & PARTNERS"
 d.o.o., Sarajevo

(54) JEDINJENJA TROPANA
 TROPANE COMPOUNDS

(73) Exelixis, Inc.
 Post Office Box 511, 210 East Grand
 Avenue, South San Francisco, CA
 94083-0511

US

(72) RICE, Kenneth D. ; AAY, Naing ;
 ARCALAS, Arlyn ; BAIK, Tae-Gon ;
 BLAZEY, Charles M. ;
 BOWLES, Owen Joseph ;
 BUHR, Chris A. ; BUSSENIUS, Joerg ;
 COSTANZO, Simona ;
 CURTIS, Jeffrey Kimo ;
 DEFINA, Steven Charles ;
 DUBENKO, Larisa ; KENNEDY, Abigail
 R. ; KIM, Angie Inyoung ;
 LARA, Katherine ;
 MA, Sunghoon ;
 MANALO, Jean-Claire Limun ;
 PETO, Csaba J. ; TSANG, Tsze H. ;
 WANG, Longcheng ;
 ANAND, Neel Kumar

(57)

1. Jedinjenje prema formuli I:

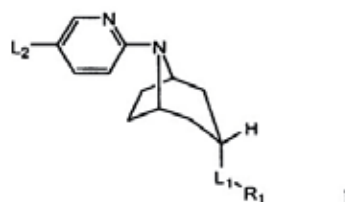

Broj ostalih patentnih zahtjeva: 19

ili njegova farmaceutski prihvatljiva so, naznačeno time što: R_1 je izabran od

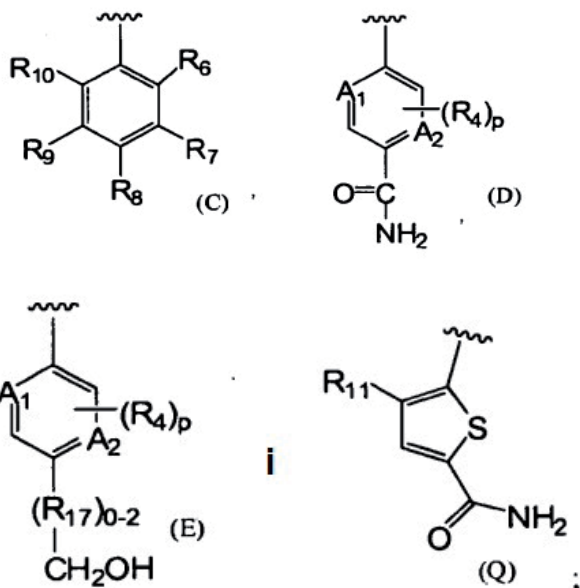

R_3 je izabran iz grupe koju čine vodonik, $-CF_3$, $-NH_2$, $-OH$, alkil izbornu supstituisan sa 1, 2 ili 3 R_5 , alkoksi, dialkilaminoalkil, cikloalkil izbornu supstituisan sa arilalkoksi, aril izbornu supstituisan sa 1, 2 ili 3 grupe izabrane od sledećih: halogen, alkil, alkoksi, dialkilaminoalkoksi i heterocikloalkil izbornu supstituisan sa alkil ili aril, alkenil, alkinil, heterocikloalkil izbornu supstituisan sa grupom koja je izabrana od sledećih: alkil, $-C(O)O$ -alkil i arilalkil, arilalkil izbornu supstituisan sa alkilheterocikloalkil na bilo kom položaju prstena aril grupe, i heteroaril;

svako R_4, R_7, R_8, R_9 i R_{11} nezavisno su izabrani od vodonika, $-OR_{16}$, $-SR_{16}$, $-N(H)R_{16}$, hidroksi, alkenil, alkinil, hidroksialkinil, halogen, hidroksialkil, dihidroksialkil, $-O-C(O)-NH_2$, amino(imino)alkil, $-C(O)-NH_2$, $-N(H)C(O)$ alkil, alkilaminoalkil, alkilaminoalkilamino, aminoalkilamino, arilalkilamino, heterocikloalkil, dialkilaminoalkil, alkil izbornu supstituisan sa 1-8 halogena, dialkilamino, $-N(H)$ alkilheterocikloalkil, alkilsulfonilheterocikloalkilamino, cikloalkilalkilamino, cikloalkoksi, $-NH_2$, $-O$ -alkil-heterocikloalkil, dialkilaminoalkoksi, alkilsulfonilalkilamino i $-N(H)$ heterocikloalkil izbornu supstituisan sa 1, 2 ili 3 grupe izabrane od sledećih: alkil, alkoksi i halogen;

R_5 je izabran iz grupe koju čine halogen, cikloalkil, cikloalkilalkilamino, heteroaril izbornu supstituisan sa 1, 2 ili 3 grupe izabrane od sledećih: halogen, alkil i alkoksi, alkiltio, heterocikloalkil izbornu supstituisan sa 1, 2 ili 3 grupe izabrane od sledećih: alkil, halogen, fenil i okso, aril izbornu supstituisan sa 1, 2 ili 3 grupe izabrane od sledećih: halogen, alkil, alkoksi, dialkilaminoalkoksi, i heterocikloalkil izbornu supstituisan sa alkil, alkoksi, dialkilamino, $-OH$, $-C(O)-NH_2$, $-C(O)-O-CH_3$, $-C(O)-N(H)(C_1-C_3)$ alkil,

heteroarilamino izbornu supstituisan halogenom, i $-OCF_3$;

svako R_6 i R_{10} izabrani su od sledećih: vodonik, alkil izbornu supstituisan sa 1-8 halogena, alkiltio, alkenil, alkinil, hidroksialkinil, halogen, hidroksialkil, dihidroksialkil, amino(imino)alkil, $-C(O)-NH_2$, $-N(H)C(O)$ alkil, alkilaminoalkil, alkilaminoalkilamino, aminoalkilamino, arilalkilamino, heterocikloalkil, dialkilaminoalkil, alkilamino izbornu supstituisan sa 1-8 halogena, dialkilamino, alkoksialkilamino, $-N(H)$ alkilheterocikloalkil, cikloalkilalkilamino, alkilsulfonilheterocikloalkilamino, cikloalkilalkilamino, cikloalkilamino izbornu supstituisan sa grupom koja je izabrana od sledećih: $-OH$, alkil, $-CF_3$ i heterocikloalkil, $-N(H)$ cikloalkil izbornu supstituisan sa $-OH$ ili $-NH_2$, $-NH_2$, $-N(H)$ -heteroaril, $-N(H)$ -aril izbornu supstituisan sa 1, 2 ili 3 grupe izabrane od alkoksi, heterocikloalkilalkoksi i dialkilaminoalkoksi, alkilsulfonilalkilamino i $-N(H)$ heterocikloalkil;

R_{16} je izabran iz grupe koju čine vodonik, alkil izbornu supstituisan sa 1-8 halogena, cikloalkil izbornu supstituisan sa 1 ili 2 grupe izabrane od $-OH$, $-NH_2$, alkil, heterocikloalkil i $-CF_3$, cikloalkilalkil, heterocikloalkil izbornu supstituisan sa $-OH$ ili $-NH_2$, alkoksialkil, aril izbornu supstituisan sa 1, 2 ili 3 alkoksi, heterocikloalkilalkil, heteroaril, gem-dicikloalkilalkil i dialkilaminoalkil;

R_{17} , kada je prisutan, je $-CH_2-$ ili $-CH(OH)-$;

svako A_1 ili A_2 je N ili C(H), pri čemu A_1 i A_2 mogu biti isti ili različiti, uz uslov da A_1 može biti supstituisan sa R_4 samo kada je A_1 jednako C(H), i uz uslov da A_2 može biti supstituisan sa R_4 samo kada je A_2 jednako C(H);

L_1 je izabran od $-C(O)O-$, $-C(O)NH-$, $-C(O)NHSO_2-$, $-(CH_2)_n C(O)NH-$, $-(CH_2)_n NHC(O)-$, $-(CH_2)_m NH-$, $-(CH_2)_n SO_2 NH-$, $-(CH_2)_n NHSO_2-$, $-(CH_2)_m C(O)-$, $-(CH_2)_m O-$ i $-(CH_2)_m NH-(CH_2)_n-$;

L_2 je $-C(O)-NH-R_3$, $-CN$, $-C(O)-N(CH_3)-OCH_3$ ili $-C(O)-R_3$;

n je 0 ili 1;

m je 0, 1 ili 2; i

svako p je nezavisno 0, 1, 2, 3 ili 4.

(11) BA/EP2086939

(45) 2011-03-31

(51) C07D 213/82 (2006.01) ;
 C07D 401/04 (2006.01) ;
 C07D 401/12 (2006.01) ;
 C07D 401/14 (2006.01) ;
 C07D 413/04 (2006.01) ;
 A61K 31/44 (2006.01) ;
 A61K 31/444 (2006.01) ;
 A61K 31/4439 (2006.01)

(21) E00433

(22) 2010-09-01

(96) 07824375 2007-10-31

(97) 2010-07-28

(31) US 864303 P ; US 864247 P

(32) 2006-11-03 ; 2006-11-03

(74) "INTELBIRO" d.o.o.

(54) PIRIDIN KARBOKSAMIDI KAO

INHIBITORI 11-BETA-HSD1

PYRIDINE CARBOXAMIDES AS

11-BETA-HSD1 INHIBITORS

(73) AstraZeneca AB

151 85 Södertälje

SE

(72) MCCOULL, William ; PACKER, Martin ;

SCOTT, James Stewart ;

WHITTAMORE, Paul Robert Owen

(57)

1. Spoj formule (1):

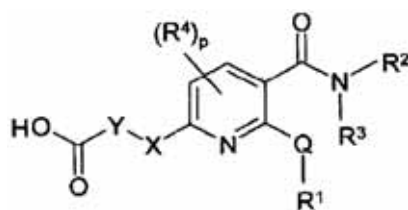

(1)

naznačen time da:

Q je jednostruka veza, -O-, -S- ili -N(R¹⁵)- pri čemu R¹⁵ je vodik, C₁₋₃alkil ili C₂₋₃alkanoil ili R¹⁵ i R¹ zajedno sa atomom dušika na koji su spojeni tvore 4-7 člani zasićeni prsten;

R¹ je C₁₋₆alkil, C₂₋₆alkenil, C₂₋₆alkinil, C₃₋₇cikloalkil, C₃₋₇cikloalkilC₁₋₃alkil, C₃₋₇cikloalkilC₂₋₃alkenil, C₃₋₇cikloalkilC₂₋₃alkinil, fenil, fenilC₁₋₃alkil, heteroaril, heteroarilC₁₋₃alkil, heterociklil, ili heterociklilC₁₋₃alkil [svaki od kojih je opcionalno supstituiran sa 1, 2 ili 3 supstituenta nezavisno odabranih od C₁₋₃alkil,

hidroksi, halo, okso, cijano, trifluorometil, C₁₋₃alkoksi, karboksiC₁₋₃alkil, C₁₋₃alkilS(O)_n- (pri čemu n je 0, 1, 2 ili 3), R⁵CON(R⁵)-, (R⁵)(R⁵)NC(O)-, R⁵C(O)-, R⁵OC(O)- i (R⁵)(R⁵)NSO₂- (pri čemu R⁵ je C₁₋₃alkil opcionalno supstituiran sa 1, 2 ili 3 supstituenta nezavisno odabranih od hidroksil, halo i cijano); i

R⁵ i R^{5'} su nezavisno odabrani od vodika i C₁₋₃alkila opcionalno supstituirani sa 1, 2 ili 3 supstituenta nezavisno odabranih od hidroksil, halo, C₁₋₃alkoksi, karboksi i cijano ili R⁵ i R^{5'} zajedno sa atomom dušika na koji su spojeni tvore 4-7 člani zasićeni prsten)] i opcijskih supstituenata za heterociklil i heterociklilna skupina u heterociklilC₁₋₃alkilu su dodatno odabrani od R²¹, R²¹CO- R²¹S(O)

(pri čemu k je 0, 1 ili 2) i R²¹CH₂OC(O)- pri čemu R²¹ je fenil opcionalno supstituiran sa 1 ili 2 supstituenta nezavisno odabranih od halo, hidroksi, cijano i trifluorometil; ili

kada Q je veza R¹ može također biti vodik, pri čemu heterociklil je 4-7 zasićeni, monociklički prsten koji ima 1-3 heteroatoma prstena odabrana od dušika, kisika i sumpora;

R² je odabran od C₃₋₇cikloalkil(CH₂)_m-, i C₆₋₁₂policikloalkil(CH₂)_m- (pri čemu prsteni cikloalkila i policikloalkila opcijски sadrže 1 ili 2 atoma prstena nezavisno odabranih od dušika, kisika i sumpora; m je 0, 1 ili 2 i prsteni su opcionalno supstituirani sa 1, 2 ili 3 supstituenta nezavisno odabranih od R⁶);

R³ je odabran od vodika, C₁₋₄alkila, C₃₋₅cikloalkila i C₃₋₅cikloalkilmetila;

R² i R³ zajedno sa atomom dušika na koji su spojeni tvore zasićeni mono, biciklički ili premošteni sustav prstena koji opcijски sadrži 1 ili 2 dodatna heteroatoma prstena odabranih od dušika, kisika i sumpora i koji su opcijски spojeni na zasićeni, djelomično zasićeni ili nezasićeni monociklički prsten pri čemu je sustav rezultirajućeg prstena opcionalno supstituiran sa 1, 2, ili 3 supstituenta nezavisno odabranih od R⁷;

R⁴ je nezavisno odabran od halo, C₁₋₂alkila, cijano, C₁₋₂alkoksi, i trifluorometila;

R⁶ i R⁷ su nezavisno odabrani od hidroksila, halo, okso, karboksi, cijano, trifluorometila, R⁹, R⁹O-, R⁹CO-, R⁹C(O)O-, R⁹CON(R⁹)-, (R⁹)(R⁹)NC(O)-, (R⁹)(R⁹)N-, R⁹S(O)_a- pri čemu a je 0 do 2, R⁹OC(O)-, (R⁹)(R⁹)NSO₂-, R⁹SO₂N(R⁹)-, (R⁹)(R⁹)NC(O)N(R⁹)-, fenil i heteroaril [pri čemu su fenilne i heteroarilne skupine opcijски spojene na fenil, heteroaril ili na zasićeni ili djelomično-zasićeni 5- ili 6-člani prsten koji opcijски sadrži 1, 2 ili 3 heteroatoma nezavisno odabranih od dušika, kisika i sumpora i rezultirajući sustav prstena je opcionalno supstituiran sa 1, 2 ili 3 supstituenta nezavisno odabranih od C₁₋₄alkila, hidroksila, cijano, trifluorometila, trifluoromoksi, halo, C₁₋₄alkoksi,

C₁₋₄alkoksiC₁₋₄alkila, C₁₋₄alkoksiC₁₋₄alkila, amino, N-C₁₋₄alkilamino, diN,N-(C₁₋₄alkil) amino, N-C₁₋₄alkilkarbamoila, di-N,N-(C₁₋₄alkil)karbamoila, C₁₋₄alkilS(O)_r-, C₁₋₄alkilS(O)_rC₁₋₄alkila (pri čemu r je 0, 1 i 2)]; pri čemu heteroaril, ukoliko nije drugačije naznačeno, je u cijelosti nezasićeni, monociklički prsten koji sadrži 5 ili 6 atoma od kojih barem 1, 2 ili 3 atom prsten su nezavisno odabrani od dušika, sumpora ili kisika, koji mogu, ukoliko nije drugačije naznačeno, biti ugljikova-veza R⁹ je nezavisno C₁₋₃alkil opcionalno supstituiran sa 1, 2 ili 3 supstituenta nezavisno odabrana od hidroksil, halo, C₁₋₄alkoksi, karboksi i cijano; R^{9'}, R^{9''} i R^{9'''} su nezavisno odabrani od vodika i C₁₋₃alkila opcionalno supstituirani sa hidroksilom, halo, C₁₋₄alkoksi, karboksi ili cijano);

p je 0, 1 ili 2;

svaki X je -O(CH₂)_q-, -S(CH₂)_q- ili -N(R¹²)(CH₂)_q- pri čemu R¹² je vodik, C₁₋₃alkil ili C₁₋₃alkanoil i q je 0 ili 1; i

Y je:

- 1) C₃₋₇cikloalkidil prsten, fenilenski prsten, adamantidilna skupina, 5-7 člani zasićeni heterociklički prsten (povezan sa atomom prstena ugljika) koji sadrži 1 ili 2 prstena heteroatoma odabranih od dušika, kisika i sumpora, ili -[C(R_x)(R_y)]_v- (pri čemu R_x i R_y su nezavisno odabrani od vodika, C₁₋₃alkila, C₁₋₃alkoksi i hidroksila ili R_x i R_y zajedno sa atomom ugljika na koji su povezani tvore C₃₋₇cikloalkidilni prsten i v je 1, 2, 3, 4 ili 5) i kada je v veće od 1 -[C(R_x)(R_y)]_v- skupina može po potrebi biti prekinuta sa -O-, -S- ili -N(R²⁰)- skupinom pri čemu R²⁰ je vodik ili C₁₋₃alkil; ili
- 2) -X-Y- zajedno predstavlja skupinu formule:



pri čemu:

prsten A je vezan na piridinsku skupinu i -(Z)_t[C(R¹³)(R¹⁴)]_e- je vezan na karboksilnu skupinu; i

A je 4-7 člani mono-, bi- ili spiro sustav heterocikličkog prstena koji uključuje piperazinil, piperidinil i morfolinil koji sadrži atom prstena dušika putem kojeg je povezan na piridinski prsten i dodatno po potrebi jedan drugi prsten heteroatoma odabranih od dušika, kisika i sumpora;

Z je -O-, -S- ili -N(R¹⁶)- pri čemu R¹⁶ je vodik, C₁₋₃alkil ili C₁₋₃alkanoil;

t je 0 ili 1 pod uvjetom da kada s je 0 tada t je 0;

R¹⁰ je nezavisno odabran od C₁₋₃alkila, C₂₋₃alkenila, C₂₋₃alkinila, hidroksi, halo, okso, cijano, trifluorometila, C₁₋₃alkoksi, C₁₋₃alkilS(O)_n- (pri čemu n je 0, 1, 2 ili 3), R¹¹CON(R^{11'}), (R^{11'})(R^{11''})NC(O)-, R^{11'}OC(O)- i (R^{11'})(R^{11''})NSO₂- (pri čemu R¹¹ je

C₁₋₃alkil opcionalno supstituiran sa hidroksilom, halo ili cijano; i

R^{11'} i R^{11''} su nezavisno odabrani od vodika i C₁₋₃alkila opcionalno supstituirani sa hidroksilom, halo, C₁₋₃alkoksi, karboksi ili cijano) ili R^{11'} i R^{11''} zajedno sa atomom dušika na koji su spojeni tvore 4-7 člani prsten;

u je 0, 1 ili 2;

R¹³ i R¹⁴ su nezavisno odabrani od vodika i C₁₋₃alkila ili R¹³ i R¹⁴ mogu zajedno sa atomom ugljika na koji su povezani tvoriti C₃₋₇cikloalkidilni prsten; i

s je 0, 1 ili 2;

ili a farmaceutski prihvatljiva sol ili njihov *in vivo* hidrolizirajući ester; pod uvjetom da spoj nije:

{(3S)-1-[5-(adamantan-1-ilkarbamoil)piridin-2-il]piperidin-3-il}octena kiselina; ili

{(3S)-1-[5-(cikloheksilkarbamoil)-6-(piperazin-1-il)piridin-2-il]piperidin-3-il}octena kiselina;

ili farmaceutski prihvatljiva sol ili njihov *in vivo* hidrolizirajući ester.

Broj ostalih patentnih zahtjeva: 15

(11) **BA/EP2086941**

(45) 2011-03-31

(51) C07D 215/22 (2006.01) ;
A61K 31/465 (2006.01) ;
A61P 31/06 (2006.01)

(21) E00404

(22) 2010-07-07

(96) 07847813 2007-12-04

(97) 2010-04-28

(31) EP 06125521

(32) 2006-12-06

(74) "INTELBIRO" d.o.o.

(54) ANTIBAKTERIJSKI DERIVATI

KVINOLINA

ANTIBACTERIAL QUINOLINE

DERIVATIVES

(73) Janssen Pharmaceutica NV

Turnhoutseweg 30, 2340 Beerse

BE

(72) GUILLEMONT, Jérôme Emile

Georges ; MOTTE, Magali Madeleine

Simone ; ANDRIES,

Koenraad Jozef Lodewijk Marcel ;

KOUL, Anil

(57)

1. Spoj formule (Ia) ili (Ib)

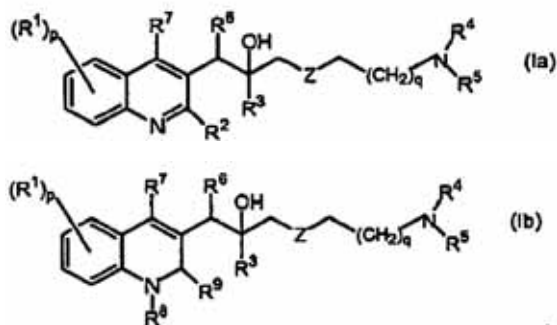

uključujući sve stereokemijske izomerne oblike, naznačen time da je

p cijeli broj koji je jednak 1, 2, 3 ili 4;

q cijeli broj koji je jednak nula, 1, 2, 3 ili 4;

R¹ je vodik, cijano, formil, karboksil, halo, alkil, C₂₋₆ alkenil, C₂₋₆ alkinil, haloalkil, hidroksi, alkiloksi, alkiltio, alkiltioalkil, -C=N-OR¹¹, amino, mono ili di(alkil)amino, aminoalkil, mono ili di(alkil)aminoalkil,

alkilkarbonilaminoalkil, aminokarbonil, mono ili di(alkil)aminokarbonil, arilalkil, arilkarbonil, R^{5a}R^{4a}Nalkil, di(aril)alkil, aril, R^{5a}R^{4a}N-, R^{5a}R^{4a}N-C(=O)-, ili Het; R² je vodik, alkiloksi, aril, ariloksi, hidroksi, merkpto, alkiloksialkiloksi, alkiltio, mono ili di(alkil)amino, pirolidin ili radikal formule

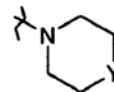

gdje je Y CH₂, O, S, NH ili N-alkil;

R³ je alkil, arilalkil, aril-O-alkil, aril-alkil-O-alkil, aril, aril-aril, Het, Het-alkil, Het-O-alkil, Het-alkil-O-alkil ili

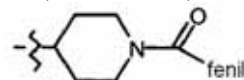

R⁴ i R⁵ su - svaki nezavisno - vodik; alkil; alkiloksialkil; arilalkil; Het-alkil.; mono- ili dialkilaminoalkil; biciklo[2.2.1]heptil; Het; aril; ili -C(=Nm-NH₂); ili

R⁴ i R⁵ zajedno sa atomom dušika na koji su vezani oblikuju radikal odabran između: pirolidina, piperidina, piperazina, morfolina, 4-tiomorfolina, 1,1-dioksid-tiomorfolinila, azetidinila, 2,3-dihidroizoindol-1-ila, tiazolidin-3-ila, 1,2,3,6-tetrahidropiridila, heksahidro-1H-azepinila, heksahidro-1H-1,4-diazepinila, heksahidro-1,4-oksazepinila, 1,2,3,4-tetrahidroizokvinolin-2-ila, 2,5-diazabicyklo[2.2.1]heptila, pirolinila, pirolila, imidazolidinila, pirazolidinila, 2-imidazolinila, 2-pirazolinila, imidazolila, pirazolila, triazolila, piridinila, piridazinila, pirimidinila, pirazinila i triazinila, gdje je svaki radikal po izboru supstituiran sa 1, 2, 3 ili 4 supstituenta, svaki supstituent je nezavisno izabran između: alkila, haloalkila, alkilkarbonila, halo, arilalkila, hidroksi, alkiloksi, amino, mono- ili dialkilamino, aminoalkila, mono- ili dialkilaminoalkila, alkiltio, alkiltioalkila, arila, piridila, pirimidinila, piperidinila po izboru supstituiranog sa alkilom ili pirolidinila po izboru supstituiranog arilalkilom;

R^{4a} i R^{5a} zajedno sa atomom dušika za koji su vezani tvore radikal između slijedećih: pirolidina, piperidina, piperazina, morfolina, 4-tiomorfolina, 2,3-dihidroizoindol-1-ila, tiazolidin-3-ila, 1,2,3,6-tetrahidropiridila, heksahidro-1H-azepinila, heksahidro-1H-1,4-diazepinila, heksahidro-1,4-oksazepinila, 1,2,3,4-tetrahidroizokvinolin-2-ila, pirolinila, pirolila, imidazolidinila, pirazolidinila, 2-imidazolinila, 2-pirazolinila, imidazolila, pirazolila, triazolila, piridinila, piridazinila, pirimidinila, pirazinila i triazinila, a gdje je svaki radikal po izboru supstituiran sa 1, 2, 3 ili 4 supstituenta, svaki supstituent je nezavisno izabran između: alkila, haloalkila, halo, arilalkila, hidroksi, alkiloksi, amino, mono- ili dialkilamino, alkiltio, alkiltioalkila, arila, piridila ili pirimidinila;

R⁶ je aril¹ ili Het;

R⁷ je vodik, halo, alkil, aril ili Het;

R⁸ je vodik ili alkil;

R⁹ je okso; ili

R⁸ i R⁹ zajedno tvore radikal -CH=CH-N=;

R¹⁰ je vodik, C₁₋₆alkil ili arilC₁₋₆alkil;

R¹¹ je vodik ili alkil;
 Z je S ili NR¹⁰;
 aril je homociklični spoj izabran između: fenila, naftila, acenaftila ili tetrahidronaftila, gdje je svaki po izboru supstituiran sa 1, 2 ili 3 supstituenta, svaki supstituent je nezavisno izabran između: hidroksi, halo, cijano, nitro, amino, mono- ili dialkilamino, alkila, C₂₋₆ alkenila po izboru supstituiranog sa: fenilom, haloalkilom, alkiloksi, haloalkiloksi, karboksilom, alkiloksikarbonilom, aminokarbonilom, morfolinilom ili mono- ili dialkilaminokarbonilom;
 aril¹ je homociklični spoj izabran između: fenila, naftila, acenaftila ili tetrahidronaftila, gdje je svaki po izboru supstituiran sa 1, 2 ili 3 supstituenta, svaki supstituent je nezavisno izabran između: hidroksi, halo, cijano, nitro, amino, mono- ili dialkilamino, alkila, haloalkila, alkiloksi, alkiltio, haloalkiloksi, karboksila, alkiloksikarbonila, aminokarbonila, morfolinila, Het ili mono- ili dialkilaminokarbonila;
 Het je monociklično heterociklični spoj izabran između: N-fenoksipiperidinila, piperidinila, pirolila, pirazolila, imidazolila, furanila, tienila, oksazolila, izoksazolila, tiazolila, izotiazolila, piridinila, pirimidinila, pirazinila ili piridazinila; odnosno biciklični heterociklični spoj izabran između: kvinolinila, kvinoksalinila, indolila, benzimidazolila, benzoksazolila, benzizoksazolila, benzotiazolila, benzotiazolila, benzofuranila, benzotienila, 2,3-dihidrobenzo[1,4]dioksinila ili benzo[1,3]dioksolila; gdje je svaki monociklični i biciklični heterociklični spoj po izboru supstituiran sa 1, 2 ili 3 supstituenta, svaki supstituent je nezavisno odabran između: halo, hidroksi, alkil ili alkiloksi; njihovi N-oksidi, farmaceutski prihvatljive soli ili solvati.

(11) **BA/EP2092067**
 (45) 2011-03-31
 (51) C12N 15/62 (2006.01) ;
 A61K 39/385 (2006.01)
 (21) E00431
 (22) 2010-08-27
 (96) 07822513 2007-11-13
 (97) 2010-06-02
 (31) EP 06123974 ;
 US 865484 P ;
 US 939140 P
 (32) 2006-11-13 ; 2006-11-13 ; 2007-05-21
 (74) "PETOSEVIC" d.o.o.
 (54) MIKROORGANIZMI KAO NOSAČI
 ŠIFRIRANJA NUKLEOTIDNIH
 ODSJEČAKA ZA ANTIGENE I
 PROTEINSKE TOKSINE, POSTUPAK
 NJIHOVE PRIPRAVE I NJIHOVA
 UPORABA
 MICROORGANISMS AS CARRIERS
 OF NUCLEOTIDE SEQUENCES
 CODING FOR

(73) AEterna Zentaris GmbH
 Weismüllerstraße 50,
 60314 Frankfurt am Main
 DE

(72) GENTSCHEV, Ivaylo ;
 FENSTERLE, Joachim ;
 RAPP, Ulf R. ; GOEBEL, Werner

(57)

1. Mikroorganizam kao nosač nukleotidnih odječaka koji kodiraju antigene i proteinske toksine, naznačen time, da sadrži sljedeće sastavne dijelove:

(I) najmanje jedan nukleotidni odsječak koji kodira najmanje jedan cjeloviti ili djelomični antigen najmanje jednog proteina divljeg tipa ili mutanta; i

(II) najmanje jedan nukleotidni odsječak koji kodira najmanje jedan proteinski toksin i/ili najmanje jednu podjedinicu proteinskog toksina;

i

- (III)
- a) najmanje jedan nukleotidni odsječak koji kodira najmanje jedan sustav prijenosa koji omogućuje eksprimiranje produkata za eksprimiranje sastavnog dijela (I) i sastavnog dijela (II) na vanjskoj površini mikroorganizma i/ili omogućuje izlučivanje produkata za eksprimiranje sastavnog dijela (I) i sastavnog dijela (II); i/ili kodira najmanje jedan signalni odsječak koji omogućuje izlučivanje produkata za eksprimiranje sastavnog dijela (I) i sastavnog dijela (II); i/ili
- b) po izboru, najmanje jedan nukleotidni odsječak koji kodira najmanje jedan protein za lizu mikroorganizma u citosolu stanica sisavaca i za plazmide koji se izlučuju unutar stanice ili ekspresijske vektore koji se nalaze u liziranom mikroorganizmu; i
- (IV) najmanje jedan nukleotidni odsječak najmanje jednog aktivacijskog odsječka za eksprimiranje jednog ili više sastavnih dijelova (I) do (III), pri čemu se navedeni aktivacijski odsječak može aktivirati u mikroorganizmu i/ili je specifičan za stanice tkiva, stanice tumora, makrofaga, dendrita, limfocita, funkcijski specifičan ili nespecifičan u odnosu na stanice; pri čemu svaki od sastavnih dijelova (I) do (IV) može biti nazočan bilo jednom, bilo više puta, a ako je jedan sastavni dio između sastavnih dijelova (I) do (IV) nazočan nekoliko puta, neovisno o drugima može biti identičan ili različit; i kada sastavni dio (I) i sastavni dio (II) nisu identični, to jest, sastavni dio (I) ne kodira najmanje jedan nukleotidni odsječak koji kodira najmanje jedan proteinski toksin i/ili najmanje jednu podjedinicu proteinskog toksina.

- (11) **BA/EP2099762**
- (45) 2011-03-31
- (51) C07D 215/227 (2006.01) ;
C07D 215/36 (2006.01) ;
C07D 401/06 (2006.01) ;
C07D 409/06 (2006.01) ;
C07D 215/12 (2006.01) ;
C07D 407/04 (2006.01) ;
A61K 31/47 (2006.01) ;
A61P 31/04 (2006.01)
- (21) E00416
- (22) 2010-07-30
- (96) 07857252 2007-12-04
- (97) 2010-05-12
- (31) EP 06125546
- (32) 2006-12-06
- (74) "INTELBIRO" d.o.o.
- (54) ANTIBAKTERIJSKI DERIVATI
KVINOLINA
ANTIBACTERIAL QUINOLINE
DERIVATIVES
- (73) Janssen Pharmaceutica NV
Turnhoutseweg 30, 2340 Beerse
BE
- (72) GUILLEMONT, Jérôme Emile Georges;
DORANGE, Ismet ;
ANDRIES, Koenraad Jozef
Lodewijk Marcel ; KOUL, Anil
- (57)

1. Spoj formule (Ia) ili (Ib)

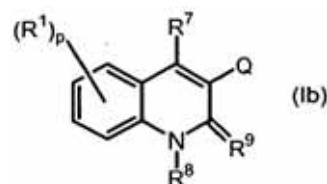
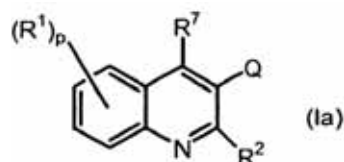

Broj ostalih patentnih zahtjeva: 18

uključujući njegove bilo koje stereokemijske izomerne oblike, naznačen time da Q predstavlja

radikal formule

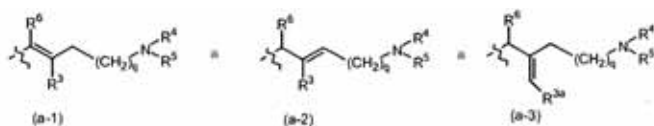

p je cijeli broj jednak 1, 2, 3 ili 4;
 q je cijeli broj jednak nuli, 1, 2, 3 ili 4;
 R¹ je vodik, cijano, formil, karboksil, halo, alkil, C₂₋₆alkenil, C₂₋₆alkinil, haloalkil, hidroksi, alkiloksi, alkiltio, alkiltioalkil, -C=N-OR¹¹, amino, mono ili di(alkil) amino, aminoalkil, mono ili di(alkil) aminoalkil, alkilkarbonilaminoalkil, aminokarbonil, mono ili di(alkil) aminokarbonil, arilalkil, arilkarbonil, R^{5a}R^{4a}Nalkil, di(aril)alkil, aril, R^{5a}R^{4a}N-, R^{5a}R^{4a}N-C(=O)- ili Het;

R² je vodik, alkiloksi, aril, ariloksi, hidroksi, merkpto, alkiloksialkiloksi, alkiltio, mono ili di(alkil)amino,

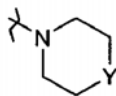

R³ pirolidino ili radikal formule pri čemu Y je CH₂, O, S, NH ili N-alkil; je alkil, arilalkil, aril-O-alkil, aril-alkil-O-alkil, aril, aril-aril, Het, Het-alkil, Het-O-alkil, Het-alkil-O-alkil ili

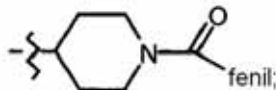

R^{3a} je vodik, cijano, alkil, arilalkil, aril-O-alkil, aril-alkil-O-alkil, aril, aril-aril, Het, Het-alkil, Het-O-alkil ili Het-alkil-O-alkil;

R⁴ i R⁵ svaki nesavisno su vodik; alkil; alkiloksialkil; arilalkil; Het-alkil; mono- ili dialkilaminoalkil; biciklo[2.2.1] heptil; Het; aril; ili -C(=NH)-NH₂; ili

R⁴ i R⁵ zajedno sa atomom dušika na kojeg su vezani tvore radikal odabran iz skupine koju čine pirolidino, piperidino, piperazino, morfolino, 4-tiomorfolino, 1,1-dioksid-tiomorfolinil, azetidinil, 2,3-dihidroizoindol-1-il, tiazolidin-3-il, 1,2,3,6-tetrahidropiridil, heksahidro-1H-azepinil, heksahidro-1H-1,4-diazepinil, heksahidro-1,4-oksazepinil, 1,2,3,4-tetrahidroizokvinolin-2-il, 2,5-diazabiciklo[2.2.1]heptil, pirolinil, pirolil, imidazolidinil, pirazolidinil, 2-imidazolinil, 2-pirazolinil, imidazolil, pirazolil, triazolil, piridinil, piridazinil, pirimidinil, pirazinil i triazinil, svaki radikal po izboru je supstituiran sa 1, 2, 3 ili 4 supstituenta, svaki supstituent

R^{4a} i R^{5a}

R⁶

R⁷

R⁸

R⁹

R⁸ i R⁹

R¹¹

aril

aril¹

nazavisno odabran između alkil, haloalkil, alkilkarbonil, halo, arilalkil, hidroksi, alkiloksi, amino, mono- ili dialkilamino, aminoalkil, mono- ili dialkilaminoalkil, alkiltio, alkiltioalkil, aril, piridil, pirimidinil, piperidinil po izboru supstituirani sa alkilom ili pirolidinilom po izboru supstituiranim sa arilalkilom;

zajedno sa atomom dušika na kojeg su vezani tvore radikal odabran iz skupine koja sadrži pirolidino, piperidino, piperazino, morfolino, 4-tiomorfolino, 2,3-dihidroizoindol-1-il, tiazolidin-3-il, 1,2,3,6-tetrahidropiridil, heksahidro-1H-azepinil, heksahidro-1H-1,4-diazepinil, heksahidro-1,4-oksazepinil, 1,2,3,4-tetrahidroizokvinolin-2-il, pirolinil, pirolil, imidazolidinil, pirazolidinil, 2-imidazolinil, 2-pirazolinil, imidazolil, pirazolil, triazolil, piridinil, piridazinil, pirimidinil, pirazinil i triazinil, svaki radikal je po izboru supstituiran sa 1, 2, 3 ili 4 supstituenta, svaki supstituent je nazavisno odabran između alkila, haloalkila, halo, arilalkila, hidroksi, alkiloksi, amino, mono- ili dialkilamino, alkiltio, alkiltioalkila, arila, piridila ili pirimidinila;

je aril¹ ili Het;
 je vodik, halo, alkil, aril ili Het;
 je vodik ili alkil;
 je okso; ili
 zajedno tvore radikal -CH=CH-N=;
 je vodik ili alkil;
 je homocikal odabran između fenil, naftil, acenaftil ili tetrahidronaftil, svaki po izboru je supstituiran sa 1, 2 ili 3 supstituenta, svaki supstituent nezavisno je odabran između hidroksi, halo, cijano, nitro, amino, mono- ili dialkilamino, alkil, C₂₋₆alkenil po izboru je supstituiran sa fenilom, haloalkilom, alkiloksi, haloalkiloksi, karboksilom, alkiloksikarbonilom, aminokarbonilom, morfolinilom ili mono- ili dialkilaminokarbonilom;

je homocikal odabran između fenil, naftil, acenaftil ili tetrahidronaftil, svaki je po izboru supstituiran sa 1, 2 ili 3 supstituenta, svaki supstituent nezavisno odabran između hidroksi, halo, cijano, nitro, amino, mono- ili dialkilamino, alkil, haloalkil, alkiloksi, alkiltio, haloalkiloksi, karboksil, alkiloksikarbonil, aminokarbonil, morfolinil, Het ili mono- ili dialkilaminokarbonil;

Het	<p>je monociklički heterocikal odabran između <i>N</i>-fenoksipiperidina, piperidina, pirola, pirazola, imidazola, furana, tienila, oksazola, izoksazola, tiazola, izotiazola, piridina, pirimidina, pirazina ili piridazina; ili biciklički heterocikal odabran između kvinolinila, kvinoksalina, indola, benzimidazola, benzoksazola, benzizoksazola, benzotiazola, benzotiazola, benzofurana, benzotienila, 2,3-dihidrobenzo[1,4] dioksina ili benzo[1,3]dioksola; svaki monociklički i biciklički heterocikal po izboru je supstituiran sa 1, 2 ili 3 supstituenta, svaki supstituent nezavisno je odabran između halo, hidroksi, alkil ili alkiloksi; njegov <i>N</i>-oksid, njegova farmaceutski prihvatljiva sol ili njegov solvat.</p>	<p>(11) BA/EP2106830</p> <p>(45) 2011-03-31</p> <p>(51) A63F 13/00 (2006.01) ; H04L 29/06 (2006.01)</p> <p>(21) E00437</p> <p>(22) 2010-09-06</p> <p>(96) 08155517 2008-04-30</p> <p>(97) 2010-06-09</p> <p>(31) GB 0804274</p> <p>(32) 2008-03-07</p> <p>(74) DRAGAN MIĆUNOVIĆ</p> <p>(54) MEDIJSKI SISTEM I METOD A media system and method</p> <p>(73) Virtually Live Ltd VG</p> <p>(72) Hormigo, Jesus Cebolla ; El-Imad, Jamil Nadim, Dr.</p> <p>(57)</p>
		<p>1.Jedinica (5,6) koja simulira okruženje virtuelnog sveta koja može da simulira stvarni tekući događaj u suštinski realnom vremenu, pri čemu simulacija obuhvata: simuliranu arenu zasnovanu na bibliotečkim informacijama o areni; simulirani objekat u areni koji objekat je uključen u stvarni tekući događaj; simulirano kretanje objekta u areni zasnovano na podacima o lokaciji u suštinski realnom vremenu primljenim od jedinice za objekat; simulirano virtuelno gledalište koje je odvojeno od simulirane arene; i simuliranog korisnika u simuliranom gledalištu, pri čemu je korisniku omogućeno da posmatra simulaciju stvarnog tekućeg događaja i da obezbedi interaktivne komande koje korisniku omogućavaju interakciju sa najmanje još jednim korisnikom.</p>

(11) **BA/EP2122586**
 (45) 2011-03-31
 (51) G07D 11/00 (2006.01)
 (21) E00391
 (22) 2010-06-21
 (96) 07846361 2007-11-21
 (97) 2010-05-12
 (31) DE 102006060619
 (32) 2006-12-21
 (74) "INTELBIRO" d.o.o.
 (54) UREĐAJ ZA PRIMANJE I IZDAVANJE
 PAPIRNIH SREDSTAVA PLAĆANJA
 DEVICE FOR ACCEPTING AND
 ISSUING PAPER-TYPE PAYMENT
 MEANS
 (73) adp Gauselmann GmbH
 Merkur-Allee 1-15, 32339 Espelkamp
 DE
 (72) GAUSELMANN, Paul
 (57)

1. Uređaj za primanje i izdavanje papirnih sredstava za plaćanje sa uređajem za utvrđivanje vrednosti i ispravnosti primljenog sredstva za plaćanje i sa kasom za slaganje gde se slažu prihvaćena sredstva plaćanja i sa modulom spremnika za prihvatanje i izdavanje primljenih sredstava za plaćanje i sa transportnim uređajem kojim se prihvaćena sredstva plaćanja od uređaja radi utvrđivanja vrednosti dovode do kase za slaganje i/ili modula spremnika i da je modul spremnika oblikovan kao revolverski magacin koji obuhvata više namotajnih magacina koji obuhvataju po jedan otvor za izlaz/ulaz banknota koji se pomoću pogona izvršnog uređaja obrću u poziciju za predaju prema ulazno/izlaznom otvoru transportnog sistema naznačen time, da svaki od više namotajnih magacina 23 obuhvata samo jedan kalem za rezervu transportne trake (24) sa sopstvenim pogonom izvršnog uređaja i samo jedan kalem za sakupljanje banknota (25) sa sopstvenim pogonom izvršnog uređaja, pri čemu transportna traka (26) u području otvora za ulaz i izlaz banknota (29) svakog od više namotajnih magacina delimično obmotava dva valjka (27, 28) koji usmeravaju traku.

Broj ostalih patentnih zahtjeva: 6

(11) **BA/EP2380558**
 (45) 2011-03-31
 (51) A61K 9/107 (2006.01) ;
 B01F 13/00 (2006.01) ;
 B01F 3/08 (2006.01) ;
 B01F 5/10 (2006.01) ;
 A61K 9/00 (2006.01) ;
 A61K 39/39 (2006.01) ;
 A61K 39/145 (2006.01) ;
 B01F 5/06 (2006.01) ;
 B01F 13/10 (2006.01) ;
 B01F 7/00 (2006.01)
 (21) E01009
 (22) 2012-11-13
 (96) 10252052 2010-12-03
 (97) 2012-09-12
 (31) US 283548 P
 (32) 2009-12-03
 (74) "STAM" d.o.o.
 (54) METOD INTERAKCIJE I
 KOMORE SA POVRATNIM
 PRITISKOM ZA MIKROFLUIDIZACIJU
 Arranging interaction and back
 pressure chambers for microfluidization
 (73) Novartis AG
 Lichtstrasse 35, 4056 Basel
 CH
 (72) Rueckl, Harald ; Scheffczik, Hanno
 (57)

1. Metod za proizvodnju emulzije ulja-u-vodi koji sadrži: prolazak prve emulzije, koja ima prvu prosečnu veličinu uljnih kapljica, kroz mikrofluidizacioni uređaj tako da se formira druga emulzija koja ima drugu prosečnu veličinu uljnih kapljica, koja je manja od prve prosečne veličine uljnih kapljica; i filtraciju druge emulzije; u kojem mikrofluidizacioni uređaj uključuje interakcionu komoru koja sadrži više kanala Z-tipa i komoru povratnog pritiska koja ima bar jedan kanal, i u kojem je komora povratnog pritiska postavljena posle interakcione komore.

Broj ostalih patentnih zahtjeva: 16

INDUSTRIJSKI DIZAJN INDUSTRIAL DESIGNS

OBJAVA INDUSTRIJSKOG DIZAJNA

Bibliografski podaci svrstani su prema rastućem registarskom broju industrijskog dizajna

Podaci su popraćeni INID kodom/Internationally agreed Numbers for the Identification of Data/(br. u zagradi)
za identifikaciju podataka o patentima a prema standardu WIPO ST.80.

Prikaz redosleda podataka u objavljenom industrijskom dizajnu je slijedeći:

- | | |
|--|---|
| (11) Registarski broj industrijskog dizajna | (15) Datum registracije industrijskog dizajna |
| (21) Registarski broj prijave industrijskog dizajna | (22) Datum podnošenja prijave ind. dizajna |
| (18) Datum do kojeg važi priznato pravo industrijskog dizajna | |
| (28) Predmet prijave-dvodimenzionalan ili trodimenzionalan; ukupan broj predmeta zaštite | |
| (30) Podaci o unijskom pravu prvenstva (broj prioritetne prijave, datum podnošenja i država) | |
| (23) Datum izložbenog (sajamskog) prvenstva, naziv izložbe i mjesto održavanja izložbe | |
| (51) Međunarodna klasifikacija za industrijski dizajn prema Lokarnskom aranžmanu | |
| (73) Nosilac(oci) industrijskog dizajna | |
| (72) Autor(i) industrijskog dizajna | |
| (74) Zastupnik(ici) | |
| (54) Naziv predmeta zaštite | |
| (57) Opis karakterističnih obilježja predmeta zaštite, uključujući i naznaku boja | |

(55) PRIKAZ PREDMETA
ZAŠTITE

STRUKTURA REGISTARSKOG BROJA INDUSTRIJSKOG DIZAJNA

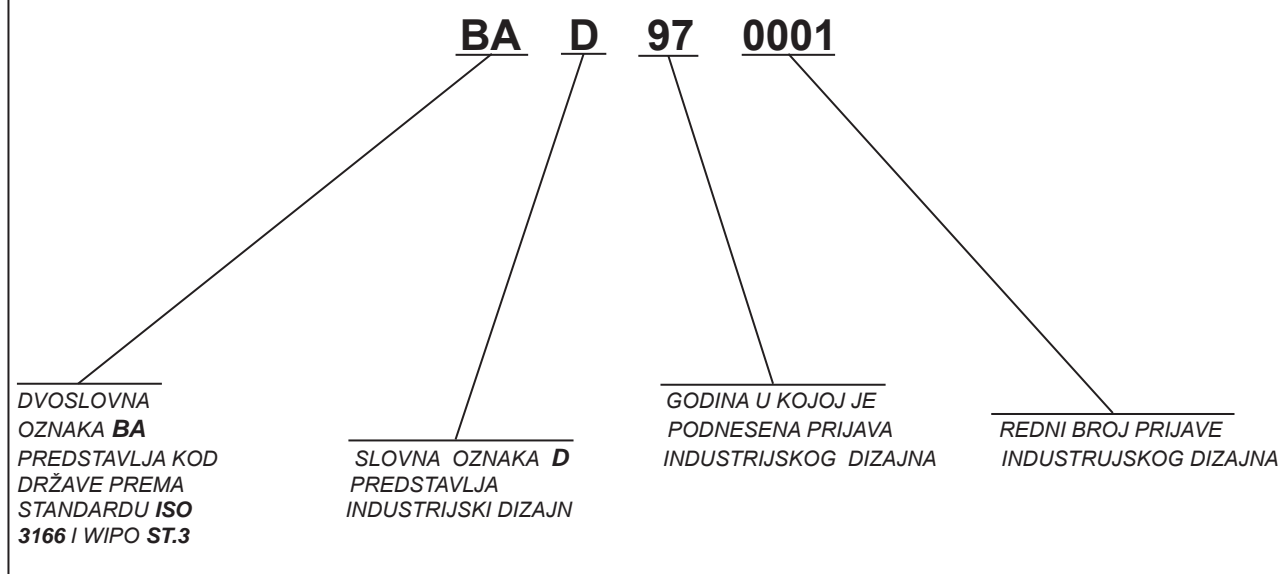

Napomena:

U skladu sa Zakonom o industrijskom vlasništvu (Službeni glasnik BiH br. 03/02) i članom 14. tačka 3. Pravilnik o industrijskom dizajnu (Službeni glasnik BiH br. 22/02) u strukturi registarskog broja industrijskog dizajna mijenja se slovna oznaka "MU" sa slovnom oznakom "D". Nova struktura registarskog broja industrijskog dizajna primjenjuje se samo za prijave industrijskog dizajna podnešene nakon stupanja na snagu Pravilnika o industrijskom dizajnu

**U ovom broju Glasnika nema registrovanih
Industrijskih Dizajna**

OBJAVA PRIJAVE INDUSTRIJSKOG DIZAJNA

Bibliografski podaci svrstani su prema rastućem registarskom broju prijave industrijskog dizajna
Podaci su popraćeni INID kodom/Internationally agreed Numbers for the Identification of
Data/(br. u zagradi)
za identifikaciju podataka o patentima a prema standardu WIPO ST.80.
Prikaz redosleda podataka u objavljenom industrijskom dizajnu je slijedeći:

(21) RegistarSKI broj prijave industrijskog dizajna (22) Datum podnošenja prijave ind. dizajna

(73) **Nosilac(oci)industrijskog dizajna**

(30) Podaci o unijskom pravu prvenstva (broj prioritetne prijave, datum podnošenja i država)

(55) PRIKAZ PREDMETA
ZAŠTITE

(51) Međunarodna klasifikacija za industrijski dizajn prema Lokarnskom aranžmanu

(54) Naziv predmeta zaštite

(28) Predmet prijave-dvodimenzionalan ili trodimenzionalan; ukupan broj predmeta zaštite

(74) Zastupnik(ici)

(21) BAD 11525A (22) 2011-02-04

(73) **EURO-HEM D.O.O.**
Jesenjinova 16
78000 Banja Luka, BA

(30) Nije zatraženo

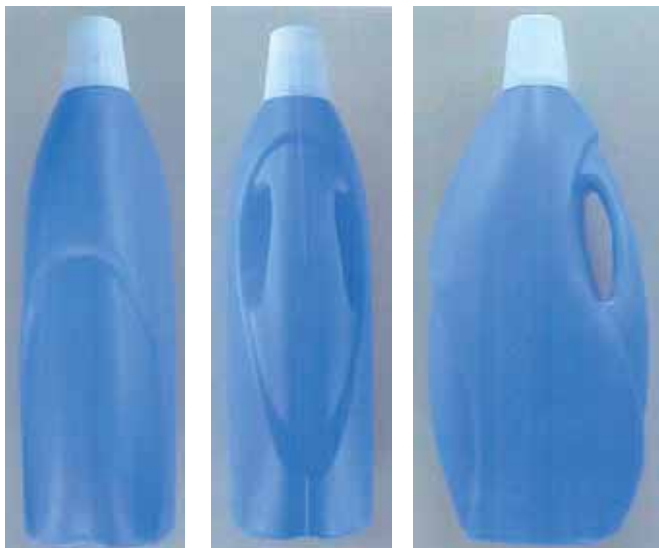

S.L.1.1

S.L.1.2

S.L.1.3

(51) **LOC (9) Cl. 09-01**

(54) **BOCA SA DRŠKOM**

(28) trodimenzionalan 1 (jedan)

(74) nema zastupnika

(21) BAD 11527A (22) 2011-02-25

(73) **Otvoreno dioničko društvo**
“Naftna kompanija LUKOIL”
Sretensky Boulevard 11
101000 Moskva, RU

(30) 20100502465 2010-08-27 RU



S.L.1.1

S.L.1.2



S.L.2.1

S.L.2.2



S.L.3.1



S.L.3.2

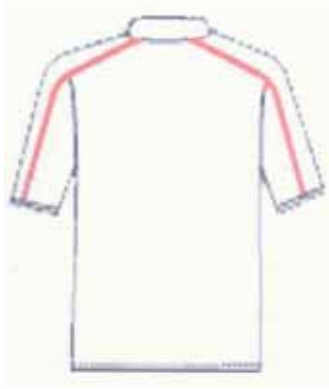

S.L.3.3



S.L.6.1



S.L.6.2



S.L.4.1



S.L.4.2

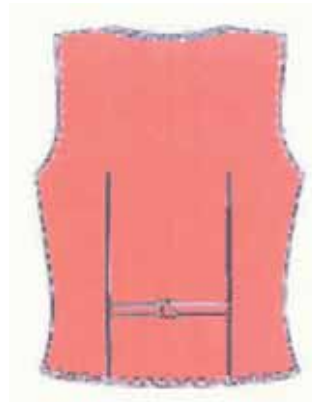

S.L.6.3



S.L.7.1



S.L.5.1



S.L.5.2



S.L.7.2



S.L.7.3



S.L.5.3



S.L.5.4



S.L.8.1



S.L.8.2



S.L.9.1



S.L.9.2

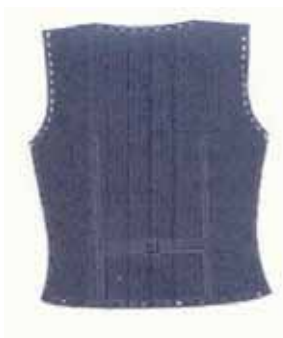

S.L.9.3



S.L.10.1



S.L.10.2



S.L.10.3



S.L.11.1



S.L.11.2



S.L.11.3



S.L.12.1



S.L.12.2



S.L.12.3



S.L.13.1



S.L.13.2



S.L.13.3



S.L.14.1



S.L.14.2



S.L.15.1



S.L.15.2



S.L.17.2



S.L.17.3



S.L.15.3



S.L.16.1



S.L.18.1



S.L.18.2



S.L.16.2



S.L.16.3



S.L.18.3

(51) **LOC (9) Cl. 02-02; 02-03**

(54) **ODJEVNI PREDMETI**

(28) trodimenzionalan 18 (osamnaest)

(74) **Dragan Mićunović,**
ul. Branilaca Sarajeva br.10
71000 Sarajevo, BA



S.L.17.1

(21) BAD 11530A (22) 2011-03-14

(73) **Maspex-GMW Sp. z o.o. S.K.A.**
Chopina 10
34-100 Wadowice, PL

(30) Nije zatraženo



S.L.1.1



S.L.1.2



S.L.1.3



S.L.1.4



S.L.2.1



S.L.2.2

(51) **LOC (9) CI. 07-01**

(54) **ŠOLJA SA TANJIREM**

(28) trodimenzionalan 2 (dva)

(74) **Linea Sušić d.o.o.**
ul. Maršala Tita 30/IV
71000 Sarajevo, BA

(21) BAD 11532A (22) 2011-05-11

(73) **Finlandia Vodka Worlwide Ltd,**
limited company organized under the
laws of Finland
Porkkalanlatu 24
FI-00180 Helsinki, FI

(30) 29/387,376 2011-03-11 US



S.L.1.1

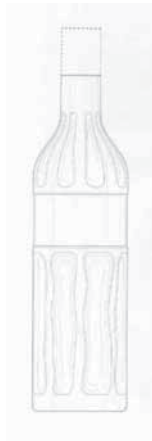

S.L.1.2



S.L.1.3



S.L.1.4

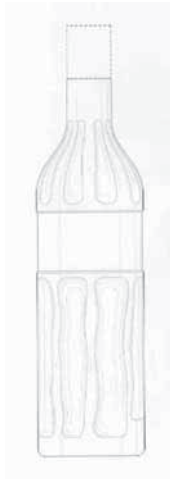

S.L.1.5

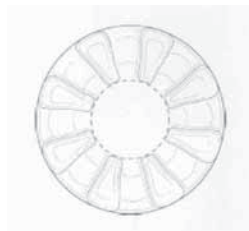

S.L.1.6

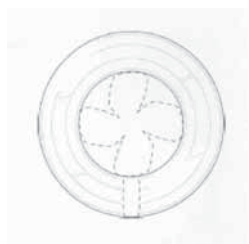

S.L.1.7

(51) **LOC (9) CI. 09-01**

(54) **BOCA**

(28) trodimenzionalan 1 (jedan)

(74) **INTELBIRO d.o.o.**
 ul. M.H. Uskufije br. 3
 71000 Sarajevo, BA

(21) BAD 11533A (22) 2011-05-23

(73) **Farmaceutska Hemijska Kozmetička**
industrija ALAKALOID AD - Skoplje
Bul. Aleksandar Makedonski br.m 12
1000 Skoplje, MK

(30) Nije zatraženo

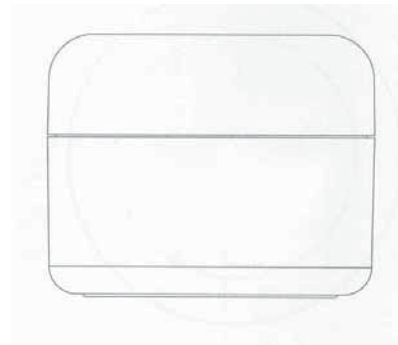

S.L.1.1

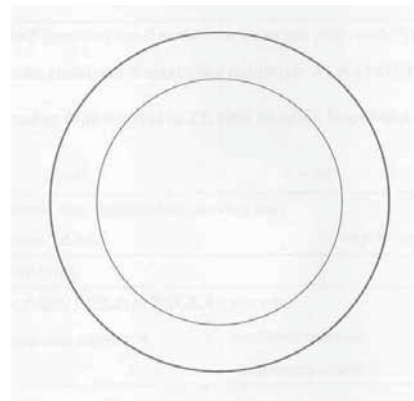

S.L.1.2

(51) **LOC (9) CI. 09-01**

(54) **TEGLA ZA KREMU**

(28) trodimenzionalan 1 (jedan)

(74) **ŽIVKO MIJATOVIĆ & PARTNERS d.o.o.**
 ul. M.H. Uskufije br. 3
 71000 Sarajevo, BA

(21) BAD 11535A (22) 2011-09-16

(73) **RAKOČEVIĆ Miroslav**
Muhameda Hadžijahića br. 11
77000 Bihać, BA

(30) Nije zatraženo

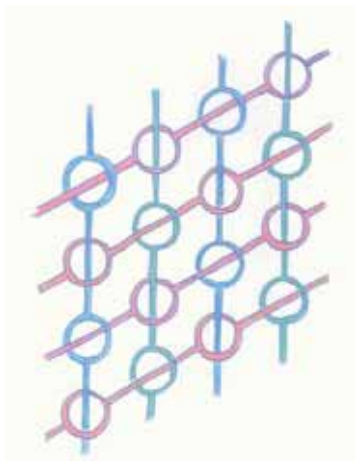

S.L.1.1

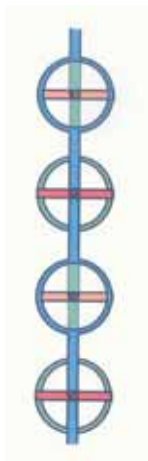

S.L.1.2

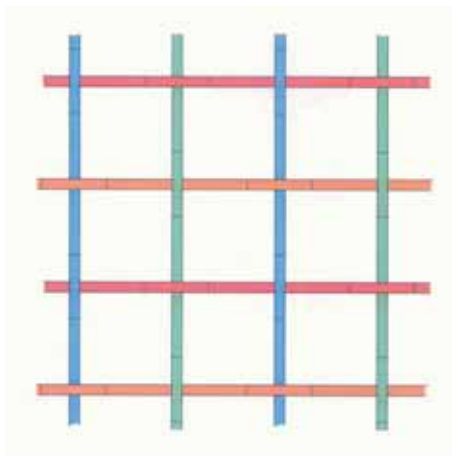

S.L.1.3

(51) **LOC (9) Cl. 06-06**

(54) **TRANSREŠETKA**

(28) trodimenzionalan 1 (jedan)

(74) **INTELBIRO d.o.o**
 ul. M.H. Uskufije br. 3
 71000 Sarajevo, BA

(21) BAD 11536A (22) 2011-09-28

(73) **Elda Lux d.o.o.**
Kozarska br.19
78250 Laktaši, BA

(30) Nije zatraženo



S.L.1.1



S.L.1.2



S.L.1.3



S.L.2.1



S.L.2.2



S.L.2.3



S.L.3.1



S.L.3.2



S.L.3.3

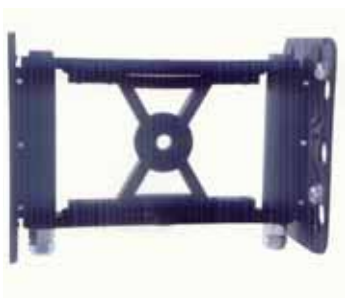

S.L.4.1

(21) BAD 11539A (22) 2011-11-14

(73) **RISTIĆ Tanja**
Federika Garsije Lorke 11
78000 Banja Luka, BA

(30) Nije zatraženo



S.L.1.1



S.L.1.2



S.L.1.3



S.L.1.4



S.L.2.1



S.L.2.2



S.L.2.3



S.L.3.1

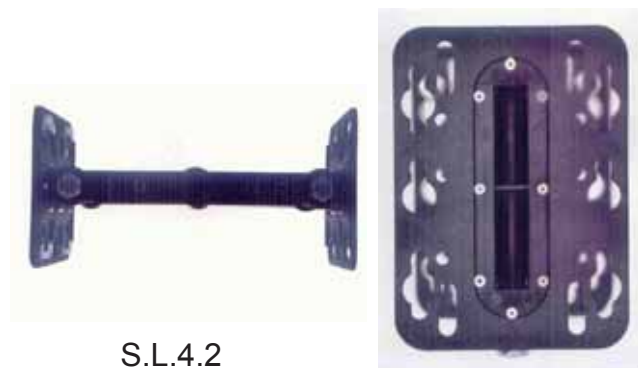

S.L.4.2



S.L.4.3



S.L.5.1



S.L.5.2



S.L.5.3

(51) **LOC (9) Cl. 14-99**

(54) **ZIDNI TELEVIZIJSKI NOSAČ**

(28) trodimenzionalan 5 (pet)

(74) nema zastupnika



S.L.3.2



S.L.3.3



S.L.6.2



S.L.6.3



S.L.4.1



S.L.4.2



S.L.6.4



S.L.7.1



S.L.5.1

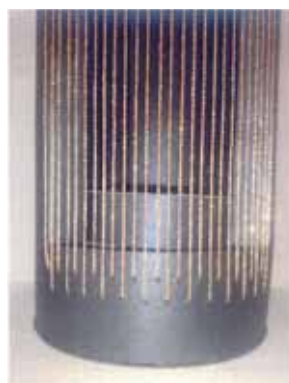

S.L.5.2



S.L.7.2



S.L.7.3



S.L.5.3



S.L.6.1

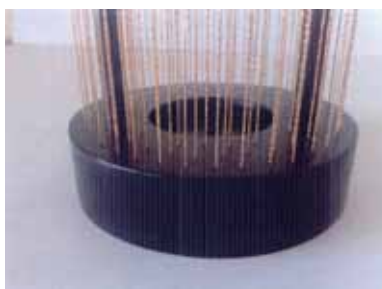

S.L.7.4



S.L.8.1



S.L.8.2



S.L.8.3

(21) BAD 11542A (22) 2011-12-15

(73) **Mars, Incorporated**
6885 Elm Street, McLean
22101-3883, VA, US

(30) 29/394,256 2011-06-15 US
1282602-0001 2011-06-23 EM

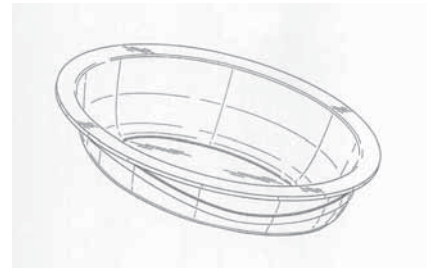

S.L.1.1

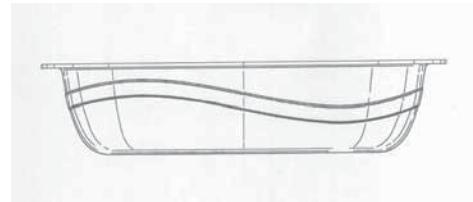

S.L.1.2



S.L.1.3

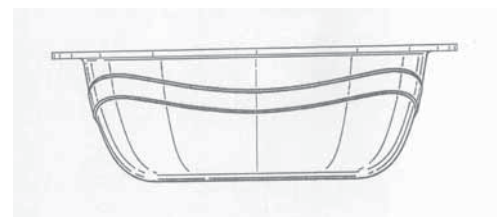

S.L.1.4

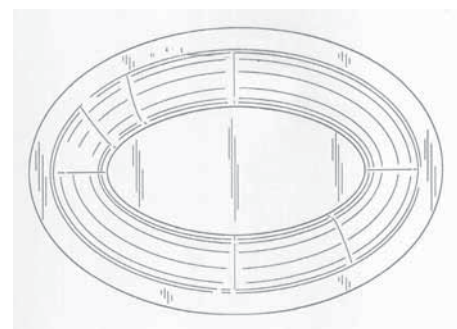

S.L.1.5

(51) **LOC (9) Cl. 09-03: Cl. 11-99**

(54) **PAKOVANJE (AMBALAŽA) ZA**
ALKOHOLNA I BEZALKOHOLNA PIĆA

(28) trodimenzionalan 8 (osam)

(74) nema zastupnika

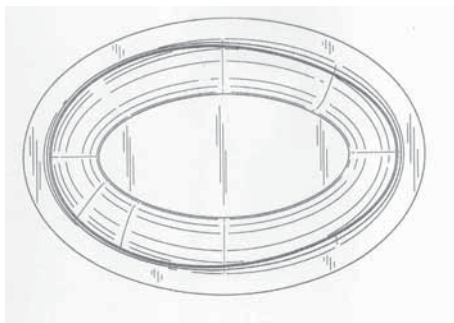

S.L.1.6

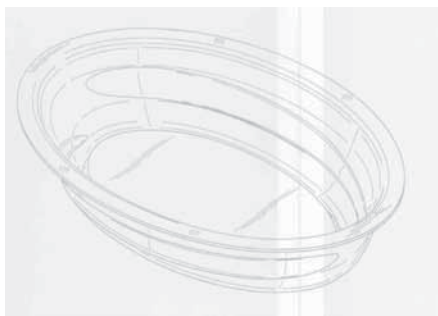

S.L.2.1

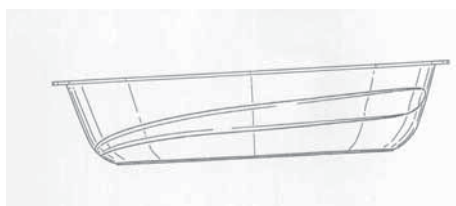

S.L.2.2

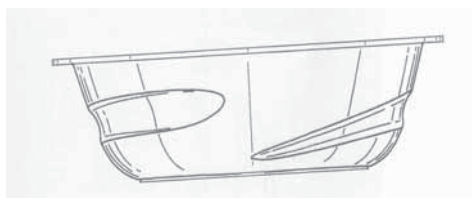

S.L.2.3

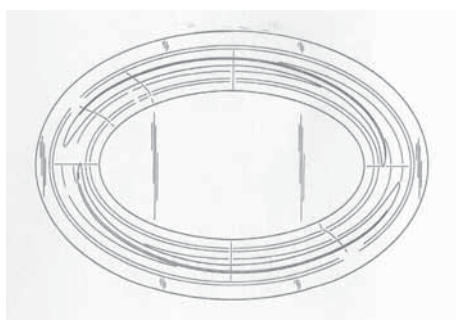

S.L.2.4

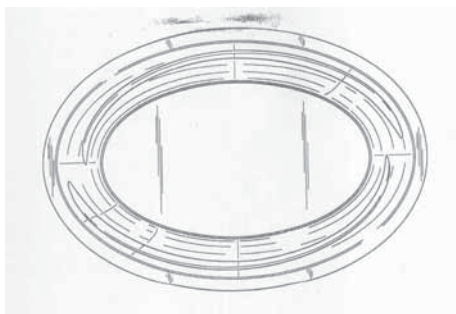

S.L.2.5

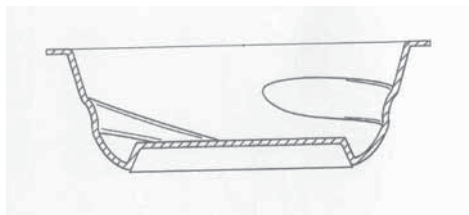

S.L.2.6

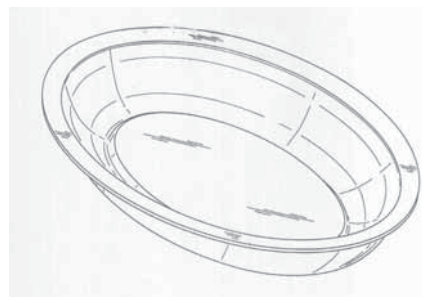

S.L.3.1



S.L.3.2

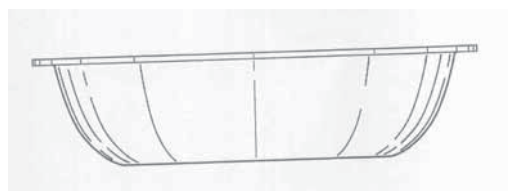

S.L.3.3

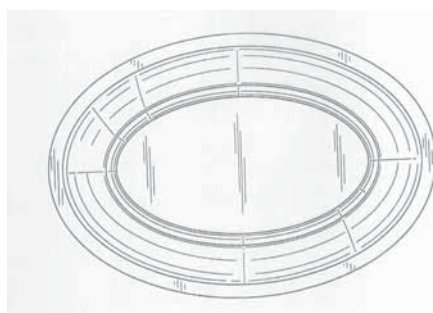

S.L.3.4

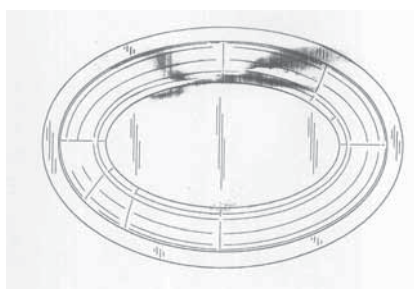

S.L.3.5

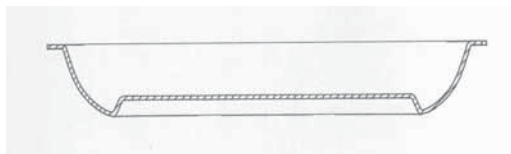

S.L.3.6

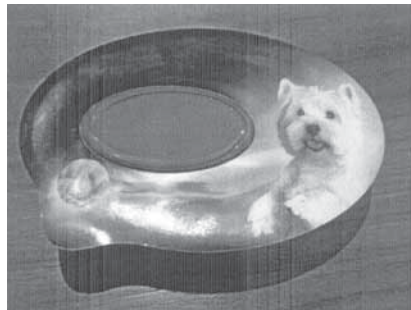

S.L.4.1

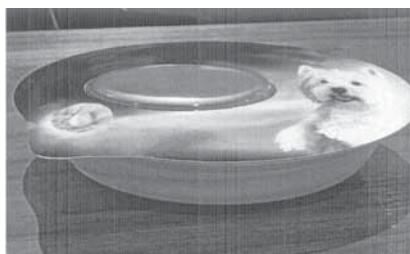

S.L.4.2



S.L.4.3



S.L.4.4

(51) **LOC (9) CI. 09-01**

(54) **POSUDE ZA PSECU HRANU**

(28) trodimenzionalan 4 (četiri)

(74) **Nedim Krilić**
Avde Smailovića 35
71000 Sarajevo, BA

(21) BAD 12545A (22) 2012-01-24

(73) **Rattan Sedia d.o.o.**
Cerik bb
76100 Brčko, BA

(30) Nije zatraženo

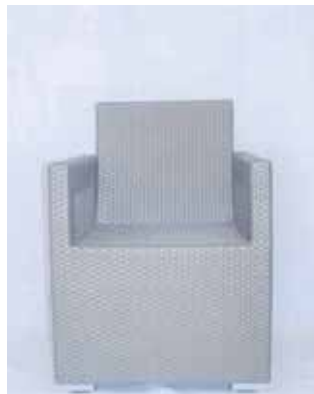

S.L.1.1



S.L.1.2



S.L.1.3



S.L.1.4



S.L.1.5

(51) **LOC(9) CI. 06-01**

(54) **STOLICA**

(28) trodimenzionalan 1 (jedan)

(74) **ACTINNOVA d.o.o.**
Maršala Tita 30/IV
71000 Sarajevo, BA

(21) BAD 12546A (22) 2012-03-02

(73) **Rattan Sedia d.o.o.**
Cerik bb
76100 Brčko, BA

(30) Nije zatraženo



S.L.1.1



S.L.1.2



S.L.1.3



S.L.1.4



S.L.2.1



S.L.2.2



S.L.2.3



S.L.3.1



S.L.3.2



S.L.3.3



S.L.4.1



S.L.4.2



S.L.4.3



S.L.5.1

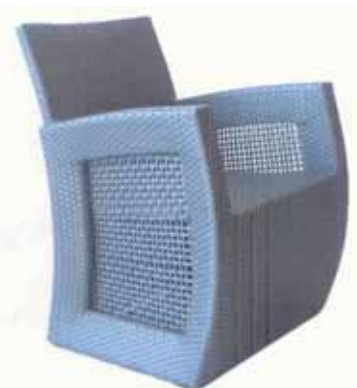

S.L.5.2



S.L.5.3



S.L.5.4



S.L.7.4



S.L.6.1

(51) **LOC. (9) Cl. 06-01; Cl. 06-03**

(54) **NAMJEŠTAJ**

(28) trodimenzionalan 7 (sedam)



S.L.6.2

(74) **ACTINNOVA d.o.o.**

Maršala Tita 30/IV

71000 Sarajevo, BA



S.L.6.3



S.L.7.1



S.L.7.2



S.L.7.3

(21) BAD 12547A (22) 2012-03-14

(73) **ŠIKARAC SLOBODAN**
Kralja Petra II Br.14
78000 Banja Luka, BA

(30) Nije zatraženo



S.L.1.1



S.L.1.2



S.L.1.3

(51) **LOC(9) CI.15-02**

(54) **HIDROPAK NTP70M-36L**

(28) trodimenzionalan 1 (jedan)

(74) **Ljiljana Stajić**
Aleja Svetog Save 17
78000 Banja Luka, BA

(21) BAD 12548A (22) 2012-03-14

(73) **ŠIKARAC SLOBODAN**
Kralja Petra II Br.14
78000 Banja Luka, BA

(30) Nije zatraženo



S.L.1.1



S.L.1.2



S.L.1.3

(51) **LOC(9) CI.15-02**

(54) **HIDROPAK NTP70M-24L**

(28) trodimenzionalan 1 (jedan)

(74) **Ljiljana Stajić**
Aleja Svetog Save 17
78000 Banja Luka, BA

(21) BAD 12549A (22) 2012-03-14

(73) **ŠIKARAC SLOBODAN**
Kralja Petra II Br.14
78000 Banja Luka, BA

(30) Nije zatraženo



S.L.1.1



S.L.1.2



S.L.1.3

(51) **LOC(9) CI.15-02**

(54) **PUMPA**

(28) trodimenzionalan 1 (jedan)

(74) **Ljiljana Stajić**
Aleja Svetog Save 17
78000 Banja Luka, BA

(21) BAD 12550A (22) 2012-03-14

(73) **ŠIKARAC SLOBODAN**
Kralja Petra II Br.14
78000 Banja Luka, BA

(30) Nije zatraženo



S.L.1.1



S.L.1.2



S.L.1.3

(51) **LOC(9) CI.15-02**

(54) **HIDROPAK NTP50M-24L**

(28) trodimenzionalan 1 (jedan)

(74) **Ljiljana Stajić**
Aleja Svetog Save 17
78000 Banja Luka, BA

(21) BAD 12551A (22) 2012-03-15

(73) **Mensur Bektić**
Mihrivode 22K
71000 Sarajevo, BA

(30) Nije zatraženo



S.L.1.1

(51) **LOC (9) CL.11-01 I CL.11-04**

(54) **UMJETNI CVIJET-SREBRENI NAKIT**

(28) trodimenzionalan 1 (jedan)

(74) nema zastupnika

(21) BAD 12558A (22) 2012-04-05

(73) **Rattan Sedia d.o.o.**
Cerik bb
76100 Brčko, BA

(30) Nije zatraženo



S.L.1.1



S.L.1.2



S.L.1.3



S.L.1.4



S.L.2.1



S.L.2.2

(21) BAD 12559A (22) 2012-04-10

(73) **Rattan Sedia d.o.o.**
Cerik bb
76100 Brčko, BA

(30) Nije zatraženo

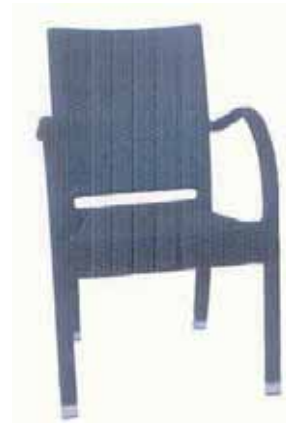

S.L.1.1



S.L.1.2

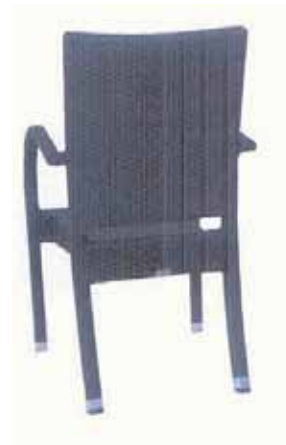

S.L.1.3



S.L.2.1

(51) **LOC(9) CI. 25-03**

(54) **PAVILJONI**

(28) trodimenzionalan 2 (dva)

(74) **ACTINNOVA d.o.o.**
Maršala Tita 30/IV
71000 Sarajevo, BA



S.L.2.2



S.L.2.3



S.L.3.1

S.L.3.2

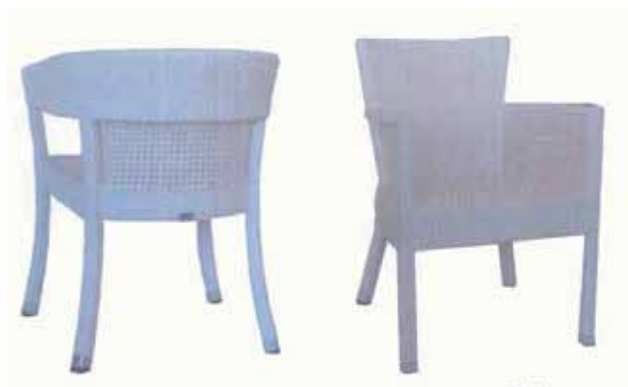

S.L.5.3

S.L.6.1



S.L.3.2

S.L.4.1

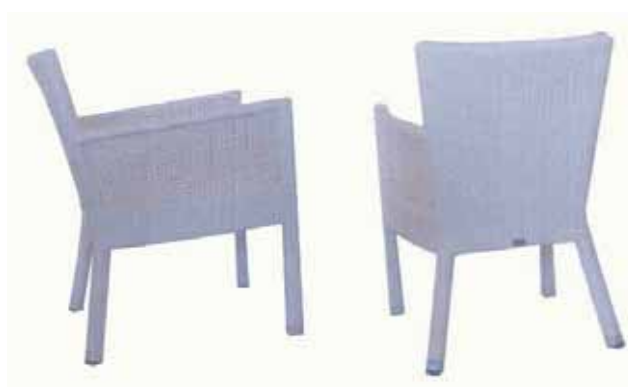

S.L.6.2

S.L.6.3



S.L.4.2

S.L.4.3



S.L.7.1

S.L.7.2

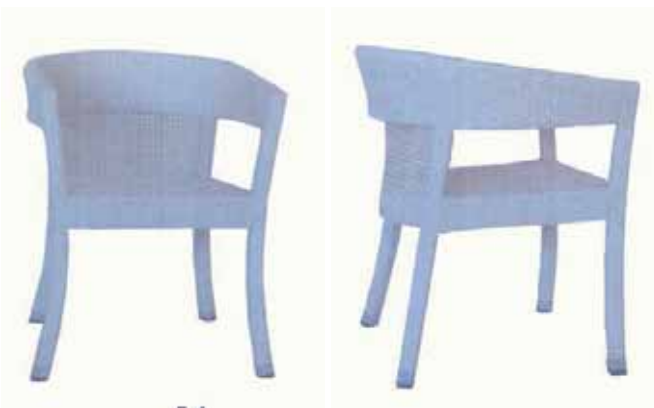

S.L.5.1

S.L.5.2



S.L.7.3

S.L.8.1



S.L.8.2

S.L.8.3



S.L.11.1

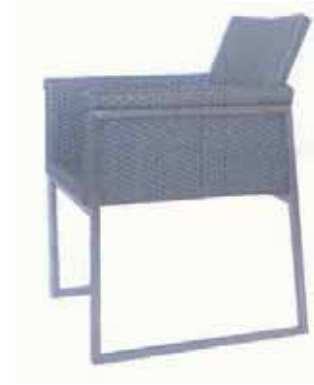

S.L.11.2



S.L.9.1

S.L.9.2

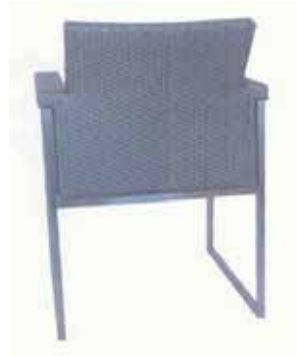

S.L.11.3



S.L.12.1



S.L.9.3

S.L.10.1



S.L.12.2



S.L.12.3



S.L.10.2

S.L.10.3



S.L.13.1

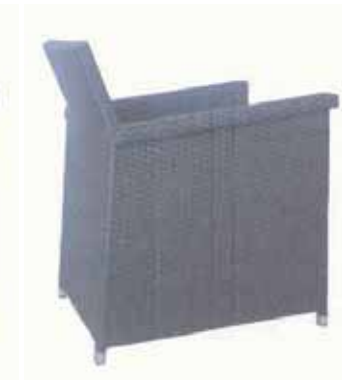

S.L.13.2

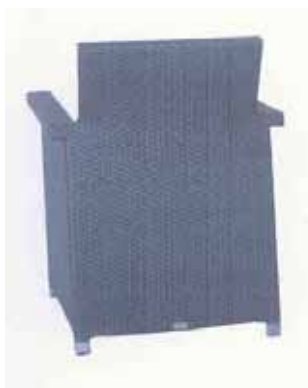

S.L.13.3



S.L.14.1



S.L.16.2



S.L.16.3



S.L.14.2



S.L.14.3

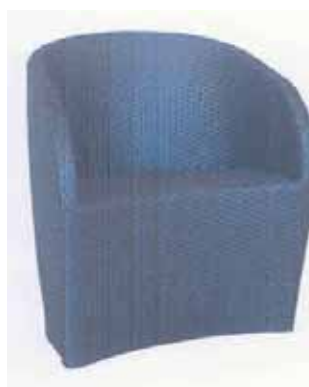

S.L.17.1



S.L.17.2



S.L.15.1

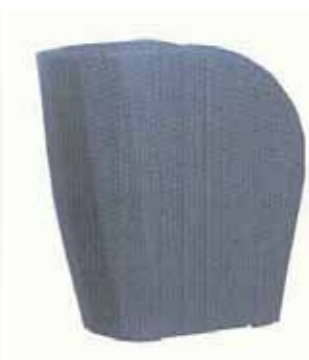

S.L.15.2



S.L.17.3



S.L.18.1



S.L.15.3



S.L.16.1



S.L.18.2



S.L.18.3



S.L.19



S.L.20

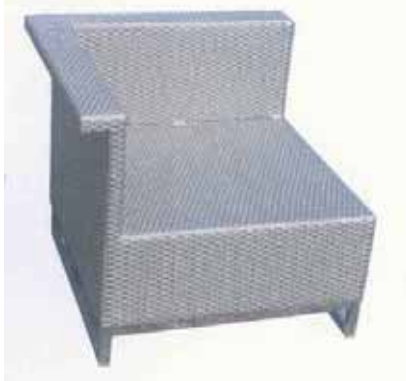

S.L.21

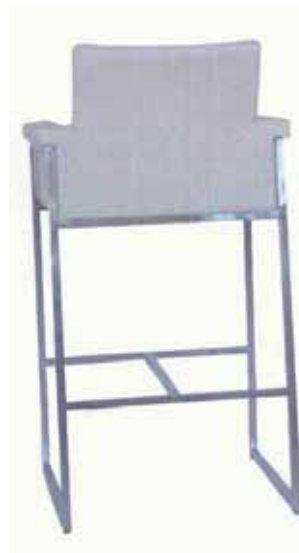

S.L.22.3



S.L.23.1



S.L.23.2



S.L.23.3

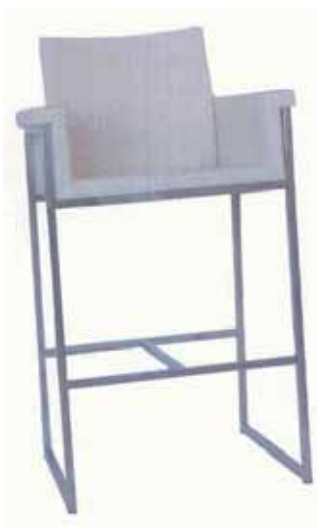

S.L.22.1



S.L.22.2



S.L.24.1



S.L.24.2



S.L.24.3



S.L.25



S.L.28.2



S.L.26



S.L.28.3



S.L.27.1



S.L.29



S.L.27.2



S.L.30



S.L.28.1



S.L.31.1

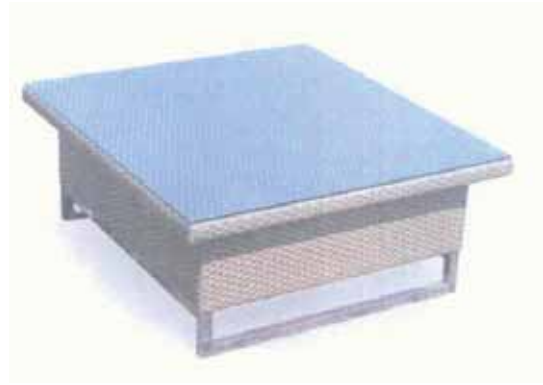

S.L.33.2



S.L.31.2



S.L.34



S.L.32.1



S.L.35



S.L.32.2



S.L.36



S.L.33.1



S.L.37



S.L.38



S.L.41.2

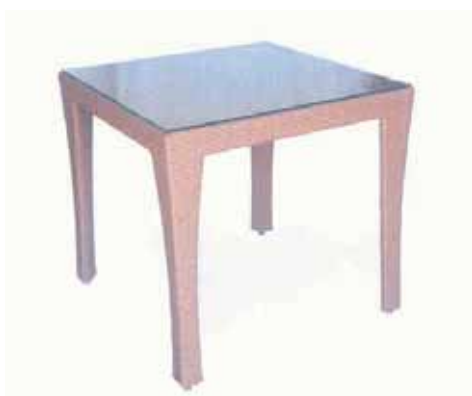

S.L.39

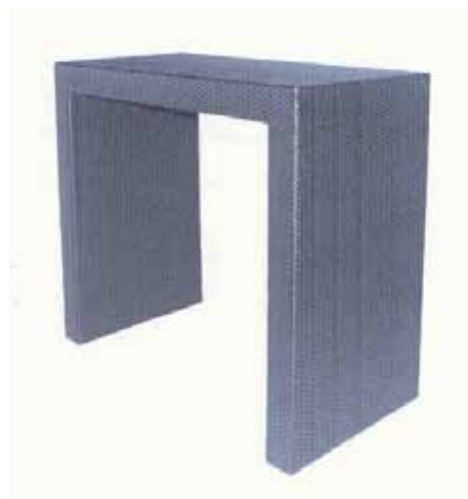

S.L.42



S.L.40



S.L.41.1

(51) **LOC (9) CI. 06-01; CI.06-03; CI.06-05**

(54) **NAMJEŠTAJ**

(28) trodimenzionalan 42 (četrdesetdva)

(74) **ACTINNOVA d.o.o.**
Maršala Tita 30/IV
71000 Sarajevo, BA

(21) BAD 12568A (22) 2012-05-03

(73) **Izudin Pašić**
Muje Šejte 58
71000 Sarajevo, BA

(30) Nije zatraženo



S.L.1.1



S.L.1.2



S.L.1.3



S.L.1.6



S.L.1.7

(51) **LOC (9) CI. 06-01**

(54) **VIŠENAMJENSKA DJEČIJA STOLICA**

(28) trodimenzionalan 1 (jedan)

(74) **MSA IP- DŽEVAD ĆORALIĆ**
Hamdije Kapidžića 12
71000 Sarajevo, BA



S.L.1.4



S.L.1.5

(21) BAD 12569A (22) 2012-05-18

(73) **Rattan Sedia d.o.o.**
Cerik bb
76100 Brčko, BA

(30) Nije zatraženo



S.L.1.1



S.L.1.2



S.L.1.3



S.L.2.1



S.L.2.2



S.L.2.3



S.L.3



S.L.4



S.L.5



S.L.6.1

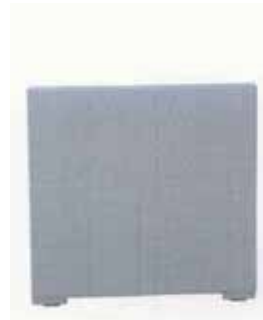

S.L.6.2

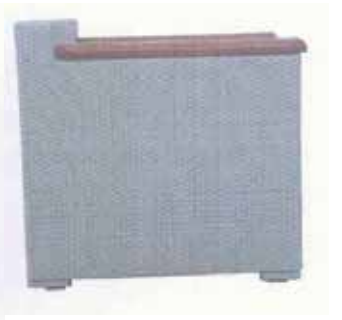

S.L.6.3



S.L.7.1

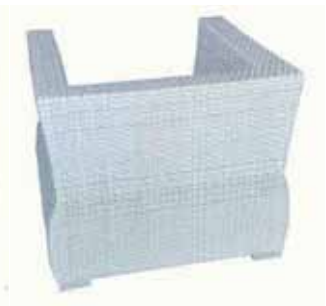

S.L.7.2



S.L.8



S.L.9



S.L.10



S.L.11.1

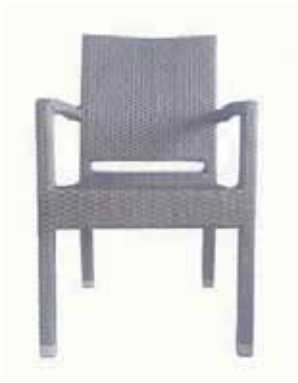

S.L.11.2

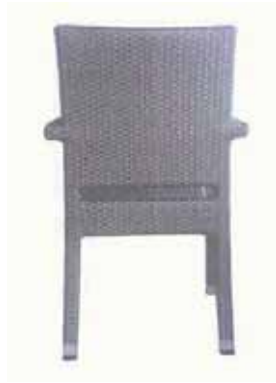

S.L.11.3



S.L.14



S.L.15

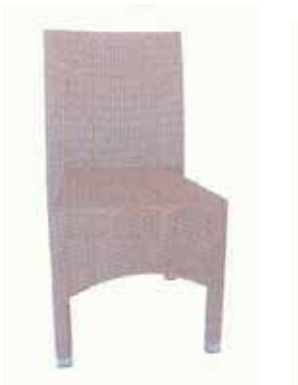

S.L.12.1



S.L.12.2



S.L.16.1



S.L.16.2



S.L.12.3

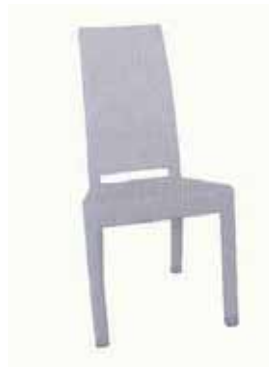

S.L.13.1



S.L.17.1



S.L.17.2

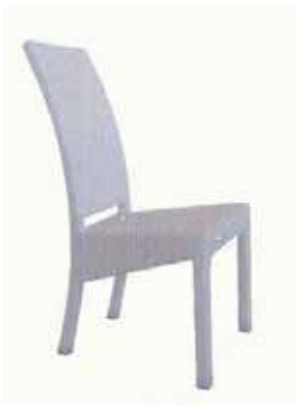

S.L.13.2



S.L.13.3



S.L.17.3

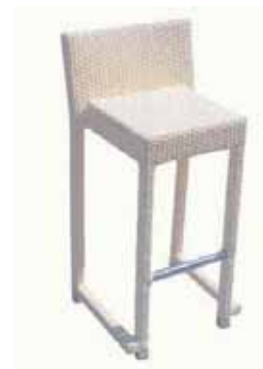

S.L.18



S.L.19.1

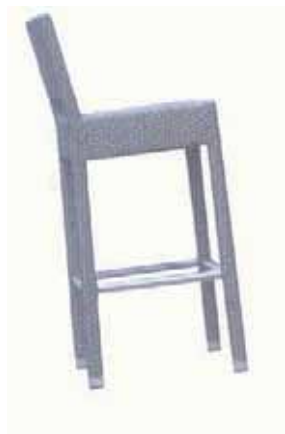

S.L.19.2



S.L.19.3



S.L.20

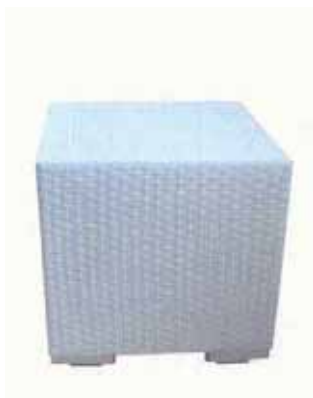

S.L.21.1



S.L.21.2



S.L.22.1



S.L.22.2



S.L.23.1



S.L.23.2

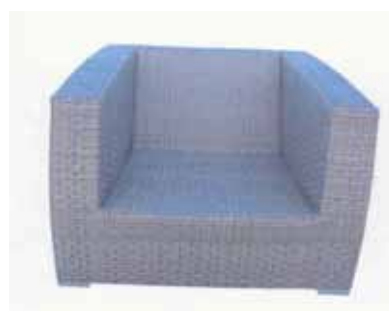

S.L.24.1

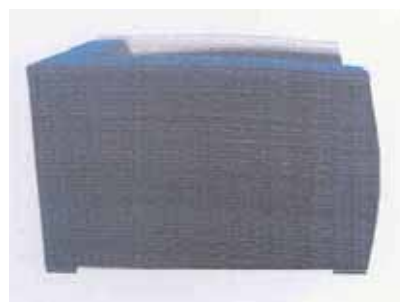

S.L.24.2



S.L.25

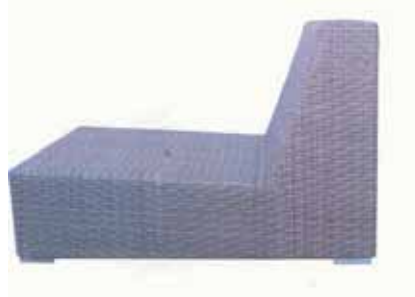

S.L.28.2



S.L.26

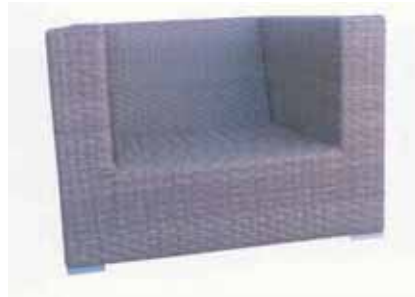

S.L.29.1



S.L.27.1

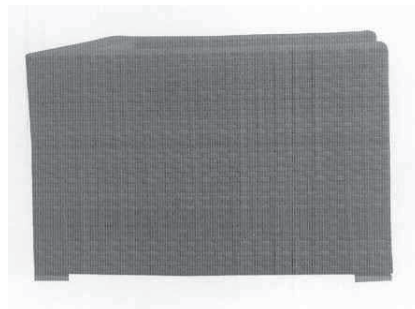

S.L.29.2

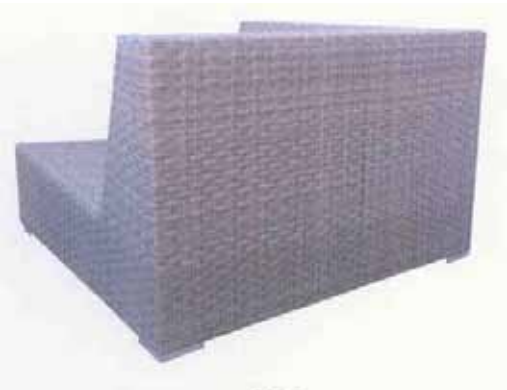

S.L.27.2



S.L.30.1

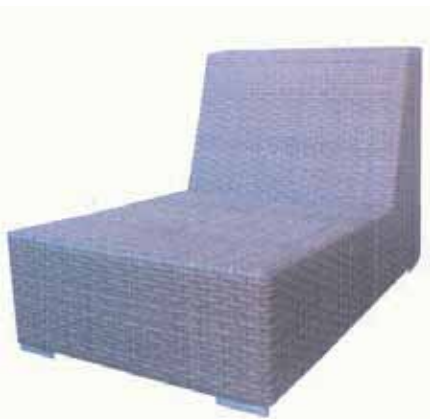

S.L.28.1

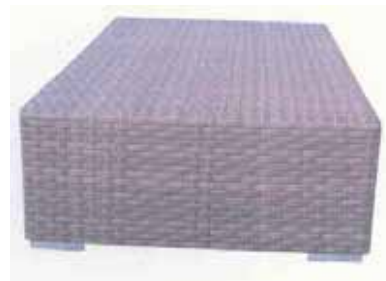

S.L.30.2



S.L.31.1

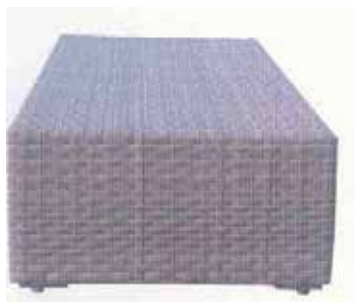

S.L.31.2

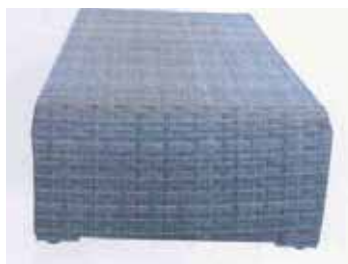

S.L.34.2

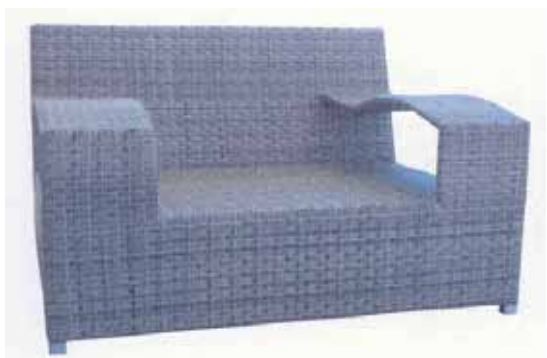

S.L.32.1



S.L.35



S.L.32.2



S.L.36

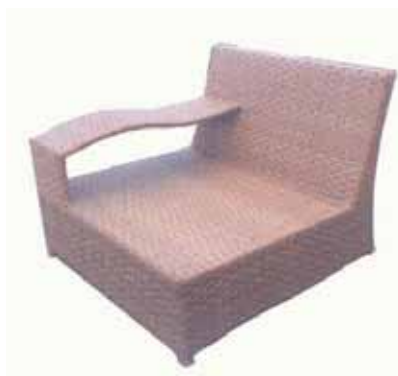

S.L.37.1



S.L.33



S.L.37.2



S.L.34.1

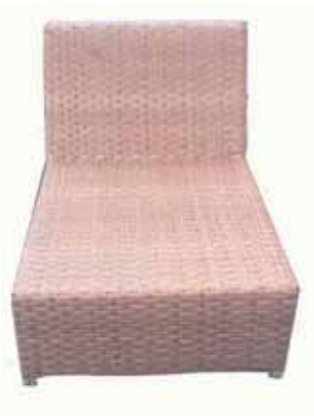

S.L.38.1

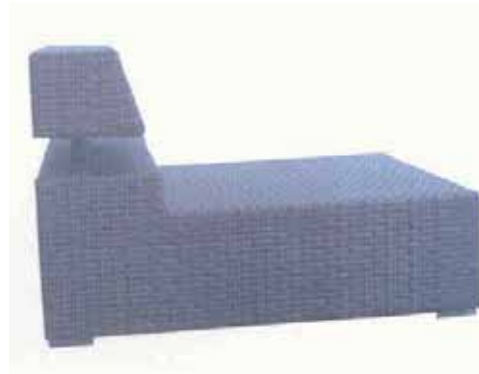

S.L.40.2



S.L.38.2

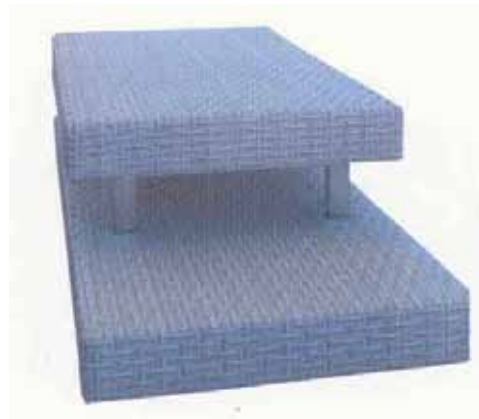

S.L.41.1

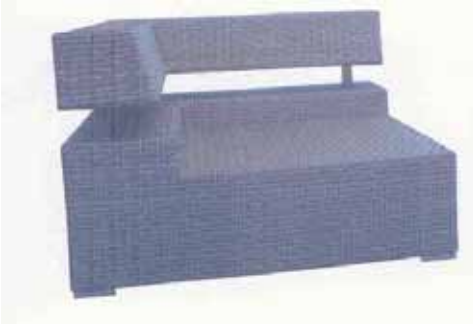

S.L.39.1



S.L.41.2

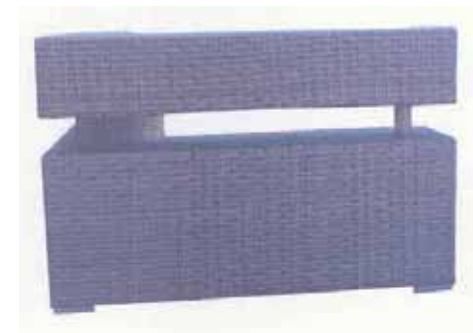

S.L.39.2



S.L.42



S.L.40.1



S.L.43.1



S.L.43.2

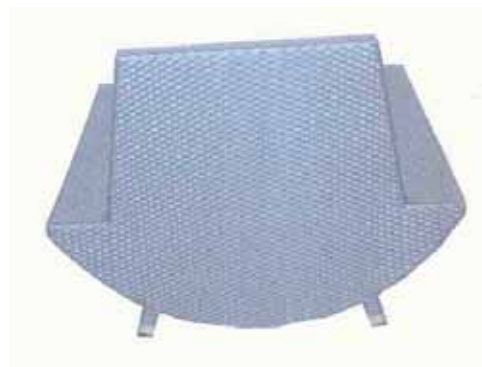

S.L.44.3



S.L.43.3



S.L.45



S.L.44.1

(51) **Loc(9)CI 06-01 i 06-05**

(54) **STOLICE I KOMBINOVANI NAMJEŠTAJ**

(28) trodimenzionalan 45 (četrdesetpet)

(74) **ACTINNOVA d.o.o.**
Maršala Tita 30/IV
71000 Sarajevo, BA



S.L.44.2

(21) BAD 12570A (22) 2012-05-15

(73) **Mišković Miroslav**
Branka Popovića 122
78.000 B.Luka, BA

(30) Nije zatraženo

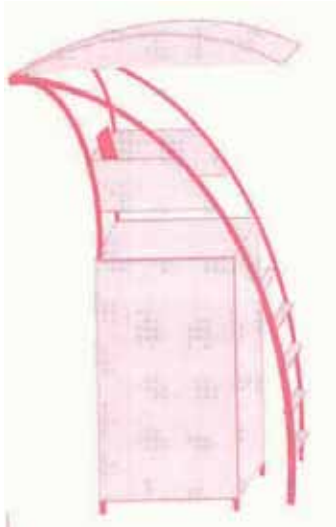

S.L.1.1

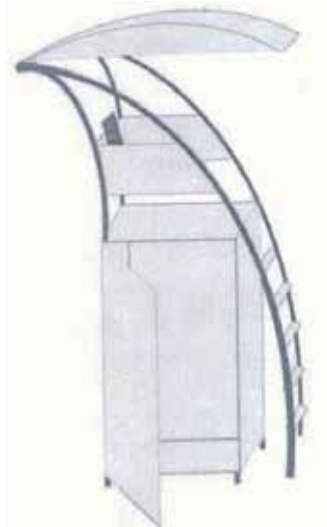

S.L.1.2

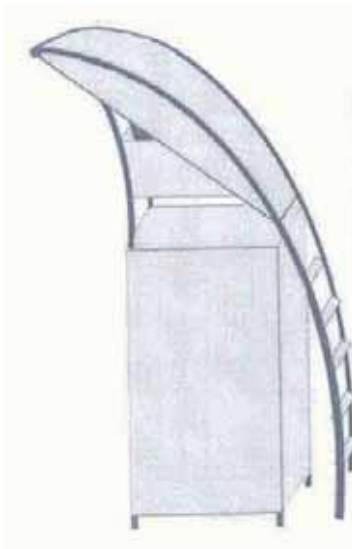

S.L.1.3

(51) **LOC (9) CI. 06-01**

(54) **STOLICA**

(28) trodimenzionalan 1 (jedan)

(74) nema zastupnika

(21) BAD 12571A (22) 2012-06-06

(73) **ŠIKARAC SLOBODAN**
Kralja Petra II Br.14
78000 Banja Luka, BA

(30) Nije zatraženo



S.L.1.1



S.L.1.2



S.L.1.3

(51) **LOC(9) CI.15-02**

(54) **PUMPA**

(28) trodimenzionalan 1 (jedan)

(74) **Ljiljana Stajić**
Aleja Svetog Save 17
78000 Banja Luka, BA

(21) BAD 12572A (22) 2012-06-06

(73) **ŠIKARAC SLOBODAN**
Kralja Petra II Br.14
78000 Banja Luka, BA

(30) Nije zatraženo



S.L.1.1



S.L.1.2



S.L.1.3

(51) **LOC(9) CI.15-02**

(54) **PUMPA**

(28) trodimenzionalan 1 (jedan)

(74) **Ljiljana Stajić**
Aleja Svetog Save 17
78000 Banja Luka, BA

(21) BAD 12573A (22) 2012-07-16

(73) **“Refinerija ulja Modriča”, a.d.-Modriča**
Vojvode Stepe Stepanovića 49
74480 Modriča, BA

(30) Nije zatraženo



S.L.1.1



S.L.1.2



S.L.1.3



S.L.1.4



S.L.1.5



S.L.1.6



S.L.1.7



S.L.1.8

(51) **LOC (9) CI. 09-02**

(54) **Kanister za ulje**

(28) trodimenzionalan 1 (jedan)

(74) **DAMIR TKALČIĆ**
ul. Koševo br. 36
71000 Sarajevo, BA

PRESTANAK VAŽENJA INDUSTRIJSKOGA DIZAJNA

(registarski broj industrijskoga dizajna)

BAMU03148

(objavljeno u Glasniku)

1/2013

(nositelji industrijskoga dizajna)

»POLJORAD« d.o.o.

(Međunarodna klasifikacija za industrijski dizajn prema Lokamskom aranžmanu)

LOC (7) Cl. 09-03

(naziv predmeta zaštite)

KACA ZA SIR

(datum prestanka važenja industrijskoga dizajna)

2013-01-15

BAMU03151

1/2013

ZEPTER Philip

LOC (7) Cl. 07-02

POSUDA

2013-03-06

PRODULJENJE VAŽENJA INDUSTRIJSKOGA DIZAJNA

(registarski broj industrijskog dizajna)

BAD03150

(objavljeno u Glasniku)

1/2013

(nositelj industrijskog dizajna)

Karwendel-Werke Huber GmbH & Co. KG

(Međunarodna klasifikacija za industrijski dizajn prema

Lokamskom aranžmanu)

LOC (7) Cl. 09-03

(naziv predmeta zaštite)

ČAŠA ZA MLIJEČNE PROIZVODE

(datum prestanka važenja nakon produljenja za 5

godina)

2018-01-31

BAD03161

1/2013

»SARAJEVSKA PIVARA« d.d. Sarajevo

LOC (7) Cl. 09-01

FLAŠA ZA MINERALNU VODU I SOK

2018-07-11

BAD03177

1/2013

Sony Computer Entertainment Inc.

LOC (7) Cl. 14-02

ARITMETIČKA I KONTROLNA JEDINICA

2018-11-12

BAD03178

1/2013

Sony Computer Entertainment Inc.

LOC (7) Cl. 14-02

KASETA ZA DISKOVE

2018-11-12

BAD03182

1/2013

Sony Computer Entertainment Inc.

LOC (7) Cl. 14-03

DALJINSKI UPRAVLJAČ

2018-11-27

PROMJENE U REGISTRIMA INDUSTRIJSKOGA DIZAJNA

PRIJENOS PRAVA – REGISTAR INDUSTRIJSKOGA DIZAJNA

(11)(registarski broj industrijskog dizajna)

BAD03188

(45)(broj Glasnika u kojem je objavljeno pravo)

3-4/2005

(stari nositelj industrijskoga dizajna / naziv i adresa)

Siemens Aktiengesellschaft,

Wittelsbacherplatz 2, 80333 München, DE

(novi nositelj industrijskoga dizajna / naziv i adresa)

Siemens Enterprise Communications GmbH&Co,KG

Hofmannstrasse 51, 81379 München, DE

(58)(datum upisa promjene imena i adrese nositelja prava u registar)

2013-02-20

ŽIGOVI TRADEMARKS

OBJAVA PRIJAVA ŽIGOVA

Bibliografski podaci svrstani su prema rastućem broju prijave žiga.

Podaci su popraćeni INID kodom/Internationall agreedy Numbers for the Identification of Data/ (broj u zagradi),za identifikaciju podataka o žigovima,a prema standardu WIPO ST.60

Prikaz redosljeda podataka u objavljenoj prijavi žiga je slijedeći:

(210) **Broj prijave žiga** (220) Datum podnošenja prijave žiga

(442) **Datum objave prijave žiga**

(300) Podaci o pravu prvenstva (država,datum podnošenja i broj prioritete prijave)

(230) Datum izložbenog (sajamskog) prava prvenstva

(732) **Nosilac žiga**

(740) Zastupnik

(551) Kolektivni žig

(591) Boje

(554) Trodimenzionalni žig

(539) Opis

(540) Izgled žiga

Izgled žiga (text ili slika)
(max 8 x 8 cm za sliku)

(531) Međunarodna klasifikacija figurativnih elemenata žigova prema Bečkoj klasifikaciji–sedma edicija

(511) **Međunarodna klasifikacija roba i usluga prema Ničanskoj klasifikaciji**

STRUKTURA BROJA PRIJAVE ŽIGA

BA Z 11 0001 A

DVOSLOVNA
OZNAKA **BA**
PREDSTAVLJA KOD
DRŽAVE PREMA
STANDARDU **ISO**
3166 I WIPO ST.3

SLOVNA OZNAKA **Z**
PREDSTAVLJA ŽIGOVE

GODINA U KOJOJ JE
PODNESENA PRIJAVA
ZA PRIZNAVANJE ŽIGA

SLOVNA OZNAKA **A**
PREDSTAVLJA PRIJAVU

REDNI BROJ ZAHTJEVA ZA
PRIZNANJE PRAVA NA ŽIG

(210) **BAZ1115333A** (220) 2011-01-14

(442) **2013-03-31**

(732) **Lidl Stiftung & Co. KG**
Stiftsbergstr. 1, 74167 Neckarsulm
DE

(740) Nedim Krilić

(540)

CHOCO HOPPER

(511)

30

Poslastice, čokolada i čokoladni proizvodi, orasi i kikiriki obloženi gore navedenim proizvodima.

(210) **BAZ1115334A** (220) 2011-01-17

(442) **2013-03-31**

(732) **BILJANA RANKIĆ**
ul. Ive Andrića br. 25, Bijeljina
BA

(740) NEMA ZASTUPNIKA

(540)

Soft Prestige Co.

(511)

25

Odjeća, obuća, pokrivala za glavu.

(210) **BAZ1115354A** (220) 2011-01-24

(442) **2013-03-31**

(732) **Omnia d.o.o. Široki Brijeg**
Obilaznica bb, 88220 Široki Brijeg
BA

(740) NEMA ZASTUPNIKA

(591) crvena, bijela

(540)



(531) 01.01; 05.01; 07.01; 26.01; 27.05; 29.01;

(511)

03

Preparati za bijeljenje i ostale tvari za pranje rublja; preparati za čišćenje, poliranje, odmašćivanje i struganje; sapuni; parfimerijski proizvodi, eterična ulja.

05

Dezinfekcijska sredstva; proizvodi za uništavanje životinjskih štetočina; fungicidi, herbicidi.

(210) **BAZ1115355A** (220) 2011-01-24

(442) **2013-03-31**

(732) **Omnia d.o.o. Široki Brijeg**
Obilaznica bb, 88220 Široki Brijeg
BA

(740) NEMA ZASTUPNIKA

(591) tamno ljubičasta

(540)



(531) 27.05; ; 29.01;

(511)

03

Sapuni; parfimerijski proizvodi, eterična ulja, kozmetički proizvodi, losioni za kosu.

05

Farmaceutski proizvodi; higijenski proizvodi za upotrebu u medicini, dijetne tvari za medicinske potrebe.

(210) **BAZ1115356A** (220) 2011-01-24

(442) **2013-03-31**

(732) **Omnia d.o.o. Široki Brijeg**
Obilaznica bb, 88220 Široki Brijeg
BA

(740) NEMA ZASTUPNIKA

(591) smeđa

(540)



(531) 27.05; 29.01;

(511)

03

Sapuni; parfimerijski proizvodi, eterična ulja, kozmetički proizvodi, losioni za kosu.

05

Farmaceutski proizvodi; higijenski proizvodi za upotrebu u medicini, dijetne tvari za medicinske potrebe.

(210) **BAZ1115409A** (220) 2011-02-18

(442) **2013-03-31**

(300) RU

2010-09-29

2010731187

(732) **Ankica Seitz**

Querweg 10, 09569 Oederan

DE

(740) Advokat Inja Pašalić

(540)

Ackermann

(511)

26

Čipka, vez, vrpce i uzice; dugmad, kukice i ušice, špenadle i igle; umjetno cvijeće.

(210) **BAZ1115422A** (220) 2011-02-25

(442) **2013-03-31**

(732) **NENAD KOTUR**
Dragočaj bb, Banja Luka
BA

(740) NEMA ZASTUPNIKA

(591) bordo, zelena

(540)



(531) 27.05; 29.01;

(511)

35

Oglašavanje i reklamiranje; vođenje komercijalnih poslova; komercijalna administracija; uredski poslovi.

41

Obuka; stručno osposobljavanje; razonoda; sportske i kulturne djelatnosti.

45

Individualne i društvene usluge koje pružaju drugi, radi zadovoljavanja potreba pojedinaca; usluge obezbeđenja radi zaštite imovine i lica; pravne usluge.

(210) **BAZ1115448A** (220) 2011-03-10

(442) **2013-03-31**

(732) **Acer Incorporated**
7F-5, No.369, Fuxing N. Rd.,
Songshan Dist., Taipei City 105
TW

(740) Dr DIANA PROTIĆ-TKALČIĆ

(540)



(531) 27.05;

(511)

09

Memorije (izuzev onih koje se odnose na kompjutere); memorijske kartice (izuzev onih koje se odnose na kompjutere); DVD prepisivači; AC adapteri za upotrebu sa kompjuterima, notebook i netbook kompjuterima; baterije za upotrebu sa kompjuterima, notebook i netbook kompjuterima; pametni handheld uređaji; mobilni telefoni; električna oprema za TV; TV; televizije sa zaslonom od tečnog kristala; plazma televizije; projekzione TV; TVCR, uključujući video-kasetni rekorder u kombinaciji sa televizijom; DVD plejeri u kombinaciji sa televizijom; interna televizija (CCTV); TV daljinski upravljači; sklopovska oprema za kodiranje kablovske ili satelitske televizije za upotrebu sa televizijom; projektori.

(210) **BAZ1115485A** (220) 2011-03-25

(442) **2013-03-31**

(732) **HENKEL AG & Co. KGaA**
Henkelstrasse 67, 40589 Düsseldorf
DE

(740) DAMIR TKALČIĆ

(540)

INSPIRISANI VAMA

(511)

03

Preparati za bijeljenje i ostale tvari za pranje rublja; sredstva za ispiranje rublja i posuđa; sredstva za uklanjanje mrlja; omekšivaču za tkanine; štirka za rublje; preparati za čišćenje, poliranje, odmaščivanje i struganje; sapuni; eterična ulja kao mirisi za rublje.

(210) **BAZ1115494A** (220) 2011-03-28

(442) **2013-03-31**

(732) **OPEN BROADCAST NETWORK**
Dioničarsko društvo Sarajevo
Humska br. 1, Sarajevo
BA

(740) NEMA ZASTUPNIKA

(540)

OBN

(511)

38

Telekomunikacije.

41

Obuka, stručno osposobljavanje, razonoda, sportske i kulturne djelatnosti.

(210) **BAZ1115504A** (220) 2011-04-01

(442) **2013-03-31**

(732) **Bayer HealthCare LLC**
100 Bayer Road, Pittsburgh,
Pennsylvania 15205
US

(740) Dr DIANA PROTIĆ-TKALČIĆ

(540)

A1CNOW+

(511)

05

Medicinski dijagnostički reagensi za analizu tjelesnih tečnosti.

10

Medicinski dijagnostički instrumenti za analizu tjelesnih tečnosti; medicinski instrumenti za uzimanje uzoraka krvi i pripremanje uzoraka krvi za testiranje.

(210) **BAZ1115510A** (220) 2011-04-04(442) **2013-03-31**(732) **BELUPO lijekovi i kozmetika d.d.****Danica 5, 48000 Koprivnica****HR**

(740) "INTELBIRO" d.o.o.

(540)

ALFADOX

(511)

05

Farmaceutski proizvodi.

(210) **BAZ1115536A** (220) 2011-04-15(442) **2013-03-31**(732) **Intel Corporation****2200 Mission College Boulevard,
Santa Clara, California 95052-8119****US**

(300) TT

2010-12-07

43097

(740) PETOŠEVIĆ d.o.o

(540)



(531) 01.15; 24.15;

(511)

09

Računala, računarske periferne jedinice, računarski terminali; računalni hardver; mašine za računalne igre; mikroprocesori, memorijske kartice, monitori, displeji, tastature, kablovi, modemi, štampači, disk jedinice, adapteri, adapterske kartice, konektori i upravljački programi (drajveri); neispisani računalni mediji za pohranu podataka; magnetni nosači podataka; računalni softver;

računalni softver za stvaranje, preuzimanje, emitiranje, primanje, editiranje (uređivanje), sažimanje, kodiranje, dekodiranje, prikazivanje, pohranjivanje i organizovanje teksta, grafike, slika, i elektronskih publikacija; računalni softver i firmver, a naročito, operativni sistemski programi, programi za sinkronizaciju podataka, i programski alati za razvoj aplikacija za personalna i prenosiva računala; računalni hardver i softver za pružanje integrirane telefonske komunikacije sa kompjuteriziranim globalnim informacijskim mrežama; prethodno nasnimljeni računalni programi za upravljanje osobnim informacijama, softver za upravljanje bazama podataka, softver za raspoznavanje znakova, softver za upravljanje telefonijom, softver za elektronsku poštu i prijenos poruka, softver za jednosmjerno pozivanje (paging), softver za mobilne telefone; softver za sinkronizaciju baza podataka, računalni programi za pristupanje, pregledanje i pretragu online baza podataka, računalni softver za preusmjeravanje poruka, internet elektronske pošte, i/ili drugih podataka na jedan ili više elektroničkih prenosivih uređaja iz podatkovne memorije koja se nalazi na ili je povezana sa personalnim računalom ili serverom; računalni softver za sinkronizaciju podataka između udaljenih postaja ili uređaja i fiksnih ili udaljenih postaja ili uređaja; elektronske publikacije koje se mogu preuzimati u obliku knjiga, dramskih djela, pamfleta, brošura, novinskih brošura, časopisa, magazina, i periodike o širokom rasponu tema od općeg interesa; prenosivi digitalni uređaji i softver za njih; audio playeri za MP3 digitalni format i druge digitalne formate; prenosiva računala, tablet računala, personalni digitalni asistenti (PDA), elektromotorni organizator, elektronički rokovnici; mobilni digitalni elektronički uređaji, uređaji za sustave globalnog pozicioniranja (GPS), telefoni; prenosivi i mobilni digitalni elektronički uređaji za slanje i primanje telefonskih poziva, faks poruka (faksimila), elektroničke pošte, i drugih digitalnih podataka; bežični telefoni; mobilni telefoni; dijelovi i dodatna oprema za mobilne telefone; faksimilni uređaji (telefax), telefonske sekretarice, foto-aparati, video telefoni, softver i hardver za telefonsko pretraživanje informacija; elektronički prenosivi uređaji za bežični prijem, pohrana i/ili odašiljanje (transmisija) podataka i poruka, i elektronski uređaji koji omogućavaju korisnicima da prate ili upravljaju osobnim podacima; elektronička komunikacijska oprema i instrumenti; telekomunikacijski aparati i instrumenti; fontovi, oblici fontova (typefaces), dizajn oblika fontova i simboli u obliku snimljenih podataka; čipovi, diskovi i trake sa već nasnimljenim ili za snimanje računalnih programa i softvera; RAM memorija (memorija nasumičnog pristupa), ROM memorija (memorija iz koje se podaci mogu samo čitati); uređaji sa čvrstom memorijom; računalne i elektroničke igre; uputstva za korisnike u obliku koji je elektronički čitljiv, strojno čitljiv ili računalno čitljiv za upotrebu sa, i koji se prodaje zajedno sa, svom gore navedenom robom; aparati za pohranjivanje podataka; hard diskovi; minijaturne hard disk jedinice za pohranu podataka; audio video diskovi, CD ROM-ovi, i DVD-ovi; podloge za miša; baterije; punjive baterije; punjači; punjači električnih baterija; slušalice, stereo slušalice; radio ili telefonske slušalice (bubice); stereo zvučnici, audio zvučnici; kućni audio zvučnici; zvučnici u sklopu monitora; zvučnici za računala; personalni stereo zvučnici; radio prijemnici, pojačivači, aparati za snimanje i reprodukciju zvuka, električni fonografi (gramofoni), gramofoni, Hi-fi stereo uređaji; uređaji za snimanje i reprodukciju traka, zvučnici, jedinice sa više zvučnika, mikrofoni; digitalni audio i video uređaji; uređaji za snimanje i reprodukciju audiokaseta (kasetofoni), uređaji za snimanje i reprodukciju videokaseta (videorekorderi), CD-playeri,

DVD snimači i playeri, uređaji za snimanje i reprodukciju digitalnih audiokaseta; playeri digitalne muzike i/ili videa; radio aparati; video kamere; audio, video i digitalne miksete; radio transmiteri; audio uređaji za automobile; računalna oprema za upotrebu sa svim prethodno navedenim robama; elektronički aparati sa multimedijalnim funkcijama za upotrebu sa svom prethodno navedenom robom; elektronički aparati sa interaktivnim funkcijama za upotrebu sa svim prethodno navedenim robama; dodatna oprema, dijelovi, pribor, i aparati za testiranje za svu prethodno navedenu robu; dijelovi i pribor za svu prethodno navedenu robu; navlake, torbe i futrole prilagođene ili oblikovane za upotrebu sa prethodno navedenom robom, napravljeni od kože, imitacije kože, platna, ili tekstilnih materijala.

(210) **BAZ1115540A** (220) 2011-04-19

(442) **2013-03-31**

(732) **Farmaceutska Hemijska Kozmetička industrija ALKALOID AD - Skopje**

Bul. Aleksandar Makedonski 12, 1000 Skopje

MK

(740) "ŽIVKO MIJATOVIĆ & PARTNERS" d.o.o.
Sarajevo

(540)

ColdVin

(511)

05

Farmaceutski preparati.

(210) **BAZ1115554A** (220) 2011-04-25

(442) **2013-03-31**

(732) **VOLTAŽ d.o.o.**

**Dubrave b.b., 76000 Brčko Distrikt
BA**

(740) "STAM" d.o.o.

(540)



(531) 01.15; 17.02; 19.19; 27.05;

(511)

04

Briketni ugalj.

35

Oglašavanje i reklamiranje; vođenje komercijalnih poslova; komercijalna administracija; uredski poslovi.

(210) **BAZ1115569A** (220) 2011-05-04

(442) **2013-03-31**

(300) JM

2010-11-09

MA/M/1/00056869

(732) **Apple Inc.**

**1 Infinite Loop, Cupertino, California
95014**

US

(740) PETOŠEVIĆ d.o.o

(540)

THUNDERBOLT

(511)

09

Računala, računarske periferne jedinice, računarski terminali; računalni hardver; mašine za računalne igre; mikroprocesori, memorijske kartice, monitori, displeji,

tastature, kablovi, modemi, štampači, disk jedinice, adapteri, adapterske kartice, konektori i upravljački programi (drajveri); neispisani računalni mediji za pohranu podataka; magnetni nosači podataka; računalni softver; računalni softver za stvaranje, preuzimanje, emitiranje, primanje, editiranje (uređivanje), sažimanje, kodiranje, dekodiranje, prikazivanje, pohranjivanje i organizovanje teksta, grafike, slika, i elektronskih publikacija; računalni softver i firmver, a naročito, operativni sistemski programi, programi za sinkronizaciju podataka, i programski alati za razvoj aplikacija za personalna i prenosiva računala; računalni hardver i softver za pružanje integrirane telefonske komunikacije sa kompjuteriziranim globalnim informacijskim mrežama; prethodno nasnimljeni računalni programi za upravljanje osobnim informacijama, softver za upravljanje bazama podataka, softver za raspoznavanje znakova, softver za upravljanje telefonijom, softver za elektronsku poštu i prijenos poruka, softver za jednosmjerno pozivanje (paging), softver za mobilne telefone; softver za sinkronizaciju baza podataka, računalni programi za pristupanje, pregledanje i pretragu online baza podataka, računalni softver za preusmjeravanje poruka, internet elektronske pošte, i/ili drugih podataka na jedan ili više elektroničkih prenosivih uređaja iz podatkovne memorije koja se nalazi na ili je povezana sa personalnim računalom ili serverom; računalni softver za sinkronizaciju podataka između udaljenih postaja ili uređaja i fiksnih ili udaljenih postaja ili uređaja; elektronske publikacije koje se mogu preuzimati u obliku knjiga, dramskih djela, pamfleta, brošura, novinskih brošura, časopisa, magazina, i periodike o širokom rasponu tema od općeg interesa; prenosivi digitalni uređaji i softver za njih; audio playeri za MP3 digitalni format i druge digitalne formate; prenosiva računala, tablet računala, personalni digitalni asistenti (PDA), elektronički organizator, elektronički rokovnici; mobilni digitalni elektronički uređaji, uređaji za sustave globalnog pozicioniranja (GPS), telefoni; prenosivi i mobilni digitalni elektronički uređaji za slanje i primanje telefonskih poziva, faks poruka (faksimila), elektroničke pošte, i drugih digitalnih podataka; bežični telefoni; mobilni telefoni; dijelovi i dodatna oprema za mobilne telefone; faksimilni uređaji (telefax), telefonske sekretarice, foto-aparati, video telefoni, softver i hardver za telefonsko pretraživanje informacija; elektronički prenosivi uređaji za bežični prijem, pohrana i/ili odašiljanje (transmisija) podataka i poruka, i elektronski uređaji koji omogućavaju korisnicima da prate ili upravljaju osobnim podacima; elektronička komunikacijska oprema i instrumenti; telekomunikacijski aparati i instrumenti; fontovi, oblici fontova (typefaces), dizajn oblika fontova i simboli u obliku snimljenih podataka; čipovi, diskovi i trake sa već nasnimljenim ili za snimanje računalnih programa i softvera; RAM memorija (memorija nasumičnog pristupa), ROM memorija (memorija iz koje se podaci mogu samo čitati); uređaji sa čvrstom memorijom; računalne i elektroničke igre; uputstva za korisnike u obliku koji je elektronički čitljiv, strojno čitljiv ili računalno čitljiv za upotrebu sa, i koji se prodaje zajedno sa, svom gore navedenom robom; aparati za pohranjivanje podataka; hard diskovi; minijaturne hard disk jedinice za pohranu podataka; audio video diskovi, CD ROM-ovi, i DVD-ovi; podloge za miša; baterije; punjive baterije; punjači; punjači električnih baterija; slušalice, stereo slušalice; radio ili telefonske slušalice (bubice); stereo zvučnici, audio zvučnici; kućni audio zvučnici; zvučnici u sklopu monitora; zvučnici za računala; personalni stereo zvučnici; radio prijemnici, pojačivači, aparati za snimanje i reprodukciju zvuka, električni fonografi (gramofoni), gramofoni, Hi-fi stereo uređaji; uređaji za snimanje i

reprodukciju traka, zvučnici, jedinice sa više zvučnika, mikrofoni; digitalni audio i video uređaji; uređaji za snimanje i reprodukciju audiokaseta (kasetofoni), uređaji za snimanje i reprodukciju videokaseta (videorekorderi), CD-playeri, DVD snimači i playeri, uređaji za snimanje i reprodukciju digitalnih audiokaseta; playeri digitalne muzike i/ili videa; radio aparati; video kamere; audio, video i digitalne miksete; radio transponderi; audio uređaji za automobile; računalna oprema za upotrebu sa svim prethodno navedenim robama; elektronički aparati sa multimedijalnim funkcijama za upotrebu sa svom prethodno navedenom robom; elektronički aparati sa interaktivnim funkcijama za upotrebu sa svim prethodno navedenim robama; dodatna oprema, dijelovi, pribor, i aparati za testiranje za svu prethodno navedenu robu; dijelovi i pribor za svu prethodno navedenu robu; navlake, torbe i futrole prilagođene ili oblikovane za upotrebu sa prethodno navedenom robom, napravljeni od kože, imitacije kože, platna, ili tekstilnih materijala.

(210) **BAZ1115570A** (220) 2011-05-05

(442) **2013-03-31**

(732) **Aurobindo Pharma Limited**
Ares, Odyssey Business Park, West
and Road, South Ruislip HA4, 6QD
GB

(740) "INTELBIRO" d.o.o.

(540)

Flucloxacillin

Aurobindo

(511)

05

Farmaceutski proizvodi.

(210) **BAZ1115571A** (220) 2011-05-05

(442) **2013-03-31**

(732) **L. Molteni & C. Dei F.Ili Alitti Societa di Esercizio S.p.A.**

SS. 67 - Loc. Granatieri, 50018 Scandicci, Firenze

IT

(740) "INTELBIRO" d.o.o.

(540)

Metadon MOLTENI

(511)

05

Farmaceutski proizvodi.

(210) **BAZ1115572A** (220) 2011-05-05

(442) **2013-03-31**

(732) **Bosnalijek, farmaceutska i hemijska industrija, dioničko društvo**

Jukićeva 53, 71000 Sarajevo

BA

(740) "Linea Sušić" d.o.o.

(540)



PILFUD

(531) 02.09; 27.05;

(511)

03

Preparati za bijeljenje i ostale tvari za pranje rublja; preparati za čišćenje, poliranje, odmašćivanje i struganje; sapuni; parfimerijski proizvodi, eterična ulja, kozmetički proizvodi, losioni za kosu; proizvodi za njegu zubi.

05

Farmaceutski i veterinarski proizvodi; higijenski proizvodi za upotrebu u medicini dijetne tvari za medicinske potrebe, hrana za dojenčad; flasteri, materijal za previjanje; materijali za plombiranje zubi i za zubne otiske; dezinfekcijska sredstva; proizvodi za uništavanje životinjskih štetočina; fungicidi, herbicidi.

(210) **BAZ1115573A** (220) 2011-05-09

(442) **2013-03-31**

(732) **GENERAL MOTORS LLC a limited liability company organized and existing under the laws of the State of Delaware**

300 Renaissance Center, City of Detroit, State of Michigan 48265-3000

US

(740) Dragan Mićunović

(540)

ecologic

(531) 26.11; 27.05;

(511)

12

Dijelovi i komponente za automobile koje se ugrađuju u motorna vozila za kretanje po zemlji namjenjeni smanjivanju emisije CO2 i povećanju ekonomije goriva, naime, motori, transmisije, vješanje, pogonsko vratilo, kočnice, gume, točkovi, prednji i bočni nastavci poda karoserije, modul kontrole goriva, spojler, aero paneli, prekrivači za maske, vazdušne blende na maskama, usmjerivači za vazduh, prednji spojler.

(210) **BAZ1115574A** (220) 2011-05-09

(442) **2013-03-31**

(732) **GENERAL MOTORS LLC a limited liability company organized and existing under the laws of the State of Delaware**

300 Renaissance Center, City of Detroit, State of Michigan 48265-3000 US

(740) Dragan Mićunović

(540)



(531) 26.04; 26.11; 27.05;

(511)

12

Dijelovi i komponente za automobile koje se ugrađuju u motorna vozila za kretanje po zemlji namjenjeni smanjivanju emisije CO2 i povećanju ekonomije goriva, naime, motori, transmisije, vješanje, pogonsko vratilo, kočnice, gume, točkovi, prednji i bočni nastavci poda karoserije, modul kontrole goriva, spojler, aero paneli, prekrivači za maske, vazdušne blende na maskama, usmjerivači za vazduh, prednji spojler.

(210) **BAZ1115575A** (220) 2011-05-10

(442) **2013-03-31**

(732) **ZADA pharmaceuticals d.o.o. Za proizvodnju i promet farmaceutskih proizvoda**

Bistarac Donji bb, 75300 Lukavac BA

(740) "INTELBIRO" d.o.o.

(540)

DOLAP

(511)

05

Farmaceutski i veterinarski proizvodi; higijenski proizvodi za upotrebu u medicini; dijetne tvari za medicinske potrebe, hrana za dojenčad; flasteri, materijal za previjanje; materijali za plombiranje zubi i za zubne otiske; dezinfekcijska sredstva; proizvodi za uništavanje životinjskih štetočina; fungicidi, herbicidi.

(210) **BAZ1115576A** (220) 2011-05-10

(442) **2013-03-31**

(732) **ZADA pharmaceuticals d.o.o. Za proizvodnju i promet farmaceutskih proizvoda**

Bistarac Donji bb, 75300 Lukavac BA

(740) "INTELBIRO" d.o.o.

(540)

PARACETAMOL

ZADA

(511)

05

Lijekovi.

(210) **BAZ1115577A** (220) 2011-05-10

(442) **2013-03-31**

(732) **ZADA pharmaceuticals d.o.o. Za proizvodnju i promet farmaceutskih proizvoda**

Bistarac Donji bb, 75300 Lukavac BA

(740) "INTELBIRO" d.o.o.

(540)

SPAZMOL

(511)

05

Farmaceutski i veterinarski proizvodi; higijenski proizvodi za upotrebu u medicini; dijetne tvari za medicinske potrebe, hrana za dojenčad; flasteri, materijal za previjanje; materijali za plombiranje zubi i za zubne otiske; dezinfekcijska sredstva; proizvodi za uništavanje životinjskih štetočina; fungicidi, herbicidi.

(210) **BAZ1115578A** (220) 2011-05-10

(442) **2013-03-31**

(732) **Diageo Brands B.V.**
Molenwerf 10-12, 1014 BG
Amsterdam
NL

(300) EM
 2011-02-02
 009706326

(740) PETOŠEVIĆ d.o.o

(540)

JOHNNIE WALKER

PLATINUM LABEL

(511)

33

Alkoholna pića (osim piva).

(210) **BAZ1115579A** (220) 2011-05-10

(442) **2013-03-31**

(732) **Westinghouse Electric Corporation**
51 West 52nd Street, New York, New
York, 10019
US

(740) Dr DIANA PROTIĆ-TKALČIĆ

(540)



(531) 24.09; 26.01, 27.05;

(511)

11

Uređaji za rasvjetu, grijanje, proizvodnju pare, kuhanje, hlađenje, sušenje, ventilaciju, vodoopskrbu i sanitarna oprema.

(210) **BAZ1115580A** (220) 2011-05-10

(442) **2013-03-31**

(732) **Westinghouse Electric Corporation**
51 West 52nd Street, New York, New
York, 10019
US

(740) Dr DIANA PROTIĆ-TKALČIĆ

(540)



(531) 24.09; 26.01; 27.05;

(511)

09

Znanstveni, nautički, geodetski, fotografski, kinematografski i optički aparati i instrumenti kao i aparati i instrumenti za vaganje, mjerenje, signalizaciju, kontrolu (inspekciju), za pomoć (spašavanje) i za obuku; aparati i instrumenti za vođenje, distribuiranje, transformisanje, akumuliranje, podešavanje ili upravljanje električne energije; aparati za snimanje, prenos ili reprodukciju zvuka ili slika; magnetske podloge za snimanje, akustične ploče; automati i mehanizmi za automatske uređaje koji se pokreću uz prethodno ubacivanje kovanica; registarske blagajne, mašine za računanje, oprema za obradu podataka i kompjuteri; uređaji za gašenje požara.

(210) **BAZ1115581A** (220) 2011-05-10

(442) **2013-03-31**

(732) **Westinghouse Electric Corporation**
51 West 52nd Street, New York, New
York, 10019

US

(740) Dr DIANA PROTIĆ-TKALČIĆ

(540)



(531) 24.09; 26.01; 27.05;

(511)

07

Strojevi i alatni strojevi; motori i pogonski mehanizmi (osim za kopnena vozila); spojke i prenosni uređaji (osim za kopnena vozila); poljoprivredne naprave osim onih koje se pokreću ručno; inkubatori za jaja.

(210) **BAZ1115582A** (220) 2011-05-10

(442) **2013-03-31**

(732) **adidas International Marketing BV**
Hoogoorddreef 9a, 1101 BA
Amsterdam ZO

NL

(740) Dr DIANA PROTIĆ-TKALČIĆ

(540)

STAN SMITH

(511)

25

Obuća za rekreaciju i sport.

(210) **BAZ1115583A** (220) 2011-05-10

(442) **2013-03-31**

(732) **adidas International Marketing BV**
Hoogoorddreef 9a, 1101 BA
Amsterdam ZO

NL

(740) Dr DIANA PROTIĆ-TKALČIĆ

(540)

POWERWEB

(511)

25

Obuća, odjeća.

(210) **BAZ1115584A** (220) 2011-05-10

(442) **2013-03-31**

(732) **adidas International Marketing BV**
Hoogoorddreef 9a, 1101 BA
Amsterdam ZO

NL

(740) Dr DIANA PROTIĆ-TKALČIĆ

(540)

NASTASE

(511)

25

Obuća, odjeća.

(210) **BAZ1115585A** (220) 2011-05-10

(442) **2013-03-31**

(732) **adidas International Marketing BV**
Hoogoorddreef 9a, 1101 BA
Amsterdam ZO

NL

(740) Dr DIANA PROTIĆ-TKALČIĆ

(540)

MICOACH

(511)

25

Obuća, odjeća.

(210) **BAZ1115586A** (220) 2011-05-10

(442) **2013-03-31**

(732) **adidas International Marketing BV**

**Hoogoorddreef 9a, 1101 BA
Amsterdam ZO**

NL

(740) Dr DIANA PROTIĆ-TKALČIĆ

(540)

The logo for 'geoFIT' features the word 'geo' in a lowercase, rounded sans-serif font, followed by 'FIT' in a bold, uppercase, italicized sans-serif font. The letters are dark grey with a slight shadow effect.

(531) 27.05;

(511)

25

Obuća, odjeća.

(210) **BAZ1115587A** (220) 2011-05-10

(442) **2013-03-31**

(732) **adidas International Marketing BV**

**Hoogoorddreef 9a, 1101 BA
Amsterdam ZO**

NL

(740) Dr DIANA PROTIĆ-TKALČIĆ

(540)

FORMOTION

(511)

25

Obuća, odjeća.

(210) **BAZ1115588A** (220) 2011-05-10

(442) **2013-03-31**

(732) **adidas International Marketing BV**

**Hoogoorddreef 9a, 1101 BA
Amsterdam ZO**

NL

(740) Dr DIANA PROTIĆ-TKALČIĆ

(540)

FIT FOAM

(511)

25

Obuća, odjeća.

(210) **BAZ1115589A** (220) 2011-05-10

(442) **2013-03-31**

(732) **ČOLAK MIROSLAV**

**Ledinac 150, Donji Mamići, 88340
Grude**

BA

(740) DAMIR TKALČIĆ

(540)

PUČKA

(511)

29

Meso i mesne prerađevine; kobasice.

(210) **BAZ1115590A** (220) 2011-05-10

(442) **2013-03-31**

(732) **VOĆAR d.d**
76 207 Gornji Rahić 112, Brčko
BA

(740) "Linea Sušić" d.o.o.

(591) crvena, bijela, zelena

(540)



(531) 05.07; 27.05; 29.01;

(511)

29

Meso, riba, perad i divljač; mesni ekstrakti; konzervirano, sušeno i kuhano voće i povrće; prerađevine od voća (marmelade, džemovi i kompoti); prerađevine od povrća, jaja, mlijeko i mliječni proizvodi; jestiva ulja i masti.

30

Kafa, čaj, kakao, šećer, tapioka, sago, nadomjesci kafe; brašno i proizvodi od žitarica, kruh, kolači, poslastice, bomboni; sladoled, med, sirup od melase; kvasac, prašak za dizanje; sol, gorušica (slačica); ocat, umaci (začini); začini (mirođije); led za hlađenje.

31

Poljoprivredni, povrtlarski, šumski proizvodi i bobice koji nisu obuhvaćeni drugim klasama; svježe voće i povrće; sjeme, prirodne biljke i cvijeće; hrana za životinje; slad.

32

Pivo; mineralne i gazirane vode te ostala bezalkoholna pića; voćni napitci i voćni sokovi; sirupi i ostali pripravci za pripremu napitaka.

35

Promet roba i promocija prodaje robe za treća lica.

39

Prijevoz; pakiranje i skladištenje proizvoda.

(210) **BAZ1115591A** (220) 2011-05-11

(442) **2013-03-31**

(732) **Spancrete Machinery Corporation, a**
Wisconsin corporation
N16 W23415 Stoneridge Dr.
Waukesha, 53188 Wisconsin
US

(740) PETOŠEVIĆ d.o.o

(540)

SPANCRETE

(511)

19

Prethodno izlivena (prefabrikovane) betonske ploče, paneli i daske za graditeljstvo, u međunarodnoj klasi 19.

(210) **BAZ1115592A** (220) 2011-05-12

(442) **2013-03-31**

(732) **Farmal BH d.o.o. Kiseljak**
Kreševska cesta bb, Kiseljak
BA

(740) NEMA ZASTUPNIKA

(540)

RANTIN

(511)

05

Farmaceutski i veterinarski preparati; sanitarni preparati za medicinsku upotrebu; dijetetske supstance prilagođene za upotrebu u medicini; hrana za bebe; flasteri, materijali za zavijanje; materijali za plombiranje zuba zubarska smola; dezinfekcijska sredstva; proizvodi za uništavanje životinjskih štetočina; fungicidi, herbicidi.

(210) **BAZ1115593A** (220) 2011-05-13

(442) **2013-03-31**

(732) **Lashou HK Limited**
Suite A, 7th Floor, Hong Kong
Diamond Exchange Building, 8-10
Duddell Street, Central

HK

(740) Dr DIANA PROTIĆ-TKALČIĆ

(540)

LASO

(511)

09

Kompjuterski aplikacioni softver za mobilne digitalne uređaje, uključujući softver koji omogućava korisnicima da pristupe bonovima, popustima, informacijama o poređenju cijena, prikazima proizvoda, linkovima na web stranice za maloprodaju trećih lica, i informacijama o sniženjima.

35

Promovisanje roba i usluga trećih lica putem obezbjeđivanja web stranica na kojima se nalaze bonovi, popusti, informacije o poređenju cijena, prikazi proizvoda, linkovi na web stranice za maloprodaju trećih lica, i informacije o sniženjima; usluge marketinga, oglašavanja i reklamiranja, uključujući promociju brendova, roba i usluga trećih lica; organizovanje on-line prodajnih kampanja za poslovne i reklamne svrhe trećih lica; planiranje i menadžment marketinga, promocije ili reklamiranja roba i usluga trećih lica; administriranje programa za grupnu kupovinu sa sniženjima, uključujući obezbjeđivanje platforme za grupnu kupovinu i sniženja na kojoj se sniženi proizvodi ili usluge razmjenjuju u odnosu na obim izvršene kupovine.

(210) **BAZ1115594A** (220) 2011-05-13

(442) **2013-03-31**

(732) **Lashou HK Limited**
Suite A, 7th Floor, Hong Kong
Diamond Exchange Building, 8-10
Duddell Street, Central

HK

(740) Dr DIANA PROTIĆ-TKALČIĆ

(540)

LASHO

(511)

09

Kompjuterski aplikacioni softver za mobilne digitalne uređaje, uključujući softver koji omogućava korisnicima da pristupe bonovima, popustima, informacijama o poređenju cijena, prikazima proizvoda, linkovima na web stranice za maloprodaju trećih lica, i informacijama o sniženjima.

35

Promovisanje roba i usluga trećih lica putem obezbjeđivanja web stranica na kojima se nalaze bonovi, popusti, informacije o poređenju cijena, prikazi proizvoda, linkovi na web stranice za maloprodaju trećih lica, i informacije o sniženjima; usluge marketinga, oglašavanja i reklamiranja, uključujući promociju brendova, roba i usluga trećih lica; organizovanje on-line prodajnih kampanja za poslovne i reklamne svrhe trećih lica; planiranje i menadžment marketinga, promocije ili reklamiranja roba i usluga trećih lica; administriranje programa za grupnu kupovinu sa sniženjima, uključujući obezbjeđivanje platforme za grupnu kupovinu i sniženja na kojoj se sniženi proizvodi ili usluge razmjenjuju u odnosu na obim izvršene kupovine.

(210) **BAZ1115595A** (220) 2011-05-13

(442) **2013-03-31**

(732) **Lashou HK Limited**
Suite A, 7th Floor, Hong Kong
Diamond Exchange Building, 8-10
Duddell Street, Central

HK

(740) Dr DIANA PROTIĆ-TKALČIĆ

(540)

LASHOU

(511)

09

Kompjuterski aplikacioni softver za mobilne digitalne uređaje, uključujući softver koji omogućava korisnicima da pristupe bonovima, popustima, informacijama o poređenju cijena, prikazima proizvoda, linkovima na web stranice za maloprodaju trećih lica, i informacijama o sniženjima.

35

Promovisanje roba i usluga trećih lica putem obezbjeđivanja web stranica na kojima se nalaze bonovi, popusti, informacije o poređenju cijena, prikazi proizvoda, linkovi na web stranice za maloprodaju trećih lica, i informacije o sniženjima; usluge marketinga, oglašavanja i reklamiranja, uključujući promociju brendova, roba i usluga trećih lica; organizovanje on-line prodajnih kampanja za poslovne i reklamne svrhe trećih lica; planiranje i menadžment marketinga, promocije ili reklamiranja roba i usluga trećih lica; administriranje programa za grupnu kupovinu sa sniženjima, uključujući obezbjeđivanje platforme za grupnu kupovinu i sniženja na kojoj se sniženi proizvodi ili usluge razmjenjuju u odnosu na obim izvršene kupovine.

(210) **BAZ1115596A** (220) 2011-05-16

(442) **2013-03-31**

(732) **ALWENOL-BH d.o.o.**
Titova bb, 74260 Tešanj
BA

(740) NEMA ZASTUPNIKA

(591) crna, crvena, žuta

(540)



(531) 26.03; 26.11; 27.05; 29.01;

(511)

04

Industrijska ulja i masti; sredstva za podmazivanje; proizvodi za upijanje, vlaženje i vezanje prašine; goriva (uključujući benzin za motore) i rasvjetne tvari; svijeće, stijenjevi za rasvjetu.

(210) **BAZ1115597A** (220) 2011-05-16

(442) **2013-03-31**

(732) **Farmaceutska Hemiska Kozmetička Industrija "ALKALOID" AD - Skopje**
Bul. Aleksandar Makedonski br. 12,
1000 Skopje
MK

(740) "ŽIVKO MIJATOVIĆ & PARTNERS" d.o.o.
 Sarajevo

(591) bijela, plava, žuta, nijanse narandžaste

(540)



(531) 05.05; 27.01; 27.05; 28.05; 29.01;

(511)

03

Dječja vitaminska mast.

(210) **BAZ1115598A** (220) 2011-05-16

(442) **2013-03-31**

(732) **d.o.o. Medicallux Tuzla**
Pavla Goranina br. 7, 75000 Tuzla
BA

(740) "INTELBIRO" d.o.o.

(540)

NuTRiflex Omega plus

(511)

05

Farmaceutski i veterinarski proizvodi; higijenski proizvodi za upotrebu u medicini; dijetne tvari za medicinske potrebe, hrana za dojenčad; flasteri, materijal za previjanje; materijali za plombiranje zubi i za zubne otiske; dezinfekcijska sredstva; proizvodi za uništavanje životinjskih štetočina; fungicidi, herbicidi, a naročito emulzije za infuziju za unos energije i esencijalnih masnih kiselina uključujući omega-3 i omega-6 masne kiseline, aminokiselina, elektrolita i tečnosti tokom parenteralne prehrane za pacijente s blagim do srednje teškim katabolizmom kada oralna ili enteralna prehrana nije moguća, kada je nedovoljna ili kontraindicirana.

(210) **BAZ1115599A** (220) 2011-05-16

(442) **2013-03-31**

(732) **d.o.o. Medicallux Tuzla**
Pavla Goranina br. 7, 75000 Tuzla
BA

(740) "INTELBIRO" d.o.o.

(540)

NuTRiflex Omega special

(511)

05

Farmaceutski i veterinarski proizvodi; higijenski proizvodi za upotrebu u medicini; dijetne tvari za medicinske potrebe, hrana za dojenčad; flasteri, materijal za previjanje; materijali za plombiranje zubi i za zubne otiske; dezinfekcijska sredstva; proizvodi za uništavanje životinjskih štetočina; fungicidi, herbicidi, a naročito emulzije za infuziju za unos energije i esencijalnih masnih kiselina uključujući omega-3 i omega-6 masne kiseline, aminokiselina, elektrolita i tečnosti tokom parenteralne prehrane za pacijente s blagim do srednje teškim katabolizmom kada oralna ili enteralna prehrana nije moguća, kada je nedovoljna ili kontraindicirana.

(210) **BAZ1115600A** (220) 2011-05-17

(442) **2013-03-31**

(732) **MILSING d.o.o.**

**Velika cesta 99, 10020 Zagreb
HR**

(300) HR

2010-12-31

Z20102378A

(740) DAMIR TKALČIĆ

(540)



(531) 27.05;

(511)

05

Dijetne namirnice za medicinske potrebe; dijetne tvari za medicinske potrebe; dijetni napici za medicinske potrebe; dodaci hrani za medicinske potrebe, sredstva za smanjenje apetita za medicinske potrebe, pripravci za mršavljenje za medicinske potrebe.

29

Dijetne namirnice za nemedicinske potrebe; dijetne tvari za nemedicinske potrebe; dijetni napici za nemedicinske potrebe.

(210) **BAZ1115601A** (220) 2011-05-17

(442) **2013-03-31**

(732) **GENERAL MOTORS LLC a limited liability company organized and existing under the laws of the State of Delaware**

**300 Renaissance Center, City of
Detroit, State of Michigan 48265-3000
US**

(740) Dragan Mićunović

(540)

CHEVROLET SONIC

(511)

12

Automobili.

(210) **BAZ1115602A** (220) 2011-05-18

(442) **2013-03-31**

(732) **ratiopharm GmbH**

**Graf-Arco-Str. 3, 89079 Ulm
DE**

(740) "STAM" d.o.o.

(540)

EPORATIO

(511)

05

Farmaceutski i veterinarski proizvodi; higijenski proizvodi za upotrebu u medicini; dijetne tvari za medicinske potrebe, hrana za dojenčad; flasteri, materijal za previjanje; materijali za plombiranje zubi i za zubne otiske; dezinfekcijska sredstva; proizvodi za uništavanje životinjskih štetočina; fungicidi, herbicidi.

(210) **BAZ1115603A** (220) 2011-05-19

(442) **2013-03-31**

(732) **The Procter & Gamble Company**

**One Procter & Gamble Plaza,
Cincinnati, Ohio 45202**

US

(740) Dr DIANA PROTIĆ-TKALČIĆ

(540)

OLAY

(511)

03

Sapuni, parfimerijski proizvodi, eterična ulja, kozmetički proizvodi, losioni za kosu, proizvodi za čišćenje, njegu i uljepšavanje kože, tjemena glave i kose.

(210) **BAZ1115604A** (220) 2011-05-19

(442) **2013-03-31**

(732) **BELAMIONIX d.o.o.**
Cerik b.b., 76100 Brčko
BA

(740) NEMA ZASTUPNIKA

(591) bijela, plava

(540)



(531) 26.04; 27.05; 29.01;

(511)

10

Masažeri.

(210) **BAZ1115605A** (220) 2011-05-19

(442) **2013-03-31**

(732) **CATENA d.o.o.**
Kralja Zvonimira bb, 88320 Ljubuški
BA

(740) "INTELBIRO" d.o.o.

(540)



(531) 25.01; 27.05; 27.07;

(511)

33

Vina.

(210) **BAZ1115606A** (220) 2011-05-19

(442) **2013-03-31**

(732) **Farmaceutska Hemijska Kozmetička**
industrija ALKALOID AD - Skopje
Bul. Aleksandar Makedonski 12, 1000
Skopje

MK

(740) "ŽIVKO MIJATOVIĆ & PARTNERS" d.o.o.
Sarajevo

(540)

Sattwa my verity

(511)

03

Parfemi.

(210) **BAZ1115607A** (220) 2011-05-19

(442) **2013-03-31**

(732) **HONGTA TOBACCO (GROUP) CO.,**
LTD.

No. 118, Hongta Avenue, Hongta
District, Yuxi, Yunnan

CN

(740) Dragan Mićunović

(540)



(531) 27.05;

(511)

34

Cigarete; duhan; cigare; filteri za cigarete; kutije za cigarete;
pepeljare za pušače; šibice; upaljači za pušače; papir za
cigarete; lule za duhan.

(210) **BAZ1115608A** (220) 2011-05-19

(442) **2013-03-31**

(732) **HONGTA TOBACCO (GROUP) CO., LTD.**

No. 118, Hongta Avenue, Hongta District, Yuxi, Yunnan

CN

(740) Dragan Mićunović

(540)



(531) 27.05;

(511)

34

Cigarete; duhan; cigare; filteri za cigarete; kutije za cigarete; pepeljare za pušače; šibice; upaljači za pušače; papir za cigarete; lule za duhan.

(210) **BAZ1115609A** (220) 2011-05-20

(442) **2013-03-31**

(732) **Oner d.o.o.**

Binježevo bb, 71240 Hadžići

BA

(740) MEHMED SPAHO

(540)



(511)

14

Dragocjeni metali i njihove legure i pro-izvodi od dragocjenih metala ili sa prevlakom od njih, koji nisu uključeni u druge klase; nakit, bižuterija, drago kamenje; časovničarski i hrono-metrijski instrumenti.

24

Tekstil i tekstilni proizvodi koji nisu obuhvaćeni drugim klasama; prekrivači za krevete i stolove.

25

Odjeća, obuća, pokrivala za glavu.

(210) **BAZ1115610A** (220) 2011-05-20

(442) **2013-03-31**

(732) **Oner d.o.o.**

Binježevo bb, 71240 Hadžići

BA

(740) MEHMED SPAHO

(591) narandžasta, plava

(540)



(531) 27.05; 29.01;

(511)

14

Dragocjeni metali i njihove legure i pro-izvodi od dragocjenih metala ili sa prevlakom od njih, koji nisu uključeni u druge klase; nakit, bižuterija, drago kamenje; časovničarski i hrono-metrijski instrumenti.

24

Tekstil i tekstilni proizvodi koji nisu obuhvaćeni drugim klasama; prekrivači za krevete i stolove.

25

Odjeća, obuća, pokrivala za glavu.

(210) **BAZ1115611A** (220) 2011-05-24

(442) **2013-03-31**

(732) **The Procter & Gamble Company**

**One Procter & Gamble Plaza,
Cincinnati, Ohio 45202**

US

(300) CH

2011-02-02

512502011

(740) Dr DIANA PROTIĆ-TKALČIĆ

(540)



(531) 01.15; 04.05; 18.03;

(511)

16

Pelene za jednokratnu upotrebu.

(210) **BAZ1115612A** (220) 2011-05-24

(442) **2013-03-31**

(732) **AMO Uppsala AB**

Box 6406, 751 36 Uppsala

SE

(740) "ŽIVKO MIJATOVIĆ & PARTNERS" d.o.o.

Sarajevo

(540)

HEALON ENDOCOAT

(511)

05

Farmaceutski preparati; posebno, hijaluronska kiselina natrij soli.

(210) **BAZ1115613A** (220) 2011-05-24

(442) **2013-03-31**

(732) **IPMA International Project
Management Association, c/o Murer
& Stäger**

**Fraumünsterstrasse 17, CH-8001
Zürich**

CH

(740) "Linea Sušić" d.o.o.

(540)

IPMA

(511)

35

Poslovni menadžment, uključujući organizaciju, koordinaciju, upravljanje projektima na svim nivoima i stepena odgovornosti, pomoć u poslovnom upravljanju, naime, pomoć u definisanju i sprovođenju procesa vezanih za poslovnu administraciju; profesionalni konsalting u poslovanju, posebno u definisanju i sprovođenju administrativnih procesa za postizanje planiranih ciljeva preduzeća, profesionalni konsalting u poslovanju, posebno na definisanju i implementaciji uslova menadžmenta u svim nivoima projekata za postizanje unaprijed utvrđenih ciljeva preduzeća.

41

Obuka i stručno osposobljavanje.

42

Certifikacija procesa koji se odnose na projekte, certifikacija administrativnih procesa za postizanje ciljeva preduzeća, certifikacija uslova menadžmenta na svim nivoima projekata za postizanje unaprijed utvrđenih ciljeva preduzeća, certifikacija procesa koji se odnose na projekte za dobijanje certifikata i uvjerenja o upravljanju projektima na svim nivoima.

(210) **BAZ1115614A** (220) 2011-05-24

(442) **2013-03-31**

(732) **GB BIOSCIENCES CORPORATION**
2239 Haden Road, Houston, Texas
77015

US

(740) "Linea Sušić" d.o.o.

(591) plava, nijanse plave, zelena, bijela, ljubičasta

(540)



(531) 06.19; 29.01;

(511)

05

Preparati za uništavanje štetočina; fungicidi, herbicidi.

(210) **BAZ1115615A** (220) 2011-05-25

(442) **2013-03-31**

(732) **ZOVKO AGENCY d.o.o. ŽEPČE**
Goliješnica bb, Žepče

BA

(740) NEMA ZASTUPNIKA

(591) crna, zlatna

(540)



(531) 25.03; 26.01; 26.04; 27.05; 29.01;

(511)

43

Restorani, kafeterije, restoran sa samouslugom.

(210) **BAZ1115616A** (220) 2011-05-25

(442) **2013-03-31**

(732) **Playboy Enterprises International,**
Inc.

680 North Lake Shore Drive,
Chicago, IL 60611

US

(740) Nedim Krilić

(540)



(531) 03.05; 27.03; 27.05;

(511)

18

Koža, imitacije kože, proizvodi od tih materijala koji nisu obuhvaćeni drugim razredima; životinjske kože; kovčezi i torbe; kišobrani, suncobrani i štapovi za hodanje; bičevi i sedlarsko remenarski proizvodi.

24

Tkanine i tekstilni proizvodi koji nisu obuhvaćeni drugim razredima; pokrivači za krevete i stolove.

25

Odjeća, obuća, pokrivala za glavu.

(210) **BAZ1115617A** (220) 2011-05-26

(442) **2013-03-31**

(732) **TEHNOSINT društvo sa ograničenom odgovornošću za proizvodnju, trgovinu i usluge, Laktaši**
Ul. Ljevčanska br. 50, 78250 Laktaši
BA

(740) GORAN N. MARIĆ

(591) crvena, žuta, bijela

(540)



(531) 01.15; 27.03; 27.05; 29.01;

(511)

04

Industrijske masti; masti za podmazivanje; sredstva za podmazivanje; ulje za podmazivanje lanaca motornih testera; ulje za podmazivanje poljoprivredne mehanizacije; ulje za motore; obnavljanje ulja za podmazivanje.

37

Podmazivanje vozila.

42

Istraživanja u hemiji.

(210) **BAZ1115618A** (220) 2011-05-26

(442) **2013-03-31**

(732) **SHIMANO INC.**
3-77 Oimatsucho, Sakai-ku, Sakai
City, Osaka
JP

(740) "INTELBIRO" d.o.o.

(540)



(531) 14.01; 25.03; 26.01; 26.15; 27.03; 27.05;

(511)

09

Električne žice za bicikle.

(210) **BAZ1115619A** (220) 2011-05-26

(442) **2013-03-31**

(732) **COLGATE-PALMOLIVE COMPANY**
300 Park Avenue, New York, New
York 10022
US

(740) "INTELBIRO" d.o.o.

(540)

GOPURE

(511)

03

Pasta za zube.

(210) **BAZ1115620A** (220) 2011-05-26

(442) **2013-03-31**

(732) **BELUPO lijekovi i kozmetika d.d.**
Danica 5, 48000 Koprivnica
HR

(740) "INTELBIRO" d.o.o.

(540)

CIFLOX

(511)

05

Farmaceutski proizvodi.

(210) **BAZ1115621A** (220) 2011-05-26

(442) **2013-03-31**

(732) **Pharmaceutical Chemical Cosmetic Industry ALKALOID AD - Skopje**

Blvd. Aleksandar Makedonski 12, 1000 Skopje

MK

(740) "ŽIVKO MIJATOVIĆ & PARTNERS" d.o.o. Sarajevo

(591) bijela, roza

(540)



(531) 02.05; 29.01;

(511)

03

Sapuni; parfumerijski proizvodi, eterična ulja, kozmetički proizvodi, losioni za kosu; proizvodi za njegu zubi.

05

Farmaceutski preparati; dijetne tvari za medicinske potrebe, hrana za dojenčad; flasteri, materijali za previjanje.

16

Pelene za bebe, karton i proizvodi od tih materijala, koji nisu uključeni u druge klase.

(210) **BAZ1115623A** (220) 2011-05-30

(442) **2013-03-31**

(732) **CHEMTURA CORPORATION, a Delaware (USA) corporation**

199, Benson Road, Middlebury, Connecticut 06749

US

(740) Advokat Inja Pašalić

(540)

EMENDO

(511)

05

Fungicidi, herbicidi, insekticidi, pesticidi, akaracidi, miticidi, sredstva za uništavanje štetočina.

(210) **BAZ1115624A** (220) 2011-05-27

(442) **2013-03-31**

(732) **SPORTSKA KLADIONICA "MILLENNIUM" D.O.O. MOSTAR**

Mostar, Vukovarska bb

BA

(740) NEMA ZASTUPNIKA

(591) bijela, plava, crvena, crna

(540)



(531) 09.09; 21.03; 27.05; 29.01;

(511)

41

Kockarnice i kladionice.

(210) **BAZ1115625A** (220) 2011-05-31(442) **2013-03-31**(732) **Tiffany and Company**
727 Fifth Avenue, New York, New York
US

(740) Dr DIANA PROTIĆ-TKALČIĆ

(540)

TIFFANY

(511)

09

Znanstveni, nautički, geodetski, električni, fotografski, kinematografski i optički aparati i instrumenti kao i aparati i instrumenti za vaganje, mjerenje, signalizaciju, kontrolu (inspekciju), za pomoć (spašavanje) i za obuku; aparati i instrumenti za vođenje, distribuiranje, transformisanje, akumuliranje, podešavanje ili upravljanje električne energije; aparati za snimanje, prenos ili reprodukciju zvuka ili slika; magnetske podloge za snimanje, akustične ploče; automati i mehanizmi za automatske uređaje koji se pokreću uz prethodno ubacivanje kovanica; registarske blagajne, mašine za računanje, oprema za obradu podataka i kompjuteri; uređaji za gašenje požara; naočale; sunčane naočale; okviri za naočale; futrole za naočale i sunčane naočale; lančići i uzice za naočale i sunčane naočale; štitnici za oči; spremnici za kontaktna sočiva; povećala; kaleodoscopi; binokulari; monokli; kompasi; kamere; radio aparati; telefoni i mobilni telefoni; uzice za mobilne telefone, dodaci za mobilne telefone, privjesci za mobilne telefone; vrpce za mjerenje dužine; uređaji za zapisivanje vremena; magneti; audio-vizuelni uređaji; audio-vizuelni zapisi; audio-vizuelni zapisi koji se mogu presnimiti; bežični mobilni uređaji; ručni digitalni uređaji; tablet kompjuteri; kompjuterski softver; softverske aplikacije koje se mogu presnimiti za bežične mobilne uređaje, kompjutere i tablet kompjutere za distribuciju multimedijalnog sadržaja koji uključuje tekst, grafiku, slike, audio i video; elektronske publikacije, knjige, brošure i knjižice koje se mogu presnimiti; i dijelovi, oprema i dodaci za sve prethodno navedene robe.

(210) **BAZ1115626A** (220) 2011-05-31(442) **2013-03-31**(732) **Tiffany and Company**
727 Fifth Avenue, New York, New York
US

(740) Dr DIANA PROTIĆ-TKALČIĆ

(540)

TIFFANY & CO.

(511)

09

Znanstveni, nautički, geodetski, električni, fotografski, kinematografski i optički aparati i instrumenti kao i aparati i instrumenti za vaganje, mjerenje, signalizaciju, kontrolu (inspekciju), za pomoć (spašavanje) i za obuku; aparati i instrumenti za vođenje, distribuiranje, transformisanje, akumuliranje, podešavanje ili upravljanje električne energije; aparati za snimanje, prenos ili reprodukciju zvuka ili slika; magnetske podloge za snimanje, akustične ploče; automati i mehanizmi za automatske uređaje koji se pokreću uz prethodno ubacivanje kovanica; registarske blagajne, mašine za računanje, oprema za obradu podataka i kompjuteri; uređaji za gašenje požara; naočale; sunčane naočale; okviri za naočale; futrole za naočale i sunčane naočale; lančići i uzice za naočale i sunčane naočale; štitnici za oči; spremnici za kontaktna sočiva; povećala; kaleodoscopi; binokulari; monokli; kompasi; kamere; radio aparati; telefoni i mobilni telefoni; uzice za mobilne telefone, dodaci za mobilne telefone, privjesci za mobilne telefone; vrpce za mjerenje dužine; uređaji za zapisivanje vremena; magneti; audio-vizuelni uređaji; audio-vizuelni zapisi; audio-vizuelni zapisi koji se mogu presnimiti; bežični mobilni uređaji; ručni digitalni uređaji; tablet kompjuteri; kompjuterski softver; softverske aplikacije koje se mogu presnimiti za bežične mobilne uređaje, kompjutere i tablet kompjutere za distribuciju multimedijalnog sadržaja koji uključuje tekst, grafiku, slike, audio i video; elektronske publikacije, knjige, brošure i knjižice koje se mogu presnimiti; i dijelovi, oprema i dodaci za sve prethodno navedene robe.

(210) **BAZ1115627A** (220) 2011-05-31(442) **2013-03-31**(732) **Tiffany and Company**
727 Fifth Avenue, New York, New York
US

(740) Dr DIANA PROTIC-TKALČIĆ

(540)

T & CO.

(511)

09

Znanstveni, nautički, geodetski, električni, fotografski, kinematografski i optički aparati i instrumenti kao i aparati i instrumenti za vaganje, mjerenje, signalizaciju, kontrolu (inspekciju), za pomoć (spašavanje) i za obuku; aparati i instrumenti za vođenje, distribuiranje, transformisanje, akumuliranje, podešavanje ili upravljanje električne energije; aparati za snimanje, prenos ili reprodukciju zvuka ili slika; magnetske podloge za snimanje, akustične ploče; automati i mehanizmi za automatske uređaje koji se pokreću uz prethodno ubacivanje kovanica; registarske blagajne, mašine za računanje, oprema za obradu podataka i kompjuteri; uređaji za gašenje požara; naočale; sunčane naočale; okviri za naočale; futrole za naočale i sunčane naočale; lančići i uzice za naočale i sunčane naočale; štitnici za oči; spremnici za kontaktna sočiva; povećala; kaleidoskopi; binokulari; monokli; kompasi; kamere; radio aparati; telefoni i mobilni telefoni; uzice za mobilne telefone, dodaci za mobilne telefone, privjesci za mobilne telefone; vrpce za mjerenje dužine; uređaji za zapisivanje vremena; magneti; audio-vizuelni uređaji; audio-vizuelni zapisi; audio-vizuelni zapisi koji se mogu presnimiti; bežični mobilni uređaji; ručni digitalni uređaji; tablet kompjuteri; kompjuterski softver; softverske aplikacije koje se mogu presnimiti za bežične mobilne uređaje, kompjutere i tablet kompjutere za distribuciju multimedijalnog sadržaja koji uključuje tekst, grafiku, slike, audio i video; elektronske publikacije, knjige, brošure i knjižice koje se mogu presnimiti; i dijelovi, oprema i dodaci za sve prethodno navedene robe.

(210) **BAZ1115628A** (220) 2011-05-31(442) **2013-03-31**(732) **NOBEL LIJEK d.o.o.**
Hasiba Brankovića 9, 71000 Sarajevo
BA

(740) Adnan Hadžimusić

(540)

LORDES

(511)

05

Farmaceutski proizvodi.

(210) **BAZ1115629A** (220) 2011-05-31(442) **2013-03-31**(732) **tesa SE**
Quickbornstrasse 24, DE-20253
Hamburg
DE

(740) "INTELBIRO" d.o.o.

(591) tamno zelena, svijetlo zelena, bijela

(540)



(531) 24.15; 26.04; 27.03; 27.05; 29.01;

(511)

16

Papir, karton i proizvodi od tih materijala koji nisu obuhvaćeni drugim razredima; tiskarski proizvodi; proizvodi za uvezivanje knjiga; fotografije; pribor za pisanje; ljepila (ljepljive tvari za papirne proizvode ili za kućanstvo); slikarski pribor; kistovi; pisači strojevi i uredski pribor (osim namještaja); oprema za nastavu i obuku (osim aparata); plastični materijali za ambalažu (koji nisu obuhvaćeni drugim razredima); tiskarska slova; klišeji.

17

Guma, gutaperka, biljna smola, azbest, tinjac i proizvodi od tih tvari koji nisu obuhvaćeni drugim razredima; proizvodi od poluobrađene plastike; tvari za hermetičko zatvaranje, za brtvljenje i izolaciju; nemetalne savitljive cijevi.

(210) **BAZ1115630A** (220) 2011-06-01

(442) **2013-03-31**

(732) **Vlasinka d.o.o.**
Batajnički drum 14-16, Belgrade -
Zemun
RS

(740) "ŽIVKO MIJATOVIĆ & PARTNERS" d.o.o.
 Sarajevo

(540)

KAPI ŽIVOTA

(511)

32

Pivo; mineralne i gazirane vode te ostala bezalkoholna pića; voćni napici i voćni sokovi; sirupi i ostali preparati za pripremanje napitaka.

(210) **BAZ1115631A** (220) 2011-06-01

(442) **2013-03-31**

(732) **AOP Orphan Pharmaceuticals AG**
Wilhelminenstrasse 91/III/ B, 1160
Vienna
AT

(740) "INTELBIRO" d.o.o.

(540)

Ethylex

(511)

05

Farmaceutski, veterinarski i higijenski proizvodi; dijetne tvari za medicinske potrebe, hrana za dojenčad; flasteri, materijal za previjanje; materijali za plombiranje zubi i za zubne otiske; dezinfekcijska sredstva; proizvodi za uništavanje životinjskih štetočina; fungicidi, herbicidi.

(210) **BAZ1115632A** (220) 2011-06-01

(442) **2013-03-31**

(732) **AOP Orphan Pharmaceuticals AG**
Wilhelminenstrasse 91/III/ B, 1160
Vienna
AT

(740) "INTELBIRO" d.o.o.

(540)

Naltrexone AOP

(511)

05

Farmaceutski, veterinarski i higijenski proizvodi; dijetne tvari za medicinske potrebe, hrana za dojenčad; flasteri, materijal za previjanje; materijali za plombiranje zubi i za zubne otiske; dezinfekcijska sredstva; proizvodi za uništavanje životinjskih štetočina; fungicidi, herbicidi.

(210) **BAZ1115633A** (220) 2011-06-02

(442) **2013-03-31**

(732) **Telefónica, S.A.**
Gran Via 28, 28013-Madrid
ES

(740) "INTELBIRO" d.o.o.

(591) plava

(540)



(531) 27.05;; 29.01;

(511)

09

Znanstveni, nautički, geodetski, fotografski, kinematografski i optički aparati i instrumenti kao i aparati i instrumenti za vaganje, mjerenje, signalizaciju, kontrolu (inspekciju), za pomoć (spašavanje) i za obuku; aparati i instrumenti za prijenos, prebacivanje, transformiranje, akumuliranje, regulaciju ili kontrolu struje; aparati za snimanje, prijenos, reprodukciju zvuka i slike; magnetske podloge za snimanje, akustične ploče; automati i mehanizmi za automate; registarske blagajne, računari; oprema za obradu podataka i računala; uređaji za gašenje požara.

35

Oglašavanje i reklamiranje; vođenje komercijalnih poslova; komercijalna administracija; uredski poslovi.

38

Telekomunikacije.

41

Obuka; stručno osposobljavanje; razonoda; sportske i kulturne djelatnosti.

(210) **BAZ1115634A** (220) 2011-06-02

(442) **2013-03-31**

(732) **Bora Creations S.L.**

**Paseo de Revellin, no. 21, planta 1,
51001 Ceuta**

ES

(740) "ŽIVKO MIJATOVIĆ & PARTNERS" d.o.o.
Sarajevo

(540)

CATRICE

(511)

03

Kozmetički proizvodi; losioni za kosu; parfumerijski proizvodi; sapuni, eterična ulja.

(210) **BAZ1115635A** (220) 2011-06-02

(442) **2013-03-31**

(732) **Stiefel Laboratories, Inc.**

**Corporation Service Company, 2711
Centerville Road, Suite 400,
Wilmington, Delaware 19808**

US

(740) "ŽIVKO MIJATOVIĆ & PARTNERS" d.o.o.
Sarajevo

(540)

DUAC GEL

(511)

03

Preparati za njegu kože, sluznice, noktiju, kose i skalpa; kozmetički preparati za upotrebu na tijelu i licu; losioni za sunčanje; sapuni, šamponi, prašci, sredstva za ispiranje ustiju, gelovi, losioni, kreme, masti, pjene i sprejevi.

05

Farmaceutski preparati i tvari.

(210) **BAZ1115636A** (220) 2011-06-02

(442) **2013-03-31**

(732) **TARCHOMINSKIE ZAKLADY
FARMACEUTYCZNE "POLFA" Spółka
Akcyjna**

**ul. Aleksandra Fleminga 2, 03-176
Warsaw**

PL

(740) PETOŠEVIĆ d.o.o

(540)

OXYCORT

(511)

05

Lijekovi.

(210) **BAZ1115637A** (220) 2011-06-03

(442) **2013-03-31**

(732) **Laboratórios Atral, S.A.**

**Rua da Estação, No 42, Vala do
Carregado, 2600-726 Castanheira Do
Ribatejo**

PT

(740) PETOŠEVIĆ d.o.o

(540)

NEOCEF

(511)

05

Farmaceutski i veterinarski proizvodi; higijenski proizvodi za upotrebu u medicini; dijetne tvari za medicinske potrebe, hrana za dojenčad; flasteri, materijal za previjanje; materijali za plombiranje zubi i za zubne otiske; dezinfekcijska sredstva; proizvodi za uništavanje životinjskih štetočina; fungicidi, herbicidi.

(210) **BAZ1115638A** (220) 2011-06-03

(442) **2013-03-31**

(732) **Teva Pharmaceutical Industries Ltd.**
Science Based Industries Campus,
Har Hotzvim, P.O.Box 1142,
Jerusalem 91010

IL

(740) "ŽIVKO MIJATOVIĆ & PARTNERS" d.o.o.
Sarajevo

(540)

LAXADIN

(511)

05

Farmaceutski preparati za liječenje konstipacije.

(210) **BAZ1115640A** (220) 2011-06-03

(442) **2013-03-31**

(732) **KEŠELJ VESNA**
Opsječko b.b., 78240 Čelinac
BA

(740) "STAM" d.o.o.

(540)



(531) 26.11; 27.05;

(511)

03

Preparati za bijeljenje i ostale stvari za pranje rublja; preparati za čišćenje, poliranje, odmaščivanje i struganje; sapuni; parfimerijski proizvodi, eterična ulja, kozmetički proizvodi, losioni za kosu; proizvodi za njegu zubi.

16

Papir, karton i proizvodi od tih materijala koji nisu obuhvaćeni drugim razredima; tiskarski proizvodi; proizvodi za uvezivanje knjiga; fotografije; pribor za pisanje; ljepila (ljepljive stvari za papirnate proizvode ili za kućanstvo); slikarski pribor; kistovi; pisači strojevi i uredski pribor (osim namještaja); oprema za nastavu i obuku (osim aparata); plastični materijali za ambalažu (koji nisu obuhvaćeni drugim razredima); tiskarska slova; klišeji.

35

Oglašavanje i reklamiranje; vođenje komercijalnih poslova; komercijalna administracija; uredski poslovi.

(210) **BAZ1115641A** (220) 2011-06-06

(442) **2013-03-31**

(732) **ELPEN Pharmaceutical Co. Inc.**
95, Marathonos Av., 190 09 Pikermi,
Attikis
GR

(740) Dragan Mićunović

(540)

TOPISTIN

(511)

05

Farmaceutski preparati, a naročito lijekovi za liječenje ljudi.

(210) **BAZ1115642A** (220) 2011-06-06

(442) **2013-03-31**

(732) **Violeta d.o.o.**
Kolo bb, 80240 Tomislavgrad
BA

(740) NEMA ZASTUPNIKA

(591) ljubičasta, roza, bež, bijela, crna

(540)



(531) 02.03; 25.05; 27.05; 29.01;

(511)

16

Papir, karton i proizvodi od tih materijala koji nisu obuhvaćeni drugim razredima, a naročito: toaletni papir, papirne džepne maramice, papirni ručnici, papirni ubrusi za skidanje šminke, papirni stolni prekrivači, papirni ubrusi za stol, toaletni papirni ubrusi.

(210) **BAZ1115645A** (220) 2011-06-08

(442) **2013-03-31**

(732) **BIMAL d.d.**
Brčko, ul. Bijeljinska br. 9
BA

(740) Dragan Mićunović

(540)

RAPSO

(511)

29

Ulje.

(210) **BAZ1115647A** (220) 2011-06-09

(442) **2013-03-31**

(732) **The Coca-Cola Company**
One Coca-Cola Plaza, Atlanta,
Georgia 30313

US

(740) "ŽIVKO MIJATOVIĆ & PARTNERS" d.o.o.
Sarajevo

(540)

ENERGY 24/7

(511)

32

Pivo; mineralne i gazirane vode te ostala bezalkoholna pića; voćni napici i voćni sokovi; sirupi i ostali preparati za pripremanje napitaka.

(210) **BAZ1115648A** (220) 2011-06-09

(442) **2013-03-31**

(732) **The Coca-Cola Company**
One Coca-Cola Plaza, Atlanta,
Georgia 30313

US

(740) "ŽIVKO MIJATOVIĆ & PARTNERS" d.o.o.
Sarajevo

(540)

FUEL YOUR FIRE

(511)

32

Pivo; mineralne i gazirane vode te ostala bezalkoholna pića; voćni napici i voćni sokovi; sirupi i ostali preparati za pripremanje napitaka.

(210) **BAZ1115649A** (220) 2011-06-09

(442) **2013-03-31**

(732) **PROIZVODNJA I TRGOVINA**
"PHARMAMED" TRAVNIK D.O.O.

Dolac na Lašvi bb, 72270 Travnik

BA

(740) "INTELBIRO" d.o.o.

(540)

IbuDIRECT

(511)

05

Farmaceutski i veterinarski proizvodi; higijenski proizvodi za upotrebu u medicini; dijetne tvari za medicinske potrebe, hrana za dojenčad; flasteri, materijal za previjanje; materijali za plombiranje zubi i za zubne otiske; dezinfekcijska sredstva; proizvodi za uništavanje životinjskih štetočina; fungicidi, herbicidi.

(210) **BAZ1115650A** (220) 2011-06-09

(442) **2013-03-31**

(732) **ZADA pharmaceuticals d.o.o. Za proizvodnju i promet farmaceutskih proizvoda**

**Bistarac Donji bb, 75300 Lukavac
BA**

(740) "INTELBIRO" d.o.o.

(540)

TINAZOL

(511)

05

Farmaceutski i veterinarski proizvodi; higijenski proizvodi za upotrebu u medicini; dijetne tvari za medicinske potrebe, hrana za dojenčad; flasteri, materijal za previjanje; materijali za plombiranje zubi i za zubne otiske; dezinfekcijska sredstva; proizvodi za uništavanje životinjskih štetočina; fungicidi, herbicidi.

(210) **BAZ1115651A** (220) 2011-06-09

(442) **2013-03-31**

(732) **ZADA pharmaceuticals d.o.o. Za proizvodnju i promet farmaceutskih proizvoda**

**Bistarac Donji bb, 75300 Lukavac
BA**

(740) "INTELBIRO" d.o.o.

(540)

KALMACID

(511)

05

Farmaceutski i veterinarski proizvodi; higijenski proizvodi za upotrebu u medicini; dijetne tvari za medicinske potrebe, hrana za dojenčad; flasteri, materijal za previjanje; materijali za plombiranje zubi i za zubne otiske; dezinfekcijska sredstva; proizvodi za uništavanje životinjskih štetočina; fungicidi, herbicidi.

(210) **BAZ1115652A** (220) 2011-06-09

(442) **2013-03-31**

(732) **ZADA pharmaceuticals d.o.o. Za proizvodnju i promet farmaceutskih proizvoda**

**Bistarac Donji bb, 75300 Lukavac
BA**

(740) "INTELBIRO" d.o.o.

(540)

OMETIC

(511)

05

Farmaceutski i veterinarski proizvodi; higijenski proizvodi za upotrebu u medicini; dijetne tvari za medicinske potrebe, hrana za dojenčad; flasteri, materijal za previjanje; materijali za plombiranje zubi i za zubne otiske; dezinfekcijska sredstva; proizvodi za uništavanje životinjskih štetočina; fungicidi, herbicidi.

(210) **BAZ1115653A** (220) 2011-06-09

(442) **2013-03-31**

(732) **Chipita Industrial and Commercial Company S.A. with d.t. Chipita S.A.
12km National Road Athens-Lamia,
14452 Metamorfossi**

GR

(740) BRANKO V. MARIĆ

(591) bijela, svijetlo narandžasta, tamno narandžasta, tamno plava, svijetlo plava, žuta, zlatna

(540)



(531) 08.07; 26.01; 27.05; 29.01;

(511)

29

Proizvodi od krompira bilo koje vrste; grickalice/zakuske na bazi krompira; krompirov čips.

30

Slane grickalice; istisnute grickalice; grickalice s okusom sira; grickalice na bazi riže (zakuske-mali brzi obroci od riže) isključujući žitarice za doručak i štapiće od žitarica, grickalice na bazi pšenice (zakuske-mali brzi obroci od pšenice) isključujući žitarice za doručak i štapiće od žitarica; grickalice na bazi žita (zakuske-mali brzi obroci od žita) isključujući žitarice za doručak i štapiće od žitarica.

(210) **BAZ1115654A** (220) 2011-06-09

(442) **2013-03-31**

(300) KR

2011-04-29

40-2011-0023430

(732) **LG Electronics Inc.**

20, Yeouido-dong, Yeongdeungpo-gu, Seoul 150-721

KR

(740) PETOŠEVIĆ d.o.o

(540)



(531) 16.01; 20.01; 27.05;

(511)

09

Telefonski setovi; bežični telefonski setovi; prenosivi komunikacioni aparati a naročito ručni telefoni, prijenosni radio prijemnik (voki-toki), satelitski telefoni i personalni digitalni asistenti (PDA); mobilni telefoni; MP3 (MPEG audio layer-3) plejeri; televizijski prijemnici; daljinski upravljači za televizore; kodirane elektronske čip kartice za unaprijeđenje kvaliteta televizijske slike; USB (univerzalno memorijsko sučelje) memorije; plejeri za digitalno medijsko emitiranje (DMB plejeri); slušalice za mobilne telefone; prenosivi punjači baterije za mobilne telefone i digitalne kamere; elektronički foto albumi; digitalni okviri za slike koji služe za prikazivanje digitalnih fotografija, video isječaka (kratkih video filmova) i muzike; monitori za računala; prijenosna (laptop) računala; računala; DVD plejeri; prenosivi tvrdi diskovi; aparati za snimanje, prijenos ili reprodukciju zvuka ili slika za upotrebu u telekomunikacijama; aparati za snimanje, prijenos ili

reprodukciju zvuka ili slika; električni audio i vizuelni aparati i instrumenti; stereo uređaji; računalni softver za mobilne telefone, a naročito, za operativne sisteme mobilnih telefona, slanje i primanje informacija, pružanje pristupa aplikacijama, proizvodima i uslugama putem Interneta; računalni aplikacijski softver za televizijske uređaje; računalni aplikacijski softver za monitore ličnih računala; DVD plejeri za kućna kina; zvučnici za kućna kina; audio-video (AV) prijemnici za kućna kina; projektori za kućna kina; integrirani krugovi; audio prijemnici; on-board uređaji i elektroničke smart kartice za plaćanje putarine radi bržeg prolaska na autocestu; transponderi, a naročito, elektronički terminali ugrađeni u vozila a koji služe za obavljanje elektroničkih komercijalnih transakcija; kamere za sisteme video nadzora (CCTV); mrežne nadzorne kamere, a naročito za nadzor; digitalni informacioni reklamni sistemi (digital signage); termalni printeri; digitalni kolor printeri; laserski printeri; Ink-jet printeri; kolor printeri (printeri u boji); printeri za upotrebu sa računalima; solarne baterije; prethodno nasnimljeni računalni programi; računalni programi (softver) koji se mogu preuzimati; kamere za lična računala (PC); digitani diktafoni; videorekorderi; mrežni monitori; računalni softver za edukaciju; elektronički rokovnici (E-Notes); tablet računala; interaktivne elektroničke ploče; set-top box uređaji; dataoteke sa slikama koje se mogu preuzimati a dostupne su putem Interneta; elektroničke publikacije koje se mogu preuzimati; sistemi za video konferencije; monitori za video konferencije; kamere za video konferencije; zvučnici za video konferencije.

(210) **BAZ1115655A** (220) 2011-06-10

(442) **2013-03-31**

(732) **Retail Royalty Company**

101 Convention Center Drive, Las Vegas, NV 89109

US

(740) Dr DIANA PROTIĆ-TKALČIĆ

(540)

**AMERICAN EAGLE
OUTFITTERS**

(511)

18

Torbe, ruksaci, kišobrani, novčanici, tašne i kožni privjesci za ključeve.

(210) **BAZ1115656A** (220) 2011-06-10

(442) **2013-03-31**

(732) **Monster Energy Company**
550 Monica Circle, Suite 201,
Corona, California 92880
US

(740) Dr DIANA PROTIĆ-TKALČIĆ

(540)

MONSTER REHAB

(511)

05

Nutricioni dodaci u tečnom obliku.

30

Čaj, ledeni čaj i napici na bazi čaja zgotovljeni za piće;
 čaj, ledeni čaj i napici na bazi čaja obogaćeni okusima
 zgotovljeni
 za piće.

32

Bezalkoholni napici.

(210) **BAZ1115657A** (220) 2011-06-10

(442) **2013-03-31**

(732) **FABRIKA DUHANA SARAJEVO**
DIONIČKO DRUŠTVO SARAJEVO
Pofalićka 5, 71000 Sarajevo
BA

(740) Dr DIANA PROTIĆ-TKALČIĆ

(591) crna, crvena, zlatna, bijela

(540)

TOBACCO  **PRESS**

(531) 26.01; 27.05; 29.01;

(511)

35

Maloprodaja, veleprodaja.

(210) **BAZ1115658A** (220) 2011-06-10

(442) **2013-03-31**

(732) **FABRIKA DUHANA SARAJEVO**
DIONIČKO DRUŠTVO SARAJEVO
Pofalićka 5, 71000 Sarajevo
BA

(740) Dr DIANA PROTIĆ-TKALČIĆ

(540)



(531) 01.01; 05.03; 24.01; 25.01; 27.05; 27.07;

(511)

16

Papir, karton i proizvodi od tih materijala koji nisu obuhvaćeni drugim klasama; štamparski proizvodi; proizvodi za uvezivanje knjiga; fotografije; pribor za pisanje; ljepila (ljepljive tvari) za papirnate proizvode ili za kućanstvo; slikarski pribor; kistovi; pisaće mašine i kancelarijski pribor (osim namještaja); oprema za nastavu i obuku (osim aparata); plastični materijali za ambalažu (koji nisu obuhvaćeni drugim klasama); štamparska slova; klišeji.

34

Cigarete, duhan, proizvodi od duhana, pribor za pušače, upaljači, šibice.

(210) **BAZ1115659A** (220) 2011-06-10

(442) **2013-03-31**

(732) **FABRIKA DUHANA SARAJEVO
DIONIČKO DRUŠTVO SARAJEVO**

Pofalićka 5, 71000 Sarajevo

BA

(740) Dr DIANA PROTIĆ-TKALČIĆ

(591) crna, bijela, crvena

(540)



(531) 27.05; 29.01;

(511)

09

Elektronske publikacije.

16

Papir, karton i proizvodi od tih materijala koji nisu obuhvaćeni drugim klasama; štamparski proizvodi; posteri; plakati; kalendari; štampane publikacije; vrećice; pribor za pisanje; kancelarijski pribor.

35

Oglašavanje i reklamiranje; maloprodaja i veleprodaja.

(210) **BAZ1115660A** (220) 2011-06-10

(442) **2013-03-31**

(732) **PLIVA HRVATSKA d.o.o.**

**Prilaz baruna Filipovića 25, 10000
Zagreb**

HR

(740) Dr DIANA PROTIĆ-TKALČIĆ

(540)

AVOMIT

(511)

05

Farmaceutski proizvodi.

(210) **BAZ1115661A** (220) 2011-06-10

(442) **2013-03-31**

(732) **Andrija Zubac**

Padalovina b.b., 88260 Čitluk

BA

(740) NEMA ZASTUPNIKA

(540)

AMG-roll

(511)

06

Obični metali i njihove legure; metalni građevinski materijali; metalne prenosive konstrukcije; metalni materijali za tračnice; metalna užad i neelektrične metalne žice; metalni bravarski proizvodi i sitni metalni predmeti; metalne cijevi; metalne blagajne; metalni proizvodi koji nisu obuhvaćeni drugim razredima; rudače.

16

Papir, karton i proizvodi od tih materijala koji nisu obuhvaćeni drugim razredima; tiskarski proizvodi; proizvodi za uvezivanje knjiga; fotografije; pribor za pisanje; ljepila (ljepljive tvari za papirnate proizvode ili za kućanstvo); slikarski pribor; kistovi; pisači strojevi i uredski pribor (osim namještaja); oprema za nastavu i obuku (osim aparata); plastični materijali za ambalažu (koji nisu obuhvaćeni drugim razredima); tiskarska slova; klišeji.

20

Namještaj, zrcala, okviri; proizvodi koji nisu obuhvaćeni drugim razredima, od drva, pluta, trske, šibljica, ražine, kosti, bjelokosti, usovine, kornjačevine, am bre, sedefa, morske zgure (štive); nadomjesci svih tih materijala ili plastični proizvodi.

(210) **BAZ1115662A** (220) 2011-06-13

(442) **2013-03-31**

(300) EM

2011-01-12

009654112

(732) **Reckitt Benckiser N.V.**
Siriusdreef 14, 2132 WT Hoofddorp
NL

(740) "ŽIVKO MIJATOVIĆ & PARTNERS" d.o.o.
Sarajevo

(591) bijela, nijanse roze, nijanse plave

(540)



(531) 01.01; 01.15; 25.07; 29.01;

(511)

03

Preparati za bijeljenje i ostale tvari za pranje rublja; deterdženti; sapuni; štirak za rublje; plavilo za rublje; preparati za rublje; preparati za rublje za kemijske čistionice; sredstva za čišćenje tepiha; šamponi; preparati za odvapnjivanje i otklanjanje kamenca za potrebe kućanstva; omekšivači tkanina, aditivi za rublje; preparati za otklanjanje mrlja.

(210) **BAZ1115663A** (220) 2011-06-13

(442) **2013-03-31**

(732) **Bacardi & Company Limited**
Aeulestrasse 5, Vaduz

LI

(740) "ŽIVKO MIJATOVIĆ & PARTNERS" d.o.o.
Sarajevo

(591) crna, bijela, žuta, nijanse narandžaste

(540)



(531) 05.01; 25.01; 27.05; 29.01;

(511)

33

Tekila meksičkog porijekla.

(210) **BAZ1115664A** (220) 2011-06-13

(442) **2013-03-31**

(732) **ASUSTEK COMPUTER
INCORPORATION**

**4F, No. 150, Li-Te Rd., Peitou,
Taipei, Taiwan**

CN

(740) "Linea Sušić" d.o.o.

(540)

Padfone

(531) 27.05;

(511)

09

Kompjuterski hardver, mobilni telefoni, okviri za mobilne telefone, držači i futrole za mobilne telefone, Internet telefoni, mrežna oprema iz oblasti komunikacija širokog opsega, aparati za prenos komunikacija, hands-free pribor za telefone, uređaji za hands-free korištenje mobilnih telefona, resiveri za satelite, kompjuteri za navigaciju u automobilu, punjači baterija za mobilne telefone, baterije i punjači za baterije, aparati za satelitsku navigaciju.

(210) **BAZ1115665A** (220) 2011-06-14

(442) **2013-03-31**

(732) **ZADA pharmaceuticals d.o.o. Za
proizvodnju i promet farmaceutskih
proizvoda**

Bistarac Donji bb, 75300 Lukavac

BA

(740) "INTELBIRO" d.o.o.

(540)

KLOMID

(511)

05

Farmaceutski i veterinarski proizvodi; higijenski proizvodi za upotrebu u medicini; dijetne tvari za medicinske potrebe, hrana za dojenčad; flasteri, materijal za previjanje; materijali za plombiranje zubi i za zubne otiske; dezinfekcijska sredstva; proizvodi za uništavanje životinjskih štetočina; fungicidi, herbicidi.

(210) **BAZ1115666A** (220) 2011-06-14

(442) **2013-03-31**

(732) **FIDAN D.O.O.**

Fra Grge Martića 2/1, Sarajevo

BA

(740) NEMA ZASTUPNIKA

(591) tamno plava, srednje plava, svijetlo plava, bijela, žuta, prljavo bijela, siva, tamno siva, svijetlo siva, boja pijeska, smeđa, maslinasto zelena, svijetlo zelena

(540)



(531) 07.05; 07.11; 29.01;

(511)

39

Prijevoz; ambalažiranje i uskladištenje proizvoda; organiziranje putovanja.

41

Obuka; stručno osposobljavanje; razonoda; sportske i kulturne djelatnosti.

43

Usluge okrepe (hranjenje); privremeno primanje na stan.

(210) **BAZ1115667A** (220) 2011-06-16

(442) **2013-03-31**

(732) **Teva Pharmaceutical Industries Ltd.
Science Based Industries Campus,
Har Hotzvim, P.O.Box 1142,
Jerusalem 91010**

IL

(740) "ŽIVKO MIJATOVIĆ & PARTNERS" d.o.o.
Sarajevo

(540)

TACNI

(511)

05

Imunosupresanti za pacijente nakon transplatacije čvrstih organa i u slučaju akutnog odbacivanja.

(210) **BAZ1115668A** (220) 2011-06-16

(442) **2013-03-31**

(732) **NISSAN JIDOSHA KABUSHIKI
KAISHA (also trading as Nissan
Motor Co., Ltd.)**

**No.2 Takaracho, Kanagawa-ku,
Yokohama-shi, Kanagawa-ken**

JP

(740) PETOŠEVIĆ d.o.o

(540)



(531) 24.11; 26.05; 27.05;

(511)

12

Brodovi/čamci i njihovi dijelovi i oprema; automobili, električna vozila kao i električni automobili; vagoni; kamioni; kamioneti; vozila koja se koriste u sportske svrhe; autobusi; rekreativna vozila (RV); sportska auta; trkaća auta; kamioni; kolica, utovarna s podizačem, tegleći traktori (traktori) i njihovi dijelovi i oprema; motorna vozila na dva točka; bicikli i njihovi dijelovi i oprema; teretne dvokolice /kubikaška kolica/; auto istovarivači; auto gurači; auto tegljači; traktori (traktorski motori); motori za kopnena vozila; osovine vozila; prijenosnici snage i zupčanici za vozila; amortizeri (ovjesni amortizeri); kočnice; motori na izmjeničnu/direktnu struju za kopnena vozila; alarmni uređaji protiv krađe vozila; zakrpe od ljepljive gume za popravljavanje zračnica ili guma; sve uključeno u međunarodnu klasu 12.

(210) **BAZ1115669A** (220) 2011-06-17

(442) **2013-03-31**

(732) **TransAllied Group Holdings, AG
Lindenstrasse 8, 6340 Baar/ZG
CH**

(740) "STAM" d.o.o.

(540)

TRANSALLIED GROUP HOLDINGS

(511)

36

Osiguranje, reosiguranje i usluge upravljanja sa osiguranjima.

(210) **BAZ1115670A** (220) 2011-06-17

(442) **2013-03-31**

(732) **The Gillette Company
One Gillette Park, Boston, MA 02127
US**

(740) Dr DIANA PROTIĆ-TKALČIĆ

(540)

PROGLIDE

(511)

08

Mehaničke i električne sprave za brijanje i oštrice britvi, pribor za brijanje, distributeri, kasete i spremnici, pri čemu svi sadrže oštrice britvi; dijelovi i oprema za sve prethodno navedene robe.

(210) **BAZ1115671A** (220) 2011-06-17

(442) **2013-03-31**

(732) **VINARSKO VINOGRADARSKA
ZADRUGA VINO-DAORSON s.p.o.**

Humska bb, 88360 Stolac

BA

(740) NEMA ZASTUPNIKA

(540)



(531) 02.01; 18.03; 25.01; 27.05;

(511)

33

Vina.

(210) **BAZ1115672A** (220) 2011-06-20

(442) **2013-03-31**

(732) **Čip Sistemi d.o.o.**

Kolodvorska 3, Sarajevo

BA

(740) NEMA ZASTUPNIKA

(591) crna, crvena, plava

(540)



(531) 24.09; 26.01; 27.05; 29.01;

(511)

09

Znanstveni, nautički, mjerni, fotografski, kinematografski i optički aparati i instrumenti; aparati i instrumenti za vaganje, mjerenje, signalizaciju, kontrolu, spašavanje i nastavu; aparati i instrumenti za provođenje, prebacivanje, pretvaranje, akumuliranje, regulacije ili upravljanje električne energije; uređaji za snimanje, prijenos, reprodukciju zvuka ili slika; magnetski nositelji podataka, snimanje diskova; automatski aparati na kovanice; blagajne, kalkulatori, oprema za obradu podataka i računari; aparati za gašenje požara.

37

Građevina, reparatura, instalacioni radovi.

38

Telekomunikacije.

(210) **BAZ1115673A** (220) 2011-06-21

(442) **2013-03-31**

(732) **HP INVESTING d.o.o.**

Bišće Polje bb, 88000 Mostar

BA

(740) NEMA ZASTUPNIKA

(591) crna, zlatna

(540)



(531) 06.19; 07.11; 19.01; 27.05; 29.01;

(511)

32

Pivo; mineralne i gazirane vode te ostala bezalkoholna pića; voćni napici i voćni sokovi; sirupi i ostali preparati za pripremanje napitaka.

33

Vina.

(210) **BAZ1115674A** (220) 2011-06-21

(442) **2013-03-31**

(732) **Petar JASAK**

**Branislava Nušića 25, 76100 Brčko
Distrikt**

BA

(740) NEMA ZASTUPNIKA

(540)



(531) 26.01; 27.05;

(511)

14

Plemeniti metali i njihove legure i proizvodi od tih metala ili obloženi tim metalima, koji nisu obuhvaćeni drugim razredima; pravi i lažni nakit, drago kamenje; urarski proizvodi i kronometrički instrumenti.

19

Nemetalni građevinski materijali; krute nemetalne cijevi za gradnju; asfalt, katran i bitumen (smola); nemetalne prenosive konstrukcije; nemetalni spomenici.

20

Namještaj, zrcala, okviri; proizvodi koji nisu obuhvaćeni drugim razredima, od drva, pluta, trske, šiblja, rožine, kosti, bjelokosti, usovine, kornjačevine, am bre, sedefa, morske zgure (stive); nadomjesci svih tih materijala ili plastični proizvodi.

25

Odjeća, obuća, pokrivala za glavu.

27

Sagovi, prostirači, strunjače, linoleumi i ostali pokrivači za podove; netekstilne zidne tapete.

(210) **BAZ1115675A** (220) 2011-06-22

(442) **2013-03-31**

(732) **McNeil AB**

SE-251 09 Helsingborg

SE

(740) Dr DIANA PROTIĆ-TKALČIĆ

(540)



(531) 19.03;

(511)

05

Farmaceutski preparati, uključivo preparati za prestanak pušenja.

10

Farmaceutski uređaji, uključivo uređaji koji pomažu pri prestanku pušenja.

(210) **BAZ1115676A** (220) 2011-06-22

(442) **2013-03-31**

(732) **IT Technologies Services S.A.**

**Wickhams Cay, Trident Chambers,
Road Town, Tortola**

VG

(740) "ŽIVKO MIJATOVIĆ & PARTNERS" d.o.o.
Sarajevo

(540)

ELECTIS

(511)

05

Poljoprivredni pesticid.

(210) **BAZ1115677A** (220) 2011-06-22

(442) **2013-03-31**

(732) **VUKOJE d.o.o Trebinje**
Hrupjela 28, Trebinje
BA

(740) "INTELBIRO" d.o.o.

(540)

PRIMAVERA

(511)

33

Alkoholna pića (osim piva).

(210) **BAZ1115678A** (220) 2011-06-24

(442) **2013-03-31**

(732) **JOHNSON & JOHNSON**
One Johnson & Johnson Plaza, New
Brunswick, New Jersey
US

(740) Dr DIANA PROTIĆ-TKALČIĆ

(540)

REACTIN

(511)

05

Farmaceutski preparati za tretman alergijskih reakcija.

(210) **BAZ1115679A** (220) 2011-06-24

(442) **2013-03-31**

(732) **Merz Pharma GmbH & Co. KGaA**
Eckenheimer Landstrasse 100, 60318
Frankfurt am Main
DE

(740) Dr DIANA PROTIĆ-TKALČIĆ

(540)

MERZ SPEZIAL DRAGEES

(511)

05

Farmaceutski preparati, lijekovi, medicinski proizvodi, svi uključeni u klasu 05, dodaci prehrani na bazi vitamina, biljnih ekstrakata, amino kiselina, minerala i mikroelemenata, i dodaci prehrani za medicinske svrhe; biljni čajevi za medicinske svrhe; dodaci prehrani, ne za medicinske svrhe, na bazi masti, masnih kiselina, sa dodatkom vitamina, minerala, mikroelemenata, bilo pojedinačno ili u kombinaciji; dodaci prehrani, ne za medicinske svrhe, na bazi ugljikohidrata, vlakana, sa dodatkom vitamina, minerala, mikroelemenata, bilo pojedinačno ili u kombinaciji.

29 Dodaci prehrani, ne za medicinske svrhe, na bazi proteina, sa dodatkom vitamina, minerala, mikroelemenata, bilo pojedinačno ili u kombinaciji, svi uključeni u klasu 29.

(210) **BAZ1115680A** (220) 2011-06-24

(442) **2013-03-31**

(732) **Ivana Marković**
ul. Bogutovačka b.b., 76330 Ugljevik
BA

(740) NEMA ZASTUPNIKA

(591) bijela, crna, crvena, žuta

(540)



(531) 25.03; 28.05; 29.01;

(511)

33

Domaća prirodna rakija.

(210) **BAZ1115681A** (220) 2011-06-24

(442) **2013-03-31**

(732) **No Fear International Limited**
Unit A Book Park East, NG20 8RY
Shirebrook

GB

(740) "ŽIVKO MIJATOVIĆ & PARTNERS" d.o.o.
 Sarajevo

(540)



(531) 02.09; 03.07;

(511)

16

Papir, karton i proizvodi od tih materijala koji nisu obuhvaćeni drugim razredima; tiskarski proizvodi; proizvodi za uvezivanje knjiga; fotografije; pribor za pisanje; ljepila (ljepljive tvari za papirnate proizvode ili za kućanstvo); slikarski pribor; kistovi; pisači strojevi i uredski pribor (osim namještaja); oprema za podučavanje i obuku (osim aparata); plastični materijali za ambalažu (koji nisu obuhvaćeni drugim razredima); tiskarska slova; klišei.

18

Životinjske kože; bičevi i sedlarsko remenarski proizvodi; kišobrani, suncobrani i štapovi; koža, imitacija kože, proizvodi od tih materijala koji nisu obuhvaćeni drugim razredima; kovčezi i torbe.

25

Odjeća, obuća, pokrivala za glavu.

32

Pivo; mineralne i gazirane vode te ostala bezalkoholna pića; voćni napici i voćni sokovi; sirupi i ostali preparati za pripremanje napitaka.

(210) **BAZ1115682A** (220) 2011-06-24

(442) **2013-03-31**

(732) **No Fear International Limited**
Unit A Book Park East, NG20 8RY
Shirebrook

GB

(740) "ŽIVKO MIJATOVIĆ & PARTNERS" d.o.o.
 Sarajevo

(540)

NO FEAR

(511)

16

Papir, karton i proizvodi od tih materijala koji nisu obuhvaćeni drugim razredima; tiskarski proizvodi; proizvodi za uvezivanje knjiga; fotografije; pribor za pisanje; ljepila (ljepljive tvari) za papirnate proizvode ili za kućanstvo; slikarski pribor; kistovi; pisači strojevi i uredski pribor (osim namještaja); oprema za podučavanje i obuku (osim aparata); plastični materijali za ambalažu (koji nisu obuhvaćeni drugim razredima); tiskarska slova; klišei.

18

Životinjske kože; bičevi i sedlarsko remenarski proizvodi; kišobrani, suncobrani i štapovi; koža, imitacija kože, proizvodi od tih materijala koji nisu obuhvaćeni drugim razredima; kovčezi i torbe.

25

Odjeća, obuća, pokrivala za glavu.

32

Pivo; mineralne i gazirane vode te ostala bezalkoholna pića; voćni napici i voćni sokovi; sirupi i ostali preparati za pripremanje napitaka.

(210) **BAZ1115683A** (220) 2011-06-24

(442) **2013-03-31**

(732) **Mogyi Kft.**

Petőfi Sándor utca 29., H-6448

Csávoly

HU

(740) "MSA IP"

(591) crvena, zelena, smeđa, bijela, crna

(540)



(531) 05.07; 27.03; 29.01;

(511)

29

Meso, riba, perad i divljač; mesni ekstrakti; konzervirano, sušeno i kuhano voće i povrće. naročito sušene, pržene i na druge načine pripremljene i obrađene sjemenke, arašidi i groždice za jelo; hladetine (želei), džemovi, kompoti; jaja, mlijeko i mliječni proizvodi; jestiva ulja i masti.

30

Kava, čaj, kakao, šećer, riža, tapioka, sago, nadomjesci kave; brašno i proizvodi od žitarica, kokice, kruh, kolači, slastice, bomboni; sladoled; med, sirup od melase; kvasac, prašak za dizanje; sol, slačica (senf); ocat, umaci (začini); mirodije; led za hlađenje.

31

Poljoprivredni, povrtlarski, šumski proizvodi i bobice, koji nisu obuhvaćeni drugim razredima; žive životinje; svježe voće i povrće; sjeme i neobrađene sjemenke, prirodne biljke i cvijeće; hrana za životinje, slad.

(210) **BAZ1115684A** (220) 2011-06-24

(442) **2013-03-31**

(732) **Mogyi Kft.**

Petőfi Sándor utca 29., H-6448

Csávoly

HU

(740) "MSA IP"

(591) crna, zelena, crvena, bijela, nijanse žute, bež

(540)



(531) 05.07; 19.03; 27.03; 29.01;

(511)

29

Kikiriki, naročito kikiriki obrađen i pripremljen za jelo u oblozi od tijesta.

(210) **BAZ1115685A** (220) 2011-06-24

(442) **2013-03-31**

(732) **Mogyi Kft.**

Petőfi Sándor utca 29., H-6448

Csávoly

HU

(740) "MSA IP"

(591) plava, bijela, crvena, nijanse žute, nijanse smeđe, crna

(540)



(531) 05.07; 19.03; 27.03; 29.01;

(511)

29

Mješavina arašida i sjemenki za jelo, naročito mješavina kikirikija, groždica i badema.

(210) **BAZ1115686A** (220) 2011-06-24

(442) **2013-03-31**

(732) **Mogyi Kft.**

Petőfi Sándor utca 29., H-6448 Csávoly

HU

(740) "MSA IP"

(591) bijela, plava, crvena, zelena, smeđa, crna, nijanse žute

(540)



(531) 01.01; 05.07; 19.03; 25.07; 27.03; 27.05; 29.01;

(511)

29

Kukuruz, pripremljen za pravljenje kokica.

31

Kukuruz.

(210) **BAZ1115687A** (220) 2011-06-24

(442) **2013-03-31**

(732) **Mogyi Kft.**

Petőfi Sándor utca 29., H-6448 Csávoly

HU

(740) "MSA IP"

(591) crvena, zelena, bijela, plava, crna, nijanse žute, smeđa

(540)



(531) 05.07; 19.03; 27.03; 29.01;

(511)

29

Kikiriki, naročito prženi slani kikiriki.

(210) **BAZ1115688A** (220) 2011-06-24

(442) **2013-03-31**

(732) **Mogyi Kft.**

Petőfi Sándor utca 29., H-6448 Csávoly

HU

(740) "MSA IP"

(591) crvena, crna, bijela, zelena, nijanse sive

(540)



(531) 08.03; 08.07; 19.03; 27.03; 29.01;

(511)

30

Kukuruzne kokice, naročito za pripremu u mikrovalnoj pećnici.

(210) **BAZ1115689A** (220) 2011-06-24

(442) **2013-03-31**

(732) **Mogyi Kft.**

Petőfi Sándor utca 29., H-6448

Csávoly

HU

(740) "MSA IP"

(540)



(531) 05.05; 05.07; 19.03; 27.03;

(511)

29

Sjemenke suncokreta, pripremljene za jelo.

31

Sjemenke suncokreta, neobrađene.

(210) **BAZ1115690A** (220) 2011-06-24

(442) **2013-03-31**

(732) **Mogyi Kft.**

Petőfi Sándor utca 29., H-6448

Csávoly

HU

(740) "MSA IP"

(591) ljubičasta, smeđa, bijela, crvena, zelena, crna

(540)



(531) 05.07; 19.03; 27.03; 29.01;

(511)

29

Bademi, naročito prženi i slani bademi.

(210) **BAZ1115691A** (220) 2011-06-24

(442) **2013-03-31**

(732) **Mogyi Kft.**

Petőfi Sándor utca 29., H-6448

Csávoly

HU

(740) "MSA IP"

(591) plava, žuta, smeđa, bijela, crvena, crna, zelena

(540)



(531) 05.07; 19.03; 27.03; 29.01;

(511)

29

Kikiriki i grožđice u kombinaciji, naročito prženi.

(210) **BAZ1115692A** (220) 2011-06-24

(442) **2013-03-31**

(732) **Mogyi Kft.**

**Petőfi Sándor utca 29., H-6448
Csávoly**

HU

(740) "MSA IP"

(591) plava, zelena, žuta, bijela, crvena, nijanse
smeđe

(540)



(531) 05.07; 19.03; 27.03; 29.01;

(511)

29

Grožđice (suho grožđe).

(210) **BAZ1115693A** (220) 2011-06-24

(442) **2013-03-31**

(732) **Mogyi Kft.**

**Petőfi Sándor utca 29., H-6448
Csávoly**

HU

(740) "MSA IP"

(591) zelena, bijela, smeđa, bež, crvena, crna

(540)



(531) 05.07; 19.03; 27.03; 29.01;

(511)

29

Indijski orah, naročito prženi slani indijski orah.

(210) **BAZ1115694A** (220) 2011-06-24

(442) **2013-03-31**

(732) **Mogyi Kft.**

**Petőfi Sándor utca 29., H-6448
Csávoly**

HU

(740) "MSA IP"

(591) crvena, bijela, smeđa, bež, zelena, crna

(540)



(531) 05.07; 19.03; 27.03; 29.01;

(511)

29

Pistacije, naročito pržene slane pistacije.

(210) **BAZ1115695A** (220) 2011-06-24

(442) **2013-03-31**

(732) **Mogyi Kft.**
Petőfi Sándor utca 29., H-6448
Csávoly

HU

(740) "MSA IP"

(591) plava, bijela, narandžasta, smeđa, crvena,
crna, zelena

(540)



(531) 05.05; 05.07; 19.03; 27.03; 29.01;

(511)

29

Sjemenke suncokreta, naročito pržene slane sjemenke suncokreta.

(210) **BAZ1115696A** (220) 2011-06-24

(442) **2013-03-31**

(300) UA
2011-05-11
M201107288

(732) **Japan Tobacco Inc.**
2-2-1 Toranomom, Minato-ku, Tokyo
JP

(740) PETOŠEVIĆ d.o.o

(591) plava, tamno plava, svijetlo plava, siva,
srebrna, bijela

(540)



(531) 01.15; 03.02; 19.03; 29.01;

(511)

34

Duhan, tvornički obrađen ili neobrađen; duhan za pušenje, duhan za lulu, duhan za motanje, duhan za žvakanje, snus (švedski duhan za žvakanje); cigarete, cigare, cigarilos; supstance za pušenje koje se prodaju odvojeno ili pomiješane sa duhanom, a koje se ne koriste u medicinske ili ljekovite svrhe; burmut (duhan za šmrkanje); pribor za pušače obuhvaćen klasom 34; cigaretni papir, tube za cigarete i šibice.

(210) **BAZ1115697A** (220) 2011-06-27

(442) **2013-03-31**

(732) **Proizvodnja prirodnih sapuna**
"LAMARUŽ"

Sovići b.b., 88345 Sovići

BA

(740) NEMA ZASTUPNIKA

(591) tamno ljubičasta

(540)



(531) 05.05; 05.13; 27.05; 29.01;

(511)

03

Preparati za bijeljenje i ostale tvari za pranje rublja; preparati za čišćenje, poliranje, odmaščivanje i struganje; sapuni; parfimerijski proizvodi, eterična ulja, kozmetički proizvodi, losioni za kosu; proizvodi za njegu zubi.

(210) **BAZ1115698A** (220) 2011-06-27

(442) **2013-03-31**

(732) **Pharmaceutical Chemical Cosmetic Industry ALKALOID AD - Skopje**

Bul. Aleksandar Makedonski 12, 1000 Skopje

MK

(740) "ŽIVKO MIJATOVIĆ & PARTNERS" d.o.o. Sarajevo

(591) crvena, bijela

(540)



(531) 02.09; 24.17; 26.04.; 27.03; 27; 29.01;

(511)

29

Sušeno voće.

31

Sušene sjemenke - sjemenke suncokreta, sjemenke bundeve, sjemenke badema, sjemenke lješnjaka.

(210) **BAZ1115699A** (220) 2011-06-28

(442) **2013-03-31**

(732) **American Express Marketing & Development Corp.**

200 Vesey St., 49-12, New York, NY 10285

US

(740) "STAM" d.o.o.

(540)



(531) 26.04; 27.05;

(511)

36

Financijske usluge, naime, usluge kreditnih kartica i charge kartica, usluge za potrošačke pohranjene vrijednosti i obrada transakcijskih debitnih kartica; pružanje elektronskih obrada pohranjenih vrijednosti i transakcija debitnih kartica i pružanje elektronskih plaćanja putem globalne kompjuterske mreže; financijske usluge, naime, elektronska obrada, provjera, i poravnanje prodaje transakcija korištenjem on-line računa; pohranjene vrijednosti i provjera transakcije debitnih kartica i poravnanje zaliha; usluge obrade elektronskog plaćanja, naime, elektronske obrade pohranjene vrijednosti i usluge debitnih kartica i on-line plaćanje podataka računa; usluge pohranjenih vrijednosti i debitnih kartica, pružanje financijskih informacija putem globalne kompjuterske mreže; i konsultantske usluge vezane uz navedeno.

39

Organizovanje putovanja; rezervacija mjesta za putovanje, usluge rezervacije turističkih obilazaka; iznajmljivanje automobila.

41

Organizovanje i vođenje kongresa i sastanaka.

(210) **BAZ1115700A** (220) 2011-06-28

(442) **2013-03-31**

(732) **American Express Marketing & Development Corp.**

200 Vesey St., 49-12, New York, NY 10285

US

(740) "STAM" d.o.o.

(540)



(531) 02.01.; 04.01; 05.03; 20.05; 27.05;

(511)

36

Financijske usluge, naime, usluge kreditnih kartica i charge kartica, usluge za potrošačke pohranjene vrijednosti i obrada transakcijskih debitnih kartica; pružanje elektronskih obrada pohranjenih vrijednosti i transakcija debitnih kartica i pružanje elektronskih plaćanja putem globalne kompjuterske mreže; financijske usluge, naime, elektronska obrada, provjera, i poravnanje prodaje transakcija korištenjem on-line računa; pohranjene vrijednosti i provjera transakcije debitnih kartica i poravnanje zaliha; usluge obrade elektronskog plaćanja, naime, elektronske obrade pohranjene vrijednosti i usluge debitnih kartica i on-line plaćanje podataka računa; usluge pohranjenih vrijednosti i debitnih kartica, pružanje financijskih informacija putem globalne kompjuterske mreže; i konsultantske usluge vezane uz navedeno.

(210) **BAZ1115702A** (220) 2011-06-28

(442) **2013-03-31**

(732) **American Express Marketing & Development Corp.**

200 Vesey St., 49-12, New York, NY 10285

US

(740) "STAM" d.o.o.

(540)

BLUE FROM AMERICAN EXPRESS

(511)

36

Financijske usluge, naime, usluge kreditnih kartica i charge kartica, usluge za potrošačke pohranjene vrijednosti i obrada transakcijskih debitnih kartica; pružanje elektronskih obrada pohranjenih vrijednosti i transakcija debitnih kartica i pružanje elektronskih plaćanja putem globalne kompjuterske mreže; financijske usluge, naime, elektronska obrada, provjera, i poravnanje prodaje transakcija korištenjem on-line računa; pohranjene vrijednosti i provjera transakcije debitnih kartica i poravnanje zaliha; usluge obrade elektronskog plaćanja, naime, elektronske obrade pohranjene vrijednosti i usluge debitnih kartica i on-line plaćanje podataka računa; usluge pohranjenih vrijednosti i debitnih kartica, pružanje financijskih informacija putem globalne kompjuterske mreže; i konsultantske usluge vezane uz navedeno.

(210) **BAZ1115703A** (220) 2011-06-28

(442) **2013-03-31**

(732) **American Express Marketing & Development Corp.**

200 Vesey St., 49-12, New York, NY 10285

US

(740) "STAM" d.o.o.

(540)

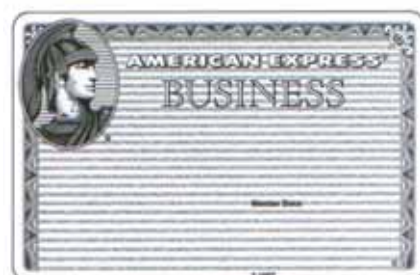

(531) 02.01; 04.01; 05.03; 20.05; 25.07; 27.05;

(511)

36

Financijske usluge, naime, usluge kreditnih kartica i charge kartica, usluge za potrošačke pohranjene vrijednosti i obrada transakcijskih debitnih kartica; pružanje elektronskih obrada pohranjenih vrijednosti i transakcija debitnih kartica i pružanje elektronskih plaćanja putem globalne kompjuterske mreže; financijske usluge, naime, elektronska obrada, provjera, i poravnanje prodaje transakcija korištenjem on-line računa; pohranjene vrijednosti i provjera transakcije debitnih kartica i poravnanje zaliha; usluge obrade elektronskog plaćanja, naime, elektronske obrade pohranjene vrijednosti i usluge debitnih kartica i on-line plaćanje podataka računa; usluge pohranjenih vrijednosti i debitnih kartica, pružanje financijskih informacija putem globalne kompjuterske mreže; i konsultantske usluge vezane uz navedeno.

(210) **BAZ1115704A** (220) 2011-06-29

(442) **2013-03-31**

(732) **Iconix Europe LLC**

1450 Broadway, New York, New York 10018

US

(740) Mirna Milanović - Lalić

(540)

ROCAWEAR

(511)

18

Torbe naročito tašne, tašne na rame, rančevi, poštanske torbe, sportske torbe, cegeri, putne torbe i prtljag.

(210) **BAZ1115705A** (220) 2011-06-29

(442) **2013-03-31**

(732) **Iconix Europe LLC**

1450 Broadway, New York, New York 10018

US

(740) Mirna Milanović - Lalić

(540)

ROCAWEAR

(511)

25

Muška, ženska i dječija odjeća, naročito, džins, jakne, pantalone, majice sa kragom, majice, džemper, uske ženske majice, prsluci, široke pantalone, pantalone, uske majice, polo majice, mantili, dukserice, dukserice sa kapuljačom, trenerke, helanke, šorcevi, bluze, potkošulje, haljine, suknje, donji veš, čarape, kaiševi, šalovi, pokrivala za glavu; obuća.

(210) **BAZ1115706A** (220) 2011-06-29

(442) **2013-03-31**

(732) **Star Šport d.o.o.**

Fra Didaka Buntića 74, Široki Brijeg

BA

(740) NEMA ZASTUPNIKA

(540)



(531) 26.03; 26.11; 27.05;

(511)

25

Odjeća, obuća, pokrivala za glavu.

(210) **BAZ1115707A** (220) 2011-07-01

(442) **2013-03-31**

(300) CN

2011-03-02

9164745

Klasa 37

(732) **Chongqing Yuan Innovation
Technology Co., Ltd.**

**Fenghuang, Shapingba District,
Chongqing**

CN

(740) Dr DIANA PROTIĆ-TKALČIĆ

(540)



(531) 26.01; 27.05;

(511)

12

Lokomotive; amortizeri za vozila; šasije za automobile; točkovi za vozila; mala gradska vozila (koja imaju elemente automobila i/ili motocikla); električna vozila; motori za kopnena vozila; automobili; motorna vozila; motocikli.

37

(zatraženo pravo prvenstva CN 2011-03-02 9164745)
Obavijesti o izgradnji; izgradnja tvornica; izgradnja; vađenje rudače; usluge tapeciranja; održavanje i popravak motornih vozila; pranje vozila; servisne stanice za vozila (punjenje gorivom i servisiranje); protektiranje i zamjena guma; instaliranje, popravak i održavanje mašina.

(210) **BAZ1115708A** (220) 2011-07-01

(442) **2013-03-31**

(732) **Brown-Forman Polska Sp. z.o.o. a
Polish limited company**
**ul. Gandhiego 3, Warszawa, 02-645
PL**

(740) "INTELBIRO" d.o.o.

(540)



(531) 26.03; 27.05;

(511)

33

Alkoholna pića, uključujući žestoka pića.

(210) **BAZ1115709A** (220) 2011-07-04

(442) **2013-03-31**

(732) **Coors Brewing Company**
**1225 17th Street, Suite 3200, Denver,
Colorado 80202**

US

(740) Dr DIANA PROTIĆ-TKALČIĆ

(540)



(531) 06.01; 27.05;

(511)

25

Odjeća, obuća, pokrivala za glavu.

32

Pivo, pivo stout, pivo lager, pivo porter i pivo ale; mineralne i gazirane vode te ostala bezalkoholna pića; voćni napici i voćni sokovi; sirupi i ostali preparati za pripremanje napitaka.

33

Alkoholna pića (osim piva).

(210) **BAZ1115710A** (220) 2011-07-04

(442) **2013-03-31**

(732) **TDR d.o.o.**
Obala Vladimira Nazora 1, 52210
Rovinj
HR

(740) Nedim Krilić

(591) tamno plava, svijetlo plava, bijela, srebrna

(540)



(531) 18.03; 27.05; 29.01;

(511)

34

Duhan; pribor za pušače; šibice.

35

Oglašavanje i reklamiranje; vođenje komercijalnih poslova;
 komercijalna administracija; uredski poslovi.

(210) **BAZ1115711A** (220) 2011-07-04

(442) **2013-03-31**

(732) **PROMINVEST D.O.O. KONJIC - PJ**
GARDEN CITY HOTEL KONJIC &
RESORT

Trbića polje bb, Konjic
BA

(740) NEMA ZASTUPNIKA

(540)



(531) 01.01; 07.01; 27.05:

(511)

35

Oglašavanje i reklamiranje; vođenje komercijalnih poslova;
 komercijalna administracija; uredski poslovi.

36

Osiguranje; finansijski poslovi; monetarni poslovi;
 upravljanje nekretninama.

37

Izgradnja, popravci; usluge postavljanja.

39

Prijevoz; ambalažiranje i uskladištenje proizvoda;
 organiziranje putovanja.

40

Obrada materijala.

41

Obuka; stručno osposobljavanje; razonoda; sportske i
 kulturne djelatnosti.

43

Usluge okrepe (hranjenje); privremeno primanje na stan.

44

Medicinske usluge; veterinarske usluge; higijenska njega
 i njega ljepote za ljude ili za životinje; poljoprivredne,
 povrtarske i šumarske usluge.

45

Pravne usluge; sigurnosne usluge za zaštitu imovine
 i osoba; osobne i društvene usluge koje pružuju treći,
 namijenjene za zadovoljenje ljudskih potreba.

(210) **BAZ1115712A** (220) 2011-07-04

(442) **2013-03-31**

(732) **PROMINVEST D.O.O. KONJIC - PJ**
GARDEN CITY HOTEL KONJIC &
RESORT

Trbića polje bb, Konjic
BA

(740) NEMA ZASTUPNIKA

(540)

Novi ritam življenja.

(511)

35

Oglašavanje i reklamiranje; vođenje komercijalnih poslova;
 komercijalna administracija; uredski poslovi.

36

Osiguranje; finansijski poslovi; monetarni poslovi; upravljanje nekretninama.

37

Izgradnja, popravci; usluge postavljanja.

39

Prijevoz; ambalažiranje i uskladištenje proizvoda; organiziranje putovanja.

40

Obrada materijala.

41

Obuka; stručno osposobljavanje; razonoda; sportske i kulturne djelatnosti.

43

Usluge okrepe (hranjenje); privremeno primanje na stan.

44

Medicinske usluge; veterinarske usluge; higijenska njega i njega ljepote za ljude ili za životinje; poljoprivredne, povrtlarske i šumarske usluge.

45

Pravne usluge; sigurnosne usluge za zaštitu imovine i osoba; osobne i društvene usluge koje pružaju treći, namjenjene za zadovoljenje ljudskih potreba.

(531) 03.07; 27.05; 29.01;

(511)

35

Oglašavanje i reklamiranje; vođenje komercijalnih poslova; komercijalna administracija; uredski poslovi.

41

Obuka; stručno osposobljavanje; razonoda; sportske i kulturne djelatnosti.

43

Usluge okrepe (hranjenje); privremeno primanje na stan.

(210) **BAZ1115714A** (220) 2011-07-07

(442) **2013-03-31**

(732) **Maëlys Isabelle de Rudder**
Hadžiristića 2, Sarajevo 71000
BA

(740) Amila Imamović

(591) zelena, plava

(540)

(210) **BAZ1115713A** (220) 2011-07-07

(442) **2013-03-31**

(732) **LOVAČKO DRUŠTVO "JAREBICA"**
MOSTAR

Fra Ambre Miletića 30, 88000 Mostar
BA

(740) NEMA ZASTUPNIKA

(591) crvena, zelena, crna, bijela

(540)

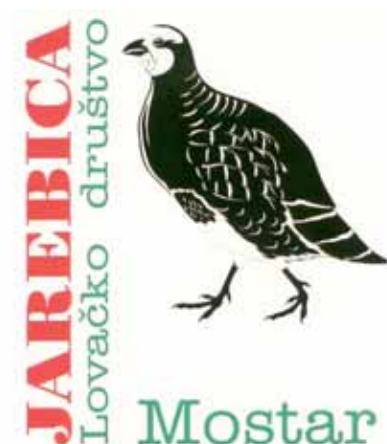

(531) 02.01; 02.05; 27.05; 29.01.

(511)

16

Albumi, ambalaža (kartonska ili papirnata za boce), ambalaža (papir za ambalažu), atlasi, bilježnice, biološki uzorci za mikroskopiju /obrazovni materijal/, blokovi /karneti/, blokovi /papirnati proizvodi/, blokovi /povezani listovi papira/, blokovi za crtanje, boce (kartonska ili papirnata ambalaža za boce), brošure, crtači pribor, instrumenti za crtanje, pribor za crtanje, crteži (grafički crteži), časopisi /periodike/, čestitke s glazbom, drvorezi držala za pera, džepne maramice, papirnate; fascikli /papirnati proizvodi/, figurice od kaširanog papira, fotografije (stalci za fotografije), globusi /zemaljske kugle/, gumene trakice za povezivanje spisa, histološki uzorci /obrazovni materijal/, isprave /dokument/ (omoti za isprave), kalendari, kalendari /godišnjaci/, kalendari kojim se listovi trgaju, kartonski proizvodi, knjige, oznake za stranice u knjigama, kreda (nastavci za krede), kreda za obilježavanje, kreda za pisanje, kuglice za kemijske olovke, kutije od kartoa ili papira, kutije za papirnate proizvode /uredski pribor/, kutije za pečate, kutije za slikarske boje /školski pribor/, kutomjeri za crtanje, kvačice /uredski pribor/, kvačice za

papire, kvasilice /uredski pribor/ kvasilice za marke /uredski pribor/, naljepnice (ručne naprave za stavljanje naljepnica) natpisi na papiru ili kartonu, noževi za papir /uredski pribor/, obavijesti /papirnati proizvodi/, oprema za obučavanje /osim aparata/, označivači stranica u knjizi, vosak za pečačenje, pečati (mali pečati) /bilježnički potpisi/, stalci za pridržavanje knjiga, vrećice /omotnice, džepovi/, od papira ili plastike za ambalažu, zastavice od papira, zdjelice za boje, zemljovidni /zemljopisne karte/, znakovi /brojke i slova/.

28

Baloni za igru, bočice s dudom za lutke, božićna drvca, domino (pribor za igranje domina), društvene igre, aparati za fizičku kulturu, igračke, igračke od pliša, igračke za grickanje /kod nicanja zubi/, kazališne maske, kockice /igre/, bočice s dudom za lutke, kazališne lutke /marionete/, kreveti za lutke, kuće za lutke, odjeća za lutke, sobe za lutke, lutke /igračke/, ljuljačke (konji-ljuljačke) /igračke/, medvjedići od pliša, svjećice (držači svjećica) za božićna drvca, šah, ukrasi za božićna drvca /osim rasvjetnih, tijela i slastica/, zvončići za božićna drvca, zvrkovi /igračke/.

41

Iznajmljivanje dekora za priredbe, usluge digitalnog nimanja, obuka putem dopisivanja, iskorištavanje elektroničkih publikacija koje se ne mogu kopirati, prikazivanje igranih filmova, proizvodnja filmova, fotografiranje fotografske reportaže, govor pokreta (tumačenje govora poretaka), tumačenje govora pokretima, usluge dvorana za igre, izdavanje knjiga, organiziranje izložbi u kulturne ili odgojne svrhe, iznajmljivanje kinematografskih filmova, iznajmljivanje kinoaparature i pribora, iznajmljivanje magnetoskopa, iznajmljivanje rasvjetnih uređaja za kazališnu dekoraciju i za televizijske studije, iznajmljivanje videokamera, iznajmljivanje videotraka, iznajmljivanje zvučnih snimaka, usluge kampova za ljetovanje /zabava/ usluge klubova izdavanje knjiga, posuđivanje knjiga, organiziranje natječaja /obuka ili zabava, obavijesti o odgoju, obavijesti o raznodni, objavljivanje knjiga i časopisa, elektronički on line objavljivanje tekstova /osim u reklamne svrhe/, obuka /predavanje/, obuka putem dopisivanja, obuka za predškolski uzrast, usluga odgojnih zavoda/ internata/, organiziranje i vođenje koncerata, organiziranje i vođenje konferencija, organiziranje i vođenje kongresa, organiziranje i vođenje radionica za stručno osposobljavanje, organiziranje i vođenje razgovora, organiziranje i vođenje seminara, organiziranje izložbi u kulturne i odgojne svrhe, organiziranje natječaja, pedagoški pokusi, planiranje prijema, posuđivanje knjiga, praktična obuka, predškolska obuka, proizvodnja priredbi, savjeti u svezi odgoja ili osposobljavanja, proizvodnja filmova, proizvodnja filmova na video-trakama, usluge putujućih biblioteka, izradascenarija, organiziranje i vođenje seminara, organizacija i vođenje simpozija, sinkronizacija, usluge za ispunjavanje slobodnog vremena, snimanje na videotrake, usluge studija za snimanje, objavljivanje tekstova /osim u reklamne svrhe/, redigiranje tekstova /ne u reklamne svrhe/, titlovanje filmova, tjelovježbe /fizička kultura/, tumačenje govora pokreta.

(210) **BAZ1115715A** (220) 2011-07-07(442) **2013-03-31**(732) **ZMAJEVA VRELA d.o.o. Tešanj**
Kalošević bb, Tešanj**BA**

(740) "INTELBIRO" d.o.o.

(540)

ZMAJEVA VODA

(511)

32

Vode, mineralne vode gazirane i negazirane.

(210) **BAZ1115716A** (220) 2011-07-07(442) **2013-03-31**(732) **IL CAMMINO SH.P.K.****Rruga e Qelqit tek ish territori i**
Fabrikës se Qelqit, Godine 1
kateshe, Kombinat, Tirana**AL**

(740) "INTELBIRO" d.o.o.

(540)

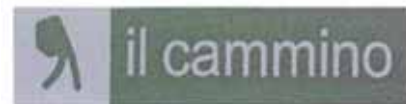

(531) 02.09; 25.03; 27.05;

(511)

25

Obuća za plažu; čizme; odjeća; obuća; polu-čizme; sportska obuća; sandale; cipele; papuče; pokrivala za glavu.

(210) **BAZ1115717A** (220) 2011-07-08

(442) **2013-03-31**

(732) **BARBARIĆ ANA, BARBARIĆ ANA,
BARBARIĆ IVAN, BARBARIĆ LUKA**

Broćanska bb, 88260 Čitluk, Kralja
Tomislava 42b, 88260 Čitluk

BA

(740) DAMIR TKALČIĆ

(591) crvena, smeđa

(540)



(531) 24.17; 27.05; 29.01;

(511)

29

Mliječni pripravci.

30

Čokolade, sladoledi, čokoladni pripravci, kreme i slastice.

(210) **BAZ1115718A** (220) 2011-07-08

(442) **2013-03-31**

(732) **BARBARIĆ ANA, BARBARIĆ ANA,
BARBARIĆ IVAN, BARBARIĆ LUKA**

Broćanska bb, 88260 Čitluk, Kralja
Tomislava 42b, 88260 Čitluk

BA

(740) DAMIR TKALČIĆ

(591) crvena, zlatna

(540)



(531) 24.09; 27.03; 27.05; 29.01;

(511)

29

Mliječni pripravci.

30

Čokolade, sladoledi, čokoladni pripravci, kreme i slastice.

35

Oglašavanje i reklamiranje; vođenje komercijalnih poslova;
komercijalna administracija; uredski poslovi; maloprodaja,
veleprodaja.

(210) **BAZ1115719A** (220) 2011-07-08

(442) **2013-03-31**

(732) **BARBARIĆ ANA, BARBARIĆ ANA,
BARBARIĆ IVAN, BARBARIĆ LUKA**

Broćanska bb, 88260 Čitluk, Kralja
Tomislava 42b, 88260 Čitluk

BA

(740) DAMIR TKALČIĆ

(591) plava

(540)



(531) 27.05, 29.01;

(511)

29

Mliječni pripravci.

30

Čokolade, sladoledi, čokoladni pripravci, kreme i slastice.

(210) **BAZ1115720A** (220) 2011-07-08

(442) **2013-03-31**

(732) **BARBARIĆ ANA, BARBARIĆ ANA,
BARBARIĆ IVAN, BARBARIĆ LUKA**

Broćanska bb, 88260 Čitluk, Kralja
Tomislava 42b, 88260 Čitluk

BA

(740) DAMIR TKALČIĆ

(591) smeđa, žuta, crvena

(540)



(531) 02.09; 27.05; 29.011;

(511)

29

Mliječni pripravci.

30

Čokolade, sladoledi, čokoladni pripravci, kreme i slastice.

(210) **BAZ1115721A** (220) 2011-07-08

(442) **2013-03-31**

(732) **BARBARIĆ ANA, BARBARIĆ ANA,
BARBARIĆ IVAN, BARBARIĆ LUKA**

**Broćanska bb, 88260 Čitluk, Kralja
Tomislava 42b, 88260 Čitluk**

BA

(740) DAMIR TKALČIĆ

(591) smeđa, bijela

(540)



(531) 27.05; 29.01;

(511)

29

Mliječni pripravci.

30

Čokolade, sladoledi, čokoladni pripravci, kreme i slastice.

(210) **BAZ1115722A** (220) 2011-07-08

(442) **2013-03-31**

(732) **NOVA GAMA društvo sa
ograničenom odgovornošću -
Agencija za zaštitu ljudi i imovine**

**UI. Bulevar Meše Selimovića br. 16,
Sarajevo**

BA

(740) AMILA ETEROVIĆ

(591) plava, žuta

(540)



(531) 26.03; 27.05; 29.01;

(511)

13

Vatreno oružje; municija projektili.

36

Osiguranje; finansijski poslovi.

45

Individualne i društvene usluge koje pružaju drugi, radi zadovoljavanja potreba pojedinaca; usluge obezbjeđenja zaštite imovine i lica.

(210) **BAZ1115723A** (220) 2011-07-11

(442) **2013-03-31**

(732) **Belron Hungary Kft - Zug branch
Gotthardstrasse 20, CH-6304 Zug
CH**

(740) PETOŠEVIĆ d.o.o

(591) žuta, crvena, crna

(540)

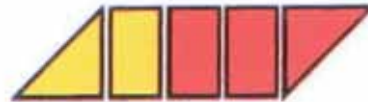

(531) 26.03; 26.04; 26.05; 26.07; 29.01;

(511)

12

Šoferšajbe, vjetrobrani, prozori, pokretni krov, sve za vozila.

21

Staklo za prozore za vozila; zrcalna stakla za ogledala u vozilima; neobrađeno i polu-obrađeno staklo (koje nije građevinsko staklo); stakleni proizvodi; staklo za svjetiljke na vozilima; staklena vlakna, u obliku listova (koji nisu od tekstila), blokova i šipki, svi za upotrebu u proizvodnji; neelektrični instrumenti i materijali obuhvaćeni klasom 21, a svi za upotrebu pri čišćenju.

37

Ugradnja šoferšajbi, stakla i staklarskih proizvoda, prozora, stakla na karoseriji vozila, alarma, zvučnih sistema i dijelova i opreme za vozila; održavanje i popravka stakala na vozilima; usluge pružanja informacija u vezi sa ugradnjom, održavanjem i opravkom stakla na vozilima.

(210) **BAZ1115724A** (220) 2011-07-12

(442) **2013-03-31**

(732) **The Gillette Company**
One Gillette Park, Boston, MA 02127
US

(740) Dr DIANA PROTIC-TKALČIĆ

(540)

GILLETTE PRO

(511)

03

Proizvodi za pranje tijela; anti-perspiranti i dezodoransi za ličnu upotrebu; proizvodi za brijanje, uključivo kreme za brijanje, gelovi za brijanje, losioni za brijanje i pjene za brijanje; vode, losioni, balzami i gelovi za upotrebu nakon brijanja; proizvodi za pranje i trljanje lica za upotrebu prije brijanja; proizvodi za njegu kože, uključivo ovlaživači kože; i toaletne vode.

(210) **BAZ1115725A** (220) 2011-07-12

(442) **2013-03-31**

(732) **ZADA pharmaceuticals d.o.o. Za**
proizvodnju i promet farmaceutskih
proizvoda

Bistarac Donji bb, 75300 Lukavac
BA

(740) "INTELBIRO" d.o.o.

(540)

DELOR

(511)

05

Farmaceutski i veterinarski proizvodi; higijenski proizvodi za upotrebu u medicini; dijetne tvari za medicinske potrebe, hrana za dojenčad; flasteri, materijal za previjanje; materijali za plombiranje zubi i za zubne otiske; dezinfekcijska sredstva; proizvodi za uništavanje životinjskih štetočina; fungicidi, herbicidi.

(210) **BAZ1115726A** (220) 2011-07-12

(442) **2013-03-31**

(732) **ZADA pharmaceuticals d.o.o. Za**
proizvodnju i promet farmaceutskih
proizvoda

Bistarac Donji bb, 75300 Lukavac
BA

(740) "INTELBIRO" d.o.o.

(540)

TOKFARIN

(511)

05

Farmaceutski i veterinarski proizvodi; higijenski proizvodi za upotrebu u medicini; dijetne tvari za medicinske potrebe, hrana za dojenčad; flasteri, materijal za previjanje; materijali za plombiranje zubi i za zubne otiske; dezinfekcijska sredstva; proizvodi za uništavanje životinjskih štetočina; fungicidi, herbicidi.

(210) **BAZ1115727A** (220) 2011-07-12

(442) **2013-03-31**

(732) **BOSNAFARM d.o.o. za trgovinu na**
veliko farmaceutskim proizvodima
Lukavac

Bistarac Donji bb, 75300 Lukavac
BA

(740) "INTELBIRO" d.o.o.

(540)

EMEGRON

(511)

05

Farmaceutski i veterinarski proizvodi; higijenski proizvodi za upotrebu u medicini; dijetne tvari za medicinske potrebe, hrana za dojenčad; flasteri, materijal za previjanje; materijali za plombiranje zubi i za zubne otiske; dezinfekcijska sredstva; proizvodi za uništavanje životinjskih štetočina; fungicidi, herbicidi.

(210) **BAZ1115728A** (220) 2011-07-12

(442) **2013-03-31**

(732) **BOSNAFARM d.o.o. za trgovinu na veliko farmaceutskim proizvodima Lukavac**

**Bistarac Donji bb, 75300 Lukavac
BA**

(740) "INTELBIRO" d.o.o.

(540)

IRITEC

(511)

05

Farmaceutski i veterinarski proizvodi; higijenski proizvodi za upotrebu u medicini; dijetne tvari za medicinske potrebe, hrana za dojenčad; flasteri, materijal za previjanje; materijali za plombiranje zubi i za zubne otiske; dezinfekcijska sredstva; proizvodi za uništavanje životinjskih štetočina; fungicidi, herbicidi.

(210) **BAZ1115729A** (220) 2011-07-12

(442) **2013-03-31**

(732) **BOSNAFARM d.o.o. za trgovinu na veliko farmaceutskim proizvodima Lukavac**

**Bistarac Donji bb, 75300 Lukavac
BA**

(740) "INTELBIRO" d.o.o.

(540)

CATIN

(511)

05

Farmaceutski i veterinarski proizvodi; higijenski proizvodi za upotrebu u medicini; dijetne tvari za medicinske potrebe, hrana za dojenčad; flasteri, materijal za previjanje; materijali za plombiranje zubi i za zubne otiske; dezinfekcijska sredstva; proizvodi za uništavanje životinjskih štetočina; fungicidi, herbicidi.

(210) **BAZ1115731A** (220) 2011-07-14

(442) **2013-03-31**

(300) EM

2011-05-20

009984436

(732) **British American Tobacco (Brands) Inc.**

**2711 Centerville Road, Suite 300,
Wilmington, Delaware 19808**

US

(740) "ŽIVKO MIJATOVIĆ & PARTNERS" d.o.o.
Sarajevo

(591) bež, crvena

(540)



(531) 26.01; 26.04; 29.01;

(511)

34

Cigarete; duhan; duhanski proizvodi; upaljači; šibice; pušački artikli.

(210) **BAZ1115732A** (220) 2011-07-18

(442) **2013-03-31**

(732) **BERLIN-CHEMIE AG**

**Glienicker Weg 125, D-12489 Berlin
DE**

(740) Dragan Mićunović

(540)

SILTION

(511)

05

Farmaceutski proizvodi, dijetetske supstance prilagođene za upotrebu u medicini.

(210) **BAZ1115733A** (220) 2011-07-18

(540)

(442) **2013-03-31**

(732) **BERLIN-CHEMIE AG**
Glienicker Weg 125, D-12489 Berlin
DE

(740) Dragan Mićunović

(540)

PROMARON

(511)

05

Farmaceutski proizvodi, dijetetske supstance prilagođene za upotrebu u medicini.



(531) 19.03; 25.01; 26.04; 27.05;

(511)

34

Duhan, prerađen ili neprerađen; duhanski proizvodi; zamjene za duhan koje se ne koriste u medicinske ili ljekovite svrhe; cigarete; cigariljosi; cigare; ručne mašine za pravljenje cigareta; tube sa filterom za cigarete; filteri za cigarete; papiri za cigarete; šibice i pribor za pušače.

(210) **BAZ1115734A** (220) 2011-07-18

(210) **BAZ1115736A** (220) 2011-07-18

(442) **2013-03-31**

(442) **2013-03-31**

(732) **BERLIN-CHEMIE AG**
Glienicker Weg 125, D-12489 Berlin
DE

(732) **JOHNSON CONTROLS HYBRID AND RECYCLING GMBH, a corporation organized and existing under the laws of the Federal Republic of Germany**

(740) Dragan Mićunović

Am Leineufer 51, City of Hanover, 30419

(540)

ZITON

(511)

05

Farmaceutski proizvodi, dijetetske supstance prilagođene za upotrebu u medicini.

DE

(740) "ŽIVKO MIJATOVIĆ & PARTNERS" d.o.o. Sarajevo

(540)



(210) **BAZ1115735A** (220) 2011-07-18

(442) **2013-03-31**

(300) SI
 2011-01-31
 Z201170116

(732) **Tobačna Ljubljana d.o.o.**
Cesta 24. junija 90, Ljubljana-Črnuče
1231

SI

(740) "Linea Sušić" d.o.o.

(531) 24.15; 26.11; 27.05.;

(511)

07

Strojevi za proizvodnju baterija, posebno baterije za motore vozila.

09

Aparati za vođenje, distribuiranje, transformiranje, akumuliranje, podešavanje ili upravljanje električne struje; akumulatori, baterije i punjači za baterije, uključujući baterije i akumulatora za paljenje automobila (anlaser) i punjače za iste; uređaji za nadgledanje (monitoring) baterija i akumulatora.

(210) **BAZ1115737A** (220) 2011-07-19

(442) **2013-03-31**

(300) GB

2011-06-08

2583956

(732) **FIL LIMITED**

**Pembroke Hall, 42 Crow Lane,
Pembroke HM19, P.O. Box HM 670,
Hamilton HMCX**

BM

(740) "STAM" d.o.o.

(540)



(531) 26.04; 27.05;

(511)

36

Financijske usluge; usluge osiguranja; investicijske usluge; međunarodne i domaće investicije sredstava; usluge upravljanja diskrecijskim investicijama; investicijske savjetodavne usluge; zajednički fondovi i srodne usluge; mirovinske i srodne usluge; posredovanje u prometu vrijednosnim papirima i usluge vezane uz isto; bankarske usluge i srodne usluge; usluge oko povjeravanja upravljanja i srodne usluge; portfolio (struktura plasiranog novca), uzajamni fond, mirovinske i starateljsko administrativne usluge; financijsko upravljanje i planiranje; financijsko savjetovanje; usluge kreditiranja; investicijsko bankarstvo, korporativne financije i usluge poduzetničkog kapitala; usluge privatnog osnivačkog kapitala; usluge vezane uz nekretnine; usluge vezane za investiranje uz nekretnine; osiguranje vrijednosnih papira; usluge vezane za izvedenice i devizne usluge; pružanje informacija, savjeta i konzultacije vezano uz vrijednosne papire, financije i investicije; interaktivne usluge o informacijama iz baza podataka koje se odnose na vrijednosne papire, financije i investicije; usluge kreditnih i debitnih kartica; usluge novčanih plaćanja; pružanje osiguranih i neosiguranih zajmova; mijenjanje novca; procjena starina; posredovanje; jamstva; skupljanje za dobrotvorne svrhe; zajam na temelju zalog; otplata u obrocima; davanje zajma u zalog; usluge likvidacije poduzeća; službeno bilježenje tečaja ugovorenih vrijednosti na tržištu; naplata stanarina; pružanje informacija, savjeta i konzultacije vezano uz sve prethodno navedeno.

(210) **BAZ1115738A** (220) 2011-07-19

(442) **2013-03-31**

(300) GB

2011-06-08

2583955

(732) **FIL LIMITED**

**Pembroke Hall, 42 Crow Lane,
Pembroke HM19, P.O. Box HM 670,
Hamilton HMCX**

BM

(740) "STAM" d.o.o.

(540)



(531) 26.04; 26.11;

(511)

36

Financijske usluge; usluge osiguranja; investicijske usluge; međunarodne i domaće investicije sredstava; usluge upravljanja diskrecijskim investicijama; investicijske savjetodavne usluge; zajednički fondovi i srodne usluge; mirovinske i srodne usluge; posredovanje u prometu vrijednosnim papirima i usluge vezane uz isto; bankarske usluge i srodne usluge; usluge oko povjeravanja upravljanja i srodne usluge; portfolio (struktura plasiranog novca), uzajamni fond, mirovinske i starateljsko administrativne usluge; financijsko upravljanje i planiranje; financijsko savjetovanje; usluge kreditiranja; investicijsko bankarstvo, korporativne financije i usluge poduzetničkog kapitala; usluge privatnog osnivačkog kapitala; usluge vezane uz nekretnine; usluge vezane za investiranje uz nekretnine; osiguranje vrijednosnih papira; usluge vezane za izvedenice i devizne usluge; pružanje informacija, savjeta i konzultacije vezano uz vrijednosne papire, financije i investicije; interaktivne usluge o informacijama iz baza podataka koje se odnose na vrijednosne papire, financije i investicije; usluge kreditnih i debitnih kartica; usluge novčanih plaćanja; pružanje osiguranih i neosiguranih zajmova; mijenjanje novca; procjena starina; posredovanje; jamstva; skupljanje za dobrotvorne svrhe; zajam na temelju zalog; otplata u obrocima; davanje zajma u zalog; usluge likvidacije poduzeća; službeno bilježenje tečaja ugovorenih vrijednosti na tržištu; naplata stanarina; pružanje informacija, savjeta i konzultacije vezano uz sve prethodno navedeno.

(210) **BAZ1115739A** (220) 2011-07-19

(442) **2013-03-31**

(300) DE

2011-01-26

302011004752.9

(732) **Daimler AG**

Mercedesstrasse 137, 70327 Stuttgart

DE

(740) "INTELBIRO" d.o.o.

(540)

BIGSPACE

(511)

12

Motorna vozila i njihovi dijelovi (obuhvaćeni razredom 12).

(210) **BAZ1115740A** (220) 2011-07-19

(442) **2013-03-31**

(732) **ELI LILLY AND COMPANY**

**Lilly Corporate Center, Indianapolis,
Indiana 46285**

US

(740) "ŽIVKO MIJATOVIĆ & PARTNERS" d.o.o.

Sarajevo

(540)

ZYPREXA RELPREVV

(511)

05

Farmaceutski preparati, posebno antipsihotici.

(210) **BAZ1115741A** (220) 2011-07-19

(442) **2013-03-31**

(300) DE

2011-01-26

302011004754.5

(732) **Daimler AG**

Mercedesstrasse 137, 70327 Stuttgart

DE

(740) "INTELBIRO" d.o.o.

(540)

COMPACTSPACE

(511)

12

Motorna vozila i njihovi dijelovi (obuhvaćeni razredom 12).

(210) **BAZ1115742A** (220) 2011-07-20

(442) **2013-03-31**

(732) **SARAJEVSKI KISELJAK d.d.**

**Kraljice Mira 7, 71250 Kiseljak
BA**

(740) NEMA ZASTUPNIKA

(591) tamno zelena, zelena, srebrna, crvena

(540)



(531) 01.15; 07.05; 25.01; 27.05; 27.07; 29.01;

(511)

32

Mineralne i gazirane vode.

(210) **BAZ1115743A** (220) 2011-07-21

(442) **2013-03-31**

(300) US

2011-01-21

85/223,620

(732) **Farouk Systems, Inc.**

**250 Pennbright, Suite 150, Houston,
TX 77090**

US

(740) Dr DIANA PROTIC-TKALČIĆ

(540)

CHI ENVIRO

(511)

03

Proizvodi za njegu kose, uključivo šamponi, kondicioneri, sprejevi za kosu, sprejevi za sjaj kose, ne-medicinski serumi za ravnanje kovrčave kose, ne-medicinski preparati za tretman ravnanja kovrčave kose, i maske za kosu.

(210) **BAZ1115744A** (220) 2011-07-21

(442) **2013-03-31**

(300) SI

2011-01-31

Z201170115

(732) **Tobačna Ljubljana d.o.o.**

**Cesta 24. junija 90, Ljubljana-Črnuče
1231**

SI

(740) "Linea Sušič" d.o.o.

(540)



(531) 19.03; 25.01; 26.04; 27.05;

(511)

34

Duhan, prerađen ili neprerađen; duhanski proizvodi; zamjene za duhan koje se ne koriste u medicinske ili ljekovite svrhe; cigarete; cigariljosi; cigare; ručne mašine za pravljenje cigareta; tube sa filterom za cigarete; filteri za cigarete; papiri za cigarete; šibice i pribor za pušače.

(210) **BAZ1115745A** (220) 2011-07-21

(442) **2013-03-31**

(732) **Great Wall Motor Company Limited**

**2266 Chaoyang South Street,
Baoding, Hebei 071000**

CN

(740) "INTELBIRO" d.o.o.

(540)

STEED

(531) 27.05;

(511)

37

Održavanje i opravka motornih vozila, servisne stanice za vozila (punjenje goriva i održavanje); popravak guma; čišćenje vozila, podmazivanje vozila, postupak za zaštitu vozila od korozije, poliranje vozila, popravlanje vozila, pranje vozila.

(210) **BAZ1115746A** (220) 2011-07-21

(442) **2013-03-31**

(732) **INNER d.o.o.**

Željeznička bb, Gradačac

BA

(740) Karanović & Nikolić d.o.o

(591) zelena, žuta, tamno plava, svijetlo plava, bijela

(540)



(531) 01.15; 08.03; 25.01; 26.01; 27.05; 29.01;

(511)

29

Mlijeko i mliječni proizvodi.

(210) **BAZ1115747A** (220) 2011-07-22

(442) **2013-03-31**

(732) **Demetrios Licensing, Ltd.**

222 West 37th Street, New York, New York, 10018

US

(740) "ŽIVKO MIJATOVIĆ & PARTNERS" d.o.o.
Sarajevo

(540)

DEMETRIOS

(511)

25

Odjeća, obuća, pokrivala za glavu; odjeća za vjenčanja, večernje haljine i vjenčanice za mladenke, haljine za djeveruše i večernje haljine za djeveruše; večernje haljine i haljine.

(210) **BAZ1115748A** (220) 2011-07-25

(442) **2013-03-31**

(732) **EDIVI d.o.o.**

Dubrave, Tržnica Arizona, objekat VII, lokal br.1

BA

(740) NEMA ZASTUPNIKA

(591) crvena, bijela

(540)



(531) 03.07; 26.04; 27.03; 27.05; 29.01;

(511)

25

Donje rublje.

(210) **BAZ1115749A** (220) 2011-07-25

(442) **2013-03-31**

(732) **TAIHO PHARMACEUTICAL CO., LTD.**

1-27 Kandnishiki-cho, Chiyoda-ku, Tokyo, 101-8444

JP

(740) Dr DIANA PROTIĆ-TKALČIĆ

(540)

TEYSUNO

(511)

01

Hemijski proizvodi za industriju, nauku, fotografsku djelatnost, ratarstvo, povrtlarstvo i šumarstvo; sirova umjetna smola, sirova plastika; gnojivo za zemlju; mješavine za gašenje požara; preparati za kaljenje, zavarivanje i lemljenje metala; hemijski proizvodi za konzerviranje hrane; sredstva za štavljenje kože; ljepila (ljepljive tvari) za industriju; hemijski proizvodi; preparati i suspstancije za upotrebu u proizvodnji lijekova protiv karcinoma; reagensi za upotrebu u naučnim ili medicinskim istraživanjima u oblasti onkologije.

05

Preparati protiv karcinoma; agensi protiv karcinoma; hemijski reagensi za medicinsku upotrebu u oblasti onkologije.

(210) **BAZ1115750A** (220) 2011-07-25

(442) **2013-03-31**

(732) **TOYOTA JIDOSHA KABUSHIKI
KAISHA (also trading as TOYOTA
MOTOR CORPORATION)**
**1, Toyota-cho, Toyota-shi, Aichi-ken
JP**

(740) PETOŠEVIĆ d.o.o

(540)

IS300h

(511)

12

Automobili i strukturalni dijelovi za njih.

(210) **BAZ1115751A** (220) 2011-07-25

(442) **2013-03-31**

(732) **JACQUET**
**Techniparc- 5, rue Pauling, 91240
Saint Michel Sur Orge**
FR

(740) PETOŠEVIĆ d.o.o

(540)

JACQUET

(511)

30

Kafa, čaj, kakao, šećer, riža, tapioka, sago, nadomjesci kafe, brašno za ishranu, prerađeni proizvodi na bazi žitarica, hrana na bazi brašna, proizvodi od hljeba, hljeb, tost, bečki hljeb, pecivo, sendviči, hljeb za punjenje, biskviti, slatkiši (sitni kolači), palačinke i tanke palačinke (crêpes); medenjaci začinjani đumbirom; vafli, kolači, torte, brašno za kolače (puder), paste za torte, kolači, bečki kolači, brioši, kroasani, dvopek, izlomljene hrskave palačinke, prezla, mlinarski proizvodi, slastice, sladoled, med, zlatni sirup, kvasac, prašak za pecivo, kuhinjska sol, senf (slačica), biber, ocat, umaci, začini, led za pića.

(210) **BAZ1115752A** (220) 2011-07-25

(442) **2013-03-31**

(732) **BP p.l.c.**
**1 St James's Square, London SW1Y
4PD**
GB

(740) "INTELBIRO" d.o.o.

(540)

VANELLUS

(511)

04

Ulja; masti; sredstva za podmazivanje, goriva, rasvjetne tvari.

(210) **BAZ1115753A** (220) 2011-07-26

(442) **2013-03-31**

(732) **Société des Produits Nestlé S.A.**
1800 Vevey
CH

(740) Advokat Inja Pašalić

(591) žuta, narandžasta, plava, crna

(540)



(531) 26.04; 27.05; 29.01;

(511)

30

Sladoled.

(210) **BAZ1115754A** (220) 2011-07-26

(442) **2013-03-31**

(732) **Qatar Olympic Committee**
Doha - Qatar P.O. Box: 7494
QA

(740) Dr DIANA PROTIC-TKALČIĆ

(540)



(531) 27.051;

(511)

16

Publikacije, pribor za pisanje, materijali sa uputstvima, obrazovne brošure, magazini, ulaznice za sportske događaje.

18

Kožne torbe, tašne i pojasevi od kože.

25

Odjeća, obuća, pokrivala za glavu.

35

Usluge oglašavanje i reklamiranja, upravljanje poslovima, vođenje komercijalne administracije.

(210) **BAZ1115755A** (220) 2011-07-26

(442) **2013-03-31**

(732) **Lyxor Ltd**
Zollstrasse 16, FL-9494 Schaan
LI

(740) Amila Imamović

(591) plava, zelena

(540)



(531) 27.05; 29.01;

(511)

36

Finansijske usluge; pružanje finansijskih informacija; finansijski derivati; usluge u vezi sa valutama, robom (kao što je zlato, srebro i nafta), berzanski indeksi, trgovanje akcijama preko interneta i fiksna i bežična komunikaciona sredstva i mreže; usluge posredovanja u vezi sa finansijskim proizvodima; agencije za brokerske usluge u trgovanju hartijama od vrijednosti na domaćem i inostranom tržištu hartija od vrijednosti i u transakcijama na proviziju na domaćem i inostranom tržištu hartija od vrijednosti i fjučersa; razmjena strane valute preko interneta, pružanje informacija i finansijskih podataka u vezi sa razmjenom valute i upravljanje investicionim portfolijima; obezbjeđivanje gotovog novca i transakcija za razmjenu valute preko globalne komunikacione mreže; pružanje informacija o razmjeni valute preko globalne komunikacione mreže.

(210) **BAZ1115756A** (220) 2011-07-27

(442) **2013-03-31**

(732) **TDR d.o.o.**

Obala Vladimira Nazora 1, 52210
Rovinj

HR

(740) Nedim Krilić

(591) oker, srebrna, plava

(540)

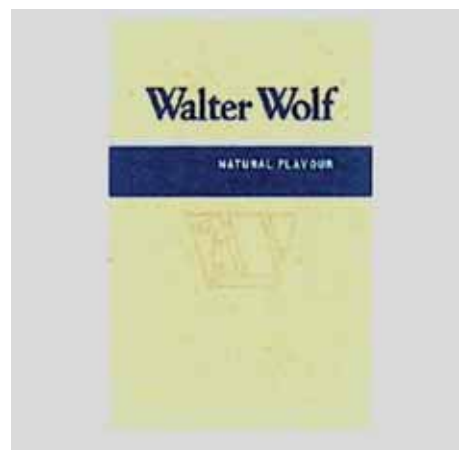

(531) 19.03; 25.01; 26.04; 27.05; 29.01;

(511)

34

Duhan; pribor za pušače; šibice.

35

Oglašavanje i reklamiranje; vođenje komercijalnih poslova; komercijalna administracija; uredski poslovi.

(210) **BAZ1115759A** (220) 2011-07-29

(442) **2013-03-31**

(732) **Oslobođenje d.o.o. Sarajevo**
Džemala Bijedića 185, Sarajevo
BA

(740) NEMA ZASTUPNIKA

(591) bijela, crvena

(540)



(531) 25.01; 26.04; 27.05; 29.01;

(511)

16

Papir, karton i proizvodi od tih materijala: štamparski proizvodi; proizvodi za uvez knjiga; fotografije; pribor za pisanje; oprema za nastavu i obuku (osim aparata); štamparska slova; kliše; uključujući: dnevne, sedmične i periodične novine, časopise, revije, knjige, prospekte.

35

Oglašavanje i reklamiranje; vođenje komercijalnih poslova; komercijalna administracija; uredski poslovi; uključujući: usluge agencija za oglašavanje i distribuciju oglasa, reklama i prospekata putem novina i časopisa, usluge pretplate na novine i časopise za teća lica, prodaju novina, časopisa, knjiga i revija za teća lica, iznajmljivanje prostora u novinama, revijama i časopisima za potrebe reklamiranja, propagandni poslovi, distribucija reklaminih oglasa, istraživanje javnog mnijenja uz anketiranje, poslovna istraživanja.

38

Telekomunikacije; uključujući: novinske agencije, agencije za saopštavanje vijesti, teleks usluge, prijenos telefaks poruka, kompjuterske usluge uz prijenos poruke i slike pomoću kompjutera, prijenos putem satelita.

39

Distribucija novina, časopisa, revija putem prodajne mreže na kioscima i putem kolportera.

40

Fotokompozicije, litografsko štampanje, ofset-štampanje, štamparstvo.

41

Fotografske usluge, usluge fotografskih reportaža, dopisivanja, reporterske usluge.

42

Usluge crtača grafičara i crtača za ambalažu, iznajmljivanje informatičkih programa.

(210) **BAZ1115761A** (220) 2011-08-01

(442) **2013-03-31**

(732) **S. C. COMCEH S.A.**
Strada Bucuresti, n.358910048
Calarasi

RO

(740) "ŽIVKO MIJATOVIĆ & PARTNERS" d.o.o.
 Sarajevo

(540)

VOLARE

(511)

16

Krep papir i gladak papir; proizvodi od papira i/ili celuloze za kućnu upotrebu, za čišćenje za ličnu upotrebu, higijenu i njegu uključujući maramice, maramice za lice, stolnjake, salвете za stolove, kuhinjske ubruse i toaletni papir, oba u pakovanjima za domaćinstvo ili u pakovanjima za javnu upotrebu i u industriji.

(210) **BAZ1115762A** (220) 2011-08-01

(442) **2013-03-31**

(732) **3M Company a corporation of the**
state of Delaware

3M Center, 2501 Hudson Road, St.
Paul, Minnesota 55144

US

(740) "INTELBIRO" d.o.o.

(540)

ACCUSPRAY

(511)

07

Strojevi i alatni strojevi; mašine i pumpe za bojenje, dijelovi i oprema za isto, naime, kompresori, turbine, pogonski motori, filteri, pištolji za raspršavanje, crijeva, spremnici i rezervoari za mašine za raspršavanje (sprejanje) boje.

(210) **BAZ1115763A** (220) 2011-08-01

(442) **2013-03-31**

(732) **Knorr- N ahrungsmittel Aktiengesellschaft
Bahnhofstrasse 19, Thayngen CH-8240**

CH

(740) "ŽIVKO MIJATOVIĆ & PARTNERS" d.o.o.
Sarajevo

(540)

KNORR FIX

(511)

29

Supe i namirnice za pripremanje supe, bujon i namirnice za pripremanje bujona, namirnice za pripremu obroka, suve namirnice.

30

Sosovi i namirnice za pripremu sosova, agensi za sjedinjavanje, začini.

(210) **BAZ1115764A** (220) 2011-08-02

(442) **2013-03-31**

(732) **Church & Dwight Co., Inc.
500 Charles Ewing Boulevard,
Ewing, New Jersey 08628**

US

(740) Dr DIANA PROTIĆ-TKALČIĆ

(540)

ORAJEL

(511)

03

Paste za zube; proizvodi za čišćenje zuba i zubnog mesa.

05

Medicinski proizvodi za ublažavanje bolova kod izrastanja zuba, zubobolje i drugih iritacija oralne sluznice; medicinski preparati za ublažavanje bolova kod ranica u ustima, usnih čireva, oralnog herpesa, ujeda obraza, bolova prouzrokovanih ortodontskim aparatima, iritacija zubnog mesa i iritacija prouzrokovanih zubnim protezama; medicinski gelovi za oralnu njegu koji se nanose četkicom; medicinski proizvodi u obliku filma koji formira gel za ranice u ustima, usne čireve, oralni herpes, ujede obraza, iritacije prouzrokovane ortodontskim aparatima, iritacije zubnog mesa i iritacije prouzrokovane zubnim protezama; oralni analgetici; topikalni anestetici; oralni astringenti;

preparati za tretman oralnog herpesa; medicinski proizvodi u obliku štapića sa pamukom za tretman oralnog herpesa; medicinski proizvodi u obliku flastera za tretiranje ranica u ustima; tekućine za ispiranje zubnog mesa koje krvari; tekućine za ispiranje i gelovi za otkrivanje zubnog plaka; antiseptički preparati; medicinski proizvodi za oralnu higijenu; medicinski preparati i supstance za ublažavanje simptoma suhih usta i upale grla; medicinski preparati za ublažavanje simptoma veoma osjetljivih zuba; medicinski preparati za ublažavanje bolova kod upale grla.

(210) **BAZ1115765A** (220) 2011-08-03

(442) **2013-03-31**

(732) **HERCEGOVAČKA PIVOVARA društvo
s ograničenom odgovornošću Mostar**

**Mostar, Bišće polje b.b. (Zgrada
"Destilerije)**

BA

(740) NEMA ZASTUPNIKA

(540)



(531) 06.19; 25.01; 27.05; 27.07;

(511)

32

Pivo.

35

Prodaja (promicanje prodaje) za treće osobe.

(210) **BAZ1115767A** (220) 2011-08-03(442) **2013-03-31**(732) **SHIMANO INC.****3-77 Oimatsu-cho, Sakai-ku, Sakai-City, Osaka****JP**

(740) "INTELBIRO" d.o.o.

(540)

ZEE

(511)

12

Bicikli i njihovi dijelovi i pribor, naročito: glavčine, glavčine zupčanika s unutarnjim zupčanjem, glavčine bicikla koje sadrže usebi dinamo mašinu, brzootpuštajuće poluge glavčina, brzootpuštajuće naprave glavčina, otpuštajuće poluge zupčanika, poluge za mijenjanje brzina, pomjerač lanca na prednjem mjenjaču brzina, pomjerač lanca na stražnjem mjenjaču brzina, vodilice za lance, točkići za slobodno okretanje, lančanici, remenice prilagođene za korištenje sa biciklima, lanci za bicikla, kablovi prebacivači, kurble, setovi kurbli, prednje račne (valjak za lanac), pedale, kaiši na pedalama za cipele, kočione poluge, prednje kočnice, stražnje kočnice, kočioni kablovi, kočnička papuča, naplaci, točkovi, žice na točkovima, snopovi žica na točkovima, donja konzola, stubovi sjedišta, naprava za brzo podešavanje visine sjedišta, dijelovi za spajanje viljuške bicikla sa ramom, amortizeri, ručke za upravljanje biciklom, spojni dio za upravljačke ručke, hvatači na upravljačkim ručkama, krajevi ručki, šipka za sjedalo, sedla, kompjuterski kontrolirani pomjerači lanca na mjenjačima brzina, torbe za nošenje na točkovima bicikla, pokazivači stepena prenosa za bicikla.

(210) **BAZ1115768A** (220) 2011-08-04(442) **2013-03-31**(732) **KABUSHIKI KAISHA TOSHIBA also trading as Toshiba Corporation****1-1, Shibaura 1-chome, Minato-ku, Tokyo****JP**

(740) Dr DIANA PROTIĆ-TKALČIĆ

(540)

POWER TV

(511)

09

Televizori, daljinski upravljači za televizor.

(210) **BAZ1115769A** (220) 2011-08-04(442) **2013-03-31**(732) **Dogadan Gida Ürünleri Sanayi ve Pazarlama A.S.****Çankırı Devlet Karayolu 7. Km. Akyurt, Ankara, 06750****TR**

(740) "ŽIVKO MIJATOVIĆ & PARTNERS" d.o.o. Sarajevo

(540)

GOLDEN LEAF

(511)

29

Meso, riba, živina i divljač; mesne prerađevine; konzervisano, zamrznuto, sušeno i kuvano voće i povrće; želei, džemovi, kompoti; jaja, mleko i mlečni proizvodi; jestiva ulja i masti.

30

Čajevi, crni čaj, Cejlonski čaj, zeleni čaj, čaj od žalfije; čaj od cvijeta lipe, čaj od majčine dušice; voćni čaj; biljni čaj; ledeni čaj; čaj u vrećicama; listovi čaja, napici od čaja, čajevi napravljeni od listova biljaka.

32

Napici, naime, voda za piće, aromatizovana voda, mineralna i gazirana voda; i drugi napici bez alkohola, naime, bezalkoholni napici, energetske napici i napici za sportiste; voćni napici i sokovi; sirupi, koncentrisani napici i praškovi za pravljenje napitaka, naime aromatizovana voda, mineralna i gazirana voda, bezalkoholni napici, energetske napici, napici za sportiste, voćni napici i sokovi.

(210) **BAZ1115770A** (220) 2011-08-05

(442) **2013-03-31**

(732) **Ironwood Pharmaceuticals, Inc.**

**301 Binney Street, Cambridge,
Massachusetts 02142**

US

(740) Dr DIANA PROTIC-TKALČIĆ

(540)

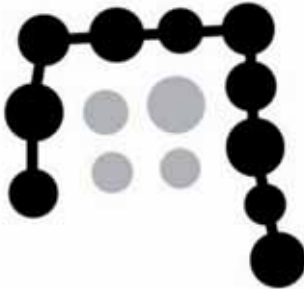

(531) 01.13; 14.01; 26.01; 26.11;

(511)

05

Farmaceutski preparati za upotrebu u tretmanu hroničnog zatvora, sindroma iritabilnog crijeva, poremećaja gastrointestinalnog motiliteta i drugih gastrointestinalnih poremećaja.

(210) **BAZ1115771A** (220) 2011-08-05

(442) **2013-03-31**

(732) **GENERAL MOTORS LLC a limited liability company organized and existing under the laws of the State of Delaware**

**300 Renaissance Center, City of
Detroit, State of Michigan 48265-3000
US**

(740) Dragan Mićunović

(540)

DURAMAX

(511)

12

Dizel motori za motorna vozila za kretanje po zemlji.

(210) **BAZ1115772A** (220) 2011-08-05

(442) **2013-03-31**

(732) **GENERAL MOTORS LLC a limited liability company organized and existing under the laws of the State of Delaware**

**300 Renaissance Center, City of
Detroit, State of Michigan 48265-3000
US**

(740) Dragan Mićunović

(540)

CADILLAC CUE

(511)

09

Elektronski modul interfejsa koji se prodaje kao sastavni dio motornog vozila za kretanje po zemlji za žični i bežični interfejs ručnih elektronskih uređaja; softver za mobilne telefone koji korisnicima omogućava sposobnost daljinske kontrole funkcija motornog vozila, uključujući, zaključavanje i otključavanje vrata vozila, paljenje ili gašenje motora vozila; daljinsku kontrolu statusa operativnog sistema motornog vozila, uključujući, vijek motornog ulja, nivo goriva, pritisak u gumama, stanje akumulatora i da se konektuju sa kol centrom radi pomoći.

(210) **BAZ1115773A** (220) 2011-08-05

(442) **2013-03-31**

(300) EM

2011-02-14

009734641

(732) **LRC Products Limited**

**103-105 Bath Road, Slough, SL1 3UH
GB**

(740) "ŽIVKO MIJATOVIĆ & PARTNERS" d.o.o.
Sarajevo

(540)

POCKET BALLERINA

(511)

03

Nemedicinski preparati za njegu stopala, tijela i kože i za uljepšavanje; kreme, gelovi, losioni, ulja, balsami, puderi, puderi u talku i sprejevi za upotrebu na stopalima, tijelu i koži; nemedicinski preparati za tretman, njegu, čišćenje, umirivanje, revitalizaciju i relaksaciju stopala, tijela i kože; nemedicinski preparati za kupanje u obliku soli, ulja i kupki;

kupke u obliku tableta; nemedicinski toaletni preparati; dezodoransi; mirisne kreme, gelovi, losioni, puderi, puderi u talku i sprejevi; dezodoransi impregnirani u uloške; dezodoransi za stopala.

25

Odjeća, obuća, pokrivala za glavu; oprema za obuću, higijenska obuća, uključujući cipele, papuče, čizme, sandale, klompe; duge i kratke čarape; đonovi; papuče, ulošci za obuću; ulošci sa jastučićima za obuću; pletene čarape.

(210) **BAZ1115774A** (220) 2011-08-05

(442) **2013-03-31**

(732) **Pejinović Antun**
Bistrica, 72230 Žepče
BA

(740) NEMA ZASTUPNIKA

(540)

IZVORNI DAR

(511)

35

Oglašavanje i reklamiranje; vođenje komercijalnih poslova; komercijalna administracija; uredski poslovi.

41

Obuka; stručno osposobljavanje; razonoda; sportske i kulturne djelatnosti, komponiranje glazbe, pisanje tekstova, produkcija i aranžmani muzičkih djela, muzičke grupe koje se bave izvornom (tradicionalnom) glazbom.

45

Individualne i društvene usluge koje pružaju drugi, radi zadovoljavanja potreba pojedinaca; usluge obezbjeđenja radi zaštite imovine i lica; pravne usluge.

(210) **BAZ1115777A** (220) 2011-08-08

(442) **2013-03-31**

(732) **Sonra Tech d.o.o.**
Vladike Platona br. 3, 78000 Banja
Luka

BA

(740) "Linea Sušić" d.o.o.

(591) crvena, bijela

(540)



(531) 19.19; 27.05; 29.01;

(511)

07

Mašine i mašinski alati; motori i pogonske mašine (osim za suvozemna vozila); mašinske spojnice i transmisioni elementi (osim za suvozemna vozila); poljoprivredne sprave osim onih kojima se ručno upravlja; inkubatori za jaja.

09

Naučni, nautički, geodetski, fotografski, kinematografski i optički aparati i instrumenti, kao i aparati i instrumenti za vaganje, mjerenje, signalizaciju, kontrolu (inspekciju), za pomoć (spašavanje) i obuku; aparati i instrumenti za vođenje, distribuciju, transformaciju, akumulaciju, podešavanje ili upravljanje električne struje; aparati za snimanje, prenos i reprodukciju zvuka ili slika; magnetne podloge za snimanje, akustične ploče; automati i mehanizmi za automatske uređaje koji se pokreću uz prethodno ubacivanje kovanica; registarske blagajne, kompjuteri, oprema za obradu podataka i kompjutera; uređaji za gašenje požara.

11

Uređaji za rasvjetu, grijanje, proizvodnju pare, kuhanje, hlađenje, sušenje, ventilaciju, vodoopskrbu i sanitarna oprema.

35

Oglašavanje i reklamiranje; vođenje komercijalnih poslova; komercijalna administracija; uredski poslovi.

(210) **BAZ1115778A** (220) 2011-08-09

(442) **2013-03-31**

(732) **Société des Produits Nestlé S.A.**
1800 Vevey

CH

(740) Advokat Inja Pašalić

(591) smeđa, žuta, bijela

(540)



(531) 25.03; ; 27.05; 29.01;

(511)

30

Sladoled.

(210) **BAZ1115779A** (220) 2011-08-09

(442) **2013-03-31**

(732) **LOTTE CHILSUNG BEVERAGE CO., LTD.**

1322-1, Seocho-dong, Seocho-ku, Seoul

KR

(740) Dr DIANA PROTIĆ-TKALČIĆ

(540)

LOTTE

(511)

32

Voćni sokovi; sokovi od povrća (napici); gazirana voda; vode; napici sa okusom voća; pića sa sodom; bezalkoholna pića.

(210) **BAZ1115780A** (220) 2011-08-09

(442) **2013-03-31**

(732) **Farmaceutska Hemijska Kozmetička industrija ALKALOID AD - Skopje**

Bul. Aleksandar Makedonski 12, 1000 Skopje

MK

(740) "ŽIVKO MIJATOVIĆ & PARTNERS" d.o.o.
Sarajevo

(591) bijela, nijanse plave, crvena, ružičasta, žuta

(540)



(531) 01.15; 02.05; 25.01; 27.05; 27.07; 29.01;

(511)

05

Dječja krema.

(210) **BAZ1115782A** (220) 2011-08-10

(442) **2013-03-31**

(732) **TOYOTA JIDOSHA KABUSHIKI KAISHA (also trading as TOYOTA MOTOR CORPORATION)**

1, Toyota-cho, Toyota-shi, Aichi-ken JP

(740) PETOŠEVIĆ d.o.o

(540)

TOYOTA GT86

(511)

12

Automobili i strukturalni dijelovi za njih.

(210) **BAZ1115783A** (220) 2011-08-10

(442) **2013-03-31**

(732) **BOSNAFARM d.o.o. za trgovinu na veliko farmaceutskim proizvodima Lukavac**

**Bistarac Donji bb, 75300 Lukavac
BA**

(740) "INTELBIRO" d.o.o.

(540)

OLEDRON

(511)

05

Farmaceutski i veterinarski proizvodi; higijenski proizvodi za upotrebu u medicini; dijetne tvari za medicinske potrebe, hrana za dojenčad; flasteri, materijal za previjanje; materijali za plombiranje zubi i za zubne otiske; dezinfekcijska sredstva; proizvodi za uništavanje životinjskih štetočina; fungicidi, herbicidi.

(210) **BAZ1115784A** (220) 2011-08-11

(442) **2013-03-31**

(732) **Hadžić Mirza - UNIJA INN d.o.o.**

**Bašbunar br.1, Travnik
BA**

(740) NEMA ZASTUPNIKA

(591) crvena

(540)

TINA

(531) 27.05;; 29.01;

(511)

30

Kava, čaj, kakao, šećer, riža, tapioka, sago, nadomjesci kave; brašno i proizvodi od žitarica, kruh, kolači, slastice, bomboni; sladoled; med, sirup od melase; kvasac, prašak za dizanje; sol, slačica (senf); ocat, umaci (začini); mirodije; led za hlađenje; umaci i dresinzi za salatu.

(210) **BAZ1115786A** (220) 2011-08-11

(442) **2013-03-31**

(732) **United States Polo Association
771 Corporate Drive, Suite 505,
Lexington, Kentucky 40503**

US

(740) "INTELBIRO" d.o.o.

(540)



(531) 02.01;; 03.03; 21.03;

(511)

18

Valjkaste torbe, rančevi, akten-tašne, futrole za vizit-karte i ključeve, ručne torbe, putne torbe, novčanici, tašne, prtljag, kišobrani.

(210) **BAZ1115787A** (220) 2011-08-15

(442) **2013-03-31**

(732) **GENERAL MOTORS LLC a limited liability company organized and existing under the laws of the State of Delaware**

**300 Renaissance Center, City of
Detroit, State of Michigan 48265-3000
US**

(740) Dragan Mićunović

(591) zelena, siva, bijela

(540)

eco+logic

(531) 24.17; 27.05; 29.01;

(511)

12

Motorna vozila i dijelovi za njih.

(210) **BAZ1115788A** (220) 2011-08-15

(442) **2013-03-31**

(732) **GENERAL MOTORS LLC a limited liability company organized and existing under the laws of the State of Delaware**

300 Renaissance Center, City of Detroit, State of Michigan 48265-3000 US

(740) Dragan Mićunović

(591) zelena, siva

(540)



(531) 26.04; 26.11.; 29.01;

511)

12

Motorna vozila i dijelovi za njih.

(210) **BAZ1115789A** (220) 2011-08-15

(442) **2013-03-31**

(732) **NOBEL LIJEK d.o.o.**

Hasiba Brankovića 9, 71000 Sarajevo BA

(740) Adnan Hadžimusić

(540)

Revil Protect

(511)

05

Farmaceutski proizvodi.

(210) **BAZ1115790A** (220) 2011-08-15

(442) **2013-03-31**

(732) **NOBEL LIJEK d.o.o.**

Hasiba Brankovića 9, 71000 Sarajevo BA

(740) Adnan Hadžimusić

(540)

Revil

(511)

05

Farmaceutski proizvodi.

(210) **BAZ1115792A** (220) 2011-08-15

(442) **2013-03-31**

(732) **Farmaceutska Hemijska Kozmetička industrija ALKALOID AD - Skopje**

Bul. Aleksandar Makedonski 12, 1000 Skopje

MK

(740) "ŽIVKO MIJATOVIĆ & PARTNERS" d.o.o. Sarajevo

(591) bijela, nijanse plave, crvena, ružičasta, žuta

(540)



(531) 01.15; 02.05; 25.01; 27.05; 27.07; 29.01;

(511)

05

Dječja krema.

(210) **BAZ1115794A** (220) 2011-08-17

(442) **2013-03-31**

(732) **Farmaceutska Hemijska Kozmetička industrija ALKALOID AD - Skopje**

Bul. Aleksandar Makedonski 12, 1000 Skopje

MK

(740) "ŽIVKO MIJATOVIĆ & PARTNERS" d.o.o.
Sarajevo

(591) bijela, plava, ružičasta, žuta, crvena

(540)



(531) 01.15; 02.05; 25.01; 27.05; 29.01;

(511)

03

Šampon za djecu.

(210) **BAZ1115795A** (220) 2011-08-17

(442) **2013-03-31**

(732) **Farmaceutska Hemijska Kozmetička industrija ALKALOID AD - Skopje**

Bul. Aleksandar Makedonski 12, 1000 Skopje

MK

(740) "ŽIVKO MIJATOVIĆ & PARTNERS" d.o.o.
Sarajevo

(591) bijela, plava, ružičasta, žuta

(540)



(531) 01.15 02.05; 25.01;
27.05; 29.01;

(511)

03

Sapuni; parfumerijski proizvodi, eterična ulja, kozmetički proizvodi, losioni za kosu; proizvodi za njegu zubi.

05

Farmaceutski preparati; dijetne tvari za medicinske potrebe, hrana za dojenčad; flasteri, materijali za previjanje.

16

Pelene za bebe, karton i proizvodi od tih materijala, koji nisu uključeni u druge klase.

(210) **BAZ1115799A** (220) 2011-08-18

(442) **2013-03-31**

(732) **Alyaser Department Stores Co. Ltd
Abdelhammed Sharaf Street, P.O.
Box 930093 Amman 11193**

JO

(740) BRANKO V. MARIĆ

(540)



(531) 26.04; 27.05; 28.01;

(511)

35

Oglašavanje; vođenje poslova; poslovno upravljanje; trgovina na veliko i malo za različite vrste roba.

(210) **BAZ1115800A** (220) 2011-08-19

(442) **2013-03-31**

(732) **The Gillette Company**
One Gillette Park, Boston, MA 02127
US

(740) Dr DIANA PROTIĆ-TKALČIĆ

(540)

ORANGE BURST

(511)

03

Kolonjska voda i toaletna voda.

(210) **BAZ1216825A** (220) 2012-12-14

(442) **2013-03-31**

(732) **EZ Društvo za proizvodnju, promet i usluge d.o.o. Busovača**

Kaćuni bb, Busovača

BA

(740) "INTELBIRO" d.o.o.

(540)



(210) **BAZ1216467A** (220) 2012-07-16

(442) **2013-03-31**

(732) **TRGO SANTOVAC d.o.o.**
Špionica b.b., Špionica
BA

(740) NEMA ZASTUPNIKA

(591) crvena, zelena

(540)



(531) 26.01; 27.05; 29.01;

(511)

35

Oglašavanje i reklamiranje; vođenje komercijalnih poslova;
 komercijalna administracija; uredski poslovi.

(531) 25.03; 27.05;

(511)

01

Kemijski proizvodi za industriju, znanost, fotografsku djelatnost, ratarstvo, povrtlarstvo i šumarstvo; sirova umjetna smola, sirova plastika; gnojivo za zemlju; mješavine za gašenje požara; preparati za kaljenje, zavarivanje i lemljenje metala; kemijski proizvodi za konzerviranje hrane; sredstva za štavljenje kože; ljepila (ljepljive tvari) namjenjene za industriju.

03

Preparati za bijeljenje i ostale tvari za pranje; preparati za čišćenje, poliranje, odmaščivanje i struganje; sapuni; parfimerijski proizvodi, eterična ulja, kozmetički proizvodi, losioni za kosu; proizvodi za njegu zubi.

05

Dezinfekcijska sredstva; proizvodi za uništavanje životinjskih štetočina; fungicidi, herbicidi.

(210) **BAZ1216826A** (220) 2012-12-14

(442) **2013-03-31**

(732) **EZ Društvo za proizvodnju, promet i usluge d.o.o. Busovača**

Kaćuni bb, Busovača

BA

(740) "INTELBIRO" d.o.o.

(591) bijela, crvena, nijanse plave, žuta, crna, nijanse sive, narandžasta

(540)



(531) 11.01; 11.03; 19.13; 25.03; 27.05; 29.01;

(511)

03

Tablete za perilicu posuđa.

(210) **BAZ1316941A** (220) 2013-02-18

(442) **2013-03-31**

(732) **ALMA RAS d.o.o.**

Olovske Luke bb,71340 Olovo

BA

(740) NEMA ZASTUPNIKA

(540)



(531) 05.03; 27.05;

(511)

03

Sredstva za čišćenje i toaletni preparati, sapun, mirišljava kupka, kozmetički preparati za kupanje, sapun za brijanje, losioni za kosu, kozmetički pribor, kozmetika, kozmetičke kreme, paste za brijanje, toaletne vode, preparati za depilaciju, depilator, losioni za kozmetičku upotrebu, šamponi, parfemi, kozmetički preparati za negu kože, preparati za brijanje, dezodorantni sapun, preparati protiv znojenja, sapun protiv znojenja, preparati za sunčanje (kozmetički), kozmetički preparati za vitku liniju, dezodoransi za ljude i životinje, losioni za posle brijanja, sprejevi za kosu, preparati za tuširanje za ličnu higijenu i lično dezodorisanje (toaletni potrebe), preparati za sunčanje.

18

Koža i imitacija kože, proizvodi izrađeni od ovih materijala koji nisu uključeni u druge klase, tašne, torbe, kožni pojasevi, kožno remenje, kožni kaiševi, kišobrani, futrole za kišobrane, ruksaci, džepni novčanici, torbe za plažu, ručne torbe, putne torbe, tašne, putni kompleti (kožna roba), putne torbe, koferi, rameni kaiševi, od kože, rameni pojasevi, od kože.

25

Odjeća, obuća, pokrivala za glavu, bodi (žensko rublje), donji veš, kaiševi (odeća), čarape, košulje, kompleti (odevni), pantalone, biciklistička odeća, spoljna odeća, rukavice, potkošulje, majice, sportske majice, dresovi, pidžame, gaće, ogrtači, kaputi, kupaće gaće, bademantili, slipovi, donji veš, jednodjelna bluza sa gaćicama (žensko donje rublje), maice, obuća, čarape, kape za glavu, kape, čarape i pletena trikotaža, prsluci, grudnjaci, sobni ogrtači, džemper, košulje kratkih rukava, rublje protiv znojenja, donje rublje za upijanje znoja, odijela, gotova konfekcijska odeća, rukavice, pojasevi i steznici, prsluci, odjeća za plažu, obuća za plažu, odjeća za kupanje.

INDEX BROJEVA PRIJAVA ŽIGOVA

BAZ1115333A	BAZ1115597A	BAZ1115642A
BAZ1115334A	BAZ1115598A	BAZ1115645A
BAZ1115354A	BAZ1115599A	BAZ1115647A
BAZ1115355A	BAZ1115600A	BAZ1115648A
BAZ1115356A	BAZ1115601A	BAZ1115649A
BAZ1115409A	BAZ1115602A	BAZ1115650A
BAZ1115422A	BAZ1115603A	BAZ1115651A
BAZ1115448A	BAZ1115604A	BAZ1115652A
BAZ1115485A	BAZ1115605A	BAZ1115653A
BAZ1115494A	BAZ1115606A	BAZ1115654A
BAZ1115504A	BAZ1115607A	BAZ1115655A
BAZ1115510A	BAZ1115608A	BAZ1115656A
BAZ1115536A	BAZ1115609A	BAZ1115657A
BAZ1115540A	BAZ1115610A	BAZ1115658A
BAZ1115554A	BAZ1115611A	BAZ1115659A
BAZ1115569A	BAZ1115612A	BAZ1115660A
BAZ1115570A	BAZ1115613A	BAZ1115661A
BAZ1115571A	BAZ1115614A	BAZ1115662A
BAZ1115572A	BAZ1115615A	BAZ1115663A
BAZ1115573A	BAZ1115616A	BAZ1115664A
BAZ1115574A	BAZ1115617A	BAZ1115665A
BAZ1115575A	BAZ1115618A	BAZ1115666A
BAZ1115576A	BAZ1115619A	BAZ1115667A
BAZ1115577A	BAZ1115620A	BAZ1115668A
BAZ1115578A	BAZ1115621A	BAZ1115669A
BAZ1115579A	BAZ1115623A	BAZ1115670A
BAZ1115580A	BAZ1115624A	BAZ1115671A
BAZ1115581A	BAZ1115625A	BAZ1115672A
BAZ1115582A	BAZ1115626A	BAZ1115673A
BAZ1115583A	BAZ1115627A	BAZ1115674A
BAZ1115584A	BAZ1115628A	BAZ1115675A
BAZ1115585A	BAZ1115629A	BAZ1115676A
BAZ1115586A	BAZ1115630A	BAZ1115677A
BAZ1115587A	BAZ1115631A	BAZ1115678A
BAZ1115588A	BAZ1115632A	BAZ1115679A
BAZ1115589A	BAZ1115633A	BAZ1115680A
BAZ1115590A	BAZ1115634A	BAZ1115681A
BAZ1115591A	BAZ1115635A	BAZ1115682A
BAZ1115592A	BAZ1115636A	BAZ1115683A
BAZ1115593A	BAZ1115637A	BAZ1115684A
BAZ1115594A	BAZ1115638A	BAZ1115685A
BAZ1115595A	BAZ1115640A	BAZ1115686A
BAZ1115596A	BAZ1115641A	BAZ1115687A

INDEX BROJEVA PRIJAVA ŽIGOVA

BAZ1115688A	BAZ1115733A	BAZ1115783A
BAZ1115689A	BAZ1115734A	BAZ1115784A
BAZ1115690A	BAZ1115735A	BAZ1115786A
BAZ1115691A	BAZ1115736A	BAZ1115787A
BAZ1115692A	BAZ1115737A	BAZ1115788A
BAZ1115693A	BAZ1115738A	BAZ1115789A
BAZ1115694A	BAZ1115739A	BAZ1115790A
BAZ1115695A	BAZ1115740A	BAZ1115792A
BAZ1115696A	BAZ1115741A	BAZ1115794A
BAZ1115697A	BAZ1115742A	BAZ1115795A
BAZ1115698A	BAZ1115743A	BAZ1115799A
BAZ1115699A	BAZ1115744A	BAZ1115800A
BAZ1115700A	BAZ1115745A	BAZ1216467A
BAZ1115702A	BAZ1115746A	BAZ1216825A
BAZ1115703A	BAZ1115747A	BAZ1216826A
BAZ1115704A	BAZ1115748A	BAZ1316941A
BAZ1115705A	BAZ1115749A	
BAZ1115706A	BAZ1115750A	
BAZ1115707A	BAZ1115751A	
BAZ1115708A	BAZ1115752A	
BAZ1115709A	BAZ1115753A	
BAZ1115710A	BAZ1115754A	
BAZ1115711A	BAZ1115755A	
BAZ1115712A	BAZ1115756A	
BAZ1115713A	BAZ1115759A	
BAZ1115714A	BAZ1115761A	
BAZ1115715A	BAZ1115762A	
BAZ1115716A	BAZ1115763A	
BAZ1115717A	BAZ1115764A	
BAZ1115718A	BAZ1115765A	
BAZ1115719A	BAZ1115767A	
BAZ1115720A	BAZ1115768A	
BAZ1115721A	BAZ1115769A	
BAZ1115722A	BAZ1115770A	
BAZ1115723A	BAZ1115771A	
BAZ1115724A	BAZ1115772A	
BAZ1115725A	BAZ1115773A	
BAZ1115726A	BAZ1115774A	
BAZ1115727A	BAZ1115777A	
BAZ1115728A	BAZ1115778A	
BAZ1115729A	BAZ1115779A	
BAZ1115731A	BAZ1115780A	
BAZ1115732A	BAZ1115782A	

INDEX KLASA PRIJAVA ŽIGOVA

01	BAZ1115540A	BAZ1115729A
BAZ1115749A	BAZ1115570A	BAZ1115732A
BAZ1216825A	BAZ1115571A	BAZ1115733A
03	BAZ1115572A	BAZ1115734A
BAZ1115354A	BAZ1115575A	BAZ1115740A
BAZ1115355A	BAZ1115576A	BAZ1115749A
BAZ1115356A	BAZ1115577A	BAZ1115764A
BAZ1115485A	BAZ1115592A	BAZ1115770A
BAZ1115572A	BAZ1115598A	BAZ1115780A
BAZ1115597A	BAZ1115599A	BAZ1115783A
BAZ1115603A	BAZ1115600A	BAZ1115789A
BAZ1115606A	BAZ1115602A	BAZ1115790A
BAZ1115619A	BAZ1115612A	BAZ1115792A
BAZ1115621A	BAZ1115614A	BAZ1115795A
BAZ1115634A	BAZ1115620A	BAZ1216825A
BAZ1115635A	BAZ1115621A	06
BAZ1115640A	BAZ1115623A	BAZ1115661A
BAZ1115662A	BAZ1115628A	07
BAZ1115697A	BAZ1115631A	BAZ1115581A
BAZ1115724A	BAZ1115632A	BAZ1115736A
BAZ1115743A	BAZ1115635A	BAZ1115762A
BAZ1115764A	BAZ1115636A	BAZ1115777A
BAZ1115773A	BAZ1115637A	08
BAZ1115794A	BAZ1115638A	BAZ1115670A
BAZ1115795A	BAZ1115641A	09
BAZ1115800A	BAZ1115649A	BAZ1115448A
BAZ1216825A	BAZ1115650A	BAZ1115536A
BAZ1216826A	BAZ1115651A	BAZ1115569A
BAZ1316941A	BAZ1115652A	BAZ1115580A
04	BAZ1115656A	BAZ1115593A
BAZ1115554A	BAZ1115660A	BAZ1115594A
BAZ1115596A	BAZ1115665A	BAZ1115595A
BAZ1115617A	BAZ1115667A	BAZ1115618A
BAZ1115752A	BAZ1115675A	BAZ1115625A
05	BAZ1115676A	BAZ1115626A
BAZ1115354A	BAZ1115678A	BAZ1115627A
BAZ1115355A	BAZ1115679A	BAZ1115633A
BAZ1115356A	BAZ1115725A	BAZ1115654A
BAZ1115504A	BAZ1115726A	BAZ1115659A
BAZ1115510A	BAZ1115727A	BAZ1115664A
	BAZ1115728A	

INDEX KLASA PRIJAVA ŽIGOVA

BAZ1115672A	BAZ1115658A	BAZ1115586A
BAZ1115736A	BAZ1115659A	BAZ1115587A
BAZ1115768A	BAZ1115661A	BAZ1115588A
BAZ1115772A	BAZ1115681A	BAZ1115609A
BAZ1115777A	BAZ1115682A	BAZ1115610A
10	BAZ1115714A	BAZ1115616A
BAZ1115504A	BAZ1115754A	BAZ1115674A
BAZ1115604A	BAZ1115759A	BAZ1115681A
BAZ1115675A	BAZ1115761A	BAZ1115682A
11	BAZ1115795A	BAZ1115705A
BAZ1115579A	17	BAZ1115706A
BAZ1115777A	BAZ1115629A	BAZ1115709A
12	18	BAZ1115716A
BAZ1115573A	BAZ1115616A	BAZ1115747A
BAZ1115574A	BAZ1115655A	BAZ1115748A
BAZ1115601A	BAZ1115681A	BAZ1115754A
BAZ1115668A	BAZ1115682A	BAZ1115773A
BAZ1115707A	BAZ1115704A	BAZ1316941A
BAZ1115723A	BAZ1115754A	26
BAZ1115739A	BAZ1115786A	BAZ1115409A
BAZ1115741A	BAZ1316941A	27
BAZ1115750A	19	BAZ1115674A
BAZ1115767A	BAZ1115591A	28
BAZ1115771A	BAZ1115674A	BAZ1115714A
BAZ1115782A	20	29
BAZ1115787A	BAZ1115661A	BAZ1115589A
BAZ1115788A	BAZ1115674A	BAZ1115590A
13	21	BAZ1115600A
BAZ1115722A	BAZ1115723A	BAZ1115645A
14	24	BAZ1115653A
BAZ1115609A	BAZ1115609A	BAZ1115679A
BAZ1115610A	BAZ1115610A	BAZ1115683A
BAZ1115674A	BAZ1115616A	BAZ1115684A
16	25	BAZ1115685A
BAZ1115611A	BAZ1115334A	BAZ1115686A
BAZ1115621A	BAZ1115582A	BAZ1115687A
BAZ1115629A	BAZ1115583A	BAZ1115689A
BAZ1115640A	BAZ1115584A	BAZ1115690A
BAZ1115642A	BAZ1115585A	BAZ1115691A
		BAZ1115692A

INDEX KLASA PRIJAVA ŽIGOVA

BAZ1115693A	BAZ1115648A	BAZ1115640A
BAZ1115694A	BAZ1115656A	BAZ1115657A
BAZ1115695A	BAZ1115673A	BAZ1115659A
BAZ1115698A	BAZ1115681A	BAZ1115710A
BAZ1115717A	BAZ1115682A	BAZ1115711A
BAZ1115718A	BAZ1115709A	BAZ1115712A
BAZ1115719A	BAZ1115715A	BAZ1115713A
BAZ1115720A	BAZ1115742A	BAZ1115718A
BAZ1115721A	BAZ1115765A	BAZ1115754A
BAZ1115746A	BAZ1115769A	BAZ1115756A
BAZ1115763A	BAZ1115779A	BAZ1115759A
BAZ1115769A	33	BAZ1115765A
30	BAZ1115578A	BAZ1115774A
BAZ1115333A	BAZ1115605A	BAZ1115777A
BAZ1115590A	BAZ1115663A	BAZ1115799A
BAZ1115653A	BAZ1115671A	BAZ1216467A
BAZ1115656A	BAZ1115673A	36
BAZ1115683A	BAZ1115677A	BAZ1115669A
BAZ1115688A	BAZ1115680A	BAZ1115699A
BAZ1115717A	BAZ1115708A	BAZ1115700A
BAZ1115718A	BAZ1115709A	BAZ1115702A
BAZ1115719A	34	BAZ1115703A
BAZ1115720A	BAZ1115607A	BAZ1115711A
BAZ1115721A	BAZ1115608A	BAZ1115712A
BAZ1115751A	BAZ1115658A	BAZ1115722A
BAZ1115753A	BAZ1115696A	BAZ1115737A
BAZ1115763A	BAZ1115710A	BAZ1115738A
BAZ1115769A	BAZ1115731A	BAZ1115755A
BAZ1115778A	BAZ1115735A	37
BAZ1115784A	BAZ1115744A	BAZ1115617A
31	BAZ1115756A	BAZ1115672A
BAZ1115590A	35	BAZ1115707A
BAZ1115683A	BAZ1115422A	BAZ1115711A
BAZ1115686A	BAZ1115554A	BAZ1115712A
BAZ1115689A	BAZ1115590A	BAZ1115723A
BAZ1115698A	BAZ1115593A	BAZ1115745A
32	BAZ1115594A	38
BAZ1115590A	BAZ1115595A	BAZ1115494A
BAZ1115630A	BAZ1115613A	BAZ1115633A
BAZ1115647A	BAZ1115633A	BAZ1115672A

INDEX KLASA PRIJAVA ŽIGOVA

BAZ1115759A

45

39

BAZ1115422A

BAZ1115590A

BAZ1115711A

BAZ1115666A

BAZ1115712A

BAZ1115699A

BAZ1115722A

BAZ1115711A

BAZ1115774A

BAZ1115712A

BAZ1115759A

40

BAZ1115711A

BAZ1115712A

BAZ1115759A

41

BAZ1115422A

BAZ1115494A

BAZ1115613A

BAZ1115624A

BAZ1115633A

BAZ1115666A

BAZ1115699A

BAZ1115711A

BAZ1115712A

BAZ1115713A

BAZ1115714A

BAZ1115759A

BAZ1115774A

42

BAZ1115613A

BAZ1115617A

BAZ1115759A

43

BAZ1115615A

BAZ1115666A

BAZ1115711A

BAZ1115712A

BAZ1115713A

44

BAZ1115711A

BAZ1115712A

INDEX PODNOSILACA PRIJAVA ŽIGOVA

3M Company a corporation of the state of Delaware

BAZ1115762A

Acer Incorporated

BAZ1115448A

adidas International Marketing BV

BAZ1115582A

BAZ1115583A

BAZ1115584A

BAZ1115585A

BAZ1115586A

BAZ1115587A

BAZ1115588A

ALMA RAS d.o.o.

BAZ1316941A

ALWENOL-BH d.o.o.

BAZ1115596A

Alyaser Department Stores Co. Ltd

BAZ1115799A

American Express Marketing & Development Corp.

BAZ1115699A

BAZ1115700A

BAZ1115702A

BAZ1115703A

AMO Uppsala AB

BAZ1115612A

Andrija Zubac

BAZ1115661A

Ankica Seitz

BAZ1115409A

AOP Orphan Pharmaceuticals AG

BAZ1115631A

BAZ1115632A

Apple Inc.

BAZ1115569A

ASUSTEK COMPUTER INCORPORATION

BAZ1115664A

Aurobindo Pharma Limited

BAZ1115570A

Bacardi & Company Limited

BAZ1115663A

BARBARIĆ ANA, BARBARIĆ ANA, BARBARIĆ IVAN,
BARBARIĆ LUKA

BAZ1115717A

BAZ1115718A

BAZ1115719A

BAZ1115720A

BAZ1115721A

Bayer HealthCare LLC

BAZ1115504A

BELAMIONIX d.o.o.

BAZ1115604A

Belron Hungary Kft - Zug branch

BAZ1115723A

BELUPO Ijiekovi i kozmetika d.d.

BAZ1115510A

BAZ1115620A

BERLIN-CHEMIE AG

BAZ1115732A

BAZ1115733A

BAZ1115734A

BILJANA RANKIĆ

BAZ1115334A

BIMAL d.d.

BAZ1115645A

Bora Creations S.L.

BAZ1115634A

BOSNAFARM d.o.o. za trgovinu na veliko farmaceutskim
proizvodima Lukavac

BAZ1115727A

BAZ1115728A

BAZ1115729A

INDEX PODNOSILACA PRIJAVA ŽIGOVA

BAZ1115783A

Bosnalijek, farmaceutska i hemijska industrija, dioničko društvo

BAZ1115572A

BP p.l.c.

BAZ1115752A

British American Tobacco (Brands) Inc.

BAZ1115731A

Brown-Forman Polska Sp. z.o.o. a Polish limited company

BAZ1115708A

CATENA d.o.o.

BAZ1115605A

CHEMTURA CORPORATION, a Delaware (USA) corporation

BAZ1115623A

Chipita Industrial and Commercial Company S.A. with d.t. Chipita S.A.

BAZ1115653A

Chongqing Yuan Innovation Technology Co., Ltd.

BAZ1115707A

Church & Dwight Co., Inc.

BAZ1115764A

COLGATE-PALMOLIVE COMPANY

BAZ1115619A

Coors Brewing Company

BAZ1115709A

Čip Sistemi d.o.o.

BAZ1115672A

ČOLAK MIROSLAV

BAZ1115589A

d.o.o. Medicallux Tuzla

BAZ1115598A

BAZ1115599A

Daimler AG

BAZ1115739A

BAZ1115741A

Demetrios Licensing, Ltd.

BAZ1115747A

Diageo Brands B.V.

BAZ1115578A

Dogadan Gida Ürünleri Sanayi ve Pazarlama A.S.

BAZ1115769A

EDIVI d.o.o.

BAZ1115748A

ELI LILLY AND COMPANY

BAZ1115740A

ELPEN Pharmaceutical Co. Inc.

BAZ1115641A

EZ Društvo za proizvodnju, promet i usluge d.o.o. Busovača

BAZ1216825A

BAZ1216826A

FABRIKA DUHANA SARAJEVO DIONIČKO DRUŠTVO SARAJEVO

BAZ1115657A

BAZ1115658A

BAZ1115659A

Farmaceutska Hemijska Kozmetička industrija ALKALOID AD - Skopje

BAZ1115540A

BAZ1115606A

BAZ1115780A

BAZ1115792A

BAZ1115794A

BAZ1115795A

BAZ1115597A

Farmal BH d.o.o. Kiseljak

BAZ1115592A

Farouk Systems, Inc.

BAZ1115743A

FIDAN D.O.O.

BAZ1115666A

FIL LIMITED

INDEX PODNOSILACA PRIJAVA ŽIGOVA

BAZ1115737A

BAZ1115738A

GB BIOSCIENCES CORPORATION

BAZ1115614A

GENERAL MOTORS LLC a limited liability company organized and existing under the laws of the State of Delaware

BAZ1115573A

BAZ1115574A

BAZ1115601A

BAZ1115771A

BAZ1115772A

BAZ1115787A

BAZ1115788A

Great Wall Motor Company Limited

BAZ1115745A

Hadžić Mirza - UNIJA INN d.o.o.

BAZ1115784A

HENKEL AG & Co. KGaA

BAZ1115485A

HERCEGOVAČKA PIVOVARA društvo s ograničenom odgovornošću Mostar

BAZ1115765A

HONGTA TOBACCO (GROUP) CO., LTD.

BAZ1115607A

BAZ1115608A

HP INVESTING d.o.o.

BAZ1115673A

Iconix Europe LLC

BAZ1115704A

BAZ1115705A

IL CAMMINO SH.P.K.

BAZ1115716A

INMER d.o.o.

BAZ1115746A

Intel Corporation

BAZ1115536A

IPMA International Project Management Association, c/o Murer & Stäger

BAZ1115613A

Ironwood Pharmaceuticals, Inc.

BAZ1115770A

IT Technologies Services S.A.

BAZ1115676A

Ivana Marković

BAZ1115680A

JACQUET

BAZ1115751A

Japan Tobacco Inc.

BAZ1115696A

JOHNSON & JOHNSON

BAZ1115678A

JOHNSON CONTROLS HYBRID AND RECYCLING GMBH, a corporation organized and existing under the laws of the Federal Republic of Germany

BAZ1115736A

KABUSHIKI KAISHA TOSHIBA also trading as Toshiba Corporation

BAZ1115768A

KEŠELJ VESNA

BAZ1115640A

Knorr- Nahrungsmittel Aktiengesellschaft

BAZ1115763A

L. Molteni & C. Dei F.lli Alitti Societa di Esercizio S.p.A.

BAZ1115571A

Laboratórios Atral, S.A.

BAZ1115637A

Lashou HK Limited

BAZ1115593A

BAZ1115594A

BAZ1115595A

LG Electronics Inc.

INDEX PODNOSILACA PRIJAVA ŽIGOVA

BAZ1115654A

Lidl Stiftung & Co. KG

BAZ1115333A

LOTTE CHILSUNG BEVERAGE CO., LTD.

BAZ1115779A

LOVAČKO DRUŠTVO "JAREBICA" MOSTAR

BAZ1115713A

LRC Products Limited

BAZ1115773A

Lyxor Ltd

BAZ1115755A

Maëlys Isabelle de Rudder

BAZ1115714A

McNeil AB

BAZ1115675A

Merz Pharma GmbH & Co. KGaA

BAZ1115679A

MILSING d.o.o.

BAZ1115600A

Mogyi Kft.

BAZ1115683A

BAZ1115684A

BAZ1115685A

BAZ1115686A

BAZ1115687A

BAZ1115688A

BAZ1115689A

BAZ1115690A

BAZ1115691A

BAZ1115692A

BAZ1115693A

BAZ1115694A

BAZ1115695A

Monster Energy Company

BAZ1115656A

NENAD KOTUR

BAZ1115422A

NISSAN JIDOSHA KABUSHIKI KAISHA (also trading as Nissan Motor Co., Ltd.)

BAZ1115668A

No Fear International Limited

BAZ1115681A

BAZ1115682A

NOBEL LIJEK d.o.o.

BAZ1115628A

BAZ1115789A

BAZ1115790A

NOVA GAMA društvo sa ograničenom odgovornošću - Agencija za zaštitu ljudi i imovine

BAZ1115722A

Omnia d.o.o. Široki Brijeg

BAZ1115354A

BAZ1115355A

BAZ1115356A

Oner d.o.o.

BAZ1115609A

BAZ1115610A

OPEN BROADCAST NETWORK Dioničarsko društvo Sarajevo

BAZ1115494A

Oslobođenje d.o.o. Sarajevo

BAZ1115759A

Pejinović Antun

BAZ1115774A

Petar JASAK

BAZ1115674A

Pharmaceutical Chemical Cosmetic Industry ALKALOID AD - Skopje

BAZ1115621A

BAZ1115698A

Playboy Enterprises International, Inc.

BAZ1115616A

INDEX PODNOSILACA PRIJAVA ŽIGOVA

PLIVA HRVATSKA d.o.o.

BAZ1115660A

PROIZVODNJA I TRGOVINA "PHARMAMED" TRAVNIK
D.O.O.

BAZ1115649A

Proizvodnja prirodnih sapuna "LAMARUŽ"

BAZ1115697A

PROMINVEST D.O.O. KONJIC - PJ GARDEN CITY
HOTEL KONJIC & RESORT

BAZ1115711A

BAZ1115712A

Qatar Olympic Committee

BAZ1115754A

ratiopharm GmbH

BAZ1115602A

Reckitt Benckiser N.V.

BAZ1115662A

Retail Royalty Company

BAZ1115655A

S. C. COMCEH S.A.

BAZ1115761A

SARAJEVSKI KISELJAK d.d.

BAZ1115742A

SHIMANO INC.

BAZ1115618A

BAZ1115767A

Société des Produits Nestlé S.A.

BAZ1115753A

BAZ1115778A

Sonra Tech d.o.o.

BAZ1115777A

Spancrete Machinery Corporation, a Wisconsin corporation

BAZ1115591A

SPORTSKA KLADIONICA "MILLENNIUM" D.O.O.
MOSTAR

BAZ1115624A

Star Šport d.o.o.

BAZ1115706A

Stiefel Laboratories, Inc.

BAZ1115635A

TAIHO PHARMACEUTICAL CO., LTD.

BAZ1115749A

TARCHOMINSKIE ZAKLADY FARMACEUTYCZNE
"POLFA" Spółka Akcyjna

BAZ1115636A

TDR d.o.o.

BAZ1115710A

BAZ1115756A

TEHNOSINT društvo sa ograničenom odgovornošću za
proizvodnju, trgovinu i
usluge, Laktaši

BAZ1115617A

Telefónica, S.A.

BAZ1115633A

tesa SE

BAZ1115629A

Teva Pharmaceutical Industries Ltd.

BAZ1115638A

BAZ1115667A

The Coca-Cola Company

BAZ1115647A

BAZ1115648A

The Gillette Company

BAZ1115670A

BAZ1115724A

BAZ1115800A

The Procter & Gamble Company

BAZ1115603A

BAZ1115611A

Tiffany and Company

BAZ1115625A

BAZ1115626A

BAZ1115627A

INDEX PODNOSILACA PRIJAVA ŽIGOVA

Tobačna Ljubljana d.o.o.

BAZ1115735A

BAZ1115744A

TOYOTA JIDOSHA KABUSHIKI KAISHA (also trading as
TOYOTA MOTOR
CORPORATION)

BAZ1115750A

BAZ1115782A

TransAllied Group Holdings, AG

BAZ1115669A

TRGO SANTOVAC d.o.o.

BAZ1216467A

United States Polo Association

BAZ1115786A

VINARSKO VINOGRADARSKA ZADRUGA VINO-
DAORSON s.p.o.

BAZ1115671A

Violeta d.o.o.

BAZ1115642A

Vlasinka d.o.o.

BAZ1115630A

VOĆAR d.d

BAZ1115590A

VOLTAŽ d.o.o.

BAZ1115554A

VUKOJE d.o.o Trebinje

BAZ1115677A

Westinghouse Electric Corporation

BAZ1115579A

BAZ1115580A

BAZ1115581A

ZADA pharmaceuticals d.o.o. Za proizvodnju i promet
farmaceutskih proizvoda

BAZ1115575A

BAZ1115576A

BAZ1115577A

BAZ1115650A

BAZ1115651A

BAZ1115652A

BAZ1115665A

BAZ1115725A

BAZ1115726A

ZMAJEVA VRELA d.o.o. Tešanj

BAZ1115715A

ZOVKO AGENCY d.o.o. ŽEPČE

BAZ1115615A

PROMJENA ADRESE OBJAVA PRIJAVE

BAZ1115324A

3/2012

LANCAST-HUNGARY KFT.

Bogdáni út 1, H-1033 Budapest

HU

2013-01-31

OBJAVA ŽIGOVA

Bibliografski podaci svrstani su prema rastućem registarskom broju žiga

Podaci su popraćeni INID kodom /Internationally agreed Numbers for the Identification of Data / (broj u zagradi), za identifikaciju podataka o žigovima a prema standardu

Prikaz redoslijeda podataka u objavljenom žigu je slijedeći:

- | | |
|---|--|
| (111) Registarski broj žiga | (181) Datum do kojeg važi pravo na žig |
| (210) Broj prijave žiga | (220) Datum podnošenja prijave žiga |
| (151) Datum registracije žiga | |
| (300) Podaci o pravu prvenstva (država, datum podnošenja i broj prioritete prijave) | |
| (230) Datum izložbenog (sajamskog) prava prvenstva | |
| (641) Podaci o prijavi podnesenoj kod bivšeg SZP (broj prijave, datum podnošenja prijave) | |
| (732) Nosilac žiga | |
| (740) Zastupnik | |
| (551) Kolektivni žig | |
| (591) Boje | |
| (554) Trodimenzionalni žig | |
| (539) Opis | |
| (540) Izgled žiga | |

Izgled žiga (text ili slika)
(max 8 x 8 cm za sliku)

(531) Međ. klasifikacija figurativnih elemenata žigova prema Bečkoj klasifikaciji - sedma edicija

(511) **Međunarodna klasifikacija roba i usluga prema Ničanskoj klasifikaciji**

STRUKTURA REGISTRARSKOG BROJA PRIJAVE ŽIGA

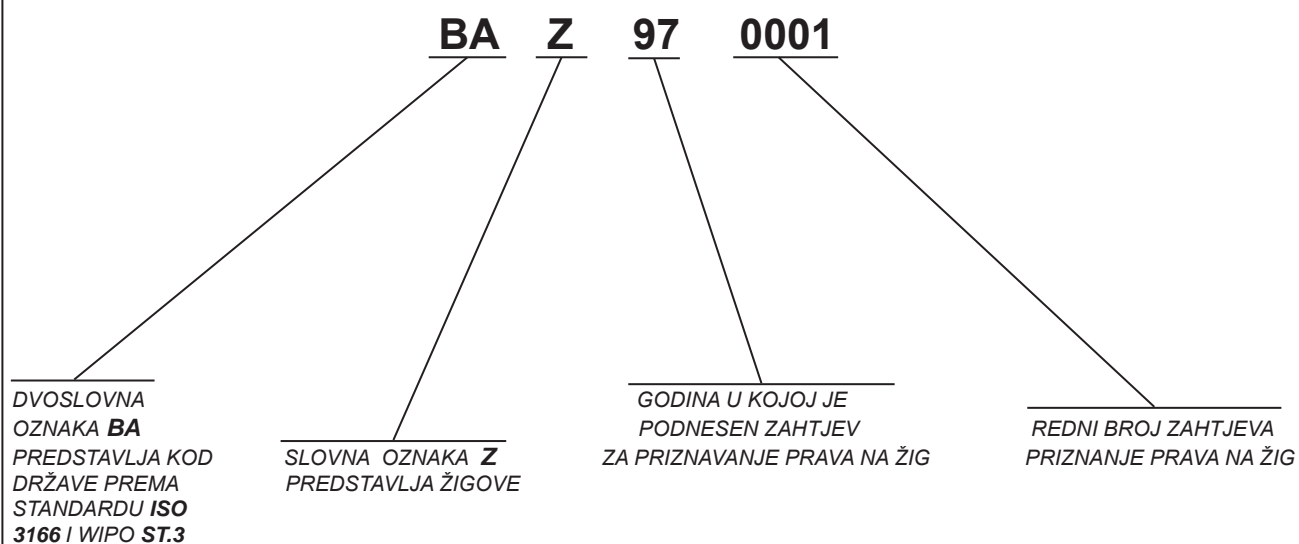

(111) **BAZ0711240** (181) 2017-05-31
 (210) BAZ0711240A (220) 2007-05-31
 (151) 2012-12-17
 (300) HU
 2006-12-21
 M06 04205
 (732) **OTP Bank Nyrt.**
H-1051 Budapest, Nádor utca 16
HU
 (740) „ŽIVKO MIJATOVIĆ & PARTNERS” d.o.o.
 Sarajevo
 (591) tamno zelena, svijetlo zelena
 (540)



(531) 26.01.12; 26.02; 27.05; 29.01;
 (511)

36

Osiguranje; finansijski poslovi; monetarni poslovi; upravljanje nekretninama; uključujući bankarske i finansijske poslove uopće, poslovi vezani za robe i poslovi kreditnog poslovanja, vođenje računa, hipotekarno bankarstvo, upravljanje investicijskim fondovima, lizing i pregovaranje u vezi investicijskih fondova, finansijsko upravljanje fondacija (zaklada); tele-bankarstvo i finansijske usluge putem Interneta i telekomunikacijske mreže, poslovi lizinga, posebno poslovi lizinga motornih vozila; doživotna osobna renta i penzija (mirovina), kao i poslovi osiguranja (mirovinski fondovi), zdravstveno osiguranje u gotovini (pokroviteljstvo zdravstvenog osiguranja), putno osiguranje, pokroviteljstvo životnog osiguranja, osiguranje motornih vozila i brodova, kuća, nekretnina i osiguranje zgrada, umjetničkih djela i druga specijalna osiguranja, ponovna osiguranja; upravljanje nekretninama, lizing nekretnina, upravljanje nekretninama, iznajmljivanje stanova, ulaganje u nekretnine, eksploatacija nekretnina (agencije za nekretnine), najam i kupovanje nekretnina.

(111) **BAZ0812602** (181) 2018-04-17
 (210) BAZ0812602A (220) 2008-04-17
 (151) 2013-02-14
 (732) **DLA Piper UK LLP**
3 Noble Street, London, EC2V 7EE
GB
 (740) FEMIL ČURT
 (540)

EVERYTHING MATTERS

(511)

42

Istraživanje i istraživačke aktivnosti; znanstvene i tehnološke usluge kao i pripadajuće usluge istraživanja i koncepcije; usluge industrijskih analiza i istraživanja; koncepcija i razvoj računala i računalnih programa / softvera /

45

Pravne usluge; konzultantske usluge koje se odnose na intelektualno vlasništvo, patente, žigove i dizajn; rukovođenje uslugama autorskih prava; usluge licenciranja intelektualnog vlasništva; profesionalne konzultantske usluge, sve koje se odnose na pravne usluge, usluge intelektualnog vlasništva, usluge licenciranja; pravno-informativne usluge; političko lobiranje; sigurnosne usluge za zaštitu imovine i osoba; osobne i društvene uslugu koje pružaju treći, namijenjene za zadovoljenje ljudskih potreba.

(111) **BAZ0813062** (181) 2018-07-29
 (210) BAZ0813062A (220) 2008-07-29
 (151) 2013-03-14

(732) **ZADA pharmaceuticals d.o.o. Za proizvodnju i promet farmaceutskih proizvoda**

Bistarac Donji bb, 75300 Lukavac
BA

(740) „INTELBIRO“ d.o.o.
 (540)

ENOX

(511)

05

Farmaceutski, veterinarski i higijenski proizvodi; dijetne tvari za medicinske potrebe, hrana za dojenčad; flasteri, materijal za previjanje; materijali za plomiranje zubi i za zubne otiske; dezinfekcijska sredstva; proizvodi za uništavanje životinjskih štetočina; fungicidi, herbicidi.

(111) **BAZ0813063** (181) 2018-07-29

(210) BAZ0813063A (220) 2008-07-29

(151) 2013-03-14

(732) **ZADA pharmaceuticals d.o.o. Za proizvodnju i promet farmaceutskih proizvoda**

**Bistarac Donji bb, 75300 Lukavac
BA**

(740) „INTELBIRO“ d.o.o.

(540)

ENOX PLUS

(511)

05

Farmaceutski, veterinarski i higijenski proizvodi; dijetne tvari za medicinske potrebe, hrana za dojenčad; flasteri, materijal za previjanje; materijali za plombiranje zubi i za zubne otiske; dezinfekcijska sredstva; proizvodi za uništavanje životinjskih štetočina; fungicidi, herbicidi.

(111) **BAZ0913681** (181) 2019-01-30

(210) BAZ0913681A (220) 2009-01-30

(151) 2013-01-16

(732) **AUTO-MILOVANOVIĆ D.O.O.**

**Dušana Subotića 6, Banja Luka
BA**

(740) NEMA ZASTUPNIKA

(591) crvena, bijela

(540)

The logo for 'RUBBY' features the word in a bold, white, sans-serif font, set against a red rectangular background.

(531) 25.03; 27.05; 29.01;

(511)

06

Obični metali i njihove legure; metalni građevinski materijali; metalne prenosive građevine; materijali od metala za željezničke šine; neelektrični kablovi i žice od običnog metala; bravarski proizvodi i mali metalni gvoždarski proizvodi, cjevčice i cijevi od metala, sefovi, metalni proizvodi koji nisu uključeni u druge klase; rude.

07

Mašine i mašinski alati; motori i pogonske mašine (osim suvozemnih vozila), mašinske spojnice i transmisioni elementi (osim za suvozemna vozila), poljoprivredne sprave osim onih kojima se ručno upravlja, inkubatori za jaja.

09

Aparati i instrumenti naučni, pomorski, geodetski, fotografski, kinematografski, optički, za vaganje, mjerenje, signalizaciju, kontrolu (inspekciju), spasavanje i nastavu; aparati i instrumenti za provođenje, prekid, transformaciju, akumulaciju, regulisanje ili kontrolu električne energije; aparati za snimanje, prenos i reprodukovanje zvuka ili slike; magnetni nosioci podataka, diskovi za snimanje; automatske mašine i mehanizmi za aparate koji se pokreću novcem ili žetonom; registar kase, računarske mašine, oprema za obradu podataka i kompjuteri; aparati za gašenje požara.

11

Aparati za osvjetljenje, grijanje, proizvodnju pare, huanje, hlađenje, sušenje, ventilaciju, snabdjevanje vodom i za sanitarne svrhe.

(111) **BAZ0913683** (181) 2019-01-30

(210) BAZ0913683A (220) 2009-01-30

(151) 2013-01-17

(732) **AUTO-MILOVANOVIĆ D.O.O.**

**Dušana Subotića 6, Banja Luka
BA**

(740) NEMA ZASTUPNIKA

(591) crvena, crna

(540)

The logo for 'VECTOR' features the word in a bold, red, sans-serif font, set against a black rectangular background with a red underline.

(531) 25.03; 26.11; 27.05; 29.01;

(511)

06

Obični metali i njihove legure; metalni građevinski materijali; metalne prenosive konstrukcije; materijali od metala za željezničke žine; neelektrični kablovi i žice od običnog metala; bravarski proizvodi, mali metalni gvoždarski proizvodi; cevčice i cevi od metala; sefovi; proizvodi od običnih metala koji nisu uključeni u druge klase.

07

Mašine i mašinski alati; motori i pogonske mašine (osim za suvozemna vozila); mašinske spojnice i transmisioni elementi (osim za suvozemna vozila); poljoprivredne sprave osim onih kojima se ručno upravlja; inkubatori za jaja.

09

Aparati i instrumenti naučni, pomorski, geodetski, fotografski, kinematografski i optički za vaganje, mjerenje, signalizaciju, kontrolu (inspekciju), spašavanje i nastavu; aparati i instrumenti za vođenje, distribuciju, transformaciju, akumulaciju, regulisanje ili kontrolu električne energije; aparati za snimanje, prenos i reprodukciju zvuka ili slika; magnetni nosioci podataka, diskovi za snimanje; automatske mašine i mehanizmi za aparate koji se pokreću novcem ili žetonima; registar kase, računarske mašine, oprema za obradu podataka i kompjuteri; aparati za gašenje požara.

11

Aparati za osvjetljavanje, grejanje, proizvodnju pare, kuvanje, hlađenje, sušenje, ventilaciju, snabdevanje vodom i za sanitarne svrhe.

(111) **BAZ0913806** (181) 2019-03-16

(210) BAZ0913806A (220) 2009-03-16

(151) 2013-01-03

(732) **Društvo za izdavačku i štamparsku djelatnost „avaz-roto press” d.o.o. Sarajevo**

Džemala Bijedića br. 185, Sarajevo-Ilidža

BA

(740) NEMA ZASTUPNIKA

(591) crna, bijela, crvena

(540)



(531) 25.03; 27.05; 29.01;

(511)

16

Papir, karton i proizvodi od tih materijala; štamparski proizvodi; proizvodi za uvez knjiga; fotografije; pribor za pisanje; oprema za nastavu i obuku (osim aparata); štamparska slova; klišeji; uključujući: dnevne, sedmične i periodične novine, časopise, revije, knjige, prospekte.

35

Oglašavanje i reklamiranje; vođenje komercijalnih poslova; komercijalna administracija; uredski poslovi; uključujući: usluge agencija za oglašavanje i distribuciju oglasa, reklama i prospekata putem novina i časopisa, usluge pretplate na novine i časopise za treća lica, prodaju novina, časopisa, knjiga i revija za treća lica, iznajmljivanje prostora u novinama, revijama i časopisima za potrebe reklamiranja, propagandni poslovi, distribucija reklamnih oglasa, istraživanje javnog mnijenja uz anketiranje, poslovna istraživanja.

38

Telekomunikacije; uključujući: novinske agencije, agencije za saopštavanje vijesti, teleks usluge, prijenos telefaks poruka, kompjuterske usluge uz prenos poruke i slike pomoću kompjutera, prijenos putem satelita.

39

Distribucija novina, časopisa, revija putem prodajne mreže na kioscima i putem kolportera.

40

Fotofilmsko štampanje, razvijanje fotografskih filmova, usluge obrade štamparskog materijala, izrada fotografija.

41

Izdavanje knjiga; organizovanje izložbi u kultume i odgojne svrhe; organizovanje igara na sreću u i nagradnih igara, organizovanje i vođenje konferencija i kongresa; iznajmljivanje magnetoskopa; organizovanje natjecaja iz oblasti obrazovanja i razonode; usluge za ispunjavanje slobodnog vremena.

42

Fotografske usluge, usluge fotografskih reportaža, usluge crtača grafičara i crtača za ambalažu, iznajmljivanje informatičkih programa, litografsko štampanje, ofset-štampanje, reporterske usluge, štamparstvo.

(111) **BAZ1014533** (181) 2020-02-09

(210) BAZ1014533A (220) 2010-02-09

(151) 2012-12-17

(732) **Arsenall Trading L.L.C.**

P.O. Box: 71003 Dubai

AE

(740) Dr DIANA PROTIĆ-TKALČIĆ

(540)



(531) 24.01; 27.05;

(511)

34

Duhan; pribor za pušače; šibice.

(111) **BAZ1014556** (181) 2020-02-15
 (210) BAZ1014556A (220) 2010-02-15
 (151) 2013-02-14

(732) **MEDICINSKI FAKULTET**
Save Mrkalja 14, Banja Luka
BA

(740) NEMA ZASTUPNIKA
 (591) crvena
 (540)



(531) 02.09; 03.11; 24.13; 29.01;

(511)

35

Vođenje komercijalnih poslova, komercijalna administracija, uredski poslovi.

36

Finansijski poslovi, monetarni poslovi.

41

Obuka, stručno osposobljavanje.

42

Znanstvene i tehnološke usluge kao i pripadajuće usluge istraživanja i koncepcije, usluge industrijskih analiza i istraživanja, koncepcija i razvoj računala i računarskih programa/softvera.

44

Medicinske usluge.

(111) **BAZ1014626** (181) 2020-03-02
 (210) BAZ1014626A (220) 2010-03-02
 (151) 2013-02-13

(732) **Grimaldi Industri AB**
Hovslagargatan 5 B, 11148
Stockholm

SE

(740) PETOŠEVIĆ d.o.o
 (540)

MONARK

(511)

10

Stacionarni bicikli za medicinske svrhe i medicinsku dijagnostiku; mašine i aparati za vježbanje (medicinski).

12

Bicikli; dječja kolica; dijelovi i komponente za bicikle i dječja kolica.

28

Stacionarni bicikl; bicikli za vježbanje; mašine i aparati za fizičke vježbe; sobni bicikli (stacionarni).

(111) **BAZ1014627** (181) 2020-03-02
 (210) BAZ1014627A (220) 2010-03-02
 (151) 2013-02-13

(732) **Grimaldi Industri AB**
Hovslagargatan 5 B, 11148
Stockholm

SE

(740) PETOŠEVIĆ d.o.o
 (591) svijetlo plava
 (540)



(531) 24.09; 27.05; 29.01;

(511)

10

Stacionarni bicikli za medicinske svrhe i medicinsku dijagnostiku; mašine i aparati za vježbanje (medicinski).

12

Bicikli; dječja kolica; dijelovi i komponente za bicikle i dječja kolica.

28

Stacionarni bicikl; bicikli za vježbanje; mašine i aparati za fizičke vježbe; sobni bicikli (stacionarni).

(111) **BAZ1014689** (181) 2020-03-26
 (210) BAZ1014689A (220) 2010-03-26
 (151) 2013-01-24

(732) **AstraZeneca Pharmaceuticals LP**
1800 Concord Pike, Wilmington,
Delaware

US

(740) Mirna Milanović - Lalić

(540)

BYETTA

(511)

05

Farmaceutski preparati, naime farmaceutski preparati za upotrebu u liječenju prevenciji metaboličkih poremećaja, endokrinih stanja i poremećaja, dijabetesa, dijabetičkih komplikacija i hormonskih bolesti i poremećaja.

(111) **BAZ1014917** (181) 2020-07-08
 (210) BAZ1014917A (220) 2010-07-08
 (151) 2012-12-25

(732) **ENTERPRISE HOLDINGS, INC.**
600 Corporate Park Drive, St. Louis,
Missouri

US

(740) "ŽIVKO MIJATOVIĆ & PARTNERS" d.o.o.
 Sarajevo

(591) zelena, bijela

(540)



(531) 26.04; 27.03; 27.05; 29.01;

(511)

35

Usluge trgovanja vozilima; i usluge upravljanja voznim parkom.

37

Usluge popravka vozila.

39

Usluge iznajmljivanja i lizinga vozila; i usluge rezerviranja iznajmljivanja i lizinga vozila.

(111) **BAZ1014918** (181) 2020-07-08
 (210) BAZ1014918A (220) 2010-07-08
 (151) 2012-12-25

(732) **ENTERPRISE HOLDINGS, INC.**
600 Corporate Park Drive, St. Louis,
Missouri

US

(740) "ŽIVKO MIJATOVIĆ & PARTNERS" d.o.o.
 Sarajevo

(591) zelena, bijela, crna

(540)



(531) 25.03; 26.04; 27.03; 27.05; 29.01;

(511)

35

Usluge trgovanja vozilima; i usluge upravljanja voznim parkom.

37

Usluge popravka vozila.

39

Usluge iznajmljivanja i lizinga vozila; i usluge rezerviranja iznajmljivanja i lizinga vozila.

(111) **BAZ1014951** (181) 2020-07-25
 (210) BAZ1014951A (220) 2010-07-25
 (151) 2013-02-14

(732) **Kraft Foods Global Brands LLC**
Three Lakes Drive, Northfield,
Illinois 60093

US

(740) "Linea Sušić" d.o.o.

(540)

TRIDENT SENSES

(511)

30

Ne-medicinski slatkiši, slatkiši uključujući žvakaće gume.

(111) **BAZ1014952** (181) 2020-07-25
 (210) BAZ1014952A (220) 2010-07-25
 (151) 2013-02-14

(732) **Kraft Foods Global Brands LLC**
Three Lakes Drive, Northfield,
Illinois 60093
US

(740) "Linea Sušić" d.o.o.
 (540)

TRIDENT SPLASH

(511)
30

Ne-medicinski slatkiši, slatkiši uključujući žvakaće gume.

(111) **BAZ1014953** (181) 2020-07-25
 (210) BAZ1014953A (220) 2010-07-25
 (151) 2013-02-14

(732) **Kraft Foods Global Brands LLC**
Three Lakes Drive, Northfield,
Illinois 60093
US

(740) "Linea Sušić" d.o.o.
 (591) crna, bijela, crvena
 (540)



(531) 26.04; 27.05; 29.01;
 (511)

30

Ne-medicinski slatkiši, slatkiši uključujući žvakaće gume.

(111) **BAZ1015081** (181) 2020-09-21
 (210) BAZ1015081A (220) 2010-09-21
 (151) 2013-02-15

(732) **PLANINSKI STUDENAC d.o.o.**
Caparde
Caparde bb, 75406 Osmaci
BA

(740) NEMA ZASTUPNIKA
 (591) plava, siva, bijela
 (540)



(531) 01.15; 06.01; 25.01; 27.05; 29.01;
 (511)

32

Mineralne i gazirane vode.

(111) **BAZ1015141** (181) 2020-10-14
 (210) BAZ1015141A (220) 2010-10-14
 (151) 2012-12-19

(732) **Knapp AG**
Günter-Knapp-Str. 5-7, A-8075 Hart
bei Graz
AT

(740) PETOŠEVIĆ d.o.o.
 (540)

OSR Shuttle

(511)

07

Sistemi za skladištenje, postrojenja za transport, strojevi za pokretanje uređaja; komponente za sve navedene sisteme i postrojenja, a koje su uključene u klasu 7.

09

Uređaji za mjerenje, signalizaciju, regulisanje i kontrolu i sigurnosni uređaji za sisteme za skladištenje, postrojenja za transport i strojeve za pokretanje uređaja.

(111) **BAZ1015157** (181) 2020-10-25
 (210) BAZ1015157A (220) 2010-10-25
 (151) 2012-12-17

(732) **d.o.o. Medicallux Tuzla**
Pavla Goranina br. 7, 75000 Tuzla
BA

(740) „INTELBIRO“ d.o.o.

(540)

Aminoplasmal B.Braun

(511)

05

Farmaceutski proizvodi, naročito infuzione otopine.

(111) **BAZ1015193** (181) 2020-11-12
 (210) BAZ1015193A (220) 2010-11-12
 (151) 2013-02-15

(732) **Discover Financial Services**
2500 Lake Cook Road, Riverwoods,
IL 60015

US

(740) "Linea Sušić" d.o.o.

(540)

PROTECTBUY

(511)

36

Financijske usluge, naročito, bankarstvo, usluge kreditnih kartica, usluge debitnih kartica i point-of-prodaja transakcija; financijsko savjetodavne usluge koje se odnose na sigurnost metodologije za šifriranje podataka o plaćanju i srodnih podataka; usluge autentifikacije kupac i trgovac za financijske transakcije.

(111) **BAZ1015196** (181) 2020-11-17
 (210) BAZ1015196A (220) 2010-11-17
 (151) 2013-02-15

(732) **Diners Club International Ltd.**
2500 Lake Cook Road, Riverwoods,
IL 60015

US

(740) "Linea Sušić" d.o.o.

(540)



(531) 26.01; 26.04; 26.15; 27.05;

(511)

36

Finansijske usluge, uključujući, usluge kreditnih i usluge debitnih kartica; izdavanje kreditnih i debitnih kartica; finansijski poslovi; usluge osiguranja; izdavanje kartica za plaćanja unaprijed; izdavanje tokena za vrijednost; poslovi mjenjačnice; elektronske kreditne i debitne transakcije; isplata gotovine i nadopuna gotovine kreditnom karticom; elektronske gotovinske transakcije; ATM bankarske usluge; verifikacija čekova, gotovinske i usluge poravnanja; usluge procesiranja elektronskih plaćanja; usluge utvrđivanja vjerodostojnosti i verifikacija kreditnih kartica; bankarske usluge; plaćanje računa i usluge predstavljanja; usluge internet plaćanja putem globalne kompjuterske mreže; obezbjeđenje finansijskih informacija, uključujući i izvještaje o prometu kreditnih i debitnih kartica, i upravljanje finansijskim zapisima; usluge elektronskog transfera sredstava; upravljanje kreditnim uslugama; distribucija finansijskih informacija putem globalne kompjuterske mreže.

(111) **BAZ1015270** (181) 2020-12-14
 (210) BAZ1015270A (220) 2010-12-14
 (151) 2012-12-20

(732) **I.W.S. Nominee Company Limited**
100 New Bridge Street, London
EC4V 6JA

GB

(740) PETOŠEVIĆ d.o.o

(540)



(531) 09.01; 26.01; 26.11;

(511)

09

Elektroničke pegle.

(111) **BAZ1015297** (181) 2020-12-24
 (210) BAZ1015297A (220) 2010-12-24
 (151) 2013-02-11

(732) **Imperio doo**
Galac 18, 76300 Bijeljina
BA

(740) NEMA ZASTUPNIKA

(591) zelena, smeđa, narandžasta, bijela

(540)



(531) 11.03; 05.07;

(511)

41

Obuka; stručno osposobljavanje; razonoda; sportske i kulturne djelatnosti.

(111) **BAZ1015285** (181) 2020-12-20
 (210) BAZ1015285A (220) 2010-12-20
 (151) 2013-02-28

(732) **Orkin Expansion, Inc.**
1105 North Market Street #1106,
Wilmington, Delaware 19899

US

(740) Mirna Milanović - Lalić

(591) bijela, crvena

(540)



(531) 26.04; 27.05.;29.01;

(511)

37

Građevinsko konstruisanje, popravljanje; usluge instaliranja (instalacione usluge).

(111) **BAZ1115324** (181) 2021-01-04
 (210) BAZ1115324A (220) 2011-01-04
 (151) 2013-01-31

(732) **LANCAST-HUNGARY KFT.**
Bogdáni út 1, H-1033 Budapest
HU

(740) "Linea Sušić" d.o.o.

(591) plava

(540)



(531) 23.01; 27.05; 29.01;

(511)

25

Odjeća, obuća, pokrivala za glavu.

28

Igre i igračke; gimnastički i sportski predmeti koji nisu obuhvaćeni drugim razredima; ukrasi za božićna drvca.

(111) **BAZ1216551** (181) 2022-08-28
(210) BAZ1216551A (220) 2012-08-28
(151) 2013-01-21

(732) **Bosnalijek, farmaceutska i hemijska industrija, dioničko društvo**
Jukićeva 53, 71000 Sarajevo
BA

(740) "Linea Sušić" d.o.o.
(540)

RHINOBOS

(511)
05
Farmaceutski proizvodi.

PRETVARANJE MEĐUNARODNE REGISTRACIJE BROJ IR761286 U NACIONALNU PRIJAVU

(111) **BAZ1015093** (181) 2021-04-06
(210) BAZ1015093A (220) 2010-09-30
(151) 2013-03-11
(300) CH
2000-12-14
483579

(732) **Zino Davidoff SA**
Rue Faucigny 5, CH-1700 Fribourg
CH

(740) Dr DIANA PROTIĆ-TKALČIĆ
(540)

COOL WATER

(511)
25
Odjeća, kravate, košulje, odijela, obuća, pokrivala za glavu.

PRETVARANJE MEĐUNARODNE REGISTRACIJE BROJ IR919452 U NACIONALNU PRIJAVU

(111) **BAZ1015313** (181) 2017-03-01
(210) BAZ1015313A (220) 2010-12-30
(151) 2013-03-13
(300) DE
2006-11-21
30660301.2/19

(732) **Eternit AG**
Im Breitspiel 20, 69126 Heidelberg
DE

(740) „INTELBIRO“ d.o.o.
(540)

NATURA

(511)
19
Građevinski materijali (ne metalni), naime ravne ploče vezane cementom za vanjske zidove zgrada.

INDEKS BROJEVA ŽIGOVA

BAZ0711240	BAZ1015285
BAZ0812602	BAZ1015297
BAZ0813062	BAZ1015313
BAZ0813063	BAZ1115324
BAZ0913681	BAZ1216551
BAZ0913683	
BAZ0913806	
BAZ1014533	
BAZ1014556	
BAZ1014626	
BAZ1014627	
BAZ1014689	
BAZ1014917	
BAZ1014918	
BAZ1014951	
BAZ1014952	
BAZ1014953	
BAZ1015081	
BAZ1015093	
BAZ1015141	
BAZ1015157	
BAZ1015193	
BAZ1015196	
BAZ1015270	

INDEKS KLASA ŽIGOVA

05	30	44
BAZ0813062A	BAZ1014951A	BAZ1014556A
BAZ0813063A	BAZ1014952A	45
BAZ1014689A	BAZ1014953A	BAZ0812602A
BAZ1015157A	32	
BAZ1216551A	BAZ1015081A	
06	34	
BAZ0913681A	BAZ1014533A	
BAZ0913683A	35	
07	BAZ0913806A	
BAZ0913681A	BAZ1014556A	
BAZ0913683A	BAZ1014917A	
BAZ1015141A	BAZ1014918A	
09	36	
BAZ0913681A	BAZ0711240A	
BAZ0913683A	BAZ1014556A	
BAZ1015141A	BAZ1015193A	
BAZ1015270A	BAZ1015196A	
10	37	
BAZ1014626A	BAZ1014917A	
BAZ1014627A	BAZ1014918A	
11	BAZ1015285A	
BAZ0913681A	38	
BAZ0913683A	BAZ0913806A	
12	39	
BAZ1014626A	BAZ0913806A	
BAZ1014627A	BAZ1014917A	
16	BAZ1014918A	
BAZ0913806A	40	
19	BAZ0913806A	
BAZ1015313A	41	
25	BAZ0913806A	
BAZ1015093A	BAZ1014556A	
BAZ1115324A	BAZ1015297A	
28	42	
BAZ1014626A	BAZ0812602A	
BAZ1014627A	BAZ0913806A	
BAZ1115324A	BAZ1014556A	

INDEKS NOSILACA ŽIGOVA

Arsenall Trading L.L.C.

BAZ1014533

AstraZeneca Pharmaceuticals LP

BAZ1014689

AUTO-MILOVANOVIĆ D.O.O.

BAZ0913681

BAZ0913683

Bosnalijek, farmaceutska i hemijska industrija,
dioničko društvo

BAZ1216551

d.o.o. Medicallux Tuzla

BAZ1015157

Diners Club International Ltd.

BAZ1015196

Discover Financial Services

BAZ1015193

DLA Piper UK LLP

BAZ0812602

Društvo za izdavačku i štamparsku djelatnost "avaz-
roto press" d.o.o. Sarajevo

BAZ0913806

ENTERPRISE HOLDINGS, INC.

BAZ1014917

BAZ1014918

Eternit AG

BAZ1015313

Grimaldi Industri AB

BAZ1014626

BAZ1014627

I.W.S. Nominee Company Limited

BAZ1015270

Imperio doo

BAZ1015297

Knapp AG

BAZ1015141

Kraft Foods Global Brands LLC

BAZ1014951

BAZ1014952

BAZ1014953

LANCAST-HUNGARY KFT.

BAZ1115324

MEDICINSKI FAKULTET

BAZ1014556

Orkin Expansion, Inc.

BAZ1015285

OTP Bank Nyrt.

BAZ0711240

PLANINSKI STUDENAC d.o.o. Caparde

BAZ1015081

ZADA pharmaceuticals d.o.o. Za proizvodnju i
promet farmaceutskih proizvoda

BAZ0813062

BAZ0813063

Zino Davidoff SA

BAZ1015093

PRENOS PRAVA

BAZ004094

2/2005

EDELWEISS GmbH & CO. KG

Oberstdorfer Strasse 7, 87435 Kempten

DE

2013-02-14

BAZ015276

1-2/2007

Super-Max IPR Holdings AG

c/o Schwerzmann Partners AG, Gotthardstrasse

31, 6300 Zug

CH

2013-02-06

BAZ015277

1-2/2007

Super-Max IPR Holdings AG

c/o Schwerzmann Partners AG, Gotthardstrasse

31, 6300 Zug

CH

2013-02-06

BAZ025834

1-2/2007

Davide Campari-Milano S.p.A.

Via Franco Sacchetti 20, 20099 Sesto San

Giovanni (MI)

IT

2013-01-15

BAZ025834

1-2/2007

Campari International S.A.M.

7, rue du Gabian, MC98000

MC

2013-01-15

BAZ025859

1-2/2007

MSD International GmbH a limited liability company
of Switzerland

Weystrasse 20, 6000 Lucerne 6

CH

2013-02-13

BAZ036524

1/2005

MIRNOVEC d.o.o.

Blizne Gomile bb, 88260 Čitluk

BA

2013-01-30

BAZ036546

1/2008

MIRNOVEC d.o.o.

Blizne Gomile bb, 88260 Čitluk

BA

2013-01-30

BAZ036882

3/2008

Bayer Intellectual Property GmbH

Alfred-Nobel-Straße 10, 40789 Monheim am Rhein

DE

2013-02-14

BAZ037067

2/2008

GOJO Industries, Inc.

One GOJO Plaza, Suite 500, Akron, Ohio 44311

US

2011-01-20

BAZ047480

4/2008

Lorenz Snack-World Holding GmbH

Adelheidstr. 4/5, 30 171 Hannover

DE

2013-02-22

BAZ047887

3/2009

Meyer Intellectual Properties Limited

382 Kwun Tong Road, Kowloon

HK

2013-01-24

PRENOS PRAVA

BAZ048073

3/2009

Omega Pharma NV

Venecoweg 26, 9810 NAZARETH

BE

2012-12-19

BAZ048073

3/2009

Omega Pharma Innovation & Development NV

Venecoweg 26, 9810 NAZARETH

BE

2012-12-19

BAZ059377

1/2010

J. Choo Limited

4 Lancer Square, Kensington Church Street,
London, W8 4EH

GB

2013-01-15

BAZ059378

2/2010

J. Choo Limited

4 Lancer Square, Kensington Church Street,
London, W8 4EH

GB

2013-01-07

BAZ0610062

2/2010

MERCATOR BH d.o.o. Sarajevo

Blažuj bb Ilidža, Sarajevo

BA

2013-03-14

BAZ0610201

2/2010

National Electric Vehicle Sweden AB

SE - 461 38 Trollhättan

SE

2013-02-15

BAZ069673

1/2010

Intervet International B.V. a limited liability company
organized and existing

Wim de Korverstraat 35, NL-5831, AN Boxmeer

NL

2012-12-14

BAZ0710782

3/2010

ETONIC HOLDINGS, LLC

c/o A. Uzzo & Company, C.P.A.'s, P.C., 287
Bowman Ave., Purchase NY 10577

US

2013-02-07

BAZ0711078

1/2011

J. Choo Limited

4 Lancer Square, Kensington Church Street,
London, W8 4EH

GB

2013-01-07

BAZ0812779

2/2009

OMV Aktiengesellschaft

Trabrennstrasse 6-8, 1020 Vienna

AT

2013-01-21

BAZ0812780

2/2009

OMV Refining & Marketing GmbH

Trabrennstrasse 6-8, 1020 Vienna

AT

2013-01-21

BAZ0813598

2/2012

Bayer Intellectual Property GmbH

Alfred-Nobel-Straße 10, 40789 Monheim am Rhein

DE

2013-02-14

PRENOS PRAVA

BAZ1014689

1/2013

AstraZeneca Pharmaceuticals LP

1800 Concord Pike, Wilmington, Delaware

US

2013-02-26

BAZ96429

1/2002

Red Diamond Holdings Sàrl

1B, Heienhaff, L-1736 Senningerberg

LU

2013-01-21

BAZ96809

1/2002

Molson Coors Brewing Company (UK) Limited

137 High Street, Burton Upon Trent, Staffordshire,
DE14 1JZ

GB

2013-02-05

BAZ96965

1/2002

Europe Brands S.à.r.l.

412F, route d'Esch, L-2086

LU

2013-01-28

BAZ96966

1/2002

Europe Brands S.à.r.l.

412F, route d'Esch, L-2086

LU

2013-01-25

BAZ96967

1/2002

Europe Brands S.à.r.l.

412F, route d'Esch, L-2086

LU

2013-01-28

BAZ96968

1/2002

Europe Brands S.à.r.l.

412F, route d'Esch, L-2086

LU

2013-01-25

BAZ96969

1/2002

Europe Brands S.à.r.l.

412F, route d'Esch, L-2086

LU

2013-01-28

BAZ971444

3-4/2002

Kraft Foods Global Brands LLC

Three Lakes Drive, Northfield, Illinois 60093

US

2013-01-03

BAZ971447

3-4/2002

Kraft Foods Global Brands LLC

Three Lakes Drive, Northfield, Illinois 60093

US

2013-01-03

BAZ971476

3-4/2002

AH USA 42 LLC

235 East 42nd Street, New York NY 10017-5755

US

2013-02-25

BAZ972211

1-2/2003

Molson Coors Brewing Company (UK) Limited

137 High Street, Burton Upon Trent, Staffordshire,
DE14 1JZ

GB

2013-02-05

PRENOS PRAVA

BAZ972376

3-4/2003

AH USA 42 LLC

235 East 42nd Street, New York NY 10017-5755

US

2013-02-25

BAZ982719

1/2005

Omega Pharma Innovation & Development NV

Venecoweg 26, 9810 NAZARETH

BE

2013-02-14

BAZ972508

1-2/2004

Kraft Foods Group Brands LLC

Three Lakes Drive, Northfield, Illinois 60093

US

2013-02-11

BAZ982719

1/2005

Omega Pharma NV

Venecoweg 26, 9810 NAZARETH

BE

2013-02-14

BAZ972509

1-2/2004

Kraft Foods Group Brands LLC

Three Lakes Drive, Northfield, Illinois 60093

US

2013-02-11

BAZ993411

1-2/2004

AH USA 42 LLC

235 East 42nd Street, New York NY 10017-5755

US

2013-02-25

BAZ972513

1-2/2004

Kraft Foods Group Brands LLC

Three Lakes Drive, Northfield, Illinois 60093

US

2013-02-11

BAZ993534

1-2/2004

Kraft Foods Global Brands LLC

Three Lakes Drive, Northfield, Illinois 60093

US

2013-01-04

BAZ972552

3-4/2003

Kraft Foods Global Brands LLC

Three Lakes Drive, Northfield, Illinois 60093

US

2013-01-04

BAZ993535

1-2/2004

Kraft Foods Global Brands LLC

Three Lakes Drive, Northfield, Illinois 60093

US

2013-01-03

BAZ972553

3-4/2003

Kraft Foods Global Brands LLC

Three Lakes Drive, Northfield, Illinois 60093

US

2013-01-04

BAZ993917

3-4/2004

AH USA 42 LLC

235 East 42nd Street, New York NY 10017-5755

US

2013-02-25

PROMJENA NAZIVA I ADRESE NOSIOCA PRAVA

BAZ004407

2/2005

Merck Sharp & Dohme Corp.

One Merck Drive, Whitehouse Station, New
Jersey 08889

US

2013-01-29

BAZ036530

1/2005

"DK TRADE" d.o.o. Sarajevo

Donji Hadžići 138, Sarajevo

BA

2013-01-11

BAZ036530

1/2005

KOFIKOM PRODUKT d.o.o. Glavičice

Glavičice bb, Bijeljina

BA

2013-01-11

BAZ036531

1/2005

"DK TRADE" d.o.o. Sarajevo

Donji Hadžići 138, Sarajevo

BA

2013-01-11

BAZ036531

1/2005

KOFIKOM PRODUKT d.o.o. Glavičice

Glavičice bb, Bijeljina

BA

2013-01-11

BAZ036532

1/2005

"DK TRADE" d.o.o. Sarajevo

Donji Hadžići 138, Sarajevo

BA

2013-01-11

BAZ036532

1/2005

KOFIKOM PRODUKT d.o.o. Glavičice

Glavičice bb, Bijeljina

BA

2013-01-11

BAZ036533

1/2005

"DK TRADE" d.o.o. Sarajevo

Donji Hadžići 138, Sarajevo

BA

2013-01-11

BAZ036533

1/2005

KOFIKOM PRODUKT d.o.o. Glavičice

Glavičice bb, Bijeljina

BA

2013-01-11

BAZ036576

1-2/2003

Dukat d.d.

Marijana Čavića 9, 10000 Zagreb

HR

2013-03-07

BAZ036595

3-4/2003

Bosnalijek, farmaceutska i hemijska industrija,
dioničko društvo

Jukićeva 53, 71000 Sarajevo

BA

2013-02-13

BAZ036746

1/2005

"DK TRADE" d.o.o. Sarajevo

Donji Hadžići 138, Sarajevo

BA

2013-01-11

BAZ036746

1/2005

KOFIKOM PRODUKT d.o.o. Glavičice

Glavičice bb, Bijeljina

BA

2013-01-11

BAZ036747

1/2005

"DK TRADE" d.o.o. Sarajevo

Donji Hadžići 138, Sarajevo

BA

2013-01-11

PROMJENA NAZIVA I ADRESE NOSIOCA PRAVA

BAZ036747

1/2005

KOFIKOM PRODUKT d.o.o. Glavičice

Glavičice bb, Bijeljina

BA

2013-01-11

BAZ047480

4/2008

KAROLINA d.o.o.

Vukovarska cesta 209a, 31000 Osijek

HR

2013-02-22

BAZ048020

3-4/2004

"DK TRADE" d.o.o. Sarajevo

Donji Hadžići 138, Sarajevo

BA

2013-01-15

BAZ048020

3-4/2004

KOFIKOM PRODUKT d.o.o. Glavičice

Glavičice bb, Bijeljina

BA

2013-01-15

BAZ048021

2/2005

"DK TRADE" d.o.o. Sarajevo

Donji Hadžići 138, Sarajevo

BA

2013-01-14

BAZ048021

2/2005

KOFIKOM PRODUKT d.o.o. Glavičice

Glavičice bb, Bijeljina

BA

2013-01-14

BAZ048022

2/2005

"DK TRADE" d.o.o. Sarajevo

Donji Hadžići 138, Sarajevo

BA

2013-01-11

BAZ048022

2/2005

KOFIKOM PRODUKT d.o.o. Glavičice

Glavičice bb, Bijeljina

BA

2013-01-11

BAZ048023

2/2005

"DK TRADE" d.o.o. Sarajevo

Donji Hadžići 138, Sarajevo

BA

2013-01-15

BAZ048023

2/2005

KOFIKOM PRODUKT d.o.o. Glavičice

Glavičice bb, Bijeljina

BA

2013-01-15

BAZ048024

2/2005

"DK TRADE" d.o.o. Sarajevo

Donji Hadžići 138, Sarajevo

BA

2013-01-15

BAZ048024

2/2005

KOFIKOM PRODUKT d.o.o. Glavičice

Glavičice bb, Bijeljina

BA

2013-01-15

BAZ048025

2/2005

"DK TRADE" d.o.o. Sarajevo

Donji Hadžići 138, Sarajevo

BA

2013-01-11

BAZ048025

2/2005

KOFIKOM PRODUKT d.o.o. Glavičice

Glavičice bb, Bijeljina

BA

2013-01-11

PROMJENA NAZIVA I ADRESE NOSIOCA PRAVA

BAZ0610212

2/2010

L'OREAL

281, rue Royale, 75008 Paris

FR

2013-02-05

BAZ0610259

2/2010

L'OREAL

281, rue Royale, 75008 Paris

FR

2013-02-05

BAZ0711748

3/2011

L'OREAL

281, rue Royale, 75008 Paris

FR

2013-02-05

BAZ0913921

1/2012

L'OREAL

281, rue Royale, 75008 Paris

FR

2013-02-05

BAZ0914186

2/2012

L'OREAL

281, rue Royale, 75008 Paris

FR

2013-02-04

BAZ971934

1-2/2003

Merck Sharp & Dohme Corp.

One Merck Drive, Whitehouse Station, New Jersey 08889

US

2013-01-11

BAZ972064

1-2/2003

Merck Sharp & Dohme Corp.

One Merck Drive, Whitehouse Station, New Jersey 08889

US

2013-01-29

BAZ972066

1-2/2003

Merck Sharp & Dohme Corp.

One Merck Drive, Whitehouse Station, New Jersey 08889

US

2013-01-29

BAZ972068

1-2/2003

Merck Sharp & Dohme Corp.

One Merck Drive, Whitehouse Station, New Jersey 08889

US

2013-01-29

BAZ972069

1-2/2003

Merck Sharp & Dohme Corp.

One Merck Drive, Whitehouse Station, New Jersey 08889

US

2013-01-29

BAZ972071

1-2/2003

Merck Sharp & Dohme Corp.

One Merck Drive, Whitehouse Station, New Jersey 08889

US

2013-01-29

PROMJENA NAZIVA NOSIOCA PRAVA

BAZ004409

2/2005

DESMA HEALTCARE S.p.A. SUCCURSALE DI
CHIASSO

Corso San Gottardo 32, CH-6830, Chiasso

CH

2013-02-06

BAZ026028

3-4/2007

BELUPO lijekovi i kozmetika d.d.

Danica 5, 48 000 Koprivnica

HR

2012-12-27

BAZ026029

3-4/2007

Belupo, lijekovi i kozmetika, d.d.

Danica 5, 48000 Koprivnica

HR

2013-01-09

BAZ026273

1/2008

Casco Adhesives AB

Sickla Industriväg 6 Nacka, SE-100 61 Stockholm

SE

2013-02-04

BAZ026323

3-4/2002

INSTITUT ZA HIDROTEHNIKU GRAĐEVINSKOG
FAKULTETA U SARAJEVU

Stjepana Tomića br. 1, Sarajevo

BA

2012-12-27

BAZ036474

1/2008

HEMOFARM A.D. farmaceutsko-hemijska industrija
Vršac

Beogradski put bb, 26300 Vršac

RS

2013-02-11

BAZ036475

1/2008

HEMOFARM A.D. farmaceutsko-hemijska industrija
Vršac

Beogradski put bb, 26300 Vršac

RS

2013-02-11

BAZ036476

1/2008

HEMOFARM A.D. farmaceutsko-hemijska industrija
Vršac

Beogradski put bb, 26300 Vršac

RS

2013-02-08

BAZ036480

1/2008

HEMOFARM A.D. farmaceutsko-hemijska industrija
Vršac

Beogradski put bb, 26300 Vršac

RS

2013-02-08

BAZ036481

1/2008

HEMOFARM A.D. farmaceutsko-hemijska industrija
Vršac

Beogradski put bb, 26300 Vršac

RS

2013-02-08

BAZ036482

1/2008

HEMOFARM A.D. farmaceutsko-hemijska industrija
Vršac

Beogradski put bb, 26300 Vršac

RS

2013-02-11

BAZ036483

1/2008

HEMOFARM A.D. farmaceutsko-hemijska industrija
Vršac

Beogradski put bb, 26300 Vršac

RS

2013-02-11

PROMJENA NAZIVA NOSIOCA PRAVA

BAZ036484

1/2008

HEMOFARM A.D. farmaceutsko-hemijska industrija

Vršac

Beogradski put bb, 26300 Vršac

RS

2013-02-12

BAZ036485

1/2008

HEMOFARM A.D. farmaceutsko-hemijska industrija

Vršac

Beogradski put bb, 26300 Vršac

RS

2013-02-12

BAZ036487

1/2008

HEMOFARM A.D. farmaceutsko-hemijska industrija

Vršac

Beogradski put bb, 26300 Vršac

RS

2013-02-13

BAZ036489

3-4/2005

HEMOFARM A.D. farmaceutsko-hemijska industrija

Vršac

Beogradski put bb, 26300 Vršac

RS

2013-02-08

BAZ036490

1/2008

HEMOFARM A.D. farmaceutsko-hemijska industrija

Vršac

Beogradski put bb, 26300 Vršac

RS

2013-02-08

BAZ036492

1/2008

HEMOFARM A.D. farmaceutsko-hemijska industrija

Vršac

Beogradski put bb, 26300 Vršac

RS

2013-02-08

BAZ036493

1/2008

HEMOFARM A.D. farmaceutsko-hemijska industrija

Vršac

Beogradski put bb, 26300 Vršac

RS

2013-02-08

BAZ036494

1/2008

HEMOFARM A.D. farmaceutsko-hemijska industrija

Vršac

Beogradski put bb, 26300 Vršac

RS

2013-02-08

BAZ036495

1/2008

HEMOFARM A.D. farmaceutsko-hemijska industrija

Vršac

Beogradski put bb, 26300 Vršac

RS

2013-02-08

BAZ036496

1/2008

HEMOFARM A.D. farmaceutsko-hemijska industrija

Vršac

Beogradski put bb, 26300 Vršac

RS

2013-02-08

BAZ036497

1/2008

HEMOFARM A.D. farmaceutsko-hemijska industrija

Vršac

Beogradski put bb, 26300 Vršac

RS

2013-02-11

BAZ036498

1/2008

HEMOFARM A.D. farmaceutsko-hemijska industrija

Vršac

Beogradski put bb, 26300 Vršac

RS

2013-02-11

PROMJENA NAZIVA NOSIOCA PRAVA

BAZ036499

2/2005

HEMOFARM A.D. farmaceutsko-hemijska industrija

Vršac

Beogradski put bb, 26300 Vršac

RS

2013-02-11

BAZ036835

1/2005

Bayer Oy

Pansiontie 47, 20210 Turku

FI

2013-01-21

BAZ036502

1/2008

HEMOFARM A.D. farmaceutsko-hemijska industrija

Vršac

Beogradski put bb, 26300 Vršac

RS

2013-02-13

BAZ036837

2/2005

Bayer Oy

Pansiontie 47, 20210 Turku

FI

2013-01-21

BAZ036503

1/2008

HEMOFARM A.D., farmaceutsko-hemijska industrija

Vršac

Beogradski put bb, 26300 Vršac

RS

2013-02-13

BAZ036882

3/2008

Bayer Pharma Aktiengesellschaft

Müllerstrasse 178, D-13353 Berlin

DE

2013-02-14

BAZ036504

1/2008

HEMOFARM A.D. farmaceutsko-hemijska industrija

Vršac

Beogradski put bb, 26300 Vršac

RS

2013-02-12

BAZ0813598

2/2012

Bayer Pharma Aktiengesellschaft

Müllerstrasse 178, D-13353 Berlin

DE

2013-02-14

BAZ036505

1/2008

HEMOFARM A.D. farmaceutsko-hemijska industrija

Vršac

Beogradski put bb, 26300 Vršac

RS

2012-02-12

BAZ1014689

1/2013

AMYLIN PHARMACEUTICALS, LLC

9360 Towne Centre Drive, San Diego, California

US

2013-02-26

BAZ036506

1/2008

HEMOFARM A.D. farmaceutsko-hemijska industrija

Vršac

Beogradski put bb, 26300 Vršac

RS

2013-02-12

PROMJENA ADRESE NOSIOCA PRAVA

BAZ015468

1-2/2007

Church & Dwight Co., Inc.

500 Charles Ewing Boulevard, Ewing, New
Jersey 08628

US

2013-02-18

BAZ025859

1-2/2007

MSP SINGAPORE COMPANY, LLC

600 North bridge Road, Unit 10 - 03/10,
Singapore 188778

SG

2013-02-13

BAZ026062

3-4/2007

YILDIZ HOLDING A.Ş.

Kısıklı Mah. Ferah Cad. Kısıklı Çeşme Sok. No:2-
4 B. Çamlıca Üsküdar, İstanbul

TR

2013-01-09

BAZ026063

3-4/2007

YILDIZ HOLDING A.Ş.

Kısıklı Mah. Ferah Cad. Kısıklı Çeşme Sok. No:2-
4 B. Çamlıca Üsküdar, İstanbul

TR

2013-01-07

BAZ026064

3-4/2007

YILDIZ HOLDING A.Ş.

Kısıklı Mah. Ferah Cad. Kısıklı Çeşme Sok. No:2-
4 B. Çamlıca Üsküdar, İstanbul

TR

2013-01-08

BAZ026065

3-4/2007

YILDIZ HOLDING A.Ş.

Kısıklı Mah. Ferah Cad. Kısıklı Çeşme Sok. No:2-
4 B. Çamlıca Üsküdar, İstanbul

TR

2013-01-09

BAZ026066

3-4/2007

YILDIZ HOLDING A.Ş.

Kısıklı Mah. Ferah Cad. Kısıklı Çeşme Sok. No:2-
4 B. Çamlıca Üsküdar, İstanbul

TR

2013-01-09

BAZ026067

3-4/2007

YILDIZ HOLDING A.Ş.

Kısıklı Mah. Ferah Cad. Kısıklı Çeşme Sok. No:2-
4 B. Çamlıca Üsküdar, İstanbul

TR

2013-01-08

BAZ026070

3-4/2007

YILDIZ HOLDING A.Ş.

Kısıklı Mah. Ferah Cad. Kısıklı Çeşme Sok. No:2-
4 B. Çamlıca Üsküdar, İstanbul

TR

2013-01-07

BAZ026071

3-4/2007

YILDIZ HOLDING A.Ş.

Kısıklı Mah. Ferah Cad. Kısıklı Çeşme Sok. No:2-
4 B. Çamlıca Üsküdar, İstanbul

TR

2013-01-09

PROMJENA ADRESE NOSIOCA PRAVA

BAZ026074

3-4/2007

YILDIZ HOLDING A.Ş.

Kısıklı Mah. Ferah Cad. Kısıklı Çeşme Sok. No:2-
4 B. Çamlıca Üsküdar, İstanbul

TR

2013-01-17

BAZ026075

3-4/2007

YILDIZ HOLDING A.Ş.

Kısıklı Mah. Ferah Cad. Kısıklı Çeşme Sok. No:2-
4 B. Çamlıca Üsküdar, İstanbul

TR

2013-01-08

BAZ026361

3-4/2007

Diners Club International Ltd.

2500 lake Cook Road, Riverwoods, Illinois 60015

US

2013-01-25

BAZ026368

3-4/2007

YILDIZ HOLDING A.Ş.

Kısıklı Mah. Ferah Cad. Kısıklı Çeşme Sok. No:2-
4 B. Çamlıca Üsküdar, İstanbul

TR

2013-01-22

BAZ026388

1/2008

Masonite International Corporation

2771 Rutherford Road, Concord, Ontario L4K

CA

2013-02-06

BAZ026451

1/2008

The Basketball Marketing Company, Inc., a Delaware
corporation5881 N Obispo Ave, Suite 101, Long Beach, CA
90805

US

2013-01-03

BAZ036464

1/2008

MGA Entertainment Inc.

16380 Roscoe Boulevard, Van Nuys, CA 91406

US

2013-02-07

BAZ036466

1/2008

General Re Corporation

120 Long Ridge Road, Stamford, Connecticut
06902

US

2013-01-10

BAZ036527

1/2008

Diners Club International Ltd.

2500 lake Cook Road, Riverwoods, Illinois 60015

US

2013-02-15

BAZ036552

2/2008

British American Tobacco (Brands) Inc.

2711 Centerville Road, Suite 300, Wilmington,
Delaware 19808

US

2012-12-14

BAZ036553

2/2008

Diners Club International Ltd.

2500 Lake Cook Road, Riverwoods, IL 60015

US

2013-02-15

BAZ036573

1-2/2004

AFFINITY PETCARE, S.A.

PLAZA XAVIER CUGAT, 2, EDIF. D. 3, 08174
SANT CUGAT DEL VALLES, BARCELONA

ES

2013-02-28

PROMJENA ADRESE NOSIOCA PRAVA

BAZ036580

2/2008

CMS LEGAL SERVICES EEIG

Barckhausstrasse. 12-16, Frankfurt am Main, D-60325

DE

2013-03-07

BAZ036678

2/2008

Church & Dwight Co., Inc.

500 Charles Ewing Boulevard, Ewing, New Jersey 08628

US

2013-02-18

BAZ036581

2/2008

CMS LEGAL SERVICES EEIG

Barckhausstrasse. 12-16, Frankfurt am Main, D-60325

DE

2013-03-07

BAZ036679

2/2008

Church & Dwight Co., Inc.

500 Charles Ewing Boulevard, Ewing, New Jersey 08628

US

2013-02-19

BAZ036639

2/2008

NOVARTIS VACCINES AND DIAGNOSTICS, INC.

350 Massachusetts Avenue Cambridge, MA 02139

US

2013-03-11

BAZ036681

2/2008

Elan Pharma International Limited

Treasury Building, Lower Grand Canal Street, Dublin 2

IE

2013-01-03

BAZ036640

2/2008

NOVARTIS VACCINES AND DIAGNOSTICS, INC.

350 Massachusetts Avenue Cambridge, MA 02139

US

2013-03-11

BAZ036761

2/2008

HOUSE OF PRINCE A/S

Vester Farimagsgade 19, DK-1606 Copenhagen V DK

2012-12-14

BAZ036676

2/2008

Church & Dwight Co., Inc.

500 Charles Ewing Boulevard, Ewing, New Jersey 08628

US

2013-02-18

BAZ037223

3/2008

PLIVA Hrvatska d.o.o.

Prilaz baruna Filipovića 25, 10000 Zagreb

HR

2013-01-03

BAZ036677

2/2008

Church & Dwight Co., Inc.

500 Charles Ewing Boulevard, Ewing, New Jersey 08628

US

2013-02-15

BAZ037224

3/2008

PLIVA Hrvatska d.o.o.

Prilaz baruna Filipovića 25, 10000 Zagreb

HR

2013-01-03

PROMJENA ADRESE NOSIOCA PRAVA

BAZ037308

3/2008

Church & Dwight Co., Inc.

500 Charles Ewing Boulevard, Ewing, New
Jersey 08628

US

2013-02-19

BAZ048057

3/2009

Yanmar Co., Ltd.

1-9, Tsurunocho, Kita-ku, Osaka

JP

2013-02-06

BAZ059377

1/2010

J. Choo (Jersey) Limited

Ogier House, The Esplanade, St Helier, Jersey,
JE4 9WG

GB

2013-01-15

BAZ059378

2/2010

J. Choo (Jersey) Limited

Ogier House, The Esplanade, St Helier, Jersey,
JE4 9WG

GB

2013-01-07

BAZ0610568

3/2010

DF World of Spices GmbH

Industriestraße 25, 49201 Dissen

DE

2013-01-22

BAZ0710857

4/2010

BIOFARMA

50, rue Carnot, 92284 Suresnes cedex

FR

2013-02-04

BAZ0711078

1/2011

J. Choo (Jersey) Limited

Ogier House, The Esplanade, St Helier, Jersey,
JE4 9WG

GB

2013-01-07

BAZ0812757

1/2012

Orange Brand Services Limited

3 More London Riverside, London, SE1 2AQ

GB

2013-02-15

BAZ0812772

1/2012

Orange Brand Services Limited

3 More London Riverside, London, SE1 2AQ

GB

2013-02-15

BAZ0813585

1/2012

Orange Brand Services Limited

3 More London Riverside, London, SE1 2AQ

GB

2013-02-15

BAZ96669

1/2002

AFFINITY PETCARE, S.A.

PLAZA XAVIER CUGAT, 2, EDIF. D. 3, 08174
SANT CUGAT DEL VALLES, BARCELONA

ES

2013-02-19

BAZ96696

1/2002

AFFINITY PETCARE, S.A.

PLAZA XAVIER CUGAT, 2, EDIF. D. 3, 08174
SANT CUGAT DEL VALLES, BARCELONA

ES

2013-02-19

PROMJENA ADRESE NOSIOCA PRAVA

BAZ983251

1-2/2004

Orange Brand Services Limited

3 More London Riverside, London, SE1 2AQ

GB

2013-02-15

BAZ983252

1-2/2004

Orange Brand Services Limited

3 More London Riverside, London, SE1 2AQ

GB

2013-02-15

BAZ983256

1-2/2004

Orange Brand Services Limited

3 More London Riverside, London, SE1 2AQ

GB

2013-02-15

BAZ993880

3-4/2004

Orange Brand Services Limited

3 More London Riverside, London, SE1 2AQ

GB

2013-02-15

PRODUŽENJE VAŽENJA ŽIGA

BAZ025834 1-2/2007 33 2022-03-15	BAZ026040 3-4/2007 11 2022-06-27
BAZ025879 3/2009 34 2022-04-08	BAZ026062 3-4/2007 30 2022-07-02
BAZ025920 1-2/2007 35, 36, 39 2022-04-29	BAZ026063 3-4/2007 30 2022-07-02
BAZ026019 3-4/2002 29, 31, 32 2022-06-20	BAZ026064 3-4/2007 30 2022-07-02
BAZ026020 3-4/2002 29, 31, 32 2022-06-20	BAZ026065 3-4/2007 30 2022-07-02
BAZ026021 3-4/2002 29, 31, 32 2022-06-20	BAZ026066 3-4/2007 30 2022-07-02
BAZ026028 3-4/2007 05 2022-06-24	BAZ026067 3-4/2007 30 2022-07-02
BAZ026029 3-4/2007 05 2022-06-24	BAZ026070 3-4/2007 30 2022-07-02

BAZ026071 3-4/2007 30 2022-07-02	BAZ026181 3-4/2007 05 2022-08-15
BAZ026074 3-4/2007 30 2022-07-02	BAZ026221 3-4/2007 09, 35, 37, 42 2022-09-04 suženje roba 09 Računalni programi za dizajniranje, postavljanje i izvođenje glavne procesne jedinice i klijent/server aplikacijskih programa za integriranje finansijskih funkcija, proizvodnih funkcija i prodajnih funkcija u svrhu poslovanja; računalni programi za vođenje usluga kao podrška poslovanju; računalni programi za službe za potrošače.
BAZ026075 3-4/2007 29, 30, 32 2022-07-02	35 Usluge vođenja, savjetovanja, planiranja i pružanja informacija s tim u vezi; usluge savjetovanja u poslovnom oglašavanju; poslovno posredovanje za nabavu fizičkih dijelova računala i računalnih programa za treće osobe; komercijalna i poslovna savjetovanja i pružanje informacija s tim u vezi; poslovno savjetovanje u svezi udruživanja i poslovnih stečevina; poslovne analize; analize tržišta; procjene komercijalnih poslova; podrška vođenju komercijalnih aktivnosti i anketa za istraživanje tržišta; istraživanje u području komercijalnih aktivnosti; ekonomsko istraživanje i analiza; usluge izrađivanja izvještaja od strane poslovnih stručnjaka; ugovaranje i provođenje poslovnih sajmova i konferencija za komercijalne ili reklamne svrhe u komercijalnom i gospodarstvenom sektoru; administrativno vođenje projekata u području razvoja, specificiranja, postavljanja i provođenja informacijskog sustava; poslovno savjetovanje u području trgovine tehnološkim proizvodima; pružanje informacije u svezi konzultiranja u području organiziranja poduzeća; sve navedene usluge povezane putem svjetske uredske mreže.
BAZ026116 3-4/2007 11 2022-07-16	37 Usluge postavljanja, održavanja i popravaka u svezi računala, računalnih sustava, računalnih mreža i fizičkih dijelova računala; usluge postavljanja, izvršenja, održavanja i popravaka u svezi fizičkih dijelova računala, kao i za računalne sustave i računalne mreže.
BAZ026143 2/2008 34 2022-07-26	42 Renderiranje informacija (rendering information) u svezi informacijske tehnologije i upotrebe i primjene računala i računalnih sustava; renderiranje informacija u svezi konzultiranja s obzirom na informacijsku tehnologiju i upotrebe i primjene računala i računalnih sustava; usluge savjeta u svezi upotrebe i primjene računala, računalnih sustava i razvoja računalnih
BAZ026148 1/2008 05 2022-07-26	
BAZ026151 3-4/2007 05 2022-07-26	
BAZ026180 3-4/2007 05 2022-08-15	

sustava; usluge računalnih stručnjaka pored ostalih i pri razvoju računalnih sustava; savjetovanje u svezi informacijske tehnologije; razvoj računalnih programa i internet stranica; postavljanje, održavanje i ažuriranje računalnih programa; posredovanje između kompanija.	BAZ026256 1-2/2004 16, 41 2022-10-01
BAZ026255 3-4/2007 07, 11, 35 2022-10-01 suženje roba 07 Kuhinjski aspiratori, električne mješalice, elektromehaničke mašine za pripremu napitaka, blenderi (električne mješalice) za kućne potrebe, mašine za sječenje hljeba, kompresori za frižidere, mašine za pranje posuđa, mašine za meso, električni kućni uređaji, električni procesori za hranu, električne prese za voće za kućne potrebe, električni uređaji za mljevenje /drobljenje za kućne potrebe, električne ručne mašine za bušenje, električne kuhinjske mašine, električni noževi, električni aparati i mašine za čišćenje, mašine za ljuštenje, mašine za ispiranje, električne makaze, mašine za šivenje, vakumski čistači, mašine za pranje, električni aparati za zavarivanje, električne mašine za brisanje za domaće potrebe. 11 Instalacije za osvjetljivanje, zagrijavanje, proizvodnja pare, pečenje, hlađenje, sušenje, ventilaciju, instalacije za klima uređaj, instalacije za ventilaciju vozila, oprema za ventilaciju za instalacije za klima uređaj, uređaji za pečenje za domaće potrebe, kamini, električne mašine za kafu, oprema za grijanje, električni radijatori, tepsije, aparati za pečenje, rerne za pečenje, frizeri (uređaji za hlađenje), električne prese za kuhanje, električni uređaji za prženje, električni i bojleri na gas, aparati za ventilaciju, aparati za kolače, električno posuđe za kuhanje, električni kotlovi, mikrotalasne peći, ploče za pripremu kolača, fenovi za kosu, aparati za hlađenje napitaka, aparati za pečenje kafe, aparati za pečenje voća, aparati za ventilaciju i osvježivanje, aparati i mašine za zamrzavanje, uređaji i instalacije za zamrzavanje, frižideri i komore za zamrzavanje, mašine za sušenje. 35 Agencije za uvoz-izvoz, organizacija izložbi u komercijalne i reklamne svrhe, sistematizacija i kompilacija informacija u kompjuterskim bazama podataka, biznis-menadžment i organizacija konsultacija, akcionarstvo, direktno pismeno reklamiranje, javno reklamiranje, računovodstvo, knjigovodstvo, komercijalno-informativne agencije, biznis-menadžment asistencija, pretraživanje u kompjuterskim bazama podataka, asistencija za komercijalni ili industrijski menadžment.	BAZ026269 3-4/2007 03 2022-10-04 BAZ026273 1/2008 01 2022-10-07 BAZ026326 1/2008 03 2022-10-29 BAZ026361 3-4/2007 36 2022-11-14 BAZ026366 1/2008 09, 35, 36, 39 2022-11-22 BAZ026368 3-4/2007 30 2022-11-26 BAZ026373 1/2008 03 2022-11-26 BAZ026374 1/2008 03 2022-11-26

BAZ026388
1/2008
06, 19
2022-11-28

BAZ026429
1/2008
09, 18, 25
2022-12-13

BAZ026395
1-2/2003
30
2022-11-29

BAZ026430
1/2008
03, 18, 25
2022-12-13

BAZ026396
1-2/2003
30
2022-11-29

BAZ026451
1/2008
09, 25
2022-12-30

BAZ026397
1-2/2003
30
2022-11-29

BAZ036464
1/2008
03, 16, 18, 25, 28
2023-01-15

BAZ026398
1/2008
30
2022-11-29

BAZ036465
2/2008
03, 05, 08, 09, 10, 11, 12,
2023-01-15

BAZ026404
2/2005
35, 38, 39
2022-12-03

BAZ036466
1/2008
36, 42
2023-01-15

BAZ026417
1/2008
03, 09, 14, 18, 24, 25
2022-12-09

BAZ036470
1-2/2003
14, 16, 18, 25, 28, 34, 35,
2023-01-17

BAZ026427
1/2008
18
2022-12-13

BAZ036474
1/2008
05
2023-01-20

BAZ026428
1/2008
18, 25
2022-12-13

BAZ036475
1/2008
05
2023-01-20

BAZ036476
1/2008
05
2023-01-20

BAZ036490
1/2008
05
2023-01-20

BAZ036480
1/2008
05
2023-01-20

BAZ036492
1/2008
05
2023-01-20

BAZ036481
1/2008
05
2023-01-20

BAZ036493
1/2008
05
2023-01-20

BAZ036482
1/2008
05
2023-01-20

BAZ036494
1/2008
05
2023-01-20

BAZ036483
1/2008
05
2023-01-20

BAZ036495
1/2008
05
2023-01-20

BAZ036484
1/2008
05
2023-01-20

BAZ036496
1/2008
05
2023-01-20

BAZ036485
1/2008
05
2023-01-20

BAZ036497
1/2008
05
2023-01-20

BAZ036487
1/2008
05
2023-01-20

BAZ036498
1/2008
05
2023-01-20

BAZ036489
3-4/2005
05
2023-01-20

BAZ036499
2/2005
05
2023-01-20

BAZ036502 1/2008 05 2023-01-20	BAZ036527 1/2008 36 2023-01-28
BAZ036503 1/2008 05 2023-01-20	BAZ036530 1/2005 30 2023-01-28
BAZ036504 1/2008 05 2023-01-20	BAZ036531 1/2005 30 2023-01-28
BAZ036505 1/2008 05 2023-01-20	BAZ036532 1/2005 30 2023-01-28
BAZ036506 1/2008 05 2023-01-20	BAZ036533 1/2005 30 2023-01-28
BAZ036520 1-2/2003 30 2023-01-23	BAZ036535 1/2008 29 2023-01-29
BAZ036522 3-4/2006 32 2023-01-27	BAZ036537 1/2008 29 2023-01-29
BAZ036523 1-2/2003 30 2023-01-27	BAZ036541 1/2008 05, 29, 30, 32 2023-01-30
BAZ036524 1/2005 13, 28, 39 2023-01-27	BAZ036546 1/2008 13, 28, 39 2023-01-31

BAZ036552 2/2008 34 2023-02-06	BAZ036581 2/2008 16, 36, 45 2023-02-14
BAZ036553 2/2008 36 2023-02-06	BAZ036586 2/2008 32 2023-02-19
BAZ036559 2/2008 05, 29, 30, 32 2023-02-07	BAZ036591 2/2008 09, 16 2023-02-19
BAZ036565 2/2008 34 2023-02-07	BAZ036595 3-4/2003 05 2023-02-20
BAZ036571 2/2008 05 2023-02-10	BAZ036599 2/2008 33 2023-02-25
BAZ036574 2/2008 12 2023-02-10	BAZ036605 2/2008 05, 42, 44 2023-02-27
BAZ036576 1-2/2003 29, 30 2023-02-05	BAZ036618 2/2008 16 2023-03-11
BAZ036580 2/2008 16, 36, 45 2023-02-14	BAZ036622 2/2008 34 2023-03-13

BAZ036623	03, 05, 30
2/2008	2023-04-21
33	
2023-03-13	
	BAZ036706
	3/2008
BAZ036651	04, 29, 30, 31, 32, 35, 39,
2/2008	2023-04-22
29, 30	
2023-03-24	
	BAZ036709
	2/2008
BAZ036652	04, 29, 30, 31, 32
2/2008	2023-04-22
30	
2023-03-25	
	BAZ036712
	1-2/2004
BAZ036656	32
2/2008	2023-04-24
05	
2023-03-26	
	BAZ036713
	1-2/2004
BAZ036661	32
2/2008	2023-04-24
05	
2023-03-28	
	BAZ036715
	3-4/2003
BAZ036677	32
2/2008	2023-04-24
03	
2023-04-07	
	BAZ036719
	2/2008
BAZ036681	34
2/2008	2023-04-25
05	
2023-04-09	
	BAZ036720
	2/2008
BAZ036688	34
3-4/2003	2023-04-25
21, 32, 39	
2023-04-10	
	BAZ036722
	3-4/2003
BAZ036701	05
2/2008	2023-04-25

BAZ036746	BAZ036801
1/2005	2/2008
30	09
2023-05-15	2023-06-06

BAZ036747	BAZ036802
1/2005	2/2008
30	09
2023-05-15	2023-06-06

BAZ036757	BAZ036803
2/2008	2/2008
03, 05, 10, 16, 21, 29, 30,	09
2023-05-19	2023-06-06

BAZ036761	BAZ036805
2/2008	2/2008
34	09
2023-05-21	2023-06-06

BAZ036765	BAZ036810
2/2008	3-4/2003
05	05
2023-05-23	2023-06-10

BAZ036786	BAZ036811
4/2008	3-4/2003
09	05
2023-05-29	2023-06-10

BAZ036789	BAZ036813
2/2008	3-4/2003
09	05
2023-05-29	2023-06-10

BAZ036793	BAZ036814
4/2008	3-4/2003
07, 12	05
2023-06-05	2023-06-10

BAZ036794	BAZ036815
2/2008	3-4/2003
07, 12	05
2023-06-05	2023-06-10

BAZ036818
2/2008
09
2023-06-12

BAZ037020
2/2005
05
2023-09-04

BAZ036819
3-4/2003
05
2023-06-12

BAZ037050
2/2008
34
2023-09-12

BAZ036836
2/2006
05
2023-06-18

BAZ037067
2/2008
03, 05
2023-09-17

BAZ036856
3-4/2003
05
2023-07-02

BAZ037197
1-2/2007
05
2023-10-30

BAZ036900
1/2005
05
2023-07-14

BAZ037202
4/2008
05
2023-10-30

BAZ036912
2/2008
28
2023-07-18

BAZ037204
4/2008
05
2023-10-30

BAZ036947
3/2008
05, 32
2023-08-11

BAZ037205
4/2008
05
2023-10-30

BAZ036991
2/2005
05
2023-08-27

BAZ037209
4/2008
05
2023-10-30

BAZ036992
2/2005
05
2023-08-27

BAZ037210
4/2008
05
2023-10-30

BAZ037223
3/2008
05
2023-11-05

BAZ047412
3/2008
05
2024-01-09

BAZ037224
3/2008
05
2023-11-05

BAZ047413
3/2008
05
2024-01-09

BAZ037255
3/2008
35
2023-11-12

BAZ037283
4/2008
05
2023-11-18

BAZ037343
3/2008
30
2023-12-12

BAZ037377
3/2008
03, 05, 25
2023-12-22

BAZ037393
3/2008
29, 30
2023-12-26

BAZ047411
3/2008
05
2024-01-09

PRESTANAK PRAVA NA ŽIG

BAZ015500

1-2/2003

Bosnalijek farmaceutska i hemijska industrija,
dioničko društvo, Sarajevo

Jukićeva 55, 71000 Sarajevo

SPAZMOL

05

OGRANIČENJE POPISA ROBA I/ILI/USLUGA

BAZ0913663

2/2012

09

Znanstveni, nautički, geodetski, fotografski, kinematografski i optički aparati i instrumenti kao i aparati i instrumenti za vaganje, mjerenje, signalizaciju, kontrolu (inspekciju), za pomoć (spašavanje) i za obuku; aparati i instrumenti za upravljanje, prespajanje, transformiranje, akumuliranje, reguliranje ili kontroliranje električne struje; aparati za snimanje, prienos, obradu i reprodukciju zvuka, slika ili podataka; magnetski nosači podataka, automati i mehanizmi za automatske uređaje koji se pokreću uz prethodno ubacivanje kovanica; sprave za računanje, oprema i kompjutori za obradu podataka; snimljeni i nenasimljeni nosači podataka (uključeni u klasu 9); kompjutorski programi (sačuvani); elektronski snimljeni podaci (koji se mogu preuzeti, downloadirati); elektronske publikacije (koje se mogu preuzeti, downloadirati).

14

Plemeniti metali i njihove legure i proizvodi od tih metala ili obloženi tim metalima (uključeni u ovu klasu); pravi i lažni nakit, drago kamenje; urarski proizvodi i kronometarski instrumenti i njihove komponente, uključujući trake za satove i kutije i futrole; igle (nakit); privjesci za ključeve (nakit).

16

Tiskarski proizvodi; fotografije; uredski pribor (osim namještaja); materijali za učenje i instrukcije (osim aparata).

18

Koža i imitacija kože, proizvodi od tih materijala (uključeni u ovu klasu); životinjske kože; kovčezi i torbe; kišobrani, suncobrani i štapovi za hodanje; atletske torbe.

28

Igre i igračke; lutke; gimnastički i sportski predmeti i aparati (uključeni u ovu klasu); ukrasi za božićna drvca.

32

Piva, pivo sa malo alkohola; bezalkoholno pivo, mineralne i gazirane vode, bezalkoholna pića, voćni napici i voćni sokovi, posebno izotonička, energetska i bezalkoholna pića; sirupi i ostali proizvodi za pripremanje napitaka.

35

Trgovanje, sponzoriranje, posebno u obliku oglašavanja; marketinške digitalne mreže; upravljanje prostorima, posebno razvoj koncepata oglašavanja i marketinga; modne agencije za oglašavanje i unapređenje prodaje; plasiranje ugovora o

oglašavanju i promociji za druge; marketing i istraživanje za poslovanja; oglašavanje, unapređenje prodaje; televizijsko oglašavanje; oglašavanje i unapređenje prodaje online sa kompjutorske baze podataka ili putem Interneta; kombinacija oglasa za upotrebu kao Internet stranice; kompilacija direktorija za oglašavanje i unapređenje prodaje za objavu na Internetu; Internet oglašavanje; plasiranje poslovnih kontakata, također putem Interneta; organizacijsko konzultiranje za maloprodajno poslovanje putem globalne kompjutorske mreže, online sa kompjutorskih baza podataka ili putem Interneta; informacije za maloprodajno poslovanje putem globalne kompjutorske mreže, online sa kompjutorskih baza podataka ili putem Interneta; poslovno upravljanje; poslovna administracija; sakupljanje, sistematizacija, kompilacija i ekonomska analiza podataka i informacija u kompjutorskim bazama podataka; usluge maloprodaje (ujedno putem Interneta i ostalih komunikacijskih mreža), vezano za robe iz klasa 9 i 16.

36

Osiguranje; finansijski poslovi; monetarni poslovi; poslovi s nekretninama.

37

Izgradnja zgrada; usluge instaliranja; usluge popravka i održavanja kompjutora - i telekomunikacijske opreme.

38

Telekomunikacije; novinske agencije; iznajmljivanje telekomunikacijske opreme; informacije o telekomunikacijama.

41

Obuka; stručno osposobljavanje; razonoda; organizacija sportskih i kulturnih događaja; publikacija knjiga, časopisa i ostalih tiskarskih proizvoda, publikacije tiskarskih proizvoda u obliku elektronskih nosača podataka, posebno CD-ROM-ova, CD-a, USB stikova, flopi diskova, hard diskova i traka.

42

Pružanje memorijskog prostora (web stranice) na Internetu za oglašavanje proizvoda i usluga; znanstvene i tehnološke usluge i istraživanje i dizajniranje vezano za isto; industrijska analiza i usluge istraživanja; dizajn i razvoj kompjutorskog hardvera, softvera i baza podataka; održavanje softvera; tenhičke konzultacije; usluge pohranjivanja elektronskih podataka; iznajmljivanje opreme za obradu podataka; dizajniranje web stranica za druge.

45

Licenciranje prava industrijskog vlasništva.

2019-01-23

BAZ0913664

2/2012

09

Znanstveni, nautički, geodetski, fotografski, kinematografski i optički aparati i instrumenti kao i aparati i instrumenti za vaganje, mjerenje, signalizaciju, kontrolu (inspekciju), za pomoć (spašavanje) i za obuku; aparati i instrumenti za upravljanje, prespajanje, transformiranje, akumuliranje, reguliranje ili kontroliranje električne struje; aparati za snimanje, prijenos, obradu i reprodukciju zvuka, slika ili podataka; magnetski nosači podataka, automati i mehanizmi za automatske uređaje koji se pokreću uz prethodno ubacivanje kovanica; sprave za računanje, oprema i kompjutori za obradu podataka; snimljeni i nenasnimljeni nosači podataka (uključeni u klasu 9); kompjutorski programi (sačuvani); elektronski snimljeni podaci (koji se mogu preuzeti, downloadirati); elektronske publikacije (koje se mogu preuzeti, downloadirati).

2019-01-23

BAZ0913664

2/2012

14

Plemeniti metali i njihove legure i proizvodi od tih metala ili obloženi tim metalima (uključeni u ovu klasu); pravi i lažni nakit, drago kamenje; urarski proizvodi i kronometarski instrumenti i njihove komponente, uključujući trake za satove i kutije i futrole; igle (nakit); privjesci za ključeve (nakit).

16

Tiskarski proizvodi; fotografije; uredski pribor (osim namještaja); materijali za učenje i instrukcije (osim aparata).

18

Koža i imitacija kože, proizvodi od tih materijala (uključeni u ovu klasu); životinjske kože; kovčezi i torbe; kišobrani, suncobrani i štapovi za hodanje; atletske torbe.

28

Igre i igračke; lutke; gimnastički i sportski predmeti i aparati (uključeni u ovu klasu); ukrasi za božićna drvca.

32

Piva, pivo sa malo alkohola; bezalkoholno pivo, mineralne i gazirane vode, bezalkoholna pića, voćni napici i voćni sokovi, posebno izotonička, energetska i bezalkoholna pića; sirupi i ostali proizvodi za pripremanje napitaka.

35

Trgovanje, sponzoriranje, posebno u obliku oglašavanja; marketinške digitalne mreže; upravljanje prostorima, posebno razvoj koncepta oglašavanja i marketinga; modne agencije za oglašavanje i unapređenje prodaje; plasiranje ugovora o oglašavanju i promociji za druge; marketing i istraživanje za poslovanje; oglašavanje, unapređenje prodaje; televizijsko oglašavanje; oglašavanje i unapređenje prodaje online sa kompjutorske baze podataka ili putem Interneta; kombinacija oglasa za upotrebu kao Internet stranice; kompilacija direktorija za oglašavanje i unapređenje prodaje za objavu na Internetu; Internet oglašavanje; plasiranje poslovnih kontakata, također putem Interneta; organizacijsko konzultiranje za maloprodajno poslovanje putem globalne kompjutorske mreže, online sa kompjutorskih baza podataka ili putem Interneta; informacije za maloprodajno poslovanje putem globalne kompjutorske mreže, online sa kompjutorskih baza podataka ili putem Interneta; poslovno upravljanje; poslovna administracija; sakupljanje, sistematizacija, kompilacija i ekonomska analiza podataka i informacija u kompjutorskim bazama podataka; usluge maloprodaje (ujedno putem Interneta i ostalih komunikacijskih mreža), vezano za robe iz klasa 9 i

16.
36
Osiguranje; finansijski poslovi; monetarni poslovi; poslovi s nekretninama.

37
Izgradnja zgrada; usluge instaliranja; usluge popravka i održavanja kompjutera - i telekomunikacijske opreme.

38
Telekomunikacije; novinske agencije; iznajmljivanje telekomunikacijske opreme; informacije o telekomunikacijama.

41
Obuka; stručno osposobljavanje; razonoda; organizacija sportskih i kulturnih događaja; publikacija knjiga, časopisa i ostalih tiskarskih proizvoda, publikacije tiskarskih proizvoda u obliku elektronskih nosača podataka, posebno CD-ROM-ova, CD-a, USB stikova, flopi diskova, hard diskova i traka.

42
Pružanje memorijskog prostora (web stranice) na Internetu za oglašavanje proizvoda i usluga; znanstvene i tehnološke usluge i istraživanje i dizajniranje vezano za isto; industrijska analiza i usluge istraživanja; dizajn i razvoj kompjutorskog hardvera, softvera i baza podataka; održavanje softvera; tenhičke konzultacije; usluge pohranjivanja elektronskih podataka; iznajmljivanje opreme za obradu podataka; dizajniranje web stranica za druge.

45
Licenciranje prava industrijskog vlasništva.

2019-01-23

BAZ0913665

2/2012

09
Znanstveni, nautički, geodetski, fotografski, kinematografski i optički aparati i instrumenti kao i aparati i instrumenti za vaganje, mjerenje, signalizaciju, kontrolu (inspekciju), za pomoć (spašavanje) i za obuku; aparati i instrumenti za upravljanje, prespajanje, transformiranje, akumuliranje, reguliranje ili kontroliranje električne struje; aparati za snimanje, prijenos, obradu i reprodukciju zvuka, slika ili podataka; magnetski nosači podataka, automati i mehanizmi za automatske uređaje koji se pokreću uz prethodno ubacivanje kovanica; sprave za računanje, oprema i kompjutori za obradu podataka; snimljeni i nenasimljeni nosači podataka (uključeni u klasu 9); kompjutorski programi (sačuvani); elektronski snimljeni podaci (koji se mogu preuzeti, downloadirati); elektronske publikacije (koje se mogu preuzeti, downloadirati).

14
Plemeniti metali i njihove legure i proizvodi od tih metala ili obloženi tim metalima (uključeni u ovu klasu); pravi i lažni nakit, drago kamenje; urarski proizvodi i kronometarski instrumenti i njihove komponente, uključujući trake za satove i kutije i futrole; igle (nakit); privjesci za ključeve (nakit).

16
Tiskarski proizvodi; fotografije; uredski pribor (osim namještaja); materijali za učenje i instrukcije (osim aparata).

18
Koža i imitacija kože, proizvodi od tih materijala (uključeni u ovu klasu); životinjske kože; kovčezi i torbe; kišobrani, suncobrani i štapovi za hodanje; atletske torbe.

28
Igre i igračke; lutke; gimnastički i sportski predmeti i aparati (uključeni u ovu klasu); ukrasi za božićna drvca.

32
Piva, pivo sa malo alkohola; bezalkoholno pivo, mineralne i gazirane vode, bezalkoholna pića, voćni napici i voćni sokovi, posebno izotonička, energetska i bezalkoholna pića; sirupi i ostali proizvodi za pripremanje napitaka.

35
Trgovanje, sponzoriranje, posebno u obliku oglašavanja; marketinške digitalne mreže; upravljanje prostorima, posebno razvoj koncepata oglašavanja i marketinga; modne agencije za oglašavanje i unapređenje prodaje; plasiranje ugovora o oglašavanju i promociji za druge; marketing i istraživanje za poslovanja; oglašavanje, unapređenje

prodaje; televizijsko oglašavanje; oglašavanje i unapređenje prodaje online sa kompjutorske baze podataka ili putem Interneta; kombinacija oglasa za upotrebu kao Internet stranice; kompilacija direktorija za oglašavanje i unapređenje prodaje za objavu na Internetu; Internet oglašavanje; plasiranje poslovnih kontakata, također putem Interneta; organizacijsko konzultiranje za maloprodajno poslovanje putem globalne kompjutorske mreže, online sa kompjutorskih baza podataka ili putem Interneta; informacije za maloprodajno poslovanje putem globalne kompjutorske mreže, online sa kompjutorskih baza podataka ili putem Interneta; poslovno upravljanje; poslovna administracija; sakupljanje, sistematizacija, kompilacija i ekonomska analiza podataka i informacija u kompjutorskim bazama podataka; usluge maloprodaje (ujedno putem Interneta i ostalih komunikacijskih mreža), vezano za robe iz klasa 9 i 16.

36

Osiguranje; finansijski poslovi; monetarni poslovi; poslovi s nekretninama.

37

Izgradnja zgrada; usluge instaliranja; usluge popravka i održavanja kompjutora - i telekomunikacijske opreme.

38

Telekomunikacije; novinske agencije; iznajmljivanje telekomunikacijske opreme; informacije o telekomunikacijama.

41

Obuka; stručno osposobljavanje; razonoda; organizacija sportskih i kulturnih događaja; publikacija knjiga, časopisa i ostalih tiskarskih proizvoda, publikacije tiskarskih proizvoda u obliku elektronskih nosača podataka, posebno CD-ROM-ova, CD-a, USB stikova, flopi diskova, hard diskova i traka.

42

Pružanje memorijskog prostora (web stranice) na Internetu za oglašavanje proizvoda i usluga; znanstvene i tehnološke usluge i istraživanje i dizajniranje vezano za isto; industrijska analiza i usluge istraživanja; dizajn i razvoj kompjutorskog hardvera, softvera i baza podataka; održavanje softvera; tenhičke konzultacije; usluge pohranjivanja elektronskih podataka; iznajmljivanje opreme za obradu podataka; dizajniranje web stranica za druge.

45

Licenciranje prava industrijskog vlasništva.

2019-01-23

BAZ0914167

2/2012

05

Farmaceutski, veterinarski i sanitarni preparati isključujući dermatološke proizvode. Dijetetske supstance prilagođene za upotrebu u medicini, hrana za bebe. Flasteri, materijali za zavijanje. Materijali za plombiranje zuba.

2019-09-01

OBJAVA ŽIGOVA UPISANIH U REGISTAR NA OSNOVU PRIZNATOG PRAVA OD BIVŠEG SZP-a DO 1992-03-01

Bibliografski podaci svrstani su prema rastućem registarskom broju žiga.

Podaci su popraćeni INID kodom/International agreed Numbers for the Identification of Data/ (broj u zagradi), za identifikaciju podataka o žigovima, a prema standardu WIPO ST.60

Prikaz redosljeda podataka u objavljenom žigu je slijedeći:

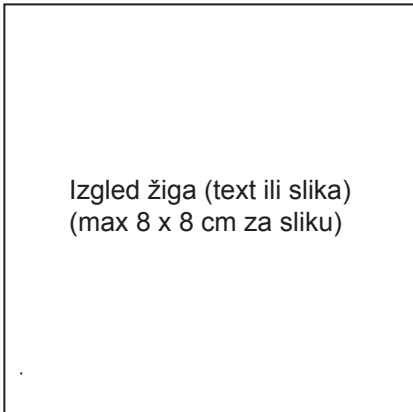
- | | |
|--|--|
| (111) Registarski broj žiga | (181) Datum do kojeg važi pravo na žig |
| (210) Broj prijave žiga | (220) Datum podnošenja prijave žiga |
| (151) Datum registracije žiga | |
| (300) Podaci o pravu prvenstva (država, datum podnošenja i broj prioritetne prijave) | |
| (230) Datum izložbenog (sajamskog) prava prvenstva | |
| (646) Podaci o priznatom pravu kod bivšeg SZP (broj i datum priznatog prvenstva žiga kod SZP-a) | |
| (732) Nosilac žiga | |
| (740) Zastupnik | |
| (551) Kolektivni žig | |
| (591) Boje | |
| (554) Trodimenzionalni žig | |
| (539) Opis | |
| (540) Izgled žiga | |
| |  |
| (531) Međunarodna klasifikacija figurativnih elemenata žigova prema Bečkoj klasifikaciji – sedma edicija | |
| (511) Međunarodna klasifikacija roba i usluga prema Ničanskoj klasifikaciji – sedma edicija | |

**STRUKTURA REGISTARSKOG BROJA ŽIGA UPISANOG U REGISTAR
NA OSNOVU PRIZNATOG PRAVA OD BIVŠEG SZP-a DO 1992-03-01**

BA Z R 97 0001

DVOSLOVNA
OZNAKA **BA**
PREDSTAVLJA KOD
DRŽAVE PREMA
STANDARDU ISO
3166 I WIPO ST.3

SLOVNA OZNAKA **Z**
PREDSTAVLJA ŽIGOVA

SLOVNA OZNAKA **R**
PREDSTAVLJA ŽIGOVE
REGISTOVANE NA OSNOVU
PRIZNATOG PRAVA OD BIVŠEG
SZP DO 1992-03-01

REDNI BROJ ZAHTEVA ZA
PRIZNANJE PRAVA NA ŽIG

GODINA U KOJOJ JE
PODNESEN ZAHTEJ ZA
PRIZNANJE PRAVA NA ŽIG

PROMJENE U REGISTRU

PRENOS PRAVA

BAZR961036

4/2000

Omega Pharma NV

Venecoweg 26, 9810 NAZARETH

BE

2013-02-27

BAZR961036

4/2000

Omega Pharma Innovation & Development NV

Venecoweg 26, 9810 NAZARETH

BE

2013-02-27

BAZR961109

4/2000

Red Diamond Hlodings Sàrl

1B, Heienhaff, L-1736 Senninger

LU

2013-01-28

BAZR96319

2-3/1998

Henkel AG & Co. KGaA

Henkelstrasse 67, 40589 Duesseldorf

DE

2013-01-29

BAZR96869

3/2000

Kraft Foods Global Brands LLC

Three Lakes Drive, Northfield, Illinois 60093

US

2013-02-05

BAZR96872

3/2000

Kraft Foods Global Brands LLC

Three Lakes Drive, Northfield, Illinois 60093

US

2013-02-05

BAZR96874

3/2000

Kraft Foods Global Brands LLC

Three Lakes Drive, Northfield, Illinois 60093

US

2013-02-05

BAZR971676

1/2002

PENTAX RICOH IMAGING COMPANY, LTD.

2-35-7, Maeno-cho, Itabashi-ku, Tokyo

JP

2013-03-12

BAZR971735

1/2002

Kraft Foods Global Brands LLC

Three Lakes Drive, Northfield, Illinois 60093

US

2013-02-05

BAZR971944

2/2002

H.B. Fuller Company

1200 Willow Lake Boulevard, Saint Paul,
Minnesota 55110-5101

US

2013-01-30

BAZR972186

2/2002

DUNLOP INTERNATIONAL LIMITED

Unit A, Brook Park East, Shirebrook, NG20 8RY

GB

2013-03-06

BAZR972345

2/2002

Europe Brands S.à r.l.

412F, route d'Esch, L-2086

LU

2013-02-26

BAZR972347

2/2002

Europe Brands S.à r.l.

412F, route d'Esch, L-2086

LU

2013-02-26

BAZR972348

2/2002

Europe Brands S.à r.l.

412F, route d'Esch, L-2086

LU

2013-02-26

BAZR972409

2/2002

GlaxoSmithKline Intellectual Property Management Limited

980 Great West Road, Brentford, Middlesex, TW8 9GS

GB

2013-02-06

BAZR972423

1-2/1999

GlaxoSmithKline Intellectual Property Management Limited

980 Great West Road, Brentford, Middlesex, TW8 9GS

GB

2013-02-06

BAZR972429

2/2002

GlaxoSmithKline Intellectual Property Management Limited

980 Great West Road, Brentford, Middlesex, TW8 9GS

GB

2013-02-06

BAZR972442

2/2002

GlaxoSmithKline Intellectual Property Management Limited

980 Great West Road, Brentford, Middlesex, TW8 9GS

GB

2013-02-06

BAZR972445

2/2002

GlaxoSmithKline Intellectual Property Management Limited

980 Great West Road, Brentford, Middlesex, TW8 9GS

GB

2013-02-06

BAZR972870

2/2002

Kraft Foods Group Brands LLC

Three Lakes Drive, Northfield, Illinois 60093 US

2013-02-11

BAZR972871

2/2002

Kraft Foods Group Brands LLC

Three Lakes Drive, Northfield, Illinois 60093 US

2013-02-12

BAZR972879

2/2002

Kraft Foods Group Brands LLC

Three Lakes Drive, Northfield, Illinois 60093 US

2013-02-11

BAZR972880

2/2002

Kraft Foods Group Brands LLC

Three Lakes Drive, Northfield, Illinois 60093 US

2013-02-12

PROMJENA NAZIVA I ADRESE NOSIOCA PRAVA

BAZR972062

1/2002

Schering Corporation

2000 Galloping Hill Road, Kenilworth, New
Jersey 07033

US

2013-02-27

BAZR972062

1/2002

Merck Sharp & Dohme Corp.

One Merck Drive, Whitehouse Station, New
Jersey 08889

US

2013-02-27

BAZR972393

2/2002

Bayer CropScience Limited

Cambridge Science Park, 230 Milton Road,
Cambridge, CB4 0WB

GB

2013-01-29

BAZR972517

2/2002

Merck Sharp & Dohme Corp.

One Merck Drive, Whitehouse Station, New
Jersey 08889

US

2013-01-15

BAZR972518

2/2002

Merck Sharp & Dohme Corp.

One Merck Drive, Whitehouse Station, New
Jersey 08889

US

2013-01-15

BAZR972519

2/2002

Merck Sharp & Dohme Corp.

One Merck Drive, Whitehouse Station, New
Jersey 08889

US

2013-01-15

BAZR972532

1/2002

Merck Sharp & Dohme Corp.

One Merck Drive, Whitehouse Station, New
Jersey 08889

US

2013-01-14

BAZR972534

1/2002

Merck Sharp & Dohme Corp.

One Merck Drive, Whitehouse Station, New
Jersey 08889

US

2013-01-15

BAZR972536

1/2002

Merck Sharp & Dohme Corp.

One Merck Drive, Whitehouse Station, New
Jersey 08889

US

2013-01-14

BAZR972636

1/2002

Merck Sharp & Dohme Corp.

One Merck Drive, Whitehouse Station, New
Jersey 08889

US

2013-01-14

BAZR972653

1/2002

Merck Sharp & Dohme Corp.

One Merck Drive, Whitehouse Station, New
Jersey 08889

US

2013-01-15

BAZR972655

1/2002

Merck Sharp & Dohme Corp.

One Merck Drive, Whitehouse Station, New
Jersey 08889

US

2013-01-14

BAZR972657

1/2002

Merck Sharp & Dohme Corp.

One Merck Drive, Whitehouse Station, New
Jersey 08889

US

2013-01-14

BAZR972708

2/2002

Merck Sharp & Dohme Corp.

One Merck Drive, Whitehouse Station, New
Jersey 08889

US

2013-01-15

PROMJENA NAZIVA NOSIOCA PRAVA

BAZR961215

1/2001

Belupo, lijekovi i kozmetika, d.d.

Danica 5, 48000 Koprivnica

HR

2013-03-07

BAZR961316

1/2001

Cloetta Sverige AB

Brogatan 7, SE-205 42 Malmö

SE

2013-02-27

BAZR971606

1/2002

PLIVA HRVATSKA d.o.o.

Prilaz baruna Filipovića 25, 10000 Zagreb

HR

2013-02-26

BAZR972636

1/2002

SCHERING CORPORATION

2000 Galloping Hill Road, Kenilworth, New
Jersey 07033

US

2013-01-14

PROMJENA ADRESE NOSIOCA PRAVA

BAZR96704

1-2/2000

DINERS CLUB INTERNATIONAL LTD.

2500 Lake Cook Road, Riverwoods, Illinois

US

2013-02-27

BAZR96906

1/2001

BRITISH AMERICAN TOBACCO (BRANDS) INC.

2711 Centerville Road, Suite 300, Wilmington,

Delaware 19808

US

2013-02-11

BAZR96914

1/2001

BRITISH AMERICAN TOBACCO (BRANDS) INC.

2711 Centerville Road, Suite 300, Wilmington,

Delaware 19808

US

2013-02-11

BAZR971606

1/2002

PLIVA , d.d.

Prilaz baruna Filipovića 25, 10000 Zagreb

HR

2013-02-26

PRODUŽENJE VAŽENJA ŽIGA

BAZR972646

2/2002

03

2022-09-25

PRESTANAK PRAVA NA ŽIG

BAZR013360

2/2002

LIP - lesna industrija Bled, d.d.
Ljubljanska cesta 32, Bled



19

BAZR013361

2/2002

CYCLO INDUSTRIES, LLC
10190 Riverside Drive, Palm Beach Gardens,
Florida 33410

RAIN DANCE

03

BAZR96091

2-3/1998

ASTRAZENECA UK LIMITED
15 Stanhope Gate, London W1Y 6LN

TENORETIC

05

BAZR96119

2-3/1998

SYNGENTA LIMITED
Syngenta European Regional Centre, Priestley
Road, Surrey Research Park, Guildford, Surrey
GU2 7YH

CYMBUSH

05

BAZR96124

2-3/1998

SYNGENTA LIMITED
Syngenta European Regional Centre, Priestley
Road, Surrey Research Park, Guildford, Surrey
GU2 7YH

IMPERATOR

05

BAZR961253

2/2001

PODRAVKA prehrambena industrija d.d.
ul. Ante Starčevića 32, 48000 Koprivnica



03, 05

BAZR96363

1-2/1999

The House of Edgeworth Incorporated
Zählerweg 4, 6300 Zug



34

BAZR96476

1-2/1999

BAXTER INTERNATIONAL INC.
One Baxter Parkway, Deerfield, Illinois

VISIS

10

BAZR96639

1-2/2000

E.I. du Pont de Nemours and Company
1007 Market Street, Wilmington, Delaware 19898

SILVERSTONE

02

BAZR96683

1-2/2000

Reeves S.p.A.

Via Ressi 23, 20125 Milano

VULCAN 714

16

BAZR96796

3/2000

ConvaTec Inc. a Delaware corporation

200 Headquarters Park Drive, Skillman, New Jersey 08558

URODRESS

10

BAZR96956

3/2000

LEK farmacevtska družba d.d.

Verovškova 57, 1526 Ljubljana

LEKOVIT

05

BAZR96984

3/2000

COLGATE-PALMOLIVE COMPANY

300 Park Avenue, New York, N.Y. 10022

CLOROSAN

01, 03

BAZR971512

1/2002

ILIRIJA, razvoj, proizvodnja in trženje kozmetičnih izdelkov, d.d., Ljubljana

Tržaška c. 40, 1000 Ljubljana

KLAS

03, 05

BAZR971586

1/2002

VETERINA d.o.o.

Svetonedjeljska 2, Kalinovica

KLOKSAVET

05

BAZR971769

1/2002

Bayer CropScience Limited

Hauxton, Cambridge CB2 5HU

COOPEX

05, 10

BAZR971855

1/2002

ILIRIJA, razvoj, proizvodnja in trženje kozmetičnih izdelkov, d.d., Ljubljana

Tržaška c. 40, 1000 Ljubljana

RADENTAX

03

BAZR971857

1/2002

ILIRIJA, razvoj, proizvodnja in trženje kozmetičnih izdelkov, d.d., Ljubljana

Tržaška c. 40, 1000 Ljubljana



04, 11

BAZR971864

2/2002

ILIRIJA, razvoj, proizvodnja in trženje kozmetičnih izdelkov, d.d., Ljubljana

Tržaška c. 40, 1000 Ljubljana

CVET

03

BAZR971908

2/2002

WYETH HOLDINGS CORPORATION

Five Giralda Farms, Madison, New Jersey 07940

PIPRIL

05

BAZR971973

2/2002

EXXON MOBIL CORPORATION

5959 Las Colinas Blvd., Irving, Texas 75039-2298

ESSOLUBE

03, 04, 19

BAZR971977

2/2002

EXXON MOBIL CORPORATION

5959 Las Colinas Blvd., Irving, Texas 75039-2298

CORAY

04

BAZR972034

2/2002

Merck Sharp & Dohme Corp. a New Jersey corporation

One Merck Drive, Whitehouse Station, New Jersey, 08889-0100

TIMOPTOL

05

BAZR972044

1/2002

GLAXO GROUP LIMITED

Glaxo Wellcome House, Berkeley Avenue, Greenford, Middlesex UB6 0NN

DARAPRIM

05

BAZR972118

2/2002

UNILEVER N.V.

Weena 455, 3013 AL, Rotterdam

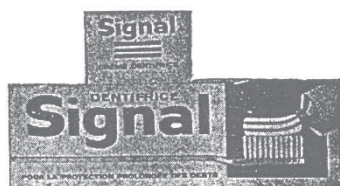

03

BAZR972138

2/2002

BASF Agro B.V., Arnhem (NL), Zweigniederlassung Wädenswil

Steinacherstrasse 101, CH-8804 Au

MELPREX

01, 05

BAZR972139

2/2002

BASF Agro B.V., Arnhem (NL), Zweigniederlassung Wädenswil

Steinacherstrasse 101, CH-8804 Au

CYGARD

05

BAZR972196

1/2002

ZEON CHEMICALS EUROPE LIMITED

15 Bloomsbury Square, London WC1A 2LS

BREON

01, 17

BAZR972257

1/2002

EUMUCO AG für Vermögensverwaltung

Josefstrasse 10, Leverkusen 1

MAXIMA EUMUCO

07

BAZR972264

1/2002

LEGO Juris A/S

DK-7190 Billund

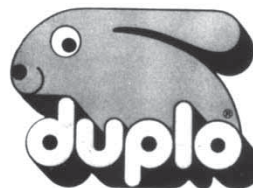

28

BAZR972334

1/2002

AgrEvo Environmental Health Limited

Hauxton, Cambridge CB2 5HU

PYBUTHRIN

05

BAZR972335

1/2002

Bayer CropScience Limited

Hauxton, Cambridge CB2 5HU

CISLIN

05

BAZR972354

1/2002

TOCAD COMPANY LIMITED

4-6, 1-chome, Kitasenzoku, Ota-ku, Tokyo 145



09

BAZR972355

1/2002

TOCAD COMPANY LIMITED

4-6, 1-chome, Kitasenzoku, Ota-ku, Tokyo 145

SUNPAK

09

BAZR972391

2/2002

ARYSTA LIFESCIENCE CORPORATION

8-1, Akashi-cho, Chuo-ko, Tokyo 104-6591

MITAC

05

BAZR972420

1/2002

GLAXO GROUP LIMITED

Glaxo Wellcome House, Berkeley Avenue,
Greenford, Middlesex UB6 0NN

ROTACAPS

05

BAZR972441

2/2002

GLAXO GROUP LIMITED

Glaxo Wellcome House, Berkeley Avenue,
Greenford, Middlesex UB6 0NN

BETNESOL

05

BAZR972505

2/2002

Chemtura Corporation

Benson Road, Middlebury, Connecticut 06749

BLENDIX

01

BAZR972540

1/2002

PHILIP MORRIS PRODUCTS S.A.

Quai Jeanrenaud 3, CH-2000 Neuchâtel

DECADE

34

BAZR972679

1/2002

ELI LILLY AND COMPANY

Lilly Corporate Center, Indianapolis, Indiana

ONCOVIN

05

BAZR972680

1/2002

ELI LILLY AND COMPANY

Lilly Corporate Center, Indianapolis, Indiana

MANDOL

05

BAZR972687

1/2002

Actavis Group hf.

Reykjavikurvegi 76-78, 220 Hafnarfjordur

CECLOR

05

BAZR972719

2/2002

LIV Postojna, hidravlika, stroji, plastika, d.d.

Industrijska c. 2, 6230 Postojna



06, 19

BAZR972785

1/2002

PHILIP MORRIS PRODUCTS S.A.

Quai Jeanrenaud 3, CH-2000 Neuchâtel



34

BAZR972826

2/2002

EMI (IP) Limited

27 Wrights Lane, London W8 5SW

EMI

09

BAZR972850

2/2002

SONY KABUSHIKI KAISHA (Sony Corporation)

7-35, Kitashinagawa 6-chome, Shinagawa-ku,
Tokyo

SONY

35, 36, 37, 38, 39, 40, 41, 42

BAZR972855

2/2002

PFIZER INC.

235 East 42nd Street, New York, New York 10017

MECADOX

31

BAZR972872

2/2002

Kraft Foods Global Brands LLC

Three Lakes Drive, Northfield, Illinois 60093

CEFRISCH

32

BAZR972874

2/2002

Kraft Foods Global Brands LLC

Three Lakes Drive, Northfield, Illinois 60093

COUNTRY TIME

32

BAZR972875

2/2002

Kraft Foods Global Brands LLC

Three Lakes Drive, Northfield, Illinois 60093

QUENCH

32

BAZR972877

2/2002

Kraft Foods Global Brands LLC

Three Lakes Drive, Northfield, Illinois 60093



GOOD TO THE LAST DROP

30, 32

BAZR982927

2/2002

HEMOFARM KONCERN A.D., farmaceutsko-
hemijska industrija Vršac

Beogradski put bb, 26300 Vršac

TRIMOSUL

05

BAZR982972

2/2002

FARMACEVTSKA HEMISKA KOZMETIČKA
INDUSTRIJA "ALKALOID" AD - Skopje

Bul. Aleksandar Makedonski br. 12, 91000 Skopje

DAHBEL-MIX

05

BAZR982982

2/2002

FARMACEVTSKA HEMISKA KOZMETIČKA

INDUSTRIJA "ALKALOID" AD - Skopje

Bul. Aleksandar Makedonski br. 12, 91000 Skopje

MIRTILIN-MIX

05

BAZR983000

2/2002

FARMACEVTSKA HEMISKA KOZMETIČKA

INDUSTRIJA "ALKALOID" AD - SKOPJE

Bul. Aleksandar Makedonski br. 12, 91000 Skopje

ALSTEN

05

BAZR983014

2/2002

KRKA, tovarna zdravil, d.d., Novo mesto

Šmarješka cesta 6, 8501 Novo mesto



05, 31

BAZR983062

2/2002

RADENSKA d.d. Radenci

Zdraviliško naselje 14, 9502 Radenci

SWING

32

BAZR983071

2/2002

GLAXO GROUP LIMITED

Glaxo Wellcome House, Berkeley Avenue,

Greenford, Middlesex UB6 0NN

WELLCOTEST

01

BAZR983092

1/2002

Shell Brands International AG

Baarermatte, 6340 Baar

SHELLFLEX

01, 04

BAZR983093

1/2002

Shell Brands International AG

Baarermatte, 6340 Baar

SHELLSOL

01, 04

BAZR983109

2/2002

Shell Brands International AG

Baarermatte, 6340 Baar

TELLINA

04

BAZR983230

2/2002

GLAXO GROUP LIMITED

Glaxo Wellcome House, Berkeley Avenue,
Greenford, Middlesex UB6 0NN

CLAVULIN

01

ISPRAVKA GREŠKE

(111) **BAZ0711862** (181) 2017-11-13

(210) BAZ0711862A (220) 2007-11-13

(151) 2011-06-07

(732) **Lidl Stiftung & Co. KG**
Stiftsbergstr. 1, 74167 Neckarsulm
DE

(740) Nedim Krilić

(591) plava, crvena, žuta

(540)



(531) 29.01;

(511)

35

oglašavanje, vođenje poslova, poslovno upravljanje i kancelarijski poslovi za: prodaju na malo prehrambenih artikala, alkoholnih napitaka i proizvoda od duhana, sanitarnih artikala, preparata za pranje i čišćenje, kozmetike, lijekova, kuhinjskih artikala i kuhinjskog posuđa, zemljanog posuđa i pribora za jelo, kancelarijskih potrepština, snabdijevanje zanatlija (zanatskih radnji), artikala za dekoraciju, rekvizita pisaćeg pribora i školskog snabdijevanja, odjeće, obuće, tekstilnih artikala, posebno tekstila za domaćinstvo, kratke i pozamanterijske robe, kožnih predmeta, artikala za putovanja, elektronske opreme i aparata za potrošače, kompjutera, telekomunikacijskih aparata, sportskih artikala i igračaka, konstrukcija, artikala za DIY i bašte, mašina, posebno mašina i posuđa za domaćinstvo, prehrambenih artikala za životinje i pribora za kućne ljubimce.

Obrazloženje

Rješenjem ovoga Instituta br. IP-04291/12TM od 2011-06-07 godine, priznato je pravo na individualni žig "BOJE, fig.", koji je upisan u registar žigova kod ovoga Instituta pod brojem BAZ10711862 dana 2011-06-07 godine, na ime nosioca prava **Lidl Stiftung & Co. KG, Stiftsbergstr. 1, 74167 Neckarsulm, DE.**

Zahtjev za priznanje prava na žig podnesen je dana 2007-11-13 godine, pri čemu je podnositelj prijave zatražio da mu se prizna pravo prvenstva od 2007-04-24 godine,

kao datum podnošenja prijave br. 005853742 u EM. Naknadnim uvidom u dokumentaciju utvrđeno je da je učinjena greška u rješenju o priznanju žiga u datumu prvenstva. Naime, prijava žiga je podnesena nakon isteka roka od 6 mjeseci računajući od dana podnošenja prve prijave, te mu se zbog toga ne može priznati zatraženo pravo prvenstva.

Ovim zaključkom greška se ispravlja i upisuje tačan datum prvenstva, odnosno datum podnošenja prijave:

2007-11-13 godine

(111) **BAZ1015029** (181) 2020-08-26

(210) BAZ1015029A (220) 2010-08-26

(151) 2012-09-03

(732) **Teva Operations Poland Sp. z o.o.**
ul. Emilii Plater 53, 00-113 Warszawa
PL

(740) "ŽIVKO MIJATOVIĆ & PARTNERS" d.o.o.
 Sarajevo

(540)

VENOTREX

(511)

03

Kozmetika.

05

Farmaceutski preparati.

Obrazloženje

Rješenjem ovoga Instituta br. IP-02-47-2-07846/12 TM od 2012-09-03 godine, priznato je pravo na individualni žig "VENOTREX", koji je upisan u registar žigova kod ovoga Instituta pod brojem BAZ1015029 dana 2012-09-03 na ime nosioca prava **Teva Operations Poland Sp z.o.o, ul. Emilii Plater 53, 00-113 Warszawa, PL.**

Naknadnim uvidom u dokumentaciju utvrđeno je da je učinjena greška u rješenju o priznanju žiga u imenu nosioca prava na žig, te se ovim zaključkom greška ispravlja i upisuje tačno ime nosioca prava na žig koje glasi:

Teva Operations Poland Sp. z o.o., ul. Emilii Plater 53, 00-113 Warszawa, PL.

UPIS LICENCE U REGISTAR PRIZNATIH PRAVA NA ŽIGOVE

(broj licence)

BAZRL13480

(broj žiga)

BAZBAZR961168

(objavljeno u Glasniku)

3/2000

(datum upisa licence)

2013-01-24

(davalac licence)

Chivas Holdings (IP) Limited

111-113, Renfrew Road, Paisley, PA3 4DY,

Scotland, GB

(sticalac licence)

Chivas Brothers Limited

111-113, Renfrew Road, Paisley, PA3 4DY,

Scotland, GB

(vrsta licence)

Isključiva

(izgled žiga)

PASSPORT

(međunarodna klasifikacija roba i usluga)

33

(licence za robe/usluge)

Viski i ostala alkoholna pića.

GEOGRAFSKE OZNAKE GEOGRAPHICAL INDICATIONS

1. PARMIGIANO REGGIANO

- broj prijave zemljopisne oznake: **BAGO10002A**
- datum podnošenja prijave zemljopisne oznake: **2010-12-08**
- podaci o podnosiocu zemljopisne oznake: **Consorzio del Formaggio „Parmigiano Reggiano „**
Via Kennedy 18, 412100 Regio Emilia, IT
- podaci o zemljopisnome nazivu koji se štiti zemljopisnom oznakom: **PARMIGIANO REGGIANO**
- podaci o vrsti proizvoda koji se obilježava zemljopisnom oznakom: **sir**
- naziv područja ili mjesta se kojega potječe proizvod koji se obilježava zemljopisnom oznakom: **Parma, Reggio Emilia, Modena, Mantua i Bologna na lijevoj obali rijeke Reno**
- izgled oznake za koju se zaštita traži:

PARMIGIANO REGGIANO

- podaci o punomoćniku: **„PETOŠEVIĆ” d.o.o., Koste Hermana 11, 71000 Sarajevo, BA**

LISTE ZASTUPNIKA REGISTROVANIH KOD INSTITUTA ZA INTELEKTUALNO VLASNIŠTVO BOSNE I HERCEGOVINE

THE LISTS OF BOSNIAN AND HERZEGOVINIAN INDUSTRIAL PROPERTY REPRESENTATIVES

PATENTNI ZASTUPNICI / PATENT ATTORNEYS

Ovlašteni za zastupanje u postupcima sticanja i održavanja prava na patente, industrijski dizajn, žigove i geografske oznake / Authorised for representation parties to proceedings relating to the acquisition and maintenance of patents, industrial designs, trademarks and geographical indications and other requests

NEDIM KRILIĆ

dipl. pravnik / B.A. Degree of Law

Avde Smailovića 35.

71000 SARAJEVO

tel: ++387 33 22 13 43

fax: ++387 33 22 13 43

GSM: ++387 61 13 43 52

E-mail: krilic@bih.net.ba

Jezik za korespondenciju / Language for communication:

Engleski/English

DRAGAN MIĆUNOVIĆ

advokat / Attorney at Law

Aida Pašić, dipl. pravnik /B.A. Degree of Law

Branilaca Sarajeva 10.

71000 SARAJEVO

tel: ++387 33 20 15 31

fax: ++387 33 55 30 90

GSM: ++387 61 26 74 25

E-mail: info@micunoviclaw.ba

WWW: www.micunoviclaw.ba

Jezik za korespondenciju / Language for communication:

Engleski/English

INJA PAŠALIĆ

advokat / Attorney at Law

Pruščakova 9.

71000 SARAJEVO

tel: ++387 33 56 58 80

fax: ++387 33 56 58 81

E-mail: info@pasalic.ba

WWW: <http://www.pasalic.com>

Jezik za korespondenciju / Language for communication:

Engleski/English - Njemački/German

**Agencija "Diana Protić-Tkalčić, zastupnik za
zaštitu industrijske svojine"**

Dr Diana Protić-Tkalčić; Ivana Prvulović

Koševo 36.

71000 SARAJEVO

tel: ++387 33 20 69 04

fax: ++387 33 44 41 40

E-mail: dprotic@bih.net.ba

Jezik za korespondenciju / Language for communication:

Engleski/English

"LINEA SUŠIĆ" d.o.o.

Adi Krdžalić

advokat / Attorney at Law

Maršala Tita 30/IV

71000 SARAJEVO

tel: ++387 33 21 83 48

fax: ++387 33 20 75 17

GSM: ++387 61 35 71 06

E-mail: info@lineasusic.com // linsusic@bih.net.ba

WWW: <http://www.lineasusic.com>

Jezik za korespondenciju / Language for communication:

Francuski/French, Engleski/English, Njemački/German,

Španjolski/Spanish

"STAM" d.o.o.

Mubera Trebinjac - direktor

Sarači 77.

71000 SARAJEVO

tel: ++387 33 21 44 13

fax: ++387 33 66 80 31

E-mail: stam_doo@yahoo.com

Jezik za korespondenciju / Language for communication:

Engleski/English - Njemački/German

“INTELBIRO” d.o.o.

Sabina Živojević

M.H. Uskufije 3.

71000 SARAJEVO

tel: ++387 33 21 32 09

fax: ++387 33 21 81 11

E-mail: postmaster@intelbiro.com

WWW: <http://www.intelbiro.com>

*Jezik za korespondenciju / Language for communication:
Francuski/French - Engleski/English*

MEHMED SPAHO

advokat / Attorney at Law

Mehmeda Spahe 8

71000 SARAJEVO

tel: +387 33 55 77 11

fax: +387 33 55 77 12

E-mail: m.spaho@attorney-spaho.ba

*Jezik za korespondenciju / Language for communication:
Engleski/English*

“PETOŠEVIĆ” d.o.o. Sarajevo

Tarik Prolaz

Koste Hermana 11

71000 SARAJEVO

tel: + 387 33 881 172

fax: + 387 33 881 173

E-mail: sarajevo@petosevic.com

*Jezik za korespondenciju / Language for communication:
Engleski/English*

“ADNAN”

vl. Adnan Hadžimusić

Nerkeza Smailagića 9.

71 000 SARAJEVO

GSM: +387 65 49 29 97

E-mail: odadnan@yahoo.com

*Jezik za korespondenciju / Language for communication:
Engleski/English, Turski*

**“Damir Tkalčić, Agencija za zaštitu
intelektualnog vlasništva”**

Damir Tkalčić

Koševo 36.

71000 SARAJEVO

tel: ++387 33 26 67 70

fax: ++387 33 26 67 71

E-mail: dtkalcic@bih.net.ba

*Jezik za korespondenciju / Language for communication:
Engleski/English*

“ACTINNOVA” d.o.o.

Merima Bajramović

dipl. pravnik / B.A. Degree of Law

Maršala Tita 30/IV

71000 SARAJEVO

tel: ++387 33 20 65 62

fax: ++387 33 21 83 47

GSM: ++387 61 13 95 03

E-mail: info@actinnova.com

WWW: www.actinnova.com

*Jezik za korespondenciju / Language for communication:
Engleski/English, Njemački/German, Francuski/French,
Španjolski/Spanish*

“ŽIVKO MIJATOVIĆ & PARTNERS” d.o.o.

Sarajevo

Selma Mulalić

dipl. pravnik / B.A. Degree of Law

M.H. Uskufije 3.

71000 SARAJEVO

tel: +387 33 200 641

fax: +387 33 218 421

E-mail: admin@zm-p.com

WWW: www.zm-p.com

*Jezik za korespondenciju / Language for communication:
Engleski/English, Španski/Spanish*

“MSA IP”

vl. Dževad Ćoralić, dipl. pravnik;

Azra Ćoralić, dipl. pravnik

Hamdije Kapidžića 12

71 000 SARAJEVO

tel: ++387 33 95 06 79

GSM: ++387 61 48 76 87

E-mail: dzevad.coralic@msa-iplaw.com

*Jezik za korespondenciju / Language for communication:
Engleski/English*

EDIN BULJUBAŠIĆ

advokat / Attorney at Law

Zmaja od Bosne broj 7

71 000 SARAJEVO

tel: ++ 387 33 95 34 63

GSM: ++ 387 62 74 02 44

E-mail: edindavud@gmail.com, edin@lawoffice-buljubasic.ba

Jezik za korespondenciju / Language for communication:

=====

ZASTUPNICI ZA ŽIGOVE / TRADEMAKS ATTORNEYS

Ovlašteni za zastupanje u postupcima sticanja i održavanja prava na industrijski dizajn, žigove i geografske oznake / Authorised for representation parties to proceedings relating to the acquisition and maintenance of industrial designs, trademarks and geographical indications and other requests concerning those rights

IGOR SJERIKOV

advokat / Attorney at Law

Branka Ćopića broj 15

78000 Banja Luka

tel: ++387 51 21 55 54 / ++387 51 21 54 68

fax: ++387 51 21 54 68

E-mail: advokati.sjerikov-maric@blic.net

Jezik za korespondenciju / Language for communication:

Engleski/English

GORAN N. MARIĆ

advokat / Attorney at Law

Branka Ćopića broj 15

78000 Banja Luka

tel: ++387 51 22 87 80/ ++387 51 21 54 68

fax: ++387 51 21 54 68

E-mail: advokat.goran.maric@gmail.com

Jezik za korespondenciju / Language for communication:

Engleski/English

VINKA GUTIĆ

advokat / Attorney at Law

Mehmedalije Maka Dizdara bb

75300 LUKAVAC

tel: ++387 35 55 54 15

fax: ++387 35 55 54 15

GSM: ++387 61 16 46 88

E-mail: vinka@bih.net.ba

Jezik za korespondenciju / Language for communication:

Engleski/English

AMILA ETEROVIĆ

advokat / Attorney at Law

Branilaca Sarajeva 10.

71000 SARAJEVO

tel: ++387 33 21 54 30

fax: ++387 33 21 54 30

GSM: +387 61 14 16 68

E-mail: amila@aketerovic.com

WWW: www.aketerovic.com

Jezik za korespondenciju / Language for communication:

Engleski/English, Njemački/German, Italijanski/Italian

BRANKO V. MARIĆ

advokat / Attorney at Law

Mehmeda Spahe 24.

71000 SARAJEVO

tel: +387 33 71 60 30

fax: +387 33 71 60 36

E-mail: maric.b@bih.net.ba

Jezik za korespondenciju / Language for communication:

Engleski/English, Njemački/German, Italijanski/Italian, Francuski/French

ZORA BULATOVIĆ-KREMENOVIĆ

odvjetnik/Attorney at Law

Dositeja Obradovića 1.

78 000 Banja Luka

tel: +387 51/212-660

fax: +387 51/212-660

GSM: +387 65/797-371

E-mail: bulatoviczora@yahoo.com

Jezik za korespondenciju / Language for communication:

Engleski/English

AMILA IMAMOVIĆ

odvjetnik/Attorney at Law

Dolina 5

71 000 SARAJEVO

fax: +387 33/668-577

GSM: +387 61/190-298

E-mail: iamila@bih.net.ba

Jezik za korespondenciju / Language for communication:

Engleski/English

TOMISLAV BEVANDA

odvjetnik/Attorney at Law

Zrinskog 12.

88 220 ŠIROKI BRIJEG

tel: +387 39 70 03 47

fax: +387 39 70 34 85

GSM: +387 63 36 82 49

E-mail: tbevanda@yahoo.com

Jezik za korespondenciju / Language for communication:

Engleski/English

LJILJANA STAJIĆ

odvjetnik/Attorney at Law

Aleja Svetog Save 17

78000 Banja Luka

tel: +387 51 21 59 01

GSM: +387 65 61 35 77

E-mail: adv-lj.stajic@blic.net

Jezik za korespondenciju / Language for communication:

Engleski/English

TARIK KAPETANOVIĆ

advokat / Attorney at Law

Šenoina br. 12/II

71000 SARAJEVO

tel: +387 33 26 30 26

fax: +387 33 26 30 25

GSM: +387 61 19 22 32

E-mail: tarik.kapetanovic@curtlaw.ba

Jezik za korespondenciju / Language for communication:

Engleski/English

NEDŽIDA SALIHOVIĆ

advokat / Attorney at Law

Fra Anđela Zvizdovića 1/X

71000 SARAJEVO

tel: ++387 33 29 52 37

fax: ++387 33 29 64 10

GSM: ++387 61 195126

E-mail: nedzida.salihovic@cms-rrh.com

Jezik za korespondenciju / Language for communication:

Engleski/English

MIRNA MILANOVIĆ - LALIĆ

advokat / Attorney at Law

Trg djece Sarajeva 1/V, BBI centar

71000 SARAJEVO

tel: ++387 33 26 15 35

fax: ++387 33 26 15 47

GSM: ++387 61 20 49 17

E-mail: mirna.lalic@karanovic-nikolic.com

Jezik za korespondenciju / Language for communication:

Engleski/English

GORAN GLIGIĆ

advokat / Attorney at Law

Hamdije Ćemerlića 35

71000 SARAJEVO

GSM: ++387 61 26 76 76

E-mail: advokat.gglicic@gmail.com

Jezik za korespondenciju / Language for communication:

Engleski/English

NIKOLA M. STRUNIĆ

advokat / Attorney at Law

Vidovdanska bb - zgrada "MOST"

78 400 GRADIŠKA

tel: ++387 51 81 30 03

fax: ++387 51 81 30 03

E-mail: advokat.strunic@gmail.com

Jezik za korespondenciju / Language for communication:

Engleski/English; Njemački/German

NUSMIR HUSKIĆ

advokat / Attorney at Law

Dolina 2

71000 SARAJEVO

tel: ++387 33 66 66 24

fax: ++387 33 66 66 24

GSM: ++387 61 75 10 03

E-mail: info@huskiclaw.com; huskic.nusmir@gmail.com

WWW: www.huskiclaw.com

Jezik za korespondenciju / Language for communication:

Engleski/English

FEMIL ČURT

advokat / Attorney at Law

Šenoina 12

71000 SARAJEVO

tel: ++387 33 26 30 25

fax: ++387 33 26 30 25

GSM: ++387 61 19 87 63

E-mail: femil.curt@curtlaw.ba

Jezik za korespondenciju / Language for communication:

=====

WEB: www.ipr.gov.ba; e-mail: info@ipr.gov.ba

Sjedište: 88000 Mostar, Kneza Domagoja bb.; e-mail: mostar@ipr.gov.ba; Fax: +387 36 31 84 20;

Tel: Protokol +387 36 33 43 81; Ured direktora i zamjenika direktora +387 36 33 43 82 (Mostar); +387 33 52 18 48 (Sarajevo)

Ispostava Sarajevo: 71000 Sarajevo, Hamdije Cemerlica 2/7; e-mail: sarajevo@ipr.gov.ba; Fax: +387 33 65 27 57; Tel: Protokol +387 33 65 27 65;

Odjeljenja: Nacionalni žig +387 33 65 27 98; Medunarodni žig, Patenti, Industrijski dizajn +387 33 61 80 95

=====

WEB: www.ipr.gov.ba; e-mail: info@ipr.gov.ba

Head Office: 88000 Mostar, Kneza Domagoja bb.; e-mail: mostar@ipr.gov.ba; Fax: 036 31 84 20;

Tel: Protocol +387 36 33 43 81; Director and Deputy Director Office +387 36 33 43 82 (Mostar); +387 33 52 18 48 (Sarajevo)

Branch Office: 71000 Sarajevo, Hamdije Cemerlica 2/7; e-mail: sarajevo@ipr.gov.ba; Fax: +387 33 65 27 57; Tel: Protocol +387 33 65 27 65;

Units: National Trademark +387 33 65 27 98; International Trademark, Patents, Industrial Design +387 33 61 80 95

KOLEKTIVNE ORGANIZACIJE ZA OSTVARIVANJE AUTORSKOG PRAVA I SRODNIH PRAVA

“AMUS”

Asocijacija kompozitora – muzičkih stvaralaca Bosne i Hercegovine

Obala Kulina bana br.22/II

71000 Sarajevo

Tel: 033 218 258

Fax: 033 218 258

E-mail: amus.sarajevo@bih.net.ba

Vrsta prava:

Kolektivno ostvarivanje prava autora muzičkih djela

Napomena: Rješenjem Instituta za intelektualno vlasništvo BiH broj IP-03-47-5-06059/12VT od 21.06.2012. godine, koje je stupilo na snagu danom donošenja, udruženju “AMUS” Asocijacija kompozitora – muzičkih stvaralaca Bosne i Hercegovine, Sarajevo, izdata je dozvola za kolektivno ostvarivanje prava autora muzičkih djela.

STATISTIKA

STATISTICS

**BROJ PRIJAVA PATENATA PRIJAVLJENIH DIREKTNO INSTITUTU DO
31 MARTA 2013.GODINE**

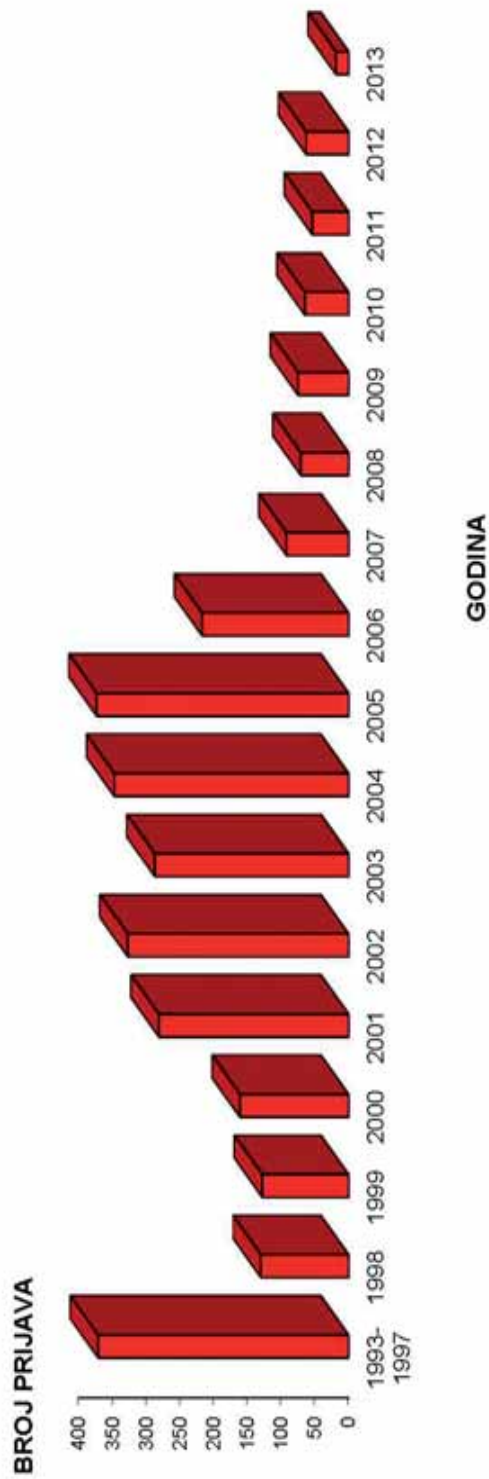

Godina	1993-1997	1998	1999	2000	2001	2002	2003	2004	2005	2006	2007	2008	2009	2010	2011	2012	2013	Ukupno
Ukupno prijava	371	130	128	161	281	327	287	347	373	217	92	71	75	65	54	63	19	3056

**BROJ PRIJAVA INDUSTRIJSKOG DIZAJNA PRIJAVLJENIH DIREKTNO
INSTITUTU DO 31 MARTA 2013. GODINE**

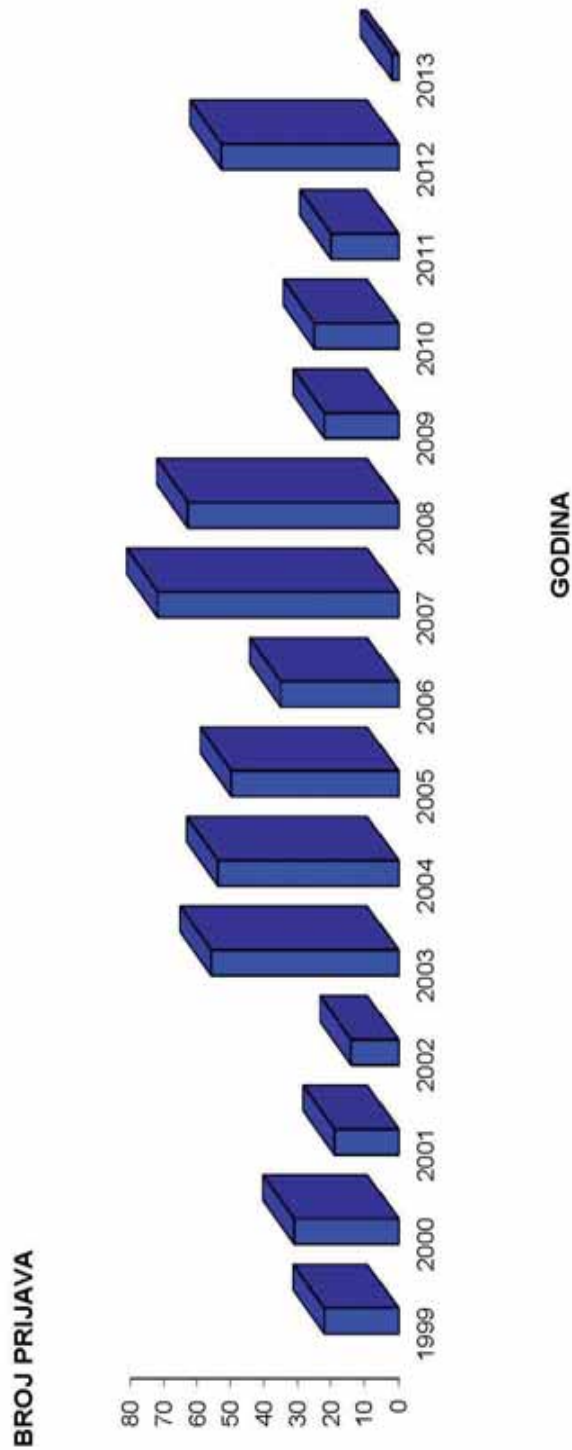

Godina	1993-1997	1998	1999	2000	2001	2002	2003	2004	2005	2006	2007	2008	2009	2010	2011	2012	2013	Ukupno
Ukupno prijava	54	18	22	31	19	14	56	54	50	35	72	63	22	25	20	53	2	595

**BROJ PRIJAVA ŽIGOVA PRIJAVLJENIH DIREKTNO INSTITUTU
DO 31 MARTA 2013.GODINE**

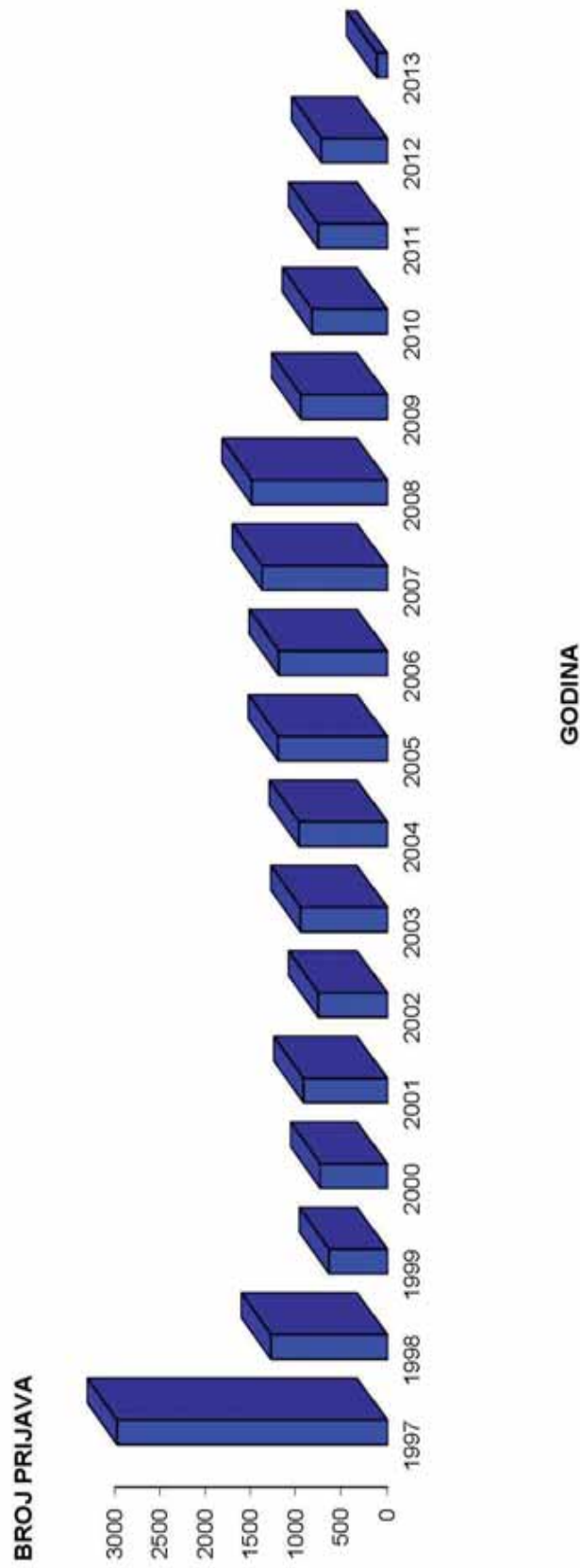

Godina	1992-1996	1997	1998	1999	2000	2001	2002	2003	2004	2005	2006	2007	2008	2009	2010	2011	2012	2013	Ukupno
Ukupno prijava	2516	2978	1278	636	733	917	754	950	967	1197	1190	1375	1488	946	824	757	718	116	20333

Pojedinačni primjerak **GLASNIKA INTELEKTUALNOG VLASNIŠTVA** možete nabaviti po cijeni od 20 KM tako što ćete izvršiti uplatu na:

JRT Trezor BiH - Institut za intelektualno vlasništvo Bosne i Hercegovine

broj: **1610000010750812**

Vrsta prihoda: **734111**

Budžetska organizacija: **0814999**

sa naznakom „**GIV – /upišite broj Glasnika koji želite da kupite/**”

Molimo Vas da po izvršenoj uplati dostavite dokaz na:

Institut za intelektualno vlasništvo Bosne i Hercegovine, Ispostava Sarajevo

Hamdije Čemerlića 2/9

71000 Sarajevo

Bosna i Hercegovina

