



Bosna i Hercegovina  
Institut za intelektualno vlasništvo

Bosna i  
Hercegovina  
**Glasnik**

intelektualnog vlasništva

Službeni glasnik Instituta za  
intelektualno vlasništvo

1/2014

ISSN /ISSN – 1840-2607

**IZDAVAČ**

Institut za intelektualno vlasništvo  
Bosne i Hercegovine

**GLAVNI I ODGOVORNI UREDNIK**

Lidija Vignjević

**UREĐIVAČKI ODBOR**

Elvedin Pandžić , Faris Frašto

**DESIGN/DTP**

Danilo Golo

**DESIGN KORICA**

Igor Sivjakov

**ŠTAMPA**

**CIJENA**

20,00 KM

**TIRAŽ**

25

## SADRŽAJ

Popis brojeva objavljenih prava.....	4
Kodne oznake zemalja.....	5

### **PATENTI** .....

Objava prijava patenata.....	9
Indeks prema rastućem broju prijave patenta.....	19
Indeks prema MKP.....	19
Indeks prema podnosiocima prijave patenta.....	20
Dodjela patenta (Član 41).....	21
Objava patenta (Član 44).....	22
Objava licenci.....	31
Objava evropskih patenata upisanih u registar patenata.....	33

### **INDUSTRIJSKI DIZAJN**.....

Objava industrijskog dizajna.....	131
Indeks prema rastućem registarskom broju.....	136
Indeks prema međunarodnoj klasifikaciji.....	136
Indeks prema nosiocima indust. dizajna.....	137
Objava prijave industrijskog dizajna.....	139
Prestanak važenja industrijskog dizajna.....	143

### **ŽIGOVI** .....

Objava prijava žigova.....	149
Indeks brojeva prijava žigova.....	206
Indeks klasa prijava žigova.....	208
Indeks podnosioca prijave žigova.....	212
Prenos prava.....	216
Promjena naziva i adrese nosioca prava.....	217
Objava žigova.....	219
Indeks brojeva žigova.....	289
Indeks klasa žigova.....	291
Indeks nosioca žigova.....	295
Prenos prava.....	300
Promjena naziva i adrese nosioca prava.....	303
Promjena naziva nosioca prava.....	306
Promjena adrese nosioca prava.....	308
Produženje važenja žiga.....	312
Prestanak prava na žig.....	321
Ograničenje popisa roba i/ili usluga.....	349
Promjene u registru.....	353
Prenos prava.....	353
Promjena naziva i adrese nosioca prava.....	354
Promjena naziva nosioca prava.....	355
Promjena adrese nosioca prava.....	356
Prestanak prava na žig.....	357
Produženje važenja žiga.....	358
Upis licence u registar priznatih prava na žigove.....	359

### **GEOGRAFSKE OZNAKE**.....

Lista zastupnika za zaštitu industrijskog vlasništva u Bosni i Hercegovini.....	364
Lista udruga.....	369

### **STATISTIKA**

## CONTENTS

List of Published Right Numbers.....	4
Country Codes.....	5

### **PATENTS**.....

Publication of Patent Application.....	9
Index in Order Increasing Number of Patent Application.....	19
Index as to IPC.....	19
Index of Patent Applicants.....	20
Patent Grant ( Article 41 ).....	21
Patent Publication ( Article 44).....	22
Publication of Licenses.....	31
Publication of European Patents Entered in Patent Register.....	33

### **INDUSTRIAL DESIGN**.....

Publication of Industrial Designs.....	131
Industrial Designs Index as to Increasing Register Number.....	136
Index as to International Classification for Industrial Designs.....	136
Index of Holders of Industrial Designs.....	137
Publication of the Application for Designs.....	139
Cessation of Industrial Design Validity.....	143

### **TRADEMARKS** .....

Publication of Trademark Application.....	149
Index of Trademark Application Numbers.....	206
Index of Trademark Application Classes.....	208
Index of Trademark Applicants.....	212
Transfer of Rights.....	216
Change of Rights Holder's Name and Address.....	217
Publication of Trademarks.....	219
Index of Trademark Numbers.....	289
Index of Trademark Classes.....	291
Index of Trademark Holders.....	295
Transfer of Rights.....	300
Change of Rights Holder's Name and Address.....	303
Change of Rights Holder's Name.....	306
Change of Rights Holder's Address.....	308
Renewal of Trademark Registration.....	312
Cessation of Protection.....	321
Limitation of the List of Goods and/or Services.....	349
Changes in the Register.....	353
Transfer of Rights.....	353
Change of Rights Holder's Name and Address.....	354
Change of Rights Holder's Name.....	355
Change of Rights Holder's Address.....	356
Lapse of Trademark Rights.....	357
Renewal of Trademark Registration.....	358
Recording of Licence in the Register of Granted Trademark Rights.....	359

### **GEOGRAPHICAL INDICATIONS**.....

List of Representatives for Protection of Industrial Property in Bosnia and Herzegovina.....	364
List of Association.....	369

### **STATISTICS**

## POPIS BROJEVA OBJAVLJENIH PRAVA

### PATENTI / PATENTS

BAP112878A BAP122903A BAP122904A BAP122909A BAP122910A BAP122911A BAP132994A BAP132999A  
BAP133000A BAP133001A BAP133006A BAP133014A

### RJEŠENJA O DODJELI PATENTA

(na osnovu člana 41. Zakona o industrijskom vlasništvu u BiH)

BAP102783

### OBJAVA PATENATA

(na osnovu člana 44. Zakona o industrijskom vlasništvu u BiH)

BAP96157 BAP00542 BAP021147 BAP021250 BAP021262 BAP031392 BAP041622 BAP041709 BAP041765 BAP031528

### INDUSTRIJSKI DIZAJN / INDUSTRIAL DESIGN

BAD12561 BAD12578 BAD12582 BAD12591

### OBJAVA PRIJAVA INDUSTRIJSKOG DIZAJNA

BAD 13610A BAD 14617A BAD 14619A BAD 14623A

### ŽIGOVI/TRADEMARKS

#### OBJAVA PRIJAVE

BAZ1216222A BAZ1216229A BAZ1216230A BAZ1216231A BAZ1216232A BAZ1216237A BAZ1216250A BAZ1216313A BAZ1216339A  
BAZ1216363A BAZ1216372A BAZ1216384A BAZ1216420A BAZ1216423A BAZ1216428A BAZ1216429A BAZ1216431A BAZ1216432A  
BAZ1216433A BAZ1216434A BAZ1216435A BAZ1216437A BAZ1216438A BAZ1216439A BAZ1216440A BAZ1216441A BAZ1216442A  
BAZ1216445A BAZ1216446A BAZ1216447A BAZ1216448A BAZ1216449A BAZ1216450A BAZ1216451A BAZ1216452A BAZ1216453A  
BAZ1216454A BAZ1216456A BAZ1216457A BAZ1216458A BAZ1216459A BAZ1216462A BAZ1216463A BAZ1216464A BAZ1216465A  
BAZ1216466A BAZ1216469A BAZ1216470A BAZ1216471A BAZ1216472A BAZ1216473A BAZ1216475A BAZ1216476A BAZ1216477A  
BAZ1216478A BAZ1216479A BAZ1216480A BAZ1216481A BAZ1216482A BAZ1216483A BAZ1216484A BAZ1216485A BAZ1216486A  
BAZ1216487A BAZ1216488A BAZ1216489A BAZ1216490A BAZ1216491A BAZ1216492A BAZ1216493A BAZ1216494A BAZ1216495A  
BAZ1216496A BAZ1216497A BAZ1216498A BAZ1216500A BAZ1216507A BAZ1216508A BAZ1216509A BAZ1216510A BAZ1216511A  
BAZ1216514A BAZ1216515A BAZ1216516A BAZ1216517A BAZ1216518A BAZ1216519A BAZ1216520A BAZ1216521A BAZ1216523A  
BAZ1216524A BAZ1216525A BAZ1216527A BAZ1216528A BAZ1216529A BAZ1216535A BAZ1216536A BAZ1216537A BAZ1216538A  
BAZ1216539A BAZ1216540A BAZ1216541A BAZ1216542A BAZ1216543A BAZ1216544A BAZ1216545A BAZ1216546A BAZ1216548A  
BAZ1216549A BAZ1216550A BAZ1216552A BAZ1216553A BAZ1216554A BAZ1216555A BAZ1216556A BAZ1216557A BAZ1216558A  
BAZ1216559A BAZ1216565A BAZ1216566A BAZ1216567A BAZ1216571A BAZ1216572A BAZ1216573A BAZ1216574A BAZ1216575A  
BAZ1216576A BAZ1216577A BAZ1216578A BAZ1216579A BAZ1216580A BAZ1216581A BAZ1216582A BAZ1216583A BAZ1216584A  
BAZ1216585A BAZ1216587A BAZ1216589A BAZ1216590A BAZ1216591A BAZ1216592A BAZ1216593A BAZ1216594A BAZ1216595A  
BAZ1216596A BAZ1216597A BAZ1216598A BAZ1216600A BAZ1216601A BAZ1216603A BAZ1216604A BAZ1216605A BAZ1216606A  
BAZ1216607A BAZ1216608A BAZ1216609A BAZ1216610A BAZ1216612A BAZ1216613A BAZ1216619A BAZ1216620A BAZ1216621A  
BAZ1216622A BAZ1216623A BAZ1216625A BAZ1216628A BAZ1216629A

#### OBJAVA ŽIGOVA

BAZ037256 BAZ0812300 BAZ0914414 BAZ1015311 BAZ1115600 BAZ1115609 BAZ1115610 BAZ1115644 BAZ1115748 BAZ1115757  
BAZ1115758 BAZ1115791 BAZ1115811 BAZ1115812 BAZ1115813 BAZ1115814 BAZ1115815 BAZ1115816 BAZ1115820 BAZ1115821  
BAZ1115825 BAZ1115830 BAZ1115833 BAZ1115868 BAZ1115869 BAZ1115888 BAZ1115889 BAZ1115894 BAZ1115895 BAZ1115901  
BAZ1115904 BAZ1115911 BAZ1115912 BAZ1115921 BAZ1115925 BAZ1115930 BAZ1115931 BAZ1115950 BAZ1115951 BAZ1115952  
BAZ1115959 BAZ1115960 BAZ1115961 BAZ1115962 BAZ1115964 BAZ1115967 BAZ1115968 BAZ1115969 BAZ1115970 BAZ1115971  
BAZ1115973 BAZ1115977 BAZ1115979 BAZ1115980 BAZ1115982 BAZ1115984 BAZ1115985 BAZ1115988 BAZ1115995 BAZ1115996  
BAZ1115997 BAZ1115998 BAZ1116000 BAZ1116003 BAZ1116004 BAZ1116005 BAZ1116006 BAZ1116007 BAZ1116011 BAZ1116013  
BAZ1116014 BAZ1116016 BAZ1116017 BAZ1116018 BAZ1116020 BAZ1116028 BAZ1116031 BAZ1116033 BAZ1116037 BAZ1116038  
BAZ1116039 BAZ1116040 BAZ1116042 BAZ1116043 BAZ1116044 BAZ1116045 BAZ1116046 BAZ1116047 BAZ1116048 BAZ1116049  
BAZ1116050 BAZ1116051 BAZ1116052 BAZ1116053 BAZ1116054 BAZ1116056 BAZ1116065 BAZ1116066 BAZ1116067 BAZ1116068  
BAZ1116069 BAZ1116070 BAZ1116071 BAZ1116072 BAZ1116073 BAZ1116074 BAZ1116076 BAZ1116077 BAZ1116078 BAZ1116080  
BAZ1116086 BAZ1116087 BAZ1116090 BAZ1116091 BAZ1116092 BAZ1116093 BAZ1116094 BAZ1116095 BAZ1116100 BAZ1216102  
BAZ1216104 BAZ1216105 BAZ1216107 BAZ1216108 BAZ1216109 BAZ1216112 BAZ1216113 BAZ1216115 BAZ1216116 BAZ1216117  
BAZ1216118 BAZ1216120 BAZ1216121 BAZ1216122 BAZ1216123 BAZ1216124 BAZ1216125 BAZ1216126 BAZ1216127 BAZ1216128  
BAZ1216129 BAZ1216130 BAZ1216134 BAZ1216135 BAZ1216136 BAZ1216139 BAZ1216141 BAZ1216142 BAZ1216143 BAZ1216144  
BAZ1216147 BAZ1216148 BAZ1216149 BAZ1216150 BAZ1216151 BAZ1216152 BAZ1216154 BAZ1216155 BAZ1216158 BAZ1216159  
BAZ1216160 BAZ1216161 BAZ1216173 BAZ1216174 BAZ1216175 BAZ1216176 BAZ1216177 BAZ1216181 BAZ1216203 BAZ1216204  
BAZ1216205 BAZ1216206 BAZ1216207 BAZ1216208 BAZ1216209 BAZ1216210 BAZ1216214 BAZ1216215 BAZ1216216 BAZ1216217  
BAZ1216219 BAZ1216220 BAZ1216221 BAZ1216330 BAZ1317096 BAZ1317097 BAZ1317203

**DVOSLOVNI KODOVI ZEMALJA / TWO-LETTER COUNTRY CODES**

AD	Andora / Andorra	DO	Dominikanska Republika / Dominican Republic
AE	Ujedinjeni Arapski Emirati / United Arab Emirates	DZ	Alžir / Algeria
AF	Afganistan / Afghanistan	EA	Euroazijska patentna organizacija (EAPO) / Eur asian Patent Organization (EAPO)
AG	Antigva i Barbuda / Antigua and Barbuda	EC	Ekvador / Ecuador
AI	Angvila / Anguilla	EE	Estonija / Estonia
AL	Albanija / Albania	EG	Egipat / Egypt
AM	Armenija / Armenia	EH	Zapadna Sahara / Western Sahara
AN	Nizozemski Antili / Netherlands Antilles	EM	Ured za harmonizaciju (žigovi i industrijski dizajn) (OHIM) / Office for Harmonization in the Internal Market (Trademarks and Designs) (OHIM)
AO	Angola / Angola	EP	Europski patentni ured (EPO) / European Patent Of fice (EPO)
AP	Afrička regionalna organizacija za industrijsko vlasništvo (ARIPO) / African Regional Intellectual Property Organization (ARIPO)	ER	Eritreja / Eritrea
AR	Argentina / Argentina	ES	Španjolska / Spain
AT	Austrija / Austria	ET	Etiopija / Ethiopia
AU	Australija / Australia	FI	Finska / Finland
AW	Aruba / Aruba	FJ	Fidži / Fiji
AZ	Azerbejdžan / Azerbaijan	FK	Falklandi (Malvini) / Falkland Islands (Malvinas)
BA	Bosna i Hercegovina / Bosnia and Herzegovina	FO	Ovčji Otoci / Faroe Islands
BB	Barbados / Barbados	FR	Francuska / France
BD	Bangladeš / Bangladesh	GA	Gabon / Gabon
BE	Belgija / Belgium	GB	Velika Britanija i Sjeverna Irska / United Kingdom
BF	Burkina Faso / Burkina Faso	GC	Patentni ured vijeća za suradnju Arapskih zaljevskih država (GCC) / Patent Office of the Cooperation Council for the Arab States of the Gulf (GCC)
BG	Bugarska / Bulgaria	GD	Grenada / Grenada
BH	Bahrein / Bahrain	GE	Gruzija / Georgia
BI	Burundi / Burundi	GG	Guernsey / Guernsey
BJ	Benin / Benin	GH	Gana / Ghana
BM	Bermudi / Bermuda	GI	Gibraltar / Gibraltar
BN	Brunej / Brunei Darussalam	GL	Grenland / Greenland
BO	Bolivija / Bolivia	GM	Gambija / Gambia
BQ	Bonaire, Sint Eustatius and Saba	GN	Gvineja / Guinea
BR	Brazil / Brazil	GQ	Ekvatorska Gvineja / Equatorial Guinea
BS	Bahami / Bahamas	GR	Grčka / Greece
BT	Butan / Bhutan	GS	Južna Džordžija i Otoci Južni Sendvič / South Georgia and the South Sandwich Islands
BV	Otok Buve / Bouvet Island	GT	Gvatemala / Guatemala
BW	Bocvana / Botswana	GW	Gvineja-Biasu / Guinea-Bissau
BX	Ured Beneluxa za žigove(BBM) i industrjski dizajn (BBDM) / Benelux Trademark Office (BBM) and Benelux Designs Office (BBDM)	GY	Gvajana / Guyana
BY	Bjelorusija / Belarus	HK	Posebno upravno područje Hongkong NR Kine / The Hong Kong Special Administrative Region of the People's Republic of China
BZ	Belize / Belize	HN	Honduras / Honduras
CA	Kanada / Canada	HR	Hrvatska / Croatia
CD	Demokratska Republika Kongo / Democratic Republic of the Congo	HT	Haiti / Haiti
CF	Srednjoafrička Republika / Central African Republic	HU	Mađarska / Hungary
CG	Kongo / Congo	IB	Međunarodni ured Svjetske organizacije za intelektu alno vlasništvo (WIPO) / International Bureau of the World Intellectual Property Organization (WIPO)
CH	Švicarska / Switzerland	ID	Indonezija / Indonesia
CI	Bjelokosna Obala / Côte d'Ivoire	IE	Irska / Ireland
CK	Kukovi otoci / Cook Islands	IL	Izrael / Israel
CL	Čile / Chile	IM	Otok Man / Isle of Man
CM	Kamerun / Cameroon	IN	Indija / India
CN	Kina / China	IQ	Irak / Iraq
CO	Kolumbija / Colombia	IR	Iran / Iran (Islamic Republic of)
CR	Kos2008-06-30a / Costa Rica	IS	Island / Iceland
CU	Kuba / Cuba	IT	Italija / Italy
CW	Kurakao / Curaçao	JE	Jersey / Jersey
CV	Zelenortska Republika / Cape Verde	JM	Jamajka / Jamaica
CY	Cipar / Cyprus	JO	Jordan / Jordan
CZ	Češka / Czech Republic		
DE	Njemačka4 / Germany		
DJ	Džibuti / Djibouti		
DK	Danska / Denmark		
DM	Dominika / Dominica		

JP	Japan / Japan	PY	Paragvaj / Paraguay
KE	Kenija / Kenya	QA	Katar / Qatar
KG	Kirgistan / Kyrgyzstan	RO	Rumunjska / Romania
KH	Kambodža / Cambodia	RS	Srbija / Serbia
KI	Kiribati / Kiribati	RU	Rusija / Russian Federation
KM	Komori / Comoros	RW	Ruanda / Rwanda
KN	Sveti Kristofor i Nevis / Saint Kitts and Nevis	SA	Saudijska Arabija / Saudi Arabia
KP	Koreja (Sjeverna) / Democratic People's Republic of Korea	SB	Solomonski Otoci / Solomon Islands
KR	Koreja (Južna) / Republic of Korea	SC	Sejšeli / Seychelles
KW	Kuvajt / Kuwait	SD	Sudan / Sudan
KY	Kajmanski Otoci / Cayman Islands	SE	Švedska / Sweden
LB	Libanon / Lebanon	SG	Singapur / Singapore
LC	Sveta Lucija / Saint Lucia	SH	Sveta Helena / Saint Helena
LI	Lihtenštajn / Liechtenstein	SI	Slovenija / Slovenia
LK	Šri Lanka / Sri Lanka	SK	Slovačka / Slovakia
LR	Liberija / Liberia	SL	Sijera Leone / Sierra Leone
LS	Lesoto / Lesotho	SM	San Marino / San Marino
LT	Litva / Lithuania	SN	Senegal / Senegal
LU	Luksemburg / Luxembourg	SO	Somalija / Somalia
LV	Letonija / Latvia	SR	Surinam / Suriname
LY	Libya	SS	South Sudan
MA	Maroko / Morocco	ST	Sveti Toma i Princip / Sao Tome and Principe
MC	Monako / Monaco	SV	Salvador / El Salvador
MD	Moldavija / Republic of Moldova	SY	Sirija / Syrian Arab Republic
ME	Crna Gora / Montenegro	SZ	Svazi / Swaziland
MG	Madagaskar / Madagascar	TC	Otoci Turks i Caicos / Turks and Caicos Islands
MK	Makedonija / The former Yugoslav Republic of Macedonia	TD	Čad / Chad
ML	Mali / Mali	TG	Togo / Togo
MM	Burma / Myanmar	TH	Tajland / Thailand
MN	Mongolija / Mongolia	TJ	Tadžikistan / Tajikistan
MO	Makao / Macao	TM	Turkmenistan / Timor-Leste
MP	Sjeverni Marijanski Otoci / Northern Mariana Islands	TN	Tunis / Turkmenistan
MR	Mauritanija / Mauritania	TO	Tonga / Tunisia
MS	Montserrat / Montserrat	TL	Istočni Timor / Tonga
MT	Malta / Malta	TR	Turska / Turkey
MU	Mauricijus / Mauritius	TT	Trinidad i Tobago / Trinidad and Tobago
MV	Maldivi / Maldives	TV	Tuvalu / Tuvalu
MW	Malavi / Malawi	TW	Tajvan / Taiwan, Province of China
MX	Meksiko / Mexico	TZ	Tanzanija / United Republic of Tanzania
MY	Malezija / Malaysia	UA	Ukrajina / Ukraine
MZ	Mozambik / Mozambique	UG	Uganda / Uganda
NA	Namibija / Namibia	US	SAD / United States of America
NE	Niger / Niger	UY	Urugvaj / Uruguay
NG	Nigerija / Nigeria	UZ	Uzbekistan / Uzbekistan
NI	Nikaragva / Nicaragua	VA	Vatikan / Holy See
NL	Nizozemska / Netherlands	VC	Sveti Vincent i Grenadini / Saint Vincent and the Grenadines
NO	Norveška / Norway	VE	Venezuela / Venezuela
NP	Nepal / Nepal	VG	Britanski Djevičanski Otoci / Virgin Islands (British)
NR	Nauru / Nauru	VN	Vijetnam / Viet Nam
NZ	Novi Zeland / New Zealand	VU	Vanuatu / Vanuatu
OA	Afrička organizacija za intelektualno vlasništvo (OAPI) / African Intellectual Property Organization (OAPI)	WO	Međunarodni ured Svjetske organizacije za intelektualno vlasništvo / World Intellectual Property Organization (WIPO)
OM	Oman / Oman	WS	Samoa / Samoa
PA	Panama / Panama	YE	Jemen / Yemen
PE	Peru / Peru	ZA	Južnoafrička Republika / South Africa
PG	Papuanska Nova Gvineja / Papua New Guinea	ZM	Zambija / Zambia
PH	Filipini / Philippines	ZW	Zimbabve / Zimbabwe
PK	Pakistan / Pakistan		
PL	Poljska / Poland		
PT	Portugal / Portugal		
PW	Palau / Palau		

**PATENTI**

**PATENTS**

**OBJAVA PRIJAVA PATENATA**

Bibliografski podaci svrstani su prema rastućem registarskom broju prijave patenata.

Podaci su popraćeni INID kodom /Internationally agreed Numbers for the Identification of Data/ (broj u zagradi), za identifikaciju podataka o patentima, a prema standardu WIPO ST. 9.

Prikaz redoslijeda podataka u objavljenoj prijavi patenta je slijedeći:

- |  |   |                 |
|--|---|-----------------|
| (21) <b>Registarski broj prijave patenta</b>   | (22) Datum podnošenja prijave patenta     |                 |
|  | (43) Datum objave prijave patenta         |                 |
| (23) Datum izložbenog (sajamskog) prava prvenstva  |   |                 |
| (31) Broj prioritetne prijave  | (32) Datum podnošenja prioritetne prijave | (33) Kod države |
| (60) Podaci o prijavi podnesenoj kod bivšeg SZP-a [broj prijave, datum podnošenja prijave, (datum objave prijave)] |   |                 |
| (61) Broj i po mogućnosti datum podnošenja osnovne prijave za slučaj dopunske prijave                              |   |                 |
| (62) Broj i po mogućnosti datum podnošenja prvobitne prijave za slučaj izdvojene prijave                           |   |                 |
| (86) Podaci o međunarodnoj PCT prijavi (broj PCT prijave i datum podnošenja PCT prijave)                           |   |                 |
| (87) Podaci o objavi međunarodne PCT prijave (WO broj objave i datum objavljivanja PCT prijave)                    |   |                 |
| (51) <b>Međunarodna klasifikacija patenata prema IPC</b>   |   |                 |
| (71) <b>Podnosilac prijave</b>   |   |                 |
| (72) Pronalazač(i)   |   |                 |
| (74) Zastupnik   |   |                 |
| (54) Naziv pronalaska  |   |                 |

(57) TEKST  
APSTRAKTA

IZGLED ODABRANOG CRTEŽA ILI  
NACRTA



## STRUKTURA REGISTRARSKOG BROJA PRIJAVE PATENTA

**BA P 97 0001 A**

DVOSLOVNA  
OZNAKA **BA**  
PREDSTAVLJA KOD  
DRŽAVE PREMA  
STANDARDU **ISO**  
**3166 I WIPO ST.3**

SLOVNA OZNAKA **P**  
PREDSTAVLJA PATENTE

GODINA U KOJOJ JE  
PODNESEN ZAHTJEV  
ZA PRIZNAVANJE  
PATENTA

SLOVNA OZNAKA **A** ZA PRIJAVU  
NAKON ŠTO INSTITUT ZA  
INTELEKTUALNO VLASNIŠTVO  
PRIZNA PATENT OZNAKA SE GUBI

REDNI BROJ ZAHTJEVA ZA  
PRIZNAVANJE PATENTA

(21) **BAP112878A** (22) 2011-12-19  
(43) 2014-03-31

(51) **C02F 1/467**

(71) PAVLOVIĆ, Miomir  
Tehnološki fakultet Zvornik, Karakaj bb, 75400 Zvornik  
BA

(72) Ne želi da bude naveden

(74) NEMA ZASTUPNIKA

(54) **UREĐAJ ZA MIKROBIOLOŠKU  
DEZINFEKCIJU VODE ZA PIĆE  
ELEKTROHEMIJSKIM PUTEM**

(57)

Pronalazak pripada oblasti tehničkih nauka i rješava problem mikrobiološke dezinfekcije vode za piće odnosno, mikrobiološke dezinfekcije sirovih voda najrazličitijih karakteristika. Prirodne vode zatvorenih i otvorenih izvorišta (kaptirana prirodna vrela i izvori, podzemne vode koje izbijaju na površinu, bunari i uopšte vodotokovi), sve su više zagađeni, tako da se prije upotrebe za piće, prirodna voda mora odgovarajućim putem prečistiti i dezinfikovati. S druge strane, ispuštanjem velikih količina otpadnih voda zagađene su podzemne vode (industrijsko i komunalno zagađenje, poljoprivredne hemikalije, vještačka đubriva, fekalna zagađenja i slično), izvorišta i mjesta gdje se voda koristi neposredno na zahvatu. Raste potreba za velikom količinom higijenski ispravne vode za piće, tačno definisanog kvaliteta. Hlor, koji se uobičajeno koristi za dezinfekciju vode, je jedan od uzročnika mnogih malignih oboljenja. Cilj je prirodnu vodu najrazličitijih karakteristika i bakteriološke neispravnosti (bunari - individualna domaćinstva, rezervoari, kaptaze, bazeni i si.), dovesti na zahtjevani kvalitet mikrobiološki ispravne vode za piće.

(21) **BAP122903A** (22) 2012-05-14  
(43) 2014-03-31

(51) **E02B 9/00**

(71) HADŽIAHMETOVIĆ, Mirad  
Vojvodića put broj 4, 72000 Zenica  
BA

(72) HADŽIAHMETOVIĆ, Mirad  
Vojvodića put broj 4, 72000 Zenica  
BA

(74) NEMA ZASTUPNIKA

(54) **PODvodNA HIDROELEKTRANA**

(57)

Podvodna hidroelektrana uključuje branu (a), vodenično kolo (b) i generator (c). Vodeni tok teče s lijeva na desno i okreće vodenično kolo u smjeru kazaljka na satu predajući mu energiju  $E_p = mg\Delta h$ , gdje je  $\Delta h$  razlika vodostaja.

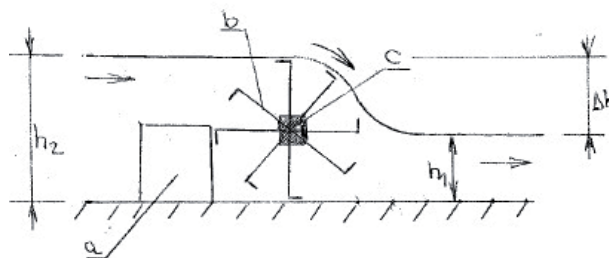

(21) **BAP122904A** (22) 2012-05-18  
(43) 2014-03-31

(51) **G02C**

(71) CADORE ARREDO DI UNTERBERGER  
ALESSANDRA & C.S.N.C.

Via Favero 1, Pieve di Cadore (Belluno)  
IT

(72) KAČAVENDA, Milenko  
Prote Teodora Srdića 7, 78000 Banja Luka  
BA

(74) Dragan Mićunović

(54) **POSTUPAK SPAJANJA ALUMINIJUMSKIH I  
OSTALIH METALNIH DIJELOVA OD NAOČALA**

(57)  
Postupak spajanja aluminijskih i drugih metalnih dijelova od naočala uporebom toplote, pritiska i dodatnog materijala za spajanje karakterističnih dijelova od naočala (1, 2, 3) na ručkice (4) i prednji ram (5) naočala, gdje je urađena posebna priprema karakterističnih dijelova od naočala (1, 2, 3) kao i ručkica (4) i prednjeg rama (5) naočala, koja podrazumjeva izradu utora (12, 22, 32) na ručkicama (4) i prednjem ramu (5) naočala odnosno baza (11, 21, 31) na karakterističnim dijelovima od naočala (1, 2, 3). Odgovarajući utori (12, 22, 32) i baze (11, 21, 31) su istih dimenzija i oblika izrađeni u uskim tolerancijskim mjerama kako bi se obezbijedio tijesno međusobno nalijeganje. Postupak omogućava spajanje dijelova koji su izrađeni od istih ili različitih metala a čije spajanje nije moguće ili je teško izvodljivo konvencionalnim metodama zavarivanja (aluminijum-aluminijum, titanijum-titanijum kao i kombinacije čelik-aluminijum, čelik-titanijum, aluminijum-titanijum).

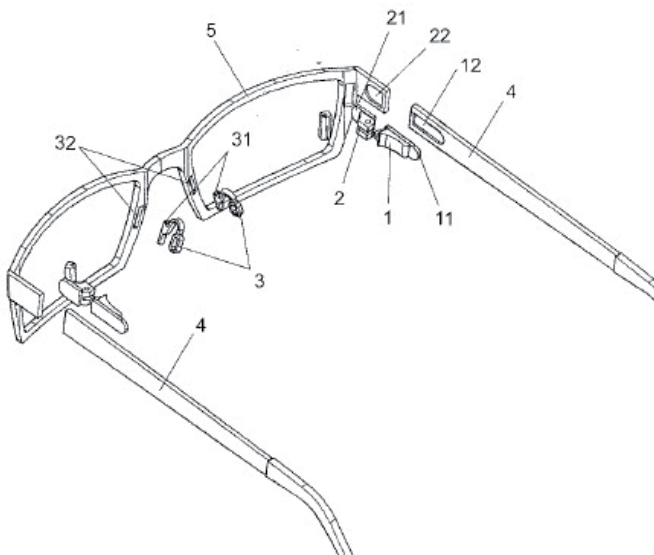

(21) **BAP122909A** (22) 2012-06-28  
(43) 2014-03-31

(86) PCT/BA2013/00000 2013-06-26

(51) **F03D 3/00, F03D 3/06, F03D 11/00**

(71) TEŠIĆ, Dragan  
Cara Dušana 52, 78220 Kotor Varoš  
BA

(72) TEŠIĆ, Dragan  
Cara Dušana 52, 78220 Kotor Varoš  
BA

(74) NEMA ZASTUPNIKA

(54) **VERTIKALNA VJETRO TURBINA**

(57)  
Opisana vertikalna vjetro turbina uključuje: Krila (lopaticice) rotora 1 vjetroturbinе sa svim svojim aerodinamičkim segmentima navedenim pod la, lb, lc, ld, le, lf, lg i držačima krila. Ovaj projekat predstavlja novu vrstu vjetroturbinе sa vertikalnom osom za proizvodnju električne energije. Glavna inovacija na ovoj vjetroturbinі, u odnosu na druge vjetroturbinе sa vertikalnom osom, su krila (lopaticice) rotora vjetroturbinе i nosači krila. Vjetroturbina ima tri krila (lopaticice) koja su aerodinamičnog oblika i blago zavijena od donje ka gornjoj ivici krila. Širina krila se smanjuje prema vrhu. Svako krilo ima dva nosača. Donji nosač je duži, a gornji kraći i zarotiran

u odnosu na donji (nije u istoj ravni), čime se dobija manji prečnik između sva tri krila u gornjoj zoni, u odnosu na donju zonu rotora. Na ovaj način projektovana krila (lopaticice) rotora vjetroturbinе lakše savladavaju otpor vazduha u svojoj osi kretanja, a pri tome ne stvaraju buku. Svojom jednostavnom konstrukcijom, arhitektonski prihvatljivim dizajnom i bešumnim radom, predstavlja potpuno novo rješenje u oblasti vjetroturbinе. Vjetroturbina kao takva, idealna je za široku primjenu, a posebno je prilagodljiva za urbane zone. Statička stabilnost, generator, rotor i cjelokupan dizajn vjetroturbinе, predstavljaju potuno novu ideju/patent u oblasti obnovljivih izvora energije.

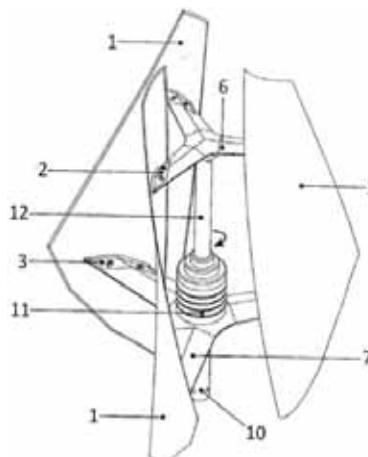

(21) **BAP122910A** (22) 2012-07-09  
(43) 2014-03-31

(51) **B65G B66F**

(71) PRAVDIĆ, Vinko  
Trg nezavisnosti 12/4, 71000 Sarajevo  
BA

(72) PRAVDIĆ, Vinko  
Trg nezavisnosti 12/4, 71000 Sarajevo  
BA

(74) NEMA ZASTUPNIKA

(54) **DVOKRAKA POLUGA SA NOSAČEM TERETA KOJI DIŽE TERET**

(57)  
Dvokraka poluga sa nosačem tereta koji diže teret (u daljem tekstu: dvokraka poluga - sl.1 -1) uključuje polugu (si. 1-1a) i produžetak poluge (si. 1-1b) sa osloncem i hvatištem poluge (si. 1. 2 i 3). Mehaničkim zglobovima (si. 1-7) za dvokraku polugu pričvršćen je nosač tereta koji diže teret (u daljem tekstu: TDT) sa ugrađenom posudom za vodu i ispustom vode - TDT-a (si. 1 - 4, 5 i 6). Nastavak poluge (slika 1-1b) i nosač TDT-a (slika 1-4) povezani su nosivom sajlom sa prenosivim kolotovima (si. 1-8). Ispust za vodu za ulijevanje vode u posudu na nosaču TDT-a (si. 2) nije sastavni dio dvokrake poluge, ali je značajan zato što se njegovim korištenjem omogućuje autonomni rad dvokrake poluge i „štednja” vode. Dvokraka poluga sa dva nosača TDT-a i dva hvatišta (si. 3) prikladna je za dizanje većih tereta, odnosno za pogon većih klipnih pumpi za vodu kojima se voda može, u određenim količinama, pumpati - transportovati i na veće visine.

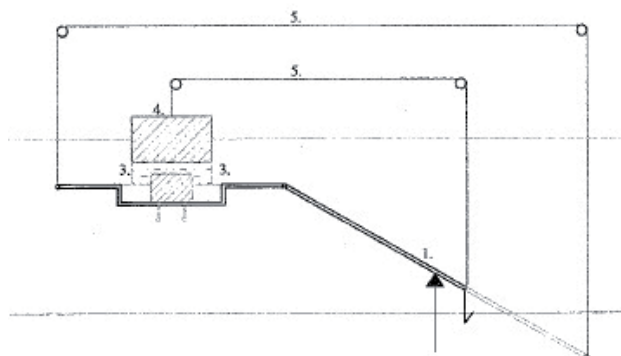

(21) **BAP122911A** (22) 2012-07-27  
(43) 2014-03-31

(86) PCT/BA2013/00000 2013-07-26

(51) **A47G 25/12**

(71) KADRIĆ, Asim  
Muhameda Hadžijahića 47, 71000 Sarajevo  
BA

(72) KADRIĆ, Asim  
Muhameda Hadžijahića 47, 71000 Sarajevo  
BA

(74) NEMA ZASTUPNIKA

(54) **ODJEVNI KIŠOBRAN (NADKRIVAČ)**

(57)  
Odjevni kišobran (nadkrivač) je zaštitno pomagalo koje uključuje okruglo, kupolasto platno razvučeno po unutrašnjim rebrima (1); spoljašnji sklopivi rub (2) koji na svojim rebarnim zglobnim uglovima (8) prihvata unutrašnja rebra sa vanjske strane, a po cijelom obodu zateže platno; središnji pomični podupirač (3) koji uvezuje i fiksira unutrašnju sranu unutrašnjih rebara (1) u središtu kupole; gornji (3a) i donji (3b) unutrašnji prsten koji se otpuštanjem gibajućih trnova (7) pokretnog unutrašnjeg podupirača oslobađaju i razdvajaju; gornja (1a) i donja (1b) unutrašnja rebra koja se rotacijom u zglobnim mjestima prstenova (8) međusobno odmiču uzduž unutrašnjim, mimoilaze srednjim, i primiču vanjskim dijelom, poravnavajući i vanjska rebra (2) u priručni snop, zajedno sa prihvatnim sredstvima na prihvatnicama (4).

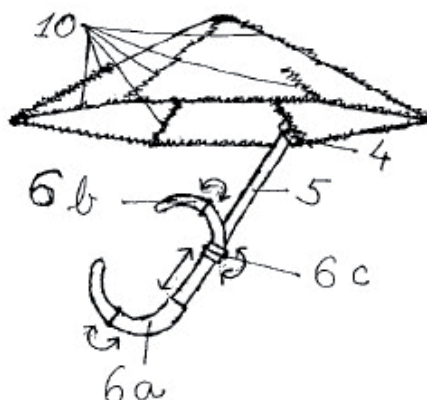

(21) **BAP132972A** (22) 012-05-25

(43) 2014-03-31

(86) PCT/BA2013/000003 2013-05-22

(51) **B63B 1/10**

(71) NIKOLIĆ, Cvjetko

Mladikovine bb, 74275 Blatnica  
BA

(72) NIKOLIĆ, Cvjetko

Mladikovine bb, 74275 Blatnica  
BA

(74) NEMA ZASTUPNIKA

(54) **ZAŠTITNIK KORITA BRODA OD PODVODNIH  
PREPREKA**

(57)

Zaštitnik korita broda (77) na kojem su u podvodnom dijelu ugrađene u određenom razmaku školjke (12) u kojima su postavljene kugle (7) koje štrče izvan oplata korita broda (8) sazaštitnom izolacijom (15), glavna uloga kugli (7) je da umanju ili poništi udarnu silu u koritobroda (8), dođe li do susreta sa podvodnim preprekama.

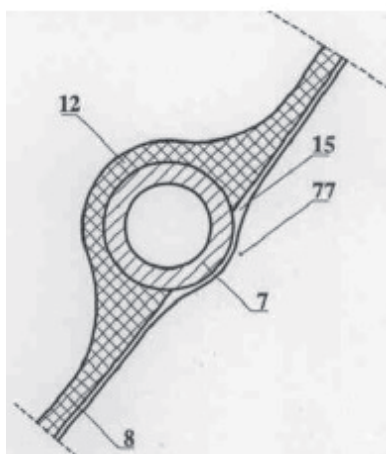
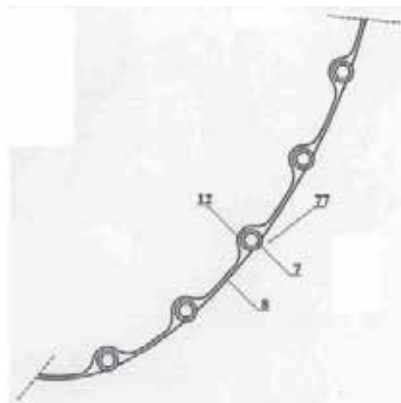

(21) **BAP132994A** (22) 2013-10-23

(43) 2014-03-31

(31) 1007286.6 (32) 2010-04-30(33) GB  
61/329,884 2010-04-30 US

(86) GB2011/050851 2011-04-28

(87) WO/2011/135376 2011-11-03

(51) **C07D 403/04 (2006.01), A61K 31/498 (2006.01),  
A61P 35/00 (2006.01), C07D 403/14**

(71) ASTEX THERAPEUTICS LIMITED

436 Cambridge Science Park, Milton Road,  
Cambridge Cambridgeshire CB4 0QA  
GB

(72) WEERTS, Johan Erwin Edmond

c/o Janssen Pharmaceutica NV,  
Turnhoutseweg 30, B-2340 Beerse,  
BE

MURRAY, Christopher William

c/o Astex Therapeutics Limited,  
436 Cambridge Science Park, Milton Road,  
Cambridge  
GB

BERDINI, Valerio

c/o Astex Therapeutics Limited, 436 Cambridge  
Science Park, Milton Road, Cambridge  
GB

BESONG, Gilbert Ebai

Kaiserslauterer Str.32, 67098 Bad Durkheim  
DE

HAMLETT, Christopher Charles Frederick

c/o Astex Therapeutics Limited, 436 Cambridge  
Science Park, Milton Road, Cambridge  
GB

JOHNSON, Christopher Norbert

c/o Astex Therapeutics Limited, 436 Cambridge  
Science Park, Milton Road, Cambridge  
GB

WOODHEAD, Steven John

10300 Campus Point Drive, Suite 200, San Diego  
California 92121  
US

READER, Michael

c/o Astex Therapeutics Limited, 436 Cambridge  
Science Park, Milton Road, Cambridge  
GB

REES, David Charles  
c/o Astex Therapeutics Limited, 436 Cambridge  
Science Park, Milton Road, Cambridge  
GB  
MEVELLEC, Laurence Anne  
c/o JANSSEN-CILAG, Campus de Maigremont, B.P.  
615 Val de Reuil Cedex, F-27106  
FR  
ANGIBAUD, Patrick René  
c/o JANSSEN-CILAG, Campus de Maigremont, B.P.  
615 Val de Reuil Cedex, F-27106  
FR  
SAXTY, Gordon  
c/o Astex Therapeutics Limited, 436 Cambridge  
Science Park, Milton Road, Cambridge  
GB  
GOVAERTS, Tom Cornelis Hortense  
c/o Janssen Pharmaceutica NV, Turnhoutseweg 30,  
B-2340 Beerse  
BE  
MEERPOEL, Lieven  
c/o Janssen Pharmaceutica NV, Turnhoutseweg 30,  
B-2340 Beerse  
BE  
PERERA, Timothy Pietro Suren  
c/o Janssen Pharmaceutica NV, Turnhoutseweg 30,  
B-2340 Beerse  
BE  
GILISSEN, Ronaldus Arnodus Hendrika Joseph  
c/o Janssen Pharmaceutica NV, Turnhoutseweg 30,  
B-2340 Beerse  
BE  
WROBLOWSKI, Berthold  
c/o Janssen Pharmaceutica NV, Turnhoutseweg 30,  
B-2340 Beerse  
BE  
LACRAMPE, Jean Fernand Armand  
15, Chemin du Pont de l'Arche,  
F-26420 Le Mesnil-Esnard  
FR  
PAPANIKOS, Alexandra  
Belgiëlei 138, bus 6, B-2018 Antwerpen  
BE  
QUEROLLE, Oliver Alexis Georges  
c/o JANSSEN-CILAG, Campus de Maigremont, B.P.  
615 Val de Reuil Cedex, F-27106  
FR  
PASQUIER, Elisabeth Thérèse Jeanne  
c/o JANSSEN-CILAG, Campus de Maigremont, B.P.  
615 Val de Reuil Cedex, F-27106  
FR

PILATTE, Isabelle Noëlle Constance  
c/o JANSSEN-CILAG, Campus de Maigremont, B.P.  
615 Val de Reuil Cedex, F-27106  
FR  
BONNET, Pascal Ghislain André  
c/o Janssen Pharmaceutica NV, Turnhoutseweg 30,  
B-2340 Beerse  
BE  
EMBRECHTS, Werner Constant Johan  
c/o Janssen Pharmaceutica NV, Turnhoutseweg 30,  
B-2340 Beerse  
BE  
AKKARI, Rhalid  
4 rue du four, F-34270 Vacquieres  
FR  
FREYNE, Eddy Jean Edgard  
Jan Van Excklei 8, B-2840 Rumst  
BE

(74) "ŽIVKO MIJATOVIĆ & PARTNERS" d.o.o. Sarajevo

**(54) INHIBITORI PIRAZOLIL KINAZOLINE KINAZE**

(57)

Pronalazak se odnosi na nova jedinjenja derivate hinoksalina, na farmaceutske kompozicije koje sadrže navedena jedinjenja, na postupke za pripremu navedenih jedinjenja i na upotrebu navedenih jedinjenja u liječenju bolesti, npr. ,kancera.

(21) **BAP132999A** (22) 2013-11-07  
(43) 2014-03-31

(31) 13/005,550 (32) 2011-01-13 (33) US

(86) CN2012/070253 2012-01-12

(87) WO/2012/095007 2012-07-19

(51) **A43B 13/22**

(71) CHEN, Ming -Te  
No. 2, Lane 334, San-Fon Road,  
Fon-Chou City, Taichung Hsien  
TW

(72) CHEN, Ming -Te  
No. 2, Lane 334, San-Fon Road,  
Fon-Chou City, Taichung Hsien  
TW

(74) "INTELBIRO" d.o.o.

(54) **CIPELA SA UREĐAJEM PROTIV KLIZANJA**

(57)  
Cipela obuhvata lice cipele, unutrašnji đon, fleksibilnu podlogu, komplet šiljaka, srednji deo i spoljni deo. Fleksibilna podloga obuhvata višestruke proreze i šiljci kompleta šiljaka su ubačeni u proreze. Kombinacija fleksibilne podloge 11 i kompleta šiljaka se povezuje na srednji deo i unutrašnji đon se povezuje na vrh ove kombinacije putem brizganja. Lice cipele se povezuje na srednji deo i deo spoljnog đona se povezuje na srednji deo a srednji deo pomoću brizganja. Fleksibilna podloga i komplet šiljaka štrče iz donje strane spoljnog dela đona.

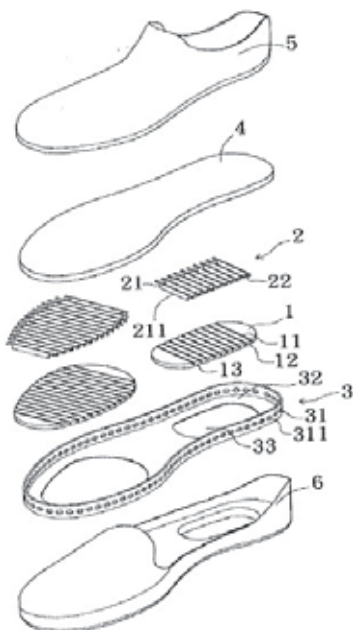

(21) **BAP133000A** (22) 2013-11-07  
(43) 2014-03-31

(31) 13/004,939 (32) 2011-01-12 (33) US

(86) CN2012/070255 2012-01-12

(87) WO/2012/095008 2012-07-19

(51) **A43D 25/06, A43D 25/16, A43D 35/00**

(71) CHEN, Ming -Te  
No. 2, Lane 334, San-Fon Road,  
Fon-Chou City, Taichung Hsien  
TW

(72) CHEN, Ming -Te  
No. 2, Lane 334, San-Fon Road,  
Fon-Chou City, Taichung Hsien  
TW

(74) "INTELBIRO" d.o.o.

(54) **PODESIVI KOMPLET KALUPA ZA CIPELE**

(57)  
Komplet kalupa za cipele obuhvata kalup, pokretan blok i podesivu jedinicu. Kalup se povezuje na pokretni blok, i oba se klizno pomeraju između dva elementa šine zamenjive jedinice. Zamenjiva jedinica se povezuje sa podesivom jedinicom koja se podesivo nalazi između gornje ploče i donje ploče zamenjive jedinice. Kalup je mikro-podesiv korišćenjem podesive jedinice.

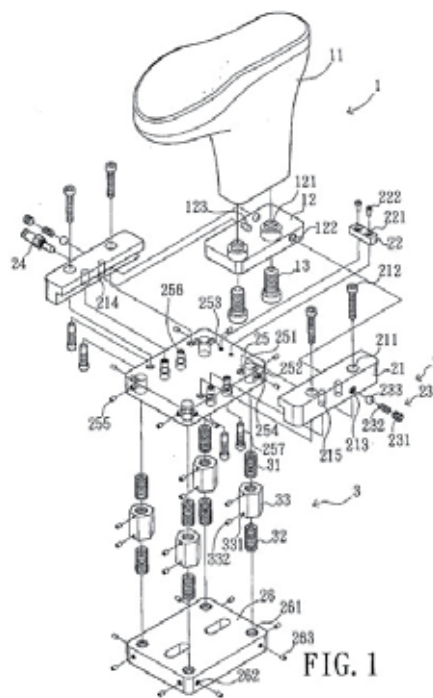

- (21) **BAP 133001A** (22) 2013-11-07  
 (43) 2014-03-31
- (31) 13/004,935 (32) 2012-01-12 (33) US
- (86) CN2012/070261 2012-01-12
- (87) WO/2012/095010 2012-07-19

(51) **A47G 25/80**

- (71) CHEN, Ming -Te  
 No. 2, Lane 334, San-Fon Road,  
 Fon-Chou City, Taichung Hsien  
 TW
- (72) CHEN, Ming -Te  
 No. 2, Lane 334, San-Fon Road,  
 Fon-Chou City, Taichung Hsien  
 TW
- (74) "INTELBIRO" d.o.o.

(54) **PODESIVI OKVIR ZA CIPELE**

(57)  
 Podesivi okvir za cipele obuhvata gornji deo, donji deo i podesivi uređaj. Gornji deo i donji deo su centralno povezani jedan na drugi i podesivi uređaj je povezan između gornjeg dela i donjeg dela da razdvoji željeno ugaono rastojanje između gornjeg i donjeg dela. Prostor potreban za okvir za cipele može da se podesi prema namenama prikaza cipele.

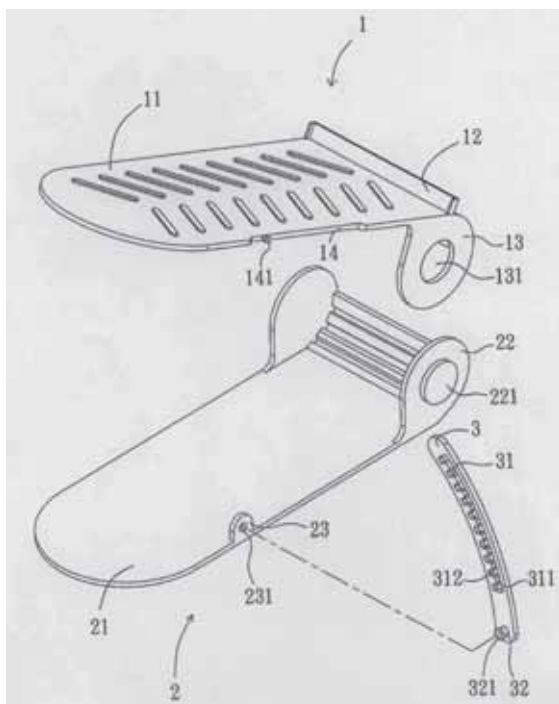

- (21) **BAP 133006A** (22) 2013-11-22  
 (43) 2014-03-31

(51) **E04B 1/12, E04B 1/28, E04B 2/08, E04B 2/10, E04B 2/24**

- (71) MAČKOVIĆ, Armina  
 Donji Ulišnjak b.b., 74250 Maglaj  
 BA
- (72) MAČKOVIĆ, Armina  
 Donji Ulišnjak b.b., 74250 Maglaj  
 BA
- (74) NEMA ZASTUPNIKA

(54) **GRAĐEVINSKI BLOK OD PEPELA**

(57)  
 Građevinski blok od pepela je građevinski elemenat za čiju je proizvodnju presovanjem neophodno pripremiti sirovinu koja je konglomerat: pepeo ložišta termoelektričnog bloka ili ložišta drugih termoenergetskih postrojenja, vode, portland cementa. Priprema sirovine ide postupkom mješanja komponenti, a proizvodnja postupkom presovanja. Dobiveni blok ima cjevaste otvore koji kod zidanja tvore vertikalne cjevaste forme pogodne za provod svih instalacija, a služe prije svega za umetanje armaturnih sipki, otvor u koji se uliva svjež beton. Na horizontalnim nosivim površinama blok ima konveksno-konkavne površine koje zidanjem dolaze u neposredan odnos dok između ravnih nosivih površina dolazi vezivno sredstvo malter. Zidanje je postupak sličan slaganju lego kockica što na kraju zahvaljujući vertikalnim i horizontalni vezama izgradnjom zida daje osobine čvrstoće i nosivosti nedostižne za građevinski „šljako blok” ili opekarske proizvode.

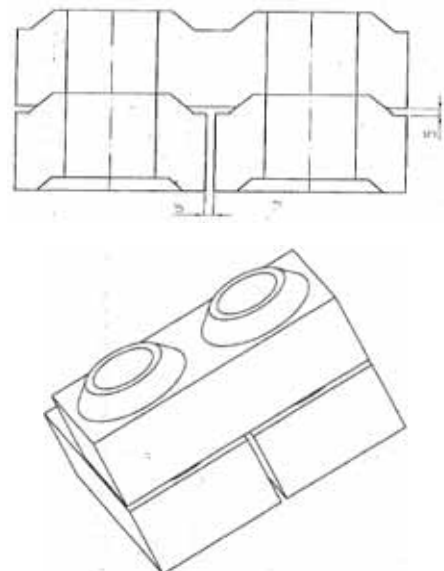



- (21) **BAP133014A** (22) 2013-12-24  
(43) 2014-03-31
- (31) DE 10 2011 (32) 2011-07-19 (33) DE
- (86) EP2012/002163 2012-05-22
- (87) WO/2013/010606 2013-01-24
- (51) **C08G 18/08 (2006.01); C08G 18/38 (2006.01);  
C08G 71/04 (2006.01); C14C 11/00**
- (71) Clariant International Ltd.  
Rothausstrasse 61, 4132 Muttenz  
CH
- (72) MÜNTER, Jürgen  
Theodor-Heuss-Strasse 54, 70736 Fellbach  
DE
- (74) "LINEA SUŠIĆ" d.o.o.
- (54) **POSTUPAK ZA PROIZVODNJU POLIURETAN  
POLIUREA KOJI SADRŽE BOČNE LANCE I  
NJIHOVIH VODENIH DISPERZIJA**
- (57)

Predmetni pronalazak se odnosi na postupak za proizvodnju vodenih disperzija poliuretana-poliuree gdje A) prvo primarni i/ili sekundarni monoamini ili diamini reaguju sa cikličnim karbonatima koji sadrže samo jednu hidroksilnu grupu, i u slučaju diamina preostale primarne i sekundarne amino grupe reaguju sa jedinjenjima koja nose jednu funkcionalnu grupu koja reaguje sa primarnim i sekundarnim aminima u reakciji adicije, tako da se ne obrazuju izocijanatne reaktivne grupe, B) potom poliuretanski prepolimer koji sadrži NCO je dobijen reakcijom poliizocijanata sa polimernim poliolima i/ili poliaminima, i opciono jedinjenjima male molekulske težine, i opciono izocijanatnim reakcionim jonskim ili potencijalno jonskim hidrofilizovanim jedinjenjima i/ili izocijanatnim reakcionim nejonskim hidrofilizovanim jedinjenjima, i proizvodima reakcije iz A), C) prepolimer iz B) koji je dispergovan u vodi, i D) opciono još uvek slobodne NCO grupe prepolimera koje reaguju sa izocijanatnim reaktivnim monoaminima, poliaminima, hidrazinom i/ili hidrazinima.

## INDEKS PREMA RASTUĆEM BROJU PRIJAVE PATENATA

### REGISTARSKI BROJ PRIJAVE PATENATA

BAP112878A  
 BAP122903A  
 BAP122904A  
 BAP122909A  
 BAP122910A  
 BAP122911A  
 BAP132994A  
 BAP132999A  
 BAP133000A  
 BAP133001A  
 BAP133006A  
 BAP133014A

## INDEKS PREMA MKP

### KLASIFIKACIJSKA OZNAKA PRIJAVE PATENATA PREMA MKP

### REGISTARSKI BROJ PRIJAVE PATENATA

A43B 13/22  
 A43D 25/06  
 A43D 25/16  
 A43D 35/00  
 A47G 25/12  
 A47G 25/80  
 A61K 31/498 (2006.01)  
 A61P 35/00 (2006.01)  
 B65G B66F  
 C02F 1/467  
 C07D 403/04 (2006.01)  
 C07D 403/14 (2006.01)  
 C07D 405/14 (2006.01)  
 C07D 409/14 (2006.01)  
 C07D 413/14 (2006.01)  
 C07D 487/08 (2006.01)  
 C08G 18/08 (2006.01)  
 C08G 18/38 (2006.01)  
 C08G 71/04 (2006.01)  
 C14C 11/00 (2006.01)  
 E02B 9/00  
 E04B 1/12  
 E04B 1/28  
 E04B 2/08  
 E04B 2/10  
 E04B 2/24  
 F03D 11/00  
 F03D 3/00  
 F03D 3/06  
 G02C

BAP132999A  
 BAP133000A  
 BAP133000A  
 BAP133000A  
 BAP122911A  
 BAP133001A  
 BAP132994A  
 BAP132994A  
 BAP122910A  
 BAP112878A  
 BAP132994A  
 BAP132994A  
 BAP132994A  
 BAP132994A  
 BAP132994A  
 BAP132994A  
 BAP132994A  
 BAP133014A  
 BAP133014A  
 BAP133014A  
 BAP133014A  
 BAP122903A  
 BAP133006A  
 BAP133006A  
 BAP133006A  
 BAP133006A  
 BAP133006A  
 BAP122909A  
 BAP122909A  
 BAP122909A  
 BAP122904A

## INDEKS PREMA PODNOSIOCIMA PRIJAVE PATENATA

<b>ASTEX THERAPEUTICS LIMITED</b>	<b>BAP132994A</b>
<b>CADORE ARREDO DI UNTERBERGER ALESSANDRA &amp; C.S.N.C.</b>	<b>BAP122904A</b>
<b>CHEN, Ming -Te</b>	<b>BAP132999A</b>
	<b>BAP133000A</b>
	<b>BAP133001A</b>
<b>Clariant International Ltd.</b>	<b>BAP133014A</b>
<b>HADŽIAHMETOVIĆ, Mirad</b>	<b>BAP122903A</b>
<b>KADRIĆ, Asim</b>	<b>BAP122911A</b>
<b>MAČKOVIĆ, Armina</b>	<b>BAP133006A</b>
<b>PAVLOVIĆ, Miomir</b>	<b>BAP112878A</b>
<b>PRAVDIĆ, Vinko</b>	<b>BAP122910A</b>
<b>TEŠIĆ, Dragan</b>	<b>BAP122909A</b>

## RJEŠENJA O DODJELI PATENTA (na osnovu člana 41. Zakona o industrijskom vlasništvu u BiH)

---

(registarski broj patenta)

**BAP102783**

(objavljeno u glasniku)

**4/2011**

(broj rješenja o dodjeli patenta)

**IP-02-48-1-08010/13RS**

(datum rješenja o dodjeli patenta)

**2013-12-26**

## RJEŠENJA O DODJELI PATENTA

(na osnovu člana 44. Zakona o industrijskom vlasništvu u BiH)

(11) **BAP96157** (45) 2014-03-31

(21) BAP96157A (22) 1996-05-07

(31) P 38 13 (32) 1988-04-20 (33) DE  
P-378/89 1989-02-20 YU(60) P-378/89 1989-02-20  
(1992-07-20) 46633(73) KRONE GmbH  
Beeskowdamm 3-11, 14167 Berlin  
DE(51) **H01R 31/08, H01R 13/713, H01R 13/648**(72) HEGNER Gunter  
Moränenweg 22, 13509 Berlin  
DE  
ACHTNIG Klaus-Peter  
Ostpreussendamm 106a, 12207 Berlin  
DE

(74) "INTELBIRO" d.o.o.

(54) **ZAŠTITNI UTIKAČ ZA SASTAVNE ILI  
RASTAVNE LETVE**

(57)

1. Zaštitna utičnica sa uzemljenjem 5 i razdvojno - šalterskim blokom 4 za telekomunikacije iz jednog kućišta 2 sa odvodnicima protiv prenapajanja 3 i vodnim kontaktima 13, 14 obilježena time da je kućište 2 stavljeno duž ulaznog kanala 48 na jednoj polnoj strani 28 i odvodnik protiv prenapajanja 3 i da uzemljenje 5 jeste pokriveno klapnicama 11 koje sežu na krajnji povež odvodnika prenapajanja 3 u ulazni kanal 48.

(11) **BAP00542** (45) 2014-03-31

(21) BAP00542A (22) 2000-02-18

(31) 10/173079 (32) 1998-06-19 (33) JP

(86) JP99/03258 1999-06-18

(87) 99/65885 1999-12-23

(73) TEIJIN PHARMA LIMITED  
2-1, Kasumigaseki 3-chome, Chiyoda-ku,  
Tokyo 100-0013  
JP(51) **C07D 277/56**(72) KITAMURA, Mitsutaka  
c/o Department of Chemical Engineering Hiroshima  
University, 1-4-1, Kagamiyama,  
JP  
HIRAMATSU, Toshiyuki  
c/o Teijin Limited, Iwakuni Factory, 2-1, Hinodecho,  
Iwakuni-shi, Yamaguchi 740-0014  
JP  
WATANABE, Kenzo  
c/o Teijin Limited, Iwakuni Factory, 2-1, Hinodecho,  
Iwakuni-shi, Yamaguchi 740-0014  
JP  
MATSUMOTO, Koichi  
c/o Teijin Limited, Iwakuni Factory, 2-1, Hinodecho,  
Iwakuni-shi, Yamaguchi 740-0014  
JP

(74) "INTELBIRO" d.o.o.

(54) **POSTUPAK DOBIVANJA POLIMORFNE  
MODIFIKACIJE 2-(3-CIJANO-4-  
IZOBUTILOKSIFENIL)-4-METIL-5-TIAZOL-  
KARBOKSILNE KISELINE**

(57)

Postupak proizvodnje kristala A od 2-(3-cijano-4-izobutiloksifenil)-4-metil-5-tiazolkarboksilne kiseline koji pokazuje rendgensku sliku difrakcije na prahu s karakterističnim maksimumima za kutove refleksije

Broj ostalih patentnih zahtjeva: 9

28 6.62, 7.18, 12.80, 13.26, 16.48, 19.58, 21.92, 22.68, 25.84, 26.70, 29.16 i 36.70, ili gdje navedeni polimorfni kristal A ima karakterističnu apsorpciju, koja se može razlikovati od one za druge polimorfe, kod oko 1678 cm<sup>-1</sup> kod infracrvene spektroskopske analize, naznačen time, da se sastoji od kristalizacije kod uvjeta koji mogu biti predstavljeni sa temperaturom u 0C, prema smjesi metanol/voda, V/V%, dijagram a8 (područje I - slika 1) područje okruženo sa linijama definiranim sa  $Y = -0.2X + 85$ ;  $Y = -1.0X - 31$ ; i  $Y = -3.3X + 273$ , pri čemu X je smjesa metanol/voda, V/V%, i Y je temperatura, 0C.

Broj ostalih patentnih zahtjeva: 0

- 
- (11) **BAP021147** (45) 2014-03-31
- (21) BAP021147A (22) 2002-07-26
- (31) 57/MUM/2000 (32) 2000-01-19 (33) IN
- (86) IN01/00005 2001-01-17
- (87) 01/53257 2001-07-26
- (73) CADILA HEALTHCARE LTD.  
Zydus Tower, Satellite Cross Roads,  
Gandhinagar-Sarkhej Highway, Ahmedabad 380  
IN
- (51) **C07D 207/00**
- (72) BAROT, Vijay, Kumar, Gajubhai  
Cadila Healthcare Ltd., R & D Center,  
Zydus Tower, Satellite Cross Roads, Gandhinagar-  
IN  
LOHRAY, Vidya, Bhushan  
Cadila Healthcare Ltd., R & D Center,  
Zydus Tower, Satellite Cross Roads, Gandhinagar-  
IN  
LOHRAY, Braj, Bhushan  
Cadila Healthcare Ltd., R & D Center,  
Zydus Tower, Satellite Cross Roads, Gandhinagar-  
IN
- (74) Agencija "Diana Protić-Tkalčić, zastupnik za zaštitu
- (54) **POSTUPAK ZA PRIPREMANJE**

**NOVIH JEDINJENJA KOJA  
ISPOLJAVAJU HIPOLIPIDEMIJSKU I  
HIPOHOLESTEROLEMIJSKU AKTIVNOST I  
FARMACEUTSKIH PREPARATA  
KOJI IH SADRŽE**

(57)

Postupak za izradu jedinjenja predstavljenog formulom (I):

njegovi tautomerni oblici, njegovi stereoizomeri.

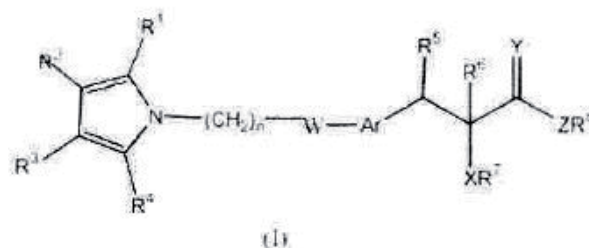

njegove farmaceutski prihvatljive soli i njegovi farmaceutski prihvatljivi solvati, u kojima jedna ili više grupa R<sub>1</sub>, R<sub>2</sub>, R<sub>3</sub>, R<sub>4</sub> mogu biti iste ili različite, a predstavljaju: vodonik, halogen, perhaloalkil, amino, nitro, cijano, formil, amidino, gvanidino, supstituisane ili nesupstituisane grupe, odabrane od: (C<sub>1</sub>-C<sub>12</sub>) alkil grupa; linearnih ili razgranatih (C<sub>1</sub>-C<sub>12</sub>) alkenil grupa; (C<sub>3</sub>-C<sub>7</sub>) cikloalkil grupa; (C<sub>3</sub>-C<sub>7</sub>) cikloalkenil grupa; bicikloalkila odabranih od: bicikloheptana, biciklononana i biciklodekana; bicikloalkenila odabranih od: bicikloheptena, biciklononena i biciklodecena; (C<sub>1</sub>-C<sub>12</sub>) alkoksi grupa; ciklo(C<sub>3</sub>-C<sub>7</sub>) alkoksi grupa; aril grupa, odabranih od: fenil, naliil, benzo-[1,3]dioksol ili bi fenil grupa; arioloksi grupa, odabranih od: fenoksi, naftiloksi, bifeniloksi grupa; aralkil grupa, pri čemu su aril i alkil grupe kako su ranije definisane; aralkoksi grupa, pri čemu je aralkil grupa kao stoje ranije definisana: heteroaralkil grupa, odabranih od: piridil, tienil, furil, pirolil, oksazolil, tiazolil, imidazolil, oksadiazolil, tetrazolil, benzopiraniil, benzofuraniil grupa; heteroaralkil grupa, odabranih od: furanmetil, piridinmetil, oksazolmetil, oksazoletil grupa; heterociklil grupa, odabranih od: aziridinila, pirolidinila, piperidinila. Heterociklilalkil grupe, odabrane od: pirolidinalkila, piperidinalkila, morfolinalkila, tiomorfolinalkila, oksazolinalkila. Heterocikloalkoksi grupa, pri čemu su heterociklil i alkoksi grupa kao što su ranije definisane; heteroariloksigrupa, pri čemu je heteroaril grupa kao stoje ranije definisana; heteroaralkoksi grupa, pri čemu je heteroaralkil grupa kao što je ranije definisana; acil grupa, odabranih od: acetyl, propionil ili benzoil grupa; aciloksi grupa, odabranih od: MeCOO, EtCOO, PhCOO grupa; aeilamino grupa, odabranih od: CH<sub>3</sub>CONH, C<sub>2</sub>H<sub>5</sub>CONH, C<sub>3</sub>H<sub>7</sub>CONH, C<sub>4</sub>H<sub>9</sub>CONH, C<sub>6</sub>H<sub>5</sub>CONH grupa; (C<sup>i</sup>-C<sup>f</sup>) monoalkilamino grupa; (C<sup>i</sup>)-C(>) dialkilamino grupa; arilamino. Pri čemu je aril

grupa kao stoje ranije definisana; aralkilamino grupa, pri čemu je aril grupa kao stoje ranije definisana; alkoksikarbonila, pri čemu je alkoksi grupa kao stoje prethodno definisana: ariloksikarbonila, pri čemu je ariloksi grupa kao stoje ranije definisana, aralkoksikarbonila, pri čemu je aralkoksi i grupa kako je ranije definisana: heterocikloalkoksikarbonila. Pri čemu je heterocikloalkoksi grupa kao stoje ranije definisana; heteroariloksikarbonila, pri čemu je heteroariloksi grupa kao stoje ranije definisana; heteroaralkoksikarbonila, pri čemu je heteroaralkoksi grupa kao stoje ranije definisana; hidroksialkila, pri čemu je alkil grupa kao stoje prethodno definisana: aminoalkila, pri čemu je alkil grupa kao stoje ranije definisana; mono ili disupstituisanog alkilaminoalkila. Pri čemu je alkil grupa kako je prethodno definisana, a supstituisana grupa je odabrana od: alkil. Cikloalkil, alkoksi, cikloalkoksi, aril. Aralkil. Aralkoksialkil, heterociklil. Heteroaril. Heteroaralkil. Acil. Aciloksi, hidroksialkil, amino. Aeilamino. Arilamino. Aminoalkil. Ariloksi. Aralkoksi. Alkilamino, alkoksialkil, alkiltio ili tioalkil grupa; alkoksialkila, pri čemu je alkil grupa kako je ranije definisana; ariloksialkila, pri čemu je alkil grupa kao stoje ranije definisana; aralkoksialkila, pri čemu je alkil grupa kako je ranije definisana; alkiltio ili tioalkil grupa, pri čemu je alkil grupa kao stoje prethodno definisana; alkoksikarbonilamino, pri čemu je alkoksikarbonil grupa kao stoje ranije definisana; ariloksikarbonilamino, pri čemu je ariloksikarbonil grupa kako je ranije definisana; aralkiloksikarbonilamino, pri čemu je aralkiloksikarbonil grupa kako je prethodno definisana; aminokarbonilamino, pri čemu je aminokarbonil grupa kao stoje ranije definisana; hidrino. Hidroksilamino: karboksilne kiseline i njenih derivata, odabranih od (Ci-Coestara, pri čemu su supstituenti na R<sup>1</sup>, R<sup>2</sup>, R<sup>3</sup> i R<sup>4</sup> odabrani od: alkil. Cikloalkil, alkoksi, cikloalkoksi, aril. Aralkil. Aralkoksialkil. Heterociklil, heteroaril, heteroaralkil. Acil. Aciloksi, hidroksialkil. Amino, aeilamino. Arilamino. Aminoalkil, ariloksi. Aralkoksi, alkilamino, alkoksialkil. Alkiltio. Tioalkil grupa, pri čemu je svaki od naziva kako je ranije definisan; nje ceo broj u rasponu od 1 do 8: W predstavlja O. S ili NR, pri čemu Ry predstavlja alkil ili aril kako je ranije definisan. Ar predstavlja supstituisanu ili nesupstituisanu dvovalentnu pojedinačnu ili spojevu aromatičnu, heteroaromatičnu ili heterocikličnu grupu, pri čemu je svaki od ovih naziva odabran od onih koji su ranije definisani, supstituenti na 'Ar' su odabrani od linearnih ili razgranatih alkil. Alkoksi. Halogen. Haloalkil. Haloalkoksi, acil. Amino, aeilamino, tio ili karboksilnih ili sulfonskih kiselina: oba. R<sup>1</sup> i R<sup>2</sup> predstavljaju vodonik ili zajedno predstavljaju vezu: Lv i R<sup>2</sup> mogu. Takode. Predstavljati hidroksi. Alkil. Alkoksi. Halogen. Acil, aralkil grupe, pri čemu je svaki od ovih naziva odabran od onih kako su ranije definisani; X predstavlja O ili S: R predstavlja vodonik. Perfluoroalkil ili grupe, koje su odabrane od: alkil. Cikloalkil. Aril. Aralkil. Heteroaril. Heteroaralkil. Alkoksialkil. Ariloksialkil. Alkoksikarbonil. Ariloksikarbonil. Cikloalkiloksikarbonil, alkilaminokarbonil, arilaminokarbonil. Acil grupa, pri

čemu je svaki od ovih naziva kao što je ranijede fin i san; Y predstavlja O ili S: Z predstavlja kiseonik ili NR<sub>10</sub>, pri čemu R<sub>10</sub> predstavlja vodonik ili grupe, koje su odabrane od: alkil, aril), aralkil, hidroksialkil. Aninoalls.il. Heteroaril, heteroaralkil grupa, pri čemu je svaki od ovih naziva odabran od onih kako su ranije definisani; R predstavlja vodonik. Grupe koje su odabrane od: alkil. Ari 1. aralkil, heteroaril. Heteroaralkil, hidroksialkil. Alkoksialkil, alkilaminoalkil grupa, pri čemu je svaki od ovih naziva kao stojeranije Broj ostalih patentnih zahtjeva: 4definisana; R i R zajedno mogu obrazovati 5 ili 6 članu supstituisanu ili nesupstituisanu cikličnu strukturu prstena, koja sadrži atome ugljen i ka ili sadrži jedan ili više heteroatoma. Koji su odabrani od: O. N i S. Pri čemu su ciklične strukture kao one koje su ranije zahtevane, pri čemu su supstituenti na cikličnoj strukturi, koju obra/uju R i R udruženi zajedno, odabrani od: halogena. Hidroksi, alkila. Okso, aralkila. Naznačen time stoje odabran od: a, reakcije jedinjenja formule (1a).

pri čemu su svi simboli kao što su ranije definisani,

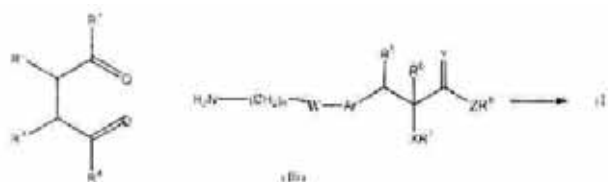

sa jedinjenjem formule (1b), koje može biti racemsko ili hiralno, pri čemu su svi simboli kako su ranije definisani. Da bi se dobilo jedinjenje formule (1), gde su svi simboli kao što su ranije definisani;  
b. Reakcije jedinjenja formule (1c),

pri čemu su svi simboli kao što su ranije definisani. A

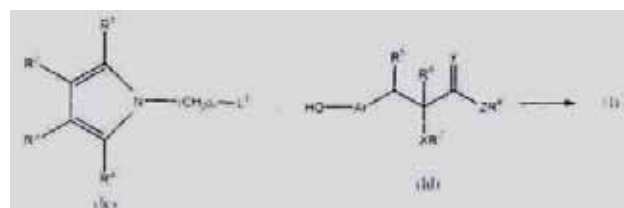

L predstavlja odlazeću grupu, sa jedinjenjem formule (1e), koje može biti racemsko ili hiralno, pri čemu su svi simboli kao što su ranije definisani;  
c. Reakcije jedinjenja formule (1e).

pri čemu su svi simboli kao što su ranije definisani,

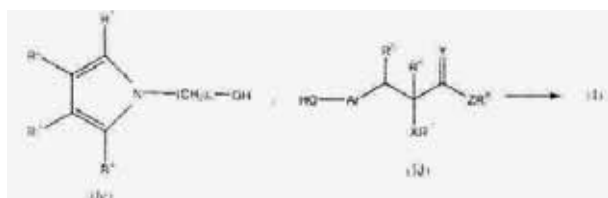

sa jedinjenjem opšte formule (kl), koje može biti racemsko ili hiralno. Ranije definisano:

d. Reakcije jedinjenja formule (li)

gde su svi simboli kao što su ranije definisani. Sa

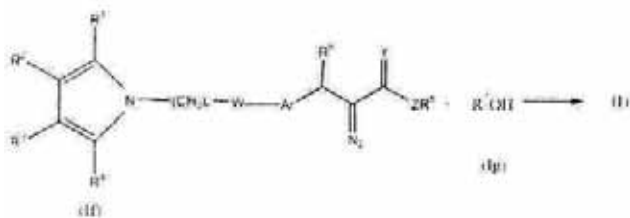

alkoholom formule (lg), pri čemu je R kao što je ranije definisan, s izuzetkom II, da bi se proizvelo jedinjenje formule (l), kako bi se proizvelo jedinjenje opšte formule (l), pri čemu su s i simboli kao što su ranije definisani. A X predstavlja 'O' atome:

e. Reakcije jedinjenja opšte formule (lh).

gde su svi simboli kao što su ranije definisani. Sa

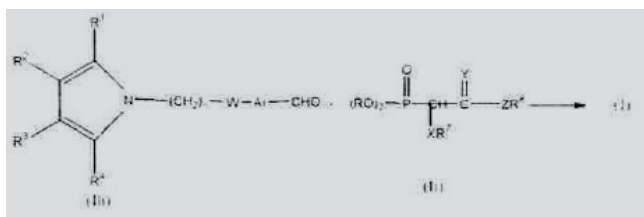

jedinjenjem formule (li), koje može biti hiralno ili racemsko, pri čemu su svi simboli kao što su ranije definisani. AR predstavlja (Ci-Cg)alkil, kako bi se dobilo jedinjenje formule (i), pri čemu su svi simboli kako su ranije definisani, a R5 i R6 zajedno obrazuju vezu.

Broj ostalih patentnih zahtjeva:4

(11) **BAP021250** (45) 2014-03-31

(21) BAP021250A (22) 2002-11-19

(31) EPO/EP00/04 (32) 2000-05-22 (33) EP

(86) EP00/04635 2000-05-22

(87) 01/89480 2001-11-29

(73) CHIESI FARMACEUTICI S.P.A.  
Via Palermo, 26/A, I-43100 Parma  
IT

(51) **A61K 9/12, B65D 83/14**

(72) FERRARIS, Alessandra  
Via Palermo, 26/A, I-43100 Parma  
IT

LEWIS, David

Via Palermo, 26/A, I-43100 Parma  
IT

BRAMBILLA, Gaetano

Via Palermo, 26/A, I-43100 Parma  
IT

MEAKIN, Brian

Via Palermo, 26/A, I-43100 Parma  
IT

GANDERTON, David

Via Palermo, 26/A, I-43100 Parma  
IT

(74) "INTELBIRO" d.o.o.

Agencija "Diana Protić-Tkalčić, zastupnik za zaštitu

(54) **POSTUPAK ZA PRIPRAVU AEROSOLNOG PREPARATA I PUNJENJE AEROSOLNOG INHALATORA**

(57)

1.Postupak pripreme aerosolnog pripravka koji sadrži formoterol, stereoizomer formoterola ili so lbrmoterola u rastvoruvodenog HFA potiskivača, ko-rastvarača i mineralne soli, naznačen time što obuhvata:

(a) pripremanje rastvora jednog ili više formoterola, stereoizomera lbrmoterola ili soli lbrmoterola u jednom ili višeko-rastvarača koji po potrebi sadrže odgovarajuću količinu slabo isparljive komponente;

(b) punjenje naprave sa pomenutim rastvorom;

(c) dodavanje mineralne kiseline u pomenuti rastvor u količini da se dobije pH između oko 2.5 i oko 5.0;

(d) dodavanje potiskivača koji sadrži hidrofluoroalkan (HFA) u pomenuti rastvor;

(e) nabijanje pomenutog uređaja sa klipom i gasifikovanje.

Broj ostalih patentnih zahtjeva: 2



**(11) BAP021262** (45) 2014-03-31

(21) BAP021262A (22) 2002-11-29

(23) 2000-06-22

(86) US01/13998 2001-05-01

(87) 01/98328 2001-12-27

(73) THERAVANCE, INC.

901 Gateway Boulevard, South San Francisco,  
CA 94080  
US**(51) C07K 9/00**

(72) LINSELL, Martin, S.

146 West Third Avenue, Apartment 16, San Mateo,  
CA 94402  
US

LEADBETTER, Michael, R.

335 Beverly Avenue, San Leandro, CA 94577  
US

(74) "INTELBIRO" d.o.o.

Agencija "Diana Protić-Tkalčić, zastupnik za zaštitu

**(54) POSTUPCI ZA DOBIJANJE GLIKOPEPTIDNIH  
FOSFONATNIH DERIVATA**

(57)

Postupak za dobivanje glikopeptida supstituiranog s jednim ili više supstituenata od kojih svaki sadrži jednu ili više fosfona skupina, supstituiranjem na kraju C-kraju, naznačen time, što obuhvaća deriviranje odgovarajućeg početnog glikopeptida, pri čemu je C-kraj karboksi Skupina.

**(11) BAP031392** (45) 2014-03-31

(21) BAP031392A (22) 2003-05-09

(31) 00/14482 (32) 2000-11-10 (33) FR

(86) FR01/03454 2001-11-07

(87) 02/38823 2002-05-16

(73) ArcelorMittal France

1 au 5 rue Luigi Cherubini, 93200 Saint-Denis  
FR**(51) C23C 2/00**

(72) PRIGENT, Yves

36, route de l'Eglise, F-60410 Roberval  
FR

GACHER, Laurent

7, rue du Beau Site, F-57200 Sarreguemines  
FR

LUCAS, Patrice

5, rue Neuve, F-69001 Lyon  
FR

BAUDIN, Hugues

39, rue Pablo Picasso, FR-59229 Tateghem  
FR

DAUCHELLE, Didier

10, rue Henri Bergson, F-60100 Creil  
FR

(74) Rizah Pašalić

Inja Pašalić

**(54) POSTROJENJE ZA OBLAGANJE METALNE  
(57) TRAKE KALJENJEM**

1. Naprava za kontinuirano premazivanje, umakanjem metalne trake (1), na način koji obuhvata:

- jednu kadu (11), koja sadrži kupku od tečnog metala (12), ovoj (13) za odmotavanje metalne trake (1) pod zaštitnom atmosferom, čiji donji kraj (13a) je uronjen u kupku od tečnog metala (12), da bi se sa gornjom površinom kupke (12) i u unutrašnjosti omota (13) definisala zaptivenost tečnog metala (14).

- skretnica (15) za metalnu traku (1), koja je pozicionirana u metalnoj kupki (12) i - s r e d s t v o za sušenje (16) za obloženu metalnu traku (1) na izlazu iz metalne kupke (12), naznačena time, da je omotač (13) na svom donjem dijelu (13a) produžen kroz najmanje dva unutarnja zida (20;22), koji se svaki nalaze na jednoj strani trake (1) i usmjereni su u pravcu gornje površine metalne kupke (12) u rečenom omotaču (13) da bi se formirala barem dva odjela (21;23) za obnovu čestica metal-oksida i

Broj ostalih patentnih zahtjeva: 1

međumetalnih spojeva, i time, da taj omotač (13) ima jedan fiksirani gornji dio (30) i pokretni donji dio (31), koji su međusobno povezani sa jednim gipkim elementom (32) i sredstvo (35) za pozicioniranje donjeg pokretnog dijela (31) rečenog omotača (13) prema metalnoj traci (1), koji obuhvataju dva radna tijela (35a, 35b), koji su povezani sa donjim dijelom (31), da bi ga kroz to gibanje premjestili paralelno ka gornjoj površini kupke od tečnog metala (12).

Broj ostalih patentnih zahtjeva: 6

- 
- (11) **BAP031528** (45) 2014-03-31
- (21) BAP031528A (22) 2003-11-14
- (31) 60/290,861 (32) 2001-05-14 (33) US
- (86) IB02/01437 2002-04-26
- (87) 02/092089A1 2002-11-21
- (73) PFIZER PRODUCTS INC.  
Eastern Point Road, Groton, Connecticut 06340  
US
- (51) **A61K 31/495, A61P 27/00, A61P 29/00, C07D 471/08 // (C07D 471/08, C07D 223:00,**
- (72) WILLIAMS, Glenn, Robert  
Pfizer Global Research & Development,  
Eastern Point Road, Groton, Connecticut 06340,  
US  
ROSE, Peter, Robert  
Pfizer Global Research and Development,  
Eastern Point Road, Groton, CT 06340  
US  
BOGLE, David, Everett  
Pfizer Global Research and Development,  
Eastern Point Road, Groton, CT 06340  
US
- (74) "PETOSEVIC" d.o.o.  
Dragan Mićunović  
Nedim Krilić
- (54) **TARTARATNE SOLI  
5,8,14-TRIAZATETRACIKLO {10.3.1.0 2,11.0.  
4,9}-HEKSADEKA-2(11), 3,5,7,9-PENTAENA I  
PRIPADAJUĆIH FARMACEUTSKIH  
SPOJEVA**

(57)

Spoj, naznačen time, da je tartaratna sol 5,8,14-triazatetraciklo [10.3.1.0 2,11.0 4,9]-heksadeka-2(11), 3,5,7,9-pentaena.

Broj ostalih patentnih zahtjeva: 14

- 
- (11) **BAP041622** (45) 2014-03-31
- (21) BAP041622A (22) 2004-02-06
- (31) 60/312,353 (32) 2001-08-15 (33) US
- (86) US02/25649 2002-08-13
- (87) 03/016305 2003-02-27
- (73) Pharmacia & Upjohn Company  
301 Henrietta Street, Kalamazoo, MI 49001  
US
- (51) **C07D 403/06**
- (72) MALONEY, Mark, T.  
5361 Orchard Hill, Kalamazoo, MI 49009  
US  
PRESCOTT, Stephen, P.  
14906 South 6th Street, Schoolcraft, MI 49087  
US  
FLECK, Thomas, J.  
6171 South 29th Street, Scotts, MI 49088  
US  
HAWLEY, Michael  
201 Sunnywood Drive, Kalamazoo, MI 49009  
US
- (74) "INTELBIRO" d.o.o.  
"PETOSEVIC" d.o.o.  
Nedim Krilić
- (54) **POSTUPAK ZA PRIPRAVU KRISTALA KOJI  
SADRŽE N-[2-(DIETILAMINO)ETIL]-5-[(5-  
FLUORO-2-OKSO-3H-INDOL-3-  
ILIDEN)METIL]-2,4-DIMETIL-1H-PIROL-3-  
KARBOKSAMIDNU SOL JABUČNE  
KISELINE I PRIPRAVAKA KOJI IH SADRŽE**
- (57)

Postupak za pripremu bezvodnog kristala koji sadrži N-[2-(dietilamino)etil]-5-[(5-fluoro-1,2-dihidro-2-okso-3H-indol-3-iliden)metil]-2,4-dimetil-1H-pirol-3-karboksamidnu sol jabučne kiseline, naznačen time da se sastoji iz: kombiniranja jabučne kiseline; N-[2-(dietilamino)etil]-5-[(5-fluoro-1,2-dihidro-2-

okso-3H-indol-3-iliden)metil]-2,4-dimetil-1 H-pirol-3-karboksamida; otapala; iinduciranja soli na kristalizaciju u kristalizacijskim uvjetima koji uključuju jedan ili više čimbenika koji se sastoje iz: razlike između početne i konačne temperature kristalizacijske otopine od najviše oko 100°C; brzina hlađenja od najviše oko 50°C na sat; bez dodavanja klice; omjer prekomjernog zasićenja od najviše oko 10; bez precipitanta; i/ili njihove kombinacije.

Broj ostalih patentnih zahtjeva: 27

- (11) **BAP041709** (45) 2014-03-31
- (21) BAP041709A (22) 2004-05-12
- (31) 60/348,980 (32) 2001-11-09 (33) US
- (86) US02/36107 2002-11-08
- (87) 03/040170A3 2003-05-15
- (73) Amgen Fremont, Inc., a corporation organized and existing under the laws of the State  
One Amgen Center Drive, Thousand Oaks,  
California 91320-1799  
US  
PFIZER PRODUCTS INC.  
Eastern Point Road, Groton, Connecticut 06340  
US

- (51) **A61K 39/395, C07K 16/28, C12N 5/10, C12N 15/00, C12N 15/11, C12N 15/12, C12N**

- (72) FENG, Xiao  
135 Red Cedar Lane, Union City, CA 94587  
US  
JIA, Xiao-Chi  
22 Murray Court, San Mateo, CA 94403  
US  
CORVALAN, Jose  
125 Williams lane, Foster City, CA 94404  
US  
GLADUE, Ronald, P.  
83 Rowley Drive, Stonington, CT 06378  
US  
BEDIAN, Vahe  
3 Frog Hollow Road, East Lyme, CT 06333  
US

- (74) "INTELBIRO" d.o.o.  
"LINEA SUŠIĆ" d.o.o.

(54) **ANTITELA ZA CD40**

(57)

Monoklonsko antitijelo ili njegov deo koji vezuje antigen koji se specifično vezuje za humani CD40 i aktivira ga, gdje se epitop, koji prepoznaje navedeno antitijelo ili njegov deo, ne poklapa sa mjestom vezivanja za CD40 ligand, gdje navedeno antitijelo ili njegov deo inhibira rast tumora in vivo i gdje navedeno antitijelo sadrži težak lanac i lak lanac, gdje:

(a) su aminokiselinske sekvence CDR1, CDR2 i CDR3 navedenog teškog lanca one iz varijabilnog domena teškog lanca odabranog iz grupe koju čine:

i) varijabilni domen teškog lanca 21.4.1 (ATCC depozitni br. PTA-3605);

ii) varijabilni domen teškog lanca koji sadrži aminokiselinsku sekvencu SEQ ID NO: 42 i

iii) varijabilni domen teškog lanca koji kodira nukleotidna sekvencu SEQ ID NO: 41 i

b) su aminokiselinske sekvence CDR1, CDR2 i CDR3 navedenog lakog lanca one iz varijabilnog domena lakog lanca odabranog iz grupe koju čine:

i) varijabilni domen lakog lanca 21.4.1 (ATCC depozitni br. PTA-3605);

ii) varijabilni domen lakog lanca koji sadrži aminokiselinsku sekvencu SEQ ID NO: 44 i

iii) varijabilni domen lakog lanca koji kodira nukleotidna sekvencu SEQ ID NO: 43.

Broj ostalih patentnih zahtjeva: 20

- (11) **BAP041765** (45) 2014-03-31
- (21) BAP041765A (22) 2004-07-27
- (31) 60/357,029 (32) 2002-02-14 (33) US  
60/436,915 2002-12-30 US
- (86) US03/04634 2003-02-14
- (87) 03/068230A1 2003-08-21
- (73) PHARMACIA CORPORATION  
800 Lindbergh Blvd., St. Louis, MO 63167  
US
- (51) **A61K 31/4412, A61 P 29/00, C07D 213/69, C07D 401/06, C07D 409/06, C07D 213/70,**
- (72) BLEVIS-BAL, Radhika, M.  
2153 Oak Drive, St. Louis, MO 63131  
US  
WALKER, John  
11946 Autumn Lakes Drive, Maryland Heights,  
MO 63043  
US  
SELNESS, Shaun R.  
1875 Cedarmill Drive, Chesterfield, MO 63017  
US  
BOEHM, Terri, L.  
928 Clea Drive, Ballwin, MO 63021,  
US  
DURLEY, Richard, C.  
509 Princeton Gate Court, Chesterfield, MO 63017  
US  
DEVRAJ, Rajesh  
41 Westmead Court, Chesterfield, MO 63005  
US  
HICKORY, Brian, S.  
16883 Paradise Peak Circle, Wildwood, MO 63011  
US  
RUCKER, Paul, V.  
7487 Gannon Avenue, University City, MO 63130  
US  
JEROME, Kevin, D.  
2339 Pheasant Run Drive, Maryland Heights,  
MO 63043  
US  
MADSEN, Heather, M.  
746 West Canterbury Road, Apt. B, University City,  
MO 63132  
US  
DEVADAS, Balekudru  
2175 Parasol Drive, Chesterfield, MO 63017  
US  
PROMO, Michele, A.  
12445 Glenmeade Ct., Apt. J, Maryland Heights,  
MO 63042  
US  
MCGEE, Kevin, F.  
20B Brookedge, Guilderland, NY 12084  
US  
MARRUFO, Laura, D.

5 Sunny Forest Court, Ellisville, MO 63011  
US  
HITCHCOCK, Jeff  
524 Foxbriar Drive, Saint Peters, MO 63376  
US  
OWEN, Thomas  
1774 Canyon View Court, Chesterfield, MO 63017  
US  
NAING, Win  
1198 Nooning Tree Drive, Chesterfield, MO 63017  
US  
XING, Li  
15739 Tambour Court, Chesterfield, MO 63017  
US  
SHIEH, Huey, S.  
13120 Amiot Court, St. Louis, MO 63146  
US  
SAMBANDAM, Aruna  
84-C Yorkshire Drive, Guilderland, NY 12084  
US  
LIU, Shuang  
302 Polsinelli Drive, Schenectady, NY 12303  
US  
SCOTT, Ian, L.  
15312 162nd Avenue NE, Woodinville, WA 98072  
US  
ALVIRA, Edgardo  
2043 Cannon Heights Drive, Apt. 9, Chesterfield,  
MO 63017  
US

- (74) "PETOSEVIC" d.o.o.  
Nedim Krilić
- (54) **SUPSTITUIRANI PIRIDINONI KAO  
MODULATORI P38 MAP KINAZE**

- (57)  
1. Spoj formule

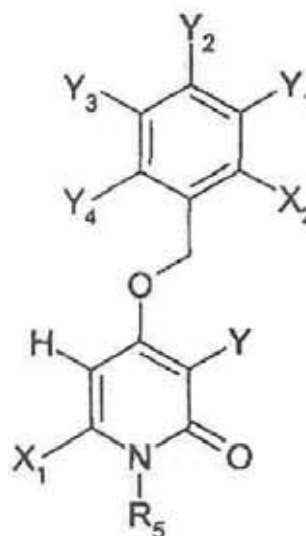

ili njegova farmaceutski prihvatljiva sol,  
naznačen time što

$R_5$  je heteroaril ili heteroarilalkil, gdje heteroarilne i heteroarilne skupine su izborno supstituirane s 1, 2, 3 ili 4 skupine, koje su neovisno  $-C(O)NR_6R_7$ ,  $-(C_1-C_4 \text{ alkil})-C(O)NR_6R_7$ ,  $-NR_6R_7$ , hidroksi( $C_1-C_4$ )alkil,  $C_1-C_4$  dihidroksialkil, H, OH, halogen, halogenalkil, alkil, halogenalkoksi,  $R_6R_7N-(C_1-C_6 \text{ alkil})-$ ,  $-CO_2-(C_1-C_6)$ alkil,  $-N(R)C(O)NR_6R_7$  ili  $-N(R)C(O)-(C_1-C_6)$ alkoksi; ili

$R_5$  je

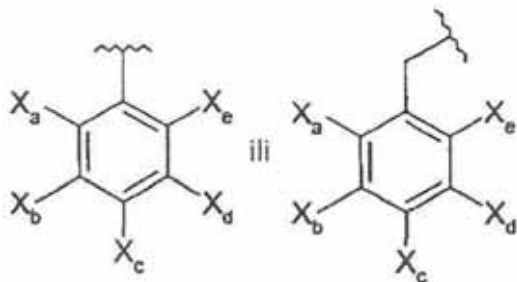

$X_1$  se neovisno bira između  $-C(O)NR_6R_7$ ,  $-(C_1-C_4 \text{ alkil})-C(O)NR_6R_7$ ,  $-NR_6R_7$ , hidroksi( $C_1-C_4$ )alkila,  $C_1-C_4$  dihidroksialkila, OH, halogena, halogenalkila, alkila, halogenalkoksi, heteroarila, heterocikloalkila,  $C_3-C_7$  cikloalkila,  $R_6R_7N-(C_1-C_6 \text{ alkil})-$ ,  $-CO_2-(C_1-C_6)$ alkila,  $-N(R)C(O)NR_6R_7$ ,  $-N(R)C(O)-(C_1-C_6)$ alkoksi,  $CO_2R-(C_1-C_6 \text{ alkil})-$  ili  $-SO_2NR_6R_7$ ; gdje heteroarilne i heterocikloalkilne skupine su izborno supstituirane s  $-NR_6R_7$ ,  $-C(O)NR_6R_7$ ,  $R_6R_7N-(C_1-C_6 \text{ alkil})-$ ,  $C_1-C_6$  alkilom,  $C_1-C_6$  alkoksi ili halogenom;

$X_2$ ,  $X_a$ ,  $X_b$ ,  $X_c$ ,  $X_d$  i  $X_e$  se neovisno biraju između  $-C(O)NR_6R_7$ ,  $-(C_1-C_4 \text{ alkil})-C(O)NR_6R_7$ ,  $-NR_6R_7$ , hidroksi( $C_1-C_4$ )alkila,  $C_1-C_4$  dihidroksialkila, H, OH, halogena, halogenalkila, alkila, halogenalkoksi, heteroarila, heterocikloalkila,  $C_3-C_7$  cikloalkila,  $R_6R_7N-(C_1-C_6 \text{ alkil})-$ ,  $-CO_2-(C_1-C_6)$ alkila,  $-N(R)C(O)NR_6R_7$ ,  $-N(R)C(O)-(C_1-C_6)$ alkoksi,  $CO_2R-(C_1-C_6 \text{ alkil})-$  ili  $-SO_2NR_6R_7$ ; gdje heteroarilne i heterocikloalkilne skupine su izborno supstituirane s  $-NR_6R_7$ ,  $-C(O)NR_6R_7$ ,  $R_6R_7N-(C_1-C_6 \text{ alkil})-$ ,  $C_1-C_6$  alkilom,  $C_1-C_6$  alkoksi ili halogenom;

$Y$ ,  $Y_1$ ,  $Y_2$ ,  $Y_3$  i  $Y_4$  se neovisno biraju između H, halogena, alkila, karbaldehida, hidroksialkila, dihidroksialkila, alkenila, alkinila, CN, alkanola, alkoksi, alkoksialkila, halogenalkila i karboksila;

$R_6$  i  $R_7$  su svaki put neovisno H,  $C_1-C_6$  alkil,  $C_1-C_6$  alkoksi,  $C_1-C_6$  alkoksi  $C_1-C_6$  alkil,  $C_1-C_6$  alkoksikarbonil, OH,  $C_1-C_6$  hidroksialkil,  $C_1-C_4$  dihidroksialkil,  $C_1-C_6$  tihidroksialkil,  $-(C_1-C_4)$ alkil- $CO_2$ alkil, piridil  $C_1-C_6$  alkil,  $C_1-C_6$

alkanoil, benzil, fenil  $C_1-C_6$  alkoksi ili fenil i  $C_1-C_6$  alkanoil, gdje svaki od gore navedenih je nesupstituiran ili je supstituiran s 1, 2 ili 3 skupine, koje su neovisno halogen,  $C_1-C_6$  cikloalkil,  $C_1-C_6$  alkoksi, piperidinil  $C_1-C_6$  alkil, morfolinil  $C_1-C_6$  alkil, piperazinil  $C_1-C_6$  alkil, OH, SH,  $NH_2$ , NH(alkil), N(alkil)(alkil),  $-O-C_1-C_4$  alkanoil,  $C_1-C_4$  alkil,  $CF_3$  ili  $OCF_3$ ; ili

$R_6$ ,  $R_7$  i dušik na kojemu su vezani tvore morfolinilni, tiomorfolinilni, piperidinilni, piroldinilni ili piperazinilni prsten, izborno supstituiran s 1 ili 2 skupine, koje su neovisno  $C_1-C_4$  alkil,  $C_1-C_4$  alkoksi, hidroksi, hidroksi  $C_1-C_4$  alkil,  $C_1-C_4$  dihidroksialkil ili halogen; i

R je svaki put neovisno H ili  $C_1-C_6$  alkil.

Broj ostalih patentnih zahtjeva: 29

## OBJAVA LICENCI

### UPIS LICENCE

---

<b>BAP01898A</b>	<i>Broj prijave</i>
<b>2/2002</b>	<i>Broj glasnika u kojem je objavljena prijava</i>
<b>ADEMOVIĆ, Zlatko</b>	<i>Naziv davaoca licence</i>
<b>Titova 17, 76290 Odžak, BA</b>	
<b>MIKUŠ, Darko</b>	
<b>Put Radoševca 7, 21000 Split, HR</b>	<i>Naziv sticaoca licence</i>
<b>Bosnalijek d.d.</b>	
<b>Jukićeva 53, 71000 Sarajevo, BA</b>	<i>Datum upisa licence u registar</i>
<b>2013-07-22</b>	
<hr/>	
<b>BAP082675A</b>	<i>Broj prijave</i>
<b>4/2010</b>	<i>Broj glasnika u kojem je objavljena prijava</i>
<b>ADEMOVIĆ, Zlatko</b>	<i>Naziv davaoca licence</i>
<b>Titova 17, 76290 Odžak, BA</b>	
<b>Bosnalijek d.d.</b>	<i>Naziv sticaoca licence</i>
<b>Jukićeva 53, 71000 Sarajevo, BA</b>	
<b>2013-07-23</b>	<i>Datum upisa licence u registar</i>

---

## OBJAVA PROŠIRENIH EVROPSKIH PATENTA UPISANIH U REGISTAR PATENATA

Bibliografski podaci svrstani su prema rastućem registarskom broju proširenog evropskog patenta. Podaci su popraćeni INID kodom /Internationally agreed Numbers for the Identification of Data/ (broj u zagradi), za identifikaciju podataka o patentima, a prema standardu WIPO ST. 9.

Prikaz redoslijeda podataka u objavljenom proširenom evropskom patentu je slijedeći:

- (11) Registarski broj proširenog evropskog patenta
- (45) Datum objave proširenog evropskog patenta u BiH
- (51) Međunarodna klasifikacija patenata prema IPC
- (21) Broj dostavljanja prevoda patentnih zahtjeva
- (21) Datum dostavljanja prevoda patentnih zahtjeva
- (96) Broj i datum evropske prijave
- (97) Datum objave podataka o priznanju evropskog patenta u EPO-u
- (31) Broj(evi) priznatog prava prvenstva (*separator ;*)
- (32) Datum(i) priznatog prava prvenstva (*separator ;*)
- (74) Zastupnik
- (54) Naziv pronalaska
- (73) Nosioc patenta
- (72) Pronalazač(i)
- (57) Prvi patentni zahtjev i naznaka broja preostalih patentnih zahtjeva

(11) EP1632232

(45)

(51) A61K 31/505 (2006.01) ; A61P 31/18 (2006.01)

(21) E00660

(22) 2011-07-27

(96) 05108086 2005-09-02

(97) 2011-05-11

(31) MY 0403578

(32) 2004-09-02

(74) INTELBIRO d.o.o.

(54) SOL 4[[4-[[4-(2-CIJANOETENIL)-2,6-DIMETILFENIL]AMINO]-2-PIRIMIDINIL]AMINO]BENZONITRILA

(73) Janssen Pharmaceutica NV  
Turnhoutseweg 30, 2340 Beerse  
BE

(72) Stevens, Paul, Theodoor, Agnes

1. Kruti farmaceutski sastav, naznačen time, da sadrži farmaceutski prihvatljiv nosač i kao aktivni sastojak terapijski učinkovitu količinu spoja formule (I)

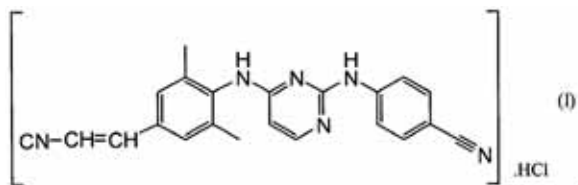

njegov N-oksid ili njegov stereokemijski izomerni oblik.

(11) EP1691825

(45)

(51) A61K 38/21 (2006.01) ; A61K 47/26 (2006.01)

(21) E00697

(22) 2011-10-04

(96) 04820468 2004-12-10

(97) 2011-09-28

(31) EP 03104646

(32) 2003-12-11

(74) AGENCIJA "DIANA PROTIĆ-TKALČIĆ, ZASTUPNIK ZA ZAŠTITU INTELEKTUALNOG VLASNIŠTVA"

(54) STABILIZOVANA TEČNA SMEŠA KOJA SADRŽI INTERFERON

(73) ARES TRADING S.A.  
Zone Industrielle de l'Ouriettaz,  
1170 Aubonne  
CH

(72) DEL CURTO, Maria, Dorly

(57)

1. Stabilizovana tečna farmaceutska smeša koja sadrži interferon beta (INF-beta) ili njegovu so, pri čemu je navedena formulacija rastvor koji uključuje acetatni pufer, 2-hidroksipropil-beta-ciklodekstrin (HPBCD), manitol i metionin i, gde je navedeni HPBCD prisutan u molarnom odnosu od 500-puta molarnog viška do 700-puta molarnog viška prema navedenom IFN-beta.

(57)

Broj ostalih patentnih zahtjeva

43

Broj ostalih patentnih zahtjeva

23



- (11) EP1704148  
 (45)  
 (51) C07D 487/04 (2006.01) ; C07D 487/14 (2006.01) ; A61K 31/407 (2006.01) ; A61P 35/00 (2006.01)  
 (21) E00605  
 (22) 2011-05-17  
 (96) 04815262 2004-12-23  
 (97) 2011-03-02  
 (31) US 532182 P  
 (32) 2003-12-23  
 (74) INTELBIRO d.o.o.  
 (54) NOVI FUZIONIRANI PIROLOKARBAZOLI  
 (73) CEPHALON, INC.  
 41 Moores Road,  
 P.O.Box 4011, Frazer, PA 19355  
 US  
 (72) BECKNELL, Nadine, C.  
 (57) ubaciti prvi patentni zahtjev

1. Spoj, naznačen time što ima strukturu formule II

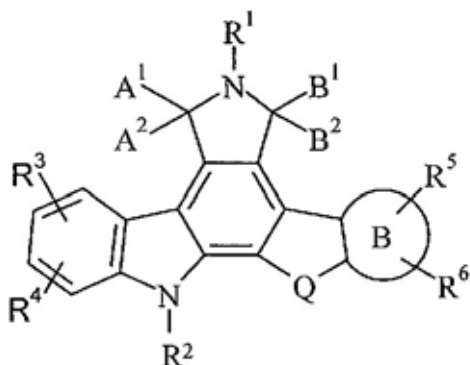

ili njegova farmaceutski prihvatljiva sol, pri čemu je prsten B zajedno s atomima ugljika na koje je vezan, odabran od

- (a) fenilenski prsten u kojem se od 1 do 3 atoma ugljika mogu zamijeniti atomima dušika; i  
 (b) 5-člani aromatski prsten u kojem se od 1 do 2 atoma ugljika mogu zamijeniti atomima dušika; i

Q je CH<sub>2</sub>CH<sub>2</sub>;

A<sup>1</sup>, A<sup>2</sup> je H, H; i B<sup>1</sup>, B<sup>2</sup> zajedno formiraju =O;

R<sup>1</sup> je nezavisno odabran od H, C(=O)R<sup>1a</sup>, OR<sup>1b</sup>, C(=O)NHR<sup>1b</sup>, NR<sup>1c</sup>R<sup>1d</sup> i proizvoljno supstituiran C<sub>1</sub>-C<sub>8</sub> alkil, pri čemu su navedeni nezavisni supstituenti jedna do tri R<sup>10</sup> skupine;

R<sup>1a</sup> je nezavisno odabran od proizvoljno supstituiranog C<sub>1</sub>-C<sub>8</sub> alkila, proizvoljno supstituiranog C<sub>6</sub>-C<sub>12</sub> arila i proizvoljno supstituiranog hetero C<sub>5</sub>-C<sub>10</sub> arila, pri čemu su navedeni nezavisni

supstituenti jedna do tri R<sup>10</sup> skupine;

R<sup>1b</sup> je nezavisno odabran od H i proizvoljno supstituiran C<sub>1</sub>-C<sub>8</sub> alkil, pri čemu su navedeni nezavisni supstituenti jedna do tri R<sup>10</sup> skupine;

R<sup>1c</sup> i R<sup>1d</sup> su svaki nezavisno odabrani od H i proizvoljno supstituiranog C<sub>1</sub>-C<sub>8</sub> alkila, ili zajedno s atomom dušika za kojega su vezani tvore proizvoljno supstituirani

hetero C<sub>3</sub>-C<sub>10</sub> cikloalkil, pri čemu su navedeni nezavisni supstituenti jedna do tri R<sup>10</sup> skupine;

R<sup>2</sup> je odabran od H, C(=O)R<sup>2a</sup>, C(=O)NR<sup>2c</sup>R<sup>2d</sup>, SO<sub>2</sub>R<sup>2b</sup>, CO<sub>2</sub>R<sup>2b</sup>, (C<sub>1</sub>-C<sub>8</sub> alkilen)-OC(=O)-(C<sub>1</sub>-C<sub>8</sub> alkilen)C(O)<sub>2</sub>R<sup>11</sup>, proizvoljno supstituiranog C<sub>1</sub>-C<sub>8</sub> alkila, proizvoljno supstituiranog C<sub>2</sub>-C<sub>8</sub> alkenila, proizvoljno supstituiranog C<sub>2</sub>-C<sub>8</sub> alkenila, proizvoljno supstituiranog C<sub>3</sub>-C<sub>10</sub> cikloalkila i proizvoljno supstituiranog hetero C<sub>3</sub>-C<sub>10</sub> cikloalkila, pri čemu su navedeni nezavisni supstituenti jedna do tri R<sup>10</sup> skupine;

R<sup>2a</sup>

je nezavisno odabran od proizvoljno supstituiranog C<sub>1</sub>-C<sub>8</sub> alkila, proizvoljno supstituiranog C<sub>6</sub>-C<sub>12</sub> arila, OR<sup>2b</sup>, te NR<sup>2c</sup>R<sup>2d</sup>, pri čemu su navedeni nezavisni supstituenti jedna do tri R<sup>10</sup> skupine;

R<sup>2b</sup> je odabran od H i proizvoljno supstituiran C<sub>1</sub>-C<sub>8</sub> alkil, pri čemu su navedeni nezavisni supstituenti jedna do tri R<sup>10</sup> skupine;

R<sup>2c</sup> i R<sup>2d</sup> su svaki nezavisno odabrani od H i proizvoljno supstituiranog C<sub>1</sub>-C<sub>8</sub> alkila, ili zajedno s atomom dušika za kojega su vezani tvore proizvoljno supstituirani hetero C<sub>3</sub>-C<sub>10</sub> cikloalkil, pri čemu su navedeni nezavisni supstituenti jedna do tri R<sup>10</sup> skupine; bar jedan od R<sup>3</sup>, R<sup>4</sup>, R<sup>5</sup> i R<sup>6</sup> su odabrani od (C<sub>1</sub>-C<sub>8</sub> alkilen) xOR<sup>13</sup>, C(=O)R<sup>13</sup>, (CH<sub>2</sub>)<sub>p</sub>OR<sup>22</sup>, O-(C<sub>1</sub>-C<sub>8</sub> alkilen)-R<sup>27</sup>, OCH(CO<sub>2</sub>R<sup>18</sup>)<sub>2</sub>, OCH[(CH<sub>2</sub>)<sub>p</sub>OR<sup>20</sup>]<sub>2</sub>, C(=O)-(C<sub>1</sub>-C<sub>8</sub> alkilen)-R<sup>25</sup>, NR<sup>11</sup>R<sup>32</sup>, NR<sup>11</sup>R<sup>33</sup>, (C<sub>1</sub>-C<sub>8</sub> alkilen)-NR<sup>18</sup>R<sup>19</sup>, C(R<sup>12</sup>)=N-R<sup>18</sup>, CH=N-OR<sup>13</sup>, C(R<sup>12</sup>)=N-OR<sup>20</sup>, C(R<sup>11</sup>)=N-NR<sup>11</sup>C(=O)NR<sup>14</sup>R<sup>14b</sup>, C(R<sup>11</sup>)N=NR<sup>11</sup>SO<sub>2</sub>R<sup>18</sup>, OC(=O)NR<sup>11</sup>(C<sub>1</sub>-C<sub>8</sub> alkilen)-R<sup>26</sup>, OC(=O)[N(CH<sub>2</sub>CH<sub>2</sub>)<sub>2</sub>N]-R<sup>21</sup>, NR<sup>11</sup>C(=O)OR<sup>23</sup>, NR<sup>11</sup>C(=O)S-R<sup>18</sup>, NR<sup>11</sup>C(=O)NR<sup>11</sup>R<sup>23</sup>, NR<sup>11</sup>C(=S)NR<sup>11</sup>R<sup>23</sup>, NR<sup>11</sup>S(=O)<sub>2</sub>N(R<sup>15</sup>)<sub>2</sub>, NR<sup>11</sup>C(=O)NR<sup>11</sup>(C<sub>1</sub>-C<sub>8</sub> alkilen)-R<sup>24</sup>, NR<sup>11</sup>C(=O)N(R<sup>11</sup>)NR<sup>16A</sup>R<sup>16B</sup>, supstituirani C<sub>1</sub>-C<sub>8</sub> alkil, pri čemu je jedan od supstituenata spirocikloalkilna skupina, proizvoljno supstituirani (C<sub>1</sub>-C<sub>8</sub> alkilen) x-C<sub>3</sub>-C<sub>10</sub> cikloalkil i proizvoljno supstituirani -(C<sub>1</sub>-C<sub>8</sub> alkilen)x-hetero C<sub>3</sub>-C<sub>10</sub> cikloalkil, pri čemu hetero C<sub>3</sub>-C<sub>10</sub> cikloalkil ne uključuje nesupstituirani N-morfolinil, N-piperidil ili N-tiomorfolinil; pri čemu bilo koja navedena C<sub>1</sub>-C<sub>8</sub> alkilen skupina može biti proizvoljno supstituirana s jednom do tri R<sup>10</sup> skupine; pod uvjetom da kada je bilo koji od R<sup>3</sup>, R<sup>4</sup>, R<sup>5</sup> ili R<sup>6</sup> jednak C(=O)R<sup>13</sup>, onda R<sup>13</sup> ne uključuje hetero C<sub>3</sub>-C<sub>10</sub> cikloalkilnu skupinu koja sadrži

dušik vezan za karbonilni dio; a drugi  $R^3$ ,  $R^4$ ,  $R^5$  ili  $R^6$  dijelovi se mogu odabrati nezavisno od: H, halogen,  $R^{10}$ ,  $OR^{20}$ , proizvoljno supstituiranog  $C_1-C_8$  alkila, proizvoljno supstituiranog  $C_2-C_8$  alkenila i proizvoljno supstituiranog  $C_2-C_8$  alkinila, pri čemu su navedeni nezavisni supstituenti jedna do tri  $R^{10}$  skupine;

$R^7$  je odabran od H, proizvoljno supstituiranog  $C_1-C_8$  alkila, te  $OR$ , pri čemu su navedeni nezavisni supstituenti jedna do tri  $R^{10}$  skupine;

$R^{10}$  je odabran od  $C_1-C_8$  alkila,  $C_6-C_{12}$  arila, hetero  $C_5-C_{10}$  arila,  $C_3-C_{10}$  cikloalkila, spirocikloalkila, hetero  $C_3-C_{10}$  cikloalkila, arilalkoksi, F, Cl, Br, I, CN,  $CF_3$ ,  $Nr^{31a}r^{31b}$ ,  $N_2O$ ,  $OR^{30}$ ,  $OCF_3$ ,  $=O$ ,  $=NR^{30}$ ,  $=N-OR^{30}$ ,  $=N-NR^{31a}R^{31b}$ ,  $OC(=O)R^{30}$ ,  $OC(=O)NHR^{29}$ ,  $O-Si(R^{29})_4$ , O-tetrahidropiranila, etilen oksida,

$NR^{29}C(=O)R^{30}$ ,  $NR^{29}CO_2R^{30}$ ,  $NR^{29}C(=O)NR^{31a}R^{31b}$ ,  $NHC(=NH)NH_2$ ,  $NR^{29}S(O)_2R^{30}$ ,  $S(O)_yR^{18}$ ,  $CO_2R^{30}$ ,  $C(=O)NR^{31a}R^{31b}$ ,  $C(=O)R^{30}$ ,  $(CH_2)_pOR^{30}$ ,  $CH=NNR^{31a}R^{31b}$ ,  $CH=NOR^{30}$ ,  $CH=NR^{30}$ ,  $CH=NNHCH(N=NH)NH_2$ ,

$S(=O)_2NR^{31a}R^{31b}$ ,  $P(=O)(OR^{30})_2$ ,  $OR^{28}$ , te monosaharid pri čemu je svaka hidroksilna skupina monosaharida nezavisno bilo nesupstituirana ili je zamijenjena s H,  $C_1-C_8$  alkilom, alkilkarboniloksi, ili alkoksi;  $R^{11}$  je odabran od H i proizvoljno supstituiran  $C_1-C_8$  alkilom, pri čemu su navedeni nezavisni supstituenti jedna do tri  $R^{10}$  skupine;

$R^{12}$  je odabran od proizvoljno supstituiranog  $C_1-C_8$  alkila, proizvoljno supstituiranog  $C_6-C_{12}$  arila i proizvoljno supstituiranog hetero  $C_5-C_{10}$  arila, pri čemu su navedeni proizvoljni supstituenti jedna do tri  $R^{10}$  skupine;

$R^{13}$  je nezavisno odabran od proizvoljno supstituiranog  $C_3-C_{10}$  cikloalkila i proizvoljno supstituiranog hetero  $C_3-C_{10}$  cikloalkila, pri čemu su navedeni proizvoljni supstituenti jedna do tri  $R^{10}$  skupine;

$R^{14A}$  i  $R^{14B}$  su svaki nezavisno odabrani od H, proizvoljno supstituiranog  $C_1-C_8$  alkila, proizvoljno supstituiranog  $C_6-C_{12}$  arila i proizvoljno supstituiranog hetero  $C_5-C_{10}$  arila, pri čemu su navedeni nezavisni supstituenti jedna do tri  $R^{10}$  skupine;

$R^{15}$  je nezavisno odabran od proizvoljno supstituiranog  $C_1-C_8$  alkila, proizvoljno supstituiranog  $C_6-C_{12}$  arila, proizvoljno supstituiranog hetero  $C_5-C_{10}$  arila, proizvoljno supstituiranog  $C_3-C_{10}$  cikloalkila i proizvoljno supstituiranog hetero  $C_3-C_{10}$  cikloalkila, pri čemu su navedeni nezavisni supstituenti jedna do tri  $R^{10}$  skupine;

$R^{16A}$  i  $R^{16B}$  su svaki nezavisno odabrani od H i proizvoljno supstituirani  $C_1-C_8$  alkil, ili zajedno s atomom dušika za kojega je vezan formira proizvoljno supstituiran hetero  $C_3-C_{10}$  cikloalkil, pri čemu su navedeni nezavisni supstituenti jedna do tri  $R^{10}$  skupine;

$R$  je odabran od proizvoljno supstituiranog  $C_3-C_{10}$  cikloalkila, proizvoljno supstituiranog hetero  $C_3-C_{10}$  cikloalkila i proizvoljno supstituiranog hetero  $C_5-C_{10}$  arila, pri čemu su navedeni nezavisni supstituenti jedna do tri  $R^{10}$  skupine;

$R^{18}$  odabran od H, proizvoljno supstituiranog  $C_1-C_8$  alkil, proizvoljno supstituiranog  $C_6-C_{12}$  aril, proizvoljno supstituiranog hetero  $C_5-C_{10}$  arila, proizvoljno supstituiranog  $C_3-C_{10}$  cikloalkila i proizvoljno supstituiranog hetero  $C_3-C_{10}$  cikloalkila, pri čemu su navedeni nezavisni supstituenti jedna do tri  $R^{10}$  skupine;

$R^{19}$  je odabran od CN i triazola;

$R^{20}$  je odabran od H, proizvoljno supstituiranog  $C_1-C_8$  alkila, proizvoljno supstituiranog  $C_2-C_8$  alkenila, proizvoljno supstituiranog  $C_2-C_8$  alkinila, proizvoljno supstituiranog  $C_6-C_{12}$  arila, proizvoljno supstituiranog  $C_6-C_{16}$  arila  $C_1-C_8$  alkila, proizvoljno supstituiranog hetero  $C_5-C_{10}$  arila, proizvoljno supstituiranog  $C_3-C_{10}$  cikloalkila i proizvoljno supstituiranog hetero  $C_3-C_{10}$  cikloalkila, pri čemu su navedeni nezavisni supstituenti jedna do tri  $R^{10}$  skupine;

$R^{21}$  je odabran od proizvoljno supstituiranog  $C_6-C_{12}$  arila i proizvoljno supstituiranog hetero  $C_5-C_{10}$  arila, pri čemu su navedeni nezavisni supstituenti jedna do tri  $R^{10}$  skupine;

$R^{22}$  je proizvoljno supstituiran  $C_5-C_{10}$  alkil, pri čemu su navedeni nezavisni supstituenti jedna do tri  $R^{10}$  skupine;

$R^{23}$  je odabran od proizvoljno supstituiranog  $C_6-C_{12}$  arila, proizvoljno supstituiranog hetero  $C_5-C_{10}$  arila, proizvoljno supstituiranog  $C_3-C_{10}$  cikloalkila i proizvoljno supstituiranog hetero  $C_3-C_{10}$  cikloalkila, pri čemu su navedeni nezavisni supstituenti jedna do tri  $R^{10}$  skupine;

$R^{24}$  je odabran od proizvoljno supstituiranog  $C_2-C_8$  alkenila, proizvoljno supstituiranog  $C_2-C_8$  alkinila, proizvoljno supstituiranog  $C_6-C_{12}$  arila, proizvoljno supstituiranog hetero  $C_5-C_{10}$  arila, proizvoljno supstituiranog  $C_3-C_{10}$  cikloalkila, proizvoljno

supstituiranog hetero  $C_3-C_{10}$  cikloalkila,  $OR^{20}$ ,  $O(CH_2)_pOR^{20}$ ,  $(CH_2)_pOR^{20}$ ,  $SR^{17}$ ,

$SOR^{15}$ ,  $SO_2R^{18}$ ,  $CN$ ,  $N(R^{18})_2$ ,  $C(=O)N(R^{18})_2$ ,  $NR^{18}C(=O)R^{18}$ ,  $NR^{18}C(=O)N(R^{18})_2$ ,

$C(=NR^{18})OR^{18}$ ,  $C(R^{12})=NOR^{18}$ ,  $NHOR^{20}$ ,  $NR^{18}C(=NR^{18})N(R^{18})_2$ ,  $NHCN$ ,  $CONR^{18}OR^{18}$ ,  $CO_2R^{18}$ ,  $OCOR^{15}$ ,  $OC(=O)N(R^{18})_2$ ,  $NR^{18}C(=O)OR^{15}$ , te  $C(=O)R^{18}$ ,

pri čemu su navedeni nezavisni supstituenti jedna do tri  $R^{10}$  skupine;

$R^{25}$  je odabran od proizvoljno supstituiranog  $C_3-C_{10}$  cikloalkila, proizvoljno

supstituiranog hetero  $C_3-C_{10}$  cikloalkila,  $OR^{20}$ ,  $O(CH_2)_pOR^{20}$ ,  $(CH_2)_pOR^{20}$ ,  $SR^{17}$ ,  $SOR^{15}$ ,  $SO_2R^{18}$ ,  $CN$ ,  $N(R^{17})_2$ ,  $C(=O)N(R^{18})_2$ ,  $NR^{18}C(=O)R^{18}$ ,  $NR^{18}C(=O)N(R^{18})_2$ ,  $C(=NR^{18})OR^{18}$ ,  $C(R^{12})=NOR^{18}$ ,  $NHOR^{20}$ ,  $NR^{18}C(=NR^{18})N(R^{18})_2$ ,  $NHCN$ ,  $CONR^{18}OR^{18}$ ,  $CO_2R^{18}$ ,  $OCOR^{15}$ ,  $OC(=O)N(R^{18})_2$ ,  $NR^{18}C(=O)OR^{15}$ , te  $C(=O)R^{18}$ ,

pri čemu su navedeni nezavisni supstituenti jedna

do tri R<sup>10</sup> skupine; R<sup>26</sup> je odabran od proizvoljno supstituiranog C<sub>3</sub>-C<sub>10</sub> cikloalkila, proizvoljno supstituiranog hetero C<sub>3</sub>-C<sub>10</sub> cikloalkila, proizvoljno supstituiranog C<sub>6</sub>-C<sub>12</sub> arila, proizvoljno supstituiranog hetero C<sub>5</sub>-C<sub>10</sub> arila, OR<sup>11</sup>, O(CH<sub>2</sub>)<sub>p</sub>OR<sup>20</sup>, (CH<sub>2</sub>)<sub>p</sub>OR<sup>20</sup>, SR<sup>17</sup>, SO<sub>2</sub>R<sup>18</sup>, CN, N(R<sup>18</sup>)<sub>2</sub>, C(=O)N(R<sup>18</sup>)<sub>2</sub>, NR<sup>18</sup>C(=O)R<sup>18</sup>, NR<sup>18</sup>C(=O)N(R<sup>18</sup>)<sub>2</sub>, C(=NR<sup>18</sup>)OR<sup>18</sup>, C(R<sup>12</sup>)=NOR<sup>18</sup>, NHOR<sup>20</sup>, NR<sup>18</sup>C(=NR<sup>18</sup>)N(R<sup>18</sup>)<sub>2</sub>, NHCN, CONR<sup>18</sup>OR<sup>18</sup>, CO<sub>2</sub>R<sup>18</sup>, OCOR<sup>15</sup>, OC(=O)N(R<sup>18</sup>)<sub>2</sub>, NR<sup>18</sup>C(=O)OR<sup>15</sup>, te C(=O)R<sup>18</sup>, pri čemu su navedeni nezavisni supstituenti jedna do tri R<sup>10</sup> skupine;

R<sup>27</sup> je odabran od proizvoljno supstituiranog C<sub>3</sub>-C<sub>10</sub> cikloalkila, CN, C(R)=NOR, te C(=O)N(R<sup>18</sup>)<sub>2</sub>, pri čemu su navedeni nezavisni supstituenti jedna do tri R<sup>10</sup> skupine;

R<sup>28</sup> je ostatak aminokiseline nakon uklanjanja hidroksilnog dijela s njezine karboksilne skupine;

R<sup>29</sup> je H ili C<sub>1</sub>-C<sub>8</sub> alkil;

R<sup>30</sup> je H, C<sub>1</sub>-C<sub>8</sub> alkil, C<sub>6</sub>-C<sub>12</sub> aril, C<sub>6</sub>-C<sub>16</sub> aril C<sub>1</sub>-C<sub>8</sub> alkil, hetero C<sub>5</sub>-C<sub>10</sub> aril, C<sub>3</sub>-C<sub>10</sub>

cikloalkil, ili hetero C<sub>3</sub>-C<sub>10</sub> cikloalkil; R<sup>31A</sup> i R<sup>31B</sup> su svaki nezavisno odabrani od H, C<sub>1</sub>-C<sub>8</sub> alkila, te C<sub>6</sub>-C<sub>16</sub> aril C<sub>1</sub>-C<sub>8</sub> alkila, ili zajedno s atomom dušika za kojega je vezan stvara hetero C<sub>3</sub>-C<sub>10</sub> cikloalkil;

R<sup>32</sup> je proizvoljno supstituiran C<sub>6</sub>-C<sub>12</sub> aril, pri čemu su navedeni nezavisni supstituenti jedna do tri R<sup>10</sup> skupine;

R<sup>33</sup> je odabran od proizvoljno supstituiranog C<sub>3</sub>-C<sub>10</sub> cikloalkila, proizvoljno

supstituiranog hetero C<sub>5</sub>-C<sub>10</sub> arila i proizvoljno supstituiranog hetero C<sub>3</sub>-C<sub>10</sub> cikloalkila, pri čemu su navedeni nezavisni supstituenti jedna do tri R<sup>10</sup> skupine;

p je nezavisno odabran od 1, 2, 3 i 4;

x je 0 ili 1; te

y je nezavisno odabran od 0, 1 i 2,

ili stereoisomer ili njegova farmaceutski prihvatljiva sol.

(11) EP1708686

(45)

(51) A61K 9/46 (2006.01) ;  
A61K 9/20 (2006.01)

(21) E00584

(22) 2011-04-14

(96) 04815716 2004-12-30

(97) 2011-02-16

(31) US 533619 P

(32) 2003-12-31

(74) INTELBIRO d.o.o.

(54) PRETEŽNO LINEARNI  
EFERVESCENTNI ORALNI OBLIK  
DOZIRANJA FENTANILA I POSTUPCI  
DAVANJA

(73) CIMA LABS INC.

10000 Valley View Road, Eden Prairie,  
MN 55344-9361

US  
(72) MOE, Derek

(57)

1. Oblik doziranja naznačen time da sadrži 90 do 880 mikrograma fentanila, izračunato kao slobodna baza fentanila, ili ekvivalentnu količinu njegove soli, efervescentni par u količini od 5 do 85% težinskih od oblika doziranja, tvar za podešavanje pH u količini od 0,5 do 25% težinskih od oblika doziranja, škrob glikolat u količini od 0,25 do 20 težinskih od oblika doziranja, i manitol, a navedeni oblik doziranja je pogodan za dostavljanje navedenog fentanila kroz oralnu sluznicu pacijenta bukalnom, gingivalnom ili sublingvalnom primjenom.

(11) EP1709052

(45)

(51) C07D 487/08 (2006.01) ;  
C07D 519/00 (2006.01) ;  
A61K 31/416 (2006.01) ;  
A61K 31/551 (2006.01) ;  
A61P 25/00 (2006.01) ;  
A61P 9/00 (2006.01)

(21) E00637

(22) 2011-06-29

(96) 05717375 2005-01-07

(97) 2011-04-27

(31) FR 0400390

(32) 2004-01-16

(74) INTELBIRO d.o.o.

(54) DERIVATI 1,4-DIAZABICIKLO[3.2.1] OKTANKARBOKSAMIDA, NJIHOVO DOBIVANJE I NJIHOVA UPOTREBA U TERAPIJI

(73) Sanofi-Aventis

174, Avenue de France, 75013 Paris

FR

(72) GALLI, Frédéric

(57)

1. Spoj, u obliku čistog enantiomera ili smjese enantiomera, koji ima opću formulu (I)

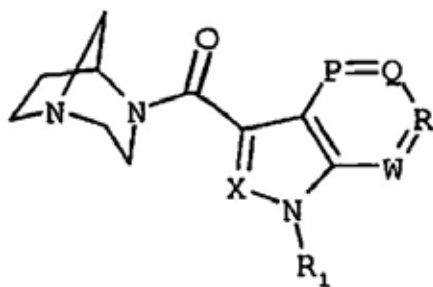

naznačen time što

X predstavlja atom dušika ili skupina opće formule C-R<sub>2</sub>,

svaki od P, Q, R i W neovisno predstavlja atom dušika ili skupinu opće formule C-R<sub>3</sub>,

R<sub>1</sub> predstavlja vodik atoma ili (C<sub>1</sub>-C<sub>6</sub>)alkilnu skupinu,

R<sub>2</sub> predstavlja (C<sub>1</sub>-C<sub>6</sub>)alkilnu skupinu,

R<sub>3</sub> predstavlja atom vodika ili halogena, ili (C<sub>1</sub>-C<sub>6</sub>)alkilnu, (C<sub>1</sub>-C<sub>6</sub>)alkoksi, nitro, amino, trifluormetilnu ili cijano skupinu, ili skupinu opće formule -NR<sub>4</sub>R<sub>5</sub>, -NR<sub>4</sub>C(=O)R<sub>5</sub>, -NR<sub>4</sub>C(=O)NR<sub>5</sub>R<sub>6</sub>, -NR<sub>4</sub>C(=O)OR<sub>5</sub>, NR<sub>4</sub>S(=O)<sub>2</sub>NR<sub>5</sub>R<sub>6</sub>, -OR<sub>5</sub>, -OC(=O)R<sub>5</sub>, -OC(=O)OR<sub>5</sub>, -OC(=O)ONR<sub>4</sub>R<sub>5</sub>, -OC(=O)SR<sub>5</sub>, -C(=O)OR<sub>5</sub>, C(=O)R<sub>5</sub>, -C(=O)NR<sub>4</sub>R<sub>5</sub>, SR<sub>5</sub>, -S(=O)R<sub>5</sub>, -S(=O)<sub>2</sub>R<sub>5</sub> ili -S(=O)<sub>2</sub>NR<sub>4</sub>R<sub>6</sub>, ili fenilnu skupinu, izbornu supstituiranu s jednom ili više skupina, koje se bira između atoma halogena i (C<sub>1</sub>-C<sub>6</sub>)alkilnih, (C<sub>1</sub>-C<sub>6</sub>)alkoksi, nitro, amino, trifluormetilnih ili cijano skupina ili skupina opće formule -NR<sub>4</sub>R<sub>5</sub>, -NR<sub>4</sub>C(=O)R<sub>5</sub>, -NR<sub>4</sub>C(=O)NR<sub>5</sub>R<sub>6</sub>, -NR<sub>4</sub>C(=O)OR<sub>5</sub>, NR<sub>4</sub>S(=O)<sub>2</sub>NR<sub>5</sub>R<sub>6</sub>, -OR<sub>5</sub>, -OC(=O)R<sub>5</sub>, -OC(=O)OR<sub>5</sub>, -OC(=O)ONR<sub>4</sub>R<sub>5</sub>, -OC(=O)SR<sub>5</sub>, -C(=O)OR<sub>5</sub>, -C(=O)NR<sub>4</sub>R<sub>5</sub>, SR<sub>5</sub>, -S(=O)R<sub>5</sub>, -S(=O)<sub>2</sub>R<sub>5</sub> ili -S(=O)<sub>2</sub>NR<sub>4</sub>R<sub>6</sub>,

ili R<sub>3</sub> predstavlja skupinu koju se bira između imidazolskog, piridinskog, piridazinskog, pirimidinskog, pirazolskog, pirazinskog, triazolskog, kinolinskog, izokinolinskog, tetrazolskog, furanskog, tiofenskog, tiazolskog, izotiazolskog, oksazolskog, izoksazolskog, pirolskog, tetrahidrokinolinskog, tetrahidroizokinolinskog, indolskog, benzimidazolskog, benzofuranskog, dihidrobenzofuranskog, cinolinskog, indazolskog, ftalazinskog, triazinskog, izoindolskog, oksadiazolskog, tiadiazolskog, furazanskog, benzofurazanskog, benzotiofenskog, dihidrobenzotiofenskog, benzotriazolskog, benzotiazolskog, benzizotiazolskog, benzoksazolskog, benzizoksazolskog, kinazolinskog, kinoksalinskog, naftiridinskog, dihidrokinolinskog, dihidroizokinolinskog, furopiridinskog, dihidrofuropiridinskog, piropiridinskog, tienopiridinskog, dihidrotienopiridinskog, imidazopiridinskog, pirazolopiridinskog, oksazolopiridinskog, izoksazolopiridinskog, izoksazolopiridinskog, tiazolopiridinskog, izotiazolopiridinskog, piropirimidinskog, furopirimidinskog, dihidrofuropirimidinskog, tienopirimidinskog, dihidrotienopirimidinskog,

imidazopirimidinskog, pirazolopirimidinskog, oksazolopirimidinskog,	(11)	EP1714647	
izoksazolopirimidinskog, tiazolopirimidinskog,	(45)		
izotiazolopirimidinskog, furopirazinskog,	(51)	A61K 31/165 (2006.01) ;	
dihidrofuropirazinskog, pirolpirazinskog,		A61P 25/00 (2006.01) ;	
tienopirazinskog, dihidrotienopirazinskog,		A61P 25/18 (2006.01) ;	
imidazopirazinskog, pirazolopirazinskog,		A61P 25/24 (2006.01)	
oksazolopirazinskog, izoksazolopirazinskog,	(21)	E00534	
tiazolopirazinskog, izotiazolopirazinskog,	(22)	2011-01-20	
furopiridazinskog, dihidrofuropiridazinskog,	(96)	06290636	2006-04-19
pirolpiridazinskog, tienopiridazinskog,	(97)	2010-12-15	
dihidrotienopiridazinskog,	(31)	FR 0503937	
imidazopiridazinskog, pirazolopiridazinskog,	(32)	2005-04-20	
oksazolopiridazinskog,	(74)	PETOŠEVIĆ d.o.o.	
izoksazolopiridazinskog, tiazolopiridazinskog	(54)	UPORABA AGOMELATINA U	
ili izotiazolopiridazinskog prstena,		PROIZVODNJI LIJEKA ZA LIJEČENJE	
		BIPOLARNIH POREMEĆAJA	
svaki od $R_4$ , $R_5$ i $R_6$ neovisno predstavlja	(73)	Les Laboratoires Servier	
atom halogena, ili nerazgranatu ili razgranatu		92415 Courbevoie Cedex	
( $C_1$ - $C_6$ )alkilnu, nerazgranatu ili razgranatu		FR	
( $C_2$ - $C_6$ )alkenilnu, ili nerazgranatu ili	(72)	De Bodinat, Christian	
razgranatu ( $C_2$ - $C_6$ )alkinilnu skupinu, ili ( $C_3$ - $C_8$ )	(57)		
cikloalkilnu, ( $C_3$ - $C_8$ )cikloalkil( $C_1$ - $C_3$ )alkilnu,	1.	Uporaba agomelatina, ili N-[2-(7-metoksi-1-	
( $C_4$ - $C_8$ )cikloalkenilnu ili fenilnu skupinu,		naftil)etil]acetamida, te njegovih hidrata, kristalnih	
gdje skupine općih formula $NR_4R_5$ i $NR_5R_6$		oblika i adicijskih soli s farmaceutski prihvatljivom	
mogu, s atomom dušika koji ih nosi, tvoriti		kiselinom ili bazom, naznačena time, da se isti	
skupinu koju se bira između aziridinilne,		rabe za dobivanje lijeka namijenjenog liječenju	
azetidilne, pirolidinilne, piperidinilne,		bipolarnih poremećaja.	
azepinilne, piperazinilne, morfolinilne,			
tiomorfolinilne, pirolinilne, indolinilne,			
pirazolinilne, pirazolidinilne, imidazolinilne,			
3H-indolilne, kinuklidinilne i kinolizinilne			
skupine,			
u obliku baze, solvata ili adicijske soli s			
kiselinom.			

- (11) EP1730146
- (45)
- (51) C07D 471/04 (2006.01) ;  
C07D 519/00 (2006.01)
- (21) E00651
- (22) 2011-07-19
- (96) 05756052 2005-03-30
- (97) 2011-05-04
- (31) US 557503 P
- (32) 2004-03-30
- (74) AGENCIJA "DIANA PROTIĆ-TKALČIĆ,  
ZASTUPNIK ZA ZAŠTITU  
INTELEKTUALNOG VLASNIŠTVA"
- (54) AZAINDOLI KORISNI KAO INHIBITORI  
JAK I DRUGIH PROTEIN KINAZA
- (73) VERTEX PHARMACEUTICALS  
INCORPORATED
- 130 Waverly Street, Cambridge,  
MA 02139  
US
- (72) SALITURO, Francesco
- (57)

T, V i U su, svaki nezavisno, veza ili opciono supstituisani C<sub>1</sub>-C<sub>6</sub> alkiliden lanac, pri čemu su do dve metilenske jedinice lanca opciono i nezavisno zamenjene sa: -NR', -S-, -O-CO-, -CO<sub>2</sub>-, -OCO-, -CO-, -COCO-, -CONR', -NR'CO-, -NR'CO<sub>2</sub>-, -SO<sub>2</sub>NR', -NR'SO<sub>2</sub>-, -CONR'NR', -NR'CONR', -OCONR', -NR'NR', -NR'SO<sub>2</sub>NR', -SO-, -SO<sub>2</sub>-, -PO-, -PO<sub>2</sub>- ili -POR'- i

svako pojavljivanje R je nezavisno vodonik ili opciono supstituisana grupa, odabrana od C<sub>1</sub>-C<sub>6</sub> alifatske grupe, 3-8-članog zasićenog, parcijalno nezasićenog ili potpuno nezasićenog monocikličnog prstena, koji ima 0-3 heteroatoma, koji su nezavisno odabrani od: azota, kiseonika ili sumpora; ili 8-12-članog zasićenog, parcijalno nezasićenog ili potpuno nezasićenog bicikličnog sistema prstenova koji ima 0-5 heteroatoma, koji su nezavisno odabrani od: azota, kiseonika ili sumpora; ili se dva slučaja R, udružuju zajedno sa atomom(atomima), za koji su oni vezani, kako bi obrazovali opciono supstituisani 3-12-člani zasićeni, parcijalno nezasićeni ili potpuno nezasićeni monociklični ili biciklični prsten koji ima 0-4 heteroatoma, koji su nezavisno odabrani od: azota, kiseonika ili sumpora; pod uslovom da:

- a) ukoliko su R<sup>2</sup>, R<sup>3</sup> i R<sup>4</sup> istovremeno H, tada R<sup>1</sup> nije Si(R')<sub>3</sub> i  
b) ukoliko su R<sup>1</sup>, R<sup>2</sup> i R<sup>4</sup> istovremeno H, tada R<sup>3</sup> nije fenil ili fenil supstituisan sa O-fenilom ili N(Me)<sub>2</sub>.

1. Jedinjenje sa formulom (IB):

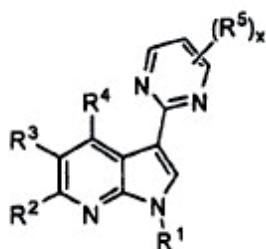

**IB**

ili njegove farmaceutski prihvatljive soli, u kojima:

- R<sup>1</sup> je T-R' ili je -Si(R')<sub>3</sub>;  
R<sup>2</sup>, R<sup>3</sup> i R<sup>4</sup> su, svaki nezavisno, halogen, -CN, -NO<sub>2</sub> ili V-R';  
x je 1, 2 ili 3;  
svako pojavljivanje R<sup>5</sup> je, nezavisno, halogen, -CN, -NO<sub>2</sub> ili U-R', pri čemu najmanje jedan R<sup>5</sup> nije H;

Broj ostalih patentnih zahtjeva

62

(11)	EP1730151	(11)	EP1732548
(45)		(45)	
(51)	C07D 489/00 (2006.01) ; C07D 489/08 (2006.01)	(51)	A61K 31/44 (2006.01)
(21)	E00613	(21)	E00622
(22)	2011-05-27	(22)	2011-06-10
(96)	05730345 2005-03-30	(96)	05732613 2005-04-11
(97)	2011-03-09	(97)	2011-06-08
(31)	US 557492 P	(31)	US 560894 P
(32)	2004-03-30	(32)	2004-04-09
(74)	LINEA SUŠIĆ d.o.o.	(74)	INTELBIRO d.o.o.
(54)	Proces za dobijanje oksikodon hidrohlorida sa manje od 25 ppm 14-hidroksikodeinona	(54)	POSTUPCI KORIŠTENJA JEDINJENJA AMINOPIRIDINA SA KONTINUIRANIM OTPUŠTANJEM
(73)	EURO-CELTIQUE S.A.  2, avenue Charles de Gaulle, 1653 Luxembourg  LU	(73)	Acorda Therapeutics, Inc.  15 Skyline Drive, Hawthorne NY 10531  US
(72)	CHAPMAN, Robert	(72)	BLIGHT, Andrew, R.
(57)		(57)	
1.	Proces za dobijanje kompozicije oksikodon hidrohlorida, koja ima sadržaj 14-hidroksikodeinona manji od 25 ppm, reagovanjem neke kompozicije baze oksikodona, koja sadrži jedinjenje 8,14-dihidroksi-7,8-dihidrokodeinon, sa hlorovodoničnom kiselinom, u kome se 8,14-dihidroksi-7,8-dihidrokodeinon konvertuje u 14-hidroksikodeinon, a 14-hidroksikodeinon u oksikodon.	1.	Jedinjenje aminopiridina sa kontinuiranim otpuštanjem za uvećanje brzine hodanja pacijenata sa multiplom sklerozom, naznačeno time što se navedeno jedinjenje administrira kao terapija sa stabilnom dozom dva puta dnevno u terapeutskoj dozi od 15 milligrama ili manje aminopiridina.

Broj ostalih patentnih zahtjeva 25

Broj ostalih patentnih zahtjeva 28

- (11) EP1748985
- (45)
- (51) C07D 211/76 (2006.01) ;  
C07D 401/04 (2006.01) ;  
C07D 413/04 (2006.01) ;  
C07D 403/04 (2006.01) ;  
C07D 417/04 (2006.01) ;  
A61K 31/506 (2006.01) ;  
A61K 31/5377 (2006.01) ;  
A61K 31/45 (2006.01) ;  
A61P 7/02 (2006.01)
- (21) E00652
- (22) 2011-07-19
- (96) 05743594 2005-05-20
- (97) 2011-06-22
- (31) JP 2004152000
- (32) 2004-05-21
- (74) AGENCIJA "DIANA PROTIĆ-TKALČIĆ,  
ZASTUPNIK ZA ZAŠTITU  
INTELEKTUALNOG VLASNIŠTVA"
- (54) CIKLIČKI AMIDNI DERIVATI,  
NJIHOVA PROIZVODNJA I  
UPOTREBA KAO ANTITROMBOSKIH  
SREDSTAVA
- (73) Takeda Pharmaceutical Company  
Limited 1-1, Doshomachi 4-chome  
Chuo-ku, Osaka-shi, Osaka 541-0045
- JP
- (72) KUBO, K.
- (57)
1. Jedinjenje, odabrano od sledećeg:
- 4-(1-{{(2S)-3-[(6-hloronaftalen-2-il)sulfonil]-2-hidroksipropanoil}}piperidin-4-il) morfolin-3-on, ili njegova so;
- 1-(4-{{(2S)-3-[(6-hloronaftalen-2-il)sulfonil]-2-hidroksipropanoil}}piperazin-1-il) piperidin-2-on, ili njegova so;
- 1-(1-{{(2S)-3-[(6-hloronaftalen-2-il)sulfonil]-2-hidroksipropanoil}}piperidin-4-il) tetrahidropirimidin-2(1H)-on, ili njegova so;
- 1-(4-{{(2S)-3-[(6-hloronaftalen-2-il)sulfonil]-2-hidroksipropanoil}}piperazin-1-il) tetrahidropirimidin-2(1H)-on, ili njegova so;
- 1-(1-{{3-[(6-hloronaftalen-2-il)sulfonil]propanoil}}piperazin-4-il)tetrahidropirimidin-2(1H)-on, ili njegova so;
- (2S)-3-{{[(6-hloronaftalen-2-il)sulfonil]-1-(2-imino-1,4'-bipiperidin-1'-il)-1-oksopropan-2-ol, ili njegova so};
- 1'-{{(2S)-3-[(6-hloronaftalen-2-il)sulfonil]-2-hidroksipropanoil}}-1,4'-bipiperidin-2-on, ili njegova so; i
- 2-(1-{{(2S)-3-[(6-hloronaftalen-2-il)sulfonil]-2-hidroksipropanoil}}piperidin-4-il) izoindolin-1-on, ili njegova so.

Broj ostalih patentnih zahtjeva 8



(11) EP1749029

(45)

(51) C07K 16/10 (2006.01) ;  
A61K 39/395 (2006.01) ;  
A61P 31/14 (2006.01) ;  
C12N 15/13 (2006.01) ;  
C12N 15/63 (2006.01) ;  
C12N 5/10 (2006.01)

(21) E00599

(22) 2011-05-06

(96) 05747901 2005-05-26

(97) 2011-03-09

(31) PCT/EP2004/050943

(32) 2004-05-27

(74) PETOŠEVIĆ d.o.o.

(54) MOLEKULE ZA VEZANJE KOJE  
MOGU NEUTRALIZIRATI VIRUS  
BJESNOĆE I NJIHOVA UPORABA

(73) Crucell Holland B.V.  
  
Archimedesweg 4, 2333 CN Leiden  
  
NL

(72) BAKKER, Alexander, Berthold, Hendrik

(57)  
1. Molekula za vezanje koja ima sposobnost neutraliziranja virusa bjesnoće, naznačena time, da molekula za vezanje sadrži varijabilnu regiju teškog lanca s aminokiselinskim odsječkom SEQ ID NO: 39 i varijabilnu regiju lakog lanca s aminokiselinskim odsječkom SEQ ID NO: 63, ili varijabilnu regiju teškog i lakog lanca s najmanje 80 % međusobne homologije odsječka i kod koje su jedna ili više aminokiselina izmijenjene u odnosu na SEQ ID NO: 39 i SEQ ID NO: 63, a koje imaju sposobnost natjecanja za specifično vezanje na virus bjesnoće ili njegov fragment s molekulom za vezanje koja sadrži SEQ ID NO: 39 i SEQ ID NO: 63, a pritom još uvijek ima sposobnost neutraliziranja virusa bjesnoće.

Broj ostalih patentnih zahtjeva 14

(11) EP1761505

(45)

(51) C07D 239/48 (2006.01) ;  
C07D 409/12 (2006.01) ;  
C07D 401/12 (2006.01) ;  
C07D 405/12 (2006.01) ;  
C07D 403/12 (2006.01) ;  
A61K 31/505 (2006.01) ;  
A61K 31/506 (2006.01) ;  
C07D 251/48 (2006.01) ;  
A61P 35/00 (2006.01)

(21) E00674

(22) 2011-08-25

(96) 05756693 2005-06-23

(97) 2011-08-17

(31) US 582425 P

(32) 2004-06-24

(74) DRAGAN MIĆUNOVIĆ

(54) DERIVATI PIRIMIDIN UREE  
KAO KINAZA

(73) Novartis AG  
  
Lichtstrasse 35, 4056 Basel  
  
CH

(72) DING, Qiang

(57)  
1. Jedinjenje formule (I):

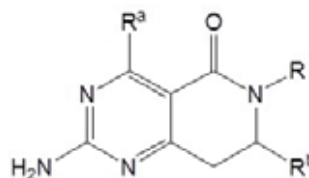

ili stereoisomer, tautomer ili farmaceutski prihvatljiv oblik soli, gde je R<sup>a</sup> odabran iz grupe koju čine

- (1) vodonik,
- (2) halogen,
- (3) hidroksil,
- (4) C<sub>1</sub>-C<sub>6</sub> alkoksi,
- (5) tiol,
- (6) C<sub>1</sub>-C<sub>6</sub> alkiltiol,

(7) supstituisana ili nesupstituisana C<sub>1</sub>-C<sub>6</sub> alkil grupa,  
 (8) amino ili supstituisana amino grupa,  
 (9) supstituisana ili nesupstituisana aril grupa,  
 (10) supstituisana ili nesupstituisana heteroaril grupa, i  
 (11) supstituisana ili nesupstituisana heterociklil grupa;  
 R je odabran iz grupe koju čine  
 (1) vodonik,  
 (2) supstituisana ili nesupstituisana C<sub>1</sub>-C<sub>6</sub> alkil grupa,  
 (3) supstituisana ili nesupstituisana C<sub>2</sub>-C<sub>6</sub> alkenil grupa,  
 (4) supstituisana ili nesupstituisana C<sub>2</sub>-C<sub>6</sub> alkinil grupa,  
 (5) supstituisana ili nesupstituisana C<sub>3</sub>-C<sub>7</sub> cikloalkil grupa,  
 (6) supstituisana ili nesupstituisana C<sub>5</sub>-C<sub>7</sub> cikloalkenil grupa,  
 (7) supstituisana ili nesupstituisana aril grupa ,  
 (8) supstituisana ili nesupstituisana heteroaril grupa, i  
 (9) supstituisana ili nesupstituisana heterociklil grupa;  
 R<sup>b</sup> je odabran iz grupe koju čine  
 (1) supstituisan ili nesupstituisan C<sub>3</sub>-C<sub>7</sub> cikloalkil,  
 (2) supstituisan ili nesupstituisan C<sub>5</sub>-C<sub>7</sub> cikloalkenil,  
 (3) supstituisan ili nesupstituisan aril,  
 (4) supstituisan ili nesupstituisan heteroaril, i  
 (5) supstituisan ili nesupstituisan heterociklil; i  
 s tim da kada je R<sup>a</sup> amino grupa, tada R<sup>b</sup> nije fenil, 4-alkil-fenil, 4-alkoksi-fenil, ili 4-halo-fenil grupa.

(11) EP1761522  
 (45)  
 (51) C07D 403/12 (2006.01) ;  
 C07D 417/12 (2006.01) ;  
 C07D 491/04 (2006.01) ;  
 C07D 413/12 (2006.01) ;  
 C07D 405/14 (2006.01) ;  
 C07D 401/14 (2006.01) ;  
 C07D 409/14 (2006.01) ;  
 C07D 403/14 (2006.01) ;  
 C07D 417/14 (2006.01) ;  
 C07D 401/12 (2006.01) ;  
 A61K 31/55 (2006.01) ;  
 A61P 9/10 (2006.01) ;  
 A61P 3/06 (2006.01)  
 (21) E00709  
 (22) 2011-10-19  
 (96) 05763328 2005-06-23  
 (97) 2011-10-12  
 (31) US 582708 P  
 (32) 2004-06-24  
 (74) INTELBIRO d.o.o.  
 (54) SPOJEVI ZA LIJEČENJE  
 DISLIPIDEMIJE I NJIHOVA UPOTREBA  
 (73) ELI LILLY AND COMPANY  
 Lilly Corporate Center,  
 Indianapolis, IN 46285  
 US  
 (72) CHEN, Xinchao  
 (57)  
 1. Spoj Formule I

Broj ostalih patentnih zahtjeva 46

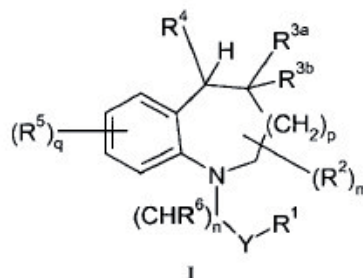

naznačen time što

n je 0, 1, 2 ili 3;

m je 0, 1, 2 ili 3;

p je 1 ili 2;

q je 0, 1, 2, 3 ili 4;

Y je veza, C=O ili S(O)<sub>t</sub>; gdje t je 0, 1 ili 2;

R<sup>1</sup> se bira iz skupine koju čine: hidroksi, C<sub>1</sub>-C<sub>6</sub> alkil, aril, C<sub>2</sub>-C<sub>6</sub> alkenil, C<sub>1</sub>-C<sub>6</sub> halogenalkil, C<sub>1</sub>-C<sub>6</sub> alkil-heterociklil, C<sub>3</sub>-C<sub>8</sub> cikloalkil, C<sub>1</sub>-C<sub>6</sub> alkilcikloalkil, C<sub>1</sub>-C<sub>6</sub> alkilaril, heterociklil, C<sub>1</sub>-C<sub>6</sub> hidroksialkil, C<sub>1</sub>-C<sub>6</sub> alkoksi, ariloksi, -OC<sub>2</sub>-C<sub>6</sub> alkenil, -OC<sub>1</sub>-C<sub>6</sub> halogenalkil, -OC<sub>1</sub>-C<sub>6</sub> alkilheterociklil, -OC<sub>3</sub>-C<sub>8</sub> cikloalkil, -OC<sub>1</sub>-C<sub>6</sub> alkilcikloalkil, -NR<sup>7</sup>R<sup>8</sup>, -OC<sub>1</sub>-C<sub>6</sub> alkilaril, -O-heterociklil, -OC<sub>1</sub>-C<sub>6</sub> alkilheterociklil, C<sub>1</sub>-C<sub>6</sub> alkil-O-C(O)NR<sup>7</sup>R<sup>8</sup>, C<sub>1</sub>-C<sub>6</sub> alkil-NR<sup>7</sup>C(O)NR<sup>7</sup>R<sup>8</sup> i C<sub>0</sub>-C<sub>6</sub> alkilCOOR<sup>11</sup>; uz uvjet da R<sup>1</sup> nije hidroksi kada Y je S(O)<sub>t</sub>; te gdje svaka cikloalkilna, arilna i heterociklička skupina je izborno supstituirana s 1 do 3 skupine, koje se neovisno bira između okso, hidroksi, halogena, C<sub>1</sub>-C<sub>6</sub> alkila, C<sub>2</sub>-C<sub>6</sub> alkenila, C<sub>2</sub>-C<sub>6</sub> alkinila, C<sub>1</sub>-C<sub>6</sub> alkoksi, C<sub>1</sub>-C<sub>6</sub> halogenalkila, C<sub>1</sub>-C<sub>6</sub> hidroksialkila, CONR<sup>11</sup>R<sup>12</sup>, NR<sup>11</sup>SO<sub>2</sub>R<sup>12</sup>, NR<sup>11</sup>COR<sup>12</sup>, C<sub>0</sub>-C<sub>6</sub> alkilNR<sup>11</sup>R<sup>12</sup>, C<sub>1</sub>-C<sub>3</sub> alkilCOR<sup>11</sup>, C<sub>0</sub>-C<sub>6</sub> alkilCOOR<sup>11</sup>, cijano, C<sub>1</sub>-C<sub>3</sub> alkilcikloalkila, fenila, -OC<sub>1</sub>-C<sub>6</sub> alkilcikloalkila, -OC<sub>1</sub>-C<sub>6</sub> alkilarila, -OC<sub>1</sub>-C<sub>6</sub> alkilheterociklila i C<sub>1</sub>-C<sub>6</sub> alkilarila;

svaki R<sup>2</sup> je vezan samo na atom ugljika i skupina je koju se neovisno bira iz skupine koju čine: vodik, hidroksi, halogen, okso, C<sub>1</sub>-C<sub>6</sub> alkil, C<sub>2</sub>-C<sub>6</sub> alkenil, C<sub>2</sub>-C<sub>6</sub> alkinil, C<sub>1</sub>-C<sub>6</sub> alkoksi, C<sub>1</sub>-C<sub>6</sub> halogenalkil, CONR<sup>11</sup>R<sup>12</sup>, -NR<sup>11</sup>SO<sub>2</sub>R<sup>12</sup>, -NR<sup>11</sup>COR<sup>12</sup>, C<sub>1</sub>-C<sub>6</sub> alkilNR<sup>11</sup>R<sup>12</sup>, C<sub>0</sub>-C<sub>6</sub> alkilCOR<sup>11</sup>, C<sub>0</sub>-C<sub>6</sub> alkilCOOR<sup>11</sup>, cijano, nitro, C<sub>0</sub>-C<sub>6</sub> alkilcikloalkil, fenil, C<sub>1</sub>-C<sub>6</sub> alkilaril, heterociklil, C<sub>3</sub>-C<sub>8</sub> cikloalkil i C<sub>1</sub>-C<sub>6</sub> halogenalkil; te gdje su dvije neovisno odabrane R<sup>2</sup> skupine izborno gem-disupstituirane;

R<sup>3a</sup> i R<sup>3b</sup> se neovisno bira iz skupine koju čine: vodik, halogen, C<sub>1</sub>-C<sub>6</sub> alkil, C<sub>2</sub>-C<sub>6</sub> alkenil, C<sub>2</sub>-C<sub>6</sub> alkinil, C<sub>1</sub>-C<sub>6</sub> alkoksi i C<sub>1</sub>-C<sub>6</sub> halogenalkil;

R<sup>4</sup> je skupina koju predstavlja formula -NR<sup>4a</sup>R<sup>4b</sup>, gdje:

R<sup>4a</sup> je heterociklilna, C<sub>1</sub>-C<sub>6</sub> alkilheterociklilna ili C<sub>2</sub>-C<sub>6</sub> alkenilheterociklilna skupina, gdje je svaka heterociklička skupina izborno supstituirana s 1 do 3 skupine, koje se neovisno bira iz skupine koju čine: okso, hidroksil, halogen, -NR<sup>11</sup>R<sup>12</sup>, C<sub>1</sub>-C<sub>6</sub> alkil, C<sub>2</sub>-C<sub>6</sub> alkenil, C<sub>0</sub>-C<sub>6</sub> alkilCN, C<sub>1</sub>-C<sub>6</sub> alkoksi, C<sub>1</sub>-C<sub>6</sub> hidroksialkil, C<sub>1</sub>-C<sub>6</sub> halogenalkil, -OC(O)NR<sup>11</sup>R<sup>12</sup> i C<sub>1</sub>-C<sub>6</sub> alkilNR<sup>11</sup>R<sup>12</sup>, gdje je C<sub>1</sub>-C<sub>6</sub> alkilarilna skupina izborno supstituirana s -OR<sup>10</sup> ili C(O)OR<sup>10</sup>, C<sub>0</sub>-C<sub>6</sub> alkilNO<sub>2</sub>, C<sub>0</sub>-C<sub>6</sub> alkilNR<sup>11</sup>SO<sub>2</sub>R<sup>12</sup>, C<sub>0</sub>-C<sub>6</sub> alkilC(O)NR<sup>11</sup>R<sup>12</sup>, C<sub>0</sub>-

C<sub>6</sub> alkilNR<sup>11</sup>C(O)R<sup>12</sup>, C<sub>0</sub>-C<sub>6</sub> alkilNR<sup>11</sup>C(O)OR<sup>12</sup>, C<sub>0</sub>-C<sub>6</sub> alkilNR<sup>11</sup>C(O)NR<sup>10</sup>R<sup>12</sup>, C<sub>1</sub>-C<sub>6</sub> alkilNR<sup>11</sup>CHR<sup>10</sup>CO<sub>2</sub>R<sup>12</sup>, C<sub>0</sub>-C<sub>6</sub> alkilC(O)OR<sup>11</sup>, C<sub>0</sub>-C<sub>6</sub> alkilSO<sub>2</sub>NR<sup>11</sup>R<sup>12</sup>, C<sub>0</sub>-C<sub>6</sub> alkilS(O)<sub>t</sub>R<sup>11</sup>, C<sub>3</sub>-C<sub>8</sub> cikloalkilom, C<sub>1</sub>-C<sub>6</sub> alkilcikloalkilom i C<sub>0</sub>-C<sub>6</sub> alkilheterociklilom, gdje je heterociklil u C<sub>0</sub>-C<sub>6</sub> alkilheterociklilnoj skupini izborno supstituiran s halogenom, C<sub>1</sub>-C<sub>6</sub> alkilom, okso, -CO<sub>2</sub>R<sup>11</sup> i -NR<sup>11</sup>R<sup>12</sup>; i

R<sup>4b</sup> se bira iz skupine koju čine: C<sub>1</sub>-C<sub>6</sub> alkilaril, C<sub>2</sub>-C<sub>6</sub> alkenilaril, C<sub>2</sub>-C<sub>6</sub> alkinilaril, C<sub>1</sub>-C<sub>6</sub> alkilheterociklil, C<sub>2</sub>-C<sub>6</sub> alkenilheterociklil, C<sub>1</sub>-C<sub>6</sub> alkilcikloalkil, C<sub>1</sub>-C<sub>6</sub> alkil-O-C<sub>1</sub>-C<sub>6</sub> alkilaril, gdje je svaka cikloalkilna, arilna ili heterociklička skupina izborno supstituirana s 1-3 skupine, koje se neovisno bira iz skupine koju čine: hidroksi, okso, -SC<sub>1</sub>-C<sub>6</sub> alkil, C<sub>1</sub>-C<sub>6</sub> alkil, C<sub>2</sub>-C<sub>6</sub> alkenil, C<sub>2</sub>-C<sub>6</sub> alkinil, C<sub>1</sub>-C<sub>6</sub> halogenalkil, halogen, C<sub>1</sub>-C<sub>6</sub> alkoksi, ariloksi, C<sub>2</sub>-C<sub>6</sub> alkeniloksi, C<sub>1</sub>-C<sub>6</sub> halogenalkoksialkil, C<sub>0</sub>-C<sub>6</sub> alkilNR<sup>11</sup>R<sup>12</sup>, -OC<sub>1</sub>-C<sub>6</sub> alkilaril, nitro, cijano, C<sub>1</sub>-C<sub>6</sub> halogenalkil-alkohol i C<sub>1</sub>-C<sub>6</sub> hidroksialkil;

R<sup>5</sup> se bira iz skupine koju čine: vodik, hidroksi, halogen, C<sub>1</sub>-C<sub>6</sub> alkil, C<sub>2</sub>-C<sub>6</sub> alkenil, C<sub>2</sub>-C<sub>6</sub> alkinil, C<sub>1</sub>-C<sub>6</sub> alkoksi, ariloksi, -OC<sub>2</sub>-C<sub>6</sub> alkenil, -OC<sub>1</sub>-C<sub>6</sub> halogenalkil, C<sub>1</sub>-C<sub>6</sub> halogenalkil, C<sub>3</sub>-C<sub>8</sub> cikloalkil, C<sub>1</sub>-C<sub>6</sub> alkilaril, C<sub>1</sub>-C<sub>6</sub> alkilheterociklil, C<sub>2</sub>-C<sub>6</sub> alkenilaril, C<sub>2</sub>-C<sub>6</sub> alkenilheterociklil, aril, heterociklil, cijano, nitro, C<sub>0</sub>-C<sub>6</sub> alkilNR<sup>7</sup>R<sup>8</sup>, C<sub>0</sub>-C<sub>6</sub> alkilCOR<sup>7</sup>, C<sub>0</sub>-C<sub>6</sub> alkilCO<sub>2</sub>R<sup>7</sup>, C<sub>0</sub>-C<sub>6</sub> alkilCONR<sup>7</sup>R<sup>8</sup>, CONR<sup>7</sup>SO<sub>2</sub>R<sup>8</sup>, -NR<sup>7</sup>SO<sub>2</sub>R<sup>8</sup>, -NR<sup>7</sup>COR<sup>8</sup>, -N=CR<sup>7</sup>R<sup>8</sup>, -OCONR<sup>7</sup>R<sup>8</sup>, -S(O)<sub>t</sub>R<sup>7</sup>, -SO<sub>2</sub>NR<sup>7</sup>R<sup>8</sup>, C<sub>0</sub>-C<sub>6</sub> CH<sub>2</sub>OH, -OC<sub>1</sub>-C<sub>6</sub> alkilheterociklil i -OC<sub>1</sub>-C<sub>6</sub> alkilaril, gdje je svaka od alkilne, alkenilne, alkinilne, cikloalkilne, arilne i heterocikličke skupine ili podskupine izborno supstituirana s okso, alkiloksi, ariloksi; te gdje se bilo koje dvije skupine R<sup>5</sup> može kombinirati kako bi tvorile izborno supstituirani 5, 6 ili 7-eročlani prsten kondenziran s fenilnim prstenom (A-prsten), na kojeg su vezane, gdje je 5, 6 ili 7-eročlani kondenzirani prsten zasićen, djelomično nezasićen ili posve nezasićen i izborno sadrži 1, 2 ili 3 heteroatoma, koje se neovisno bira između O, N i S;

R<sup>6</sup> se neovisno bira iz skupine koju čine: vodik, C<sub>1</sub>-C<sub>6</sub> alkil, C<sub>2</sub>-C<sub>6</sub> alkenil, hidroksi, COR<sup>7</sup>, C<sub>1</sub>-C<sub>6</sub> alkoksi, ariloksi, -OC<sub>2</sub>-C<sub>6</sub> alkenil, -OC<sub>1</sub>-C<sub>6</sub> halogenalkil, C<sub>1</sub>-C<sub>6</sub> alkilNR<sup>7</sup>R<sup>8</sup>, C<sub>3</sub>-C<sub>8</sub> cikloalkil, heterociklil, aril, C<sub>1</sub>-C<sub>6</sub> alkil-O-C(O)NR<sup>7</sup>R<sup>8</sup>, C<sub>1</sub>-C<sub>6</sub> alkil-NR<sup>7</sup>C(O)NR<sup>7</sup>R<sup>8</sup> i C<sub>1</sub>-C<sub>6</sub> alkilcikloalkil;

svakog od R<sup>7</sup> i R<sup>8</sup> se neovisno bira iz skupine koju čine: vodik, C<sub>1</sub>-C<sub>6</sub> alkil, C<sub>2</sub>-C<sub>6</sub> alkenil, C<sub>2</sub>-C<sub>6</sub> alkinil, -OC<sub>1</sub>-C<sub>6</sub> alkil, C<sub>1</sub>-C<sub>6</sub> halogenalkil, -O-aril, -OC<sub>3</sub>-C<sub>8</sub> cikloalkil, -O-heterociklil, -C<sub>1</sub>-C<sub>6</sub> alkilcikloalkil, -OC<sub>1</sub>-C<sub>6</sub> alkilcikloalkil, -OC<sub>1</sub>-C<sub>6</sub> alkilheterociklil, C<sub>1</sub>-C<sub>6</sub> alkilheterociklil, -O-C<sub>1</sub>-C<sub>6</sub> alkilaril, C<sub>3</sub>-C<sub>8</sub> cikloalkil, heterociklil, aril i C<sub>1</sub>-C<sub>6</sub> alkilaril, gdje je svaka alkilna, cikloalkilna, heterociklička ili arilna skupina izborno supstituirana s 1-3 skupine, koje se

neovisno bira između hidroksi, CN, halogena, C<sub>1</sub>-C<sub>6</sub> alkila, C<sub>1</sub>-C<sub>6</sub> alkoksi, C<sub>1</sub>-C<sub>6</sub> halogenalkila i -NR<sup>9</sup>R<sup>12</sup>, ili se R<sup>9</sup> i R<sup>8</sup> kombinira kako bi tvorili heterociklički prsten s dušikom koji sadrži 0, 1 ili 2 dodatna heteroatoma, koje se bira između kisika, dušika i sumpora, te gdje je heterocikl s dušikom izborno supstituiran s okso ili C<sub>1</sub>-C<sub>6</sub> alkilom;

R<sup>10</sup>, R<sup>11</sup> i R<sup>12</sup> se neovisno bira iz skupine koju čine vodik, C<sub>1</sub>-C<sub>6</sub> alkil, C<sub>2</sub>-C<sub>6</sub> alkenil, C<sub>3</sub>-C<sub>8</sub> cikloalkil, heterociklil, aril, C<sub>1</sub>-C<sub>6</sub> alkilaril, gdje je svaka alkilna, arilna, cikloalkilna i heterociklička skupina izborno supstituirana s 1-3 skupine, koje se neovisno bira između halogena, C<sub>1</sub>-C<sub>6</sub> alkilheterociklila i C<sub>1</sub>-C<sub>6</sub> halogenalkila, ili se R<sup>11</sup> i R<sup>12</sup> kombinira kako bi tvorili heterociklički prsten s dušikom, koji može sadržavati 0, 1 ili 2 dodatna heteroatoma, koje se bira između kisika, dušika ili sumpora i izborno je supstituiran s okso, C<sub>1</sub>-C<sub>6</sub> alkilom, COR<sup>7</sup> i -SO<sub>2</sub>R<sup>7</sup>;

gdje se termin "aril" odnosi na supstituirani ili nesupstituirani aromatski ili heteroaromatski ili heterociklički radikal (taj termin obuhvaća i heteroarilarilne skupine), te gdje termin aril obuhvaća i benzilnu skupinu;

ili njegova farmaceutski prihvatljiva sol, enantiomer, racemat, diastereomer ili smjesa diastereomera.

- (11) EP1762238
- (45)
- (51) A61K 31/165 (2006.01) ;  
A61P 25/24 (2006.01) ;  
A61K 31/22 (2006.01)
- (21) E00685
- (22) 2011-09-14
- (96) 06291423 2006-09-08
- (97) 2011-08-10
- (31) FR 0509208
- (32) 2005-09-09
- (74) PETOŠEVIĆ d.o.o.
- (54) KOMBINACIJA AGOMELATINA  
SA SREDSTVOM ZA STABILIZIRANJE  
RASPOLOŽENJA I FARMACEUTSKI  
PRIPRAVCI KOJI GA SADRŽAVAJU
- (73) Les Laboratoires Servier
- 12, Place de La Défense, 92415  
Courbevoie Cedex
- FR
- (72) de Bodinat, Christian
- (57)
1. Uporaba farmaceutskog pripravka koji sadržava agomelatin ili jedan od njegovih hidrata, kristalni oblik i adicijske soli farmaceutski prihvatljive kiseline ili baze u kombinaciji sa sredstvom za reguliranje rada timusa, naznačena time, da se ta uporaba odnosi na proizvodnju lijeka za liječenje teške depresije, ciklotimičnog poremećaja ili distimičnog poremećaja.

(11)	EP1766093	(11)	EP1778251
(45)		(45)	
(51)	C07K 16/12 (2006.01) ; A61K 39/395 (2006.01) ; A61P 31/04 (2006.01)	(51)	A61K 31/662 (2006.01) ; A61K 31/7076 (2006.01) ; A61P 31/18 (2006.01) ; A61K 47/48 (2006.01) ; C07H 19/16 (2006.01)
(21)	E00663	(21)	E00644
(22)	2011-08-08	(22)	2011-07-12
(96)	05857759 2005-02-04	(96)	05857701 2005-07-26
(97)	2011-06-15	(97)	2011-04-13
(31)	US 542357 P	(31)	US 591811 P
(32)	2004-02-06	(32)	2004-07-27
(74)	ŽIVKO MIJATOVIĆ & PARTNERS d.o.o.	(74)	ŽIVKO MIJATOVIĆ & PARTNERS d.o.o.
(54)	ANTITELA PROTIV TOKSINA CLOSTRIDIUM DIFFICILE I NJIHOVE PRIMENE	(54)	NUKLEOZID-FOSFONATNI KONJUGATI KAO SREDSTVA PROTIV HIV-a
(73)	University of Massachusetts  One Beacon Street, 26th floor, Boston, MA 02108  US	(73)	GILEAD SCIENCES, INC.  333 Lakeside Drive, Foster City, California 94404  US
(72)	AMBROSINO, Donna	(72)	BOOJAMRA, Constantine, G.
(57)	1. Izolovano monoklonalno antitelo ili njegov deo koji se vezuje za antigen, koji se specifično vezuje za i neutralizuje <i>Clostridium difficile</i> ( <i>C. difficile</i> ) toksin A, pri čemu antitelo, ili njegov deo koji se vezuje za antigen, sadrži:	(57)	1. Jedinjenje sa sledećom formulom
(a)	varijabilni region teškog lanca koji sadrži CDR1, CDR2 i CDR3 aminokiselinske sekvence SEQ ID NOs: 7 do 9 i varijabilni region lakog lanca koji sadrži CDR1, CDR2 i CDR3 sekvence SEQ ID NOs: 16 do 18;		
(b)	varijabilni region teškog lanca koji sadrži CDR1, CDR2 i CDR3 aminokiselinske sekvence SEQ ID NOs: 10 do 12 i varijabilni region lakog lanca koji sadrži CDR1, CDR2 i CDR3 sekvence SEQ ID NOs: 19 do 21; ili		
(c)	varijabilni region teškog lanca koji sadrži CDR1, CDR2 i CDR3 aminokiselinske sekvence SEQ ID NOs: 13 do 15 i varijabilni region lakog lanca koji sadrži CDR1, CDR2 i CDR3 sekvence SEQ ID NOs: 22 do 24.		

naznačeno time, što se R<sub>1</sub> i R<sub>2</sub> biraju iz sledeće tabele:

R	R <sub>2</sub>	Estar
Ala	O <sup>+</sup> Ph	cPent
Ala	OCH <sub>2</sub> CF <sub>3</sub>	Et
Ala	O <sup>+</sup> Ph	3-furan-4H
Ala	O <sup>+</sup> Ph	cBut
Phe(B)	O <sup>+</sup> Ph	Et
Phe(A)	O <sup>+</sup> Ph	Et
Ala(B)	O <sup>+</sup> Ph	Et
Phe	O <sup>+</sup> Ph	sBu(S)
Phe	O <sup>+</sup> Ph	cBu
Phe	OCH <sub>2</sub> CF <sub>3</sub>	iBu
Ala(A)	O <sup>+</sup> Ph	Et
Phe	O <sup>+</sup> Ph	sBu(R)
Ala(B)	O <sup>+</sup> Ph	CH <sub>2</sub> cPr
Ala(A)	O <sup>+</sup> Ph	CH <sub>2</sub> cPr
Phe(B)	O <sup>+</sup> Ph	nBu
Phe(A)	O <sup>+</sup> Ph	nBu
Phe	O <sup>+</sup> Ph	CH <sub>2</sub> cPr
Phe	O <sup>+</sup> Ph	CH <sub>2</sub> cBu
Ala	O <sup>+</sup> Ph	3-pent
ABA(B)	O <sup>+</sup> Ph	Et
ABA(A)	O <sup>+</sup> Ph	Et
Ala	O <sup>+</sup> Ph	CH <sub>2</sub> cBu
Met	O <sup>+</sup> Ph	Et
R	R <sub>2</sub>	Estar
Pro	O <sup>+</sup> Ph	Bn
Phe(B)	O <sup>+</sup> Ph	iBu
Phe(A)	O <sup>+</sup> Ph	iBu
Phe	O <sup>+</sup> Ph	iPr
Phe	O <sup>+</sup> Ph	nPr
Ala	O <sup>+</sup> Ph	CH <sub>2</sub> cPr
Phe	O <sup>+</sup> Ph	Et
Ala	O <sup>+</sup> Ph	Et
ABA	O <sup>+</sup> Ph	nPent
Phe	Phe	nPr
Phe	Phe	Et
Ala	Ala	Et
CHA	O <sup>+</sup> Ph	Me
Gly	O <sup>+</sup> Ph	iPr
ABA	O <sup>+</sup> Ph	nBu
Phe	O <sup>+</sup> Ph	Alil
Ala	O <sup>+</sup> Ph	nPent
Gly	O <sup>+</sup> Ph	iBu
ABA	O <sup>+</sup> Ph	iBu
Ala	O <sup>+</sup> Ph	nBu
CHA	CHA	Me
Phe	Phe	Alil
ABA	ABA	nPent
Gly	Gly	iBu
Gly	Gly	iPr
Phe	O <sup>+</sup> Ph	iBu
Ala	O <sup>+</sup> Ph	nPr
Phe	O <sup>+</sup> Ph	nBu
ABA	O <sup>+</sup> Ph	nPr
ABA	O <sup>+</sup> Ph	Et
Ala	Ala	Bn
R	R <sub>2</sub>	Estar
Phe	O <sup>+</sup> Ph	nBu
ABA	ABA	nPr
ABA	ABA	Et
Ala	Ala	nPr
Ala	O <sup>+</sup> Ph	iPr
Ala	O <sup>+</sup> Ph	Bn
Ala	Ala	nBu
Ala	Ala	iBu
ABA	ABA	nBu
ABA	ABA	iPr
Ala	O <sup>+</sup> Ph	iBu
ABA	O <sup>+</sup> Ph	Me
ABA	O <sup>+</sup> Ph	iPr
ABA	ABA	iBu

gde Ala predstavlja L-alanin, Phe predstavlja L-fenilalanin, Met predstavlja L-metionin, ABA predstavlja (S)-2-aminobuternu kiselinu, Pro predstavlja L-prolin, CHA predstavlja 2-amino-3-(S)cikloheksil-propionsku kiselinu, Gly predstavlja glicin;

R<sub>1</sub> ili R<sub>2</sub> aminokiselinske karboksilne grupe esterifikovane su kako je navedeno u koloni estara, gde

cPent jeste ciklopentan estar; Et je etil estar, 3-furan-4H je (R) tetrahidrofuran-3-il estar; cBut je ciklobutan estar; sBu(S) je (S) secButil estar; sBu(R) je (R) secButil estar; iBu je izobutil estar; CH<sub>2</sub>cPr je metilciklopropan estar, nBu je n-butil estar; CH<sub>2</sub>cBu je metilciklobutan estar; 3-pent je 3-pentil estar; nPent je nPentil estar; iPr je izopropil estar, nPr je nPropil estar; alil je alil estar; Me je metil estar; Bn je benzil estar; i gde A ili B u zagradi označavaju jedan stereoisomer na fosforu, gde je manje polarni izomer označenim kao (A), a polarniji kao (B), ili njegova farmakološki prihvatljiva so ili solvat.

Broj ostalih patentnih zahtjeva

11

- (11) EP1778702
- (45)
- (51) C07F 9/141 (2006.01) ;  
C07D 207/08 (2006.01) ;  
A61K 31/662 (2006.01) ;  
A61P 31/12 (2006.01)
- (21) E00702
- (22) 2011-10-07
- (96) 05791144 2005-07-18
- (97) 2011-07-13
- (31) US 588633 P
- (32) 2004-07-16
- (74) ŽIVKO MIJATOVIĆ & PARTNERS d.o.o.
- (54) ANTIVIRUSNA JEDINJENJA
- (73) GILEAD SCIENCES, INC.  
  
333 Lakeside Drive,  
Foster City CA 94404  
  
US
- (72) CHAUDHARY, Kleem
- (57)

1. Jedinjenje formule I:

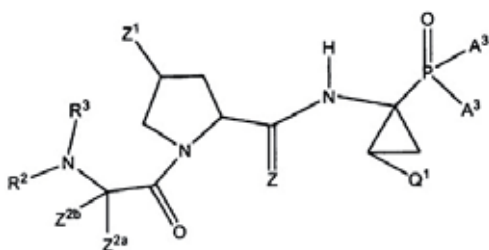

ili njegova farmaceutski prihvatljiva so, enantiomer ili solvat, u kome:

R<sup>1</sup> je nezavisno izabran iz grupe koju čine H, alkil, alkenil, alkinil, aril, cikloalkil, heterociklus, halogen, haloalkil, alkilsulfonamido, arilsulfonamido, -C(O)NHS(O)<sub>2</sub>- ili -S(O)<sub>2</sub>-, izborno supstituisan sa jednim ili više A<sup>3</sup>;

R<sup>2</sup> je -C(Y<sup>1</sup>)(A<sup>3</sup>),

R<sup>3</sup> je H ili (C1-6)alkil;

Y<sup>1</sup> je nezavisno O, S, N(A<sup>3</sup>);

Z je O;

Z<sup>1</sup> je -Y<sup>1</sup>-A<sup>3</sup>;

Z<sup>2a</sup> je H, (C1-10)alkil, (C2-10)alkenil ili (C2-10)alkinil ili

Z<sup>2a</sup> izborno formira prsten sa Q<sup>1</sup>;

Z<sup>2b</sup> je H, (C1-6)alkil, (C2-8)alkenil ili (C2-8)alkinil;

Q<sup>1</sup> je (C1-8)alkil, (C2-8)alkenil ili (C2-8)alkinil;  
A<sup>3</sup> je nezavisno izabran iz grupe koju čine -OH, -C(O)OH, alkil, alkenil, alkinil, amino, amido, imido, imino, halogen, CF<sub>3</sub>, CH<sub>2</sub>CF<sub>3</sub>, cikloalkil, nitro, aril, aralkil, alkoksi, ariloksi, heterociklus, heteroaril, -C(A<sup>2</sup>)<sub>3</sub>, -C(A<sup>2</sup>)<sub>2</sub>-C(O)A<sup>2</sup>, -C(O)A<sup>2</sup>, -C(O)OA<sup>2</sup>, -O(A<sup>2</sup>), -N(A<sup>2</sup>)<sub>2</sub>, -S(A<sup>2</sup>)<sub>2</sub>, -(CH<sub>2</sub>)<sub>m</sub>-heterociklus,- (CH<sub>2</sub>)<sub>m</sub>-C(O)Oalkil, -O-(CH<sub>2</sub>)<sub>m</sub>-O-C(O)-Oalkil, -O-(CH<sub>2</sub>)<sub>m</sub>-O-C(O)-(CH<sub>2</sub>)<sub>m</sub>-alkil, -(CH<sub>2</sub>)<sub>m</sub>-O-C(O)-O-alkil, -(CH<sub>2</sub>)<sub>m</sub>-O-C(O)-O-cikloalkil, -N(H)C(Me)C(O)O-alkil ili alkoksi arilsulfonamid, pri čemu svako A<sup>3</sup> može biti izborno supstituisan sa 1 do 4 -R<sup>1</sup>, halogen, alkil, alkenil, alkinil, aril, carbocycle, heterociklus, aralkil, aril sulfonamid, aril alkilsulfonamid, ariloksi sulfonamid, ariloksi alkilsulfonamid, ariloksi arilsulfonamid, alkil sulfonamid, alkiloksi sulfonamid, alkiloksi alkilsulfonamid, -(CH<sub>2</sub>)<sub>m</sub> heterociklus, -(CH<sub>2</sub>)<sub>m</sub>-C(O)O-alkil, -O(CH<sub>2</sub>)<sub>m</sub>OC(O)Oalkil, -O-(CH<sub>2</sub>)<sub>m</sub>-O-C(O)-(CH<sub>2</sub>)<sub>m</sub>-alkil, -(CH<sub>2</sub>)<sub>m</sub>-O-C(O)-O-alkil, -(CH<sub>2</sub>)<sub>m</sub>-O-C(O)-O-cikloalkil, -N(H)C(CH<sub>3</sub>)C(O)O-alkil ili alkoksi arilsulfonamid grupe, izborno supstituisane sa R<sup>1</sup>;

A<sup>2</sup> je nezavisno izabran iz grupe koju čine H, alkil, alkenil, alkinil, amino, aminokiselina, alkoksi, ariloksi, cijano, haloalkil, cikloalkil, aril, heteroaril, alkilsulfonamid ili arilsulfonamid; i

m je 0 do 6,  
pri čemu, ako nije drugačije naznačeno, alkil je (C1-18)alkil; alkenil je (C2-18)alkenil; alkinil je (C2-18)alkinil; cikloalkil je (C3-7)cikloalkil; aril je (C6-20)aril; aralkil je (C6-20)aralkil; alkoksi je (C1-18)alkoksi; karbociklus je zasićeni, nezasićeni ili aromatični (C3-7)monociklus, (C7-12)biciklus ili policiklus sa do 20 atoma ugljenika; heterociklus je karbociklus kao što je prethodno definisano, u kome su 1, 2, 3 ili 4 atoma ugljenika zamenjeni sa O, N ili S.

Broj ostalih patentnih zahtjeva 10

- (11) EP1781662
- (45)
- (51) C07D 487/04 (2006.01) ;  
C07D 405/06 (2006.01) ;  
C07D 309/32 (2006.01) ;  
C07D 513/04 (2006.01) ;  
C07D 405/14 (2006.01) ;  
A61K 31/351 (2006.01) ;  
A61K 31/366 (2006.01) ;  
A61P 31/14 (2006.01)
- (21) E00630
- (22) 2011-06-17
- (96) 05775853 2005-08-05
- (97) 2011-04-20
- (31) US 602618 P
- (32) 2004-08-18
- (74) INTELBIRO d.o.o.
- (54) INHIBITORI RNA-OVISNE RNA-POLIMERAZE IZ VIRUSA HEPATITISA C, TE PRIPRAVCI I LIJEČENJE U KOJEM SE KORISTE
- (73) Pfizer, Inc.
- 235 East 42nd Street, New York,  
NY 10017

- US  
(72) GONZALEZ, Javier

- (57)  
1. Spoj formule (4),

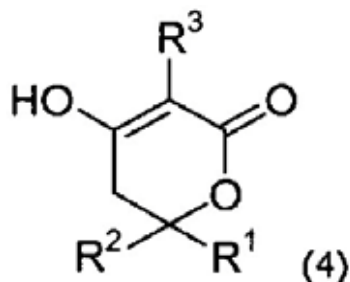

naznačen time što:

R<sup>1</sup> je ciklopentil;  
R<sup>2</sup> je -(CR<sup>6</sup>R<sup>7</sup>)<sub>n</sub> (5-6-eročlani heterocikl), gdje je navedena 5-6-eročlana heterociklička skupina izborno supstituirana s najmanje jednom skupinom R<sup>4</sup>;

R<sup>3</sup> je -(CR<sup>6</sup>R<sup>7</sup>)<sub>t</sub> (4-10-eročlani heterocikl), izborno supstituiran s najmanje jednom skupinom R<sup>5</sup>;  
svakog R<sup>4</sup> se neovisno bira između halogena, -OR<sup>6</sup>, okso, -NR<sup>6</sup>R<sup>7</sup>, -CF<sub>3</sub>, -CN, -C(O)R<sup>6</sup>, -C(O)OR<sup>6</sup>, -OC(O)R<sup>6</sup>, -NR<sup>6</sup>C(O)R<sup>7</sup>, -NR<sup>6</sup>C(O)OR<sup>7</sup>, -NR<sup>6</sup>C(O)NR<sup>6</sup>R<sup>7</sup>, -C(O)NR<sup>6</sup>R<sup>7</sup>, -SO<sub>2</sub>NR<sup>6</sup>R<sup>7</sup>, -NR<sup>6</sup>SO<sub>2</sub>R<sup>7</sup>, C<sub>1</sub>-C<sub>6</sub> alkila, C<sub>2</sub>-C<sub>6</sub> alkenila i C<sub>2</sub>-C<sub>6</sub> alkinila, gdje su navedene C<sub>1</sub>-C<sub>6</sub> alkinila, C<sub>2</sub>-C<sub>6</sub> alkenilna i C<sub>2</sub>-C<sub>6</sub> alkinilna skupina izborno supstituirane s najmanje jedan R<sup>5</sup>;  
svakog R<sup>5</sup> se neovisno bira između C<sub>1</sub>-C<sub>6</sub> alkila, halogena, -OR<sup>6</sup>, -CF<sub>3</sub> i -CN;  
svakog R<sup>6</sup> i R<sup>7</sup> se neovisno bira između vodika i C<sub>1</sub>-C<sub>6</sub> alkila;  
n je 2; i  
t je 1 ili 2;  
ili njegova farmaceutski prihvatljiva sol ili solvat,  
uz uvjet da spoj formule (4) nije 6-ciklopentil-3-[(5,7-dimetil[1,2,4]triazolo[1,5-a]pirimidin-2-il)metil]-6-[2-(2-etilpiridin-4-il)etil]-4-hidroksi-5,6-dihidro-2H-piran-2-on, 3-[(6-klor[1,2,4]triazolo[1,5-a]pirimidin-2-il)metil]-6-ciklopentil-6-[2-(2-etilpiridin-4-il)etil]-4-hidroksi-5,6-dihidro-2H-piran-2-on ili 6-ciklopentil-3-[(5,7-dimetil[1,2,4]triazolo[1,5-a]pirimidin-2-il)metil]-6-[2-(5-etilpiridin-3-il)etil]-4-hidroksi-5,6-dihidro-2H-piran-2-on.

Broj ostalih patentnih zahtjeva

22



(11)	EP1797120	(11)	EP1800678
(45)		(45)	
(51)	C07K 14/475 (2006.01) ; A61K 38/17 (2006.01)	(51)	A61K 31/4045 (2006.01) ; A61K 31/55 (2006.01) ; A61K 45/06 (2006.01) ; A61P 9/12 (2006.01)
(21)	E00664	(21)	E00665
(22)	2011-08-09	(22)	2011-08-09
(96)	05789623 2005-09-28	(96)	06291993 2006-12-20
(97)	2011-05-18	(97)	2011-05-11
(31)	IT RM20040489	(31)	FR 0513006
(32)	2004-10-08	(32)	2005-12-21
(74)	ŽIVKO MIJATOVIĆ & PARTNERS d.o.o.	(74)	PETOŠEVIĆ d.o.o.
(54)	DEGLIKOZILOVANI I DESIJALIDOVANI DUGI PENTRAKSIN PTX3	(54)	KOMBINACIJA INHIBITORA IF STRUJE SINUSNOG ČVORA I INHIBITORA ENZIMA KONVERZIJE ANGIOTENZINA
(73)	SIGMA-TAU Industrie Farmaceutiche Riunite S.p.A. Viale Shakespeare 47, 00144 Roma IT	(73)	Les Laboratoires Servier 12, place de la Défense, 92415 Courbevoie Cédex
(72)	DE SANTIS, Rita Sigma-Tau Industrie Farmaceutiche	(72)	FR Benatar, Vidal
(57)	Funkcionalno aktivni, deglikozilovani dugi pentraksin PTX3.	(57)	1. Kombinacija, naznačena time, da je to kombinacija inhibitora If struje sinusnog čvora ivabradina, ili 3-{3-[[[(7S)-3,4-dimetoksibiciklo[4.2.0]okta-1,3,5- trien-7-il]metil](metil)amino]propil}-7,8-dimetoksi- 1,3,4,5-tetrahidro-2H-3-benzazepin-2-ona, ili jednog od njegovih hidrata, kristalnih oblika ili adicijskih soli farmaceutski prihvatljive kiseline i sredstva za inhibiranje enzima konverzije angiotenzina.

Broj ostalih patentnih zahtjeva 35

Broj ostalih patentnih zahtjeva 8

(11) EP1800683	(11) EP1802198
(45)	(45)
(51) A61K 31/55 (2006.01) ; A61K 31/4422 (2006.01) ; A61P 9/10 (2006.01)	(51) A01N 45/02 (2006.01) ; A01N 47/24 (2006.01) ; A01N 43/90 (2006.01) ; A01N 43/84 (2006.01) ; A01N 43/653 (2006.01) ; A01N 43/54 (2006.01) ; A01N 43/40 (2006.01) ; A01N 43/36 (2006.01) ; A01N 37/38 (2006.01) ; A01N 37/34 (2006.01) ; A01P 3/00 (2006.01)
(21) E00503	(21) E00634
(22) 2010-12-15	(22) 2011-06-24
(96) 06291991 2006-12-20	(96) 05798443 2005-10-06
(97) 2010-11-17	(97) 2011-03-30
(31) FR 0513008	(31) GB 0422401
(32) 2005-12-21	(32) 2004-10-08
(74) PETOŠEVIĆ d.o.o.	(74) INTELBIRO d.o.o.
(54) NOVA KOMBINACIJA INHIBITORA SINUSOIDNE STRUJE I SREDSTVA ZA BLOKIRANJE KALCIJEVIH KANALA TE FARMACEUTSKI PRIPRAVCI KOJI SADRŽE NAVEDENU KOMBINACIJU	(54) SINERGISTIČKI FUNGICIDNI PRIPRAVCI
(73) Les Laboratoires Servier  12, Place de La Défense, 92415 Courbevoie Cedex  FR	(73) Syngenta Participations AG  Schwarzwaldallee 215, 4058 Basel  CH
(72) Benatar, Vidal	(72) WALTER, Harald
(57) 1. Farmaceutski pripravak, naznačen time, da sadrži selektivni i specifični inhibitor sinusnog čvora I <sub>r</sub> struje i inhibitor kalcija.	(57) 1. Postupak za kontrolu fitopatogenih gljivica na korisnom bilju ili na njihovom materijalu za razmnožavanje, naznačen time, da sadrži primjenu na korisno bilje, na njihov lokus ili na njihov materijal za razmnožavanje kombinacije komponenti A) i B) u sinergistički učinkovitoj količini, pri čemu komponenta A) je spoj formule I

Broj ostalih patentnih zahtjeva 10

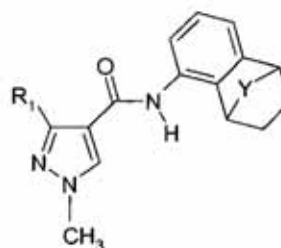

(I).

pri čemu  
 $R_1$  je difluorometil ili trifluorometil; Y je  $-CHR_2-$

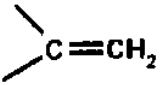
ili  , a  $R_2$  je vodik ili  $C_1-C_6$ alkil; ili tautomer takvog spoja; te komponenta B) je spoj koji je odabran iz skupine koja sadrži *Azoksistrobin*; *Pikoksistrobin*; *Ciprokonazol*; *Difenokonazol*; *Propikonazol*; *Fludioksonil*; *Ciprodinil*; *Fenpropimorf*; *Fenpropidin*; spoj formule F-1

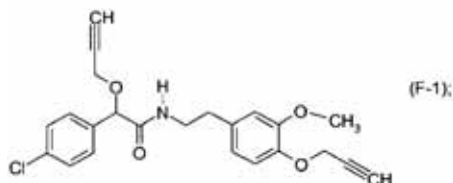

spoj formule B-1

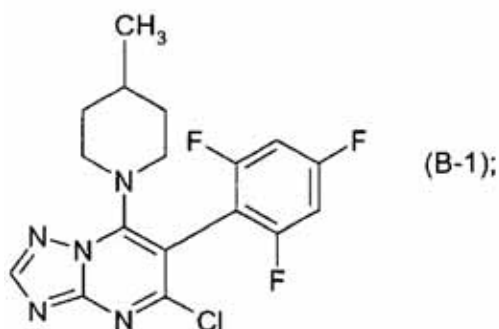

Klorotalonil, Epoksikonazol i Protiokonazol.

- (11) EP1809280
- (45)
- (51) A61K 31/4245 (2006.01) ;  
C07D 417/00 (2006.01) ;  
C07D 413/00 (2006.01)
- (21) E00716
- (22) 2011-10-26
- (96) 05819172 2005-10-18
- (97) 2011-09-07
- (31) US 620048 P
- (32) 2004-10-19
- (74) PETOŠEVIĆ d.o.o.
- (54) INHIBITORI MITOTIČKOG KINESINA I  
POSTUPCI ZA NJEGOVU UPORABU
- (73) Array Biopharma, Inc.  
  
3200 Walnut Street, Boulder, CO 80301  
  
US
- (72) HANS, Jeremy
- (57)

1. Spoj formule:

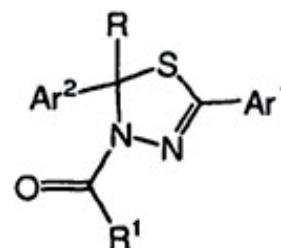

i solvati, rastvoreni enantiomeri, diastereomeri, racemične smjese i njihove farmaceutske prihvatljive soli,

naznačen time, da:

R je  $Z-NR^2R^3$ ;

$R^1$  is  $C_1-C_{10}$  alkil,  $C_2-C_{10}$  alkenil,  $C_2-C_{12}$  alkinil, fenil, 5-7 člani heteroaril, zasićeni ili djelomično nezasićeni  $C_3-C_{12}$  cikloalkil, zasićeni ili djelomično nezasićeni 3-8 člani heterocikloalkil,  $-OR^3$ ,  $-NR^4OR^5$ ,  $CR^b(=NOR^c)$ ,  $C(=O)R^a$ , ili  $-NR^4R^5$ , pri

Broj ostalih patentnih zahtjeva 10

čemu su rečeni alkil, alkenil, alkinil, fenil, heteroaril, cikloalkil i heterocikloalkil po izboru supstituirani s jednim ili više skupina neovisno odabranih od okso (pod uvjetom da nije supstituiran na rečenom fenilu ili heteroarilu), halogen, cijano, nitro, trifluorometil, difluorometil, fluorometil, fluorometoksi, difluorometoksi, trifluorometoksi, azido,  $-O(C=O)OR^d$ ,  $-NR^bSO_2R^d$ ,  $-SO_2NR^aR^b$ ,  $-C(=O)R^a$ ,  $-C(=O)OR^a$ ,  $-OC(=O)R^a$ ,  $-OCH_2C(=O)OR^a$ ,  $-NR^bC(=O)OR^d$ ,  $-NR^bC(=O)R^a$ ,  $-C(=O)NR^aR^b$ ,  $-NR^aR^b$ ,  $NR^cC(=O)NR^aR^b$ ,  $-NRCC(NCN)NR^aR^b$ ,  $-OR^a$ ,  $-OP(=O)(OR^a)_2$ ,  $C_1-C_{10}$  alkil,  $C_2-C_{10}$  alkenil,  $C_2-C_{12}$  alkinil,  $C_3-C_{12}$  cikloalkil, fenil, 5-7 člani heteroaril, fenil- $C_1-C_3$ -alkil, 5-6 člani heteroaril- $C_{1-3}$ -alkil, 3-8 člani heterociklil i 5-6 člani heterociklil- $C_{1-3}$ -alkil;

$A_1$  i  $A_2$  su neovisno fenil ili 5-7 člani heteroaril, pri čemu su rečeni fenil i heteroaril po izboru supstituirani s jednim ili više skupina neovisno odabrani od F, Cl, Br, I, cijano, nitro,  $C_1-C_{10}$  alkil,  $C_2-C_{10}$  alkenil,  $C_2-C_{12}$  alkinil, zasićeni ili djelomično nezasićeni  $C_3-C_{12}$  cikloalkil, zasićeni ili djelomično nezasićeni 3-8 člani heterocikloalkil, trifluorometil, difluorometil, fluorometil, fluorometoksi, difluorometoksi, trifluorometoksi,  $OR^a$ ,  $-O(C=O)OR^d$ ,  $-OP(=O)(OR^a)(OR^a)$ ,  $NR^aR^b$ ,  $-NR^bSO_2R^d$ ,  $-SO_2NR^aR^b$ ,  $SR^6$ ,  $SOR^6$ ,  $SO_2R^6$ ,  $-C(=O)R^a$ ,  $-C(=O)OR^a$ ,  $-OC(=O)R^a$ ,  $-OCH_2C(=O)OR^a$ ,  $-NR^bC(=O)OR^d$ ,  $-NR^bC(=O)R^a$ ,  $-C(=O)NR^aR^b$  i  $-NR^cC(=O)NR^aR^b$ ;

$R^2$  i  $R^3$  su neovisno odabrani od vodika,  $C_1-C_{10}$  alkila, zasićenog ili djelomično nezasićenog  $C_3-C_{12}$  cikloalkila, aminokiseline odabrane iz skupine koja se sastoji od Ala, Arg, Asn, Asp, Cys, Glu, Gln, Gly, His, Hyl, Hyp, Ile, Leu, Lys, Met, Phe, Pro, Ser, Thr, Trp, Tyr, Val, fosfoserina, fosfotreonina, fosfotirozina, 4-hidroksiprolina, hidroksilizina, demosina, izodemosina, gama-karboksilglutamata, hipurne kiseline, oktahidroindol-2-karboksilne kiseline, statina, 1,2,3,4-tetrahidroizokinolin-3-karboksilne kiseline, penicilamina, ornitina, 3-metilhistidina, norvalina, beta-alanina, gama-aminobuterne kiseline, citrulina, homocisteina, homoserina, metil-alanina, para-benzoilfenilalanina, fenilglicina, propargilglicina, sarkozina, metionina, sulfona i terc-butilglicina, te dipeptida, pri čemu su rečeni alkil i cikloalkil po izboru supstituirani;

$R^4$  i  $R^5$  su neovisno H, trifluorometil, difluorometil, fluorometil,  $C_1-C_{10}$  alkil,  $C_2-C_{10}$  alkenil,  $C_2-C_{12}$  alkinil, zasićeni ili djelomično nezasićeni  $C_3-C_{12}$  cikloalkil, zasićeni ili djelomično nezasićeni 3-8 člani heterocikloalkil, fenil ili 5-7 člani heteroaril, pri čemu su rečeni alkil, alkenil, alkinil, cikloalkil, heterocikloalkil, fenil i heteroaril po izboru supstituirani s jednom ili više skupina neovisno odabranih od okso (pod uvjetom da nije supstituiran na rečenom fenilu ili heteroarilu), halogen, cijano, nitro, trifluorometil, difluorometil, fluorometil,

fluorometoksi, difluorometoksi, trifluorometoksi, azido,  $-O(C=O)OR^d$ ,  $-NR^bSO_2R^d$ ,  $-SO_2NR^aR^b$ ,  $-C(=O)R^a$ ,  $-C(=O)OR^a$ ,  $-OC(=O)R^a$ ,  $-NR^bC(=O)OR^d$ ,  $-NR^bC(=O)R^a$ ,  $-C(=O)NR^aR^b$ ,  $-NR^aR^b$ ,  $-NRCC(=O)NR^aR^b$ ,  $-NRcC(NCN)NR^aR^b$ ,  $-OR^a$ ,  $C_1-C_{10}$  alkil,  $C_2-C_{10}$  alkenil,  $C_2-C_{12}$  alkinil,  $C_3-C_{12}$  cikloalkil, fenil, 5-7 člani heteroaril, fenil- $C_1-C_3$ -alkil, 5-6 člani heteroaril- $C_{1-3}$ -alkil, 3-8 člani heterocikloalkil i 5-6 člani heterociklil- $C_{1-3}$ -alkil, ili

$R^4$  i  $R^5$  zajedno s atomima za kojih su vezani tvore zasićeni ili djelomično nezasićeni 3-8 člani heterociklički prsten koji može uključivati 1 do 3 dodatna heteroatoma, kao dodaci heteroatomima za koje su rečeni  $R^4$  i  $R^5$  vezani, odabrani od N, O i S, gdje je rečeni heterociklički prsten po izboru supstituiran s jednom ili više skupina neovisno odabranih od okso, halogen, cijano, nitro, trifluorometil, difluorometil, fluorometil, fluorometoksi, difluorometoksi, trifluorometoksi, azido,  $-O(C=O)OR^d$ ,  $-NR^bSO_2R^a$ ,  $-SO_2NR^aR^b$ ,  $-C(=O)R^a$ ,  $-C(=O)OR^a$ ,  $-OC(=O)R^a$ ,  $-NR^bC(=O)OR^d$ ,  $-NR^bC(=O)R^a$ ,  $-C(=O)NR^aR^b$ ,  $-NR^aR^b$ ,  $-NR^cC(=O)NR^aR^b$ ,  $-NR^cC(NCN)NR^aR^b$ ,  $-OR^a$ ,  $C_1-C_{10}$  alkil,  $C_2-C_{10}$  alkenil,  $C_2-C_{12}$  alkinil,  $C_3-C_{12}$  cikloalkil, fenil, 5-7 člani heteroaril, fenil- $C_1-C_3$ -alkil, 5-6 člani heteroaril- $C_{1-3}$ -alkil, 3-8 člani heterocikloalkil i 5-6 člani heterociklil- $C_{1-3}$ -alkil;

$R^6$  je  $C_1-C_{10}$  alkil,  $C_2-C_{10}$  alkenil,  $C_2-C_{12}$  alkinil,  $C_1-C_{12}$  heteroalkil,  $C_1-C_{12}$  heteroalkenil,  $C_1-C_{12}$  heteroalkinil, zasićeni ili djelomično nezasićeni  $C_3-C_{12}$  cikloalkil, zasićeni ili djelomično nezasićeni 3-8 člani heterocikloalkil, fenil ili 5-7 člani heteroaril, pri čemu su rečeni alkil, alkenil, alkinil, heteroalkil, heteroalkenil, heteroalkinil, cikloalkil, heterocikloalkil, fenil i heteroaril po izboru supstituirani jednom ili više skupina neovisno odabranih od okso (pod uvjetom da nije supstituiran na rečenom fenilu ili heteroarilu), halogen, cijano, nitro, trifluorometil, difluorometil, fluorometil, fluorometoksi, difluorometoksi, trifluorometoksi, azido,  $-O(C=O)OR^d$ ,  $-NR^bSO_2R^d$ ,  $-SO_2NR^aR^b$ ,  $-C(=O)R^a$ ,  $-C(=O)OR^a$ ,  $-OC(=O)R^a$ ,  $-NR^bC(=O)OR^d$ ,  $-NR^bC(=O)R^a$ ,  $-C(=O)NR^aR^b$ ,  $-NR^aR^b$ ,  $-NR^cC(=O)NR^aR^b$ ,  $-NR^cC(NCN)NR^aR^b$ ,  $-OR^a$ ,  $C_1-C_{10}$  alkil,  $C_2-C_{10}$  alkenil,  $C_2-C_{12}$  alkinil,  $C_3-C_{12}$  cikloalkil, fenil, 5-7 člani heteroaril, fenil- $C_1-C_3$ -alkil, 5-6 člani heteroaril- $C_{1-3}$ -alkil, 3-8 člani heterocikloalkil i 5-6 člani heterociklil- $C_{1-3}$ -alkil;

$R^a$  je vodik, trifluorometil,  $C_1-C_{10}$  alkil,  $C_2-C_{10}$  alkenil,  $C_2-C_{12}$  alkinil, zasićeni ili djelomično nezasićeni  $C_3-C_{12}$  cikloalkil, cikloalkilalkil, fenil, arilalkil, 5-7 člani heteroaril, 5-6 člani heteroaril- $C_{1-3}$ -alkil, 3-8 člani heterocikloalkil ili zasićeni ili djelomično nezasićeni 5-6 člani heterociklil- $C_{1-3}$ -alkil, pri čemu su rečeni alkil, alkenil, alkinil, cikloalkil, cikloalkilalkil, fenil, arilalkil, heteroaril, heteroarilalkil, heterocikloalkil i heterociklilalkil po izboru supstituirani s jednom ili više skupina neovisno odabranih od okso (pod

uvjetom da nije supstituirana na rečenom fenilu ili heteroarilu), halogen, cijano, nitro, trifluorometil, difluorometil, fluorometil, fluorometoksi, difluorometoksi, trifluorometoksi, azido, -O(C=O)O R<sup>h</sup>, -NR<sup>f</sup>SO<sub>2</sub>R<sup>h</sup>, -SO<sub>2</sub>NR<sup>e</sup>R<sup>f</sup>, -C(=O)R<sup>e</sup>, -C(=O)OR<sup>e</sup>, -OC(=O)R<sup>e</sup>, -NR<sup>f</sup>C(=O)OR<sup>h</sup>, -NR<sup>f</sup>C(=O)R<sup>e</sup>, -C(=O)NR<sup>e</sup>R<sup>f</sup>, -NR<sup>e</sup>R<sup>f</sup>, -NR<sup>g</sup>C(=O)NR<sup>e</sup>R<sup>f</sup>, -NR<sup>c</sup>C(NCN)NR<sup>e</sup>R<sup>f</sup>, -OR<sup>e</sup>, C<sub>1</sub>-C<sub>10</sub> alkil, C<sub>2</sub>-C<sub>10</sub> alkenil, C<sub>2</sub>-C<sub>12</sub> alkinil, zasićeni ili djelomično nezasićeni C<sub>3</sub>-C<sub>12</sub> cikloalkil, fenil, 5-7 člani heteroaril, fenil-C<sub>1</sub>-C<sub>3</sub>-alkil, 5-6 člani heteroaril-C<sub>1-3</sub>-alkil, zasićeni ili djelomično nezasićeni 3-8 člani heterocikloalkil i 5-6 člani heterociklil-C<sub>1-3</sub>-alkil;

R<sup>b</sup>, R<sup>c</sup>, R<sup>f</sup> i R<sup>g</sup> su neovisno vodik ili C<sub>1</sub>-C<sub>10</sub> alkil, ili R<sup>a</sup> i R<sup>b</sup> zajedno s atomom za kojeg su vezani tvore 4 do 10 člani zasićeni ili djelomično nezasićeni heterociklički prsten koji može imati 1 do 3 dodatna heteroatoma, kao dodatak na dušikov atom za kojeg su rečeni R<sup>a</sup> i R<sup>b</sup> vezani, odabran od N, O i S;

R<sup>d</sup> i R<sup>h</sup> su neovisno trifluorometil, C<sub>1</sub>-C<sub>10</sub> alkil, zasićeni ili djelomično nezasićeni C<sub>3</sub>-C<sub>12</sub> cikloalkil, fenil, fenil-C<sub>1</sub>-C<sub>3</sub>-alkil, 5-7 člani heteroaril, 5-6 člani heteroaril-C<sub>1</sub>-C<sub>3</sub>-alkil, zasićeni ili djelomično nezasićeni 3-8 člani heterocikloalkil ili 5-6 člani heterociklil-C<sub>1-3</sub>-alkil;

R<sup>e</sup> je vodik, trifluorometil, C<sub>1</sub>-C<sub>10</sub> alkil, C<sub>2</sub>-C<sub>10</sub> alkenil, C<sub>2</sub>-C<sub>12</sub> alkinil, zasićeni ili djelomično nezasićeni C<sub>3</sub>-C<sub>12</sub> cikloalkil, C<sub>3</sub>-C<sub>12</sub> cikloalkil-C<sub>1-3</sub>-alkil, fenil, fenil-C<sub>1</sub>-C<sub>3</sub>-alkil, 5-7 člani heteroaril, 5-6 člani heteroaril-C<sub>1-3</sub>-alkil, zasićeni ili djelomično nezasićeni 3-8 člani heterocikloalkil ili 5-6 člani heterociklil-C<sub>1-3</sub>-alkil; i

Z je alkenil koji ima od 1 do 6 ugljika ili alkinil ili alkinil od kojih svaki ima od 2 do 6 ugljika, pri čemu su rečeni alkenil, alkenil i alkinil po izboru supstituirani s jednom ili više skupina neovisno odabranih od okso, halogen, cijano, nitro, trifluorometil, difluorometil, fluorometil, fluorometoksi; difluorometoksi, trifluorometoksi, azido, -O(C=O)O R<sup>d</sup>, -NR<sup>b</sup>SO<sub>2</sub>R<sup>d</sup>, -SO<sub>2</sub>NR<sup>a</sup>R<sup>b</sup>, -C(=O)R<sup>a</sup>, -C(=O)OR<sup>a</sup>, -OC(=O), R<sup>a</sup>, -NR<sup>b</sup>C(=O)OR<sup>d</sup>, -NR<sup>b</sup>C(=O)R<sup>e</sup>, -C(=O)NR<sup>a</sup>R<sup>b</sup>, -NR<sup>a</sup>R<sup>b</sup>, -NR<sup>c</sup>C(=O)NR<sup>a</sup>R<sup>b</sup>, -OR<sup>a</sup>, C<sub>1</sub>-C<sub>10</sub> alkil C<sub>2</sub>-C<sub>10</sub> alkenil, C<sub>2</sub>-C<sub>12</sub> alkinil, C<sub>3</sub>-C<sub>12</sub> cikloalkil, fenil, 5-7 člani heteroaril, fenil-C<sub>1</sub>-C<sub>3</sub>-alkil, 5-6 člani heteroaril-C<sub>1-3</sub>-alkil, 3-8 člani heterocikloalkil i 5-6 člani heterociklil-C<sub>1-3</sub>-alkil.

Broj ostalih patentnih zahtjeva 24

(11) EP1824475

(45)

(51) A61K 31/353 (2006.01) ; ZC07D 311/80 (2006.01) ; A61P 1/08 (2006.01) ; A61P 3/00 (2006.01) ; A61P 29/00 (2006.01)

(21) E00615

(22) 2011-05-31

(96) 05807597 2005-11-18

(97) 2011-03-09

(31) US 630556 P

(32) 2004-11-22

(74) LINEA SUŠIĆ d.o.o.

(54) POSTUPCI ZA PREČIŠĆAVANJE TRANS(-) Δ<sup>9</sup>-TETRAHIDROKANABINOLA I TRANS(+) Δ<sup>9</sup>-TETRAHIDROKANABINOLA

(73) EURO-CELTIQUE S.A.

2, avenue Charles de Gaulle, 1653 Luxembourg LU

(72) GUTMAN, Arie, L.

(57)

1. Postupak za dobijanje kompozicije trans(-)-Δ<sup>9</sup>-tetrahidrokanabinola, koji obuhvata: omogućavanje da se kompozicija koja sadrži (±)-Δ<sup>9</sup>-tetrahidrokanabinol i elucioni rastvarač odvoji na hiralnoj stacionarnoj fazi da bi se dobila kompozicija trans(-)-Δ<sup>9</sup>-tetrahidrokanabinola, ili kompozicije trans(+)-Δ<sup>9</sup>-tetrahidrokanabinola, koji obuhvata: omogućavanje da se kompozicija koja sadrži (±)-Δ<sup>9</sup>-tetrahidrokanabinol i elucioni rastvarač odvoji na hiralnoj stacionarnoj fazi da bi se dobila kompozicija trans(+)-Δ<sup>9</sup>-tetrahidrokanabinola,

gdeje (±)-Δ<sup>9</sup>-tetrahidrokanabinol dobijen iz kristalnog (±)-Δ<sup>9</sup>-tetrahidrokanabinola, a pri čemu je kristalni

(±)- $\Delta^9$ -tetrahydrokanabinol dobijen omogućavanjem da trans(-)- $\Delta^9$ -tetrahydrokanabinol i trans(+)- $\Delta^9$ -tetrahydrokanabinol kristališu iz prve kompozicije koja sadrži trans(-)- $\Delta^9$ -tetrahydrokanabinol, trans(+)- $\Delta^9$ -tetrahydrokanabinol, i nepolarni organski rastvač da bi se dobio kristalni (±)- $\Delta^9$ -tetrahydrokanabinol,

a gdeje prva kompozicija dobijena:

(a) obrazovanjem dvofazne kompozicije koja sadrži (i) prvu organsku fazu, i (ii) alkoholno-kaustičnu fazu koja sadrži trans(-)- $\Delta^9$ -tetrahydrokanabinol i/ili trans(+)- $\Delta^9$ -tetrahydrokanabinol;

(b) odvajanjem trans(-)- $\Delta^9$ -tetrahydrokanabinolai/ili trans(+)- $\Delta^9$ -tetrahydrokanabinola iz alkoholno-kaustične faze; i

(c) obrazovanjem prve kompozicije koje sadrži trans(+)- $\Delta^9$ -tetrahydrokanabinol, trans(-)- $\Delta^9$ -tetrahydrokanabinol, i nepolarni organski rastvarač.

(11) EP1827441

(45)

(51) A61K 31/4985 (2006.01) ;  
A61K 31/519 (2006.01) ;  
A61K 31/4409 (2006.01) ;  
A61K 31/435 (2006.01)

(21) E00639

(22) 2011-07-05

(96) 05770228 2005-08-09

(97) 2011-06-15

(31) EP 04019361

(32) 2004-08-14

(74) LINEA SUŠIĆ d.o.o.

(54) KOMBINACIJA ZA LEČENJE  
BOLESTI KOJE OBUHVATAJU  
ĆELIJSKU PROLIFERACIJU

(73) Boehringer Ingelheim International  
GmbH  
55216 Ingelheim am Rhein

DE

(72) MUNZERT, Gerd

(57)

- Farmaceutska kompozicija koja sadrži efektivne količine:
  - jedinjenja **1** Formule (I)

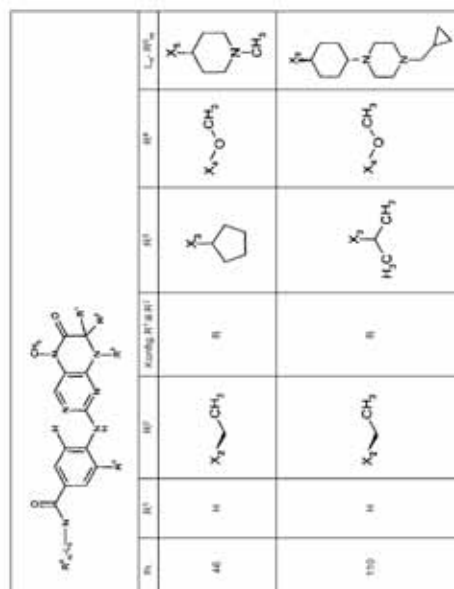

Broj ostalih patentnih zahtjeva 15

gde skraćenice  $X_1, X_2, X_3, X_4$  i  $X_5$  korišćene u Tabeli u svakom slučaju označavaju poziciju u opštoj Formuli prikazanoj u Tabeli umesto odgovarajućih grupa  $R^1, R^2, R^3, R^4$  i  $L_n-R_m^5$ , opciono u obliku njegovih tautomera, racemata, enantiomera, diastereomera i njegovih smeša i opciono u obliku njegovih farmaceutski prihvatljivih kiselih adicijonih soli, solvata ili hidrata.

i  
(ii) barem jednog dodatnog terapijskog agensa **2** odabranog iz grupe koja sadrži 4-[(3-hloro-4-fluorofenil)amino]-6-[[4-(N,N-dimetilamino)-1-okso-2-buten-1-il]amino]-7-((S)-tetrahidrofuran-3-iloksi)-hinazolin ili njegovu farmaceutski prihvatljivu so, 3-Z-[1-(4-(N-((4-metil-piperazin-1-il)-metilkarbonil)-N-metil-amino)-anilino)-1-fenil-metilen]-6-metoksikarbonil-2-indolinon, ili njegovu farmaceutski prihvatljivu so, jedinjenje platine izabrano iz grupe koja sadrži cisplatin, karboplatin, oksaliplatin, satraplatin, tetraplatin, iproplatin, mitomicin, streptozocin, karmustin (BCNU), lomustin (CCNU), busulfan, ifosfamid, streptozocin, tiotepa i hlorambucil, analog pirimidina ili purina ili antagonist ili inhibitor nukleozid difosfat reduktaze izabrano iz grupe koja sadrži citarabin, 5-fluorouracil (5-FU), perimetreksed, tegafur/uracil, uracil mustard, fludarabin, gemcitabin, kapecitabin, merkaptopurin, kladribin, tioguanin, metotreksat, pentostatin, hidroksiureju i folnu kiselinu, kamptotecin izabrano iz grupe koja sadrži irinotekan i topotekan, inhibitor histonske deacetilaze izabrano iz grupe koja sadrži SAHA, MD-275, trihostatin A, CBHA, LAQ824 i valproičnu kiselinu, biljni anti-kancer izabrano iz grupe koja sadrži paklitaksel, docetaksel i taksoter.

Broj ostalih patentnih zahtjeva 18

- (11) EP1828373
- (45)
- (51) C12M 1/02 (2006.01) ;  
C12M 1/10 (2006.01) ;  
C12M 1/16 (2006.01) ;  
C12P 19/14 (2006.01) ;  
C12P 19/00 (2006.01) ;  
C12P 7/10 (2006.01) ;  
C12P 19/12 (2006.01)
- (21) E00705
- (22) 2011-10-12
- (96) 05818844 2005-11-07
- (97) 2011-08-17
- (31) DK 200401854
- (32) 2004-11-29
- (74) ŽIVKO MIJATOVIĆ & PARTNERS d.o.o.
- (54) ENZIMATSKA HIDROLIZA BIOMASE KOJA IMA VISOK SADRŽAJ SUVE MATERIJE
- (73) Inbicon A/S  
Kraftvaeerksvej 53 Skaerbaek,  
7000 Fredericia  
DK
- (72) FELBY, Claus
- (57)  
1. Postupak za topljenje i saharifikaciju biomase koja sadrži polisaharide i koja sadrži lignoceluloznu biomasu, naznačen time što se navedena biomasa podvrgava kombinovanoj enzimatskoj hidrolizi primenom najmanje jedne celulaze i mešanjem sa mešalicom sa slobodnim padom kao što je mešalica u obliku bubnja ili tumbler mešalica obezbeđujući mehaničku obradu i/ili razgradnju biomase tako da se, u postupku, biomasa topi i saharifikuje do tečnosti pogodne za dalju obradu kao što je fermentacija, pri čemu biomasa ima sadržaj suve materije od između 20% i 40% na početku mešanja/hidrolize.

Broj ostalih patentnih zahtjeva 15

(11) EP1833507  
 (45)  
 (51) A61K 39/04 (2006.01) ;  
 C07K 14/35 (2006.01)  
 (21) E00620  
 (22) 2011-06-06  
 (96) 06700223 2006-01-05  
 (97) 2011-03-16  
 (31) GB 0500102  
 (32) 2005-01-05  
 (74) ŽIVKO MIJATOVIĆ & PARTNERS d.o.o.  
 (54) SMJESE ZA IMUNIZACIJU PROTIV  
 MIKOBakterIJA  
 (73) ISIS INNOVATION LIMITED  
 University Offices, Wellington Square,  
 Oxford OX1 2JD  
 GB  
 (72) MCSHANE, Helen  
 (57)

1. Imunogena smjesa koja sadrži poxvirus kao ne-replicirajući vektor, ili vektor s poremećajem replikacije, koji eksprimira produkt translacije mikobakterijskog Ag85A gena, za uporabu u prevenciji zaraze mikobakterijom ili bolesti tako što kod bolesnika inducira T stanični središnji memorijski imuni odgovor, pri čemu virusni vektor eksprimira Ag85A s PK označenim C-krajem, TPA vodećom sekvencom i skraćenim C-krajem za 10-20 aminokiselina i pri čemu spomenuti imuni odgovor traje najmanje 1 godinu.

Broj ostalih patentnih zahtjeva 17

(11) EP1844032  
 (45)  
 (51) C07D 295/18 (2006.01) ;  
 C07D 317/34 (2006.01) ;  
 A61K 31/495 (2006.01) ;  
 A61P 29/00 (2006.01)  
 (21) E00647  
 (22) 2011-07-14  
 (96) 06707864 2006-01-27  
 (97) 2011-07-13  
 (31) EP 05100646  
 (32) 2005-01-31  
 (74) AGENCIJA "DIANA PROTIĆ-TKALČIĆ,  
 ZASTUPNIK ZA ZAŠTITU  
 INTELEKTUALNOG VLASNIŠTVA"  
 (54) N-HIDROKSIAMIDNI DERIVATI I  
 NJIHOVA UPOTREBA  
 (73) Merck Serono SA  
 Centre Industriel, 1267 Coinsins, Vaud  
 CH  
 (72) SWINNEN, Dominique  
 (57)

1. N-hidroksiamidni derivat koji je u skladu sa Formulom (I),

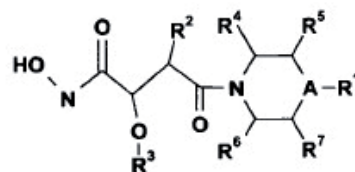

u kojoj:

A je odabrano od -C(B)- i N;  
 B je H ili B obrazuje vezu ili sa R<sup>5</sup> ili sa R<sup>7</sup>;  
 R<sup>1</sup> je odabrano od H, C<sub>1</sub>-C<sub>6</sub> alkila, C<sub>2</sub>-C<sub>6</sub> alkenila, C<sub>2</sub>-C<sub>6</sub> alkinila, C<sub>3</sub>-C<sub>8</sub> cikloalkila, heterocikloalkila, arila, heteroarila, C<sub>2</sub>-C<sub>8</sub> cikloalkil C<sub>1</sub>-C<sub>6</sub> alkila, heterocikloalkil C<sub>1</sub>-C<sub>6</sub> alkila, heteroaril C<sub>1</sub>-C<sub>6</sub> alkila, amino i alkoksi;  
 R<sup>2</sup> je H;  
 R<sup>3</sup> je odabrano od H, C<sub>1</sub>-C<sub>6</sub> alkila, C<sub>2</sub>-C<sub>6</sub> alkenila i C<sub>2</sub>-C<sub>6</sub> alkinila;  
 R<sup>4</sup>, R<sup>5</sup>, R<sup>6</sup> i R<sup>7</sup> su nezavisno odabrani od H, C<sub>1</sub>-C<sub>6</sub> alkila, C<sub>2</sub>-C<sub>6</sub> alkenila i C<sub>2</sub>-C<sub>6</sub> alkinila; ili R<sup>4</sup> i R<sup>7</sup> zajedno obrazuju -CH<sub>2</sub>- most; kao i optički aktivni oblici, kao enantiomeri, diastereomeri i njihovi racemski oblici, kao i njihove farmaceutski prihvatljive soli.

Broj ostalih patentnih zahtjeva 20



(11)	EP1851503	(11)	EP1863736
(45)		(45)	
(51)	F42B 30/02 (2006.01)	(51)	C01B 17/90 (2006.01) ; C01B 17/92 (2006.01)
(21)	E00535	(21)	E00597
(22)	2011-01-21	(22)	2011-05-05
(96)	06704542 2006-02-13	(96)	06716617 2006-02-13
(97)	2010-11-10	(97)	2011-02-09
(31)	CH 270052005	(31)	EP 05075350
(32)	2005-02-16	(32)	2005-02-11
(74)	LINEA SUŠIĆ d.o.o.	(74)	LINEA SUŠIĆ d.o.o.
(54)	METAK	(54)	Dobijanje sumporne kiseline
(73)	Saltech AG 4657 Dulliken CH	(73)	Nederlandse Organisatie voor Toegepast -Natuurwetenschappelijk Onderzoek TNO 2628 VK Delft NL
(72)	SALVEL, Manuel, F.	(72)	VAN GROENESTIJN, Johannes, Wouterus
(57)		(57)	

1. Projektil (10) koji ima frontalno jezgro (1) i stražnje jezgro (2), gdje vanjski oblik (3) projektila (10), gledan počevši od nosa projektila (4), koji je šiljatog oblika, transformira se u cilindrični srednji dio (5) i završava se konusnim zadnjim dijelom (6), pri čemu je ležaj stražnjeg jezgra (2) pozitivno postavljen na usmjeren način nasuprot frontalnog jezgra (1) i ovo stražnje jezgro (2) popunjava cijeli cilindrični i krnji konusni stražnji dio (2) projektila (10), gdje oba jezgra (1, 2) se sastoje od istog materijala naime od čelika i gdje kontaktna oblast (11, 12) je odnosno namještena na dva jezgra (1, 2), kojima kontaktna oblast omogućava projektilu (10) da budu spojeni zajedno u vezu koja ne slabi pod silom gravitacije, savršeno usklađen vanjski oblik (3) projektila (10) se dobiva i kontaktne površine (15; 13; 11 do 12) jezgra (1, 2) direktno dodiruju jedna drugu, substancijalno bez čistog prostora ili praznine preko cijele kontaktne površine (15; 13; 11 do 12).

1. Postupak za dobijanje sumporne kiseline iz smeše koja sadrži sumpornu kiselinu i organsku materiju, koji obuhvata fazu u kojoj se navedena smeša dovodi u kontakt sa anjon-selektivnom membranom, na taj način proizvodeći filtratni tok bogat sumpornom kiselinom i tok osiromašen sumpornom kiselinom, gde navedena smeša potiče iz faze kontakta u kojoj se biomasa dovodi u kontakt sa svežim tokom sumporne kiseline, i gde je navedeni sveži tok sumporne kiseline bar delimično dobijen iz filtrata koji se dobija u navedenoj fazi dovođenja u kontakt navedene smeše sa navedenom anjon-selektivnom membranom, i gde navedeni sveži tok sumporne kiseline dalje sadrži sumpornu kiselinu koja se dobija sagorevanjem H<sub>2</sub>S, gde je H<sub>2</sub>S poželjno dobijen iz faze redukcije sulfata koja se primenjuje na tok koji se dobija iz navedenog toka osiromašenog sumpornom kiselinom.

(11)	EP1868579	(11)	EP1871368
(45)		(45)	
(51)	A61K 9/20 (2006.01) ; A61K 9/22 (2006.01) ; A61K 9/36 (2006.01) ; A61K 31/4412 (2006.01) ; A61P 35/00 (2006.01)	(51)	A61K 31/445 (2006.01) ; A61K 31/4412 (2006.01) ; A61P 25/28 (2006.01)
(21)	E00490	(21)	E00650
(22)	2010-12-03	(22)	2011-07-18
(96)	06707141 2006-02-22	(96)	06740387 2006-04-04
(97)		(97)	2011-06-08
(31)	US 658827 P	(31)	US 667665 P
(32)	2005-03-07	(32)	2005-04-04
(74)	INTELBIRO d.o.o.	(74)	INTELBIRO d.o.o.
(54)	FARMACEUTSKI PRIPRAVAK KOJI SADRŽI OMEGA-KARBOKSIARIL SUPSTITUIRANI DIFENIL UREU ZA LIJEČENJE RAKA	(54)	SPOJEVI DIHIDROPIRIDINA ZA NEURODEGENERATIVNE BOLESTI I DEMENCIJU
(73)	Bayer Schering Pharma Aktiengesellschaft 13353 Berlin (DE) DE	(73)	Eisai R&D Management Co., Ltd. 6-10, Koishikawa 4-chome, Bunkyo-kuTokyo 112-8088
(72)	SCHÜCKLER, Fritz	(72)	GRAY, Julian, A.
(57)	1. Farmaceutski pripravak naznačen time da je tableta koja sadrži /»-toluensulfonsku kiselu sol 4{4-[3-(4-kloro-3-trifluorometilfenil)-ureido]-fenoksi}-piridin-2-karboksilne kiselina metil amida kao aktivno sredstvo koje ima udio od najmanje 55% težinski pripravka.	(57)	1. Spoj za upotrebu u kombinaciji sa donepezilom ili njegovom farmaceutski prihvatljivom soli u liječenju (i) Alzheimerove bolesti kod pacijenta ili (ii) demencije ili jednog ili više kognitivnih oštećenja kod pacijenta, <b>naznačen time</b> , što spoj je 3-(2-cijanofenil)-5-(2-piridil)-1-fenil-1,2-dihidropiridin-2-ona, njegova farmaceutski prihvatljiva sol, njegov hidrat ili hidrat njegove farmaceutski prihvatljive soli.

(11) EP1877403

(45)

(51) C07D 405/14 (2006.01) ;  
C07D 417/06 (2006.01) ;  
C07C 229/26 (2006.01) ;  
A61K 31/4196 (2006.01) ;  
A61K 31/427 (2006.01) ;  
A61P 31/04 (2006.01)

(21) E00626

(22) 2011-06-16

(96) 06746245 2006-05-01

(97) 2011-03-30

(31) US 676932 P

(32) 2005-05-03

(74) INJA PAŠALIĆ

(54) MONOLIZINSKE SOLI AZOLNIH  
JEDINJENJA

(73) Eisai R&D Management Co., Ltd.  
6-10, Koishikawa 4-chome Bunkyo-ku,  
Tokyo 112-8088

JP

(72) GAO, Qi

(57)

1. Monolizinska so jedinjenja formule I, ili njen solvat:

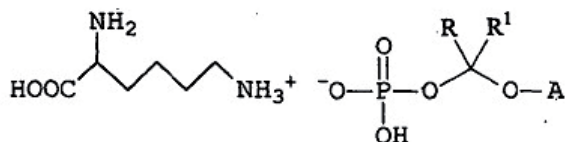

I

u kojoj svaki od R i R<sup>1</sup> označava vodonik ili (C<sub>1</sub>-C<sub>6</sub>)-alkil; i

A je odabran iz grupe koja se sastoji od:

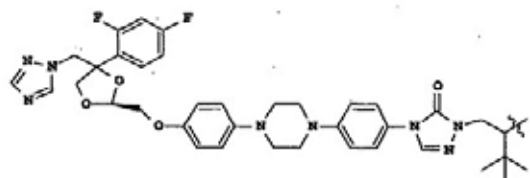
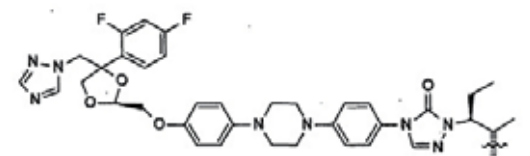
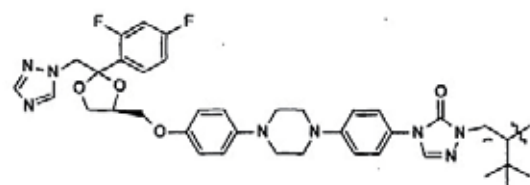
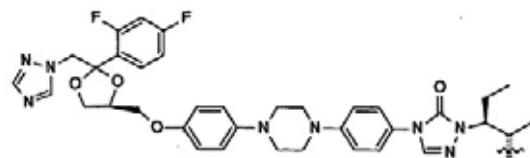
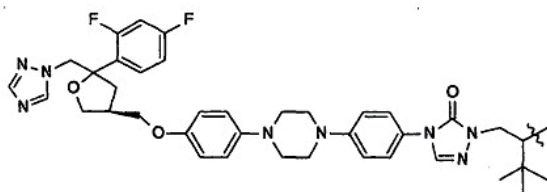
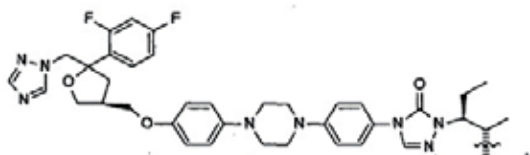

i formule (i):

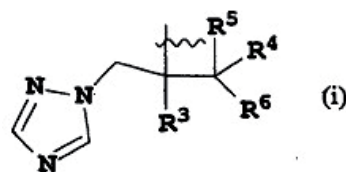

pri čemu u formuli (i)

R<sup>3</sup> označava fenil-grupu koja je supstituisana sa jednim ili više atoma halogena;

R<sup>4</sup> označava vodonik ili CH<sub>3</sub>;

R<sup>5</sup> označava vodonik, ili uzet zajedno sa R<sup>4</sup> označava =CH<sub>2</sub>; i

R<sup>6</sup> označava tiazolil, pirimidinil ili triazolil pri čemu je svaki prsten opciono supstituisan sa jednom ili više grupa odabranih iz grupe koja se sastoji od halogena, =O, CH=CH-(C<sub>6</sub>H<sub>4</sub>)-OCH<sub>2</sub>CF<sub>2</sub>CHF<sub>2</sub>, i fenila koji je supstituisan sa jednom ili više grupa odabranih iz grupe koja se sastoji od CN i OCH<sub>2</sub>CF<sub>2</sub>CHF<sub>2</sub>, ili fenila koji je supstituisan sa jednom ili više grupa odabranih iz grupe koja se sastoji od halogena ili metilpirazolila.

(11) EP1885684

(45)

(51) C07C 217/10 (2006.01) ;  
C07C 217/26 (2006.01) ;  
C07C 233/43 (2006.01) ;  
C07C 275/32 (2006.01) ;  
C07D 215/26 (2006.01) ;  
C07D 233/74 (2006.01) ;  
A61K 31/135 (2006.01) ;  
A61K 31/415 (2006.01) ;  
A61K 31/47 (2006.01) ;  
A61P 11/00 (2006.01)

- R<sup>3</sup> je izabran između atoma vodika i halogena ili skupina izabranih između -SO-R<sup>5</sup>, -SO<sub>2</sub>-R<sup>5</sup>, -NH-CO-NH<sub>2</sub>, -CO-NH<sub>2</sub>, hidantoin, C<sub>1-4</sub>alkil, C<sub>1-4</sub>alkoksi i -SO<sub>2</sub>NR<sup>5</sup>R<sup>6</sup>,
  - R<sup>4</sup> je izabran između atoma vodika, atoma halogena i C<sub>1-4</sub>alkil skupina
  - R<sup>5</sup> je C<sub>1-4</sub>alkil skupina ili C<sub>3-8</sub>cikloalkil
  - R<sup>6</sup> je neovisno izabran između atoma vodika i C<sub>1-4</sub>alkil skupina
  - n, p i q su neovisno 0, 1, 2, 3 ili 4
  - m i s su neovisno 0, 1, 2 ili 3
  - r je 0, 1 ili 2
- pod uvjetima da:

- barem jedno od m i r nije 0
- zbroj n+m+p+q+r+s je 7, 8, 9, 10, 11, 12 ili 13
- zbroj q+r+s je 2, 3, 4, 5 ili 6

(21) E00706

(22) 2011-10-13

(96) 06742964 2006-05-17

(97) 2011-07-13

(31) ES 200501229

(32) 2005-05-20

(74) INTELBIRO d.o.o.

(54) DERIVATI 4-(2-AMINO-1-HIDROKSJETIL)FENOLA KAO AGONISTI BETA-2 ADRENERGIČKOG RECEPTORA

(73) Almirall, S.A.  
Ronda General Mitre 151,  
08022 Barcelona  
ES

(72) PUIG DURAN, Carlos

ili njegove farmaceutski prihvatljive soli, solvati ili stereioizomeri.

Broj ostalih patentnih zahtjeva

24

(57)

1. Spoj formule (I):

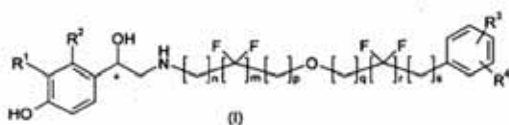

naznačen time, da:

- R<sup>1</sup> je skupina izabrana između -CH<sub>2</sub>OH, -NHC(O)H i
- R<sup>2</sup> je atom vodika; ili
- R<sup>1</sup> zajedno sa R<sup>2</sup> formira skupinu -NH-C(O)-CH=CH- pri čemu je atom dušika vezan na atom ugljika u fenilnom prstenu koji sadrži R<sup>1</sup> i atom ugljika je vezan na atom ugljika u fenilnom prstenu koji sadrži R<sup>2</sup>

(11)	EP1896044	(11)	EP1910538
(45)		(45)	
(51)	C12N 5/071 (2010.01)	(51)	C12N 15/10 (2006.01) ; C07B 61/00 (2006.01) ; C07H 21/00 (2006.01)
(21)	E00598	(21)	E00645
(22)	2011-05-06	(22)	2011-07-18
(96)	05765896 2005-06-27	(96)	06784718 2006-06-09
(97)	2011-03-23	(97)	2011-04-27
(31)	KR 20050050447	(31)	US 689466 P
(32)	2005-06-13	(32)	2005-06-09
(74)	INTELBIRO d.o.o.	(74)	DRAGAN MIĆUNOVIĆ
(54)	PRIPRAVAK ZA TVORBU KOSTI KOJI SE SASTOJI OD SMJESE OSTEOBLASTA I BIO-MATRICE I POSTUPAK ZA NJEGOVO DOBIVANJE	(54)	POSTUPCI ZA SINTEZU KODIRANIH BIBLIOTEKA
(73)	Sewon Cellontech Co., Ltd. 10, 11th., Goodmorning-Shinhan Tower 23-2, Yoido-Dong, Youngdeungpo-Gu, Seoul 150-712 KR	(73)	Praecis Pharmaceuticals Inc. 830 Winter Street, Waltham, MA 02451-1420 US
(72)	JANG, Jae-Deog	(72)	MORGAN, Barry
(57)	Pripravak za tvorbu kosti koji je dobiven postupkom za pripremu pripravka za tvorbu kosti korištenjem smjese osteoblasta i bio-matrice, naznačen time da se sastoji od: uzgoja/izrastanja izoliranih osteoblasta i njihovih prekursorskih stanica u alfa-MEM (minimalni esencijalni medij, iz alfa izmjene koštanog tkiva) za pripremu suspenzije osteoblasta; i miješanja rezultirajuće suspenzije osteoblasta sa bio-matricom za pripremu osteoplastnog terapijskog sredstva, pri čemu je bio-matrica mješavina kolagena i hidroksiapatita, pri čemu je kolagen dodan u iznosu od 67 µg/mL do 20 mg/mL u suspenziju osteoblasta, a hidroksiapatit se dodaje se u iznosu od 30 µg/mL do 3,4 mg/mL u suspenziju osteoblasta.	(57)	1. Postupak za sintezu molekula koji sadrži funkcionalnu grupu koja je operativno vezana za kodirajući oligonukleotid koji identifikuje strukturu funkcionalne grupe, koji obuhvata sledeće faze:  (a) obezbeđivanja početnog jedinjenja koje se sastoji od polazne funkcionalne grupe koja sadrži gradivne blokove, gde je n ceo broj 1 ili više, pri čemu polazna funkcionalna grupa obuhvata najmanje jednu reaktivnu grupu i operativno je vezana za polazni oligonukleotid, pri čemu, polazna funkcionalna grupa obuhvata najmanje jednu reaktivnu grupu i operativno je vezana za polazni oligonukleotid; pri čemu su polazna funkcionalna grupa i početni oligonukleotid vezani sa vezujućom grupom i pri čemu je polazni oligonukleotid dvo-lančan i vezujuća grupa je kovalento vezana za polaznu funkcionalnu grupu i za obe strane polaznog oligonukleotida;  (b) reagovanja početnog jedinjenja sa željenim gradivnim blokom koji sadrži najmanje jednu komplementarnu reaktivnu grupu, pri čemu je najmanje jedna komplementarna reaktivna grupa, komplementarna reaktivnoj grupi faze (a), pod uslovima koji su pogodni za reakciju komplementarne reaktivne grupe da formira kovalentnu vezu;
	Broj ostalih patentnih zahtjeva		4

(c) reagovanja polaznog oligonukleotida sa sledećim oligonukleotidom koji identifikuje gradivne blokove koraka (b) u prisustvu enzima koji katalizuje vezivanje polaznog oligonukleotida i sledećeg oligonukleotida, pod uslovima pogodnim za vezivanje sledećeg oligonukleotida i polaznog oligonukleotida da formiraju kodirajući oligonukleotid, pri čemu poslednji od pomenutih dolaznih oligonukleotida sadrži zatvarajuću sekvencu, pomenuta zatvarajuća sekvencu sadrži sekvencu nukleotida koja sadrži degenerativne nukleotide;produkujući na taj način molekul koji sadrži funkcionalnu grupu koja sadrži n+1 gradivnih blokova koja je operativno vezana za kodirajući oligonukleotid koji identifikuje strukturu funkcionalne grupe.

(72) RABOISSON, Pierre Jean-Marie  
Bernard

(57)

1. Spoj sa formulom

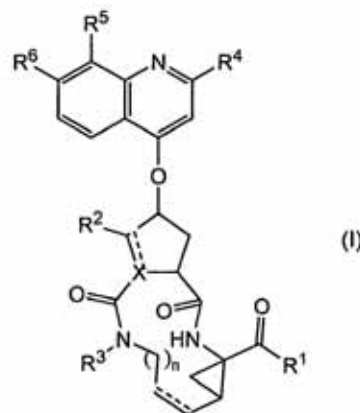

njegov N-oxid, sol ili stereoizomer, naznačen time, da

svaka isprekidana crta (prikazana sa - - - - -) prikazuje proizvoljnu dvostruku vezu;

X je N, CH, a kada X nosi dvostruku vezu, navedeni je C;

R<sup>1</sup> je -OR<sup>7</sup> -NH-SO<sub>2</sub>R<sup>8</sup>;

R<sup>2</sup> je vodik, a kada X je C ili CH, R<sup>2</sup> može također biti C<sub>1-6</sub>alkil;

R<sup>3</sup> je vodik, C<sub>1-6</sub>alkil, C<sub>1-6</sub>alkoksiC<sub>1-6</sub>alkil, C<sub>3-7</sub>cikloalkil;

R<sup>4</sup> je aril ili Het;

n je 3, 4, 5 ili 6;

R<sup>5</sup> predstavlja halo, C<sub>1-6</sub>alkil, hidroksi, C<sub>1-6</sub>alkoksi, polihaloC<sub>1-6</sub>alkil, fenil ili Het;

R<sup>6</sup> predstavlja C<sub>1-6</sub>alkoksi ili dimetilamino;

R<sup>7</sup> je vodik; aril; Het; C<sub>3-7</sub>cikloalkil koji je proizvoljno supstituiran sa C<sub>1-6</sub>alkilom; ili C<sub>1-6</sub>alkil koji je proizvoljno supstituiran sa C<sub>3-7</sub>cikloalkilom, arilom ili sa Het;

R<sup>8</sup> je aril; Het; C<sub>3-7</sub>cikloalkil koji je proizvoljno supstituiran sa C<sub>1-6</sub>alkilom; ili C<sub>1-6</sub>alkil koji je proizvoljno supstituiran sa C<sub>3-7</sub>cikloalkilom, arilom ili sa Het;

**aril** kao skupina ili kao dio skupine je fenil koji je proizvoljno supstituiran sa jednim, dva ili tri supstituenta koji su odabrani iz halo, hidroksi, nitro, cijano, karboksila, C<sub>1-6</sub>alkila, C<sub>1-6</sub>alkoksi, C<sub>1-6</sub>alkoksiC<sub>1-6</sub>alkila, C<sub>1-6</sub>alkilkarbonila, amino, mono- ili di-C<sub>1-6</sub>alkilamino, azido, merkpto, polihaloC<sub>1-6</sub>alkila, polihaloC<sub>1-6</sub>alkoksi, C<sub>3-7</sub>cikloalkila, piperidinila, piperidinila, piperazinila, 4-C<sub>1-6</sub>alkilpiperazinila, 4-C<sub>1-6</sub>alkilkarbonilpiperazinila i morfolinila; pri čemu navedena morfolinilna i piperidinilna skupina može proizvoljno biti supstituirana sa jednim ili sa dva C<sub>1-6</sub>alkil radikala;

**Het** kao skupina ili kao dio skupine je 5- ili 6-člani zasićeni, djelomično nezasićeni ili u cijelosti nezasićeni heterociklički prsten koji sadrži 1

Broj ostalih patentnih zahtjeva 22

(11) EP1912999

(45)

(51) C07D 487/04 (2006.01) ;  
C07D 245/04 (2006.01) ;  
C07K 5/078 (2006.01) ;  
A61K 38/05 (2006.01) ;  
A61K 31/33 (2006.01) ;  
A61P 31/14 (2006.01) ;  
C07K 5/06 (2006.01)

(21) E00570

(22) 2011-03-25

(96) 06778071 2006-07-28

(97) 2011-01-05

(31) EP 05107074

(32) 2005-07-29

(74) INTELBIRO d.o.o.

(54) MAKROCIKLIČKI INHIBITORI VIRUSA  
HAPATITISA C

(73) Tibotec Pharmaceuticals  
Co Cork  
IE

do 4 heteroatoma od kojih je svaki nezavisno odabran iz dušika, kisika i sumpora, pri čemu je navedeni heterociklički prsten proizvoljno kondenziran sa nekim benzenskim prstenom; i pri čemu navedeni het je u cijelosti proizvoljno supstituiran sa jednim, dva ili tri supstituenta od kojih je svaki nezavisno odabran iz skupine koja se sastoji od halo, hidroksi, nitro, cijano, karboksila, C<sub>1-6</sub>alkila, C<sub>1-6</sub>alkoksi, C<sub>1-6</sub>alkoksiC<sub>1-6</sub>alkila, C<sub>1-6</sub>alkilkarbonila, amino, mono- ili di-C<sub>1-6</sub>alkilamino, azido, merkpto, polihaloC<sub>1-6</sub>alkila, polihaloC<sub>1-6</sub>alkoksi, C<sub>3-7</sub>cikloalkila, pirolidinila, piperidinila, piperazinila, 4-C<sub>1-6</sub>alkilpiperazinila, 4-C<sub>1-6</sub>alkilearbonilpiperazinila i morfolinila; a pri čemu morfolinilna i piperidinilna skupina mogu proizvoljno biti supstituirane sa jednim ili dva C<sub>1-6</sub>alkil radikala.

Broj ostalih patentnih zahtjeva 27

- (11) EP1919865
- (45)
- (51) C07D 207/48 (2006.01) ;  
A61K 31/40 (2006.01) ;  
A61P 1/04 (2006.01) ;  
C07D 401/04 (2006.01) ;  
C07D 409/04 (2006.01)
- (21) E00635
- (22) 2011-06-28
- (96) 06797335 2006-08-29
- (97) 2011-04-06
- (31) JP 2005250356
- (32) 2005-08-30
- (74) AGENCIJA "DIANA PROTIĆ-TKALČIĆ,  
ZASTUPNIK ZA ZAŠTITU  
INTELEKTUALNOG VLASNIŠTVA"
- (54) SUPSTITUIRANI DERIVATI  
1-HETEROCIKLILSULFONIL,  
2-AMINOMETIL, 5-(HETERO)-ARIL  
1-H-PIROLA KAO INHIBITORI  
KISELINSKE SEKRECIJE
- (73) Takeda Pharmaceutical Company  
Limited  
Osaka-shi,Osaka 541-0045  
JP
- (72) KAJINO, Masahiro
- (57)

1. Spoj predstavljen formulom (I):

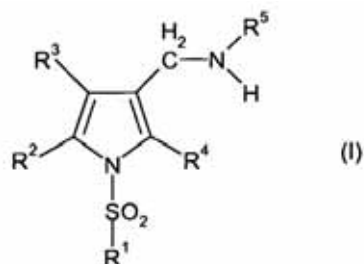

naznačen time, da

R<sup>1</sup> je aromatska ili zasićena ili nezasićena nearomatska monociklička heterociklička skupina koja sadrži dušik, te sadrži atom kao sastavni dio prstena, barem jedan dušikov atom i opcijski je kondenzirana sa benzenskim prstenom ili aromatskim ili nearomatskim heterociklom, dok je monociklička heterociklička skupina koja sadrži dušik opcijski kondenzirana s benzenskim prstenom ili heterociklom koji opcijski ima

1 to 5 supstituenata odabranih iz skupine koja sadrži (1) atom halogena, (2) nitro, (3) cijano, (4) hidroksi, (5) C alkoksi koji opcijski ima 1 do 3 halogen atoma, (6) C<sup>1-6</sup> ariloksi, (7) C aralkiloksi, (8) merkaptio, (9) C alkiltio koji opcijski ima 1 do 3 halogen atoma, (10) C ariltio, (11) C aralkiltio, (12) amino, (13) mono-C<sup>1-6</sup> alkilamino, (14) mono-C<sup>1-6</sup> arilamino, (15) mono-C<sup>1-6</sup> aralkilamino, (16) di-C<sup>1-6</sup> alkilamino, (17) di-C<sup>1-6</sup> arilamino, (18) di-C<sup>1-6</sup> aralkilamino, (19) formil, (20) C alkil-karbonil, (21) C aril-karbonil, (22) karboksil, (23) C alkoksi-karbonil, (24) C ariloksikarbonil, (25) karbamoil, (26) tiokarbamoil, (27) mono-C<sup>1-6</sup> alkil-karbamoil, (28) di-C<sup>1-6</sup> alkil-karbamoil, (29) C<sup>1-6</sup> aril-karbamoil, (30) C alkilsulfonil, (31) C arilsulfonil, (32) C alkilsulfonil, (33) C arilsulfonil, (34) formilamino, (35) C alkil-karbonilamino, (36) C aril-karbonilamino, (37) C alkoksi-karbonilamino, (38) C alkilsulfonilamino, (39) C arilsulfonilamino, (40) C<sup>1-6</sup> alkil-karboniloksi, (41) C<sup>1-6</sup> aril-karboniloksi, (42) C<sup>1-6</sup> alkoksi-karboniloksi, (43) mono-C<sup>1-6</sup> alkil-karbamoiloksi, (44) di-C<sup>1-6</sup> alkil-karbamoiloksi, (45) C<sup>1-6</sup> aril-karbamoiloksi, (46) 5-do 7-člana zasićena ciklička amino skupina koja opcijski sadrži osim jednog dušikovog atoma i atom ugljika, 1 ili 2 vrste 1 do 4 heteroatoma odabranih od atoma dušika, atoma sumpora i atoma kisika, (47) 5-do 10-člana aromatska heterociklička skupina koja sadrži, osim atoma ugljika, 1 ili 2 vrste 1 do 4 heteroatoma odabranih od atoma dušika, atoma sumpora i atom kisika, (48) C alkilendioksi, (49) C cikloalkil, (50) C alkil skupina<sup>3</sup> koja opcijski ima 1 do 3 halogen atoma, (51) C alkenil skupina koja opcijski ima 1 do 3 halogen atoma, (52) C alkinil skupina, i (53) C alkil skupina supstituirana sa 1 do 3 hidroksi, R<sup>2</sup> je

(i) C aril skupina koja opcijski ima 1 do 5 supstituenata odabranih iz skupine koja se sastoji od (1) halogen atoma, (2) nitro, (3) cijano, (4) hidroksi, (5) C alkoksi koji opcijski ima 1 do 3 halogen atoma, (6) C<sup>1-6</sup> ariloksi, (7) C aralkiloksi, (8) merkaptio, (9) C alkiltio koji opcijski ima 1 do 3 halogen atoma, (10) C ariltio, (11) C aralkiltio, (12) amino, (13) mono-C<sup>1-6</sup> alkilamino, (14) mono-C<sup>1-6</sup> arilamino, (15) mono-C<sup>1-6</sup> aralkilamino, (16) di-C<sup>1-6</sup> alkilamino, (17) di-C<sup>1-6</sup> arilamino, (18) di-C<sup>1-6</sup> aralkilamino, (19) formil, (20) C alkil-karbonil, (21) C aril-karbonil, (22) karboksil, (23) C alkoksi-karbonil, (24) C ariloksi-karbonil, (25) karbamoil, (26) tiokarbamoil, (27) mono-C<sup>1-6</sup> alkil-karbamoil, (28) di-C<sup>1-6</sup> alkil-karbamoil, (29) C<sup>1-6</sup> aril-karbamoil, (30) C alkilsulfonil, (31) C<sup>1-6</sup> arilsulfonil, (32) C alkilsulfonil, (33) C arilsulfonil, (34) formilamino, (35) C alkil-karbonilamino, (36) C aril-karbonilamino, (37) C alkoksi-karbonilamino, (38) C alkilsulfonilamino, (39) C arilsulfonilamino, (40) C<sup>1-6</sup> alkil-karboniloksi, (41) C<sup>1-6</sup> aril-karboniloksi, (42) C<sup>1-6</sup> alkoksi-karboniloksi, (43) mono-C<sup>1-6</sup> alkil-karbamoiloksi, (44) di-C<sup>1-6</sup> alkil-karbamoiloksi, (45) C<sup>1-6</sup> aril-karbamoiloksi, (46) 5-do 7-člana zasićena ciklička amino skupina koja opcijski sadrži osim jednog atoma dušika i atom ugljika, 1 ili 2 vrste 1 do 4 heteroatoma odabranih

od atoma dušika, atoma sumpora i atoma kisika, (47) 5-do 10-člana aromatska heterociklička skupina koja sadrži, osim atoma ugljika, 1 ili 2 vrste 1 do 4 heteroatoma odabranih od atoma dušika, atoma sumpora i atoma kisika, (48) C alkilendioksi, (49) C cikloalkil, (50) C alkil skupina<sup>3</sup> koja opcijski ima 1 do 3 halogen atoma, (51) C alkenil skupina koja opcijski ima 1 do 3 halogen atoma, (52) C alkinil skupina, i (53) C alkil skupina supstituirana sa 1 do 3 hidroksi,

(ii) tienil skupina koja opcijski ima 1 do 4 supstituenata odabrana iz skupine koja sadrži (1) halogen atom, (2) nitro, (3) cijano, (4) hidroksi, (5) C alkoksi koji opcijski ima 1 to 3 halogen atoma, (6) C<sup>1-6</sup> ariloksi, (7) C aralkiloksi, (8) merkaptio, (9) C alkiltio koji opcijski ima 1 do 3 halogen atoma, (10) C ariltio, (11) C aralkiltio, (12) amino, (13) mono-C<sup>1-6</sup> alkilamino, (14) mono-C<sup>1-6</sup> arilamino, (15) mono-C<sup>1-6</sup> aralkilamino, (16) di-C<sup>1-6</sup> alkilamino, (17) di-C<sup>1-6</sup> arilamino, (18) di-C<sup>1-6</sup> aralkilamino, (19) formil, (20) C alkil-karbonil, (21) C aril-karbonil, (22) karboksil, (23) C alkoksi-karbonil, (24) C ariloksi-karbonil, (25) karbamoil, (26) tiokarbamoil, (27) mono-C<sup>1-6</sup> alkil-karbamoil, (28) di-C<sup>1-6</sup> alkil-karbamoil, (29) C<sup>1-6</sup> aril-karbamoil, (30) C alkilsulfonil, (31) C arilsulfonil, (32) C alkilsulfonil, (33) C arilsulfonil, (34) formilamino, (35) C alkil-karbonilamino, (36) C aril-karbonilamino, (37) C alkoksi-karbonilamino, (38) C alkilsulfonilamino, (39) C arilsulfonilamino, (40) C<sup>1-6</sup> alkil-karboniloksi, (41) C<sup>1-6</sup> aril-karboniloksi, (42) C<sup>1-6</sup> alkoksi-karboniloksi, (43) mono-C<sup>1-6</sup> alkil-karbamoiloksi, (44) di-C<sup>1-6</sup> alkil-karbamoiloksi, (45) C<sup>1-6</sup> aril-karbamoiloksi, (46) 5-do 7-člana zasićena ciklička amino skupina koja opcijski sadrži osim jednog atoma dušika i atom ugljika, 1 ili 2 vrste 1 do 4 heteroatoma odabranih od atoma dušika, atoma sumpora i atoma kisika, (48) C alkilendioksi, (49) C cikloalkil, (50) C alkil skupina<sup>3</sup> koja opcijski ima 1 do 3 halogen atoma, (51) C alkenil skupina koja opcijski ima 1 do 3 halogen atoma, (52) C alkinil skupina, i (53) C alkil skupina supstituirana sa 1 do 3 hidroksi, ili

(iii) piridil skupina koja opcijski ima 1 do 4 supstituenta odabrana iz skupine koja sadrži (1) halogen atom, (2) nitro, (3) cijano, (4) hidroksi, (5) C alkoksi koji opcijski ima 1 do 3 halogen atoma, (6) C<sup>1-6</sup> ariloksi, (7) C aralkiloksi, (8) merkaptio, (9) C alkiltio koji opcijski ima 1 do 3 halogen atoma, (10) C ariltio, (11) C aralkiltio, (12) amino, (13) mono-C<sup>1-6</sup> alkilamino, (14) mono-C<sup>1-6</sup> arilamino, (15) mono-C<sup>1-6</sup> aralkilamino, (16) di-C<sup>1-6</sup> alkilamino, (17) di-C<sup>1-6</sup> arilamino, (18) di-C<sup>1-6</sup> aralkilamino, (19) formil, (20) C alkil-karbonil, (21) C aril-karbonil, (22) karboksil, (23) C alkoksi-karbonil, (24) C ariloksi-karbonil, (25) karbamoil, (26) tiokarbamoil, (27) mono-C<sup>1-6</sup> alkil-karbamoil, (28) di-C<sup>1-6</sup> alkil-karbamoil, (29) C<sup>1-6</sup> aril-karbamoil, (30) C alkilsulfonil,



(31) C<sub>6-14</sub> arilsulfonyl, (32) C<sub>1-6</sub> alkylsulfonyl, (33) C<sub>6-14</sub> arylsulfonyl, (34) formylamino, (35) C<sub>1-6</sub> alkyl-carbonylamino, (36) C<sub>6-14</sub> aryl-carbonylamino, (37) C<sub>1-6</sub> alkoxycarbonylamino, (38) C<sub>1-6</sub> alkylsulfonylamino, (39) C<sub>6-14</sub> arylsulfonylamino, (40) C<sub>1-6</sub> alkyl-carbonyloxy, (41) C<sub>6-14</sub> aryl-carbonyloxy, carbamoyloxy, (46) 5-do 7-člana zasićena ciklička amino skupina koja opcijски sadrži osim atoma dušika i atom ugljika, 1 ili 2 vrste 1 do 4 heteroatoma odabranih od atoma dušika, atoma sumpora i atoma kisika, (47) 5-do 10-člana aromatska heterociklička skupina koja sadrži osim atoma ugljika, 1 ili 2 vrste 1 do 4 heteroatoma odabranih od atoma dušika, atoma sumpora i atom kisika, (48) C<sub>1-3</sub> alkylendioksi, (49) C<sub>3-7</sub> cikloalkil, (50) C<sub>1-6</sub> alkil skupina koja opcijски ima 1 do 3 halogen atoma, (51) C<sub>2-6</sub> alkenil skupina koja opcijски ima 1 do 3 halogen atoma, (52) C<sub>2-6</sub> alkinil skupina, i (53) C<sub>1-6</sub> alkil skupina supstituirana sa 1 do 3 hidroksi, R<sup>3</sup> i R<sup>4</sup> su svaki atom vodika, ili jedan od R<sup>3</sup> i R<sup>4</sup> je atom vodika a drugi je (i) C<sub>1-4</sub> alkil skupina koja opcijски ima 1 do 3 supstituenta odabranih iz skupine koja sadrži (1) halogen atom, (2) nitro, (3) cijano, (4) hidroksi, (5) C<sub>1-6</sub> alkoksi koji opcijски ima 1 do 3 halogen atoma, (6) C<sub>6-14</sub> ariloksi, (7) C<sub>7-16</sub> aralkiloksi, (8) merkaptio, (9) C<sub>1-6</sub> alkiltio koji opcijски ima 1 do 3 halogen atoma, (10) C<sub>6-14</sub> ariltio, (11) C<sub>7-16</sub> aralkiltio, (12) amino, (13) mono-C<sub>1-6</sub> alkilamino, (14) mono-C<sub>6-14</sub> arilamino, (15) mono-C<sub>7-16</sub> aralkilamino, (16) di-C<sub>1-6</sub> alkilamino, (17) di-C<sub>6-14</sub> arilamino, (18) di-C<sub>7-16</sub> aralkilamino, (19) formil, (20) C<sub>1-6</sub> alkil-karbonil, (21) C<sub>6-14</sub> aril-karbonil, (22) karboksil, (23) C<sub>1-6</sub> alkoksi-karbonil, (24) C<sub>6-14</sub> ariloksi-karbonil, (25) karbamoil, (26) tiokarbamoil, (27) mono-C<sub>1-6</sub> alkil-karbamoil, (28) di-C<sub>1-6</sub> alkil-karbamoil, (29) C<sub>6-14</sub> aril-karbamoil, (30) C<sub>1-6</sub> alkylsulfonyl, (31) C<sub>6-14</sub> arilsulfonyl, (32) C<sub>1-6</sub> alkylsulfonyl, (33) C<sub>6-14</sub> arylsulfonyl, (34) formylamino, (35) C<sub>1-6</sub> alkyl-carbonylamino, (36) C<sub>6-14</sub> aryl-carbonylamino, (37) C<sub>1-6</sub> alkoxycarbonylamino, (38) C<sub>1-6</sub> alkylsulfonylamino, (39) C<sub>6-14</sub> arylsulfonylamino, (40) C<sub>1-6</sub> alkyl-carbonyloxy, (41) C<sub>6-14</sub> aryl-carbonyloxy, (42) C<sub>1-6</sub> alkoxycarbonyloxy, (43) mono-C<sub>1-6</sub> alkyl-carbamoyloxy, (44) di-C<sub>1-6</sub> alkyl-carbamoyloxy, (45) C<sub>6-14</sub> aryl-carbamoyloxy, (46) 5-do 7-člana zasićena ciklička amino skupina koja opcijски sadrži osim jednog atoma dušika i atom ugljika, 1 ili 2 vrste od 1 do 4 heteroatoma odabranih od atoma dušika, atoma sumpora i atoma kisika, (47) 5-do 10-člana aromatska heterociklička skupina koja sadrži osim atoma ugljika, 1 ili 2 vrste od 1 do 4 heteroatoma odabranih od atoma dušika, atoma sumpora i atoma kisika, (48) C<sub>1-3</sub> alkylendioksi, i (49) C<sub>3-7</sub> cikloalkil, (ii) acil skupina odabrana iz skupine koju sačinjavaju C<sub>1-7</sub> alkanoil skupina, C<sub>6-14</sub> aril-karbonil skupina, C<sub>1-6</sub> alkoxycarbonyl skupina, C<sub>6-14</sub> ariloksi-karbonil skupina, C<sub>7-19</sub> aralkil-karbonil skupina, C<sub>7-19</sub> aralkiloksi-karbonil skupina, 5-ili 6-člana heterociklo-karbonil skupina ili njezina kondenzirana heterociklo-karbonil skupina, i 5-ili 6-člana heterociklo-acetil skupina, pri čemu kada acil skupina je C<sub>1-7</sub> alkanoil skupina ili C<sub>1-6</sub> alkoxycarbonyl skupina, acil skupina je opcijски supstituirana sa 1 do 3 C<sub>1-4</sub> alkiltio skupina,

halogenom, C<sub>1-6</sub> alkoxyl skupinama, nitro skupinom, C<sub>1-6</sub> alkoxycarbonyl skupinama, mono-ili di-C<sub>1-6</sub> alkylamino skupinama, C<sub>1-6</sub> alkoxylamino skupinama ili hidroksilamino, dok je acil skupina C<sub>6-14</sub> aril-karbonil skupina, C<sub>6-14</sub> ariloksi-karbonil skupina, C<sub>7-19</sub> aralkil-karbonil skupina, C<sub>7-19</sub> aralkiloksi-karbonil skupina, 5-ili 6-člana heterociklo-karbonil skupina ili 5-ili 6-člana heterociklo-acetil skupina, tada acil skupina je opcijски supstituirana sa 1 do 5-članim C<sub>1-6</sub> alkyl skupinama, C<sub>3-6</sub> cikloalkil skupinama, C<sub>2-6</sub> alkenil skupinama, C<sub>2-6</sub> alkinil skupinama, C<sub>1-6</sub> alkoxyl skupinama, C<sub>1-7</sub> alkanoil skupinama, C<sub>6-14</sub> aril-karbonil skupinama, C<sub>1-6</sub> alkoxycarbonyl skupinama, C<sub>6-14</sub> ariloksi-karbonil skupinama, C<sub>7-19</sub> aralkil-karbonil skupinama, C<sub>7-19</sub> aralkiloksi-karbonil skupinama, nitro, amino, hidroksi, cijano, sulfamoil, merkaptio, halogen, ili C<sub>1-4</sub> alkiltio skupinama, (iii) halogen atom, (iv) cijano skupina ili (v) nitro skupina, i R<sup>5</sup> je C<sub>1-6</sub> alkyl skupina, ili njegova sol.

Broj ostalih patentnih zahtjeva

19

- (11) EP1928875
- (45)
- (51) C07D 471/04 (2006.01) ;  
A61K 31/519 (2006.01) ;  
A61P 35/00 (2006.01) ;  
C07D 211/86 (2006.01)
- (21) E00659
- (22) 2011-07-26
- (96) 06825272 2006-09-28
- (97) 2011-06-29
- (31) US 722796 P
- (32) 2005-09-30
- (74) DRAGAN MIĆUNOVIĆ
- (54) 2-amino-7,8-dihydro-6H-pyrido(4,3-d)  
pyrimidin-5-ones, postupak za njihovu  
pripremu i farmaceutska jedinjenja koja  
sadrže iste
- (73) Novartis AG  
Lichtstrasse 35, 4056 Basel  
CH
- (72) MACHAJEWSKI, Timothy, D.
- (57)

1. Jedinjenje formule (I):

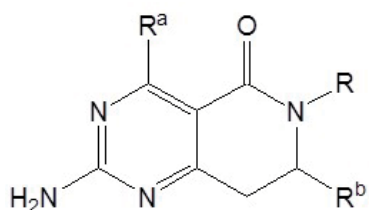

(I)  
ili stereoisomer, tautomer ili farmaceutski prihvatljiv  
oblik soli, gde je

R<sup>a</sup> odabran iz grupe koju čine

- (1) vodonik,
- (2) halogen,
- (3) hidroksil,
- (4) C<sub>1</sub>-C<sub>6</sub> alkoksi,
- (5) tiol,
- (6) C<sub>1</sub>-C<sub>6</sub> alkiltiol,
- (7) supstituisana ili

nesupstituisana C<sub>1</sub>-C<sub>6</sub> alkil grupa,

- (8) amino ili supstituisana

amino grupa,

- (9) supstitusana ili

nesupstituisana aril grupa,

- (10) supstitusana ili

nesupstituisana heteroaril grupa, i

- (11) supstitusana ili

nesupstituisana heterociklil grupa;

R je odabran iz grupe koju čine

- (1) vodonik,

- (2) supstitusana ili

nesupstituisana C<sub>1</sub>-C<sub>6</sub> alkil grupa,

- (3) supstitusana ili

nesupstituisana C<sub>2</sub>-C<sub>6</sub> alkenil grupa,

- (4) supstitusana ili

nesupstituisana C<sub>2</sub>-C<sub>6</sub> alkinil grupa,

- (5) supstitusana ili

nesupstituisana C<sub>3</sub>-C<sub>7</sub> cikloalkil grupa,

- (6) supstitusana ili

nesupstituisana C<sub>5</sub>-C<sub>7</sub> cikloalkenil grupa,

- (7) supstitusana ili

nesupstituisana aril grupa,

- (8) supstitusana ili

nesupstituisana heteroaril grupa, i

- (9) supstitusana ili

nesupstituisana heterociklil grupa;

R<sup>b</sup> je odabran iz grupe koju čine

- (1) supstitusana ili nesupstituisana

C<sub>3</sub>-C<sub>7</sub> cikloalkil,

- (2) supstitusana ili nesupstituisana

C<sub>5</sub>-C<sub>7</sub> cikloalkenil,

- (3) supstitusana ili nesupstituisana

aril,

- (4) supstitusana ili nesupstituisana

heteroaril, i

- (5) supstitusana ili nesupstituisana

heterociklil; i

s tim da kada je R<sup>a</sup> amino grupa, tada R<sup>b</sup> nije fenil,

4-alkil-fenil, 4-alkoksi-fenil, ili 4-halo-fenil grupa.

Broj ostalih patentnih zahtjeva

46

(11)	EP1929999	(11)	EP1930244
(45)		(45)	
(51)	A61K 31/165 (2006.01) ; A61P 25/00 (2006.01)	(51)	B65D 3/28 (2006.01) ; B65D 25/20 (2006.01) ; B65D 81/38 (2006.01)
(21)	E00623	(21)	E00646
(22)	2011-06-10	(22)	2011-07-15
(96)	07291391 2007-11-23	(96)	07018949 2007-09-26
(97)	2011-03-16	(97)	2011-04-20
(31)	FR 0610296	(31)	DE 202006018406 U
(32)	2006-11-24	(32)	2006-12-05
(74)	PETOŠEVIĆ d.o.o.	(74)	INJA PAŠALIĆ
(54)	UPORABA AGOMELADINA U PROIZVODNJI LIJEKA ZA LIJEČENJE SMITH-MEGENISOVA SINDROMA	(54)	KONTEJNER
(73)	Les Laboratoires Servier 12, Place de La Défense, 92415 Courbevoie Cedex	(73)	SEDA S.p.A. Corso Salvatore d'Amato 84, 80022 Arzano-Napoli IT
	FR	(72)	D'Amato, Gianfranco
(72)	Mocaer, Elisabeth	(57)	
(57)			
	1. Uporaba agomelatina, ili N-[2-(7-metoksi-1-naftil)etil]acetamida ili jednog od njegovih hidrata, kristalnih oblika ili adicijskih soli s farmaceutski prihvatljivom kiselinom ili bazom u kombinaciji s acebutololom, naznačena time, da se koristi za dobivanje lijeka za liječenje Smith-Magenisovog sindroma.		1. Višeslojni kontejner (1) koji ima jedan unutrašnji zid (3), jedan vanjski zid (2), jedan otvor (10) i dno (11), kod kojeg se vanjski zid (2) sastoji od unaprijed određenog odstranjivog dijela zida (4) koji sadrži informacije i koji se sastoji od kraćeg ruba kojim se korisniku omogućava odvajanje dijela zida u svrhu rastavljanja ili odstranjivanja istog, naznačen time daje rub zaobljen, unutrašnji zid (3) i vanjski zid (2) su odvojeni jedan od drugog kako bi tu između formirali izolacijski prostor za izolaciju, i za jednostavno uklanjanje i rukovanje dijelom zida, gdje je izolacijski prostor ispunjen gasom, te gdje je dio zida (4) kao integralna komponenta vanjskog zida (2) odstranjiva kartica, gdje je navedena kartica barem relativno kruta.

Broj ostalih patentnih zahtjeva 5

Broj ostalih patentnih zahtjeva 20

(11) EP1937687  
 (45)  
 (51) C07D 487/14 (2006.01) ;  
 A61K 31/519 (2006.01) ;  
 A61P 25/14 (2006.01) ;  
 A61P 25/16 (2006.01)  
 (21) E00629  
 (22) 2011-06-17  
 (96) 06804036 2006-09-21  
 (97) 2011-03-30  
 (31) US 720027 P  
 (32) 2005-09-23  
 (74) ŽIVKO MIJATOVIĆ & PARTNERS d.o.o.  
 (54) 7-[2-[4-(6-FLUORO-3-METIL-1,2-BENZIZOKSAZOL-5-IL)-1-PIPERAZINIL]ETIL]-2-(1-PROPINIL)-7H-PIRAZOLO-[4,3-e]-[1,2,4]-TRIAZOLO-[1,5-c]-PIRIMIDIN-5-AMIN  
 (73) Merck Sharp & Dohme Corp.  
 126 East Lincoln Avenue, Rahway,  
 New Jersey 07065  
 US  
 (72) BOYLE, Craig, D.  
 (57)

1. Jedinjenje, naznačeno time, što ima strukturnu formulu

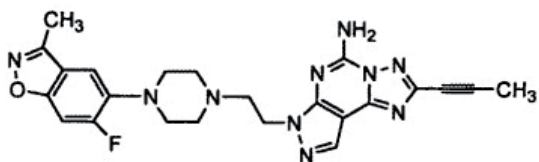

ili njegova farmaceutski prihvatljiva so.

Broj ostalih patentnih zahtjeva 7

(11) EP1940703  
 (45)  
 (51) B65D 83/04 (2006.01)  
 (21) E00691  
 (22) 2011-09-22  
 (96) 06795041 2006-09-26  
 (97) 2011-07-27  
 (31) HU 0500919  
 (32) 2005-10-05  
 (74) INTELBIRO d.o.o.  
 (54) NAPRAVA ZA PAKIRANJE I RAZDAVANJE ČVRSTIH, OBLIKOVANIH TIJELA, OSOBITO ORALNIH TABLETA I/ILI KAPSULA  
 (73) CHINOIN GYÓGYSZER ES VEGYÉSZETI TERMÉKEK  
 Tó u. 1-5, 1045 Budapest  
 HU  
 (72) ERDELYI, Zoltán  
 (57)

1. Naprava za pakiranje i razdavanje čvrstih oblikovanih tijela, osobito oralnih tableta i/ili kapsula, gdje navedena naprava sadrži spremnik hermetički zatvoren poklopcem, pogodan za držanje oblikovanih tijela, otvor za razdavanje i sredstvo za usmjeravanje oblikovanih tijela iz unutrašnjosti spremnika u otvor za razdavanje; spremnik (5) je tako smješten u kućištu (1) da se može kretati poput klipa prema elastičnoj povratnoj sili; otvor za razdavanje (35) nalazi se u dnu (2a) kućišta (1); kada je naprava u položaju kada je se ne koristi za razdavanje, krajnji dio spremnika (5) s otvorom (20) za ispuštanje jednog po jednog oblikovanog tijela nalazi se nasuprot kraju spremnika (5), hermetički zatvoreni poklopcem se uvlači u otvor za razdavanje (35), gdje rubnik za hermetičko zatvaranje (21) donjeg kraja spremnika (5) biva čvrsto uhvaćen u otvor za razdavanje (35) kućišta (1) i tako ga hermetički zatvori, i tako je konstruiran da tijekom operacija razdavanja omogućuje razdavanje po mogućnosti jednog po jednog oblikovanog tijela van kućišta (1); naznačena time što se kućište sastoji od donjeg dijela kućišta (2), koji na dnu (2a) ima otvor za razdavanje (35), i gornjeg dijela kućišta (3) koje je povezano s donjim, i na gornjem kraju ima zadebljanu glavu (36), gdje donja strana glave (36) ima žlijeb (37), okrenut prema dolje, a glava (36) je tako konstruirana da ograničuje kretanje spremnika (5) prema gore

uzrokovano elastičnom silom; a gornja strana zadebljane glave (36) ima žlijeb i rub za prihvaćanje prstena (16), umetnutog radi vezanja brtve (7); gdje su navedeni sastavni dijelovi međusobno povezani hermetički zatvorenim spojnica radi zaštite od vlage, tako da između poklopca (4) i spremnika (5) i između donjeg dijela kućišta (2) i gornjeg dijela kućišta (3) bude preklapajuća spojnica (12; 15), dok kada je naprava u položaju kada je se ne koristi za razdavanje, vanjski prsten za hermetičko zatvaranje (27), koji se pruža prema gore, nalazi se na vanjskoj površini spremnika (5) i načinjen je od materijala kojeg se može fleksibilno deformirati, biva čvrsto uhvaćen u žlijeb (37).

Broj ostalih patentnih zahtjeva 16

- (11) EP1942891
- (45)
- (51) A61K 31/445 (2006.01) ;  
A61K 31/135 (2006.01) ;  
A61K 31/165 (2006.01) ;  
A61K 31/381 (2006.01) ;  
A61K 31/00 (2006.01) ;  
A61K 31/55 (2006.01) ;  
A61P 25/24 (2006.01)
- (21) E00574
- (22) 2011-03-29
- (96) 06798441 2006-09-22
- (97) 2011-03-23
- (31) JP 2005276222
- (32) 2005-09-22
- (74) PETOŠEVIĆ d.o.o.
- (54) NOVA KOMBINACIJA LIJEKOVA  
KAO ANTIDEPRESIVI
- (73) Eisai R&D Management Co., Ltd.  
6-10, Koishikawa 4-chome Bunkyo-ku,  
Tokyo 112-8088  
JP
- (72) SAKAI, Kazuo
- (57)
1. Kombinacija donepezila ili njegove farmaceutski prihvatljive soli i  
(i) fluoksetina, fluvoksamina, paroksetina, sertralina ili escitaloprama ili njihovih farmaceutski prihvatljivih soli; ili  
(ii) milnaciprana, njegovog enantiomera, njegovog diastereomera, njegove farmaceutski prihvatljive soli, enantiomera njegove farmaceutski prihvatljive soli ili diastereomera njegovog farmaceutski prihvatljive soli,  
naznačena time, da se ta kombinacije koristi za liječenje teških depresija.

Broj ostalih patentnih zahtjeva 9

(11) EP1943242  
 (45)  
 (51) C07D 401/12 (2006.01) ;  
 C07D 409/14 (2006.01) ;  
 A61K 31/501 (2006.01) ;  
 A61P 25/00 (2006.01)  
 (21) E00575  
 (22) 2011-03-30  
 (96) 06807495 2006-10-24  
 (97) 2011-01-12  
 (31) EP 05110028  
 (32) 2005-10-26  
 (74) INTELBIRO d.o.o.  
 (54) DERIVATI PIPERIDIN-4-IL-PIRIDAZIN-  
 3-ILAMINA KAO BRZO DISOCIRAJUĆI  
 ANTAGONISTI DOPAMIN 2  
 RECEPTORA  
 (73) Janssen Pharmaceutica NV  
 Turnhoutseweg 30, 2340 Beerse  
 BE  
 (72) DE BRUYN, Marcel, Frans, Leopold

(57)  
 1. Spoj prema formuli (I)

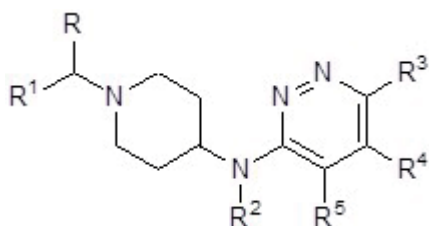

ili njegova farmaceutski prihvatljiva sol, njegov hidrat ili solvat, ili njegov stereoizomerni oblik, naznačen time da u strukturi R je vodik ili C<sub>1-6</sub>alkil;  
 R<sup>1</sup> je fenil; fenil supstituiran s 1, 2 ili 3 supstituenata pri čemu je svaki nezavisno odabran iz skupine koju čine vodik, halogen, cijano, C<sub>1-4</sub>alkil, C<sub>1-4</sub>alkiloksi, perfluoroC<sub>1-4</sub>alkil, diC<sub>1-4</sub>alkilamino; tienil; tienil supstituiran s 1 ili 2 supstituenta koji su odabrani iz skupine koju čine halogen i C<sub>1-4</sub>alkil; C<sub>3-8</sub>cikloalkil; ili C<sub>5-7</sub>cikloalkenil;  
 R<sup>2</sup> je vodik ili C<sub>1-6</sub>alkil;  
 R<sup>3</sup> je halogen, C<sub>1-4</sub>alkil ili perfluoroC<sub>1-4</sub>alkil ; i  
 R<sup>4</sup> i R<sup>5</sup> su svaki nezavisno vodik ili halogen.

(11) EP1948166  
 (45)  
 (51) A61K 31/403 (2006.01) ;  
 C07D 209/88 (2006.01) ;  
 A61P 25/00 (2006.01)  
 (21) E00525  
 (22) 2011-01-14  
 (96) 06766266 2006-06-09  
 (97) 2010-10-20  
 (31) IN CH15042005  
 (32) 2005-10-19  
 (74) DRAGAN MIĆUNOVIĆ  
 (54) DERIVATI KARBAZOLA KAO  
 FUNKCIONALNI 5-HT6 LIGANDI  
 (73) Suven Life Sciences Limited  
 Hyderabad 500 034 (Andra Pradesh)  
 IN  
 (72) RAMAKRISHNA, Venkata, Satya, Nirogi  
 (57)  
 Jedinjenja sa formulom (I)

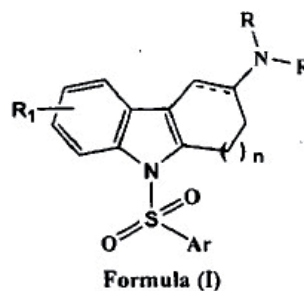

ili takva farmaceutski prihvatljiva so, gde: '—' isprekidana linija predstavlja opciono dvostruku vezu; Ar predstavlja bilo koju grupu izabranu od fenila naftila, monocikličnog ili bicikličnog heteroarila, od kojih svaki može biti dalje supstituisan pomoću jednog ili više nezavisnih supstituenata definisanih kao R<sub>1</sub>; Ar- na primer može biti,

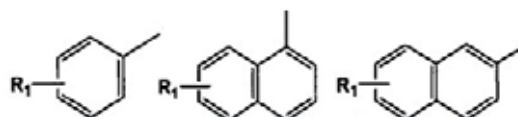

R1 predstavlja jedan ili više supstitucija na benzenskom prstenu, i uključuje vodonik, halogen, cijano, (C<sub>1</sub>-C<sub>3</sub>) alkil, halo (C<sub>1</sub>-C<sub>3</sub>) alkyl, (C<sub>1</sub>-C<sub>3</sub>)alkoksi, halo(C<sub>1</sub>-C<sub>3</sub>)alkoksi, ciklo(C<sub>3</sub>-C<sub>6</sub>)alkil ili ciklo(C<sub>3</sub>-C<sub>6</sub>)alkoksi; R predstavlja bilo hidrogen ili (C<sub>1</sub>-C<sub>3</sub>)alkil; i "n" predstavlja spoj bilo 1 ili 2; i obuhvata njegove moguće stereioizomere.

Broj ostalih patentnih zahtjeva 13

- (11) EP1948177
- (45)
- (51) A61K 31/496 (2006.01) ;  
A61P 15/00 (2006.01)
- (21) E00689
- (22) 2011-09-20
- (96) 06829937 2006-11-06
- (97) 2011-08-24
- (31) US 734405 P
- (32) 2005-11-08
- (74) LINEA SUŠIĆ d.o.o.
- (54) PRIMJENA FLIBANSERINA ZA  
LEČENJE POREMEĆAJA SEKSUALNE  
ŽELJE U PREMENOPAUZI
- (73) Boehringer Ingelheim International  
GmbH Binger Strasse 173, 55216  
Ingelheim am Rhein  
DE
- (72) POLLENTIER, Stephane

(57)  
1. Primena flibanserina, opciono u obliku slobodne baze, farmaceutski prihvatljivih kiselih adicijonih soli i/ili opciono u obliku njegovih hidrata i/ili solvata za dobijanje leka za lečenje poremećaja seksualne želje kod žena u premenopauzi, gde se lek primenjuje jednom dnevno neprekidno tokom jednog vremenskog perioda.

- (11) EP1951687
- (45)
- (51) C07D 241/04 (2006.01) ;  
A61K 31/495 (2006.01) ;  
A61P 9/00 (2006.01) ;  
A61P 25/00 (2006.01) ;  
A61P 11/00 (2006.01) ;  
A61P 15/06 (2006.01) ;  
A61P 35/00 (2006.01) ;  
A61P 19/02 (2006.01)
- (21) E00677
- (22) 2011-08-30
- (96) 06819550 2006-11-16
- (97) 2011-08-24
- (31) EP 05111228
- (32) 2005-11-24
- (74) AGENCIJA "DIANA PROTIĆ-TKALČIĆ,  
ZASTUPNIK ZA ZAŠTITU  
INTELEKTUALNOG VLASNIŠTVA"
- (54) N-HIDROKISIAMIDNI DERIVATI I  
NJIHOVA UPOTREBA
- (73) Merck Serono SA  
Centre Industriel, 1267 Coinsins, Vaud  
CH
- (72) SWINNEN, Dominique
- (57)  
1. Derivat N-hidroksiamida koji je u skladu sa Formulom (I),

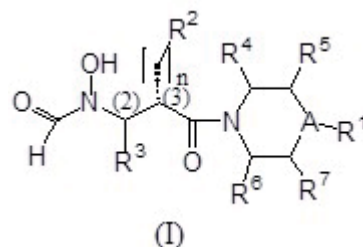

u kojoj:

A je odabrano od -C(B)- i N;

B je H ili B obrazuje vezu sa ugljenikom koji nosi bilo R<sup>5</sup> ili R<sup>7</sup>;

Broj ostalih patentnih zahtjeva 13

R<sup>1</sup> je odabrano od H, C<sub>1</sub>-C<sub>6</sub> alkila, C<sub>2</sub>-C<sub>6</sub> alkenila, C<sub>2</sub>-C<sub>6</sub> alkinila, C<sub>3</sub>-C<sub>8</sub>-cikloalkila, heterocikloalkila, arila, heteroarila, C<sub>3</sub>-C<sub>8</sub>-cikloalkil C<sub>1</sub>-C<sub>6</sub> alkila, heterocikloalkil C<sub>1</sub>-C<sub>6</sub> alkila, heteroaril C<sub>1</sub>-C<sub>6</sub> alkila, amino i alkoksi;

R<sup>2</sup> je odabrano od H, C<sub>1</sub>-C<sub>6</sub> alkila, C<sub>2</sub>-C<sub>6</sub> alkenila, C<sub>2</sub>-C<sub>6</sub> alkinila, C<sub>3</sub>-C<sub>8</sub>-cikloalkila, heterocikloalkila, alkoksi, arila i heteroarila;

R<sup>3</sup> je odabrano od H, C<sub>1</sub>-C<sub>6</sub> alkila, C<sub>2</sub>-C<sub>6</sub> alkenila i C<sub>2</sub>-C<sub>6</sub> alkinila;

R<sup>4</sup>, R<sup>5</sup>, R<sup>6</sup> i R<sup>7</sup> su nezavisno odabrani od H, C<sub>1</sub>-C<sub>6</sub> alkila, C<sub>2</sub>-C<sub>6</sub> alkenila, C<sub>2</sub>-C<sub>6</sub> alkinila; ili R<sup>4</sup> i R<sup>7</sup> zajedno obrazuju -CH<sub>2</sub>- most;

n je ceo broj odabran od 1, 2, 3, 4, 5 i 6;

ugljenici (2) i (3) su dva hiralna centra, pri čemu hiralni centar (2) ima konfiguraciju odabranu od "S" i "R" i pri čemu hiralni centar (3) ima konfiguraciju "S",

kao i njihove farmaceutski prihvatljive soli.

- (11) EP1954308
- (45)
- (51) A61K 39/155 (2006.01) ;  
A61K 39/175 (2006.01) ;  
A61K 39/295 (2006.01)
- (21) E00715
- (22) 2011-10-25
- (96) 06814694 2006-09-15
- (97) 2011-09-07
- (31) US 717640 P
- (32) 2005-09-16
- (74) ŽIVKO MIJATOVIĆ & PARTNERS d.o.o.
- (54) STABILIZATORI ZA VAKCINE  
OSUŠENE ZAMRZAVANJEM
- (73) Merial Ltd.  
3239 Satellite Blvd., Duluth,  
GA 30096  
US
- (72) BELIN-POPUP, Delphine, Magali
- (57)  
I. Stabilizator za zamrzavanje osušenu živu atenuiranu imunogenu kompoziciju virusa štenećaka pasa (CDV) i virusa parainfluenca pasa tipa 2 (cPI2) koji sadrži najmanje jedan redukcionni monosaharid i najmanje jedno jedinjenje kiseli antioksidant, pri čemu najmanje jedno jedinjenje kiseli antioksidant sadrži asparaginsku kiselinu; i pri čemu najmanje jedan redukcionni monosaharid sadrži glukozu, galaktozu, fruktozu, manozu, sorbozu ili njihove kombinacije; i pri čemu najmanje jedan redukcionni monosaharid je u koncentraciji od oko 20% do oko 50% tež./tež. i najmanje jedan kiseli antioksidant je u koncentraciji od oko 1.5% do oko 6% tež./tež.

Broj ostalih patentnih zahtjeva 13

roj ostalih patentnih zahtjeva 14



- (11) EP1976853
- (45)
- (51) C07D 487/04 (2006.01) ;  
A61K 31/4985 (2006.01) ;  
A61P 31/12 (2006.01) ;  
A61P 31/22 (2006.01) ;  
C07D 519/00 (2006.01)
- (21) E00641
- (22) 2011-07-07
- (96) 07709426 2007-01-22
- (97) 2011-04-20
- (31) SE 0600134
- (32) 2006-01-23
- (74) LINEA SUŠIĆ d.o.o.
- (54) NOVI SPOJEVI I NJIHOVA UPORABA
- (73) Vironova AB  
Gävlegatan 22, 113 30 Stockholm  
SE
- (72) HOMMAN, Mohammed
- (57)
1. Spoj formule (I)

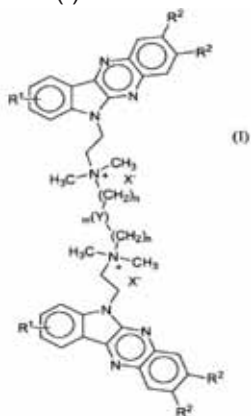

gdje  
 $R^1$  je odabrano iz H, F, Cl, Br,  $CF_3$ ,  $C_1-C_6$  alkoksi  
 i OH;  
 $R^2$  je odabrano iz H i  $C_1-C_6$  alkila;  
 $n$  je 1-12;  
 $m$  je 0 ili 1; i  
 $Y$  je odabran iz  $CH_2$ ,  $NR^3$ ,  $(NR^3R^4)^+X^-$ , O i S;  
 $R^3$  i  $R^4$  su nezavisno odabrani iz H i  $C_1-C_4$  alkila;  
 i  
 $X^-$  je odabran iz farmaceutski prihvatljivih  
 aniona.

- (11) EP2000465
- (45)
- (51) C07D 249/12 (2006.01) ;  
A61K 31/4196 (2006.01) ;  
A61K 31/427 (2006.01) ;  
A61K 31/4439 (2006.01) ;  
A61K 31/444 (2006.01) ;  
A61K 31/497 (2006.01) ;  
A61K 31/501 (2006.01) ;  
A61K 31/506 (2006.01) ;  
A61K 31/538 (2006.01) ;  
A61P 7/02 (2006.01) ;  
A61P 9/10 (2006.01) ;  
A61P 11/00 (2006.01) ;  
A61P 35/00 (2006.01) ;  
C07D 401/04 (2006.01) ;  
C07D 401/14 (2006.01) ;  
C07D 403/04 (2006.01) ;  
C07D 405/14 (2006.01) ;  
C07D 409/04 (2006.01) ;  
C07D 413/14 (2006.01) ;  
C07D 417/04 (2006.01)
- (21) E00541
- (22) 2011-02-04
- (96) 07739256 2007-03-22
- (97) 2010-12-15
- (31) JP 2006083486
- (32) 2006-03-24
- (74) PETOŠEVIĆ d.o.o.
- (54) DERIVAT TRIAZOLONA
- (73) Eisai R&D Management Co., Ltd.  
Tokyo 112-8088  
JP
- (72) CLARK, Richard
- (57)

1. Spoj, naznačen time, da je taj spoj odabran od sljedećeg: 4-({[2-fluoro-3-(2-hidroksietoksi)-5-metoksifenil]-(5-okso-1-pirimidin-2-il-4,5-dihidro-1H-[1,2,4]triazol-3-il)metil}amino)benzamidin

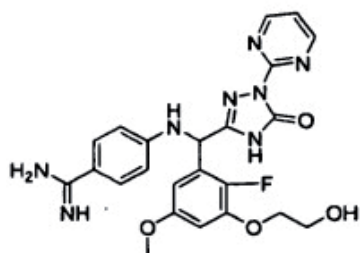

4-{3-[(4-karbamimidofilfenilamino)-(8-metoksi-4H-benzo[1,3]dioksin-6-il)metil]-5-okso-4,5-dihidro-[1,2,4]triazol-1-il}tiazol-5-karboksilna kiselina i

4-(3-{(4-karbamimidofilfenilamino)-[2-fluoro-3-(2-hidroksietoksi)-5-metoksifenil]metil}-5-okso-4,5-dihidro[1,2,4]triazol-1-il)tiazol-5-karboksilna kiselina

ili njihove farmaceutski prihvatljive soli.

Broj ostalih patentnih zahtjeva 7

(11) EP2007769

(45)

(51) C07D 493/22 (2006.01) ;  
A61K 31/357 (2006.01) ;  
A61P 35/00 (2006.01)

(21) E00684

(22) 2011-09-08

(96) 07731259 2007-04-06

(97) 2011-06-15

(31) FR 0603209

(32) 2006-04-11

(74) INTELBIRO d.o.o.

(54) DIMERI DERIVATA ARTEMIZININA,  
NJIHOVO DOBIJANJE I UPOTREBA U  
TERAPIJI

(73) SANOFI

174, Avenue de France, 75013 Paris  
FR

(72) COMMERCON, Alain

(57)

1. Antikancerozni produkt formule (I):

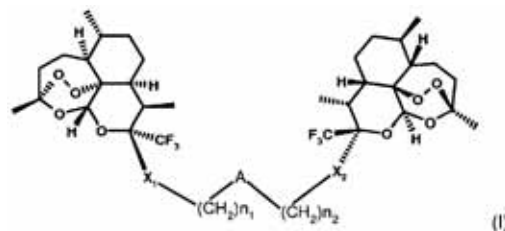

naznačen time što:

a) A je divalentna skupina, koju se bira između  
-S-, -SO-, -SO<sub>2</sub>-, -NH-, -N(CH<sub>2</sub>-C(O)O-CH<sub>2</sub>-  
CH<sub>3</sub>)- ili -N(CH<sub>2</sub>-COOH)-, epoksida, (C1-C6)  
alkilena, -NHCO- ili 1,2,3-triazola;

b) X<sub>1</sub> i X<sub>2</sub> su isti i jesu O;

c) n<sub>1</sub> i n<sub>2</sub> su isti ili različiti i imaju vrijednost 1, 2, 3  
ili 4;

u obliku baze ili adicijske soli s kiselinom, te u  
obliku hidrata ili solvata.

Broj ostalih patentnih zahtjeva 11

(11) EP2011497

(45)

(51) A61K 31/4015 (2006.01) ;  
A61P 9/10 (2006.01) ;  
A61P 25/00 (2006.01) ;  
A61P 25/28 (2006.01)

(21) E00648

(22) 2011-07-18

(96) 07747831 2007-02-27

(97) 2011-05-04

(31) RU 2006109678

(32) 2006-03-28

(74) PETOŠEVIĆ d.o.o.

(54) FENOTROPIL ZA PROFILAKSU I  
LIJEČENJE HEMORAGIČNOG  
MOŽDANOG UDARA I AKUTNE FAZE  
ISHEMIČNOG MOŽDANOG UDARA

(73) Akhapkina, Valentina Ivanovna  
ul. 5-aya Parkovaya, 33-24,  
105264 Moscow  
RU

(72) VORONINA, Tatiana Aleksandrovna

(57)  
1. Upotreba N-karbamoil-metil-4-fenil-2-pirolidona u  
proizvodnji leka za profilaksu i lečenje hemoragičnog  
moždanog udara i akutne faze ishemičnog udara.

(11) EP2013208

(45)

(51) C07D 471/04 (2006.01)

(21) E00655

(22) 2011-07-21

(96) 07734320 2007-04-10

(97) 2011-06-22

(31) US 793971 P

(32) 2006-04-21

(74) INTELBIRO d.o.o.

(54) PIRIDINO[3,4-b]PIRAZINONI

(73) Pfizer Products Inc.  
Eastern Point Road, Groton, CT 06340  
US

(72) HUGHES, Robert, O.

(57)  
1. Spoj, ili farmaceutske prihvatljiva sol spoja,  
naznačen time što spoj ima strukturu Formule I:

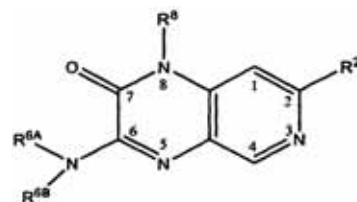

(I)

te time što:

R<sup>2</sup> se bira iz skupine koju čine aril i 3- do 10-eročlani heterociklični prsten, gdje navedeni R<sup>2</sup> arilni i heterociklični supstituenti mogu izborno biti supstituirani s jednim ili više supstituenata, koje se neovisno bira iz skupine koju čine halogen, cijano, nitro, okso, alkil, alkenil, alkinil, cikloalkil, OR<sup>201</sup>, -C(O)R<sup>201</sup>, -OC(O)R<sup>201</sup>, -C(O)OR<sup>201</sup>, -NR<sup>201</sup>R<sup>202</sup>, -N(R<sup>202</sup>)C(O)R<sup>202</sup>, -C(O)NR<sup>201</sup>R<sup>202</sup>, -C(O)NR<sup>201</sup>C(O)R<sup>202</sup>, -SR<sup>201</sup>, -S(O)R<sup>201</sup> i -S(O)<sub>2</sub>R<sup>201</sup>; gdje navedeni alkilni, alkenilni, alkinilni i cikloalkilni supstituenti mogu izborno biti supstituirani s jednim ili više supstituenata, koje se neovisno bira iz skupine koju čine halogen, okso, -OR<sup>203</sup> i -C(O)OR<sup>203</sup>;

$R^{201}$ ,  $R^{202}$  i  $R^{203}$  se neovisno bira iz skupine koju čine vodik i alkil, gdje navedeni alkil može izborno biti supstituiran s jednim ili više supstituenata, koje se neovisno bira iz skupine koju čine halogen, hidroksi, alkoksi, karboksi i  $-C(O)NH_2$ ;

$R^{6A}$  i  $R^{6B}$ , zajedno s dušikom na koji su vezani, tvore djelomično ili posve zasićeni 3- do 14-eročlani heterociklični prsten, gdje heterociklični može izborno biti supstituiran s jednim ili više supstituenata, koje se neovisno bira iz skupine koju čine vodik, halogen, okso, alkil, alkenil, alkinil, cijano, cikloalkil, aril, heterociklični,  $-OR^{601}$ ,  $-C(O)R^{601}$ ,  $OC(O)R^{601}$ ,  $-C(O)OR^{601}$ ,  $-NR^{601}R^{602}$ ,  $-N(R^{601})C(O)R^{602}$ ,  $-C(O)NR^{601}R^{602}$  i  $-C(O)NR^{601}C(O)R^{602}$ , gdje (a) navedeni alkinilni, alkenilni, alkinilni i cikloalkilni supstituenti mogu izborno biti supstituirani s jednim ili više supstituenata, koje se neovisno bira iz skupine koju čine halogen, cijano, okso,  $-OR^{603}$ ,  $-C(O)R^{603}$ ,  $-C(O)OR^{603}$ ,  $-OC(O)R^{603}$ ,  $-NR^{603}R^{604}$ ,  $-N(R^{603})C(O)R^{604}$ ,  $-C(O)NR^{603}R^{604}$ ,  $-C(O)NR^{603}C(O)R^{604}$ ,  $-SR^{603}$ ,  $-S(O)R^{603}$ ,  $-S(O)_2R^{603}$ ,  $-N(R^{603})S(O)_2R^{604}$ ,  $-S(O)_2NR^{603}R^{604}$ ,  $C(O)NR^{603}C(O)R^{604}$ ,  $-SR^{603}$ ,  $-S(O)R^{603}$ ,  $-S(O)_2R^{603}$ ,  $-N(R^{603})S(O)_2R^{604}$  i  $-S(O)_2NR^{603}R^{604}$ , i (b) navedeni arilni i heterociklični supstituenti mogu izborno biti supstituirani s jednim ili više supstituenata, koje se neovisno bira iz skupine koju čine halogen, alkil, alkenil, alkinil, cijano, okso,  $-OR^{601}$ ,  $-C(O)R^{601}$ ,  $-C(O)OR^{601}$ ,  $-OC(O)R^{601}$ ,  $-NR^{601}R^{602}$ ,  $-N(R^{601})C(O)R^{602}$ ,  $-C(O)NR^{601}R^{602}$ ,  $-C(O)NR^{601}C(O)R^{602}$ ,  $-SR^{601}$ ,  $-S(O)R^{602}$ ,  $-S(O)_2R^{601}$ ,  $-N(R^{601})S(O)_2R^{602}$  i  $-S(O)_2NR^{601}R^{602}$ ;

$R^{601}$ ,  $R^{602}$ ,  $R^{603}$  i  $R^{604}$  se neovisno bira iz skupine koju čine vodik, alkil, alkenil, i alkinil, gdje (a) navedeni  $R^{601}$  i  $R^{602}$  alkil mogu izborno biti supstituirani s jednim ili više supstituenata, koje se neovisno bira iz skupine koju čine halogen, cijano, hidroksi, karboksi, okso, alkenil, alkinil, halogenalkenil, hidroksialkenil, karboksialkenil, halogenalkinil, hidroksialkinil, karboksialkinil, alkoksi, halogenalkoksi, hidroksialkoksi i karboksialkoksi, i (b) navedeni  $R^{601}$  i  $R^{602}$  alkenilni i alkinilni supstituenti mogu izborno biti supstituirani s jednim ili više supstituenata, koje se neovisno bira iz skupine koju čine halogen, cijano, hidroksi, karboksi, okso, alkoksi, halogenalkoksi, hidroksialkoksi i karboksialkoksi;

$R^8$  je alkil, gdje navedeni  $R^8$  supstituent može izborno biti supstituiran s jednim ili više supstituenata, koje se neovisno bira iz skupine koju čine halogen, cijano, hidroksi, karboksi, alkenil, alkinil,  $-OR^{801}$ ,  $-C(O)R^{801}$ ,  $-C(O)OR^{801}$ ,  $-OC(O)R^{801}$ ,  $-NR^{801}R^{802}$ ,  $-N(R^{801})C(O)R^{802}$ ,  $-C(O)$

$NR^{801}R^{802}$  i  $-C(O)NR^{801}C(O)R^{802}$ , gdje navedeni alkenilni i alkinilni supstituenti mogu izborno biti supstituirani s jednim ili više supstituenata, koje se neovisno bira iz skupine koju čine halogen, cijano, hidroksi, karboksi, okso i alkoksi; i

$R^{801}$  i  $R^{802}$  se neovisno bira iz skupine koju čine vodik, alkil, alkenil i alkinil, gdje (a) kada navedeni alkil je metil, navedeni metil može izborno biti supstituiran s 1, 2 ili 3 fluora kao supstituentima, (b) kada navedeni alkil sadrži najmanje dva atoma ugljika, navedeni alkil može izborno biti supstituiran s jednim ili više supstituenata, koje se neovisno bira iz skupine koju čine halogen, cijano, hidroksi, karboksi, okso, alkinil, halogenalkinil, hidroksialkinil, karboksialkinil, alkoksi, halogenalkoksi, hidroksialkoksi i karboksialkoksi i (c) navedeni  $R^{801}$  i  $R^{802}$  alkenilni i alkinilni supstituenti mogu izborno biti supstituirani s jednim ili više supstituenata, koje se neovisno bira iz skupine koju čine halogen, cijano, hidroksi, karboksi, okso, alkoksi, halogenalkoksi, hidroksialkoksi i karboksialkoksi.

(11) EP2015812  
 (45)  
 (51) A61M 15/00 (2006.01)  
 (21) E00515  
 (22) 2011-01-04  
 (96) 07733816 2007-05-09  
 (97) 2010-11-03  
 (31) GR 20060100275  
 (32) 2006-05-09  
 (74) DRAGAN MIĆUNOVIĆ  
 (54) UREĐAJ ZA INHALACIJU SUHOG PUDERA ZA SIMULTANU PRIMJENU VIŠE OD JEDNOG LIJEKA  
 (73) Pentafragas, Dimitrios  
 17 Elaionon Street,  
 190 09 Pikermi Attika  
 GR  
 (72) Pentafragas, Dimitrios  
 (57)

## Patentni zahtjevi

1. Kombinacija inhalacionog sredstva za administraciju suhog pudera i blister stripova za jednu dozu, gdje navedeno sredstvo sadrži dodatak za usta (A), površinu koja podržava traku (B) i odjeljak za smještaj trake (C), gdje površinu koja podržava traku sadrži tačku spajanja (1) i šupljinu (2) koja prima puder koji sadrži blister (22) i vodiče (4) gdje je dodatak za usta (A) pokretljiv i povezan sa površinom koja podržava traku (B), tako da, kada je sredstvo spremno za inhalaciju, osnova dodatka za usta (A) dodiruje traku i pokriva kompletno puder koji sadrži blister (22) i gdje blister strip za jednu dozu sadrži osnovu (20) i poklopac (24), gdje baza (20) sadrži formu spoja (21) i blister (22) gdje poklopac zatvara bazu (20) tako da se može odvojiti izvlačenjem iz baze (20) karakterizovano tim da je sredstvo pogodno za simultanu administraciju dva medikamenta, tim da površina koja podržava traku (B) dalje sadrži drugu šupljinu (3) koja prima drugi blister koji sadrži puder (23), tim da baza (20) stripa nadalje sadrži drugi blister (23), koji sadrži medikament, koji je drugi u odnosu na onaj koji sadrži prvi blister (22) i tim da kada je sredstvo spremno za inhalaciju baza dodatka za usta (A) dalje pokriva drugi blister (23) kompletno.

Broj ostalih patentnih zahtjeva 9

(11) EP2018165  
 (45)  
 (51) A61K 31/435 (2006.01) ;  
 A61P 9/00 (2006.01) ;  
 A61P 11/00 (2006.01) ;  
 C07D 519/00 (2006.01)  
 (21) E00636  
 (22) 2011-06-29  
 (96) 07717861 2007-01-12  
 (97) 2011-04-13  
 (31) FR 0600317  
 (32) 2006-01-13  
 (74) INTELBIRO d.o.o.  
 (54) DIMERNI SPOJEVI KAO AGONISTI RECEPTORA FGF  
 (73) Sanofi-Aventis  
 174, Avenue de France, 75013 Paris  
 FR  
 (72) BONO, Françoise  
 (57)

1. Spojevi koji su agonisti receptora FGF formule:

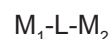

u kojoj svaki od  $M_1$  i  $M_2$ , koji mogu biti istovjetni ili različiti, je, međusobno neovisno, monomerna jedinica M, a L je vezna skupina, koja kovalentno povezuje  $M_1$  i  $M_2$ , **naznačeni time** što navedena monomerna jedinica ima sljedeću formulu M:

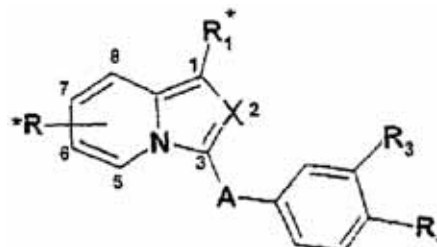

u kojoj,

X je N ili C-R<sub>2</sub>\*

A je radikal -CO-

\* označuje mjesto vezanja L, najprije s monomernom jedinicom M<sub>1</sub>, a zatim s monomernom jedinicom M<sub>2</sub>,

gdje se navedeno mjesto vezanja svake od monomernih jedinica  $M_1$  ili  $M_2$  nalazi na jednom od supstituenata  $R$ ,  $R_1$  ili  $R_2$ ;

$R$  je atom vodika, atom halogena, nerazgranati ili razgranati alkilni radikal, koji sadrži 1 do 5 atoma ugljika, hidroksilni radikal, ili radikal formule:

- $-\text{CO}_2\text{R}_5$
- $-\text{CO-NR}_6\text{R}_7$
- $-\text{O-Alk}$
- $-\text{O-Alk-CO}_2\text{R}_5$
- $-\text{O-Alk-CO-NR}_6\text{R}_7$
- $-\text{O-Alk-NR}_6\text{R}_7$
- $-\text{O-Alk-Ph}$
- $-\text{NR}_6\text{R}_7$
- $-\text{NH-SO}_2\text{-Alk}$
- $-\text{NH-CO-Alk}$  ili
- $-\text{NH-CO}_2\text{-Alk}$

gdje:

- $R_5$  je atom vodika, nerazgranati ili razgranati alkilni radikal, koji sadrži 1 do 5 atoma ugljika, ili benzilni radikal;
- svaki od  $R_6$  i  $R_7$ , koji mogu biti istovjetni ili različiti, je atom vodika, nerazgranati ili razgranati alkilni radikal, koji sadrži 1 do 5 atoma ugljika, ili benzilni radikal;
- $\text{Alk}$  je nerazgranati ili razgranati alkilni radikal, koji sadrži 1 do 5 atoma ugljika, ili nerazgranati ili razgranati alkilenski radikal, koji sadrži 1 do 5 atoma ugljika;
- $\text{Ph}$  je fenilni radikal, izborno supstituiran s jednim ili više atoma halogena, s jednim ili više hidroksilnih radikala, s jednim ili više nerazgranatih ili razgranatih alkoksi radikala, koji sadrže 1 do 5 atoma ugljika, ili s jednim ili više radikala  $-\text{COOR}_5$ ;

$R_1$  je atom vodika, atom halogena, hidroksilni radikal, cijano radikal, nerazgranati ili razgranati alkilni radikal, koji sadrži 1 do 5 atoma ugljika, ili radikal formule:

- $-\text{CO}_2\text{R}_5$
- $-\text{CO-NR}_6\text{R}_7$
- $-\text{CO-NH-Alk-CO}_2\text{R}_5$
- $-\text{CO-NH-Ph}$

- $-\text{O-Alk}$
- $-\text{O-Alk-CO}_2\text{R}_5$
- $-\text{O-Alk-CO-NR}_6\text{R}_7$
- $-\text{O-Alk-NR}_6\text{R}_7$
- $-\text{O-Alk-OR}_5$
- $-\text{O-Alk-Ph}$
- $-\text{O-Ph}$
- $-\text{NR}_6\text{R}_7$
- $-\text{NH-SO}_2\text{-Alk}$
- $-\text{NH-CO-Alk}$
- $-\text{NH-CO-Alk-CO}_2\text{R}_5$
- $-\text{NH-CO-Alk-CO-NR}_6\text{R}_7$
- $-\text{NH-CO}_2\text{-Alk}$
- $-\text{NH-CO-Ph}$ , ili
- arilni ili heteroarilni radikal, koji sadrži 5 ili 6 atoma, koje se bira između C, N, O i S, izborno supstituiran s jednim ili više atoma halogena, s jednim ili više nerazgranatih ili razgranatih alkilnih radikala, koji sadrže 1 do 5 atoma ugljika, s jednim ili više nerazgranatih ili razgranatih alkoksi radikala, koji sadrže 1 do 5 atoma ugljika, ili s jednim ili više radikala  $-\text{CO}_2\text{R}_5$  ili  $-\text{CO-NR}_6\text{R}_7$ , gdje su  $\text{Alk}$ ,  $\text{Ph}$ ,  $R_5$ ,  $R_6$  i  $R_7$  kao što je definirano za skupinu  $R$ ;

$R_2$  je nerazgranati ili razgranati alkilni radikal, koji sadrži 1 do 5 atoma ugljika, cikloalkilni radikal, koji sadrži 3 do 6 atoma ugljika, ili fenilni radikal, izborno supstituiran s jednim ili više atoma halogena, s jednim ili više karboksilnih radikala, s jednim ili više nerazgranatih ili razgranatih alkoksi radikala, koji sadrže 1 do 5 atoma ugljika, s jednim ili više hidroksilnih radikala, s jednim ili više benziloksi radikala, ili s jednim ili više alkoksikarbonilnih radikala, koji sadrže 2 do 6 atoma ugljika;

$R_3$  i  $R_4$  su, međusobno neovisno, atomi vodika, hidroksilni radikali, amino radikali, nitro radikali ili radikali formule:

- $-\text{CO}_2\text{R}_5$
- $-\text{CO-NR}_6\text{R}_7$
- $-\text{CO-NHOH}$
- $-\text{O-Alk}$

- -O-Alk-NR<sub>6</sub>R<sub>7</sub>
- -O-Alk-CO-NR<sub>6</sub>R<sub>7</sub>
- -NHOH
- -NR<sub>6</sub>R<sub>7</sub>
- -N(R<sub>8</sub>)-CO-Alk
- -N(R<sub>8</sub>)-CO-CF<sub>3</sub>
- -N(R<sub>8</sub>)-CO-Ph
- -N(R<sub>8</sub>)-CO<sub>2</sub>-Alk
- -N(R<sub>6</sub>)-SO<sub>2</sub>-Alk
- -N(R<sub>8</sub>)-CO-Alk-NR<sub>6</sub>R<sub>7</sub>
- -N(R<sub>8</sub>)-SO<sub>2</sub>-Alk-NR<sub>6</sub>R<sub>7</sub>, ili
- -NH-Alk-R<sub>6</sub>R<sub>7</sub>

gdje R<sub>8</sub> je atom vodika ili -Alk-COOR<sub>5</sub> radikal, a Alk, R<sub>5</sub>, R<sub>6</sub> i R<sub>7</sub> su kao što je definirano za skupinu R;

ili R<sub>3</sub> i R<sub>4</sub> tvore, zajedno s atomima ugljika u fenilnom prstenu na koje su vezani, 6-eročlani prsten, koji sadrži atom dušika i još jedan heteroatom, poput kisika; i

L je:

nerazgranati ili razgranati alkilenski radikal, koji sadrži 2 do 25 atoma ugljika, nerazgranati ili razgranati alkenilni radikal, koji sadrži 2 do 25 atoma ugljika, ili nerazgranata ili razgranata alkinilna skupina, koja sadrži 2 do 25 atoma ugljika;

ili radikal kojeg se bira između formula:

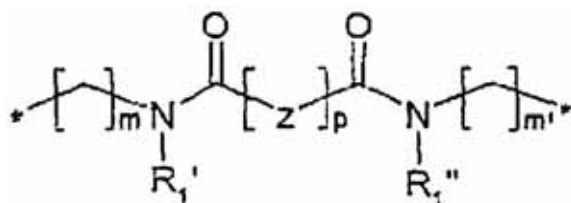
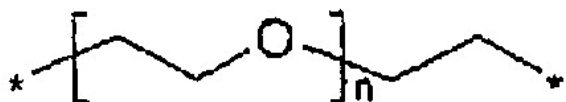

u kojima

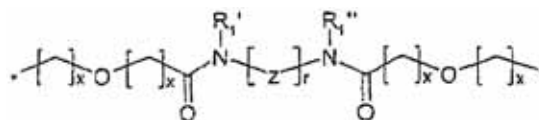
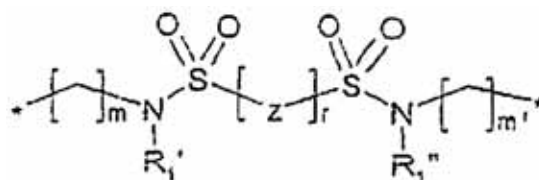
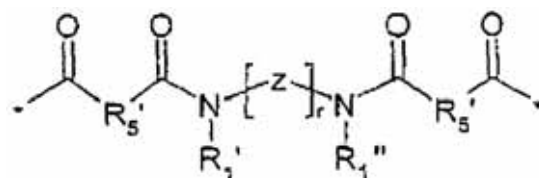
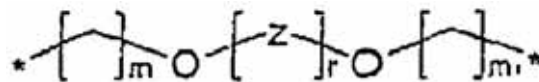
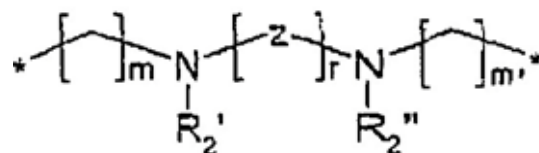
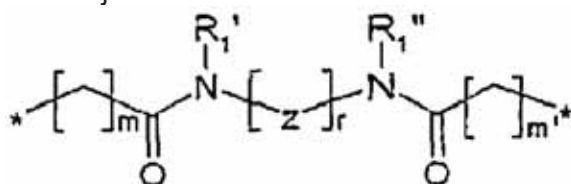

\* označuje atom za vezanje L s monomernom jedinica M na jednom od supstituenata R, R<sub>1</sub> ili R<sub>2</sub>;

Z je veza ili karbonilni radikal, ili nerazgranati, razgranato ili prstenasti alkilenski radikal, koji sadrži 1 do 6 atoma ugljika, izborno supstituiran s 1 ili 2 karbonilni radikali, ili radikal

- -[CH<sub>2</sub>]<sub>s</sub>-[CH-(CH<sub>2</sub>)<sub>q</sub>-OR<sub>3</sub>]-[CH<sub>2</sub>]<sub>s</sub>-
- -[CH<sub>2</sub>]<sub>s</sub>-[CH-(CH<sub>2</sub>)<sub>q</sub>-NR<sub>3</sub>R<sub>4</sub>]-[CH<sub>2</sub>]<sub>s</sub>-
- -[CH<sub>2</sub>-CH<sub>2</sub>-O]<sub>t</sub>-CH<sub>2</sub>-CH<sub>2</sub>-
- fenilna ili alkilfenilalkilna, fenilna skupina, izborno supstituirana s jednim ili više alkoksi radikala, koji sadrže 1 do 5 atoma ugljika, ili
- heteroarilna ili alkilheteroarilalkilna, heteroarilna skupina, izborno supstituirana s jednim ili više alkoksi radikala, koji sadrže 1 do 5 atoma ugljika,

n je cijeli broj od 1 do 7,

m i m' su istovjetni ili različiti i cijeli su broj od 0 do 8,

p je cijeli broj od 0 do 11,

r je cijeli broj od 1 do 11,

q je cijeli broj od 0 do 5,	(11)	EP2029134
s je cijeli broj od 0 do 5,	(45)	
t je cijeli broj od 0 do 5,	(51)	A61K 31/222 (2006.01) ; A61K 9/16 (2006.01) ; A61P 13/10 (2006.01)
x je cijeli broj od 1 do 5,		
gdje su m, m', n, p, r, s, t i x takvi da broj veza u veznoj skupini L ne prelazi 25,	(21)	E00714
R <sub>1</sub> ' i R <sub>1</sub> ", koji mogu biti istovjetni ili različiti, su atomi vodika, ili nerazgranati ili razgranati alkilni radikali, koji sadrže 1 do 5 atoma ugljika,	(22)	2011-10-25
	(96)	07729956 2007-06-06
R <sub>2</sub> ' i R <sub>2</sub> ", koji mogu biti istovjetni ili različiti, su atomi vodika, nerazgranati ili razgranati alkilni radikali, koji sadrži 1 do 5 atoma ugljika, benzilni radikali ili sulfatne skupine,	(97)	2011-07-27
	(31)	EP 06011941
gdje R <sub>1</sub> ' i R <sub>1</sub> ", a također i R <sub>2</sub> ' i R <sub>2</sub> " mogu izborno biti vezani, tako da tvore prsten,	(32)	2006-06-09
svaki od R <sub>3</sub> ' i R <sub>4</sub> ', koji mogu biti istovjetni ili različiti, je atom vodika, nerazgranati ili razgranati alkilni radikal, koji sadrži 1 do 5 atoma ugljika, benzilni radikal ili sulfatna skupina;	(74)	AGENCIJA "DIANA PROTIĆ-TKALČIĆ, ZASTUPNIK ZA ZAŠTITU INTELEKTUALNOG VLASNIŠTVA"
R <sub>5</sub> ' je nerazgranati ili razgranati alkilni radikal, koji sadrži 1 do 5 atoma ugljika,	(54)	STABILNI FARMACEUTSKI PREPARATI KOJI SADRŽE FEZOTERODIN
u obliku baze ili adicijske soli s kiselinom ili s bazom, a također i u obliku hidrata ili solvata.	(73)	UCB Pharma GmbH Alfred-Nobel-Strasse 10, 40789 Monheim DE
	(72)	ARTH, Dr.Christoph
	(57)	1. Farmaceutski preparat koji sadrži fezoterodin, ili njegovu farmaceutski prihvatljivu so ili solvat i farmaceutski prihvatljiv stabilizator, <i>naznačen time</i> što je navedeni stabilizator izabran iz grupe koja se sastoji od ksilitola, sorbitola, polidekstroze, izomalta, dekstroze i njihovih kombinacija.

Broj ostalih patentnih zahtjeva 16

Broj ostalih patentnih zahtjeva 25



- (11) EP2029839
- (45)
- (51) E05B 21/06 (2006.01) ;  
E05B 19/00 (2006.01)
- (21) E00469
- (22) 2010-11-01
- (96) 07765910 2007-06-11
- (97) 2010-08-04
- (31) FI 20065422
- (32) 2006-06-19
- (74) NEDIM KRILIĆ
- (54) KOMBINACIJA CILINDER BRAVE SA  
OBRTNIM DISK ULOŠCIMA  
ZADRŽAČIMA I KLJUČEM ZA  
TU BRAVU
- (73) Abloy Oy  
Wahlforssinkatu 20,  
80100 Joensuu  
FI
- (72) MARTIKAINEN, Kaarlo

(57)

1. Kombinacija cilindrične brave sa obrtnim disk ulošcima zadržaćima i ključem (1), gde brava obuhvata telo (9) cilindra i unutar njega unutrašnji cilindar (11, 28), gde unutrašnji cilindar sadrži naslagane obrtne disk uloške zadržaći koji obuhvataju obrtne disk uloške zadržaći (25) koji se okreću ključem (1), gde je najmanje jedan od obrtnih disk uložaka zadržaća O-zadržać, gde pomenuti obrtni disk ulošci zadržaći obuhvataju otvor (26) za prolaz ključa i obodni žljeb (27) na spoljašnjoj ivici svakog uložaka zadržaća, i gde pomenuta cilindar brava takođe obuhvata zapornu čiviju (12) za zabavljanje brave, gde pomenuta zaporna čivija može biti smeštena u obodne žljebove (27) zadržaća okretanjem obrtnog, disk uložaka zadržaća (25) ključem (1) u položaj zapornih čivija za otvaranje brave,

list (2) ključa koji sadrži spoljnu površinu (2A) oblikovanu kao nenarezani ključ i najmanje jednu kombinacionu oblast (4) u smeru lista, u kom delu je moguće ustanoviti niz kombinacionih površina, pri čemu list (2) takođe sadrži najmanje jedan žljeb (6) poprečno u odnosu na pravac lista, gde pomenuti žljeb sadrži donji deo (6A) i bočne delove (6B) poprečno prema donjem delu (6A) između donjeg dela (6A) i spoljašnje površine (2A) lista, i gde je donji deo (6A) žljeba (6) glavna pogonska površina preko koje se sila okretanja

ključa (1) prenosi na unutrašnji cilindar (11, 28) cilindar brave sa disk ulošcima zadržaćima, naslagani disk ulošci zadržaći takođe sadrže prenosni disk (10, 30) koji sadrži otvore (14, 37) za prolaz ključa, čije ivice (15, 33) sadrže spojnu površinu (21, 34) za glavnu pogonsku površinu ključa, ivični žljeb (13, 38) i prenosni element (19, 31), i

unutrašnji cilindar (11, 28) sadrži oblast (23, 29) kretanja za prenosni element (19, 31) i spojne površine (22, 39A, 39B) na krajevima oblasti kretanja da prenesu silu okretanja prenosnog diska unutrašnjem cilindru (11, 28),

ivični žljebovi (13, 38) pomenutog prenosnog diska (10, 30) mogu postavljati u položaje zaporne čivije (12) a prenosni element (19, 31) se može postavljati prema spojnima površinama (22, 39A) okretanjem ključa (1) za otvaranje brave tako da ivični žljebovi (27) obrtnih disk uložaka zadržaća (25) istovremeno postave položaje zaporne čivije (12).

(11)	EP2032534	(11)	EP2034456
(45)		(45)	
(51)	C07D 211/22 (2006.01) ; A61K 31/4465 (2006.01) ; A61P 25/00 (2006.01)	(51)	G07F 1/02 (2006.01)
(21)	E00582	(21)	E00698
(22)	2011-04-13	(22)	2011-10-04
(96)	07728049 2007-04-12	(96)	07020972 2007-10-26
(97)	2011-03-09	(97)	2011-07-13
(31)	EP 06380112	(31)	DE 102007042707
(32)	2006-05-12	(32)	2007-09-07
(74)	DRAGAN MIĆUNOVIĆ	(74)	INTELBIRO d.o.o.
(54)	4-[(3-FLUOROFENOKSI)FENILMETIL] PIPERIDIN METANSULFONAT: NJEGOVE UPOTREBE, POSTUPAK DOBIJANJA I FARMACEUTSKE KOMPOZICIJE	(54)	UREĐAJ ZA DOVOĐENJE KOVANICA DO OTVORA ZA PRIHVAT KOVANICA KOD AUTOMATA KOJI SE POKREĆE KOVANICAMA
(73)	FAES FARMA, S.A. Rodríguez Arias, 20, 48011 Bilbao Vizcaya ES	(73)	adp Gauselmann GmbH Mercur-Allee 1-15, 32339 Espelkamp DE
(72)	ORJALES VENERO, Aurelio	(72)	Gauselmann, Paul
(57)		(57)	

1. 4-[(3-fluorofenoksi)fenilmetil]piperidin metansulfonska kiselina so prema formuli I,

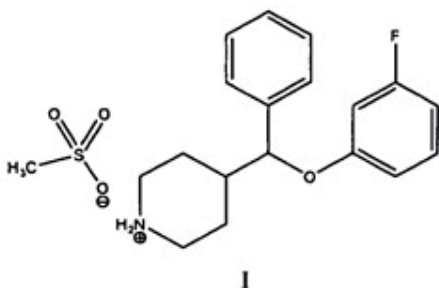

njeni enantiomeri ili njihove mešavine, ili njihovi solvati.

1. Uređaj za dovođenje kovanica do otvora za prihvatanje kovanica kod automata koji se pokreće kovanicama, pri čemu uređaj sadrži dio za prihvatanje kovanica u obliku prizme koji je spojen sa motorom na pomoćni pogon naznačen time da prihvatanje kovanica (10) sadrži pokretno osnovno područje, koje je izvedeno kao poluga za transport kovanica (13), a pomoću koje se kovanice koje se nalaze u prihvatnom kovanica (10) mogu dovesti do otvora za prihvatanje kovanica (7), te da poluga za transport kovanica (13) pokreće motor (14) sa pomoćnim pogonom.

- (11) EP2044020
- (45)
- (51) C07D 211/20 (2006.01) ;  
A61K 31/451 (2006.01) ;  
A61P 25/04 (2006.01) ;  
A61P 25/24 (2006.01) ;  
A61P 25/28 (2006.01) ;  
A61P 25/32 (2006.01) ;  
A61P 25/34 (2006.01) ;  
A61P 25/36 (2006.01) ;  
A61P 25/22 (2006.01)
- (21) E00617
- (22) 2011-05-31
- (96) 07764496 2007-06-15
- (97) 2011-05-04
- (31) DK 200600816
- (32) 2006-06-16
- (74) ŽIVKO MIJATOVIĆ & PARTNERS d.o.o.
- (54) KRISTALNI OBLICI  
4-[2-4-(4-METILFENILSULFANIL)  
FENIL]PIPERIDINA SA  
KOMBINIRANOM INHIBICIJOM  
REAPSOLRPCIJE SEROTONINA  
I NOREPINEFRINA ZA LIJEČENJE  
NEUROPATSKIH BOLOVA
- (73) H. Lundbeck A/S  
Ottiliavej 9, 2500 Valby-Copenhagen  
DK
- (72) BANG-ANDERSEN, Benny
- (57)  
1. Spoj koji je 4-[2-(4-metilfenil-sulfanil)fenil]piperidin,

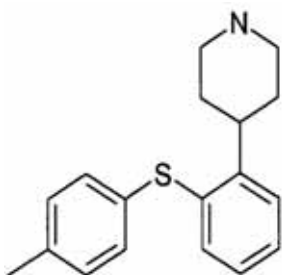

naznačen time što je HBr adicijska sol u kristalnom obliku.

Broj ostalih patentnih zahtjeva 14

- (11) EP2057165
- (45)
- (51) C07D 487/04 (2006.01) ;  
A61P 31/04 (2006.01) ;  
A61P 37/06 (2006.01) ;  
A61K 31/519 (2006.01) ;  
A61P 33/02 (2006.01) ;  
A61P 17/06 (2006.01) ;  
A61P 35/00 (2006.01)
- (21) E00602
- (22) 2011-05-12
- (96) 07834863 2007-09-07
- (97) 2011-03-16
- (31) US 842867 P
- (32) 2006-09-07
- (74) DRAGAN MIĆUNOVIĆ
- (54) ACIKLIČNI INHIBITORI AMINA  
NUKLEOZID FOSFORILAZA I  
HIDROLAZA
- (73) INDUSTRIAL RESEARCH LIMITED  
Gracefield Research Centre 69  
Gracefield Road, Lower Hutt  
NZ
- (72) CLINCH, Keith

- (57)  
1. Jedinjenje prema formuli (I),

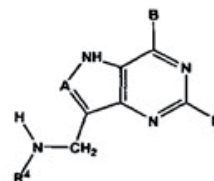

(I)

gde je:  
R<sup>4</sup> dihidroksipropil, dihidroksibutil, trihidroksibutil,  
dihidroksipentil ili trihidroksipentil;  
A je N ili CH;  
B je OH ili alkoksi; i  
D je H, OH, NH<sub>2</sub>, ili SCH<sub>3</sub>;  
ili njihov tautomer, ili njihova farmaceutske  
prihvatljiva so, ili njihov esterski oblik farmakološke  
supstance.

Broj ostalih patentnih zahtjeva 14

(11) EP2061513

(45)

(51) A61K 45/06 (2006.01) ;  
A61P 31/20 (2006.01)

(21) E00683

(22) 2011-09-06

(96) 08831728 2008-09-11

(97) 2011-08-10

(31) US 993753 P

(32) 2007-09-14

(74) ŽIVKO MIJATOVIĆ & PARTNERS d.o.o.

(54) METOD LEČENJA PACIJENATQ SA  
HEPATITISOM C

(73) Merck Sharp & Dohme Corp.  
126 East Lincoln Avenue, Rahway,  
New Jersey 07065  
US

(72) ALBRECHT, Janice K.

(57)

1. Kompozicija koja sadrži najmanje jedno jedinjenje  
- inhibitor HCV proteaze izabrano između  
jedinjenja koja imaju formulu:

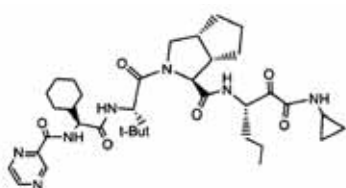

Formula III;

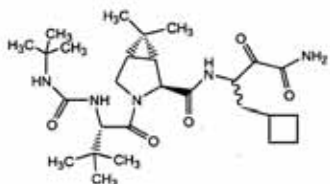

Formula Ia;

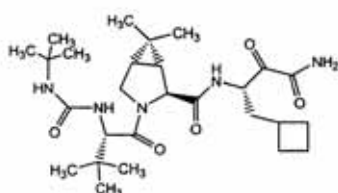

Formula Ib;

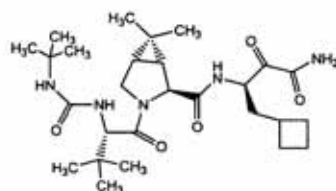

Formula Ic;

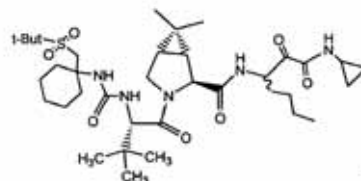

Formula IIa;

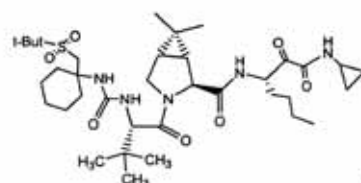

Formula IIb;

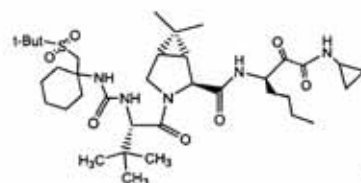

Formula IIc

i izomera pomenutih jedinjenja,  
za primenu u metodu lečenja pacijenta koji ima  
hepatitis C infekciju, a koji nije prethodno lečen ili  
koji je recidivirao iz negativnog HCV statusa i onda  
je bio lečen sa ribavirinom i interferonom tokom  
uvodnog perioda, pri čemu ovaj metod sadrži  
korak (i) na kraju pomenutog uvodnog perioda  
davanje kombinacije ribavirina, interferona i  
jedinjenja - inhibitora HCV proteaze tokom drugog  
perioda lečenja koji ima dovoljno dugo trajanje  
da se ostvari prisustvo virusa koje se ne može  
detektovati primenom HCV-RNK testa.

(11) EP2073810

(45)

(51) A61K 31/513 (2006.01) ;  
A61P 3/10 (2006.01) ;  
A61P 35/00 (2006.01) ;  
A61P 31/18 (2006.01) ;  
A61P 5/50 (2006.01)

(21) E00718

(22) 2011-10-27

(96) 07842260 2007-09-11

(97) 2011-08-31

(31) PCT/US2006/035958

(32) 2006-09-13

(74) ŽIVKO MIJATOVIĆ & PARTNERS d.o.o.

(54) UPOTREBA 2-6-(3-AMINO-PIPERIDIN-1-IL)-3-METIL-2, 4-DIOKSO-3, 4-DIHIDRO-SH-PIRIMIDIN-1-ILMETIL-4-FLUORO-BENZONITRILA ZA LEČENJE DIJABETESA, KANCERA, AUTOIMUNIH POREMEĆAJA I HIV INFEKCIJE

(73) Takeda Pharmaceutical Company Limited 1-1, Doshomachi 4-chome Chuo-ku, Osaka- shi, Osaka 541-0045 JP

(72) CHRISTOPHER, Ronald J.

(57)

1. 2-[6-(3-amino-piperidin-1-il)-3-metil-2,4-diookso-3,4-dihidro-2H-pirimidin-1-ilmetil]-4-fluorobenzonitril (Jedinjenje I), naznačeno time, što se koristi kao lek kada se primeni u nedeljnoj dozi koja iznosi između 50 mg i 250 mg, pri čemu se nedeljna doza primenjuje jednom nedeljno.

Broj ostalih patentnih zahtjeva 7

(11) EP2074122

(45)

(51) C07D 471/04 (2006.01) ;  
A61K 31/519 (2006.01) ;  
A61P 35/00 (2006.01)

(21) E00676

(22) 2011-08-29

(96) 07804890 2007-09-03

(97) 2011-06-29

(31) US 845065 P

(32) 2006-09-15

(74) INTELBIRO d.o.o.

(54) SPOJEVI PIRIDO[2,3-d]PIRIMIDINONA I NJIHOVA UPOTREBA KAO INHIBITORI PI3

(73) Pfizer Products Inc.  
Eastern Point Road, Groton, CT 06340  
US

(72) CHENG, Hengmiao

(57)

1. Spoj Formule (I)

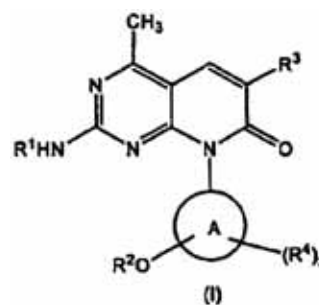

ili njegova sol,

naznačen time što:

R<sup>1</sup> je H ili (C<sub>1</sub> do C<sub>8</sub>) alkil, izborno supstituiran s najmanje jednom skupinom R<sup>5</sup>;

A je 3- do 10-eročlana cikloalkilna skupina;

R<sup>2</sup> je (C<sub>1</sub> do C<sub>9</sub>) alkil, supstituiran s najmanje jednom skupinom R<sup>6</sup>, (C<sub>3</sub> do C<sub>10</sub>) cikloalkil, (C<sub>2</sub> do C<sub>8</sub>) cikloheteroalkil, (C<sub>8</sub> do C<sub>14</sub>) aril, (C<sub>2</sub> do C<sub>9</sub>) heteroaril, -NR<sup>7a</sup>R<sup>7b</sup> ili -N=CR<sup>8a</sup>R<sup>8b</sup>, gdje je svaki od navedenih (C<sub>3</sub> do C<sub>10</sub>) cikloalkila, (C<sub>2</sub> do C<sub>9</sub>) cikloheteroalkila, (C<sub>8</sub> do C<sub>14</sub>) arila, te (C<sub>2</sub> do C<sub>9</sub>) heteroarila izborno supstituiran s najmanje jednom skupinom R<sup>9</sup>;

$R^3$  je ( $C_1$  do  $C_6$ ) alkil, ( $C_3$  do  $C_{10}$ ) cikloalkil, ( $C_2$  do  $C_9$ ) cikloheteroalkil, ( $C_2$  do  $C_8$ ) alkenil, ( $C_2$  do  $C_8$ ) alkinil, halogen, cijano,  $-(CH_2)_n C(O)OR^{10}$ ,  $-(CH_2)_n C(O)N(R^{11a}R^{11b})$ ,  $COR^{12}$ , ( $C_8$  do  $C_{14}$ ) aril ili ( $C_2$  do  $C_9$ ) heteroaril, gdje su navedeni ( $C_1$  do  $C_6$ ) alkil, ( $C_3$  do  $C_{10}$ ) cikloalkil, ( $C_2$  do  $C_9$ ) cikloheteroalkil, ( $C_2$  do  $C_8$ ) alkenil, ( $C_2$  do  $C_8$ ) alkinil, ( $C_8$  do  $C_{14}$ ) aril i ( $C_2$  do  $C_9$ ) heteroaril izbornu supstituirani s najmanje jednom skupinom  $R^9$ ;

svaki  $R^4$  je neovisno -OH, halogen,  $CF_3$ ,  $-NR^{11a}R^{11b}$ , ( $C_1$  do  $C_6$ ) alkil, ( $C_1$  do  $C_6$ ) alkenil, ( $C_1$  do  $C_6$ ) alkinil, ( $C_1$  do  $C_6$ ) alkoksi, cijano, ( $C_3$  do  $C_{10}$ ) cikloalkil, ( $C_2$  do  $C_9$ ) cikloheteroalkil, ( $C_8$  do  $C_{14}$ ) aril, ( $C_2$  do  $C_9$ ) heteroaril,  $-C(O)R^{12}$ ,  $-C(O)NR^{11a}R^{11b}$ ,  $-S(O)_m R^{12}$ ,  $-S(O)_m NR^{11a}R^{11b}$ ,  $-NR^{11a}S(O)_m R^{12}$ ,  $-(CH_2)_n C(O)OR^{10}$ ,  $-(CH_2)_n C(O)N(R^{11a}R^{11b})$ ,  $-OC(O)R^{12}$ ,  $-NR^{11a}C(O)R^{12}$  ili  $-NR^{11a}C(O)N(R^{11a}R^{11b})$ , gdje je svaki od navedenih ( $C_1$  do  $C_6$ ) alkila, ( $C_1$  do  $C_6$ ) alkenila, ( $C_1$  do  $C_6$ ) alkinila, ( $C_1$  do  $C_6$ ) alkoksi, ( $C_3$  do  $C_{10}$ ) cikloalkila, ( $C_2$  do  $C_9$ ) cikloheteroalkila, ( $C_6$  do  $C_{12}$ ) arila, te ( $C_2$  do  $C_9$ ) heteroarila izbornu supstituiran s najmanje jednom skupinom  $R^{13}$ ;

svaki  $R^5$  je neovisno -OH, halogen,  $CF_3$ ,  $-NR^{11a}R^{11b}$ , ( $C_1$  do  $C_6$ ) alkil, ( $C_1$  do  $C_6$ ) alkoksi, cijano, ( $C_3$  do  $C_{10}$ ) cikloalkil, ( $C_2$  do  $C_9$ ) cikloheteroalkil, ( $C_6$  do  $C_{14}$ ) aril, ( $C_2$  do  $C_9$ ) heteroaril,  $-S(O)_m R^{12}$ ,  $-S(O)_m R^{11a}R^{11b}$ ,  $-C(O)R^{12}$  ili  $-C(O)NR^{11a}R^{11b}$ , gdje je svaki od navedenih ( $C_1$  do  $C_6$ ) alkila, ( $C_1$  do  $C_6$ ) alkoksi, ( $C_3$  do  $C_{10}$ ) cikloalkila, ( $C_2$  do  $C_9$ ) cikloheteroalkila, ( $C_6$  do  $C_{14}$ ) arila, te ( $C_2$  do  $C_9$ ) heteroarila izbornu supstituiran s najmanje jednom skupinom  $R^9$ ;

svaki  $R^6$  je neovisno -OH, ( $C_1$  do  $C_6$ ) alkinil, cijano, ( $C_3$  do  $C_{10}$ ) cikloalkil, ( $C_2$  do  $C_9$ ) cikloheteroalkil, ( $C_8$  do  $C_{14}$ ) aril, ( $C_2$  do  $C_8$ ) heteroaril,  $-C(O)R^{12}$ ,  $-C(O)NR^{11a}R^{11b}$ ,  $-S(O)_m R^{12}$ ,  $-S(O)_m NR^{11a}R^{11b}$ ,  $-NR^{11a}S(O)_m R^{12}$ ,  $-(CH_2)_n C(O)OR^{10}$ ,  $-(CH_2)_n C(O)N(R^{11a}R^{11b})$ ,  $-OC(O)R^{12}$ ,  $-NR^{11a}C(O)R^{12}$  ili  $-NR^{11a}C(O)N(R^{11a}R^{11b})$ , gdje je svaki od navedenih ( $C_1$  do  $C_6$ ) alkinila, ( $C_3$  do  $C_{10}$ ) cikloalkila, ( $C_2$  do  $C_9$ ) cikloheteroalkila, ( $C_6$  do  $C_{12}$ ) arila, te ( $C_2$  do  $C_9$ ) heteroarila izbornu supstituiran s najmanje jednom skupinom  $R^{13}$ ;

svaki od  $R^{7a}$  i  $R^{7b}$  je neovisno H, ( $C_1$  do  $C_8$ ) alkil, ( $C_2$  do  $C_6$ ) alkenil, ( $C_2$  do  $C_6$ ) alkinil, ( $C_3$  do  $C_{10}$ ) cikloalkil ili ( $C_6$  do  $C_{10}$ ) aril, gdje je svaki od navedenih ( $C_1$  do  $C_6$ ) alkila, ( $C_2$  do  $C_6$ ) alkenila, ( $C_2$  do  $C_6$ ) alkinila, ( $C_3$  do  $C_{10}$ ) cikloalkila, te ( $C_6$  do  $C_{10}$ ) arila izbornu supstituiran s najmanje jednom skupinom  $R^9$ ; ili se  $R^{7a}$  i  $R^{7b}$  može uzeti zajedno s atomom dušika kako bi tvorili 5- do 8-eročlani heterociklični prsten, gdje navedeni heterociklični prsten ima 1 do 3 heteroatoma u prstenu, koje se bira iz skupine koju čine N, O i S, te gdje je navedeni 5- do 8-eročlani

cikloheteroalkilni prsten izbornu supstituiran s najmanje jednom skupinom  $R^9$ ;

svaki od  $R^{8a}$  i  $R^{8b}$  je neovisno H, ( $C_1$  do  $C_6$ ) alkil ili ( $C_3$  do  $C_{10}$ ) cikloalkil, gdje je svaki od navedenih ( $C_1$  do  $C_6$ ) alkila i ( $C_3$  do  $C_{10}$ ) cikloalkila izbornu supstituiran s najmanje jednom skupinom  $R^9$ ;

svaki  $R^9$  je neovisno -OH, halogen,  $CF_3$ ,  $-NR^{11a}R^{11b}$ , ( $C_1$  do  $C_6$ ) alkil, ( $C_1$  do  $C_6$ ) alkenil, ( $C_1$  do  $C_6$ ) alkinil, ( $C_1$  do  $C_6$ ) alkoksi, cijano, ( $C_3$  do  $C_{10}$ ) cikloalkil, ( $C_2$  do  $C_9$ ) cikloheteroalkil, ( $C_6$  do  $C_{14}$ ) aril, ( $C_2$  do  $C_9$ ) heteroaril,  $-C(O)R^{12}$ ,  $-C(O)NR^{11a}R^{11b}$ ,  $-S(O)_m R^{12}$ ,  $-S(O)_m NR^{11a}R^{11b}$ ,  $-NR^{11a}S(O)_m R^{12}$ ,  $-(CH_2)_n C(O)OR^{10}$ ,  $-(CH_2)_n C(O)N(R^{11a}R^{11b})$ ,  $-OC(O)R^{12}$ ,  $-NR^{11a}C(O)R^{12}$  ili  $-NR^{11a}C(O)N(R^{11a}R^{11b})$ , gdje je svaki od navedenih ( $C_1$  do  $C_6$ ) alkila, ( $C_1$  do  $C_6$ ) alkenila, ( $C_1$  do  $C_6$ ) alkinila, ( $C_1$  do  $C_6$ ) alkoksi, ( $C_3$  do  $C_{10}$ ) cikloalkila, ( $C_2$  do  $C_9$ ) cikloheteroalkila, ( $C_6$  do  $C_{12}$ ) arila, te ( $C_2$  do  $C_9$ ) heteroarila izbornu supstituiran s najmanje jednom skupinom  $R^{13}$ ;

svaki  $R^{10}$  je neovisno H, ili ( $C_1$  do  $C_6$ ) alkil;

$R^{11a}$  i  $R^{11b}$  svaki od je neovisno H, ( $C_1$  do  $C_6$ ) alkil, ( $C_2$  do  $C_9$ ) cikloheteroalkil, ( $C_2$  do  $C_9$ ) heteroaril ili ( $C_6$  do  $C_{12}$ ) aril, gdje je svaki od navedenih ( $C_1$  do  $C_6$ ) alkila, ( $C_2$  do  $C_9$ ) cikloheteroalkila, ( $C_2$  do  $C_9$ ) heteroarila, te ( $C_6$  do  $C_{12}$ ) arila izbornu supstituiran s najmanje jednom skupinom  $R^{13}$ ;

svaki od  $R^{12}$  je neovisno ( $C_1$  do  $C_6$ ) alkil, ( $C_3$  do  $C_{10}$ ) cikloalkil, ( $C_2$  do  $C_9$ ) cikloheteroalkil, ( $C_2$  do  $C_9$ ) heteroaril ili ( $C_6$  do  $C_{14}$ ) aril, gdje je svaki od navedenih ( $C_1$  do  $C_6$ ) alkila, ( $C_3$  do  $C_{10}$ ) cikloalkila, ( $C_2$  do  $C_9$ ) cikloheteroalkila, ( $C_2$  do  $C_9$ ) heteroarila, te ( $C_6$  do  $C_{14}$ ) arila izbornu supstituiran s najmanje jednom skupinom  $R^{13}$ ;

svaki od  $R^{13}$  je neovisno -OH, halogen,  $CF_3$ , ( $C_1$  do  $C_6$ ) alkil, ( $C_1$  do  $C_6$ ) alkenil, ( $C_1$  do  $C_6$ ) alkinil, ( $C_1$  do  $C_6$ ) alkoksi, cijano, ( $C_3$  do  $C_{10}$ ) cikloalkil, ( $C_2$  do  $C_9$ ) cikloheteroalkil, ( $C_6$  do  $C_{14}$ ) aril, ( $C_2$  do  $C_9$ ) heteroaril, amino, karbonil, C-amido, sulfinil, S-sulfonamido, C-karboksil, N-amido ili N-karbamil;

svaki m je neovisno 1 ili 2;

svaki n je neovisno 0, 1, 2, 3 ili 4; i

svaki z je cijeli broj, kojeg se neovisno bira između 0, 1, 2, 3, 4, 5, 6, 7 ili 8.

(11) EP2076502

(45)

(51) C07D 275/03 (2006.01) ;  
A61K 31/425 (2006.01) ;  
A61P 25/04 (2006.01)

(21) E00619

(22) 2011-06-03

(96) 07873705 2007-06-07

(97) 2011-05-18

(31) US 811839 P

(32) 2006-06-08

(74) INTELBIRO d.o.o.

(54) SUPSTITUIRANI KARBOKSAMIDI  
KAO ANATAGONISTI  
METABOTROPNIH RECEPTORA IZ  
SKUPINE I

(73) ELI LILLY AND COMPANY  
Lilly Corporate Center, Indianapolis,  
IN 46285  
US

(72) BACKER, Ryan, Thomas

(57)

1. Spoj formule I,

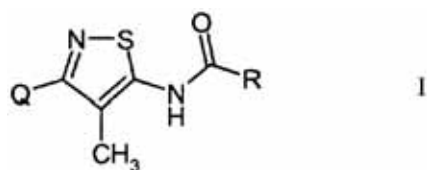

ili njegova farmaceutski prihvatljiva sol, naznačen  
time što

Q je fenilna skupina formule Q<sup>A</sup>

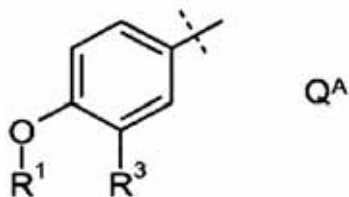

gdje R<sup>1</sup> je metil ili etil, a R<sup>3</sup> je vodik ili fluor; ili  
Q je fenilna skupina formule Q<sup>B</sup>

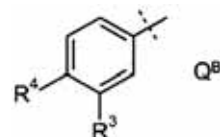

R<sup>3</sup> je vodik ili fluor, a R<sup>4</sup> je vodik, fluor, klor  
ili brom; ili svaki od R<sup>3</sup> i R<sup>4</sup> je klor; ili R<sup>3</sup> je  
vodik, a R<sup>4</sup> je metil ili 1,1-difluoetil; i

R-CO je (*R,R*)-*trans*-2-  
metilciklopropankarbonil.

Broj ostalih patentnih zahtjeva 10

gdje

(11) EP2076532

(45)

(51) C07K 14/52 (2006.01)

(21) E00555

(22) 2011-02-25

(96) 07825334 2007-07-25

(97) 2010-12-01

(31) GB 0614755

(32) 2006-07-25

(74) STAM d.o.o.

(54) DERIVATI CITOKINA

(73) Mintaka Foundation for Medical Research 1228 Plan-les-Ouates CH

(72) HARTLEY, Oliver Dept. of Structural Biology and Bioinformatics

(57)

1. Polipeptid koji ima N-terminalni dio i C-terminalni dio, naznačen time da N-terminalni dio sadrži potpisnu sekvencu QGP[P ili L] i sekvenca amino kiseline, navedenog C-terminalnog dijela je u barem 70 % identična sa SEQ ID NO: 1.

Broj ostalih patentnih zahtjeva 14

(11) EP2079472

(45)

(51) A61K 31/555 (2006.01) ;  
C07D 498/22 (2006.01) ;  
C07F 7/00 (2006.01) ;  
C07F 7/22 (2006.01)

(21) E00700

(22) 2011-10-07

(96) 07839341 2007-10-04

(97) 2011-09-14

(31) US 849641 P

(32) 2006-10-04

(74) INTELBIRO d.o.o.

(54) PRIPRAVA STANSOPORFINA VISOKE ČISTOĆE U VELIKIM KOLIČINAMA

(73) InfaCare Pharmaceutical Corporation  
8 Neshaminy Interplex,  
Suite 221, Trevose, PA 19053-6499  
US

(72) DRUMMOND, George, S.

(57)

1. Postupak dobivanja kositar(IV)mezo porfirinskog spoja, ili njegove soli, naznačen time što se sastoji u:

a) pripravi otopine ili suspenzije Mezo porfirin Df-<sup>h</sup>thidroklorida, ili njegove soli:

1) izlaganjem metalnog katalizatora hidrogenacije atmosferi vodika kako bi se dobilo predhidrogenirani katalizator; i

2) miješanjem hemina s predhidrogeniranim katalizatorom, uz držanje hemina i katalizatora na jednoj ili više kombinacija temperature, traka vodika i trajanja postupka, kako bi se uklonilo željezo iz hemina i reduciralo vinilne skupine hemina u etilne skupine, čime se dobiva Mezo porfirin IX;

3) izoliranjem mezo porfirina GX u obliku Mezo porfirin GX-formijata;

4) pročišćavanjem Mezo porfirin K-formijata;

5) prevođenjem Mezo porfirin GX-formijata u Mezo porfirin GX-dihidroklorid;

6) obradom Mezo porfirin GX-dihidroklorida diatomejskom zemljom i aktiviranim ugljikom, te dodavanjem 0,1N do 6 N HC1 Mezo porfirin GX-dihidrokloridu



b) pripravi otopine ili suspenzije kositrenog(II) oksida, gdje se korake (a) i (b) može provesti bilo kojim redosljedom, ili istodobno;

c) miješanja otopine ili suspenzije kositrenog(II) oksida s otopinom ili suspenzijom Mezoporfirin IX-dihidroklorida, ili njegove soli, gdje se otopinu ili suspenziju Mezoporfirin IX-dihidroklorida ukapava, kako bi se dobilo kositar<sub>(IV)</sub>-mezoporfirinski spoj, ili njegovu sol; i

d) pročišćavanja kosftar(Tv<sup>T</sup>)-mezoporfirini IX-diklorida trmiracijom vrućom kiselinom, za čim slijedi obrada na visokom pH, na ili iznad pH 9, uz naknadno ponovno zakiseljavanje i trituraciju vrućom kiselinom.

Broj ostalih patentnih zahtjeva 3

- (11) EP2083629
- (45)
- (51) A01N 47/02 (2006.01) ;  
A01N 25/00 (2006.01) ;  
A01P 7/00 (2006.01)
- (21) E00682
- (22) 2011-09-06
- (96) 07822227 2007-11-05
- (97) 2011-06-22
- (31) EP 06023435
- (32) 2006-11-10
- (74) ŽIVKO MIJATOVIĆ & PARTNERS d.o.o.
- (54) KRISTALNA MODIFIKACIJA  
FIPRONILA
- (73) BASF SE  
67056 Ludwigshafen  
DE
- (72) SAXELL, Heidi, Emilia
- (57)
1. Kristalna modifikacija IV fipronila, naznačena time, što na difraktogramu X-zraka na prahu, snimljenom uz korišćenje Cu-K $\alpha$  radijacije, na 25°C, pokazuje bar 4 od sledećih refleksija:
- (1)  $2\theta = 7.8 \pm 0.2^\circ$   
(2)  $2\theta = 9.8 \pm 0.2^\circ$   
(3)  $2\theta = 11.6 \pm 0.2^\circ$   
(4)  $2\theta = 13.7 \pm 0.2^\circ$   
(5)  $2\theta = 16.8 \pm 0.2^\circ$   
(6)  $2\theta = 19.3 \pm 0.2^\circ$   
(7)  $2\theta = 24.8 \pm 0.2^\circ$

Broj ostalih patentnih zahtjeva 17

(11) EP2089371

(45)  
(51) C07D 307/20 (2006.01) ;  
C07D 493/04 (2006.01)

(21) E00581

(22) 2011-04-12

(96) 07822416 2007-11-09

(97) 2011-02-02

(31) EP 06123752

(32) 2006-11-09

(74) INTELBIRO d.o.o.

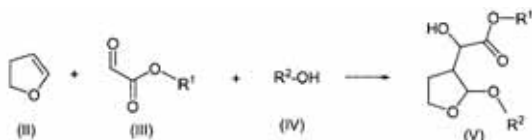
(54) POSTUPCI ZA DOBIVANJE  
HEKSAHIDROFURO[2,3-B]  
FURAN-3-OLA(73) Tibotec Pharmaceuticals  
Eastgate Village Eastgate Little Island,  
Co Cork  
IE(72) LEMAIRE, Sébastien François  
Emmanuel(57)  
1. Postupak dobivanja spoja formule (V) naznačen time da sadrži reakciju 2,3-dihidrofurana formule (II) sa derivatom glioksilata formule (III) u prisutnosti titanijeve soli formule  $Ti(Hal)_n(ILI)_{4-n}$  gdje je Hal radikal halogena, n je 0, 1, 2 ili 3 i R je alkil ili arilalkil, te sadrži naknadnu reakciju rezultirajućeg reakcijskog produkta sa alkoholom formule (IV) pri čemu tvore spoj formule (V):pri čemu R<sup>1</sup> je alkil ili arilalkil i R<sup>2</sup> je alkil ili arilalkil.

(11) EP2091674

(45)  
(51) B21D 13/10 (2006.01) ;  
E04C 2/32 (2006.01)

(21) E00565

(22) 2011-03-17

(96) 08701934 2008-01-24

(97) 2011-01-19

(31) GB 0722263

(32) 2007-11-13

(74) STAM d.o.o.

(54) LIM OD HLADNO VALJANOG  
MATERIJALA I POSTUPAK ZA  
NJEGOVU PROIZVODNJU(73) Hadley Industries Overseas Holdings  
Limited SmethwickWarleyWest  
Midlands B66 2PA  
GB

(72) DEELEY, Geoffrey, Thomas

(57)

1. Lim (10) od hladno valjanog materijala koja ima na obje svoje površine redove (R12) izbočina (11) i redove (R13) udubina (12), te izbočine (11) na jednoj površini odgovaraju udubinama (12) na drugoj površini, a relativni položaji izbočina (11) i udubina (12) su takvi da linije povučene na površini lima (10) između susjednih redova (R12) izbočina (12) nisu pravocrtne, te lim (10) ima osnovnu debljinu (G), naznačena time da svaka izbočina (11) ima u osnovi neprekidno područje vršne plastične deformacije (PP) na ili oko njenog vrha i stanjena je za ne više od 25% njene osnovne debljine (G).

(11)	EP2092069	(11)	EP2094462
(45)		(45)	
(51)	C12N 15/62 (2006.01) ; A61K 38/17 (2006.01) ; A61K 47/48 (2006.01) ; C07K 14/47 (2006.01) ; C07K 14/71 (2006.01)	(51)	B29B 17/00 (2006.01) ; B29B 17/02 (2006.01)
(21)	E00640	(21)	E00704
(22)	2011-07-07	(22)	2011-10-12
(96)	07866627 2007-11-28	(96)	07846636 2007-11-16
(97)	2011-05-11	(97)	2011-07-20
(31)	EP 06291824	(31)	DE 102006054769
(32)	2006-11-28	(32)	2006-11-17
(74)	NEDIM KRILIĆ	(74)	ŽIVKO MIJATOVIĆ & PARTNERS d.o.o.
(54)	MODIFICIRANE FUZIJE IZMEĐU TOPIVOG FGF RECEPTORA I Fc, S POBOLJŠANOM BIOLOŠKOM AKTIVNOŠĆU	(54)	POSTUPAK ZA IZDVAJANJE CELULOZE I DRUGIH ADHEZIVNIH MATERIJALA PRI RECIKLIRANJU OTPADNE PLASTIKE, A NAROČITO MEŠANE PLASTIKE
(73)	Aventis Pharma S.A. 20, avenue Raymond Aron, 92160 Antony FR	(73)	CVP Clean Value Plastics GmbH Bahnhofstrasse 48-50, 21614 Buxtehude DE
(72)	NESBIT, Mark	(72)	HOFMANN, Michael
(57)	1. Modificirana fuzija između topivog FGF receptora i Fc, gdje je to fuzija između topivog fragmenta ili domene FGF receptora s Fc područjem imunoglobulina, naznačena time što prosječni broj jedinica sialinske kiseline po JV-glikanu u FGF receptorskom ostatku je 0,9 ili veći.	(57)	1. Postupak za odstranjivanje celuloze i drugih supstanci koje prijanjaju iz otpadne plastike pri recikliranju svih tipova otpadne plastike, a naročito mešane plastike (MKS), u kome se folije i čestice debljih plastičnih delova, ako je potrebno, prethodno sortirane otpadne plastike mehanički prethodno usitnjavaju u pahuljice ili čestice unapred određene veličine, pri čemu se oni koji su preveliki izdvajaju, a samleveni proizvod se doprema u mlin sa diskovima zajedno sa vodom, bez prethodne prerade pahuljica u kompakat ili aglomerat, pri čemu udeo pahuljica ili drugih čestica iznosi najmanje 10 % ukupne zapremine, a supstance koje prijanjaju za pahuljice se ostružu u znatnoj meri pomoću sadejstvjujućih diskova mlina i onda su prisutne kao posebne supstance, pri čemu se ostrugane supstance odvajaju od plastičnih čestica podesnim postupkom odvajanja.

- (11) EP2094699
- (45)
- (51) C07D 471/04 (2006.01) ;  
A61K 31/437 (2006.01) ;  
A61P 35/00 (2006.01)
- (21) E00701
- (22) 2011-10-07
- (96) 07858418 2007-10-10
- (97) 2011-07-20
- (31) FR 0608924
- (32) 2006-10-12
- (74) INTELBIRO d.o.o.
- (54) NOVI DERIVATI IMIDAZOLONA,  
NJIHOVO DOBIVANJE U SVOJSTVU  
LIJEKOVA, NJIHOVI PARMACEUTSKI  
PRIPRAVCI I NJIHOVA UPOTREBA U  
SVOJSTVU INHIBITORA  
PROTEIN-KINAZA, OSOBITO CDC7
- (73) SANOFI  
174, Avenue de France, 75013 Paris  
FR
- (72) LEROY, Vincent
- (57)
1. Produkti formule (I):

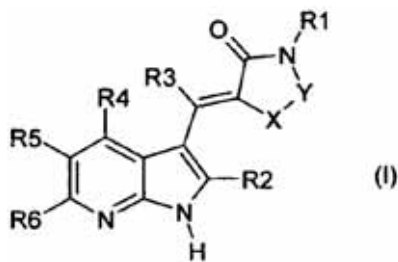

naznačeni time što:

X-Y predstavlja NH-C(S), N=C-NR7R8, N=C-SR, N=C-R ili N=C-OR;

R1 predstavlja atom vodika, cikloalkilni radikal ili alkilni, heterocikloalkilni, arilni ili heteroarilni radikal, gdje su svi ti radikali izborno supstituirani;

R, koji može biti istovjetan ili različit od R1, bira se između vrijednosti R1;

R2 predstavlja atom vodika, atom halogena ili alkilni radikal;

R3 predstavlja atom vodika, atom halogena, hidroksilni radikal ili alkilni ili alkoksi radikal;

R4 predstavlja atom vodika, atom halogena ili cijano, CF<sub>3</sub> ili alkilni radikal;

R5 predstavlja atom vodika, atom halogena, hidroksilni, cijano, NR7R8, CONR7R8, NR11COR12 radikal ili cikloalkilni, alkilni, alkoksi, heterocikloalkilni, arilni ili heteroarilni radikal, gdje su svi potonji radikali izborno supstituirani;

R6 predstavlja atom vodika, atom halogena ili NR7R8, alkilni ili alkoksi radikal;

R7 i R8 su takvi da:

i R7 i R8, koji mogu biti istovjetni ili različiti, su takvi da jedan od R7 i R8 predstavlja atom vodika ili alkilni radikal, koji je izborno supstituiran;

a drugi od R7 i R8 predstavlja atom vodika ili cikloalkilni, alkilni, heterocikloalkilni, heteroarilni ili arilni radikal, gdje su svi ti radikali izborno supstituirani;

ili R7 i R8, zajedno s atomom dušika na kojeg su vezani, tvore ciklički radikal, kojeg tvori 3 do 7 članova prstena, koji izborno uključuju jedan ili više drugih heteroatoma, koje se bira između O, S ili N, gdje je N izborno supstituiran s R11, a navedeni ciklički radikal je i sam izborno supstituiran;

svi alkilni, alkoksi, cikloalkilni, heterocikloalkilni, heteroarilni i arilni radikali, kao i ciklički radikal kojeg R7 i R8 mogu tvoriti zajedno s atomom dušika na kojeg su vezani, navedeni su kao izborno supstituirani, te su tako izborno supstituirani s jednim ili više radikala, koji mogu biti istovjetni ili različiti, i bira ih se između atoma halogena i hidroksilnog, cijano, nitro, CF<sub>3</sub>, NR9R10, NHCOR11, NHCO2R11, NHCONR9R10, NHSO<sub>2</sub>R13, COOH, COOalk, CONR9R10, SO<sub>2</sub>NR9R10, alkoksi, alkiltio, halogenalkoksi, halogenalkiltio, alkilnog, fluoralkilnog, hidroksialkilnog, cikloalkilnog, heterocikloalkilnog, heteroarilnog i fenilnog radikala, gdje su potonji heteroarilni, arilni i fenilni radikali i sami izborno supstituirani s jednim ili više radikala, koji mogu biti istovjetni ili različiti, i bira ih se između atoma halogena i hidroksilnog, NH<sub>2</sub>, NH(alk), N(alk)<sub>2</sub>, alkilnog, hidroksialkilnog i alkoksi radikala;

R9 i R10 su takvi da:

i R9 i R10, koji mogu biti istovjetni ili različiti, su takvi da jedan od R9 i R10 predstavlja atom vodika ili alkilni radikal, izborno supstituiran s jednim ili više radikala, koji mogu biti istovjetni ili različiti, i bira ih se između atoma halogena, te hidroksilnih i alkoksi radikala;

a drugi od R9 i R10 predstavlja atom vodika ili cikloalkilni, alkilni, heterocikloalkilni, heteroarilni ili arilni radikal, gdje su svi ti radikali i sami izborno supstituirani s jednim ili više radikala, koji mogu biti istovjetni ili različiti, i bira ih se između atoma halogena i hidroksilnog,  $\text{NH}_2$ ,  $\text{NH}(\text{alk})$ ,  $\text{N}(\text{alk})_2$ , alkilnog, hidroksialkilnog i alkoksi radikala;

ili R9 i R10, zajedno s atomom dušika na kojeg su vezani, tvore ciklički radikal, kojeg tvori 3 do 7 članova prstena, koji izborno uključuju jedan ili više drugih heteroatoma, koje se bira između O, S ili N, gdje je N izborno supstituiran s R12, a navedeni ciklički radikal je i sam izborno supstituiran s jednim ili više radikala, koji mogu biti istovjetni ili različiti, i bira ih se između atoma halogena i hidroksilnog,  $\text{NH}_2$ ,  $\text{NH}(\text{alk})$ ,  $\text{N}(\text{alk})_2$ , alkilnog, hidroksialkilnog i alkoksi radikala;

R11 i R12, koji mogu biti istovjetni ili različiti, predstavljaju atom vodika ili alkilni ili fenilni radikal, izborno supstituiran s jednim ili više radikala, koji mogu biti istovjetni ili različiti, i bira ih se između atoma halogena, te hidroksilnih i alkoksi radikala, gdje je fenilni radikal i sam izborno supstituiran s jednim ili više alkilnih radikala;

R13 predstavlja alkilni ili fenilni radikal, izborno supstituiran s jednim ili više radikala, koji mogu biti istovjetni ili različiti, i bira ih se između atoma halogena, te hidroksilnih i alkoksi radikala, gdje je fenilni radikal i sam izborno supstituiran s jednim ili više alkilnih radikala;

gdje su svi gore navedeni alkilni (alk) i alkoksi radikali nerazgranati ili razgranati i sadrže najviše 12 atoma ugljika;

gdje se podrazumijeva da su isključeni produkti formule (I) kod kojih su ispunjeni svi od sljedećih uvjeta:

- R3 predstavlja vodik ili alkil;
- X-Y predstavlja  $\text{N}=\text{C}-\text{NR}_7\text{R}_8$ ,  $\text{N}=\text{C}-\text{SR}$  ili  $\text{N}=\text{CR}$ , gdje X predstavlja N, Y predstavlja  $=\text{C}-\text{NR}_7\text{R}_8$ ,  $=\text{CSR}$  ili  $=\text{CR}$ , a R predstavlja aril ili heteroaril;
- R1 predstavlja H ili alk;

gdje su R4, R5 i R6 takvi da dvoje od njih predstavlja H, a preostali predstavlja vodik,  $\text{NH}_2$  ili  $\text{NHalk}$ ,

navedeni produkti formule (I) su u svim mogućim tautomernim i izomernim oblicima (kao racemati, enantiomeri i diastereoizomeri), kao i adicijske soli navedenih produkata formule (I) s organskim i anorganskim kiselinama ili s organskim i anorganskim bazama.

Broj ostalih patentnih zahtjeva 24

- R2 predstavlja vodik;

(11) EP2094703

(45)

(51) C07D 471/08 (2006.01) ;  
A61P 25/00 (2006.01) ;  
A61K 31/407 (2006.01) ;  
C07D 487/04 (2006.01)

(21) E00661

(22) 2011-07-28

(96) 07863786 2007-11-01

(97) 2011-05-11

(31) US 856079 P

(32) 2006-11-02

(74) AGENCIJA "DIANA PROTIĆ-TKALČIĆ,  
ZASTUPNIK ZA ZAŠTITU  
INTELEKTUALNOG VLASNIŠTVA"

(54) AMIDI DIAZABICIKLOALKANA  
SELEKTIVNI NA PODVRSTU  
NIKOTINSKIH ACETILHOLINSKIH  
RECEPTORA

(73) Targacept, Inc.  
100 North Main Street, Suite 1510,  
Winston-Salem, NC 27101, US  
US

(72) MAZUROV, Anatoly

(57)  
1. Jedinjenje N-(5-hlorofuran-2-ilkarbonil)-3,7-diazabiciklo[3.3.0]oktan, ili neka njegova farmaceutski prihvatljiva so.

(11) EP2099759

(45)

(51) C07D 215/14 (2006.01) ;  
C07D 401/04 (2006.01) ;  
C07D 413/04 (2006.01) ;  
C07D 417/04 (2006.01) ;  
A61K 31/496 (2006.01) ;  
A61P 31/04 (2006.01)

(21) E00656

(22) 2011-07-21

(96) 07847814 2007-12-04

(97) 2011-05-18

(31) EP 06125529

(32) 2006-12-06

(74) INTELBIRO d.o.o.

(54) ANTIBAKTERIJSKI DERIVATI  
KINOLINA

(73) Janssen Pharmaceutica NV  
Turnhoutseweg 30, 2340 Beerse  
BE

(72) GUILLEMONT, Jérôme Emile Georges

(57)  
1. Spoj, naznačen time, da je prikazan formulom (Ia) ili (Ib)

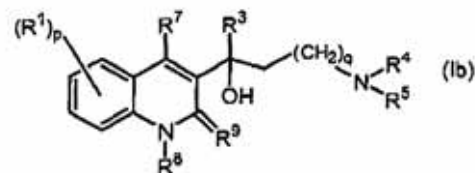
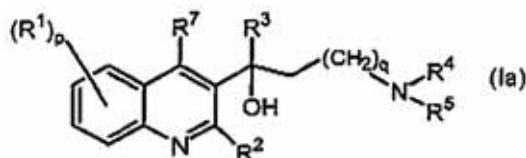

uključujući i bilo koji njegov stereokemijski izomerni oblik, pri čemu

p je cijeli broj koji je jednak 1, 2, 3 ili 4;  
q je cijeli broj koji je jednak nuli, 1, 2, 3 ili 4;

R<sup>1</sup> je vodik, cijano, formil, karboksil, halo, alkil, C<sub>2-6</sub> alkenil, C<sub>2-6</sub> alkinil, haloalkil, hidroksi, alkiloksi, alkiltio, alkiltioalkil -C=N-OR<sup>11</sup>, amino, mono ili di(alkil)amino, aminoalkil, mono ili

Broj ostalih patentnih zahtjeva 8

di(alkil)aminoalkil, alkilkarbonilaminoalkil, aminokarbonil, mono ili di(alkil)aminokarbonil, arilalkil, arilkarbonil, R<sup>5a</sup>R<sup>4a</sup>Nalkil, di(aril)alkil, aril, R<sup>5a</sup>R<sup>4a</sup>N-, R<sup>5a</sup>R<sup>4a</sup>N-C(=O)- ili Het;

R<sup>2</sup> je vodik, alkiloksi, aril, ariloksi, hidroksi, merkpto, alkiloksialkiloksi, alkiltio, mono ili di(alkil)amino, pirolidino ili radikal formule

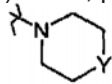

pri čemu Y je CH<sub>2</sub>, O, S, NH ili N-alkil;

R<sup>3</sup> je alkil, arilalkil, aril-O-alkil, aril-alkil-O-alkil, aril, aril-aril, Het, Het-alkil, Het-

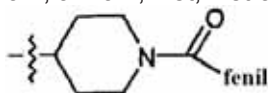

O-alkil, Het-alkil-O-alkil ili

R<sup>4</sup> i R<sup>5</sup> svaki nezavisno je vodik; alkil; alkiloksialkil; arilalkil; Het-alkil; mono- ili dialkilaminoalkil; biciklo[2.2.1] heptil; Het; aril; ili -C(=NH)-NH<sub>2</sub>; ili

R<sup>4</sup> i R<sup>5</sup> zajedno sa atomom dušika, na kojeg su vezani, tvore radikal koji je odabran iz skupine koja sadrži pirolidino, piperidino, piperazino, morfolino, 4-tiomorfolino, 1,1-dioksid-tiomorfolinil, azetidinil, 2,3-dihidroizoindol-1-il, tiazolidin-3-il, 1,2,3,6-tetrahidropiridil, heksahidro-1H-azepinil, heksahidro-1H-1,4-diazepinil, heksahidro-1,4-oksazepinil, 1,2,3,4-tetrahydroizokinolin-2-il, 2,5-diazabicyklo[2.2,1]heptil, pirolinil, pirolil, imidazolidinil, pirazolidinil, 2-imidazolinil, 2-pirazolinil, imidazolil, pirazolil, triazolil, piridinil, piridazinil, pirimidinil, pirazinil i triazinil, te je svaki radikal proizvoljno supstituiran sa 1, 2, 3 ili 4 supstituenata, te je svaki supstituent nezavisno odabran od alkila, haloalkila, alkilkarbonila, halo, arilalkila, hidroksi, alkiloksi, amino, mono- ili dialkilamino, aminoalkila, mono- ili dialkilaminoalkila, alkiltio, alkiltioalkila, arila, piridila, pirimidinila, piperidinila koji je proizvoljno supstituiran sa alkilom ili pirolidinilom koji je proizvoljno supstituiran sa arilalkilom;

R<sup>4a</sup> i R<sup>5a</sup> zajedno sa atomom dušika, na kojeg su spojeni, tvore radikal koji je odabran iz skupine koja sadrži pirolidino, piperidino, piperazino, morfolino, 4-tiomorfolino, 2,3-dihidroizoindol-1-il, tiazolidin-3-il, 1,2,3,6-tetrahidropiridil, heksahidro-1H-azepinil, heksahidro-1H-1,4-diazepinil, heksahidro-1,4-oksazepinil,

1,2,3,4-tetrahydroizokinolin-2-il, pirolinil, pirolil, imidazolidinil, pirazolidinil, 2-imidazolinil, 2-pirazolinil, imidazolil, pirazolil, triazolil, piridinil, piridazinil, pirimidinil, pirazinil i triazinil, te je svaki radikal proizvoljno supstituiran sa 1, 2, 3 ili 4 supstituenata, te je svaki supstituent nezavisno odabran od alkila, haloalkila, halo, arilalkila, hidroksi, alkiloksi, amino, mono- ili dialkilamino, alkiltio, alkiltioalkila, arila, piridila ili pirimidinila;

je vodik, halo, alkil, aril ili Het;

je vodik ili alkil;

je okso; ili

zajedno tvore radikal -CH=CH-N=;

je vodik ili alkil;

R<sup>7</sup> aril je homocikal koji je odabran od fenila, naftila, acenaftila ili tetrahidronaftila, te je svaki od njih proizvoljno supstituiran sa 1, 2 ili 3 supstituenata, a svaki supstituent je nezavisno odabran od hidroksi, halo, cijano, nitro, amino, mono- ili dialkilamino, alkila, C<sub>2,6</sub>alkenila koji je proizvoljno supstituiran sa fenilom, haloalkilom, alkiloksi, haloalkiloksi, karboksilom, alkiloksikarbonilom, aminokarbonilom, morfolinilom ili mono- ili dialkilaminokarbonilom;

Het je monociklički heterocikal koji je odabran iz N-fenoksipiperidinila, piperidinila, pirolila, pirazolila, imidazolila, furanila, tienila, oksazolila, izoksazolila, tiazolila, izotiazolila, piridinila, pirimidinila, pirazinila ili piridazinila; ili biciklički heterocikal koji je odabran od kvinolinila, kvinoksalinila, indolila, benzimidazolila, benzoksazolila, benzizoksazolila, benzotiazolila, benzotiazolila, benzofuranila, benzotienila, 2,3-dihidrobenzo[1,4]dioksinila ili benzo[1,3]dioksolila; a svaki monociklički ili biciklički heterocikal je proizvoljno supstituiran sa 1, 2 ili 3 supstituenata, te je svaki supstituent nezavisno odabran od halo, hidroksi, alkila ili alkiloksi; njegov N-oksid, njegova farmaceutski prihvatljiva sol ili njegov solvat.

(11) EP2107055

(45)

(51) C07D 311/30 (2006.01) ;  
C07D 407/12 (2006.01) ;  
A61K 31/352 (2006.01) ;  
A61K 31/7012 (2006.01) ;  
C07H 15/26 (2006.01) ;  
A61P 9/00 (2006.01) ;  
A61P 9/10 (2006.01) ;  
A61P 9/12 (2006.01)

(21) E00624

(22) 2011-06-10

(96) 09290237 2009-03-31

(97) 2011-03-16

(31) FR 0801779

(32) 2008-04-01

(74) PETOŠEVIĆ d.o.o.

(54) DERIVATI DIOSMETINA, POSTUPAK  
ZA NJIHOVU PRIPRAVU I  
FARMACEUTSKI PRIPRAVCI  
KOJI IH SADRŽE

(73) Les Laboratoires Servier 12,  
Place de La Défense,  
92415 Courbevoie Cedex  
FR

(72) Wierzbicki, Michel

(57)  
1. Spoj formule (I):

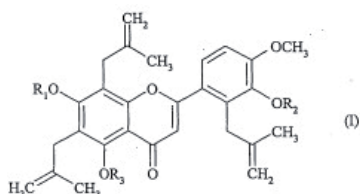

naznačen time, da  $R_1$ ,  $R_2$  i  $R_3$ , koji mogu biti jednaki ili različiti, svaki za sebe predstavlja atom vodika ili skupinu formule (A):

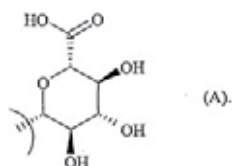

Broj ostalih patentnih zahtjeva 7

(11) EP2109608

(45)

(51) C07D 401/10 (2006.01) ;  
A61K 31/4439 (2006.01) ;  
A61P 35/00 (2006.01) ;  
A61P 29/00 (2006.01)

(21) E00621

(22) 2011-06-07

(96) 08702101 2008-01-08

(97) 2011-03-23

(31) GB 0700432

(32) 2007-01-10

(74) ŽIVKO MIJATOVIĆ & PARTNERS d.o.o.

(54) INDAZOLI SUPSTITUISANI AMIDOM  
KAO INHIBITORI POLI(ADP-RIBOZA)  
POLIMERAZE (PARP)

(73) Istituto di ricerche di Biologia Molecolare  
P. Angeletti S.R.L.  
Via Vitorchiano 151, CAP 00189 Rome  
IT

(72) JONES, Philip

(57)  
1. Jedinjenje formule I:

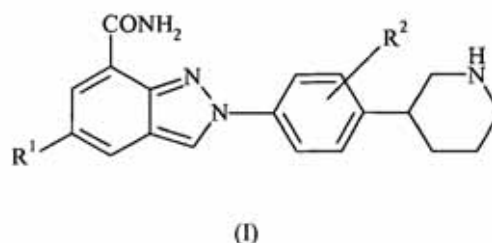

pri čemu:

$R^1$  je vodonik ili fluor; i  
 $R^2$  je vodonik ili fluor;

ili njegove farmaceutski prihvatljive soli,  
stereoizomeri ili tautomeri.

Broj ostalih patentnih zahtjeva 19



(11) EP2114935  
 (45)  
 (51) C07D 413/14 (2006.01) ;  
 A61K 31/454 (2006.01) ;  
 A61P 3/04 (2006.01) ;  
 A61P 3/10 (2006.01)  
 (21) E00703  
 (22) 2011-10-12  
 (96) 08702096 2008-01-04  
 (97) 2011-07-20  
 (31) GB 0700125  
 (32) 2007-01-04  
 (74) PETOŠEVIĆ d.o.o.  
 (54) PIPERIDINSKI AGONISTI GPCR-a  
 (73) PROSIDION LTD  
 Windrush Court Watlington Road,  
 Oxford, OX4 6LT  
 GB  
 (72) FYFE, Matthew, Colin, Thor  
 (57)

1. Spoj formule (I), ili njegova farmaceutski prihvatljiva sol:

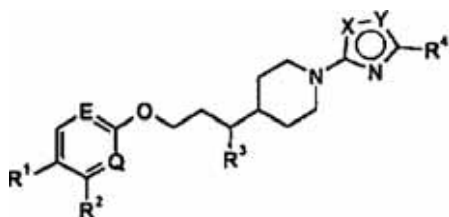

naznačen time, da jedan od X i Y jest O, a drugi je N;  
 jedan između E i Q jest N, a drugi je CH;  
 R<sup>1</sup> je SO<sub>2</sub>R<sup>5</sup> ili -CONHR<sup>6</sup>;  
 R<sup>2</sup> je vodik ili metil;  
 R<sup>3</sup> je vodik ili metil;  
 R<sup>4</sup> je C<sub>2-5</sub> alkil;  
 R<sup>5</sup> je C<sub>1-3</sub> alkil; a  
 R<sup>6</sup> je vodik, C<sub>1-3</sub> alkil ili C<sub>2-3</sub> alkil supstituiran s hidroksi.

(11) EP2114970  
 (45)  
 (51) C07F 9/58 (2006.01) ;  
 A61K 31/44 (2006.01) ;  
 A61P 1/00 (2006.01) ;  
 A61P 11/06 (2006.01) ;  
 A61P 19/02 (2006.01) ;  
 A61P 25/28 (2006.01) ;  
 A61P 29/00 (2006.01)  
 (21) E00696  
 (22) 2011-10-03  
 (96) 08702351 2008-01-25  
 (97) 2011-08-03  
 (31) US 887981 P  
 (32) 2007-02-02  
 (74) INTELBIRO d.o.o.  
 (54) TRICIKLIČKI SPOJEVI I NJIHOVA  
 UPORABA KAO MODULATORA  
 GLUKOKORTIKOIDNIH RECEPTORA  
 (73) Pfizer Products Inc.  
 Eastern Point Road, Groton,  
 CT 06340  
 US  
 (72) DEVRAJ, Rajesh, Venkateswaran  
 (57)

1. Spoj, naznačen time što ima formulu I:

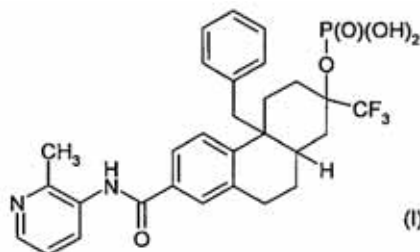

ili njegova sol.

(11) EP2117542  
 (45)  
 (51) A61K 31/428 (2006.01)  
 (21) E00694  
 (22) 2011-09-29  
 (96) 08702047 2008-02-06  
 (97) 2011-08-17  
 (31) GB 0702456  
 (32) 2007-02-08  
 (74) INTELBIRO d.o.o.  
 (54) KOMBINACIJE BETA-2-ADRENOCEPTORSKOG AGONISTIČKOG BENZOTIAZOLONA  
 (73) AstraZeneca AB  
 151 85 Södertälje  
 SE  
 (72) CADOGAN, Elaine Bridget  
 (57)

1. Farmaceutski proizvod, naznačen time, da sadrži u kombinaciji, prvi aktivni sastojak koji je *N*-[2-(Diethylamino)etil]-*N*-(2-{[2-(4-hidroksi-2-okso-2,3-dihidro-1,3-benzotiazol-7-il)etil]amino}etil)-3-[2-(1-naftil)etoksi]propanamid dihidrobromid, te drugi aktivni sastojak koji je muskarinski antagonist koji je aklidinij bromid, glikopirolat, oksitropij bromid, pirenzepin, telenzepin ili tiotropij bromid.

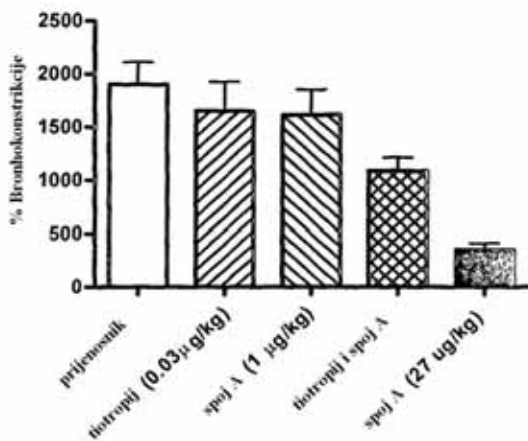

Broj ostalih patentnih zahtjeva

7

(11) EP2121356  
 (45)  
 (51) B60C 27/20 (2006.01)  
 (21) E00638  
 (22) 2011-06-30  
 (96) 08708815 2008-02-08  
 (97) 2011-04-13  
 (31) IT UD20070027  
 (32) 2007-02-12  
 (74) ŽIVKO MIJATOVIĆ & PARTNERS d.o.o.  
 (54) UREĐAJ PROTIV KLIZANJA AUTOMOBILSKIH GUMA  
 (73) Blumec Di Dordevic Sasa  
 33052 Cervignano Del Friuli  
 IT  
 (72) DORDEVIC, Sasa  
 (57)

1. Uređaj protiv klizanja automobilskih guma (10), naznačen time što se sastoji od većeg broja međusobno povezanih modula (11), pri čemu pomenuti moduli formiraju modularni lanac koji se postavlja po obimu spoljašnje kružne površine (12) automobilske gume (13) i pri čemu svaki od modula (11) sadrži odgovarajuće oblikovanu ploču (15), na čijoj se površini nalaze brazde, izbočine, udubljenja i ostali različito oblikovani elementi hvatalice (17) koji su tokom upotrebe predmetnog uređaja istureni i okrenuti ka spolja kako bi se poboljšalo prianjanje spoljašnje površine automobilske gume za kolovoznu podlogu, i element za među-modularno povezivanje (16), koji se sastoji iz prednjeg kraja (22) zakačenog za pripadajuću ploču (15), zadnjeg kraja (23) koji se selektivno može zakačiti za ploču (15) susednog modula (11), i centralnog tela (25) koje je, tokom upotrebe predmetnog uređaja, okrenuto ka površini automobilske gume i konfigurisano tako da se može umetnuti u odgovarajuću brazdu tj. žljeb (29) na spoljašnjoj površini (12) automobilske gume (13), pri čemu se pomenuta ploča (15) predmetnog uređaja odlikuje približno trouglastim oblikom i zaobljenim spoljnim uglovima i pri čemu su pomenute brazde (17) na površini ploče (15) delom okrenute na jednu, a delom na drugu, suprotnu stranu, kako bi se obezbedilo što bolje prianjanje površine gume (13) za kolovoznu podlogu, bilo da se vozilo kreće unapred ili unazad.

Broj ostalih patentnih zahtjeva 5

(11) EP2121724

(45)

(51) C07J 41/00 (2006.01)

(21) E00712

(22) 2011-10-21

(96) 07871830 2007-12-11

(97) 2011-08-03

(31) FR 0610853

(32) 2006-12-13

(74) INTELBIRO d.o.o.

(54) NOVI POSTUPAK  
STEREOSELEKTIVNOG DOBIVANJA  
KIRALNOG PRIMARNOG AMINA NA  
STEROIDU

(73) SANOFI  
174, Avenue de France, 75013 Paris  
FR

(72) BERNARD, Daniel

(57)

1. Postupak stereoselektivnog dobivanja steroidnih primarnih amina  $\alpha$ - ili  $\beta$ -konfiguracije, na položaju 1, 2, 3, 4, 6, 7, 11, 12, 15, 16 ili 17, na steroidnoj okosnici, **naznačen time** što se oksim formule (II):

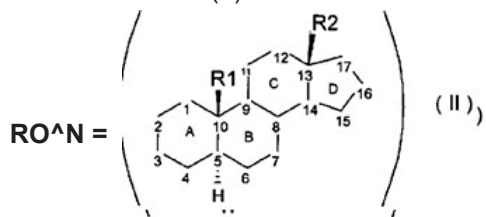

u kojem R predstavlja atom vodika, nerazgranati, razgranati ili prstenasti alkilni radikal koji sadrži 1 do 12 atoma ugljika, ili arilni ili aralkilni radikal koji sadrži do 12 atoma ugljika, R1 predstavlja atom vodika ili niži alkilni radikal koji sadrži 1 do 4 atoma ugljika, R2 predstavlja niži alkilni radikal koji sadrži 1 do 4 atoma ugljika, oksimska funkcionalna skupina se nalazi na položaju 1, 2, 3, 4, 6, 7, 11, 12, 15, 16 ili 17 na okosnici, koja inače može biti supstituirana s jednom ili više skupina koje nisu osjetljive na reakcijske uvjete definirane niže, obradi metalnim litijem u tekućem amonijaku, na temperaturi između  $-33\text{ }^{\circ}\text{C}$  i  $-90\text{ }^{\circ}\text{C}$ , u smjesi

otapala tipa etera i alifatskog alkohola, čime se dobije očekivani spoj formule (I):

u kojem je amin  $\alpha$ - ili  $\beta$ -konfiguracije na položaju koji odgovara onom u oksimu u spoju formule (II).

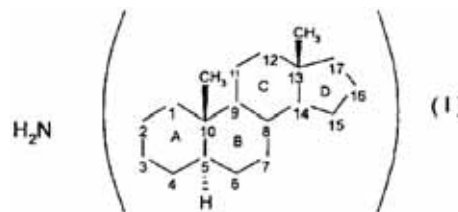

u kojem je amin  $\alpha$ - ili  $\beta$ -konfiguracije na položaju koji odgovara onom u oksimu u spoju formule (II).

Broj ostalih patentnih zahtjeva

10

- (11) EP2125736
- (45)
- (51) C07D 213/61 (2006.01) ;  
C07D 413/12 (2006.01) ;  
C07D 417/12 (2006.01) ;  
A61K 31/44 (2006.01) ;  
A61K 31/4427 (2006.01) ;  
A61P 25/00 (2006.01) ;  
A61P 29/00 (2006.01) ;  
A61P 31/00 (2006.01) ;  
A61P 35/00 (2006.01)
- (21) E00627
- (22) 2011-06-17
- (96) 07846434 2007-12-21
- (97) 2011-03-30
- (31) US 871689 P
- (32) 2006-12-22
- (74) ŽIVKO MIJATOVIĆ & PARTNERS d.o.o.
- (54) SUPSTITUISANI ACETOFENONI  
KORISNI KAO INHIBITORI PDE4
- (73) LEO PHARMA A/S  
Industriparken 55, 2750 Ballerup  
DK
- (72) FELDING, Jakob
- (57)

1. Jedinjenje prema formuli I

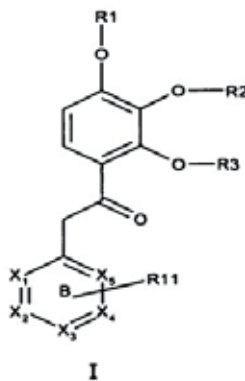

u kojoj,  $X_1$ ,  $X_2$ ,  $X_3$ ,  $X_4$  i  $X_5$  međusobno nezavisno predstavljaju -CH- ili N;

ili  $X_3$ ,  $X_4$  i  $X_5$  međusobno nezavisno predstavljaju -CH- ili N, i  $X_1$  i  $X_2$  međusobno nezavisno predstavljaju C i formiraju deo dodatnog 6-članog aromatičnog prstena;

gde,  $R_1$  predstavlja alkil, alkenil, alkinil, haloalkil, hidroksialkil, ili alkilkarbonil, gde su svi oni izborno supstituisani sa jednim ili više, istih ili različitih supstituenata izabranih od  $R_4$ , ili  $R_1$  predstavlja vodonik;

$R_2$  predstavlja alkil, cikloalkil, alkenil, cikloalkenil, alkinil, haloalkil, hidroksialkil, heterocikloalkenil, alkilaril, arilalkil, alkilalkoksikarbonil, alkilkarboniloksi, ili alkoksialkil, gde su svi oni izborno supstituisani sa jednim ili više, istih ili različitih supstituenata izabranih od  $R_5$ ; ili  $R_2$  predstavlja vodonik ili  $-CH_2-C(O)NR_9-R_{12}$ ;  $R_3$  predstavlja alkil, cikloalkil, alkenil, cikloalkenil, alkinil, haloalkil, hidroksialkil, heterocikloalkenil, alkilaril, arilalkil, alkilalkoksikarbonil, alkilkarboniloksi, ili alkoksialkil, gde su svi oni izborno supstituisani sa jednim ili više, istih ili različitih supstituenata izabranih od  $R_6$ ; ili  $R_3$  predstavlja vodonik,  $-CH_2-C(O)$ -heterocikloalkil ili  $-CH_2-C(O)NR_9-R_{12}$ ;

$R_4$  predstavlja vodonik, alkil, alkenil, alkinil, halogen, okso, alkoksi, hidroksi, ili haloalkil;

$R_5$  predstavlja alkilaril, karboksi, alkil, alkenil, cikloalkenil, alkinil, haloalkil, cikloalkil, cikloalkenil, karbamoil, hidroksialkil, ariloksi, alkoksikarboniloksi, alkoksikarbonil, alkoksi, alkoksialkil, aril, heterocikličan prsten, aminokarbonil, alkiltio, alkilkarbonilamino, hidroksi, alkilkarbonil, arilkarbonil, alkilkarboniloksi ili amino, gde su svi oni izborno supstituisani sa jednim ili više, istih ili različitih supstituenata izabranih od  $R_7$ ; ili  $R_5$  predstavlja vodonik, okso, halogen, cijano ili nitro;

$R_6$  predstavlja alkilaril, karboksi, alkil, alkenil, cikloalkenil, alkinil, haloalkil, cikloalkil, cikloalkenil, karbamoil, hidroksialkil, ariloksi, alkoksikarboniloksi, alkoksikarbonil, alkoksi, alkoksialkil, aril, heterocikličan prsten, aminokarbonil, alkiltio, alkilkarbonilamino, arilkarbonil, hidroksi, alkilkarbonil, alkilkarboniloksi ili amino, gde su svi oni izborno supstituisani sa jednim ili više, istih ili različitih supstituenata izabranih od  $R_8$ ; ili  $R_6$  predstavlja vodonik, okso, halogen, cijano ili nitro;

$R_7$  predstavlja alkil, alkenil, cikloalkil, cikloalkenil, alkinil, alkoksi, haloalkil, alkiltio, heterocikloalkenil, heterocikloalkil, aril, alkilkarbonil, heteroaril, ariloksi, alkoksikarbonil, hidroksialkil, amino, hidroksi ili karboksi; gde su svi oni izborno supstituisani sa jednim ili više, istih ili različitih supstituenata izabranih od  $R_{10}$ ;

ili  $R_7$  predstavlja vodonik, halogen, ili okso;

$R_8$  predstavlja alkil, alkenil, cikloalkil, cikloalkenil, alkinil, alkoksi, haloalkil, alkiltio, alkilsulfonyl, alkilsulfinil, heterocikloalkenil, heterocikloalkil, aril, alkilkarbonil, heteroaril, ariloksi, alkoksikarbonil, hidroksialkil, amino, hidroksi ili karboksi; gde su svi oni izborno supstituisani sa jednim ili više, istih ili različitih supstituenata izabranih od  $R_{10}$ ;

ili  $R_8$  predstavlja vodonik, halogen ili okso;

$R_9$  predstavlja vodonik, alkil, haloalkil ili hidroksialkil;  $R_{10}$  predstavlja vodonik, alkil, okso, hidroksi, halogen, karboksi, amino, alkoksi, haloalkil ili hidroksialkil;

$R_{11}$  predstavlja jedan ili više, istih ili različitih supstituenata izabranih iz grupe koju čine vodonik, halogen, cijano, amino, alkil, metilsulfonyl, metilsulfonyl,

amino, cijano ili alkoksi;  
 $R_{12}$  predstavlja alkilaril, arilalkil, karboksi, alkil, alkenil, alkinil, haloalkil, cikloalkil, cikloalkenil, karbamoil, hidroksialkil, ariloksi, alkoksikarboniloksi, alkoksikarbonil, alkoksi, alkoksialkil, aril, heterocikličan prsten, aminokarbonil, alkiltio, alkilkarbonilamino, hidroksi, alkilkarbonil, arilkarbonil, alkilkarboniloksi ili amino, gde su svi oni izborno supstituisani sa jednim ili više, istih ili različitih supstituenata izabranih od  $R_8$ , ili  $R_{12}$  predstavlja vodonik;  
 uz uslov da  $R_1$ ,  $R_2$  i  $R_3$  ne mogu svi biti metil;  
 uz uslov da kada su  $R_2$  i  $R_3$  oba vodonik,  $R_1$  ne može biti metil ili vodonik;  
 uz uslov da kada je  $R_1$  jednak metil ili vodonik,  $R_2$  je metil i  $R_3$  je vodonik, tada prsten B ne može biti fenil;  
 i njegove farmaceutski prihvatljive soli, hidrati, N-oksidi ili solvati.

Broj ostalih patentnih zahtjeva 24

- (11) EP2125748
- (45)
- (51) C07D 231/40 (2006.01) ;  
 C07D 401/06 (2006.01) ;  
 C07D 401/12 (2006.01) ;  
 C07D 401/14 (2006.01) ;  
 C07D 403/12 (2006.01) ;  
 C07D 405/06 (2006.01) ;  
 C07D 409/12 (2006.01) ;  
 C07D 413/12 (2006.01) ;  
 C07D 471/04 (2006.01) ;  
 C07D 487/04 (2006.01) ;  
 A61K 31/415 (2006.01) ;  
 A61P 35/00 (2006.01)
- (21) E00642
- (22) 2011-07-08
- (96) 07848646 2007-12-20
- (97) 2011-05-25
- (31) US 871190 P
- (32) 2006-12-21
- (74) INTELBIRO d.o.o.
- (54) ACILAMINOPIRAZOLI KAO INHIBITORI FGFR
- (73) AstraZeneca AB  
 151 85 Södertälje,  
 SE
- (72) FOOTE, Kevin Michael
- (57)  
 1. Spoj formule (I):

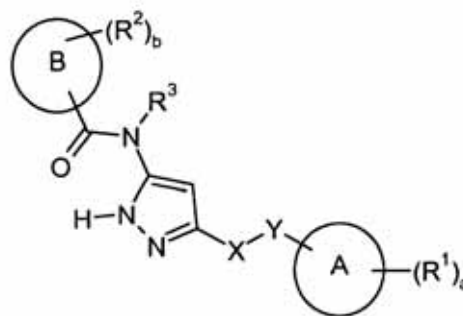

(I)

ili njegova farmaceutski prihvatljiva sol naznačen time da prsten A predstavlja 5- ili 6-članu aromatsku skupinu koja proizvoljno sadrži barem jedan heteroatom u prstenu koji je odabran od

dušika, kisika i sumpora;  
prsten **B** predstavlja 5- ili 6-članu aromatsku skupinu koja proizvodno sadrži barem jedan heteroatom u prstenu koji je odabran od dušika, kisika i sumpora;

**R<sup>1</sup>** svaki nezavisno predstavljaju

halogen,

hidroksilnu skupinu,

cijano skupinu,

C<sub>1</sub>-C<sub>3</sub>alkilnu skupinu koja je proizvodno supstituirana sa jednim ili više supstituenata koji su odabrani od C<sub>1</sub>-C<sub>3</sub>alkoksi, C<sub>3</sub>-cikloalkila, C<sub>1</sub>-C<sub>3</sub>alkiltio, -NR<sup>4</sup>R<sup>5</sup> (svaki od njih može proizvodno biti supstituiran sa jednim ili više supstituenata koji su odabrani od halogena, C<sub>1</sub>-C<sub>3</sub>alkila, C<sub>1</sub>-C<sub>3</sub>alkoksi, C<sub>1</sub>-C<sub>3</sub>alkiltio, amino (-NH<sub>2</sub>), mono- i di-C<sub>1</sub>-C<sub>3</sub>alkilamino, hidroksila i trifluorometila), halogena i hidroksila,

C<sub>3-5</sub>cikloalkilnu skupinu koja je proizvodno supstituirana sa jednim ili više supstituenata koji su odabrani od C<sub>1</sub>-C<sub>3</sub>alkila, C<sub>1</sub>-C<sub>3</sub>alkoksi, C<sub>3</sub>-cikloalkila, C<sub>1</sub>-C<sub>3</sub>alkiltio, -NR<sup>6</sup>R<sup>7</sup> (svaki od njih može proizvodno biti supstituiran sa jednim ili više supstituenata koji su odabrani od halogena, C<sub>1</sub>-C<sub>3</sub>alkila, C<sub>1</sub>-C<sub>3</sub>alkoksi, C<sub>1</sub>-C<sub>3</sub>alkiltio, amino (-NH<sub>2</sub>), mono- i di-C<sub>1</sub>-C<sub>3</sub>alkilamino, hidroksila i trifluorometila), halogena i hidroksila,

C<sub>2</sub>-C<sub>3</sub>alkenilnu skupinu koja je proizvodno supstituirana sa jednim ili više supstituenata koji su odabrani od C<sub>1</sub>-C<sub>3</sub>alkoksi, C<sub>3</sub>-cikloalkila, C<sub>1</sub>-C<sub>3</sub>alkiltio, -NR<sup>8</sup>R<sup>9</sup> (svaki od njih može proizvodno biti supstituiran sa jednim ili više supstituenata koji su odabrani od halogena, C<sub>1</sub>-C<sub>3</sub>alkila, C<sub>1</sub>-C<sub>3</sub>alkoksi, C<sub>1</sub>-C<sub>3</sub>alkiltio, amino (-NH<sub>2</sub>), mono- i di-C<sub>1</sub>-C<sub>3</sub>alkilamino, hidroksila i trifluorometila), halogena i hidroksila,

fenilnu skupinu koja je proizvodno supstituirana sa jednim ili više supstituenata koji su odabrani od C<sub>1</sub>-C<sub>3</sub>alkoksi, C<sub>3</sub>-cikloalkila, C<sub>1</sub>-C<sub>3</sub>alkiltio, -NR<sup>10</sup>R<sup>11</sup> (svaki od njih može proizvodno biti supstituiran sa jednim ili više supstituenata koji su odabrani od halogena, C<sub>1</sub>-C<sub>3</sub>alkila, C<sub>1</sub>-C<sub>3</sub>alkoksi, C<sub>1</sub>-C<sub>3</sub>alkiltio, amino (-NH<sub>2</sub>), mono- i di-C<sub>1</sub>-C<sub>3</sub>alkilamino, hidroksila i trifluorometila), halogena i hidroksila,

4- do 6-članu heterocikličku skupinu koja je proizvodno supstituirana sa jednim ili više supstituenata koji su odabrani od C<sub>1</sub>-C<sub>3</sub>alkila, C<sub>1</sub>-C<sub>3</sub>alkoksi, C<sub>3</sub>-cikloalkila, C<sub>1</sub>-C<sub>3</sub>alkiltio, -NR<sup>12</sup>R<sup>13</sup> (svaki od njih može proizvodno biti supstituiran sa jednim ili više supstituenata koji su odabrani od halogena, C<sub>1</sub>-C<sub>3</sub>alkila, C<sub>1</sub>-C<sub>3</sub>alkoksi, C<sub>1</sub>-C<sub>3</sub>alkiltio, amino (-NH<sub>2</sub>), mono- i di-C<sub>1</sub>-C<sub>3</sub>alkilamino, hidroksila i trifluorometila), halogena i hidroksila,

C<sub>1</sub>-C<sub>3</sub>alkoksi skupinu koja je proizvodno supstituirana sa jednim ili više supstituenata koji su odabrani od C<sub>1</sub>-C<sub>3</sub>alkoksi, C<sub>3</sub>-cikloalkila, -NR<sup>14</sup>R<sup>15</sup>, (svaki od njih može proizvodno biti supstituiran sa jednim ili više supstituenata koji su odabrani od halogena, C<sub>1</sub>-C<sub>3</sub>alkila, C<sub>1</sub>-C<sub>3</sub>alkoksi, amino (-NH<sub>2</sub>), mono- i di-C<sub>1</sub>-C<sub>3</sub>alkilamino, hidroksila i trifluorometila), halogena i hidroksila,

-NR<sup>16</sup>R<sup>17</sup> skupinu,

-OCOR<sup>18</sup> skupinu,

-CO<sub>2</sub>R<sup>19</sup> skupinu,

-CONR<sup>20</sup>R<sup>21</sup> skupinu,

-NR<sup>22</sup>COR<sup>23</sup> skupinu,

-NR<sup>24</sup>CO<sub>2</sub>R<sup>25</sup> skupinu,

-OSO<sub>2</sub>R<sup>26</sup> skupinu,

ili dvije susjedne R<sup>1</sup> skupine zajedno sa atomima na koje su spojene tvore 4- do 7-članu karbociklički ili heterociklički prsten koji je proizvodno supstituiran sa jednim ili više supstituenata koji su odabrani od C<sub>1</sub>-C<sub>3</sub>alkila, C<sub>1</sub>-C<sub>3</sub>alkoksi, C<sub>3</sub>-cikloalkila, C<sub>1</sub>-C<sub>3</sub>alkiltio, -NR<sup>27</sup>R<sup>28</sup> (svaki od njih može proizvodno biti supstituiran sa jednim ili više supstituenata koji su odabrani od halogena, C<sub>1</sub>-C<sub>3</sub>alkila, C<sub>1</sub>-C<sub>3</sub>alkoksi, C<sub>1</sub>-C<sub>3</sub>alkiltio, amino (-NH<sub>2</sub>), mono- i di-C<sub>1</sub>-C<sub>3</sub>alkilamino, hidroksila i trifluorometila), halogena i hidroksila;

**R<sup>2</sup>** svaki nezavisno predstavljaju

hidroksilnu skupinu,

halogen,

cijano skupinu,

-CO<sub>2</sub>R<sup>29</sup> skupinu,

-CONR<sup>30</sup>R<sup>31</sup> skupinu,

-NR<sup>32</sup>COR<sup>33</sup> skupinu,

-NR<sup>34</sup>CO<sub>2</sub>R<sup>35</sup> skupinu,

-NR<sup>36</sup>R<sup>37</sup> skupinu,

-SO<sub>2</sub>R<sup>38</sup> skupinu,

-SO<sub>2</sub>NR<sup>39</sup>R<sup>40</sup> skupinu,

-NR<sup>41</sup>SO<sub>2</sub>R<sup>42</sup> skupinu,

C<sub>1</sub>-C<sub>6</sub>alkilnu skupinu koja je proizvodno supstituirana sa jednim ili više supstituenata koji su odabrani od C<sub>1</sub>-C<sub>6</sub>alkoksi, C<sub>3</sub>-C<sub>6</sub>cikloalkila, C<sub>1</sub>-C<sub>6</sub>alkiltio, -NR<sup>43</sup>R<sup>44</sup>, (svaki od njih može proizvodno biti supstituiran sa jednim ili više supstituenata koji su odabrani od halogena, C<sub>1</sub>-C<sub>6</sub>alkila, C<sub>1</sub>-C<sub>6</sub>alkoksi, C<sub>1</sub>-C<sub>6</sub>alkiltio, C<sub>3</sub>-C<sub>6</sub>cikloalkila, amino (-NH<sub>2</sub>), mono- i di-C<sub>1</sub>-C<sub>6</sub>alkilamino, cijano, hidroksila, trifluorometila) i 4- do 7-člane heterocikličke skupine koja je proizvodno supstituirana sa jednim ili više supstituenata koji su odabrani od halogena, C<sub>1</sub>-C<sub>6</sub>alkila, C<sub>1</sub>-C<sub>6</sub>alkoksi, C<sub>1</sub>-C<sub>6</sub>alkiltio, C<sub>3</sub>-C<sub>6</sub>cikloalkila, amino (-NH<sub>2</sub>), mono- i di-C<sub>1</sub>-C<sub>6</sub>alkilamino, cijano, hidroksila, trifluorometila), halogena, hidroksila, te 4- do 7-člane heterocikličke skupine koja je proizvodno kondenzirana na 4- do 7-članu karbocikličku ili heterocikličku skupinu koja je proizvodno supstituirana sa jednim ili više supstituenata koji su odabrani od C<sub>1</sub>-C<sub>6</sub>alkila, C<sub>1</sub>-C<sub>6</sub>alkoksi, C<sub>3</sub>-C<sub>6</sub>cikloalkila, C<sub>1</sub>-C<sub>6</sub>alkiltio, -NR<sup>45</sup>R<sup>46</sup>, -CO<sub>2</sub>R<sup>47</sup> (svaki od njih može proizvodno biti supstituiran sa jednim ili više supstituenata koji su odabrani od halogena, C<sub>1</sub>-C<sub>6</sub>alkila, C<sub>1</sub>-C<sub>6</sub>alkoksi, C<sub>1</sub>-C<sub>6</sub>alkiltio, amino (-NH<sub>2</sub>), mono- i di-C<sub>1</sub>-C<sub>6</sub>alkilamino, hidroksila i trifluorometila), cijano, halogena i hidroksila, C<sub>3</sub>-C<sub>6</sub>cikloalkilnu skupinu koja je proizvodno supstituirana sa jednim ili više supstituenata koji su odabrani od C<sub>1</sub>-C<sub>6</sub>alkila, C<sub>1</sub>-C<sub>6</sub>alkoksi, C<sub>3</sub>-C<sub>6</sub>cikloalkila, C<sub>1</sub>-C<sub>6</sub>alkiltio, -NR<sup>48</sup>R<sup>49</sup> (svaki od njih može proizvodno biti supstituiran sa jednim ili više supstituenata koji su odabrani od halogena, C<sub>1</sub>-C<sub>6</sub>alkila, C<sub>1</sub>-C<sub>6</sub>alkoksi, C<sub>1</sub>-C<sub>6</sub>alkiltio, amino (-NH<sub>2</sub>), mono- i di-C<sub>1</sub>-C<sub>6</sub>alkilamino, hidroksila i trifluorometila), cijano, halogena i hidroksila,

C<sub>3</sub>alkilamino, hidroksila i trifluorometila), halogena, hidroksila, te 4- do 7-člane heterocikličke skupine koja je proizvoljno supstituirana sa jednim ili više supstituenata koji su odabrani od C<sub>1</sub>-C<sub>6</sub>alkila, C<sub>1</sub>-C<sub>6</sub>alkoksi, C<sub>3</sub>-C<sub>6</sub>cikloalkila, C<sub>1</sub>-C<sub>6</sub>alkiltio, -NR<sup>50</sup>R<sup>51</sup> (svaki od njih može proizvoljno biti supstituiran sa jednim ili više supstituenata koji su odabrani od halogena, C<sub>1</sub>-C<sub>3</sub>alkila, C<sub>1</sub>-C<sub>3</sub>alkoksi, C<sub>1</sub>-C<sub>3</sub>alkiltio, amino (-NH<sub>2</sub>), mono- i di-C<sub>1</sub>-C<sub>3</sub>alkilamino, hidroksila i trifluorometila), halogena i hidroksila,

C<sub>2</sub>-C<sub>6</sub>alkenilnu skupinu koja je proizvoljno supstituirana sa jednim ili više supstituenata koji su odabrani od C<sub>1</sub>-C<sub>6</sub>alkoksi, C<sub>3</sub>-C<sub>6</sub>cikloalkila, C<sub>1</sub>-C<sub>6</sub>alkiltio, -NR<sup>52</sup>R<sup>53</sup>, (svaki od njih može proizvoljno biti supstituiran sa jednim ili više supstituenata koji su odabrani od halogena, C<sub>1</sub>-C<sub>3</sub>alkila, C<sub>1</sub>-C<sub>3</sub>alkoksi, C<sub>1</sub>-C<sub>3</sub>alkiltio, amino (-NH<sub>2</sub>), mono- i di-C<sub>1</sub>-C<sub>3</sub>alkilamino, hidroksila i trifluorometila), halogena, hidroksila, te 4- do 7-člane heterocikličke skupine koja je proizvoljno supstituirana sa jednim ili više supstituenata koji su odabrani od C<sub>1</sub>-C<sub>6</sub>alkila, C<sub>1</sub>-C<sub>6</sub>alkoksi, C<sub>3</sub>-C<sub>6</sub>cikloalkila, C<sub>1</sub>-C<sub>6</sub>alkiltio, NR<sup>54</sup>R<sup>55</sup> (svaki od njih može proizvoljno biti supstituiran sa jednim ili više supstituenata koji su odabrani od halogena, C<sub>1</sub>-C<sub>3</sub>alkila, C<sub>1</sub>-C<sub>3</sub>alkoksi, C<sub>1</sub>-C<sub>3</sub>alkiltio, amino (-NH<sub>2</sub>), mono- i di-C<sub>1</sub>-C<sub>3</sub>alkilamino, hidroksila i trifluorometila), halogena i hidroksila,

4- do 7-članu heterocikličku skupinu koja je proizvoljno kondenzirana na 4- do 7-članu karbocikličku ili heterocikličku skupinu i proizvoljno je supstituirana sa jednim ili više supstituenata koji su odabrani od C<sub>1</sub>-C<sub>6</sub>alkila, C<sub>2</sub>-C<sub>6</sub>alkenila, C<sub>2</sub>-C<sub>6</sub>alkinila, C<sub>1</sub>-C<sub>6</sub>alkoksi, C<sub>1</sub>-C<sub>6</sub>alkilkarbonila, C<sub>3</sub>-C<sub>6</sub>cikloalkila, C<sub>1</sub>-C<sub>6</sub>alkiltio, -NR<sup>56</sup>R<sup>57</sup>, SO<sub>2</sub>R<sup>58</sup> (svaki od njih može proizvoljno biti supstituiran sa jednim ili više supstituenata koji su odabrani od halogena, cijano, C<sub>1</sub>-C<sub>3</sub>alkila, C<sub>1</sub>-C<sub>3</sub>alkoksi, C<sub>1</sub>-C<sub>3</sub>alkiltio, amino (-NH<sub>2</sub>), mono- i di-C<sub>1</sub>-C<sub>3</sub>alkilamino, hidroksila i trifluorometila), halogena, okso, hidroksila i 4- do 7-člane heterocikličke skupine koja je proizvoljno supstituirana sa jednim ili više supstituenata koji su odabrani od C<sub>1</sub>-C<sub>6</sub>alkila, C<sub>1</sub>-C<sub>6</sub>alkoksi, C<sub>3</sub>-C<sub>6</sub>cikloalkila, C<sub>1</sub>-C<sub>6</sub>alkiltio, -NR<sup>59</sup>R<sup>60</sup>, -SO<sub>2</sub>R<sup>61</sup> (svaki od njih može proizvoljno biti supstituiran sa jednim ili više supstituenata koji su odabrani od halogena, C<sub>1</sub>-C<sub>3</sub>alkila, C<sub>1</sub>-C<sub>3</sub>alkoksi, C<sub>1</sub>-C<sub>3</sub>alkiltio, amino (-NH<sub>2</sub>), mono- i di-C<sub>1</sub>-C<sub>3</sub>alkilamino, hidroksila i trifluorometila), halogena i hidroksila,

C<sub>1</sub>-C<sub>6</sub>alkoksi skupinu koja je proizvoljno supstituirana sa jednim ili više supstituenata koji su odabrani od C<sub>1</sub>-C<sub>6</sub>alkoksi, C<sub>3</sub>-C<sub>6</sub>cikloalkila, -NR<sup>62</sup>R<sup>63</sup> (svaki od njih može proizvoljno biti supstituiran sa jednim ili više supstituenata koji su odabrani od halogena, C<sub>1</sub>-C<sub>3</sub>alkila, C<sub>1</sub>-C<sub>3</sub>alkoksi, amino (-NH<sub>2</sub>), mono- i di-C<sub>1</sub>-C<sub>3</sub>alkilamino, hidroksila i trifluorometila), halogena, hidroksila i 4- do 7-člane heterocikličke skupine koja je

proizvoljno supstituirana sa jednim ili više supstituenata koji su odabrani od C<sub>1</sub>-C<sub>6</sub>alkila, C<sub>1</sub>-C<sub>6</sub>alkoksi, C<sub>3</sub>-C<sub>6</sub>cikloalkila, C<sub>1</sub>-C<sub>6</sub>alkiltio, -NR<sup>64</sup>R<sup>65</sup> (svaki od njih može proizvoljno biti supstituiran sa jednim ili više supstituenata koji su odabrani od halogena, C<sub>1</sub>-C<sub>3</sub>alkila, C<sub>1</sub>-C<sub>3</sub>alkoksi, C<sub>1</sub>-C<sub>3</sub>alkiltio, amino (-NH<sub>2</sub>), mono- i di-C<sub>1</sub>-C<sub>3</sub>alkilamino, hidroksila i trifluorometila), halogena i hidroksila,

ili dvije susjedne R<sup>2</sup> skupine zajedno sa atomima na koje su spojeni tvore 4- do 7-člani karbociklički ili heterociklički prsten koji je proizvoljno supstituiran sa jednim ili više supstituenata koji su odabrani od C<sub>1</sub>-C<sub>3</sub>alkila, C<sub>1</sub>-C<sub>3</sub>alkoksi, C<sub>3</sub>-cikloalkila, C<sub>1</sub>-C<sub>3</sub>alkiltio, -NR<sup>66</sup>R<sup>67</sup> (svaki od njih može proizvoljno biti supstituiran sa jednim ili više supstituenata koji su odabrani od halogena, C<sub>1</sub>-C<sub>3</sub>alkila, C<sub>1</sub>-C<sub>3</sub>alkoksi, C<sub>1</sub>-C<sub>3</sub>alkiltio, amino (-NH<sub>2</sub>), mono- i di-C<sub>1</sub>-C<sub>3</sub>alkilamino, hidroksila i trifluorometila), halogena i hidroksila;

R<sup>3</sup> predstavlja vodik,

C<sub>1</sub>-C<sub>3</sub>alkilnu skupinu koja je proizvoljno supstituirana sa jednim ili više supstituenata koji su odabrani od C<sub>1</sub>-C<sub>3</sub>alkoksi, C<sub>3</sub>-cikloalkila, C<sub>1</sub>-C<sub>3</sub>alkiltio, -NR<sup>68</sup>R<sup>69</sup> (svaki od njih može proizvoljno biti supstituiran sa jednim ili više supstituenata koji su odabrani od halogena, C<sub>1</sub>-C<sub>3</sub>alkila, C<sub>1</sub>-C<sub>3</sub>alkoksi, C<sub>1</sub>-C<sub>3</sub>alkiltio, amino (-NH<sub>2</sub>), mono- i di-C<sub>1</sub>-C<sub>3</sub>alkilamino, hidroksila i trifluorometila), halogena i hidroksila;

a je 0, 1, 2, 3 ili 4;

b je 0, 1, 2, 3 ili 4;

R<sup>4</sup> i R<sup>5</sup> svaki nezavisno predstavljaju vodik, C<sub>1</sub>-C<sub>4</sub>alkil ili C<sub>3</sub>-C<sub>6</sub>cikloalkil, ili R<sup>4</sup> i R<sup>5</sup> zajedno sa atomom dušika na kojeg su vezani tvore 4- do 6-člani zasićeni heterocikal;

R<sup>6</sup> i R<sup>7</sup> svaki nezavisno predstavljaju vodik, C<sub>1</sub>-C<sub>4</sub>alkil ili C<sub>3</sub>-C<sub>6</sub>cikloalkil, ili R<sup>6</sup> i R<sup>7</sup> zajedno sa atomom dušika na kojeg su spojeni tvore 4- do 6-člani zasićeni heterocikal;

R<sup>8</sup> i R<sup>9</sup> svaki nezavisno predstavljaju vodik, C<sub>1</sub>-C<sub>4</sub>alkil ili C<sub>3</sub>-C<sub>6</sub>cikloalkil, ili R<sup>8</sup> i R<sup>9</sup> zajedno sa atomom dušika na kojeg su spojeni tvore 4- do 6-člani zasićeni heterocikal;

R<sup>10</sup> i R<sup>11</sup> svaki nezavisno predstavljaju vodik, C<sub>1</sub>-C<sub>4</sub>alkil ili C<sub>3</sub>-C<sub>6</sub>cikloalkil, ili R<sup>10</sup> i R<sup>11</sup> zajedno sa atomom dušika na kojeg su spojeni tvore 4- do 6-člani zasićeni heterocikal;

R<sup>12</sup> i R<sup>13</sup> svaki nezavisno predstavljaju vodik, C<sub>1</sub>-C<sub>4</sub>alkil ili C<sub>3</sub>-C<sub>6</sub>cikloalkil, ili R<sup>12</sup> i R<sup>13</sup> zajedno sa atomom dušika na kojeg su spojeni tvore 4- do 6-člani zasićeni heterocikal;

R<sup>14</sup> i R<sup>15</sup> svaki nezavisno predstavljaju vodik, C<sub>1</sub>-C<sub>4</sub>alkil ili C<sub>3</sub>-C<sub>6</sub>cikloalkil, ili R<sup>14</sup> i R<sup>15</sup> zajedno sa atomom dušika na kojeg su spojeni tvore 4- do 6-člani zasićeni heterocikal;

R<sup>16</sup> i R<sup>17</sup> svaki nezavisno predstavljaju vodik, C<sub>1</sub>-C<sub>4</sub>alkil ili C<sub>3</sub>-C<sub>6</sub>cikloalkil, ili R<sup>16</sup> i R<sup>17</sup> zajedno sa atomom dušika na kojeg su spojeni tvore 4- do 6-člani zasićeni heterocikal (svaki od njih može proizvoljno biti supstituiran sa jednim ili više supstituenata koji su odabrani od halogena, C<sub>1</sub>-C<sub>3</sub>alkila, C<sub>1</sub>-C<sub>3</sub>alkoksi, C<sub>1</sub>-C<sub>3</sub>alkiltio, amino (-NH<sub>2</sub>), mono- i di-C<sub>1</sub>-C<sub>3</sub>alkilamino, hidroksila i trifluorometila);

**R<sup>18</sup>** predstavlja C<sub>1</sub>-C<sub>4</sub>alkil ili C<sub>3</sub>-C<sub>6</sub>cikloalkil (svaki od njih može proizvoljno biti supstituiran sa jednim ili više supstituenata koji su odabrani od halogena, C<sub>1</sub>-C<sub>3</sub>alkila, C<sub>1</sub>-C<sub>3</sub>alkoksi, C<sub>1</sub>-C<sub>3</sub>alkiltio, amino (-NH<sub>2</sub>), mono- i di-C<sub>1</sub>-C<sub>3</sub>alkilamino, hidroksila i trifluorometila);

**R<sup>19</sup>** predstavlja vodik, C<sub>1</sub>-C<sub>4</sub>alkil, C<sub>2</sub>-C<sub>4</sub>alkenil ili C<sub>3</sub>-C<sub>6</sub>cikloalkil (svaki od njih može proizvoljno biti supstituiran sa jednim ili više supstituenata koji su odabrani od halogena, C<sub>1</sub>-C<sub>3</sub>alkila, C<sub>1</sub>-C<sub>3</sub>alkoksi, C<sub>1</sub>-C<sub>3</sub>alkiltio, amino (-NH<sub>2</sub>), mono- i di-C<sub>1</sub>-C<sub>3</sub>alkilamino, hidroksila i trifluorometila);

**R<sup>20</sup>** i **R<sup>21</sup>** svaki nezavisno predstavljaju vodik, C<sub>1</sub>-C<sub>4</sub>alkil ili C<sub>3</sub>-C<sub>6</sub>cikloalkil, ili R<sup>20</sup> i R<sup>21</sup> zajedno sa atomom dušika na kojeg su spojeni tvore 4- do 6-člani zasićeni heterocikal (svaki od njih može proizvoljno biti supstituiran sa jednim ili više supstituenata koji su odabrani od halogena, C<sub>1</sub>-C<sub>3</sub>alkila, C<sub>1</sub>-C<sub>3</sub>alkoksi, C<sub>1</sub>-C<sub>3</sub>alkiltio, amino (-NH<sub>2</sub>), mono- i di-C<sub>1</sub>-C<sub>3</sub>alkilamino, hidroksila i trifluorometila);

**R<sup>22</sup>** predstavlja vodik, C<sub>1</sub>-C<sub>4</sub>alkil ili C<sub>3</sub>-C<sub>6</sub>cikloalkil (svaki od njih može proizvoljno biti supstituiran sa jednim ili više supstituenata koji su odabrani od halogena, C<sub>1</sub>-C<sub>3</sub>alkila, C<sub>1</sub>-C<sub>3</sub>alkoksi, C<sub>1</sub>-C<sub>3</sub>alkiltio, amino (-NH<sub>2</sub>), mono- i di-C<sub>1</sub>-C<sub>3</sub>alkilamino, hidroksila i trifluorometila);

**R<sup>23</sup>** predstavlja C<sub>1</sub>-C<sub>4</sub>alkil ili C<sub>3</sub>-C<sub>6</sub>cikloalkil (svaki od njih može proizvoljno biti supstituiran sa jednim ili više supstituenata koji su odabrani od halogena, C<sub>1</sub>-C<sub>3</sub>alkila, C<sub>1</sub>-C<sub>3</sub>alkoksi, C<sub>1</sub>-C<sub>3</sub>alkiltio, amino (-NH<sub>2</sub>), mono- i di-C<sub>1</sub>-C<sub>3</sub>alkilamino, hidroksila i trifluorometila);

**R<sup>24</sup>** predstavlja vodik, C<sub>1</sub>-C<sub>4</sub>alkil ili C<sub>3</sub>-C<sub>6</sub>cikloalkil (svaki od njih može proizvoljno biti supstituiran sa jednim ili više supstituenata koji su odabrani od halogena, C<sub>1</sub>-C<sub>3</sub>alkila, C<sub>1</sub>-C<sub>3</sub>alkoksi, C<sub>1</sub>-C<sub>3</sub>alkiltio, amino (-NH<sub>2</sub>), mono- i di-C<sub>1</sub>-C<sub>3</sub>alkilamino, hidroksila i trifluorometila);

**R<sup>25</sup>** predstavlja C<sub>1</sub>-C<sub>4</sub>alkil ili C<sub>3</sub>-C<sub>6</sub>cikloalkil (svaki od njih može proizvoljno biti supstituiran sa jednim ili više supstituenata koji su odabrani od halogena, C<sub>1</sub>-C<sub>3</sub>alkila, C<sub>1</sub>-C<sub>3</sub>alkoksi, C<sub>1</sub>-C<sub>3</sub>alkiltio, amino (-NH<sub>2</sub>), mono- i di-C<sub>1</sub>-C<sub>3</sub>alkilamino, hidroksila i trifluorometila);

**R<sup>26</sup>** predstavlja C<sub>1</sub>-C<sub>4</sub>alkil ili C<sub>3</sub>-C<sub>6</sub>cikloalkil (svaki od njih može proizvoljno biti supstituiran sa jednim ili više supstituenata koji su odabrani od halogena, C<sub>1</sub>-C<sub>3</sub>alkila, C<sub>1</sub>-C<sub>3</sub>alkoksi, C<sub>1</sub>-C<sub>3</sub>alkiltio, amino (-NH<sub>2</sub>), mono- i di-C<sub>1</sub>-C<sub>3</sub>alkilamino, hidroksila i trifluorometila);

**R<sup>27</sup>** i **R<sup>28</sup>** svaki nezavisno predstavljaju vodik, C<sub>1</sub>-C<sub>4</sub>alkil ili C<sub>3</sub>-C<sub>6</sub>cikloalkil, ili R<sup>27</sup> i R<sup>28</sup> zajedno sa atomom dušika na kojeg su spojeni tvore 4- do 6-člani zasićeni heterocikal;

**R<sup>29</sup>** predstavlja vodik, C<sub>1</sub>-C<sub>4</sub>alkil, C<sub>2</sub>-C<sub>4</sub>alkenil ili C<sub>3</sub>-C<sub>6</sub>cikloalkil (svaki od njih može proizvoljno biti supstituiran sa jednim ili više supstituenata koji su odabrani od halogena, C<sub>1</sub>-C<sub>3</sub>alkila, C<sub>1</sub>-C<sub>3</sub>alkoksi, C<sub>1</sub>-C<sub>3</sub>alkiltio, amino (-NH<sub>2</sub>), mono- i di-C<sub>1</sub>-C<sub>3</sub>alkilamino, hidroksila i trifluorometila);

**R<sup>30</sup>** i **R<sup>31</sup>** svaki nezavisno predstavljaju vodik, C<sub>1</sub>-C<sub>4</sub>alkil ili C<sub>3</sub>-C<sub>6</sub>cikloalkil, ili R<sup>30</sup> i R<sup>31</sup> zajedno sa atomom dušika na kojeg su spojeni tvore

4- do 6-člani zasićeni heterocikal (svaki od njih može proizvoljno biti supstituiran sa jednim ili više supstituenata koji su odabrani od halogena, C<sub>1</sub>-C<sub>3</sub>alkila, C<sub>1</sub>-C<sub>3</sub>alkoksi, C<sub>1</sub>-C<sub>3</sub>alkiltio, amino (-NH<sub>2</sub>), mono- i di-C<sub>1</sub>-C<sub>3</sub>alkilamino, hidroksila i trifluorometila);

**R<sup>32</sup>** predstavlja vodik, C<sub>1</sub>-C<sub>4</sub>alkil, C<sub>2</sub>-C<sub>4</sub>alkenil ili C<sub>3</sub>-C<sub>6</sub>cikloalkil (svaki od njih može proizvoljno biti supstituiran sa jednim ili više supstituenata koji su odabrani od halogena, C<sub>1</sub>-C<sub>3</sub>alkila, C<sub>1</sub>-C<sub>3</sub>alkoksi, C<sub>1</sub>-C<sub>3</sub>alkiltio, amino (-NH<sub>2</sub>), mono- i di-C<sub>1</sub>-C<sub>3</sub>alkilamino, hidroksila i trifluorometila);

**R<sup>33</sup>** predstavlja vodik, C<sub>1</sub>-C<sub>4</sub>alkil, C<sub>3</sub>-C<sub>6</sub>cikloalkil ili 5- ili 6-članu aromatsku skupinu koja proizvoljno sadrži barem jedan heteroatom u prstenu koji je odabran od dušika, kisika i sumpora (svaki od njih može proizvoljno biti supstituiran sa jednim ili više supstituenata koji su odabrani od halogena, C<sub>1</sub>-C<sub>3</sub>alkila, C<sub>1</sub>-C<sub>3</sub>alkoksi, C<sub>1</sub>-C<sub>3</sub>alkiltio, amino (-NH<sub>2</sub>), mono- i di-C<sub>1</sub>-C<sub>3</sub>alkilamino, hidroksila i trifluorometila);

**R<sup>34</sup>** predstavlja vodik, C<sub>1</sub>-C<sub>4</sub>alkil ili C<sub>3</sub>-C<sub>6</sub>cikloalkil (svaki od njih može proizvoljno biti supstituiran sa jednim ili više supstituenata koji su odabrani od halogena, C<sub>1</sub>-C<sub>3</sub>alkila, C<sub>1</sub>-C<sub>3</sub>alkoksi, C<sub>1</sub>-C<sub>3</sub>alkiltio, amino (-NH<sub>2</sub>), mono- i di-C<sub>1</sub>-C<sub>3</sub>alkilamino, hidroksila i trifluorometila);

**R<sup>35</sup>** predstavlja vodik, C<sub>1</sub>-C<sub>4</sub>alkil, C<sub>2</sub>-C<sub>4</sub>alkenil ili C<sub>3</sub>-C<sub>6</sub>cikloalkil (svaki od njih može proizvoljno biti supstituiran sa jednim ili više supstituenata koji su odabrani od halogena, C<sub>1</sub>-C<sub>3</sub>alkila, C<sub>1</sub>-C<sub>3</sub>alkoksi, C<sub>1</sub>-C<sub>3</sub>alkiltio, amino (-NH<sub>2</sub>), mono- i di-C<sub>1</sub>-C<sub>3</sub>alkilamino, hidroksila i trifluorometila);

**R<sup>36</sup>** i **R<sup>37</sup>** svaki nezavisno predstavljaju vodik, C<sub>1</sub>-C<sub>4</sub>alkil, C<sub>2</sub>-C<sub>4</sub>alkinil, C<sub>3</sub>-C<sub>6</sub>cikloalkil ili 5- ili 6-članu aromatsku skupinu koja proizvoljno sadrži barem jedan heteroatom u prstenu koji je odabran od dušika, kisika i sumpora, ili R<sup>36</sup> i R<sup>37</sup> zajedno sa atomom dušika na kojeg su spojeni tvore 4- do 6-člani zasićeni heterocikal (svaki od njih može proizvoljno biti supstituiran sa jednim ili više supstituenata koji su odabrani od halogena, C<sub>1</sub>-C<sub>3</sub>alkila, C<sub>1</sub>-C<sub>3</sub>alkoksi, C<sub>1</sub>-C<sub>3</sub>alkiltio, amino (-NH<sub>2</sub>), mono- i di-C<sub>1</sub>-C<sub>3</sub>alkilamino, hidroksila, trifluorometila i

4- do 7-člane karbocikličke ili heterocikličke skupine koja proizvoljno može biti supstituirana sa jednim ili više supstituenata koji su odabrani od halogena, C<sub>1</sub>-C<sub>3</sub>alkila, C<sub>1</sub>-C<sub>3</sub>alkoksi, C<sub>1</sub>-C<sub>3</sub>alkiltio, amino (-NH<sub>2</sub>), mono- i di-C<sub>1</sub>-C<sub>3</sub>alkilamino, hidroksila, trifluorometila);

**R<sup>38</sup>** predstavlja C<sub>1</sub>-C<sub>4</sub>alkil ili C<sub>3</sub>-C<sub>6</sub>cikloalkil (svaki od njih može proizvoljno biti supstituiran sa jednim ili više supstituenata koji su odabrani od halogena, C<sub>1</sub>-C<sub>3</sub>alkila, C<sub>1</sub>-C<sub>3</sub>alkoksi, C<sub>1</sub>-C<sub>3</sub>alkiltio, amino (-NH<sub>2</sub>), mono- i di-C<sub>1</sub>-C<sub>3</sub>alkilamino, hidroksila i trifluorometila);

**R<sup>39</sup>** i **R<sup>40</sup>** svaki nezavisno predstavljaju vodik, C<sub>1</sub>-C<sub>4</sub>alkil ili C<sub>3</sub>-C<sub>6</sub>cikloalkil, ili R<sup>39</sup> i R<sup>40</sup> zajedno sa atomom dušika na kojeg su spojeni tvore 4- do 6-člani zasićeni heterocikal (svaki od njih može proizvoljno biti supstituiran sa jednim ili više supstituenata koji su odabrani



od halogena, C<sub>1</sub>-C<sub>3</sub>alkila, C<sub>1</sub>-C<sub>3</sub>alkoksi, C<sub>1</sub>-C<sub>3</sub>alkiltio, amino (-NH<sub>2</sub>), mono- i di-C<sub>1</sub>-C<sub>3</sub>alkilamino, hidroksila i trifluorometila);

**R<sup>41</sup>** predstavlja vodik, C<sub>1</sub>-C<sub>4</sub>alkil ili C<sub>3</sub>-C<sub>6</sub>cikloalkil (svaki od njih može proizvoljno biti supstituiran sa jednim ili više supstituenata koji su odabrani od halogena, C<sub>1</sub>-C<sub>3</sub>alkila, C<sub>1</sub>-C<sub>3</sub>alkoksi, C<sub>1</sub>-C<sub>3</sub>alkiltio, amino (-NH<sub>2</sub>), mono- i di-C<sub>1</sub>-C<sub>3</sub>alkilamino, hidroksila i trifluorometila);

**R<sup>42</sup>** predstavlja vodik, C<sub>1</sub>-C<sub>4</sub>alkil ili C<sub>3</sub>-C<sub>6</sub>cikloalkil (svaki od njih može proizvoljno biti supstituiran sa jednim ili više supstituenata koji su odabrani od halogena, C<sub>1</sub>-C<sub>3</sub>alkila, C<sub>1</sub>-C<sub>3</sub>alkoksi, C<sub>1</sub>-C<sub>3</sub>alkiltio, amino (-NH<sub>2</sub>), mono- i di-C<sub>1</sub>-C<sub>3</sub>alkilamino, hidroksila i trifluorometila);

**R<sup>43</sup>** i **R<sup>44</sup>** svaki nezavisno predstavljaju vodik, C<sub>1</sub>-C<sub>4</sub>alkil ili C<sub>3</sub>-C<sub>6</sub>cikloalkil, ili **R<sup>43</sup>** i **R<sup>44</sup>** zajedno sa atomom dušika na kojeg su spojeni tvore 4- do 6-člani zasićeni heterocikal;

**R<sup>45</sup>** i **R<sup>46</sup>** svaki nezavisno predstavljaju vodik, C<sub>1</sub>-C<sub>4</sub>alkil ili C<sub>3</sub>-C<sub>6</sub>cikloalkil, ili **R<sup>45</sup>** i **R<sup>46</sup>** zajedno sa atomom dušika na kojeg su spojeni tvore 4- do 6-člani zasićeni heterocikal;

**R<sup>47</sup>** predstavlja vodik, C<sub>1</sub>-C<sub>4</sub>alkil ili C<sub>3</sub>-C<sub>6</sub>cikloalkil;

**R<sup>48</sup>** i **R<sup>49</sup>** svaki nezavisno predstavljaju vodik, C<sub>1</sub>-C<sub>4</sub>alkil ili C<sub>3</sub>-C<sub>6</sub>cikloalkil, ili **R<sup>48</sup>** i **R<sup>49</sup>** zajedno sa atomom dušika na kojeg su spojeni tvore 4- do 6-člani zasićeni heterocikal;

**R<sup>50</sup>** i **R<sup>51</sup>** svaki nezavisno predstavljaju vodik, C<sub>1</sub>-C<sub>4</sub>alkil ili C<sub>3</sub>-C<sub>6</sub>cikloalkil, ili **R<sup>50</sup>** i **R<sup>51</sup>** zajedno sa atomom dušika na kojeg su spojeni tvore 4- do 6-člani zasićeni heterocikal;

**R<sup>52</sup>** i **R<sup>53</sup>** svaki nezavisno predstavljaju vodik, C<sub>1</sub>-C<sub>4</sub>alkil ili C<sub>3</sub>-C<sub>6</sub>cikloalkil, ili **R<sup>52</sup>** i **R<sup>53</sup>** zajedno sa atomom dušika na kojeg su spojeni tvore 4- do 6-člani zasićeni heterocikal;

**R<sup>54</sup>** i **R<sup>55</sup>** svaki nezavisno predstavljaju vodik, C<sub>1</sub>-C<sub>4</sub>alkil ili C<sub>3</sub>-C<sub>6</sub>cikloalkil, ili **R<sup>54</sup>** i **R<sup>55</sup>** zajedno sa atomom dušika na kojeg su spojeni tvore 4- do 6-člani zasićeni heterocikal;

**R<sup>56</sup>** i **R<sup>57</sup>** svaki nezavisno predstavljaju vodik, C<sub>1</sub>-C<sub>4</sub>alkil ili C<sub>3</sub>-C<sub>6</sub>cikloalkil, ili **R<sup>56</sup>** i **R<sup>57</sup>** zajedno sa atomom dušika na kojeg su spojeni tvore 4- do 6-člani zasićeni heterocikal;

**R<sup>58</sup>** predstavlja C<sub>1</sub>-C<sub>4</sub>alkil ili C<sub>3</sub>-C<sub>6</sub>cikloalkil;

**R<sup>59</sup>** i **R<sup>60</sup>** svaki nezavisno predstavljaju vodik, C<sub>1</sub>-C<sub>4</sub>alkil ili C<sub>3</sub>-C<sub>6</sub>cikloalkil, ili **R<sup>59</sup>** i **R<sup>60</sup>** zajedno sa atomom dušika na kojeg su spojeni tvore 4- do 6-člani zasićeni heterocikal;

**R<sup>61</sup>** predstavlja C<sub>1</sub>-C<sub>4</sub>alkil ili C<sub>3</sub>-C<sub>6</sub>cikloalkil;

**R<sup>62</sup>** i **R<sup>63</sup>** svaki nezavisno predstavljaju vodik, C<sub>1</sub>-C<sub>4</sub>alkil ili C<sub>3</sub>-C<sub>6</sub>cikloalkil, ili **R<sup>62</sup>** i **R<sup>63</sup>** zajedno sa atomom dušika na kojeg su spojeni tvore 4- do 6-člani zasićeni heterocikal;

**R<sup>64</sup>** i **R<sup>65</sup>** svaki nezavisno predstavljaju vodik, C<sub>1</sub>-C<sub>6</sub>alkil ili C<sub>3</sub>-C<sub>6</sub>cikloalkil, ili **R<sup>64</sup>** i **R<sup>65</sup>** zajedno sa atomom dušika na kojeg su spojeni tvore 4- do 6-člani zasićeni heterocikal;

**R<sup>66</sup>** i **R<sup>67</sup>** svaki nezavisno predstavljaju vodik, C<sub>1</sub>-C<sub>6</sub>alkil ili C<sub>3</sub>-C<sub>6</sub>cikloalkil, ili **R<sup>66</sup>** i **R<sup>67</sup>** zajedno sa atomom dušika na kojeg su spojeni tvore 4- do 6-člani zasićeni heterocikal;

**R<sup>68</sup>** i **R<sup>69</sup>** svaki nezavisno predstavljaju vodik, C<sub>1</sub>-C<sub>6</sub>alkil ili C<sub>3</sub>-C<sub>6</sub>cikloalkil, ili **R<sup>68</sup>** i **R<sup>69</sup>** zajedno sa atomom dušika na kojeg su spojeni tvore

4- do 6-člani zasićeni heterocikal; te gdje kada **Y** predstavlja CH<sub>2</sub>, **X** predstavlja CH<sub>2</sub>, O, NR<sup>70</sup> ili S(O)<sub>x</sub> pri čemu R<sup>70</sup> predstavlja vodik, C<sub>1</sub>-C<sub>4</sub>alkil ili C<sub>3</sub>-C<sub>6</sub>cikloalkil, te x je 0, 1 ili 2; ili kada **X** predstavlja CH<sub>2</sub>, **Y** predstavlja CH<sub>2</sub>, O, NR<sup>71</sup> ili S(O)<sub>y</sub> pri čemu R<sup>71</sup> predstavlja vodik, C<sub>1</sub>-C<sub>4</sub>alkil ili C<sub>3</sub>-C<sub>6</sub>cikloalkil, te y je 0, 1 ili 2.

Broj ostalih patentnih zahtjeva

17

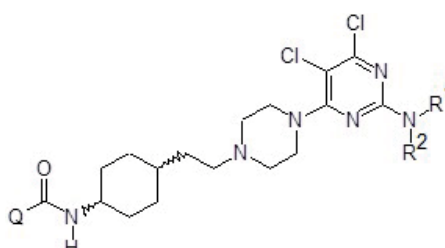
(11)	EP2132185	označava fenil grupu, koja može biti supstituisana u bilo kojoj poziciji sa jednim ili više halogena, C <sub>1-4</sub> alkil grupa, C <sub>1-4</sub> alkoksi grupa, trifluorometil i/ili cijano grupa, ili sa njihovim kombinacijama.	Broj ostalih patentnih zahtjeva	11
(45)				
(51)	C07D 239/48 (2006.01) ; A61K 31/506 (2006.01) ; A61P 25/00 (2006.01)			
(21)	E00687	(11)	EP2132228	
(22)	2011-09-20	(45)		
(96)	08737283 2008-04-10	(51)	C07K 16/28 (2006.01) ; A61K 39/395 (2006.01) ; C12N 15/02 (2006.01) ; A61K 31/4184 (2006.01) ; A61P 35/02 (2006.01)	
(97)	2011-08-03	(21)	E00672	
(31)	HU 0700269	(22)	2011-08-24	
(32)	2007-04-11	(96)	09707110 2009-04-11	
(74)	AGENCIJA "DIANA PROTIC-TKALČIĆ, ZASTUPNIK ZA ZAŠTITU INTELEKTUALNOG VLASNIŠTVA"	(97)	2011-06-22	
(54)	PIRIMIDINIL-PIPERAZINI, KOJI SU KORISNI KAO LIGANDI DOPAMINSKOG D3/D2 RECEPTORA	(31)	US 190067 P	
(73)	Richter Gedeon Nyrt. Gyömrői út 19-21, 1103 Budapest HU	(32)	2008-04-11	
(72)	BARTÁNÉ SZALAI, Gizella	(74)	INTELBIRO d.o.o.	
(57)		(54)	CD37 IMUNOTERAPEUTIK I NJEGOVA KOMBINACIJA S BIFUNKCIONALNIM KEMOTERAPEUTIKOM	
1. Jedinjenje sa formulom (I):		(73)	Emergent Product Development Seattle, LLC 2401 Fourth Avenue Suite 1050, Seattle WA 98121 US	
		(72)	TAN, Philip	
pri čemu:		(57)		
Q predstavlja C <sub>1-4</sub> alkil, -NR <sup>3</sup> R <sup>4</sup> , fenil, opciono supstituisani fenil, 1-pirolidinil, 1-piperidinil, 4-R <sup>5</sup> -piperazin-1-il ili 4-morfolinil grupu,		1. Molekula koja se specifično veže na CD37, naznačena time što ima aminokiselinski slijed kao što je iznjet u SEQ ID NO:253.	Broj ostalih patentnih zahtjeva	14
R <sup>1</sup> predstavlja vodonik ili C <sub>1-4</sub> alkil grupu;				
R <sup>2</sup> predstavlja vodonik ili C <sub>1-4</sub> alkil grupu;				
R <sup>3</sup> predstavlja vodonik, C <sub>1-4</sub> alkil grupu, fenil ili opciono supstituisani fenil;				
R <sup>4</sup> predstavlja vodonik, C <sub>1-4</sub> alkil grupu, fenil ili opciono supstituisani fenil;				
R <sup>5</sup> predstavlja vodonik ili C <sub>1-4</sub> alkil grupu;				
i/ili njegovi geometrijski izomeri i/ili stereoizomeri i/ili dijastereomeri i/ili soli i/ili hidrati i/ili solvati i/ili polimorfi, pri čemu izraz "opciono supstituisani fenil"				

(11) EP2146714  
 (45)  
 (51) A61K 31/444 (2006.01) ;  
 A61P 25/16 (2006.01)  
 (21) E00673  
 (22) 2011-08-24  
 (96) 08787963 2008-04-16  
 (97) 2011-06-22  
 (31) FR 0702853  
 (32) 2007-04-19  
 (74) INTELBIRO d.o.o.  
 (54) UPORABA  
 4-CIKLOPROPILMETOKSI-N-(3,5-  
 DIKLOR-1-OKSIDOPIRIDIN-4-IL)-5-  
 (METOKSI)PIRIDIN-2-KARBOKSAMIDA  
 U LIJEČENJU MOTORIČKIH  
 POREMEĆAJA POVEZANIH S  
 PARKINSONOVOM BOLESTI

(73) SANOFI  
 174, Avenue de France, 75013 Paris  
 FR

(72) DELAY-GOYET, Philippe

(57)  
 1. Uporaba -ciklopropilmetoksi-N-(3,5-dikloro-  
 1-oksipiridin-4-il)-5-metoksipiridin-2-  
 karboksamida u obliku hidrata, solvata  
 ili baze ili u obliku doli nastale dodatkom  
 kiseline, naznačena time da je za pripremu  
 medikamenta namijenjenom liječenju  
 motoričkih poremećaja povezanih s  
 Parkinsonovom bolešću.

(11) EP2150113  
 (45)  
 (51) A01N 43/56 (2006.01)  
 (21) E00549  
 (22) 2011-02-14  
 (96) 08749078 2008-04-23  
 (97) 2010-12-08  
 (31) EP 07008370  
 (32) 2007-04-25  
 (74) INTELBIRO d.o.o.  
 (54) FUNGICIDNI PRIPRAVCI  
 (73) Syngenta Participations AG  
 4058 Basel  
 CH  
 (72) TOBLER, Hans  
 (57)

1. Pripravak pogodan za kontrolu bolesti  
 uzrokovanih fitopatogenima koji se sastoji  
 od:  
 (A) spoja formule (I)

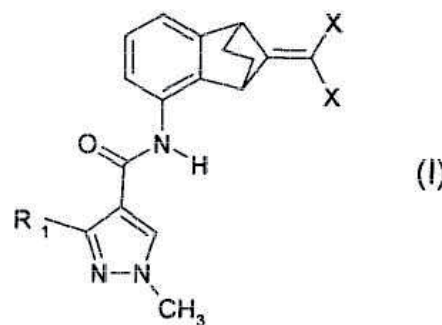

naznačen time da R<sub>1</sub> je difluorometil ili  
 trifluorometil i X je kloro, fluoro ili bromo; i  
 (B) barem jednog spoja odabranog iz skupine  
 koja se sastoji od  
 (B1) strobilurin fungicida.

(11) EP2151429

(45)

(51) C07C 231/02 (2006.01) ;  
C07C 233/18 (2006.01) ;  
C07C 235/78 (2006.01)

(21) E00667

(22) 2011-08-11

(96) 09290607 2009-08-04

(97) 2011-05-25

(31) FR 0804464

(32) 2008-08-05

(74) PETOŠEVIĆ d.o.o.

(54) POSTUPAK PRIPRAVE AGOMELATINA

(73) Les Laboratoires Servier  
35, rue de Verdun,  
92284 Suresnes Cedex  
FR

(72) Hardouin, Christophe

(57)

1. Postupak za industrijsku sintezu spoja formule (I)

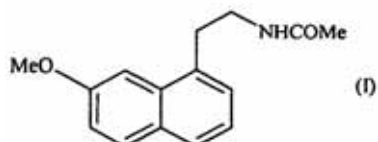

naznačen time, da se 3-metoksiacenaftokinon  
formule (II):

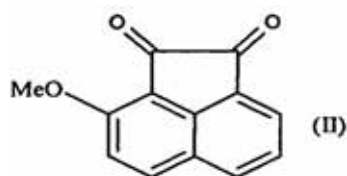

izlaže djelovanju jake baze, čime se dobiva spoj  
formule (III):

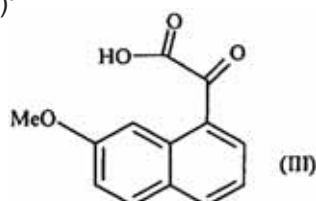

koji se izlaže uvjetima aminacije, čime se dobiva spoj  
formule (IV):

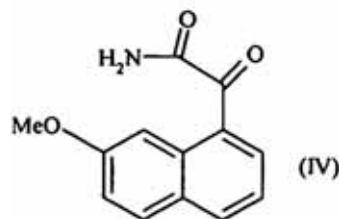

koji se izlaže djelovanju reduksijskog sustava, čime  
se dobiva spoj formule (V):

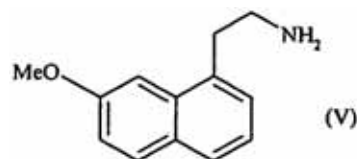

koji se zaredom izlaže djelovanju natrijevog acetata  
i zatim octenog anhidrida, čime se dobiva spoj  
formule (I), koji se izdvaja u obliku krutine.

Broj ostalih patentnih zahtjeva

9

(11)	EP2151430	(11)	EP2155488
(45)		(45)	
(51)	C07C 231/24 (2006.01) ; C07C 233/18 (2006.01)	(51)	B32B 27/08 (2006.01) ; B65D 35/08 (2006.01)
(21)	E00699	(21)	E00576
(22)	2011-10-05	(22)	2011-03-31
(96)	09290608 2009-08-04	(96)	08737168 2008-05-02
(97)	2011-08-03	(97)	2011-01-26
(31)	FR 0804466	(31)	GB 0708493
(32)	2008-08-05	(32)	2007-05-02
(74)	PETOŠEVIĆ d.o.o.	(74)	ŽIVKO MIJATOVIĆ & PARTNERS d.o.o.
(54)	NOVI POSTUPAK ZA DOBIVANJE KRISTALNOG OBLIKA AGOMELATINA	(54)	FLEKSIBILNE AMBALAŽNE TUBE
(73)	Les Laboratoires Servier 35, rue de Verdun, 92284 Suresnes Cedex FR	(73)	Boddington IP Limited London W1G OPW GB
(72)	Martins, Damien	(72)	ASHMAN, Philip, Colin

(57)

1. Postupak dobivanja kristalnog oblika V agomelatina formule (I):

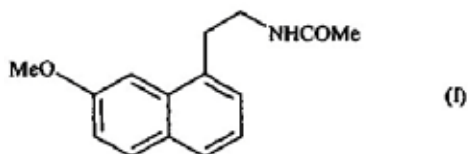

naznačen time, da se otopina agomelatina otopljenog u jednom ili dva otapala koja se mogu miješati u bilo kojim omjerima, a čija je temperatura ključanja niža od 120 °C, raspršuje u raspršivaču.

1. Fleksibilna ambalažna tuba izrađena od duvanog filma višeslojnog polimernog materijala, pri čemu je duž obimnog zida ambalažne tube izveden podužni šav ili spoj i pri čemu ukupna debljina višeslojnog polimernog materijala iznosi od 150 μm do 350 μm, optimalno od 200 μm do 300 μm.

- (11) EP2155674
- (45)
- (51) C07D 209/08 (2006.01) ;  
C07D 209/30 (2006.01) ;  
C07D 401/12 (2006.01) ;  
A61P 25/00 (2006.01) ;  
A61K 31/454 (2006.01) ;  
A61K 31/404 (2006.01)
- (21) E00657
- (22) 2011-07-21
- (96) 08763731 2008-04-15
- (97) 2011-06-22
- (31) IN CH09402007
- (32) 2007-05-03
- (74) INTELBIRO d.o.o.
- (54) SPOJEVI AMINOALKOKSI ARIL  
SULFONAMIDA I NJIHOVA UPOTREBA  
KAO LIGANDI 5-HT<sub>6</sub>
- (73) Suven Life Sciences Limited  
Serene Chambers, Road No. 7,  
Banjara Hills, Hyderabad 500 034  
(Andra Pradesh)  
IN
- (72) NIROGI, Ramakrishna
- (57)
1. Spoj formule (I)

R, R<sub>2</sub>, R<sub>3</sub> i R<sub>4</sub> mogu biti isti ili različiti i svaki nezavisno predstavlja vodik, halogen, (C<sub>1</sub>-C<sub>3</sub>)alkil, halo(C<sub>1</sub>-C<sub>3</sub>)alkil, (C<sub>1</sub>-C<sub>3</sub>)alkoksi, halo (C<sub>1</sub>-C<sub>3</sub>)alkoksi ili ciklo alkil (C<sub>3</sub>-C<sub>6</sub>) alkoksi;  
"n" predstavlja 0 do 4;  
"p" predstavlja 0 do 6;  
"q" predstavlja 0 do 4.

Broj ostalih patentnih zahtjeva 9

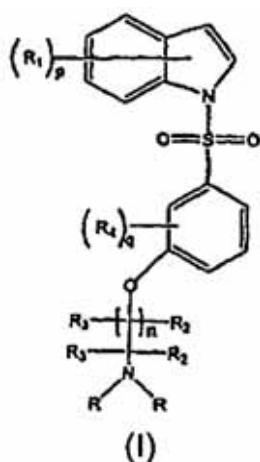

naznačen time, što R<sub>1</sub> predstavlja vodik, hidroksil, halogen, (C<sub>1</sub>-C<sub>3</sub>)alkil tio, (C<sub>1</sub>-C<sub>3</sub>)alkil, halo(C<sub>1</sub>-C<sub>3</sub>)alkil, (C<sub>1</sub>-C<sub>3</sub>)alkoksi, halo(C<sub>1</sub>-C<sub>3</sub>)alkoksi, ciklo(C<sub>3</sub>-C<sub>6</sub>)alkil, ciklo(C<sub>3</sub>-C<sub>6</sub>)alkoksi ili ciklo alkil (C<sub>3</sub>-C<sub>6</sub>) alkoksi;

(11)	EP2155731	(11)	EP2160221
(45)		(45)	
(51)	C07D 405/04 (2006.01) ; A61K 31/4178 (2006.01) ; A61P 25/22 (2006.01)	(51)	A61P 31/18 (2006.01) ; A61K 38/12 (2006.01) ; C07K 7/54 (2006.01)
(21)	E00568	(21)	E00653
(22)	2011-03-21	(22)	2011-07-25
(96)	08741778 2008-05-06	(96)	08769524 2008-05-20
(97)	2011-02-23	(97)	2011-07-20
(31)	GB 0708818	(31)	US 940802 P
(32)	2007-05-08	(32)	2007-05-30
(74)	INTELBIRO d.o.o.	(74)	INTELBIRO d.o.o.
(54)	DERIVATI 1,3-DIHIDROIMIDAZOL-2-TIONA KAO INHIBITORI DOPAMIN-BETA-HIDROKSILAZE	(54)	ANTAGONISTI CIKLIČKOG PEPTIDA CXCR4
(73)	Bial-Portela & CA, S.A. Avenida da Siderurgia Nacional, 4745-457 S. Mamede do Coronado PT	(73)	Eli Lilly & Company Lilly Corporate Center, Indianapolis, IN 46285 US
(72)	SOARES DA SILVA, Patrício Manuel Vieira Araújo	(72)	KOHN, Wayne, David
(57)	1. Spoj, naznačen time, da je prikazan formulom I:	(57)	1. Laktamski ciklizirani peptid formule I:

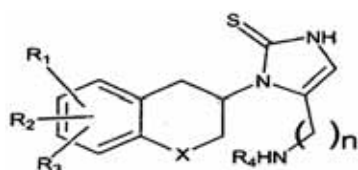

pri čemu  $R_1$ ,  $R_2$  i  $R_3$  su isti ili različiti i označavaju vodik, halogen, alkil, nitro, amino, alkilkarbonilamino, alkilamino ili dialkilamino skupinu;  $R_4$  označava -alkil-aril ili -alkil-heteroaril; X označava  $CH_2$ , atom kisika ili atom sumpora; n je 2 ili 3; pojedini (R)- i (S)-enantiomeri ili njegove enantiomerne smjese; ili njegove farmaceutski prihvatljive soli ili esteri, pri čemu termin alkil označava lance ugljikovodika, ravne ili razgranate, koji sadrže od jedan do šest atoma ugljika, a proizvoljno su supstituirani sa arilnom, alkoksi, halogen, alkoksikarbonilnom ili hidrosikarbonilnom skupinom; te termin aril označava fenilnu ili naftilnu skupinu, koja je proizvoljno supstituirana sa alkilnom, alkiloksi, halogen ili nitro skupinom; a termin halogen označava fluor, klor, brom ili jod; i termin heteroaril označava heteroaromatsku skupinu.

$R_1$  - ciklo[ $X_1$  - Tyr -  $X_3$  - DArg - 2Nal - Gly -  $X_7$ ] -  $X_8$  -  $X_9$  -  $X_{10}$  -  $R_2$  (I) (SEQ ID NO:1)

naznačen time što:

- navedeni laktam se tvori amidnom vezom između amino skupine u pobočnom lancu u  $X_1$  i karboksilne skupine u pobočnom lancu u  $X_7$ , gdje  $X_1$  i  $X_7$  čine par, koji se bira iz skupine koju čine (D/L)Agl/Glu, Dab/Glu, te Dap/Glu, a  $R_1$  je Ac ili n-heksanoil; ili
- navedeni laktam tvori se amidnom vezom između karboksilne skupine u pobočnom lancu u  $X_1$  i amino skupine u pobočnom lancu u  $X_7$ , gdje  $X_1$  i  $X_7$  čine par, koji se bira iz skupine koju čine Asp/(D/L)Agl, Asp/Dab, Asp/Dap, Glu/(D/L)Agl, Glu/Dab, Glu/Dap, Glu/Dap, te Glu/Lys, te  $R_1$  je Ac ili Bz, ili gdje  $X_1$  i  $X_7$  čine par, koji se bira iz skupine koju čine sukcinil/(D/L)Agl, sukcinil/Dab, sukcinil/Dap, sukcinil/Lys, te sukcinil/Orn, a  $R_1$  je odsutan; ili

<p>c) navedeni laktam tvori se amidnom vezom između <math>\alpha</math>-amino skupine u <math>X_1</math> i karboksilne skupine u pobočnom lancu u <math>X_7</math>, gdje <math>X_1</math> i <math>X_7</math> čine par, koji se bira iz skupine koju čine Ala/Glu, Ala/DGlu, DAla/Glu, DAla/DGlu, Dap(Ac)/Glu, Gly/Asp, Gly/Glu, Gly/DGlu, Leu/Glu, Leu/DGlu, Lys/DGlu, Lys(Ac)/Glu, 2Nal/Glu, Phe/Glu, Phe/DGlu, DPhe/Glu, te DPhe/DGlu, a <math>R_1</math> je odsutan; ili</p> <p>d) navedeni laktam tvori se amidnom vezom između amino skupine u <math>X_1</math>, koja nije ni <math>\alpha</math>- niti amino skupina u pobočnom lancu, i karboksilne skupine u pobočnom lancu u <math>X_7</math>, gdje <math>X_1</math> i <math>X_7</math> čine par, koji se bira iz skupine koju čine <math>\beta</math>-Ala/Asp, <math>\beta</math>-Ala/Glu, 5-aminovaleril/Asp, 5-aminovaleril/Glu, 4-AMB/Glu, 4-AMPA/Asp, te 4-AMPA/Glu, a <math>R_1</math> je odsutan; ili</p> <p>e) navedeni laktam tvori se amidnom vezom između <math>\alpha</math>-amino skupine u <math>X_2</math> i karboksilne skupine u pobočnom lancu u <math>X_7</math>, gdje <math>X_2</math> i <math>X_7</math> čine par, koji se bira iz skupine koju čine Tyr/Asp, Tyr/Glu, te Tyr/DGlu, a svaki od <math>R_1</math> i <math>X_1</math> je odsutan;</p> <p><math>R_1</math> je supstituent na <math>\alpha</math>-amino skupini u <math>X_1</math> kada <math>X_1</math> sadrži <math>\alpha</math>-amino skupinu, a navedena <math>\alpha</math>-amino skupina nije sastavni dio navedene laktamske amidne veze, koji se bira iz skupine koju čine Ac, Bz, te <i>n</i>-heksanoil, ili je odsutan, gdje <math>X_1</math> se bira iz skupine koju čine (D/L)Agl, Asp, Dab, Dap, te Glu;</p> <p><math>X_1</math> se bira iz skupine koju čine (D/L)Agl, Ala, <math>\beta</math>-Ala, DAla, 5-aminovaleril, 4-AMB, 4-AMPA, Asp, Dab, Dap, Dap(Ac), Glu, Gly, Leu, Lys, Lys(Ac), 2Nal, Phe, DPhe, te sukcinil, ili je odsutan;</p> <p><math>X_3</math> se bira iz skupine koju čine Arg, Lys, Lys(iPr), te Lys(Me<sub>2</sub>);</p> <p><math>X_7</math> se bira iz skupine koju čine (D/L)Agl, Asp, Dab, Dap, DDap, Glu, DGlu, Lys, te Orn;</p> <p><math>X_8</math> se bira iz skupine koju čine <math>\beta</math>-Ala, Arg, DArg, Gly, Lys, Lys(iPr), te Orn, ili je odsutan;</p> <p><math>X_9</math> se bira iz skupine koju čine Gly, 2Nal, D2Nal, te DPhe, ili je odsutan;</p> <p><math>X_{10}</math> je 2Nal, ili je odsutan;</p> <p>gdje kada <math>X_8</math> je odsutan, svaki od <math>X_9</math> i <math>X_{10}</math> je odsutan, a kada <math>X_9</math> je odsutan, <math>X_{10}</math> je odsutan, i</p> <p><math>R_2</math> se bira iz skupine koju čine NH<sub>2</sub> i NH<sub>2</sub>Et, ili njegova farmaceutski prihvatljiva sol.</p>	<p>(11) EP2173349</p> <p>(45)</p> <p>(51) A61K 31/4745 (2006.01) ; A61K 38/16 (2006.01) ; A61P 35/00 (2006.01)</p> <p>(21) E00606</p> <p>(22) 2011-05-17</p> <p>(96) 08827826 2008-07-02</p> <p>(97) 2011-03-09</p> <p>(31) FR 0704868</p> <p>(32) 2007-07-05</p> <p>(74) NEDIM KRILIĆ</p> <p>(54) ANTITUMORSKE KOMBINACIJE KOJE SADRŽE SREDSTVO ZA INHIBIRANJE VEGF I IRINOTEKAN</p> <p>(73) Aventis Pharma S.A. 20, avenue Raymond Aron, 92160 Antony FR</p> <p>(72) BISSERY, Marie-Christine</p> <p>(57)</p> <p>1. Kombinacije koje sadrže VEGF Trap i irinotekan, naznačene time što su namijenjene liječenju neoplastičnih bolesti.</p>
---	--



(11) EP2175834

(45)

(51) A61K 9/08 (2006.01) ;  
A61K 47/26 (2006.01) ;  
A61K 38/26 (2006.01)

(21) E00577

(22) 2011-03-31

(96) 08772467 2008-07-09

(97) 2011-02-23

(31) US 948855 P

(32) 2007-07-10

(74) INTELBIRO d.o.o.

(54) FORMULACIJA S FUZIJSKIM  
PROTEINOM GLP-1-FC

(73) ELI LILLY AND COMPANY  
Lilly Corporate Center, Indianapolis,  
IN 46285  
US

(72) NG, Kingman

(57)

1. Stabilna otopinska formulacija, naznačena time što sadrži terapijski djelotvornu količinu fuzijskog proteina GLP-1-Fc u citratnom puferu uz polisorbitat-80 u rasponu od 0,01% do 0,05% (tež./vol.), manitol u rasponu od 4,3 do 5,0% (tež./vol.), te time što pH otopine je u rasponu od pH 6 do 7.

(11) EP2179744

(45)

(51) A61K 39/145 (2006.01) ;  
C12Q 1/70 (2006.01)

(21) E00529

(22) 2011-01-18

(96) 09075377 2005-09-09

(97) 2010-12-01

(31) EP 04255471

(32) 2004-09-09

(74) PETOŠEVIĆ d.o.o.

(54) SMANJIVANJE MOGUĆIH  
JATROGENIH RIZIKA POVEZANIH SA  
VAKCINAMA PROTIV GRIPA

(73) Novartis Vaccines and Diagnostics  
GmbH 35041 Marburg  
DE

(72) Gregersen, Jens Peter

(57)

1. Postupak proizvodnje vakcine protiv gripa od virusa influence koji se uzgaja u kulturi MDCK ćelijske linije, koji obuhvata korak u kome se zasejani virus i/ili vakcina i/ili kultura ispituje na prisustvo infektivnog agensa koji može da raste u navedenoj ćelijskoj liniji ali, koji ne raste u embrionizovanim kokošijim jajima pri čemu je navedeni infektivni agens jedan ili više od sledećih patogena: **Reoviridae** sisara; **Pneumoviridae**; pneumovirusi **Pneumoviridae**; morbilivirusi familije **Paramyxoviridae**; ehovirusi enterovirusa familije **Picornaviridae**; ili Rotavirus.

(11)	EP2184065	EP2191831
(45)		(45)
(51)	A61K 31/55 (2006.01) ; A61K 49/00 (2006.01)	(51) A61K 31/4412 (2006.01) ; A61P 11/00 (2006.01)
(21)	E00668	(21) E00631
(22)	2011-08-12	(22) 2011-06-21
(96)	09290841 2009-11-06	(96) 09252572 2009-11-06
(97)	2011-07-20	(97) 2011-03-30
(31)	FR 0806225	(31) US 113107 P
(32)	2008-11-07	(32) 2008-11-10
(74)	PETOŠEVIĆ d.o.o.	(74) LINEA SUŠIĆ d.o.o.
(54)	IVABRADIN I NJEGOVA UPORABA U POSTUPKU DIJAGNOSTICIRANJA UPORABOM KORONARNE ANGIOGRAFIJE S VIŠESLOJNOM KOMPJUTORSKOM TOMOGRAFIJOM	(54) MODIFIKOVANJE LEČENJA PIRFENIDONE ZA PACIJENTE SA ATIPIČNOM FUNKCIJOM JETRE
(73)	Les Laboratoires Servier 35, rue de Verdun, 92284 Suresnes Cedex FR	(73) Intermune, Inc. 3280 Bayshore Boulevard, Brisbane, CA 94005-1021 US
(72)	Lerebours-Pigeonniere, Guy	(72) Bradford, Williamson Ziegler
(57)		(57) 1. Pirfenidon za upotrebu u lečenju pacijenta sa idiopatskom pulmonarnom fibrozom (IPF), pri čemu pacijent ima nivo 2 abnormalnosti u jednom ili više biomarkera funkcije jetre posle davanja pirfenidona, i ima abnormalni nivo alanin transaminaze (ALT) i/ili aspartat transaminaze (AST) koji je više od 2.5- do 5.0 -puta povećan u poređenju sa gornjom normalnom vrednošću, posle davanja pirfenidona, gde (a) pomenutom pacijentu se daje pirfenidon u dozama od bar 1600 mg/danu ili 1602 mg/danu.
	1. Ivabradin ili 3-{3-[[[(7S)-3,4-dimetoksibiciklo[4.2.0]okta-1,3,5-trien-7-il]metil]-(metil)amino]propil}-7,8-dimetoksi-1,3,4,5-tetrahidro-2H-3-benzazepin-2-on, njegove adicijske soli s farmaceutski prihvatljivom kiselinom ili hidratima rečenih soli, naznačen time, da se koristi za uporabu u dijagnostičkoj metodi uporabom metode koronarne angiografije putem višeslojne ( <i>multislice</i> ) kompjutorske tomografije.	

Broj ostalih patentnih zahtjeva 4

Broj ostalih patentnih zahtjeva 15

(11) EP2193714  
 (45)  
 (51) A01N 43/56 (2006.01)  
 (21) E00717  
 (22) 2011-10-27  
 (96) 10157572 2008-04-23  
 (97) 2011-08-03  
 (31) EP 07008370  
 (32) 2007-04-25  
 (74) INTELBIRO d.o.o.  
 (54) FUNGICIDNI PRIPRAVCI  
 (73) Syngenta Participations AG.  
 Schwarzwaldallee 215, 4058 Basel  
 CH  
 (72) Tobler, Hans

(57)  
 1. Pripravak koja je pogodan za kontrolu bolesti koje uzrokuju fitopatogeni, naznačen time što sadrži (A) spoj formule (I)

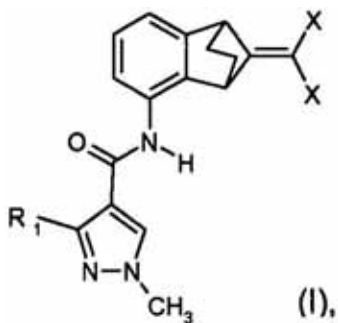

pri čemu je R<sub>1</sub> difluorometil ili trifluorometil i X je kloro, fluoro ili bromo; te  
 (B) barem jedan spoj odabran iz skupine koja sadrži (B2) azol fungicid.

(11) EP2193716  
 (45)  
 (51) A01N 43/56 (2006.01)  
 (21) E00583  
 (22) 2011-04-14  
 (96) 10157578 2008-04-23  
 (97) 2011-02-16  
 (31) EP 07008370  
 (32) 2007-04-25  
 (74) INTELBIRO d.o.o.  
 (54) FUNGICIDNI PRIPRAVCI  
 (73) Syngenta Participations AG  
 Schwarzwaldallee 215, 4058 Basel  
 CH  
 (72) Tobler, Hans

(57)  
 1. Pripravak koji je pogodan za nadzor bolesti uzrokovanih fitopatogenim organizmima uključujući (A) spoj formule I

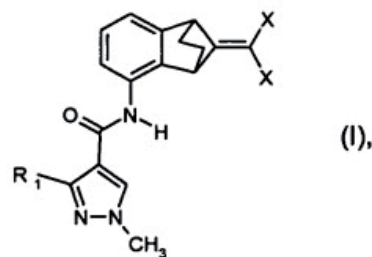

naznačen time da je R<sub>1</sub> difluorometil ili trifluorometil, a X kloro, fluoro, ili bromo; i (B) spoj fludioksonil.

<p>(11) EP2200980</p> <p>(45)</p> <p>(51) C07D 209/08 (2006.01) ; A61K 31/404 (2006.01) ; A61P 25/14 (2006.01) ; A61P 25/18 (2006.01) ; A61P 25/22 (2006.01) ; A61P 25/28 (2006.01)</p> <p>(21) E00711</p> <p>(22) 2011-10-21</p> <p>(96) 08776656 2008-05-02</p> <p>(97) 2011-08-03</p> <p>(31) IN CH24332007</p> <p>(32) 2007-10-26</p> <p>(74) INTELBIRO d.o.o.</p> <p>(54) AMINOARILSULFONAMIDNI SPOJEVI I NJIHOVA UPOTREBA KAO LIGANDI 5-HT6</p> <p>(73) Suven Life Sciences Limited Serene Chambers Road No. 5, Avenue 7, Banjara Hills, Hyderabad 500 034, Andra Pradesh IN</p> <p>(72) RAMAKRISHNA, Nirogi, Venkata, Satya</p>	<p><math>R_2</math> predstavlja vodik, halogen, <math>(C_1-C_3)</math> alkil, halogen<math>(C_1-C_3)</math>alkil, <math>(C_1-C_3)</math>alkoksi ili halogen<math>(C_1-C_3)</math>alkoksi, ciklo<math>(C_3-C_6)</math>alkil ili ciklo<math>(C_3-C_6)</math>alkoksi;</p> <p>R predstavlja vodik ili <math>(C_1-C_3)</math>alkil ili <math>(C_3-C_6)</math> cikloalkil;</p> <p>“n” predstavlja 0 do 4;</p> <p>“p” predstavlja 0 do 6;</p> <p>“q” predstavlja 0 do 4.</p>
--	---

Broj ostalih patentnih zahtjeva 12

(57)  
1. Spoj formule (I)

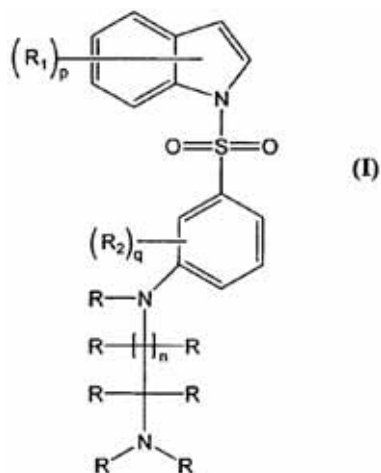

naznačen time što  $R_1$  predstavlja vodik, hidroksil, halogen,  $(C_1-C_3)$ alkil, halogen $(C_1-C_3)$  alkil,  $(C_1-C_3)$ alkoksi, halogen $(C_1-C_3)$ alkoksi, ciklo $(C_3-C_6)$ alkil ili ciklo $(C_3-C_6)$ alkoksi;

(11) EP2201839  
 (45)  
 (51) A01N 43/56 (2006.01)  
 (21) E00720  
 (22) 2011-10-31  
 (96) 10157590 2008-04-23  
 (97) 2011-08-24  
 (31) EP 07008370  
 (32) 2007-04-25  
 (74) INTELBIRO d.o.o.  
 (54) FUNGICIDNI PRIPRAVCI  
 (73) Syngenta Participations AG  
 Schwarzwaldallee 215, 4058 Basel  
 CH  
 (72) Tobler, Hans  
 (57)  
 1. Pripravak koja je pogodan za kontrolu bolesti koje uzrokuju fitopatogeni, naznačen time što sadrži (A) spoj formule (I)

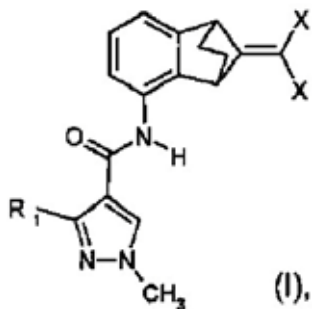

pri čemu je R1 difluorometil ili trifluorometil i X je kloro, fluoro ili bromo; te (B) spoj fluopiram.

(11) EP2203439  
 (45)  
 (51) C07D 401/04 (2006.01) ;  
 C07D 493/10 (2006.01) ;  
 A61K 31/4545 (2006.01) ;  
 A61P 25/00 (2006.01)  
 (21) E00540  
 (22) 2011-01-31  
 (96) 08802105 2008-09-12  
 (97) 2011-01-26  
 (31) EP 07116390  
 (32) 2007-09-14  
 (74) PETOŠEVIĆ d.o.o.  
 (54) 1',3'-DISUPSTITUIRANI -4-FENIL-3,4,5,6-TETRAHIDRO-2H,1'H-[1,4']BIPIRIDINIL-2'-ONI  
 (73) Ortho-McNeil-Janssen Pharmaceuticals, Inc. Titusville, NJ 08560  
 US  
 (72) CID-NUNEZ, José Maria  
 (57)

1. Spoj koji sadrži formulu (1)

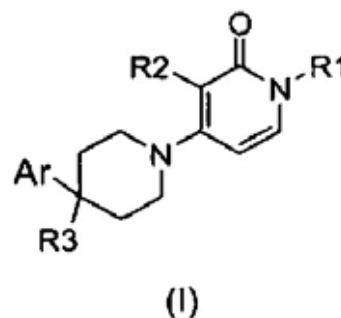

ili njihov stereokemijski izomerički oblik, naznačen time, da R<sup>1</sup> je C<sub>1-6</sub> alkil; ili C<sup>^</sup>alkil supstituiran s C<sub>3-7</sub> cikloalkil, fenil, ili fenil supstituiran s halo, trifluorometilom ili or trifluorometoksi;

R<sup>2</sup> je halo, trifluorometil, C<sup>n</sup>alkil ili ciklopropil;  
 R<sup>3</sup> je vodik, fluor, hidroksil, hidroksiC<sub>1-3</sub>alkil, hidroksiC<sub>1-3</sub>alkiloksi, fluoroC<sub>1-3</sub>alkil, fluoroC<sub>1-3</sub>alkiloksi ili cijano;

Ar je nesupstituirani fenil; ili fenil supstituiran sa n radikalima R<sup>4</sup>, pri čemu je n 1, 2 ili 3; R<sup>4</sup> je odabran iz skupine koja se sastoji od vodika, halo, C<sub>1-3</sub>alkila, hidroksiC<sub>1-3</sub>alkila, polihaloC<sub>1-3</sub>alkila, cijano, hidroksil, amino, karboksil, C<sub>1-3</sub>alkiloksiC<sub>1-3</sub>alkila, C<sub>1-3</sub>alkiloksi, polihaloC<sub>1-3</sub>alkiloksi, C<sub>1-3</sub>alkilkarbonil, mono i di(C<sub>1-3</sub>alkil)amino, i morfolinil; ili

dva vicinalna R<sup>4</sup> radikala koja kada su zajedno tvore dvovalentni radikal formule -N=CH-NH-

(a), -C<sub>4</sub>H=CHNH- (b), ili -O-CH<sub>2</sub>-CH<sub>2</sub>-NH- (c); ili

R<sup>3</sup> i R<sup>4</sup> radikal u orto-položaju koji kada su zajedno tvore dvovalentni radikal formule -CH<sub>2</sub>-O-

(d), ili -O-CH<sub>2</sub>- (e); ili njihova farmaceutski prihvatljiva

sol ili solvat.

Broj ostalih patentnih zahtjeva 11

(11) EP2207770

(45)

(51) C07D 249/04 (2006.01) ;  
 C07D 413/12 (2006.01) ;  
 A61K 31/4192 (2006.01) ;  
 A61P 3/06 (2006.01)

(21) E00654

(22) 2011-07-25

(96) 08846247 2008-11-07

(97) 2011-06-08

(31) GB 0722077

(32) 2007-11-09

(74) INTELBIRO d.o.o.

(54) DERIVATI 1,2,3-TRIAZOLA,  
 NAMIJENJENI UPOTREBI KAO  
 INHIBITORI STEAROIL-CoA-  
 DESATURAZE

(73) GlaxoSmithKline LLC  
 One Franklin Plaza 200 North 16th  
 Street, Philadelphia, PA 19102  
 US

(72) BOUILLOT, Anne, Marie, Jeanne

(57)

1. Spoj, naznačen time što je N-[3,5-bis(hidroksimetil)fenil]-1-[(3,4-diklorfenil)metil]-5-metil-1H-1,2,3-triazol-4-karboksamid

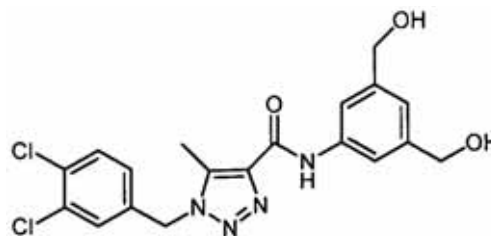

ili njegova farmaceutski prihvatljiva sol.

Broj ostalih patentnih zahtjeva 11

(11) EP2212283

(45)

(51) C07D 207/06 (2006.01) ;  
C07D 401/14 (2006.01) ;  
C07D 403/12 (2006.01) ;  
C07D 405/12 (2006.01) ;  
C07D 413/12 (2006.01) ;  
A61K 31/4025 (2006.01) ;  
A61P 25/00 (2006.01)

(21) E00710

(22) 2011-10-19

(96) 08839959 2008-10-14

(97) 2011-09-21

(31) US 980599 P

(32) 2007-10-17

(74) INTELBIRO d.o.o.

(54) SUPSTITUIRANI  
N-FENILBIPIROLIDINKARBOKSAMIDI I  
NJIHOVA UPOTREBA U TERAPIJI

(73) SANOFI  
174, Avenue de France, 75013 Paris  
FR

(72) CZECHIZKY, Werngard

(57)

1. Spoj formule (I):

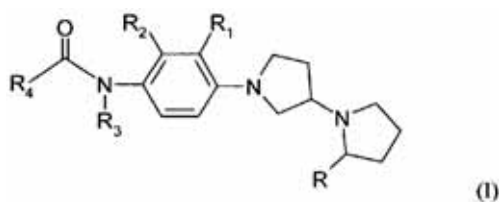

naznačen time što

R, R<sub>1</sub>, R<sub>2</sub> i R<sub>3</sub> su isti ili različiti i međusobno neovisno ih se bira između vodika, (C<sub>1</sub>-C<sub>4</sub>)alkila ili CF<sub>3</sub>;  
R<sub>4</sub> se bira iz skupine koju čine ciklopropil, ciklopentil, cikloheksil, biciklo[2.2.1]heptil, ciklopentilmetil, tetrahidropirani, furanil, oksazolil, izoksazolil i pirazolil; gdje je navedeni R<sub>4</sub> izbornom jednom ili više puta supstituiran supstituentom kojeg se bira između halogena, metila, etil, piridinila, 2-okso-2H-piridin-1-ila i CF<sub>3</sub>; ili njegova farmaceutski prihvatljiva sol ili njegov enantiomer ili diastereomer.

(11) EP2215272

(45)

(51) C12Q 1/70 (2006.01)

(21) E00600

(22) 2011-05-10

(96) 08844624 2008-10-31

(97) 2011-02-23

(31) PCT/IB2007/003304

(32) 2007-10-31

(74) DRAGAN MIĆUNOVIĆ

(54) ISPITIVANJE SKORO POTPUNOG  
GENOMA OTPORA NA HCV LIJEK

(73) DEBIOPHARM S.A.  
Forum "apres-demain", Ch. Messidor  
5-7, 1002 Lausanne  
CH

(72) VUAGNIAUX, Grégoire

(57)

ispitivanje za identifikaciju mutacije u genomu Hepatitis C Virusa (HCV) prisutnog u uzorku, ispitivanje obuhvata sekvencijalne korake:

a) Ekstrakcija virusnog RNK. iz uzorka koji sadrži HCV;

b) Određivanje genotipa i podtipa HCVA;

c) Sinteza parcijalnih komplementarnih DNK (cDNK) genoma HCVA u tri zasebne obrnuto transkripcione reakcije, prva obrnuto transkripciona reakcija započeta od prvog spoljašnjeg antisens prajmera izabranog da se posebno hibridizuje u sekvencu 3'UTRA prototipa HCV genoma istog genotipa i podtipa, druga obrnuto transkripciona reakcija započeta od drugog spoljašnjeg antisens prajmera izabranog da se posebno hibridizuje u sekvencu u NS4B-NS5A regionu genoma prototipa HCV i treća obrnuto transkripciona reakcija započeta od trećeg spoljašnjeg antisens prajmera izabranog da se posebno hibridizuje u sekvencu u NS2 regionu genoma prototipa HCV;

d) Sinteza drugog lanca i amplifikacija parcijalnog cDNK iz koraka c) u tri zasebne lančane reakcije polimeraze (PCR), prva PCR reakcija obuhvata alikvotan broj sadržan u prvoj obrnuto transkripcionoj reakciji, prvom spoljašnjem antisens prajmeru i prvom spoljašnjem antisens prajmeru izabranog da se posebno hibridizuje u komplementarnu sekvencu

u NS4B-NS5A regionu genoma prototipa HCV, druga PCR reakcija obuhvata alikvotan broj sadržan u drugoj obrnuto transkripcionoj reakciji, drugom spoljašnjem antisens prajmeru i drugom spoljašnjem antisens prajmeru izabranog da se posebno hibridizuje u komplementarnu sekvencu u NS2 regionu genoma prototipa HCV, i treća PCR reakcija obuhvata alikvotan broj sadržan u trećoj obrnuto transkripcionoj reakciji, trećem spoljašnjem antisens prajmeru i trećem spoljašnjem antisens prajmeru izabranog da se posebno hibridizuje u komplementarnu sekvencu u 5'UTR

regionu genoma prototipa HCV, gde se drugi spoljašnji antisens prajmer hibridizuje u sekvencu u NS4B-NS5A regionu genoma prototipa HCV koji se nalazi 3' u odnosu na region koji je komplementaran prvom spoljašnjem sens prajmeru i gde se treći spoljašnji antisens prajmer hibridizuje u sekvencu u NS2 regionu genoma prototipa HCV koji se nalazi 3' u odnosu na region koji je komplementaran drugom spoljašnjem sens prajmeru;

e) Dalja amplifikacija parcijalnog cDNK iz koraka d) u tri zasebne uklopljene PCR reakcije, prva uklopljena PCR reakcija obuhvata alikvotan broj sadržan u prvoj PCR reakciji i prvim unutrašnjim antisens i sens prajmerima, druga uklopljena PCR reakcija obuhvata alikvotan broj sadržan u drugoj PCR reakciji i drugim unutrašnjim antisens i sens prajmerima, i treća uklopljena PCR reakcija obuhvata alikvotan broj sadržan u trećoj PCR reakciji i trećim unutrašnjim antisens i sens prajmerima, gde se unutrašnji prajmeri ne preklapaju sa spoljašnjim prajmerima, drugi unutrašnji antisens prajmer hibridizuje u sekvencu u NS4B-NS5A regionu genoma prototipa HCV koji se nalazi 3' u odnosu na region koji je komplementaran prvom unutrašnjem sens prajmeru i treći unutrašnji antisens prajmer hibridizuje u sekvencu u NS2 regionu genoma prototipa HCV koji se nalazi 3' u odnosu na region koji je komplementaran drugom unutrašnjem sens prajmeru;

f) Analiza sekvenci dalje amplificiranih cDNK iz koraka e); i

g) Poređenje sekvenci dobijenih u koraku f) sa onima u prototipu HCVa.

(11) EP2218978

(45)

(51) F24J 2/07 (2006.01) ;  
F22B 1/00 (2006.01)

(21) E00628

(22) 2011-06-17

(96) 09153046 2009-02-17

(97) 2011-04-13

(31) EP20090153046

(32) 2009-02-17

(74) INTELBIRO d.o.o.

(54) IZMJENJIVAČ TOPLINE U OBLIKU ZASTAVE

(73) Cockerill Maintenance & Ingénierie  
Avenue Grenier, 1, 4100 Seraing  
BE

(72) DETHIER, Alfred

(57)

1. Uređaj za izmjenjivanje topline oblikovan tako da prikuplja energiju pomoću zračenja, sa najmanje jednim elementarnim izmjenjivačem, koji obuhvaća:

a) ulazni kolektor (5) i izlazni kolektor (6);

b) mnoštvo izmjenjivačkih cijevi (1) spojenih na ulazni kolektor (5) odnosno na izlazni kolektor (6);

naznačen time, što je barem jedan elementarni izmjenjivač u obliku zastave (10), pri čemu su izmjenjivačke cijevi (1) smještene jedna iznad druge kako bi zadržale upadno zračenja, svaka cijev (1) je u obliku ukosnice sa zakrivljenim dijelom zavojne glave (4) i dvije spojene grane (2, 3) okomito smještene jedna pored druge na najvećem dijelu njihove dužine, kraj cijevi (1) na razini zavojne glave (4) je slobodan i cijevi (1) su samodržće na njihovim krajevima spojenima s kolektorima (5, 6).



(11) EP2219665

(45)

(51) A61K 38/29 (2006.01) ;  
A61K 47/26 (2006.01) ;  
A61K 47/32 (2006.01) ;  
A61K 47/18 (2006.01) ;  
A61K 9/19 (2006.01)

(21) E00625

(22) 2011-06-14

(96) 08842081 2008-10-27

(97) 2011-03-16

(31) EP 07021017

(32) 2007-10-26

(74) AGENCIJA "DIANA PROTIC-TKALČIĆ,  
ZASTUPNIK ZA ZAŠTITU  
INTELEKTUALNOG VLASNIŠTVA"

(54) FORMULACIJE PARATIROIDNOG  
HORMONA I NJIHOVA UPOTREBA

(73) Nycomed Danmark ApS  
Langebjerg 1, 4000 Roskilde  
DK

(72) LOER LINDEROTH, Dorte

(57)

1. Farmaceutska kompozicija, naznačena time što kada se rastvori u odgovarajućem vehikulumu, uključuje PTH u koncentraciji od 1 mg/ml do 10 mg/ml, metionin u koncentraciji od 1 mg/ml do 10 mg/ml, najmanje jedan Poloxamer surfaktant u koncentraciji od 0.02 mg/ml do 1 mg/ml, i fiziološki prihvatljivo sredstvo za puferovanje koje održava pH formulacije na pH od 5 do 6.5.

Broj ostalih patentnih zahtjeva 18

(11) EP2240456

(45)

(51) C07D 251/10 (2006.01)

(21) E00679

(22) 2011-09-06

(96) 09705420 2009-01-15

(97) 2011-08-10

(31) DE 102008007314

(32) 2008-02-02

(74) DRAGAN MIĆUNOVIĆ

(54) METODA ZA PROIZVODNJU  
3,6-DIHIDRO-L, 3,5-TRIAZINSKIH  
DERIVATA IZ METFORMINA I  
PARALDEHIDE DERIVATA

(73) POXEL SAS  
200 Avenue Jean Jaures, 69007 Lyon  
FR

(72) HELMREICH, Matthias

(57)

1. Postupak za proizvodnju jedinjenja formule I

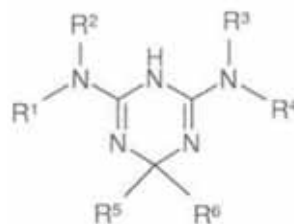

u kojoj

$R^1, R^2$  svako, nezavisno jedno od drugog, predstavlja H ili A,

$R^3, R^4$  svako, nezavisno jedno od drugog, predstavlja H, A, alkenil sa 2-6

atoma C, alkinil sa 2-6 atoma C, Ar ili Het,

$R^5$  i  $R^6$  zajedno takođe predstavljaju alkilen sa 2, 3, 4 i 5 atoma C,  $R^5, R^6$  svaki, nezavisno jedno od drugog predstavljaju H, A,  $(CH_2)_n Ar, (CH_2)_m OAr, (CH_2)_m OAr$  ili  $(CH_2)_m OH,$

$R^5$  i  $R^6$  zajedno takođe predstavljaju alkilen sa 2, 3, 4 ili 5 atoma C, u kome jedna  $CH_2$  grupa može biti zamenjena sa O, NH ili NA

i/ili u kome 1 atom H može biti zamenjen sa OH, Ar predstavlja fenil, naftil ili bifenil, od kojih je svaki nesupstituisan ili

Het mono-, di- ili trisubstituisan sa Hal, A, OA, OH, COOH, COOA, CN, NH<sub>2</sub>, NHA, NA<sub>2</sub>, SO<sub>2</sub>A i/ili COA, predstavlja mono-, bi- ili triciklični zasićen, nezasićen ili aromatični heterociklus sa 1 do 4 atoma N, O i/ili S, koji može biti nesupstituisan ili mono-, di- ili trisubstituisan sa Hal, A, OH, OA, NH<sub>2</sub>, (CH<sub>2</sub>)<sub>n</sub>Ar, NHA, NA<sub>2</sub>, COOH, COOA i/ili =O (kiseonik karbonila),

-A predstavlja nerazgranati ili razgranati alkil sa 1-10 atoma C, u kome 1-7 atoma H mogu biti zamenjeni sa F, ili ciklični alkil sa 3-7 atoma c,

Ha predstavlja F, Cl, Br ili I,

m predstavlja 1, 2, 3, 4, 5 ili 6,

n predstavlja 0, 1 ili 2,

i njihovih adicijonih soli sa kiselinama, koji obuhvata reakciju jedinjenja formule II

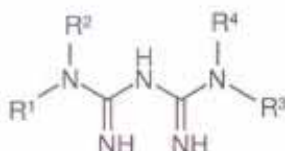

u kojoj

R<sup>1</sup>, R<sup>2</sup>, R<sup>3</sup>, R<sup>4</sup> imaju prethodno navedena značenja, sa jedinjenjem formule III

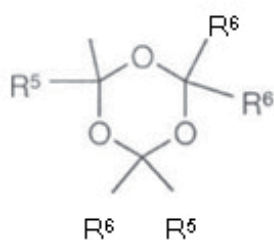

u kojoj

R<sup>5</sup> i R<sup>6</sup> imaju prethodno navedena značenja.

(11) EP2241553

(45)

(51) C07D 223/16 (2006.01)

(21) E00666

(22) 2011-08-10

(96) 10290165 2010-03-30

(97) 2011-07-20

(31) FR 0901556

(32) 2009-03-31

(74) PETOŠEVIĆ d.o.o.

(54) POSTUPAK ZA SINTEZU IVABRADINA I NJEGOVIH FARMACEUTSKI PRIHVATLJIVIH KISELIH ADICIJSKIH SOLI

(73) Les Laboratoires Servier  
35, rue de Verdun,  
92284 Souresnes Cedex  
FR

(72) Peglion, Jean-Louis

(57)

1. Postupak za sintezu spoja formule (VIII), u racemičnom ili optički aktivnom obliku:

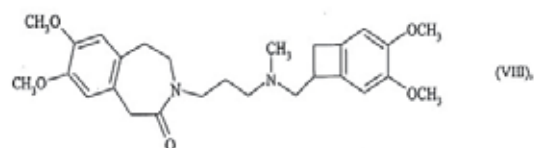

naznačen time da je spoj formule (II), u racemičnom

ili optički aktivnom obliku:

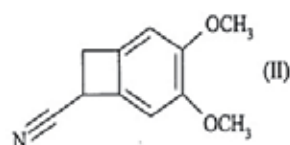

reagirao sa spojem formule (IX):

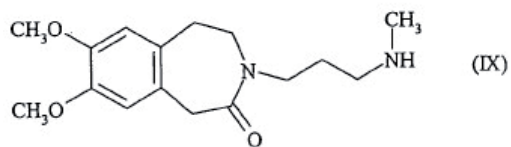

u nazočnosti soli tranzicijskog metala ili lantani-  
da, u otopalu, kako bi se dobio spoj formule (X), u  
racemičnom ili optički aktivnom obliku:

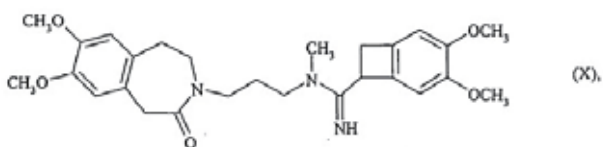

koji je pretvoren u spoj formule (VIII) djelovanjem  
agensa donora hidrida.

- (11) EP2246321
- (45)
- (51) A61K 9/20 (2006.01) ;  
A61K 31/135 (2006.01)
- (21) E00721
- (22) 2011-11-01
- (96) 10166534      2010-01-22
- (97) 2011-08-03
- (31) US 689044
- (32) 2010-01-18
- (74) AGENCIJA "DIANA PROTIĆ-TKALČIĆ,  
ZASTUPNIK ZA ZAŠTITU  
INTELEKTUALNOG VLASNIŠTVA"
- (54) Preparati razagilina sa odloženim  
otpuštanjem
- (73) Teva Pharmaceutical Industries Ltd  
5 Basel Street PO Box 3190,  
49131 Petah Tiqva  
IL
- (72) Safadi, Muhammad
- (57)
- 1. Razagilin citrat.

Broj ostalih patentnih zahtjeva      6

Broj ostalih patentnih zahtjeva      14

- (11) EP2246339
- (45)
- (51) C07D 285/36 (2006.01) ;  
A61K 31/554 (2006.01) ;  
A61P 25/00 (2006.01)
- (21) E00669
- (22) 2011-08-12
- (96) 10290141 2010-03-18
- (97) 2011-06-22
- (31) FR 0901300
- (32) 2009-03-20
- (74) PETOŠEVIĆ d.o.o.
- (54) DERIVATI BENZOTIAZEPINA I  
NJIHOVA UPORABA KAO  
MODULATORA AMPA I  
NMDA RECEPTORA
- (73) Les Laboratoires Servier  
35, rue de Verdun,  
92284 Suresnes Cedex  
FR
- (72) Cordi, Alexis

više ravnih ili razgrananih skupina ( $C_1-C_6$ ) alkil; amino skupinu koja je supstituirana ravnom ili razgrananom skupinom ( $C_1-C_6$ ) acil; aminokarbonilnu skupinu koja je nesupstituirana ili supstituirana s jednom ili više ravnih ili razgrananih skupina ( $C_1-C_6$ ) alkil; aminosulfonilnom skupinom koja je nesupstituirana ili supstituirana s jednom ili više ravnih ili razgrananih skupina ( $C_1-C_6$ ) alkil; skupinom ( $C_1-C_6$ ) alkilsulfonilamino- ( $C_1-C_6$ ) alkil u kojoj su alkilne skupine ravne ili razgranane; skupinu N-hidroksikarboksamid ili skupinu benziloksi,

-  $R_3$  predstavlja atom vodika ili ravnu ili razgrananu skupinu ( $C_1-C_6$ ) alkil, skupinu ( $C_3-C_8$ ) cikloalkil ili skupinu ( $C_3-C_8$ ) cikloalkil- ( $C_1-C_6$ ) alkil u kojoj je alkilna skupina ravna ili razgranana,

-  $R_4$  predstavlja atom vodika ili ravnu ili razgrananu skupinu ( $C_1-C_6$ ) alkil koja je nesupstituirana ili supstituirana s jednim ili više atoma halogena,

njihove optičke i pozicijske izomere te njihove adicijske soli s farmaceutski prihvatljivom kiselinom ili bazom.

- (57)  
1. Spojevi formule (I):

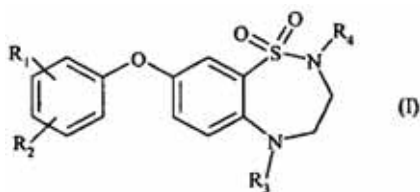

naznačeni time, da:

-  $R_1$  i  $R_2$ , koji mogu biti jednaki ili različiti, svaki za sebe predstavlja atom vodika; atom halogena; ravnu ili razgrananu skupinu ( $C_1-C_6$ ) alkil koja je nesupstituirana ili supstituirana s jednim ili više atoma halogena; ravnu ili razgrananu skupinu ( $C_1-C_6$ ) alkoksi; ravnu ili razgrananu skupinu ( $C_1-C_6$ ) alkiltio; ravnu ili razgrananu skupinu ( $C_1-C_6$ ) alkoksikarbonil; karboksi skupinu; ravnu ili razgrananu skupinu ( $C_1-C_6$ ) acil; hidroksi skupinu; ravnu ili razgrananu skupinu ( $C_1-C_6$ ) hidroksialkil; cijano skupinu; nitro skupinu; amino skupinu koja je nesupstituirana ili supstituirana s jednom ili

Broj ostalih patentnih zahtjeva 10

- (11) EP2268823
- (45)
- (51) C12P 5/02 (2006.01)
- (21) E00688
- (22) 2011-09-20
- (96) 09786243 2009-08-28
- (97) 2011-06-22
- (31) US 190486 P
- (32) 2008-08-28
- (74) STAM d.o.o.
- (54) DOBIVANJE SKVALENA IZ  
HIPERPRODUKCIJSKIH KVASACA
- (73) Novartis AG  
Lichtstrasse 35, 4056 Basel  
CH
- (72) Broeker, Michael
- (57)

1. Postupak za dobivanje adjuvanta emulzija ulja u vodi, naznačen time da sadrži korake:
- (a) pročišćavanje skvalena od kvasca koji daje visok prinos skvalena tijekom kultivacije, pri čemu je kvasac uzgojen u kontroliranom mediju bez proizvoda životinjskog podrijetla; i
  - (b) miješanje skvalena pročišćenog u koraku (a) s vodenom komponentom da se dobije adjuvant emulzija ulja u vodi.

# **INDUSTRIJSKI DIZAJN INDUSTRIAL DESIGNS**

## OBJAVA INDUSTRIJSKOG DIZAJNA

Bibliografski podaci svrstani su prema rastućem registarskom broju industrijskog dizajna

Podaci su popraćeni INID kodom/Internationally agreed Numbers for the Identification of Data/(br. u zagradi)  
za identifikaciju podataka o patentima a prema standardu WIPO ST.80.

Prikaz redosleda podataka u objavljenom industrijskom dizajnu je slijedeći:

- (11) **Registarski broj industrijskog dizajna**      (15) Datum registracije industrijskog dizajna
- (21) Registarski broj prijave industrijskog dizajna      (22) Datum podnošenja prijave ind. dizajna
- (73) **Nosilac(oci) industrijskog dizajna**
- (72) Autor(i) industrijskog dizajna
- (30,23) Podaci o unijskom pravu prvenstva (broj prioritete prijave, datum podnošenja i država)
- (18) Datum do kojeg važi priznato pravo industrijskog dizajna
- (54) **Naziv predmeta zaštite**

(55) PRIKAZ PREDMETA  
ZAŠTITE

- (57) Opis karakterističnih obilježja predmeta zaštite, uključujući i naznaku boja
- (51) **Međunarodna klasifikacija za industrijski dizajn prema Lokarnskom aranžmanu**
- (28) Predmet prijave-dvodimenzionalan ili trodimenzionalan; ukupan broj predmeta zaštite
- (74) Zastupnik(ici)

### STRUKTURA REGISTARSKOG BROJA INDUSTRIJSKOG DIZAJNA

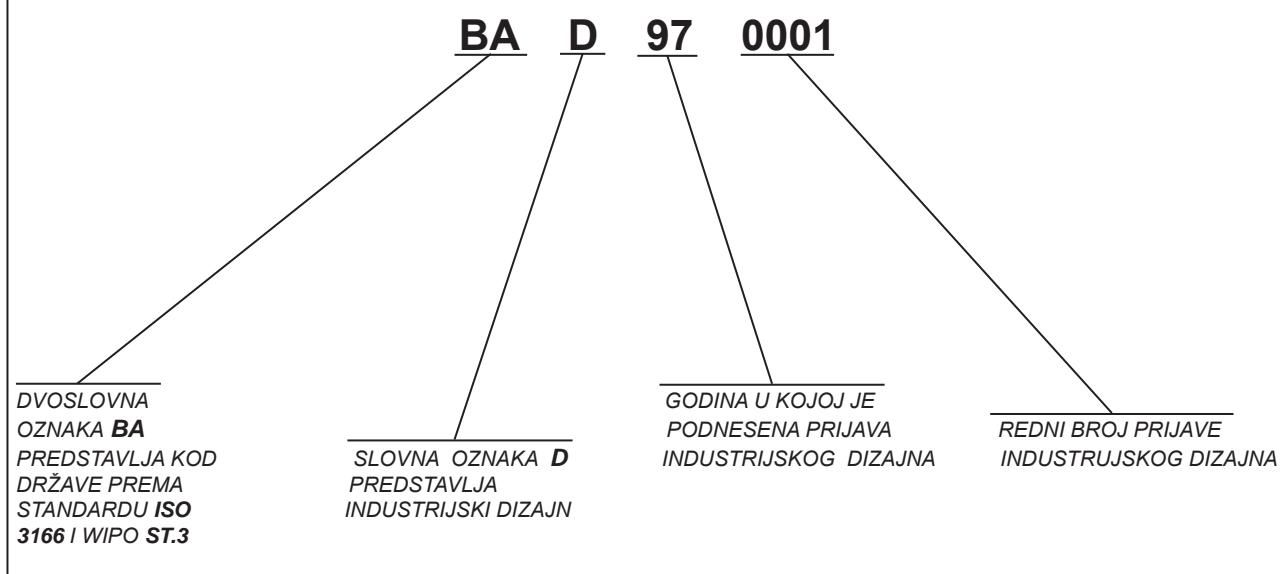

#### Napomena:

U skladu sa Zakonom o industrijskom vlasništvu (Službeni glasnik BiH br. 03/02) i članom 14. tačka 3. Pravilnik o industrijskom dizajnu (Službeni glasnik BiH br. 22/02) u strukturi registarskog broja industrijskog dizajna mijenja se slovna oznaka "MU" sa slovnom oznakom "D". Nova struktura registarskog broja industrijskog dizajna primjenjuje se samo za prijave industrijskog dizajna podnešene nakon stupanja na snagu Pravilnika o industrijskom dizajnu



(11) **BAD 12561** (15) 2014-02-26

(21) BAD 12561A (22) 2012-04-25

(73) **THE COCA-COLA COMPANY**  
(a corporation of the State of Delaware)  
One Coca - Cola Plaza, Atlanta,  
Georgia 30313,US

(72) **Brooks Todd**  
One Coca - Cola Plaza, Atlanta,  
Georgia 30313,US

(30) Nije zatraženo

(18) **2017-04-25**

(54) **GRAFIČKI PRIKAZ**

(55)



S.L. 1.1

(51) **LOC (9) CI.32-00**

(28) dvodimenzionalan 1 (jedan)

(74) **ŽIVKO MIJATOVIĆ & PARTNERS d.o.o.**,  
M.H. Uskufije br. 3, 71000 Sarajevo, BA

(11) **BAD 12578** (15) 2014-02-28

(21) BAD 12578A (22) 2012-08-09

(73) **PUZIĆ Željko**  
Nadežde Petrović 6,  
78400 Gradiška, BA

(72) **PUZIĆ Željko**  
Nadežde Petrović 6,  
78400 Gradiška, BA

(30) Nije zatraženo

(18) **2017-08-09**

(54) **MOLITVENIK-SLAVARICA**

(55)



S.L. 1.1



S.L. 1.2



S.L. 1.3



S.L. 1.4

(51) **LOC (9) CI.19-04**

(28) trodimenzionalan 1 (jedan)

(74) nema zastupnika

(11) **BAD 12582** (15) 2014-02-28

(21) BAD 12582A (22) 2012-09-20

(73) **Rattan Sedia d.o.o.**  
**Cerik bb**  
**76100 Brčko, BA**

(72) **ČURIĆ Adnan**  
 Gornja Jošanica II br.7, Vogošća,  
 Sarajevo, BA

(30) Nije zatraženo

(18) **2017-09-20**

(54) **STOLICE**

(55)



S.L. 2.4

S.L. 3.1



S.L. 3.2

S.L. 3.3



S.L. 3.4



S.L. 1.1



S.L. 1.2



S.L. 1.3



S.L. 2.1

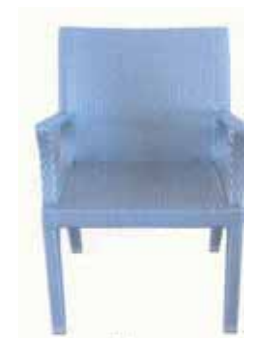

S.L. 2.2

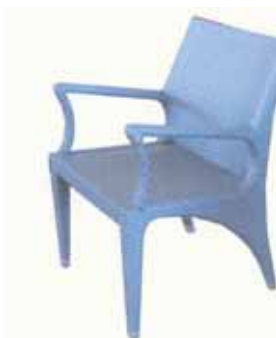

S.L. 2.3

(51) **LOC(9) CI.06-01**

(28) trodimenzionalan 3 (tri)

(74) **ACTINNOVA d.o.o.**  
 Maršala Tita 30/IV  
 71000 Sarajevo, BA

(11) **BAD 12591** (15) 2014-02-28

(21) BAD 12591A (22) 2012-10-11

(73) **Maspex-GMW Sp. z o.o. S.K.A.**  
**Ul. Chopina 10,**  
**34-100 Wadowice, PL**

(72) **KOCIJAN Dorota**  
 Ogrodowa 7,  
 34-120 Andrychów, PL

(30) 002085183 2012-08-08 EM

(18) **2017-10-11**

(51) **LOC(9) CI.19-08**

(54) **LA FESTA 3 IN 1**

(55)



S.L. 1.1



S.L. 2.1



S.L. 3.1



S.L. 4.1

(28) dvodimenzionalan 4 (četiri)

(74) **Linea Sušić d.o.o.**  
 ul. Maršala Tita 30/IV  
 71000 Sarajevo, BA

## **INDEX PREMA RASTUĆEM REGISTARSKOM BROJU INDUSTRIJSKOGA DIZAJNA**

**Registarski broj industrijskoga dizajna**

**12561**

**12578**

**12582**

**12591**

## **INDEX PREMA MEĐUNARODNOJ KLASIFIKACIJI ZA INDUSTRIJSKI DIZAJN**

**Međunarodna klasifikacija  
za industrijski dizajn prema  
Lokarnskom aranžmanu**

**Registarski broj  
industrijskoga dizajna**

**LOC (9) CI.06-01**

**12582**

**LOC (9) CI.19-04**

**12578**

**LOC (9) CI.19-08**

**12591**

**LOC (9) CI.32-00**

**12561**

## INDEX PREMA NOSITELJIMA INDUSTRIJSKOGA DIZAJNA

<b>Nositelj industrijskoga dizajna</b>	<b>Registarski broj industrijskoga dizajna</b>
<b>THE COCA-COLA COMPANY (a corporation of the State of Delaware)</b>	<b>BAD 12561</b>
<b>MASPEX-GMW SP. Z O.O. S.K.A.</b>	<b>BAD 12591</b>
<b>PUZIĆ Željko</b>	<b>BAD 12578</b>
<b>RATTAN SEDIA D.O.O.</b>	<b>BAD 12582</b>

## OBJAVA PRIJAVE INDUSTRIJSKOG DIZAJNA

Bibliografski podaci svrstani su prema rastućem registarskom broju prijave industrijskog dizajna. Podaci su popraćeni INID kodom/Internationally agreed Numbers for the Identification of Data/(br. u zagradi) za identifikaciju podataka o patentima a prema standardu WIPO ST.80. Prikaz redosleda podataka u objavljenom industrijskom dizajnu je slijedeći:

(21) Registarski broj prijave industrijskog dizajna (22) Datum podnošenja prijave ind. dizajna

**(71) Nosilac(oci) industrijskog dizajna**

(30) Podaci o unijskom pravu prvenstva (broj prioritete prijave, datum podnošenja i država)

(55) PRIKAZ PREDMETA  
ZAŠTITE

(51) Međunarodna klasifikacija za industrijski dizajn prema Lokarnskom aranžmanu

(54) Naziv predmeta zaštite

(28) Predmet prijave-dvodimenzionalan ili trodimenzionalan; ukupan broj predmeta zaštite

(74) Zastupnik(ici)

(21) BAD 13610A (22) 2013-08-12

(71) **MRAZOVAC MARKO**  
Jurjevska 44,  
10000 Zagreb, HR

(30) HR D20130149 2013-07-12  
HR



S.L. 1.1



S.L. 1.2



S.L. 1.3

S.L. 1.4



S.L. 1.5



S.L. 1.6

(21) BAD 14617A (22) 2013-12-11

(71) **“ZEKA-COMERC” D.O.O.**  
Ul. Branilaca grada bb,  
75320 Gračanica, BA

(30) nije zatraženo



S.L. 1.1



S.L. 2.1



S.L. 3.1



S.L. 4.1



S.L. 5.1



S.L. 6.1

(51) LOC(10) CI. 03-01

(54) **SPORTSKA TORBA**

(28) trodimenzionalan 1 (jedan)

(74) **MSA IP- DŽEVAD ĆORALIĆ**  
Hamdije Kapidžića 12  
71000 Sarajevo, BA



S.L. 7.1



S.L. 8.1



S.L. 9.1



S.L. 10.1



S.L. 11.1

(51) LOC (10) Cl. 23-03

(54) KAMINI FORTIS

(28) trodimenzionalan 11 (jedanaest)

(74) nema zastupnika

(21) BAD 14619A (22) 2013-12-20

(71) AUGUST STORCK KG  
Waldstrasse 27,  
13403 Berlin, DE

(30) nije zatraženo



S.L. 1.1



S.L. 1.2



S.L. 1.3



S.L. 1.4



S.L. 2.1



S.L. 2.2



S.L. 2.3



S.L. 2.4





S.L. 3.1



S.L. 3.2



S.L. 3.3



S.L. 3.4



S.L. 4.1



S.L. 4.2



S.L. 4.3

(21) BAD 14623A (22) 2014-03-07

(71) Okić dr. Muhamed  
Ul. Goste Lazarevića 108,  
75000 Tuzla, BA

(30) Nije zatraženo



S.L. 1.1



S.L. 1.2



S.L. 2.1



S.L. 2.2

(51) LOC (10) CI. 01-01

(54) ČOKOLADNE SLASTICE

(28) trodimenzionalan 4 (četiri)

(74) INTELBIRO d.o.o  
M.H. Uskufije br. 3,  
71000 Sarajevo, BA

(51) LOC(10) CI.07-99

(54) MULTIFUNKCIONALNI POKLOPAC

(28) trodimenzionalan 2 (dva)

(74) nema zastupnika

## PRESTANAK VAŽENJA INDUSTRIJSKOGA DIZAJNA

(registarski broj industrijskoga dizajna)

**BAMU03169**

(objavljeno u Glasniku)

**2/2005**

(nositelji industrijskoga dizajna)

**SERTIĆ Vanja**

(Međunarodna klasifikacija za industrijski dizajn prema Lokamskom aranžmanu)

**LOC (7) Cl. 20-03**

(naziv predmeta zaštite)

**POKRETNJA SVJETLEĆA REKLAMA**

(datum prestanka važenja industrijskoga dizajna)

**2013-09-23**

**BAMU03171**

**3-4/2005**

**Warner - Lambert Company LLC**

**LOC (8) Cl. 09-03**

**DISTRIBUTOR TABLETA ILI BOMBONA**

**2013-11-03**

**BAMU03172**

**3-4/2005**

**Warner - Lambert Company LLC**

**LOC (8) Cl. 09-03**

**DISTRIBUTOR TABLETA ILI BOMBONA**

**2013-11-03**

**BAMU03174**

**3-4/2005**

**Warner - Lambert Company LLC**

**LOC (8) Cl. 09-03**

**DISTRIBUTOR TABLETA ILI BOMBONA**

**2013-11-03**

**BAMU03176**

**2/2005**

**ZEPTER Philip**

**LOC (7) Cl. 09-01**

**BOCA STAKLENA**

**2013-11-14**

**BAMU03180**

**3-4/2005**

**Warner - Lambert Company LLC**

**LOC (8) Cl. 09-03**

**BOCA STAKLENA**

**2013-11-03**

**BAMU03185**

**3-4/2005**

**Warner - Lambert Company LLC**

**LOC (8) Cl. 09-03**

**DISTRIBUTOR TABLETA ILI BOMBONA**

**2013-12-01**

**BAMU03190**

**2/2005**

**Stokke AS**

**LOC (7) Cl. 03-01**

**TORBA**

**2013-12-16**

**BAMU03193**

**3-4/2006**

**HELiOS d.d. industrija domoopreme**

**LOC (8) Cl. 23-03**

**KAMINI NA ČVRSTO GORIVO**

**2013-12-18**

**BAMU03194**

**3-4/2006**

**HELiOS d.d. industrija domoopreme**

**LOC (8) Cl. 23-03**

**KAMIN-KOTAO**

**2013-12-18**

**BAMU03195**

**3-4/2006**

**HELiOS d.d. industrija domoopreme**

**LOC (8) Cl. 23-03**

**ŠTEDNJAK**

**2013-12-18**

## PRESTANAK VAŽENJA INDUSTRIJSKOGA DIZAJNA

---

---

**BAMU03196**

**3-4/2006**

**HELIOS d.d. industrija domoopreme**

**LOC (8) Cl. 23-03**

**BOJLER IZMJENJIVAČ UZ CENTRALNO**

**GRIJANJE**

**2013-12-18**

**BAMU03197**

**3-4/2006**

**HELIOS d.d. industrija domoopreme**

**LOC (8) Cl. 23-03**

**KOTLOVI NA ČVRSTO GORIVO**

**2013-12-18**

**BAMU03202**

**3-4/2005**

**Kraft Foods Schweiz Holding AG**

**LOC (7) Cl. 01-01**

**OBLIK ČOKOLADNOG / BISKVIT PROIZVODA**

**2013-12-22**

---

---

**BAMU03198**

**3-4/2006**

**HELIOS d.d. industrija domoopreme**

**LOC (8) Cl. 23-03**

**KOTLOVI ZA CENTRALNO GRIJANJE NA**

**ELEKTRIČNU ENERGIJU**

**2013-12-18**

---

---

**BAMU03199**

**3-4/2006**

**HELIOS d.d. industrija domoopreme**

**LOC (8) Cl. 23-03**

**MINI ZIDNI ELEKTRO KOTAO ZA CENTRALNO**

**GRIJANJE**

**2013-12-18**

---

---

**BAMU03200**

**3-4/2006**

**HELIOS d.d. industrija domoopreme**

**LOC (8) Cl. 23-03**

**TRAJNO ŽAREĆE PEĆI NA ČVRSTO GORIVO**

**2013-12-18**

---

---

**BAMU03201**

**3-4/2006**

**REHAU AG + Co**

**LOC (7) Cl. 25-99**

**ZAPTIVNI PROFIL**

**2013-12-22**

**PRODULJENJE VAŽENJA INDUSTRIJSKOGA DIZAJNA**

---

---

(registarski broj industrijskog dizajna)

**BAD03188**

(objavljeno u Glasniku)

**3-4/2005**

(nositelj industrijskog dizajna)

**Siemens Enterprise Communications GmbH&Co,KG**

(Međunarodna klasifikacija za industrijski dizajn prema Lokamskom aranžmanu)

**LOC (8) Cl. 14-02**

(naziv predmeta zaštite)

**KUĆIŠTE ZA KOMUNIKACIJSKI SISTEM**

(datum prestanka važenja nakon produljenja za 5 godina)

**2018-12-03**

---

---

**BAD03192**

**2/2005**

**Stokke AS**

**LOC (7) Cl. 12-12, 02, 16**

**DJEČIJA KOLICA I SASTAVNI DIJELOVI**

**2018-12-16**

---

---

**BAD04204**

**3-4/2005**

**VIMAR S.p.A.**

**LOC (7) Cl. 06-01; 12-12**

**PREKIDAČI I UTIČNICE I SL. I ZAŠTITNI**

**POKLOPCI ZA ISTE**

**2018-12-16**

---

---

**BAD04210**

**1/2006**

**BULGARTABAC HOLDING GROUP**

**LOC (8) Cl. 09-03**

**UZORAK ZA KUTIJU ZA CIGARETE**

**2019-02-06**

---

---

**BAD04211**

**1/2006**

**BULGARTABAC HOLDING GROUP**

**LOC (8) Cl. 09-03**

**UZORAK ZA KUTIJU ZA CIGARETE**

**2019-02-06**

---

---

**BAD04212**

**1/2006**

**BULGARTABAC HOLDING GROUP**

**LOC (8) Cl. 09-03**

**UZORAK ZA KUTIJU ZA CIGARETE**

**2019-02-06**

---

---

---

---

**BAD04213**

**1/2006**

**BULGARTABAC HOLDING GROUP**

**LOC (8) Cl. 09-03**

**UZORAK ZA KUTIJU ZA CIGARETE**

**2019-02-06**

---

---

**BAD04214**

**1/2006**

**BULGARTABAC HOLDING GROUP**

**LOC (8) Cl. 09-03**

**UZORAK ZA KUTIJU ZA CIGARETE**

**2019-02-06**

---

---

**BAD04215**

**1/2006**

**BULGARTABAC HOLDING GROUP**

**LOC (8) Cl. 09-03**

**UZORAK ZA KUTIJU ZA CIGARETE**

**2019-02-06**

---

---

**BAD04216**

**1/2006**

**BULGARTABAC HOLDING GROUP**

**LOC (8) Cl. 09-03**

**UZORAK ZA KUTIJU ZA CIGARETE**

**2019-02-06**

---

---

**BAD04217**

**1/2006**

**BULGARTABAC HOLDING GROUP**

**LOC (8) Cl. 09-03**

**UZORAK ZA KUTIJU ZA CIGARETE**

**2019-02-06**

---

---

**BAD04218**

**1/2006**

**BULGARTABAC HOLDING GROUP**

**LOC (8) Cl. 09-03**

**UZORAK ZA KUTIJU ZA CIGARETE**

**2019-02-06**

---

---

**BAD04219**

**1/2006**

**BULGARTABAC HOLDING GROUP**

**LOC (8) Cl. 09-03**

**UZORAK ZA KUTIJU ZA CIGARETE**

**2019-02-06**

---

---

# ŽIGOVI TRADEMARKS

## OBJAVA PRIJAVA ŽIGOVA

Bibliografski podaci svrstani su prema rastućem broju prijave žiga.

Podaci su popraćeni INID kodom/Internationall agreedy Numbers for the Identification of Data/ (broj u zagradi),za identifikaciju podataka o žigovima,a prema standardu WIPO ST.60

Prikaz redosljeda podataka u objavljenoj prijavi žiga je slijedeći:

(210) **Broj prijave žiga** (220) Datum podnošenja prijave žiga

(442) **Datum objave prijave žiga**

(300) Podaci o pravu prvenstva (država,datum podnošenja i broj prioritete prijave)

(230) Datum izložbenog (sajamskog ) prava prvenstva

(732) **Nosilac žiga**

(740) Zastupnik

(551) Kolektivni žig

(591) Boje

(554) Trodimenzionalni žig

(539) Opis

(540) Izgled žiga

Izgled žiga (text ili slika)  
(max 8 x 8 cm za sliku)

(531) Međunarodna klasifikacija figurativnih elemenata žigova prema Bečkoj klasifikaciji–sedma edicija

(511) **Međunarodna klasifikacija roba i usluga prema Ničanskoj klasifikaciji**

## STRUKTURA BROJA PRIJAVE ŽIGA

**BA Z 11 0001 A**

DVOSLOVNA  
OZNAKA **BA**  
PREDSTAVLJA KOD  
DRŽAVE PREMA  
STANDARDU **ISO**  
**3166 I WIPO ST.3**

SLOVNA OZNAKA **Z**  
PREDSTAVLJA ŽIGOVE

GODINA U KOJOJ JE  
PODNESENA PRIJAVA  
ZA PRIZNAVANJE ŽIGA

SLOVNA OZNAKA **A**  
PREDSTAVLJA PRIJAVU

REDNI BROJ ZAHTJEVA ZA  
PRIZNANJE PRAVA NA ŽIG

---

---

(210) **BAZ1216222A** (220) 2012-03-15

(442) **2014-03-31**

(732) **PROIZVODNJA I TRGOVINA  
"PHARMAMED" TRAVNIK D.O.O.  
Dolac na Lašvi bb, 72270 Travnik  
BA**

(740) "INTELBIRO" d.o.o.

(540)

**NATAL COMPLEX**

(511)

**05**

Farmaceutski i veterinarski proizvodi; higijenski proizvodi zaupotrebu u medicini; dijetne tvari za medicinske potrebe, hrana za dojnčad; flasteri, materijal za previjanje; materijali za plomiranje zubi i za zubne otiske; dezinfekcijska sredstva; proizvodi za uništavanje životinjskih štetočina; fungicidi, herbicidi.

---

---

(210) **BAZ1216229A** (220) 2012-03-20

(442) **2014-03-31**

(732) **CROSSCARE LIMITED  
Broomhill Road, Tallaght, Dublin 24  
IE**

(740) Agencija Diana Protić Tkalčić

(540)

**COLIEF**

(511)

**05**

Proizvodi za smanjivanje netolerancije laktoze kod beba; dodaci za prehranu koji se dodaju u mlijeko za bebe.

---

---

(210) **BAZ1216230A** (220) 2012-03-20

(442) **2014-03-31**

(732) **AbbVie Inc.  
1 N. Waukegan Road, North  
Chicago, Illinois 60064  
US**

(740) "ŽIVKO MIJATOVIĆ & PARTNERS" d.o.o.  
Sarajevo

(540)

**ABBVIE**

(511)

**05**

Farmaceutski proizvodi; veterinarski proizvodi; higijenski proizvodi za medicinske potrebe; dijetne tvari prilagođene za medicinske potrebe.

**42**

Usluge medicinskog istraživanja; znanstvene i tehnološke usluge istraživanja vezane za navedeno.

---

---

(210) **BAZ1216231A** (220) 2012-03-21

(442) **2014-03-31**

(732) **CERVEZAS CUAUHTÉMOC  
MOCTEZUMA, SA DE CV**

**Av. Alfonso Reyes 2202 Nte,  
Bellavista, Monterrey, Nuevo León  
64410**

**MX**

(740) Nedim Krilić

(540)



(531) 02.01; 27.05;

(511)

**32**

Pivo.

---

---

(210) **BAZ1216232A** (220) 2012-03-19

(442) **2014-03-31**

(732) **Kovan MI d.o.o.  
Grabovac bb, 75320 Gračanica  
BA**

(740) NEMA ZASTUPNIKA

(591) žuta, crna

(540)



(531) 27.05; 29.01;

(511)

**06**

Obični metali i njihove legure; metalni građevinski materijali; metalne prenosive konstrukcije; metalni materijali za tračnice; metalna užad i neelektrične metalne žice; metalni bravarski proizvodi i sitni metalni predmeti; metalne cijevi;



metalne blagajne; metalni proizvodi koji nisu obuhvaćeni drugim razredima; rudače.

**11**

Uređaji za rasvjetu, grijanje, proizvodnju pare, kuhanje, hlađenje, sušenje, ventilaciju, vodoopskrbu i sanitarna oprema.

(210) **BAZ1216237A** (220) 2012-03-26

(442) **2014-03-31**

(732) **CANON KABUSHIKI KAISHA**  
**30-2, Shimomaruko 3-chome, Ohta-**  
**ku, Tokyo**

**JP**

(740) "INTELBIRO" d.o.o.

(540)



(531) 27.05;

(511)

**02**

Toneri za inkdžet štampače, fotokopirne aparate, faks aparate; punjeni toner kartridži (uključujući toner kartridži sa glavama za štampanje) za inkdžet štampače, fotokopirne aparate, faks aparate; toner za laserske štampače, fotokopirne aparate, faks aparate; punjeni toner kartridži za laserske štampače, fotokopirne aparate, faks aparate.

**09**

Aparati i instrumenti za vođenje, preusmjeravanje, transformiranje, akumliranje, regliranje ili kontrolu električne energije, aparati za snimanje, prijenos, reprodukciju zvuka i slike; magnetske podloge za snimanje, akustične ploče; kompakt diskovi, DVD-ovi i drugi digitalni nosači podataka; oprema za obradu podataka i računala; kompjuterski softver; mašine za kopiranje, skeneri, inkdžet štampači; dijelovi i oprema za ranije navedene robe, naročito baterije, punjači za baterije, adapteri za baterije za kola, futrule za kamere, digitalne kamere, video kamkordere; kaiševi za kamere, digitalne kamere, video kamkordere; torbice za kamere, digitalne kamere, video kamkordere; stativi (tronošci); kompjuterski softver za digitalne kamere, video kamkordere, inkdžet štampače, laserske štampače, kopir mašine, faks aparate, skeneri.

(210) **BAZ1216250A** (220) 2012-04-03

(442) **2014-03-31**

(732) **Brother Industries, Ltd.**

**15-1, Naeshiro-cho, Mizuho-ku,**  
**Nagoya-shi, 467-8561 Japan**

**JP**

(740) Mirna Milanović - Lalić

(540)



(531) 27.05;

(511)

**02**

Boje, firmajzi, lakovi, sredstva za zaštitu od rđe i truljenja drveta; materije za bojenje; sredstva za nagrizanje; sirove prirodne smole; metali u obliku listova i praha za slikare, dekoratere, štampare i umjetnike; a naročito: mastilo (tinta); ketridži (patrone) sa tintom; toner; ketridži (patrone) sa tonerom.

**07**

Motori i pogonske mašine (osim za suvozemna vozila); mašinske spojnice i transmisioni elementi (osim za suvozemna vozila); poljoprivredne sprave, osim za ručnu upotrebu, inkubatori za jaja, automatska mašina na žetone; mašine i alatni strojevi uključujući mašine i centre za obradu; mašine za vezenje; tekstilne mašine za lijepljenje; tekstilni štampači; mašine za sječenje; naročito: dijelovi i priključci za sve naprijed navedene robe.

**09**

Aparati i instrumenti naučni, pomorski, geodetski, fotografski, kinematografski, optički, za vaganje, mjerenje, signalizaciju, kontrolu (inspekciju), spasavanje i nastavu; aparati i instrumenti za sprovođenje, prekid, transformaciju, akumulaciju, regulisanje i kontrolu elektriciteta; aparati za snimanje, prenos i reprodukovanje zvuka ili slike; magnetni nosioci podataka, diskovi za snimanje; kompakt diskovi, DVD-ijevi i druga sredstva za snimanje; automatske mašine i mehanizmi za aparate koji se pokreću novcem ili žetonom; registar kase, računске mašine, oprema za obradu podataka, kompjuteri; kompjuterski softver; aparati za gašenje požara; štampači; faksimil; skeneri; multifunkcionalni aparati za korišćenje prilikom kopiranja, štampanja, skeniranja, video snimanje i prenošenje dokumenata i slika; dijelovi za laserske štampače; mašine za štampanje etiketa; mašine za proizvodnju markica; aparati za mrežnu komunikaciju uključujući rutere (usmjernike) za mreže; aparati za prikazivanje informacija; aparati za snimanje, prenošenje ili reprodukciju zvuka ili slike, uključujući portabl digitalne (elektronske) uređaje; uređaji za emitovanje koji se pričvrste za glavu (head-mounted displays); baterije; oprema za komunikaciju putem mreže; fotoaparati, uključujući fotoaparate i video kamere; mikrofoni; govorne mašine; mrežni server; kompjuterski softver i programi; snimak kompjuterskog programa; naročito: spikerfoni; fotokopir

mašine; i dijelovi i priključci za sve naprijed navedene robe.

**16**

Hartija, karton i proizvodi od njih koji nisu uključeni u druge klase; štampane stvari; knjigovezački materijal; fotografije; kancelarijski materijal; ljepila za kancelarijske i kućne potrebe; umjetnički materijali; kičice; pisaće mašine, izuzev elektronskih pisaćih mašina i kancelarijski rekviziti (izuzev namještaja); materijali za obuku i nastavu (izuzev aparata); plastični materijali za pakovanje (koji nisu uključeni u druge klase); štamparska slova; klišeji; mašine za štampanje u boji; mašine za štampanje naljepnica i etiketa; traka za ketridže i trake za mašine za štampanje naljepnica i etiketa; karbonska pisaća traka; papir, uključujući papir za kopiranje; pečati, uključujući i pečate koji u sebi sadrže mastilo; naročito: dijelovi i priključci za sve naprijed navedene robe.

(210) **BAZ1216313A** (220) 2012-04-25

(442) **2014-03-31**

(732) **BR International Holdings Inc.**  
**c/o P.O. Box 261031, Jebel Ali,**  
**AE**

(740) "INTELBIRO" d.o.o.

(540)

## **BUSINESS ROYALS**

(511)

**34**

Duvan; artikli za pušače; šibice; cigarete; cigarilosi; cigare; upaljači za pušače; duvan za usmrkavanje; duvanske lule; kese za duvan; duvan za žvakanje; papir za cigarete; filteri za cigarete.

(210) **BAZ1216339A** (220) 2012-05-15

(442) **2014-03-31**

(732) **Swissôtel Management GMBH**  
**Balz-Zimmermannstrasse 7, 8302**  
**Kloten**  
**CH**

(740) "ŽIVKO MIJATOVIĆ & PARTNERS" d.o.o.  
Sarajevo

(540)

## **swissôtel**

(511)

**35**

35

Usluge administrativnog upravljanja hotelima; usluge savjetovanja u vodjenju poslovanja i upravljanja hotelima u vezi sa franšizingom; usluge maloprodaje, prodaje na veliko i prodaje; sakupljanje mailing lista; usluge poručivanja putem pošte i telefona i usluge poručivanja putem drugih sredstava telekomunikacija; direktno oglašavanje poštom; usluge savjetovanja u poslovanju i poslovno upravljanje; usluge oglašavanja; prikazivanje robe i druge promotivne usluge u svrhe prodaje, analiza tržišta i marketinško istraživanje; usluge oglašavanja i usluge promotivne prodaje u vezi sa hotelskim uslugama; usluge pribavljanja i kupovine robe u ime drugih; usluge aranžiranja izloga; usluge savjetovanja u vezi sa svim gore navedenim uslugama i sve ostale usluge uključene u ovu klasu.

(210) **BAZ1216363A** (220) 2012-05-25

(442) **2014-03-31**

(732) **GRINNELL LLC**  
**1501 Yamato Road, Boca Raton, FL**  
**33431**  
**US**

(740) MEHMED SPAHO

(540)

## **GRINNELL**

(511)

**06**

Obični metali i njihove legure; metalni građevinski materijali; metalne prenosne građevine; materijali od metala za železničke šine; neelektrične žice i kablovi od običnog

metala; bravarski proizvodi; mali metalni gvoždarski proizvodi; cevčice i cevi od metala; sefovi; proizvodi od običnih metala koji nisu uključeni u druge klase; rude.

**11**

Aparati za osvetljavanje, grejanje, proizvodnju pare, kuvanje, hlađenje, sušenje, venti-laciju, snabdevanje vodom i za sanitarne svrhe.

**17**

Guma, gutaperka, kaučuk, azbest, liskun i proizvodi napravljeni od ovih materijala koji nisu uključeni u druge klase; polupreradeni plastični proizvodi; materijali za podbijanje (podloške), zaptivanje i izolovanje; savitljive nemetalne cevi.

**42**

Naučne i tehnološke usluge i istraživanje i projektovanje u vezi navedenih usluga; usluge industrijske analize i istraživanja; projektovanje i razvoj kompjuterskog hardvera i softvera; pravne usluge.

(210) **BAZ1216372A** (220) 2012-06-01

(442) **2014-03-31**

(732) **MLIN I PEKARA D.D. LJUBAČE-TUZLA**

**Ljubače bb, 75214 Tuzla**

**BA**

(740) NEMA ZASTUPNIKA

(591) smeđa, crna, bijela, žuta

(540)



(531) 05.07; 05.13; 08.01; 27.05; 29.01;

(511)

**30**

Hljeb

(210) **BAZ1216384A** (220) 2012-06-06

(442) **2014-03-31**

(732) **ASA PSC d.o.o. Sarajevo**  
**Rajlovačka bb, Sarajevo**

**BA**

(740) "STAM" d.o.o.

(591) nijanse plave, bijela

(540)



(531) 14.07; 27.05; 29.01;

(511)

**35**

Oglašavanje i reklamiranje; vođenje komercijalnih poslova; komercijalna administracija; uredski poslovi.

**37**

Popravci; usluge postavljanja.

(210) **BAZ1216420A** (220) 2012-06-20

(442) **2014-03-31**

(300) JP

2012-03-02

2012-15938

Za dio roba iz klase 12;

JP

2012-03-02

2012-

15939

Za dio roba iz klase 12;

JP

2012-03-02

2012-15940

Za dio roba iz klase 12;

(732) **NISSAN JIDOSHA KABUSHIKI**  
**KAISHA (also trading as Nissan**  
**Motor Co., Ltd.)**

**No.2 Takaracho, Kanagawa-ku,**  
**Yokohama-shi, Kanagawa-ken**

**JP**

(740) PETOŠEVIĆ d.o.o

(540)



(531) 24.11; 25.01; 26.01; 27.05;

(511)

**12**

Prioritet 2012-06-20 kao datumom podnošenja prijave:

Vagoni, kamioneti, vozila koja se koriste u sportske svrhe, rekreativna vozila (RV), strukturalni dijelovi i oprema za električna vozila uključujući električne automobile, vagone, kamione, kombije, vozila koja se koriste u sportske svrhe, rekreativna vozila (RV), sportske automobile, trkaće automobile, kamionete, utovarna kolica s podizačem, i tegleće traktore (traktore).

Prioritet: 2012-03-02 2012-15940 JP

Automobili, uključujući njihove dijelove i opremu; električna vozila kao i električni automobili, kamioni, autobusi, sportski automobili, trkaći automobili, kamioni, utovarna kolica s podizačem, i tegleći traktori (traktori); motorna vozila na dva točka, bicikli i njihovi dijelovi i oprema; teretne dvokolice/kubikaška kolica; traktori; zakrpe od ljepljive gume za popravljavanje zračnica ili guma, koji su uključeni u međunarodnu klasu 12.

Prioritet: 2012-03-02 2012-15938 JP

Motori za kopnena vozila; vučni motori (lokomobili); osovine za vozila; prijenosnici snage i zupčanici za vozila; amortizeri za automobile; ovjesni amortizeri za vozila; kočnice za vozila.

Prioritet: 2012-03-02 2012-15939 JP

Brodovi/čamci i njihovi dijelovi i oprema; motori na izmjeničnu/direktnu struju za kopnena vozila; alarmni uređaji protiv krađe vozila.

(210) **BAZ1216423A** (220) 2012-06-21

(442) **2014-03-31**

(732) **Javna ustanova Veterinarski institut Republike Srpske "Dr Vaso Butozan" Banja Luka**

**78000 Banja Luka, Ul. Branka Radičevića 18**

**BA**

(740) NEMA ZASTUPNIKA

(540)



(531) 26.05; 27.05; 28.05; 27.07;

(511)

**42**

Hemijske analize.

**44**

Veterinarska pomoć.

(210) **BAZ1216428A** (220) 2012-06-26

(442) **2014-03-31**

(732) **AGROMEHANIKA KOMERC D.O.O. Mladena Stojanovića br. 12, 78000 Banja Luka**

**BA**

(740) NEMA ZASTUPNIKA

(540)



(531) 05.03; 26.01; 27.05;

(511)

**35**

Oglašavanje i reklamiranje, vođenje komercijalnih poslova, komercijalna administracija, prodaja na veliko i malo.

**36**

Oglašavanje i reklamiranje, vođenje komercijalnih poslova, komercijalna administracija, prodaja na veliko i malo.

**37**

Prevoz u drumskom saobraćaju.

---

(210) **BAZ1216429A** (220) 2012-06-26

(442) **2014-03-31**

(732) **AGROMEHANIKA KOMERC D.O.O.**

**Mladena Stojanovića br. 12, 78000  
Banja Luka**

**BA**

(740) NEMA ZASTUPNIKA

(540)



(531) 27.05;

(511)

**35**

Oglašavanje i reklamiranje, vođenje komercijalnih poslova, komercijalna administracija, prodaja na veliko i malo.

**36**

Oglašavanje i reklamiranje, vođenje komercijalnih poslova, komercijalna administracija, prodaja na veliko i malo.

**37**

Prevoz u drumskom saobraćaju.

(210) **BAZ1216431A** (220) 2012-06-27

(442) **2014-03-31**

(732) **Merck Sharp & Dohme Corp. a New Jersey corporation**

**One Merck Drive, Whitehouse  
Station, New Jersey, NJ-08889**

**US**

(740) PETOŠEVIĆ d.o.o

(540)

## CLEARCLICK

(511)

**05**

Farmaceutski preparati koji se isporučuju u prethodno napunjenim injekcijskim uređajima, isključujući farmaceutske preparate za liječenje nedostatka hormona rasta.

**10**

Injekcijski uređaji za medicinske svrhe isključujući injekcijske uređaje za liječenje nedostatka hormona rasta.

---

(210) **BAZ1216432A** (220) 2012-06-27

(442) **2014-03-31**

(732) **Merck Sharp & Dohme Corp. a New Jersey corporation**

**One Merck Drive, Whitehouse  
Station, New Jersey, NJ-08889**

**US**

(740) PETOŠEVIĆ d.o.o

(540)

## REDITWIST

(511)

**05**

Farmaceutski preparati koji se isporučuju u prethodno napunjenim injekcijskim uređajima.

**10**

Injekcijski uređaji za medicinske svrhe.

(210) **BAZ1216433A** (220) 2012-06-27

(442) **2014-03-31**

(732) **Merck Sharp & Dohme Corp. a New Jersey corporation**

**One Merck Drive, Whitehouse Station, New Jersey, NJ-08889**

**US**

(740) PETOŠEVIĆ d.o.o

(540)

## SYMTWIST

(511)

**05**

Farmaceutski preparati koji se isporučuju u prethodno napunjenim injekcijskim uređajima.

**10**

Injekcijski uređaji za medicinske svrhe.

(210) **BAZ1216434A** (220) 2012-06-28

(442) **2014-03-31**

(732) **JOHNSON & JOHNSON**

**One Johnson & Johnson Plaza, New Brunswick, New Jersey**

**US**

(740) Agencija Diana Protić Tkalčić

(540)

## ULTRACLEAN

(511)

**03**

Ne-medicinske vodice za usta.

**05**

Medicinske vodice za usta; vodice za usta sa fluoridom.

(210) **BAZ1216435A** (220) 2012-06-28

(442) **2014-03-31**

(300) RU

2012-04-25

2012713372

Za sve klase;

(732) **The Procter & Gamble Company**

**One Procter & Gamble Plaza, Cincinnati, Ohio 45202**

**US**

(740) Agencija Diana Protić Tkalčić

(591) crvena, siva, bijela

(540)



(531) 26.04; 27.05; 29.01;

(511)

**03**

Preparati za bijeljenje i ostale tvari za pranje rublja; preparati za čišćenje, poliranje, odmaščivanje i struganje; sapuni; preparati za čišćenje, njegu i uljepšavanje pribora za jelo i posuđa, sapuni za upotrebu u domaćinstvu; ulja za parfeme i mirise; mirisna vodica za upotrebu u domaćinstvu i za upotrebu na tkaninama; mirišljivo drvo; arome; eterična ulja; preparati za kađenje koji se ispuštaju u zrak, atmosferu ili na tkanine u obliku dima, pare ili plina; preparati za parfemisanje ili mirisanje zraka.

(210) **BAZ1216437A** (220) 2012-06-28

(442) **2014-03-31**

(732) **NOVARTIS AG**

**4002 Basel**

**CH**

(740) Agencija Diana Protić Tkalčić

(540)

## RADOST POKRETA!

(511)

**05**

Farmaceutski, veterinarski i higijenski proizvodi; dijetetne tvari za medicinske potrebe, hrana za dojenčad; flasteri, materijali za previjanje; materijali za plombiranje zuba i za zubne otiske; dezinfekcijska sredstva; proizvodi za uništavanje životinjskih štetočina; fungicidi, herbicidi.

(210) **BAZ1216438A** (220) 2012-06-28

(442) **2014-03-31**

(732) **TR "BALDININI"**  
**Ferhadija (Kvadrant XI-PP 922/S),**  
**71000 Sarajevo**

**BA**

(740) Dragan Mićunović

(540)

## BALDININI

(511)

**18**

Koža i imitacija kože, proizvodi od tih materijala koji nisu obuhvaćeni drugim razredima; životinjske kože; kovčezi i torbe; kišobrani, suncobrani i štapovi za hodanje.

**25**

Odjeća, obuća, pokrivala za glavu.

(210) **BAZ1216439A** (220) 2012-06-29

(442) **2014-03-31**

(300) **US**

2012-02-23

85/550648

Za sve klase;

(732) **Crispin Cider Company**  
**1213 South Auburn Street, Suite A,**  
**Colfax, California 95713**

**US**

(740) PETOŠEVIĆ d.o.o

(540)

## FOX BARREL

(511)

**33**

Jabukovača (cider).

(210) **BAZ1216440A** (220) 2012-06-29

(442) **2014-03-31**

(732) **Crispin Cider Company**  
**1213 South Auburn Street, Suite A,**  
**Colfax, California 95713**

**US**

(740) PETOŠEVIĆ d.o.o

(540)

## BROWNS LANE

(511)

**33**

Jabukovača (cider).

(210) **BAZ1216441A** (220) 2012-06-29

(442) **2014-03-31**

(732) **Crispin Cider Company**  
**1213 South Auburn Street, Suite A,**  
**Colfax, California 95713**

**US**

(740) PETOŠEVIĆ d.o.o

(540)

## CRISPIN

(511)

**33**

Jabukovača (cider).

(210) **BAZ1216442A** (220) 2012-07-02

(442) **2014-03-31**

(732) **Merck Sharp & Dohme Corp. a New**  
**Jersey corporation**  
**One Merck Drive, Whitehouse**  
**Station, NJ 08889**

**US**

(740) "INTELBIRO" d.o.o.

(540)

## ELOBABY

(511)

**03**

Nemedicinski preparati za kožu.

**05**

Medicinski preparati za kožu.

(210) **BAZ1216445A** (220) 2012-07-03

(442) **2014-03-31**

(732) **The Hershey Company, a corporation organized under the laws of the State of Delaware, USA**  
**100 Crystal A Drive, Hershey PA 17033**  
**US**

(740) "MSA IP"

(540)

## HERSHEY'S KISSES

(511)

**30**

Čokolade; čokoladni proizvodi; bomboni, slatke štangice, slastice; kakao; kakao proizvodi; kolačići, keksi, čokolada za kuhanje, komadići, kriške i komadi za pečenje slatkiša; čokoladna instant smjesa (za hladne i vruće napitke); slatki preljevi za sladoled i za deserte; torte, kolači, sladoled, smrznuti slatkiši.

(210) **BAZ1216446A** (220) 2012-07-03

(442) **2014-03-31**

(732) **The Hershey Company, a corporation organized under the laws of the State of Delaware, USA**  
**100 Crystal A Drive, Hershey PA 17033**  
**US**

(740) "MSA IP"

(540)

## REESE'S

(511)

**30**

Čokolade; čokoladni proizvodi; bomboni; čokolada sa ili bez dodataka kao orašasti plodovi ili putar od kikirikija; poslastice; slatki komadići za pečenja ili kao preljevi za hranu; kolačići, keksi, torte, kolači, pite, sladoledi; poslastice od sladoleda; smrznute poslastice; gotovi deserti; sirup sa okusom, posebno, čokoladni sirupi, sirupi sa okusom putra od kikirikija, sirupi sa okusom čokolade i putra od kikirikija, sirupi sa okusom čokolade i putra od kikirikija; slatki preljevi za sladoled i za deserte.

(210) **BAZ1216447A** (220) 2012-07-03

(442) **2014-03-31**

(732) **The Hershey Company, a corporation organized under the laws of the State of Delaware, USA**  
**100 Crystal A Drive, Hershey PA 17033**  
**US**

(740) "MSA IP"

(540)

## KISSES

(531) 27.05;

(511)

**30**

Čokolade; čokoladni proizvodi; bomboni, slatke štangice, slastice; kakao; kakao proizvodi; kolačići, keksi, čokolada za kuhanje, komadići, kriške i komadi za pečenje slatkiša; čokoladna instant smjesa (za hladne i vruće napitke); slatki preljevi za sladoled i za deserte; torte, kolači, sladoled, smrznuti slatkiši.

(210) **BAZ1216448A** (220) 2012-07-03

(442) **2014-03-31**

(732) **The Hershey Company, a corporation organized under the laws of the State of Delaware, USA**  
**100 Crystal A Drive, Hershey PA 17033**  
**US**

(740) "MSA IP"

(540)

## HERSHEY'S

(511)

**30**

Čokolade; čokoladni proizvodi; bomboni, slatke štangice; poslastice; kakao; kakao proizvodi; kolačići, keksi, čokolada za kuhanje, komadići, kriške i komadi za pečenje slatkiša; čokoladna instant smjesa (za hladne i vruće napitke); čokoladni preljevi; bezalkoholni čokoladni liker; čokoladom obloženi orašasti plodovi; sirupi sa okusom, posebno, čokoladni sirupi, sirupi sa okusom jagode, sirupu sa okusom putra od kikirikija; slatki preljevi za sladoled i za deserte; torte, kolači, sladoled; slastice od sladoleda; smrznute slastice; nemliječni, bezalkoholni napici na bazi čokolade; štangice od žitarica.



(210) **BAZ1216449A** (220) 2012-07-03

(442) **2014-03-31**

(732) **Hershey Chocolate & Confectionery Corporation, a corporation organized under the laws of the State of Delaware, USA**

**4860 Robb Street, Suite 204, Wheat Ridge, Colorado 80033**

**US**

(740) "MSA IP"

(540)

## **ICE BREAKERS**

(511)

**30**

Slatkiši; bomboni, posebno bomboni od mente (mentol bomboni); žvakaće gume.

(210) **BAZ1216450A** (220) 2012-07-03

(442) **2014-03-31**

(732) **Almirall, S.A.**

**Ronda General Mitre, 151, 08022 Barcelona**

**ES**

(740) PETOŠEVIĆ d.o.o

(540)

## **ЏЕНУЕИР**

(511)

**05**

Farmaceutski preparati.

**10**

Medicinski i kirurški aparati i instrumenti; inhalatori.

(210) **BAZ1216451A** (220) 2012-07-04

(442) **2014-03-31**

(732) **The Procter & Gamble Company**

**One Procter & Gamble Plaza,  
Cincinnati, Ohio 45202**

**US**

(740) Agencija Diana Protić Tkalić

(540)



(531) 02.09;

(511)

**03**

Prethodno impregnirani ubrusi naptavljeni od papira i/ili celuloze.

**05**

Higijenski proizvodi; pelene za jednokratnu upotrebu napravljene od papira i/ili celuloze.

**25**

Odjeća.

(210) **BAZ1216452A** (220) 2012-07-05

(442) **2014-03-31**

(732) **ŠEMSUDIN MALJEVIĆ; ENES TERZIĆ;  
ARMIN PIHLJAK**

**Trg zlatnih ljiljana 20, Sarajevo;  
Ramiza Salčina 3, Sarajevo; Kečina  
42, Sarajevo**

**BA**

(740) NEMA ZASTUPNIKA

(540)



(531) 26.01; 26.07; 27.05;

(511)

**30**

Čokolada, proizvodi na bazi čokolade.

---

(210) **BAZ1216453A** (220) 2012-07-06

(442) **2014-03-31**

(732) **SHENZHEN YONGNUO PHOTOGRAPHIC EQUIPMENT CO., LTD.**

**The 4th of B-D Pillar and 1-3 Pillar, G/F, Building 4, Saige Science and Technology Park, Huaqiang North Road, Futian, Shenzhen, Guangdong Province**

**CN**

(740) Advokat Inja Pašalić

(540)

**YONGNUO**

(511)

**09**

Kompjuteri; filmske kamere; kamere (za fotografije); objektivni (leće) (optičke); koferi specijalno napravljeni za fotografske aparate i instrumente; tronošci za kamere; blicevi (za fotografije); zasloni na objektivima (za fotografije); video-recorderi; portabl telefoni; blješteće svjetlo (svjetlosni signali); odstranjivači zaslona na objektivima (za fotografije); lampe za mračne komore (za fotografije); nosači za tamne ploče (za fotografije); držači za fotografske aparate; membrane (za fotografije); indikatori za pokazivanje gubitka energije; optički kondenzatori; sunčane naočale; galvanske ćelije.

(210) **BAZ1216454A** (220) 2012-07-06

(442) **2014-03-31**

(732) **The Procter & Gamble Company  
One Procter & Gamble Plaza,  
Cincinnati, Ohio 45202**

**US**

(740) Agencija Diana Protić Tkalčić

(540)



(531) 02.09;

(511)

**03**

Prethodno impregnirani ubrusi napravljeni od papira i/ili celuloze.

**05**

Higijenski proizvodi; pelene za jednokratnu upotrebu napravljene od papira i/ili celuloze.

**25**

Odjeća.

---

(210) **BAZ1216456A** (220) 2012-07-06

(442) **2014-03-31**

(732) **R & A Bailey & Co**

**Nangor House, Western Estate,  
Nangor Road, Dublin 12**

**IE**

(740) PETOŠEVIĆ d.o.o

(540)

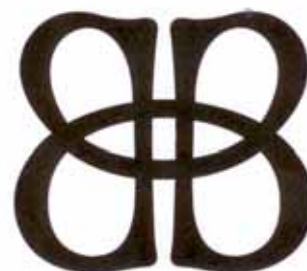

(531) 03.13; 19.19; 26.01; 26.11; 27.05;

(511)

**33**

Alkoholna pića (osim piva).

(210) **BAZ1216457A** (220) 2012-07-06

(442) **2014-03-31**

(732) **Pharmaceutical Chemical Cosmetic Industry ALKALOID AD - Skopje**  
**Bul. Aleksandar Makedonski 12, 1000 Skopje**

**MK**

(740) "ŽIVKO MIJATOVIĆ & PARTNERS" d.o.o.  
Sarajevo

(591) bijela, narandžasta, zelena, smeđa

(540)



(531) 01.03; 19.03; 26.01; 27.05; 27.07; 29.01;

(511)

**03**

Krema za sunčanje sa anti-celulit efektom.

(210) **BAZ1216458A** (220) 2012-07-09

(442) **2014-03-31**

(732) **ASUSTEK COMPUTER INCORPORATION**

**4F, No. 150, Li-Te Rd., Peitou, Taipei, Taiwan**

**CN**

(740) Dragan Mićunović

(540)

**Transbook**

(511)

**09**

Računari, notbuk računari, kompjuterski hardver; snimljeni kompjuterski softver; displej od tečnih klistala tzv. LCD; kompjuterske interfejs kartice; lične digitalne sekretarice, tzv. PDA; digitalni uređjaji za tzv. "skidanje" (downloading); DVD plejeri; stereo uređjaji; slušalice za uši; slušalice; zvučnici; zvučnici za kompjutere; veliki zvučnici; zvučne miksete; mikrofoni; glasovni sintizajzeri; digitalni procesori audio signala; pojačala; mobini telefoni.

(210) **BAZ1216459A** (220) 2012-07-10

(442) **2014-03-31**

(732) **COLGATE-PALMOLIVE COMPANY**  
**300 Park Avenue, New York, New York 10022**

**US**

(740) "INTELBIRO" d.o.o.

(591) crvena, bijela, plava, zelena

(540)



(531) 19.03; 25.03; 26.11; 27.05; 29.01;

(511)

**03**

Pasta za zube.

(210) **BAZ1216462A** (220) 2012-07-11

(442) **2014-03-31**

(732) **Mijo Šokčević; Dževad Zahirović**  
**Tramošnica donja bb, Gradačac-Pelagićevo; Nahorevska 118, Sarajevo**

**BA**

(740) NEMA ZASTUPNIKA

(540)

**ZAUVIJEK ODANI**

(511)

**16**

Papir, karton i proizvodi od tih materijala koji nisu obuhvaćeni drugim razredima; tiskarski proizvodi; proizvodi za uvezivanje knjiga; fotografije; pribor za pisanje; ljepila (ljepljive tvari za papirne proizvode ili za kućanstvo); slikarski pribor; kistovi; pisaci strojevi i uredski pribor (osim namještaja); oprema za nastavu i obuku (osim aparata); plastični materijali za ambalažu (koji nisu obuhvaćeni drugim razredima); tiskarska slova; klišeji.

**18**

Koža, imitacije kože, proizvodi od tih materijala koji nisu obuhvaćeni drugim razredima; životinjske kože; kovčezi i torbe; kišobrani, suncobrani i štapovi za hodanje; bičevi i sedlarsko remenarski proizvodi.

**24**

Tkanine i tekstilni proizvodi koji nisu obuhvaćeni drugim razredima; pokrivači za krevete i stolove.

**25**

Odjeća, obuća, pokrivala za glavu.

(210) **BAZ1216463A** (220) 2012-07-12(442) **2014-03-31**(732) **The Procter & Gamble Company****One Procter & Gamble Plaza,  
Cincinnati, Ohio 45202****US**

(740) Agencija Diana Protić Tkalčić

(540)

**FRESHELLE**

(511)

**03**

Preparati za pranje i bijeljenje i ostale tvari za pranje rublja; preparati za čišćenje, njegu i uljepšavanje tkanina; preparati za čišćenje, poliranje, odmašćivanje i struganje; potpuri; tamjan; ulja za parfeme i mirise; mirisna vodica za upotrebu u domaćinstvu i za upotrebu na tkaninama; mirišljivo drvo; arome; eterična ulja; preparati za kađenje koji se ispuštaju u zrak, atmosferu ili na tkanine u obliku dima, pare ili plina; preparati za parfemisanje ili mirisanje zraka.

**04**

Proizvodi za upijanje, vlaženje i vezanje prašine; svijeće, parfemske ili mirisne svijeće, svijeće za mirisanje ili parfemisanje atmosfere; rasvjetne tvari, rasvjetni vosak; svijeće voštanice, svijeće dušice i fitilj.

**05**

Osvježivači zraka; preparati za prečišćavanje zraka; osvježivači zraka za prostorije; deodoranti za tkanine i zrak; preparati za neutralizaciju neprijatnih mirisa; ženski higijenski proizvodi, uključivo zaštita za gaćice, higijenski rupčići/ulošci i tamponi, higijenske gaćice, interlabijalni ulošci za žensku higijenu, rupčići prethodno impregnirani medicinskim losionima, pelene za nezadržavanje mokraće, rupčići i gaćice za nezadržavanje mokraće.

**11**

Aparati i instrumenti, svi za mirisanje, pročišćavanje ili osvježavanje atmosfere; dijelovi i oprema za sve prethodno navedene robe; uređaji za aromaterapiju i čišćenje zraka sa baterijskim punjenjem ili na električni pogon i punjenja za ove uređaje; samostojeće sprave za dezodoriranje zraka koje nemaju mirise i ne emituju supstance i filteri.

**21**

Pribor i posuđe za domaćinstvo ili kuhinju (ne od plemenitih metala ili obloženi njima); gorionici za ulja i mirise; aparati za grijanje ulja za parfeme i za ispuštanje mirisa u ozračje prostora; izdavači i aparati za izdavanje za parfimerijske proizvode, eterična ulja i proizvode za osvježavanje zraka; dezodorirajući aparati; aparati i spremnici za mirisanje ozračja ili za raspršivanje parfema, preparata za osvježavanje ili pročišćavanje zraka u ozračje prostora; staklarija; porcelan i grnčarija.

(210) **BAZ1216464A** (220) 2012-07-12(442) **2014-03-31**(732) **China Resources Snow Breweries  
Company Ltd.****Room 306 China Resources Bulding,  
No. 8 Jianguomen North Avenue,  
Dongcheng District, Beijing 100005****CN**

(740) "INTELBIRO" d.o.o.

(540)



(531) 04.05; 27.05; 28.03;

(511)

**32**

Pivo.

(210) **BAZ1216465A** (220) 2012-07-16

(442) **2014-03-31**

(732) **DONI Brčko, vl Mulić Edin, s.p.**  
tržnica "Arizona", objekat br.10,  
76100 Brčko Distrikt

**BA**

(740) "STAM" d.o.o.

(540)



(531) 02.01; 24.17; 25.01; 27.05;

(511)

**25**

Rublje.

**35**

Oglašavanje i reklamiranje; vođenje komercijalnih poslova;  
komercijalna administracija; uredski poslovi.

(210) **BAZ1216466A** (220) 2012-07-16

(442) **2014-03-31**

(732) **DONI Brčko, vl Mulić Edin, s.p.**  
tržnica "Arizona", objekat br.10,  
76100 Brčko Distrikt

**BA**

(740) "STAM" d.o.o.

(540)



(531) 02.03; 25.01; 27.05;

(511)

**25**

Rublje.

**35**

Oglašavanje i reklamiranje; vođenje komercijalnih poslova;  
komercijalna administracija; uredski poslovi.

(210) **BAZ1216469A** (220) 2012-07-16

(442) **2014-03-31**

(732) **GDC Alimentos S.A.**  
Rua Eugenio Pezzini, 500,  
Cordeiros, Itajai, Santa Catarina

**BR**

(740) PETOŠEVIĆ d.o.o

(540)



(531) 02.01; 26.04; 27.05;

(511)

**29**

Hrana pripremljena od ribe, morski plodovi, maslinovo  
ulje, riblja pašteta, konzervirana riba, usoljena riba, riblje  
konzerve, riblji fileti.

(210) **BAZ1216470A** (220) 2012-07-16

(442) **2014-03-31**

(732) **Unilever N.V.**  
Weena 455, 3013 AL Rotterdam  
**NL**

(740) "ŽIVKO MIJATOVIĆ & PARTNERS" d.o.o.  
Sarajevo

(591) bijela, ljubičasta, žuta, narandžasta, crvena

(540)



(531) 05.05; 29.01;

(511)

**29**

Meso; riba; živina i divljač; mesne prerađevine; konzervisano, sušeno i kuvano voće i povrće; želei; džemovi; jaja; mlijeko i mliječni proizvodi; prahrambeni proizvodi na bazi soje; margarin; jestiva ulja i masti.

**30**

Kafa, čaj, kakao, šećer, pirinač, tapioka, sago, zamjena za kafu; brašno i proizvodi od žitarica, hljeb, kolači i poslastice, sladoledi; med, melasa; kvasac, prašak za pecivo; so, senf; sirće, biljni sosovi; začini; led; voćno sosovi.

**32**

Bez-alkoholni napici, pića od voća i voćni sokovi; napici na bazi soje.

(210) **BAZ1216471A** (220) 2012-07-18(442) **2014-03-31**(732) **Celgene Corporation**

**86 Morris Avenue, Summit, New Jersey 07901**

**US**

(740) PETOŠEVIĆ d.o.o

(540)

## **TURNING CANCER INTO CAN**

(511)

**35**

Organiziranje i vođenje dobrotvornih aukcija u svrhu prikupljanja sredstava; pružanje usluga oglašavanja, marketinga i promocije, a naročito razvoja reklamnih kampanja za televiziju, štampu, CD-ROMove, web dizajn.

**36**

Usluge prikupljanja sredstava za dobrotvorne fondove, naročito pružanje informacija i mogućnosti pojedincima za doniranje novčanih donacija dobrotvornim organizacijama po njihovom izboru; usluge dobrotvornih fondacija, naročito pružanje aktivnosti prikupljanja sredstava radi podrške medicinskim istraživanjima i postupcima za one kojima je to potrebno; usluge prikupljanja dobrotvornih sredstava; usluge prikupljanja dobrotvornih sredstava organiziranjem dobrotvornih događaja; usluge prikupljanja dobrotvornih sredstava, naročito dobrotvorne usluge na području prikupljanja, upravljanja i isplate novca u vezi sa programima ustanovama za dobrobit djece; finansijske usluge, naročito poslovno prikupljanje sredstava preko kompjuterske mreže, poput Interneta.

**41**

Usluge obrazovanja, naročito, pružanje usluga mentorstva, podučavanja, nastave, seminara, i radionica na području

naglašavanja napredaka u liječenju raka i obrazovanja o važnosti kontinuiranog istraživanja za razvoj novih inovativnih tretmana u liječenju raka.

**44**

Davanje linkova za web stranice trećih osoba, a koje sadrže informacije o dijagnosticiranju i liječenju raka; pružanje online informacija na polju dijagnoze i liječenja raka; pružanje usluge online kompjuterske baze podataka koja sadrži informacije vezane za dijagnozu i liječenje raka.

(210) **BAZ1216472A** (220) 2012-07-19(442) **2014-03-31**

(732) **Hershey Chocolate & Confectionery Corporation, a corporation organized under the laws of the State of Delaware, USA**

**4860 Robb Street, Suite 204, Wheat Ridge, Colorado 80033**

**US**

(740) "MSA IP"

(540)

## **ICE BREAKERS ICE CUBES**

(511)

**30**

Žvakaće gume.

(210) **BAZ1216473A** (220) 2012-07-20(442) **2014-03-31**(732) **SHANTHA BIOTECHNICS LIMITED**

**3rd & 4th Floor, Vasantha Chambers, Fateh Maidan Road, Basheerbagh Hyderabad, 500 004 ANDHRA PRADESH**

**IN**

(740) Agencija Diana Protić Tkalčić

(540)

## **SHANVAC**

(511)

**05**

Farmaceutski preparati; vakcine.

(210) **BAZ1216475A** (220) 2012-07-23

(442) **2014-03-31**

(732) **K-Swiss Inc.**  
**31248 Oak Crest Drive, Westlake**  
**Village, California 91361-4643**

**US**

(740) Dragan Mićunović

(540)



(531) 26.01; 27.01; 27.05; 27.07;

(511)

**25**

Odjeća, pokrivala za glavu i obuća, a naročito cipele, čizme, sandale, košulje, jakne, pantalone i čarape.

(210) **BAZ1216476A** (220) 2012-07-23

(442) **2014-03-31**

(732) **Društvo za trgovija, proizvodstvo,**  
**uslugi, špedicija, uvoz-izvoz**  
**PEKABESKO ad**

**ul. Šuto Orizari bb, 1000 Skopje**

**MK**

(740) Dragan Mićunović

(591) crvena, roza, zelena, bijela, žuta

(540)



(531) 05.09; 08.05; 09.07; 25.01; 27.05; 29.01;

(511)

**29**

Salama.

(210) **BAZ1216477A** (220) 2012-07-23

(442) **2014-03-31**

(732) **Društvo za trgovija, proizvodstvo,**  
**uslugi, špedicija, uvoz-izvoz**  
**PEKABESKO ad**

**ul. Šuto Orizari bb, 1000 Skopje**

**MK**

(740) Dragan Mićunović

(591) crvena, roza, zelena, bijela, žuta

(540)



(531) 05.09; 08.05; 09.07; 25.01; 27.05; 29.01;

(511)

**29**

Salama.

(210) **BAZ1216478A** (220) 2012-07-23

(442) **2014-03-31**

(732) **Društvo za trgovija, proizvodstvo,**  
**uslugi, špedicija, uvoz-izvoz**  
**PEKABESKO ad**

**ul. Šuto Orizari bb, 1000 Skopje**

**MK**

(740) Dragan Mićunović

(591) crvena, narandžasta, roza, zelena, bijela,  
 žuta

(540)



(531) 05.09; 08.05; 09.07; 25.01; 27.05; 29.01;

(511)

**29**

Pileća salama.

(210) **BAZ1216479A** (220) 2012-07-23

(442) **2014-03-31**

(732) **Društvo za trgovija, proizvodstvo, uslugi, špedicija, uvoz-izvoz PEKABESKO ad**

**ul. Šuto Orizari bb, 1000 Skopje MK**

(740) Dragan Mićunović

(591) nijanse narandžaste, roza, crvena, zelena, bijela

(540)



(531) 05.09; 08.05; 09.07; 25.01; 27.05; 29.01;

(511)

**29**

Pileća salama.

(210) **BAZ1216480A** (220) 2012-07-23

(442) **2014-03-31**

(732) **Društvo za trgovija, proizvodstvo, uslugi, špedicija, uvoz-izvoz PEKABESKO ad**

**ul. Šuto Orizari bb, 1000 Skopje MK**

(740) Dragan Mićunović

(591) nijanse narandžaste, roza, crvena, nijanse zelene, smeđa, bijela

(540)



(531) 05.09; 08.05; 09.07; 25.01; 27.05; 29.01;

(511)

**29**

Pileća salama.

(210) **BAZ1216481A** (220) 2012-07-23

(442) **2014-03-31**

(732) **Društvo za trgovija, proizvodstvo, uslugi, špedicija, uvoz-izvoz PEKABESKO ad**

**ul. Šuto Orizari bb, 1000 Skopje MK**

(740) Dragan Mićunović

(591) crna, roza, bijela, žuta

(540)



(531) 05.03; 08.05; 09.07; 25.01; 27.05; 29.01;

(511)

**29**

Salama.

(210) **BAZ1216482A** (220) 2012-07-24

(442) **2014-03-31**

(732) **24 Kitchen Television B.V.**

**De Passage 144 1101 AX Amsterdam Zuidoo**

**NL**

(740) PETOŠEVIĆ d.o.o

(540)

**24KITCHEN**

(511)

**09**

Znanstveni, nautički, geodetski, fotografski, kinematografski i optički aparati i instrumenti kao i aparati i instrumenti za vaganje, mjerenje, signalizaciju, kontrolu (inspekciju), za pomoć (spašavanje) i za obuku; aparati i instrumenti za vođenje, distribuiranje, transformiranje, akumuliranje, podešavanje ili upravljanje električne struje; aparati za snimanje, prijenos, reprodukciju zvuka ili slika; magnetne podloge za snimanje, akustičke ploče; kompaktne ploče, DVD i drugi numerički nosači za snimanje; mehanizmi za uređaje koji se pokreću uz prethodno ubacivanje kovanica; registrarske blagajne, računari, oprema za obradu



podataka i računala; računalni programi (softveri); uređaji za gašenje požara; zvuci zvona za telefone, grafika, slike za pozadinu, igre i muzika koji se mogu preuzimati putem globalne računalne mreže i bežičnih uređaja; filmovi, televizijski program i audio-vizualni sadržaji koji sadrže kinematografske filmove i televizijske zabavne programe a koji se mogu preuzimati; audio i video snimci koji sadrže kinematografske filmove i televizijske zabavne programe koji se mogu preuzimati; računalni softver i aplikacije; prethodno nasnimljene videokasete, DVD-ovi i CD-ovi koji sadrže kinematografske filmove i televizijske zabavne programe; podloge za računalne miševe; dekorativni magneti; sunčane naočale.

### 16

Papir, karton i proizvodi od tih materijala koji nisu obuhvaćeni drugim klasama; tiskarski proizvodi; proizvodi za uvezivanje knjiga; fotografije; pribor za pisanje; ljepljiva (ljepljive tvari za papirnate proizvode ili za kućanstvo); slikarski pribor; kistovi; pisači strojevi i uredski pribor (osim namještaja); oprema za nastavu i obuku (osim aparata); plastični materijali za ambalažu (koji nisu obuhvaćeni drugim klasama); tiskarska slova; klišeji; magazini, časopisi, knjige; proizvodi od papira; sredstva za pisanje; poster; razglednice; korice za nevezane časopise; bilježnice; mape (uredski pribor); notesi; neispisane knjige za vođenje dnevnika; blokovi za bilješke; adresari; rokovnici; omoti za knjige; naljepnice za automobile; naljepnice; albumi za naljepnice; kalendari za stol; zidni kalendari; oznake za nalaženje stranica u knjigama; karte za igru za razmjenjivanje; albumi za fotografije; uokvirene i neuokvirene fotografije; čestitke.

### 35

Oglašavanje i reklamiranje; vođenje komercijalnih poslova; komercijalna administracija; uredski poslovi; usluge promocije i marketinga; usluge pružanja on-line računalnih baza i on-line baza za pretraživanje koje sadrže povjerljive popise oglasa za robe i usluge; usluge on-line maloprodaje koje sadrže robe i usluge koje se mogu preuzimati; pružanje usluga oglašavanja i reklamiranja za druge putem Interneta; usluge pružanja i iznajmljivanja prostora za oglašavanje putem Interneta; usluge on-line oglašavanja, reklamiranja i marketinga; usluge pružanja on-line aukcija; usluge on-line promocije.

### 38

Telekomunikacije; usluge televizijskog emitiranja i televizijske transmisije; usluge radijskog emitiranja.

### 41

Obuka; stručno osposobljavanje; razonoda; sportske i kulturne djelatnosti.

### 42

Znanstvene i tehnološke usluge kao i pripadajuće usluge istraživanja i koncepcije; usluge industrijskih analiza i istraživanja; koncepcija i razvoj računala i računalnih programa (softvera); računalne usluge koje su prilagođene web stranicama koje sadržavaju definirane informacije za korisnike, lične profile i informacije; računalne usluge, naročito smještaj i održavanje on-line web sadržaja za druge za organiziranje i provođenje on-line sastanaka, okupljanja i interaktivnih diskusija; pružanje on-line telefonskih imenika, baza i pretraživača za dobijanja podataka o širokom spektru tema i polja koja su od općeg interesa putem Interneta; smještaj i održavanje digitalnog sadržaja na Internetu, naročito on-line dnevnika i blogova; pružanje usluga privremene upotrebe računalnog softvera koji se ne može preuzimati za upotrebu pri stvaranju i objavljivanju on-line dnevnika i blogova; usluge smještaja i održavanja web stranica; računalne usluge, naročito pružanje usluga pretraživanja za dobijanje podataka na globalnoj računalnoj mreži.

(210) **BAZ1216483A** (220) 2012-07-24

(442) **2014-03-31**

(732) **24 Kitchen Television B.V.**

**De Passage 144 1101 AX Amsterdam  
Zuidoost**

**NL**

(740) PETOŠEVIĆ d.o.o

(591) plava, crna

(540)



(531) 05.03; 27.05; 27.07;

(511)

### 09

Znanstveni, nautički, geodetski, fotografski, kinematografski i optički aparati i instrumenti kao i aparati i instrumenti za vaganje, mjerenje, signalizaciju, kontrolu (inspekciju), za pomoć (spašavanje) i za obuku; aparati i instrumenti za vođenje, distribuiranje, transformiranje, akumuliranje, podešavanje ili upravljanje električne struje; aparati za snimanje ili prijenos, reprodukciju zvuka ili slika; magnetne podloge za snimanje, akustičke ploče; kompaktne ploče, DVD i drugi numerički nosači za snimanje; mehanizmi za uređaje koji se pokreću uz prethodno ubacivanje kovanica; registarske blagajne, računari, oprema za obradu podataka i računala; računalni programi (softveri); uređaji za gašenje požara; zvuci zvona za telefone, grafika, slike za pozadinu, igre i muzika koji se mogu preuzimati putem globalne računalne mreže i bežičnih uređaja; filmovi, televizijski program i audio-vizualni sadržaji koji sadrže kinematografske filmove i televizijske zabavne programe a koji se mogu preuzimati; audio i video snimci koji sadrže kinematografske filmove i televizijske zabavne programe koji se mogu preuzimati; računalni softver i aplikacije; prethodno nasnimljene videokasete, DVD-ovi i CD-ovi koji sadrže kinematografske filmove i televizijske zabavne programe; podloge za računalne miševe; dekorativni magneti; sunčane naočale.

### 16

Papir, karton i proizvodi od tih materijala koji nisu obuhvaćeni drugim klasama; tiskarski proizvodi; proizvodi za uvezivanje knjiga; fotografije; pribor za pisanje; ljepljiva (ljepljive tvari za papirnate proizvode ili za kućanstvo); slikarski pribor; kistovi; pisači strojevi i uredski pribor (osim namještaja); oprema za nastavu i obuku (osim aparata); plastični materijali za ambalažu (koji nisu obuhvaćeni drugim klasama); tiskarska slova; klišeji; magazini, časopisi, knjige; proizvodi od papira; sredstva za pisanje; poster; razglednice; korice za nevezane časopise; bilježnice; mape (uredski pribor); notesi; neispisane knjige za vođenje dnevnika; blokovi za bilješke; adresari; rokovnici; omoti za knjige; naljepnice za automobile; naljepnice; albumi za naljepnice; kalendari za stol; zidni kalendari; oznake za nalaženje stranica u knjigama; karte za igru za razmjenjivanje; albumi za fotografije; uokvirene i neuokvirene fotografije; čestitke.

**35**

Oglašavanje i reklamiranje; vođenje komercijalnih poslova; komercijalna administracija; uredski poslovi; usluge promocije i marketinga; usluge pružanja on-line računalnih baza i on-line baza za pretraživanje koje sadrže povjerljive popise oglasa za robe i usluge; usluge on-line maloprodaje koje sadrže robe i usluge koje se mogu preuzimati; pružanje usluga oglašavanja i reklamiranja za druge putem Interneta; usluge pružanja i iznajmljivanja prostora za oglašavanje putem Interneta; usluge on-line oglašavanja, reklamiranja i marketinga; usluge pružanja on-line aukcija; usluge on-line promocije.

**38**

Telekomunikacije; usluge televizijskog emitiranja i televizijske transmisije; usluge radijskog emitiranja.

**41**

Obuka; stručno osposobljavanje; razonoda; sportske i kulturne djelatnosti.

**42**

Znanstvene i tehnološke usluge kao i pripadajuće usluge istraživanja i koncepcije; usluge industrijskih analiza i istraživanja; koncepcija i razvoj računala i računalnih programa (softvera); računalne usluge koje su prilagođene web stranicama koje sadržavaju definirane informacije za korisnike, lične profile i informacije; računalne usluge, naročito smještaj i održavanje on-line web sadržaja za druge za organiziranje i provođenje on-line sastanaka, okupljanja i interaktivnih diskusija; pružanje on-line telefonskih imenika, baza i pretraživača za dobijanje podataka o širokom spektru tema i polja koja su od općeg interesa putem Interneta; smještaj i održavanje digitalnog sadržaja na Internetu, naročito on-line dnevnika i blogova; pružanje usluga privremene upotrebe računalnog softvera koji se ne može preuzimati za upotrebu pri stvaranju i objavljivanju on-line dnevnika i blogova; usluge smještaja i održavanja web stranica; računalne usluge, naročito pružanje usluga pretraživanja za dobijanje podataka na globalnoj računalnoj mreži.

(210) **BAZ1216484A** (220) 2012-07-17

(442) **2014-03-31**

(732) **Wm. WRIGLEY Jr. Company**  
**1132 West Blackhawk Street,**  
**Chicago, Illinois 60642**

**US**

(740) PETOŠEVIĆ d.o.o

(540)

**CONFUSED?**

(511)

**30**

Poslastice, gume za žvakanje, pjenaste gume za žvakanje, bomboni, mentol bomboni, dražeje i pastile (bomboni).

(210) **BAZ1216485A** (220) 2012-07-25

(442) **2014-03-31**

(732) **Daks Simpson Group plc**  
**10 Old Bond Street, London W1S**  
**4PS**

**GB**

(740) Mirna Milanović - Lalić

(540)



(531) 26.11; 27.05;

(511)

**18**

Koža i imitacija kože, proizvodi izrađeni od ovih materijala koji nisu uključeni u druge klase; životinjska koža; koferi i putne torbe; kišobrani, suncobrani i štapovi za hodanje; bičevi, saračka i sedlarska roba; aktentašne; futrole za ključeve; novčanici; privjesci za ključeve od kože.

**25**

Odjeća, obuća, pokrivala za glavu; polo majice; jakne; pantalone; odijela; suknje; bluze; mantili; džemperi; majice; pidžame; donji veš; kupaći kostimi; kecelje; čarape; dokoljenice; šalovi; marama; rukavice; kravate; marama za oko vrata; grijači za uši; šeširi i kape; vješalice; kaiševi; cipele i čizme; odjeća za sport; cipele za golf.

(210) **BAZ1216486A** (220) 2012-07-25

(442) **2014-03-31**

(732) **Daks Simpson Group plc**  
**10 Old Bond Street, London W1S**  
**4PS**  
**GB**

(740) Mirna Milanović - Lalić

(540)

**DAKS**

(531) 27.05;

(511)

**18**

Koža i imitacija kože, proizvodi izrađeni od ovih materijala koji nisu uključeni u druge klase; životinjska koža; koferi i putne torbe; kišobrani, suncobrani i štapovi za hodanje; bičevi, saračka i sedlarska roba; aktentašne; futrole za ključeve; novčanici; privjesci za ključeve od kože.

**25**

Odjeća, obuća, pokrivala za glavu; polo majice; jakne; pantalone; odijela; suknje; bluze; mantili; džemperi; majice; pidžame; donji veš; kupaći kostimi; kecelje; čarape; dokoljenice; šalovi; marame; rukavice; kravate; marame za oko vrata; grijači za uši; šeširi i kape; vješalice; kaiševi; cipele i čizme; odjeća za sport; cipele za golf.

(210) **BAZ1216487A** (220) 2012-07-26

(442) **2014-03-31**

(732) **DROGA KOLINSKA, Živilska**  
**industrija, d.d.**  
**Kolinska ulica 1, 1544 Ljubljana**  
**SI**

(740) Agencija Diana Protić Tkalić

(540)

**JUPI**

(511)

**32**

Mineralne i gazirane vode i ostala bezalkoholna pića; voćni napici i voćni sokovi; sirupi i ostali preparati za pripremanje napitaka; voda; bezalkoholni aperitivi; koncentрати za pripremu napitaka; bezalkoholni kokteli; mošt od slada; aromatični napici na bazi vode, aromatični napici na bazi voća, aromatični napici na bazi voćnih ekstrakata.

**33**

Alkoholna pića; kokteli, aperitivi.

**35**

Oglašavanje i reklamiranje; vođenje komercijalnih poslova; komercijalna administracija; distribucija uzoraka; maloprodaja i veleprodaja mineralnih i gaziranih voda i ostalih bezalkoholnog pića, voćnih napitaka i voćnih sokova, sirupa i ostalih preparata za pripremanje napitaka, vode, bezalkoholnih aperitiva, koncentrata za pripremu napitaka, bezalkoholnih koktela, mošti od slada, aromatičnih napitaka na bazi vode, aromatičnih napitaka na bazi voća, aromatičnih napitaka na bazi voćnih ekstrakata, alkoholnih pića, koktela, aperitiva.

(210) **BAZ1216488A** (220) 2012-07-26

(442) **2014-03-31**

(732) **ASUSTeK COMPUTER INC.**  
**4F, No. 150, Li-Te Rd., Peitou,**  
**Taipei, Taiwan**  
**TW**

(740) Advokat Inja Pašalić

(540)

*Eee Top*

(531) 27.05;

(511)

**09**

Računar, lap top, matična ploča, miš, tastatura, kompjuter za kućnu upotrebu, električni džepni prevodioc, prenosivi računar, kompjuterska matična ploča, TV konvertor, personalni stereo, kompjuterski zvučnici, skener, (uređaj za procesiranje podataka); štampač za računar; monitor (kompjuterska komponenta), kompjuterska memorija, ručna video kamera, modem.

---

---

(210) **BAZ1216489A** (220) 2012-07-27

(442) **2014-03-31**

(732) **HYPOMARKET D.O.O. SREBRENİK**

**Ćehaje bb, 75350 Srebrenik**

**BA**

(740) NEMA ZASTUPNIKA

(591) zelena, bijela

(540)

**GARDEN CENTAR**

(531) 05.03; 27.05; 29.01;

(511)

**06**

Bačve (metalne bačve); lokoti; lokoti (metalni lokoti); ljestve (metalne ljestve); metalne bačve; metle (metalni dršci za metle).

**08**

Grablje (alat); kose za košnju; kose (brusevi za kose); kosilice za kosu (ručni alat); kosirići (srpići); lopate (alat); lopate (štihalice); motike (poljoprivredni alat); motike za plijevljenje; okviri pila; okviri ručnih pila; oštrenje (brusevi za ručno oštrenje); oštrice pila (dijelovi alata); pile (držači za pile); pile (okviri za pile); pile (rezne trake pila) -(dijelovi alata); pile (alat); povrće (sjeckalice za povrće); ručne pile (okviri ručnih pila); ručni, ručno pokretani alati; sjeckalice za povrće; sjekirice; srpovi; škare za šišanje živice; trnokopi s koso odsiječenim rubom; vrtlarske škare; vrtlarski alat (ručno pokretan); vrtlarski noževi (kosiri).

**20**

Alat (nemetalni dršci alata); bačve (nemetalne slavine za bačve); bačve, nemetalne; bačvice, nemetalne; bambusovina; boce-čepovi za boce; cvijeće (stalci za posude za cvijeće); čepovi za boce; čepovi plutani; domaće životinje (kućice za domaće životinje); figurice od drva, voska, gipsa ili od plastike; kapice za čepljenje, nemetalne; kapice, nemetalne za boce; kipići od drva, voska, sadre ili od plastike (figurice); kipovi od drva, voska, sadre ili od plastike; kišobrani (stalci za kišobrane); klupe (namještaj); kolica (pokućstvo); korita za žbuku (nemetalna); korita za žbuku (nemetalna)-mortarke; košare za rublje; košare nemetalne; kućice za domaće životinje; kuke za zavjese; kukice za zavjese; kutije, drvene ili plastične; ljestve ljestve drvene ili plastične; metle (nemetalni dršci za metle); nasločanji (fotelje); odijela (vješalice za odijela, nemetalne); pleteni čepovi; posude, plastične za ambalažu; pseće kućice; rezervoari (ni metalni ni zidani); sanduci za igračke; sanduci, drveni ili plastični; oprema za kampiranje; stalci (namještaj); stalci za kišobrane; stalci za posude s cvijećem; stolice; stoličice bez naslona; stolovi; torbe-ormari za spremanje odjeće; vješalice za odjeću; zatvarači za boce, nemetalni; zatvarači za posude, nemetalni; zavjese od bambusa.

**21**

Cijevi za polijevanje; cjedila; lonci za cvijeće; čaše za piće; čaše, papirne ili plastične; četke; četke s dugačkim držalom za pranje podova; četke za pranje boca; daske za glačanje rublja; navlake za daske za glačanje rublja; daske za rezanje (kuhinjski pribor); zamke za insekte; kalupi za isijecanje (kuhinjski pribor); pribor za izlete; kade prenosive za kupanje dojenčadi; kalupi-kuhinjski pribor; kante za smeće; klopke za štakore; košarice za kućanstvo; košarice za otpatke; korita; kuhinjske posude; posude za led; lijevci; metle; metle s resama; mišolovke; prskalica za polijevanje cvijeća i biljaka; posude za kućanstvo ili za kuhinju; prskalice na kantama zaljevačama; sušila za rublje; stalci za sušenje rublja; ručne neelektrične sprave za cijeđenje voća; vrtlarske rukavice; zamke za insekte.

**22**

Cerade; cerade za pokrivanje robe; konopci (užad); konopčići; konopi (špage); mreže za ribolov; mreže viseće za ležanje; šatori.

**28**

Daske za skijanje; igračke; konji-ljuljačke; njihaljke (ljuljačke); skije; tobogani (igra).

**44**

Gnojivo i ostali kemijski proizvodi namijenjeni za poljoprivredu; uništavanje korova; održavanje travnjaka; povrtlarstvo; vrtovi-uređenje vrtova.

---

---

(210) **BAZ1216490A** (220) 2012-07-27

(442) **2014-03-31**

(732) **Visa International Service Association**

**900 Metro Center Boulevard, Foster City, California 94404**

**US**

(740) PETOŠEVIĆ d.o.o

(540)

**VISA SIGNATURE**

(511)

**36**

Osiguranje; financijski poslovi; monetarni poslovi; upravljanje nekretninama; financijske usluge, bankarske usluge, usluge kreditnih kartica, usluge debitnih kartica, usluge platnih kartica, usluge službe za pre-paid kartice, usluge smart kartica (kartica s čipom koje bilježe i pamte podatke), elektronske kreditne i debitne transakcije, usluge elektronskog prijenosa sredstava, usluge obrade plaćanja, usluge provjere autentičnosti i verifikacija transakcija, kreditne i debitne kartice kao zamjena za gotovinu, usluge mjenjačnice, usluge on-line bankarstva, usluge plaćanja računa, usluge pristupa depozitu i automatizovanim brojačima novca, usluge unovčavanja čekova i isplate gotovine, i širenje financijskih informacija putem globalne računalne mreže.

(210) **BAZ1216491A** (220) 2012-07-30

(442) **2014-03-31**

(732) **The Gillette Company**  
**One Gillette Park, Boston,**  
**Massachusetts 02127**  
**US**

(740) Dr DIANA PROTIC-TKALČIĆ

(540)

## SILVERTOUCH

(511)

**08**

Mehaničke i električne sprave za brijanje i oštrice britvi; distributeri, kasete, držači i spremnici koji su svi specifično dizajnirani da sadrže oštrice britvi i koji sadrže oštrice britvi, i pripadajući strukturni dijelovi.

(210) **BAZ1216492A** (220) 2012-07-30

(442) **2014-03-31**

(732) **Preduzeće za proizvodnju i usluge**  
**“PARK SISTEM” d.o.o. Novi Sad**  
**21000 Novi Sad, ulica Hajduk**  
**Veljkova 11**

**RS**

(740) GORAN N. MARIĆ

(591) crvena, crna, žuta, bijela

(540)



(531) 01.15; 27.05; 29.01;

(511)

**32**

Mineralne i gazirane vode i druga bezalkoholna pića, posebno osvježavajuća pića, energetska pića i sportska pića; voćni napitci i voćni sokovi; sirupi, koncentрати i drugi pripravci za proizvodnju pića, posebno za mineralne i gazirane vode i druga bezalkoholna pića, a posebno za osvježavajuća pića, energetska pića i sportska pića, voćne napitke i

(210) **BAZ1216493A** (220) 2012-07-30

(442) **2014-03-31**

(732) **Sealed Air Corporation (US),**  
**(Delaware Corporation)**  
**200 Riverfront Boulevard, Elmwood**  
**Park, NJ 07407**

**US**

(740) PETOŠEVIĆ d.o.o

(540)

## NEXMARK

(511)

**16**

Materijali za pakovanje i umotavanje od plastičnih ili papirnih materijala.

**17**

Plastične fleksibilne folije za pakovanje za komercijalnu i industrijsku upotrebu.

(210) **BAZ1216494A** (220) 2012-07-31

(442) **2014-03-31**

(732) **DD “VISPAK” prehrambena**  
**industrija Visoko**

**Visoko, Ozrakovići bb**

**BA**

(740) “STAM” d.o.o.

(591) crvena

(540)



(531) 27.05; 29.01;

(511)

**30**

Rahat lokum.

(210) **BAZ1216495A** (220) 2012-07-31

(442) **2014-03-31**

(732) **DALMACIJAVINO d.d. za proizvodnju i promet alkoholnih i bezalkoholnih pića "u stečaju"**

**Split, Obala kneza Domagoja 15  
HR**

(740) Tomislav Bevanda

(591) zelana, bijela, žuta, crvena, narandžasta

(540)



(531) 02.03; 05.07; 25.01; 27.05; 29.01;

(511)

**32**

Sok od narandže.

(210) **BAZ1216496A** (220) 2012-07-31

(442) **2014-03-31**

(732) **Marko Butković  
Bulićeva 12, 10000 Zagreb  
HR**

(740) "INTELBIRO" d.o.o.

(591) bijela, crvena, zlatna

(540)



(531) 02.01; 07.05; 25.01; 27.05; 29.01;

(511)

**34**

Duhan; pribor za pušače; šibice.

(210) **BAZ1216497A** (220) 2012-07-31

(442) **2014-03-31**

(732) **Marko Butković  
Bulićeva 12, 10000 Zagreb  
HR**

(740) "INTELBIRO" d.o.o.

(540)



**Celeopatra**

(531) 02.03; 27.05;

(511)

**34**

Duhan; pribor za pušače; šibice.

(210) **BAZ1216498A** (220) 2012-07-31

(442) **2014-03-31**

(732) **National Geographic Society  
1145 17th Street, N.W., Washington,  
D.C. 20036  
US**

(740) "ŽIVKO MIJATOVIĆ & PARTNERS" d.o.o.  
Sarajevo

(540)



(531) 24.15; 25.01; 26.04; 27.05;

(511)

**09**

Znanstveni, nautički, geodetski, fotografski, kinematografski i optički aparati i instrumenti kao i aparati i instrumenti za vaganje, mjerenje, signalizaciju, kontrolu (inspekciju), za pomoć (spašavanje) i za obuku; aparati i instrumenti za vođenje, distribuiranje, transformiranje, akumuliranje, podešavanje ili upravljanje električne struje; aparati za snimanje, prijenos, reprodukciju zvuka ili slika; magnetne podloge za snimanje, akustičke ploče; kompaktne ploče, DVD i drugi numerički nosači za snimanje; mehanizmi za

uređaje koji se pokreću uz prethodno ubacivanje kovanica; registarske blagajne, računari, oprema za obradu podataka i računala; uređaji za gašenje požara; Računalni programi [softveri]; Kompjuterski softver u vidu aplikacije za mobilne telefone, računari, ručni računari, prenosni računari, tableti, prenosni medija plejeri, naime, softveri za upotrebu u distribuiranju digitalnih videa, video fajlova, i multimedijalnih sadržaja; filmovi i televizijski programi koji se mogu preuzeti sa Interneta putem usluge video na zahtjev.

**38**

Telekomunikacije; usluge slanja audio, vizuelnih i audiovizuelnih materijala putem globalne kompjuterske mreže; audio i video emitovanje putem Interneta; usluge televizijskog emitovanja; usluge televizijskog kablovskog emitovanja.

**41**

Obrazovne usluge; obuka; stručno osposobljavanje; razonoda; sportske i kulturne djelatnosti; omogućavanje dostupnim filmova i televizijskog programa koji se ne može preuzeti sa interneta putem usluge video na zahtjev; usluge obrazovanja i razonode; kulturne aktivnosti; produkcija televizijskog programa; omogućavanje uživo televizijskog programa, filmova, videa, emitovanja televizijskog programa putem interneta i slika putem globalne kompjuterske mreže; usluge onlajn mapa i rasporeda događaja i izlaganja.

---

(210) **BAZ1216500A** (220) 2012-08-02

(442) **2014-03-31**

(732) **Merck Sharp & Dohme Corp. a New Jersey corporation**

**One Merck Drive, Whitehouse Station, New Jersey, NJ-08889**

**US**

(740) PETOŠEVIĆ d.o.o

(540)

**COMVEO**

(511)

**05**

Oftamološki pripravci.

---

(210) **BAZ1216507A** (220) 2012-08-03

(442) **2014-03-31**

(732) **Reemtsma Cigarettenfabriken GmbH**

**Max-Born-Strasse 4, 22761 Hamburg**

**DE**

(740) "Linea Sušić" d.o.o.

(540)



(531) 03.07; 25.01; 27.05;

(511)

**34**

Duhan, prerađen ili neprerađen; duhanski proizvodi; cigarete; cigare; zamjene za duhan koje se ne koriste u medicinske ili ljekovite svrhe; šibice i pribor za pušače.

---

(210) **BAZ1216508A** (220) 2012-08-06

(442) **2014-03-31**

(732) **ZADA pharmaceuticals d.o.o. Za proizvodnju i promet farmaceutskih proizvoda**

**Bistarac Donji bb, 75300 Lukavac**

**BA**

(740) "INTELBIRO" d.o.o.

(540)

**BINOL**

(511)

**05**

Farmaceutski i veterinarski proizvodi; higijenski proizvodi za upotrebu u medicini; dijetne tvari za medicinske potrebe, hrana za dojenčad; flasteri, materijal za previjanje; materijali za plombriranje zubi i za zubne otiske; dezinfekcijska sredstva; proizvodi za uništavanje životinjskih štetočina; fungicidi, herbicidi.

(210) **BAZ1216509A** (220) 2012-08-06

(442) **2014-03-31**

(732) **ZADA pharmaceuticals d.o.o. Za proizvodnju i promet farmaceutskih proizvoda**

**Bistarac Donji bb, 75300 Lukavac**

**BA**

(740) "INTELBIRO" d.o.o.

(540)

**TOPIRIN**

(511)

**05**

Farmaceutski i veterinarski proizvodi; higijenski proizvodi za upotrebu u medicini; dijetne tvari za medicinske potrebe, hrana za dojenčad; flasteri, materijal za previjanje; materijali za plombiranje zubi i za zubne otiske; dezinfekcijska sredstva; proizvodi za uništavanje životinjskih štetočina; fungicidi, herbicidi.

(210) **BAZ1216510A** (220) 2012-08-06

(442) **2014-03-31**

(732) **GENERAL MOTORS LLC a limited liability company organized and existing under the laws of the State of Delaware**

**300 Renaissance Center, City of Detroit, State of Michigan 48265-3000**

**US**

(740) Dragan Mićunović

(540)

**STS**

(511)

**12**

Motorna vozila i dijelovi za njih.

(210) **BAZ1216511A** (220) 2012-08-06

(442) **2014-03-31**

(732) **Lisca d.o.o. Sarajevo  
Obala Kulina Bana 35, 71000  
Sarajevo**

**BA**

(740) Dragan Mićunović

(591) plava, bijela

(540)



The logo for 'Intima FASHION' features the word 'Intima' in a large, elegant, blue cursive script. Below it, the word 'FASHION' is written in a smaller, blue, all-caps sans-serif font.

(531) 27.05; 29.01;

(511)

**25**

Donje rublje; kupaći kostimi.

(210) **BAZ1216514A** (220) 2012-08-08

(442) **2014-03-31**

(732) **SYSTEMAX INC.  
11 Harbor Park Drive, Port  
Washington, New York 11050**

**US**

(740) Agencija Diana Protić Tkalčić

(540)



The logo for 'Systemax' features the word 'Systemax' in a bold, grey, sans-serif font. A thin, grey, curved line arches over the letters 'a' and 'x'.

(531) 26.11; 27.05;

(511)

**09**

Toneri i mastila za multifunkcionalne elektronske uređaje za upotrebu prilikom kopiranja, štampanja, skeniranja, video snimanja ili prenosa dokumenata i slika; kompjuteri, notebuk kompjuteri, tablet kompjuteri, kompjuterski periferni uređaji, kompjuterski dodaci, naročito, miš, tastature, torbe za nošenje kompjutera, kompjuterski softver, oprema za kućni bioskop, oprema za fotografisanje, mobilni telefoni i dodatna oprema, telefoni i dodatna oprema, video oprema, audio oprema, prenosni elektronski uređaji, proizvodi za kućne kancelarije, oprema za obradu slika, mrežni sigurnosni uređaji sa fajervolom, prenosne komponente za čuvanje



podataka, pretvarači, uređaji za napajanje i adapteri, mrežni medija plejeri, video igre i softveri za video igre, oprema i dodaci za video igre, CD-ovi, DVD-ovi, CD i DVD snimači, baterije, TV i multifunkcionalni elektronski uređaji za upotrebu prilikom kopiranja, štampanja, skeniranja, video snimanja i/ili prenosa dokumenata i slika, a naročito je isključeno sledeće: žice, kablovi, priključni kablovi, konektori, spojni priključni kablovi, jednostruki utikači, adapteri koji se koriste za povezivanje kompjutera na drugi kompjuter ili koji su deo bilo koje kompjuterske mreže (bez obzira da li takav kabal, priključni kabal, spojni priključni kabal, adapter ili neki drugi takav uređaj sadrži mikroprocesor ili bilo kakvu memoriju), uključujući električne žice za upotrebu u telekomunikacijskoj industriji, žice, kablove i priključne kablove od optičkog vlakna; telekomunikacijski adapteri; interkonekcijski kablovi od optičkog vlakna; telekomunikacijski konektori, utikači, jednostruki utikači i blokovi za povezivanje; telekomunikacijski uređaji koji ponavljaju, preoblikuju ili reformatiraju signale iz terminala podataka i kontrolora; telekomunikacijske konzole, držači i spojnice za učvršćivanje i podržavanje kablovske i telekomunikacijske opreme, sve distribuirano kao jedna celina, koja takođe uključuje kompjutersko i ostalo umrežavanje, telekomunikacijske i prenosne uređaje i opremu, kao što su "Wi-Fi", WLAN i MLAN oprema, kao i senzore, priključne tačke i opremu za povezivanje za ugradnju automatizovanih sistema, kao i drugi proizvodi koji uključuju ali nisu ograničeni na telekomunikacijske ormare i distribucijske tačke privatnih korisnika, kao što su ali ne isključivo stalci, kućišta, ormari, napajanja i utičnice koje se koriste sa ili za kablove ili priključne kablove; lokalni priključni kablovi, kablovi i ožičenje potrebno za dobijanje električne energije iz zidne utičnice ili za spajanje jednog kompjutera sa mišem, štampačem, tastaturom, monitorom ili diskom ili CD snimačem.

**16**

Rezači papira i kancelarijski materijal, heftalica, papir za kopiranje, papir za izradu koverti, papir za pisma, papiri sa memorandumom, papir za beleške, papir, spajalice

**20**

Radni stolovi, stolice, nemetalni zidni nosači za LCD i plazma televizore, nemetalni nosači za zvučnike, stalci za televizore, nameštaj koji služi za smeštanje multimedijalnih uređaja, okretni stalci za televizore, kancelarijski namještaj, kompjuterski namještaj, plastične i drvene kutije koje se koriste za čuvanje i transport.

**35**

Onlajn usluge maloprodajnih radnji u oblasti elektronike široke potrošnje, kompjutera, kompjuterskih perifernih uređaja, opreme za kompjutere, kompjuterskog softvera, radio uređaja, satelitskih radio uređaja i odnosne opreme, opreme za kućni bioskop, fotografske opreme, mobilnih telefona i dodatne opreme, telefona i dodatne opreme, kućnih potrepština i bele tehnike, faks uređaja, video opreme, audio opreme, prenosnih elektronskih uređaja i odnosne opreme, proizvoda za kućne kancelarije, opreme za obradu slika, mrežnih sigurnosnih uređaja sa fajervolom, prenosnih komponenti za čuvanje podataka, konvertora i adaptera, mrežnih medija plejera, mastila i tonera, elektronskih muzičkih instrumenata, uređaja za zaštitu od struje, video igara i softvera za video igre, opreme i podataka za video igre, nameštaja za medijske i elektronske uređaje, CD-ova, DVD-ova, CD i DVD snimača, baterija, audio opreme za automobile, digitalnih okvira za fotografije.

**39**

Usluge skladišta, naročito skladištenje, distribucija, preuzimanje, pakovanje i dostava kućnih, stambenih, poslovnih i komercijalnih proizvoda.

**42**

Usluge produžene garancije, naročito servisni ugovori za kompjutersku i elektroniku široke potrošnje; konsultantske usluge koje se odnose na upravljanje, održavanje, servisiranje i poboljšanje poslovanja i kritičnih tačaka sistema (IT rešenja za poslovanja, saveti potrošačima o integraciji i dizajnu sistema koji sadrže predloge za poboljšanje efikasnosti); usluge omogućavanja puštanja u rad i puštanje u rad, koje se odnose na konfigurisanje (u rasponu od konfigurisanja RAID servera do nadogradnje memorije za presonalni računar), i na kompjuterski softver za praćenje i upravljanje informacijama u vezi kompjuterskim hardverskim resursima, i na softverski „imaging“ (obezbeđivanje konfigurisanja operativnog sistema i aplikacija u skladu sa specifičnim mrežnim potrebama klijenata), i na sveobuhvatne usluge instaliranja kompjuterskog hardvera, softvera i mrežne opreme, uz mogućnost saradnje sa klijentovim postojećim ISP i bilo kojim drugim licem u cilju obezbeđivanja neometanog Internet pristupa, e-mail usluga i drugih IP usluga; usluge upravljanja informatičkim sistemima koje se odnose na pružanje usluge IT konfiguracije kao što su konfiguracija i instalacija softvera, konfiguracija i instalacija hardvera i instalacija i konfiguracija mrežne opreme, i na usluge IT podrške, naročito projektovanje, nadogradnja i provera mreže, kao i na informativne, savetodavne i konsultantske usluge koje se odnose na sve gore navedene usluge; usluge zaštite životne sredine, naročito, tehničke konsultacije u oblasti ponovne upotrebe dobara i odlaganja otpada.

(210) **BAZ1216515A** (220) 2012-08-08

(442) **2014-03-31**

(732) **NIKON CORPORATION**

**12-1, Yurakucho 1-chome, Chiyoda-ku, Tokyo**

**JP**

(740) "ŽIVKO MIJATOVIĆ & PARTNERS" d.o.o.  
Sarajevo

(540)

**NIKKOR**

(531) 27.05;

(511)

**09**

Aparati i instrumenti naučni, pomorski, geodetski, fotografski, kinematografski, optički, za vaganje, merenje, signalizaciju, kontrolu (inspekciju), spašavanje i nastavu; aparati i instrumenti za provođenje, prekid, transformaciju, akumulaciju, regulisanje ili kontrolu električne energije;

aparati za snimanje, prenos i reprodukciju zvuka ili slike; magnetni nosioci podataka, gramofonski zapisi; kompaktni diskovi, DVD-ovi i drugi digitalni mediji za snimanje; mehanizmi za aparate koji se pokreću novcem ili žetonom; registar kase, kalkulatori, oprema za obradu podataka, kompjuteri; kompjuterski softveri; aparati za gašenje požara; fotografska oprema njeni delovi i pribor; fotoaparati i njihovi delovi i oprema; digitalni fotoaparati i njihovi delovi i oprema; objektivni za fotoaparate; baterije i punjači za baterije za fotoaparate i digitalne fotoaparate; daljinski upravljači za fotoaparate i digitalne fotoaparate; futrole za fotoaparate i digitalne fotoaparate; kaiševi za fotoaparate i digitalne fotoaparate; dvogledi; teleskopi; daljinometri; kompjuterski softver za sredjivanje i montažu fotografija i filmova; elektronska izdanja; aparati i instrumenti za merenje bez kontakta; kompjuterski softver; projektor od tečnog kristala; fotoaparati sa projektorom od tečnog kristala; digitalni fotoaparati sa projektorom od tečnog kristala; mikroskopi; elektronski mikroskopi; biološki mikroskopi; elektronski mikroskopi sa rendgenskim zracima; optički nišan za pušku; teleskopski nišan; monokli; naočari za vid; naočari; stakla za naočari; naočari za sunce; sočiva za oči; optička sočiva; sočiva za naočari za vid; sočiva za naočari; sočiva za stakla za naočari; sočiva za naočari; okviri za naočari; cvrsta memorijska kartica; brza memorijska kartica; mikroskopi; uveličavajuća stakla (lupe); objektivni za strelomet; digitalni fotogram; teleskop za vatreno oružje; teleskopski nišan za vatreno oružje; mašine i sistemi izrađeni od poluprovodnika; mašine i sistemi izrađeni od tečnog kristala; aparati za izlaganje izrađeni od poluprovodnika; aparati za izlaganje izrađeni od tečnog kristala; aparati za ispitivanje od poluprovodnika; aparati za ispitivanje od tečnog kristala; mašine za poliranje i aparati za obloge; delovi i pribor za mašine i sisteme za proizvodnju od poluprovodnika; delovi i pribor za mašine i sisteme za proizvodnju od tečnog kristala; delovi i pribor za aparate za izlaganje od poluprovodnika; delovi i pribor za aparate za izlaganje od tečnog kristala; delovi i pribor za testiranje aparata od poluprovodnika; delovi i pribor za ispitivanje aparata od tečnog kristala; delovi i pribor za mašine za poliranje i aparate za obloge; futrole posebno izrađene za fotografske aparate i instrumente; filteri za ultravioletne zrake za fotoaparate i kamere; filteri za fotoaparate i digitalne fotoaparate; sijalice za blic za fotoaparate i digitalne fotoaparate; baterijske lampe za fotoaparate i digitalne fotoaparate; daljinski prekidači za fotoaparate i digitalne fotoaparate; kapci za fotoaparate i digitalne fotoaparate; dijapozitivi (fotografija); kalemi za fotoaparate i digitalni fotoaparati; postolja za fotografske aparate; slajdovi (fotografija); viziri za fotoaparate i digitalne fotoaparate; tronošci za fotoaparate i digitalne fotoaparate; epijaskopi; mobilni telefoni; bežični telefoni; "smart" telefoni; prenosni terminalski uređaji; skeneri (oprema za obradu podataka); CCD fotoaparati; ukrasne nalepnice za fotoaparate; SD memorijske kartice; automatske memorijske kartice; USB (Univerzalni serijski port) habovi; automatski čitači; kompjuterski program za videoigre; zvučnici; metronomi.

(210) **BAZ1216516A** (220) 2012-08-09(442) **2014-03-31**(732) **KT & G CORPORATION**  
**100 Pyong chon-dong, Daedeog-gu,**  
**Daejeon**  
**KR**

(740) "INTELBIRO" d.o.o.

(540)

**THE ONE**

(511)

**34**

Duhan; cigarete; cigare; duhan za šmrkanje; papirići za cigarete; lule za duhan; filteri za cigarete; futrole za cigarete (ne od plemenitih metala); torbice za duhan; upaljači za cigarete (ne od plemenitih metala) za pušače; rezači za cigare.

(210) **BAZ1216517A** (220) 2012-08-10(442) **2014-03-31**(732) **Ironwood Pharmaceuticals, Inc.**  
**301 Binney Street, Cambridge, MA**  
**02142**  
**US**

(740) Agencija Diana Protić Tkalčić

(540)

**КОНСТЕЛЛА**

(531) 28.05;

(511)

**05**

Farmaceutski preparati za upotrebu u tretmanu hroničnog zatvora, sindroma iritabilnog crijeva, poremećaja gastrointestinalnog motiliteta i drugih gastrointestinalnih poremećaja.

(210) **BAZ1216518A** (220) 2012-08-10

(442) **2014-03-31**

(732) **UNICONSULTING d.o.o. Sarajevo**

**Branilaca Sarajeva 49/2, 71000**

**Sarajevo**

**BA**

(740) AMILA ETEROVIĆ

(591) zelena, plava, narandžasta

(540)



(531) 26.01; 26.02; 27.05; 29.01;

(511)

**16**

Hartija, karton i proizvodi od njih, koji nisu uključeni u druge klase; štampane stvari; knjigovezački materijal; fotografije; kancelarijski materijal; ljepila za kancelarijske i kućne potrebe; umjetnički materijali; kičice; pisaće mašine i kancelarijski rekviziti (izuzev namještaja); materijali za obuku i nastavu (izuzev aparata); plastični materijal za pakovanje (koji nije uključen u druge klase); štamparska slova; klišeji.

**25**

Odjeća, obuća, pokrivala za glavu.

**43**

Usluge obezbjeđivanja hrane i pića; privremeni smještaj.

(210) **BAZ1216519A** (220) 2012-08-10

(442) **2014-03-31**

(732) **La Motte Wynlandgoed (Edms) Bpk**

**La Motte Estate, Francshhoek**

**ZA**

(740) PETOŠEVIĆ d.o.o

(540)

**LA MOTTE**

(511)

**33**

Alkoholna pića (osim piva).

(210) **BAZ1216520A** (220) 2012-08-13

(442) **2014-03-31**

(732) **Henan Xinfei Electric Co. Ltd.**

**Beigan Road, Xinxiang City, Henan,**

**Postal Code: 453002**

**CN**

(740) "MSA IP"

(591) nijanse smeđe, nijanse narandžaste,  
nijanse žute, nijanse plave

(540)



(531) 03.07; 28.03; 29.01;

(511)

**07**

Mašine za pranje veša, dijelovi i oprema za mašine za pranje veša.

**11**

Frižideri, zamrzivači, mikrotalasne pećnice, klima uređaji, instalacije i aparati za klimatizaciju, aparati i mašine za hlađenje, rashladne posude, mašine i aparati za led, ručni frižideri, aparati i instalacije za hlađenje, posude za led, aparati za hlađenje vazduha, instalacije i aparati za ventilaciju, klimatizaciju; laboratorijske peći, ringle, posude za kuhanje, električno; šporeti; aparati i instalacije za kuhanje; rerne; ringle (na gas); tosteri za hljeb; tiganji (aparati za kuhanje); kuhinjske peći (pećnice); roštilji; autoklavi (šporeti na električni pritisak); solarni bojleri; solarni rashladni uređaji; oprema za solarno osvjetljenje; strukturne ploče za peći; šerpe za kuhanje pod pritiskom, električne; peći za pečenje, kompresori za frižidere.

---

---

(210) **BAZ1216521A** (220) 2012-08-13

(442) **2014-03-31**

(732) **Henan Xinfei Electric Co. Ltd.**  
**Beigan Road, Xinxiang City, Henan,**  
**Postal Code: 453002**

**CN**

(740) "MSA IP"

(540)

The logo for Frestec, featuring the word "Frestec" in a stylized, lowercase font with a swoosh above the 'e'.

(531) 03.07; 27.05;

(511)

**07**

Mašine za pranje veša, dijelovi i oprema za mašine za pranje veša.

**11**

Frižideri, zamrzivači, mikrotalasne pećnice, klima uređaji, instalacije i aparati za klimatizaciju, aparati i mašine za hlađenje, rashladne posude, mašine i aparati za led, ručni frižideri, aparati i instalacije za hlađenje, posude za led, aparati za hlađenje vazduha, instalacije i aparati za ventilaciju, (klimatizaciju; laboratorijske peći, ringle, posuđe za kuhanje, električno; šporeti; aparati i instalacije za kuhanje; rerne; ringle (na gas); tosteri za hljeb; tiganji (aparati za kuhanje); kuhinjske peći (pećnice); roštilji; autoklavi (šporeti na električni pritisak); solarni bojleri; solarni rashladni uređaji; oprema za solarno osvjetljenje; strukturne ploče za peći; šerpe za kuhanje pod pritiskom, električne; peći za pečenje, kompresori za frižidere.

---

---

(210) **BAZ1216523A** (220) 2012-08-13

(442) **2014-03-31**

(732) **ANEKS DOO BANJA LUKA**  
**Majke jugovića 25, 78000 Banja Luka**  
**BA**

(740) NEMA ZASTUPNIKA

(591) plava, bijela, žuta

(540)

The logo for blicnet, featuring a stylized blue and orange globe icon followed by the word "blicnet" in a lowercase, sans-serif font.

(531) 01.13; 27.05; 29.01;

(511)

**38**

Telekomunikacije.

---

---

(210) **BAZ1216524A** (220) 2012-08-14

(442) **2014-03-31**

(732) **The Procter & Gamble Company**  
**One Procter & Gamble Plaza,**  
**Cincinnati, Ohio 45202**

**US**

(740) Agencija Diana Protić Tkalčić

(540)



(531) 01.15; 26.11;

(511)

**03**

Preparati za pranje, bijeljenje i ostale tvari za pranje rublja i upotrebu u domaćinstvu; preparati za čišćenje, poliranje, odmaščivanje i struganje; omekšivač tkanina; preparati za ruke i pranje posuđa; sapuni; parfimerijski proizvodi, eterična ulja, kozmetički proizvodi, losioni za kosu; preparati za njegu tijela, kose, lica i kože; proizvodi za njegu zuba; preparati za parfemisanje tkanina, odjeće i zraka.

---

---

(210) **BAZ1216525A** (220) 2012-08-14

(442) **2014-03-31**

(732) **The Procter & Gamble Company**  
**One Procter & Gamble Plaza,**  
**Cincinnati, Ohio 45202**

**US**

(740) Agencija Diana Protić Tkalčić

(540)



(531) 21.01; 26.04;

(511)

**03**

Preparati za pranje, bijeljenje i ostale tvari za pranje rublja i upotrebu u domaćinstvu; preparati za čišćenje, poliranje, odmašćivanje i struganje; omekšivač tkanina; preparati za ruke i pranje posuđa; sapuni; parfimerijski proizvodi, eterična ulja, kozmetički proizvodi, losioni za kosu; preparati za njegu tijela, kose, lica i kože; proizvodi za njegu zuba; preparati za parfemisanje tkanina, odjeće i zraka.

(210) **BAZ1216527A** (220) 2012-08-14

(442) **2014-03-31**

(732) **JOHNSON & JOHNSON**

**One Johnson & Johnson Plaza, New Brunswick, New Jersey**

**US**

(740) Agencija Diana Protić Tkalčić

(540)

**HEXPECTORAL**

(511)

**05**

Farmaceutski preparati.

(210) **BAZ1216528A** (220) 2012-08-14

(442) **2014-03-31**

(732) **RCN TELEVISION S.A.**

**Avenida de las Américas No. 65-82, Bogotá**

**CO**

(740) DAMIR TKALČIĆ

(540)

**NUESTRA TELE**

(511)

**38**

Telekomunikacije.

**41**

Obuka; stručno osposobljavanje; razonoda; sportske i kulturne djelatnosti.

(210) **BAZ1216529A** (220) 2012-08-14

(442) **2014-03-31**

(732) **RCN TELEVISION S.A.**

**Avenida de las Américas No. 65-82, Bogotá**

**CO**

(740) DAMIR TKALČIĆ

(591) plava, zelena, crna

(540)



(531) 27.05; 29.01;

(511)

**38**

Telekomunikacije.

**41**

Obuka; stručno osposobljavanje; razonoda; sportske i kulturne djelatnosti.

(210) **BAZ1216535A** (220) 2012-08-17

(442) **2014-03-31**

(732) **Henan Xinfei Electric Co. Ltd.**

**Beigan Road, Xinxiang City, Henan, Postal Code: 453002**

**CN**

(740) "MSA IP"

(591) nijanse smeđe, nijanse narandžaste, nijanse žute, nijanse plave

(540)



(531) 03.07; 29.01;

(511)

**07**

Mašine za pranje veša, dijelovi i oprema za mašine za pranje veša.

**11**

Frižideri, zamrzivači, mikrotalasne pećnice, klima uređaji, instalacije i aparati za klimatizaciju, aparati i mašine za hlađenje, rashladne posude, mašine i aparati za led, ručni frižideri, aparati i instalacije za hlađenje, posude za led, aparati za hlađenje vazduha, instalacije i aparati za ventilaciju, (klimatizaciju; laboratorijske peći, ringle, posude za kuhanje, električno; šporeti; aparati i instalacije za kuhanje; rerne; ringle (na gas); tosteri za hljeb; tiganji (aparati za kuhanje); kuhinjske peći (pećnice); roštilji; autoklavi (šporeti na električni pritisak); solarni bojleri; solarni rashladni uređaji; oprema za solarno osvjetljenje; strukturne ploče za peći; šerpe za kuhanje pod pritiskom, električne; peći za pečenje, kompresori za frižidere.

(210) **BAZ1216536A** (220) 2012-08-17(442) **2014-03-31**(732) **ZAHIROVIĆ MUNEVER**

**Pere Bilića br.102, 88420 Jablanica  
BA**

(740) NEMA ZASTUPNIKA

(540)



(531) 02.09; 05.07; 27.05;

(511)

**05**

Farmaceutski i veterinarski proizvodi; higijenski proizvodi za upotrebu u medicini; dijetne tvari za medicinske potrebe, hrana za dojenčad; flasteri, materijal za previjanje; materijal za plombiranje zuba i za zubne otiske; dezinfekcijska sredstva; biološki preparati za upotrebu u medicini; dijetetski napitci prilagođeni za medicinsku upotrebu; medicinski preparati za mršavljenje; nutritivni dodaci (dodaci prehrani); biljni čajevi za medicinske svrhe.

**29**

Meso, riba, perad i divljač; Mesni ekstrakti; konzervirano, sušeno i kuhano voće i povrće; hladetina (želei), džemovi, kompoti; jaja, mlijeko i mliječni proizvodi; jestiva ulja i masti.

**31**

Poljoprivredni, hortikulturni proizvodi; svježe voće i povrće.

**32**

Mineralne i gazirane vode te ostala bezalkoholna pića; voćni napici i voćni sokovi; sirupi i ostali preparati za pripremanje napitaka.

(210) **BAZ1216537A** (220) 2012-08-17(442) **2014-03-31**

(300) US

2012-02-23

85/551,360

Za sve klase;

(732) **JOSEPH COMPANY INTERNATIONAL,  
INC.**

**1711 Langley Avenue, Irvine, CA  
92614**

**US**

(740) PETOŠEVIĆ d.o.o

(591) crna, plava, bijela

(540)



(531) 01.15; 23.01; 27.03; 27.05; 29.01;

(511)

**32**

Energetski i sportski napici koji sadrže dijetetske i prehrambene nadomjeske, vitamine i bilje.

(210) **BAZ1216538A** (220) 2012-08-21(442) **2014-03-31**(732) **JOSEPH COMPANY INTERNATIONAL,  
INC.**

**1711 Langley Avenue, Irvine, CA  
92614**

**US**

(740) PETOŠEVIĆ d.o.o

(540)

**MICROCOOL**

(511)

**21**

Posuda za napitke ili hranu s hermetički zatvorenom jedinicom za izmjenu toplote koje je trajno smještena unutar navedene posude te je u dodiru sa hranom ili napitkom.

(210) **BAZ1216539A** (220) 2012-08-21

(442) **2014-03-31**

(732) **JOSEPH COMPANY INTERNATIONAL, INC.**

**1711 Langley Avenue, Irvine, CA  
92614**

**US**

(740) PETOŠEVIĆ d.o.o.

(540)

## **WEST COAST CHILL**

(511)

**32**

Energetski i sportski napici koji sadrže dijetetske i prehrambene nadomjeske, vitamine i bilje.

(210) **BAZ1216540A** (220) 2012-08-23

(442) **2014-03-31**

(732) **Bosnalijek, farmaceutska i hemijska industrija, dioničko društvo**

**Jukićeva 53, 71000 Sarajevo**

**BA**

(740) "Linea Sušić" d.o.o.

(540)

## **AVERHINO**

(511)

**05**

Farmaceutski proizvodi.

(210) **BAZ1216541A** (220) 2012-08-23

(442) **2014-03-31**

(732) **Merck Sharp & Dohme Corp.**

**One Merck Drive, Whitehouse  
Station, New Jersey 08889**

**US**

(740) "INTELBIRO" d.o.o.

(540)

## **TANRIOS**

(511)

**05**

Farmaceutski preparati za ljudsku upotrebu.

(210) **BAZ1216542A** (220) 2012-08-23

(442) **2014-03-31**

(732) **Merck Sharp & Dohme Corp.**

**One Merck Drive, Whitehouse  
Station, New Jersey 08889**

**US**

(740) "INTELBIRO" d.o.o.

(540)

## **VIMASCEND**

(511)

**05**

Farmaceutski preparati za ljudsku upotrebu.

(210) **BAZ1216543A** (220) 2012-08-23

(442) **2014-03-31**

(732) **Coca-Cola Adria d.o.o.**

**Milana Sachsa 1, Zagreb**

**HR**

(740) "ŽIVKO MIJATOVIĆ & PARTNERS" d.o.o.  
Sarajevo

(540)

## **BISTRA**

(511)

**32**

Pivo; mineralne i sodne vode i druga bezalkoholna pića; pića od voća i voćni sokovi; sirupi i drugi preparati za proizvodnju pića.

(210) **BAZ1216544A** (220) 2012-08-23

(442) **2014-03-31**

(732) **Coca-Cola Adria d.o.o.**  
**Milana Sachsa 1, Zagreb**  
**HR**

(740) "ŽIVKO MIJATOVIĆ & PARTNERS" d.o.o.  
 Sarajevo

(591) plava, bijela, zelena

(540)



(531) 01.15; 27.05; 29.01;

(511)

**32**

Pivo; mineralne i sodne vode i druga bezalkoholna pića; pića od voća i voćni sokovi; sirupi i drugi preparati za proizvodnju pića.

(210) **BAZ1216545A** (220) 2012-08-23

(442) **2014-03-31**

(732) **Coca-Cola Adria d.o.o.**  
**Milana Sachsa 1, Zagreb**  
**HR**

(740) "ŽIVKO MIJATOVIĆ & PARTNERS" d.o.o.  
 Sarajevo

(591) zelena, bijela, crvena

(540)



(531) 01.15; 27.05; 29.01;

(511)

**32**

Pivo; mineralne i sodne vode i druga bezalkoholna pića; pića od voća i voćni sokovi; sirupi i drugi preparati za proizvodnju pića.

(210) **BAZ1216546A** (220) 2012-08-23

(442) **2014-03-31**

(732) **The Coca-Cola Company**  
**One Coca-Cola Plaza, Atlanta,**  
**Georgia 30313**

**US**

(740) "ŽIVKO MIJATOVIĆ & PARTNERS" d.o.o.  
 Sarajevo

(591) zelena, crna, bijela, narandžasta

(540)

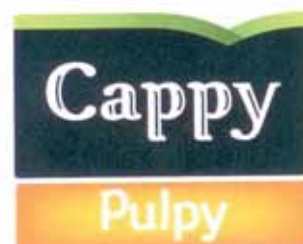

(531) 25.03; 25.01; 27.05; 29.01;

(511)

**32**

Sokovi i napici od voća i povrća.

(210) **BAZ1216548A** (220) 2012-08-23

(442) **2014-03-31**

(732) **Retail Royalty Company**  
**101 Convention Center Drive, Las**  
**Vegas, NV 89109**

**US**

(740) Agencija Diana Protić Tkalčić

(540)

**PRETTY GOES**  
**WITH EVERYTHING**

(511)

**03**

Mirisi, toaletni proizvodi za njegu i čišćenje kože i kose, kozmetički proizvodi.

**25**

Odjeća, obuća i pokrivala za glavu.

**35**

Usluge maloprodajnih radnji i on-line maloprodajnih radnji za razne vrste roba.



(210) **BAZ1216549A** (220) 2012-08-24

(442) **2014-03-31**

(732) **Merck Sharp & Dohme Corp.**  
**One Merck Drive, Whitehouse**  
**Station, New Jersey 08889**

**US**

(740) "INTELBIRO" d.o.o.

(540)

**VYNFINIT**

(511)

**05**

Farmaceutski preparati.

(210) **BAZ1216550A** (220) 2012-08-27

(442) **2014-03-31**

(732) **Edmond Joseph MESSAN**  
**Sarl Intertrans Trading Limited (ITL),**  
**BP: 240, Libreville**

**GA**

(740) Agencija Diana Protić Tkalčić

(591) bijela, plava, žuta, crvena, crna

(540)



(531) 01.05; 03.01;  
24.01; 24.09; 25.01; 27.05; 29.01

(511)

**34**

Cigarete, duhan, proizvodi od duhana, pribor za pušače, upaljači, šibice.

(210) **BAZ1216552A** (220) 2012-08-28

(442) **2014-03-31**

(732) **EIN NATURAL d.o.o. Sarajevo**  
**Rajlovačka bb, Sarajevo**  
**BA**

(740) "STAM" d.o.o.

(591) zelena, bijela

(540)



(531) 05.03; 27.05; 29.01;

(511)

**32**

Sokovi.

(210) **BAZ1216553A** (220) 2012-08-28

(442) **2014-03-31**

(732) **EIN NATURAL d.o.o. Sarajevo**  
**Rajlovačka bb, Sarajevo**  
**BA**

(740) "STAM" d.o.o.

(591) nijanse zelene, crvena, nijanse plave,  
bijela, crna, nijanse žute, narandžasta

(540)



(531) 05.07; 25.01; 27.05; 29.01;

(511)

**32**

Sokovi.

(210) **BAZ1216554A** (220) 2012-08-28

(442) **2014-03-31**

(732) **EIN NATURAL d.o.o. Sarajevo**  
**Rajlovačka bb, Sarajevo**  
**BA**

(740) "STAM" d.o.o.

(591) nijanse zelene, crvena, nijanse plave,  
 bijela, crna, nijanse žute, narandžasta

(540)



(531) 05.07; 25.01; 27.05; 29.01;

(511)

**32**

Sokovi.

(210) **BAZ1216556A** (220) 2012-08-28

(442) **2014-03-31**

(732) **EIN NATURAL d.o.o. Sarajevo**  
**Rajlovačka bb, Sarajevo**  
**BA**

(740) "STAM" d.o.o.

(591) nijanse zelene, crvena, nijanse plave,  
 bijela, crna, nijanse žute, narandžasta, lila

(540)



(531) 05.07; 25.01; 27.05; 29.01;

(511)

**32**

Sokovi.

(210) **BAZ1216555A** (220) 2012-08-28

(442) **2014-03-31**

(732) **EIN NATURAL d.o.o. Sarajevo**  
**Rajlovačka bb, Sarajevo**  
**BA**

(740) "STAM" d.o.o.

(591) nijanse zelene, crvena, nijanse plave,  
 bijela, crna, nijanse žute, narandžasta, lila

(540)



(531) 05.07; 05.09; 25.01; 27.05; 29.01;

(511)

**32**

Sokovi.

(210) **BAZ1216557A** (220) 2012-08-28

(442) **2014-03-31**

(732) **DD "VISPAK" prehrambena**  
**industrija Visoko**  
**Visoko, Ozrakovići bb**  
**BA**

(740) "STAM" d.o.o.

(591) crvena, narandžasta, žuta, bijela

(540)



(531) 04.05; 08.01; 27.05; 29.01;

(511)

**29**

Meso, riba, perad i divljač; mesni ekstrakti; konzervirano,  
 sušeno i kuhano voće i povrće; hladetina (želei), džemovi,  
 kompoti; jaja, mlijeko i mliječni proizvodi; jestiva ulja i masti.

**30**

Kava, čaj, kakao, šećer, riža, tapioka, sago, nadomjesci kave; brašno i proizvodi od žitarica, kruh, kolači, slastice, bomboni; sladoled; med, sirup od melase; kvasac, prašak za dizanje; sol, slačica (senf); ocat, umaci (začini); mirodije; led za hlađenje.

(210) **BAZ1216558A** (220) 2012-08-28

(442) **2014-03-31**

(732) **Henan Xinfei Electric Co. Ltd.**

**Beigan Road, Xinxiang City, Henan,  
Postal Code: 453002**

**CN**

(740) "MSA IP"

(540)

小翔

(531) 28.03;

(511)

**07**

Mašine za pranje veša, dijelovi i oprema za mašine za pranje veša.

**11**

Frižideri, zamrzivači, mikrotalasne pećnice, klima uređaji, instalacije i aparati za klimatizaciju, aparati i mašine za hlađenje, rashladne posude, mašine i aparati za led, ručni frižideri, aparati i instalacije za hlađenje, posude za led, aparati za hlađenje vazduha, instalacije i aparati za ventilaciju, (klimatizaciju); laboratorijske peći, ringle, posude za kuhanje, električno; šporeti; aparati i instalacije za kuhanje; rerne; ringle (na gas); tosteri za hljeb; tiganji (aparati za kuhanje); kuhinjske peći (pećnice); roštilji; autoklavi (šporeti na električni pritisak); solarni bojleri; solarni rashladni uređaji; oprema za solarno osvjetljenje; strukturne ploče za peći; šerpe za kuhanje pod pritiskom, električne; peći za pečenje, kompresori za frižidere.

(210) **BAZ1216559A** (220) 2012-08-29

(442) **2014-03-31**

(732) **TOMO ŠPED d.o.o. za usluge i trgovinu**

**Knešpolje 174, 88220 Široki Brijeg  
BA**

(740) "INTELBIRO" d.o.o.

(591) narandžasta

(540)



(531) 18.03; 27.05; 29.01;

(511)

**12**

Bicikla.

**16**

Olovke, školski pribor, uredski pribor.

**18**

Putne torbe, kišobrani.

**34**

Upaljači.

(210) **BAZ1216565A** (220) 2012-09-03

(442) **2014-03-31**

(732) **JET ASIA AIRWAYS CO., LTD.**

**No. 999/9, The Offices at Central  
World, 29th Floor, Unit 2914 and  
2952, Rama I Road, Pathumwan,  
Pathumwan, Bangkok, 10330  
Thailand**

**TH**

(740) "ŽIVKO MIJATOVIĆ & PARTNERS" d.o.o.  
Sarajevo

(540)

**JETASIA**

(511)

**39**

Usluge avioprevoznika; prevoz putnika; prevoz tereta; usluge informisanja o putovanjima; usluge rezervisanja putovanja; usluge troškovnika putovanja; putni aranžmani; usluge carinjenja; programi nagradjivanja u cilju promocija putovanja za redovne korisnike avio usluga; ukrcavanje sa prioritetom za redovne korisnike avio usluga; prioriteto cekiranje za redovne korisnike avio usluga; rezervacija sedista i usluge rezervisanja za redovne korisnike avio usluge; promena karte na kartu vise kategorije uz doplatu; usluge informisanja u vezi sa uslugama avioprevoznika putem sredstava elektronske telekomunikacije kao i informisanje klijenata; usluge informisanja u vezi sa transportom putnika putem sredstava elektronske komunikacije kao i informisanje klijenata; usluge informisanja u vezi sa transportom tereta putem sredstava elektronske komunikacije kao i informisanje klijenata; usluge informisanja u vezi sa putovanjima putem sredstava elektronske komunikacije kao i informisanje klijenata; usluge informisanja u vezi sa rezervacijama putovanja putem sredstava elektronske komunikacije kao i informisanje klijenata; usluge informisanja u vezi sa troškovnicima putem sredstava elektronske komunikacije kao i informisanje klijenata; usluge informisanja u vezi sa putnim aranžmanima putem sredstava elektronske komunikacije kao i informisanje klijenata; usluge informisanja u vezi sa carinskim uslugama putem sredstava elektronske komunikacije kao i informisanje klijenata; usluge informisanja u vezi sa programima nagradjivanja u cilju promovisanja putovanja za redovne korisnike avio usluga putem sredstava elektronske komunikacije kao i informisanje klijenata; usluge informisanja u vezi sa prioritetnim ukrcavanjem za redovne korisnike avio usluga putem sredstava elektronske komunikacije kao i informisanje klijenata; usluge informisanja u vezi sa prioritetnim cekiranjem za redovne korisnike avio usluga putem sredstava elektronske komunikacije kao i informisanje klijenata; usluge informisanja u vezi sa rezervacijom sedista za redovne korisnike avio usluga putem sredstava elektronske komunikacije kao i informisanje klijenata; usluge informisanja u vezi sa promenom karte na kartu vise kategorije uz doplatu putem sredstava elektronske komunikacije kao i informisanje klijenata; usluge informisanja u vezi sa avio miljama putem sredstava elektronske komunikacije kao i informisanje klijenata; usluge avio milja.

(210) **BAZ1216566A** (220) 2012-09-03(442) **2014-03-31**(732) **JET ASIA AIRWAYS CO., LTD.**

**No. 999/9, The Offices at Central World, 29th Floor, Unit 2914 and 2952, Rama I Road, Pathumwan, Pathumwan, Bangkok, 10330 Thailand**

**TH**

(740) "ŽIVKO MIJATOVIĆ &amp; PARTNERS" d.o.o. Sarajevo

(540)



(531) 27.03; 27.05;

(511)

**39**

Usluge avioprevoznika; prevoz putnika; prevoz tereta; usluge informisanja o putovanjima; usluge rezervisanja putovanja; usluge troškovnika putovanja; putni aranžmani; usluge carinjenja; programi nagradjivanja u cilju promocija putovanja za redovne korisnike avio usluga; ukrcavanje sa prioritetom za redovne korisnike avio usluga; prioriteto cekiranje za redovne korisnike avio usluga; rezervacija sedista i usluge rezervisanja za redovne korisnike avio usluge; promena karte na kartu vise kategorije uz doplatu; usluge informisanja u vezi sa uslugama avioprevoznika putem sredstava elektronske telekomunikacije kao i informisanje klijenata; usluge informisanja u vezi sa transportom putnika putem sredstava elektronske komunikacije kao i informisanje klijenata; usluge informisanja u vezi sa transportom tereta putem sredstava elektronske komunikacije kao i informisanje klijenata; usluge informisanja u vezi sa putovanjima putem sredstava elektronske komunikacije kao i informisanje klijenata; usluge informisanja u vezi sa rezervacijama putovanja putem sredstava elektronske komunikacije kao i informisanje klijenata; usluge informisanja u vezi sa troškovnicima putem sredstava elektronske komunikacije kao i informisanje klijenata; usluge informisanja u vezi sa putnim aranžmanima putem sredstava elektronske komunikacije kao i informisanje klijenata; usluge informisanja u vezi sa carinskim uslugama putem sredstava elektronske komunikacije kao i informisanje klijenata; usluge informisanja u vezi sa programima nagradjivanja u cilju promovisanja putovanja za redovne korisnike avio usluga putem sredstava elektronske komunikacije kao i informisanje klijenata; usluge informisanja u vezi sa prioritetnim ukrcavanjem

za redovne korisnike avio usluga putem sredstava elektronske komunikacije kao i informisanje klijenata; usluge informisanja u vezi sa prioriternim cekiranjem za redovne korisnike avio usluga putem sredstava elektronske komunikacije kao i informisanje klijenata; usluge informisanja u vezi sa rezervacijom sedista za redovne korisnike avio usluga putem sredstava elektronske komunikacije kao i informisanje klijenata; usluge informisanja u vezi sa promenom karte na kartu vise kategorije uz doplatu putem sredstava elektronske komunikacije kao i informisanje klijenata; usluge informisanja u vezi sa avio miljama putem sredstava elektronske komunikacije kao i informisanje klijenata; usluge avio milja.

(210) **BAZ1216567A** (220) 2012-09-03

(442) **2014-03-31**

(732) **MITA Group d.o.o. Sarajevo**  
**Zmaja od Bosne 7-7a, 71000**  
**Sarajevo**

**BA**

(740) Nusmir Huskić

(540)

## PLAN ZA 10

(511)

**35**

Oglašavanje i reklamiranje; vođenje komercijalnih poslova; komercijalna administracija; uredski poslovi.

**41**

Obuka; stručno osposobljavanje; razonoda; sportske i kulturne djelatnosti.

**42**

Znanstvene i tehnološke usluge kao i pripadajuće usluge istraživanja i koncepcije; usluge industrijskih analiza i istraživanja, koncepcija i razvoj kompjuterskog softvera.

(210) **BAZ1216571A** (220) 2012-09-05

(442) **2014-03-31**

(732) **SJEMENARNA D.O.O.**  
**Obilazna cesta 27, 88220 Široki Brijeg**

**BA**

(740) NEMA ZASTUPNIKA

(540)



(531) 26.05; 27.05;

(511)

**05**

Farmaceutski, veterinarski, higijenski proizvodi; dijetne tvari za medicinske potrebe, hrana za dojenčad, materijal za previjanje; materijali za plombiranje zubi i za zubne otiske; dezinfekcijska sredstva; proizvodi za uništavanje životinjskih štetočina; fungicidi, herbicidi.

**28**

Igre i igračke; gimnastički i sportski predmeti koji nisu obuhvaćeni drugim razredima; ukrasi za božićna drvca.

**31**

Poljoprivredni, povrtlarski, šumski proizvodi i bobice, koji nisu obuhvaćeni drugim razredima; žive životinje; svježe voće i povrće; hrana za životinje; slad.

(210) **BAZ1216572A** (220) 2012-09-06

(442) **2014-03-31**

(732) **DAIKIN INDUSTRIES, LTD.**  
**Umeda Center Building, 4-12,**  
**Nakazaki-nishi 2-chome, Kita-ku,**  
**Osaka**  
**JP**

(740) Agencija Diana Protić Tkalčić

(591) siva, bijela, crna, narandžasta, plava

(540)



(531) 05.05; 27.05;29.01;

(511)

**11**

Uređaji i instalacije za klimatizaciju zraka; uređaji i instalacije za pročišćavanje zraka; uređaji i instalacije za ventilaciju; uređaji i instalacije za rashlađivanje zraka; uređaji i instalacije za grijanje zraka; uređaji i instalacije za vlaženje zraka; uređaji i instalacije za uklanjanje vlage iz zraka; uređaji za grijanje vode; dijelovi i oprema za sve prethodno navedene robe.

(210) **BAZ1216573A** (220) 2012-09-06

(442) **2014-03-31**

(732) **FABRIKA DUHANA SARAJEVO**  
**DIONIČKO DRUŠTVO SARAJEVO**  
**Pofalićka 5, 71000 Sarajevo**  
**BA**

(740) Agencija Diana Protić Tkalčić

(540)



(531) 24.01; 25.01; 27.05;

(511)

**34**

Cigarete, duhan, proizvodi od duhana, pribor za pušače, upaljači, šibice.

(210) **BAZ1216574A** (220) 2012-09-07

(442) **2014-03-31**

(732) **THE COCA-COLA COMPANY**  
**One Coca-Cola Plaza, Atlanta,**  
**Georgia 30313**  
**US**

(740) "ŽIVKO MIJATOVIĆ & PARTNERS" d.o.o.  
 Sarajevo

(591) crvena, bijela

(540)



(531) 03.01; 26.04; 27.05; 29.01;

(511)

**32**

Pivo; mineralne i sodne vode i druga bezalkoholna pića; pića od voća i voćni sokovi; sirupi i drugi preparati za proizvodnju pića.

**36**

Osiguranje; finansijski poslovi; novčani (monetarni) poslovi; poslovi vezani za nepokretnosti.

**41**

Obrazovne usluge; pripremanje obuke; razonoda; sportske i kulturne aktivnosti.

(210) **BAZ1216575A** (220) 2012-09-07

(442) **2014-03-31**

(732) **KONZUM d.o.o. Sarajevo**  
**Rajlovačka bb, Sarajevo**  
**BA**

(740) NEMA ZASTUPNIKA

(591) zelena

(540)

The logo for WISA consists of the word "WISA" in a bold, green, sans-serif font. The letters are slightly shadowed, giving it a 3D appearance.

(531) 27.05.01; 29.01.03;

(511)

**35**

Oglašavanje i reklamiranje; vođenje komercijalnih poslova; komercijalna administracija; uredski poslovi.

**36**

Osiguranje; finansijski poslovi; monetarni poslovi; upravljanje nekretninama.

**39**

Prijevoz; ambalažiranje i uskladištenje proizvoda; organiziranje putovanja.

(210) **BAZ1216576A** (220) 2012-09-07

(442) **2014-03-31**

(732) **KONZUM d.o.o. Sarajevo**  
**Rajlovačka bb, Sarajevo**  
**BA**

(740) NEMA ZASTUPNIKA

(591) žuta, zelena

(540)

The logo for VF features the letters "VF" in a bold, yellow, serif font. The letters are stylized and partially overlaid by green leaf-like shapes, giving it a natural, organic feel.

(531) 05.03; 27.05; 29.01;

(511)

**35**

Oglašavanje i reklamiranje; vođenje komercijalnih poslova; komercijalna administracija; uredski poslovi.

**36**

Osiguranje; finansijski poslovi; monetarni poslovi; upravljanje nekretninama.

**39**

Prijevoz; ambalažiranje i uskladištenje proizvoda; organiziranje putovanja.

(210) **BAZ1216577A** (220) 2012-09-07

(442) **2014-03-31**

(732) **KONZUM d.o.o. Sarajevo**  
**Rajlovačka bb, Sarajevo**  
**BA**

(740) NEMA ZASTUPNIKA

(540)

**VF KOMERC**

(511)

**35**

Oglašavanje i reklamiranje; vođenje komercijalnih poslova; komercijalna administracija; uredski poslovi.

**36**

Osiguranje; finansijski poslovi; monetarni poslovi; upravljanje nekretninama.

**39**

Prijevoz; ambalažiranje i uskladištenje proizvoda; organiziranje putovanja.

(210) **BAZ1216578A** (220) 2012-09-10

(442) **2014-03-31**

(732) **Brown-Forman Polska Sp. z.o.o. a Polish limited company**

**ul. Postępu 21D, 02-676, Warsaw  
PL**

(740) "INTELBIRO" d.o.o.

(540)



(531) 24.01; 24.05; 26.01; 27.01; 27.05;

(511)

**33**

Alkoholna pića, uključujući destilovana jaka alkoholna pića

(210) **BAZ1216579A** (220) 2012-09-10

(442) **2014-03-31**

(732) **JOSEPH COMPANY INTERNATIONAL, INC.**

**1711 Langley Avenue, Irvine, CA  
92614**

**US**

(740) PETOŠEVIĆ d.o.o

(540)

**CHILL CAN**

(511)

**21**

Posuda za napitke ili hranu s hermetički zatvorenom jedinicom za izmjenu toplote koja je trajno smještena unutar navedene posude te je u dodiru sa hranom ili napitkom.

(210) **BAZ1216580A** (220) 2012-09-11

(442) **2014-03-31**

(732) **Edin Dervišhalidović**

**Čeljigovići br. 25, 71000 Sarajevo**

**BA**

(740) "STAM" d.o.o.

(540)

**DANAS**

**SAM**

**OK**

*Rain water*

(531) 27.05;

(511)

**03**

Preparati za bijeljenje i ostale tvari za pranje rublja; preparati za čišćenje, poliranje, odmaščivanje i struganje; sapuni; parfimerijski proizvodi, eterična ulja, kozmetički proizvodi, losioni za kosu; proizvodi za njegu zubi.

**09**

Znanstveni, nautički, geodetski, fotografski, kinematografski i optički aparati i instrumenti kao i aparati i instrumenti za vaganje, mjerenje, signalizaciju, kontrolu (inspekciju), za pomoć (spašavanje) i za obuku; aparati i instrumenti za vođenje, distribuiranje, transformiranje, akumuliranje, podešavanje ili upravljanje električne struje; aparati za snimanje, prijenos, reprodukciju zvuka ili slika; magnetne podloge za snimanje, akustičke ploče; automati i mehanizmi za automatske uređaje koji se pokreću uz prethodno ubacivanje kovanica; registraske blagajne, računari, oprema za obradu podataka i računala; uređaji za gašenje požara.

**14**

Plemeniti metali i njihove legure i proizvodi od tih metala ili obloženi tim metalima, koji nisu obuhvaćeni drugim razredima; pravi i lažni nakit, dragokamenje; urarski proizvodi i kronometrički instrumenti. Papir, karton i proizvodi od tih materijala koji nisu obuhvaćeni drugim razredima; tiskarski proizvodi; proizvodi za uvezivanje knjiga; fotografije; pribor za pisanje; ljepila (ljepive tvari za papirnate proizvode ili za kućanstvo); slikarski pribor; kistovi; pisači strojevi i uredski pribor (osim namještaja); oprema za nastavu i obuku (osim aparata); plastični materijali za ambalažu (koji nisu obuhvaćeni drugim razredima); tiskarska slova; klišeji.

**16**

Papir, karton i proizvodi od tih materijala koji nisu obuhvaćeni drugim razredima; tiskarski proizvodi; proizvodi za uvezivanje knjiga; fotografije; pribor za pisanje; ljepila (ljepive tvari za papirnate proizvode ili za kućanstvo); slikarski pribor; kistovi; pisači strojevi i uredski pribor (osim



namještaja); oprema za nastavu i obuku (osim aparata); plastični materijali za ambalažu (koji nisu obuhvaćeni drugim razredima); tiskarska slova; klišeji.

**18**

Koža, imitacija kože, proizvodi od tih materijala koji nisu obuhvaćeni drugim razredima; životinjske kože; kovčezi i torbe; kišobrani, suncobrani i štapovi za hodanje; bičevi i sedlarsko remenarski proizvodi.

**21**

Pribor i posuđe za kućanstvo ili za kuhinju (koji nisu od plemenitih metala niti su presvućeni plemenitim metalom); češljevi i spužve; četke (osim kistova); materijali za četke; pribor za čišćenje; žice za struganje parketa; sirovo ili poluobrađeno staklo (osim građevinskog stakla); stakleni proizvodi, porculanski i keramički proizvodi koji nisu obuhvaćeni drugim razredima.

**25**

Odjeća, obuća, pokrivala za glavu.

**41**

Obuka; stručno osposobljavanje; razonoda; sportske i kulturne djelatnosti.

**42**

Znanstvene i tehnološke usluge kao i pripadajuće usluge istraživanja i koncepcije; usluge industrijskih analiza i istraživanja; koncepcija i razvoj računala i računalnih programa.

(210) **BAZ1216581A** (220) 2012-09-12

(442) **2014-03-31**

(732) **VITA-LIFE d.o.o.**

**Kakanjska br. 4, Visoko**

**BA**

(740) "STAM" d.o.o.

(591) bijela, žuta, crna, crvena

(540)



(531) 03.01; 08.03; 06.07; 19.03; 27.05; 29.01;

(511)

**30**

Kakaov instant napitak.

(210) **BAZ1216582A** (220) 2012-09-12

(442) **2014-03-31**

(732) **GENEVA LABORATORIES LIMITED (a company incorporated in Virgin Islands-British)**

**Palm Grove House, Box 438, Road Town Tortola**

**VG**

(740) "INTELBIRO" d.o.o.

(540)

**LIPIDOL**

(511)

**03**

Preparati za bijeljenje i ostale tvari za pranje; preparati za čišćenje, poliranje, odmaščivanje i struganje; sapuni; parfimerijski proizvodi, eterična ulja, kozmetički proizvodi, losioni za kosu; proizvodi za njegu zubi, dezodoransi za osobnu upotrebu, preparati za osvježavanje zraka, ulja za njegu kože, kreme, gelovi i losioni, šamponi.

(210) **BAZ1216583A** (220) 2012-09-12

(442) **2014-03-31**

(732) **Laderma Holdings Pty Limited**

**Tower 2, Level 14, 101 Grafton Street, Bondi Junction, New South Wales 2022**

**AU**

(740) "INTELBIRO" d.o.o.

(540)

**FLEXITOL**

(511)

**03**

Šamponi i regeneratori za kosu; ulja uključena u ovaj razred; proizvodi koji smanjuju pojavu ožiljaka, strija, neujednačenog tena i nepravilnosti kože; kozmetika, kozmetički preparati; preparati za kosu; dermatološki preparati; preparati protiv bora i starenja kože; preparati za mršavljenje; preparati za njegu kože; kozmetički flasteri za njegu kože; preparati za higijenu bez medikamenta; pripravci za poboljšanje izgleda kože; preparati za toniranje kože i bojenje usana i noktiju; preparati i kozmetički flasteri za pomlađivanje, hidrataciju, piling i čišćenje kože; preparati za kupanje i tuširanje; sapuni; proizvodi za održavanje vlažnosti kože; kreme i losioni za smirivanje kože; antiperspiranti; dezodoransi za osobnu uporabu; preparati za njegu stopala; kreme za kožu i kosu; pomade; proizvodi za učvršćivanje tijela; proizvodi

za čišćenje tijela; zubne paste; pomade bez medikamenata; losioni; tonici; losioni i tonici za kožu i kosu; proizvodi za osobnu njegu.

**05**

Farmaceutski i higijenski preparati; terapijski preparati uključeni u ovaj razred; preparati za medicinsku uporabu, uključujući balzame, lijekove protiv kurjih očiju, proizvode za njegu stopala uključene u ovaj razred; fungicidi; baktericidi; proizvodi za njegu kože koji se direktno nanose uključeni u ovaj razred; medicinski i terapijski proizvodi za njegu uključujući kreme za kožu, medicinski losioni za ruke, medicinska ulja za ruke; sprejevi za primjenu na koži s materijalom koji stvara zaštitni sloj; medicinski proizvodi za liječenje kose i tjemena; vitaminski, biljni, homeopatski i hranjivi dodaci.

(210) **BAZ1216584A** (220) 2012-09-12

(442) **2014-03-31**

(732) **Guma M d.o.o.**

**Bišće Polje bb, Mostar**

**BA**

(740) NEMA ZASTUPNIKA

(591) crna, bijela, žuta

(540)



(531) 25.03; 27.05; 29.01;

(511)

**16**

Papir, karton i proizvodi od tih materijala koji nisu obuhvaćeni drugim razredima; tiskarski proizvodi; proizvodi za uvezivanje knjiga; fotografije; pribor za pisanje; ljepila (ljepljive tvari za papirne proizvode ili za kućanstvo); slikarski pribor; kistovi; pisaci strojevi i uredski pribor (osim namještaja); oprema za nastavu i obuku (osim aparata); plastični materijali za ambalažu (koji nisu obuhvaćeni drugim razredima); tiskarska slova; klišeji.

**35**

Oglašavanje i reklamiranje; vođenje komercijalnih poslova; komercijalna administracija; uredski poslovi.

**38**

Telekomunikacije.

(210) **BAZ1216585A** (220) 2012-09-14

(442) **2014-03-31**

(732) **Javna ustanova Mostarski teatar mladih**

**Trg Republike 1, 88000 Mostar**

**BA**

(740) NEMA ZASTUPNIKA

(540)



(531) 27.01; 27.05;

(511)

**41**

Obuka; stručno osposobljavanje; razonoda; sportske i kulturne djelatnosti.

(210) **BAZ1216587A** (220) 2012-09-17

(442) **2014-03-31**

(732) **Mattel, Inc.**

**333 Continental Boulevard, El Segundo, California 90245**

**US**

(740) "ŽIVKO MIJATOVIĆ & PARTNERS" d.o.o.  
Sarajevo

(540)

**HOT WHEELS**

(511)

**03**

Sredstva za bijeljenje i druge supstance za upotrebu u perionicama; preparati za čišćenje, poliranje, ribanje i nagrizanje; sapuni; parfimerija, eterična ulja, kozmetika, losioni za kosu; paste za zube.

**28**

Igre i igračke; gimnastički i sportski artikli koji nisu obuhvaćeni drugim klasama; ukrasi za jelke.

**41**

Obrazovne usluge; pripremanje obuke; razonoda; sportske i kulturne djelatnosti.

---

---

(210) **BAZ1216589A** (220) 2012-09-19

(442) **2014-03-31**

(732) **SYSMEX CORPORATION**

**1-5-1, Wakinohama-kaigandori,  
Chuo-ku, Kobe, Hyogo**

**JP**

(740) PETOŠEVIĆ d.o.o

(540)

**WPC**

(511)

**05**

Farmaceutski i veterinarski proizvodi; higijenski proizvodi za upotrebu u medicini; dijagnostički reagensi i dijagnostički proizvodi za medicinske ili veterinarske potrebe; hemijski reagensi i hemijski proizvodi za medicinske ili veterinarske potrebe; hemijski reagensi i hemijski proizvodi za farmaceutske potrebe; reagensi i proizvodi za testiranje za medicinske ili veterinarske potrebe; farmaceutski preparati za in vitro dijagnoze; reagensi za hematološku analizu; reagensi za analizu krvi; reagensi za analizu bijelih krvnih zrnaca; reagensi za analizu nedozrelih ćelija; reagensi za analizu hemoglobina; reagensi za analizu retikulocita; reagensi za analizu eritrocita; reagensi za analizu crvenih krvnih zrnaca koje imaju nukleus; reagensi za analizu koagulacije krvi; reagensi za analizu urina; reagensi za analizu urinarnih sedimenata; reagensi za kvalitativnu analizu urina; reagensi za imunološke testove; reagensi za analizu bakterija; reagensi za klinička hemijska testiranja; reagensi za testove za otkrivanje okultnog krvarenja; reagensi za testove gena (genetski testovi); reagensi za testove proteina; razrjeđivači; razrjeđivači za upotrebu u medicinskoj, veterinarskoj ili kliničkoj dijagnostici; razrjeđivači za hematološku analizu; razrjeđivači za analizu retikulocita; razrjeđivači za analizu urina; razrjeđivači za imunološke testove; otopine i/ili reagensi za liziranje; otopine i/ili reagensi za liziranje za upotrebu u medicinskoj, veterinarskoj ili kliničkoj dijagnostici; otopine i/ili reagensi za liziranje za hematološku analizu; otopine i/ili reagensi za liziranje za analizu retikulocita; otopine i/ili reagensi za liziranje za analizu urina; otopine i/ili reagensi za liziranje za imunološke testove; hemolitičke otopine i/ili reagensi za liziranje; boje; boje za upotrebu u medicinskoj, veterinarskoj ili kliničkoj dijagnostici; boje za hematološku analizu; boje za analizu retikulocita; boje za analizu urina; boje za imunološke testove; otopine za oblaganje; otopine za oblaganje za upotrebu u medicinskoj, veterinarskoj ili kliničkoj dijagnostici; otopine za oblaganje za hematološku analizu; otopine za oblaganje za analizu retikulocita; otopine za oblaganje za analizu urina; otopine za oblaganje za imunološke testove; reagensi za upotrebu u kontroli kvalitete medicinskih ili veterinarskih aparata ili reagenasa; reagensi za upotrebu u baždarenju medicinskih ili veterinarskih aparata ili reagenasa; referentni kontrolni materijali za medicinsku ili veterinarsku upotrebu; hemijski referentni materijali za medicinsku ili veterinarsku upotrebu; standardne otopine za kontrolu kvaliteta i materijali za kontrolu kvaliteta za testiranje i/ili baždarenje medicinskih ili veterinarskih aparata ili reagenasa; materijali za hematološku kontrolu

za testiranje i/ili baždarenje medicinskih ili veterinarskih aparata ili reagenasa; materijali za hematološku kontrolu za medicinsku ili veterinarsku upotrebu; deterdženti za upotrebu u medicini; rastvori za čišćenje za upotrebu u medicini; preparati za čišćenje za upotrebu u medicini; otopine za pročišćavanje za upotrebu u medicini; deterdženti za medicinske aparate i instrumente; otopine za čišćenje za medicinske aparate i instrumente; preparati za čišćenje za medicinske aparate i instrumente; i otopine za pročišćavanje za medicinske aparate i instrumente.

---

---

(210) **BAZ1216590A** (220) 2012-09-19

(442) **2014-03-31**

(732) **Mattel, Inc.**

**333 Continental Boulevard, El  
Segundo, California 90245**

**US**

(740) "ŽIVKO MIJATOVIĆ & PARTNERS" d.o.o.  
Sarajevo

(540)

**MONSTER HIGH**

(511)

**03**

Sredstva za bijeljenje i druge supstance za upotrebu u perionicama; preparati za čišćenje, poliranje, ribanje i nagrizanje; sapuni; parfimerija, eterična ulja, kozmetika, losioni za kosu; paste za zube.

**28**

Igre i igračke; gimnastički i sportski artikli koji nisu obuhvaćeni drugim klasama; ukrasi za jelke.

**41**

Obrazovne usluge; pripremanje obuke; razonoda; sportske i kulturne aktivnosti.

(210) **BAZ1216591A** (220) 2012-09-19(442) **2014-03-31**(732) **SYSMEX CORPORATION****1-5-1, Wakinohama-kaigandori,  
Chuo-ku, Kobe, Hyogo****JP**

(740) PETOŠEVIĆ d.o.o

(540)

**WNR**

(511)

**05**

Farmaceutski i veterinarski proizvodi; higijenski proizvodi za upotrebu u medicini; dijagnostički reagensi i dijagnostički proizvodi za medicinske ili veterinarske potrebe; hemijski reagensi i hemijski proizvodi za medicinske ili veterinarske potrebe; hemijski reagensi i hemijski proizvodi za farmaceutske potrebe; reagensi i proizvodi za testiranje za medicinske ili veterinarske potrebe; farmaceutski preparati za in vitro dijagnoze; reagensi za hematološku analizu; reagensi za analizu krvi; reagensi za analizu bijelih krvnih zrnaca; reagensi za analizu nedozrelih ćelija; reagensi za analizu hemoglobina; reagensi za analizu retikulocita; reagensi za analizu eritrocita; reagensi za analizu crvenih krvnih zrnaca koje imaju nukleus; reagensi za analizu koagulacije krvi; reagensi za analizu urina; reagensi za analizu urinarnih sedimenata; reagensi za kvalitativnu analizu urina; reagensi za imunološke testove; reagensi za analizu bakterija; reagensi za klinička hemijska testiranja; reagensi za testove za otkrivanje okultnog krvarenja; reagensi za testove gena (genetski testovi); reagensi za testove proteina; razrjeđivači; razrjeđivači za upotrebu u medicinskoj, veterinarskoj ili kliničkoj dijagnostici; razrjeđivači za hematološku analizu; razrjeđivači za analizu retikulocita; razrjeđivači za analizu urina; razrjeđivači za imunološke testove; otopine i/ili reagensi za liziranje; otopine i/ili reagensi za liziranje za upotrebu u medicinskoj, veterinarskoj ili kliničkoj dijagnostici; otopine i/ili reagensi za liziranje za hematološku analizu; otopine i/ili reagensi za liziranje za analizu retikulocita; otopine i/ili reagensi za liziranje za analizu urina; otopine i/ili reagensi za liziranje za imunološke testove; hemolitičke otopine i/ili reagensi za liziranje; boje; boje za upotrebu u medicinskoj, veterinarskoj ili kliničkoj dijagnostici; boje za hematološku analizu; boje za analizu retikulocita; boje za analizu urina; boje za imunološke testove; otopine za oblaganje; otopine za oblaganje za upotrebu u medicinskoj, veterinarskoj ili kliničkoj dijagnostici; otopine za oblaganje za hematološku analizu; otopine za oblaganje za analizu retikulocita; otopine za oblaganje za analizu urina; otopine za oblaganje za imunološke testove; reagensi za upotrebu u kontroli kvalitete medicinskih ili veterinarskih aparata ili reagenasa; reagensi za upotrebu u baždarenju medicinskih ili veterinarskih aparata ili reagenasa; referentni kontrolni materijali za medicinsku ili veterinarsku upotrebu; hemijski referentni materijali za medicinsku ili veterinarsku upotrebu; standardne otopine za kontrolu kvaliteta i materijali za kontrolu kvaliteta za testiranje i/ili baždarenje medicinskih ili veterinarskih aparata ili reagenasa; materijali za hematološku kontrolu

za testiranje i/ili baždarenje medicinskih ili veterinarskih aparata ili reagenasa; materijali za hematološku kontrolu za medicinsku ili veterinarsku upotrebu; deterdženti za upotrebu u medicini; rastvori za čišćenje za upotrebu u medicini; preparati za čišćenje za upotrebu u medicini; otopine za pročišćavanje za upotrebu u medicini; deterdženti za medicinske aparate i instrumente; otopine za čišćenje za medicinske aparate i instrumente; preparati za čišćenje za medicinske aparate i instrumente; i otopine za pročišćavanje za medicinske aparate i instrumente.

(210) **BAZ1216592A** (220) 2012-09-19(442) **2014-03-31**(732) **SYSMEX CORPORATION****1-5-1, Wakinohama-kaigandori,  
Chuo-ku, Kobe, Hyogo****JP**

(740) PETOŠEVIĆ d.o.o

(540)

**WDF**

(511)

**05**

Farmaceutski i veterinarski proizvodi; higijenski proizvodi za upotrebu u medicini; dijagnostički reagensi i dijagnostički proizvodi za medicinske ili veterinarske potrebe; hemijski reagensi i hemijski proizvodi za medicinske ili veterinarske potrebe; hemijski reagensi i hemijski proizvodi za farmaceutske potrebe; reagensi i proizvodi za testiranje za medicinske ili veterinarske potrebe; farmaceutski preparati za in vitro dijagnoze; reagensi za hematološku analizu; reagensi za analizu krvi; reagensi za analizu bijelih krvnih zrnaca; reagensi za analizu nedozrelih ćelija; reagensi za analizu hemoglobina; reagensi za analizu retikulocita; reagensi za analizu eritrocita; reagensi za analizu crvenih krvnih zrnaca koje imaju nukleus; reagensi za analizu koagulacije krvi; reagensi za analizu urina; reagensi za analizu urinarnih sedimenata; reagensi za kvalitativnu analizu urina; reagensi za imunološke testove; reagensi za analizu bakterija; reagensi za klinička hemijska testiranja; reagensi za testove za otkrivanje okultnog krvarenja; reagensi za testove gena (genetski testovi); reagensi za testove proteina; razrjeđivači; razrjeđivači za upotrebu u medicinskoj, veterinarskoj ili kliničkoj dijagnostici; razrjeđivači za hematološku analizu; razrjeđivači za analizu retikulocita; razrjeđivači za analizu urina; razrjeđivači za imunološke testove; otopine i/ili reagensi za liziranje; otopine i/ili reagensi za liziranje za upotrebu u medicinskoj, veterinarskoj ili kliničkoj dijagnostici; otopine i/ili reagensi za liziranje za hematološku analizu; otopine i/ili reagensi za liziranje za analizu retikulocita; otopine i/ili reagensi za liziranje za analizu urina; otopine i/ili reagensi za liziranje za imunološke testove; hemolitičke otopine i/ili reagensi za liziranje; boje; boje za upotrebu u medicinskoj, veterinarskoj ili kliničkoj dijagnostici; boje za hematološku analizu; boje za analizu retikulocita; boje za analizu urina; boje za imunološke testove; otopine za oblaganje; otopine za oblaganje za

upotrebu u medicinskoj, veterinarskoj ili kliničkoj dijagnostici; otopine za oblaganje za hematološku analizu; otopine za oblaganje za analizu retikulocita; otopine za oblaganje za analizu urina; otopine za oblaganje za imunološke testove; reagensi za upotrebu u kontroli kvalitete medicinskih ili veterinarskih aparata ili reagenasa; reagensi za upotrebu u baždarenju medicinskih ili veterinarskih aparata ili reagenasa; referentni kontrolni materijali za medicinsku ili veterinarsku upotrebu; hemijski referentni materijali za medicinsku ili veterinarsku upotrebu; standardne otopine za kontrolu kvaliteta i materijali za kontrolu kvaliteta za testiranje i/ili baždarenje medicinskih ili veterinarskih aparata ili reagenasa; materijali za hematološku kontrolu za testiranje i/ili baždarenje medicinskih ili veterinarskih aparata ili reagenasa; materijali za hematološku kontrolu za medicinsku ili veterinarsku upotrebu; deterdženti za upotrebu u medicini; rastvori za čišćenje za upotrebu u medicini; preparati za čišćenje za upotrebu u medicini; otopine za pročišćavanje za upotrebu u medicini; deterdženti za medicinske aparate i instrumente; otopine za čišćenje za medicinske aparate i instrumente; preparati za čišćenje za medicinske aparate i instrumente; i otopine za pročišćavanje za medicinske aparate i instrumente.

(210) **BAZ1216593A** (220) 2012-09-19

(442) **2014-03-31**

(732) **SYSMEX CORPORATION**

**1-5-1, Wakinohama-kaigandori,  
Chuo-ku, Kobe, Hyogo**

**JP**

(740) PETOŠEVIĆ d.o.o

(540)

**DST**

(511)

**05**

Farmaceutski i veterinarski proizvodi; higijenski proizvodi za upotrebu u medicini; dijagnostički reagensi i dijagnostički proizvodi za medicinske ili veterinarske potrebe; hemijski reagensi i hemijski proizvodi za medicinske ili veterinarske potrebe; hemijski reagensi i hemijski proizvodi za farmaceutske potrebe; reagensi i proizvodi za testiranje za medicinske ili veterinarske potrebe; farmaceutski preparati za in vitro dijagnoze; reagensi za hematološku analizu; reagensi za analizu krvi; reagensi za analizu bijelih krvnih zrnaca; reagensi za analizu nedozrelih ćelija; reagensi za analizu hemoglobina; reagensi za analizu retikulocita; reagensi za analizu eritrocita; reagensi za analizu crvenih krvnih zrnaca koje imaju nukleus; reagensi za analizu koagulacije krvi; reagensi za analizu urina; reagensi za analizu urinarnih sedimenata; reagensi za kvalitativnu analizu urina; reagensi za imunološke testove; reagensi za analizu bakterija; reagensi za klinička hemijska testiranja; reagensi za testove za otkrivanje okultnog krvarenja; reagensi za testove gena (genetski testovi); reagensi za testove proteina; razrjeđivači; razrjeđivači za upotrebu u medicinskoj, veterinarskoj ili kliničkoj dijagnostici;

razrjeđivači za hematološku analizu; razrjeđivači za analizu retikulocita; razrjeđivači za analizu urina; razrjeđivači za imunološke testove; otopine i/ili reagensi za liziranje; otopine i/ili reagensi za liziranje za upotrebu u medicinskoj, veterinarskoj ili kliničkoj dijagnostici; otopine i/ili reagensi za liziranje za hematološku analizu; otopine i/ili reagensi za liziranje za analizu retikulocita; otopine i/ili reagensi za liziranje za analizu urina; otopine i/ili reagensi za liziranje za imunološke testove; hemolitičke otopine i/ili reagensi za liziranje; boje; boje za upotrebu u medicinskoj, veterinarskoj ili kliničkoj dijagnostici; boje za hematološku analizu; boje za analizu retikulocita; boje za analizu urina; boje za imunološke testove; otopine za oblaganje; otopine za oblaganje za upotrebu u medicinskoj, veterinarskoj ili kliničkoj dijagnostici; otopine za oblaganje za hematološku analizu; otopine za oblaganje za analizu retikulocita; otopine za

oblaganje za analizu urina; otopine za oblaganje za imunološke testove; reagensi za upotrebu u kontroli kvalitete medicinskih ili veterinarskih aparata ili reagenasa; reagensi za upotrebu u baždarenju medicinskih ili veterinarskih aparata ili reagenasa; referentni kontrolni materijali za medicinsku ili veterinarsku upotrebu; hemijski referentni materijali za medicinsku ili veterinarsku upotrebu; standardne otopine za kontrolu kvaliteta i materijali za kontrolu kvaliteta za testiranje i/ili baždarenje medicinskih ili veterinarskih aparata ili reagenasa; materijali za hematološku kontrolu za testiranje i/ili baždarenje medicinskih ili veterinarskih aparata ili reagenasa; materijali za hematološku kontrolu za medicinsku ili veterinarsku upotrebu; deterdženti za upotrebu u medicini; rastvori za čišćenje za upotrebu u medicini; preparati za čišćenje za upotrebu u medicini; otopine za pročišćavanje za upotrebu u medicini; deterdženti za medicinske aparate i instrumente; otopine za čišćenje za medicinske aparate i instrumente; preparati za čišćenje za medicinske aparate i instrumente; i otopine za pročišćavanje za medicinske aparate i instrumente.

(210) **BAZ1216594A** (220) 2012-09-19

(442) **2014-03-31**

(732) **SYSMEX CORPORATION**

**1-5-1, Wakinohama-kaigandori,  
Chuo-ku, Kobe, Hyogo**

**JP**

(740) PETOŠEVIĆ d.o.o

(540)

**DFL**

(511)

**05**

Farmaceutski i veterinarski proizvodi; higijenski proizvodi za upotrebu u medicini; dijagnostički reagensi i dijagnostički proizvodi za medicinske ili veterinarske potrebe; hemijski reagensi i hemijski proizvodi za medicinske ili veterinarske potrebe; hemijski reagensi i hemijski proizvodi za farmaceutske potrebe; reagensi i proizvodi za testiranje za medicinske ili veterinarske potrebe; farmaceutski preparati

za in vitro dijagnoze; reagensi za hematološku analizu; reagensi za analizu krvi; reagensi za analizu bijelih krvnih zrnaca; reagensi za analizu nedozrelih ćelija; reagensi za analizu hemoglobina; reagensi za analizu retikulocita; reagensi za analizu eritrocita; reagensi za analizu crvenih krvnih zrnaca koje imaju nukleus; reagensi za analizu koagulacije krvi; reagensi za analizu urina; reagensi za analizu urinarnih sedimenata; reagensi za kvalitativnu analizu urina; reagensi za imunološke testove; reagensi za analizu bakterija; reagensi za klinička hemijska testiranja; reagensi za testove za otkrivanje okultnog krvarenja; reagensi za testove gena (genetski testovi); reagensi za testove proteina; razrjeđivači; razrjeđivači za upotrebu u medicinskoj, veterinarskoj ili kliničkoj dijagnostici; razrjeđivači za hematološku analizu; razrjeđivači za analizu retikulocita; razrjeđivači za analizu urina; razrjeđivači za imunološke testove; otopine i/ili reagensi za liziranje; otopine i/ili reagensi za liziranje za upotrebu u medicinskoj, veterinarskoj ili kliničkoj dijagnostici; otopine i/ili reagensi za liziranje za hematološku analizu; otopine i/ili reagensi za liziranje za analizu retikulocita; otopine i/ili reagensi za liziranje za analizu urina; otopine i/ili reagensi za liziranje za imunološke testove; hemolitičke otopine i/ili reagensi za liziranje; boje; boje za upotrebu u medicinskoj, veterinarskoj ili kliničkoj dijagnostici; boje za hematološku analizu; boje za analizu retikulocita; boje za analizu urina; boje za imunološke testove; otopine za oblaganje; otopine za oblaganje za upotrebu u medicinskoj, veterinarskoj ili kliničkoj dijagnostici; otopine za oblaganje za hematološku analizu; otopine za oblaganje za analizu retikulocita; otopine za oblaganje za analizu urina; otopine za oblaganje za imunološke testove; reagensi za upotrebu u kontroli kvalitete medicinskih ili veterinarskih aparata ili reagenasa; reagensi za upotrebu u baždarenju medicinskih ili veterinarskih aparata ili reagenasa; referentni kontrolni materijali za medicinsku ili veterinarsku upotrebu; hemijski referentni materijali za medicinsku ili veterinarsku upotrebu; standardne otopine za kontrolu kvaliteta i materijali za kontrolu kvaliteta za testiranje i/ili baždarenje medicinskih ili veterinarskih aparata ili reagenasa; materijali za hematološku kontrolu za testiranje i/ili baždarenje medicinskih ili veterinarskih aparata ili reagenasa; materijali za hematološku kontrolu za medicinsku ili veterinarsku upotrebu; deterdženti za upotrebu u medicini; rastvori za čišćenje za upotrebu u medicini; preparati za čišćenje za upotrebu u medicini; otopine za pročišćavanje za upotrebu u medicini; deterdženti za medicinske aparate i instrumente; otopine za čišćenje za medicinske aparate i instrumente; preparati za čišćenje za medicinske aparate i instrumente; i otopine za pročišćavanje za medicinske aparate i instrumente.

(210) **BAZ1216595A** (220) 2012-09-19

(442) **2014-03-31**

(732) **SYSMEX CORPORATION**

**1-5-1, Wakinohama-kaigandori,  
Chuo-ku, Kobe, Hyogo**

**JP**

(740) PETOŠEVIĆ d.o.o

(540)

**DCL**

(511)

**05**

Farmaceutski i veterinarski proizvodi; higijenski proizvodi za upotrebu u medicini; dijagnostički reagensi i dijagnostički proizvodi za medicinske ili veterinarske potrebe; hemijski reagensi i hemijski proizvodi za medicinske ili veterinarske potrebe; hemijski reagensi i hemijski proizvodi za farmaceutske potrebe; reagensi i proizvodi za testiranje za medicinske ili veterinarske potrebe; farmaceutske preparati za in vitro dijagnoze; reagensi za hematološku analizu; reagensi za analizu krvi; reagensi za analizu bijelih krvnih zrnaca; reagensi za analizu nedozrelih ćelija; reagensi za analizu hemoglobina; reagensi za analizu retikulocita; reagensi za analizu eritrocita; reagensi za analizu crvenih krvnih zrnaca koje imaju nukleus; reagensi za analizu koagulacije krvi; reagensi za analizu urina; reagensi za analizu urinarnih sedimenata; reagensi za kvalitativnu analizu urina; reagensi za imunološke testove; reagensi za analizu bakterija; reagensi za klinička hemijska testiranja; reagensi za testove za otkrivanje okultnog krvarenja; reagensi za testove gena (genetski testovi); reagensi za testove proteina; razrjeđivači; razrjeđivači za upotrebu u medicinskoj, veterinarskoj ili kliničkoj dijagnostici; razrjeđivači za hematološku analizu; razrjeđivači za analizu retikulocita; razrjeđivači za analizu urina; razrjeđivači za imunološke testove; otopine i/ili reagensi za liziranje; otopine i/ili reagensi za liziranje za upotrebu u medicinskoj, veterinarskoj ili kliničkoj dijagnostici; otopine i/ili reagensi za liziranje za hematološku analizu; otopine i/ili reagensi za liziranje za analizu retikulocita; otopine i/ili reagensi za liziranje za analizu urina; otopine i/ili reagensi za liziranje za imunološke testove; hemolitičke otopine i/ili reagensi za liziranje; boje; boje za upotrebu u medicinskoj, veterinarskoj ili kliničkoj dijagnostici; boje za hematološku analizu; boje za analizu retikulocita; boje za analizu urina; boje za imunološke testove; otopine za oblaganje; otopine za oblaganje za upotrebu u medicinskoj, veterinarskoj ili kliničkoj dijagnostici; otopine za oblaganje za hematološku analizu; otopine za oblaganje za analizu retikulocita; otopine za oblaganje za analizu urina; otopine za oblaganje za imunološke testove; reagensi za upotrebu u kontroli kvalitete medicinskih ili veterinarskih aparata ili reagenasa; reagensi za upotrebu u baždarenju medicinskih ili veterinarskih aparata ili reagenasa; referentni kontrolni materijali za medicinsku ili veterinarsku upotrebu; hemijski referentni materijali za medicinsku ili veterinarsku upotrebu; standardne otopine za kontrolu kvaliteta i materijali za kontrolu kvaliteta za testiranje i/ili baždarenje medicinskih ili veterinarskih aparata ili reagenasa; materijali za hematološku kontrolu

za testiranje i/ili baždarenje medicinskih ili veterinarskih aparata ili reagenasa; materijali za hematološku kontrolu za medicinsku ili veterinarsku upotrebu; deterdženti za upotrebu u medicini; rastvori za čišćenje za upotrebu u medicini; preparati za čišćenje za upotrebu u medicini; otopine za pročišćavanje za upotrebu u medicini; deterdženti za medicinske aparate i instrumente; otopine za čišćenje za medicinske aparate i instrumente; preparati za čišćenje za medicinske aparate i instrumente; i otopine za pročišćavanje za medicinske aparate i instrumente.

(210) **BAZ1216596A** (220) 2012-09-19

(442) **2014-03-31**

(732) **SYSMEX CORPORATION**

**1-5-1, Wakinohama-kaigandori,  
Chuo-ku, Kobe, Hyogo**

**JP**

(740) PETOŠEVIĆ d.o.o

(540)

## Fluorocell

(511)

**05**

Farmaceutski i veterinarski proizvodi; higijenski proizvodi za upotrebu u medicini; dijagnostički reagensi i dijagnostički proizvodi za medicinske ili veterinarske potrebe; hemijski reagensi i hemijski proizvodi za medicinske ili veterinarske potrebe; hemijski reagensi i hemijski proizvodi za farmaceutske potrebe; reagensi i proizvodi za testiranje za medicinske ili veterinarske potrebe; farmaceutski preparati za in vitro dijagnoze; reagensi za hematološku analizu; reagensi za analizu krvi; reagensi za analizu bijelih krvnih zrnaca; reagensi za analizu nedozrelih ćelija; reagensi za analizu hemoglobina; reagensi za analizu retikulocita; reagensi za analizu eritrocita; reagensi za analizu crvenih krvnih zrnaca koje imaju nukleus; reagensi za analizu koagulacije krvi; reagensi za analizu urina; reagensi za analizu urinarnih sedimenata; reagensi za kvalitativnu analizu urina; reagensi za imunološke testove; reagensi za analizu bakterija; reagensi za klinička hemijska testiranja; reagensi za testove za otkrivanje okultnog krvarenja; reagensi za testove gena (genetski testovi); reagensi za testove proteina; razrjeđivači; razrjeđivači za upotrebu u medicinskoj, veterinarskoj ili kliničkoj dijagnostici; razrjeđivači za hematološku analizu; razrjeđivači za analizu retikulocita; razrjeđivači za analizu urina; razrjeđivači za imunološke testove; otopine i/ili reagensi za liziranje; otopine i/ili reagensi za upotrebu u medicinskoj, veterinarskoj ili kliničkoj dijagnostici; otopine i/ili reagensi za liziranje za hematološku analizu; otopine i/ili reagensi za liziranje za analizu retikulocita; otopine i/ili reagensi za liziranje za analizu urina; otopine i/ili reagensi za liziranje za imunološke testove; hemolitičke otopine i/ili reagensi za liziranje; boje; boje za upotrebu u medicinskoj, veterinarskoj ili kliničkoj dijagnostici; boje za hematološku analizu; boje za analizu retikulocita; boje za analizu urina; boje za imunološke testove; otopine za oblaganje; otopine za oblaganje za

upotrebu u medicinskoj, veterinarskoj ili kliničkoj dijagnostici; otopine za oblaganje za hematološku analizu; otopine za oblaganje za analizu retikulocita; otopine za oblaganje za analizu urina; otopine za oblaganje za imunološke testove; reagensi za upotrebu u kontroli kvalitete medicinskih ili veterinarskih aparata ili reagenasa; reagensi za upotrebu u baždarenju medicinskih ili veterinarskih aparata ili reagenasa; referentni kontrolni materijali za medicinsku ili veterinarsku upotrebu; hemijski referentni materijali za medicinsku ili veterinarsku upotrebu; standardne otopine za kontrolu kvaliteta i materijali za kontrolu kvaliteta za testiranje i/ili baždarenje medicinskih ili veterinarskih aparata ili reagenasa; materijali za hematološku kontrolu za testiranje i/ili baždarenje medicinskih ili veterinarskih aparata ili reagenasa; materijali za hematološku kontrolu za medicinsku ili veterinarsku upotrebu; deterdženti za upotrebu u medicini; rastvori za čišćenje za upotrebu u medicini; preparati za čišćenje za upotrebu u medicini; otopine za pročišćavanje za upotrebu u medicini; deterdženti za medicinske aparate i instrumente; otopine za čišćenje za medicinske aparate i instrumente; preparati za čišćenje za medicinske aparate i instrumente; i otopine za pročišćavanje za medicinske aparate i instrumente.

(210) **BAZ1216597A** (220) 2012-09-19

(442) **2014-03-31**

(732) **SYSMEX CORPORATION**

**1-5-1, Wakinohama-kaigandori,  
Chuo-ku, Kobe, Hyogo**

**JP**

(740) PETOŠEVIĆ d.o.o

(540)

## Lysercell

(511)

**05**

Farmaceutski i veterinarski proizvodi; higijenski proizvodi za upotrebu u medicini; dijagnostički reagensi i dijagnostički proizvodi za medicinske ili veterinarske potrebe; hemijski reagensi i hemijski proizvodi za medicinske ili veterinarske potrebe; hemijski reagensi i hemijski proizvodi za farmaceutske potrebe; reagensi i proizvodi za testiranje za medicinske ili veterinarske potrebe; farmaceutski preparati za in vitro dijagnoze; reagensi za hematološku analizu; reagensi za analizu krvi; reagensi za analizu bijelih krvnih zrnaca; reagensi za analizu nedozrelih ćelija; reagensi za analizu hemoglobina; reagensi za analizu retikulocita; reagensi za analizu eritrocita; reagensi za analizu crvenih krvnih zrnaca koje imaju nukleus; reagensi za analizu koagulacije krvi; reagensi za analizu urina; reagensi za analizu urinarnih sedimenata; reagensi za kvalitativnu analizu urina; reagensi za imunološke testove; reagensi za analizu bakterija; reagensi za klinička hemijska testiranja; reagensi za testove za otkrivanje okultnog krvarenja; reagensi za testove gena (genetski testovi); reagensi za testove proteina; razrjeđivači; razrjeđivači za upotrebu u medicinskoj, veterinarskoj ili kliničkoj dijagnostici;

razrjeđivači za hematološku analizu; razrjeđivači za analizu retikulocita; razrjeđivači za analizu urina; razrjeđivači za imunološke testove; otopine i/ili reagensi za liziranje; otopine i/ili reagensi za liziranje za upotrebu u medicinskoj, veterinarskoj ili kliničkoj dijagnostici; otopine i/ili reagensi za liziranje za hematološku analizu; otopine i/ili reagensi za liziranje za analizu retikulocita; otopine i/ili reagensi za liziranje za analizu urina; otopine i/ili reagensi za liziranje za imunološke testove; hemolitičke otopine i/ili reagensi za liziranje; boje; boje za upotrebu u medicinskoj, veterinarskoj ili kliničkoj dijagnostici; boje za hematološku analizu; boje za analizu retikulocita; boje za analizu urina; boje za imunološke testove; otopine za oblaganje; otopine za oblaganje za upotrebu u medicinskoj, veterinarskoj ili kliničkoj dijagnostici; otopine za oblaganje za hematološku analizu; otopine za oblaganje za analizu retikulocita; otopine za oblaganje za analizu urina; otopine za oblaganje za imunološke testove; reagensi za upotrebu u kontroli kvalitete medicinskih ili veterinarskih aparata ili reagenasa; reagensi za upotrebu u baždarenju medicinskih ili veterinarskih aparata ili reagenasa; referentni kontrolni materijali za medicinsku ili veterinarsku upotrebu; hemijski referentni materijali za medicinsku ili veterinarsku upotrebu; standardne otopine za kontrolu kvaliteta i materijali za kontrolu kvaliteta za testiranje i/ili baždarenje medicinskih ili veterinarskih aparata ili reagenasa; materijali za hematološku kontrolu za testiranje i/ili baždarenje medicinskih ili veterinarskih aparata ili reagenasa; materijali za hematološku kontrolu za medicinsku ili veterinarsku upotrebu; deterđenti za upotrebu u medicini; rastvori za čišćenje za upotrebu u medicini; preparati za čišćenje za upotrebu u medicini; otopine za pročišćavanje za upotrebu u medicini; deterđenti za medicinske aparate i instrumente; otopine za čišćenje za medicinske aparate i instrumente; preparati za čišćenje za medicinske aparate i instrumente; i otopine za pročišćavanje za medicinske aparate i instrumente.

(210) **BAZ1216598A** (220) 2012-09-20

(442) **2014-03-31**

(732) **Wm. WRIGLEY Jr. Company**  
**1132 West Blackhawk Street,**  
**Chicago, Illinois 60642**  
**US**

(740) PETOŠEVIĆ d.o.o

(591) bijela, crvena, narandžasta, žuta, zelena, plava, ljubičasta, crna

(540)



(531) 01.15; 08.01; 27.05; 29.01;

(511)

**30**

Poslastice, bomboni, mentol bomboni, dražeje i pastile (bomboni).

(210) **BAZ1216600A** (220) 2012-09-20

(442) **2014-03-31**

(732) **American International Group, Inc.**  
**180 Maiden Lane, New York, NY 10038**  
**US**

(740) "Linea Sušić" d.o.o.

(540)



(531) 26.04; 27.05;

(511)

**36**

Usluge osiguranja; finansijske usluge; monetarni poslovi; poslovi sa nekretninama; usluge osiguranja od nezgoda i osiguranja od bolesti, osiguranja automobila i rekreacijskih vozila, osiguranja u zrakoplovstvu, osiguranja u slučajevima prekida poslovanja, krizni menadžment, osiguranje odgovornosti direktora i službenika, osiguranje od



invalidnosti, osiguranje primanja zaposlenih, osiguranje od odgovornosti zaposlenika, osiguranje od odgovornosti za štetu u okolišu, osiguranje od grešaka i propusta, osiguranje otkazivanja priredbi (događaja), osiguranje u slučaju kriminalnih aktivnosti, osiguranje povjerilačke odgovornosti, osiguranje od prijevare, osiguranje od opće odgovornosti, osiguranje u slučaju terorizma, ustanovljene krađe, otmice i otkupnine/iznude, osiguranje života, osiguranje hipoteke, osiguranje mrežnih sistema i privatnosti, osiguranje odgovornosti proizvođača, profesionalne odgovornosti, imovine i nesreće, reosiguranje, jamstva (garancije), trgovački kredit i osiguranje političkog rizika, putno osiguranje, i osiguranje radnika; usluge upravljanja financijskim rizicima; osiguranje anuiteta; izdavanje i upravljanje anuitetima; finansijsko upravljanje mirovinskim planom; usluge savjetovanja u oblasti ulaganja, upravljanje investicijama; ulaganja u zajedničke fondove; usluge hipotekarnog zajma; upravljanje nekretninama/usluge ulaganja kapitala; usluge otplate zajmova; posredovanje u osiguranju i usluge agencija za osiguranje u oblasti korištenih zrakoplova.

(210) **BAZ1216601A** (220) 2012-09-20

(442) **2014-03-31**

(732) **American International Group, Inc.**  
**180 Maiden Lane, New York, NY 10038**

**US**

(740) "Linea Sušić" d.o.o.

(540)



(531) 26.01; 26.04; 27.05;

(511)

**36**

Usluge osiguranja; finansijske usluge; monetarni poslovi; poslovi sa nekretninama; usluge osiguranja od nezgoda i osiguranja od bolesti, osiguranja automobila i rekreacijskih vozila, osiguranja u zrakoplovstvu, osiguranja u slučajevima prekida poslovanja, krizni menadžment, osiguranje odgovornosti direktora i službenika, osiguranje od invalidnosti, osiguranje primanja zaposlenih, osiguranje od odgovornosti zaposlenika, osiguranje od odgovornosti za štetu u okolišu, osiguranje od grešaka i propusta, osiguranje otkazivanja priredbi (događaja), osiguranje u slučaju kriminalnih aktivnosti, osiguranje povjerilačke odgovornosti, osiguranje od prijevare, osiguranje od opće odgovornosti, osiguranje u slučaju terorizma, ustanovljene krađe, otmice i otkupnine/iznude, osiguranje života, osiguranje hipoteke, osiguranje mrežnih sistema i privatnosti, osiguranje odgovornosti proizvođača, profesionalne odgovornosti, imovine i nesreće, reosiguranje, jamstva

(garancije), trgovački kredit i osiguranje političkog rizika, putno osiguranje, i osiguranje radnika; usluge upravljanja financijskim rizicima; osiguranje anuiteta; izdavanje i upravljanje anuitetima; finansijsko upravljanje mirovinskim planom; usluge savjetovanja u oblasti ulaganja, upravljanje investicijama; ulaganja u zajedničke fondove; usluge hipotekarnog zajma; upravljanje nekretninama/usluge ulaganja kapitala; usluge otplate zajmova; posredovanje u osiguranju i usluge agencija za osiguranje u oblasti korištenih zrakoplova.

(210) **BAZ1216603A** (220) 2012-09-21

(442) **2014-03-31**

(300) LI

2012-06-29

16396

Za sve klase;

(732) **Motorola Trademark Holdings, LLC**  
**600 North U.S. Highway 45,**  
**Libertyville, IL 60048**

**US**

(740) PETOŠEVIĆ d.o.o

(540)

**SMARTACTIONS**

(511)

**09**

Računalni softver i računalna softverska aplikacija za upravljanje mobilnim telefonima, smart telefonima i drugim mobilnim uređajima; softver i interfejsi za aplikativne programe [APIs] za korištenje u podešavanju postavki, optimiziranje performansi, automatiziranje radnji, i personaliziranje iskustva korisnika na mobilnim telefonima, smart telefonima i drugim mobilnim uređajima baziranim na kontekstu korisnika, okružjima, aktivnosti, modalitetu, ponašanjima, lokaciji, i vremenu.

(210) **BAZ1216604A** (220) 2012-09-21

(442) **2014-03-31**

(732) **HEMOFARM A.D. farmaceutsko-hemijska industrija Vršac**

**Beogradski put bb, 26300 Vršac  
RS**

(740) "MSA IP"

(540)

## YANIDA

(511)

**05**

Farmaceutski proizvodi za liječenje kardiovaskularnih oboljenja.

(210) **BAZ1216605A** (220) 2012-09-21

(442) **2014-03-31**

(732) **HEMOFARM A.D. farmaceutsko-hemijska industrija Vršac**

**Beogradski put bb, 26300 Vršac  
RS**

(740) "MSA IP"

(540)

## ZANIDA

(511)

**05**

Farmaceutski, veterinarski i higijenski proizvodi; dijetne tvari za medicinske potrebe, hrana za dojenčad; flasteri, materijal za previjanje; materijali za plomiranje zubi i za zubne otiske; dezinfekcijska sredstva; proizvodi za uništavanje životinjskih štetočina; fungicidi, herbicidi.

(210) **BAZ1216606A** (220) 2012-09-21

(442) **2014-03-31**

(732) **HEMOFARM A.D. farmaceutsko-hemijska industrija Vršac**

**Beogradski put bb, 26300 Vršac  
RS**

(740) "MSA IP"

(540)

## VILAMAR

(511)

**05**

Farmaceutski, veterinarski i higijenski proizvodi; dijetne tvari za medicinske potrebe, hrana za dojenčad; flasteri, materijal za previjanje; materijali za plomiranje zubi i za zubne otiske; dezinfekcijska sredstva; proizvodi za uništavanje životinjskih štetočina; fungicidi, herbicidi.

(210) **BAZ1216607A** (220) 2012-09-21

(442) **2014-03-31**

(732) **HEMOFARM A.D. farmaceutsko-hemijska industrija Vršac**

**Beogradski put bb, 26300 Vršac  
RS**

(740) "MSA IP"

(540)

## FORTECA

(511)

**05**

Farmaceutski, veterinarski i higijenski proizvodi; dijetne tvari za medicinske potrebe, hrana za dojenčad; flasteri, materijal za previjanje; materijali za plomiranje zubi i za zubne otiske; dezinfekcijska sredstva; proizvodi za uništavanje životinjskih štetočina; fungicidi, herbicidi.

(210) **BAZ1216608A** (220) 2012-09-21

(442) **2014-03-31**

(732) **HEMOFARM A.D. farmaceutsko-hemijska industrija Vršac**

**Beogradski put bb, 26300 Vršac  
RS**

(740) "MSA IP"

(540)

## LOSTRIS

(511)

**05**

Farmaceutski, veterinarski i higijenski proizvodi; dijetne tvari za medicinske potrebe, hrana za dojenčad; flasteri, materijal za previjanje; materijali za plombiranje zubi i za zubne otiske; dezinfekcijska sredstva; proizvodi za uništavanje životinjskih štetočina; fungicidi, herbicidi.

(210) **BAZ1216609A** (220) 2012-09-21

(442) **2014-03-31**

(732) **HEMOFARM A.D. farmaceutsko-hemijska industrija Vršac**

**Beogradski put bb, 26300 Vršac  
RS**

(740) "MSA IP"

(540)

## MARBODAL

(511)

**05**

Farmaceutski, veterinarski i higijenski proizvodi; dijetne tvari za medicinske potrebe, hrana za dojenčad; flasteri, materijal za previjanje; materijali za plombiranje zubi i za zubne otiske; dezinfekcijska sredstva; proizvodi za uništavanje životinjskih štetočina; fungicidi, herbicidi.

(210) **BAZ1216610A** (220) 2012-09-21

(442) **2014-03-31**

(732) **HEMOFARM A.D. farmaceutsko-hemijska industrija Vršac**

**Beogradski put bb, 26300 Vršac  
RS**

(740) "MSA IP"

(540)

## CENOMAR

(511)

**05**

Farmaceutski, veterinarski i higijenski proizvodi; dijetne tvari za medicinske potrebe, hrana za dojenčad; flasteri, materijal za previjanje; materijali za plombiranje zubi i za zubne otiske; dezinfekcijska sredstva; proizvodi za uništavanje životinjskih štetočina; fungicidi, herbicidi.

(210) **BAZ1216612A** (220) 2012-09-21

(442) **2014-03-31**

(732) **HEMOFARM A.D. farmaceutsko-hemijska industrija Vršac**

**Beogradski put bb, 26300 Vršac  
RS**

(740) "MSA IP"

(540)

## SILETRIS

(511)

**05**

Farmaceutski, veterinarski i higijenski proizvodi; dijetne tvari za medicinske potrebe, hrana za dojenčad; flasteri, materijal za previjanje; materijali za plombiranje zubi i za zubne otiske; dezinfekcijska sredstva; proizvodi za uništavanje životinjskih štetočina; fungicidi, herbicidi.

(210) **BAZ1216613A** (220) 2012-09-21

(442) **2014-03-31**

(732) **HEMOFARM A.D. farmaceutsko-hemijska industrija Vršac**  
**Beogradski put bb, 26300 Vršac**  
**RS**

(740) "MSA IP"

(540)

**BIKALIS**

(511)

**05**

Farmaceutski, veterinarski i higijenski proizvodi; dijetne tvari za medicinske potrebe, hrana za dojenčad; flasteri, materijal za previjanje; materijali za plomiranje zubi i za zubne otiske; dezinfekcijska sredstva; proizvodi za uništavanje životinjskih štetočina; fungicidi, herbicidi.

(210) **BAZ1216619A** (220) 2012-09-21

(442) **2014-03-31**

(732) **ZU "MENTHA"**  
**Gavrila Principa bb, Modriča**  
**BA**

(740) NEMA ZASTUPNIKA

(540)



(531) 05.03; 27.05;

(511)

**35**

Oglašavanje i reklamiranje; vođenje komercijalnih poslova; komercijalna administracija; uredski poslovi.

**42**

Znanstvene i tehnološke usluge kao i pripadajuće usluge istraživanja i koncepcije; usluge industrijskih analiza i istraživanja, koncepcija i razvoj računala i računalnih programa.

**44**

Medicinske usluge; veterinarske usluge; higijenska njega i njega ljepote za ljude ili za životinje; poljoprivredne, povrtlarske i šumarske usluge.

(210) **BAZ1216620A** (220) 2012-09-21

(442) **2014-03-31**

(732) **ZU "MENTHA"**  
**Gavrila Principa bb, Modriča**  
**BA**

(740) NEMA ZASTUPNIKA

(540)



(531) 03.11; 05.03; 27.05;

(511)

**35**

Oglašavanje i reklamiranje; vođenje komercijalnih poslova; komercijalna administracija; uredski poslovi.

**42**

Znanstvene i tehnološke usluge kao i pripadajuće usluge istraživanja i koncepcije; usluge industrijskih analiza i istraživanja, koncepcija i razvoj računala i računalnih programa.

**44**

Medicinske usluge; veterinarske usluge; higijenska njega i njega ljepote za ljude ili za životinje; poljoprivredne, povrtlarske i šumarske usluge.

(210) **BAZ1216621A** (220) 2012-09-24

(442) **2014-03-31**

(732) **SWISSLION d.o.o. Prehrambena  
industrija Trebinje**  
**Nikšićki put bb, 89101 Trebinje**  
**BA**

(740) NEMA ZASTUPNIKA

(591) crvena, braon, zlatna

(540)



(531) 24.01; 25.01.; 27.05; 29.01;

(511)

**30**

Kava, čaj, kakao, šećer, riža, tapioka, sago, nadomjesci kave; brašno i proizvodi od žitarica, kruh, kolači, slastice, bomboni; sladoled; med, sirup od melase; kvasac, prašak za dizanje; sol, slačica (senf); ocat, umaci (začini); mirodije; led za hlađenje; umaci i dresinzi za salatu.

(210) **BAZ1216622A** (220) 2012-09-24

(442) **2014-03-31**

(732) **SWISSLION d.o.o. Prehrambena  
industrija Trebinje**  
**Nikšićki put bb, 89101 Trebinje**  
**BA**

(740) NEMA ZASTUPNIKA

(591) crvena, braon

(540)



(531) 25.01; 25.03; 27.05; 29.01;

(511)

**30**

Kava, čaj, kakao, šećer, riža, tapioka, sago, nadomjesci kave; brašno i proizvodi od žitarica, kruh, kolači, slastice, bomboni; sladoled; med, sirup od melase; kvasac, prašak za dizanje; sol, slačica (senf); ocat, umaci (začini); mirodije; led za hlađenje; umaci i dresinzi za salatu.

(210) **BAZ1216623A** (220) 2012-09-24

(442) **2014-03-31**

(732) **SWISSLION d.o.o. Prehrambena  
industrija Trebinje**  
**Nikšićki put bb, 89101 Trebinje**  
**BA**

(740) NEMA ZASTUPNIKA

(591) crvena, zlatna, bijela

(540)



(531) 25.01; 25.03; 27.05; 29.01;

(511)

**30**

Kava, čaj, kakao, šećer, riža, tapioka, sago, nadomjesci kave; brašno i proizvodi od žitarica, kruh, kolači, slastice, bomboni; sladoled; med, sirup od melase; kvasac, prašak za dizanje; sol, slačica (senf); ocat, umaci (začini); mirodije; led za hlađenje; umaci i dresinzi za salatu.

(210) **BAZ1216625A** (220) 2012-09-24

(442) **2014-03-31**

(732) **SWISSLION d.o.o. Prehrambena industrija Trebinje**

**Nikšićki put bb, 89101 Trebinje**

**BA**

(740) NEMA ZASTUPNIKA

(591) crvena, bijela, zlatna

(540)



(531) 26.01; 27.05; 29.01;

(511)

**30**

Kava, čaj, kakao, šećer, riža, tapioka, sago, nadomjesci kave; brašno i proizvodi od žitarica, kruh, kolači, slastice, bomboni; sladoled; med, sirup od melase; kvasac, prašak za dizanje; sol, slačica (senf); ocat, umaci (začini); mirodije; led za hlađenje; umaci i dresinzi za salatu.

(210) **BAZ1216628A** (220) 2012-09-24

(442) **2014-03-31**

(732) **SWISSLION d.o.o. Prehrambena industrija Trebinje**

**Nikšićki put bb, 89101 Trebinje**

**BA**

(740) NEMA ZASTUPNIKA

(591) zelena, crvena,

(540)



(531) 24.01; 25.01; 26.04; 27.05; 29.01;

(511)

**30**

Kava, čaj, kakao, šećer, riža, tapioka, sago, nadomjesci kave; brašno i proizvodi od žitarica, kruh, kolači, slastice, bomboni; sladoled; med, sirup od melase; kvasac, prašak za dizanje; sol, slačica (senf); ocat, umaci (začini); mirodije; led za hlađenje; umaci i dresinzi za salatu.

(210) **BAZ1216629A** (220) 2012-09-24

(442) **2014-03-31**

(732) **SWISSLION d.o.o. Prehrambena industrija Trebinje**

**Nikšićki put bb, 89101 Trebinje**

**BA**

(740) NEMA ZASTUPNIKA

(591) crvena, zelena

(540)



(531) 03.01; 26.01; 27.05; 29.01;

(511)

**29**

Meso, riba, perad i divljač; mesni ekstrakti; konzervirano, sušeno i kuhano voće i povrće; hladetina (želei), džemovi, kompoti; jaja, mlijeko i mliječni proizvodi; jestiva ulja i masti.

**30**

Kava, čaj, kakao, šećer, riža, tapioka, sago, nadomjesci kave; brašno i proizvodi od žitarica, kruh, kolači, slastice, bomboni; sladoled; med, sirup od melase; kvasac, prašak za dizanje; sol, slačica (senf); ocat, umaci (začini); mirodije; led za hlađenje; umaci i dresinzi za salatu.

**31**

Poljoprivredni, povrtlarski, šumski proizvodi i bobice, koji nisu obuhvaćeni drugim razredima; žive životinje; svježe voće i povrće; sjeme, prirodne biljke i cvijeće; hrana za životinje; slad.

**32**

Pivo; mineralne i gazirane vode te ostala bezalkoholna pića; voćni napici i voćni sokovi; sirupi i ostali preparati za pripremanje napitaka.

**33**

Alkoholna pića (osim piva).

**39**

Prijevoz; ambalažiranje i uskladištenje proizvoda; organiziranje putovanja.

**45**

Pravne usluge; osobne i društvene usluge namjenjene za zadovoljavanje ljudskih potreba, usluge sigurnosti za zaštitu imovine i ljudi.

**INDEKS BROJEVA PRIJAVA ŽIGOVA**

BAZ1216222A	BAZ1216476A
BAZ1216229A	BAZ1216477A
BAZ1216230A	BAZ1216478A
BAZ1216231A	BAZ1216479A
BAZ1216232A	BAZ1216480A
BAZ1216237A	BAZ1216481A
BAZ1216250A	BAZ1216482A
BAZ1216313A	BAZ1216483A
BAZ1216339A	BAZ1216484A
BAZ1216363A	BAZ1216485A
BAZ1216372A	BAZ1216486A
BAZ1216384A	BAZ1216487A
BAZ1216420A	BAZ1216488A
BAZ1216423A	BAZ1216489A
BAZ1216428A	BAZ1216490A
BAZ1216429A	BAZ1216491A
BAZ1216431A	BAZ1216492A
BAZ1216432A	BAZ1216493A
BAZ1216433A	BAZ1216494A
BAZ1216434A	BAZ1216495A
BAZ1216435A	BAZ1216496A
BAZ1216437A	BAZ1216497A
BAZ1216438A	BAZ1216498A
BAZ1216439A	BAZ1216500A
BAZ1216440A	BAZ1216507A
BAZ1216441A	BAZ1216508A
BAZ1216442A	BAZ1216509A
BAZ1216445A	BAZ1216510A
BAZ1216446A	BAZ1216511A
BAZ1216447A	BAZ1216514A
BAZ1216448A	BAZ1216515A
BAZ1216449A	BAZ1216516A
BAZ1216450A	BAZ1216517A
BAZ1216451A	BAZ1216518A
BAZ1216452A	BAZ1216519A
BAZ1216453A	BAZ1216520A
BAZ1216454A	BAZ1216521A
BAZ1216456A	BAZ1216523A
BAZ1216457A	BAZ1216524A
BAZ1216458A	BAZ1216525A
BAZ1216459A	BAZ1216527A
BAZ1216462A	BAZ1216528A
BAZ1216463A	BAZ1216529A
BAZ1216464A	BAZ1216535A
BAZ1216465A	BAZ1216536A
BAZ1216466A	BAZ1216537A
BAZ1216469A	BAZ1216538A
BAZ1216470A	BAZ1216539A
BAZ1216471A	BAZ1216540A
BAZ1216472A	BAZ1216541A
BAZ1216473A	BAZ1216542A
BAZ1216475A	BAZ1216543A

## INDEKS BROJEVA PRIJAVA ŽIGOVA

BAZ1216544A  
BAZ1216545A  
BAZ1216546A  
BAZ1216548A  
BAZ1216549A  
BAZ1216550A  
BAZ1216552A  
BAZ1216553A  
BAZ1216554A  
BAZ1216555A  
BAZ1216556A  
BAZ1216557A  
BAZ1216558A  
BAZ1216559A  
BAZ1216565A  
BAZ1216566A  
BAZ1216567A  
BAZ1216571A  
BAZ1216572A  
BAZ1216573A  
BAZ1216574A  
BAZ1216575A  
BAZ1216576A  
BAZ1216577A  
BAZ1216578A  
BAZ1216579A  
BAZ1216580A  
BAZ1216581A  
BAZ1216582A  
BAZ1216583A  
BAZ1216584A  
BAZ1216585A  
BAZ1216587A  
BAZ1216589A  
BAZ1216590A  
BAZ1216591A  
BAZ1216592A  
BAZ1216593A  
BAZ1216594A  
BAZ1216595A  
BAZ1216596A  
BAZ1216597A  
BAZ1216598A  
BAZ1216600A  
BAZ1216601A  
BAZ1216603A  
BAZ1216604A  
BAZ1216605A  
BAZ1216606A  
BAZ1216607A  
BAZ1216608A  
BAZ1216609A

BAZ1216610A  
BAZ1216612A  
BAZ1216613A  
BAZ1216619A  
BAZ1216620A  
BAZ1216621A  
BAZ1216622A  
BAZ1216623A  
BAZ1216625A  
BAZ1216628A  
BAZ1216629A



## INDEKS KLASA PRIJAVA ŽIGOVA

02

BAZ1216237A

BAZ1216250A

03

BAZ1216434A

BAZ1216435A

BAZ1216442A

BAZ1216451A

BAZ1216454A

BAZ1216457A

BAZ1216459A

BAZ1216463A

BAZ1216524A

BAZ1216525A

BAZ1216548A

BAZ1216580A

BAZ1216582A

BAZ1216583A

BAZ1216587A

BAZ1216590A

04

BAZ1216463A

05

BAZ1216222A

BAZ1216229A

BAZ1216230A

BAZ1216431A

BAZ1216432A

BAZ1216433A

BAZ1216434A

BAZ1216437A

BAZ1216442A

BAZ1216450A

BAZ1216451A

BAZ1216454A

BAZ1216463A

BAZ1216473A

BAZ1216500A

BAZ1216508A

BAZ1216509A

BAZ1216517A

BAZ1216527A

BAZ1216536A

BAZ1216540A

BAZ1216541A

BAZ1216542A

BAZ1216549A

BAZ1216571A

BAZ1216583A

BAZ1216589A

BAZ1216591A

BAZ1216592A

BAZ1216593A

BAZ1216594A

BAZ1216595A

BAZ1216596A

BAZ1216597A

BAZ1216604A

BAZ1216605A

BAZ1216606A

BAZ1216607A

BAZ1216608A

BAZ1216609A

BAZ1216610A

BAZ1216612A

BAZ1216613A

06

BAZ1216232A

BAZ1216363A

BAZ1216489A

07

BAZ1216250A

BAZ1216520A

BAZ1216521A

BAZ1216535A

BAZ1216558A

08

BAZ1216489A

BAZ1216491A

09

BAZ1216237A

BAZ1216250A

BAZ1216453A

BAZ1216458A

BAZ1216482A

BAZ1216483A

BAZ1216488A

BAZ1216498A

BAZ1216514A

BAZ1216515A

BAZ1216580A

BAZ1216603A

10

BAZ1216431A

BAZ1216432A

BAZ1216433A

**INDEKS KLASA PRIJAVA ŽIGOVA**

BAZ1216450A	22
11	BAZ1216489A
BAZ1216232A	24
BAZ1216363A	BAZ1216462A
BAZ1216463A	25
BAZ1216520A	BAZ1216438A
BAZ1216521A	BAZ1216451A
BAZ1216535A	BAZ1216454A
BAZ1216558A	BAZ1216462A
BAZ1216572A	BAZ1216465A
12	BAZ1216466A
BAZ1216420A	BAZ1216475A
BAZ1216510A	BAZ1216485A
BAZ1216559A	BAZ1216486A
14	BAZ1216511A
BAZ1216580A	BAZ1216518A
16	BAZ1216548A
BAZ1216250A	BAZ1216580A
BAZ1216462A	28
BAZ1216482A	BAZ1216489A
BAZ1216483A	BAZ1216571A
BAZ1216493A	BAZ1216587A
BAZ1216514A	BAZ1216590A
BAZ1216518A	29
BAZ1216559A	BAZ1216469A
BAZ1216580A	BAZ1216470A
BAZ1216584A	BAZ1216476A
17	BAZ1216477A
BAZ1216363A	BAZ1216478A
BAZ1216493A	BAZ1216479A
18	BAZ1216480A
BAZ1216438A	BAZ1216481A
BAZ1216462A	BAZ1216536A
BAZ1216485A	BAZ1216557A
BAZ1216486A	BAZ1216629A
BAZ1216559A	30
BAZ1216580A	BAZ1216372A
20	BAZ1216445A
BAZ1216489A	BAZ1216446A
BAZ1216514A	BAZ1216447A
21	BAZ1216448A
BAZ1216463A	BAZ1216449A
BAZ1216489A	BAZ1216452A
BAZ1216538A	BAZ1216470A
BAZ1216579A	BAZ1216472A
BAZ1216580A	BAZ1216484A
	BAZ1216494A

## INDEKS KLASA PRIJAVA ŽIGOVA

BAZ1216557A	BAZ1216516A
BAZ1216581A	BAZ1216550A
BAZ1216598A	BAZ1216559A
BAZ1216621A	BAZ1216573A
BAZ1216622A	35
BAZ1216623A	BAZ1216339A
BAZ1216625A	BAZ1216384A
BAZ1216628A	BAZ1216428A
BAZ1216629A	BAZ1216429A
31	BAZ1216465A
BAZ1216536A	BAZ1216466A
BAZ1216571A	BAZ1216471A
BAZ1216629A	BAZ1216482A
32	BAZ1216483A
BAZ1216231A	BAZ1216487A
BAZ1216464A	BAZ1216514A
BAZ1216470A	BAZ1216548A
BAZ1216487A	BAZ1216567A
BAZ1216492A	BAZ1216575A
BAZ1216495A	BAZ1216576A
BAZ1216536A	BAZ1216577A
BAZ1216537A	BAZ1216584A
BAZ1216539A	BAZ1216619A
BAZ1216543A	BAZ1216620A
BAZ1216544A	36
BAZ1216545A	BAZ1216428A
BAZ1216546A	BAZ1216429A
BAZ1216552A	BAZ1216471A
BAZ1216553A	BAZ1216490A
BAZ1216554A	BAZ1216574A
BAZ1216555A	BAZ1216575A
BAZ1216556A	BAZ1216576A
BAZ1216574A	BAZ1216577A
BAZ1216629A	BAZ1216600A
33	BAZ1216601A
BAZ1216439A	37
BAZ1216440A	BAZ1216384A
BAZ1216441A	BAZ1216428A
BAZ1216456A	BAZ1216429A
BAZ1216487A	38
BAZ1216519A	BAZ1216482A
BAZ1216578A	BAZ1216483A
BAZ1216629A	BAZ1216498A
34	BAZ1216523A
BAZ1216313A	BAZ1216528A
BAZ1216496A	BAZ1216529A
BAZ1216497A	BAZ1216584A
BAZ1216507A	39

## INDEKS KLASA PRIJAVA ŽIGOVA

BAZ1216514A  
BAZ1216565A  
BAZ1216566A  
BAZ1216575A  
BAZ1216576A  
BAZ1216577A  
BAZ1216629A

41

BAZ1216471A  
BAZ1216482A  
BAZ1216483A  
BAZ1216498A  
BAZ1216528A  
BAZ1216529A  
BAZ1216567A  
BAZ1216574A  
BAZ1216580A  
BAZ1216585A  
BAZ1216587A  
BAZ1216590A

42

BAZ1216230A  
BAZ1216363A  
BAZ1216423A  
BAZ1216482A  
BAZ1216483A  
BAZ1216514A  
BAZ1216567A  
BAZ1216580A  
BAZ1216619A  
BAZ1216620A

43

BAZ1216518A

44

BAZ1216423A  
BAZ1216471A  
BAZ1216489A  
BAZ1216619A  
BAZ1216620A

45

BAZ1216629A

## INDEKS PODNOSILACA PRIJAVA ŽIGOVA

24 Kitchen Television B.V.

**BAZ1216482A**

**BAZ1216483A**

AbbVie Inc.

**BAZ1216230A**

AGROMEHANIKA KOMERC D.O.O.

**BAZ1216428A**

**BAZ1216429A**

Almirall, S.A.

**BAZ1216450A**

American International Group, Inc.

**BAZ1216600A**

**BAZ1216601A**

ANEKS DOO BANJA LUKA

**BAZ1216523A**

ASA PSC d.o.o. Sarajevo

**BAZ1216384A**

ASUSTeK COMPUTER INC.

**BAZ1216488A**

ASUSTEK COMPUTER INCORPORATION

**BAZ1216458A**

Bosnalijek, farmaceutska i hemijska industrija, dioničko društvo

**BAZ1216540A**

BR International Holdings Inc.

**BAZ1216313A**

Brother Industries, Ltd.

**BAZ1216250A**

Brown-Forman Polska Sp. z.o.o. a Polish limited company

**BAZ1216578A**

CANON KABUSHIKI KAISHA

**BAZ1216237A**

Celgene Corporation

**BAZ1216471A**

CERVEZAS CUAUHTÉMOC MOCTEZUMA, SA DE CV

**BAZ1216231A**

China Resources Snow Breweries Company Ltd.

**BAZ1216464A**

Coca-Cola Adria d.o.o.

**BAZ1216543A**

**BAZ1216544A**

**BAZ1216545A**

COLGATE-PALMOLIVE COMPANY

**BAZ1216459A**

Crispin Cider Company

**BAZ1216439A**

**BAZ1216440A**

**BAZ1216441A**

CROSSCARE LIMITED

**BAZ1216229A**

DAIKIN INDUSTRIES, LTD.

**BAZ1216572A**

Daks Simpson Group plc

**BAZ1216485A**

**BAZ1216486A**

DALMACIJAVINO d.d. za proizvodnju i promet alkoholnih i bezalkoholnih pića "u stečaju"

**BAZ1216495A**

DD "VISPAK" prehrambena industrija Visoko

**BAZ1216494A**

**BAZ1216557A**

DONI Brčko, vl Mulić Edin, s.p.

**BAZ1216465A**

**BAZ1216466A**

DROGA KOLINSKA, Živilska industrija, d.d.

**BAZ1216487A**

Društvo za trgovija, proizvodstvo, uslugi, špedicija, uvoz-izvoz PEKABESKO ad

**BAZ1216476A**

**BAZ1216477A**

## INDEKS PODNOSILACA PRIJAVA ŽIGOVA

**BAZ1216478A**

**BAZ1216479A**

**BAZ1216480A**

**BAZ1216481A**

Edin Dervišhalidović

**BAZ1216580A**

Edmond Joseph MESSAN

**BAZ1216550A**

EIN NATURAL d.o.o. Sarajevo

**BAZ1216552A**

**BAZ1216553A**

**BAZ1216554A**

**BAZ1216555A**

**BAZ1216556A**

FABRIKA DUHANA SARAJEVO DIONIČKO DRUŠTVO  
SARAJEVO

**BAZ1216573A**

GDC Alimentos S.A.

**BAZ1216469A**

GENERAL MOTORS LLC a limited liability company  
organized and existing under  
the laws of the State of Delaware

**BAZ1216510A**

GENEVA LABORATORIES LIMITED (a company  
incorporated in Virgin Islands-  
British)

**BAZ1216582A**

GRINNELL LLC

**BAZ1216363A**

Guma M d.o.o.

**BAZ1216584A**

HEMOFARM A.D. farmaceutsko-hemijska industrija Vršac

**BAZ1216604A**

**BAZ1216605A**

**BAZ1216606A**

**BAZ1216607A**

**BAZ1216608A**

**BAZ1216609A**

**BAZ1216610A**

**BAZ1216612A**

**BAZ1216613A**

Henan Xifei Electric Co. Ltd.

**BAZ1216520A**

**BAZ1216521A**

**BAZ1216535A**

**BAZ1216558A**

Hershey Chocolate & Confectionery Corporation, a  
corporation organized under  
the laws of the State of Delaware, USA

**BAZ1216449A**

**BAZ1216472A**

HYPOMARKET D.O.O. SREBRENİK

**BAZ1216489A**

Ironwood Pharmaceuticals, Inc.

**BAZ1216517A**

Javna ustanova Mostarski teatar mladih

**BAZ1216585A**

Javna ustanova Veterinarski institut Republike Srpske "Dr  
Vaso Butozan" Banja  
Luka

**BAZ1216423A**

JET ASIA AIRWAYS CO., LTD.

**BAZ1216565A**

**BAZ1216566A**

JOHNSON & JOHNSON

**BAZ1216434A**

**BAZ1216527A**

JOSEPH COMPANY INTERNATIONAL, INC.

**BAZ1216537A**

**BAZ1216538A**

**BAZ1216539A**

**BAZ1216579A**

KONZUM d.o.o. Sarajevo

## INDEKS PODNOSILACA PRIJAVA ŽIGOVA

**BAZ1216575A**

KONZUM d.o.o. Sarajevo

**BAZ1216576A**

**BAZ1216577A**

Kovan MI d.o.o.

**BAZ1216232A**

K-Swiss Inc.

**BAZ1216475A**

KT & G CORPORATION

**BAZ1216516A**

La Motte Wynlandgoed (Edms) Bpk

**BAZ1216519A**

Laderma Holdings Pty Limited

**BAZ1216583A**

Lisca d.o.o. Sarajevo

**BAZ1216511A**

Marko Butković

**BAZ1216496A**

**BAZ1216497A**

Mattel, Inc.

**BAZ1216587A**

**BAZ1216590A**

Merck Sharp & Dohme Corp.

**BAZ1216541A**

**BAZ1216542A**

**BAZ1216549A**

Merck Sharp & Dohme Corp. a New Jersey corporation

**BAZ1216431A**

**BAZ1216432A**

**BAZ1216433A**

**BAZ1216442A**

**BAZ1216500A**

Mijo Šokčević; Dževad Zahirović

**BAZ1216462A**

MITA Group d.o.o. Sarajevo

**BAZ1216567A**

MLIN I PEKARA D.D. LJUBAČE-TUZLA

**BAZ1216372A**

Motorola Trademark Holdings, LLC

**BAZ1216603A**

National Geographic Society

**BAZ1216498A**

NIKON CORPORATION

**BAZ1216515A**

NISSAN JIDOSHA KABUSHIKI KAISHA (also trading as Nissan Motor Co., Ltd.)

**BAZ1216420A**

NOVARTIS AG

**BAZ1216437A**

Pharmaceutical Chemical Cosmetic Industry ALKALOID AD - Skopje

**BAZ1216457A**

Preduzeće za proizvodnju i usluge "PARK SISTEM" d.o.o. Novi Sad

**BAZ1216492A**

PROIZVODNJA I TRGOVINA "PHARMAMED" TRAVNIK D.O.O.

**BAZ1216222A**

R & A Bailey & Co

**BAZ1216456A**

RCN TELEVISION S.A.

**BAZ1216528A**

**BAZ1216529A**

Reemtsma Cigarettenfabriken GmbH

**BAZ1216507A**

Retail Royalty Company

**BAZ1216548A**

Sealed Air Corporation (US), (Delaware Corporation)

**BAZ1216493A**

SHANTHA BIOTECHNICS LIMITED

**BAZ1216473A**

## INDEKS PODNOSILACA PRIJAVA ŽIGOVA

SHENZHEN YONGNUO PHOTOGRAPHIC EQUIPMENT  
CO., LTD.

**BAZ1216453A**

SJEMENARNA D.O.O.

**BAZ1216571A**

SWISSLION d.o.o. Prehrambena industrija Trebinje

**BAZ1216621A**

**BAZ1216622A**

**BAZ1216623A**

**BAZ1216625A**

**BAZ1216628A**

**BAZ1216629A**

Swissôtel Management GMBH

**BAZ1216339A**

SYSMEX CORPORATION

**BAZ1216589A**

**BAZ1216591A**

**BAZ1216592A**

**BAZ1216593A**

**BAZ1216594A**

**BAZ1216595A**

**BAZ1216596A**

**BAZ1216597A**

SYSTEMAX INC.

**BAZ1216514A**

ŠEMSUDIN MALJEVIĆ; ENES TERZIĆ; ARMIN PIHLJAK

**BAZ1216452A**

The Coca-Cola Company

**BAZ1216546A**

**BAZ1216574A**

The Gillette Company

**BAZ1216491A**

The Hershey Company, a corporation organized under the  
laws of the State of  
Delaware, USA

**BAZ1216445A**

**BAZ1216446A**

**BAZ1216447A**

**BAZ1216448A**

The Procter & Gamble Company

**BAZ1216435A**

**BAZ1216451A**

**BAZ1216454A**

**BAZ1216463A**

**BAZ1216524A**

**BAZ1216525A**

TOMO ŠPED d.o.o. za usluge i trgovinu

**BAZ1216559A**

TR "BALDININI"

**BAZ1216438A**

UNICONSULTING d.o.o. Sarajevo

**BAZ1216518A**

Unilever N.V.

**BAZ1216470A**

Visa International Service Association

**BAZ1216490A**

VITA-LIFE d.o.o.

**BAZ1216581A**

Wm. WRIGLEY Jr. Company

**BAZ1216484A**

**BAZ1216598A**

ZADA pharmaceuticals d.o.o. Za proizvodnju i promet  
farmaceutskih proizvoda

**BAZ1216508A**

**BAZ1216509A**

ZAHIROVIĆ MUNEVER

**BAZ1216536A**

ZU "MENTHA"

**BAZ1216619A**

**BAZ1216620A**



## PRENOS PRAVA

---

---

BAZ1116085A

3/2013

Société des Produits Nestlé S.A.

Avenue Nestlé 55, 1800 Vevey

CH

2014-01-22

## PROMJENA NAZIVA I ADRESE

---

BAZ1116033

3/2013

Intercontinental Great Brands LLC

100 Deforest Avenue, East Hanover NJ 07936

US

2014-01-17

---

BAZ1216344A

4/2013

Intercontinental Great Brands LLC

100 Deforest Avenue, East Hanover NJ 07936

US

2014-02-07

---

BAZ1216156A

3/2013

BASF Agro B.V., Arnhem (NL), Zweigniederlassung

Zürich

Im Tiergarten 7, 8055 Zürich

CH

2014-02-25

## OBJAVA ŽIGOVA

Bibliografski podaci svrstani su prema rastućem registarskom broju žiga

Podaci su popraćeni NID kodom /Internationally agreed Numbers for the Identification of Data / (broj u zagradi), za identifikaciju podataka o žigovima a prema standardu

Prikaz redoslijeda podataka u objavljenom žigu je slijedeći:

- |   |  |
|---|--|
| (111) <b>Registarski broj žiga</b>  | (181) Datum do kojeg važi pravo na žig |
| (210) Broj prijave žiga   | (220) Datum podnošenja prijave žiga    |
| (151) Datum registracije žiga   |  |
| (300) Podaci o pravu prvenstva (država, datum podnošenja i broj prioritete prijave)       |  |
| (230) Datum izložbenog (sajamskog) prava prvenstva  |  |
| (641) Podaci o prijavi podnesenoj kod bivšeg SZP (broj prijave, datum podnošenja prijave) |  |
| (732) <b>Nosilac žiga</b>   |  |
| (740) Zastupnik   |  |
| (551) Kolektivni žig  |  |
| (591) Boje  |  |
| (554) Trodimenzionalni žig  |  |
| (539) Opis  |  |
| (540) Izgled žiga   |  |

Izgled žiga (text ili slika)  
(max 8 x 8 cm za sliku)

(531) Među. klasifikacija figurativnih elemenata žigova prema Bečkoj klasifikaciji - sedma edicija

(511) **Međunarodna klasifikacija roba i usluga prema Ničanskoj klasifikaciji**

## STRUKTURA REGISTRARSKOG BROJA PRIJAVE ŽIGA

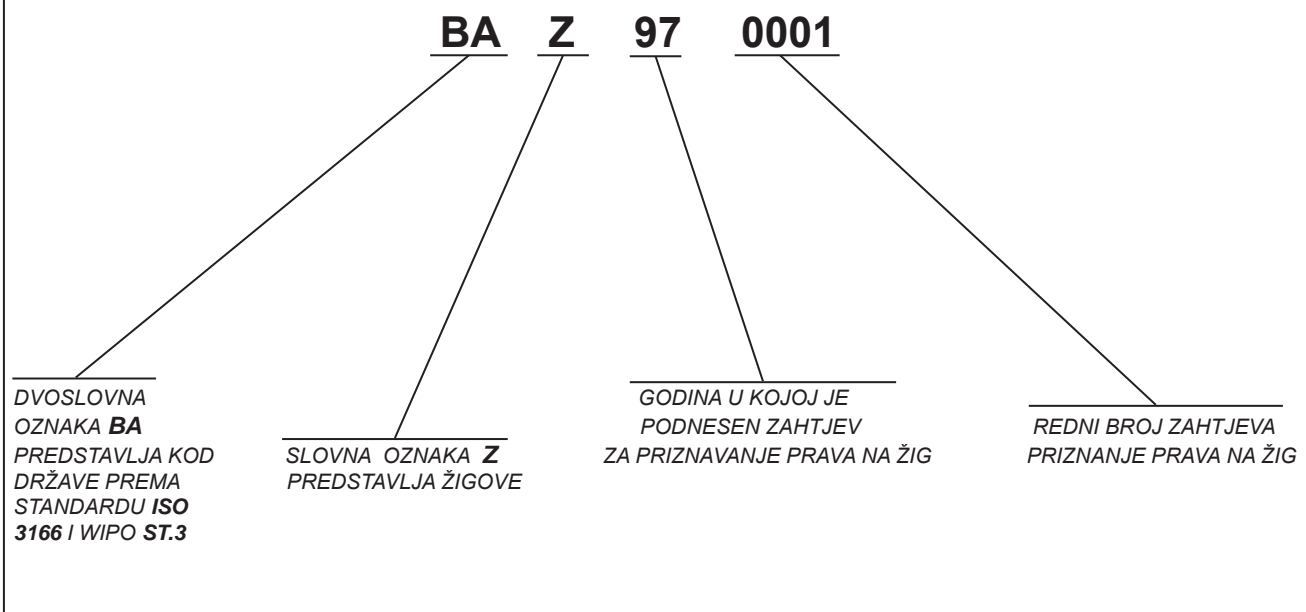

(111) **BAZ037256** (181) 2023-11-13  
 (210) BAZ037256A (220) 2003-11-13  
 (151) 2013-12-11

(732) **GALENKA a.d.**  
**Ul. Batajnički drum bb, 11080**  
**Beograd**  
**RS**

(740) Dragan Mićunović

(540)

## PENTREXYL

(511)

**05**

Farmaceutski proizvodi.

(111) **BAZ0812300** (181) 2018-02-22  
 (210) BAZ0812300A (220) 2008-02-22  
 (151) 2013-12-23

(300) EM  
 2007-08-28  
 006263628

(732) **Lidl Stiftung & Co. KG**  
**Stiftsbergstr. 1, 74167 Neckarsulm**  
**DE**

(740) Nedim Krilić

(540)

## SIR EDWARD TEA

(511)

**30**

Čaj, biljni čaj (za nemedicinske svrhe), voćni čaj, čajni napitci.

(111) **BAZ0914414** (181) 2019-11-30  
 (210) BAZ0914414A (220) 2009-11-30  
 (151) 2013-12-23

(732) **SOLAR TURBINES INCORPORATED**  
**(a corporation of Delaware)**  
**2200 Pacific Highway, San Diego,**  
**California 92138**

**US**

(740) Dr DIANA PROTIĆ-TKALČIĆ

(540)

## SOLAR

(511)

**09**

Kompjuterski hardver i softver za kontrolisanje, upravljanje, održavanje, daljinsko osmatranje, dijagnosticanje, i komunikaciju sa gasnim turbinama, gasnim kompresorima, motorima sa unutrašnjim sagorijevanjem, uređajima za proizvodnju električne energije (isključujući uređaje za proizvodnju električne energije samo na bazi iskorištavanja sunčeve energije), i blokovima za proizvodnju električne energije (isključujući blokove za proizvodnju električne energije samo na bazi iskorištavanja sunčeve energije); kompjuterski hardver i softver za kontrolisanje, upravljanje, održavanje, daljinsko osmatranje, dijagnosticanje, i komunikaciju sa dijelovima i opremom za gasne turbine, gasne kompresore, motore sa unutrašnjim sagorijevanjem, uređaje za proizvodnju električne energije (isključujući uređaje za proizvodnju električne energije samo na bazi iskorištavanja sunčeve energije), i blokove za proizvodnju električne energije (isključujući blokove za proizvodnju električne energije samo na bazi iskorištavanja sunčeve energije).

**37**

Popravljanje, servisiranje, održavanje, proizvodnja, konstruisanje, i lizing gasnih turbina, gasnih kompresora, motora sa unutrašnjim sagorijevanjem, uređaja za proizvodnju električne energije, i blokova za proizvodnju električne energije; popravljanje, servisiranje, održavanje, proizvodnja, konstruisanje, i lizing dijelova i opreme za gasne turbine, gasne kompresore, motore sa unutrašnjim sagorijevanjem, uređaje za proizvodnju električne energije, i blokove za proizvodnju električne energije, isključujući uređaje za proizvodnju električne energije samo na bazi iskorištavanja sunčeve energije.

---

---

(111) **BAZ1015311** (181) 2020-12-29

(210) BAZ1015311A (220) 2010-12-29

(151) 2013-12-23

(732) **Lidl Stiftung & Co. KG**  
**Stiftsbergstr. 1, 74167 Neckarsulm**  
**DE**

(740) Nedim Krilić

(540)

## aquapur

(511)

**10**

Rukavice za njegu tijela, posebno rukavice za masažu.

**21**

Krpe za čišćenje, a posebno: krpe za čišćenje prozora, krpe za podove, krpe za čišćenje u domaćinstvu, krpe za čišćenje tava od presvučene tkanine; rukavice za čišćenje u domaćinstvu od sintetičkih vlakana koje funkcionišu bez dodatnih proizvoda za čišćenje; rukavice za čišćenje prašine, rukavice za poliranje; krpe (tkanine) za čišćenje od sintetičkim vlakana koje funkcionišu bez dodatnih proizvoda za čišćenje.

**24**

Rukavice za njegu tijela, posebno rukavice za kupanje (pranje) tijela.

---

---

(111) **BAZ1115600** (181) 2021-05-17

(210) BAZ1115600A (220) 2011-05-17

(151) 2013-12-30

(300) HR

2010-12-31

Z20102378A

(732) **MILSING d.o.o.**

**Velika cesta 99, 10020 Zagreb**

**HR**

(740) Advokat Inja Pašalić

(540)

The logo for 'nutrico diet' features the word 'nutrico' in a lowercase, sans-serif font. Below it, the word 'diet' is written in a smaller, lowercase, sans-serif font, centered under 'nutrico'. Two horizontal lines extend from the left and right sides of 'diet', meeting the 'n' and 'o' of 'nutrico' respectively.

(531) 27.05;

(511)

**05**

Dijetne namirnice za medicinske potrebe; dijetne tvari za medicinske potrebe; dijetni napici za medicinske potrebe; dodaci hrani za medicinske potrebe, sredstva za smanjenje apetita za medicinske potrebe, pripravci za mršavljenje za medicinske potrebe.

**29**

Dijetne namirnice za nemedicinske potrebe; dijetne tvari za nemedicinske potrebe; dijetni napici za nemedicinske potrebe.

---

---

(111) **BAZ1115609** (181) 2021-05-20

(210) BAZ1115609A (220) 2011-05-20

(151) 2014-01-20

(732) **Oner d.o.o.**

**Binježevo bb, 71240 Hadžići**

**BA**

(740) MEHMED SPAHO

(540)

## HARIS EXPORT

(511)

**14**

Dragocjeni metali i njihove legure i pro-izvodi od dragocjenih metala ili sa prevlakom od njih, koji nisu uključeni u druge klase; nakit, bižuterija, drago kamenje; časovničarski i hronometrijski instrumenti.

**24**

Tekstil i tekstilni proizvodi koji nisu obuhvaćeni drugim klasama; prekrivači za krevete i stolove.

**25**

Odjeća, obuća, pokrivala za glavu.

(111) **BAZ1115610** (181) 2021-05-20  
 (210) BAZ1115610A (220) 2011-05-20  
 (151) 2014-01-09

(732) **Oner d.o.o.**  
**Stara pruga 10, Ilidža**  
**BA**

(740) MEHMED SPAHO  
 (591) narandžasta, plava  
 (540)



(531) 27.05; 29.01;  
 (511)

#### 14

Dragocjeni metali i njihove legure i proizvodi od dragocjenih metala ili sa prevlakom od njih, koji nisu uključeni u drugeklase; nakit, bižuterija, drago kamenje; časovničarski i hrono-metrijski instrumenti.

#### 24

Tekstil i tekstilni proizvodi koji nisu obuhvaćeni drugim klasama; prekrivači za krevete i stolove.

#### 25

Odjeća, obuća, pokrivala za glavu.

(111) **BAZ1115644** (181) 2021-06-08  
 (210) BAZ1115644A (220) 2011-06-08  
 (151) 2013-12-09

(732) **Avery Dennison Corporation, a State of Delaware corporation**

**150 North Orange Grove Boulevard,  
 Pasadena, California, 91103-3596**

**US**

(740) Advokat Inja Pašalić  
 (591) crvena, bijela

(540)



(531) 14.01; 26.03; 26.13; 29.01;

(511)

#### 16

Adresari; naljepnice za adrese; prazne, štampane i djelomično predštampane naljepnice; ljepljive trake i listovi; ljepljiva i/ili korektivne trake za kancelarijsku ili upotrebu u domaćinstvu; materijali za pakovanja sa ljepljivom pozadinom; ljepljive naljepnice; ljepljive naljepnice (ne tekstilne) u obliku pisma, brojeva i/ili simbola; ljepljive naljepnice prihvaćene za upotrebu kao prilagođene poštanske naljepnice; ljepljive bilježnice; ljepljiva armatura za kancelarijsku i upotrebu u domaćinstvu; ljepljive trake za kancelarijsku upotrebu; osnovni papiri sa ljepljivom osjetljivoj na pritisak; izbacivač ljepljivih papirnih blazinica koje se koriste kao podloge; ljepljiva, stikeri, preslikači i/ili naljepnice od papira; naljepnice protiv krivotvorenja i/ili sigurnosne naljepnice; pribor za umjetnike; bedževi (od papira ili plastike); naljepnice za barkodove (od papira) za trgovačku, industrijsku i/ili inventarsku upotrebu; umetak za korice; korice od papira i/ili plastike za čuvanje kompjuterskih disketa i/ili kompakt diskova; papirne korice; korice; neispisane identifikacijske naljepnice u boji; neispisane etikete za odjeću; neispisane naljepnice; stikeri i/ili preslikači za umjetnost na tijelu; materijal za knjigovesce; knjige obrazaca; vizit-karte; poslovni obrasci; koverta za poslovne odgovore; indigo; kartonski umetci za plastične držače; karton; kartonske kartice i/ili umetci za pakovanje odjeće; kartonske etikete; kartice; kompakt disk (cd) umetci; papir za kopiranje; prilagođeni papirni filmovi sa ili bez ljepljivih tvari; disk sa podacima, flopi disk i/ili zaštićene poštanske koverta; dekorativne naljepnice sa portretima ili slikama za upotrebu uz i/ili za zamjenu poštanske markice; razdjeljivači; aparat za uvezivanje dokumenata; dvostrane pisaljke; umnožavanje knjiga; fascikle za štafelaj; beskonačni papir za procesuiranje podataka; amblemi (od papira i/ili plastike); izbočeni pečati; koverta; spone za evidencijske mape; evidencijske mape; fleksibilna ambalaža od papira za pakovanje hrane; blok obrazaca; obrasci; kartice za poklone; certifikati za poklone; etikete za poklone; čestitke; ljepljive naljepnice (ne od tekstila); gumirani pojačivači za kancelarijske ili potrebe u domaćinstvu; viseće fascikle za podatke; toplotno prenosive naljepnice od papira; markeri za označavanje; holografske naljepnice; identifikacioni bedževi; naljepnice sa slikom; razdvajači registra; registarske oznake; registarske oznake za fascikle; registri (ne od tekstila); tintni papir; trake natopljene tiskarskom bojom; materijal za upotrebu u institucijama i/ili nastavni

materijal (osim aparata); rolne sa tintom za printere; oznake «pegla uključena» i/ili preslikači za nanošenje peglom; prsten za ključeve uključujući prsten za ključeve sa džepićima za sat; kombinacije naljepnice/fromulari; naljepnice za kancelarijske potrebe; naljepnice (ne od tekstila) koje su hemijski, električno i/ili biološki osjetljive, koje mjere svježinu prehrambenih proizvoda; naljepnice i/ili stikeri za potrebe informisanja i/ili dekoracije od papira; karton i/ili plastika (koje su uključene u ovu klasu); naljepnice za pivo, vino i/ili flaširane napitke i/ili u kontejnerima; naljepnice za trgovačke i/ili industrijske potrebe; naljepnice za recept za medicinske flaše; naljepnice od papira ili folije uključujući one u samoljepljivoj formi; naljepnice od papira za identifikaciju dijelova vozila; naljepnice od papira za stalno obilježavanje sastavnih dijelova za vrijeme industrijskog postupka proizvodnje komponenata; naljepnice od papira za identifikaciju vozila; naljepnice od papira za upozorenje i/ili praćenje; naljepnice ne od tekstila sa ugrađenim indikatorima; naljepnice, etikete, listovi i stikeri u listovima i/ili obliku rolne; lamelirani papir; listovi; fleš jezičke kartice; fascikle sa mehanizmom; olovke za označavanje; dopisne knjige; etikete za robu; knjiga za poruke; etikete sa imenima i/ili bedževi; netekstilne trake za ručni zglob kao etikete, koja sadrži identifikacijske informacije; blokovi; kartice za pribilješke; blokovi za pribilješke; materijali za pakovanje prehrambenih namjernica od papira; četkice za bojenje; papir; listovi papira, papirne folije za pakovanje i etiketiranje sa ili bez ljepila; papir za pakovanje; papir za printanje fotografija; kompjuterski obrađene i/ili digitalne slike; papirne naljepnice za police u trgovinama za naznačavanje cijena, proizvoda i/ili predstavljanje; djelomični zaštitnici listova; olovke; pribor za pisanje; lični organizator i/ili organizator za kancelarijske potrebe; foto identifikacioni bedževi; poštanske naljepnice sa fotografijom; razglednice; fotografije; albumi za fotografije; pucketavo podstavljene kartonske poštanske koverta; pucketavo podstavljene papirne poštanske koverta; papirna folija za pakovanje; plastični materijal za pakovanje (koji nije uključen u druge klase); papir omotan propusnom plastikom za kopiranje i displej; plastificiran papir sa ljepljivom podlogom za kopiranje i displeje, plastificirani papir sa ljepljivom podlogom za naljepnice i filmsku produkciju; džepne mape; album za poeziju; organizerska mapa; poštanske naljepnice; dopisnice; već izrezan papir za mašinsko printanje za upotrebu kao dekorativni uložak i/ili zaštitni omotač za prenosive elektronske naprave, lične komunikacione naprave i/ili prenosive naprave za zabavu; pred printane identifikacione naljepnice (ne od tekstila) sa alfanumeričkim simbolima; fascikle za prezentacije; mape za prezentacije; zaštitnici prezentacija, referenca i/ili memorijskih listova; papir za printanje osjetljiv na pritisak za naljepnice i/ili displej; magnetni listovi koji se mogu printati i/ili sjeći za obrtničku i/ili kancelarijsku upotrebu; printane zastave i/ili znakovi od papira; vizit karte koje se mogu printati; karton koji se može printati; folija koja se može printati; plastični staniol za pakovanje koji se može printati; papir koji se može printati; folija kao dodatak projektoru koja se može printati; printane i/ili neprintane papirne i/ili kartonske etikete za opštu upotrebu; printane etikete za odjeću; printane naljepnice; printani materijal; tip printera; blok za printanje; karte za prezentaciju; fascikle za reference; refilovi za kartovni pribor uključujući neke ili sve čestitke, koverta, karte, naljepnice, stikere, uputstvo za upotrebu i refil za pribor za pravljenje poklona; refil za pribor za naljepnice; propusno omotani papir; omot za izvještaje; naljepnice sa povratnom adresom; kruti podizači stranica za fascikle koji se koriste kao prvi i/ili

zadnji list u fascikli kao zaštita i/ili da olakša okretanje listova između podizača; prstenaste fascikle; rotirajuće fascikle (ne od tekstila); album sa naljepljenim fotografijama i/ili pribor za ručni rad; sigurnosni bedževi; sigurnosne papirne naljepnice koje dekodiraju identifikacione informacije; držači za samoljepive vizit karte; držači za samoljepive naljepnice; samoljepive naljepnice; samoljepivi bedževi sa imenom; samoljepivi papir za upotrebu u laserskim printerima; samoljepivi papir u rolnama i/ili listovima za grafike, dekoracije, sigurnost, informacije; samoljepivi papir u listovima i/ili rolnama za pravljenje naljepnica, oznaka, bedževa i grafičkog displeja; samoljepivi sigurnosni bedževi; samo-laminirajuće karte; samo-laminirajuće netekstilne trake oko zgloba sa imenom etikete, koja sadrži identifikacijske informacije; podizači listova za fascikle; zaštitni listovi za indeksne razdvajače; zaštitni listovi; stenografski blokovi; tekstilni prekrivači za dokumente i/ili izvještaje, koji se brzo navuku; specijalne i/ili prilagođene naljepnice koje služe za sigurnost i/ili zaštita protiv prevara; notes povezan spiralnom žicom; jastučić za pečat; materijal za pisanje; mape za pribor za pisanje; stikeri; fascikle za odlaganje; preslikači za rastezljive tkanine; preslikači za t-shirt; probušeni i/ili neprobušeni razdvajajući listovi za fascikle; probušeni razdjeljivači za notese; probušeni plastični providni listovi za fascikle; oznake; oznake (ne od tekstila); oznake za razdvajače; tabelirani papir; etikete; providne i/ili poluprovidne ljepljive plastične naljepnice (sa i/ili bez boje) za kancelarijsku upotrebu; providni plastični zaštitnici listova; providno-plastične stranice fascikle za držanje i/ili pokazivanje trgovačkih kartica, vizit kartica i/ili fotografija; laminirajuće stranice od providne plastike za zaštitu karata, fotografija, certifikata i/ili sličnih dokumenta za uredske i/ili kancelarijske potrebe; papir za kopiranje; rekviziti za pisače mašine i ili urede (osim namještaja); neispisane i/ili djelomično ispisane samoljepljive naljepnice (ne od tekstila) označeni da obilježe konvertore i/ili krajnje potrošače koji imaju opremu sposobnu da štampaju obrnutu sliku (sliku u ogledalu) bar kodova i/ili alfanumeričkih znakova; neisprintane naljepnice i/ili neispisane rolne naljepnica; papirne naljepnice otporne na vodu i/ili listovi papira ; alat za pisanje; blokovi za pisanje; kutije za odlaganje sa rajsferšlusom za kancekarijske potrebe; naljepnice sa krugovima; papirne naljepnice i/ili papirne etikete; laminirani papir; stikeri u obliku listova u rolni; papir za printanje osjetljiv na pritisak za naljepnice i/ili prikaze; zalihe papira; blokovi ljepljivih naljepnica; naljepnice za prevoz i printane reklamne table od papira ili kartona; blokovi plastičnih ljepljivih naljepnica; plastične ljepljive oznake; plastične označavajuće naljepnice; blokovi naljepnica; naljepnice sa zastavama; naljepnice sa indikatorima; blokovi naljepnica sa zastavama; blokovi naljepnica sa indikatorima; ljepljive naljepnice od papira i folije; naljepnice ljepljivom podlogom; plastične naljepnice; plastične ljepljive naljepnice; plastične naljepnice sa zastavama; plastične naljepnice sa indikatorima; perforirane naljepnice; listovi; neispisani i ispisani listovi; listovi za printanje; ljepljivi listovi; blokovi listova; listovi sa zastavama; listovi sa indikatorima; blokovi listova sa zastavama; blokovi listova sa indikatorima; listovi sa slikama; ljepljivi listovi od papira i folije; listovi sa ljepljivom podlogom; providni i obojeni listovi; blokovi ljepljivih listova; plastični listovi; plastični ljepljivi listovi; plastični listovi sa zastavama; plastični listovi sa indikatorima; perforirani listovi; označivači stranica; neispisani i ispisani označivači stranica; označivači stranica za printanje; ljepljivi označivači stranica; blokovi označivači stranica; označivači stranica sa slikama; ljepljivi označivači stranica od papira i folije; označivači stranica sa



ljepljivom podlogom; providni i obojeni označivači stranica; blokovi ljepljivih označivači stranica; plastični označivači stranica; plastični ljepljivi označivači stranica; perforisani označivači stranica; i ljepljivi podlozci geometrijskih oblika od folije i papira.

## 17

Plastične folije u vidu listova ili rolni za upotrebu u proizvodnji ambalaže; ljepila za pakiranje u obliku trake u listovima, folije i/ili trake za industrijsku i/ili komercijalnu upotrebu; ljepljiva brtvila za opću upotrebu; plastične folije sa ljepljivom podlogom, folije i/ili trake za proizvodnju trajnih oznaka, znakova i/ili displeja, plastične folije i/ili laminati za komercijalne i/ili industrijske svrhe u vidu listova i/ili rolni, laminatni staniol koji se sastoji prvenstveno od plastike sa ili bez metalnog sloja za prijanjanje za podlogu, polimernih folija za upotrebu pri pakiranju; mat, prozirnih i/ili sjajnih prozirnih tintne folija, prozirnih laserski presvučenih poliester folija; plastičnih folija i/ili laminata za svrhe komercijalnog ili industrijskog pakovanja u vidu listova ili rolni; ukrasne folije sa automotivima za unutrašnje prostore; dugotrajne folije koje su zamjena za boju; samoljepljive trake za lijepljenje ukrasa, dekoracija, tepiha, podložnih jastuka, i/ili tekstila unutar automobila, metalne folijske oznake, plastične folije i/ili laminati u vidu listova ili rolni koje ne služe za umotavanje, laminatni staniol koji se sastoji prvenstveno od plastike, sa ili bez metalnog sloja, za grafiku, komercijalne i/ili industrijske svrhe, ljepljive trake koje ne spadaju u kancelarijski pribor i/ili koje nisu za medicinsku ili kućnu upotrebu; folije za ispis na ekranu; ljepljive trake za upotrebu na svježem voću i/ili povrću i/ili na jestivim prerađenim kožicama osim kancelarijskog materijala i/ili koje nisu za medicinsku ili kućnu upotrebu; bojom obložene folije za korištenje na dijelovima koji su izliveni ubrizgavanjem; staklene kuglice ili prizmatično-retroreflektivne folije za odjeću; ljepljiva traka osjetljiva na pritisak za industrijsku upotrebu; temeljni materijali osjetljivi na pritisak koji se prvenstveno sastoje od plastičnih folija i/ili metalnih folija; poluprerađene plastične supstance i/ili plastične folije, osim onih koji se koriste za umotavanje, prvenstveno listovi folije; adaptirani medicinski proizvodi bazirani na traci i/ili polimerskoj foliji; ljepljive reflektujuće trake za znakove, displeje, oznake, ukrase, sigurnost, informativne oznake, i/ili vanjske dijelove naprava za kretanje po zemlji, zraku ili vodi, osim za kancelarijsku upotrebu i/ili za nemedicinsku ili kućnu upotrebu; reflektujuće folije za znakove, displeje, naljepnice, ukrase, sigurnost informativne oznake i/ili vanjske dijelove naprava za kretanje po zemlji, zraku ili vodi; staklene kuglice ili prizmatske-retroreflektivne trake za znakove, displeje, oznake, ukrase, sigurnost, informativne oznake i/ili vanjske dijelove vozila za kretanje po zemlji, zraku ili vodi; folije za digitalne slike za komercijalnu i/ili industrijsku upotrebu; plastične obojene, teksturisane, ili folije s uzorkom za upotrebu na vanjskom i/ili unutrašnjem dijelu vozila; ljepljive obojene, teksturisane ili trake sa uzorkom (koje nisu za kancelarijsku, medicinsku ili kućnu upotrebu) za upotrebu na vanjskim i/ili unutrašnjim dijelovima vozila; poluprerađene laminirane plastične supstance (obojene, teksturisane ili sa uzorkom) za upotrebu na vanjskim i/ili unutrašnjim dijelovima vozila; plastične folije za upotrebu na transparentnim prozorima ili vratima u grafičke i/ili dekorativne svrhe; poluprerađene laminirane plastične supstance za upotrebu na transparentnim prozorima ili vratima u grafičke i/ili dekorativne svrhe; samoljepljivi plastični materijali i/ili folije za etikete, oznake i slično; plastični materijali koji reflektuju svjetlo za etikete, oznake i slično; nesamoljepljivi rolani materijali; listovi folije; ekstrudirane i/ili lijevane polimerske folije u listovima i/ili u obliku rolni; materijali od

gume i/ili od plastike, presvučeni ljepljivom supstancom za postavljanje, pripajanje i/ili spajanje plastične pjene; prelaminirane folije korištene u kompozitnim unutrašnjim panelima za automobile, letjelice, pomorske i/ili druga vozila i/ili druge aplikacije; folije za formirane termoplastične crijepeve, ograde, grilje i/ili arhitektonske naglaske; retroreflektivne i/ili folije za digitalne slike; plastične i/ili polimerske folije korištene za unutrašnje laminatne sa automotivima i/ili vanjskim grafikama; samoljepljive trake za lijepljenje izolatora kočnice sa njenim komponentama, retrovizora za plastična kućišta i/ili ultra visoke ljepljive aplikacije za motore i dijelove pod haubom; ljepljive trake koje se koriste za upozorenja, ljepljive trake koje se koriste za označavanje etiketa za proizvode, ljepljive trake koje se koriste za proizvodnju na polju industrije, ljepljive trake automotiva (osim onih koje se koriste u kancelarijske, medicinske ili kućne svrhe); ljepljive trake za upotrebu kod nepapirnih etiketa za trajno komponentno označavanje za vrijeme procesa proizvodnje i/ili za identifikaciju vozila na polju industrije i automotiva (osim onih koje se koriste u kancelarijske, medicinske ili kućne svrhe); folija i/ili ljepljiva grafika za spoljašnjost automobila ili kamiona; trake koje se lijepe pomoću topline (kod nekih etiketa), osim onih koje se koriste u kancelarijske, medicinske ili kućne svrhe; upozorenja za zračne jastuke na vizirima i/ili upozorenja na dječija sjedišta na pojasevima; ljepljive trake u vidu nepapirnih bar kod etiketa koje se koriste za praćenje dijelova u industrijskim manufakturnim pogonima (osim onih koje se koriste u kancelarijske, medicinske ili kućne svrhe); reflektujuće i/ili specijalne folije za vrlo izdržljiva vozila i/ili transportnu grafiku; polugotove plastične folije za mašinsko printanje za korištenje kao ukras i/ili zaštitni okvir za prenosne elektronske uređaje, uređaje za ličnu komunikaciju i/ili prenosne uređaje za zabavu (koji nisu za omotavanje); polu-obrađene mašinski printane i/ili laminirane plastične supstance za korištenje dekorativnih i/ili zaštitnih omota za prenosne elektronske uređaje, uređaje za ličnu komunikaciju i/ili prenosne uređaje za zabavu (koji nisu za omotavanje); printani ukrasni plastični laminati dostupni u širokom spektru uzoraka godova i/ili drugih uzoraka; plastična folija koja se koristi u folijskim laminatima za prozore (koja nije za omotavanje); dekorativna pjena od plastike sa ljepljivom osjetljivom na pritisak za ukrašavanje površina; holografske folije; fleksibilne plastične folije za zatvaranje pakovanja; katrani, brtvila; izolacije od atmosferskih uticaja; izolacije u zgradama; metalizirana folija za zatvaranje pakovanja hrane i/ili za dekorativnu upotrebu; omoti za stanjivanje; folije za stanjivanje; istopljeni gumeni akrili; reflektujuća folija za registarske tablice; folija za sprečavanje isparavanja u obliku rolne; retroreflektivne oplate; optičke folije za svrhe osvjetljavanja; plastični svjetlosni reflektori; prizmatska retroreflektivna odjeća; retroreflektivne i reflektivne plahte i presvlake za upotrebu u proizvodnji znakova i materijala; retroreflektivni plastični listovi za upotrebu u vezi sa znakovima, cestovnim znakovima, saobraćajnim znakovima, znakovima za parkiranje, znakovima radova, registarske tablice i reklame na vozilima; i ljepila za pakovanje u vidu traka u listovima, folija i/ili traka za industrijsku i/ili komercijalnu upotrebu.

(111) **BAZ1115748** (181) 2021-07-25  
 (210) BAZ1115748A (220) 2011-07-25  
 (151) 2013-12-09

(732) **EDIVI d.o.o.**  
**Dubrave, Tržnica Arizona, objekat VII, lokal br.1**

**BA**

(740) NEMA ZASTUPNIKA

(591) crvena, bijela

(540)



(531) 03.07; 26.04.04; 27.03; 27.05; 29.01;

(511)

**25**

Donje rublje.

(111) **BAZ1115757** (181) 2021-07-28  
 (210) BAZ1115757A (220) 2011-07-28  
 (151) 2013-12-19

(732) **Retail Royalty Company**  
**101 Convention Center Drive, Las Vegas, NV 89109**

**US**

(740) Dr DIANA PROTIC-TKALČIĆ

(540)

## AMERICAN EAGLE

(511)

**03**

Kozmetički proizvodi, toaletni proizvodi, proizvodi za ličnu njegu, mirisi.

**14**

Pravi i lažni nakit, satovi.

**25**

Odjeća i pokrivala za glavu.

(111) **BAZ1115758** (181) 2021-07-28  
 (210) BAZ1115758A (220) 2011-07-28  
 (151) 2013-12-20

(300) IL  
 2011-02-06  
 235546

(732) **The Procter & Gamble Company**  
**One Procter & Gamble Plaza,**  
**Cincinnati, Ohio 45202**

**US**

(740) Dr DIANA PROTIC-TKALČIĆ

(540)

## DUOAROMA

(511)

**03**

Preparati za pranje i bijeljenje i ostale tvari za pranje rublja; preparati za čišćenje, poliranje, odmašćivanje i struganje; sapuni za upotrebu u domaćinstvu.

(111) **BAZ1115791** (181) 2021-08-15  
 (210) BAZ1115791A (220) 2011-08-15  
 (151) 2014-02-06

(732) **JOHNSON CONTROLS HYBRID AND RECYCLING GMBH**

**Am Leineufer 51, City of Hannover, 30419**

**DE**

(740) "ŽIVKO MIJATOVIĆ & PARTNERS" d.o.o.  
 Sarajevo

(540)

## VARTA

(511)

**09**

Akumulatori svih tipova koji se koriste za vozila za transport ljudi i robe, uključujući automobile, kamione, čamce i motorcikle, kao i dijelovi i oprema za takve akumulatore, uključujući punjače za akumulatore, test aparate za akumulatore, kablove, žice, kućišta, kutije, aparate za praćenje akumulatora, prekidače, daljinske pokretače, zastitnike za akumulatore, isključivače, konvertore, invertore, konektore, priključke, adaptere, ekstenzije, prstenje, aligator štipaljke, adaptere u vidu utičnica, utičnice za punjače, kablove za prespajanje, utičnice, kućišta za montiranje akumulatora, oprema za montiranje kućišta za akumulatore.

(111) **BAZ1115811** (181) 2021-08-23  
 (210) BAZ1115811A (220) 2011-08-23  
 (151) 2013-12-13

(732) **Orpha-Devel Handels und Vertriebs GmbH**

**Wintergasse 85/1B, A-3002  
 Purkersdorf**

**AT**

(740) "INTELBIRO" d.o.o.

(540)

## ESMOCARD LYO

(511)

**05**

Farmaceutski proizvodi, naročito prašak za koncentrat za otopinu za infuziju.

(111) **BAZ1115812** (181) 2021-08-23  
 (210) BAZ1115812A (220) 2011-08-23  
 (151) 2013-12-13

(732) **Orpha-Devel Handels und Vertriebs GmbH**

**Wintergasse 85/1B, A-3002  
 Purkersdorf**

**AT**

(740) "INTELBIRO" d.o.o.

(540)

## ESMOCARD

(511)

**05**

Farmaceutski proizvodi, naročito otopina za injekciju.

(111) **BAZ1115813** (181) 2021-08-26  
 (210) BAZ1115813A (220) 2011-08-26  
 (151) 2013-12-23

(732) **The Gillette Company**

**One Gillette Park, Boston, MA 02127**

**US**

(740) Dr DIANA PROTIĆ-TKALČIĆ

(540)

## PROGLIDE STYLER

(511)

**08**

Mehaničke i električne sprave za brijanje i oštice britvi; distributeri, kasete, držači i spremnici, pri čemu svi sadrže oštice britvi; i pripadajući strukturni dijelovi.

(111) **BAZ1115814** (181) 2021-08-26  
 (210) BAZ1115814A (220) 2011-08-26  
 (151) 2013-12-20

(732) **Retail Royalty Company**

**101 Convention Center Drive, Las Vegas, NV 89109**

**US**

(740) Dr DIANA PROTIĆ-TKALČIĆ

(540)

## AMERICAN EAGLE OUTFITTERS

(511)

**03**

Kozmetički proizvodi, toaletni proizvodi, proizvodi za ličnu njegu, mirisi.

**14**

Pravi i lažni nakit, satovi.

**25**

Odjeća, obuća i pokrivala za glavu.

**35**

Usluge maloprodajnih radnji i on-line radnji za razne vrste roba.

(111) **BAZ1115815** (181) 2021-08-26  
 (210) BAZ1115815A (220) 2011-08-26  
 (151) 2013-12-20

(732) **JP Hrvatske telekomunikacije d.d.  
 Mostar**

**Kneza Branimira b.b., Mostar**

**BA**

(740) NEMA ZASTUPNIKA

(591) crna, žuta, zelena

(540)

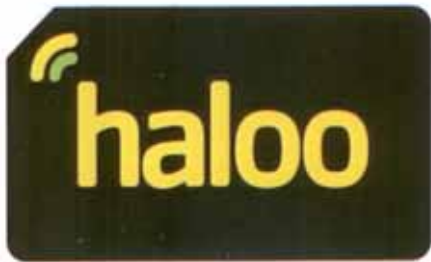

(531) 26.04; 26.11; 27.05; 29.01;

(511)

**38**

Telekomunikacije.

(111) **BAZ1115816** (181) 2021-08-26  
 (210) BAZ1115816A (220) 2011-08-26  
 (151) 2013-12-20

(732) **JP Hrvatske telekomunikacije d.d.  
 Mostar**

**Kneza Branimira b.b., Mostar**

**BA**

(740) NEMA ZASTUPNIKA

(591) crna, žuta, zelena

(540)



(531) 26.11; 27.05; 29.01;

(511)

**38**

Telekomunikacije.

(111) **BAZ1115820** (181) 2021-08-30  
 (210) BAZ1115820A (220) 2011-08-30  
 (151) 2013-12-23

(300) CN

2011-03-02

9164747

(732) **Chongqing Yuan Innovation  
 Technology Co., Ltd.**

**Fenghuang, Shapingba District,  
 Chongqing**

**CN**

(740) Dr DIANA PROTIĆ-TKALČIĆ

(540)

**SOKON**

(531) 27.05;

(511)

**12**

Vagoni; mala gradska vozila (koja imaju elemente automobila i/ili motocikla); automobili; motorna vozila; amortizeri za vozila; gume za točkove vozila; motori za kopnena vozila; amortizeri za automobile; motocikli; bicikli.

**37**

Obavijesti o izgradnji; izgradnja tvornica; izgradnja; vađenje rudače; usluge tapeciranja; održavanje i popravak motornih vozila; pranje vozila; servisne stanice za vozila (punjenje gorivom i servisiranje); protektiranje i zamjena guma; instaliranje, popravak i održavanje mašina.

(111) **BAZ1115821** (181) 2021-08-30  
 (210) BAZ1115821A (220) 2011-08-30

(151) 2013-12-19

(732) **Messe Frankfurt New Era Business Media Limited**

**Rooms 3501A & 3506-10 China Resources Bldg 26, Harbour Road, Wanchai**

**HK**

(740) DAMIR TKALČIĆ

(540)

## GDSF

(511)

**41**

Organizovanje i vođenje kolokvija; organizovanje i vođenje konferencija; organizovanje i vođenje kongresa; organizovanje i vođenje seminara; organizovanje i vođenje simpozijuma; organizovanje izložbi u kulturne i odgojne svrhe; izdavanje knjiga; izdavanje elektronskih knjiga i žurnala on-line; usluge agencija za prodaju karata; prevodilačke usluge; pisanje tekstova (osim u reklamne svrhe); prelamanje slogova (osim u reklamne svrhe); organizovanje i vođenje radionica za stručno osposobljavanje.

(111) **BAZ1115825** (181) 2021-08-31

(210) BAZ1115825A (220) 2011-08-31

(151) 2014-01-27

(732) **Mars, Incorporated**

**6885 Elm Street, McLean 22101-3883, VA**

**US**

(740) "ŽIVKO MIJATOVIĆ & PARTNERS" d.o.o. Sarajevo

(540)

## AMEO

(511)

**30**

Kava i zamjene za kavu; čaj, kakao, čokolada za piće; šećer, riža, tapioka, sago, brašno i pripravci od cerealija; kruh, biskviti, kolači, tjestenina, čokolada i slatkiši; sladoled; led i razne vrste leda; med, melasa; sol, ocat, senf; sosovi; pesto; nadjevi; aromatične tvari i mirodije; premazi; proizvodi pripremljeni za konzumiranje, a koji su pretežno sačinjeni od gore navedenih proizvoda.

(111) **BAZ1115830** (181) 2021-09-01

(210) BAZ1115830A (220) 2011-09-01

(151) 2013-12-12

(300) EM

2011-03-01

009773573

(732) **Deutsche Telekom AG**

**Friedrich-Ebert-Allee 140, 53113 Bonn**

**DE**

(740) "ŽIVKO MIJATOVIĆ & PARTNERS" d.o.o. Sarajevo

(540)

## MusicWorld

(511)

**09**

Znanstveni, nautički, geodetski, fotografski, kinematografski i optički aparati i instrumenti kao i aparati i instrumenti za vaganje, mjerenje, signalizaciju, kontrolu (inspekciju), za pomoć (spasavanje) i za obuku; aparati i instrumenti za vodjenje, distribuiranje, transformiranje, akumuliranje, podešavanje ili upravljanje električne struje; aparati za snimanje, prijenos, reprodukciju zvuka, slika ili podataka; magnetne podloge za snimanje; automati i mehanizmi za automatske uređaje koji se pokreću uz prethodno ubacivanje kovanica; računari, oprema za obradu podataka i kompjutori; snimljeni i ne prethodno snimljeni nosači podataka svih vrsta (uključeni u klasu 9); kompjutorski programi (snimljeni); podaci snimljeni u elektronskom obliku (koji se mogu preuzeti, downloadirati); elektronske publikacije (koje se mogu preuzeti, downloadirati).

**38**

Telekomunikacije; novinske agencije; iznajmljivanje telekomunikacijskih aparata; informacije o telekomunikacijama.

**42**

Znanstvene i tehnološke usluge kao i pripadajuće usluge istraživanja i koncepcije; usluge industrijskih analiza i istraživanja; koncepcija i razvoj kompjutorskog hardvera, softvera i baza podataka; održavanje kompjutorskog softvera; tehničke konzultacije; kompjutorske usluge vezane za elektronsko čuvanje podataka; iznajmljivanje kompjutora; dizajniranje web stranica za druge.

(111) **BAZ1115833** (181) 2021-09-01  
 (210) BAZ1115833A (220) 2011-09-01  
 (151) 2013-12-16

(732) **UTD "BEST" d.o.o. Travnik**  
**Donje Putićevo bb, Donje Putićevo,**  
**Travnik**

**BA**

(740) "ACTINNOVA" d.o.o.

(591) žuta, crvena

(540)



(531) 27.05; 28.05; 29.01;

(511)

**29**

Konzervirano, sušeno i kuhano povrće, naročito ajvar.

(111) **BAZ1115868** (181) 2021-09-14  
 (210) BAZ1115868A (220) 2011-09-14  
 (151) 2013-12-13

(732) **MICHALCZEWSKI, Dariusz TIGER**  
**37 Dzielna Street, 80-404 Gdansk**  
**PL**

(740) "Linea Sušić" d.o.o.

(540)

**Dariusz TIGER**  
**Michalczewski**

(511)

**03**

Sapuni; parfumerijski proizvodi, eterična ulja, kozmetički proizvodi, losioni za kosu; sredstva za njegu zuba.

**30**

Guma za žvakanje, ne za medicinske potrebe.

**32**

Mineralne i gazirane vode, energetska pića, izotonički napici.

(111) **BAZ1115869** (181) 2021-09-14  
 (210) BAZ1115869A (220) 2011-09-14  
 (151) 2013-12-13

(732) **MICHALCZEWSKI, Dariusz TIGER**  
**37 Dzielna Street, 80-404 Gdansk**  
**PL**

(740) "Linea Sušić" d.o.o.

(591) plava, bijela, crna, crvena

(540)



(531) 26.07; 26.11; 27.05; 29.01;

(511)

**03**

Sapuni; parfumerijski proizvodi, eterična ulja, kozmetički proizvodi, losioni za kosu; sredstva za njegu zuba.

**30**

Guma za žvakanje, ne za medicinske potrebe.

**32**

Mineralne i gazirane vode, energetska pića, izotonički napici.

(111) **BAZ1115888** (181) 2021-09-23  
 (210) BAZ1115888A (220) 2011-09-23  
 (151) 2014-01-14

(732) **DMG d.o.o.**

**Stjepana Radića bb, 88320 Ljubuški**

**BA**

(740) NEMA ZASTUPNIKA

(591) plava

(540)



(531) 27.05; 29.01;

(511)

**01**

Hemijski proizvodi koji se upotrebljavaju u industriji, nauci, fotografiji, poljoprivredi, hortikulturi i šumarstvu; neprerađene umjetne smole, neprerađene plastične materije; đubriva; smjese za gašenje vatre; preparati za kaljenje i zavarivanje; hemijske supstance za očuvanje namirnica; supstance za štavljenje; ljepljive supstance koje se upotrebljavaju u industriji.

**06**

Obični metali i njihove legure; metalni građevinski materijali; metalne prijenosne građevine; materijali od metala za željezničke tračnice; neelektrični kabeli i žice od običnog metala; bravarski proizvodi, mali metalni željezarski proizvodi; cjevčice i cijevi od metala; sefovi; proizvodi od običnih metala koji nisu uključeni u druge klase; rude.

**16**

Papir, karton i proizvodi od njih, koji nisu uključeni u druge klase; štampane stvari; knjigovezački materijal; fotografije; uredski materijal; ljepila za uredske i kućne potrebe; umjetnički materijali; kistovi; pisaće mašine i uredski rekviziti (osim namještaja); materijali za obuku i nastavu (osim aparata); plastični materijal za pakiranje (koji nije uključen u druge klase); štamparska slova; klišeji.

**17**

Guma, gutaperka, kaučuk, azbest, liskun i proizvodi napravljeni od ovih materijala koji nisu uključeni u druge klase; poluprerađeni plastični proizvodi koji se koriste u proizvodnji; materijali za podbijanje (podloške), zatiskivanje i izoliranje; savitljive nemetalne cijevi.

**18**

Koža i imitacija kože, proizvodi izrađeni od ovih materijala koji nisu uključeni u druge klase; životinjska koža, krzno; koferi i putne torbe; kišobrani, suncobrani i štapovi za hodanje; bičevi, hamovi i sedlarska oprema.

**20**

Namještaj, ogledala, okviri za slike; proizvodi (koji nisu obuhvaćeni drugim klasama) od drveta, pluta, trske, rogoza, vrbova pruća, roga, kosti, bjelokosti, kitove kosti, školjki, ćilibara, sedefa, morske pjene i zamjene svih ovih materijala, ili od plastike.

(111) **BAZ1115889** (181) 2021-09-23

(210) BAZ1115889A (220) 2011-09-23

(151) 2014-01-30

(732) **Deckers Outdoor Corporation**  
**495-A South Fairview Avenue,**  
**Goleta, California 93117**

**US**(740) "ŽIVKO MIJATOVIĆ & PARTNERS" d.o.o.  
Sarajevo

(540)

УГГ

(531) 28.05;

(511)

**25**

Odjeća, obuća, pokrivala za glavu.

(111) **BAZ1115894** (181) 2021-09-29

(210) BAZ1115894A (220) 2011-09-29

(151) 2013-12-10

(732) **"MAXMARA" d.o.o.**

**Njegoševa 109, 78000 Banja Luka**  
**BA**

(740) DAMIR TKALČIĆ

(591) plava, bijela

(540)



(531) 25.03; 27.05;

(511)

**06**

Obični metali i njihove legure; metalni građevinski materijali; metalne prenosive konstrukcije; metalni materijali za tračnice; metalna užad i neelektrične metalne žice; metalni bravarski proizvodi i sitni metalni predmeti; metalne cijevi; metalne blagajne; metalni proizvodi koji nisu obuhvaćeni drugim klasama; rudače.

**17**

Guma, gutaperka, biljna smola, azbest, tinjac i proizvodi od tih tvari koji nisu obuhvaćeni drugim klasama; proizvodi od poluobrađene plastike; tvari za hermetičko zatvaranje, za brtvljenje i izolaciju; nemetalne savitljive cijevi.

**19**

Nemetalni građevinski materijali; krute nemetalne cijevi za gradnju; asfalt, katran i bitumen (smola); nemetalne prenosive konstrukcije; nemetalni spomenici.

(111) **BAZ1115895** (181) 2021-09-29

(210) BAZ1115895A (220) 2011-09-29

(151) 2013-12-10

(732) "MAXMARA" d.o.o.

**Njegoševa 109, 78000 Banja Luka**

**BA**

(740) DAMIR TKALČIĆ

(540)

**MAKMAPA**

(531) 28.05;

(511)

**06**

Obični metali i njihove legure; metalni građevinski materijali; metalne prenosive konstrukcije; metalni materijali za tračnice; metalna užad i neelektrične metalne žice; metalni bravarski proizvodi i sitni metalni predmeti; metalne cijevi; metalne blagajne; metalni proizvodi koji nisu obuhvaćeni drugim klasama; rudače.

**17**

Guma, gutaperka, biljna smola, azbest, tinjac i proizvodi od tih tvari koji nisu obuhvaćeni drugim klasama; proizvodi od poluobrađene plastike; tvari za hermetičko zatvaranje, za brtvljenje i izolaciju; nemetalne savitljive cijevi.

**19**

Nemetalni građevinski materijali; krute nemetalne cijevi za gradnju; asfalt, katran i bitumen (smola); nemetalne prenosive konstrukcije; nemetalni spomenici.

(111) **BAZ1115901** (181) 2021-09-30

(210) BAZ1115901A (220) 2011-09-30

(151) 2013-12-27

(732) **HOLDINA d.o.o. Sarajevo**

**ul. Azize Šaćirbegović 4b, 71000 Sarajevo**

**BA**

(740) NEMA ZASTUPNIKA

(540)

**EUROCLASS**

(531) 26.04; 27.05;

(511)

**04**

Industrijska ulja i masti; sredstva za podmazivanje; proizvodi za upijanje, vlaženje i vezanje prašine; goriva (uključujući benzin za motore) i rasvjetne tvari; svijeće, stijenjevi za rasvjetu.

**35**

Oglašavanje i reklamiranje; vođenje poduzeća.

**43**

Usluge pripreme i posluživanja jela i pića, privremeno primanje na stan.

(111) **BAZ1115904** (181) 2021-10-04

(210) BAZ1115904A (220) 2011-10-04

(151) 2013-12-10

(732) **BILIM İLAÇ SANAYİİ VE TİCARET ANONİM ŞİRKETİ**

**Ayazağa Köyü Yolu G-42 Sokak No: 6, Maslak, İstanbul**

**TR**

(740) "Linea Suşiç" d.o.o.

(540)

**ZELOXIM**

(511)

**05**

Farmaceutski proizvodi.



(111) **BAZ1115911** (181) 2021-10-05  
 (210) BAZ1115911A (220) 2011-10-05  
 (151) 2013-12-10

(732) **PODRUMI MANASTIRA TVRDOŠ  
 d.o.o. Trebinje**

**Ul. Republike Srpske 37, 89101  
 Trebinje**

**BA**

(740) GORAN N. MARIĆ

(591) crna, zlatna, nijansa srebrne, bordo

(540)



(526) U skladu sa članom 31. Zakona nosilac prava  
 nema isključiva prava na dio znaka „MERLOT”

(531) 02.09; 04.05; 05.07; 25.01; 27.05; 28.05; 29.01;

(511)

**33**

Vino.

(111) **BAZ1115912** (181) 2021-10-05  
 (210) BAZ1115912A (220) 2011-10-05  
 (151) 2013-12-10

(732) **PODRUMI MANASTIRA TVRDOŠ  
 d.o.o. Trebinje**

**Ul. Republike Srpske 37, 89101  
 Trebinje**

**BA**

(740) GORAN N. MARIĆ

(591) crna, srebrna, ljubičasta

(540)



(526) U skladu sa članom 31. Zakona nosilac prava  
 nema isključiva prava na dio znaka „CABERNET”

(531) 02.09; 04.05; 05.07; 25.01; 27.05; 28.05; 29.01;

(511)

**33**

Vino.

(111) **BAZ1115921** (181) 2021-10-10  
 (210) BAZ1115921A (220) 2011-10-10  
 (151) 2014-02-11

(732) **Mikroelektronika a.d.**  
**Blagoja Parovića bb, 78000 Banja**  
**Luka**  
**BA**

(740) NEMA ZASTUPNIKA

(540)



(531) 26.11; 27.01;

(511)  
**01**

Hemijski proizvodi za industriju, nauku i fotografiju, kao i za poljoprivredu, povrtlarstvo i šumarstvo; sirova umjetna smola, sirova plastika, gnojivo za zemlju; mješavine za gašenje požara; preparati za kaljenje, zavarivanje i lemljenje metala; hemijski proizvodi za konzerviranje hrane; sredstva za štavljenje kože; ljepila za industriju; sredstva za rashlađivanje (antifriz), sredstvo za odleđivanje brava.

**02**

Boje, lakovi i glazure; zaštita od hrđe te propadanja i truljenja drveta; tvari za bojenje; nagrizajuće tvari; prirodna smola, sirova; metali u listovima i prahu za slikare, dekoratere, tiskare i umjetnike.

**03**

Preparati za bijeljenje i ostale tvari za pranje rublja; preparati za čišćenje, poliranje, odmaščivanje i struganje; sapuni; parfimerijski proizvodi, eterična ulja, kozmetički proizvodi, losioni za kosu; proizvodi za njegu zubi.

**09**

Znanstveni, nautički, geodetski, fotografski, kinematografski i optički aparati i instrumenti kao i aparati i instrumenti za vaganje, mjerenje, signalizaciju, kontrolu (inspekciju), za pomoć (spašavanje) i za obuku; aparati i instrumenti za vođenje, distribuiranje, transformiranje, akumuliranje, podešavanje ili upravljanje električne struje; aparati za snimanje, prijenos, reprodukciju zvuka ili slika; magnetne podloge za snimanje, akustičke ploče; automati i mehanizmi za automatske uređaje koji se pokreću uz prethodno ubacivanje kovanica; registarske blagajne, računari, oprema za obradu podataka i računala; uređaji za gašenje požara.

**42**

Znanstvene i tehnološke usluge kao i pripadajuće usluge istraživanja i koncepcije; usluge industrijskih analiza i istraživanja, koncepcija i razvoj računala i računalnih programa.

(111) **BAZ1115925** (181) 2021-10-12  
 (210) BAZ1115925A (220) 2011-10-12  
 (151) 2013-12-23

(300) WO  
 2010-12-21  
 1065337

(732) **Hilding Anders International AB**  
**Östra Varvsgatan 4, 211 19 Malmö**  
**SE**

(740) "INTELBIRO" d.o.o.

(591) plava, žuta, bijela

(540)



(531) 26.04; 27.05; 29.01;

(511)  
**20**

Namještaj, kreveti, krevetnina (osim posteljine), baze za krevete, jastuci, dušeci, ogledala, okviri za slike, otomani, divani.

**24**

Posteljine, čaršafi (tekstil), jastučnice, deke za pokrivanje, jorgani, prekrivači za krevet, tekstil, tkanine za tapaciranje, prekrivači za zaštitu dušeka, prekrivači za namještaj, dekorativne jastučnice, papirni prekrivači za krevet.

**35**

Usluge marketinga i prodaje koje se odnose na namještaj i opremu za kuće i stanove, uključujući krevete i drugi namještaj za spavaće sobe, krevetninu, baze za krevete, otomane, duške, jastuke, posteljinu, prekrivače za krevete, materijale za tapaciranje i zaštitne prekrivače za duške.

(111) **BAZ1115930** (181) 2021-10-14  
 (210) BAZ1115930A (220) 2011-10-14  
 (151) 2013-12-13

(732) **Maspex-GMV Sp. Z o.o S.K.A.**  
**Ul. Chopina 10, 34-100 Wadowice**  
**PL**

(740) "Linea Sušić" d.o.o.

(540)



(531) 01.01; 01.15; 02.01; 02.09; 06.07; 08.07; 11.03;  
 25.01; 27.05;

(511)

**30**

Kafa, kapučino, kakao, čokolada, čokolada u prahu za pripremu napitaka, pića na bazi kafe, pića na bazi čokolade, pića na bazi kakaoa.

(111) **BAZ1115931** (181) 2021-10-14  
 (210) BAZ1115931A (220) 2011-10-14  
 (151) 2013-12-13

(732) **Maspex-GMV Sp. Z o.o S.K.A.**  
**Ul. Chopina 10, 34-100 Wadowice**  
**PL**

(740) "Linea Sušić" d.o.o.

(591) smeđa, bijela, crvena

(540)



(531) 02.09; 26.04; 27.05; 29.01;

(511)

**30**

Kafa, kapučino, kakao, čokolada, čokolada u prahu za pripremu napitaka, pića na bazi kafe, pića na bazi čokolade, pića na bazi kakaoa.

(111) **BAZ1115950** (181) 2021-10-25  
 (210) BAZ1115950A (220) 2011-10-25  
 (151) 2013-12-10

(732) **VOĆAR d.d**  
**76 207 Gornji Rahić 112, Brčko**  
**BA**

(740) "Linea Sušić" d.o.o.

(591) crna, siva, crvena, zelena, žuta, nijanse žute, bijela, narandžasta

(540)



(531) 05.07; 05.09; 27.05; 29.01;

(511)

**29**

Sjemenke bundeve.

(111) **BAZ1115951** (181) 2021-10-26  
 (210) BAZ1115951A (220) 2011-10-26  
 (151) 2013-12-27

(732) **PIK d.o.o. Sarajevo**  
**Zmaja od Bosne bb, Sarajevo**  
**BA**

(740) NEMA ZASTUPNIKA

(591) bijela, nijanse plave, zelena

(540)



(531) 02.01; 26.04; 27.05; 29.01;

(511)

**35**

Oglašavanje i reklamiranje; vođenje komercijalnih poslova; komercijalna administracija; uredski poslovi.

**38**

Telekomunikacije.

(111) **BAZ1115952** (181) 2021-10-27  
 (210) BAZ1115952A (220) 2011-10-27  
 (151) 2013-12-16

(732) **Bloomberg Finance L.P.**  
**731 Lexington Avenue, New York,**  
**NY 10022**

**US**

(740) Dr DIANA PROTIĆ-TKALČIĆ

(540)

**BLOOMBERG**

(511)

**09**

Kompjuteri, kompjuterski hardver i kompjuterski programi za pristupanje informacionim bazama podataka, za izvršavanje kompjuterskih aplikacija za ličnu upotrebu u oblasti novosti, biznisa, finansija, tekućih događaja, zabave i industrije sporta, priča koje se bave ljudima, vrijednosnih papira, tržišta vrijednosnih papira i energetske industrije, analiziranja međunarodnih tržišta vrijednosnih papira, i analiziranja i izvještavanja o međunarodnom

biznisu i finansijskim novostima; kompjuterski softver za interaktivnu elektronsku komunikaciju u vezi vrijednosnih papira i za izvršavanje kompjuterskih aplikacija za ličnu upotrebu, uključivo integrisano ažuriranje podataka, kreiranje baza podataka i tabelarnih prikaza, izvršavanje analiza, isporučivanje multimedijalnih sadržaja po zahtjevu, generisanje grafičkih sadržaja, obezbjeđivanje kalendara i mogućnosti za elektronsku poštu, i obezbjeđivanje mogućnosti za elektronsko trgovanje i upravljanje narudžbama.

### 16

Publikacije, uključivo izvještaji, direktoriji, obavijesti, pamfleti, dodaci u obliku magazina za novine i magazini u oblasti novosti, biznisa, finansija, tekućih događaja, zabave, sporta, priča koje se bave ljudima, vrijednosnih papira, tržišta vrijednosnih papira i energetske industrije.

### 35

Usluge biznis informacija, uključivo novosti o kompanijama, informacije o analizi i profilu kompanija, izvještaji o prihodima, predviđanja i smjernice, prezentacije analiza i preporuke, obavijesti za medije i podnošenje SEC prijava, biznis istraživanja, upravljanje biznisom, ekonomska predviđanja, biznis naučna istraživanja i statističke informacije; obezbjeđivanje interaktivne usluge pristupa informacijama u telefonskim imenicima i podrške za javne kompanije; obezbjeđivanje interaktivnih, elektronskih i audio i vizuelnih komunikacionih i informacionih usluga koje se objavljuju preko, putem ili kroz mrežu distribucionog sistema za obezbjeđivanje informacija, intervjuja i komentara u vezi sa biznisom.

### 36

Finansijske usluge u obliku obezbjeđivanja sistema trgovine vrijednosnih papira; obezbjeđivanje elektronskim putem usluga brokera vrijednosnih papira; objektivno vrjednovanje vrijednosnih papira; informacione usluge u vezi finansija i finansijskih novosti, uključivo obezbjeđivanje analiza tržišta vrijednosnih papira i modela za objektivno vrjednovanje vrijednosnih papira; obezbjeđivanje interaktivnih, elektronskih i audio i vizuelnih komunikacionih i informacionih usluga koje se objavljuju preko, putem ili kroz mrežu distribucionog sistema za obezbjeđivanje informacija, intervjuja i komentara u vezi sa finansijama, vrijednosnim papirima i tržištima vrijednosnih papira.

### 38

Usluge emitovanja radio i televizijskog programa.

### 41

Usluge zabave u obliku proizvodnje i distribucije programskih sadržaja koji se distribuiraju emitovanjem, putem televizije, radija, kablovske televizije i direktno putem satelita u oblasti novosti, biznisa, finansija, tekućih događaja, zabave, sporta, priča koje se bave ljudima, vrijednosnih papira, tržišta vrijednosnih papira i energetske industrije; obezbjeđivanje interaktivnih, elektronskih i audio i vizuelnih komunikacionih i informacionih usluga koje se objavljuju preko, putem ili kroz mrežu distribucionog sistema za obezbjeđivanje informacija, intervjuja i komentara u vezi sa novostima o tekućim događajima, zabavom, sportom i pričama koje se bave ljudima; obezbjeđivanje on-line publikacija u obliku izvještaja, direktorija, referentnog materijala i magazina u oblasti novosti, biznisa, finansija, tekućih događaja, zabave, sporta, priča koje se bave ljudima, vrijednosnih papira, tržišta vrijednosnih papira i energetske industrije; usluge izvještavanja o novostima, uključivo prikupljanje i diseminacija novosti putem kompjutera.

(111) **BAZ1115959** (181) 2021-10-31

(210) BAZ1115959A (220) 2011-10-31

(151) 2013-12-13

(732) **Tetra Laval Holdings & Finance S.A.**

**Avenue General-Guisan 70, CH-1009**

**Pully**

**CH**

(740) PETOŠEVIĆ d.o.o

(540)

## TETRA PAK

(511)

### 07

Strojevi, uključujući strojeve za punjenje i ambalažiranje; strojevi za pakiranje; strojevi za umotavanje, strojevi za istiskivanje (ekstruziju); strojevi za punjenje rasutog tereta; strojevi za stavljanje poklopaca i čepova na boce; strojevi za zaptivanje boca; aparati za zaptivanje; strojevi za oblikovanje duvanjem; strojevi za injekcijsko prešanje; strojevi za štampanje; strojevi za vakuum pakiranje; strojevi za oblikovanje kartonskih kutija; strojevi za stavljanje etiketa; strojevi za pravljenje sireva; strojevi za pakiranje sireva; strojevi za mljevenje; strojevi za miješanje; mikseri; strojevi za sječenje sira; strojevi za miješanje i oscilaciju; strojevi za presovanje sira (prese za sir); strojevi za umotavanje sira; strojevi za oblikovanje blokova sira; kalupi za sir (dijelovi strojeva); oprema za mljekare (strojevi); pokretne trake (transporteri); homogenizator (stroj); centrifuge (strojevi); separatori; toplinski izmjenjivači (dijelovi strojeva); pumpe i ventili za upotrebu u industriji hrane i napitaka; kalupi (dijelovi strojeva); ubacivači štapića za sladoled i punjači (dijelovi strojeva); strojevi za pripremu napitaka; strojevi za pripremanje hrane; oprema za obradu prehrambenih proizvoda i napitaka; strojevi za upotrebu pri pripravljanju sladoleda (industrijski); strojevi i oprema za izdvajanje (cijedenje) soka iz voća i povrća; strojevi i oprema za miješanje ili doziranje hrane ili tečnih proizvoda; strojevi i oprema za miješanje/razrijeđivanje hrane i tečnih proizvoda; strojevi i oprema za rekombinaciju hrane i tečnih proizvoda; strojevi i oprema za koncentraciju hrane i tečnih proizvoda; strojevi i oprema za miješanje hrane i tečnih proizvoda; strojevi za proizvodnju gaziranih pića; pivarski strojevi; prese za voće; oprema za koncentrisanje tečnih prehrambenih proizvoda; oprema za miješanje tečnih prehrambenih proizvoda; oprema za sterilno skladištenje (čuvanje) tekućih prehrambenih proizvoda; oprema za rekombinaciju ili rekonstituciju tekućih prehrambenih proizvoda; oprema za rekuperaciju (povrat) arome tekućih prehrambenih proizvoda; strojevi za filtriranje; filter (dijelovi strojeva); pokretački mehanizmi (dijelovi strojeva); strojevi za čišćenje; alatni strojevi; podsklopovi, dijelovi i oprema za sve gore navedene robe.

### 09

Geodetski aparati i instrumenti, kao i aparati i instrumenti za vaganje, mjerenje, kontrolu i obuku; računalni sistemi za nadgledanje i kontrolu proizvodnje hrane, sistemi za punjenje i ambalažiranje; električni uređaji za nadzor; monitori (računalna oprema); softveri za nadgledanje (računalni programi); električni uređaji za daljinsko

upravljanje industrijskim operacijama; računari; računarski softveri; aparati za kontroliranje sadržaja ili omjera s obzirom na sastojke i aditive u hrani i napitcima; aparati i instrumenti za vaganje, mjerenje i doziranje; mašine za doziranje; uređaji za doziranje; pokazivači temperature; etaloni (mjerila); pokazivači pritiska; uređaji za bilježenje pritiska; dijelovi i oprema za svu gore navedenu robu.

**11**

Aparati za rasvjetu, grijanje, proizvodnju pare, kuhanje, hlađenje, sušenje, ventilaciju; aparati za termičku obradu prehrambenih proizvoda; toplinski izmjenjivači; pasteurizatori; sterilizatori; isparivači; zamrzivači; rashladni aparati i strojevi; uređaji za hlađenje mlijeka; električni aparati za kuhanje pod tlakom (auto clave); tuneli za učvršćivanje i zamrzavanje kod pripreme prehrambenih proizvoda i napitaka; strojevi za pravljenje sladoleda; ventili za reguliranje razine u spremnicima.

**16**

Papir, valoviti karton (ljepenka), karton i proizvodi napravljeni od tih materijala, koji nisu obuhvaćeni drugim klasama; materijal za umotavanje i pakiranje djelomično ili u potpunosti napravljen od papira, kartona, valovitog kartona (ljepenke) ili plastike; posude za pakiranje i materijal za pakovanje napravljeni od papira ili papira obloženog plastičnim materijalima; torbe, vreće, vrećice, tacne, boce i listovi celuloze za ambalažu i pohranu prehrambenih proizvoda i tečnih ili polu-tečnih proizvoda; posude za sladoled; korneti za sladoled; plastični materijali za pakiranje (koji nisu obuhvaćeni drugim klasama); plastična folija; plastična folija za umotavanje; laminirani papir, karton ili valoviti karton (ljepenka) za pakiranje, distribuciju, ambalažiranje ili pohranu hrane i tečnih proizvoda; tiskarski proizvodi; pribor za pisanje; oprema za nastavu i obuku (osim aparata).

**20**

Prozvodi (koji nisu obuhvaćeni drugim klasama) od drva, pluta, trske, šiblja, rožine, kosti, bjelokosti, usovine, kornjačevine, ambre, sedefa, morske zgure (stive) i nadomjesci svih tih materijala, ili od plastike; čepovi i zatvarači za boce (ne od metala); nemetalni zatvarači za posude; kapice za čepljenje, nemetalne; slamke za ispijanje pića; nemetalne palete za prijevoz; nemetalne boce i posude; nemetalne tacne i sanduci za stakleninu (obiti).

**29**

Meso, riba, perad i divljač; mesni ekstrakti; konzervirano, zamrznuto, sušeno i kuhano voće i povrće; hladetine (želei), džemovi, kompoti; jaja, mlijeko i mliječni proizvodi; napitci na bazi mliječnih proizvoda; prehrambeni i tečni proizvodi na bazi soje; jestiva ulja i masti; koncentri juhe; paradajz pire; juhe (supe); mlijeko od soje.

**30**

Kafa, čaj, kakao, šećer, riža, tapioka, sago, nadomjesci kafe; brašno i proizvodi od žitarica, kruh, kolači, slastice, bomboni, sladoled; pića na bazi kafe, čaja, kakaa ili čokolade; ledeni čaj; med, melasa; kvasac, prašak za dizanje; sol, slačica (senf); ocat; umaci (začini); umak od paradajza; mirođije; led za hlađenje.

**32**

Pivo; mineralne i gazirane vode te ostala bezalkoholna pića; voćni napici i voćni sokovi; izotonični napitci; sirupi i ostali preparati za pripremanje napitaka.

**33**

Alkoholna pića (osim piva).

**37**

Izgradnja; izgradnja tvornica; popravka i održavanje; usluge postavljanja.

**39**

Prijevoz, ambalažiranje i uskaldštenje proizvoda; umatanje robe.

**40**

Obrada materijala; tiskarstvo; laminiranje; obrada papira; završna obrada papira; tiskanje uzoraka; konzerviranje namirnica i pića.

**42**

Inžinjeri; koncepcija i razvoj računala i računalnih programa (softvera); programiranje za računala; usluge podrške i konsultacije za upravljanje računalnim sistemima, bazama podataka i aplikacijama; crtači ambalaže (usluge crtača ambalaže); profesionalna konsultacija koja se odnosi na planiranje i razvoj fabrika; organizacijska, operativna i tehnička konsultacija koja se odnosi na planiranje i razvoj fabrika i mljekara; znanstvene i tehnološke usluge kao i pripadajuće usluge istraživanja i koncepcije.

(111) **BAZ1115960** (181) 2021-10-31

(210) BAZ1115960A (220) 2011-10-31

(151) 2013-12-13

(732) **Unilever N.V.**

**Weena 455, Rotterdam 3013 AL  
NL**

(740) "ŽIVKO MIJATOVIĆ & PARTNERS" d.o.o.  
Sarajevo

(540)

**CLINICEL**

(511)

**03**

Sapuni; parfumerijski proizvodi; eterična ulja; dezodoransi i antiperspiranti; proizvodi za njegu kose; koloranti za kosu, boje za kosu, losioni za kosu, proizvodi za onduliranje kose, šamponi, regeneratori, sprejevi za kosu, puder za kosu, preljevi za kosu, lakovi za kosu, pjene za kosu, glazure za kosu, gelovi za kosu, ovlaživači kose, tekućine za kosu, tretmani za održavanje kose, tretmani za isušivanje kose, ulja za kosu, tonici za kosu, kreme za kosu, preparati za kupanje i/ili tuširanje; ne medicinski toaletni preparati; preparati za njegu kože; kozmetički proizvodi.

(111) **BAZ1115961** (181) 2021-10-31  
 (210) BAZ1115961A (220) 2011-10-31  
 (151) 2013-12-19

(732) **Hemofarm A.D. Farmaceutsko-hemijska industrija Vršac**  
**Beogradski put bb, 26 300 Vršac**  
**RS**

(740) "ŽIVKO MIJATOVIĆ & PARTNERS" d.o.o.  
 Sarajevo

(540)

## VISUS

(511)

**05**

Farmaceutski proizvodi.

(111) **BAZ1115962** (181) 2021-11-01  
 (210) BAZ1115962A (220) 2011-11-01  
 (151) 2013-12-19

(300) US  
 2011-09-20  
 85427476  
 Klasa 32

US  
 2011-11-01  
 85427476  
 Klasa 05

(732) **Monster Energy Company**  
**1 Monster Way, Corona, California**  
**92879**

**US**

(740) Dr DIANA PROTIĆ-TKALČIĆ

(540)

## SIZE DOES MATTER!

(511)

**05**

Nutricioni dodaci.

**32**

Bezalkoholni napici.

(111) **BAZ1115964** (181) 2021-11-01  
 (210) BAZ1115964A (220) 2011-11-01  
 (151) 2013-12-19

(732) **BIMAL d.d.**  
**Bijeljinska 9, 76100 Distrikt Brčko**  
**BA**

(740) Dragan Mićunović

(540)

## SOLIA

(511)

**29**

Ulje.

(111) **BAZ1115967** (181) 2021-11-04  
 (210) BAZ1115967A (220) 2011-11-04  
 (151) 2013-12-19

(732) **AlBaraka Banking Group B.S.C.**  
**P.O. Box: 1882, Manama**  
**BH**

(740) Dr DIANA PROTIĆ-TKALČIĆ

(540)

(531) 01.15; 26.02; 27.05; 28.01;

(511)

**36**

Osiguranje; finansijski poslovi; monetarni poslovi; upravljanje nekretninama.

(111) **BAZ1115968** (181) 2021-11-04  
 (210) BAZ1115968A (220) 2011-11-04  
 (151) 2013-11-29

(732) **Privredna banka Sarajevo d.d.**  
**Alipašina broj 6, 71000 Sarajevo**  
**BA**

(740) NEMA ZASTUPNIKA

(540)



(531) 03.05;

(511)

**35**

Oglašavanje i reklamiranje; vođenje komercijalnih poslova, komercijalna administracija; uredski poslovi.

**36**

Osiguranje, finansijski poslovi; monetarni poslovi; upravljanje nekretninama.

(111) **BAZ1115969** (181) 2021-11-04  
 (210) BAZ1115969A (220) 2011-11-04  
 (151) 2013-12-20

(732) **Društvo za proizvodnju modne**  
**konfekcije "Sana-Linea" a.d.**

**Ustanička 6, 79224 Kostajnica**

**BA**

(740) NEMA ZASTUPNIKA

(591) plava, crvena

(540)



(531) 24.07; 26.11; 27.05; 29.01;

(511)

**24**

Tkanine i tekstilni proizvodi koji nisu obuhvaćeni drugim razredima; pokrivači za krevete i stolove.

**25**

Odjeća, obuća, pokrivala za glavu.

(111) **BAZ1115970** (181) 2021-11-08  
 (210) BAZ1115970A (220) 2011-11-08  
 (151) 2013-12-10

(732) **LUKAS TP NAKIĆ d.o.o.**  
**fra Dominika Mandića 19, Široki**  
**Brijeg**

**BA**

(740) NEMA ZASTUPNIKA

(540)



(531) 24.07; 25.01; 27.05;

(511)

**29**

Meso, riba, perad i divljač; mesni ekstrakti; konzervirano, sušeno i kuhano voće i povrće; hladetina (želei), džemovi, kompoti; jaja, mlijeko i mliječni proizvodi; jestiva ulja i masti.

**31**

Poljoprivredni, povrtlarski, šumski proizvodi i bobice, koji nisu obuhvaćeni drugim razredima; žive životinje; svježe voće i povrće; sjeme, prirodne biljke i cvijeće; hrana za životinje; slad.

(111) **BAZ1115971** (181) 2021-11-09  
 (210) BAZ1115971A (220) 2011-11-09  
 (151) 2013-12-20

(732) **PZU STOMATOLOŠKA POLIKLINIKA**  
**QUICK SMILE**

**Zmaja od Bosne 7, Sarajevo**

**BA**

(740) NEMA ZASTUPNIKA

(540)



(531) 27.03; 27.05;

(511)

**41**

Obrazovanje, pružanje obuke; osposobljavanje u korištenju kirurških, medicinskih, stomatoloških instrumenata i aparata.

**44**

Medicinske usluge, higijenska i kozmetička zaštita za ljude; usluge stomatološke poliklinike.

- (111) **BAZ1115973** (181) 2021-11-09  
 (210) BAZ1115973A (220) 2011-11-09  
 (151) 2014-01-29

(732) **Abbott Medical Optics Inc.**  
**1700 E. St. Andrew Place, Santa**  
**Ana, California 92705-4933**

**US**

(740) "ŽIVKO MIJATOVIĆ & PARTNERS" d.o.o.  
 Sarajevo

(540)

**ELLIPS**

(511)

**10**

Kirurški, medicinski zubarski i veterinarski, aparati i instrumenti, umjetni udovi, oči i zubi; ortopedski proizvodi; pribor za šivanje rana, naročito oftamološki kirurški instrumenti; ručno držani uređaji koji se koriste tijekom operacije katarakta i vitrektomiji.

- (111) **BAZ1115977** (181) 2021-11-09  
 (210) BAZ1115977A (220) 2011-11-09  
 (151) 2013-12-20

(732) **Yanmar Co., Ltd.**  
**1-9, Tsurunocho, Kita-ku, Osaka**  
**JP**

(740) "Linea Sušić" d.o.o.

(540)



(531) 03.07; 26.01; 26.03;

(511)

**04**

Industrijska mineralna ulja i masti (ne kao goriva); industrijska nemineralna ulja i masti (ne kao goriva); goriva; vosak (sirovina); sredstva za podmazivanje u čvrstom stanju; sirova ili rafinirana nafta; industrijska ulja, motorna ulja, maziva; dizel-gorivo, rasvjetni plin, ulje za motore sa unutrašnjim sagorijevanjem, zapaljiva ulja.

**07**

Električni generatori sa sistemom upravljanja viškom topline; poljoprivredne sprave (ne ručne), poljoprivredni strojevi; kosilica za žito, poljoprivredni strojevi za rižu; vezačice; strojevi za usitnjavanje smeća; ljuštilica za rižu; drljače; strojevi za rezanje žbunja; poljoprivredni strojevi za povrće; kosilice; motori (osim motora za kopnena vozila); dijelovi i dodaci za motore svake vrste (osim za kopnena vozila); dizel motori (osim motora za kopnena vozila), plinski motori; brodski motori; brodski kompresori; glave klipova, klipovi, segmenti klipova, prstenovi klipova, filteri goriva; crpke; crpke za postrojenje centralnog grijanja; generatori, dizel generatori, plinski generatori; strojevi i uređaji za gradnju; strojevi i uređaji za utovar i istovar; dijelovi i njihova oprema uključeni u klasu 07; bageri; utovarni strojevi; jaružari; buldožeri; motorizirani nosači za upotrebu na svim terenima; nosači (mašine); ralice za snijeg; potopni čistač za čišćenje mreža za uzgoj riba.

**11**

Uređaji za klimatizaciju, plinska toplotna pumpa (GHP) – sistemi za klimatizaciju; kotlovi za grijanje, aparati i postrojenja za hlađenje, komore za hlađenje, hladnjaci, aparati za sušenje hrane za životinje, izmjenjivači topline; rasvjetni tornjevi.

**12**

Motori za kopnena vozila; brodovi i pripadajući dijelovi, brodovi za odmor, ribarski brodovi; traktori, poljoprivredni traktori.

**16**

Kutije od kartona i papira, papir za pakovanje, vrećice (koverte, kese) od papira ili plastike, za pakovanje.

- (111) **BAZ1115979** (181) 2021-11-10  
 (210) BAZ1115979A (220) 2011-11-10  
 (151) 2013-12-10

(732) **PLANET OBUĆA D.O.O.**  
**Trampina 12/IV, Sarajevo**  
**BA**

(740) NEMA ZASTUPNIKA

(540)

**ELLA**

(511)

**18**

Koža, imitacija kože, proizvodi od tih materijala koji nisu uključeni u druge razrede (kožna galanterija), kovčezi, torbe, kožni remeni za nošenje preko ramena ili leđa, remenje od kože, novčanici, neseseri, kišobrani, suncobrani.

**25**

Muška, ženska i dječja odjeća; muška, ženska i dječja obuća; pokrivala za glavu; pojasevi (odjevni predmeti).

**35**

Usluge trgovine odjećom i obućom, kožnom i drugom galanterijom, tekstilnim i sportskim proizvodima, usluge prodaje na veliko i malo, uvoz i izvoz.



(111) **BAZ1115980** (181) 2021-11-10  
 (210) BAZ1115980A (220) 2011-11-10  
 (151) 2013-12-10

(732) **PLANET OBUĆA D.O.O.**  
**Trampina 12/IV, Sarajevo**  
**BA**

(740) NEMA ZASTUPNIKA  
 (540)

## ELVITON

(511)

### 18

Koža, imitacija kože, proizvodi od tih materijala koji nisu uključeni u druge razrede (kožna galanterija), kovčezi, torbe, kožni remeni za nošenje preko ramena ili leđa, remenje od kože, novčanici, nesesei, kišobrani, suncobrani.

### 25

Muška, ženska i dječja odjeća; muška, ženska i dječja obuća; pokrivala za glavu; pojasevi (odjevni predmeti).

### 35

Usluge trgovine odjećom i obućom, kožnom i drugom galanterijom, tekstilnim i sportskim proizvodima, usluge prodaje na veliko i malo, uvoz i izvoz.

(111) **BAZ1115984** (181) 2021-11-10  
 (210) BAZ1115984A (220) 2011-11-10  
 (151) 2013-12-10

(732) **PLANET OBUĆA D.O.O.**  
**Trampina 12/IV, Sarajevo**  
**BA**

(740) NEMA ZASTUPNIKA  
 (540)

## NINA

(511)

### 18

Koža, imitacija kože, proizvodi od tih materijala koji nisu uključeni u druge razrede (kožna galanterija), kovčezi, torbe, kožni remeni za nošenje preko ramena ili leđa, remenje od kože, novčanici, nesesei, kišobrani, suncobrani.

### 25

Muška, ženska i dječja odjeća; muška, ženska i dječja obuća; pokrivala za glavu; pojasevi (odjevni predmeti).

### 35

Usluge trgovine odjećom i obućom, kožnom i drugom galanterijom, tekstilnim i sportskim proizvodima, usluge prodaje na veliko i malo, uvoz i izvoz.

(111) **BAZ1115982** (181) 2021-11-10  
 (210) BAZ1115982A (220) 2011-11-10  
 (151) 2013-12-10

(732) **PLANET OBUĆA D.O.O.**  
**Trampina 12/IV, Sarajevo**  
**BA**

(740) NEMA ZASTUPNIKA  
 (540)

## TOFI

(511)

### 18

Koža, imitacija kože, proizvodi od tih materijala koji nisu uključeni u druge razrede (kožna galanterija), kovčezi, torbe, kožni remeni za nošenje preko ramena ili leđa, remenje od kože, novčanici, nesesei, kišobrani, suncobrani.

### 25

Muška, ženska i dječja odjeća; muška, ženska i dječja obuća; pokrivala za glavu; pojasevi (odjevni predmeti).

### 35

Usluge trgovine odjećom i obućom, kožnom i drugom galanterijom, tekstilnim i sportskim proizvodima, usluge prodaje na veliko i malo, uvoz i izvoz.

(111) **BAZ1115985** (181) 2021-11-10  
 (210) BAZ1115985A (220) 2011-11-10  
 (151) 2014-02-26

(732) **EMI (IP) Limited**  
**27 Wrights Lane, London, W8 5SW**  
**GB**

(740) Mirna Milanović - Lalić  
 (540)

## EMI

(511)

### 09

Aparati i instrumenti naučni, pomorski, geodetski, fotografski, kinematografski, optički, za vaganje, merenje, signalizaciju, kontrolu (inspekciju), spasavalje i nastavu; aparati i instrumenti za sprovođenje, prekid, transformaciju, akumulaciju, regulisanje i kontrolu elektriciteta; aparati za snimanje, prenos i reprodukovanje zvuka ili slike; automatske mašine i mehanizmi za aparate koji se pokreću novcem ili žetonom; registar kase, računске mašine, oprema za obradu podataka i kompjuteri; aparati za gašenje požara, a naročito aparati i instrumenti za snimanje, reprodukciju i/ili prenošenje zvuka i/ili vizuelnih informacija ili snimanja; zvučno i/ili vizuelno snimanje; unaprijeđeno zvučno i/ili vizuelno snimanje; interaktivno zvučno i/ili vizuelno snimanje; nosač zvuka ili

slike; video igrice; kompjuterski softver; kompjuterski softver i hardver za muzičko snimanje, miješanje, produciranje, uzimanje uzoraka, obradu i unaprijeđenje matrice, aranžiranje i sekvenciranje; interaktivni kompjuterski softver; publikacije ili izdanja (podobna za daunlodovanje-preuzimanje) preuzete on-line (direktno) iz baza podataka, sa interneta ili bilo koje druge komunikacijske mreže, uključujući wireless, kablovsku ili satelitsku mrežu; kompakt diskovi; DVD-ovi; CD ROM; virtuelno realni sistem; digitalna muzika (podobna za preuzimanje); MP3 plejeri; personalni digitalni priručnici i elektronski uređaji za prijem wireless-a i/ili transmisiju zvuka; digitalna muzika (podobna za preuzimanje) sa interneta; elektronske igrice; elektronske igrice dizajnirane za korišćenje na telefonima, mobilnim telefonima; CD ROM igrice; telefonski ring tonovi.

(111) **BAZ1115988** (181) 2021-11-11  
 (210) BAZ1115988A (220) 2011-11-11  
 (151) 2014-02-18

(732) **EZ Društvo za proizvodnju, promet i usluge d.o.o. Busovača**

**Kaćuni bb, Busovača**

**BA**

(740) "INTELBIRO" d.o.o.

(540)

## Čisti sve!!! Osim obrazu

(511)

**03**

Preparati za bijeljenje i ostale tvari za pranje rublja; preparati za čišćenje, poliranje, odmašćivanje i struganje; sapuni; parfimerijski proizvodi, eterična ulja, kozmetički proizvodi, losioni za kosu; proizvodi za njegu zubi; naročito univerzalno sredstvo za čišćenje, deterdženti za posuđe, sanitari, sredstva za čišćenje; sredstva za odmašćivanje.

(111) **BAZ1115995** (181) 2021-11-15  
 (210) BAZ1115995A (220) 2011-11-15  
 (151) 2013-12-11

(732) **Bentoproduct doo**

**Gavrila Principa bb, Šipovo**

**BA**

(740) NEMA ZASTUPNIKA

(540)

## BENTOPROCARBO

(511)

**01**

Hemijski proizvodi za industriju.

**19**

Nemetalni građevinski materijali.

(111) **BAZ1115996** (181) 2021-11-15  
 (210) BAZ1115996A (220) 2011-11-15  
 (151) 2013-12-11

(732) **Bentoproduct doo**

**Gavrila Principa bb, Šipovo**

**BA**

(740) NEMA ZASTUPNIKA

(540)

## BENTOPROSEAL

(511)

**01**

Hemijski proizvodi za industriju.

**19**

Nemetalni građevinski materijali.

(111) **BAZ1115997** (181) 2021-11-15  
 (210) BAZ1115997A (220) 2011-11-15  
 (151) 2013-12-11

(732) **Bentoproduct doo**  
**Gavrila Principa bb, Šipovo**  
**BA**

(740) NEMA ZASTUPNIKA

(540)

## BENTOPRODRILL

(511)

**01**

Hemijski proizvodi za industriju.

**19**

Nemetalni građevinski materijali.

(111) **BAZ1115998** (181) 2021-11-15  
 (210) BAZ1115998A (220) 2011-11-15  
 (151) 2013-12-11

(732) **Bentoproduct doo**  
**Gavrila Principa bb, Šipovo**  
**BA**

(740) NEMA ZASTUPNIKA

(540)

## BENTOPRO

(511)

**01**

Nemetalni građevinski materijali.

**19**

Nemetalni građevinski materijali.

(111) **BAZ1116000** (181) 2021-11-15  
 (210) BAZ1116000A (220) 2011-11-15  
 (151) 2013-12-12

(732) **ConocoPhillips Company**  
**600 North Dairy Ashford, MA-1135,**  
**Houston, Texas 77079-1175**

**US**

(740) "ŽIVKO MIJATOVIĆ & PARTNERS" d.o.o.  
 Sarajevo

(540)

## PHILLIPS 66

(511)

**01**

Kemijski proizvodi za industriju, znanost i fotografsku djelatnost, kao i za ratarstvo, potvrtlarstvo i šumarstvo; industrijske kemikalije; sirova umjetna smola, sirova plastika; ljepila (ljepljive tvari) namijenjene za industriju; otapala; aditivi za poboljšanje protoka i/ili transporta ugljikovodičnih tekućina kroz cijevi; alkohol; amonijak; proizvode za štednju goriva; kemikalije za bijeljenje nafte; proizvodi za pročišćavanje nafte, benzina i plina; disperzanti za ulje, gorivo i benzin; proizvodi za razdvajanje ulja, plina i benzina; apsorbirajuće ulje i sintetički materijali za apsorpiranje ulja; aditivi sredstva za čišćenje plinu, benzinu i gorivima; kemijski aditivi plinu, benzinu i gorivima; antifriz; tekućina za kočnice; tekućina za transmisiju; tekućina za servo volane; kemikalije za prozore protiv zamagljivanja; mastika za gume i sastavi za popravljivanje guma; kemijski proizvodi za olakšavanje legiranja metala; destilirana voda; kemikalije za pročišćavanje vode; kemikalije za omekšavanje vode; zakisnjene vode za punjenje baterija; tekućine za otklanjanje sulfata iz baterija; otopine protiv pjenušanja za baterije; antidetonatori za motore sa unutrašnjim izgaranjem; kemijski preparati za dekarbonizaciju motora; toluol.

**04**

Industrijska ulja i masti; sredstva za podmazivanje; proizvodi za upijanje, vlaženje i vezanje prašine; goriva (uključujući benzin za motore) i rasvjetne tvari; ulja i masti; dizel ulje, benzin, gorivo; eter za gorivo; goriva, sredstva za podmazivanje i rasvjetne tvari; motorno gorivo, avionsko gorivo; gorivo na bazi alkohola; vaporitirane mješavine goriva; nekemijski aditivi motornom i avionskom gorivu; plin kao gorivo; ulje kao gorivo; alkohol kao gorivo; parafin; kerozin; ukapljeni naftni plin; ksilen; benzol.

(111) **BAZ1116003** (181) 2021-11-17  
 (210) BAZ1116003A (220) 2011-11-17  
 (151) 2013-12-11

(732) **Janssen R&D Ireland**  
**Eastgate Village, Eastgate, Little**  
**Island, County Cork**  
**IE**

(740) Dr DIANA PROTIC-TKALČIĆ  
 (540)

## SCIELO

(511)

**05**

Farmaceutski preparati za humanu upotrebu.

(111) **BAZ1116004** (181) 2021-11-17  
 (210) BAZ1116004A (220) 2011-11-17  
 (151) 2013-12-12

(732) **PROIZVODNJA I TRGOVINA**  
**“PHARMAMED” TRAVNIK D.O.O.**  
**Dolac na Lašvi bb, 72270 Travnik**  
**BA**

(740) “INTELBIRO” d.o.o.  
 (540)

## UROPIIL

(511)

**05**

Farmaceutski i veterinarski proizvodi; higijenski proizvodi za upotrebu u medicini; dijetne tvari za medicinske potrebe, hrana za dojenčad; flasteri, materijal za previjanje; materijali za plombiranje zubi i za zubne otiske; dezinfekcijska sredstva; proizvodi za uništavanje životinjskih štetočina; fungicidi, herbicidi.

(111) **BAZ1116005** (181) 2021-11-17  
 (210) BAZ1116005A (220) 2011-11-17  
 (151) 2013-12-12

(732) **PROIZVODNJA I TRGOVINA**  
**“PHARMAMED” TRAVNIK D.O.O.**  
**Dolac na Lašvi bb, 72270 Travnik**  
**BA**

(740) “INTELBIRO” d.o.o.  
 (540)

## PROSTAPIL

(511)

**05**

Farmaceutski i veterinarski proizvodi; higijenski proizvodi za upotrebu u medicini; dijetne tvari za medicinske potrebe, hrana za dojenčad; flasteri, materijal za previjanje; materijali za plombiranje zubi i za zubne otiske; dezinfekcijska sredstva; proizvodi za uništavanje životinjskih štetočina; fungicidi, herbicidi.

(111) **BAZ1116006** (181) 2021-11-17  
 (210) BAZ1116006A (220) 2011-11-17  
 (151) 2013-12-12

(732) **NIKON CORPORATION**  
**12-1, Yurakucho 1-chome, Chiyoda-**  
**ku, Tokyo**  
**JP**

(740) “ŽIVKO MIJATOVIĆ & PARTNERS” d.o.o.  
 Sarajevo

(540)

**Nikon**

(531) 27.05;

(511)

**07**

Mašine i mašinski alati; motori i pogonske mašine (osim za suvozemna vozila); mašinske spojnice i transmisioni elementi (osim za suvozemna vozila); poljoprivredne sprave; inkubatori za jaja; mašine i sistemi za proizvodnju poluprovodnika; aparati za izlaganje poluprovodnika; mašine i sistemi za proizvodnju tečnog kristala; aparati za izlaganje tečnog kristala; aparati za testiranje poluprovodnika; aparati za testiranje tečnog kristala; mašine za poliranje i aparati za vafel; delovi i dodaci za mašine i sisteme za proizvodnju poluprovodnika; delovi i dodaci za mašine i sisteme za proizvodnju tečnog kristala; delovi i dodaci za aparate za izlaganje poluprovodnika; delovi i dodaci za aparate za izlaganje tečnog kristala; delovi i dodaci za aparate za

testiranje poluprovodnika; delovi i dodaci za aparate za testiranje tečnog kristala; delovi i dodaci za mašine za poliranje i aparate za vafel.

## 09

Aparati i instrumenti naučni, pomorski, geodetski, fotografski, kinematografski, optički, za vaganje, merenje, signalizaciju, kontrolu (inspekciju), spasavanje i nastavu; aparati i instrumenti za provođenje, prekid, transformaciju, akumulaciju, regulisanje i kontrolu elektriciteta; aparati za snimanje, prenos i reprodukovanje zvuka ili slike; magnetni nosioci podataka, diskovi za snimanje; automatske mašine i mehanizmi za aparate koji se pokreću novcem ili žetonom; registar kase, računске mašine, oprema za obradu podataka i kompjuteri; aparati za gašenje požara; fotografska oprema i delovi i dodaci za nju; kamere i delovi i dodaci za njih; digitalne kamere i delovi i dodaci za njih; sočiva za kamere; baterije i punjači za kamere i digitalne kamere; daljinski upravljači za kamere i digitalne kamere; futrole za kamere i digitalne kamere; okovratnik za kamere i digitalne kamere; dvogledi; teleskopi; uređaji za određivanje daljine; kompjuterski programi za izmenu i upravljanje slikama i video snimcima; elektronska izdanja (publikacije); beskontaktnе mašine i instrumenti za merenje; kompjuterski programi; projektori od tečnog kristala; kamere sa projektorima od tečnog kristala; digitalne kamere sa projektorima od tečnog kristala; mikroskopi; elektronski mikroskopi; biološki mikroskopi; rentgenski elektronski mikroskopi; snajperski nišani - teleskopski nišani; monokli; naočare; oftalmološka sočiva; optička sočiva; sočiva za naočare; ramovi za naočare; SSD memorijske kartice i fleš memorijske kartice; ćelijska kultura i sistemi za posmatranje; lupe; nišani za samostrele; digitalni foto ramovi; teleskopski nišani za vatreno oružje; postolja za teleskopske nišane za vatreno oružje; mašine i sistemi za proizvodnju poluprovodnika; mašine i sistemi za proizvodnju tečnog kristala; aparati za izlaganje poluprovodnika; aparati za izlaganje tečnog kristala; aparati za testiranje poluprovodnika; aparati za testiranje tečnog kristala; mašine za poliranje i aparati za vafel; delovi i dodaci za mašine i sisteme za proizvodnju poluprovodnika; delovi i dodaci za mašine i sisteme za proizvodnju tečnog kristala; delovi i dodaci za aparate za izlaganje poluprovodnika; delovi i dodaci za aparate za izlaganje tečnog kristala; delovi i dodaci za aparate za testiranje poluprovodnika; delovi i dodaci za aparate za testiranje tečnog kristala; delovi i dodaci za mašine za poliranje i aparate za vafel; futrole, posebno napravljene za fotografske instrumente i aparate; filteri za ultravioletne zrake za kamere i digitalne kamere; fotografske sijalice za kamere i digitalne kamere; baterijske lampe za kamere i digitalne kamere; otvarači poklopaca za kamere i digitalne kamere; poklopci za kamere i digitalne kamere; slajdovi (za fotografiju); kalemovi za kamere i digitalne kamere; stalci za fotografske aparate; transparentni slajdovi (fotografije); viziri za kamere i digitalne kamere; tronošci za kamere i digitalne kamere; epidijaskopi; mobilni telefoni; "smart" (pametni) telefoni; ručni terminalni uređaji; skeneri (oprema za obradu podataka); CCD kamere (kamere sa uređajem za prenos naelektrisanja); dekorativne nalepnice za kamere; SD memorijske kartice; fleš memorijske kartice; USB habovi (čvorišta); čitači fleš kartica; softveri za video igre.

## 14

Dragoceni metali i njihove legure i proizvodi od dragocenih metala ili sa prevlakom od njih, koji nisu uključeni u druge klase; nakit, bižuterija, drago kamenje; časovničarski i hronometrijski instrumenti; značke; privesci za ključeve od dragocenih metala.

## 16

Hartija, karton i proizvodi od njih, koji nisu uključeni u druge klase; štampane stvari; knjigovezački materijal; fotografije; kancelarijski materijal; lepila za kancelarijske i kućne potrebe; umetnički materijali; kičice; pisače mašine i kancelarijski rekviziti (izuzev nameštaja); materijali za obuku i nastavu (izuzev aparata); plastični materijal za pakovanje (koji nije uključen u druge klase); štamparska slova; klišeji; stalci za fotografije; kalendari; albumi; magazini (periodike); knjige; novine; naljepnice (kancelarijski materijal); sličice za razmjenu.

## 18

Koža i imitacija kože, proizvodi izrađeni od ovih materijala koji nisu uključeni u druge klase; životinjska koža; koferi i putne torbe; kišobrani, suncobrani i štapovi za hodanje; bičevi, saračka i sedlarska roba; torbe sa vrpcom; postavljene torbice; futrole za kartice (novčanici); poslovne futrole za kartice; torbice za ključeve; torbe za kupovinu; ranci; ruksaci; ručne torbe.

## 21

Kućne ili kuhinjske sprave i posude (koje nisu od dragocenih metala ili sa prevlakama od njih); češljevi i sunđeri; četke (izuzev kičica); materijali za pravljenje četki; artikli koji se koriste pri čišćenju; ćelična vuna; neprerađeno ili poluprerado staklo (osim stakla koje se koristi u građevinarstvu); staklarija, porcelan, fajans, grnčarija i lončarija koja nije uključena u druge klase; čaše sa ravnim dnom, šolje, pljosnate boce za pića, boce za vodu, vakum boce, čaše za pića, sudovi za pića, kutije za ručak.

## 25

Odjeća, obuća, pokrivala za glavu; prsluci; muški prsluci; jakne; mantili; kape, šeširi, pokrivala za glavu; trake za ručne zglobove; sportske uniforme; kecelje, majice.

## 37

Građevinsko konstruisanje; popravlanje; usluge instaliranja (instalacione usluge); instalacija mašina za proizvodnju poluprovodnika i sistema; instalacija mašina za proizvodnju tečnih kristala i sistema; usluge popravke ili održavanja mašina za proizvodnju tečnih kristala i sistema; usluge popravke ili održavanja mašina za proizvodnju poluprovodnika i sistema; usluge popravke ili održavanja fotografske opreme; usluge popravke ili održavanja kamera; usluge popravke ili održavanja digitalnih fotoaparata; usluge popravke ili održavanja sočiva fotoaparata; usluge popravke ili održavanja optičkih aparata i instrumenata; usluge popravke ili održavanja mikroskopa; usluge popravke ili održavanja dvogleda; usluge popravke ili održavanja teleskopa; usluge popravke ili održavanja daljinomera; instalacija aparata za testiranje poluprovodnika; instalacija aparata za testiranje tečnih kristala; usluge popravke ili održavanja aparata za testiranje poluprovodnika; usluge popravke ili održavanja aparata za testiranje tečnog kristala; usluge popravke naočara; usluge popravke ili održavanja mašina i instrumenata za merenje ili ispitivanje; usluge popravke ili održavanje telekomunikacionih uređaja i aparata; usluge popravke ili održavanje elektronskih mašina i aparata; usluge popravke ili održavanje slušnih aparata; usluge popravke ili održavanje medicinskih aparata i instrumenata.

## 41

Obrazovne usluge; pripremanje obuke; razonoda; sportske i kulturne aktivnosti; fotografija i pružanje informacija o fotografiji; pripremanje, vođenje i organizovanje seminara za fotografe i pružanje informacija o fotografiji;

pripremanje, vođenje I organizovanje fotografskih klasa I pružanje informacija o fotografskim klasama; pripremanje, vođenje I organizovanje događaja u vezi sa fotografijama I pružanje informacija o događajima u vezi sa fotografijama; pripremanje, vođenje I organizovanje takmičenja u fotografisanju I pružanje informacija o fotografskim takmičenjima; iznajmljivanje kamera I delova I pribora za njih; pripremanje, vođenje I organizovanje izložbi fotografija I pružanje informacija o izložbama fotografija; obezbeđivanje prostora za izložbe fotografija I pružanje informacija o prostorima za izložbe fotografija; usluge digitalnog fotografisanja; pružanje on-line usluga digitalnog fotografisanja; fotografisanje; obrazovne I nastavne usluge vezane za održavanje, popravku I rad fotografske opreme I delova I pribora za njih; obrazovne I nastavne usluge vezane za održavanje, popravku I rad mašina I instrumenata za merenje ili testiranje I delova I pribora za njih; obrazovne I nastavne usluge vezane za održavanje, popravku I rad optičkih instrumenata I mašina I delova I pribora za njih; obrazovne I nastavne usluge vezane za održavanje, popravku I rad mašina I sistema za proizvodnju poluprovodnika (uključujući aparate za testiranje poluprovodnika I drugih perifernih uređaja) I delova I pribora za njih; obrazovne I nastavne usluge vezane za održavanje, popravku I rad mašina I sistema za proizvodnju tečnih kristala (uključujući I aparate za testiranje tečnih kristala I drugih perifernih uređaja) I delova I pribora za njih; obrazovne I nastavne usluge vezane za održavanje, popravku I rad elektronskih mašina I aparata I delova I pribora za njih; obrazovne I nastavne usluge vezane za održavanje, popravku I rad mašina I aparata za proizvodnju naočara I delova I pribora za njih; pružanje usluga on-line elektronskih publikacija [koje se ne mogu preuzeti]; pripremanje, vođenje I organizovanje seminara, I pružanje informacija o istim; usluge obezbeđivanje datoteka slika I video datoteka [koje se ne mogu preuzeti] preko Interneta; iznajmljivanje optičkih mašina I instrumenata; iznajmljivanje mašina I instrumenata za merenje ili testiranje; planiranje, uređivanje I proizvodnja publikacija.

**42**

Naučne i tehnološke usluge i istraživanje i projektovanje u vezi navedenih usluga; usluge industrijske analize i istraživanja; projektovanje i razvoj kompjuterskog hardvera i softvera; iznajmljivanje web servera; iznajmljivanje prostora za skladištenje podataka sa servera preko Interneta; obezbeđivanje softvera za uređivanje i upravljanje fotografijama i filmovima preko Interneta [koji se ne mogu preuzeti]; iznajmljivanje web servera za razgovor putem Interneta.

(111) **BAZ1116007** (181) 2021-11-18  
 (210) BAZ1116007A (220) 2011-11-18  
 (151) 2013-12-12

(732) **GB BIOSCIENCES CORPORATION**  
**2239 Haden Road, Houston, Texas**  
**77015**

**US**

(740) "Linea Sušić" d.o.o.

(540)

**DACONIL**

(511)

**05**

Preparati za uništavanje štetočina; fungicidi, herbicidi, insekticidi, pesticidi.

(111) **BAZ1116011** (181) 2021-11-21  
 (210) BAZ1116011A (220) 2011-11-21  
 (151) 2014-02-07

(732) **GENERAL MOTORS LLC**

**300 Renaissance Center, City of**  
**Detroit, State of Michigan 48265-3000**  
**US**

(740) "ŽIVKO MIJATOVIĆ & PARTNERS" d.o.o.  
Sarajevo

(540)

**INTELLILINK**

(511)

**09**

Modul za elektronski interfejs koji se prodaje kao sastavni dio kopnenih motornih vozila za interfejs žičanih i bežičnih portabl (mobilnih) i/ili ručnih elektronskih aparata.

(111) **BAZ1116013** (181) 2021-11-24  
 (210) BAZ1116013A (220) 2011-11-24  
 (151) 2014-01-29

(732) **SANOFI**  
**54 rue La Boétie, 75008 Paris**  
**FR**

(740) Dr DIANA PROTIĆ-TKALČIĆ  
 (540)

## OROLEN

(511)

**05**

Farmaceutski proizvodi, farmaceutski proizvodi za upalu grla.

(111) **BAZ1116014** (181) 2021-11-24  
 (210) BAZ1116014A (220) 2011-11-24  
 (151) 2014-02-10

(732) **Marcaffè d.o.o.**  
**Draževići b.b., 71250 Kiseljak**  
**BA**

(740) DAMIR TKALČIĆ  
 (591) crvena, crna, siva, bijela  
 (540)



(531) 11.03; 27.03; 27.05; 29.01;

(511)

**09**

Aparati za izdavanje koji se pokreću uz prethodno ubacivanje kovanica/žetona.

**11**

Električne mašine za pravljenje kafe.

**30**

Kafa i nadomjesci kafe; napici na bazi kafe; topla čokolada.

**35**

Izvoz-uvoz; maloprodaja, veleprodaja.

**43**

Usluge okrepe; kavane-restorani; kafeterije.

(111) **BAZ1116016** (181) 2021-11-29  
 (210) BAZ1116016A (220) 2011-11-29  
 (151) 2014-02-24

(732) **Construction Research & Technology GmbH**  
**Dr.-Albert-Frank-Str.32, Trostberg**  
**DE**

(740) "STAM" d.o.o.  
 (540)



(531) 24.15; 26.03; 27.05;

(511)

**01**

Kemikalije koje se koriste u industriji i graditeljstvu.

**02**

Boje i prevlake.

**19**

Nemetalni građevinski materijali.

(111) **BAZ1116017** (181) 2021-11-29  
 (210) BAZ1116017A (220) 2011-11-29  
 (151) 2014-02-24

(732) **Zinnia Profit Company Limited**  
**P.O. Box 3340, Road Town, Tortola**  
**VG**

(740) "STAM" d.o.o.  
 (540)

## G2000

(511)

**18**

Koža i imitacija kože i proizvodi od tih materijala koji nisu uključeni u druge klase; životinjske kože; sanduci, kovčezi, putne torbe; kišobrani, suncobrani i štapovi za hodanje; ručne torbe, večernje torbe, novčanici, torbice, naprtnjače, navlake za kartice, torbice za šminku, torbe za pisma, torbe za bilješke, torbe za spise, ruksaci, torbe za namirnice, školske torbe, velike torbe, sportske torbe.

**25**

Odjeća, obuća i pokrivala za glavu; grudnjaci, hlače koje završavaju iznad koljena, dodatak sa kragom za odjeću, kratki kaputi i kombinacije, korzeti, kućne haljine, krznjeni okovratnici, steznik, rukavice, gaćice, dresovi, džemper, pletenina, kravate, ogrtači, pelerine, puloveri, majice, pidžame, ogrtači za kupanje, marama, šalovi, znojnice, košulje, suknje, radna odjela, čarape, uniforme za sport, vunene jakne, odijela, kupaćih kostima, tregeri za hlače, nje rublje, uniforme, velovi, prsluci, trikoi, kratke hlače, haljine, mantili, kabanice, vjetrovke, jakne, bluže, farmerke, veneni džemper, trenirke, spavačice, sportska odjeća, ženske gaćice, tregeri, potkošulje, kratke gaćice, rukavice bez prstiju, platnena manžeta za košulju, steznik (opasač), leptir kravate, okovratnici, pojasevi, čarape, bikinije, kupaće gaće kratke i duže, odjeća odkoža, odjeća od imitacije kože, laneni odjevni predmeti, odjeća za vani, hlače, džemper.

**35**

Veleprodaja, maloprodaja i distribucije usluga u vezi s odjećom, obuće, pokrivala za glavu, kišobrani, remeni od svih materijala, torbe svih vrsta i svih materijala, robe od kože i imitacije kože, nakita i ukrasa, modnih dodataka, horologijski i hronometrički instrumenti, parfimerija, eterična ulja, kozmetika; kućna kupovina pomoću računara i / ili elektronskim putem; usluge narudžbe mejlom; uvoz-izvoz konsalting; stručni poslovni konsalting; poslovno upravni konsalting.

(111) **BAZ1116018** (181) 2021-11-30  
 (210) BAZ1116018A (220) 2011-11-30  
 (151) 2014-02-24

(732) **D.D. "VISPAK" prehrambena industrija Visoko**

**Ozrakovići bb, Visoko**

**BA**

(740) "STAM" d.o.o.  
 (591) plava, crvena, nijanse žute, crna, smeđa, siva  
 (540)



(531) 02.05; 03.02; 27.05; 29.01;

(511)

**30**

Kava, čaj, kakao, šećer, riža, tapioka, sago, nadomjesci kave; brašno i proizvodi od žitarica, kruh, kolači, slastice, bomboni; sladoled; med, sirup od melase; kvasac, prašak za dizanje; sol, slačica (senf); ocat, umaci (začini); mirodije; led za hlađenje.

(111) **BAZ1116020** (181) 2021-11-30  
 (210) BAZ1116020A (220) 2011-11-30  
 (151) 2014-02-07

(732) **NOVARTIS AG**

**4002 Basel**

**CH**

(740) "ŽIVKO MIJATOVIĆ & PARTNERS" d.o.o.  
 Sarajevo

(540)

**MENEFRO**

(511)

**05**

Farmaceutski proizvodi.

(111) **BAZ1116028** (181) 2021-12-05  
 (210) BAZ1116028A (220) 2011-12-05  
 (151) 2014-02-26

(732) **Spanish Market d.o.o.**

**Bojnička 44, 71000 Sarajevo**

**BA**

(740) Dr DIANA PROTIĆ-TKALČIĆ

(591) ljubičasta, bijela

(540)



(531) 27.05; 29.01;

(511)

**30**

Proizvodi od brašna i žitarica; pekarski proizvodi, uključujući slana, slatka i integralna peciva; kolači, keksi, slastice; žitarice pripremljene za ljudsku prehranu.



(111) **BAZ1116031** (181) 2021-12-06  
 (210) BAZ1116031A (220) 2011-12-06  
 (151) 2014-01-30  
 (732) **The Goodyear Tire & Rubber Company**  
**1144 East Market Street, Akron, Ohio**  
**44316-0001**  
**US**  
 (740) PETOŠEVIĆ d.o.o  
 (540)

## MARATHON

(511)  
**12**  
 Komercijalne gume za kamione.

(111) **BAZ1116033** (181) 2021-12-07  
 (210) BAZ1116033A (220) 2011-12-07  
 (151) 2014-01-27  
 (732) **Intercontinental Great Brands LLC**  
**100 Deforest Avenue, East Hanover**  
**NJ 07936**  
**US**  
 (740) "INTELBIRO" d.o.o.  
 (540)

## ELVITA

(511)  
**30**  
 Pekarski proizvodi, poslastice i slatkiši, biskviti (slani ili slatki), galette, vafli, kolači, hljeb, dvopek, čokolada i konditorski proizvodi, koji svi proizvodi nisu posebno namjenjeni za bebe, djecu i dojenčad.

(111) **BAZ1116037** (181) 2021-12-12  
 (210) BAZ1116037A (220) 2011-12-12  
 (151) 2014-02-27  
 (732) **Visa International Service Association**  
**900 Metro Center Boulevard, Foster**  
**City, California 94404**  
**US**  
 (740) PETOŠEVIĆ d.o.o  
 (540)

## V.ME

(511)  
**35**  
 Oglašavanje i reklamiranje; vođenje komercijalnih poslova; komercijalna administracija; uredski poslovi; obrada podataka i upravljanje bazama podataka u oblasti bankarstva; obezbjeđivanje on-line web stranica na računaru koje omogućavaju prijenos finansijskih podataka; promotivni podsticaji, popusti, natjecanja i nagradne igre; obezbjeđivanje analize podataka koje se odnose na bankarske i finansijske usluge; obezbjeđivanje sigurnog on-line pristupa korisničkom sučelju putem interneta koji se koristi prilikom preuzimanja i analize finansijskih informacija; pružanje informacija o proizvodima u svrhu oglašavanja i prodaje.

**36**  
 Osiguranje; monetarni poslovi; upravljanje nekretninama; finansijske usluge, bankarstvo, plaćanje računa, usluge službe za kreditne kartice, usluge službe za debitne kartice, usluge službe za pre-paid kartice, elektronski platni promet, usluge prijenosa novca, usluge plaćanja u elektronskoj trgovini; point-of-service usluge (usluge POS terminala za prihvat kartica) i point-of-transaction usluge (unapređene usluge pružanja novčanih i drugih transakcija putem terminala), usluge odobravanja i izvršavanja transakcija, usluge obrade elektronskog plaćanja, usluge provjere vjerodostojnosti i verifikacije platnog prometa, usluge elektronskog prijenosa sredstava; pružanje finansijskih usluga putem bežične mreže, globalne računalne mreže i prijenosnih uređaja za komunikaciju; uspostavljanje računa sa sredstvima koja se koriste za kupovinu proizvoda i usluga putem interneta; usluge omogućavanja direktnog plaćanja između pojedinaca; usluge zaštićenih elektronskih novčanih transakcija putem globalne elektronske mreže koje olakšavaju elektronsku trgovinu; usluge daljinskog plaćanja računa; usluge upravljanja informacijama o plaćanju; širenje finansijskih informacija putem globalne računalne mreže, bežične mreže i prijenosnih uređaja za komunikaciju.

**38**  
 Telekomunikacijske usluge, pružanje sigurnog elektronskog prijenosa podataka o računu i srodnih informacija na području finansijskih usluga; elektronski prijenos računa i plaćanje takvih računa putem računalnih terminala koji su umreženi i povezani sa Internetom; pružanje usluga pristupa web stranicama trećih lica tako što se korisnicima omogućava pristup preko jedinstvenog korisničkog imena i lozinke putem interneta i drugih komunikacijskih mreža.

(111) **BAZ1116038** (181) 2021-12-12  
 (210) BAZ1116038A (220) 2011-12-12  
 (151) 2014-01-30

(732) **Ćevabdžinica "PETICA"**  
**Oprkanj br. 2, 71000 Sarajevo**  
**BA**

(740) "STAM" d.o.o.

(540)

## ĆEVABDŽINICA FERHATOVIĆ

(511)

**29**

Meso i prerađevine mesa.

**43**

Usluge okrepe (hranjenje).

(111) **BAZ1116039** (181) 2021-12-12  
 (210) BAZ1116039A (220) 2011-12-12  
 (151) 2014-01-29

(732) **NOVARTIS AG**  
**4002 Basel**  
**CH**

(740) "ŽIVKO MIJATOVIĆ & PARTNERS" d.o.o.  
 Sarajevo

(540)

## ALIDON

(511)

**05**

Farmaceutski preparati.

(111) **BAZ1116040** (181) 2021-12-12  
 (210) BAZ1116040A (220) 2011-12-12  
 (151) 2014-01-29

(732) **JOHNSON CONTROLS TECHNOLOGY  
COMPANY**

**915 East 32nd Street, Holland,  
Michigan 49423**

**US**

(740) "ŽIVKO MIJATOVIĆ & PARTNERS" d.o.o.  
 Sarajevo

(540)

## POWERFRAME

(511)

**09**

Baterije, vodljive mreže za baterije, i punjači za baterije.

(111) **BAZ1116042** (181) 2021-12-12  
 (210) BAZ1116042A (220) 2011-12-12  
 (151) 2014-02-24

(732) **ARTEKS d.o.o.**

**Svetolika Lazarevića 25, 31 230 Arilje**  
**RS**

(740) "Linea Sušić" d.o.o.

(591) crna, bijela, crvena

(540)



(531) 26.04; 26.11; 27.05; 29.01;

(511)

**18**

Koža i imitacija kože, proizvodi izradjeni od ovih materijala koji nisu uključeni u druge klase; životinjska koža; koferi i putne torbe.

**24**

Tekstil i tekstilni proizvodi koji nisu obuhvaćeni drugim klasama; prekrivači za krevete i stolove.

**25**

Odjela za muškarce, jakne, pantalone, šorcevi, košulje, majice, žaketi, džins, pižame, donji veš, kravate, kaiševi, cipele, patike, obuća za sport, sokne, trenerke, sportska odjeća, marame, maramice.

**35**

Oglašavanje i reklamiranje; vođenje komercijalnih poslova; poslovno upravljanje; kancelarijski poslovi.

(111) **BAZ1116043** (181) 2021-12-13  
 (210) BAZ1116043A (220) 2011-12-13  
 (151) 2014-01-27

(732) **Wildfox Couture IP Holdings, LLC**  
**2107 Bellevue Avenue, 90026 Los Angeles, CA**  
**US**

(740) PETOŠEVIĆ d.o.o

(540)

**WILDFOX**

(511)

**25**

Odjeća; pokrivala za glavu; obuća.

(111) **BAZ1116044** (181) 2021-12-14  
 (210) BAZ1116044A (220) 2011-12-14  
 (151) 2014-01-27

(732) **Nine West Development Corporation**  
**1007 Orange Street, Suite 225,**  
**Wilmington, Delaware 19801**  
**US**

(740) PETOŠEVIĆ d.o.o

(540)

**LOVE FURY KISS**

(511)

**03**

Preparati za bijeljenje i ostale tvari za pranje rublja; preparati za čišćenje, poliranje, odmaščivanje i struganje; sapuni; parfumerijski proizvodi, eterična ulja, kozmetički proizvodi, losioni za kosu; proizvodi za njegu zubi; parfemi, toaletne vodice, kolonjska voda, mirisni sprejevi, sapuni, sredstva za čišćenje kože, losioni i kreme za kožu, sredstva za vlaženje kože, losioni i ulja za sunčanje; kozmetički proizvodi, a naročito, puderi za lice i tijelo, podloge, sjajilo za tijelo, sjajilo za lice, ruž za usne, olovke za usne, rumenilo, sjenilo za oči, krema za oči, sredstvo za podcrtavanje očiju, maskara i olovke za obrve; gel za tuširanje; soli za kupke; proizvodi za njegu kose, a naročito šamponi i regeneratori.

(111) **BAZ1116045** (181) 2021-12-15  
 (210) BAZ1116045A (220) 2011-12-15  
 (151) 2014-02-13

(732) **Russell Brands LLC, A Delaware Company**

**One Fruit of the Loom Drive,**  
**Bowling Green, Kentucky 42103**

**US**

(740) PETOŠEVIĆ d.o.o

(540)



(531) 27.05;

(511)

**18**

Torbe, sportske torbe, atletske torbe; remenje za upotrebu u sportu; novčanici i torbice; prtljaga, putne vreće, ranci.

**25**

Odjeća; obuća; pokrivala za glavu; sportska odjeća; sportska obuća; pokrivala za glavu za upotrebu u sportu.

**28**

Torbe prilagođene za nošenje sportske opreme; gimnastički i sportski proizvodi i oprema.

**35**

Usluge prodaje na malo u vezi sa prodajom torbi, sportskih torbi, atletske torbi, remenja za upotrebu u sportu, novčanika i torbica, prtljage, putnih vreća i ranaca, odjeće, obuće, pokrivala za glavu, sportske odjeće, sportske obuće, pokrivala za glavu za upotrebu u sportu, torbi prilagođenih za nošenje sportske opreme, gimnastičkih i sportskih proizvoda i opreme; usluge u vezi marketinga torbi, sportskih torbi, atletske torbi, remenja za upotrebu u sportu, novčanika i torbica, prtljage, putnih vreća i ranaca, odjeće, obuće, pokrivala za glavu, sportske odjeće, sportske obuće, pokrivala za glavu za upotrebu u sportu, torbi prilagođenih za nošenje sportske opreme, gimnastičkih i sportskih proizvoda i opreme.

(111) **BAZ1116046** (181) 2021-12-15  
 (210) BAZ1116046A (220) 2011-12-15  
 (151) 2014-02-13

(732) **Russell Brands LLC, A Delaware Company**

**One Fruit of the Loom Drive,  
 Bowling Green, Kentucky 42103**

**US**

(740) PETOŠEVIĆ d.o.o

(540)



(531) 27.05;

(511)

**18**

Torbe, sportske torbe, atletske torbe; remenje za upotrebu u sportu; novčanici i torbice; prtljaga, putne vreće, ranci.

**25**

Odjeća; obuća; pokrivala za glavu; sportska odjeća; sportska obuća; pokrivala za glavu za upotrebu u sportu.

**28**

Torbe prilagođene za nošenje sportske opreme; gimnastički i sportski proizvodi i oprema.

**35**

Usluge prodaje na malo u vezi sa prodajom torbi, sportskih torbi, atletskih torbi, remenja za upotrebu u sportu, novčanika i torbica, prtljage, putnih vreća i ranaca, odjeće, obuće, pokrivala za glavu, sportske odjeće, sportske obuće, pokrivala za glavu za upotrebu u sportu, torbi prilagođenih za nošenje sportske opreme, gimnastičkih i sportskih proizvoda i opreme; usluge u vezi marketinga torbi, sportskih torbi, atletskih torbi, remenja za upotrebu u sportu, novčanika i torbica, prtljage, putnih vreća i ranaca, odjeće, obuće, pokrivala za glavu, sportske odjeće, sportske obuće, pokrivala za glavu za upotrebu u sportu, torbi prilagođenih za nošenje sportske opreme, gimnastičkih i sportskih proizvoda i opreme.

(111) **BAZ1116047** (181) 2021-12-15  
 (210) BAZ1116047A (220) 2011-12-15  
 (151) 2014-02-13

(732) **Russell Brands LLC, A Delaware Company**

**One Fruit of the Loom Drive,  
 Bowling Green, Kentucky 42103**

**US**

(740) PETOŠEVIĆ d.o.o

(540)



(531) 25.03; 27.05;

(511)

**18**

Torbe, sportske torbe, atletske torbe; remenje za upotrebu u sportu; novčanici i torbice; prtljaga, putne vreće, ranci.

**25**

Odjeća; obuća; pokrivala za glavu; sportska odjeća; sportska obuća; pokrivala za glavu za upotrebu u sportu.

**28**

Torbe prilagođene za nošenje sportske opreme; gimnastički i sportski proizvodi i oprema.

**35**

Usluge prodaje na malo u vezi sa prodajom torbi, sportskih torbi, atletskih torbi, remenja za upotrebu u sportu, novčanika i torbica, prtljage, putnih vreća i ranaca, odjeće, obuće, pokrivala za glavu, sportske odjeće, sportske obuće, pokrivala za glavu za upotrebu u sportu, torbi prilagođenih za nošenje sportske opreme, gimnastičkih i sportskih proizvoda i opreme; usluge u vezi marketinga torbi, sportskih torbi, atletskih torbi, remenja za upotrebu u sportu, novčanika i torbica, prtljage, putnih vreća i ranaca, odjeće, obuće, pokrivala za glavu, sportske odjeće, sportske obuće, pokrivala za glavu za upotrebu u sportu, torbi prilagođenih za nošenje sportske opreme, gimnastičkih i sportskih proizvoda i opreme.

(111) **BAZ1116048** (181) 2021-12-15  
 (210) BAZ1116048A (220) 2011-12-15  
 (151) 2014-02-05

(732) **JOHNSON CONTROLS TECHNOLOGY COMPANY**

**915 East 32nd Street, City of Holland,  
 Michigan 49423**

**US**

(740) "ŽIVKO MIJATOVIĆ & PARTNERS" d.o.o.  
 Sarajevo

(540)



(531) 26.04; 26.11; 27.05;

(511)

**09**

Baterije, vodljive mreže za baterije, i punjači za baterije.

(111) **BAZ1116049** (181) 2021-12-15  
 (210) BAZ1116049A (220) 2011-12-15  
 (151) 2014-02-05

(732) **JOHNSON CONTROLS TECHNOLOGY COMPANY**

**915 East 32nd Street, City of Holland,  
 Michigan 49423**

**US**

(740) "ŽIVKO MIJATOVIĆ & PARTNERS" d.o.o.  
 Sarajevo

(591) bijela, nijanse plave

(540)



(531) 26.04; 26.11; 29.01;

(511)

**09**

Baterije, vodljive mreže za baterije, i punjači za baterije.

(111) **BAZ1116050** (181) 2021-12-15  
 (210) BAZ1116050A (220) 2011-12-15  
 (151) 2014-02-05

(732) **Astellas Deutschland GmbH**

**Georg Brauchle Ring 64-66, 80992  
 München**

**DE**

(740) "ŽIVKO MIJATOVIĆ & PARTNERS" d.o.o.  
 Sarajevo

(540)

## **RIBOMUSTIN**

(511)

**05**

Farmaceutski, veterinarski i higijenski proizvodi za medicinsku upotrebu; farmaceutski proizvodi dostupni samo sa receptom, naime citostatici (rast stanica; inhibiranje raka) proizvodi za medicinsku upotrebu.

**16**

Tiskarski proizvodi; pribor za pisanje; oprema za nastavu i obuku (osim aparata).

**41**

Obuka i stručno osposobljavanje.

**42**

Znanstvene i tehnološke usluge kao i pripadajuće usluge istraživanja i koncepcije.

**44**

Farmaceutske usluge uključujući izradu recepata; usluge farmaceutskog i medicinskog savjetovanja; dijagnostičke usluge; usluge medicinskog liječenja.

(111) **BAZ1116051** (181) 2021-12-15  
 (210) BAZ1116051A (220) 2011-12-15  
 (151) 2014-01-29

(732) **Astellas Deutschland GmbH**  
**Georg Brauchle Ring 64-66, 80992**  
**München**

**DE**

(740) "ŽIVKO MIJATOVIĆ & PARTNERS" d.o.o.  
 Sarajevo

(591) crvena, bijela

(540)



(531) 24.15; 26.04; 26.05; 29.01;

(511)

**05**

Farmaceutski, veterinarski i higijenski proizvodi za medicinsku upotrebu; farmaceutski proizvodi dostupni samo sa receptom, naime citostatici (rast stanica; inhibiranje raka) proizvodi za medicinsku upotrebu.

**16**

Tiskarski proizvodi; pribor za pisanje; oprema za nastavu i obuku (osim aparata).

**41**

Obuka i stručno osposobljavanje.

**42**

Znanstvene i tehnološke usluge kao i pripadajuće usluge istraživanja i koncepcije.

**44**

Farmaceutske usluge uključujući izradu recepata; usluge farmaceutskog i medicinskog savjetovanja; dijagnostičke usluge; usluge medicinskog liječenja.

(111) **BAZ1116052** (181) 2021-12-16  
 (210) BAZ1116052A (220) 2011-12-16  
 (151) 2014-01-29

(732) **Farmaceutska Hemiska Kozmetička**  
**industrija ALKALOID AD - Skoplje**

**Bul. Aleksandar Makedonski br.12,**  
**1000 Skopje**

**MK**

(740) "ŽIVKO MIJATOVIĆ & PARTNERS" d.o.o.  
 Sarajevo

(591) bijela, plava, ružičasta, žuta, crvena, zelena

(540)



(531) 02.05; 19.03; 25.01; 27.05; 29.01;

(511)

**03**

Dječja pasta za zube.

(111) **BAZ1116053** (181) 2021-12-19  
 (210) BAZ1116053A (220) 2011-12-19  
 (151) 2014-02-11

(732) **Merck Sharp & Dohme Corp.**  
**One Merck Drive, Whitehouse**  
**Station, New Jersey 08889**

**US**

(740) "INTELBIRO" d.o.o.

(540)

**REVGASIL**

(511)

**05**

Pripravci za ljudske vakcine.

(111) **BAZ1116054** (181) 2021-12-19  
 (210) BAZ1116054A (220) 2011-12-19  
 (151) 2014-02-11

(732) **Merck Sharp & Dohme Corp.**  
**One Merck Drive, Whitehouse**  
**Station, New Jersey 08889**  
**US**

(740) "INTELBIRO" d.o.o.

(540)

## GARIXEDE

(511)

**05**

Pripravci za ljudske vakcine.

(111) **BAZ1116056** (181) 2021-12-19  
 (210) BAZ1116056A (220) 2011-12-19  
 (151) 2014-02-26

(732) **Društvo za proizvodnju**  
**farmaceutskih proizvoda**  
**PHARMANOVA d.o.o.**  
**Industrijska 8, 11500 Obrenovac**  
**RS**

(740) Dr DIANA PROTIĆ-TKALČIĆ

(540)

## LOFOCIN

(511)

**05**

Farmaceutski preparati.

(111) **BAZ1116065** (181) 2021-12-19  
 (210) BAZ1116065A (220) 2011-12-19  
 (151) 2014-02-27

(732) **CORPORACION HABANOS, S.A.**  
**Avenida 3ra. No. 2006 entre 20 y 22,**  
**Miramar, Playa, Ciudad de La**  
**Habana**

**CU**

(740) Dr DIANA PROTIĆ-TKALČIĆ

(591) bež, plava, žuta, bijela, smeđa, zlatna,  
 crvena, zelena, crna, siva

(540)



(531) 02.01; 05.13; 22.05; 24.05; 27.05; 29.01;

(511)

**34**

Duhan, uključivo cigare, cigarete, cigarilosi, rezani duhan  
 za lule; pribor za pušače, uključivo pepeljare, sjeckalice za  
 vrškove cigara, kutije za šibice, kutije za cigare; šibice.

(111) **BAZ1116066** (181) 2021-12-19  
 (210) BAZ1116066A (220) 2011-12-19  
 (151) 2014-02-27

(732) **CORPORACION HABANOS, S.A.**  
**Avenida 3ra. No. 2006 entre 20 y 22,**  
**Miramar, Playa, Ciudad de La**  
**Habana**

**CU**

(740) Dr DIANA PROTIĆ-TKALČIĆ

(591) plava, bijela, smeđa, zelena, crna, siva,  
 narandžasta

(540)



(531) 01.03; 05.01; 06.03; 27.05; 29.01;

(511)

**34**

Duhan, uključivo cigare, cigarete, cigarilosi, rezani duhan  
 za lule; pribor za pušače, uključivo pepeljare, sjeckalice za  
 vrškove cigara, kutije za šibice, kutije za cigare; šibice.

(111) **BAZ1116067** (181) 2021-12-19  
 (210) BAZ1116067A (220) 2011-12-19  
 (151) 2014-02-27

(732) **CORPORACION HABANOS, S.A.**  
**Avenida 3ra. No. 2006 entre 20 y 22,**  
**Miramar, Playa, Ciudad de La**  
**Habana**

**CU**

(740) Dr DIANA PROTIĆ-TKALČIĆ

(591) bež, plava, žuta, bijela, smeđa, zlatna,  
 crvena, zelena, crna, siva

(540)



(531) 06.03; 06.07; 27.05; 29.01;

(511)

**34**

Duhan, uključivo cigare, cigarete, cigarilosi, rezani duhan  
 za lule; pribor za pušače, uključivo pepeljare, sjeckalice za  
 vrškove cigara, kutije za šibice, kutije za cigare; šibice.

(111) **BAZ1116068** (181) 2021-12-19  
 (210) BAZ1116068A (220) 2011-12-19  
 (151) 2014-02-27

(732) **CORPORACION HABANOS, S.A.**  
**Avenida 3ra. No. 2006 entre 20 y 22,**  
**Miramar, Playa, Ciudad de La**  
**Habana**

**CU**

(740) Dr DIANA PROTIĆ-TKALČIĆ

(591) bež, plava, žuta, bijela, smeđa, zlatna,  
 crvena, zelena, crna

(540)



(531) 01.15; 02.03; 24.05; 24.11; 29.01;

(511)

**34**

Duhan, uključivo cigare, cigarete, cigarilosi, rezani duhan  
 za lule; pribor za pušače, uključivo pepeljare, sjeckalice za  
 vrškove cigara, kutije za šibice, kutije za cigare; šibice.



(111) **BAZ1116069** (181) 2021-12-19  
 (210) BAZ1116069A (220) 2011-12-19  
 (151) 2014-02-28

(732) **CORPORACION HABANOS, S.A.**  
**Avenida 3ra. No. 2006 entre 20 y 22,**  
**Miramar, Playa, Ciudad de La**  
**Habana**

**CU**

(740) Dr DIANA PROTIĆ-TKALČIĆ

(591) bež, smeđa, crna

(540)



(531) 05.13; 24.09; 25.01; 27.05; 29.01;

(511)

**34**

Duhan, uključivo cigare, cigarete, cigarilosi, rezani duhan za lule; pribor za pušače, uključivo pepeljare, sjeckalice za vrškove cigara, kutije za šibice, kutije za cigare; šibice.

(111) **BAZ1116070** (181) 2021-12-19  
 (210) BAZ1116070A (220) 2011-12-19  
 (151) 2014-02-28

(732) **CORPORACION HABANOS, S.A.**  
**Avenida 3ra. No. 2006 entre 20 y 22,**  
**Miramar, Playa, Ciudad de La**  
**Habana**

**CU**

(740) Dr DIANA PROTIĆ-TKALČIĆ

(591) žuta, zlatna, crvena, crna

(540)



(531) 18.01; 20.05; 25.01; 27.05; 29.01;

(511)

**34**

Duhan, uključivo cigare, cigarete, cigarilosi, rezani duhan za lule; pribor za pušače, uključivo pepeljare, sjeckalice za vrškove cigara, kutije za šibice, kutije za cigare; šibice.

(111) **BAZ1116071** (181) 2021-12-19  
 (210) BAZ1116071A (220) 2011-12-19  
 (151) 2014-02-28

(732) **CORPORACION HABANOS, S.A.**  
**Avenida 3ra. No. 2006 entre 20 y 22,**  
**Miramar, Playa, Ciudad de La**  
**Habana**

**CU**

(740) Dr DIANA PROTIĆ-TKALČIĆ

(591) bež, bijela, smeđa, crvena, zelena, crna, siva

(540)



(531) 02.01; 05.13; 06.19; 07.01; 27.05; 29.01;

(511)

**34**

Duhan, uključivo cigare, cigarete, cigarilosi, rezani duhan za lule; pribor za pušače, uključivo pepeljare, sjeckalice za vrškove cigara, kutije za šibice, kutije za cigare; šibice.

(111) **BAZ1116072** (181) 2021-12-19  
 (210) BAZ1116072A (220) 2011-12-19  
 (151) 2014-02-28

(732) **CORPORACION HABANOS, S.A.**  
**Avenida 3ra. No. 2006 entre 20 y 22,**  
**Miramar, Playa, Ciudad de La**  
**Habana**

**CU**

(740) Dr DIANA PROTIĆ-TKALČIĆ  
 (591) bež, plava, žuta, bijela, smeđa, zlatna,  
 crvena, zelena, crna  
 (540)



(531) 02.01; 06.03; 22.05; 24.05; 27.05; 29.01;  
 (511)

**34**

Duhan, uključivo cigare, cigarete, cigarilosi, rezani duhan  
 za lule; pribor za pušače, uključivo pepeljare, sjeckalice za  
 vrškove cigara, kutije za šibice, kutije za cigare; šibice.

(111) **BAZ1116073** (181) 2021-12-20  
 (210) BAZ1116073A (220) 2011-12-20  
 (151) 2014-02-18

(732) **John Player & Sons Limited**  
**21 Beckett Way, Park West, Nangor**  
**Road, Dublin 12**

**IE**

(740) Nedim Krilić  
 (591) crna, bijela, zlatna  
 (540)



(531) 03.01; 24.01; 25.01; 26.04; 27.05; 29.01  
 (511)

**34**

Duhan, obradjen ili neobrađen; cigarete; cigare; proizvodi  
 od duhana; zamjene za duhan, koje nisu za medicinske  
 svrhe ili liječenje; šibice i artikli za pušače.

(111) **BAZ1116074** (181) 2021-12-20  
 (210) BAZ1116074A (220) 2011-12-20  
 (151) 2014-02-12

(732) **TOYOTA JIDOSHA KABUSHIKI**  
**KAISHA (also trading as TOYOTA**  
**MOTOR CORPORATION)**

**1, Toyota-cho, Toyota-shi, Aichi-ken**  
**JP**

(740) PETOŠEVIĆ d.o.o  
 (540)

**PRIUS +**

(511)

**12**

Automobili i strukturalni dijelovi za njih.

(111) **BAZ1116076** (181) 2021-12-22  
 (210) BAZ1116076A (220) 2011-12-22  
 (151) 2014-02-12

(732) **Castrol Limited**  
**Wakefield House, Pipers Way,**  
**Swindon, Wiltshire SN3 1RE**

**GB**

(740) "INTELBIRO" d.o.o.  
 (591) crvena, bijela, zelena  
 (540)



(531) 26.01; 26.15; 29.01;  
 (511)

**04**

Industrijska ulja i masti; sredstva za podmazivanje; goriva;  
 aditivi za goriva.

(111) **BAZ1116077** (181) 2021-12-22  
 (210) BAZ1116077A (220) 2011-12-22  
 (151) 2014-02-26

(732) **THE COCA-COLA COMPANY**  
**One Coca-Cola Plaza, Atlanta,**  
**Georgia 30313**  
**US**

(740) "ŽIVKO MIJATOVIĆ & PARTNERS" d.o.o.  
 Sarajevo

(540)



(531) 01.15; 26.04;

(511)

**32**

Pivo; mineralne i gazirane vode te ostala bezalkoholna pića; voćni napici i voćni sokovi; sirupi i ostali preparati za pripremanje napitaka.

(111) **BAZ1116078** (181) 2021-12-22  
 (210) BAZ1116078A (220) 2011-12-22  
 (151) 2014-01-29

(732) **Abbott Diabetes Care Inc.**  
**1420 Harbor Bay Parkway, Alameda,**  
**California 94502**  
**US**

(740) "ŽIVKO MIJATOVIĆ & PARTNERS" d.o.o.  
 Sarajevo

(540)

## FREESTYLE

(511)

**05**

Medicinski reagensi za nadgledanje (praćenje) dijabetesa; medicinske trakice za testiranje razine glukoze u krvi; medicinske trakice za upotrebu kod nadgledanja (praćenja) razine ketona u krvi.

**10**

Medicinski aparati i instrumenti za nadgledanje dijabetesa; monitori glukoze u krvi; senzori glukoze u krvi; monitori ketona u krvi; senzori ketona u krvi; aparati za vađenje ili uzimanje uzoraka krvi za potrebe nadgledanja dijabetesa.

(111) **BAZ1116080** (181) 2021-12-22  
 (210) BAZ1116080A (220) 2011-12-22  
 (151) 2014-02-26

(732) **ASUSTEK COMPUTER**  
**INCORPORATION**  
**4F, No. 150, Li-Te Rd., Peitou,**  
**Taipei, Taiwan**  
**CN**

(740) Dragan Mićunović

(540)

## SonicMaster, fig.

(531) 20.05; 24.17; 26.04; 27.05;

(511)

**09**

Kompjuteri; prenosni tzv."notebook" kompjuteri; kompjuterski hardver; snimljeni kompjuterski softver; LCD ekrani; tzv "interfejs" kompjuterske grafičke kartice; lični digitalni i džepni PDA priručni računari; muzika u digitalnom formatu pogodna za internet download; DVD plejeri; stereo uređaji; slušalice za stavljanje u uši; slušalice za stavljanje preko glave; uređaji za učitavanje i prenos govora; zvučnici za kompjuter; zvučnici; miksete zvuka; mikrofoni; sintetizatoriglasa; digitalni procesori audio signala; pojačala; mobilni telefoni.

(111) **BAZ1116086** (181) 2021-12-28  
 (210) BAZ1116086A (220) 2011-12-28  
 (151) 2014-01-27

(732) **Wm. WRIGLEY Jr. Company**  
**410 North Michigan Avenue,**  
**Chicago, IL 60611**  
**US**

(740) PETOŠEVIĆ d.o.o

(540)

## EVOLUTION

(511)

**30**

Poslastice, gume za žvakanje, pjenaste gume za žvakanje, bomboni, mentol bomboni, dražeje i pastile (bomboni).

(111) **BAZ1116087** (181) 2021-12-29  
 (210) BAZ1116087A (220) 2011-12-29  
 (151) 2014-02-27

(732) **DP Beverages Limited**  
**PO Box 309GT, Ugland House, South**  
**Church Street, George Town, Grand**  
**Cayman**

**KY**

(740) "ŽIVKO MIJATOVIĆ & PARTNERS" d.o.o.  
 Sarajevo

(540)



(531) 05.03;  
 (511)

**30**

Kava, čaj, kakao, šećer, riža, tapioka, sago, nadomjesci kave; brašno i proizvodi od žitarica, kruh, kolači, slastice, bomboni; sladoled; med, sirup od melase; kvasac, prašak za dizanje; sol, slačica (senf); ocat, umaci (začini); mirodije; led za hlađenje.

**32**

Pivo; mineralne i gazirane vode te ostala bezalkoholna pića; voćni napici i voćni sokovi; sirupi i ostali preparati za pripremanje napitaka.

(111) **BAZ1116090** (181) 2021-12-30  
 (210) BAZ1116090A (220) 2011-12-30  
 (151) 2014-01-30

(732) **The Coca-Cola Company**  
**One Coca-Cola Plaza, Atlanta,**  
**Georgia 30313**  
**US**

(740) "ŽIVKO MIJATOVIĆ & PARTNERS" d.o.o.  
 Sarajevo

(591) plava, zelena, žuta, srebrna, bijela

(540)



(531) 05.07; 25.01; 26.05; 27.05; 29.01;

(511)

**16**

Papir, karton i proizvodi od tih materijala koji nisu obuhvaćeni drugim razredima; tiskarski proizvodi; proizvodi za uvez knjiga; fotografije; pribor za pisanje; ljepila (ljepljive tvari) za papirnate proizvode ili za kućanstvo; slikarski pribor; kistovi; pisači strojevi i uredski pribor (osim namještaja); oprema za podučavanje i obuku (osim aparata); plastični materijali za ambalažu (koji nisu obuhvaćeni drugim razredima); tiskarska slova; klišeji.

**21**

Pribor i posuđe za kućanstvo ili za kuhinju (koji nisu od plemenitih metala niti su presvućeni plemenitim metalom); češljevi i spužve; četke (osim kistova); materijali za četke; pribor za čišćenje; žica za struganje parketa; sirovo ili poluobrađeno staklo (osim građevinskog stakla); stakleni proizvodi, porculanski i keramički proizvodi koji nisu obuhvaćeni drugim razredima.

**25**

Odjeća, obuća, pokrivala za glavu.

**28**

Igre i igračke; gimnastički i sportski predmeti koji nisu obuhvaćeni drugim razredima; ukrasi za božićna drvca.

**32**

Pivo; mineralne i gazirane vode te ostala bezalkoholna pića; voćni napici i voćni sokovi; sirupi i ostali preparati za pripremanje napitaka.

**41**

Obuka; stručno osposobljavanje; razonoda; sportske i kulturne djelatnosti.

(111) **BAZ1116091** (181) 2021-12-30  
 (210) BAZ1116091A (220) 2011-12-30  
 (151) 2014-01-30

(732) **THE COCA-COLA COMPANY**  
**One Coca-Cola Plaza, Atlanta,**  
**Georgia 30313**

**US**

(740) "ŽIVKO MIJATOVIĆ & PARTNERS" d.o.o.  
 Sarajevo

(540)

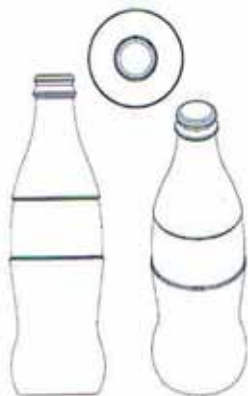

(531) 19.07;

(511)

**06**

Obični metali i njihove legure; metalni građevinski materijali; metalni bravarski proizvodi i sitni metalni predmeti; metalni proizvodi koji nisu obuhvaćeni drugim razredima; metalne boce.

**21**

Pribor i posuđe za kućanstvo ili za kuhinju; sirovo ili polu-obrađeno staklo (osim građevinskog stakla); stakleni proizvodi, porculansko i keramičko posuđe koje nije obuhvaćeno drugim razredima; staklene i plastične boce.

**32**

Pivo; mineralne i gazirane vode te ostala bezalkoholna pića; voćni napici i voćni sokovi; sirupi i ostali preparati za pripremanje napitaka.

(111) **BAZ1116092** (181) 2021-12-30  
 (210) BAZ1116092A (220) 2011-12-30  
 (151) 2014-01-30

(732) **THE COCA-COLA COMPANY**  
**One Coca-Cola Plaza, Atlanta,**  
**Georgia 30313**

**US**

(740) "ŽIVKO MIJATOVIĆ & PARTNERS" d.o.o.  
 Sarajevo

(591) crvena, bijela

(540)



(531) 26.04; 26.11; 29.01;

(511)

**32**

Pivo; mineralne i gazirane vode te ostala bezalkoholna pića; voćni napici i voćni sokovi; sirupi i ostali preparati za pripremanje napitaka.

(111) **BAZ1116093** (181) 2021-12-30  
 (210) BAZ1116093A (220) 2011-12-30  
 (151) 2014-01-30

(732) **THE COCA-COLA COMPANY**  
**One Coca-Cola Plaza, Atlanta,**  
**Georgia 30313**

**US**

(740) "ŽIVKO MIJATOVIĆ & PARTNERS" d.o.o.  
 Sarajevo

(591) crvena, bijela

(540)



(531) 09.01; 09.03; 26.11; 27.05; 29.01;

(511)

**16**

Papir, karton i proizvodi od tih materijala koji nisu obuhvaćeni drugim razredima; tiskarski proizvodi; proizvodi za uvez knjiga; fotografije; pribor za pisanje; ljepljiva (ljepljive tvari) za papirnate proizvode ili za kućanstvo; slikarski pribor; kistovi; pisači strojevi i uredski pribor (osim namještaja); oprema za podučavanje i obuku (osim aparata); plastični materijali za ambalažu (koji nisu obuhvaćeni drugim razredima); tiskarska slova; klišeji.

**21**

Pribor i posuđe za kućanstvo ili za kuhinju (koji nisu od plemenitih metala niti su presvućeni plemenitim metalom); češljevi i spužve; četke (osim kistova); materijali za četke; pribor za čišćenje; žica za struganje parketa; sirovo ili poluobrađeno staklo (osim građevinskog stakla); stakleni proizvodi, porculanski i keramički proizvodi koji nisu obuhvaćeni drugim razredima.

**25**

Odjeća, obuća, pokrivala za glavu.

**28**

Igre i igračke; gimnastički i sportski predmeti koji nisu obuhvaćeni drugim razredima; ukrasi za božićna drvca.

**32**

Pivo; mineralne i gazirane vode te ostala bezalkoholna pića; voćni napici i voćni sokovi; sirupi i ostali preparati za pripremanje napitaka.

**41**

Obuka; stručno osposobljavanje; razonoda; sportske i kulturne djelatnosti.

(111) **BAZ1116094** (181) 2021-12-30

(210) BAZ1116094A (220) 2011-12-30

(151) 2014-01-30

(732) **THE COCA-COLA COMPANY**

**One Coca-Cola Plaza, Atlanta,  
Georgia 30313**

**US**

(740) "ŽIVKO MIJATOVIĆ & PARTNERS" d.o.o.  
Sarajevo

(540)



(531) 19.07;

(511)

**06**

Obični metali i njihove legure; metalni građevinski materijali; metalni bravarski proizvodi i sitni metalni predmeti; metalni proizvodi koji nisu obuhvaćeni drugim razredima; metalne boce.

**21**

Pribor i posuđe za kućanstvo ili za kuhinju; sirovo ili poluobrađeno staklo (osim građevinskog stakla); stakleni proizvodi, porculansko i keramičko posuđe koje nije obuhvaćeno drugim razredima; staklene i plastične boce.

**32**

Pivo; mineralne i gazirane vode te ostala bezalkoholna pića; voćni napici i voćni sokovi; sirupi i ostali preparati za pripremanje napitaka.

(111) **BAZ1116095** (181) 2021-12-30  
 (210) BAZ1116095A (220) 2011-12-30  
 (151) 2014-01-30

(732) **THE COCA-COLA COMPANY**  
**One Coca-Cola Plaza, Atlanta,**  
**Georgia 30313**

**US**

(740) "ŽIVKO MIJATOVIĆ & PARTNERS" d.o.o.  
 Sarajevo

(591) plava, zelena, žuta, srebrna, bijela

(540)



(531) 05.07; 26.05; 27.05; 29.01;

(511)

**16**

Papir, karton i proizvodi od tih materijala koji nisu obuhvaćeni drugim razredima; tiskarski proizvodi; proizvodi za uvez knjiga; fotografije; pribor za pisanje; ljepila (ljepljive tvari) za papirnate proizvode ili za kućanstvo; slikarski pribor; kistovi; pisači strojevi i uredski pribor (osim namještaja); oprema za podučavanje i obuku (osim aparata); plastični materijali za ambalažu (koji nisu obuhvaćeni drugim razredima); tiskarska slova; klišeji.

**21**

Pribor i posuđe za kućanstvo ili za kuhinju (koji nisu od plemenitih metala niti su presvućeni plemenitim metalom); češljevi i spužve; četke (osim kistova); materijali za četke; pribor za čišćenje; žica za struganje parketa; sirovo ili poluobrađeno staklo (osim građevinskog stakla); stakleni proizvodi, porculanski i keramički proizvodi koji nisu obuhvaćeni drugim razredima.

**25**

Odjeća, obuća, pokrivala za glavu.

**28**

Igre i igračke; gimnastički i sportski predmeti koji nisu obuhvaćeni drugim razredima; ukrasi za božićna drvca.

**32**

Pivo; mineralne i gazirane vode te ostala bezalkoholna pića; voćni napici i voćni sokovi; sirupi i ostali preparati za pripremanje napitaka.

**41**

Obuka; stručno osposobljavanje; razonoda; sportske i kulturne djelatnosti.

(111) **BAZ1116100** (181) 2021-12-30  
 (210) BAZ1116100A (220) 2011-12-30  
 (151) 2014-02-04

(732) **Abbott Diabetes Care Inc.**  
**1420 Harbor Bay Parkway, Alameda,**  
**California 94502**

**US**

(740) "ŽIVKO MIJATOVIĆ & PARTNERS" d.o.o.  
 Sarajevo

(591) žuta, narandžasta, smeđa, crna, bijela

(540)



(531) 03.13; 29.01;

(511)

**05**

Medicinski reagensi za nadgledanje (praćenje) dijabetesa; medicinske trakice za testiranje razine glukoze u krvi; medicinske trakice za upotrebu kod nadgledanja (praćenja) razine ketona u krvi.

**10**

Medicinski aparati i instrumenti za nadgledanje dijabetesa; monitori glukoze u krvi; senzori glukoze u krvi; monitori ketona u krvi; senzori ketona u krvi; aparati za vadenje ili uzimanje uzoraka krvi za potrebe nadgledanja dijabetesa.

(111) **BAZ1216102** (181) 2022-01-05  
 (210) BAZ1216102A (220) 2012-01-05  
 (151) 2014-02-04

(732) **The Goodyear Tire & Rubber Company**  
**1144 East Market Street, Akron, Ohio 44316**

**US**

(740) PETOŠEVIĆ d.o.o.  
 (540)

## ULTRAGRIP

(511)  
**12**  
 Gume.

(111) **BAZ1216104** (181) 2022-01-10  
 (210) BAZ1216104A (220) 2012-01-10  
 (151) 2014-02-04

(732) **The Procter & Gamble Company**  
**One Procter & Gamble Plaza, Cincinnati, Ohio 45202**

**US**

(740) Dr DIANA PROTIĆ-TKALČIĆ  
 (540)



(531) 19.07;  
 (511)

**03**

Preparati za bijeljenje i ostale tvari za pranje rublja; preparati za čišćenje, poliranje, odmaščivanje i struganje; sapuni; preparati za čišćenje, njegu i uljepšavanje pribora za jelo i posuđa, sapuni za upotrebu u domaćinstvu; ulja za parfeme i mirise; mirisna vodica za upotrebu u domaćinstvu i za upotrebu na tkaninama; mirišljivo drvo; arome; eterična ulja; preparati za kađenje koji se ispuštaju u zrak, atmosferu ili na tkanine u obliku dima, pare ili plina; preparati za parfemisanje ili mirisanje zraka.

**05**

Dezinfekcijska sredstva za zrak; dezodorirajuća sredstva za tkanine, tapacirung i sagove; proizvodi za osvježanje zraka; proizvodi za pročišćavanje zraka; proizvodi za osvježanje zraka u sobama; dezodoransi za tkanine i zrak; preparati za neutralisanje vonja.

(111) **BAZ1216105** (181) 2022-01-10  
 (210) BAZ1216105A (220) 2012-01-10  
 (151) 2014-02-26

(732) **Rodrigo Minguell Font**  
**Avinguda de Vallvidrera 44, Barcelona**  
**ES**

(740) "STAM" d.o.o.  
 (540)



(531) 26.04; 27.05;  
 (511)

**12**

Vozila; uređaji za kretanje po zemlji, po vodi ili po zraku, posebno, komponente, dodatna oprema i rezervni dijelovi za vozila; spojke i prijenosni uređaji za kopnena vozila; komponente za rashladne sustave, ispušne lonce, amortizacijske sustave, motore ili strojeve (mehaničke), prijenosne i upravljačke komponente za vozila.

(111) **BAZ1216107** (181) 2022-01-11  
 (210) BAZ1216107A (220) 2012-01-11  
 (151) 2014-02-12

(732) **SHIMANO INC.**  
**3-77 Oimatsu-cho, Sakai-ku, Sakai-City, Osaka**

**JP**

(740) "INTELBIRO" d.o.o.  
 (540)

## SHIMANO DOC

(511)

**09**

Kompjuteri za bicikla, mjerači snage za bicikla.



**12**

Električni bicikli, bicikli i njihovi dijelovi i pribor, naročito: glavčine, glavčine zupčanika s unutarnjim zupčanjem, glavčine bicikla koje sadrže usebi dinamo mašinu, brzootpuštajuće poluge glavčina, brzootpuštajuće naprave glavčina, otpuštajuće poluge zupčanika, poluge za mijenjanje brzina, pomjerač lanca na prednjem mjenjaču brzina, pomjerač lanca na stražnjem mjenjaču brzina, vodilice za lance, točkići za slobodno okretanje, lančanici, remenice prilagođene za korištenje sa biciklima, lanci za bicikla, kablovi prebacivači, kurble, setovi kurbli, prednje račne (valjak za lanac), pedale, kaiši na pedalama za cipele, kočione poluge, prednje kočnice, stražnje kočnice, kočioni kablovi, kočnička papuča, naplaci, točkovi, žice na točkovima, snopovi žica na točkovima, donja konzola, stubovi sjedišta, naprava za brzo podešavanje visine sjedišta, dijelovi za spajanje viljuške bicikla sa ramom, amortizeri, ručke za upravljanje biciklom, spojni dio za upravljačke ručke, hvatači na upravljačkim ručkama, krajevi ručki, šipka za sjedalo, sedla, kompjuterski kontrolirani pomjerači lanca na mjenjačima brzina, pokazivači stepena prenosa za bicikla.

(111) **BAZ1216108** (181) 2022-01-12

(210) BAZ1216108A (220) 2012-01-12

(151) 2014-03-03

(732) **MLADEGS PAK d.o.o.****Vijaka bb, 78430 Prnjavor****BA**

(740) Dragan Mićunović

(591) žuta, crvena, plava, zelena, bijela, smeđa

(540)



(531) 02.05; 08.03; 11.03; 27.05; 29.01;

(511)

**12**

Kakao (pića od kaka).

(111) **BAZ1216109** (181) 2022-01-12

(210) BAZ1216109A (220) 2012-01-12

(151) 2014-03-03

(732) **MLADEGS PAK d.o.o.****Vijaka bb, 78430 Prnjavor****BA**

(740) Dragan Mićunović

(591) žuta, crvena, plava, bijela, smeđa

(540)



(531) 08.01; 19.03; 27.05; 29.01;

(511)

**30**

Gustin.

(111) **BAZ1216112** (181) 2022-01-13

(210) BAZ1216112A (220) 2012-01-13

(151) 2014-02-04

(732) **JOHNSON & JOHNSON****One Johnson & Johnson Plaza, New Brunswick, New Jersey****US**

(740) Dr DIANA PROTIĆ-TKALČIĆ

(540)

## CLEAN & CLEAR TRULY GENTLE

(511)

**03**

Kozmetički i toaletni proizvodi, uključivo proizvodi za čišćenje kože; toneri; ne-medicinski proizvodi za skupljanje tkiva; sredstva za pranje tela; sredstva za davanje vlažnosti koži; kreme i kozmetički ubrusi za čišćenje lica i tela.

**05**

Trake za nos za tretiranje mitisera, flasteri za akne, preparati za tretiranje akni, medicinski proizvodi za skupljanje tkiva, medicinska sredstva za davanje vlažnosti koži i za čišćenje kože.

**16**

Ubrusi za jednokratnu upotrebu koji nisu impregnirani hemijskim proizvodima ili jedinjenjima za upotrebu kao kozmetički upijajući listovi za upijanje masnoće sa lica.

(111) **BAZ1216113** (181) 2022-01-13

(210) BAZ1216113A (220) 2012-01-13

(151) 2014-02-12

(732) **Kraft Foods Schweiz Holding GmbH**  
**Chollerstrasse 4, 6301 Zug**  
**CH**

(740) "INTELBIRO" d.o.o.

(591) lila, bijela, smeđa, žuta, bež

(540)



(531) 03.04; 26.04; 27.05.; 29.01;

(511)

**30**

Kakao, čokolada, napitci na bazi kakaoa, čokoladni napitci i pripravci za takve napitke; biskviti, pekarski proizvodi, peciva i konditorski proizvodi, naročito šećerni i čokoladni konditorski proizvodi, proizvodi od tijesta, proizvodi od žitarica, smrznute slastice, sladoled.

(111) **BAZ1216115** (181) 2022-01-13

(210) BAZ1216115A (220) 2012-01-13

(151) 2014-02-06

(732) **Abbott Medical Optics Inc.**  
**1700 E. St. Andrew Place, Santa**  
**Ana, California 92705-4933**

**US**

(740) "ŽIVKO MIJATOVIĆ & PARTNERS" d.o.o.  
Sarajevo

(540)

**UNFOLDER**

(511)

**10**

Kirurški, medicinski zubarski i veterinarski, aparati i instrumenti, umjetni udovi, oči i zubi; ortopedski proizvodi; pribor za šivanje rana, a naročito: hirurški, medicinski, zubarski i veterinarski aparati i instrumenti; vještački udovi, oči i zubi; ortopedski artikli; hirurški materijali za zašivanje; naime, hirurški ručni alati, medicinski aparati i instrumenti, naime, sistem za implantaciju intraokularnog sočiva.

(111) **BAZ1216116** (181) 2022-01-13

(210) BAZ1216116A (220) 2012-01-13

(151) 2014-02-25

(732) **DC Comics, a New York Partnership**  
**1700 Broadway, New York, New York**  
**10019**

**US**

(740) "ŽIVKO MIJATOVIĆ & PARTNERS" d.o.o.  
Sarajevo

(540)



**DC**  
**COMICS**

(531) 27.05;

(511)

**03**

Sredstva za bijeljenje i druge spustance za upotrebu u perionicama; preparati za čišćenje, poliranje, ribanje i nagrizanje; sapuni; parfimerija, eterična ulja, kozmetika, losioni za kosu; paste za zube, posebno kozmetika, naime ruž za usne, sjaj za usne i ne-medicinski melem za usne; maskara; lak za nokte; puder za lice, krema za lice, losion za tijelo i gel za tijelo; puder za tijelo; ulje za kupanje, gel za kupanje i ne- medicinske soli za kupanje; krema i losion za ruke; krema i losion za tijelo; preparat za sunčanje, naime krema i losion; krema za brijanje i losion poslije brijanja, losioni za čišćenje kože i ne-medicinske kupke za kupanje; dezodorans za tijelo, kolonjska voda i parfem; sapuni, naime, tečni sapun za kupanje, sapun u gelu i tvrdi sapun; pasta za zube; deterdžent u obliku sapuna, naime, tečni i u obliku praška; omekšivač veša; dezodorans u obliku sapuna, sapun za kožu; i šampon i balzam.

**09**

Aparati i instrumenti naučni, pomorski, geodetski, fotografski, kinematografski, optički, za vaganje, merenje, signalizaciju, kontrolu (inspekciju), spasavanje i nastavu; aparati i instrumenti za provođenje, prekid, transformaciju, akumulaciju, regulisanje ili kontrolu električne energije; aparati za snimanje, prenos i reprodukciju zvuka ili slike; magnetni nosioci podataka, diskovi za snimanje; automatske mašine i mehanizmi za aparate koji se pokreću novcem ili žetonom; registar kase, računске mašine, oprema za obradu podataka i kompjuteri; aparati za gašenje požara, posebno filmovi u kojima je tematika komedija, drama, akcija, avantura i/ili animacija i filmovi za emitovanje na televiziji u kojima je tematika komedija, drama, akcija, avantura i/ili animacija; audio video diskovi, i digitalni višenamenski diskovi (DVD) koji sadrže muziku, komediju, dramu, akciju, avanturu i/ili animaciju; stereo slušalice; baterije; bežični telefoni; CD plejeri; kompjuterski CD ROM diskovi koji sadrže igre; telefon i/ili radio pejdžeri; kompakt disk plejeri; radio; podloge za miša; naočare za vid, naočare za sunce i futrole za njih; oprema za igre koja se prodaje kao jedinica za igranje grupnih, računarskih igrica u zatvorenom prostiru; softver koji se može preuzimati za korišćenje u igranju online računarskih igrica, softver za računarske igrice koji se može preuzimati; softver za računarske igrice za korišćenje na mobilnim telefonima; programi za video i računarske igrice; kertridži za video igrice; računarske i video igrice koje su dizajnirane za hardverske platforme, naime, konzole za igrice i personalne računare; CD-ROM-ovi i digitalni višenamenski diskovi (DVD) za računarske igrice i računarski programi, naime, softver koji povezuje digitalizovane video i audio medije na globalnu računarsku mrežu; audio-vizuelni medijski sadržaji koji se mogu preuzimati iz oblasti zabave koji prikazuju animirane filmove, televizijske serije, komedije, i drame; računarski softver, naime, računarski softver za kontinuirano emitovanje audio-vizuelnih medijskih sadržaja preko interneta, računarski softver za kontinuirano emitovanje i skladištenje audio-vizuelnih medijskih sadržaja, audio i video plejeri koji se mogu preuzimati za medijske sadržaje sa multimedijalnim i interaktivnim funkcijama, softver za video pretragu i pravljenje zabeleški, softver za zaštitu sadržaja, softver za upravljanje bazama podataka, softver za sinhronizaciju baza podataka; računarski programi za pristup, nasumično pretraživanje i precizno pretraživanje online baza podataka, softveri koji omogućavaju korisnicima da igraju i programiraju audio, video, tekstualne i multimedijalne sadržaje zabavnog karaktera; softver za računarske aplikacije za kontinuirano

emitovanje i skladištenje audio-vizuelnih medijskih sadržaja; softver za računarske aplikacije za kontinuirano emitovanje audio-vizuelnih medijskih sadržaja preko interneta; računarski softver koji se može preuzimati za kontinuirano emitovanje audio-vizuelnih medijskih sadržaja preko interneta; računarski softver koji se može preuzimati za kontinuirano emitovanje i skladištenje audio-vizuelnih medijskih sadržaja; publikacije koje se mogu preuzimati u obliku knjiga koje sadrže likove iz animiranih filmova, akcionih avantura, komedija i/ili drama, stripovi, knjige za decu, priručnici za igrice, časopisi koji sadrže likove iz animiranih filmova, akcionih avantura, komedija i/ili dramskih filmova, bojanke, dečije interaktivne knjige i časopisi iz oblasti zabave; oprema za mobilne telefone, naime oprema za slušalice, futrole za mobilni telefon i maske za mobilni telefon; kodirane magnetne kartice, naime, telefonske kartice, kreditne kartice, gotovinske kartice, debitne kartice i magnetne kartice; i dekorativni magneti.

**14**

Dragocijeni metali i njihove legure i proizvodi od dragocijenih metala ili sa prevlakom od njih, koji nisu uključeni u druge klase; nakit, bižuterija, drago kamenje; časovničarski i hronometrijski instrumenti., posebno satovi (časovnici); ručni satovi; nakit, naime narukvice, narukvice oko članka, broševi, lanci, amajlije, manžetne, minduše, značke, ogrlice, ukrasne igle, privesci i prstenje, šnale za kaiševe.

**16**

Papir, karton i proizvodi od njih, koji nisu uključeni u druge klase; štampane stvari; knjigovezački materijal; fotografije; kancelarijski materijal; ljepila za kancelarijske i kućne potrebe; umetnički materijali; kičice; pisaće mašine i kancelarijski rekviziti (izuzev nameštaja); materijali za obuku i nastavu (izuzev aparata); plastični materijal za pakovanje (koji nije uključen u druge klase); štamparska slova; klišei, posebno štampane stvari i proizvodi od papira, naime knjige koje sadrže likove iz animiranih filmova, akcionih avantura, komedija i/ili dramskih filmova, stripovi, knjige za djecu, uputstva za video igrice, časopisi koji sadrže likove iz animiranih filmova, akcionih avantura, komedija i/ili dramskih filmova, bojanke, interaktivne knjige za djecu; kancelarijski materijal, papir za pisanje, koverte, sveske, dnevници, bilježnice, čestitke, kolekcionarske karte; litografije; hemijske olovke, olovke, pernice za njih, gumice, bojice, flomasteri, olovke u boji, pribor za slikanje, krede i table; dekorativne nalepnice, preslikači, poster; lepljive plastične folije sa papirom koji se može skinuti za montiranje slika u dekorativne svrhe; montirane i/ili nemontirane fotografije; pokrivala za knjige, markeri za knjige, kalendari, ukrasni papir za pakovanje; pokloni od papira i dekoracije od papira, naime, papirne salvete, papirni podmetači, krep papir, pozivnice, papirni stolnjaci, papirni ukrasi za torte; štampane aplikacije za vez ili tkanine; štampane aplikacije za kostime, pidžame, dukserice i majice.

**18**

Koža, imitacija kože, proizvodi od tih materijala koji nisu obuhvaćeni drugim razredima; životinjske kože; kovcezi i torbe; kisobrani, suncobrani i stapovi za hodanje; bicevi i sedlarsko remenarski proizvodi, posebno atletske torbe, torbe za bebe, ruksaci, torbe za plazu, torbe za knjige, torbe za pelene, velike sportske torbe, torbe za teretanu, velike žeske torbe, novčanici za kovanice, torbice za oko struka, ranci, torbe za šoping; kišobrani; novčanici; dodaci od kože, posebno novčanici, ručne torbice i remenje (kaiševi).

**25**

Odjeća, obuća, pokrivala za glavu, posebno odjeća za muškarce žene i djecu – naime, majice, majice kratkih rukava, duksevi, trenirke za trčanje, hlače, gaće, kratke hlače, majice bez rukava, odjeća za kišu, dječje krpene portikle, suknje, bluze, haljine, tregeri, veste, jakne, kaputi, kišni kaputi, odijela za snijeg, kravate, kućne haljine, šeširi, kape, štitnici za sunce, rukavice, remeni (kaiševi), marame, odjeća za spavanje, pidžame, žensko rublje, donji veš, čizme, cipele, tenisice, sandale, sokne, kratke sokne, čarape-papuče, kupaće gaćice i kostimi i maske za maskenbal i Noć Vještica prodavani u vezi sa istim.

**28**

Igre i igračke; gimnastički i sportski predmeti koji nisu obuhvaćeni drugim razredima; ukrasi za božićna drvca, posebno igračke i sportski proizvodi, uključujući igre i igračke – naime, akcijske figurice i dodaci za iste; setovi za igranje za akcijske figurice; namještaj za igračke; plišane igračke; baloni; igračke za kupanje u kadi; igračke za jahanje na njima; oprema prodavana kao cjelina za igranje kartaških igara; igračke vozila; lutke; leteći diskovi; jedinice elektronske ručne igre; igrača oprema prodavana kao cjelina za igranje stolnih igara, kartaških igara, manipulativnih igara, igara u salonu i igara sa metama akcijskog tipa; samostojeće igrače masine sa video izlazom; slagalice i manipulativne puzle; papirnate maske za lice; skejtbordovi; klizaljke za led; igračke koje strcaju vodu; lopte-naime, lopte za igraliste, nogometne lopte, bejzbol lopte, kosarkaske lopte; rukavice za bejzbol; plovci za plivanje za rekreativnu upotrebu; plutajuće table za plivanje za rekreativnu upotrebu; table za surfanje; table za plivanje za rekreativnu upotrebu; peraje za plivanje; igračke posuđe i posude za pečenje; igračke banke; igračke snježne kugle; papirnati šeširi za zabave; i ukrasi za Božićna drvca.

**41**

Obuka; stručno osposobljavanje; razonoda; sportske i kulturne djelatnosti, posebno usluge razonode, naime, pružanje video igrica online; pružanje kompjuterskih igrica online, pružanje privremenog korištenja video igrica koje se ne mogu preuzeti (downloadirati); usluge produkcije softvera za video i kompjuterske igrice; usluge razonode u pogledu živih nastupa, komedija, drama, animiranih, i reality televizijskih serija; produkcija živih nastupa, komedija, drama, animiranih i reality televizijskih serija; distribucija i prikazivanje živih nastupa, komedija, drama i animiranih bioskopskih (kino) filmova; produkcija živih nastupa, komedija, drama i animiranih bioskopskih (kino) filmova; kazališne izvedbe kako animirane tako i uživo; Internet usluge koje pružaju informacije putem elektronske globalne kompjuterske mreže u oblasti razonode a posebno u vezi sa igricama, muzikom, filmovima, i televizijom; usluge pružanja web stranica koji sadrže filmske klipove (isječke), fotografije i druge multimedijalne materijale; usluge pružanja vijesti o trenutnim događajima i razonodi, i informacija u vezi sa obrazovanjem i kulturnim događajima, putem globalne kompjuterske mreže; I pružanje informacija za razonodu I konkretna razonoda putem elektronske globalne komunikacione mreže a u vidu živih nastupa, komedija, drama i animiranih programa i produkcije živih nastupa, komedija, drama i animiranih filmova za distribuiranje putem globalne kompjuterske mreže; usluge pružanja kompjuterske igrice kojoj se može pristupiti putem telekomunikacijske mreže; I pružanje usluga elektronskog izdavanja, naime, on-line publikovanje tekstova i grafičkih radova drugih koji sadrže članke, priče, scenarije, stripove, strategijske vodiče, fotografije i vizualne materijale; usluge zabavnih parkova; usluge vožnji u zabavnim parkovima; živi ili unapred snimljeni nastupi i/ili filmovi; usluge informiranja o razonodi i/ili rekreaciji; usluge klubova za razonodu.

(111) **BAZ1216117** (181) 2022-01-13

(210) BAZ1216117A (220) 2012-01-13

(151) 2014-02-25

(732) **TERMIK D.O.O.****Karađorđeva 81A, Banja Luka****BA**

(740) NEMA ZASTUPNIKA

(540)



(531) 26.04; 27.05;

(511)

**11**

Električne grijalice vode-bojleri svih volumena i tipova, solarne grijalice vode svih volumena i tipova, solarni kolektori.

(111) **BAZ1216118** (181) 2022-01-13

(210) BAZ1216118A (220) 2012-01-13

(151) 2014-02-25

(732) **TERMIK D.O.O.****Karađorđeva 81A, Banja Luka****BA**

(740) NEMA ZASTUPNIKA

(540)



(531) 26.04; 27.05;

(511)

**11**

Električne grijalice vode-bojleri svih volumena i tipova, solarne grijalice vode svih volumena i tipova, solarni kolektori.

(111) **BAZ1216120** (181) 2022-01-16  
 (210) BAZ1216120A (220) 2012-01-16  
 (151) 2014-02-07

(732) **Unilever N.V.**  
**Weena 455, Rotterdam 3013 AL**  
**NL**

(740) "ŽIVKO MIJATOVIĆ & PARTNERS" d.o.o.  
 Sarajevo  
 (591) plava, crvena, bijela  
 (540)



(531) 10.05; 19.03; 19.13; 24.07; 27.05; 29.01;  
 (511)

### 03

Proizvodi za njegu zubi, ne-medicinski proizvodi za ispiranje ustiju, proizvodi za poliranje zubi, prašak za zube.

### 21

Četkice za zube, uredjaji i proizvodi za čišćenje i njegu zubi, jezika i desni; čačkalice, držači četkica za zube i čačkalica, koji nisu od plemenitih metala, zubni konac, higijenske potrepštine.

(111) **BAZ1216121** (181) 2022-01-16  
 (210) BAZ1216121A (220) 2012-01-16  
 (151) 2014-02-07

(732) **Unilever N.V.**  
**Weena 455, 3013 AL Rotterdam**  
**NL**

(740) "ŽIVKO MIJATOVIĆ & PARTNERS" d.o.o.  
 Sarajevo  
 (540)

## SIGNAL PROFESSIONAL

(511)

### 03

Proizvodi za njegu zubi, ne-medicinski proizvodi za ispiranje ustiju, proizvodi za poliranje zubi, prašak za zube.

### 21

Četkice za zube, uredjaji i proizvodi za čišćenje i njegu zubi, jezika i desni; čačkalice, držači četkica za zube i čačkalica, koji nisu od plemenitih metala, zubni konac, higijenske potrepštine.

(111) **BAZ1216122** (181) 2022-01-16  
 (210) BAZ1216122A (220) 2012-01-16  
 (151) 2014-02-28

(732) **SUTON D.O.O.**  
**Varaždinska 2, 88200 Široki Brijeg**  
**BA**

(740) NEMA ZASTUPNIKA  
 (591) narandžasta  
 (540)



(531) 27.05; 29.01;

(511)

### 16

Papir, karton i roba napravljena od ovog materijala; tiskanice; knjigoveštvo; fotografije; uredski; ljepila za uted; ljepila za kućnu upotrebu; materijal za umjetnike; četkice/kistovi za slikanje; pisači strojevi; uredski rekviziti (osim uredskog namještaja); nastavni materijal i materijal za instrukcije; plastični materijal za pakiranje (koje nije uključeno u druge klase); pisače vrste; tiskani blokovi.

(111) **BAZ1216123** (181) 2022-01-16  
 (210) BAZ1216123A (220) 2012-01-16  
 (151) 2014-02-28

(732) **SUTON D.O.O.**  
**Varaždinska 2, 88200 Široki Brijeg**  
**BA**

(740) NEMA ZASTUPNIKA  
 (591) plava  
 (540)



(531) 27.05; 29.01;  
 (511)

**16**

Papir, karton i roba napravljena od ovog materijala; tiskanice; knjigoveštvo; fotografije; uredski; ljepila za uted; ljepila za kućnu upotrebu; materijal za umjetnike; četkice/kistovi za slikanje; pisači strojevi; uredski rekviziti (osim uredskog namještaja); nastavni materijal i materijal za instrukcije; plastični materijal za pakiranje (koje nije uključeno u druge klase); pisače vrste; tiskani blokovi.

(111) **BAZ1216124** (181) 2022-01-16  
 (210) BAZ1216124A (220) 2012-01-16  
 (151) 2014-02-28

(732) **SUTON D.O.O.**  
**Varaždinska 2, 88200 Široki Brijeg**  
**BA**

(740) NEMA ZASTUPNIKA  
 (591) ciklama  
 (540)



(531) 27.05; 29.01;  
 (511)

**16**

Papir, karton i roba napravljena od ovog materijala; tiskanice; knjigoveštvo; fotografije; uredski; ljepila za uted; ljepila za kućnu upotrebu; materijal za umjetnike; četkice/kistovi za slikanje; pisači strojevi; uredski rekviziti (osim uredskog namještaja); nastavni materijal i materijal za instrukcije; plastični materijal za pakiranje (koje nije uključeno u druge klase); pisače vrste; tiskani blokovi.

(111) **BAZ1216125** (181) 2022-01-17  
 (210) BAZ1216125A (220) 2012-01-17  
 (151) 2014-02-19

(732) **SHIMANO INC.**  
**3-77 Oimatsu-cho, Sakai-ku, Sakai-**  
**City, Osaka**  
**JP**

(740) "INTELBIRO" d.o.o.  
 (540)



(531) 27.05; 27.07;  
 (511)

**12**

Dijelovi bicikla, naročito felge, kotači, žbica.

(111) **BAZ1216126** (181) 2022-01-19  
 (210) BAZ1216126A (220) 2012-01-19  
 (151) 2014-02-26

(732) **TCBY Systems, LLC**  
**1141 West 2400 South, Salt Lake**  
**City, Utah 84119**

**US**

(740) "STAM" d.o.o.

(540)

**TCBY**

(511)

**43**

Usluge okrepe (restoranske usluge).

(111) **BAZ1216127** (181) 2022-01-19  
 (210) BAZ1216127A (220) 2012-01-19  
 (151) 2014-02-26

(732) **TCBY Systems, LLC**  
**1141 West 2400 South, Salt Lake**  
**City, Utah 84119**

**US**

(740) "STAM" d.o.o.

(540)

**TCBY**

(511)

**30**

Smrznuti jogurt i slastice.

(111) **BAZ1216128** (181) 2022-01-20  
 (210) BAZ1216128A (220) 2012-01-20  
 (151) 2014-02-19

(732) **SHIMANO INC.**  
**3-77 Oimatsu-cho, Sakai-ku, Sakai-**  
**City, Osaka**

**JP**

(740) "INTELBIRO" d.o.o.

(540)

**HG-EV**

(511)

**12**

Električni bicikli, bicikli i njihovi dijelovi i pribor, naročito: glavčine, glavčine zupčanika s unutarnjim zupčanjem, glavčine bicikla koje sadrže usebi dinamo mašinu, brzootpuštajuće poluge glavčina, brzootpuštajuće naprave glavčina, otpuštajuće poluge zupčanika, poluge za mijenjanje brzina, pomjerač lanca na prednjem mjenjaču brzina, pomjerač lanca na stražnjem mjenjaču brzina, vodilice za lance, točkići za slobodno okretanje, lančanici, remenice prilagođene za korištenje sa biciklima, lanci za bicikla, kablovi prebacivači, kurble, setovi kurbli, prednje račne (valjak za lanac), pedale, kaiši na pedalama za cipele, kočione poluge, prednje kočnice, stražnje kočnice, kočioni kablovi, kočnička papuča, naplaci, točkovi, žice na točkovima, snopovi žica na točkovima, donja konzola, stubovi sjedišta, naprava za brzo podešavanje visine sjedišta, dijelovi za spajanje viljuške bicikla sa ramom, amortizeri, ručke za upravljanje biciklom, spojni dio za upravljačke ručke, hvatači na upravljačkim ručkama, krajevi ručki, šipka za sjedalo, sedla, kompjuterski kontrolirani pomjerači lanca na mjenjačima brzina, torbe za nošenje na točkovima bicikla, pokazivači stepena prenosa

(111) **BAZ1216129** (181) 2022-01-23

(210) BAZ1216129A (220) 2012-01-23

(151) 2014-02-06

(732) **Knorr- Nahrungsmittel Aktiengesellschaft**  
**Bahnhofstrasse 19, Thayngen CH-8240**

**CH**

(740) "ŽIVKO MIJATOVIĆ & PARTNERS" d.o.o.  
 Sarajevo

(540)

**OKUSI ŽIVOTA**

(511)

**29**

Mesni ekstrakti; konzervirane, juhe i instant juhe uključujući instant juhe u obliku paste i u granulama; zamrznuto, sušeno i kuhano voće i povrće, instant, dehidrirane i zamrznute juhe; temeljci, uključujući temeljce u kockicama, u obliku paste ili granulama; mješavina za umake; pirei uključujući pire od rajčice, paste uključujući pastu od rajčice i biljne paste; povrće u octu; snek jela (zakuske) i instant snek jela (instant zakuske) (uključena u ovu klasu); hrana spremna (gotova) za kuhanje (uključena u ovu klasu); kuhani i konzervirani prehrambeni proizvodi; rashlađena i zaleđena gotova jela (uključena u ovu klasu); gotova jela i instant jela.

**30**

Glazure; dodaci za juhe, naime krutoni, krekeri, bilje i kombinacije istog, aromatizatori i začini uključujući one u dehidriranom prahu i obliku paste; marinade; paste; mješavina za umake; taco školjke; tortilje i kineski rezanci; riža; tjestenina uključujući punjenu tjesteninu; krekeri; popadomi (indijski kruh); umaci uključujući one zamrznutom, mokrom ili suhom obliku; dehidrirane mješavine umaka; rashlađena i zaleđena gotova jela (uključena u ovu klasu); snek jela (zakuske) i instant snek jela (instant zakuske) (uključena u ovu klasu); mješavine za pripremanje jela i umaka gotove za upotrebu; hrana spremna (gotova) za kuhanje (uključena u ovu klasu); jela od riže i jela od krumpira; sušeni i konzervirani prehrambeni proizvodi; gotova kuhana jela i instant jela.

(111) **BAZ1216130** (181) 2022-01-24  
 (210) BAZ1216130A (220) 2012-01-24  
 (151) 2014-02-10  
 (300) EM  
 2012-01-12  
 10557346

(732) **The Procter & Gamble Company**  
**One Procter & Gamble Plaza,**  
**Cincinnati, Ohio 45202**

**US**

(740) Dr DIANA PROTIĆ-TKALČIĆ

(540)



(531) 07.05; 20.05; 27.03; 27.05;

(511)

**03**

Preparati za bijeljenje i ostale tvari za pranje rublja; preparati za čišćenje, poliranje, odmašćivanje i struganje; sapuni.

(111) **BAZ1216134** (181) 2022-01-26  
 (210) BAZ1216134A (220) 2012-01-26  
 (151) 2014-01-07

(732) **Farmaceutska hemiska kozmetička industrija ALKALOID AD Skopje**  
**Bul. Aleksandar Makedonski 12, 1000 Skopje**

**MK**

(740) "ŽIVKO MIJATOVIĆ & PARTNERS" d.o.o.  
 Sarajevo

(591) bijela, nijanse zelene

(540)



(531) 19.03; 27.05; 29.01;

(511)

**03**

Noćna krema sa matičnim stanicama od jabuke i maslinovim uljem.

(111) **BAZ1216135** (181) 2022-01-26  
 (210) BAZ1216135A (220) 2012-01-26  
 (151) 2014-01-29

(732) **Farmaceutska hemiska kozmetička industrija ALKALOID AD Skopje**  
**Bul. Aleksandar Makedonski 12, 1000 Skopje**

**MK**

(740) "ŽIVKO MIJATOVIĆ & PARTNERS" d.o.o.  
 Sarajevo

(591) bijela, nijanse zelene

(540)



(531) 19.03; 27.05; 29.01;

(511)

**03**

Dnevna krema sa matičnim stanicama od jabuke i maslinovim uljem.



(111) **BAZ1216136** (181) 2022-01-26

(210) BAZ1216136A (220) 2012-01-26

(151) 2014-02-25

(300) JP

2012-01-06

2012-000382

(732) **NIKON CORPORATION**  
**12-1, Yurakucho 1-chome, Chiyoda-**  
**ku, Tokyo****JP**(740) "ŽIVKO MIJATOVIĆ & PARTNERS" d.o.o.  
Sarajevo

(540)

**D4**

(531) 27.05; 27.07;

(511)

**09**

Foto aparati; digitalni foto aparati; leće foto aparata; baterije i punjači baterija za foto aparate i digitalne foto aparate; daljinski upravljači za foto aparate i digitalne foto aparate; futrole za foto aparate i digitalne foto aparate; trake (naramenice, remen) za foto aparate i digitalne foto aparate; kompjutorski softver; futrole specijalno napravljene za fotografske aparate i instrumente; filteri za ultraljubičaste zrake, za fotografiju; filteri (fotografija); blic žarulje (fotografija); žarulje bljeskalice (fotografija); izbacivači blende (fotografija); blende (fotografija); dijapozitivi (fotografija); špule (koturi) (fotografija); postolja za fotografske aparate; folije (fotografija); viziri, fotografski; tripodi za foto aparate; epidijaskop; mobilni telefoni; prijenosni telefoni; pametni telefoni (smartphones); folije za zaštitu ekrana za digitalne foto aparate.

(111) **BAZ1216139** (181) 2022-01-31

(210) BAZ1216139A (220) 2012-01-31

(151) 2014-02-26

(732) **Edin Dervišhalidović**  
**Čeljigovići br. 25, 71000 Sarajevo**  
**BA**

(740) "STAM" d.o.o.

(540)

*Djivo meslin*

(531) 27.05;

(511)

**03**

Preparati za bijeljenje i ostale tvari za pranje rublja; preparati za čišćenje, poliranje, odmaščivanje i struganje; sapuni; parfimerijski proizvodi, eterična ulja, kozmetički proizvodi, losioni za kosu; proizvodi za njegu zubi.

**09**

Znanstveni, nautički, geodetski, fotografski, kinematografski i optički aparati i instrumenti kao i aparati i instrumenti za vaganje, mjerenje, signalizaciju, kontrolu (inspekciju), za pomoć (spašavanje) i za obuku; aparati i instrumenti za vođenje, distribuiranje, transformiranje, akumuliranje, podešavanje ili upravljanje električne struje; aparati za snimanje, prijenos, reprodukciju zvuka ili slika; magnetne podloge za snimanje, akustičke ploče; automati i mehanizmi za automatske uređaje koji se pokreću uz prethodno ubacivanje kovanica; registraske blagajne, računari, oprema za obradu podataka i računala; uređaji za gašenje požara.

**14**

Plemeniti metali i njihove legure i proizvodi od tih metala ili obloženi tim metalima, koji nisu obuhvaćeni drugim razredima; pravi i lažni nakit, drago kamenje; urarski proizvodi i kronometrički instrumenti

**16**

Papir, karton i proizvodi od tih materijala koji nisu obuhvaćeni drugim razredima; tiskarski proizvodi; proizvodi za uvezivanje knjiga; fotografije; pribor za pisanje; ljepila (ljepive tvari za papirnate proizvode ili za kućanstvo); slikarski pribor; kistovi; pisači strojevi i uredski pribor (osim namještaja); oprema za nastavu i obuku (osim aparata); plastični materijali za ambalažu (koji nisu obuhvaćeni drugim razredima); tiskarska slova; klišeji.

**18**

Koža, imitacija kože, proizvodi od tih materijala koji nisu obuhvaćeni drugim razredima; životinjske kože; kovčezi i torbe; kišobrani, suncobrani i štapovi za hodanje; bičevi i sedlarsko remenarski proizvodi.

**21**

Pribor i posuđe za kućanstvo ili za kuhinju (koji nisu od plemenitih metala niti su presvučeni plemenitim metalom); češljevi i spužve; četke (osim kistova); materijali za četke; pribor za čišćenje; žice za struganje parketa; sirovo ili poluobrađeno staklo (osim građevinskog stakla); stakleni proizvodi, porculanski i keramički proizvodi koji nisu obuhvaćeni drugim razredima.

**25**

Odjeća, obuća, pokrivala za glavu.

**41**

Obuka; stručno osposobljavanje; razonoda; sportske i kulturne djelatnosti.

**42**

Znanstvene i tehnološke usluge kao i pripadajuće usluge istraživanja i koncepcije; usluge industrijskih analiza i istraživanja; koncepcija i razvoj računala i računalnih programa.

(111) **BAZ1216141** (181) 2022-01-31

(210) BAZ1216141A (220) 2012-01-31

(151) 2014-02-26

(300) US

2011-10-24

85/454,955

(732) **Ford Motor Company Incorporated in United States of America, Delaware**

**One American Road, Dearborn, Michigan 48126**

**US**

(740) "ŽIVKO MIJATOVIĆ & PARTNERS" d.o.o. Sarajevo

(540)

**FORD GO FURTHER**

(511)

**35**

Usluge distribucije veleprodajama i usluge maloprodaje u području novih i polovnih motornih vozila, dijelova i dodataka. Promoviranje prodaje proizvoda i usluga drugih u automobilske industriji putem širenja promotivnih materijala i informacija o proizvodu putem on-line globalne kompjutorske mreže, distribucijom tiskanih materijala, audio i video snimaka, televizijskih i radijskih snimaka, on-line oglašavanja, i promotivnih natjecanja; usluge maloprodajnih trgovina u području automobila, automobilskih dijelova i dodataka; usluge ovlaštenih distributera automobila.

(111) **BAZ1216142** (181) 2022-01-31

(210) BAZ1216142A (220) 2012-01-31

(151) 2014-02-26

(300) US

2011-10-24

85/454,957

(732) **Ford Motor Company Incorporated in United States of America, Delaware**

**One American Road, Dearborn, Michigan 48126**

**US**

(740) "ŽIVKO MIJATOVIĆ & PARTNERS" d.o.o. Sarajevo

(540)

**FORD GO FURTHER**

(511)

**12**

Motorna vozila, naime, automobili, kamioni, kombiji, vozila koja se mogu koristiti u sportske i terenske svrhe (SUV), i strukturalni dijelovi i motori istih.

(111) **BAZ1216143** (181) 2022-02-01

(210) BAZ1216143A (220) 2012-02-01

(151) 2014-02-14

(732) **Milenko Tepavčević**

**Ul. Branka Radičevića br.7, 71213 Kasindo, Istočno Sarajevo**

**BA**

(740) NEMA ZASTUPNIKA

(591) crna, smeđa, žuta

(540)



(531) 03.13; 20.05; 27.05; 29.01;

(511)

**33**

Destilovane prirodne rakije (voćne i biljne); likeri (voćni i biljni); alkoholni ekstrakti (eliksiri alkoholni).

(111) **BAZ1216144** (181) 2022-02-02  
 (210) BAZ1216144A (220) 2012-02-02  
 (151) 2014-02-06

(732) **Abbott Medical Optics Inc**  
**1700 East St. Andrew Place, P.O.**  
**Box 25162, Santa Ana, California**  
**92705-4933**

**US**

(740) "ŽIVKO MIJATOVIĆ & PARTNERS" d.o.o.  
 Sarajevo

(540)

## TECNIS ITEC

(511)

**10**

Kirurški, medicinski, zubarski i veterinarski, aparati i instrumenti, umjetni udovi, oči i zubi; ortopedski proizvodi; pribor za šivanje rana; kirurški ručni instrumenti, medicinski aparati i instrumenti, posebno sistemi za implantaciju i dostavu (stavljanje) intraokularnih leća.

(111) **BAZ1216147** (181) 2022-02-07  
 (210) BAZ1216147A (220) 2012-02-07  
 (151) 2014-02-19

(732) **Women for Women International**  
**4455 Connecticut Avenue, N.W.,**  
**Suite 200, Washington D.C. 20008**

**US**

(740) "INTELBIRO" d.o.o.

(540)



(531) 02.03; 27.05;

(511)

**35**

Usluge naručivanja putem kataloga, i to nakita, odjeće i zanatski izrađenih predmeta koji su prije svega napravljeni i koji se prodaju u korist žena žrtava rata i građanskih nereda; usluge naručivanja putem pošte koje uključuju naručivanje nakita, odjeće i zanatski izrađenih predmeta koji su prije svega napravljeni i koji se prodaju u korist žena žrtava rata i građanskih nereda; usluge maloprodaje putem interneta koje se odnose na nakit, odjeću i zanatski izrađene predmete koji su prije svega napravljeni i koji se prodaju u korist žena žrtava rata i građanskih nereda.

**36**

Dobrotvorne usluge prikupljanja sredstava za pomoć ženama žrtvama rata i građanskih sukoba; uspostavljanje i vođenje monetarnih dobrotvornih programa za obezbjeđenje prihodovne podrške i mikro kreditnih zajmova u korist žena žrtava rata i građanskih sukoba

**41**

Obrazovne usluge, naročito uspostava i provođenje programa u oblasti zdravlja, ženskih prava i stručnog osposobljavanja za žene žrtve rata i građanskih sukoba.

**45**

Organiziranje grupa podrške koji uključuju povećanu svijest o nesreći žena žrtava rata i građanskih sukoba i jedan-na-jedan potporu između žena žrtava rata i građanskih sukoba i žena koji pružaju emocionalnu potporu.

(111) **BAZ1216148** (181) 2022-02-07

(210) BAZ1216148A (220) 2012-02-07

(151) 2014-02-19

(732) **Women for Women International**  
**4455 Connecticut Avenue, N.W.,**  
**Suite 200, Washington D.C. 20008**

**US**

(740) "INTELBIRO" d.o.o.

(540)

## WOMEN FOR WOMEN INTERNATIONAL

(511)

**35**

Usluge naručivanja putem kataloga, i to nakita, odjeće i zanatski izrađenih predmeta koji su prije svega napravljeni i koji se prodaju u korist žena žrtava rata i građanskih nereda; usluge naručivanja putem pošte koje uključuju naručivanje nakita, odjeće i zanatski izrađenih predmeta koji su prije svega napravljeni i koji se prodaju u korist žena žrtava rata i građanskih nereda; usluge maloprodaje putem interneta koje se odnose na nakit, odjeću i zanatski izrađene predmete koji su prije svega napravljeni i koji se prodaju u korist žena žrtava rata i građanskih nereda.

**36**

Dobrotvorne usluge prikupljanja sredstava za pomoć ženama žrtvama rata i građanskih sukoba; uspostavljanje i vođenje monetarnih dobrotvornih programa za obezbjeđenje prihodovne podrške i mikro kreditnih zajmova u korist žena žrtava rata i građanskih sukoba.

**41**

Obrazovne usluge, naročito uspostava i provođenje programa u oblasti zdravlja, ženskih prava i stručnog osposobljavanja za žene žrtve rata i građanskih sukoba.

**45**

Organiziranje grupa podrške koji uključuju povećanu svijest o nesreći žena žrtava rata i građanskih sukoba i jedan-na-jedan potporu između žena žrtava rata i građanskih sukoba i žena koji pružaju emocionalnu potporu.

(111) **BAZ1216149** (181) 2022-02-07  
 (210) BAZ1216149A (220) 2012-02-07  
 (151) 2014-02-19

(732) **Women for Women International**  
**4455 Connecticut Avenue, N.W.,**  
**Suite 200, Washington D.C. 20008**  
**US**

(740) "INTELBIRO" d.o.o.

(540)



(531) 02.03; 27.05;

(511)

### 35

Usluge naručivanja putem kataloga, i to nakita, odjeće i zanatski izrađenih predmeta koji su prije svega napravljeni i koji se prodaju u korist žena žrtava rata i građanskih nereda; usluge naručivanja putem pošte koje uključuju naručivanje nakita, odjeće i zanatski izrađenih predmeta koji su prije svega napravljeni i koji se prodaju u korist žena žrtava rata i građanskih nereda; usluge maloprodaje putem interneta koje se odnose na nakit, odjeću i zanatski izrađene predmete koji su prije svega napravljeni i koji se prodaju u korist žena žrtava rata i građanskih nereda.

### 36

Dobrotvorne usluge prikupljanja sredstava za pomoć ženama žrtvama rata i građanskih sukoba; uspostavljanje i vođenje monetarnih dobrotvornih programa za obezbjeđenje prihodovne podrške i mikro kreditnih zajmova u korist žena žrtava rata i građanskih sukoba.

### 41

Obrazovne usluge, naročito uspostava i provođenje programa u oblasti zdravlja, ženskih prava i stručnog osposobljavanja za žene žrtve rata i građanskih sukoba.

### 45

Organiziranje grupa podrške koji uključuju povećanu svijest o nesreći žena žrtava rata i građanskih sukoba i jedan-na-jedan potporu između žena žrtava rata i građanskih sukoba i žena koji pružaju emocionalnu potporu.

(111) **BAZ1216150** (181) 2022-02-08  
 (210) BAZ1216150A (220) 2012-02-08  
 (151) 2014-02-10

(732) **PIERRE BALMAIN S.A.**  
**44, rue François 1er, 75008 Paris**  
**FR**

(740) Agencija Diana Protić Tkalčić

(540)



(531) 26.04; 27.05;

(511)

### 08

Ručni alati i sprave (s ručnim pokretanjem); noževi, viljuške i kašike; hladno oružje; mehaničke i električne sprave za brijanje.

### 09

Znanstveni, nautički, geodetski, fotografski, kinematografski i optički aparati i instrumenti kao i aparati i instrumenti za vaganje, mjerenje, signalizaciju, kontrolu (inspekciju), za pomoć (spašavanje) i za obuku; aparati i instrumenti za vođenje, distribuiranje, transformisanje, akumuliranje, podešavanje ili upravljanje električne energije; aparati za snimanje, prenos ili reprodukciju zvuka ili slika; magnetske podloge za snimanje, akustične ploče; kompakt diskovi, DVD i ostali digitalni mediji za snimanje; mehanizmi za uređaje koji se pokreću uz prethodno ubacivanje kovanica; registarske blagajne, mašine za računanje, oprema za obradu podataka i kompjuteri; kompjuterski softver; uređaji za gašenje požara.

### 14

Plemeniti metali i njihove legure i proizvodi od tih materijala ili obloženi tim materijalima koji nisu obuhvaćeni drugim klasama; pravi i lažni nakit, drago kamenje; časovničarski proizvodi i hronometrijski instrumenti.

### 16

Papir, karton i proizvodi od tih materijala koji nisu obuhvaćeni drugim klasama; štamparski proizvodi; proizvodi za uvezivanje knjiga; fotografije; pribor za pisanje; ljepila (ljepljive tvari) za papirne proizvode ili za kućanstvo; slikarski pribor; kistovi; pisaće mašine i kancelarijski pribor (osim namještaja); oprema za nastavu i obuku (osim aparata); plastični materijali za ambalažu (koji nisu obuhvaćeni drugim klasama); štamparska slova; klišeji.

**18**

Koža i imitacija kože, i proizvodi od tih materijala koji nisu obuhvaćeni drugim klasama; životinjske kože, kože sa krznom; kovčezi i putne torbe; kišobrani i suncobrani; štاپovi za hodanje; bičevi i sedlarsko-remenarski proizvodi.

**20**

Namještaj, ogledala, okviri; proizvodi koji nisu obuhvaćeni drugim klasama od drveta, pluta, trske, šiblja, rožine, kostiju, bjelokosti, usovine, kornjačevine, ambre, sedefa, morske zgure (stive) i nadomjestaka svih tih materijala, ili od plastike.

**21**

Pribor i posuđe za kućanstvo ili za kuhinju; češljevi i spužve; četke (osim kistova); materijali za četke; pribor za čišćenje; žica za struganje; sirovo ili poluobrađeno staklo (osim građevinskog stakla); stakleni proizvodi, porculanski i keramički proizvodi koji nisu obuhvaćeni drugim klasama.

**24**

Tkanine i tekstilni proizvodi koji nisu obuhvaćeni drugim klasama; pokrivači za krevete; pokrivači za stolove.

**25**

Odjeća, obuća, pokrivala za glavu.

**34**

Duhan; pribor za pušače; šibice.

---

(111) **BAZ1216151** (181) 2022-02-08

(210) BAZ1216151A (220) 2012-02-08

(151) 2014-02-27

(732) **PIERRE BALMAIN S.A.**  
**44, rue François 1er, 75008 Paris**  
**FR**

(740) Agencija Diana Protić Tkalčić

(540)

**BALMAIN**

(531) 27.05;

(511)

**08**

Ručni alati i sprave (s ručnim pokretanjem); noževi, viljuške i kašike; hladno oružje; mehaničke i električne sprave za brijanje.

**09**

Znanstveni, nautički, geodetski, fotografski, kinematografski i optički aparati i instrumenti kao i aparati i instrumenti za vaganje, mjerenje, signalizaciju, kontrolu (inspekciju), za pomoć (spašavanje) i za obuku; aparati i instrumenti za vođenje, distribuiranje, transformisanje, akumuliranje, podešavanje ili upravljanje električne energije; aparati za

snimanje, prenos ili reprodukciju zvuka ili slika; magnetske podloge za snimanje, akustične ploče; kompakt diskovi, DVD i ostali digitalni mediji za snimanje; mehanizmi za uređaje koji se pokreću uz prethodno ubacivanje kovanica; registrarske blagajne, mašine za računanje, oprema za obradu podataka i kompjuteri; kompjuterski softver; uređaji za gašenje požara.

**14**

Plemeniti metali i njihove legure i proizvodi od tih materijala ili obloženi tim materijalima koji nisu obuhvaćeni drugim klasama; pravi i lažni nakit, drago kamenje; časovničarski proizvodi i hronometrijski instrumenti.

**16**

Papir, karton i proizvodi od tih materijala koji nisu obuhvaćeni drugim klasama; štamparski proizvodi; proizvodi za uvezivanje knjiga; fotografije; pribor za pisanje; ljepila (ljepljive tvari) za papirnate proizvode ili za kućanstvo; slikarski pribor; kistovi; pisaće mašine i kancelarijski pribor (osim namještaja); oprema za nastavu i obuku (osim aparata); plastični materijali za ambalažu (koji nisu obuhvaćeni drugim klasama); štamparska slova; klišeji.

**18**

Koža i imitacija kože, i proizvodi od tih materijala koji nisu obuhvaćeni drugim klasama; životinjske kože, kože sa krznom; kovčezi i putne torbe; kišobrani i suncobrani; štاپovi za hodanje; bičevi i sedlarsko-remenarski proizvodi.

**20**

Namještaj, ogledala, okviri; proizvodi koji nisu obuhvaćeni drugim klasama od drveta, pluta, trske, šiblja, rožine, kostiju, bjelokosti, usovine, kornjačevine, ambre, sedefa, morske zgure (stive) i nadomjestaka svih tih materijala, ili od plastike.

**21**

Pribor i posuđe za kućanstvo ili za kuhinju; češljevi i spužve; četke (osim kistova); materijali za četke; pribor za čišćenje; žica za struganje; sirovo ili poluobrađeno staklo (osim građevinskog stakla); stakleni proizvodi, porculanski i keramički proizvodi koji nisu obuhvaćeni drugim klasama.

**24**

Tkanine i tekstilni proizvodi koji nisu obuhvaćeni drugim klasama; pokrivači za krevete; pokrivači za stolove.

**25**

Odjeća, obuća, pokrivala za glavu.

**34**

Duhan; pribor za pušače; šibice.

(111) **BAZ1216152** (181) 2022-02-08  
 (210) BAZ1216152A (220) 2012-02-08  
 (151) 2014-02-27

(732) **PIERRE BALMAIN S.A.**  
**44, rue François 1er, 75008 Paris**  
**FR**

(740) Agencija Diana Protić Tkalčić

(540)



**PIERRE BALMAIN**

(531) 26.04; 27.05;

(511)

### 08

Ručni alati i sprave (s ručnim pokretanjem); noževi, viljuške i kašike; hladno oružje; mehaničke i električne sprave za brijanje.

### 09

Znanstveni, nautički, geodetski, fotografski, kinematografski i optički aparati i instrumenti kao i aparati i instrumenti za vaganje, mjerenje, signalizaciju, kontrolu (inspekciju), za pomoć (spašavanje) i za obuku; aparati i instrumenti za vođenje, distribuiranje, transformisanje, akumuliranje, podešavanje ili upravljanje električne energije; aparati za snimanje, prenos ili reprodukciju zvuka ili slika; magnetske podloge za snimanje, akustične ploče; kompakt diskovi, DVD i ostali digitalni mediji za snimanje; mehanizmi za uređaje koji se pokreću uz prethodno ubacivanje kovanica; registarske blagajne, mašine za računanje, oprema za obradu podataka i kompjuteri; kompjuterski softver; uređaji za gašenje požara.

### 14

Plemeniti metali i njihove legure i proizvodi od tih materijala ili obloženi tim materijalima koji nisu obuhvaćeni drugim klasama; pravi i lažni nakit, drago kamenje; časovničarski proizvodi i hronometrijski instrumenti.

### 16

Papir, karton i proizvodi od tih materijala koji nisu obuhvaćeni drugim klasama; štamparski proizvodi; proizvodi za uvezivanje knjiga; fotografije; pribor za pisanje; ljepila (ljepljive tvari) za papirne proizvode ili za kućanstvo; slikarski pribor; kistovi; pisaće mašine i kancelarijski pribor (osim namještaja); oprema za nastavu i obuku (osim aparata); plastični materijali za ambalažu (koji nisu obuhvaćeni drugim klasama); štamparska slova; klišeji.

### 18

Koža i imitacija kože, i proizvodi od tih materijala koji nisu obuhvaćeni drugim klasama; životinjske kože, kože sa krznom; kovčezi i putne torbe; kišobrani i suncobrani; štapovi za hodanje; bičevi i sedlarsko-remenarski proizvodi.

### 20

Namještaj, ogledala, okviri; proizvodi koji nisu obuhvaćeni drugim klasama od drveta, pluta, trske, šiblja, rožine, kostiju, bjelokosti, usovine, kornjačevine, ambre, sedefa, morske zgure (stive) i nadomjestaka svih tih materijala, ili od plastike.

### 21

Pribor i posuđe za kućanstvo ili za kuhinju; češljevi i spužve; četke (osim kistova); materijali za četke; pribor za čišćenje; žica za struganje; sirovo ili poluobrađeno staklo (osim građevinskog stakla); stakleni proizvodi, porculanski i keramički proizvodi koji nisu obuhvaćeni drugim klasama.

### 24

Tkanine i tekstilni proizvodi koji nisu obuhvaćeni drugim klasama; pokrivači za krevete; pokrivači za stolove.

### 25

Odjeća, obuća, pokrivala za glavu.

### 34

Duhan; pribor za pušače; šibice.

(111) **BAZ1216154** (181) 2022-02-09

(210) BAZ1216154A (220) 2012-02-09

(151) 2014-02-24

(732) **TOYOTA JIDOSHA KABUSHIKI**  
**KAISHA (also trading as TOYOTA**  
**MOTOR CORPORATION)**

**1, Toyota-cho, Toyota-shi, Aichi-ken**  
**JP**

(740) PETOŠEVIĆ d.o.o

(540)

**THE POWER OF H**

(511)

### 12

Automobili i strukturalni dijelovi za njih.

(111) **BAZ1216155** (181) 2022-02-09  
 (210) BAZ1216155A (220) 2012-02-09  
 (151) 2014-02-17

(732) **Wm. WRIGLEY Jr. Company**  
**410 North Michigan Avenue,**  
**Chicago, IL 60611**  
**US**

(740) PETOŠEVIĆ d.o.o  
 (540)



(531) 05.07; 11.03; 27.05;  
 (511)

**30**

Poslastice, gume za žvakanje, pjenaste gume za žvakanje, bomboni, mentol bomboni, dražeje i pastile (bomboni).

(111) **BAZ1216158** (181) 2022-02-14  
 (210) BAZ1216158A (220) 2012-02-14  
 (151) 2014-02-19

(732) **TDR d.o.o.**  
**Obala Vladimira Nazora 1, 52210**  
**Rovinj**  
**HR**

(740) Nedim Krilić  
 (591) plava, bijela  
 (540)



(531) 23.01; 26.11; 29.01;  
 (511)

**34**

Duhan; pribor za pušače; šibice.

**35**

Oglašavanje i reklamiranje; vođenje komercijalnih poslova; komercijalna administracija; uredski poslovi.

(111) **BAZ1216159** (181) 2022-02-14  
 (210) BAZ1216159A (220) 2012-02-14  
 (151) 2014-02-18

(732) **PODRAVKA prehrambena industrija**  
**d.d.**

**Ante Starčevića 32, HR-48000**  
**Koprivnica**

**HR**

(740) "INTELBIRO" d.o.o.  
 (591) crvena, bijela, zelena, žuta, smeđa, svijetlo smeđa  
 (540)



(531) 05.09; 08.05; 11.03; 19.03; 26.04; 27.05; 29.01;  
 (511)

**30**

Mješavina za pohanje, umaci.

(111) **BAZ1216160** (181) 2022-02-14  
 (210) BAZ1216160A (220) 2012-02-14  
 (151) 2014-02-18

(732) **PODRAVKA prehrambena industrija d.d.**

**Ante Starčevića 32, HR-48000 Koprivnica**

**HR**

(740) "INTELBIRO" d.o.o.

(591) crvena, bijela, zelena, žuta, smeđa, svijetlo smeđa, crna

(540)



(531) 05.09; 08.05; 11.03; 19.03; 26.04; 27.05; 29.01;

(511)

**30**

Mješavina za pripremu pečenja; začini za pripremu pečenja.

(111) **BAZ1216161** (181) 2022-02-13  
 (210) BAZ1216161A (220) 2012-02-13  
 (151) 2014-02-26

(732) **JP Hrvatske telekomunikacije d.d. Mostar**

**Kneza Branimira b.b., Mostar BA**

(740) NEMA ZASTUPNIKA

(591) siva, crvena, bijela

(540)



(531) 16.01; 27.05; 29.01;

(511)

**38**

Telekomunikacije.

(111) **BAZ1216173** (181) 2022-02-17  
 (210) BAZ1216173A (220) 2012-02-17  
 (151) 2014-01-23

(732) **Merck Sharp & Dohme Corp.**

**One Merck Drive, Whitehouse Station, New Jersey 08889**

**US**

(740) "INTELBIRO" d.o.o.

(540)

**JACORIN**

(511)

**05**

Farmaceutski preparati za ljudsku upotrebu.



(111) **BAZ1216174** (181) 2022-02-17  
 (210) BAZ1216174A (220) 2012-02-17  
 (151) 2014-01-23

(732) **Merck Sharp & Dohme Corp.**  
**One Merck Drive, Whitehouse**  
**Station, New Jersey 08889**  
**US**

(740) "INTELBIRO" d.o.o.

(540)

## JUVICOR

(511)

**05**

Farmaceutski preparati za ljudsku upotrebu.

(111) **BAZ1216175** (181) 2022-02-17  
 (210) BAZ1216175A (220) 2012-02-17  
 (151) 2014-02-18

(732) **VUKOJE d.o.o Trebinje**  
**Hrupjela 28, Trebinje**  
**BA**

(740) "INTELBIRO" d.o.o.

(591) zlatna, bijela, crna

(540)



(531) 24.09; 25.01; 27.05; 27.07; 29.01;

(511)

**33**

Vina.

(111) **BAZ1216176** (181) 2022-02-21  
 (210) BAZ1216176A (220) 2012-02-21  
 (151) 2014-02-19

(732) **PETRÓLEO BRASILEIRO S.A. -**  
**PETROBRAS**

**Avenida República do Chile, 65,**  
**Centro - CEP, 20.031-912, Rio de**  
**Janeiro**

**BR**

(740) Dragan Mićunović

(540)

## PETROBRAS

(511)

**01**

Hemijski proizvodi za upotrebu u industriji, naročito motorna ulja i aditivi za benzin, fertilajzeri za upotrebu u poljoprivredi i domaćinstvu, hemikalije za upotrebu u proizvodnji boja i premaza kao i smola a sve sa namjenom u proizvodnji inženjerskih plastika.

**04**

Butani, aromatski petrolejski ekstrakti ulja za industrijsku upotrebu; prirodni gas; benzin; rafinerijsko rezidualno benzinsko gorivo, naročito metan, etan, etilen, propani i kombinacije istih; gorivno ulje; dizel ulja i goriva; goriva za mlazne (jet) motore; lož ulja za grijanje; emulzivno gorivo za industrijske mašine, nehemijski aditivi koji su po svojoj prirodi sintetički bazni lubrikanti za upotrebu u proizvodnji lubrikanta za različite svrhe; lubrikanti; industrijska ulja, naročito mješavine ugljenih-mineralnih ulja, baznih ulja, ulja za cilinde dizel motora, ulja za osovine-vretena, ulje za gasne turbine, ulje za upotrebu u elektrici i ulje od škrljaca.

**35**

Oglašavanje; poslovno upravljanje; poslovna administracija; kancelarijsko poslovanje; usluge agencija za uvoz i izvoz na polju uljnih-naftnih proizvoda, proizvoda uljnih-naftnih rafinerija i dalje obradjenih rafinerijskih proizvoda; usluge maloprodaje u vezi sa uljnim-naftnim proizvodima, proizvodima rafinerija i dalje obradjenih proizvoda rafinerija.

**37**

Usluge servisa; usluge servisiranja vozila, uključujući punjenje gorivom; pranje i čišćenje vozila; podmazivanje vozila; održavanje vozila i održavanje i popravka automobila.

**39**

Transportne usluge; pakovanje i skladištenje robe; usluge organizovanja putovanja; transport proizvoda kamionom i brodom; skladištenje ulja-nafte i gasa; prenos ulja-nafte i gasa putem cjevovoda.

**40**

Obrada materijala, naročito obrada sirovog mineralnih ulja u rafinerijama; proizvodnja paleta i linija proizvoda u oblasti mineralnih ulja a po porudžbini i specifikacijama drugih, rafinisanje ulja-nafte i goriva, naročito obrada stjena koje sadrže petrolej, naročito škrljaca.

**42**

Usluge istraživanja naftnih nalazišta; usluge razvoja u oblasti nafte, naročito usluge bušenja, postavljanja bušotina i testiranja u vezi sa naftom i uljem-naftom iz uljanih škrljaca.

(111) **BAZ1216177** (181) 2022-02-22  
 (210) BAZ1216177A (220) 2012-02-22  
 (151) 2014-02-18

(732) **DIVIS d.o.o. Konjic**  
**Sarajevska br. 31, 88400 Konjic**  
**BA**

(740) NEMA ZASTUPNIKA  
 (591) bordo, narandžasta  
 (540)



(531) 27.03; 27.05; 29.01;  
 (511)

**02**

Boje, lakovi i glazure; zaštite od hrđe te od propadanja i truljenja drva; tvari za bojanje; nagrizajuće tvari; prirodne sirove smole; metali u listovima i u prahu za slikare, dekoratere, tiskare i umjetnike.

**19**

Nemetalni građevinski materijali; krute nemetalne cijevi za gradnju; asfalt, katran, bitumen; nemetalne prenosne konstrukcije.

**35**

Oglašavanje i reklamiranje; vođenje komercijalnih poslova; komercijalna administracija; uredski poslovi.

(111) **BAZ1216181** (181) 2022-02-23  
 (210) BAZ1216181A (220) 2012-02-23  
 (151) 2014-02-24

(732) **Farmaceutvska Hemiska Kozmetička Industrija "ALKALOID" AD - Skopje**  
**Bul. Aleksandar Makedonski br. 12, 1000 Skopje**

**MK**

(740) "ŽIVKO MIJATOVIĆ & PARTNERS" d.o.o. Sarajevo  
 (591) bijela, nijanse plave, nijanse zelene, crvena, ružičasta, žuta  
 (540)



(531) 01.15; 02.05; 05.05; 25.01; 25.05; 27.05; 29.01;  
 (511)

**03**

Dječji sapun sa ekstraktom kamilice i d-pantenolom.

(111) **BAZ1216203** (181) 2022-02-28  
 (210) BAZ1216203A (220) 2012-02-29  
 (151) 2014-02-19

(732) **CBS Broadcasting Inc., a New York Corporation**  
**51 West 52nd Street, New York, New York 10019**

**US**

(740) "INTELBIRO" d.o.o.  
 (540)  
 (531) 02.09; 26.01; 27.05;



(511)

**41**

Usluge razonode, naime, proizvodnja i distribucija filmova, komedija, mjuzikla, reality programa, vijesti i dramskih televizijskih serija, dokumentarnih filmova i televizijskih serija koje sadrže sportske događaje, a koji se prenose posredstvom televizije, kablovski, putem satelita, radio, telefonskih i širokopojasnih (broadband) sistema, putem interneta, te prijenosnih i bežičnih komunikacijskih uređaja koje spadaju u ovu klasu; pružanje informacija u području zabave koje su prenesene putem interneta i prijenosnih i bežičnih komunikacijskih uređaja.

(111) **BAZ1216204** (181) 2022-02-28

(210) BAZ1216204A (220) 2012-02-29

(151) 2014-02-19

(732) **CBS Broadcasting Inc., a New York Corporation**

**51 West 52nd Street, New York, New York 10019**

**US**

(740) "INTELBIRO" d.o.o.

(540)



(531) 02.09; 26.01; 27.05;

(511)

**38**

Usluge emitovanja; usluge kablovskog i satelitskog prijenosa; pružanje video snimaka i podataka za bežične mobilne komunikacijske uređaje, pružanje bežičnog prijenosa učitavanja i preuzimanja video snimaka, informacija i vijesti putem globalne računalne mreže na bežične mobilne komunikacijske uređaje, internetske usluge pod kojim se podrazumijevaju obuhvaćenim i komunikacijske usluge, naročito prijenos strimovanih zvučnih i audio-vizualnih snimaka putem Interneta; pružanje pristupa informacijama u području razonode; usluge audio i video emitiranja putem Interneta ili drugih komunikacijskih mreža, naročito, učitavanje, postavljanje, pokazivanje, prikazivanje, označavanje i elektronički prijenos podataka, audio i video snimaka; pružanje pristupa informacijama, audio i video putem web stranica, foruma, chat soba, list servera i blogova na internetu; pružanje on-line chat soba i elektroničkih oglasnih ploča za prijenos poruka među korisnicima u područjima od općeg interesa.

(111) **BAZ1216205** (181) 2022-03-02

(210) BAZ1216205A (220) 2012-03-02

(151) 2014-09-10

(732) **Zoetis Products LLC**

**100 Campus Drive, Florham Park, New Jersey 07932**

**US**

(740) PETOŠEVIĆ d.o.o

(540)

**ZOETIS**

(511)

**44**

Pružanje informacija i savjetovanje na području zdravlja životinja i veterinarske medicine.

(111) **BAZ1216206** (181) 2022-03-02

(210) BAZ1216206A (220) 2012-03-02

(151) 2014-02-11

(732) **Zoetis Products LLC**

**100 Campus Drive, Florham Park, New Jersey 07932**

**US**

(740) PETOŠEVIĆ d.o.o

(540)

**ZOETIS**

(511)

**31**

Dodaci za životinjsku hranu za nemedicinske potrebe.

(111) **BAZ1216207** (181) 2022-03-02  
 (210) BAZ1216207A (220) 2012-03-02  
 (151) 2014-02-11  
 (300) US  
 2011-12-29  
 85505740

(732) **Zoetis Products LLC**  
**100 Campus Drive, Florham Park,**  
**New Jersey 07932**

**US**

(740) PETOŠEVIĆ d.o.o

(540)

**ZOETIS**

(511)

**05**

Veterinarski preparati za prevenciju i liječenje parazitskih infekcija, upala i upalnih oboljenja, respiratornih i infektivnih oboljenja, imunoloških, bakterioloških, virusnih i gljivičnih oboljenja, osteoporoze, kardiovaskularnih oboljenja, oboljenja i poremećaja centralnog nervnog sistema, uroloških, urogenitalnih i urinarnih poremećaja, poremećaja probavnog sistema, mišićno-skeletnih poremećaja, alergija, djiabetesa, hipertenzije, srčanog udara, raka, krvi, bolova, gojaznosti, probavnih poremećaja, oftamoloških poremećaja, poremećaja u ponašanju, reproduktivnih poremećaja, dermatoloških poremećaja, karijesa, osjetljivosti zuba, upala desni, zadaha iz usta i paradontnih oboljenja i preparati za obnovu kože i tkiva i smanjenje holesterola; hranidbeni aditivi i dodaci za hranu u medicinske svrhe; veterinarske vakcine i sastojci, dijagnostički pribor koji se koristi kod testiranja oboljenja, dijagnostički preparati koji se koriste za medicinske i veterinarske svrhe, sve gore pomenuto za liječenje mačaka, pasa, goveda, svinja, konja, lama, zečeva, glodara, ptica, tvorova, peradi, koza, ovaca i vodenih životinja.

(111) **BAZ1216208** (181) 2022-03-05  
 (210) BAZ1216208A (220) 2012-03-05  
 (151) 2014-02-05

(732) **Unilever N.V.**

**Weena 455, Rotterdam 3013 AL**  
**NL**

(740) "ŽIVKO MIJATOVIĆ & PARTNERS" d.o.o.  
 Sarajevo

(540)

**RAMA HARMONIA**

(511)

**29**

Meso, riba, živina i divljač; mesne prerađevine; konzervirano, sušeno i kuhano voće i povrće; želei, džemovi, kompoti; jaja, mlijeko i mliječni proizvodi; jestiva ulja i masti.

**30**

Kafa, čaj, kakao, šećer, pirinač, tapioka, sago, zamjena kafe; brašno i proizvodi od žitarica, hljeb, kolači, poslastice, sladoledi; med, melasa, kvasac, prašak za pecivo; so, senf; sirće, sosovi (kao začini); začini; led.

(111) **BAZ1216209** (181) 2022-03-06  
 (210) BAZ1216209A (220) 2012-03-06  
 (151) 2014-02-25

(732) **GAMA-ELECTRONIC d.o.o. Žepče**  
**Zenički put bb, Žepče**

**BA**

(740) "STAM" d.o.o.

(591) crna, crvena

(540)

**GIGATECH**

(531) 27.05; 29.01;

(511)

**09**

Znanstveni, nautički, geodetski, fotografski, kinematografski i optički aparati i instrumenti kao i aparati i instrumenti za vaganje, mjerenje, signalizaciju, kontrolu (inspekciju), za pomoć (spašavanje) i za obuku; aparati i instrumenti za vođenje, distribuiranje, transformiranje, akumuliranje, podešavanje ili upravljanje električne struje; aparati za snimanje, prijenos, reprodukciju zvuka ili slika; magnetne podloge za snimanje, akustičke ploče; automati i mehanizmi za automatske uređaje koji se pokreću uz prethodno ubacivanje kovanica; registraske blagajne, računari, oprema za obradu podataka i računala; uređaji za gašenje požara

**11**

Uređaji za rasvjetu, grijanje, proizvodnju pare, kuhanje, hlađenje, sušenje, ventilaciju, vodoopskrbu i sanitarna oprema.

(111) **BAZ1216210** (181) 2022-03-05  
 (210) BAZ1216210A (220) 2012-03-05  
 (151) 2014-02-14

(732) **AKCIONARSKO DRUŠTVO  
 "BANJALUČKA PIVARA" BANJA  
 LUKA**

**Ul. Slatinska br.8, Banja Luka  
 BA**

(740) NEMA ZASTUPNIKA  
 (591) bijela, crvena, zlatna, crna  
 (540)



(531) 05.07; 11.03; 25.01; 26.01; 27.05; 29.01;

(511)

**32**

Pivo.

(111) **BAZ1216214** (181) 2022-03-08  
 (210) BAZ1216214A (220) 2012-03-08  
 (151) 2014-02-18

(732) **STARBUCKS CORPORATION koja  
 posluje kao Starbucks Coffee  
 Company**

**2401 Utah Avenue South, Seattle,  
 Washington 98134**

**US**

(740) Nedim Krilić

(540)

**VERISMO**

(511)

**07**

Električni mlinci za kavu za kućnu ili komercijalnu uporabu;  
 električni uređaji za izradu pjene od mlijeka.

**16**

Papirni filtri za uređaje za kavu; papiranti ubrusi; papirne šalice; papirni podmetači za boce; papirne vrećice; papirni omotači (prstenovi) za šalice; kutije i papir za ambalažu; knjižice s uputama.

**21**

Ručni mlinci za kavu i mlinci za kavu; šalice za kavu i napitke s izoliranim stijenkama; nepapirni filtri za kavu za ponovno korištenje; nepapirni podmetači za boce; termos-boce; šalice za kavu, šalice i velike šalice za čaj; stakleni proizvodi; posude; tanjuri i zdjele; podlošci za posude s jelom (stoni pribor); posude za skladištenje; neelektrične posude za kuhanje kave; neelektrične posude za pripremu kave (caffettiera); dekorativne posude za skladištenje hrane; neelektrični čajnici; naprave za kuhanje čaja (tea infusers); čajnici; cjediljke za čaj; svijećnjaci od neplemenitih metala; dražači za svijeće od neplemenitih metala; keramičke figurice; poculanske figurice; neelektrični uređaji za izradu pjene od mlijeka; lopatice (stolni pribor).

**29**

Prah od suhog mlijeka; mlijeko u prahu; mlijeko; aromatizirano mlijeko; frappe od mlijeka i napitci na bazi mlijeka; voćni džemovi; voćni umaci, želei, namazi, skuta i konzervirani proizvodi.

**30**

Kava; mljevena kava i kava u zrnu; kakao; čaj (biljni i nebiljni); napitci od kave, čaja, kakaa i espresso kave; napitci pripremljeni na bazi kave; napitci pripremljeni na bazi espressa; napitci pripremljeni na bazi čaja; čokolada i vanilija prahu; umaci za dodatak napitcima; čokoladni sirup; čokoladni umak; voćni umaci (isključujući umake od brusnica i jabuka); pečeni proizvodi uključujući muffine, pečene pogačice, kekse, kolačiće, kolače i kruh, sendviči, mješavina zobenih pahuljica (granola); gotova kava; gotovi čaj; sladoled i smrznute slastice; čokolada, bomboni, mirodije i slatkiši u obliku dekorativnih mrvica koje se posipaju po napitcima.

**32**

Voćni napitci i bezalkoholni napitci koji sadrže voćne sokove; voćni sokovi; gazirani voćni napitci i sokovi i napitci od soda-vode; napitci od smrznutog voća i napitci pripremljeni na bazi smrznutog voća; mješavine za napitke u tekućem obliku i u prahu; aromatizirani sirupi na napitke.

(111) **BAZ1216215** (181) 2022-03-09  
 (210) BAZ1216215A (220) 2012-03-09  
 (151) 2014-02-25

(732) **VITA-LIFE d.o.o.**  
**Kakanjska br. 4, Visoko**  
**BA**

(740) "STAM" d.o.o.  
 (591) crvena, nijanse zelene  
 (540)



(531) 05.03; 27.05; 29.01;

(511)

**30**

Čaj.

(111) **BAZ1216216** (181) 2022-03-09  
 (210) BAZ1216216A (220) 2012-03-09  
 (151) 2014-02-11

(732) **BUSINESS WIRE, Inc.**  
**44 Montgomery Street, 39th Floor,**  
**San Francisco, California 94104**

**US**

(740) "Linea Sušić" d.o.o.

(540)

## BUSINESS WIRE

(511)

**09**

Elektronski bilteni, saopštenja i vijesti (novosti).

**38**

Elektronski prenos poruka i slika, podataka i dokumenata, preko kompjuterskog terminala, interneta, satelitskog i bežičnog prenosa; elektronska pošta; faksimilni prenos.

**41**

Objavlivanje (izdavanje) biltena, saopštenja i vijesti (novosti).

(111) **BAZ1216217** (181) 2022-03-09  
 (210) BAZ1216217A (220) 2012-03-09  
 (151) 2014-02-26

(732) **AGENCIJA INLINE**  
**Zmaja od Bosne 4, 71000 Sarajevo**  
**BA**

(740) NEMA ZASTUPNIKA

(540)

## STAR CAFFE

(511)

**09**

Software - računalni programi.

**42**

Dizajn, koncepcija i razvoj računala i software - računalnih programa.

(111) **BAZ1216219** (181) 2022-03-14  
 (210) BAZ1216219A (220) 2012-03-14  
 (151) 2014-02-05

(732) **Johnson Controls Hybrid and Recycling GmbH**

**Am Leineufer 51, 30419, Hannover**

**DE**

(740) "ŽIVKO MIJATOVIĆ & PARTNERS" d.o.o.  
 Sarajevo

(591) plava, žuta

(540)



(531) 26.03; 26.04; 29.01;

(511)

**09**

Industrijske baterije.

---

---

(111) **BAZ1216220** (181) 2022-03-14

(210) BAZ1216220A (220) 2012-03-14

(151) 2014-02-05

(732) **Johnson Controls Hybrid and Recycling GmbH**

**Am Leineufer 51, 30419, Hannover  
DE**

(740) "ŽIVKO MIJATOVIĆ & PARTNERS" d.o.o.  
Sarajevo

(540)

## VARTA

(511)

**09**

Industrijske baterije.

---

---

(111) **BAZ1216221** (181) 2022-03-14

(210) BAZ1216221A (220) 2012-03-14

(151) 2014-02-10

(732) **Frito-Lay Trading Company Europe GmbH**

**Spitalgasse 2, CH-3011 Bern  
CH**

(740) PETOŠEVIĆ d.o.o

(591) crvena, bež, oker, crveno-ljubičasta, bijela

(540)



(531) 01.15; 25.03; 27.05; 29.01;

(511)

**29**

Meso, riba, perad i divljač; mesni ekstrakti; konzervirano, sušeno i kuhano voće i povrće; hladetina (želei), džemovi; jaja, mlijeko i mliječni proizvodi; jestiva ulja i masti; brzi, lagani obroci (snacks), slani brzi, lagani obroci (snacks) i predjela, koji nisu uključeni u druge klase, prerađeni kikiriki i drugi prerađeni orašasti plodovi; čips.

**30**

Kafa, čaj, kakao, šećer, riža, tapioka, sago, nadomjesci kafe; brašno i proizvodi od žitarica, kruh, keksi, kolači, slastice; bomboni, sladoled; med, sirup od melase; kvasac, prašak za dizanje; sol, senf; ocat, mirodije; led za hlađenje; brzi, lagani obroci (snacks), slani brzi, lagani obroci (snacks) i predjela, koji nisu uključeni u druge klase; prerađeni kikiriki i drugi prerađeni orašasti plodovi, kao slastice; kokice; krekeri od riže; umaci (začini); voćni umaci; mješavine začinskog bilja (začini); mješavine začinskog bilja za umake (začini).

**31**

Poljoprivredni, povrtlarski i šumski proizvodi i bobice koji nisu obuhvaćeni drugim klasama; svježe voće i povrće; neprerađeni orašasti plodovi.

---

---

(111) **BAZ1216330** (181) 2020-06-17

(210) BAZ1216330A (220) 2012-05-03

(151) 2014-01-17

(300) US

2009-12-18

77896956

(732) **Ironwood Pharmaceuticals, Inc.  
301 Binney Street, Cambridge,  
Massachusetts 02142**

**US**

(740) Agencija Diana Protić Tkalić

(540)

## CONSTELLA

(511)

**05**

Farmaceutski preparati za upotrebu u tretmanu hroničnog zatvora, sindroma iritabilnog crijeva, poremećaja gastrointestinalnog motiliteta i drugih gastrointestinalnih poremećaja.

(111) **BAZ1317096** (181) 2023-04-29  
 (210) BAZ1317096A (220) 2013-04-29  
 (151) 2013-12-18

(732) **Konjuh Natural Resources d.o.o. Za proizvodnju, punjenje i flaširanje vode i drugih proizvoda na bazi vode, trgovinu i usluge**

**Fra Anđela Zvizdovića broj 1, poslovni centar UNITIC objekat B, 71000 Sarajevo**

**BA**

(740) NEMA ZASTUPNIKA  
 (591) plava  
 (540)



(531) 07.05; 27.03; 27.05; 29.01;

(511)

**32**

Pivo; mineralne i gazirane vode te ostala bezalkoholna pića; voćni napici i voćni sokovi; sirupi i ostali preparati za pripremanje napitaka.

**35**

Oglašavanje i reklamiranje; vođenje komercijalnih poslova; komercijalna administracija; uredski poslovi.

(111) **BAZ1317097** (181) 2023-04-29  
 (210) BAZ1317097A (220) 2013-04-29  
 (151) 2013-12-17

(732) **Konjuh Natural Resources d.o.o. Za proizvodnju, punjenje i flaširanje vode i drugih proizvoda na bazi vode, trgovinu i usluge**

**Fra Anđela Zvizdovića broj 1, poslovni centar UNITIC objekat B, 71000 Sarajevo**

**BA**

(740) NEMA ZASTUPNIKA  
 (540)

## Aqua Pasha The Power of Nature

(511)

**32**

Pivo; mineralne i gazirane vode te ostala bezalkoholna pića; voćni napici i voćni sokovi; sirupi i ostali preparati za pripremanje napitaka.

**35**

Oglašavanje i reklamiranje; vođenje komercijalnih poslova; komercijalna administracija; uredski poslovi.

(111) **BAZ1317203** (181) 2021-06-17

(210) BAZ1317203A (220) 2013-06-17

(151) 2014-02-14

(732) **“Mlijekoprodukt” d.o.o.**

**Vrioci bb, Kozarska Dubica**

**BA**

(740) NEMA ZASTUPNIKA  
 (591) plava, nijanse zelene  
 (540)



(531) 01.15; 27.05; 29.01;

(511)

**29**

Mlijeko i mliječni proizvodi.



**INDEKS BROJEVA ŽIGOVA**

BAZ037256	BAZ1115973
BAZ0812300	BAZ1115977
BAZ0914414	BAZ1115979
BAZ1015311	BAZ1115980
BAZ1115600	BAZ1115982
BAZ1115609	BAZ1115984
BAZ1115610	BAZ1115985
BAZ1115644	BAZ1115988
BAZ1115748	BAZ1115995
BAZ1115757	BAZ1115996
BAZ1115758	BAZ1115997
BAZ1115791	BAZ1115998
BAZ1115811	BAZ1116000
BAZ1115812	BAZ1116003
BAZ1115813	BAZ1116004
BAZ1115814	BAZ1116005
BAZ1115815	BAZ1116006
BAZ1115816	BAZ1116007
BAZ1115820	BAZ1116011
BAZ1115821	BAZ1116013
BAZ1115825	BAZ1116014
BAZ1115830	BAZ1116016
BAZ1115833	BAZ1116017
BAZ1115868	BAZ1116018
BAZ1115869	BAZ1116020
BAZ1115888	BAZ1116028
BAZ1115889	BAZ1116031
BAZ1115894	BAZ1116033
BAZ1115895	BAZ1116037
BAZ1115901	BAZ1116038
BAZ1115904	BAZ1116039
BAZ1115911	BAZ1116040
BAZ1115912	BAZ1116042
BAZ1115921	BAZ1116043
BAZ1115925	BAZ1116044
BAZ1115930	BAZ1116045
BAZ1115931	BAZ1116046
BAZ1115950	BAZ1116047
BAZ1115951	BAZ1116048
BAZ1115952	BAZ1116049
BAZ1115959	BAZ1116050
BAZ1115960	BAZ1116051
BAZ1115961	BAZ1116052
BAZ1115962	BAZ1116053
BAZ1115964	BAZ1116054
BAZ1115967	BAZ1116056
BAZ1115968	BAZ1116065
BAZ1115969	BAZ1116066
BAZ1115970	BAZ1116067
BAZ1115971	BAZ1116068

**INDEKS BROJEVA ŽIGOVA**

BAZ1116069	BAZ1216147
BAZ1116070	BAZ1216148
BAZ1116071	BAZ1216149
BAZ1116072	BAZ1216150
BAZ1116073	BAZ1216151
BAZ1116074	BAZ1216152
BAZ1116076	BAZ1216154
BAZ1116077	BAZ1216155
BAZ1116078	BAZ1216158
BAZ1116080	BAZ1216159
BAZ1116086	BAZ1216160
BAZ1116087	BAZ1216161
BAZ1116090	BAZ1216173
BAZ1116091	BAZ1216174
BAZ1116092	BAZ1216175
BAZ1116093	BAZ1216176
BAZ1116094	BAZ1216177
BAZ1116095	BAZ1216181
BAZ1116100	BAZ1216203
BAZ1216102	BAZ1216204
BAZ1216104	BAZ1216205
BAZ1216105	BAZ1216206
BAZ1216107	BAZ1216207
BAZ1216108	BAZ1216208
BAZ1216109	BAZ1216209
BAZ1216112	BAZ1216210
BAZ1216113	BAZ1216214
BAZ1216115	BAZ1216215
BAZ1216116	BAZ1216216
BAZ1216117	BAZ1216217
BAZ1216118	BAZ1216219
BAZ1216120	BAZ1216220
BAZ1216121	BAZ1216221
BAZ1216122	BAZ1216330
BAZ1216123	BAZ1317096
BAZ1216124	
BAZ1216125	
BAZ1216126	
BAZ1216127	
BAZ1216128	
BAZ1216129	
BAZ1216130	
BAZ1216134	
BAZ1216135	
BAZ1216136	
BAZ1216139	
BAZ1216141	
BAZ1216142	
BAZ1216143	
BAZ1216144	

## INDEKS KLASA ŽIGOVA

01

BAZ1115888A  
 BAZ1115921A  
 BAZ1115995A  
 BAZ1115996A  
 BAZ1115997A  
 BAZ1115998A  
 BAZ1116000A  
 BAZ1116016A  
 BAZ1216176A

02

BAZ1115921A  
 BAZ1116016A  
 BAZ1216177A

03

BAZ1115757A  
 BAZ1115758A  
 BAZ1115814A  
 BAZ1115868A  
 BAZ1115869A  
 BAZ1115921A  
 BAZ1115960A  
 BAZ1115988A  
 BAZ1116044A  
 BAZ1116052A  
 BAZ1216104A  
 BAZ1216112A  
 BAZ1216116A  
 BAZ1216120A  
 BAZ1216121A  
 BAZ1216130A  
 BAZ1216134A  
 BAZ1216135A  
 BAZ1216139A  
 BAZ1216181A

04

BAZ1115901A  
 BAZ1115977A  
 BAZ1116000A  
 BAZ1116076A  
 BAZ1216176A

05

BAZ037256A  
 BAZ1115600A  
 BAZ1115811A  
 BAZ1115812A  
 BAZ1115904A  
 BAZ1115961A  
 BAZ1115962A

BAZ1116003A

BAZ1116004A  
 BAZ1116005A  
 BAZ1116007A  
 BAZ1116013A  
 BAZ1116020A  
 BAZ1116039A  
 BAZ1116050A  
 BAZ1116051A  
 BAZ1116053A  
 BAZ1116054A  
 BAZ1116056A  
 BAZ1116078A  
 BAZ1116100A  
 BAZ1216104A  
 BAZ1216112A  
 BAZ1216173A  
 BAZ1216174A  
 BAZ1216207A  
 BAZ1216330A

06

BAZ1115888A  
 BAZ1115894A  
 BAZ1115895A  
 BAZ1116091A  
 BAZ1116094A

07

BAZ1115959A  
 BAZ1115977A  
 BAZ1116006A  
 BAZ1216214A

08

BAZ1115813A  
 BAZ1216150A  
 BAZ1216151A  
 BAZ1216152A

09

BAZ0914414A  
 BAZ1115791A  
 BAZ1115830A  
 BAZ1115921A  
 BAZ1115952A  
 BAZ1115959A  
 BAZ1115985A  
 BAZ1116006A  
 BAZ1116011A  
 BAZ1116014A  
 BAZ1116040A  
 BAZ1116048A

BAZ1116049A

BAZ1116080A  
 BAZ1216107A  
 BAZ1216116A  
 BAZ1216136A  
 BAZ1216139A  
 BAZ1216150A  
 BAZ1216151A  
 BAZ1216152A  
 BAZ1216209A  
 BAZ1216216A  
 BAZ1216217A  
 BAZ1216219A  
 BAZ1216220A

10

BAZ1015311A  
 BAZ1115973A  
 BAZ1116078A  
 BAZ1116100A  
 BAZ1216115A  
 BAZ1216144A

11

BAZ1115959A  
 BAZ1115977A  
 BAZ1116014A  
 BAZ1216117A  
 BAZ1216118A  
 BAZ1216209A

12

BAZ1115820A  
 BAZ1115977A  
 BAZ1116031A  
 BAZ1116074A  
 BAZ1216102A  
 BAZ1216105A  
 BAZ1216107A  
 BAZ1216108A  
 BAZ1216125A  
 BAZ1216128A  
 BAZ1216142A  
 BAZ1216154A

14

BAZ1115609A  
 BAZ1115610A  
 BAZ1115757A  
 BAZ1115814A  
 BAZ1116006A  
 BAZ1216116A  
 BAZ1216139A

## INDEKS KLASA ŽIGOVA

BAZ1216150A  
 BAZ1216151A  
 BAZ1216152A  
 16

BAZ1115644A  
 BAZ1115888A  
 BAZ1115952A  
 BAZ1115959A  
 BAZ1115977A  
 BAZ1116006A  
 BAZ1116050A  
 BAZ1116051A  
 BAZ1116090A  
 BAZ1116093A  
 BAZ1116095A  
 BAZ1216112A  
 BAZ1216116A  
 BAZ1216122A  
 BAZ1216123A  
 BAZ1216124A  
 BAZ1216139A  
 BAZ1216150A  
 BAZ1216151A  
 BAZ1216152A  
 BAZ1216214A  
 17

BAZ1115644A  
 BAZ1115888A  
 BAZ1115894A  
 BAZ1115895A  
 18

BAZ1115888A  
 BAZ1115979A  
 BAZ1115980A  
 BAZ1115982A  
 BAZ1115984A  
 BAZ1116006A  
 BAZ1116017A  
 BAZ1116042A  
 BAZ1116045A  
 BAZ1116046A  
 BAZ1116047A  
 BAZ1216116A  
 BAZ1216139A  
 BAZ1216150A  
 BAZ1216151A  
 BAZ1216152A  
 19

BAZ1115894A

BAZ1115895A  
 BAZ1115995A  
 BAZ1115996A  
 BAZ1115997A  
 BAZ1115998A  
 BAZ1116016A  
 BAZ1216177A  
 20

BAZ1115888A  
 BAZ1115925A  
 BAZ1115959A  
 BAZ1216150A  
 BAZ1216151A  
 BAZ1216152A  
 21

BAZ1015311A  
 BAZ1116006A  
 BAZ1116090A  
 BAZ1116091A  
 BAZ1116093A  
 BAZ1116094A  
 BAZ1116095A  
 BAZ1216120A  
 BAZ1216121A  
 BAZ1216139A  
 BAZ1216150A  
 BAZ1216151A  
 BAZ1216152A  
 BAZ1216214A  
 24

BAZ1015311A  
 BAZ1115609A  
 BAZ1115610A  
 BAZ1115925A  
 BAZ1115969A  
 BAZ1116042A  
 BAZ1216150A  
 BAZ1216151A  
 BAZ1216152A  
 25

BAZ1115609A  
 BAZ1115610A  
 BAZ1115748A  
 BAZ1115757A  
 BAZ1115814A  
 BAZ1115889A  
 BAZ1115969A  
 BAZ1115979A  
 BAZ1115980A

BAZ1115982A  
 BAZ1115984A  
 BAZ1116006A  
 BAZ1116017A  
 BAZ1116042A  
 BAZ1116043A  
 BAZ1116045A  
 BAZ1116046A  
 BAZ1116047A  
 BAZ1116090A  
 BAZ1116093A  
 BAZ1116095A  
 BAZ1216116A  
 BAZ1216139A  
 BAZ1216150A  
 BAZ1216151A  
 BAZ1216152A  
 28

BAZ1116045A  
 BAZ1116046A  
 BAZ1116047A  
 BAZ1116090A  
 BAZ1116093A  
 BAZ1116095A  
 BAZ1216116A  
 29

BAZ1115600A  
 BAZ1115833A  
 BAZ1115950A  
 BAZ1115959A  
 BAZ1115964A  
 BAZ1115970A  
 BAZ1116038A  
 BAZ1216129A  
 BAZ1216208A  
 BAZ1216214A  
 BAZ1216221A  
 BAZ1317203A  
 30

BAZ0812300A  
 BAZ1115825A  
 BAZ1115868A  
 BAZ1115869A  
 BAZ1115930A  
 BAZ1115931A  
 BAZ1115959A  
 BAZ1116014A  
 BAZ1116018A  
 BAZ1116028A

**INDEKS KLASA ŽIGOVA**

BAZ1116033A  
BAZ1116086A  
BAZ1116087A  
BAZ1216109A  
BAZ1216113A  
BAZ1216127A  
BAZ1216129A  
BAZ1216155A  
BAZ1216159A  
BAZ1216160A  
BAZ1216208A  
BAZ1216214A  
BAZ1216215A  
BAZ1216221A  
31  
BAZ1115970A  
BAZ1216206A  
BAZ1216221A  
32  
BAZ1115868A  
BAZ1115869A  
BAZ1115959A  
BAZ1115962A  
BAZ1116077A  
BAZ1116087A  
BAZ1116090A  
BAZ1116091A  
BAZ1116092A  
BAZ1116093A  
BAZ1116094A  
BAZ1116095A  
BAZ1216210A  
BAZ1216214A  
BAZ1317096A  
BAZ1317097A  
33  
BAZ1115911A  
BAZ1115912A  
BAZ1115959A  
BAZ1216143A  
BAZ1216175A  
34  
BAZ1116065A  
BAZ1116066A  
BAZ1116067A  
BAZ1116068A  
BAZ1116069A  
BAZ1116070A

BAZ1116071A  
BAZ1116072A  
BAZ1116073A  
BAZ1216150A  
BAZ1216151A  
BAZ1216152A  
BAZ1216158A  
35  
BAZ1115814A  
BAZ1115901A  
BAZ1115925A  
BAZ1115951A  
BAZ1115952A  
BAZ1115968A  
BAZ1115979A  
BAZ1115980A  
BAZ1115982A  
BAZ1115984A  
BAZ1116014A  
BAZ1116017A  
BAZ1116037A  
BAZ1116042A  
BAZ1116045A  
BAZ1116046A  
BAZ1116047A  
BAZ1216141A  
BAZ1216147A  
BAZ1216148A  
BAZ1216149A  
BAZ1216158A  
BAZ1216176A  
BAZ1216177A  
BAZ1317096A  
BAZ1317097A  
36  
BAZ1115952A  
BAZ1115967A  
BAZ1115968A  
BAZ1116037A  
BAZ1216147A  
BAZ1216148A  
BAZ1216149A  
37  
BAZ0914414A  
BAZ1115820A  
BAZ1115959A  
BAZ1116006A  
BAZ1216176A

## INDEKS KLASA ŽIGOVA

38

BAZ1115815A  
BAZ1115816A  
BAZ1115830A  
BAZ1115951A  
BAZ1115952A  
BAZ1116037A  
BAZ1216161A  
BAZ1216204A  
BAZ1216216A

39

BAZ1115959A  
BAZ1216176A

40

BAZ1115959A  
BAZ1216176A

41

BAZ1115821A  
BAZ1115952A  
BAZ1115971A  
BAZ1116006A  
BAZ1116050A  
BAZ1116051A  
BAZ1116090A  
BAZ1116093A  
BAZ1116095A  
BAZ1216116A  
BAZ1216139A  
BAZ1216147A  
BAZ1216148A  
BAZ1216149A  
BAZ1216203A  
BAZ1216216A

42

BAZ1115830A  
BAZ1115921A  
BAZ1115959A  
BAZ1116006A  
BAZ1116050A  
BAZ1116051A  
BAZ1216139A  
BAZ1216176A  
BAZ1216217A

43

BAZ1115901A  
BAZ1116014A  
BAZ1116038A  
BAZ1216126A

44

BAZ1115971A  
BAZ1116050A  
BAZ1116051A  
BAZ1216205A

45

BAZ1216147A  
BAZ1216148A  
BAZ1216149A

## INDEKS NOSILACA ŽIGOVA

“MAXMARA” d.o.o. <b>BAZ1115894</b> <b>BAZ1115895</b>	<b>BAZ1115964</b> Bloomberg Finance L.P. <b>BAZ1115952</b>
“Mlijekoprodukt” d.o.o. <b>BAZ1317203</b>	BUSINESS WIRE, Inc. <b>BAZ1216216</b>
Abbott Diabetes Care Inc. <b>BAZ1116078</b> <b>BAZ1116100</b>	Castrol Limited <b>BAZ1116076</b>
Abbott Medical Optics Inc <b>BAZ1216144</b> <b>BAZ1115973</b> <b>BAZ1216115</b>	CBS Broadcasting Inc., a New York Corporation <b>BAZ1216203</b> <b>BAZ1216204</b>
AGENCIJA INLINE <b>BAZ1216217</b>	Chongqing Yuan Innovation Technology Co., Ltd. <b>BAZ1115820</b>
AKCIONARSKO DRUŠTVO “BANJALUČKA PIVARA” BANJA LUKA <b>BAZ1216210</b>	ConocoPhillips Company <b>BAZ1116000</b>
AlBaraka Banking Group B.S.C. <b>BAZ1115967</b>	Construction Research & Technology GmbH <b>BAZ1116016</b>
ARTEKS d.o.o. <b>BAZ1116042</b>	CORPORACION HABANOS, S.A. <b>BAZ1116065</b> <b>BAZ1116066</b> <b>BAZ1116067</b> <b>BAZ1116068</b> <b>BAZ1116069</b> <b>BAZ1116070</b> <b>BAZ1116071</b> <b>BAZ1116072</b>
Astellas Deutschland GmbH <b>BAZ1116050</b> <b>BAZ1116051</b>	Ćevabdžinica “PETICA” <b>BAZ1116038</b>
ASUSTEK COMPUTER INCORPORATION <b>BAZ1116080</b>	D.D. “VISPAK” prehrambena industrija Visoko <b>BAZ1116018</b>
Avery Dennison Corporation, a State of Delaware corporation <b>BAZ1115644</b>	DC Comics, a New York Partnership <b>BAZ1216116</b>
Bentoproduct doo <b>BAZ1115995</b> <b>BAZ1115996</b> <b>BAZ1115997</b> <b>BAZ1115998</b>	Deckers Outdoor Corporation <b>BAZ1115889</b>
BILIM ILAÇ SANAYII VE TICARET ANONIM ŞİRKETİ <b>BAZ1115904</b>	Deutsche Telekom AG <b>BAZ1115830</b>
BIMAL d.d.	DIVIS d.o.o. Konjic <b>BAZ1216177</b>

## INDEKS NOSILACA ŽIGOVA

DMG d.o.o.  
**BAZ1115888**

DP Beverages Limited  
**BAZ1116087**

Društvo za proizvodnju farmaceutskih proizvoda  
PHARMANOVA d.o.o.  
**BAZ1116056**

Društvo za proizvodnju modne konfekcije "Sana-  
Linea" a.d.  
**BAZ1115969**

Edin Dervišhalidović  
**BAZ1216139**

EDIVI d.o.o.  
**BAZ1115748**

EMI (IP) Limited  
**BAZ1115985**

EZ Društvo za proizvodnju, promet i usluge d.o.o.  
Busovača  
**BAZ1115988**

Farmaceutska Hemiska Kozmetička industrija  
ALKALOID AD - Skoplje  
**BAZ1116052**  
**BAZ1216181**  
**BAZ1216134**  
**BAZ1216135**

Ford Motor Company Incorporated in United States  
of America, Delaware  
**BAZ1216141**  
**BAZ1216142**

Frito-Lay Trading Company Europe GmbH  
**BAZ1216221**

GALENKA a.d.  
**BAZ037256**

GAMA-ELECTRONIC d.o.o. Žepče  
**BAZ1216209**

GB BIOSCIENCES CORPORATION  
**BAZ1116007**

GENERAL MOTORS LLC  
**BAZ1116011**

Hemofarm A.D. Farmaceutsko-hemijska industrija  
Vršac  
**BAZ1115961**

Hilding Anders International AB  
**BAZ1115925**

HOLDINA d.o.o. Sarajevo  
**BAZ1115901**

Intercontinental Great Brands LLC  
**BAZ1116033**

Ironwood Pharmaceuticals, Inc.  
**BAZ1216330**

Janssen R&D Ireland  
**BAZ1116003**

John Player & Sons Limited  
**BAZ1116073**

JOHNSON & JOHNSON  
**BAZ1216112**

JOHNSON CONTROLS HYBRID AND RECYCLING  
GMBH  
**BAZ1115791**  
**BAZ1216219**  
**BAZ1216220**

JOHNSON CONTROLS TECHNOLOGY COMPANY  
**BAZ1116040**  
**BAZ1116048**  
**BAZ1116049**

JP Hrvatske telekomunikacije d.d. Mostar  
**BAZ1115815**  
**BAZ1115816**  
**BAZ1216161**

Knorr- N ahrungsmittel Aktiengesellschaft  
**BAZ1216129**

Konjuh Natural Resources d.o.o. Za proizvodnju,  
punjenje i flaširanje vode i drugih  
proizvoda na bazi vode, trgovinu i usluge  
**BAZ1317096**  
**BAZ1317097**

Kraft Foods Schweiz Holding GmbH  
**BAZ1216113**



## INDEKS NOSILACA ŽIGOVA

Lidl Stiftung & Co. KG

**BAZ0812300**

**BAZ1015311**

LUKAS TP NAKIĆ d.o.o.

**BAZ1115970**

Marcaffè d.o.o.

**BAZ1116014**

Mars, Incorporated

**BAZ1115825**

Maspex-GMV Sp. Z o.o S.K.A.

**BAZ1115930**

Maspex-GMV Sp. Z o.o S.K.A.

**BAZ1115931**

Merck Sharp & Dohme Corp.

**BAZ1116053**

**BAZ1116054**

**BAZ1216173**

**BAZ1216174**

Messe Frankfurt New Era Business Media Limited

**BAZ1115821**

MICHALCZEWSKI, Dariusz TIGER

**BAZ1115868**

**BAZ1115869**

Mikroelektronika a.d.

**BAZ1115921**

Milenko Tepavčević

**BAZ1216143**

MILSING d.o.o.

**BAZ1115600**

MLADEGS PAK d.o.o.

**BAZ1216108**

**BAZ1216109**

Monster Energy Company

**BAZ1115962**

NIKON CORPORATION

**BAZ1116006**

**BAZ1216136**

Nine West Development Corporation

**BAZ1116044**

NOVARTIS AG

**BAZ1116020**

**BAZ1116039**

Oner d.o.o.

**BAZ1115609**

**BAZ1115610**

Orpha-Devel Handels und Vertriebs GmbH

**BAZ1115811**

**BAZ1115812**

PETRÓLEO BRASILEIRO S.A. - PETROBRAS

**BAZ1216176**

PIERRE BALMAIN S.A.

**BAZ1216150**

**BAZ1216151**

**BAZ1216152**

PIK d.o.o. Sarajevo

**BAZ1115951**

PLANET OBUĆA D.O.O.

**BAZ1115979**

**BAZ1115980**

**BAZ1115982**

**BAZ1115984**

PODRAVKA prehrambena industrija d.d.

**BAZ1216159**

**BAZ1216160**

PODRUMI MANASTIRA TVRDOŠ d.o.o. Trebinje

**BAZ1115911**

**BAZ1115912**

Privredna banka Sarajevo d.d.

**BAZ1115968**

PROIZVODNJA I TRGOVINA "PHARMAMED"

TRAVNIK D.O.O.

**BAZ1116004**

**BAZ1116005**

PZU STOMATOLOŠKA POLIKLINIKA QUICK SMILE

**BAZ1115971**

## INDEKS NOSILACA ŽIGOVA

Retail Royalty Company

**BAZ1115757**

**BAZ1115814**

Rodrigo Minguell Font

**BAZ1216105**

Russell Brands LLC, A Delaware Company

**BAZ1116045**

**BAZ1116046**

**BAZ1116047**

SANOFI

**BAZ1116013**

SHIMANO INC.

**BAZ1216107**

**BAZ1216125**

**BAZ1216128**

SOLAR TURBINES INCORPORATED (a corporation  
of Delaware)

**BAZ0914414**

Spanish Market d.o.o.

**BAZ1116028**

STARBUCKS CORPORATION koja posluje kao  
Starbucks Coffee Company

**BAZ1216214**

SUTON D.O.O.

**BAZ1216122**

**BAZ1216123**

**BAZ1216124**

TCBY Systems, LLC

**BAZ1216126**

**BAZ1216127**

TDR d.o.o.

**BAZ1216158**

TERMIK D.O.O.

**BAZ1216117**

**BAZ1216118**

Tetra Laval Holdings & Finance S.A.

**BAZ1115959**

THE COCA-COLA COMPANY

**BAZ1116077**

**BAZ1116090**

**BAZ1116091**

**BAZ1116092**

**BAZ1116093**

**BAZ1116094**

**BAZ1116095**

The Gillette Company

**BAZ1115813**

The Goodyear Tire & Rubber Company

**BAZ1116031**

**BAZ1216102**

The Procter & Gamble Company

**BAZ1115758**

**BAZ1216104**

**BAZ1216130**

TOYOTA JIDOSHA KABUSHIKI KAISHA (also  
trading as TOYOTA MOTOR  
CORPORATION)

**BAZ1116074**

**BAZ1216154**

Unilever N.V.

**BAZ1115960**

**BAZ1216120**

**BAZ1216121**

**BAZ1216208**

UTD "BEST" d.o.o. Travnik

**BAZ1115833**

Visa International Service Association

**BAZ1116037**

VITA-LIFE d.o.o.

**BAZ1216215**

VOČAR d.d

**BAZ1115950**

VUKOJE d.o.o Trebinje

**BAZ1216175**

Wildfox Couture IP Holdings, LLC

**BAZ1116043**

Wm. WRIGLEY Jr. Company

## INDEKS NOSILACA ŽIGOVA

**BAZ1116086**

**BAZ1216155**

Women for Women International

**BAZ1216147**

Women for Women International

**BAZ1216148**

**BAZ1216149**

Yanmar Co., Ltd.

**BAZ1115977**

Zinnia Profit Company Limited

**BAZ1116017**

Zoetis Products LLC

**BAZ1216205**

**BAZ1216206**

**BAZ1216207**

## PRENOS PRAVA

BAZ004340

2/2005

Omega Pharma NV

Venecoweg 26, 9810 NAZARETH

BE

2014-01-29

BAZ004340

2/2005

Omega Pharma Innovation & Development NV

Venecoweg 26, 9810 NAZARETH

BE

2014-01-29

BAZ025837

1-2/2007

RB Pharmaceuticals Limited

103-105 Bath Road, Slough, SL1 3UH

GB

2014-02-24

BAZ025838

1-2/2007

RB Pharmaceuticals Limited

103-105 Bath Road, Slough, SL1 3UH

GB

2014-02-24

BAZ025963

3-4/2007

AbbVie Inc.

1 N. Waukegan Road, North Chicago, IL 60064

US

2014-02-24

BAZ026164

3-4/2007

Bristol-Myers Squibb Holdings Ireland

Neuhofstrasse 6, CH-6340 Baar

CH

2014-01-29

BAZ026390

1/2008

The Secretary of State for Health

Richmond House, 79 Whitehall, London SW1A

2NS

GB

2014-03-05

BAZ036759

3-4/2003

RIBNJAK JANJ d.o.o. Banja Luka

Vojvode Uroša Drenovića br 105, Banja Luka

BA

2014-01-28

BAZ036791

2/2008

Daltrey Funding LLC

10877 Wilshire Blvd., Ste. 1400, Los Angeles, CA

90024

US

2013-12-16

BAZ036792

2/2008

Daltrey Funding LLC

10877 Wilshire Blvd., Ste. 1400, Los Angeles, CA

90024

US

2013-12-16

BAZ037289

3/2008

Bristol-Myers Squibb Holdings Ireland

Neuhofstrasse 6, CH-6340 Baar

CH

2014-01-29

**PRENOS PRAVA**

---

---

BAZ048254

3/2009

Daltrey Funding LLC

10877 Wilshire Blvd., Ste. 1400, Los Angeles, CA  
90024

US

2014-02-17

---

---

BAZ058543

4/2009

FUJIFILM Corporation

26-30, Nishiazabu 2-chome, Minato-ku, Tokyo

JP

2014-01-06

---

---

BAZ058729

4/2009

Bristol-Myers Squibb Holdings Ireland

Neuhofstrasse 6, CH-6340 Baar

CH

2014-01-29

---

---

BAZ058737

2/2008

KASUMOVIĆ JASMIN

Braće Begić br. 6, 71000 Sarajevo

BA

2014-01-08

---

---

BAZ058996

2/2010

EKOFILM d.o.o.

Stjepana Radića bb, 88320 Ljubuški

BA

2014-02-24

---

---

BAZ059121

1/2010

Bristol-Myers Squibb Holdings Ireland

Neuhofstrasse 6, CH-6340 Baar

CH

2014-01-29

---

---

---

---

BAZ0610163

2/2010

Bristol-Myers Squibb Holdings Ireland

Neuhofstrasse 6, CH-6340 Baar

CH

2014-01-29

---

---

BAZ0610178

2/2010

Bristol-Myers Squibb Holdings Ireland

Neuhofstrasse 6, CH-6340 Baar

CH

2014-01-29

---

---

BAZ0711309

2/2011

Reckitt & Colman (Overseas) Limited

Dansom Lane, Hull, HU8 7DS

GB

2014-01-24

---

---

BAZ0711309

2/2011

Reckitt Benckiser NV

Siriusdreef 14, 2132 WT Hoofddorp

NL

2014-01-24

---

---

BAZ0812632

2/2008

KASUMOVIĆ JASMIN

Braće Begić br. 6, 71000 Sarajevo

BA

2014-01-08

---

---

BAZ0914297

4/2012

AbbVie Inc.

1 N. Waukegan Road, North Chicago, Illinois

60064

US

2014-02-24

---

---

## PRENOS PRAVA

---

---

BAZ0914382

4/2012

AbbVie Inc.

1 N. Waukegan Road, North Chicago, Illinois  
60064

US

2014-02-25

---

---

BAZ96498

3-4/2001

Tobačna Ljubljana d.o.o.

Ljubljana, Cesta 24. Junija 90, Ljubljana-Črnuče,  
1231

SI

2014-01-24

---

---

BAZ96914

1/2002

STD TEKSTİL LİMİTED ŞİRKETİ

Istanbul Dünya Ticaret Merkezi A1 Blok K: 9 No:  
315, Yeşilköy, Bakırköy - Istanbul

TR

2013-12-23

---

---

BAZ971431

3-4/2002

PPG ARCHITECTURAL FINISHES, INC.

One PPG Place, Pittsburgh, Pennsylvania 15272,

US

2013-12-13

---

---

BAZ971457

3-4/2002

Premier Foods Group Limited

Premier House, Centrium Business Park,  
Griffiths Way, ALI 2RE St Albans, Hertfordshire

GB

2014-01-16

---

---

---

---

BAZ971498

3-4/2002

Glaxo Group Limited

980 Great West Road, Brentford, Middlesex, TW8  
9GS

GB

2014-02-24

---

---

BAZ993653

1-2/2004

BRF Brasil Foods PTE Limited

8, Marina Boulevard, # 05-02, Marina Bay  
Financial Centre, 018981

SG

2014-01-10

---

---

BAZ993654

1-2/2004

BRF Brasil Foods PTE Limited

8, Marina Boulevard, # 05-02, Marina Bay  
Financial Centre, 018981

SG

2014-01-10

---

---

**PROMJENA NAZIVA I ADRESE NOSIOCA PRAVA**

---

---

BAZ036547

1/2005

ADRIA MEDIA LJUBLJANA, založništvo in trženje,  
d.o.o.

Vošnjakova ulica 3, 1000 Ljubljana

SI

2013-12-25

---

---

BAZ036791

2/2008

Daltrey Funding LP

48 Wall Street, 27th Floor, New York, NY 10005

US

2013-12-16

---

---

BAZ036792

2/2008

Daltrey Funding LP

48 Wall Street, 27th Floor, New York, NY 10005

US

2013-12-16

---

---

BAZ036961

4/2008

Daimler AG

Mercedesstrasse 137, 70327 Stuttgart

DE

2014-02-14

---

---

BAZ036997

4/2008

KONICA MINOLTA, INC.

2-7-2 Marunouchi, Chiyoda-ku, Tokyo,

JP

2013-12-27

---

---

BAZ036998

2/2008

KONICA MINOLTA, INC.

2-7-2 Marunouchi, Chiyoda-ku, Tokyo,

JP

2013-12-23

---

---

BAZ037302

4/2008

BASF Agro B.V., Arnhem (NL), Zweigniederlassung  
Zürich

Im Tiergarten 7, 8055 Zürich

CH

2014-01-14

---

---

BAZ047447

4/2008

BASF Agro B.V., Arnhem (NL), Zweigniederlassung  
Zürich

Im Tiergarten 7, 8055 Zürich

CH

2014-01-23

---

---

BAZ047494

4/2008

Cott Beverages Inc.

5519 West Idlewild Avenue Tampa, Florida 33634-  
8016

US

2013-12-12

---

---

BAZ048254

3/2009

Daltrey Funding LP

48 Wall Street, 27th Floor, New York, NY 10005

US

2014-02-17

---

---

BAZ058678

4/2009

Intercontinental Great Brands LLC

100 Deforest Avenue, East Hanover NJ 07936

US

2014-01-17

---

---

BAZ069799

2/2010

Intercontinental Great Brands LLC

100 Deforest Avenue, East Hanover NJ 07936

US

2014-01-17

## PROMJENA NAZIVA I ADRESE NOSIOCA PRAVA

BAZ069800

2/2010

Intercontinental Great Brands LLC

100 Deforest Avenue, East Hanover NJ 07936

US

2014-01-15

BAZ069801

2/2010

Intercontinental Great Brands LLC

100 Deforest Avenue, East Hanover NJ 07936

US

2014-01-15

BAZ0712089

3/2011

Intercontinental Great Brands LLC

100 Deforest Avenue, East Hanover NJ 07936

US

2014-01-16

BAZ0712112

3/2011

Intercontinental Great Brands LLC

100 Deforest Avenue, East Hanover NJ 07936

US

2014-01-17

BAZ0913755

1/2012

Intercontinental Great Brands LLC

100 Deforest Avenue, East Hanover NJ 07936

US

2014-01-16

BAZ1014812

3/2012

Intercontinental Great Brands LLC

100 Deforest Avenue, East Hanover NJ 07936

US

2014-01-16

BAZ1014816

3/2012

Intercontinental Great Brands LLC

100 Deforest Avenue, East Hanover NJ 07936

US

2014-01-16

BAZ1014951

1/2013

Intercontinental Great Brands LLC

100 Deforest Avenue, East Hanover NJ 07936

US

2014-01-15

BAZ1014952

1/2013

Intercontinental Great Brands LLC

100 Deforest Avenue, East Hanover NJ 07936

US

2014-01-15

BAZ1014953

1/2013

Intercontinental Great Brands LLC

100 Deforest Avenue, East Hanover NJ 07936

US

2014-01-15

BAZ971444

3-4/2002

Intercontinental Great Brands LLC

100 Deforest Avenue, East Hanover NJ 07936

US

2014-01-15

BAZ971447

3-4/2002

Intercontinental Great Brands LLC

100 Deforest Avenue, East Hanover NJ 07936

US

2014-01-15

BAZ971959

1-2/2003

Intercontinental Great Brands LLC

100 Deforest Avenue, East Hanover NJ 07936

US

2014-01-14

BAZ972511

3-4/2003

Intercontinental Great Brands LLC

100 Deforest Avenue, East Hanover NJ 07936

US

2014-01-17



## PROMJENA NAZIVA I ADRESE NOSIOCA PRAVA

---

---

BAZ972512

3-4/2003

Intercontinental Great Brands LLC

100 Deforest Avenue, East Hanover NJ 07936

US

2014-01-17

---

---

BAZ972552

3-4/2003

Intercontinental Great Brands LLC

100 Deforest Avenue, East Hanover NJ 07936

US

2014-01-15

---

---

BAZ972553

3-4/2003

Intercontinental Great Brands LLC

100 Deforest Avenue, East Hanover NJ 07936

US

2014-01-15

---

---

BAZ983041

3-4/2003

Intercontinental Great Brands LLC

100 Deforest Avenue, East Hanover NJ 07936

US

2014-01-17

---

---

BAZ983270

3-4/2003

Intercontinental Great Brands LLC

100 Deforest Avenue, East Hanover NJ 07936

US

2014-01-17

---

---

BAZ993534

1-2/2004

Intercontinental Great Brands LLC

100 Deforest Avenue, East Hanover NJ 07936

US

2014-01-14

---

---

BAZ993535

1-2/2004

Intercontinental Great Brands LLC

100 Deforest Avenue, East Hanover NJ 07936

US

2014-01-17

---

**PROMJENA NAZIVA NOSIOCA PRAVA**

---

---

BAZ014800

2/2006

Cerveceria Modelo, S. DE R.L. DE C.V.

Lago Alberto No. 156, Colonia Anahuac, 11320  
Mexico, D.F.

MX

2013-12-17

---

---

BAZ036968

2/2008

Hemofarm A.D. Farmaceutsko-hemijska industrija  
Vršac

Beogradski put bb, 26 300 Vršac

RS

2014-01-10

---

---

BAZ036969

2/2008

HEMOFARM A.D. farmaceutsko-hemijska industrija  
Vršac

Beogradski put bb, 26300 Vršac,

RS

2014-01-10

---

---

BAZ036970

2/2008

HEMOFARM A.D. farmaceutsko-hemijska industrija  
Vršac

Beogradski put bb, 26300 Vršac

RS

2014-01-10

---

---

BAZ036971

2/2008

HEMOFARM A.D. farmaceutsko-hemijska industrija  
Vršac

Beogradski put bb, 26300 Vršac

RS

2014-01-10

---

---

BAZ036972

3/2009

HEMOFARM A.D. farmaceutsko-hemijska industrija  
Vršac

Beogradski put bb, 26300 Vršac

RS

2014-01-13

---

---

---

---

BAZ036973

2/2008

HEMOFARM A.D. farmaceutsko-hemijska industrija  
Vršac

Beogradski put bb, 26300 Vršac,

RS

2014-01-13

---

---

BAZ036974

2/2008

HEMOFARM A.D. farmaceutsko-hemijska industrija  
Vršac

Beogradski put bb, 26300 Vršac

RS

2014-01-13

---

---

BAZ037137

3/2008

NUNAS AB

Lindetorpsvägen 7, P.O. Box 10700, S-12129  
Stockholm

SE

2013-12-12

---

---

BAZ037137

3/2008

NYNAS AB

Lindetorpsvägen 7, P.O. Box 10700, S-12129  
Stockholm

SE

2014-02-10

---

---

BAZ058407

2/2005

Takeda GmbH

Byk-Gulden-Str. 2, 78467 Konstanz

DE

2014-01-06

---

---

BAZ0610585

3/2010

Takeda Pharma A/S

Langebjerg 1, 4000 Roskilde

DK

2014-01-06

---

---

## PROMJENA NAZIVA NOSIOCA PRAVA

---

---

BAZ0610586

3/2010

Takeda Pharma A/S

Langebjerg 1, 4000 Roskilde

DK

2014-01-06

---

---

---

---

BAZ972256

1-2/2003

Intercontinental Great Brands LLC

100 Deforest Avenue, East Hanover NJ 07936

US

2014-01-14

---

---

BAZ0711144

3/2011

Takeda Nycomed AS

Drammensveien 852, P.O. Box 205, 1372 Asker

NO

2013-01-06

---

---

---

---

BAZ0712057

3/2011

Takeda Pharma A/S

Langebjerg 1, 4000 Roskilde

DK

2014-01-06

---

---

---

---

BAZ0913975

3/2009

Lactalis BH d.o.o. Gradačac

ul. Željeznička bb, Gradačac

BA

2014-02-14

---

---

---

---

BAZ0914057

2/2012

THE COCA-COLA COMPANY

One Coca-Cola Plaza, Atlanta, Georgia 30313

US

2014-01-28

---

---

---

---

BAZ971650

1-2/2003

Cerveceria Modelo, S. DE R.L. DE C.V.

Lago Alberto No. 156, Colonia Anahuac, 11320

Mexico, D.F.

MX

2013-12-17

---

---

**PROMJENA ADRESE NOSIOCA PRAVA**

---

---

BAZ026148

1/2008

Glaxo Group Limited

980 Great West Road, Brentford, Middlesex, TW8  
9GS

GB

2013-12-10

---

---

BAZ036983

2/2006

Foseco International Limited ( British Corporation)

1 Midland Way, Central Park, Barlborough Links,  
S43 4XA Derbyshire,

GB

2013-12-26

---

---

BAZ036768

2/2008

AVON PRODUCTS, INC.

777 Third Avenue, New York, New York 10017

US

2014-02-26

---

---

BAZ036997

4/2008

KONICA MINOLTA HOLDINGS, INC.

1-6-1 Marunouchi, Chiyoda-ku, Tokyo

JP

2013-12-27

---

---

BAZ036930

3-4/2003

Preduzeće za proizvodnju i promet farmaceutskih  
proizvoda "SLAVIAMED"

Bulevar oslobođenja 177, 11000 Beograd

RS

2013-12-09

---

---

BAZ036998

2/2008

KONICA MINOLTA HOLDINGS, INC.

1-6-1 Marunouchi, Chiyoda-ku, Tokyo

JP

2013-12-23

---

---

BAZ036932

3-4/2003

Preduzeće za proizvodnju i promet farmaceutskih  
proizvoda "SLAVIAMED"

Bulevar oslobođenja 177, 11000 Beograd

RS

2013-12-10

---

---

BAZ037063

2/2008

Baxter International Inc.

One Baxter Parkway, Deerfield, Illinois 60015

US

2014-02-26

---

---

BAZ036981

2/2006

Foseco International Limited ( British Corporation)

1 Midland Way, Central Park, Barlborough Links,  
S43 4XA Derbyshire,

GB

2013-12-27

---

---

BAZ037365

3/2008

LF, LLC (a Delaware limited liability company)

1000 Lowe's Boulevard, Mooresville, North  
Caroline 28117

US

2014-01-22

---

---

BAZ036982

2/2006

Foseco International Limited ( British Corporation)

1 Midland Way, Central Park, Barlborough Links,  
S43 4XA Derbyshire,

GB

2013-12-26

---

---

BAZ037399

3/2008

Süsler Soba Sanayi ve Ticaret Anonim Şirketi

Organize Sanayi Bölgesi, 7. Cadde, No26:  
Odunpazari/Eskişehir

TR

2014-01-22

**PROMJENA ADRESE NOSIOCA PRAVA**

---

---

BAZ037401

4/2008

Imperial Tobacco Limited

121 Winterstoke Road, Bristol, BS3 2LL

GB

2014-01-28

---

---

BAZ037402

3/2008

Imperial Tobacco Limited

121 Winterstoke Road, Bristol, BS3 2LL

GB

2014-01-28

---

---

BAZ047630

1/2009

AMCOR LIMITED

Ground Floor, 109 Burwood Road, Hawthorn VIC  
3122

AU

2014-01-28

---

---

BAZ047652

1/2009

SanDisk Corporation

951 SanDisk Drive, Milpitas, California 95035-  
US

2014-02-18

---

---

BAZ048001

3/2009

Gilead Sciences Limited

IDA Business and Technology Park, Carrigtohill,  
Co. Cork

IE

2014-01-31

---

---

BAZ048062

3/2009

PLIVA HRVATSKA d.o.o.

Prilaz baruna Filipovića 25,10000 Zagreb

HR

2014-01-31

---

---

BAZ048063

3/2009

PLIVA HRVATSKA d.o.o.Prilaz baruna Filipovića

25,10000 Zagreb

HR

2014-02-03

---

---

BAZ048064

3/2009

PLIVA HRVATSKA d.o.o.

Prilaz baruna Filipovića 25,10000 Zagreb

HR

2014-01-31

---

---

BAZ048308

3/2009

Conopco Inc.

700 Sylvan Avenue, Englewood Cliffs, NJ 07632

US

2014-01-08

---

---

BAZ059310

1/2010

Coldwell Banker LLC

175 Park Avenue, Madison, NJ 07940

US

2014-01-22

---

---

BAZ059311

1/2010

Coldwell Banker LLC

175 Park Avenue, Madison, NJ 07940

US

2014-01-23

---

---

BAZ059312

1/2010

Coldwell Banker LLC

175 Park Avenue, Madison, NJ 07940

US

2014-01-27

---

---

BAZ059313

1/2010

Coldwell Banker LLC

175 Park Avenue, Madison, NJ 07940

US

2014-01-22

## PROMJENA ADRESE NOSIOCA PRAVA

BAZ059323

3/2010

ERA FRANCHIESE SYSTEMS LLC.  
175 Park Avenue, Madison, NJ 07940

US

2013-01-23

BAZ059324

3/2010

ERA FRANCHIESE SYSTEMS LLC.  
175 Park Avenue, Madison, NJ 07940

US

2014-01-24

BAZ0610366

1-2/2007

SBA COMMUNICATIONS d.o.o.  
Bačići 25, 71000 Sarajevo

BA

2013-12-11

BAZ069891

2/2010

CENTURY 21 REAL ESTATE LLC  
175 Park Avenue, Madison, NJ 07940

US

2014-01-24

BAZ069892

2/2010

CENTURY 21 REAL ESTATE LLC  
175 Park Avenue, Madison, NJ 07940

US

2014-01-24

BAZ0914258

2/2012

TDK KABUSHIKI KAISHA (TDK CORPORATION)  
3-9-1, Shibaura, Minato-ku, Tokyo

JP

2013-12-20

BAZ0914297

4/2012

Abbott Laboratories  
100 Abbott Park Road, Abbot Park, Illinois 60064

US

2013-12-17

BAZ0914382

4/2012

Abbott Laboratories  
100 Abbott Park Road, Abbot Park, Illinois 60064

US

2013-12-17

BAZ1115380

2/2013

SBA COMMUNICATIONS d.o.o.  
Bačići 25, 71000 Sarajevo

BA

2013-12-17

BAZ1115463

2/2013

Giga-Byte Technology Co., Ltd.  
No. 6, Bau Chiang Rd., Hsin-Tien Dist., New Taipei City 231

TW

2013-12-17

BAZ96498

3-4/2001

Reemtsma Cigarettenfabriken GmbH  
Max-Born-Strasse 4, 22761 Hamburg

DE

2013-12-30

BAZ971457

3-4/2002

PREMIER AMBIENT PRODUCTS (UK) LIMITED  
Premier House, Centrium Business Park,  
Griffiths Way, ALI 2RE St Albans, Hertfordshire

GB

2013-12-20

## PROMJENA ADRESE NOSIOCA PRAVA

---

---

BAZ972189

3-4/2003

PREPARADOS ALIMENTICIOS, S.A.

Plaza Europa, 41 planta 16, L'Hospitalet de  
Llobregat (Barcelona)

ES

2014-01-31

---

---

BAZ972421

1-2/2003

EMI (IP) Limited

364-366 Kensington High Street, London W14 8

NS

GB

2014-01-31

**PRODUŽENJE VAŽENJA ŽIGA**

BAZ008  
1/1998  
36  
2024-08-22

BAZ036792  
2/2008  
41  
2023-06-03

BAZ036547  
1/2005  
16, 35, 41  
2023-02-03

BAZ036848  
2/2008  
09  
2023-06-24

BAZ036726  
2/2008  
30  
2023-04-30

BAZ036902  
3-4/2003  
33  
2023-07-15

BAZ036734  
2/2008  
09, 28  
2023-05-12

BAZ036903  
3-4/2003  
33  
2023-07-15

BAZ036758  
2/2008  
07  
2023-05-19

BAZ036911  
2/2005  
06, 07, 08, 09  
2023-07-18

BAZ036768  
2/2008  
03  
2023-05-26

BAZ036915  
2/2008  
29, 35  
2023-07-21

BAZ036785  
2/2008  
23, 24, 25, 26, 27  
2023-05-28

BAZ036930  
3-4/2003  
05  
2023-07-30

BAZ036791  
2/2008  
41  
2023-06-03

BAZ036932  
3-4/2003  
05  
2023-07-30



BAZ036945 2/2008 05 2023-08-11	BAZ036974 2/2008 05 2023-08-18
BAZ036946 2/2008 09 2023-08-11	BAZ036981 2/2006 19 2023-08-25
BAZ036961 4/2008 12 2023-08-14	BAZ036982 2/2006 19 2023-08-25
BAZ036968 2/2008 05 2023-08-18	BAZ036983 2/2006 19 2023-08-25
BAZ036969 2/2008 05 2023-08-18	BAZ036997 4/2008 01, 02, 07, 09, 10, 16, 40 2023-08-28
BAZ036970 2/2008 05 2023-08-18	BAZ036998 2/2008 01, 02, 07, 10, 16, 40 2023-08-28
BAZ036971 2/2008 05 2023-08-18	BAZ037010 2/2008 12 2023-09-03
BAZ036972 3/2009 05 2023-08-18	BAZ037042 2/2008 05 2023-09-09
BAZ036973 2/2008 05 2023-08-18	BAZ037063 2/2008 05 2023-09-17

BAZ037101  
3/2008  
03  
2023-10-06

BAZ037143  
1/2005  
29, 32, 35  
2023-10-21

BAZ037102  
3/2008  
03  
2023-10-06

BAZ037150  
3/2008  
05  
2023-10-23

BAZ037122  
3/2008  
09, 25  
2023-10-09

BAZ037151  
3/2008  
05  
2023-10-23

BAZ037125  
3/2008  
06  
2023-10-14

BAZ037155  
1-2/2004  
03, 18, 20, 21  
2023-10-23

BAZ037126  
3/2008  
06  
2023-10-14

BAZ037162  
1-2/2004  
01, 02, 03, 04, 05, 06, 07,  
2023-10-23

BAZ037132  
1-2/2004  
01, 03  
2023-10-15

BAZ037167  
1-2/2004  
32  
2023-10-23

BAZ037137  
3/2008  
04, 17  
2023-10-17

BAZ037173  
1-2/2004  
09, 36  
2023-10-24

BAZ037138  
3-4/2006  
30  
2023-10-20

BAZ037174  
1-2/2004  
09, 36  
2023-10-24

BAZ037142  
3-4/2004  
29  
2023-10-21

BAZ037175  
3/2008  
05  
2023-10-27

BAZ037176 3/2008 05 2023-10-27	BAZ037191 3/2008 03 2023-10-30
BAZ037178 1-2/2004 01, 30 2023-10-28	BAZ037192 3/2008 03 2023-10-30
BAZ037181 3/2008 05 2023-10-30	BAZ037193 3/2008 03 2023-10-30
BAZ037182 3/2008 05 2023-10-30	BAZ037229 3/2008 03 2023-11-06
BAZ037183 3/2008 05 2023-10-30	BAZ037248 1-2/2004 30 2023-11-11
BAZ037187 1-2/2004 30 2023-10-30	BAZ037249 3/2008 12 2023-11-11
BAZ037188 4/2008 30 2023-10-30	BAZ037259 3/2008 09, 35, 39 2023-11-13
BAZ037189 3/2008 03 2023-10-30	BAZ037262 3/2008 04 2023-11-14
BAZ037190 3/2008 03 2023-10-30	BAZ037273 3/2008 05 2023-11-18

BAZ037274  
3/2008  
05  
2023-11-18

BAZ037317  
1-2/2004  
03, 05, 30  
2023-12-08

BAZ037280  
3/2008  
04  
2023-11-18

BAZ037324  
1-2/2004  
03, 05, 30  
2023-12-09

BAZ037282  
3/2008  
04  
2023-11-18

BAZ037330  
1-2/2004  
35, 39, 42  
2023-12-10

BAZ037284  
3/2008  
12, 37  
2023-11-19

BAZ037333  
3/2008  
32  
2023-12-10

BAZ037296  
3/2008  
05  
2023-11-28

BAZ037335  
4/2008  
08, 09, 37  
2023-12-12

BAZ037297  
3/2008  
05  
2023-11-28

BAZ037347  
4/2008  
05  
2023-12-15

BAZ037302  
4/2008  
05  
2023-12-04

BAZ037353  
4/2008  
42  
2023-12-17

BAZ037304  
1-2/2004  
25  
2023-12-05

BAZ037365  
3/2008  
16, 35, 36, 37, 40, 41, 44  
2023-12-18

BAZ037312  
3/2008  
16, 35, 41  
2023-12-08

BAZ037379  
3/2008  
11  
2023-12-23

BAZ037395 3/2008 07, 12, 16, 27, 37 2023-12-30	BAZ047442 4/2008 03 2024-01-15
BAZ037397 3/2008 07, 12, 16, 27, 37 2023-12-30	BAZ047443 4/2008 05 2024-01-15
BAZ037399 3/2008 06, 11 2023-12-31	BAZ047444 4/2008 05 2024-01-15
BAZ037401 4/2008 34 2023-12-31	BAZ047446 4/2008 05 2024-01-20
BAZ037402 3/2008 35 2023-12-31	BAZ047447 4/2008 05 2024-01-20
BAZ047414 4/2008 05 2024-01-09	BAZ047460 4/2008 29, 30, 31 2024-01-28
BAZ047419 4/2008 04 2024-01-13	BAZ047463 1-2/2004 32 2024-01-28
BAZ047440 4/2008 03 2024-01-15	BAZ047464 4/2008 25, 35 2024-01-28
BAZ047441 4/2008 03 2024-01-15	BAZ047469 1/2009 41, 43 2024-01-30

BAZ047473  
4/2008  
03  
2024-02-05

BAZ047510  
4/2008  
07  
2024-02-16

BAZ047474  
1/2009  
05  
2024-02-05

BAZ047511  
4/2008  
02  
2024-02-16

BAZ047490  
4/2008  
03  
2024-02-12

BAZ047512  
4/2008  
01  
2024-02-16

BAZ047491  
4/2008  
25  
2024-02-12

BAZ047549  
4/2008  
05  
2024-02-16

BAZ047493  
4/2008  
32  
2024-02-12

BAZ047553  
2/2009  
04  
2024-02-17

BAZ047494  
4/2008  
32  
2024-02-12

BAZ047561  
4/2008  
01, 05  
2024-02-19

BAZ047495  
4/2008  
32  
2024-02-12

BAZ047576  
2/2012  
01, 03  
2024-02-23

BAZ047505  
4/2008  
16  
2014-02-16

BAZ047599  
1/2009  
25  
2024-02-26

BAZ047509  
4/2008  
09  
2014-02-16

BAZ047604  
4/2008  
05  
2024-03-02

BAZ047612 2/2009 33 2024-03-08	BAZ047785 2/2012 01, 03 2024-05-18
BAZ047627 1-2/2004 32 2024-03-12	BAZ047797 3/2009 03, 05 2024-05-24
BAZ047630 1/2009 06, 20 2024-03-16	BAZ047798 1/2010 03, 05 2024-05-24
BAZ047634 1/2009 05 2024-03-19	BAZ047799 2/2009 03 2024-05-24
BAZ047641 2/2009 01, 05 2024-03-25	BAZ047823 2/2009 05 2024-06-03
BAZ047642 2/2009 01, 05 2024-03-25	BAZ047837 3/2009 03, 05 2024-06-11
BAZ047647 1-2/2004 05 2024-03-25	BAZ047882 4/2009 34 2024-07-05
BAZ047652 1/2009 09 2024-03-29	BAZ047883 4/2009 34 2024-07-05
BAZ047733 2/2009 03 2024-04-29	BAZ048001 3/2009 05 2024-08-09

BAZ048016  
3/2009  
05  
2024-08-16

BAZ048308  
3/2009  
29, 30  
2024-12-10

BAZ048031  
3/2009  
10  
2024-08-20

BAZ048337  
3/2009  
05  
2024-12-17

BAZ048062  
3/2009  
05  
2024-09-06

BAZ048338  
3/2009  
05  
2024-12-17

BAZ048063  
3/2009  
05  
2024-09-06

BAZ048340  
1-2/2007  
05  
2024-12-17

BAZ048064  
3/2009  
05  
2024-09-06

BAZ048065  
3/2009  
03, 05  
2024-09-07

BAZ048189  
3/2009  
25  
2024-10-20

BAZ048199  
3/2009  
03  
2024-10-25

BAZ048213  
3/2009  
05  
2024-10-29



## PRESTANAK PRAVA NA ŽIG

BAZ025976

3-4/2007

JATA EMONA, proizvodnja, trgovina in storitve, d.d.  
Agrokombinatska 84, 1000 Ljubljana

# Ovisal

05

BAZ025985

3-4/2002

Liberty Group Ltd  
Via Zurigo 5, 6901 Lugano



29, 30, 31

BAZ025986

3-4/2002

Liberty Group Ltd  
Via Zurigo 5, 6901 Lugano



29, 30, 31

BAZ025987

3-4/2002

FRUCTA-TRADE d.o.o. DERVENTA  
Derventski Lug bb, Derventa



29, 30, 32, 35

BAZ025988

3-4/2002

FRUCTA-TRADE d.o.o. DERVENTA  
Derventski Lug bb, Derventa



32

BAZ025990

3-4/2007

Dunhill Tobacco of London Limited  
1A St. James's Street, London SW1A 1EF

DUNHILL

34

BAZ025991

3-4/2007

Dunhill Tobacco of London Limited

1A St. James's Street, London SW1A 1EF



34

BAZ025995

3-4/2007

ZVIJEZDA dioničko društvo za proizvodnju, trgovinu i usluge

Ul. Marijana Čavića 1, Zagreb



30

BAZ025996

3-4/2007

ZVIJEZDA dioničko društvo za proizvodnju, trgovinu i usluge

Ul. Marijana Čavića 1, Zagreb



30

BAZ025998

3-4/2007

FARMACEVTSKA HEMISKA KOZMETIČKA INDUSTRIJA "ALKALOID" AD - Skopje

Bul. Aleksandar Makedonski br. 12, 1000 Skopje

Lotar

05

BAZ026002

3-4/2002

Liberty Group Ltd

Via Zurigo 5, 6901 Lugano

AMARO

20, 21, 29, 30, 31, 34

BAZ026013

3-4/2007

BioPartners GmbH

Baarermatte, 6340 Barr

RAVANEX

05

BAZ026018

3-4/2002

VOČAR d.o.o.

76 207 Gornji Rahić 112, Brčko

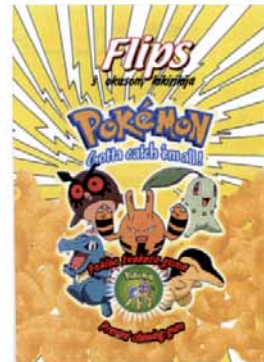

30

BAZ026034

3-4/2007

M C I d.o.o. za unutarnju i vanjsku trgovinu Široki Brijeg

Trn b.b., 88220 Široki Brijeg



29, 31

BAZ026036  
3-4/2007  
SmithKline Beecham plc  
980 Great West Road, Brentford, Middlesex, TW8  
9GS  
IXIMAX  
05

BAZ026042  
1-2/2004  
Bosnalijek farmaceutska i hemijska industrija,  
dioničko društvo Sarajevo  
Jukićeva 55, 71000 Sarajevo  
AMBROC  
05

BAZ026043  
1-2/2004  
Bosnalijek farmaceutska i hemijska industrija,  
dioničko društvo Sarajevo  
Jukićeva 55, 71000 Sarajevo  
BEVACOL  
05

BAZ026044  
1/2005  
Bosnalijek farmaceutska i hemijska industrija,  
dioničko društvo Sarajevo  
Jukićeva 55, 71000 Sarajevo  
CELOXIB  
05

BAZ026045  
1/2005  
Bosnalijek farmaceutska i hemijska industrija,  
dioničko društvo Sarajevo  
Jukićeva 55, 71000 Sarajevo  
COBAL  
05

BAZ026046  
1-2/2004  
Bosnalijek farmaceutska i hemijska industrija,  
dioničko društvo Sarajevo  
Jukićeva 55, 71000 Sarajevo  
PANTOR  
05

BAZ026048  
1-2/2007  
Bosnalijek farmaceutska i hemijska industrija,  
dioničko društvo, Sarajevo  
Jukićeva 53, 71000 Sarajevo  
URINEX  
05

BAZ026053  
3-4/2007  
REUTERS LIMITED  
85 Fleet Street, London EC4P 4AJ

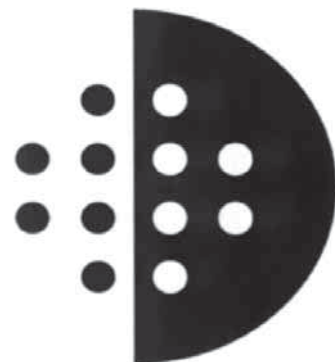

41

BAZ026055  
3-4/2005  
MAX ROHR, INC.  
300 Delaware Avenue, Wilmington, Delaware  
19801



34

BAZ026056  
3-4/2007  
MAX ROHR, INC.  
300 Delaware Avenue, Wilmington, Delaware  
19801  
AyC  
34

BAZ026057

3-4/2007

YILDIZ HOLDING A.Ş.

Davutpaşa Caddesi No.10, Topkapi, Istanbul

**ÜLKER**  
**Toddy**

30

BAZ026058

3-4/2007

YILDIZ HOLDING A.Ş.

Davutpaşa Caddesi No.10, Topkapi, Istanbul

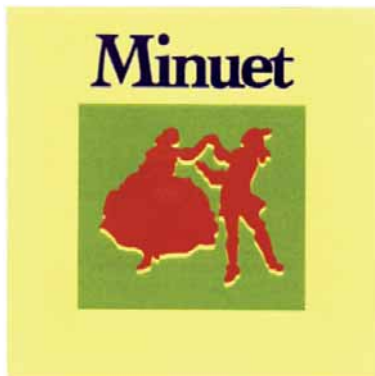

30

BAZ026059

3-4/2007

YILDIZ HOLDING A.Ş.

Davutpaşa Caddesi No.10, Topkapi, Istanbul



30

BAZ026060

1/2009

YILDIZ HOLDING A.Ş.

Davutpaşa Caddesi No.10, Topkapi, Istanbul



30

BAZ026061

3-4/2007

YILDIZ HOLDING A.Ş.

Davutpaşa Caddesi No.10, Topkapi, Istanbul



30

BAZ026068

1/2009

YILDIZ HOLDING A.Ş.

Davutpaşa Caddesi No.10, Topkapi, Istanbul



30

BAZ026069

3-4/2007

YILDIZ HOLDING A.Ş.

Davutpaşa Caddesi No.10, Topkapi, Istanbul

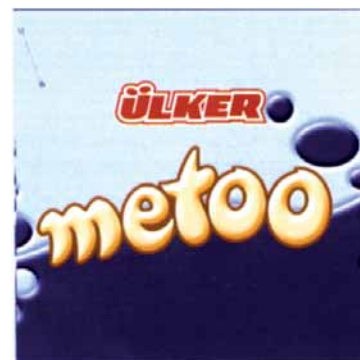

30

BAZ026072

3-4/2007

YILDIZ HOLDING A.Ş.

Davutpaşa Caddesi No.10, Topkapi, Istanbul



30

BAZ026073

3-4/2007

YILDIZ HOLDING A.Ş.

Davutpaşa Caddesi No.10, Topkapi, Istanbul

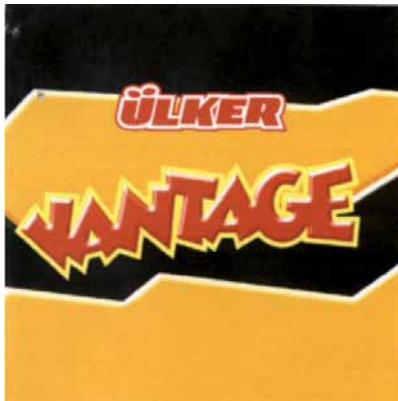

30

BAZ026086

3-4/2002

GENERAL TOBACCO INDUSTRY d.o.o. Ljubuški

Put za Metković bb, Ljubuški



34

BAZ026087

3-4/2002

GENERAL TOBACCO INDUSTRY d.o.o. Ljubuški

Put za Metković bb, Ljubuški



34

BAZ026088

3-4/2007

The Procter & Gamble Company

One Procter & Gamble Plaza, Cincinnati, Ohio

MR. PROPER SUPER GEL

03

BAZ026090

3-4/2007

Société des Produits Nestlé S.A.

1800 Vevey, Canton of Vaud

ZEMLJA ČUDA

30

BAZ026094

3-4/2007

Société des Produits Nestlé S.A.

1800 Vevey, Canton of Vaud

LAKY GIRL

30

BAZ026113

3-4/2007

ZVIJEZDA dioničko društvo za proizvodnju, trgovinu  
i usluge

Ul. Marijana Čavića 1, Zagreb



29

BAZ026114

3-4/2007

ZVIJEZDA dioničko društvo za proizvodnju, trgovinu  
i usluge

Ul. Marijana Čavića 1, Zagreb



29

BAZ026115

3-4/2007

ZVIJEZDA dioničko društvo za proizvodnju, trgovinu  
i usluge

Ul. Marijana Čavića 1, Zagreb



29

BAZ026119

3-4/2007

Elan Pharma International Limited  
Wil House, Shannon Business Park, Shannon,  
County Clare

VANTAGREN  
05

BAZ026121

1/2008

JT International S.A

1 Rue de la Gabelle, 1211 Geneva 26



34

BAZ026122

3-4/2007

JT International S.A

1 Rue de la Gabelle, 1211 Geneva 26



34

BAZ026128

1/2008

JT International S.A

1 Rue de la Gabelle, 1211 Geneva 26



34

BAZ026131

3-4/2007

JT International S.A

1 Rue de la Gabelle, 1211 Geneva 26



34

BAZ026129

1/2008

JT International S.A

1 Rue de la Gabelle, 1211 Geneva 26



34

BAZ026132

3-4/2007

JT International S.A

1 Rue de la Gabelle, 1211 Geneva 26



34

BAZ026130

3-4/2007

JT International S.A

1 Rue de la Gabelle, 1211 Geneva 26



34

BAZ026135

1-2/2004

ARCO-AD d.o.o.

ul. Kaptol br. 18, 71000 Sarajevo



37,42

---

---

BAZ026138

3-4/2007

PepsiCo, Inc.

700 Anderson Hill Road, Purchase NY 10577-

**ASK FOR MORE**

---

---

32

---

---

BAZ026139

2/2006

Corcept Therapeutics, Inc., a Delaware corporation

149 Commonwealth Drive, Menlo Park, California

94025

CORLUX

05

---

---

BAZ026144

3-4/2007

UPM Raflatac Oy

Tesomankatu 31, 33310 Tampere

RAFLATAC PRO LABEL

16

---

---

BAZ026149

3-4/2007

Merck Sharp & Dohme Corp.

One Merck Drive, Whitehouse Station, New

Jersey 08889

SPALEVIA

05

---

---

BAZ026153

1/2008

FRANCK d.d.

Vodovodna 20, 10000 Zagreb

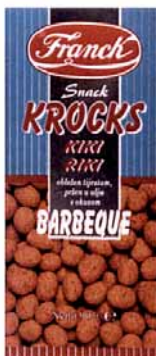

30

---

---

BAZ026154

1/2008

FRANCK d.d.

Vodovodna 20, 10000 Zagreb



---

---

30

---

---

BAZ026158

3-4/2007

BEUTLICH L.P.

1541 Shields Drive, Waukegan, Illinois 60085-

8304

HURRICAINÉ

05

---

---

BAZ026159

3-4/2002

MIJA d.o.o.

Broćanski trg 2, Čitluk



---

---

30

---

---

BAZ026160

3-4/2002

MIJA d.o.o.

Broćanski trg 2, Čitluk

TAKE 'N BAKE ISPECI, PA RECI

30



BAZ026162

3-4/2004

Bosnalijek farmaceutska i hemijska industrija,  
dioničko društvo, Sarajevo

Jukićeva 55, 71000 Sarajevo

LAXOR

05

BAZ026163

3-4/2004

Bosnalijek farmaceutska i hemijska industrija,  
dioničko društvo, Sarajevo

Jukićeva 55, 71000 Sarajevo

VASTAT

05

BAZ026166

1/2008

VIVARTIA S.A., INDUSTRIAL & COMMERCIAL  
COMPANY OF FOOD PRODUCTS & CATERING  
SERVICES

10, Ziridi Street, 151 23 Marousi



05, 29, 30, 32, 38

BAZ026169

3-4/2002

GENERAL TOBACCO INDUSTRY d.o.o. Ljubuški

Put za Metković bb, Ljubuški

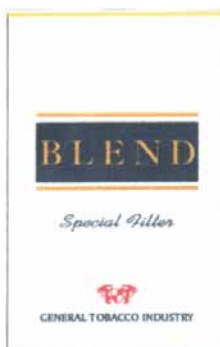

34

BAZ026171

3-4/2007

GLAXO GROUP LIMITED

Glaxo Wellcome House, Berkeley Avenue,  
Greenford, Middlesex UB6 0NN

ICE WHITENING

03, 21

BAZ026172

3-4/2007

LURA d.d.

Ul. grada Vukovara 271, HR-10000 Zagreb



29

BAZ026177

3-4/2007

GLAXO GROUP LIMITED

Glaxo Wellcome House, Berkeley Avenue,  
Greenford, Middlesex UB6 0NN



03, 05

BAZ026178

3-4/2007

GLAXO GROUP LIMITED

Glaxo Wellcome House, Berkeley Avenue,  
Greenford, Middlesex UB6 0NN

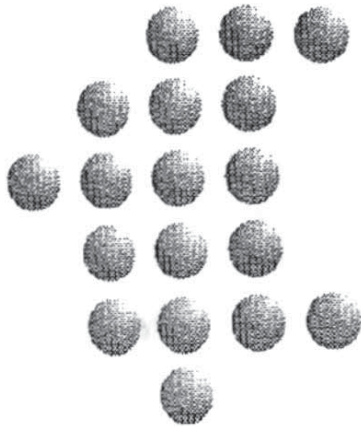

03, 05

BAZ026182

2/2008

Euro-Hem d.o.o. Banja Luka

Ul. P.M.Sokolovića br. 8, Banja Luka



03

BAZ026183

1-2/2004

ILIDŽANSKI DIJAMANT d.o.o. Sarajevo

Blažujski drum bb, 71210 Ilidža - Sarajevo



32

BAZ026184

1-2/2004

ILIDŽANSKI DIJAMANT d.o.o. Sarajevo

Blažujski drum bb, 71210 Ilidža - Sarajevo



32

BAZ026185

1-2/2004

ILIDŽANSKI DIJAMANT d.o.o. Sarajevo

Blažujski drum bb, 71210 Ilidža - Sarajevo



32

BAZ026193

3-4/2002

GENERAL TOBACCO INDUSTRY d.o.o. Ljubuški

Put za Metković bb, Ljubuški

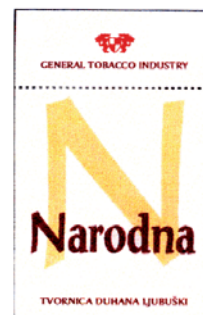

34

BAZ026194

3-4/2002

GENERAL TOBACCO INDUSTRY d.o.o. Ljubuški  
Put za Metković bb, Ljubuški

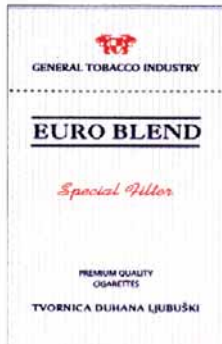

34

BAZ026198

3-4/2002

SAMOSTALNA PROIZVODNA TRGOVINSKA  
RADNJA "EURO 011"  
Laze Ivanović 10, Sopot



12

BAZ026199

3-4/2007

COLGATE-PALMOLIVE COMPANY  
300 Park Avenue, NEW YORK, N.Y. 10022  
FOAM WORKS  
03

BAZ026202

3-4/2002

Bristol-Myers Squibb S.a.r.l.  
3, rue Joseph Monier, 92500 Rueil-Malmaison  
BOLINET  
05

BAZ026203

3-4/2007

Rannila Steel Oy  
Kalkkimäentie 1, 62800 Vimpeli

# Rannila

06, 19, 37, 40

BAZ026205

3-4/2007

ALLIED DOMECCO SPIRITS & WINE LIMITED  
The Pavilions, Bridgwater Road, Bedminster  
Down, Bristol BS13 8AR

OPTISURE

06, 20

BAZ026209

1/2008

Merck Sharp & Dohme Corp.  
One Merck Drive, Whitehouse Station, New  
Jersey 08889

ALTESPA

05

BAZ026210

1/2008

KOÇAK İLAÇ ANONİM SİRKETİ

"Bağlarbaşı", gazi Cad. No: 64-66, Uskudar-  
İstanbul

PIRAZINID

05

BAZ026211

1/2008

KOÇAK İLAÇ ANONİM SİRKETİ

"Bağlarbaşı", Gazi Cad. No:64-66, Uskudar-  
İstanbul

MIAMBUTOL

05

BAZ026212

1/2008

KOÇAK İLAÇ ANONİM SİRKETİ

"Bağlarbaşı", gazi Cad. No: 64-66, Uskudar-  
İstanbul

INH

05

BAZ026213

1/2008

KOÇAK İLAÇ ANONİM SİRKETİ

"Bağlarbaşı", gazi Cad. No: 64-66, Uskudar-Istanbul

RIFCAP  
05

BAZ026214

1/2008

KOÇAK İLAÇ ANONİM SİRKETİ

"Bağlarbaşı", gazi Cad. No: 64-66, Uskudar-Istanbul

RIF  
05

BAZ026217

3-4/2007

J & S International d.o.o.

Čarmanova ul.1, 1215 Medvode



19, 20, 35

BAZ026218

1/2008

ENCIAN d.o.o.

Gospodarska bb, Donji Stupnik, 10250 Lučko



05, 30

332

BAZ026247

3-4/2007

LUBRIZOL ADVANCED MATERIALS, INC.

9911 Brecksville Road, Cleveland, Ohio 44141-3247

FLOWGUARD GOLD  
17

BAZ026254

3-4/2007

Scandic Hotels AB

P.O. Box 6197, SE-102 33 Stockholm

SCANDIC

41, 43, 44

BAZ026257

3-4/2007

OFFICE 1 SUPERSTORES INTERNATIONAL INC.

125 Apaquogue Rd., PO Box 5093, East Hampton, NY 11937



16, 35

BAZ026258

3-4/2007

Nordic Waterproofing Oy

Puusepätie 11, 04360 Tuusula

KERABIT

17, 19, 37

BAZ026261

3-4/2007

BADEL 1862 d.d. vina, alkoholna i bezalkoholna pića

Vlaška 116, 10000 Zagreb



33, 35, 39, 41

BAZ026268

3-4/2007

JT International S.A

1 Rue de la Gabelle, 1211 Geneva 26



34

BAZ026271

1/2008

ATCO Ltd.

1500, 909-11th Avenue S.W., Calgary, Alberta  
T2R 1N6

ATCO

06, 19, 35, 37, 38, 40, 42, 45

BAZ026272

1/2008

ATCO Ltd.

1500, 909-11th Avenue S.W., Calgary, Alberta  
T2R 1N6

**ATCO**

06, 19, 35, 37, 38, 40, 42, 45

BAZ026274

1-2/2003

AKCIONARSKO DRUŠTVO "BANJALUČKA  
PIVARA" BANJA LUKA

Slatinska br. 8, 78000 Banja Luka



32

BAZ026275

1-2/2003

AKCIONARSKO DRUŠTVO "BANJALUČKA  
PIVARA" BANJA LUKA

Slatinska br. 8, 78000 Banja Luka



32

BAZ026276

1-2/2003

AKCIONARSKO DRUŠTVO "BANJALUČKA  
PIVARA" BANJA LUKA

Slatinska br. 8, 78000 Banja Luka



32

BAZ026277

1-2/2003

AKCIONARSKO DRUŠTVO "BANJALUČKA  
PIVARA" BANJA LUKA

Slatinska br. 8, 78000 Banja Luka



32

BAZ026280

1/2008

Japan Tobacco Inc.

2-2-1 Toranomom, Minato-ku, Tokyo



34

BAZ026281

1/2008

Japan Tobacco Inc.

2-2-1 Toranomom, Minato-ku, Tokyo

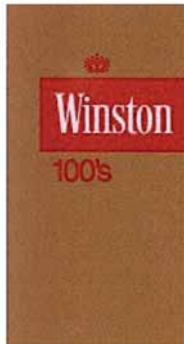

34

BAZ026285

3-4/2007

Japan Tobacco Inc.

2-2-1 Toranomom, Minato-ku, Tokyo



34

BAZ026286

3-4/2002

Japan Tobacco Inc.

2-2-1 Toranomom, Minato-ku, Tokyo



34

BAZ026288

1/2008

Ontex Tüketim Ürünleri Sanayi ve Ticaret Anonim Şirketi

Eminönü, Sirkeci, Aşirefendi Cad. Hanımeli Sok. Kısmet Han, Kat:3 No. 307., İstanbul

ASTEL

05, 10

BAZ026289

1/2008

Ontex Tüketim Ürünleri Sanayi ve Ticaret Anonim Şirketi

Eminönü, Sirkeci, Aşirefendi Cad. Hanımeli Sok. Kısmet Han, Kat:3 No. 307., İstanbul

CANBEBE

03, 16, 24

BAZ026290

1/2008

Ontex Tüketim Ürünleri Sanayi ve Ticaret Anonim Şirketi

Eminönü, Sirkeci, Aşirefendi Cad. Hanımeli Sok. Kısmet Han, Kat:3 No. 307., İstanbul

CANPED

05, 10

BAZ026297

2/2008

TABACALERA DEL ESTE, S.A.

Yburá Pyta y Mandarinas-Villa Conavi II,  
Hernandarias



34

BAZ026300

1/2008

COLGATE-PALMOLIVE COMPANY

300 Park Avenue, NEW YORK, N.Y. 10022

PALMOLIVE HYDRA NATURA

03

BAZ026303

3-4/2002

GENERAL TOBACCO INDUSTRY d.o.o. Ljubuški

Put za Metković bb, Ljubuški



34

BAZ026304

1/2008

CAF KONFEKSIYON TEKSTIL VE GIDA SANAYI  
TICARET ANONIM SIRKETI

Sisli Samanyolu Sk. No. 4/2, Osmanbey, Istanbul



25, 28, 35

BAZ026306

1/2008

Mustafa ÖZDEMİR

Kazim Karabekir Mahallesi, Validesuyu Caddesi,  
916 Soaka, No: 21, Gaziosmanpasa Istanbul

YKK

25

BAZ026307

1/2008

Ontex Tüketim Ürünleri Sanayi ve Ticaret Anonim  
Şirketi

Eminönü, Sirkeci, Aşirefendi Cad. Hanımeli Sok.  
Kismet Han, Kat:3 No. 307., Istanbul

canleydi

05

BAZ026308

1/2008

Kyndal Spirits Limited

Dalmore House, 310 St. Vincent Street, Glasgow  
G2 5RG, Scotland

CLAYMORE

33

BAZ026309

1/2008

Kyndal Spirits Limited

Dalmore House, 310 St. Vincent Street, Glasgow  
G2 5RG, Scotland

DALMORE

33

BAZ026310

1/2008

Kyndal Spirits Limited

Dalmore House, 310 St. Vincent Street, Glasgow  
G2 5RG, Scotland

GLAYVA

33

BAZ026311

1/2008

Kyndal Spirits Limited

Dalmore House, 310 St. Vincent Street, Glasgow  
G2 5RG, Scotland

ISLE OF JURA

33

BAZ026312

1/2008

Kyndal Spirits Limited

Dalmore House, 310 St. Vincent Street, Glasgow  
G2 5RG, Scotland

WHYTE & MACKAY

33

BAZ026320

1/2008

ZVIJEZDA dioničko društvo za proizvodnju, trgovinu  
i usluge

Ul. Marijana Čavića 1, Zagreb



30

BAZ026321

1/2008

ZVIJEZDA dioničko društvo za proizvodnju, trgovinu  
i usluge

Ul. Marijana Čavića 1, Zagreb



30

BAZ026324

2/2008

Craw Daddy Licensing, Inc.

15821 Ventura Blvd., Suite 500, Encino, CA 91436

CINDY CRAWFORD

03

BAZ026328

1-2/2003

FABRIKA DUHANA SARAJEVO DIONIČKO

DRUŠTVO SARAJEVO

Ulica Pofalići 5, 71000 Sarajevo

ILI ONA ILI NIŠTA

18, 25, 34

BAZ026331

1-2/2003

FABRIKA DUHANA SARAJEVO DIONIČKO

DRUŠTVO SARAJEVO

Ulica Pofalići 5, 71000 Sarajevo

# As AsoVA

18, 25, 34

BAZ026335

3-4/2002

GENERAL TOBACCO INDUSTRY d.o.o. Ljubuški

Put za Metković bb, Ljubuški

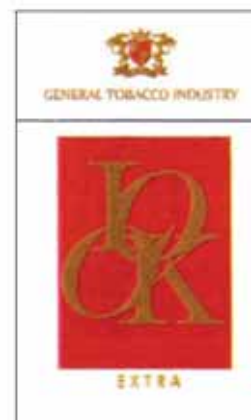

34



BAZ026336

3-4/2002

GENERAL TOBACCO INDUSTRY d.o.o. Ljubuški  
Put za Metković bb, Ljubuški

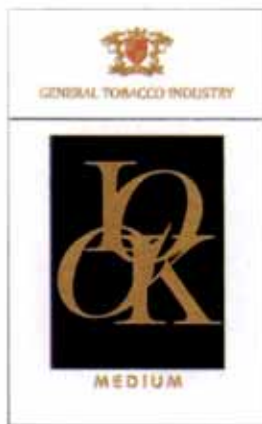

34

BAZ026337

3-4/2002

GENERAL TOBACCO INDUSTRY d.o.o. Ljubuški  
Put za Metković bb, Ljubuški



34

BAZ026349

1-2/2003

Dioničko društvo Fabrika duhana Mostar  
Ul. Maršala Tita br. 237, Mostar

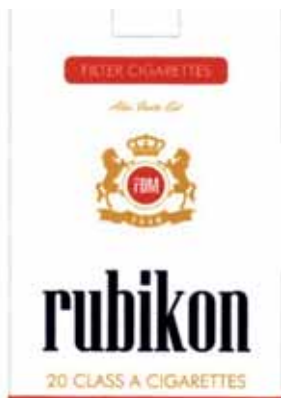

34

BAZ026350

1-2/2003

Dioničko društvo Fabrika duhana Mostar  
Ul. Maršala Tita br. 237, Mostar



**Tobacco factory Mostar - Assistance**

34

BAZ026353

1/2008

Merck Sharp & Dohme Corp.

One Merck Drive, Whitehouse Station, New Jersey 08889

DUVEPRA

05

BAZ026354

1/2008

Merck Sharp & Dohme Corp.

One Merck Drive, Whitehouse Station, New Jersey 08889

DUTOSA

05

BAZ026356

3-4/2007

The Procter & Gamble Company

One Procter & Gamble Plaza, Cincinnati, Ohio  
BIOMAT

03

BAZ026357

1-2/2003

International Business Information Company  
Caramelstraat 10, 1339BS Almere



09, 16, 35

BAZ026362

3-4/2007

Kantonalno javno komunalno preduzeće za proizvodnju i distribuciju toplote "TOPLANE-SARAJEVO" (KJKP

Semira Frašte 22, 71000 Sarajevo



35, 37, 40, 42

BAZ026370

1/2008

YILDIZ HOLDING ANONIM SIRKETI

Kisikli Mah. Ferah Cad. Kisikli Çeşme Sok. No: 2/4, B.Çamlica, Istanbul

TWIMAX

30

BAZ026371

1/2008

Björkboda Las Oy Ab

FIN-25860 Björkboda

BODAGUARD

06, 20, 37

BAZ026372

1-2/2003

GENERAL TOBACCO INDUSTRY d.o.o. Ljubuški

Put za Metković bb, Ljubuški



34

BAZ026375

1/2008

COLGATE-PALMOLIVE COMPANY

300 Park Avenue, NEW YORK, N.Y. 10022

ICY SURGE

03

BAZ026386

3-4/2004

Bosnalijek farmaceutska i hemijska industrija, dioničko društvo Sarajevo

Jukićeva 55, 71000 Sarajevo

LARITAN

05

BAZ026387

3-4/2004

Bosnalijek farmaceutska i hemijska industrija, dioničko društvo Sarajevo

Jukićeva 55, 71000 Sarajevo

CLAROMAC

05

BAZ026389

2/2008

NOVARTIS VACCINES AND DIAGNOSTICS, INC.

4560 Horton Street, Emeryville, California 94608-2916

CHIRON

01, 05, 09, 10, 42, 44

BAZ026391

1/2008

IPSEN BIOPHARM LIMITED

Ash Road, Wrexham Industrial Estate, Wrexham LL13 9 UF

HYATE:C

05

BAZ026401

1/2008

ABBOTT LABORATORIES

Abbott Park, Illinois 60064

NUVORA

05

---

---

BAZ026402

2/2008

AVON PRODUCTS, INC.

1345 Avenue of the Americas, New York, NY  
10105-0195

DOUBLE IMPACT

03

---

---

BAZ026407

1/2008

LEK farmacevtska družba d.d.

Verovškova 57, 1526 Ljubljana  
ZDRAVO DRUŠTVO, ZDRAVA BUDUĆNOST  
03, 05, 09, 16, 35

---

---

BAZ026409

1/2008

Gildan Activewear Inc. (a corporation of Canada)

725 Montée de Liesse, Montreal, Quebec, H4T  
1P5

GILDAN ACTIVEWEAR

25

---

---

BAZ026410

1/2008

AstraZeneca AB

Västra Mälarehamnen 9, S-151 85 Södertälje  
FIDARIS05

---

---

BAZ026411

1/2008

AstraZeneca AB

Västra Mälarehamnen 9, S-151 85 Södertälje  
GALIDA05

---

---

BAZ026412

1/2008

AstraZeneca AB

Västra Mälarehamnen 9, S-151 85 Södertälje  
ZIRCARIS05

---

---

---

---

BAZ026413

1/2008

AVON PRODUCTS INC.

1345 Avenue of the Americas, New York, NY  
10105-0195

CLASS ACT

03

---

---

BAZ026416

1/2005

Monsoon Accessorize Limited

Monsoon Building, 179 Harrow Road, London W2  
6NB

ACCESSORIZE

03, 09, 14, 18, 25, 26, 35

---

---

BAZ026419

1-2/2003

TELOPTIC d.o.o Sarajevo

Sarajevo, Mostarsko raskršće bb, Hadžići

IMPORTANNE

36, 37

---

---

BAZ026422

1/2008

Liberty Group Ltd

Via Zurigo 5, 6901 Lugano

GOLD SELENA

29

---

---

BAZ026423

3-4/2003

Liberty Group Ltd

Via Zurigo 5, 6901 Lugano

DONNA

21

---

---

BAZ026424

1/2008

Liberty Group Ltd

Via Zurigo 5, 6901 Lugano

BELLAMI

31

---

---

BAZ026425

1/2008

Shell Brands International AG

Baarermatte, 6340 Baar

SHELL SPORT

04

---

---

BAZ026434

1/2008

Farmaceutska Hemiska Kozmetička Industrija  
"ALKALOID" AD - Skopje  
Bul. Aleksandar Makedonski br. 12, 1000 Skopje



05

BAZ026436

1/2005

Bosnalijek farmaceutska i hemijska industrija,  
dioničko društvo, Sarajevo  
Jukićeva 55, 71000 Sarajevo

MEZACOL

05

BAZ026437

3-4/2004

Bosnalijek farmaceutska i hemijska industrija,  
dioničko društvo, Sarajevo  
Jukićeva 55, 71000 Sarajevo

POTASSIN

05

BAZ026438

1/2005

Bosnalijek farmaceutska i hemijska industrija,  
dioničko društvo, Sarajevo  
Jukićeva 55, 71000 Sarajevo

TICLOP

05

BAZ026439

1/2008

ZVIJEZDA dioničko društvo za proizvodnju, trgovinu  
i usluge  
Ul. Marijana Čavića 1, Zagreb



29

BAZ026440

1/2008

ZVIJEZDA dioničko društvo za proizvodnju, trgovinu  
i usluge  
Ul. Marijana Čavića 1, Zagreb



29

BAZ026441

1/2008

ZVIJEZDA dioničko društvo za proizvodnju, trgovinu  
i usluge  
Ul. Marijana Čavića 1, Zagreb



29

BAZ026442

1/2008

ZVIJEZDA dioničko društvo za proizvodnju, trgovinu  
i usluge  
Ul. Marijana Čavića 1, Zagreb



29

BAZ026443

1/2008

ZVIJEZDA dioničko društvo za proizvodnju, trgovinu  
i usluge

Ul. Marijana Čavića 1, Zagreb



29

BAZ026444

1/2008

F&C Management Limited

8th Floor, Exchange House, Primrose Street,  
London, EC2A 2NY

FandC

36

BAZ026445

1/2008

F&C Management Limited

8th Floor, Exchange House, Primrose Street,  
London, EC2A 2NY

FANDC

36

BAZ026446

3-4/2005

F&C Management Limited

8th Floor, Exchange House, Primrose Street,  
London, EC2A 2NY

F&C

36

BAZ026447

1/2008

F&C Management Limited

8th Floor, Exchange House, Primrose Street,  
London, EC2A 2NY



36

BAZ026449

1/2008

Društvo sa ograničenom odgovornošću za  
proizvodnju i preradu papira, spoljnu i unutrašnju  
trgovinu

Ruska 2A, 78252 Trn, opština Laktaši



16, 18, 21

BAZ036457

1/2008

BP p.l.c.

1 St. James's Square, London, SW1Y 4PD  
ICEBERG

01

BAZ036458

1-2/2003

SLAVIJA-KOMERC d.o.o. sa p.o. Banja Luka  
Gundulićeva 3, 78000 Banja Luka



29, 30, 31

BAZ036460

3-4/2003

POLJORAD d.o.o.

Karaula b.b., Turbe-Travnik



29

BAZ036461

3-4/2003

POLJORAD d.o.o.

Karaula b.b., Turbe-Travnik



29

BAZ036467

1/2008

General Re Corporation

695 East Main Street, Stamford, Connecticut  
06904-2350

# Gen Re

36, 42

BAZ036469

2/2006

Intel Corporation

2200 Mission College Boulevard, Santa Clara,  
California 95052-8119



09, 38

BAZ036477

1/2008

HEMOFARM KONCERN A.D., farmaceutsko-  
hemijska industrija Vršac

Beogradski put bb, 26300 Vršac

CAPD

05

BAZ036478

1/2008

HEMOFARM KONCERN A.D., farmaceutsko-  
hemijska industrija Vršac

Beogradski put bb, 26300 Vršac

SPOROTAL

05

BAZ036479

1/2008

HEMOFARM KONCERN A.D., farmaceutsko-  
hemijska industrija Vršac

Beogradski put bb, 26300 Vršac

LINCOHEM

05

BAZ036486

1/2008

HEMOFARM KONCERN A.D., farmaceutsko-  
hemijska industrija Vršac

Beogradski put bb, 26300 Vršac

SINELIP

05

BAZ036488  
1/2008  
HEMOFARM KONCERN A.D., farmaceutsko-  
hemijska industrija Vršac  
Beogradski put bb, 26300 Vršac  
RIFTAN  
05

BAZ036491  
1/2008  
HEMOFARM KONCERN A.D., farmaceutsko-  
hemijska industrija Vršac  
Beogradski put bb, 26300 Vršac  
PANOLON  
05

BAZ036500  
1/2008  
HEMOFARM KONCERN A.D., farmaceutsko-  
hemijska industrija Vršac  
Beogradski put bb, 26300 Vršac  
HEPASTERIL  
05

BAZ036510  
1/2008  
HEMOFARM KONCERN A.D., farmaceutsko-  
hemijska industrija Vršac  
Beogradski put bb, 26300 Vršac  
DUGEN  
05

BAZ036511  
1/2008  
HEMOFARM KONCERN A.D., farmaceutsko-  
hemijska industrija Vršac  
Beogradski put bb, 26300 Vršac  
ACENOSIN  
05

BAZ036512  
1/2008  
SmithKline Beecham (Cork) Limited  
Currabinny, Carrigaline, County Cork  
AVASUR  
05

BAZ036513  
1/2008  
SmithKline Beecham (Cork) Limited  
Currabinny, Carrigaline, County Cork  
VANDASURE  
05

BAZ036514  
1/2008  
SmithKline Beecham (Cork) Limited  
Currabinny, Carrigaline, County Cork  
AVANDARYL  
05

BAZ036515  
1/2008  
PODRAVKA prehrambena industrija d.d.  
Ante Starčevića 32, HR-48000 Koprivnica



29, 30

BAZ036516  
1/2008  
SmithKline Beecham (Cork) Limited  
Currabinny, Carrigaline, County Cork  
AVANDRIL  
05

BAZ036517  
1-2/2003  
AKCIONARSKO DRUŠTVO "BANJALUČKA  
PIVARA" BANJA LUKA  
Slatinska br. 8, 78000 Banja Luka



32

BAZ036518

1/2008

ZVIJEZDA dioničko društvo za proizvodnju, trgovinu  
i usluge

Ul. Marijana Čavića 1, Zagreb



30

BAZ036519

1/2008

ZVIJEZDA dioničko društvo za proizvodnju, trgovinu  
i usluge

Ul. Marijana Čavića 1, Zagreb



30

BAZ036521

1/2008

GRIZELJ d.d.

Bojnička 28, 71210 Sarajevo-Ilidža

# Nekrobac

03, 05

BAZ036529

1/2008

ALLIED DOMECCO SPIRITS & WINE LIMITED

The Pavilions, Bridgwater Road, Bedminster  
Down, Bristol BS13 8AR

BRAEMAR

33

BAZ036534

1/2008

ZVIJEZDA dioničko društvo za proizvodnju, trgovinu  
i usluge

Ul. Marijana Čavića 1, Zagreb

LT ARCTIC PLOČA

29

BAZ036536

1/2008

ZVIJEZDA dioničko društvo za proizvodnju, trgovinu  
i usluge

Ul. Marijana Čavića 1, Zagreb

MARGARIN ZA KREME

29

BAZ036538

1/2008

ZVIJEZDA dioničko društvo za proizvodnju, trgovinu  
i usluge

Ul. Marijana Čavića 1, Zagreb

LT-BLOK

29

BAZ036539

1-2/2003

GENERAL TOBACCO INDUSTRY d.o.o. Ljubuški

Put za Metković bb, Ljubuški



34



BAZ036540

1-2/2003

GENERAL TOBACCO INDUSTRY d.o.o. Ljubuški  
Put za Metković bb, Ljubuški

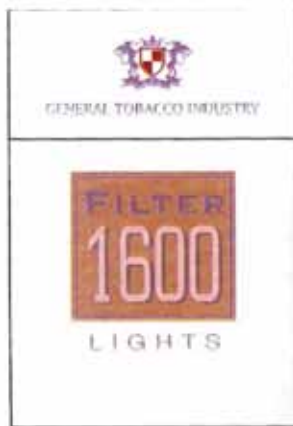

34

BAZ036542

1/2008

ZVIJEZDA dioničko društvo za proizvodnju, trgovinu  
i usluge

Ul. Marijana Čavića 1, 10001 Zagreb



30

BAZ036543

1/2008

ZVIJEZDA dioničko društvo za proizvodnju, trgovinu  
i usluge

Ul. Marijana Čavića 1, 10001 Zagreb



30

BAZ036544

1/2008

ZVIJEZDA dioničko društvo za proizvodnju, trgovinu  
i usluge

Ul. Marijana Čavića 1, 10001 Zagreb



29

BAZ036545

1/2008

ZVIJEZDA dioničko društvo za proizvodnju, trgovinu  
i usluge

Ul. Marijana Čavića 1, 10001 Zagreb



30

BAZ036554

2/2008

Diners Club International Ltd.

8430 W. Bryn Mawr Ave., Chicago, IL 60631

DINERS CLUB

36

BAZ036555

2/2008

Aviagen Inc.

5015 Bradford Drive, Huntsville, Alabama



31

BAZ036560

2/2008

ZVIJEZDA dioničko društvo za proizvodnju, trgovinu  
i usluge

Ul. Marijana Čavića 1, Zagreb



30

BAZ036561

2/2008

ZVIJEZDA dioničko društvo za proizvodnju, trgovinu  
i usluge

Ul. Marijana Čavića 1, Zagreb



29

BAZ036562

2/2008

ZVIJEZDA dioničko društvo za proizvodnju, trgovinu  
i usluge

Ul. Marijana Čavića 1, Zagreb



30

BAZ036563

1-2/2003

GENERAL TOBACCO INDUSTRY d.o.o. Ljubuški  
Put za Metković bb, Ljubuški



34

BAZ036566

2/2008

HOUSE OF PRINCE A/S

Tobaksvejen 4, 2860 Soborg

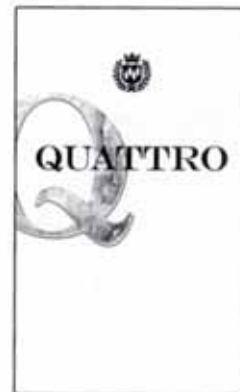

34

BAZ036569

2/2008

ConocoPhillips Company

600 North Dairy Ashford, MA-1135, Houston,  
Texas 77079-1175



01, 03, 04, 35, 36, 37, 39, 40, 42

BAZ036578

1-2/2003

RADAN Amela

Envera Šehovića 16, 71000 Sarajevo



16, 35, 41, 42

BAZ036584

2/2008

PERO Zenica, d.o.o.

Ul. Zmaja od Bosne br.27, 72000 Zenica



19, 35

BAZ036585

3-4/2004

Bosnalijek farmaceutska i hemijska industrija,  
dioničko društvo, Sarajevo

Jukićeva 55, 71000 Sarajevo

ZITROCIN

05

BAZ036587

2/2008

The Coca-Cola Company

One Coca Cola Plaza, Atlanta, Georgia 30301



32

BAZ036588

2/2008

BADEL 1862 d.d. vina i alkoholna pića

Vlaška 116, 10000 Zagreb,

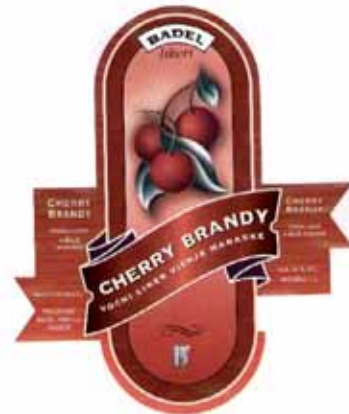

33

BAZ036589

2/2008

BADEL 1862 d.d. vina i alkoholna pića

Vlaška 116, 10000 Zagreb,



33

BAZ036590

2/2008

BADEL 1862 d.d. vina i alkoholna pića

Vlaška 116, 10000 Zagreb,



33

BAZ036592

2/2008

BADEL 1862 d.d. vina i alkoholna pića

Vlaška 116, 10000 Zagreb,



33

---

BAZ036594

2/2005

Bosnalijek farmaceutska i hemijska industrija,  
dioničko društvo, Sarajevo

Jukićeva 53, 71000 Sarajevo

CIPREX

05

---

BAZ036596

2/2008

AKCINÉ BENDROVÉ "SNAIGĖ" code 4966461

Pramonės g. 6, LT-4580 Alytus

**Snaigė**

11

**OGRANIČENJE POPISA ROBA I/ILI/USLUGA****BAZ058675**

4/2009

03

Kozmetički preparati

2015-04-27

**BAZ058675**

4/2009

05

Farmaceutski proizvodi za liječenje kože.

2015-04-27

**BAZ0711012**

1/2012

03

Preparati za njegu kože koji nemaju ljekovito dejstvo, naime, sredstva za čišćenje, sredstva za vlaženje, toneri, sredstva za njegu, sredstva za omekšavanje i skidanje površinskog sloja kože lica i tijela; preparati za posvjetljivanje kože u cilju smanjivanja pojave tamne pigmentacije; lokalni krem koji smanjuje pojavu celulita; preparati za njegu kose, naime, šamponi, balzami, gel za oblikovanje, lak za kosu i sredstva za učvršćivanje; preparati za ličnu higijenu koji nemaju ljekovito dejstvo, naime, lični dezodoransi, losioni posle brijanja, gel za zube, tečnost za ispiranje usta; kolonjska voda za muškarce i žene; kozmetički proizvodi, naime, balzam za usne koji nema ljekovito dejstvo; višenamjenski deterdžent; preparati za čišćenje u domaćinstvu za sve namjene.

2017-03-30

**BAZ0711012**

1/2012

05

Dijetalni i hranljivi dodaci hrani u obliku tableta, kapsula, tečnosti i praha; zamjene obroka i energetske dodaci, naime, hranljive energetske štanglice, zamjene obroka u štanglicama, i zamjene obroka u obliku „šejkova“; multivitaminski i mineralni dodaci za odrasle i djecu; preparati za lokalno tretiranje kože, naime, sprejevi za prvu pomoć koji sadrže aloe veru za privremeno olakšanje od manjih posjekotina, ogrebotina, abrazija kože i opekotina od sunca; lokalni veterinarski preparati za kožu i krzno za privremeno olakšanje manjih iritacija.

2017-03-30

**BAZ0711012**

1/2012

30

Biljni čajevi u kesicama; med od pčela.

2017-03-30

**BAZ0711012**

1/2012

32

Sok od aloe vere, pića od aloe vera gela i aloe vera pulpe; aloe vera sok pomješan sa voćnim sokom (sokovima); i flaširana izvorska voda.

2017-03-30

## OBJAVA ŽIGOVA UPISANIH U REGISTAR NA OSNOVU PRIZNATOG PRAVA OD BIVŠEG SZP-a DO 1992-03-01

Bibliografski podaci svrstani su prema rastućem registarskom broju žiga.

Podaci su popraćeni INID kodom/International agreed Numbers for the Identification of Data/ (broj u zagradi), za identifikaciju podataka o žigovima, a prema standardu WIPO ST.60

Prikaz redosljeda podataka u objavljenom žigu je slijedeći:

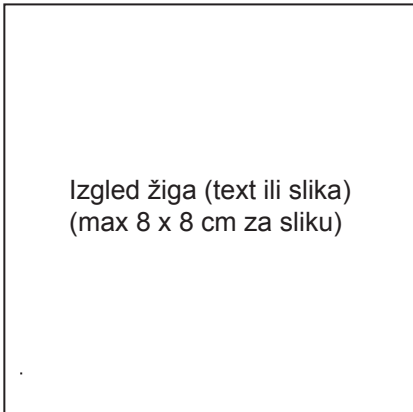
- |  |  |
|--|--|
| (111) <b>Registarski broj žiga</b>   | (181) Datum do kojeg važi pravo na žig   |
| (210) Broj prijave žiga  | (220) Datum podnošenja prijave žiga  |
| (151) Datum registracije žiga  |  |
| (300) Podaci o pravu prvenstva (država, datum podnošenja i broj prioritetne prijave)                     |  |
| (230) Datum izložbenog (sajamskog) prava prvenstva   |  |
| (646) Podaci o priznatom pravu kod bivšeg SZP (broj i datum priznatog prvenstva žiga kod SZP-a)          |  |
| (732) <b>Nosilac žiga</b>  |  |
| (740) Zastupnik  |  |
| (551) Kolektivni žig   |  |
| (591) Boje   |  |
| (554) Trodimenzionalni žig   |  |
| (539) Opis   |  |
| (540) Izgled žiga  |  |
|  | <div data-bbox="593 1480 1008 1890" data-label="Image"><p>Izgled žiga (text ili slika)<br/>(max 8 x 8 cm za sliku)</p></div> |
| (531) Međunarodna klasifikacija figurativnih elemenata žigova prema Bečkoj klasifikaciji – sedma edicija |  |
| (511) <b>Međunarodna klasifikacija roba i usluga prema Ničanskoj klasifikaciji – sedma edicija</b>       |  |

**STRUKTURA REGISTRARSKOG BROJA ŽIGA UPISANOG U REGISTAR  
NA OSNOVU PRIZNATOG PRAVA OD BIVŠEG SZP-a DO 1992-03-01**

**BA Z R 97 0001**

DVOSLOVNA  
OZNAKA **BA**  
PREDSTAVLJA KOD  
DRŽAVE PREMA  
STANDARDU ISO  
3166 I WIPO ST.3

SLOVNA OZNAKA **Z**  
PREDSTAVLJA ŽIGOVA

SLOVNA OZNAKA **R**  
PREDSTAVLJA ŽIGOVE  
REGISTOVANE NA OSNOVU  
PRIZNATOG PRAVA OD BIVŠEG  
**SZP** DO 1992-03-01

REDNI BROJ ZAHTEVA ZA  
PRIZNANJE PRAVA NA ŽIG

GODINA U KOJOJ JE  
PODNESEN ZAHTEJ ZA  
PRIZNANJE PRAVA NA ŽIG

## PROMJENE U REGISTRU

### PRENOS PRAVA

---

---

BAZR971442

1/2002

RB Pharmaceuticals Limited

103-105 Bath Road, Slough, SL1 3UH

GB

2014-03-03

---

---

BAZR971894

2/2002

Abbott Products Operations AG

Hegenheimerweg 127, 4123 Allschwil

CH

2014-02-25

---

---

BAZR983087

1/2002

FDS Acquisition, Inc.

277 Northern Blvd., Great Neck, New York,

US

2014-02-26



## PROMJENA NAZIVA I ADRESE NOSIOCA PRAVA

---

---

BAZR972640

2/2002

APOLLINARIS BRANDS GMBH

Stralauer Allee 4, 10245 Berlin

DE

2014-02-25

---

---

BAZR972641

2/2002

APOLLINARIS BRANDS GMBH

Stralauer Allee 4, 10245 Berlin

DE

2014-02-25

## PROMJENA NAZIVA NOSIOCA PRAVA

---

---

BAZR971604

1/2002

PLIVA HRVATSKA d.o.o.

Prilaz baruna Filipovića 25, 10000 Zagreb

HR

2014-02-25

## PROMJENA ADRESE NOSIOCA PRAVA

---

---

BAZR971565

1/2002

PLIVA HRVATSKA d.o.o.

Prilaz baruna Filipovića 25, 10000 Zagreb

HR

2014-02-25

---

---

BAZR971604

1/2002

PLIVA , d.d.

Prilaz baruna Filipovića 25, 10000 Zagreb

HR

2014-02-25

---

---

BAZR983086

1/2002

Pro-Line International, Inc.

700 Sylvan Avenue, Englewood Cliffs, NJ 07632

US

2014-03-05

## PRESTANAK PRAVA NA ŽIG

---

---

BAZR972036

2/2002

GLAXO GROUP LIMITED

Glaxo Wellcome House, Berkeley Avenue,  
Greenford, Middlesex UB6 0NN

CEPOREX

05

---

---

BAZR972255

2/2002

SVEDALA-ARBRA AB

S-23300 Svedala

SVEDALA-ARBRA

07

---

---

BAZR972475

2/2002

The Wellcome Foundation Limited

Glaxo Wellcome House, Berkeley Avenue,  
Greenford, Middlesex UB6 0NN



05

---

---

BAZR983249

2/2002

GLAXO GROUP LIMITED

Glaxo Wellcome House, Berkeley Avenue,  
Greenford, Middlesex UB6 0NN

BEECHAM

03, 05

## PRODUŽENJE VAŽENJA ŽIGA

BAZR017  
1/1998  
09, 11  
2024-02-01

BAZR971604  
1/2002  
05  
2024-12-25

BAZR032  
1/1998  
25  
2024-04-05

BAZR971744  
1/2002  
17  
2024-02-01

BAZR961240  
2/2001  
05, 29, 30  
2024-02-01

BAZR972511  
1/2002  
01, 17, 22  
2024-03-01

BAZR96463  
1-2/2000  
12  
2024-01-15

BAZR972640  
2/2002  
32  
2023-10-12

BAZR96513  
1-2/2000  
12  
2024-01-15

BAZR972641  
2/2002  
32  
2023-10-12

BAZR96515  
1-2/2000  
12  
2024-01-15

BAZR983087  
1/2002  
03, 05  
2023-09-28

BAZR96516  
1-2/2000  
12  
2024-01-15

BAZR971565  
1/2002  
05  
2024-12-20

## UPIS LICENCE U REGISTAR PRIZNATIH PRAVA NA ŽIGOVE

---

---

(broj licence)

**BAZL14505**

(broj žiga)

**BAZ0711084**

(objavljeno u Glasniku)

**1/2011**

(datum upisa licence)

**2014-02-26**

(davalac licence)

**HASAN NAZMI GÜRGÖNÜL**

**853 Sokak No. 13/B Konak Izmir, TR**

(sticalac licence)

**BOLULU HASAN USTA SÜT TATLILARI GIDA VE**

**İNŞAAT TURİZM SANAYİ TİCARET LIMITED**

**ŞİRKEİ10026 Sokak No.48 AOSB ÇIGLI-İZMİR, TR**

(vrsta licence)

**Neisključiva**

(izgled žiga)



(međunarodna klasifikacija roba i usluga)

**29, 30, 43**

(licence za robe/usluge)

# **GEOGRAFSKE OZNAKE GEOGRAPHICAL INDICATIONS**

## 1. Hercegovački med

- broj prijave zemljopisne oznake: **IP14001**
- datum podnošenja prijave zemljopisne oznake: **2014-03-07**
- podaci o podnosiocu zemljopisne oznake: **Udruga pčelara neposrednih proizvođača „MATICA” Mostar, fra Ambre Miletića30, 88000 Mostar, BA**
- podaci o zemljopisnome nazivu koji se štiti zemljopisnom oznakom: **Hercegovački med**
- podaci o vrsti proizvoda koji se obilježava zemljopisnom oznakom: **Med**
- naziv područja ili mjesta se kojega potječe proizvod koji se obilježava zemljopisnom oznakom: **Hercegovina**
- izgled oznake za koju se zaštita traži:

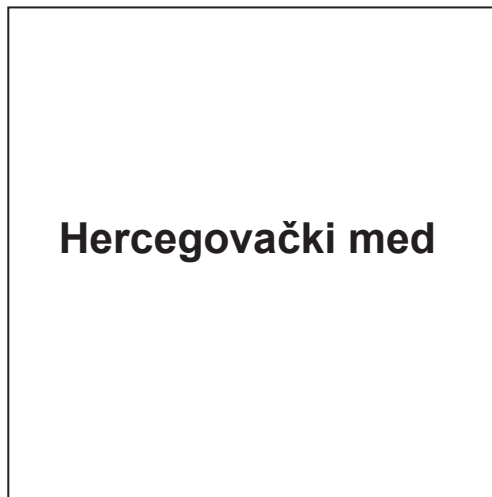

- podaci o punomoćniku: **nema**



**LISTE ZASTUPNIKA REGISTRIRANIH KOD INSTITUTA ZA  
INTELEKTUALNO VLASNIŠTVO BOSNE I HERCEGOVINE**

**THE LISTS OF BOSNIAN AND HERZEGOVINIAN INDUSTRIAL PROPERTY  
REPRESENTATIVES**

=====

**PATENTNI ZASTUPNICI / PATENT ATTORNEYS**

Ovlašteni za zastupanje u postupcima sticanja i održavanja prava na patente, industrijski dizajn, žigove i zemljopisne oznake / Authorised for representation parties to proceedings relating to the acquisition and maintenance of patents, industrial designs, trademarks and geographical indications and other requests

---

---

**NEDIM KRILIĆ**

**dipl. pravnik / B.A. Degree of Law  
Avde Smailovića 35.**

**71000 SARAJEVO**

tel: ++387 33 22 13 43

fax: ++387 33 22 13 43

GSM: ++387 61 13 43 52

E-mail: [krilic@bih.net.ba](mailto:krilic@bih.net.ba)

*Jezik za korespondenciju / Language for communication:*

*Engleski/English*

---

**DRAGAN MIĆUNOVIĆ advokat / Attorney at Law**

**Aida Pašić, dipl. pravnik / B.A. Degree of Law  
Branilaca Sarajeva 10.**

**71000 SARAJEVO**

tel: ++387 33 20 15 31

fax: ++387 33 55 30 90

GSM: ++387 61 26 74 25

E-mail: [info@micunoviclaw.ba](mailto:info@micunoviclaw.ba)

WWW: [www.micunoviclaw.ba](http://www.micunoviclaw.ba)

*Jezik za korespondenciju / Language for communication:*

*Engleski/English*

---

**INJA PAŠALIĆ**

**advokat / Attorney at Law**

**Pruščakova 9.**

**71000 SARAJEVO**

tel: ++387 33 56 58 80

fax: ++387 33 56 58 81

E-mail: [info@pasalic.ba](mailto:info@pasalic.ba)

WWW: <http://www.pasalic.com>

*Jezik za korespondenciju / Language for communication:*

*Engleski/English - Njemački/German*

---

**Agencija "Diana Protić-Tkalčić, zastupnik za  
zaštitu industrijske svojine"**

**Dr Diana Protić-Tkalčić; Ivana Prvulović**

**Koševo 36.**

**71000 SARAJEVO**

tel: ++387 33 20 69 04

fax: ++387 33 44 41 40

E-mail: [dprotic@bih.net.ba](mailto:dprotic@bih.net.ba)

*Jezik za korespondenciju / Language for communication:*

*Engleski/English*

---

**"LINEA SUŠIĆ" d.o.o.**

**Adi Krdžalić**

**advokat / Attorney at Law**

**Maršala Tita 30/IV**

**71000 SARAJEVO**

tel: ++387 33 21 83 48

fax: ++387 33 20 75 17

GSM: ++387 61 35 71 06

E-mail: [info@lineasusic.com](mailto:info@lineasusic.com)// [linsusic@bih.net.ba](mailto:linsusic@bih.net.ba)

WWW: <http://www.lineasusic.com>

*Jezik za korespondenciju / Language for communication:*

*Francuski/French, Engleski/English, Njemački/German,*

*Španjolski/Spanish*

---

**"STAM" d.o.o.**

**Mubera Trebinjac - direktor**

**Sarači 77.**

**71000 SARAJEVO**

tel: ++387 33 21 44 13

fax: ++387 33 66 80 31

E-mail: [stam\\_doo@yahoo.com](mailto:stam_doo@yahoo.com)

*Jezik za korespondenciju / Language for communication:*

*Engleski/English - Njemački/German*

**“INTELBIRO” d.o.o.**

**Sabina Živojević**

**M.H. Uskufije 3.**

**71000 SARAJEVO**

tel: ++387 33 21 32 09

fax: ++387 33 21 81 11

E-mail: [postmaster@intelbiro.com](mailto:postmaster@intelbiro.com)

WWW: <http://www.intelbiro.com>

*Jezik za korespondenciju / Language for communication:*

*Francuski/French - Engleski/English*

**MEHMED SPAHO**

**advokat / Attorney at Law**

**Mehmeda Spahe 8**

**71000 SARAJEVO**

tel: +387 33 55 77 11

fax: +387 33 55 77 12

E-mail: [m.spaho@attorney-spaho.ba](mailto:m.spaho@attorney-spaho.ba)

*Jezik za korespondenciju / Language for communication:*

*Engleski/English*

**“Damir Tkalčić, Agencija za zaštitu intelektualnog vlasništva”**

**Damir Tkalčić**

**Koševo 36.**

**71000 SARAJEVO**

tel: ++387 33 26 67 70

fax: ++387 33 26 67 71

E-mail: [dtkalcic@bih.net.ba](mailto:dtkalcic@bih.net.ba)

*Jezik za korespondenciju / Language for communication:*

*Engleski/English*

**“ACTINNOVA” d.o.o.**

**Merima Bajramović**

**dipl. pravnik / B.A. Degree of Law**

**Maršala Tita 30/IV**

**71000 SARAJEVO**

tel: ++387 33 20 65 62

fax: ++387 33 21 83 47

GSM: ++387 61 13 95 03

E-mail: [info@actinnova.com](mailto:info@actinnova.com)

WWW: [www.actinnova.com](http://www.actinnova.com)

*Jezik za korespondenciju / Language for communication:*

*Engleski/English, Njemački/German, Francuski/French, Španjolski/Spanish*

**“PETOŠEVIĆ” d.o.o. Sarajevo**

**Tarik Prolaz, dipl. pravnik / B.A. Degree of Law;**

**Berina Prolaz, dipl. pravnik / B.A. Degree of Law**

**Koste Hermana 11**

**71000 SARAJEVO**

tel: + 387 33 881 172

fax: + 387 33 881 173

E-mail: [sarajevo@petosevic.com](mailto:sarajevo@petosevic.com)

*Jezik za korespondenciju / Language for communication:*

*Engleski/English*

**“ŽIVKO MIJATOVIĆ & PARTNERS” d.o.o.**

**Sarajevo**

**Selma Mulalić, dipl. pravnik / B.A. Degree of Law**

**M.H. Uskufije 3.**

**71 000 SARAJEVO.**

tel: +387 33 200 641

fax: +387 33 218 421

E-mail: [admin@zm-p.com](mailto:admin@zm-p.com)

WWW: [www.zm-p.com](http://www.zm-p.com)

*Jezik za korespondenciju / Language for communication:*

*Engleski/English, Španski/Spanish*

**“ADNAN”**

**vl. Adnan Hadžimusić**

**Nerkeza Smailagića 9.**

**71 000 SARAJEVO**

GSM: +387 65 49 29 97

E-mail: [odadnan@yahoo.com](mailto:odadnan@yahoo.com)

*Jezik za korespondenciju / Language for communication:*

*Engleski/English, Turski*

**“MSA IP”**

**vl. Dževad Ćoralić, dipl. pravnik / B.A. Degree of**

**Law; Azra Ćoralić**

**dipl. pravnik / B.A. Degree of Law**

**Hamdije Kapidžića 12**

**71 000 SARAJEVO**

tel: ++387 33 95 06 79

GSM: ++387 61 48 76 87

E-mail: [dzevad.coralic@msa-iplaw.com](mailto:dzevad.coralic@msa-iplaw.com)

*Jezik za korespondenciju / Language for communication:*

*Engleski/English*

---

**EDIN BULJUBAŠIĆ**

**advokat / Attorney at Law**

**Zmaja od Bosne broj 7**

**71 000 SARAJEVO**

tel: ++ 387 33 95 34 63

GSM: ++ 387 62 74 02 44

E-mail: edindavud@gmail.com, edin@lawoffice-buljubasic.ba

*Jezik za korespondenciju / Language for communication:*

=====

**ZASTUPNICI ZA ŽIGOVE / TRADEMAKS ATTORNEYS**

Ovlašteni za zastupanje u postupcima sticanja i održavanja prava na industrijski dizajn, žigove i geografske oznake / Authorised for representation parties to proceedings relating to the acquisition and maintenance of industrial designs, trademarks and geographical indications and other requests concerning those rights

---

---

**IGOR SJERIKOV**

**advokat / Attorney at Law**

**Branka Ćopića broj 15**

**78000 Banja Luka**

tel: ++387 51 21 55 54 / ++387 51 21 54 68

fax: ++387 51 21 54 68

E-mail: advokati.sjerikov-maric@blic.net

*Jezik za korespondenciju / Language for communication:*

*Engleski/English*

---

**GORAN N. MARIĆ**

**advokat / Attorney at Law**

**Branka Ćopića broj 15**

**78000 Banja Luka**

tel: ++387 51 22 87 80/ ++387 51 21 54 68

fax: ++387 51 21 54 68

E-mail: advokat.goran.maric@gmail.com

*Jezik za korespondenciju / Language for communication:*

*Engleski/English*

---

**VINKA GUTIĆ**

**advokat / Attorney at Law**

**Mehmedalije Maka Dizdara bb**

**75300 LUKAVAC**

tel: ++387 35 55 54 15

fax: ++387 35 55 54 15

GSM: ++387 61 16 46 88

E-mail: vinka@bih.net.ba

*Jezik za korespondenciju / Language for communication:*

*Engleski/English*

---

**AMILA ETEROVIĆ**

**advokat / Attorney at Law**

**Branilaca Sarajeva 10.**

**71000 SARAJEVO**

tel: ++387 33 21 54 30

fax: ++387 33 21 54 30

GSM: +387 61 14 16 68

E-mail: amila@aketerovic.com

WWW: www.aketerovic.com

*Jezik za korespondenciju / Language for communication:*

*Engleski/English, Njemački/German, Italijanski/Italian*

**Advokatsko društvo MARIĆ & Co d.o.o. -  
MARIĆ & Co Ltd**

**Branko Marić**  
**advokat / Attorney at Law**

**Mehmeda Spahe 26**

**71000 SARAJEVO**

tel: +387 33 71 60 30

fax: +387 33 71 60 36

E-mail: maric.b@bih.net.ba

*Jezik za korespondenciju / Language for communication:*

*Engleski/English, Njemački/German, Italijanski/Italian,*

*Francuski/French*

**AMILA IMAMOVIĆ**

**odvjetnik/Attorney at Law**

**Dolina 5**

**71 000 SARAJEVO**

fax: +387 33 66 85 77

GSM: +387 61 19 02 98

E-mail: iamila@bih.net.ba

**Tomislav Bevanda**

**ZORA BULATOVIĆ-KREMENOVIĆ**

**odvjetnik/Attorney at Law**

**Dositeja Obradovića 1.**

**78 000 Banja Luka**

tel: +387 51/212-660

fax: +387 51/212-660

GSM: +387 65/797-371

E-mail: bulatoviczora@yahoo.com

*Jezik za korespondenciju / Language for communication:*

*Engleski/English*

**ZAJEDNIČKI ODVJETNIČKI URED,**

**ODVJETNICI DAMIR BARBARIĆ I TOMISLAV**

**BEVANDA**

**odvjetnik/Attorney at Law**

**Fra Didaka Buntića 29**

**88 220 ŠIROKI BRIJEG**

tel: +387 39 85 21 21; +387 39 85 21 22

fax: +387 39 85 21 19

GSM: +387 63 36 82 49

E-mail: tbevanda@yahoo.com

*Jezik za korespondenciju / Language for communication:*

*Engleski/English*

*Jezik za korespondenciju / Language for communication:*

*Engleski/English*

**LJILJANA STAJIĆ**

**odvjetnik/Attorney at Law**

**Aleja Svetog Save 17**

**78000 Banja Luka**

tel: +387 51 21 59 01

GSM: +387 65 61 35 77

E-mail: adv-lj.stajic@blic.net

*Jezik za korespondenciju / Language for communication:*

*Engleski/English*

**TARIK KAPETANOVIĆ**

**advokat / Attorney at Law**

**Šenoina br. 12/II**

**71000 SARAJEVO**

tel: +387 33 26 30 26

fax: +387 33 26 30 25

GSM: +387 61 19 22 32

E-mail: tarik.kapetanovic@curtlaw.ba

*Jezik za korespondenciju / Language for communication:*

*Engleski/English*

**NEDŽIDA SALIHOVIĆ**

**advokat / Attorney at Law**

**Fra Andela Zvzdovića 1/X**

**71000 SARAJEVO**

tel: ++387 33 29 52 37

fax: ++387 33 29 64 10

GSM: ++387 61 195126

E-mail: nedzida.salihovic@cms-rrh.com

*Jezik za korespondenciju / Language for communication:*

*Engleski/English*

**MIRNA MILANOVIĆ - LALIĆ**

**advokat / Attorney at Law**

**Trg djece Sarajeva 1/V, BBI centar**

**71000 SARAJEVO**

tel: ++387 33 26 15 35

fax: ++387 33 26 15 47

GSM: ++387 61 20 49 17

E-mail: mirna.lalic@karanovic-nikolic.com

*Jezik za korespondenciju / Language for communication:*

*Engleski/English*

**NUSMIR HUSKIĆ**  
**advokat / Attorney at Law**  
**Dolina 2**  
**71000 SARAJEVO**

tel: ++387 33 66 66 24

fax: ++387 33 66 66 24

GSM: ++387 61 75 10 03

E-mail: info@huskiclaw.com; huskic.nusmir@gmail.com

WWW: www.huskiclaw.com

**Zajednička advokatska kancelarija EMINA  
SARAČEVIĆ I ADIS GAZIBEGOVIĆ**

**Emina Saračević**  
**advokat / Attorney at Law**

**Fra Anđela Zvizdovića 1**

**71000 SARAJEVO**

tel: ++387 33 29 57 72

fax: ++387 33 29 57 74

E-mail: emina.saracevic@sgl.ba

*Jezik za korespondenciju / Language for communication:*

*Jezik za korespondenciju / Language for communication:*  
*Engleski/English*

=====

WEB: www.ipr.gov.ba; e-mail: info@ipr.gov.ba

Sjedište: 88000 Mostar, Kneza Domagoja bb.; e-mail: mostar@ipr.gov.ba; Fax: +387 36 31 84 20;

Tel: Protokol +387 36 33 43 81; Ured direktora i zamjenika direktora +387 36 33 43 82 (Mostar); +387 33 52 18 48 (Sarajevo)

Ispostava Sarajevo: 71000 Sarajevo, Hamdije Cemerlica 2/7; e-mail: sarajevo@ipr.gov.ba; Fax: +387 33 65 27 57; Tel: Protokol +387 33 65 27 65;

Odjeljenja: Nacionalni žig +387 33 65 27 98; Medunarodni žig, Patenti, Industrijski dizajn +387 33 61 80 95

=====

WEB: www.ipr.gov.ba; e-mail: info@ipr.gov.ba

Head Office: 88000 Mostar, Kneza Domagoja bb.; e-mail: mostar@ipr.gov.ba; Fax: 036 31 84 20;

Tel: Protocol +387 36 33 43 81; Director and Deputy Director Office +387 36 33 43 82 (Mostar); +387 33 52 18 48 (Sarajevo)

Branch Office: 71000 Sarajevo, Hamdije Cemerlica 2/7; e-mail: sarajevo@ipr.gov.ba; Fax: +387 33 65 27 57; Tel: Protocol +387 33 65 27 65;

Units: National Trademark +387 33 65 27 98; International Trademark, Patents, Industrial Design +387 33 61 80 95

## KOLEKTIVNE ORGANIZACIJE ZA OSTVARIVANJE AUTORSKOG PRAVA I SRODNIH PRAVA

### “AMUS”

Asocijacija kompozitora – muzičkih stvaralaca Bosne i Hercegovine

Obala Kulina bana br.22/II

71000 Sarajevo

Tel: 033 218 258

Fax: 033 218 258

E-mail: [amus.sarajevo@bih.net.ba](mailto:amus.sarajevo@bih.net.ba)

Vrsta prava:

Kolektivno ostvarivanje prava autora muzičkih djela

**Napomena:** Rješenjem Instituta za intelektualno vlasništvo BiH broj IP-03-47-5-06059/12VT od 21.06.2012. godine, koje je stupilo na snagu danom donošenja, udruženju “AMUS” Asocijacija kompozitora – muzičkih stvaralaca Bosne i Hercegovine, Sarajevo, izdata je dozvola za kolektivno ostvarivanje prava autora muzičkih djela.

# STATISTIKA STATISTICS

**BROJ PRIJAVA PATENATA PRIJAVLJENIH DIREKTNO INSTITUTU DO  
31 MARTA 2014.GODINE**

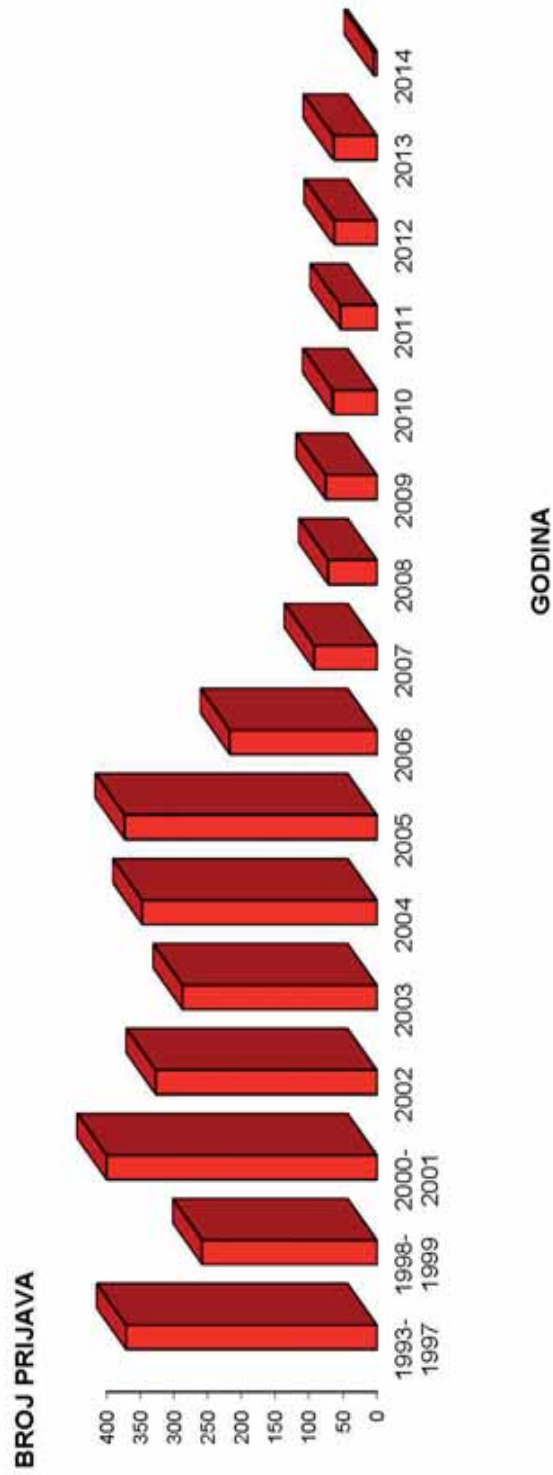

Godina	1993-1997	1998-1999	2000-2001	2002	2003	2004	2005	2006	2007	2008	2009	2010	2011	2012	2013	2014	Ukupno
Ukupno prijava	371	258	442	327	287	347	373	217	92	71	75	65	54	63	64	5	3106



**BROJ PRIJAVA INDUSTRIJSKOG DIZAJNA PRIJAVLJENIH DIREKTNO  
INSTITUTU DO 31 MARTA 2014 GODINE**

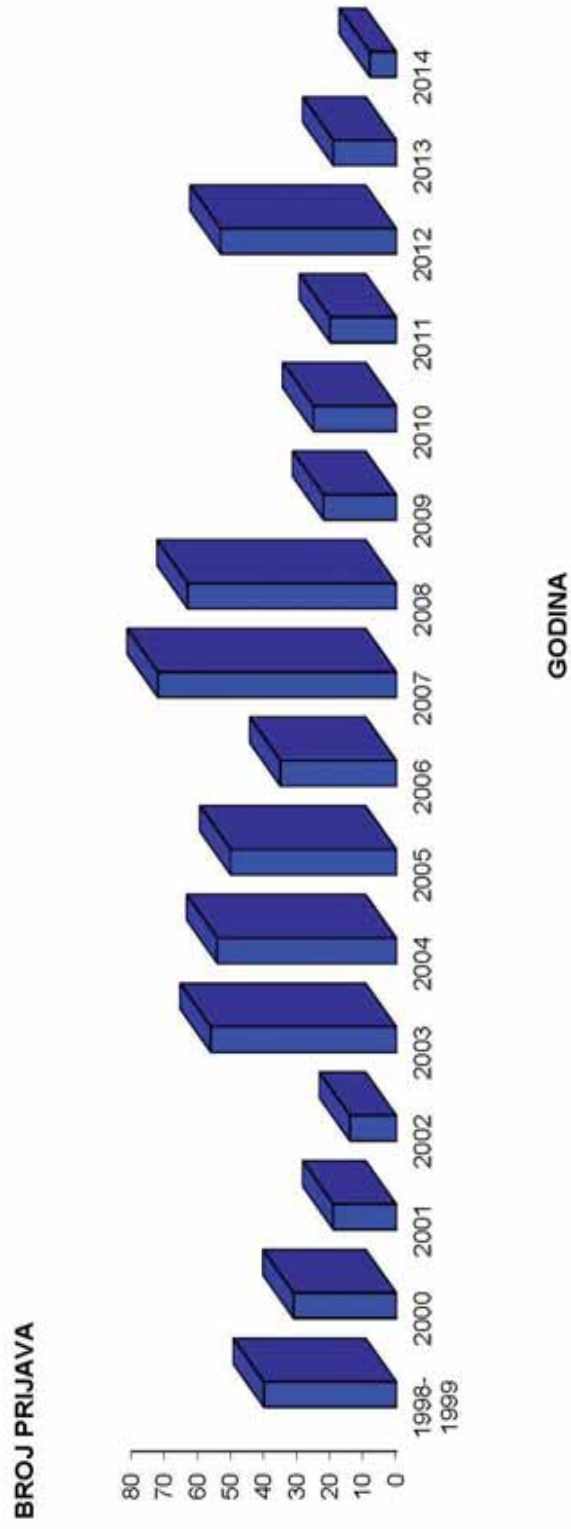

Godina	1993-1997	1998-1999	2000	2001	2002	2003	2004	2005	2006	2007	2008	2009	2010	2011	2012	2013	2014	Ukupno
Ukupno prijava	54	40	31	19	14	56	54	50	35	72	63	22	25	20	53	19	8	627

**BROJ PRIJAVA ŽIGOVA PRIJAVLJENIH DIREKTNO INSTITUTU  
DO 31 MARTA 2014.GODINE**

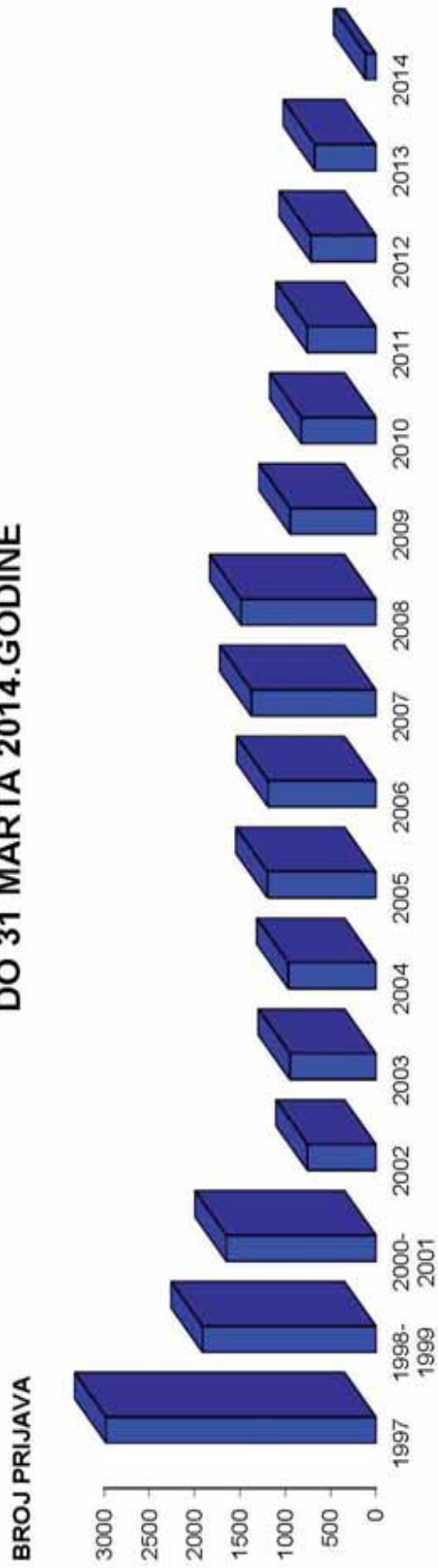

**GODINA**

Godina	1992-1996	1997	1998-1999	2000-2001	2002	2003	2004	2005	2006	2007	2008	2009	2010	2011	2012	2013	2014	Ukupno
Ukupno prijava	2516	2978	1914	1650	754	950	967	1197	1190	1375	1488	946	824	757	718	675	116	21008

Pojedinačni primjerak **GLASNIKA INTELEKTUALNOG VLASNIŠTVA** možete nabaviti po cijeni od 20 KM tako što ćete izvršiti uplatu na:

JRT Trezor BiH - Institut za intelektualno vlasništvo Bosne i Hercegovine

broj: **1610000010750812**

Vrsta prihoda: **734111**

Budžetska organizacija: **0814999**

sa naznakom „**GIV – /upišite broj Glasnika koji želite da kupite/**”

Molimo Vas da po izvršenoj uplati dostavite dokaz na:

Institut za intelektualno vlasništvo Bosne i Hercegovine, Ispostava Sarajevo

Hamdije Čemerlića 2/9

71000 Sarajevo

Bosna i Hercegovina