

Bosna i Hercegovina

Босна и Херцеговина



**INSTITUT ZA INTELEKTUALNO VLASNIŠTVO
BOSNE I HERCEGOVINE**

**ИНСТИТУТ ЗА ИНТЕЛЕКТУАЛНУ СВОЈИНУ
БОСНЕ И ХЕРЦЕГОВИНЕ**

GLASNIK GLASILO ГЛАСНИК

**Službeni glasnik Instituta za intelektualno vlasništvo
Bosne i Hercegovine**

**Službeno Glasilo Instituta za Intelektualno vlasništvo
Bosne i Hercegovine**

**Службени Гласник Института за интелектуалну својину
Босне и Херцеговине**

1/2016

ISSN – 1840-2607



IZDAVAČ/ IZDAVAČ/ ИЗДАВАЧ

Institut za intelektualno vlasništvo Bosne i Hercegovine
Institut za intelektualno vlasništvo Bosne i Hercegovine
Институт за интелектуалну својину Босне и Херцеговине



UREĐIVAČKI ODBOR / UREĐIVAČKI ODBOR / УРЕЂИВАЧКИ ОДБОР

Marija Zelenika, Марија Зеленика / Elvedin Pandžić, Елведин Панџић / Faris Frašto, Фарис Фрашто



DTP

Danilo Golo / Данило Голо



CIJENA / CIJENA / ЦИЈЕНА

15,00 KM



GODIŠNJA PRETPLATA / GODIŠNJA PRETPLATA / ГОДИШЊА ПРЕТПЛАТА

60,00 KM



TIRAŽ / TIRAŽ / ТИРАЖ

25

Sjedište: Kneza Domagoja bb, 88000 Mostar, Tel: + 387 36 334 381, E-mail: mostar@ipr.gov.ba
Сједиште: Кнеза Домагоја бб, 88000 Мостар, Тел: + 387 36 334 381, E-mail: mostar@ipr.gov.ba
Ispostava: Hamdije Čemerlića 2/IX, 71000 Sarajevo, Tel: + 387 33 652 765, E-mail: sarajevo@ipr.gov.ba
Испостава: Хамдије Ћемерлића 2/IX, 71000 Сарајево, Тел: + 387 33 652 765, E-mail: sarajevo@ipr.gov.ba
Ispostava: Akademika Jovana Surutke 13/3, 78000 Banja Luka, Tel: + 387 51 226 840, E-mail: banjaluka@ipr.gov.ba
Испостава: Академика Јована Сурутке 13/3, 78000 Бања Лука, Тел: + 387 51 226 840, E-mail: banjaluka@ipr.gov.ba
Web: www.ipr.gov.ba, E-mail: info@ipr.gov.ba

SADRŽAJ

Popis brojeva objavljenih prava.....	5
Kodne oznake zemalja.....	7

PATENTI11

Objava prijava patenata.....	13
Indeks prema rastućem broju prijave patenta.....	20
Indeks prema MKP.....	21
Indeks prema podnosiocima prijave patenta.....	22
Rješenja o patentu (Član 44).....	23
Konsezualni patent.....	26
Objavljivanje zahtjeva za konsenzualni patent.....	28
Objava evropskih patenata upisanih u registar patenata.....	30

INDUSTRIJSKI DIZAJN.....51

Objava industrijskog dizajna.....	53
Indeks prema rastućem registarskom broju.....	60
Indeks prema međunarodnoj klasifikaciji.....	60
Indeks prema nosiocima indust. dizajna.....	61
Objava prijava industrijskog dizajna.....	63
Prestanak važenja industrijskog dizajna.....	75
Produženje važenja industrijskog dizajna.....	76

ŽIGOVI79

Objava prijava žigova.....	81
Indeks brojeva prijave žigova.....	163
Indeks klasa prijave žigova.....	166
Indeks nosilaca prijave žigova.....	171
Promjena adrese.....	176
Promjena naziva nosilaca prava.....	177
Prenos prava.....	178
Ograničenje popisa roba i/ili usluga.....	179
Objava žigova.....	181
Indeks brojeva žigova.....	256
Indeks klasa žigova.....	259
Indeks nosilaca žigova.....	264
Prenos prava.....	269
Promjena naziva i adrese.....	272
Promjena naziva nosilaca prava.....	273
Promjena adrese nosilaca prava.....	275
Produženje važenja žiga.....	279
Prestanak prava na žig.....	288
Ograničenje popisa roba i/ili usluga.....	311
Promjene u registru.....	313
Upis licence u registar priznatih prava na žig.....	316

GEOGRAFSKE OZNAKE321

Lista zastupnika za zaštitu industrijskog vlasništva u Bosni i Hercegovini.....	326
Lista udruga.....	331

CONTENTS

List of Published Right Numbers.....	5
Country Codes.....	7

PATENTS.....11

Publication of Patent Application.....	13
Index in Order Increasing Number of Patent Application.....	20
Index as to IPC.....	21
Index of Patent Applicants.....	22
Patent Decisions (Article 44).....	23
Consensual Patent.....	26
Publication of requires for Consensual patent.....	28
Publication of European Patents Entered in Patent Register.....	30

INDUSTRIAL DESIGN.....51

Publication of Industrial Designs.....	53
Industrial Designs Index as to Increasing Register Number.....	60
Index as to International Classification for Industrial Designs.....	60
Index of Holders of Industrial Designs.....	61
Publication of the Application for Designs.....	63
Cessation of Industrial Design Validity.....	75
Renewal of Industrial Design Registration.....	76

TRADEMARKS.....79

Publication of Trademark Application.....	81
Index of Trademark Application Numbers.....	163
Index of Trademark Application Classes.....	166
Index of Trademark Applicants.....	171
Change of Address.....	176
Change of Rights Holder's Name.....	177
Transfer of Rights.....	178
Limitation of the List of Goods and/or Services.....	179
Publication of Trademarks.....	181
Index of Trademark Numbers.....	256
Index of Trademark Classes.....	259
Index of Trademark Holders.....	264
Transfer of Rights.....	269
Change of Name and Address.....	272
Change of Rights Holder's Name.....	273
Change of Rights Holder's Address.....	275
Renewal of Trademark Registration.....	279
Cessation of Protection.....	388
Limitation of the List of Goods and/or Services.....	311
Changes in the Register.....	313
Recording of Licence in the Register of Granted Trademark Rights.....	316

GEOGRAPHICAL INDICATIONS321

List of Representatives for Protection of Industrial Property in Bosnia and Herzegovina.....	326
List of Association.....	331

SADRŽAJ

Popis brojeva objavljenih prava.....	5
Kodne oznake zemalja.....	7

PATENTI11

Objava prijava патената.....	13
Индекс према растућем броју пријаве патената.....	20
Индекс према МКП.....	21
Индекс према подносиоцима пријаве патената.....	22
Рјешења о патенту (Члан 44).....	23
Консензуални патент.....	26
Објављивање захтјева за консензуални патент.....	28
Објава европских патената уписаних у регистар патената.....	30

INDUSTRIJSKI DIZAJN.....51

Objava industrijskog dizajna.....	53
Индекс према растућем регистрациском броју.....	60
Индекс према међународној класификацији.....	60
Индекс према носиоцима индуст. дизајна.....	61
Objava prijava industrijskog dizajna.....	63
Престанак важења индустријског дизајна.....	75
Продужење важења индустријског дизајна.....	76

ŽIGOVI79

Objava prijava žigova.....	81
Индекс бројева пријава жигова.....	163
Индекс класа пријава жигова.....	166
Индекс носитеља пријава жигова.....	171
Промјена адресе.....	176
Промјена назива носитеља права.....	177
Пренос права.....	178
Ограничење пописа роба и/или услуга.....	179
Objava žigova.....	181
Индекс бројева жигова.....	256
Индекс класа жигова.....	259
Индекс носитеља жигова.....	264
Пренос права.....	269
Промјена назива и адресе.....	272
Промјена назива носитеља права.....	273
Промјена адресе носитеља права.....	275
Продужење важења жига.....	279
Престанак права на жиг.....	288
Ограничење пописа роба и/или услуга.....	311
Промјене у регистру.....	313
Упис лиценце у регистар признатих права на жиг.....	316

GEOGRAFSKE OZNAKE321

Lista zastupnika za zaštitu industrijskog vlasništva u Bosni i Hercegovini.....	326
Lista udruga.....	331

САДРЖАЈ

Попис бројева објављених права.....	5
Кодне ознаке земаља.....	7

ПАТЕНТИ11

Објава пријава патената.....	13
Индекс према растућем броју пријаве патената.....	20
Индекс према МКП.....	21
Индекс према подносиоцима пријаве патената.....	22
Рјешења о патенту (Члан 44).....	23
Консензуални патент.....	26
Објављивање захтјева за консензуални патент.....	28
Објава европских патената уписаних у регистар патената.....	30

ИНДУСТРИЈСКИ ДИЗАЈН.....51

Објава индустријског дизајна.....	53
Индекс према растућем регистарском броју.....	60
Индекс према међународној класификацији.....	60
Индекс према носиоцима индуст. дизајна.....	61
Објава пријава индустријског дизајна.....	63
Престанак важења индустријског дизајна.....	75
Продужење важења индустријског дизајна.....	76

ЖИГОВИ79

Објава пријава жигова.....	81
Индекс бројева пријава жигова.....	163
Индекс класа пријава жигова.....	166
Индекс носеоца пријава жигова.....	171
Промјена адресе.....	176
Промјена назива носеоца права.....	177
Пренос права.....	178
Ограничење пописа роба и/или услуга.....	179
Објава жигова.....	181
Индекс бројева жигова.....	256
Индекс класа жигова.....	259
Индекс носеоца жигова.....	264
Пренос права.....	269
Промјена назива и адресе.....	272
Промјена назива носеоца права.....	273
Промјена адресе носеоца права.....	275
Продужење важења жига.....	279
Престанак права на жиг.....	288
Ограничење пописа роба и/или услуга.....	311
Промјене у регистру.....	313
Упис лиценце у регистар признатих права на жиг.....	316

ГЕОГРАФСКЕ ОЗНАКЕ321

Листа заступника за заштиту индустријске својине у Босни и Херцеговини.....	326
Листа удружења.....	331

ОБЈАВЉЕНА ПРАВА / ОБЈАВЉЕНА ПРАВА / ОБЈАВЉЕНА ПРАВА

ПРИЈАВЕ ПАТЕНТА / ПРИЈАВЕ ПАТЕНТА / ПРИЈАВЕ ПАТЕНТА

BAR122902A BAR132976A BAR143023A BAR143031A BAR143032A BAR143033A BAR143036A BAR143040A
BAR153105A

ПАТЕНТИ / ПАТЕНТИ / ПАТЕНТИ

BAR031370 BAR031371 BAR072575 BAR122943

ЕВРОПСКИ ПАТЕНТИ УПИСАНИ У РЕГИСТАР ПАТЕНАТА ЕУРОПСКИ ПАТЕНТИ УПИСАНИ У РЕГИСТАР ПАТЕНАТА ЕВРОПСКИ ПАТЕНТИ УПИСАНИ У РЕГИСТАР ПАТЕНАТА

EP1753725 EP1815247 EP1915153 EP1919947 EP1948693 EP1951699 EP1984343 EP2024352 EP2049123 EP2049562
EP2059532 EP2084136 EP2099760 EP2101570 EP2147105 EP2231606 EP2265843 EP2370442 EP2377536 EP2401256
EP2417332 EP2430035 EP2459167 EP2481821

ИНДУСТРИЈСКИ ДИЗАЈН / ИНДУСТРИЈСКИ ДИЗАЈН / ИНДУСТРИЈСКИ ДИЗАЈН

BAD15648 BAD15643 BAD15646 BAD15642

ОБЈАВА ПРИЈАВА ИНДУСТРИЈСКОГ ДИЗАЈНА ОБЈАВА ПРИЈАВА ИНДУСТРИЈСКОГ ДИЗАЈНА ОБЈАВА ПРИЈАВА ИНДУСТРИЈСКОГ ДИЗАЈНА

BAD15654A BAD15655A BAD 15656A BAD15657A BAD16658A BAD16659A BAD16660A BAD16662A BAD16663A
BAD16664A BAD16665A BAD16667A

ПРИЈАВЕ ЖИГОВА / ПРИЈАВЕ ЖИГОВА / ПРИЈАВЕ ЖИГОВА

BAZ0058432A BAZ1417894A BAZ1417914A BAZ1417929A BAZ1417930A BAZ1417931A BAZ1417932A BAZ1417933A
BAZ1417934A BAZ1417935A BAZ1417947A BAZ1417951A BAZ1417971A BAZ1418000A BAZ1418070A BAZ1418071A
BAZ1418072A BAZ1418073A BAZ1418074A BAZ1418075A BAZ1418076A BAZ1418077A BAZ1418078A BAZ1418107A
BAZ1418108A BAZ1418114A BAZ1418119A BAZ1418190A BAZ1418191A BAZ1418193A BAZ1418217A BAZ1418229A
BAZ1418249A BAZ1418254A BAZ1418265A BAZ1418267A BAZ1418271A BAZ1418274A BAZ1418275A BAZ1418276A
BAZ1418277A BAZ1418278A BAZ1418279A BAZ1418284A BAZ1418288A BAZ1418289A BAZ1418290A BAZ1418291A
BAZ1418292A BAZ1418293A BAZ1418294A BAZ1418295A BAZ1418296A BAZ1418297A BAZ1418298A BAZ1418300A
BAZ1418301A BAZ1418302A BAZ1418303A BAZ1418304A BAZ1418305A BAZ1418306A BAZ1418307A BAZ1418308A
BAZ1418309A BAZ1418310A BAZ1418311A BAZ1418312A BAZ1418313A BAZ1418314A BAZ1418315A BAZ1418316A
BAZ1418317A BAZ1418318A BAZ1418319A BAZ1418320A BAZ1418321A BAZ1418322A BAZ1418323A BAZ1418324A
BAZ1418325A BAZ1418326A BAZ1418327A BAZ1418328A BAZ1418329A BAZ1418330A BAZ1418331A BAZ1418332A
BAZ1418333A BAZ1418334A BAZ1418335A BAZ1418336A BAZ1418337A BAZ1418338A BAZ1418339A BAZ1418340A
BAZ1418341A BAZ1418342A BAZ1418343A BAZ1418344A BAZ1418345A BAZ1418346A BAZ1418349A BAZ1418350A
BAZ1418351A BAZ1418355A BAZ1418356A BAZ1418357A BAZ1418358A BAZ1418359A BAZ1418360A BAZ1418361A
BAZ1418362A BAZ1418363A BAZ1418364A BAZ1418365A BAZ1418366A BAZ1418367A BAZ1418368A BAZ1418369A
BAZ1418370A BAZ1418371A BAZ1418372A BAZ1418373A BAZ1418374A BAZ1418375A BAZ1418376A BAZ1418377A
BAZ1418378A BAZ1418379A BAZ1418380A BAZ1418381A BAZ1418382A BAZ1418383A BAZ1418384A BAZ1418385A
BAZ1418386A BAZ1418391A BAZ1418392A BAZ1418393A BAZ1418394A BAZ1418395A BAZ1518396A BAZ1518397A
BAZ1518398A BAZ1518399A BAZ1518400A BAZ1518401A BAZ1518402A BAZ1518403A BAZ1518404A BAZ1518405A
BAZ1518406A BAZ1518407A BAZ1518408A BAZ1518409A BAZ1518410A BAZ1518411A BAZ1518412A BAZ1518413A
BAZ1518414A BAZ1518415A BAZ1518416A BAZ1518417A BAZ1518419A BAZ1518420A BAZ1518421A BAZ1518422A
BAZ1518424A BAZ1518425A BAZ1518426A BAZ1518427A BAZ1518428A BAZ1518429A BAZ1518430A BAZ1518431A
BAZ1518432A BAZ1518433A BAZ1518434A BAZ1518435A BAZ1518436A BAZ1518437A BAZ1518438A BAZ1518439A
BAZ1518442A BAZ1518443A BAZ1518444A BAZ1518445A BAZ1518446A BAZ1518447A BAZ1518448A BAZ1518449A
BAZ1518454A BAZ1518455A BAZ1518456A BAZ1518457A BAZ1518458A BAZ1518459A BAZ1518460A BAZ1518461A
BAZ1518462A BAZ1518463A BAZ1518464A BAZ1518465A BAZ1518466A BAZ1518467A BAZ1518470A BAZ1518471A
BAZ1518472A BAZ1518473A BAZ1518474A BAZ1518475A BAZ1518476A BAZ1518477A BAZ1518480A BAZ1518481A
BAZ1518482A BAZ1518483A BAZ1518484A BAZ1518485A BAZ1518486A BAZ1518487A BAZ1518488A BAZ1518489A
BAZ1518490A BAZ1518491A BAZ1518492A BAZ1518493A BAZ1518494A BAZ1518496A BAZ1518497A BAZ1518499A
BAZ1518500A BAZ1518501A BAZ1518502A BAZ1518503A BAZ1518504A BAZ1518506A BAZ1518507A BAZ1518508A
BAZ1518509A BAZ1518510A BAZ1518777A

ŽIGOVI / ŽIGOVI / ЖИГОВИ

BAZ1216785 BAZ1317110 BAZ1317111 BAZ1317150 BAZ1317159 BAZ1317180 BAZ1317265 BAZ1317266 BAZ1317346
BAZ1317355 BAZ1317356 BAZ1317358 BAZ1317359 BAZ1317366 BAZ1317382 BAZ1317405 BAZ1317406 BAZ1317407
BAZ1317454 BAZ1317481 BAZ1317500 BAZ1317545 BAZ1317551 BAZ1317552 BAZ1317559 BAZ1317572 BAZ1317574
BAZ1317576 BAZ1317577 BAZ1317578 BAZ1317580 BAZ1317581 BAZ1317582 BAZ1317588 BAZ1317589 BAZ1317590
BAZ1317591 BAZ1317592 BAZ1317593 BAZ1317594 BAZ1317595 BAZ1317598 BAZ1417599 BAZ1417600 BAZ1417605
BAZ1417606 BAZ1417607 BAZ1417613 BAZ1417619 BAZ1417623 BAZ1417626 BAZ1417627 BAZ1417629 BAZ1417634
BAZ1417635 BAZ1417637 BAZ1417640 BAZ1417641 BAZ1417645 BAZ1417649 BAZ1417651 BAZ1417652 BAZ1417654
BAZ1417655 BAZ1417658 BAZ1417659 BAZ1417660 BAZ1417666 BAZ1417671 BAZ1417674 BAZ1417676 BAZ1417687
BAZ1417688 BAZ1417691 BAZ1417699 BAZ1417700 BAZ1417704 BAZ1417708 BAZ1417710 BAZ1417723 BAZ1417748
BAZ1417771 BAZ1417772 BAZ1417773 BAZ1417774 BAZ1417776 BAZ1417777 BAZ1417778 BAZ1417794 BAZ1417797
BAZ1417800 BAZ1417802 BAZ1417807 BAZ1417814 BAZ1417815 BAZ1417816 BAZ1417818 BAZ1417819 BAZ1417820
BAZ1417821 BAZ1417827 BAZ1417829 BAZ1417832 BAZ1417833 BAZ1417836 BAZ1417837 BAZ1417840 BAZ1417841
BAZ1417843 BAZ1417844 BAZ1417846 BAZ1417853 BAZ1417854 BAZ1417855 BAZ1417856 BAZ1417858 BAZ1417859
BAZ1417860 BAZ1417861 BAZ1417862 BAZ1417863 BAZ1417864 BAZ1417865 BAZ1417866 BAZ1417867 BAZ1417868
BAZ1417869 BAZ1417870 BAZ1417871 BAZ1417872 BAZ1417873 BAZ1417875 BAZ1417876 BAZ1417877 BAZ1417878
BAZ1417879 BAZ1417880 BAZ1417881 BAZ1417882 BAZ1417883 BAZ1417884 BAZ1417885 BAZ1417886 BAZ1417887
BAZ1417888 BAZ1417889 BAZ1417890 BAZ1417892 BAZ1417893 BAZ1417895 BAZ1417896 BAZ1417898 BAZ1417899
BAZ1417900 BAZ1417903 BAZ1417905 BAZ1417909 BAZ1417910 BAZ1417911 BAZ1417915 BAZ1417916 BAZ1417917
BAZ1417919 BAZ1417924 BAZ1417926 BAZ1417927 BAZ1417928 BAZ1417936 BAZ1417937 BAZ1417938 BAZ1417939
BAZ1417940 BAZ1417945 BAZ1417946 BAZ1417948 BAZ1417950 BAZ1417952 BAZ1417955 BAZ1417956 BAZ1417957
BAZ1417960 BAZ1417961 BAZ1417962 BAZ1417963 BAZ1417964 BAZ1417969 BAZ1417970 BAZ1417972 BAZ1417973
BAZ1417974 BAZ1417975 BAZ1417976 BAZ1417977 BAZ1417978 BAZ1417979 BAZ1417983 BAZ1417984 BAZ1417987
BAZ1417988 BAZ1417990 BAZ1417991 BAZ1417992 BAZ1417993 BAZ1417994 BAZ1417995 BAZ1417996 BAZ1417997
BAZ1417999 BAZ1418001 BAZ1418003 BAZ1418004 BAZ1418007 BAZ1418008 BAZ1418009 BAZ1418010 BAZ1418011
BAZ1418012 BAZ1418013 BAZ1418014 BAZ1418015 BAZ1418016 BAZ1418017 BAZ1418018 BAZ1418022 BAZ1418024
BAZ1418025 BAZ1418027 BAZ1418028 BAZ1418029 BAZ1418032 BAZ1418038 BAZ1418039 BAZ1418041 BAZ1418042
BAZ1518711

KODOVI ZEMALJA, TERITORIJA I MEĐUNARODNIH ORGANIZACIJA CODES COUNTRIES, TERRITORIES AND INTERNATIONAL ORGANIZATIONS

AD	Andora / Andorra	EA	Euroazijska patentna organizacija (EAPO) / Eur asian Patent Organization (EAPO)
AE	Ujedinjeni Arapski Emirati / United Arab Emirates	EC	Ekvador / Ecuador
AF	Afganistan / Afghanistan	EE	Estonija / Estonia
AG	Antigva i Barbuda / Antigua and Barbuda	EG	Egipat / Egypt
AI	Angvila / Anguilla	EH	Zapadna Sahara / Western Sahara
AL	Albanija / Albania	EM	Ured za harmonizaciju (žigovi i industrijski dizajn) (OHIM) / Office for Harmonization in the Internal Market (Trademarks and Designs) (OHIM)
AM	Armenija / Armenia	EP	Europski patentni ured (EPO) / European Patent Office (EPO)
AN	Nizozemski Antili / Netherlands Antilles	ER	Eritreja / Eritrea
AO	Angola / Angola	ES	Španjolska / Spain
AP	Afrička regionalna organizacija za industrijsko vlasništvo (ARIPO) / African Regional Intellectual Property Organization (ARIPO)	ET	Etiopija / Ethiopia
AR	Argentina / Argentina	FI	Finska / Finland
AT	Austrija / Austria	FJ	Fidži / Fiji
AU	Australija / Australia	FK	Falklandi (Malvini) / Falkland Islands (Malvinas)
AW	Aruba / Aruba	FO	Ovčji Otoci / Faroe Islands
AZ	Azerbejdžan / Azerbaijan	FR	Francuska / France
BA	Bosna i Hercegovina / Bosnia and Herzegovina	GA	Gabon / Gabon
BB	Barbados / Barbados	GB	Velika Britanija i Sjeverna Irska / United Kingdom
BD	Bangladeš / Bangladesh	GC	Patentni ured vijeća za suradnju Arapskih zaljevskih država (GCC) / Patent Office of the Cooperation Council for the Arab States of the Gulf (GCC)
BE	Belgija / Belgium	GD	Grenada / Grenada
BF	Burkina Faso / Burkina Faso	GE	Gruzija / Georgia
BG	Bugarska / Bulgaria	GG	Guernsey / Guernsey
BH	Bahrein / Bahrain	GH	Gana / Ghana
BI	Burundi / Burundi	GI	Gibraltar / Gibraltar
BJ	Benin / Benin	GL	Grenland / Greenland
BM	Bermudi / Bermuda	GM	Gambija / Gambia
BN	Brunej / Brunei Darussalam	GN	Gvineja / Guinea
BO	Bolivija / Bolivia	GQ	Ekvatorska Gvineja / Equatorial Guinea
BQ	Bonaire, Sint Eustatius and Saba	GR	Grčka / Greece
BR	Brazil / Brazil	GS	Južna Džordžija i Otoci Južni Sendvič / South Georgia and the South Sandwich Islands
BS	Bahami / Bahamas	GT	Gvatemala / Guatemala
BT	Butan / Bhutan	GW	Gvineja-Biasu / Guinea-Bissau
BV	Otok Buve / Bouvet Island	GY	Gvajana / Guyana
BW	Bocvana / Botswana	HK	Posebno upravno područje Hongkong NR Kine / The Hong Kong Special Administrative Region of the People's Republic of China
BX	Ured Beneluxa za žigove (BBM) i industrijski dizajn (BBDM) / Benelux Trademark Office (BBM) and Benelux Designs Office (BBDM)	HN	Honduras / Honduras
BY	Bjelorusija / Belarus	HR	Hrvatska / Croatia
BZ	Belize / Belize	HT	Haiti / Haiti
CA	Kanada / Canada	HU	Mađarska / Hungary
CD	Demokratska Republika Kongo / Democratic Republic of the Congo	IB	Međunarodni ured Svjetske organizacije za intelektualno vlasništvo (WIPO) / International Bureau of the World Intellectual Property Organization (WIPO)
CF	Srednjoafrička Republika / Central African Republic	ID	Indonezija / Indonesia
CG	Kongo / Congo	IE	Irska / Ireland
CH	Švicarska / Switzerland	IL	Izrael / Israel
CI	Bjelokosna Obala / Côte d'Ivoire	IM	Otok Man / Isle of Man
CK	Kukovi otoci / Cook Islands	IN	Indija / India
CL	Čile / Chile	IQ	Irak / Iraq
CM	Kamerun / Cameroon	IR	Iran / Iran (Islamic Republic of)
CN	Kina / China	IS	Island / Iceland
CO	Kolumbija / Colombia	IT	Italija / Italy
CR	Kostarika / Costa Rica	JE	Jersey / Jersey
CU	Kuba / Cuba	JM	Jamajka / Jamaica
CV	Zelenortska Republika / Cape Verde	JO	Jordan / Jordan
CY	Čipar / Cyprus	JP	Japan / Japan
CZ	Češka / Czech Republic		
DE	Njemačka / Germany		
DJ	Džibuti / Djibouti		
DK	Danska / Denmark		
DM	Dominika / Dominica		
DO	Dominikanska Republika / Dominican Republic		
DZ	Alžir / Algeria		

KE	Kenija / Kenya	PK	Pakistan / Pakistan
KG	Kirgistan / Kyrgyzstan	PL	Poljska / Poland
KH	Kambodža / Cambodia	PT	Portugal / Portugal
KI	Kiribati / Kiribati	PW	Palau / Palau
KM	Komori / Comoros	PY	Paragvaj / Paraguay
KN	Sveti Kristofor i Nevis / Saint Kitts and Nevis	QA	Katar / Qatar
KP	Koreja (Sjeverna) / Democratic People's Republic of Korea	RO	Rumunjska / Romania
KR	Koreja (Južna) / Republic of Korea	RS	Srbija / Serbia
KW	Kuvajt / Kuwait	RU	Rusija / Russian Federation
KY	Kajmanski Otoci / Cayman Islands	RW	Ruanda / Rwanda
KZ	Kazahstan / Kazakhstan	SA	Saudijska Arabija / Saudi Arabia
LA	Laos / Lao People's Democratic Republic	SB	Solomonski Otoci / Solomon Islands
LB	Libanon / Lebanon	SC	Sejšeli / Seychelles
LC	Sveta Lucija / Saint Lucia	SD	Sudan / Sudan
LI	Lihtenštajn / Liechtenstein	SE	Švedska / Sweden
LK	Šri Lanka / Sri Lanka	SG	Singapur / Singapore
LR	Liberija / Liberia	SH	Sveta Helena / Saint Helena
LS	Lesoto / Lesotho	SI	Slovenija / Slovenia
LT	Litva / Lithuania	SK	Slovačka / Slovakia
LU	Luksemburg / Luxembourg	SL	Sijera Leone / Sierra Leone
LV	Letonija / Latvia	SM	San Marino / San Marino
LY	Libija / Libya	SN	Senegal / Senegal
MA	Maroko / Morocco	SO	Somalija / Somalia
MC	Monako / Monaco	SR	Surinam / Suriname
MD	Moldavija / Republic of Moldova	SS	Južni Sudan / South Sudan
ME	Crna Gora / Montenegro	ST	Sveti Toma i Princip / Sao Tome and Principe
MG	Madagaskar / Madagascar	SV	Salvador / El Salvador
MK	Makedonija / The former Yugoslav Republic of Macedonia	SY	Sirija / Syrian Arab Republic
ML	Mali / Mali	SZ	Svazi / Swaziland
MM	Burma / Myanmar	TC	Otoci Turks i Caicos / Turks and Caicos Islands
MN	Mongolija / Mongolia	TD	Čad / Chad
MO	Makao / Macao	TG	Togo / Togo
MP	Sjeverni Marijanski Otoci / Northern Mariana Islands	TH	Tajland / Thailand
MR	Mauritanija / Mauritania	TJ	Tadžikistan / Tajikistan
MS	Montserrat / Montserrat	TM	Turkmenistan / Timor-Leste
MT	Malta / Malta	TN	Tunis / Turkmenistan
MU	Mauricijus / Mauritius	TO	Tonga / Tunisia
MV	Maldivi / Maldives	TL	Istočni Timor / Tonga
MW	Malavi / Malawi	TR	Turska / Turkey
MX	Meksiko / Mexico	TT	Trinidad i Tobago / Trinidad and Tobago
MY	Malezija / Malaysia	TV	Tuvalu / Tuvalu
MZ	Mozambik / Mozambique	TW	Tajvan / Taiwan, Province of China
NA	Namibija / Namibia	TZ	Tanzanija / United Republic of Tanzania
NE	Niger / Niger	UA	Ukrajina / Ukraine
NG	Nigerija / Nigeria	UG	Uganda / Uganda
NI	Nikaragva / Nicaragua	US	SAD / United States of America
NL	Nizozemska / Netherlands	UY	Urugvaj / Uruguay
NO	Norveška / Norway	UZ	Uzbekistan / Uzbekistan
NP	Nepal / Nepal	VA	Vatikan / Holy See
NR	Nauru / Nauru	VC	Sveti Vincent i Grenadini / Saint Vincent and the Grenadines
NZ	Novi Zeland / New Zealand	VE	Venezuela / Venezuela
OA	Afrička organizacija za intelektualno vlasništvo (OAPI) / African Intellectual Property Organization (OAPI)	VG	Britanski Djevičanski Otoci / Virgin Islands (British)
OM	Oman / Oman	VN	Vijetnam / Viet Nam
PA	Panama / Panama	VU	Vanuatu / Vanuatu
PE	Peru / Peru	WO	Međunarodni ured Svjetske organizacije za intelektualno vlasništvo / World Intellectual Property Organization (WIPO)
PG	Papuanska Nova Gvineja / Papua New Guinea	WS	Samoa / Samoa
PH	Filipini / Philippines	YE	Jemen / Yemen
		ZA	Južnoafrička Republika / South Africa
		ZM	Zambija / Zambia
		ZW	Zimbabve / Zimbabwe

KODOVI ZEMALJA, TERITORIJA I MEĐUNARODNIH ORGANIZACIJA КОДОВИ ЗЕМАЉА, ТЕРИТОРИЈА И МЕЂУНАРОДНИХ ОРГАНИЗАЦИЈА

AD	Andora / Андора	DM	Dominika / Доминика
AE	Ujedinjeni Arapski Emirati / Уједињени Арапски Емирати	DO	Dominikanska Republika / Доминиканска Република
AF	Afganistan / Афганистан	DZ	Alžir / Алжир
AG	Antigva i Barbuda / АнтиГВА и Барбуда	EA	Euroazijska patentna organizacija (EAPO) / Евроазијска патентна организација (ЕАПО)
AI	Angvila / Ангвила		Евроазијска патентна организација (ЕАПО)
AL	Albanija / Албанија	EC	Ekvador / Еквадор
AM	Armenija / Јерменија	EE	Estonija / Естонија
AN	Nizozemski Antili / Холандски Антили	EG	Egipat / Египат
AO	Angola / Ангола	EH	Zapadna Sahara / Западна Сахара
AP	Afrička regionalna organizacija za industrijsko vlasništvo (ARIPO) / Афричка регионална организација за индустријску својину (ARIPO)	EM	Ured za harmonizaciju (žigovi i industrijski dizajn)(OHIM) / Биро за хармонизацију (жигови и индустријски дизајн)(ОИМ)
AR	Argentina / Аргентина	EP	Europski patentni ured (EPO)/ Европски патентни биро (ЕПО)
AT	Austrija / Аустрија	ER	Eritreja / Еритреја
AU	Australija / Аустралија	ES	Španjolska / Шпанија
AW	Aruba / Аруба	ET	Etiopija / Етиопија
AZ	Azerbejdžan / Азербејџан	FI	Finska / Финска
BA	Bosna i Hercegovina / Босна и Херцеговина	FJ	Fidži / Фиџи
BB	Barbados / Барбадос	FK	Falklandi (Malvini) / Foklandska Ostrva
BD	Bangladeš / Бангладеш	FO	Ovčji Otoci / Фарска Острва
BE	Belgija / Белгија	FR	Francuska / Француска
BF	Burkina Faso / Горња Волта	GA	Gabon / Габон
BG	Bugarska / Бугарска	GB	Velika Britanija i Sjeverna Irska / Велика Британија и Сјеверна Ирска
BH	Bahrein / Бахреин		Patentni ured vijeća za suradnju Arapskih zaljevskih država (GCC) / Патентни завод Савјета за сарадњу Арапских заљевских држава (GCC)
BI	Burundi / Бурунди	GC	
BJ	Benin / Бенин		
BM	Bermudi / Бермуди	GD	Grenada / Гренада
BN	Brunej / Брунеј	GE	Gruzija / Грузија
BO	Bolivija / Боливија	GG	Guernsey / Гернзи
BQ	Bonaire / Бонаире	GH	Gana / Гана
BR	Brazil / Бразил	GI	Gibraltar / Гибралтар
BS	Bahami / Бахами	GL	Grenland / Гренланд
BT	Butan / Бутан	GM	Gambija / Гамбија
BV	Otok Buve / Буве Острва	GN	Gvineja / Гвинеја
BW	Vocvana / Боцвана	GQ	Ekvatorska Gvineja / Екваторска Гвинеја
BX	Ured Beneluxa za žigove(BBM) i industrijski dizajn (BBDM) / Биро Бенелуха за жигове(BBM) и индустријски дизајн (BBDM)	GR	Grčka / Грчка
BY	Vjehorusija / Бјелорусија	GS	Južna Džordžija i Otoci Južni Sendvič / Јужна Џорџија и Јужна Сендвичка острва
BZ	Belize / Белизе	GT	Gvatemala / Гватемала
CA	Kanada / Канада	GW	Gvineja-Biasu / Гвинеја-Биасу
CD	Demokratska Republika Kongo / Демократска Република Конго	GY	Gvajana / Гвајана
CF	Srednjoafrička Republika / Средњоафричка Република	HK	Posebno upravno područje Hongkong NR Kine / Посебно управно подручје Хонгконг НР Кине
CG	Kongo / Конго	HN	Honduras / Хондурас
CH	Švicarska / Швајцарска	HR	Hrvatska / Хрватска
CI	Obala Vjelokosti / Обала Слоноваче	HT	Haiti / Хаити
CK	Kukovi otoci / Кук Острва	HU	Mađarska / Мађарска
CL	Čile / Чиле	IB	Međunarodni ured Svjetske organizacije za intelektualno vlasništvo (WIPO) / Међународни биро Свјетске организације за интелектуалну својину (WIPO)
CM	Kamerun / Камерун		
CN	Kina / Кина	ID	Indonezija / Индонезија
CO	Kolumbija / Колумбија	IE	Irska / Ирска
CR	Kostarika / Костарика	IL	Izrael / Израел
CU	Kuba / Куба	IM	Otok Man / Острво Ман
CV	Zelenortska Republika / Зеленортска Република	IN	Indija / Индија
CY	Sipar / Кипар	IQ	Irak / Ирак
CZ	Češka / Чешка Република	IR	Iran / Иран
DE	Njemačka / Њемачка	IS	Island / Исланд
DJ	Džibuti / Џибути		
DK	Danska / Данска		

IT	Italija / Италија	PL	Poljska / Пољска
JE	Jersey / Јерсеј	PT	Portugal / Португал
JM	Jamaika / Јамајка	PW	Palau / Палау
JO	Jordan / Јордан	PY	Paragvaj / Парагвај
JP	Japan / Јапан	QA	Katar / Катар
KE	Kenija / Кенија	RO	Rumunjska / Румунија
KG	Kirgistan / Киргистан	RS	Srbija / Србија
KH	Kambodža / Камбоџа	RU	Rusija / Русија
KI	Kiribati / Кирибати	RW	Ruanda / Руанда
KM	Komori / Комори	SA	Saudijska Arabija / Саудијска Арабија
KN	Sveti Kristofor i Nevis / Свети Кристофор и Невис	SB	Solomonski Otoci / Соломонска Острва
KP	Koreja (Sjeverna) / ДНР Кореја	SC	Sejšeli / Сејшели
KR	Koreja (Južna) / Република Кореја	SD	Sudan / Судан
KW	Kuvajt / Кувајт	SE	Švedska / Шведска
KY	Kajmanski Otoci / Кајманска Острва	SG	Singapur / Сингапур
KZ	Kazahstan / Казахстан	SH	Sveta Jelena / Света Јелена
LA	Laos / Лаос	SI	Slovenija / Словенија
LB	Libanon / Либанон	SK	Slovačka / Словачка
LC	Sveta Lucija / Света Луција	SL	Sijera Leone / Сијера Леоне
LI	Lichtenštajn / Лихтенштајн	SM	San Marino / Сан Марино
LK	Šri Lanka / Шри Ланка	SN	Senegal / Сенегал
LR	Liberija / Либериа	SO	Somalija / Сомалија
LS	Lesoto / Лесото	SR	Surinam / Суринам
LT	Litva / Литванија	SS	Južni Sudan / Јужни Судан
LU	Luksemburg / Луксембург	ST	Sveti Toma i Princip / Сао Томе и Принсипе
LV	Letonija / Летонија	SV	Salvador / Salvador
LY	Libija / Либија	SY	Sirija / Сирија
MA	Maroko / Мароко	SZ	Svazi / Свазиленд
MC	Monako / Монако	TC	Otoci Turks i Caicos / Турска и Каикоска Острва
MD	Moldavija / Молдавија	TD	Čad / Чад
ME	Crna Gora / Црна Гора	TG	Togo / Того
MG	Madagaskar / Мадагаскар	TH	Tajland / Тајланд
MK	Makedonija / Македонија	TJ	Tadžikistan / Таџикистан
ML	Mali / Мали	TM	Turkmenistan / Туркменистан
MM	Burma / Бурма	TN	Tunis / Тунис
MN	Mongolija / Монголија	TO	Tonga / Тонга
MO	Макао / Макао	TL	Istočni Timor / Источни Тимор
MP	Sjeverni Marijanski Otoci / Сјеверна Маријанска Острва	TR	Turska / Турска
MR	Mauritanija / Мауританија	TT	Trinidad i Tobago / Тринидад и Тобаго
MS	Montserrat / Монтсерат	TV	Tuvalu / Тувалу
MT	Malta / Малта	TW	Tajvan / Тајван
MU	Mauricijus / Маурицијус	TZ	Tanzanija / Танзанија
MV	Maldivi / Малдиви	UA	Ukrajina / Украјина
MW	Malavi / Малави	UG	Uganda / Уганда
MX	Meksiko / Мексико	US	SAD / САД
MY	Malezija / Малезија	OY	Urugvaj / Уругвај
MZ	Mozambik / Мозамбик	UZ	Uzbekistan / Узбекистан
NA	Namibija / Намибија	VA	Vatikan / Ватикан
NE	Niger / Нигер	VC	Sveti Vincent i Grenadini / Свети Винцент и Гренадини
NG	Nigerija / Нигерија	VE	Venezuela / Венезуела
NI	Nikaragva / Никарагва	VG	Britanski Djevičanski Otoci / Британска Дјевичанска Острва
NL	Nizozemska / Холандија	VN	Vijetnam / Вијетнам
NO	Norveška / Норвешка	VU	Vanuatu / Вануату
NP	Nepal / Непал	WO	Međunarodni ured Svjetske organizacije za intelektualno vlasništvo / Свјетска организација за интелектуалну својину
NR	Nauru / Науру	WS	Samoa / Самоа
NZ	Novi Zeland / Нови Зеланд	YE	Jemen / Јемен
OA	Afrička organizacija za intelektualno vlasništvo (OAPI) Афричка организација за интелектуалну својину (OAPI)	ZA	Južnoafrička Republika / Јужноафричка Република
OM	Oman / Оман	ZM	Zambija / Замбија
PA	Panama / Панама	ZW	Zimbabwe / Зимбабве
PE	Peru / Перу		
PG	Papunska Nova Gvineja / Папуа Нова Гвинеја		
PH	Filipini / Филипини		
PK	Pakistan / Пакистан		

PATENTI
PATENTI
ПАТЕНТИ
PATENTS

PATENTI / PATENTI /ПАТЕНТИ

Međunarodni kodovi za identifikaciju bibliografskih podataka o patentima prema standardu *WIPO ST. 9. INID / Internationally agreed Numbers for the Identification of Data/*

Međunarodni kodovi za identifikaciju bibliografskih podataka o patentima prema standardu *WIPO ST. 9. INID / Internationally agreed Numbers for the Identification of Data/*

Међународни кодови за идентификацију библиографских података о патентима према стандарду *WIPO ST. 9. INID /Internationally agreed Numbers for the Identification of Data/*

- (11) Broj patenta / Broj patenta / Број патента
- (21) Broj prijave patenta / Broj prijave patenta / Број пријаве патента
- (22) Datum podnošenja prijave patenta / Datum podnošenja prijave patenta / Датум подношења пријаве патента
- (23) Podaci o izlaganju na izložbi / Podaci o izlaganju na izložbi / Подаци о излагању на изложби
- (26) Jezik objave / Jezik objave / Језик објаве
- (31) Broj prioritetne prijave / Broj prioritetne prijave / Број приоритетне пријаве
- (32) Datum podnošenja prioritetne prijave / Datum podnošenja prioritetne prijave / Датум подношења приоритетне пријаве
- (33) Kod države / Kod države / Код државе
- (43) Datum objave prijave patenta / Datum objave prijave patenta / Датум објаве пријаве патента
- (45) Datum objave patenta / Datum objave patenta / Датум објаве патента
- (51) Međunarodna klasifikacija patenata / Međunarodna klasifikacija patenata / Међународна класификација патената
- (54) Naziv pronalaska / Naziv izuma / Назив проналаска
- (57) Apstrakt / Sažetak / Апстракт
- (71) Podnosilac prijave / Podnositelj prijave / Подносилац пријаве
- (72) Pronalazač / Izumitelj / Проналазач
- (73) Nosilac patenta / Nositelj patenta / Носиоц патента
- (74) Predstavnik / Zastupnik / Заступник
- (86) Broj i datum podnošenja međunarodne (PCT) prijave / Broj i datum podnošenja međunarodne (PCT) prijave / Број и датум подношења међународне (PCT) пријаве
- (87) Broj i datum objave međunarodne (PCT) prijave / Broj i datum objave međunarodne (PCT) prijave / Број и датум објаве међународне (PCT) пријаве
- (96) Broj i datum evropske prijave / Broj i datum europske prijave / Број и датум европске пријаве
- (97) Datum objave podataka o priznanju evropskog patenta u EPO-u / Datum objave podataka o priznanju europskog patenta u EPO-u / Датум објаве података о признању европског патента у ЕРО-у

STRUKTURA REGISTRARSKOG BROJA PRIJAVE PATENTA
STRUKTURA REGISTRACIJSKOG BROJA PRIJAVE PATENTA
СТРУКТУРА РЕГИСТАРСКОГ БРОЈА ПРИЈАВЕ ПАТЕНТА

BA P 97 0001 A



Napomena: Nakon što Institut za intelektualno vlasništvo prizna patent slovna oznaka A se briše

Napomena: Nakon što Institut za intelektualno vlasništvo prizna patent slovna oznaka A se briše

Напомена: Након што институт за интелектуалну својину призна патент словна ознака А се брише

(21) **BAP122902A** (22) 2012-05-07
(43) 2016-03-31

(51) **C08L 95/00**

(71) MUJIĆ, Refik
Hasana Kikića 19, 76250 Gradačac
BA

(72) MUJIĆ, Refik
Hasana Kikića 19, 76250 Gradačac
BA

(74) NEMA ZASTUPNIKA

(54) **STABILNI POLIMER BITUMEN**

(57)
Stabilni polimer bitumen koji podrazumijeva hemijsku reakciju između baznog bitumena i termo-reaktivnog polimera (polimer koji hemijski reaguje sa baznim bitumenom na povišenoj temperaturi) uz dodatak polifosforne kiseline (bezvodne) za ubrzanje reakcije.

(21) **BAP143023A** (22) 2014-04-09
(43) 2016-03-31

(51) **B30B 1/08, B30B 1/28, B30B 11/00**

(71) MAČKOVIĆ, Armina
Donji Ulišnjak b.b., 74250 Maglaj
BA

(72) MAČKOVIĆ, Armina
Donji Ulišnjak b.b., 74250 Maglaj
BA

(74) NEMA ZASTUPNIKA

(54) **PRESE ZA PROIZVODNJU GRAĐEVINSKOG BLOKA OD PEPELA**

(57)
Presa za proizvodnju građevinskog bloka od pepela je uređaj kod koga sirovinu vlažnu masu mješavinu elektrofilterskog pepela portland cementa i vode iz silosa preuzima donosilac materijala te ga horizontalnom kretnjom unosi u kalup u kome je pripremno izbijač bloka sa donjom matricom pušten u gornji radni položaj. U povratnoj kretnji donosilac materijala poravnava materijal sa gornjom ivicom kalupa nakon čega slijedi postupak prešanja u kome vertikalni hidraulični klip djeluje pritiskom na sabijač bloka sa gornjom matricom tako da se u kalupu djelovanjem pritiska formira građevinski blok od pepela. U slijedećoj fazi rada klip preko kuka povlači vertikalno izbijač bloka sa ispresanim blokom spremnim za paletiranje transport i ugradnju.

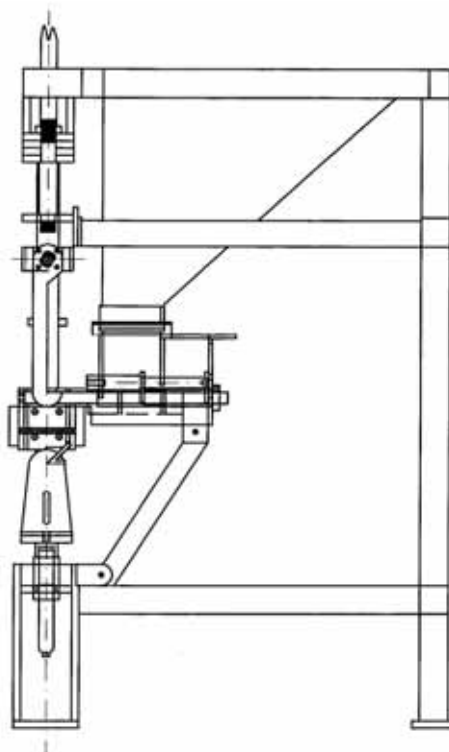

(21) **BAP143031A** (22) 2014-07-07
(43) 2016-03-31

(86) PCT/BA2015/00000 2015-07-01

(51) **B63C 7/00**

(71) KUTLE, Zoran

Antuna Mihanovića bb, 88220 Široki Brijeg
BA

(72) KUTLE, Zoran

Antuna Mihanovića bb, 88220 Široki Brijeg
BA

(74) NEMA ZASTUPNIKA

(54) **NAPRAVA ZA LOCIRANJE I VAĐENJE SA
MORSKOG DNA POTONULIH BRODOVA,
PODMORNICA I ZRAKOPLOVA**

(57)

Naprava za vađenje i lociranje potonulih objekata koja funkcionira tako da se kroz trup potonulog objekta provlači čelična užad ali sve se obavlja sa površine mora. Ova naprava se sastoji od toga da se kroz trup broda postavi jedna šuplja metalna cjev na čijim krajevima koji izlaze na površinu broda se postavljaju dvije plastične lopte na kojima se nalaze namotaji čvrstog konca kojim su ove dvije plastične lopte kroz cjev povezane. Kada brod potone ove dvije lopte ostaju na površini a konac prolazi kroz trup potonulog broda i povezuje ih. Kad dođe spasilački brod posada broda vadi ove lopte i otkida ih od konca, a za jedan kraj konca veže početak čeličnog užeta. Onda drugi kraj konca izvlače prema gore a time kraj konca za koji je vezano čelično uže ide prema dnu. I tim povlačenjem na kraju imamo oba kraja čeličnog užeta u rukama s tim da to uže prolazi kroz potonuli brod. Ovi krajevi užeta se vežu za vitla ili dizalice na brodu za spašavanje i podizanje potonulog broda može početi.

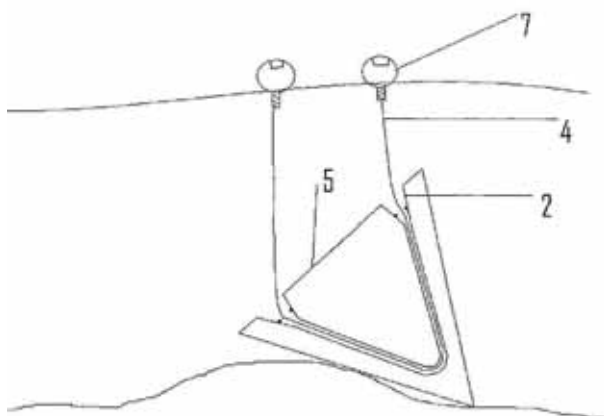

(21) **BAP143032A** (22) 2014-07-09
(43) 2016-03-31

(51) **C01B 6/00, C01B 3/04, C01B 3/08,
C01B 3/14, C01B 3/32, B01D 19/00, C02F 1/00,**

(71) ČOSIĆ, Drago

Sivša, 74230 Usora
BA

(72) ČOSIĆ, Drago

Sivša, 74230 Usora
BA

(74) NEMA ZASTUPNIKA

(54) **HIDROGEN PELET-EKOTERM KAO
ALTERNATIVNO GORIVO**

(57)

Predmetni izum donosi i razotkriva novu gorivu smjesu upakovanu kao energetska štapić „Hidrogen pelet-ekoterm” u čijem središtu je postavljen hidrogen granule a oko njih omot od papira sa slojem peleta ugljena, izolatora i piljevine. Granula hidrogena obezbjeđuje početak paljenja štapića, obezbjeđuje pored velike energije i živi kreč koji kupi sve nečistoće izgaranja uglja i izlazne gasove ispušta na dimnjaku kao ekološki čiste. Nečistoće od uglja su ostale u pepelu po hemiskoj reakciji $\text{CaO} + \text{CO}_2 = \text{CaCO}_3$; $\text{CaO} + \text{SO}_2 + 0,5\text{O}_2 = \text{CaSO}_4$ kao vrući krečni prah vrši odsuporavanje i redukcija toksičnih plinova SO_x i NO_x . Patent omogućuje da uglj idalje služi kao najviše zastupljeni izvor primarne energije jer su emisije štetnih plinova praktično otklonjene. Ovim patentom se uvećava energetska efikasnost samog uglja nekoliko puta od prirodne vrijednosti kroz gorenje vodonika iz sredine energetske štapića. Izum razotkriva i metodu za proizvodnju energije i upotrebu goriva prema izumu.

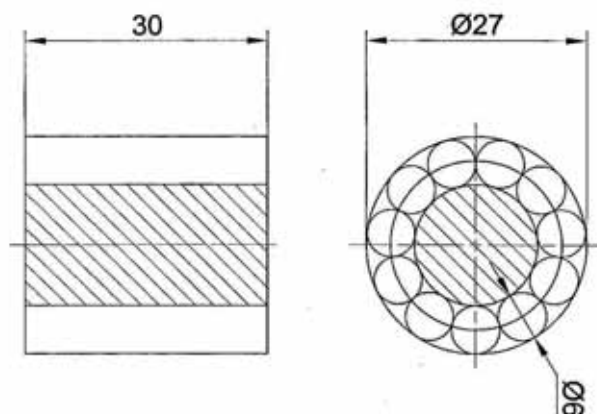

(21) **BAP143033A** (22) 2014-07-22

(43) 2016-03-31

(51) **F01B**

(71) MANDALOVIĆ, Sulejman

Ulica Alije Izetbegovića b.b., 75270 Živinice
BA

(72) MANDALOVIĆ, Sulejman

Ulica Alije Izetbegovića b.b., 75270 Živinice
BA

(74) NEMA ZASTUPNIKA

(54) **MOTOR ZA PROIZVODNJU ELEKTRIČNE
ENERGIJE SA VANJSKOM STARTNOM
OBRTNOM SILOM**

(57)

Motor za proizvodnju električne energije sa vanjskom startnom obrtnom silom koji se pokreće startnim el. motorom 53 koji je preko el. sklopke priključen na el. mrežu koji obrće ulaznu zakrivljenu osovinu 76 preko remenice. Obrtanje ulazne zakrivljene osovine 76 koja preko šina 54 koje su spojene na ulaznoj strani poluge 56 i iste povlači dole i vraća prema gore pri čemu poluge 56 koje su na ulaznoj strani tri puta duže od fiksne osovine 59 u odnosu na izlaznu stranu. Poluge 56 su pričvršćene za fiksnu osovinu 59 preko ležajeva 58 tako da svaka čini klackalicu. Dužina poluge 56 na izlaznoj strani je od fiksne osovine 59 kraća i iste su preko šina 54 spojene na izlaznu zakrivljenu osovinu 77 pri čemu kretanje poluga 56 gore dole preko šina 54 koje spajaju poluge 56 sa izlaznom zakrivljenom osovinom 77 i čija su zakrivljenja tri puta kraća od zakrivljenja na ulaznoj zakrivljenoj osovinu 76. Djelovanjem šina 54 na izlaznu zakrivljenju osovinu 77 ista se obrće istom brzinom kao ulazna zakrivljena osovinu 76 stvarajući tri puta jaču obrtnu snagu od ulazne obrtne snage čija se obrtna snaga i brzina prenosi na generator 60 preko remenice. Generator 60 obrtnu snagu pretvara u el. energiju čija je struja odnosno električna snaga tri puta veća od struje odnosno električne snage kojom djeluje električni motor 53 na ulaznoj strani uređaja. Od dobijene el. Energije na generatoru 60 trećinu struje odnosno električne snage vraćamo na el. Motor 53 na ulaznoj strani koji se isključuje sa el. Mreže, a pri tome postaje el. Motor za održivi rad koji se kontinuirano napaja sa generatora 60 dobijenom el. strujom. Od ukupne proizvedene el. Struje odnosno električne snage koju motor za proizvodnju el. Energije sa vanjskom startnom obrtnom silom proizvede preko generatora 60 jednu trećinu struje trošimo na održivi rad uređaja a dvije trećine dobijene električne struje odnosno električne snage je korisna el. Struja, odnosno električna snaga.

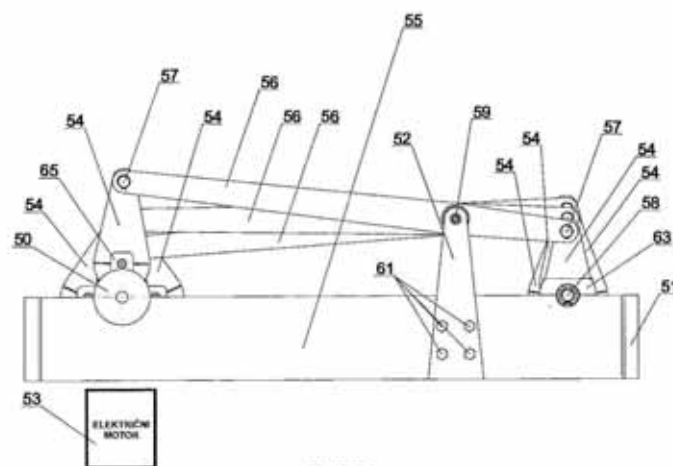

SLIKA 2

(21) **BAP143036A** (22) 2014-08-04
(43) 2016-03-31

(51) **F25J 3/08**

(71) BENKOVIĆ, Joža
Kraljevića Marka 4, 78000 Banja Luka
BA

(72) BENKOVIĆ, Joža
Kraljevića Marka 4, 78000 Banja Luka
BA

(74) NEMA ZASTUPNIKA

(54) **UREĐAJ ZA AUTOMATSKO ODVAJANJE
PRVENCA I ISPIRANJE RAKIJE**

(57)
Pronalazak se odnosi na Uređaj za automatsko odvajanje prvenca i ispiranje rakije, kao dodatak kotlu za destilaciju rakije, kao dodatak kotlu za destilaciju rakije. Posuda se sastoji iz pet podsklopova i to podsklopovi I, II, III, IV i V. Podsklop I čini spoj posuda povezan prelivnim rampama. Naginje se kada je pun. Podsklop III je posuda za ispiranje rakije. Ova dva posklopa čine suštinu uređaja koji obezbeđuje sigurno odvajanje "prvenca" i efikasnije "pranje" rakije vodom čime se poboljšava kvalitet rakije. Opsluživanje kotla pri destilaciji rakije je jednostavnije, pouzdanije i efikasnije.

(21) **BAP143040A** (22) 2014-08-26
(43) 2016-03-31

(51) **G09 23/06, G09F23/10**

(71) Moko Solution d.o.o.
Straška Pindžura 21, Beograd-Čukarica
RS

(72) DAMYANOV, Dimitar
Straška Pindžura 21, Beograd-Čukarica
RS

(74) Dragan Mićunović

(54) **REKLAMNA SREĆKA**

(57)
Pronalazak se odnosi na reklamnu srećku od papira, koja je oblika rolnice sa navučenom slamčicom. U razvijenom obliku rolnica je pravougaonik na kome je ispisan neki tekst reklame ili neka druga poruka zabavnog karaktera.

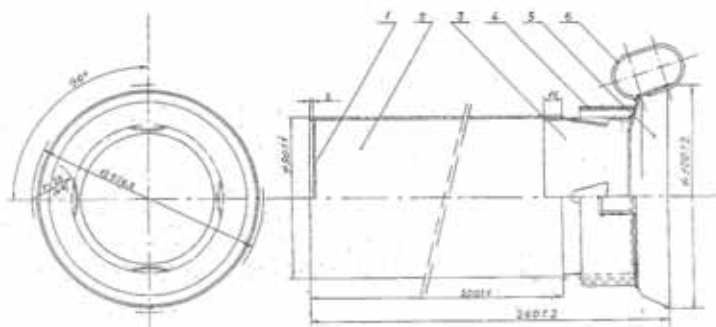

(21) **BAP153105A** (22) 2015-11-18

(43) 2016-03-31

(31) 13/746,531 (32) 2013-01-22 (33) US

(86) PCT/US2014/01108 2014-01-10

(87) WO/2014/116443 2014-07-31

(51) **E02D 17/20 (2006.01)**

(71) Reynolds Presto Products Inc.

1900 West Field Court, 60045 Lake Forest, IL
US

(72) STELTER, Patricia, J.

1900 West Field Court, 60045 Lake Forest, IL
US

WEDIN, Bryan, S.

1900 West Field Court, 60045 Lake Forest, IL
US

SCHNEIDER, Cory, S.

1900 West Field Court, 60045 Lake Forest, IL
US

MCCONNELL, Jeremy, A.

1900 West Field Court, 60045 Lake Forest, IL
US

HANDLOS, William, G.

1900 West Field Court, 60045 Lake Forest, IL
US

BACH, Gary, M.

1900 West Field Court, 60045 Lake Forest, IL
US

(74) "PETOSEVIC" d.o.o.

(54) **NAPRAVE ZA PRIJENOS OPTEREĆENJA
ILI ZA SPAJANJE EKSPANDIRANE SAČASTE
STRUKTURE ZA ZADRŽAVANJE TLA I
POSTUPCI ZA NJIHOVO OBAVLJANJE**

(57)

Naprava koja sadrži element za umetanje, dršku i tijelo koje ima otvor i klin. Naprava može biti dio sustava sačastog sustava za zadržavanje tla. Postupak prijenosa opterećenja od sačaste ekspanzirane strukture za zadržavanje tla na fleksibilnu tetivu uključuje umetanje elementa za umetanje naprave kroz otvoreni otvor u strukturi, umetanje tetive kroz otvor u tijelu naprave i omatanje tetive oko klina tijela. Komplet uključuje prvi temeljni dio sača, barem jednu napravu i najmanje jednu tetivu za osiguravanje naprave i temeljnog dijela kako bi se omogućio prijenos opterećenja sa mreže na tetivu.

INDEKS PREMA RASTUĆEM BROJU PRIJAVE PATENATA
INDEKS PREMA RASTUĆEM BROJU PRIJAVE PATENATA
ИНДЕКС ПРЕМА РАСТУЋЕМ БРОЈУ ПРИЈАВЕ ПАТЕНАТА

REGISTARSKI BROJ PRIJAVE PATENATA
REGISTRACIJSKI BROJ PRIJAVE PATENATA
РЕГИСТАРСКИ БРОЈ ПРИЈАВЕ ПАТЕНАТА

ВАР122902А
ВАР143023А
ВАР143031А
ВАР143032А
ВАР143033А
ВАР143036А
ВАР143040А
ВАР153105А

INDEKS PREMA MKP- INDEKS PREMA MKP- ИНДЕКС ПРЕМА МКП

KLASIFIKACIJSKA OZNAKA PRIJAVE
PATENATA PREMA MKP

REGISTARSKI BROJ
PRIJAVE PATENATA

KLASIFIKACIJSKA OZNAKA PRIJAVE
PATENATA PREMA MKP

REGISTRACIJSKI BROJ
PRIJAVE PATENATA

КЛАСИФИКАЦИЈСКА ОЗНАКА ПРИЈАВЕ
ПАТЕНАТА ПРЕМА МКП

РЕГИСТАРСКИ БРОЈ
ПРИЈАВЕ ПАТЕНАТА

B01D 19/00	BAP143032A
B30B 1/08	BAP143023A
B30B 1/28	BAP143023A
B30B 11/00	BAP143023A
B63C 7/00	BAP143031A
C01B 3/04	BAP143032A
C01B 3/08	BAP143032A
C01B 3/14	BAP143032A
C01B 3/32	BAP143032A
C01B 6/00	BAP143032A
C02F 1/00	BAP143032A
C02F 1/10	BAP143032A
C02F 1/16	BAP143032A
C02F 1/20,	BAP143032A
C08L 95/00	BAP122902A
E02D 17/20 (2006.01)	BAP153105A
F01B	BAP143033A
F22B	BAP143032A
F25J 3/08	BAP143036A
G09 23/06,	BAP143040A
G09F23/10	BAP143040A

**INDEKS PREMA NOSIOCIMA PRIJAVE PATENATA
INDEKS PREMA NOSITELJIMA PRIJAVE PATENATA
ИНДЕКС ПРЕМА НОСИОЦИМА ПРИЈАВЕ ПАТЕНАТА**

BENKOVIĆ, Joža	BAP143036A
ĆOSIĆ, Drago	BAP143032A
KUTLE, Zoran	BAP143031A
MAČKOVIĆ, Armina	BAP143023A
MANDALOVIĆ, Sulejman	BAP143033A
Moko Solution d.o.o.	BAP143040A
MUJIĆ, Refik	BAP122902A
Reynolds Presto Products Inc.	BAP153105A

RJEŠENJA O PATENTU-RJEŠENJA O PATENTU-РЈЕШЕЊА О ПАТЕНТУ

(11) **BAP031370** (45) 2016-03-31

(21) BAP031370A (22) 2003-04-04

(31) 10050621.6 (32) 2000-10-12 (33) DE

(86) EP01/11225 2001-09-28

(87) 02/30928A1 2002-04-18

(73) Boehringer Ingelheim Pharma GmbH & CO. KG
55216 Ingelheim am Rhein,
DE

(51) **C07D 451/10, A61K 31/46, A61P 43/00**

(72) TRUNK, Michael

Selztalstrasse 44, 552189 Ingelheim am Rhein,
DE

SPECHT, Peter

Neuwiese 9, 55437 Ober-Hilbersheim,
DE

SIEGER, Peter

Wielandstrasse 27, 88441 Mittelbiberach,
DE

MEISSNER, Helmut

Hallgartenerstrasse 9, 55218 Ingelheim,
DE

MATHES, Andreas

Am Sportfeld 2, 55437 Ockenheim,
DE

KULINNA, Christian

Friedhofstrasse 9, 88448 Attenweiler,
DE

GRAULICH, Manfred

Ringstrasse 32, 55425 Waldalgesheim,
DE

BANHOLZER, Rolf

Pfullinger Strasse 55, 70597 Stuttgart,
DE

(74) "INTELBIRO" d.o.o.

"ŽIVKO MIJATOVIĆ & PARTNERS" d.o.o. Sarajevo

"LINEA SUŠIĆ" d.o.o.

(54) **POSTUPAK ZA PRIPREMANJE KRISTALNOG
MONOHIDRATA**

(57)

1. Postupak za dobijanje kristalnog tiotropijum bromid-monohidrata, naznačen time,
a) što se tiotropijumbromid stavlja u vodu,
b) što se dobijena smješa zagreva,
c) što se dodaje aktivni uglj i
d) što se posle odvajanja aktivnog uglja, tiotropijumbromid-monohidrat, uz sporo hlađenje vodenog rastvora, polako kristališe.

Broj ostalih patentnih zahtjeva: 1

(11) BAP031371 (45) 2016-03-31

(21) BAP031371A (22) 2003-04-04

(31) 10050635.6 (32) 2000-10-12 (33) DE

(86) EP01/11227 2001-09-28

(87) 02/30389A1 2002-04-18

(73) Boehringer Ingelheim Pharma GmbH & CO. KG
55216 Ingelheim am Rhein,
DE**(51) A61K 9/00, A61K 31/46**

(72) DOERR, Rolf

Auf dem Hoechsten 25, D-55270 Ober-Olm,
DE

BOECK, Georg

Benjamin-Franklin-Strasse 8, D-55122 Mainz,
DE

DE

WALZ, Michael

Prizrenstrasse 22, D-55411 Bingen,
DE

DE

BECHTOLD-PETERS, Karoline

Ulmenweg 12, D-88400 Biberach-Rissegg,
DE

DE

(74) "INTELBIRO" d.o.o.

"ŽIVKO MIJATOVIĆ & PARTNERS" d.o.o. Sarajevo

"LINEA SUŠIĆ" d.o.o.

**(54) POSTUPAK ZA PROIZVODNJU
INHALACIONOG PRAHA KOJI SADRŽI
TIOTROPIJUM**

(57)

1. Postupak za proizvodnju inhalacionog praha, koji sadrži 0,04 do 0,8% tiotropijuma u smjesi sa fiziološki neškodljivom pomoćnom supstancom, gdje se pomoćna supstanca sastoji od smjese, grublje pomoćne supstance, srednje veličine čestica od 15 do 80 um, i finije pomoćne supstance, srednje veličine čestica od 1 do 9 pm, pri čemu udio finije pomoćne supstance u ukupnoj količini pomoćne supstance iznosi 3 do 15%, naznačen time, što se u prvom stupnju grublji djelovi pomoćne supstance mješaju sa finijim djelovima pomoćne supstance, pa se u sljedećem stupnju tako dobijena smjesa pomoćne supstance mješa sa tiotropijum-solju.

(11) BAP072575 (45) 2016-03-31

(21) BAP072575A (22) 2007-07-31

(31) 60/641,521 (32) 2005-01-05 (33) US
60/697,079 2005-07-07 US
60/702,494 2005-07-26 US

(86) US2005/047699 2005-12-30

(87) 2006/074117 2006-07-13

(73) "ELDA LUX" d.o.o.

Kozarska br. 19, 78000 Banja Luka

BA

PQ Silicas UK Limited

Borough Flint Glass Works, Pontefract Road, Barnsley,
South Yorkshire, S71 1HJ

GB

American Silver, LLC

80 West Canyon Crest Road, Alpine, UT 84004

US

(51) G01N 33/53 (2006.01)

(72) PQ Silicas UK Limited

Borough Flint Glass Works, Pontefract Road, Barnsley,
South Yorkshire, S71 1HJ

GB

ROY, Rustum

500 East Marylyn Avenue, H124, State College,
PA 16801

US

PQ Silicas UK Limited

Borough Flint Glass Works, Pontefract Road, Barnsley,
South Yorkshire, S71 1HJ

GB

MEHTA, Dilip

Jogani Indl. Complex, V.n. Purav Marq, Chunabhathi,
Mumbai 400 022

IN

MOELLER, William

1151 North Grove Drive, Alpine, UT 84004

US

HOLLADAY, Robert

1783 North Rosemary Drive, Saratoga Springs,
UT 84043

US

(74) "PETOSEVIC" d.o.o.

Dragan Mićunović

Agencija "Diana Protić-Tkalčić, zastupnik za zaštitu

(54) **SREBRO/VODA, SREBRO GELOVI I SREBRO BAZIRANA JEDINJENJA; I METODE ZA NJIHOVO PRAVLJENJE I KORIŠTENJE**

(57)

Smeša srebra u vodi, naznačena time što uključuje ukupnu koncentraciju srebra od između otprilike 5 i 40 delova na milion, navedeno srebro u obliku je srebrnih nanočestica koje imaju unutrašnjost elementarnog srebra i površinu od najmanje jednog oksida srebra, a najveći deo čestica srebra ima maksimalni prečnik manji od 0.015 mikrometara, dok glavnina koloidnih srebrnih čestica ima minimalni dijаметar veći od 0.005 mikrometara i što smeša ispoljava antimikrobna svojstva.

Broj ostalih patentnih zahtjeva: 10

(11) **BAP122943** (45) 2016-03-31

(21) BAP122943A (22) 2012-12-19

(73) CRYSTAL LAGOONS (CURACAO) B.V.

Kaya W.F.G. (Jombi) Mensing 14, Curacao
CW

(51) **C02F 1/68**

(72) FISCHMANN Fernando Benjamin

Avenida Kennedy 8830, Vitacura, Santiago
CL

(74) "PETOSEVIC" d.o.o.

(54) **LOKALIZOVANI SISTEMI ZA DEZINFEKCIJU VELIKIH VODENIH TIJELA**

(57)

Metoda za kontrolu mikrobioloških osobina dijela vodenog tijela u velikim vodenim tijelima sadrži:

a) Identifikaciju dijela vode koja je namijenjena za rekreaciju u velikom vodenom tijelu i definisanje sredstava za disperziju;

b) Održavanje barem minimalnog ORP nivoa u tom dijelu vode u barem minimalnom vremenskom periodu dodavanjem efektivne količine hemijskog agensa, gdje minimalni ORP nivo i minimalni vremenski period ne mogu biti niži od vrijednosti izračunatih:

i. Utvrđivanjem najnepovoljnije zone u dijelu vode, gdje najnepovoljniju zonu predstavlja najniža ORP vrijednost u dijelu vode namijenjenom za rekreativne svrhe nakon dodavanja hemijskog agensa.

ii. Utvrđivanjem saliniteta vode najnepogodnije zone.

iii. Utvrđivanjem minimalne ORP vrijednosti na osnovu saliniteta vode gdje:

- Za salinitet u vodi između 0 % i do 1,5 % minimalnog ORP nivoa je 550mV;

- Za salinitet u vodi veći od 1,5% i do 2,5% minimalni ORP nivo se izračunava sledećom jednačinom:

(Minimalni ORP, mV) = 625 - 50* (salinitet vode, % (procenat težine)); i

Za salinitet vode veći od 2,5% , minimalni ORP nivo je 500 mV; i

iv. Utvrđivanjem temperature vode u najnepovoljnijoj zoni, i

v. Utvrđivanjem minimalnog vremenskog perioda na osnovu temperature vode gdje:

- za temperature vode od 5C do 35C, minimalni vremenski period se izračunava sledećom jednačinom:

(Minimalni vremenski period , min) = 80-2 * (temperatura vode, C); i

- za temperature vode između 35 C i do 45 C, minimalni vremenski period se izračunava sledećom jednačinom:

(Minimalni vremenski period, min) = 5 * (Temperatura vode , C) 165; i

c) Ponavljanje koraka b u svrhu izbjegavanja smanjenja ORP vrijednosti u najnepovoljnijoj zoniza više od 20% od minimalne ORP vrijednosti.

Broj ostalih patentnih zahtjeva: 14

**DODJELJEN KONSENZUALNI PATENT
DODJELJEN KONSENZUALNI PATENT
ДОДЈЕЉЕН КОНСЕНЗУАЛНИ ПАТЕНТ**

(11) **BAP122892** (45) 2016-03-30

(21) BAP122892A (22) 2012-03-15

(73) NEFIĆ, Amir

Bosanska 14, 77000 Bihać
BA

(51) **E03D 1/00**

(72) NEFIĆ, Amir

Bosanska 14, 77000 Bihać
BA

(74) NEMA ZASTUPNIKA

(54) **UGRADBENI I ZIDNI VODOKOTLIĆ -
DOGRADNJA PROSTORA ZA SREDSTVA
ODRŽAVANJA**

(57) Ugradbeni i zidni vodokotlić-dogradnja prostora za sredstva održavanja, koji se sastoji od nosive konstrukcije rezervoara za vodu vodokotlića, priključka vode, odvodne cijevi prema WC-uređaju, naznačen time da se prostori za smještaj i skladištenje sredstava održavanja, dograđuju sa lijeve i desne strane rezervoara za vodu, a zajednički prostor-rezervoar, dograđuje u dnu rezervoara za vodu.

Broj ostalih patentnih zahtjeva: 6

(11) **BAP122893** (45) 2016-03-30

(21) BAP122893A (22) 2012-03-19

(73) ROKVIĆ, Dalibor

Obala vojvode Stepe 45, 78400 Gradiška
BA

(51) **E01F**

(72) VASIĆ, Ratko

Bok Jankovac bb, 78400 Gradiška
BA

ROKVIĆ, Dalibor

Obala vojvode Stepe 45, 78400 Gradiška
BA

(74) NEMA ZASTUPNIKA

(54) **HIDRAULIČKI LEŽEĆI POLICAJAC**

(57)

1. Hidraulični ležeći policajac se sastoji od otpornika, čahura otpornika, stopa, zglobova i gazišnih barijera u vidu tankih tvrdih ploča naznačen time da su gazišne barijere po širini saobraćajne trake koso naslonjene na mehaničke otpornike.

Broj ostalih patentnih zahtjeva: 4

(11) **BAP132963** (45) 2016-03-30

(21) BAP132963A (22) 2013-03-12

(73) Gačić, Mirela
Obala vojvode Stepe 45, 78400 Gradiška
BA

(51) **E03F 1/00**

(72) VASIĆ, Ratko
Bok Jankova bb, 78400 Gradiška
BA
Gačić, Mirela
Obala vojvode Stepe 45, 78400 Gradiška
BA

(74) NEMA ZASTUPNIKA

(54) **BETONSKI POKLOPAC ZA CESTOVNE ŠAHTOVE**

(57)

1. Betonski poklopac cestovnog šahta koji se sastoji od betonskog elementa i metalne stope naznačen time da je betonski elemenat konusnog oblika i da ima metalnu stopu.

Broj ostalih patentnih zahtjeva: 4

(11) **BAP132977** (45) 2016-03-30

(21) BAP132977A (22) 2013-05-17

(73) SERDAREVIĆ, Nafija
Ismeta Mujezinovića 10, 71000 Sarajevo
BA

(51) **A61K 33/34**

(72) SERDAREVIĆ, Nafija
Ismeta Mujezinovića 10, 71000 Sarajevo
BA

(74) NEMA ZASTUPNIKA

(54) **POSTUPAK ODREĐIVANJA BAKRA U URINU**

(57) Postupak za određivanje bakra u urinu naznačen time da urin sakupljan 24 sata, je određeni volumen potreban za dijalizu.

Broj ostalih patentnih zahtjeva: 13

OBJAVLJIVANJE ZAHTJEVA ZA KONSEZUALNI PATENT
OBJAVLJIVANJE ZAHTJEVA ZA KONSEZUALNI PATENT
ОБЈАВЉИВАЊЕ ЗАХТЈЕВА ЗА КОНСЕЗУАЛНИ ПАТЕНТ

DATUM PODNOŠENJA ZAHTJEVA ZA KONSEZUALNI PATENT: **2016-02-23**

BROJ SLUŽBENOG GLASNIKA U KOJEM JE OBJAVLJENA PRIJAVA PATENTA:**3/2015**

(21) BAP132950A

(51) H02J 17/00

(71) MUŠIĆ, Salih

Voloder 40, 77244 Bosanska Otoka
BA

(72) MUŠIĆ, Salih

Voloder 40, 77244 Bosanska Otoka
BA

(54) SISTEM KONTINUIRANOG BEŽIČNOG PRIJENOSA ELEKTRIČNE ENERGIJE I PODATAKA ZA
POGON I SISTEME ELEKTRIČNIH VOZILA PRILIKOM NJIHOVOG KRETANJA U BLISKOM POLJU

DATUM PODNOŠENJA ZAHTJEVA ZA KONSEZUALNI PATENT: **2015-04-29**

BROJ SLUŽBENOG GLASNIKA U KOJEM JE OBJAVLJENA PRIJAVA PATENTA:**1/2015**

(21) BAP132987A

(51) A61Q 9/04

(71) KLOPIĆ, Meliha

Gornja Koprivna broj 2, 77222 Gornja Koprivna, Cazin
BA

(72) KLOPIĆ, Meliha

Gornja Koprivna broj 2, 77222 Gornja Koprivna, Cazin
BA

(54) ŠEĆERNA PASTA ZA DEPILACIJU

DATUM PODNOŠENJA ZAHTJEVA ZA KONSEZUALNI PATENT: **2015-12-01**

BROJ SLUŽBENOG GLASNIKA U KOJEM JE OBJAVLJENA PRIJAVA PATENTA:**2/2015**

(21) BAP132995A

(51) A61F

(71) DIZDAREVIĆ, Salahudin

Grbavička br. 41, 71000 Sarajevo
BA

(72) DIZDAREVIĆ, Salahudin

Grbavička br. 41, 71000 Sarajevo
BA

(54) OTVARAČ GRLA U SPAVANJU RADI SPREČAVANJA APNEJE I HRKANJA

DATUM PODNOŠENJA ZAHTEVA ZA KONSENZUALNI PATENT: **2015-12-28**

BROJ SLUŽBENOG GLASNIKA U KOJEM JE OBJAVLJENA PRIJAVA PATENTA:**2/2015**

(21) BAP133009A

(51) B01D 53/52

(71) ĐOZIĆ, Abdel

Patriotskog fronta br. 18, 75300 Lukavac
BA

(72) ĐOZIĆ, Abdel

Patriotskog fronta br. 18, 75300 Lukavac
BA

(54) MREŽNI PREČISTAČ SUMPORVODIKA SA VERTIKALNIM HODOM

DATUM PODNOŠENJA ZAHTEVA ZA KONSENZUALNI PATENT: **2015-12-18**

BROJ SLUŽBENOG GLASNIKA U KOJEM JE OBJAVLJENA PRIJAVA PATENTA:**2/2015**

(21) BAP133011A

(51) A62C

(71) SIMIKIĆ (Pajko), Spasoje

Ivana Franje Jukića br. 20, 76100 Brčko
BA

(72) SIMIKIĆ, Aleksandar

Ivana Franje Jukića br. 20, 76100 Brčko
BA

SIMIKIĆ (Pajko), Spasoje

Ivana Franje Jukića br. 20, 76100 Brčko
BA

(54) RUČNA VODENA PROTIVPOŽARNA LOPTA

OBJAVA PROŠIRENIH EVROPSKIH PATENATA UPISANIH U REGISTAR PATENATA
OBJAVA PROŠIRENIH EUROPSKIH PATENATA UPISANIH U REGISTAR PATENATA
ОБЈАВА ПРОШИРЕНИХ ЕВРОПСКИХ ПАТЕНАТА УПИСАНИХ У РЕГИСТАР ПАТЕНАТА

(11) EP1753725

(45)

(51) C07D 217/02 (2006.01) ;
 C07D 217/06 (2006.01) ;
 C07D 405/06 (2006.01) ;
 A61K 31/4725 (2006.01) ;
 A61K 31/496 (2006.01) ;
 A61P 3/04 (2006.01) ;
 A61P 25/00 (2006.01) ;
 C07D 217/04 (2006.01) ;
 C07D 401/12 (2006.01) ;
 C07D 409/06 (2006.01) ;
 A61K 31/472 (2006.01) ;
 A61K 31/5377(2006.01) ;
 A61P 3/10 (2006.01)

(26) HR

(21) E01132

(22) 2013-04-30

(96) 05772938 2005-05-24

(97) 2013-02-27

(31) FR 0405607

(32) 2004-05-25

(74) INTELBIRO d.o.o.

(54) DERIVATI
 TETRAHIDROIZOKINOLINSULFONAMIDA,
 NJIHOVO DOBIJANJE I NJIHOVA
 UPOTREBA U TERAPIJI

(73) SANOFI

54, rue La Boétie, 75008 Paris
 FR

(72) DIAZ MARTIN, Juan Antonio

(57)

1. Spoj formule I:

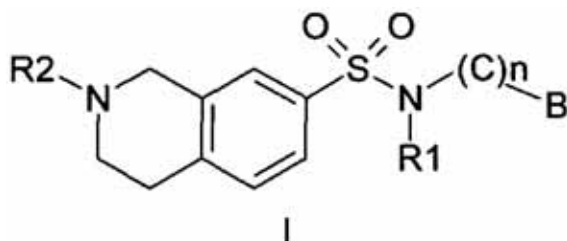

naznačen time što:

n može predstavljati vrijednost između 1 i 6;

-(C)n- predstavlja C₁₋₆ alkilidensku skupinu, izborno supstituiranu s 1 do 4 supstituenta, koje se bira između atoma halogena i hidroksilne, nitro, cijano, amino, C₁₋₃ monoalkilamino, C₂₋₆

dialkilamino ili C₁₋₃ alkoksi skupine;

R1 predstavlja

- atom vodika,
- C₁₋₆ alkilnu skupinu;

R2 predstavlja

- atom vodika,
- C₁₋₆ alkilnu ili C₃₋₆ cikloalkilnu skupinu, izborno supstituiranu s 1 do 4 supstituenta, koje se bira između atoma halogena, hidroksilne, nitro, cijano, amino, C₁₋₃ monoalkilamino, C₂₋₆ dialkilamino, C₁₋₂ perhalogenalkilne, C₁₋₃ halogenalkilne, C₁₋₃ halogenalkilene, C₁₋₃ alkoksi ili C₃₋₆ cikloalkilne skupine, monocikličkog heteroarila, poput tienila, furila ili pirolila, ili arila, poput fenila ili naftila; gdje je aril izborno supstituiran s 1 do 4 supstituenta, koje se bira između atoma halogena, hidroksilne, nitro, cijano, amino, C₁₋₃ monoalkilamino, C₂₋₆ dialkilamino, C₁₋₃ alkilne, C₁₋₂ perhalogenalkilne, C₁₋₃ halogenalkilne ili C₁₋₃ alkoksi skupine ili C₁₋₃ alkilidendioksi skupine;

B predstavlja

- NR3R4,
- R3 i R4, međusobno neovisno, predstavljaju C₁₋₆ alkilnu skupinu, ili atom vodika; ili
- R3 i R4 zajedno predstavljaju C₁₋₆ alkilidensku skupinu, C₂₋₈ alkenilidensku skupinu, C₁₋₃ alkiliden-O-C₁₋₃ alkilidensku skupinu ili C₁₋₃ alkiliden-N(R5)-C₁₋₃ alkilidensku skupinu, gdje R5 predstavlja atom vodika, ili C₁₋₃ alkilnu ili C₁₋₆ alkilkarbonilnu skupina, gdje te C₁₋₃ alkilne i C₁₋₆ alkilkarbonilne skupine mogu biti supstituirane s atomom halogena, ili hidroksilnom, C₁₋₃ alkoksi, nitro, cijano ili amino skupinom; ili
- aminoprsten, vezan preko ugljika na skupinu -NR1-(C)n-, kojeg se bira između aziridina, azetidina, pirolidina, piperidina i morfolina;

gdje su skupine R3 i R4, a također i aminoprsten, izborno supstituirani s 1 do 4 supstituenta, koje se bira između fenila, benzila, atoma halogena, te hidroksilne, nitro, cijano, amino, C₁₋₃ monoalkilamino, C₂₋₆ dialkilamino, C₁₋₃ alkilna ili C₁₋₃ alkoksi skupine; gdje je atom dušika izborno supstituiran s C₁₋₃ alkilom, u obliku baze ili adicijske soli s kiselinom, te također u obliku hidrata ili solvata, izuzevši spoj u kojem R₁ i R₂ predstavljaju atome vodika, B predstavlja dimetilamino skupinu, a -(C)n- predstavlja etilidensku skupinu.

Broj ostalih patentnih zahtjeva 7

(11) EP1815247

(45)

(51) G01N 33/50 (2006.01);
A61P 7/00 (2006.01);
A61K 31/4709 (2006.01)

(26) SR

(21) E01133

(22) 2013-05-07

(96) 05851365 2005-11-02

(97) 2013-02-20

(31) US 625204 P

(32) 2004-11-05

(74) STAM d.o.o.

(54) TERAPEUTSKA UPOTREBA INHIBITORA
FARNEZILTRANSFERAZE I POSTUPCI
PRAĆENJA NJIHOVE EFIKASNOSTI(73) Janssen Pharmaceutica NV
Turnhoutseweg 30, 2340 Beerse
BE

(72) FOURIE, Anne

(57)

1. Inhibitor farneziltransferaze za upotrebu u tretmanu sepse ili septičkog šoka, naznačen time, što inhibitor farneziltransferaze predstavlja jedinjenje

formule (I):

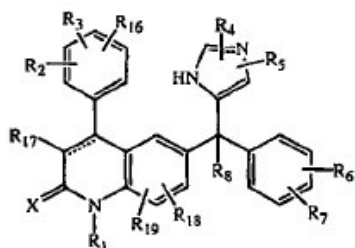

(I)

njegovu stereoizomernu formu, farmaceutski prihvatljivu kiselu ili baznu adiciju so, naznačenu time, što tačkasta linija predstavlja moguću dvostruku vezu; X predstavlja kiseonik ili sumpor;

R¹ predstavlja vodonik, C₁₋₁₂ alkil, Ar¹, Ar²C₁₋₆ alkil, kvinolinilC₁₋₆ alkil, piridilC₁₋₆ alkil, hidroksiC₁₋₆alkil, C₁₋₆alkiloksiC₁₋₆ alkil, mono- ili di(C₁₋₆alkil)aminoC₁₋₆ alkil, aminoC₁₋₆ alkil grupu ili radikal formule -Alk¹-C(=O)-FR⁹, -Alk¹-S(O)-R⁹ ili -Alk¹-S(O)2-R⁹, naznačen time, što Alk¹ predstavlja C₁₋₆alkandiil grupu, R⁹ predstavlja hidroksi, C₁₋₆ alkil, C₁₋₆ alkiloksi, amino, C₁₋₈ alkilamino grupu ili C₁₋₈ alkilamino grupu supstituisanu sa C₁₋₆ alkiloksikarbonil grupom;

R², R³ i R¹⁶ svaki nezavisno predstavlja vodonik, hidroksi, halogenu, cijano, C₁₋₆ alkil, C₁₋₆alkiloksi, hidroksiC1-6alkiloksi, C₁₋₆alkiloksiC₁₋₆ alkiloksi, amino-C₁₋₆ alkiloksi, mono- ili di(C₁₋₆ alkil) aminoC₁₋₆ alkiloksi, Ar¹, Ar²C₁₋₆ alkil, Ar²oksi, Ar²C₁₋₆ alkiloksi, hidroksikarbonil, C₁₋₆ alkiloksikarbonil, trihalometil, trihalometoksi, C₂₋₆ alkenil, 4,4-dimetiloksazolil grupu; ili

R² i R³ zajedno, kada su na susednim pozicijama, mogu da formiraju bivalentni radikal formule

-O-CH₂-O- (a-1),-O-CH₂-CH₂-O- (a-2), -O-CH=CH- (a-3),-O-CH₂-CH₂- (a-4),-O-CH₂-CH₂-CH₂- (a-5),

ili

-CH=CH-CH=CH- (a-6);

R⁴ i R⁵ svaki nezavisno predstavlja vodonik, halogenu, Ar¹, C₁₋₆ alkil, hidroksi-C₁₋₆ alkil, C₁₋₆ alkiloksiC₁₋₆ alkil, C₁₋₆ alkiloksi, C₁₋₆ alkiltio, amino, hidroksikarbonil, C₁₋₆ alkiloksikarbonil, C₁₋₆ alkilS(O)C₁₋₆ alkil ili C₁₋₆

alkilS(O)₂C₁₋₆ alkil grupu;

R⁶ i R⁷ svaki nezavisno predstavlja vodonik, halogenu, cijano, C₁₋₆ alkil, C₁₋₆ alkiloksi, Ar²oksi, trihalometil, C₁₋₆ alkiltio, di(C₁₋₆ alkil)amino grupu ili R⁶ i R⁷ zajedno, kada su na susednim pozicijama, mogu da formiraju bivalentni radikal formule

-O-CH₂-O- (c-1)

ili

-CH=CH-CH=CH- (c-2);

R⁸ predstavlja vodonik, C₁₋₆ alkil, cijano, hidroksikarbonil, C₁₋₆ alkiloksikarbonil, C₁₋₆ alkilkarbonilC₁₋₆ alkil, cijanoC₁₋₆ alkil, C₁₋₆ alkiloksikarbonilC₁₋₆ alkil, karboksiC₁₋₆ alkil, hidroksiC₁₋₆ alkil, aminoC₁₋₆ alkil, mono- ili di(C₁₋₆ alkil)-aminoC₁₋₆ alkil, imidazolil, haloC₁₋₆ alkil, C₁₋₆ alkiloksiC₁₋₆ alkil, aminokarbonilC₁₋₆ alkil grupu ili radikal formule

-O-R¹⁰ (b-1),-S-R¹⁰ (b-2),-N-R¹¹R¹² (b-3),

naznačen time, što R¹⁰ predstavlja vodonik, C₁₋₆ alkil, C₁₋₆ alkilkarbonil, Ar¹, Ar²C₁₋₆ alkil, C₁₋₆ alkiloksikarbonilC₁₋₆ alkil grupu ili radikal formule -Alk²-OR¹³ ili -Alk²-NR¹⁴R¹⁵; R¹¹ predstavlja vodonik, C₁₋₁₂ alkil, Ar¹ ili Ar²C₁₋₆ alkil grupu;

R¹² predstavlja vodonik, C₁₋₆ alkil, C₁₋₆ alkilkarbonil, C₁₋₆ alkiloksikarbonil, C₁₋₆ alkilaminokarbonil, Ar¹, Ar²C₁₋₆ alkil, C₁₋₆ alkilkarbonilC₁₋₆ alkil grupu, prirodnu aminokiselinu, Ar¹karbonil, Ar²C₁₋₆ alkilkarbonil, aminokarbonilkarbonil, C₁₋₆ alkiloksiC₁₋₆ alkilkarbonil, hidroksi, C₁₋₆ alkiloksi, aminokarbonil, di(C₁₋₆ alkil) aminoC₁₋₆ alkilkarbonil, amino, C₁₋₆ alkilamino, C₁₋₆ alkilkarbonilamino grupu ili radikal formule -Alk²-OR¹³ ili -Alk²-NR¹⁴R¹⁵, naznačen time, što Alk² predstavlja C₁₋₆ alkandiil grupu; R¹³ predstavlja vodonik, C₁₋₆ alkil, C₁₋₆ alkilkarbonil, hidroksiC1-6alkil, Ar¹ ili Ar²C₁₋₆ alkil grupu; R¹⁴ predstavlja vodonik, C₁₋₆ alkil, Ar¹ ili Ar²C₁₋₆ alkil grupu; R¹⁵ predstavlja vodonik, C₁₋₆ alkil, C1-6alkilkarbonil, Ar¹ ili Ar²C1-6alkil grupu; R¹⁷ predstavlja vodonik, halogenu, cijano, C₁₋₆ alkil, C₁₋₆ alkiloksikarbonil ili Ar¹ grupu; R¹⁸ predstavlja vodonik, C1-6alkil, C1-6alkiloksi ili halogenu grupu; R¹⁹ predstavlja vodonik ili C₁₋₆ alkil grupu;

Ar¹ predstavlja fenil grupu ili fenil grupu supstituisanu sa C₁₋₆ alkil, hidroksi, amino, C₁₋₆ alkiloksi ili halogenom grupom; i

Ar² predstavlja fenil grupu ili fenil grupu supstituisanu sa C1-6alkil, hidroksi, amino, C1-6alkiloksi ili halogenom grupom.

(11) EP1915153

(45)
 (51) A61K 9/10 (2006.01);
 A61K 9/16 (2006.01);
 A61K 47/14 (2006.01);
 A61K 47/44 (2006.01);
 A61K 9/48 (2006.01);
 A61K 9/107 (2006.01);
 A61K 9/20 (2006.01);
 A61K 47/26 (2006.01)
 (26) SR
 (21) E01146
 (22) 2013-05-20
 (96) 06777710 2006-07-11
 (97) 2013-04-10
 (31) IT RM20050418
 (32) 2005-08-04
 (74) DRAGAN MIĆUNOVIĆ
 (54) TERAPIJSKI SISTEM SA TRENUTNIM
 OTPUŠTANJEM ZA POBOLJŠANU
 ORALNU APSORPCIJU 7-[(E)-TERT-
 BUTILOKSIIMINOMETIL] KAMPTOTECINA
 (73) SIGMA-TAU Industrie Farmaceutiche
 Riunite S.p.A.
 Viale Shakespeare, 47, 00144 Roma
 IT
 (72) LONGO, Antonio
 (57)
 Farmaceutska formulacija sa trenutnim otpuštanjem za
 oralnu primenu, koja sadrži 7-[(E)-t-butiloksiminometil]
 kamptotecin (gimatekan) kao aktivni princip i koja
 uključuje matricu koja se sastoji od tečnih amfifilnih
 supstanci sa tačkom topljenja nižom od 60°C, gde je
 aktivni princip bar delimično rastvoren i/ili dispergovan
 i/ili inglobulisan.

(11) EP1919947

(45)
 (51) C07K 14/685 (2006.01);
 A61P 29/00 (2006.01);
 A61K 38/34 (2006.01)
 (26) SR
 (21) E01136
 (22) 2013-05-08
 (96) 05773801 2005-08-26
 (97) 2013-02-27
 (31)
 (32)
 (74) ŽIVKO MIJATOVIĆ & PARTNERS d.o.o.
 (54) TERAPEUTSKI AKTIVNI NALOZI
 ALFA-MSH
 (73) AbbVie Inc.
 1 North Waukegan Road, North Chicago,
 IL 60064
 US
 (72) JONASSEN, Thomas, Engelbrecht, Norkild
 (57)
 1. Peptid koji se sastoji od sekvence:
 Lys-Lys-Lys-Lys-Lys-Lys-Ser-Tyr-Ser-Met-Glu-His-
 Phe-Arg-Trp-Gly-Lys-Pro-Val (SEQ ID NO: 1),
 gde je amino terminus navedenog peptida CH₃-
 C(=O)-.

(11) EP1948693

(45)

(51) C07K 16/30 (2006.01);
A61K 39/395 (2006.01);
A61P 35/00 (2006.01);
C12N 5/12 (2006.01);
A61K 47/48 (2006.01);
A61K 51/10 (2006.01)

(26) SR

(21) E01153

(22) 2013-05-23

(96) 06818817 2006-11-24

(97) 2013-03-20

(31) EP 05025657

(32) 2005-11-24

(74) ŽIVKO MIJATOVIĆ & PARTNERS d.o.o.

(54) MONOKLONALNA ANTITELA PROTIV
KLAUDINA-18 ZA LEČENJE KANCERA

(73) Ganymed Pharmaceuticals AG

Freiligrathstrasse 12, 55131 Mainz

DE

(72) SAHIN, Ugur

(57)

1. Monoklonalno antitelo koje ima sposobnost vezivanja za kladin 18A2 (CLD18A2) i može se dobiti pomoću postupka koji sadrži korak imunizacije životinje sa peptidom koji ima aminokiselinsku sekvencu od SEQ ID NO: 16 ili nukleinskom kiselinom ili ćelijom domaćinom koja ekspirira navedeni peptid, pri čemu antitelo ima sposobnost da posreduje u ubijanju ćelija tumora koje ekspiriraju CLD18A2 in vivo, pri čemu je navedeno ubijanje indukovano vezivanjem navedenog antitela za CLD 18A2 koji ekspiriraju navedene ćelije, i pri čemu antitelo posreduje u ubijanju ćelija koje ekspiriraju CLD18A2 indukcijom lize posredovane preko citotoksičnosti zavisne od komplementa (CDC) i/ili lize posredovane preko ćelijske citotoksičnosti zavisne od antitela (ADCC).

(11) EP1951699

(45)

(51) C07D 295/192 (2006.01)

(26) SR

(21) E01028

(22) 2012-12-03

(96) 06826616 2006-10-26

(97) 2012-10-10

(31) US 731725 P

(32) 2005-10-31

(74) STAM d.o.o.

(54) PROCES PRIPREME DERIVATA
CIKLOPROPILAMINA(73) Janssen Pharmaceutica NV
Turnhoutseweg 30, 2340 Beerse
BE

(72) MANI, Neelakandha, S.

(57)

1. Proces za pripremanje jedinjenja formule (IIIs)

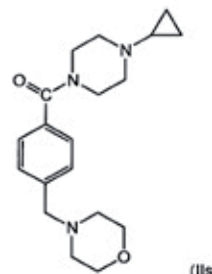

(IIIs)

ili njegovog hidrata, solvata ili farmaceutski prihvatljive soli,
koji obuhvata

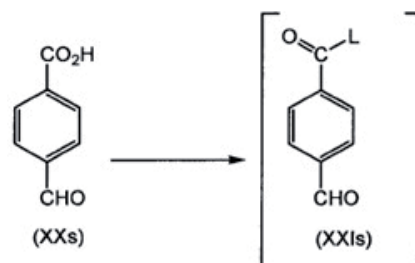

reakciju jedinjenja formule (XXs), u prvom organskom rastvaraču, da se dobije odgovarajuće jedinjenje formule (XXIs), gde je L odlazeća grupa i gde jedinjenje formule (XXIs) nije izdvojeno;

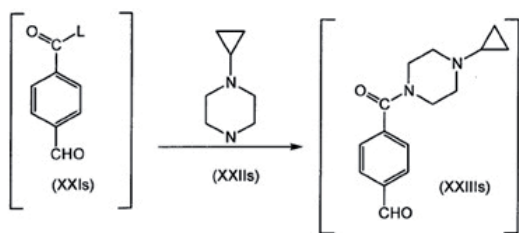

reakciju jedinjenja formule (XXIa) sa jedinjenjem formule (XXIIa), u prisustvu organske i neorganske baze, u drugom organskom rastvaraču, da se dobije odgovarajuće jedinjenje formule (XXIIIa), u kojoj jedinjenje formule (XXIIIa) nije izdvojeno;

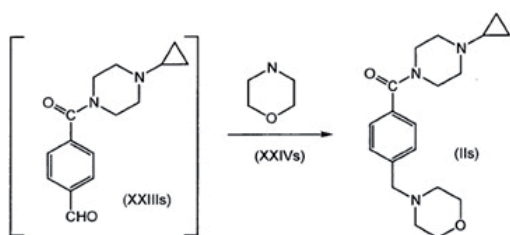

i reakciju jedinjenja formule (XXIIIa) sa jedinjenjem formule (XXIVa), u prisustvu redukcionog sredstva, u trećem organskom rastvaraču, da se dobije odgovarajuće jedinjenje formule (IIa), gde su prvi, drugi i treći organski rastvarač isti i gde je L hlоро.

(11) EP1984343

(45)

(51) C07D 405/04 (2006.01);
A61K 31/4184 (2006.01);
C07D 235/12 (2006.01);
A61P 5/00 (2006.01)

(26) SR

(21) E01139

(22) 2013-05-09

(96) 07717362 2007-01-23

(97) 2013-02-27

(31) US 761548 P

(32) 2006-01-24

(74) STAM d.o.o.

(54) 2-SUPSTITUISANI BENZIMIDAZOLI KAO SELEKTIVNI MODULATORI ANDROGENIH RECEPTORA

(73) Janssen Pharmaceutica N.V.
Turnhoutseweg 30, 2340 Beerse
BE

(72) VERNON, JR., Alford C.

(57)

1 Jedinjenje formule (I)

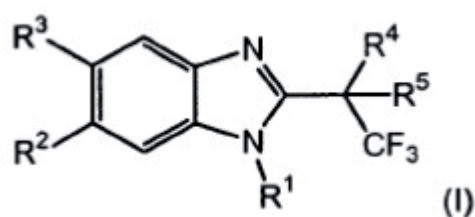

u kome je
R¹ водоник;
R² i R³ su svaki hlоро;
R⁴ je izabran iz grupe koju čini izopropenil, Z-2-propen-3-il i (+)-vinil;
R⁵ je OH;
alternativno, R⁴ i R⁵ su uzeti zajedno sa atomom koji su vezani da formiraju 2-[1,3]dioksolanil;
ili njihovu farmaceutski prihvatljivu so.

(11) **EP2024352**

(45)

(51) C07D 309/10 (2006.01) ;
A61K 31/351 (2006.01)

(26) SR
(21) E01142
(22) 2013-05-13

(96) 07728702 2007-05-02

(97) 2013-04-24

(31) EP 06113412

(32) 2006-05-03

(74) LINEA SUŠIĆ d.o.o.

(54) GLUKOPIRANOZIL-SUPSTITUISANI
BENZONITRIL DERIVATI,
FARMACEUTSKE KOMPOZICIJE KOJE
SADRŽE TAKVA JEDINJENJA, NJIHOVA
PRIMJENA I POSTUPAK PROIZVODNJE

(73) Boehringer Ingelheim International GmbH
Binger Strasse 173,
55216 Ingelheim am Rhein
DE

(72) ECKHARDT, Matthias

(57)
Glukopiranozil-supstituisani benzonitril derivat
formule I

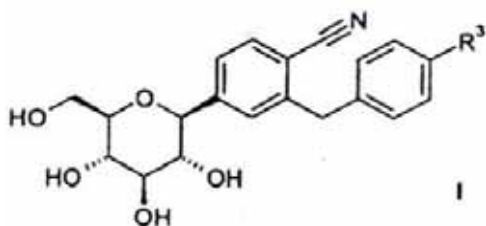

gdje

R³ označava ciklopropil ili ciklobutil,

ili njihov derivat u kojem jedna ili više hidroksilnih grupa p-D-glukopiranozil grupe acilira sa grupama odabranim među (C₁₋₁₈-alkil)karbonilom, (C₁₋₁₈-alkil) oksikarbonilom, fenilkarbonilom i fenil-(C₁₋₃ alkil)-karbonilom; uključujući njihove tautomere, stereoizomere ili njihove smješe; i njihove fiziološki prihvatljive soli.

(11) **EP2049123**

(45)

(51) A61K 31/573 (2006.01) ;
A61P 19/02 (2006.01) ;
A61K 9/28 (2006.01)

(26) SR
(21) E01083
(22) 2013-02-18

(96) 07801510 2007-08-03

(97) 2012-11-28

(31) US 835093 P

(32) 2006-08-03

(74) DRAGAN MIĆUNOVIĆ

(54) TRETMAN REUMATOIDNIH BOLESTI
GLUKOKORTIKOIDOM SA ODLOŽENIM-
OSLOBAĐANJEM

(73) Horizon Pharma AG
Kägenstrasse 17, 4153 Reinach
CH

(72) SCHÄFFLER, Achim

(57)
Glukokortikoid sadržan u doznom obliku sa odloženim-
oslobađanjem za upotrebu u tretmanu pacijenta
koji pati od znakova i simptoma koji leže u osnovi
reumatske bolesti i/ili osteoartritisa, gde se pomenuti
tretman daje jednom dnevno tokom najmanje dve
nedelje.

(11) **EP2049562**

(45)

(51) C07K 4/12 (2006.01);
A61K 38/03 (2006.01)

(26) SR
(21) E01149
(22) 2013-05-20

(96) 07786192 2007-07-19

(97) 2013-02-27

(31) IT MI20061607

(32) 2006-08-09

(74) STAM d.o.o.

(54) PEPTIDI KOJI IMAJU FARMAKOLOŠKU
AKTIVNOST ZA LEČENJE POREMEĆAJA
POVEZANIH SA IZMJENJENOM
MIGRACIJOM ĆELIJA,
KAO ŠTO JE KANCER

(73) PHARMAPHELIX S.r.l
Via Madonna della Grazie, 6,
80040 Cercola (NA)
IT

(72) Carriero, Maria Vincenza

(57)

1. Peptidi i njihovi funkcionalno ekvivalentni derivati, u slanom ili neslanom obliku, sa opštom formulom L1-X1- X2- X3- X4, u kojoj:
L1 je H, ili acil;
X1 i X3, koji su jednaki ili različiti, opciono N-alkilovani i/ili C α -alkilovani, su izabrani iz Arg, Orn i Lys,
opciono gvanidinilani, i fenilalanina supstituisanog u mata ili para položaju sa amin ili gvanidin grupom;
X2 je izabran iz Aib, Ac3c, Ac4c, Ac5c i Ac6c, opciono N-alkilovani;
X4 je izabran između Phe, h-Phe, Tyr, Trp, 1-Nal, 2-Nal, h-1-Nal, h-2-Nal, Cha, Chg i Phg, opciono amidisani i/ili C α -alkilovani.

(11) **EP2059532**

(45)

(51) C07K 16/10 (2006.01)

(26) HR
(21) E01091
(22) 2013-03-08

(96) 07803310 2007-09-06

(97) 2012-12-26

(31) EP 06120316

(32) 2006-09-07

(74) INTELBIRO d.o.o.

(54) LJUDSKE MOLEKULE ZA VEZANJE KOJE
MOGU NEUTRALIZIRATI VIRUS
INFLUENCE H5N1 I NJIHOVA UPORABA

(73) Crucell Holland B.V.
Archimedesweg 4, 2333 CN Leiden
NL

(72) VAN DEN BRINK, Edward Norbert

(57)

1. Izolirano ljudsko antitijelo, ili njegov dio koji veže antigen, koje je sposobno za prepoznavanje i vezanje na epitop u podjedinici HA2 hemaglutinin proteina influence (HA), **naznačeni time** da navedeno antitijelo ili njegov dio koji veže antigen ima neutralizirajuću aktivnost protiv virusa influence koji sadrži HA podvrste H5, kao što su H5N1, H5N2, H5N8, i H5N9, **te time** da antitijelo ili njegov dio koji veže antigen sadrži varijabilno područje teškog lanca koje sadrži aminokiseline 1-121 iz SEQ ID NO: 65, i varijabilno područje lakog lanca koje sadrži aminokiseline 1-112 iz SEQ ID NO: 91.

(11) **EP2084136**

(45)

(51) C07D 231/20 (2006.01) ;
A01N 43/56 (2006.01)

(26) SR

(21) E01095

(22) 2013-03-15

(96) 07831969 2007-11-09

(97) 2013-03-13

(31) JP 2006319579

(32) 2006-11-28

(74) LINEA SUŠIĆ d.o.o.

(54) JEDINJENJA BENZOILPIRAZOLA,
POSTUPAK NJIHOVE PROIZVODNJE I
PROIZVODNJE HERBICIDA
KOJI IH SADRŽE

(73) ISHIHARA SANGYO KAISHA, LTD.
3-15, Edobori 1-chome Nishi-ku,
Osaka-shiOsaka 550-0002
JP

(72) KOMYOJI, Terumasa

(57)

Benzoilpirazol jedinjenje, naznačeno time, što je predstavljeno formulom (I) ili njegova so:

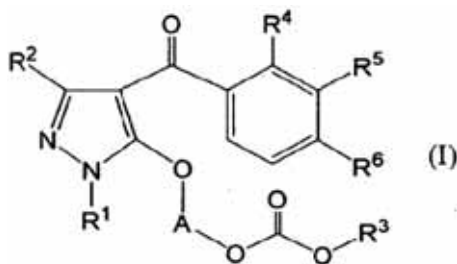

pri čemu je R¹ alkil, R² je atom vodonika ili alkil, R³ je alkil, R⁴ je alkil ili halogen, R⁵ je alkil substituisan sa jednim Y¹, haloalkoksi, alkoksi substituisan sa jednim Y² ili alkoksikarbonil, R⁶ je alkilsulfonil, A je alkilen substituisan sa najmanje jednim alkil, Y je alkoksi ili haloalkoksi, i Y² je alkoksi.

(11) **EP2099760**

(45)

(51) C07D 215/22 (2006.01) ;
C07D 401/10 (2006.01) ;
C07D 405/10 (2006.01) ;
A61K 31/435 (2006.01) ;
C07D 401/06 (2006.01) ;
C07D 405/06 (2006.01) ;
C07D 409/10 (2006.01) ;
A61P 31/00 (2006.01)

(26) HR

(21) E01131

(22) 2013-04-30

(96) 07847812 2007-12-04

(97) 2013-02-20

(31) EP 06125510

(32) 2006-12-06

(74) INTELBIRO d.o.o.

(54) ANTIBAKTERIJSKI DERIVATI KINOLINA

(73) Janssen Pharmaceutica NV
Turnhoutseweg 30, 2340 Beerse

BE

(72) GUILLEMONT, Jérôme Emile Georges

(57)

1. Spoj naznačen time da ima formulu (Ia) ili (Ib)

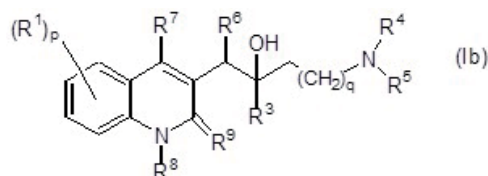
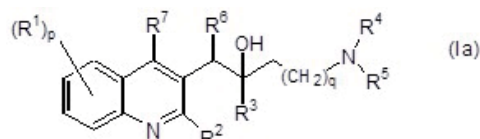

uključujući bilo koji njegov stereokemijski izomerni oblik, pri čemu
p je cijeli broj jednak 1, 2, 3 ili 4;
q je cijeli broj jednak nuli, 1, 2, 3 ili 4 ;
R¹ je vodik, cijano, halo, alkil, haloalkil, hidroksi, alkiloksi, alkiltio, alkiltioalkil, arilalkil, di(aril)alkil, aril, ili Het;

R² je vodik, alkiloksi, aril, ariloksi, hidroksi, merkupto, alkiloksialkiloksi, alkiltio, mono ili di(alkil)amino, pirolidino ili radikal sa formulom

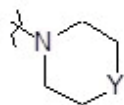

pri čemu Y je CH₂, O, S, NH ili N-alkil;
R³ je alkil, arilalkil, aril-O-alkil, aril-alkil-O-alkil, aril, aril-aril, Het, Het-alkil, Het-O-alkil, Het-alkil-O-alkil ili

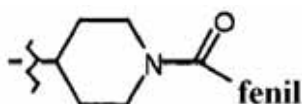

R⁴ i R⁵ svaki neovisno su vodik, alkil ili benzil; ili

R⁴ i R⁵ zajedno i uključujući N na kojeg su spojeni mogu tvoriti radikal koji je odabran iz skupine koja sadrži pirolidinil, 2-pirolinil, 3-pirolinil, pirolil, imidazolidinil, pirazolidinil, 2-imidazolinil, 2-pirazolinil, imidazolil, pirazolil, triazolil, piperidinil, piridinil, piperazinil, imidazolidinil, piridazinil, pirimidinil, pirazinil, triazinil, morfolinil i tiomorfolinil, te je svaki radikal proizvoljno supstituiran sa alkilom, halo, haloalkilom, hidroksi, alkiloksi, amino, mono- ili dialkilamino, alkiltio, alkiloksialkilom, alkiltioalkil omi pirimidinilom;

R⁶ je aril¹ ili Het;

R⁷ je vodik, halo, alkil, aril ili Het;

R⁸ je vodik ili alkil;

R⁹ je okso; ili

R⁸ i R⁹ zajedno tvore radikal -CH=CH-N=; aril je homocikal odabran od fenila, naftila, acenaftila ili tetrahidronaftila, te je svaki proizvoljno supstituiran sa 1, 2 ili 3 supstituenta, te je svaki supstituent neovisno odabran od hidroksi, halo, cijano, nitro, amino, mono- ili dialkilamino, alkila, C₂₋₆ alkenila proizvoljno supstituiranog sa fenilom, haloalkila, alkiloksi, haloalkiloksi, karboksila, alkiloksikarbonila, aminokarbonila, morfolinila ili mono- ili dialkilaminokarbonila;

aril¹ je homocikal odabran od fenila, naftila, acenaftila ili tetrahidronaftila, od kojih je svaki proizvoljno supstituiran sa 1, 2 ili 3 supstituenta, te je svaki supstituent neovisno odabran od hidroksi, halo, cijano, nitro, amino, mono- ili dialkilamino, alkila, haloalkila, alkiloksi, alkiltio, haloalkiloksi, karboksila, alkiloksikarbonila, aminokarbonila, morfolinila, Het ili mono- ili dialkilaminokarbonila;

Het je monociklički heterocikal odabran od N-fenoksipiperidinila, piperidinila, pirolila, pirazolila, imidazolila, furanila, tienila, oksazolila, izoksazolila, tiazolila, izotiazolila,

piridinila, pirimidinila, pirazinila ili piridazinila; ili biciklički heterocikal odabran od kinolinila, kinoksalinila, indolila, benzimidazolila, benzoksazolila, benzizoksazolila, benzotiazolila, benzizotiazolila, benzofuranila, benzotienila, 2,3-dihidrobenzo[1,4]dioksinila ili benzo[1,3]dioksolila; svaki monociklički i biciklički heterocikal je proizvoljno supstituiran sa 1, 2 ili 3 supstituenta, te je svaki supstituent neovisno odabran od halo, hidroksi, alkila ili alkiloksi;

pod uvjetom da ako R³ je alkil, arilalkil, aril, Het, Het-alkil ili

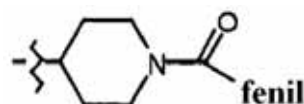

tada R⁶ je Het; fenil supstituiran sa Het; naftil supstituiran sa Het; ili acenaftil ili tetrahidronaftil, koji su svaki proizvoljno supstituirani sa 1, 2 ili 3 supstituenta, te je svaki supstituent neovisno odabran od hidroksi, halo, cijano, nitro, amino, mono- ili dialkilamino, alkila, haloalkila, alkiloksi, alkiltio, haloalkiloksi, karboksila, alkiloksikarbonila, aminokarbonila, morfolinila, Het ili mono- ili dialkilaminokarbonila;

njegov N-oksid, njegova farmaceutski prihvatljiva sol ili njegov solvat, te pri čemu alkil kada se ovdje koristi, predstavlja ravni ili razgranati zasićeni radikal ugljikovodika koji ima od 1 do 6 ugljikovih atoma; ili je ciklički zasićeni radikal ugljikovodika koji ima od 3 do 6 ugljikovih atoma; ili je ciklički zasićeni radikal ugljikovodika koji ima od 3 do 6 ugljikovih atoma koji su spojeni na ravni ili razgranati zasićeni radikal ugljikovodika koji ima od 1 do 6 ugljikovih atoma; te pri čemu svaki atom ugljika može biti proizvoljno supstituiran sa cijano, hidroksi,

C₁₋₆ alkiloksi ili okso.

(11)	EP2101570	(11)	EP2147105
(45)		(45)	
(51)	C07C 211/42 (2006.01) ; C07H 13/08 (2006.01)	(51)	C12N 15/63 (2006.01) ; C12N 15/68 (2006.01) ; C12N 15/64 (2006.01) ; C12N 15/85 (2006.01)
(26)	SR	(26)	SR
(21)	E01140	(21)	E01148
(22)	2013-05-10	(22)	2013-05-21
(96)	07867741 2007-12-13	(96)	07776563 2007-05-02
(97)	2013-02-13	(97)	2013-04-24
(31)	US 875038 P	(31)	
(32)	2006-12-14	(32)	
(74)	AGENCIJA "DIANA PROTIC-TKALČIĆ, ZASTUPNIK ZA ZAŠTITU INTELEKTUALNOG VLASNIŠTVA"	(74)	ŽIVKO MIJATOVIĆ & PARTNERS d.o.o.
(54)	TANATNA SO RAZAGILINA	(54)	DNK PLAZMIDI KOJI IMAJU POBOLJŠANU EKSPRESIJU I STABILNOST
(73)	TEVA PHARMACEUTICAL INDUSTRIES, LTD. 5 Basel Street, P.O. Box 3190, 49131 Petach-Tikva IL	(73)	Merial Limited Duluth, GA 30096 US
(72)	FRENKEL, Anton	(72)	AUDONNET, Jean-christophe
(57)	Razagilin tanat.	(57)	1. DNK plazmid koji sadrži gen za otpornost na kanamicin naznačen time što sadrži promotor gena za otpornost na kanamicin gde se promotor gena za otpornost na kanamicin sastoji od P1 promotora sa Slike 1, pri čemu je ekspresija gena za otpornost na kanamicin smanjena u navedenom DNK plazmidu u poređenju sa ekspresijom gena za otpornost na kanamicin u plazmidu pVR1012 i pri čemu smanjena ekspresija gena za otpornost na kanamicin ima za rezultat veće prinose plazmida i veću stabilnost plazmida.

- (11) **EP2265843**
- (45)
- (51) F16H 33/10 (2006.01)
- (26) BS
- (21) E01144
- (22) 2013-05-15
- (96) 08735274 2008-04-17
- (97) 2013-04-17
- (31)
- (32)
- (74) LINEA SUŠIĆ d.o.o.
- (54) PRENOSNI /TRANSMISIONI/ MEHANIZAM I NAČIN POSTIZANJA OBRTNOG KRETANJA
- (73) ACR Aktiengesellschaft (AG)
Heiligkreuz 6, 9490 Vaduz
LI
- (72) OZTÜRK, Mustafa, Naci
- (57)
A) Prenosni mehanizam, bolje rečeno motorni uređaj, za snabdijevanje rotacijom oko najmanje jedne izlazne ose, gdje spomenuti mehanizam sadrži:
B) tijelo (2) montirano za rotiranje oko prve ose (4) i rotiranje oko druge ose (11) i rotaciju oko treće ose (16); prva osa (4) je usmjerena u izvjesnom pogledu prema drugoj osi (11) u uglu nagiba (Θ), druga osa (11) odnosno treća osa (16) sadrži najmanje jednu vanjsku osu navedenog mehanizma, u kojem rotacija tijela (2) oko treće ose (16) daje povećanje za promjenu u uglu nagiba (Θ),
C) sredstvo (15) za primjenu obrtne sile (21) na tijelo (2) oko treće ose (16), u smislu povećanja ugla nagiba (9) kad je prva osa (4) pri odabranom uglu nagiba (Θ), u odnosu na drugu osu (11) koja je veća od 0 stepeni, a manja od 90 stepeni, i
D) sredstvo (210) za ograničenje rotacije na tijelu (2) oko treće ose (16) u smislu smanjenja ugla nagiba (Θ) tako da ugao nagiba (Θ) prve ose (4) s obzirom na drugu osu (11) ostaje veći od 0 stepeni i manji od 90 stepeni,
E) navedeni mehanizam je tako strukturiran da omogućava da izvor pogona bude spojen sa tijelom (2) da izazove tijelo (2) da rotira oko prve ose (4), i
F) kako je rotacija tijela (2) oko prve ose (4) pri ugaonoj brzini (ω_{spin}) većoj od kritične ugaone brzine (ω_c) tako se došlo do konstante ili smanjenja ugla nagiba (Θ), pomoću toga da inicira ili poveća izlaznu brzinu ugla (ω_{out}) i/ili izlaznu obrtnu silu rotacije tijela (2) oko druge ose (11) odnosno oko treće ose (16), kao što je rečeno, najmanje jedne izlazne ose,
G) pomoću toga, tijelo (2) ima specifičnu kritičnu ugaonu brzinu ($\omega_{c, spec}$) manju od 20.000 obrtaja u

minuti, po mogućnosti da se time poveća izlazna snaga oko najmanje jedne izlazne ose, u skladu s time navedena specifična kritična ugaona brzina ($\omega_{c, spec}$) je definirana kako slijedi:
specifična kritična ugaona brzina ($\omega_{c, spec}$) je kritična ugaona brzina (ω_c) tijela (2), kad je ugao nagiba (Θ) prve ose (4), s obzirom na drugu osu (11), 45 stepeni, kad prva osa (4) stvarno prolazi kroz centar mase (CM) tijela (2), kad je tijelo (2) usmjereno tako da je moment inercije tijela (2) stvarno doveden do maksimuma, kada, ako tijelo (2) nije simetrično oko ravni koja prolazi kroz centar mase (CM) tijela (2) i koje je ortogonalno odnosno pod pravim uglom u odnosu na prvu osu (4), među mogućim montažnim pravcima montaže tijela (2), na prvoj osi (4), jedna je odabrana koja ima za rezultat manji razmak između centra mase (CM) tijela (2) i treće ose (16), i kad je dužina spojnog kraka (l_c)
5 mm ako je masa tijela (2) manja od 0.1 kg,
25 mm ako je masa tijela (2) jednaka ili veća od 0.1 kg, a manja od 100 kg,
50 mm ako je masa tijela (2) jednaka ili veća od 100 kg i manja od 1.000 kg, i
d) 100 mm ako je masa tijela (2) jednaka ili veća od 1.000 kg, u skladu sa kojom navedena dužina spojnog kraka (l_c) je udaljenost tačke presijecanja spojne ravni (P_c) i prve ose (4) do treće ose (16), kako je navedena spojna ravan (P_c) ravan koja je pog pravim uglom u odnosu na prvu osu (4) i presijeca tijelo (2) i ima minimalnu udaljenost u odnosu na ugaonu osu (16).

(11) **EP2370442**

- (45)
(51) C07D 487/08 (2006.01) ;
A61P 29/02 (2006.01) ;
A61K 31/407 (2006.01) ;
A61P 35/00 (2006.01)
- (26) HR
(21) E01137
(22) 2013-05-08
- (96) 09774939 2009-11-20
- (97) 2013-04-24
- (31) US 118053 P
(32) 2008-11-26
- (74) INTELBIRO d.o.o.
- (54) 3-AMINOCIKLOPENTANKARBOKSAMIDI
KAO MODULATORI KEMOKINSKIH
RECEPTORA
- (73) Pfizer Inc.
New York, NY 10017
US
- (72) DEVRAJ, Rajesh Venkateswaran
- (57)

supstituiran s jednim ili više supstituenata, koje se bira između F, (C₁-C₃)alkoksi, OH, CN ili CO₂R¹²;

svaki od R⁸ i R⁹ je neovisno H, (C₁-C₆)alkil, (C₁-C₆)halogenalkil, (C₃-C₆)cikloalkil, CN, OH, OCOR¹²;

gdje je navedeni (C₁-C₆)alkil izborno supstituiran s jednim ili više supstituenata, koje se bira između F, (C₁-C₃)alkoksi, OH, CN ili CO₂R¹²;

R² i R⁸, uzeti zajedno, mogu tvoriti 5-8-eročlani prsten;

R⁴ i R⁷, uzeti zajedno, mogu tvoriti 5-8-eročlani prsten;

svaki od R⁴ i R⁵ je neovisno H, CN, (C₁-C₆)alkil, halogen, (C₁-C₃)alkoksi, (C₁-C₃)halogenalkoksi, (C₃-C₆)cikloalkil, OH, CO₂R¹², OCOR¹², gdje je navedeni (C₁-C₆)alkil izborno supstituiran s jednim ili više supstituenata, koje se bira između F, (C₁-C₃)alkoksi, OH ili CO₂R¹²;

R⁶ i R⁷ svaki od je neovisno H, CN, (C₁-C₆)alkil, halogen, (C₁-C₃)alkoksi, (C₁-C₃)halogenalkoksi, (C₃-C₆)cikloalkil, OH, CO₂R¹², OCOR¹², gdje je navedeni (C₁-C₆)alkil izborno supstituiran s jednim ili više supstituenata, koje se bira između F, (C₁-C₃)alkoksi, OH ili CO₂R¹²;

ili R² i R³, zajedno s atomom ugljika na kojeg su vezani, tvore 3-7-eročlana spirociklilna skupina;

ili R⁴ i R⁵, zajedno s atomom ugljika na kojeg su vezani, tvore 3-7-eročlana spirociklilna skupina;

ili R³ i R⁴, zajedno s C atomima na koje su vezani, tvore kondenziranu 3-7-eročlanu cikloalkilnu skupinu ili 3-7-eročlanu heterocikloalkilnu skupinu;

R¹⁰ je (C₁-C₆)alkil, (C₁-C₆)halogenalkil, (C₁-C₆)hidroksialkil, (C₁-C₆)alkoksi, (C₃-C₆)cikloalkil, hidroksi(C₃-C₆)cikloalkil, alkoksicikloalkil, OH, (C₁-C₃)heterociklil, amino, aril ili CN;

R¹¹ je aril ili heteroaril, gdje je navedeni R¹¹ izborno neovisno supstituiran s jednim ili više (C₁-C₆)alkila, halogena, (C₁-C₆)halogenalkila, (C₁-C₃)alkoksi, OH, amino, C(O)NH₂, NH₂SO₂, SF₅ ili CN;

R¹² je H, (C₁-C₄)alkil ili (C₃-C₆)cikloalkil;

1. Spoj Formule I(a) ili I(b):

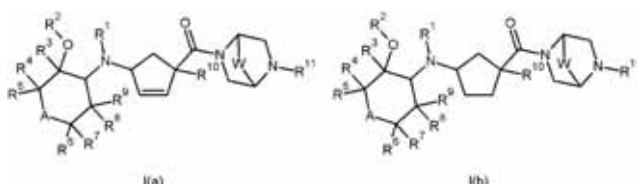

ili njegova farmaceutski prihvatljiva sol, naznačen time što:

A je O ili CF₂;

W je CR¹³R¹⁴, C(O), CHOR¹⁵, CHF, CF₂, O ili S;

R¹ je H ili (C₁-C₆)alkil, izborno supstituiran s 1-3 supstituenta, koje se bira između halogena, OH, CO₂H, CO-(C₁-C₆)alkila ili (C₁-C₃)alkoksi;

svaki od R² i R³ je neovisno H, (C₁-C₆)alkil, (C₁-C₆) halogenalkil, halogen, (C₃-C₆)cikloalkil, CN, OH, OCOR¹²;

gdje je navedeni (C₁-C₆)alkil izborno

R¹³ je H, halogen, (C₁-C₄)alkil, (C₁-C₄)alkoksi ili OH;

(11) **EP2377536**

R¹⁴ je H, halogen, (C₁-C₄)alkil, (C₁-C₄)alkoksi ili OH; i

(45)

(51) A61K 31/44 (2006.01)

R¹⁵ je H, (C₁-C₆)alkil ili (C₃-C₆)cikloalkil, gdje je aril aromatska karbociklička skupina, poput fenila, bifenilila, indenila, naftila; ili aromatski karbocikl kondenziran s heterociklom poput benzotienila, benzofuranila, indolila, kinolinila, benzotiazola, benzooksazola, benzimidazola, izokinolinila, izoindolila, benzotriazola, indazola i akridinila.

(26) SR

(21) E01143

(22) 2013-05-13

(96) 11160247 2005-04-11

(97) 2013-03-06

(31) US 560894

(32) 2004-04-09

(74) STAM d.o.o.

(54) POSTUPCI UPOTREBE SASTAVA AMINOPIRIDINA S ODLOŽENIM OSLOBAĐANJEM

(73) Acorda Therapeutics, Inc.

420 Saw Mill River Road, Ardsley, NY 10502

US

(72) Blight, Andrew R.

(57)

Sastav aminopiridina sa odloženim oslobađanjem za korišćenje u metodi tretiranja multiple skleroze, gde je spomenuti sastav primenjen dva puta na dan u dozi od 10 miligrama ili manje aminopiridina.

(11) **EP2401256**

(45)

- (51) C07D 211/62 (2006.01);
 C07D 233/90 (2006.01);
 C07D 261/18 (2006.01);
 C07D 239/557 (2006.01);
 C07D 237/24 (2006.01);
 A61K 31/44 (2006.01);
 A61K 31/506 (2006.01);
 C07D 405/12 (2006.01);
 C07D 213/81 (2006.01);
 C07D 239/28 (2006.01);
 C07D 271/10 (2006.01);
 C07D 207/277 (2006.01);
 A61K 31/165 (2006.01);
 A61K 31/505 (2006.01);
 C07D 401/12 (2006.01)

(26) BS

(21) E01135

(22) 2013-05-08

(96) 10711628 2010-02-23

(97) 2013-04-17

(31) EP 09153778

(32) 2009-02-26

(74) LINEA SUŠIĆ d.o.o.

(54) JEDINJENJA KAO B1 ANTAGONISTI
 BRADIKININA

(73) Boehringer Ingelheim International GmbH

Binger Strasse 173,
 55216 Ingelheim am Rhein
 DE

(72) HAUDEL, Norbert

(57)

1. Jedinjenja opšte formule I

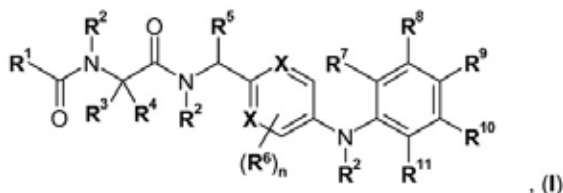

gdje

n označava brojeve 0, 1 ili 2

R¹ označava

(a) C₁₋₆-alkil grupu opciono supstituisanu sa grupom R¹¹,

(b) C₁₋₃-alkil grupu gdje svaka metilen grupa može biti supstituisana sa 1 ili 2 atoma fluora, i svaka metil grupa može biti supstituisana sa 1, 2 ili 3 atoma fluora,

(c) supstituisanu C₃₋₆-cikloalkil grupu opciono supstituisanu sa grupom R¹² gde -CH₂-jedinica može biti zamjenjena sa -C(O)- grupom,

(d) aril-C₀₋₂-alkilen grupu opciono supstituisanu sa 1, 2 ili 3 grupe R¹³,

(e) petočlanu heteroaril-C₀₋₂-alkilen grupu opciono supstituisanu sa 1, 2 ili 3 grupe R¹⁴, koja sadrži bar jedan N, O ili S atom i koje opciono dodatno sadrže jedan, dva ili tri dodatna N-atoma i koje dodatno mogu biti benzo-kondenzovane,

(f) šestočlanu heteroaril-C₀₋₂-alkilen grupu opciono supstituisanu sa 1 ili 2 grupe R¹⁴, koje sadrže jedan, dva ili tri N-atoma i koje dodatno mogu biti benzo-kondenzovane,

(g) devet- ili deset-očlanu heteroaril grupu opciono supstituisanu sa 1 ili 2 grupe R¹⁴, koje sadrže jedan, dva ili tri N-atoma,

(h) 5- ili 6-očlanu heterocikličnu grupu opciono supstituisanu sa 1 ili 2 grupe R¹⁴, gdje -CH₂-jedinica može biti zamjenjena sa -C(O)- grupom,

(i) -O-R¹¹¹, (j) -NR¹¹³R^{1-1,4} ili (k) -C(=NR¹⁵)-

CN,

R¹¹¹ označava halogen, -NO₂, -CN, Ca-a-cikloalkil, -OR¹¹¹¹, -SR¹¹¹¹, -C(O)R¹¹¹¹, -S(O)₂-R¹¹¹², -O-S(O)₂-R¹¹¹¹, -CO₂R¹¹¹¹, -O-C(O)-R¹¹¹¹, -NR¹¹¹³R¹¹¹⁴, -NR¹¹¹³-C(O)-R¹¹¹¹, -NR¹¹¹³-C(O)-R¹¹¹¹, -NR¹¹¹³-CO₂-R¹¹¹¹ ili -C(O)-NR¹¹¹³R¹¹¹⁴,

R¹¹¹¹ označava

(a) H,

(b) C₁₋₄-alkil,

(c) C₁₋₃-alkil grupu gdje svaka metilen grupa može biti supstituisana sa 1 ili 2 atoma fluora i svaka metil grupa može biti supstituisana sa 1, 2 ili 3 atoma fluora,

(d) fenil grupu opciono supstituisanu sa 1, 2 ili 3 grupe R¹¹¹¹¹,

(e) C₃₋₆-cikloalkil ili

(f) piridil grupu opciono supstituisanu sa 1, 2 ili 3 grupe R¹¹¹¹²,

R¹¹¹¹¹ nezavisno jedna od druge označava

(a) halogen, -NO₂, -CN, -OH, -O-C₁₋₄-alkil, C₃₋₆-cikloalkil, C₁₋₄-alkil ili

(b) C₁₋₃-alkil grupu gdje svaka metilen grupa može biti supstituisana sa 1 ili 2 atoma fluora i svaka metil grupa može biti supstituisana sa 1, 2 ili 3 atoma fluora,

R ^{1'1'2} nezavisno jedna od druge označava halogen ili C ₁₋₄ -alkil,	-OH ili -O-C ₁₋₃ -alkil, R ² označava
R ^{1'1'2} označava	(a) H,
(a) C ₁₋₄ -alkil,	(b) C ₁₋₄ -alkil,
(b) C ₁₋₃ -alkil grupu gdje svaka metilen grupa može biti supstituisana sa 1 ili 2 atoma fluora i svaka metil grupa može biti supstituisana sa 1, 2 ili 3 atoma fluora,	(c) C ₁₋₄ -alkil-C(O)-
(c) -O-C ₁₋₄ -alkil ili	R ³ i R ⁴ zajedno sa atomom ugljenika za koji su
(d) fenil grupu opciono supstituisana sa 1, 2 ili 3 grupe R ^{1'1'1} ,	vezani označavaju C ₃₋₆ -cikloalkilen grupu opciono
R ^{1'1'3} ,	supstituisanu sa grupom R ³¹ gde -CH ₂ - jedinica
R ^{1'1'4} nezavisno jedna od druge označava	može biti zamjenjena sa heteroatomom O, N, S ili sa
(a) H,	grupom CO, SO ili SO ₂ ,
(b) C ₁₋₄ -alkil grupu opciono supstituisanu sa 1, 2 ili 3 grupe R ^{1'1'4'1} ,	R ³¹ označava H, -OH,
(c) fenil grupu opciono supstituisanu sa 1, 2 ili 3 grupe R ^{1'1'1'1} ,	R ⁵ označava
(d) C ₃₋₆ -cikloalkil, ili	(a) H,
R ^{1'1'3} i R ^{1'1'4} zajedno sa atomom N za koji su vezani obrazuju 5- ili 6-očlani heterociklični prsten, koji može dodatno sadržati druge heteroatome	(b) C ₁₋₄ -alkil,
odabrane od N, O i S, ili	(a) C ₁₋₃ -alkil grupu gdje svaka metilen grupa može biti supstituisana sa 1 ili 2 atoma fluora i svaka metil grupa može biti supstituisana sa 1, 2 ili 3 atoma fluora,
R ^{1'1'3} i R ^{1'1'4} zajedno sa atomom N za koji su vezani, obrazuju ciklični imid,	R ⁶ nezavisno jedna od druge označava
R ^{1'1'4} nezavisno jedna od druge označava halogen,	(a) H, halogen, -CN, -OH, C ₁₋₆ -alkil, C ₃₋₇ -cikloalkil, -O-C ₁₋₄ -alkil, -O-CF ₃ , -O-C ₃₋₆ -cikloalkil, -N(C ₁₋₃ -alkil) ₂ , -C(O)-NH ₂ , -(SO ₂)NH ₂ , -SO ₂ -C ₁₋₃ -alkil, ili
-NH ₂ , -NH(C ₁₋₄ -alkil), -N(C ₁₋₄ -alkil) ₂ ili -SO ₂ -	(b) C ₁₋₃ -alkil grupu gdje svaka metilen grupa može biti supstituisana sa 1 ili 2 atoma fluora i svaka metil grupa može biti supstituisana sa 1, 2 ili 3 atoma fluora,
R ^{1'2} označava halogen, -NO ₂ , -CN, OH, -O-CH ₃ ili fenil,	R ⁷ označava
R ^{1'3} označava	(a) H, halogen, -CN, -OH,
(a) halogen, -NO ₂ , -CN, -OR ^{1'1'1} , -SR ^{1'1'1} , -CO ₂ R ^{1'1'1} , C ₁₋₆ -alkil ili	(b) C ₁₋₆ -alkil,
(b) C ₁₋₃ -alkil grupu gdje svaka metilen grupa može biti supstituisana sa 1 ili 2 atoma fluora i svaka metil grupa može biti supstituisana sa 1, 2 ili 3 atoma fluora,	(a) C ₁₋₃ -alkil ili -O-C ₁₋₃ -alkil, gdje svaka metilen grupa može biti supstituisana sa 1 ili 2 atoma fluora i svaka metil grupa može biti supstituisana sa 1, 2 ili 3 atoma fluora,
R ^{1'4} nezavisno jedna od druge označava	(c) C ₃₋₇ -cikloalkil,
(a) halogen, -NO ₂ , -CN, -OR ^{1'1'1} , -SR ^{1'1'1} , -S(O)-R ^{1'1'2} , -S(O) ₂ -R ^{1'1'2} , -NR ^{1'1'3} -R ^{1'1'4} , -	(d) -O-C ₁₋₆ -alkil,
N(R ^{1'4'1})-C(O)-C ₁₋₄ -alkil, C ₁₋₆ -alkil,	(e) -O-C ₃₋₇ -cikloalkil,
(b) C ₁₋₃ -alkil grupu gdje svaka metilen grupa može biti supstituisana sa 1 ili 2 atoma fluora i svaka metil grupa može biti supstituisana sa 1, 2 ili 3 atoma fluora, ili	(f) -NH ₂ , -NH(C ₁₋₃ -alkil), -N(C ₁₋₃ -alkil) ₂ ,
(c) okso grupu,	(h) -C(O)-R ⁷¹ ,
R ^{1'4'1} označava H ili C ₁₋₄ -alkil, R ^{1'5} označava	(i) -S-C ₁₋₄ -alkil, -SO ₂ -R ^{7'2} ,
	(j) petočlanu heteroaril grupu opciono supstituisanu sa jednom ili dvije C ₁₋₃ -alkil grupe koja je odabrana između pirolila, oksazolila, izoksazolila, oksadiazolila, tiazolila, izotiazolila, tiadiazolila, imidazolila, pirazolila, triazolila i tetrazolila, ili
	(k) šestočlanu heteroaril grupu opciono

supstituisanu sa jednom ili dvije C₁₋₃-alkil grupe koje su odabrane između piridila, pirimidinila, pirazinila, piridazinila i triazinila,

(k) šestočlanu heteroaril grupu opciono supstituisanu sa jednom ili dvije C₁₋₃-alkil grupe koje su odabrane između piridila, pirimidinila, pirazinila, piridazinila i triazinila,

R⁷¹ označava -NH₂, -NH(C₁₋₆-alkil), -N(C₁₋₆-alkil)₂, A/-acetidinil, N-pirolidinil, N-piperidinil, N-morfolinil, -OH, -O-C₁₋₈-alkil ili -O-C₃₋₇-cikloalkil,

R¹¹¹ označava -NH₂, -NH(C₁₋₆-alkil), -N(C₁₋₆-alkil)₂, N-acetidinil, N-pirolidinil, A/-piperidinil, N-morfolinil, -OH, -OC₁₋₈-alkil ili -O-C₃₋₇-cikloalkil,

R⁷² označava -NH₂, -NH(C₁₋₆-alkil), -N(C₁₋₆-alkil)₂, N-acetidinil, N-pirolidinil, N-piperidinil ili N-morfolinil i

R¹¹² označava -NH₂, -NH(C₁₋₆-alkil), -N(C1-a-alkil)₂, N-acetidinil, N-pirolidinil, N-piperidinil ili N-morfolinil i

R⁸ označava H, halogen, C₁₋₄-alkil,

X nezavisno jedna od druge označava C-R⁶ ili N, njihove nantomere, stereomere, smješe i soli.

R⁹ označava

- (a) H, halogen, -CN, -OH,
- (b) C₁₋₆-alkil,
- (c) C₁₋₃-alkil ili -O-C₁₋₃-alkil, gdje svaka metilen grupa može biti supstituisana sa 1 ili 2 atoma fluora i svaka metil grupa može biti supstituisana sa 1, 2 ili 3 atoma fluora,
- (d) C₃₋₇-cikloalkil,
- (e) C₂₋₄-alkinil,
- (f) -O-C₁₋₆-alkil,
- (g) -O-C₃₋₇-cikloalkil,
- (h) -NH₂, -NH(C₁₋₃-alkil), -N(C₁₋₃-alkil)₂,
- (i) -C(O)- R⁹¹,
- (j) -S-C₁₋₄-alkil, -SO-C₁₋₄-alkil, -SO₂-C₁₋₄-alkil,

R⁹¹ označava -NH₂, -NH(C₁₋₆-alkil), -N(C₁₋₆-alkil)₂, N-acetidinil, N-pirolidinil, N-piperidinil, N-morfolinil, -OH, -OC₁₋₈-alkil ili -O-C₃₋₇-cikloalkil,

R¹⁰ označava H, halogen, C₁₋₄-alkil,

R¹¹ označava

- (a) H, halogen, -CN, -OH,
- (b) C₁₋₆-alkil,
- (c) C₁₋₃-alkil ili -O-C₁₋₃-alkil, gdje svaka metilen grupa može biti supstituisana sa 1 ili 2 atoma fluora i svaka metil grupa može biti supstituisana sa 1, 2 ili 3 atoma fluora,
- (d) C₃₋₇-cikloalkil,
- (e) -O-C₁₋₆-alkil,
- (f) -O-C₃₋₇-cikloalkil,
- (g) -NH₂, -NH(C₁₋₃-alkil), -N(C₁₋₃-alkil)₂,
- (h) -C(O)- R¹¹¹,
- (i) -S-C₁₋₃-alkil, -SO₂- R¹¹²,
- (j) petočlanu heteroaril grupu opciono supstituisanu sa jednom ili dvije C₁₋₃-alkil grupe koja je odabrana između pirolila, oksazolila, izoksazolila, oksadiazolila, tiazolila, izotiazolila, tiadiazolila, imidazolila, pirazolila, triazolila i tetrazolila, ili

(11)	EP2417332	
(45)		
(51)	F01K 27/00 (2006.01)	
(26)	BS	
(21)	E01151	
(22)	2013-05-23	
(96)	10705850	2010-02-18
(97)	2013-04-17	
(31)	EP 09157592	
(32)	2009-04-08	
(74)	MSA IP - DŽEVAD ČORALIĆ	
(54)	INSTALACIJA NAMJENJENA PRETVARANJU TOPLINSKE ENERGIJE ŽIVOTNE SREDINE U KORISNU ENERGIJU	
(73)	Cohen, Yoav	
	5, chemin de la Tour-de-Pinchat, 1234 Vessy	
	CH	
(72)	Cohen, Yoav	
(57)		

1. Sistem projektovan da omogući konverziju toplotne energije određene radne sredine u korisnu energiju, pri čemu se pomenuti sistem sastoji iz: spoljašnjeg kućišta (SK), koje u preferiranoj konfiguraciji ima cilindričan oblik i opremljeno je povratnim ventilom (63), dok se unutar spoljašnjeg kućišta nalazi zatvoren unutrašnji rotor (UR) koji je od spoljašnjeg kućišta (SK) odvojen vakuum zonom i na SK-e se oslanja samo preko dva podnožja (19, 38); pri tome, unutrašnji rotor (UR) sastoji se iz tri šuplja cilindrična dijela napravljena od toplotno provodljivog materijala, smještenih jedan unutar drugog i fiksiranih oko zajedničke ose rotacije (18); pri tome, prvi cilindrični dio predstavlja spoljašnji, zatvoreni, šuplji cilindar (1) u kom se nalazi drugi, manji cilindrični dio označen kao središnji cilindar (2), dok treći dio predstavlja unutrašnji cilindar (3) koji je smješten unutar središnjeg cilindra (2) i pruža se duž zajedničke ose rotacije sva tri cilindra; pri tome, unutrašnji cilindar (3) je na svojim krajevima otvoren i opremljen zaptivačima (41, 42) čijim se radom upravlja i koji omogućavaju otvaranje ili zatvaranje šupljine (7) formirane unutar unutrašnjeg cilindra (3); pri tome, središnji cilindar (2) obavija unutrašnji cilindar (3) i na taj način formira šupljinu (40); pri tome, zidovi unutrašnjeg cilindra (3), jedan od krajnjih bočnih zidova središnjeg cilindra (2) i suprotni krajnji bočni zid spoljašnjeg

cilindra (1) obavijeni su odgovarajućim pojasom termoizolacionog materijala (26, 25); pri tome, po obimu krajnjeg bočnog zida središnjeg cilindra (2) koji je obavijen termoizolacionim pojasom (26) postavljenjen i automatski regulisanih ventila ili zaptivač (30) koji omogućavaju da se šupljina (4, 5, 6), formirana između središnjeg (2) i spoljašnjeg cilindra (1), hermetički podijeli na dva dijela i da se otvori ili zatvori prolaz između tako formiranih dijelova; pri tome, spoljašnji cilindar (1) opremljen je nepovratnim ventilom (32) i dvosmjernim ventilom (33), dok je unutar unutrašnjeg cilindra (3) postavljen niz elisa (13) koje su opremljene elementima koji omogućavaju da se energija obrtanja elisa transformiše u korisnu energiju; pri tome, unutar spoljašnjeg kućišta (SK) smješten je motor koji ima ulogu da podstakne obrtno kretanje unutrašnjeg rotora (UR); takođe, predmetni sistem opremljen je elementima za regulaciju rada motora (17), elisa i zaptivača, elementima koji omogućavaju da se transformisana energija obrtanja elisa prenese izvan granica sistema, kao i elementima za kontrolu temperature i pritiska u unutrašnjem rotoru (UR); pri tome, unutar unutrašnjeg rotora (UR) nalazi se fluid pod pritiskom.

(11) EP2430035

- (45)
(51) C07H 19/06 (2006.01);
A61K 31/7072 (2006.01);
C07H 19/10 (2006.01)
- (26) HR
(21) E01141
(22) 2013-05-10
- (96) 10718207 2010-05-11
- (97) 2013-04-03
- (31) EP 09160215
- (32) 2009-05-14
- (74) INTELBIRO d.o.o.
- (54) NUKLEOZIDI URACIL-SPIROOKSETANA
- (73) Janssen Products, L.P.
800/850 Ridgeway Drive,
Horsham PA 19044
US
- (72) JONCKERS, Tim, Hugo, Maria

(57)
1. Spoj sa formulom I:

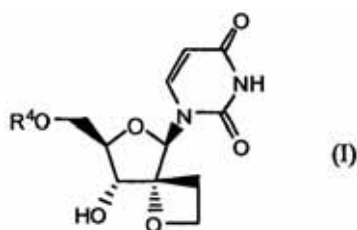

uključujući njegove bilo koje moguće
stereoizomere, naznačen time da:

R⁴ je monofosfatni, difosfatni ili
trifosfatni ester; ili R⁴ je skupina sa
formulom

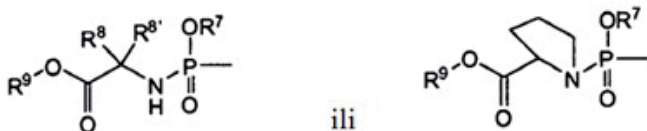

R⁷ je fenil, proizvoljno supstituiran sa 1, 2, ili sa 3 supstituenta koji su svaki neovisno odabrani od halo, C₁-C₆alkila, C₃-C₆alkenila, C₁-C₆alkoksi, hidroksi, i amino; ili R⁷ je naftil, proizvoljno supstituiran sa 1, 2, ili sa 3 supstituenta koji su svaki neovisno odabrani od halo, C₁-C₆alkila, C₃-C₆alkenila, C₁-C₆alkoksi, hidroksi, i amino; ili R⁷ je indolil, proizvoljno supstituiran sa jednom C₁-C₆alkiloksi-

Broj ostalih patentnih zahtjeva

13

(11) EP2459167

(45)

(51) A61K 9/19 (2006.01);
A61K 39/395 (2006.01);
A61K 47/18 (2006.01);
A61K 47/26 (2006.01);
C07K 16/32 (2006.01);
A61K 47/42 (2006.01);
A61K 9/00 (2006.01)

(26) SR

(21) E01152

(22) 2013-05-23

(96) 10737891 2010-07-28

(97) 2013-05-15

(31) EP 09167025

(32) 2009-07-31

(74) DRAGAN MIĆUNOVIĆ

(54) FORMULACIJA ANTI-HER2 ANTITELA ZA
SUBKUTANU PRIMENU

(73) F.Hoffmann-La Roche AG

Grenzacherstrasse 124, 4070 Basel

CH

(72) ADLER, Michael

(57)

1. Visoko koncentrovana, stabilna farmaceutska formulacija farmaceutski aktivnog anti-HER2 antitela za subkutano ubrizgavanje, naznačena time, što obuhvata:
 - a. oko 50 do 350 mg/ ml anti-HER2 antitela
 - b. oko 1 do 100 mM pufera koji obezbeđuje pH od 5.5 ± 2.0 ;
 - c. oko 1 do 500 mM stabilizatora ili smese dva ili više stabilizatora;
 - d. oko 0.01 do 0.08 % nejonskog surfaktanta; i
 - e. više od 150 do oko 16'000 U/ml, oko 2'000 U/ml ili oko 12'000 U/ml, enzima hijaluronidaze.

(11) EP2481821

(45)

(51) C14B 3/00 (2006.01);
C14C 15/00 (2006.01)

(26) BS

(21) E01145

(22) 2013-05-17

(96) 11000700 2011-01-28

(97) 2013-03-20

(31)

(32)

(74) INTELBIRO d.o.o.

(54) POSTUPAK ZA PRERADU KOŽE

(73) Boxmark Leather proizvodnja in
trgovina d.o.o.
Industrijsko naselje 10, 2325 Kidricevo
SI

(72) Herga, Davorin

(57)

1. Postupak za preradu kože, koji obuhvaća štavljenje kože u rotirajućem bubnju, naznačen time da se sastoji od sljedećih koraka:
- a. Navedeno štavljenje kože (2) u rotirajućem bubnju (1), koje se nadalje sastoji od sljedećih podprocessa:
 - i. Početno štavljenje navedene kože (2) u navedenom rotirajućem bubnju (1);
 - ii. Prskanje navedene kože (2) mješavinom kemikalija kroz mlaznicu (4) ili više mlaznica u navedenom bubnju (1);
 - iii. Podvrgavanje navedene kože (2) klimatskim uvjetima, pretežito zagrijavanju, tako da je nakon postupka apsolutna vlažnost kože (2) između 30% i 40%;
 - b. Sušenje navedene kože (2);
 - c. Štavljenje navedene kože (2) u navedenom rotirajućem bubnju (1) u trajanju od 5 do 10 sati.

INDUSTRIJSKI DIZAJN

INDUSTRIJSKI DIZAJN

ИНДУСТРИЈСКИ ДИЗАЈН

INDUSTRIAL DESIGNS

OBJAVA INDUSTRIJSKOG DIZAJNA-OBJAVA INDUSTRIJSKOG DIZAJNA ОБЈАВА ИНДУСТРИЈСКОГ ДИЗАЈНА

Bibliografski podaci svrstani su prema rastućem registarskom broju industrijskog dizajna

Podaci su popraćeni INID kodom/Internationally agreed Numbers for the Identification of Data/(br. u zagradi)
za identifikaciju podataka o patentima a prema standardu WIPO ST.80.

Prikaz redosleda podataka u objavljenom industrijskom dizajnu je slijedeći:

- (11) **Registarski broj industrijskog dizajna** (15) Datum registracije industrijskog dizajna
- (21) Registarski broj prijave industrijskog dizajna (22) Datum podnošenja prijave ind. dizajna
- (73) **Nosilac(oci) industrijskog dizajna**
- (72) Autor(i) industrijskog dizajna
- (30,23) Podaci o unijskom pravu prvenstva (broj prioritete prijave, datum podnošenja i država)
- (18) Datum do kojeg važi priznato pravo industrijskog dizajna
- (54) **Naziv predmeta zaštite**

(55) PRIKAZ PREDMETA
ZAŠTITE

- (57) Opis karakterističnih obilježja predmeta zaštite, uključujući i naznaku boja
- (51) **Međunarodna klasifikacija za industrijski dizajn prema Lokarnskom aranžmanu**
- (28) Predmet prijave-dvodimenzionalan ili trodimenzionalan; ukupan broj predmeta zaštite
- (74) Zastupnik(ici)

STRUKTURA REGISTRARSKOG BROJA DIZAJNA
STRUKTURA REGISTRACIJSKOG BROJA DIZAJNA
СТРУКТУРА РЕГИСТАРСКОГ БРОЈА ДИЗАЈНА

BA D 97 0001



- (11) BAD15642 (15) 2016-03-07
 (21) BAD15642A (22) 2015-02-06
 (73) SCHREDER S.A.
 67, rue de Lusambo, B-1190
 Bruxelles, BE
 (72) FABIO RIGHETTO
 Rua Araxa, 16 Carapicuíba/SP,
 Cep 05435-030, BR
 (30) 002526764-0002 2014-08-28 EM
 (18) 2020-02-06
 (54) UREĐAJ ZA VANJSKO
 OSVJETLJAVANJE
 (55)

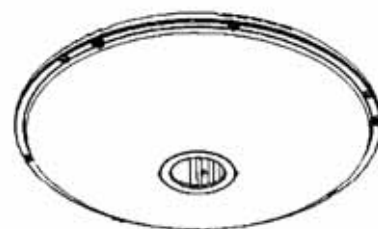

S.L.1.6

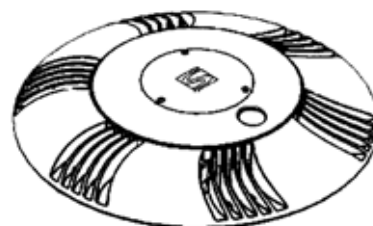

S.L.1.7

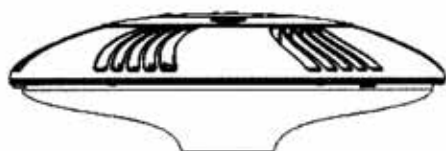

S.L.1.1

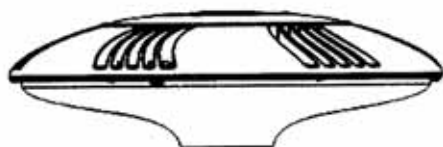

S.L.1.2



S.L.1.3



S.L.1.4

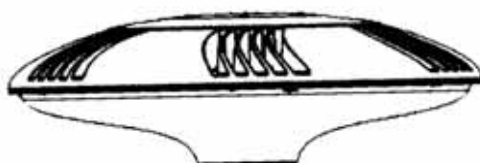

S.L.1.5

- (51) LOC(10) CI.26-05
 (28) trodimenzionalan 1 (jedan)
 (74) Agencija "Diana Protić-Tkalčić, zastupnik
 za zaštitu industrijske svojine",
 Koševo 36.
 71000 Sarajevo, BA

(11) BAD15643 (15) 2016-03-07

(21) BAD15643A (22) 2015-02-06

(73) SCHREDER S.A.
67, rue de Lusambo, B-1190
Bruxelles, BE

(72) FABIO RIGHETTO
Rua Araxa, 16 Carapicuiaba/SP,
Cep 05435-030, BR

(30) 002526764-0001 2014-08-28
EM

(18) 2020-02-06

(54) UREĐAJ ZA VANJSKO
OSVJETLJAVANJE

(55)

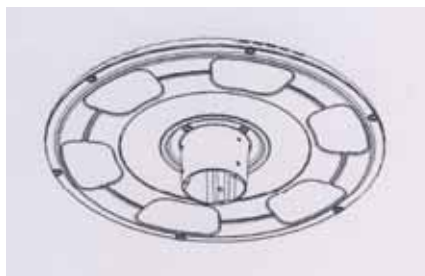

S.L.1.6

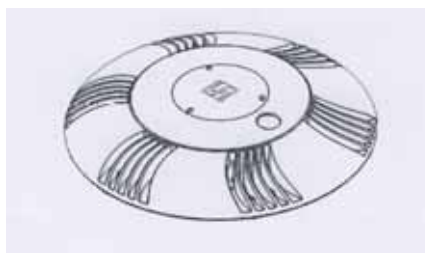

S.L.1.7

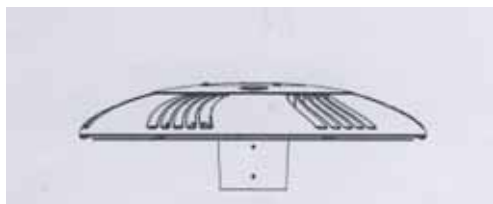

S.L.1.1

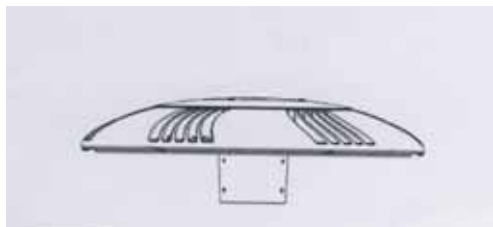

S.L.1.2

(51) LOC(10) CI.26-05

(28) trodimenzionalan 1 (jedan)

(74) Agencija "Diana Protić-Tkalčić,
zastupnik za zaštitu industrijske
svojine",
Koševo 36.
71000 Sarajevo, BA

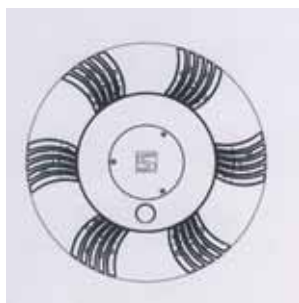

S.L.1.3



S.L.1.4

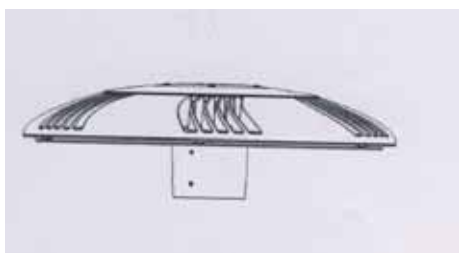

S.L.1.5

- (11) BAD15646 (15) 2016-03-09
 (21) BAD15646A (22) 2015-03-23
 (73) KANTONALNO JAVNO KOMUNALNO
 PREDUZEĆE "PARK" d.o.o.
 SARAJEVO Patriotske lige br. 58
 71000 Sarajevo, BA
 (72) BALTIĆ SAFET
 Patriotske lige br.58,
 71000 Sarajevo, BA
 (30) Nije zatraženo
 (18) 2020-03-23
 (54) KLUPA
 (55)



S.L.1.1



S.L.1.2



S.L.1.3



S.L.1.4



S.L.1.5



S.L.1.6



S.L.1.7



S.L.1.8

- (51) LOC(10) CI.06-01
 (28) trodimenzionalan 1 (jedan)
 (74) nema zastupnika

(11) BAD15648 (15) 2016-03-10

(21) BAD15648A (22) 2015-04-17

(73) DIVAN DOO VITEZ,
Travnička b.b.
72250 Vitez, BA

(72) JAŠAREVIĆ Suad
TRAVNIČKA BB,
72250 Vitez, BA

(30) Nije zatraženo

(18) 2020-04-17

(54) NAMJEŠTAJ

(55)



S.L.2.2



S.L.2.3



S.L.3.1



S.L.1.1



S.L.1.2



S.L.3.2



S.L.3.3



S.L.1.3



S.L.4.1



S.L.2.1



S.L.4.2



S.L.4.3



S.L.5.1



S.L.5.2



S.L.5.3



S.L.6.1



S.L.6.2



S.L.6.3



S.L.7.1



S.L.7.2



S.L.8.1



S.L.8.2

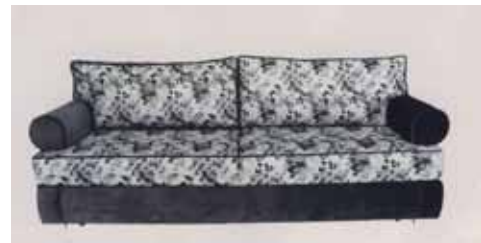

S.L.9.1



S.L.9.2



S.L.9.3



S.L.10.1



S.L.10.2

(51) LOC(10) CL06-01;06-02;06-05;06-06

(28) trodimenzionalan 10 (deset)

(74) nema zastupnika

INDEX PREMA RASTUĆEM REGISTRARSKOM BROJU IND.DIZAJNA
INDEX PREMA RASTUĆEM REGISTRACIJSKOM BROJU IND.DIZAJNA
ИНДЕКС ПРЕМА РАСТУЋЕМ РЕГИСТАРСКОМ БРОЈУ ИНД.ДИЗАЈНА

Registarski broj industrijskoga dizajna
Registarski broj industrijskoga dizajna
Регистарски број индустријског дизајна

BAD15642

BAD15643

BAD15646

BAD15648

INDEX PREMA MEĐUNARODNOJ KLASIFIKACIJI ZA IND.DIZAJN
INDEX PREMA MEĐUNARODNOJ KLASIFIKACIJI ZA IND.DIZAJN
ИНДЕКС ПРЕМА МЕЂУНАРОДНОЈ КЛАСИФИКАЦИЈИ ЗА ИНД.ДИЗАЈН

Međ.klasifikacija za I.D prema Lokarnskom sporazumu
Međ.klasifikacija za I.D prema Lokarnskom sporazumu
Међ.класификација за И.Д.према Локарском споразуму

Registarski broj I.Dizajna
Registracijski broj I.Dizajna
Регистарски број И.Дизајна

BAD15646

LOC(10) CL.06-01

BAD15648

LOC(10) CL.06-01;06-02;06-05;06-06

BAD15642

LOC(10) CI.26-05

BAD15643

LOC(10) CI.26-05

INDEX PREMA NOSIOCIMA INDUSTRIJSKOGA DIZAJNA
INDEX PREMA NOSITELJIMA INDUSTRIJSKOGA DIZAJNA
ИНДЕКС ПРЕМА НОСИОИМА ИНД.ДИЗАЈНА

Nosilac industrijskog dizajna
Nositelj industrijskog dizajna
Носилац индустријског дизајна

Registarski broj ind. dizajna
Registracijski broj ind.dizajna
Регистарски број инд.дизајна

DIVAN DOO VITEZ

BAD15648

KANTONALNO JAVNO KOMUNALNO PREDUZEĆE
“PARK” d.o.o. SARAJEVO

BAD15646

SCHREDER S.A.

BAD15642

SCHREDER S.A.

BAD15643

OBJAVA PRIJAVE INDUSTRIJSKOG DIZAJNA
OBJAVA PRIJAVE INDUSTRIJSKOG DIZAJNA
ОБЈАВА ПРИЈЕВЕ ИНДУСТРИЈСКОГ ДИЗАЈНА

Bibliografski podaci svrstani su prema rastućem registarskom broju prijava industrijskog dizajna
Podaci su popraćeni INID kodom/Internationally agreed Numbers for the Identification of
Data/(br. u zagradi)
za identifikaciju podataka o patentima a prema standardu WIPO ST.80.
Prikaz redosleda podataka u objavljenom industrijskom dizajnu je slijedeći:

(21) RegistarSKI broj prijave industrijskog dizajna (22) Datum podnošenja prijave ind. dizajna

(71) Nosilac(oci) industrijskog dizajna

(30) Podaci o unijskom pravu prvenstva (broj prioritetne prijave, datum podnošenja i država)

(55) PRIKAZ PREDMETA
ZAŠTITE

(51) Međunarodna klasifikacija za industrijski dizajn prema Lokarnskom aranžmanu

(54) Naziv predmeta zaštite

(28) Predmet prijave-dvodimenzionalan ili trodimenzionalan; ukupan broj predmeta zaštite

(74) Zastupnik(ici)

STRUKTURA REGISTRARSKOG BROJA PRIJAVE DIZAJNA
STRUKTURA REGISTRACIJSKOG BROJA PRIJAVE DIZAJNA
СТРУКТУРА РЕГИСТАРСКОГ БРОЈА ПРИЈАВЕ ДИЗАЈНА

BA D 97 0001 A



Napomena: Nakon što Institut za intelektualno vlasništvo prizna dizajn slovna oznaka A se briše

Napomena: Nakon što Institut za intelektualno vlasništvo prizna dizajn slovna oznaka A se briše

Напомена: Након што институт за интелектуалну својину призна дизајн словна ознака А се брише

(21) BAD15654A (22) 2015-10-07

(71) **HELIOS d.d. industrija domoopreme**
Ul. Radnička 101,
75290 Banovići, BA

(30) **Nije zatraženo**

(55)



S.L.1.1



S.L.1.2



S.L.1.3



S.L.1.4



S.L.1.5



S.L.1.6

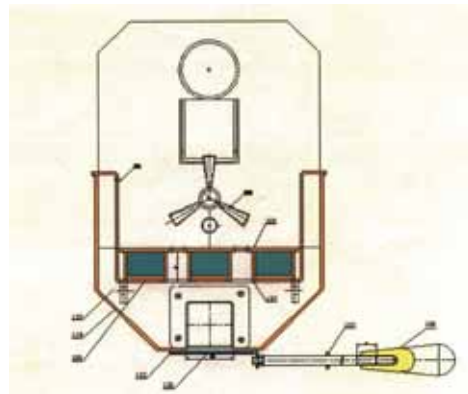

S.L.1.7

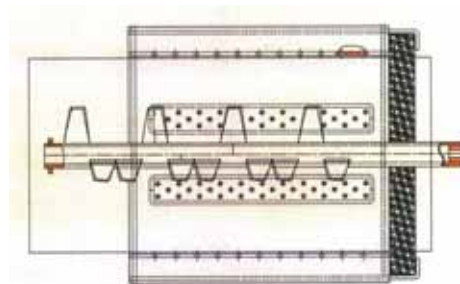

S.L.1.8

(51) **LOC(10) CL. 23-03**

(54) **Automatizovani toplovodni kotao**

(28) trodimenzionalan 1 (jedan)

(74) **nema zastupnika**

(21) BAD15655A (22) 2015-10-21

(71) **EXCLUSIVE LINGERIE D.O.O.**
PUT SRPSKIH BRANILACA 186,
78000 BANJALUKA, BA

(30) **Nije zatraženo**

(55)



S.L.1.1



S.L.1.2

(51) **LOC(10) CL. 02-01**

(54) **ŽENSKI GRUDNJAK**

(28) dvodimenzionalan 1 (jedan)

(74) **nema zastupnika**

(21) BAD 15656A (22) 2015-11-26

(71) **UKUS I MIRIS GUSTO E SAPORE**
D.O.O.
RUDNIČKA 11,
75000 TUZLA, BA

(30) **Nije zatraženo**

(55)



S.L.1.1



S.L.1.2



S.L.1.3

(51) **LOC(10) CL 09-03**

(54) **KUTIJA ZA TORTU**

(28) trodimenzionalan 1 (jedan)

(74) **nema zastupnika**

(21) BAD15657A (22) 2015-11-30

(71) **DEPLAST d.o.o. TUZLA**
Vukovarska br. 69,
75000 Tuzla, BA

(30) **Nije zatraženo**

(55)



S.L.1.1

(51) **LOC(10) CL. 25-01**

(54) **ALUMINIJSKI PROFIL**

(28) dvodimenzionalan 1 (jedan)

(74) **nema zastupnika**

(21) BAD16658A (22) 2016-01-25

(71) **Nedim Mutevelić**
Sulejmana Filipovića 14,
71000 Sarajevo, BA

Asmir Mutevelić
Sulejmana Filipovića 14,
71000 Sarajevo, BA

Ibrica Jašarević
Bare kod Stupa 23,
71000 Sarajevo, BA

Kenan Vatrenjak
Sagrdžije 60,
71000 Sarajevo, BA

Vedad Islambegović
Muhameda Hadžijahića 37,
71000 Sarajevo, BA

(30) **Nije zatraženo**

(55)



S.L.1.1



S.L.1.2



S.L.1.3



S.L.1.4



S.L.2.1



S.L.2.2



S.L.2.3



S.L.3.1



S.L.3.2



S.L.3.3



S.L.5.1



S.L.5.2

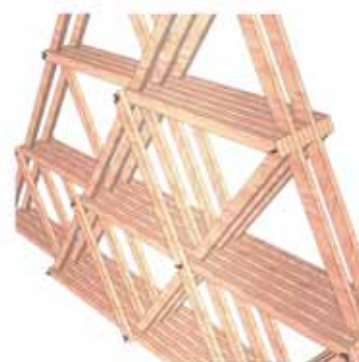

S.L.5.3



S.L.4.1



S.L.4.2



S.L.4.3

(51) **LOC(10) CL. 06-04**

(54) **Nomadik Shelving System**

(57) **Sistem polica (na rasklapanje i fiksnih) dolazi u nekoliko različitih oblika: stepenasti, pravougaoni, trokutasti. Geometrija se formira naizmjeničnim slaganjem drvenih letvica različitih dimenzija, u vertikalnim, kosim i horizontalnim položajima, formirajući jednaka kvadratična ili trokutasta polja. Posljedica slaganja letvica je mijenjanje širine polica po dužini i visini (trodimenzionalna gradacija) dok se kod nekih modela zadržavaju iste dubine polica. U bočnom pogledu na police, vide se otvori između svih horizontalnih letvica međusobno, svih vertikalnih, i kosih, uzrokovani naizmjeničnim preklapanjem jednih i drugih. Na presjecima osovina letvica, nalaze se ukrasne matice. Zavisno od modela, letvice na svojim krajevima mogu imati istake u odnosu na geometriju, njima ortogonalnih letvica (horizontalne u odnosu na vertikalne i obratno) ili biti poravnate sa geometrijom polja (zasječene pod odgovarajućim uglom).**

(28) trodimenzionalan 5 (pet)

(74) nema zastupnika

(21) BAD16659A (22) 2016-01-25

(71) **POLI Garden d.o.o.**
2. ulica br.62,
76328 Donje Crnjelovo, BA

(30) Nije zatraženo

(55)



S.L.1.1



S.L.2.1



S.L.3.1



S.L.4.1

(51) **LOC(10) CL. 06-01**

(54) **SKLOPIVI BAŠTENSKI NAMJEŠTAJ**

(28) trodimenzionalan 4 (četiri)

(74) **nema zastupnika**

(21) BAD16660A (22) 2016-02-08

(71) **MILENKO ČILIĆ**
FRANJEVAČKIH MUČENIKA 73. ,
88266 MEĐUGORJE, BA

(30) **Nije zatraženo**

(55)



S.L.1.1



S.L.2.1

(51) **LOC(10) CL. 26-04**

(54) **SVIJEĆA**

(28) trodimenzionalan 2 (dva)

(74) **nema zastupnika**

(21) BAD16662A (22) 2016-02-11

(71) **Emir Karić**
Envera Šehovića 11,
71000 Sarajevo, BA

Elma Mulahusić
Ljubljanska 23d,
71000 Sarajevo, BA

(30) **Nije zatraženo**

(55)



S.L.1.1



S.L.1.2



S.L.1.3



S.L.1.4



S.L.2.1



S.L.2.2

- (51) **LOC(10) CL. 06-06**
- (54) **KLUPE ZA KLEČANJE**
- (28) trodimenzionalan 2 (dva)
- (74) **nema zastupnika**

- (21) BAD16663A (22) 2016-02-11
- (71) **Jordamović Nadir**
Trg Sarajevske olimpijade 23/2,
71000 Sarajevo, BA
- (30) **Nije zatraženo**
- (55)



S.L.1.1



S.L.1.2



S.L.1.3

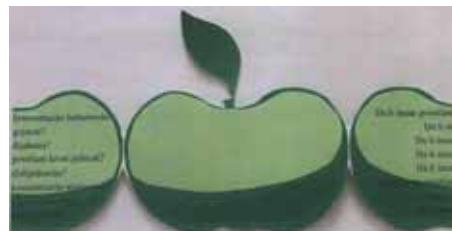

S.L.1.4



S.L.1.5

- (51) **LOC(10) CL. 20-03**
- (54) **REKLAMNI FLAJER**
- (28) trodimenzionalan 1 (jedan)
- (74) **nema zastupnika**

(21) BAD16664A (22) 2016-02-11

(71) **INA - industrija nafte d.d.**
Avenija Većeslava Holjevca 10,
10000 Zagreb, HR

(30) **Nije zatraženo**

(55)



S.L.1.1

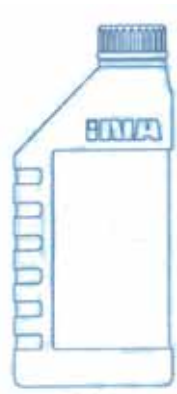

S.L.1.2

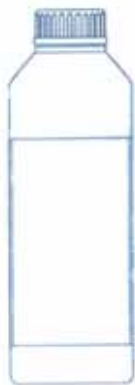

S.L.1.3

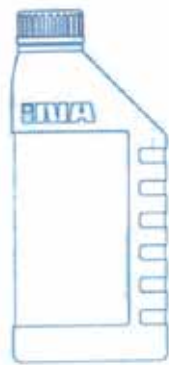

S.L.1.4



S.L.2.1



S.L.2.2



S.L.2.3



S.L.3.1



S.L.3.2



S.L.3.3



S.L.4.1



S.L.4.2



S.L.4.3

(51) **LOC(10) CL. 09-02**

(54) **KANISTER ZA ULJE I MAZIVA**

(28) trodimenzionalan 4 (četiri)

(74) **“STAM” d.o.o.**
 Sarači 77
 71000 SARAJEVO, BA

(21) BAD16665A (22) 2016-02-17

(71) **Saša Marlović**
Avde Hume br.2,
71000 Sarajevo, BA

(30) **Nije zatraženo**

(55)



S.L.5.1

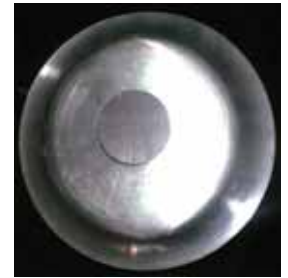

S.L.5.2



S.L.1.1



S.L.1.2



S.L.6.1

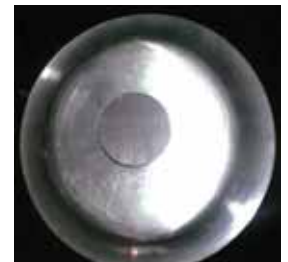

S.L.6.2



S.L.2.1



S.L.2.2

(51) **LOC(10) CL. 11-02**

(54) **Magneti**

(57) **Magneti u obliku tanjirića na kojima se nalaze trodimenzionalno prikazana bosanska jela.**

(28) trodimenzionalan 6 (šest)

(74) **nema zastupnika**



S.L.3.1



S.L.3.2



S.L.4.1



S.L.4.2

(21) BAD16667A (22) 2016-02-

(71) **HODŽIĆ SMAIL**
STOJANA NOVAKOVIĆA 12,
78000 BANJA LUKA, BA

HODŽIĆ EDIN
RELJE KRILATICE 13,
78000 BANJA LUKA, BA

(30) **Nije zatraženo**

(55)

(51) **LOC(10) CL. 22-05**

(54) **PLUTAJUĆE SPRAVE ZA RIBOLOV I**
UDICE



S.L.1.1



S.L.1.2



S.L.1.3



S.L.1.4



S.L.1.5



S.L.1.6



S.L.2.1



S.L.2.2



S.L.2.3

(57) **Plutajuća sprava za ribolov se sastoji od vodene kugle u kojoj je ugrađeno vodoravno olovo, a koja je spojena cjevčicom sa ostalim vodenim kuglama. Na cjevčici se postavljaju hranilica i udice na rotirajućim predvezima. Kroz cjevčicu je provučena sajla povezana za virblu. Sprava treba da bude što bezbojnija i od čvrste plastične mase.**

(28) **trodimenzionalan 2 (dva)**

(74) **nema zastupnika**

**PRESTANAK VAŽENJA INDUSTRIJSKOGA DIZAJNA
PRESTANAK VAŽENJA INDUSTRIJSKOGA DIZAJNA
ПРЕСТАНАК ВАЖЕЊА ИНДУСТРИЈСКОГ ДИЗАЈНА**

(registarski broj industrijskoga dizajna)

BAD05287

(objavljeno u Glasniku)

3-4/2007

(nositelji industrijskoga dizajna)

BTICINO S.p.A.

(Međunarodna klasifikacija za industrijski dizajn prema
Lokamskom aranžmanu)

LOC (8) CI. 13-03

(naziv predmeta zaštite)

**ZAŠTITNICI ZA ELEKTRIČNE SPRAVE I
ELEKTRIČNE NAPRAVE**

(datum prestanka važenja industrijskoga dizajna)

2015-10-06

BAD05288

3-4/2007

TOSHIYUKI Kita

LOC (8) CI. 06-01

**STOLICA SA POKRETNIM NASLONJAČEM I
SJEDIŠTEM**

2015-10-11

BAD05289

3-4/2007

SCHREDER

LOC (8) CI. 26-03

UREĐAJ ZA OSVJETLJAVANJE

2015-10-12

**PRODUŽENJE VAŽENJA INDUSTRIJSKOGA DIZAJNA
PRODULJENJE VAŽENJA INDUSTRIJSKOGA DIZAJNA
ПРОДУЖЕЊЕ ВАЖЕЊА ИНДУСТРИЈСКОГ ДИЗАЈНА**

(registarski broj industrijskog dizajna)

BAD06308

(objavljeno u Glasniku)

4/2006

(nositelj industrijskog dizajna)

SCA Hygiene Products AB

(Međunarodna klasifikacija za industrijski dizajn prema
Lokamskom aranžmanu)

LOC (8) Cl. 23-02

(naziv predmeta zaštite)

OPREMA ZA SANITARNU PROSTORIJU

(datum prestanka važenja nakon produljenja za 5
godina)

2021-03-09

(registarski broj industrijskog dizajna)

BAD11529

(objavljeno u Glasniku)

4/2014

(nositelj industrijskog dizajna)

BIMAL d.d. Brčko

(Međunarodna klasifikacija za industrijski dizajn prema
Lokamskom aranžmanu)

LOC (9) Cl. 09-01

(naziv predmeta zaštite)

BOCA

(datum prestanka važenja nakon produljenja za 5
godina)

2021-03-07

ŽIGOVI
ŽIGOVI
ЖИГОВИ
TRADEMARKS

OBJAVA PRIJAVA ŽIGOVA

Bibliografski podaci svrstani su prema rastućem broju prijave žiga.

Podaci su popraćeni INID kodom/Internationall agreedy Numbers for the Identification of Data/ (broj u zagradi),za identifikaciju podataka o žigovima,a prema standardu WIPO ST.60

Prikaz redosljeda podataka u objavljenoj prijavi žiga je slijedeći:

(210) **Broj prijave žiga**

(220) Datum podnošenja prijave žiga

(442) **Datum objave prijave žiga**

(300) Podaci o pravu prvenstva (država,datum podnošenja i broj prioritetne prijave)

(230) Datum izložbenog (sajamskog) prava prvenstva

(732) **Nosilac žiga**

(740) Zastupnik

(551) Kolektivni žig

(591) Boje

(554) Trodimenzionalni žig

(539) Opis

(540) Izgled žiga

Izgled žiga (text ili slika)
(max 8 x 8 cm za sliku)

(526) Disklaimer – Dobrovoljno ograničenje obima zaštite

(531) Međunarodna klasifikacija figurativnih elemenata žigova prema Bečkoj klasifikaciji–sedma edicija

(511) **Međunarodna klasifikacija roba i usluga prema Ničanskoj klasifikaciji - sedma edicija**

STRUKTURA REGISTRARSKOG BROJA PRIJAVE ŽIGOVA
STRUKTURA REGISTRACIJSKOG BROJA PRIJAVE ŽIGOVA
СТРУКТУРА РЕГИСТАРСКОГ БРОЈА ПРИЈАВЕ ЖИГОВА

BA Z 97 0001 A



Напомена: Након што Институт за интелектуално власништво призна жиг словна ознака A се брише

Напомена: Након што Институт за интелектуално власништво призна жиг словна ознака A се брише

Напомена: Након што институт за интелектуалну својину призна жиг словна ознака A се брише

(210) **BAZ0058432A** (220)01/02/2005

(442) 31/03/2016

(732) **Toho Tenax Co., Ltd. 38-16,
Hongo 2-chome, Bunkyo-ku,
Tokyo, JP**

(740) Nedim Krilić

(540)

TOHO TENAX

(511)

23 Konci i niti za tekstil.

(210) **BAZ1417894A** (220)20/05/2014

(442) 31/03/2016

(732) **BBK COMMUNICATION
TECHNOLOGY CO., LTD. 255#,
BBK Road, Wusha, Chang'an,
Dongguan, Guangdong, CN**

(740)Advokat Inja Pašalić

(540)



(531) 26.4,27.5

(511)

9 Kompjuterski programi (softver koji se može preuzeti); laptop kompjuteri; video telefoni; naglavne slušalice (slušalice koje se stavljaju na glavu); baterije, električne.;

35 Oglašavanje; iznajmljivanje vremena za oglašavanje kod komunikativnih media; uvozno-izvozne agencije; prodajne promocije za druge; marketing; nabavne usluge za druge (kupovina roba i usluga za druge firme); dogovarati pretplate za telekomunikacione usluge za druge; poslovni menadžment i organizovanje konsultacija; poslovne pretrage; pretraživanje podataka u kompjuterskim fajlovima za druge.;

42 Industrijski dizajn; dizajn pakovanja; kontrola kvalitete; dizajn kompjuterskog softvera; konsultacije u dizajnu i razvoju kompjuterskog hardvera; održavanje kompjuterskog softvera; stvaranje i održavanje web stranica za druge; pribavljanje mehanizama za pretraživanje interneta; ažuriranje kompjuterskog softvera; hosting kompjuterskih stranica (web sites).

(210) **BAZ1417914A** (220)29/05/2014

(442) 31/03/2016

(732) **Reckitt & Colman (Overseas) Limited
Dansom Lane, Hull, HU8 7DS, GB**

(740) "ŽIVKO MIJATOVIĆ & PARTNERS"
d.o.o. Sarajevo

(540)

**AIR WICK
ESSENTIAL OILS
INFUSION**

(511)

3 Parfimirani preparati za zrak; difuzori od trske, potpuri, eterična ulja, tamjan, mirisni čunjići, mirisni štapići, mirisne vrećice, sprejevi na bazi tamjana, sprejevi za osvježavanje prostora; preparati za mirisanje i osvježavanje zraka.;

4 Svijeće; mirisne i dezodorirane svijeće.;

5 Pripravci za dezodoriranje zraka; proizvodi za pročišćavanje zraka; sobni preparati za dezodoriranje zraka; dezodoransi osim za osobnu upotrebu; preparati za neutraliziranje mirisa; preparati za neutraliziranje mirisa za upotrebu na tepisima, tekstilu te za zrak.;

11 Aparati i instrumenti, za mirisanje, čišćenje te osvježavanje zraka; uređaji za distribuciju i difuzeri za sobne mirise; dijelovi i oprema za sve ranije navedene robe.

(210) **BAZ1417929A** (220)09/06/2014

(442) 31/03/2016

(732) **Susanne Prah Halilibašića 52, 71000
Sarajevo, BA**

(740) NEDŽIDA SALIHOVIĆ

(591) narandžasta, crna

(540)



(531) 2.1,2.5,16.3,27.5,29.1

(511)

20 Stolice za bebe, Kreveti, posteljina, madraci i jastuci, Klupe, Podupirači za knjige [namještaj], Stolice, Vješalice i kuke za vješanje odjeće, Dječji namještaj, Pisaći stolovi, Industrijske stolice, Stolovi, Stolovi za crtanje, Okviri, Namještaj, Hodalice za malu djecu, Sanduci za igračke.;

25 Pokrivala za glavu, Rupci, Dječje kape, Polo majice, Dječja odjeća, Kravate, Traperice, Noćna odjeća, Pokrivala za glavu, Oprema za trčanje, Majice kratkih rukava, Rukavice, Odijela za kišu, Dječja obuća, Jakne, Cipele.;

41 Zabavni centri, Usluge animirane glazbene zabave, Organiziranje konvencija u obrazovne svrhe, Organiziranje konvencija u rekreacijske svrhe, Organiziranje profesionalnih golf turnira, Organiziranje seminara u rekreacijske svrhe, Organiziranje seminara u obrazovne svrhe, Organiziranje festivala u zabavne svrhe, Organiziranje festivala u kulturne svrhe, Organiziranje festivala u obrazovne svrhe, Kulturne usluge, Kulturne i sportske aktivnosti, Sportske aktivnosti, Zabava, Zabavne usluge za djecu, Cirkusi, Pružanje dječjih obrazovnih usluga kroz grupe za igranje, Rekreativni kampovi, Izdavanje obrazovnog materijala, Plesna događanja, Kulturne aktivnosti.

(210) **BAZ1417930A** (220)09/06/2014

(442) 31/03/2016

(732) **Susanne Prah Halilibašića 52, 71000****Sarajevo, BA**

(740) NEDŽIDA SALIHOVIĆ

(591) narandžasta, crna

(540)



(531) 2.1,2.5,16.3,26.1,27.5,27.7,29.1

(511)

20 Stolice za bebe, Kreveti, posteljina, madraci i jastuci, Klupe, Podupirači za knjige [namještaj], Stolice, Vješalice i kuke za vješanje odjeće, Dječji namještaj, Pisaći stolovi, Industrijske stolice, Stolovi, Stolovi za crtanje, Okviri, Namještaj, Hodalice za malu djecu, Sanduci za igračke.;

25 Pokrivala za glavu, Rupci, Dječje kape, Polo majice, Dječja odjeća, Kravate, Traperice, Noćna odjeća, Pokrivala za glavu, Oprema za trčanje, Majice kratkih rukava, Rukavice, Odijela za kišu, Dječja obuća, Jakne, Cipele.;

41 Zabavni centri, Usluge animirane glazbene zabave, Organiziranje konvencija u obrazovne svrhe, Organiziranje konvencija u rekreacijske svrhe, Organiziranje profesionalnih golf turnira, Organiziranje seminara u rekreacijske svrhe, Organiziranje seminara u obrazovne svrhe, Organiziranje festivala u zabavne svrhe, Organiziranje festivala u kulturne svrhe, Organiziranje festivala u obrazovne svrhe, Kulturne usluge, Kulturne i sportske aktivnosti, Sportske aktivnosti, Zabava, Zabavne usluge za djecu, Cirkusi, Pružanje dječjih obrazovnih usluga kroz grupe za igranje, Rekreativni kampovi, Izdavanje obrazovnog materijala, Plesna događanja, Kulturne aktivnosti.

(210) **BAZ1417931A** (220)09/06/2014

(442) 31/03/2016

(732) **Susanne Prah Halilibašića 52, 71000****Sarajevo, BA**

(740) NEDŽIDA SALIHOVIĆ

(540)

KID'S4KIDS

(511)

20 Stolice za bebe, Kreveti, posteljina, madraci i jastuci, Klupe, Podupirači za knjige [namještaj], Stolice, Vješalice i kuke za vješanje odjeće, Dječji namještaj, Pisaći stolovi, Industrijske stolice, Stolovi, Stolovi za crtanje, Okviri, Namještaj, Hodalice za malu djecu, Sanduci za igračke.;

25 Pokrivala za glavu, Rupci, Dječje kape, Polo majice, Dječja odjeća, Kravate, Traperice, Noćna odjeća, Pokrivala za glavu, Oprema za trčanje, Majice kratkih rukava, Rukavice, Odijela za kišu, Dječja obuća, Jakne, Cipele.;

41 Zabavni centri, Usluge animirane glazbene zabave, Organiziranje konvencija u obrazovne svrhe, Organiziranje konvencija u rekreacijske svrhe, Organiziranje profesionalnih golf turnira, Organiziranje seminara u rekreacijske svrhe, Organiziranje seminara u obrazovne svrhe, Organiziranje festivala u zabavne svrhe, Organiziranje festivala u kulturne svrhe, Organiziranje festivala u obrazovne svrhe, Kulturne usluge, Kulturne i sportske aktivnosti, Sportske aktivnosti, Zabava, Zabavne usluge za djecu, Cirkusi, Pružanje dječjih obrazovnih usluga kroz grupe za igranje, Rekreativni kampovi, Izdavanje obrazovnog materijala, Plesna događanja, Kulturne aktivnosti.

(210) **BAZ1417932A** (220)09/06/2014
 (442) 31/03/2016
 (732) **Susanne Prah Halilibašića 52, 71000 Sarajevo, BA**
 (740) NEDŽIDA SALIHOVIĆ
 (591) narandžasta, crna
 (540)



(531) 2.1,2.5,16.3,27.5,29.1

(511)

20 Stolice za bebe, Kreveti, posteljina, madraci i jastuci, Klupe, Podupirači za knjige [namještaj], Stolice, Vješalice i kuke za vješanje odjeće, Dječji namještaj, Pisaći stolovi, Industrijske stolice, Stolovi, Stolovi za crtanje, Okviri, Namještaj, Hodalice za malu djecu, Sanduci za igračke.;

25 Pokrivala za glavu, Rupci, Dječje kape, Polo majice, Dječja odjeća, Kravate, Traperice, Noćna odjeća, Pokrivala za glavu, Oprema za trčanje, Majice kratkih rukava, Rukavice, Odijela za kišu, Dječja obuća, Jakne, Cipele.;

41 Zabavni centri, Usluge animirane glazbene zabave, Organiziranje konvencija u obrazovne svrhe, Organiziranje konvencija u rekreacijske svrhe, Organiziranje profesionalnih golf turnira, Organiziranje seminara u rekreacijske svrhe, Organiziranje seminara u obrazovne svrhe, Organiziranje festivala u zabavne svrhe, Organiziranje festivala u kulturne svrhe, Organiziranje festivala u obrazovne svrhe, Kulturne usluge, Kulturne i sportske aktivnosti, Sportske aktivnosti, Zabava, Zabavne usluge za djecu, Cirkusi, Pružanje dječjih obrazovnih usluga kroz grupe za igranje, Rekreativni kampovi, Izdavanje obrazovnog materijala, Plesna događanja, Kulturne aktivnosti.

(210) **BAZ1417933A** (220)09/06/2014
 (442) 31/03/2016
 (732) **Susanne Prah Halilibašića 52, 71000 Sarajevo, BA**
 (740) NEDŽIDA SALIHOVIĆ
 (540)

KID'S FESTIVAL

(511)

20 Stolice za bebe, Kreveti, posteljina, madraci i jastuci, Klupe, Podupirači za knjige [namještaj], Stolice, Vješalice i kuke za vješanje odjeće, Dječji namještaj, Pisaći stolovi, Industrijske stolice, Stolovi, Stolovi za crtanje, Okviri, Namještaj, Hodalice za malu djecu, Sanduci za igračke.;

25 Pokrivala za glavu, Rupci, Dječje kape, Polo majice, Dječja odjeća, Kravate, Traperice, Noćna odjeća, Pokrivala za glavu, Oprema za trčanje, Majice kratkih rukava, Rukavice, Odijela za kišu, Dječja obuća, Jakne, Cipele.;

41 Zabavni centri, Usluge animirane glazbene zabave, Organiziranje konvencija u obrazovne svrhe, Organiziranje konvencija u rekreacijske svrhe, Organiziranje profesionalnih golf turnira, Organiziranje seminara u rekreacijske svrhe, Organiziranje seminara u obrazovne svrhe, Organiziranje festivala u zabavne svrhe, Organiziranje festivala u kulturne svrhe, Organiziranje festivala u obrazovne svrhe, Kulturne usluge, Kulturne i sportske aktivnosti, Sportske aktivnosti, Zabava, Zabavne usluge za djecu, Cirkusi, Pružanje dječjih obrazovnih usluga kroz grupe za igranje, Rekreativni kampovi, Izdavanje obrazovnog materijala, Plesna događanja, Kulturne aktivnosti.

(210) **BAZ1417934A** (220)09/06/2014
 (442) 31/03/2016
 (732) **Susanne Prah Halilibašića 52, 71000 Sarajevo, BA**
 (740) NEDŽIDA SALIHOVIĆ
 (591) narandžasta, crna

(540)



(531) 2.1,2.5,16.3,27.5,29.1

(511)

20 Stolice za bebe, Kreveti, posteljina, madraci i jastuci, Klupe, Podupirači za knjige [namještaj], Stolice, Vješalice i kuke za vješanje odjeće, Dječji namještaj, Pisaći stolovi, Industrijske stolice, Stolovi, Stolovi za crtanje, Okviri,

Namještaj, Hodalice za malu djecu, Sanduci za igračke.;

25 Pokrivala za glavu, Rupci, Dječje kape, Polo majice, Dječja odjeća, Kravate, Traperice, Noćna odjeća, Pokrivala za glavu, Oprema za trčanje, Majice kratkih rukava, Rukavice, Odijela za kišu, Dječja obuća, Jakne, Cipele.;

41 Zabavni centri, Usluge animirane glazbene zabave, Organiziranje konvencija u obrazovne svrhe, Organiziranje konvencija u rekreacijske svrhe, Organiziranje profesionalnih golf turnira, Organiziranje seminara u rekreacijske svrhe, Organiziranje seminara u obrazovne svrhe, Organiziranje festivala u zabavne svrhe, Organiziranje festivala u kulturne svrhe, Organiziranje festivala u obrazovne svrhe, Kulturne usluge, Kulturne i sportske aktivnosti, Sportske aktivnosti, Zabava, Zabavne usluge za djecu, Cirkusi, Pružanje dječjih obrazovnih usluga kroz grupe za igranje, Rekreativni kampovi, Izdavanje obrazovnog materijala, Plesna događanja, Kulturne aktivnosti.

(210) **BAZ1417935A** (220)09/06/2014

(442) 31/03/2016

(732) **Susanne Prah Halilibašića 52,**
71000 Sarajevo, BA

(740) NEDŽIDA SALIHOVIĆ

(540)

Kid'sFest

(511)

20 Stolice za bebe, Kreveti, posteljina, madraci i jastuci, Klupe, Podupirači za knjige [namještaj], Stolice, Vješalice i kuke za vješanje odjeće, Dječji namještaj, Pisaći stolovi, Industrijske stolice, Stolovi, Stolovi za crtanje, Okviri, Namještaj, Hodalice za malu djecu, Sanduci za igračke.;

25 Pokrivala za glavu, Rupci, Dječje kape, Polo majice, Dječja odjeća, Kravate, Traperice, Noćna odjeća, Pokrivala za glavu, Oprema za trčanje, Majice kratkih rukava, Rukavice, Odijela za kišu, Dječja obuća, Jakne, Cipele.;

41 Zabavni centri, Usluge animirane glazbene zabave, Organiziranje konvencija u obrazovne svrhe, Organiziranje konvencija u rekreacijske svrhe, Organiziranje profesionalnih golf turnira, Organiziranje seminara u rekreacijske svrhe, Organiziranje seminara u obrazovne svrhe, Organiziranje festivala u zabavne svrhe, Organiziranje festivala u kulturne svrhe, Organiziranje festivala u obrazovne svrhe, Kulturne usluge, Kulturne i sportske aktivnosti, Sportske aktivnosti, Zabava, Zabavne usluge za djecu, Cirkusi, Pružanje dječjih obrazovnih usluga kroz grupe za igranje, Rekreativni kampovi, Izdavanje obrazovnog materijala, Plesna događanja, Kulturne aktivnosti.

(210) **BAZ1417947A** (220)17/06/2014

(442) 31/03/2016

(732) **UNILEVER N.V. Weena 455,**
3013 AL Rotterdam, NL

(740) "ŽIVKO MIJATOVIĆ & PARTNERS"
d.o.o. Sarajevo

(591) nijanse plave, narandžasta, bijela

(540)



(531) 2.1,27.5,29.1

(511)

29 Meso, riba, perad i divljač; mesni ekstrakti; konzervirano, sušeno i kuhano voće i povrće; želei, džemovi; jaja, mlijeko i mliječni proizvodi; prehrambeni proizvodi na bazi soje; margarin; jestiva ulja i masti.;

30 Kafa, čaj, kakao, šećer, riža, tapioka, sago, nadomjesci kafe; brašno i proizvodi od žitarica, kruh, kolači i slastice, sladoled; med, sirup od melase; kvasac, prašak za dizanje; sol, senf; ocat, umaci na bazi bilja; začini; led za hlađenje; voćni umaci.;

32 Bezalkoholna pića, voćno napici i voćni sokovi, napici na bazi soje.

(210) **BAZ1417951A** (220)18/06/2014

(442) 31/03/2016

(732) **HUTH d.o.o. Sarajevo**

**Ismeta Alajbegovića Šerbe 14,
71000 Sarajevo, BA**

(740) Emina Saračević i Adis Gazibegović

(591) crna, bijela, narandžasta

(540)



(531) 8.1,9.7,25.1,27.5,29.1

(511)

29 Meso, riba, živina i divljač; mesne prerađevine; konzervisano, sušeno i kuhano voće i povrće; želei, džemovi, kompoti; jaja, mlijeko i mliječni proizvodi; jestiva ulja i masti.;

30 Kafa, čaj, kakao, šećer, riža, tapioka, sago, zamjena kafe; brašno i proizvodi od žitarica, hljeb, kolači, poslastice, sladoledi; med, melasa, kvasac, prašak za pecivo; so, senf; sirće, sosovi (kao začini); led.

(210) **BAZ1417971A** (220)25/06/2014

(442) 31/03/2016

(732) **GOLDEN BEAN COMPANY D.O.O.**

Ramići bb, 78000 Banja Luka, BA
(540)



(531) 5.7,11.3,25.1,27.5,27.7

(511)

30 Kafa.

(210) **BAZ1418000A** (220)17/07/2014

(442) 31/03/2016

(732) **Nissan Jidosha Kabushiki Kaisha**

**(also trading as Nissan Motor Co., Ltd.)
No.2, Takara-cho, Kanagawa-ku,
Yokohama-shi, Kanagawa-ken, JP**

(740)Mirna Milanović - Lalić

(540)

YOU+NISSAN

(511)

35 Zakazivanje sastanaka vezano za rutinske obaveze održavanja; usluge u vezi sa web portal-om za korisnike radi zakazivanja sastanaka sa prodavačima automobila vezano za servis i održavanje; pružanje informacija o terminima sastanaka vezano za održavanje automobila; pružanje informacija o historiji održavanja vozila korisnika; usluge on-line trgovine na malo i on-line trgovine na veliko vezano za motorna vozila, njihove dijelove i priključke; oglašavanje i promocija usluga vezano za motorna vozila; izrada i usluge web stranice sa informacijama o automobilskim dodacima prilagođenim za određenog korisnika; informacijske usluge, naročito pružanje informacija o upoređivanju cijena benzina; izrada i usluge web stranice sa informacijama o automobilima kao potrošačkim proizvodima i informacijama koje se odnose na kupovinu automobila; pružanje informacija o vozilima, naročito, informacija o potrošačkim

proizvodima i informacija za upoređivanje cijena.;

37 Pružanje informacije o popravcima i održavanju motornih vozila putem web servisa ili web stranice;

39 Pružanje informacija vezano za usluge GPS navigacije i planiranje rute putovanja u vezi s lokacijom i dostupnosti benzinskih stanica; pružanje informacija vezano za usluge GPS navigacije i planiranje rute putovanja u vezi s lokacijom i dostupnosti elektroenergetskih - električnih stanica za punjenje vozila; pružanje informacija o stanju na cesti i prometu; usluge GPS navigacije, naročito, pružanje najbolje prognoze navođenja za vozača; iznajmljivanje vozila i usluge leasinga.;

42 Izrada i usluge web stranice koja sadrži informacije vezano za historiju servisa motornih vozila; izrada i usluge web stranice samo za vlasnike koja sadrži tehnologiju koja omogućava članovima da izračunaju troškove goriva, da procjene buduće troškove za vozilo, te dobiju savjete o učinkovitosti vožnje pomoću plina, a sve na temelju podataka o vozilima; on-line sistem za upravljanje uslugama koji omogućuje korisnicima da sa daljine vrše pregled, praćenje, programiranje, upravljanje i kontrolu sistema baterije i sistema za klimatizaciju u električnim vozilima; udaljeni nadzor funkcionisanja punjenja baterije kod električnog vozila; udaljeni nadzor funkcioniranja električnih sistema koji se koriste u kopnenim vozilima, naročito, sistema električnih baterija za električna vozila; on-line sistem za upravljanje uslugama koji omogućava korisnicima da sa daljine programiraju vrijeme uključivanja klima uređaja u vozilima putem mobitela i interneta; izrada i usluge web stranice samo za vlasnike koja sadrži tehnologiju koja omogućava članovima da zahtijevaju, planiraju, obnavljaju i plaćaju najam za motorna vozila; izrada i usluge web stranice samo za vlasnike koja sadrži tehnologiju koja osigurava članovima mogućnost za obnovu i plaćanje osiguranja za motorna vozila; usluge hostinga/održavanja web stranice online zajednice koja sadrži podatke o vozilima za vlasnike vozila.

(210) **BAZ1418070A** (220)21/08/2014

(442) 31/03/2016

(732) **Amsal d.o.o. Sarajevo Igmanska 28,**

Vogošća, BA

(540)

AMSADOL

(511)

5 Farmaceutski i veterinarski preparati; sanitarni preparati za medicinsku upotrebu; dijetetska hrana i supstance prilagođene za upotrebu u medicini ili veterinarsku upotrebu, hrana za bebe; dijetetski dodaci (dodaci ishrani) za ljude i životinje; flasteri, materijali za zavijanje; materijali za plombiranje zuba, zubarska smola; dezinfekciona sredstva; preparati za uništavanje štetočina; fungicidi, herbicidi.

(210) **BAZ1418071A** (220)21/08/2014

(442) 31/03/2016

(732) **Amsal d.o.o. Sarajevo Igmanska 28,**

Vogošća, BA

(591)zelena i crna

(540)



(531) 1.15,27.5,29.1

(511)

5 Farmaceutski i veterinarski preparati; sanitarni preparati za medicinsku upotrebu; dijetetska hrana i supstance prilagođene za upotrebu u medicini ili veterinarsku upotrebu, hrana za bebe; dijetetski dodaci (dodaci ishrani) za ljude i životinje; flasteri, materijali za zavijanje; materijali za plombiranje zuba, zubarska smola; dezinfekciona sredstva; preparati za uništavanje štetočina; fungicidi, herbicidi.

(210) **BAZ1418072A** (220)21/08/2014

(442) 31/03/2016

(732) **Amsal d.o.o. Sarajevo Igmanska 28,**

Vogošća, BA

(540)

ATTERA

(511)

5 Farmaceutski i veterinarski preparati; sanitarni preparati za medicinsku upotrebu; dijetetska hrana i supstance prilagođene za upotrebu u medicini ili veterinarsku upotrebu, hrana za bebe; dijetetski dodaci (dodaci ishrani) za ljude i životinje; flasteri, materijali za zavijanje; materijali za plombiranje zuba, zubarska smola; dezinfekciona sredstva; preparati za uništavanje štetočina; fungicidi, herbicidi.

(210) **BAZ1418073A** (220)21/08/2014

(442) 31/03/2016

(732) **Amsal d.o.o. Sarajevo Igmanska 28,
Vogošća, BA**

(540)

DESLORIN

(511)

5 Farmaceutski i veterinarski preparati; sanitarni preparati za medicinsku upotrebu; dijetetska hrana i supstance prilagođene za upotrebu u medicini ili veterinarsku upotrebu, hrana za bebe; dijetetski dodaci (dodaci ishrani) za ljude i životinje; flasteri, materijali za zavijanje; materijali za plombiranje zuba, zubarska smola; dezinfekciona sredstva; preparati za uništavanje štetočina; fungicidi, herbicidi.

(210) **BAZ1418074A** (220)21/08/2014

(442) 31/03/2016

(732) **Amsal d.o.o. Sarajevo Igmanska 28,
Vogošća, BA**

(540)

EPROSTA

(511)

5 Farmaceutski i veterinarski preparati; sanitarni preparati za medicinsku upotrebu; dijetetska hrana i supstance prilagođene za upotrebu u medicini ili veterinarsku upotrebu, hrana za bebe; dijetetski dodaci (dodaci ishrani) za ljude i životinje; flasteri, materijali za zavijanje; materijali za plombiranje zuba, zubarska smola; dezinfekciona sredstva; preparati za uništavanje štetočina; fungicidi, herbicidi.

(210) **BAZ1418075A** (220)21/08/2014

(442) 31/03/2016

(732) **Amsal d.o.o. Sarajevo Igmanska 28,
Vogošća, BA**

(540)

ESCITA

(511)

5 Farmaceutski i veterinarski preparati; sanitarni preparati za medicinsku upotrebu; dijetetska hrana i supstance prilagođene za upotrebu u medicini ili veterinarsku upotrebu, hrana za bebe; dijetetski dodaci (dodaci ishrani) za ljude i životinje; flasteri, materijali za zavijanje; materijali za plombiranje zuba, zubarska smola; dezinfekciona sredstva; preparati za uništavanje štetočina; fungicidi, herbicidi.

(210) **BAZ1418076A** (220)21/08/2014

(442) 31/03/2016

(732) **Amsal d.o.o. Sarajevo Igmanska 28,
Vogošća, BA**

(540)

NEBICOR

(511)

5 Farmaceutski i veterinarski preparati; sanitarni preparati za medicinsku upotrebu; dijetetska hrana i supstance prilagođene za upotrebu u medicini ili veterinarsku upotrebu, hrana za bebe; dijetetski dodaci (dodaci ishrani) za ljude i životinje; flasteri, materijali za zavijanje; materijali za plombiranje zuba, zubarska smola; dezinfekciona sredstva; preparati za uništavanje štetočina; fungicidi, herbicidi.

(210) **BAZ1418077A** (220)21/08/2014

(442) 31/03/2016

(732) **Amsal d.o.o. Sarajevo Igmanska 28,
Vogošća, BA**

(540)

ROSTAT

(511)

5 Farmaceutski i veterinarski preparati; sanitarni preparati za medicinsku upotrebu; dijetetska hrana i supstance prilagođene za upotrebu u medicini ili veterinarsku upotrebu, hrana za bebe; dijetetski dodaci (dodaci ishrani) za ljude i životinje; flasteri, materijali za zavijanje; materijali za plombiranje zuba, zubarska smola; dezinfekciona sredstva; preparati za uništavanje štetočina; fungicidi, herbicidi.

(210) **BAZ1418078A** (220)21/08/2014

(442) 31/03/2016

(732) **Amsal d.o.o. Sarajevo Igmanska 28,
Vogošća, BA**

(540)

ADDAMO

(511)

5 Farmaceutski i veterinarski preparati; sanitarni preparati za medicinsku upotrebu; dijetetska hrana i supstance prilagođene za upotrebu u medicini ili veterinarsku upotrebu, hrana za bebe; dijetetski dodaci (dodaci ishrani) za ljude i životinje; flasteri, materijali za zavijanje; materijali za plombiranje zuba, zubarska smola; dezinfekciona sredstva; preparati za uništavanje štetočina; fungicidi, herbicidi.

(210) **BAZ1418107A** (220)27/08/2014

(442) 31/03/2016

(732) **UNILEVER N.V. Weena 455, 3013 AL,
Rotterdam, NL**

(740) "ŽIVKO MIJATOVIĆ & PARTNERS"

d.o.o. Sarajevo

(540)

CONIMEX

(511)

29 Meso, riba, perad i divljač, mesni ekstrakti, konzervirano, sušeno i kuhano voće i povrće, želei, džemovi, jaja, mlijeko i mliječni proizvodi; jestiva ulja i masti, umaci za salate na bazi vrhnja, konzervirani proizvodi, mesni proizvodi i sosevi za pripremu kineskih i indonežanskih jela.;

30 Kafa, čaj, kakao, šećer, riža, tapioka, sago, zamjene za kafu; brašno i proizvodi od žitarica, kruh, kolači i slastice, sladoled, med, melasa, sirup, kvasac, kvasac u prahu, sol, senf, ocat, umaci (s izuzetkom umaka za salate na bazi vrhnja), začini; sladoledi i mliječni sladoledi, mješavine začina za pripremu kineskih i indonežanskih jela.

(210) **BAZ1418108A** (220)27/08/2014

(442) 31/03/2016

(732) **UNILEVER N.V. Weena 455, 3013 AL,
Rotterdam, NL**

(740) "ŽIVKO MIJATOVIĆ & PARTNERS"

d.o.o. Sarajevo

(540)

PFANNI

(511)

29 Konzervirani, sušeni i kuhani proizvodi od krompira; proizvodi od krompira, naročito pire krompir, okruglice, prženi krompiri i palačinke od krompira, naročito dehidrirani, smrznuti, svježi i konzervirani oblik pripremljenih obroka koji sadrže proizvode od krompira; konzervirano, sušeno i kuhano voće i povrće; gotovi obroci na bazi krompira.;

31 Svjež krompir i proizvodi od svježeg krompira.

(210) **BAZ1418114A** (220)28/08/2014

(442) 31/03/2016

(732) **UNILEVER N.V. Weena 455, 3013 AL,
Rotterdam, NL**

(740) "ŽIVKO MIJATOVIĆ & PARTNERS"

d.o.o. Sarajevo

(591) crvena, bijela, oker

(540)



(531) 11.1,26.1,27.5,29.1

(511)

29 Mesni ekstrakti; konzervirane, supe i bujoni uključujući bujone u obliku paste ili granulirane; smrznuto, sušeno i kuhano voće i povrće; instant, dehidrirane i smrznute supe; temeljac uključujući temeljac u obliku kocki, paste i granula; pire uključujući paradajz pire, paste za prehrambenu upotrebu uključujući paradajz pastu i paste od vrtnog/začinskog bilja; ukiseljeno voće i povrće; zakuske (mali obroci) i instant grickalice; hrana pripremljena za kuhanje; skuhani i konzervirani prehrambeni proizvodi; ohlađeni i smrznuti gotovi obroci; pripremljeni obroci i instant obroci.;

30 Glazure; garnirung za supe, naročito krutoni, krekeri, začinsko bilje i kombinacije navedenog; arome i začini uključujući iste u obliku dehidriranog praška i paste; marinade; tijesto za koeče, brašnaste paste za prehranu i pasta od badema; mješavine za pripremu umaka; podloge za tacos; tortilje i nudle; riža; tjestenina uključujući punjenu tjesteninu; krekeri; poppadum - hrskavi indijski kruh; umaci uključujući one u smrznutom, vlažnom i suhom obliku; dehidrirane mješavine za umake; ohlađeni i smrznuti gotovi obroci; zakuske (mali obroci) i instant grickalice; pripremljene smjese za pripremu obroka i umaka; hrana pripremljena za kuhanje; obroci od riže i krompira; sušeni, kuhani i konzervirani prehrambeni proizvodi; pripremljeni obroci i instant obroci.

(210) **BAZ1418119A** (220)04/09/2014

(442) 31/03/2016

(732) **LRC Products Limited 103-105 Bath Road, Slough, SL1 3UH, GB**

(740) "ŽIVKO MIJATOVIĆ & PARTNERS"

d.o.o. Sarajevo

(540)

SCHOLL FRESH STEP

(511)

3 Preparati za bijeljenje i ostale tvari za pranje; preparati za čišćenje, poliranje, odmaščivanje i struganje; sapuni; parfimerijski proizvodi, eterična ulja, kozmetički proizvodi, losioni za kosu; proizvodi za njegu zubi; masti, preparati za njegu stopala, tijela i kože i za uljepšavanje; kreme, gelovi, losioni, ulja, balzami, puderi, talk puderi i sprejevi za njegu, čišćenje, umirenje, revitalizaciju i relaksaciju stopala, tijela i kože; nemedicinske soli, ulja i sredstva za namakanje za kupke; nemedicinski toaletni preparati; dezodoransi; anti-perspiranti, dezodorirajuće kreme, gelovi, losioni, puderi, talk puderi i sprejevi.;

5 Farmaceutski, medicinski, veterinarski i higijenski preparati i proizvodi; farmaceutski lijekovi; medicinski preparati za njegu stopala, tijela i kože; medicinske kreme, gelovi, losioni, ulja, puderi, talk puderi, sprejevi, talk prašak, balzami; medicinske tečnosti za masažu; preparati protiv znojenja, dezodoransi; medicinski i terapijski dodaci za kupke, naročito u formi tableta, soli, ulja i sredstava za namakanje; medicinski toaletni preparati.

(210) **BAZ1418190A** (220)21/10/2014

(442) 31/03/2016

(732) **Dante International S.A. Bucharest, 6th district, 148 Virtutii St., office E47, RO**

(740) "ACTINNOVA" d.o.o.

(591) crvena, plava

(540)



(531) 27.5,27.5,29.1

(511)

16 Torbe (koverte, kese) od papira ili plastike, za pakovanje; kutije od kartona ili papira; materijal za pakovanje napravljen od škroba; plastična, mjehurasta pakovanja za pakovanje ili umotavanje; tabaci od reciklirane celuloze; papir za umotavanje; kalendari; letci (flajeri); bilteni; štampane stvari.

(210) **BAZ1418191A** (220)21/10/2014

(442) 31/03/2016

(732) **Dante International S.A. Bucharest, 6th district, 148 Virtutii St., office E47, RO**

(740) "ACTINNOVA" d.o.o.

(540)

EMAG

(511)

16 Torbe (koverte, kese) od papira ili plastike, za pakovanje; kutije od kartona ili papira; materijal za pakovanje napravljen od škroba; plastična, mjehurasta pakovanja za pakovanje ili umotavanje; tabaci od reciklirane celuloze; papir za umotavanje; kalendari; letci (flajeri); bilteni; štampane stvari.

(210) **BAZ1418193A** (220)22/10/2014

(442) 31/03/2016

(732) **KARLOVAČKA PIVOVARA d.o.o.****Dubovac 22, HR-47000 Karlovac, HR**

(740) "INTELBIRO" d.o.o.

(540)

Karlovačko Royal 1854

(511)

32 Sve vrste piva.

(210) **BAZ1418217A** (220)31/10/2014

(442) 31/03/2016

(732) **ELI LILLY AND COMPANY, a corporation of the State of Indiana, U.S.A. Lilly Corporate Center, Indianapolis, Indiana 46285, US**

(740) "ŽIVKO MIJATOVIĆ & PARTNERS"

d.o.o. Sarajevo

(540)

BASAGLAR

(511)

5 Farmaceutski preparati, naročito, farmaceutski preparati za liječenje dijabetesa.

(210) **BAZ1418229A** (220)06/11/2014

(442) 31/03/2016

(732) **TURKUZZ d.o.o.**

Hrasnička cesta br. 1,

Ilidža, BA

(740)"STAM" d.o.o.

(591)bijela, tirkizno plava

(540)



(531) 27.5, 29.1

(511)

43 Usluge okrepe (hranjenje); privremeno primanje na stan.

(210) **BAZ1418249A** (220)17/11/2014

(442) 31/03/2016

(732) **BLAGOLEX D.O.O. Loparska 1,**

76300 Bijeljina, BA

(540)

Prostat

(511)

5 Farmaceutski proizvodi.

(210) **BAZ1418254A** (220)19/11/2014

(442) 31/03/2016

(732) **PODRAVKA Prehrambena industrija**

d.d. Ante Starčevića 32, 48000

Koprivnica, HR

(740)"INTELBIRO" d.o.o.

(540)



(531) 2.9,11.3,25.1,25.3,25.7 ,26.1,27.5

(511)

30 Beskvasni kruh, bobovo brašno, brašno (jela od brašna), brašno (najfinije pšenično brašno), brašno, fermenti za tijesto, gorušica (brašno od gorušice), ječmeno brašno, krumpirovo brašno za prehranu, krupica [griz], krušne mrvice, kukuruzna krupica, kukuruzno brašno, ljepivo iz žita [gluten] pripremljen kao hrana, posebne mješavine brašna za tijesta, prašak za dizanje, prašak za kolače, prekrupa/ graham brašno, pšenične klice za ljudsku potrošnju, pšenično brašno za ljudsku prehranu, raženo brašno, sojino brašno, škrobovina za prehranu, tapioka (brašno tapioke za prehranu), zobeno brašno, žito (brašno od žita).

(210) **BAZ1418265A** (220)20/11/2014
 (442) 31/03/2016
 (732) **KANDIT d.o.o. Vukovarska cesta 239,
 31000 Osijek, HR**
 (740) Agencija Diana Protić Tkalčić
 (591) tamno zelena, zelena, svijetlo zelena,
 siva,crvena, bijela
 (540)



(531) 1.15,5.3,8.1,25.5,26.11,27.1,27.5,29.1
 (511)
 30 Bomboni, bombonski proizvodi.

(210) **BAZ1418267A** (220)20/11/2014
 (442) 31/03/2016
 (732) **KANDIT d.o.o. Vukovarska cesta 239,
 31000 Osijek, HR**
 (740)Agencija Diana Protić Tkalčić
 (591)smeđa, bež, crvena, zlatna, bijela
 (540)



(531) 25.1,25.7,26.11,27.5,29.1
 (511)
 30 Čokoladna tabla sa aromom ruma, čokolada.

(210) **BAZ1418271A** (220)24/11/2014
 (442) 31/03/2016
 (732) **“Bingo” d.o.o. Export-import Tuzla
 Bosanska Poljana bb, 75000 Tuzla, BA**
 (740)Dragan Mićunović
 (591)crvena, bijela
 (540)



(531) 26.1,27.5,29.1
 (511)

3 Deterdženti; preparati za bijeljenje i ostale tvari za pranje; preparati za čišćenje, poliranje, odmašćivanje i struganje; sapuni; parfimerijski proizvodi, eterična ulja, kozmetički proizvodi, losioni za kosu; sredstva za njegu zubi.;

5 Osvježivači vazduha; dezodoransi za vazduh; preparati za prečišćavanje vazduha; dezinfekciona sredstva; higijenski preparati; proizvodi za uništavanje životinjskih štetočina i insekata; insekticidi.;

16 Papir, karton i proizvodi od tih materijala koji nisu obuhvaćeni drugim razredima: a naročito: toaletni papir, papirne džepne maramice; papirni ručnici, papirne salвете.;

35 Maloprodaja i veleprodaja artikala (robe).

(210) **BAZ1418274A** (220)26/11/2014 (540)

(442) 31/03/2016

(732) **Pharmaceutical Chemical Cosmetic Industry ALKALOID AD - Skopje Blvd. Aleksandar Makedonski 12, 1000 Skopje, MK**

(740) "ŽIVKO MIJATOVIĆ & PARTNERS"

d.o.o. Sarajevo

(591) bijela, plava, crvena

(540)



(531) 1.15,3.7,9.3,25.7,29.1

(511)

5 Bebi pelene.

(210) **BAZ1418275A** (220)26/11/2014

(442) 31/03/2016

(732) **Pharmaceutical Chemical Cosmetic Industry ALKALOID AD - Skopje Blvd. Aleksandar Makedonski 12, 1000 Skopje, MK**

(740) "ŽIVKO MIJATOVIĆ & PARTNERS"

d.o.o. Sarajevo

(591) bijela, plava, zelena



(531) 1.15,3.5,25.7,25.7,27.5,29.1

(511)

5 Bebi pelene.

(210) **BAZ1418276A** (220)26/11/2014

(442) 31/03/2016

(732) **Pharmaceutical Chemical Cosmetic Industry ALKALOID AD - Skopje Blvd. Aleksandar Makedonski 12, 1000 Skopje, MK**

(740) "ŽIVKO MIJATOVIĆ & PARTNERS"

d.o.o. Sarajevo

(591) bijela, plava, narandžasta

(540)



(531) 1.15,3.2,9.3,25.7.3,25.7,27.5,29.1

(511)

5 Bebi pelene.

(210) **BAZ1418277A** (220)26/11/2014

(442) 31/03/2016

(732) **Pharmaceutical Chemical Cosmetic Industry ALKALOID AD - Skopje Blvd. Aleksandar Makedonski 12, 1000 Skopje, MK**

(740) "ŽIVKO MIJATOVIĆ & PARTNERS"
d.o.o. Sarajevo

(591) bijela, plava

(540)



(531) 1.15,3.1,9.3,25.7,27.5,29.1

(511)

5 Bebi pelene.

(210) **BAZ1418278A** (220)26/11/2014

(442) 31/03/2016

(732) **Pharmaceutical Chemical Cosmetic Industry ALKALOID AD - Skopje Blvd. Aleksandar Makedonski 12, 1000 Skopje, MK**

(740) "ŽIVKO MIJATOVIĆ & PARTNERS"
d.o.o. Sarajevo

(591) bijela, plava, tirkizna

(540)



(531) 1.15,3.1,9.3,25.7,27.5,29.1

(511)

5 Bebi pelene.

(210) **BAZ1418279A** (220)26/11/2014

(442) 31/03/2016

(732) **Pharmaceutical Chemical Cosmetic Industry ALKALOID AD - Skopje Blvd. Aleksandar Makedonski 12, 1000 Skopje, MK**

(740) "ŽIVKO MIJATOVIĆ & PARTNERS"
d.o.o. Sarajevo

(591) bijela, plava, tirkizna

(540)



(531) 1.15,3.1,9.3,25.7,27.5,29.1

(511)

5 Bebi pelene.

(210) **BAZ1418284A** (220)27/11/2014

(442) 31/03/2016

(732) “**SAPONIA**” **KEMIJSKA,**
PREHRAMBENA I FARMACEUTSKA
INDUSTRIJA, D.D. M. Gupca 2,
31000 Osijek, HR

(740) Agencija Diana Protić Tkalčić

(540)

SANIBLIC

(511)

3 Preparati za čišćenje, poliranje, odmaščivanje i struganje.

(210) **BAZ1418288A** (220)28/11/2014

(442) 31/03/2016

(300) 86423419

14/10/2014

US

86423429

14/10/2014

US

(732) **RB Pharmaceuticals Limited a**
company incorporated under the laws
of England & Wales 103-105 Bath
Road, Slough, SL1 3UH, GB

(740) “**ŽIVKO MIJATOVIĆ & PARTNERS**”

d.o.o. Sarajevo

(540)



(531) 1.15,26.3

(511)

5 Farmaceutski preparati, lijekovi i medicinski preparati za upotrebu u liječenju poremećaja korištenja supstanci, zlouporabe supstanci, fizičke ovisnosti o supstanci, psihičke ovisnosti o supstanci, simptoma skidanja sa supstanci, predoziranje supstancama; komorbidnih stanja povezanih s poremećajem korištenja supstanci, zlouporobom supstanci, fizičkom ovisnosti o supstanci, psihičkom ovisnosti o supstanci, simptomima skidanja sa supstanci, predoziranje supstancama; psihijatrijskih bolesti, stanja i poremećaja; te bola i analgezije.;

44 Medicinske usluge; zdravstvena zaštita; medicinske kliničke usluge; savjetovanje o farmaciji; savjetodavne usluge u vezi sa zdravljem; pružanje informacija i savjeta u vezi sa zdravljem; pružanje farmaceutskih informacija i savjeta u vezi sa liječenjem i prevencijom poremećaja korištenja supstanci, zlouporabe supstanci, fizičke ovisnosti o supstanci, psihičke ovisnosti o supstanci, simptoma skidanja sa supstanci, predoziranje supstancama; komorbidnim stanjima povezanim s poremećajem korištenja supstanci, zlouporobom supstanci, fizičkom ovisnosti o supstanci, psihičkom ovisnosti o supstanci, simptomima skidanja sa supstanci, predoziranje supstancama; psihijatrijskim bolestima, stanjima i poremećajima; te bolom i analgezijom.

(210) **BAZ1418289A** (220)28/11/2014

(442) 31/03/2016

(732) **GLAXO GROUP LIMITED 980 Great**
West Road, Brentford, Middlesex,
TW8 9GS, GB

(740) “**ŽIVKO MIJATOVIĆ & PARTNERS**”

d.o.o. Sarajevo

(540)

REQUIP MODUTAB

(511)

5 Farmaceutski preparati i supstance.

(210) **BAZ1418290A** (220)01/12/2014

(442) 31/03/2016

(732) **Umbrella Corporation Ltd. d.o.o.**

Heroja Milana Tepića br. 3,

11000 Beograd, RS

(740) Nedim Krilić

(540)



(531) 26.2,27.5

(511)

5 Proizvodi za osvježavanje vazduha.;

9 Baterije, punjači baterija i dodaci za mobilne telefone, naročito: futrole, maske i kaiševi.;

34 Alternativni proizvodi za pušače koji se sastoje od elektronskih cigara i cigareta, zamjenjivi ketridži, atomizeri, kartomizeri i tečnosti za elektronske cigarete, ali ne za medicinsku upotrebu.

(210) **BAZ1418291A** (220)01/12/2014

(442) 31/03/2016

(732) **Umbrella Corporation Ltd. d.o.o.**

Heroja Milana Tepića br. 3,

11000 Beograd, RS

(740) Nedim Krilić

(540)



(531) 10.3,26.3,27.5

(511)

5 Proizvodi za osvježavanje vazduha.;

9 Baterije, punjači baterija i dodaci za mobilne telefone, naročito: futrole, maske i kaiševi.;

34 Alternativni proizvodi za pušače koji se sastoje od elektronskih cigara i cigareta, zamjenjivi ketridži, atomizeri, kartomizeri i tečnosti za elektronske cigarete, ali ne za medicinsku upotrebu.

(210) **BAZ1418292A** (220)02/12/2014

(442) 31/03/2016

(732) **Astra Zeneca AB SE-151 85**

Södertälje, SE

(740) Advokat Inja Pašalić

(540)

XIGDUO

(511)

5 Farmaceutski preparati i tvari.

(210) **BAZ1418293A** (220)02/12/2014

(442) 31/03/2016

(732) **Udruženje KULT Banjska ul. 2,**

71210 Ilidža, BA

(740) AMILA ETEROVIĆ

(540)

IZBOROMAT

(511)

35 Oglašavanje; vođenje poslova; poslovno upravljanje; kancelarijski poslovi.;

41 Obrazovne usluge; pripremanje obuke; razonoda; sportske i kulturne aktivnosti.;

45 Individualne i društvene usluge koje pružaju drugi, radi zadovoljavanja potreba pojedinaca; usluge obezbjeđenja radi zaštite imovine i lica.

- (210) **BAZ1418294A** (220)02/12/2014
 (442) 31/03/2016
 (732) **D.D. "VISPAK" prehrambena industrija**
Visoko Ozrakovići bb, Visoko, BA
 (740) "Linea Sušić" d.o.o.
 (591) žuta, nijanse žute, zlatna, braon
 (540)



- (531) 11.3,29.1
 (511)
 30 Kafa; kafa, nepržena; kafa (nadomjesci za kafu).

- (210) **BAZ1418295A** (220)03/12/2014
 (442) 31/03/2016
 (732) **TROPIK d.o.o. Zenica**
Travnička cesta 1,
72000 Zenica, BA
 (740) Dragan Mićunović
 (540)

LILIHIP

- (511)
 9 Naučni, nautički, geodetski, fotografski, kinematografski i optički aparati i instrumenti kao i aparati i instrumenti za vaganje, mjerenje, signalizaciju, kontrolu (inspekciju), za pomoć (spasavanje) i za obuku; aparati i instrumenti za vođenje, distribuciju, transformisanje, akumuliranje, podešavanje ili upravljanje električne struje; aparati za snimanje, prijenos, reprodukciju zvuka ili slika; magnetne podloge za snimanje, akustičke ploče; kompaktne ploče, DVD i drugi numerički nosači za snimanje; mehanizmi za uređaje koji se pokreću uz prethodno ubacivanje kovanica; registarske blagajne, računari, oprema za obradu podataka i kompjuteri; uređaji za gašenje požara; kompjuterski programi [softver];;

16 Papir, karton i proizvodi od tih materijala koji nisu obuhvaćeni drugim razredima; tiskarski proizvodi; proizvodi za uvezivanje knjiga; fotografije; pribor za pisanje; ljepila (ljepljive tvari za papirne proizvode ili za kućanstvo); slikarski pribor; kistovi; pisaci strojevi i uredski pribor (osim namještaja); oprema za nastavu i obuku (osim aparata); plastični materijali za ambalažu (koji nisu obuhvaćeni drugim razredima); tiskarska slova; klišeji.;

30 Kafa, čaj, kakao, šećer, riža, tapioka, sago, nadomjesci kafe; brašno i proizvodi od žitarica, kruh, kolači, slastice, bomboni, sladoled; med, sirup od melase; kvasac, prašak za dizanje; sol, slačica (senf); ocat, umaci (začini); mirođije; led za hlađenje.;

38 Telekomunikacije.;

41 Obuka; stručno osposobljavanje; razonoda; sportske i kulturne djelatnosti.

- (210) **BAZ1418296A** (220)03/12/2014
 (442) 31/03/2016
 (732) **SAURER AG Bleikenstraße 11,**
9630 Wattwil, CH
 (740) "INTELBIRO" d.o.o.
 (540)

Schlafhorst

- (511)
 7 Predilice svih vrsta za tekstilna vlakna i filamente, naročito rotorske predilice, prstenaste predilice, frikzione predilice, vazdušne predilice, pred-predilice, strojevi za premotavanje, prstenaste končanice, stroj za istezanje i končanje, stroj za istezanje i namotavanje, pojedinačni dijelovi za navedene strojeve, naročito prelačke kutije (spinbox), ležajevi rotora, glave namotavanja, vretena, ležajevi vretena, razvlačni uređaji, valjci razvlačnih uređaja, nosači kalema, jedinice za praćenje i kontrolu niti; potrošni dijelovi navedenih strojeva, naročito rotor za pređenje, valjci za otvaranje, valjci otvarača, ožljebljeni valjci, ležajevi; dodatni uređaji za gore navedene strojeve, naročito jedinice za vođenje niti, uređaji za promjenu kalemova, splajseri, transportni uređaji za dodavanje ulaznog materijala i za uklanjanje gotovog materijala.;

9 Elektronske naprave za kontrolu i obradu informacija, naročito elektroničke jedinice (koje spadaju u klasu 9), mašinski-čitljivi nosači podataka koji su snabdjeveni programima i perifernim jedinicama, naime jedinice za ulaz podataka, izlaz podataka i transfer podataka, naročito u svrhu automatskog odabira proizvodnih parametara na tekstilnim mašinama.;

42 Usluge inženjerskog savjetovanja, inženjerske usluge, tehnološke usluge koje se odnose na obradu sirovih tekstilnih materijala, međuproizvoda, kao što su konci (pređa), i na upotrebu krajnjih (gotovih) tekstilnih proizvoda.

(210) **BAZ1418297A** (220)04/12/2014

(442) 31/03/2016

(732) **HEMOFARM A.D. farmaceutsko-****hemijska industrija Vršac****Beogradski put bb, 26300 Vršac, RS**

(740)"MSA IP" vl. Dževad Ćoralić

(540)

SNUP

(511)

5 Farmaceutski, veterinarski i higijenski proizvodi; dijetne tvari za medicinske potrebe, hrana za dojenčad; flasteri, materijal za previjanje; materijali za plomiranje zubi i za zubne otiske; dezinfekcijska sredstva; proizvodi za uništavanje životinjskih štetočina; fungicidi, herbicidi.

(210) **BAZ1418298A** (220)04/12/2014

(442) 31/03/2016

(732) **SHARP KABUSHIKI KAISHA also****trading as SHARP CORPORATION 22-****22, Nagaike-cho, Abeno-ku,****Osaka 545-8522, JP**

(740)"MSA IP" vl. Dževad Ćoralić

(540)



(531) 25.5,26.11,27.5

(511)

9 LCD televizijski prijemnici; televizijski prijemnici; montažni okviri i metalni dijelovi za pričvršćivanje LCD televizijskih prijemnika; tjuneri za satelitsko emitovanje; USB memorije; Hard diskovi; upravljačke kutije TV; kablovi za napajanje; HDMI kablovi; antenski kablovi; LCD monitori; monitori; DVD čitači; DVD rekorderi; optički disk čitači; optički disk

rekorderi; kombinovani LCD televizori i / ili monitori sa rekorderima optičkih diskova i čitačima optičkih diskova; videorekorderi; videokamere; videokamkorderi; digitalne kamere (fotoaparati); digitalni audio čitači / rekorderi; CD čitači; mini disk čitači; mini disk rekorderi; zvučnici; pojačala; zvučnici niskih tonova; radio kasetofoni, radio kasetofoni sa CD čitačem; kućna kina sistemi koji se sastoje od disk čitača / rekordera, pojačala, zvučnika niskih tonova, zvučnika i daljinskih upravljača; zvučni sistemi komponenti koji se sastoji od čitača diska / rekordera, tjunera, kasetofona / rekordera, zvučnika i daljinskih upravljača; sistemi kanala i muzički stereo sistemi za pametne telefone i digitalni audio čitači/ rekorderi za reprodukciju zvuka; sistemi zvuka koji se sastoje od zvučnika niskih tonova, zvučnika i pojačala; daljinski upravljači; muzički stubovi koji se sastoje od disk čitača/rekordera, tjunera, zvučnika, pojačala i stuba; karaoke mašina; navigacijski instrumenati; elektronski rječnici; elektronski organizatori; lični digitalni asistenti; elektronski kalkulatori; računala; laptop računala; tablet računala; tablet lična računala; PHS (Personal Handy-telefon Systems) telefoni; kompjuterski softver; registar kasa; POS sistemi; telefoni, mobilni telefoni; mašine za kopiranje; štampači; faksimil mašine; skeneri; mašine za kopiranje koje imaju funkcije štampača, faksimila i skenera; solarni ćelijski moduli; poboljšivači napona; fotonaponski sistemi za proizvodnju električne energije koji se sastoje od modula solarnih ćelija, poboljšivača napona, međusobno povezanih kablova, montažnog rama i opreme koja fiksira module solarnih ćelija na krovovima kuća i zgrada; akumulatori; kontroleri; elektronske komponente; integrirani krugovi; LED diode; moduli LED dioda; LCD paneli; LCD moduli; EL displej moduli; CMOS senzor slike; CMOS kamera moduli; modul kamere za mobilne telefone; CCD moduli; LSI; fleš memorije; kombinovane memorije; memorije; laserske diode; uređaji za napajanje; magneti; RF komponente; IC oprema za čitanje/narezivanje kartica; jednosegmentni moduli tjunera; štampane ploče; prenosnici dijela uklopne mreže; foto kapleri; foto trijak kapleri; foto prekidači; fototranzistori; fotodiode; infracrvene diode; optičko-električni senzori; optička vlakna; infracrveni data uređaji; uređaji za generisanje jona; blok konvertori sa niskim stepenom emitovanja buke; tjuneri za digitalne televizije; tjuneri za televizije; višekanalni trijak (TRIode Alternating Current semiconductor switch - elektrodni poluprovodnički prekidač neizmjenične struje); modemi za satelitski prenos podataka; moduli modema za satelitski prenos podataka; AC adapteri (adapteri za eaizmjeničnu struju); naponske tranzistorske jedinice; detektori svjetla; štampane ploče; magnetno-optički diskovi; DATA memorijske jedinice; magnetno-optički disk jedinice; infracrvene jedinice za daljinske upravljače; infracrveni uređaji za komunikaciju podataka; 3D naočare za televizijske prijemnike; elektronske publikacije (koje mogu da se preuzimaju); elektronski čitači knjiga; digitalni ramovi za slike; integrisane bijele ploče; interaktivne bijele ploče, integrisane bijele ploče sa touch panelima; interaktivne bijele ploče sa touch panelima; LCD monitori sa touch panelima; LCD monitori za video konferencijske sisteme; LCD monitori i multi sistemi monitora za vijesti, oglašavanje i zabavu; baterije; suhe baterije; baterije za mobilne telefone i pametne telefone; akumulatori koji imaju rezervno napajanje na bazi baterija; LCD projektori, projektori podataka, kućni projektori; ploča sa dvojnou funkcijom; OPC (Organic Photo Kondukcija) bubnjevi za mašine za kopiranje i mašine za kopiranje koje imaju funkcije štampača; bubnjevi za faksimil; finišeri za mašine za kopiranje i mašine za kopiranje koje imaju funkciju štampača, faksimila i skenera; fioke (ladice) za

mašine za kopiranje i mašine za kopiranje koje imaju funkciju štampača, faksimila i skenera; uređaji i jedinice za generisanje jona; aparati za nadziranje i alarmni aparati za sigurnost u hitne svrhe; kamkorderi za praćenje; memorijske kartice; elektronske sveske; elektronski rokovnici; LCD paneli na dodir; aparati za nadziranje (monitoring) okoline; senzori modula za nadziranje (monitoring) okoline; mikrobnii senzori; bakteriološki senzori.

(210) **BAZ1418300A** (220)05/12/2014

(442) 31/03/2016

(732) **LRC Products Limited 103-105 Bath Road, Slough, SL1 3UH, GB**

(740) "ŽIVKO MIJATOVIĆ & PARTNERS"
d.o.o. Sarajevo

(540)

SCHOLL VELVET SMOOTH

(511)

3 Nemedicinski preparati za njegu stopala, ruku, noktiju, tijela i kože i za uljepšavanje; kreme, gelovi, losioni, ulja, balzami, puderi, talk puderi i sprejevi za upotrebu na stopalima, rukama, noktima, tijelu i koži; nemedicinski preparati za tretman, njegu, čišćenje, umirivanje, revitalizaciju i relaksaciju stopala, ruku, noktiju, tijela i kože; nemedicinski preparati za kupanje u obliku soli, ulja i kupki; kupke u obliku tableta; nemedicinski toaletni preparati; dezodoransi; dezodorirajuće kreme, gelovi, losioni, puderi, talk puderi i sprejevi; dezodoransi impregnirani u uloške; dezodoransi za stopala.;

8 Ručni kućanski alati i pribor, sve navedeno za manikuru i pedikuru; ručne sprave za uklanjanje otvrdnule kože; ručne sprave za piling kože; glave valjaka za turpiju za uklanjanje otvrdnule kože na stopalima; glave valjaka za turpiju za piling kože na stopalima; grickalice za nokte, turpija za nokte; turpija za stopala; škarice; pincete; dijelovi i oprema za sve ranije navedene proizvode.;

10 Ortopedski, protetski, pedikerski aparati i instrumenti, te aparati i instrumenti za njegu stopala; materijali za šivanje; instrumenti, oprema i aparati za liječenje/tretman i njegu stopala i kože; jastuci za njegu stopala; pomagala za korekciju stopala, uključujući potpore za svod stopala; naprave za odvajanje i ravnjanje nožnih prstiju; zaštitne naprave protiv otvrdnjavanja nažuljenih područja i protiv upale nožnih prstiju; elektroničke naprave koje se koriste za uklanjanje otvrdnule kože; električne naprave koje se koriste za piling kože; električne turpije/rašpe za stopala; električne turpije za nokte; obrtne glave za električne turpije za stopala; patrone (ulošci) za obrtne glave za električne turpije za stopala; obrtne glave za električne turpije za nokte; patrone (ulošci) za obrtne glave za električne turpije za nokte; jastučići za pete i ispod peta; zaštita za metatarzalne jastučice; ulošci za čizme, prstenovi za stopala i potpore za stopala; ulošci za cipele; ortopedski ulošci, jednokratni ulošci za cipele, dezodorirajući ulošci za ortopedsku obuću; kompresivne čarape; kompresivne čarape sa graduiranim pritiskom; medicinske čarape za potporu; ortopedske

i terapijske čarape; čarape za medicinske, kirurške i/ili profilaktične svrhe; medicinske i kirurške sokne/kratke čarape; čarape za varikozne vene; aparati za vježbanje stopala; ortopedski proizvodi; instrumenti i aparati za postavljanje zavoja; aparati za fiksiranje prstiju i nožnih prstiju; elastični zavoji za zglobove, elastične dokoljenke; elastični zavoji za koljeno, elastične bandaže, bandaže za struk, bandaže za ortopedske svrhe; aparati za mjerenje, ispitivanje i uzimanje otisaka stopala; masažeri za tijelo; električni masažeri; masažeri za stopala; terapijski aparati i uređaji za masiranje i/ili kupanje; dijelovi i oprema za sve gore navedene proizvode.

(210) **BAZ1418301A** (220)05/12/2014

(442) 31/03/2016

(732) **LRC Products Limited 103-105 Bath Road, Slough, SL1 3UH, GB**

(740) "ŽIVKO MIJATOVIĆ & PARTNERS"
d.o.o. Sarajevo

(540)

SCHOLL DIAMOND CRYSTALS

(511)

8 Ručni kućanski alati i pribor, sve navedeno za manikuru i pedikuru; ručne sprave za uklanjanje otvrdnule kože; ručne sprave za piling kože; glave valjaka za turpiju za uklanjanje otvrdnule kože na stopalima; glave valjaka za turpiju za piling kože na stopalima; grickalice za nokte, turpija za nokte; turpija za stopala; škarice; pincete; dijelovi i oprema za sve ranije navedene proizvode.

(210) **BAZ1418302A** (220)05/12/2014

(442) 31/03/2016

(732) **LRC Products Limited 103-105 Bath Road, Slough, SL1 3UH, GB**

(740) "ŽIVKO MIJATOVIĆ & PARTNERS"
d.o.o. Sarajevo

(540)

MICRALUMINA

(511)

8 Ručni kućanski alati i pribor, sve navedeno za manikuru i pedikuru; ručne sprave za uklanjanje otvrdnule kože; ručne sprave za piling kože; glave valjaka za turpiju za uklanjanje otvrdnule kože na stopalima; glave valjaka za turpiju za piling kože na stopalima; grickalice za nokte, turpija za nokte; škarice; pincete; dijelovi i oprema za sve ranije navedene proizvode.

(210) **BAZ1418303A** (220)05/12/2014
 (442) 31/03/2016
 (732) **Društvo za proizvodnju i trgovinu**
“Plantago” d.o.o. Laktaši Malo Blaško,
Slatina, 78250 Laktaši, BA
 (740) GORAN N. MARIĆ
 (591) zelena, nijanse zelene, bijela
 (540)



(531) 27.5,29.1
 (511)
 5 Ljekovite trave; ljekoviti čajevi; ljekovito korijenje;
 medicinski čaj.;
 30 Čaj; čaj (napici od čaja); čajevi; nemedicinski; mirodije.;
 32 Jabučni sok; bezalkoholni; sokovi, biljni (napici); voćni
 napici bez alkohola; voćni sokovi; nektar, voćni.

(210) **BAZ1418304A** (220)08/12/2014
 (442) 31/03/2016
 (732) **Bosnalijek, farmaceutska i hemijska**
industrija, dioničko društvo
Jukićeva 53, 71000 Sarajevo, BA
 (740)“Linea Sušić” d.o.o.

(540)
VILFORM

(511)
 5 Farmaceutski proizvodi.

(210) **BAZ1418305A** (220)08/12/2014
 (442) 31/03/2016
 (732) **Bosnalijek, farmaceutska i hemijska**
industrija, dioničko društvo
Jukićeva 53, 71000 Sarajevo, BA
 (740) “Linea Sušić” d.o.o.
 (540)

CORDOL

(511)
 5 Farmaceutski proizvodi.

(210) **BAZ1418306A** (220)08/12/2014
 (442) 31/03/2016
 (732) **Bosnalijek, farmaceutska i hemijska**
industrija, dioničko društvo
Jukićeva 53, 71000 Sarajevo, BA
 (740) “Linea Sušić” d.o.o.
 (540)

CORDOL DUO

(511)
 5 Farmaceutski proizvodi.

(210) **BAZ1418307A** (220)08/12/2014
 (442) 31/03/2016
 (732) **Bosnalijek, farmaceutska i hemijska**
industrija, dioničko društvo
Jukićeva 53, 71000 Sarajevo, BA
 (740) “Linea Sušić” d.o.o.

(540)
NORMAVIL

(511)
 5 Farmaceutski proizvodi.

- (210) **BAZ1418308A** (220)08/12/2014
 (442) 31/03/2016
 (732) **ERA Franchise Systems LLC 175 Park Avenue, Madison, NJ 07940, US**
 (740) "Linea Sušić" d.o.o.
 (540)



(531) 7.3,26.3,27.5

(511)

36 Brokerske usluge iz oblasti nepokretnosti; usluge franšize, odnosno, pružanje finansijskih informacija i savjeta u vezi sa osnivanjem i/ili vođenjem poslova iz oblasti nepokretnosti.

- (210) **BAZ1418309A** (220)09/12/2014
 (442) 31/03/2016
 907831192 12/06/2014 BR
 (732) **GENERAL MOTORS LLC a limited liability company organized and existing under the laws of the State of Delaware 300 Renaissance Center, Detroit, Michigan 48265-3000, US**

(740) Dragan Mićunović

(540)

CADILLAC CT3

(511)

12 Motorna vozila i dijelovi za njih.

- (210) **BAZ1418310A** (220)09/12/2014
 (442) 31/03/2016
 907831168 12/06/2014 BR
 (732) **GENERAL MOTORS LLC a limited liability company organized and existing under the laws of the State of Delaware 300 Renaissance Center, Detroit, Michigan 48265-3000, US**

(740) Dragan Mićunović

(540)

CADILLAC CT2

(511)

12 Motorna vozila i dijelovi za njih.

- (210) **BAZ1418311A** (220)09/12/2014
 (442) 31/03/2016
 (300) 907831273
 12/06/2014

BR

- (732) **GENERAL MOTORS LLC a limited liability company organized and existing under the laws of the State of Delaware 300 Renaissance Center, Detroit, Michigan 48265-3000, US**

(740) Dragan Mićunović

(540)

CADILLAC CT7

(511)

12 Motorna vozila i dijelovi za njih.

- (210) **BAZ1418312A** (220)09/12/2014
 (442) 31/03/2016
 (300) 907831222
 12/06/2014

BR

- (732) **GENERAL MOTORS LLC a limited liability company organized and existing under the laws of the State of Delaware 300 Renaissance Center, Detroit, Michigan 48265-3000, US**

(740) Dragan Mićunović

(540)

CADILLAC CT4

(511)

12 Motorna vozila i dijelovi za njih.

(210) **BAZ1418313A** (220)09/12/2014

(442) 31/03/2016

(300) 907831281

12/06/2014

BR

(732) **GENERAL MOTORS LLC a limited liability company organized and existing under the laws of the State of Delaware 300 Renaissance Center, Detroit, Michigan 48265-3000, US**

(740) Dragan Mićunović

(540)

CADILLAC CT8

(511)

12 Motorna vozila i dijelovi za njih.

(210) **BAZ1418314A** (220)09/12/2014

(442) 31/03/2016

(300) 907830420

12/06/2014

BR

(732) **GENERAL MOTORS LLC a limited liability company organized and existing under the laws of the State of Delaware 300 Renaissance Center, Detroit, Michigan 48265-3000, US**

(740) Dragan Mićunović

(540)

XT2

(511)

12 Motorna vozila i dijelovi za njih.

(210) **BAZ1418315A** (220)09/12/2014

(442) 31/03/2016

(300) 907830455

12/06/2014

BR

(732) **GENERAL MOTORS LLC a limited liability company organized and existing under the laws of the State of Delaware 300 Renaissance Center, Detroit, Michigan 48265-3000, US**

(740) Dragan Mićunović

(540)

XT3

(511)

12 Motorna vozila i dijelovi za njih.

(210) **BAZ1418316A** (220)09/12/2014

(442) 31/03/2016

(300) 907830480

12/06/2014

BR

(732) **GENERAL MOTORS LLC a limited liability company organized and existing under the laws of the State of Delaware 300 Renaissance Center, Detroit, Michigan 48265-3000, US**

(740) Dragan Mićunović

(540)

XT4

(511)

12 Motorna vozila i dijelovi za njih.

(210) **BAZ1418317A** (220)09/12/2014
 (442) 31/03/2016
 (300) 907830536
 12/06/2014
 BR
 (732) **GENERAL MOTORS LLC a limited liability company organized and existing under the laws of the State of Delaware 300 Renaissance Center, Detroit, Michigan 48265-3000, US**

(740) Dragan Mićunović

(540)

XT5

(511)

12 Motorna vozila i dijelovi za njih.

(210) **BAZ1418318A** (220)09/12/2014
 (442) 31/03/2016
 (300) 907830560
 12/06/2014
 BR
 (732) **GENERAL MOTORS LLC a limited liability company organized and existing under the laws of the State of Delaware 300 Renaissance Center, Detroit, Michigan 48265-3000, US**

(740) Dragan Mićunović

(540)

XT6

(511)

12 Motorna vozila i dijelovi za njih.

(210) **BAZ1418319A** (220)09/12/2014
 (442) 31/03/2016
 (300) 907830595
 12/06/2014
 BR
 (732) **GENERAL MOTORS LLC a limited liability company organized and existing under the laws of the State of Delaware 300 Renaissance Center, Detroit, Michigan 48265-3000, US**

(740) Dragan Mićunović

(540)

XT7

(511)

12 Motorna vozila i dijelovi za njih.

(210) **BAZ1418320A** (220)09/12/2014
 (442) 31/03/2016
 (300) 907830625
 12/06/2014
 BR
 (732) **GENERAL MOTORS LLC a limited liability company organized and existing under the laws of the State of Delaware 300 Renaissance Center, Detroit, Michigan 48265-3000, US**

(740) Dragan Mićunović

(540)

XT8

(511)

12 Motorna vozila i dijelovi za njih.

(210) **BAZ1418321A** (220)09/12/2014

(442) 31/03/2016

(732) **Proizvodni obtr "Kristali i minerali"**
vl. Selma Mujičić-Jović Kambrovića
Čikma bb, PSC Džananović, 72000
Zenica, BA

(540)



(531) 17.2,27.5

(511)

14 Amajlije, broševi, igle pribadače, lančići, medaljoni, narukvice, naušnice, ogrlice, orukvice (manšete), privjesci, prstenje, ukrasi (bižuterija).

(210) **BAZ1418322A** (220)09/12/2014

(442) 31/03/2016

(732) **Colgate-Palmolive Company, a**
Delaware company 300 Park Avenue,
New York, New York 10022, US

(740)Mirna Milanović - Lalić

(591)crvena, bijela, plava, srebrena

(540)



(531) 1.15,10.5,25.3,27.5,29.1

(511)

3 Pasta za zube.

(210) **BAZ1418323A** (220)09/12/2014

(442) 31/03/2016

(732) **Savez logoraša u Bosni i Hercegovini**
Obala Kulina bana 24/III,
71000 Sarajevo, BA

(591) žuta, plava, bijela, smeđa

(540)



(531) 1.1,14.1,26.3,29.1

(511)

16 Štampane stvari; fotografija; umjetnički materijali; materijali za obuku i nastavu.;

41 Usluge koje pružaju organizovanje edukacije lica; organizovanje (priredivanje) i vođenje seminara, konferencija i kongresa; organizovanje izložbi ili prezentacija knjiga u kulturne i obrazovne svrhe; izdavanje tekstova i knjiga.;

45 Pravne usluge; usluge obezbjeđenja radi zaštite imovine i lica; individualne i društvene; usluge koje pružaju drugi radi zadovoljenja potreba pojedinaca; usluge koje pružaju advokati individualnim licima, grupama, organizacijama i preduzećima; poslovi evidentiranja, provođenja postupka ućlanjivanja i registriranja logoraša; poslovi organizovanja preživjelih logoraša i članova porodica ubijenih i nestalih logoraša; poslovi prikupljanja dokumentacije, audio i video zapisa, svjedočenja i druge dokumentacije o torturi, zločinu, genocidu u logorima i drugim mjestima zatočenja; provođenje naučno-istraživačkih poslova s ciljem dokumentovanja i dokazivanja agresije, zločina i genocida u Bosni i Hercegovini; poslovi i angažman na zakonskom reguliranju statusa logoraša – žrtava torture, kao posebne kategorije stanovništva u BiH; aktivnosti i poslovi u okviru procesa portage za ubijenim i nestalim logorašima te otkrivanju mjesta stradanja i pojedinačnih i masovnih grobnica; aktivnosti podrške procesuiranja počinalaca krivičnih djela ratnih zločina, saradnja sa sudovima i tužiteljstvima, te zalaganje za procesuiranje svih počinitelja ratnih zločina; poslovi i aktivnosti na pokretanju i vođenju inicijative za utvrđivanje odgovornosti pojedinaca, organizacija i država za zločine u BiH; poslovi na ostvarenju, unapređenju i očuvanju stečenih prava logoraša – žrtava torture u BiH; informiranje članstva, medija i javnosti uopće o aktivnostima i bitnim pitanjima i potrebama populacije logoraša – žrtava torture, te rješavanju istih; informiranje javnosti o problematici logoraša – žrtava torture, između

ostalog i putem izdavanja vlastitih javnih glasila, knjiga i publikacija (u okviru vlastite izdavačke djelatnosti) i njihova distribucija u zemlji i inozemstvu; usluge i poslovi pružanja pravne, psihosocijalne, materijalne i drugih oblika pomoći preživjelim logorašima i članovima porodica ubijenih, nestalih ili preminulih logoraša – članova Saveza; aktivnosti i poslovi u procesu borbe za ostvarenje ljudskih prava i sloboda kako žrtava torture tako i ljudskih prava i sloboda uopće, te u tu svrhu saradnja sa domaćim, inostranim i međunarodnim institucijama i organizacijama; aktivnosti i poslovi na organiziranju obilježavanja stradanja logoraša – žrtava torture, odnosno zočina nad logorašima – žrtvama torture, te izgradnja/formiranje muzeja posvećenog stradanjima populacije logoraša - žrtava torture; u skladu sa zakonskim propisima, poslovi pripreme za osnivanje i osnivanja privrednih i drugih subjekata za obavljanje određenih djelatnosti; drugi poslovi i aktivnosti usko vezani za problematiku logoraša – žrtava torture u Bosni i Hercegovini, reguliranje njihovih prava i poboljšanje statusa.

(210) **BAZ1418324A** (220)11/12/2014

(442) 31/03/2016

(732) **Galderma S.A. Zugerstrasse 8, CH-6330 Cham, CH**

(740) Agencija Diana Protić Tkalčić

(540)

NUTRADERM

(511)

3 Kozmetički preparati za njegu kože, kose i noktiju.;

5 Farmaceutski proizvodi za dermatološku upotrebu; dijetetski dodaci za ljude.;

10 Medicinski uređaji.;

44 Usluge higijenske njege i njege ljepote za ljude.

(210) **BAZ1418325A** (220)11/12/2014

(442) 31/03/2016

(732) **UNILEVER N.V. Weena 455, 3013 AL, Rotterdam, NL**

(740) "ŽIVKO MIJATOVIĆ & PARTNERS"

d.o.o. Sarajevo

(591) crvena, bijela

(540)



(531) 2.9,25.3,27.5,29.1

(511)

30 Sladoled; vodeni sladoled; smrznuti jogurt; smrznute slastice.;

43 Usluge pružanja hrane i pića (okrepa); usluge restorana, naime priprema i posluživanje sladoleda i drugih mliječnih proizvoda, kolača od sladoleda, peciva, kafe, čaja i gaziranih pića za konzumaciju u ili izvan objekta; usluge sladoledarnica.

(210) **BAZ1418326A** (220)11/12/2014

(442) 31/03/2016

(732) **CATERPILLAR INC. a company organized under the laws of the State of Delaware 100 NE Adams Street, Peoria, Illinois 61629, US**

(740) "INTELBIRO" d.o.o.

(540)

CATERPILLAR

(531) 26.3,27.1,27.5

(511)

14 Dragocjeni metali i njihove legure i predmeti izrađeni od dragocjenih metala ili sa prevlakom od njih, koji nisu obuhvaćeni drugim klasama; nakit, drago kamenje; časovničarski i hronometrijski instrumenti; satovi, časovnici, dugmad za manžetne, igle za kravatu, šnale za kravatu, narukvice, privjesci, kopče za kaiševe, minđuše, amajlije, lančići za ključeve, pribadače (nakit), značke za revere, ogrlice, lančići za džepne satove, budilnici, zidni satovi, kaiševi za ručne satove, kutije za satove, lančići (kao nakit), lančići za satove, hronografi (za upotrebu kao satovi), hronometri, tabakere, minđuše na klips, štipaljke za kravatu, bižuterija, upaljači od dragocjenih metala, pričvršćivači za leptir mašne, ukrasne igle, džepni satovi, prstenje, štoperice, narukvice za satove, pričvršćivači za kravate, značke za kravate, mehanizmi za satove, dijelovi za satove.

(210) **BAZ1418327A** (220)11/12/2014

(442) 31/03/2016

(732) **CATERPILLAR INC. a company organized under the laws of the State of Delaware 100 NE Adams Street, Peoria, Illinois 61629, US**

(740) "INTELBIRO" d.o.o.

(540)

CATERPILLAR

(531) 26.3,27.1,27.5

(511)

28 Igračke i sportska roba; vozila-igračke i oprema za njih, replike-igračke, setovi za igru sa temom gradilišta, igračke u obliku alata, igračke u obliku stolova za alat, vozila-igračke i građevinske mašine-igračke na daljinsko upravljanje, vozila-igračke na kojima se djeca mogu voziti, vozila-igračke na baterije na kojima se djeca mogu voziti, slagalice, zmajevi, rpg igre (igre igranja uloga), igre na tabli, dječije kocke, i karte za igranje.

(210) **BAZ1418328A** (220)11/12/2014

(442) 31/03/2016

(732) **CATERPILLAR INC. a company organized under the laws of the State of Delaware 100 NE Adams Street, Peoria, Illinois 61629, US**

(740) "INTELBIRO" d.o.o.

(540)

CAT

(531) 26.3,27.1,27.5

(511)

18 Koža i imitacija kože i predmeti izrađeni od kože i imitacija kože, koji nisu obuhvaćeni drugim klasama; životinjske kože i krzna; novčanici, futrole za kreditne kartice, futrole za vizit karte, držači za ključeve, futrole za ključeve, vrećice za držanje ključeva, koferi i putne torbe, novčanici za sitninu, akten-tašne, putne torbe za odijela, rančevi, vrećaste torbe, pilotske torbe, valjkaste torbe, kišobrani, atletske torbe, sportske torbe, školske torbe, tašne koje se nose preko ramena, tašne.

(210) **BAZ1418329A** (220)11/12/2014

(442) 31/03/2016

(732) **CATERPILLAR INC. a company organized under the laws of the State of Delaware 100 NE Adams Street, Peoria, Illinois 61629, US**

(740) "INTELBIRO" d.o.o.

(540)

CAT

(531) 26.3,27.1,27.5

(511)

14 Dragocjeni metali i njihove legure i predmeti izrađeni od dragocjenih metala ili sa prevlakom od njih, koji nisu obuhvaćeni drugim klasama; nakit, drago kamenje; časovničarski i hronometrijski instrumenti; satovi, časovnici, dugmad za manžetne, igle za kravatu, šnale za kravatu, narukvice, privjesci, kopče za kaiševe, minđuše, amajlije, lančići za ključeve, pribadače (nakit), značke za revere, ogrlice, lančići za džepne satove, budilnici, zidni satovi, kaiševi za ručne satove, kutije za satove, lančići (kao nakit), lančići za satove, hronografi (za upotrebu kao satovi), hronometri, tabakere, minđuše na klips, štipaljke za kravatu, bižuterija, upaljači od dragocjenih metala, pričvršćivači za leptir mašne, ukrasne igle, džepni satovi, prstenje, štoperice, narukvice za satove, pričvršćivači za kravate, značke za kravate, mehanizmi za satove, dijelovi za satove.

(210) **BAZ1418330A** (220)11/12/2014

(442) 31/03/2016

(732) **CATERPILLAR INC. a company organized under the laws of the State of Delaware 100 NE Adams Street, Peoria, Illinois 61629, US**

(740) "INTELBIRO" d.o.o.

(540)

CATERPILLAR

(531) 26.3,27.1,27.5

(511)

18 Koža i imitacija kože i predmeti izrađeni od kože i imitacija kože, koji nisu obuhvaćeni drugim klasama; životinjske kože i krzna; novčanici, futrole za kreditne kartice, futrole za vizit karte, držači za ključeve, futrole za ključeve, vrećice za držanje ključeva, koferi i putne torbe, novčanici za sitninu, akten-tašne, putne torbe za odijela, rančevi, vrećaste torbe, pilotske torbe, valjkaste torbe, kišobrani, atletske torbe, sportske torbe, školske torbe, tašne koje se nose preko ramena, tašne.

(210) **BAZ1418331A** (220)11/12/2014

(442) 31/03/2016

(732) **ZU APOTEKE B PHARM NOVI GRAD Kulska obala bb, Novi Grad, BA**

(740) GORAN N. MARIĆ

(591) crvena, bijela, nijanse sive

(540)

bpharm

(531) 24.13,27.5,29.1

(511)

3 Preparati za bijeljenje i ostale tvari za pranje; preparati za čišćenje; sapuni; parfimerijski proizvodi; eterična ulja; kozmetički proizvodi; proizvodi za njegu zuba.;

5 Farmaceutski proizvodi.;

35 Oglašavanje i reklamiranje; vođenje komercijalnih poslova; komercijalna administracija i kancelarijski poslovi.

(210) **BAZ1418332A** (220)11/12/2014

(442) 31/03/2016

(732) **Selma Bihorac Olovska 38, 71000 Sarajevo, BA**

(540)

\$EA

(531) 17.2,24.17,27.5

(511)

5 Masti za medicinske proizvode.;

45 Iznajmljivanje odjeće.

(210) **BAZ1418333A** (220)12/12/2014

(442) 31/03/2016

(732) **FORD MOTOR COMPANY One American Road, Dearborn, Michigan 48126, US**

(740) "ŽIVKO MIJATOVIĆ & PARTNERS" d.o.o. Sarajevo

(540)

MOTORCRAFT

(511)

4 Industrijska ulja i masti; sredstva za podmazivanje; ulja i masti za podmazivanje; goriva; nekemijski aditivi za gorivo, sredstva za podmazivanje i masti; smjese za upijanje, vlaženje i vezanje prašine; gorivo za rasvjetu; ulja za mjenjače; zupčanička ulja; mješavine za kontrolu prašine; ulja za grijanje i rasvjetu.

(210) **BAZ1418334A** (220)12/12/2014

(442) 31/03/2016

(732) **Farmaceutvska hemiska kozmetička industrija ALKALOID AD Skopje Bul. Aleksandar Makedonski 12, MK**

(740) "ŽIVKO MIJATOVIĆ & PARTNERS"
d.o.o. Sarajevo

(591) nijanse plave, bijela, zelena

(540)



(531) 1.15,25.7,27.5,29.1

(511)

5 Bebi pelene.;

16 Jednokratne pelene od papira i celuloze namijenjene za bebe.

(210) **BAZ1418335A** (220)12/12/2014

(442) 31/03/2016

(732) **Farmaceutvska hemiska kozmetička industrija ALKALOID AD Skopje Bul. Aleksandar Makedonski 12, MK**

(740) "ŽIVKO MIJATOVIĆ & PARTNERS"
d.o.o. Sarajevo

(591) nijanse plave, bijela, crvena

(540)



(531) 1.15,9.3,25.7,27.5,29.1

(511)

5 Bebi pelene.;

16 Jednokratne pelene od papira i celuloze namijenjene za bebe.

(210) **BAZ1418336A** (220)12/12/2014

(442) 31/03/2016

(732) **Farmaceutvska hemiska kozmetička industrija ALKALOID AD Skopje Bul. Aleksandar Makedonski 12, MK**

(740) "ŽIVKO MIJATOVIĆ & PARTNERS"
d.o.o. Sarajevo

(591) nijanse plave, bijela, zelena

(540)



(531) 1.15,9.3,25.7,27.5,29.1

(511)

5 Bebi pelene.;

16 Jednokratne pelene od papira i celuloze namijenjene za bebe.

(210) **BAZ1418338A** (220)12/12/2014

(442) 31/03/2016

(732) **Farmaceutska hemiska kozmetička industrija ALKALOID AD Skopje Bul. Aleksandar Makedonski 12, MK**

(740) "ŽIVKO MIJATOVIĆ & PARTNERS"
d.o.o. Sarajevo

(591) nijanse plave, bijela, narandžasta

(540)



(531) 1.15,9.3,25.7,27.5,29.1

(511)

5 Bebi pelene.;

16 Jednokratne pelene od papira i celuloze namijenjene za bebe.

(210) **BAZ1418337A** (220)12/12/2014

(442) 31/03/2016

(732) **Farmaceutska hemiska kozmetička industrija ALKALOID AD Skopje Bul. Aleksandar Makedonski 12, MK**

(740) "ŽIVKO MIJATOVIĆ & PARTNERS"
d.o.o. Sarajevo

(591) nijanse plave, bijela

(540)



(531) 1.15,9.3,25.7,27.5,29.1

(511)

5 Bebi pelene.;

16 Jednokratne pelene od papira i celuloze namijenjene za bebe.

(210) **BAZ1418339A** (220)12/12/2014

(442) 31/03/2016

(732) **Association of Issuing Bodies**
21/23 Station Road Gerrards Cross,
Buckinghamshire SL9 8ES, GB

(740) PETOŠEVIĆ d.o.o

(591) plava, tamno plava, žuta, bijela

(540)



(531) 1.1,24.3,26.4,27.5,29.1

(511)

42 Usluge savjetovanja koje se odnose na energiju, obnovljive izvore energije, energetska učinkovitost i očuvanje energije.;

45 Regulatorne usluge koje se odnose na energiju, obnovljive izvore energije, energetska učinkovitost i očuvanje energije.

(210) **BAZ1418340A** (220)15/12/2014

(442) 31/03/2016

(732) **SHARP KABUSHIKI KAISHA also**
trading as SHARP CORPORATION 22-
22, Nagaike-cho, Abeno-ku,
Osaka 545-8522, JP

(740) "MSA IP" vl. Dževad Ćoralić

(540)

This is Why

(511)

7 Električni blenderi za domaćinstvo; sokovnici niske brzine za domaćinstvo; električne preše za voće za domaćinstvo; električna cjedila za voće; puhala za raslađivanje zraka; električni uređaji za obradu hrane; električni rezači za hranu; rezači za meso; mašine za mljevenje mesa.;

11 Električni deodorizirajući aparati sa ionizirajućom funkcijom, koji se koriste za šljemove; ionizirajući električni aparati za parenje lica; ionizirajući električni aparati za lice; oprema za lice koja koristi ultrazvučne valove za

domaćinstvo; prenosivi ionizatori za uljepšavanje; stolni ovlaživači zraka za uljepšavanje; ionizirajući i aparati za stvaranje pare sa LED sistemom za noćnu rasvjetu; ionizirajući i aparati za stvaranje izmaglice za uljepšavanje; ionizirajući i aparati za stvaranje pare za uljepšavanje; aparati za sušenje i instalacije sa ionizirajućom funkcijom; ovlaživači; električni dispenceri vode; električni dispenceri tople vode; električni grijači za vodu za domaćinstvo; električni aparati za tuširanje koji se sastoje od grijača za vodu i tuša glave; električni aparati za tuširanje koji se sastoje od grijača za vodu, glave za tuš i pumpe; kompleti zahodske školjke sa uređajem za ispiranje; električni aparati za grijanje i sušenje za kupaonice; električni aparati za sušenje za kupaonice; plinski aparati za sušenje za kupaone; električne friteze; električni uređaji za pravljenje supe; električni uređaji za pravljenje jogurta; pekači za hljeb; električni distributori za tople napitke.

(210) **BAZ1418341A** (220)15/12/2014

(442) 31/03/2016

(732) **NBA PROPERTIES, Inc. Olympic**
Tower - 645 Fifth Avenue, New York,
New York 10022, US

(740) "ŽIVKO MIJATOVIĆ & PARTNERS"

d.o.o. Sarajevo

(540)



(531) 1.15,3.6,21.3,26.1,27.5

(511)

25 Odjeća, naročito artikli iz grupe čarapa, obuća, košarkaška obuća, košarkaške tenisice, papuče, majice kratkih rukava, košulje, polo majice, gornji dijelovi trenirki, hlače trenirki, pantalone, majice bez rukava, džemper, šortsevi, pidžame, sportske majice, ragbi majice, puloveri, kaiševi, kravate, spavaćice, šeširi, kape, šilterice, trenirke za zagrijavanje, hlače za zagrijavanje, majice za zagrijavanje, jakne, vjetrovke, parke (sportske jakne sa kapuljačom), kaputi, siperi koji nisu od papira, trake za glavu, trake za ručne zglobove (odjevni artikli), kecelje, donje rublje, bokserice, hlače, zaštite za uši, rukavice, narukvice,

vunene (pletene); rupci; tkane i pletene majice; haljine od žerseja, haljine, haljine i uniforme za navijačice, kupaća odjeća, kupaći kostimi, bikini, tankini, bermude za kupanje, šortsevi za surfanje na vodi, mokra odijela, odjeća za plažu, odjeća za preko kupaćih kostima, pareo, sandale, sandale za plažu, šeširi za plažu, viziri za sunce, kape za plivanje, kape za kupanje, ukrasne kape sa perikom.;

28 Igre, igračke i sportska oprema, naročito lopte za košarku, loptice za golf, lopte za igralište, sportske lopte, gumene lopte i lopte od pjene za trening životinja (action balls), plišane lopte za igru, plastične lopte za igru, košarkaške mrežice, košarkaške table, mini košarkaške table, pumpe za napuhivanje košarkaških lopti i igle za isto; golf palice, golf torbe, golferske palice, dodatna oprema za golf, naime, naprava za stavljanje na mjesto busena s travom u golfu, držači golf loptica, oznake za golf loptice, navlake za golferske torbe, navlake za golferske palice, rukavice za golf, košuljice za golf loptice, golfersko područje oko rupe označeno zastavicom (golf putting greens), stalci za bilijarske štapove, bilijarske kugle, stalci za bilijarske kugle, ormarići za pikado mete, elektronske košarkaške stone igre, košarkaške stone igre, košarkaške društvene igre, igre vještine i akcije, društvene igre za odrasle i djecu, trivia igre i igre informacija i elektronski aparati za arkadne video igre, setovi za košarku koji sadrže mrežicu i zviždaljku, lutke, ukrasne lutke, kolekcionarske lutke, akcijske figurice za igranje, akcijske figurice sa gibljivom glavom, punjene igračke, plišane igračke, puzzle slagalice, kocke za slaganje, ukrasi za božićna drvca i božićne čarape, autići igračke u obliku auta, kamiona, vozova i kombija, sve na temu košarke, ukrasne igračke od pjene u obliku prstiju i trofeja, trofeji igračke, igraće karte, igre sa kartama, trubice za igru, igračke za ljubimce; igračke za plažu, naročito lopte za plažu, lopte za napuhivanje, igračke kantice, lopatice, igračke za pijesak, igračke za pješčanik, igračke za prskanje vodom; dodaci za bazen naročito plutajuća oprema za plivanje, oprema za plivanje za bazen, igračke splavovi za vodu, plutače od pjene, kolutovi za plivanje, kolutovi za bazen, kolutovi od pjene, dakse za potrbušno plivanje, daske za surfanje, peraje za plivanje, peraje za surfanje, mišići za plivanje i narukvice za pomoć pri plivanju, sve za rekreativne svrhe; setovi za odbojku koji sadrže loptu, mrežu, oznake za teren i zviždaljku, te setovi za vaterpolo koji sadrže loptu, mrežu i zviždaljku; ukrasne vjetrule od platna (indikatori vjetrova); minijature – reprodukcije stadiona, naročito, mali plastični modeli stadiona; snježne kugle, aparati za video igrice za upotrebu sa televizijom ručni upravljači za video igrice za upotrebu sa konzolnim sistemima video igara.;

41 Usluge razonode i obrazovanja u obliku televizijskih i radio programa uživo u području košarke i izvođenje košarkaških utakmica uživo i košarkaških događanja; produkcija i distribucija radio i televizijskih emisija sa košarkaškim igrama, košarkaškim događajima i programima iz oblasti košarke; održavanje i organiziranje košarkaških klinika i kampova, trenerskih klinika i kampova, klinika i kampova plesnih timova i košarkaških utakmica; zabavne usluge u obliku osobnih prikazivanja kostimiranih maskota ili plesnih timova na košarkaškim utakmicama i događanjima, klinikama, kampovima, promocijama i drugim s košarkom vezanim događajima, posebnim događanjima i zabavama; usluge kluba obožavatelja; zabavne usluge, naime pružanje web stranice sa multimedijским materijalom u obliku televizijskih prikaza, interaktivnih televizijskih prikaza, video snimaka, video stream snimaka, odabranih interaktivnih video prikaza, radio programa, radio prikaza, i audio snimaka iz oblasti košarke; davanje vijesti i informacija

u obliku statistike i trivija iz oblasti košarke; online igrice koje se ne mogu skinuti, naime kompjuterske igrice; video igrice, interaktivne video igrice, akcijske i igre vještine, arkadne igrice, društvene igre za odrasle i djecu, društvene igre, slagalice, trivija igrice; usluge elektronskog izdavaštva, naime izdavanje magazina, vodiča, biltena, bojanki i rasporeda online igrica za treća lica preko Interneta, sve u području košarke; pružanje online kompjuterske baze podataka u području košarke.

(210) **BAZ1418342A** (220)16/12/2014

(442) 31/03/2016

(732) **UNILEVER N.V. Weena 455,
3013 AL Rotterdam, NL**

(740) "ŽIVKO MIJATOVIĆ & PARTNERS"

d.o.o. Sarajevo

(540)

POWER 5

(511)

3 Deterdženti; preparati i supstance, sve navedeno za pranje rublja; preparati za omekšavanje rublja; preparati za bijeljenje; preparati za čišćenje, poliranje, odmaščivanje i struganje; preparati za pranje suđa; sapuni; dezodoransi za osobnu higijenu; preparati za pranje ruku; maramice impregnirane sa preparatima i supstancama za pranje i poliranje.

(210) **BAZ1418343A** (220)15/12/2014

(442) 31/03/2016

(732) **MINT d.o.o. Banja Luka Jevrejska bb,
78000 Banja Luka, BA**

(540)

ZIMZOGRAD

(511)

35 Organizovanje i vođenje koncerata; organizovanje i vođenje konferencija; organizovanje i vođenje kongresa; organizovanje i vođenje radionica za stručno osposobljavanje; iznajmljivanje dekora za priredbe; održavanje priredbi; organizovanje priredbi / usluge impresarija; proizvodnja priredbi; razonoda; informacije u vezi razonode; usluge za ispunjavanje slobodnog vremena; zabavni parkovi/cirkusi.;

41 Odnosi s javnošću/propaganda; oglašavanje/ reklamiranje; organizovanje izložbi u komercijalne ili reklamne svrhe; sajmovi (organizovanje sajмова u komercijalne ili reklamne svrhe).

(210) **BAZ1418344A** (220)16/12/2014

(442) 31/03/2016

(732) **Trgovačko društvo "EL LUX" d.o.o.**
Mostar Bišće polje bb, 88000 Mostar,
BA

(540)



(531) 24.17,27.5

(511)

4 Industrijska ulja i masti; sredstva za podmazivanje; proizvodi za upijanje, vlaženje i vezivanje prašine; goriva (uključujući benzin za motore) i rasvjetne materije; svijeće, fitilji za rasvjetu.;

9 Naučni, nautički, geodetski, fotografski, kinematografski i optički aparati i instrumenti kao i aparati i instrumenti za vaganje, mjerenje, signalizaciju, kontrolu (inspekciju), za pomoć (spašavanje) i za obuku; aparati i instrumenti za vođenje, distribuciju, transformisanje, akumuliranje, podešavanje ili upravljanje električne struje; aparati za snimanje, prijenos, reprodukciju zvuka ili slika; magnetni nosači za podataka, diskovi za snimanje; kompaktni diskovi, DVD i drugi numerički nosači za snimanje; mehanizmi za uređaje koji se pokreću uz prethodno ubacivanje novca ili žetona; registarske blagajne, računari, oprema za obradu podataka i kompjuteri; uređaji za gašenje požara; kompjuterski programi (softveri).;

11 Uređaji za rasvjetu, grijanje, proizvodnju pare, kuvanje, hlađenje, sušenje, ventilaciju, vodosnabdijevanje i za sanitarnu opremu.

(210) **BAZ1418345A** (220)17/12/2014

(442) 31/03/2016

(732) **KANDIT d.o.o. Vukovarska cesta 239,**
31000 Osijek, HR

(740) Agencija Diana Protić Tkalčić

(540)

LARINGO

(511)

29 Voćni želei (drhtalice), žele, slatki namazi, pikantni namazi.;

30 Kava, čaj, kakao, šećer, riža, tapioka, sago, nadomjesci za kavu; brašno i proizvodi od žitarica, kruh, kolači, sve vrste slastica, sve vrste slatkiša uključene u ovu klasu, bomboni i bombonski proizvodi, bomboni od šećera, voćne arome, bombončići naime dražeje, tvrdi bomboni, kandirano voće, rahatlokum, halva, namaz od lješnjaka, čokoladni proizvodi, čokolade, čokoladice od čokolade i kakaa, čokoladni deserti, piće od čokolade, fondani, dražeje prelivene šećerom ili kakaom, preljevi, karamele, badem dražeje,

čokoladne kreme, praline, gume za žvakanje, slatkiši za žvakanje, gumeni bomboni, pastile sladoled i jestivi aromatizirani led, kakao, sve vrste proizvoda od kakaa, pića od kakaa, proizvodi od kakaa, kakao prah, stevija i konditorski proizvodi od stevije, keksi, keksi preliveni čokoladom, krekeri, napolitanke, tjestenine, deserti, pite i kolači, sladoled.

(210) **BAZ1418346A** (220)17/12/2014

(442) 31/03/2016

(732) **S.C. JOHNSON & SON, INC.**
1525 Howe Street, Racine,
Wisconsin 53403-2236, US

(740) Dragan Mićunović

(540)

PEACEFUL DREAMS

(511)

5 Preparati za uništavanje korova i štetočina; insekticidi; sredstva protiv moljaca; sredstva protiv insekata; fungicidi; rodenticidi.

(210) **BAZ1418349A** (220)17/12/2014

(442) 31/03/2016

(732) **Henkel Corporation One Henkel Way,**
Rocky Hill, 06067 CT, US

(740) PETOŠEVIĆ d.o.o

(540)

LOCTITE Nikada Vas neće iznevjeriti

(511)

1 Ljepila (ljepljive tvari) namijenjene za industriju.;

16 Ljepljive tvari za papirnate proizvode ili kućanstvo.

(210) **BAZ1418350A** (220)17/12/2014

(442) 31/03/2016

(732) **Senad Bajramović; Rasim Purivatra
Gradačanka 84; Avdage Šahinagića
14, 71000 Sarajevo, BA**

(540)



(531) 9.7,27.5

(511)

43 Restoranske usluge; usluge pripreme hrane i pića;
usluge catering-a.

(210) **BAZ1418351A** (220)18/12/2014

(442) 31/03/2016

(732) **Agrofruit Holding Corp., a British
Virgin Islands company c/o Arias
Fabrega & Fabrega Trust Co. BVI
Limited, 325 Waterfront Drive, Omar
Hodge building, 2nd Floor, Wickham's
Cay 1, Road Town, Tortola, VG**

(740)"MSA IP" vl. Dževad Ćoralić

(540)

WATTA

(511)

31 Svježe voće; svježe povrće; poljoprivredni, vrtlarski i
šumarski proizvodi i zrnevlje koji nisu uključeni u drugim
klasama; sjeme; prirodne biljke i cvijeće; slad; koji se ne
prodaju putem restorana uključujući restorane brze hrane i
restorane sa punom uslugom.

(210) **BAZ1418355A** (220)19/12/2014

(442) 31/03/2016

(732) **Tigre Blanc (Luxembourg) Sarl 75
Parc d'Activiés, L-8308 Mamer,
Capellen, LU**

(740) "ŽIVKO MIJATOVIĆ & PARTNERS"

d.o.o. Sarajevo

(540)



(531) 3.1,3.6,19.7,25.1,25.7

(511)

33 Vodka.

(210) **BAZ1418356A** (220)19/12/2014

(442) 31/03/2016

(732) **Tigre Blanc (Luxembourg) Sarl 75
Parc d'Activiés, L-8308 Mamer,
Capellen, LU**

(740) "ŽIVKO MIJATOVIĆ & PARTNERS"

d.o.o. Sarajevo

(540)

TIGRE BLANC

(511)

33 Vodka.

(210) **BAZ1418357A** (220)19/12/2014

(442) 31/03/2016

(732) **Tigre Blanc (Luxembourg) Sarl 75**
Parc d'Activiés, L-8308 Mamer,
Capellen, LU

(740) "ŽIVKO MIJATOVIĆ & PARTNERS"
 d.o.o. Sarajevo

(540)

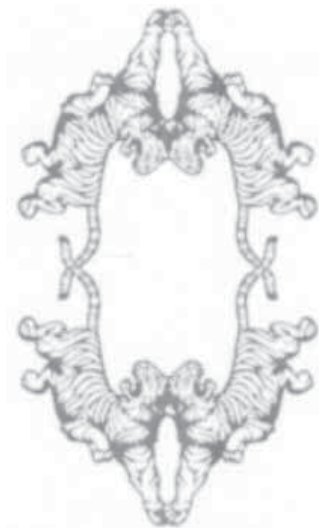

(531) 3.1,25.1

(511)

33 Vodka.

(210) **BAZ1418358A** (220)19/12/2014

(442) 31/03/2016

(732) **Tigre Blanc (Luxembourg) Sarl 75**
Parc d'Activiés, L-8308 Mamer,
Capellen, LU

(740) "ŽIVKO MIJATOVIĆ & PARTNERS"
 d.o.o. Sarajevo

(540)

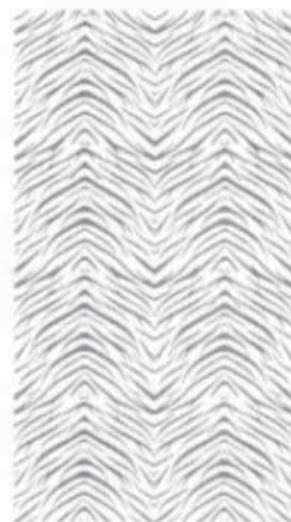

(531) 3.6,25.7

(511)

33 Vodka.

(210) **BAZ1418359A** (220)19/12/2014

(442) 31/03/2016

(732) **Tigre Blanc (Luxembourg) Sarl 75**
Parc d'Activiés, L-8308 Mamer,
Capellen, LU

(740) "ŽIVKO MIJATOVIĆ & PARTNERS"
 d.o.o. Sarajevo

(591) crna, bijela, smeđa

(540)



(531) 3.1,3.6,19.7,25.1,25.7,29.1

(511)

33 Vodka.

(210) **BAZ1418360A** (220)19/12/2014

(442) 31/03/2016

(732) **TPK d.o.o. Carice Milice 79,**

Paraćin, RS

(740) "ŽIVKO MIJATOVIĆ & PARTNERS"

d.o.o. Sarajevo

(540)



Economic

(531) 26.11,27.5

(511)

3 Sapuni; parfimerija, eterična ulja, kozmetika, losioni za kosu; paste za zube.

(210) **BAZ1418361A** (220)22/12/2014

(442) 31/03/2016

(732) **ABBOTT LABORATORIES 100 Abbott**

Park Road, Abbott Park,

Illinois 60064, US

(740) "ŽIVKO MIJATOVIĆ & PARTNERS"

d.o.o. Sarajevo

(540)

ABBOTT

(511)

32 Proteinski prehrambeni napitci na bazi sirutke, u prahu; proteinski prehrambeni napitci na bazi soje, u prahu, koji se ne koriste kao zamjena za mlijeko.;

41 Obrazovanje i obuka; radionice i seminari te nastavni materijali koji se na istima distribuiraju, uključujući navedeno u oblasti prehrane te u upotrebi, radu i razvoju prakse oftalmoloških operativnih sistema i aparata za upotrebu u istima; uređenje i vođenje kolokvijuma, konferencija, kongresa i simpozijuma; sportske i kulturne aktivnosti.;

44 Medicinske usluge, uključujući i medicinske usluge za dijagnozu stanja ljudskog tijela; pružanje informacija u

oblasti medicinske dijagnostike; liječenje bolesti i stanja oka; oftalmološke operacije; LASIK i druge hirurške procedure za korekciju i poboljšanje vida; pružanje internet web stranica za medicinske stručnjake i pacijente koje sadrže informacije o oftalmološkim medicinskim aparatima; dijagnostika i liječenje.;

45 Programi promocije globalnog građanstva i korporativne društvene odgovornosti koji promoviraju inovacije, nauku, pristup zdravstvenoj zaštiti, uključivanje zajednice, očuvanje okoliša, wellness i zdravlje.

(210) **BAZ1418362A** (220)22/12/2014

(442) 31/03/2016

(732) **Delta Electronics, Inc. 186 Ruey**

Kuang Road, Neihu, Taipei 114, TW

(740) Nedim Krilić

(540)



(531) 1.13,26.3,27.5

(511)

7 Mašine i alati za mašine; motori i uređaji (osim za suhozemna vozila);

kvačila i prenosne komponente (osim za suhozemna vozila).;

9 Naučni, nautički, fotografski, kinematografski, optički, mjerni aparati i

instrumenti; aparati i instrumenti za premjeravanje, mjerenje težine, signalizaciju, kontrolu (nadzor) i podučavanje; aparati i instrumenti za upravljanje, uključivanje i isključivanje, transformaciju, akumulaciju, regulaciju ili kontrolu elektriciteta; aparati za snimanje, prenošenje ili reprodukciju zvuka ili slika; magnetni nosači podataka, diskovi za snimanje; kompakt diskovi, DVD i ostala digitalna sredstva za snimanje; mašine za računanje, oprema za obradu podataka, kompjuteri; kompjuterski softver; sve naprijed navedeno osim instalacionih uređaja za bezbjednosne svrhe koje se odnose na električne konstrukcije kao što su bezbjednosni uređaji i osim instalacionih uređaja za kontrolu električnih konstrukcija kao što su svičeri i utičnice.;

11 Aparati za hlađenje, sušenje, ventilaciju i klimatizaciju vazduha; uređaji i

instalacije za rasvjetu, naročito svjetla za upotrebu u industriji, poljoprivredi, ribolovu, paneli za rasvjetu, moduli za rasvjetu, ugradne lampe, medicinska svjetla, svjetla za enterijere, reflektori i svjetla za upotrebu u arhitekturi; ulična rasvjeta; sijalice; lampe za projektore; dekorativna svjetla za svečane prilike; svijetleće cijevi za rasvjetu; svjetlosni aparati za vozila; cijevi za rasvjetu; bezbjednosne lampe; baterijske lampe; svjetla za automobile; džepne lampe.

(210) **BAZ1418363A** (220)22/12/2014

(442) 31/03/2016

(732) **DOO "ZHEJIANG" Distrikt Brčko,
Dubrave, BA**

(591) plava, bijela, crvena, žuta,
tamno plava, crna

(540)

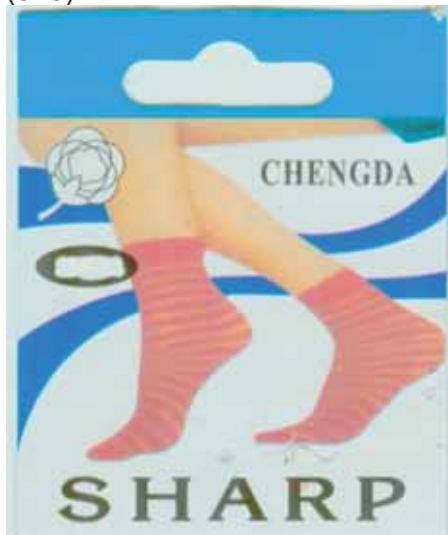

(531) 2.9,5.11,9.3,25.1,27.5,29.1

(511)

25 Čarape.

(210) **BAZ1418364A** (220)22/12/2014

(442) 31/03/2016

(732) **DOO "ZHEJIANG" Distrikt Brčko,
Dubrave, BA**

(540)

BENNY SHARP

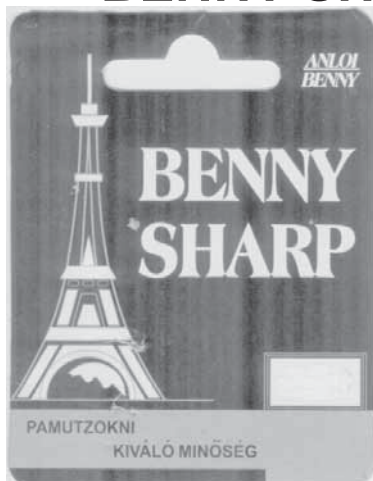

(531) 7.5,25.1,27.5

(511)

25 Čarape.

(210) **BAZ1418365A** (220)23/12/2014

(442) 31/03/2016

(300) 035399

04/07/2014

MD

(732) **REEMTSMA CIGARETTENFABRIKEN
GmbH Max-Born-Strasse 4,
22761 Hamburg, DE**

(740) "MSA IP" vl. Dževad Čoralić

(540)

FUSION

(531) 27.5

(511)

34 Prioritet: 23/12/2014 kao datumom podnošenja prijave:

Elektronske cigarete; tekućine za elektronske cigarete.
Prioritet 04/07/2014 035399 MD

Duhan, prerađeni ili sirovi; proizvodi od duhana; zamjene za duhan, koje se ne koriste u medicinske ili ljekovite svrhe; cigarete; cigarilosi; cigare; ručne mašine za izradu cigareta; tube za cigarete; filteri za cigarete; papiri za cigarete; šibice i artikli za pušače.

(210) **BAZ1418366A** (220)23/12/2014

(442) 31/03/2016

(732) **Bosnalijek, farmaceutska i hemijska
industrija, dioničko društvo**

Jukićeva 53, 71000 Sarajevo, BA

(740) "Linea Sušić" d.o.o.

(540)

ALTIOKS

(511)

5 Farmaceutski proizvodi.

(210) **BAZ1418367A** (220)23/12/2014
 (442) 31/03/2016
 (732) **PHILIP MORRIS PRODUCTS S.A. Quai
 Jeanrenaud 3, 2000 Neuchâtel, CH**
 (740) "Linea Sušić" d.o.o.
 (591)bijela, srebrena, nijanse srebrene
 (540)

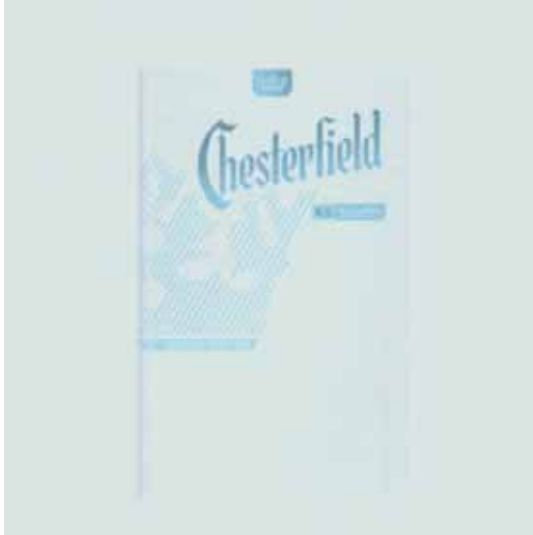

(531) 24.9,25.1,25.7,27.5,29.1
 (511)

34 Duhan, sirovi ili prerađen; proizvodi od duhana; cigare, cigarete, cigariljosi, duhan za ručno motanje cigareta, duhan za lule, duhan za žvakanje, duhan za šmrkanje, kretek cigarete; snus duhan; zamjene za duhan (koje se ne koriste u medicinske svrhe); elektronske cigarete; grijani duhanski proizvodi; elektronički uređaji koji griju cigarete; pribor za pušače, cigaret papir, cigaret tube, filteri za cigarete, limene kutije za duhan i cigarete, futrole i kutije za cigarete, pepeljare, lule, džepne naprave za motanje cigareta, upaljači, šibice.

(210) **BAZ1418368A** (220)23/12/2014
 (442) 31/03/2016
 (300) 433398
 15/09/2014
 PL
 (732) **PHILIP MORRIS PRODUCTS S.A. Quai
 Jeanrenaud 3, 2000 Neuchâtel, CH**
 (740)"Linea Sušić" d.o.o.
 (540)



(531) 3.1,24.17,26.1,27.5
 (511)

34 Duhan, sirovi ili prerađen; proizvodi od duhana; cigare, cigarete, cigariljosi, duhan za ručno motanje cigareta, duhan za lule, duhan za žvakanje, duhan za šmrkanje, kretek cigarete; snus duhan; zamjene za duhan (koje se ne koriste u medicinske svrhe); elektronske cigarete; grijani duhanski proizvodi; elektronički uređaji koji griju cigarete; pribor za pušače, cigaret papir, cigaret tube, filteri za cigarete, limene kutije za duhan i cigarete, futrole i kutije za cigarete, pepeljare, lule, džepne naprave za motanje cigareta, upaljači, šibice.

(210) **BAZ1418369A** (220)23/12/2014

(442) 31/03/2016

(732) **Bosnalijek, farmaceutska i hemijska industrija, dioničko društvo**
Jukićeva 53, 71000 Sarajevo, BA

(740) "Linea Sušić" d.o.o.

(591) narandžasta, nijanse narandžaste, žuta,
nijanse žute, bijela, nijanse crvene

(540)



(531) 5.7,27.5,29.1

(511)

5 Farmaceutski proizvodi.

(210) **BAZ1418370A** (220)23/12/2014

(442) 31/03/2016

840834012 26/06/2014 BR and
840834020 26/06/2014 BR

(732) **ALVEAN SUGAR INTERMEDIACAO E AGENCIAMENTO LTDA. Avenida Paulista, n° 287, 2° andar, Sala C, CEP 01311-000, Sao Paulo/SP, BR**

(740)"INTELBIRO" d.o.o.

(540)

ALVEAN

(511)

35 Oglašavanje i reklamiranje; vođenje komercijalnih poslova; komercijalna administracija; uredski poslovi; usluge upravljanja vezane uz poslove kupoprodaje šećera, administrativne usluge vezane uz poslove kupoprodaje šećera, usluge poslovnog posredovanja u oblasti marketinga i promocije sirovina koje se prodaju naveliko za poljoprivredu, kao i nerafiniranog i/ili bijelog šećera, usluge poslovnog posredovanja vezane za tržišta za prodaju na veliko i malo sirovina koje se prodaju naveliko kao i nerafiniranog i/ili bijelog šećera; savjetodavne usluge i usluge pomoći u vođenju poslova u vezi sa segmentom kupoprodaje šećera; tržišne studije i usluge istraživanja tržišta koje su vezane za dobavljače/ponuđače poljoprivrednih sirovina koje se

prodaju na veliko, kao i nerafiniranog i/ili bijelog šećera, u svrhu veleprodajnih i maloprodajnih tržišta.;

36 Osiguranje; finansijski poslovi; monetarni poslovi; poslovi u prometu nekretninama, transakcije financiranja trgovine, upravljanje robama, kreditne ponude, analiza upravljanja rizicima i konzultantske usluge,sve navedeno u vezi sa poljoprivrednim sirovinama na veliko i nerafiniranim i/ili bijelim šećerom.

(210) **BAZ1418371A** (220)24/12/2014

(442) 31/03/2016

(732) **Deckers Outdoor Corporation 250 Coromar Drive, Goleta, California 93117, US**

(740) "ŽIVKO MIJATOVIĆ & PARTNERS"

d.o.o. Sarajevo

(540)

UGG

(511)

35 Oglašavanje i reklamiranje; vođenje komercijalnih poslova; komercijalna administracija; uredski poslovi; usluge trgovina za prodaju na malo.

(210) **BAZ1418372A** (220)24/12/2014

(442) 31/03/2016

(732) **Honeywell International Inc. 101 Columbia Road, Morristown, New Jersey 07962, US**

(740) PETOŠEVIĆ d.o.o

(540)

CONNEXION

(511)

9 Protupožarni alarmni uređaji i uređaji za hitnu evakuaciju, upravljačke ploče za protupožarne alarmne uređaje; alarmni uređaji.

- (210) **BAZ1418373A** (220)26/12/2014
 (442) 31/03/2016
 (732) **ABBOTT LABORATORIES 100 Abbott
 Park Road, Abbott Park,
 Illinois 60064, US**
 (740) "ŽIVKO MIJATOVIĆ & PARTNERS"
 d.o.o. Sarajevo
 (540)



(531) 27.5

(511)

1 Kontrolni preparati i fluidi za kalibriranje za medicinske dijagnostičke instrumente; kontrolni preparati i fluidi za kalibriranje za laboratorijske instrumente koji se koriste za in vitro dijagnostičko testiranje i/ili analizu; hemijski reagensi za medicinsku dijagnozu i/ili analizu; reagensi za laboratorijsku upotrebu, DNK prajmeri; DNK probe; supstance koje se koriste za ekstrahovanje nukleinske kiseline iz bioloških uzoraka; polimeraze i puferi za upotrebu u području biotehnologije; hemikalije za upotrebu u analizi i identifikaciji sekvenci nukleinskih kiselina, nukleinskih kiselina, genetičkog materijala, infektivnih agenasa i/ili patogena; smjese i reagensi za upotrebu u analizi i identifikaciji sekvenci nukleinskih kiselina, nukleinskih kiselina, genetičkog materijala, infektivnih agenasa i/ili patogena; dijagnostički setovi koji sadrže reagente i preparate za analizu i identifikaciju sekvenci nukleinskih kiselina, nukleinskih kiselina, genetičkog materijala, infektivnih agenasa i/ili patogena; kontrolne za ekstrakciju DNK; kontrolne za ekstrakciju RNK; negativne kontrole; rastvori za kalibraciju; uzorci setova sa preparatima za laboratorijske pretrage.;

5 Farmaceutski preparati; medicinski reagensi za praćenje dijabetesa; medicinske testne trakice za upotrebu u praćenju nivoa šećera u krvi; medicinske testne trakice za upotrebu u praćenju nivoa ketona u krvi; dijagnostički reagensi; medicinski dijagnostički reagensi; dijagnostički preparati za medicinske svrhe; kompleti za dijagnostičko testiranje; slane otopine uključujući slane otopine koje se koriste za ispiranje pri oftalmološkim operacijama; oftalmološki preparati i mješavine, uključujući rastvore za podmazivanje i vlaženje; preparati za njegu kontaktnih leća, uključujući rastvore za

dezinfekciju, čišćenje, vlaženje, neutralisanje, amortiziranje, namakanje, pohranjivanje i ispiranje kontaktnih leća uključujući iste u obliku rastvora ili tableta; kapi za oči za podmazivanje za kontaktne leće; oftalmološki tretmani i preparati za njegu očiju uključujući kapi za oči; natrijev klorid koji se koristi kao konzervans sa antimikrobnim svojstvima u oftalmološkim preparatima; medicinske maramice; sanitetske maramice; maramice za očne kapke; maramice za lice; dezinfekcioni rastvori; rastvori, tretmani i preparati za pranje i njegu očiju; umjetne suze; medicinske kapi; rastvor hijaluronske kiseline za intraokularnu upotrebu; reagensi za medicinske svrhe, uključujući one za upotrebu u prenosivim aparatima za analizu krvi; dodaci prehrani; dijetetske prehrambene tvari adaptirane za medicinsku upotrebu; dodaci prehrani za oralno hranjenje ili prisilno hranjenje cjevčicom; prehrambeni dodaci koji se koriste kao zamjene za obrok; prehrambeni dodaci za ljudsku upotrebu u tečnom ili praškastom obliku; prehrambeno pojačani napici i praškovi za zamjenu obroka; prehrambene energetske pločice za upotrebu kao zamjena za obrok i pločice dodaci prehrani za upotrebu kao zamjena za obrok; pedijatrijski prehrambeni preparati; prehrambeni dodaci za djecu; bebi formule; hrana za bebe; prenatalni vitamini; vitamini za period dojenja; rastvori za nadoknadu elektrolita; dijetetski dodaci za ljude; sredstva za odbijanje insekata; smjese i reagensi za medicinsku analizu i identifikaciju sekvenci nukleinskih kiselina, nukleinskih kiselina, genetičkog materijala, infektivnih agenasa i/ili patogena; medicinski dijagnostički setovi koji sadrže reagente i preparate za analizu i identifikaciju sekvenci nukleinskih kiselina, nukleinskih kiselina, genetičkog materijala, infektivnih agenasa i/ili patogena; medicinski dijagnostički preparati za analizu i identifikaciju sekvenci nukleinskih kiselina, nukleinskih kiselina, genetičkog materijala, infektivnih agenasa i/ili patogena; kontrole za ekstrakciju DNK; medicinski uzorci setova sa preparatima za laboratorijske pretrage.;

10 Medicinske naprave; medicinski aparati i instrumenti za praćenje dijabetesa; monitori šećera u krvi; senzori šećera u krvi; monitori ketona u krvi; senzori ketona u krvi; aparati za vađenje ili uzorkovanje krvi za svrhe praćenja dijabetesa; instrumenti za pregled krvi; laboratorijski analizatori za mjerenje, testiranje i analizu krvi, tjelesnih tekućina i/ili tkiva; medicinski dijagnostički instrumenti za in vitro dijagnostičko testiranje i/ili analizu; hematološki analizatori; klinički hemijski analizatori; analizatori za imunotestiranje; laboratorijski instrumenti za in vitro dijagnostičko testiranje i/ili analizu; laboratorijska oprema za upotrebu u području medicinske dijagnostike; sistemi za upravljanje podacima i laboratorijsku automatizaciju za upotrebu u području medicinske dijagnostike; molekularni dijagnostički instrumenti; laboratorijski instrumenti za mikrobiološki skrining i identifikaciju; laboratorijski aparati, naročito, molekularni dijagnostički senzori za analizu sekvenci nukleinskih kiselina, nukleinskih kiselina, genetičkog materijala, infektivnih agenasa i/ili patogena; medicinske naprave za oftalmološku upotrebu, naročito, laserski sistemi koji se sastoje od naprava za skeniranje, snimanje, navođenje i lasera i njihovih strukturnih dijelova; oftalmološke hirurške mašine za upotrebu u operaciji mrežnice i uklanjanju staklastog tijela; futrole specijalno napravljene za nošenje, držanje i pohranu hirurških i medicinskih oftalmoloških aparata i instrumenata; daljinski upravljači za upravljanje ili kontrolu hirurškim ili medicinskim aparatima i instrumentima; hirurški ručni instrumenti za upotrebu tokom fakoemulzifikacione operacije i vitrektomije i softver za ranije navedeno; noževi, oštrice, igle, kateteri i cjevčice za

aspiriranje i irigaciju; oblozi s tečnošću, ručni alati, medicinski jastučići za oči, štitnici i pladnjevi i vrećice za dreniranje; okularni implantati koji se koriste za prevenciju i liječenje intraokularne hipertenzije i glaukoma; kapsularni tenzioni prstenovi; okularni implantati; intraokularne leće; hirurški ručni alati, mašine, aparati i instrumenti; medicinske mašine, aparati i instrumenti uključujući sistem za implantaciju i isporuku intraokularne leće; medicinski laseri; oftalmološki hirurški sistemi koji sadrže izvor lasera i optiku za isporuku energije lasera u oko; oftalmološka dijagnostička oprema; aberometri za upotrebu tokom oftalmoloških operacija, medicinske naprave i hirurški sistemi; senzorna naprava za refraktivnu dijagnostiku i topografsko mjerenje koje može biti povezano sa laserskom operacijom ablacije; hirurški, medicinski, stomatološki i veterinarski aparati i instrumenti; oftalmološki i/ili optometrijski aparati za dijagnostiku i/ili liječenje; aparati za korekciju i/ili poboljšanje vida; intraokularne naprave za korekciju i/ili poboljšanje vida; medicinske naprave uključujući šprice koje sadrže hijaluronsku kiselinu za administriranje pacijentima tokom oftalmoloških operacija; stentovi; kateteri; žice vodilice; biorazgradivi (bioresorptivni) stentovi; stentovi koji otpuštaju lijekove; skele za katetere i stentove; instrumenti i sistemi za analizu krvi za medicinske dijagnostičke svrhe; patrone koje sadrže reagense za upotrebu u prenosivim analizatorima krvi; medicinski instrumenti i aparati za dijagnostičke svrhe, sekvenceri; spektrometri; senzori; biosenzori; termalne ciklo mašine (PCTR mašine); aparati za desalinaciju; instrumenti za pripremu uzoraka; kompleti za testiranje, uzimanje i čuvanje uzoraka koji se sastoje od aparata za uzimanje i čuvanje i laboratorijskih aparata; laboratorijski spremnici; aparati za bioidentifikaciju koji omogućuju identifikaciju, genotipizaciju i karakterizaciju za analizu sekvenci nukleinskih kiselina, nukleinskih kiselina, genetičkog materijala, infektivnih agenasa i/ili patogena; tubice sa izolacijskim kuglicama za pripremu uzoraka DNK; tubice sa izolacijskim kuglicama za pripremu uzoraka RNK; tube za ispiranje za pripremu DNK; tube za ispiranje za pripremu RNK; tube i cjevčice za miješanje enzima; instrumenti za pripremu uzoraka, desalinaciju i termocikliranje; sprej punjen lijekovima koji sadrži smjesu meloksikama za promjenu bukalnim sprejanjem putem naprave za mjereno izdavanje spreja, za veterinarsku upotrebu; medicinske dijagnostičke naprave i sistem, uključujući ručni mjerač, lancete, test trakice i kontrolni rastvor za veterinarsku upotrebu; dijelovi i oprema za prethodno navedenu robu.;

29 Mlijeko i proizvodi na bazi mlijeka; mliječni pripravci u prahu; derivati mlijeka; pripravci koji sadrže derivate mlijeka; prehrambene pločice spremne za konzumaciju na bazi soje ili proteina sirutke; proteinski prehrambeni napitci na mliječnoj osnovi, spremni za konzumaciju.;

32 Proteinski prehrambeni napitci na bazi sirutke, u prahu; proteinski prehrambeni napitci na bazi soje, u prahu, koji se ne koriste kao zamjena za mlijeko.;

41 Obrazovanje i obuka; radionice i seminari te nastavni materijali koji se na istima distribuiraju, uključujući navedeno u oblasti prehrane te u upotrebi, radu i razvoju prakse oftalmoloških operativnih sistema i aparata za upotrebu u istima; uređenje i vođenje kolokvijuma, konferencija, kongresa i simpozijuma; sportske i kulturne aktivnosti.;

44 Medicinske usluge, uključujući i medicinske usluge za dijagnozu stanja ljudskog tijela; pružanje informacija u oblasti medicinske dijagnostike; liječenje bolesti i stanja oka; oftalmološke operacije; LASIK i druge hirurške procedure za korekciju i poboljšanje vida; pružanje internet

web stranica za medicinske stručnjake i pacijente koje sadrže informacije o oftalmološkim medicinskim aparatima; dijagnostika i liječenje.;

45 Programi promocije globalnog građanstva i korporativne društvene odgovornosti koji promoviraju inovacije, nauku, pristup zdravstvenoj zaštiti, uključivanje zajednice, očuvanje okoliša, wellness i zdravlje.

(210) **BAZ1418374A** (220)29/12/2014

(442) 31/03/2016

(732) **Steven Madden Ltd. 52-16 Barnett Avenue, Long Island City, New York 11104, US**

(740) PETOŠEVIĆ d.o.o

(540)

MADDEN GIRL

(511)

18 Torbe, a naročito, ručne torbe, velike ručne torbe, novčanici, novčarke (vrećice za novce), torbe za nošenje preko ramena, prtljaga, vreće za stvari.;

25 Obuća.

(210) **BAZ1418375A** (220)29/12/2014

(442) 31/03/2016

(732) **Steven Madden Ltd. 52-16 Barnett Avenue, Long Island City, New York 11104, US**

(740) PETOŠEVIĆ d.o.o

(540)



(531) 26.1,27.5

(511)

18 Torbe, a naročito, ručne torbe, velike ručne torbe, novčanici, novčarke (vrećice za novce), torbe za nošenje preko ramena, prtljaga, vreće za stvari.;

25 Obuća.

- (210) **BAZ1418376A** (220)29/12/2014
 (442) 31/03/2016
 (732) **Društvo za proizvodnju, promet i usluge "BAJRA" d.o.o. Travnik Dolac na Lašvi, 72270 Travnik, BA**
 (740) "Linea Sušić" d.o.o.
 (591) bež, žuta, nijanse žute, crvena, zelena, bijela, braon, nijanse braon
 (540)



- (531) 8.5,19.3,27.5,29.1
 (511)
 29 Meso, naročito hrenovke i kobasice.

- (210) **BAZ1418377A** (220)29/12/2014
 (442) 31/03/2016
 (732) **Bosnalijek, farmaceutska i hemijska industrija, dioničko društvo Jukićeva 53, 71000 Sarajevo, BA**
 (740) "Linea Sušić" d.o.o.
 (540)

TOMEXA

- (511)
 5 Farmaceutski proizvodi.

- (210) **BAZ1418378A** (220)29/12/2014
 (442) 31/03/2016
 (732) **Bosnalijek, farmaceutska i hemijska industrija, dioničko društvo Jukićeva 53, 71000 Sarajevo, BA**
 (740) "Linea Sušić" d.o.o.
 (540)

DAPOKS

- (511)
 5 Farmaceutski proizvodi.

- (210) **BAZ1418379A** (220)29/12/2014
 (442) 31/03/2016
 (732) **Bosnalijek, farmaceutska i hemijska industrija, dioničko društvo Jukićeva 53, 71000 Sarajevo, BA**
 (740) "Linea Sušić" d.o.o.
 (540)

LEMIX

- (511)
 5 Farmaceutski proizvodi.

- (210) **BAZ1418380A** (220)29/12/2014
 (442) 31/03/2016
 (732) **Bosnalijek, farmaceutska i hemijska industrija, dioničko društvo Jukićeva 53, 71000 Sarajevo, BA**
 (740) "Linea Sušić" d.o.o.
 (540)

VALTEC

- (511)
 5 Farmaceutski proizvodi.

(210) **BAZ1418381A** (220)29/12/2014

(442) 31/03/2016

(732) **Bosnalijek, farmaceutska i hemijska industrija, dioničko društvo**
Jukićeva 53, 71000 Sarajevo, BA

(740) "Linea Sušić" d.o.o.

(540)

ALTICO

(511)

5 Farmaceutski proizvodi.

(210) **BAZ1418382A** (220)29/12/2014

(442) 31/03/2016

(732) **Bosnalijek, farmaceutska i hemijska industrija, dioničko društvo**
Jukićeva 53, 71000 Sarajevo, BA

(740) "Linea Sušić" d.o.o.

(540)

LEVEX

(511)

5 Farmaceutski proizvodi.

(210) **BAZ1418383A** (220)29/12/2014

(442) 31/03/2016

(732) **Bosnalijek, farmaceutska i hemijska industrija, dioničko društvo**
Jukićeva 53, 71000 Sarajevo, BA

(740) "Linea Sušić" d.o.o.

(540)

VALDIPIN

(511)

5 Farmaceutski proizvodi.

(210) **BAZ1418384A** (220)30/12/2014

(442) 31/03/2016

(732) **Michael Kors (Switzerland)**

International GmbH Strada Regina
42, 6934 Bioggio, CH

(740) Agencija Diana Protić Tkalčić

(540)

MICHAEL KORS

(511)

3 Preparati za bijeljenje i ostale tvari za pranje rublja; preparati za čišćenje, poliranje, odmašćivanje i struganje; sapuni; parfimerijski proizvodi; eterična ulja; toaletna voda; losioni poslije brijanja; kolonjska voda i mirisi; losioni, kreme, gelovi, ulja, tonik, ovlaživači, pjene i sprejevi za kosu; losioni, ulja, gelovi i kreme za kupanje; proizvodi za njegu zuba; kozmetički proizvodi; podloga za šminku; ruž za usne, sjalilo za usne, olovka za usne, preparati za povećanje volumena usana, balzam za usne, kondicioner za usne, podloga za usne i pojačivač za usne; korektor; podloga za puder; puder za lice; rumenilo za lice, rumenilo i sjaj za obraze; bronzer; maskara; sjenila za oči; tuš i olovke za oči; olovke, kreme, vosak, gelovi i puder za obrve; lak za nokte, odstranjivači laka za nokte; završni sloj za lak za nokte; učvršćivač za nokte; nemedicinski preparati za njegu kože; nemedicinski preparati za njegu za sunce; nemedicinski toaletni preparati; vještačke trepavice; dezodoransi i antiperspiranti za ličnu upotrebu; šamponi i kondicioneri.;

9 Znanstveni, nautički, geodetski, električni, fotografski, kinematografski i optički aparati i instrumenti, kao i aparati i instrumenti za vaganje, mjerenje, signalizaciju, kontrolu (inspekciju), za pomoć (spašavanje) i za obuku; aparati i instrumenti za vođenje, distribuiranje, transformisanje, akumuliranje, podešavanje ili upravljanje električne energije; aparati za snimanje, prenos ili reprodukciju zvuka ili slika; magnetske podloge za snimanje, akustične ploče; kompaktni diskovi, DVD i drugi digitalni mediji za snimanje; mehanizmi za uređaje koji se pokreću uz prethodno ubacivanje kovanica; registarske blagajne; električne mašine za računanje; elektronske mašine za obradu podataka; elektronski uređaji za obradu podataka; uređaji za gašenje požara; naočale; sunčane naočale; okviri za naočale; futrole za naočale i sunčane naočale; lančići i uzice za naočale i sunčane naočale; štitnici za oči; spremnici za kontaktne leće; povećala; binokulari; monokli; kompasi; kamere; radio aparati; telefoni i mobilni telefoni; uzice za mobilne telefone; vrpce za mjerenje; satovi (uređaji za mjerenje vremena); magneti; kompjuteri; spremnici za mobilne telefone; folije za mobilne telefone; navlake za telefone (posebno prilagođene); audio-vizuelni uređaji; mediji za snimanje sa snimljenim zvučnim sadržajem; mediji za snimanje sa snimljenim video sadržajem; digitalni aparati; tablet kompjuteri; kompjuterski softver; futrole, navlake i oprema za mobilne telefone, portabilne media plejere, lične digitalne asistente, kompjutere i tablet kompjutere; baterije i punjači baterija; slušalice koje se stavljaju na glavu; slušalice koje se stavljaju u uho; elektronske poklon kartice; magnetski kodirane poklon kartice; softverske aplikacije koje se mogu preuzeti/presnimiti za mobilne telefone, kompjutere i tablet kompjutere za distribuciju multimedijalnog sadržaja

koji obuhvata tekst, grafiku, slike, audio i/ili video zapise; elektronske publikacije, knjige, brošure, katalogi i knjižice koje se mogu preuzeti/presnimiti.;

25 Odjeća; pregače; odjeća za kupanje; odjeća za plažu; ogrtači za kupanje; blejzeri; bluze; donja odjeća; bodi; bokserice; grudnjaci; korzeti; ženske potkošulje; ogrtači bez rukava; odjeća od kože; odjeća od vještačke kože; kaputi; posebno krojeni i šivani halteri/steznici za čarape i sokne; haljine; kućni ogrtači; gornji dijelovi odjeće bez rukava koji se vežu oko vrata; trikotažni odjevni predmeti i čarape; sakoi i jakne (odjeća); džemperi-tunike; čarape dokoljenice; žensko donje rublje; farmerice; tajice; grijači za potkoljenice; odjeća za spavanje; spavačice; noćne košulje; vanjska odjeća; kombinezoni kao vanjska odjeća; pidžame; ženske gaćice; gaće; štramplice; pončo; puloveri; kišni mantili; košulje; košulje i gornji dijelovi svakodnevne odjeće sa dugim i kratkim rukavima; umeci na košuljama; kratke pantalone; suknje; odjeća za skijaše i bordere; skijaške jakne; skijaške gaće; skijaška odijela; skijaške pantalone; ležerne pantalone; košulje bez rukava; borderske gaće; borderske pantalone; borderske jakne; sportski kaputi; sportske košulje; dugačke čarape; odijela; džemperi; džemperi prsluci; donji dio trenerke; gornji dio trenerke; kupaći kostimi; čarape natkoljenice; gornji dijelovi odjeće za vježbanje; pantalone; T-majice; toksido; donje rublje; vodootporna odjeća; donja odjeća koja se nosi direktno na tijelo; majice koje se nose kao potkošulje; potkošulje; odjeća za zagrijavanje; odjevni dodaci; kajševi (odjeća); leptir-mašne; naramenice; šal-kravate; grijači za uši (odjeća); rukavice; rukavice sa jednim prstom; marama za vrat; odjeća za vrat; široki pojasevi/lente (odjeća); šalovi; kape za tuširanje; sokne; podvezice; kravate; helanke; orukvice kao odjevni predmet; obuća; čizme do zgloba; atletska obuća; obuća za plažu; kratke čizme; čizme; motociklističke čizme; gornji dijelovi čizama; planinarske čizme (čizme za penjanje); espadrile; ravne cipele; japanke; kopačke za fudbal/ragbi; obuća za teretanu; čizme gležnjače; pete; čizme za hodanje u prirodi; potplate čizama; kožne čizme; cipele sa visokom potplatom-platfomom; cipele baletanke; čizme za kišu; čizme za jahanje; sandale; cipele; skijaške cipele; papuče; čizme za snijeg i borderske čizme; obuća za sport i gimnastiku; kramponi za fudbalske/ragbi kopačke (cipele); obuća za fudbal/ragbi; sandale-japanke i sandale sa vrpcama/kajševima; tenisice; obuća za hodanje u prirodi; vodootporne čizme; vodootporne kožne čizme; čizme koje ne upijaju vlagu; kožne čizme koje ne upijaju vlagu; obuća sa ortopedskom petom; vezni rubovi koje obučari uživaju na čizme; čizme sa ortopedskom petom; zimske čizme; radne čizme; pokrivala za glavu; bandana marama; bejzbol kape; beretke; kape; fedora šeširi; šeširi; trake za glavu; kapuljače (odjeća) i pokrivala za glavu sa štitinicima protiv sunca; turbani; viziri.;

35 Oglašavanje i reklamiranje; vođenje komercijalnih poslova; komercijalna administracija; uredski poslovi; organizacija konvencija i izložbi u poslovne i komercijalne svrhe; usluge prodaje; usluge maloprodaje; usluge prodaje putem pošte; usluge prodaje u robnim kućama; usluge prodaje putem Interneta, mobilnih telefona, televizije i drugih elektronskih uređaja; poticajni nagradni programi za korisnike kreditnih kartica; operativni rad za programe lojalnih kupaca; usluge lične kupovine; konsultacije u oblasti mode; modne izložbe i revije u komercijalne svrhe; organizovanje modnih revija u komercijalne svrhe; izdavanje poklon certifikata i poklon kartica koji se mogu razmijeniti za robe i/ili usluge.

(210) **BAZ1418385A** (220)30/12/2014

(442) 31/03/2016

(732) **Western Digital Technologies, Inc.**

**3355 Michelson Drive, Suite 100,
Irvine, California 92612, US**

(740) "MSA IP" vl. Dževad Čoralić

(540)

WD ELEMENTS

(511)

9 Uređaji za pohranjivanje podataka na računarima u obliku hard disk drajvova, digitalni disk drajvovi, multimedijalni čitači, poluprovodnički diskovi i računarske periferne jedinice; kompjuterski proizvodi, naime, uređaji za pohranjivanje podataka u obliku digitalnih elektronskih uređaja za organizovanje, prijem, prenos, upravljanje, čuvanje, obezbjeđivanje, kodiranje, centralizovanje, puštanje u rad, protok (streaming), bekapovanje (pravljenje rezervnih kopija), transfer, prilagođavanje, navigaciju, prihvatanje, pregledanje, pristup, djeljenje, sinhronizovanje, izmjenu (modifikovanje), prikazivanje, otpremanje i preuzimanje tekstualnih sadržaja, podataka, slika, audio i video sadržaja, informacija, ili medijskih sadržaja koji su sačuvani na, koji protiču kroz, hostuju na ili nastavljaju rad putem uređaja za pohranjivanje podataka, hard drajvova, disk drajvova, poluprovodničkih diskova, multimedijalnih čitača, Internet servera i putem „cloud“ servisa.

(210) **BAZ1418386A** (220)30/12/2014

(442) 31/03/2016

(732) **ALMY D.O.O. ZENICA Vrandučka bb,
Pečuj, Zenica, BA**

(591) ljubičasta, roza, crvena, zelena, plava,
žuta, narandžasta

(540)



(531) 1.1,1.15,13.1,27.5,29.1

(511)

1 Hemijski proizvodi za industriju, nauku i fotografiju, kao i za poljoprivredu, povrtlarstvo i šumarstvo; sirova umjetna smola, sirova plastika, gnojivo za zemlju; mješavine za gašenje požara; preparati za kaljenje, zavarivanje i lemljenje metala; hemijski proizvodi za konzerviranje hrane; sredstva za štavljenje kože; ljepila za industriju; sredstva za rashlađivanje (antifriz), sredstvo za odleđivanje brava.;

2 Boje, lakovi i glazure; zaštita od hrđe te propadanja i truljenja drveta; tvari za bojenje; nagrizajuće tvari; prirodna smola, sirova; metali u listovima i prahu za slikare, dekoratere, tiskare i umjetnike.;

19 Nemetalni građevinski materijali; krute nemetalne cijevi za gradnju; asfalt, katran i bitumen (smola); nemetalne prenosive konstrukcije; nemetalni spomenici.

(210) **BAZ1418391A** (220)31/12/2014

(442) 31/03/2016

(732) **Universal Protein Supplements Corporation dba Universal Nutrition 3 Terminal Road, New Brunswick, New Jersey 08901, US**

(740) "INTELBIRO" d.o.o.

(540)



(531) 1.15,26.2,26.11,27.5

(511)

5 Dodaci prehrani.

(210) **BAZ1418392A** (220)31/12/2014

(442) 31/03/2016

(732) **Universal Protein Supplements Corporation dba Universal Nutrition 3 Terminal Road, New Brunswick, New Jersey 08901, US**

(740) "INTELBIRO" d.o.o.

(540)



(531) 2.1,27.3,27.5

(511)

5 Dodaci prehrani.

(210) **BAZ1418393A** (220)31/12/2014

(442) 31/03/2016

(732) **Universal Protein Supplements Corporation dba Universal Nutrition 3 Terminal Road, New Brunswick, New Jersey 08901, US**

(740) "INTELBIRO" d.o.o.

(540)

ANIMAL PAK

(511)

5 Dodaci prehrani.

(210) **BAZ1418394A** (220)31/12/2014

(442) 31/03/2016

(732) **Universal Protein Supplements Corporation dba Universal Nutrition 3 Terminal Road, New Brunswick, New Jersey 08901, US**

(740)"INTELBIRO" d.o.o.

(540)



(531) 26.1,27.5

(511)

5 Dodaci prehrani.

(210) **BAZ1418395A** (220)31/12/2014

(442) 31/03/2016

(732) **Universal Protein Supplements Corporation dba Universal Nutrition 3 Terminal Road, New Brunswick, New Jersey 08901, US**

(740) "INTELBIRO" d.o.o.

(540)



(531) 2.1,27.5

(511)

5 Dodaci prehrani.

(210) **BAZ1518396A** (220)05/01/2015

(442) 31/03/2016

(732) **Wm. WRIGLEY Jr. Company, 1132 West Blackhawk Street, Chicago, Illinois 60642, US**

(740) PETOŠEVIĆ d.o.o

(540)



(531) 8.1,25.5,26.1,26.15

(511)

30 Kafa, čaj, kako i nadomjesci kafe; brašno i proizvodi od žitarica; kruh, kolači i slastice, jestivi led; šećer; med; sirup od melase; kvasac, prašak za dizanje; umaci (začini); mirođije; led za hlađenje; gume za žvakanje, pjenaste gume za žvakanje, bomboni, mentol bomboni, dražeje i pastile (bomboni).

(210) **BAZ1518397A** (220)05/01/2015

(442) 31/03/2016

(732) **Wm. WRIGLEY Jr. Company, 1132 West Blackhawk Street, Chicago, Illinois 60642, US**

(740) PETOŠEVIĆ d.o.o

(540)



(531) 26.1,26.2,27.3,27.5

(511)

30 Kafa, čaj, kako i nadomjesci kafe; brašno i proizvodi od žitarica; kruh, kolači i slastice, jestivi led; šećer; med; sirup od melase; kvasac, prašak za dizanje; umavi (začini); mirođije; led za hlađenje; gume za žvakanje, pjenaste gume za žvakanje, bomboni, mentol bomboni, dražeje i pastile (bomboni).

(210) **BAZ1518398A** (220)06/01/2015
 (442) 31/03/2016
 (732) **Institut za razvoj mladih KULT Banjska
 ul. 2, 71210 Ilidža, BA**
 (740) AMILA ETEROVIĆ

(540)

Uči, misli i djeluj!

(511)

35 Oglašavanje; vođenje poslova; poslovno upravljanje; kancelarijski poslovi.;

41 Obrazovne usluge; pripremanje obuke; razonoda; sportske i kulturne aktivnosti.;

45 Individualne i društvene usluge koje pružaju drugi, radi zadovoljavanja potreba pojedinaca; usluge obezbjeđenja radi zaštite imovine i lica.

(210) **BAZ1518399A** (220)07/01/2015

(442) 31/03/2016

(732) **MARS, INCORPORATED 6885 Elm
 Street, McLean 22101-3883, VA, US**

(740) "ŽIVKO MIJATOVIĆ & PARTNERS"
 d.o.o. Sarajevo

(540)

DENTASTIX

(511)

5 Veterinarski i higijenski preparati i supstance; dijetna hrana za veterinarske potrebe; dijetne tvari za veterinarske potrebe; prehrambeni aditivi za životinje; vitamini za životinje; vitaminski dodaci za životinje; dijetetski i hranjivi dodaci za životinje; proteinski dodaci za životinje; hranjivi dodaci za životinje; medicinska hrana za životinje; lijekovi za životinje; proizvodi za oralnu higijenu životinja za veterinarske svrhe; medicinske žvakalice za životinje.;

31 Poljoprivredni, povrtlarski, šumski proizvodi, sjeme i zrnje; žive životinje, ptice i riba; sipina kost; kosti za pse; jestive žvakalice za životinje; proizvodi za stelju; svježe voće i povrće; hrana i napitci za životinje, ptice i ribe.

(210) **BAZ1518400A** (220)07/01/2015

(442) 31/03/2016

(732) **DOMOD d.o.o. Sarajevo Srđana Aleksića
 20, 71000 Sarajevo, BA**

(740)AMILA ETEROVIĆ

(591)crna, žuta, bijela

(540)



(531) 26.4,27.5,29.1

(511)

11 Aparati za osvetljavanje, grejanje, proizvodnju pare, kuvanje, hlađenje, sušenje, ventilaciju, snabdevanje vodom i za sanitarne svrhe.;

20 Nameštaj, ogledala, okviri za slike; proizvodi (koji nisu obuhvaćeni drugim klasama) od drveta, plute, trske, rogoza, vrbovog pruća, roga, kosti, slonovače, kitove kosti, školjki, čilibara, sedefa, morske pene i zamene svih ovih materijala, ili od plastike.;

21 Kućne ili kuhinjske sprave i posude (koje nisu od dragocenih metala ili sa prevlakama od njih); češljevi i sunđeri; četke (izuzev kičica); materijali za pravljenje četki; artikli koji se koriste pri čišćenju; čelična vuna; neprerađeno ili poluprerado staklo (osim stakla koje se koristi u građevinarstvu); staklarija, porcelan, fajans, grnčarija i lončarija koja nije uključena u druge klase.

(210) **BAZ1518401A** (220)09/01/2015

(442) 31/03/2016

(732) **DOMOD d.o.o. Sarajevo****Srđana Aleksića 20,****71000 Sarajevo, BA**

(740) AMILA ETEROVIĆ

(540)

DOMOD

(511)

11 Aparati za osvetljavanje, grejanje, proizvodnju pare, kuvanje, hlađenje, sušenje, ventilaciju, snabdevanje vodom i za sanitarne svrhe.;

20 Nameštaj, ogledala, okviri za slike; proizvodi (koji nisu obuhvaćeni drugim klasama) od drveta, plute, trske, rogoza, vrbovog pruča, roga, kosti, slonovače, kitove kosti, školjki, čilibara, sedefa, morske pene i zamene svih ovih materijala, ili od plastike.;

21 Kućne ili kuhinjske sprave i posude (koje nisu od dragocenih metala ili sa prevlakama od njih); češljevi i sunđeri; četke (izuzev kičica); materijali za pravljenje četki; artikli koji se koriste pri čišćenju; čelična vuna; neprerađeno ili poluprerađeno staklo (osim stakla koje se koristi u građevinarstvu); staklarija, porcelan, fajans, grnčarija i lončarija koja nije uključena u druge klase.

(210) **BAZ1518402A** (220)09/01/2015

(442) 31/03/2016

(732) **Metro-Goldwyn-Mayer Studios Inc., a corporation organized and existing under the laws of the State of Delaware 245 N. Beverly Drive, Beverly Hills, California 90210, US**

(740) "ŽIVKO MIJATOVIĆ & PARTNERS"

d.o.o. Sarajevo

(540)



PINK PANTHER

(531) 3.1,4.5,27.5

(511)

9 Kinematografski filmovi; nasnimljene videokasete; nasnimljene audio i videotrake i nasnimljeni video diskovi; zvučni snimci i drugi audio vizuelni materijali; računarski softver programi i CD-ROM-ovi; računalne igre i kasete, kertridži i CD-ROM-ovi za računalne igre; video kasete i kasete i kertridži za računalne igre adaptirane za upotrebu sa televizijskim prijemnicima; mašine za video izlaz; kertridži, kasete, programi i trake za kompjuterske igre; računalni hardver i softver za multimediju i interaktivne kompjuterske igrice; oprema za oči, naročito naočale, sunčane naočale i futrole za iste; sportske zaštitne naočale; stolovi za igre i fliper aparati koji rade na ubacivanje kovanica, kertridži, programi i trake za igre tipa flipera i za kompjuterske igre.;

18 Koža i imitacija kože i proizvodi od ovih materijala koji ne spadaju u druge klase, naročito, životinjske kože; životinjske kože pripremljene za izradu krznarskih proizvoda; kovčezi, prtljažni artikli, putni koferi, putni kovčežići, putne torbe; kišobrani, suncobrani; štapovi za hodanje; bičevi, hamovi i sedlarski proizvodi; novčanici, preklopne lisnice; torbice, ručne torbe, aktovke (kožni proizvodi), torbe za nošenje preko ramena, ručne ženske torbice; kožne torbe za kupovinu; naprtnjače; "tote" torbe; ruksaci; torbe za planinarenje, torbe za kampiranje; kozmetički kovčežići, prazni i kozmetičke torbe, prazne; školske torbe; duffel bag torbe [tekstilne torbe]; torbe za spise, aktovke, poslovne aktovke; futrole za ključeve; futrole za kartice; torbe za alat; futrole; etui za posjetnice; novčanici za kreditne kartice; kožni privjesci za ključeve; novčanici za kovanice.;

25 Odjeća za muškarce, žene i djecu, naročito, majice kratkih rukava; majice bez rukava; pletene majice; pletene košulje; prsluci; košulje; polo majice; sportske trenerke; gornji djelovi trenerki, sportske majice sa kapuljačom; donji djelovi trenerki; kratke hlače od trenerke; odjeća za vježbanje, naročito, trenerke, džemper; suknje; haljine; bluze; hlače; odijela; džins hlače; šortsevi; dječji kombinezoni za igru; kombinezoni; bodiji; kupaći kostimi; donji veš; gaćice; bokserice; potkošulje; odjeća za spavanje; spavaćice; ogrtači i pidžame; ležerna odjeća za nošenje po kući; noćne košulje; cipele; čizme; gumene cipele; sportska obuća; papuče; ležerna obuća; sandale; pokrivala za glavu; kape; šeširi; viziri; trake za glavu; znojnice; kaputi; jakne; rukavice; odjevni predmeti koji se nose oko vrata; šalovi; kravate; bandane; kaiševi; tregeri; sokne; odjeća za kišu; kostimi za maskenbal i za Noć vještica; kecelje.;

28 Igračke, igre i predmeti za igranje, naročito, akcijske figurice za igranje i dodaci za iste; mehaničke akcijske figurice za igranje; električne akcijske figurice za igranje; igre vještine i akcije; društvene igre; igre s kartama; elektronska oprema za igranje koja sadrži memorijske naprave, naročito, ručne konzole koje imaju satnu funkciju, ručne konzole za igranje elektronskih i video igrica; mašine za video igre; sportske lopte; lopte za igrališta; lopte od pjene; akcijske figure (igračke), figurice i dodaci za iste, naročito figurice za igru sa magnetnim karakteristikama i igračke koje govore; hobi setovi za izrade lutaka i figurica; banke-igračke; igračke za kupanje; dječije multiaktivne igračke; igračke za prskanje vodom; igračke na navijanje; slagalice i mehaničke slagalice (mozgalice); mehaničke igračke; igračke na baterije; lutke i marionete i dodaci za iste; zmajevi; papirna i plastična oprema za izvođenje pošalica u obliku malih igračkica i trubica; punjene i plišane igračke; igračke za stiskanje od lateksa; muzičke igračke;

maske za lice, karnevalske maske; frizbiji; ukrasi za božićna drvca; oružje za igru; muzički instrumenti - igračke; autići – igračke, kamioni igračke i druga vozila igračke; igračke na napuhivanje za kupaonu, plivanje i igračke na napuhivanje na kojima se može sjediti.;

41 Zabavne usluge, naročito, produkcija i distribucija serije bioskopskih filmova; produkcija televizijskih programa; pružanje web stranica koje daju novosti i obavijesti o razonodi u vezi sa filmovima, televizijskim programima i muzikom; pružanje web stranice na globalnoj kompjuterskoj mreži koja daje širok dijapazon informacija i materijala u vezi sa razonodom; pružanje on-line informacija u području razonode putem globalne komunikacijske mreže, naročito, informacija u području filmova, dokumentaraca, televizijskih programa, interaktivnih igrica, animacija, videa i DVD-ova i drugih audio vizuelnih djela.

(210) **BAZ1518403A** (220)09/01/2015

(442) 31/03/2016

(732) **Metro-Goldwyn-Mayer Studios Inc., a corporation organized and existing under the laws of the State of Delaware 245 N. Beverly Drive, Beverly Hills, California 90210, US**

(740) "ŽIVKO MIJATOVIĆ & PARTNERS"

d.o.o. Sarajevo

(540)



(531) 3.1,4.5,16.3,25.1,27.5

(511)

9 Kinematografski filmovi; nasnimljene videokasete; nasnimljene audio i videotrake i nasnimljeni video diskovi; zvučni snimci i drugi audio vizuelni materijali; računarski softver programi i CD-ROM-ovi za računalne igre i kasete, kertridži i CD-ROM-ovi za računalne igre; video kasete i kasete i kertridži za računalne igre adaptirane za upotrebu sa televizijskim prijemnicima; mašine za video izlaz; kertridži, kasete, programi i trake za kompjuterske igre; računalni hardver i softver za multimediju i interaktivne kompjuterske igrice; oprema za oči, naročito naočale, sunčane naočale i futrole za iste; sportske zaštitne naočale; stolovi za igre i flipper aparati koji rade na ubacivanje kovanica, kertridži, programi i trake za igre tipa flipera i za kompjuterske igre.;

41 Zabavne usluge, naročito, produkcija i distribucija serije bioskopskih filmova; produkcija televizijskih programa; pružanje web stranica koje daju novosti i obavijesti o razonodi u vezi sa filmovima, televizijskim programima i muzikom; pružanje web stranice na globalnoj kompjuterskoj

mreži koja daje širok dijapazon informacija i materijala u vezi sa razonodom; pružanje on-line informacija u području razonode putem globalne komunikacijske mreže, naročito, informacija u području filmova, dokumentaraca, televizijskih programa, interaktivnih igrica, animacija, videa i DVD-ova i drugih audio vizuelnih djela.

(210) **BAZ1518404A** (220)13/01/2015

(442) 31/03/2016

(732) **Colgate-Palmolive Company, a Delaware corporation 300 Park Avenue, New York, N.Y. 10022, US**

(740) Mirna Milanović - Lalić

(540)

COLGATE GUM HEALTH

(511)

3 Pasta za zube i tečnost za ispiranje usta.;

21 Četkice za zube.

(210) **BAZ1518405A** (220)13/01/2015

(442) 31/03/2016

(732) **Bosnalijek, farmaceutska i hemijska industrija, dioničko društvo Jukićeva 53, 71000 Sarajevo, BA**

(740) "Linea Sušić" d.o.o.

(540) **HISTINAX**

(511)

5 Farmaceutski proizvodi.

(210) **BAZ1518406A** (220)13/01/2015

(442) 31/03/2016

(732) **Bosnalijek, farmaceutska i hemijska industrija, dioničko društvo Jukićeva 53, 71000 Sarajevo, BA**

(740) "Linea Sušić" d.o.o.

(540)

AMZAR

(511)

5 Farmaceutski proizvodi.

(210) **BAZ1518407A** (220)13/01/2015

(442) 31/03/2016

(732) **Bosnalijek, farmaceutska i hemijska industrija, dioničko društvo**

Jukićeva 53, 71000 Sarajevo, BA

(740) "Linea Sušić" d.o.o.

(540)

EPIRON

(511)

5 Farmaceutski proizvodi.

(210) **BAZ1518408A** (220)13/01/2015

(442) 31/03/2016

(732) **BILIM PHARMACEUTICALS**

Kaptanpaşa Mahallesi Zincirlikuyu

Caddesi No: 184, 34440 Beyoglu,

Istanbul, BA

(740) "Linea Sušić" d.o.o.

(540)

ROSUVAS

(511)

5 Farmaceutski proizvodi.

(210) **BAZ1518409A** (220)13/01/2015

(442) 31/03/2016

(732) **BILIM PHARMACEUTICALS**

Kaptanpaşa Mahallesi Zincirlikuyu

Caddesi No: 184, 34440 Beyoglu,

Istanbul, BA

(740) "Linea Sušić" d.o.o.

(540)

STIDERM

(511)

5 Farmaceutski proizvodi.

(210) **BAZ1518410A** (220)14/01/2015

(442) 31/03/2016

(732) **Pharmaceutical chemical cosmetic industry ALKALOID AD - Skopje**

Blvd. Aleksandar Makedonski 12,

1000 Skopje, MK

(740) "ŽIVKO MIJATOVIĆ & PARTNERS"

d.o.o. Sarajevo

(540)

TAMLOS

(511)

5 Farmaceutski preparati.

(210) **BAZ1518411A** (220)14/01/2015

(442) 31/03/2016

(732) **Hankook Tire Worldwide Co., Ltd.**

#647-15, Yoksam-dong, Kangnam-gu,

Seoul, KR

(740) "ŽIVKO MIJATOVIĆ & PARTNERS"

d.o.o. Sarajevo

(540)

**SMARTEC Hankook
TBR Technology**

(511)

12 Automobilske gume; gume za bicikla; gumeni kotači (vanjski omotači gumenih kotača); navlake za gume vozila; gume za motocikle; ljepljive gumene zakrpe za krpanje zračnica; zračnice za bicikle; zračnice za motocikle; zračnice za pneumatske gume; zračnice za kotače vozila; zračnice za pneumatske gume vozila; mrežasti nosači prtljage za vozila; pneumatske gume; oprema za popravak zračnica; obruči kotača vozila (naplaci); navlake za sjedala bicikala; navlake za sjedala motocikala; sigurnosni pojasevi za sjedala u vozilima; kočni segmenti za vozila; amortizeri vozila; nosači za skije za vozila; čavli za gume; kramponi za gume; vanjske gume za kotače vozila; pneumatici za kotače vozila; trake za izmjenu vanjskog sloja automobilskih guma; gusjenice vozila (tipa transportne trake); gusjenice vozila (tipa traktora); gume bez zračnica za bicikle; gume bez zračnica za motocikle; ventili za gume; vanjske gume za kotače vozila.

- (210) **BAZ1518412A** (220)14/01/2015
 (442) 31/03/2016
 (732) **“SARAJEVSKI KISELJAK” d.d. Kiseljak**
Kraljice Mira 7, 71250 Kiseljak, BA
 (591) tamno zelena, zelena, svijetlo zelena,
 crvena, bijela
 (540)



- (531) 19.7,27.5,29.1
 (511)

32 Mineralne i gazirane vode te ostala bezalkoholna pića; gazirani sokovi pripremljeni od mineralne vode; voćni napici i voćni sokovi; sirupi i ostali preparati za pripremanje napitaka.

- (210) **BAZ1518413A** (220)14/01/2015
 (442) 31/03/2016
 (732) **Islamic Relief Worldwide 19 Rea**
Street South, Digbeth, Birmingham,
5B 6LB, GB
 (740) BRANKO V. MARIĆ

(540)



(531) 28.1

(511)

36 Osiguranje; finansijski poslovi; novčani (monetarni poslovi); poslovi vezani za nepokretnosti.;

37 Građevinsko konstruisanje; popravljanje; usluge instaliranja (instalacione usluge).;

39 Transportne usluge; pakovanje i skladištenje robe; organizovanje putovanja.;

41 Obrazovne usluge; pripremanje obuke; razonoda; sportske i kulturne aktivnosti.;

43 Usluge obezbeđivanja hrane i pića; privremeni smeštaj.;

44 Medicinske usluge; veterinarske usluge; higijenska zaštita i nega lepote za ljude ili životinje; agrikulturne, hortikulturne i šumarske usluge.;

45 Pravne usluge; individualne i društvene usluge koje pružaju drugi radi zadovoljavanja potreba pojedinaca; usluge obezbeđenja radi zaštite imovine i lica.

- (210) **BAZ1518414A** (220)14/01/2015
 (442) 31/03/2016
 (732) **Islamic Relief Worldwide 19 Rea**
Street South, Digbeth, Birmingham,
5B 6LB, GB
 (740) BRANKO V. MARIĆ

(540)

ISLAMIC RELIEF

(511)

36 Osiguranje; finansijski poslovi; novčani (monetarni poslovi); poslovi vezani za nepokretnosti.;

37 Građevinsko konstruisanje; popravljanje; usluge instaliranja (instalacione usluge).;

39 Transportne usluge; pakovanje i skladištenje robe; organizovanje putovanja.;

41 Obrazovne usluge; pripremanje obuke; razonoda; sportske i kulturne aktivnosti.;

43 Usluge obezbeđivanja hrane i pića; privremeni smeštaj.;

44 Medicinske usluge; veterinarske usluge; higijenska zaštita i nega lepote za ljude ili životinje; agrikulturne, hortikulturne i šumarske usluge.;

45 Pravne usluge; individualne i društvene usluge koje pružaju drugi radi zadovoljavanja potreba pojedinaca; usluge obezbeđenja radi zaštite imovine i lica.

(210) **BAZ1518415A** (220)14/01/2015

(442) 31/03/2016

(732) **Plavi Anđeo d.o.o. Cerik bb,
Brčko Distrikt, BA**

(591) plava, bijela

(540)



(531) 26.1,26.5,26.7,26.11,27.5,29.1

(511)

14 Plemeniti metali i njihove legure i proizvodi od tih metala ili obloženi tim metalima, koji nisu obuhvaćeni drugim razredima; pravi i lažni nakit, drago kamenje; urarski proizvodi i kronometrički instrumenti.;

18 Koža, imitacije kože, proizvodi od tih materijala koji nisu obuhvaćeni drugim razredima; životinjske kože; kovčezi i torbe; kišobrani, suncobrani i štapovi za hodanje; bičevi i sedlarsko remenarski proizvodi.;

25 Odjeća, obuća, pokrivala za glavu.

(210) **BAZ1518416A** (220)15/01/2015

(442) 31/03/2016

(732) **E.I. du Pont de Nemours and
Company 1007 Market Street,
Wilmington, DE 19898, US**

(740) PETOŠEVIĆ d.o.o

(540)

TYVEK

(511)

9 Zaštitna odjeća, a naročito radni kombinezoni, zaštitni rukavi, cipele i navlake za obuću, kecelje, kaputi/mantili, košulje, hlače, haljine, kapuljače i kape.

(210) **BAZ1518417A** (220)19/01/2015

(442) 31/03/2016

(732) **HYATT INTERNATIONAL
CORPORATION 71 S. Wacker Drive,
14th Floor, Chicago, IL 60606, US**

(740) Dragan Mićunović

(540)

HYATT TRULY

(511)

43 Usluge hotela; usluge odmarališta; motela; usluge privremenog smještaja; usluge putnih agencija u vezi sa rezervacijom hotelskog smještaja; specijalizovane hotelske usluge kao dio programa za stalne goste hotela; hotelske usluge koje sadržavaju poticajne programe pružajući usluge posebnim gostima, pogodnosti i nagrade za stalne goste članove hotela; usluge restorana, barova i koktel barova; usluge snek barova; katering za potrebe snadbjevanja hrane i pića; usluge obezbjeđivanja kapaciteta za održavanje proslava i društvenih događaja za specijalne prilike; usluge obezbjeđivanja kapaciteta za konferencije, izložbe i sastanke; usluge iznajmljivanja stolica, stolova, stolnjaka i staklenog posuđa za konferencije, izložbe, sastanke i društvene događaje i proslave; usluge iznajmljivanja konferencijskih sala.

(210) **BAZ1518419A** (220)22/01/2015

(442) 31/03/2016

(732) **AGRO LIJANOVIĆ BH d.o.o. Mostar
Bišće polje bb, 88000 Mostar, BA**

(740) Agencija Damir Tkalčić

(591) zlatna, crvena, bijela, crna, smeđa, žuta,
zelena, bež

(540)



(531) 1.1,5.3,5.9,8.5,25.1,27.5,29.1

(511)

29 Sudžuk.

(210) **BAZ1518420A** (220)22/01/2015

(442) 31/03/2016

(732) **HYATT INTERNATIONAL CORPORATION 71 S. Wacker Drive, 14th Floor, Chicago, IL 60606, US**

(740) Dragan Mićunović

(540)

HYATT CENTRIC

(511)

43 Usluge hotela; usluge odmarališta; motela; usluge privremenog smještaja; usluge restorana, barova i koktel barova; usluge snek barova; katering za potrebe snadbjevanja hrane i pića; usluge obezbjeđivanja kapaciteta za održavanje proslava i društvenih događaja za specijalne prilike; usluge obezbjeđivanja kapaciteta za konferencije, izložbe i sastanke; usluge iznajmljivanja stolica, stolova, stolnjaka i staklenog posuđa za konferencije, izložbe, sastanke i društvene događaje i proslave; usluge iznajmljivanja konferencijskih sala.

(210) **BAZ1518421A** (220)23/01/2015

(442) 31/03/2016

(732) **SANOFI 54 rue La Boétie, 75008 Paris, FR**

(740) Agencija Diana Protić Tkalčić

(540)

AllStar

(511)

10 Medicinske naprave, uključujući olovke (penkala) za inzulin.

(210) **BAZ1518422A** (220)26/01/2015

(442) 31/03/2016

(732) **Džajić-Commerce d.o.o. Međugorska bb, 88230 Ljubuški, BA**

(740)

(591)zelena, plava, bijela

(540)



(531) 5.3,5.7,27.3,27.5,29.1

(511)

29 Meso, riba, perad i divljač; mesni ekstrakti; konzervirano, sušeno i kuhano voće i povrće; hladetine (želei), džemovi, kompoti; jaja, mlijeko i mliječni proizvodi; jestiva ulja i masti.;

30 Kava, čaj, kakao, šećer, riža, tapioka, sago, nadomjesci kave; brašno i proizvodi od žitarica, kruh, kolači; med, sirup od melase; kvasac, prašak za dizanje; sol, slačica (senf); ocat, umaci (začini); mirodije; led za hlađenje;

31 Poljoprivredni, povrtlarski, šumski proizvodi i bobice, koji nisu obuhvaćeni drugim razredima; žive životinje; svježe voće i povrće; sjeme, prirodne biljke i cvijeće; hrana za životinje; slad.;

32 Pivo; mineralne i gazirane vode te ostala bezalkoholna pića; pića od voća i voćni sokovi; sirupi i ostali preparati za pripremanje napitaka.

- (210) **BAZ1518424A** (220)26/01/2015
 (442) 31/03/2016
 (732) **ENOC Marketing LLC P.O. Box: 6642,
 Dubai, AE**
 (740) Dragan Mićunović
 (540)



(531) 26.11,27.5,28.1

(511)

4 Industrijska ulja i masti; proizvodi za upijanje, vlaženje i upijanje prašine; goriva (uključujući motorna tečna goriva) i materije za osvjetljavanje; svijeće i fitilji za osvjetljavanje.

- (210) **BAZ1518425A** (220)27/01/2015
 (442) 31/03/2016
 (732) **ALDI Einkauf GmbH & Co. oHG
 Eckenbergstrasse 16,
 D-45307 Essen, DE**
 (740) Agencija Diana Protić Tkalčić
 (591) bijela, svijetlo plava, tamno plava
 (540)



(531) 26.3,27.5,29.1

(511)

35 Usluge maloprodaje u oblasti poljoprivrednih proizvoda, hortikulturnih proizvoda, šumskih proizvoda, hrane, proizvoda za pranje, proizvoda za čišćenje, sredstava namijenjenih za čišćenje, dezinfekcionih sredstava, kozmetičkih proizvoda, sanitarnih sredstava, medikamenata koji se izdaju bez recepta, dodataka ishrani, pirotehničkih proizvoda, električnih aparata i opreme, elektronskih aparata i pripadajuće opreme, kompjutera i kompjuterske opreme, kompakt diskova, kompjuterskog hardvera i softvera, uređaja za osvjetljavanje, alata, hortikulturnih aparata i pripadajuće opreme, bicikala i pripadajuće opreme, opreme za automobile, satova, zidnih, ručnih i džepnih satova i nakita, pribora za pisanje i kancelarijske opreme, knjiga i ostalih štampanih proizvoda, namještaja i ostalih proizvoda za namještanje, garnitura za vrtove, kuhinjskog posuđa i pripadajućeg pribora za domaćinstva, potrepština za domaćinstva, pokrivača za krevete, uključujući jastuke, posteljine, tekstila za domaćinstvo, odjeće, pokrivala za glavu, obuće, proizvoda od kože, sportske opreme, igračaka, opreme za zabavu i razonodu, hrane za životinje, živih biljaka, duvanskih proizvoda; on-line usluge maloprodaje u oblasti poljoprivrednih proizvoda, hortikulturnih proizvoda, šumskih proizvoda, hrane, proizvoda za pranje, proizvoda za čišćenje, sredstava namijenjenih za čišćenje, dezinfekcionih sredstava, kozmetičkih proizvoda, sanitarnih sredstava, medikamenata koji se izdaju bez recepta, dodataka ishrani, pirotehničkih proizvoda, električnih aparata i opreme, elektronskih aparata i pripadajuće opreme, kompjutera i kompjuterske opreme, kompakt diskova, kompjuterskog hardvera i softvera, uređaja za osvjetljavanje, alata, hortikulturnih aparata i pripadajuće opreme, bicikala i pripadajuće opreme, opreme za automobile, satova, zidnih, ručnih i džepnih satova i nakita, pribora za pisanje i kancelarijske opreme, knjiga i ostalih štampanih proizvoda, namještaja i ostalih proizvoda za namještanje, garnitura za vrtove, kuhinjskog posuđa i pripadajućeg pribora za domaćinstva, potrepština za domaćinstva, pokrivača za krevete, uključujući jastuke, posteljine, tekstila za domaćinstvo, odjeće, pokrivala za glavu, obuće, proizvoda od kože, sportske opreme, igračaka, opreme za zabavu i razonodu, hrane za životinje, živih biljaka, duvanskih proizvoda; usluge veleprodaje u oblasti poljoprivrednih proizvoda, hortikulturnih proizvoda, šumskih proizvoda, hrane, proizvoda za pranje, proizvoda za čišćenje, sredstava namijenjenih za čišćenje, dezinfekcionih sredstava, kozmetičkih proizvoda, sanitarnih sredstava, medikamenata koji se izdaju bez recepta, dodataka ishrani, pirotehničkih proizvoda, električnih aparata i opreme, elektronskih aparata i pripadajuće opreme, kompjutera i kompjuterske opreme, kompakt diskova, kompjuterskog hardvera i softvera, uređaja za osvjetljavanje, alata, hortikulturnih aparata i pripadajuće opreme, bicikala i pripadajuće opreme, opreme za automobile, satova, zidnih, ručnih i džepnih satova i nakita, pribora za pisanje i kancelarijske opreme, knjiga i ostalih štampanih proizvoda, namještaja i ostalih proizvoda za namještanje, garnitura za vrtove, kuhinjskog posuđa i pripadajućeg pribora za domaćinstva, potrepština za domaćinstva, pokrivača za krevete, uključujući jastuke, posteljine, tekstila za domaćinstvo, odjeće, pokrivala za glavu, obuće, proizvoda od kože, sportske opreme, igračaka, opreme za zabavu i razonodu, hrane za životinje, živih biljaka, duvanskih proizvoda; usluge vođenja poslovanja supermarketu, maloprodajnih prodavnica i maloprodajnih diskontnih

prodavnica; oglašavanje i reklamiranje; oglašavanje i reklamiranje na Internetu, za treća lica; obezbjeđivanje informacija na Internetu, uključujući informacije o potrošačkim proizvodima, savjetodavne informacije za potrošače i uslužne informacije za potrošače; ugovaranje poslovnih transakcija za treća lica, uključujući i na Internetu; pribavljanje ugovora za mobilnu telefoniju za treća lica; vođenje komercijalnih poslova; organizaciono planiranje i nadziranje poslovnog razvoja; zapošljavanje osoblja; konsultantske usluge u vezi organizovanja poslovanja; pomoć u vođenju komercijalnog ili industrijskog poslovanja; usluge nabavke za treća lica (kupovina roba i usluga za treća poslovna lica).

(210) **BAZ1518426A** (220)27/01/2015

(442) 31/03/2016

(732) **ALDI GmbH & Co. KG Burgstrasse 37,
D-45476 Mülheim an der Ruhr, DE**

(740) Agencija Diana Protić Tkalčić

(591) bijela, svijetlo plava, tamno plava, žuta,
narandžasta, crvena

(540)



(531) 26.4,27.5,29.1

(511)

35 Usluge maloprodaje u oblasti poljoprivrednih proizvoda, hortikulturnih proizvoda, šumskih proizvoda, hrane, proizvoda za pranje, proizvoda za čišćenje, sredstava namijenjenih za čišćenje, dezinfekcionih sredstava, kozmetičkih proizvoda, sanitarnih sredstava, medikamenata koji se izdaju bez recepta, dodataka ishrani, pirotehničkih proizvoda, električnih aparata i opreme, elektronskih aparata i pripadajuće opreme, kompjutera i kompjuterske opreme, kompakt diskova, kompjuterskog hardvera i softvera, uređaja za osvjetljavanje, alata, hortikulturnih aparata i pripadajuće opreme, bicikala i pripadajuće opreme, opreme za automobile, satova, zidnih, ručnih i džepnih satova i nakita, pribora za pisanje i kancelarijske opreme, knjiga i ostalih štampanih proizvoda, namještaja i ostalih proizvoda za namještanje, garnitura za vrtove, kuhinjskog posuđa i pripadajućeg pribora za domaćinstva,

potrepština za domaćinstva, pokrivača za krevete, uključujući jastuke, posteljine, tekstila za domaćinstvo, odjeće, pokrivala za glavu, obuće, proizvoda od kože, sportske opreme, igračkaka, opreme za zabavu i razonodu, hrane za životinje, živih biljaka, duvanskih proizvoda; on-line usluge maloprodaje u oblasti poljoprivrednih proizvoda, hortikulturnih proizvoda, šumskih proizvoda, hrane, proizvoda za pranje, proizvoda za čišćenje, sredstava namijenjenih za čišćenje, dezinfekcionih sredstava, kozmetičkih proizvoda, sanitarnih sredstava, medikamenata koji se izdaju bez recepta, dodataka ishrani, pirotehničkih proizvoda, električnih aparata i opreme, elektronskih aparata i pripadajuće opreme, kompjutera i kompjuterske opreme, kompakt diskova, kompjuterskog hardvera i softvera, uređaja za osvjetljavanje, alata, hortikulturnih aparata i pripadajuće opreme, bicikala i pripadajuće opreme, opreme za automobile, satova, zidnih, ručnih i džepnih satova i nakita, pribora za pisanje i kancelarijske opreme, knjiga i ostalih štampanih proizvoda, namještaja i ostalih proizvoda za namještanje, garnitura za vrtove, kuhinjskog posuđa i pripadajućeg pribora za domaćinstva, pokrivača za krevete, uključujući jastuke, posteljine, tekstila za domaćinstvo, odjeće, pokrivala za glavu, obuće, proizvoda od kože, sportske opreme, igračkaka, opreme za zabavu i razonodu, hrane za životinje, živih biljaka, duvanskih proizvoda; usluge veleprodaje u oblasti poljoprivrednih proizvoda, hortikulturnih proizvoda, šumskih proizvoda, hrane, proizvoda za pranje, proizvoda za čišćenje, sredstava namijenjenih za čišćenje, dezinfekcionih sredstava, kozmetičkih proizvoda, sanitarnih sredstava, medikamenata koji se izdaju bez recepta, dodataka ishrani, pirotehničkih proizvoda, električnih aparata i opreme, elektronskih aparata i pripadajuće opreme, kompjutera i kompjuterske opreme, kompakt diskova, kompjuterskog hardvera i softvera, uređaja za osvjetljavanje, alata, hortikulturnih aparata i pripadajuće opreme, bicikala i pripadajuće opreme, opreme za automobile, satova, zidnih, ručnih i džepnih satova i nakita, pribora za pisanje i kancelarijske opreme, knjiga i ostalih štampanih proizvoda, namještaja i ostalih proizvoda za namještanje, garnitura za vrtove, kuhinjskog posuđa i pripadajućeg pribora za domaćinstva, pokrivača za krevete, uključujući jastuke, posteljine, tekstila za domaćinstvo, odjeće, pokrivala za glavu, obuće, proizvoda od kože, sportske opreme, igračkaka, opreme za zabavu i razonodu, hrane za životinje, živih biljaka, duvanskih proizvoda; usluge vođenja poslovanja supermarketa, maloprodajnih prodavnica i maloprodajnih diskontnih prodavnica; oglašavanje i reklamiranje; oglašavanje i reklamiranje na Internetu, za treća lica; obezbjeđivanje informacija na Internetu, uključujući informacije o potrošačkim proizvodima, savjetodavne informacije za potrošače i uslužne informacije za potrošače; ugovaranje poslovnih transakcija za treća lica, uključujući i na Internetu; pribavljanje ugovora za mobilnu telefoniju za treća lica; vođenje komercijalnih poslova; organizaciono planiranje i nadziranje poslovnog razvoja; zapošljavanje osoblja; konsultantske usluge u vezi organizovanja poslovanja; pomoć u vođenju komercijalnog ili industrijskog poslovanja; usluge nabavke za treća lica (kupovina roba i usluga za treća poslovna lica).

(210) **BAZ1518427A** (220)28/01/2015

(442) 31/03/2016

(300) 013164595

11/08/2014

EM

(732) **Reckitt & Colman (Overseas) Limited**

Dansom Lane, Hull, HU8 7DS, GB

(740) "ŽIVKO MIJATOVIĆ & PARTNERS"

d.o.o. Sarajevo

(540)

VEET NATURAL INSPIRATIONS

(511)

3 Nemedicinski toaletni preparati; kozmetički preparati i preparati za ljepotu; hidratantne kreme, losioni, pjene i gelovi; piling; preparati za čišćenje kože; preparati za izbjeljivanje za osobnu uporabu; preparati za depilaciju; voskovi za depilaciju; inhibitori ponovnog rasta dlake; preparati, uključujući kreme, gelove i pjene, za korištenje prije, tijekom i nakon brijanja ili uklanjanja dlaka; maramice za depilaciju; impregnirane maramice i tuferi za njegu kože; sve prethodno navedene robe koje se odnose na uklanjanje dlačica.;

8 Britvice; oštrice za brijanje; epilatori; uređaji za uklanjanje dlaka, naime, aparati za depilaciju; uređaji za inhibiranje ponovnog rasta dlake; ručni uređaji za upotrebu kod brijanja ili depilacije, naime, uređaji za depilaciju, neelektrični brijači; spatule za nanošenje vrućeg voska i preparata za depilaciju; dijelovi i pribor za gore navedenu robu .

(210) **BAZ1518428A** (220)29/01/2015

(442) 31/03/2016

(732) **Elba Hadžimerović Despićeva 3,**

71000 Sarajevo, BA

(740) Advokat Inja Pašalić

(540)

OLOMAN

(511)

30 Kafa, čaj, kakao, šećer, riža, tapioka, sago, nadomjesci kafe; brašno i proizvodi od žitarica, kruh, kolači, slastice, bomboni; sladoled; med, sirup od melase; kvasac, prašak za dizanje; sol, slačica (senf); ocat, umaci (začini); mirodije; led za hlađenje;

31 Poljoprivredni, povrtlarski, šumski proizvodi i bobice, koji nisu obuhvaćeni drugim razredima; žive životinje; svježe voće i povrće; sjeme, prirodne biljke i cvijeće; hrana za životinje; slad.;

32 Pivo; mineralne i gazirane vode te ostala bezalkoholna pića; voćni napici i voćni sokovi; sirupi i ostali preparati za pripremanje napitaka.;

41 Obuka; stručno osposobljavanje; razonoda; sportske i kulturne djelatnosti.;

43 Usluge okrepe (hranjenje); privremeno primanje na stan, restorani; hoteli.

(210) **BAZ1518429A** (220)29/01/2015

(442) 31/03/2016

(732) **Twentieth Century Fox Film Corporation 10201 West Pico Boulevard, Los Angeles, California 90035, US**

(740) PETOŠEVIĆ d.o.o

(540)

DUFF

(511)

32 Pivo; bezalkoholna piva; lager (vrsta piva); englesko bijelo pivo (vrsta piva); tamno pivo (stout) i crno pivo (porter); voda za piće; energetska pića; aromatizirana voda; voćni sokovi; napici sa okusom voća; koncentri na bazi voća; limunada; punč (vrsta pića); bezalkoholni napici, a naročito, gazirani napici i gazirana bezalkoholna pića; bezalkoholni napici koji sadrže voćne sokove; frapei; gazirana voda; pića za sportaše; izotonički napici; sirupi i koncentri za pravljenje bezalkoholnih pića; stona voda; sokovi od povrća.

(210) **BAZ1518430A** (220)29/01/2015

(442) 31/03/2016

(732) **Twentieth Century Fox Film Corporation 10201 West Pico Boulevard, Los Angeles, California 90035, US**

(740) PETOŠEVIĆ d.o.o

(540)

DUFF BEER

(511)

32 Pivo; bezalkoholna piva; lager (vrsta piva); englesko bijelo pivo (vrsta piva); tamno pivo (stout) i crno pivo (porter).

(210) **BAZ1518431A** (220)30/01/2015

(442) 31/03/2016

(732) **AGRO LIJANOVIĆ BH d.o.o. Mostar**
Bišće polje bb, 88000 Mostar, BA

(740) Agencija Damir Tkalčić

(591) zlatna, bijela, crvena, narandžasta, žuta,
smeđa, zelena

(540)



(531) 1.1,8.5,25.1,26.11,27.5,29.1

(511)

29 Mesne prerađevine od pilećeg mesa.

(210) **BAZ1518432A** (220)30/01/2015

(442) 31/03/2016

(732) **ASUSTEK COMPUTER**
INCORPORATION 4F, No. 150, Li-Te
Rd., Peitou, Taipei, Taiwan, CN

(740)PETOŠEVIĆ d.o.o

(540)



(531) 27.5

(511)

9 Obnovljivi baterijski sistemi za pružanje rezervne energije;
punjive baterije za upotrebu sa mobilnim elektronskim
uređajima; kompleti baterija; mobilni kompleti baterija;
baterije; punjači baterija; jedinice za napajanje; izvori
energije (električni); električne žice: konektori (električni
spojevi).

(210) **BAZ1518433A** (220)02/02/2015

(442) 31/03/2016

(732) **Groupe Monetico International Inc. 1,**
complexe Desjardins, 36e étage,
Tour Sud, H5B 1B2 Montréal,
Québec, CA

(740)PETOŠEVIĆ d.o.o

(540)

MONETICO

(511)

9 Računalni softver za obradu elektronskog plaćanja; aparati
za obradu elektronskog plaćanja, a naročito terminali za
elektronsko plaćanje.;

36 Finansijske usluge a naročito, usluge elektronskog
platnog prometa, usluge transfera novca, usluge plaćanja
u elektronskoj trgovini; usluge obrade kreditnih, debitnih,
prijeplod kartica za jednokratnu upotrebu, prijeplod kartica
i kartica vjernosti i pružanja informacija u vezi sa njima;
point-of-service usluge (usluge POS terminala za prihvat
kartica) i point-of-transaction usluge (unapređene usluge
pružanja novčanih i drugih transakcija putem terminala),
usluge odobravanja i izvršavanja transakcija, usluge obrade
elektronskog plaćanja, usluge provjere vjerodostojnosti i
verifikacije platnog prometa.

(210) **BAZ1518434A** (220)30/01/2015

(442) 31/03/2016

(732) **CITYTIME D.O.O. Kralja Petra I**
Karađorđevića 83a,
78000 Banja Luka, BA

(540)



(531) 27.5

(511)

14 Brojčanici, satovi, kronografi, kućišta džepnih satova,
kutije za satove, nakit, ručni satovi, satni mehanizmi, stakla
za satove.

(210) **BAZ1518435A** (220)03/02/2015

(442) 31/03/2016

(732) **BIOCODEX 7 avenue Gallieni,
94250 Gentilly, FR**

(740) "ŽIVKO MIJATOVIĆ & PARTNERS"

d.o.o. Sarajevo

(540)

EXIST

(511)

5 Farmaceutski proizvodi naročito za liječenje simptoma psihosomatske anksioznosti.

(210) **BAZ1518436A** (220)03/02/2015

(442) 31/03/2016

(732) **Farmaceutska hemiska kozmetička
industrija ALKALOID AD Skopje Blvd.
Aleksandar Makedonski 12,
1000 Skopje, MK**

(740) "ŽIVKO MIJATOVIĆ & PARTNERS"

d.o.o. Sarajevo

(540)

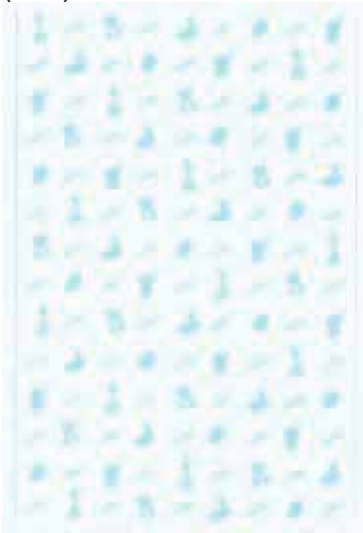

(531) 3.1,3.2 ,3.5,25.7,29.1

(511)

16 Podloga za povijanje.

(210) **BAZ1518437A** (220)03/02/2015

(442) 31/03/2016

(732) **Farmaceutska hemiska kozmetička
industrija ALKALOID AD Skopje Blvd.
Aleksandar Makedonski 12,
1000 Skopje, MK**

(740) "ŽIVKO MIJATOVIĆ & PARTNERS"

(591) bijela, nijanse plave, nijanse zelene,
narandžasta, ljubičasta, bež, roza

(540)



(531) 1.15,2.5,3.17,25.1,26.1,27.5,29.1

(511)

16 Podloga za povijanje.

(210) **BAZ1518438A** (220)03/02/2015

(442) 31/03/2016

(732) **UTD "BEST" d.o.o. Travnik Donje
Putićevo bb, Donje Putićevo,
Travnik, BA**

(740)"ACTINNOVA" d.o.o.

(591)crvena, plava

(540)



(531) 27.5,29.1

(511)

3 Preparati za bijeljenje i ostale tvari za pranje rublja; preparati za čišćenje, poliranje, odmašćivanje i struganje; sapuni; parfumerijski proizvodi, eterična ulja, kozmetički proizvodi, losioni za kosu; proizvodi za njegu zubi.

(210) **BAZ1518439A** (220)05/02/2015

(442) 31/03/2016

(732) **Janus d.o.o. 76100 Brčko Distrikt, Dubrave bb, BA**

(740) EDIN BULJUBAŠIĆ

(540)

LA MARTINA

(511)

18 Koža i imitacija kože; proizvodi izrađeni od ovih materijala koji nisu uključeni u druge klase; životinjska koža, krzno; koferi i putne torbe; kišobrani i suncobrani; štapovi za hodanje; bičevi, saračka i sedlarska oprema.;

25 Odjeća, obuća, pokrivala za glavu.

(210) **BAZ1518442A** (220)06/02/2015

(442) 31/03/2016

(732) **HOBİ KOZMETİK İMALAT SANAYİ VE TİCARET A.Ş. Saray Mh. Site Yolu Sk. No:5/4 Anel İŞ Merkezi, Kat:2/6, PK: 34768 Ümraniye/Istanbul, TR**

(740)PETOŠEVIĆ d.o.o

(540)



(531) 25.3,27.5

(511)

3 Kozmetički proizvodi.

(210) **BAZ1518443A** (220)09/02/2015

(442) 31/03/2016

(732) **HİFA d.o.o. Krndija bb, 74260 Tešanj, BA**

(591) žuta, crvena, crna

(540)



(531) 27.5,27.7,29.1

(511)

1 Kemijski proizvodi za industriju, znanost, fotografsku djelatnost, ratarstvo, povrtlarstvo i šumarstvo; sirova umjetna smola, sirova plastika; gnojivo za zemlju; mješavine za gašenje požara; preparati za kaljenje, zavarivanje i lemljenje metala; kemijski proizvodi za konzerviranje hrane; sredstva za štavljenje kože; ljepila (ljepljive tvari) namijenjene za industriju, antifriz.;

3 Preparati za bijeljenje i ostale tvari za pranje; preparati za čišćenje, poliranje, odmašćivanje i struganje; sapuni; parfimerijski proizvodi, eterična ulja, kozmetički proizvodi, losioni za kosu; proizvodi za njegu zubi, preparati za čišćenje i njegu auta (auto kozmetika), sredstva za pranje vjetrobranskog stakla.;

4 Industrijska ulja i masti; sredstva za podmazivanje; proizvodi za upijanje, vlaženje i vezanje prašine; goriva (uključujući benzin za motore) i rasvjetne tvari; svijeće, stijenjevi, motorna ulja.

(210) **BAZ1518444A** (220)11/02/2015

(442) 31/03/2016

(732) **Athabasca Investment d.o.o. Sarajevo Alije Isakovića br.1, 71000 Sarajevo, BA**

(591) narandžasta, siva

(540)



(531) 26.3,27.5,29.1

(511)

6 Užad od metala.;

9 Električni kablovi; električne žice; električni kablovi (kablovske spojnice); materijali za električne vodove (žice, kablovi).

(210) **BAZ1518445A** (220)11/02/2015

(442) 31/03/2016

(732) **Bosnian Wand Airlines Sarajevo d.o.o.**

Sarajevo Kolodvorska 5,

71000 Sarajevo, BA

(740) Nusmir Huskić

(591) plava, žuta, bijela

(540)



(531) 1.5,18.5,27.5,29.1

(511)

35 Oglašavanje i reklamiranje; vođenje komercijalnih poslova; komercijalna administracija; uredski poslovi.;

39 Transportne usluge; pakovanje i skladištenje robe; organizovanje putovanja.;

43 Usluge obezbjeđivanja hrane i pića; privremeni smještaj.

(210) **BAZ1518446A** (220)11/02/2015

(442) 31/03/2016

(732) **“VAPER” d.o.o. Sarajevo**

Butmirska cesta br.14,

Ilidža - Sarajevo, BA

(540)



(531) 27.5

(511)

34 Duhan; cigare; cigareta; cigarilosi; lule; tabakere; filteri za cigarete; upaljači za pušače; muštikle.

(210) **BAZ1518447A** (220)11/02/2015

(442) 31/03/2016

(732) **“VAPER” d.o.o. Sarajevo**

Butmirska cesta br.14,

Ilidža - Sarajevo, BA

(540)



(531) 25.7,26.2,27.5

(511)

34 Duhan; cigare; cigareta; cigarilosi; lule; tabakere; filteri za cigarete; upaljači za pušače; muštikle.

(210) **BAZ1518448A** (220)11/02/2015

(442) 31/03/2016

(732) **BIHEXO d.o.o. Obala Kulina Bana 25,**

Sarajevo, BA

(540)

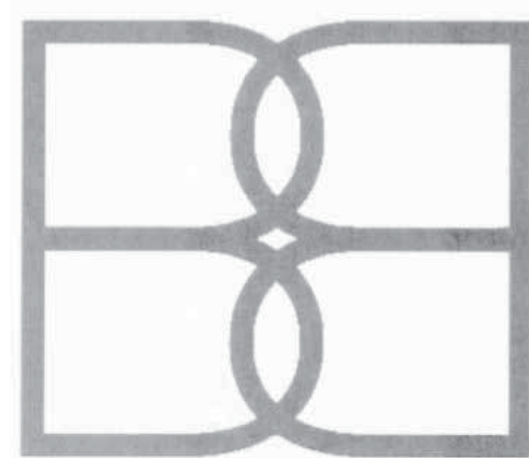

(531) 27.5

(511)

14 Pravi i lažni nakit, urarski proizvodi, ostali ukrasni metalni proizvodi.;

18 Predmeti od kože, imitacije kože i drugih materijala, torbe, kovčezi.;

25 Konfekcija, odjeća, obuća, pokrivala za glavu.

(210) **BAZ1518449A** (220)12/02/2015
 (442) 31/03/2016
 (732) **Shulton, Inc. One Procter & Gamble
 Plaza, Cincinnati, Ohio 45202, US**
 (740) Agencija Diana Protić Tkalčić

(540)

DANGERTIME

(511)

3 Sapuni u čvrstom obliku, antiperspiranti, dezodoransi, sredstva za pranje tijela, mirisni sprejevi za tijelo, šamponi, kolonjska voda.

(210) **BAZ1518454A** (220)16/02/2015
 (442) 31/03/2016
 (732) **INMER d.o.o. Željeznička bb,
 Gradačac, BA**
 (591) zelena, bijela, tamnoplava

(540)



(531) 19.3,25.7,26.11,27.5,29.1

(511)

29 Mlijeko i mliječni proizvodi.

(210) **BAZ1518455A** (220)16/02/2015
 (442) 31/03/2016
 (732) **Senad Bećarević
 Hadžijamakova br. 24,
 71000 Sarajevo, BA**
 (740) "STAM" d.o.o.

(540)



(531) 2.1,18.1,27.5

(511)

35 Usluge organizacije i poslovnog zastupanja u području trgovine (veleprodaja i maloprodaja), trgovina na veliko,maloprodaja; uvoz-izvoz; oglašavanje i reklamiranje; reklamiranje on-line na internetu; vođenje komercijalnih poslova; komercijalna administracija; poslovno savjetovanje; istraživanja (poslovna istraživanja); istraživanje javnog mišljenja; istraživanje tržišta; prodaja na dražbi.;

41 Razonoda; usluge interneta; usluge elektroničnih igara putem računalne baze podataka ili interneta; usluge elektroničnih igara putem interneta; usluge elektroničnih igara i natjecanja putem interneta; zabavne online usluge putem računalne baze podataka ili putem interneta; sportske i kulturne djelatnosti.;

43 Usluge okrepe (hranjenje); privremeno primanje na stan.

(210) **BAZ1518456A** (220)17/02/2015

(442) 31/03/2016

(732) **Ismet Lisica Trg ZAVNOBiH-a 3,
71000 Sarajevo, BA**

(740) Advokat Inja Pašalić

(540)

LISICALISICA

(511)

35 Oglašavanje i reklamiranje; vođenje komercijalnih poslova; komercijalna administracija; uredski poslovi.;

40 Obrada materijala.;

42 Znanstvene i tehnološke usluge kao i pripadajuće usluge istraživanja i koncepcije, grafički dizajn, grafički umjetnički dizajn, industrijski dizajn, modni dizajn, dizajn ambalaže, umjetnički rad; usluge industrijskih analiza i istraživanja, koncepcija i razvoj računara i računarskih programa (softvera), dizajn kompjuterskih sistema, dizajn kompjuterskog softvera iznajmljivanje web servisa, uključujući hosting.

(210) **BAZ1518457A** (220)18/02/2015

(442) 31/03/2016

(732) **NIPPON KAYAKU KABUSHIKI KAISHA
11-2, Fujimi 1-chome, Chiyoda-ku,
Tokyo, JP**

(740) "MSA IP" vl. Dževad Čoralić

(540)

Lastet

(511)

5 Farmaceutski proizvodi, lijekovi za medicinsku upotrebu, lijekovi za ljudsku upotrebu, lijekovi za liječenje tumora, sredstva za suzbijanje tumora, lijekovi protiv raka, dijagnostička sredstva za medicinsku upotrebu.

(210) **BAZ1518458A** (220)18/02/2015

(442) 31/03/2016

(732) **Marriott Worldwide Corporation 10400
Fernwood Road, Bethesda,
Maryland 20817, US**

(740) PETOŠEVIĆ d.o.o

(540)

MAKE ROOM FOR A LITTLE FUN

(511)

35 Oglašavanje; upravljanje poslovanjem uključujući pomoć i savjetovanje za osnivanje i upravljanje maloprodajnim objektima; poslovna administracija; franšizne usluge, a naročito, pomoć u poslovnom upravljanju tokom osnivanja i rada hotela, restorana, barova, toplica, objekata za rekreaciju i fitnes i maloprodajnih objekata; uredske funkcije; upravljanje, iznajmljivanje i lizing poslovnih prostorija; usluge planiranja događanja; usluge hotelskog konsijerža (administrativna podrška).;

41 Obrazovanje; stručno osposobljavanje; razonoda; sportske i kulturne aktivnosti; usluge zdravstvenog kluba, a naročito, stavljanje na raspolaganje instrukcija i konsultacija na poljima tjelovježbe; stavljanje na raspolaganje prostora za rekreaciju i tjelovježbu, i stavljanje na raspolaganje upotrebe opreme za vježbanje.;

43 Usluge pružanja hrane i pića; privremeni smještaj; usluge hotela; usluge restorana, kateringa i barova; stavljanje na raspolaganje prostora opće namjene za sastanke, konferencije, konvencije i izložbe; stavljanje na raspolaganje prostora za bankete i društvene događaje za posebne prilike; i usluge rezervacija hotelskog smještaja; stavljanje na raspolaganje objekata za konvencije i konferencije.

(210) **BAZ1518459A** (220)18/02/2015

(442) 31/03/2016

(732) **Alvogen IPCo S.ar.l. 5 rue Heincaff,
Senningerberg, L-1736, LU**

(740) EDIN BULJUBAŠIĆ

(540)

BICAPROST

(511)

5 Farmaceutski i veterinarski preparati; sanitarni preparati za medicinsku upotrebu; dijetetska hrana i supstance prilagođene za upotrebu u medicini ili veterinarsku upotrebu, hrana za bebe; dijetetski dodaci (dodaci ishrani) za ljude i životinje; flasteri, materijali za zavijanje; materijali za plombiranje zuba, zubarska smola; dezinfekciona sredstva; preparati za uništavanje štetočina; fungicidi, herbicidi.

(210) **BAZ1518460A** (220)18/02/2015

(442) 31/03/2016

(732) **Alvogen IPCo S.ar.l. 5 rue Heinshaff,
Senningerberg, L-1736, LU**

(740) EDIN BULJUBAŠIĆ

(540)

LASIBON

(511)

5 Farmaceutski i veterinarski preparati; sanitarni preparati za medicinsku upotrebu; dijetetska hrana i supstance prilagođene za upotrebu u medicini ili veterinarsku upotrebu, hrana za bebe; dijetetski dodaci (dodaci ishrani) za ljude i životinje; flasteri, materijali za zavijanje; materijali za plombiranje zuba, zubarska smola; dezinfekciona sredstva; preparati za uništavanje štetočina; fungicidi, herbicidi.

(210) **BAZ1518461A** (220)18/02/2015

(442) 31/03/2016

(732) **Alvogen IPCo S.ar.l. 5 rue Heinshaff,
Senningerberg, L-1736, LU**

(740) EDIN BULJUBAŠIĆ

(540)

ROXANRI

(511)

5 Farmaceutski i veterinarski preparati; sanitarni preparati za medicinsku upotrebu; dijetetska hrana i supstance prilagođene za upotrebu u medicini ili veterinarsku upotrebu, hrana za bebe; dijetetski dodaci (dodaci ishrani) za ljude i životinje; flasteri, materijali za zavijanje; materijali za plombiranje zuba, zubarska smola; dezinfekciona sredstva; preparati za uništavanje štetočina; fungicidi, herbicidi.

(210) **BAZ1518462A** (220)18/02/2015

(442) 31/03/2016

(732) **Amsal d.o.o. Sarajevo
Igmanska 28, Vogošća, BA**

(540)

VALSAR HCT

(511)

5 Farmaceutski i veterinarski preparati; sanitarni preparati za medicinsku upotrebu; dijetetska hrana i supstance prilagođene za upotrebu u medicini ili veterinarsku upotrebu, hrana za bebe; dijetetski dodaci (dodaci ishrani) za ljude i životinje; flasteri, materijali za zavijanje; materijali za plombiranje zuba, zubarska smola; dezinfekciona sredstva; preparati za uništavanje štetočina; fungicidi, herbicidi.

(210) **BAZ1518463A** (220)18/02/2015

(442) 31/03/2016

(732) **“DUHANPROMET” d.o.o. Sarajevo
Radenka Abazovića 1,
71000 Sarajevo, BA**

(591) narandžasta, crna

(540)



(531) 25.3,26.4,27.5,29.1

(511)

29 Konzervirano, sušeno i kuhano voće i povrće; hladetine (želei), džemovi, kompoti; naročito arašidi (obrađeni), bademi (pripremljeni), suho grožđe, čips, orasi pripremljeni, sjemenke obrađene.;

30 Kava, čaj, kakao, šećer, riža, tapioka, sago, nadomjesci kave; brašno i proizvodi od žitarica, kruh, kolači, slastice, bomboni; sladoled; med, sirup od melase; naročito bombone, gume za žvakanje, kolači, slastice, praline, krekeri, kokice, medenjaci, čokolada i proizvodi od čokolade, mussevi, slatkiši za ukrašavanje božićnih drvca.;

35 Oglašavanje i reklamiranje; vođenje komercijalnih poslova; komercijalna administracija; uredski poslovi; naročito grupiranje za račun trećih lica, raznih proizvoda radi omogućavanja potrošaču njihovog lakšeg uočavanja i kupnje u okviru prodavnica na malo i veliko, prodajnih kataloga, dopisno ili putem interneta.

(210) **BAZ1518464A** (220)19/02/2015

(442) 31/03/2016

(732) **European Refreshments Southgate,
Dublin Road, Drogheda, Meath, IE**

(740) "ŽIVKO MIJATOVIĆ & PARTNERS"

d.o.o. Sarajevo

(540)

EMOTION

(511)

32 Aloe vera (bezalkoholna pića od aloe vere); aperitivi bez alkohola; arašidi (bezalkoholna pića od arašida); bademovo mlijeko [piće]; bademovo piće [bademovica]; bezalkoholna pića koja sadrže voće; bezalkoholni voćni ekstrakti; đumbir (pivo od đumbira); ekstrakti [koncentrati] za pripremu napitaka; frapei od voća [smoothies]; gazirana pića (prašci za gazirana pića); gazirana pića (tablete za gazirana pića); gazirana voda (proizvodi za pripremanje gazirane vode); gazirane vode; grožđe (mošt od grožđa); hmelj (ekstrakti hmelja) za proizvodnju piva; jabučni sok (bezalkoholni); kokteli bez alkohola; koncentrati od voća bez alkohola; kvas [bezalkoholno piće]; likeri (pripravci za pravljenje likera); limunada; limunada (sirup za limunadu); litijev oksid (voda litijevog oksida); med (bezalkoholni napici od meda); mineralna voda (proizvodi za proizvodnju mineralne vode); mineralne vode [piće]; mliječna surutka (piće od mliječne surutke); mlijeko od badema [piće]; most; napici (sirupi za pripremu napitaka); napici, izotonički; nektar, voćni; pića (koncentrati za pripremu pića); pića (pastile za gazirana pića); pića (sastojci za pripremu pića); pića od surutke; pića, gazirana (prašak za gazirana pića); pivo; pivski most; salsaparilja [bezalkoholni napitak]; sirupi za napitke; slad (mošt od slada); slad (pivo od slada); soda-voda; sok od rajčice [napitak]; sokovi, biljni [napici]; sokovi, voćni; stolna voda [voda za piće]; surutka (pića od surutke); šerbet [hladni napitak]; tablete za gazirana pića; voćni koncentrati bez alkohola; voćni napici bez alkohola; voćni sokovi; voda (proizvodi za proizvodnju mineralne vode); voda litijevog oksida; voda za piće; voda, gazirana; voda, mineralna [piće]; voda, Seltz.

(210) **BAZ1518465A** (220)19/02/2015

(442) 31/03/2016

(732) **BRIDGESTONE LICENSING
SERVICES, INC., a corporation
organized and existing under the
laws of the State of Delaware 535
Marriott Drive, Nashville,
Tennessee 37214, US**

(740) "ŽIVKO MIJATOVIĆ & PARTNERS"

d.o.o. Sarajevo

(591) bijela, crvena

(540)



(531) 24.1,27.5,29.1

(511)

12 Automobili i njihovi dijelovi i oprema; gume; protektirane gume; zračnice; kotači; guma za protektiranje guma; ljepljive gumene zakrpe za popravak zračnica ili guma; naplaci i poklopci naplataka za kotače vozila; preformirana šara za gumu; motorna vozila na dva kotača i njihovi dijelovi i oprema; bicikla i njihovi dijelovi i oprema; električni bicikli i njihovi dijelovi i oprema; zrakoplovi i njihovi dijelovi i oprema; amortizeri (za kopnena vozila); zračne opruge za kopnena vozila; spojke ili konektori za vratila (za kopnena vozila); branici za plovila (bočni štitnici brodova); jastuci za sjedala vozila; zračne opruge za željezničke vagoni; odbojnici za vozila; ovjesni amortizeri vozila; opruge ovjesa za vozila; ventili za gume; hidraulične cijevi, ne od metala, za upotrebu u vozilima; metalna žica, užad, pletene trake, opruge i vlakna za upotrebu u gumama za zrakoplove, vozila i motocikle; kalupi za gume.;

19 Nemetalne krute cijevi za izgradnju; gumeni građevinski materijali; antiseizmički građevinski materijali, nemetalni; gumeni građevinski materijali za seizmičku izolaciju; nemetalni građevinski materijali; krovovi i krovne vodootporne membrane; nemetalni građevinski materijali za mostove, prekriveni gumom; vještački vrtni ribnjaci (nemetalne konstrukcije); nemetalne prenosive građevine; nemetalne krute tube za izgradnju.;

37 Popravljanje i održavanje automobila i njihovih dijelova; popravljanje i održavanje guma za automobile; protektiranje guma; popravljanje i održavanje motornih vozila na dva kotača i njihovih dijelova; popravljanje i održavanje guma za motorna vozila na dva kotača; popravljanje i održavanje bicikala i njihovih dijelova; popravljanje i održavanje guma za bicikla; popravljanje i održavanje guma za zrakoplove; usluge popravljanja guma i vulkanizerske usluge; usluge postavljanja krovova; popravljanje krovova; montaža krovova, i održavanje.

(210) **BAZ1518466A** (220)19/02/2015

(442) 31/03/2016

(732) **NSoft d.o.o. Mostar**
Blajburških žrtava bb,
88000 Mostar, BA

(591) plava

(540)



(531) 26.3,26.4,27.5,29.1

(511)

42 Znanstvene i tehnološke usluge i istraživanje i projektiranje u vezi sa navedenim uslugama; usluge industrijske analize i istraživanja; projektiranje i razvoj kompjuterskog hardvera i softvera.

(210) **BAZ1518467A** (220)20/02/2015

(442) 31/03/2016

(732) **TDR d.o.o. Obala Vladimira Nazora 1,**
52210 Rovinj, HR

(740) Nedim Krilić

(540)



(531) 26.4,26.11,27.5

(511)

34 Filter cigarete; duhan; pribor za pušače; šibice.;

35 Oglašavanje i reklamiranje; vođenje komercijalnih poslova; komercijalna administracija; uredski poslovi.

(210) **BAZ1518470A** (220)20/02/2015

(442) 31/03/2016

(732) **Parker Intangibles LLC, a Limited**
Liability Company of the State
of Delaware 6035 Parkland
Boulevard, Cleveland Ohio 44124, US

(740) "ŽIVKO MIJATOVIĆ & PARTNERS"

d.o.o. Sarajevo

(540)



(531) 26.4,26.11,27.5

(511)

6 Spojnice, fitinzi i pritisne spojke, sva metalna i elastična crijeva; sprave za priključenje elastičnog crijeva za dovod goriva do rezervoara, mlaznice i ručno upravljani ventili; sve u cjelini ili u suštini od običnog metala.;

7 Cilindri, ventili i pumpe, sve kao dijelovi mašina; hidraulične turbine; hidraulične spojnice, uređaji za podmazivanje; filteri kao dijelovi mašina i elementi za filtriranje za njih.;

17 O-prstenovi, zaptivači i zaptivni sklopovi, zaptivne manžetne; elementi za začepljivanje; nemetalne spojnice i fitinzi, i jedno i drugo za kruta i elastična crijeva; crijevni vodovodi i elastično crijevo, i jedno i drugo od guma ili plastike.

(210) **BAZ1518471A** (220)23/02/2015

(442) 31/03/2016

(732) **Reckitt & Colman (Overseas) Limited**
Dansom Lane, Hull, HU8 7DS, GB

(740) "ŽIVKO MIJATOVIĆ & PARTNERS"

d.o.o. Sarajevo

(540)

STREFEN

(511)

5 Farmaceutski preparati i supstance.

(210) **BAZ1518472A** (220)23/02/2015

(442) 31/03/2016

(732) **Agencija za nadzor nad tržištem BiH**

Karađorđeva 8,

71123 Istočno Sarajevo, BA

(591) plava, žuta

(540)



(531) 16.3,26.3,26.7,27.3,27.5,29.1

(511)

35 Analiza tržišta u cilju pronalaženja nebezbednih proizvoda; pružanje informacija medijima u vezi sa nebezbednim proizvodima na tržištu BiH; pružanje savjeta i informacija potrošačima i poslovnim subjektima u vezi sa nebezbednim proizvodima na tržištu BiH.;

41 Organizovanje i vođenje obuka za stručno osposobljavanje tržišnih inspektora za obavljanje poslova po projektima nadzora nad tržištem neprehrambenih potrošačkih proizvoda; organizovanje i vođenje seminara i okruglih stolova za udruženja potrošača i poslovne subjekte.;

42 Kontrola bezbjednosnih karakteristika neprehrambenih potrošačkih proizvoda na tržištu BiH.

(210) **BAZ1518473A** (220)23/02/2015

(442) 31/03/2016

(732) **Bosnalijek, farmaceutska i hemijska**

industrija, dioničko društvo

Jukićeva 53, 71000 Sarajevo, BA

(740) "Linea Sušić" d.o.o.

(540)

**ENTEROFURYL
STOP**

(511)

5 Farmaceutski proizvodi.

(210) **BAZ1518474A** (220)23/02/2015

(442) 31/03/2016

(732) **Bosnalijek, farmaceutska i hemijska**

industrija, dioničko društvo

Jukićeva 53, 71000 Sarajevo, BA

(740) "Linea Sušić" d.o.o.

(540)

FENIX NEO

(511)

5 Farmaceutski proizvodi.

(210) **BAZ1518475A** (220)23/02/2015

(442) 31/03/2016

(732) **The Gillette Company One Gillette**

Park, Boston, Massachusetts 02127,

US

(740) Agencija Diana Protić Tkalčić

(540)

VENUS BREEZE

(511)

8 Mehaničke i električne sprave za brijanje i oštice britvi; distributeri, kasete, držači i spremnici, koji su svi specifično dizajnirani da sadrže oštice britvi i koji sadrže oštice britvi; dijelovi i oprema za sve prethodno navedene robe.

(210) **BAZ1518476A** (220)24/02/2015

(442) 31/03/2016

(732) **Azbil Corporation 2-7-3 Marunouchi,**

Chiyoda-ku, Tokyo 100-6419, JP

(740)PETOŠEVIĆ d.o.o

(540)

azbil

(531) 27.5

(511)

6 Metalne vezice; metalne T-cijevi; metalne cijevi za drenažu; metalni sifoni za drenažne cijevi; metalni ventili za drenažne cijevi; metalni cjevovodi za uređaje ventilacije i klimatizacije; metalni cjevovodi za centralno grijanje; metalna cijevna koljena; sitna metalna roba; metalni priključci za cijevi; metalne cijevi s više otvora za cjevovode; metalne matice; tlačni metalni cjevovodi; metalni cijevni nastavci; metalni cjevovodi; metalne remenice (nisu za strojeve); metalne armature za cjevovode; opruge (sitna željezna roba); čelične cijevi; metalni odbojnici; metalne cijevi; metalni ventili (nisu dijelovi strojeva); podloške od metala; metalni ventili za vodovodne cijevi; metalni cjevovodi za vodu.;

7 Uređaji za proizvodnju gaziranih pića; uređaji za proizvodnju gaziranih voda; aeratori; kondenzatori sa zračnim hlađenjem; poljoprivredni strojevi; zračni kondenzatori; usisni mjehevi; uređaji za točenje piva pod tlakom; crpke za pivo; mjehevi (strojevi); elektromehanički uređaji za pripremu pića; strojevi za puhanje; uređaji za usisavanje, zbijanje i prijevoz plina; cijevi parnih kotlova (dijelovi strojeva); strojevi i uređaji za uvezivanje za industrijske potrebe; strojevi za zatvaranje boca kopicama; strojevi za punjenje boca; strojevi za pečačenje boca; strojevi za čepljenje boca; uređaji za pranje boca; kočne obloge (osim kočnih obloga za vozila); pivarski strojevi; valjci, kalanderi (strojevi); napajачи rasplinjača (karburatora); rasplinjači (karburatori); filtrirni umeci za strojeve za filtriranje; katalitički pretvarači; centralno postrojenje za čišćenje vakuumom; centrifuge (strojevi); centrifugalne crpke; strojevi za cigarete za industrijske potrebe; strojevi za sastavljanje pločica sa tiskanim vodovima; strojni ventili; električni strojevi i aparati za čišćenje; motori na komprimirani zrak; strojevi na komprimirani zrak; zračne crpke; kompresori (strojevi); kompresori za hladnjake; postrojenja za kondenzaciju; upravljački kablovi strojeva i motora; upravljački uređaji strojeva ili motora; hidraulični upravljači (komande) strojeva i motora; pneumatske komande za strojeve i motore; pretvarači za lijevaonice čelika; transporteri (strojevi); spojke (ne za kopnena vozila); drobilice kamena (strojevi); strujni generatori; rezačice (strojevi); strojevi za izrezivanje; cilindri strojeva; mljekarski strojevi; odzračivači (otplinjači) vode za napajanje kotlova (uređaji); alatni strojevi za izradu unutarnjih navoja; strojevi za reljefasto tiskanje u bakru ili drvu; kopači (strojevi); centrifugalni mlinovi za fino drobljenje kamena (dezintegratori); separatori vode; strojevi za drenažu; strojevi za obradu rubova; bušilice; pogonski motori osim onih za kopnena vozila; postrojenja za usisavanje prašine za potrebe čišćenja; postrojenje za čišćenje otprašivanjem; dinamo uređaji; strojevi za proizvodnju prehrambene tjestenine; elektromehanički strojevi za kemijsku industriju; podizači (uređaji); elevatori (dizala); utiskivači šara (strojevi); pokretne stepenice; bageri (gliboderi); ispušni lonci motora; napajачи strojnih kotlova; regulatori vode za napajanje; strojevi za pretakanje; strojevi za filtriranje; filteri (dijelovi strojeva i motora); filteri za čišćenje rashladnog zraka za motore; strojevi za završnu obradu; oprema za parne strojne kotlove; strojevi za tvornicu brašna; mlinovi za žito; dimovodi za parne kotlove strojeva; elektromehanički uređaji za pripremu hrane; lijevaonički strojevi; pretvarači goriva za motore s unutarnjim sagorijevanjem; automatski prekidači dovoda goriva za motore; gazifikatori (pretvarači tvari u plinovito stanje); električni generatori; strojevi za obradu stakla; prstenovi za podmazivanje (dijelovi strojeva); manipulatori (industrijski strojevi); toplinski izmjenjivači (dijelovi strojeva); aparati za čišćenje pod tlakom; držači alata (dijelovi strojeva);

mehanički lijevci za istovar; hidraulički uređaji za otvaranje ili zatvaranje vrata (dijelovi strojeva); hidraulične turbine; uređaji za paljenja motora s unutarnjim sagorijevanjem; uređaji za nanošenje tiskarske boje; strojevi za stavljanje naljepnica; strojevi za izradu kožnih proizvoda; uređaji za dizanje; liftovi, osim ski-liftova; tkalački strojevi; alatni strojevi; strojevi za tekstilnu industriju; strojevi za obradu odvajanjem strugotine (glodalice); ispušne grane motora; strojevi za obradu metala; strojevi za mužu; glodalice (strojevi); mlinovi (strojevi); mješalice (električni uređaji za usitnjavanje i miješanje namirnica); mješalice (strojevi); strojevi za izradu sadrenih ukrasa; kalupi (dijelovi strojeva); strojevi za urezivanje (graviranje); električni motori osim onih za kopnena vozila; motori osim motora za kopnena vozila; alatni strojevi za usitnjavanje soli; strojevi za rafiniranje nafte; strojevi za ambalažiranje; strojevi za pakiranje; strojevi za slikanje; ulagačice (tiskarski strojevi); strojevi za proizvodnju papira; klipovi prigušivača (dijelovi strojeva); pneumatski uređaji za otvaranje i zatvaranje vrata; pneumatski čekići; pneumatski ili hidraulički strojevi i instrumenti; pneumatski transporteri; pneumatska postrojenja za transport cijevima; preše; preše (strojevi za industrijske potrebe); strojevi za satiniranje; reduktori tlaka (dijelovi strojeva); regulatori tlaka (dijelovi strojeva); tlačni ventili (dijelovi strojeva); cilindri tiskarskih strojeva; tiskarski strojevi; strojevi za pravljenje otisaka na limu; tiskarski kalupi; tiskarske preše; tiskarski valjci (strojevi); membrane crpki; crpke (strojevi); crpke (dijelovi strojeva ili motora); crpke za postrojenje centralnog grijanja; naprave za bušenje karata; reduktori (osim onih za kopnena vozila); regulatori (dijelovi strojeva); roboti (strojevi); valjci valjaoničkih strojeva; valjaonički strojevi; strojevi za pečačenje za industrijske potrebe; separatori; raspršivači otpadne vode; električne škare za metal; sita (strojevi ili dijelovi strojeva); ljuštalice (strojevi); strojevi za ugađanje; glačalice (strojevi); strojevi za razvrstavanje u industriji; regulatori brzine za strojeve i motore; opruge (dijelovi strojeva); separatori ulja iz pare (oduljivači pare); strojevi za kliširanje; prišivačice (šivači strojevi); strojevi za šećernu industriju; pregrijači; sisaljke strojeva za mužu; termičke mlaznice s kisikom (strojevi); strojevi za obradu duhana; pretvarači momenta osim onih za kopnena vozila; prijenosne osovine, osim onih za kopnena vozila; prijenosi za strojeve; prijenosni mehanizmi za vozila (osim kopnenih vozila); strojevi za obradu rubova sječenjem; timpani (dijelovi tiskarskih strojeva); strojevi za lijevanje tiskarskih slova; kardanski spojevi; vakuumske crpke; ventili (dijelovi strojeva); vibratori za industrijske potrebe (strojevi); uređaji za vulkanizaciju; aparati za pranje; preše za prešanje otpada (kompaktori); strojevi za usitnjavanje smeća; grijači vode (dijelovi strojeva); tkalački stanovi; plinski uređaji za zavarivanje; električni strojevi za zavarivanje; strojevi za umatanje; kontrolori industrijskih procesa (hidraulički); kontrolori industrijskih procesa (pneumatski); kontrolori pritiska (regulatori) kao dijelovi strojeva; kontrolori pritiska (ventili) kao dijelovi strojeva; kontrolori procesa (hidraulički); kontrolori procesa (mehanički); kontrolori procesa (pneumatski); kontrolori brzine (mehanički) za motore s dvostrukim rasplinjačem; kontrolori brzine (mehanički) za strojeve i motore; upravljači ventila; pozicioneri ventila; zakretači ventila.;

9 Računske naprave s kuglicama; električni akumulatori; akustični vodovi; aktinometri; aerometri; uređaji za analizu zraka; alarmni uređaji; ampermetri; pojačala; elektronke za pojačala; pomoćni kontrolori napajanja i proizvedene energije; anemometri; anodne baterije; anode; antikatore (anode u rendgenskoj cijevi); signalni uređaji protiv krađe; apertometri (optika); bankovni automati (DAB); automatski

strojevi i instrumenti za kontrolu izgaranja; čitači bar-kodova; barometri; električne baterije; zvonca (uređaji za upozoravanje); jedinice za kontrolu pristupa biometrijskim prepoznavanjem; kontrolni instrumenti za parne kotlove; razvodne kutije (električna struja); aritmetički strojevi; kalorimetri; videokamere; fotografski aparati; mjerači kapaciteta; katode; katodni uređaji za zaštitu od hrđe; procesori (središnji uređaji za obradu podataka); punjači električnih akumulatora; kemijski aparati i instrumenti; čipovi (integrirani krugovi); kromatografski uređaji za laboratorije; strojevi za sastavljanje pločica sa tiskanim vodovima; električni prekidači; uključivači (kontaktori); odjeća za zaštitu od nesreća na radu, radijacije i vatre; električni svci (bobine); mehanizmi automata koji se pokreću uz prethodno plaćanje; komunikacijski kontrolori; uređaji za strujno prespajanje; sklopke (komutatori); čitači kompaktnih diskova; kompaktne audio-video ploče (diskovi); kompaktne optičke ploče (diskovi); komparatori; računalni kontrolori; računalni kontrolori za upravljanje rasvjetnim uređajima; računalni kontrolori za upravljanje zvučnim instrumentima; tipkovnice računala; memorije za računala; računalni programi (radni); računalni periferni uređaji; snimljeni računalni programi; računalni programi (softwere) koji se može preuzimati; informatički programi (snimljeni); računala; električni vodiči; priključci električnih vodova; električni priključci; konektori (električni spojevi); kontakti, električni; kontakti, električni od plemenitih metala; upravljačke ploče (električne); kontrolori; kontrolori sklopovskih pločica; kontrolori modulskih sučelja; kontrolori odlaganja plazme (ne za medicinsku upotrebu); kontrolori tehnike proizvodnje integriranih krugova (plasma etching) (ne za medicinsku upotrebu); pretvarači (konvertori); električni pretvarači (konvertori); mehanizmi za uređaje koji se pokreću ubacivanjem žetona; prekidači s dva položaja (informatika); strujni ispravljači; uređaji za obradu podataka; denzimetri (mjerači gustoće tekućine); denzitometri (mjerači optičke gustoće); detektori; aparati za dijagnosticiranje, ne za medicinske potrebe; difrakcijski uređaji (mikroskopija); digitalni kontrolori; kontrolori diskovnih pogona; cijevi s električnim pražnjenjem (ne za električnu rasvjetu); mehanizmi za pokretanje diska (informatika); magnetne ploče; mjerači razmaka (dijastometri); zapisivači udaljenosti; razvodne ploče (električna struja); pultovi za elektrodistribuciju; DNA čipovi; uređaji za pravljenje DNA čipova; električni vodovi (linije); čitači DVD-a; dinamometri; tamponi za uši; električne instalacije za daljinsko upravljanje industrijskim operacijama; električne instalacije za daljinsko paljenje; mjerači električnih gubitaka; električni aparati za zavarivanje; električni kontrolori za kontrolisanje brzine motora; elektrodinamički uređaji za daljinsko upravljanje signalima; svci elektromagneta; elektromagnetski mjerači protoka; elektronički kontrolori; elektronički kontrolori tvorničkih strojeva za oblikovanje; digitalni kontrolori za kontroliranje digitalnih kontrolnih ventilnih protoka; elektroničke olovke za jedinice za vizuelno prikazivanje; elektronički programirani logički kontrolori; elektroničke publikacije, koje se mogu preuzimati; elektroničke naljepnice za prodajnu robu; upravljački uređaji za dizala; magnetne kartice (kodirane); svijetlomjeri (ekspozimetri); detektori lažnog novca; kabeli s optičkim vlaknima; jedinice za kontrolu pristupa putem prepoznavanja otisaka prstiju; dojavljivači požara; ljestve za spašavanje; regulatori protoka fluida (električni uređaji); uređaji za analizu prehrambenih namirnica; frekvencimetri; automati za izdavanje goriva na benzinskim crpkama; galvanometri; uređaji za uzbuđivanje za isticanje plina (alarmi); uređaji za analizu plina; automti za izdavanje benzina za benzinske stanice; gazometri;

vratašca za parkirališta koja se otvaraju uz prethodno plaćanje; pokazatelji nagiba; kontrolori sastava sklopovne ploče s grafičkim zaslonom; uređaji za kontrolu topline; heliografski uređaji; hidrometri; higrometri; identifikacijske magnetne kartice; električni uređaji za daljinsko paljenje; uređaji za obradu slike; inkubatori za bakterijsku kulturu; indikatori (električna struja); kontrolori industrijskih procesa (električni ili elektronički); infracrveni daljinski upravljači; kartice sa memorijom ili mikroprocesorom; integrirani krugovi; uređaji za međukomunikacije; sučelja (informatika); preklopnici; kontrolori preklopnika; strojevi za fakturiranje; aparati za ionizaciju, a koji nisu za obradu zraka; jedinice za kontrolu pristupa putem prepoznavanja dužice oka; mjenjači diskova (informatika); mljekomjeri (laktometri); laseri za nemedicinske potrebe; kontrolori razina (električni aparati); uređaji i oprema za spašavanje; električni regulatori svjetla; elektronički svjetlosni pointeri; balasti za rasvjetne uređaje; kontrolori za brave (električni); električne brave; magnetne podloge za podatke; magnetni uređaji za kodiranje; uređaji s magnetnom vrpcom (informatika); magnetne vrpce; manometri; instrumenti i strojevi za ispitivanje materijala; mjerila (instrumenti za mjerenje); mjerni pribor; električni aparati za mjerenje; mjerni instrumenti; zapisivači mjerenja; detektori metalnih predmeta za industrijske ili vojne potrebe; meteorološki baloni; meteorološki instrumenti; brojila; mikroprocesori; modemi; uređaji za brojenje i razvrstavanje novca; električni uređaji za nadzor; monitori (računalna oprema); monitori (računalni programi); miš (informatika); podloge za računalne miševe; kontrolori s više priključaka; nautički uređaji i instrumenti; računalni mrežni kontrolori; džepna računala; instrumenti za promatranje; optički uređaji i instrumenti; optički čitači; podloge za optičke podatke; optičke ploče (diskovi); optička vlakna (vodiči za svjetlosne zrake); optička stakla; optičarski proizvodi; optičke leće; peći za laboratorijske pokuse; ozonizatori; jedinice za kontrolu pristupa putem prepoznavanja vena na dlanu; pedometri (instrumenti za brojenje koraka); uređaji za fototelegrafiju; fotočelije; uređaji i instrumenti za fiziku; ploče za električne akumulate; ploteri (digitalna crtala); utikači, utičnice i drugi kontakti (električni kontakti); računski, džepni strojevi (digitroni); prenosivi telefoni; kontrolori pozicioniranja servo motora; kontrolori pozicioniranja koračnih motora; kontrolori snage (električni); precizne vage za vaganje novca; aparati za precizno mjerenje; kontrolori tlaka (mjerni instrumenti); manometri; pokazivači tlaka za ventile (sigurnosni čepovi); uređaji za bilježenje tlaka; aparati za mjerenje tlaka; tiskani krugovi; pisači za računala; sonde za znanstvene potrebe; digitalni kontrolori kontrole procesa; modulske kontrolne jedinice kontrole procesa; kontrolori procesa (električni); kontrolori procesa (elektronički); programabilni kontrolori; uređaji za osobnu zaštitu od nesretnih slučajeva; dugmad za zvonca; pokazivači količine; radari; čitači (informatika); reduktori (električna struja); refraktometri; električni kontrolni uređaji; uređaji za daljinsko upravljanje; daljinski upravljači; daljinski upravljači za modele; rendgenski uređaji za nemedicinske potrebe; salinometri; sateliti za znanstvene potrebe; vage; skeneri (oprema za obradu podataka); uređaji za zavarivanje plastične ambalaže; samoregulirajuće crpke za gorivo; poluprovodnici; signalizacijski panoi (svjetleći ili mehanički); simulatori za sportske treninge; simulatori za upravljanje vozilom ili za kontrolu vozila; detektori dima; solarne baterije; solenoidni ventili (elektromagnetski prekidači); ultrazvučni hidrolokatori (sonari); uređaji za snimanje zvuka; uređaji i strojevi za sondiranje; zvučnici (megafoni); spektroskopi; kontrolori brzine (električni); kontrolori brzine (električni) za motore sa dvostrukim rasplinjačem; kontrolori brzine

(elektronički); kontrolori brzine (elektronički) za motore sa dvostrukim rasplinjačem; brzinomjeri; sferometri; protupožarne mlaznice; uređaji i instrumenti za automatsko upravljanje vozilima; kontrolori za zaustavljanje motora; priključne ploče; sklopke (prekidači); tahometri; telefonske slušalice; telefonski predajnici; kontrolori temperature; kontrolori temperature (termostati, osim ventila) za instalacije centralnog grijanja; uređaji za kontrolu temperature za strojeve; uređaji za kontrolu temperature tvorničkih strojeva za oblikovanje; uređaji za kontrolu temperature za upotrebu pri oblikovanju metala; pokazivači temperature; kontrolori terminala (električni); uređaji za analizu (ne za medicinske potrebe); električni uređaji protiv krađe; termoionske svjetiljke i žaruljice; toplomjeri, nemedicinski; kontrolori termostata; kontrolori termostata za instalacije grijanja; termostati; uređaji za bilježenje vremena (satovi); uređaji za zapisivanje vremena; kontrolori titracija; električni transformatori; tranzistori (elektronika); elektronički uređaji za prijenos koji poboljšavaju signal kontrolora; elektronički uređaji za prijenos koji ponavljaju signal kontrolora; elektronički uređaji za prijenos koji preoblikuju signal kontrolora; telekomunikacijski odašiljači; odašiljači elektroničkih signala; vakuum-metri; varimetri; automati za prodaju; kazete za videoigre; video kontrolori lokalne mreže; video kontrolori monitora; video rekorderi (magnetoskopi); kontrolori za editovanje video kasete; viskozimetri; zaštita protiv preopterećenja napona; voltmetri; silicijeve pločice za integrirane krugove; pokazivači razine vode; valomjeri (frekvencometri); uređaji i instrumenti za vaganje; strojevi za vaganje; aparati za električno zavarivanje; zaštitni zasloni za lica radnika; podloge za šaku za rad s informatičkom opremom.;

10 Jastuci punjeni zrakom za medicinske potrebe; zračni madraci za medicinske potrebe; zračni jastuci za glavu za medicinske potrebe; medicinski uređaji za analizu; uređaji za mjerenje arterijskog tlaka (arterijski tlakomjeri); umjetene oči; ortopedski zavoji za zglobove; higijenske posude; grijani pokrivači za medicinske potrebe; uređaji za analizu krvi; stolci sa otvorom za umetanje nočne posude; nekemijska sredstva za kontracepciju; aparati za dijagnosticiranje za medicinske potrebe; navlake za prste za medicinske potrebe; rukavice za medicinske potrebe; električno grijani jastuci za medicinske potrebe; terapijski uređaji s toplim zrakom; vibratori s toplim zrakom za medicinske potrebe; vrećice za led za medicinske potrebe; aparati za masažu; medicinski uređaji i instrumenti osim medicinskih uređaja i instrumenata koji se odnose na zubarstvo, ortodontiju ili brigu o oralnu zdravlju; naprave za dojenje; podvezi (suspensoriji); vibratori za masažu.;

11 Uređaji za klimatizaciju zraka; postrojenja za klimatizaciju zraka; uređaji za hlađenje zraka; uređaji za uklanjanje mirisa iz zraka; sušila za zrak; uređaji za filtriranje zraka; uređaji i strojevi za pročišćavanje zraka; grijači zraka (kaloriferi); sterilizatori zraka; neautomatski ispusni ventili za uređaje parnog grijanja; kade za kupanje u sjedećem položaju; cijevi u kotlovima za centralno grijanje; kotlovi s pregrijnim cijevima (bojleri); plamenici; radijatori za centralno grijanje; kromatografski uređaji za industriju; spiralne cijevi (dijelovi postrojenja za destilaciju, grijanje ili hlađenje); štednjaci; aparati i postrojenja za hlađenje; instalacije i strojevi za rashlađivanje; razvodnici u pećima za grijanje (šiberi); aparati za sušenje; sušilice (uređaji); uređaji i postrojenja za sušenje; ekspanzijske posude (dijelovi postrojenja za grijanje); ventilatori (klimatizacija); ventilatori (dijelovi postrojenja za provjetranje); slavine za cjevovode; uređaji za napajanje kotlova za grijanje; filteri (dijelovi kućanskih ili

industrijskih postrojenja); filteri za klimatizaciju zraka; filteri za pitku vodu; cijevi za odvod plamena (naftna industrija); uređaji za brzi ispuust vode; grijalice za noge, električne ili neelektrične; zamrzivači; tarni upaljači za plin; uređaji za uštedu goriva; peći (ognjišta); pribor za regulaciju i sigurnost plinskih aparata; plinski kotlovi za grijanje; plinski kondenzatori (nisu dijelovi strojeva); upaljači plina (pribor); pribor za regulaciju i sigurnost plinovoda; uređaji za pročišćavanje plina; sušila za kosu (električni uređaji); sušenje ruku (uređaji za sušenje ruku) za umivaonike; akumulatori topline; toplinski izmjenjivači (koji nisu dijelovi strojeva); toplinske crpke; sakupljači topline (rekuperatori); aparati za grijanje; električni uređaji za grijanje; kotlovi za grijanje; postrojenja za grijanje; uređaji za grijanje toplom vodom; ploče za grijanje; uređaji za topli zrak; vlažila zraka za radijatore centralnog grijanja; hidranti; strojevi za spaljivanje smeća; ionizacijski uređaji za obradu zraka; ventili za reguliranje nivoa u rezervoarima; rasvjetni aparati i uređaji; uređaji za pročišćavanje ulja; peći, osim peći za eksperimentalne svrhe; pasterizatori (uređaji); slavine za cjevovode; postrojenje za pročišćavanje otpadnih voda; radijatori za centralno grijanje; rashladni aparati i strojevi; rashladni uređaji i postrojenja; oprema za regulaciju i sigurnost vodovodnih aparata; sanitarni uređaji i oprema; pročistači plina (dijelovi plinskih instalacija); solarni kolektori (grijanje); peći (uređaji za grijanje); termostatski ventili (dijelovi postrojenja grijanja); instalacije i uređaji za provjetranje (klimatizacija); nape za provjetranje; nape za provjetranje za laboratorije; prstenovi za slavine za vodu; vodovodna postrojenja; uređaji za distribuciju vode; regulacijski pribor za aparate za vodu ili za plin te za vodovode i plinovode; sigurnosni pribor za uređaje za vodu i plin i za vodovode i plinovode; postrojenja za pročišćavanje vode; postrojenja za vodoopskrbu; rezervoari za pročišćavanje otpadnih voda; zračni ventili za instalacije parnog grijanja; instalacije za grijanje toplom vodom; solarni grijači vode.;

35 Oglašavanje (reklamiranje); uredi za reklamiranje; analiza proizvodne cijene; provjera računa; procjene komercijalnih poslova; stručno savjetovanje o poslovima; poslovne konsultacije u vezi sa sistemima zaštite okoliša i kontrolom kvaliteta; poslovne obavijesti; obaviještenja o poslovima; istraživanja za poslove; savjetovanje o organizaciji i vođenju poslova; pomoć u vođenju poslova; poslovno upravljanje putem istraživanja, planiranja i marketinga za poboljšanje kvalitete proizvoda; konzultacije za vođenja poslova; savjetovanje u vezi s poslovnim upravljanjem za ustanove za starije osobe; savjetovanje o organiziranju poslova; istraživanje za poslove; agencije za komercijalne obavijesti; pomoć u vođenju komercijalnih ili industrijskih poduzeća; prikupljanje informacija u računalnu bazu podataka; pretraživanje podataka u računalnim datotekama za druge; predstavljanje proizvoda (demonstracija); oglašavanje putem pošte; umnožavanje dokumenata; vještačenje poslova (ekspertize); vođenje informatičkih kartoteka; agencije za uvoz-izvoz; fakturiranje; komercijalna administracija u svezi licenci proizvoda i usluga trećih osoba; usluge savjetovanja u svezi vođenja poslova; traženje tržišta; proučavanje tržišta; reklamiranje on-line na informatičkoj mreži; organiziranje izložbi u komercijalne ili reklamne svrhe; organiziranje sajmova u komercijalne ili reklamne svrhe; vanjsko oglašavanje; usluge podugovaranja (komercijalna pomoć); usluge nabave za treće (kupnja proizvoda i usluga za druga poduzeća); iznajmljivanje uredskih strojeva i aparata; iznajmljivanje reklamnih prostora; iznajmljivanje fotokopirnih uređaja; iznajmljivanje automata za prodaju sitne robe; promicanje

prodaje za treće osobe; sistematizacija informacija podataka u računalnu bazu podataka.;

36 Agencije za stanove (nepokretna imovina); usluge matematičkih stručnjaka (aktuara) za životno osiguranje; procjena antikviteta; upravljanje građevinskim objektima; procjena umjetničkih djela; jamstva (garancije); bankarski poslovi; posredovanje (mešetarenje); usluge likvidacije poduzeća; skupljanje za dobrotvorne svrhe; ovjera čekova; klinirski (obračunski) zavod, banka; agencije za kredite; službe za kreditne kartice; carinsko posredovanje; službe za kartice dugovanja (debit kartice); agencije za utjerivanje potraživanja; pohrana vrijednosti; prijenos novčanih sredstava elektroničkim putem; usluge mjenjačnica; faktoring (utjerivanje potraživanja jednog poduzeća posredstvom vanjskog nagodbenog tijela); savjetovanje o financijskim pitanjima; financijske procjene (bankarstvo); financijske procjene (osiguranje); financijske obavijesti; upravljanje imovinom; financijsko pokroviteljstvo; usluge financiranja; osiguranje od požara; fiskalne procjene; ulaganje sredstava; jamstva (garancije); bolesničko osiguranje; usluge kućnog bankarstva; otplata u obrocima; posredovanje u osiguranju; savjetovanje o osiguranju; obavijesti o osiguranju; osiguranja; izdavanje vrijednosnih bonova; izdavanje putnih čekova; procjena nakita; zakup (vrsta iznajmljivanja dobara za profesionalne potrebe, koja temeljem ugovora mogu postati vlasništvo iznajmitelja) (lizing); iznajmljivanje poljoprivrednih gospodarstava; davanje nekretnina u zakup; zajam na temelju zalog; davanje zajma uz zalog; osnivanje fondova; numizmatička procjena; skupljanje priloga; agencije za nekretnine; procjena nekretnina; upravljanje nekretninama; naplata stanarina; iznajmljivanje stanova; naknada štete (financijska procjena naknade štete); usluge blagajni za plaćanje mirovina; pohrana u sigurnosne blagajne (sefove); usluge štedionica; posredovanje na burzi (mešetarenje); procjena poštanskih maraka; efektivna burza (službeno bilježenje tečaja ugovorenih vrijednosti na tržištu); povjereničke službe; posredovanje dozvolama ispuštanja dopuštenih količina štetnih emisija; posredovanje u smanjivanju emisija ugljika; posredovanje u kontroli i smanjivanju štetnih emisija pružanjem ekonomskih poticaja; usklađivanje zahtjeva osiguranja koji se ne odnose na životno osiguranje; omogućavanje prikupljanja dobrotvornih sredstava u svrhu smanjivanja emisija ugljika.

37 Postavljanje i popravak uređaja za klimatizaciju; čišćenje i popravak bojlera; nadzor građevinskih radova; usluge izoliranja (građevinski radovi); izgradnja štandova i prodavaonica; izolovanje objekta (izgradnja); postavljanje i popravak alarmnih uređaja protiv krađe; održavanje i popravak plamenika; stilsko pokućstvo (popravak stilskog pokućstva); čišćenje zgrada (vanjskih površina); unutarnje čišćenje zgrada (kućanstvo); postavljanje, održavanje i popravak računala; izgradnja; obavijesti o izgradnji; brtvljenje (usluge brtvljenja) (izgradnja); dezinfekcija; postavljanje i popravak električnih aparata; usluge postavljanja električnih žica; postavljanje i popravak dizala; gradnja tvornica; postavljanje i popravak uređaja za dojavu požara; postavljanje i popravak rashladnih uređaja; postavljanje i popravak peći; postavljanje i popravak instalacija centralnog grijanja; postavljanje prozora i vrata; postavljanje, održavanje i popravak strojeva; postavljanje, popravak i održavanje uredskih aparata; unutarnje i vanjsko bojenje; vodoinstalaterski radovi; popravak crpki; obnavljanje istrošenih ili djelomično oštećenih strojeva; iznajmljivanje buldožera; iznajmljivanje strojeva za gradilišta; iznajmljivanje dizalica (strojevi za gradilišta);

obavijesti o popravcima; popravak sigurnosnih brava; zakivanje; usluge krovopokrivača; obrada protiv hrđe; bojenje ili popravak natpisa; održavanje i popravak trezora; telekomunikacijske instalacije; postavljanje i popravak telefona; presvlačenje pokućstva (tapeciranje); tapetarski popravci; uništavanje štetočina, osim u poljoprivredi; vulkaniziranje guma za kotače (popravak); postavljanje papirnatih tapeta; postavljanje i popravak skladišta; pranje prozora; postavljanje žica (interijer).

38 Prijenos televizijskih emisija pretplatnicima putem kabela; pokretna radiotelefonijska komunikacija pomoću računalnih terminala; komuniciranje posredstvom mreža optičkih kabela; telegrafске komunikacije; telefonske komunikacije; prijenos poruka i slika računalom; usluge elektroničkog plakatiranja (telekomunikacije); elektronička pošta; prijenos poruka telefaksom; obavijesti o telekomunikacijama; prijenos poruka; agencije za novosti; usluge radioelektričnog pozivanja (radio, telefon ili ostala elektronička komunikacijska sredstva); omogućavanje pristupa bazama podataka; omogućavanje održavanja foruma za vođenje debata putem Interneta; telekomunikacijsko priključenje na svjetsku informatičku mrežu; pristup svjetskim informatičkim mrežama (omogućavanje pristupa svjetskim informatičkim mrežama); iznajmljivanje vremena pristupa svjetskim informatičkim mrežama; iznajmljivanje telefaks-uređaja; iznajmljivanje aparata za prijenos poruka; iznajmljivanje modema; iznajmljivanje telekomunikacijskih uređaja; iznajmljivanje telefona; prijenos putem satelita; otprema brzopisa; ugovaranje pretplate za telekomunikacijske usluge za druge; obavijesti o telekomunikacijama; usluge usmjeravanja i spajanja za telekomunikacije; omogućavanje vođenja konferencija na daljinu; usluge teleksa; usluge govorne pošte.;

39 Zračni prijevoz; organiziranje putovanja; iznajmljivanje brodova; skladištenje brodova; prijevoz brodom; rezerviranje mjesta za putovanje; posredovanje u zakupu broskog prostora; posredovanje u prijevozu; usluge parkirališta; iznajmljivanje osobnih vozila; usluge prijevoza osobnim vozilima; isporuka proizvoda; distribucija energije; distribucija električne energije; pratnja putnika; usluge otpreme; zakup broda za prijevoz tereta i putnika; prijevoz kamionima; ambalažiranje proizvoda; isporuka paketa; nošenje (prtljage); prijevoz željeznicom; odsukavanje brodova; iznajmljivanje invalidskih kolica; pretovarivači (usluge pomorskih pretovarivača); skladištenje; pohranjivanje nosača s elektronički spremljenim podacima i dokumentima; iznajmljivanje skladišnih kontejnera; informacije u svezi skladištenja; odlaganje robe; transportne usluge; prijevoz i istovar smeća; obavijesti o prijevozu; rezervacije za putovanja; spašavanje u podmorju; usluge istovara; iznajmljivanje vozila; iznajmljivanje skladišta; distribucija vode; dovod vode; umatanje robe; usluge pružanja informacija o cestama i saobraćaju; informacije o saobraćaju.;

40 Dezodoriranje zraka (uklanjanje neugodnih mirisa); osvježavanje zraka; pročišćavanje zraka; sastavljanje materijala po narudžbi za treće osobe; kotlarstvo; uništavanje smeća; elektroliza (oblaganje postupkom elektrolize); mljevenje brašna; spaljivanje smeća; informacije o obradi materijala; oblaganje metalima; glodanje (frezanje); apretura papira; obrada papira; tiskanje fotografija; fotografske usluge (izrada fotografskih slika); tiskarstvo; ofset-tiskanje; proizvodnja energije; recikliranje smeća i otpadaka; iznajmljivanje uređaja za klimatizaciju; iznajmljivanje generatora; iznajmljivanje uređaja za zagrijavanje prostora; razvrstavanje otpadaka i sirovina za recikliranje (trijaža);

vulkanizacija (obrada materijala); iznajmljivanje strojeva za kompaktiranje otpada; iznajmljivanje uređaja za odlaganje otpada; otpaci (obrada otpadaka); obrada vode.;

41 Organiziranje i vođenje konferencija; organiziranje i vođenje seminara; organiziranje i vođenje simpozija; usluge putujućih biblioteka; obuka putem dopisivanja; usluge digitalnog snimanja; sinkronizacija; obavijesti o odgoju; pedagoški pokusi; mikroizdavaštvo; razonoda; informacije u svezi razonode; gimnastička obuka; usluge zdravstvenih klubova; davanje instrukcija; prelamanje slogova (ne u reklamne svrhe); posuđivanje knjiga; snimanje na mikrofilmove; organiziranje izložbi u kulturne ili odgojne svrhe; praktična obuka (demonstriranje); stavljanje na raspolaganje sportske opreme; usluge za ispunjavanje slobodnog vremena; obavijesti u svezi rekreacije; iznajmljivanje audiouređaja; iznajmljivanje kinematografskih filmova; iznajmljivanje kinoaparature i pribora; iznajmljivanje opreme za igru; iznajmljivanje radijskih i televizijskih aparata; iznajmljivanje zvučnih snimaka; iznajmljivanje sportske opreme, osim vozila; iznajmljivanje videokamera; iznajmljivanje video rekordera (magnetoskopa); iznajmljivanje videotraka; iznajmljivanje opreme za socijalnu skrb; tumačenje govora pokreta; prevodilačke usluge; montaža videotraka; snimanje na videotrake.;

42 Savjeti o gradnji; arhitektura; bakteriološka istraživanja; biološka istraživanja; baždarenje (mjerenje); savjetovanje u svezi dizajna i razvoja računalnog hardvera; programiranje za računala; iznajmljivanje računala; osuvremenjivanje računalnih programa (softvera); konzultacije u svezi računalnih programa (softvera); izrada računalnih programa (softvera); osmišljavanje informatičkih sustava; analiza računalnih sustava; zaštita od informatičkih virusa; izrada građevinskih planova; konzultacije na području štednje energije; konverzija podataka ili dokumenata sa fizičkog na elektronske medije, nosače; kreiranje i održavanja WEB stranica za druge; konverzija informatičkih podataka i programa (nije fizička konverzija); usluge unutarnjeg uređenja (dekoracija); dupliciranje informatičkih programa; inženjering; usluge crtača grafičke umjetnosti; usluge hostinga («ugoščavanje») WEB stranica; industrijski dizajn; instaliranje računalnih programa (softvera); usluge održavanja računalnih programa (softvera); usluge ispitivanja materijala; istraživanja u mehanici; usluge dizajniranja ambalaže; usluge razrade tehničkih projekata; usluge pružanja alata za pretraživanje na Internetu; kontrola kvalitete; usluge obnavljanja («vraćanja») podataka; iznajmljivanje informatičkih programa (softvera); iznajmljivanje WEB servera; geološka istraživanja; istraživanje i razvoj novih proizvoda (za treće osobe); istraživanja u svezi zaštite okoliša; usluge mjerenja zemljišta; istraživanja u tehnici; urbanističko planiranje; usluge davanja meteoroloških izvješća; usluge savjetovanja u svezi sa energetsom efikasnošću; usluge savjetovanja u svezi sa industrijskim inženjeringom; analiza zraka u zgradama (zatvorenim prostorima); usluge analize vode; analitičke usluge u svezi s procjenom količine bakterija u tekućinama; konzultacije za testiranje aplikacijskih sustava; istraživanje u kemiji; savjetovanje u svezi s kontrolom kvalitete; konzultantske usluge u području ekoloških procjena i planiranja; usluge konzultacija o kontroli tehnologija; inženjerski dizajn i savjetovanje; usluge upravljanja inženjerskim projektom; usluge ekološkog savjetovanja; usluge industrijskog inženjerskog projektiranja; usluge razvoja industrijskih procesa; mjerenje ekologije unutar zgrada (zatvorenom prostoru);

praćenje aktivnosti koje djeluju na ekologiju unutar zgrada (zatvorenom prostoru); konzultacije inženjerskih procesa; pružanje računalnih programa putem Interneta; pružanje informacija, savjeta i konzultacija koje se odnose na kontrolu i smanjivanju štetnih emisija pružanjem ekonomskih poticaja; pružanje informacija, savjeta i konzultacija koje se odnose na smanjivanje emisija ugljika; konzultacije u svezi s osiguranjem kvalitete; snimanje podataka u svezi s potrošnjom energije u zgradama; iznajmljivanje mjernih uređaja; podvodna istraživanja.;

43 Ustanove za smještaj starijih osoba; usluge iznajmljivanja dvorana za sastanke; iznajmljivanje stolaca, stolova, stolnog rublja i staklenog posuđa; iznajmljivanje postelnog rublja; iznajmljivanje zavjesa; iznajmljivanje namještaja; iznajmljivanje tepiha; iznajmljivanje ručnika; iznajmljivanje zahodskih školjki; iznajmljivanje kada za njegu; iznajmljivanje kreveta za njegu; iznajmljivanje madraca; iznajmljivanje pomičnih dijelova kreveta; iznajmljivanje pomagala za hodanje; iznajmljivanje opreme za socijalnu skrb.;

44 Usluge aromaterapije; kiropraktika; usluge ustanova za oporavak; zubarstvo; iznajmljivanje opreme za poljoprivredna gospodarstva; savjetovanje u vezi zdravstvene zaštite osim savjetovanja koje se odnosi na zubarstvo i ortodontiju; savjetovanje u vezi zdravlja osim savjetovanja koje se odnosi na zubarstvo i ortodontiju; savjetovanje u vezi zdravlja putem Interneta osim savjetovanja koje se odnosi na zubarstvo i ortodontiju; savjetovanje u vezi zdravlja putem telefona osim savjetovanja koje se odnosi na zubarstvo i ortodontiju; zdravstvene informacije koje ne uključuju informacije u vezi zubarstva i ortodontije; usluge ustanova za oporavak; starački domovi; hospiciji (ustanove za prihvrat siromašnih); bolničke usluge; masaža; medicinska pomoć; usluge medicinskih klinika; usluge doma za skrb o starim i bolesnim osobama; usluge njegovatelja bolesnika; savjetovanje o farmaciji; fizioterapija; usluge psihologa; iznajmljivanje sanitarnih uređaja; usluge ustanove za oporavak; usluge uništavanja životinjskih štetočina u poljoprivredi; iznajmljivanje medicinskih aparata; iznajmljivanje proizvoda za njegovanje bolesnika; usluge pružanja informacija o zdravstvenoj zaštiti; usluge pružanja informacija o medicinskim institucijama; usluge pružanja informacija o ustanovama za njegu i zbrinjavanje; informacije o ustanovama za njegu starijih osoba i/ili osoba sa invaliditetom.;

45 Iznajmljivanje odjeće; savjeti u svezi intelektualnog vlasništva; savjetovanje o sigurnosti; iznajmljivanje uređaja za dojavu požara; iznajmljivanje uređaja za gašenje požara; usluge čuvanja, obezbjeđenja; kontrola (nadzor) tvornica u svezi sigurnosti; ustupanje licenci za intelektualno vlasništvo; ustupanje licenci za softvere (pravne usluge); usluge nadziranja protuprovalnih uređaja; usluge agencije za noćno čuvanje; usluge otvaranja brava; nadzor i daljinska kontrola upotrebom video kamera; daljinska kontrola klima uređaja i instalacija za opskrbu vodom putem telekomunikacija; usluge registriranja imena domene (pravne usluge); usluge agencija za socijalno osiguranje; sustav za izvještavanje u hitnim slučajevima za zgrade; sustav za izvještavanje u hitnim slučajevima za kuće; sustav za izvještavanje u hitnim slučajevima za starije osobe; sustavi praćenja i obavještavanja korištenjem senzora i telekomunikacija za starije osobe koje žive same; pružanje savjeta koji se odnose na naknade iz socijalnog osiguranja; iznajmljivanje protuprovalnih i nadzornih uređaja; iznajmljivanje jedinica za hitno pozivanje; medicinski sustavi upozoravanja za starije osobe.

(210) **BAZ1518477A** (220)24/02/2015

(442) 31/03/2016

(732) **Simurg Media d.o.o. Fra Anđela
Zvzdovića 1, 71000 Sarajevo, BA**

(540)

FAKTOR

(531) 27.5

(511)

35 Oglašavanje i reklamiranje.

(210) **BAZ1518480A** (220)24/02/2015

(442) 31/03/2016

(732) **BRIDGESTONE LICENSING
SERVICES, INC., a corporation
organized and existing under the laws
of the State of Delaware 535 Marriott
Drive, Nashville, Tennessee 37214, US**

(740) "ŽIVKO MIJATOVIĆ & PARTNERS"
d.o.o. Sarajevo

(540)

Firestone

(531) 27.5

(511)

12 Nemetalne krute cijevi za izgradnju; gumeni građevinski materijali; antiseizmički građevinski materijali, nemetalni; gumeni građevinski materijali za seizmičku izolaciju; nemetalni građevinski materijali; krovovi i krovne vodootporne membrane; nemetalni građevinski materijali za mostove, prekriveni gumom; vještački vrtni ribnjaci (nemetalne konstrukcije); nemetalne prenosive građevine; nemetalne krute tube za izgradnju.;

19 Popravljanje i održavanje automobila i njihovih dijelova; popravljanje i održavanje guma za automobile; protektiranje guma; popravljanje i održavanje motornih vozila na dva kotača i njihovih dijelova; popravljanje i održavanje guma za motorna vozila na dva kotača; popravljanje i održavanje bicikala i njihovih dijelova; popravljanje i održavanje guma za bicikla; popravljanje i održavanje guma za zrakoplove; usluge popravljanja guma i vulkanizerske usluge; usluge postavljanja krovova; popravljanje krovova; montaža krovova, i održavanje.;

37

(210) **BAZ1518481A** (220)24/02/2015

(442) 31/03/2016

(732) **Colgate-Palmolive Company, a
Delaware company 300 Park Avenue,
New York, New York 10022, US**

(740) Mirna Milanović - Lalić

(540)

**MAX WHITE EXPERT
WHITE**

(511)

21 Četkice za zube.

(210) **BAZ1518482A** (220)23/02/2015

(442) 31/03/2016

(732) "VITA-LIFE d.o.o." Kakanjska br. 4,
Visoko, BA

(740) "STAM" d.o.o.

(591) nijanse zelene, crvena, bijela, srebrenosiva, smeđa, crna

(540)



(531) 2.1,8.7,11.3 ,27.5,29.1

(511)

30 Šećer, šećer kocka.

(210) **BAZ1518483A** (220)26/02/2015

(442) 31/03/2016

(300) 013201512

26/08/2014

EM

(732) **DART INDUSTRIES INC. 14901 S.****Orange Blossom Trail, Orlando,
Florida 32837, US**

(740) PETOŠEVIĆ d.o.o

(

540)



(531) 2.1,2.7,5.5,26.1,27.5

(511)

21 Kuhinjski i kućanski pribor, posebno ribeži, vadičepovi, otvarači za boce, spravice za cijedenje bijelog luka, cjedila za agrume, kuhinjske lopatice i noževi za razmazivanje, plastične hvataljke za hranu i lopatice za sladoled, plastične hvataljke za tjesteninu, kuhinjske zaimače, plastični držači recepata, daske za rezanje od plastike, plastični blokovi za držanje noževa; kućanske i kuhinjske posude te pripadajući poklopci; stolno posuđe; posuđe i pripadajući stalci; pribor za pečenje; plastične slastičarske folije; podloge za pečenje; posude za pečenje, pladnjevi, poklopci za hranu; stakleno posuđe, porculan i zemljano posuđe; svijećnjaci; češljevi i spužve; vedra [drvene posude]; pribor za čišćenje; čelična vuna; četke (osim kistova); prijenosni hladnjaci; izolirane posude; držači za izolirane boce, izolirane boce i posude; držači za kuhinjski pribor kao što su žlice za kuhanje, zaimače, rezači za ribu; neelektrični kuhinjski uređaji i strojevi, osobito za usitnjavanje, ribanje, mrvljenje, mljevenje, prešanje, rezanje, gnječenje, emulgaciju, mućkanje, miješanje, tučenje ili guljenje hrane, osobito miješalice, mikseri, preše za citruse, naprave za cijedenje voća, male sjeckalice, naprave za mljevenje mesa; neelektrične miješalice za hranu; mlinovi za kućanstvo, neelektrični;

35 Organiziranje sajmova i izložbi u ekonomske i promidžbene svrhe, također na internetu; oglašavanje, savjetovanje u vezi s oglašavanjem, usluge promidžbe; marketing, savjetovanje za marketing; komercijalno i poslovno savjetovanje, organizacija i savjetovanje u vezi s prodajom; pomoć pri prodaji i to tehnički savjeti i savjeti o prodajnim programima; usluge maloprodaje putem kućnih prezentacija i Interneta proizvoda kao što su pribor za jelo, noževi, blokovi za držanje noževa, setovi noževa u blokovima za držanje noževa, kućanski ili kuhinjski pribor i posude, stolno posuđe, posuđe za kuhanje, posuđe za pečenje, sjeckalice za povrće, noževi za povrće, stakleno posuđe, porculan, proizvodi od porculana, boce, igre i igračke; prezentacija i preuzimanje proizvoda (za druge), za potrebe promidžbe i prodaje, i to proizvoda kao što su pribor za jelo, noževi, blokovi za držanje noževa, setovi noževa u blokovima za držanje noževa, kućanski ili kuhinjski pribor i posude, stolno posuđe, posuđe za kuhanje, posuđe za pečenje, sjeckalice za povrće, noževi za povrće, stakleno posuđe, porculan, proizvodi od porculana, boce, igre i igračke, električni uređaji za kućanstvo i kuhinju, preparati za čišćenje za kućanske svrhe; prezentacija i

usluge maloprodaje putem kućnih prezentacija i Interneta proizvoda kao što su preparati za čišćenje za kućanske svrhe, preparati za čišćenje za institucijske svrhe, preparati za čišćenje za specijalnih površina, preparati za poliranje i ribanje, abrazivni preparati; usluge maloprodaje putem kućnih prezentacija i Interneta proizvoda kao što su preparati za čišćenje za specijalnih površina, odnosno, staklo, drvo, nehrđajući čelik, granit i kožu, biorazgradive jednokratne krpe i biorazgradive jednokratne maramice impregnirane netoksičnim kemikalijama ili spojevima za čišćenje, brisanje prašine i poliranje, industrijska ulja i masti, maziva, smjese za apsorpciju prašine, vlaženje ili vezivanje; usluge maloprodaje putem kućnih prezentacija i Interneta proizvoda kao što su goriva, svijeće, stjenjeve za rasvjetu, rasvjetne tvari, farmaceutski i veterinarski proizvodi, higijenski proizvodi za medicinske svrhe, dijetetske supstance za medicinsku upotrebu, hrana za dojenčad (bebe), flasteri, materijali za previjanje, materijali za plomiranje zubi i za zubne otiske, dezinfekcijska sredstva; usluge maloprodaje putem kućnih prezentacija i Interneta proizvoda kao što su preparati za uništavanje štetočina, fungicidi, herbicidi, nutritivni dodaci prehrani za medicinske svrhe na bazi vitamina i/ili elemenata u tragovima i/ili bjelanjčevina i/ili ugljikohidrata, osvježivači prostorija, nutritivni dodaci prehrani na bazi bjelanjčevina i/ili vitamina i/ili elemenata u tragovima i/ili ugljikohidrata; usluge maloprodaje putem kućnih prezentacija i Interneta proizvoda kao što su nutritivni dodaci prehrani u obliku napitaka ili koncentrata za napitke, električni uređaji za kućanstvo i kuhinju, ručni alat za rezanje, mjerni instrumenti, magnetski i optički nosači podataka i snimke; nosači zvuka, slika i podataka svih vrsta, bočice i dude za bebe, te pripadajući zatvarači, uređaji i instrumenti za pročišćavanje zraka, uređaji i instrumenti za pročišćavanje vode električni kućanski i kuhinjski aparati, tiskani materijali, osobito bilteni, priručnici, kuharice, kartice s receptima, tiskane etikete, udžbenici, uređaji za lijepljenje naljepnica, pribor za pisanje, materijali za poduku i nastavu (osim uređaja), kistovi; usluge maloprodaje putem kućnih prezentacija i Interneta proizvoda kao što su papirnati proizvodi za kućanstvo i za higijenske namjene, papirnat ili plastične vrećice za čuvanje hrane, plastične ili papirnat vreće za otpatke, programi, ploče za plakate, posteri, ulaznice, kalendari, čestitke, fotografija, uredske potrepštine (osim namještaja), plastični ili papirnati materijali za pakiranje, materijali za umjetnike, kalupi i limovi za pečenje kolača i torti napravljeni od papira, torbe za presvlačenje dojenčadi; usluge maloprodaje proizvoda, i to kože, putem kućnih prezentacija i Interneta i imitacija kože, vreće, kovčezi i torbe, kišobrani, suncobrani i štapovi za hodanje, škopci i bičevi, tekstilna, plastična vlakna za tekstilnu upotrebu, umjetna mikrovlakna i ultramikrovlakna za tekstilnu upotrebu, tekstil i tekstilna roba, odjeća, obuća, pokrivala za glavu; prezentacija i preuzimanje proizvoda (za druge), za potrebe promidžbe i prodaje, i to proizvoda kao što su pribor za jelo, kućanski ili kuhinjski pribor i posude, stolno posuđe, posuđe za kuhanje, posuđe za pečenje, sjeckalice za povrće, noževi za povrće, stakleno posuđe, porculan, proizvodi od porculana, boce, igre i igračke; prezentacija i preuzimanje proizvoda (za druge), za potrebe promidžbe i prodaje, i to proizvoda kao što su pribor za jelo, noževi, blokovi za držanje noževa, setovi noževa u blokovima za držanje noževa, kućanski ili kuhinjski pribor i posude, stolno posuđe, posuđe za kuhanje, posuđe za pečenje, sjeckalice za povrće, noževi za povrće, stakleno posuđe, porculan, proizvodi od porculana, boce, igre i igračke, električni uređaji za kućanstvo i kuhinju, preparati za čišćenje za kućanske svrhe; prezentacija i

preuzimanje proizvoda (za druge), za potrebe promidžbe i prodaje, i to proizvoda kao što su preparati za čišćenje za institucionalne svrhe, preparati za čišćenje za specijalne površine, preparati za poliranje i ribanje, abrazivni preparati; prezentacija i preuzimanje proizvoda (za druge), za potrebe promidžbe i prodaje, i to proizvoda kao što su preparati za čišćenje specijalnih površina, i to za staklo, drvo, nehrđajući čelik, granit i kožu, biorazgradive jednokratne krpe i biorazgradive jednokratne maramice impregnirane netoksičnim kemikalijama ili spojevima za čišćenje, brisanje prašine i poliranje, industrijska ulja i masti, maziva, smjese za apsorpciju prašine, vlaženje ili vezivanje, goriva, svijeće, fitilji, rasvjetna tijela; prezentacija i preuzimanje proizvoda (za druge), za potrebe promidžbe i prodaje, i to proizvoda kao što su farmaceutski i veterinarski preparati, sanitarni preparati za medicinske svrhe, dijetetske tvari prilagođene za medicinsku upotrebu, hrana za bebe, flasteri, materijali za zavoje, materijal za zubarske ispune, zubni vosak, dezinfekcijska sredstva; prezentacija i preuzimanje proizvoda (za druge), za potrebe promidžbe i prodaje, i to proizvoda kao što su preparati za uništavanje štetočina, fungicidi, herbicidi, nutritivni dodaci prehrani za medicinske svrhe na bazi vitamina i/ili elemenata u tragovima i/ili bjelančevina i/ili ugljikohidrata, osvježivači prostorija, nutritivni dodaci prehrani na bazi vitamina i/ili elemenata u tragovima i/ili bjelančevina i/ili ugljikohidrata; prezentacija i preuzimanje proizvoda (za druge), za potrebe promidžbe i prodaje, i to proizvoda kao što su nutritivni dodaci prehrani u obliku napitaka ili koncentrata za napitke, električni uređaji za kućanstvo i kuhinju, ručni alat za rezanje, mjerni instrumenti, magnetski i optički nosači podataka i snimke; prezentiranje i prikupljanje proizvoda (za druge), za oglašavanje i prodajne namjene, odnosno papirnatih proizvoda za kućanstvo i higijenske namjene, papirnatih ili plastičnih vrećica za čuvanje hrane, plastičnih ili papirnatih vreća za otpatke, programa, ploča za plakate, postera, ulaznica, kalendara, čestitki, fotografija, uredskih potrepština (osim namještaja), plastičnih ili papirnatih materijala za pakiranje, materijala za umjetnike, papirnatih kalupa i limova za pečenje kolača i torti, torbi za presvlačenje dojenčadi; prezentacija i preuzimanje proizvoda (za druge), za potrebe promidžbe i prodaje, i to proizvoda kao što su koža i imitacije kože, torbe, kovčezi i putne torbe, kišobrani, suncobrani i štapovi za hodanje, škopci i bičevi, tekstilna vlakna, plastična vlakna za tekstilnu upotrebu, umjetna mikrovlakna i ultramikrovlakna za tekstilnu upotrebu, tekstili i tekstilni proizvodi, odjeća, obuća, pokrivala za glavu; pružanje elektroničkih publikacija na mreži za potrebe oglašavanja.;

41 Edukacija, posebno tečajevi kuhanja, obuka u području prezentacije proizvoda; pružanje stručnog osposobljavanja, posebno usluge osposobljavanja za prodajno osoblje u vezi s distribucijom/prodajom kućanskih i kuhinjskih proizvoda putem kanala izravne prodaje; sportske i kulturne djelatnosti; organizacija, dogovaranje i provođenje seminara, konferencija, kongresa, radionica (obuka); publikacija biltena; organizacija natjecanja (edukacija ili zabava); usluge digitalne obrade slika; obavijesti o odgoju; elektroničko izdavaštvo; obavijesti o razonodi; organiziranje sajmovi i izložbi u edukativne ili kulturne svrhe ili u svrhe prikupljanja sredstava; online igre na računalnoj mreži; planiranje prijema [razonoda]; pružanje online elektroničkih publikacija [nisu za preuzimanje]; izdavanje tekstova, knjiga i časopisa, osim za potrebe promidžbe; pružanje informatičkih i elektroničkih on-line baza podataka u edukativne i rekreativne svrhe u području razonode i u području interesnih skupina za srednjoškolsko obrazovanje, školski život, društveni život i život u zajednici; usluge

dijeljenja fotografija i videozapisa; objavljivanje elektroničkih časopisa i blogova; usluge elektroničkog objavljivanja za treće osobe; pružanje online natjecanja i nagradnih igara u svrhe zabave; pružanje galerija slika na internetu; pružanje tečajeva edukacije, poduke i obuke; razonoda; obavijesti o odgoju; tečajevi edukacije i poduke dostupni putem Interneta i drugih komunikacijskih i računalnih mreža; organiziranje, proizvodnja i predstavljanje događaja u obrazovne, kulturne i zabavne svrhe; pružanje razonode, obrazovanja i informacija u vezi s obrazovanjem za pristup putem Interneta i drugih komunikacijskih i računalnih mreža; proizvodnja, prezentacija, distribucija, ustupanje, umrežavanje i iznajmljivanje televizijskih i radijskih programa, filmova, zvučnih i videosnimaka, i drugih podataka; produkcija i iznajmljivanje obrazovnih i školskih materijala; organizacija priredbi; planiranje, organizacija i vođenje predavanja, simpozija i priredbi u edukativne ili kulturne svrhe ili u svrhe prikupljanja sredstava; planiranje, organizacija, produciranje i vođenje nagradnih svečanosti.

(210) **BAZ1518484A** (220)26/02/2015

(442) 31/03/2016

(732) **“FRUCTA-TRADE” d.o.o. Željeznička b.b., 74400 Derventa, BA**

(740)

(591) svijetlozelena, tamnozeleno, ljubičasta, crvena, smeđa, narandžasta

(540)



(531) 5.5,27.5,29.1

(511)

16 Papir, karton i proizvodi od tih materijala koji nisu obuhvaćeni drugim razredima.

(210) **BAZ1518485A** (220)26/02/2015

(442) 31/03/2016

(732) **AR.CH d.o.o. Sarajevo Ul.**

Alipašina 140, 71000 Sarajevo, BA

(591) tamnozeleno, svijetlozeleno

(540)



(526) na dio znaka "Visoko Resort"

(531) 2.1,5.5,29.1

(511)

37 Izgradnje; popravci; usluge postavljanja.;

42 Naučne i tehnološke usluge kao i pripadajuće usluge istraživanja i projektovanja; usluge industrijskih analiza i istrživanja.;

43 Usluge obezbjeđivanja hrane i pića; privremeni smještaj.

(210) **BAZ1518486A** (220)27/02/2015

(442) 31/03/2016

(732) **B.FOREVER 12, rue Dieu,**

75010 Paris, FR

(740) Marić & Co d.o.o.

(540)



(531) 2.9

(511)

14 Dragocijeni metali i njihove legure i proizvodi od dragocenih metala ili sa prevlakom od njih, koji nisu uključeni u druge klase; nakit (imitacije nakita i nakit od plemenitih metala) i drago kamenje; dugmad za manžetne, igle za kravate; časovničarski i hronometrijski instrumenti.;

18 Koža i imitacija kože, proizvodi izrađeni od ovih materijala koji nisu uključeni u druge klase; životinjska koža, krzno; koferi i putne torbe; kišobrani, suncobrani i štapovi za hodanje; bičevi, saračka i sedlarska oprema.;

25 Odjeća, obuća, pokrivala za glavu.

(210) **BAZ1518487A** (220)27/02/2015

(442) 31/03/2016

(732) **B.FOREVER 12, rue Dieu,**

75010 Paris, FR

(740) Marić & Co d.o.o.

(540)

agnès b.

(531) 27.5

(511)

14 Dragocijeni metali i njihove legure i proizvodi od dragocenih metala ili sa prevlakom od njih, koji nisu uključeni u druge klase; nakit (imitacije nakita i nakit od plemenitih metala) i drago kamenje; dugmad za manžetne, igle za kravate; časovničarski i hronometrijski instrumenti.;

18 Koža i imitacija kože, proizvodi izrađeni od ovih materijala koji nisu uključeni u druge klase; životinjska koža, krzno; koferi i putne torbe; kišobrani, suncobrani i štapovi za hodanje; bičevi, saračka i sedlarska oprema.;

25 Odjeća, obuća, pokrivala za glavu.

(210) **BAZ1518488A** (220)03/03/2015

(442) 31/03/2016

(732) **Amgen Inc. One Amgen Center Drive,**

Thousand Oaks,

California 91320-1799, US

(740) Agencija Diana Protić Tkalčić

(540) **SILIQ**

(511)

5 Farmaceutski proizvodi; farmaceutski proizvodi koji se koriste za liječenje hroničnih imunih oboljenja, oboljenja upale zglobova i hroničnih upalnih oboljenja; farmaceutski proizvodi namijenjeni za liječenje psorijaze, psorijaznog artritisa i astme.

(210) **BAZ1518489A** (220)04/03/2015

(442) 31/03/2016

(732) **Ekonomski fakultet Univerziteta u Sarajevu Trg oslobođenja Alije Izetbegovića 1, 71000 Sarajevo, BA**

(591) plava, zelena, crna

(540)



(531) 26.11,27.1,27.5,29.1

(511)

35 Oglašavanje i reklamiranje; vođenje komercijalnih poslova; komercijalna administracija; uredski poslovi.;

41 Obuka; stručno osposobljavanje; razonoda; sportske i kulturne djelatnosti.;

42 Znanstvene i tehnološke usluge kao i pripadajuće usluge istraživanja i koncepcije; usluge industrijskih analiza i istraživanja, koncepcija i razvoj računala i računalnih programa (softvera).

(210) **BAZ1518490A** (220)05/03/2015

(442) 31/03/2016

(732) **“SAPONIA” KEMIJSKA, PREHRAMBENA I FARMACEUTSKA INDUSTRIJA, D.D. M. Gupca 2, 31000 Osijek, HR**

(740) Agencija Diana Protić Tkalčić

(540)

**FAKS HELIZIM
COLORGEL PURE
ENERGY**

(511)

3 Preparati za bijeljenje i ostale tvari za pranje; tekući preparati za bijeljenje i ostale tvari za pranje; preparati za uklanjanje mrlja iz tkanina; preparati za čišćenje, poliranje, odmašćivanje i struganje; preparati za uklanjanje masnih mrlja za kućanstvo; preparati za prethodno namakanje; sapuni; parfumerijski proizvodi, eterična ulja, kozmetički proizvodi, losioni za kosu; preparati za njegu zubi.

(210) **BAZ1518491A** (220)05/03/2015

(442) 31/03/2016

(732) **“SAPONIA” KEMIJSKA, PREHRAMBENA I FARMACEUTSKA INDUSTRIJA, D.D. M. Gupca 2, 31000 Osijek, HR**

(740) Agencija Diana Protić Tkalčić

(540)

**FAKS HELIZIM
AKTIVGEL PURE
ENERGY**

(511)

3 Preparati za bijeljenje i ostale tvari za pranje; tekući preparati za bijeljenje i ostale tvari za pranje; preparati za uklanjanje mrlja iz tkanina; preparati za čišćenje, poliranje, odmašćivanje i struganje; preparati za uklanjanje masnih mrlja za kućanstvo; preparati za prethodno namakanje; sapuni; parfumerijski proizvodi, eterična ulja, kozmetički proizvodi, losioni za kosu; preparati za njegu zubi.

(210) **BAZ1518492A** (220)05/03/2015

(442) 31/03/2016

(732) **“SAPONIA” KEMIJSKA, PREHRAMBENA I FARMACEUTSKA INDUSTRIJA, D.D. M. Gupca 2, 31000 Osijek, HR**

(740) Agencija Diana Protić Tkalčić

(540)

**FAKS HELIZIM
NATURAL & SENSITIVE
PURE ENERGY**

(511)

3 Preparati za bijeljenje i ostale tvari za pranje; tekući preparati za bijeljenje i ostale tvari za pranje; preparati za uklanjanje mrlja iz tkanina; preparati za čišćenje, poliranje, odmašćivanje i struganje; preparati za uklanjanje masnih mrlja za kućanstvo; preparati za prethodno namakanje; sapuni; parfumerijski proizvodi, eterična ulja, kozmetički proizvodi, losioni za kosu; preparati za njegu zubi.

(210) **BAZ1518493A** (220)05/03/2015

(442) 31/03/2016

(732) "SAPONIA" KEMIJSKA,
PREHRAMBENA I FARMACEUTSKA
INDUSTRIJA, D.D. M. Gupca 2,
31000 Osijek, HR

(740) Agencija Diana Protić Tkalčić

(540)

FAKS HELIZIM SUPERAKTIV PURE ENERGY

(511)

3 Preparati za bijeljenje i ostale tvari za pranje; tekući preparati za bijeljenje i ostale tvari za pranje; preparati za uklanjanje mrlja iz tkanina; preparati za čišćenje, poliranje, odmašćivanje i struganje; preparati za uklanjanje masnih mrlja za kućanstvo; preparati za prethodno namakanje; sapuni; parfumerijski proizvodi, eterična ulja, kozmetički proizvodi, losioni za kosu; preparati za njegu zubi.

(210) **BAZ1518494A** (220)05/03/2015

(442) 31/03/2016

(732) "SAPONIA" KEMIJSKA,
PREHRAMBENA I FARMACEUTSKA
INDUSTRIJA, D.D. M. Gupca 2,
31000 Osijek, HR

(740) Agencija Diana Protić Tkalčić

(540)

FAKS HELIZIM AQUAMARINE PURE ENERGY

(511)

3 Preparati za bijeljenje i ostale tvari za pranje; tekući preparati za bijeljenje i ostale tvari za pranje; preparati za uklanjanje mrlja iz tkanina; preparati za čišćenje, poliranje, odmašćivanje i struganje; preparati za uklanjanje masnih mrlja za kućanstvo; preparati za prethodno namakanje; sapuni; parfumerijski proizvodi, eterična ulja, kozmetički proizvodi, losioni za kosu; preparati za njegu zubi.

(210) **BAZ1518496A** (220)06/03/2015

(442) 31/03/2016

(732) **NOBEL LIJEK d.o.o.**
Hasiba Brankovića 9,
71000 Sarajevo, BA

(740) "STAM" d.o.o.

(540)

SINEGRA

(511)

5 Farmaceutski proizvodi.

(210) **BAZ1518497A** (220)06/03/2015

(442) 31/03/2016

(732) **NOBEL LIJEK d.o.o.**
Hasiba Brankovića 9,
71000 Sarajevo, BA

(740) "STAM" d.o.o.

(540)

TIYOZID

(511)

5 Farmaceutski proizvodi.

(210) **BAZ1518499A** (220)06/03/2015

(442) 31/03/2016

(300) 013737069

12/02/2015

EM

(732) **THE COCA-COLA COMPANY One**
Coca-Cola Plaza, Atlanta,
Georgia 30313, US

(740) "ŽIVKO MIJATOVIĆ & PARTNERS"
d.o.o. Sarajevo

(540)

FANTA INSTAMIX

(511)

30 Gazirana pića (na bazi kafe, kakaa ili čokolade); piment (jamajkanski papar); konditorski proizvodi od badema; tijesto od badema; anis (sjeme); aromatični pripravci za prehranu; nadomjesci za kafu; prašak za pecivo; soda bikarbona (za pečenje); ječmeno brašno krupnijeg zrna; brašno od graha; pivski ocat; sladoled (sredstva za vezanje

sladoledne mješavine); hljeb; krušne mrvice; pecivo (fino sitno pecivo); pecivo (brioši); tijesto za kolače; glazure za kolače; gotovi pripravnici u prahu za pripremu kolača; kolači; slatkiši; kapari; karamele (mekani bomboni); so od celera; pločice od žitarica; grickalice na bazi žitarica; pripravnici žitarica; sendviči od sira (cheeseburgeri); žvakaće gume; cikorija (nadomjestak kafe); pahuljice od sušenih žitarica; čokolade; napici na bazi čokolade; čokoladni napici sa mlijekom; čokoladni musevi (pjesice); chow-chow (umak od miješanog ukiseljenog povrća); chutneys (indijski umaci od mješavine začina, povrća ili voća); cimet (začin); klinčići (začin); kakao; napici na bazi kaka; kakao napici s mlijekom; kafa; pića na bazi kafe; pića od kafe s mlijekom; kafene arome; začini; konditorski proizvodi; konditorski proizvodi za ukrašavanje božićnih drvca; keksi; so za kuhanje; kukuruzne pahuljice; kukuruzno brašno; kukuruz, mljeveni; kukuruz, pečeni; kus-kus (krupica); krekeri; kalijev tartarat za upotrebu u kulinarskom; ječam, tucani; zob, tucana; curry (začin); custard (vanila krem); desertni musevi (slastičarski proizvodi); tijesto; preljevi za salatu; jestive ledene slastice; esencije za hranu, osim eteričnih esencija i ulja; skrobna jela; fermenti za tijesto; arome za pića, osim esencijalnih ulja; arome za kolače, osim esencijalnih ulja; arome, osim esencijalnih ulja; brašno; proizvodi od mljevenog brašna; cvijeće ili lišće za upotrebu kao zamjena za čaj; fondani (slastice); smrznuti jogurt (slastičarski proizvodi); voćni umaci; voćni želei (slastice); povrtna trava, konzervirane (začini); kolač od đumbira; đumbir (začin); glukoza za kulinarsku; glutelinski aditivi za kulinarske svrhe; gluten za prehrambene svrhe; svijetla melasa; oljuštena zrna žitarica za ljudsku prehranu; halva; glazure za pečenje šunke; biljni pripravci za pravljenje pića; visokoproteinske pločice od žitarica; kukuruzna kaša; kukuruzna krupica; med; oljušteni ječam; očišćena zob; sladoledi; ledeni čajevi; led za osvježavanje; led, prirodni ili umjetni; nemedicinski biljni čajevi; kečap; podizač tijesta; laneno sjeme za ljudsku potrošnju; sladić (slastice); makaroni (tjestenina); makaroni (kolačići); keksi od slada; ekstrakti slada za prehranu; slad za prehranu ljudi; maltoza; marinade; marcipan; majoneza; mesni sokovi (umaci); mesne pite; proizvodi za omekšavanje mesa u kućanstvu; menta za slastice; melase za hranu; musli; senf; brašno od gorušice; prirodni zaslađivači; gotovi obroci na bazi rezanaca; rezanci; muškati oraščići; hrana na bazi zobi; zobene pahuljice; zobena kaša; šećer od palminog drveta; palačinci; tjestenine; umaci za tjesteninu; pastile (bombone); peciva; tijesto za peciva; paštete u tijestu; slastice od kikirikija; biber; bomboni od mente; biberi (začini); pesto (umak); petit keksi; minjoni; pite; pice; kokice; krompirovo brašno; prašak za pripremu sladoleda; praline; pripravci za učvršćivanje tučenog vrhnja; propolis; pudinzi; quiche (vrsta slane torte); ravioli (tjestenina); relis (začin); riža; grickalice od riže; kolači od riže; matična mliječ; dvopek; šafran (začin); sago; so za konzerviranje hrane; sendviči; umaci (začinski); vezivna sredstva za kobasice; mirodije; morska voda za kuhanje; morska trava (začin); krupica; šerbeti (sladoledi); tijesto od sojinog zrna (začin); sojino brašno; soja sos; špageti; začini; proljetne rolice; zvjezdani anis; škrob za prehranu; štapići od sladića (slatkiši); šećer; sushi; kandirani slatkiši (bombone); tabule (libanonska salata); tacos (meksički); tapioka; brašno od tapioke; tartevi (otvorene pite sa slatkim ili slanim nadjevom); čaj; napici na bazi čaja; tvari za zgušnjavanje za kuhanje hrane; umak od paradajza; tortilje; kurkuma; hljeb bez kvasca; nepržena kafa; vanilija (aroma); vanilin (nadomjestak za vaniliju); biljni pripravci kao nadomjestak kafe; vermicelli (tanki i kratki rezanci); ocat; vafli; pšenično brašno; pšenične klice za ljudsku potrošnju; kvasac.;

32 Gazirana voda; pića od aloe vere, bezalkoholna; aperitivi, bezalkoholni; pivo; kokteli na bazi piva; pivski mošt; jabukovača, bezalkoholna; kokteli, bezalkoholni; energetska pića; koncentri za pravljenje pića; ekstrakti hmelja za proizvodnju piva; aromatizirana gazirana pića; vode s okusima; voćni sokovi; voćni nektari, bezalkoholni; pivo od đumbira; mošt od grožđa, nefermentirani; izotonični napici; kvas (bezalkoholno piće); limunade; voda litijevog oksida; pivo od slada; mošt od slada; bademovo mlijeko (piće); mineralne vode (piće); mošt; bezalkoholni napici; bezalkoholne mješavine za koktele; bezalkoholne mješavine i baze za koktele; bezalkoholni voćni ekstrakti; bezalkoholni voćni napici; bezalkoholni napici na bazi meda; bademovo piće (bademovica); tablete za gazirana pića; mlijeko od kikirikija (bezalkoholno piće); praški za gazirana pića; pripravci za pravljenje gazirane vode; pripravci za pravljenje pića; pripravci za pravljenje likera; pripravci za pravljenje mineralne vode; sarsaparilla (bezalkoholno piće); soda-voda (Seltz); šerbeti (slatki napici); frapei od voća; sodavoda; bezalkoholna pića, uključujući niskokalorična bezalkoholna pića; sirupi za napitke; sirupi za pravljenje limunade; sirupi za pravljenje mineralnih voda sa ukusima i bezalkoholnih pića; stolne vode; sok od paradajza (napitak); povrtni sokovi (napici); voda i napici koji sadrže vitamine (bezalkoholna pića); vode (pića); pića od surutke.;

33 Alkoholna pića, uključujući alkoholne koktele.

(210) **BAZ1518500A** (220)06/03/2015

(442) 31/03/2016

(732) **AGRO LIJANOVIĆ BH d.o.o. Mostar**
Bišće polje bb, 88000 Mostar, BA

(740) Agencija Damir Tklačić

(591) crvena, zlatna, bijela

(540)



(531) 1.1,27.5,29.1

(511)

29 Meso, riba, perad i divljač; mesni ekstrakti; konzervirano, smrznuto, sušeno i kuhano voće i povrće; hladetina (želei), džemovi, kompoti; jaja; mlijeko i mliječni proizvodi; jestiva ulja i masti.;

35 Oglašavanje i reklamiranje; vođenje komercijalnih poslova; komercijalna administracija; uredski poslovi; maloprodaja, veleprodaja.

(210) **BAZ1518501A** (220)06/03/2015

(442) 31/03/2016

(732) **Western Digital Technologies,
Inc. 3355 Michelson Drive, Suite 100,
Irvine, California 92612, US**

(740) "MSA IP" vl. Dževad Čoralić

(540)

WD BLUE

(511)

9 Uređaji za pohranjivanje podataka, naime, hard disk drajvovi, digitalni disk drajvovi, prazni digitalni mediji za pohranjivanje podataka, hibridni drajvovi i računarske periferne jedinice; uređaji za pohranjivanje podataka na računarima, naime, oprema za računarsku memoriju i hard drajvovi za računare; računarski hardver za otpremanje; pohranjivanje, povraćaj, preuzimanje, prenos i isporučivanje digitalnih sadržaja; računarski softver za upotrebu u sinhronizaciji, bekapovanju, puštanju u rad, kodiranju i dešifrovanju digitalnih datoteka, uključujući audio, video, tekstualne, binarne sadržaje, slike, grafičke i multimedijalne sadržaje; računarski firmver za pohranjivanje podataka, vraćanje podataka, pristup podacima, bekapovanje podataka, replikaciju (kopiranje) podataka, dostupnost podataka, oporavak (dobijanje natrag) podataka, prevođenje podataka i konverziju podataka; softver za upravljanje pohranjivanjem podataka.

(210) **BAZ1518502A** (220)06/03/2015

(442) 31/03/2016

(732) **Actavis Group PTC ehf.
Reykjavíkurvegi 76-78, 220
Hafnarfjörður, IS**

(740) PETOŠEVIĆ d.o.o

(540)

COLDACTA

(511)

5 Farmaceutski preparati i supstance, vitamini i mineralni preparati.

(210) **BAZ1518503A** (220)09/03/2015

(442) 31/03/2016

(732) **MULIĆ HAJRUDIN Nedžada Mušića
br. 55, 71000 Sarajevo, BA**

(540)

MUZEJ OPKOLJENOG SARAJEVA

(511)

35 Oglašavanje i reklamiranje usluga putem svih vrsta medija; usluge koje se odnose na kompilaciju ili sistematizaciju pisanih saopštenja i zapisa.;

41 Sportske i kulturne djelatnosti; usluge obučavanja osoba iz oblasti historije; usluge, edukacije, zabave i rekreacije osoba; usluge prikazivanja javnosti umjetničkih i literarnih djela u kulturne i odgojne svrhe.;

42 Znanstvene/naučne usluge i usluge istraživanja; istraživanja u području znanosti u vezi sa teorijskim vidovima složenostima područja djelatnosti; muzejske usluge; organizacija izložbi umjetničkog, kulturnog i historijskog karaktera u svrhu obrazovanja i obuke, seminari i radionice u oblasti umjetnosti, historije i kulturne; audio, video i filmske produkcije; izdavanje knjiga i drugih publikacija.

(210) **BAZ1518504A** (220)09/03/2015

(442) 31/03/2016

(732) **Bosnalijek, farmaceutska i hemijska
industrija, dioničko društvo
Jukićeva 53, 71000 Sarajevo, BA**

(740) "Linea Sušić" d.o.o.

(540)

ENTEROFURYL INSTANT

(511)

5 Farmaceutski proizvodi.

(210) **BAZ1518506A** (220)10/03/2015

(442) 31/03/2016

Ž-2015-240 13/02/2015 RS

(732) **MAGINUS d.o.o. Kneza Višeslava 3,
11000 Beograd, RS**

(740) Advokat Inja Pašalić

(591) zelena, crvena, plava, bijela

(540)

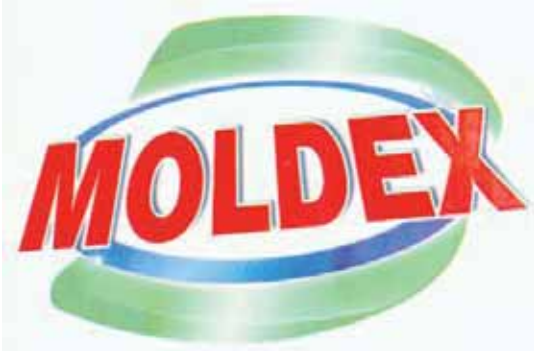

(531) 26.1,27.5,29.1

(511)

1 Hemijski preparati za sprečavanje nastanka buđi; preparati za uklanjanje buđi.;

3 Preparati za čišćenje, poliranje; preparati za poliranje; poliri za namještaj i podove; preparati za uklanjanje mrlja; preparati za ukljanjanje kamenca za upotrebu u domaćinstvu; preparati za uklanjanje hrđe; sapun; rastvori za čišćenje.;

5 Sredstva za čišćenje; dezinfekciona sredstva za higijenske svrhe; hemijski preparati za tretiranje buđi; biocidi.

(210) **BAZ1518507A** (220)10/03/2015

(442) 31/03/2016

(732) **P.T. Kedaung Industrial (Limited liability company), A company organized and existing under the laws of Indonesia Jalan Kampung Poglar Kaliangke, Cengkareng, Jakarta Barat 11710, ID**

(740) "ŽIVKO MIJATOVIĆ & PARTNERS"

d.o.o. Sarajevo

(540)

KIG

(511)

21 Pribor i posuđe za kućanstvo ili za kuhinju; stakleni proizvodi, porculansko i keramičko posuđe koje nije obuhvaćeno drugim razredima.

(210) **BAZ1518508A** (220)10/03/2015

(442) 31/03/2016

(300) 013737499

12/02/2015

EM

(732) **Diageo North America, Inc.
801 Main Avenue, Norwalk,
Connecticut 06851, US**

(740) PETOŠEVIĆ d.o.o

(540)



(531) 3.7,27.5

(511)

33 Alkoholna pića (osim piva).

(210) **BAZ1518509A** (220)11/03/2015

(442) 31/03/2016

(732) **HYATT INTERNATIONAL CORPORATION 71 S. Wacker Drive, 14th Floor, Chicago, IL 60606, US**

(740) Dragan Mićunović

(540)

HYATT CENTRIC

(531) 26.3,27.5,

(511)

43 Usluge hotela; usluge odmarališta; motela; usluge privremenog smještaja; usluge turističke agencije za rezervaciju hotelskog smještaja; specijalizirane hotelske usluge pružene u okviru programa za česte hotelske goste; usluge restorana, barova i koktel barova; usluge snek barova; catering za potrebe snadbijevanja hrane i pića; usluge obezbjeđivanja kapaciteta za održavanje proslava i društvenih događaja za specijalne prilike; usluge obezbjeđivanja kapaciteta za konferencije, izložbe i sastanke; usluge iznajmljivanja stolica, stolova, stolnjaka i staklenog posuđa za konferencije, izložbe, sastanke i društvene događaje i proslave; usluge iznajmljivanja konferencijskih sala.

(210) **BAZ1518510A** (220)11/03/2015

(442) 31/03/2016

(732) **Nissan Jidosha Kabushiki Kaisha**
(also trading as Nissan Motor Co.,
Ltd.) No.2, Takara-cho, Kanagawa-ku,
Yokohama-shi, Kanagawa-ken, JP

(740) "MSA IP" vl. Dževad Ćoralić

(540)

NISSAN

(531) 27.5

(511)

1 Hemijski proizvodi koji se upotrebljavaju u industriji, nauci, fotografiji, poljoprivredi, hortikulturi i šumarstvu; neprerađene vještačke smole, neprerađene plastične materije; đubriva; smješe za gašenje vatre; preparati za kaljenje i zavarivanje; hemijske supstance za očuvanje namirnica; materije za štavljenje; ljepljive supstance koje se upotrebljavaju u industriji; hemikalije za bojenje stakla; hemikalije za matiranje stakla; proizvodi za zaštitu od zamagljivanja stakla; antistatički proizvodi, osim za upotrebu u domaćinstvu; hemijski proizvodi za popravku i održavanje automobila; hemijski proizvodi koji odbijaju vodu; hemijski sastavi za popravku šoferšajbni; ljepkovi za industrijsku upotrebu; hemijski zaptivači za dijelove i površine vozila; epoksidne smole, neprerađene; preparati za odmaščivanje za upotrebu u automobilskoj industriji; preparati za odljepljivanje i razdvajanje; hemijski aditivi za ulja; hemijski aditivi za čistače ubrizgivača goriva; hemijski aditivi koji sprečavaju hrđanje radijatora; hemijski aditivi za rashladne klima uređaje; hemijski aditivi za motorna goriva; voda sa elektrolitima za punjenje baterija (akumulatora); kočiona tečnost; tečnost za servo uređaje; transmisione tečnosti (tečnosti za mjenjač); rashladna sredstva za motore vozila.;

2 Boje, firnaji, lakovi; sredstva za zaštitu od hrđe i truljenja drveta; materije za bojenje; nagrizajuća sredstva za bojenje; sirove prirodne smole; metali u obliku listova i praha za slikare, dekoratere, štampare i umjetnike; zaštitni premazi za šasije vozila; osnovni sloj boje ili aperture; premazi [boje]; anti-korozione masti; anti-koroziona ulja; anti-korozivna sredstva za zaštitu vozila; zaštitna sredstva za metale.;

3 Sredstva za bijeljenje i druge supstance za upotrebu u perionicama; preparati za čišćenje, poliranje, ribanje i nagrizanje; sapuni; parfimerija, eterična ulja, kozmetika, losioni za kosu; paste za zube; tečnosti za čišćenje vjetromotorskog stakla (šoferšajbni); vosak za poliranje; preparati za uklanjanje hrđe; preparati za uklanjanje boja; preparati za postizanje sjaja [poliri]; kolonjska voda.;

4 Industrijska ulja i masti; maziva; jedinjenja za skupljanje prašine vlaženjem i vezivanjem; goriva (uključujući motorna tečna goriva) i materije za osvijetljavanje; svijeće i fitilji za osvijetljavanje; motorna ulja; masti za podmazivanje; ricinusovo ulje za tehničku upotrebu.;

5 Farmaceutski i veterinarski preparati; sanitarni preparati za upotrebu u medicini; dijetetska hrana i supstance

prilagođene za upotrebu u medicini ili veterinarsku upotrebu, hrana za bebe; dijetetski dodaci (dodaci ishrani) za ljude i životinje; flasteri, materijali za zavijanje; materijali za plombiranje zuba, zubarska smola; dezinfekciona sredstva; preparati za uništavanje štetočina; fungicidi, herbicidi; kutije za prvu pomoć, napunjene; dezodoransi, koji nisu za ljude i životinje; preparati za prečišćivanje vazduha; preparati za dezodorisanje vazduha; torbe sa lijekovima, prenosive, napunjene (priručne apoteke).;

7 Prigušivači za motore; prstenovi za podmazivanje [dijelovi mašina]; cilindri motora; klipovi za cilindre; remenici (kaiševi) za motore; posude za ulje; glave cilindra za motore; poklopci glave cilindra; poklopac motora; koljenasta vratila; remeni prenosnici [dijelovi mašina]; karteri za mašine, motore i pogonske motore; ispušne razduvne cijevi za motore; usisne cijevi; filteri [dijelovi mašina ili motora]; filteri za čišćenje rashlađenog vazduha, za motore; prečišćivači vazduha, za motore; ventilatori za motore i pogonske motore; rashlađivači ulja; svijeće za motore sa unutrašnjim sagorijevanjem; zaptivači za motore; radijatori za hlađenje [hladnjaci] za motore; uređaji za paljenje motora sa unutrašnjim sagorijevanjem; uređaji za povećanje pritiska; turbokompresori; generatori električne energije; kompresori [mašine]; hidraulični upravljači (komande) mašina i motora; pumpe [dijelovi mašina ili motora]; alternatori; ventili [dijelovi mašina].;

11 Aparati za osvijetljavanje, grijanje, proizvodnju pare, kuhanje, hlađenje, sušenje, ventilaciju, snadbijevanje vodom i za sanitarne svrhe; uređaji za klimatizaciju vozila; instalacije za filtriranje vazduha; protivzasljepljujuća oprema za svjetla vozila [oprema za svjetla]; odleđivači za vozila; ventilatori [dijelovi instalacija za klimatizaciju]; farovi za kopnena vozila; grijači za vozila; jonizujućih aparati za obradu vazduha ili vode; sijalice za žmigavce za automobile; rasvjetni aparati i uređaji; čepovi-zatvarači za radijatore; radijatori [za grijanje]; reflektori za vozila; rashladni aparati i mašine; instalacije i aparati za ventilaciju vozila; električne lampe; ramovi za lampe; difuziona svjetla; reflektori [džepne lampe].;

27 Tepisi, asure, prostirke i otirači, linoleum i drugi materijali za pokrivanje podova; prekrivači za zidove (netekstilni); patosnice (podne prostirke) za automobile.;

35 Oglašavanje; vođenje poslova; poslovno upravljanje; kancelarijski poslovi; maloprodajne i veleprodajne usluge u vezi sa vozilima, njihovim strukturnim dijelovima i opremom; trgovina automobilima; promocija prodaje za druge; prikupljanje informacija u računarske baze podataka; sistematizacija informacija u računarske baze podataka; usluge oglašavanja i reklamiranja u vezi sa vozilima; agencije za uvoz i izvoz; davanje informacija o terenskim vozilima, naime, davanje informacija potrošačima o proizvodima i usluge poređenja cijena; informacione usluge, naime usluge poređenja cijena u vezi sa gorivima.;

36 Osiguranje; finansijski poslovi; novčani (monetarni) poslovi; poslovi vezani za nepokretnosti; preuzimanje rizika u osiguranju od nesreće; posredovanje pri kupovini na otplatu (lizing); usluge kreditnih i gotovinskih kartica; finansijsko informisanje; usluge finansiranja; izdavanje kreditnih kartica; procjene korištenih automobila; osiguranje kopnenih vozila; pružanje sveobuhvatnih usluga osiguranja kopnenih vozila, njihovih dijelova i opreme; usluge osiguranja sa produženom garancijom; faktoring; pozajmljivanje na osnovu zaloge; finansiranje zajmova; finansiranje lizinga automobila.;

38 Telekomunikacije; telekomunikacione usluge obezbjeđene putem vozila; komunikacija preko računarskih terminala; telefonska komunikacija; obezbjeđenje korisničkog pristupa globalnim računarskim mrežama; prenos poruka, zvukova i slika posredstvom računara; prenos digitalnih podataka dobijenih od vozila; omogućavanje pristupa računarskim bazama podataka; iznajmljivanje telekomunikacione opreme.;

39 Transportne usluge; pakovanje i skladištenje robe; organizovanje putovanja; informacije u vezi sa transportom; usluge prevoza automobilima; iznajmljivanje vozila; pomoć pri kvaru na vozilima [vuča vozila u kvaru]; prevoz putnika; pružanje informacija u vezi sa prometom robe i putnika; informacione usluge, naime, pružanje najbolje projekcije pravca, glasovno usmjeravanje, pomoć pri lociranju mjesta i razne usluge pogodnosti za vozače uz pomoć komponenti ugrađenih u vozila; parkiranje vozila; lizing vozila; posredovanje u prevozu.;

41 Obrazovne usluge; pripremanje obuke; razonoda; sportske i kulturne aktivnosti; objavljivanje elektronskih knjiga i časopisa online; objavljivanje tekstova, osim u reklamne svrhe; organizovanje takmičenja [obrazovanje ili zabava]; organizovanje sportskih takmičenja; upravljanje moto sportskim takmičenjima ili organizovanje istih; rezervacija karata za moto sportove i/ili moto trke; obuka vozača; informacije o obrazovanju; podučavanje; obezbjeđivanje sportskih objekata; iznajmljivanje sportske opreme, osim vozila; pružanje usluga automata za arkadne igrice.

(210) **BAZ1518777A** (220) 27/07/2015

(442) 31/03/2016

(732) **MLEKARNA CELEIA, d.o.o.**

Arja vas 92, 3301 Petrovče, , , SI

(740) Agencija "Diana Protić-Tkalčić, zastupnik
za zaštitu industrijske svojine"

(591) crvena, bijela, zelena, plava

(540)



(531) 6.1, 25.1, 27.5, 29.1

(511)

29 Sir.

**INDEKS BROJEVA PRIJAVA ŽIGOVA
INDEKS BROJEVA PRIJAVA ŽIGOVA
ИНДЕКС БРОЈЕВА ПРИЈАВА ЖИГОВА**

BAZ0058432A
BAZ1417894A
BAZ1417914A
BAZ1417929A
BAZ1417930A
BAZ1417931A
BAZ1417932A
BAZ1417933A
BAZ1417934A
BAZ1417935A
BAZ1417947A
BAZ1417951A
BAZ1417971A
BAZ1418000A
BAZ1418070A
BAZ1418071A
BAZ1418072A
BAZ1418073A
BAZ1418074A
BAZ1418075A
BAZ1418076A
BAZ1418077A
BAZ1418078A
BAZ1418107A
BAZ1418108A
BAZ1418114A
BAZ1418119A
BAZ1418190A
BAZ1418191A
BAZ1418193A
BAZ1418217A
BAZ1418229A
BAZ1418249A
BAZ1418254A
BAZ1418265A
BAZ1418267A
BAZ1418271A
BAZ1418274A
BAZ1418275A
BAZ1418276A
BAZ1418277A
BAZ1418278A
BAZ1418279A
BAZ1418284A
BAZ1418288A
BAZ1418289A

BAZ1418290A
BAZ1418291A
BAZ1418292A
BAZ1418293A
BAZ1418294A
BAZ1418295A
BAZ1418296A
BAZ1418297A
BAZ1418298A
BAZ1418300A
BAZ1418301A
BAZ1418302A
BAZ1418303A
BAZ1418304A
BAZ1418305A
BAZ1418306A
BAZ1418307A
BAZ1418308A
BAZ1418309A
BAZ1418310A
BAZ1418311A
BAZ1418312A
BAZ1418313A
BAZ1418314A
BAZ1418315A
BAZ1418316A
BAZ1418317A
BAZ1418318A
BAZ1418319A
BAZ1418320A
BAZ1418321A
BAZ1418322A
BAZ1418323A
BAZ1418324A
BAZ1418325A
BAZ1418326A
BAZ1418327A
BAZ1418328A
BAZ1418329A
BAZ1418330A
BAZ1418331A
BAZ1418332A
BAZ1418333A
BAZ1418334A
BAZ1418335A
BAZ1418336A
BAZ1418337A

BAZ1418338A
BAZ1418339A
BAZ1418340A
BAZ1418341A
BAZ1418342A
BAZ1418343A
BAZ1418344A
BAZ1418345A
BAZ1418346A
BAZ1418349A
BAZ1418350A
BAZ1418351A
BAZ1418355A
BAZ1418356A
BAZ1418357A
BAZ1418358A
BAZ1418359A
BAZ1418360A
BAZ1418361A
BAZ1418362A
BAZ1418363A
BAZ1418364A
BAZ1418365A
BAZ1418366A
BAZ1418367A
BAZ1418368A
BAZ1418369A
BAZ1418370A
BAZ1418371A
BAZ1418372A
BAZ1418373A
BAZ1418374A
BAZ1418375A
BAZ1418376A
BAZ1418377A
BAZ1418378A
BAZ1418379A
BAZ1418380A
BAZ1418381A
BAZ1418382A
BAZ1418383A
BAZ1418384A
BAZ1418385A
BAZ1418386A
BAZ1418391A
BAZ1418392A
BAZ1418393A
BAZ1418394A
BAZ1418395A
BAZ1518396A
BAZ1518397A
BAZ1518398A

BAZ1518399A
BAZ1518400A
BAZ1518401A
BAZ1518402A
BAZ1518403A
BAZ1518404A
BAZ1518405A
BAZ1518406A
BAZ1518407A
BAZ1518408A
BAZ1518409A
BAZ1518410A
BAZ1518411A
BAZ1518412A
BAZ1518413A
BAZ1518414A
BAZ1518415A
BAZ1518416A
BAZ1518417A
BAZ1518419A
BAZ1518420A
BAZ1518421A
BAZ1518422A
BAZ1518424A
BAZ1518425A
BAZ1518426A
BAZ1518427A
BAZ1518428A
BAZ1518429A
BAZ1518430A
BAZ1518431A
BAZ1518432A
BAZ1518433A
BAZ1518434A
BAZ1518435A
BAZ1518436A
BAZ1518437A
BAZ1518438A
BAZ1518439A
BAZ1518442A
BAZ1518443A
BAZ1518444A
BAZ1518445A
BAZ1518446A
BAZ1518447A
BAZ1518448A
BAZ1518449A
BAZ1518454A
BAZ1518455A
BAZ1518456A
BAZ1518457A
BAZ1518458A

BAZ1518459A
BAZ1518460A
BAZ1518461A
BAZ1518462A
BAZ1518463A
BAZ1518464A
BAZ1518465A
BAZ1518466A
BAZ1518467A
BAZ1518470A
BAZ1518471A
BAZ1518472A
BAZ1518473A
BAZ1518474A
BAZ1518475A
BAZ1518476A
BAZ1518477A
BAZ1518480A
BAZ1518481A
BAZ1518482A
BAZ1518483A
BAZ1518484A
BAZ1518485A
BAZ1518486A
BAZ1518487A
BAZ1518488A
BAZ1518489A
BAZ1518490A
BAZ1518491A
BAZ1518492A
BAZ1518493A
BAZ1518494A
BAZ1518496A
BAZ1518497A
BAZ1518499A
BAZ1518500A
BAZ1518501A
BAZ1518502A
BAZ1518503A
BAZ1518504A
BAZ1518506A
BAZ1518507A
BAZ1518508A
BAZ1518509A
BAZ1518510A
BAZ1518777A

INDEKS KLASA PRIJAVA ŽIGOVA
INDEKS KLASA PRIJAVA ŽIGOVA
ИНДЕКС КЛАСА ПРИЈАВА ЖИГОВА

1	BAZ1417914A
BAZ1418349A	BAZ1418119A
BAZ1418386A	BAZ1418271A
BAZ1518510A	BAZ1418324A
BAZ1518443A	BAZ1418331A
BAZ1518506A	BAZ1518504A
BAZ1418373A	BAZ1518502A
2	BAZ1518435A
BAZ1418386A	BAZ1518473A
BAZ1518510A	BAZ1518474A
3	BAZ1518459A
BAZ1518510A	BAZ1518460A
BAZ1518443A	BAZ1518461A
BAZ1518506A	BAZ1518462A
BAZ1518490A	BAZ1518457A
BAZ1518491A	BAZ1518471A
BAZ1518492A	BAZ1518488A
BAZ1518493A	BAZ1518496A
BAZ1518494A	BAZ1518497A
BAZ1518449A	BAZ1418249A
BAZ1518442A	BAZ1418274A
BAZ1518438A	BAZ1418275A
BAZ1418322A	BAZ1418276A
BAZ1418284A	BAZ1418277A
BAZ1418360A	BAZ1418278A
BAZ1418342A	BAZ1418279A
BAZ1518404A	BAZ1418217A
BAZ1417914A	BAZ1418070A
BAZ1418119A	BAZ1418071A
BAZ1418324A	BAZ1418072A
BAZ1418271A	BAZ1418073A
BAZ1418331A	BAZ1418074A
BAZ1518427A	BAZ1418075A
BAZ1418300A	BAZ1418076A
BAZ1418384A	BAZ1418077A
4	BAZ1418078A
BAZ1518510A	BAZ1418304A
BAZ1518443A	BAZ1418305A
BAZ1417914A	BAZ1418306A
BAZ1518424A	BAZ1418307A
BAZ1418333A	BAZ1418297A
BAZ1418344A	BAZ1418292A
5	BAZ1418289A
BAZ1518510A	BAZ1418346A
BAZ1518506A	BAZ1418366A
BAZ1418373A	BAZ1418369A

BAZ1518405A
 BAZ1518406A
 BAZ1518407A
 BAZ1518408A
 BAZ1518409A
 BAZ1518410A
 BAZ1418391A
 BAZ1418392A
 BAZ1418393A
 BAZ1418394A
 BAZ1418395A
 BAZ1418377A
 BAZ1418378A
 BAZ1418379A
 BAZ1418380A
 BAZ1418381A
 BAZ1418382A
 BAZ1418383A
 BAZ1418334A
 BAZ1418335A
 BAZ1418336A
 BAZ1418337A
 BAZ1418338A
 BAZ1418303A
 BAZ1518399A
 BAZ1418288A
 BAZ1418332A
 BAZ1418290A
 BAZ1418291A
 6
 BAZ1518470A
 BAZ1518476A
 BAZ1518444A
 7
 BAZ1518510A
 BAZ1518470A
 BAZ1518476A
 BAZ1418340A
 BAZ1418362A
 BAZ1418296A
 8
 BAZ1518427A
 BAZ1418300A
 BAZ1418301A
 BAZ1418302A
 BAZ1518475A
 9
 BAZ1418384A
 BAZ1418344A
 BAZ1418290A

BAZ1418291A
 BAZ1518444A
 BAZ1518476A
 BAZ1418362A
 BAZ1418296A
 BAZ1418385A
 BAZ1518416A
 BAZ1518432A
 BAZ1518501A
 BAZ1418298A
 BAZ1418372A
 BAZ1418295A
 BAZ1518402A
 BAZ1417894A
 BAZ1518433A
 BAZ1518403A
 10
 BAZ1418373A
 BAZ1518421A
 BAZ1418324A
 BAZ1418300A
 BAZ1518476A
 11
 BAZ1518510A
 BAZ1518400A
 BAZ1518401A
 BAZ1417914A
 BAZ1418344A
 BAZ1518476A
 BAZ1418340A
 BAZ1418362A
 12
 BAZ1518411A
 BAZ1418309A
 BAZ1418310A
 BAZ1418311A
 BAZ1418312A
 BAZ1418313A
 BAZ1418314A
 BAZ1418315A
 BAZ1418316A
 BAZ1418317A
 BAZ1418318A
 BAZ1418319A
 BAZ1418320A
 BAZ1518465A
 BAZ1518480A
 14
 BAZ1518434A
 BAZ1418321A

BAZ1418329A
BAZ1418326A
BAZ1518448A
BAZ1518415A
BAZ1518486A
BAZ1518487A

16

BAZ1418349A
BAZ1518484A
BAZ1518436A
BAZ1518437A
BAZ1418190A
BAZ1418191A
BAZ1418323A
BAZ1418271A
BAZ1418334A
BAZ1418335A
BAZ1418336A
BAZ1418337A
BAZ1418338A
BAZ1418295A

17

BAZ1518470A

18

BAZ1518448A
BAZ1518415A
BAZ1518486A
BAZ1518487A
BAZ1418330A
BAZ1418328A
BAZ1418374A
BAZ1418375A
BAZ1518439A
BAZ1518402A

19

BAZ1418386A
BAZ1518465A
BAZ1518480A

20

BAZ1518400A
BAZ1518401A
BAZ1417929A
BAZ1417930A
BAZ1417931A
BAZ1417932A
BAZ1417933A
BAZ1417934A
BAZ1417935A

21

BAZ1518400A
BAZ1518401A

BAZ1518481A
BAZ1518507A
BAZ1518483A
BAZ1518404A

23

BAZ0058432A

25

BAZ1518448A
BAZ1518415A
BAZ1518486A
BAZ1518487A
BAZ1418374A
BAZ1418375A
BAZ1518439A
BAZ1417929A
BAZ1417930A
BAZ1417931A
BAZ1417932A
BAZ1417933A
BAZ1417934A
BAZ1417935A
BAZ1418363A
BAZ1418364A
BAZ1418341A
BAZ1418384A
BAZ1518402A

27

BAZ1518510A

28

BAZ1418341A
BAZ1418327A
BAZ1518402A

29

BAZ1418373A
BAZ1418376A
BAZ1518454A
BAZ1518419A
BAZ1518431A
BAZ1518777A
BAZ1418345A
BAZ1418107A
BAZ1418114A
BAZ1417951A
BAZ1518422A
BAZ1417947A
BAZ1518463A
BAZ1418108A
BAZ1518500A

30

BAZ1418345A
BAZ1418107A

BAZ1418114A
BAZ1417951A
BAZ1518422A
BAZ1417947A
BAZ1518463A
BAZ1518482A
BAZ1418294A
BAZ1418254A
BAZ1418265A
BAZ1418267A
BAZ1417971A
BAZ1518396A
BAZ1518397A
BAZ1518428A
BAZ1518499A
BAZ1418325A
BAZ1418303A
BAZ1418295A

31

BAZ1518422A
BAZ1418108A
BAZ1518428A
BAZ1418351A
BAZ1518399A

32

BAZ1418373A
BAZ1518422A
BAZ1417947A
BAZ1518428A
BAZ1518499A
BAZ1518412A
BAZ1418193A
BAZ1518464A
BAZ1518429A
BAZ1518430A
BAZ1418361A
BAZ1418303A

33

BAZ1518499A
BAZ1418355A
BAZ1418356A
BAZ1418357A
BAZ1418358A
BAZ1418359A
BAZ1518472A
BAZ1518489A
BAZ1518503A
BAZ1518508A

34

BAZ1518446A
BAZ1518447A

BAZ1418367A
BAZ1418368A
BAZ1418365A
BAZ1518467A
BAZ1418290A
BAZ1418291A

35

BAZ1518510A
BAZ1518483A
BAZ1518463A
BAZ1518500A
BAZ1418271A
BAZ1418331A
BAZ1418384A
BAZ1518467A
BAZ1518477A
BAZ1518425A
BAZ1518426A
BAZ1418371A
BAZ1418370A
BAZ1418000A
BAZ1518445A
BAZ1518456A
BAZ1418343A
BAZ1518458A
BAZ1518455A
BAZ1518398A
BAZ1418293A
BAZ1518476A
BAZ1417894A

36

BAZ1518510A
BAZ1418370A
BAZ1418308A
BAZ1518413A
BAZ1518414A
BAZ1518476A
BAZ1518433A

37

BAZ1518465A
BAZ1518480A
BAZ1418000A
BAZ1518413A
BAZ1518414A
BAZ1518485A
BAZ1518476A

38

BAZ1518510A
BAZ1518476A
BAZ1418295A

39

BAZ1518510A
BAZ1418000A
BAZ1518445A
BAZ1518413A
BAZ1518414A
BAZ1518476A

40

BAZ1518456A
BAZ1518476A

41

BAZ1518510A
BAZ1418373A
BAZ1418323A
BAZ1417929A
BAZ1417930A
BAZ1417931A
BAZ1417932A
BAZ1417933A
BAZ1417934A
BAZ1417935A
BAZ1518483A
BAZ1418341A
BAZ1518428A
BAZ1418361A
BAZ1418343A
BAZ1518472A
BAZ1518489A
BAZ1518503A
BAZ1518458A
BAZ1518455A
BAZ1518398A
BAZ1418293A
BAZ1518413A
BAZ1518414A
BAZ1518476A
BAZ1418295A
BAZ1518402A
BAZ1518403A

42

BAZ1418000A
BAZ1518456A
BAZ1518472A
BAZ1518489A
BAZ1518503A
BAZ1518485A
BAZ1518466A
BAZ1418339A
BAZ1518476A
BAZ1418296A
BAZ1417894A

43

BAZ1518428A
BAZ1418325A
BAZ1518445A
BAZ1518458A
BAZ1518455A
BAZ1518413A
BAZ1518485A
BAZ1518414A
BAZ1418350A
BAZ1418229A
BAZ1518420A
BAZ1518417A
BAZ1518509A
BAZ1518476A

44

BAZ1418373A
BAZ1418324A
BAZ1418361A
BAZ1518413A
BAZ1518414A
BAZ1418288A
BAZ1518476A

45

BAZ1418373A
BAZ1418323A
BAZ1418361A
BAZ1518398A
BAZ1418293A
BAZ1518413A
BAZ1518414A
BAZ1418339A
BAZ1418332A
BAZ1518476A

**INDEKS NOSILACA PRIJAVA ŽIGOVA
INDEKS NOSITELJA PRIJAVA ŽIGOVA
ИНДЕКС НОСИЛАЦА ПРИЈАВА ЖИГОВА**

“Bingo” d.o.o. Export-import Tuzla BAZ1418271A	BAZ1518426A
“DUHANPROMET” d.o.o. Sarajevo BAZ1518463A	ALMY D.O.O. ZENICA BAZ1418386A
“FRUCTA-TRADE” d.o.o. BAZ1518484A	ALVEAN SUGAR INTERMEDIACAO E AGENCIAMENTO LTDA. BAZ1418370A
“SAPONIA” KEMIJSKA, PREHRAMBENA I FARMACEUTSKA INDUSTRIJA, D.D. BAZ1518490A BAZ1518491A BAZ1518492A BAZ1518493A BAZ1518494A BAZ1418284A	Alvogen IPCo S.ar.l. BAZ1518459A BAZ1518460A BAZ1518461A
“SARAJEVSKI KISELJAK” d.d. Kiseljak BAZ1518412A	Amgen Inc. BAZ1518488A
“VAPER” d.o.o. Sarajevo BAZ1518446A BAZ1518447A	Amsal d.o.o. Sarajevo BAZ1518462A BAZ1418070A BAZ1418071A BAZ1418072A BAZ1418073A BAZ1418074A BAZ1418075A BAZ1418076A BAZ1418077A BAZ1418078A BAZ1518485A
“VITA-LIFE d.o.o.” BAZ1518482A	
ABBOTT LABORATORIES BAZ1418373A BAZ1418361A	
Actavis Group PTC ehf. BAZ1518502A	Association of Issuing Bodies BAZ1418339A
Agencija za nadzor nad tržištem BiH BAZ1518472A	AstraZeneca AB BAZ1418292A
AGRO LIJANOVIĆ BH d.o.o. Mostar BAZ1518419A BAZ1518431A BAZ1518500A	ASUSTEK COMPUTER INCORPORATION BAZ1518432A
Agrofruit Holding Corp., a British Virgin Islands company BAZ1418351A	Athabasca Investment d.o.o. Sarajevo BAZ1518444A
ALDI Einkauf GmbH & Co. oHG BAZ1518425A	Azbil Corporation BAZ1518476A
ALDI GmbH & Co. KG	B.FOREVER BAZ1518486A BAZ1518487A
	BBK COMMUNICATION TECHNOLOGY CO.,

LTD.
BAZ1417894A

BIHEXO d.o.o.
BAZ1518448A

BILIM PHARMACEUTICALS
BAZ1518408A
BAZ1518409A

BIOCODEX
BAZ1518435A

BLAGOLEX D.O.O.
BAZ1418249A

Bosnalijek, farmaceutska i hemijska industrija,
dioničko društvo
BAZ1418304A
BAZ1418305A
BAZ1418306A
BAZ1418307A
BAZ1418366A
BAZ1418369A
BAZ1418377A
BAZ1418378A
BAZ1418379A
BAZ1418380A
BAZ1418381A
BAZ1418382A
BAZ1418383A
BAZ1518405A
BAZ1518406A
BAZ1518407A
BAZ1518473A
BAZ1518474A
BAZ1518504A

Bosnian Wand Airlines Sarajevo d.o.o. Sarajevo
BAZ1518445A

BRIDGESTONE LICENSING SERVICES, INC.,
a corporation organized and existing under the
laws of the State of Delaware
BAZ1518465A
BAZ1518480A

CATERPILLAR INC. a company organized under
the laws of the State of Delaware
BAZ1418326A
BAZ1418327A
BAZ1418328A
BAZ1418329A
BAZ1418330A

CITYTIME D.O.O.
BAZ1518434A

Colgate-Palmolive Company, a Delaware
company
BAZ1518481A
BAZ1418322A
BAZ1518404A

D.D. "VISPAK" prehrambena industrija Visoko
BAZ1418294A

Dante International S.A.
BAZ1418190A
BAZ1418191A

DART INDUSTRIES INC.
BAZ1518483A

Deckers Outdoor Corporation
BAZ1418371A

Delta Electronics, Inc.
BAZ1418362A

Diageo North America, Inc.
BAZ1518508A

DOMOD d.o.o. Sarajevo
BAZ1518400A
BAZ1518401A

DOO "ZHEJIANG"
BAZ1418363A
BAZ1418364A

Društvo za proizvodnju i trgovinu "Plantago"
d.o.o. Laktaši
BAZ1418303A

Društvo za proizvodnju, promet i usluge "BAJRA"
" d.o.o. Travnik
BAZ1418376A

Džajić-Commerce d.o.o.
BAZ1518422A

E.I. du Pont de Nemours and Company
BAZ1518416A

Ekonomski fakultet Univerziteta u Sarajevu
BAZ1518489A

Elba Hadžiomerović
BAZ1518428A

ELI LILLY AND COMPANY, a corporation of the
State of Indiana, U.S.A.
BAZ1418217A

ENOC Marketing LLC
BAZ1518424A

ERA Franchise Systems LLC
BAZ1418308A

European Refreshments
BAZ1518464A

Farmaceutvska hemiska kozmetička industrija
ALKALOID AD Skopje
BAZ1518436A
BAZ1518437A
BAZ1418334A
BAZ1418335A
BAZ1418336A
BAZ1418337A
BAZ1418338A

FORD MOTOR COMPANY
BAZ1418333A

Galderma S.A.
BAZ1418324A

GENERAL MOTORS LLC a limited liability
company organized and existing under the laws
of the State of Delaware
BAZ1418309A
BAZ1418310A
BAZ1418311A
BAZ1418312A
BAZ1418313A
BAZ1418314A
BAZ1418315A
BAZ1418316A
BAZ1418317A
BAZ1418318A
BAZ1418319A
BAZ1418320A

GLAXO GROUP LIMITED
BAZ1418289A

GOLDEN BEAN COMPANY D.O.O.
BAZ1417971A

Groupe Monetico International Inc.
BAZ1518433A

Hankook Tire Worldwide Co., Ltd.
BAZ1518411A

HEMOFARM A.D. farmaceutsko-hemijska
industrija Vršac
BAZ1418297A

Henkel Corporation
BAZ1418349A

HIFA d.o.o.
BAZ1518443A

HOBI KOZMETIK IMALAT SANAYI VE TICARET
A.Ş.
BAZ1518442A

Honeywell International Inc.
BAZ1418372A

HUTH d.o.o. Sarajevo
BAZ1417951A

HYATT INTERNATIONAL CORPORATION
BAZ1518420A
BAZ1518417A
BAZ1518509A

INMER d.o.o.
BAZ1518454A

Institut za razvoj mladih KULT
BAZ1518398A

Islamic Relief Worldwide
BAZ1518413A
BAZ1518414A

Ismet Lisica
BAZ1518456A

Janus d.o.o.
BAZ1518439A

KANDIT d.o.o.
BAZ1418345A
BAZ1418265A
BAZ1418267A

KARLOVAČKA PIVOVARA d.o.o.
BAZ1418193A

LRC Products Limited
BAZ1418119A
BAZ1418300A

BAZ1418301A
BAZ1418302A

MAGINUS d.o.o.
BAZ1518506A

Marriott Worldwide Corporation
BAZ1518458A

MARS, INCORPORATED
BAZ1518399A

Metro-Goldwyn-Mayer Lion Corp., a corporation organized and existing under the laws of the State of Delaware
BAZ1518403A
BAZ1518402A

Michael Kors (Switzerland) International GmbH
BAZ1418384A

MINT d.o.o. Banja Luka
BAZ1418343A

MLEKARNA CELEIA, d.o.o.
BAZ1518777A

MULIĆ HAJRUDIN
BAZ1518503A

NBA PROPERTIES, Inc.
BAZ1418341A

NIPPON KAYAKU KABUSHIKI KAISHA
BAZ1518457A

Nissan Jidosha Kabushiki Kaisha (also trading as Nissan Motor Co., Ltd.)
BAZ1518510A
BAZ1418000A

NOBEL LIJEK d.o.o.
BAZ1518496A
BAZ1518497A

NSoft d.o.o. Mostar
BAZ1518466A

P.T. Kedaung Industrial (Limited liability company), A company organized and existing under the laws of Indonesia
BAZ1518507A

Parker Intangibles LLC, a Limited Liability Company of the State of Delaware

BAZ1518470A

Pharmaceutical chemical cosmetic industry
ALKALOID AD - Skopje

BAZ1518410A
BAZ1418274A
BAZ1418275A
BAZ1418276A
BAZ1418277A
BAZ1418278A
BAZ1418279A

PHILIP MORRIS PRODUCTS S.A.
BAZ1418367A
BAZ1418368A

Plavi Anđeo d.o.o.
BAZ1518415A

PODRAVKA Prehrambena industrija d.d.
BAZ1418254A

Proizvodni obrt "Kristali i minerali" vl. Selma Mujičić-Jović
BAZ1418321A

RB Pharmaceuticals Limited a company incorporated under the laws of England & Wales
BAZ1418288A

Reckitt & Colman (Overseas) Limited
BAZ1417914A
BAZ1518427A
BAZ1518471A

REEMTSMA CIGARETTENFABRIKEN GmbH
BAZ1418365A

S.C. JOHNSON & SON, INC.
BAZ1418346A

SANOFI
BAZ1518421A

SAURER AG
BAZ1418296A

Savez logoraša u Bosni i Hercegovini
BAZ1418323A

Selma Bihorac
BAZ1418332A

Senad Bajramović; Rasim Purivatra
BAZ1418350A

Senad Bećarević
BAZ1518455A

SHARP KABUSHIKI KAISHA also trading as
SHARP CORPORATION
BAZ1418340A
BAZ1418298A

Shulton, Inc.
BAZ1518449A

Simurg Media d.o.o.
BAZ1518477A

Steven Madden Ltd.
BAZ1418374A
BAZ1418375A

Susanne Prahł
BAZ1417929A
BAZ1417930A
BAZ1417931A
BAZ1417932A
BAZ1417933A
BAZ1417934A
BAZ1417935A

TDR d.o.o.
BAZ1518467A

THE COCA-COLA COMPANY
BAZ1518499A

The Gillette Company
BAZ1518475A

Tigre Blanc (Luxembourg) Sarl
BAZ1418355A
BAZ1418356A
BAZ1418357A
BAZ1418358A
BAZ1418359A

Toho Tenax Co., Ltd.
BAZ0058432A

TPK d.o.o.
BAZ1418360A

Trgovačko društvo "EL LUX" d.o.o. Mostar
BAZ1418344A

TROPIK d.o.o. Zenica
BAZ1418295A

TURKUZZ d.o.o.
BAZ1418229A

Twentieth Century Fox Film Corporation
BAZ1518429A
BAZ1518430A

Udruženje KULT
BAZ1418293A

Umbrella Corporation Ltd. d.o.o.
BAZ1418290A
BAZ1418291A

UNILEVER N.V.
BAZ1417947A
BAZ1418107A
BAZ1418108A
BAZ1418114A
BAZ1418342A
BAZ1418325A

Universal Protein Supplements Corporation dba
Universal Nutrition
BAZ1418391A
BAZ1418392A
BAZ1418393A
BAZ1418394A
BAZ1418395A

UTD "BEST" d.o.o. Travnik
BAZ1518438A

Western Digital Technologies, Inc.
BAZ1518501A
BAZ1418385A

Wm. WRIGLEY Jr. Company
BAZ1518397A
BAZ1518396A

ZU APOTEKE B PHARM NOVI GRAD
BAZ1418331A

PROMJENA ADRESE- PROMJENA ADRESE-ПРОМЈЕНА АДРЕСЕ

BAZ37288
HIDRIA LC d.o.o.
Spodnja Kanomlja 23, 5281 Spodnja Idrija
SI
06/01/2016

BAZ1518916
All Star C.V.
One Bowerman Drive, Beaverton, Oregon
97005
US
17/12/2015

BAZ1518917
All Star C.V.
One Bowerman Drive, Beaverton, Oregon
97005
US
17/12/2015

BAZ1518918
All Star C.V.
One Bowerman Drive, Beaverton, Oregon
97005
US
17/12/2015

BAZ1518919
All Star C.V.
One Bowerman Drive, Beaverton, Oregon
97005
US
17/12/2015

BAZ1518920
All Star C.V.
One Bowerman Drive, Beaverton, Oregon
97005
US
17/12/2015

BAZ1518921
All Star C.V.
One Bowerman Drive, Beaverton, Oregon
97005
US
17/12/2015

PROMJENA NAZIVA- PROMJENA NAZIVA -ПРОМЈЕНА НАЗИВА

BAZ37288

HIDRIA LC d.o.o.

Spodnja Kanomlja 23, 5281 Spodnja Idrija

SI

06/01/2016

BAZ1014822

Abercrombie & Fitch Europe Sagl

Via Moree, 6850 Mendrisio

CH

29/12/2015

PRENOS PRAVA-PRENOS PRAVA-ПРЕНОС ПРАВА

BAZ1518464
1/2016
European Refreshments
Southgate, Dublin Road, Drogheda, Meath
IE
29/12/2015

BAZ1518559
ADRIA SNACK COMPANY d.o.o.
Vodovodna 20, 10000 Zagreb
HR
29/12/2015

BAZ1518560
ADRIA SNACK COMPANY d.o.o.
Vodovodna 20, 10000 Zagreb
HR
29/12/2015

BAZ1518561
ADRIA SNACK COMPANY d.o.o.
Vodovodna 20, 10000 Zagreb
HR
29/12/2015

BAZ1518562
ADRIA SNACK COMPANY d.o.o.
Vodovodna 20, 10000 Zagreb
HR
29/12/2015

BAZ1518563
ADRIA SNACK COMPANY d.o.o.
Vodovodna 20, 10000 Zagreb
HR
29/12/2015

BAZ1518564
ADRIA SNACK COMPANY d.o.o.
Vodovodna 20, 10000 Zagreb
HR
29/12/2015

BAZ03728
HIDRIA LC d.o.o.
Spodnja Kanomlja 23, 5281 Spodnja Idrija
SI
06/01/2016

OGRANIČENJE POPISA ROBA I/ILI USLUGA OGRANIČENJE POPISA ROBA I/ILI USLUGA ОГРАНИЧЕЊЕ ПОПИСА РОБА И/ИЛИ УСЛУГА

BAZ1418340

1/2016

7

Električni usisivači za domaćinstvo; električni usisivači za industrijske svrhe; robotizirani usisivači; električni automatski usisivači (samopokretni), naime, roboti za održavanje domaćinstva; električni automatski usisivači (samopokretni), naime, roboti za industrijske svrhe; električni automatski usisivači (samopokretni), naime, roboti za čišćenje modula solarnih ćelija; električne perilice za rublje za domaćinstvo; električne perilice za rublje za industrijske svrhe; električni mikseri za domaćinstvo; električni mikseri za industrijske svrhe; električni blenderi za domaćinstvo; sokovnici niske brzine za domaćinstvo; električne preše za voće za domaćinstvo; električna cjedila za voće; puhalo za raslađivanje zraka; perilice za suđe za domaćinstvo; perilice za suđe za industrijske svrhe; električni uređaji za obradu hrane; električni rezači za hranu; rezači za meso; mašine za mljevenje mesa.;

11

Mikrovalne pećnice; električne pećnice; klima uređaji za domaćinstvo, industrijske svrhe ili automobile; električni ventilatori; električni ventilirajući fenovi; električni grijači; pročišćivači zraka; hladnjaci; zamrzivači; hladnjaci-zamrzivači; nape za kuhinje; električni štednjaci; super grijane pećnice na paru; super grijane pećnice na paru sa funkcijom mikrovalne pećnice; električni tosteri; električne toster pećnice; električni grilovi; indukcijska kuhala; grijaće ploče i mikrovalne pećnice u ladici; električne ladice za grijanje; električna kuhala za rižu; ionizatori za domaćinstvo ili industrijske svrhe; električni automatski aparati za ionizaciju (samopokretni); električni deodorizirajući aparati sa ionizirajućom funkcijom, koji se koriste za šljemove; sušila za kosu; sušila za kosu sa funkcijom ionizacije; ionizirajući električni aparati za parenje lica; ionizirajući električni aparati za lice; oprema za lice koja koristi ultrazvučne valove za domaćinstvo; prenosivi ionizatori za uljepšavanje; stolni ovlaživači zraka za uljepšavanje; ionizirajući i aparati za stvaranje pare sa LED sistemom za noćnu rasvjetu; ionizirajući i aparati za stvaranje izmaglice za

uljepšavanje; ionizirajući i aparati za stvaranje pare za uljepšavanje; električne sušilice za odjeću/posteljinu za domaćinstvo; aparati za sušenje i instalacije sa ionizirajućom funkcijom; rasvjetni uređaji i instrumenti sa diodama koje emitiraju svjetlo; aparati i instrumenti za rasvjetu; ulična rasvjeta; ulična rasvjeta sa modulima solarnih ćelija; odvlaživači; ovlaživači; uređaji za pročišćavanje vode za domaćinstvo; električni dispenceri vode; električni dispenceri tople vode; rashladne i/ili vitrine za duboko zamrzavanje; električna kuhala za vodu; električni grijači za vodu za domaćinstvo; električni aparati za tuširanje koji se sastoje od grijača za vodu i tuša glave; električni aparati za tuširanje koji se sastoje od grijača za vodu, glave za tuš i pumpe; kompleti zahodske školjke sa uređajem za ispiranje; električni aparati za grijanje i sušenje za kupaonice; električni aparati za sušenje za kupaonice; plinski aparati za grijanje i sušenje za kupaonice; plinski aparati za sušenje za kupaone; električna parna kuhala; električni strojevi za kuhanje kafe; električni aparati za pravljenje toplih sendviča; električne friteze; električni uređaji za pravljenje supe; električni uređaji za pravljenje jogurta; pekači za hljeb; električni čajnici; električni distributori za tople napitke.

BAZ1418351

1/2016

31 Svježe voće; svježe povrće; poljoprivredni, vrtlarski i šumarski proizvodi i zrnevlje koji nisu uključeni u drugim klasama; sjeme; prirodne biljke i cvijeće; slad, osim za sve navedene robe prodaju takvih roba putem restorana uključujući brze i restorane sa punom uslugom.

OBJAVA ŽIGOVA

Bibliografski podaci svrstani su prema rastućem registarskom broju žiga

Podaci su popraćeni NID kodom /Internationally agreed Numbers for the Identification of Data / (broj u zagradi), za identifikaciju podataka o žigovima a prema standardu

Prikaz redoslijeda podataka u objavljenom žigu je slijedeći:

- | | |
|---|--|
| (111) Registarski broj žiga | (181) Datum do kojeg važi pravo na žig |
| (210) Broj prijave žiga | (220) Datum podnošenja prijave žiga |
| (151) Datum registracije žiga | |
| (442) Datum registracije žiga | |
| (300) Podaci o pravu prvenstva (država, datum podnošenja i broj prioritetne prijave) | |
| (230) Datum izložbenog (sajamskog) prava prvenstva | |
| (641) Podaci o prijavi podnesenoj kod bivšeg SZP (broj prijave, datum podnošenja prijave) | |
| (732) Nosilac žiga | |
| (740) Zastupnik | |
| (551) Kolektivni žig | |
| (591) Boje | |
| (554) Trodimenzionalni žig | |
| (539) Opis | |
| (540) Izgled žiga | |

Izgled žiga (text ili slika)
(max 8 x 8 cm za sliku)

- (526) Disklaimer – Dobrovoljno ograničenje obima zaštite
- (531) Među. klasifikacija figurativnih elemenata žigova prema Bečkoj klasifikaciji-sedma edicija
- (511) **Međunarodna klasifikacija roba i usluga prema Ničanskoj klasifikaciji-sedma edicija**

STRUKTURA REGISTRARSKOG BROJA ŽIGA
STRUKTURA REGISTRACIJSKOG BROJA ŽIGA
СТРУКТУРА РЕГИСТАРСКОГ БРОЈА ЖИГА

BA Z 97 0001



(111) **BAZ1216785** (181)29/11/2022
 (210) BAZ1216785A (220)29/11/2012
 (151) 15/01/2016
 (732) **Fakultet informacijskih tehnologija
 USRC "Midhat Hujdur-Hujka",
 Maršala Tita bb, Mostar, BA**
 (591) plava, crna
 (540)



(531) 4.5,24.17,26.11,27.3,29.1

(511)

41 Obuka; stručno osposobljavanje; razonoda; sportske i kulturne djelatnosti.;

42 Znanstvene i tehnološke usluge kao i pripadajuće usluge istraživanja i koncepcije; usluge industrijskih analiza i istraživanja; koncepcija i razvoj računala i računalnih programa (softvera).

(111) **BAZ1317110** (181)06/05/2023
 (210) BAZ1317110A (220)06/05/2013
 (151) 13/01/2016
 (732) **Bosnet Group d.o.o. Ul. 6. marta bb,
 71240 Hadžići, BA**
 (591) tamnoplava, svijetloplava, crna, bijela, siva
 (540)



(531) 3.1 ,26.1, 27.5 29.1

(511)

17 Ambalaža (gumeni ili plastični materijali za ispunu pri ambalažiranju).;

31 Hrana za životinje; kućni ljubimci (hrana za kućne ljubimce).;

39 Isporučka (distribucija) proizvoda.

(111) **BAZ1317111** (181)06/05/2023
 (210) BAZ1317111A (220)06/05/2013
 (151) 13/01/2016
 (732) **Bosnet Group d.o.o. Ul. 6. marta bb, 7
 1240 Hadžići, BA**

(740)

(591) tamnoroza, svijetloroza, bijela, crna, siva

(540)



(531) 3.1; 26.1;27.5;29.1

(511)

17 Ambalaža (gumeni ili plastični materijali za ispunu pri ambalažiranju).;

31 Hrana za životinje; kućni ljubimci (hrana za kućne ljubimce).;

39 Isporuka (distribucija) proizvoda.

(111) **BAZ1317150** (181)17/05/2023

(210) BAZ1317150A (220)17/05/2013

(151) 29/02/2016

(732) **HK SINO-US FASHION CO., LIMITED
 Soba 2008, 20 spr., Fortress Tower, 250
 King's Road, North Point, HK**

(740) BRANKO V. MARIĆ

(540)



(531) 24.1,24.13,24.17

(511)

9 Navlaka za prenosna računala, torbe za prenosna računala, torbice za mobilne telefone, računarski džepni strojevi (digitroni), specijalne navlake za fotografske aparate i instrumente, sunčane naočale, miš (informatika), pomoćni uređaji računala, punjači električnih akumulatora, memorijski uređaj za računala, električne utičnice, zaštitne kacige za sport.;

18 Putni kovčezi, naprtnjača, novčanici, ručne torbe, sportske torbe, torbe za spise (aktovka), torbe za školu, kožne vezice, kišobrani, odjeća za životinje.;

25 Obuća, odjeća, šeširi, čarape, rukavice (odjevni predmeti), šalovi, sportska obuća, sportske cipele, nepromoćiva odjeća odjeća (gornja odjeća).

- (111) **BAZ1317159** (181)21/05/2023
 (210) BAZ1317159A (220)21/05/2013
 (151) 16/12/2015
 (732) **Rattan Sedia d.o.o. Cerik bb, 76100 Brčko, BA**
 (740)"ACTINNOVA" d.o.o.
 (591) crna, crvena, bijela
 (540)



- (531) 12.1,26.4,27.5,29.1
 (511)
 20 Namještaj, ogledala, okviri za slike; proizvodi (koji nisu obuhvaćeni drugim klasama) svi izrađeni od rattana.;
 24 Tkanine i tekstilni proizvodi koji nisu obuhvaćeni drugim klasama; prekrivači za krevete i stolove svi izrađeni od rattana.;
 35 Oglašavanje i reklamiranje; vođenje poslova; poslovno upravljanje; kancelarijski poslovi.

- (111) **BAZ1317180** (181)05/06/2023
 (210) BAZ1317180A (220)05/06/2013
 (151) 15/12/2015
 (732) **MITA Group d.o.o. Sarajevo Zmaja od Bosne 7-7a, 71000 Sarajevo, BA**
 (740) Nusmir Huskić
 (591) ljubičasta, plava, zelena, žuta, roza, narandžasta
 (540)



- (531) 27.5.,29.1
 (511)
 9 Kompjuterski softver za objavljivanje i dijeljenje digitalnih medija i informacija putem globalne računarske i komunikacijske mreže ; kompjuterski softverski razvojni alati, kompjuterski softver za uporabu kao sučelje za programiranje aplikacija (API), kompjuterski softver za stvaranje indekse Informacije, indeksa web stranica i indeksi drugih izvora informacija.;
 38 Telekomunikacijske usluge, naime, elektronički prijenos podataka i digitalnih poruka putem globalne računarske i

komunikacijske mreže; pružanje online foruma, pričaonice i elektroničkih oglasnih ploča za prijenos poruka među korisnicima u području općeg interesa; digitalne multimedijске usluge emitiranja putem interneta, naime, objavljivanje, prikazivanje, i elektronički prijenos.;

41 On-line časopisi, naime, blogovi koji sadrže korisnički definiran sadržaj u području socijalnog dijaloga, komentara kulture, i političke vijesti; elektronske izdavačke usluge, naime, objava digitalnih medija u obliku elektroničkih časopisa putem globalne računarske i komunikacijske mreže u području socijalnog dijaloga, komentara kulture, i političke vijesti; usluge zabave, naime, pružanje usluga privremenog korištenja igrice koje se ne mogu preuzeti, za jednostruko i višestruko igranje preko globalne računarske i komunikacijske mreže.;

42 Pružanje usluga privremenog korištenja on-line softvera, koji se ne može preuzeti, za objavljivanje i dijeljenje digitalnih medija i informacija putem globalne računarske i komunikacijske mreže; Pružanje usluga privremenog korištenja on-line softverskih razvojnih alata, koji se ne mogu preuzeti; pružanje usluga privremenog korištenja on-line softvera za upotrebu kao sučelje za programiranja aplikacija (API), koji se ne može preuzeti; pružanje usluga privremenog korištenja online softvera, koji se ne može preuzeti, a koristi se za stvaranje indeksa informacija, indeksa web stranica i indeksa drugih izvora informacija; usluge tehničke podrške, naime, online Rješavanje problema kompjuterskih softverskih grešaka za korisnike koji koriste programe koji se ne mogu preuzeti; pružanje web hosting platforme za druge, za organiziranje i vođenje sastanaka, društvenih događanja i interaktivni tekst, audio i video razgovori, pružanje on-line mreže okruženje koja sadrži tehnologiju koja omogućuje korisnicima da dijele podatke.;

45 On-line usluge društvenog umrežavanja.

- (111) **BAZ1317265** (181)10/07/2023
 (210) BAZ1317265A (220)10/07/2013
 (151) 12/01/2016
 (732) **Abdi Ibrahim Ilaç Sanayi ve Ticaret A.S. Reşitpaşa Mahallesi Eski Büyükdere Caddesi No:4 34467 Maslak, Istanbul, TR**
 (740) EDIN BULJUBAŠIĆ
 (540)

NAVARIN XR

- (511)
 5 Farmaceutski i veterinarski preparati; sanitarni preparati za medicinsku upotrebu; dijetetska hrana i supstance prilagođene za upotrebu u medicini ili veterinarsku upotrebu, hrana za bebe; dijetetski dodaci (dodaci ishrani) za ljude i životinje; flasteri, materijali za zavijanje; materijali za plombiranje zuba, zubarska smola; dezinfekciona sredstva; preparati za uništavanje štetočina; fungicidi, herbicidi.

(111) **BAZ1317266** (181)10/07/2023
 (210) BAZ1317266A (220)10/07/2013
 (151) 12/01/2016
 (732) **Abdi Ibrahim Ilaç Sanayi ve Ticaret A.S. Reşitpaşa Mahallesi Eski Büyükdere Caddesi No:4 34467 Maslak, Istanbul, TR**
 (740) EDIN BULJUBAŠIĆ
 (540)

PREKO

(511)
 5 Farmaceutski i veterinarski preparati; sanitarni preparati za medicinsku upotrebu; dijetetska hrana i supstance prilagođene za upotrebu u medicini ili veterinarsku upotrebu, hrana za bebe; dijetetski dodaci (dodaci ishrani) za ljude i životinje; flasteri, materijali za zavijanje; materijali za plombiranje zuba, zubarska smola; dezinfekciona sredstva; preparati za uništavanje štetočina; fungicidi, herbicidi.

(111) **BAZ1317346** (181)15/08/2023
 (210) BAZ1317346A (220)15/08/2013
 (151) 29/12/2015
 (732) **MILKSA GIDA İŞLETMELERİ SANAYİ VE TİCARET LIMITED ŞİRKETİ Yalova Yolu Buttım B4/1107 Bursa, TR**
 (740) "ŽIVKO MIJATOVIĆ & PARTNERS"
 d.o.o. Sarajevo

(591) plava, bijela, zelena

(540)



(531) 8.3,26.1,27.5,29.1

(511)

29 Meso, riba, perad i divljač; mesni ekstrakti; konzervirano, smrznuto, sušeno i kuhano voće i povrće; hladetina (želei), džemovi, kompoti; jaja, mlijeko i mliječni proizvodi; jestiva ulja i masti.;

35 Oglašavanje i reklamiranje, vođenje komercijalnih poslova, komercijalna administracija; uredski poslovi.;

40 Obrada materijala.

(111) **BAZ1317355** (181)21/08/2023
 (210) BAZ1317355A (220)21/08/2013
 (151) 13/01/2016
 (732) **SARAJEVSKI KISELJAK d.d. Kraljice Mira 7, 71250 Kiseljak, BA**
 (591) tamnoplava, plava, roza, žuta, crna, bijela, narandžasta, zelena
 (540)



(531) 1.1,1.15,5.3,5.7,25.1,27.5,29.1

(511)

32 Mineralne i gazirane vode te ostala bezalkoholna pića sa okusom mandarine; gazirani sokovi pripremljeni od mineralne vode sa okusom mandarine; voćni napici i voćni sokovi sa okusom mandarine; sirupi i ostali preparati za pripremanje napitaka sa okusom mandarine.

(111) **BAZ1317356** (181)21/08/2023
 (210) BAZ1317356A (220)21/08/2013
 (151) 13/01/2016

(732) **SARAJEVSKI KISELJAK d.d. Kraljice Mira 7, 71250 Kiseljak, BA**

(740)

(591) tamnoplava, plava, roza, žuta, crna, bijela

(540)



(531) 1.1,5.3,5.7,25.1,27.5,29.1

(511)

32 Mineralne i gazirane vode te ostala bezalkoholna pića sa okusom limuna; gazirani sokovi pripremljeni od mineralne vode sa okusom limuna; voćni napici i voćni sokovi sa okusom limuna; sirupi i ostali preparati za pripremanje napitaka sa okusom limuna.

(111) **BAZ1317358** (181)21/08/2023

(210) BAZ1317358A (220)21/08/2013

(151) 13/01/2016

(732) **SARAJEVSKI KISELJAK d.d. Kraljice Mira 7, 71250 Kiseljak, BA**

(591) svijetloplava, tamnoplava, zelena, žuta, plava

(540)



(531) 1.1,5.3,5.7,25.1,27.5,29.1,1.1,29.1

(511)

32 Mineralne i gazirane vode te ostala bezalkoholna pića sa okusom limuna; gazirani sokovi pripremljeni od mineralne vode sa okusom limuna; voćni napici i voćni sokovi sa okusom limuna; sirupi i ostali preparati za pripremanje napitaka sa okusom limuna.

(111) **BAZ1317359** (181)21/08/2023

(210) BAZ1317359A (220)21/08/2013

(151) 13/01/2016

(732) **SARAJEVSKI KISELJAK d.d. Kraljice Mira 7, 71250 Kiseljak, BA**

(591) narandžasta, crvena, zelena, tamnoplava, žuta

(540)



(531) 1.1,5.3,5.7,25.1,27.5,29.1

(511)

32 Mineralne i gazirane vode te ostala bezalkoholna pića sa okusom narandže; gazirani sokovi pripremljeni od mineralne vode sa okusom narandže; voćni napici i voćni sokovi sa okusom narandže; sirupi i ostali preparati za pripremanje napitaka sa okusom narandže.

(111) **BAZ1317366** (181)28/08/2023

(210) BAZ1317366A (220)28/08/2013

(151) 15/02/2016

(732)

(540)

Spring

(511)

18 Koža, imitacija kože, proizvodi od tih materijala koji nisu obuhvaćeni drugim razredima; životinjske kože; ručne torbe, tašne, ruksaci, velike ručne torbe, mornarske torbe, ručne torbe za sve svrhe; kovčezi i torbe; kišobrani, suncobrani i štapovi za hodanje; bičevi i sedlarsko remenarski proizvodi.;

24 Tkanine i tekstilni proizvodi koji nisu obuhvaćeni drugim razredima; pokrivači za krevete i stolove.;

25 Odjeća, obuća, pokrivala za glavu, čarape, gaćice, grudnjaci, kupaći kostimi, muške gaće, potkošulje, potkošulje za žene, rublje (donje rublje za upijanje znoja), rublje (donje rublje), sportske gaćice.

(111) **BAZ1317382** (181)09/09/2023
 (210) BAZ1317382A (220)09/09/2013
 (151) 05/01/2016
 (732) **CEMEX Hrvatska d.d. Cesta dr. Franje Tuđmana 45, 21212 Kaštel Sućurac, HR**
 (740) Advokat Inja Pašalić
 (540)

TECNOCEM

(511)
 6 Metalni građevinski materijali kao što su: skele/građa za skele, čelična vrata, rešetke, prozori, vrata; metalne prenosive konstrukcije kao što su: nosači, stupovi, rešetkaste konstrukcije, metalni spremnici kao što su: silosi, spremnici za cement i beton.;
 19 Ploče od umjetnih materijala (obuhvaćene ovom klasom), ploče od drva; cement, beton, žbuka za gradnju, kamen, vapno, gips, šljunak, crjepovi/pločice za oblaganje zidova, pregradni zidovi, opeke, krovništa/krovni prekrivači, mozaici za gradnju, krute nemetalne cijevi za gradnju, asfalt, katran i bitumen, nemetalne prenosive konstrukcije, moduli, oplata, stupovi izliveni prethodno iz kalupa, nemetalni spomenici.;
 35 Komercijalizacija građevinskih materijala; usluge vezane uz marketing (oglašavanje i reklamiranje, vođenje komercijalnih poslova) za proizvode, posebno za građevinski materijal bilo kojeg tipa ili vrste.;
 37 Usluge gradnje, građenja, izgradnje, postavljanja i popravaka.;
 39 Usluge transporta, dobave, distribucije, isporuke i istovara bilo kojim sredstvima, za sve vrste građevinskog materijala, posebno za cement, beton, klinker i materijale vezane za isto.

(111) **BAZ1317405** (181)20/09/2023
 (210) BAZ1317405A (220)20/09/2013
 (151) 15/01/2016
 (732) **Abdi Ibrahim Ilaç Sanayi ve Ticaret A.S. Reşitpaşa Mahallesi Eski Büyükdere Caddesi No:4 34467 Maslak, Istanbul, TR**
 (740) EDIN BULJUBAŠIĆ
 (540)

BRUNO

(511)
 5 Farmaceutski i veterinarski preparati; sanitarni preparati za medicinsku upotrebu; dijetetska hrana i supstance prilagođene za upotrebu u medicini ili veterinarsku upotrebu, hrana za bebe; dijetetski dodaci (dodaci ishrani) za ljude i životinje; flasteri, materijali za zavijanje; materijali za plombiranje zuba, zubarska smola; dezinfekciona sredstva; preparati za uništavanje štetočina; fungicidi, herbicidi.

(111) **BAZ1317406** (181)20/09/2023
 (210) BAZ1317406A (220)20/09/2013
 (151) 15/01/2016
 (732) **Abdi Ibrahim Ilaç Sanayi ve Ticaret A.S. Reşitpaşa Mahallesi Eski Büyükdere Caddesi No:4 34467 Maslak, Istanbul, TR**

(740) EDIN BULJUBAŠIĆ
 (540)

MAXIHOT

(511)
 5 Farmaceutski i veterinarski preparati; sanitarni preparati za medicinsku upotrebu; dijetetska hrana i supstance prilagođene za upotrebu u medicini ili veterinarsku upotrebu, hrana za bebe; dijetetski dodaci (dodaci ishrani) za ljude i životinje; flasteri, materijali za zavijanje; materijali za plombiranje zuba, zubarska smola; dezinfekciona sredstva; preparati za uništavanje štetočina; fungicidi, herbicidi.

(111) **BAZ1317407** (181)20/09/2023
 (210) BAZ1317407A (220)20/09/2013
 (151) 15/01/2016
 (732) **Abdi Ibrahim Ilaç Sanayi ve Ticaret A.S. Reşitpaşa Mahallesi Eski Büyükdere Caddesi No:4 34467 Maslak, Istanbul, TR**

(740) EDIN BULJUBAŠIĆ
 (540)

TARGET

(511)
 5 Veterinarski preparati; sanitarni preparati za medicinsku upotrebu; dijetetska hrana i supstance prilagođene za upotrebu u medicini ili veterinarsku upotrebu, hrana za bebe; dijetetski dodaci (dodaci ishrani) za ljude i životinje; flasteri, materijali za zavijanje; materijali za plombiranje zuba, zubarska smola; dezinfekciona sredstva; preparati za uništavanje štetočina; fungicidi, herbicidi.

(111) **BAZ1317454** (181)18/10/2023
 (210) BAZ1317454A (220)18/10/2013
 (151) 07/01/2016
 (732) **MR-CO društvo za trgovinu i usluge
 d.o.o. Očaktanum br. 60,
 71000 Sarajevo, BA**
 (591) plava, bijela
 (540)



(531) 5.5,11.3,27.5,29.1
 (511)
 30 Kafa, zamjene (nadomjesci) kafe.

(111) **BAZ1317481** (181)31/10/2023
 (210) BAZ1317481A (220)31/10/2013
 (151) 05/01/2016
 (732) **“MRKVA GROUP” d.o.o. Sarajevo
 Mali Bravadžiluk broj 5,
 71000 Sarajevo, BA**
 (740) Advokat Inja Pašalić
 (540)

MRKVA PRAVO IME ZA ĆEVAP

(511)
 29 Meso, mesne prerađevine.;
 43 Usluge okrepe (hranjenje); privremeno primanje na stan.

(111) **BAZ1317500** (181)12/11/2023
 (210) BAZ1317500A (220)12/11/2013
 (151) 05/01/2016
 (732) **“MRKVA GROUP” d.o.o. Sarajevo
 Mali Bravadžiluk broj 5,
 71000 Sarajevo, BA**
 (740) Advokat Inja Pašalić
 (591) narandžasta, bijela
 (540)



(531) 25.1,27.5.
 (511)
 29 Meso, mesne prerađevine.;
 43 Usluge obezbjeđivanja hrane i pića; catering; privremeno
 primanje na stan.

(111) **BAZ1317545** (181)05/12/2023
 (210) BAZ1317545A (220)05/12/2013
 (151) 29/12/2015
 (732) **BELUPO lijekovi i kozmetika
 d.d. Danica 5, 48000 Koprivnica, HR**
 (740)“INTELBIRO” d.o.o.
 (540)

AZOMICIN

(511)
 5 Farmaceutski proizvodi.

(111) **BAZ1317551** (181)08/12/2023
 (210) BAZ1317551A (220)08/12/2013
 (151) 14/12/2015
 (732) **AUTO-MILOVANOVIĆ D.O.O. Dušana
 Subotića 6, Banja Luka, BA**

(591) žuta, crna

(540)



(531) 26.4,26.11,27.5,29.1,

(511)

6 Obični metali i njihove legure; metalni građevinski materijali; metalne prenosive građevine; materijali od metala za željezničke šine; neelektrični kablovi i žice od običnog metala; bravarski proizvodi i mali metalni gvoždarski proizvodi, cjevčice i cijevi od metala, sefovi, metalni proizvodi koji nisu uključeni u druge klase; rude.;

7 Mašine i mašinski alati; motori i pogonske mašine (osim suvozemnih vozila), mašinske spojnice i transmisioni elementi (osim za suvozemna vozila), poljoprivredne sprave osim onih kojima se ručno upravlja, inkubatori za jaja.;

8 Ručni alati i sprave (kojima se ručno upravlja), pribor za jelo, hladno oružje, žileti.;

9 Aparati i instrumenti naučni, pomorski, geodetski, fotografski, kinematografski, optički za vaganje, mjerenje, signalizaciju, kontrolu (inspekciju), spasavanje i nastavu; aparati i instrumenti za provođenje, prekid, transformaciju, akumulaciju, regulisanje ili kontrolu električne energije; aparati za snimanje, prenos i reprodukovanje zvuka ili slike; magnetni nosioci podataka, diskovi za snimanje; automatske mašine i mehanizmi za aparate koji se pokreću novcem ili žetonom; registar kase, računarske mašine, oprema za obradu podataka i kompjuteri; aparati za gašenje požara.;

11 Aparati za osvjetljenje, grijanje, proizvodnju pare, kuhanje, hlađenje, sušenje, ventilaciju, snabdjevanje vodom i za sanitarne svrhe

(111) **BAZ131755 2** (181)05/12/2023
 (210) BAZ1317552A (220)05/12/2013
 (151) 14/12/2015
 (732) **AUTO-MILOVANOVIĆ D.O.O. Dušana
 Subotića 6, Banja Luka, BA**

(591) plava, siva

(540)

KULAR

(531) 26.11,27.5.,29.1

(511)

6 Obični metali i njihove legure; metalni građevinski materijali; metalne prenosive građevine; materijali od metala za željezničke šine; neelektrični kablovi i žice od običnog metala; bravarski proizvodi i mali metalni gvoždarski proizvodi, cjevčice i cijevi od metala, sefovi, metalni proizvodi koji nisu uključeni u druge klase; rude.;

7 Mašine i mašinski alati; motori i pogonske mašine (osim suvozemnih vozila), mašinske spojnice i transmisioni elementi (osim za suvozemna vozila), poljoprivredne sprave osim onih kojima se ručno upravlja, inkubatori za jaja.;

8 Ručni alati i sprave (kojima se ručno upravlja), pribor za jelo, hladno oružje, žileti.;

9 Aparati i instrumenti naučni, pomorski, geodetski, fotografski, kinematografski, optički za vaganje, mjerenje, signalizaciju, kontrolu (inspekciju), spasavanje i nastavu; aparati i instrumenti za provođenje, prekid, transformaciju, akumulaciju, regulisanje ili kontrolu električne energije; aparati za snimanje, prenos i reprodukovanje zvuka ili slike; magnetni nosioci podataka, diskovi za snimanje; automatske mašine i mehanizmi za aparate koji se pokreću novcem ili žetonom; registar kase, računarske mašine, oprema za obradu podataka i kompjuteri; aparati za gašenje požara.;

11 Aparati za osvjetljenje, grijanje, proizvodnju pare, kuhanje, hlađenje, sušenje, ventilaciju, snabdjevanje vodom i za sanitarne svrhe

- (111) **BAZ1317559** (181)09/12/2023
 (210) BAZ1317559A (220)09/12/2013
 (151) 14/12/2015
 (732) **“DONET MEDYCUS” d.o.o.**
78000 Banja Luka, Simeuna Đaka 21,
BA
 (591) plava, crvena, siva, zlatna, bijela
 (540)

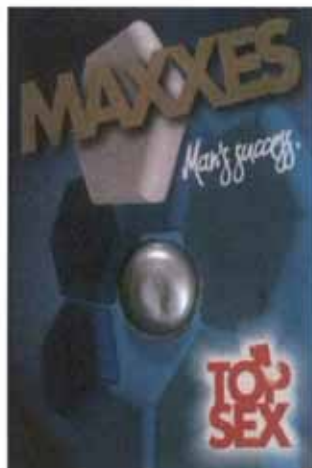

- (531) 24.7,26.4,26.5,26.7,29.1
 (511)

5 Dijetetski dodatak namjenjen dopuni ishrane.

- (111) **BAZ1317572** (181)18/12/2023
 (210) BAZ1317572A (220)18/12/2013
 (151) 15/12/2015
 (732) **Društvo za proizvodnju farmaceutskih**
proizvoda PHARMANOVA d.o.o.
Industrijska 8, 11500 Obrenovac, RS

(740)Agencija Diana Protić Tkalčić
 (540)

Caldeoss

- (511)
 5 Farmaceutski preparati.

- (111) **BAZ1317574** (181)18/12/2023
 (210) BAZ1317574A (220)18/12/2013
 (151) 28/12/2015
 (300) UK00003012847 05/07/2013 GB
 (732) **BRITISH AMERICAN TOBACCO**
(BRANDS) INC. 2711 Centerville
Road, Suite 300, Wilmington,
Delaware 19808, US
 (740)“ŽIVKO MIJATOVIĆ & PARTNERS” d.o.o.
 Sarajevo
 (540)

MORE TO EVERY MOMENT

- (511)
 34 Cigarete; duhan; proizvodi od duhana; upaljači; šibice;
 pušački artikli.

- (111) **BAZ1317576** (181)19/12/2023
 (210) BAZ1317576A (220)19/12/2013
 (151) 29/12/2015
 (732) **“BRIŽ” d.o.o. Brčko ul. Petra Kočića**
br.9, 76100 Brčko Distrikt, BA
 (740)“INTELBIRO” d.o.o.
 (540)

Kuvajte s ljubavlju!

- (511)
 29 Meso, riba, perad i divljač; mesni ekstrakti; konzervirano,
 sušeno i kuhano voće i povrće; hladetina (želei), džemovi,
 kompoti; jaja, mlijeko i mliječni proizvodi; jestiva ulja i masti.;
 30 Kava, čaj, kakao, šećer, riža, tapioka, sago, nadomjesci
 kave; brašno i proizvodi od žitarica, kruh, kolači, slastice,
 bomboni; sladoled; med, sirup od melase; kvasac, prašak
 za dizanje; sol, slačica (senf); ocat, umaci (začini); mirodije;
 led za hlađenje.;
 31 Poljoprivredni, povrtlarski, šumski proizvodi i bobice, koji
 nisu obuhvaćeni drugim razredima; žive životinje; svježe
 voće i povrće; sjeme, prirodne biljke i cvijeće; hrana za
 životinje, slad.;
 32 Pivo; mineralne i gazirane vode te ostala bezalkoholna
 pića; voćni napici i voćni sokovi; sirupi i ostali preparati za
 pripremanje napitaka.;
 33 Alkoholna pića (osim piva).

(111) **BAZ1317577** (181)19/12/2023
 (210) BAZ1317577A (220)19/12/2013
 (151) 28/12/2015

(732) **DANJAQ, LLC a limited liability company organized under the laws of the State of Delaware 2400 Broadway Street, Suite 310, Santa Monica, California 90404-3061, US**

(740) "ŽIVKO MIJATOVIĆ & PARTNERS" d.o.o. Sarajevo

(540)



(531) 23.3,27.3,27.7

(511)

3 Preparati za bijeljenje i ostale tvari za pranje rublja; preparati za čišćenje, poliranje, odmašćivanje i struganje; sapuni; parfumerijski proizvodi, eterična ulja, kozmetički proizvodi, losioni za kosu; proizvodi za njegu zubi, a naročito kolonjske vode; toaletne i parfemske vode; gelovi za tuširanje; pjene i gelovi za brijanje; kreme i losioni za brijanje; losioni za tijelo, kreme, sprejevi i ulja; i osobni deodoransi.

(111) **BAZ1317578** (181)19/12/2023
 (210) BAZ1317578A (220)19/12/2013
 (151) 28/12/2015

(732) **DANJAQ, LLC a limited liability company organized under the laws of the State of Delaware 2400 Broadway Street, Suite 310, Santa Monica, California 90404-3061, US**

(740) "ŽIVKO MIJATOVIĆ & PARTNERS" d.o.o. Sarajevo

(540)

JAMES BOND

(511)

3 Preparati za bijeljenje i ostale tvari za pranje rublja; preparati za čišćenje, poliranje, odmašćivanje i struganje; sapuni; parfumerijski proizvodi, eterična ulja, kozmetički proizvodi, losioni za kosu; proizvodi za njegu zubi, a naročito kolonjske vode; toaletne i parfemske vode; gelovi za tuširanje; pjene i gelovi za brijanje; kreme i losioni za brijanje; losioni za tijelo, kreme, sprejevi i ulja; i osobni deodoransi.

(111) **BAZ1317580** (181)20/12/2023
 (210) **BAZ1317580A** (220)20/12/2013
 (151) 11/12/2015

(300) 982951 16/08/2013 NZ; 983956 05/09/2013 NZ

(732) **JOHNSON & JOHNSON One Johnson & Johnson Plaza, New Brunswick, New Jersey, US**

(740) Agencija Diana Protić Tkalčić
 (540)

LISTERINE HEALTHY WHITE

(511)

3 prioritet NZ 2013-08-16 982951

Tečnost za ispiranje usta za kozmetičko izbjeljivanje zuba.;

5 prioritet NZ 2013-08-16 982951

Medicinska tečnost za ispiranje usta sa fluoridom za izbjeljivanje.;

21 prioritet NZ 2013-09-05 983956

Zubni konac, spravice sa zubnim koncem, umeci za spravice sa zubnim koncem.

(111) **BAZ1317581** (181)20/12/2023
 (210) BAZ1317581A (220)20/12/2013
 (151) 11/12/2015

(300) 983021 19/08/2013 NZ; 983959 05/09/2013 NZ

(732) **JOHNSON & JOHNSON One Johnson & Johnson Plaza, New Brunswick, New Jersey, US**

(740) Agencija Diana Protić Tkalčić

(540)

LISTERINE HEALTHY WHITENING

(511)

3 prioritet NZ 2013-08-19 983021

Tečnost za ispiranje usta za kozmetičko izbjeljivanje zuba.;

5 prioritet NZ 2013-08-19 983021

Medicinska tečnost za ispiranje usta sa fluoridom za izbjeljivanje.;

21 prioritet NZ 2013-09-05 983959

Zubni konac, spravice sa zubnim koncem, umeci za spravice sa zubnim koncem.

- (111) **BAZ131758 2** (181)20/12/2023
 (210) BAZ1317582A (220)20/12/2013
 (151) 11/12/2015
 (300) 985076 25/09/2013 NZ
 (732) **JOHNSON & JOHNSON One Johnson & Johnson Plaza, New Brunswick, New Jersey, US**
 (740) Agencija Diana Protić Tkalčić
 (540)

HEALTHY WHITE

- (511)
 3 Tečnost za ispiranje usta za kozmetičko izbjeljivanje zuba.;
 5 Medicinska tečnost za ispiranje usta sa fluoridom za izbjeljivanje.;
 21 Zubni konac, sprave sa zubnim koncem, umeci za sprave sa zubnim koncem.

- (111) **BAZ1317588** (181)26/12/2023
 (210) BAZ1317588A (220)26/12/2013
 (151) 22/12/2015
 (732) **NBA PROPERTIES, Inc. Olympic Tower - 645 Fifth Avenue, New York, NY 10022, US**
 (740) "ŽIVKO MIJATOVIĆ & PARTNERS"
 d.o.o. Sarajevo

(540)



(531) 3.13,21.3,27.5

(511)

25 Odjeća, posebice čarape, obuća, cipele za košarku, tenisice za košarku, majice, košulje, polo majice, veste, donji dijelovi trenerki, hlače, majice na bretele, džemper, kratke hlače, pidžame, sportske majice, ragbi majice, vunene majice, remeni, kravate, spavačice, šeširi, kape, štيتnici na kapi, trenerke za zagrijavanje, donji dijelovi

trenerki za zagrijavanje, dresovi za zagrijavanje/majice za vježbanje ubačaja, jakne, vjetrovke, punjene pernate jakne, kaputi, podbradnici za bebe koji nisu od papira, trake za glavu, trake za zglobove, pregače, donje rublje, bokserice, široke hlače, štيتnici za uši, rukavice, rukavice sa spojenim prstima, šalovi, tkane i pletene majice, trikotažno odjevni predmeti, haljine, dresovi i uniforme za navijačice, odjeća za plivanje, odijela za kupanje, kupaći kostimi, bikini, tankini kupaći kostimi, gaćice za plivanje, gaćice za kupanje, kratke hlače za surfanje, mokra odijela, marama za plažu, pokrivala za kupaći kostim, ogrtači za kupaći kostim, sandale, sandale za plažu, šeširi za plažu, štيتnici za sunce, kape za plivanje, kape za kupanje, nova pokrivala za glavu sa dodanim perikama.;

28 Igračke, igre i sportski predmeti, posebice košarkaške lopte, loptice za golf, lopte za igralište, sportske lopte, gumene lopte i pjenaste lopte, plišane lopte za igru, plastične lopte za igru, mrežice za košarku, ploče za košarku, minijaturne ploče za košarku, pumpe za napuhavanje košarkaških lopti kao i igle njima namijenjene; štapovi za golf, golf torbe, nastavci za štapove za golf, oprema za golf, posebice, alat za popravku golf terena, kupice na koje se stavlja lopta, markeri lopti, navlake za torbe za golf, pokrivala za glave golf štapova, rukavice za golf, spremnici za golf lopte, posebna zelena staza za golf, ručnici za golf; stalci za bilijarske štapove, kugle za bilijar, spremnici za bilijarske kugle, pikado ormari, elektronske ploče za košarkaške igrice, ploče za košarkaške igrice, akcijske igrice, društvene igrice za odrasle i djecu, trivia informacijske igrice i elektronski video arkadni uređaji, košarkaški pribor koji se sastoji od mrežice i zviždaljke, lutke, dekorativne lutke, lutke za kolekciju, akcijske lutke za igru, akcijske karikaturne lutke, punjene igračke, plišane igračke, jigsaw puzzle, kockice za građenje za igru, ukrasi za božićnu jelku i božićne čarape; vozila za igru u obliku automobila, kamiona, vlakova i kombija, svi sa temom košarke, nove pjenaste igračke u obliku prsta ili trofeja, trofeji kao igračke, igrače karte, igrice sa kartama, igračke koje proizvode glasan zvuk, igračke za kućne ljubimce; igračke za plažu, posebice lopte za plažu, lopte na napuhavanje, kantice za igru, lopatice za igru, igračke za pijesak, igračke za pješčano igralište, igračke za špricanje vodom; oprema za bazen, posebice plivačka oprema za plutanje, oprema za plutanje u bazenu, igračke za splavarenje na vodi, pjenasta oprema za plutanje, kolutovi za plivanje, kolutovi za bazen, pjenasti kolutovi, daske za plivanje, daske za surfanje, peraje za plivanje, peraje za surfanje, narukvice/leptirići za plutanje i narukvice za pomoć pri plivanju u rekreativne svrhe; odbojkaška oprema za igru koja se sastoji od lopte, mrežice, traka koje označavaju teren i zviždaljke i vaterpolo oprema za igru koja se sastoji od lopte, mrežice i zviždaljke; ukrasne vjetrovluke od platna (indikatori vjetra).;

41 Usluge rasonode i obrazovanja u obliku televizijskih i radio programa uživo iz područja košarke i prijenosa uživo košarkaških igara i košarkaških priredbi; produkcija i distribucija radio i televizijskih šou programa o košarkaškim igrama, košarkaškim događajima i programima iz područja košarke; vođenje i organiziranje košarkaških škola i kampova, škola i kampova za trenere, škola i kampova za plesno - navijačke timove i košarkaške igre; usluge rasonode u smislu osobnog pojavljivanja u kostimiziranim maskotama ili u plesnom timu na košarkaškim igrama i priredbama, školama, kampovima, promocijama i ostalim događajima vezanim za košarku, posebnim događanjima i zabavama; usluge kluba obožavatelja/navijača; usluge rasonode, posebice one koje pružaju web stranice

putem video prijenosa multimedijских sadržaja u svojstvu televizijskih najvažnijih događaja, interaktivnih televizijskih najvažnijih događaja, video snimaka, snimanja video prijenosa, interaktivnih video izbora najvažnijih događaja, radio programa, radijskih najvažnijih događaja i audio snimanja u području košarke; pružanje vijesti i informacija u smislu statistika i drugih podataka u području košarke; on-line igrice koje se ne mogu preuzimati, posebice računalne igrice, video igrice, interaktivne video igrice, akcijske igrice, arkadne igrice, društvene igrice za odrasle i djecu, igre na ploči, puzzle, i trivia igrice; elektronski izdavački servisi, posebice, izdavanje magazina, vodiča, biltena, bojanke i ostalih rasporeda utakmica putem interneta, sve u svezi sa košarkom; pružanje usluge on-line računalne baze podataka u području košarke.

- (111) **BAZ1317589**(181)26/12/2023
 (210) BAZ1317589A (220)26/12/2013
 (151) 04/02/2016
 (732) **“AS” d.o.o. Jelah, Tešanj Jelah bb,
 74264 Tešanj, BA**
 (540)



- (531) 27.3,27.5
 (511)
 32 Pivo; mineralne i gazirane vode te ostala bezalkoholna pića; voćni napici i voćni sokovi; sirupi i ostali preparati za pripremanje napitaka.

- (111) **BAZ1317590** (181)26/12/2023
 (210) BAZ1317590A (220)26/12/2013
 (151) 15/12/2015
 (732) **IGLA SHPK Komuna Vaqarr, Godina 2
 katëshe, Pranë shkollës “Vëllëzërit
 Kajtazi”, Tiranë, AL**
 (740)“Linea Sušić” d.o.o.
 (591) crvena, siva, crna, žuta, zlatna
 (540)



- (531) 3.1,25.1,27.5,29.1
 (511)
 34 Duhan, prerađen ili neprerađen; duhanski proizvodi; zamjene za duhan koje se ne koriste u medicinske ili ljekovite svrhe; pribor za pušaće, šibice i upaljači.

- (111) **BAZ1317591**(181)27/12/2023
 (210) BAZ1317591A (220)27/12/2013
 (151) 28/12/2015
 (732) **TBL Licensing LLC 200 Domain Drive,
 Stratham, New Hampshire 03885, US**
 (740)“ŽIVKO MIJATOVIĆ & PARTNERS”
 d.o.o. Sarajevo
 (540)

TIMBERLAND PRO

- (511)
 25 Odjeća; obuća; pokrivala za glavu.

(111) **BAZ1317592** (181)27/12/2023
 (210) BAZ1317592A (220)27/12/2013
 (151) 28/12/2015
 (732) **TBL Licensing LLC 200 Domain Drive,
 Stratham, New Hampshire 03885, US**
 (740) "ŽIVKO MIJATOVIĆ & PARTNERS"
 d.o.o. Sarajevo
 (540)



(531) 5.1,26.1,27.5

(511)

25 Odjeća; obuća; pokrivala za glavu.

(111) **BAZ1317593** (181)27/12/2023
 (210) BAZ1317593A (220)27/12/2013
 (151) 15/12/2015
 (732) **Shulton, Inc. One Procter & Gamble
 Plaza, Cincinnati, Ohio 45202, US**
 (740) Agencija Diana Protić Tkalčić

(540)

TIMBER

(511)

3 Preparati poslije brijanja; antiperspiranti i dezodoransi za ličnu upotrebu; sapuni za kupanje; sprejevi za tijelo; sredstva za pranje tijela; preparati za njegu kose; preparati za brijanje.

(111) **BAZ1317594**(181)27/12/2023
 (210) BAZ1317594A (220)27/12/2013
 (151) 22/12/2015
 (732) **GUARDANT, INC. a corporation
 organized and existing under the laws
 of the State of Delaware 1030 Delta
 Boulevard, Atlanta, Georgia, US**
 (740) "ŽIVKO MIJATOVIĆ & PARTNERS"
 d.o.o. Sarajevo
 (540)

SKYTEAM

(511)

39 Zračni prijevoz putnika, pošte i tereta; turističke usluge; organizacija izleta; usluge putničkih agencija, skladištenje pošte i tereta; usluge kopnenog prijevoza; usluge vezane za putovanje uključene u ovu klasu; pružanje usluga prijevoza i usluga rezervacije putovanja informatičkim putem.

(111) **BAZ1317595**(181)27/12/2023
 (210) BAZ1317595A (220)27/12/2013
 (151) 22/12/2015
 (732) **GUARDANT, INC. a corporation
 organized and existing under the laws
 of the State of Delaware 1030 Delta
 Boulevard, Atlanta, Georgia, US**
 (740) "ŽIVKO MIJATOVIĆ & PARTNERS"
 d.o.o. Sarajevo
 (540)



(531) 26.11,27.5

(511)

39 Zračni prijevoz putnika, pošte i tereta; turističke usluge; organizacija izleta; usluge putničkih agencija, skladištenje pošte i tereta; usluge kopnenog prijevoza; usluge vezane za putovanje uključene u ovu klasu; pružanje usluga prijevoza i usluga rezervacije putovanja informatičkim putem.

(111) **BAZ1317598** (181)31/12/2023
 (210) BAZ1317598A (220)31/12/2013
 (151) 17/12/2015

(732) **Majo Marilović Hamdije Kapidžića 11,
 71000 Sarajevo, BA**

(591) plava, bijela

(540)



(531) 24.9,27.5,29.1

(511)

32 Pivo; mineralne i sodne vode i druga bezalkoholna pića; voćni napici i voćni sokovi; sirupi i drugi preparati za proizvodnju pića.

(111) **BAZ1417599** (181)03/01/2024

(210) BAZ1417599A (220)03/01/2014

(151) 15/12/2015

(300) 86003372 05/07/2013 US

(732) **Beats Electronics, LLC 1601 Cloverfield
 Blvd, Suite 5000N, Santa Monica,
 CA 90404, US**

(740) PETOŠEVIĆ d.o.o

(540)

REMOTETALK

(511)

9 Slušalice i radio ili telefonske slušalice (bubice); mikrofoni; kablovi za mikrofone sa daljinskim komandama; kablovi za napajanje i kablovi za prijenos zvuka slika.

(111) **BAZ1417600** (181)09/01/2024

(210) BAZ1417600A (220)09/01/2014

(151) 10/12/2015

(732) **HISAMITSU PHARMACEUTICAL CO.,
 INC. 408, Tashirodaikan-machi,
 Tosu-shi, Saga 841-0017, JP**

(740)"MSA IP"

(540)



(531) 27.5

(511)

5 Farmaceutski i veterinarski proizvodi; higijenski proizvodi za medicinske potrebe, dijetna hrana i tvari za medicinsku i veterinarsku upotrebu, hrana za dojenčad; dodaci prehrani za ljude i životinje, flasteri, materijal za previjanje; materijali za plombiranje zubi i za zubne otiske; dezinfekcijska sredstva; proizvodi za uništavanje životinjskih štetočina; fungicidi, herbicidi.

(111) **BAZ1417605** (181)14/01/2024

(210) BAZ1417605A (220)14/01/2014

(151) 11/12/2015

(732) **SODILAC, a French société par
 actions simplifiée 68, rue de Villiers,
 92300 Levallois-Perret, FR**

(740) "Linea Sušić" d.o.o.

(540)

MODILAC

(511)

5 Farmaceutski preparati; dijetetska hrana i supstance prilagođene upotrebi u medicini; hrana za bebe; mlijeko u prahu i mlijeko za bebe i odojčad; hranjivi i dijetetski dodaci ishrani za ljudsku upotrebu, naročito za bebe i odojčad; napici sa dodatkom vitaminima i mineralima; hranjivi napici.;

29 Mlijeko i mliječni proizvodi, naročito mlijeko obogaćeno vitaminima, aromatizovano mlijeko, mliječne poslastice, jogurti; jestiva ulja i masti; puter; sirevi; sosovi od sira; mliječni napici (u kojima preovlađuje mlijeko).;

30 Kakao; brašno i proizvodi od žitarica, hljeb, peciva i poslastice; sladoledi; sosovi (kao začini); sosovi od sira.;

32 Mineralne i gazirane vode i druga bezalkoholna pića; voćni napici i voćni sokovi; sirupi i drugi preparati za proizvodnju pića.

(111) **BAZ1417606**(181)17/01/2024
 (210) BAZ1417606A (220)17/01/2014
 (151) 15/02/2016
 (300) UK00003014620 19/07/2013 UK
 (732) **BRITISH AMERICAN TOBACCO
 (BRANDS) INC. 2711 Centerville
 Road, Suite 300, Wilmington,
 Delaware 19808, US**
 (740) "ŽIVKO MIJATOVIĆ & PARTNERS"
 d.o.o. Sarajevo
 (540)

PALL MALL PURPLE

(511)
 34 Cigarete, duhan, proizvodi od duhana, upaljači, šibice,
 pribor za pušače.

(111) **BAZ1417607**(181)20/01/2024
 (210) BAZ1417607A (220)20/01/2014
 (151) 21/12/2015
 (732) **The Procter & Gamble Company One
 Procter & Gamble Plaza, Cincinnati,
 Ohio 45202, , , US**
 (740) Agencija Diana Protić Tkalčić
 (540)



(531) 1.1,10.5,14.5

(511)
 5 Ženski higijenski proizvodi, uključivo zaštita za gačice,
 higijenski rupčići i tamponi, higijenske gačice, interlabijalni
 ulošci za žensku higijenu, gačice za žensku higijenu;
 pelene i rupčići kod nezadržavanja mokraće, gačice kod
 nezadržavanja mokraće.

(111) **BAZ1417613** (181)24/01/2024
 (210) BAZ1417613A (220)24/01/2014
 (151) 29/12/2015
 (732) **BUNGE Zrt. Váci út 33,
 1134 Budimpešta, HU**
 (740) Nusmir Huskić
 (540)



(531) 1.15,2.9,5.5,25.1,27.5

(511)
 29 Meso, riba, živina i divljač; mesne prerađevine;
 konzervisano, sušeno i kuhanovoće i povrće; želei,
 džemovi, kompoti; jaja, mlijeko i mliječni proizvodi; jestiva
 ulja i masti,masne tvari za proizvodnju jestivih ulja,
 ulja i masti za hranu, maslac, maslac-vrhnje,maslac
 od kikirikija, kakao maslac, kokos maslac, kokosova mast,
 kokosovo ulje, jestivorepično ulje, palmino kernel ulje za
 ishranu, jestive kosti, sezamovo ulje, jestivosuncokretovo
 ulje, maslinovo ulje, masti koje sadrže mješavine za kriške
 kruha.

(111) **BAZ1417619** (181)24/01/2024
 (210) BAZ1417619A (220)24/01/2014
 (151) 14/12/2015
 (732) **Baxter International Inc.
 One Baxter Parkway, Deerfield,
 Illinois 60015, US**

(740)PETOŠEVIĆ d.o.o
 (540)

PHYSIONEAL

(511)
 5 Otopine za peritonealnu dijalizu za medicinsku upotrebu.

(111) **BAZ1417623** (181)28/01/2024

(210) BAZ1417623A (220)28/01/2014

(151) 29/12/2015

(732) **KJKP "Toplane-Sarajevo" d.o.o.****71000 Sarajevo,****Semira Frašte br. 22, BA**

(591) zelena, žuta, crvena, crna

(540)



(531) 24.15.,26.3,27.5,29.1

(511)

35 Marketing (proučavanje tržišta).;

37 Postavljanje i popravak instalacije centralnog grijanja, a naročito servisiranje i održavanje postrojenja za proizvodnju i distribuciju toplotne energije kao i postrojenja za korištenje toplotne energije, popravak crpki, održavanje i popravak plamenika.;

40 Proizvodnja energije, proizvodnja električne energije u postrojenjima za kombinovanu proizvodnju toplotne i električne energije.;

42 Inženjerski nacrti a naročito inženjering u oblasti proizvodnje i distribucije toplote, inženjerski radovi (ekspertize), istraživanja u tehnicima, a naročito istraživanja u oblasti proizvodnje i distribucije toplote, programiranje, projektovanje, revizija i nadzor u oblasti proizvodnje, distribucije i korištenja toplotne energije, kontrola kvaliteta, zaštita okoline, razrada tehničkih projekata, urbanističko planiranje, vještačenje, laboratorijske naučne usluge, kalibracija (mjerenje), hemijske analize.

(111) **BAZ1417626** (181)30/01/2024

(210) BAZ1417626A (220)30/01/2014

(151) 10/12/2015

(732) **OLX B.V. Taurusavenue 105,****2132 LS, Hoofddorp, NL**

(740)PETOŠEVIĆ d.o.o

(591) Ljubičasta, zelena, narančasta

(540)



(531) 27.5,29.1

(511)

9 Aplikacije za računalni softver za pametne telefone i tablet uređaje; fotografski, kinematografski i optički aparati i instrumenti; aparati i instrumenti za snimanje, transmisiju, emitiranje, prijem, pohranu, prikazivanje ili reprodukciju zvuka, slika i podataka; računari, računalni programi, računalni softver, računalni čipovi, aparati i instrumenti za kodiranje i dekodiranje električnih signala; jedinice za daljinsko upravljanje; smart kartice; kodirane kartice; antene; satelitske antene; kablovi; optička vlakna; prekidači; adapteri; konektori; utikači; utori i izlazi; razvodne kutije; trake, diskovi i ketridži koji nose podatke ili služe za snimanje podataka, zvukova ili slika; kinematografski filmovi za izložbe; audio i/ili video snimci; uređaji za multimedijско komuniciranje, snimanje, prijenos, emitiranje, pohranu, prikaz, prijem i reprodukciju, oprema za obradu podataka; kompjuterski softveri i uređaji i instrumenti za korištenje za konektovanje na Internet; elektroničke publikacije; dijelovi (i oprema) za gore navedene robe.;

35 Elektronički promet: usluge oglašavanja u formi malih oglasa; pružanje usluge online tržišta; pružanje usluge pretražive online baze podataka koja sadrži prilike za posao; ponuda za prodaju i prodaja roba u maloprodaji i veleprodaji; oglašavanje, promocija i agencijske usluge; iznajmljivanje oglasnog prostora; usluge poslovnog upravljanja; knjigovodstvene usluge, savjetovanje, konzultantstvo i usluge informiranja u vezi sa poslovanjem i poslovnim upravljanjem; usluge istraživanja tržišta; usluge izdavanja računa; usluge publiciteta i reklamiranja; usluge savjetovanja, informiranja, konzultantstva i upravljanja u vezi sa pretplatom i pretplatnicima; oraganiziranje i vođenje trgovačkih sajmova i izložbi; distribucija materijala za oglašavanje i promociju; sve usluge u ovoj klasi koje su vezane za ili se tiču Interneta ili se pružaju online sa Interneta; pružanje i distribucija informacija vezano za sve gore navedene usluge.;

36 Usluge oglašavanja nekretnina u formi malih oglasa; osiguranje; finansijski poslovi; monetarni poslovi; poslovi vezani za nekretnine.; 38 Usluge foruma; usluge portala; pružanje online, interaktivnih oglasnih ploča za prijenos poruka između računalnih korisnika, a u vezi hobija, kolekcionarstva, trgovanja i prodaje roba i usluga putem globalne računalne mreže; usluge glasovne, podatkovne, zvučne i komunikacije slikama; usluge multimedijalnog komuniciranja; telekomunikacijske usluge; usluge emitiranja putem radija, televizije, satelita i kablovskih sistema; usluge novinskih agencija; prijenos, osiguravanje i prikaz informacija za poslovne ili lokalne svrhe iz banke podataka pohranjene na kompjuteru; prijenos uživo nastupa i događaja; najam, iznajmljivanje i lizing komunikacijskih aparata i instrumenata; usluge emitiranja putem pretplatničke televizije i Interneta; pružanje usluge websajtova; pružanje pristupa i lizing vremenskog pristupa kompjuterskim bazama podataka; sve usluge u ovoj klasi vezane za Internet ili se pružaju online sa Interneta; pružanje i distribucija informacija vezano za gore navedene robe.;

42 Softver koji se ne može preuzimati; softver kao usluga (SaaS); najam računara; instalacija i održavanje računalnog softvera; usluge računalnog programiranja i koncepcije; sve usluge u ovoj klasi vezano za računare, računarne uređaje i opremu, računarno programiranje i koncepciju; usluge koncepcije, skiciranja i komisionog pisanja za kompiliranje web stranica na Internetu; kreiranje i održavanje web stranica; hosting web stranica trećih lica; sve usluge u ovoj klasi koje su vezane za Internet ili se pružaju online sa Interneta; usluge informiranja uključene u ovu klasu.

(111) **BAZ1417627** (181)30/01/2024

(210) BAZ1417627A (220)30/01/2014

(151) 10/12/2015

(732) **OLX B.V. Taurusavenue 105,
2132 LS, Hoofddorp, NL**

(740)PETOŠEVIĆ d.o.o.
(540)

OLX

(511)

9 Aplikacije za računalni softver za pametne telefone i tablet uređaje; fotografski, kinematografski i optički aparati i instrumenti; aparati i instrumenti za snimanje, transmisiju, emitiranje, prijem, pohranu, prikazivanje ili reprodukciju zvuka, slika i podataka; računari, računalni programi, računalni softver, računalni čipovi, aparati i instrumenti za kodiranje i dekodiranje električnih signala; jedinice za daljinsko upravljanje; smart kartice; kodirane kartice; antene; satelitske antene; kablovi; optička vlakna; prekidači; adapteri; konektori; utikači; utori i izlazi; razvodne kutije; trake, diskovi i ketridži koji nose podatke ili služe za snimanje podataka, zvukova ili slika; kinematografski filmovi za izložbe; audio i/ili video snimci; uređaji za multimedijnsko komuniciranje, snimanje, prijenos, emitiranje, pohranu, prikaz, prijem i reprodukciju, oprema za obradu podataka; kompjuterski softveri i uređaji i instrumenti za korištenje za konektovanje na Internet; elektroničke publikacije; dijelovi (i oprema) za gore navedene robe.;

35 Elektronički promet: usluge oglašavanja u formi malih oglasa; pružanje usluge online tržišta; pružanje usluge pretražive online baze podataka koja sadrži prilike za posao; ponuda za prodaju i prodaja roba u maloprodaji i veleprodaji; oglašavanje, promocija i agencijske usluge; iznajmljivanje oglasnog prostora; usluge poslovnog upravljanja; knjigovodstvene usluge, savjetovanje, konzultantstvo i usluge informiranja u vezi sa poslovanjem i poslovnim upravljanjem; usluge istraživanja tržišta; usluge izdavanja računa; usluge publiciteta i reklamiranja; usluge savjetovanja, informiranja, konzultantstva i upravljanja u vezi sa pretplatom i pretplatnicima; oraganiziranje i vođenje trgovačkih sajmova i izložbi; distribucija materijala za oglašavanje i promociju; sve usluge u ovoj klasi koje su vezane za ili se tiču Interneta ili se pružaju online sa Interneta; pružanje i distribucija informacija vezano za sve gore navedene usluge.;

36 Usluge oglašavanja nekretnina u formi malih oglasa; osiguranje; finansijski poslovi; monetarni poslovi; poslovi vezani za nekretnine.; 38 Usluge foruma; usluge portala; pružanje online, interaktivnih oglasnih ploča za prijenos poruka između računalnih korisnika, a u vezi hobija, kolekcionarstva, trgovanja i prodaje roba i usluga putem globalne računalne mreže; usluge glasovne, podatkovne, zvučne i komunikacije slikama; usluge multimedijalnog komuniciranja; telekomunikacijske usluge; usluge emitiranja putem radija, televizije, satelita i kablovskih sistema; usluge novinskih agencija; prijenos, osiguravanje i prikaz informacija za poslovne ili lokalne svrhe iz banke podataka pohranjene na kompjuteru; prijenos uživo nastupa i događaja; najam, iznajmljivanje i lizing komunikacijskih aparata i instrumenata; usluge emitiranja putem pretplatničke televizije i Interneta; pružanje usluge websajtova; pružanje pristupa i lizing vremenskog pristupa kompjuterskim bazama podataka; sve usluge u ovoj klasi vezane za Internet ili se pružaju online sa Interneta; pružanje i distribucija informacija vezano za gore navedene robe.;

42 Softver koji se ne može preuzimati; softver kao usluga (SaaS); najam računara; instalacija i održavanje računalnog softvera; usluge računalnog programiranja i koncepcije; sve usluge u ovoj klasi vezano za računare, računarne uređaje i opremu, računarno programiranje i koncepciju; usluge koncepcije, skiciranja i komisionog pisanja za kompiliranje web stranica na Internetu; kreiranje i održavanje web stranica; hosting web stranica trećih lica; sve usluge u ovoj klasi koje su vezane za Internet ili se pružaju online sa Interneta; usluge informiranja uključene u ovu klasu.

(111) **BAZ1417629**(181)31/01/2024

(210) BAZ1417629A (220)31/01/2014

(151) 14/12/2015

(732) **NOBEL LIJEK d.o.o.**

**Hasiba Brankovića 9,
71000 Sarajevo, BA**

(740)"STAM" d.o.o.

(540)

MAPROFEN

(511)

5 Farmaceutski proizvodi.

(111) **BAZ1417634** (181)04/02/2024

(210) BAZ1417634A (220)04/02/2014

(151) 17/12/2015

(732) **The Gillette Company**

One Gillette Park, Boston,

Massachusetts 02127, US

(740)Agencija Diana Protić Tkalčić

(540)

DURACOMFORT

(511)

8 Oštrice britvi koje se prodaju kao integralni sastavni dio rezervnih punjenja britvi.

(111) **BAZ1417635** (181)04/02/2024

(210) BAZ1417635A (220)04/02/2014

(151) 17/12/2015

(732) **Amgen Inc. One Amgen Center Drive,**

Thousand Oaks, California 91320-1799,

US

(740)Agencija Diana Protić Tkalčić

(540)

REPATHA

(511)

5 Farmaceutski preparati.

(111) **BAZ141763 7** (181)04/02/2024

(210) BAZ1417637A (220)04/02/2014

(151) 18/12/2015

(732) **Shulton, Inc. One Procter & Gamble**

Plaza, Cincinnati, Ohio 45202, US

(740)Agencija Diana Protić Tkalčić

(540)

FRESHER COLLECTION

(511)

3 Antiperspiranti i dezodoransi za ličnu upotrebu, sprejevi za tijelo, sredstva za pranje tijela i sapuni u čvrstom obliku.

(111) **BAZ1417640** (181)04/02/2024

(210) BAZ1417640A (220)04/02/2014

(151) 11/12/2015

(732) **Philip Morris Brands Sári Quai**

Jeanrenaud 3, 2000 Neuchâtel, CH

(740)"Linea Sušić" d.o.o.

(591) nijanse plave, nijanse tamno plave, siva, bijela

(540)



(531) 25.1,25.12,26.3,27.5,29.1

(511)

34 Duhan, sirovi ili prerađeni; proizvodi od duhana, uključujući cigare, cigarete, cigariljose, duhan za ručno motanje cigareta, duhan za lule, duhan za žvakanje, duhan za šmrkanje, kretek cigarete; snus duhan; zamjene za duhan (koje se ne koriste u medicinske svrhe); pribor za pušače, uključujući cigaret papire i tube, filtere za cigarete, limene kutije za duhan i cigarete, futrole i kutije za cigarete i pepeljare, lule, džepne naprave za motanje cigareta, upaljače; šibice.

(111) **BAZ1417641** (181)04/02/2024

(210) BAZ1417641A (220)04/02/2014

(151) 11/12/2015

(732) **Philip Morris Brands Sàrl Quai****Jeanrenaud 3, 2000 Neuchâtel, CH**

(740)"Linea Sušić" d.o.o.

(591) nijanse plave, nijanse tamno plave, siva, bijela

(540)



(531) 25.1,25.12,26.3,27.5,29.1

(511)

34 Duhan, sirovi ili prerađen; proizvodi od duhana, uključujući cigare, cigarete, cigariljose, duhan za ručno motanje cigareta, duhan za lule, duhan za žvakanje, duhan za šmrkanje, kretek cigarete; snus duhan; zamjene za duhan (koje se ne koriste u medicinske svrhe); pribor za pušače, uključujući cigaret papire i tube, filtere za cigarete, limene kutije za duhan i cigarete, futrole i kutije za cigarete i pepeljare, lule, džepne naprave za motanje cigareta, upaljače; šibice.

(111) **BAZ1417645** (181)06/02/2024

(210) BAZ1417645A (220)06/02/2014

(151) 17/12/2015

(732) **Sensormatic Electronics, LLC 1501****Yamato Road, Boca Raton, Florida****33431, (Nevada Limited Liability****Company), US**

(740)MEHMED SPAHO

(540)

SOFTWARE HOUSE

(511)

9 Znanstveni, nautički, geodetski, fotografski, kinematografski i optički aparati i instrumenti kao i aparati i instrumenti za vaganje, mjerenje, signalizaciju, kontrolu (inspekciju), za pomoć (spašavanje) i za obuku; aparati i instrumenti za vođenje, distribuiranje, transformiranje, akumuliranje, podešavanje ili upravljanje električne struje; aparati za snimanje, prijenos, reprodukciju zvuka ili slika; magnetne podloge za snimanje, akustičke ploče; kompaktne ploče, DVD i drugi numerički nosači za snimanje; mehanizmi za uređaje koji se pokreću uz prethodno ubacivanje kovanica; registarske blagajne, računari, oprema za obradu podataka i računala; uređaji za gašenje požara; računalni programi (softveri).

(111) **BAZ1417649**(181)07/02/2024

(210) BAZ1417649A (220)07/02/2014

(151) 16/12/2015

(732) **OLX B.V. Taurusavenue 105,****2132 LS, Hoofddorp, NL**

(740)PETOŠEVIĆ d.o.o

(540)



(531) 4.5,16.1,26.1,27.5

(511)

9 Aplikacije za računalni softver za pametne telefone i tablet uređaje; fotografski, kinematografski i optički aparati i instrumenti; aparati i instrumenti za snimanje, transmisiju, emitiranje, prijem, pohranu, prikazivanje ili

reprodukciju zvuka, slika i podataka; računari, računalni programi, računalni softver, računalni čipovi, aparati i instrumenti za kodiranje i dekodiranje električnih signala; jedinice za daljinsko upravljanje; smart kartice; kodirane kartice; antene; satelitske antene; kablovi; optička vlakna; prekidači; adapteri; konektori; utikači; utori i izlazi; razvodne kutije; trake, diskovi i ketridži koji nose podatke ili služe za snimanje podataka, zvukova ili slika; kinematografski filmovi za izložbe; audio i/ili video snimci; uređaji za multimedijско komuniciranje, snimanje, prijenos, emitiranje, pohranu, prikaz, prijem i reprodukciju, oprema za obradu podataka; kompjuterski softveri i uređaji i instrumenti za korištenje za konektovanje na Internet; elektroničke publikacije; dijelovi (i oprema) za gore navedene robe.;

35 Elektronički promet: usluge oglašavanja u formi malih oglasa; pružanje usluge online tržišta; pružanje usluge pretražive online baze podataka koja sadrži prilike za posao; ponuda za prodaju i prodaja roba u maloprodaji i veleprodaji; oglašavanje, promocija i agencijske usluge; iznajmljivanje oglasnog prostora; usluge poslovnog upravljanja; knjigovodstvene usluge, savjetovanje, konzultantstvo i usluge informiranja u vezi sa poslovanjem i poslovnim upravljanjem; usluge istraživanja tržišta; usluge izdavanja računa; usluge publiciteta i reklamiranja; usluge savjetovanja, informiranja, konzultantstva i upravljanja u vezi sa pretplatom i pretplatnicima; oraginiranje i vođenje trgovačkih sajmova i izložbi; distribucija materijala za oglašavanje i promociju; sve usluge u ovoj klasi koje su vezane za ili se tiču Interneta ili se pružaju online sa Interneta; pružanje i distribucija informacija vezano za sve gore navedene usluge.;

36 Usluge oglašavanja nekretnina u formi malih oglasa; osiguranje; finansijski poslovi; monetarni poslovi; poslovi vezani za nekretnine.;

38 Usluge foruma; usluge portala; pružanje online, interaktivnih oglasnih ploča za prijenos poruka između računalnih korisnika, a u vezi hobija, kolekcionarstva, trgovanja i prodaje roba i usluga putem globalne računalne mreže; usluge glasovne, podatkovne, zvučne i komunikacije slikama; usluge multimedijalnog komuniciranja; telekomunikacijske usluge; usluge emitiranja putem radija, televizije, satelita i kablovskih sistema; usluge novinskih agencija; prijenos, osiguravanje i prikaz informacija za poslovne ili lokalne svrhe iz banke podataka pohranjene na kompjuteru; prijenos uživo nastupa i događaja; najam, iznajmljivanje i lizing komunikacijskih aparata i instrumenata; usluge emitiranja putem pretplatničke televizije i Interneta; pružanje usluge websajtova; pružanje pristupa i lizing vremenskog pristupa kompjuterskim bazama podataka; sve usluge u ovoj klasi vezane za Internet ili se pružaju online sa Interneta; pružanje i distribucija informacija vezano za gore navedene robe.;

42 Softver koji se ne može preuzimati; softver kao usluga (SaaS); najam računara; instalacija i održavanje računalnog softvera; usluge računalnog programiranja i koncepcije; sve usluge u ovoj klasi vezano za računare, računarne uređaje i opremu, računarno programiranje i koncepciju; usluge koncepcije, skiciranja i komisijonog pisanja za kompiliranje web stranica na Internetu; kreiranje i održavanje web stranica; hosting web stranica trećih lica; sve usluge u ovoj klasi koje su vezane za Internet ili se pružaju online sa Interneta; usluge informiranja uključene u ovu klasu.

(111) **BAZ1417651** (181)10/02/2024

(210) BAZ1417651A (220)10/02/2014

(151) 11/02/2016

(732) **Société des Produits Nestlé S.A.**

1800 Vevey, CH

(740)"MSA IP" vl. Dževad Ćoralčić

(540)



(531) 1.15.,26.1,27.5,

(511)

30 Jestivi led i pripravci za pravljenje jestivog leda; ledena voda, šerbe, smrznuti slatkiši, smrznuti kolači, smrznuti jogurt.

(111) **BAZ1417652** (181)10/02/2024

(210) BAZ1417652A (220)10/02/2014

(151) 18/12/2015

(732) **The Gillette Company One Gillette**

Park, Boston, Massachusetts

02127, , , US

(740)Agencija Diana Protić Tkalić

(540)

BLUE 3 SENSECARE

(511)

8 Sprave za brijanje za jednokratnu upotrebu.

(111) **BAZ1417654** (181)10/02/2024
 (210) BAZ1417654A (220)10/02/2014
 (151) 10/02/2016
 (732) **Čolić Muamer Muse Ćazima Ćatića 2/1,**
71000 Sarajevo, BA

(540)



(531) 26.4,27.5

(511)

43 Priprema i prodaja svih vrsta jela od: Pilećeg mesa i prerađevina od pilećeg mesa, goveđeg mesa i prerađevina od goveđeg mesa, junećeg mesa i prerađevina od junećeg mesa, telećeg mesa i prerađevina od telećeg mesa, ribe i prerađevina od ribe, suhomesnatih proizvoda, povrća, voća, začina, tjestenine i svih proizvoda od tjestenine, mlijeka i mliječnih proizvoda, sireva, riže, svih vrsta žitarica, brašna, peciva, šećera, svih vrsta pizza, svih vrsta sendviča, svih vrsta kolača, palačnaka, sladoleda i svih vrsta deserta; priprema i prodaja svih vrsta bezalkoholnih i alkoholnih pića, gaziranih i negaziranih pića i napitaka, prirodnih sokova, kafe, čajeva i instant pića.

(111) **BAZ1417655** (181)07/02/2024
 (210) BAZ1417655A (220)07/02/2014
 (151) 29/12/2015
 (732) **Stranka Napredna Srpska ul.**
Ravnogorska 29, 78000 Banja Luka,
BA

(540)

NAPREDNA SRPSKA

(511)

16 Papir, karton i proizvodi od tih materijala koji nisu obuhvaćeni drugim razredima; tiskarski proizvodi; proizvodi za uvezivanje knjiga; fotografije; pribor za pisanje; oprema za nastavu i obuku; plastični materijali za ambalažu.;

25 Odjeća, obuća; pokrivala za glavu.;

35 Oglašavanje i reklamiranje; vođenje komercijalnih poslova; komercijalna administracija; uredski poslovi.

(111) **BAZ1417658** (181)11/02/2024
 (210) BAZ1417658A (220)11/02/2014
 (151) 24/02/2016
 (732) **DARKO MARTINOVIĆ**
Biletići polje b.b.,88268 Čitluk, BA

(591) crna, žuta

(540)



(531) 24.17,27.3,27.5,29.1

(511)

41 Obuka; stručno osposobljavanje; razonoda; sportske i kulturne djelatnosti.

(111) **BAZ1417659** (181)12/02/2024
 (210) BAZ1417659A (220)12/02/2014
 (151) 18/12/2015
 (732) **The Gillette Company One Gillette Park,**
Boston, Massachusetts 02127, , , US

(740)Agencija Diana Protić Tkalčić

(540)

PURE BLISS

(511)

8 Mehaničke i električne sprave za brijanje i oštice britvi; distributeri, kasete, držači i spremnici, koji su svi specifično dizajnirani da sadrže oštice britvi i koji sadrže oštice britvi; dijelovi i oprema za sve prethodno navedene robe.

(111) **BAZ1417660** (181)12/02/2024

(210) BAZ1417660A (220)12/02/2014

(151) 21/12/2015

(732) **Michael Kors (Switzerland)****International GmbH Strada Regina 42,
6934 Bioggio, CH**

(740) Agencija Diana Protić Tkalčić

(540)

MICHAEL KORS

(511)

14 Plemeniti metali i njihove legure i proizvodi od tih materijala ili obloženi tim materijalima koji nisu obuhvaćeni drugim klasama; pravi i lažni nakit; ogrlice, narukvice, privjesci, prstenovi, naušnice, broševi, igle pribadače (nakit), bangle narukvice, dugmad za manžete, lančići, medaljoni, narukvice za gležnjeve, kopče; ukrasi za kosu; drago kamenje i brušeno drago kamenje; poludrago kamenje i brušeno poludrago kamenje; dijamanti i biseri; urarski proizvodi i kronometarski uređaji; džepni i ručni satovi i zidni satovi; kaiševi za satove; narukvice i lančići za satove; oprema za satove; ukrasni privjesci za ključeve od plemenitih materijala ili obloženi njima.;

18 Koža i imitacija kože, i proizvodi od tih materijala koji nisu obuhvaćeni drugim klasama; životinjske kože, krzno; kišobrani, suncobrani i štapovi za hodanje; bičevi i sedlarsko-remenarski proizvodi; štapovi; sanduci; kovčezi i putne torbe, prtljaga, koferi, torbe-navlake za odijela za putovanje i naprtnjače; torbe; torbe koje se nose koso preko ramena; ručne torbe; džepni novčanici; novčarke (vrećice za novac); male pismo-tašnice; male torbice sa ručkom za nošenje oko ručnog zgloba; večernje tašne; kozmetičke torbe (koje se prodaju prazne); manji artikli od kože; novčanici za papirne novčanice, novčanici, novčanici za kovanice, korice i držači za kreditne kartice; torbe za nošenje; korice za posjetnice; torbe i kovčežići za spise; korice i držači za dokumente; korice za ključeve, korice za putne isprave, korice za čekove, rokovnici-organizatori za putovanja, i držači za kravate; navlake za ključeve; privjesci za ključeve; odjeća i oprema za kućne ljubimce; povoci za kućne ljubimce; sanduci za nošenje vina; kovčezi, navlake i torbe za nošenje električnih proizvoda, kompjutera, kompjutera-tableta, mobilnih telefona, portabilnih medija plejera, i personalnih digitalnih asistenata; dijelovi i oprema za sve prethodno navedene robe.

(111) **BAZ1417666** (181)14/02/2024

(210) BAZ1417666A (220)14/02/2014

(151) 01/02/2016

(300) 00003019811 28/08/2013 UK

(732) **BRITISH AMERICAN TOBACCO****(BRANDS) INC. 2711 Centerville Road,
Suite 300, Wilmington, Delaware
19808,US**

(740) "ŽIVKO MIJATOVIĆ & PARTNERS"

d.o.o. Sarajevo

(591) mornarsko plava, bijela, nijanse sive

(540)



(531) 19.3,25.1,26.11,27.5,29.1

(511)

34 Cigarete; duhan; proizvodi od duhana; upaljači, šibice; pribor za pušače.

(111) **BAZ1417671** (181)17/02/2024

(210) BAZ1417671A (220)17/02/2014

(151) 14/01/2016

(732) **Uni-Ves-Plast d.o.o. Bare bb,
88260 Čitluk, BA**

(540)



(531) 27.5

(511)

16 Papir, karton i proizvodi od tih materijala koji nisu obuhvaćeni drugim razredima; tiskarski proizvodi; proizvodi za uvezivanje knjiga; fotografije; pribor za pisanje; ljepila (ljepljive tvari za papirnate proizvode ili za kućanstvo); slikarski pribor; kistovi; pisači strojevi i uredski pribor (osim namještaja); oprema za nastavu i obuku (osim aparata); plastični materijali za ambalažu (koji nisu obuhvaćeni drugim razredima); tiskarska slova; klišei.;

21 Pribor i posuđe za kućanstvo ili za kuhinju (koji nisu od plemenitih metala niti su presvućeni plemenitim metalom); češljevi i spužve; četke (osim kistova); materijali za četke; pribor za čišćenje; žica za struganje parketa; sirovo ili poluobrađeno staklo (osim građevinskog stakla); stakleni proizvodi, porculanski i keramički proizvodi koji nisu obuhvaćeni drugim razredima.;

39 Prijevoz; ambalažiranje i uskladištenje proizvoda; organiziranje putovanja.

(111) **BAZ1417674** (181)20/02/2024

(210) BAZ1417674A (220)20/02/2014

(151) 14/01/2016

(732) **TPUD "PERO" Zenica d.o.o.
Sarajevska 97, 72000 Zenica, BA**

(540)



(531) 3.7,27.3,27.5

(511)

19 Nemetalni građevinski materijali; krute nemetalne cijevi za gradnju; asfalt, katran i bitumen (smola); nemetalne prenosive konstrukcije; nemetalni spomenici.;

35 Oglašavanje i reklamiranje; vođenje komercijalnih poslova; komercijalna administracija; uredski poslovi.

(111) **BAZ1417676** (181)21/02/2024

(210) BAZ1417676A (220)21/02/2014

(151) 14/01/2016

(732) **John Paul Mitchell Systems 20705
Centre Pointe Parkway, Santa Clarita,
CA 91350, US**

(740)Agencija Diana Protić Tkalčić

(540)

PAUL MITCHELL

(511)

3 Proizvodi za njegu kose i kože, uključivo šamponi, šamponi za bebe, kolor šamponi, sapuni, regeneratori, ovlaživači, proizvodi za ispiranje, nemedicinski proizvodi za tretman, proizvodi koji raspršuju kapljice tečnosti, sprejevi za termalnu zaštitu, regeneratori u spreju, gelovi za kosu, gelovi u spreju, pjena za oblikovanje frizure, losioni, stajling serumi, stajling sprejevi, stajling gelovi, stajling losioni, kreme za ravnanje kose, sprejevi za kosu, pomade, stajling preparati, sprejevi za sjaj, kapljice za sjaj, vosak, boja za kosu, proizvodi za bojenje kose, toneri za kosu, polutrajne i trajne boje za kosu, izbjeljivači, proizvodi za jačanje kose, proizvodi za ravnanje kose, proizvodi za trajnu ondulaciju, proizvodi za njegu kože, uključivo tečni sapuni, sapuni u čvrstom obliku, gelovi za brijanje.

(111) **BAZ1417687** (181)25/02/2024
 (210) BAZ1417687A (220)25/02/2014
 (151) 11/02/2016
 (732) **Legenda Tobacco d.o.o. Sarajevo**
Milana Preloga br. 17,
71000 Sarajevo, BA
 (740) Dragan Mićunović
 (540)

RITUAL

(511)
 34 Duhan; cigarete; filter tube, filter papirići, mašnice za punjenje filter tuba, mašnice za motanje cigareta.

(111) **BAZ1417688** (181)26/02/2024
 (210) BAZ1417688A (220)26/02/2014
 (151) 14/01/2016
 (732) **BENKONS BOSNA D.O.O.**
DOBOJ Filipa Višnjica 4,
74000 Doboj, BA

(591) plava, bijela

(540)



(531) 27.3,27.5.1.4,29.1

(511)

29 Konzervirano, sušeno i kuhano voće i povrće; hladetina (želei), džemovi, kompoti.;

31 Poljoprivredni, povrtlarski, šumski proizvodi i bobice, koji nisu obuhvaćeni drugim razredima; svježe voće i povrće; sjeme, slad.;

32 Mineralne i gazirane vode te ostala bezalkoholna pića; voćni napici i voćni sokovi; sirupi i ostali preparati za pripremanje napitaka.

(111) **BAZ1417691** (181)27/02/2024
 (210) BAZ1417691A (220)27/02/2014
 (151) 13/01/2016
 (732) **Intercontinental Great Brands LLC**
100 Deforest Avenue,
East Hanover NJ 07936, US
 (740) "ŽIVKO MIJATOVIĆ & PARTNERS"
 d.o.o. Sarajevo (540)



(531) 1.3,26.11, 27.5

(511)

29 Mliječni proizvodi, mliječni namazi, krem sir, sir, proizvodi na bazi sira, sirni namaz; svježi mekani sir (fromage frais), mlijeko i mliječni proizvodi, napici na bazi mlijeka (napici u kojima mlijeko prevladava), jogurt, smrznuti jogurt, mliječni šejkovi, tučeno vrhnje, deserti i pripravci za deserte napravljeni od mliječnih proizvoda; želei, trifle (vrsta puding kolača), namazi; jestiva ulja i masti.;

30 Salatni preliv, umaci (začini), sladoled, smrznute poslastice, desertni musevi (poslastice), pudinzi, kolači, keksi (biskviti), majoneza, začini.

(111) **BAZ1417699** (181)28/02/2024

(210) BAZ1417699A (220)28/02/2014

(151) 14/01/2016

(732) **IM Semić d.o.o. Visoko Industrijska
Zona Ozrakovići bb, 71300 Visoko, BA**

(540)



(531) 25.1,26.4,27.5

(511)

29 Meso, riba, perad i divljač; mesni ekstrakti; konzervirano, sušeno i kuhano voće i povrće; hladetina (želei), džemovi, kompoti; jaja, mlijeko i mliječni proizvodi; jestiva ulja i masti.;

30 Kava, čaj, kakao, šećer, riža, tapioka, sago, nadomjesci kave; brašno i proizvodi od žitarica, kruh, kolači, slastice, bomboni; sladoled; med, sirup od melase; kvasac, prašak za dizanje; sol, slačica (senf); ocat, umaci (začini); mirodije; led za hlađenje; umaci i dresinzi za salatu.;

31 Poljoprivredni, povrtlarski, šumski proizvodi i bobice, koji nisu obuhvaćeni drugim razredima; žive životinje; svježe voće i povrće; sjeme, prirodne biljke i cvijeće; hrana za životinje; slad.

(111) **BAZ1417700** (181)28/02/2024

(210) BAZ1417700A (220)28/02/2014

(151) 14/01/2016

(732) **IM Semić d.o.o. Visoko Industrijska
Zona Ozrakovići bb,
71300 Visoko, BA**

(540)



(531) 26.4,27.5

(511)

29 Meso, riba, perad i divljač; mesni ekstrakti; konzervirano, sušeno i kuhano voće i povrće; hladetina (želei), džemovi, kompoti; jaja, mlijeko i mliječni proizvodi; jestiva ulja i masti.;

30 Kava, čaj, kakao, šećer, riža, tapioka, sago, nadomjesci kave; brašno i proizvodi od žitarica, kruh, kolači, slastice, bomboni; sladoled; med, sirup od melase; kvasac, prašak za dizanje; sol, slačica (senf); ocat, umaci (začini); mirodije; led za hlađenje; umaci i dresinzi za salatu.;

31 Poljoprivredni, povrtlarski, šumski proizvodi i bobice, koji nisu obuhvaćeni drugim razredima; žive životinje; svježe voće i povrće; sjeme, prirodne biljke i cvijeće; hrana za životinje; slad.

(111) **BAZ1417704** (181)28/02/2024

(210) BAZ1417704A (220)28/02/2014

(151) 16/02/2016

(732) **Marbo Product d.o.o.
Đorđa Stanojevića 14,
11000 Beograd, RS**

(740)PETOŠEVIĆ d.o.o

(540)

CHiPSY

(511)

29 Grickalice, naročito čips.

(111) **BAZ1417708** (181)04/03/2024

(210) BAZ1417708A (220)04/03/2014

(151) 18/02/2016

(732) **Obala Grupa d.o.o. Planinska 13,
10000 Zagreb, , , HR**

(740)"STAM" d.o.o.

(540)

Alkarsko pivo

(511)

32 Pivo.

(111) **BAZ1417710** (181)04/03/2024

(210) BAZ1417710A (220)04/03/2014

(151) 18/02/2016

(732) **Obala Grupa d.o.o. Planinska 13,
10000 Zagreb, HR**

(740)"STAM" d.o.o.

(540)

Franjevačko pivo

(511)

32 Pivo.

(111) **BAZ1417723** (181)07/03/2024
 (210) BAZ1417723A (220)07/03/2014
 (151) 18/12/2015
 (732) **HEMOFARM A.D. farmaceutsko-hemijska industrija Vršac**
Beogradski put bb, 26300 Vršac, RS
 (740) "MSA IP" vl. Dževad Ćoralić
 (540)

KYARA

(511)
 5 Farmaceutski, veterinarski higijenski proizvodi; dijetne tvari za medicinske potrebe, hrana za dojenčad; flasteri, materijal za previjanje; materijali za plombiranje zubi i za zubne otiske; dezinfekcijska sredstva; proizvodi za uništavanje životinjskih štetočina; fungicidi, herbicidi.

(111) **BAZ1417748** (181)11/03/2024
 (210) BAZ1417748A (220)11/03/2014
 (151) 26/02/2016
 (732) **Legea S.r.l. Via Carlo Alberto 40, 80045 Pompei (NA), IT**
 (740) "ŽIVKO MIJATOVIĆ & PARTNERS"
 d.o.o. Sarajevo
 (540)

LEGEA

(511)
 25 Odjeća za muškarce, žene i djecu; jakne; sportski kaputi; kaputi; hlače; suknje; pletenina; sportska odjeća; trenirke, majice dugih rukava; rukavice; remeni; šalovi; kape; cipele; sportska obuća; papuče; čizme.;
 28 Lopte; fudbalske lopte; igre i igračke.;
 35 Usluge marketinga; usluge vezane uz organizaciju prodaje robe poput odjevnih predmeta; proizvoda od kože; gimnastičkih i sportskih predmeta; oglašavanje; poslovno upravljanje; poslovna administracija; uredski poslovi.

(111) **BAZ1417771** (181)25/03/2024
 (210) BAZ1417771A (220)25/03/2014
 (151) 14/01/2016
 (732) **TELOPTIC d.o.o Sarajevo Mostarsko raskršće bb, 71240 Hadžići, BA**
 (540)



(531) 4.3,25.1,27.5
 (511)
 32 Pivo; mineralne i sodne vode te druga bezalkoholna pića; pića od voća i voćni sokovi; sirupi i drugi preparati za proizvodnju pića.

(111) **BAZ1417772** (181)25/03/2024
 (210) BAZ1417772A (220)25/03/2014
 (151) 18/02/2016
 (732) **TELOPTIC d.o.o Sarajevo Mostarsko raskršće bb, 71240 Hadžići, BA**

(540)



(531) 6.1,6.19,25.1,27.5
 (511)
 32 Pivo; mineralne i sodne vode te druga bezalkoholna pića; pića od voća i voćni sokovi; sirupi i drugi preparati za proizvodnju pića.

(111) **BAZ1417773** (181)26/03/2024

(210) BAZ1417773A (220)26/03/2014

(151) 14/01/2016

(732) **JOHNSON & JOHNSON One Johnson
& Johnson Plaza, New Brunswick,
New Jersey, US**

(740) Agencija Diana Protić Tkalčić
(540)

OLY-NAL

(511)

5 Dekongestant nazalni sprej preparati za liječenje stanja gornjeg respiratornog trakta i alergija.

(111) **BAZ1417774** (181)26/03/2024

(210) BAZ1417774A (220)26/03/2014

(151) 14/01/2016

(732) **JOHNSON & JOHNSON One Johnson
& Johnson Plaza, New Brunswick,
New Jersey, US**

(740) Agencija Diana Protić Tkalčić

(540)



(531) 26.1,27.5

(511)

5 Nazalni sprej preparati za liječenje stanja gornjeg respiratornog trakta i alergija.

(111) **BAZ1417776** (181)26/03/2024

(210) BAZ1417776A (220)26/03/2014

(151) 14/01/2016

(732) **Društvo za proizvodnju modne
konfekcije "Sana-Linea" a.d.
Ustanička 6, 79224 Kostajnica, BA**

(540)

Sve rijeke teku od izvora prema ušću samo Sana teče prema vama.

(511)

18 Koža; imitacija kože; torbe.;

24 Tkanine i tekstilni proizvodi koji nisu obuhvaćeni drugim razredima; pokrivači za krevete i stolove.;

25 Odjeća; obuća; pokrivala za glavu.

(111) **BAZ1417777** (181)28/03/2024

(210) BAZ1417777A (220)28/03/2014

(151) 14/01/2016

(732) **THE PROCTER & GAMBLE
COMPANY One Procter & Gamble
Plaza, Cincinnati, Ohio 45202, US**

(740) Agencija Diana Protić Tkalčić
(540)

PAMPERS SIMPLY DRY

(511)

5 Pelene za jednokratnu upotrebu napravljene od papira i/ili celuloze.

(111) **BAZ1417778** (181)28/03/2024

(210) BAZ1417778A (220)28/03/2014

(151) 14/01/2016

(732) **THE GILLETTE COMPANY One Gillette
Park, Boston, Massachusetts 02127,
US**

(740) Agencija Diana Protić Tkalčić
(540)

UNDEFEATED

(511)

3 Antiperspiranti i dezodoransi za ličnu upotrebu; sapuni, uključivo sredstva za pranje tijela.

(111) **BAZ1417794** (181)01/04/2024
 (210) BAZ1417794A (220)01/04/2014
 (151) 29/01/2016

(732) **Novartis AG 4002 Basel, CH**

(740) "MSA IP"
 (540)

LOPEDIUM

(511)

5 Farmaceutski proizvodi za ljudsku upotrebu.

(111) **BAZ1417797** (181)02/04/2024
 (210) BAZ1417797A (220)02/04/2014
 (151) 17/12/2015

(732) **CANON KABUSHIKI KAISHA 30-2,
 Shimomaruko 3-chome, Ohta-ku,
 Tokyo, JP**

(740) "Linea Sušić" d.o.o.

(540)



(531) 27.5

(511)

4 Industrijska ulja i masti; sredstva za podmazivanje; proizvodi za upijanje, vlaženje i vezanje prašine; goriva (uključujući benzin za motore) i rasvjetne tvari; svijeće, stjenjeve za rasvjetu.;

5 Farmaceutski i veterinarski proizvodi; higijenski proizvodi za upotrebu u medicini; dijetne tvari za medicinske ili veterinarske potrebe, hrana za dojenčad; dijetni dodaci za ljude i životinje; flasteri, materijal za previjanje; materijali za plombiranje zubi i za zubne otiske; dezinfekcijska sredstva; proizvodi za uništavanje životinjskih štetočina; fungicidi, herbicidi.;

6 Obični metali i njihove legure; metalni građevinski materijali; metalne prenosive konstrukcije; metalni materijali za tračnice; metalna užad i neelektrične metalne žice; metalni bravarski proizvodi i sitni metalni predmeti; metalne cijevi; metalne blagajne; metalni proizvodi koji nisu obuhvaćeni drugim razredima; rudače.;

11 Uređaji za rasvjetu, grijanje, proizvodnju pare, kuhanje, hlađenje, sušenje, ventilaciju, vodoopskrbu i sanitarna oprema.;

12 Vozila; uređaji za kretanje po zemlji, po vodi ili po zraku.;

13 Vatreno oružje; streljivo i projektili; eksplozivi; sredstva za vatromete.;

17 Guma, gutaperka, biljna smola, azbest, tinjac i proizvodi od tih materijala koji nisu obuhvaćeni drugim razredima; proizvodi od polu obrađene plastike; materijali za nepropusno zatvaranje, za brtvljenje i za izolaciju; nemetalne savitljive cijevi.;

19 Nemetalni građevinski materijali; krute nemetalne cijevi za gradnju; asfalt, katran i bitumen (smola); nemetalne prenosive konstrukcije; nemetalni spomenici.;

23 Konac za tekstilnu upotrebu.;

26 Čipka, vez, vrpce i uzice; puceta, kukice i okašca, pribadače i igle; umjetno cvijeće.;

27 Sagovi, prostirači, strunjače, linoleumi i ostali pokrivači za podove; ne tekstilne zidne tapete.;

29 Meso, riba, perad i divljač; mesni ekstrakti; konzervirano, sušeno i kuhano voće i povrće; hladetine (želei), džemovi, kompoti; jaja, mlijeko i mliječni proizvodi; jestiva ulja i masti.;

30 Kafa, čaj, kakao i nadomjesci kafe; riža; tapioka i sago; brašno i proizvodi od žitarica, kruh, kolači, slastice, bomboni; sladoled; šećer, med, sirup od melase; kvasac, prašak za dizanje; sol, slačica (senf); ocat, umaci (začini); mirotije; led za hlađenje.;

31 Poljoprivredni, povrtlarski, šumski proizvodi i bobice, koji nisu obuhvaćeni drugim razredima; žive životinje; svježe voće i povrće; sjeme, prirodne biljke i cvijeće; hrana za životinje; slad.;

32 Pivo; mineralne i gazirane vode te ostala bezalkoholna pića; pića od voća i voćni sokovi; sirupi i ostali preparati za pripremanje napitaka.;

33 Alkoholna pića (osim piva).;

35 Oglašavanje i reklamiranje; vođenje komercijalnih poslova; komercijalna administracija; uredski poslovi.;

36 Osiguranje; financijski poslovi; monetarni poslovi; upravljanje nekretninama.;

37 Izgradnja; popravci; usluge postavljanja.;

38 Telekomunikacije.;

39 Prijevoz; ambalažiranje i uskladištenje proizvoda; organiziranje putovanja.;

40 Obrada materijala.;

41 Obuka; stručno osposobljavanje; razonoda; sportske i kulturne djelatnosti.;

42 Znanstvene i tehnološke usluge kao i pripadajuće usluge istraživanja

konceptije; usluge industrijskih analiza i istraživanja; koncepcija i razvoj kompjutera i kompjuterskih programa (softvera).;

43 Usluge okrepe (hranjenje); privremeno primanje na stan.;

44 Medicinske usluge; veterinarske usluge; higijenska njega i njega ljepote za ljude ili za životinje; poljoprivredne, povrtlarske i šumarske usluge.;

45 Pravne usluge; sigurnosne usluge za zaštitu imovine i osoba; osobne i društvene usluge koje pružaju treći, namijenjene za zadovoljenje ljudskih potreba.

(111) **BAZ1417800** (181)07/04/2024
 (210) BAZ1417800A (220)07/04/2014
 (151) 02/02/2016
 (300) 86/124,187 20/11/2013 US
 (732) **AbbVie Biotechnology Ltd. Clarendon House, 2 Church Street, Hamilton HM 11, Bermuda, BM**
 (740) "ŽIVKO MIJATOVIĆ & PARTNERS"
 d.o.o. Sarajevo
 (540)

DESTINATION YOU

(511)
 5 Farmaceutski preparati.;
 16 Leci, brošure, bilteni i knjige koje se odnose na zdravstvene teme.;
 44 Pružanje zdravstvenih informacija, naročito, informacija o medicinskim stanjima, tretmanima i proizvodima za bolesnike i zdravstvene radnike; savjetovanje iz područja medicine, naročito, pružanje savjeta zdravstvenim radnicima u vezi medicinskih stanja i njihovih tretmana.

(111) **BAZ1417802**(181)07/04/2024
 (210) BAZ1417802A (220)07/04/2014
 (151) 10/12/2015
 (732) **KARLOVAČKA PIVOVARA d.o.o. Dubovac 22, 47000 Karlovac, HR**
 (740)"INTELBIRO" d.o.o.
 (540)

Mediterraneo

(511)
 32 Sve vrste piva.

(111) **BAZ1417807** (181)09/04/2024
 (210) BAZ1417807A (220)09/04/2014
 (151) 17/12/2015
 (732) **Institut za razvoj mladih KULT UI. 4. viteške brigade 34-36, 71210 Ilidža, BA**
 (740) AMILA ETEROVIĆ
 (591) crna, teget, tirkizno plava, zelena, žuta
 (540)



(531) 2.1,27.5,29.1
 (511)
 35 Oglašavanje i reklamiranje; vođenje komercijalnih poslova; komercijalna administracija; uredski poslovi.;
 38 Telekomunikacije.;
 41 Obuka; stručno osposobljavanje; razonoda; sportske i kulturne djelatnosti.

(111) **BAZ1417814** (181)10/04/2024
 (210) BAZ1417814A (220)10/04/2014
 (151) 01/02/2016
 (732) **FONDACIJA "SARAJEVO NAVIGATOR" Hasana Brkića br. 45/1, 71000 Sarajevo, BA**
 (740)
 (591) plava, crvena
 (540)



(531) 2.9,24.17,27.5,29.1
 (511)
 35 Oglašavanje i reklamiranje; vođenje komercijalnih poslova; komercijalna administracija; uredski poslovi.;
 41 Obuka; stručno osposobljavanje; razonoda; sportske i kulturne djelatnosti.

(111) **BAZ1417815** (181)11/04/2024
 (210) BAZ1417815A (220)11/04/2014
 (151) 03/02/2016
 (732) **Bova d.o.o., Istočno Sarajevo Naselje slobode bb, 71123 Istočno Sarajevo, BA**
 (740) Mirna Milanović - Lalić
 (591) plava, žuta, bijela, narandžasta
 (540)



(531) 26.4,26.11,27.5,29.1

(511)

9 Aparati i instrumenti naučni, pomorski, geodetski, fotografski, kinematografski, optički, za vaganje, mjerenje, signalizaciju, kontrolu (inspekciju), spasavanje i nastavu; aparati i instrumenti za provođenje, prekid, transformaciju, akumulaciju, regulisanje ili kontrolu električne energije; aparati za snimanje, prenos i reprodukciju zvuka ili slike; magnetni nosači podataka; diskovi za snimanje; kompakt diskovi, DVD i drugi digitalni nosači podataka; mehanizmi za aparate koji se pokreću novcem; registar kase, računarske mašine, oprema za obradu podataka, računari; računarski softver; aparati za gašenje požara.;

16 Hartija, karton i proizvodi od njih, koji nisu uključeni u druge klase; štampane stvari; knjigovezački materijal; fotografije; kancelarijski materijal; lepkovi za kancelarijske i kućne potrebe; umjetnički materijali; kičice; pisaće mašine i kancelarijski pribor (izuzev namještaja); materijali za obuku i nastavu (izuzev aparata); plastični materijal za pakovanje (koji nije uključen u druge klase); štamparska slova; klišeji.;

25 Odjeća, obuća, pokrivala za glavu.;

29 Meso, riba, živina; mesne prerađevine; konzervisano, zamrznuto, sušeno i kuvano voće i povrće; želei, džemovi kompoti; jaja, mlijeko i mliječni proizvodi; jestiva ulja i masti.;

30 Kafa, čaj, kakao i zamjena kafe, pirinač; tapioka i sago; brašno i proizvodi od žitarica; hljeb, kolači i poslastice; šećer, med, elasa; kvasac, prašak za pecivo; so; senf; sirće, sosovi (kao dodaci); začini; led.;

35 Oglašavanje; vođenje poslova; poslovno upravljanje; kancelarijski poslovi.

(111) **BAZ1417816** (181)14/04/2024
 (210) BAZ1417816A (220)14/04/2014
 (151) 12/02/2016
 (732) **ZADA pharmaceuticals d.o.o. Za proizvodnju i promet farmaceutskih proizvoda Bistarac Donji bb, 75300 Lukavac, BA**
 (740) "INTELBIRO" d.o.o.
 (540)

PROSTA Balance

(511)

5 Farmaceutski i veterinarski proizvodi; higijenski proizvodi za upotrebu u medicini; dijetne tvari za medicinske potrebe, hrana za dojenčad; flasteri, materijal za previjanje; materijali za plombiranje zubi i za zubne otiske; dezinfekcijska sredstva; proizvodi za uništavanje životinjskih štetočina; fungicidi, herbicidi.

(111) **BAZ1417818** (181)14/04/2024

(210) BAZ1417818A (220)14/04/2014

(151) 11/02/2016

(732) **Stranka Napredna Srpska ul.**

Ravnogorska 29, 78000 Banja Luka, BA

(540)

CHC

(511)

16 Papir, karton i proizvodi od tih materijala koji nisu obuhvaćeni drugim razredima; tiskarski proizvodi; proizvodi za uvezivanje knjiga; fotografije; pribor za pisanje; oprema za nastavu i obuku; plastični materijali za ambalažu.;

25 Odjeća, obuća, pokrivala za glavu.;

35 Oglašavanje i reklamiranje; vođenje komercijalnih poslova; komercijalna administracija; uredski poslovi.

(111) **BAZ1417819** (181)15/04/2024
 (210) BAZ1417819A (220)15/04/2014
 (151) 03/02/2016
 (732) **AKCIONARSKO DRUŠTVO**
“BANJALUČKA PIVARA” BANJA LUKA
Ul. Slatinska br.8, Banja Luka, BA
 (591) zelena, crvena, siva, crna, zlatna
 (540)



(531) 1.1,5.7,25.1,27.5,29.1
 (511)
 32 Pivo.

(111) **BAZ1417820** (181)15/04/2024
 (210) BAZ1417820A (220)15/04/2014
 (151) 12/02/2016
 (732) **Bunge Növényolajipari Zártkörűen**
Müködo Részvénytársaság Váci út 33,
1134 Budapest, HU
 (740) PETOŠEVIĆ d.o.o
 (591) bijela, plava, zlatna, žuta, zelena
 (540)



(531) 5.5,25.1,27.5,29.1
 (511)
 29 Jestiva ulja.

(111) **BAZ1417821** (181)16/04/2024
 (210) BAZ1417821A (220)16/04/2014
 (151) 02/03/2016
 (732) **ITC DOO ZENICA Zmaja od Bosne bb**
(poduzetnička zona I), Zenica, BA
 (591) crna, tamno crvena
 (540)



(531) 27.3,27.5,29.1
 (511)
 6 Metalne konstrukcije; metalni okviri staklenika i konstrukcija.;
 7 Motokultivatori.;
 17 Plastična folija, nije za ambalažu.;
 37 Servisne stanice za motokultivatore i traktore. Izgradnja; usluge izgradnje zgrada, te usluge u području izgradnje, kao što su usluge ličioca, limara, postavljača centralnog grijanja i krovopokrivača; popravke, to jest usluge preinake i obnavljanja dotrajalih, oštećenih ili djelomično razrušenih objekata.

(111) **BAZ1417827** (181)23/04/2024

(210) BAZ1417827A (220)23/04/2014

(151) 11/02/2016

(732) **“FRUCTA-TRADE” d.o.o. Željeznička
b.b., 74400 Derventa, BA**

(591) zelena, crna, bijela

(540)



(531) 25.1,27.5,29.1

(511)

32 Pivo; mineralne i gazirane vode te ostala bezalkoholna pića; voćni napici i voćni sokovi; sirupi i ostali preparati za pripremu napitaka.

(111) **BAZ1417829** (181)23/04/2024

(210) BAZ1417829A (220)23/04/2014

(151) 04/02/2016

(732) **BELUPO lijekovi i kozmetika d.d.
Danica 5, 48000 Koprivnica, HR**

(740) "INTELBIRO" d.o.o.

(540)

LEVIDA

(511)

5 Farmaceutski proizvodi.

(111) **BAZ1417832** (181)23/04/2024

(210) BAZ1417832A (220)23/04/2014

(151) 26/01/2016

(732) **PODRAVKA Prehrambena industrija
d.d. Ante Starčevića 32,
48000 Koprivnica, HR**

(740)"INTELBIRO" d.o.o.

(591) nijanse plave, bijela, crvena, zlatna, crna

(540)

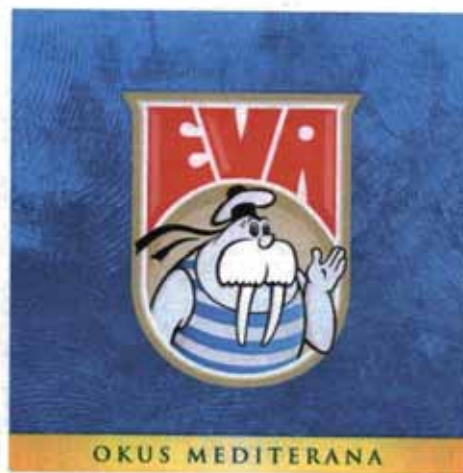

(531) 3.11,4.2,4.5,25.1,27.5,29.1

(511)

29 Meso, riba, perad i divljač; mesni ekstrakti; konzervirano, sušeno i kuhano voće i povrće; hladetina (želei), džemovi, kompoti; jaja, mlijeko i mliječni proizvodi; jestiva ulja i masti, konzervirane ribe.

- (111) **BAZ1417833** (181)23/04/2024
 (210) BAZ1417833A (220)23/04/2014
 (151) 26/01/2016
 (732) **PODRAVKA Prehrambena industrija**
d.d. Ante Starčevića 32,
48000 Koprivnica, HR
 (740) "INTELBIRO" d.o.o.
 (591) nijanse plave, crvena, bijela, žuta, zlatna
 (540)

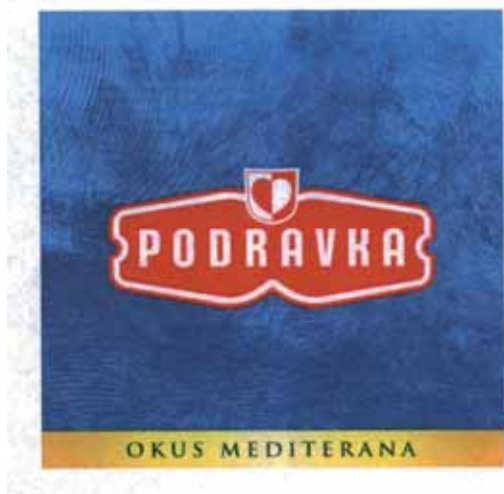

(531) 2.9,24.1,25.1,27.5,29.1

(511)

30 Kafa, čaj, kakao, šećer, riža, tapioka, sago, nadomjesci kafe; brašno i proizvodi od žitarica, kruh, kolači, slastice, bomboni; sladoled; med, sirup od melase; kvasac, prašak za dizanje; sol, slačica (senf); ocat, umaci (začini); mirodije; led za hlađenje; tjestenina, rajčica i gotovi umaci na bazi rajčice.

- (111) **BAZ1417836** (181)28/04/2024
 (210) BAZ1417836A (220)28/04/2014
 (151) 25/01/2016
 (732) **HEMOFARM A.D., farmaceutsko-**
hemijska industrija Vršac
Beogradski put bb, 26300 Vršac, RS

(740)"MSA IP"
 (540)

FULAIR

(511)

5 Farmaceutski, veterinarski higijenski proizvodi; dijetne tvari za medicinske potrebe, hrana za dojenčad; flasteri, materijal za previjanje; materijali za plombiranje zubi i za zubne otiske; dezinfekcijska sredstva; proizvodi za uništavanje životinjskih štetočina; fungicidi, herbicidi.

- (111) **BAZ1417837** (181)28/04/2024
 (210) BAZ1417837A (220)28/04/2014
 (151) 25/01/2016
 (732) **HEMOFARM A.D., farmaceutsko-**
hemijska industrija Vršac
Beogradski put bb, 26300 Vršac, RS
 (740)"MSA IP"
 (540)

MONTEFAR

(511)

5 Farmaceutski, veterinarski higijenski proizvodi; dijetne tvari za medicinske potrebe, hrana za dojenčad; flasteri, materijal za previjanje; materijali za plombiranje zubi i za zubne otiske; dezinfekcijska sredstva; proizvodi za uništavanje životinjskih štetočina; fungicidi, herbicidi.

- (111) **BAZ1417840** (181)30/04/2024
 (210) BAZ1417840A (220)30/04/2014
 (151) 12/02/2016
 (732) **KILIM MOBILYA KANEPE SANAYI VE**
TICARET ANONIM ŞİRKETİ 1.
Organize Sanayi Bölgesi 43, Cadde
No:27 Melikgazi Kayseri, BA

(740)"INTELBIRO" d.o.o.

(591) bijela, zelena

(540)



(531) 26.4.,27.5,29.1

(511)

20 Namještaj, ogledala, ramovi za slike; namještaj izrađen od drva, pluta, trske, šiblja, rožine, kosti, bjelokosti, usovine, kornjačevine, ambre, sedefa, morske zgure (stive); nadomjesci svih tih materijala ili plastični proizvodi; posebno, namještaj za dnevni boravak; kreveti i kupaonički namještaj; sofe, fotelje, kreveti, baze za krevete, madraci, jastuci za spavanje, jastuci za namještaj, stolice, stolovi.;

35 Usluge oglašavanja, reklamiranja i promidžbe; trgovačke usluge; poslovna administracija, naročito usluge veleprodaje i maloprodaje u prodavnicama ili putem interneta, a u vezi sa prodajom namještaja za dnevni boravak, kreveta i kupaoničkog namještaja, sofa, fotelja, kreveta, baza za krevete, madraca, jastuka za spavanje, jastuka za namještaj, stolica, stolova; pokrivača za krevete; stolnjaka; ručnika i tekstilnih proizvoda za kupaonice; deka, jorgana u tekstilnih proizvoda za kućanstvo.

(111) **BAZ1417841** (181)30/04/2024
 (210) BAZ1417841A (220)30/04/2014
 (151) 17/02/2016
 (732) **Hayat d.o.o. Sarajevo, društvo za radio-televizijsku djelatnost Ulica Jošanička broj 55, 71320 Vogošća, BA**
 (591) tamnoplava, svijetloplava, zelena, žuta, narandžasta, crvena, ljubičasta
 (540)



(531) 3.7,27.5,29.1
 (511)
 35 Oglašavanje i reklamiranje; vođenje komercijalnih poslova; komercijalna administracija; uredski poslovi.;
 38 Telekomunikacije.;
 41 Obuka; stručno osposobljavanje; razonoda; sportske i kulturne djelatnosti.

(111) **BAZ1417843** (181)06/05/2024
 (210) BAZ1417843A (220)06/05/2014
 (151) 09/02/2016
 (732) **KT & G Corporation 71, Beotkkot-gil, Daedeok-gu, Daejeon, KR**
 (740) "ŽIVKO MIJATOVIĆ & PARTNERS"
 d.o.o. Sarajevo
 (540)

ESSE SENSE

(511)
 34 Duhan; cigarete; cigare; duhan za ušmrkivanje; papir za cigarete; lule za duhan, ne od plemenitih metala; filteri za cigarete; tabakere, ne od plemenitih metala; vrećice za duhan; upaljači, ne od plemenitih metala; šibice; pribor za čišćenje lula; pepeljare za pušače, ne od plemenitih metala; rezači za cigare.

(111) **BAZ1417844** (181)06/05/2024
 (210) BAZ1417844A (220)06/05/2014
 (151) 09/02/2016
 (732) **KT & G Corporation 71, Beotkkot-gil, ž Daedeok-gu, Daejeon, KR**
 (740) "ŽIVKO MIJATOVIĆ & PARTNERS"
 d.o.o. Sarajevo
 (540)

ESSE CHANGE

(511)
 34 Duhan; cigarete; cigare; duhan za ušmrkivanje; papir za cigarete; lule za duhan, ne od plemenitih metala; filteri za cigarete; tabakere, ne od plemenitih metala; vrećice za duhan; upaljači, ne od plemenitih metala; šibice; pribor za čišćenje lula; pepeljare za pušače, ne od plemenitih metala; rezači za cigare.

(111) **BAZ1417846** (181)07/05/2024
 (210) BAZ1417846A (220)07/05/2014
 (151) 08/02/2016
 (732) **THE PROCTER & GAMBLE COMPANY**
One Procter & Gamble Plaza,
Cincinnati, Ohio 45202, US
 (740) Agencija Diana Protić Tkalčić
 (540)



(531) 1.15,2.9,5.5,26.1,26.11,26.13
 (511)
 3 Preparati za pranje i ostale tvari za rublje; preparati za čišćenje, poliranje, odmašćivanje i struganje; preparati za njegu, tretman i uljepšavanje tkanina; omekšivači tkanina; preparati za poboljšanje kvaliteta i njegu tkanina.

(111) **BAZ1417853** (181)12/05/2024
 (210) BAZ1417853A (220)12/05/2014
 (151) 16/02/2016
 (300) 86192578 13/02/2014 US
 (732) **AMGEN Inc. One Amgen Center Drive,
 Thousand Oaks,
 California 91320-1799, US**

(740) Agencija Diana Protić Tkalčić

(540)

DOSEALLY

(511)

10 Uređaj za davanje lijeka.

(111) **BAZ1417854** (181)12/05/2024
 (210) BAZ1417854A (220)12/05/2014
 (151) 16/02/2016
 (732) **JOHNSON & JOHNSON One Johnson
 & Johnson Plaza, New Brunswick,
 New Jersey , US**

(740) Agencija Diana Protić Tkalčić

(540)

LISTERINE ADVANCED WHITE

(511)

3 Tečnost za ispiranje usta za kozmetičko izbjeljivanje zuba.;

5 Medicinska tečnost za ispiranje usta sa fluoridom za izbjeljivanje.;

21 Zubni konac, spravice sa zubnim koncem, umeci za spravice sa zubnim koncem.

(111) **BAZ1417855** (181)08/05/2024
 (210) BAZ1417855A (220)08/05/2014
 (151) 19/02/2016
 (732) **“RAPIĆ” d.o.o. Gradiška
 Put srpske vojske 69, 78400 Gradiška,
 BA**

(591) zelena, oker

(540)



(531) 5.5,27.5,29.1

(511)

31 Poljoprivredni, povrtlarski, šumski proizvodi i bobice, koji nisu obuhvaćeni drugim razredima; žive životinje; svježe voće i povrće; sjeme, prirodne biljke i cvijeće; hrana za životinje; slad.

(111) **BAZ1417856** (181)08/05/2024
 (210) BAZ1417856A (220)08/05/2014
 (151) 19/02/2016
 (732) **“RAPIĆ” d.o.o. Gradiška
 Put srpske vojske 69, 78400 Gradiška,
 BA**

(540)



(531) 5.5,27.5

(511)

31 Poljoprivredni, povrtlarski, šumski proizvodi i bobice, koji nisu obuhvaćeni drugim razredima; žive životinje; svježe voće i povrće; sjeme, prirodne biljke i cvijeće; hrana za životinje; slad.

(111) **BAZ1417858** (181)14/05/2024
 (210) BAZ1417858A (220)14/05/2014
 (151) 10/02/2016
 (732) **HEMOFARM A.D., farmaceutsko-hemijska industrija Vršac**
Beogradski put bb, 26300 Vršac, RS
 (740) "MSA IP" vl. Dževad Čoralić
 (540)

REMISIT

(511)
 5 Farmaceutski, veterinarski i higijenski proizvodi; dijetne tvari za medicinske potrebe, hrana za dojenčad; flasteri, materijal za previjanje; materijali za plombiranje zubi i za zubne otiske; dezinfekcijska sredstva; proizvodi za uništavanje životinjskih štetočina; fungicidi, herbicidi.

(111) **BAZ1417859** (181)14/05/2024
 (210) BAZ1417859A (220)14/05/2014
 (151) 12/02/2016
 (732) **HEMOFARM A.D., farmaceutsko-hemijska industrija Vršac**
Beogradski put bb, 26300 Vršac, RS
 (740) "MSA IP" vl. Dževad Čoralić
 (540)

LAVRENA

(511)
 5 Farmaceutski, veterinarski i higijenski proizvodi; dijetne tvari za medicinske potrebe, hrana za dojenčad; flasteri, materijal za previjanje; materijali za plombiranje zubi i za zubne otiske; dezinfekcijska sredstva; proizvodi za uništavanje životinjskih štetočina; fungicidi, herbicidi.

(111) **BAZ1417860** (181)14/05/2024
 (210) BAZ1417860A (220)14/05/2014
 (151) 12/02/2016
 (732) **HEMOFARM A.D., farmaceutsko-hemijska industrija Vršac**
Beogradski put bb, 26300 Vršac, RS
 (740) "MSA IP" vl. Dževad Čoralić
 (540)

SCRIPTA

(511)
 5 Farmaceutski, veterinarski i higijenski proizvodi; dijetne tvari za medicinske potrebe, hrana za dojenčad; flasteri, materijal za previjanje; materijali za plombiranje zubi i za zubne otiske; dezinfekcijska sredstva; proizvodi za uništavanje životinjskih štetočina; fungicidi, herbicidi.

(111) **BAZ1417861** (181)14/05/2024
 (210) BAZ1417861A (220)14/05/2014
 (151) 10/02/2016
 (732) **HEMOFARM A.D., farmaceutsko-hemijska industrija Vršac**
Beogradski put bb, 26300 Vršac, RS
 (740) "MSA IP" vl. Dževad Čoralić
 (540)

APERTO

(511)
 5 Farmaceutski, veterinarski i higijenski proizvodi; dijetne tvari za medicinske potrebe, hrana za dojenčad; flasteri, materijal za previjanje; materijali za plombiranje zubi i za zubne otiske; dezinfekcijska sredstva; proizvodi za uništavanje životinjskih štetočina; fungicidi, herbicidi.

(111) **BAZ1417862** (181)14/05/2024
 (210) BAZ1417862A (220)14/05/2014
 (151) 10/02/2016
 (732) **HEMOFARM A.D., farmaceutsko-hemijska industrija Vršac**
Beogradski put bb, 26300 Vršac, RS

(740) "MSA IP" vl. Dževad Ćoralić

(540)

HORIZONT

(511)

5 Farmaceutski, veterinarski i higijenski proizvodi; dijetne tvari za medicinske potrebe, hrana za dojenčad; flasteri, materijal za previjanje; materijali za plombiranje zubi i za zubne otiske; dezinfekcijska sredstva; proizvodi za uništavanje životinjskih štetočina; fungicidi, herbicidi.

(111) **BAZ1417863** (181)14/05/2024
 (210) BAZ1417863A (220)14/05/2014
 (151) 12/02/2016
 (732) **HEMOFARM A.D., farmaceutsko-hemijska industrija Vršac**
Beogradski put bb, 26300 Vršac, RS

(740) "MSA IP" vl. Dževad Ćoralić

(540)

FIUMIN

(511)

5 Farmaceutski, veterinarski i higijenski proizvodi; dijetne tvari za medicinske potrebe, hrana za dojenčad; flasteri, materijal za previjanje; materijali za plombiranje zubi i za zubne otiske; dezinfekcijska sredstva; proizvodi za uništavanje životinjskih štetočina; fungicidi, herbicidi.

(111) **BAZ1417864** (181)14/05/2024
 (210) BAZ1417864A (220)14/05/2014
 (151) 12/02/2016
 (732) **HEMOFARM A.D., farmaceutsko-hemijska industrija Vršac**
Beogradski put bb, 26300 Vršac, RS

(740) "MSA IP" vl. Dževad Ćoralić

(540)

FLUSSO

(511)

5 Farmaceutski, veterinarski i higijenski proizvodi; dijetne tvari za medicinske potrebe, hrana za dojenčad; flasteri, materijal za previjanje; materijali za plombiranje zubi i za zubne otiske; dezinfekcijska sredstva; proizvodi za uništavanje životinjskih štetočina; fungicidi, herbicidi.

(111) **BAZ1417865**(181)14/05/2024
 (210) BAZ1417865A (220)14/05/2014
 (151) 12/02/2016
 (732) **HEMOFARM A.D., farmaceutsko-hemijska industrija Vršac**
Beogradski put bb, 26300 Vršac, RS

(740) "MSA IP" vl. Dževad Ćoralić

(540)

LESCIT

(511)

5 Farmaceutski, veterinarski i higijenski proizvodi; dijetne tvari za medicinske potrebe, hrana za dojenčad; flasteri, materijal za previjanje; materijali za plombiranje zubi i za zubne otiske; dezinfekcijska sredstva; proizvodi za uništavanje životinjskih štetočina; fungicidi, herbicidi.

(111) **BAZ1417866**(181)14/05/2024
 (210) BAZ1417866A (220)14/05/2014
 (151) 11/02/2016
 (732) **HEMOFARM A.D., farmaceutsko-hemijska industrija Vršac**
Beogradski put bb, 26300 Vršac, RS
 (740) "MSA IP" vl. Dževad Čoralić
 (540)

CIPRATEL

(511)
 5 Farmaceutski, veterinarski i higijenski proizvodi; dijetne tvari za medicinske potrebe, hrana za dojenčad; flasteri, materijal za previjanje; materijali za plombiranje zubi i za zubne otiske; dezinfekcijska sredstva; proizvodi za uništavanje životinjskih štetočina; fungicidi, herbicidi.

(111) **BAZ1417867** (181)14/05/2024
 (210) BAZ1417867A (220)14/05/2014
 (151) 11/02/2016
 (732) **HEMOFARM A.D., farmaceutsko-hemijska industrija Vršac**
Beogradski put bb, 26300 Vršac, RS
 (740) "MSA IP" vl. Dževad Čoralić
 (540)

CITRALES

(511)
 5 Farmaceutski, veterinarski i higijenski proizvodi; dijetne tvari za medicinske potrebe, hrana za dojenčad; flasteri, materijal za previjanje; materijali za plombiranje zubi i za zubne otiske; dezinfekcijska sredstva; proizvodi za uništavanje životinjskih štetočina; fungicidi, herbicidi.

(111) **BAZ1417868** (181)14/05/2024
 (210) BAZ1417868A (220)14/05/2014
 (151) 11/02/2016
 (732) **HEMOFARM A.D., farmaceutsko-hemijska industrija Vršac**
Beogradski put bb, 26300 Vršac, RS
 (740) "MSA IP" vl. Dževad Čoralić
 (540)

STARTINA

(511)
 5 Farmaceutski, veterinarski i higijenski proizvodi; dijetne tvari za medicinske potrebe, hrana za dojenčad; flasteri, materijal za previjanje; materijali za plombiranje zubi i za zubne otiske; dezinfekcijska sredstva; proizvodi za uništavanje životinjskih štetočina; fungicidi, herbicidi.

(111) **BAZ1417869** (181)14/05/2024
 (210) BAZ1417869A (220)14/05/2014
 (151) 16/02/2016
 (732) **Lidl Stiftung & Co. KG Stiftsbergstr. 1, D-74172 Neckarsulm, DE**
 (740) PETOŠEVIĆ d.o.o
 (540)

GARDIS

(511)
 29 Konzervirano, sušeno i kuhano voće i povrće; mahunarke; ušećereno, preliveno čokoladom, kandirano ili glazirano voće, grožđice; prerađeni orašasti plodovi i bademi.;
 30 Brašno i proizvodi napravljeni od žitarica; žitarice za doručak; riža; tjestenina.;
 31 Orašasti plodovi, bademi.

(111) **BAZ1417870** (181)14/05/2024

(210) BAZ1417870A (220)14/05/2014

(151) 03/02/2016

(732) **Institut za standardizaciju
Bosne i Hercegovine Vojvode
Radomira Putnika 34,
71123 Istočno Sarajevo, BA**

(540)

BASCP0

(511)

9 Softver za tip slova; softver za preuzimanje vrste slova; softver za generiranje, prikazivanje i štampanje fontova; nosači podataka sa softverom za tip slova; nosači podataka tipa fontova; kompjuterski čitljivi mediji sa uputstvom za generiranje, prikazivanje i ispis fontova.;

16 Fontovi za tipografske karaktere; ispis fontova, odnosno, tipova znakova, tip slova i tip dizajna alfanumeričkih znakova i/ili tipografskih simbola.

(111) **BAZ1417871** (181)14/05/2024

(210) BAZ1417871A (220)14/05/2014

(151) 03/02/2016

(732) **Institut za standardizaciju
Bosne i Hercegovine Vojvode
Radomira Putnika 34,
71123 Istočno Sarajevo, BA**

(540)

BASCPU

(511)

9 Softver za tip slova; softver za preuzimanje vrste slova; softver za generiranje, prikazivanje i štampanje fontova; nosači podataka sa softverom za tip slova; nosači podataka tipa fontova; kompjuterski čitljivi mediji sa uputstvom za generiranje, prikazivanje i ispis fontova.;

16 Fontovi za tipografske karaktere; ispis fontova, odnosno, tipova znakova, tip slova i tip dizajna alfanumeričkih znakova i/ili tipografskih simbola.

(111) **BAZ1417872** (181)14/05/2024

(210) BAZ1417872A (220)14/05/2014

(151) 03/02/2016

(732) **Institut za standardizaciju
Bosne i Hercegovine Vojvode
Radomira Putnika 34,
71123 Istočno Sarajevo, BA**

(540)

BASLPO

(511)

9 Softver za tip slova; softver za preuzimanje vrste slova; softver za generiranje, prikazivanje i štampanje fontova; nosači podataka sa softverom za tip slova; nosači podataka tipa fontova; kompjuterski čitljivi mediji sa uputstvom za generiranje, prikazivanje i ispis fontova.;

16 Fontovi za tipografske karaktere; ispis fontova, odnosno, tipova znakova, tip slova i tip dizajna alfanumeričkih znakova i/ili tipografskih simbola.

(111) **BAZ1417873**(181)14/05/2024

(210) BAZ1417873A (220)14/05/2014

(151) 03/02/2016

(732) **Institut za standardizaciju
Bosne i Hercegovine Vojvode
Radomira Putnika 34,
71123 Istočno Sarajevo, BA**

(740)

(540)

BASLPU

(511)

9 Softver za tip slova; softver za preuzimanje vrste slova; softver za generiranje, prikazivanje i štampanje fontova; nosači podataka sa softverom za tip slova; nosači podataka tipa fontova; kompjuterski čitljivi mediji sa uputstvom za generiranje, prikazivanje i ispis fontova.;

16 Fontovi za tipografske karaktere; ispis fontova, odnosno, tipova znakova, tip slova i tip dizajna alfanumeričkih znakova i/ili tipografskih simbola.

- (111) **BAZ1417875** (181)16/05/2024
 (210) BAZ1417875A (220)16/05/2014
 (151) 16/02/2016
 (732) **THE PROCTER & GAMBLE COMPANY**
One Procter & Gamble Plaza,
Cincinnati, Ohio 45202, US
 (740) Agencija Diana Protić Tkalčić
 (591) svijetlo zelena, zelena, tamno zelena,
 svijetlo siva, bijela
 (540)



(531) 1.15,5.3,27.5,29.1

(511)

5 Ženski higijenski i menstrualni proizvodi, uključivo higijenski rupčići i tamponi, zaštita za gaćice, interni apsorbeni i ulošci za žensku zaštitu.

- (111) **BAZ1417876** (181)16/05/2024
 (210) BAZ1417876A (220)16/05/2014
 (151) 26/02/2016
 (732) **Pharmaceutical Chemical Cosmetic**
Industry ALKALOID AD - Skopje Blvd.
Aleksandar Makedonski 12,
1000 Skopje, MK
 (740) "ŽIVKO MIJATOVIĆ & PARTNERS"
 d.o.o. Sarajevo
 (540)

Alkafert

(511)

1 Gnojiva.

- (111) **BAZ1417877** (181)16/05/2024
 (210) BAZ1417877A (220)16/05/2014
 (151) 24/02/2016
 (732) **Reckitt & Colman (Overseas) Limited**
Dansom Lane, Hull, HU8 7DS, GB
 (740) "ŽIVKO MIJATOVIĆ & PARTNERS"
 d.o.o. Sarajevo
 (540)

ACTIMIST

(511)

3 Neljekovite kapi za oči, losioni i sprejevi za oči; toaletni pripravci, kozmetički preparati.;

5 Farmaceutski preparati i supstance; oftalmološki preparati; sterilne otopine; antiseptičke otopine; kapi za oči, losioni za oči, sprejevi za oči, vodice za ispiranje očiju i masti za oči.

- (111) **BAZ1417878** (181)16/05/2024
 (210) BAZ1417878A (220)16/05/2014
 (151) 18/02/2016
 (732) **Pharmaceutical Chemical Cosmetic**
Industry ALKALOID AD - Skopje Blvd.
Aleksandar Makedonski 12,
1000 Skopje, MK
 (740) "ŽIVKO MIJATOVIĆ & PARTNERS"
 d.o.o. Sarajevo
 (591) nijanse plave, zelena, bijela, smeđa, žuta,
 crvena
 (540)



(531) 1.15,3.1,5.7,25.1,27.5,29.1

(511)

30 Instant čajevi.

(111) **BAZ1417879** (181)16/05/2024
 (210) BAZ1417879A (220)16/05/2014
 (151) 17/02/2016
 (732) **Pharmaceutical Chemical Cosmetic Industry ALKALOID AD - Skopje Blvd. Aleksandar Makedonski 12, 1000 Skopje, MK**

(740) "ŽIVKO MIJATOVIĆ & PARTNERS" d.o.o. Sarajevo

(591) nijanse ružičaste i ljubičaste, plave, žuta, zelene, nijanse smeđe, crvena, bijela

(540)



(531) 1.15,3.1,5.7,25.1,27.5,29.1

(511)

30 Instant čajevi.

(111) **BAZ1417880** (181)16/05/2024
 (210) BAZ1417880A (220)16/05/2014
 (151) 17/02/2016
 (732) **Pharmaceutical Chemical Cosmetic Industry ALKALOID AD - Skopje Blvd. Aleksandar Makedonski 12, 1000 Skopje, MK**

(740)"ŽIVKO MIJATOVIĆ & PARTNERS" d.o.o. Sarajevo

(591) nijanse ljubičaste, plave, žuta, nijanse smeđe, crvena, bijela

(540)



(531) 1.15,3.1,5.7,25.1,27.5,29.1

(511)

30 Instant čajevi.

(111) **BAZ1417881** (181)16/05/2024
 (210) BAZ1417881A (220)16/05/2014
 (151) 29/02/2016
 (732) **Pharmaceutical Chemical Cosmetic Industry ALKALOID AD - Skopje Blvd. Aleksandar Makedonski 12, 1000 Skopje, MK**
 (740) "ŽIVKO MIJATOVIĆ & PARTNERS"
 d.o.o. Sarajevo
 (591) žuta, svijetlo plava, tamno plava, zelena, bijela
 (540)



(531) 1.15,5.5,25.1,27.5,29.1
 (511)
 30 Instant čajevi.

(111) **BAZ1417882** (181)16/05/2024
 (210) BAZ1417882A (220)16/05/2014
 (151) 29/02/2016
 (732) **Pharmaceutical Chemical Cosmetic Industry ALKALOID AD - Skopje Blvd. Aleksandar Makedonski 12, 1000 Skopje, MK**
 (740) "ŽIVKO MIJATOVIĆ & PARTNERS"
 d.o.o. Sarajevo
 (591) nijanse svijetloplave, ljubičaste, bijela, zelena, žuta, tamnoplava
 (540)



(531) 1.15,5.5,25.1,27.5,29.1
 (511)
 30 Instant čajevi.

(111) **BAZ1417883** (181)16/05/2024
 (210) BAZ1417883A (220)16/05/2014
 (151) 26/02/2016
 (732) **Pharmaceutical Chemical Cosmetic Industry ALKALOID AD - Skopje Blvd. Aleksandar Makedonski 12, 1000 Skopje, MK**
 740) "ŽIVKO MIJATOVIĆ & PARTNERS"
 d.o.o. Sarajevo
 (591) nijanse zelene, svijetloplave, tamnoplava, bijela, žuta, narandžasta
 (540)



(531) 1.15,5.5,25.1,27.5,29.1
 (511)
 30 Instant čajevi.

(111) **BAZ1417884** (181)16/05/2024
 (210) BAZ1417884A (220)16/05/2014
 (151) 26/02/2016
 (732) **Pharmaceutical Chemical Cosmetic Industry ALKALOID AD - Skopje Blvd. Aleksandar Makedonski 12, 1000 Skopje, MK**
 740) "ŽIVKO MIJATOVIĆ & PARTNERS"
 d.o.o. Sarajevo
 (591) nijanse zelene, crna, bijela
 (540)

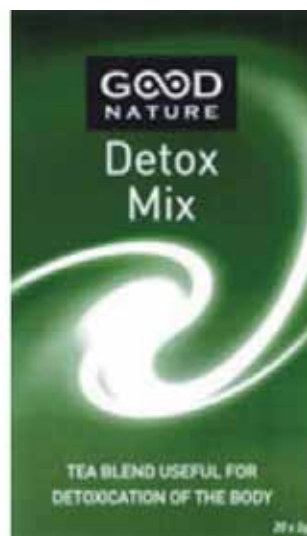

(531) 1.15,24.17,25.1,27.1,27.5,29.1
 (511)
 5 Medicinski čajevi.;
 30 Čajevi.

(111) **BAZ1417885** (181)16/05/2024
 (210) BAZ1417885A (220)16/05/2014
 (151) 26/02/2016
 (732) **Pharmaceutical Chemical Cosmetic Industry ALKALOID AD - Skopje Blvd. Aleksandar Makedonski 12, 1000 Skopje, MK**
 740) "ŽIVKO MIJATOVIĆ & PARTNERS"
 d.o.o. Sarajevo
 (591) ijanse crvene, ljubičaste i ciklama, crna, bijela
 (540)



(531) 1.15,24.17,25.1,27.1,27.5,29.1
 (511)
 5 Medicinski čajevi.;
 30 Čajevi.

(111) **BAZ1417886** (181)16/05/2024
 (210) BAZ1417886A (220)16/05/2014
 (151) 17/02/2016
 (732) **Pharmaceutical Chemical Cosmetic Industry ALKALOID AD - Skopje Blvd. Aleksandar Makedonski 12, 1000 Skopje, MK**
 740) "ŽIVKO MIJATOVIĆ & PARTNERS"
 d.o.o. Sarajevo
 (591) nijanse tirkizne, plave, sive, smeđa, bijela, crvena, ružičasta, bež
 (540)

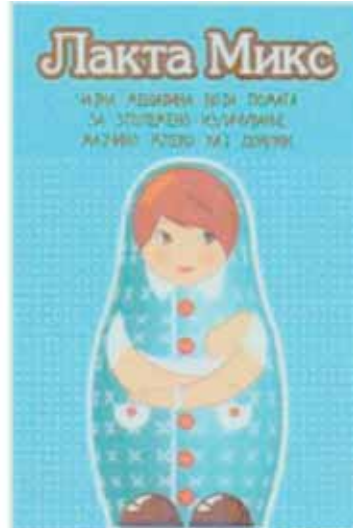

(531) 2.7,25.5,25.7,28.5,29.1
 (511)
 5 Medicinski čajevi.;
 30 Čajevi.

- (111) **BAZ1417887** (181)16/05/2024
 (210) BAZ1417887A (220)16/05/2014
 (151) 17/02/2016
 (732) **Pharmaceutical Chemical Cosmetic Industry ALKALOID AD - Skopje Blvd. Aleksandar Makedonski 12, 1000 Skopje, MK**
 740) "ŽIVKO MIJATOVIĆ & PARTNERS"
 d.o.o. Sarajevo
 (591) nijanse ružičaste, crvena, bijela, smeđa, žuta, zelena, zlatna, bež, crna
 (540)



- (531) 1.15,5.5,5.7,8.1,25.1,27.5
 (511)
 29 Sušeno voće.;
 30 Musli, mješavine žitarica.;
 31 Sušene sjemenke.

- (111) **BAZ1417888** (181)16/05/2024
 (210) BAZ1417888A (220)16/05/2014
 (151) 18/02/2016
 (732) **Pharmaceutical Chemical Cosmetic Industry ALKALOID AD - Skopje Blvd. Aleksandar Makedonski 12, 1000 Skopje, MK**
 740) "ŽIVKO MIJATOVIĆ & PARTNERS"
 d.o.o. Sarajevo
 (591) nijanse crvene, bordo, smeđa, crna, bijela, žuta, zelena, zlatna
 (540)



- (531) 5.3,5.7,6.19,25.1,27.5,29.1
 (511)
 29 Sušeno voće.;
 30 Musli, mješavine žitarica.;
 31 Sušene sjemenke.

- (111) **BAZ1417889** (181)16/05/2024
 (210) BAZ1417889A (220)16/05/2014
 (151) 17/02/2016
 (732) **Pharmaceutical Chemical Cosmetic Industry ALKALOID AD - Skopje Blvd. Aleksandar Makedonski 12, 1000 Skopje, MK**
 740) "ŽIVKO MIJATOVIĆ & PARTNERS"
 d.o.o. Sarajevo
 (591) nijanse plave, zelene, smeđe, bež, bijela, crna, plava, crvena, žuta, oker
 (540)



- (531) 3.5,5.11,6.19,25.1,27.5,29.1
 (511)
 29 Sušeno voće.;
 30 Musli, mješavine žitarica.;
 31 Sušene sjemenke.

- (111) **BAZ1417890** (181)16/05/2024
 (210) BAZ1417890A (220)16/05/2014
 (151) 18/02/2016
 (732) **Pharmaceutical Chemical Cosmetic Industry ALKALOID AD - Skopje Blvd. Aleksandar Makedonski 12, 1000 Skopje, MK**
 740) "ŽIVKO MIJATOVIĆ & PARTNERS"
 d.o.o. Sarajevo
 (591) nijanse zelene i žute, bijela, crna, nijanse smeđe i narandžaste
 (540)



- (531) 8.7,25.1,25.7,27.5,29.1
 (511)
 29 Sušeno voće.;
 30 Musli, mješavine žitarica.;
 31 Sušene sjemenke.

- (111) **BAZ1417892** (181)19/05/2024
 (210) BAZ1417892A (220)19/05/2014
 (151) 22/02/2016
 (732) **NOBEL LIJEK d.o.o. Hasiba Brankovića 9, 71000 Sarajevo, BA**
 (740)STAM d.o.o.
 (540)

Tamidra

- (511)
 5 Farmaceutski proizvodi.

(111) **BAZ1417893** (181)19/05/2024

(210) BAZ1417893A (220)19/05/2014

(151) 26/02/2016

(732) **KT & G Corporation 71, Beotkkot-gil,
Daedeok-gu, Daejeon, KR**

(740) "ŽIVKO MIJATOVIĆ & PARTNERS"

d.o.o. Sarajevo

(540)

BOHEM CIGAR MINI

(511)

34 Duhan; cigarete; cigare; duhan za ušmrkivanje; papir za cigarete; lule za duhan, ne od plemenitih metala; filteri za cigarete; tabakere, ne od plemenitih metala; vrećice za duhan; upaljači, ne od plemenitih metala; šibice; pribor za čišćenje lula; pepeljare za pušače, ne od plemenitih metala; rezači za cigare.

(111) **BAZ1417895** (181)20/05/2024

(210) BAZ1417895A (220)20/05/2014

(151) 23/02/2016

(732) **Monster Energy Company 1 Monster
Way, Corona, California 92879, US**

(740) Agencija Diana Protić Tkalčić

(540)

KHAOS

(511)

5 Nutricioni dodaci.;

32 Bezalkoholni napici.

(111) **BAZ1417896** (181)20/05/2024

(210) BAZ1417896A (220)20/05/2014

(151) 23/02/2016

(732) **Monster Energy Company 1 Monster
Way, Corona, California 92879, US**

(740) Agencija Diana Protić Tkalčić

(540)

MONSTER ASSAULT

(511)

5 Nutricioni dodaci.;

32 Bezalkoholni napici.

(111) **BAZ1417898** (181)21/05/2024

(210) BAZ1417898A (220)21/05/2014

(151) 02/03/2016

(732) **Emirates National Oil Company Limited
(ENOC) LLC P.O. Box: 6642, Dubai, AE**

(740) Dragan Mićunović

(540)



(531) 1.15,26.1,27.5,28.1

(511)

4 Industrijska ulja i masti; maziva; proizvodi za upijanje, vlaženje i upijanje prašine; goriva (uključujući motorna tečna goriva) i materije za osvjetljavanje; svijeće i fitilji za osvjetljavanje u klasi 04.

(111) **BAZ1417899** (181)22/05/2024

(210) BAZ1417899A (220)22/05/2014

(151) 02/03/2016

(732) **Toyota Jidosha Kabushiki Kaisha
(also trading as Toyota Motor
Corporation) 1, Toyota-cho,
Toyota-shi, Aichi-ken, JP**

(740) PETOŠEVIĆ d.o.o

(540)

TOYOTA FLEX

(511)

36 Finansijske usluge, finansiranje kupovine i lizinga motornih vozila, usluge osiguranja motornih vozila.

(111)	BAZ1417900	(181)23/05/2024
(210)	BAZ1417900A	(220)23/05/2014
(151)	02/03/2016	
(732)	Toyota Jidosha Kabushiki Kaisha (also trading as Toyota Motor Corporation) 1, Toyota-cho, Toyota-shi, Aichi-ken, JP	
(740)	PETOŠEVIĆ d.o.o	
(540)		

IS200t

(511)
12 Automobili i strukturalni dijelovi za njih.

(111)	BAZ1417903	(181)27/05/2024
(210)	BAZ1417903A	(220)27/05/2014
(151)	12/02/2016	
(732)	Teva Pharmaceutical Europe B.V. Computerweg 10, 3542 DR Utrecht, NL	
(740)	"ŽIVKO MIJATOVIĆ & PARTNERS" d.o.o. Sarajevo	
(540)		

AXYMPA

(511)
5 Imunosupresiv za pacijente nakon transplantacije čvrstih organa te u slučaju akutnog odbacivanja transplantata.

(111)	BAZ1417905	(181)27/05/2024
(210)	BAZ1417905A	(220)27/05/2014
(151)	12/02/2016	
(732)	Teva Pharmaceutical Europe B.V. Computerweg 10, 3542 DR Utrecht, NL	
(740)	"ŽIVKO MIJATOVIĆ & PARTNERS" d.o.o. Sarajevo	
(540)		

ACCEMPA

(511)
5 Imunosupresiv za pacijente nakon transplantacije čvrstih organa te u slučaju akutnog odbacivanja transplantata.

(111)	BAZ1417909	(181)28/05/2024
(210)	BAZ1417909A	(220)28/05/2014
(151)	15/02/2016	
(732)	CATERPILLAR INC. a company organized under the laws of the State of Delaware 100 NE Adams Street, Peoria, Illinois 61629, US	
(740)	"INTELBIRO" d.o.o.	
(540)		

CAT

(511)
14 Plemeniti metali i njihove legure i predmeti od tih metala ili obloženi tim metalima, koji nisu obuhvaćeni drugim razredima; nakit, drago kamenje; urarski proizvodi i kronometarski instrumenti; satovi, časovnici, dugmad za manžete, igle za kravate, šnale za kravate, narukvice, privjesci, šnale za kaiš, naušnice, amajlice, lanci za ključeve, igle pribadače (nakit), značke za revere; ogrlice; lančići za satove, budilnici, zidni satovi, kaiševi za ručne satove, kutije za satove, lančići (nakit), lančići za satove, kronografi (koji se koriste kao satovi), kronometri, tabakere, naušnice klipse, klipse za kravatu, bižuterija, upaljači, spojnici za leptir mašne, ukrasne igle, džepni satovi, prstenovi, štoperice, narukvice za ručne satove, kopče za kravate, značke za kravate, satni mehanizmi, dijelovi za satove.;

18 Koža, imitacije kože, proizvodi od tih materijala koji nisu obuhvaćeni drugim razredima; životinjske kože, krzna; putni koferi i torbe; kišobrani, suncobrani i štapovi za hodanje; bičevi, hamovi i sedlarski proizvodi; futrole za podsjetnike, futrole za kreditne kartice, futrole za ključeve [kožna galanterija], držači za kovanice, novčanici za kovanice, torbe za spise [aktovke], torbe-navlake za odijela [za putovanja], prtljažni artikli, duffel bag torbe [tekstilne torbe], pilotske torbe, ručne torbe [vrećice], sportske torbe, naprtnjače, školske torbe za knjige, tašne i novčanici.;

25 Odjeća, obuća, pokrivala za glavu; odjeća za rad, sport i neformalna odjeća uključujući kape, remene, kravate, šalove, pokrivala za glavu, obuću, majice kratkih rukava, šortseve, hlače trenirki, gornje dijelove trenirki, znojnice za ručne zglobove, jakne, prsluke, rukavice, rukavice sa jednim prstom, odjeću za kišu, jednodijelne kombinezone i čarape.;

28 Igre i proizvodi za igranje; gimnastički i sportski artikli koji nisu obuhvaćeni drugim klasama; ukrasi za božićna drvca; igračke; smanjeni modeli vozila; vozila igračke; replike vozila, opreme i mašinerije za prenos zemlje i građevinarstvo (kao igračke); kompleti željezničkih modela; igračke karte; ili džepne kompjuterske igrice.

- (111) **BAZ1417910** (181)28/05/2024
 (210) BAZ1417910A (220)28/05/2014
 (151) 16/02/2016
 (732) **CATERPILLAR INC. a company**
organized under the laws of the State
of Delaware 100 NE Adams Street,
Peoria, Illinois 61629, US
 (740) "INTELBIRO" d.o.o.
 (540)

CATERPILLAR

(511)

14 Plemeniti metali i njihove legure i predmeti od tih metala ili obloženi tim metalima, koji nisu obuhvaćeni drugim razredima; nakit, drago kamenje; urarski proizvodi i kronometarski instrumenti; satovi, časovnici, dugmad za manžete, igle za kravate, šnale za kravate, narukvice, privjesci, šnale za kaiš, naušnice, amajlije, lanci za ključeve, igle pribadače (nakit), značke za revere; ogrlice; lančići za satove, budilnici, zidni satovi, kaiševi za ručne satove, kutije za satove, lančići (nakit), lančići za satove, kronografi (koji se koriste kao satovi), kronometri, tabakere, naušnice klipse, klipse za kravatu, bižuterija, upaljači, spojnice za leptir mašne, ukrasne igle, džepni satovi, prstenovi, štoperice, narukvice za ručne satove, kopče za kravate, značke za kravate, satni mehanizmi, dijelovi za satove.;

18 Koža, imitacije kože, proizvodi od tih materijala koji nisu obuhvaćeni drugim razredima; životinjske kože, krzna; putni koferi i torbe; kišobrani, suncobrani i štapovi za hodanje; bičevi, hamovi i sedlarski proizvodi; futrole za podsjetnice, futrole za kreditne kartice, futrole za ključeve [kožna galanterija], držači za kovanice, novčanici za kovanice, torbe za spise [aktovke], torbe-navlake za odijela [za putovanja], prtljažni artikli, duffel bag torbe [tekstilne torbe], pilotske torbe, ručne torbe [vrećice], sportske torbe, naprtnjače, školske torbe za knjige, tašne i novčanici.;

25 Odjeća, obuća, pokrivala za glavu; odjeća za rad, sport i neformalna odjeća uključujući kape, remene, kravate, šalove, pokrivala za glavu, obuću, majice kratkih rukava, šortseve, hlače trenirki, gornje dijelove trenirki, znojnice za ručne zglobove, jakne, prsluke, rukavice, rukavice sa jednim prstom, odjeću za kišu, jednodijelne kombinezone i čarape.;

28 Igre i proizvodi za igranje; gimnastički i sportski artikli koji nisu obuhvaćeni drugim klasama; ukrasi za božićna drvca; igračke; smanjeni modeli vozila; vozila igračke; replike vozila, opreme i mašinerije za prenos zemlje i građevinarstvo (kao igračke); kompleti željezničkih modela; igraće karte; ili džepne kompjuterske igrice.

- (111) **BAZ1417911** (181)29/05/2024
 (210) BAZ1417911A (220)29/05/2014
 (151) 11/02/2016
 (732) **Société des Produits Nestlé S.A.**
1800 Vevey, CH
 (740) "MSA IP" vl. Dževad Čoralić
 (540)

OKUS SLOBODE

(511)

30 Kafa, ekstrakti kafe, preparati i napici na bazi kafe; ledena kafa; zamjene za kafu, ekstrakti zamjene za kafu, preparati i napici na bazi zamjene za kafu; cikorija; čaj, ekstrakt čaja, preparati i napici na bazi čaja; ledeni čaj; preparati na bazi slada; kakao i preparati i napici na bazi kakaa; čokolada, čokoladni proizvodi, preparati i napici na bazi čokolade.;

32 Mineralna negazirana voda, pjenušava voda ili gazirana voda, prerađena voda, izvorska voda, mineralna voda, aromatična voda; napici na bazi voćnog okusa i na bazi voća, sokovi od voća i povrća, nektari, limunade, sokovi i drugi bezalkoholni napici; sirupi, ekstrakti i esencije i drugi preparati za pravljenje bezalkoholnih napitaka (izuzev esencijalnih ulja); napici na bazi soje; napici na bazi slada; isotonični napici.

- (111) **BAZ1417915** (181)29/05/2024
 (210) BAZ1417915A (220)29/05/2014
 (151) 23/02/2016
 (732) **Internacionalni Univerzitet u Sarajevu**
Hrasnička cesta 15,
71210 Ilidža- Sarajevo, BA
 (591) plava, bijela
 (540)



(531) 1.3,7.5,26.1,27.5,29.1

(511)

9 Znanstveni, nautički, geodetski, fotografski, kinematografski i optički aparati i instrumenti kao i aparati i instrumenti za vaganje, mjerenje, signalizaciju, kontrolu

(inspekciju), za pomoć (spašavanje) i za obuku; aparati i instrumenti za vođenje, distribuiranje, transformiranje, akumuliranje, podešavanje ili upravljanje električne struje; aparati za snimanje, prijenos, reprodukciju zvuka ili slika; magnetne podloge za snimanje, akustičke ploče; automati i mehanizmi za automatske uređaje koji se pokreću uz prethodno ubacivanje kovanica; registarske blagajne, računari, oprema za obradu podataka i računala; uređaji za gašenje požara; računalni programi (softveri).;

16 Papir, karton i proizvodi od tih materijala koji nisu obuhvaćeni drugim razredima; tiskarski proizvodi; proizvodi za uvezivanje knjiga; fotografije; pribor za pisanje; ljepila (ljepljive tvari za papirnate proizvode ili za kućanstvo); slikarski pribor; kistovi; pisači strojevi i uredski pribor (osim namještaja); oprema za nastavu i obuku (osim aparata); plastični materijali za ambalažu (koji nisu obuhvaćeni drugim razredima); tiskarska slova; klišeji.;

35 Oglašavanje i reklamiranje; vođenje komercijalnih poslova; komercijalna administracija; uredski poslovi.;

39 Prijevoz; ambalažiranje i uskladištenje proizvoda; organiziranje putovanja.;

40 Obrada materijala.;

41 Obuka; stručno osposobljavanje; razonoda; sportske i kulturne djelatnosti.;

42 Znanstvene i tehnološke usluge kao i pripadajuće usluge istraživanja i koncepcije; usluge industrijskih analiza i istraživanja, koncepcija i razvoj računala i računalnih programa (softvera).;

45 Pravne usluge; sigurnosne usluge za zaštitu imovine i osoba; osobne i društvene usluge koje pružaju treći, namijenjene za zadovoljenje ljudskih potreba.

(111) **BAZ1417916** (181)30/05/2024

(210) BAZ1417916A (220)30/05/2014

(151) 12/02/2016

(732) **Berlin Chemie AG Glienicker Weg 125,
D-12489 Berlin, DE**

(740) Dragan Mićunović

(540)

ANAFTIN

(511)

3 Proizvodi za oralnu higijenu.;

5 Farmaceutski proizvodi; sredstva za oralnu primjenu a za tretman usnih ulcera, aftoznih lezija u ustima i kod rasta zuba; proizvodi za oralnu higijenu i dijetetske supstance prilagođene za upotrebu u medicini.;

10 Medicinski uređaji; gel za oralnu upotrebu, sprejevi za oralnu upotrebu, tečnost za ispiranje usta i gel sa četkicom za upotrebu kod rasta zuba.

(111) **BAZ1417917** (181)30/05/2024

(210) BAZ1417917A (220)30/05/2014

(151) 19/02/2016

(300) 012642104 26/02/2014 EM

(732) **Colgate-Palmolive Company, a
Delaware corporation 300 Park
Avenue, New York, N.Y. 10022, US**

(740) Mirna Milanović - Lalić

(540)

SKIN GARDEN

(511)

3 Preparati za čišćenje tijela i kože; ovlaživači (moisturizers) za tijelo i kožu, kreme i losioni; sapuni, uključujući tečni sapun za ruke.

(111) **BAZ1417919** (181)30/05/2024

(210) BAZ1417919A (220)30/05/2014

(151) 18/02/2016

(732) **BIRO ZELENE KARTE U BOSNI I
HERCEGOVINI Derviša Numića br. 7,
71000 Sarajevo, BA**

(591) žuta, plava, bijela, siva

(540)



(531) 7.11,18.1,26.3,29.1

(511)

35 Informatičke kartoteke (vođenje informatičkih kartoteka); informatički podaci (pretraživanje podataka u informatičkoj kartoteci za treće); isprave (umnožavanje isprava).;

36 Fondovi (osnivanje fondova); naknada štete (financijska procjena naknade štete); nezgode (osiguranje od nezgoda); obavijesti o osiguranju; osiguranja; osiguranje (obavijesti o osiguranju); procjene financijske procjene (osiguranje, bankarski promet, imovina); transakcije (financijske transakcije).;

38 Baze podataka (omogućavanje pristupa bazama podataka).

-
- (111) **BAZ1417924** (181)05/06/2024
 (210) BAZ1417924A (220)05/06/2014
 (151) 16/02/2016
 (732) **CBM Creative Brands Marken GmbH**
Kalandergrasse 4, 8045 Zürich, CH
 (740) "ŽIVKO MIJATOVIĆ & PARTNERS"
 d.o.o. Sarajevo
 (540)

Fashion ID

(511)

18 Koža, imitacije kože, proizvodi od tih materijala koji nisu obuhvaćeni drugim razredima; životinjske kože, životinjske kože pripremljene za izradu krznarskih proizvoda, kovčezi i putne torbe, prtljažni artikli, torbe, ručne torbe, novčanici, torbice, navlake za ključeve (kožna galanterija), naprtnjače, vrećice, kišobrani, suncobrani i štapovi za hodanje; bičevi, hamovi i sedlarski proizvodi.;

25 Odjeća, obuća, pokrivala za glavu;

35 Oglašavanje; poslovno upravljanje; poslovna administracija; uredske funkcije; usluge maloprodaje, također putem web stranica i teleprodaje, u vezi sa odjećom, obućom, pokrivalima za glavu, preparatima za bijeljenje i drugim supstancama za pranje, čišćenje, poliranje, preparatima za ribanje iabrazivnim preparatima, sapunima, parfumerijom, esencijelnim uljima, kozmetikom, losionima za kosu, zubnim pastama, sunčanim naočalama, plemenitim metalima i njihovim legurama i proizvodima od plemenitih metala ili prevučeni istima, nakitom, dragim kamenjem, urarskim proizvodima i kronometarskim instrumentima; kožom, imitacijom kože i proizvodima od tih materijala; životinjskim kožama, životinjskim kožama pripremljenim za izradu krznarskih proizvoda, kovčezima i putnim torbama, prtljažnim artiklima, torbama, ručnim torbama, novčanicima, torbicama, navlakama za ključeve, naprtnjačama, vrećicama, kišobranima, suncobranima i štapovima za hodanje; bičevima, hamovima i sedlarskim proizvodima, organizacija i realizacija promotivnih događanja i šema lojalnosti kupaca.

-
- (111) **BAZ1417926** (181)05/06/2024
 (210) BAZ1417926A (220)05/06/2014
 (151) 22/02/2016
 (732) **FONDACIJA "SARAJEVO NAVIGATOR"**
Hasana Brkića br. 45/1,
71000 Sarajevo, BA
 (591) crvena
 (540)



(531) 2.9,24.17,29.1

(511)

35 Oglašavanje i reklamiranje; vođenje komercijalnih poslova; komercijalna administracija; uredski poslovi.;

41 Obuka; stručno osposobljavanje; razonoda; sportske i kulturne djelatnosti.

-
- (111) **BAZ1417927** (181)06/06/2024
 (210) BAZ1417927A (220)06/06/2014
 (151) 29/02/2016
 (732) **GALENKA a.d. Ul. Batajnički drum bb,**
11080 Beograd, RS
 (740) Dragan Mićunović
 (540)

DIKLOFEN DUO

(511)

5 Farmaceutski proizvodi.

(111) **BAZ1417928** (181)09/06/2024
 (210) BAZ1417928A (220)09/06/2014
 (151) 29/02/2016

(732) **Rum Creation & Products, Inc.**
Commerce House, Wickhams Cay 1,
Road Town, Tortola, Virgin Islands
(British), VG1110, VG

(740) PETOŠEVIĆ d.o.o

(540)

ZACAPA CENTENARIO

(511)

33 Rum; žestoka alkoholna pića od ruma; likeri od ruma; kokteli od ruma; alkoholna pića koja sadrže rum.

(111) **BAZ1417936** (181)09/06/2024
 (210) BAZ1417936A (220)09/06/2014
 (151) 04/03/2016

(732) **SZTR PRŽIONICA KAFE SMP Miće**
Sokolovića bb, Rogatica, BA

(540)



(531) 27.5

(511)

29 Meso, riba, perad i divljač; mesni ekstrakti; konzervirano, sušeno i kuhano voće i povrće; hladetina (želei), džemovi, kompoti; jaja, mlijeko i mliječni proizvodi; jestiva ulja i masti.;

30 Kafa, čaj, kakao, šećer, riža, tapioka, sago, nadomjesci kafe; brašno i proizvodi od žitarica, kruh, kolači, slastice, bomboni; sladoled; med, sirup od melase; kvasac, prašak za dizanje; sol, slačica (senf); ocat, umaci (začini); mirodije; led za hlađenje;

32 Pivo; mineralne i gazirane vode te ostala bezalkoholna pića; pića od voća i voćni sokovi; sirupi i ostali preparati za pripremanje napitaka.

(111) **BAZ1417937** (181)10/06/2024
 (210) BAZ1417937A (220)10/06/2014
 (151) 17/02/2016

(732) **Agrofruit Holding Corp., a British**
Virgin Islands company c/o Arias
Fabrega & Fabrega Trust Co. BVI
Limited, 325 Waterfront Drive, Omar
Hodge building, 2nd Floor, Wickham's
Cay 1, Road Town, Tortola, VG

(740) "MSA IP" vl. Dževad Čoralić

(540)

ONE PRODUCE

(511)

31 Svježe voće; svježe povrće; poljoprivredni, vrtlarski i šumarski proizvodi i zrnavlje koji nisu uključeni u drugim klasama; sjeme; prirodne biljke i cvijeće; slad.

(111) **BAZ1417938** (181)10/06/2024
 (210) BAZ1417938A (220)10/06/2014
 (151) 22/02/2016

(732) **PLIVA HRVATSKA d.o.o. Prilaz baruna**
Filipovića 25, 10000 Zagreb, HR

(740) Agencija Diana Protić Tkalčić

(540)

MAXILAX

(511)

5 Farmaceutski proizvodi.

(111) **BAZ1417939** (181)10/06/2024
 (210) BAZ1417939A (220)10/06/2014
 (151) 22/02/2016

(732) **PLIVA HRVATSKA d.o.o. Prilaz baruna**
Filipovića 25, 10000 Zagreb, HR

(740) Agencija Diana Protić Tkalčić

(540)

TEVALAX

(511)

5 Farmaceutski proizvodi.

(111) **BAZ1417940** (181)10/06/2024
 (210) BAZ1417940A (220)10/06/2014
 (151) 29/02/2016
 (732) **Miro Pavković Meljakuša 1, 88240
 Posušje, BA**
 (740) "ACTINNOVA" d.o.o.
 (591) zelena
 (540)



(531) 27.5,29.1

(511)

32 Voda za piće; mineralne i gazirane vode.

(111) **BAZ1417945** (181)16/06/2024
 (210) BAZ1417945A (220)16/06/2014
 (151) 19/02/2016
 (732) **Colgate-Palmolive Company, a
 Delaware corporation 300 Park
 Avenue, New York, N.Y. 10022, US**
 (740) Mirna Milanović - Lalić
 (540)

MAX WHITE PLATINUM

(511)

3 Pasta za zube, sredstvo za ispiranje usta, kozmetički preparati za izbjeljivanje zuba.;

21 Četkice za zube.

(111) **BAZ1417946** (181)17/06/2024
 (210) BAZ1417946A (220)17/06/2014
 (151) 19/02/2016
 (732) **THE PROCTER & GAMBLE
 COMPANY One Procter & Gamble
 Plaza, Cincinnati, Ohio 45202, US**
 (740) Agencija Diana Protić Tkalčić
 (540)

GERMSHIELD

(511)

3 Sapuni, uključivo antibakterijski sapuni i sapuni za dezinfekciju.

(111) **BAZ1417948** (181)17/06/2024
 (210) BAZ1417948A (220)17/06/2014
 (151) 17/02/2016
 (732) **Goodyear Dunlop Tyres UK
 Limited 88-98, Wingfoot Way,
 B24 9HY Birmingham, GB**
 (740) PETOŠEVIĆ d.o.o
 (540)

WINTER SPORT 5

(511)

12 Gume.

(111) **BAZ1417950** (181)18/06/2024
 (210) BAZ1417950A (220)18/06/2014
 (151) 16/02/2016
 (732) **KT & G Corporation 71, Beotkkot-gil,
 Daedeok-gu, Daejeon, KR**
 (740) "ŽIVKO MIJATOVIĆ & PARTNERS"
 d.o.o. Sarajevo
 (540)

ESSE MINI

(511)

34 Duhan; cigarete; cigare; duhan za ušmrkivanje; papir za cigarete; lule za duhan, ne od plemenitih metala; filteri za cigarete; tabakere, ne od plemenitih metala; vrećice za duhan; upaljači, ne od plemenitih metala; šibice; pribor za čišćenje lula; pepeljare za pušače, ne od plemenitih metala; rezači za cigare.

(111) **BAZ1417952** (181)18/06/2024
 (210) BAZ1417952A (220)18/06/2014
 (151) 03/03/2016
 (732) **D.D. "VISPAK" prehrambena industrija**
Visoko Ozrakovići bb, Visoko, BA
 (740) "Linea Sušić" d.o.o.
 (591) crvena, smeđa, nijanse smeđe, žuta, bijela,
 plava, zelena

(540)



(531) 2.5,5.7,8.1,27.5.,29.1

(511)

30 Poslastice, krem namazi na bazi lješnjaka i kaka.

(111) **BAZ1417955** (181)19/06/2024
 (210) BAZ1417955A (220)19/06/2014
 (151) 11/02/2016
 (732) **GENERAL MOTORS LLC a limited**
liability company organized and
existing under the laws of the State of
Delaware 300 Renaissance Center,
Detroit, Michigan 48265-3000, US

(740) Dragan Mićunović

(540)

ZORA

(511)

12 Motorna vozila i dijelovi za njih.

(111) **BAZ1417956** (181)20/06/2024
 (210) BAZ1417956A (220)20/06/2014
 (151) 03/03/2016
 (732) **KLAS d.d. Sarajevo Paromlinska 43,**
71000 Sarajevo, BA
 (740) "Linea Sušić" d.o.o.
 (591) plava, nijanse plave, crvena, bijela, žuta
 (540)



(526) na dio znaka "SOMUN"

(531) 1.15,26.1,26.11,27.5,29.1 (511)

30 Hljeb, peciva, proizvodi od žitarica.

(111) **BAZ1417957** (181)20/06/2024
 (210) BAZ1417957A (220)20/06/2014
 (151) 17/02/2016
 (732) **UNI-CHARM CORPORATION 182**
Shimobun, Kinsei-cho,
Shikokuchuo-shi, Ehime-ken, JP

(740) "INTELBIRO" d.o.o.

(540)

SOFY

(511)

5 Farmaceutski, veterinarski i higijenski proizvodi; higijenski ulošci; dnevni ulošci (higijenski); menstrualni tamponi; higijenske gaćice; higijenske gaćice od tekstila koje nisu za jednokratnu upotrebu; vlažne maramice za čišćenje ženskog genitalnog područja; pelene; pelene-gaće za bebe; jednokratne pelene ili pelene od papira ili celuloze za bebe; pelene ili pelene od papira i celuloze tipa gaćica za bebe; pamučne pelene za bebe; gaćice za odvikavanje od pelena; pelene za inkontinenciju; pelene za inkontinenciju ili pelene od papira i celuloze tipa gaća; ulošci za inkontinenciju; dnevni ulošci za inkontinenciju; gaćice za inkontinenciju; jastučići za grudi za upotrebu kod dojenja; šorts-gaće za inkontinenciju; zavoji za previjanje; samoljepljivi flasteri;

upijajuća pamučna vata; gaza za zavoje; masni papir za medicinske svrhe; farmaceutski vafli; laktoza (mliječni šećer); mlijeko u prahu (za bebe); očni zavoji za medicinske svrhe; zavoji za uho; vlažne maramice impregnirane s farmaceutskim losionima.

- (111) **BAZ1417960** (181)24/06/2024
 (210) BAZ1417960A (220)24/06/2014
 (151) 23/02/2016
 (732) **ARKE 2000 DOO Braće Podgornik 81, 78000 Banja Luka, BA**
 (591) bijela, siva, crna
 (540)



- (531) 26.4,27.5,29.1
 (511)

6 Aluminijske folije (listovi).;

16 Vreće za smeće, vrećice za domaćinstvo, strech folije, gumice za domaćinstvo, vrećice za pečenje, celofan za domaćinstvo.

- (111) **BAZ1417961** (181)24/06/2024
 (210) BAZ1417961A (220)24/06/2014
 (151) 23/02/2016
 (732) **ARKE 2000 DOO Braće Podgornik 81, 78000 Banja Luka, BA**
 (591) plava, bijela
 (540)



- (531) 18.1,26.1,27.5,27.7,29.1
 (511)

6 Aluminijske folije (listovi).;

16 Vreće za smeće, vrećice za domaćinstvo, strech folije, gumice za domaćinstvo, vrećice za pečenje, celofan za domaćinstvo.

- (111) **BAZ1417962** (181)24/06/2024
 (210) BAZ1417962A (220)24/06/2014
 (151) 04/03/2016
 (732) **Društvo sa ograničenom odgovornošću za trgovinu na malo i veliko, uvoz, izvoz, posredovanje, zastupanje i usluge "HIDROSISTEMI" Banja Luka Kralja Petra II br. 16, 78000 Banja Luka, BA**
 (740) Zora Bulatović Kremenović
 (591) siva, crna, crvena
 (540)



- (531) 26.11,27.5,29.1

(511)

7 Mašine i alatni mašine; motori (osim motora za kopnena vozila); spojnice, transmisioni uređaji (osim onih za kopnena vozila); poljoprivredne sprave osim onih koje se pokreću ručno; inkubatori za jaja; automatske mašine.

(111) **BAZ1417963** (181)24/06/2024

(210) BAZ1417963A (220)24/06/2014

(151) 04/03/2016

(732) **Društvo sa ograničenom odgovornošću za trgovinu na malo i veliko, uvoz, izvoz, posredovanje, zastupanje i usluge "HIDROSISTEMI" Banja Luka Kralja Petra II br. 16, 78000 Banja Luka, BA**

(740) Zora Bulatović Kremenović

(591) siva, crna, crvena

(540)



(531) 26.2,27.5,29.1

(511)

7 Mašine i alatni mašine; motori (osim motora za kopnena vozila); spojnice, transmisioni uređaji (osim onih za kopnena vozila); poljoprivredne sprave osim onih koje se pokreću ručno; inkubatori za jaja; automatske mašine.

(111) **BAZ1417964** (181)24/06/2024

(210) BAZ1417964A (220)24/06/2014

(151) 04/03/2016

(732) **Društvo sa ograničenom odgovornošću za trgovinu na malo i veliko, uvoz, izvoz, posredovanje, zastupanje i usluge "HIDROSISTEMI" Banja Luka Kralja Petra II br. 16, 78000 Banja Luka, BA**

(740) Zora Bulatović Kremenović

(591) bordo crvena

(540)



(531) 26.11,27.5,29.1

(511)

7 Mašine i alatni mašine; motori (osim motora za kopnena vozila); spojnice, transmisioni uređaji (osim onih za kopnena vozila); poljoprivredne sprave osim onih koje se pokreću ručno; inkubatori za jaja; automatske mašine.

(111) **BAZ1417969** (181)24/06/2024

(210) BAZ1417969A (220)24/06/2014

(151) 18/02/2016

(732) **Senigor d.o.o. Sarajevo Safeta Zajke 189, 71000 Sarajevo, BA**

(740) "STAM" d.o.o.

(591) zelena, crna

(540)



(531) 26.4,27.5,29.1

(511)

6 Obični metali i njihove legure; metalni građevinski materijali; metalne prenosive konstrukcije; metalni materijali za tračnice; metalna užad i neelektrične metalne žice; metalni bravarski proizvodi i sitni metalni predmeti; metalne cijevi; metalne blagajne; metalni proizvodi koji nisu obuhvaćeni drugim razredima; rudače.;

7 Strojevi i alatni strojevi; motori (osim motora za kopnena vozila); spojke, prijenosni uređaji (osim onih za kopnena vozila); poljoprivredne naprave osim onih koji se pokreću ručno; inkubatori za jaja.;

8 Ručni alati i sprave s ručnim pokretanjem; noževi, vilice i žlice; hladno oružje; mehaničke i električne sprave za brijanje.;

9 Znanstveni, nautički, geodetski, fotografski, kinematografski i optički aparati i instrumenti kao i aparati i instrumenti za vaganje, mjerenje, signalizaciju, kontrolu (inspekciju), za pomoć (spašavanje) i za obuku; aparati i instrumenti za vođenje, distribuiranje, transformiranje, akumuliranje, podešavanje ili upravljanje električne struje; aparati za snimanje, prijenos, reprodukciju zvuka ili slika; magnetne podloge za snimanje, akustičke ploče; automati i mehanizmi za automatske uređaje koji se pokreću uz prethodno ubacivanje kovanica; registraske blagajne, računari, oprema za obradu podataka i računala; uređaji za gašenje požara.;

11 Uređaji za rasvjetu, grijanje, proizvodnju pare, kuhanje, hlađenje, sušenje, ventilaciju vodoopskrbu i sanitarna oprema.;

19 Nemetalni građevinski materijali; krute nemetalne cijevi za gradnju; asfalt, katran i bitumen (smola); nemetalne prenosive konstrukcije; nemetalni spomenici.;

20 Namještaj, zrcala, okviri; proizvodi koji nisu obuhvaćeni drugim razredima, od drva, pluta, trske, šiblja, rožine, kosti bjelokosti, usovine, kornjačevine, ambre, sedefa, morske zgure (stive), nadomjesci svih tih materijala ili plastični proizvodi.;

35 Oglašavanje i reklamiranje; vođenje komercijalnih poslova; komercijalna administracija; uredski poslovi.

(111) **BAZ1417970** (181)24/06/2024

(210) BAZ1417970A (220)24/06/2014

(151) 10/02/2016

(732) **Semikem d.o.o. Omladinska 44, Vogošća, BA**

(591) crvena, modroplava

(540)



(531) 19.11,27.5,27.7,29.1

(511)

1 Kemijski proizvodi za industriju, znanost, fotografsku djelatnost, ratarstvo,, povrtlarstvo i šumarstvo; sirova umjetna smola, sirova plastika, gnojivo za zemlju; mješavine za gašenje požara; preparati za kaljenje, zavarivanje i lemljenje metala; kemijski proizvodi za konzerviranje hrane; sredstva za štavljenje kože; ljepila(ljepljive tvari) namijenjene za industriju.;

3 Preparati za bijeljenje i ostale tvari za pranje rublja; preparati za čišćenje, poliranje, odmaščivanje i struganje; sapuni; parfimerijski proizvodi, eterična ulja, kozmetički proizvodi, losioni za kosu; proizvodi za njegu zubi.;

5 Farmaceutski i veterinarski proizvodi; higijenski proizvodi za upotrebu u medicini; dijetne tvari za medicinske potrebe, hrana za dojenčad; flasteri, materijal za previjanje; materijali za plombiranje zubi i za zubne otiske; dezinfekcijska sredstva; proizvodi za uništavanje životinjskih štetočina; fungicidi, herbicidi.

(111) **BAZ1417972**(181)27/06/2024
 (210) BAZ1417972A (220)27/06/2014
 (151) 16/02/2016
 (732) **Gap (ITM) Inc. 2 Folsom Street,
 San Francisco, CA 94105, US**
 (740) "Linea Sušić" d.o.o.
 (540)



(531) 27.5
 (511)
 25 Odjeća; obuća; pokrivala za glavu.

(111) **BAZ1417973** (181)27/06/2024
 (210) BAZ1417973A (220)27/06/2014
 (151) 01/02/2016
 (732) **"Bingo" d.o.o. Export-import Tuzla
 Bosanska Poljana bb, 75000 Tuzla, BA**
 (740)Dragan Mićunović
 (540)

BINGO

(511)
 29 Meso, riba, perad i divljač; mesni ekstrakti; konzervirano, zamrznuto, sušeno i kuhano voće i povrće; hladetina (želei), džemovi, kompoti; jaja, mlijeko i mliječni proizvodi; jestiva ulja i masti.;
 30 Kafa, čaj, kakao, šećer, riža, tapioka, sago, nadomjesci kafe; brašno i proizvodi od žitarica, kruh, slastičarski proizvodi, bomboni, sladoled; med, sirup od melase; kvasac, prašak za dizanje tijesta, sol, slačica, ocat, umaci (začini); mirođije; led za rashlađivanje.;
 35 Maloprodaja i veleprodaja prehranbenih i neprehrambenih artikala i proizvodnje prehranbenih i neprehrambenih artikala .;
 39 Prevoz; pakiranje i skladištenje proizvoda; organizovanje putovanja.

(111) **BAZ1417974** (181)27/06/2024
 (210) BAZ1417974A (220)27/06/2014
 (151) 01/02/2016
 (732) **"Bingo" d.o.o. Export-import Tuzla
 Bosanska Poljana bb, 75000 Tuzla, BA**
 (740) Dragan Mićunović
 (591) zelena, bijela
 (540)



(531) 27.5,29.1
 (511)
 29 Meso, riba, perad i divljač; mesni ekstrakti; konzervirano, zamrznuto, sušeno i kuhano voće i povrće; hladetina (želei), džemovi, kompoti; jaja, mlijeko i mliječni proizvodi; jestiva ulja i masti.;
 30 Kafa, čaj, kakao, šećer, riža, tapioka, sago, nadomjesci kafe; brašno i proizvodi od žitarica, kruh, slastičarski proizvodi, bomboni, sladoled; med, sirup od melase; kvasac, prašak za dizanje tijesta, sol, slačica, ocat, umaci (začini); mirođije; led za rashlađivanje.;
 35 Maloprodaja i veleprodaja prehranbenih i neprehrambenih artikala i proizvodnje prehranbenih i neprehrambenih artikala.;
 39 Prevoz; pakiranje i skladištenje proizvoda; organizovanje putovanja.

(111) **BAZ1417975** (181)27/06/2024
 (210) BAZ1417975A (220)27/06/2014
 (151) 03/02/2016
 (732) **SUZUKI MOTOR CORPORATION 300
 Takatsuka-cho, Minami-ku,
 Hamamatsu-shi, Shizuoka-ken, JP**
 (740) PETOŠEVIĆ d.o.o
 (540)

CROSSA

(511)
 12 Automobili, motocikli, vozila za sve vrste terena, i dijelovi i oprema za njih.

(111) **BAZ1417976** (181)27/06/2024
 (210) BAZ1417976A (220)27/06/2014
 (151) 08/02/2016
 (732) **SUZUKI MOTOR CORPORATION 300**
Takatsuka-cho, Minami-ku,
Hamamatsu-shi, Shizuoka-ken, JP
 (740) PETOŠEVIĆ d.o.o
 (540)

ACROSS

(511)
 12 Automobili, motocikli, vozila za sve vrste terena, i dijelovi i oprema za njih.

(111) **BAZ1417977** (181)27/06/2024
 (210) BAZ1417977A (220)27/06/2014
 (151) 03/02/2016
 (732) **SUZUKI MOTOR CORPORATION 300**
Takatsuka-cho, Minami-ku,
Hamamatsu-shi, Shizuoka-ken, JP
 (740) PETOŠEVIĆ d.o.o
 (540)

XBEE

(511)
 12 Automobili, motocikli, vozila za sve vrste terena, i dijelovi i oprema za njih.

(111) **BAZ1417978** (181)27/06/2024
 (210) BAZ1417978A (220)27/06/2014
 (151) 04/02/2016
 (732) **SUZUKI MOTOR CORPORATION 300**
Takatsuka-cho, Minami-ku,
Hamamatsu-shi, Shizuoka-ken, JP
 (740) PETOŠEVIĆ d.o.o
 (540)

FRONX

(511)
 12 Automobili, motocikli, vozila za sve vrste terena, i dijelovi i oprema za njih.

(111) **BAZ1417979** (181)27/06/2024
 (210) BAZ1417979A (220)27/06/2014
 (151) 02/03/2016
 (732) **Diageo Scotland Limited Edinburgh**
Park, 5 Lochside Way,
Edinburgh EH12 9DT, GB
 (740) PETOŠEVIĆ d.o.o
 (540)

THE SINGLETON

(511)
 33 Alkoholna pića; viski i pića na bazi viskija.

(111) **BAZ1417983** (181)03/07/2024
 (210) BAZ1417983A (220)03/07/2014
 (151) 04/02/2016
 (732) **SHARP KABUSHIKI KAISHA also**
trading as SHARP CORPORATION,
a corporation organized under the
laws of Japan, Manufactures and
Merchants of, 22-22, Nagaike-cho,
Abeno-ku, Osaka 545-8522, , , JP
 (740) "MSA IP" vl. Dževad Ćoralić
 (540)

SHARP

(531) 27.5
 (511)

8 Električne ravne pegle; električne pegle na paru; uvijač za kosu (figaro); pegle za kovrdžanje kose; sprave za ispravljanje kose; sprave za oblikovanje kose.

(111) **BAZ1417984** (181)04/07/2024
 (210) BAZ1417984A (220)04/07/2014
 (151) 29/01/2016

(732) **Société des Produits Nestlé S.A.**
1800 Vevey, CH

(740) "MSA IP" vl. Dževad Ćoralić

(540)

OKUS TVOG TRENUTKA

(511)

30 Kafa, ekstrakti kafe, preparati i napici na bazi kafe; ledena kafa; zamjene za kafu, ekstrakti zamjene za kafu, preparati i napici na bazi zamjene za kafu; cikorijski čaj, ekstrakt čaja, preparati i napici na bazi čaja; ledeni čaj; preparati na bazi slada; kakao i preparati i napici na bazi kakaa; čokolada, čokoladni proizvodi, preparati i napici na bazi čokolade.;

32 Mineralna negazirana voda, pjenušava voda ili gazirana voda, prerađena voda, izvorska voda, mineralna voda, aromatična voda; napici na bazi voćnog okusa i na bazi voća, sokovi od voća i povrća, nektari, limunade, sokovi i drugi bezalkoholni napici; sirupi, ekstrakti i esencije i drugi preparati za pravljenje bezalkoholnih napitaka (izuzev esencijalnih ulja); napici na bazi soje; napici na bazi slada; isotonični napici.

(111) **BAZ1417987** (181)08/07/2024
 (210) BAZ1417987A (220)08/07/2014
 (151) 26/02/2016

(732) **VOĆAR d.o.o. 76 207 Gornji Rahić 112,**
Brčko, BA

(740) "Linea Sušić" d.o.o.

(591) ljubičasta, smeđa, nijanse smeđe, žuta, nijanse žute, crna, bijela

(540)



(531) 8.1,25.1,27.5,29.1

(511)

30 Miješano čajno pecivo.

(111) **BAZ1417988** (181)08/07/2024
 (210) BAZ1417988A (220)08/07/2014
 (151) 26/02/2016

(732) **MPT d.o.o. Posušje Hercega Stjepana**
Kosače 47, 88240 Posušje, BA

(740) "ACTINNOVA" d.o.o.

(591) crvena, zelena, bijela

(540)



(531) 5.3,26.1,27.5,29.1

(511)

30 Kafa, čaj, kakao, šećer, riža, tapioka, sago, nadomjesci kafe; brašno i proizvodi od žitarica, kruh, kolači, slastice, bomboni; sladoled; med, sirup od melase; kvasac, prašak za dizanje; sol, slačica (senf); ocat, umaci (začini); mirodije; led za hlađenje.;

32 Pivo; mineralne i gazirane vode te ostala bezalkoholna pića; voćni napici i voćni sokovi; sirupi i ostali preparati za pripremanje napitaka.

(111) **BAZ1417990** (181)11/07/2024
 (210) BAZ1417990A (220)11/07/2014
 (151) 05/02/2016
 (732) **THE GILLETTE COMPANY One Gillette
 Park, Boston, Massachusetts 02127, US**
 (740) Agencija Diana Protić Tkalčić
 (540)

BLUE 3 ICE

(511)
 8 Sprave za brijanje za jednokratnu upotrebu.

(111) **BAZ1417991** (181)11/07/2024
 (210) BAZ1417991A (220)11/07/2014
 (151) 05/02/2016
 (732) **THE PROCTER & GAMBLE COMPANY
 One Procter & Gamble Plaza,
 Cincinnati, Ohio 45202, US**
 (740) Agencija Diana Protić Tkalčić

(540)



(531) 5.5,27.5

(511)

5 Ženski higijenski proizvodi, uključivo zaštita za gaćice, higijenski rupčići i tamponi, higijenske gaćice, interlabijalni ulošci za žensku higijenu, gaćice za žensku higijenu, pelene i rupčići kod nezadržavanja mokraće, zaštita za gaćice kod nezadržavanja mokraće i gaćice kod nezadržavanja mokraće.

(111) **BAZ1417992** (181)11/07/2024
 (210) BAZ1417992A (220)11/07/2014
 (151) 11/02/2016
 (732) **ZAHIROVIĆ MUNEVER
 Pere Bilića br.102, 88420 Jablanica, BA**
 (540)



(531) 2.9,5.7,27.3,27.5

(511)

5 Farmaceutski i veterinarski proizvodi; higijenski proizvodi za upotrebu u medicini; dijetne tvari za medicinske potrebe, hrana za dojenčad; flasteri, materijal za previjanje; materijal za plombiranje zuba i za zubne otiske; dezinfekcijska sredstva; biološki preparati za upotrebu u medicini; dijetetski napici prilagođeni za medicinsku upotrebu; medicinski preparati za mršavljenje; nutritivni dodaci (dodaci prehrani); biljni čajevi za medicinske svrhe.;

29 Meso, riba, perad i divljač; mesni ekstrakti; konzervirano, sušeno i kuhano voće i povrće; hladetina (želei), džemovi, kompoti; jaja, mlijeko i mliječni proizvodi; jestiva ulja i masti.;

31 Poljoprivredni, hortikulturni proizvodi; svježe voće i povrće.;

32 Mineralne i gazirane vode te ostala bezalkoholna pića; voćni napici i voćni sokovi; sirupi i ostali preparati za pripremanje napitaka.

(111) **BAZ1417993** (181)11/07/2024
 (210) BAZ1417993A (220)11/07/2014
 (151) 17/02/2016

(732) **KRISTAL d.o.o. Vitez
 Poslovni centar 96 Vitez, BA**

(591) crna

(540)



(531) 27.5

(511)

19 Nemetalni građevinski materijali; nemetalne krute cijevi za građevinu; asfalt; smola; i bitumen; nemetalni prenosivi objekti; spomenici koji nisu metalni.;

20 Namještaj, dijelovi namještaja; ogledala, ramovi za slike, proizvodi od drveta, pluta, trske, pruća, kostiju, slonove kosti, kitove kosti, školjki, ambre, bisera, morske pjene i supstituta za ove materijale, ili proizvodi od plastike.;

21 Kućansko ili kuhinjsko posuđe (od nedragocjenih metala ili njima obloženih) češljevi i spužve, četke, materijali za izradu četki, proizvodi za čišćenje, čelična vuna, neobrađeno i poluobrađeno staklo (isključujući staklo za građevinarstvo), staklarija, porculan isključujući lončarstvo.

- (111) **BAZ1417994** (181)14/07/2024
 (210) BAZ1417994A (220)14/07/2014
 (151) 02/02/2016
 (732) **Pharmaceutical chemical cosmetic industry ALKALOID AD Skopje Blvd. Aleksandar Makedonski 12, 1000 Skopje, MK**
 (740) "ŽIVKO MIJATOVIĆ & PARTNERS" d.o.o. Sarajevo
 (591) bijela, zelena, žuta, nijanse plave, crvena, ružičasta, bež
 (540)



(531) 1.15,2.5,19.7,27.5,29.1

(511)

3 Dječija pjena za pranje ruku i lica.

- (111) **BAZ1417995**(181)14/07/2024
 (210) BAZ1417995A (220)14/07/2014
 (151) 02/02/2016
 (732) **Pharmaceutical chemical cosmetic industry ALKALOID AD Skopje Blvd. Aleksandar Makedonski 12, 1000 Skopje, MK**
 (740) "ŽIVKO MIJATOVIĆ & PARTNERS" d.o.o. Sarajevo
 (591) bijela, zelena, žuta, nijanse plave, crvena, ružičasta, bež
 (540)



(531) 1.15,2.5,19.7,27.5,29.1

(511)

3 Dječija pjena za pranje ruku i lica.

- (111) **BAZ1417996** (181)16/07/2024
 (210) BAZ1417996A (220)16/07/2014
 (151) 25/01/2016
 (732) **QUALCOMM INCORPORATED 5775**
Morehouse Drive, San Diego,
California 92121-1714, US
 (740)PETOŠEVIĆ d.o.o
 (540)



- (531) 1.15,26.1,27.5
 (511)

9 Integrisana kola, računalni hardver i softver za obradu signala u bežičnim aparatima za komunikaciju, modemima, potrošačkim elektroničkim uređajima, prijenosnim medija uređajima, mobilnim uređajima za igru, mobitelima, pametnim telefonima, računalnim tabletima, ručnim računalima, i džepnim računalnim uređajima; modemi i pojačala; instrumenti za kompresiju i dekompresiju signala, uređaji za kodiranje i dekodiranje glasa, a naročito, vokoderi, i softver za kompresiju i dekompresiju signala i tehnički priručnici koji se prodaju zajedno sa njima; računalni hardver i softver za zaštitu elektroničkih multimedijalnih sadržaja; softver za mobilne aplikacije; softver u obliku mobilnih aplikacija za pronalaženje, organizovanje, dijeljenje, povezivanje, igranje i pristup video igrama; softver koji se može preuzimati u obliku mobilne aplikacije za pronalaženje i prikazivanje članaka, videa, i drugih vijesti koje se odnose na video igre; računalni programi i softver za komunikacijske uređaje; računalni softver i programi koji omogućavaju korisnicima komunikacijskih uređaja da istovremeno pristupaju bazama podataka i globalnim računalnim mrežama; računalni softver koji omogućava prijenos podataka između mobilnih komunikacijskih uređaja; mobilni komunikacijski terminali, uključujući i glasovne i podatkovne komunikacijske uređaje, koji se koriste u zemaljskim ili satelitskim komunikacijskim sistemima; hardver za telekomunikacije i mreže podataka, a naročito uređaji za prijenos i agregaciju glasovnih, podatkovnih, i video komunikacija kroz višestruke mrežne infrastrukture i komunikacijske protokole; elektronički uređaji, a naročito, računalni hardver za pristupanje globalnim računalnim i komunikacijskim mrežama; računalni programi i softver; računalni monitori, modemi, dekoderi, tablet računala, ručna računala, i dijelovi, komponente i oprema za gore navedene robe; bežični komunikacijski uređaji, a naročito, modemi,

prenosivi telefoni, mobiteli, pametni telefoni, bežični telefoni sa lokalnom petljom i prenosni uređaji za usluge personalne komunikacije (PCS), i pribor za njih i priručnici sa uputstvima koji se prodaju zajedno s njima; sklopovi primopredajnih kola na radiofrekvencijama (RF) i međufrekvencijama (IF), i sklopovi kola za procesiranje analognog i digitalnog signala za bežične komunikacijske uređaje.

- (111) **BAZ1417997** (181)16/07/2024
 (210) BAZ1417997A (220)16/07/2014
 (151) 05/02/2016
 (732) **Merck Sharp & Dohme Corp., a**
New Jersey Corporation One Merck
Drive, Whitehouse Station,
08889 New Jersey, US
 (740)PETOŠEVIĆ d.o.o
 (540)

KEYTRUDA

- (531) 14.5,27.3,27.5
 (511)
 5 Farmaceutski proizvodi.

- (111) **BAZ1417999** (181)16/07/2024
 (210) BAZ1417999A (220)16/07/2014
 (151) 22/02/2016
 (732) **Muhamed Kadunić Gaj 3/1a, 70230**
Bugojno, BA
 (540)

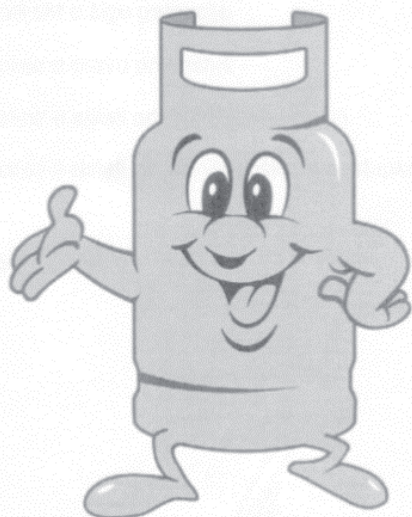

(531) 4.5,19.1

(511)

4 Plinski spremnici.;

6 Metalni spremnici za plin pod pritiskom ili za ukapljeni zrak.;

20 Nemetalne plinske boce.;

37 Izgradnja, popravci i usluge postavljanja plinskih instalacija; ugradnja plina u vozila; popravak plinskih boca.;

39 Prevoz, skladištenje i distribucija plina.

(111) **BAZ1418001** (181)17/07/2024

(210) BAZ1418001A (220)17/07/2014

(151) 16/02/2016

(732) **Icon Health & Fitness, Inc. 1500 South
1000 West, Logan, Utah 84321, US**

(740) "ŽIVKO MIJATOVIĆ & PARTNERS"

d.o.o. Sarajevo

(540)

IFIT

(511)

9 Automobilske gume; gume za bicikla; gumeni kotači (vanjski omotači gumениh kotača); navlake za gume vozila; gume za motocikle; ljepljive gumene zakrpe za krpanje zračnica; zračnice za bicikle; zračnice za motocikle; zračnice za pneumatske gume; zračnice kotače vozila; zračnice za pneumatske gume vozila; mrežasti nosači prtljage za vozila; pneumatske gume; oprema za popravak zračnica; obruči kotača vozila (naplaci); navlake za sjedala bicikala; navlake za sjedala motocikala; sigurnosni pojasevi za sjedala u vozilima; kočni segmenti za vozila; amortizeri vozila; nosači za sklije za vozila; čavli za gume; kramponi za gume; vanjske gume za kotače vozila; pneumatici za kotače vozila; trake za izmjenu vanjskog sloja automobilskih guma; gusjenice vozila (tipa transportne trake); gusjenice vozila (tipa traktora); gume bez zračnica za bicikle; gume bez zračnica za motocikle; ventili za gume ; vanjske gume za kotače vozila.;

28 Mašine za kondicioni trening i tjeļovježbu; trake za trčanje; eliptični trenažeri; stacionarna bicikla.;

41 Pružanje informacije o sportu, razvoju atletskih vještina i kondicionim treninzima putem online web stranica i drugih kompjuterskih i elektronskih komunikacijskih mreža; usluge u području zabave, naročito, natjecanja i poticajni programi s nagradama osmišljeni da nagrade učesnike programa koji vježbaju, učestvuju u sportskim aktivnostima; uzimaju učešće u aktivnostima za promoviranje zdravlja, postižu uspjehe u tjeļovježbi i sportskim aktivnostima i rekreaciji; pružanje interaktivne web stranice i drugih kompjuterskih i elektronskih komunikacijskih mreža, naročito, mreža za mobilne uređaje, koje omogućavaju korisnicima da unose, pristupaju, vode evidenciju o napretku, prate i generiraju informacije i postignuća iz oblasti zdravlja, kondicije, osobne tjeļovježbe, sporta i atletskih aktivnosti; pružanje interaktivne web stranice i drugih kompjuterskih

i elektronskih komunikacijskih mreža, naročito, mreža za mobilne uređaje koje omogućavaju korisnicima da se natječu i uspoređuju atletske informacije i postignuća s drugim korisnicima; pružanje interaktivne web stranice i drugih kompjuterskih i elektronskih komunikacijskih mreža, naročito, mreža za mobilne uređaje koje daju informacije, online linkove i elektronske resurse u oblasti sporta i kondicije; pružanje nasnimljenih atletskih izazova, treninga, kondicijskih časova i izazova te treninga tjeļovježbe preko online webstranica, drugih kompjuterskih i elektronskih komunikacijskih mreža, i preko kompjuterskog softvera za osobne digitalne uređaje i pametne telefone; pružanje web stranica koje daju informacije u pogledu kondicijskih treninga; usluge osobnog treninga i savjetovanja u oblasti istog; instrukcije iz oblasti fizičke kondicije; instrukcije iz oblasti fizičkog kondicionog treninga; pružanje online kompjuterskih baza podataka koje sadrže podatke u vezi sa tjeļovježbom i kondicijom; pružanje informacija iz oblasti tjeļovježbe.;

42 Pružanje informacija i savjetodavnih usluga u područjima opreme za tjeļovježbu i osobnog zdravlja, kondicije i prehrane putem globalne kompjuterske mreže.;

44 Pružatelj aplikacijskih usluga (ASP) sa softverom koji se može koristiti na mobilnim uređajima, tabletima i računalima za praćenje, pohranjivanje i prikazivanje podataka o osobnim rezultatima za razne kondicijske aktivnosti ; ASP koji sadrži sučelje za programiranje aplikacija - (API) softver za povezivanje i interakciju sa softverskim aplikacijama na mobilnim uređajima, tabletima i računarima u cilju praćenja, pohranjivanja i prikaza podataka o osobnim rezultatima za razne kondicijske aktivnosti; pružanje web stranica koje sadrže informacije o prehrani, dijetama, wellness-u i zdravlju.

(111) **BAZ1418003** (181)17/07/2024

(210) BAZ1418003A (220)17/07/2014

(151) 23/02/2016

(732) **Vildana Zejnilagić Filipović i Meliha
Zejnilagić-Hajrić Obala Kulina bana
40, 71000 Sarajevo, Zelenih beretki
11, 71000 Sarajevo, BA**

(540)

HTS

(531) 27.3,27.5,29.1

(511)

5 Hemijski preparat za medicinske potrebe, lijek za humanu medicinu, farmaceutske proizvod, za medicinske potrebe, lijek za zdravstvene svrhe.

(111) **BAZ1418004** (181)18/07/2024
 (210) BAZ1418004A (220)18/07/2014
 (151) 29/02/2016
 (732) **Skofabriken Kavat AB Box 101,
 SE-69222 Kumla, SE**
 (740) "MSA IP" vl. Dževad Čoralić
 (540)

KAVAT

(531)
 (511)
 18 Koža za cipele, koža i imitacija kože i proizvodi napravljeni od ovih materijala koji nisu uključeni u druge klase; putni koferi, putne torbe, ručne torbe, novčanici, akten tašne, futrole za vizit karte i kreditne kartice, futrole za pasoše, školske torbe, sportske torbe, torbe za plažu, futrole za naočare, kišobrani.;
 25 Odjeća, pokrivala za glavu i obuća, posebno cipele.;
 35 Ogllašavanje, vođenje poslova, poslovno upravljanje, usluge upravljanja i vođenja poslova u prodavnicama.

(111) **BAZ1418007** (181)22/07/2024
 (210) BAZ1418007A (220)22/07/2014
 (151) 11/02/2016
 (732) **Hankook Tire Worldwide Co.,
 Ltd. #647-15, Yoksam-dong,
 Kangnam-gu, Seoul, KR**
 (740) "ŽIVKO MIJATOVIĆ & PARTNERS"
 d.o.o. Sarajevo

(540)

Hankook  absorber

(531) 2.9,21.3,27.3 ,27.5

(511)
 12 Automobilske gume; gume za bicikla; gumeni kotači (vanjski omotači gumenih kotača); navlake za gume vozila; gume za motocikle; ljepljive gumene zakrpe za krpanje zračnica; zračnice za bicikle; zračnice za motocikle; zračnice za pneumatske gume; zračnice za kotače vozila; zračnice za pneumatske gume vozila; mrežasti nosači prtljage za vozila; pneumatske gume; oprema za popravak zračnica; obruči kotača vozila (naplaci); navlake za sjedala bicikala; navlake za sjedala motocikala; sigurnosni pojasevi za sjedala u vozilima; kočni segmenti za vozila; amortizeri vozila; nosači za skije za vozila; čavli za gume; kramponi za gume; vanjske gume za kotače vozila; pneumatici za kotače vozila; trake za izmjenu vanjskog sloja automobilskih guma; gusjenice vozila (tipa transportne trake); gusjenice vozila (tipa traktora); gume bez zračnica za bicikle; gume bez zračnica za motocikle; ventili za gume ; vanjske gume za kotače vozila.

(111) **BAZ1418008** (181)22/07/2024
 (210) BAZ1418008A (220)22/07/2014
 (151) 05/02/2016
 (732) **FGX International Inc. 500 George
 Washington Highway Smithfield,
 Rhode Island 02917, US**
 (740) PETOŠEVIĆ d.o.o
 (540)

FOSTER GRANT

(511)
 9 Artikli za oči, uključujući cvikere, naočale, naočale za čitanje, naočale za sunce, kontaktne leće, stakla za naočale, okvire za naočale i prateći pribor koji se na njih odnosi.

(111) **BAZ1418009** (181)22/07/2024
 (210) BAZ1418009A (220)22/07/2014
 (151) 05/02/2016
 (732) **FGX International Inc. 500 George
 Washington Highway Smithfield,
 Rhode Island 02917, US**
 (740)PETOŠEVIĆ d.o.o

(540)

MAGNIVISION

(511)
 9 Artikli za oči, uključujući cvikere, naočale, naočale za čitanje, naočale za sunce, kontaktne leće, stakla za naočale, okvire za naočale i prateći pribor koji se na njih odnosi.

(111) **BAZ1418010** (181)22/07/2024
 (210) BAZ1418010A (220)22/07/2014
 (151) 05/02/2016
 (732) **Ipsen Pharma S.A.S. 65, quai
 Georges Gorse, 92100 Boulogne
 Billancourt, , ,FR**
 (740)PETOŠEVIĆ d.o.o

(540)

IZINOVA

(511)
 5 Farmaceutski proizvodi.

(111) **BAZ1418011** (181)22/07/2024

(210) BAZ1418011A (220)22/07/2014

(151) 05/02/2016

(732) **Ipsen Pharma S.A.S. 65, quai Georges Gorse, 92100 Boulogne Billancourt, , , FR**

(740) PETOŠEVIĆ d.o.o

(540)

EZICLEN

(511)

5 Farmaceutski proizvodi.

(111) **BAZ1418012** (181)22/07/2024

(210) BAZ1418012A (220)22/07/2014

(151) 04/02/2016

(732) **Teva Pharmaceuticals Europe B.V. Computerweg 10, 3542 DR Utrecht, , , NL**

(740) "ŽIVKO MIJATOVIĆ & PARTNERS"

d.o.o. Sarajevo

(540)

SYMFORIN

(511)

5 Imunosupresiv za pacijente nakon transplantacije čvrstih organa te u slučaju akutnog odbacivanja transplantata.

(111) **BAZ1418013** (181)22/07/2024

(210) BAZ1418013A (220)22/07/2014

(151) 03/02/2016

(732) **Teva Pharmaceuticals Europe B.V. Computerweg 10, 3542 DR Utrecht, , , NL**

(740) "ŽIVKO MIJATOVIĆ & PARTNERS"

d.o.o. Sarajevo

(540)

SYFORTAL

(511)

5 Imunosupresiv za pacijente nakon transplantacije čvrstih organa te u slučaju akutnog odbacivanja transplantata.

(111) **BAZ1418014** (181)22/07/2024

(210) BAZ1418014A (220)22/07/2014

(151) 03/02/2016

(732) **Teva Pharmaceuticals Europe B.V. Computerweg 10, 3542 DR Utrecht, , , NL**

(740) "ŽIVKO MIJATOVIĆ & PARTNERS"

d.o.o. Sarajevo

(540)

SIROLIN

(511)

5 Imunosupresiv za pacijente nakon transplantacije čvrstih organa te u slučaju akutnog odbacivanja transplantata.

(111) **BAZ1418015** (181)22/07/2024

(210) BAZ1418015A (220)22/07/2014

(151) 04/02/2016

(732) **Teva Pharmaceuticals Europe B.V. Computerweg 10, 3542 DR Utrecht, , , NL**

(740) "ŽIVKO MIJATOVIĆ & PARTNERS"

d.o.o. Sarajevo

(540)

SIMUNAL

(511)

5 Imunosupresiv za pacijente nakon transplantacije čvrstih organa te u slučaju akutnog odbacivanja transplantata.

- (111) **BAZ1418016** (181)23/07/2024
 (210) BAZ1418016A (220)23/07/2014
 (151) 02/03/2016
 (732) **D.D. "VISPAK" prehrambena industrija Visoko Ozrakovići bb, Visoko, BA**
 (740) "Linea Sušić" d.o.o.
 (591) ljubičasta, nijanse ljubičaste, smeđa, nijanse smeđe, žuta, bijela, zlatna

(540)



(531) 5.7,8.1,27.5,29.1

(511)

30 Čokolada.

- (111) **BAZ1418017** (181)23/07/2024
 (210) BAZ1418017A (220)23/07/2014
 (151) 04/02/2016
 (732) **Wm. WRIGLEY Jr. Company 1132 West Blackhawk Street, Chicago, Illinois 60642, US**
 (740) PETOŠEVIĆ d.o.o.

(540)

HEALTH IN GUM

(511)

5 Gumi baza u obliku praška koji se može direktno komprimirati i umjetna sladila za proizvodnju medicinskih žvakaćih guma; farmaceutski ekscipient za proizvodnju komprimirane gume za žvakanje; direktno komprimiran prašak medicinskih guma za žvakanje koji se pravi sa gumi bazom i umjetnim sladilima.

- (111) **BAZ1418018** (181)24/07/2024
 (210) BAZ1418018A (220)24/07/2014
 (151) 04/02/2016
 (732) **Pharmaceutical chemical cosmetic industry ALKALOID AD Skopje Blvd. Aleksandar Makedonski 12, 1000 Skopje, MK**
 (740) "ŽIVKO MIJATOVIĆ & PARTNERS" d.o.o. Sarajevo

(540)

NAZOPASS

(511)

5 Kapi za nos i sprej za nos.

- (111) **BAZ1418022** (181)25/07/2024
 (210) BAZ1418022A (220)25/07/2014
 (151) 25/02/2016
 (732) **NGK SPARK PLUG CO. LTD., 14-18, Takatsuji-cho, Mizuho-ku, Nagoya City, 467-8525, JP**

(740)"Linea Sušić" d.o.o.

(540)



(531) 27.5

(511)

7 Uređaji za paljenje motora i njihovi dodaci kod motora sa unutrašnjim sagorijevanjem svih vrsta, naime, svjećice za paljenje, svjećice za zagrijavanje, kape svjećica za paljenje, kablovi svjećica za paljenje i namotaji za paljenje svjećica za paljenje.

(111) **BAZ1418024** (181)29/07/2024
 (210) BAZ1418024A (220)29/07/2014
 (151) 04/02/2016
 (732) **Pharmaceutical chemical cosmetic industry ALKALOID AD Skopje Blvd. Aleksandar Makedonski 12, 1000 Skopje, MK**
 (740) "ŽIVKO MIJATOVIĆ & PARTNERS" d.o.o. Sarajevo
 (591) bijela, siva, crvena, nijanse zelene, narandžasta
 (540)



(531) 5.7,8.7,11.3,19.3,25.7,28.5,29.1
 (511)
 30 Palenta.

(111) **BAZ1418025** (181)29/07/2024
 (210) BAZ1418025A (220)29/07/2014
 (151) 04/02/2016
 (732) **Pharmaceutical chemical cosmetic industry ALKALOID AD Skopje Blvd. Aleksandar Makedonski 12, 1000 Skopje, MK**
 (740) "ŽIVKO MIJATOVIĆ & PARTNERS" d.o.o. Sarajevo
 (591) bijela, žuta, nijanse plave, nijanse narandžaste, bež
 (540)



(531) 5.7,8.7,11.3,19.3,25.7,28.5,29.1
 (511)
 30 Pšenični griz.

(111) **BAZ1418027** (181)31/07/2024
 (210) BAZ1418027A (220)31/07/2014
 (151) 02/03/2016
 (732) **ISHIHARA SANGYO KAISHA, LTD. 3-15, Edobori, 1-chome, Nishi-ku, Osaka, JP**
 (740) PETOŠEVIĆ d.o.o
 (540)

KUSABI

(511)
 5 Fungicidi; herbicidi; insekticidi; nematocidi; proizvodi za uništavanje životinjskih štetočina i korova; pesticidi.

- (111) **BAZ1418028** (181)31/07/2024
 (210) BAZ1418028A (220)31/07/2014
 (151) 02/03/2016
 (732) **ISHIHARA SANGYO KAISHA, LTD. 3-15,
 Edobori, 1-chome, Nishi-ku, Osaka, JP**
 (740) PETOŠEVIĆ d.o.o

(540)

MILDICUT

(511)

5 Fungicidi; herbicidi; insekticidi; nematocidi; proizvodi za uništavanje životinjskih štetočina i korova; pesticidi.

- (111) **BAZ1418029** (181)31/07/2024
 (210) BAZ1418029A (220)31/07/2014
 (151) 11/02/2016
 (732) **GLAXO GROUP LIMITED 980 Great
 West Road, Brentford, Middlesex,
 TW8 9GS, GB**

(740) "ŽIVKO MIJATOVIĆ & PARTNERS"
 d.o.o. Sarajevo

(591) crvena, plava, bijela

(540)



(531) 10.5,29.1

(511)

3 Preparati za bijeljenje i ostale tvari za pranje; preparati začišćenje, poliranje, odmašćivanje i struganje; sapuni; parfimerijski proizvodi, eterična ulja, kozmetički proizvodi, losioni za kosu; proizvodiza njegu zubi; nemedicinski preparati za njegu zuba i usne duplje, zubnepaste, vodice za ispiranje usta i osvježivači daha; gelovi za zube, preparati za izbjeljivanje zuba, preparati za poliranje zuba, preparati za bijeljenje zuba i akceleratori, kozmetički preparati za uklanjanje mrlja.;

5 Farmaceutski i veterinarski proizvodi; higijenski proizvodi za upotrebu umedicini; dijetne tvari za medicinske potrebe, hrana za dojenčad; flasteri, materijal za previjanje; materijali za plombiranje zubi i za zubne otiske; dezinfekcijska sredstva; proizvodi za uništavanje životinjskih štetočina; fungicidi, herbicidi; ljekoviti preparati za njegu usne duplje, naročito medicinske tekućine za ispiranje usta; medicinska guma za žvakanje i pastile za zubnu higijenu,

ljekoviti preparati za poliranje zuba, ljekoviti preparati za bijeljenje zuba, ljekoviti preparati za izbjeljivanje zuba.;

10 Kirurški, medicinski zubarski i veterinarski, aparati i instrumenti, umjetni udovi, oči i zubi; ortopedski proizvodi; pribor za šivanje rana; aparati zastomatologiju; fleksibilne i jednokratne stomatološke tacne.;

21 Pribor i posuđe za kućanstvo ili za kuhinju (koji nisu od plemenitih metala) su presvučeni plemenitim metalom); češljevi i spužve; četke (osim kistova); materijali za četke; pribor za čišćenje; žica za struganje parketa; sirovo ili poluobrađeno staklo (osim građevinskog stakla); stakleni proizvodi, porculanski i keramički proizvodi koji nisu obuhvaćeni drugim razredima; četkice za zube, čačkalice, zubni konac, četkice i spužve; držačii aplikatori za ranije navedeno.;

30 Kava, čaj, kakao, šećer, riža, tapioka, sago, nadomjesci kave; brašno i proizvodi od žitarica, kruh, kolači, slastice, bomboni; sladoled; med, sirup od melase; kvasac, prašak za dizanje; sol, slačica (senf); ocat, umaci (začini); mirodije; led za hlađenje; konditorski proizvodi, gume za žvakanje.

- (111) **BAZ1418032** (181)01/08/2024
 (210) BAZ1418032A (220)01/08/2014
 (151) 11/02/2016
 (732) **E! Entertainment Television, LLC 5750
 Wilshire Boulevard Los Angeles,
 California 90036, US**

(740) "STAM" d.o.o.

(540)

E! NEWS

(511)

9 Aparati za snimanje, prenos i reprodukciju zvuka ili slike; Nosači zvuka i slike snimljeni ili "prazni", naročito gramofonske i druge ploče, audio diskovi, video diskovi, audio trake, video trake, elektronske publikacije koje se nalaze u bazama podataka na Internetu (koje se mogu "daunlodovati"), uključujući flash memorije i memorijske kartice, snimljene ili "prazne".;

38 Usluge telekomunikacija; naročito usluge emitovanja, distribucije i prenosa televizijskog, radio, kablovskog, digitalnog, satelitskog i Internet programa; emitovanje i prenos programa, emisija i informacija za vozila ili za mobilne telefone i druge mobilne uređaje.;

41 Usluge obrazovanja; obuke; sportske i kulturne aktivnosti; usluge zabave i u vezi sa zabavom; naročito zabava u vidu televizijskih šou programa i vesti, usluge agencijskih vesti, naročito za prikupljanje, prenos i širenje vesti; pružanje vesti vezanih za događanja u vezi sa poznatim ličnostima; vesti iz oblasti zabave i filma, televizijske i muzičke informacije, uključujući i putem Interneta i mreža i/ili mobilnih uređaja; usluge zabave u vidu informacija putem Internet stranica sa događajima u vezi sa poznatim ličnostima, vesti iz oblasti zabave i filma, informacije u vezi sa televizijom i muzikom; obezbeđivanje takozvanih podkastova i televizijskih programa koje nije moguće "daunlodovati", kao i zabavnih programa sa svrhom novih televizijskih vesti i emisija.

(111) **BAZ1418038** (181)04/08/2024

(210) BAZ1418038A (220)04/08/2014

(151) 02/03/2016

(300) 013134499 01/08/2014 EM

(732) **Blaupunkt Brand Management GmbH****Willy-Brandt-Platz 2, D-12529****Schönefeld, Berlin, DE**

(740) PETOŠEVIĆ d.o.o

(540)

BLAUPUNKT

(511)

1 Hemijski proizvodi za upotrebu u fotografiji, fotografski razvijajući, fotografski fiksiri i otopine za bojenje fotografija, neekspozirani filmovi, ljepljiva za upotrebu u industriji, platna za fotografiju, baritni papir, neekspozirani fotografski papir, fotografske ploče, neekspozirani rendgenski filmovi.;

7 Električni strojevi i uređaji za upotrebu u kućanstvu i kuhinji, uključeni u klasu 7, a naročito električni kuhinjski strojevi i uređaji, uključujući drobilice, mješalice, preše, preše za voće, sokovnike, centrifuge za sok; električni strojevi i uređaji za upotrebu u kućanstvu i kuhinji, uključeni u klasu 7, a naročito mlinovi, aparati za rezanje, električni alati koji se pokreću pomoću motora, otvarači konzervi, aparati za oštrenje noževa, i strojevi i aparati za pripremanje pića i/ili hrane, pumpe za doziranje ohlađenih pića za upotrebu u kombinaciji sa aparatima za hlađenje pića; strojevi za pripremanje pića, elektromehanički; elektronske drobilice smeća, a naročito drobilice smeća i strojevi za kompaktiranje smeća; strojevi za ispiranje za upotrebu u kućanstvu i industriji, a naročito mašine za suđe, strojevi za ispiranje za hotele, laboratorije, bolnice, kuće i doktorske ordinacije, strojevi za ispiranje za medicinske aparate, strojevi za ispiranje sa dezinfekcionim svojstvima, strojevi za ispiranje sa sterilizacionim svojstvima; električni strojevi i uređaji za tretiranje rublja i odjeće, uključeno u klasu 7, za upotrebu u kućanstvu ili industriji, uključujući mašine za pranje, strojeve za cijedenje rublja, mašine za pranje sa dezinfekcionim svojstvima, mašine za pranje sa sterilizacionim svojstvima; preše za peglanje, strojevi za peglanje, uključeni u klasu 7; strojevi za cijedenje rublja; valjci za rublje; električna oprema za čišćenje u kućanstvu, uključujući električnu opremu za čišćenje prozora, električni čistači cipela i usisavači prašine, aparati za mokro i suho usisavanje; dijelovi za svu gore navedenu robu uključeni u klasu 7, a naročito fleksibilne cijevi, filteri prašine, kese za filtriranje prašine, sve za usisavače prašine; automatski uređaji za prodaju pića ili hrane, automatski uređaji za prodaju, električni uređaji za zavarivanje za pakovanja; čistači parketa; električni motori, ventilatori (uređaji za usisavanje zraka), pumpe za mašine za pranje ili mašine za suđe; strojevi za mužu, električni kuhinjski strojevi za sjeckanje, mljevenje, presovanje, električni otvarači konzervi; dijelovi za strojeve uključeni u klasu 7 za svu gore navedenu robu.;

11 Električni uređaji i/ili elektronski uređaji i/ili uređaji koji se pokreću gorivom za upotrebu u kućanstvu ili kuhinji, i to za grijanje, proizvodnju pare, kuhanje, ventilaciju i vodoopskrbu, a naročito peći, štednjaci, peći za pečenje, uređaji za

hlađenje, zamrzavanje, pečenje, prženje; električni uređaji i/ili elektronski uređaji i/ili uređaji koji se pokreću gorivom za roštiljanje, prženje (tostiranje), odmrzavanje i aparati za zadržavanje toplote, električne naprave za kuhanje, aparati i uređaji za kuhanje, grijače ploče, kupolaste peći i štednjaci za kućanstva ili upotrebu u profesionalnim kuhinjama, električni aparati za kuhanje na vrući zrak, ploče za pečenje i gril, električni ekspres lonci; električni aparati za parenje, aparati i oprema za grijanje, grijači za vodu, rerne za pečenje, kuhala, grijače ploče za štednjake, indukcijska oprema za kuhanje; aparati za pravljenje i/ili doziranje pića i/ili hrane, uronjivi grijači, električno zagrijavana posuda za vodu (bains-marie), električno zagrijavane vitrine za hranu, ekspres lonci, aparati za mikrovalno pečenje, električni dvokrilni kalupi za pečenje vafli, kuhala za jaja, električne friteze; električni aparati za pravljenje čaja i kafe, aparati za esspreso kafu, automatski aparati za kafa (uključeni u klasu 11); aparati za hlađenje, a naročito hladnjaci, zamrzivači, rashladne vitrine, aparati za hlađenje napitaka, kasete za zamrzavanje u hladnjaku, ledenice, aparati za pravljenje sladoleda; aparati za pravljenje jestivog leda; strojevi za pravljenje leda; uređaji za sušenje, a naročito uređaji za sušenje rublja, mašine za sušenje rublja, ručni aparati za sušenje, sušila za kosu, električni ormari za sušenje rublja; infracrvene lampe (osim za medicinsku upotrebu); električno grijani jastuci za nemedicinske potrebe, električne deke (osim za medicinsku upotrebu); uređaji za ventilaciju, a naročito ventilatori, nape za provjetranje, filteri za nape, oprema za uklanjanje pare i usisne nape, filteri za usisne nape, postrojenja i uređaji za klimatizaciju zraka, i aparati za poboljšavanje kvalitete zraka, uređaji za ovlaživanje zraka, uređaji za uklanjanje mirisa iz zraka, aparati za doziranje mirisa, a koji nisu za ličnu upotrebu; filteri (dijelovi kućanski i/ili industrijskih instalacija); aparati za prečišćavanje zraka, aparati za vodoopskrbu i sanitarne svrhe, a naročito uključujući dijelove za instalacije za snabdjevanje parom, vazduhom i vodom; bojleri, bojleri sa tankom pohranu za toplu vodu i protočni bojleri; kuhinjski sudoperi; toplinske pumpe; dijelovi za svu gore navedenu robu, uključeni u klasu 11; mehaničke slavine (dispenceri) za doziranje rashlađenih napitaka za upotrebu sa aparatima za hlađenje pića; električni uređaji za njegu tijela, kose i lica, uključujući sušila za kosu, električne četke za sušenje kose (figaro), aparati za sunčanje.

- (111) **BAZ1418039** (181)04/08/2024
 (210) BAZ1418039A (220)04/08/2014
 (151) 02/03/2016
 (300) 013134549 01/08/2014 EM
 (732) **Blaupunkt Brand Management GmbH**
Willy-Brandt-Platz 2, D-12529
Schönefeld, Berlin, DE
 (740) PETOŠEVIĆ d.o.o
 (591) svijetlo plava, crna

(540)



(531) 26.1,27.5,29.1

(511)

1 Hemijski proizvodi za upotrebu u fotografiji, fotografski razvijajući, fotografski fiksiri i otopine za bojenje fotografija, neekspozirani filmovi, ljepila za upotrebu u industriji, platna za fotografiju, baritni papir, neekspozirani fotografski papir, fotografske ploče, neekspozirani rendgenski filmovi.;

7 Električni strojevi i uređaji za upotrebu u kućanstvu i kuhinji, uključeni u klasu 7, a naročito električni kuhinjski strojevi i uređaji, uključujući drobilice, mješalice, preše, preše za voće, sokovnike, centrifuge za sok; električni strojevi i uređaji za upotrebu u kućanstvu i kuhinji, uključeni u klasu 7, a naročito mlinovi, aparati za rezanje, električni alati koji se pokreću pomoću motora, otvarači konzervi, aparati za oštrenje noževa, i strojevi i aparati za pripremanje pića i/ili hrane, pumpe za doziranje ohlađenih pića za upotrebu u kombinaciji sa aparatima za hlađenje pića; strojevi za pripremanje pića, elektromehanički; elektronske drobilice smeća, a naročito drobilice smeća i strojevi za kompaktiranje smeća; strojevi za ispiranje za upotrebu u kućanstvu i industriji, a naročito mašine za suđe, strojevi za ispiranje za hotele, laboratorije, bolnice, kuće i doktorske ordinacije, strojevi za ispiranje za medicinske aparate, strojevi za ispiranje sa dezinfekcionim svojstvima, strojevi za ispiranje sa sterilizacionim svojstvima; električni strojevi i uređaji za tretiranje rublja i odjeće, uključeno u klasu 7, za upotrebu u kućanstvu ili industriji, uključujući mašine za pranje, strojeve za cijedenje rublja, mašine za pranje sa dezinfekcionim svojstvima, mašine za pranje sa sterilizacionim svojstvima; preše za peglanje, strojevi za peglanje, uključeni u klasu 7; strojevi za cijedenje rublja; valjci za rublje; električna oprema za čišćenje u kućanstvu, uključujući električnu opremu za čišćenje prozora, električni čistači cipela i usisavači prašine, aparati za mokro i suho usisavanje; dijelovi za svu gore navedenu robu uključeni u klasu 7, a naročito fleksibilne cijevi, filteri prašine, kese za filtriranje prašine, sve za usisivače prašine; automatski uređaji za prodaju pića ili hrane, automatski uređaji za prodaju, električni uređaji za zavarivanje za pakovanja; čistači parketa; električni motori, ventilatori (uređaji za usisavanje zraka), pumpe za mašine za pranje ili mašine za suđe; strojevi za mužu, električni kuhinjski strojevi za sjeckanje, mljevenje, presovanje, električni otvarači konzervi; dijelovi za strojeve uključeni u klasu 7 za svu gore navedenu robu.;

11 Električni uređaji i/ili elektronski uređaji i/ili uređaji koji se pokreću gorivom za upotrebu u kućanstvu ili kuhinji, i to za grijanje, proizvodnju pare, kuhanje, ventilaciju i vodoopskrbu, a naročito peći, štednjaci, peći za pečenje, uređaji za hlađenje, zamrzavanje, pečenje, prženje; električni uređaji i/ili elektronski uređaji i/ili uređaji koji se pokreću gorivom za roštiljanje, prženje (tostiranje), odmrzavanje i aparati za zadržavanje toplote, električne naprave za kuhanje, aparati i uređaji za kuhanje, grijače ploče, kupolaste peći i štednjaci za kućanstva ili upotrebu u profesionalnim kuhinjama, električni aparati za kuhanje na vrući zrak, ploče za pečenje i gril, električni ekspres lonci; električni aparati za parenje, aparati i oprema za grijanje, grijači za vodu, nerne za pečenje, kuhala, grijače ploče za štednjake, indukcijska oprema za kuhanje; aparati za pravljenje i/ili doziranje pića i/ili hrane, uronjivi grijači, električno zagrijavana posuda za vodu (bains-marie), električno zagrijavane vitrine za hranu, ekspres lonci, aparati za mikrovalno pečenje, električni dvokrilni kalupi za pečenje vafle, kuhala za jaja, električne friteze; električni aparati za pravljenje čaja i kafe, aparati za esspreso kafu, automatski aparati za kafa (uključeni u klasu 11); aparati za hlađenje, a naročito hladnjaci, zamrzivači, rashladne vitrine, aparati za hlađenje napitaka, kasete za zamrzavanje u hladnjaku, ledenice, aparati za pravljenje sladoleda; aparati za pravljenje jestivog leda; strojevi za pravljenje leda; uređaji za sušenje, a naročito uređaji za sušenje rublja, mašine za sušenje rublja, ručni aparati za sušenje, sušila za kosu, električni ormari za sušenje rublja; infracrvene lampe (osim za medicinsku upotrebu); električno grijani jastuci za nemedicinske potrebe, električne deke (osim za medicinsku upotrebu); uređaji za ventilaciju, a naročito ventilatori, nape za provjetranje, filteri za nape, oprema za uklanjanje pare i usisne nape, filteri za usisne nape, postrojenja i uređaji za klimatizaciju zraka, i aparati za poboljšavanje kvalitete zraka, uređaji za ovlaživanje zraka, uređaji za uklanjanje mirisa iz zraka, aparati za doziranje mirisa, a koji nisu za ličnu upotrebu; filteri (dijelovi kućanski i/ili industrijskih instalacija); aparati za prečišćavanje zraka, aparati za vodoopskrbu i sanitarne svrhe, a naročito uključujući dijelove za instalacije za snabdjevanje parom, vazduhom i vodom; bojleri, bojleri sa tankom pohranu za toplu vodu i protočni bojleri; kuhinjski sudoperi; toplinske pumpe; dijelovi za svu gore navedenu robu, uključeni u klasu 11; mehaničke slavine (dispenzeri) za doziranje rashlađenih napitaka za upotrebu sa aparatima za hlađenje pića; električni uređaji za njegu tijela, kose i lica, uključujući sušila za kosu, električne četke za sušenje kose (figaro), aparati za sunčanje.

(111) **BAZ1418041** (181)07/08/2024

(210) BAZ1418041A (220)07/08/2014

(151) 02/03/2016

(732) **NISSAN JIDOSHA KABUSHIKI
KAISHA (also trading as NISSAN
MOTOR CO., LTD.) No.2, Takara-cho,
Kanagawa-ku, Yokohama-shi,
Kanagawa-ken, , , JP**

(740) PETOŠEVIĆ d.o.o

(540)



(531) 24.17,26.5,27.5

(511)

36 Osiguranje; finansijski poslovi; monetarni poslovi; upravljanje nekretninama; osiguranje od nezgoda; posredovanje (mešetarenje) za najam-kupovinu; usluge kreditnih i gotovinskih kartica; finansijske obavijesti; usluge financiranja; izdavanje kreditnih kartica; usluge procjena polovnih automobila; usluge osiguranja motornih vozila; pružanje usluge sveobuhvatne garancije za motorna vozila i njihove dijelove; usluge produžene garancije; utjerivanje potraživanja jednog poduzeća posredstvom vanjskog nagodbenog tijela (faktoring); pozajmljivanje na temelju zaloga; zajmovi; financiranje lizinga automobila.;

37 Izgradnja; popravci; usluge postavljanja; popravke ili održavanje motornih vozila, strukturalnih dijelova i opreme za njih; pružanje informacija o popravci ili održavanju motornih vozila, strukturalnih dijelova i opreme za njih; popravke ili održavanje mjernih ili testnih strojeva i instrumenata; popravke ili održavanje distribucije energije ili kontrolnih strojeva i aparata; popravke ili održavanje punjača; popravke ili održavanje akumulatora i ćelija; popravke ili održavanje motora s unutarnjim sagorijevanjem; popravke ili održavanje dijelova za motore sa unutarnjim sagorijevanjem; popravke ili održavanje dijelova za motore; popravke ili održavanje generatora; popravke ili održavanje telekomunikacijskih uređaja i aparata; popravke ili održavanje elektroničkih strojeva, aparata i njihovih dijelova; pomoć pri kvaru vozila (popravka); pružanje informacija o stanju vozila, naročito o statusu punjenja, potrebnom vremenu za potpuno punjenje, stanju isključenosti, te stanju potpune napunjenosti; popravke ili održavanje upuštača za motore (startera), ne za kopnena vozila.

(111) **BAZ1418042** (181)07/08/2024

(210) BAZ1418042A (220)07/08/2014

(151) 15/02/2016

(732) **Maharishi Vedic University Limited 53
Triq Marsamxett, 1853 Valletta VLT, , ,
MT**

(740) "ŽIVKO MIJATOVIĆ & PARTNERS"

d.o.o. Sarajevo

(591) nijanse plave, zlatna, bijela

(540)

**Transcendentalna
Meditacija**

(531) 5.1,26.1,27.5,29.1

(511)

41 Obrazovanje; obučavanje; zabava; sportske i kulturne aktivnosti; školske usluge; meditacijski trening; usluge obrazovanja u vezi sa zdravljem; usluge zdravstvenog i fitness udruženja; usluge obrazovanja odraslih iz oblasti menadžmenta; obuka iz oblasti ekonomije i menadžmenta; održavanje kurseva iz oblasti poslovnog menadžmenta; održavanje nastavnih seminara o organizaciji vremena; usluge obrazovanja iz oblasti menadžmenta; usluge obuke iz oblasti menadžmenta; proizvodnja materijala za kurseve koji se distribuiraju na seminarima iz oblasti menadžmenta; proizvodnja video kasete za zajedničku upotrebu u obrazovnoj obuci iz oblasti menadžmenta; održavanje nastavnih kurseva iz oblasti opšteg menadžmenta; objavljivanje radnih udžbenika iz oblasti poslovnog menadžmenta; održavanje radionica i seminara na temu samosvijesti; usluge obrazovanja i zabave, naime, usluge motivacionih i obrazovnih predavača iz oblasti ličnog usavršavanja; kursevi iz oblasti ličnog razvoja; obuka iz oblasti ličnog razvoja; pružanje pomoći, lične obuke i konsultacije iz oblasti fizičke kondicije poslodavcima kako bi pomogli svojim zaposlenima da steknu fizičku kondiciju, snagu, uvježbanost i da uvode promjene u svakodnevnom životu; pružanje pomoći, lične obuke i konsultacije iz oblasti fizičke kondicije pojedincima kako bi stekli fizičku kondiciju, snagu, uvježbanost i uveli promjene u svakodnevnom životu; održavanje nastavnih kurseva iz oblasti organizacije vremena pojedinca; usluge ličnog fitness treninga sa aerobikom i aerobnim aktivnostima u kombinaciji sa uvježbavanjem otpora i fleksibilnosti; lična obuka u vezi sa mršavljenjem i programima vježbi; održavanje nastavnih kurseva iz oblasti organizacije vremena pojedinca; održavanje nastavnih kurseva iz oblasti ličnog razvoja; meditacijski trening; podučavanje o primjeni meditacije.;

44 Medicinske usluge; briga o higijeni i njega ljepote za ljude ili životinje; usluge masaže; usluge informisanja koje se odnose na masažu; usluge dijetetičara; uputstva o dijeti i ishrani; ambulantne usluge; meditacijske usluge; usluge poboljšanja energije, naime, savjetovanje o upravljanju stresom i smanjenju stresa za pojedince u cilju poboljšanja

života; procjena, identifikovanje i ponašanje kod disfunkcije kretanja, u fizikalnoj terapiji, u cilju obnove, održavanja i unapređenja optimalne fizičke funkcije čime se sprečavaju pojava, simptomi i napredovanje oštećenja, funkcionalnih ograničenja, i invaliditeta usljed bolesti, poremećaja, stanja ili povreda; usluge upravljanja stresom; pružanje procjene načina života pojedinca i njegovog psiho-fizičkog stanja putem telefona ili lično [fizičke i mentalne zdravstvene usluge]; konsultantske usluge u vezi sa ponašanjem pojedinca; konsultacije u oblasti zdravlja i psiho-fizičkog stanja u cilju postizanja lične sreće; lične terapijske usluge u cilju novog učenja o upravljanju mišićima; lične terapijske usluge koje se odnose na poboljšanje cirkulacije; usluge procjene ličnosti; pružanje usluga u vezi sa zdravim načinom života i ishranom, naime, procjene za pojedince, određivanje lične rutine, programi održavanja, i savjetovanje; pružanje usluga u vezi sa psiho-fizičkim stanjem, naime, procjene za pojedince, određivanje lične rutine, programi održavanja, i savjetovanje.;

45 Pravne usluge; usluge obezbjeđenja u cilju zaštite imovine i pojedinaca; lične i društvene usluge koje pružaju drugi kako bi zadovoljili potrebe pojedinaca.

42 Znanstvene i tehnološke usluge kao i pripadajuće usluge istraživanja i koncepcije; usluge industrijskih analiza i istraživanja; koncepcija i razvoj računala i računalnih programa; dizajn baza podataka; izrada programa za kompjutere; razvoj softverskih aplikacija; izrada i održavanje web sajtova za druge; konverzija fizičkih podataka ili dokumenata u elektronske medije; instaliranje i održavanje kompjuterskih programa; iznajmljivanje kompjuterskih programa; obezbjeđivanje pretraživača za internet; hostovanje web sajtova; iznajmljivanje web servera.

(111) **BAZ1518711** (181)23/06/2025

(210) BAZ1518711A (220)23/06/2015

(151) 23/02/2016

(732) **EUROKAPIJA d.o.o. Ilidža ul. Vinka
Šamarlića br. 12, 71000 Sarajevo, , , BA**

(540)

AKTA

(511)

9 Računalni programi (softveri); snimljeni kompjuterski programi, programi za kompjutere koji se mogu daunlodovati.;

16 Fotografije; štampane stvari, periodične publikacije (magazini).;

35 Vođenje komercijalnih poslova; komercijalna administracija; uredski poslovi; oglašavanje i reklamiranje; širenje oglasnih materijala; on-lajn oglašavanje preko kompjuterske mreže; organizovanje izložbi i sajmova poslovne ili reklamne svrhe; marketinške studije; ispitivanje tržišta; poslovna istraživanja i ispitivanja; poslovne informacije i saveti potrošačima; agencije za poslovne informacije; savetodavne usluge u vezi poslovnog upravljanja i organizacije; profesionalne poslovne konsultacije; kompilacija i sistematizovanje informacija u kompjuterske baze podataka; kompjutersko upravljanje podacima. Usluge u pomoći u radu poduzeća; usluge koje se sastoje od pisanja, uređivanja, obrade, prerade ili sistematizacije pisanih informacija i zapisa; usluge reklamnih agencija; usluge oglašavanja; obezbjeđenje onlajn tržišta za kupce I prodavce roba I usluga; pružanje poslovnih informacija putem web stranice; vijesti kiiping usluge.;

38 Telekomunikacije; omogućavanje pristupa bazama podataka; pružanje usluga internet četovanja; usluge prijenosa informativnih podataka putem interneta i telekomunikacijskih sustava.;

INDEKS BROJEVA ŽIGOVA- INDEKS BROJEVA ŽIGOVA
ИНДЕКС БРОЈЕВА ЖИГОВА

BAZ1216785	BAZ1417629
BAZ1317110	BAZ1417634
BAZ1317111	BAZ1417635
BAZ1317150	BAZ1417637
BAZ1317159	BAZ1417640
BAZ1317180	BAZ1417641
BAZ1317265	BAZ1417645
BAZ1317266	BAZ1417649
BAZ1317346	BAZ1417651
BAZ1317355	BAZ1417652
BAZ1317356	BAZ1417654
BAZ1317358	BAZ1417655
BAZ1317359	BAZ1417658
BAZ1317366	BAZ1417659
BAZ1317382	BAZ1417660
BAZ1317405	BAZ1417666
BAZ1317406	BAZ1417671
BAZ1317407	BAZ1417674
BAZ1317454	BAZ1417676
BAZ1317481	BAZ1417687
BAZ1317500	BAZ1417688
BAZ1317545	BAZ1417691
BAZ1317551	BAZ1417699
BAZ1317552	BAZ1417700
BAZ1317559	BAZ1417704
BAZ1317572	BAZ1417708
BAZ1317574	BAZ1417710
BAZ1317576	BAZ1417723
BAZ1317577	BAZ1417748
BAZ1317578	BAZ1417771
BAZ1317580	BAZ1417772
BAZ1317581	BAZ1417773
BAZ1317582	BAZ1417774
BAZ1317588	BAZ1417776
BAZ1317589	BAZ1417777
BAZ1317590	BAZ1417778
BAZ1317591	BAZ1417794
BAZ1317592	BAZ1417797
BAZ1317593	BAZ1417800
BAZ1317594	BAZ1417802
BAZ1317595	BAZ1417807
BAZ1317598	BAZ1417814
BAZ1417599	BAZ1417815
BAZ1417600	BAZ1417816
BAZ1417605	BAZ1417818
BAZ1417606	BAZ1417819
BAZ1417607	BAZ1417820
BAZ1417613	BAZ1417821
BAZ1417619	BAZ1417827
BAZ1417623	BAZ1417829
BAZ1417626	BAZ1417832
BAZ1417627	BAZ1417833

BAZ1417836	BAZ1417915
BAZ1417837	BAZ1417916
BAZ1417840	BAZ1417917
BAZ1417841	BAZ1417919
BAZ1417843	BAZ1417924
BAZ1417844	BAZ1417926
BAZ1417846	BAZ1417927
BAZ1417853	BAZ1417928
BAZ1417854	BAZ1417936
BAZ1417855	BAZ1417937
BAZ1417856	BAZ1417938
BAZ1417858	BAZ1417939
BAZ1417859	BAZ1417940
BAZ1417860	BAZ1417945
BAZ1417861	BAZ1417946
BAZ1417862	BAZ1417948
BAZ1417863	BAZ1417950
BAZ1417864	BAZ1417952
BAZ1417865	BAZ1417955
BAZ1417866	BAZ1417956
BAZ1417867	BAZ1417957
BAZ1417868	BAZ1417960
BAZ1417869	BAZ1417961
BAZ1417870	BAZ1417962
BAZ1417871	BAZ1417963
BAZ1417872	BAZ1417964
BAZ1417873	BAZ1417969
BAZ1417875	BAZ1417970
BAZ1417876	BAZ1417972
BAZ1417877	BAZ1417973
BAZ1417878	BAZ1417974
BAZ1417879	BAZ1417975
BAZ1417880	BAZ1417976
BAZ1417881	BAZ1417977
BAZ1417882	BAZ1417978
BAZ1417883	BAZ1417979
BAZ1417884	BAZ1417983
BAZ1417885	BAZ1417984
BAZ1417886	BAZ1417987
BAZ1417887	BAZ1417988
BAZ1417888	BAZ1417990
BAZ1417889	BAZ1417991
BAZ1417890	BAZ1417992
BAZ1417892	BAZ1417993
BAZ1417893	BAZ1417994
BAZ1417895	BAZ1417995
BAZ1417896	BAZ1417996
BAZ1417898	BAZ1417997
BAZ1417899	BAZ1417999
BAZ1417900	BAZ1418001
BAZ1417903	BAZ1418003
BAZ1417905	BAZ1418004
BAZ1417909	BAZ1418007
BAZ1417910	BAZ1418008
BAZ1417911	BAZ1418009

BAZ1418010
BAZ1418011
BAZ1418012
BAZ1418013
BAZ1418014
BAZ1418015
BAZ1418016
BAZ1418017
BAZ1418018
BAZ1418022
BAZ1418024
BAZ1418025
BAZ1418027
BAZ1418028
BAZ1418029
BAZ1418032
BAZ1418038
BAZ1418039
BAZ1418041
BAZ1418042
BAZ1518711

INDEKS KLASA ŽIGOVA-INDEKS KLASA ŽIGOVA ИНДЕКС КЛАСА ЖИГОВА

1

BAZ1417876
BAZ1417970
BAZ1418038
BAZ1418039

3

BAZ1417970
BAZ1317577
BAZ1317578
BAZ1317593
BAZ1417676
BAZ1417637
BAZ1417846
BAZ1417778
BAZ1417946
BAZ1417917
BAZ1417994
BAZ1417995
BAZ1417945
BAZ1417877
BAZ1417916
BAZ1418029
BAZ1417854
BAZ1317580
BAZ1317581
BAZ1317582

4

BAZ1417898
BAZ1417797
BAZ1417999

5

BAZ1417970
BAZ1417877
BAZ1417916
BAZ1418029
BAZ1417854
BAZ1317580
BAZ1317581
BAZ1317582
BAZ1417797
BAZ1417635
BAZ1417629
BAZ1417607
BAZ1417619
BAZ1417600
BAZ1317405
BAZ1317406
BAZ1317407
BAZ1317265
BAZ1317266
BAZ1317559

BAZ1317572
BAZ1317545
BAZ1417829
BAZ1417836
BAZ1417837
BAZ1417794
BAZ1417777
BAZ1417773
BAZ1417774
BAZ1417723
BAZ1417875
BAZ1417903
BAZ1417905
BAZ1417816
BAZ1417892
BAZ1417858
BAZ1417859
BAZ1417860
BAZ1417861
BAZ1417862
BAZ1417863
BAZ1417864
BAZ1417865
BAZ1417866
BAZ1417867
BAZ1417868
BAZ1418003
BAZ1418010
BAZ1418011
BAZ1418012
BAZ1418013
BAZ1418014
BAZ1418015
BAZ1418027
BAZ1418028
BAZ1418017
BAZ1418018
BAZ1417997
BAZ1417991
BAZ1417927
BAZ1417938
BAZ1417939
BAZ1417957
BAZ1417800
BAZ1417605
BAZ1417992
BAZ1417884
BAZ1417885
BAZ1417886
BAZ1417895
BAZ1417896

6

BAZ1417797
BAZ1417999
BAZ1417960
BAZ1417961
BAZ1317382
BAZ1417821
BAZ1317551
BAZ1317552
BAZ1417969

7

BAZ1418038
BAZ1418039
BAZ1417821
BAZ1317551
BAZ1317552
BAZ1417969
BAZ1418022
BAZ1417962
BAZ1417963
BAZ1417964

8

BAZ1317551
BAZ1317552
BAZ1417969
BAZ1417990
BAZ1417983
BAZ1417634
BAZ1417652
BAZ1417659

9

BAZ1317551
BAZ1317552
BAZ1417969
BAZ1417645
BAZ1417599
BAZ1417996
BAZ1418008
BAZ1418009
BAZ1417870
BAZ1417871
BAZ1417872
BAZ1417873
BAZ1417815
BAZ1518711
BAZ1417915
BAZ1317150
BAZ1418001
BAZ1417649
BAZ1417626
BAZ1417627
BAZ1418032
BAZ1317180

10

BAZ1417853
BAZ1417916

BAZ1418029

11

BAZ1418038
BAZ1418039
BAZ1417797
BAZ1317551
BAZ1317552
BAZ1417969

12

BAZ1417900
BAZ1418007
BAZ1417948
BAZ1417955
BAZ1417975
BAZ1417976
BAZ1417977
BAZ1417978
BAZ1417797

13

BAZ1417797

14

BAZ1417660
BAZ1417909
BAZ1417910

16

BAZ1417671
BAZ1417655
BAZ1417818
BAZ1417800
BAZ1417960
BAZ1417961
BAZ1417870
BAZ1417871
BAZ1417872
BAZ1417873
BAZ1417815
BAZ1518711
BAZ1417915

17

BAZ1317110
BAZ1317111
BAZ1417797
BAZ1417821

18

BAZ1417660
BAZ1417909
BAZ1417910
BAZ1317366
BAZ1417776
BAZ1317150

19

BAZ1417993
BAZ1417674
BAZ1417797
BAZ1317382

BAZ1417969

20

BAZ1417993

BAZ1317159

BAZ1417840

BAZ1417999

BAZ1417969

21

BAZ1417671

BAZ1417993

BAZ1417945

BAZ1418029

BAZ1417854

BAZ1317580

BAZ1317581

BAZ1317582

23

BAZ1417797

24

BAZ1317366

BAZ1417776

BAZ1317159

25

BAZ1417909

BAZ1417910

BAZ1417655

BAZ1417818

BAZ1317366

BAZ1417776

BAZ1417924

BAZ1418004

BAZ1317591

BAZ1317592

BAZ1417972

BAZ1417748

BAZ1317588

BAZ1417815

BAZ1317150

26

BAZ1417797

27

BAZ1417797

28

BAZ1417909

BAZ1417910

BAZ1417748

BAZ1317588

BAZ1418001

29

BAZ1417613

BAZ1417704

BAZ1417832

BAZ1417820

BAZ1417691

BAZ1417699

BAZ1417700

BAZ1417869

BAZ1417887

BAZ1417888

BAZ1417889

BAZ1417890

BAZ1317576

BAZ1417936

BAZ1417973

BAZ1417974

BAZ1417688

BAZ1317346

BAZ1317481

BAZ1317500

BAZ1417797

BAZ1417605

BAZ1417992

BAZ1417815

30

BAZ1417691

BAZ1417699

BAZ1417700

BAZ1417869

BAZ1417887

BAZ1417888

BAZ1417889

BAZ1417890

BAZ1317576

BAZ1417936

BAZ1417973

BAZ1417974

BAZ1418029

BAZ1317454

BAZ1417651

BAZ1417878

BAZ1417879

BAZ1417880

BAZ1417881

BAZ1417882

BAZ1417883

BAZ1417833

BAZ1417956

BAZ1417952

BAZ1417987

BAZ1418016

BAZ1418024

BAZ1418025

BAZ1417988

BAZ1417984

BAZ1417911

BAZ1417797

BAZ1417605

BAZ1417884

BAZ1417885

BAZ1417886

BAZ1417815

31

BAZ1317110

BAZ1317111

BAZ1417699

BAZ1417700

BAZ1417869

BAZ1417887

BAZ1417888

BAZ1417889

BAZ1417890

BAZ1317576

BAZ1417688

BAZ1417937

BAZ1417855

BAZ1417856

BAZ1417797

BAZ1417992

32

BAZ1417936

BAZ1317576

BAZ1417688

BAZ1417988

BAZ1417984

BAZ1417911

BAZ1417827

BAZ1417819

BAZ1417802

BAZ1417708

BAZ1417710

BAZ1417771

BAZ1317598

BAZ1317355

BAZ1317356

BAZ1317358

BAZ1317359

BAZ1317589

BAZ1417940

BAZ1417797

BAZ1417605

BAZ1417992

BAZ1417895

BAZ1417896

33

BAZ1317576

BAZ1417928

BAZ1417979

BAZ1417797

34

BAZ1417950

BAZ1317590

BAZ1417606

BAZ1417640

BAZ1417641

BAZ1317574

BAZ1417666

BAZ1417687

BAZ1417843

BAZ1417844

BAZ1417893

35

BAZ1417655

BAZ1417818

BAZ1417924

BAZ1418004

BAZ1417674

BAZ1317159

BAZ1417840

BAZ1417748

BAZ1417973

BAZ1417974

BAZ1317346

BAZ1417919

BAZ1417623

BAZ1417841

BAZ1417807

BAZ1417814

BAZ1417926

BAZ1417797

BAZ1317382

BAZ1417969

BAZ1417815

BAZ1518711

BAZ1417915

BAZ1417649

BAZ1417626

BAZ1417627

36

BAZ1417919

BAZ1417899

BAZ1418041

BAZ1417797

BAZ1417649

BAZ1417626

BAZ1417627

37

BAZ1417623

BAZ1418041

BAZ1417797

BAZ1417999

BAZ1317382

BAZ1417821

38

BAZ1417919

BAZ1417841

BAZ1417807

BAZ1417797

BAZ1518711

BAZ1417649

BAZ1417626

BAZ1417627

BAZ1418032

BAZ1317180

39

BAZ1417671

BAZ1317110

BAZ1317111

BAZ1417973

BAZ1417974

BAZ1317594

BAZ1317595

BAZ1417797

BAZ1417999

BAZ1317382

BAZ1417915

40

BAZ1317346

BAZ1417623

BAZ1417797

BAZ1417915

41

BAZ1317588

BAZ1417841

BAZ1417807

BAZ1417814

BAZ1417926

BAZ1417797

BAZ1417658

BAZ1216785

BAZ1418042

BAZ1417915

BAZ1418001

BAZ1418032

BAZ1317180

42

BAZ1417623

BAZ1417797

BAZ1216785

BAZ1518711

BAZ1417915

BAZ1418001

BAZ1417649

BAZ1417626

BAZ1417627

BAZ1317180

43

BAZ1317481

BAZ1317500

BAZ1417797

BAZ1417654

44

BAZ1417797

BAZ1418042

BAZ1417800

BAZ1418001

45

BAZ1417797

BAZ1418042

BAZ1417915

BAZ1317180

INDEKS NOSILACA ŽIGOVA- INDEKS NOSITELJA ŽIGOVA ИНДЕКС НОСИЛАЦА ЖИГОВА

“AS” d.o.o. Jelah, Tešanj BAZ1317589	BAZ1317552
“Bingo” d.o.o. Export-import Tuzla BAZ1417973 BAZ1417974	Baxter International Inc. BAZ1417619
“BRIŽ” d.o.o. Brčko BAZ1317576	Beats Electronics, LLC BAZ1417599
“DONET MEDYCUS” d.o.o. BAZ1317559	BELUPO Ijekovi i kozmetika d.d. BAZ1317545 BAZ1417829
“FRUCTA-TRADE” d.o.o. BAZ1417827	BENKONS BOSNA D.O.O. DOBOJ BAZ1417688
“MRKVA GROUP” d.o.o. Sarajevo BAZ1317481 BAZ1317500	Berlin Chemie AG BAZ1417916
“RAPIĆ” d.o.o. Gradiška BAZ1417855 BAZ1417856	BIROZELENEKARTEUBOSNIIHERCEGOVINI BAZ1417919
AbbVie Biotechnology Ltd. BAZ1417800	Blaupunkt Brand Management GmbH BAZ1418038 BAZ1418039
Abdi Ibrahim Ilaç Sanayi ve Ticaret A.S. BAZ1317265 BAZ1317266 BAZ1317405 BAZ1317406 BAZ1317407	Bosnet Group d.o.o. BAZ1317110 BAZ1317111
Agrofruit Holding Corp., a British Virgin Islands company BAZ1417937	Bova d.o.o., Istočno Sarajevo BAZ1417815
AKCIONARSKO DRUŠTVO “BANJALUČKA PIVARA” BANJA LUKA BAZ1417819	BRITISH AMERICAN TOBACCO (BRANDS) INC. BAZ1417606 BAZ1317574 BAZ1417666
AMGEN Inc. BAZ1417853 BAZ1417635	Bunge Növényolajipari Zártkörűen Működő Részvénytársaság BAZ1417820
ARKE 2000 DOO BAZ1417960 BAZ1417961	BUNGE Zrt. BAZ1417613
AUTO-MILOVANOVIC D.O.O. BAZ1317551	CANON KABUSHIKI KAISHA BAZ1417797
	CATERPILLAR INC. a company organized under the laws of the State of Delaware BAZ1417909 BAZ1417910

CBM Creative Brands Marken GmbH
BAZ1417924

CEMEX Hrvatska d.d.
BAZ1317382

Colgate-Palmolive Company, a Delaware corporation
BAZ1417917
BAZ1417945

Čolić Muamer
BAZ1417654

D.D. "VISPAK" prehrambena industrija Visoko
BAZ1417952
BAZ1418016

DANJAQ, LLC a limited liability company organized under the laws of the State of Delaware
BAZ1317577
BAZ1317578

DARKO MARTINOVIĆ
BAZ1417658

Diageo Scotland Limited
BAZ1417979

Društvo sa ograničenom odgovornošću za trgovinu na malo i veliko, uvoz, izvoz, posredovanje, zastupanje i usluge "HIDROSISTEMI" Banja Luka
BAZ1417962
BAZ1417963
BAZ1417964

Društvo za proizvodnju farmaceutskih proizvoda PHARMANOVA d.o.o.
BAZ1317572

Društvo za proizvodnju modne konfekcije "Sana-Linea" a.d.
BAZ1417776

E! Entertainment Television, LLC
BAZ1418032

Emirates National Oil Company Limited (ENOC) LLC
BAZ1417898

EUROKAPIJA d.o.o. Ilidža
BAZ1518711

Fakultet informacijskih tehnologija
BAZ1216785

Farmaceutvska hemiska kozmeticka industrija ALKALOID AD Skopje
BAZ1417887
BAZ1417888
BAZ1417889
BAZ1417890

FGX International Inc.
BAZ1418008
BAZ1418009

FONDACIJA "SARAJEVO NAVIGATOR"
BAZ1417926
BAZ1417814

GALENKA a.d.
BAZ1417927

Gap (ITM) Inc.
BAZ1417972

GENERAL MOTORS LLC a limited liability company organized and existing under the laws of the State of Delaware
BAZ1417955

GLAXO GROUP LIMITED
BAZ1418029

Goodyear Dunlop Tyres UK Limited
BAZ1417948

GUARDANT, INC. a corporation organized and existing under the laws of the State of Delaware
BAZ1317594
BAZ1317595

Hankook Tire Worldwide Co., Ltd.
BAZ1418007

Hayat d.o.o. Sarajevo, društvo za radio-televizijsku djelatnost
BAZ1417841

HEMOFARM A.D., farmaceutsko-hemijska industrija Vršac
BAZ1417858
BAZ1417859
BAZ1417860
BAZ1417861
BAZ1417862

BAZ1417863
BAZ1417864
BAZ1417865
BAZ1417866
BAZ1417867
BAZ1417868
HEMOFARM
BAZ1417836
BAZ1417837
BAZ1417723

HISAMITSU PHARMACEUTICAL CO., INC.
BAZ1417600

HK SINO-US FASHION CO., LIMITED
BAZ1317150

Icon Health & Fitnees, Inc.
BAZ1418001

IGLA SHPK
BAZ1317590

IM Semić d.o.o. Visoko
BAZ1417699
BAZ1417700

Institut za razvoj mladih KULT
BAZ1417807

Institut za standardizaciju Bosne i Hercegovine
BAZ1417870
BAZ1417871
BAZ1417872
BAZ1417873

Intercontinental Great Brands LLC
BAZ1417691

Internacionalni Univerzitet u Sarajevu
BAZ1417915

Ipsen Pharma S.A.S.
BAZ1418010
BAZ1418011

ISHIHARA SANGYO KAISHA, LTD.
BAZ1418027
BAZ1418028

ITC DOO ZENICA
BAZ1417821

John Paul Mitchell Systems
BAZ1417676

JOHNSON & JOHNSON
BAZ1317580
BAZ1317581
BAZ1317582
BAZ1417773
BAZ1417774
BAZ1417854

KARLOVAČKA PIVOVARA d.o.o.
BAZ1417802

KILIM MOBILYA KANEPE SANAYI VE TICARET ANONIM ŞIRKETI
BAZ1417840

KJKP "Toplane-Sarajevo" d.o.o.
BAZ1417623

KLAS d.d. Sarajevo
BAZ1417956

KRISTAL d.o.o. Vitez
BAZ1417993

KT & G Corporation
BAZ1417950
BAZ1417893
BAZ1417843
BAZ1417844

Legea S.r.l.
BAZ1417748

Legenda Tobacco d.o.o. Sarajevo
BAZ1417687

Lidl Stiftung & Co. KG
BAZ1417869

Maharishi Vedic University Limited
BAZ1418042

Majo Marilović
BAZ1317598

Marbo Product d.o.o.
BAZ1417704

Merck Sharp & Dohme Corp., a New Jersey Corporation
BAZ1417997

Michael Kors (Switzerland) International GmbH
BAZ1417660

MILKSA GIDA İŞLETMELERİ SANAYİ VE
TİCARET LİMİTED ŞİRKETİ

BAZ1317346

Miro Pavković

BAZ1417940

MITA Group d.o.o. Sarajevo

BAZ1317180

Monster Energy Company

BAZ1417895

BAZ1417896

MPT d.o.o. Posušje

BAZ1417988

MR-CO društvo za trgovinu i usluge d.o.o.

BAZ1317454

Muhamed Kadunić

BAZ1417999

NBA PROPERTIES, Inc.

BAZ1317588

NGK SPARK PLUG CO. LTD.,

BAZ1418022

NISSAN JIDOSHA KABUSHIKI KAISHA (also
trading as NISSAN MOTOR CO., LTD.)

BAZ1418041

NOBEL LIJEK d.o.o.

BAZ1417629

BAZ1417892

Novartis AG

BAZ1417794

Obala Grupa d.o.o.

BAZ1417708

BAZ1417710

OLX B.V.

BAZ1417626

BAZ1417627

BAZ1417649

Pharmaceutical Chemical Cosmetic Industry
ALKALOID AD - Skopje

BAZ1417876

BAZ1417878

BAZ1417879

BAZ1417880

BAZ1417881

BAZ1417882

BAZ1417883

BAZ1417884

BAZ1417885

BAZ1417886

BAZ1418018

BAZ1418024

BAZ1418025

BAZ1417994

BAZ1417995

Philip Morris Brands Sàrl

BAZ1417640

BAZ1417641

PLIVA HRVATSKA d.o.o.

BAZ1417938

BAZ1417939

PODRAVKA Prehrambena industrija d.d.

BAZ1417832

BAZ1417833

QUALCOMM INCORPORATED

BAZ1417996

Rattan Sedia d.o.o.

BAZ1317159

Reckitt & Colman (Overseas) Limited

BAZ1417877

Rum Creation & Products, Inc.

BAZ1417928

SARAJEVSKI KISELJAK d.d.

BAZ1317355

BAZ1317356

BAZ1317358

BAZ1317359

Semikem d.o.o.

BAZ1417970

Senigor d.o.o. Sarajevo

BAZ1417969

Sensormatic Electronics, LLC

BAZ1417645

SHARP KABUSHIKI KAISHA also trading
as SHARP CORPORATION, a corporation
organized under the laws of Japan, Manufactures

and Merchants of,
BAZ1417983

Shulton, Inc.
BAZ1417637
BAZ1317593

Skofabriken Kavat AB
BAZ1418004

Société des Produits Nestlé S.A.
BAZ1417984
BAZ1417911
BAZ1417651

SODILAC, a French société par actions simplifiée
BAZ1417605

Stranka Napredna Srpska
BAZ1417655
BAZ1417818

SUZUKI MOTOR CORPORATION
BAZ1417975
BAZ1417976
BAZ1417977
BAZ1417978

SZTR PRŽIONICA KAFE SMP
BAZ1417936

TBL Licensing LLC
BAZ1317591
BAZ1317592

TELOPTIC d.o.o Sarajevo
BAZ1417771
BAZ1417772

Teva Pharmaceutical Europe B.V.
BAZ1417903
BAZ1417905
BAZ1418012
BAZ1418013
BAZ1418014
BAZ1418015

The Gillette company
BAZ1417990
BAZ1417778
BAZ1417652
BAZ1417659
BAZ1417634

The Procter & Gamble Company

BAZ1417607
BAZ1417777
BAZ1417846
BAZ1417875
BAZ1417991
BAZ1417946

Toyota Jidosha Kabushiki Kaisha (also trading
as Toyota Motor Corporation)
BAZ1417899
BAZ1417900

TPUD "PERO" Zenica d.o.o.
BAZ1417674

UNI-CHARM CORPORATION
BAZ1417957

Uni-Ves-Plast d.o.o.
BAZ1417671

Vildana Zejnilagić Filipović i Meliha Zejnilagić-
Hajrić
BAZ1418003

VOČAR d.o.o.
BAZ1417987

Wm. WRIGLEY Jr. Company
BAZ1418017

XUE REN d.o.o.
BAZ1317366

ZADA pharmaceuticals d.o.o. Za proizvodnju i
promet farmaceutskih proizvoda
BAZ1417816

ZAHIROVIĆ MUNEVER
BAZ1417992

PRENOS PRAVA-PRENOS PRAVA-ПРЕНОС ПРАВА

BAZ96743
29/01/2002
ABC DETERJAN SANAYI VE TICARET ANONIM
ŞİRKETİ
Rüzgaribahçe Mahallesi, Cumhuriyet Caddesi,
Gülsan Plaza No:22 K.4 Kavacik 34829 Beykoz,
İstanbul
TR
15/02/2016

BAZ971738
01/12/2002
Icon Health & Fitnees, Inc. a Delaware corporation
1500 South 1000 West, Logan, Utah 84321
US
28/01/2016

BAZ971739
01/12/2002
Icon Health & Fitnees, Inc. a Delaware corporation
1500 South 1000 West, Logan, Utah 84321
US
28/01/2016

BAZ971741
01/12/2002
Icon Health & Fitnees, Inc. a Delaware corporation
1500 South 1000 West, Logan, Utah 84321
US
28/01/2016

BAZ971742
01/12/2002
Icon Health & Fitnees, Inc. a Delaware corporation
1500 South 1000 West, Logan, Utah 84321
US
28/01/2016

BAZ971743
01/12/2002
Icon Health & Fitnees, Inc. a Delaware corporation
1500 South 1000 West, Logan, Utah 84321
US
28/01/2016

BAZ982645
31/12/2003
Bayer Intellectual Property GmbH
Alfred-Nobel-Straße 10, 40789 Monheim am
Rhein
DE
04/02/2016

BAZ982768
31/12/2003
Mylan Healthcare GmbH
Freundalle 9 A, 30173 Hannover
DD
04/03/2016

BAZ982785
31/12/2003
Bayer East Coast LLC
100 Bayer Boulevard, Whippany, New Jersey
07981
US
27/01/2016

BAZ983059
31/12/2003
Cardiome International AG, a Swiss corporation
Chamerstrasse 176, CH-6300, Zug
CH
29/12/2015

BAZ004410
21/11/2005
Tommy Hilfiger Licensing B.V.
Stadhouderskade 6, 1054 ES Amsterdam
NL
10/12/2015

BAZ004426
01/02/2006
Tommy Hilfiger Licensing B.V.
Stadhouderskade 6, 1054 ES Amsterdam
NL
10/12/2015

BAZ004524
01/02/2006
Tommy Hilfiger Licensing B.V.
Stadhouderskade 6, 1054 ES Amsterdam
NL
14/12/2015

BAZ004525
01/02/2006
Tommy Hilfiger Licensing B.V.
Stadhouderskade 6, 1054 ES Amsterdam
NL
10/12/2015

BAZ037051
30/06/2008
ENERGY BEVERAGES LLC
1 Monster Way, Corona, California 92879
US
29/02/2016

BAZ48161
25/07/2005
"Glas Srpske" a.d. Banja Luka
Ul. Skendera Kulenovića br.93
BA
14/12/2015

BAZ58564
31/12/2009
KAO KABUSHIKI KAISHA (also trading as Kao Corporation)
14-10, Nihonbashi, Kayabacho 1-chome, Chuo-ku, Tokyo
JP
04/03/2016

BAZ59026
31/03/2010
Maersk Line A/S
Esplanaden 50, 1263 Copenhagen K
DK
27/01/2016

BAZ69603
31/03/2010
CasaMobili d.o.o
Vitez 72250, PC 96
BA
08/02/2016

BAZ610253
30/09/2010
Marks and Spencer plc
Waterside House, 35 North Wharf Road, London W2 1NW
GB
20/01/2016

BAZ710807
27/12/2010
Bayer East Coast LLC
100 Bayer Boulevard, Whippany, New Jersey 07981
US
27/01/2016

BAZ710582
30/06/2011
SABMiller International Brands Limited
SABMiller House, Church Street West, Working, Surrey GU21 6HS
GB
09/02/2016

BAZ710858
30/06/2011
SABMiller International Brands Limited
SABMiller House, Church Street West, Working, Surrey GU21 6HS
GB
09/02/2016

BAZ710953
27/12/2010
COLOREX COMERCIO E DESENVOLVIMENTO DE PRODUTOS LTDA
Deputado Vicente Penido, N0 06, Vila Guilherme, CEP 02064-120, Sao Paulo/SP
BR
24/02/2016

BAZ711039
30/06/2010
"Corto" d.o.o.
Srđana Aleksića 22, 71000 Sarajevo
BA
05/01/2016

BAZ711156
31/03/2011
Koninklijke Douwe Egberts B.V.
Oosterdoksstraat 80, 1011 DK Amsterdam
NL
15/02/2016

BAZ711199
31/03/2011
KOMPAS Turistično podjetje d.d.
Pražakova 4, 1000 Ljubljana
SI
27/01/2016

BAZ711527
30/06/2011
KOMPAS Turistično podjetje d.d.
Pražakova 4, 1000 Ljubljana
SI
27/01/2016

BAZ813249
 30/06/2012
 Bayer Intellectual Property GmbH
 Alfred-Nobel-Straße 10, 40789 Monheim am
 Rhein
 DE
 04/02/2016

BAZ914084
 30/06/2012
 ENERGY BEVERAGES LLC
 1 Monster Way, Corona, California 92879
 US
 04/03/2016

BAZ914405
 30/06/2012
 Biosense Webster, Inc. (a California, USA
 corporation)
 3333 Diamond Canyon Road, Diamond Bar
 DE
 05/01/2016

BAZ1015214
 31/12/2012
 ENERGY BEVERAGES LLC
 1 Monster Way, Corona, California 92879
 US
 29/02/2016

BAZ1115647
 31/12/2013
 ENERGY BEVERAGES LLC
 1 Monster Way, Corona, California 92879
 US
 29/02/2016

BAZ1115648
 31/12/2013
 ENERGY BEVERAGES LLC
 1 Monster Way, Corona, California 92879
 US
 29/02/2016

BAZ1116077
 31/03/2014
 ENERGY BEVERAGES LLC
 1 Monster Way, Corona, California 92879
 US
 26/02/2016

BAZ1216105
 31/03/2014
 INDUSTRIAL METALCAUCHO, S.
 POTOSI, 4 NAVE, BARCELONA
 ES
 22/01/2016

BAZ1216205
 31/03/2014
 Zoetis Services LLC
 100 Campus Drive, Florham Park, New Jersey
 07932
 US
 19/01/2016

BAZ1216206
 31/03/2014
 Zoetis Services LLC
 100 Campus Drive, Florham Park, New Jersey
 07932
 US
 19/01/2016

BAZ1216207
 31/03/2014
 Zoetis Services LLC
 100 Campus Drive, Florham Park, New Jersey
 07932
 US
 19/01/2016

BAZ1216360
 30/09/2014
 Zoetis Services LLC
 100 Campus Drive, Florham Park, New Jersey
 07932
 US
 19/01/2016

BAZ1518617
 31/12/2015
 KRAJS BH d.o.o.
 Tvornička 3, 71 210 Ilidža,
 BA
 06/01/2016

**PROMJENA NAZIVA I ADRESE-PROMJENA NAZIVA I ADRESE
ПРОМЈЕНА НАЗИВА И АДРЕСЕ**

BAZ96829
1/2002
Metsä Board Corporation
Revontulenpuisto 2, FI-02100 Espoo
FI
14/12/2015

BAZ983059
3-4/2003
Cardiome International AG, a Swiss corporation
Chamerstrasse 176, CH-6300, Zug
CH
15/12/2015

BAZ47891
3/2009
Alliance Tire Americas, Inc.
201 Edgewater Drive, Suite 285, Wakefield, MA
01880
US
14/12/2015

BAZ58830
4/2009
KERVAN GIDA SANAYI VE TICARET ANONIM
ŞİRKETİ
Yakuplu Mh. Beysan Sanayi Sitesi Fuar Cad. No.
9/1, BAYLIKDÜZÜ İSTANBUL
TR
06/01/2016

BAZ59022
1/2010
ATMACA ELEKTRONİK SANAYI VE TICARET
ANONİM SİRKETİ
Namik Kemal Mahallesi, 177. Sokak no:2,
Istanbul Esenyurt
TR
28/12/2015

BAZ59066
1/2010
Himalaya Global Holdings Ltd.
106 Elizabethan Square, PO Box 1162,
KY
14/01/2016

BAZ69669
3/2010
Diageo México Comercializadora, S.A. de C.V.
Ejercito Nacional 843-B Torre Paseo, Piso 2,
Colonia Granada, Miguel Hidalgo, México DF,
11520
MX
20/01/2016

BAZ1317229
3/2015
HANJIN SHIPPING CO., LTD.
25, Gukjegeumyung-ro 2-gil, Yeongdeungpo-gu,
Seoul
KR
05/01/2016

BAZ1317230
3/2015
HANJIN SHIPPING CO., LTD.
25, Gukjegeumyung-ro 2-gil, Yeongdeungpo-gu,
Seoul
KR
05/01/2016

PROMJENA NAZIVA- PROMJENA NAZIVA -ПРОМЈЕНА НАЗИВА

BAZ96581
1/2002
PANASONIC CORPORATION
1006, Oaza Kadoma, Kadoma-shi, Osaka
Prefecture
JP
02/03/2016

BAZ4166
2/2005
Coca-Cola HBC Services MEPE
9 Fragoklissias Str., 15125 Marousi, Athens
GR
18/01/2016

BAZ37016
2/2008
SAVENCIA SA
42 rue Rieussec, 78220 Viroflay
FR
26/01/2016

BAZ37017
2/2008
SAVENCIA SA
42 rue Rieussec, 78220 Viroflay
FR
26/01/2016

BAZ48360
3/2009
SAVENCIA SA
42 rue Rieussec, 78220 Viroflay
FR
26/01/2016

BAZ58971
4/2009
KYB Corporation
World Trade Center Bldg., 4-1, Hamamatsu-Cho,
2-Chome, Minato-ku, Tokyo
JP
22/12/2015

BAZ58939
1/2010
Sava Tires, d.o.o.
Škofjeloška 6, 4000 Kranj
SI
28/12/2015

BAZ58974
4/2009
CEMEX, S.A.B. DE C.V.
Ave.Constitución #444 pte., Colonia Centro
64000, Monterrey, N.L.
MX
28/12/2015

BAP58998
4/2009
HEMOFARM A.D. farmaceutsko-hemijska
industrija Vršac
Beogradski put bb, 26300 Vršac
RS
15/01/2016

BAZ59050
1/2010
KYB Corporation
World Trade Center Bldg., 4-1, Hamamatsu-Cho,
2-Chome, Minato-ku, Tokyo
JP
22/12/2015

BAZ59170
1/2010
HEMOFARM A.D. farmaceutsko-hemijska
industrija Vršac
Beogradski put bb, 26300 Vršac
RS
09/02/2016

BAZ59238
2/2010
Spectrum Brands, Inc.
3001 Deming Way, Middleton WI 53562
US
28/01/2016

BAZ69995
4/2010
SAVENCIA SA
42 rue Rieussec, 78220 Viroflay
FR
26/01/2016

BAZ610077
4/2010
SAVENCIA SA
42 rue Rieussec, 78220 Viroflay
FR
26/01/2016

BAZ610211
2/2010
KYB Corporation
World Trade Center Bldg., 4-1, Hamamatsu-Cho,
2-Chome, Minato-ku, Tokyo
JP
21/12/2015

BAZ610240
3/2010
KYB Corporation
World Trade Center Bldg., 4-1, Hamamatsu-Cho,
2-Chome, Minato-ku, Tokyo
JP
21/12/2015

BAZ710943
4/2010
SAVENCIA SA
42 rue Rieussec, 78220 Viroflay
FR
26/01/2016

BAZ710944
4/2010
SAVENCIA SA
42 rue Rieussec, 78220 Viroflay
FR
26/01/2016

BAZ711035
4/2010
KYB Corporation
World Trade Center Bldg., 4-1, Hamamatsu-Cho,
2-Chome, Minato-ku, Tokyo
JP
21/12/2015

BAZ711036
4/2010
KYB Corporation
World Trade Center Bldg., 4-1, Hamamatsu-Cho,
2-Chome, Minato-ku, Tokyo
JP
22/12/2015

BAZ711037
4/2010
KYB Corporation
World Trade Center Bldg., 4-1, Hamamatsu-Cho,
2-Chome, Minato-ku, Tokyo
JP
21/12/2015

BAZ711224
1/2011
KYB Corporation
World Trade Center Bldg., 4-1, Hamamatsu-Cho,
2-Chome, Minato-ku, Tokyo
JP
21/12/2015

BAZ711225
1/2011
KYB Corporation
World Trade Center Bldg., 4-1, Hamamatsu-Cho,
2-Chome, Minato-ku, Tokyo
JP
22/12/2015

BAZ711038
4/2010
KYB Corporation
World Trade Center Bldg., 4-1, Hamamatsu-Cho,
2-Chome, Minato-ku, Tokyo
JP
21/12/2015

BAZ812987
1/2012
KYB Corporation
World Trade Center Bldg., 4-1, Hamamatsu-Cho,
2-Chome, Minato-ku, Tokyo
JP
22/12/2015

BAZ812992
1/2012
KYB Corporation
World Trade Center Bldg., 4-1, Hamamatsu-Cho,
2-Chome, Minato-ku, Tokyo
JP
22/12/2015

BAZ813405
1/2012
SAVENCIA SA
42 rue Rieussec, 78220 Viroflay
FR
25/01/2016

BAZ1115373
2/2013
SAVENCIA SA
42 rue Rieussec, 78220 Viroflay
FR
25/01/2016

BAZ1115374
2/2013
SAVENCIA SA
42 rue Rieussec, 78220 Viroflay
FR
25/01/2016

BAZ1115375
2/2013
SAVENCIA SA
42 rue Rieussec, 78220 Viroflay
FR
25/01/2016

PROMJENA ADRESE- PROMJENA ADRESE-ПРОМЈЕНА АДРЕСЕ

BAZ264
1/2002
TIME INC.
225 Liberty Street, New York, NY 10281
US
19/02/2016

BAZ96393
2/2001
HYATT INTERNATIONAL CORPORATION
71 S. Wacker Drive, 14th Floor, Chicago, IL
60606
US
05/02/2016

BAZ96394
2/2001
HYATT INTERNATIONAL CORPORATION
71 S. Wacker Drive, 14th Floor, Chicago, IL
60606
US
04/02/2016

BAZ96395
2/2001
HYATT INTERNATIONAL CORPORATION
71 S. Wacker Drive, 14th Floor, Chicago, IL
60606
US
04/02/2016

BAZ96396
2/2001
HYATT INTERNATIONAL CORPORATION
71 S. Wacker Drive, 14th Floor, Chicago, IL
60606
US
04/02/2016

BAZ96397
2/2001
HYATT INTERNATIONAL CORPORATION
71 S. Wacker Drive, 14th Floor, Chicago, IL
60606
US
05/02/2016

BAZ96399
2/2001
HYATT INTERNATIONAL CORPORATION
71 S. Wacker Drive, 14th Floor, Chicago, IL
60606
US
04/02/2016

BAZ96455
2/2001
CHEROKEE INC.
5990 Sepulveda Boulevard, Suite 600, Sherman
Oaks, California 91411
US
05/02/2016

BAZ96584
1/2002
TIME INC.
225 Liberty Street, New York, NY 10281
US
19/02/2016

BAZ96631
1/2002
TIME INC.
225 Liberty Street, New York, NY 10281
US
19/02/2016

BAZ96632
1/2002
TIME INC.
225 Liberty Street, New York, NY 10281
US
19/02/2016

BAZ96817
1/2002
D-Link Corporation
No. 289, Sinhu 3rd Rd., Neihu District, Taipei City
114, Taiwan, R.O.C.
TW
04/02/2016

BAZ96848
1/2002
MADMANN TRADEMARK HOLDING COMPANY
LTD
2850 Ocean Park Blvd., Suite 300, Santa Monica,
CA 90405
US
10/02/2016

BAZ972278
1-2/2003
CASTROL LIMITED
Technology Centre, Whitchurch Hill, Pangbourne,
Reading, RG8 7QR
US
11/12/2015

BAZ982874
3-4/2003
CASTROL LIMITED
Technology Centre, Whitchurch Hill, Pangbourne,
Reading, RG8 7QR
US
19/02/2016

BAZ993838
3-4/2004
CASTROL LIMITED
Technology Centre, Whitchurch Hill, Pangbourne,
Reading, RG8 7QR
US
11/12/2015

BAZ4139
2/2005
CASTROL LIMITED
Technology Centre, Whitchurch Hill, Pangbourne,
Reading, RG8 7QR
US
19/02/2016

BAZ15651
1-2/2007
CASTROL LIMITED
Technology Centre, Whitchurch Hill, Pangbourne,
Reading, RG8 7QR
US
19/02/2016

BAZ26256
1-2/2004
Time Out Group Limited
125 Shaftesbury Avenue, London, WC2H 8AD
GB
29/12/2015

BAZ37262
3/2008
CASTROL LIMITED
Technology Centre, Whitchurch Hill, Pangbourne,
Reading, RG8 7QR
US
19/02/2016

BAZ37280
3/2008
CASTROL LIMITED
Technology Centre, Whitchurch Hill, Pangbourne,
Reading, RG8 7QR
US
19/02/2016

BAZ37282
3/2008
CASTROL LIMITED
Technology Centre, Whitchurch Hill, Pangbourne,
Reading, RG8 7QR
US
19/02/2016

BAZ58979
4/2009
CASTROL LIMITED
Technology Centre, Whitchurch Hill, Pangbourne,
Reading, RG8 7QR
US
15/12/2015

BAZ59117
1/2010
Hongwell Toys Limited
Flat/RM 08, 7/F, Wing on Plaza, 62 Mody Plaza,
Tsim Sha Tsui East, KL
HK
22/01/2016

BAZ59128
1/2010
YILDIZ HOLDING A.Ş.
Kisikli Mah. Ferah Cad. Kisikli Çeşme Sok. No:2-
4 B. Çamlıca Üsküdar, İstanbul
TR
02/02/2016

BAZ59158
1/2010
H & M Hennes & Mauritz AB
SE-106 38 Stockholm
SE
16/02/2016

BAZ59198
1/2010
The Goodyear Tire & Rubber Company
200 Innovation Way, Akron, Ohio 44316
US
11/02/2016

BAZ59238
2/2010
Spectrum Brands, Inc.
3001 Deming, Way Middleton WI 53562
US
28/01/2016

BAZ59325
1/2010
WYETH LLC
235 East 42nd Street, New York, NY 10017
US
27/01/2016

BAZ59335
1/2010
CASTROL LIMITED
Technology Centre, Whitchurch Hill, Pangbourne,
Reading, RG8 7QR
GB
15/12/2015

BAZ59429
2/2010
Xerox Corporation
45 Glover Avenue, Norwalk, Connecticut 06856
US
04/03/2016

BAZ59363
2/2009
Invista Technologies S.a.r.l.
Kreuzackerstrasse 9, CH-900, St. Gallen
CH
02/02/2016

BAZ59992
1/2010
CASTROL LIMITED
Technology Centre, Whitchurch Hill, Pangbourne,
Reading, RG8 7QR
US
15/12/2015

BAZ69629
1/2010
Office Depot, Inc., a Delaware corporation
6600 North Military Trail, Boca Raton
US
20/01/2016

BAZ69681
1/2010
PLIVA HRVATSKA d.o.o.
Prilaz baruna Filipovića 25, 10000 Zagreb
HR
05/02/2016

BAZ69869
2/2010
Cott Beverages Inc., a Georgia corporation
5519 W. Idlewild Avenue, Tampa, Florida 33634-
8016
US
08/02/2016

BAZ69870
2/2010
Cott Beverages Inc., a Georgia corporation
5519 W. Idlewild Avenue, Tampa, Florida 33634-
8016
US
08/02/2016

BAZ69959
1/2008
ALDO GROUP INTERNATIONAL AG
Schochenmuehlestrasse 6, 6340 Baar, ZG
CH
27/01/2016

BAZ610022
2/2010
CORPORACION HABANOS, S.A.
Carretera Vieja de Guanabacoa y Línea del
Ferrocarril Final, Guanabacoa, La Habana
CU
03/03/2016

BAZ610025
3/2008
ALDO GROUP INTERNATIONAL AG
Schochenmuehlestrasse 6, 6340 Baar, ZG
CH
27/01/2016

BAZ610617
4/2010
PLIVA HRVATSKA d.o.o.
Prilaz baruna Filipovića 25, 10000 Zagreb
HR
05/02/2016

BAZ610618
4/2010
PLIVA HRVATSKA d.o.o.
Prilaz baruna Filipovića 25, 10000 Zagreb
HR
05/02/2016

BAZ610700
1-2/2007
AN-KA d.o.o. Sarajevo
Safeta Zajke 131 B, 71000 Novi Grad, Sarajevo
BA
15/12/2015

BAZ711022
4/2010
CASTROL LIMITED
Technology Centre, Whitchurch Hill, Pangbourne,
Reading, RG8 7QR
US
19/02/2016

BAZ812994
1/2012
The Goodyear Tire & Rubber Company
200 Innovation Way, Akron, Ohio 44316
US
05/01/2016

BAZ914299
2/2012
The Goodyear Tire & Rubber Company
200 Innovation Way, Akron, Ohio 44316
US
05/01/2016

BAZ914343
2/2012
The Goodyear Tire & Rubber Company
200 Innovation Way, Akron, Ohio 44316
US
05/01/2016

BAZ914405
2/2012
Biosense Webster, Inc. (a California, USA
corporation)
3333 Diamond Canyon Road, Diamond Bar,
California 91765
US
04/01/2016

BAZ711023
4/2010
CASTROL LIMITED
Technology Centre, Whitchurch Hill, Pangbourne,
Reading, RG8 7QR
US
19/02/2016

BAZ1115709
3/2013
Coors Brewing Company
1801 California Street, Suite 4600, Denver,
Colorado 80202
US
21/12/2015

BAZ1116031
1/2014
The Goodyear Tire & Rubber Company
200 Innovation Way, Akron, Ohio 44316
US
05/01/2016

BAZ1116076
1/2014
CASTROL LIMITED
Technology Centre, Whitchurch Hill, Pangbourne,
Reading, RG8 7QR
US
10/12/2015

BAZ1216102
1/2014
The Goodyear Tire & Rubber Company
200 Innovation Way, Akron, Ohio 44316
US
05/01/2016

BAZ1317041
3/2015
All Star C.V.
One Bowerman Drive, Beaverton, Oregon 97005
US
17/12/2015

BAZ1317042
3/2015
All Star C.V.
One Bowerman Drive, Beaverton, Oregon 97005
US
16/12/2015

BAZ1317043
3/2015
All Star C.V.
One Bowerman Drive, Beaverton, Oregon 97005
US
16/12/2015

BAZ1317044
3/2015
All Star C.V.
One Bowerman Drive, Beaverton, Oregon 97005
US
16/12/2015

BAZ1317045
3/2015
All Star C.V.
One Bowerman Drive, Beaverton, Oregon 97005
US
16/12/2015

BAZ1317046
3/2015
All Star C.V.
One Bowerman Drive, Beaverton, Oregon 97005
US
16/12/2015

PRODUŽENJE VAŽENJA ŽIGA-PRODULJENJE VAŽENJA ŽIGA ПРОДУЖЕЊЕ ВАЖЕЊА ЖИГА

BAZR10	5
1/1998	18/08/2025
25	
25/07/2025	BAZ132
	1/2001
BAZR961159	33
4/2000	05/09/2025
2	
20/02/2025	BAZ134
	1/2001
BAZR972005	33
2/2002	05/09/2025
5,10	
25/03/2026	BAZ148
	1/2002
BAZR972023	5
2/2002	05/09/2025
9	
23/08/2026	BAZ149
	1/2002
BAZR972616	5
2/2002	05/09/2025
8	
25/11/2025	BAZ150
	3-4/2001
BAZR983160	25
2/2002	05/09/2025
1,3	
10/10/2025	BAZ178
	3-4/2001
BAZR983161	4,34
2/2002	15/09/2025
1,3,5	
10/09/2025	BAZ179
	3-4/2001
BAZR983178	5
2/2002	05/10/2025
1,3,5	
10/09/2025	BAZ180
	1/2001
BAZR983180	5
2/2002	11/10/2025
1,3,5	
23/08/2025	BAZ236
	2/2001
BAZ126	9
1/1998	21/11/2025
5	
18/08/2025	BAZ245
	1/2001
BAZ127	33
1/1998	07/11/2025

BAZ246 1/2001 33 07/11/2025	BAZ96395 2/2001 35,43 06/03/2026
BAZ247 1/2001 33 05/12/2025	BAZ96396 2/2001 35,43 06/03/2026
BAZ248 1/2001 33 05/12/2025	BAZ96397 2/2001 35 06/03/2026
BAZ249 1/2001 33 05/12/2025	BAZ96399 2/2001 35 06/03/2026
BAZ250 1-2/1999 33 05/12/2025	BAZ96506 1/2002 9,18,24,25 27/03/2026
BAZ251 1-2/1999 33 05/12/2025	BAZ96506 1/2002 8,9,14,16,18,20,21,24,25,26,17,35,42 27/03/2026
BAZ252 1-2/1999 33 05/12/2025	BAZ96519 1/2002 3,9,14,18,24,25 05/04/2026
BAZ253 1-2/1999 33 05/12/2025	BAZ96520 1/2002 9,14,18,24,25 05/04/2026
BAZ255 1-2/1999 33 05/12/2025	BAZ96581 1/2002 15 22/04/2026
BAZ96393 2/2001 35,43 06/03/2026	BAZ96634 1/2002 9 07/05/2026
BAZ96394 2/2001 35,43 06/03/2026	BAZ96455 2/2001 25 15/03/2026

BAZ96637 1/2002 7 07/05/2026	BAZ58785 1/2010 5 02/06/2025
BAZ96848 1/2002 9,41 29/07/2026	BAZ58786 4/2009 25 02/06/2025
BAZ58465 3/2009 30 17/02/2025	BAZ58830 4/2009 30 10/06/2025
BAZ58544 3/2009 1,5 10/03/2025	BAZ58855 1/2010 3,5,44 16/06/2025
BAZ58564 4/2009 3,5,21,29,30,32,44 18/03/2025	BAZ58865 4/2009 7 17/06/2025
BAZ58579 3/2009 30 24/03/2025	BAZ58866 4/2009 7 17/06/2025
BAZ58606 3/2009 3 04/04/2025	BAZ58867 2/2010 25,35 17/06/2025
BAZ58670 4/2009 36,37 26/04/2025	BAZ58868 4/2009 32 17/06/2025
BAZ58678 4/2009 5,29,30,32 28/04/2025	BAZ58878 3/2010 25 24/06/2025
BAZ58719 3-4/2005 33 11/05/2025	BAZ58913 4/2009 31 01/07/2025
BAZ58757 4/2009 25 27/05/2025	BAZ58914 4/2009 31 01/07/2025

BAZ58915
3-4/2007
3,5,26,27
01/07/2025

BAZ58998
4/2009
5,35
27/07/2025

BAZ58916
3-4/2007
3,5,21,35
01/07/2025

BAZ59011
1/2010
13,39,41
01/08/2025

BAZ58917
3-4/2007
3,5,21,35
01/07/2025

BAZ59012
1/2010
13,39,41
01/08/2025

BAZ58939
1/2010
12
05/07/2025

BAZ59016
1/2010
1,4,37
03/08/2025

BAZ58971
4/2009
7,12
15/07/2025

BAZ59017
1/2010
1,4,37
03/08/2025

BAZ58974
4/2009
19
18/07/2025

BAZ59022
1/2010
7,9,11,35
04/08/2025

BAZ58972
4/2009
36,37
15/07/2025

BAZ59026
1/2010
39
09/08/2025

BAZ58980
4/2009
12
19/07/2025

BAZ59036
1/2010
35,37,39
25/07/2025

BAZ58981
1/2010
12
19/07/2025

BAZ59042
1/2010
30
12/08/2025

BAZ58982
1/2010
12
19/07/2025

BAZ59045
1/2010
30
16/08/2025

BAZ58986
1/2010
3
20/07/2025

BAZ59050
1/2010
12
17/08/2025

BAZ59066 1/2010 5 24/08/2025	BAZ59104 1/2010 33 08/09/2025
BAZ59071 1/2010 1,5 24/08/2025	BAZ59116 1/2010 12 15/09/2025
BAZ59073 1/2010 5 25/08/2025	BAZ59117 1/2010 28 15/09/2025
BAZ59074 1/2010 5 25/08/2025	BAZ59121 1/2010 5,16,41 16/09/2025
BAZ59076 1/2010 5 25/08/2025	BAZ59128 1/2010 3,5,16 21/09/2025
BAZ59089 1/2010 25 30/08/2025	BAZ59133 1/2010 16 21/09/2025
BAZ59097 4/2010 12 08/09/2025	BAZ59134 2/2010 34 22/09/2025
BAZ59098 4/2010 12 08/09/2025	BAZ59139 1/2010 5 26/09/2025
BAZ59099 4/2010 12 08/09/2025	BAZ59149 1/2010 35,38,41 18/09/2025
BAZ59101 1/2010 12 08/09/2025	BAZ59154 1/2010 5 30/09/2025
BAZ59102 1/2010 12 08/09/2025	BAZ59158 1/2010 25,35 03/10/2025

BAZ59162 1/2010 32 05/10/2025	BAZ245 1/2010 14,18,25 31/10/2025
BAZ59170 1/2010 5 07/10/2025	BAZ59246 1/2010 14,18,25 31/10/2025
BAZ59198 1/2010 12,35,37 12/10/2025	BAZ59247 1/2010 5 30/09/2025
BAZ59207 1/2010 3,5 18/10/2025	BAZ59260 1/2010 25 07/11/2025
BAZ59210 1/2010 9,35,39 19/10/2025	BAZ59264 1/2010 9,18,25 09/11/2025
BAZ59230 2/2006 29,30,32 26/10/2025	BAZ59265 1/2010 9,18,25 09/11/2025
BAZ59230 3-4/2006 29,30,32 26/10/2025	BAZ59273 1/2010 6,7,9,12 14/11/2025
BAZ59238 2/2010 8,9,11,21 28/10/2025	BAZ59275 1/2010 30 16/11/2025
BAZ59242 1/2010 14,18,25 31/10/2025	BAZ59277 1/2010 30 16/11/2025
BAZ59243 1/2010 14,18,25 31/10/2025	BAZ59279 1/2010 30 16/11/2025
BAZ59244 1/2010 14,18,25 31/10/2025	BAZ59280 1/2010 30 16/11/2025

BAZ59282
4/2010
30
16/11/2025

BAZ59293
1/2010
30
16/11/2025

BAZ59283
4/2010
30
16/11/2025

BAZ59296
1/2010
30
16/11/2025

BAZ59284
1/2010
30
16/11/2025

BAZ59297
1/2010
30
16/11/2025

BAZ59285
1/2010
30
16/11/2025

BAZ59299
1/2010
30
16/11/2025

BAZ59286
1/2010
30
16/11/2025

BAZ59300
1/2010
30
16/11/2025

BAZ59287
1/2010
30
16/11/2025

BAZ59301
2/2010
30
16/11/2025

BAZ59288
1/2010
30
16/11/2025

BAZ59303
1/2010
30
16/11/2025

BAZ59289
1/2010
30
16/11/2025

BAZ59325
1/2010
5
23/11/2025

BAZ59290
1/2010
30
16/11/2025

BAZ59331
1/2010
7,12
28/11/2025

BAZ59291
1/2010
30
16/11/2025

BAZ59337
1/2010
7,12
30/11/2025

BAZ59292
1/2010
30
16/11/2025

BAZ59338
1/2010
7,12
30/11/2025

BAZ59345 1/2010 34 01/12/2025	BAZ69596 1/2010 12 17/01/2026
BAZ59346 2/2010 34 01/12/2025	BAZ69603 1/2010 20,35 18/01/2026
BAZ59347 1/2010 34 01/12/2025	BAZ69609 1/2010 9 20/01/2026
BAZ59363 2/2009 22,23 06/12/2025	BAZ69610 1/2010 12 20/01/2026
BAZ59426 1/2010 38,41 21/12/2025	BAZ69611 1/2010 12 20/01/2026
BAZ59429 2/2010 2,4,16,35,37,40,42 21/12/2025	BAZ69621 2/2010 9,38 25/01/2026
BAZ59436 1/2010 5 22/12/2025	BAZ69629 1/2010 2,9,16 27/01/2026
BAZ59437 1/2010 5 22/12/2025	BAZ69638 2/2010 12 30/01/2026
BAZ69569 3-4/2007 35,39,43 04/01/2026	BAZ69681 1/2010 5 14/02/2026
BAZ69570 3-4/2007 35,39,43 04/01/2026	BAZ69869 2/2010 32 31/03/2026
BAZ69585 2/2016 9,38 11/01/2026	BAZ69870 2/2010 30 31/03/2026

BAZ69959

1/2008

18,25,35

28/04/2026

BAZ610617

4/2010

5

16/11/2026

BAZ610618

4/2010

5

16/11/2026

BAZ610021

2/2010

7

24/05/2026

BAZ610022

2/2010

35

24/05/2026

BAZ610025

2/2010

35

24/05/2026

**PRESTANAK PRAVA-PRESTANAK PRAVA
ПРЕСТАНАК ПРАВА**

BAZR9

06/03/1998

PRENATAL SPA Via Bolzano 6, IT

**PRÉ
NATAL**

3,5,16,18,20,24,25,26,28,35,36,38,39,41

BAZR96632

02/05/2000

U.C.B. S.A. Allee de la Recherche 60, BE
PROPAPILM

17

BAZR96740

15/02/2000

ASTELLAS Pharma Inc. 3-11, Nihonbashi-
Honcho 2-chome, Chuo-ku, JP
EPOCELIN

5

BAZR961115

16/04/2000

LEK farmacevtska družba d.d. Verovškova 57,
1526, SI
ACLOVIR

5

BAZR961120

17/04/2000

LEK farmacevtska družba d.d. Verovškova 57,
1526, Ljubljana
SI
ARTEIN

5

BAZR961177

08/10/2001

ROCKPORT (EUROPE) B.V. Officia I, 2nd Floor,
De Boelelaan 7, 1083 HJ, NL

ROCKPORT

25

BAZR971449

29/01/2002

S&NF Limited 28 St. Andrew Square, , EH2 1AF,
GB



5,7,32

BAZR971450

29/01/2002

S&NF Limited 28 St. Andrew Square, , EH2 1AF,
GB

FOSTER'S

5,7,32

BAZR971490

02/06/2002

FUJI PHOTO FILM CO. LTD. No. 210, Nakanuma,
JP

NEOPAN

1

BAZR971500

29/01/2002

THE ASSOCIATED OCTEL COMPANY LIMITED
Global House, Bailey Lane, M90 4AA, GB
OCTEL

1,4

BAZR971509

29/01/2002

STERISOL AB Kronoängen, , 592 00, SE



16,21

BAZR971548

29/01/2002

PLIVA HRVATSKA d.o.o. Prilaz baruna Filipovića
25, 10000, HR

ASAMID

5

BAZR971605

29/01/2002

PLIVA HRVATSKA d.o.o. Ulica grada Vukovara
49, 10000, HR

HIPERDON

5

BAZR971610

29/01/2002

PLIVA HRVATSKA d.o.o. Ulica grada Vukovara
49, 10000, HR

HYDANPHEN

5

BAZR972028

02/06/2002

Munster Simms Engineering Limited 277-279
Old Belfast Road, BT19 1LT, GB

WHALE

7

BAZR972165

02/06/2002

PFIZER LIMITED Ramsgate Road, GB
TROSYD

5

BAZR972761

02/06/2002

PHARMACIA & UPJOHN COMPANY LLC 201
Tabor Road, 07950, US

VERIDERM

5

BAZR972768

02/06/2002

PHARMACIA & UPJOHN COMPANY LLC 201
Tabor Road, 07950, US

ANSAID

5

BAZR983227

02/06/2002

GLAXO GROUP LIMITED Glaxo Wellcome
House, Berkeley Avenue, UB6 0NN, GB

AMOXIL

5

BAZ14

06/03/1998

Bosnalijek farmaceutska i hemijska industrija,
dioničko društvo, Sarajevo Jukićeva 53, 71000
Sarajevo, BA

COFADON

5

BAZ17

06/03/1998

Bosnalijek farmaceutska i hemijska industrija,
dioničko društvo, Sarajevo Jukićeva 53, 71000
Sarajevo, BA

BOSOPTIN

5

BAZ18

06/03/1998

Bosnalijek farmaceutska i hemijska industrija,
dioničko društvo, Sarajevo Jukićeva 53, 71000
Sarajevo, BA

BOSALGIN

5

BAZ27

06/03/1998

Bosnalijek farmaceutska i hemijska industrija,
dioničko društvo, Sarajevo Jukićeva 53, 71000
Sarajevo, BA

TEGREBOS

5

BAZ81

06/03/1998

Bosnalijek farmaceutska i hemijska industrija,
dioničko društvo, Sarajevo Jukićeva 53, 71000
Sarajevo, BA

NAF

5

BAZ86

06/03/1998

Bosnalijek farmaceutska i hemijska industrija,
dioničko društvo, Sarajevo Jukićeva 53, 71000
Sarajevo, BA

CITOFEN

5

BAZ97

06/03/1998

Bosnalijek farmaceutska i hemijska industrija,
dioničko društvo, Sarajevo Jukićeva 53, 71000
Sarajevo, BA

SCABITOX

5

BAZ100

06/03/1998

Bosnalijek farmaceutska i hemijska industrija,
dioničko društvo, Sarajevo Jukićeva 53, 71000
Sarajevo, BA

DOLPIRIN

5

BAZ101

06/03/1998

Bosnalijek farmaceutska i hemijska industrija,
dioničko društvo, Sarajevo Jukićeva 53, 71000
Sarajevo, BA

DENAL

5

BAZ103

06/03/1998

Bosnalijek farmaceutska i hemijska industrija,
dioničko društvo, Sarajevo Jukićeva 53, 71000
Sarajevo, BA

HEPARSIL

5

BAZ108

06/03/1998

Bosnalijek farmaceutska i hemijska industrija,
dioničko društvo, Sarajevo Jukićeva 55, 71000
Sarajevo, BA

CARBODYNE

5

BAZ4243

21/11/2005

SCHERING-PLOUGH LTD. Topferstrasse 5,
CH-6004, Lucerne, CH

SPRIAFIL

5

BAZ48258

30/09/2009

House of Prince A/S Tobaksvejen 4, DK-2860
Soborg, DK

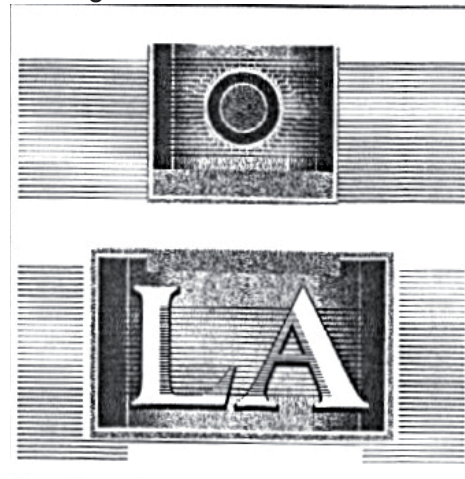

BAZ48259

25/12/2006

GLAXO GROUP LIMITED Glaxo Wellcome House, Berkeley Avenue, Greenford, Middlesex UB6 0NN, GB

MISTPRO

10

BAZ48261

31/12/2009

URSA Salgótarján Glass Wool Close Co., Ltd. Budapest str.31, H-3104 Salgótarján, HU

URSA

17,19,40

BAZ48262

31/12/2009

URSA Salgótarján Glass Wool Close Co., Ltd. Budapest str.31, H-3104 Salgótarján, HU



17,19,40

BAZ48264

31/12/2009

URSA Salgótarján Glass Wool Close Co., Ltd. Budapest str.31, H-3104 Salgótarján, HU

URSA AIR

URSA AIR

17,19,40

BAZ48346

31/03/2010

Coral Group Trading Limited Glebe House, Vicarage, Barking Essex, IG11 7NS, GB



41

BAZ48356

30/09/2009

Ahlers AG Elverdisser Strasse 313, 32052 Herford, DE

Pionier Sportive

25

BAZ48363

30/09/2009

Harrison Pet Products Inc. 350 Shirley Ave., Unit #1, Kitchener Ontario, Canada N2B 2E1, CA

GENESIS PET FOOD

31

cc

BAZ48364

30/09/2009

Harrison Pet Products Inc. 350 Shirley Ave., Unit #1, Kitchener Ontario, Canada N2B 2E1, CA

CHICOPEE PET FOOD

31

BAZ48365

25/07/2005

ELVAN d.o.o. Sarajevo Rajlovačka cesta bb,
71000 Sarajevo, BA



30

BAZ48367

31/12/2009

Oracle America, Inc. 500 Oracle Parkway,
Redwood Shores, California 94065, US



9,35,37,41,42

BAZ58372

21/11/2005

Željko Perko Dobrokovići bb, Dobrokovići, BA
MUŠA

29

BAZ58373

25/07/2005

Željko Perko Dobrokovići bb, Dobrokovići, BA



29

BAZ58374

30/09/2009

Inline Plastics Corporation 42 Canal Street,
Shelton, CT 06484, US

SAFE-T-GARD

20

BAZ58379

30/09/2009

Genentech, Inc. (a Delaware corporation) 1 DNA
Way, Attn: Legal Department-Trademarks, South
San Francisco, California 94080, US



5

BAZ58387

30/09/2009

SSANGYONG MOTOR COMPANY 150-3,
Chilkoi-dong, Pyungtaek-si, Kyungki-do, KR

RODIUS

12

BAZ58396

30/09/2009

ECN d.o.o. Put Famosa bb, 71212 Sarajevo, BA



3

BAZ58399

30/09/2009

BRITISH AMERICAN TOBACCO (BRANDS)
INC. 103 Foulk Road, Wilmington, Delaware
19803, US



34

BAZ58400

25/07/2005

KRINUS d.o.o. Sarajevo Ul. Alipašina br. 49,
Sarajevo, BA
HAPPENING
24,25

BAZ58403

30/09/2009

D.O.O. "BARI-TEXTIL" Brčko Distrikt Brčko
Distrikt, Dubrave, tržnica "Arizona", lok.br.34, BA
CHAMAIL
25

BAZ58404

30/09/2009

D.O.O. "BARI-TEXTIL" Brčko Distrikt Brčko
Distrikt, Dubrave, tržnica "Arizona", lok.br.34, BA
BLUE PETROL
25

BAZ58407

21/11/2005

Takeda GmbH Byk-Gulden-Str. 2, 78467
Konstanz, DE
PANTOP
5

BAZ58415

30/09/2009

Orion Corporation Orionintie 1, 02200 Espoo, FI
STALEVO
5

BAZ58416

30/09/2009

Orion Corporation Orionintie 1, 02200 Espoo, FI
EASYHALER
5

BAZ58417

30/09/2009

PODRAVKA Prehrambena industrija d.d. Ante Starčevića 32, HR-48000 Koprivnica, HR



29,30

BAZ58419

30/09/2009

Tabacalera Brands, Inc. 300 Delaware Avenue, Suite 1267, Wilmington, Delaware 19801, US

HAV-A-TAMPA

34

BAZ58420

30/09/2009

Tabacalera Brands, Inc. 300 Delaware Avenue, Suite 1267, Wilmington, Delaware 19801, US

PHILLIES

34

BAZ58421

30/09/2009

PFIZER PRODUCTS INC. Eastern Point Road, Groton, Connecticut 06340, US

STELTO

5

BAZ58428

31/12/2009

Preduzeće za medicinsko snabdevanje na veliko i malo, proizvodnju i spoljnu trgovinu "PHARMANOVA CO" d.o.o. Bore Stankovića 2, Makiš, 11250 Beograd, RS

STRESDEPRES

5

BAZ58436

30/09/2009

Berlin-Chemie AG Glienicker Weg 125, D-12489 Berlin, DE

NIXAR

5,42,44

BAZ58438

30/09/2009

Berlin-Chemie AG Glienicker Weg 125, D-12489 Berlin, DE

DIFFUMAX

5,42,44

BAZ58451

30/09/2009

GENERAL MOTORS LLC 300 Renaissance Center, City of Detroit, State of Michigan 48265-3000, US



12

BAZ58452

30/09/2009

GlaxoSmithKline Biologicals S.A. Rue de L'Institut 89, B-1330 Rixensart, BE

MONDRIX

5

BAZ58458

21/11/2005

KEMOTON ZELINA d.o.o. Pretoki 1A, 10380 Sveti Ivan Zelina, HR



3,5,35

BAZ58459

30/09/2009

British American Tobacco (Brands) Limited Globe House, 4 Temple Place London WC2R 2PG, GB



34

BAZ58471

21/11/2005

ČOLAK MIROSLAV Ledinac 150, Donji Mamići, 88340, Grude, BA



29

BAZ58475

31/12/2012

DOTIČNI/CARAT društvo sa ograničenom odgovornošću Sarajevo Obala Kulina Bana br.12, BA



35

BAZ58478

30/09/2009

MENPROM d.o.o. Ahmeta Kobića bb, 75208 Gornja Tuzla, BA



29

BAZ58481

31/03/2009

KARBON-NOVA d.o.o. Sarajevo Lukavička cesta br.2., 71000 Sarajevo, BA



PODOFIX

1

BAZ58483

31/03/2009

KARBON-NOVA d.o.o. Sarajevo Lukavička cesta br.2., 71000 Sarajevo, BA



LIBROKOL

1

BAZ58485

31/03/2010

AUDIO ELEKTRONIK İTHALAT İHRACAT
SANAYİ VE TİCARET LIMITED SİRKETİ
Esensehir mahallesi, Barajyolu caddesi, No:10,
81260 Umraniye, Istanbul, TR

The logo for AUDIO ELEKTRONIK İTHALAT İHRACAT SANAYİ VE TİCARET LTD. ŞTİ. features the word "AUDIO" in a large, bold, black, sans-serif font. The letters are outlined and have a slight 3D effect. Below the word "AUDIO" are several horizontal lines, some solid and some dashed, creating a stylized border.

ELEKTRONİK İTHALAT İHRACAT
SANAYİ VE TİCARET LTD. ŞTİ.

9

BAZ58490

30/09/2009

Smithers-Oasis Company 2020 Front Street,
Suite 301, Cuyahoga Falls, Ohio 44221, US
FLOREX
17

BAZ58491

30/09/2009

DIGITAL NETT COMPUTERS Društvo za
trgovinu robom, uvoz-izvoz, posredovanje i
usluge d.o.o. Sarajevo Marka Marulića 2, 71000
Sarajevo, BA

The logo for DNC DIGITAL NETT COMPUTERS features the letters "DNC" in a large, bold, green, sans-serif font. Below "DNC" is the text "DIGITAL NETT COMPUTERS" in a smaller, green, sans-serif font. The entire logo is set against a white background.

9,35,37,41,42

BAZ58498

30/09/2009

Hayat Kimya Sanayi Anonim Şirketi Çobançesme,
Sanayi Caddesi No: 16, Yenibosna, Istanbul, TR

EVONY

3

BAZ58499

25/07/2005

Društvo za trgovinu, turizam i ugostiteljstvo
"ZLATNA DOLINA" export-import d.o.o. Gornji
Vakuf Voljevac bb, Gornji Vakuf-Uskoplje, BA
VRANICA

32

BAZ58502

25/07/2005

TROPIC d.o.o. Banja Luka Ivana Gorana
Kovačića bb, Banja Luka, BA

kupujte sa osmijehom

35

BAZ58529

30/09/2009

Preduzeće za medicinsko snabdevanje na
veliko i malo, proizvodnju i spoljnu trgovinu
"PHARMANOVA CO" d.o.o. Bore Stankovića 2,
Makiš, 11250 Beograd, RS



5

BAZ58531

30/09/2009

Preduzeće za medicinsko snabdevanje na
veliko i malo, proizvodnju i spoljnu trgovinu
"PHARMANOVA CO" d.o.o. Bore Stankovića 2,
Makiš, 11250 Beograd, RS



5

BAZ58533

30/09/2009

Preduzeće za medicinsko snabdevanje na veliko i malo, proizvodnju i spoljnu trgovinu "PHARMANOVA CO" d.o.o. Bore Stankovića 2, Makiš, 11250 Beograd, RS

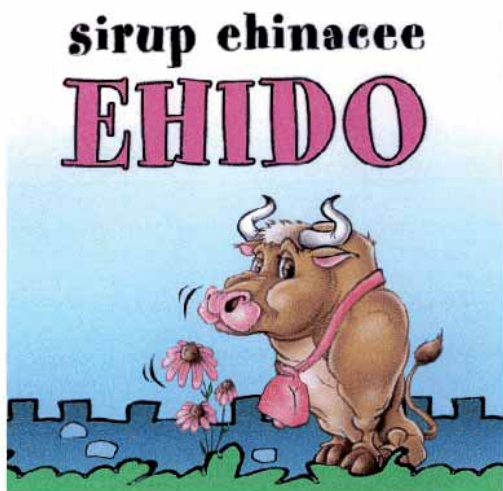

5

BAZ58538

21/11/2005

FENIKS d.o.o., Travnik Šehida broj 3-A, Travnik, BA

FENIKS

30

BAZ58539

30/09/2009

AD BRODOVI d.o.o. Matoševa 8, 21210 Split, HR



12

BAZ58540

25/12/2006

AD Nautic doo Goražde Prve Drinske Brigade 23, 73000 Goražde, BA



12

BAZ58541

30/09/2009

AD BRODOVI d.o.o. Matoševa 8, 21210 Split, HR



12

BAZ58542

25/12/2006

AD Nautic doo Goražde Prve Drinske Brigade 23, 73000 Goražde, BA



12

BAZ58543

31/12/2009

FUJIFILM Corporation 26-30, Nishiazabu 2-chome, Minato-ku, Tokyo, JP

FUJINON

9,10,37

BAZ58549

30/09/2009

OMNIA DOO ŠIROKI BRIJEG Obilaznica bb,
88220 Široki Brijeg, BA



Lucille

3,5

BAZ58551

21/11/2005

ČOLAK MIROSLAV Ledinac 150, Donji Mamići,
88340, Grude, BA

LIJANOVIĆ MILI

29

BAZ58556

30/09/2009

ZVIJEZDA dioničko društvo za proizvodnju,
trgovinu i usluge Ul. Marijana Čavića 1, Zagreb,
HR



29

BAZ58557

25/07/2005

U.G. "Obala Art Centar" Sarajevo Ul. Hamdije
Kreševljakovića br. 13, Sarajevo, BA

OBALA ART CENTAR

41

BAZ58558

25/07/2005

U.G. "Obala Art Centar" Sarajevo Ul. Hamdije
Kreševljakovića br. 13, Sarajevo, BA



OBALA ART CENTAR



41

BAZ58560

30/09/2009

MARTINOVIĆ D.O.O. Sarajevo-Ilidža Sarajevo-
Ilidža, ul. Bojnička 19, BA



Martinović
Sprinter
SARAJEVO

35,39

BAZ58566

30/09/2009

KOKA d.d. Jalkovečka b.b., HR-42000 Varaždin,
HR

LIVADA

29,32

BAZ58567

25/07/2005

Hrvatski rukometni klub "Izviđač" Sestre Silvije
Antić bb, Ljubuški, BA



41

BAZ58572

30/06/2010

PRIRODNI KISELJAK PRINCESS d.o.o. Oraš Planje bb, Tešanj, BA



32

BAZ58575

01/02/2006

REMEDIA Društvo za proizvodnju, promet i usluge d.o.o. Sarajevo Sarajevo, ulica Kranjčevića br.43, BA

Remedia
5,35,44

BAZ58582

30/09/2009

Dioničko društvo Pivara Tuzla Titova 163, 75000 Tuzla, BA



32

BAZ58583

25/12/2006

VOLTAŽ d.o.o. Trgovinsko uslužno društvo, Brčko Distrikt BiH Brčko Distrikt BiH, Dubrave b.b.-Tržnica "Arizona" Zona VII, Broj: 115., , BA Trend
25

BAZ58587

30/09/2009

The Reader's Digest Association, Inc. Reader's Digest Road, Pleasantville, New York 10570, US



9,16

BAZ58593

25/12/2006

VOLTAŽ d.o.o. Trgovinsko uslužno društvo, Brčko Distrikt BiH Brčko Distrikt BiH, Dubrave b.b.-Tržnica "Arizona" Zona VII, Broj: 115, BA

CARRIER
25

BAZ58594

25/12/2006

VOLTAŽ d.o.o. Trgovinsko uslužno društvo, Brčko Distrikt BiH Brčko Distrikt BiH, Dubrave b.b.-Tržnica "Arizona" Zona VII, Broj: 115, BA

Clasic
25

BAZ58596

31/12/2009

Assa Abloy Limited Wood Street, Willenhall,
West Midlands, WV13 1LA, GB

UNION

6

BAZ58602

21/11/2005

ČOLAK MIROSLAV Ledinac 150, Donji Mamići,
88340, Grude, BA



29

BAZ58603

30/09/2009

Lidl Stiftung & Co. KG Stiftsbergstrasse 1,
D-74167 Neckarsulm, DE

CORPOSANA

3,5,16

BAZ58616

30/09/2009

ZVIJEZDA dioničko društvo za proizvodnju,
trgovinu i usluge Ul. Marijana Čavića 1, Zagreb,
HR



29

BAZ58619

30/09/2009

POSLOVNI SISTEM MERCATOR, d.d. Dunajska
cesta 107, 1113 Ljubljana, SI



29,30,31,32

BAZ58620

30/09/2009

Zu&Ric d.o.o. K. Tomislava bb, 88260 Čitluk, BA



21,35

BAZ58624

21/11/2005

Dioničko društvo Pivara Tuzla Titova 163, 75000
Tuzla, BA



32

BAZ58633

30/09/2009

WYETH LLC Five Giralda Farms, Madison, New Jersey 07940, US

ELIFORE

5

BAZ58637

31/12/2009

Ulrich GmbH & Co. KG Buchbrunnenweg 12, D 89081 Ulm, DE



10,44

BAZ58641

30/09/2009

Merck Sharp & Dohme Corp. One Merck Drive, Whitehouse Station, New Jersey 08889, US

JANUVEL

5

BAZ58644

21/11/2005

Trgovinsko preduzeće "B.G. PHARM" d.o.o., Beograd Dubrovačka 35, Beograd, RS

KOMBIKAF

5

BAZ58651

30/09/2010

TUTUNSKI KOMBINAT AD PRILEP Ul. Marksova br.101, 7500 Prilep, MK



34

BAZ58652

30/09/2010

TUTUNSKI KOMBINAT AD PRILEP Ul. Marksova br.101, 7500 Prilep, MK



34

BAZ58653

31/12/2009

Biogen Idec MA Inc. 14 Cambridge Center, Cambridge, MA 02142, US

PANACLAR

5

BAZ58658

31/12/2009

Mittal Steel Technologies Limited IFS Court, 28, Cybercity, Ebene, MU

MITTAL STEEL

6,39,40

BAZ58663

31/12/2009

KAVAIMPEX d.o.o. Boljun 35, HR-52434 Boljun, HR



30

BAZ58664

21/11/2005

AGROCENTAR d.o.o. Gornji Vakuf Batuša bb,
Gornji Vakuf, BA



29,32

BAZ58666

31/12/2009

POSLOVNI SISTEM MERCATOR, d.d. Dunajska
cesta 107, 1113 Ljubljana, SI



29,30,31,32,33

BAZ58667

31/12/2009

Lantheus Medical Imaging, Inc., a corporation
organized and existing under the laws of the State
of Delaware 331 Treble Cove Road, Billerica, MA
01862, US

NEUROLITE

5

BAZ58668

31/12/2009

Lantheus Medical Imaging, Inc., a corporation
organized and existing under the laws of the State
of Delaware 331 Treble Cove Road, Billerica, MA
01862, US

CARDIOLITE

5

BAZ58669

30/09/2008

REEMTSMA CIGARETTENFABRIKEN GmbH
Max-Born-Strasse 4, D-22761 Hamburg, DE



34

BAZ58671

21/11/2005

Tešanjka Vrela d.o.o. Karadaglije bb, Tešanj, BA

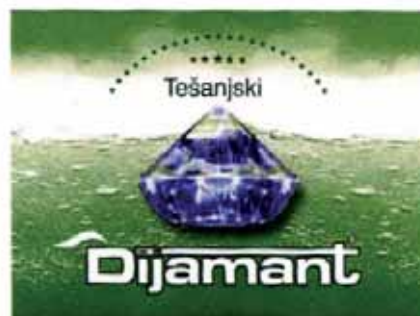

29,30,31,32,33

BAZ58673

21/11/2005

EZ Društvo za proizvodnju, promet i usluge d.o.o.
Busovača Kaćuni bb, Busovača, BA



1,3,5

BAZ58681

31/12/2009

EURO FANY d.o.o. Željeznička b.b. Novi Grad/
Bosanski Novi, BA



29,30,32

BAZ58682

31/12/2009

WALA-Heilmittel GmbH Dorfstrasse 1, 73087
Boll, , , DE
WalaVita
3,21

BAZ58689

31/12/2009

HUNCA KOZMETIK SANAYI ANONIM SIRKETII
Bahcekoy Hunca Cad. No: 12 Sariyer, Istanbul,
TR



3

BAZ58692

31/12/2009

WYETH a Delaware corporation Five Giralda
Farms, Madison, New Jersey 07940, US
RYSTEON
5

BAZ58693

31/12/2009

WYETH a Delaware corporation Five Giralda
Farms, Madison, New Jersey 07940, US
TORIMA
5

BAZ58697

31/12/2009

DREAMWELL, LTD. 2215-B Renaissance Drive
(Suite 12), Las Vegas, NV 89119, US
BACKCARE
20,24,25

BAZ58698

31/12/2009

DREAMWELL, LTD. 2215-B Renaissance Drive
(Suite 12), Las Vegas, NV 89119, US
HEALTHSMART
20,24,25

BAZ58700

31/12/2009

DREAMWELL, LTD. 2215-B Renaissance Drive
(Suite 12), Las Vegas, NV 89119, US



20,24,25

BAZ58701

01/09/2006

RAZVOJNA BANKA JUGOISTOČNE EVROPE
A.D. Banja Luka Kralja Petra Prvog Karađorđevića
85A, 78000 Banja Luka, BA



Развојна Банка Југоисточне Европе
Development Bank of Southeast Europe

36

BAZ58702

01/09/2006

RAZVOJNA BANKA JUGOISTOČNE EVROPE
A.D. Banja Luka Kralja Petra Prvog Karađorđevića
85A, 78000 Banja Luka, BA
VAŠ PARTNER ZA RAZVOJ
36

BAZ58710

31/12/2007

Mirko Gerh Sarajevo, ul.Grbavička 59, BA
402 STREET RACE TRKA UBRZANJA
41

BAZ58711

31/03/2010

The Royal Bank of Scotland Group plc 36 St
Andrew Square, Edinburgh, EH2 2YB, GB
THE ROYAL BANK OF SCOTLAND
9,16,35,36,41,42

BAZ58712

31/03/2010

The Royal Bank of Scotland Group plc 36 St
Andrew Square, Edinburgh, EH2 2YB, GB
RBS
9,16,35,36,41,42

BAZ58713

31/12/2009

The Royal Bank of Scotland Group plc 36 St
Andrew Square, Edinburgh, EH2 2YB, GB



9,16,35,36,41,42

BAZ58714

31/03/2010

The Royal Bank of Scotland Group plc 36 St
Andrew Square, Edinburgh, EH2 2YB, GB



9,16,35,36,41,42

BAZ58715

31/03/2010

The Royal Bank of Scotland Group plc 36 St
Andrew Square, Edinburgh, EH2 2YB, GB



9,16,35,36,41,42

BAZ58716

31/03/2010

The Royal Bank of Scotland Group plc 36 St
Andrew Square, Edinburgh, EH2 2YB, GB



9,16,35,36,41,42

BAZ58717

31/12/2009

The Royal Bank of Scotland Group plc 36 St
Andrew Square, Edinburgh, EH2 2YB, GB
MAKE IT HAPPEN
9,16,35,36,41,42

BAZ58718

31/12/2009

recordum Messtechnik GmbH Jasomirgottgasse
5, A-2340 Mödling, AT
AIRPOINTER
9,42

BAZ58725

31/03/2010

BLAGOLEKS D.O.O. Loparska 1, 76300
Bijeljina, BA
Relaxiven
3,5

BAZ58728

31/03/2010

Evyap Sabun Yag Gliserin Sanayi ve Ticaret Anonim Sirketi Ayazaga Köyü Cendere Yolu, No:10, Levent, Istanbul, TR

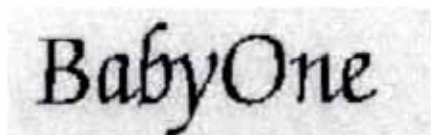

3,16

BAZ58730

31/03/2010

Wm. WRIGLEY Jr. Company 410 North Michigan Avenue, Chicago, Illinois 60611, US
HUBBA BUBBA FUNKY FRUIT
30

BAZ58737

30/06/2008

KASUMOVIĆ JASMIN Braće Begić br. 6, 71000 Sarajevo, BA
PRO-MAX
7

BAZ58743

01/02/2006

DOO "PERUZZI" Brčko-Dubrave Tržnica Arizona Zona VII lokal br 49, BA
PERUZZI
18,25,35

BAZ58744

21/11/2005

PTP "HERCEGOVINAVINO" D.O.O. MOSTAR Bišće Polje bb. 36000 Mostar, BA



33

BAZ58745

21/11/2005

PTP "HERCEGOVINAVINO" D.O.O. MOSTAR Bišće Polje bb. 36000 Mostar, BA



33

BAZ58747

21/11/2005

PTP "HERCEGOVINAVINO" D.O.O. MOSTAR Bišće Polje bb. 36000 Mostar, BA



33

BAZ58748

21/11/2005

PTP "HERCEGOVINAVINO" D.O.O. MOSTAR
Bišće Polje bb. 36000 Mostar, BA



33

BAZ58750

21/11/2005

JP "ZENICA" Javno preduzeće za prostorno
planiranje i uređenje grada "Zenica" Ul.
Mehmedalije Tarabara broj 15. Zenica, BA



42

BAZ58755

31/12/2009

HEMOFARM KONCERN A.D., farmaceutsko-
hemijaska industrija Vršac Beogradski put bb,
26300 Vršac, RS

PRO-TECTUM

3,5

BAZ58783

31/12/2009

CONNECTUM d.o.o. Zmaja od Bosne br. 4 /
Holiday Inn IX/27 71000 Sarajevo, BA



35,41

BAZ58793

25/12/2006

VOLTAŽ d.o.o. Trgovinsko uslužno društvo,
Brčko Distrikt BiH Brčko Distrikt BiH, Dubrave
b.b.-Tržnica "Arizona" Zona VII, Broj: 115., BA

Bogat

25

BAZ58794

31/03/2010

BEŠIĆ SPEKTAR d.o.o. Trg djece Dobrinje 18,
BA



37

BAZ58819

31/12/2009

UNILEVER N.V. Weena 455, 3013 AL Rotterdam,
NL

REXONA AIR PETALS

3

BAZ58826

31/12/2009

Pernod Ricard (a joint-stock company) 12, place des Etats-Unis, 75016 Paris, FR



33

BAZ58828

31/12/2009

BA-TU TEKSTIL KONFEKSION ÜRÜNLERİ SANAYİ VE TİCARET LIMITED ŞİRKETİ Keresteciler Sitesi Fatih Cad. Ladin Sk. No:5, Merter-Istanbul, TR



25

BAZ58829

21/11/2005

UDOVČIĆ, Damir Jovana Dučića 78, 78000 Banja Luka, BA



30,43

BAZ58831

31/03/2010

F.I. Investment Limited 70 JF Kennedy Avenue, 2nd Floor, Papabasiliou House, 1664 Nicosia, CY



7,8,10,11,14,21

BAZ58834

21/11/2005

Željko Perko Dobrokovići bb, Dobrokovići, BA DON PETAR

29

BAZ58835

21/11/2005

Željko Perko Dobrokovići bb, Dobrokovići, BA



29

BAZ58837

31/12/2009

Mittal Steel Technologies Limited IFS Court, 28, Cybercity, Ebene, MU



6,39,40

BAZ58844

31/12/2009

NOBEL LIJEK d.o.o. Hasiba Brankovića 9, 71000
Sarajevo, BA

Funit

5

BAZ58850

31/12/2009

Sun Microsystems, Inc. 4150 Network Circle,
Santa Clara, CA 95054, US

OPENSOLARIS

9,41,42

BAZ58852

31/12/2009

MARS, INCORPORATED 6885 Elm Street,
McLean 22101-3883, VA, US

KITBITS

31,44

BAZ58853

31/12/2009

Miro Pavković Meljakuša 1, 88240 Posušje, BA



32

BAZ58860

31/12/2009

LAKAI, LTD. 955 Francisco Street, Torrance,
California 90502, US

LAKAI

18,25

BAZ58864

31/12/2009

Reckitt Benckiser N.V. Siriusdreef 14, 2132 WT,
Hoofddorp, NL

CALCMAGNETS

1,3

BAZ58870

31/12/2009

Critical Path, Inc. 42-47 Lower Mount Street,
Dublin 2, IE

The logo for 'memova' features the word 'memova' in a lowercase, sans-serif font. Above the letter 'o' is a stylized graphic of a butterfly or a similar insect with its wings spread.

9,38,42

BAZ58874

31/03/2010

Katjes Fassin GmbH + Co.KG Dechant-
Sprunken-Straße 53-57, 46446 Emmerich, DE

JOGGER GUMS

30

BAZ58892

31/12/2009

POSLOVNI SISTEM MERCATOR, d.d. Dunajska
cesta 107, 1113 Ljubljana, SI



3,4,5,8,9,11,16,18,20,21,22,24,25,26,27,28,29,3
0,31,32,33

BAZ58893

31/12/2009

POSLOVNI SISTEM MERCATOR, d.d. Dunajska
cesta 107, 1113 Ljubljana, SI



3,4,5,8,9,11,16,18,20,21,22,24,25,26,27,28,29,3
0,31,32,33

BAZ58894

31/12/2009

POSLOVNI SISTEM MERCATOR, d.d. Dunajska
cesta 107, 1113 Ljubljana, SI



3,4,5,8,9,11,16,18,20,21,22,24,25,26,27,28,29,3
0,31,32,33

BAZ58895

31/12/2009

POSLOVNI SISTEM MERCATOR, d.d. Dunajska
cesta 107, 1113 Ljubljana, SI



3,4,5,8,9,11,16,18,20,21,22,24,25,26,27,28,29,3
0,31,32,33

BAZ58896

31/12/2009

POSLOVNI SISTEM MERCATOR, d.d. Dunajska
cesta 107, 1113 Ljubljana, SI



1,2,3,4,5,7,8,9,11,14,15,16,18,20,21,22,24,25,2
6,27,28,29,30,31,32,33,34,35,36,38,39,41,42,4
3,44

BAZ58897

31/12/2009

POSLOVNI SISTEM MERCATOR, d.d. Dunajska
cesta 107, 1113 Ljubljana, SI



1,2,3,4,5,7,8,9,11,14,15,16,18,20,21,22,24,25,2
6,27,28,29,30,31,32,33,34,35,36,38,39,41,42,4
3,44

BAZ58898

31/12/2009

METALMAX d.o.o. Pilanska 3, 78 000 Banja
Luka, BA

Metalmax

6

BAZ58902

31/03/2008

YAYLA d.o.o. za proizvodnju i trgovinu tekstila i
vanjski i unutrašnji promet Gračanica, Pribava
bb, BA

Yayla

18,23,25,40

BAZ58906

31/12/2009

UNILEVER N.V. Weena 455, 3013 AL Rotterdam,
NL

LUX PETAL TOUCH

3

BAZ58907

31/12/2009

BRITISH AMERICAN TOBACCO (BRANDS)
INC. 2711 Centerville Road, Suite 300,
Wilmington, Delaware 19808, US

 **PALL MALL**

34

BAZ58908

31/12/2009

BRITISH AMERICAN TOBACCO (BRANDS)
INC. 2711 Centerville Road, Suite 300,
Wilmington, Delaware 19808, US



34

BAZ58910

31/12/2009

CASTROL LIMITED Wakefield House, Pipers
Way, Swindon, Wiltshire SN3 1RE, GB



1,4,37,42

BAZ1317171

31/12/2015

Bosnalijek, farmaceutska i hemijska industrija,
dioničko društvo

Jukićeva 53, 71000 Sarajevo

BA

5

OGRANIČENJE POPISA ROBA I/ILI USLUGA
OGRANIČENJE POPISA ROBA I/ILI USLUGA
ОГРАНИЧЕЊЕ ПОПИСА РОБА И/ИЛИ УСЛУГА

BAZ812701

31/03/2012

29

Kocke za supe i sosove, prah za supe i sosove, bujon, supe, supe od mesa, preparati za pravljenje supa; gotovi obroci i duboko zamrznuta hrana, koja se sastoji od mesa i/ili ribe i/ili živine i/ili divljači i/ili voća i/ili povrća; mlijeko i proizvodi od mlijeka, puding od riže.;

30

Začini, začinski preparati, začinske arome, začinske esencije, začinski ekstrakti, začinske trave, začinjena ulja, soli sa začinima, začinski dodaci, marinade, aromatski preparati i preparati za marinade, marinade i dodaci arome za supe, marinade za salate, biber, so za kuhanje, kečap, sosovi, prelive za salate; gotova jela i duboko smrznuta hrana, koja se uglavnom sastoji od tjestenine i/ili riže.

OBJAVA ŽIGOVA UPISANIH U REGISTAR NA OSNOVU PRIZNATOG PRAVA OD BIVŠEG SZP-a DO 1992-03-01

Bibliografski podaci svrstani su prema rastućem registarskom broju žiga.

Podaci su popraćeni INID kodom/International agreed Numbers for the Identification of Data/ (broj u zagradi), za identifikaciju podataka o žigovima, a prema standardu WIPO ST.60

Prikaz redosljeda podataka u objavljenom žigu je slijedeći:

<p>(111) Registarski broj žiga</p> <p>(210) Broj prijave žiga</p> <p>(151) Datum registracije žiga</p> <p>(300) Podaci o pravu prvenstva (država, datum podnošenja i broj prioritetne prijave)</p> <p>(230) Datum izložbenog (sajamskog) prava prvenstva</p> <p>(646) Podaci o priznatom pravu kod bivšeg SZP (broj i datum priznatog prvenstva žiga kod SZP-a)</p> <p>(732) Nosilac žiga</p> <p>(740) Zastupnik</p> <p>(551) Kolektivni žig</p> <p>(591) Boje</p> <p>(554) Trodimenzionalni žig</p> <p>(539) Opis</p> <p>(540) Izgled žiga</p>	<p>(181) Datum do kojeg važi pravo na žig</p> <p>(220) Datum podnošenja prijave žiga</p>
<div style="border: 1px solid black; width: 200px; height: 150px; margin: 0 auto; display: flex; align-items: center; justify-content: center;"> <p>Izgled žiga (text ili slika) (max 8 x 8 cm za sliku)</p> </div>	
<p>(531) Međunarodna klasifikacija figurativnih elemenata žigova prema Bečkoj klasifikaciji – sedma edicija</p> <p>(511) Međunarodna klasifikacija roba i usluga prema Ničanskoj klasifikaciji – sedma edicija</p>	

STRUKTURA REGISTRARSKOG BROJA ŽIGA UPISANOG U REGISTAR NA OSNOVU PRIZNATOG
PRAVA OD BIVŠEG SZP-a DO 1992-03-01
STRUKTURA REGISTRACIJSKOG BROJA ŽIGA UPISANOG U REGISTAR NA OSNOVU PRIZNATOG
PRAVA OD BIVŠEG SZP-a DO 1992-03-01
СТРУКТУРА РЕГИСТАРСКОГ БРОЈА ЖИГА УПИСАНОГ У РЕГИСТАР НА ОСНОВУ ПРИЗНАТОГ
ПРАВА ОД БИВШЕГ СЗП-а ДО 1992-03-01

BA Z R 97 0001

BA	{	• KOD DRŽAVE • KOD DRŽAVE • КОД ДРЖАВЕ
Z	{	• SLOVNA OZNAKA ZA ŽIGOVE • SLOVNA OZNAKA ZA ŽIGOVE • СЛОВНА ОЗНАКА ЗА ЖИГОВЕ
R	{	• SLOVNA OZNAKA R ZA ŽIGOVE REGISTOVANE NA OSNOVU PRIZNATOG PRAVA OD BIVŠEG SZP-a DO 1992-03-01 • SLOVNA OZNAKA R ZA ŽIGOVE REGISTRIRANE NA OSNOVU PRIZNATOG PRAVA OD BIVŠEG SZP-a DO 1992-03-01 • СЛОВНА ОЗНАКА R ЗА ЖИГОВЕ РЕГИСТОВАНЕ НА ОСНОВУ ПРИЗНАТОГ ПРАВА ОД БИВШЕГ СЗП-а 1992-03-01
97	{	• GODINA U KOJOJ JE PODNEŠENA PRIJAVA • GODINA U KOJOJ JE PODNEŠENA PRIJAVA • ГОДИНА У КОЈОЈ ЈЕ ПОДНЕСЕНА ПРИЈАВА
0001	{	• REDNI BROJ ZAHTJEVA • REDNI BROJ ZAHTJEVA • РЕДНИ БРОЈ ЗАХТЈЕВА

**ZBOG UVOĐENJA NOVE BAZE PODACI ZA REREGISTACIJU
SE OBJAVLJUJU ZAJEDNO SA PODACIMA OBJAVE ŽIGOVA**

UPIS LICENCE U REGISTAR PRIZNATIH PRAVA NA ŽIGOVE
UPIS LICENCE U REGISTAR PRIZNATIH PRAVA NA ŽIGOVE
УПИС ЛИЦЕНЦЕ У РЕГИСТАР ПРИЗНАТИХ ПРАВА НА ЖИГОВЕ

(broj licence)
BAZL15554
 (broj žiga)
 BAZ971521
 (objavljeno u glasniku)
 (3-4/2002)
 (datum upisa licence)
 12/11/2015
 (davalac licence)
 Allied Domecq Spirits & Wine Limited
 Chivas House, 72 Chancellors Road, London
 W6 9RS
 (sticalac licence)
 CHIVAS BROTHERS LIMITED
 111/113 Renfrew Road, Paisley PA3 4DY,
 Scotland, GB
 (vrsta licence)
 ISKLJUČIVA
 (izgled žiga)
 BEEFEATER
 (međunardona klasifikacija robe i usluga)
 16,25,28
 (licence za robe i usluge)
 Kancelarijski materijal, uključujući pisaljke;
 štampane stvari, uključujući brošure.

(broj licence)
BAZL15555
 (broj žiga)
 BAZ971522
 (objavljeno u glasniku)
 (3-4/2002)
 (datum upisa licence)
 13/11/2015
 (davalac licence)
 Allied Domecq Spirits & Wine Limited
 Chivas House, 72 Chancellors Road, London
 W6 9RS
 (sticalac licence)
 CHIVAS BROTHERS LIMITED
 111/113 Renfrew Road, Paisley PA3 4DY,
 Scotland, GB
 (vrsta licence)
 ISKLJUČIVA
 (izgled žiga)
 BALLANTINE'S
 (međunardona klasifikacija robe i usluga)
 16,25,28
 (licence za robe i usluge)
 Kancelarijski materijal, uključujući pisaljke;
 štampane stvari, uključujući brošure.

(broj licence)
BAZL16556
 (broj žiga)
 BAZ1115661
 (objavljeno u glasniku)
 (3/2013)
 (datum upisa licence)
 15/01/2016
 (davalac licence)
 Andrija Zubac
 Padalovina b.b., 88260 Čitluk, BA
 (sticalac licence)
 "Andrea & Co" d.o.o.
 Kralja tomislava 16, Čitluk, BA
 (vrsta licence)
 NEISKLUČIVA
 (izgled žiga)
 AMG-roll
 (međunardona klasifikacija robe i usluga)
 06, 16, 20
 (licence za robe i usluge)
 06 Obični metali i njihove legure; metalni
 građevinski materijali; metalne prenosive
 konstrukcije; metalni materijali za tračnice;
 metalna užad i neelektrične metalne žice; metalni
 bravarski proizvodi i sitni metalni predmeti;
 metalne cijevi; metalne blagajne; metalni
 proizvodi koji nisu obuhvaćeni drugim razredima;
 rudače.
 16 Papir, karton i proizvodi od tih materijala koji
 nisu obuhvaćeni drugim razredima; tiskarski
 proizvodi; proizvodi za uvezivanje knjiga;
 fotografije; pribor za pisanje; ljepila (ljepljive tvari
 za papirnate proizvode ili za kućanstvo); slikarski
 pribor; kistovi; pisaci strojevi i uredski pribor (osim
 namještaja); oprema za nastavu i obuku (osim
 aparata); plastični materijali za ambalažu (koji
 nisu obuhvaćeni drugim razredima); tiskarska
 slova; klišeji.
 20 Namještaj, zrcala, okviri; proizvodi koji nisu
 obuhvaćeni drugim razredima, od drva, pluta,
 trske, šiblja, ražine, kosti, bjelokosti, usovine,
 kornjačevine, ambre, sedefa, morske zgure
 (stive); nadomjesci svih tih materijala ili plastični
 proizvodi.

(broj licence)

BAZRL16557

(broj žiga)

BAZR961173

(objavljeno u glasniku)

(3/2000)

(datum upisa licence)

03/02/2016

(davalac licence)

HILL, THOMSON & CO., LIMITED

111/113 Renfrew Road, PA3 4DY, GB

(sticalac licence)

CHIVAS BROTHERS LIMITED

111/113 Renfrew Road, Paisley PA3 4DY,
Scotland, GB

(vrsta licence)

(izgled žiga)

QUEEN ANNE

(međunardona klasifikacija robe i usluga)

33

(licence za robe i usluge)

Prevreli likeri i jaka alkoholna pića.

(broj licence)

BAZL16558

(broj žiga)

BAZ0710953

(objavljeno u glasniku)

(4/2010)

(datum upisa licence)

24/02/2016

(davalac licence)

COLOREX COMERCIO E DESENVOLVIMENTO
DE PRODUTOS LTDA

Deputado Vicente Penido, N0 06, Vila Guilherme,
CEP 02064-120, BR

(sticalac licence)

NADIR FIGUEIREDO INDÚSTRIAE COMÉRCIO
S/A

Av. Morvan Dias Figueiredo, N0 3535, CEP
02063-903, Sao Paulo/SP, Sao Paulo/SP, Brazil

(vrsta licence)

ISKLUČIVA

(izgled žiga)

MARINEX

(međunardona klasifikacija robe i usluga)

21

(licence za robe i usluge)

Kućne sprave i posudje, pribor za ručavanje,
posude za pečenje (plehovi) i za pripremanje
hrane, posude za salatu, šolje sa drškom,
poslužavnici, šolje, činije za dezerte, plitke
posude, posude za začine, čaše, kuhinjske modle,
kompleti činija, kompleti tacni i poslužavnika,
kompleti posuda za dezerte, staklene činije

staklene posude, staklene tacne i poslužavnici,
setovi za kafu, setovi za čaj, poklopci za plitke
posude, poklopci za posude, poklopci za modle,
posude za maslac, činije, posude za brazilski crni
pasulj (tzv. feijoada), posude ili činije za supu,
poklopci za činije za supu, modle za pizzu, posude
za šećer, posude za oblikovanje i smještaj leda,
sve vrste posuda za domaćinstvo, podmetaci za
tanjire, staklene posude za kuhinjsku upotrebu.

(broj licence)

BAZL16559A

(broj žiga)

BAZ1519010A

(datum upisa licence)

07/03/2016

(davalac licence)

Logosoft d.o.o. Sarajevo

Igmanska 9, 71120 Sarajevo, B

(sticalac licence)

Mtel a.d. Banja Luka

Kralja Petra I Karađorđevića 93, 78000 Banja
Luka, BA

(vrsta licence)

NEISKLJUČIVA

(izgled žiga)



(međunardona klasifikacija robe i usluga)

09,35,38

(licence za robe i usluge)

09:Aplikacijski softver; aplikacijski softver za
bežične uređaje; aplikacijski softver za društveno
umrežavanje putem Interneta; aplikacijski softver
za mobilne telefone; aplikacijski softver za osobna
računala za sustave za kontrolu dokumenata;
aplikacijski softver za osobna računala za
upravljanje sustavima za kontrolu dokumenata;
aplikacijski softver za usluge računarstva u
oblaku; hardveri za računalne mreže širokog
područja; kodirane telefonske kartice; operativni
softver za LAN (lokalnu računalnu mrežu);
operativni softver za mrežu širokog područja
(WAN); prepaid telefonske kartice, magnetski
kodirane; SIM kartice; telekomunikacijski uređaji
za mobilne mreže; televizija utemeljena na
internetskom protokolu.

35 Direktno oglašavanje putem pošte; distribucija oglasnih, reklamnih i promotivnih materijala; distribucija i diseminacija reklamnih materijala (letci, prospekti, štampani materijal, uzorci); distribucija promotivnih tekstova; distribucija uzoraka u promotivne svrhe; oglašavanje i reklamiranje putem svih vrsta medija; oglašavanje i promotivne usluge; oglašavanje i reklamiranje putem promotivnih letaka; online oglašavanje; prijepisi priopćenja; plakatiranje; promotivno oglašavanje putem telefona; radijsko i televizijsko oglašavanje; sastavljanje (kompilacija) reklamnih oglasa za upotrebu na internetskim stranicama; sastavljanje (kompilacija) reklamnih oglasa; sastavljanje (kompilacija) poslovnih informacija; sastavljanje, proizvodnja i širenje reklamnog materijala; sastavljanje promotivnih i reklamnih ugovora za druge; televizijsko reklamiranje materijala.

38 Telefonske usluge i mobilna telefonija; davanje pristupa informacijama putem Interneta; davanje pristupa informacijama na Internetu; distribucija podataka ili audio vizualnih slika putem globalne računalne mreže ili Interneta; mobilne komunikacijske usluge; prijenos kratkih poruka (SMS), slika, govora, zvuka i tekstualnih komunikacija između mobilnih telekomunikacijskih uređaja; pružanje usluga virtualne privatne mreže (VPN); omogućavanje pristupa Internetu; prijenos i distribucija podataka ili audiovizualnih slika putem globalne računalne mreže ili Interneta; prijenos poruka, podataka i sadržaja putem Interneta i drugih komunikacijskih mreža; usluge mobilne telekomunikacijske mreže..

(broj licence)

BAZL16560A

(broj žiga)

BAZ1519011A

(datum upisa licence)

07/03/2016

(davalac licence)

Logosoft d.o.o. Sarajevo

Igmanska 9, 71120 Sarajevo, B

(sticalac licence)

Mtel a.d. Banja Luka

Kralja Petra I Karađorđevića 93, 78000 Banja Luka, BA

(vrsta licence)

NEISKLJUČIVA

(izgled žiga)



(međunarodna klasifikacija robe i usluga)

09,35,38

(licence za robe i usluge)

09:Aplikacijski softver; aplikacijski softver za bežične uređaje; aplikacijski softver za društveno umrežavanje putem Interneta; aplikacijski softver za mobilne telefone; aplikacijski softver za osobna računala za sustave za kontrolu dokumenata; aplikacijski softver za osobna računala za upravljanje sustavima za kontrolu dokumenata; aplikacijski softver za usluge računarstva u oblaku; hardveri za računalne mreže širokog područja; kodirane telefonske kartice; operativni softver za LAN (lokalnu računalnu mrežu); operativni softver za mrežu širokog područja (WAN); prepaid telefonske kartice, magnetski kodirane; SIM kartice; telekomunikacijski uređaji za mobilne mreže; televizija utemeljena na internetskom protokolu.

35 Direktno oglašavanje putem pošte; distribucija oglasnih, reklamnih i promotivnih materijala; distribucija i diseminacija reklamnih materijala (letci, prospekti, štampani materijal, uzorci); distribucija promotivnih tekstova; distribucija uzoraka u promotivne svrhe; oglašavanje i reklamiranje putem svih vrsta medija; oglašavanje i promotivne usluge; oglašavanje i reklamiranje putem promotivnih letaka; online oglašavanje; prijepisi priopćenja; plakatiranje; promotivno oglašavanje putem telefona; radijsko i televizijsko oglašavanje; sastavljanje (kompilacija) reklamnih oglasa za upotrebu na internetskim stranicama; sastavljanje (kompilacija) reklamnih oglasa;

sastavljanje (kompilacija) poslovnih informacija; sastavljanje, proizvodnja i širenje reklamnog materijala; sastavljanje promotivnih i reklamnih ugovora za druge; televizijsko reklamiranje materijala.

38 Telefonske usluge i mobilna telefonija; davanje pristupa informacijama putem Interneta; davanje pristupa informacijama na Internetu; distribucija podataka ili audio vizualnih slika putem globalne računalne mreže ili Interneta; mobilne komunikacijske usluge; prijenos kratkih poruka (SMS), slika, govora, zvuka i tekstualnih komunikacija između mobilnih telekomunikacijskih uređaja; pružanje usluga virtualne privatne mreže (VPN); omogućavanje pristupa Internetu; prijenos i distribucija podataka ili audiovizualnih slika putem globalne računalne mreže ili Interneta; prijenos poruka, podataka i sadržaja putem Interneta i drugih komunikacijskih mreža; usluge mobilne telekomunikacijske mreže.

(broj licence)

BAZL16561A

(broj žiga)

BAZ1519012A

(datum upisa licence)

07/03/2016

(davalac licence)

Logosoft d.o.o. Sarajevo

Igmanska 9, 71120 Sarajevo, B

(sticalac licence)

Mtel a.d. Banja Luka

Kralja Petra I Karađorđevića 93, 78000 Banja

Luka, BA

(vrsta licence)

NEISKLUČIVA

(izgled žiga)



(međunarodna klasifikacija robe i usluga)

09,35,38

(licence za robe i usluge)

09:Aplikacijski softver; aplikacijski softver za bežične uređaje; aplikacijski softver za društveno umrežavanje putem Interneta; aplikacijski softver za mobilne telefone; aplikacijski softver za osobna računala za sustave za kontrolu dokumenata; aplikacijski softver za osobna računala za upravljanje sustavima za kontrolu dokumenata; aplikacijski softver za usluge računarstva u

oblaku; hardveri za računalne mreže širokog područja; kodirane telefonske kartice; operativni softver za LAN (lokalnu računalnu mrežu); operativni softver za mrežu širokog područja (WAN); prepaid telefonske kartice, magnetski kodirane; SIM kartice; telekomunikacijski uređaji za mobilne mreže; televizija utemeljena na internetskom protokolu.

35 Direktno oglašavanje putem pošte; distribucija oglasnih, reklamnih i promotivnih materijala; distribucija i diseminacija reklamnih materijala (letci, prospekti, štampani materijal, uzorci); distribucija promotivnih tekstova; distribucija uzoraka u promotivne svrhe; oglašavanje i reklamiranje putem svih vrsta medija; oglašavanje i promotivne usluge; oglašavanje i reklamiranje putem promotivnih letaka; online oglašavanje; prijepisi priopćenja; plakatiranje; promotivno oglašavanje putem telefona; radijsko i televizijsko oglašavanje; sastavljanje (kompilacija) reklamnih oglasa za upotrebu na internetskim stranicama; sastavljanje (kompilacija) reklamnih oglasa; sastavljanje (kompilacija) poslovnih informacija; sastavljanje, proizvodnja i širenje reklamnog materijala; sastavljanje promotivnih i reklamnih ugovora za druge; televizijsko reklamiranje materijala.

38 Telefonske usluge i mobilna telefonija; davanje pristupa informacijama putem Interneta; davanje pristupa informacijama na Internetu; distribucija podataka ili audio vizualnih slika putem globalne računalne mreže ili Interneta; mobilne komunikacijske usluge; prijenos kratkih poruka (SMS), slika, govora, zvuka i tekstualnih komunikacija između mobilnih telekomunikacijskih uređaja; pružanje usluga virtualne privatne mreže (VPN); omogućavanje pristupa Internetu; prijenos i distribucija podataka ili audiovizualnih slika putem globalne računalne mreže ili Interneta; prijenos poruka, podataka i sadržaja putem Interneta i drugih komunikacijskih mreža; usluge mobilne telekomunikacijske mreže.

GEOGRAFSKE OZNAKE
ZEMLJOPISNE OZNAKE
ГЕОГРАФСКЕ ОЗНАКЕ
GEOGRAPHICAL INDICATIONS

STRUKTURA REGISTRARSKOG BROJA OVLAŠTENOGA KORISNIKA
STRUKTURA REGISTRARSKOG BROJA OVLAŠTENOGA KORISNIKA
СТРУКТУРА РЕГИСТАРСКОГ БРОЈА ОВЛАШТЕНОГ КОРИСНИКА

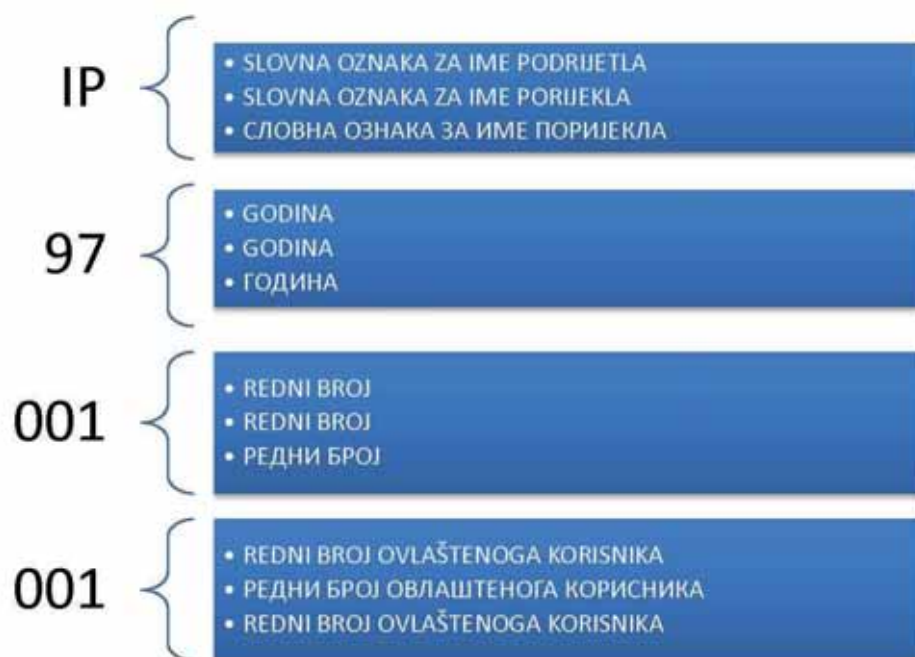

OBJAVA PRIZNATOGA STAUSA OVLAŠTENOGA KORISNIKA ZO / IP OBJAVA PRIZNATOGA STAUSA OVLAŠTENOGA KORISNIKA ZO / IP ОБЈАВА ПРИЗНАТОГА СТАУСА ОВЛАШТЕНОГ КОРИСНИКА ГО /ИП

Bibliografski podaci svrstani su prema rastućem registarskom broju i rastućem registarskom broju ovlaštenoga korisnika GO/IP.

Podaci su popraćeni INID kodom/Internationall agreeedy Numbers for the Identification of Data/ (broj u zagradi), za identifikaciju podataka o žigovima,a prema standardu WIPO ST.60

Prikaz redosljeda podataka u objavljenoj GO / IP je slijedeći:
samo za oznake koje sadržavaju figurativne elemente)

(111) **Registarski broj ovlaštenog korisnika** (151) Datum registracije ovlaštenog korisnika

(210) Broj prijave ovlaštenoga korisnika (220) Datum podnošenja prijave

(732) **Podaci o ovlaštenome korisniku ZO / IP**

(111) Registarski broj ZO / IP

(xxx) Naziv ZO / IP

(xxx) Naziv područja sa koga potječe proizvod

(510) Podaci o vrsti proizvoda

(740) Zastupnik

(591) Boje (samo za oznake koje sadržavaju figurativne elemente)

(xxx) Opis područja sa koga proizvod potječe

(540) Izgled oznake (samo za oznake koje sadržavaju figurativne elemente)

Izgled oznake (text ili slika)
(max 8 x 8 cm za sliku)

(181) Datum isteka važenja statusa ovlaštenoga korisnika

(511) **Međunarodna klasifikacija roba i usluga prema Ničanskoj klasifikaciji**

(111) IP14001001 (151) 2015-12-08
 (210) IP14001001A (220) 2015-12-08
 (732) Boras Kvesić
 Iličke bojne 701,
 88000 Mostar, BA
 (111) IP14001
 (xxx) Naziv imena podrijetla: Hercegovački
 med
 (xxx) Naziv područja podrijetla:
 Hercegovina
 (510) Med
 (740) Nema
 (591) Nema
 (540) Nema
 (181) 2018-12-08
 (511) 30

(111) IP14001001 (151) 2016-01-07
 (210) IP14001001A (220) 2016-01-07
 (732) Tončo Krešić
 Viteza Rafaela Bobana b.b.,
 88000 Mostar, BA
 (111) IP14001
 (xxx) Naziv imena podrijetla:
 Hercegovački med
 (xxx) Naziv područja podrijetla:
 Hercegovina
 (510) Med
 (740) Nema
 (591) Nema
 (540) Nema
 (181) 2019-01-07
 (511) 30

LISTE ZASTUPNIKA REGISTROVANIH KOD INSTITUTA ZA INTELEKTUALNO VLASNIŠTVO BOSNE I HERCEGOVINE

THE LISTS OF BOSNIAN AND HERZEGOVINIAN INDUSTRIAL PROPERTY REPRESENTATIVES

PATENTNI ZASTUPNICI / PATENT ATTORNEYS

Ovlašteni za zastupanje u postupcima sticanja i održavanja prava na patente, industrijski dizajn, žigove i geografske oznake / Authorised for representation parties to proceedings relating to the acquisition and maintenance of patents, industrial designs, trademarks and geographical indications and other requests concerning those rights

NEDIM KRILIĆ

dipl. pravnik / B.A. Degree of Law

Avde Smailovića 35

71000 SARAJEVO

tel: +387 33 22 13 43

fax: +387 33 22 13 43

GSM: +387 61 13 43 52

E-mail: krilic@bih.net.ba

Jezik za korespondenciju / Language for communication:

Engleski/English

DRAGAN MIĆUNOVIĆ

Aida Pašić

advokat / Attorney at Law

Branilaca Sarajeva 10

71000 SARAJEVO

tel: +387 33 20 15 31

fax: +387 33 55 30 90

GSM: +387 61 26 74 25

E-mail: info@micunoviclaw.ba

WWW: www.micunoviclaw.ba

Jezik za korespondenciju / Language for communication:

Engleski/English

INJA PAŠALIĆ

advokat / Attorney at Law

Pruščakova 9.

71000 SARAJEVO

tel: +387 33 56 58 80

fax: +387 33 56 58 81

E-mail: info@pasalic.ba

WWW: <http://www.pasalic.com>

Jezik za korespondenciju / Language for communication:

Engleski/English, Njemački/German

**Agencija "Diana Protić-Tkalčić, zastupnik za
zaštitu industrijske svojine"**

Dr Diana Protić-Tkalčić; Ivana Prvulović

Koševo 36

71000 SARAJEVO

tel: +387 33 20 69 04

fax: +387 33 44 41 40

E-mail: dprotic@bih.net.ba

WWW: www.protic-tkalcic.ba

Jezik za korespondenciju / Language for communication:

Engleski/English

"LINEA SUŠIĆ" d.o.o.

Adi Krdžalić

advokat / Attorney at Law

Maršala Tita 30/IV

71000 SARAJEVO

tel: +387 33 21 83 48

fax: +387 33 20 75 17

GSM: +387 61 35 71 06

E-mail: info@lineasusic.com // linsusic@bih.net.ba

WWW: <http://www.lineasusic.com>

Jezik za korespondenciju / Language for communication:

Francuski/French, Engleski/English, Njemački/German,

Španjolski/Spanish

"STAM" d.o.o.

Mubera Trebinjac - direktor

Sarači 77

71000 SARAJEVO

tel: +387 33 21 44 13

fax: +387 33 66 80 31

E-mail: stam_doo@yahoo.com

Jezik za korespondenciju / Language for communication:

Engleski/English, Njemački/German

“INTELBIRO” d.o.o.

Sabina Živojević

M.H. Uskufije 3

71000 SARAJEVO

tel: +387 33 21 32 09

fax: +387 33 21 81 11

E-mail: postmaster@intelbiro.com

WWW: <http://www.intelbiro.com>

Jezik za korespondenciju / Language for communication:
Francuski/French, Engleski/English

Advokatsko društvo Spaho d.o.o. Sarajevo

Mehmed Spaho

advokat / Attorney at Law

Mehmeda Spahe 8

71000 SARAJEVO

tel: +387 33 55 77 11

fax: +387 33 55 77 12

E-mail: m.spaho@attorney-spaho.ba

Jezik za korespondenciju / Language for communication:
Engleski/English

“PETOŠEVIĆ” d.o.o. Sarajevo

Tarik Prolaz; Berina Prolaz

dipl. pravnik / B.A. Degree of Law

Željeznička broj 20

SARAJEVO, 71210 ILIDŽA

tel: + 387 33 84 10 45

fax: + 387 33 84 12 99

E-mail: sarajevo@petosevic.com

Jezik za korespondenciju / Language for communication:
Engleski/English

“MSA IP”

vl. Dževad Ćoralović, dipl. Pravnik; Azra Ćoralović

dipl. pravnik / B.A. Degree of Law

Hamdije Kapidžića 12

71 000 SARAJEVO

tel: +387 33 95 06 79

GSM: +387 61 48 76 87

E-mail: dzevad.coralic@msa-iplaw.com

Jezik za korespondenciju / Language for communication:
Engleski/English

“Damir Tkalčić, Agencija za zaštitu intelektualnog vlasništva”

Damir Tkalčić

Koševo 36

71000 SARAJEVO

tel: +387 33 26 67 70

fax: +387 33 26 67 71

E-mail: dtkalcic@bih.net.ba

Jezik za korespondenciju / Language for communication:
Engleski/English

“ACTINNOVA” d.o.o.

Merima Bajramović

dipl. pravnik / B.A. Degree of Law

Maršala Tita 30/IV

71000 SARAJEVO

tel: +387 33 20 65 62

fax: +387 33 21 83 47

GSM: +387 61 13 95 03

E-mail: info@actinnova.com

WWW: www.actinnova.com

Jezik za korespondenciju / Language for communication:
Engleski/English, Njemački/German, Francuski/French, Španjolski/Spanish

“ŽIVKO MIJATOVIĆ & PARTNERS” d.o.o.

Sarajevo

Selma Čustović

dipl. pravnik / B.A. Degree of Law

M.H. Uskufije 3.

71000 SARAJEVO

tel: +387 33 20 06 41

fax: +387 33 21 84 21

E-mail: admin@zm-p.com

WWW: www.zm-p.com

Jezik za korespondenciju / Language for communication:
Engleski/English, Španski/Spanish

EDIN BULJUBAŠIĆ

advokat / Attorney at Law

Kralja Tvrtka broj 6

71 000 SARAJEVO

tel: + 387 33 20 41 38

GSM: + 387 62 74 02 44

E-mail: edindavud@gmail.com, edin@lawoffice-buljubasic.ba

Jezik za korespondenciju / Language for communication:

=====

ZASTUPNICI ZA ŽIGOVE / TRADEMAKS ATTORNEYS

Ovlašteni za zastupanje u postupcima sticanja i održavanja prava na industrijski dizajn, žigove i geografske oznake /
Authorised for representation parties to proceedings relating to the acquisition and maintenance of industrial designs,
trademarks and geographical indications and other requests concerning those rights

IGOR SJERIKOV

advokat / Attorney at Law

Branka Ćopića broj 15

78000 Banja Luka

tel: +387 51 21 55 54; +387 51 21 54 68

fax: +387 51 21 54 68

E-mail: advokati.sjerikov-maric@blic.net

Jezik za korespondenciju / Language for communication:
Engleski/English

GORAN N. MARIĆ

advokat / Attorney at Law

Branka Ćopića broj 15

78000 Banja Luka

tel: +387 51 22 87 80; +387 51 21 54 68

fax: +387 51 21 54 68

E-mail: advokat.goran.maric@gmail.com

Jezik za korespondenciju / Language for communication:
Engleski/English

VINKA GUTIĆ

advokat / Attorney at Law

Mehmedalije Maka Dizdara bb

75300 LUKAVAC

tel: +387 35 55 54 15

fax: +387 35 55 54 15

GSM: +387 61 16 46 88

E-mail: vinka@bih.net.ba

Jezik za korespondenciju / Language for communication:
Engleski/English

AMILA ETEROVIĆ

advokat / Attorney at Law

Branilaca Sarajeva 10

71000 SARAJEVO

tel: +387 33 21 54 30

fax: +387 33 21 54 30

GSM: +387 61 14 16 68

E-mail: amila@aketerovic.com

WWW: www.aketerovic.com

Jezik za korespondenciju / Language for communication:
Engleski/English, Njemački/German, Italijanski/Italian

Advokatsko društvo MARIĆ & Co d.o.o. -

MARIĆ & Co Ltd

Branko Marić

advokat / Attorney at Law

Mehmeda Spahe 26

71000 SARAJEVO

tel: +387 33 71 60 30

fax: +387 33 71 60 36

E-mail: maric.b@bih.net.ba

Jezik za korespondenciju / Language for communication:
Engleski/English, Njemački/German, Italijanski/Italian,
Francuski/French

ZORA BULATOVIĆ-KREMENOVIĆ

odvjetnik/Attorney at Law

Dositeja Obradovića 1

78 000 Banja Luka

tel: +387 51 21 26 60

fax: +387 51 21 26 60

GSM: +387 65 79 73 71

E-mail: bulatoviczora@yahoo.com

Jezik za korespondenciju / Language for communication:
Engleski/English

ZAJEDNIČKI ODVJETNIČKI URED, ODVJETNICI
DAMIR BARBARIĆ I TOMISLAV BEVANDA

Tomislav Bevanda
odvjetnik/Attorney at Law

Fra Didaka Buntića 29

88 220 ŠIROKI BRIJEG

tel: +387 39 85 21 21; +387 39 85 21 22

fax: +387 39 85 21 19

GSM: +387 63 36 82 49

E-mail: tbevanda@yahoo.com

Jezik za korespondenciju / Language for communication:
Engleski/English

NEDŽIDA SALIHOVIĆ
advokat / Attorney at Law
Fra Anđela Zvizdovića 1/X
71000 SARAJEVO

tel: +387 33 29 52 37

fax: +387 33 29 64 10

GSM: +387 61 195126

E-mail: nedzida.salihovic@cms-rrh.com

Jezik za korespondenciju / Language for communication:
Engleski/English

NUSMIR HUSKIĆ
advokat / Attorney at Law
Dolina 2
71000 SARAJEVO

tel: +387 33 66 66 24

fax: +387 33 66 66 24

GSM: +387 61 75 10 03

E-mail: info@huskiclav.com; huskic.nusmir@gmail.com

WWW: www.huskiclav.com

Jezik za korespondenciju / Language for communication:
Engleski/English

LJILJANA STAJIĆ
odvjetnik/Attorney at Law
Aleja Svetog Save 17
78000 Banja Luka

tel: +387 51 21 59 01

GSM: +387 65 61 35 77

E-mail: adv-lj.stajic@blic.net

Jezik za korespondenciju / Language for communication:
Engleski/English

MIRNA MILANOVIĆ - LALIĆ
advokat / Attorney at Law
Fra Anđela Zvizdovića broj 1/B2
71000 SARAJEVO

tel: +387 33 26 15 35

fax: +387 33 26 15 47

GSM: +387 61 20 49 17

E-mail: mirna.lalic@karanovic-nikolic.com

Jezik za korespondenciju / Language for communication:
Engleski/English

Zajednička advokatska kancelarija EMINA
SARAČEVIĆ I ADIS GAZIBEGOVIĆ
Emina Saračević
advokat / Attorney at Law
Fra Anđela Zvizdovića 1
71000 SARAJEVO

tel: +387 33 29 57 72

fax: +387 33 29 57 74

E-mail: emina.saracevic@sgl.ba

Jezik za korespondenciju / Language for communication:

FEMIL ČURT

advokat / Attorney at Law

Šenoina 12/II

71 000 SARAJEVO

tel: +387 33 26 30 25

fax: +387 33 26 30 25

GSM: +387 61 19 87 63

E-mail: femil.curt@curtlaw.ba

Jezik za korespondenciju / Language for communication:

DIJANA PEJIĆ

advokat / Attorney at Law

Gundulićeva broj 6

78 000 Banja Luka

tel: +387 51 250 641

fax: +387 51 250 641

E-mail: dpejic@bdklegal.com

Jezik za korespondenciju / Language for communication:

Engleski/English

**Zajednička advokatska kancelarija "OPRAŠIĆ
& SPAHIĆ"**

Admir Spahić

advokat / Attorney at Law

Hamdije Kreševljakovića 40

71000 SARAJEVO

tel: +387 33 20 65 01 +387 33 22 23 63 +387 33 55 12
35

fax: +387 33 55 12 36

E-mail: advokk@hotmail.com

Jezik za korespondenciju / Language for communication:

Engleski/English, Francuski/French

Advokat Vladimir Markuš

advokat / Attorney at Law

Srpska 2

Banja Luka

tel: + 387 51 22 26 70

fax: +387 51 22 26 72

GSM: +387 66 11 21 32

E-mail: v.markus@schoenherr.rs

Jezik za korespondenciju / Language for communication:

Engleski/English

=====

WEB: www.ipr.gov.ba; e-mail: info@ipr.gov.ba

Sjedište: 88000 Mostar, Kneza Domagoja bb.; e-mail: mostar@ipr.gov.ba; Fax: +387 36 31 84 20;

Tel: Protokol +387 36 33 43 81; Ured direktora i zamjenika direktora +387 36 33 43 82 (Mostar); +387 33 52 18 48 (Sarajevo)

Ispostava Sarajevo: 71000 Sarajevo, Hamdije Cemerlica 2/7; e-mail: sarajevo@ipr.gov.ba; Fax: +387 33 65 27 57; Tel: Protokol +387 33 65 27 65;

Odjeljenja: Nacionalni žig +387 33 65 27 98; Medunarodni žig, Patenti, Industrijski dizajn +387 33 61 80 95

=====

WEB: www.ipr.gov.ba; e-mail: info@ipr.gov.ba

Head Office: 88000 Mostar, Kneza Domagoja bb.; e-mail: mostar@ipr.gov.ba; Fax: 036 31 84 20;

Tel: Protocol +387 36 33 43 81; Director and Deputy Director Office +387 36 33 43 82 (Mostar); +387 33 52 18 48 (Sarajevo)

Branch Office: 71000 Sarajevo, Hamdije Cemerlica 2/7; e-mail: sarajevo@ipr.gov.ba; Fax: +387 33 65 27 57; Tel: Protocol +387 33 65 27 65;

Units: National Trademark +387 33 65 27 98; International Trademark, Patents, Industrial Design +387 33 61 80 95

KOLEKTIVNE ORGANIZACIJE ZA OSTVARIVANJE AUTORSKOG PRAVA I SRODNIH PRAVA

“AMUS”

Asocijacija kompozitora – muzičkih stvaralaca Bosne i Hercegovine

Obala Kulina bana br.22/II

71000 Sarajevo

Tel: 033 218 258

Fax: 033 218 258

E-mail: amus.sarajevo@bih.net.ba

Vrsta prava:

Kolektivno ostvarivanje prava autora muzičkih djela

Napomena: Rješenjem Instituta za intelektualno vlasništvo BiH broj IP-03-47-5-06059/12VT od 21.06.2012. godine, koje je stupilo na snagu danom donošenja, udruženju “AMUS” Asocijacija kompozitora – muzičkih stvaralaca Bosne i Hercegovine, Sarajevo, izdata je dozvola za kolektivno ostvarivanje prava autora muzičkih djela.

Pojedinačni primjerak **GLASNIKA INTELEKTUALNOG VLASNIŠTVA** možete nabaviti po cijeni od 20 KM tako što ćete izvršiti uplatu na:

JRT Trezor BiH - Institut za intelektualno vlasništvo Bosne i Hercegovine

broj: **1610000010750812**

Vrsta prihoda: **734111**

Budžetska organizacija: **0814999**

sa naznakom „**GIV – /upiшите broj Glasnika koji želite da kupite/**”

Molimo Vas da po izvršenoj uplati dostavite dokaz na:

Institut za intelektualno vlasništvo Bosne i Hercegovine, Ispostava Sarajevo

Hamdije Čemerlića 2/9

71000 Sarajevo

Bosna i Hercegovina