

**Bosna i Hercegovina**

**Босна и Херцеговина**



**INSTITUT ZA INTELEKTUALNO VLASNIŠTVO  
BOSNE I HERCEGOVINE**

**ИНСТИТУТ ЗА ИНТЕЛЕКТУАЛНУ СВОЈИНУ  
БОСНЕ И ХЕРЦЕГОВИНЕ**

**GLASNIK GLASILO ГЛАСНИК**

**Službeni Glasnik Instituta za intelektualno vlasništvo  
Bosne i Hercegovine**

**Službeno Glasilo Instituta za Intelektualno vlasništvo  
Bosne i Hercegovine**

**Службени Гласник Института за интелектуалну својину  
Босне и Херцеговине**

**2/2015**

ISSN – 1840-2607



**IZDAVAČ/ IZDAVAČ/ ИЗДАВАЧ**

Institut za intelektualno vlasništvo Bosne i Hercegovine  
Institut za intelektualno vlasništvo Bosne i Hercegovine  
Институт за интелектуалну својину Босне и Херцеговине



**UREĐIVAČKI ODBOR / UREĐIVAČKI ODBOR / УРЕЂИВАЧКИ ОДБОР**

Marija Zelenika, Марија Зеленика / Elvedin Pandžić, Елведин Панџић / Faris Frašto, Фарис Фрашто



**DTP**

Danilo Golo / Данило Голо



**CIJENA / CIJENA / ЦИЈЕНА**

15,00 KM



**GODIŠNJA PRETPLATA / GODIŠNJA PRETPLATA / ГОДИШЊА ПРЕТПЛАТА**

60,00 KM



**TIRAŽ / TIRAŽ / ТИРАЖ**

25

Sjedište: Kneza Domagoja bb, 88000 Mostar, Tel: + 387 36 334 381 , E-mail: [mostar@ipr.gov.ba](mailto:mostar@ipr.gov.ba)  
Сједиште: Кнеза Домагоја бб, 88000 Мостар, Тел: + 387 36 334 381 , E-mail: [mostar@ipr.gov.ba](mailto:mostar@ipr.gov.ba)  
Ispostava: Hamdije Čemerlića 2/IX, 71000 Sarajevo, Tel: + 387 33 652 765 , E-mail: [sarajevo@ipr.gov.ba](mailto:sarajevo@ipr.gov.ba)  
Испостава: Хамдије Ћемерлића 2/IX, 71000 Сарајево, Тел: + 387 33 652 765 , E-mail: [sarajevo@ipr.gov.ba](mailto:sarajevo@ipr.gov.ba)  
Ispostava: Akademika Jovana Surutke 13/3, 78000 Banja Luka, Tel: + 387 51 226 840 , E-mail: [banjaluka@ipr.gov.ba](mailto:banjaluka@ipr.gov.ba)  
Испостава: Академика Јована Сурутке 13/3, 78000 Бања Лука, Тел: + 387 51 226 840 , E-mail: [banjaluka@ipr.gov.ba](mailto:banjaluka@ipr.gov.ba)  
Web: [www.ipr.gov.ba](http://www.ipr.gov.ba) , E-mail: [info@ipr.gov.ba](mailto:info@ipr.gov.ba)

## SADRŽAJ

Popis brojeva objavljenih prava.....	5
Kodne oznake zemalja.....	7

### **PATENTI** .....11

Objava prijava patenata.....	13
Indeks prema rastućem broju prijave patenta.....	22
Indeks prema MKP.....	23
Indeks prema podnosiocima prijave patenta.....	24
Dodjela patenta (Član 41).....	25
Rješenja o patentu (Član 44).....	26
Konsezualni patent.....	30
Objavljivanje zahtjeva za konsenzualni patent.....	32
Objava evropskih patenata upisanih u registar patenata.....	34

### **INDUSTRIJSKI DIZAJN**.....59

Objava industrijskog dizajna.....	61
Indeks prema rastućem registarskom broju.....	66
Indeks prema međunarodnoj klasifikaciji.....	66
Indeks prema nosiocima indust. dizajna.....	67
Objava prijava industrijskog dizajna.....	69

### **ŽIGOVI** .....77

Objava prijava žigova.....	79
Indeks brojeva prijave žigova.....	170
Indeks klasa prijave žigova.....	173
Indeks nosilaca prijave žigova.....	178
Promjena adrese.....	184
Ograničenje popisa roba i/ili usluga.....	185
Objava žigova.....	187
Indeks brojeva žigova.....	269
Indeks klasa žigova.....	272
Indeks nosilaca žigova.....	277
Prenos prava.....	282
Promjena naziva i adrese.....	286
Promjena naziva nosilaca prava.....	287
Promjena adrese nosilaca prava.....	290
Produženje važenja žiga.....	294
Prestanak prava na žig.....	300
Ograničenje popisa roba i/ili usluga.....	305
Promjene u registru.....	309
Prenos prava.....	309
Promjena adrese.....	310
Produženje važenja žiga.....	311
Prestanak prava na žig.....	315
Upis licence u registar priznatih prava na žig.....	316

### **GEOGRAFSKE OZNAKE** .....333

Rješenje o izdavanju dozvole za kolektivno ostvarivanje prava izvođača muzičkih djela.....	336
Lista zastupnika za zaštitu industrijskog vlasništva u Bosni i Hercegovini.....	362
Lista udruga.....	367

## CONTENTS

List of Published Right Numbers.....	5
Country Codes.....	7

### **PATENTS**.....11

Publication of Patent Application.....	13
Index in Order Increasing Number of Patent Application.....	22
Index as to IPC.....	23
Index of Patent Applicants.....	24
Patent Grant ( Article 41 ).....	25
Patent Desicions ( Article 44 ).....	26
Consensual Patent.....	30
Publication of requires for Consensual patent.....	32
Publication of European Patents Entered in Patent Register.....	34

### **INDUSTRIAL DESIGN**.....59

Publication of Industrial Designs.....	61
Industrial Designs Index as to Increasing Register Number.....	66
Index as to International Classification for Industrial Designs.....	66
Index of Holders of Industrial Designs.....	67
Publication of the Application for Designs.....	69

### **TRADEMARKS**.....77

Publication of Trademark Application.....	79
Index of Trademark Application Numbers.....	170
Index of Trademark Application Classes.....	173
Index of Trademark Applicants.....	178
Change of Address.....	184
Limitation of the List of Goods and/or Services.....	185
Publication of Trademarks.....	187
Index of Trademark Numbers.....	269
Index of Trademark Classes.....	272
Index of Trademark Holders.....	277
Transfer of Rights.....	282
Change of Name and Address.....	286
Change of Rights Holder's Name.....	287
Change of Rights Holder's Address.....	290
Renewal of Trademark Registration.....	294
Cessation of Protection.....	300
Limitation of the List of Goods and/or Services.....	305
Changes in the Register.....	309
Transfer of Rights.....	309
Change of Address.....	310
Renewal of Trademark Registration.....	311
Lapse of Trademark Rights.....	315
Recording of Licence in the Register of Granted Trademark Rights.....	316

### **GEOGRAPHICAL INDICATIONS** .....333

The decision on granting the license for collective exercise of the rights of performers of musical works.....	336
List of Representatives for Protection of Industrial Property in Bosnia and Herzegovina.....	362
List of Association.....	367

## SADRŽAJ

Popis brojeva objavljenih prava.....	5
Kodne oznake zemalja.....	7

### PATENTI ..... 11

Objava prijava patenata.....	13
Indeks prema rastućem broju prijave patenta.....	22
Indeks prema MKP.....	23
Indeks prema podnosiocima prijave patenta.....	24
Dodjela patenta (Član 41).....	25
Rješenja o patentu (Član 44).....	26
Konsezualni patent.....	30
Objavljivanje zahtjeva za konsenzualni patent.....	32
Objava europskih patenata upisanih u registar patenata.....	34

### INDUSTRIJSKI DIZAJN..... 59

Objava industrijskog dizajna.....	61
Indeks prema rastućem registracijskom broju.....	66
Indeks prema međunarodnoj klasifikaciji.....	66
Indeks prema nositeljima indust. dizajna.....	67
Objava prijava industrijskog dizajna.....	69

### ŽIGOVI ..... 77

Objava prijava žigova.....	79
Indeks brojeva prijava žigova.....	170
Indeks klasa prijava žigova.....	173
Indeks nositelja prijava žigova.....	178
Promjena adrese.....	184
Ograničenje popisa roba i/ili usluga.....	185
Objava žigova.....	187
Indeks brojeva žigova.....	269
Indeks klasa žigova.....	272
Indeks nositelja žigova.....	277
Prenos prava.....	282
Promjena naziva i adrese.....	286
Promjena naziva nositelja prava.....	287
Promjena adrese nositelja prava.....	290
Produljenje važenja žiga.....	294
Prestanak prava na žig.....	300
Ograničenje popisa roba i/ili usluga.....	305
Promjene u registru.....	309
Prenos prava.....	309
Promjena adrese.....	310
Produljenje važenja žiga.....	311
Prestanak prava na žig.....	315
Upis licence u registar priznatih prava na žig.....	316

### GEOGRAFSKE OZNAKE ..... 333

Rješenje o izdavanju dozvole za kolektivno ostvarivanje prava izvođača muzičkih djela.....	336
--	-----

Lista zastupnika za zaštitu industrijskog vlasništva u Bosni i Hercegovini.....	362
Lista udruga.....	367

## САДРЖАЈ

Попис бројева објављених права.....	5
Кодне ознаке земаља.....	7

### ПАТЕНТИ ..... 11

Објава пријава патената.....	13
Индекс према растућем броју пријаве патената.....	22
Индекс према МКП.....	23
Индекс према подносиоцима пријаве патената.....	24
Додјела патената (Члан 41).....	25
Рјешења о патенту (Члан 44).....	26
Консезуални патент.....	30
Објављивање захтјева за консензуални патент.....	32
Објава европских патената уписаних у регистар патената.....	34

### ИНДУСТРИЈСКИ ДИЗАЈН..... 59

Објава индустријског дизајна.....	61
Индекс према растућем регистарском броју.....	66
Индекс према међународној класификацији.....	66
Индекс према носиоцима индуст. дизајна.....	67
Објава пријава индустријског дизајна.....	69

### ЖИГОВИ ..... 77

Објава пријава жигова.....	79
Индекс бројева пријава жигова.....	170
Индекс класа пријава жигова.....	173
Индекс носиоца пријава жигова.....	178
Промјена адресе.....	184
Ограничење пописа роба и/или услуга.....	185
Објава жигова.....	187
Индекс бројева жигова.....	269
Индекс класа жигова.....	272
Индекс носиоца жигова.....	277
Пренос права.....	282
Промјена назива и адресе.....	286
Промјена назива носиоца права.....	287
Промјена адресе носиоца права.....	290
Продужење важења жига.....	294
Престанак права на жиг.....	300
Ограничење пописа роба и/или услуга.....	305
Промјене у регистру.....	309
Пренос права.....	309
Промјена адресе.....	310
Продужење важења жига.....	311
Престанак права на жиг.....	315
Упис лиценце у регистар признатих права на жиг.....	316

### ГЕОГРАФСКЕ ОЗНАКЕ ..... 333

Рјешење о издавању дозволе за колективно остваривање права извођача музичких дјела.....	336
---	-----

Листа заступника за заштиту индустријске својине у Босни и Херцеговини.....	362
Листа удружења.....	367

## ОБЈАВЉЕНА ПРАВА / ОБЈАВЉЕНА ПРАВА / ОБЈАВЉЕНА ПРАВА

### ПРИЈАВЕ ПАТЕНТА / ПРИЈАВЕ ПАТЕНТА / ПРИЈАВЕ ПАТЕНТА

BAP132950A BAP132991A BAP132992A BAP132993A BAP132995A BAP132997A BAP133007A BAP133009A BAP133011A  
BAP133012A BAP133015A BAP143051A

### ДОДЈЕЛА ПАТЕНТА / ДОДЈЕЛА ПАТЕНТА / ДОДЈЕЛА ПАТЕНТА

BAP102816

### ПАТЕНТИ / ПАТЕНТИ / ПАТЕНТИ

BAP00607 BAP021046 BAP112868 BAP031540 BAP031307

### ЕВРОПСКИ ПАТЕНТИ УПИСАНИ У РЕГИСТАР ПАТЕНАТА ЕУРОПСКИ ПАТЕНТИ УПИСАНИ У РЕГИСТАР ПАТЕНАТА ЕВРОПСКИ ПАТЕНТИ УПИСАНИ У РЕГИСТАР ПАТЕНАТА

EP1555251 EP1757283 EP1848718 EP1869011 EP1904631 EP1912949 EP1928903 EP1963368 EP1986650 EP1991509 EP2086576  
EP2086847 EP2097079 EP2116249 EP2121630 EP2167469 EP2178377 EP2202225 EP2209806 EP2236155 EP2252286 EP2292229  
EP2302131 EP2310095 EP2368547

### ИНДУСТРИЈСКИ ДИЗАЈН / ИНДУСТРИЈСКИ ДИЗАЈН / ИНДУСТРИЈСКИ ДИЗАЈН

BAD14633 BAD14634 BAD14636 BAD14637

### ОБЈАВА ПРИЈАВА ИНДУСТРИЈСКОГ ДИЗАЈНА ОБЈАВА ПРИЈАВА ИНДУСТРИЈСКОГ ДИЗАЈНА ОБЈАВА ПРИЈАВА ИНДУСТРИЈСКОГ ДИЗАЈНА

BAD15642A BAD15643A BAD15646A BAD15648A

### ПРИЈАВЕ ЖИГОВА / ПРИЈАВЕ ЖИГОВА / ПРИЈАВЕ ЖИГОВА

BAZ1317110A BAZ1317111A BAZ1317159A BAZ1317265A BAZ1317266A BAZ1317355A BAZ1317356A BAZ1317358A BAZ1317359A  
BAZ1317371A BAZ1317377A BAZ1317401A BAZ1317404A BAZ1317405A BAZ1317406A BAZ1317407A BAZ1317408A BAZ1317409A  
BAZ1317544A BAZ1317545A BAZ1317551A BAZ1317552A BAZ1317558A BAZ1317559A BAZ1317572A BAZ1317573A BAZ1317574A  
BAZ1317575A BAZ1317576A BAZ1317577A BAZ1317578A BAZ1317579A BAZ1317580A BAZ1317581A BAZ1317582A BAZ1317583A  
BAZ1317584A BAZ1317587A BAZ1317588A BAZ1317589A BAZ1317590A BAZ1317591A BAZ1317592A BAZ1317593A BAZ1317594A  
BAZ1317595A BAZ1317596A BAZ1317597A BAZ1317598A BAZ1417599A BAZ1417600A BAZ1417601A BAZ1417602A BAZ1417603A  
BAZ1417604A BAZ1417605A BAZ1417607A BAZ1417608A BAZ1417609A BAZ1417611A BAZ1417613A BAZ1417614A BAZ1417615A  
BAZ1417616A BAZ1417619A BAZ1417620A BAZ1417621A BAZ1417622A BAZ1417623A BAZ1417624A BAZ1417625A BAZ1417626A  
BAZ1417627A BAZ1417628A BAZ1417629A BAZ1417630A BAZ1417631A BAZ1417632A BAZ1417633A BAZ1417634A BAZ1417635A  
BAZ1417636A BAZ1417637A BAZ1417638A BAZ1417639A BAZ1417640A BAZ1417641A BAZ1417642A BAZ1417643A BAZ1417644A  
BAZ1417645A BAZ1417646A BAZ1417647A BAZ1417648A BAZ1417649A BAZ1417652A BAZ1417654A BAZ1417655A BAZ1417656A  
BAZ1417657A BAZ1417658A BAZ1417659A BAZ1417660A BAZ1417661A BAZ1417662A BAZ1417663A BAZ1417664A BAZ1417665A  
BAZ1417667A BAZ1417668A BAZ1417669A BAZ1417671A BAZ1417672A BAZ1417673A BAZ1417674A BAZ1417675A BAZ1417676A  
BAZ1417677A BAZ1417678A BAZ1417679A BAZ1417680A BAZ1417683A BAZ1417684A BAZ1417685A BAZ1417686A BAZ1417687A  
BAZ1417688A BAZ1417689A BAZ1417690A BAZ1417691A BAZ1417692A BAZ1417698A BAZ1417699A BAZ1417700A BAZ1417701A  
BAZ1417702A BAZ1417703A BAZ1417705A BAZ1417706A BAZ1417707A BAZ1417711A BAZ1417713A BAZ1417714A BAZ1417715A  
BAZ1417716A BAZ1417717A BAZ1417718A BAZ1417719A BAZ1417720A BAZ1417721A BAZ1417722A BAZ1417723A BAZ1417724A  
BAZ1417725A BAZ1417726A BAZ1417727A BAZ1417728A BAZ1417729A BAZ1417730A BAZ1417731A BAZ1417732A BAZ1417733A  
BAZ1417734A BAZ1417735A BAZ1417736A BAZ1417737A BAZ1417738A BAZ1417739A BAZ1417740A BAZ1417741A BAZ1417742A  
BAZ1417743A BAZ1417744A BAZ1417745A BAZ1417746A BAZ1417747A BAZ1417749A BAZ1417750A BAZ1417751A BAZ1417752A  
BAZ1417753A BAZ1417754A BAZ1417755A BAZ1417756A BAZ1417757A BAZ1417758A BAZ1417759A BAZ1417760A BAZ1417761A  
BAZ1417762A BAZ1417763A BAZ1417764A BAZ1417765A BAZ1417766A BAZ1417767A BAZ1417768A BAZ1417769A BAZ1417770A  
BAZ1417771A BAZ1417772A BAZ1417773A BAZ1417774A BAZ1417776A BAZ1417777A BAZ1417778A BAZ1417780A BAZ1417781A  
BAZ1417782A BAZ1417783A BAZ1417784A BAZ1417785A BAZ1417786A BAZ1417787A BAZ1417788A BAZ1417790A BAZ1417791A  
BAZ1417792A BAZ1417793A BAZ1417795A BAZ1417797A BAZ1417798A BAZ1417799A BAZ1417801A BAZ1417802A BAZ1417803A  
BAZ1417804A BAZ1417805A BAZ1417806A BAZ1417807A BAZ1417809A BAZ1417810A BAZ1417811A BAZ1417812A BAZ1417813A  
BAZ1417814A BAZ1518617A

## ŽIGOVI / ŽIGOVI / ЖИГОВИ

BAZ1216252 BAZ1216254 BAZ1216255 BAZ1216655 BAZ1216669 BAZ1216676 BAZ1216702 BAZ1216703 BAZ1216720 BAZ1216724  
BAZ1216729 BAZ1216730 BAZ1216794 BAZ1216823 BAZ1216834 BAZ1216835 BAZ1216837 BAZ1216843 BAZ1216858 BAZ1316864  
BAZ1316865 BAZ1316866 BAZ1316867 BAZ1316868 BAZ1316869 BAZ1316875 BAZ1316876 BAZ1316878 BAZ1316879 BAZ1316880  
BAZ1316881 BAZ1316883 BAZ1316884 BAZ1316886 BAZ1316887 BAZ1316888 BAZ1316889 BAZ1316890 BAZ1316891 BAZ1316892  
BAZ1316893 BAZ1316894 BAZ1316897 BAZ1316898 BAZ1316899 BAZ1316900 BAZ1316901 BAZ1316904 BAZ1316906 BAZ1316907  
BAZ1316908 BAZ1316909 BAZ1316910 BAZ1316911 BAZ1316912 BAZ1316913 BAZ1316914 BAZ1316915 BAZ1316916 BAZ1316918  
BAZ1316919 BAZ1316920 BAZ1316924 BAZ1316925 BAZ1316926 BAZ1316928 BAZ1316931 BAZ1316933 BAZ1316936 BAZ1316940  
BAZ1316946 BAZ1316947 BAZ1316948 BAZ1316951 BAZ1316954 BAZ1316955 BAZ1316956 BAZ1316965 BAZ1316966 BAZ1316970  
BAZ1316974 BAZ1316984 BAZ1317000 BAZ1317004 BAZ1317005 BAZ1317006 BAZ1317007 BAZ1317008 BAZ1317011 BAZ1317012  
BAZ1317013 BAZ1317015 BAZ1317016 BAZ1317017 BAZ1317019 BAZ1317023 BAZ1317024 BAZ1317025 BAZ1317026 BAZ1317027  
BAZ1317028 BAZ1317029 BAZ1317030 BAZ1317031 BAZ1317032 BAZ1317033 BAZ1317036 BAZ1317037 BAZ1317039 BAZ1317048  
BAZ1317060 BAZ1317061 BAZ1317063 BAZ1317064 BAZ1317066 BAZ1317068 BAZ1317069 BAZ1317070 BAZ1317073 BAZ1317077  
BAZ1317078 BAZ1317079 BAZ1317080 BAZ1317083 BAZ1317084 BAZ1317085 BAZ1317087 BAZ1317088 BAZ1317089 BAZ1317092  
BAZ1317093 BAZ1317094 BAZ1317102 BAZ1317103 BAZ1317104 BAZ1317105 BAZ1317106 BAZ1317107 BAZ1317108 BAZ1317112  
BAZ1317113 BAZ1317117 BAZ1317118 BAZ1317122 BAZ1317124 BAZ1317130 BAZ1317136 BAZ1317138 BAZ1317139 BAZ1317147  
BAZ1317153 BAZ1317154 BAZ1317155 BAZ1317156 BAZ1317157 BAZ1317158 BAZ1317160 BAZ1317161 BAZ1317162 BAZ1317167  
BAZ1317168 BAZ1317169 BAZ1317172 BAZ1317173 BAZ1317174 BAZ1317175 BAZ1317176 BAZ1317177 BAZ1317178 BAZ1317179  
BAZ1317181 BAZ1317183 BAZ1317184 BAZ1317185 BAZ1317186 BAZ1317189 BAZ1317194 BAZ1317195 BAZ1317197 BAZ1317198  
BAZ1317199 BAZ1317200 BAZ1317202 BAZ1317205 BAZ1317206 BAZ1317207 BAZ1317216 BAZ1317233 BAZ1317235 BAZ1317243  
BAZ1317247 BAZ1317251 BAZ1317253 BAZ1317259 BAZ1317260 BAZ1317261 BAZ1317269 BAZ1317272 BAZ1317273 BAZ1317274  
BAZ1317275 BAZ1317276 BAZ1317277 BAZ1317278 BAZ1317280 BAZ1317284 BAZ1317285 BAZ1317286 BAZ1317289 BAZ1317290  
BAZ1317291 BAZ1317293 BAZ1317295 BAZ1317296 BAZ1317297 BAZ1317299 BAZ1317300 BAZ1317301 BAZ1317302 BAZ1317303  
BAZ1317304 BAZ1317307 BAZ1317308 BAZ1317309 BAZ1317314 BAZ1317316 BAZ1317323 BAZ1317324 BAZ1317325 BAZ1317326  
BAZ1317327 BAZ1317333 BAZ1317334 BAZ1317335

## KODOVI ZEMALJA, TERITORIJA I MEĐUNARODNIH ORGANIZACIJA CODES COUNTRIES, TERRITORIES AND INTERNATIONAL ORGANIZATIONS

AD	Andora / Andorra	EA	Euroazijska patentna organizacija (EAPO) / Eur asian Patent Organization (EAPO)
AE	Ujedinjeni Arapski Emirati / United Arab Emirates	EC	Ekvador / Ecuador
AF	Afganistan / Afghanistan	EE	Estonija / Estonia
AG	Antigva i Barbuda / Antigua and Barbuda	EG	Egipat / Egypt
AI	Angvila / Anguilla	EH	Zapadna Sahara / Western Sahara
AL	Albanija / Albania	EM	Ured za harmonizaciju (žigovi i industrijski dizajn) (OHIM) / Office for Harmonization in the Internal Market (Trademarks and Designs) (OHIM)
AM	Armenija / Armenia	EP	Europski patentni ured (EPO) / European Patent Office (EPO)
AN	Nizozemski Antili / Netherlands Antilles	ER	Eritreja / Eritrea
AO	Angola / Angola	ES	Španjolska / Spain
AP	Afrička regionalna organizacija za industrijsko vlasništvo (ARIPO) / African Regional Intellectual Property Organization (ARIPO)	ET	Etiopija / Ethiopia
AR	Argentina / Argentina	FI	Finska / Finland
AT	Austrija / Austria	FJ	Fidži / Fiji
AU	Australija / Australia	FK	Falklandi (Malvini) / Falkland Islands (Malvinas)
AW	Aruba / Aruba	FO	Ovčji Otoci / Faroe Islands
AZ	Azerbejdžan / Azerbaijan	FR	Francuska / France
BA	Bosna i Hercegovina / Bosnia and Herzegovina	GA	Gabon / Gabon
BB	Barbados / Barbados	GB	Velika Britanija i Sjeverna Irska / United Kingdom
BD	Bangladeš / Bangladesh	GC	Patentni ured vijeća za suradnju Arapskih zaljevskih država (GCC) / Patent Office of the Cooperation Council for the Arab States of the Gulf (GCC)
BE	Belgija / Belgium	GD	Grenada / Grenada
BF	Burkina Faso / Burkina Faso	GE	Gruzija / Georgia
BG	Bugarska / Bulgaria	GG	Guernsey / Guernsey
BH	Bahrein / Bahrain	GH	Gana / Ghana
BI	Burundi / Burundi	GI	Gibraltar / Gibraltar
BJ	Benin / Benin	GL	Grenland / Greenland
BM	Bermudi / Bermuda	GM	Gambija / Gambia
BN	Brunej / Brunei Darussalam	GN	Gvineja / Guinea
BO	Bolivija / Bolivia	GQ	Ekvatorska Gvineja / Equatorial Guinea
BQ	Bonaire, Sint Eustatius and Saba	GR	Grčka / Greece
BR	Brazil / Brazil	GS	Južna Džordžija i Otoci Južni Sendvič / South Georgia and the South Sandwich Islands
BS	Bahami / Bahamas	GT	Gvatemala / Guatemala
BT	Butan / Bhutan	GW	Gvineja-Biasu / Guinea-Bissau
BV	Otok Buve / Bouvet Island	GY	Gvajana / Guyana
BW	Bocvana / Botswana	HK	Posebno upravno područje Hongkong NR Kine / The Hong Kong Special Administrative Region of the People's Republic of China
BX	Ured Beneluxa za žigove (BBM) i industrijski dizajn (BBDM) / Benelux Trademark Office (BBM) and Benelux Designs Office (BBDM)	HN	Honduras / Honduras
BY	Bjelorusija / Belarus	HR	Hrvatska / Croatia
BZ	Belize / Belize	HT	Haiti / Haiti
CA	Kanada / Canada	HU	Mađarska / Hungary
CD	Demokratska Republika Kongo / Democratic Republic of the Congo	IB	Međunarodni ured Svjetske organizacije za intelektualno vlasništvo (WIPO) / International Bureau of the World Intellectual Property Organization (WIPO)
CF	Srednjoafrička Republika / Central African Republic	ID	Indonezija / Indonesia
CG	Kongo / Congo	IE	Irska / Ireland
CH	Švicarska / Switzerland	IL	Izrael / Israel
CI	Bjelokosna Obala / Côte d'Ivoire	IM	Otok Man / Isle of Man
CK	Kukovi otoci / Cook Islands	IN	Indija / India
CL	Čile / Chile	IQ	Irak / Iraq
CM	Kamerun / Cameroon	IR	Iran / Iran (Islamic Republic of)
CN	Kina / China	IS	Island / Iceland
CO	Kolumbija / Colombia	IT	Italija / Italy
CR	Kostarika / Costa Rica	JE	Jersey / Jersey
CU	Kuba / Cuba	JM	Jamajka / Jamaica
CV	Zelenortska Republika / Cape Verde	JO	Jordan / Jordan
CY	Čipar / Cyprus	JP	Japan / Japan
CZ	Češka / Czech Republic		
DE	Njemačka / Germany		
DJ	Džibuti / Djibouti		
DK	Danska / Denmark		
DM	Dominika / Dominica		
DO	Dominikanska Republika / Dominican Republic		
DZ	Alžir / Algeria		



KE	Kenija / Kenya	RS	Srbija / Serbia
KG	Kirgistan / Kyrgyzstan	RU	Rusija / Russian Federation
KH	Kambodža / Cambodia	RW	Ruanda / Rwanda
KI	Kiribati / Kiribati	SA	Saudijska Arabija / Saudi Arabia
KM	Komori / Comoros	SB	Solomonski Otoci / Solomon Islands
KN	Sveti Kristofor i Nevis / Saint Kitts and Nevis	SC	Sejšeli / Seychelles
LB	Libanon / Lebanon	SD	Sudan / Sudan
LC	Sveta Lucija / Saint Lucia	SE	Švedska / Sweden
LI	Lihtenštajn / Liechtenstein	SG	Singapur / Singapore
LK	Šri Lanka / Sri Lanka	SH	Sveta Helena / Saint Helena
LR	Liberija / Liberia	SI	Slovenija / Slovenia
LS	Lesoto / Lesotho	SK	Slovačka / Slovakia
LT	Litva / Lithuania	SL	Sijera Leone / Sierra Leone
LU	Luksemburg / Luxembourg	SM	San Marino / San Marino
LV	Letonija / Latvia	SN	Senegal / Senegal
LY	Libija / Libya	SO	Somalija / Somalia
MA	Maroko / Morocco	SR	Surinam / Suriname
MC	Monako / Monaco	SS	Južni Sudan / South Sudan
MD	Moldavija / Republic of Moldova	ST	Sveti Toma i Princip / Sao Tome and Principe
ME	Crna Gora / Montenegro	SV	Salvador / El Salvador
MG	Madagaskar / Madagascar	SY	Sirija / Syrian Arab Republic
MK	Makedonija / The former Yugoslav Republic of Macedonia	SZ	Svazi / Swaziland
ML	Mali / Mali	TC	Otoci Turks i Caicos / Turks and Caicos Islands
MM	Burma / Myanmar	TD	Čad / Chad
MN	Mongolija / Mongolia	TG	Togo / Togo
MO	Makao / Macao	TH	Tajland / Thailand
MP	Sjeverni Marijanski Otoci / Northern Mariana Islands	TJ	Tadžikistan / Tajikistan
MR	Mauritanija / Mauritania	TM	Turkmenistan / Timor–Leste
MS	Montserrat / Montserrat	TN	Tunis / Turkmenistan
MT	Malta / Malta	TO	Tonga / Tunisia
MU	Mauricijus / Mauritius	TL	Istočni Timor / Tonga
MV	Maldivi / Maldives	TR	Turska / Turkey
MW	Malavi / Malawi	TT	Trinidad i Tobago / Trinidad and Tobago
MX	Meksiko / Mexico	TV	Tuvalu / Tuvalu
MY	Malezija / Malaysia	TW	Tajvan / Taiwan, Province of China
MZ	Mozambik / Mozambique	TZ	Tanzanija / United Republic of Tanzania
NA	Namibija / Namibia	UA	Ukrajina / Ukraine
NE	Niger / Niger	UG	Uganda / Uganda
NG	Nigerija / Nigeria	US	SAD / United States of America
NI	Nikaragva / Nicaragua	UY	Urugvaj / Uruguay
NL	Nizozemska / Netherlands	UZ	Uzbekistan / Uzbekistan
NO	Norveška / Norway	VA	Vatikan / Holy See
NP	Nepal / Nepal	VC	Sveti Vincent i Grenadini / Saint Vincent and the Grenadines
NR	Nauru / Nauru	VE	Venezuela / Venezuela
NZ	Novi Zeland / New Zealand	VG	Britanski Djevičanski Otoci / Virgin Islands (British)
OA	Afrička organizacija za intelektualno vlasništvo (OAPI) / African Intellectual Property Organization (OAPI)	VN	Vijetnam / Viet Nam
OM	Oman / Oman	VU	Vanuatu / Vanuatu
PA	Panama / Panama	WO	Međunarodni ured Svjetske organizacije za intelektualno vlasništvo / World Intellectual Property Organization (WIPO)
PE	Peru / Peru	WS	Samoa / Samoa
PG	Papuanska Nova Gvineja / Papua New Guinea	YE	Jemen / Yemen
PH	Filipini / Philippines	ZA	Južnoafrička Republika / South Africa
PK	Pakistan / Pakistan	ZM	Zambija / Zambia
PL	Poljska / Poland	ZW	Zimbabve / Zimbabwe
PT	Portugal / Portugal		
PW	Palau / Palau		
PY	Paragvaj / Paraguay		
QA	Katar / Qatar		
RO	Rumunjska / Romania		



## KODOVI ZEMALJA, TERITORIJA I MEĐUNARODNIH ORGANIZACIJA КОДОВИ ЗЕМАЉА, ТЕРИТОРИЈА И МЕЂУНАРОДНИХ ОРГАНИЗАЦИЈА

AD	Andora / Андора	DM	Dominika / Доминика
AE	Ujedinjeni Arapski Emirati / Уједињени Арапски Емирати	DO	Dominikanska Republika / Доминиканска Република
AF	Afganistan / Афганистан	DZ	Alžir / Алжир
AG	Antigva i Barbuda / АнтиГВА и БарБУДА	EA	Euroazijska patentna organizacija (EAPO) / Евроазијска патентна организација (ЕАПО)
AI	Angvila / Ангвила		Евроазијска патентна организација (ЕАПО)
AL	Albanija / Албанија	EC	Ekvador / Еквадор
AM	Armenija / Јерменија	EE	Estonija / Естонија
AN	Nizozemski Antili / Холандски Антили	EG	Egipat / Египат
AO	Angola / Ангола	EH	Zapadna Sahara / Западна Сахара
AP	Afrička regionalna organizacija za industrijsko vlasništvo (ARIPO) / Афричка регионална организација за индустријску својину (ARIPO)	EM	Ured za harmonizaciju (žigovi i industrijski dizajn)(OHIM) / Биро за хармонизацију (жигови и индустријски дизајн)(ОИМ)
AR	Argentina / Аргентина	EP	Europski patentni ured (EPO)/ Европски патентни биро (ЕПО)
AT	Austrija / Аустрија	ER	Eritreja / Еритреја
AU	Australija / Аустралија	ES	Španjolska / Шпанија
AW	Aruba / Аруба	ET	Etiopija / Етиопија
AZ	Azerbejdžan / Азербејџан	FI	Finska / Финска
BA	Bosna i Hercegovina / Босна и Херцеговина	FJ	Fidži / Фиџи
BB	Barbados / Барбадос	FK	Falklandi (Malvini) / Foklandska Ostrva
BD	Bangladeš / Бангладеш	FO	Ovčji Otoci / Фарска Острва
BE	Belgija / Белгија	FR	Francuska / Француска
BF	Burkina Faso / Горња Волта	GA	Gabon / Габон
BG	Bugarska / Бугарска	GB	Velika Britanija i Sjeverna Irska / Велика Британија и Сјеверна Ирска
BH	Bahrein / Бахреин		Patentni ured vijeća za suradnju Arapskih zaljevskih država (GCC) / Патентни завод Савјета за сарадњу Арапских заљевских држава (GCC)
BI	Burundi / Бурунди	GD	Grenada / Гренада
BJ	Benin / Бенин	GE	Gruzija / Грузија
BM	Bermudi / Бермуди	GG	Guernsey / Гернзи
BN	Brunej / Брунеј	GH	Gana / Гана
BO	Bolivija / Боливија	GI	Gibraltar / Гибралтар
BQ	Bonaire / Бонаире	GL	Grenland / Гренланд
BR	Brazil / Бразил	GM	Gambija / Гамбија
BS	Bahami / Бахами	GN	Gvineja / Гвинеја
BT	Butan / Бутан	GQ	Ekvatorska Gvineja / Екваторска Гвинеја
BV	Otok Buve / Буве Острва	GR	Grčka / Грчка
BW	Bocvana / Боцвана	GS	Južna Džordžija i Otoci Južni Sendvič / Јужна Џорџија и Јужна Сендвичка острва
BX	Ured Beneluxa za žigove(BBM) i industrijski dizajn (BBDM) / Биро Бенелуха за жигове(BBM) и индустријски дизајн (BBDM)	GT	Gvatemala / Гватемала
BY	Vjehorusija / Бјелорусија	GW	Gvineja-Biasu / Гвинеја-Биасу
BZ	Belize / Белизе	GY	Gvajana / Гвајана
CA	Kanada / Канада	HK	Posebno upravno područje Hongkong NR Kine / Посебно управно подручје Хонгконг НР Кине
CD	Demokratska Republika Kongo / Демократска Република Конго	HN	Honduras / Хондурас
CF	Srednjoafrička Republika / Средњоафричка Република	HR	Hrvatska / Хрватска
CG	Kongo / Конго	HT	Haiti / Хаити
CH	Švicarska / Швајцарска	HU	Mađarska / Мађарска
CI	Obala Vjelokosti / Обала Слоноваче	IB	Međunarodni ured Svjetske organizacije za intelektualno vlasništvo (WIPO) / Међународни биро Свјетске организације за интелектуалну својину (WIPO)
CK	Kukovi otoci / Кук Острва		Indonezija / Индонезија
CL	Čile / Чиле	ID	Indonezija / Индонезија
CM	Kamerun / Камерун	IE	Irska / Ирска
CN	Kina / Кина	IL	Izrael / Израел
CO	Kolumbija / Колумбија	IM	Otok Man / Острво Ман
CR	Kostarika / Костарика	IN	Indija / Индија
CU	Kuba / Куба	IQ	Irak / Ирак
CV	Zelenortska Republika / Зеленортска Република	IR	Iran / Иран
CY	Sipar / Кипар	IS	Island / Исланд
CZ	Češka / Чешка Република		
DE	Njemačka / Њемачка		
DJ	Džibuti / Џибути		
DK	Danska / Данска		

IT	Italija / Италија	RS	Srbija / Србија
JE	Jersey / Јерсеј	RU	Rusija / Русија
JM	Jamaika / Јамајка	RW	Ruanda / Руанда
JO	Jordan / Јордан	SA	Saudijska Arabija / Саудијска Арабија
JP	Japan / Јапан	SB	Solomonski Otoci / Соломонска Острва
KE	Kenija / Кенија	SC	Sejšeli / Сејшели
KG	Kirgistan / Киргистан	SD	Sudan / Судан
KH	Kambodža / Камбоџа	SE	Švedska / Шведска
KI	Kiribati / Кирибати	SG	Singapur / Сингапур
KM	Komori / Комори	SH	Sveta Jelena / Света Јелена
KN	Sveti Kristofor i Nevis / Свети Кристофор и Невис	SI	Slovenija / Словенија
LB	Libanon / Либанон	SK	Slovačka / Словачка
LC	Sveta Lucija / Света Луција	SL	Sijera Leone / Сијера Леоне
LI	Lihtenštajn / Лихтенштајн	SM	San Marino / Сан Марино
LK	Šri Lanka / Шри Ланка	SN	Senegal / Сенегал
LR	Liberija / Либерија	SO	Somalija / Сомалија
LS	Lesoto / Лесото	SR	Surinam / Суринам
LT	Litva / Литванија	SS	Južni Sudan / Јужни Судан
LU	Luksemburg / Луксембург	ST	Sveti Toma i Princip / Сао Томе и Принсипе
LV	Letonija / Летонија	SV	Salvador / Salvador
LY	Libija / Либија	SY	Sirija / Сирија
MA	Maroko / Мароко	SZ	Svazi / Свазиленд
MC	Monako / Монако	TC	Otoci Turks i Caicos / Турска и Каикоска Острва
MD	Moldavija / Молдавија	TD	Čad / Чад
ME	Crna Gora / Црна Гора	TG	Togo / Того
MG	Madagaskar / Мадагаскар	TH	Tajland / Тајланд
MK	Makedonija / Македонија	TJ	Tadžikistan / Таџикистан
ML	Mali / Мали	TM	Turkmenistan / Туркменистан
MM	Burma / Бурма	TN	Tunis / Тунис
MN	Mongolija / Монголија	TO	Tonga / Тонга
MO	Макао / Макао	TL	Istočni Timor / Источни Тимор
MP	Sjeverni Marijanski Otoci / Сјеверна Маријанска Острва	TR	Turska / Турска
MR	Mauritanija / Мауританија	TT	Trinidad i Tobago / Тринидад и Тобаго
MS	Montserrat / Монтсерат	TV	Tuvalu / Тувалу
MT	Malta / Малта	TW	Tajvan / Тајван
MU	Mauricijus / Маурицијус	TZ	Tanzanija / Танзанија
MV	Maldivi / Малдиви	UA	Ukrajina / Украјина
MW	Malavi / Малави	UG	Uganda / Уганда
MX	Meksiko / Мексико	US	SAD / САД
MY	Malezija / Малезија	OY	Urugvaj / Уругвај
MZ	Mozambik / Мозамбик	UZ	Uzbekistan / Узбекистан
NA	Namibija / Намибија	VA	Vatikan / Ватикан
NE	Niger / Нигер	VC	Sveti Vincent i Grenadini / Свети Винцент и Гренадини
NG	Nigerija / Нигерија	VE	Venezuela / Венезуела
NI	Nikaragva / Никарагва	VG	Britanski Djevičanski Otoci / Британска Дјевичанска Острва
NL	Nizozemska / Холандија	VN	Vijetnam / Вијетнам
NO	Norveška / Норвешка	VU	Vanuatu / Вануату
NP	Nepal / Непал	WO	Međunarodni ured Svjetske organizacije za intelektualno vlasništvo / Свјетска организација за интелектуалну својину
NR	Nauru / Науру	WS	Samoa / СамоА
NZ	Novi Zeland / Нови Зеланд	YE	Jemen / Јемен
OA	Afrička organizacija za intelektualno vlasništvo (OAPI) Афричка организација за интелектуалну својину (OAPI)	ZA	Južnoafrička Republika / Јужноафричка Република
OM	Oman / Оман	ZM	Zambija / Замбија
PA	Panama / Панама	ZW	Zimbabwe / Зимбабве
PE	Peru / Перу		
PG	Papuanska Nova Gvineja / Папуа Нова Гвинеја		
PH	Filipini / Филипини		
PK	Pakistan / Пакистан		
PL	Poljska / Пољска		
PT	Portugal / Португал		
PW	Palau / Палау		
PY	Paragvaj / Парагвај		
QA	Katar / Катар		
RO	Rumunjska / Румунија		

**PATENTI**  
**PATENTI**  
**ПАТЕНТИ**  
**PATENTS**

## PATENTI / PATENTI /ПАТЕНТИ

Međunarodni kodovi za identifikaciju bibliografskih podataka o patentima prema standardu *WIPO ST. 9. INID / Internationally agreed Numbers for the Identification of Data/*

Međunarodni kodovi za identifikaciju bibliografskih podataka o patentima prema standardu *WIPO ST. 9. INID / Internationally agreed Numbers for the Identification of Data/*

Међународни кодови за идентификацију библиографских података о патентима према стандарду *WIPO ST. 9. INID /Internationally agreed Numbers for the Identification of Data/*

- (11) Broj patenta / Broj patenta / Број патента
- (21) Broj prijave patenta / Broj prijave patenta / Број пријаве патента
- (22) Datum podnošenja prijave patenta / Datum podnošenja prijave patenta / Датум подношења пријаве патента
- (23) Podaci o izlaganju na izložbi / Podaci o izlaganju na izložbi / Подаци о излагању на изложби
- (26) Jezik objave / Jezik objave / Језик објаве
- (31) Broj prioritetne prijave / Broj prioritetne prijave / Број приоритетне пријаве
- (32) Datum podnošenja prioritetne prijave / Datum podnošenja prioritetne prijave / Датум подношења приоритетне пријаве
- (33) Kod države / Kod države / Код државе
- (43) Datum objave prijave patenta / Datum objave prijave patenta / Датум објаве пријаве патента
- (45) Datum objave patenta / Datum objave patenta / Датум објаве патента
- (51) Međunarodna klasifikacija patenata / Međunarodna klasifikacija patenata / Међународна класификација патената
- (54) Naziv pronalaska / Naziv izuma / Назив проналаска
- (57) Apstrakt / Sažetak / Апстракт
- (71) Podnosilac prijave / Podnositelj prijave / Подносилац пријаве
- (72) Pronalazač / Izumitelj / Проналазач
- (73) Nosilac patenta / Nositelj patenta / Носиоц патента
- (74) Predstavnik / Zastupnik / Заступник
- (86) Broj i datum podnošenja međunarodne (PCT) prijave / Broj i datum podnošenja međunarodne (PCT) prijave / Број и датум подношења међународне (PCT) пријаве
- (87) Broj i datum objave međunarodne (PCT) prijave / Broj i datum objave međunarodne (PCT) prijave / Број и датум објаве међународне (PCT) пријаве
- (96) Broj i datum evropske prijave / Broj i datum europske prijave / Број и датум европске пријаве
- (97) Datum objave podataka o priznanju evropskog patenta u EPO-u / Datum objave podataka o priznanju europskog patenta u EPO-u / Датум објаве података о признању европског патента у ЕРО-у

STRUKTURA REGISTRARSKOG BROJA PRIJAVE PATENTA  
STRUKTURA REGISTRACIJSKOG BROJA PRIJAVE PATENTA  
СТРУКТУРА РЕГИСТАРСКОГ БРОЈА ПРИЈАВЕ ПАТЕНТА

**BA P 97 0001 A**



*Napomena: Nakon što Institut za intelektualno vlasništvo prizna patent slovna oznaka A se briše*

*Napomena: Nakon što Institut za intelektualno vlasništvo prizna patent slovna oznaka A se briše*

*Напомена: Након што институт за интелектуалну својину призна патент словна ознака А се брише*

(21) **BA P132991A** (22) 2013-10-04  
 (26) BS (43) 2015-06-30

(51) **C08F 291/02**

(71) TOPIĆ, Dalibor  
 Kralja Aleksandra 17, 79101 Prijedor  
 BA

(72) TOPIĆ, Dalibor  
 Kralja Aleksandra 17, 79101 Prijedor  
 BA

(74) NEMA ZASTUPNIKA

(54) **DEKORATIVNI KAMEN OD POLIURETANA**

(57)  
 Panel dekorativnog kamena od poliuretana za oblaganje zidova u enterijeru ili eksterijeru napravljen je od tvrdog toplootpornog poliuretana. Završni sloj mu je od vještačkog poliesterskog polimera koji mu daje otpornost na dejstvo UV i IC zračenja. Profili na rubovima su međusobno odgovarajući kako bi se ostvarila kvalitetna veza između panela. Paneli se proizvode u 16 vizuelno različitih modela.

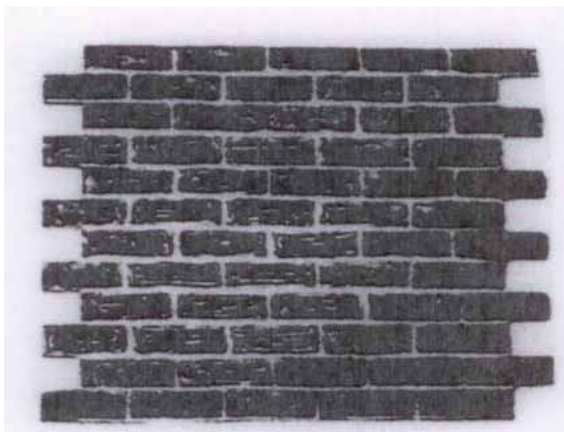

(21) **BA P132992A** (22) 2013-10-04  
 (26) BS (43) 2015-06-30

(51) **C08F 291/02**

(71) TOPIĆ, Dalibor  
 Kralja Aleksandra 17, 79101 Prijedor  
 BA

(72) TOPIĆ, Dalibor  
 Kralja Aleksandra 17, 79101 Prijedor  
 BA

(74) NEMA ZASTUPNIKA

(54) **POLIURETANSKI PANELI ZA PODNO GRIJANJE**

(57)  
 Panel za podno grijanje napravljen je od tvrdog toplootpornog poliuretana. Raspored kanala za postavljanje cijevi podnog grijanja prikazan je na slici 1. Raspored udubljenja u koja se postavljaju cijevi je napravljen kako bi se maksimalno ravnomjerno rasporedila toplota po površini. Cijevi se postavljaju savijanjem oko polukružno oblikovane mase poliuretana i duž iste, te ostaju fiksirane u kanalima namjenjenim za cijevi. Donji sloj panela je kompaktan i služi kao podloga za cijevi, te izolator, odnosno, sprečava toplotu da odlazi prema podlozi ispod podnog sistema i tako se njena emisija iz cijevi usmjerava prema gornjoj površini panela, tj. prema završnoj podnoj oblozi. Direktno na panel se postavlja završna podna obloga: parket, laminat, keramičke pločice, itd.)

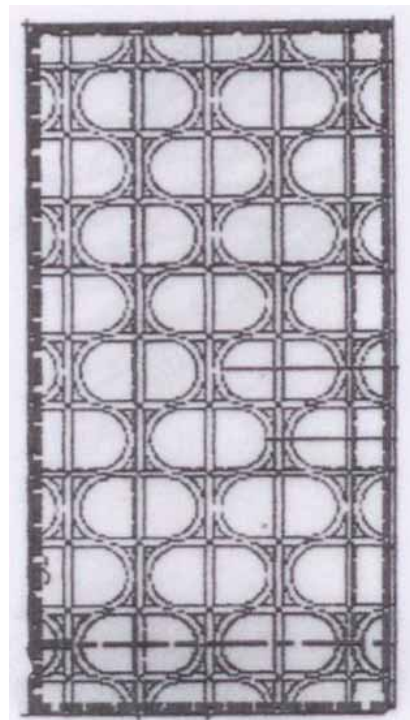



(21) **BAP132993A** (22) 2013-10-11

(26) BS (43) 2015-06-30

(51) **A61C 5/00, A61C 5/02**

(71) MUFTIĆ, Džemal

Mehmed Paše Sokolovića 19, 71000 Sarajevo  
BA

(72) MUFTIĆ, Džemal

Mehmed Paše Sokolovića 19, 71000 Sarajevo  
BA

(74) NEMA ZASTUPNIKA

(54) **INSTRUMENT ZA OLAKŠANO PUNJENJE  
ZUBNIH KANALA**

(57)

Instrument za olakšano punjenje zubnih kanala je vizuelno sličan uobičajenim kanalskim instrumentima ali posjeduje specifičan dio koji ne susrećemo na drugim instrumentima ovog tipa i ima namjenu izrade dodatnog kanala u vidu kanalskog predvorja čime se poboljšava vidljivost otvora kanala. Instrument (1) se postavlja u kanale zubnog korjena (2) prije njihovog punjenja. Na sebi posjeduje jedan gumeni lijevkastih dodatka-graničnik (3) koji je pokazatelj otvora novog produženog kanala i može se pomjerati. Donji položaj graničnika određuje početak novog nadograđenog kanala. Preko postavljenog instrumenta se u kavitet krune zuba

(4) nalijeva brzovezujući zubni cement nakon čijeg se stvrdnjavanja instrument vadi iz zuba.

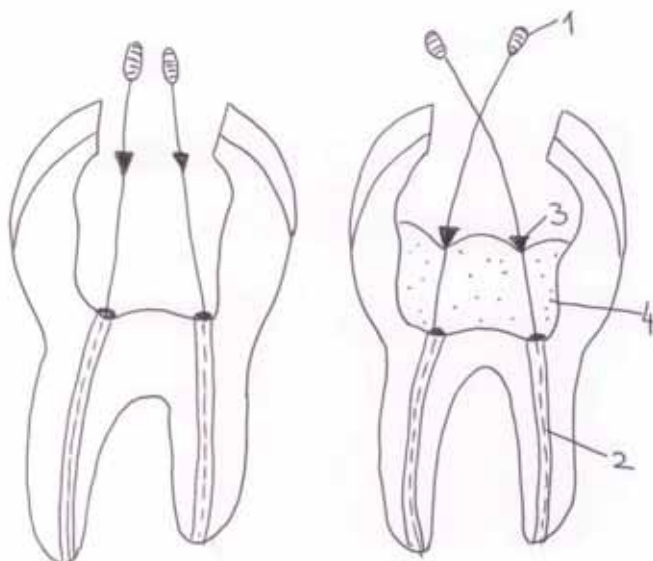
(21) **BAP132995A** (22) 2013-10-29

(26) BS (43) 2015-06-30

(51) **A61F**

(71) DIZDAREVIĆ, Salahudin

Grbavička br. 41, 71000 Sarajevo  
BA

(72) DIZDAREVIĆ, Salahudin

Grbavička br. 41, 71000 Sarajevo  
BA

(74) NEMA ZASTUPNIKA

(54) **OTVARAČ GRLA U SPAVANJU RADI  
SPREČAVANJA APNEJE I HRKANJA**

(57)

Otvarač grla u spavanju radi sprečavanja apneje i hrkanja sastoji se od antibakterijske i antialergijske spužve. Spužva je oblikovana u formi jastučeta čija je gornja strana (1) konkavna i služi za oslanjanje donje vilice i donje strane (2) čija visina (3) zavisi od dužine vrata osobe i predviđena je da se proizvodi u tri veličine. Jastuče se ulaže u pamučnu vrećicu koja se na stražnjoj strani (4) pričvršćuje i tako fiksira otvarač grla. Na uzdiguća (5) na gornjoj strani spužve se oslanjaju najizbočenije tačke donje vilice (ugao između tijela i nastavka donje vilice). Slobodan prostor između vrata i otvarača ispod kojeg su glavne krvne žile i nervi označen je pozicijom (6). Gustoća i elastičnost spužve održava podignutu donju vilicu. Pored sprečavanja apneje i hrkanja otvarač grla sprečava i vraćanje želudačnog sadržaja, sušenje sluznice usta, upalu grla i sl.

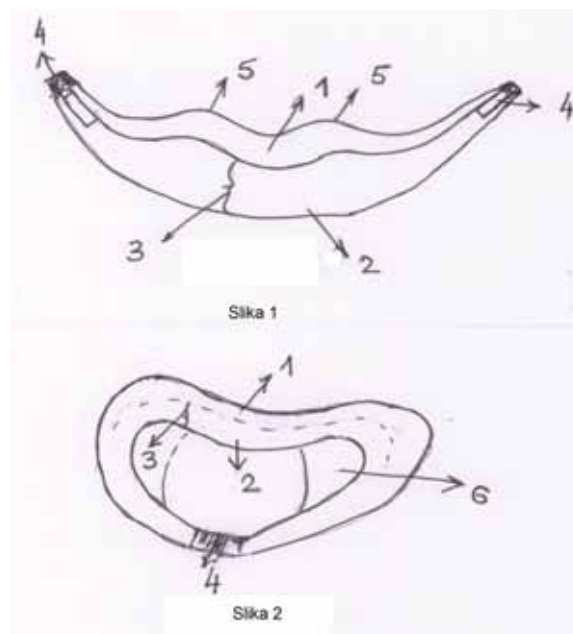



(21) **BAP132997A** (22) 2013-10-30

(26) SR (43) 2015-06-30

(51) **F03B 1/02, F03B 3/12, H01B 2/23**

(71) BOSNIĆ, Zdravko

Jovandanska 23, Vrbanja, 78000 Banja Luka  
BA

(72) BOSNIĆ, Zdravko

Jovandanska 23, Vrbanja, 78000 Banja Luka  
BA

(74) NEMA ZASTUPNIKA

(54) **TROKUTASTA PRAVOUGAONA  
HIDROCENTRALA SA OKRUGLIM  
LOPATICAMA KAO POSUDE NA  
BESKONAČNOJ HORIZONTALNOJ TRACI**

(57)

Hidrocentrala sa lopaticama, posudama na horizontalnoj beskonačnoj traci koja se obrće u vertikalnoj ravni i koja ima oblik trokuta najčešće se koristi u ravničarskim predjelima gdje voda teče sporo. Postavlja se uz obalu rijeka s tim da je duža kateta trokuta sa lopaticama u vodi a kraća se uzdiže uvis pa je koeficijent iskorištenja oko 50%. Sastoji se od horizontalne beskonačne trake koja je postavljena preko tri noseća obrtna valjka koji se obrću oko horizontalne osovine koje nose vertikalni nosači 2. i 4. Postavljeni na noseću plutajuću površinu ili kose šine. Mogu se dobiti ogromne količine el.energije i podići na velike visine ogromne količine vodene mase koja onda slobodnim padom može da se odvodi na velike udaljenosti do željenog mjesta. Može se veoma uspješno upotrijebiti za sve vrste navodnjavanja poljoprivrednih usjeva njiva, voćnjaka, vinograda, plastenika i dr. Kao i dopremiti ogromne količine vode do potrebnih mjesta na kojima bukne požari a koja su udaljena od vode potrebne za gašenje.

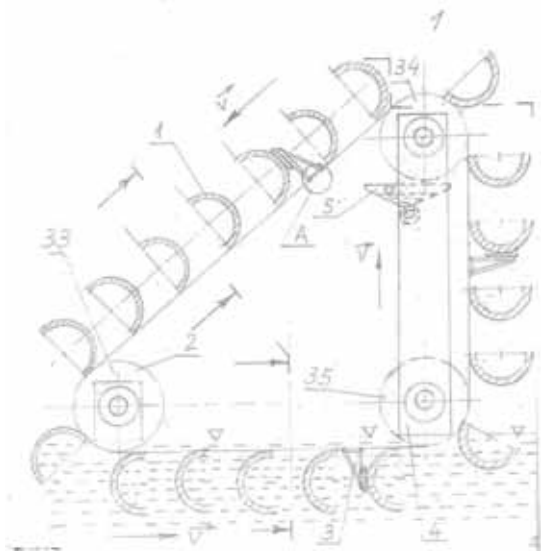
(21) **BAP133007A** (22) 2013-11-28

(26) BS (43) 2015-06-30

(51) **H02J**

(71) SMAJLOVIĆ, Nedžad

Brka bb, 76206 Brka  
BA

(72) SMAJLOVIĆ, Nedžad

Brka bb, 76206 Brka  
BA

(74) NEMA ZASTUPNIKA

(54) **GENERATOR ZA ELEKTRIČNU ENERGIJU  
KOJEG POKREĆE SAMOKRETNA OSOVINA**

(57)

Generator za proizvodnju električne energije kojeg pokreće samookretna osovina koja je sastavljena iz dvanaest komponenti drugih samookretnih identičnih osovine koje na taj način čine cjelokupnu samookretnu osovinu na taj način da su prikopčane jedna za drugu stepenasto (si 1) te je na taj način proizvodnja električne energije ekonomski opravdana, efikasna, sigurana, ne zagađuje okolinu i neovisna od bilo kojeg prirodnog bogatstva, na primjer rijeka na kojim se grade hidrocentrale ili rudnika uglja za parnu turbinu ili vjetra i sunca, od svega ovoga je nezavisna jer ga pokreće samookretna dvanaest komponentna osovina.

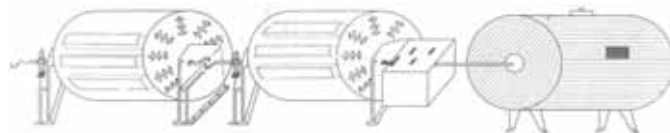

(21) **BAP133009A** (22) 2013-12-06

(26) BS (43) 2015-06-30

(51) **B01D 53/52**

(71) ĐOZIĆ, Abdel

Patriotskog fronta br. 18, 75300 Lukavac  
BA

(72) ĐOZIĆ, Abdel

Patriotskog fronta br. 18, 75300 Lukavac  
BA

(74) NEMA ZASTUPNIKA

**(54) MREŽNI PREČISTAČ SUMPORVODIKA SA VERTIKALNIM HODOM**

(57)

U industrijskim procesima gdje se javlja plinoviti otpadni tok sa sadržajem sumporvodika do sada su se koristile različite izvedbe uređaja za prečišćavanje koje su kao adsorbens koristile čvrsti ili tečni medij, najčešće je to aktivni uglj odnosno, otopina natrijev hidroksida. Problemi koji su se javljali korištenjem navedenih adsorbensa vezani su visoku cijenu koštanja aktivnog uglja i nastajanje otpadnih voda kod korištenja natrijeve lužine. Mrežni prečišćivač sumporvodika sa vertikalnim hodom kao adsorbens koristi otpadni tok iz proizvodnje glinice koji sadrži okside željeza i natrijevu lužinu što su komponente pogodne za adsorbenciju sumporvodika. Prečišćivač uključuje spremnik sa silika gelom (1) za odvajanje vlage, dvije vertikalne kolone (4) i (14) sa slojem adsorbensa. U koloni (4) vrši se primarno prečišćavanje sumporvodika uvođenjem plinovitog otpadnog toka preko mreže cijevi uronjenih u tijelo adsorbensa. Sistem cijevi u gornjem dijelu je pričvršćen za osovinu elektromotora (8) koja omogućava vertikalno pomjeranje mreže u dužini od 20 cm čime se izbjegava zasićenje adsorbensa. Nakon primarnog prečišćavanja plin se dodatno prečišćava u sekundarnoj koloni gdje se plin uvodi sa donje strane takođe mrežnim sistemom cijevi. Na izlazu iz sistema postavlja se mjerač količine sumporvodika (17) kao pokazatelj učinkovitosti prečišćavanja i stepena zasićenja adsorbensa. Nadpritisak u sistemu omogućen je preko ventilatora (2) i (13), ventilatori se koriste i kod čišćenja i zamjene adsorbensa zbog izvlačenja zaostalog sumporvodika.

Komponente mrežnog prečišćivača sumporvodika sa vertikalnim hodom mogu se ugraditi u postojeće sisteme za prečišćavanje sumporvodika bez obzira na vrstu adsorbensa ali i kao zasebne jedinice u svim industrijskim procesima gdje je potrebno izvršiti prečišćavanje plinovitih otpadnih tokova sa sadržajem sumporvodika.

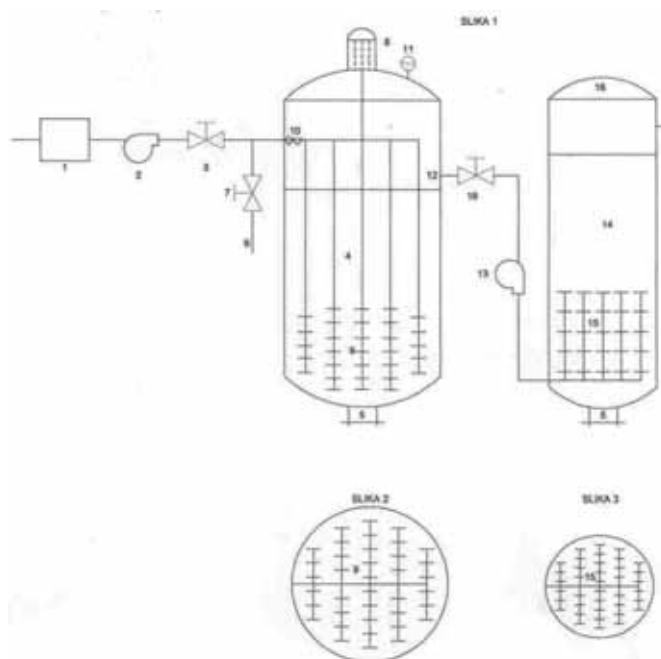

(21) **BA P133011A** (22) 2013-12-09

(26) (43) 2015-06-30

(51) **A62C**(71) SIMIKIĆ (Pajko), Spasoje  
Ivana Franje Jukića br. 20, 76100 Brčko  
BA(72) SIMIKIĆ, Aleksandar  
Ivana Franje Jukića br. 20, 76100 Brčko  
BA  
SIMIKIĆ (Pajko), Spasoje  
Ivana Franje Jukića br. 20, 76100 Brčko  
BA

(74) NEMA ZASTUPNIKA

(54) **RUČNA VODENA PROTIVPOŽARNA LOPTA**

(57)

Lopta za gašenje požara, je dvodjelna cjelina, vodeni plašt, istunjen vodom kroz ventil, koji omogućava da kroz otvor (dva) plašta ubaciti gumeni balončić koji se preko ventila napuni gasom, i predstavlja cjelinu sa vodenim plastom. Sama suština je da kugle balončića predstavljaju djelovanjem na gas u balonu, a gas djelovanjem na vodeni plašt, koji vodenom parom i pritiskom rasprskavanja u nekoliko sekundi, detonirajući djeluju na požar.

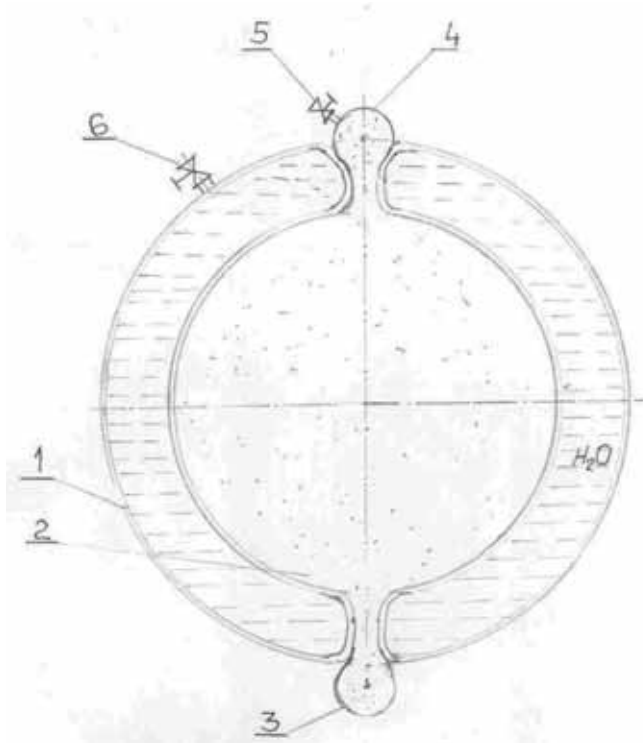
(21) **BA P133012A** (22) 2013-12-13

(26) HR (43) 2015-06-30

(51) **B60J 11/00**(71) ARSENIĆ, Miroslav  
Nikole Pašića 1/20, 74000 Dobož  
BA(72) ARSENIĆ, Miroslav  
Nikole Pašića 1/20, 74000 Dobož  
BA

(74) NEMA ZASTUPNIKA

(54) **PROTIV GRADNA ZAŠTITA ZA AUTOMOBILE**

(57)

Protivgradna zaštita koja ima oblik školjke automobila, a koja se sastoji od dvije međusobno povezane folije koje čine jednu cjelinu. Radi na principu dva ili više nezavisnih zračnih vodova, koji se završavaju sa džepovima u vidu dva česlja (sl. 1). Zračni vodovi su kružni tako da počinju i završavaju sa ventilima ispod kojih se nalazi glavni zračni vod koji na sebi ima priključak za kompresor i priključak za bocu komprimiranog zraka (sl. 2).

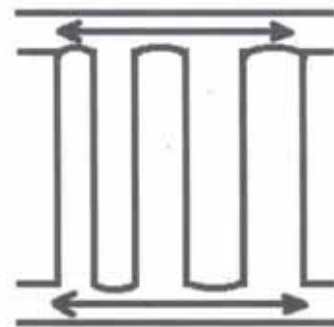

SL.1

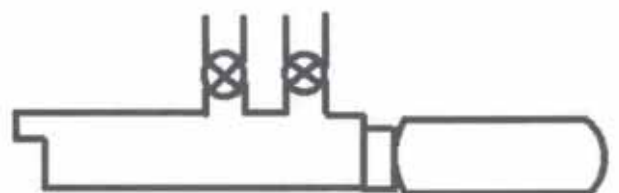

SL.2

(21) **BAP133015A** (22) 2013-12-26

(26) SR (43) 2015-06-30

(51) **A63B 24/00, A63B 21/005, A63B 69/00, F03G 5/00, F02B 63/04, G06F 19/00, H02P**

(71) TEŠIĆ, Miroslav

Cara Dušana 52, 78220 Kotor Varoš  
BA

(72) TEŠIĆ, Miroslav

Cara Dušana 52, 78220 Kotor Varoš  
BA

(74) NEMA ZASTUPNIKA

(54) **PRINCIP RADA, UPRAVLJANJA, KONTROLE I POVEZIVANJA SPRAVA ZA VJEŽBANJE KOJE POKREĆU GENERATOR ZA PROIZVODNJU ELEKTRIČNE ENERGIJE, A KOJA SE POMOĆU ADEKVATNOG ELEKTRONSKOG SKLOPA PREDAJE U ELEKTRIČNU MREŽU**

(57)

SPRAVE ZA VJEŽBANJE I TRENIRANJE (1) pomoću kojih se mehanički rad vježbaoca transformiše u rotaciono kretanje koje pokreće električni generator (2) iz kojega se električna energija prosljeđuje dalje ka mrežnom kontroleru (3) i invertoru (4). Mrežni inverter (4) predaje električnu energiju u električnu mrežu, zavisno od zadatog algoritma mjenja svoju krivu snage i na taj način opterećuje i rasterećuje spravu čime se vrši jedinstveno upravljanje opterećenjem sprave za vježbanje (5). Suština pronalaska je u upravljanju generatorom (2) pomoću programabilnog unošenja različitih vrijednosti krive snage invertora (4) i njihovog trajanja, čime se otvara čitav niz mogućnosti primjene, razvoja i povezivanja ovih sprava (8). Suština pronalaska je i u jednostavnosti da se postavi adekvatan generator (2) na čiju će se osovinu direktno - bez prenosnog mehanizma prenijeti rotaciono kretanje sprave.

Slika 1. (Dijagram schema 1 sprave za vježbanje (8))

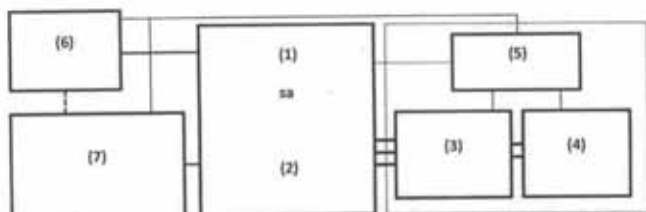
(21) **BAP143051A** (22) 2014-11-28

(26) BS (43) 2015-06-30

(31) 13/363,235 (32) 2012-01-31 (33) US

(86) US2013/023423 2013-01-28

(87) WO2013/116148A1 2013-08-08

(51) **B01J 2/00 (2006.01), C01B 17/00 (2006.01), B29B 9/00 (2006.01)**

(71) Brimrock International Inc.

P.O. Box 191 Kilgore, TX 75663  
US

(72) DE PAOLI, Sergio

c/o Sandvik Process Systems, LLC,  
21 Campus Road, Totowa, NJ 07512

US

IRANI, Jamsheed

c/o Sandvik Process Systems, LLC,  
21 Campus Road, Totowa, NJ 07512

US

(74) "LINEA SUŠIĆ" d.o.o.

(54) **METODA I SISTEM ZA PROIZVODNJU SJEMENJA SUMPORA U VODI KOJA JE U POKRETU**

(57)

Sjemenje sumpora može biti proizvedeno raspršivanjem tečnog sumpora iz mlaznica za raspršivanje sumpora u pokretni tok tečnosti. Nešto sumpora može proći kroz tečnost, a nešto sumpora može biti uvučeno u tečnost i preneseno protokom tečnosti, ili sav sumpor može biti uvučen u protok tečnosti. Kapljice sumpora, koje su uvučene u protok tečnosti, mogu biti odnesene tečnošću u rashladni rezervoar, koji može biti spiralni taložnik, s uglastim dnom i pužnom pokretnom trakom. Na dnu kućišta pužne pokretne trake spiralnog taložnika može se napraviti otvor za odvodnju tečnosti od pužne pokretne trake pošto ona pokreće sjemenje sumpora iz rezervoara u bubanj.

Preko otvora se može postaviti sito, i korito za odvodnju pričvršćeno na kućište pužaste pokretne trake da uhvati bilo kakvu tečnost ili čvrste tvari koje idu prema situ. Cijev za pranje može pomoći kod pokretanja čvrstih tvari koje prođu kroz sito.

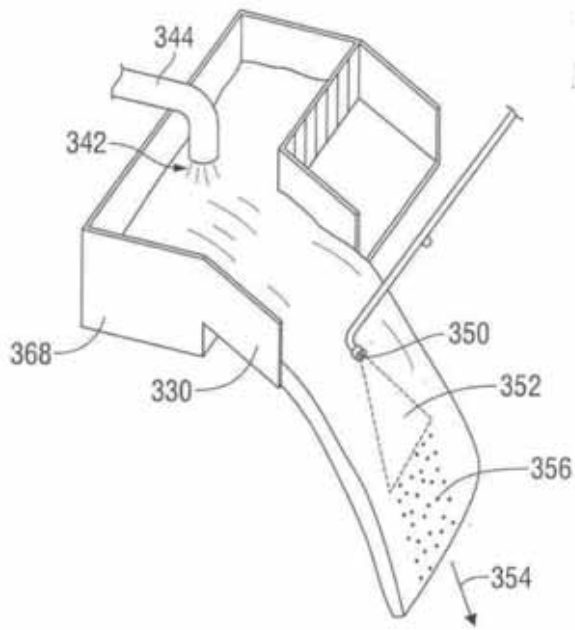

**INDEKS PREMA RASTUĆEM BROJU PRIJAVE PATENATA**  
**INDEKS PREMA RASTUĆEM BROJU PRIJAVE PATENATA**  
**ИНДЕКС ПРЕМА РАСТУЋЕМ БРОЈУ ПРИЈАВЕ ПАТЕНАТА**

**REGISTARSKI BROJ PRIJAVE PATENATA**  
**REGISTRACIJSKI BROJ PRIJAVE PATENATA**  
**РЕГИСТАРСКИ БРОЈ ПРИЈАВЕ ПАТЕНАТА**

**BAR132950A**  
**BAR132991A**  
**BAR132992A**  
**BAR132993A**  
**BAR132995A**  
**BAR132997A**  
**BAR133007A**  
**BAR133009A**  
**BAR133011A**  
**BAR133012A**  
**BAR133015A**  
**BAR143051A**

## INDEKS PREMA MKP- INDEKS PREMA MKP- ИНДЕКС ПРЕМА МКП

KLASIFIKACIJSKA OZNAKA PRIJAVE  
PATENATA PREMA MKP

REGISTARSKI BROJ  
PRIJAVE PATENATA

KLASIFIKACIJSKA OZNAKA PRIJAVE  
PATENATA PREMA MKP

REGISTRACIJSKI BROJ  
PRIJAVE PATENATA

КЛАСИФИКАЦИЈСКА ОЗНАКА ПРИЈАВЕ  
ПАТЕНАТА ПРЕМА МКП

РЕГИСТАРСКИ БРОЈ  
ПРИЈАВЕ ПАТЕНАТА

A61C 5/00	BAP132993A
A61C 5/02	BAP132993A
A61F	BAP132995A
A62C	BAP133011A
A63B 21/005	BAP133015A
A63B 24/00	BAP133015A
A63B 69/00	BAP133015A
B01D 53/52	BAP133009A
B01J 2/00 (2006.01)	BAP143051A
B29B 9/00 (2006.01)	BAP143051A
B60J 11/00	BAP133012A
C01B 17/00 (2006.01)	BAP143051A
C08F 291/02	BAP132991A
C08F 291/02	BAP132992A
F02B 63/0	BAP133015A
F03B 1/02	BAP132997A
F03B 3/12	BAP132997A
F03G 5/00	BAP133015A
G06F 19/00	BAP133015A
H01B 2/23	BAP132997A
H02J 17/00	BAP132950A
H02J	BAP133007A
H02K 49/00	BAP133015A
H02K	BAP133015A
H02P 29/00	BAP133015A



**INDEKS PREMA NOSIOCIMA PRIJAVE PATENATA  
INDEKS PREMA NOSITELJIMA PRIJAVE PATENATA  
ИНДЕКС ПРЕМА НОСИОЦИМА ПРИЈАВЕ ПАТЕНАТА**

<b>ARSENIĆ, Miroslav</b>	<b>BAP133012A</b>
<b>BOSNIĆ, Zdravko</b>	<b>BAP132997A</b>
<b>Brimrock International Inc.</b>	<b>BAP143051A</b>
<b>DIZDAREVIĆ, Salahudin</b>	<b>BAP132995A</b>
<b>ĐOZIĆ, Abdel</b>	<b>BAP133009A</b>
<b>MUFTIĆ, Džemal</b>	<b>BAP132993A</b>
<b>MUŠIĆ, Salih</b>	<b>BAP132950A</b>
<b>SIMIKIĆ (Pajko), Spasoje</b>	<b>BAP133011A</b>
<b>SMAJLOVIĆ, Nedžad</b>	<b>BAP133007A</b>
<b>TEŠIĆ, Miroslav</b>	<b>BAP133015A</b>
<b>TOPIĆ, Dalibor</b>	<b>BAP132991A</b> <b>BAP132992A</b>

**RJEŠENJA O DODJELI PATENTA** (na osnovu člana 41. Zakona o industrijskom vlasništvu u BiH)  
**RJEŠENJA O DODJELI PATENTA** (na osnovu člana 41. Zakona o industrijskom vlasništvu u BiH)  
**РЈЕШЕЊА О ДОДЈЕЛИ ПАТЕНТА**(на основу члана 41. Закона о индустријској својини у БиХ)

(registarski broj patenta)

**ВАР102816**

(objavljeno u glasniku)

**2/2012**

(broj rješenja o dodjeli patenta)

**IP-02-48-1-02849/15MD**

(datum rješenja o dodjeli patenta)

**2015-05-19**

**RJEŠENJA O PATENTU-RJEŠENJA O PATENTU-RJEŠENJA O PATENTU**(11) **BAP00607** (45) 2015-06-30

(21) BAP00607A (22) 2000-06-29

(31) 60/142,254 (32) 1999-07-02 (33) US

60/150,225 1999-08-23 US

60/151,548 1999-08-31 US

60/166,151 1999-11-17 US

(73) F. HOFFMANN-LA ROCHE AG  
124 Grenzacherstrasse, CH-4070 Basle  
CH(51) **A61K 47/48, C07K 14/505, A61K 38/18**(72) PASCAL, Sebastian Bailon  
21 Woodbine Road, Florham Park, New Jersey 07932,  
US(74) "PETOSEVIC" d.o.o.  
Dragan Mićunović(54) **POSTUPAK ZA PROIZVODNJU  
ERITROPOETINSKIH DERIVATA**

(57)

1. Postupak za proizvodnju konjugata, gde pomenuti konjugat obuhvata eritropoetinski glikoprotein sa barem jednom slobodnom amino grupom i in vivo biološkom aktivnošću zahvaljujući kojoj ćelije koštane srži povećavaju proizvodnju retikulocita i crvenih krvnih ćelija i koji je izabran iz grupe koja se sastoji od humanog eritropoetina i humanog eritropoetina modifikovanog dodatkom od 1 do 6 glikolitičkih mesta ili preuredjenjem barem jednog glikolitičkog mesta, i gde je pomenuti glikoprotein kovalentno vezan za "n" poli(etilen glikol) grupe sa formulom  $-\text{CO}-(\text{CH}_2)_x-(\text{OCH}_2\text{CH}_2)_m-\text{OR}$  pri čemu -CO (na primer karbonil) iz svake poli(etilen glikol) grupe gradi amidnu vezu sa jednom od pomenutih amino grupa; u kojoj predstavlja R C<sub>1</sub>-C<sub>6</sub>-alkil; x je 2 ili 3; m je od oko 450 do oko 900; n je od 1 do 3; igde su n i m izabrani tako da molekulska težina

konjugata umanjena za eritropoetinski glikoprotein iznosi od 20 kilodaltona do 100 kilodaltona, naznačen time, što pomenuti postupak obuhvata kondenzovanje jedinjenja formule II

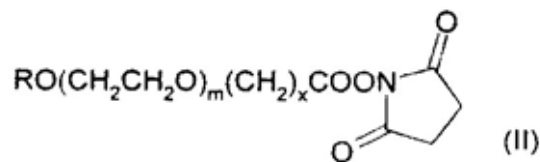

sa eritropoetinskim glikoproteinom u kojem su R, m i x definisani.

Broj ostalih patentnih zahtjeva: 17

(11) **BAР021046** (45) 2015-06-30

(21) BAP021046A (22) 2002-03-21

(31) 11/298186 (32) 1999-10-20 (33) JP

(86) JP00/07351 2000-10-20

(87) 01/28563 2001-04-26

(73) Takeda GmbH

Byk-Gulden-Straße 2, 78467 Konstanz  
DE(51) **A61K 31/58, A61K 9/51, A61K 47/38**

(72) TAKANASHI, Kazuya

Teijin Limited, Tokyo Research Center, 3 -2,  
Asahigaoka 4 -chome, Hino -shi, Tokyo 191 -  
JP

NISHIBE, Yoshihisa

Teijin Limited, Iwakuni Research Center, 2 -1,  
Hinode -cho, Iwakuni -shi, Yamaguchi 740-

JP

NAGANO. Atsuhiko

Teijin Limited, Tokyo Research Center, 3 -2,  
Asahigaoka 4 -chome, Hino -shi, Tokyo 191 -  
JP

(74) "Živko Mijatović &amp; Partners"

"LINEA SUŠIĆ" d.o.o.

(54) **POSTUPAK ZA PROIZVODNJU  
FARMACEUTSKE MJEŠAVINE  
DISPERGOVANJEM CIKLESONIDA**

(57)

Postupak za pripremu vodene farmaceutske mešavine koja sadrži ciklesonid i hidroksilpropilmetilcelulozu, u kojoj je navedeni ciklesonid dispergovan u vodenom medijumu u obliku čvrstih čestica, naznačen time da je dispergovano sa 0,01% w/w do 1% w/w ciklesonida u obliku čvrstih čestica je dispergovano sa 0,01% w/w do 30% w/w hidroksilpropilmetilceluloze u odnosu na ukupnu količinu mešavine u vodenom medijumu.

Broj ostalih patentnih zahtjeva: 13

(11) **BAР031307** (45) 2015-06-30

(21) BAP031307A (22) 2003-01-30

(31) 10042070.2 (32) 2000-08-08 (33) DE

(86) DE01/02999 2001-08-07

(87) 02/12659A1 2002-02-14

(73) ASSA ABLOY Sicherheitstechnik GmbH

Bildstockstrasse 20, 72458 Albstadt  
DE(51) **E05B 19/00, E05B 27/00, E05B 9/04**

(72) KRÜHN, Jürgen

Baseler Str. 162A, 12005 Berlin  
DE

(74) "Živko Mijatović &amp; Partners"

(54) **SISTEM ZA ZAKLJUČAVANJE**

(57)

Sistem brava-ključ s pljosnatim ključem (1) koji se uvodi u kanal (2) ključa cilindarskog jezgra (3), gdje su žljebovi (4) i rebra (5) u kanalu (2) ključa povezani sa rebrima (5a) i žljebovima (4a) na obje pljosnate strane ključa, gdje gdje je ključ od zadnje strane (6) do prednje strane (7) podjeljen u različite profilisane dijelove, od kojih je dio koji se nalazi u blizini zadnje strane (6) ključa u obliku dijela (8) za vođenje i deo u blizini prednje strane (7) ključa ima barem djelimično zasjeke za pripadajuće držače i drugi koji je u blizini dijela (8) za vođenje je označen kao srednji profilisani deo (9) koji ima žljebove (4) na spoljašnjoj strani kanala (2) ključa i sa njima povezana rebra (5) na suprotnoj spoljašnjoj strani kanala ključa, naznačen time što svaki žljeb (4) i rebro (5) srednjeg profilisanog dijela (9) na jednoj strani ima bočnu stranicu (4' i 5') koja je pod pravim uglom ili skoro pravim uglom na centralnu ravan ključa ili kanala ključa i na drugoj strani bočnu stranicu (4'' i 5'') koja se pruža ukoso prema centralnoj ravni i time što je stranica (4') žljeba (4) koja je pod pravim uglom ili skoro pod pravim uglom okrenuta prema suprotnoj kosoj stranici (5'') rebra (5) i stranica (5') rebra (5) koja je pod pravim uglom ili skoro pod pravim uglom okrenuta je prema suprotnoj kosoj stranici (4'') žljeba (4) i time što su u srednjem profilisanom dijelu (9) svi žljebovi (4) i sva rebra (5) posmatrani od prednje strane ključa do zadnje strane ključa, ograničeni kosim stranicama i posmatrano od zadnje strane ključa do prednje strane ključa ograničeni stranicama koje su pod pravim uglom ili skoro pod pravim uglom.

Broj ostalih patentnih zahtjeva: 2

(11) **BAP031540** (45) 2015-06-30  
 (21) BAP031540A (22) 2003-11-21  
 (31) 60/294,775 (32) 2001-05-31 (33) US  
 60/341,048 2001-12-06 US

(86) IB02/01905 2002-05-29

(87) 02/096909A1 2002-12-05

(73) PFIZER PRODUCTS INC.  
 Eastern Point Road, Groton, Connecticut 06340  
 US

(51) **C07D 487/04, A61K 31/505, A61P 37/06**

(72) MUNCHHOF, Michael, John  
 Pfizer Global Research and Development,  
 Eastern Point Road, Groton, Connecticut 06340  
 US  
 FLANAGAN, Mark, Edward  
 Pfizer Global Research and Development,  
 Eastern Point Road, Groton, Connecticut 06340  
 US  
 VRIES Ton  
 Troelstralaan 56, NL-9722 JM Groningen  
 NL  
 KOECHER Christian  
 Pfizer Global Research and Development,  
 Eastern Point Road, Groton, CT 06340  
 US  
 WILCOX Glenn Ernest  
 Pfizer Global Research and Development,  
 Eastern Point Road, Groton, CT 06340  
 US

(74) "PETOSEVIC" d.o.o.  
 Dragan Mićunović  
 Nedim Krilić

(54) **OPTIČKO RAZDVAJANJE (1-BENZIL-4-METILPIPERIDIN-3-IL)-METILAMINA I NJEGOVA UPOTREBA U DOBIVANJU PIROLO 2,3-PIRIMIDINSKIH DERIVATA KAO INHIBITORA PROTEIN KINAZE**

(57)

Postupak razdvajanja enantiomera spoja koji sadrži strukturu formule (III):

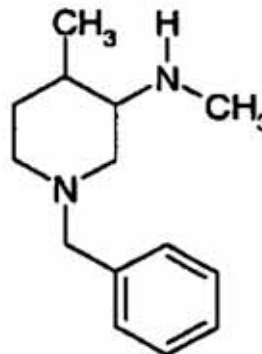

njegovihfarmaceutski prihvatljivih soli i njegove slobodne baze;naznačen time što se taj postupak sastoji od koraka:

a) miješanja racemske smjese enantiomera spoja, koji sadrži strukturu spomenute formule (III); u otapalu; sa spojem za razdvajanje određene stereospecifičnosti, kako bi se formirala otopina, i sa spomenutim sredstvom za razdvajanje koje se može vezati sa najmanje jednim, ali ne i sa svima od spomenutih enantiomera, kako bi se dobio talog koji sadrži barem jedan od spomenutih enantiomera.

b) puštanje smjese da odstoji dovoljno dugo kako bi se omogućilo značajno taloženje stereospecifičnog enantiomera racemske smjese iz otopine, a pri čemu ostali spomenuti enantiomeri ostaju u otopini;

c) u ovisnosti od stereospecifičnosti željenog enantiomera spoja, prikupljanja bilo taloga i njegovog pročišćavanja, ili prikupljanja otopine te rekristalizacije enantiomera sadržanog u spomenutoj otopini.

Broj ostalih patentnih zahtjeva: 16

- (11) **BAP112868** (45) 2015-06-30  
 (21) BAP112868A (22) 2011-10-13  
 (31) 12/386931 (32) 2009-04-24 (33) US  
 (86) BE2009/000050 2009-09-15  
 (87) 2010/121333 2010-10-28

(73) IMHOLD naamloze vennootschap  
 Heimolenstraat 101, 9100 Sint-Niklaas  
 BE

(51) **C12P 7/64, C12N 5/02, C12N 5/04**

(72) POPPE, Willy  
 Heimolenstraat 101, 9100 Sint-Niklaas  
 BE

(74) "ŽIVKO MIJATOVIĆ & PARTNERS" d.o.o. Sarajevo

(54) **UNAPRIJEĐENI OPRUŽNI ELASTIČNI  
 ELEMENTI OD PJENE NAMJENJENI ZA  
 ISPUNU JASTUKA, JASTUČIĆA, DUŠEKA  
 I SLIČNOG I POSTUPAK IZRADE  
 POMENUTIH ELEMENATA**

(57)

Opružni element od sintetičke pene namenjen za upotrebu u izradi jastuka, jastučića, dušeka i slični proizvoda, naznačen time što se sastoji od cevastog elastičnog tela (2) izrađenog od sintetičke pene, pri čemu pomenuto cevasto telo ima funkciju spoljašnjeg zida predmetnog opružnog elementa u kom su, u smeru od spoljašnje površine (4) ka unutrašnjoj površini (5) cevastog tela (2), izrađeni otvori (3) pretežno osmougaonog tj. romboidnog oblika i pri čemu su pomenuti otvori (3) izvedeni tako da prate šahovski tj. cik-cak raspored i tako da su prisutni samo na jednom broju segmenata (16) spoljašnje površine (4), koji se naizmenično smenjuju sa segmentima (18) na kojima nisu izvedeni otvori (3) i pri čemu, dodatno, segmenti (18) na kojima nisu izvedeni otvori (3) u navedenom rešenju imaju ulogu uzdužnih rebrastih ojačanja (7) izvedenih u zidu cevastog tela (2) opružnog elementa (1).

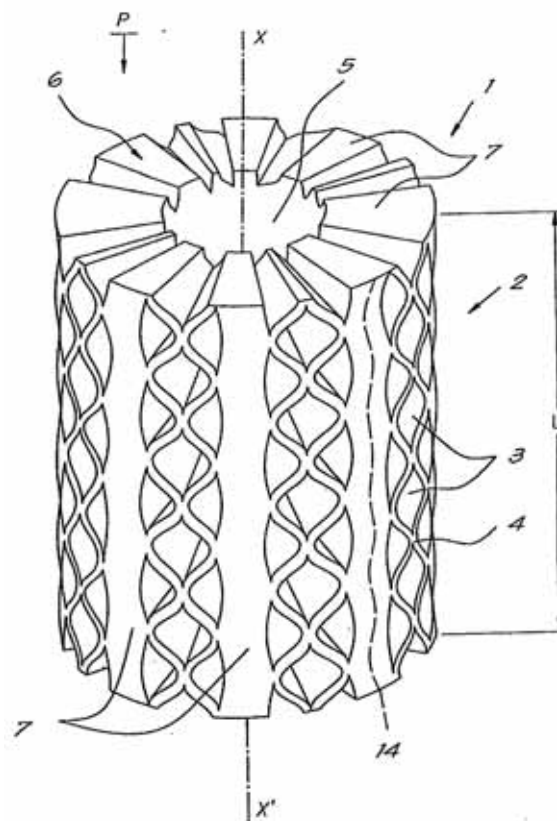

**DODJELJEN KONSENZUALNI PATENT  
DODJELJEN KONSENZUALNI PATENT  
ДОДЈЕЉЕН КОНСЕНЗУАЛНИ ПАТЕНТ**

(11) BAP112861 (45) 2015-06-30

(21) BAP112861A (22) 2011-09-14

(73) GRIZELJ d.d.

Nikole Šopa 46, 71210 Stup - Sarajevo  
BA

(51) **F23C**

(72) GRIZELJ, Tomislav

Nikole Šopa 46, 71210 Stup - Sarajevo  
BA

(74) "INTELBIRO" d.o.o.

(54) **MODULARNO POSTROJENJE ZA TRETMAN  
OTPADNA - NAPREDNA ECO TEHNOLOGIJA**

(57)

1. Stacionarno postrojenje za spaljivanje otpada (incinerator), opremljene sigurnosnom i regulacionom opremom i automatikom kojom se garantira siguran i pouzdan rad u procesu eksploatacije opasnog otpada i omogućuje istovremeno neutraliziranje štetnih svojstava otpada i njegovo energetske iskoristavanje, naznačeno time, što se sastoji od spremnika (silosa) za prihvatanje otpada, drobilice sa magnetom za usitnjavanje kosti i otpada koja se nalazi odmah ispod spremnika (silosa) otpada, komore za spaljivanje, reaktora koji služi za su-spaljivanje, izmjenjivača toplote za spalionicu (apsorber, utilizator, ekonomajzer) kako bi se kroz kogeneraciju, dvogeneraciju i trigeneraciju (CHCP) realizira toplotna, rashladna i/ili električna energija, ventilatora sa digestorom za odvod neugodnog mirisa iz silosa, kojim se isti odvode u reaktor na su-spaljivanje kako bi se eliminirali neugodni mirisi, odšljakivača pepela spalionice, autoklava koji se koristi za proizvodnju stočne hrane za kućne ljubimce i nus proizvod ulje kao resurs za kozmetičku industriju.

Broj ostalih patentnih zahtjeva: 9

(11) BAP122907 (45) 2015-06-30

(21) BAP122907A (22) 2012-06-12

(73) DERVIŠEVIĆ, Alem

Geteova br. 1, 71000 Sarajevo  
BA

(51) **E04C**

(72) DERVIŠEVIĆ, Alem

Geteova br. 1, 71000 Sarajevo  
BA

(74) "LINEA SUŠIĆ" d.o.o.

(54) **VIŠENAMJENSKI PROFIL ZA LAKE  
KONSTRUKCIJE**

(57)

1. Višenamjenski profil za lake konstrukcije (1), naznačen time da se sastoji od profila kvadratnog oblika, koji sadrži žljebove za drvene ispune gdje se vrši dekorisanje (1.1) i samourezujuće vijke (1.2), kao i žljebove kanala za Toman vijak koji služi za bočno vezivanje elemenata za konstrukciju za fiksiranje profila za fiksnu podlogu (1.3) i utora ili prostora za spojnici (1.4).

Broj ostalih patentnih zahtjeva: 5



(11) BAP122927 (45) 2015-06-30  
 (21) BAP122927A (22) 2012-09-25  
 (31) 10 2010 014 (32) 2010-04-01 (33) DE  
 (86) EP2011/054911 2011-03-30  
 (87) 2011/121024 2011-10-06

(73) KSB AKTIENGESELLSCHAFT  
 Johann-Klein-Straße 9, 67227 Frankenthal  
 DE

**(51) C12M 1/107 (2006.01)**

(72) SPRINGER, Peer  
 Ludwigstraße 12, 67141 Neuhofen  
 DE  
 ROSTALSKI, Kai  
 Seebeckstraße 01, 06217 Merseburg  
 DE

(74) "INTELBIRO" d.o.o.

**(54) METODA I UREĐAJ ZA PROIZVODNJU  
 BIOPLINA**

(57)

Metoda za proizvodnju bioplina iz organskih tvari, pri čemu se supstrat dostavlja u spremnik (1) preko sustava za punjenje (13), a u spremniku (1) se nalaze najmanje dva mješača (2), čiji se propeleri (3) pokreću pomoću pogonskog mehanizma, s tim da propeleri stvaraju uglavnom horizontalno strujanje sadržaja u spremniku, pri čemu propeleri (3) stvaraju u spremniku (1) većinom horizontalna strujanja sadržaja spremnika, naznačeno time da se promjer propelera, geometrija propelera i položaj propelera (3) odabiru na način da se u spremniku (1) može stvoriti zajednička zona mješanja fermentiranog supstrata, te da se mjerni podaci za utvrđivanje srednje brzine i/ili srednje viskoznosti fermentiranog supstrata u zoni miješanja evidentiraju i šalju u regulacijsku jedinicu (4), s tim da regulacijska jedinica (4) može varirati izvršne varijable, koje mijenjaju uvođenje snage preko mješača (2) u zonu miješanja i/ili sastav i/ili ponašanje strujanja sadržaja u spremniku.

Broj ostalih patentnih zahtjeva: 21

(11) BAP132983 (45) 2015-06-30

(21) BAP132983A (22) 2013-06-13

(73) TROBRADOVIĆ, Šuhreta  
 Topal Osman-paše 14/IV, 71000 Sarajevo  
 BA

**(51) G21F 1/12**

(72) TROBRADOVIĆ, Šuhreta  
 Topal Osman-paše 14/IV, 71000 Sarajevo  
 BA

(74) Agencija "Diana Protić-Tkalčić, zastupnik za zaštitu

**(54) PLOČA ZA NEUTRALIZACIJU ŠTETNOG  
 ZRAČENJA**

(57)

1. Ploča za neutralizaciju štetnih zračenja, naznačena time da se sastoji od ploče, na kojoj se nalazi: 1 dipol simbola jin/jan (4), 1 dipol centralnog dizajna (3), 3 grupe dipola po dva simbola sličnih slovu "V" i jedan takav samostalan simbol (5), a što sve obuhvata obruč sa 24 međusobno spojena objekta-dipola koji na gornjoj strani imaju po jedan špic, a na donjoj po dva sa krajevima spojenih kružnicom (2), što sve prethodno nabrojano predstavlja jednu cjelinu i čini izuzetno jaku šemu koja ima sposobnost neutralizacije štetnog geopatogenog zračenja, zračenja nastalog kao nusprodukt elektronskih uređaja, zatim provodnika i transformatora električne energije.

Broj ostalih patentnih zahtjeva: 2

**OBJAVLJIVANJE ZAHTJEVA ZA KONSEZUALNI PATENT**  
**OBJAVLJIVANJE ZAHTJEVA ZA KONSEZUALNI PATENT**  
**ОБЈАВЉИВАЊЕ ЗАХТЈЕВА ЗА КОНСЕЗУАЛНИ ПАТЕНТ**

---

---

DATUM PODNOŠENJA ZAHTJEVA ZA KONSEZUALNI PATENT: **2014-07-01**

BROJ SLUŽBENOG GLASNIKA U KOJEM JE OBJAVLJENA PRIJAVA PATENTA: **4/2013**

(21) BAP122892A

(51) E03D 1/00

(71) NEFIĆ, Amir

Bosanska 14, 77000 Bihać

BA

(72) NEFIĆ, Amir

Bosanska 14, 77000 Bihać

BA

(54) UGRADBENI I ZIDNI VODOKOTLIĆ - DOGRADNJA PROSTORA ZA SREDSTVA ODRŽAVANJA

---

---

DATUM PODNOŠENJA ZAHTJEVA ZA KONSEZUALNI PATENT: **2015-03-10**

BROJ SLUŽBENOG GLASNIKA U KOJEM JE OBJAVLJENA PRIJAVA PATENTA: **3/2014**

(21) BAP122935A

(51) F03B 1/00, F03B 3/00

(71) MANDALOVIĆ, Sulejman

Ulica Alije Izetbegovića b.b., 75270 Živinice

BA

(72) MANDALOVIĆ, Sulejman

Ulica Alije Izetbegovića b.b., 75270 Živinice

BA

(54) POTAPAJUĆA TURBINA SA ZRAKOM ZA OBNOVLJIVI ENERGIJU

---

---

DATUM PODNOŠENJA ZAHTJEVA ZA KONSEZUALNI PATENT: **2015-05-26**

BROJ SLUŽBENOG GLASNIKA U KOJEM JE OBJAVLJENA PRIJAVA PATENTA: **4/2014**

(21) BAP132960A

(51) B60R 21/013, B60R 21/16, E04B 1/343

(71) SMILJANIĆ, Mario

Blajburških žrtava b.b., 88000 Mostar

BA

(72) SMILJANIĆ, Mario

Blajburških žrtava b.b., 88000 Mostar

BA

(54) SUSTAV AKTIVNIH ZONA APSORPCIJE SUDARA KOD AUTOMOBILA

DATUM PODNOŠENJA ZAHTEVA ZA KONSENZUALNI PATENT: **2015-03-17**

BROJ SLUŽBENOG GLASNIKA U KOJEM JE OBJAVLJENA PRIJAVA PATENTA: **3/2014**

(21) BAP132961A

(51) F03D 1/00, F03D 5/04

(71) RADIĆ, Radivoje

Trebavskih srpskih brigada 35, 74000 Doboj

BA

(72) RADIĆ, Radivoje

Trebavskih srpskih brigada 35, 74000 Doboj

BA

(54) VJETROTURBINA

**OBJAVA PROŠIRENIH EVROPSKIH PATENATA UPISANIH U REGISTAR PATENATA**  
**OBJAVA PROŠIRENIH EUROPSKIH PATENATA UPISANIH U REGISTAR PATENATA**  
**ОБЈАВА ПРОШИРЕНИХ ЕВРОПСКИХ ПАТЕНАТА УПИСАНИХ У РЕГИСТАР ПАТЕНАТА**

(11) **EP1555251**

(45)

(51) C04B 2/12 (2006.01) ;  
F27B 1/02 (2006.01)

(26) SR

(21) E00475

(22) 2010-11-05

(96) 05405005 2005-01-07

(97) 2010-10-06

(31) DE 102004002043

(32) 2004-01-15

(74) ŽIVKO MIJATOVIĆ & PARTNERS d.o.o.

(54) POSTUPAK ZA SINTEROVANJE  
ZRNASTOG, MINERALNOG  
MATERIJALA KOJI TREBA DA SE  
SINTERUJE

(73) Maerz-Ofenbau AG  
Richard-Wagner-Strasse 28,  
8027 Zürich  
CH

(72) Piringer, Hannes

(57)

1. Postupak za sinterovanje zrnastog, mineralnog materijala koji treba da se sinteruje, a naročito krečnjaka ili dolomita u šahtnoj peći (3) koja ima najmanje dva šahta (1,2) koji su međusobno povezani kanalom (19) za prestrujavanje, koji zahvaljujući naizmjeničnom periodičnom preusmeravanju goriva i vazduha za sinterovanje u jedan od šahtova (1,2) formiraju šaht (1) za sinterovanje i šaht (2) za izrađeni gas, sa naizmjenično periodičnom promenom dopremanja zrnastog materijala koji treba da se sinteruje i vazduha za sinterovanje sa gornje strane, prostorno razdvojeno jedan od drugog u jedan od šahtova (1,2) i ispuštanjem sinterovanog materijala sa donje strane šahtova, dok se izrađeni gasovi odvede iz šahta (1) za sinterovanje kroz kanal (19) za

prestrujavanje u šaht (2) za izrađeni gas u kome posle prostrujanja kroz gornju zonu (8) predgrevanja izlaze ohlađeni sa gornje strane i isisavaju se pomoću spoljnog filterskog postrojenja (21), pri čemu se dalje dovođenje vazduha vrši sa donje strane šahtova (1,2) da bi se ohladio materijal koji treba da se sinteruje, a koji ispada iz zone (18) sinterovanja u donju zonu (14) za hlađenje i pri čemu se radi periodičnog dopremanja zrnastog materijala koji treba da se sinteruje tokom procesa sinterovanja u odgovarajući šaht (2) za izrađeni gas periodično uspostavlja veza između njega i bunkera (38) za punjenje koji je otvoren prema atmosferi, **naznačen time**, što se tokom dopremanja materijala koji treba da se sinteruje izrađeni gas isisava većom snagom tako da se pritisak u oblasti otvora (37) za punjenje šahtova (1,2) smanjuje do atmosferskog pritiska, a time se sprečava da izrađeni gas izlazi preko otvora (37) za punjenje.

Broj ostalih patentnih zahtjeva 7

(11) **EP1757283**

(45)

(51) A61K 31/132 (2006.01);  
A61K 31/506 (2006.01);  
A61K 33/24 (2006.01);  
A61K 31/282 (2006.01);  
A61K 31/4412 (2006.01);  
A61K 31/53 (2006.01);  
A61P 35/00 (2006.01)

(26) BS

(21) E00999

(22) 2012-11-02

(96) 05745983 2005-06-02

(97) 2012-10-17

(31) JP 2004171520

(32) 2004-06-09

(74) PAŠALIĆ&PARTNERS

(54) POJAČIVAČ ANTITUMORSKOG  
EFEKTA, ANTITUMORSKA SREDSTVA

I METODE TERAPIJE KARCINOMA

(73) TAIHO PHARMACEUTICAL CO., LTD.

1-27, Kandanishiki-cho,  
Chiyoda-ku, Tokyo 101-0054  
JP

(72) KOIZUMI, Katsuhisac/o TAIHO  
PHARMACEUTICAL. CO., LTD.

(57)

1. Cis-oksalat (1R,2R-diaminocikloheksan)  
platina (II) za upotrebu u metodi  
potenciranja antitumorske aktivnosti  
sastava obuhvata

- terapeutski efektivne količine  
tegefura
- antitumorski efekt intenziviranja  
količine gimeracila i
- popratne pojave inhibiranja  
efektivne količine natrijum  
oteracila

Broj ostalih patentnih zahtjeva 9

(11) **EP1848718**

(45)

(51) C07D 473/34 (2006.01);  
A61K 31/52 (2006.01);  
A61P 35/00 (2006.01)

(26) SR

(21) E00991

(22) 2012-10-19

(96) 06734691 2006-02-02

(97) 2012-08-01

(31) US 650433 P

(32) 2005-02-04

(74) ŽIVKO MIJATOVIĆ & PARTNERS d.o.o.

(54) INHIBITORI E1 AKTIVIRAJUĆIH  
ENZIMA

(73) MILLENNIUM PHARMACEUTICALS,  
INC.40 Landsdowne Street,  
Cambridge, MA 02139  
US

(72) CRITCHLEY, Stephen

(57)

1. Jedinjenje formule (I-A):

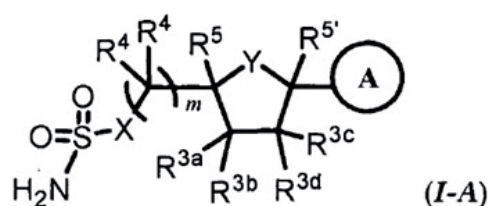

ili njegova farmaceutski prihvatljiva so,  
u kome:

Prsten A je izabran iz grupe koju čine:

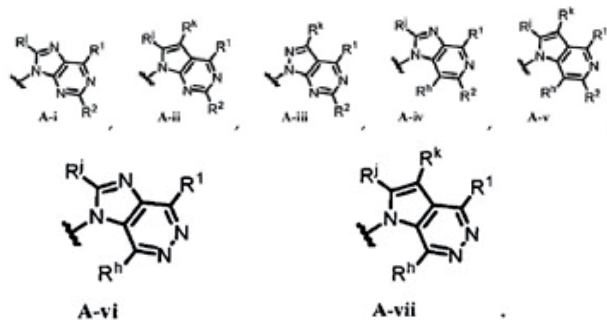

pri čemu je jedan atom azota u prstenu A izborno oksidovan;

X je  $-\text{CH}_2-$ ,  $-\text{CHF}_2-$ ,  $-\text{CF}_2-$ ,  $-\text{NH}-$  ili  $-\text{O}-$ ;

Y je  $-\text{O}-$ ,  $-\text{S}-$  ili  $-\text{C}(\text{R}^m)(\text{R}^n)-$ ;

svako  $\text{R}^h$  nezavisno je vodonik, halo,  $-\text{CN}$ ,  $-\text{OH}$ ,  $-\text{O}$  ( $\text{C}_{1-4}$  alifatična),  $-\text{NH}_2$ ,  $-\text{NH}$  ( $\text{C}_{1-4}$  alifatična),  $-\text{N}$  ( $\text{C}_{1-4}$  alifatična)<sub>2</sub>,  $-\text{SH}$ ,  $-\text{S}$  ( $\text{C}_{1-4}$  alifatična) ili izborno supstituisana  $\text{C}_{1-4}$  alifatična grupa;

$\text{R}^i$  je vodonik,  $-\text{OR}^5$ ,  $-\text{SR}^6$ ,  $-\text{N}(\text{R}^4)_2$  ili izborno supstituisana alifatična, aril ili heteroaril grupa;

$\text{R}^k$  je vodonik, halo,  $-\text{OR}^5$ ,  $-\text{SR}^6$ ,  $-\text{N}(\text{R}^4)_2$  ili izborno supstituisana  $\text{C}_{1-4}$  alifatična grupa;

$\text{R}^m$  je vodonik, fluoro,  $-\text{N}(\text{R}^4)_2$  ili izborno supstituisana  $\text{C}_{1-4}$  alifatična grupa, i  $\text{R}^n$  je vodonik, fluoro ili izborno supstituisana  $\text{C}_{1-4}$  alifatična grupa, ili  $\text{R}^m$  i  $\text{R}^n$  zajedno formiraju  $=\text{O}$  ili  $=\text{C}(\text{R}^5)_2$ ;

$\text{R}^1$  je vodonik, hlоро, bromo, fluoro, jodo,  $-\text{NR}^7\text{R}^8$ ,  $-\text{R}^9$ ,  $-\text{SH}$ ,  $-\text{SCH}_3$ ,  $-\text{S}-\text{R}^{10}$ ,  $-\text{OH}$ ,  $-\text{OCH}_3$  ili  $-\text{O}-\text{R}^{11}$ ;

$\text{R}^2$  je vodonik, hlоро, bromo, fluoro, jodo,  $-\text{N}(\text{R}^6)_2$ ,  $-\text{CN}$ ,  $-\text{O}$  ( $\text{C}_{1-4}$  alifatična),  $-\text{OH}$ ,  $-\text{SR}^6$  ili izborno supstituisana  $\text{C}_{1-4}$  alifatična grupa;

$\text{R}^{3a}$  je izabran iz grupe koju čine vodonik, fluoro,  $-\text{CN}$ ,  $-\text{N}_3$ , hidroksi,  $-\text{OR}^{21}$ ,  $-\text{NH}_2$ ,  $-\text{NH}(\text{R}^{21})$ ,  $-\text{N}(\text{H})\text{CO}_2\text{R}^{21}$ ,  $-\text{N}(\text{H})\text{C}(\text{O})\text{R}^{21}$ ,  $-\text{CON}(\text{H})\text{R}^{21}$ ,  $-\text{OC}(\text{O})\text{N}(\text{H})\text{R}^{21}$ ,  $-\text{OC}(\text{O})\text{R}^{21}$ ,  $-\text{OC}(\text{O})\text{OR}^{21}$ ,  $\text{C}_{1-4}$  fluoroalifatična ili  $\text{C}_{1-4}$  alifatična grupa izborno supstituisana sa jednim ili dva supstituenta nezavisno izabrana iz grupe koju čine  $-\text{OR}^{5x}$ ,  $-\text{N}(\text{R}^{4x})(\text{R}^{4y})$ ,  $-\text{CO}_2\text{R}^{5x}$  ili  $-\text{C}(\text{O})\text{N}(\text{R}^{4x})(\text{R}^{4y})$ ;

$\text{R}^{3b}$  je izabran iz grupe koju čine vodonik, fluoro,  $\text{C}_{1-4}$  alifatična i  $\text{C}_{1-4}$  fluoroalifatična grupa;

$\text{R}^{3c}$  je izabran iz grupe koju čine vodonik, fluoro,  $-\text{CN}$ ,  $-\text{N}_3$ , hidroksi,  $-\text{OR}^{21}$ ,  $-\text{NH}_2$ ,  $-\text{NH}(\text{R}^{21})$ ,  $-\text{N}(\text{H})\text{CO}_2\text{R}^{21}$ ,  $-\text{N}(\text{H})\text{C}(\text{O})\text{R}^{21}$ ,  $-\text{CON}(\text{H})\text{R}^{21}$ ,  $-\text{OC}(\text{O})\text{N}(\text{H})\text{R}^{21}$ ,  $-\text{OC}(\text{O})\text{R}^{21}$ ,  $-\text{OC}(\text{O})\text{OR}^{21}$ ,  $\text{C}_{1-4}$  fluoroalifatična ili  $\text{C}_{1-4}$  alifatična grupa izborno supstituisana sa jednim ili dva supstituenta nezavisno izabrana iz grupe koju čine  $-\text{OR}^{5x}$ ,  $-\text{N}(\text{R}^{4x})(\text{R}^{4y})$ ,  $-\text{CO}_2\text{R}^{5x}$  ili  $-\text{C}(\text{O})\text{N}(\text{R}^{4x})(\text{R}^{4y})$ ;

$\text{R}^{3d}$  je izabran iz grupe koju čine vodonik, fluoro,  $\text{C}_{1-4}$  alifatična i  $\text{C}_{1-4}$  fluoroalifatična grupa;

svako  $\text{R}^4$  je nezavisno vodonik, fluoro,  $\text{C}_{1-4}$  alifatična ili  $\text{C}_{1-4}$  fluoroalifatična grupa; ili dva  $\text{R}^4$ , uzeta zajedno sa atomom ugljenika za koji su vezani, formiraju 3- do 6-člani karbocikličan prsten; ili jedan  $\text{R}^4$ , uzet zajedno sa  $\text{R}^5$  i atomi ugljenika koji se nalaze između, formiraju 3- do 6-člani spirocikličan prsten; ili dva  $\text{R}^4$  zajedno formiraju  $=\text{O}$ ;

$\text{R}^5$  je vodonik ili  $\text{C}_{1-4}$  alifatična grupa; ili  $\text{R}^5$ , uzet zajedno sa jednim  $\text{R}^4$  i atomima ugljenika koji se nalaze između njih, formira 3- do 6-člani spirociklični prsten;

$\text{R}^5$  je vodonik, ili  $\text{C}_{1-4}$  alifatična grupa;

svako  $\text{R}^6$  je nezavisno vodonik ili  $\text{C}_{1-4}$  alifatična grupa;

$\text{R}^7$  je izborno supstituisana  $\text{C}_{1-10}$  alifatična, aril, heteroaril ili heterociklil grupa;

$\text{R}^8$  je vodonik ili  $\text{C}_{1-4}$  alifatična grupa;

$\text{R}^9$  je  $-\text{V}-\text{Z}-\text{R}^{12a}$ ,  $-\text{V}-\text{Z}-\text{R}^{12b}$ ,  $-\text{R}^{12c}$  ili izborno supstituisana alifatična, aril, heterociklil ili heteroaril grupa; pri čemu je heteroaril grupa vezana na atomu ugljenika;

$\text{R}^{10}$  je nesupstituisana  $\text{C}_{2-10}$  alifatična, supstituisana  $\text{C}_{1-10}$  alifatična ili izborno supstituisana aril, heteroaril ili heterociklil grupa;

$\text{R}^{11}$  je nesupstituisana  $\text{C}_{2-10}$  alifatična, supstituisana  $\text{C}_{1-10}$  alifatična, ili izborno supstituisana aril, heteroaril ili heterociklil grupa;

$\text{R}^{4x}$  je vodonik,  $\text{C}_{1-4}$  alkil,  $\text{C}_{1-4}$  fluoroalkil ili  $\text{C}_{6-10}$  ar( $\text{C}_{1-4}$ ) alkil, čiji aril deo može biti izborno supstituisan;

$\text{R}^{4y}$  je vodonik,  $\text{C}_{1-4}$  alkil,  $\text{C}_{1-4}$  fluoroalkil,  $\text{C}_{6-10}$  ar( $\text{C}_{1-4}$ ) alkil, čiji aril deo može biti izborno supstituisan, ili izborno supstituisani 5- ili 6-člani aril, heteroaril ili heterociklil prsten; ili

$\text{R}^{4x}$  i  $\text{R}^{4y}$ , uzeti zajedno sa atomom azota za koji su vezani, formiraju izborno supstituisani 4- do 8-člani heterociklil prsten koji ima, pored atoma azota, 0-2 heteroatoma u prstenu nezavisno izabrana od N, O i S;

svako  $\text{R}^{5x}$  nezavisno je vodonik,  $\text{C}_{1-4}$  alkil,  $\text{C}_{1-4}$  fluoroalkil, ili izborno supstituisani  $\text{C}_{6-10}$  aril ili  $\text{C}_{6-10}$  ar( $\text{C}_{1-4}$ ) alkil;

V je  $-\text{S}(\text{O})_2-$ ,  $-\text{S}(\text{O})-$ ,  $-\text{C}(\text{O})\text{O}-$ ,  $-\text{C}(\text{O})-$ ,  $-\text{C}(\text{NR}^{13})=\text{N}-$ ,  $-\text{C}(\text{N}(\text{R}^{13})-\text{N}(\text{R}^{13}))-$ ,  $-\text{C}(\text{OR}^{11})=\text{N}-$ ,  $-\text{CON}(\text{R}^{13})-$ ,  $-\text{N}(\text{R}^{13})\text{C}(\text{O})-$ ,  $-\text{N}(\text{R}^{13})\text{C}(\text{O})\text{N}(\text{R}^{13})-$ ,  $-\text{N}(\text{R}^{13})\text{S}(\text{O})-$ ,  $-\text{N}(\text{R}^{13})\text{SO}_2-$ ,  $-\text{N}(\text{R}^{13})-$ ,  $-\text{N}(\text{R}^{13})\text{CO}_2-$ ,  $-\text{SO}_2\text{N}(\text{R}^{13})-$ ,  $-\text{OC}(\text{O})-$ ,  $-\text{OC}(\text{O})\text{O}-$ ,  $-\text{OC}(\text{O})\text{N}(\text{R}^{13})-$ ,  $-\text{N}(\text{R}^{13})-\text{N}(\text{R}^{13})-$ ;

Z je izborno supstituisani  $\text{C}_{1-6}$  alkilen lanac, pri čemu je alkilen lanac izborno prekinut sa  $-\text{C}(\text{R}^{13})=\text{C}(\text{R}^{13})-$ ,  $-\text{C}\equiv\text{C}-$ ,  $-\text{O}-$ ,  $-\text{S}-$ ,  $-\text{N}(\text{R}^{13})-$ ,  $-\text{N}(\text{R}^{13})\text{CO}-$ ,  $-\text{N}(\text{R}^{13})\text{CO}_2-$ ,  $-\text{C}(\text{O})\text{N}(\text{R}^{13})-$ ,  $-\text{C}(\text{O})-$ ,  $-\text{C}(\text{O})-\text{C}(\text{O})-$ ,  $-\text{CO}_2-$ ,  $-\text{OC}(\text{O})-$ ,  $-\text{OC}(\text{O})\text{O}-$ ,  $-\text{N}(\text{R}^{13})\text{C}(\text{O})\text{N}(\text{R}^{13})-$ ,  $-\text{N}(\text{R}^{13})\text{N}(\text{R}^{13})-$ ,  $-\text{OC}(\text{O})\text{N}(\text{R}^{13})-$ ,  $-\text{S}(\text{O})-$ ,  $-\text{S}(\text{O})_2-$ ,  $-\text{N}(\text{R}^{13})\text{S}(\text{O})_2-$ ,  $-\text{S}(\text{O})_2\text{N}(\text{R}^{13})-$ ;

$\text{R}^{12a}$  je izborno supstituisana aril, heteroaril, heterociklil ili cikloalifatična grupa;

$\text{R}^{12b}$  je halo,  $-\text{NO}_2$ ,  $-\text{CN}$ ,  $-\text{OR}^{14}$ ,  $-\text{SR}^{15}$ ,  $-\text{N}(\text{R}^{16})_2$ ,  $-\text{N}(\text{R}^{16})\text{C}(\text{O})\text{R}^{15}$ ,  $-\text{N}(\text{R}^{16})\text{C}(\text{O})\text{N}(\text{R}^{16})_2$ ,  $-\text{N}(\text{R}^{16})\text{CO}_2\text{R}^{14}$ ,  $-\text{OCO}_2-\text{R}^{14}$ ,  $-\text{OC}(\text{O})\text{N}(\text{R}^{16})_2$ ,  $-\text{OC}(\text{O})\text{R}^{14}$ ,  $-\text{N}(\text{R}^{16})-\text{N}(\text{R}^{16})_2$ ,  $-\text{N}(\text{R}^{16})-\text{OR}^{15}$ ,  $-\text{N}(\text{R}^{16})\text{S}(\text{O})_2\text{R}^{15}$  ili  $-\text{N}(\text{R}^{16})\text{SO}_2-\text{N}(\text{R}^{16})_2$ ,  $-\text{C}(\text{R}^{14})=\text{C}(\text{R}^{14})_2$ ,  $-\text{C}\equiv\text{C}-\text{R}^{14}$ ,  $-\text{S}(\text{O})\text{R}^{15}$ ,  $-\text{SO}_2\text{R}^{15}$ ,  $-\text{SO}_2-\text{N}(\text{R}^{16})_2$ ,  $-\text{C}(\text{R}^{14})=\text{N}-\text{OR}^{14}$ ,  $-\text{CO}_2\text{R}^{14}$ ,  $-\text{C}(\text{O})-\text{C}(\text{O})\text{R}^{14}$ ,  $-\text{C}(\text{O})\text{R}^{14}$ ,  $-\text{C}(\text{O})\text{N}(\text{R}^{16})_2$ ,  $-\text{C}(\text{N}(\text{R}^{16})-\text{N}(\text{R}^{16})_2$ ,  $-\text{C}(\text{N}(\text{R}^{16})-\text{OR}^{14}$ ,  $-\text{N}(\text{R}^{16})-\text{N}(\text{R}^{16})_2$ ,  $-\text{N}(\text{R}^{16})-\text{OR}^{15}$  ili  $-\text{N}(\text{R}^{16})\text{S}(\text{O})_2\text{R}^{15}$  ili  $-\text{N}(\text{R}^{16})\text{SO}_2-\text{N}(\text{R}^{16})_2$ ;

svako  $\text{R}^{13}$  je nezavisno vodonik, ili izborno supstituisana alifatična, aril, heteroaril ili heterociklil grupa;

svako  $\text{R}^{14}$  nezavisno je vodonik, ili izborno supstituisana alifatična, aril, heteroaril ili heterociklil grupa;

svako  $\text{R}^{15}$  nezavisno je izborno supstituisana alifatična ili aril grupa;

svako  $\text{R}^{16}$  nezavisno je izborno supstituisana alifatična, aril, heteroaril ili heterociklil grupa; ili dva  $\text{R}^{16}$  na istom atomu azota, uzeti zajedno sa atomom azota, formiraju izborno supstituisani pet do osmočlani heterociklil prsten koji ima, pored atoma azota, nula do dva dodatna heteroatoma u prstenu izabrana iz grupe koju čine N, O i S;

svako  $\text{R}^{21}$  nezavisno je izborno supstituisana  $\text{C}_{1-10}$



alifatična, aril, heteroaril ili heterociklil grupa; i  
m je 1, 2 ili 3; i  
gde:

u svakom navođenju izborno supstituisanog arila, aril grupe, kada je supstituisana, sadrži na nezasićenom atomu ugljenika jedan ili više supstituenata nezavisno izabranih od halo,  $-\text{NO}_2$ ,  $-\text{CN}$ ,  $-\text{R}^*$ ,  $-\text{C}(\text{R}^*)=\text{C}(\text{R}^*)_2$ ,  $-\text{C}\equiv\text{C}-\text{R}^*$ ,  $-\text{OR}^*$ ,  $-\text{SR}^\circ$ ,  $-\text{S}(\text{O})\text{R}^\circ$ ,  $-\text{SO}_2\text{R}^\circ$ ,  $-\text{SO}_2\text{N}(\text{R}^*)_2$ ,  $-\text{N}(\text{R}^*)_2$ ,  $-\text{NR}^+\text{C}(\text{O})\text{R}^*$ ,  $-\text{NR}^+\text{C}(\text{O})\text{N}(\text{R}^*)_2$ ,  $-\text{NR}^+\text{CO}_2\text{R}^\circ$ ,  $-\text{O}-\text{CO}_2\text{R}^\circ$ ,  $-\text{OC}(\text{O})\text{N}(\text{R}^*)_2$ ,  $-\text{O}-\text{C}(\text{O})\text{R}^*$ ,  $-\text{CO}_2\text{R}^*$ ,  $-\text{C}(\text{O})-\text{C}(\text{O})\text{R}^*$ ,  $-\text{C}(\text{O})\text{R}^*$ ,  $-\text{C}(\text{O})\text{N}(\text{R}^*)_2$ ,  $-\text{C}(=\text{NR}^+)-\text{N}(\text{R}^*)_2$ ,  $-\text{C}(=\text{NR}^+)-\text{OR}^*$ ,  $-\text{N}(\text{R}^+)-\text{N}(\text{R}^*)_2$ ,  $-\text{N}(\text{R}^+)\text{C}(=\text{NR}^+)-\text{N}(\text{R}^*)_2$ ,  $-\text{NR}^+\text{SO}_2\text{R}^\circ$ ,  $-\text{NR}^+\text{SO}_2\text{N}(\text{R}^*)_2$ ,  $-\text{P}(\text{O})(\text{R}^*)_2$ ,  $-\text{P}(\text{O})(\text{OR}^*)_2$ ,  $-\text{O}-\text{P}(\text{O})-\text{OR}^*$ , and  $-\text{P}(\text{O})(\text{NR}^+)-\text{N}(\text{R}^*)_2$ ;

u svakom navođenju izborno supstituisanog heteroarila, heteroaril grupe, kada je supstituisana sadrži jedan ili više supstituenata nezavisno izabranih, ako su na nezasićenom atomu ugljenika, od halo,  $-\text{NO}_2$ ,  $-\text{CN}$ ,  $-\text{R}^*$ ,  $-\text{C}(\text{R}^*)=\text{C}(\text{R}^*)_2$ ,  $-\text{C}\equiv\text{C}-\text{R}^*$ ,  $-\text{OR}^*$ ,  $-\text{SR}^\circ$ ,  $-\text{S}(\text{O})\text{R}^\circ$ ,  $-\text{SO}_2\text{R}^\circ$ ,  $-\text{SO}_2\text{N}(\text{R}^*)_2$ ,  $-\text{N}(\text{R}^*)_2$ ,  $-\text{NR}^+\text{C}(\text{O})\text{R}^*$ ,  $-\text{NR}^+\text{C}(\text{O})\text{N}(\text{R}^*)_2$ ,  $-\text{NR}^+\text{CO}_2\text{R}^\circ$ ,  $-\text{O}-\text{CO}_2\text{R}^\circ$ ,  $-\text{OC}(\text{O})\text{N}(\text{R}^*)_2$ ,  $-\text{O}-\text{C}(\text{O})\text{R}^*$ ,  $-\text{CO}_2\text{R}^*$ ,  $-\text{C}(\text{O})-\text{C}(\text{O})\text{R}^*$ ,  $-\text{C}(\text{O})\text{R}^*$ ,  $-\text{C}(\text{O})\text{N}(\text{R}^*)_2$ ,  $-\text{C}(=\text{NR}^+)-\text{N}(\text{R}^*)_2$ ,  $-\text{C}(=\text{NR}^+)-\text{OR}^*$ ,  $-\text{N}(\text{R}^+)-\text{N}(\text{R}^*)_2$ ,  $-\text{N}(\text{R}^+)\text{C}(=\text{NR}^+)-\text{N}(\text{R}^*)_2$ ,  $-\text{NR}^+\text{SO}_2\text{R}^\circ$ ,  $-\text{NR}^+\text{SO}_2\text{N}(\text{R}^*)_2$ ,  $-\text{P}(\text{O})(\text{R}^*)_2$ ,  $-\text{P}(\text{O})(\text{OR}^*)_2$ ,  $-\text{O}-\text{P}(\text{O})-\text{OR}^*$  i  $-\text{P}(\text{O})(\text{NR}^+)-\text{N}(\text{R}^*)_2$ , i, ako su na atomu azota koji se može supstituisati, od  $-\text{R}^*$ ,  $-\text{N}(\text{R}^*)_2$ ,  $-\text{C}(\text{O})\text{R}^*$ ,  $-\text{CO}_2\text{R}^*$ ,  $-\text{C}(\text{O})-\text{C}(\text{O})\text{R}^*$ ,  $-\text{C}(\text{O})\text{CH}_2\text{C}(\text{O})\text{R}^*$ ,  $-\text{SO}_2\text{R}^*$ ,  $-\text{SO}_2\text{N}(\text{R}^*)_2$ ,  $-\text{C}(=\text{S})\text{N}(\text{R}^*)_2$ ,  $-\text{C}(=\text{NH})-\text{N}(\text{R}^*)_2$  i  $-\text{NR}^+\text{SO}_2\text{R}^*$ ; i

u svakom navođenju izborno supstituisanog heterociklila, heterociklil grupe, kada je supstituisan, sadrži jedan ili više supstituenata nezavisno izabranih, ako su na zasićenom atomu ugljenika, od halo,  $-\text{NO}_2$ ,  $-\text{CN}$ ,  $-\text{R}^*$ ,  $-\text{C}(\text{R}^*)=\text{C}(\text{R}^*)_2$ ,  $-\text{C}\equiv\text{C}-\text{R}^*$ ,  $-\text{OR}^*$ ,  $-\text{SR}^\circ$ ,  $-\text{S}(\text{O})\text{R}^\circ$ ,  $-\text{SO}_2\text{R}^\circ$ ,  $-\text{SO}_2\text{N}(\text{R}^*)_2$ ,  $-\text{N}(\text{R}^*)_2$ ,  $-\text{NR}^+\text{C}(\text{O})\text{R}^*$ ,  $-\text{NR}^+\text{C}(\text{O})\text{N}(\text{R}^*)_2$ ,  $-\text{NR}^+\text{CO}_2\text{R}^\circ$ ,  $-\text{O}-\text{CO}_2\text{R}^\circ$ ,  $-\text{OC}(\text{O})\text{N}(\text{R}^*)_2$ ,  $-\text{O}-\text{C}(\text{O})\text{R}^*$ ,  $-\text{CO}_2\text{R}^*$ ,  $-\text{C}(\text{O})-\text{C}(\text{O})\text{R}^*$ ,  $-\text{C}(\text{O})\text{R}^*$ ,  $-\text{C}(\text{O})\text{N}(\text{R}^*)_2$ ,  $-\text{C}(=\text{NR}^+)-\text{N}(\text{R}^*)_2$ ,  $-\text{C}(=\text{NR}^+)-\text{OR}^*$ ,  $-\text{N}(\text{R}^+)-\text{N}(\text{R}^*)_2$ ,  $-\text{N}(\text{R}^+)\text{C}(=\text{NR}^+)-\text{N}(\text{R}^*)_2$ ,  $-\text{NR}^+\text{SO}_2\text{R}^\circ$ ,  $-\text{NR}^+\text{SO}_2\text{N}(\text{R}^*)_2$ ,  $-\text{P}(\text{O})(\text{R}^*)_2$ ,  $-\text{P}(\text{O})(\text{OR}^*)_2$ ,  $-\text{O}-\text{P}(\text{O})-\text{OR}^*$ , and  $-\text{P}(\text{O})(\text{NR}^+)-\text{N}(\text{R}^*)_2$ ,  $=\text{O}$ ,  $=\text{S}$ ,  $=\text{C}(\text{R}^*)_2$ ,  $=\text{N}-\text{N}(\text{R}^*)_2$ ,  $=\text{N}-\text{OR}^*$ ,  $=\text{NNHC}(\text{O})\text{R}^*$ ,  $=\text{N}-\text{NHCO}_2\text{R}^\circ$ ,  $=\text{N}-\text{NHSO}_2\text{R}^\circ$  i  $=\text{N}-\text{R}^*$ , i, ako su na atomu azota koji se može supstituisati, od  $-\text{R}^*$ ,  $-\text{N}(\text{R}^*)_2$ ,  $-\text{C}(\text{O})\text{R}^*$ ,  $-\text{CO}_2\text{R}^*$ ,  $-\text{C}(\text{O})-\text{C}(\text{O})\text{R}^*$ ,  $-\text{C}(\text{O})\text{CH}_2\text{C}(\text{O})\text{R}^*$ ,  $-\text{SO}_2\text{R}^*$ ,  $-\text{SO}_2\text{N}(\text{R}^*)_2$ ,  $-\text{C}(=\text{S})\text{N}(\text{R}^*)_2$ ,  $-\text{C}(=\text{NH})-\text{N}(\text{R}^*)_2$  i  $-\text{NR}^+\text{SO}_2\text{R}^*$ ;

u svakoj reakciji izborno supstituisane alifatične grupe, kada je supstituisana, sadrži na zasićenom atomu ugljenika jedan ili više supstituenata nezavisno izabranih od halo,  $-\text{NO}_2$ ,  $-\text{CN}$ ,  $-\text{R}^*$ ,  $-\text{C}(\text{R}^*)=\text{C}(\text{R}^*)_2$ ,  $-\text{C}\equiv\text{C}-\text{R}^*$ ,  $-\text{OR}^*$ ,  $-\text{SR}^\circ$ ,  $-\text{S}(\text{O})\text{R}^\circ$ ,  $-\text{SO}_2\text{R}^\circ$ ,  $-\text{SO}_2\text{N}(\text{R}^*)_2$ ,  $-\text{N}(\text{R}^*)_2$ ,  $-\text{NR}^+\text{C}(\text{O})\text{R}^*$ ,  $-\text{NR}^+\text{C}(\text{O})\text{N}(\text{R}^*)_2$ ,  $-\text{NR}^+\text{CO}_2\text{R}^\circ$ ,  $-\text{O}-\text{CO}_2\text{R}^\circ$ ,  $-\text{OC}(\text{O})\text{N}(\text{R}^*)_2$ ,  $-\text{O}-\text{C}(\text{O})\text{R}^*$ ,  $-\text{CO}_2\text{R}^*$ ,  $-\text{C}(\text{O})-\text{C}(\text{O})\text{R}^*$ ,  $-\text{C}(\text{O})\text{R}^*$ ,  $-\text{C}(\text{O})\text{N}(\text{R}^*)_2$ ,  $-\text{C}(=\text{NR}^+)-\text{N}(\text{R}^*)_2$ ,  $-\text{C}(=\text{NR}^+)-\text{OR}^*$ ,  $-\text{N}(\text{R}^+)-\text{N}(\text{R}^*)_2$ ,  $-\text{N}(\text{R}^+)\text{C}(=\text{NR}^+)-\text{N}(\text{R}^*)_2$ ,  $-\text{NR}^+\text{SO}_2\text{R}^\circ$ ,  $-\text{NR}^+\text{SO}_2\text{N}(\text{R}^*)_2$ ,  $-\text{P}(\text{O})(\text{R}^*)_2$ ,  $-\text{P}(\text{O})(\text{OR}^*)_2$ ,  $-\text{O}-\text{P}(\text{O})-\text{OR}^*$  i  $-\text{P}(\text{O})(\text{NR}^+)-\text{N}(\text{R}^*)_2$ ,  $=\text{O}$ ,  $=\text{S}$ ,  $=\text{C}(\text{R}^*)_2$ ,  $=\text{N}-\text{N}(\text{R}^*)_2$ ,  $=\text{N}-\text{OR}^*$ ,  $=\text{NNHC}(\text{O})\text{R}^*$ ,  $=\text{N}-\text{NHCO}_2\text{R}^\circ$ ,  $=\text{N}-\text{NHSO}_2\text{R}^\circ$  i  $=\text{N}-\text{R}^*$ ;

gde:

svaka pojava  $\text{R}^\circ$  je nezavisno alifatična ili aril grupa; svaka pojava  $\text{R}^+$  je nezavisno vodonik ili alifatična, aril, heteroaril ili heterociklil grupa, ili dva  $\text{R}^+$  na istom atomu azota, uzeti zajedno sa atomom azota, formiraju pet do osmo-člani aromatični ili ne-aromatični prsten koji ima, pored atoma azota, nula do dva heteroatoma u prstenu izabrana od N, O i S; i

svaka pojava  $\text{R}^*$  je nezavisno vodonik ili alifatična, aril, heteroaril ili heterociklil grupa;

uz uslov da:

ako je prsten A jednak A-i, X je -O-, Y je O- ili  $-\text{CH}_2-$ ,  $\text{R}^2$  je vodonik ili hlora,  $\text{R}^{3a}$  je hidroksil ili  $-\text{OCOR}^{21}$ ,  $\text{R}^{3b}$  je vodonik,  $\text{R}^{3c}$  je hidroksil ili  $-\text{OCOR}^{21}$ ,  $\text{R}^{3d}$  je vodonik, i  $\text{R}^4$  i  $\text{R}^5$  su vodonik, i m je 1; tada je  $\text{R}^1$  jednak bromo, fluoro,  $-\text{NR}^7\text{R}^8$ ,  $-\text{R}^9$ ,  $-\text{SR}^{10}$  ili  $-\text{OR}^{11}$ ,  $\text{R}^7$  je supstituisana alifatična ili izborno supstituisana aril, heteroaril, aralkil, heteroaralkil, cikloalifatična, heterociklil, (cikloalifatična)alkil ili (heterociklil)alkil grupa, i  $\text{R}^9$  se razlikuje od nesupstituisanog imidazola; i sa dodatnim uslovom da jedinjenje nije jedinjenje formule (I-A) gde je prsten A jednak A-i, X je -O-, Y je -O-,  $\text{R}^{3a}$  je hidroksil,  $\text{R}^{3b}$  je vodonik,  $\text{R}^{3c}$  je hidroksil,  $\text{R}^{3d}$  je vodonik, i svaki od  $\text{R}^4$ ,  $\text{R}^5$ ,  $\text{R}^5-$   $\text{R}^i$  i  $\text{R}^k$  je vodonik, m je 1,  $\text{R}^1$  je vodonik i  $\text{R}^2$  je  $-\text{NH}_2$  ili -SME.



(11) **EP1869011**

(45)

(51) C07D 401/04 (2006.01) ;  
A61K 31/4184 (2006.01) ;  
C07D 403/04 (2006.01) ;  
A61K 31/454 (2006.01)

(26) HR

(21) E00997

(22) 2012-10-31

(96) 06749882 2006-04-11

(97) 2012-08-01

(31) US 670204 P

(32) 2005-04-11

(74) PETOŠEVIĆ d.o.o.

(54) 1H-BENZIMIDAZOL-4-KARBOKSAMIDI  
SUPSTITURANI S KVATERNARNIM  
UGLJIKOM NA 2-POLOŽAJU KAO  
POTENTNI PARP INHIBITORI

(73) Abbott Laboratories  
Dept. 377, Bldg AP6A-1 100 Abbott Park  
Road, Abbott Park IL 60064-6008  
US

(72) ZHU, Guidong

(57) 1. Spoj Formule (I)

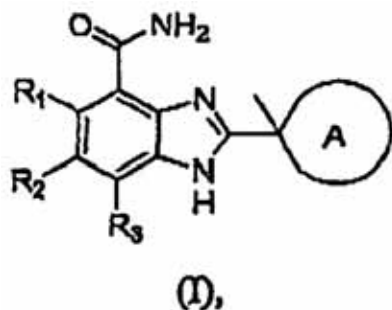

R<sub>1</sub>, R<sub>2</sub> i R<sub>3</sub> su neovisno odabrani iz skupine koja se sastoji od vodika, alkenila, alkoksi,alkoksikarbonil alkila, alkinila, cijano, haloalkoksi, haloalkila, halogena, hidroksi, hidroksialkila,nitro, NR<sub>A</sub>R<sub>B</sub> i (NR<sub>A</sub>R<sub>B</sub>)karbonila;  
A je ne-aromatski 4, 5, 6, 7 ili 8-ero člani prsten koji sadrži 1 ili 2 atoma dušika i po izboru,jedan atom sumpora ili kisika, pri čemu je ne-aromatski jprsten po izboru supstituran s 1, 2 ili 3 alkoksikarbonilom, alkoksikarbonilalkilom, alkilom, alkinilom, arilom, arilalkilom, cikloalkilom, cikloalkilalkilom, cijano, haloalkoksi, haloalkilom, halogenom, heterociklom,heterociklealkilom, heteroarilom, heteroarilalkilom, hidroksi, hidroksialkilom, nitro, NR<sub>C</sub>R<sub>D</sub>,(NR<sub>C</sub>R<sub>D</sub>)alkilom, (NR<sub>C</sub>R<sub>D</sub>)karbonilom, (NR<sub>C</sub>R<sub>D</sub>)karbonilalkilom, (NR<sub>C</sub>R<sub>D</sub>) sulfonilom i okso; a  
R<sub>A</sub>, R<sub>B</sub>, R<sub>C</sub> i R<sub>D</sub> su neovisno odabrani iz skupine koja se sastoji od vodika, alkila i alkikarbonila.

Broj ostalih patentnih zahtjeva 21

ili njegova terapijski prihvatljiva sol, naznačena time, da

(11) **EP1904631**

(45)

(51) C12N 15/09 (2006.01)

(26) HR

(21) E00921

(22) 2012-07-26

(96) 06785367 2006-06-23

(97) 2012-05-16

(31) US 694021 P

(32) 2005-06-24

(74) PETOŠEVIĆ d.o.o.

(54) PRRS VIRUSI, NJIHOVI INFEKTIVNI  
KLONOVI I MUTANTI TE POSTUPAK  
NJIHOVE UPORABE

(73) REGENTS OF THE UNIVERSITY  
OF MINNESOTA

1000 Westgate Drive, Suite 160,  
Saint Paul, MN 55114-8658  
US

(72) FAABERG, Kay, S.

(57)

1. Infektivni polunukleotid, naznačen time, da sadrži nukleotidni slijed koji ima najmanje 88% identiteta u odnosu na slijed iz Slike 1A a da delecija na najmanje 57 uzastopnih slijedova odgovara nukleotidu 2062 do 3864 prema slijedu iz Slike 1A.

(11) **EP1912949**

(45)

(51) C07D 217/24 (2006.01) ;

A61K 31/472 (2006.01) ;

A61P 9/12 (2006.01)

(26) HR

(21) E00728

(22) 2011-11-09

(96) 06776307 2006-07-20

(97) 2011-08-24

(31) EP 05016153

(32) 2005-07-26

(74) INTELBIRO d.o.o.

(54) DERIVATI

CIKLOHEKSAMINIZOKINOLONA KAO  
INHIBITORI RHO-KINAZE

(73) SANOFI

174, Avenue de France, 75013 Paris  
FR

(72) PLETTENBURG, Oliver

(57)

1. Spoj formule (I)

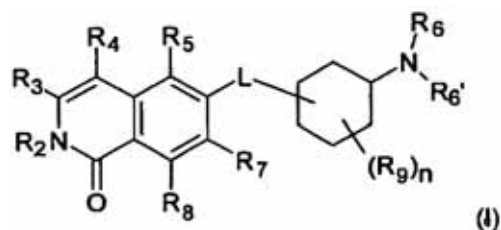

ili formule (I')

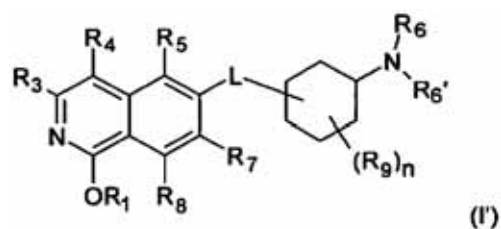

Broj ostalih patentnih zahtjeva

15

naznačen time što

$R_1$  je H,  $(C_1-C_6)$ alkil,  $(C_2-C_6)$ alkenil,  $(C_2-C_6)$ alkinil,  $[(C_1-C_6)alkilen]_{0-1}-(C_3-C_8)cikloalkil$ ,  $[(C_1-C_6)alkilen]_{0-1}-(C_5-C_{10})heterociklil$ ,  $[(C_1-C_6)alkilen]_{0-1}-(C_6-C_{10})aril$ ,  $C(O)-(C_1-C_6)alkil$ ,  $C(O)(C_2-C_6)alkenil$ ,  $C(O)-(C_2-C_6)alkinil$ ,  $C(O)-[(C_1-C_6)alkilen]_{0-1}-(C_3-C_8)cikloalkil$ ,  $C(O)-[(C_1-C_6)alkilen]_{0-1}-(C_5-C_{10})heterociklil$  ili  $C(O)-[(C_1-C_6)alkilen]_{0-1}-(C_6-C_{10})aril$ ;

$R_2$  je H,  $(C_1-C_6)alkil$ ,  $[(C_1-C_6)alkilen]_{0-1}-R'$ ,  $[(C_1-C_6)alkilen]_{0-1}-O-(C_1-C_6)alkil$ ,  $[(C_1-C_6)alkilen]_{0-1}-O-R'$ ,  $[(C_1-C_6)alkilen]_{0-1}-NH_2$ ,  $[(C_1-C_6)alkilen]_{0-1}-NH(C_1-C_6)alkil$ ,  $[(C_1-C_6)alkilen]_{0-1}-N[(C_1-C_6)alkil]_2$ ,  $[(C_1-C_6)alkilen]_{0-1}-CH[R]_2$ ,  $[(C_1-C_6)alkilen]_{0-1}-C(O)-R'$ ,  $[(C_1-C_6)alkilen]_{0-1}-C(O)NH_2$ ,  $[(C_1-C_6)alkilen]_{0-1}-C(O)NH-R'$  ili  $[(C_1-C_6)alkilen]_{0-1}-C(O)N[R]_2$ ;

$R_3$  je H, halogen, CN,  $(C_1-C_6)alkil$ ,  $(C_1-C_6)alkilen-R'$ , OH, O-R", NH<sub>2</sub>, NHR", NR"R" ili N H-C(O)-R";

$R_4$  je H, halogen, hidroksi, CN,  $(C_1-C_6)alkil$ ,  $(C_3-C_8)cikloalkil$ ,  $(C_1-C_6)alkilen-R'$ ;

$R_5$  je H, halogen, CN, NO<sub>2</sub>,  $(C_1-C_6)alkil$ ,  $(C_2-C_6)alkenil$ , R',  $(C_1-C_6)alkilen-(C_6-C_{10})aril$ ,  $(C_2-C_6)alkenil-(C_6-C_{10})aril$ ,  $(C_1-C_6)alkilen-(C_5-C_{10})heterociklil$ , NH<sub>2</sub>, NH-R', NH-SO<sub>2</sub>H, NH-SO<sub>2</sub>-(C<sub>1</sub>-C<sub>6</sub>)alkil, NH-SO<sub>2</sub>-R', NH-C(O)-(C<sub>1</sub>-C<sub>6</sub>)alkil, NH-C(O)-R', C(O)N[(C<sub>1</sub>-C<sub>6</sub>)alkil]<sub>2</sub>, C(O)OH ili C(O)O-(C<sub>1</sub>-C<sub>6</sub>)alkil;

$R_6$  i  $R_6'$  su međusobno neovisno H, R',  $(C_1-C_8)alkil$ ,  $(C_1-C_6)alkilen-R'$ ,  $(C_1-C_6)alkilen-O-(C_1-C_6)alkil$ ,  $(C_1-C_6)alkilen-O-R'$ ,  $(C_1-C_6)alkilen-CH[R]_2$ ,  $(C_1-C_6)alkilen-C(O)-R'$ ,  $(C_1-C_6)alkilen-C(O)NH_2$ ,  $(C_1-C_6)alkilen-C(O)NH-R'$  ili  $(C_1-C_6)alkilen-C(O)N[R]_2$ ;

$R_7$  i  $R_8$  su međusobno neovisno H, halogen, CN, NO<sub>2</sub>,  $(C_1-C_6)alkil$ , O-(C<sub>1</sub>-C<sub>6</sub>)alkil, O-[(C<sub>1</sub>-C<sub>6</sub>)alkilen]<sub>0-1</sub>-R',  $(C_2-C_6)alkenil$ , R',  $(C_2-C_6)alkenil-(C_6-C_{10})aril$ ,  $(C_1-C_6)alkilen-R'$ , NH<sub>2</sub>, NH-R', NH-SO<sub>2</sub>H, NH-SO<sub>2</sub>-(C<sub>1</sub>-C<sub>6</sub>)alkil, NH-SO<sub>2</sub>-R', SO<sub>2</sub>-NH<sub>2</sub>, SO<sub>2</sub>-NHR', NH-C(O)-(C<sub>1</sub>-C<sub>6</sub>)alkil, NH-C(O)-R', C(O)N[(C<sub>1</sub>-C<sub>6</sub>)alkil]<sub>2</sub>, C(O)OH ili C(O)O-(C<sub>1</sub>-C<sub>6</sub>)alkil;

$R_9$  je halogen ili  $(C_1-C_6)alkil$ ;

n je 0, 1, 2, 3 ili 4; i

L je O ili O-(C<sub>1</sub>-C<sub>6</sub>)alkilen;

gdje R' je  $(C_3-C_8)cikloalkil$ ,  $(C_5-C_{10})heterociklil$  ili  $(C_6-C_{10})aril$ ; i

R" je  $(C_3-C_8)cikloalkil$ ,  $(C_5-C_{10})heterociklil$ ,  $(C_6-C_{10})aril$ ,  $(C_1-C_6)alkil$ ,  $(C_1-C_6)alkilen-R'$ ,  $(C_1-C_6)alkilen-O-(C_1-C_6)alkil$ ,  $(C_1-C_6)alkilen-O-R'$  ili  $(C_1-C_6)alkilen-NR_xR_y$ ; i

gdje  $R_x$  i  $R_y$  su međusobno neovisno  $(C_1-C_6)alkil$ ,  $(C_5-C_{10})heterociklil$ ,  $(C_6-C_{10})aril$ ,  $(C_1-C_4)alkilen-(C_5-C_{10})heterociklil$ ,  $(C_1-C_4)alkilen-(C_6-C_{10})aril$ ,  $(C_1-C_4)alkilen-NH(C_1-C_6)alkil$ ,  $(C_1-C_4)alkilen-N[(C_1-C_6)alkil]_2$ ,  $(C_1-C_4)alkilen-N[(C_6-C_{10})aril]_2$  ili  $(C_1-C_4)alkilen-N[(C_5-C_{10})heterociklil]_2$ ; i

gdje u ostacima  $R_4$ ,  $R_5$ ,  $R_7$  i  $R_8$  jedan alkilni ili alkilenski atom vodik može izborno biti zamijenjen s OH, OCH<sub>3</sub>, COOH, COOCH<sub>3</sub>, NH<sub>2</sub>, NHCH<sub>3</sub>, N(CH<sub>3</sub>)<sub>2</sub>, CONH<sub>2</sub>, CONHCH<sub>3</sub> ili CON(CH<sub>3</sub>)<sub>2</sub>, ili alkil ili alkilen mogu biti jednostruko ili višestruko halogenirani; i

gdje  $(C_3-C_8)cikloalkilna$  skupina može sadržavati 1 ili 2 dvostruke veze, a  $(C_6-C_{10})arilna$  i  $(C_5-C_{10})heterociklilna$  skupina su nesupstituirane ili jednostruko ili višestruko supstituirane pogodnim skupinama, koje se neovisno bira između halogena, CF<sub>3</sub>, NO<sub>2</sub>, N<sub>3</sub>, CN, C(O)-(C<sub>1</sub>-C<sub>6</sub>)alkila, C(O)-(C<sub>6</sub>-C<sub>10</sub>)arila, COOH, COO(C<sub>1</sub>-C<sub>6</sub>)alkila, CONH<sub>2</sub>, CONH(C<sub>1</sub>-C<sub>6</sub>)alkila, CON[(C<sub>1</sub>-C<sub>6</sub>)alkil]<sub>2</sub>,  $(C_3-C_8)cikloalkila$ ,  $(C_1-C_6)alkila$ ,  $(C_1-C_6)alkilen-OH$ ,  $(C_1-C_6)alkilen-NH_2$ ,  $(C_1-C_6)alkilen-NH(C_1-C_6)alkila$ ,  $(C_1-C_6)alkilen-N[(C_1-C_6)alkil]_2$ ,  $(C_2-C_6)alkenila$ ,  $(C_2-C_6)alkinila$ , O-(C<sub>1</sub>-C<sub>6</sub>)alkila, O-C(O)-(C<sub>1</sub>-C<sub>6</sub>)alkila, O-C(O)-(C<sub>6</sub>-C<sub>10</sub>)arila, O-C(O)-(C<sub>5</sub>-C<sub>10</sub>)heterociklila, PO<sub>3</sub>H<sub>2</sub>, SO<sub>3</sub>H, SO<sub>2</sub>-NH<sub>2</sub>, SO<sub>2</sub>NH(C<sub>1</sub>-C<sub>6</sub>)alkila, SO<sub>2</sub>N[(C<sub>1</sub>-C<sub>6</sub>)alkil]<sub>2</sub>, S-(C<sub>1</sub>-C<sub>6</sub>)alkila, S-(C<sub>1</sub>-C<sub>6</sub>)alkilen-(C<sub>6</sub>-C<sub>10</sub>)arila, S-(C<sub>1</sub>-C<sub>6</sub>)alkilen-(C<sub>5</sub>-C<sub>10</sub>)heterociklila, SO-(C<sub>1</sub>-C<sub>6</sub>)alkila, SO-(C<sub>1</sub>-C<sub>6</sub>)alkilen-(C<sub>6</sub>-C<sub>10</sub>)arila, SO-(C<sub>1</sub>-C<sub>6</sub>)alkilen-(C<sub>5</sub>-C<sub>10</sub>)heterociklila, SO<sub>2</sub>-(C<sub>1</sub>-C<sub>6</sub>)alkila, SO<sub>2</sub>-(C<sub>1</sub>-C<sub>6</sub>)alkilen-(C<sub>6</sub>-C<sub>10</sub>)arila, SO<sub>2</sub>-(C<sub>1</sub>-C<sub>6</sub>)alkilen-(C<sub>5</sub>-C<sub>10</sub>)heterociklila, SO<sub>2</sub>-NH(C<sub>1</sub>-C<sub>6</sub>)alkilen-(C<sub>1</sub>-C<sub>10</sub>)arila, SO<sub>2</sub>-NH(C<sub>1</sub>-C<sub>6</sub>)alkilen-(C<sub>5</sub>-C<sub>10</sub>)heterociklila, SO<sub>2</sub>-N[(C<sub>1</sub>-C<sub>6</sub>)alkil][(C<sub>1</sub>-C<sub>6</sub>)alkilen-(C<sub>6</sub>-C<sub>10</sub>)arila], SO<sub>2</sub>-N[(C<sub>1</sub>-C<sub>6</sub>)alkil][(C<sub>1</sub>-C<sub>6</sub>)alkilen-(C<sub>5</sub>-C<sub>10</sub>)heterociklila], SO<sub>2</sub>-N[(C<sub>1</sub>-C<sub>6</sub>)alkilen-(C<sub>6</sub>-C<sub>10</sub>)aril]<sub>2</sub>, SO<sub>2</sub>-N[(C<sub>1</sub>-C<sub>6</sub>)alkilen-(C<sub>5</sub>-C<sub>10</sub>)heterociklil]<sub>2</sub>, C(NH)(NH<sub>2</sub>), NH<sub>2</sub>, NH-(C<sub>1</sub>-C<sub>6</sub>)alkila, N[(C<sub>1</sub>-C<sub>6</sub>)alkil]<sub>2</sub>, NH-C(O)-(C<sub>1</sub>-C<sub>6</sub>)alkila, NH-C(O)O-(C<sub>1</sub>-C<sub>6</sub>)alkila, NH-C(O)-(C<sub>6</sub>-C<sub>10</sub>)arila, NH-C(O)-(C<sub>5</sub>-C<sub>10</sub>)heterociklila, NH-C(O)O-(C<sub>6</sub>-C<sub>10</sub>)arila, NH-C(O)O-(C<sub>5</sub>-C<sub>10</sub>)heterociklila, NH-C(O)-NH-(C<sub>1</sub>-C<sub>6</sub>)alkila, NH-C(O)-NH-(C<sub>6</sub>-C<sub>10</sub>)arila, NH-C(O)-NH-(C<sub>5</sub>-C<sub>10</sub>)heterociklila, NH-SO<sub>2</sub>-(C<sub>1</sub>-C<sub>6</sub>)alkila, NH-SO<sub>2</sub>-(C<sub>6</sub>-C<sub>10</sub>)arila, NH-SO<sub>2</sub>-(C<sub>5</sub>-C<sub>10</sub>)heterociklila, N(C<sub>1</sub>-C<sub>6</sub>)alkil-C(O)-(C<sub>1</sub>-C<sub>6</sub>)alkila, N(C<sub>1</sub>-C<sub>6</sub>)alkil-C(O)O-(C<sub>1</sub>-C<sub>6</sub>)alkila, N(C<sub>1</sub>-C<sub>6</sub>)alkil-C(O)-(C<sub>6</sub>-C<sub>10</sub>)arila, N(C<sub>1</sub>-C<sub>6</sub>)alkil-C(O)-heterociklila, N(C<sub>1</sub>-C<sub>6</sub>)alkil-C(O)O-(C<sub>6</sub>-C<sub>10</sub>)arila, N(C<sub>1</sub>-C<sub>6</sub>)alkil-C(O)O-(C<sub>5</sub>-C<sub>10</sub>)heterociklila, N(C<sub>1</sub>-C<sub>6</sub>)

alkil-C(O)-NH-(C<sub>1</sub>-C<sub>6</sub>)alkila], N(C<sub>1</sub>-C<sub>6</sub>)alkil-C(O)-NH-(C<sub>6</sub>-C<sub>10</sub>)arila, N(C<sub>1</sub>-C<sub>6</sub>)alkil-C(O)-NH-(C<sub>5</sub>-C<sub>10</sub>)heterociklila, N[(C<sub>1</sub>-C<sub>6</sub>)alkil]-C(O)-N[(C<sub>1</sub>-C<sub>6</sub>)alkil]<sub>2</sub>, N[(C<sub>1</sub>-C<sub>6</sub>)alkil]-C(O)-N[(C<sub>1</sub>-C<sub>6</sub>)alkil]-(C<sub>6</sub>-C<sub>10</sub>)arila, N[(C<sub>1</sub>-C<sub>6</sub>)alkil]-C(O)-N[(C<sub>1</sub>-C<sub>6</sub>)alkil]-(C<sub>5</sub>-C<sub>10</sub>)heterociklila, N[(C<sub>1</sub>-C<sub>6</sub>)alkil]-C(O)-N[(C<sub>6</sub>-C<sub>10</sub>)aril]<sub>2</sub>, N[(C<sub>1</sub>-C<sub>6</sub>)alkil]-C(O)-N[(C<sub>5</sub>-C<sub>10</sub>)heterociklil]<sub>2</sub>, N[(C<sub>6</sub>-C<sub>10</sub>)aril]-C(O)-(C<sub>1</sub>-C<sub>6</sub>)alkila, N[(C<sub>5</sub>-C<sub>10</sub>)heterociklil]-C(O)-(C<sub>1</sub>-C<sub>6</sub>)alkila, N[(C<sub>6</sub>-C<sub>10</sub>)aril]-C(O)O-(C<sub>1</sub>-C<sub>6</sub>)alkila, N[(C<sub>5</sub>-C<sub>10</sub>)heterociklil]-C(O)O-(C<sub>1</sub>-C<sub>6</sub>)alkila, N(aril)-C(O)-(C<sub>6</sub>-C<sub>10</sub>)arila, N[(C<sub>5</sub>-C<sub>10</sub>)heterociklil]-C(O)-(C<sub>6</sub>-C<sub>10</sub>)arila, N[(C<sub>6</sub>-C<sub>10</sub>)aril]-C(O)O-(C<sub>6</sub>-C<sub>10</sub>)arila, N[(C<sub>5</sub>-C<sub>10</sub>)heterociklil]-C(O)O-(C<sub>6</sub>-C<sub>10</sub>)arila, N[(C<sub>6</sub>-C<sub>10</sub>)arila]-C(O)-NH-(C<sub>1</sub>-C<sub>6</sub>)alkila, N[(C<sub>5</sub>-C<sub>10</sub>)heterociklil]-C(O)-NH-(C<sub>1</sub>-C<sub>6</sub>)alkila, N(aril)-C(O)-NH-(C<sub>6</sub>-C<sub>10</sub>)arila, N[(C<sub>5</sub>-C<sub>10</sub>)heterociklil]-C(O)-NH-(C<sub>6</sub>-C<sub>10</sub>)arila, N[(C<sub>6</sub>-C<sub>10</sub>)aril]-C(O)-N[(C<sub>1</sub>-C<sub>6</sub>)alkil]<sub>2</sub>, N[(C<sub>5</sub>-C<sub>10</sub>)heterociklil]-C(O)-N[(C<sub>1</sub>-C<sub>6</sub>)alkil]<sub>2</sub>, N[(C<sub>6</sub>-C<sub>10</sub>)aril]-C(O)-N[(C<sub>1</sub>-C<sub>6</sub>)alkil]-(C<sub>6</sub>-C<sub>10</sub>)arila, N[(C<sub>5</sub>-C<sub>10</sub>)heterociklil]-C(O)-N[(C<sub>1</sub>-C<sub>6</sub>)alkil]-(C<sub>6</sub>-C<sub>10</sub>)arila, N[(C<sub>6</sub>-C<sub>10</sub>)aril]-C(O)-N[(C<sub>6</sub>-C<sub>10</sub>)aril]<sub>2</sub>, N[(C<sub>5</sub>-C<sub>10</sub>)heterociklil]-C(O)-N[(C<sub>6</sub>-C<sub>10</sub>)aril]<sub>2</sub>, (C<sub>6</sub>-C<sub>10</sub>)arila, (C<sub>1</sub>-C<sub>6</sub>)alkilen-(C<sub>6</sub>-C<sub>10</sub>)arila, O-(C<sub>1</sub>-C<sub>6</sub>)alkilen-(C<sub>6</sub>-C<sub>10</sub>)arila, (C<sub>5</sub>-C<sub>10</sub>)heterociklila, (C<sub>1</sub>-C<sub>6</sub>)alkilen-(C<sub>5</sub>-C<sub>10</sub>)heterociklila, O-(C<sub>1</sub>-C<sub>6</sub>)alkilen-(C<sub>5</sub>-C<sub>10</sub>)heterociklila, gdje (C<sub>6</sub>-C<sub>10</sub>)aril ili (C<sub>5</sub>-C<sub>10</sub>)heterociklil mogu biti 1 do 3 puta supstituirani s halogenom, OH, NO<sub>2</sub>, CN, O-(C<sub>1</sub>-C<sub>6</sub>)alkilom, (C<sub>1</sub>-C<sub>6</sub>)alkilom, NH<sub>2</sub>, NH(C<sub>1</sub>-C<sub>6</sub>)alkilom, N[(C<sub>1</sub>-C<sub>6</sub>)alkil]<sub>2</sub>, SO<sub>2</sub>CH<sub>3</sub>, COOH, C(O)O-(C<sub>1</sub>-C<sub>6</sub>)alkilom, CONH<sub>2</sub>, (C<sub>1</sub>-C<sub>6</sub>)alkilen-O-(C<sub>1</sub>-C<sub>6</sub>)alkilom, (C<sub>1</sub>-C<sub>6</sub>)alkilen-O-(C<sub>6</sub>-C<sub>10</sub>)arilom, O-(C<sub>1</sub>-C<sub>6</sub>)alkilen-(C<sub>6</sub>-C<sub>10</sub>)arilom; ili gdje (C<sub>6</sub>-C<sub>10</sub>)aril je vicinalno supstituiran s O-(C<sub>1</sub>-C<sub>4</sub>)alkilen-O skupinom, gdje 5-8-eročlani prsten zajedno s atomima ugljika tvore na njih vezani atomi kisika, te gdje arilni ili heterociklilni supstituenti (C<sub>6</sub>-C<sub>10</sub>)arilne i (C<sub>5</sub>-C<sub>10</sub>)heterociklilne skupine ne mogu biti dodatno supstituirani arilom ili heterociklilom koji nosi neku skupinu; ili njihove farmaceutske prihvatljive soli i/ili stereoisomerni oblici.

- (11) **EP1928903**
- (45)
- (51) C07K 14/47 (2006.01)
- (26) HR
- (21) E00918
- (22) 2012-07-25
- (96) 06792004 2006-09-12
- (97) 2012-05-30
- (31) PCT/EP2005/009782
- (32) 2005-09-12
- (74) INTELBIRO d.o.o.
- (54) STANIČNO PERMEABILNI PEPTIDNI INHIBITORI JNK SIGNALNOG TRANSDUKCIJSKOG PUTA
- (73) Xigen Inflammation Ltd.  
Arch. Makariou III, 195 Neocleous House, 3030 Limassol CY
- (72) BONNY, Christophe
- (57)  
1. JNK inhibicijska sekvenca, naznačena time, da se sastoji od D retro inverzo amino kiselinske sekvence u skladu sa SEQ ID NO: 2.

**(11) EP1963368**

(45)

(51) C07K 16/24 (2006.01)

(26) HR

(21) E00919

(22) 2012-07-25

(96) 06846464 2006-12-05

(97) 2012-07-18

(31) US 749953 P

(32) 2005-12-13

(74) INTELBIRO d.o.o.

(54) PROTUTIJELA PROTIV IL-17

(73) ELI LILLY AND COMPANY  
Lilly Corporate Center, Indianapolis,  
IN 46285

US

(72) ALLAN, Barrett

(57)

1. Humanizirano monoklonsko protutijelo protiv IL-17, naznačeno time što navedeno protutijelo sadrži:

- a) peptid s SEQ ID NO: 131 na CDRL1,
- b) peptid s SEQ ID NO: 167 na CDRL2,
- c) peptid s SEQ ID NO: 168 na CDRL3,
- d) peptid s SEQ ID NO: 26 na CDRH1,
- e) peptid s SEQ ID NO: 30 na CDRH2 i
- f) peptid s SEQ ID NO: 52 na CDRH3.

Broj ostalih patentnih zahtjeva

6

**(11) EP1986650**

(45)

(51) A61K 9/20 (2006.01) ;  
A61K 9/22 (2006.01)  
A61K 31/485 (2006.01)

(26) SR

(21) E00928

(22) 2012-08-01

(96) 07704144 2007-01-25

(97) 2012-06-13

(31) EP 06001754

(32) 2006-01-27

(74) DRAGAN MIĆUNOVIĆ

(54) DOZNI OBLICI OTPORNI NA  
MIJENJANJE(73) EURO-CELTIQUE S.A.  
2, avenue Charles de Gaulle,  
1653 Luxembourg

LU

(72) FLEISCHER, Wolfgang

(57)

1. Upotreba određene količine antagonista opijata dovoljne da najmanje u potpunosti antagonizuje terapijsku količinu agonista opijata, pri čemu se i agonist opijata i antagonist opijata daju intravenski istovremeno, u vidu doznog oblika kontrolisanog oslobađanja koji obuhvata formulaciju homogenog matriksa za kontrolisano oslobađanje koja obuhvata hidrofobni materijal, uključujući najmanje jedan hidrofobni polimer, gde je hidrofobni polimer etil celuloza, i najmanje jedan masni alkohol ili masnu kiselinu odabrane od C12 do C36 alifatičnih alkohola ili kiselina, i pomenutu terapijsku količinu agonista opijata i pomenutu dovoljnu količinu antagonista opijata, da se spreči formiranje ekstrakta pomenute formulacije matriksa za oslobađanje koja sadrži agonist opijata putem procedure ekstrakcije u jednom koraku koja obuhvata

korake:

a) drobljenja formulacije jednog doznog oblika upotrebom sprave za drobljenje

pilula ili avana, ili upotrebom dve kašike, pri čemu je drobljenje obavljeno najmanje 4 puta korišćenjem kašika,

b) ekstrakcije zdrobljene formulacije jednog doznog oblika na kašici koristeći 2 ml ključale česmenske vode kao agensa za ekstrakciju i upaljača za cigarete kao naprave za zagrevanje tokom perioda vremena neophodnog da voda proključa, i

c) filtriranja rastvora korišćenjem vate, pri čemu je antagonist opijata prisutan u pomenutom ekstraktu u procentu težinske količine, zasnovane na ukupnoj količini antagonista opijata u doznom obliku, što je više od 20 %-poena manje od procenta težine količine agonista opijata prisutnog u ekstraktu, zasnovanoj na ukupnoj količini agonista opijata u doznom obliku, i gde je agonist opijata oksikodon hlorovodonik i antagonist opijata je naloksen hlorovodonik koji su prisutni u doznom obliku u odnosu 2:1.

(11) **EP1991509**

(45)

(51) C04B 11/05 (2006.01)

(26) SR

(21) E00922

(22) 2012-07-27

(96) 06840935 2006-11-10

(97) 2012-04-25

(31) PCT/IB2005/004006

(32) 2005-12-07

(74) ŽIVKO MIJATOVIĆ & PARTNERS d.o.o.

(54) POSTUPAK STABILIZACIJE RASTVORLJIVOG METASTABILNOG ANHIDRITA III, POSTUPAK PRIPREME HIDRAULIČNOG VEZIVA IMAJUĆI NA BAZI STABILIZOVAN, RASTVORLJIVI I METASTABILNI ANHIDRIT III, DOBIJENO HIDRAULIČNO VEZIVO, UPOTREBA TOG VEZIVA I IDUSTRIJSKO INSTALIRANJE RADI PRIMENE TOG POSTUPKA

(73) Columbeanu, Ion  
Rue Uruguay 5, Sector 1, Bucarest  
RO

(72) DUMOULIN, Edouard

Broj ostalih patentnih zahtjeva 14

(57)

1. Postupak stabilizacije rastvorljivog i metastabilnog anhidrita III, karakterizovan kroz činjenicu da se primenjuje mehanički napon nad partiklima rastvorljivog i metastabilnog anhidrita III, tako da se promeni struktura njihova karistalina i da se stabilizuje metastabilna faza, nazvana mehanički napon zato što je primenjena kroz sudar partikala sa zidom.

Broj ostalih patentnih zahtjeva 20



**(11) EP2086576**

(45)

(51) A61K 39/145 (2006.01) ;  
C07K 14/11 (2006.01)

(26) SR

(21) E00964

(22) 2012-09-24

(96) 07863555 2007-10-26

(97) 2012-07-18

(31) US 863142 P

(32) 2006-10-27

(74) LINEA SUŠIĆ d.o.o.

(54) NOVI H5 PROTEINI, MOLEKULI  
NUKLEINSKE KISELINE I  
ENKODIRAJUĆI VEKTORI ZA TAKVE, I  
NJIHOVA MEDICINSKA UPOTREBA(73) BOEHRINGER INGELHEIM  
VETMEDICA, INC.  
2621 North Belt Highway,  
St. Joseph MO 64506-2002  
US

(72) VAUGHN, Eric M.

(57)

1. Hemaglutinin H5 protein virusa influence koji sadrži sekvencu amino kiseline SEQ ID NO:1, gdje je Serin na položaju 223 SEQ ID NO:1 supstituisan sa Asparaginom, a na položaju 328 amino kiseline ubačen je drugi Lizin.

**(11) EP2086847**

(45)

(51) B65D 5/36 (2006.01) ;  
B65D 5/24 (2006.01) ;  
B65D 5/46 (2006.01)

(26) BS

(21) E00823

(22) 2012-02-21

(96) 07817849 2007-10-24

(97) 2011-12-14

(31) DK 200601427

(32) 2006-11-03

(74) DRAGAN MIĆUNOVIĆ

(54) SKLOPIVI KONTEJNER SA  
ČETVOROSTRANIM RAVNIM DNOM(73) Nielsen, Elsebeth Bjerg  
Dyrløgegårds Allé 200,  
3600 Frederikssund  
DK

(72) Nielsen, Elsebeth Bjerg

(57)

I. Sklopivi kontejner (1) poželjno izrađen od pločastog materijala nepropusnog za tečnosti koji ima

- četvorostrano ravno dno (7) sa bočnim zidovima (3, 4, 5, 6), gde se bočni zidovi (3, 4, 5, 6) kontinualno nastavljaju neprobijenim ivicama pomenutog dna (7) sa linijama (8, 9, 10, 11) savijanja ili bigovanja izvedenim duž bočnih ivica dna (7) do ivica bočnih zidova (3, 4, 5, 6),

- uglove (2) smeštene između susjednih bočnih zidova (3, 4, 5, 6) od kojih je svaki izveden sa drugom linijom (20a, 20b, 20c, 20d) savijanja ili bigovanja koja se proteže od temena dna (7) do ivice ugla (2) čime je

svaki od uglova (2) formiran od dve polovine (2a, 2b)



i u kome

- su dvaprvobočnanaspramna zida (3, 4) izvedeni sa prihvatnicima (3b, 4b), a

- dva druga bočna naspramna zida (5 i 6) sa trećim linijama (16, 17 i 18, 19) savijanja ili bigovanja

na značentime, što se svaka od trećih linija (16, 17 i 18, 19) savijanja ili bigovanja prostire pravolinijski od temena dna (7) i nadalje do sredine ivice drugih bočnih zidova (5 i 6) i

- što su dva prva bočna zida (3 i 4) izvedeni sa prihvatnicima (3b i 4b) koji se mogu međusobno zahvatiti kada je kontejner u sklopljenom stanju, tako što je prihvatnik (3b) jednog od prvih bočnih zidova (3) oblikovan tako da uđe u fiksirajući zahvat sa usekom (4a) prihvatnika (4b) na naspramnom prvom bočnom zidu (4), čime se sklopljeni oblik zadržava.

Broj ostalih patentnih zahtjeva 3

(11) **EP2097079**

(45)

(51) A61K 31/403 (2006.01);  
A61K 31/437 (2006.01);  
A61K 31/566 (2006.01);  
A61K 31/5685 (2006.01);  
A61P 3/10 (2006.01);  
A61P 11/06 (2006.01);  
A61P 25/02 (2006.01);  
A61P 29/00 (2006.01);  
A61K 31/407 (2006.01);  
A61K 31/57 (2006.01);  
A61K 31/568 (2006.01);  
A61P 1/00 (2006.01);  
A61P 9/00 (2006.01);  
A61P 17/02 (2006.01);  
A61P 25/28 (2006.01)

(26) BS

(21) E00920

(22) 2012-07-25

(96) 07870407 2007-11-29

(97) 2012-06-27

(31) GB 0623971

(32) 2006-11-30

(74) INTELBIRO d.o.o.

(54) MODULACIJA PROSTAGLANDIN/  
CIKLOOKSIGENA ZA METABOLIČKIH  
PUTEVA

(73) Hunter-Fleming Limited  
Bristol BS1 6EA  
GB

(72) WÜLFERT, Ernst

(57)

## 1. Upotreba jedinjenja formule (II)

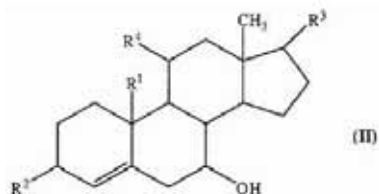

gdje R<sup>1</sup> predstavlja atom hidrogena ili metil grupu; a R<sup>2</sup>, R<sup>3</sup> i R<sup>4</sup> su jednaki ili različiti jedni od drugih i svaki predstavlja oko grupu, hidroksi grupu, merkapto grupu, atom hidrogena, atom halogena, alkoski grupu, ariloksi grupu ili acil grupu, ili farmaceutski prihvatljivu sol ili ester istih; za proizvodnju lijeka za liječenje ili profilaksu inflamatornih oboljenja dišnih puteva.

Broj ostalih patentnih zahtjeva 3

(11) EP2116249

(45)

(51) A61K 31/519 (2006.01) ;  
 A61K 31/7028 (2006.01) ;  
 A61K 31/565 (2006.01) ;  
 A61K 31/525 (2006.01) ;  
 A61P 15/18 (2006.01) ;  
 A61K 31/585 (2006.01) ;  
 A61K 31/135 (2006.01) ;  
 A61K 31/00 (2006.01) ;  
 A61K 31/57 (2006.01) ;  
 A61K 31/4415 (2006.01) ;  
 A61P 15/12 (2006.01)

(26) HR

(21) E00925

(22) 2012-07-31

(96) 09075120 2006-05-15

(97) 2012-05-02

(31) DE 102005023301

(32) 2005-05-13

(74) INTELBIRO d.o.o.

(54) FARMACEUTSKI PRIPRAVAK KOJI  
 SADRŽI GESTAGENE I/ILI  
 ESTROGENE I 5-METIL-(6S)-  
 TETRAHIDROFOLATE

(73) Bayer Intellectual Property GmbH  
 Alfred-Nobel-Strasse 10,  
 40789 Monheim am Rhein  
 DE

(72) Strothmann, Kai

(57)

1. Lijek, naznačen time da sadržava:

- 5-metil-(6S)-tetrahidrofolat
- jedan ili više estrogena i gestagena
- opcionalno vitamin B6 i/ili vitamin B2
- i farmaceutski prihvatljive ekscipijente/ nosače u odsutnosti vitamina Bn.

Broj ostalih patentnih zahtjeva 49

(11) **EP2121630**

(45)

- (51) C07D 237/20 (2006.01) ;  
 C07D 409/04 (2006.01) ;  
 A61K 31/495 (2006.01) ;  
 C07D 237/24 (2006.01) ;  
 C07D 487/04 (2006.01) ;  
 A61P 25/18 (2006.01)

(26) HR

(21) E00993

(22) 2012-10-29

(96) 08716791 2008-02-11

(97) 2012-08-01

(31) EP 07102222

(32) 2007-02-13

(74) INTELBIRO d.o.o.

(54) BRZO DISOCIRAJUĆI ANTAGONISTI  
 DOPAMIN 2 RECEPTORA

(73) Janssen Pharmaceutica, N.V.  
 Turnhoutseweg 30, 2340 Beerse  
 BE

(72) MACDONALD, Gregor, James

(57)

1. Spoj formule (I)

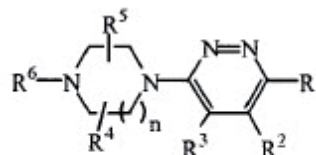

(I)

ili njegov zomerni oblik, naznačen time da R<sup>1</sup> je kloro, trifluorometil ili cijano;  
 R je fenil; fenil supstituiran sa 1, 2 ili 3 supstituenta koji su svaki nezavisno odabrani iz skupine koja sadrži halo, cijano, C<sub>1-4</sub>alkil, C<sub>1-4</sub>alkiloksi, C<sub>1-4</sub>alkilsulfonyl, perfluoroC<sub>1-</sub>

$_4$ alkil, perfluoro $C_{1-4}$ alkiloksi, di $C_{1-4}$ alkilamino, hidroksil, i fenil proizvoljno supstituiran sa 1, 2 ili 3 supstituenta koji su svaki nezavisno odabrani iz skupine koja sadrži halo,  $C_{1-4}$ alkil i perfluoro $C_{1-4}$ alkil; tienil; tienil supstituiran sa 1 ili 2 supstituenta koji su svaki nezavisno odabrani iz skupine koja sadrži halo i  $C_{1-4}$ alkil; naftil; piridinil; pirolil; benzotiazolil; indolil; kinolinil;  $C_3$ scikloalkil; ili  $C_{5-7}$ cikloalkenil; R je vodik,  $C_{1-4}$ alkil,  $C_{1-4}$ alkiloksi ili halo;  $R^4$  i  $R^5$  su svaki nezavisno vodik ili  $C_{1-4}$ alkil, ili  $R^4$  i  $R^5$  zajedno tvore  $C_{1-4}$ alkandiil; n je 1 ili 2; i  $R^6$  je vodik,  $C_{1-4}$ alkil, hidroksi $C_{2-4}$ alkil,  $C_3$ scikloalkil,  $C_3$ scikloalkil- $C_{1-4}$ alkil, piridinilmetil, ili fenilmetil proizvoljno supstituiran na fenilu sa 1, 2 ili 3 supstituenta koji su svaki nezavisno odabrani iz skupine koja sadrži halo, cijano,  $C_{1-4}$ alkil,  $C_{1-4}$ alkiloksi,  $C_{1-4}$ alkilsulfonil, perfluoro $C_{1-4}$ alkil, perfluoro $C_{1-4}$ alkiloksi i di $C_{1-4}$ alkilamino; ili  $R^5$  i  $R^6$  zajedno tvore  $C_{2-5}$ alkandiil; ili njegova farmaceutski prihvatljiva sol ili njegov solvat.

Broj ostalih patentnih zahtjeva 9

(11) **EP2167469**

(45)

(51) C07D 215/36 (2006.01);  
A61K 31/4706 (2006.01);  
A61P 25/00 (2006.01);  
C07D 409/12 (2006.01);  
A61K 31/4709 (2006.01)

(26) SR

(21) E00996

(22) 2012-10-31

(96) 08762671 2008-06-17

(97) 2012-08-15

(31) HU 0700417

(32) 2007-06-18

(74) ŽIVKO MIJATOVIĆ & PARTNERS d.o.o.

(54) DERIVATI SULFONIL-KVINOLINA

(73) Richter Gedeon Nyrt.  
Gyömrői út 19-21, 1103 Budapest  
HU

(72) GALAMBOS, János

(57)

1. Jedinjenje koje ima formulu (I):

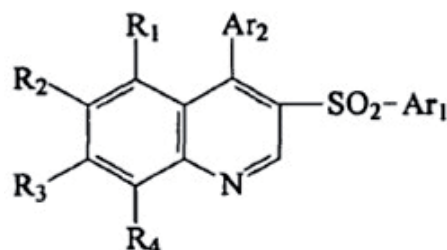

pri čemu

Ar<sub>1</sub> predstavlja fenil ili tienil grupu, opciono supstituiranu s jednim ili više supstituentom(ata) odabranih iz vodikovih, fluoro, kloro, cijano, metil, metoksi;

Ar<sub>2</sub> predstavlja fenil, supstituiran s jednim ili više supstituentom(ata) odabranih iz fluoro, kloro, cijano, metil, metoksi;

R<sub>1</sub>, R<sub>2</sub>, R<sub>3</sub> i R<sub>4</sub> predstavljaju nezavisno supstituent odabran iz vodikovih, fluoro, kloro, cijano, metil, metoksi, hidroksi, trifluorometil, amino, metilamino, dimetilamino, aminometil, metilaminometil, dimetilaminometil, i/ili njihovih soli i/ili hidrata i/ili solvata.

Broj ostalih patentnih zahtjeva 5

(11) **EP2178377**

(45)

(51) A01N 53/00 (2006.01) ;  
A01N 25/34 (2006.01) ;  
A01N 57/12 (2006.01) ;  
A01P 7/04 (2006.01)

(26) SR

(21) E00926

(22) 2012-07-31

(96) 08775972 2008-07-16

(97) 2012-05-02

(31) GB 0713790

(32) 2007-07-16

(74) ŽIVKO MIJATOVIĆ & PARTNERS d.o.o.

(54) POSTUPAK ZA BORBU PROTIV  
HUMANIH VAŠI GLAVE

(73) Nettforsk AS  
P.O. Box 52, 4801 Arendal  
NO

(72) JOHANNESSEN, Baard

(57)

1. Piretroidni ili piretrinski pedikulicid za primenu u postupku lečenja humanog subjekta u cilju borbe protiv zaraze multiselularnim ektoparazitima sa egzoskeletima, koji postupak sadrži topičku aplikaciju prvog i drugog pedikulicida na pomenutom subjektu, pri čemu je pomenuti prvi pedikulicid karbamatni ili organofosfatni pedikulicid i pomenuti drugi pedikulicid je piretroidni ili piretrinski pedikulicid, naznačen time što se pomenuti drugi pedikulicid aplicira između 15 minuta i 12 sati posle aplikacije pomenutog prvog pedikulicida, i što se dva pedikulicida apliciraju kao kompozicija za topičku aplikaciju u obliku rastvora, krema, gela, balsama za kosu, disperzije, praška, losiona, spreja ili masti, pri čemu je najmanje jedna od kompozicija šampon ili balsam za kosu.

(11) **EP2202225**

(45)

(51) C07D 223/16 (2006.01) ;  
A61K 31/55 (2006.01) ;  
A61P 9/00 (2006.01)

(26) HR

(21) E00995

(22) 2012-10-30

(96) 09290990 2009-12-23

(97) 2012-10-24

(31) FR 0807444

(32) 2008-12-24

(74) PETOŠEVIĆ d.o.o.

(54) NOVI POSTUPAK ZA SINTETIZIRANJE  
IVABRADINA I NJEGOVIH ADICIJSKIH  
SOLI S FARMACEUTSKI  
PRIHVATLJIVOM KISELINOM

(73) Les Laboratoires Servier  
35, rue de Verdun,  
92284 Suresnes Cedex  
FR

(72) Peglion, Jean-Louis

(57)

1. Proces sinteze spoja formule (VI) u racemičnom ili optički aktivnom obliku:

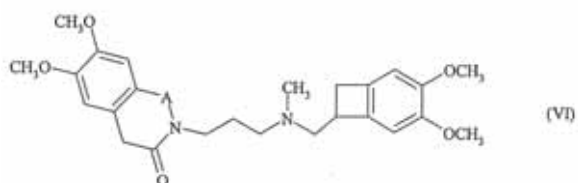

gdje A predstavlja H<sub>2</sub>C-CH<sub>2</sub> ili HC=CH, naznačen time, da je spoj formule (VII) u racemičnom ili optičkom aktivnom obliku:

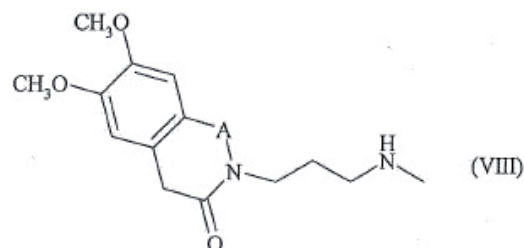

izložen reduktivnoj aminacijskoj reakciji sa spojem formule (VIII) :

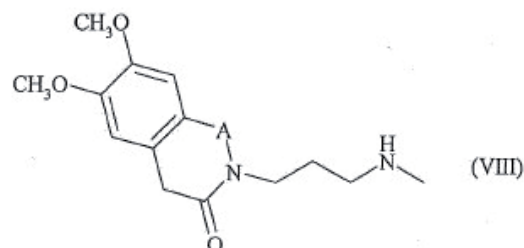

pri čemu je A prethodno definiran, u nazočnosti redukcijskog sredstva u organskom otapalu ili smjesi organskih otapala.

Broj ostalih patentnih zahtjeva 11

(11) <b>EP2209806</b>		84, odnosno 46;
(45)		(iv) LCDR1, LCDR2, LCDR3, HCDR1, HCDR2, te HCDR3, koji imaju aminokiselinske sljedove kao što su dani u SEQ ID NO: 43, 30, 31, 32, 44, odnosno 46;
(51) C07K 16/18 (2006.01)		(v) LCDR1, LCDR2, LCDR3, HCDR1, HCDR2, te HCDR3, koji imaju aminokiselinske sljedove kao što su dani u SEQ ID NO: 43, 53, 61, 63, 85, odnosno 46; i
(26) HR		(vi) LCDR1, LCDR2, LCDR3, HCDR1, HCDR2, te HCDR3, koji imaju aminokiselinske sljedove kao što su dani u SEQ ID NO: 43, 57, 61, 63, 84, odnosno 46.
(21) E00994		
(22) 2012-10-29		
(96) 08844586	2008-10-29	
(97) 2012-08-22		
(31) US 984910 P		
(32) 2007-11-02		
(74) INTELBIRO d.o.o.		Broj ostalih patentnih zahtjeva
(54) PROTUTIJELO PROTIV HEPCIDINA I NJIHOVA UPOTREBA		19
(73) ELI LILLY AND COMPANY Lilly Corporate Center, Indianapolis, IN 46285 US		
(72) CAI, Yuping, Anthony		
(57)		

1. Izolirano protutijelo, **naznačeno time** što se veže na ljudski hepcidin-25 s  $K_D$  od 800 pM ili manje, što je određeno površinskom plazmonskom rezonancijom (SPR) na 25 °C i sadrži šest CDR, koje se bira iz skupine koju čine:

- (i) LCDR1, LCDR2, LCDR3, HCDR1, HCDR2, te HCDR3, koji imaju aminokiselinske sljedove kao što su dani u SEQ ID NO: 52, 60, 62, 65, 71, odnosno 75;
- (ii) LCDR1, LCDR2, LCDR3, HCDR1, HCDR2, te HCDR3, koji imaju aminokiselinske sljedove kao što su dani u SEQ ID NO: 42, 76, 62, 79, 87, odnosno 46;
- (iii) LCDR1, LCDR2, LCDR3, HCDR1, HCDR2, te HCDR3, koji imaju aminokiselinske sljedove kao što su dani u SEQ ID NO: 41, 53, 31, 63,



**(11) EP2236155**

(45)

(51) A61K 39/145 (2006.01);  
C12Q 1/70 (2006.01)

(26) SR

(21) E00930

(22) 2012-08-06

(96) 10075310 2005-09-09

(97) 2012-05-16

(31) EP 04255471

(32) 2004-09-09

(74) STAM d.o.o.

(54) PROCES ZA PRIPREMANJE VAKCINE  
PROTIV GRIPA IZ VIRUSA GRIPA(73) Novartis Vaccines and Diagnostics  
GmbH Emil-von-Behring-Strasse 76,  
35041 Marburg  
DE

(72) Gregersen, Jens Peter

(57)

1. Proces za pripremanje vakcine protiv gripa iz virusa gripa gajenog na kulturi ćelijske linije sisara, uključujući korak u kojem su seed virusa i/ili vakcina i/ili kultura testirani na prisustvo infektivnih agensa koji mogu rasti na pomenutoj ćelijskoj liniji ali ne rastu u embrionisanim kokošijim jajima, gde je pomenuti infektivni agens izabran iz grupe koju čine: Pneumovirinae; mammalian Reoviridae; Birnaviridae; Rubulavirusi iz familije Paramyxoviridae; Coronaviridae; Rhinovirusi iz familije Picornaviridae; Varicella Zoster virus; BK polyomavirus, JC polyomavirus; Echovirusi; Coxsackievirusi iz roda Enterovirusa i familije Picornaviridae; Rotavirus; Porcine picornavirusi; Parvovirus; Circovirus i Chlamydia bakterija.

Broj ostalih patentnih zahtjeva

7

**(11) EP2252286**

(45)

(51) A61K 31/357 (2006.01)

(26) HR

(21) E00741

(22) 2011-11-21

(96) 09721879 2009-02-05

(97) 2011-08-24

(31) FR 0800618

(32) 2008-02-06

(74) INTELBIRO d.o.o.

(54) KOMBINACIJA BISTIAZOLIJEVE  
SOLI, ILI NJENE PRETEČE, S  
ARTEMIZININOM ILI NJEGOVIM  
DERIVATOM, NAMIJENJENA  
LIJEČENJU TEŠKE MALARIJE(73) SANOFI  
174, Avenue de France, 75013 Paris  
FR

(72) FRAISSE, Laurent

(57)

1. Kombinacija, naznačena time što kao aktivne sastojke sadrži

- bistiazolijevu sol, koja je spoj formule (VI):

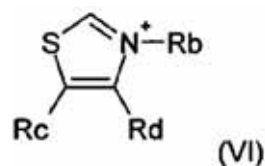

u kojoj

- Rb predstavlja:

– skupinu R<sub>1</sub>, koja i sama predstavlja atom vodika, C<sub>1</sub> do C<sub>5</sub> alkilni radikal, izborno supstituiran s arilnim radikalom (osobito fenilnim radikalom),

hidroksilom, alkoksi, gdje alkilni radikal sadrži 1 do 5 atoma ugljika, ili ariloksi (osobito fenoksi),

- ili inače skupinu T, gdje T predstavlja skupinu formule:

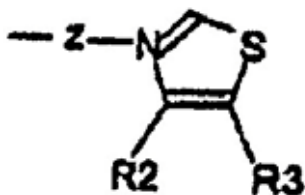

u kojoj:

- R<sub>2</sub> predstavlja atom vodika, C<sub>1</sub> do C<sub>5</sub> alkilnu skupinu ili -CH<sub>2</sub>-COO- (C<sub>1</sub> do C<sub>5</sub>) alkilnu skupinu;
- R<sub>3</sub> predstavlja atom vodika, C<sub>1</sub> do C<sub>5</sub> alkilni ili alkenilni radikal, supstituirane, gdje je to prikladno, s -OH, fosfatnom skupinom, alkoksi radikalom, gdje alkilni radikal je C<sub>1</sub> do C<sub>3</sub>, ili ariloksi; ili alkil (ili aril) karboniloksi skupina;

ili inače R<sub>2</sub> i R<sub>3</sub> zajedno tvore prsten koji sadrži 5 ili 6 atoma ugljika; R<sub>2</sub> i R<sub>3</sub> mogu biti međusobno vezani, tako da tvore prsten ili 5- do 7-eročlani heterocikl, koji izborno sadrži jedan ili više heteroatoma O i/ili S;

- Z predstavlja C<sub>6</sub> do C<sub>21</sub>, osobito C<sub>12</sub> ili C<sub>13</sub> do C<sub>21</sub>, alkilni radikal, uz ubacivanje, gdje je to prikladno, jedne ili više višestrukih veza, i/ili jednog ili više heteroatoma O i/ili S, i/ili jednog ili više aromatskih prstena, i farmaceutski prihvatljive soli tih spojeva,

uz uvjet da Z ne predstavlja C<sub>6</sub> do C<sub>8</sub> alkilni radikal, kada Rc, Rd, R<sub>2</sub> i R<sub>3</sub> predstavljaju metilni radikal, ili kada Rc i Rd, s jedne strane, i R<sub>2</sub> i R<sub>3</sub>, s druge strane, zajedno tvore aromatske prstene koji sadrže 6 atoma ugljika;

- Rd predstavlja R<sub>2</sub>, kao što je definirano gore, ili P, gdje P predstavlja skupinu formule:

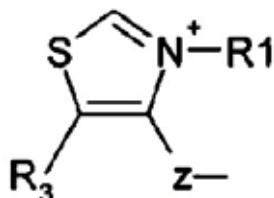

- Rc predstavlja R<sub>3</sub>, kao što je definirano gore, ili U, gdje U predstavlja skupinu formule:

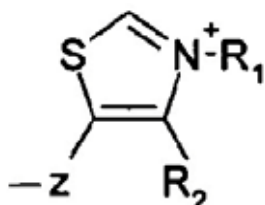

gdje se podrazumijeva da R<sub>b</sub> = T, ako R<sub>c</sub> = R<sub>3</sub> i R<sub>d</sub> = R<sub>2</sub>; R<sub>d</sub> = P, ako R<sub>c</sub> = R<sub>3</sub> i R<sub>b</sub> = R<sub>1</sub>; te R<sub>c</sub> = U, ako R<sub>b</sub> = R<sub>1</sub>, a R<sub>d</sub> = R<sub>2</sub>, u obliku slobodne baze, soli, hidrata ili solvata,

- ili njegovog preteču, kojeg se bira između spojeva formula (I) do (V),

- spoj (I), formule:

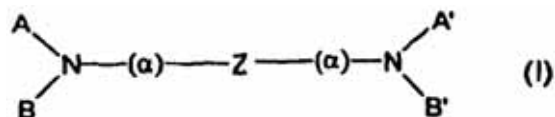

u kojoj

- A i A' su međusobno isti ili različiti i predstavljaju:

- bilo, odgovarajuće, skupinu A<sub>1</sub> i A'<sub>1</sub> formule:

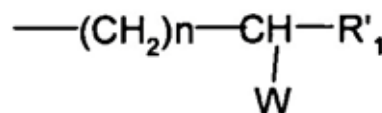

gdje n je cijeli broj od 2 do 4;

R'<sub>1</sub> predstavlja atom vodika, C<sub>1</sub> do C<sub>5</sub> alkilni radikal, izborno supstituiran s arilnim radikalom (osobito fenilnim radikalom), hidroksil, alkoksi, gdje alkilni radikal sadrži 1 do 5 atoma ugljika, ili ariloksi (osobito fenoksi);

a W predstavlja atom halogena, kojeg se bira između klora, broma ili joda, ili elektrofilnu skupinu, poput tosilnog radikala CH<sub>3</sub>-C<sub>6</sub>H<sub>4</sub>-SO<sub>3</sub>, mezitilnog radikala CH<sub>3</sub>-SO<sub>3</sub>, CF<sub>3</sub>-SO<sub>3</sub> radikala ili NO<sub>2</sub>-C<sub>6</sub>H<sub>4</sub>-SO<sub>3</sub> radikala,

ili skupinu A<sub>2</sub>, koja predstavlja formilni radikal -CHO ili acetilni radikal -CO-CH<sub>3</sub>,

- B i B' su međusobno isti ili različiti i predstavljaju:

bilo, odgovarajuće, skupine B<sub>1</sub> i B'<sub>1</sub>, ako A i A' predstavljaju, odgovarajuće, A<sub>1</sub> i A'<sub>1</sub>, gdje B<sub>1</sub> i B'<sub>1</sub> predstavljaju skupinu R<sub>1</sub>, koja ima istu definiciju kao R'<sub>1</sub>, gore, no ne može biti atom vodika,

ili, odgovarajuće, skupine B<sub>2</sub> i B'<sub>2</sub>, ako A i A' predstavljaju A<sub>2</sub>, gdje B<sub>2</sub> ili B'<sub>2</sub> su skupina R<sub>1</sub>, kao što je definirano gore, ili skupina formule:

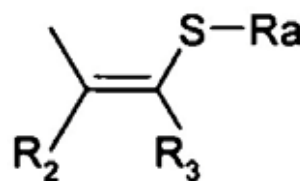

u kojoj -Ra predstavlja skupinu RS- ili RCO-, gdje R je nerazgranat, razgranat ili prstenast, C<sub>1</sub> do C<sub>6</sub>, osobito C<sub>1</sub> do C<sub>5</sub>, alkilni radikal, supstituiran, gdje je to prikladno, s jednim ili više hidroksilnih, alkoksi ili ariloksi skupina, ili amino skupina i/ili skupina -COOH ili COOM, gdje M je C<sub>1</sub> do C<sub>3</sub> alkil; fenilni ili benzilni

radikal, gdje je fenilni radikal, gdje je to prikladno, supstituiran s u najmanju ruku jednim C<sub>1</sub> do C<sub>5</sub> alkilnim ili alkoksi radikalom, gdje su navedeni radikali izborno supstituirani s amino skupinom, ili heterocikl s dušikom ili kisikom, skupina -COOH ili skupina -COOM; ili skupina -CH<sub>2</sub>-heterocikl, u kojoj heterocikl ima 5 ili 6 članova i sadrži dušik i/ili kisik;

R<sub>2</sub> predstavlja atom vodika, C<sub>1</sub> do C<sub>5</sub> alkilni radikal ili -CH<sub>2</sub>-COO (C<sub>1</sub> do C<sub>5</sub>) alkilnu skupinu;

a R<sub>3</sub> predstavlja atom vodika; C<sub>1</sub> do C<sub>5</sub> alkilni ili alkenilni radikal, supstituirane, gdje je to prikladno, s -OH, fosfatnom skupinom, alkoksi radikalom, gdje radikal je C<sub>1</sub> do C<sub>3</sub>, ili ariloksi; ili alkil (ili aril) karboniloksi skupinu;

ili inače R<sub>2</sub> i R<sub>3</sub> zajedno tvore prsten koji sadrži 5 ili 6 atoma ugljika; R i R<sub>3</sub> mogu biti međusobno vezani, tako da tvore prsten koji sadrži 5 do 7 atoma (ugljik, kisik, sumpor);

– α predstavlja:

bilo jednostruku vezu, kada A i A' predstavljaju A<sub>1</sub> i A'<sub>1</sub>; ili kada A i A' predstavljaju A<sub>2</sub>, tj. skupinu -CHO ili -COCH<sub>3</sub>, a B<sub>2</sub> i B'<sub>2</sub> predstavljaju:

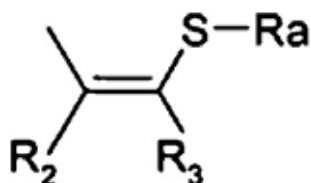

ili, kada A i A' predstavljaju A<sub>2</sub>, a B<sub>2</sub> i B'<sub>2</sub> predstavljaju R<sub>1</sub>, skupinu formule:

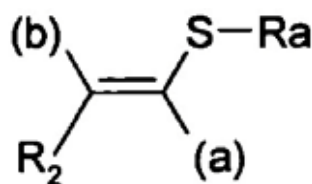

ili skupinu formule:

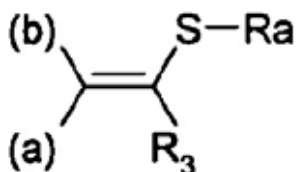

u kojoj (a) predstavlja vezu prema Z, a (b) vezu prema atomu dušika,

– Z predstavlja C<sub>6</sub> do C<sub>21</sub>, osobito C<sub>12</sub> ili C<sub>13</sub> do C<sub>21</sub>, alkilni radikal, uz ubacivanje, gdje je to prikladno, jedne ili više višestrukih veza, i/ili jednog ili više heteroatoma O i/ili S, i/ili jedan ili više aromatskih prstena, i farmaceutski prihvatljive soli tih spojeva, uz

uvjet da R<sub>1</sub> ne predstavlja H ili C<sub>1</sub> ili C<sub>2</sub> alkilni radikal, kada n = 3 ili 4, R<sub>1</sub> predstavlja C<sub>1</sub> do C<sub>4</sub> alkilni radikal, a Z predstavlja C<sub>6</sub> do C<sub>10</sub> alkilni radikal;

■ spoj (II), formule:

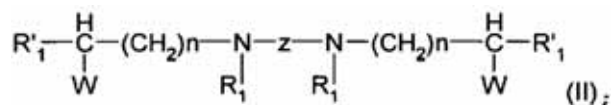

■ spoj (III), formule:

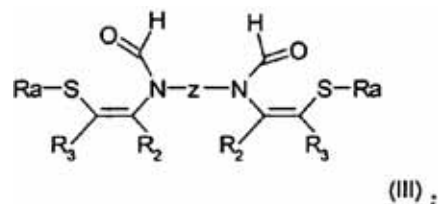

■ spoj (IV), formule:

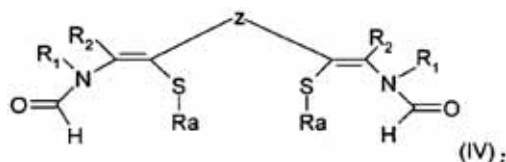

■ spoj (V), formule:

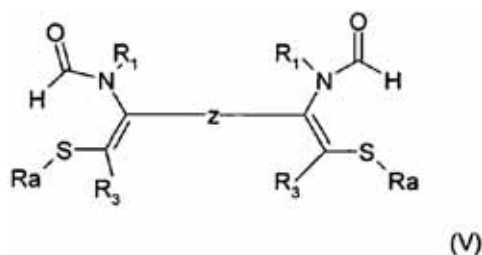

u kojoj Ra, R<sub>1</sub>, R'<sub>1</sub>, R<sub>2</sub>, R<sub>3</sub>, W, n i Z su definirani kao gore,

- artemizinin ili njegov derivat, kojeg se bira između artezunata, artemetera, arteetera, hidroartemizinina ili dihidroartemizinina, namijenjena upotrebi u liječenju i/ili sprječavanju teške malarije.

**(11) EP2292229**

(45)

(51) A61K 31/485 (2006.01) ;  
A61K 9/22 (2006.01) ;  
A61K 9/32 (2006.01)

(26) SR

(21) E00929

(22) 2012-08-03

(96) 10192641 2007-08-24

(97) 2012-05-23

(31) US 840244 P

(32) 2006-08-25

(74) AGENCIJA "DIANA PROTIĆ-TKALČIĆ,  
ZASTUPNIK ZA ZAŠTITU  
INTELEKTUALNOG VLASNIŠTVA"(54) FARMACEUTSKI DOZNI OBLICI  
REZISTENTNI NA ZLOUPOTREBU  
KOJI SADRŽE OPIOIDNI ANALGETIK(73) Purdue Pharma LP  
One Stamford Forum 201  
Tresser Boulevard, Stamford,  
CT 06901  
US

(72) Mannion, Richard Owen

(57)

1. Čvrst oralni farmaceutski dozni oblik sa produženim oslobađanjem, koji sadrži formulaciju matrice sa produženim oslobađanjem, a formulacija matrice sa produženim oslobađanjem sadrži kompoziciju koja sadrži bar

(1) najmanje jedan polietilen oksid koji na osnovu reoloških merenja ima približnu molekulsku težinu od najmanje 1,000,000; i

(2) najmanje jedan aktivan agens izabran od opioidnih analgetika, gde je opioidni analgetik hidromorfon hidrohlorid i dozni oblik sadrži od 1 mg do oko 100 mg hidromorfon hidrohlorida; i gde kompozicija sadrži bar oko 80 mas.% polietilen oksida koji na osnovu reoloških merenja ima približnu molekulsku težinu bar 1,000,000.S

**(11) EP2302131**

(45)

(51) D21H 17/67 (2006.01) ;  
D21H 19/38 (2006.01) ;  
D21H 21/52 (2006.01) ;  
C09C 1/02 (2006.01) ;  
D21H 17/68 (2006.01) ;  
D21H 19/40 (2006.01) ;  
C01F 11/18 (2006.01)

(26) SR

(21) E00915

(22) 2012-07-17

(96) 09170864 2009-09-21

(97) 2012-04-18

(31)

(32) 1900-01-01

(74) LINEA SUŠIĆ d.o.o.

(54) VODENE SUSPENZIJE KOJE SADRŽE  
SITNE ČESTICE KALCIJUM  
KARBONATA ZA PRIMJENU U  
PREMAZIVANJU PAPIRA(73) Omya Development AG  
Baslerstrasse 42, 4665 Oftringen  
CH

(72) Bluvol, Guillermo

(57)

1. Vodena suspenzija koja sadrži mineralni materijal i ima sadržaj čvrste supstance veći od 78 tež.%, naznačen time, što ima procenat P5 u odnosu na težinu čestica koje imaju prečnik manji od 5.0 μm, od 98.5% do 90%, procenat P2 u odnosu na težinu čestica koje imaju prečnik manji od 2.0 μm, od 96% do 80% , a gde je odnos P2/P5 od 0.98 do 0.85.

(11) **EP2310095**

(45)

(51) A61P 31/14 (2006.01) ;  
 A61K 38/06 (2006.01) ;  
 C07K 5/08 (2006.01) ;  
 C07K 5/12 (2006.01) ;  
 A61K 38/07 (2006.01) ;  
 A61K 38/08 (2006.01) ;  
 C07K 5/10 (2006.01)

(26) SR

(21) E00992

(22) 2012-10-29

(96) 09790553 2009-07-17

(97) 2012-08-29

(31) US 135559 P

(32) 2008-07-22

(74) ŽIVKO MIJATOVIĆ &amp; PARTNERS d.o.o.

(54) MAKROCIKLIČNA JEDINJENJA  
 HINOKSALINA KAO INHIBITORI  
 HCV NS3 PROTEAZE

(73) Merck Sharp & Dohme Corp.  
 126 East Lincoln Avenue,  
 Rahway, NJ 07065-0907  
 US

(72) HARPER, Steven

(57)

1. Jedinjenje formule (I), ili nejkova farmaceutski prihvatljiva so:

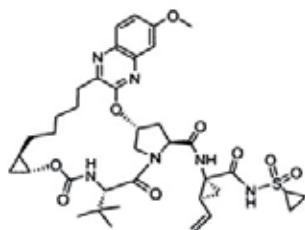

Broj ostalih patentnih zahtjeva

6

(11) **EP2368547**

(45)

(51) A61K 31/045 (2006.01) ;  
 A61P 31/12 (2006.01) ;  
 A61P 31/16 (2006.01) ;  
 A61P 31/20 (2006.01) ;  
 A61K 31/122 (2006.01) ;  
 A61P 31/14 (2006.01) ;  
 A61P 31/18 (2006.01) ;  
 A61P 31/22 (2006.01)

(26) SR

(21) E01000

(22) 2012-11-06

(96) 10157930 2010-03-26

(97) 2012-09-12

(31)

(32) 1900-01-01

(74) ŽIVKO MIJATOVIĆ &amp; PARTNERS d.o.o.

(54) ANTIVIRUSNA JEDINJENJA KOJA  
 SADRŽE GERANIOL I KARVON

(73) Cesa Alliance S.A.

80, Rue des Romains, 8041 Strassen  
 LU

(72) Coppens, Christine

(57)

1. Jedinjenje koje sadrži

R-(-)-2-metil-5-(prop-1-en-2-il)-cikloheks-2-enono  
 2-metoksi-4-prop-2-enilfenol  
 (2E)-3,7-dimetilokta-2,6-dien-1-ol

S-(+)-2-metil-5-(prop-1-en-2-il)-cikloheks-2-enono  
 (6E)-3,7,11-trimetildodeka-1,6,10-trien-3-ol

u farmaceutski učinkovitoj koncentraciji za upotrebu u liječenju i prevenciji bolesti uzrokovanih ovijenim DNA virusima, neovijenim DNA virusima, ovijenim RNA virusima i neovijenim RNA virusima, navedene bolesti odabrane su iz grupe koja obuhvata sljedeće: (bronho)-pneumonija, egzantem s 3-dnevnom groznicom, akutni i kronični hepatitis, akutna groznica, akutni gastroenteritis uzrokovan sojevima kao što su Desert Shield Lordsdale Mexico Norwalk Hawaii Snow Mountain Southampton

virus, akutni gastroenteritis uzrokovan sojevima kao što su Houston/86 Houston/90 London 29845 Manchester Parkville Sapporo virus, akutni hepatitis, sindrom akutne respiratorne bolesti, AIDS, Argentinska hemoragijska groznica, artralgijska (bolovi u zglobovima), ptičja gripa, Bolivijska hemoragijska groznica, Brazilska hemoragijska groznica, vodene ospice, kronični hepatitis, koma, infekcija običnom prehladom, simptomi obične prehlade, kongenitalna infekcija, konjunktivitis, kontagiozna ektima, kontagiozni gnojni dermatitis, rožasti slojevi, skrivena enterična infekcija, citomegalovirusna mononukleoza, denga hemoragijska groznica (DHF), denga šok sindrom (DSS), dijareja, ekcem, herpetični ekcem, encefalitis, encefalopatija, enteritis, epidemijaska nefropatija, epidemijaski poliartritis i egzantem, epidermodisplazija u obliku bradavica, infekcija Epstein-Barr virusom, egzantem, egzantem kod djece, fatalna obiteljska nesanica, febrilni encefalitis, febrilna bolest, groznica, prijašnji humani ehovirus 22 23, gastroenteritis, intracitoplazmatska inkluzija tijela gastrointestinalnih infekcija, infekcije genitalnog trakta, hemolitička kriza kod ljudi s bolesti srpastih ćelija, glavobolje, hemoragijska groznica, hemoragijska groznica s bubrežnim sindromom, herpetični encefalitis, Hodgkinova bolest, humani koksaki virus, humani koksaki virus B1-6, humani ehovirus 1-7 9 11-21 24-27 29-33, humani enterovirus 69, humani enterovirus 71 (bolest šaka, stopala i usta), humani hepatitis virus A (HHAV), humani poliovirus, humani rinovirus 1 2 7 9 11 15 16 21 29 36 39 49 50 58 62 65 85 89 hiperakutna respiratorna bolest, humani rinovirus 3 14 72, hiperakutna respiratorna bolest, sindrom imunog nedostatka, dječja dijareja, infekcija s bilo kojim denga serotipom (1-4), infektivna mononukleoza, bol u zglobovima, Kaposijev sarkom, keratokonjunktivitis, lezije kožnih predijela, leukopenija, citoza jetre, infekcija donjeg respiratornog trakta, limfadenopatija, malulopapularni osip, ospice, meningitis, mononukleoza (bolest poljupca), zaušnjaci, bolovi u mišićima, miokarditis, nefropatija, nefropatija kod pacijenata s transplantacijom, ukočenost, oportunistička infekcija, oralne infekcije, zapaljenje sjemenika, pankreatitis, pandemija, papilom, paraliza, uporna infekcija bubrega, uporne infekcije, uporna limfopatija, faringealni konjunktivitis, pneumonija, primarni hepatocelularni karcinom, plućni sindrom, bjesnilo, osip, rekurentne epidemije respiratorne bolesti, respiratorna bolest, oboljenje disajnih puteva, Rozeola infantum (trodnevna groznica), sarkom, artralgijska (bolovi u zglobovima) uslijed teških prehlada, teški akutni respiratorni sindrom, teški encefalitis, herpes zoster, šesta bolest, lezije kože i sluznice, konstitucionalna bolest izrazitog gubitka težine, grlobolja, subakutni sklerozni panencefalitis, superinfekcija s Deltavirusom, ulceracija, bolest gornjeg respiratornog trakta, Venecuelanska hemoragijska groznica, vezikularni faringitis, vezikularni stomatitis s egzantemom, virusni poliartritis i crvenilo, virusne bradavice, vodena dijareja, slabost, zoonoza, zoster, metaplazija, displazija, anaplazija, desmoplazija, karcinom u svom staništu, gripa (influenca), invanzivni karcinom.

**INDUSTRIJSKI DIZAJN**

**INDUSTRIJSKI DIZAJN**

**ИНДУСТРИЈСКИ ДИЗАЈН**

**INDUSTRIAL DESIGNS**



## OBJAVA INDUSTRIJSKOG DIZAJNA-OBJAVA INDUSTRIJSKOG DIZAJNA ОБЈАВА ИНДУСТРИЈСКОГ ДИЗАЈНА

Bibliografski podaci svrstani su prema rastućem registarskom broju industrijskog dizajna

Podaci su popraćeni INID kodom/Internationally agreed Numbers for the Identification of Data/(br. u zagradi)  
za identifikaciju podataka o patentima a prema standardu WIPO ST.80.

Prikaz redosleda podataka u objavljenom industrijskom dizajnu je slijedeći:

- (11) **Registarski broj industrijskog dizajna** (15) Datum registracije industrijskog dizajna
- (21) Registarski broj prijave industrijskog dizajna (22) Datum podnošenja prijave ind. dizajna
- (73) **Nosilac(oci) industrijskog dizajna**
- (72) Autor(i) industrijskog dizajna
- (30,23) Podaci o unijskom pravu prvenstva (broj prioritete prijave, datum podnošenja i država)
- (18) Datum do kojeg važi priznato pravo industrijskog dizajna
- (54) **Naziv predmeta zaštite**

(55) PRIKAZ PREDMETA  
ZAŠTITE

- (57) Opis karakterističnih obilježja predmeta zaštite, uključujući i naznaku boja
- (51) **Međunarodna klasifikacija za industrijski dizajn prema Lokarnskom aranžmanu**
- (28) Predmet prijave-dvodimenzionalan ili trodimenzionalan; ukupan broj predmeta zaštite
- (74) Zastupnik(ici)

STRUKTURA REGISTRARSKOG BROJA DIZAJNA  
STRUKTURA REGISTRACIJSKOG BROJA DIZAJNA  
СТРУКТУРА РЕГИСТАРСКОГ БРОЈА ДИЗАЈНА

**BA D 97 0001**



- (11) **BAD14633** (15) 2015-06-22  
 (21) BAD14633A (22) 2014-09-08  
 (73) **SCHREDER S.A.**  
 67, rue de Lusambo, B-1190  
 Bruxelles, BE  
 (72) **TORTEL, Michel**  
 492 chemin du petit Nice, F-83470  
 Saint Maximin la Sainte Baume, FR  
 (30) **002435636-0001** 2014-03-28  
**EM**  
 (18) **2019-09-08**  
 (54) **UREĐAJ ZA VANJSKO**  
**OSVJETLJAVANJE**  
 (55)

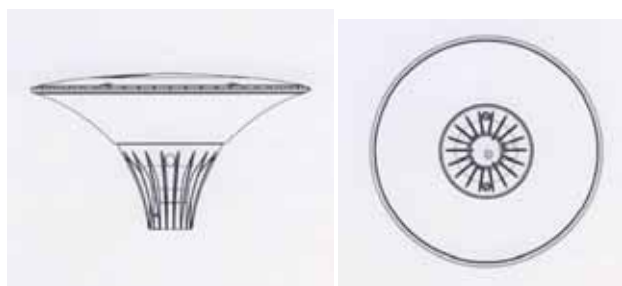

S.L.1.1

S.L.1.2



S.L.1.3

S.L.1.4

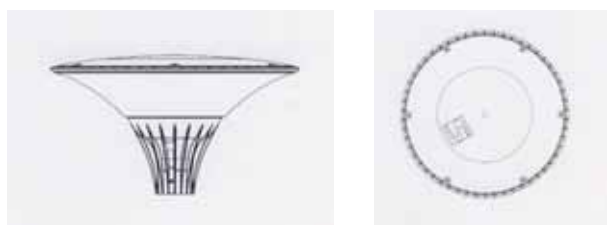

S.L.1.5

S.L.1.6

- (51) **LOC(9)CI. 26-05**  
 (28) trodimenzionalan 1 (jedan)  
 (74) **Agencija "Diana Protić-Tkalčić,**  
**zastupnik za zaštitu industrijske**  
**svojine",**  
 Koševo 36.  
 71000 Sarajevo, BA

- (11) **BAD14634** (15) 2015-06-22  
 (21) BAD14634A (22) 2014-09-08  
 (73) **SCHREDER S.A.**  
 67, rue de Lusambo, B-1190  
 Bruxelles, BE  
 (72) **COULBEAUT, Thomas**  
 Route D,Agincourt, no 4,  
 02340 Clermont Les Fermes, FR  
 (30) **001407571-0001** 2014-03-31  
**EM**  
 (18) **2019-09-08**  
 (54) **UREĐAJ ZA VANJSKO**  
**OSVJETLJAVANJE**  
 (55)

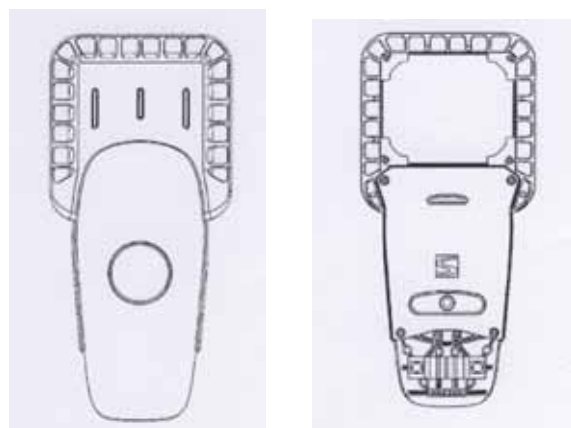

S.L.1.1

S.L.1.2

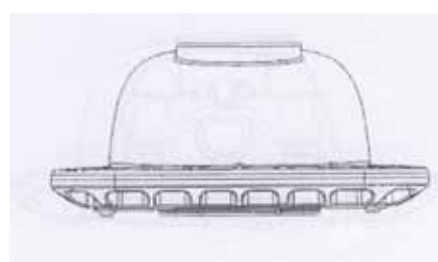

S.L.1.3

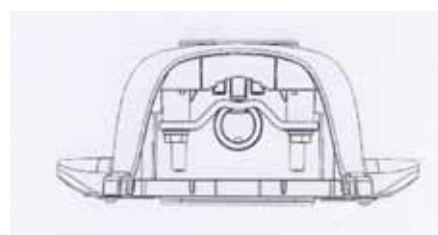

S.L.1.4



S.L.1.5

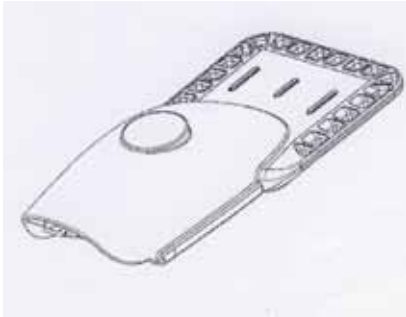

S.L.1.6

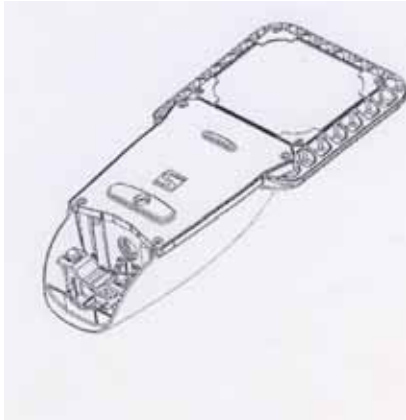

S.L.1.7

(51) **LOC(9)CI. 26-05**

(28) trodimenzionalan 1(jedan)

(74) **Agencija "Diana Protić-Tkalčić,  
zastupnik za zaštitu industrijske  
svojine",  
Koševo 36.  
71000 Sarajevo, BA**

(11) **BAD14636** (15) 2015-06-22

(21) BAD14636A (22) 2014-09-24

(73) **VISIONAR d.o.o.  
Lužansko polje br.9  
71000 Sarajevo, BA**

(72) **Ne želi biti naveden**

(30) **nije zatraženo**

(18) **2019-09-24**

(54) **NAMJEŠTAJ**

(55)



S.L.1.1

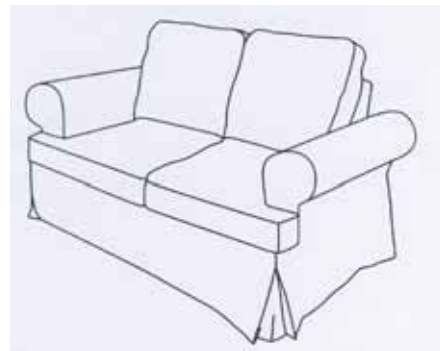

S.L.2.1



S.L.3.1

(51) **LOC(10) CI.06-01**

(28) trodimenzionalan 3 (tri)

(74) **Nema zastupnika**

(11) **BAD14637** (15) 2015-06-22

(21) BAD14637A (22) 2014-09-24

(73) **VISIONAR d.o.o.**  
Lužansko polje br.9  
71000 Sarajevo, BA

(72) Ne želi biti naveden

(30) nije zatraženo

(18) 2019-09-24

(54) **NAMJEŠTAJ**

(55)



S.L.1.1

(51) **LOC(10) CL.06-01**

(28) trodimenzionalan 1 (jedan)

(74) **Nema zastupnika**

**INDEX PREMA RASTUĆEM REGISTRARSKOM BROJU IND.DIZAJNA**  
**INDEX PREMA RASTUĆEM REGISTRACIJSKOM BROJU IND.DIZAJNA**  
**ИНДЕКС ПРЕМА РАСТУЋЕМ РЕГИСТАРСКОМ БРОЈУ ИНД.ДИЗАЈНА**

**Registarski broj industrijskoga dizajna**  
**Registarski broj industrijskoga dizajna**  
**Регистарски број индустријског дизајна**

**BAD14633**

**BAD14634**

**BAD14636**

**BAD14637**

**INDEX PREMA MEĐUNARODNOJ KLASIFIKACIJI ZA IND.DIZAJN**  
**INDEX PREMA MEĐUNARODNOJ KLASIFIKACIJI ZA IND.DIZAJN**  
**ИНДЕКС ПРЕМА МЕЂУНАРОДНОЈ КЛАСИФИКАЦИЈИ ЗА ИНД.ДИЗАЈН**

**Međ.klasifikacija za I.D prema Lokarnskom sporazumu**  
**Međ.klasifikacija za I.D prema Lokarnskom sporazumu**  
**Међ.класификација за И.Д.према Локарском споразуму**

**Registarski broj I.Dizajna**  
**Registracijski broj I.Dizajna**  
**Регистарски број И.Дизајна**

**LOC(10)CI.06-01**

**BAD14636**

**LOC(10)CI.06-01**

**BAD14637**

**LOC(9)CI. 26-05**

**BAD14633**

**LOC(9)CI. 26-05**

**BAD14634**

**INDEX PREMA NOSIOCIMA INDUSTRIJSKOGA DIZAJNA**  
**INDEX PREMA NOSITELJIMA INDUSTRIJSKOGA DIZAJNA**  
**ИНДЕКС ПРЕМА НОСИОИМА ИНД.ДИЗАЈНА**

**Nosilac industrijskog dizajna**  
**Nositelj industrijskog dizajna**  
**Носилац индустријског дизајна**

**Registarski broj Ind. dizajna**  
**Registracijski broj ind.dizajna**  
**Регистарски број инд.дизајна**

**SCHREDER S.A.**

**BAD14633**

**SCHREDER S.A.**

**BAD14634**

**VISIONAR d.o.o.**

**BAD14636**

**VISIONAR d.o.o.**

**BAD14637**



**OBJAVA PRIJAVE INDUSTRIJSKOG DIZAJNA**  
**OBJAVA PRIJAVE INDUSTRIJSKOG DIZAJNA**  
**ОБЈАВА ПРИЈЕВЕ ИНДУСТРИЈСКОГ ДИЗАЈНА**

Bibliografski podaci svrstani su prema rastućem registarskom broju prijave industrijskog dizajna  
Podaci su popraćeni INID kodom/Internationally agreed Numbers for the Identification of  
Data/(br. u zagradi)  
za identifikaciju podataka o patentima a prema standardu WIPO ST.80.  
Prikaz redosleda podataka u objavljenom industrijskom dizajnu je slijedeći:

(21) RegistarSKI broj prijave industrijskog dizajna (22) Datum podnošenja prijave ind. dizajna

**(71) Nosilac(oci) industrijskog dizajna**

(30) Podaci o unijskom pravu prvenstva (broj prioritetne prijave, datum podnošenja i država)

(55) PRIKAZ PREDMETA  
ZAŠTITE

(51) Međunarodna klasifikacija za industrijski dizajn prema Lokarnskom aranžmanu

(54) Naziv predmeta zaštite

(28) Predmet prijave-dvodimenzionalan ili trodimenzionalan; ukupan broj predmeta zaštite

(74) Zastupnik(ici)

STRUKTURA REGISTRARSKOG BROJA PRIJAVE DIZAJNA  
STRUKTURA REGISTRACIJSKOG BROJA PRIJAVE DIZAJNA  
СТРУКТУРА РЕГИСТАРСКОГ БРОЈА ПРИЈАВЕ ДИЗАЈНА

**BA D 97 0001 A**



*Napomena: Nakon što Institut za intelektualno vlasništvo prizna dizajn slovna oznaka A se briše*

*Napomena: Nakon što Institut za intelektualno vlasništvo prizna dizajn slovna oznaka A se briše*

*Напомена: Након што институт за интелектуалну својину призна дизајн словна ознака А се брише*

(21) BAD15642A (22) 2015-02-06

(71) **SCHREDER S.A.**  
67, rue de Lusambo, B-1190  
Bruxelles, BE

(30) 02526764-0002 2014-08-28  
EM

(55)

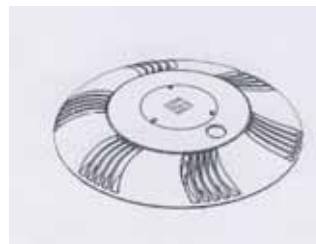

S.L.1.7

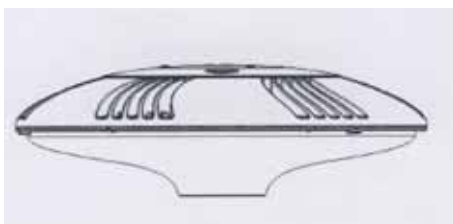

S.L.1.1

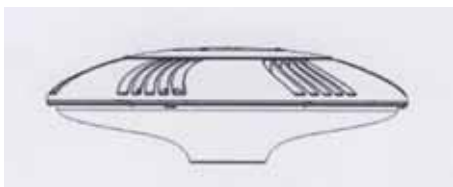

S.L.1.2

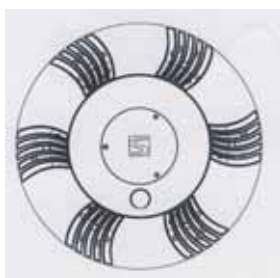

S.L.1.3



S.L.1.4



S.L.1.5

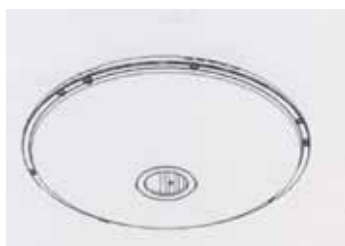

S.L.1.6

(51) **LOC (10) CI26-05**

(54) **UREĐAJ ZA VANJSKO  
OSVJETLJAVANJE**

(28) trodimenzionalan 1 (jedan)

(74) **Agencija "Diana Protić-Tkalčić,  
zastupnik za zaštitu industrijske  
svojine",**  
Koševo 36.  
71000 Sarajevo, BA

(21) BAD15643A (22) 2015-02-06

(71) **SCHREDER S.A.**  
**67, rue de Lusambo, B-1190**  
**Bruxelles, BE**

(30) **002526764-0001** **2014-08-28**  
**EM**

(55)

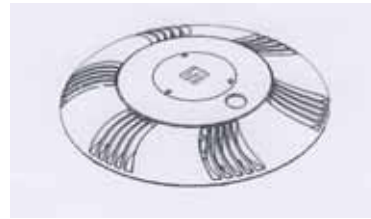

S.L.1.7

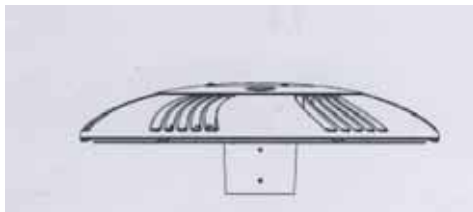

S.L.1.1

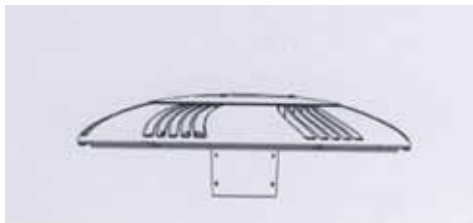

S.L.1.2

(51) **LOC (10) CI26-05**

(54) **UREĐAJ ZA VANJSKO**  
**OSVJETLJAVANJE**

(28) trodimenzionalan 1 (jedan)

(74) **Agencija "Diana Protić-Tkalčić,**  
**zastupnik za zaštitu industrijske**  
**svojine",**  
Koševo 36.  
71000 Sarajevo, BA

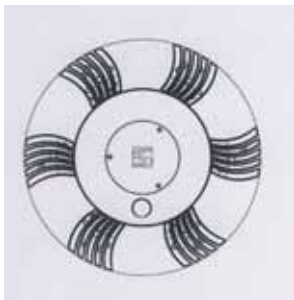

S.L.1.3



S.L.1.4

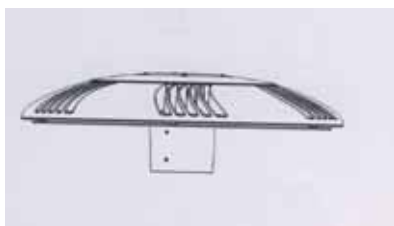

S.L.1.5



S.L.1.6

- (21) BAD15646A (22) 2015-03-<sup>23</sup>  
 (71) **KANTONALNO JAVNO KOMUNALNO PREDUZEĆE "PARK" d.o.o. SARAJEVO Patriotske lige br. 58 71000 Sarajevo, BA**  
 (30) **Nije zatraženo**  
 (55)



S.L.1



S.L.1.1



S.L.1.2



S.L.1.3



S.L.1.4



S.L.1.5



S.L.1.6



S.L.1.7

(51) **LOC(10) CI.06-01**

(54) **KLUPA**

(28) trodimenzionalan 1 (jedan)

(74) **nema zastupnika**

(21) BAD15648A (22) 2015-04-17

(71) **DIVAN DOO VITEZ,**  
**Travnička b.b.**  
**72250 Vitez, BA**

(30) **Nije zatraženo**

(55)



S.L.3.1



S.L.3.2



S.L.3.3

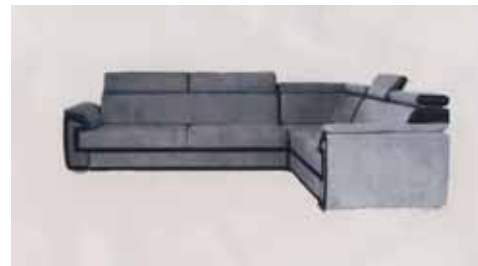

S.L.4.1



S.L.4.2



S.L.4.3



S.L.1.1



S.L.1.2



S.L.1.3



S.L.2.1



S.L.2.2



S.L.2.3



S.L.5.1



S.L.5.2





S.L.5.3



S.L.9.1



S.L.6.1



S.L.9.2



S.L.9.3



S.L.6.2



S.L.6.3



S.L.10.1



S.L.7.1



S.L.10.2



S.L.7.2

(51) **LOC(10) CL06-01;06-02;06-05;06-06**

(54) **NAMJEŠTAJ**

(28) trodimenzionalan 10 (deset)

(74) **nema zastupnika**



S.L.8.1



S.L.8.2



**ŽIGOVİ**  
**ŽIGOVİ**  
**ЖИГОВИ**  
**TRADEMARKS**

## OBJAVA PRIJAVA ŽIGOVA

Bibliografski podaci svrstani su prema rastućem broju prijave žiga.

Podaci su popraćeni INID kodom/Internationall agreedy Numbers for the Identification of Data/ (broj u zagradi),za identifikaciju podataka o žigovima,a prema standardu WIPO ST.60

Prikaz redosljeda podataka u objavljenoj prijavi žiga je slijedeći:

(210) **Broj prijave žiga**

(220) Datum podnošenja prijave žiga

(442) **Datum objave prijave žiga**

(300) Podaci o pravu prvenstva (država,datum podnošenja i broj prioritetne prijave)

(230) Datum izložbenog (sajamskog ) prava prvenstva

(732) **Nosilac žiga**

(740) Zastupnik

(551) Kolektivni žig

(591) Boje

(554) Trodimenzionalni žig

(539) Opis

(540) Izgled žiga

Izgled žiga (text ili slika)  
(max 8 x 8 cm za sliku)

(526) Disklaimer – Dobrovoljno ograničenje obima zaštite

(531) Međunarodna klasifikacija figurativnih elemenata žigova prema Bečkoj klasifikaciji–sedma edicija

(511) **Međunarodna klasifikacija roba i usluga prema Ničanskoj klasifikaciji - sedma edicija**

STRUKTURA REGISTRARSKOG BROJA PRIJAVE ŽIGOVA  
STRUKTURA REGISTRACIJSKOG BROJA PRIJAVE ŽIGOVA  
СТРУКТУРА РЕГИСТАРСКОГ БРОЈА ПРИЈАВЕ ЖИГОВА

**BA Z 97 0001 A**



*Напомена: Након што Институт за интелектуално власништво призна жиг словна ознака A се брише*

*Напомена: Након што Институт за интелектуално власништво призна жиг словна ознака A се брише*

*Напомена: Након што институт за интелектуалну својину призна жиг словна ознака A се брише*

(210) **BAZ1317110A** (220) 2013-05-06

(442) **2015-06-30**

(732) **Bosnet Group d.o.o.**  
**Ul. 6. marta bb, 71240 Hadžići**  
**BA**

(740) NEMA ZASTUPNIKA

(591) tamnoplava, svijetloplava, crna, bijela,

(540)



(531) 03.01; 26.01; 27.05; 29.01;

(511)

**17**

Ambalaža (gumeni ili plastični materijali za ispunu pri ambalažiranju).

**31**

Hrana za životinje; kućni ljubimci (hrana za kućne ljubimce).

**39**

Isporuka (distribucija) proizvoda.

(210) **BAZ1317111A** (220) 2013-05-06

(442) **2015-06-30**

(732) **Bosnet Group d.o.o.**  
**Ul. 6. marta bb, 71240 Hadžići**  
**BA**

(740) NEMA ZASTUPNIKA

(591) tamnoroza, svijetloroza, bijela, crna, siva

(540)



(531) 03.01; 26.01; 27.05; 29.01;

(511)

**17**

Ambalaža (gumeni ili plastični materijali za ispunu pri ambalažiranju).

**31**

Hrana za životinje; kućni ljubimci (hrana za kućne ljubimce).

**39**

Isporuka (distribucija) proizvoda.

(210) **BAZ1317159A** (220) 2013-05-21

(442) **2015-06-30**

(732) **Rattan Sedia d.o.o.**  
**Cerik bb, 76100 Brčko**  
**BA**

(740) "ACTINNOVA" d.o.o.

(591) crna, crvena, bijela

(540)



(531) 12.01; 26.04; 27.05; 29.01;

(511)

**20**

Namještaj, ogledala, okviri za slike; proizvodi (koji nisu obuhvaćeni drugim klasama) svi izrađeni od rattana.

**24**

Tkanine i tekstilni proizvodi koji nisu obuhvaćeni drugim klasama; prekrivači za krevete i stolove svi izrađeni od rattana.

**35**

Oglašavanje i reklamiranje; vođenje poslova; poslovno upravljanje; kancelarijski poslovi.

(210) **BAZ1317265A** (220) 2013-07-10

(442) **2015-06-30**

(732) **Abdi Ibrahim Ilaç Sanayi ve Ticaret A.S.**

**Reşitpaşa Mahallesi Eski**  
**Büyükdere Caddesi No:4 34467**

**TR**

(740) EDIN BULJUBAŠIĆ

(540)

## NAVARIN XR

(511)

**05**

Farmaceutski i veterinarski preparati; sanitarni preparati za medicinsku upotrebu; dijetetska hrana i supstance prilagođene za upotrebu u medicini ili veterinarsku upotrebu, hrana za bebe; dijetetski dodaci (dodaci ishrani) za ljude i životinje; flasteri, materijali za zavijanje; materijali za plombiranje zuba, zubarska smola; dezinfekciona sredstva; preparati za uništavanje štetočina; fungicidi, herbicidi.

(210) **BAZ1317266A** (220) 2013-07-10

(442) **2015-06-30**

(732) **Abdi Ibrahim Ilaç Sanayi ve Ticaret A.S.**

**Reşitpaşa Mahallesi Eski**  
**Büyükdere Caddesi No:4 34467**

**TR**

(740) EDIN BULJUBAŠIĆ

(540)

## PREKO

(511)

**05**

Farmaceutski i veterinarski preparati; sanitarni preparati za medicinsku upotrebu; dijetetska hrana i supstance prilagođene za upotrebu u medicini ili veterinarsku upotrebu, hrana za bebe; dijetetski dodaci (dodaci ishrani) za ljude i životinje; flasteri, materijali za zavijanje; materijali za plombiranje zuba, zubarska smola; dezinfekciona sredstva; preparati za uništavanje štetočina; fungicidi, herbicidi.

(210) **BAZ1317355A** (220) 2013-08-21

(442) **2015-06-30**

(732) **SARAJEVSKI KISELJAK d.d.**

**Kraljice Mira 7, 71250 Kiseljak**  
**BA**

(740) NEMA ZASTUPNIKA

(591) tamnoplava, plava, roza, žuta, crna, bijela, narandžasta, zelena

(540)



(531) 01.01; 01.15; 05.03; 05.07; 25.01; 27.05; 29.01;  
(511)

**32**

Mineralne i gazirane vode te ostala bezalkoholna pića sa okusom mandarine; gazirani sokovi pripremljeni od mineralne vode sa okusom mandarine; voćni napici i voćni sokovi sa okusom mandarine; sirupi i ostali preparati za pripremanje napitaka sa okusom mandarine.

(210) **BAZ1317356A** (220) 2013-08-21

(442) **2015-06-30**

(732) **SARAJEVSKI KISELJAK d.d.**  
**Kraljice Mira 7, 71250 Kiseljak**  
**BA**

(740) NEMA ZASTUPNIKA

(591) tamnoplava, plava, roza, žuta, crna, bijela

(540)



(531) 01.01; 05.03; 05.07; 25.01; 27.05; 29.01;

(511)

**32**

Mineralne i gazirane vode te ostala bezalkoholna pića sa okusom limuna; gazirani sokovi pripremljeni od mineralne vode sa okusom limuna; voćni napici i voćni sokovi sa okusom limuna; sirupi i ostali preparati za pripremanje napitaka sa okusom limuna.

(210) **BAZ1317358A** (220) 2013-08-21

(442) **2015-06-30**

(732) **SARAJEVSKI KISELJAK d.d.**  
**Kraljice Mira 7, 71250 Kiseljak**  
**BA**

(740) NEMA ZASTUPNIKA

(591) svijetloplava, tamnoplava, zelena, žuta, plava

(540)



(531) 01.01; 05.03; 05.07; 25.01; 27.05; 29.01;

(511)

**32**

Mineralne i gazirane vode te ostala bezalkoholna pića sa okusom limuna; gazirani sokovi pripremljeni od mineralne vode sa okusom limuna; voćni napici i voćni sokovi sa okusom limuna; sirupi i ostali preparati za pripremanje napitaka sa okusom limuna.

(210) **BAZ1317359A** (220) 2013-08-21

(442) **2015-06-30**

(732) **SARAJEVSKI KISELJAK d.d.**  
**Kraljice Mira 7, 71250 Kiseljak**  
**BA**

(740) NEMA ZASTUPNIKA

(591) narandžasta, crvena, zelena,  
tamnoplava, žuta

(540)



(531) 01.01; 05.03; 05.07; 25.01; 27.05; 29.01;

(511)

**32**

Mineralne i gazirane vode te ostala bezalkoholna pića sa okusom narandže; gazirani sokovi pripremljeni od mineralne vode sa okusom narandže; voćni napici i voćni sokovi sa okusom narandže; sirupi i ostali preparati za pripremanje napitaka sa okusom narandže.

(210) **BAZ1317371A** (220) 2013-09-02

(442) **2015-06-30**

(732) **Alltech, Inc.**  
**3031 Catnip Hill Pike, Nicholasville,**  
**Kentucky 40356**  
**US**

(740) PETOŠEVIĆ d.o.o

(540)

## **BIOPLEX**

(511)

**05**

Nemedicinski aditivi za životinjsku hranu koji se koriste kao nutritivni dodaci prehrani; nutritivni aditivi za hranu za životinje i stoku; aditivi za hranu namijenjenu životinjama, naročito, organski minerali u rastresitom obliku, tečnom obliku i u obliku blokova; dodaci hrani za stoku i kućne ljubimce.

**31**

Hrana za životinje; organski minerali za hranidbu životinja; organski minerali za upotrebu kao hrana za životinje.

(210) **BAZ1317377A** (220) 2013-09-04

(442) **2015-06-30**

(732) **Niagara Bottling, LLC**  
**2560 E. Philadelphia Street, Ontario,**  
**CA 91761**

**US**

(740) PETOŠEVIĆ d.o.o

(540)

## **NIAGARA**

(511)

**32**

Voda za piće; destilovana voda za piće; voda za piće sa vitaminima; aromatizirana voda; aromatizirana obogaćena voda; pročišćena voda za piće; izvorska voda; negazirana voda; stolna voda; pića na bazi vode.



(210) **BAZ1317401A** (220) 2013-09-18(442) **2015-06-30**

(300) EM

2013-03-19

011670239

Za sve klase;

(732) **Nu Mark LLC a limited liability company of Virginia****6601 West Broad Street, Richmond, VA 23230****US**(740) "ŽIVKO MIJATOVIĆ & PARTNERS" d.o.o.  
Sarajevo

(540)

**MARKTEN**

(511)

**09**

Baterije za električne cigarete, elektronske cigarete, električne cigare, elektronske cigare, električne cigarilose, elektronske cigarilose, električne lule, elektronske lule, i uređaje za vaporiziranje duhana, duhanskih proizvoda i zamjena za duhan; akumulatori za električne cigarete, elektronske cigarete, električne cigare, elektronske cigare, električne cigarilose, elektronske cigarilose, električne lule, elektronske lule, i uređaje za vaporiziranje duhana, duhanskih proizvoda i zamjena za duhan; punjači, auto adapteri i električni kablovi za električne cigarete, elektronske cigarete, električne cigare, elektronske cigare, električne cigarilose, elektronske cigarilose, električne lule, elektronske lule, i uređaje za vaporiziranje duhana, duhanskih proizvoda i zamjena za duhan; elektronski i električni dijelovi, komponente i pribor za upotrebu uz električne cigarete, elektronske cigarete, električne cigare, elektronske cigare, električne cigarilose, elektronske cigarilose, električne lule, elektronske lule, i uređaje za vaporiziranje duhana, duhanskih proizvoda i zamjena za duhan.

**34**

Duhanski proizvodi; duhan sirovi ili obrađeni; pušački artikli; duhan, naročito duhan za pušenje, bezdimni duhan i duhan za žvakanje; duhanski proizvodi, posebno cigare, cigarete i cigarilosi; duhanski proizvodi, naročito na duhanu bazirani diskovi nikotina za upotrebu u ustima; lule; bezdimni duhan snus; zamjene duhana, koje nisu za medicinske ili ljekovite svrhe; proizvodi sa zamjenskim duhanom, naročito cigare i cigarete koje sadrže zamjenu za duhan, koje nisu za medicinske ili ljekovite svrhe; električne cigarete, elektronske cigarete, električne cigare, elektronske cigare, električni cigarilosi, elektronski cigarilosi; električne lule i elektronske lule; tekućine, ampule i patrone za električne cigarete, elektronske cigarete, elektronske cigare, elektronske cigarilose i električne lule; tekućina za dopunu za upotrebu kod elektronskih cigareta i elektronske opreme za pušenje; patrone za punjenje za upotrebu kod elektronskih cigareta i elektronske opreme za pušenje;

raspršivači i i kartomizeri (spoj patrone i raspršivača u jednom dijelu) za upotrebu kod elektronskih cigareta i elektronske opreme za pušenje; vaporizirajući uređaji za duhan, duhanske proizvode i zamjene za duhan; dijelovi, komponente i pribor elektronskih cigareta i elektronske opreme za pušenje, kao i vaporizirajućih uređaja za duhan, duhanske proizvode i zamjene za duhan; torbice i posude specijalno prilagođene za navedene robe; postolja posebno prilagođena za navedene robe; dijelovi i rezervni dijelovi gore navedenih proizvoda.

(210) **BAZ1317404A** (220) 2013-09-20(442) **2015-06-30**(732) **SOLEN CIKOLATA GIDA SANAYI VE TICARET ANONIM SIRKETI****4. Organize Sanayi Bölgesi 83412 NoLu Cad. No:4 Şehitkamil, GAZİANTEP****TR**(740) "ŽIVKO MIJATOVIĆ & PARTNERS" d.o.o.  
Sarajevo

(591) bijela, smeđa, crvena, oker

(540)



(531) 08.01; 19.03; 27.05;

(511)

**29**

Kreme od orašastih plodova s kakaom.

**30**

Slastice, čokolade, proizvodi od čokolade, proizvodi preliveni čokoladom i bombonima, keksi, krekeri, vafli, kokolini (vrsta čokolade), tortice (tarteви), kolači, sladoledi, jestivi ledeni proizvodi, žitarice i proizvodi od žitarica.

(210) **BAZ1317405A** (220) 2013-09-20

(442) **2015-06-30**

(732) **Abdi Ibrahim Ilaç Sanayi ve Ticaret A.S.**

**Reşitpaşa Mahallesi Eski  
Büyükdere Caddesi No:4 34467**

**TR**

(740) EDIN BULJUBAŠIĆ

(540)

## BRUNO

(511)

**05**

Farmaceutski i veterinarski preparati; sanitarni preparati za medicinsku upotrebu; dijetetska hrana i supstance prilagođene za upotrebu u medicini ili veterinarsku upotrebu, hrana za bebe; dijetetski dodaci (dodaci ishrani) za ljude i životinje; flasteri, materijali za zavijanje; materijali za plombiranje zuba, zubarska smola; dezinfekciona sredstva; preparati za uništavanje štetočina; fungicidi, herbicidi.

(210) **BAZ1317406A** (220) 2013-09-20

(442) **2015-06-30**

(732) **Abdi Ibrahim Ilaç Sanayi ve Ticaret A.S.**

**Reşitpaşa Mahallesi Eski  
Büyükdere Caddesi No:4 34467**

**TR**

(740) EDIN BULJUBAŠIĆ

(540)

## MAXIHOT

(511)

**05**

Farmaceutski i veterinarski preparati; sanitarni preparati za medicinsku upotrebu; dijetetska hrana i supstance prilagođene za upotrebu u medicini ili veterinarsku upotrebu, hrana za bebe; dijetetski dodaci (dodaci ishrani) za ljude i životinje; flasteri, materijali za zavijanje; materijali za plombiranje zuba, zubarska smola; dezinfekciona sredstva; preparati za uništavanje štetočina; fungicidi, herbicidi.

(210) **BAZ1317407A** (220) 2013-09-20

(442) **2015-06-30**

(732) **Abdi Ibrahim Ilaç Sanayi ve Ticaret A.S.**

**Reşitpaşa Mahallesi Eski  
Büyükdere Caddesi No:4 34467**

**TR**

(740) EDIN BULJUBAŠIĆ

(540)

## TARGET

(511)

**05**

Veterinarski preparati; sanitarni preparati za medicinsku upotrebu; dijetetska hrana i supstance prilagođene za upotrebu u medicini ili veterinarsku upotrebu, hrana za bebe; dijetetski dodaci (dodaci ishrani) za ljude i životinje; flasteri, materijali za zavijanje; materijali za plombiranje zuba, zubarska smola; dezinfekciona sredstva; preparati za uništavanje štetočina; fungicidi, herbicidi.

(210) **BAZ1317408A** (220) 2013-09-20

(442) **2015-06-30**

(300) EM

2013-03-22

11682218

Za sve klase;

(732) **Nu Mark LLC a limited liability company of Virginia**

**6601 West Broad Street, Richmond,  
VA 23230**

**US**

(740) "ŽIVKO MIJATOVIĆ & PARTNERS" d.o.o.  
Sarajevo

(540)



(531) 26.27;

(511)

**09**

Baterije za električne cigarete, elektronske cigarete, električne cigare, elektronske cigare, električne cigarilose, elektronske cigarilose, električne lule, elektronske lule, i uređaje za vaporiziranje duhana, duhanskih proizvoda i zamjena za duhan; akumulatori za električne cigarete, elektronske cigarete, električne cigare, elektronske cigare, električne cigarilose, elektronske cigarilose, električne lule, elektronske lule, i uređaje za vaporiziranje duhana, duhanskih proizvoda i zamjena za duhan; punjači za baterije, punjači, auto adapteri i električni kablovi za električne cigarete, elektronske cigarete, električne cigare, elektronske cigare, električne cigarilose, elektronske cigarilose, električne lule, elektronske lule i i uređaje za vaporiziranje duhana, duhanskih proizvoda i zamjena za duhan; elektronske i električne komponente, dijelovi i pribor za upotrebu uz električne cigarete, elektronske cigarete, električne cigare, elektronske cigare, elektronske cigarilose, elektronske cigarilose, električne lule, elektronske lule, i uređaje za vaporiziranje duhana, duhanskih proizvoda i zamjena za duhan.

**34**

Duhanski proizvodi; duhan sirovi ili obrađeni; pušački artikli; duhan, naročito duhan za pušenje, bezdimni duhan i duhan za žvakanje; duhanski proizvodi, posebno cigare, cigarete i cigarilosi; duhanski proizvodi, naročito na duhanu bazirani diskovi nikotina za upotrebu u ustima; lule; bezdimni duhan snus; zamjene duhana, koje nisu za medicinske ili ljekovite svrhe; proizvodi sa zamjenskim duhanom, naročito cigare i cigarete koje sadrže zamjenu za duhan, koje nisu za medicinske ili ljekovite svrhe; električne cigarete, elektronske cigarete, električne cigare, elektronske cigare, električni cigarilosi, elektronski cigarilosi; električne lule i elektronske lule; tekućine, ampule i patrone za električne cigarete, elektronske cigarete, elektronske cigare, elektronske cigarilose i električne lule; tekućina za dopunu za upotrebu kod elektronskih cigareta i elektronske opreme za pušenje; patrone za punjenje za upotrebu kod elektronskih cigareta i elektronske opreme za pušenje; raspršivači i i kartomizeri (spoj patrone i raspršivača u jednom dijelu) za upotrebu kod elektronskih cigareta i elektronske opreme za pušenje; vaporizirajući uređaji za duhan, duhanske proizvode i zamjene za duhan; dijelovi, komponente i pribor elektronskih cigareta i elektronske opreme za pušenje, kao i vaporizirajućih uređaja za duhan, duhanske proizvode i zamjene za duhan; torbice i posude specijalno prilagođene za navedene robe; postolja posebno prilagođena za navedene robe; dijelovi i rezervni dijelovi gore navedenih proizvoda; elektronski i električni dijelovi za upotrebu sa električnim cigaretama, elektronskim cigaretama, električnim cigarama, elektronskim cigarama, električnim cigarilosima, elektronskim cigarilosima, električnim lulama i elektronskim lulama, kao i vaporizirajućim uređajima za duhan, duhanske proizvode i zamjene za duhan.

(210) **BAZ1317409A** (220) 2013-09-20(442) **2015-06-30**(300) EM  
2013-03-22  
11682201

Za sve klase;

(732) **Nu Mark LLC a limited liability company of Virginia****6601 West Broad Street, Richmond, VA 23230****US**(740) "ŽIVKO MIJATOVIĆ & PARTNERS" d.o.o.  
Sarajevo

(540)

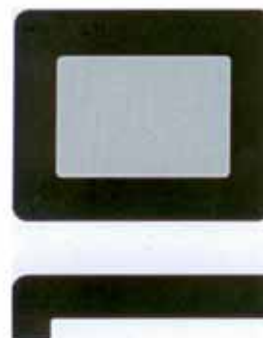

(531) 26.27;

(511)

**09**

Baterije za električne cigarete, elektronske cigarete, električne cigare, elektronske cigare, električne cigarilose, elektronske cigarilose, električne lule, elektronske lule, i uređaje za vaporiziranje duhana, duhanskih proizvoda i zamjena za duhan; akumulatori za električne cigarete, elektronske cigarete, električne cigare, elektronske cigare, električne cigarilose, elektronske cigarilose, električne lule, elektronske lule, i uređaje za vaporiziranje duhana, duhanskih proizvoda i zamjena za duhan; punjači za baterije, punjači, auto adapteri i električni kablovi za električne cigarete, elektronske cigarete, električne cigare, elektronske cigare, elektronske cigarilose, elektronske cigarilose, električne lule, elektronske lule, i uređaje za vaporiziranje duhana, duhanskih proizvoda i zamjena za duhan; punjači za baterije, punjači, auto adapteri i električni kablovi za električne cigarete, elektronske cigarete, električne cigare, elektronske cigare, elektronske cigarilose, elektronske cigarilose, električne lule, elektronske lule i i uređaje za vaporiziranje duhana, duhanskih proizvoda i zamjena za duhan; elektronske i električne komponente, dijelovi i pribor za upotrebu uz električne cigarete, elektronske cigarete, električne cigare, elektronske cigare, elektronske cigarilose, elektronske cigarilose, električne lule, elektronske lule, i uređaje za vaporiziranje duhana, duhanskih proizvoda i zamjena za duhan.

**34**

Duhanski proizvodi; duhan sirovi ili obrađeni; pušački artikli; duhan, naročito duhan za pušenje, bezdimni duhan i duhan za žvakanje; duhanski proizvodi, posebno cigare, cigarete i cigarilosi; duhanski proizvodi, naročito na duhanu bazirani diskovi nikotina za upotrebu u ustima; lule; bezdimni duhan snus; zamjene duhana, koje nisu za medicinske ili ljekovite svrhe; proizvodi sa zamjenskim duhanom, naročito

cigare i cigarete koje sadrže zamjenu za duhan, koje nisu za medicinske ili ljekovite svrhe; električne cigarete, elektronske cigarete, električne cigare, elektronske cigare, električni cigarilosi, elektronski cigarilosi; električne lule i elektronske lule; tekućine, ampule i patrone za električne cigarete, elektronske cigarete, elektronske cigare, elektronske cigarilose i električne lule; tekućina za dopunu za upotrebu kod elektronskih cigareta i elektronske opreme za pušenje; patrone za punjenje za upotrebu kod elektronskih cigareta i elektronske opreme za pušenje; raspršivači i i kartomizeri (spoj patrone i raspršivača u jednom dijelu) za upotrebu kod elektronskih cigareta i elektronske opreme za pušenje; vaporizirajući uređaji za duhan, duhanske proizvode i zamjene za duhan; dijelovi, komponente i pribor elektronskih cigareta i elektronske opreme za pušenje, kao i vaporizirajućih uređaja za duhan, duhanske proizvode i zamjene za duhan; torbice i posude specijalno prilagođene za navedene robe; postolja posebno prilagođena za navedene robe; dijelovi i rezervni dijelovi gore navedenih proizvoda; elektronski i električni dijelovi za upotrebu sa električnim cigaretama, elektronskim cigaretama, električnim cigarama, elektronskim cigarama, električnim cigarilosima, elektronskim cigarilosima, električnim lulama i elektronskim lulama, kao i vaporizirajućim uređajima za duhan, duhanske proizvode i zamjene za duhan.

(210) **BAZ1317544A** (220) 2013-12-04

(442) **2015-06-30**

(732) **Haas Automation, Inc. California Corporation**

**2800 Sturgis Road, Oxnard,  
California 93030**

**US**

(740) PETOŠEVIĆ d.o.o

(540)

## HAAS

(511)

**07**

Strojevi; alatni strojevi; strojevi sa višestrukim funkcijama; strojevi za bušenje i glodanje; horizontalni strojevi za bušenje; horizontalni strojevi za glodanje; vertikalni strojevi za bušenje; vertikalni strojevi za glodanje; tokarski strojevi; strojevi indekseri; rotacione ploče; vertikalni strojevi sa višestrukim funkcijama; horizontalni strojevi sa višestrukim funkcijama; strojevi za trasiranje (ruteri); strojevi za pravljenje kalupa; dodavači šipkastog materijala; svi opremljeni sa kompjuteriziranim numeričkim kontrolama; izmjenjivači paleta (zakretači).

**35**

Usluge prodaje i distribucije robe (koje ne uključuju usluge transporta) za treća lica na području strojeva sa kompjuteriziranim numeričkim kontrolama.

**37**

Usluge opravke; usluge instaliranja; opravka, servis i instaliranje strojeva sa kompjuteriziranim numeričkim

(210) **BAZ1317545A** (220) 2013-12-05

(442) **2015-06-30**

(732) **BELUPO IJEEKOVI I KOZMETIKA D.D.  
Danica 5, 48000 Koprivnica**

**HR**

(740) "INTELBIRO" d.o.o.

(540)

## AZOMICIN

(511)

**05**

Farmaceutski proizvodi.

(210) **BAZ1317551A** (220) 2013-12-08

(442) **2015-06-30**

(732) **AUTO-MILOVANOVIĆ D.O.O.**

**Dušana Subotića 6, Banja Luka**

**BA**

(740) NEMA ZASTUPNIKA

(591) žuta, crna,

(540)



(531) 26.04; 26.11; 27.05; 29.01;

(511)

**06**

Obični metali i njihove legure; metalni građevinski materijali; metalne prenosive građevine; materijali od metala za željezničke šine; neelektrični kablovi i žice od običnog metala; bravarski proizvodi i mali metalni gvoždarski proizvodi, cjevčice i cijevi od metala, sefovi, metalni proizvodi koji nisu uključeni u druge klase; rude.

**07**

Mašine i mašinski alati; motori i pogonske mašine (osim suvozemnih vozila), mašinske spojnice i transmisioni elementi (osim za suvozemna vozila), poljoprivredne sprave osim onih kojima se ručno upravlja, inkubatori za jaja.

**08**

Ručni alati i sprave (kojima se ručno upravlja), pribor za jelo, hladno oružje, žileti.

**09**

Aparati i instrumenti naučni, pomorski, geodetski, fotografski, kinematografski, optički za vaganje, mjerenje, signalizaciju, kontrolu (inspekciju), spasavanje i nastavu; aparati i instrumenti za provođenje, prekid, transformaciju, akumulaciju, regulisanje ili kontrolu električne energije; aparati za snimanje, prenos i reprodukovanje zvuka ili slike; magnetni nosioci podataka, diskovi za snimanje; automatske mašine i mehanizmi za aparate koji se pokreću novcem ili žetonom; registar kase, računarske mašine, oprema za obradu podataka i

**11**

Aparati za osvjetljenje, grijanje, proizvodnju pare, kuhanje, hlađenje, sušenje, ventilaciju, snabdjevanje vodom i za sanitarne svrhe

---

(210) **BAZ1317552A** (220) 2013-12-05

(442) **2015-06-30**

(732) **AUTO-MILOVANOVIĆ D.O.O.**  
**Dušana Subotića 6, Banja Luka**  
**BA**

(740) NEMA ZASTUPNIKA

(591) plava, siva

(540)



(531) 26.11; 27.05; 29.01;

(511)

**06**

Obični metali i njihove legure; metalni građevinski materijali; metalne prenosive građevine; materijali od metala za željezničke šine; neelektrični kablovi i žice od običnog metala; bravarski proizvodi i mali metalni gvoždarski proizvodi, cjevčice i cijevi od metala, sefovi, metalni proizvodi koji nisu uključeni u druge klase; rude.

**07**

Mašine i mašinski alati; motori i pogonske mašine (osim suvozemnih vozila), mašinske spojnice i transmisioni elementi (osim za suvozemna vozila), poljoprivredne sprave osim onih kojima se ručno upravlja, inkubatori za jaja.

**08**

Ručni alati i sprave (kojima se ručno upravlja), pribor za jelo, hladno oružje, žileti.

**09**

Aparati i instrumenti naučni, pomorski, geodetski, fotografski, kinematografski, optički za vaganje, mjerenje, signalizaciju, kontrolu (inspekciju), spasavanje i nastavu; aparati i instrumenti za provođenje, prekid, transformaciju, akumulaciju, regulisanje ili kontrolu električne energije; aparati za snimanje, prenos i reprodukovanje zvuka ili slike; magnetni nosioci podataka, diskovi za snimanje; automatske mašine i mehanizmi za aparate koji se pokreću novcem ili žetonom; registar kase, računarske mašine, oprema za obradu podataka i

**11**

Aparati za osvjetljenje, grijanje, proizvodnju pare, kuhanje, hlađenje, sušenje, ventilaciju, snabdjevanje vodom i za sanitarne svrhe

---

(210) **BAZ1317558A** (220) 2013-12-09

(442) **2015-06-30**

(732) **PepsiCo, Inc.**  
**700 Anderson Hill Road, Purchase,**  
**NY 10577**

**US**

(740) PETOŠEVIĆ d.o.o

(591) plava, crvena, bijela, žuta

(540)



(531) 01.05; 05.07; 25.01; 27.05; 29.01;

(511)

**32**

Mineralne i gazirane vode te ostala bezalkoholna pića; voćni napici i voćni sokovi; sirupi i ostali preparati za pripremanje napitaka.



(210) **BAZ1317559A** (220) 2013-12-09

(442) **2015-06-30**

(732) "DONET MEDYCUS" d.o.o.  
**78000 Banja Luka, Simeuna Đaka 21  
BA**

(740) NEMA ZASTUPNIKA

(591) plava, crvena, siva

(540)

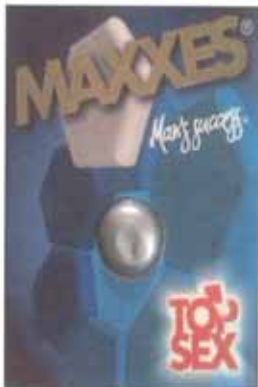

(531) 24.07; 26.04; 26.05; 26.07; 29.01;

(511)

**05**

Dijetetski dodatak namjenjen dopuni ishrane.

(210) **BAZ1317572A** (220) 2013-12-18

(442) **2015-06-30**

(732) Društvo za proizvodnju  
farmaceutskih proizvoda  
**PHARMANOVA d.o.o.**  
**Industrijska 8, 11500 Obrenovac  
RS**

(740) Agencija Diana Protić Tkalčić

(540)

**Caldeoss**

(511)

**05**

Farmaceutski preparati.

(210) **BAZ1317573A** (220) 2013-12-18

(442) **2015-06-30**

(732) **Goodyear Dunlop Tyres UK Limited**  
**Tyre Fort 88-98, Wingfoot Way, B24  
9HY Birmingham  
GB**

(740) PETOŠEVIĆ d.o.o

(540)



(531) 01.15; 24.01; 27.05;

(511)

**12**

Gume.

(210) **BAZ1317574A** (220) 2013-12-18

(442) **2015-06-30**

(300) GB  
2013-07-05  
UK00003012847  
Za sve klase;

(732) **British American Tobacco (Brands)  
Inc.**

**2711 Centerville Road, Suite 300,  
Wilmington, Delaware 19808**

**US**

(740) "ŽIVKO MIJATOVIĆ & PARTNERS" d.o.o.  
Sarajevo

(540)

**MORE TO EVERY  
MOMENT**

(511)

**34**

Cigarete; duhan; proizvodi od duhana; upaljači; šibice;  
pušački artikli.

(210) **BAZ1317575A** (220) 2013-12-19

(442) **2015-06-30**

(732) **Amra Hašimbegović**  
**Dejzina Bikića broj 2F, 71000 Sarajevo**

**BA**

(740) NEMA ZASTUPNIKA

(591) smeđa, bež

(540)



(531) 05.07; 27.05; 29.01;

(511)

**35**

Oglašavanje i reklamiranje; vođenje komercijalnih poslova; komercijalna administracija; uredski poslovi.

**36**

Osiguranje; finansijski poslovi; monetarni poslovi; upravljanje nekretninama.

**41**

Obuka; stručno osposobljavanje; razonoda; sportske i kulturne djelatnosti.

(210) **BAZ1317576A** (220) 2013-12-19

(442) **2015-06-30**

(732) **“BRIŽ” d.o.o. Brčko**  
**ul. Petra Kočića br.9, 76100 Brčko**  
**Distrikt**

**BA**

(740) “INTELBIRO” d.o.o.

(540)

## Kuvajte s ljubavlju!

(511)

**29**

Meso, riba, perad i divljač; mesni ekstrakti; konzervirano, sušeno i kuhano voće i povrće; hlađetine (želei), džemovi, kompoti; jaja, mlijeko i mliječni proizvodi; jestiva ulja i masti.

**30**

Kava, čaj, kakao, šećer, riža, tapioka, sago, nadomjesci kave; brašno i proizvodi od žitarica, kruh, kolači, slastice, bomboni; sladoled; med, sirup od melase; kvasac, prašak za dizanje; sol, slačica (senf); ocat, umaci (začini); mirodije; led za hlađenje.

**31**

Poljoprivredni, povrtlarski, šumski proizvodi i bobice, koji nisu obuhvaćeni drugim razredima; žive životinje; svježe voće i povrće; sjeme, prirodne biljke i cvijeće; hrana za životinje, slad.

**32**

Pivo; mineralne i gazirane vode te ostala bezalkoholna pića; voćni napici i voćni sokovi; sirupi i ostali preparati za pripremanje napitaka.

**33**

Alkoholna pića (osim piva).



(210) **BAZ1317577A** (220) 2013-12-19

(442) **2015-06-30**

(732) **DANJAG, LLC a limited liability company organized under the laws of the State of Delaware**

**2400 Broadway Street, Suite 310,  
Santa Monica, California 90404-3061**

**US**

(740) "ŽIVKO MIJATOVIĆ & PARTNERS" d.o.o.  
Sarajevo

(540)



(531) 23.03; 27.03; 27.07;

(511)

**03**

Preparati za bijeljenje i ostale stvari za pranje rublja; preparati za čišćenje, poliranje, odmaščivanje i struganje; sapuni; parfumerijski proizvodi, eterična ulja, kozmetički proizvodi, losioni za kosu; proizvodi za njegu zubi, a naročito kolonjske vode; toaletne i parfemske vode; gelovi za tuširanje; pjene i gelovi za brijanje; kreme i losioni za brijanje; losioni za tijelo, kreme, sprejevi i ulja; i osobni deodoransi.

(210) **BAZ1317578A** (220) 2013-12-19

(442) **2015-06-30**

(732) **DANJAG, LLC a limited liability company organized under the laws of the State of Delaware**

**2400 Broadway Street, Suite 310,  
Santa Monica, California 90404-3061**

**US**

(740) "ŽIVKO MIJATOVIĆ & PARTNERS" d.o.o.  
Sarajevo

(540)

**JAMES BOND**

(511)

**03**

Preparati za bijeljenje i ostale stvari za pranje rublja; preparati za čišćenje, poliranje, odmaščivanje i struganje; sapuni; parfumerijski proizvodi, eterična ulja, kozmetički proizvodi, losioni za kosu; proizvodi za njegu zubi, a naročito kolonjske vode; toaletne i parfemske vode; gelovi za tuširanje; pjene i gelovi za brijanje; kreme i losioni za brijanje; losioni za tijelo, kreme, sprejevi i ulja; i osobni deodoransi.

(210) **BAZ1317579A** (220) 2013-12-19

(442) **2015-06-30**

(300) TT

2013-11-18

47576

Za sve klase;

(732) **Intel Corporation**

**2200 Mission College Boulevard,  
Santa Clara, California 95052-8119**

**US**

(740) PETOŠEVIĆ d.o.o

(540)

**INTEL REALSENSE**

(511)

**09**

Računala; dlanovnici (ručna računala); mini računala; računalni hardver; računalni softver; hardver i softver za prepoznavanje glasa; softver za konverziju govora u tekst; softverske aplikacije koje se pokreću glasom; softver za prepoznavanje znakova (karaktera); kompjuterski softver na području prirodnog jezika, govora, govornika, jezika, prepoznavanja glasa, i identifikacije na osnovu glasa (voice-print); hardver i softver za 3D sisteme kamera koji se koriste za praćenje pozicije i pokreta oka i prepoznavanju gesti; elektronički sigurnosni aparati i aparati za nadzor; sigurnosni softver i hardver koji koriste tehnologiju praćenja pokreta i položaja oka i gesti; prenosivi telefoni; mobiteli; pametni telefoni; prenosivi i ručni lični organajzeri; aparati i potrošački elektronički uređaji; televizije, digitalni muzički plejeri, dvd plejeri, rekorderi (snimači), kreatori i pržači, lični digitalni uređaji, digitalne kamere i digitalni rekorderi, proizvodi za kućno kino, video igre, audio drajveri, video drajveri, video kamere; grafičke kartice, grafičke procesne jedinice (gpu), grafički čipsetovi, vizualni procesori, vizualni koprocessori, pomoćni uređaji, softver i hardver; kompjuterski softver za upravljanje ličnim informacijama; softver za upravljanje bazom podataka; softver za sinhronizaciju baze podataka; integralna kola; memorije integralnih kola; čipovi integralnih kola; računalni čipsetovi; poluprovodnički procesori; poluprovodnički procesorski čipovi; poluprovodnički čipovi; mikroprocesori; štampane ploče; štampana kola, integrisane štampane ploče, štampane ploče i električne štampane ploče; elektroničke štampane ploče; računalne matične ploče; računalne memorije; operativni sistemi; mikrokontrolori; procesori za obradu podataka; centralne procesorske jedinice (cpu); poluprovodnički memorijski uređaji, poluprovodničke memorije i poluprovodničke memorijske jedinice; procesori koji se mogu softverski programirati; digitalni i optički mikroprocesori; periferni računalni uređaji; video štampane ploče; audio štampane ploče; audio-video štampane ploče; grafičke kartice; multimedijalni akceleratori; video procesori; video procesorske ploče; podatkovne memorije; računalni hardver, računalni čipovi i mikroprocesori optimizirani za elektronički sigurnosni nadzor; algoritamski softverski programi za upravljanje i kontrolu računala; računalni operativni sistemski softver; računalni operativni sistemi;

računalne systemske ekstenzije, alati i dodaci na polju aplikacijskog softvera za povezivanje osobnih računala, mreža, telekomunikacijskih uređaja i aplikacija globalne računalne mreže; kompjuterizovana telekomunikacijska i mrežna oprema koja se sastoji od operativnog systemskog softvera; kompjuterizovani hardver i softver za poboljšavanje i pružanje prijenosa u stvarnom vremenu, prijenosa (transmisije), prijema, obrade i digitalizovanja audio i video grafičkih informacija; računalni ugrađeni softver (firmware); računalni operativni sistemski softver, računalni pomoćni programi i drugi računalni programi koji se koriste za održavanje i upravljanje računalnim sistemima; računalne instalacije; memorijske ploče; uređaji za pohranu, fleš memorija, jump i thumb uređaji; sigurnosni sistemi za računalni hardver i softver, vatrozidovi (firewalls), hardver za kreiranje i održavanje vatrozidova (firewalls) na poslužitelju za mrežni pristup, operativni softver za kreiranje i održavanje vatrozidova (firewalls) za računalni hardver i računalni server virtualne privatne mreže (VPN); softver za obezbjeđivanje sigurnosti računalnih mreža; softver za kontrolu i sigurnost pristupa; računalni hardver i softver za upotrebu u zaštiti računalnih mreža od krađe podataka ili oštećenja od strane neautorizovanih korisnika; komponente za računala; glasovne ubrzivačke kartice za računala; glasovne, podatkovne, slikovne i video ubrzivačke kartice za računala; fleš memorijske ploče i fleš memorijske kartice; telekomunikacijska oprema i računalne mreže, a naročito procesni i operativni sistemi; telekomunikacijski uređaji i instrumenti, računalni ruteri, habovi, serveri i svičevi (prekidači); računalni hardver i softver za razvoj, održavanje, i upotrebu lokanih računalnih mreža i mreža širokog dosega; set-top box uređaji; elektronički kontrolni uređaji za interfejs i kontrolu računala i globalnih računalnih i telekomunikacijskih mreža sa televizijskim i kablovskim emitiranjima i opremom; aparati za testiranje i programiranje integrisanih kola; računalni preiferijski memorijski aparati i uređaji; računalni serveri sa fiksnim funkcijama; računalni hardver za umrežavanje; računalni hardver i softver za kreiranje, olakšavanje, i upravljanje pristupom na daljinu i komunikacija sa lokalnim računalnim mrežama (LANS), virtualnim privatnim mrežama (VPN), mrežama širokog dosega (WANS) i globalnim računalnim mrežama; operativni softver za rutere, svičeve (prekidače), hubove i servere; računalni softver i hardver za upotrebu pri pružanju višekorisničkog pristupa globalnoj računalnoj informacijskoj mreži za pretraživanje, dobavljanje, prijenos, manipulaciju i distribuiranje širokog raspona informacija; računalni softverski alati za olakšavanje pristupa softverskim aplikacijama trećih lica; računalni hardver i softver za bežične mrežne komunikacije; elektroničke publikacije koje se mogu preuzimati u obliku biltena, knjiga, magazina, časopisa, brošura i white papers na području elektronike, poluprovodnika, integrisanih elektronskih aparata i uređaja, računala, telekomunikacija, zabave, telefonije, i žičanih i bežičnih telekomunikacija; strukturalni dijelovi i pribor za svu gore navedenu robu; upute za upotrebu koje se prodaju zajedno sa gore navedenom robom i elektronske upute za upotrebu koje se mogu preuzimati sa globalne računalne mreže; znanstveni, nautički, geodetski, fotografski, kinematografski i optički aparati i instrumenti kao i aparati i instrumenti za vaganje, mjerenje, signalizaciju, kontrolu (inspekciju), za pomoć (spašavanje) i za obuku; aparati i instrumenti za vođenje, distribuiranje, transformiranje, akumuliranje, podešavanje ili upravljanje električne struje; aparati za snimanje, prijenos, reprodukciju zvuka ili slika; magnetne podloge za snimanje, akustičke ploče; kompaktne ploče, DVD i drugi numerički

nosači za snimanje; mehanizmi za uređaje koji se pokreću uz prethodno ubacivanje kovanica; registarske blagajne, računari, oprema za obradu podataka i računala; računalni softver; uređaji za gašenje požara.

(210) **BAZ1317580A** (220) 2013-12-20

(442) **2015-06-30**

(300) NZ

2013-08-16

982951

Za klasu 03 i 05;

NZ

2013-09-05

983956

Za klasu 21

(732) **JOHNSON & JOHNSON**

**One Johnson & Johnson Plaza,  
New Brunswick, New Jersey**

**US**

(740) Agencija Diana Protić Tkalčić

(540)

## **LISTERINE HEALTHY WHITE**

(511)

**03**

prioritet NZ 2013-08-16 982951

Tečnost za ispiranje usta za kozmetičko izbjeljivanje zuba.

**05**

prioritet NZ 2013-08-16 982951

Medicinska tečnost za ispiranje usta sa fluoridom za izbjeljivanje.

**21**

prioritet NZ 2013-09-05 983956

Zubni konac, spravice sa zubnim koncem, umeci za spravice sa zubnim koncem.

(210) **BAZ1317581A** (220) 2013-12-20

(442) **2015-06-30**

(300) NZ  
2013-08-19  
983021  
Za klasu 03 i 05;

NZ  
2013-09-05  
983959  
Za klasu 21;

(732) **JOHNSON & JOHNSON**  
**One Johnson & Johnson Plaza,**  
**New Brunswick, New Jersey**

**US**

(740) Agencija Diana Protić Tkalčić

(540)

## **LISTERINE**

## **HEALTHY WHITENING**

(511)

**03**

prioritet NZ 2013-08-19 983021  
Tečnost za ispiranje usta za kozmetičko izbjeljivanje zuba.

**05**

prioritet NZ 2013-08-19 983021  
Medicinska tečnost za ispiranje usta sa fluoridom za izbjeljivanje.

**21**

prioritet NZ 2013-09-05 983959  
Zubni konac, spravice sa zubnim koncem, umeci za spravice sa zubnim koncem.

(210) **BAZ1317582A** (220) 2013-12-20

(442) **2015-06-30**

(300) NZ  
2013-09-25  
985076  
Za sve klase;

(732) **JOHNSON & JOHNSON**  
**One Johnson & Johnson Plaza,**  
**New Brunswick, New Jersey**

**US**

(740) Agencija Diana Protić Tkalčić

(540)

## **HEALTHY WHITE**

(511)

**03**

Tečnost za ispiranje usta za kozmetičko izbjeljivanje zuba.

**05**

Medicinska tečnost za ispiranje usta sa fluoridom za izbjeljivanje.

**21**

Zubni konac, spravice sa zubnim koncem, umeci za spravice sa zubnim koncem.

(210) **BAZ1317583A** (220) 2013-12-20

(442) **2015-06-30**

(300) US  
2013-07-11  
86/007264  
Za sve klase;

(732) **Biogen Idec MA Inc.**  
**14 Cambridge Center, Cambridge,**  
**MA 02142**

**US**

(740) PETOŠEVIĆ d.o.o

(540)

## **ZINBRYTA**

(511)

**05**

Farmaceutski preparati za liječenje neuroloških poremećaja.

(210) **BAZ1317584A** (220) 2013-12-23(442) **2015-06-30**(732) **Honeywell International Inc.**  
**101 Columbia Road, Morristown,**  
**New Jersey 07962****US**

(740) PETOŠEVIĆ d.o.o

(540)

## HOWARD LEIGHT

(511)

**10**

Čepići za uši za blokiranje buke, zvučnu izolaciju i smanjenje buke.

(210) **BAZ1317587A** (220) 2013-12-25(442) **2015-06-30**(732) **HEMOFARM A.D. farmaceutsko-**  
**hemijska industrija Vršac****Beogradski put bb, 26300 Vršac****RS**

(740) "MSA IP"

(540)

## PEPTICAID

(511)

**05**

Farmaceutski, veterinarski i higijenski proizvodi; dijetne tvari za medicinske potrebe, hrana za dojenčad; flasteri, materijali za previjanje; materijali za plombiranje zubi i za zubne otiske; dezinfekcijska sredstva; proizvodi za uništavanje životinjskih štetočina; fungicidi, herbicidi.

(210) **BAZ1317588A** (220) 2013-12-26(442) **2015-06-30**(732) **NBA Propeties, Inc.**  
**Olympic Tower - 645 Fifth Avenue,**  
**New York, NY 10022****US**(740) "ŽIVKO MIJATOVIĆ & PARTNERS" d.o.o.  
Sarajevo

(540)



(531) 03.13; 21.03; 27.05;

(511)

**25**

Odjeća, posebice čarape, obuća, cipele za košarku, tenisice za košarku, majice, košulje, polo majice, veste, donji dijelovitrenkerki, hlače, majice na bretele, džemper, kratke hlače, pidžame, sportske majice, ragbi majice, vunene majice, remeni, kravate, spavačice, šeširi, kape, štitnici na kapi, trenerke za zagrijavanje, donji dijelovi trenerki za zagrijavanje, dresovi za zagrijavanje/majice za vježbanje ubačaja, jakne, vjetrovke, punjene pernate jakne, kaputi, podbradnici za bebe koji nisu odpapira, trake za glavu, trake za zglobove, pregače, donje rublje, bokserice, široke hlače, štitnici za uši, rukavice, rukavice saspojenim prstima, šalovi, tkane i pletene majice, trikotažno odjevni predmeti, haljine, dresovi i uniforme za navijačice, odjeća za plivanje, odijela za kupanje, kupaći kostimi, bikini, tankini kupaći kostimi, gačice za plivanje, gačice za kupanje, kratkehlače za surfanje, mokra odijela, marama za plažu, pokrivala za kupaći kostim, ogrtači za kupaći kostim, sandale, sandaleza plažu, šeširi za plažu, štitnici za sunce, kape za plivanje, kape za kupanje, nova pokrivala za glavu sa dodanim perikama.

**28**

Igračke, igre i sportski predmeti, posebice košarkaške lopte, loptice za golf, lopte za igralište, sportske lopte, gumene lopte i pjenaste lopte, plišane lopte za igru, plastične lopte za igru, mrežice za košarku, ploče za košarku, minijaturne ploče za košarku, pumpe za napuhavanje košarkaških lopti kao i igle njima namijenjene; štapovi za golf, golf torbe, nastavci za štapove za golf, oprema za golf, posebice, alat za popravku golf terena, kupice na koje se stavlja lopta, markeri lopti, navlake za torbe za golf, pokrivala za glave golf štapova, rukavice za golf, spremnici za golf lopte, posebna zelena staza za golf, ručnici za golf, stalci za bilijarske štapove, kugle za bilijar, spremnici za bilijarske kugle, pikado ormari, elektronske ploče za košarkaške igrice,

ploče za košarkaške igrice, akcijske igrice, društvene igrice za odrasle i djecu, trivia informacijske igrice i elektronski video arkadni uređaji, košarkaški pribor koji se sastoji od mrežice i zviždaljke, lutke, dekorativne lutke, lutke za kolekciju, akcijske lutke za igru, akcijske karikaturne lutke, punjene igračke, plišane igračke, jigsaw puzzle, kockice za građenje za igru, ukrasi za božićnu jelku i božićne čarape; vozila za igru u obliku automobila, kamiona, vlakova i kombija, svi sa temom košarke, nove pjenaste igračke u obliku prsta ili trofeja, trofeji kao igračke, igračke karte, igrice sa kartama, igračke koje proizvode glasan zvuk, igračke za kućne ljubimce; igračke za plažu, posebice lopte za plažu, lopte na napuhavanje, kantice za igru, lopatice za igru, igračke za pijesak, igračke za pješčano igralište, igračke za špricanje vodom; oprema za bazen, posebice plivačka oprema za plutanje, oprema za plutanje u bazenu, igračke za splavarenje na vodi, pjenasta oprema za plutanje, kolutovi za plivanje, kolutovi za bazen, pjenasti kolutovi, daske za plivanje, daske za surfanje, peraje za plivanje, peraje za surfanje, narukvice/leptirići za plutanje i narukvice za pomoć pri plivanju u rekreativne svrhe; odbojkaška oprema za igru koja se sastoji od lopte, mrežice, traka koje označavaju teren i zviždaljke i vaterpolo oprema za igru koja se sastoji od lopte, mrežice i zviždaljke; ukrasne vjetrovne od platna (indikatori vjetra).

#### 41

Usluge razonode i obrazovanja u obliku televizijskih i radio programa uživo iz područja košarke i prijenosa uživo košarkaških igara i košarkaških priredbi; produkcija i distribucija radio i televizijskih šou programa o košarkaškim igrama, košarkaškim događajima i programima iz područja košarke; vođenje i organiziranje košarkaških škola i kampova, škola i kampova za trenere, škola i kampova za plesno - navijačke timove i košarkaške igre; usluge razonode u smislu osobnog pojavljivanja u kostimiziranim maskotama ili u plesnom timu na košarkaškim igrama i priredbama, školama, kampovima, promocijama i ostalim događajima vezanim za košarku, posebnim događanjima i zabavama; usluge kluba obožavatelja/navijača; usluge razonode, posebice one koje pružaju web stranice putem video prijenosa multimedijских sadržaja u svojstvu televizijskih najvažnijih događaja, interaktivnih televizijskih najvažnijih događaja, video snimaka, snimanja video prijenosa, interaktivnih video izbora najvažnijih događaja, radio programa, radijskih najvažnijih događaja i audio snimanja u području košarke; pružanje vijesti i informacija u smislu statistika i drugih podataka u području košarke; on-line igrice koje se ne mogu preuzimati, posebice računalne igrice, video igrice, interaktivne video igrice, akcijske igrice, arkadne igrice, društvene igrice za odrasle i djecu, igre na ploči, puzzle, i trivia igrice; elektronski izdavački servisi, posebice, izdavanje magazina, vodiča, biltena, bojanke i ostalih rasporeda utakmica putem interneta, sve u svezi sa košarkom; pružanje usluge on-line računalne baze podataka u području košarke.

(210) **BAZ1317589A** (220) 2013-12-26

(442) **2015-06-30**

(732) **“AS” d.o.o. Jelah, Tešanj  
Jelah bb, 74264 Tešanj  
BA**

(740) “STAM” d.o.o.

(540)



(531) 27.03; 27.05;

(511)

#### 32

Pivo; mineralne i gazirane vode te ostala bezalkoholna pića; voćni napici i voćni sokovi; sirupi i ostali preparati za pripremanje napitaka.

(210) **BAZ1317590A** (220) 2013-12-26

(442) **2015-06-30**

(732) **IGLA SHPK  
Komuna Vaqarr, Godina 2 katëshe,  
Pranë shkollës “Vëllëzërit Kajtazi”,  
Tiranë**

#### AL

(740) “Linea Sušić” d.o.o.

(591) crvena, siva, crna, žuta, zlatna

(540)





(531) 03.01; 25.01; 27.05; 29.01;

(511)

**34**

Duhan, prerađen ili neprerađen; duhanski proizvodi; zamjene za duhan koje se ne koriste u medicinske ili ljekovite svrhe; pribor za pušače, šibice i upaljači.

(210) **BAZ1317591A** (220) 2013-12-27

(442) **2015-06-30**

(732) **TBL Licensing LLC**

**200 Domain Drive, Stratham, New Hampshire 03885**

**US**

(740) "ŽIVKO MIJATOVIĆ & PARTNERS" d.o.o.  
Sarajevo

(540)

**TIMBERLAND PRO**

(511)

**25**

Odjeća; obuća; pokrivala za glavu.

(210) **BAZ1317592A** (220) 2013-12-27

(442) **2015-06-30**

(732) **TBL Licensing LLC**

**200 Domain Drive, Stratham, New Hampshire 03885**

**US**

(740) "ŽIVKO MIJATOVIĆ & PARTNERS" d.o.o.  
Sarajevo

(540)



(531) 05.01; 26.01; 27.05;

(511)

**25**

Odjeća; obuća; pokrivala za glavu.

(210) **BAZ1317593A** (220) 2013-12-27

(442) **2015-06-30**

(732) **Shulton, Inc.**

**One Procter & Gamble Plaza,  
Cincinnati, Ohio 45202**

**US**

(740) Agencija Diana Protić Tkalčić

(540)

**TIMBER**

(511)

**03**

Preparati poslije brijanja; antiperspiranti i dezodoransi za ličnu upotrebu; sapuni za kupanje; sprejevi za tijelo; sredstva za pranje tijela; preparati za njegu kose; preparati za brijanje.

(210) **BAZ1317594A** (220) 2013-12-27

(442) **2015-06-30**

(732) **GUARDANT, INC. a corporation  
organized and existing under the  
laws of the State of Delaware**

**1030 Delta Boulevard, Atlanta,  
Georgia**

**US**

(740) "ŽIVKO MIJATOVIĆ & PARTNERS" d.o.o.  
Sarajevo

(540)

**SKYTEAM**

(511)

**39**

Zračni prijevoz putnika, pošte i tereta; turističke usluge; organizacija izleta; usluge putničkih agencija, skladištenje pošte i tereta; usluge kopnenog prijevoza; usluge vezane za putovanje uključene u ovu klasu; pružanje usluga prijevoza i usluga rezervacije putovanja informatičkim putem.

(210) **BAZ1317595A** (220) 2013-12-27

(442) **2015-06-30**

(732) **GUARDANT, INC. a corporation organized and existing under the laws of the State of Delaware**

**1030 Delta Boulevard, Atlanta, Georgia**

**US**

(740) "ŽIVKO MIJATOVIĆ & PARTNERS" d.o.o. Sarajevo

(540)



(531) 26.11; 27.05;

(511)

**39**

Zračni prijevoz putnika, pošte i tereta; turističke usluge; organizacija izleta; usluge putničkih agencija, skladištenje pošte i tereta; usluge kopnenog prijevoza; usluge vezane za putovanje uključene u ovu klasu; pružanje usluga prijevoza i usluga rezervacije putovanja informatičkim putem.

(210) **BAZ1317596A** (220) 2013-12-30

(442) **2015-06-30**

(732) **Mladen Brekalo  
Nusreta Šišića Dede 10, 71000  
Sarajevo**

**BA**

(740) Advokat Inja Pašalić

(591) narandžasta, siva

(540)



(531) 27.05;

(511)

**39**

Organizovanje putovanja.

**41**

Obuka; stručno osposobljavanje; razonoda; sportske i kulturne djelatnosti.

**43**

Usluge okrepe (hranjenje); privremeno primanje na stan.

(210) **BAZ1317597A** (220) 2013-12-30

(442) **2015-06-30**

(300) **US**  
2013-07-05  
86003374

Za sve klase;

(732) **Beats Electronics, LLC**  
**1601 Cloverfield Blvd, Suite 5000N,**  
**Santa Monica, CA 90404**

**US**

(740) PETOŠEVIĆ d.o.o

(540)

**BEATS ACOUSTIC  
ENGINE**



(511)

**09**

Slušalice i radio ili telefonske slušalice (bubice); torbice za nošenje slušalica i radio ili telefonske slušalica (bubica); audio zvučnici; mikrofoni; audio oprema, a naročito, multimedijalni čitači (plejeri), prijenosni multimedijalni čitači (plejeri), multimedijalni čitači (plejeri) za automobile; mobilni telefoni, pametni telefoni, personalni digitalni asistenti (PDA); ručni elektronski uređaji, elektronski tableti, i slušalice sa mikrofonom za gore navedene robe; računala; računalni softver za obradu digitalnih muzičkih fajlova tokom reprodukcije.

(210) **BAZ1317598A** (220) 2013-12-31(442) **2015-06-30**(732) **Majo Marilović****Hamdije Kapidžića 11, 71000 Sarajevo****BA**

(740) NEMA ZASTUPNIKA

(591) plava, bijela

(540)

(531) 24.09; 27.05;  
29.01;

(511)

**32**

Pivo; mineralne i sodne vode i druga bezalkoholna pića; voćni napici i voćni sokovi; sirupi i drugi preparati za proizvodnju pića.

(210) **BAZ1417599A** (220) 2014-01-03(442) **2015-06-30**

(300) US

2013-07-05

86003372

Za sve klase;

(732) **Beats Electronics, LLC****1601 Cloverfield Blvd, Suite 5000N,  
Santa Monica, CA 90404****US**

(740) PETOŠEVIĆ d.o.o

(540)

**REMOTETALK**

(511)

**09**

Slušalice i radio ili telefonske slušalice (bubice); mikrofoni; kablovi za mikrofone sa daljinskim komandama; kablovi za napajanje i kablovi za prijenos zvuka slika.

(210) **BAZ1417600A** (220) 2014-01-09(442) **2015-06-30**(732) **HISAMITSU PHARMACEUTICAL CO.,  
INC.****408, Tashirodaikan-machi, Tosu-  
shi, Saga 841-0017****JP**

(740) "MSA IP"

(540)



(531) 27.05;

(511)

**05**

Farmaceutski i veterinarski proizvodi; higijenski proizvodi za medicinske potrebe, dijetna hrana i tvari za medicinsku i veterinarsku upotrebu, hrana za dojenčad; dodaci prehrani za ljude i životinje, flasteri, materijal za previjanje; materijali za plombiranje zubi i za zubne otiske; dezinfekcijska sredstva; proizvodi za uništavanje životinjskih štetočina; fungicidi, herbicidi.

(210) **BAZ1417601A** (220) 2014-01-09

(442) **2015-06-30**

(732) **HISAMITSU PHARMACEUTICAL CO.,  
INC.**

**408, Tashirodaikan-machi, Tosu-  
shi, Saga 841-0017**

**JP**

(740) "MSA IP"

(540)



(531) 27.05;

(511)

**05**

Farmaceutski i veterinarski proizvodi; higijenski proizvodi za medicinske potrebe, dijetna hrana i tvari za medicinsku i veterinarsku upotrebu, hrana za dojenčad; dodaci prehrani za ljude i životinje, flasteri, materijal za previjanje; materijali za plombiranje zubi i za zubne otiske; dezinfekcijska sredstva; proizvodi za uništavanje životinjskih štetočina; fungicidi, herbicidi.

(210) **BAZ1417602A** (220) 2014-01-09

(442) **2015-06-30**

(732) **Fabrika duvana A.D. Banja Luka  
Kralja Petra I Karađorđevića 82,  
78000 Banja Luka**

**BA**

(740) Dragan Mićunović

(540)



(531) 01.15; 24.01; 25.01; 26.11; 27.05;

(511)

**16**

Papir, karton i proizvodi od tih materijala koji nisu obuhvaćeni drugim razredima; štamparski proizvodi; proizvodi za uvezivanje knjiga; fotografije; pribor za pisanje; ljepila (ljepljive tvari za papirnate proizvode ili za kućne potrebe); slikarski pribor; kistovi; pisaće mašine i kancelarijski pribor (osim namještaja); oprema za nastavu i obuku (osim aparata); plastični materijali za ambalažu (koji nisu obuhvaćeni drugim razredima); štamparska slova; klišeji.

**34**

Duvan; pribor za pušače; šibice.

**35**

Oglašavanje i reklamiranje; vođenje komercijalnih poslova; komercijalna administracija; kancelarijski poslovi.

(210) **BAZ1417603A** (220) 2014-01-09

(442) **2015-06-30**

(732) **The Goodyear Tire & Rubber  
Company**

**200 Innovation Way, 44316 Akron,  
Ohio**

**US**

(740) PETOŠEVIĆ d.o.o

(540)



(531) 18.01; 24.17; 26.11; 27.05;

(511)

**12**

Gume.

(210) **BAZ1417604A** (220) 2014-01-10(442) **2015-06-30**(732) **Akcionerno Droujestvo  
Bulgartabac Holding  
62, Graf Ignatiev Str., 1000 Sofia  
BG**

(740) Nedim Krilić

(540)



(531) 02.09; 05.05; 05.13; 19.03; 25.01; 26.13; 27.05;

(511)

**16**

Papir, karton kao i proizvodi od tih materijala, a koji nisu obuhvaćeni drugim klasama; štampane stvari; fotografije; plastični materijali za pakovanje (koji nisu obuhvaćeni drugim klasama); kutije za pakovanje od papira i kartona, posebno kutije za cigarete; kartonske kutije, materijali za pakovanje i kutije (kancelarijske); papir za pakovanje; papirni prstenovi sa oznakom za cigare; kancelarijski pribor; formulari (štampani); pamfleti; blokovi za pisanje; plakati od papira ili kartona; poster; naljepnice/samoljepljive sličice; etikete (osim od tekstila); kalendari; katalozi; fascikle (za kancelarijske potrebe); kartoteke (kancelarijski rekviziti); torbe (kovrte, kese) od papira ili plastike, za pakovanje.

**32**

Piva; mineralne i gazirane vode kao i drugi nealkoholni napitci; voćni sokovi i voćni džusovi; sirupi i drugi preparati za pripremu napitaka.

**34**

Duhan, sirovi, manipulirani ili obrađeni; proizvodi od duhana; cigarete, cigare; cigarilosi; papir za uvijanje cigareta; filteri za cigarete; artikli za pušače; šibice; upaljači za pušače; pepeljare od nedragocjenih metala.

**35**

Usluge oglašavanja; usluge poslovnog menadžmenta; usluge poslovne administracije; pružanje usluga povodom skupova u kancelariji; objavljivanja reklamnih tekstova; usluge radio oglašavanja; usluge oglašavanja putem postera; usluge distribucije uzoraka, modela i šablona;

usluge distribucije propagadnog materijala; usluge oglašavanja rasprodaje; usluge agencija za oglašavanja; TV oglašavanje; obavljanje administrativnih aktivnosti i pružanje usluga menadžmentu u oblasti nacionalnih i međunarodnih trgovinskih transakcija; usluge poslovnog menadžmentu; usluge marketing anketa i istraživanja; pružanje konsalting usluga poslovnog menadžmentu; pružanje pomoći poslovnog menadžmentu i industrijskim firmama, podrška poslovnog menadžmentu; usluge organizovanja izložbi i sajмова u komercijalne i svrhe reklamiranja; usluge javnog oglašavanja putem bilbordova; usluge oglašavanja putem javnih postera, panela, zidnih površina kao i javnog izlaganja dobara; usluge pripreme i objavljivanja oglasa putem štampanih, audio, radio, video, televizije i elektronskih medija; usluge oglašavanja preko globalne mreže za prenos podataka; usluge redovnog održavanja reklamnih materijala, usluge spoljnotrgovinskim firmama.

(210) **BAZ1417605A** (220) 2014-01-14(442) **2015-06-30**(732) **SODILAC, a French société par  
actions simplifiée****68, rue de Villiers, 92300 Levallois-  
Perret****FR**

(740) "Linea Sušić" d.o.o.

(540)

**MODILAC**

(511)

**05**

Farmaceutski preparati; dijetetska hrana i supstance prilagođene upotrebi u medicini; hrana za bebe; mlijeko u prahu i mlijeko za bebe i odojčad; hranjivi i dijetetski dodaci ishrani za ljudsku upotrebu, naročito za bebe i odojčad; napici sa dodatkom vitaminima i mineralima; hranjivi napici.

**29**

Mlijeko i mliječni proizvodi, naročito mlijeko obogaćeno vitaminima, aromatizovano mlijeko, mliječne poslastice, jogurti; jestiva ulja i masti; puter; sirevi; sosovi od sira; mliječni napici (u kojima preovlađuje mlijeko).

**30**

Kakao; brašno i proizvodi od žitarica, hljeb, peciva i poslastice; sladoledi; sosovi (kao začini); sosovi od sira.

**32**

Mineralne i gazirane vode i druga bezalkoholna pića; voćni napici i voćni sokovi; sirupi i drugi preparati za proizvodnju pića.

(210) **BAZ1417607A** (220) 2014-01-20

(442) **2015-06-30**

(732) **The Procter & Gamble Company**  
**One Procter & Gamble Plaza,**  
**Cincinnati, Ohio 45202**  
**US**

(740) Agencija Diana Protić Tkalčić

(540)



(531) 01.01; 10.05; 14.05;

(511)

**05**

Ženski higijenski proizvodi, uključivo zaštita za gaćice, higijenski rupčići i tamponi, higijenske gaćice, interlabijalni ulošci za žensku higijenu, gaćice za žensku higijenu; pelene i rupčići kod nezadržavanja mokraće, gaćice kod nezadržavanja mokraće.

(210) **BAZ1417608A** (220) 2014-01-21

(442) **2015-06-30**

(732) **Bosnalijek, farmaceutska i**  
**hemijska industrija, dioničko**  
**Jukićeva 53, 71000 Sarajevo**  
**BA**

(740) "Linea Sušić" d.o.o.

(540)

**LYSOBACT DUO**

(511)

**05**

Farmaceutski proizvodi.

(210) **BAZ1417609A** (220) 2014-01-22

(442) **2015-06-30**

(732) **UDRUŽENJE NAVIJAČA "LJUTI**  
**KRAJIŠNICI" Bosanska Krupa**  
**Ul. Terzića bb, 77240 Bosanska**  
**Krupa**

**BA**

(740) NEMA ZASTUPNIKA

(540)



(531) 04.03; 24.01; 26.01; 27.05; 27.07;

(511)

**16**

Papir, karton i proizvodi od tih materijala koji nisu obuhvaćeni drugim klasama; štamparski proizvodi; proizvodi za uvezivanje knjiga; fotografije; pribor za pisanje; ljepljiva (ljepljive tvari za papirnate proizvode ili za kućne potrebe); pisaće mašine i kancelarijski pribor (osim namještaja); oprema za nastavu i obuku (osim aparata); plastični materijali za ambalažu (koji nisu obuhvaćeni drugim klasama); štamparska slova; klišeji.

**25**

Odjeća, obuća, pokrivala za glavu.

**34**

Pribor za pušače; šibice.

(210) **BAZ1417611A** (220) 2014-01-22

(442) **2015-06-30**

(732) **UDRUŽENJE NAVIJAČA "LJUTI KRAJIŠNICI" Bosanska Krupa**

**Ul. Terzića bb, 77240 Bosanska Krupa**

**BA**

(740) NEMA ZASTUPNIKA

(540)



**Ljuti krajišnici**

(531) 04.03; 05.05; 24.01; 27.05; 28.17:

(511)

**16**

Papir, karton i proizvodi od tih materijala koji nisu obuhvaćeni drugim klasama; štamparski proizvodi; proizvodi za uvezivanje knjiga; fotografije; pribor za pisanje; ljepila (ljepljive tvari za papirnate proizvode ili za kućne potrebe); pisaće mašine i kancelarijski pribor (osim namještaja); oprema za nastavu i obuku (osim aparata); plastični materijali za ambalažu (koji nisu obuhvaćeni drugim klasama); štamparska slova; klišeji.

**25**

Odjeća, obuća, pokrivala za glavu.

**34**

Pribor za pušače; šibice.

(210) **BAZ1417613A** (220) 2014-01-24

(442) **2015-06-30**

(732) **BUNGE Zrt.**

**Váci út 33, 1134 Budimpešta**

**HU**

(740) Nusmir Huskić

(591) crna, bijela, siva

(540)



(531) 01.15; 02.09; 05.05; 25.01; 27.05;

(511)

**29**

Meso, riba, živina i divljač; mesne prerađevine; konzervisano, sušeno i kuhanovoće i povrće; želei, džemovi, kompoti; jaja, mlijeko i mlječni proizvodi; jestiva ulja i masti, masne tvari za proizvodnju jestivih ulja, ulja i masti za hranu, maslac, maslac-vrhnje, maslac od kikirikija, kakao maslac, kokos maslac, kokosova mast, kokosovo ulje, jestivorepično ulje, palmino kernel ulje za ishranu, jestive kosti, sezamovo ulje, jestivo suncokretovo ulje, maslinovo ulje, masti koje sadrže mješavine za kriške kruha.

(210) **BAZ1417614A** (220) 2014-01-24

(442) **2015-06-30**

(732) **Taco Bell Corp.**  
**1 Glen Bell Way, Irvine, California**  
**92618**

**US**

(740) PETOŠEVIĆ d.o.o

(540)



(531) 22.03; 26.02; 27.05;

(511)

**29**

Meso, riba, perad i divljač; mesni ekstrakti; konzervirano, smrznuto, sušeno i kuhano voće i povrće; hladetina (želei), džemovi, kompoti; jaja, mlijeko i mliječni proizvodi; jestiva ulja i masti.

**30**

Kafa, čaj, kakao i nadomjesci kafe; riža; tapioca i sago; brašno i proizvodi od žitarica; kruh, kolači i slastice; sladoled; šećer, med, melasa, kvasac, prašak za pecivo; sol; slačica (senf); ocat; umaci (začini); mirodije; led za

**43**

Usluge pružanja hrane i pića; privremeni smještaj.

(210) **BAZ1417615A** (220) 2014-01-24

(442) **2015-06-30**

(732) **Pizza Hut International, LLC.**  
**7100 Corporate Drive, Plano, Texas**  
**75024**

**US**

(740) PETOŠEVIĆ d.o.o

(591) crvena, svijetlo crvena, bijela, crna

(540)

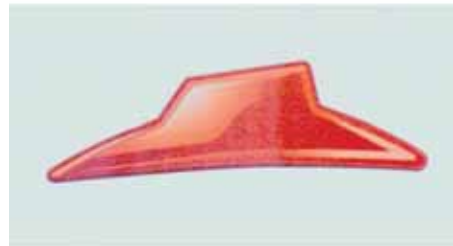

(531) 07.03; 09.07; 29.01;

(511)

**29**

Meso, riba, perad i divljač; mesni ekstrakti; konzervirano, smrznuto, sušeno i kuhano voće i povrće; hladetina (želei), džemovi, kompoti; jaja, mlijeko i mliječni proizvodi; jestiva ulja i masti.

**30**

Kafa, čaj, kakao i nadomjesci kafe; riža; tapioca i sago; brašno i proizvodi od žitarica; kruh, kolači i slastice; sladoled; šećer, med, melasa, kvasac, prašak za pecivo; sol; slačica (senf); ocat; umaci (začini); mirodije; led za

**43**

Usluge pružanja hrane i pića; privremeni smještaj.



(210) **BAZ1417616A** (220) 2014-01-24

(442) **2015-06-30**

(732) **Kentucky Fried Chicken  
International Holdings, Inc.  
1441 Gardiner Lane, Louisville,  
Kentucky 40213**

**US**

(740) PETOŠEVIĆ d.o.o

(540)



(531) 02.01;

(511)

**29**

Meso, riba, perad i divljač; mesni ekstrakti; konzervirano, smrznuto, sušeno i kuhano voće i povrće; hladetina (želei), džemovi, kompoti; jaja, mlijeko i mliječni proizvodi; jestiva ulja i masti.

**30**

Kafa, čaj, kakao i nadomjesci kafe; riža; tapioca i sago; brašno i proizvodi od žitarica; kruh, kolači i slastice; sladoled; šećer, med, melasa, kvasac, prašak za pecivo; sol; slačica (senf); ocat; umaci (začini); mirodije; led za hlađenje.

**43**

Usluge pružanja hrane i pića; privremeni smještaj.

(210) **BAZ1417619A** (220) 2014-01-24

(442) **2015-06-30**

(732) **BAXTER INTERNATIONAL INC.  
One Baxter Parkway, Deerfield,  
Illinois 60015**

**US**

(740) PETOŠEVIĆ d.o.o

(540)

## PHYSIONEAL

(511)

**05**

Otopine za peritonealnu dijalizu za medicinsku upotrebu.

(210) **BAZ1417620A** (220) 2014-01-27

(442) **2015-06-30**

(732) **Mewah Brands (S) Pte Ltd  
No.5 International Business Park  
#05-00, Mewah Building, Singapore  
609914**

**AU**

(740) Dragan Mićunović

(540)



(531) 27.05;

(511)

**29**

Jestiva ulja, masti i masnoće; mlijeko i proizvodi od mlijeka, mlijeko u prahu, pavlaka i surutka u prahu, dehidrirano mlijeko, koncentrat mlijeka; meso, riba, živina i divljač, ekstrakt mesa; konzervisano, sušeno i kuvano voće i povrće; jaja, želei, džemovi; konzerviran paradajz, koncentrat paradajza, kuvana (gotova) hrana na bazi paradajza, kuvana (gotova) jela od paradajza, konzervisani paradajz, koncentrat paradajza (pire), sok od paradajza za kuvanje, paradajz koncentrat, paradajz pire, tijesto od paradajza, paradajz (kuvani), paradajz (sušeni).

**30**

Pirinač, kafa, čaj, kakao, šećer, tapioka, sago, vještačka kafa, brašno i proizvodi od žitarica, hljeb, peciva i poslastice, sladoledi; med, melasa; kvasac, prašak za pecivo; so, senf; sirće, sosovi (kao začini); začini; keksi, pasta, majonez, špagete, sos od paradajza.



(210) **BAZ1417621A** (220) 2014-01-28

(442) **2015-06-30**

(732) **Beats Electronics, LLC**  
**1601 Cloverfield Blvd Suite 5000N,**  
**CA 90404 Santa Monica**

**US**

(740) PETOŠEVIĆ d.o.o

(540)

## TOUR

(511)

**09**

Slušalice, radio ili telefonske slušalice (bubice), zvučnici, audio zvučnici, audio kablovi, audio zvučnici za automobile, multimedijalni čitači (plejeri) za automobile, digitalni audio čitači (plejeri) za automobile, mobilni telefoni, prijenosna računala.

(210) **BAZ1417622A** (220) 2014-01-28

(442) **2015-06-30**

(732) **AbbVie Inc.**  
**1 North Waukegan Road, North**  
**Chicago, Illinois 60064**

**US**

(740) "ŽIVKO MIJATOVIĆ & PARTNERS" d.o.o.  
 Sarajevo

(540)



(531) 03.13; 26.01;

(511)

**05**

Plućni surfaktant.

(210) **BAZ1417623A** (220) 2014-01-28

(442) **2015-06-30**

(732) **KJKP "Toplane-Sarajevo" d.o.o.**  
**71000 Sarajevo, Semira Frašte br.**

**BA**

(740) NEMA ZASTUPNIKA

(591) zelena, žuta, crvena, crna

(540)



(531) 24.15; 26.03; 27.05; 29.01;

(511)

**35**

Marketing (proučavanje tržišta).

**37**

Postavljanje i popravak instalacije centralnog grijanja, a naročito servisiranje i održavanje postrojenja za proizvodnju i distribuciju toplotne energije kao i postrojenja za korištenje toplotne energije, popravak crpki, održavanje i popravak plamenika.

**40**

Proizvodnja energije, proizvodnja električne energije u postrojenjima za kombinovanu proizvodnju toplotne i električne energije.

**42**

Inženjerski nacrti a naročito inženjering u oblasti proizvodnje i distribucije toplote, inženjerski radovi (ekspertize), istraživanja u tehnici, a naročito istraživanja u oblasti proizvodnje i distribucije toplote, programiranje, projektovanje, revizija i nadzor u oblasti proizvodnje, distribucije i korištenja toplotne energije, kontrola kvaliteta, zaštita okoline, razrada tehničkih projekata, urbanističko planiranje, vještačenje, laboratorijske naučne usluge, kalibracija (mjerenje), hemijske analize.

(210) **BAZ1417624A** (220) 2014-01-28

(442) **2015-06-30**

(732) **Djelatnost srodna obrtničkoj  
"SoftConsulting, s.p.", vl. Softić Lejla  
Trg Slobode br. 16 (BIT centar),  
75000 Tuzla**

**BA**

(740) NEMA ZASTUPNIKA

(591) magenta, crna

(540)



(531) 21.03; 26.01; 27.05; 29.01;

(511)

**35**

Usluge savjetovanja iz oblasti oglašavanja i reklamiranja; usluge savjetovanja iz oblasti vođenja komercijalnih poslova; usluge savjetovanja iz oblasti komercijalne administracije; usluge savjetovanja iz oblasti uredskih

**36**

Usluge savjetovanja iz oblasti osiguranja; usluge savjetovanja iz oblasti finansijskih poslova; usluge savjetovanja iz oblasti monetarnih poslova; usluge savjetovanja iz oblasti upravljanja nekretninama.

**38**

Usluge savjetovanja iz oblasti telekomunikacija.

**41**

Usluge savjetovanja iz oblasti obuka; usluge savjetovanja iz oblasti stručnog osposobljavanja; usluge savjetovanja iz oblasti razonode; usluge savjetovanja iz oblasti sportske i kulturne djelatnosti.

**42**

Usluge savjetovanja iz oblasti znanstvenih i tehnoloških usluga kao i pripadajućih usluga istraživanja i koncepcije; usluge savjetovanja iz oblasti industrijskih analiza i istraživanja, usluge savjetovanja iz oblasti koncepcija i razvoja računala i računalnih programa.

(210) **BAZ1417625A** (220) 2014-01-30

(442) **2015-06-30**

(732) **JFI Global Purchasing Limited  
2nd Floor, ITC Building, Warrens,  
St. Michael**

**BB**

(740) PETOŠEVIĆ d.o.o

(540)

**JOE FRESH**

(511)

**03**

Kozmetički proizvodi.

**25**

Odjeća, obuća, pokrivala za glavu.

**35**

Usluge maloprodajnih objekata.

(210) **BAZ1417626A** (220) 2014-01-30

(442) **2015-06-30**

(732) **OLX B.V.**

**Taurusavenue 105, 2132 LS,  
Hoofddorp**

**NL**

(740) PETOŠEVIĆ d.o.o

(591) ljubičasta, zelena, narandžasta

(540)



(531) 27.05; 29.01;

(511)

**09**

Aplikacije za računalni softver za pametne telefone i tablet uređaje; fotografski, kinematografski i optički aparati i instrumenti; aparati i instrumenti za snimanje, transmisiju, emitiranje, prijem, pohranu, prikazivanje ili reprodukciju zvuka, slika i podataka; računari, računalni programi, računalni softver, računalni čipovi, aparati i instrumenti za kodiranje i dekodiranje električnih signala;

jedinice za daljinsko upravljanje; smart kartice; kodirane kartice; antene; satelitske antene; kablovi; optička vlakna; prekidači; adapteri; konektori; utikači; utori i izlazi; razvodne kutije; trake, diskovi i ketridži koji nose podatke ili služe za snimanje podataka, zvukova ili slika; kinematografski filmovi za izložbe; audio i/ili video snimci; uređaji za multimedijско komuniciranje, snimanje, prijenos, emitiranje, pohranu, prikaz, prijem i reprodukciju, oprema za obradu podataka; kompjuterski softveri i uređaji i instrumenti za korištenje za konektovanje na Internet; elektroničke publikacije; dijelovi (i oprema) za gore navedene robe.

### 35

Elektronički promet: usluge oglašavanja u formi malih oglasa; pružanje usluge online tržišta; pružanje usluge pretražive online baze podataka koja sadrži prilike za posao; ponuda za prodaju i prodaja roba u maloprodaji i veleprodaji; oglašavanje, promocija i agencijske usluge; iznajmljivanje oglasnog prostora; usluge poslovnog upravljanja; knjigovodstvene usluge, savjetovanje, konzultantstvo i usluge informiranja u vezi sa poslovanjem i poslovnim upravljanjem; usluge istraživanja tržišta; usluge izdavanja računa; usluge publiciteta i reklamiranja; usluge savjetovanja, informiranja, konzultantstva i upravljanja u vezi sa pretplatom i pretplatnicima; oraginiranje i vođenje trgovačkih sajmova i izložbi; distribucija materijala za oglašavanje i promociju; sve usluge u ovoj klasi koje su vezane za ili se tiču Interneta ili se pružaju online sa Interneta; pružanje i distribucija informacija vezano za sve gore navedene usluge.

### 36

Usluge oglašavanja nekretnina u fformi malih oglasa; osiguranje; finansijski poslovi; monetarni poslovi; poslovi vezani za nekretnine.

### 38

Usluge foruma; usluge portala; pružanje online, interaktivnih oglasnih ploča za prijenos poruka između računarnih korisnika, a u vezi hobija, kolekcionarstva, trgovanja i prodaje roba i usluga putem globalne računarne mreže; usluge glasovne, podatkovne, zvučne i komunikacije slikama; usluge multimedijalnog komuniciranja; telekomunikacijske usluge; usluge emitiranja putem radia, televizije, satelita i kablovskih sistema; usluge novinskih agencija; prijenos, osiguravanje i prikaz informacija za poslovne ili lokalne svrhe iz banke podataka pohranjene na kompjuteru; prijenos uživo nastupa i događaja; najam, iznajmljivanje i lizing komunikacijskih aparata i instrumenata; usluge emitiranja putem pretplatničke televizije i Interneta; pružanje usluge websajtova; pružanje pristupa i lizing vremenskog pristupa kompjuterskim bazama podataka; sve usluge u ovoj klasi vezane za Internet ili se pružaju online sa Interneta; pružanje i distribucija informacija vezano za gore navedene robe.

### 42

Softver koji se ne može preuzimati; softver kao usluga (SaaS); najam računara; instalacija i održavanje računarnog softvera; usluge računarnog programiranja i koncepcije; sve usluge u ovoj klasi vezano za računare, računarne uređaje i opremu, računarno programiranje i koncepciju; usluge koncepcije, skiciranja i komisionog pisanja za kompiliranje web stranica na Internetu; kreiranje i održavanje web stranica; hosting web stranica trećih lica; sve usluge u ovoj klasi koje su vezane za Internet ili se pružaju online sa Interneta; usluge informiranja uključene u ovu klasu.

(210) **BAZ1417627A** (220) 2014-01-30

(442) **2015-06-30**

(732) **OLX B.V.**

**Taurusavenue 105, 2132 LS,  
Hoofddorp  
NL**

(740) **PETOŠEVIĆ d.o.o**

(540)

**OLX**

(511)

### 09

Aplikacije za računalni softver za pametne telefone i tablet uređaje; fotografski, kinematografski i optički aparati i instrumenti; aparati i instrumenti za snimanje, transmisiju, emitiranje, prijem, pohranu, prikazivanje ili reprodukciju zvuka, slika i podataka; računari, računalni programi, računalni softver, računalni čipovi, aparati i instrumenti za kodiranje i dekodiranje električnih signala; jedinice za daljinsko upravljanje; smart kartice; kodirane kartice; antene; satelitske antene; kablovi; optička vlakna; prekidači; adapteri; konektori; utikači; utori i izlazi; razvodne kutije; trake, diskovi i ketridži koji nose podatke ili služe za snimanje podataka, zvukova ili slika; kinematografski filmovi za izložbe; audio i/ili video snimci; uređaji za multimedijско komuniciranje, snimanje, prijenos, emitiranje, pohranu, prikaz, prijem i reprodukciju, oprema za obradu podataka; kompjuterski softveri i uređaji i instrumenti za korištenje za konektovanje na Internet; elektroničke publikacije; dijelovi (i oprema) za gore navedene robe.

### 35

Elektronički promet: usluge oglašavanja u formi malih oglasa; pružanje usluge online tržišta; pružanje usluge pretražive online baze podataka koja sadrži prilike za posao; ponuda za prodaju i prodaja roba u maloprodaji i veleprodaji; oglašavanje, promocija i agencijske usluge; iznajmljivanje oglasnog prostora; usluge poslovnog upravljanja; knjigovodstvene usluge, savjetovanje, konzultantstvo i usluge informiranja u vezi sa poslovanjem i poslovnim upravljanjem; usluge istraživanja tržišta; usluge izdavanja računa; usluge publiciteta i reklamiranja; usluge savjetovanja, informiranja, konzultantstva i upravljanja u vezi sa pretplatom i pretplatnicima; oraginiranje i vođenje trgovačkih sajmova i izložbi; distribucija materijala za oglašavanje i promociju; sve usluge u ovoj klasi koje su vezane za ili se tiču Interneta ili se pružaju online sa Interneta; pružanje i distribucija informacija vezano za sve gore navedene usluge.

### 36

Usluge oglašavanja nekretnina u formi malih oglasa; osiguranje; finansijski poslovi; monetarni poslovi; poslovi vezani za nekretnine.

### 38

Usluge foruma; usluge portala; pružanje online, interaktivnih oglasnih ploča za prijenos poruka između računarnih korisnika, a u vezi hobija, kolekcionarstva, trgovanja i prodaje roba i usluga putem globalne računarne mreže; usluge

glasovne, podatkovne, zvučne i komunikacije slikama; usluge multimedijalnog komuniciranja; telekomunikacijske usluge; usluge emitiranja putem radia, televizije, satelita i kablovskih sistema; usluge novinskih agencija; prijenos, osiguravanje i prikaz informacija za poslovne ili lokalne svrhe iz banke podataka pohranjene na kompjuteru; prijenos uživo nastupa i događaja; najam, iznajmljivanje i lizing komunikacijskih aparata i instrumenata; usluge emitiranja putem pretplatničke televizije i Interneta; pružanje usluge websajtova; pružanje pristupa i lizing vremenskog pristupa kompjuterskim bazama podataka; sve usluge u ovoj klasi vezane za Internet ili se pružaju online sa Interneta; pružanje i distribucija informacija vezano za gore navedene robe.

**42**

Softver koji se ne može preuzimati; softver kao usluga (SaaS); najam računara; instalacija i održavanje računalnog softvera; usluge računalnog programiranja i koncepcije; sve usluge u ovoj klasi vezano za računare, računarne uređaje i opremu, računarno programiranje i koncepciju; usluge koncepcije, skiciranja i komisionog pisanja za kompiliranje web stranica na Internetu; kreiranje i održavanje web stranica; hosting web stranica trećih lica; sve usluge u ovoj klasi koje su vezane za Internet ili se pružaju online sa Interneta; usluge informiranja uključene u ovu klasu.

---

(210) **BAZ1417628A** (220) 2014-01-30

(442) **2015-06-30**

(732) **J & S International d.o.o.**  
**Čermanova ul. 1B, 1215 Medvode**  
**SI**

(740) Advokat Inja Pašalić

(540)



(531) 05.01; 27.05;

(511)

**19**

Rezani furnir, rotaciono rezani furnir, furnirano drvo; građevinski elementi, okvir za vrata, parket, elementi za balkon, drvene dekorativne obloge, prozori, krovni prozori i krovni materijal, sve od drveta; pilano drvo.

**20**

Namještaj od drveta, dijelovi namještaja i pribora u ovoj klasi, okviri za slike, okviri za ogledala, karniše, dna za krevete, drveni dijelovi koji se prave na strugu i koji pripadaju ovoj klasi; drvena ambalaža kao na primjer, sanduci, obloge i palete.

**35**

Komercijalno posredovanje u drvoprerađivačkoj branši.

---

(210) **BAZ1417629A** (220) 2014-01-31

(442) **2015-06-30**

(732) **NOBEL LIJEK d.o.o.**  
**Hasiba Brankovića 9, 71000**  
**BA**

(740) Adnan Hadžimusić

(540)

**MAPROFEN**

(511)

**05**

Farmaceutski proizvodi.

---

(210) **BAZ1417630A** (220) 2014-01-31

(442) **2015-06-30**

(732) **NOBEL LIJEK d.o.o.**  
**Hasiba Brankovića 9, 71000**  
**BA**

(740) Adnan Hadžimusić

(540)

**LEBEL**

(511)

**05**

Farmaceutski proizvodi.

(210) **BAZ1417631A** (220) 2014-02-03

(442) **2015-06-30**

(300) US  
2013-08-15  
86/039384

Za klasu 37;

(732) **GENERAL MOTORS LLC a limited liability company organized and existing under the laws of the State of Delaware**

**300 Renaissance Center, Detroit, Michigan 48265-3000**

**US**

(740) Dragan Mićunović

(540)

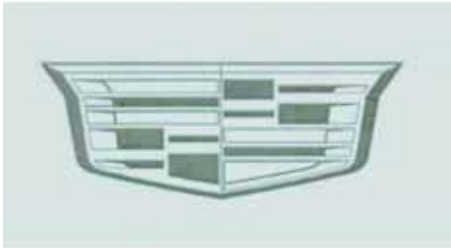

(531) 24.01; 26.04; 26.05;

(511)

**12**

Suhozemna motorna vozila, naročito sutomobili, SUV vozila, teretna vozila, kombi vozila, motori i konstrukcioni dijelovi za njih.

**37**

Održavanje i popravka za motorna vozila.

(210) **BAZ1417632A** (220) 2014-02-03

(442) **2015-06-30**

(732) **Bayer Intellectual Property GmbH  
Alfred-Nobel-Straße 10, 40789  
Monheim am Rhein**

**DE**

(740) PETOŠEVIĆ d.o.o

(540)

## CONJUNTO

(511)

**01**

Kemikalije koje se upotrebljavaju u poljoprivredi, vrtlarstvu i šumarstvu; preparati za obradu sjemena (uključeni u klasu 01); pripravci za regulaciju rasta biljaka; geni sjemena za poljoprivrednu proizvodnju; gnojiva.

**05**

Pripravci za uništavanje štetočina; fungicidi, herbicidi.

**31**

Poljoprivredni, vrtlarski i šumski proizvodi i bobice koji nisu uključeni u drugim klasama; sjemena.

(210) **BAZ1417633A** (220) 2014-02-04

(442) **2015-06-30**

(300) US  
2014-01-24  
86174517

Za sve klase;

(732) **Amgen Inc.**

**One Amgen Center Drive,  
Thousand Oaks, California 91320-**

**US**

(740) Agencija Diana Protić Tkalčić

(540)

## ELUCIAM

(511)

**05**

Farmaceutski preparati.

---

---

(210) **BAZ1417634A** (220) 2014-02-04

(442) **2015-06-30**

(732) **The Gillette Company**  
**One Gillette Park, Boston,**  
**Massachusetts 02127**  
**US**

(740) Agencija Diana Protić Tkalčić

(540)

## **DURACOMFORT**

(511)

**08**

Oštrice britvi koje se prodaju kao integralni sastavni dio rezervnih punjenja britvi.

---

---

(210) **BAZ1417635A** (220) 2014-02-04

(442) **2015-06-30**

(732) **Amgen Inc.**  
**One Amgen Center Drive,**  
**Thousand Oaks, California 91320-**  
**US**

(740) Agencija Diana Protić Tkalčić

(540)

## **REPATHA**

(511)

**05**

Farmaceutski preparati.

---

---

(210) **BAZ1417636A** (220) 2014-02-04

(442) **2015-06-30**

(732) **Amgen Inc.**  
**One Amgen Center Drive,**  
**Thousand Oaks, California 91320-**  
**US**

(740) Agencija Diana Protić Tkalčić

(540)

## **ZEROUNT**

(511)

**05**

Farmaceutski preparati.

---

---

(210) **BAZ1417637A** (220) 2014-02-04

(442) **2015-06-30**

(732) **Shulton, Inc.**  
**One Procter & Gamble Plaza,**  
**Cincinnati, Ohio 45202**  
**US**

(740) Agencija Diana Protić Tkalčić

(540)

## **FRESHER COLLECTION**

(511)

**03**

Antiperspiranti i dezodoransi za ličnu upotrebu, sprejevi za tijelo, sredstva za pranje tijela i sapuni u čvrstom obliku.

(210) **BAZ1417638A** (220) 2014-02-04

(442) **2015-06-30**

(732) **Farmaceutvska hemiska  
kozmetička industrija ALKALOID  
Blvd. Aleksandar Makedonski 12,  
1000 Skopje**

**MK**

(740) "ŽIVKO MIJATOVIĆ & PARTNERS" d.o.o.  
Sarajevo

(540)

## Premama Duo

(511)

**05**

Multivitaminske / multimineralne tablete namijenjene  
trudnicama.

(210) **BAZ1417639A** (220) 2014-02-04

(442) **2015-06-30**

(732) **BONATTI d.o.o.  
Bulevar Vojvode Mišoća 41, 11000  
Beograd**

**RS**

(740) "Linea Sušić" d.o.o.

(540)

## BONATTI

(511)

**18**

Koža i imitacija kože, proizvodi izrađeni od ovih materijala koji nisu uključeni u druge klase; životinjaska koža; koferi i putne torbe; torbe, kišobrani, suncobrani i štapovi za hodanje; bičevi, saračka i sedlarska roba.

**24**

Tekstil i tekstilni proizvodi koji nisu obuhvaćeni drugim klasama; prekrivači za krevete i stolove.

**25**

Odjeća, obuća, pokrivala za glavu.

(210) **BAZ1417640A** (220) 2014-02-04

(442) **2015-06-30**

(732) **Philip Morris Brands Sarl  
Quai Jeanrenaud 3, 2000 Neuchâtel  
CH**

(740) "Linea Sušić" d.o.o.

(591) nijanse plave, nijanse tamno plave, siva, bijela

(540)



(531) 25.01; 25.12; 26.03; 27.05; 29.01;

(511)

**34**

Duhan, sirovi ili prerađen; proizvodi od duhana, uključujući cigare, cigarete, cigariljose, duhan za ručno motanje cigareta, duhan za lule, duhan za žvakanje, duhan za šmrkanje, kretek cigarete; snus duhan; zamjene za duhan (koje se ne koriste u medicinske svrhe); pribor za pušaće, uključujući cigaret papire i tube, filtere za cigarete, limene kutije za duhan i cigarete, futrole i kutije za cigarete i pepeljare, lule, džepne naprave za motanje cigareta, upaljače; šibice.



(210) **BAZ1417641A** (220) 2014-02-04

(442) **2015-06-30**

(732) **Philip Morris Brands Sarl**  
**Quai Jeanrenaud 3, 2000 Neuchâtel**  
**CH**

(740) "Linea Sušić" d.o.o.

(591) nijanse plave, nijanse tamno plave, siva, bijela

(540)



(531) 25.01; 25.12; 26.03; 27.05; 29.01; (511)

**34**

Duhan, sirovi ili prerađeni; proizvodi od duhana, uključujući cigare, cigarete, cigariljose, duhan za ručno motanje cigareta, duhan za lule, duhan za žvakanje, duhan za šmrkanje, kretek cigarete; snus duhan; zamjene za duhan (koje se ne koriste u medicinske svrhe); pribor za pušače, uključujući cigaret papire i tube, filtere za cigarete, limene kutije za duhan i cigarete, futrole i kutije za cigarete i pepeljare, lule, džepne naprave za motanje cigareta, upaljače; šibice.

(210) **BAZ1417642A** (220) 2014-02-05

(442) **2015-06-30**

(732) **BELLISSIMA D.O.O. SARAJEVO**  
**Hasana Merdžanovića 19, Vogošća,**  
**71000 Sarajevo**

**BA**

(740) NEMA ZASTUPNIKA

(540)



(531) 27.05;

(511)

**18**

Koža, imitacije kože, proizvodi od tih materijala koji nisu obuhvaćeni drugim razredima; životinjske kože; kovčezi i torbe; kišobrani, suncobrani i štapovi za hodanje.

**25**

Odjeća, obuća, pokrivala za glavu.

**35**

Oglašavanje i reklamiranje; vođenje komercijalnih poslova; komercijalna administracija; uredski poslovi.

(210) **BAZ1417643A** (220) 2014-02-05

(442) **2015-06-30**

(732) **SOLEN CIKOLATA GIDA SANAYI VE**  
**TICARET ANONIM SIRKETI**

**4. Organize Sanayi Bölgesi 83412**  
**Nolu. Cad. No:4, Şehitkamil,**  
**Gaziantep**

**TR**

(740) "ŽIVKO MIJATOVIĆ & PARTNERS" d.o.o.  
Sarajevo

(591) crvena, plava, smeđa, zelena, bijela,  
narandžasta, žuta, crna

(540)



(531) 08.01; 27.05; 29.01;

(511)

**30**

Kakao, kolači, čokolade, čokoladne kreme, kolači s kakao mlijekom i čokoladnom kremom.

(210) **BAZ1417644A** (220) 2014-02-05

(442) **2015-06-30**

(732) **KARLOVAČKA PIVOVARA d.o.o.**  
**Dubovac 22, 47000 Karlovac**  
**HR**

(740) "INTELBIRO" d.o.o.

(540)

## **Karlovačko 0,0% MAXX**

(511)

**32**

Sve vrste piva.

(210) **BAZ1417645A** (220) 2014-02-06

(442) **2015-06-30**

(732) **Sensormatic Electronics, LLC**  
**1501 Yamato Road, Boca Raton,**  
**Florida 33431, ( Nevada Limited**  
**Liability Company)**

**US**

(740) MEHMED SPAHO

(540)

## **SOFTWARE HOUSE**

(511)

**09**

Znanstveni, nautički, geodetski, fotografski, kinematografski i optički aparati i instrumenti kao i aparati i instrumenti za vaganje, mjerenje, signalizaciju, kontrolu (inspekciju), za pomoć (spašavanje) i za obuku; aparati i instrumenti za vođenje, distribuiranje, transformiranje, akumuliranje, podešavanje ili upravljanje električne struje; aparati za snimanje, prijenos, reprodukciju zvuka ili slika; magnetne podloge za snimanje, akustičke ploče; kompaktne ploče, DVD i drugi numerički nosači za snimanje; mehanizmi za uređaje koji se pokreću uz prethodno ubacivanje kovanica; registarske blagajne, računari, oprema za obradu podataka i računala; uređaji za gašenje požara; računalni programi (softveri).

(210) **BAZ1417646A** (220) 2014-02-06

(442) **2015-06-30**

(732) **Sensormatic Electronics, LLC**  
**1501 Yamato Road, Boca Raton,**  
**Florida 33431, ( Nevada Limited**  
**Liability Company)**

**US**

(740) MEHMED SPAHO

(540)



(531) 26.01; 26.07; 26.11; 27.05;

(511)

**09**

Znanstveni, nautički, geodetski, fotografski, kinematografski i optički aparati i instrumenti kao i aparati i instrumenti za vaganje, mjerenje, signalizaciju, kontrolu (inspekciju), za pomoć (spašavanje) i za obuku; aparati i instrumenti za vođenje, distribuiranje, transformiranje, akumuliranje, podešavanje ili upravljanje električne struje; aparati za snimanje, prijenos, reprodukciju zvuka ili slika; magnetne podloge za snimanje, akustičke ploče; kompaktne ploče, DVD i drugi numerički nosači za snimanje; mehanizmi za uređaje koji se pokreću uz prethodno ubacivanje kovanica; registarske blagajne, računari, oprema za obradu podataka i računala; uređaji za gašenje požara; računalni programi (softveri).

(210) **BAZ1417647A** (220) 2014-02-06

(442) **2015-06-30**

(732) **Sensormatic Electronics, LLC**  
**1501 Yamato Road, Boca Raton,**  
**Florida 33431, ( Nevada Limited**  
**Liability Company)**

**US**

(740) MEHMED SPAHO

(540)

## **AMERICAN DYNAMICS**

(511)

**09**

Znanstveni, nautički, geodetski, fotografski, kinematografski i optički aparati i instrumenti kao i aparati i instrumenti za vaganje, mjerenje, signalizaciju, kontrolu (inspekciju), za pomoć (spašavanje) i za obuku; aparati i instrumenti za vođenje, distribuiranje, transformiranje, akumuliranje, podešavanje ili upravljanje električne struje; aparati za snimanje, prijenos, reprodukciju zvuka ili slika; magnetne podloge za snimanje, akustičke ploče; kompaktne ploče, DVD i drugi numerički nosači za snimanje; mehanizmi za uređaje koji se pokreću uz prethodno ubacivanje kovanica; registarske blagajne, računari, oprema za obradu podataka i računala; uređaji za gašenje požara; računalni programi (softveri).

(210) **BAZ1417648A** (220) 2014-02-06(442) **2015-06-30**(732) **KARLOVAČKA PIVOVARA d.o.o.****Dubovac 22, 47000 Karlovac****HR**

(740) "INTELBIRO" d.o.o.

(540)

## Karlovačko Live

(511)

**41**

Obuka; stručno osposobljavanje; razonoda, razonoda posredstvom radija i televizije; sportske i kulturne djelatnosti, organiziranje i vođenje koncerata, priredbe.

(210) **BAZ1417649A** (220) 2014-02-07(442) **2015-06-30**(732) **OLX B.V.****Taurusavenue 105, 2132 LS,****Hoofddorp****NL**

(740) PETOŠEVIĆ d.o.o

(540)

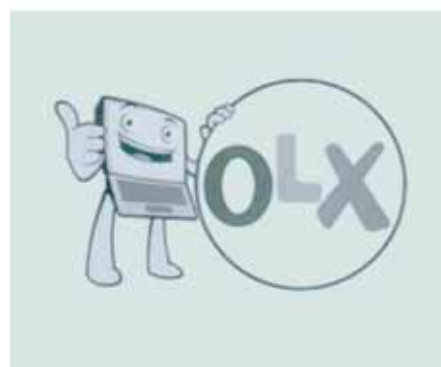

(531) 04.05; 16.01; 26.01; 27.05;

(511)

**09**

Aplikacije za računalni softver za pametne telefone i tablet uređaje; fotografski, kinematografski i optički aparati i instrumenti; aparati i instrumenti za snimanje, transmisiju, emitiranje, prijem, pohranu, prikazivanje ili reprodukciju zvuka, slika i podataka; računari, računalni programi, računalni softver, računalni čipovi, aparati i instrumenti za kodiranje i dekodiranje električnih signala; jedinice za daljinsko upravljanje; smart kartice; kodirane kartice; antene; satelitske antene; kablovi; optička vlakna; prekidači; adapteri; konektori; utikači; utori i izlazi; razvodne kutije; trake, diskovi i ketridži koji nose podatke ili služe za snimanje podataka, zvukova ili slika; kinematografski filmovi za izložbe; audio i/ili video snimci; uređaji za multimedijско komuniciranje, snimanje, prijenos, emitiranje, pohranu, prikaz, prijem i reprodukciju, oprema za obradu podataka; kompjuterski softveri i uređaji i instrumenti za korištenje za konektovanje na Internet; elektroničke publikacije; dijelovi (i oprema) za gore navedene robe.

**35**

Elektronički promet: usluge oglašavanja u formi malih oglasa; pružanje usluge online tržišta; pružanje usluge pretražive online baze podataka koja sadrži prilike za posao; ponuda za prodaju i prodaja roba u maloprodaji i veleprodaji; oglašavanje, promocija i agencijske usluge; iznajmljivanje oglasnog prostora; usluge poslovnog upravljanja; knjigovodstvene usluge, savjetovanje, konzultantstvo i usluge informiranja u vezi sa poslovanjem i poslovnim upravljanjem; usluge istraživanja tržišta; usluge izdavanja računa; usluge publiciteta i reklamiranja; usluge savjetovanja, informiranja, konzultantstva i upravljanja u vezi sa pretplatom i pretplatnicima; organiziranje i vođenje trgovačkih sajmovi i izložbi; distribucija materijala za oglašavanje i promociju; sve usluge u ovoj klasi koje

su vezane za ili se tiču Interneta ili se pružaju online sa Interneta; pružanje i distribucija informacija vezano za sve gore navedene usluge.

**36**

Usluge oglašavanja nekretnina u formi malih oglasa; osiguranje; finansijski poslovi; monetarni poslovi; poslovi vezani za nekretnine.

**38**

Usluge foruma; usluge portala; pružanje online, interaktivnih oglasnih ploča za prijenos poruka između računalnih korisnika, a u vezi hobija, kolekcionarstva, trgovanja i prodaje roba i usluga putem globalne računalne mreže; usluge glasovne, podatkovne, zvučne i komunikacije slikama; usluge multimedijalnog komuniciranja; telekomunikacijske usluge; usluge emitiranja putem radija, televizije, satelita i kablovskih sistema; usluge novinskih agencija; prijenos, osiguravanje i prikaz informacija za poslovne ili lokalne svrhe iz banke podataka pohranjene na kompjuteru; prijenos uživo nastupa i događaja; najam, iznajmljivanje i lizing komunikacijskih aparata i instrumenata; usluge emitiranja putem pretplatničke televizije i Interneta; pružanje usluge websajtova; pružanje pristupa i lizing vremenskog pristupa kompjuterskim bazama podataka; sve usluge u ovoj klasi vezane za Internet

ili se pružaju online sa Interneta; pružanje i distribucija informacija vezano za gore navedene robe.

**42**

Softver koji se ne može preuzimati; softver kao usluga (SaaS); najam računara; instalacija i održavanje računalnog softvera; usluge računalnog programiranja i koncepcije; sve usluge u ovoj klasi vezano za računare, računarne uređaje i opremu, računarno programiranje i koncepciju; usluge koncepcije, skiciranja i komisionog pisanja za kompiliranje webstranica na Internetu; kreiranje i održavanje web stranica; hosting web stranica trećih lica; sve usluge u ovoj klasi koje su vezane za Internet ili se pružaju online sa Interneta; usluge informiranja uključene u ovu klasu.

---

(210) **BAZ1417652A** (220) 2014-02-10

(442) **2015-06-30**

(732) **The Gillette Company**  
**One Gillette Park, Boston,**  
**Massachusetts 02127**

**US**

(740) Agencija Diana Protić Tkalčić

(540)

**BLUE 3 SENSECARE**

(511)

**08**

Sprave za brijanje za jednokratnu upotrebu.

(210) **BAZ1417654A** (220) 2014-02-10

(442) **2015-06-30**

(732) **Čolić Muamer**  
**Muse Ćazima Ćatića 2/1, 71000**  
**Sarajevo**

**BA**

(740) NEMA ZASTUPNIKA

(540)



(531) 26.04; 27.05;

(511)

**43**

Priprema i prodaja svih vrsta jela od: Pilećeg mesa i prerađevina od pilećeg mesa, goveđeg mesa i prerađevina od goveđeg mesa, junećeg mesa i prerađevina od junećeg mesa, telećeg mesa i prerađevina od telećeg mesa, ribe i prerađevina od ribe, suhomesnatih proizvoda, povrća, voća, začina, tjestenine i svih proizvoda od tjestenine, mlijeka i mliječnih proizvoda, sireva, riže, svih vrsta žitarica, brašna, peciva, šećera, svih vrsta pizza, svih vrsta sendviča, svih vrsta kolača, palačnaka, sladoleda i svih vrsta deserta; priprema i prodaja svih vrsta bezalkoholnih i alkoholnih pića, gaziranih i negaziranih pića i napitaka, prirodnih sokova, kafe, čajeva i instant pića.

(210) **BAZ1417655A** (220) 2014-02-07

(442) **2015-06-30**

(732) **Stranka Napredna Srpska**  
**ul. Ravnogorska 29, 78000 Banja**  
**Luka**

**BA**

(740) NEMA ZASTUPNIKA

(540)

## NAPREDNA SRPSKA

(511)

**16**

Papir, karton i proizvodi od tih materijala koji nisu obuhvaćeni drugim razredima; tiskarski proizvodi; proizvodi za uvezivanje knjiga; fotografije; pribor za pisanje; oprema za nastavu i obuku; plastični materijali za ambalažu.

**25**

Odjeća, obuća; pokrivala za glavu.

**35**

Oglašavanje i reklamiranje; vođenje komercijalnih poslova; komercijalna administracija; uredski poslovi.

(210) **BAZ1417656A** (220) 2014-02-11

(442) **2015-06-30**

(732) **AGRIMATCO D.O.O.**  
**Ljeljenča bb, 76300 Bijeljina**  
**BA**

(740) NEMA ZASTUPNIKA

(591) zelena, crna

(540)



(531) 01.05; 05.03; 27.05; 29.01;

(511)

**01**

Hemijski proizvodi koji se upotrebljavaju u poljoprivredi, hortikulturi i šumarstvu; prirodna i vještačka gnojiva,

**05**

Veterinarski proizvodi; preparati za uništavanje korova i štetočina; pesticidi, insekticidi, herbicidi, fungicidi.

**31**

Poljoprivredni, povrtlarski, šumski proizvodi i bobice, koji nisu obuhvaćeni drugim razredima, svježe voće i povrće, sjeme, prirodne biljke i cvijeće, hrana za životinje, slad.

(210) **BAZ1417657A** (220) 2014-02-11

(442) **2015-06-30**

(732) **Visa International Service**  
**Association**

**900 Metro Center Boulevard,**  
**Foster City, California 94404**

**US**

(740) PETOŠEVIĆ d.o.o

(540)

## Svuda gdje želite da budete

(511)

**36**

Finansijske usluge, usluge osiguranja, bankarske usluge, usluge kreditnih kartica, usluge debitnih kartica, usluge charge kartica, usluge pre-paid kartica, usluge smart kartica, elektronske kreditne i debitne transakcije, usluge elektronskog prenosa sredstava, usluge obrade uplata, usluge provjere i potvrde transakcija, usluge zamjene za gotovinu koje se pružaju putem kreditnih i debitnih kartica, usluge razmjene valute, usluge online bankarstva, usluge plaćanja računa, usluge pristupa depozitu i automatizovanom brojaču novca, usluge unovčavanja čekova i isplate gotovine, pružanje finansijskih informacija putem globalne računarske mreže i finansijsko pokroviteljstvo sportskih natjecanja, događaja, aktivnosti i igara.

(210) **BAZ1417658A** (220) 2014-02-11

(442) **2015-06-30**

(732) **DARKO MARTINOVIĆ**  
**Biletići polje b.b., 88268 Čitluk**  
**BA**

(740) NEMA ZASTUPNIKA

(591) crna, žuta

(540)



(531) 24.17; 27.03; 27.05; 29.01;

(511)

**41**

Obuka; stručno osposobljavanje; razonoda; sportske i kulturne djelatnosti.

(210) **BAZ1417659A** (220) 2014-02-12

(442) **2015-06-30**

(732) **The Gillette Company**  
**One Gillette Park, Boston,**  
**Massachusetts 02127**  
**US**

(740) Agencija Diana Protić Tkalčić

(540)

**PURE BLISS**

(511)

**08**

Mehaničke i električne sprave za brijanje i oštrice britvi; distributeri, kasete, držači i spremnici, koji su svi specifično dizajnirani da sadrže oštrice britvi i koji sadrže oštrice britvi; dijelovi i oprema za sve prethodno navedene robe.

(210) **BAZ1417660A** (220) 2014-02-12

(442) **2015-06-30**

(732) **Michael Kors (Switzerland)**  
**International GmbH**  
**Strada Regina 42, 6934 Bioggio**  
**CH**

(740) Agencija Diana Protić Tkalčić

(540)

**MICHAEL KORS**

(511)

**14**

Plemeniti metali i njihove legure i proizvodi od tih materijala ili obloženi tim materijalima koji nisu obuhvaćeni drugim klasama; pravi i lažni nakit; ogrlice, narukvice, privjesci, prstenovi, naušnice, broševi, igle pribadače (nakit), bangle narukvice, dugmad za manžete, lančići, medaljoni, narukvice za gležnjeve, kopče; ukrasi za kosu; drago kamenje i brušeno drago kamenje; poludrago kamenje i brušeno poludrago kamenje; dijamanti i biseri; urarski proizvodi i kronometarski uređaji; džepni i ručni satovi i zidni satovi; kaiševi za satove; narukvice i lančići za satove; oprema za satove; ukrasni privjesci za ključeve od plemenitih materijala ili obloženi njima.

**18**

Koža i imitacija kože, i proizvodi od tih materijala koji nisu obuhvaćeni drugim klasama; životinjske kože, krzno; kišobrani, suncobrani i štapovi za hodanje; bičevi i sedlarsko-remenarski proizvodi; štapovi; sanduci; kovčezi i putne torbe, prtljaga, koferi, torbe-navlake za odijela za putovanje i naprtnjače; torbe; torbe koje se nose koso preko ramena; ručne torbe; džepni novčanici; novčarke (vrećice za novac); male pismo-tašnice; male torbice sa ručkom za nošenje oko ručnog zgloba; večernje tašne; kozmetičke torbe (koje se prodaju prazne); manji artikli od kože; novčanici za papirnate novčanice, novčanici, novčanici za kovanice, korice i držači za kreditne kartice; torbe za nošenje; korice za posjetnice; torbe i kovčežići za spise; korice i držači za dokumente; korice za ključeve, korice za putne isprave, korice za čekove, rokavnici-organizatori za putovanja, i držači za kravate; navlake za ključeve; privjesci za ključeve; odjeća i oprema za kućne ljubimce; povoci za kućne ljubimce; sanduci za nošenje vina; kovčezi, navlake i torbe za nošenje električnih proizvoda, kompjutera, kompjutera-tableta, mobilnih telefona, portabilnih medija plejera, i personalnih digitalnih asistenata; dijelovi i oprema za sve prethodno navedene robe.



(210) **BAZ1417661A** (220) 2014-02-12

(442) **2015-06-30**

(732) **“OVAKO” d.o.o.**

**Mostarsko raskršće bb, 71000  
Sarajevo**

**BA**

(740) “STAM” d.o.o.

(591) nijanse žute, bijela, crvena, nijanse  
zelene, nijanse smeđe, crna

(540)



(531) 08.01; 22.01; 25.01; 27.05; 29.01;

(511)

**29**

Pašteta.

(210) **BAZ1417662A** (220) 2014-02-13

(442) **2015-06-30**

(732) **PPG INDUSTRIES OHIO, INC.**

**3800 West 143th Street, Cleveland,  
Ohio 44111**

**US**

(740) “MSA IP” vl. Dževad Ćoralić

(540)

**AUTOLUX**

(511)

**02**

Mješavine za premazivanje u obliku boja.

(210) **BAZ1417663A** (220) 2014-02-13

(442) **2015-06-30**

(732) **PPG INDUSTRIES OHIO, INC.**

**3800 West 143th Street, Cleveland,  
Ohio 44111**

**US**

(740) “MSA IP”

(540)

**VALUE-PRO**

(511)

**02**

Mješavine za premazivanje u obliku boja.

(210) **BAZ1417664A** (220) 2014-02-14

(442) **2015-06-30**

(732) **Noxell Corporation**

**11050 York Road, Hunt Valley,  
Maryland 21030-2098**

**US**

(740) Agencija Diana Protić Tkalčić

(540)

**COLOUR ELIXIR**

(511)

**03**

Sapuni; parfimerijski proizvodi, eterična ulja, kozmetički  
proizvodi, losioni za kosu; proizvodi za njegu zuba.



(210) **BAZ1417665A** (220) 2014-02-14(442) **2015-06-30**(732) **PT Indofood Sukses Makmur Tbk**  
**Sudirman Plaza, Indofood Tower**  
**27th/FI, Jl. Jend Sudirman Kav. 76-**  
**78, Jakarta Selatan****ID**

(740) PETOŠEVIĆ d.o.o

(540)

**Indofood**

(531) 27.05;

(511)

**30**

Makaroni, rezanci, tjestenina za prehranu, rezanci za juhe, brašno (najfinije pšenično brašno), kečap (umaci), čili (umak), majoneza, slačica (senf), dvopek (prepečenac), umaci (začini), začini, soja sos, čaj, umak od paradajza.

(210) **BAZ1417667A** (220) 2014-02-17(442) **2015-06-30**(732) **Google Inc**  
**1600 Amphitheatre Parkway,**  
**Mountain View, CA 94043****US**

(740) "INTELBIRO" d.o.o.

(540)

**DOUBLECLICK**

(511)

**35**

Omogućavanje onlajn razmjena i onlajn aukcija za kupovinu ili prodaju oglašavanja; usluge u oblasti oglašavanja radi spajanja odgovarajućih prodavaca i kupaca oglašavanja, radi praćenja učinka oglašavanja, radi upravljanja, distribucije i postavljanja oglašavanja, radi analiziranja podataka o oglašavanju, raportiranja podatka o oglašavanju, radi optimizovanja učinka oglašavanja; konsultantske usluge u oblasti oglašavanja i marketinga; komercijalne informativne usluge, uključujući vođenje oglašavanja putem davanja izveštaja, usmjeravanje oglašavanja na određene ciljne grupe, upravljanje elektronski pohranjenim oglašavanjem; usluge konsaltinga u oblasti oglašavanja putem digitalnih medija.

**42**

Kompjuterske usluge, uključujući usluge provajdera aplikacionog servisa (ASP) koji sadrži softver za administraciju onlajn razmjena i onlajn aukcija za kupovinu i prodaju oglašavanja, za spajanje odgovarajućih kupaca i prodavaca oglašavanja, za praćenje učinka oglašavanja, za upravljanje, distribuciju i postavljanje oglašavanja, za analiziranje podataka o oglašavanju, za izvještavanje o podacima o oglašavanju, i za optimizovanje učinka oglašavanja; kompjuterske usluge za kupovinu onlajn oglasnog prostora.

(210) **BAZ1417668A** (220) 2014-02-17(442) **2015-06-30**(732) **MONCLER S.P.A.**  
**Via Stendhal 47, 20144 Milano**  
**IT**

(740) "INTELBIRO" d.o.o.

(540)



(531) 03.07; 26.13; 27.01; 27.05;

(511)

**03**

Parfemi; toaletne vode; dezodoransi za osobnu uporabu; tamjan (mirisni štapići); proizvodi za osvježavanje zraka; mirisne vrećice za parfimiranje rublja; eterična ulja za osobnu uporabu; kana (kozmetička boja); sjenila za oči; kozmetičke olovke; podloge za šminku (tečni puderi); puderi u prahu za lice; talk puder; ruževi; karmini; maskare; preparati za zaštitu od sunca; lak za nokte; maske za ljepotu; piling za lice; kreme za lice; kreme za tijelo; kozmetičke kreme; kozmetički preparati za mršavljenje; kreme za smanjenje celulita (za kozmetičku uporabu); sprejevi za kosu; losioni za kosu; preparati za uklanjanje boje za kosu; prelivi za bojenje kose; boje za kosu; preparati za ispiranje kose; posvjetlivači za kosu; regeneratori za kosu; preparati za hidrataciju kose; preparati za trajnu (minival); pjene i gelovi za stiliziranje frizure; proizvodi za depilaciju; sapuni za ruke; sapuni; sapuni za lice; kreme za čišćenje kože; losioni za čišćenje kože; gel za tuširanje; pjena za kupanje; ulja za kupanje; perle za kupanje; nemedicinske soli za kupanje; losioni za tijelo; balzami za brijanje; kreme za brijanje; sapun za brijanje; losion za poslije brijanja; šamponi za kosu; vodice za ispiranje usta, ne za medicinske svrhe; pasta za zube; štirka; sapun za pranje veša; preparati za uklanjanje mrlja; preparati za čišćenje; preparati za uklanjanje hrđe; šamponi za čišćenje tepiha; impregnirane krpe za poliranje; brusni papir; plavac; prašak za poliranje; krema za cipele; vosak za cipele; kreme za kožu i proizvode od kože; preparati za izbjeljivanje kože i proizvoda od kože.

(210) **BAZ1417669A** (220) 2014-02-17(442) **2015-06-30**(732) **MONCLER S.P.A.****Via Stendhal 47, 20144 Milano****IT**

(740) "INTELBIRO" d.o.o.

(540)

## MONCLER

(511)

### 03

Parfemi; toaletne vode; dezodoransi za osobnu uporabu; tamjan (mirisni štapići); proizvodi za osvježavanje zraka; mirisne vrećice za parfimiranje rublja; eterična ulja za osobnu uporabu; kana (kozmetička boja); sjenila za oči; kozmetičke olovke; podloge za šminku (tečni puderi); puderi u prahu za lice; talk puder; ruževi; karmini; maskare; preparati za zaštitu od sunca; lak za nokte; maske za ljepotu; piling za lice; kreme za lice; kreme za tijelo; kozmetičke kreme; kozmetički preparati za mršavljenje; kreme za smanjenje celulita (za kozmetičku uporabu); sprejevi za kosu; losioni za kosu; preparati za uklanjanje boje za kosu; prelive za bojenje kose; boje za kosu; preparati za ispiranje kose; posvjetlivači za kosu; regeneratori za kosu; preparati za hidrataciju kose; preparati za trajnu (minival); pjene i gelovi za stiliziranje frizure; proizvodi za depilaciju; sapuni za ruke; sapuni; sapuni za lice; kreme za čišćenje kože; losioni za čišćenje kože; gel za tuširanje; pjena za kupanje; ulja za kupanje; perle za kupanje; nemedicinske soli za kupanje; losioni za tijelo; balzami za brijanje; kreme za brijanje; sapun za brijanje; losion za poslije brijanja; šamponi za kosu; vodice za ispiranje usta, ne za medicinske svrhe; pasta za zube; štirka; sapun za pranje veša; preparati za uklanjanje mrlja; preparati za čišćenje; preparati za uklanjanje hrđe; šamponi za čišćenje tepiha; impregnirane krpe za poliranje; brusni papir; plavac; prašak za poliranje; krema za cipele; vosak za cipele; kreme za kožu i proizvode od kože; preparati za izbjeljivanje kože i proizvoda od kože.

(210) **BAZ1417671A** (220) 2014-02-17(442) **2015-06-30**(732) **Uni-Vest-Plast d.o.o.****Bare bb, 88260 Čitluk****BA**

(740) NEMA ZASTUPNIKA

(540)



(531) 27.05;

(511)

### 16

Papir, karton i proizvodi od tih materijala koji nisu obuhvaćeni drugim razredima; tiskarski proizvodi; proizvodi za uvezivanje knjiga; fotografije; pribor za pisanje; ljepila (ljepljive tvari za papirnate proizvode ili za kućanstvo); slikarski pribor; kistovi; pisači strojevi i uredski pribor (osim namještaja); oprema za nastavu i obuku (osim aparata); plastični materijali za ambalažu (koji nisu obuhvaćeni drugim razredima); tiskarska slova; klišeji.

### 21

Pribor i posuđe za kućanstvo ili za kuhinju (koji nisu od plemenitih metala niti su presvućeni plemenitim metalom); češljevi i spužve; četke (osim kistova); materijali za četke; pribor za čišćenje; žica za struganje parketa; sirovo ili poluobrađeno staklo (osim građevinskog stakla); stakleni proizvodi, porculanski i keramički proizvodi koji nisu obuhvaćeni drugim razredima.

### 39

Prijevoz; ambalažiranje i uskladištenje proizvoda; organiziranje putovanja.

(210) **BAZ1417672A** (220) 2014-02-18

(442) **2015-06-30**

(732) **“INTELBIRO” d.o.o.**  
**M.H.Uskufije 3, 71000 Sarajevo**  
**BA**

(740) “INTELBIRO” d.o.o.

(591) žuta, plava

(540)



(531) 13.01; 27.05; 29.01;

(511)

**35**

Usluge konsultacija u vezi vođenja poslova, pomoć pri vođenju poslova komercijalnih i industrijskih preduzeća.

**45**

Pravne usluge, naročito usluge savjetovanja u vezi sa intelektualnim vlasništvom, stručne usluge u procesu zaštite intelektualnog vlasništva.

(210) **BAZ1417673A** (220) 2014-02-18

(442) **2015-06-30**

(732) **Hard Rock Limited**  
**13-14 The Esplanade, St. Helier,**  
**Jersey JE1 1BD**  
**US**

(740) PETOŠEVIĆ d.o.o

(540)

**ROCK SHOP**

(511)

**35**

Maloprodaja promotivnih proizvoda za poklone koji se sastoje od ruksaka, ešarpi (šalova), kopči za pojaseve, stolnih igara, knjiga, kapa, CD-ova, lutki, udaraljki za bubnjeve, putnih vreća, torbica oko struka, začina za hranu, jakni, privjesaka za ključeve, upaljača, šolja, znački, polo majica, tašni, sunčanih naočala, medvjedića, ručnika, automobila igrački, majica, novčanika i satova.

(210) **BAZ1417674A** (220) 2014-02-20

(442) **2015-06-30**

(732) **TPUD “PERO” Zenica d.o.o.**  
**Sarajevska 97, 72000 Zenica**  
**BA**

(740) NEMA ZASTUPNIKA

(540)



(531) 03.07; 27.03; 27.05;

(511)

**19**

Nemetalni građevinski materijali; krute nemetalne cijevi za gradnju; asfalt, katran i bitumen (smola); nemetalne prenosive konstrukcije; nemetalni spomenici.

**35**

Oglašavanje i reklamiranje; vođenje komercijalnih poslova; komercijalna administracija; uredski poslovi.

(210) **BAZ1417675A** (220) 2014-02-20

(442) **2015-06-30**

(732) **The Goodyear Tire & Rubber**  
**Company**  
**200 Innovation Way, 44316 Akron,**  
**Ohio**  
**US**

(740) PETOŠEVIĆ d.o.o

(540)

**INTELLIMAX**  
**TECHNOLOGY**

(511)

**12**

Gume.

(210) **BAZ1417676A** (220) 2014-02-21

(442) **2015-06-30**

(732) **John Paul Mitchell Systems**  
**20705 Centre Pointe Parkway,**  
**Santa Clarita, CA 91350**

**US**

(740) Agencija Diana Protić Tkalčić

(540)

## PAUL MITCHELL

(511)

**03**

Proizvodi za njegu kose i kože, uključivo šamponi, šamponi za bebe, kolor šamponi, sapuni, regeneratori, ovlaživači, proizvodi za ispiranje, nemedicinski proizvodi za tretman, proizvodi koji raspršuju kapljice tečnosti, sprejevi za termalnu zaštitu, regeneratori u spreju, gelovi za kosu, gelovi u spreju, pjena za oblikovanje frizure, losioni, stajling serumi, stajling sprejevi, stajling gelovi, stajling losioni, kreme za ravnanje kose, sprejevi za kosu, pomade, stajling preparati, sprejevi za sjaj, kapljice za sjaj, vosak, boja za kosu, proizvodi za bojenje kose, toneri za kosu, polutrajne i trajne boje za kosu, izbjeljivači, proizvodi za jačanje kose, proizvodi za ravnanje kose, proizvodi za trajnu ondulaciju, proizvodi za njegu kože, uključivo tečni sapuni, sapuni u čvrstom obliku, gelovi za brijanje.

(210) **BAZ1417677A** (220) 2014-02-21

(442) **2015-06-30**

(732) **UNILEVER N.V.**

**Weena 455, 3013 AL Rotterdam**

**NL**

(740) "ŽIVKO MIJATOVIĆ & PARTNERS" d.o.o.  
 Sarajevo

(591) bijela, plava, crvena, zlatna, nijanse

(540)



(531) 08.01; 19.03; 26.01; 26.15; 27.05; 29.01;

(511)

**29**

Jestiva ulja i masti.

(210) **BAZ1417678A** (220) 2014-02-21

(442) **2015-06-30**

(300) EM

2013-08-23

012085809

Za sve klase;

(732) **Reckitt Benckiser N.V.**

**Siriusdreef 14, 2132 WT Hoofddorp**

**NL**

(740) "ŽIVKO MIJATOVIĆ & PARTNERS" d.o.o.  
 Sarajevo

(540)

## VANISH GOLD

(511)

**03**

Preparati i šamponi za čišćenje tepiha; deterdženti za pranje rublja; aditivi za rublje i preparati za uklanjanje mrlja sa tkanina i tepiha.

(210) **BAZ1417679A** (220) 2014-02-21

(442) **2015-06-30**

(732) **Pharmaceutical Chemical  
Cosmetic Industry ALKALOID AD -  
Blvd. Aleksandar Makedonski 12,  
1000 Skopje**

**MK**

(740) "ŽIVKO MIJATOVIĆ & PARTNERS" d.o.o.  
Sarajevo

(591) bijela, nijanse plave, žuta, zelena,  
crvena, roza

(540)



(531) 01.15; 02.05; 02.09; 05.05; 25.01; 27.05; 27.07;  
29.01;

(511)

**03**

Vlažne maramice za djecu sa kamilicom.

(210) **BAZ1417680A** (220) 2014-02-21

(442) **2015-06-30**

(732) **UNILEVER N.V.  
Weena 455, 3013 AL Rotterdam  
NL**

(740) "ŽIVKO MIJATOVIĆ & PARTNERS" d.o.o.  
Sarajevo

(591) bijela, plava, zlatna

(540)



(531) 05.05; 27.05; 29.01;

(511)

**29**

Jestiva ulja i masti.

(210) **BAZ1417683A** (220) 2014-02-25

(442) **2015-06-30**

(732) **Hongta Tobacco (Group) Co., Ltd.  
No. 118, Hongta Avenue, Hongta  
District, Yuxi, Yunnan**

**CN**

(740) "MSA IP"

(540)



(531) 27.05;

(511)

**34**

Elektronske cigarete za upotrebu kao alternativa tradicionalnim cigaretama; elektronske cigarete; kertridži za dopunjavanje za elektronske cigarete koji se prodaju prazni; duhan za žvakanje; duhan u prahu, naime šnus; burmut; cigarete koje sadrže zamjene duhana, ne za medicinske svrhe.

(210) **BAZ1417684A** (220) 2014-02-25

(442) **2015-06-30**

(732) **Hongta Tobacco (Group) Co., Ltd.  
No. 118, Hongta Avenue, Hongta  
District, Yuxi, Yunnan**

**CN**

(740) "MSA IP"

(540)



(531) 28.03;

(511)

**34**

Elektronske cigarete za upotrebu kao alternativa tradicionalnim cigaretama; elektronske cigarete; kertridži za dopunjavanje za elektronske cigarete koji se prodaju prazni; duhan za žvakanje; duhan u prahu, naime šnus; burmut; cigarete koje sadrže zamjene duhana, ne za medicinske svrhe.

(210) **BAZ1417685A** (220) 2014-02-25

(442) **2015-06-30**

(732) **Hongta Tobacco (Group) Co., Ltd.  
No. 118, Hongta Avenue, Hongta  
District, Yuxi, Yunnan**

**CN**

(740) "MSA IP" vl. Dževad Ćoralić

(540)



(531) 27.05;

(511)

**34**

Elektronske cigarete za upotrebu kao alternativa tradicionalnim cigaretama; elektronske cigarete; kertridži za dopunjavanje za elektronske cigarete koji se prodaju prazni; duhan za žvakanje; duhan u prahu, naime šnus; burmut; cigarete koje sadrže zamjene duhana, ne za medicinske svrhe.

(210) **BAZ1417686A** (220) 2014-02-25

(442) **2015-06-30**

(732) **Banka Srpske a.d. Banja Luka  
Aleja Svetog Save br. 61, 78000  
Banja Luka**

**BA**

(740) NEMA ZASTUPNIKA

(591) crvena, plava

(540)



(531) 27.01; 27.05; 29.01;

(511)

**36**

Osiguranje; finansijski poslovi; monetarni poslovi;  
upravljanje nekretninama.

(210) **BAZ1417687A** (220) 2014-02-25

(442) **2015-06-30**

(732) **Legenda Tobacco d.o.o. Sarajevo  
Milana Preloga br. 17, 71000 Sarajevo  
BA**

(740) Dragan Mićunović

(540)

**RITUAL**

(511)

**34**

Duhan; cigarete; filter tube, filter papirići, mašnice za  
punjenje filter tuba, mašnice za motanje cigareta.

(210) **BAZ1417688A** (220) 2014-02-26

(442) **2015-06-30**

(732) **BENKONS BOSNA D.O.O. DOBOJ  
Filipa Višnjića 4, 74000 Doboj  
BA**

(740) NEMA ZASTUPNIKA

(591) plava, bijela

(540)



(531) 27.03; 27.05; 29.01;

(511)

**29**

Konzervirano, sušeno i kuhano voće i povrće; hladetina  
(želei), džemovi, kompoti.

**31**

Poljoprivredni, povrtlarski, šumski proizvodi i bobice, koji  
nisu obuhvaćeni drugim razredima; svježe voće i povrće;  
sjeme, slad.

**32**

Mineralne i gazirane vode te ostala bezalkoholna pića; voćni  
napici i voćni sokovi; sirupi i ostali preparati za pripremanje  
napitaka.



(210) **BAZ1417689A** (220) 2014-02-26(442) **2015-06-30**(732) **BASF SE****Carl-Bosch-Strasse 38,  
Ludwigshafen am Rhein****DE**

(740) "STAM" d.o.o.

(540)

## RAK

(511)

**01**

Kemikalije koje se upotrebljavaju u poljoprivredi, vrtlarstvu i šumarstvu, posebno preparati za jačanje biljaka, kemijski i/ili biološki preparati za upravljanje stresom kod biljaka, preparati za regulaciju rasta biljaka, kemijski preparati za liječenje sjemena, tenzidi, prirodne ili vještačke kemikalije koje se koriste kao mamac ili preparati za

**05**

Preparati za uništavanje i suzbijanje štetočina, insekticidi, fungicidi, herbicidi, pesticidi.

(210) **BAZ1417690A** (220) 2014-02-27(442) **2015-06-30**(732) **UDRUŽENJE GRAĐANA EVROPSKE  
KONEKCIJE****78000 Banja Luka, Ulica Milana  
Terpića br.6****BA**

(740) NEMA ZASTUPNIKA

(540)



(531) 03.04; 27.05;

(511)

**09**

Aparati i instrumenti naučni, pomorski, geodetski, fotografski, kinematografski, optički za vaganje, mjerenje, signalizaciju, kontrolu, spasavanje i nastavu; aparati i instrumenti za provođenje, prekid, akumulaciju, regulisanje ili kontrolu električne energije; aparati za snimanje, prijenos i reprodukciju zvuka ili slike; magnetni nosači podataka, diskovi za snimanje, kompakt diskovi, dvd i drugi digitalni nosači podataka; mehanizmi za aparate koji se pokreću

novcem ili žetonom; registar kase, računске mašine, oprema za obradu podataka, računari, računarski softver; aparati za gašenje požara.

**16**

Papir, karton, proizvodi od tih materijala koji nisu obuhvaćeni drugim razredima; štampane stvari; knjigovezački materijal; fotografije; kancelarijski materijal, umjetnički materijal, kičice, pisaće mašine; materijal za obuku i nastavu; plastični materijali za ambalažu (koji nisu obuhvaćeni drugim klasama); štamparska slova; klišeji.

**35**

Oglašavanje; vođenje poslova; poslovni upravljanje; kancelarijski poslovi.

**38**

Telekomunikacije.

**41**

Obrazovne usluge, pripremanje obuke, razonoda, sportske i kulturne aktivnosti.

**45**

Pravne usluge, usluge obezbjeđenja radi zaštite imovine i lica, individualne i društvene usluge koje pružaju drugi, radi zadovoljavanja potreba pojedinaca.

(210) **BAZ1417691A** (220) 2014-02-27(442) **2015-06-30**(732) **Intercontinental Great Brands LLC  
100 Deforest Avenue, East Hanover  
NJ 07936****US**(740) "ŽIVKO MIJATOVIĆ & PARTNERS" d.o.o.  
Sarajevo

(540)



(531) 01.03; 26.11; 26.11; 27.05;

(511)

**29**

Mliječni proizvodi, mliječni namazi, krem sir, sir, proizvodi na bazi sira, sirni namaz; svježi mekani sir (fromage frais), mlijeko i mliječni proizvodi, napici na bazi mlijeka (napici u kojima mlijeko prevladava), jogurt, smrznuti jogurt, mliječni šejkovi, tučeno vrhnje, deserti i pripravci za deserte napravljeni od mliječnih proizvoda; želei, trifle (vrsta puding kolača), namazi; jestiva ulja i masti.

**30**

Salatni prelivi, umaci (začini), sladoled, smrznute poslastice, desertni musevi (poslastice), pudinzi, kolači, keksi (biskviti), majoneza, začini.

(210) **BAZ1417692A** (220) 2014-02-27

(442) **2015-06-30**

(732) **Corby Spirit and Wine Limited**  
**225 King Street West, Suite 1100,**  
**Toronto, Ontario, M5V 3M2**

**CA**

(740) Nedim Krilić

(540)

**LAMB'S**

(511)

**33**

Alkoholni napitci (osim piva).

(210) **BAZ1417698A** (220) 2014-02-27

(442) **2015-06-30**

(732) **Abbott Laboratories**  
**100 Abbott Park Road, Abbot Park,**  
**Illinois 60064**

**US**

(740) "ŽIVKO MIJATOVIĆ & PARTNERS" d.o.o.  
 Sarajevo

(540)

**HUMANLY**  
**POSSIBLE**

(511)

**16**

Tiskani materijal, naime leci, brošure, bilteni i publikacije koje se odnose na inicijative o globalnom državljanstvu, programe korporativne odgovornosti, zdravstvene teme u vezi sa proizvodima i tretmanima iz vaskularnog područja, područja vida, prehrane, dijabetesa, dijagnostike te farmaceutskim, medicinskim i prehrambenim proizvodima i tretmanima.

**35**

Podizanje svijesti javnosti i propagiranje (zastupanje) u oblasti zdravstva.

**44**

Pružanje usluga u području zdravstvenih informacija, naime, davanje informacija pružiocima zdravstvenih usluga i pacijentima iz oblasti prehrane, vaskularnog područja, vida, dijabetesa te dijagnostičkih dijagnoza i tretmana; obezbjeđivanje web stranica i kanala (outlet-a) na socijalnim medijima sa informacijama o zdravlju i wellness-u.

**45**

Promoviranje programa globalnog građanstva i programa korporativne društvene odgovornosti koji promiču inovacije, nauku, pristup zdravstvenoj zaštiti, angažman zajednice, očuvanje okoliša, wellness-a i zdravlja.

(210) **BAZ1417699A** (220) 2014-02-28

(442) **2015-06-30**

(732) **IM Semić d.o.o. Visoko**  
**Industrijska Zona Ozrakovići bb,**  
**71300 Visoko**

**BA**

(740) NEMA ZASTUPNIKA

(540)



(531) 25.01; 26.04; 27.05;

(511)

**29**

Meso, riba, perad i divljač; mesni ekstrakti; konzervirano, sušeno i kuhano voće i povrće; hladetine (želei), džemovi, kompoti; jaja, mlijeko i mliječni proizvodi; jestiva ulja i masti.

**30**

Kava, čaj, kakao, šećer, riža, tapioka, sago, nadomjesci kave; brašno i proizvodi od žitarica, kruh, kolači, slastice, bomboni; sladoled; med, sirup od melase; kvasac, prašak za dizanje; sol, slačica (senf); ocat, umaci (začini); mirodije; led za hlađenje; umaci i dresinzi za salatu.

**31**

Poljoprivredni, povrtlarski, šumski proizvodi i bobice, koji nisu obuhvaćeni drugim razredima; žive životinje; svježe voće i povrće; sjeme, prirodne biljke i cvijeće; hrana za životinje; slad.

(210) **BAZ1417700A** (220) 2014-02-28

(442) **2015-06-30**

(732) **IM Semić d.o.o. Visoko**  
**Industrijska Zona Ozrakovići bb,**  
**71300 Visoko**

**BA**

(740) NEMA ZASTUPNIKA

(540)



(531) 26.04; 27.05;

(511)

**29**

Meso, riba, perad i divljač; mesni ekstrakti; konzervirano, sušeno i kuhano voće i povrće; hladetina (želei), džemovi, kompoti; jaja, mlijeko i mliječni proizvodi; jestiva ulja i masti.

**30**

Kava, čaj, kakao, šećer, riža, tapioka, sago, nadomjesci kave; brašno i proizvodi od žitarica, kruh, kolači, slastice, bomboni; sladoled; med, sirup od melase; kvasac, prašak za dizanje; sol, slačica (senf); ocat, umaci (začini); mirodije; led za hlađenje; umaci i dresinzi za salatu.

**31**

Poljoprivredni, povrtlarski, šumski proizvodi i bobice, koji nisu obuhvaćeni drugim razredima; žive životinje; svježe voće i povrće; sjeme, prirodne biljke i cvijeće; hrana za životinje; slad.

(210) **BAZ1417701A** (220) 2014-02-28

(442) **2015-06-30**

(732) **Taco Bell Corp.**  
**1 Glen Bell Way, Irvine, California**  
**92618**

**US**

(740) PETOŠEVIĆ d.o.o

(540)

## LIVE MÁS

(511)

**29**

Meso, riba, perad i divljač; mesni ekstrakti; konzervirano, smrznuto, sušeno i kuhano voće i povrće; hladetina (želei), džemovi, kompoti; jaja, mlijeko i mliječni proizvodi; jestiva ulja i masti.

**30**

Kafa, čaj, kakao i nadomjesci kafe; riža; tapioca i sago; brašno i proizvodi od žitarica; kruh, kolači i slastice; sladoled; šećer, med, melasa, kvasac, prašak za pecivo; sol; slačica (senf); ocat; umaci (začini); mirodije; led za

**43**

Usluge pružanja hrane i pića; privremeni smještaj.

(210) **BAZ1417702A** (220) 2014-02-28

(442) **2015-06-30**

(732) **Pizza Hut International, LLC.**  
**7100 Corporate Drive, Plano, Texas**  
**75024**

**US**

(740) PETOŠEVIĆ d.o.o

(540)

## MAKE IT GREAT

(511)

**43**

Restoranske usluge.

(210) **BAZ1417703A** (220) 2014-02-28

(442) **2015-06-30**

(732) **Kentucky Fried Chicken  
International Holdings, Inc.**

**1441 Gardiner Lane, Louisville,  
Kentucky 40213**

**US**

(740) PETOŠEVIĆ d.o.o

(540)



(531) 02.01.01, 02.01;

(511)

**29**

Meso, riba, perad i divljač; mesni ekstrakti; konzervirano, smrznuto, sušeno i kuhano voće i povrće; hladetina (želei), džemovi, kompoti; jaja, mlijeko i mliječni proizvodi; jestiva ulja i masti.

**30**

Kafa, čaj, kakao i nadomjesci kafe; riža; tapioca i sago; brašno i proizvodi od žitarica; kruh, kolači i slastice; sladoled; šećer, med, melasa, kvasac, prašak za pecivo; sol; slačica (senf); ocat; umaci (začini); mirodije; led za

**43**

Usluge pružanja hrane i pića; privremeni smještaj.

(210) **BAZ1417705A** (220) 2014-02-28

(442) **2015-06-30**

(732) **PODRAVKA prehrambena industrija  
d.d.**

**Ante Starčevića 32, 48000  
Koprivnica**

**HR**

(740) "INTELBIRO" d.o.o.

(591) bijela, tamno plava

(540)



(531) 27.05; 29.01;

(511)

**05**

Hrana za dojenčad.

**29**

Meso i proizvodi od mesa - naročito mesne kašice; konzervirano, sušeno i kuhano voće i povrće naročito kašice; kompoti; mliječni napitci u kojima mlijeko prevladava; namazi obuhvaćeni ovim razredom.

**30**

Čaj; čokolada (pića od čokolade); kakao (pića od kaka); keksi, vafli; brašno i proizvodi od žitarica naročito pahuljice od sušenih žitarica i žitne pločice; sladoled.

**32**

Voćni sokovi; pića (koncentrati i sastojci za pripremu pića).

(210) **BAZ1417706A** (220) 2014-03-03

(442) **2015-06-30**

(732) **Beats Electronics, LLC**  
**1601 Cloverfield Blvd, Suite 5000N,**  
**CA 90404 Santa Monica**

**US**

(740) PETOŠEVIĆ d.o.o

(540)

## **POWERBEATS BY DR. DRE**

(511)

**09**

Slušalice, radio ili telefonske slušalice (bubice), zvučnici, audio zvučnici, audio kablovi, audio zvučnici za automobile, multimedijalni čitači (plejeri) za automobile, digitalni audio čitači (plejeri) za automobile, mobilni telefoni, prijenosna računala.

(210) **BAZ1417707A** (220) 2014-03-04

(442) **2015-06-30**

(732) **Dragiša Ćoršović**  
**Srpskih Vladara 23, 71213 Istočna**  
**Ilidža**

**BA**

(740) NEMA ZASTUPNIKA

(540)

## **“S JAHORINE S LJUBAVLJU”**

(511)

**38**

Telekomunikacije.

**41**

Sportske i kulturne djelatnosti.

(210) **BAZ1417711A** (220) 2014-03-04

(442) **2015-06-30**

(732) **Klas d.d. Sarajevo**  
**Paromlinska 43, 71000 Sarajevo**  
**BA**

(740) “Linea Sušić” d.o.o.

(591) bordo, zlatno žuta, žuta, bijela, smeđa,  
 crvena

(540)



(531) 11.03; 27.05; 29.01;

(511)

**30**

Kafa; kafa, nepržena.

(210) **BAZ1417713A** (220) 2014-03-04

(442) **2015-06-30**

(732) **“DAR” d.o.o., “STAR-S” d.o.o.**  
**Kraševo, Kraševo b.b. (zgrada “VF-**  
**komerc”, 74260 Tešanj, Jelah, ul.**  
**Husein-kapetana Gradaševića bb,**  
**74260 Tešanj**

**BA**

(740) NEMA ZASTUPNIKA

(591) zlatna, crna

(540)

**ZLATARNA  
“DAR”**

(531) 27.05; 29.01;

(511)

**14**

Plemeniti metali i njihove legure i proizvodi od tih metala ili obloženi tim metalima, koji nisu obuhvaćeni drugim razredima; pravi i lažni nakit, drago kamenje; urarski proizvodi i hronometrički instrumenti.

**35**

Oglašavanje i reklamiranje; vođenje komercijalnih poslova; komercijalna administracija; uredski poslovi.

(210) **BAZ1417714A** (220) 2014-03-05(442) **2015-06-30**(732) **KABUSHIKI KAISHA TOSHIBA also trading as Toshiba Corporation**

**1-1, Shibaura 1-chome, Minato-ku, Tokyo**

**JP**

(740) "MSA IP" vl. Dževad Ćoralić

(540)

**TOSHIBA**

(531) 27.05;

(511)

**35**

Oglašavanje putem interneta; oglašavanje (reklamiranje); pružanje informacija o izdavanju potrošačkih bodova, nagradnih kartica i kupona lojalnosti; analize poslovnog upravljanja ili poslovnog savjetovanja; marketinška istraživanja ili analize; pružanje informacija o prodaji robe putem interneta; pružanje informacija koje se tiču komercijalne prodaje; analiza životnog stila; prikupljanje i analiza vitalnih podataka; prikupljanje i analiza informacija koje se odnose na proizvode i usluge za njegu ljepote; pohranjivanje i prikupljanje informacija u kompjuterske baze podataka; agencije za zapošljavanje; agencije za usluge uvoza i izvoza; reprodukcija dokumenta; kancelarijske usluge, naime fajliranje, naročito dokumenata ili magnetnih traka; pružanje usluga drugima u oblasti rukovanja aparatima za obradu podataka, naime, kompjutera, pisaćih mašina, telefaks mašina i drugih sličnih kancelarijskih mašina; iznajmljivanje pisaćih mašina, fotokopir aparata i obrađivača teksta; pružanje informacija o zapošljavanju; iznajmljivanje automata za prodaju.

**37**

Izgradnja elektrana; opšti građevinski radovi; usluge vodovodne instalacije; instalacija medicinskih mašina i aparata; instaliranje mašina; elektro radovi; usluge postavljanja žica za telekomunikaciju; rušenje zgrada; instalacija, popravka ili održavanje fotonaponskih generatora električne energije; konstruisanje (građenje); savjetovanje iz oblasti građenja (konstruisanja); rukovanje, provjera ili održavanje građevinske opreme; popravka bicikala; održavanje bicikala; popravka ili održavanje automobila; popravka ili održavanje željezničkih vozila; popravka ili održavanje motornih vozila na dva točka; popravka ili održavanje kinematografskih mašina i aparata; popravka ili održavanje optičkih mašina i instrumenata; popravka ili održavanje fotografskih mašina i aparata; popravka ili održavanje liftova; popravka ili održavanje pokretnih stepenica; popravka ili održavanje mašina i aparata za utovar i istovar; popravka ili održavanje protivpožarnih alarma; popravka ili održavanje kancelarijskih mašina i aparata; popravka ili održavanje aparata za klimatizaciju; popravka ili održavanje gorionika; popravka ili održavanje bojlera; popravka ili održavanje pumpi; popravka ili održavanje rashladnih mašina i aparata; popravka ili održavanje turbina; popravka ili održavanje kompjutera; popravka ili održavanje elektronskih mašina i aparata; popravka ili održavanje telekomunikacionih mašina i aparata; popravka ili održavanje mašina i aparata za konstruisanje (građenje); popravka ili održavanje električnih uređaja za potrošnju; popravka ili održavanje električnih aparata za osvjetljavanje; popravka ili održavanje mašina i aparata za distribuciju ili kontrolu električne energije; popravka ili održavanje generatora struje; popravka ili održavanje električnih motora; popravka ili održavanje laboratorijskih aparata i instrumenata; popravka ili održavanje mašina i instrumenata za mjerenje i testiranje; popravka ili održavanje medicinskih mašina i aparata; popravka ili održavanje štamparskih ili knjigovezačkih mašina i aparata; popravka ili održavanje aparata i mašina za hemijsku obradu; popravka ili održavanje metalurških mašina i alata; popravka ili održavanje industrijskih peći; popravka ili održavanje nuklearnih reaktora (atomske reaktora); popravka ili održavanje solarnih peći; popravka ili održavanje proizvodnih mašina i sistema za integrisana kola; popravka ili održavanje mašina i sistema za proizvodnju poluprovodnika; popravka ili održavanje mašina i aparata za sječu stabala, obradu drveta, ili furnira i pravljenje šperploča; popravka ili održavanje opreme za stanice za punjenje motornih vozila na dva točka koja koriste punjive baterije, opreme za stanice za punjenje za automobile koji koriste punjive baterije i opreme za stanice za punjenje bicikala koje koriste punjive baterije; popravka ili održavanje opereme za benzinske stanice; popravka ili održavanje mehaničkih parking sistema; popravka ili održavanje mašina za pranje sudova koje se koriste u industrijske svrhe; popravka ili održavanje aparata za kuhanje koji se koriste u industrijske svrhe; popravka ili održavanje automata za prodaju; popravka ili održavanje mašina za čišćenje podova na motorni pogon; popravka ili održavanje mašina i aparata koji se koriste u salonima ljepote ili berbernicama; popravka ili održavanje opreme za kontrolu zagađenja vode; popravka ili održavanje aparata za prečišćavanje vode; popravka ili održavanje aparata i mašina za presovanje otpada; popravka ili održavanje mašina i aparata za drobljenje smeća; popravka ili održavanje nuklearnih elektrana; popravka ili održavanje hemijskih postrojenja; popravka ili održavanje elektrana; popravka ili održavanje neelektričnih grijaa za kuhanje; popravka igračkaka ili lutaka; popravka



ili održavanje opreme za kupatila; popravka WC šolja sa uređajima za ispiranje; popravka naočara; sterilizacija medicinskih mašina i aparata; iznajmljivanje mašina za pranje automobila; iznajmljivanje električnih mašina za pranje; iznajmljivanje sušilica za sušenje veša; iznajmljivanje centrifugalnih sušilica za odeću.

### 38

Elektronski prenos i preuzimanje podataka, slika, audio, video sadržaja, poruka i dokumenata; usluge telekomunikacijskog pristupa; elektronska pošta; prenos zvuka, slike i video sadržaja putem interneta; omogućavanje foruma za društvene mreže; usluge online društvene mreže, komunikacija putem računarskih terminala preko računarske mreže (Interneta); omogućavanje pristupa računarskim mrežama; iznajmljivanje vremena pristupa svijetskim računarskim mrežama; omogućavanje pristupa informacionim i računarskim mrežama (uključujući internet); pružanje informacija o televizijskom emitovanju, emitovanju kablovske televizije ili radio emitovanju; pružanje informacija o programu televizijskog emitovanja, emitovanja kablovske televizije ili radio emitovanje; komunikacija putem telegrama; komunikacija putem telefona; usluge podatkovne komunikacije; telekomunikacije (izuzev emitovanja); emitovanje; novinske agencije; iznajmljivanje opreme za telekomunikacije uključujući telefone i faksimil aparate.

### 41

Pružanje informacija o slikovnim, video i muzičkim sadržajima preko kompjuterske mreže; pružanje zvučnih datoteka, muzičkih datoteka, slikovnih datoteka, filmskih datoteka putem računarske mreže (izuzev datoteke za preuzimanje); usluge daljinske edukacije i instrukcija preko interneta u svrhu pružanja kurseva nastave iz oblasti informacionih tehnologija, računarskih operacija, računarskog programiranja, elektronske trgovine, ekonomije, poslovnog upravljanja, stvaranja poslovnih dokumenata, korporativnog finansiranja, poslova, obuke zaposlenih, poslovne etike, saradnje, tehnologije, jezika; obrazovne konsultacije u oblasti obuke zaposlenih; pružanje usluga kompanijama u oblasti obuke zaposlenih; pravljenje edukativnog materijala za druge u oblasti obuke zaposlenih, instrukcije za učenje jezika; usluge obrazovanja i prakse u oblasti medicinske njege i zaštite zdravlja; usluge obrazovanja koje se odnose na kozmetičke proizvode i njegu ljepote; usluge obrazovanja i davanja uputstava koja se odnose na umjetnost, zanate, sportove ili opštu kulturu; ugovaranje, sprovođenje i organizacija seminara; pružanje elektronskih publikacija; usluge biblioteka referentne literature i dokumentarnih zapisa; objavljivanje knjiga; ugovaranje i planiranje filmova, priredbi, predstava ili muzičkih nastupa; prezentacije muzičkih nastupa koji se izvode uživo; produkcija radio ili televizijskog programa; produkcija snimanog filma u oblasti obrazovanja, kulture, zabave ili sporta (koja se ne odnosi na filmove ili televizijski program koji služe za oglašavanje ili publicitet istih); ugovaranje, sprovođenje i organizacija sportskih takmičenja; organizacija zabavnih događaja koji ne uključuju filmove, priredbe, predstave, muzička izvođenja, sportove, trke konja, biciklističke trke, trke čamaca i auto trke; obezbjeđivanje uslova za filmove, priredbe, predstave, muziku ili obrazovnu obuku; iznajmljivanje kinematografskih mašina i aparata; iznajmljivanje televizijskih prijemnika; iznajmljivanje radio prijemnika; iznajmljivanje optičkih mašina i aparata.

### 42

Usluge arhitektonskog dizajna; geodetska mjerenja; geološka ispitivanja ili istraživanja; dizajniranje računara, električnih aparata, opreme za informacione sisteme i druge mašine, aparate, instrumente (uključujući njihove dijelove) ili sistema sačinjenih od takvih mašina, aparata ili instrumenata; dizajniranje; dizajniranje računarskog softvera, računarskog programiranja ili održavanje računarskog softvera; pružanje tehničkih savjeta u vezi sa karakteristikama, upravljanjem, računarima, automobilima i drugim mašinama koje zahtijevaju visok nivo ličnog znanja, vještina ili iskustva onoga koji njima upravlja da bi se zadovoljila potrebna preciznost pri njihovoj upotrebi; istraživanje o izgradnji zgrada ili urbanom planiranju; ispitivanje ili istraživanje o sprečavanju zagađenja; ispitivanje ili istraživanje o građevinarstvu; ispitivanje ili istraživanje o mašinama, aparatima i instrumentima; iznajmljivanje mjernih uređaja; iznajmljivanje aparata za mjerenje, iznajmljivanje mašina i instrumenata za mjerenje i testiranje; iznajmljivanje električnih ili magnetnih brojila i testera; iznajmljivanje računara; konfiguracija, instalacija, proširenje funkcije, promjena funkcije, dodavanje funkcije, optimizacija funkcija računara; istraživanje, savjetovanje, konsultacije i pružanje informacija u vezi sa konfiguracijom, instalacijom, proširenjem funkcije, promjenom funkcije, dodavanjem funkcije, optimizacijom funkcija računara; ponuda pretraživača za internet; pružanje informacija u vezi sa internet pretraživačima; iznajmljivanje skladišnog prostora za računarski server (memorije) za razmjenu elektronskih informacija, elektronskih podataka, slikovnih podataka, i drugih digitalnih sadržaja preko interneta; iznajmljivanje skladišnog prostora za računarski server (memorije) za društveno umrežavanje ili pružanje informacija vezanih za društveno umrežavanje; iznajmljivanje skladišnog prostora za računarski server (memorije); iznajmljivanje servera za baze podataka; usluge aplikacionog provajdera (ASP) za upravljanje bazom podataka; hosting digitalnog sadržaja na internetu; hosting računarskih sajtova (web sajtova); konsultantske usluge u oblasti hostinga računarskih softverskih aplikacija; iznajmljivanje skladišnog prostora servera na internetu; iznajmljivanje skladišnog prostora računara; iznajmljivanje obrazovnog softvera koji karakterišu uputstva u obuci zaposlenih putem interneta; dizajniranje, programiranje, konfiguracija, održavanje, instalacija, proširenje funkcije, promjena funkcije, dodavanje funkcije, druga optimizacija računarskih programa; ispitivanje, savjetovanje, konsultacije i pružanje informacija vezanih za dizajn, programiranje, konfiguraciju, održavanje, instalaciju, proširenje funkcije, promjena funkcije, dodavanje funkcije, i druge optimizacije računarskih programa; dijagnoza grešaka i ispitivanje virusa računarskih programa; ispitivanje, savjetovanje, konsultacije i pružanje informacija vezanih za dijagnozu grešaka i ispitivanje virusa računarskih programa; daljinsko praćenje računarskog sistema ili računarskih programa; dizajniranje, programiranje i održavanje računarskih sistema, sistema komunikacijske mreže, ili sistema za obradu podataka; ispitivanje, savjetovanje, konsultacije i pružanje informacija vezanih za dizajn, programiranje i održavanje računarskih sistema, sistema komunikacijske mreže, ili sistema za obradu podataka; prilagođavanje obrazovnog softvera koji karakterišu uputstva za obuku zaposlenih; pružanje računarskih programa putem usluga aplikacionog provajdera; pružanje računarskih programa, koji nisu za preuzimanje, putem interneta; pružanje usluge softvera kao usluga SAAS, usluge platformi kao usluga PAAS, i usluge infrastrukture kao usluga IAAS, sve za primjenu pri skladištenju podataka



i upravljanju bazama podataka, velikoj obradi podataka, usluga energetskih rešenja za domaćinstva, zdravstvenih usluga, konsultantskih usluga, dizajniranje softvera i usluga primjene, usluga razmjene datoteka, usluga sređivanja dokumentacije, usluga plaćanja poreza, usluga veleprodaje i prodaje, obrazovnih usluga, istraživačkih usluga, usluga saradnje među grupama, usluga zakazivanja, usluga komunikacija, poslovanja, usluga održavanja hardvera, usluga upravljanja intelektualnom imovinom, ljudskih resursa, finansijskih usluga, bankovnih usluga, usluga upravljanja, usluga socijalne infrastrukture, energetskih rešenja, usluga saobraćaja, medicinskih usluga, usluga bezbjednosti informacija; obezbjeđivanje sigurnosti za javni, privatni i hibridni softver; pružanje računarskih programa, naime, pružanje računarskih programa za pretraživače internet stranica, anti-hakere, za certifikaciju, za prevođenje, za upotrebu u upravljanju podacima, za upotrebu u tabelama, za obradu teksta, za dodavanje i reparticionisanje hard disk drajva, za integrisanje skupova, za čitače optičkih znakova, za sticanje znanja i obrazovanje djece; pružanje računarskih programa za medicinsku dijagnostiku i terapijske aparate; pružanje računarskih programa za upravljanje podacima o pacijentima, računovodstvo, za upravljanje bolničkim informacijama; pružanje računarskih programa za aparate za obradu slike u medicinskoj dijagnostici; pružanje računarskih programa za zdravstvenu njegu; pružanje računarskih programa za zdravstvene klinike; pružanje računarskih programa za zdravstvene smjernice (usmjeravanje); pružanje računarskih programa za njegu (brigu o zdravlju); pružanje računarskih programa za upravljanje modalitetnim formatima skladištenja; pružanje računarskih programa za upravljanje video zapisom hirurškog zahvata; pružanje računarskih programa za elektronske istorije bolesti; obezbjeđivanje računarskih programa; obezbjeđivanje privremene upotrebe online računarskih programa ili softvera, koji se ne mogu preuzeti; umnožavanje računarskih programa; obezbjeđivanje računarskih programa; iznajmljivanje računarskih programa; iznajmljivanje laboratorijskih aparata i intrumenata.

#### 44

Usluga salona za njegu ljepote; frizerskih salona; konsultacije u vezi sa održavanjem ljepote; konsultacije u vezi sa njegovom ljepote; medicinske usluge; pružanje medicinskih informacija; zdravstvene klinike; stomatologija; priprema i doziranje lijekova; savjetodavne usluge u vezi sa zdravljem; savjetovanje o ishrani i hranljivim sastojcima; iznajmljivanje medicinskih aparata i instrumenata; iznajmljivanje aparata i instrumenata za upotrebu u salonima za njegu ljepote ili berbernicama; iznajmljivanje kosilica za travu.

(210) **BAZ1417715A** (220) 2014-03-05

(442) **2015-06-30**

(732) **KENDA RUBBER INDUSTRIAL CO., LTD.**

**No. 146, Sec. 1, Chung Shan Rd., Yuanlin Township, Changhua County**

**TW**

(740) "INTELBIRO" d.o.o.

(540)

## ACENDA

(511)

### 12

Gume; unutrašnje gume za pneumatske točkove; bandaži (felne) za pneumatike; zakrpe za popravku guma; automobilske gume; gume za bicikle; gume za motorcikle; unutrašnje gume; zakrpe za popravku unutrašnjih guma; šare za protektiranje guma; klinovi za zimske gume; klinovi protiv klizanja za gume vozila.

(210) **BAZ1417716A** (220) 2014-03-05

(442) **2015-06-30**

(732) **Boris Boras**

**Akademika Ivana Zovke 10, 88000 Mostar**

**BA**

(740) NEMA ZASTUPNIKA

(540)

## Mustang

(511)

### 41

Izvođenje nastupa uživo; komponovanje muzike; tekstovi (pisanje tekstova) ne u reklamne svrhe.

(210) **BAZ1417717A** (220) 2014-03-06

(442) **2015-06-30**

(732) **Nameks d.o.o.**

**Trnska cesta 123, 88220 Široki Brijeg  
BA**

(740) NEMA ZASTUPNIKA

(591) crvena

(540)



(531) 26.01; 27.05; 29.01;

(511)

**29**

Meso, riba, perad i divljač; mesni ekstrakti; konzervirano, sušeno i kuhano voće i povrće; hladetine (želei), džemovi, kompoti; jaja, mlijeko i mliječni proizvodi; jestiva ulja i masti.

**30**

Kava, čaj, kakao, šećer, riža, tapioka, sago, nadomjesci kave; brašno i proizvodi od žitarica, kruh, kolači, slastice, bomboni; sladoled; med, sirup od melase; kvasac, prašak za dizanje; sol, slačica (senf); ocat, umaci (začini); mirodije; led za hlađenje

**31**

Poljoprivredni, povrtlarski, šumski proizvodi i bobice, koji nisu obuhvaćeni drugim razredima; žive životinje; svježe voće i povrće; sjeme, prirodne biljke i cvijeće; hrana za životinje; slad.

(210) **BAZ1417718A** (220) 2014-03-06

(442) **2015-06-30**

(732) **Merck Sharp & Dohme Corp.**

**One Merck Drive, Whitehouse  
Station, New Jersey 08889**

**US**

(740) "INTELBIRO" d.o.o.

(540)

## TACIVIEN

(511)

**05**

Farmaceutski preparati.

(210) **BAZ1417719A** (220) 2014-03-06

(442) **2015-06-30**

(732) **Merck Sharp & Dohme Corp.**

**One Merck Drive, Whitehouse  
Station, New Jersey 08889**

**US**

(740) "INTELBIRO" d.o.o.

(540)

## JEGZO

(511)

**05**

Farmaceutski preparati.

(210) **BAZ1417720A** (220) 2014-03-06

(442) **2015-06-30**

(732) **KARLOVAČKA PIVOVARA d.o.o.**

**Dubovac 22, HR-47000 Karlovac  
HR**

(740) "INTELBIRO" d.o.o.

(540)

## LAGANINI

(511)

**32**

Sve vrste piva.

---

---

(210) **BAZ1417721A** (220) 2014-03-06

(442) **2015-06-30**

(732) **Merck Sharp & Dohme Corp.**  
**One Merck Drive, Whitehouse**  
**Station, New Jersey 08889**  
**US**

(740) "INTELBIRO" d.o.o.

(540)

## PAZAMBRO

(511)

**05**

Farmaceutski preparati.

---

---

(210) **BAZ1417722A** (220) 2014-03-07

(442) **2015-06-30**

(732) **HEMOFARM A.D. farmaceutsko-**  
**hemijska industrija Vršac**  
**Beogradski put bb, 26300 Vršac**  
**RS**

(740) "MSA IP" vl. Dževad Ćoralić

(540)

## XEPAR

(511)

**05**

Farmaceutski, veterinarski i higijenski proizvodi; dijetne tvari za medicinske potrebe, hrana za dojenčad; flasteri, materijal za previjanje; materijali za plombiranje zubi i za zubne otiske; dezinfekcijska sredstva; proizvodi za uništavanje životinjskih štetočina; fungicidi, herbicidi.

---

---

(210) **BAZ1417723A** (220) 2014-03-07

(442) **2015-06-30**

(732) **HEMOFARM A.D. farmaceutsko-**  
**hemijska industrija Vršac**  
**Beogradski put bb, 26300 Vršac**  
**RS**

(740) "MSA IP" vl. Dževad Ćoralić

(540)

## KYARA

(511)

**05**

Farmaceutski, veterinarski higijenski proizvodi; dijetne tvari za medicinske potrebe, hrana za dojenčad; flasteri, materijal za previjanje; materijali za plombiranje zubi i za zubne otiske; dezinfekcijska sredstva; proizvodi za uništavanje životinjskih štetočina; fungicidi, herbicidi.

---

---

(210) **BAZ1417724A** (220) 2014-03-07

(442) **2015-06-30**

(732) **HEMOFARM A.D. farmaceutsko-**  
**hemijska industrija Vršac**  
**Beogradski put bb, 26300 Vršac**  
**RS**

(740) "MSA IP" vl. Dževad Ćoralić

(540)

## QUIBIA

(511)

**05**

Farmaceutski, veterinarski higijenski proizvodi; dijetne tvari za medicinske potrebe, hrana za dojenčad; flasteri, materijal za previjanje; materijali za plombiranje zubi i za zubne otiske; dezinfekcijska sredstva; proizvodi za uništavanje životinjskih štetočina; fungicidi, herbicidi.

---

---

(210) **BAZ1417725A** (220) 2014-03-07

(442) **2015-06-30**

(732) **HEMOFARM A.D. farmaceutsko-hemijska industrija Vršac**

**Beogradski put bb, 26300 Vršac  
RS**

(740) "MSA IP" vl. Dževad Ćoralić

(540)

## QUIBIR

(511)

**05**

Farmaceutski, veterinarskii higijenski proizvodi; dijetne tvari za medicinske potrebe, hrana za dojenčad; flasteri, materijal za previjanje; materijali za plombiranje zubi i za zubne otiske; dezinfekcijska sredstva; proizvodi za uništavanje životinjskih štetočina; fungicidi, herbicidi.

---

---

(210) **BAZ1417726A** (220) 2014-03-07

(442) **2015-06-30**

(732) **HEMOFARM A.D. farmaceutsko-hemijska industrija Vršac**

**Beogradski put bb, 26300 Vršac  
RS**

(740) "MSA IP" vl. Dževad Ćoralić

(540)

## ABIOLA

(511)

**05**

Farmaceutski, veterinarskii higijenski proizvodi; dijetne tvari za medicinske potrebe, hrana za dojenčad; flasteri, materijal za previjanje; materijali za plombiranje zubi i za zubne otiske; dezinfekcijska sredstva; proizvodi za uništavanje životinjskih štetočina; fungicidi, herbicidi.

---

---

(210) **BAZ1417727A** (220) 2014-03-07

(442) **2015-06-30**

(732) **HEMOFARM A.D. farmaceutsko-hemijska industrija Vršac**

**Beogradski put bb, 26300 Vršac  
RS**

(740) "MSA IP" vl. Dževad Ćoralić

(540)

## YARAMERA

(511)

**05**

Farmaceutski, veterinarskii higijenski proizvodi; dijetne tvari za medicinske potrebe, hrana za dojenčad; flasteri, materijal za previjanje; materijali za plombiranje zubi i za zubne otiske; dezinfekcijska sredstva; proizvodi za uništavanje životinjskih štetočina; fungicidi, herbicidi.

---

---

(210) **BAZ1417728A** (220) 2014-03-07

(442) **2015-06-30**

(732) **HEMOFARM A.D. farmaceutsko-hemijska industrija Vršac**

**Beogradski put bb, 26300 Vršac  
RS**

(740) "MSA IP" vl. Dževad Ćoralić

(540)

## SPIRTOS

(511)

**05**

Farmaceutski, veterinarskii higijenski proizvodi; dijetne tvari za medicinske potrebe, hrana za dojenčad; flasteri, materijal za previjanje; materijali za plombiranje zubi i za zubne otiske; dezinfekcijska sredstva; proizvodi za uništavanje životinjskih štetočina; fungicidi, herbicidi.

---

---

(210) **BAZ1417729A** (220) 2014-03-07

(442) **2015-06-30**

(732) **HEMOFARM A.D. farmaceutsko-hemijska industrija Vršac**

**Beogradski put bb, 26300 Vršac  
RS**

(740) "MSA IP" vl. Dževad Ćoralić

(540)

## **BARIOS**

(511)

**05**

Farmaceutski, veterinarskii higijenski proizvodi; dijetne tvari za medicinske potrebe, hrana za dojenčad; flasteri, materijal za previjanje; materijali za plombiranje zubi i za zubne otiske; dezinfekcijska sredstva; proizvodi za uništavanje životinjskih štetočina; fungicidi, herbicidi.

---

---

(210) **BAZ1417730A** (220) 2014-03-07

(442) **2015-06-30**

(732) **HEMOFARM A.D. farmaceutsko-hemijska industrija Vršac**

**Beogradski put bb, 26300 Vršac  
RS**

(740) "MSA IP" vl. Dževad Ćoralić

(540)

## **JARAMERA**

(511)

**05**

Farmaceutski, veterinarskii higijenski proizvodi; dijetne tvari za medicinske potrebe, hrana za dojenčad; flasteri, materijal za previjanje; materijali za plombiranje zubi i za zubne otiske; dezinfekcijska sredstva; proizvodi za uništavanje životinjskih štetočina; fungicidi, herbicidi.

---

---

(210) **BAZ1417731A** (220) 2014-03-07

(442) **2015-06-30**

(732) **HEMOFARM A.D. farmaceutsko-hemijska industrija Vršac**

**Beogradski put bb, 26300 Vršac  
RS**

(740) "MSA IP" vl. Dževad Ćoralić

(540)

## **INSTRIKA**

(511)

**05**

Farmaceutski, veterinarskii higijenski proizvodi; dijetne tvari za medicinske potrebe, hrana za dojenčad; flasteri, materijal za previjanje; materijali za plombiranje zubi i za zubne otiske; dezinfekcijska sredstva; proizvodi za uništavanje životinjskih štetočina; fungicidi, herbicidi.

---

---

(210) **BAZ1417732A** (220) 2014-03-07

(442) **2015-06-30**

(732) **HEMOFARM A.D. farmaceutsko-hemijska industrija Vršac**

**Beogradski put bb, 26300 Vršac  
RS**

(740) "MSA IP" vl. Dževad Ćoralić

(540)

## **INSTRICA**

(511)

**05**

Farmaceutski, veterinarskii higijenski proizvodi; dijetne tvari za medicinske potrebe, hrana za dojenčad; flasteri, materijal za previjanje; materijali za plombiranje zubi i za zubne otiske; dezinfekcijska sredstva; proizvodi za uništavanje životinjskih štetočina; fungicidi, herbicidi.

(210) **BAZ1417733A** (220) 2014-03-07

(442) **2015-06-30**

(732) **HEMOFARM A.D. farmaceutsko-hemijska industrija Vršac**

**Beogradski put bb, 26300 Vršac  
RS**

(740) "MSA IP" vl. Dževad Ćoralić

(540)

## ALTRACK

(511)

**05**

Farmaceutski, veterinarskii higijenski proizvodi; dijetne tvari za medicinske potrebe, hrana za dojenčad; flasteri, materijal za previjanje; materijali za plombiranje zubi i za zubne otiske; dezinfekcijska sredstva; proizvodi za uništavanje životinjskih štetočina; fungicidi, herbicidi.

(210) **BAZ1417734A** (220) 2014-03-07

(442) **2015-06-30**

(732) **HEMOFARM A.D. farmaceutsko-hemijska industrija Vršac**

**Beogradski put bb, 26300 Vršac  
RS**

(740) "MSA IP" vl. Dževad Ćoralić

(540)

## ADEMOLA

(511)

**05**

Farmaceutski, veterinarskii higijenski proizvodi; dijetne tvari za medicinske potrebe, hrana za dojenčad; flasteri, materijal za previjanje; materijali za plombiranje zubi i za zubne otiske; dezinfekcijska sredstva; proizvodi za uništavanje životinjskih štetočina; fungicidi, herbicidi.

(210) **BAZ1417735A** (220) 2014-03-07

(442) **2015-06-30**

(732) **HEMOFARM A.D. farmaceutsko-hemijska industrija Vršac**

**Beogradski put bb, 26300 Vršac  
RS**

(740) "MSA IP" vl. Dževad Ćoralić

(540)

## ENTRYKA

(511)

**05**

Farmaceutski, veterinarskii higijenski proizvodi; dijetne tvari za medicinske potrebe, hrana za dojenčad; flasteri, materijal za previjanje; materijali za plombiranje zubi i za zubne otiske; dezinfekcijska sredstva; proizvodi za uništavanje životinjskih štetočina; fungicidi, herbicidi.

(210) **BAZ1417736A** (220) 2014-03-07

(442) **2015-06-30**

(732) **HEMOFARM A.D. farmaceutsko-hemijska industrija Vršac**

**Beogradski put bb, 26300 Vršac  
RS**

(740) "MSA IP" vl. Dževad Ćoralić

(540)

## ALTRAK

(511)

**05**

Farmaceutski, veterinarskii higijenski proizvodi; dijetne tvari za medicinske potrebe, hrana za dojenčad; flasteri, materijal za previjanje; materijali za plombiranje zubi i za zubne otiske; dezinfekcijska sredstva; proizvodi za uništavanje životinjskih štetočina; fungicidi, herbicidi.

---

---

(210) **BAZ1417737A** (220) 2014-03-07

(442) **2015-06-30**

(732) **HEMOFARM A.D. farmaceutsko-hemijska industrija Vršac**

**Beogradski put bb, 26300 Vršac  
RS**

(740) "MSA IP" vl. Dževad Ćoralić

(540)

## PARAVANO

(511)

**05**

Farmaceutski, veterinarskii higijenski proizvodi; dijetne tvari za medicinske potrebe, hrana za dojenčad; flasteri, materijal za previjanje; materijali za plombiranje zubi i za zubne otiske; dezinfekcijska sredstva; proizvodi za uništavanje životinjskih štetočina; fungicidi, herbicidi.

---

---

(210) **BAZ1417738A** (220) 2014-03-07

(442) **2015-06-30**

(732) **HEMOFARM A.D. farmaceutsko-hemijska industrija Vršac**

**Beogradski put bb, 26300 Vršac  
RS**

(740) "MSA IP" vl. Dževad Ćoralić

(540)

## IDIKA

(511)

**05**

Farmaceutski, veterinarskii higijenski proizvodi; dijetne tvari za medicinske potrebe, hrana za dojenčad; flasteri, materijal za previjanje; materijali za plombiranje zubi i za zubne otiske; dezinfekcijska sredstva; proizvodi za uništavanje životinjskih štetočina; fungicidi, herbicidi.

---

---

(210) **BAZ1417739A** (220) 2014-03-07

(442) **2015-06-30**

(732) **HEMOFARM A.D. farmaceutsko-hemijska industrija Vršac**

**Beogradski put bb, 26300 Vršac  
RS**

(740) "MSA IP" vl. Dževad Ćoralić

(540)

## ELUMELA

(511)

**05**

Farmaceutski, veterinarskii higijenski proizvodi; dijetne tvari za medicinske potrebe, hrana za dojenčad; flasteri, materijal za previjanje; materijali za plombiranje zubi i za zubne otiske; dezinfekcijska sredstva; proizvodi za uništavanje životinjskih štetočina; fungicidi, herbicidi.

---

---

(210) **BAZ1417740A** (220) 2014-03-07

(442) **2015-06-30**

(732) **HEMOFARM A.D. farmaceutsko-hemijska industrija Vršac**

**Beogradski put bb, 26300 Vršac  
RS**

(740) "MSA IP" vl. Dževad Ćoralić

(540)

## DISIA

(511)

**05**

Farmaceutski, veterinarskii higijenski proizvodi; dijetne tvari za medicinske potrebe, hrana za dojenčad; flasteri, materijal za previjanje; materijali za plombiranje zubi i za zubne otiske; dezinfekcijska sredstva; proizvodi za uništavanje životinjskih štetočina; fungicidi, herbicidi.



---

---

(210) **BAZ1417741A** (220) 2014-03-07

(442) **2015-06-30**

(732) **HEMOFARM A.D. farmaceutsko-hemijska industrija Vršac**

**Beogradski put bb, 26300 Vršac  
RS**

(740) "MSA IP" vl. Dževad Ćoralić

(540)

## DARANDA

(511)

**05**

Farmaceutski, veterinarskii higijenski proizvodi; dijetne tvari za medicinske potrebe, hrana za dojenčad; flasteri, materijal za previjanje; materijali za plombiranje zubi i za zubne otiske; dezinfekcijska sredstva; proizvodi za uništavanje životinjskih štetočina; fungicidi, herbicidi.

---

---

(210) **BAZ1417742A** (220) 2014-03-07

(442) **2015-06-30**

(732) **HEMOFARM A.D. farmaceutsko-hemijska industrija Vršac**

**Beogradski put bb, 26300 Vršac  
RS**

(740) "MSA IP" vl. Dževad Ćoralić

(540)

## FARNOS

(511)

**05**

Farmaceutski, veterinarskii higijenski proizvodi; dijetne tvari za medicinske potrebe, hrana za dojenčad; flasteri, materijal za previjanje; materijali za plombiranje zubi i za zubne otiske; dezinfekcijska sredstva; proizvodi za uništavanje životinjskih štetočina; fungicidi, herbicidi.

---

---

(210) **BAZ1417743A** (220) 2014-03-07

(442) **2015-06-30**

(732) **HEMOFARM A.D. farmaceutsko-hemijska industrija Vršac**

**Beogradski put bb, 26300 Vršac  
RS**

(740) "MSA IP" vl. Dževad Ćoralić

(540)

## PALAWRA

(511)

**05**

Farmaceutski, veterinarskii higijenski proizvodi; dijetne tvari za medicinske potrebe, hrana za dojenčad; flasteri, materijal za previjanje; materijali za plombiranje zubi i za zubne otiske; dezinfekcijska sredstva; proizvodi za uništavanje životinjskih štetočina; fungicidi, herbicidi.

---

---

(210) **BAZ1417744A** (220) 2014-03-07

(442) **2015-06-30**

(732) **HEMOFARM A.D. farmaceutsko-hemijska industrija Vršac**

**Beogradski put bb, 26300 Vršac  
RS**

(740) "MSA IP" vl. Dževad Ćoralić

(540)

## PALAVRA

(511)

**05**

Farmaceutski, veterinarskii higijenski proizvodi; dijetne tvari za medicinske potrebe, hrana za dojenčad; flasteri, materijal za previjanje; materijali za plombiranje zubi i za zubne otiske; dezinfekcijska sredstva; proizvodi za uništavanje životinjskih štetočina; fungicidi, herbicidi.

(210) **BAZ1417745A** (220) 2014-03-10

(442) **2015-06-30**

(732) **“STUDEN & CO HOLDING SE” d.o.o.**

**Industrijska br. 3, 76100 Brčko  
Distrikt**

**BA**

(740) Dragan Mićunović

(540)

## **SAMBA KAFA**

(511)

**30**

Kafa.

(210) **BAZ1417746A** (220) 2014-03-10

(442) **2015-06-30**

(732) **Beats Electronics, LLC**

**1601 Cloverfield Blvd, Suite 5000N,  
CA 90404 Santa Monica**

**US**

(740) PETOŠEVIĆ d.o.o

(540)

## **POWERBEATS**

(511)

**09**

Slušalice, radio ili telefonske slušalice (bubice), zvučnici, audio zvučnici, audio kablovi, audio zvučnici za automobile, multimedijalni čitači (plejeri) za automobile, digitalni audio čitači (plejeri) za automobile, mobilni telefoni, prijenosna računala.

(210) **BAZ1417747A** (220) 2014-03-10

(442) **2015-06-30**

(732) **Motorex d.o.o.**

**Mehmeda Ahmedbegovića bb,  
75320 Gračanica**

**BA**

(740) NEMA ZASTUPNIKA

(591) crvena, crna, bijela

(540)



(531) 18.01; 26.11; 27.05; 27.05; 29.01;

(511)

**12**

Vozila (auto dijelovi).

**35**

Maloprodaja i veleprodaja auto dijelova.

**37**

Usluge servisnih stanica; održavanje i popravak automobila.

(210) **BAZ1417749A** (220) 2014-03-12

(442) **2015-06-30**

(732) **Actavis Group PTC ehf.**

**Reykjavíkurvegi 76-78, 220  
Hafnarfjörður**

**IS**

(740) PETOŠEVIĆ d.o.o

(540)

## **LACTACARE**

(511)

**05**

Farmaceutski pripravci i supstance; probiotički pripravci i dodaci prehrani.

(210) **BAZ1417750A** (220) 2014-03-12

(442) **2015-06-30**

(732) **Beats Electronics, LLC**  
**1601 Cloverfield Blvd, Suite 5000N,**  
**CA 90404 Santa Monica**  
**US**

(740) PETOŠEVIĆ d.o.o

(540)

## BEATS PRO

(511)

**09**

Slušalice, radio ili telefonske slušalice (bubice), zvučnici, audio zvučnici, audio kablovi, audio zvučnici za automobile, multimedijalni čitači (plejeri) za automobile, digitalni audio čitači (plejeri) za automobile, mobilni telefoni, prijenosna računala.

(210) **BAZ1417751A** (220) 2014-03-13

(442) **2015-06-30**

(732) **Diageo Brands B.V.**  
**Molenwerf 10-12, 1014 BG**  
**Amsterdam**  
**NL**

(740) PETOŠEVIĆ d.o.o

(540)

## TANQUERAY STERLING

(511)

**33**

Alkoholna pića (osim piva).

(210) **BAZ1417752A** (220) 2014-03-14

(442) **2015-06-30**

(732) **PHOENIX Pharmahandel GmbH & Co**  
**KG**  
**Pfingstweidstrasse 10-12, 68199**  
**Mannheim**  
**DE**

(740) BRANKO V. MARIĆ

(591) narandžasta, žuta, bijela, zelena, plava,  
siva, crna

(540)



(531) 03.07; 04.05; 29.01;

(511)

**03**

Sapuni; parfimerija, eterična ulja, kozmetika, losioni za kosu, sredstva za čišćenje zuba, pamučna vata za kozmetičke svrhe

**05**

Farmaceutski preparati; sanitarni preparati za medicinsku upotrebu; dijetetske supstance prilagođene za upotrebu u medicini, hrana za bebe; prehrambeni dodaci za medicinsku upotrebu; vitaminski preparati; mineralni dodaci prehrani; gaze za medicinsku upotrebu; flasteri; materijali za zavijanje; dezinfekciona sredstva; preparati za uništavanje štetočina; fungicidi.

**08**

Pribor za jelo; makazice za nokte, makazice za zanoktice, makazice za djecu; kliješta za nokte, kliješta za zanoktice, pincete, turpije za nokte; noktarice; makaze za kosu; brijači; žileti; britve; sredstva za poliranje noktiju; uvijači za trepavice; setovi za manikuru; setovi za pedikuru; setovi za brijanje.

**10**

Hirurški, medicinski i zubarski aparati i instrumenti; ortopedski proizvodi, hirurški materijali za zašivanje.

**35**

Usluge maloprodaje sapuna, parfimerije, eteričnih ulja, kozmetike, losiona za kosu, sredstva za čišćenje zuba, pamučne vate za kozmetičke svrhe, farmaceutskih preparata, sanitarnih preparata za medicinsku upotrebu, dijetetskih supstanci prilagođenih za upotrebu u medicini, hrane za bebe; prehrambenih dodataka za medicinsku upotrebu; vitaminskih preparata; mineralnih dodataka prehrani, gaza za medicinsku upotrebu; flastera; materijala za zavijanje; dezinfekcionih sredstava; preparata za uništavanje štetočina; fungicida, pribora za jelo; makazica za nokte, makazica za zanoktice, makazica za djecu; kliješta za nokte, kliješta za zanoktice, pinceta, turpija za nokte; noktarica; makaza za kosu; brijača; žileta; britvi; sredstava za poliranje noktiju; uvijača za trepavice; setova za manikuru; setova za pedikuru; setova za brijanje; hirurških, medicinskih i zubarskih aparata i instrumenata; ortopedskih proizvoda, hirurških materijali za zašivanje.

**44**

Medicinske usluge; farmaceutske usluge pravljenja recepata, farmaceutski savjeti, higijenske i kozmetičke usluge za ljude.

---

(210) **BAZ1417753A** (220) 2014-03-14

(442) **2015-06-30**

(732) **PHOENIX Pharmahandel GmbH & Co KG**

**Pfingstweidstrasse 10-12, 68199 Mannheim**

**DE**

(740) BRANKO V. MARIĆ

(591) tamnosiva, siva, bijela

(540)



(531) 03.07; 24.13;

(511)

**03**

Sapuni; parfimerija, eterična ulja, kozmetika, losioni za kosu, sredstva za čišćenje zuba, pamučna vata za kozmetičke svrhe.

**05**

Farmaceutski preparati; sanitarni preparati za medicinsku upotrebu; dijetetske supstance prilagođene za upotrebu u medicini, hrana za bebe; prehrambeni dodaci za medicinsku upotrebu; vitaminski preparati; mineralni dodaci prehrani; gaze za medicinsku upotrebu; flasteri; materijali za zavijanje; dezinfekciona sredstva; preparati za uništavanje štetočina; fungicidi.

**08**

Pribor za jelo; makazice za nokte, makazice za zanoktice, makazice za djecu; kliješta za nokte, kliješta za zanoktice, pincete, turpije za nokte; noktarice; makaze za kosu; brijači; žileti; britve; sredstva za poliranje noktiju; uvijači za trepavice; setovi za manikuru; setovi za pedikuru; setovi za brijanje.

**10**

Hirurški, medicinski i zubarski aparati i instrumenti; ortopedski proizvodi, hirurški materijali za zašivanje.

**16**

Maramice od papira i celuloze za bebe; siperici od papira ili celuloze za bebe; papirnate maramice za kozmetičke svrhe; toaletni papir; papirni ubrusi; papirne maramice; maramice od papira ili celuloze za skidanje šminke; torbe, koverte i papirne ili plastične vreće za pakovanje.

**35**

Usluge maloprodaje sapuna, parfimerije, eteričnih ulja, kozmetike, losiona za kosu, sredstva za čišćenje zuba, pamučne vate za kozmetičke svrhe, farmaceutskih preparata, sanitarnih preparata za medicinsku upotrebu, dijetetskih supstanci prilagođenih za upotrebu u medicini, hrane za bebe; prehrambenih dodataka za medicinsku upotrebu; vitaminskih preparata; mineralnih dodataka prehrani, gaza za medicinsku upotrebu; flastera; materijala za zavijanje; dezinfekcionih sredstava; preparata za uništavanje štetočina; fungicida, pribora za jelo; makazica za nokte, makazica za zanoktice, makazica za djecu; kliješta za nokte, kliješta za zanoktice, pinceta, turpija za nokte; noktarica; makaza za kosu; brijača; žileta; britvi; sredstava za poliranje noktiju; uvijača za trepavice; setova za manikuru; setova za pedikuru; setova za brijanje; hirurških, medicinskih i zubarskih aparata i instrumenata; ortopedskih proizvoda, hirurških materijali za zašivanje, maramica od papira i celuloze za bebe; siperaka od papira ili celuloze za bebe; papirnatih maramica za kozmetičke svrhe; toaletnih papira; papirnatih ubrusa; papirnatih maramica; maramica od papira ili celuloze za skidanje šminke; torbi, koverata i papirnih ili plastičnih vreća za pakovanje.

**44**

Medicinske usluge; farmaceutske usluge pravljenja recepata, farmaceutski savjeti, higijenske i kozmetičke usluge za ljude.

(210) **BAZ1417754A** (220) 2014-03-14(442) **2015-06-30**(732) **PHOENIX Pharmahandel GmbH & Co KG****Pfingstweidstrasse 10-12, 68199 Mannheim****DE**

(740) BRANKO V. MARIĆ

(540)

**BENU**

(511)

**03**

Sapuni; parfimerija, eterična ulja, kozmetika, losioni za kosu, sredstva za čišćenje zuba, pamučna vata za kozmetičke svrhe.

**05**

Farmaceutski preparati; sanitarni preparati za medicinsku upotrebu; dijetetske supstance prilagođene za upotrebu u medicini, hrana za bebe; prehrambeni dodaci za medicinsku upotrebu; vitaminski preparati; mineralni dodaci prehrani; gaze za medicinsku upotrebu; flasteri; materijali za zavijanje; dezinfekciona sredstva; preparati za uništavanje štetočina; fungicidi.

**08**

Pribor za jelo; makazice za nokte, makazice za zanoktice, makazice za djecu; kliješta za nokte, kliješta za zanoktice, pincete, turpije za nokte; noktarice; makaze za kosu; brijajući; žileti; britve; sredstva za poliranje noktiju; uvijači za trepavice; setovi za manikuru; setovi za pedikuru; setovi za brijanje.

**10**

Hirurški, medicinski i zubarski aparati i instrumenti; ortopedski proizvodi, hirurški materijali za zašivanje.

**16**

Maramice od papira i celuloze za bebe; siperci od papira ili celuloze za bebe; papirne maramice za kozmetičke svrhe; toaletni papir; papirni ubrusi; papirne maramice; maramice od papira ili celuloze za skidanje šminke; torbe, koverta i papirne ili plastične vreće za pakovanje.

**35**

Usluge maloprodaje sapuna, parfimerije, eteričnih ulja, kozmetike, losiona za kosu, sredstva za čišćenje zuba, pamučne vate za kozmetičke svrhe, farmaceutskih preparata, sanitarnih preparata za medicinsku upotrebu, dijetetskih supstanci prilagođenih za upotrebu u medicini, hrane za bebe; prehrambenih dodataka za medicinsku upotrebu; vitaminskih preparata; mineralnih dodataka prehrani, gaza za medicinsku upotrebu; flastera; materijala za zavijanje; dezinfekcionih sredstava; preparata za uništavanje štetočina; fungicida, pribora za jelo; makazica za nokte, makazica za zanoktice, makazica za djecu; kliješta za nokte, kliješta za zanoktice, pinceta, turpija za nokte;

noktarica; makaza za kosu; brijaća; žileta; britvi; sredstava za poliranje noktiju; uvijača za trepavice; setova za manikuru; setova za pedikuru; setova za brijanje; hirurških, medicinskih i zubarskih aparata i instrumenata; ortopedskih proizvoda, hirurških materijali za zašivanje, maramica od papira i celuloze za bebe; siperaka od papira ili celuloze za bebe; papirnatih maramica za kozmetičke svrhe; toaletnih papira; papirnatih ubrusa; papirnatih maramica; maramica od papira ili celuloze za skidanje šminke; torbi, koverata i papirnih ili plastičnih vreća za pakovanje.

**44**

Medicinske usluge; farmaceutske usluge pravljenja recepata, farmaceutski savjeti, higijenske i kozmetičke usluge za ljude.

(210) **BAZ1417755A** (220) 2014-03-14(442) **2015-06-30**(732) **PHOENIX Pharmahandel GmbH & Co KG****Pfingstweidstrasse 10-12, 68199 Mannheim****DE**

(740) BRANKO V. MARIĆ

(591) siva, svijetlosiva, bijela

(540)



(531) 03.07.16; 03.07.24; 24.13.01; 24.13.17;

(511)

**03**

Sapuni; parfimerija, eterična ulja, kozmetika, losioni za kosu, sredstva za čišćenje zuba, pamučna vata za kozmetičke svrhe.

**05**

Farmaceutski preparati; sanitarni preparati za medicinsku upotrebu; dijetetske supstance prilagođene za upotrebu u medicini, hrana za bebe; prehrambeni dodaci za medicinsku upotrebu; vitaminski preparati; mineralni dodaci prehrani; gaze za medicinsku upotrebu; flasteri; materijali za zavijanje; dezinfekciona sredstva; preparati za uništavanje štetočina; fungicidi.

**08**

Pribor za jelo; makazice za nokte, makazice za zanoktice, makazice za djecu; kliješta za nokte, kliješta za zanoktice, pincete, turpije za nokte; noktarice; makaze za kosu; brijajući; žileti; britve; sredstva za poliranje noktiju; uvijači za trepavice; setovi za manikuru; setovi za pedikuru; setovi za brijanje.

**10**

Hirurški, medicinski i zubarski aparati i instrumenti; ortopedski proizvodi, hirurški materijali za zašivanje.

**16**

Maramice od papira i celuloze za bebe; siperci od papira ili celuloze za bebe; papirnate maramice za kozmetičke svrhe; toaletni papir; papirni ubrusi; papirne maramice; maramice od papira ili celuloze za skidanje šminke; torbe, koverti i papirne ili plastične vreće za pakovanje.

**35**

Usluge maloprodaje sapuna, parfimerije, eteričnih ulja, kozmetike, losiona za kosu, sredstva za čišćenje zuba, pamučne vate za kozmetičke svrhe, farmaceutskih preparata, sanitarnih preparata za medicinsku upotrebu, dijetetskih supstanci prilagođenih za upotrebu u medicini, hrane za bebe; prehrambenih dodataka za medicinsku upotrebu; vitaminskih preparata; mineralnih dodataka prehrani, gaza za medicinsku upotrebu; flastera; materijala za zavijanje; dezinfekcionih sredstava; preparata za uništavanje štetočina; fungicida, pribora za jelo; makazica za nokte, makazica za zanoktice, makazica za djecu; kliješta za nokte, kliješta za zanoktice, pinceta, turpija za nokte; noktarica; makaza za kosu; brijajući; žileti; britvi; sredstava za poliranje noktiju; uvijača za trepavice; setova za manikuru; setova za pedikuru; setova za brijanje; hirurških, medicinskih i zubarskih aparata i instrumenata; ortopedskih proizvoda, hirurških materijali za zašivanje, maramica od papira i celuloze za bebe; siperaka od papira ili celuloze za bebe; papirnatih maramica za kozmetičke svrhe; toaletnih papira; papirnatih ubrusa; papirnatih maramica; maramica od papira ili celuloze za skidanje šminke; torbi, koverata i papirnih ili plastičnih vreća za pakovanje.

**44**

Medicinske usluge; farmaceutske usluge pravljenja receptata, farmaceutski savjeti, higijenske i kozmetičke usluge za ljude.

(210) **BAZ1417756A** (220) 2014-03-14

(442) **2015-06-30**

(732) **PHOENIX Pharmahandel GmbH & Co KG**

**Pfingstweidstrasse 10-12, 68199 Mannheim**

**DE**

(740) BRANKO V. MARIĆ

(591) narandžasta, žuta, zelena, crna, bijela, plava, siva

(540)



(531) 03.07; 04.05; 29.01;

(511)

**03**

Sapuni; parfimerija, eterična ulja, kozmetika, losioni za kosu, sredstva za čišćenje zuba, pamučna vata za kozmetičke svrhe.

**05**

Farmaceutski preparati; sanitarni preparati za medicinsku upotrebu; dijetetske supstance prilagođene za upotrebu u medicini, hrana za bebe; prehrambeni dodaci za medicinsku upotrebu; vitaminski preparati; mineralni dodaci prehrani; gaze za medicinsku upotrebu; flasteri; materijali za zavijanje; dezinfekciona sredstva; preparati za uništavanje štetočina; fungicidi.

**08**

Pribor za jelo; makazice za nokte, makazice za zanoktice, makazice za djecu; kliješta za nokte, kliješta za zanoktice, pincete, turpije za nokte; noktarice; makaze za kosu; brijajući; žileti; britve; sredstva za poliranje noktiju; uvijači za trepavice; setovi za manikuru; setovi za pedikuru; setovi za brijanje.

**10**

Hirurški, medicinski i zubarski aparati i instrumenti; ortopedski proizvodi, hirurški materijali za zašivanje.

**16**

Maramice od papira i celuloze za bebe; siperci od papira ili celuloze za bebe; papirnate maramice za kozmetičke svrhe; toaletni papir; papirni ubrusi; papirne maramice; maramice od papira ili celuloze za skidanje šminke; torbe, koverti i papirne ili plastične vreće za pakovanje.



**35**

Usluge maloprodaje sapuna, parfimerije, eteričnih ulja, kozmetike, losiona za kosu, sredstva za čišćenje zuba, pamučne vate za kozmetičke svrhe, farmaceutskih preparata, sanitarnih preparata za medicinsku upotrebu, dijetetskih supstanci prilagođenih za upotrebu u medicini, hrane za bebe; prehrambenih dodataka za medicinsku upotrebu; vitaminskih preparata; mineralnih dodataka prehrani, gaza za medicinsku upotrebu; flastera; materijala za zavijanje; dezinfekcionih sredstava; preparata za uništavanje štetočina; fungicida, pribora za jelo; makazica za nokte, makazica za zanoktice, makazica za djecu; kliješta za nokte, kliješta za zanoktice, pinceta, turpija za nokte; noktarica; makaza za kosu; brijanja; žileta; britvi; sredstava za poliranje noktiju; uvijača za trepavice; setova za manikuru; setova za pedikuru; setova za brijanje; hirurških, medicinskih i zubarskih aparata i instrumenata; ortopedskih proizvoda, hirurških materijala za zašivanje, maramica od papira i celuloze za bebe; siperaka od papira ili celuloze za bebe; papirnatih maramica za kozmetičke svrhe; toaletnih papira; papirnatih ubrusa; papirnatih maramica; maramica od papira ili celuloze za skidanje šminke; torbi, koverata i papirnih ili plastičnih vreća za pakovanje.

**44**

Medicinske usluge; farmaceutske usluge pravljenja recepata, farmaceutski savjeti, higijenske i kozmetičke usluge za ljude.

(210) **BAZ1417757A** (220) 2014-03-14

(442) **2015-06-30**

(732) **McCain Foods Limited**  
**8800 Main Street, Florenceville-  
 Bristol, E7L 1B2, New Brunswick**

**CA**

(740) "INTELBIRO" d.o.o.

(540)



(531) 01.03; 03.07; 06.19; 27.05;

(511)

**29**

Krompir i proizvodi od krompira; grickalice; smrznuti i gotovi deserti, apetajzeri; umaci; voće i povrće; smrznuta gotova jela; gotova jela i predjela; praškovi i mješavine; supe; grickalice od krompira; prehrambeni proizvodi za doručak, naročito palačinke od krompira, i prženi rendani krompir (hash browns) i čufte koje sadrže jaja, meso i sir; jaja.

**30**

Pica; grickalice; smrznuti i gotovi deserti i peciva; sladoled; apetajzeri; smrznuta gotova jela; prehrambeni proizvodi za doručak, naročito cerealije, ovsena kaša, krem kaša od pšenice; prženice; palačinke; vafle; gotova jela i predjela; gotovi sendviči.

**35**

Maloprodaja prehrambenih proizvoda i prodaja prehrambenih proizvoda za upotrebu u ugostiteljskom sektoru; usluge prodajnih automata za prehrambene proizvode; usluge oglašavanja i promocije u vezi sa prehrambenim proizvodima.

**41**

Informisanje i obrazovanje; objavljivanje materijala o hrani i ishrani kojima se pristupa preko baza podataka ili preko interneta; konkursi i takmičenja; usluge u vezi sa kuponima.

(210) **BAZ1417758A** (220) 2014-03-14

(442) **2015-06-30**

(732) **McCain Foods Limited**  
**8800 Main Street, Florenceville-  
 Bristol, E7L 1B2, New Brunswick**

**CA**

(740) "INTELBIRO" d.o.o.

(540)



(531) 01.03; 03.07; 27.05;

(511)

**29**

Krompir i proizvodi od krompira; grickalice; smrznuti i gotovi deserti, apetajzeri; umaci; voće i povrće; smrznuta gotova jela; gotova jela i predjela; praškovi i mješavine; supe; grickalice od krompira; prehrambeni proizvodi za doručak, naročito palačinke od krompira, i prženi rendani krompir (hash browns) i čufte koje sadrže jaja, meso i sir; jaja.

**30**

Pica; grickalice; smrznuti i gotovi deserti i peciva; sladoled; apetajzeri; smrznuta gotova jela; prehrambeni proizvodi za doručak, naročito cerealije, ovsena kaša, krem kaša od pšenice; prženice; palačinke; vafle; gotova jela i predjela; gotovi sendviči.



**35**

Maloprodaja prehrambenih proizvoda i prodaja prehrambenih proizvoda za upotrebu u ugostiteljskom sektoru; usluge prodajnih automata za prehrambene proizvode; usluge oglašavanja i promocije u vezi sa prehrambenim proizvodima.

**41**

Informisanje i obrazovanje; objavljivanje materijala o hrani i ishrani kojima se pristupa preko baza podataka ili preko interneta; konkursi i takmičenja; usluge u vezi sa kuponima.

(210) **BAZ1417759A** (220) 2014-03-17

(442) **2015-06-30**

(732) **RAS International Inc.**

**430 S. Congress Avenue, Suite  
One, Delray Beach, Florida 22334**

**US**

(740) Mirna Milanović - Lalić

(540)

## RED ARMY

(511)

**08**

alat (neelektrični alat); bačvarske [tesarske] sjekirice; bajunete [noževi za puške]; batovi [maljevi]; biljke (uređaji za uništavanje nametnika na biljkama); blanje; blanje (noževi blanja); blanje za žlijebljenje (noževi blanja za žlijebljenje); bodeži; bokseri [vrsta oružja]; brada (sprave za šišanje brade); brazdače (sječiva brazdača); brijaci pribor; brijaci, električni ili neelektrični uređaji; britve (navlake za britve); britve (oštrice britvi); britve (remeni za oštrenje britvi); brtvljenje pukotina (alat za brtvljenje pukotina); brusevi (kameni brusevi); brusevi za ručno oštrenje (rotirajući kameni brusevi); brusevi zakose; brušenje oštrica (sprave za brušenje oštrica); bušenje (vretena za bušenje); bušenje ušiju (naprave za bušenje ušiju); bušilice [svrdla]; cijevi (alat za rezanje cijevi); cijevi (rezači za cijevi) [alat]; cipele (kalupi za cipele) [postolarski pribor]; cjepila [noževi za cijepljenje]; cjevasto glačanje (alat za cjevasto glačanje); dijamanti za rezanje stakla; dizalice [ručne dizalice]; dlaka (sprave za šišanje životinjske dlake); dlake (pincete za čupanje dlaka); dlake (uređaji za uklanjanje dlaka) električni ili neelektrični; dlijeta (poluokrugla dlijeta za žlijebljenje); dlijeta držala za svrdla [ručni alat]; dubači [dlijetaste bušilice]; francuski ključevi za matice; glačala; gladilice za drvo [alat za obradu drva]; glodalice [alat]; golf (grabljice za golf); grablje [alat]; grabljice za golf; igle (turpije za igle); insekticidi (raspršivači insekticida) [ručni alat]; insekticidi (štrcaljke za izbacivanje insekticida); isjecanje (alat za isjecanje); isjecanje [štancanje] (sprave za isjecanje rupa) [alat]; jaja (neelektrični rezači za jaja); jedači pribor (noževi, vilice, žlice); kalupi za obuću [postolarski pribor]; kamen (maljevi za drobljenje kamena); kameni brusevi za oštrenje; kamenice [oštrice] (pribor za otvaranje kamenica); karte (pribor za bušenje karata); kit (ručno pokretane

naprave za istiskivanje kita); klanje stoke (uređaji za klanje stoke); klaonički pribor za skidanje kože klaoničkih životinja; klijesta za obročavanje [numeriranje]; klijesta za skidanje izolacije sa žica [ručni alat]; klinovi izbijači [alat]; ključevi [alat]; koljenasta svrdla [alat]; kopači za vinogradarstvo [alat za kopanje rupa]; kopita (kovački alat za obrezivanje konjskih kopita); korice za sablje; korov (sprave za uklanjanje korova); kosa (metalni uvijači za kosu); kosa (naprave za šišanje kose) električne i neelektrične; kosa (ručne sprave za kovčanje kose); kose (brusevi za kose); kose (prsteni za kose); kose za košnju; kosi rez (sprave za kosi rez); kosilice za travnjake [ručni alat]; kosiri (male kose); kosirići [srpići]; kovčanje kose (ručne sprave za kovčanje kose); koža, životinjska (sprave i pribor za skidanje životinjske kože); krajači [noževi] za rezanje olova; krampovi; krckalice za (pijuci za led); lijevano željezo (ručne sprave za prijenos lijevanog željeza); lopate [alat]; lopate [štihalice]; lopatice za boje; lopatice za iskapanje biljaka; lovački noževi; ljuste (noževi za uklanjanje ljusta); mačevi; maljevi [batovi]; maljevi [ručni alat]; maljevi za drobljenje kamena; manikerski pribor (električni manikerski pribor); manikerski pribor (torbe za manikerski pribor); matiranje (alat za matiranje); matrice [alat]; meso (sječalice za meso) [ručni alat]; metalne trake (zatezači metalnih traka) [alat]; mjehovi za kamine [ručne sprave]; minske rupe (šipke za punjenje minskih rupa); mljevenje mesa (naprave za mljevenje mesa); motike [poljoprivredni alat]; motike za plijevljenje; mužari za usitnjavanje; nabijači [alat za cestare]; nabijačice [alat]; nametnici na biljkama (uređaji za uništavanje nametnika na biljkama); nastavci za koljenasta svrdla; navlake za britve; nokti (sječalice za nokte); nokti (škare za nokte, električne ili obične); nokti (turpije za nokte); novac (naprave na blagajnama ili pultovima predviđene za lakše skupljanje novca); nožarski proizvodi [pribor za jelo]; noževi; noževi [mačete]; noževi blanja; noževi blanja za žlijebljenje; noževi za otvaranje kamenica; noževi za profiliranje; noževi za sjeckanje mesa; nožići; obarači voća [naprave]; obilježavanje stoke (pribor za obilježavanje stoke); obilježavanje vrućim postupkom (užareno željezo za obilježavanje); obrezivanje kopita (kovački alat za obrezivanje kopita); obročavanje (pribor za obročavanje); odvijači; okuliranje (noževi za okuliranje) [kalemljenje]; okviri pila; okviri ručnih pila; omamljivanje stoke (sprave za omamljivanje stoke); orasi (krckalice za orahe); oruđarski proizvodi; osti [harpuni]; oštrenje (brusevi za ručno oštrenje); oštrenje (čekići za oštrenje) [klepači]; oštrenje (kameni brusevi za oštrenje); oštrenje (metalni brusevi za oštrenje); oštrenje (pribor za oštrenje); oštrenje (remeni za oštrenje); oštrice [oružje]; oštrice brijaćih naprava; oštrice pila [dijelovi alata]; oštrice škara za lim; oštrila [ručne naprave za oštrenje]; otvarači konzervi, neelektrični; ovnovi [udarni alat]; pedikiranje (torbe s priborom za pedikiranje); pijuci [alat]; pijuci za led; pile (držači za pile); pile (okviri za pile); pile (rezne trake pila) [dijelovi alata]; pile [alat]; pincete; pincete za uklanjanje dlačica; pištolji [vrsta alata]; pištolji, ručno pokretani za istiskivanje kita [ekstruder]; pizza (neelektrični rezači za pizzu); pojasi za nošenje alata; poliranje noktiju (električne ili neelektrične naprave za poliranje noktiju); poluge; poluge (male račvaste poluge) [alat]; poluzna klijesta; poljoprivredni alat, ručni; potkivačka dlijeta [alat]; povrće (sječalice za povrće); povrće (sprave za rezanje povrća); povrće (sprave za sjeckanje povrća); pretakanje (ručni uređaji za pretakanje); pribor za brljanje; pribor za graviranje; pribor za manikiranje (električni pribor za manikiranje); probijači [ručni alat]; probojci [alat]; prorjeđivanje grana (sprave za prorjeđivanje grana); prskalice za izbacivanje insekticida;

prsne bušilice [svrdla]; prstenaste mlaznice; pumpe [ručne naprave za naphavanje];raspršivači insekticida [alati]; razvrtači [vrsta svrdla]; remeni za oštrenje britvi; rezači [alat]; rezači cijevi [alat]; rezanje metala (škare za rezanje metala); rezanje po nacrtu (pile za rezanje po nacrtu); ribolov (harpuni za ribolov); ručne pile (okviri ručnih pila); rudarske motke [poluge]; ručni alat, ručno pokretani; sablje; sablje (korice za sablje); sadreni ukrasi (noževi za izradu sadrenih ukrasa [profiliranje]); sir (neelektrični rezači za sir); sitnozrni korund [smirak](brusevi sa sitnozrnim korundom); sjeckalice za obrezivanje noktiju;sjeckalice za povrće; sječiva (sprave za oštrenje sječiva); sjekači (unakrsni sjekači); sjekači [alat]; sjekire [bradve]; sjekirice; sjekrice (mesarske sjekirice) [satare ]; skupljanje novca (naprave za lakše skupljanje novca na blagajnama ili šalterima); srebrni pribor za jelo [noževi, vilice i žlice]; srpovi; staklarski dijamanti [dijelovi ručnog alata]; stege (ručne stolarske stege); stoka (pribor za obilježavanje stoke); stoka (sprave i alat za skidanje kože sa stoke); stoka (sprave za omamljivanje stoke); stoka (sprave za striženje stoke); strugači za drvo [alat]; strugalice [alat]; strugaljke [maklje]; struganje (ručni alat za struganje); svrdla (šuplja svrdla za bušenje velikih otvora); svrdla (držci svrdla); svrdla (držala za svrdla) [alat]; svrdla (koljenasti produžeci svrdla); svrdla (vrhovi [šiljci] svrdla); svrdla (zavojita svrdla) [alat]; svrdla [alat]; svrdla [mali, ručni alat]; svrdla čavlenjaci [ručni alat]; tesarska svrdla; tetoviranje (aparati za tetoviranje); tiskanje u bakru ili drvu (alat za tiskanje u bakru ili drvu); točkala [ručni alat]; tokarski, okrugli noževi [alati]; toljage [kijače]; torbe s pedikerskim priborom; torbe s priborom za manikiranje; trake za vuču [ručni alat]; travnjaci (kosilice za travnjake) [ručne naprave]; trepavice (spravica za savijanje trepavice); trnokopi s koso odsiječenim rubom; turpije; turpije [alat]; turpijice (električne turpijice za nokte); turpijice od smirka [sitnozrnatog korunda]; uši (sprave za bušenje ušiju); valjanje tkanina (naprave za valjanje tkanina);vijčane dizalice [ručni alat]; vile [rogulje]; vilice [pribor za jelo]; vjenčenjaci [blanje za izradu drvenih okvira];voće (naprave za branje voća) [berače]; vodiri [za bruseve]; vrtlarske škare; vrtlarske škare za gusjenice; vrtlarski alat [ručno pokretan]; vrtlarski noževi [kosiri]; zaimače za vino; zakivanje (alat za zakivanje limova); zakovice (alat za postavljanje zakovica); zanoktice (škarice za zanoktice); zapinjači [alat]; zatezači žice i metalnih traka [ručni alat]; zidarske gladilice; zidarske lopatice [alat]; zidarski čekići; šare (alat za utiskivanje šara u drvu ili bakru); šare (pribor za utiskivanje šara toplim postupkom); šećer (hvataljke za šećer); šila; šila za razmicanje strukova pri pletenju užadi; šišanje (ručni pribor za šišanje); šišanje brade (sprave za šišanje brade); šišanje kose (uređaji za šišanje kose, električni ili neelektrični); škare; škare za metal; škare za metal (oštrice škara za metal); škare za nokte, električne ili neelektrične; škare za obrezivanje svijeća; škare za rezanje krutih predmeta; škare za šišanje živice; škarice za zanoktice; škripci [stege]; žarači; željezni pribor za obilježavanje pomoću vatre; žica (alat za izvlačenje žice); životinje (sprave i alat za skidanje životinjske kože); žlice; čavli (alat za vađenje čavala); čavli (naprave za vađenje čavala); čavli (rašljaste poluge za vađenje čavala); čekići [alat]; čekići ravnači; čekićne bušilice [alat]; četke za poliranje noktiju, električne ili obične; čupalice [alati].

## 09

Aerometri; aktinometri; akumulatori (acidometri za akumulatorsku kiselinu); akumulatori (električni akumulatori za vozila); akumulatori (električni akumulatori); akumulatori (kućišta akumultora); akumulatori (punjači električnih akumultora); akumulatori (rešetke za električne

akumulatore); akumulatori, električni (ploče za električne akumulatore); akumulatorske posude; akustične ploče; akustične ploče (uređaji za čišćenje akustičnih ploča); akustične poluge za gramofone; akustični prekidači; akustični vodovi; alarmi [zvučni dojavljivači]; alarmni uređaji; alkoholmetri; ampermetri; analiza (uređaji za analizu)[ne za medicinske potrebe]; anemometri; animirani crteži; anode; anodne baterije; antene; antikatode [anode u rendgenskoj cijevi]; apertometri [optika]; aritmetički strojevi; astrofotografija (objektivi za astrofotografiju);astronomija (uređaji i instrumenti za astronomiju); audiovizualno učenje (uređaji za audiovizualno učenje);automati (glazbeni automati koji se pokreću uz prethodno plaćanje); automatske crpke za gašenje požara [vatrogasna kola s crpkom]; automatski dojavljivači gubitka tlaka u zračnicama; automatski uređaji za izdavanje karata; automatsko upravljanje (uređaji i instrumenti za automatsko upravljanje vozilima); avijatičari (specijalni zaštitni kombinezoni za avijatičare); azbestna odjeća za zaštitu od vatre; azbestne rukavice za zaštitu od nesreća na radu; azbestni zakloni za vatrogasce [paravani]; azimutni instrumenti; bakrena žica, izolirana; balasti za rasvjetne uređaje; baloni za meteorološke potrebe; bankovni automati [DAB]; barokomore; barometri; baterije (anodne baterije); baterije (električne baterije); baterije (galvanske baterije); baterije (sunčane baterije); baterije za paljenje; benzin (automati za izdavanje benzina za benzinske stanice); benzin (pokazivači razine benzina); betatroni; bežična telefonija (stupovi za bežičnu telefoniju);brave, električne; brodovi-crpke za gašenje požara; brojila; brzina (mjerači brzine) [fotografska djelatnost];brzina (regulatori brzine) za gramophone; brzina (regulatori voltaže vozila); brzina vozila (kontrolnici brzine vozila); brzinomjeri; brzinomjeri za brodove; cerade za spašavanje; cestovni rubnici, svjetleći ili mehanički;cijevi (akustične cijevi); cijevi (svjetleće cijevi za reklamne poruke); cijevi s električnim pražnjenjem [ne za električnu rasvjetu]; cijevi, vatrogasne; ciklotroni; cjedila za fotografije; crtala [digitalna]; crtala uzdužnih crta; cvikeri; cvikeri (lančići za cvikere); cvikeri (navlake za cvikere); cvikeri (okviri za cvikere); cvikeri (uzice za cvikere); dalekozori [optika]; dalekozori [teleskopi]; daljinomjeri [telemetri]; daljinski pisači; daljinski prekidači; daljinsko paljenje (električni uređaji za daljinsko paljenje); daljinsko upravljanje (uređaji za daljinsko upravljanje); daljinsko upravljanje industrijskim operacijama (električni uređaji za daljinsko upravljanje industrijskim operacijama); debljina kože (uređaji za mjerenje debljine kože); debljina životinjske kože (uređaji za mjerenje debljine životinjske kože); demagnetiziranje magnetnih traka (uređaji za demagnetiziranje magnetnih traka); denzimetri [mjerači gustoće tekućine]; denzinometri [mjerači optičke gustoće]; destilacija (uređaji za destilaciju za znanstvene potrebe); destilacijske posude za laboratorijske pokuse; detektori; detektori dima; detektori lažnog novca; detektori metalnih predmeta za industrijske ili vojne potrebe; difrakcijski uređaji [mikroskopija]; digitalna crtala; dijagnosticiranje (aparati za dijagnosticiranje) ne za medicinske potrebe; dijapozitivi; dijapozitivi (okviri za dijapozitive); dijapozitivi (projektori za dijapozitive); dijapozitivi (uređaji za uokvirivanje dijapozitiva); diktiranje (strojevi za diktiranje); dim (detektori dima); dinamometri; disanje (uređaji za disanje) osim aparata za umjetno disanje; diskete (savitljive diskete); diskovi (mjenjači diskova) [informatika]; dojavljivači požara uređaji; disiranje (uređaji za doziranje); dubinomjeri; dubinomjeri (konopci za dubinomjere); dubinomjeri (olovo za dubinomjere); dugmad za zvonca; električna zvonca; električne baterije; električne tračnice za postavljanje projektora; električne utičnice;

električne žice; električne žice (identifikacijski omotači za električne žice); električni gubici (mjerači električnih gubitaka); električni kabeli; električni kabeli (kabelske spojnice); električni kabeli (obloge električnih kabela); električni kondenzatori; električni priključci; električni releji; električni sabirnici [kolektori]; električni svici (nosači električnih svitaka); električni svici [bobine]; električni transformatori; električni vodiči; električni vodovi; električni vodovi (materijal za električne vodove) [žice, kabeli]; električni vodovi (priključci električnih vodova); električni vodovi [linije]; električno pražnjenje (cijevi za električno pražnjenje) [nisu za rasvjetu]; elektrificirane ograde; elektrolitičke kade; elektroničke naljepnice za prodajnu robu; elektroničke olovke za jedinice za vizualno prikazivanje; elektroničke publikacije [za skidanje s udaljenijeg na bliže računalo ili s jačeg na slabije računalo]; elektronke za pojačavanje; epidijaskopi; epruvete; ergometri; etaloni [mjerila]; fakturiranje (strojevi za fakturiranje); fermentacija (uređaji za fermentaciju); filmovi (naprave za rezanje filmova); filmske vrpce [osvijetljene]; filtri za fotografske potrebe; filtri za maske za disanje; filtri za ultraljubičaste zrake za fotografsku djelatnost; fizika (uređaji i instrumenti za fiziku); fleševi [fotografska djelatnost]; fluorescentni zasloni [ekrani]; fonometri [instrumenti za lociranje zvuka]; fotočelije; fotografije (uređaji za sušenje fotografija); fotografski aparati; fotografski aparati i instrumenti (specijalne navlake za fotografske aparate i instrumente); fotografski radovi (sušila za fotografske radove); fotografski snimci (uređaji za glaziranje fotografskih snimaka); fotografski snimci (uređaji za sušenje fotografskih snimaka); fotografski viziri; fotografske (rasteri za fotografske); fotokopirni uređaji; fotokopirni uređaji za kopiranje s paus-papira; fotometri; fototelegrafija (uređaji za fototelegrafiju); frankiranje (uređaji za kontrolu frankiranja) [frankotipuređaji]; frekvencija (visokofrekventni uređaji); frekvenometri; foto-okviri, digitalni; gabariti [mjerni instrumenti]; galeniti [detektori]; galvanometri; galvanske baterije; galvanski članci; gašenje (uređaji za gašenje vatre); gazometri [mjerni instrumenti]; geodetski uređaji i instrumenti; glasački strojevi; glazbene datoteke koje se mogu preuzimati; glazbeni automati koji se pokreću uz prethodno plaćanje; glaziranje fotografskih snimaka (aparati za glaziranje fotografskih snimaka); globalna navigacija (uređaji za globalnu navigaciju) [GPS]; govorne cijevi [zvučnici]; gramofoni; gramofoni (akustičke poluge za gramofone); gramofonske igle; gramofonske igle (uređaji za izmjenu gramofonskih igala); gromobrani [munjovodi]; gubici, električni (pokazatelji električnih gubitaka); gustoća mlijeka (mjerači gustoće mlijeka); heliografski uređaji; hidrometri; higrometri; hologrami; hrđa (katodni uređaju za zaštitu od hrđe); identifikacijske magnetne kartice; identifikacijske magnetne narukvice; identifikacijske žice za električne vodove; identifikacijski omotači za električne žice; igre (računalni programi za igre); indikatori [električna struja]; induktori [električna struja]; informatički programi [snimljeni]; inkubatori za bakterijsku kulturu; inspeksijska ogledala za radove; instrumenti s povećalom; instrumenti za mjerenje zemljišta; integracijski krugovi; ionizacija (aparati za ionizaciju) nisu za obradu zraka i vode; iskre (štitnici od iskri); ispiranje fotografija (kade za ispiranje fotografija); ispitivanje (torbe s priborom za pomno ispitivanje) [mikroskopija]; ispitivanje materijala (instrumenti i strojevi za ispitivanje materijala); ispravljači (strujni ispravljači); indikatori temperature, za nemedicinske potrebe; kabeli s optičkim vlaknima; kabeli za pokretanje motora; kacige (zaštitne kacige za sport); kacige (zaštitne kacige); kacige sa slušalicama; kacige za jahače; kade za

ispiranje fotografija; kalibri [šablone]; kalibriranje (prstenovi za kalibriranje); kamere [kinematografski uređaji]; kapaljke; kapilarne cijevi; kapilarne cjevčice; karte (uređaji za izdavanje karata); kartice za mikroprocesore; katode; kazete za videoigre; kemijski aparati i instrumenti; kinematografski filmovi (uređaji za montažu kinematografskih filmova); kinematografski filmovi, snimljeni; kipregeli [ravnala sa stupnjevima i s instrumentom za gledanje]; kiseline (mjerači kiseline) [acidometri]; kisik (uređaji za pretakanje kisika); klinometri [padomjeri]; koaksijalni kabeli; kodiranje (magnetni uređaji za kodiranje); koljenice za radnike [zaštitni artikli]; kombinezoni (specijalni zaštitni kombinezoni za zrakoplovce); kompaktne audio-video ploče [diskovi]; kompaktne optičke ploče [diskovi]; komparatori; kompasi [busole]; komutacija [pretvaranje] (električni uređaji za komutaciju); konektori [električni spojevi]; konopci za dubinomjere; kontakti, električni; kontakti, električni od plemenitih metala; kontaktne leće; kontaktne leće (torbice za kontaktne leće); kontrola (električni kontrolni uređaji); kontrola topline (uređaji za kontrolu topline); kontrolni instrumenti za parne kotlove; kontrolnici brzine vozila; korekcijske leće [optika]; kotva [elektrika]; kozmografski instrumenti; koža (uređaji za mjerenje debljine životinjske kože); krađa (električne uređaji protiv krađe); krađa (signalni uređaji protiv krađe); krojački metri; krojenje (sprave za označavanje ruba na suknjama pri krojenju); kromatografski uređaji za laboratorije; kronografi [aparati za bilježenje trajanja]; krugovi (tiskani krugovi); kućišta razglsa; kulture bakterija (inkubatori za kulture bakterija); kutije s poklopčićem [električna struja]; kutije za mikroskopska stakalca; kutomjeri [mjerni instrumenti]; laboratoriji (specijalna odjeća za laboratorije); laboratoriji (specijalni namještaj za laboratorije); laboratorijske centrifuge; laboratorijski pokusi (peći za laboratorijske pokuse); laboratorijski poslužavnici; laktometri [mlijekomjeri]; lanci za zemljomjerstvo [geodetski]; lančići za cvikere; laseri za nemedicinske potrebe; leće (dopunske leće) [optika]; legure (žica od metalnih legura) za strujne osigurače; libele; lijevci razglsa; logaritamska računala; lutke za ispitivanje sigurnosti pri sudaru vozila; ljestve za spašavanje; magla (neeksplozivni signali za maglu); magneti (svici elektromagneta); magneti (ukrasni magneti); magneti; magnetna vrpca (sklopovi s magnetnom vrpcom) [informatika]; magnetne kartice [kodiranje]; magnetne ploče; magnetne vrpce; magnetne vrpce (magnetofoni s magnetnim vrpcom); magnetne vrpce (uređaji za demagnetiziranje magnetnih vrpca); magnetne žice; magnetoskopi; manometri; maske (ronilačke maske); maske za disanje (filtri maski za disanje); maske za disanje (filtri za maske za disanje); maske za disanje [ne za umjetno disanje]; maske, zaštitne za radnike; matematički instrumenti; međukomunikacije (uređaji za međukomunikacije); megafoni; mehanizmi automata koji se pokreću uz prethodno plaćanje; mehanizmi za pokretanje diska [informatika]; melodije za mobilne telefone koje se mogu preuzimati; membrane [akustika]; membrane [fotografija]; memorijski uređaji za računala; meteorološki baloni; meteorološki instrumenti; metri [mjerni pribor]; metronomi; mikrofoni; mikrometarski vijci za optičke instrumente; mikrometri [palmeri]; mikroprocesori; mikroskopi; mikrotomi; minutnici [vremenski prekidači] osim onih za satove; miš (podloge za računalne miševe); miš [informatika]; mjenjači diskova [računalstvo]; mjerači razmaka [dijastometri]; mjerenje (aparati za točno mjerenje); mjerenje (električni aparati za mjerenje); mjerenje brzine (instrumenti za mjerenje brzine) fotografija; mjerenje udaljenosti (instrumenti za mjerenje udaljenosti); mjerila



[instrumenti za mjerenje]; mjerne letve [instrumenti za mjerenje zemljišta]; mjerne posude [posude s označenim stupnjevima za mjerenje]; mjerni instrumenti; mjerni pribor; mjernički kolčići [pribor za mjerenje zemljišta]; mljekomjeri [laktometri]; modemi; monitori [računalna oprema]; monitori [računalni programi]; montaža filmova (uređaji za montažu filmova); mreže za spašavanje; mreže za zaštitu od nezgoda; mrežni transformatori; nadzor (električni uređaji za nadzor); nagib (pokazatelji nagiba); nagib (uređaji za pokazivanje nagiba); namatači [napravice za fotografsku djelatnost]; namještaj, specijalni za laboratorije; naočale (navlake za naočale); naočale (okviri za naočale); naočale [optika]; naočale za sport; napon (regulatori napona za vozila); narukvice (magnetne identifikacijske narukvice); narukvice (magnetne narukvica za identifikaciju); natpisi firmi, mehanički; natpisi firmi, svjetleći; nautički uređaji i instrumenti; navigacijski instrumenti; navigacijski uređaji za vozila [brodska računala]; navlake (specijalne navlake za fotografske aparate i instrumente); navlake za cvikere; navlake za kontaktne leće; navlake za naočale; nesreće na radu (mreže za zaštitu od nesreća na radu); nesreće na radu (odjeća za zaštitu od nesreća na radu, radijacije i vatre); nesreće na radu (uređaji za osobnu zaštitu na radu); nesreće u prometu (reflektirajuće ploče na odjeći za zaštitu u prometu); niveliri [instrumenti za postizanje vodoravnosti]; niveliri s dalekozorom; nogari za fotografske aparate; noniji [sprave]; nosivost (mjerači nosivosti); novac (otkrivači lažnog novca) [uređaji]; novac (točne vage za vaganje novca); novac (uređaji za brojenje i razvrstavanje novca); navlake za prijenosna računala; objektivni [optika]; obrada podataka (uređaji za obradu podataka); obuća za zaštitu od nezgoda, radijacije i vatre; obuka (aparati za obuku); oči (štitnici za oči); odašiljači [telekomunikacije]; odašiljači elektroničkih signala; odjeća za zaštitu od vatre; oglasne ploče (elektroničke oglasne ploče); ogledala [optika]; ogledala za nadziranje radova; ograničivači [električna struja]; okidači [fotografija]; okretaji (brojači okretaja); okretna, automatska vratašca; oktanti [tehnički pribor]; okulari; okviri naočala; okviri za naočale; olovo sonde [dubinomjera]; olovo za viske; ommetri; omotači za električne kabele; omotači, identifikacijski za električne žice; optičarski proizvodi; optička stakla; optička vlakna [vodiči za svjetlosne zrake]; optičke leće; optičke ploče [diskovi]; optičke, kompaktne ploče [diskovi]; optički čitači; optički instrumenti za prikazivanje povećanih slika na ekranu; optički kondenzatori; optički nišani za vatreno oružje; optički podaci (podloge za optičke podatke); optički uređaji i instrumenti; oscilografi; osigurači; osobna zaštita (uređaji za osobnu zaštitu od nesretnih slučajeva); otpornici (električni otpornici); otvori na objektivima fotografskih aparata [blende]; ovoskop; oznake na cesti (svjetleće oznake na cesti); ozonizatori; paljenje (baterije za paljenje); panoi (signalizacijski panoi) [svjetleći ili mehanički]; parazitne struje (uređaji za zaštitu od parazitnih struja) [električna struja]; parkirališta (vratašca za parkirališta koja se otvaraju uzprethodno plaćanje); parkometri [uređaji za mjerenje trajanja parkiranja]; parni kotlovi (kontrolni uređaji za parne kotlove); peći za laboratorijske pokuse; periferni računalni uređaji; periskopi; pirometri; pisači za računala; pješčani satovi; planimetri; plin (uređaji za analizu plina); ploče (priključne ploče); ploče (razvodne ploče) [električna struja]; ploče [diskovi] za računanje; ploče, upravljačke; pločice s tiskanim vodovima; plutače za obilježavanje; plutače za signalizaciju; plutače za spašavanje; podaci (magnetne podloge za podatke); podloge magnetne za podatke; podloge za optičke za podatke; podloge za šaku za rad s informatičkom opremom; podlošci za retorte; podometri

[instrumenti za brojenje koraka]; podsjetnici (elektronički podsjetnici) [agende]; podvodno plivanje (uređaji za disanje pri podvodnom plivanju); pointeri (elektronički svjetlosni pointeri); pojačala (elektrone za pojačala); pojačavanje zvuka (uređaji za pojačavanje zvuka); pojasevi za spašavanje; pokazivači električnih gubitaka; pokazivači količine; pokazivači razine benzina; pokazivači razine vode; pokazivači temperature; pokazivači tlaka za ventile [sigurnosni čepovi]; pokrivači za zaštitu od vatre; polarimetri poluvodiči; pomoć (uređaji za pružanje pomoći); pomorska signalizacija (uređaji za pomorsku signalizaciju); pomorski kompas; porubi na suknjama (sprave za označavanje poruba na suknjama); poslužavnici za laboratorijske potrebe; povećala [optika]; povećala za vlakna; povećanje (uređaji za povećanje) [fotografska djelatnost]; požar (dojavljivači požara); požar (protupožarni brodovi crpke); požar (protupožarni pijuci); požar (protupožarni raspršivači); prašina (električni odstranjivači prašine); predajni telefonski uređaji; prehrambene namirnice (uređaji za analizu prehrambenih namirnica); prekidači s dva položaja [informatika]; prekidači, električni; preklopnici [inverteri]; prenosnici [fotografija]; pretražnici [sceneri] [informatika]; pretvarači (jednojezgreni pretvarači); pretvarači, električni [konvertori]; prevoditelji (džepni elektronički prevoditelji); prigušnice (svici prigušnica); prijemnici [audio, video]; prijenosni multimedijski čitači; priključci (električni priključci); priključci električnih vodova; priključne ploče; prizme [optika]; procesori [središnji uređaji za obradu podataka]; projektori; projiciranje (ekrani za projiciranje); promatranje (instrumenti za promatranje); protupožarne crpke; protupožarne mlaznice; protuzasljepljujuća sjenila; protuzasljepljujuće naočale; provrti (sprave za mjerenje provrta); prsluci za spašavanje; prsluci za zaštitu od metaka; prsteni za kalibriranje; prva pomoć (lutke za vježbanje prve pomoći); psi (zviždaljke za dozivanje pasa); pultovi za elektrodistribuciju; punjenje akumulatora (uređaji za punjenje električnih akumulatora); petrijeve zdjelice; pilot-cijevi; prometni čunjevi; prijenosna računala; računala; računala (memorijski uređaji za računala); računala (pisači za računala); računala (pomoćni uređaji računala); računala, džepna; računalni programi (snimljeni računalni programi); računalni programi [radni]; računalni programi [snimljeni]; računalni programi [za skidanje s udaljenijeg na bliže računalo ili s jačeg na slabije računalo]; računanje (ploče za računanje); računске naprave s kuglicama; računski, džepni strojevi [digitroni]; radari; radioantenski stupovi; radiološki uređaji za industrijske potrebe; radiološki zasloni za industrijske potrebe; radiopageri [dojavnici]; radiotelefonski uređaji; radiotelegrafski uređaji; radiouređaji za vozila; rasteri za fotografske; rasvjeta (regulatori scenske rasvjete); rasvjeta scene (regulatori scenske rasvjete); rašlje za otkrivanje vode; ravnala [mjerni instrumenti]; ravnala [rasklopna] za stolarske potrebe; razglasi; razina vode (pokazivači razine vode); razvodne kutije [električna struja]; razvodne ploče [električna struja]; razvodni ormari [električna struja]; razvodni pultovi [električna struja]; reduktori [električna struja]; reflektirajuće ploče na odjeći za zaštitu od nesreća u prometu; refraktometri; refraktori; registarske blagajne; regulatori brzine okretaja za gramofone; regulatori brzine za vozila; regulatori napona za vozila; regulatori protiv preopterećenja; regulatori scenske rasvjete; regulatori svjetla; releji (električni releji); rendgenske cijevi za nemedicinske potrebe; rendgenske zrake (uređaji za zaštitu od rendgenskih zraka) nisu za medicinske potrebe; rendgenski filmovi [osvijetljeni]; rendgenski snimci za nemedicinske potrebe; rendgenski uređaji za nemedicinske potrebe; reostati; reprodukcija

zvuka (uređaji za reprodukciju zvuka); respiratori za filtriranje zraka; retorte; retorte (stalci za retorte); ronilačka odijela [kombinezoni]; ronilačke maske; ronilačke rukavice; ronilački tamponi za uši; ronilački uređaji; rubnici za ceste, svjetleći ili mehanički; ručne vage s polugom; rukavice (ronilačke rukavice); rukavice za zaštitu na radu; rukavice za zaštitu od X-zraka u industriji; saharometri; salinometri; sateliti (navigacijski uređaji posredstvom satelite); sateliti za znanstvene potrebe; scenska rasvjeta (regulatori scenske rasvjete); sekstanti; sferometri; signali (elektrodinamički uređaji za daljinsko upravljanje signalima); signali (odašiljači elektroničkih signala); signali za maglu [neekspolzivni]; signalizacija (plutače za signalizaciju); signalizacija svjetlosna ili mehanička; signalizacijski trokuti za vozila u kvaru; signalna rasvjeta za promet; signalna zvonca; signalni uređaji protiv krađe; sigurnosno remenje [osim za sjedala u vozilima ili za sportsku opremu]; sigurnost u željezničkom prometu (uređaji za sigurnost u željezničkom prometu); silicijeve pločice za integrirane krugove; simulatori za upravljanje vozilom ili za kontrolu vozila; sirene [zvučni signali]; sjenila, protuzasljedjujuća; skafandri za ronjenje; skafanderski radnici (uređaji za skafanderske radnike); skele za spašavanje; sklopke; sklopke [prekidači]; slikovne datoteke koje se mogu preuzimati; slušalice (telefonske slušalice); snimanje zvuka (uređaji za snimanje zvuka); solenoidni ventili [elektromagnetski prekidači]; sonde za znanstvene potrebe; sondiranje (uređaji i strojevi za sondiranje); spašavanje (uređaji za spašavanje); spektrografi; spektroskopi; spojevi (električni spojevi); spojne kutije [električna energija]; spojni naglavci za električne kabele; stakalca za mikroskope (kutije za mikroskopska stakalca); stakla za naočale; staklo obloženo vodljivim slojem; stalci za telefone za telefoniranje bez ruku; stereoskopi; stereoskopski aparati; stezaljke (električne stezaljke) [kleme]; stezaljke (električne stezaljke); strojevi za računanje; strujni ispravljači; strujni prekidači; strujno prespajanje (uređaji za strujno prespajanje); stupovi za radioantene; sučelja [informatika]; sulfidometri; sunčane naočale; sušenje fotografija (police za sušenje fotografija); sušenje fotografija (uređaji za sušenje fotografija); svjetleće diode [LED]; svjetlomjeri [ekspozimetri]; svjetiljke (optičke svjetiljke); svjetiljke (signalne svjetiljke); svjetiljke za tamne komore [fotografska djelatnost]; svjetleće cijevi za reklame; svjetlomjeri; stroboskopi; T.S.F. uređaji [radiouređaji]; tahometri; tahometri [brojila okreta]; taksimetri; talenje (lonci za talenje); tamne komore (svjetiljke za tamne komore) [fotografska djelatnost]; tamne komore [fotografija]; tamponi za uši prilikom ronjenja; telefaksi; telefoni (prenosivi telefoni); telefonske slušalice; telefonske žice; telefonski predajnici; telefonski uređaji; telefonsko odgovaranje (uređaji za telefonsko odgovaranje); telegrafi [uređaji]; telegrafске žice; teleprompteri za TV spikere; teleskopi; televizijski aparati (mehanizmi s prethodnim plaćanjem za uporabu televizijskih aparata); televizori; temperatura (pokazivači temperature); teodoliti; termoionske cijevi; termoionske elektronke [ampule]; termoionske svjetiljke i žaruljice; termoionski ventili; termostati; termostati za vozila; tipkovnice računala; tiskani krugovi; tlak (aparati za mjerenje tlaka); tlak (čepovi pokazatelji tlaka) za ventile; tlak (uređaji za bilježenje tlaka); toki-voki; toplina (uređaji za kontrolu topline); toplomjeri, nemedicinski; transformatori; transformatori za povišenje napona; transponderi; tranzistori [elektronika]; triode; trokuti za signalizaciju vozila u kvaru; tronošci za fotografske aparate; torbe za prijenosna računala; ubrzivači čestica [akceleratori]; udaljenost (zapisivači udaljenosti); ugađači svjetla [regulatori]; uključivači [kontaktori]; ultraljubičaste zrake (filtri za

ultraljubičaste zrake) za fotografske potrebe; ultrazvučni hidrolokatori [sonari]; upravljačke ploče [električna struja]; uravnoteženje (uređaji za uravnoteženje) [balansiranje]; uredski strojevi za bušene kartice; uređaji s magnetnom vrpcom [informatika]; uređaji za bilježenje vremena [satovi]; urometri; USB uređaji [vanjske sabirnice, priključci]; uši (tamponi za uši prilikom ronjenja); utezi; utičnice (električne utičnice); utičnice (zaštite za utičnice); uzice za cvikere; vaganje (strojevi za vaganje); vaganje (uređaji i instrumenti za vaganje); vage; vage (decimalne vage); vage za pisma; vakuummetri; vakuumske cijevi [radio]; valomjeri [frekvencometri]; variometri; vatra (odjeća za zaštitu od vatre); vatreno oružje (optički nišani za vatreno oružje); vatrogasci (azbestni zasloni za vatrogasce); vatrogasne cijevi; vatrogasni čekići; videoekrani; videofoni; videokamere; videokasete; videovrpce; vijci, mikrometerski za optičke instrumente; visci; visci (olovo za viske); visinomjeri; viskozimetri; viziri, fotografski; vjetrokazi [uređaji koji pokazuju smjer vjetrova]; voda (pokazivači razine vode); vodiči za električne linije; vodoravnost (instrumenti za provjeru vodoravnosti); vodovi (akustični vodovi); vodovi, električni; vokmeni; voltmetri; vozila (regulatori napona vozila); vozila (uređaji za bilježenje pređenih kilometara vozila); vozila u kvaru (trokuti za označavanje vozila u kvaru); vrata (prozorčići s povećalom na vratima); vratašca s plaćanjem unaprijed za ulaz u parkiralište; vrijeme (uređaji za zapisivanje vremena); vrpce za čišćenje glava čitača; vrpce za mobilne telefone; vrpce za snimanje zvuka; vrpce, magnetne; X zrake (aparati i postrojenja za proizvodnju X zraka) za nemedicinske potrebe; X zrake (uređaji za zaštitu od X zraka) za nemedicinske potrebe; zapisivači prijednih kilometara vozila [uređaji]; zapisivači tlaka [uređaji]; zasloni (fluorescentni zasloni) [ekrani]; zasloni (radiološki zasloni za industrijske potrebe); zasloni na objektivima [fotografija]; zasloni za projiciranje [ekrani]; zasloni za zaštitu lica radnika; zaštita od hrđe (katodni uređaji za zaštitu od hrđe); zaštitna odjeća za zaštitu od nesretnih slučajeva, zračenja i vatre; zaštitne maske; zaštitne maske za radnike; zaštitni zasloni za lica radnika; zavarivači (maske za zavarivače); zbrajači [strojevi]; zbrajanje (strojevi za zbrajanje); zemljomjernički [geodetski] lanci; zemljomjerstvo (instrumenti za mjerenje zemljišta); zirke [mali otvori za gledanje na vratima]; znanstveni uređaji (membrane za znanstvene uređaje); zračnice [unutarnje gume] (automatski pokazivači gubitka tlaka u zračnicama); zrak (uređaji za analizu zraka); zubi (zaštita za zube); zujalice; zviždajke za dozivanje pasa; zviždajke, signalne; zvonca (dugmad za zvonca); zvonca [uređaji za upozoravanje]; zvonca, električna za vrata; zvučne snimke (nosači zvučnih snimaka); zvučni dojavljivači; zvučnici (kućišta zvučnika); zvučnici [megafoni]; zvuk (filmovi [vrpce] za snimanje zvuka); zvuk (uređaji za prijenos zvuka); šestari (dvokraki šestari); šestari [mjerni instrumenti]; štipaljke za nos za ronioce i plivače; štitnici za oči; štitnici za zube; žaruljice za fleš; željezničke skretnice (elektrodinamički uređaji za daljinsko upravljanje željezničkim skretnicama); željeznički promet (uređaji za sigurnost željezničkog prometa); žetoni (mehanizmi za uređaje koji se pokreću ubacivanjem žetona); žice (magnetne žice); žice (telegrafске žice); živa (libele sa živom); žličice za doziranje; žmigavci [svjetlosna signalizacija]; čarape (električno grijane čarape); čepovi-pokazivači tlaka za ventile; čestice (akceleratori čestica); čipovi [integrirani krugovi]; čipovi DNA; čitači [informatika]; čitači DVD-a; čitači kasete; čitači kompaktnih diskova; čitači štapićastih kodova.

**13**

Acetilna nitroceluloza; amonijačno-nitratski eksplozivi;

artiljerijske naprave; balističke naprave; barut (rogovi za punjenje baruta); bengalske vatre; Bikfordova vrpca [upaljači za eksploziv]; bojna kola; detonatori; dinamit; eksploziv za pecanje; eksploziv; eksplozivni prah [barut]; eksplozivno punjenje; fitilji za paljenje eksploziva; granate; harpuni (puške za izbacivanje harpuna) [oružje]; karabini; kundaci pušaka; lanseri harpuna [puške]; lovačko vatreno oružje; magla (eksplozivni signali za maglu); meci (čahure metaka); meci (naprave za punjenje metaka); meci [naboji]; mine (fitilji za mine); mine [eksploziv]; minobacači [vatreno oružje]; mušice na vatrenom oružju; navlake za puške; nitrat, amonijev [eksploziv]; obarači na puškama; ogledala za ciljanje na puškama; okviri vatrenog oružja; oružje (prigušivači za oružje); oružje (samohodno oružje); oružje (zaštitno oružje sa suzavcem); oružje, teško (okretni zglobovi teškog oružja); paljenje eksploziva (fitilji za paljenje eksploziva); paljenje eksploziva (vrpce za paljenje eksploziva i mina); petarde; piroforične tvari; pirotehnički proizvodi; pištolji [vatreno oružje]; postolja topova [lafete]; postolja za gađanje; praskavi detonatori [nisu igračke]; praskavi pamuk [pirosilin]; praskavi proizvodi; prigušivači za oružje; projektili [oružje]; punjači metaka [naprave]; pušćane cijevi; puške (kundaci pušaka); puške (navlake za puške); puške (obarači na puškama); puške (ogledala za ciljanje na puškama); puške (štitnici na puškama); puške (usadi pušaka) [drvo na puškama u koje je uglavljena cijev puške]; puške [oružje]; puške za izbacivanje harpuna (oružje); rakete (lanseri za rakete); rakete [projektili]; rakete za signalizaciju; redenici (uređaji za punjenje redenika); redenici [remeni za nošenje metaka]; remeni prilagođeni za nošenje streljiva; remeni za oružje; remeni za streljivo za automatske puške; revolveri; rogovi za barut; rogovi za punjenje baruta; ručne granate; sačma za lov; samokresi; signali za maglu, eksplozivni; signalizacija (rakete za signalizaciju); sprejevi za osobnu obranu; streljivo; strojnice; suzavac (zaštitno oružje na osnovi suzavca); signalni pištolji; topovi; topovski nišani [nisu optički uređaji]; topovski stalci [lafete]; topovsko punjenje (barut za topovsko punjenje); torpeda; upaljači (praskavi upaljači) [nisu igračke]; upaljači ručnih bombi; uređaj za lansiranje raketa; vatra, bengalska [pirotehnički proizvodi za vatromete]; vatreno oružje; vatreno oružje (četke za čišćenje vatrenog oružja); vatreno oružje (nišani na vatrenom oružju); vatreno oružje (nišani vatrenog oružja) [ne optički]; vatreno oružje (streljivo za vatreno oružje); vatreno oružje (usadnici vatrenog oružja); vatreno oružje za lov; vatromet (pribor za vatromet); zračni pištolji [oružje]; štapini za mine; štapini za paljenje eksploziva; štitnici na puškama; čahure (eksplozivne čahure); čahure metaka; četke za čišćenje vatrenog oružja.

(210) **BAZ1417760A** (220) 2014-03-19(442) **2015-06-30**(732) **Wm. WRIGLEY Jr. Company**  
**1132 West Blackhawk Street,**  
**Chicago, Illinois 60642**  
**US**

(740) PETOŠEVIĆ d.o.o

(540)

## GLARE

(511)

**30**

Poslastice, gume za žvakanje, pjenaste gume za žvakanje, bomboni, mentol bomboni, dražeje i pastile (bomboni).

(210) **BAZ1417761A** (220) 2014-03-19(442) **2015-06-30**(732) **APPLE INC.**  
**1 Infinite Loop, Cupertino,**  
**California 95014**  
**US**

(740) "INTELBIRO" d.o.o.

(540)

## APPLE

(511)

**14**

Nakit; satovi, zidni; satovi, ručni; robe od plemenitih metala ili presvučene istim; dugmad za manžete; privjesci za ključeve; štoperice; pribadače od plemenitih metala ili presvučene istim; ukrasi (ornamenti) od plemenitih metala ili presvučene istim; igle za kravate od plemenitih metala ili presvučene istim; šnale za kravate od plemenitih metala ili presvučene istim; značke od plemenitih metala ili presvučene istim; narukvice od plemenitih metala ili presvučene istim; ogrlice od plemenitih metala ili presvučene istim; medalje od plemenitih metala ili presvučene istim; privjesci sa kratkim lancima za ključeve i ukrasi od plemenitih metala ili presvučeni istim; dugmad od plemenitih metala ili presvučeni istim; šnale od plemenitih metala ili presvučene istim; kutije od plemenitih metala ili presvučene istim; ukrasi (dekoracije) od plemenitih metala ili presvučeni istim; bižuterija; skulpture i predmeti od plemenitih metala.

**35**

Razvrstavanje pošte, rukovanje poštom, primanje i obrada iste; poslovno upravljanje; upravljanje poduzećima; stručne poslovne konsultacije; usluge uredskih funkcija; usluge agencija za promidžbu; usluge oglašavanja,

marketinga i promidžbe; konsultacije u vezi sa promidžbom i marketingom; promidžba prodaje; promidžba robe i usluga za druge; usluge istraživanja tržišta; analiza odgovora na promidžbu i istraživanja tržišta; dizajn, kreiranje, priprema, proizvodnja i distribucija reklama i reklamnog materijala za druge; usluge medijskog planiranja; upravljanje programima lojalnosti potrošača; uređenje i vođenje poticajnih nagradnih programa za promicanje prodaje roba i usluga; upravljanje kompjuteriziranim bazama podataka i datotekama; usluge obrade podataka; stvaranje indeksa informacija, stranica i drugih resursa dostupnih na globalnim računalnim mrežama i drugim elektroničkim i komunikacijskim mrežama za treća lica; pružanje, pretraživanje, pregledavanje i prikupljanje informacija, stranica i drugih resursa dostupnih na globalnim računalnim mrežama i drugim elektroničkim i komunikacijskim mrežama za treća lica; organiziranje sadržaja informacija dostupnih putem globalnih računalnih mreža i drugih elektroničkih i komunikacijskih mreža prema željama korisnika; pružanje poslovnih, potrošačkih i komercijalnih informacija preko kompjuterskih mreža i globalnih komunikacijskih mreža; poslovne usluge, naročito, pružanje kompjuterskih baza podataka u vezi s prodajom i kupovinom širokog dijapazona proizvoda i usluga od drugih; sastavljanje imenika za objavljivanje na Internetu i drugim elektroničkim, računalnim i komunikacijskim mrežama; uslugemaloprodajnih prodavnica i usluge online maloprodaje; usluge maloprodaje koje se pružaju putem Interneta i drugih računalnih, elektroničkih i komunikacijskih mreža; usluge maloprodaje u području knjiga, časopisa, periodičnih izdanja, biltena, žurnala i drugih publikacija o širokom rasponu tema od općeg interesa, koje se pružaju putem Interneta i drugih računalnih, elektroničkih i komunikacijskih mreža; usluge maloprodaje u području zabave uključujući filmove, televizijske programe, sportske događaje, muzičke radove, audio i audiovizuelne radove, putem Interneta i drugih računalnih, elektroničkih i komunikacijskih mreža; usluge maloprodaje koje sadrže kompjuterske, elektroničke i proizvode za zabavu, telekomunikacijske uređaje, mobilne telefone, ručne mobilne digitalne elektronske uređaje i drugu potrošačku elektroniku, kompjuterski softver i dodatnu opremu, periferne uređaje i torbe za nošenje takvih proizvoda, putem Interneta i drugih računalnih, elektroničkih i komunikacijskih mreža; demonstracije proizvoda koje se obavljaju u prodavnicama i putem globalnih komunikacijskih mreža i drugih elektroničkih i komunikacijskih mreža; usluge pretplate, naime, obezbjeđivanje pretplate na tekstualni, podatkovni, slikovni, audio, video i multimedijalni sadržaj koji se pruža putem Interneta i drugih elektroničkih i komunikacijskih mreža; pružanje unaprijed snimljenog tekstualnog, podatkovnog, slikovnog, audio, video i multimedijalnog sadržaja za preuzimanje uz naknadu ili uz pretplatu, putem Interneta i drugih elektroničkih i komunikacijskih mreža; uređenje i vođenje komercijalnih, trgovačkih i poslovnih konferencija, priredbi i izložbi; usluge pružanja informacija, savjeta i konsultacija koje se odnose na sve prethodno navedeno.

(210) **BAZ1417762A** (220) 2014-03-20(442) **2015-06-30**(732) **R & A Bailey & Co****Nangor House, Western Estate,  
Nangor Road, Dublin 12****IE**

(740) PETOŠEVIĆ d.o.o

(591) crna, bijela, zlatna, bež, smeđa,  
narandžasta, crvena, siva, zelena, plava,  
roza, lila, žuta, krem

(540)



(531) 05.01; 06.03; 25.01; 26.04; 29.01;

(511)

**33**

Alkoholna pića osim piva.

(210) **BAZ1417763A** (220) 2014-03-21(442) **2015-06-30**(732) **MITA Group d.o.o. Sarajevo****Zmaja od Bosne 7-7a, 71000 Sarajevo  
BA**

(740) Nusmir Huskić

(540)

## JEDAN GLAS

(511)

**35**Oglašavanje i reklamiranje; vođenje komercijalnih poslova;  
komercijalna administracija; uredski poslovi.**41**Obuka; stručno osposobljavanje; razonoda; sportske i  
kulturene djelatnosti.**42**Znanstvene i tehnološke usluge kao i pripadajuće usluge  
istraživanja i koncepcije; usluge industrijskih analiza i  
istraživanja, koncepcija i razvoj računala i računalnih  
programa.



(210) **BAZ1417764A** (220) 2014-03-21

(442) **2015-06-30**

(732) **MITA Group d.o.o. Sarajevo**  
**Zmaja od Bosne 7-7a, 71000 Sarajevo**  
**BA**

(740) Nusmir Huskić

(540)

## SAMO JEDAN GLAS

(511)

**35**

Oglašavanje i reklamiranje; vođenje komercijalnih poslova; komercijalna administracija; uredski poslovi.

**41**

Obuka; stručno osposobljavanje; razonoda; sportske i kulturne djelatnosti.

**42**

Znanstvene i tehnološke usluge kao i pripadajuće usluge istraživanja i koncepcije; usluge industrijskih analiza i istraživanja, koncepcija i razvoj računala i računalnih programa.

(210) **BAZ1417765A** (220) 2014-03-21

(442) **2015-06-30**

(732) **PTP "HERCEGOVINAVINO" D.O.O.**  
**MOSTAR**

**Bišće Polje bb. 36000 Mostar**

**BA**

(740) "STAM" d.o.o.

## HEVI

(511)

**32**

Pivo; mineralne i gazirane vode te ostala bezalkoholna pića; voćni napici i voćni sokovi; sirupi i ostali preparati za pripremanje napitaka.

**39**

Prijevoz; ambalažiranje i uskladištenje proizvoda; organiziranje putovanja.

(210) **BAZ1417766A** (220) 2014-03-21

(442) **2015-06-30**

(732) **BASF Agro B.V., Arnhem (NL),**  
**Zweigniederlassung Zürich**  
**Im Tiergarten 7, 8055 Zürich**  
**CH**

(740) "STAM" d.o.o.

(540)

## MASAI

(511)

**05**

Preparati za uništavanje i suzbijanje štetočina, insekticidi, fungicidi, herbicidi, pesticidi.

(210) **BAZ1417767A** (220) 2014-03-21

(442) **2015-06-30**

(732) **Oralect Licensing, Ltd.**  
**2711 N. Haskell Ave., Suite 650,**  
**Dallas, TX 75204**

**US**

(740) PETOŠEVIĆ d.o.o

(540)



(531) 01.01; 04.05; 26.01; 26.11; 27.05;

(511)

**10**

Stomatološki aparati i instrumenti; ortodonske naprave i zubni aparatići; dijelovi i probor za sve od navedenih roba.

**44**

Ortodonske i stomatološke usluge; usluge pružanja informacija, savjetovanja i konsultacija u vezi sa svim navedenim uslugama.

(210) **BAZ1417768A** (220) 2014-03-21

(442) **2015-06-30**

(732) **Oralect Licensing, Ltd.**  
**2711 N. Haskell Ave., Suite 650,**  
**Dallas, TX 75204**

**US**

(740) PETOŠEVIĆ d.o.o

(540)

## **FASTBRACES**

(511)

**10**

Stomatološki aparati i instrumenti; ortodonske naprave i  
zubni aparatići; dijelovi i probor za sve od navedenih roba.

**44**

Ortodonske i stomatološke usluge; usluge pružanja  
infomacija, savjetovanja i konsultacija u vezi sa svim  
navedenim uslugama.

(210) **BAZ1417769A** (220) 2014-03-24

(442) **2015-06-30**

(732) **AstraZeneca AB**  
**SE-151 85 Södertälje**

**SE**

(740) Advokat Inja Pašalić

(540)

## **FORXIGA**

(511)

**05**

Farmaceutski preparati i tvari.

(210) **BAZ1417770A** (220) 2014-03-24

(442) **2015-06-30**

(732) **Beats Electronics, LLC**  
**1601 Cloverfield Blvd, Suite 5000N,**  
**CA 90404 Santa Monica**

**US**

(740) PETOŠEVIĆ d.o.o

(540)

## **BEATS STUDIO**

(511)

**09**

Slušalice, radio ili telefonske slušalice (bubice), zvučnici,  
audio zvučnici, audio kablovi, audio zvučnici za automobile,  
multimedijalni čitači (plejeri) za automobile, digitalni audio  
čitači (plejeri) za automobile, mobilni telefoni, prijenosna  
računala.

(210) **BAZ1417771A** (220) 2014-03-25

(442) **2015-06-30**

(732) **TELOPTIC d.o.o Sarajevo**  
**Mostarsko raskršće bb, 71240**  
**Hadžići**

**BA**

(740) NEMA ZASTUPNIKA

(540)



(531) 04.03; 25.01; 27.05;

(511)

**32**

Pivo; mineralne i sodne vode te druga bezalkoholna pića;  
pića od voća i voćni sokovi; sirupi i drugi preparati za  
proizvodnju pića.

(210) **BAZ1417772A** (220) 2014-03-25

(442) **2015-06-30**

(732) **TELOPTIC d.o.o Sarajevo**  
**Mostarsko raskršće bb, 71240**  
**Hadžići**

**BA**

(740) NEMA ZASTUPNIKA

(540)



(531) 06.01; 06.19; 25.01; 27.05;

(511)

**32**

Pivo; mineralne i sodne vode te druga bezalkoholna pića; pića od voća i voćni sokovi; sirupi i drugi preparati za proizvodnju pića.

(210) **BAZ1417773A** (220) 2014-03-26

(442) **2015-06-30**

(732) **JOHNSON & JOHNSON**  
**One Johnson & Johnson Plaza,**  
**New Brunswick, New Jersey**

**US**

(740) Agencija Diana Protić Tkalčić

(540)

**OLY-NAL**

(511)

**05**

Dekongestant nazalni sprej preparati za liječenje stanja gornjeg respiratornog trakta i alergija.

(210) **BAZ1417774A** (220) 2014-03-26

(442) **2015-06-30**

(732) **JOHNSON & JOHNSON**  
**One Johnson & Johnson Plaza,**  
**New Brunswick, New Jersey**

**US**

(740) Agencija Diana Protić Tkalčić

(540)



(531) 26.01; 27.05;

(511)

**05**

Nazalni sprej preparati za liječenje stanja gornjeg respiratornog trakta i alergija.

(210) **BAZ1417776A** (220) 2014-03-26

(442) **2015-06-30**

(732) **Društvo za proizvodnju modne  
konfekcije "Sana-Linea" a.d.  
Ustanička 6, 79224 Kostajnica  
BA**

(740) NEMA ZASTUPNIKA

(540)

**Sve rijeke teku od  
izvora prema ušću  
samo Sana teče  
prema vama.**

(511)

**18**

Koža; imitacija kože; torbe.

**24**

Tkanine i tekstilni proizvodi koji nisu obuhvaćeni drugim  
razredima; pokrivači za krevete i stolove.

**25**

Odjeća; obuća; pokrivala za glavu.

(210) **BAZ1417777A** (220) 2014-03-28

(442) **2015-06-30**

(732) **The Procter & Gamble Company  
One Procter & Gamble Plaza,  
Cincinnati, Ohio 45202  
US**

(740) Agencija Diana Protić Tkalčić

(540)

**PAMPERS SIMPLY  
DRY**

(511)

**05**

Pelene za jednokratnu upotrebu napravljene od papira i/ili  
celuloze.

(210) **BAZ1417778A** (220) 2014-03-28

(442) **2015-06-30**

(732) **The Gillette Company  
One Gillette Park, Boston,  
Massachusetts 02127  
US**

(740) Agencija Diana Protić Tkalčić

(540)

**UNDEFEATED**

(511)

**03**

Antiperspiranti i dezodoransi za ličnu upotrebu; sapuni,  
uključivo sredstva za pranje tijela.

(210) **BAZ1417780A** (220) 2014-03-28

(442) **2015-06-30**

(732) **Himalaya Global Holdings Ltd.  
Dubai International Financial Centre  
(DIFC), Gate Village 4, Level 5, P.O.  
Box 506 807, Dubai**

**AE**

(740) "ŽIVKO MIJATOVIĆ & PARTNERS" d.o.o.  
Sarajevo

(591) bijela, zelena, narandžasta

(540)



(531) 26.11; 27.05; 29.01;

(511)

**16**

Kancelarijski materijal; papir; karton; plastični materijali  
za ambalažu; vrećice od papira ili od plastike; tiskarski  
proizvodi.

(210) **BAZ1417781A** (220) 2014-03-28

(442) **2015-06-30**

(732) **Himalaya Global Holdings Ltd.**  
**Dubai International Financial Centre**  
**(DIFC), Gate Village 4, Level 5, P.O.**  
**Box 506 807, Dubai**

**AE**

(740) "ŽIVKO MIJATOVIĆ & PARTNERS" d.o.o.  
 Sarajevo

(591) bijela, zelena, narandžasta

(540)



(531) 26.11; 27.05; 29.01;

(511)

**30**

Med, kafa i čaj.

(210) **BAZ1417782A** (220) 2014-03-28

(442) **2015-06-30**

(732) **Himalaya Global Holdings Ltd.**  
**Dubai International Financial Centre**  
**(DIFC), Gate Village 4, Level 5, P.O.**  
**Box 506 807, Dubai**

**AE**

(740) "ŽIVKO MIJATOVIĆ & PARTNERS" d.o.o.  
 Sarajevo

(591) bijela, zelena, narandžasta

(540)



(531) 26.11; 27.05; 29.01;

(511)

**05**

Biljni lijekovi, farmaceutski preparati, veterinarski preparati, dijetetske supstance, preparati kao dodaci prehrani za medicinsku upotrebu.

(210) **BAZ1417783A** (220) 2014-03-28

(442) **2015-06-30**

(732) **Himalaya Global Holdings Ltd.**  
**Dubai International Financial Centre**  
**(DIFC), Gate Village 4, Level 5, P.O.**  
**Box 506 807, Dubai**

**AE**

(740) "ŽIVKO MIJATOVIĆ & PARTNERS" d.o.o.  
 Sarajevo

(591) bijela, zelena, narandžasta

(540)



(531) 26.11; 27.05; 29.01;

(511)

**03**

Kozmetika, uključujući kozmetičke preparate u svrhu mršavljenja; losioni za kozmetičke svrhe; kreme za kozmetičke svrhe; eterična ulja za kozmetičke svrhe; šamponi i losioni za kosu, sapuni.

(210) **BAZ1417784A** (220) 2014-03-28

(442) **2015-06-30**

(732) **Osmančević Kenan**  
**517. Oslobodilačke brigade, Cazin**  
**77220**

**BA**

(740) NEMA ZASTUPNIKA

(540)

**KUPONLANDIA**

(511)

**38**

Telekomunikacije.

**41**

Razonoda.

**42**

Informatičke stranice, web stranice.

(210) **BAZ1417785A** (220) 2014-03-31

(442) **2015-06-30**

(732) **TDR d.o.o.**

**Obala Vladimira Nazora 1, 52210  
Rovinj**

**HR**

(740) Nedim Krilić

(591) crvena, plava, crna, srebrna

(540)



(210) **BAZ1417786A** (220) 2014-03-31

(442) **2015-06-30**

(732) **TDR d.o.o.**

**Obala Vladimira Nazora 1, 52210  
Rovinj**

**HR**

(740) Nedim Krilić

(591) crvena, plava, zlatna, crna

(540)



(531) 03.01; 25.01; 25.07; 27.05; 29.01;

(511)

**34**

Duhan; pribor za pušače; šibice.

**35**

Oglašavanje i reklamiranje; vođenje komercijalnih poslova;  
komercijalna administracija; uredski poslovi.

(531) 03.01; 25.01; 27.05; 29.01;

(511)

**34**

Duhan; pribor za pušače; šibice.

**35**

Oglašavanje i reklamiranje; vođenje komercijalnih poslova;  
komercijalna administracija; uredski poslovi.



(210) **BAZ1417787A** (220) 2014-03-31

(442) **2015-06-30**

(732) **TDR d.o.o.**

**Obala Vladimira Nazora 1, 52210  
Rovinj**

**HR**

(740) Nedim Krilić

(591) crvena, crna, bijela, siva

(540)

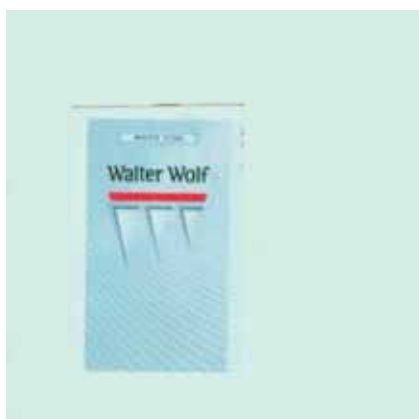

(531) 25.01; 25.07; 26.03; 27.05; 29.01;

(511)

**34**

Duhan; pribor za pušače; šibice.

**35**

Oglašavanje i reklamiranje; vođenje komercijalnih poslova;  
komercijalna administracija; uredski poslovi.

(210) **BAZ1417788A** (220) 2014-03-31

(442) **2015-06-30**

(732) **UNILEVER N.V.**

**Weena 455, 3013 AL, Rotterdam  
NL**

(740) "ŽIVKO MIJATOVIĆ & PARTNERS" d.o.o.  
Sarajevo

(591) crvena, žuta, narandžasta, bijela, crna,

(540)



(531) 01.15; 02.09; 27.05; 29.01;

(511)

**30**

Sladoled; vodeni sladoledi; smrznute slastice.

(210) **BAZ1417790A** (220) 2014-04-01

(442) **2015-06-30**

(732) **Acorda Therapeutics, Inc.**  
**(Delaware corporation)**

**420 Saw Mill River Road, Ardsley,  
New York 10502**

**US**

(740) Agencija Diana Protić Tkalčić

(540)

**FAMPYRA**

(511)

**05**

Farmaceutski i biološki preparati za upotrebu u liječenju  
povreda kičmene moždine, multiple skleroze i drugih  
neuroloških poremećaja ili stanja.

(210) **BAZ1417791A** (220) 2014-04-01

(442) **2015-06-30**

(732) **WD-40 Manufacturing Company**  
**1061 Cudahy Place, San Diego,**  
**California 92110**

**US**

(740) Agencija Diana Protić Tkalčić

(591) plava, žuta, bijela, crna

(540)



(531) 15.01; 19.03; 19.07; 29.01;

(511)

**02**

Zaštita od hrđe i zaštita od korozije; zaštitni premazi za metal.

**04**

Ulje za prodiranje i podmazivanje za sve namjene.

(210) **BAZ1417792A** (220) 2014-04-01

(442) **2015-06-30**

(732) **WD-40 Manufacturing Company**  
**1061 Cudahy Place, San Diego,**  
**California 92110**

**US**

(740) Agencija Diana Protić Tkalčić

(591) plava, žuta, crvena, bijela, crna

(540)



(531) 15.01; 19.03; 19.07; 27.05; 27.07; 29.01;

(511)

**02**

Zaštita od hrđe i zaštita od korozije; zaštitni premazi za metal.

**04**

Ulje za prodiranje i podmazivanje za sve namjene.

(210) **BAZ1417793A** (220) 2014-04-01

(442) **2015-06-30**

(732) **WD-40 Manufacturing Company**  
**1061 Cudahy Place, San Diego,**  
**California 92110**

**US**

(740) Agencija Diana Protić Tkalčić

(540)

**WD-40**

(511)

**02**

Zaštita od hrđe i zaštita od korozije; zaštitni premazi za metal.

**04**

Ulje za prodiranje i podmazivanje za sve namjene.

(210) **BAZ1417795A** (220) 2014-03-31

(442) **2015-06-30**

(732) **BAMCARD D.D. Sarajevo**  
**Trg heroja 10/II, 71000 Sarajevo**  
**BA**

(740) NEMA ZASTUPNIKA

(591) plava, narandžasta

(540)



(531) 24.17; 27.03; 27.05; 29.01;

(511)

**36**

Osiguranje; finansijski poslovi; poslovi sa nekretninama; monetarni poslovi; uključujući izradu i procesiranje kreditnih i debitnih kartica.

(210) **BAZ1417797A** (220) 2014-04-02

(442) **2015-06-30**

(732) **CANON KABUSHIKI KAISHA**  
**30-2, Shimomaruko 3-chome, Ohta-**  
**ku, Tokyo**  
**JP**

(740) "Linea Sušić" d.o.o.

(540)

(531) 27.05;

(511)

**04**

Industrijska ulja i masti; sredstva za podmazivanje; proizvodi za upijanje, vlaženje i vezanje prašine; goriva (uključujući benzin za motore) i rasvjetne tvari; svijeće, stjenjeve za rasvjetu.

**05**

Farmaceutski i veterinarski proizvodi; higijenski proizvodi za upotrebu u medicini; dijetne tvari za medicinske ili veterinarske potrebe, hrana za dojenčad; dijetni dodaci za ljude i životinje; flasteri, materijal za previjanje; materijali za plombiranje zubi i za zubne otiske; dezinfekcijska sredstva; proizvodi za uništavanje životinjskih štetočina; fungicidi, herbicidi.

**06**

Obični metali i njihove legure; metalni građevinski materijali; metalne prenosive konstrukcije; metalni materijali za tračnice; metalna užad i neelektrične metalne žice; metalni bravarski proizvodi i sitni metalni predmeti; metalne cijevi; metalne blagajne; metalni proizvodi koji nisu obuhvaćeni drugim razredima; rudače.

**11**

Uređaji za rasvjetu, grijanje, proizvodnju pare, kuhanje, hlađenje, sušenje, ventilaciju, vodoopskrbu i sanitarna oprema.

**12**

Vozila; uređaji za kretanje po zemlji, po vodi ili po zraku.

**13**

Vatreno oružje; streljivo i projektili; eksplozivi; sredstva za vatromete.

**17**

Guma, gutaperka, biljna smola, azbest, tinjac i proizvodi od tih materijala koji nisu obuhvaćeni drugim razredima; proizvodi od polu obrađene plastike; materijali za nepropusno zatvaranje, za brtvljenje i za izolaciju; nemetalne savitljive cijevi.

**19**

Nemetalni građevinski materijali; krute nemetalne cijevi za gradnju; asfalt, katran i bitumen (smola); nemetalne prenosive konstrukcije; nemetalni spomenici.

**23**

Konac za tekstilnu upotrebu.

**26**

Čipka, vez, vrpce i uzice; puceta, kukice i okašca, pribadače i igle; umjetno cvijeće.

**27**

Sagovi, prostirači, strunjače, linoleumi i ostali pokrivači za podove; ne tekstilne zidne tapete.

**29**

Meso, riba, perad i divljač; mesni ekstrakti; konzervirano, sušeno i kuhano voće i povrće; hladetine (želei), džemovi, kompoti; jaja, mlijeko i mliječni proizvodi; jestiva ulja i masti.

**30**

Kafa, čaj, kakao i nadomjesci kafe; riža; tapioka i sago; brašno i proizvodi od žitarica, kruh, kolači, slastice, bomboni; sladoled; šećer, med, sirup od melase; kvasac, prašak za

dizanje; sol, slačica (senf); ocat, umaci (začini); mirodije; led za hlađenje.

**31**

Poljoprivredni, povrtlarski, šumski proizvodi i bobice, koji nisu obuhvaćeni drugim razredima; žive životinje; svježe voće i povrće; sjeme, prirodne biljke i cvijeće; hrana za životinje; slad.

**32**

Pivo; mineralne i gazirane vode te ostala bezalkoholna pića; pića od voća i voćni sokovi; sirupi i ostali preparati za pripremanje napitaka.

**33**

Alkoholna pića (osim piva).

**35**

Oglašavanje i reklamiranje; vođenje komercijalnih poslova; komercijalna administracija; uredski poslovi.

**36**

Osiguranje; finansijski poslovi; monetarni poslovi; upravljanje nekretninama.

**37**

Izgradnja; popravci; usluge postavljanja.

**38**

Telekomunikacije.

**39**

Prijevoz; ambalažiranje i uskladištenje proizvoda; organiziranje putovanja.

**40**

Obrada materijala.

**41**

Obuka; stručno osposobljavanje; razonoda; sportske i kulturne djelatnosti.

**42**

Znanstvene i tehnološke usluge kao i pripadajuće usluge istraživanja ikonceptije; usluge industrijskih analiza i istraživanja; koncepcija i razvoj kompjutera i kompjuterskih programa (softvera).

**43**

Usluge okrepe (hranjenje); privremeno primanje na stan.

**44**

Medicinske usluge; veterinarske usluge; higijenska njega i njega ljepote za ljude ili za životinje; poljoprivredne, povrtlarske i šumarske usluge.

**45**

Pravne usluge; sigurnosne usluge za zaštitu imovine i osoba; osobne i društvene usluge koje pružaju treći, namijenjene za zadovoljenje ljudskih potreba.

(210) **BAZ1417798A** (220) 2014-04-04

(442) **2015-06-30**

(732) **Swissgear Sàrl**

**Haldenstrasse 5, 6340 Baar**

**CH**

(740) BRANKO V. MARIĆ

(540)



(531) 17.01; 24.17; 26.11; 27.05;

(511)

**07**

Mašina za mljevenje mesa; Tijesak za cijedenje ulja; Mašina za obradu mesa; Mašina za drobljenje voća; Sijači [mašine]; Mašine za sijenje [mehaničke]; Mašine za žetvu; Mašina za piljenje drveta; Vakum; Samopogonska mašina za čišćenje ulica; Plugovi za snijeg; Mlazni pištolji za bojenje; Rotacijska mašina za brušenje; Mašina za oštrenje pila; Pumpa za vodu; Električni aparat za varenje; Električna mutilica za jaja; Električne prese za voće (za kućnu upotrebu); Električne mutilice (za kućnu upotrebu); Električna bušilica; Pneumatski pištolji za začavljanje; zračni pištolj za zakivanje.

**09**

Torbe za kompjutere; Kućišta za kompjuter; Maska za mobilne telefone; Mobilni telefon; Kalkulator; Torbe namijenje za fotografsku aparaturu i instrumente; Sunčane naočale; Periferni uređaji kompjutera; Punjači za električne baterije; Utikači, utičnice i drugi kontakti (električni kontakti); Kacige (Zaštitne —) za sport; Aparati za gašenje požara; Aparati za snimanje zvuka; Aparati za internet komunikaciju; Glavni materijali za struju (žice, kablovi); Materijali za elektroenergetsku mrežu (žice, kablovi); Električne instalacije za sprečavanje krađa; Aparati za mjerenje; Solarne baterije; Aparati za zaštitu za ličnu upotrebu protiv nesreća; Dvogledi; Uređaji za provjeru novčanica; USB memorijski stikovi.

**14**

Narukvice; Manžete; Igle za kravatu; Ručni satovi; Štoperice; Ronilački satovi; Kaiševi za ručne satove; Ručni satovi, električni; Satovi, električni; Kutije za prezentaciju ručnih satove; Kutije za poklone za ručne satove; Satovi; Atomski satovi; Zglobni satovi; Kronografi; Brojač vremena; Elektronski sat sa elektronskim igrama.

**18**

Putni sanduci; Ruksaci; Novčanici; Ručne torbe; Sportske torbe; Aktovke; Školske torbe; Kožne trake; Kišobrani;

Odjeća za kućne ljubimce; Putne vrećice za odjeću; Vreće za kampere; Kozmetičke vrećice (prazne); Vrećice za ručak pakovanja; Kozmetičke torbe (neopremljene); Torbe za potrepštine za bebe; Novčanici za kreditne kartice; Kožne torbe za alat; Prekrivači za konska sedla; Sedlarnice.

**21**

Šolje; Otvarači boca; Kafe aparati; Četka za čišćenje cucle varalice; Wok; Špatula za prevrtanje hrane; Tava za sos; Teflon lonac; Sokovnik; Servisi za kafu [stolno posuđe]; Putne bočice za pijenje tečnosti; Stolno posuđe pored noževa, viljuški i kašika; Električni lovci za kukce; Električne udaraljke za komarce; Četkica za trepavice; Pincete za obrve; Neelektrični ručni frižideri; Prskalice za zalijevanje cvijeća i biljaka; Rukavice koje izoliraju toplotu; Vrtlarske rukavice; Unutrašnji akvarijum.

**25**

Odjeća, Obuća; Kape; Čarape; Rukavice [odjeća]; Šalovi; Čizme za sport; Sportske cipele; Voodootporna odjeća; Rublje protiv znojenja; Kaputi; Jakne (odjeća); Sportska odjeća; Livreja; Uniforme; Kožne cipele; Skijaške čizme; Rukavice za hladno vrijeme; Skijaške rukavice; Remeni (odjeća).

---

(210) **BAZ1417799A** (220) 2014-04-07

(442) **2015-06-30**

(732) **ABBVIE BIOTECHNOLOGY LTD.**

**Clarendon House, 2 Church Street,  
Hamilton HM 11, Bermuda**

**BM**

(740) "ŽIVKO MIJATOVIĆ & PARTNERS" d.o.o.  
Sarajevo

(540)



(531) 01.03; 24.15; 24.17;

(511)

**05**

Farmaceutski preparati.

**16**

Leci, brošure, bilteni i knjige koje se odnose na zdravstvene teme.

**44**

Pružanje zdravstvenih informacija, naročito, informacija o medicinskim stanjima, tretmanima i proizvodima za bolesnike i zdravstvene radnike; savjetovanje iz područja medicine, naročito, pružanje savjeta zdravstvenim radnicima u vezi medicinskih stanja i njihovih tretmana.

(210) **BAZ1417801A** (220) 2014-04-07

(442) **2015-06-30**

(732) **Visa International Service  
Association**

**900 Metro Center Boulevard,  
Foster City, California 94404**

**US**

(740) PETOŠEVIĆ d.o.o.

(540)

**VISA DIRECT**

(511)

**36**

Finansijske usluge, bankarske usluge, usluge kreditnih kartica, usluge debitnih kartica, usluge pre-paid kartica, elektronske kreditne i debitne transakcije, usluge elektronskog prenosa sredstava, usluge obrade uplata, usluge provjere i potvrde transakcija, usluge razmjene valute, usluge online bankarstva, usluge pristupa depozitu i automatizovanom brojaču novca, usluge isplate gotovine, pružanje finansijskih informacija putem globalne računarske mreže.

---

(210) **BAZ1417802A** (220) 2014-04-07

(442) **2015-06-30**

(732) **KARLOVAČKA PIVOVARA d.o.o.**

**Dubovac 22, 47000 Karlovac  
HR**

(740) "INTELBIRO" d.o.o.

(540)

**Mediterraneo**

(511)

**32**

Sve vrste piva.

(210) **BAZ1417803A** (220) 2014-04-07

(442) **2015-06-30**

(732) **Colgate-Palmolive Company, a Delaware corporation**  
**300 Park Avenue, New York, N.Y. 10022**

**US**

(740) Mirna Milanović - Lalić

(591) crvena, bijela, zlatna, plava, zelena

(540)



(531) 01.15; 05.03; 05.11; 17.01; 24.15; 27.05; 29.01;

(511)

**03**

Tekućina za ispiranje usta (mouthwash).

(210) **BAZ1417804A** (220) 2014-04-07

(442) **2015-06-30**

(732) **Colgate-Palmolive Company, a Delaware corporation**  
**300 Park Avenue, New York, N.Y. 10022**

**US**

(740) Mirna Milanović - Lalić

(540)

## **AJAX AROMA SENSATIONS**

(511)

**03**

Čišćenje (proizvodi za čišćenje); preparati za čišćenje, poliranje, ribanje i nagrizanje.

(210) **BAZ1417805A** (220) 2014-04-08

(442) **2015-06-30**

(732) **ASUSTeK COMPUTER INC.**  
**4F, No. 150, Li-Te Rd., Peitou, Taipei, Taiwan**  
**CN**

(740) PETOŠEVIĆ d.o.o

(540)



(531) 27.05;

(511)

**09**

Računari; Tablet računari; Računalni operativni programi, nasnimljeni; Računalni hardver; Računalni periferni uređaji; Rekonfigurabilni procesori za upotrebu u mrežnoj opremi na polju širokog dijapazona komunikacija; Futrole i torbe za nošenje tablet računara; Razglasi; Računarski monitori sa displejima od tečnih kristala; Vokmeni; Kacige sa slušalicama; Mikrofoni; Kamere; Videokamere; Mobilni telefoni; Navlake za mobilne telefone; Telefoni za telefoniranje preko Interneta; Pribor za telefoniranje bez upotrebe ruku; Električni vodovi (materijal za električne vodove) [žice, kabeli]; Baterije; Punjači za baterije; Jedinice za napajanje; Punjači baterija za mobilne telefone; Telekomunikacijski transmiteri; Računari za navigaciju u autu; Satelitski prijemnici.



(210) **BAZ1417806A** (220) 2014-04-08

(442) **2015-06-30**

(732) **ASUSTEK COMPUTER  
INCORPORATION**

**4F, No. 150, Li-Te Rd., Peitou, Taipei,  
Taiwan**

**CN**

(740) PETOŠEVIĆ d.o.o

(540)



(531) 27.05;

(511)

**39**

Računari; Tablet računari; Računalni operativni programi, nasnimljeni; Računalni hardver; Računalni periferni uređaji; Rekonfigurabilni procesori za upotrebu u mrežnoj opremi na polju širokog dijapazona komunikacija; Futrole i torbe za nošenje tablet računara; Razglasi; Računarski monitori sa displejima od tečnih kristala; Vokmeni; Kacige sa slušalicama; Mikrofoni; Kamere; Videokamere; Mobilni telefoni; Navlake za mobilne telefone; Telefoni za telefoniranje preko Interneta; Pribor za telefoniranje bez upotrebe ruku; Električni vodovi (materijal za električne vodove) [žice, kablji]; Baterije; Punjači za baterije; Jedinice za napajanje; Punjači baterija za mobilne telefone; Telekomunikacijski transmiteri; Računari za navigaciju u autu; Satelitski prijemnici.

(210) **BAZ1417807A** (220) 2014-04-09

(442) **2015-06-30**

(732) **Institut za razvoj mladih KULT  
Ul. 4. viteške brigade 34-36, 71210  
Ilidža**

**BA**

(740) AMILA ETEROVIĆ

(591) crna, teget, tirkizno plava, zelena, žuta

(540)



(531) 02.01; 27.05; 29.01;

(511)

**35**

Oglašavanje i reklamiranje; vođenje komercijalnih poslova; komercijalna administracija; uredski poslovi.

**38**

Telekomunikacije.

**41**

Obuka; stručno osposobljavanje; razonoda; sportske i kulturne djelatnosti.

(210) **BAZ1417809A** (220) 2014-04-09

(442) **2015-06-30**

(732) **Colgate-Palmolive Company, a Delaware corporation**

**300 Park Avenue, New York, N.Y. 10022**

**US**

(740) Mirna Milanović - Lalić

(540)

## ACTIVE FORCE

(511)

**03**

Preparati za čišćenje (cleaning preparations).

(210) **BAZ1417810A** (220) 2014-04-09

(442) **2015-06-30**

(732) **ISHIHARA SANGYO KAISHA, LTD.**

**3-15, Edobori, 1-chome, Nishi-ku, Osaka**

**JP**

(740) PETOŠEVIĆ d.o.o

(540)

## CHIKARA

(511)

**05**

Herbicidi; fungicidi; insekticidi; nematocidi.

(210) **BAZ1417811A** (220) 2014-04-10

(442) **2015-06-30**

(732) **Colgate-Palmolive Company, a Delaware corporation**

**300 Park Avenue, New York, N.Y. 10022**

**US**

(740) Mirna Milanović - Lalić

(591) crvena, bijela, ljubičasta, žuta

(540)



(531) 01.15; 02.09; 25.05; 25.07; 27.05; 29.01;

(511)

**03**

Pasta za zube (Toothpaste).

(210) **BAZ1417812A** (220) 2014-04-10

(442) **2015-06-30**

(732) **“MaxiVita” d.o.o. Gradačac**

**Hadžiefendina bb, 76250 Gradačac**

**BA**

(740) NEMA ZASTUPNIKA

(591) plava, roza

(540)



(531) 02.05; 04.05; 27.05; 29.01;

(511)

**03**

Krema za djecu.

(210) **BAZ1417813A** (220) 2014-04-10

(442) **2015-06-30**

(732) **“MaxiVita” d.o.o. Gradačac**  
**Hadžiefendina bb, 76250 Gradačac**

**BA**

(740) NEMA ZASTUPNIKA

(591) žuta, plava

(540)



(531) 02.05; 04.05; 27.05; 29.01;

(511)

**03**

Krema za djecu.

(210) **BAZ1417814A** (220) 2014-04-10

(442) **2015-06-30**

(732) **FONDACIJA “SARAJEVO**  
**NAVIGATOR”**

**Hasana Brkića br. 45/1, 71000**  
**Sarajevo**

**BA**

(740) NEMA ZASTUPNIKA

(591) plava, crvena

(540)



(531) 02.09; 24.17; 27.05; 29.01;

(511)

**35**

Oglašavanje i reklamiranje; vođenje komercijalnih poslova;  
 komercijalna administracija; uredski poslovi.

**41**

Obuka; stručno osposobljavanje; razonoda; sportske i  
 kulturne djelatnosti.

(210) **BAZ1518617A** (220) 2015-04-29

(442) **2015-06-30**

(732) **Kolmix d.o.o.**  
**Križ bb, Velika Kladuša 77230**

**BA**

(740) NEMA ZASTUPNIKA

(591) zlatna, žuta, zelena, plava

(540)



(531) 05.07; 06.19; 27.05; 29.01;

(511)

**30**

Riža, palenta, griz.

**INDEKS BROJEVA PRIJAVA ŽIGOVA**  
**INDEKS BROJEVA PRIJAVA ŽIGOVA**  
**ИНДЕКС БРОЈЕВА ПРИЈАВА ЖИГОВА**

BAZ1317110A	BAZ1417600A
BAZ1317111A	BAZ1417601A
BAZ1317159A	BAZ1417602A
BAZ1317265A	BAZ1417603A
BAZ1317266A	BAZ1417604A
BAZ1317355A	BAZ1417605A
BAZ1317356A	BAZ1417607A
BAZ1317358A	BAZ1417608A
BAZ1317359A	BAZ1417609A
BAZ1317371A	BAZ1417611A
BAZ1317377A	BAZ1417613A
BAZ1317401A	BAZ1417614A
BAZ1317404A	BAZ1417615A
BAZ1317405A	BAZ1417616A
BAZ1317406A	BAZ1417619A
BAZ1317407A	BAZ1417620A
BAZ1317408A	BAZ1417621A
BAZ1317409A	BAZ1417622A
BAZ1317544A	BAZ1417623A
BAZ1317545A	BAZ1417624A
BAZ1317551A	BAZ1417625A
BAZ1317552A	BAZ1417626A
BAZ1317558A	BAZ1417627A
BAZ1317559A	BAZ1417628A
BAZ1317572A	BAZ1417629A
BAZ1317573A	BAZ1417630A
BAZ1317574A	BAZ1417631A
BAZ1317575A	BAZ1417632A
BAZ1317576A	BAZ1417633A
BAZ1317577A	BAZ1417634A
BAZ1317578A	BAZ1417635A
BAZ1317579A	BAZ1417636A
BAZ1317580A	BAZ1417637A
BAZ1317581A	BAZ1417638A
BAZ1317582A	BAZ1417639A
BAZ1317583A	BAZ1417640A
BAZ1317584A	BAZ1417641A
BAZ1317587A	BAZ1417642A
BAZ1317588A	BAZ1417643A
BAZ1317589A	BAZ1417644A
BAZ1317590A	BAZ1417645A
BAZ1317591A	BAZ1417646A
BAZ1317592A	BAZ1417647A
BAZ1317593A	BAZ1417648A
BAZ1317594A	BAZ1417649A
BAZ1317595A	BAZ1417652A
BAZ1317596A	BAZ1417654A
BAZ1317597A	BAZ1417655A
BAZ1317598A	BAZ1417656A
BAZ1417599A	BAZ1417657A

BAZ1417658A  
BAZ1417659A  
BAZ1417660A  
BAZ1417661A  
BAZ1417662A  
BAZ1417663A  
BAZ1417664A  
BAZ1417665A  
BAZ1417667A  
BAZ1417668A  
BAZ1417669A  
BAZ1417671A  
BAZ1417672A  
BAZ1417673A  
BAZ1417674A  
BAZ1417675A  
BAZ1417676A  
BAZ1417677A  
BAZ1417678A  
BAZ1417679A  
BAZ1417680A  
BAZ1417683A  
BAZ1417684A  
BAZ1417685A  
BAZ1417686A  
BAZ1417687A  
BAZ1417688A  
BAZ1417689A  
BAZ1417690A  
BAZ1417691A  
BAZ1417692A  
BAZ1417698A  
BAZ1417699A  
BAZ1417700A  
BAZ1417701A  
BAZ1417702A  
BAZ1417703A  
BAZ1417705A  
BAZ1417706A  
BAZ1417707A  
BAZ1417711A  
BAZ1417713A  
BAZ1417714A  
BAZ1417715A  
BAZ1417716A  
BAZ1417717A  
BAZ1417718A  
BAZ1417719A  
BAZ1417720A  
BAZ1417721A  
BAZ1417722A  
BAZ1417723A  
BAZ1417724A

BAZ1417725A  
BAZ1417726A  
BAZ1417727A  
BAZ1417728A  
BAZ1417729A  
BAZ1417730A  
BAZ1417731A  
BAZ1417732A  
BAZ1417733A  
BAZ1417734A  
BAZ1417735A  
BAZ1417736A  
BAZ1417737A  
BAZ1417738A  
BAZ1417739A  
BAZ1417740A  
BAZ1417741A  
BAZ1417742A  
BAZ1417743A  
BAZ1417744A  
BAZ1417745A  
BAZ1417746A  
BAZ1417747A  
BAZ1417749A  
BAZ1417750A  
BAZ1417751A  
BAZ1417752A  
BAZ1417753A  
BAZ1417754A  
BAZ1417755A  
BAZ1417756A  
BAZ1417757A  
BAZ1417758A  
BAZ1417759A  
BAZ1417760A  
BAZ1417761A  
BAZ1417762A  
BAZ1417763A  
BAZ1417764A  
BAZ1417765A  
BAZ1417766A  
BAZ1417767A  
BAZ1417768A  
BAZ1417769A  
BAZ1417770A  
BAZ1417771A  
BAZ1417772A  
BAZ1417773A  
BAZ1417774A  
BAZ1417776A  
BAZ1417777A  
BAZ1417778A  
BAZ1417780A

BAZ1417781A  
BAZ1417782A  
BAZ1417783A  
BAZ1417784A  
BAZ1417785A  
BAZ1417786A  
BAZ1417787A  
BAZ1417788A  
BAZ1417790A  
BAZ1417791A  
BAZ1417792A  
BAZ1417793A  
BAZ1417795A  
BAZ1417797A  
BAZ1417798A  
BAZ1417799A  
BAZ1417801A  
BAZ1417802A  
BAZ1417803A  
BAZ1417804A  
BAZ1417805A  
BAZ1417806A  
BAZ1417807A  
BAZ1417809A  
BAZ1417810A  
BAZ1417811A  
BAZ1417812A  
BAZ1417813A  
BAZ1417814A  
BAZ1518617A



**INDEKS KLASA PRIJAVA ŽIGOVA**  
**INDEKS KLASA PRIJAVA ŽIGOVA**  
**ИНДЕКС КЛАСА ПРИЈАВА ЖИГОВА**

01	BAZ1317405A
BAZ1417632A	BAZ1317406A
BAZ1417656A	BAZ1317407A
BAZ1417689A	BAZ1317545A
02	BAZ1317559A
BAZ1417662A	BAZ1317572A
BAZ1417663A	BAZ1317580A
BAZ1417791A	BAZ1317581A
BAZ1417792A	BAZ1317582A
BAZ1417793A	BAZ1317583A
03	BAZ1317587A
BAZ1317577A	BAZ1417600A
BAZ1317578A	BAZ1417601A
BAZ1317580A	BAZ1417605A
BAZ1317581A	BAZ1417607A
BAZ1317582A	BAZ1417608A
BAZ1317593A	BAZ1417619A
BAZ1417625A	BAZ1417622A
BAZ1417637A	BAZ1417629A
BAZ1417664A	BAZ1417630A
BAZ1417668A	BAZ1417632A
BAZ1417669A	BAZ1417633A
BAZ1417676A	BAZ1417635A
BAZ1417678A	BAZ1417636A
BAZ1417679A	BAZ1417638A
BAZ1417752A	BAZ1417656A
BAZ1417753A	BAZ1417689A
BAZ1417754A	BAZ1417705A
BAZ1417755A	BAZ1417718A
BAZ1417756A	BAZ1417719A
BAZ1417778A	BAZ1417721A
BAZ1417783A	BAZ1417722A
BAZ1417803A	BAZ1417723A
BAZ1417804A	BAZ1417724A
BAZ1417809A	BAZ1417725A
BAZ1417811A	BAZ1417726A
BAZ1417812A	BAZ1417727A
BAZ1417813A	BAZ1417728A
04	BAZ1417729A
BAZ1417791A	BAZ1417730A
BAZ1417792A	BAZ1417731A
BAZ1417793A	BAZ1417732A
BAZ1417797A	BAZ1417733A
05	BAZ1417734A
BAZ1317265A	BAZ1417735A
BAZ1317266A	BAZ1417736A
BAZ1317371A	BAZ1417737A

BAZ1417738A  
BAZ1417739A  
BAZ1417740A  
BAZ1417741A  
BAZ1417742A  
BAZ1417743A  
BAZ1417744A  
BAZ1417749A  
BAZ1417752A  
BAZ1417753A  
BAZ1417754A  
BAZ1417755A  
BAZ1417756A  
BAZ1417766A  
BAZ1417769A  
BAZ1417773A  
BAZ1417774A  
BAZ1417777A  
BAZ1417782A  
BAZ1417790A  
BAZ1417797A  
BAZ1417799A  
BAZ1417810A  
06  
BAZ1317551A  
BAZ1317552A  
BAZ1417797A  
07  
BAZ1317544A  
BAZ1317551A  
BAZ1317552A  
BAZ1417798A  
08  
BAZ1317551A  
BAZ1317552A  
BAZ1417634A  
BAZ1417652A  
BAZ1417659A  
BAZ1417752A  
BAZ1417753A  
BAZ1417754A  
BAZ1417755A  
BAZ1417756A  
BAZ1417759A  
09  
BAZ1317401A  
BAZ1317408A  
BAZ1317409A  
BAZ1317551A  
BAZ1317552A  
BAZ1317579A

BAZ1317597A  
BAZ1417599A  
BAZ1417621A  
BAZ1417626A  
BAZ1417627A  
BAZ1417645A  
BAZ1417646A  
BAZ1417647A  
BAZ1417649A  
BAZ1417690A  
BAZ1417706A  
BAZ1417746A  
BAZ1417750A  
BAZ1417759A  
BAZ1417770A  
BAZ1417798A  
BAZ1417805A  
10  
BAZ1317584A  
BAZ1417752A  
BAZ1417753A  
BAZ1417754A  
BAZ1417755A  
BAZ1417756A  
BAZ1417767A  
BAZ1417768A  
11  
BAZ1317551A  
BAZ1317552A  
BAZ1417797A  
12  
BAZ1317573A  
BAZ1417603A  
BAZ1417631A  
BAZ1417675A  
BAZ1417715A  
BAZ1417747A  
BAZ1417797A  
13  
BAZ1417759A  
BAZ1417797A  
14  
BAZ1417660A  
BAZ1417713A  
BAZ1417761A  
BAZ1417798A  
16  
BAZ1417602A  
BAZ1417604A  
BAZ1417609A

BAZ1417611A  
BAZ1417655A  
BAZ1417671A  
BAZ1417690A  
BAZ1417698A  
BAZ1417753A  
BAZ1417754A  
BAZ1417755A  
BAZ1417780A  
BAZ1417799A  
17  
BAZ1317110A  
BAZ1317111A  
BAZ1417797A  
18  
BAZ1417639A  
BAZ1417642A  
BAZ1417660A  
BAZ1417776A  
BAZ1417798A  
19  
BAZ1417628A  
BAZ1417674A  
BAZ1417797A  
20  
BAZ1317159A  
BAZ1417628A  
21  
BAZ1317580A  
BAZ1317581A  
BAZ1317582A  
BAZ1417671A  
BAZ1417798A  
23  
BAZ1417797A  
24  
BAZ1317159A  
BAZ1417639A  
BAZ1417776A  
25  
BAZ1317588A  
BAZ1317591A  
BAZ1317592A  
BAZ1417609A  
BAZ1417611A  
BAZ1417625A  
BAZ1417639A  
BAZ1417642A  
BAZ1417655A  
BAZ1417776A

BAZ1417798A  
26  
BAZ1417797A  
27  
BAZ1417797A  
28  
BAZ1317588A  
29  
BAZ1317404A  
BAZ1317576A  
BAZ1417605A  
BAZ1417613A  
BAZ1417614A  
BAZ1417615A  
BAZ1417616A  
BAZ1417620A  
BAZ1417661A  
BAZ1417677A  
BAZ1417680A  
BAZ1417688A  
BAZ1417691A  
BAZ1417699A  
BAZ1417700A  
BAZ1417701A  
BAZ1417703A  
BAZ1417705A  
BAZ1417717A  
BAZ1417757A  
BAZ1417758A  
BAZ1417797A  
30  
BAZ1317404A  
BAZ1317576A  
BAZ1417605A  
BAZ1417614A  
BAZ1417615A  
BAZ1417616A  
BAZ1417620A  
BAZ1417643A  
BAZ1417665A  
BAZ1417691A  
BAZ1417699A  
BAZ1417700A  
BAZ1417701A  
BAZ1417703A  
BAZ1417705A  
BAZ1417711A  
BAZ1417717A  
BAZ1417745A  
BAZ1417757A

BAZ1417758A  
BAZ1417760A  
BAZ1417781A  
BAZ1417788A  
BAZ1417797A  
BAZ1518617A  
31

BAZ1317110A  
BAZ1317111A  
BAZ1317371A  
BAZ1317576A  
BAZ1417632A  
BAZ1417656A  
BAZ1417688A  
BAZ1417699A  
BAZ1417700A  
BAZ1417717A  
BAZ1417797A  
32

BAZ1317355A  
BAZ1317356A  
BAZ1317358A  
BAZ1317359A  
BAZ1317377A  
BAZ1317558A  
BAZ1317576A  
BAZ1317589A  
BAZ1317598A  
BAZ1417604A  
BAZ1417605A  
BAZ1417644A  
BAZ1417688A  
BAZ1417705A  
BAZ1417720A  
BAZ1417765A  
BAZ1417771A  
BAZ1417772A  
BAZ1417797A  
BAZ1417802A  
33

BAZ1317576A  
BAZ1417692A  
BAZ1417751A  
BAZ1417762A  
BAZ1417797A  
34

BAZ1317401A  
BAZ1317408A  
BAZ1317409A  
BAZ1317574A  
BAZ1317590A

BAZ1417602A  
BAZ1417604A  
BAZ1417609A  
BAZ1417611A  
BAZ1417640A  
BAZ1417641A  
BAZ1417683A  
BAZ1417684A  
BAZ1417685A  
BAZ1417687A  
BAZ1417785A  
BAZ1417786A  
BAZ1417787A  
35

BAZ1317159A  
BAZ1317544A  
BAZ1317575A  
BAZ1417602A  
BAZ1417604A  
BAZ1417623A  
BAZ1417624A  
BAZ1417625A  
BAZ1417626A  
BAZ1417627A  
BAZ1417628A  
BAZ1417642A  
BAZ1417649A  
BAZ1417655A  
BAZ1417667A  
BAZ1417672A  
BAZ1417673A  
BAZ1417674A  
BAZ1417690A  
BAZ1417698A  
BAZ1417713A  
BAZ1417714A  
BAZ1417747A  
BAZ1417752A  
BAZ1417753A  
BAZ1417754A  
BAZ1417755A  
BAZ1417756A  
BAZ1417757A  
BAZ1417758A  
BAZ1417761A  
BAZ1417763A  
BAZ1417764A  
BAZ1417785A  
BAZ1417786A  
BAZ1417787A  
BAZ1417797A

BAZ1417807A  
BAZ1417814A  
36

BAZ1317575A  
BAZ1417624A  
BAZ1417626A  
BAZ1417627A  
BAZ1417649A  
BAZ1417657A  
BAZ1417686A  
BAZ1417795A  
BAZ1417797A  
BAZ1417801A  
37

BAZ1317544A  
BAZ1417623A  
BAZ1417631A  
BAZ1417714A  
BAZ1417747A  
BAZ1417797A  
38

BAZ1417624A  
BAZ1417626A  
BAZ1417627A  
BAZ1417649A  
BAZ1417690A  
BAZ1417707A  
BAZ1417714A  
BAZ1417784A  
BAZ1417797A  
BAZ1417807A  
39

BAZ1317110A  
BAZ1317111A  
BAZ1317594A  
BAZ1317595A  
BAZ1317596A  
BAZ1417671A  
BAZ1417765A  
BAZ1417797A  
BAZ1417806A  
40

BAZ1417623A  
BAZ1417797A  
41

BAZ1317575A  
BAZ1317588A  
BAZ1317596A  
BAZ1417624A  
BAZ1417648A

BAZ1417658A  
BAZ1417690A  
BAZ1417707A  
BAZ1417714A  
BAZ1417716A  
BAZ1417757A  
BAZ1417758A  
BAZ1417763A  
BAZ1417764A  
BAZ1417784A  
BAZ1417797A  
BAZ1417807A  
BAZ1417814A  
42

BAZ1417623A  
BAZ1417624A  
BAZ1417626A  
BAZ1417627A  
BAZ1417649A  
BAZ1417667A  
BAZ1417714A  
BAZ1417763A  
BAZ1417764A  
BAZ1417784A  
BAZ1417797A  
43

BAZ1317596A  
BAZ1417614A  
BAZ1417615A  
BAZ1417616A  
BAZ1417654A  
BAZ1417701A  
BAZ1417702A  
BAZ1417703A  
BAZ1417797A  
44

BAZ1417698A  
BAZ1417714A  
BAZ1417752A  
BAZ1417753A  
BAZ1417754A  
BAZ1417755A  
BAZ1417756A  
BAZ1417767A  
BAZ1417768A  
BAZ1417797A  
BAZ1417799A  
45

BAZ1417672A  
BAZ1417690A  
BAZ1417698A

**INDEKS NOSILACA PRIJAVA ŽIGOVA**  
**INDEKS NOSITELJA PRIJAVA ŽIGOVA**  
**ИНДЕКС НОСИЛАЦА ПРИЈАВА ЖИГОВА**

“AS” d.o.o. Jelah, Tešanj

**BAZ1317589A**

“BRIŽ” d.o.o. Brčko

**BAZ1317576A**

“DAR” d.o.o., “STAR-S” d.o.o.

**BAZ1417713A**

“DONET MEDYCUS” d.o.o.

**BAZ1317559A**

“INTELBIRO” d.o.o.

**BAZ1417672A**

“MaxiVita” d.o.o. Gradačac

**BAZ1417812A**

**BAZ1417813A**

“OVAKO” d.o.o.

**BAZ1417661A**

“STUDEN & CO HOLDING SE” d.o.o.

**BAZ1417745A**

Abbott Laboratories

**BAZ1417698A**

ABBVIE BIOTECHNOLOGY LTD.

**BAZ1417799A**

AbbVie Inc.

**BAZ1417622A**

Abdi Ibrahim İlaç Sanayi ve Ticaret A.S.

**BAZ1317265A**

**BAZ1317266A**

**BAZ1317405A**

**BAZ1317406A**

**BAZ1317407A**

Acorda Therapeutics, Inc. (Delaware corporation)

**BAZ1417790A**

Actavis Group PTC ehf.

**BAZ1417749A**

AGRIMATCO D.O.O.

**BAZ1417656A**

Aktsionerno Droujestvo Bulgartabac Holding

**BAZ1417604A**

Alltech, Inc.

**BAZ1317371A**

Amgen Inc.

**BAZ1417633A**

**BAZ1417635A**

**BAZ1417636A**

Amra Hašimbegović

**BAZ1317575A**

APPLE INC.

**BAZ1417761A**

AstraZeneca AB

**BAZ1417769A**

ASUSTeK COMPUTER INC.

**BAZ1417805A**

ASUSTEK COMPUTER INCORPORATION

**BAZ1417806A**

AUTO-MILOVANOVIĆ D.O.O.

**BAZ1317551A**

**BAZ1317552A**

BAMCARD D.D. Sarajevo

**BAZ1417795A**

Banka Srpske a.d. Banja Luka

**BAZ1417686A**

BASF Agro B.V., Arnhem (NL), Zweigniederlassung Zürich

**BAZ1417766A**

BASF SE

**BAZ1417689A**

BAXTER INTERNATIONAL INC.

**BAZ1417619A**



Bayer Intellectual Property GmbH

**BAZ1417632A**

Beats Electronics, LLC

**BAZ1317597A**

**BAZ1417599A**

**BAZ1417621A**

**BAZ1417706A**

**BAZ1417746A**

**BAZ1417750A**

**BAZ1417770A**

BELLISSIMA D.O.O. SARAJEVO

**BAZ1417642A**

BELUPO lijekovi i kozmetika d.d.

**BAZ1317545A**

BENKONS BOSNA D.O.O. DOBOJ

**BAZ1417688A**

Biogen Idec MA Inc.

**BAZ1317583A**

BONATTI d.o.o.

**BAZ1417639A**

Boris Boras

**BAZ1417716A**

Bosnalijek, farmaceutska i hemijska industrija, dioničko društvo

**BAZ1417608A**

Bosnet Group d.o.o.

**BAZ1317110A**

**BAZ1317111A**

British American Tobacco (Brands) Inc.

**BAZ1317574A**

BUNGE Zrt.

**BAZ1417613A**

CANON KABUSHIKI KAISHA

**BAZ1417797A**

Colgate-Palmolive Company, a Delaware corporation

**BAZ1417803A**

**BAZ1417804A**

**BAZ1417809A**

**BAZ1417811A**

Čolić Muamer

**BAZ1417654A**

Corby Spirit and Wine Limited

**BAZ1417692A**

DANJAQ, LLC a limited liability company organized under the laws of the State of Delaware

**BAZ1317577A**

**BAZ1317578A**

DARKO MARTINOVIĆ

**BAZ1417658A**

Diageo Brands B.V.

**BAZ1417751A**

Djelatnost srodna obrtničkoj "SoftConsulting, s.p.", vl. Softić Lejla

**BAZ1417624A**

Dragiša Ćorsović

**BAZ1417707A**

Društvo za proizvodnju farmaceutskih proizvoda PHARMANOVA d.o.o.

**BAZ1317572A**

Društvo za proizvodnju modne konfekcije "Sana-Linea" a.d.

**BAZ1417776A**

Fabrika duvana A.D. Banja Luka

**BAZ1417602A**

Farmaceutska hemiska kozmetička industrija ALKALOID AD Skopje

**BAZ1417638A**

FONDACIJA "SARAJEVO NAVIGATOR"

**BAZ1417814A**

GENERAL MOTORS LLC a limited liability company organized and existing under the laws of the State of Delaware

**BAZ1417631A**

Goodyear Dunlop Tyres UK Limited

**BAZ1317573A**

Google Inc

**BAZ1417667A**

GUARDANT, INC. a corporation organized and existing under the laws of the State of Delaware

**BAZ1317594A**

**BAZ1317595A**

Haas Automation, Inc. California Corporation

**BAZ1317544A**

Hard Rock Limited

**BAZ1417673A**

HEMOFARM A.D. farmaceutsko-hemijska industrija Vršac

**BAZ1317587A**

**BAZ1417722A**

**BAZ1417723A**

**BAZ1417724A**

**BAZ1417725A**

**BAZ1417726A**

**BAZ1417727A**

**BAZ1417728A**

**BAZ1417729A**

**BAZ1417730A**

**BAZ1417731A**

**BAZ1417732A**

**BAZ1417733A**

**BAZ1417734A**

**BAZ1417735A**

**BAZ1417736A**

**BAZ1417737A**

**BAZ1417738A**

**BAZ1417739A**

**BAZ1417740A**

**BAZ1417741A**

**BAZ1417742A**

**BAZ1417743A**

**BAZ1417744A**

Himalaya Global Holdings Ltd.

**BAZ1417780A**

**BAZ1417781A**

**BAZ1417782A**

**BAZ1417783A**

HISAMITSU PHARMACEUTICAL CO., INC.

**BAZ1417600A**

**BAZ1417601A**

Honeywell International Inc.

**BAZ1317584A**

Hongta Tobacco (Group) Co., Ltd.

**BAZ1417683A**

**BAZ1417684A**

**BAZ1417685A**

IGLA SHPK

**BAZ1317590A**

IM Semić d.o.o. Visoko

**BAZ1417699A**

**BAZ1417700A**

Institut za razvoj mladih KULT

**BAZ1417807A**

Intel Corporation

**BAZ1317579A**

Intercontinental Great Brands LLC

**BAZ1417691A**

ISHIHARA SANGYO KAISHA, LTD.

**BAZ1417810A**

J & S International d.o.o.

**BAZ1417628A**

JFI Global Purchasing Limited

**BAZ1417625A**

John Paul Mitchell Systems

**BAZ1417676A**

JOHNSON & JOHNSON

**BAZ1317580A**

**BAZ1317581A**

**BAZ1317582A**

**BAZ1417773A**

**BAZ1417774A**

KABUSHIKI KAISHA TOSHIBA also trading as Toshiba Corporation

**BAZ1417714A**

KARLOVAČKA PIVOVARA d.o.o.

**BAZ1417644A**

**BAZ1417648A**

**BAZ1417720A**

**BAZ1417802A**

KENDA RUBBER INDUSTRIAL CO., LTD.

**BAZ1417715A**

Kentucky Fried Chicken International Holdings, Inc.

**BAZ1417616A**

**BAZ1417703A**

KJKP "Toplane-Sarajevo" d.o.o.

**BAZ1417623A**

Klas d.d. Sarajevo

**BAZ1417711A**

Kolmix d.o.o.

**BAZ1518617A**

Legenda Tobacco d.o.o. Sarajevo

**BAZ1417687A**

Majo Marilović

**BAZ1317598A**

McCain Foods Limited

**BAZ1417757A**

**BAZ1417758A**

Merck Sharp & Dohme Corp.

**BAZ1417718A**

**BAZ1417719A**

**BAZ1417721A**

Mewah Brands (S) Pte Ltd

**BAZ1417620A**

Michael Kors (Switzerland) International GmbH

**BAZ1417660A**

MITA Group d.o.o. Sarajevo

**BAZ1417763A**

**BAZ1417764A**

Mladen Brekalo

**BAZ1317596A**

MONCLER S.P.A.

**BAZ1417668A**

**BAZ1417669A**

Motorex d.o.o.

**BAZ1417747A**

Nameks d.o.o.

**BAZ1417717A**

NBA Properties, Inc.

**BAZ1317588A**

Niagara Bottling, LLC

**BAZ1317377A**

NOBEL LIJEK d.o.o.

**BAZ1417629A**

**BAZ1417630A**

Noxell Corporation

**BAZ1417664A**

Nu Mark LLC a limited liability company of Virginia

**BAZ1317401A**

**BAZ1317408A**

**BAZ1317409A**

OLX B.V.

**BAZ1417626A**

**BAZ1417627A**

**BAZ1417649A**

Oralect Licensing, Ltd.

**BAZ1417767A**

**BAZ1417768A**

Osmančević Kenan

**BAZ1417784A**

PepsiCo, Inc.

**BAZ1317558A**

Pharmaceutical Chemical Cosmetic Industry ALKALOID

AD - Skopje

**BAZ1417679A**

Philip Morris Brands Sarl

**BAZ1417640A**  
**BAZ1417641A**

PHOENIX Pharmahandel GmbH & Co KG

**BAZ1417752A**  
**BAZ1417753A**  
**BAZ1417754A**  
**BAZ1417755A**  
**BAZ1417756A**

Pizza Hut International, LLC.

**BAZ1417615A**  
**BAZ1417702A**

PODRAVKA prehrambena industrija d.d.

**BAZ1417705A**

PPG INDUSTRIES OHIO, INC.

**BAZ1417662A**  
**BAZ1417663A**

PT Indofood Sukses Makmur Tbk

**BAZ1417665A**

PTP "HERCEGOVINAVINO" D.O.O. MOSTAR

**BAZ1417765A**

R & A Bailey & Co

**BAZ1417762A**

RAS International Inc.

**BAZ1417759A**

Rattan Sedia d.o.o.

**BAZ1317159A**

Reckitt Benckiser N.V.

**BAZ1417678A**

SARAJEVSKI KISELJAK d.d.

**BAZ1317355A**  
**BAZ1317356A**  
**BAZ1317358A**  
**BAZ1317359A**

Sensormatic Electronics, LLC

**BAZ1417645A**

**BAZ1417646A**

**BAZ1417647A**

Shulton, Inc.

**BAZ1317593A**  
**BAZ1417637A**

SODILAC, a French société par actions simplifiée

**BAZ1417605A**

SOLEN CIKOLATA GIDA SANAYI VE TICARET ANONIM  
SIRKETI

**BAZ1317404A**  
**BAZ1417643A**

Stranka Napredna Srpska

**BAZ1417655A**

Swissgear Sarl

**BAZ1417798A**

Taco Bell Corp.

**BAZ1417614A**  
**BAZ1417701A**

TBL Licensing LLC

**BAZ1317591A**  
**BAZ1317592A**

TDR d.o.o.

**BAZ1417785A**  
**BAZ1417786A**  
**BAZ1417787A**

TELOPTIC d.o.o Sarajevo

**BAZ1417771A**  
**BAZ1417772A**

The Gillette Company

**BAZ1417634A**  
**BAZ1417652A**  
**BAZ1417659A**  
**BAZ1417778A**

The Goodyear Tire & Rubber Company

**BAZ1417603A**  
**BAZ1417675A**

The Procter & Gamble Company

**BAZ1417607A**

**BAZ1417777A**

TPUD "PERO" Zenica d.o.o.

**BAZ1417674A**

UDRUŽENJE GRAĐANA EVROPSKE KONEKCIJE

**BAZ1417690A**

UDRUŽENJE NAVIJAČA "LJUTI KRAJIŠNICI" Bosanska  
Krupa

**BAZ1417609A**

**BAZ1417611A**

UNILEVER N.V.

**BAZ1417677A**

**BAZ1417680A**

**BAZ1417788A**

Uni-Vest-Plast d.o.o.

**BAZ1417671A**

Visa International Service Association

**BAZ1417657A**

**BAZ1417801A**

WD-40 Manufacturing Company

**BAZ1417791A**

**BAZ1417792A**

**BAZ1417793A**

Wm. WRIGLEY Jr. Company

**BAZ1417760A**

## **PROMJENA ADRESE- PROMJENA ADRESE-ПРОМЈЕНА АДРЕСЕ**

BAZ1317389A

1/2015

DENARO D.O.O.

Banjalučka bb, 77000 Bihać

BA

2015-04-08



**OGRANIČENJE POPISA ROBA I/ILI USLUGA**  
**OGRANIČENJE POPISA ROBA I/ILI USLUGA**  
**ОГРАНИЧЕЊЕ ПОПИСА РОБА И/ИЛИ УСЛУГА**

---

---

**BAZ1316878A**

3/2014

01

Kemijski proizvodi za industriju, znanost, fotografsku djelatnost, ratarstvo, povrtlarstvo, šumarstvo; sirova umjetna smola, sirova plastika; gnojivo za zemlju; mješavine za gašenje požara; preparati za kaljenje, zavarivanje i lemljenje metala; kemijski proizvodi za konzerviranje hrane; sredstva za štavljenje kože; ljepila (ljepljive tvari) namijenjene za industriju.

2023-01-07

---

---

**BAZ1316878A**

3/2014

03

Preparati za bijeljenje i ostale tvari za pranje rublja; preparati za čišćenje, poliranje, odmašćivanje i struganje; sapuni; parfimerijski proizvodi, eterična ulja, kozmetički proizvodi, losioni za kosu; proizvodi za

2023-01-07

---

---

**BAZ1316878A**

3/2014

05

Higijenski proizvodi za upotrebu u medicini; hrana za dojenčad; flasteri, materijal za previjanje; materijali za plombiranje zubi i za zubne otiske; dezinfekcijska sredstva; proizvodi za uništavanje životinjskih štetočina; fungicidi, herbicidi.

2023-01-07

---

## OBJAVA ŽIGOVA

Bibliografski podaci svrstani su prema rastućem registarskom broju žiga

Podaci su popraćeni NID kodom /Internationally agreed Numbers for the Identification of Data / (broj u zagradi), za identifikaciju podataka o žigovima a prema standardu

Prikaz redoslijeda podataka u objavljenom žigu je slijedeći:

- |   |  |
|---|--|
| (111) <b>Registarski broj žiga</b>  | (181) Datum do kojeg važi pravo na žig |
| (210) Broj prijave žiga   | (220) Datum podnošenja prijave žiga    |
| (151) Datum registracije žiga   |  |
| (442) Datum registracije žiga   |  |
| (300) Podaci o pravu prvenstva (država, datum podnošenja i broj prioritetne prijave)      |  |
| (230) Datum izložbenog (sajamskog) prava prvenstva  |  |
| (641) Podaci o prijavi podnesenoj kod bivšeg SZP (broj prijave, datum podnošenja prijave) |  |
| (732) <b>Nosilac žiga</b>   |  |
| (740) Zastupnik   |  |
| (551) Kolektivni žig  |  |
| (591) Boje  |  |
| (554) Trodimenzionalni žig  |  |
| (539) Opis  |  |
| (540) Izgled žiga   |  |

Izgled žiga (text ili slika)  
(max 8 x 8 cm za sliku)

- (526) Disklaimer – Dobrovoljno ograničenje obima zaštite
- (531) Međ. klasifikacija figurativnih elemenata žigova prema Bečkoj klasifikaciji-sedma edicija
- (511) **Međunarodna klasifikacija roba i usluga prema Ničanskoj klasifikaciji-sedma edicija**

STRUKTURA REGISTRARSKOG BROJA ŽIGA  
STRUKTURA REGISTRACIJSKOG BROJA ŽIGA  
СТРУКТУРА РЕГИСТАРСКОГ БРОЈА ЖИГА

**BA Z 97 0001**



(111) **BAZ1216252** (181) 2022-04-04  
 (210) BAZ1216252 (220) 2012-04-04  
 (151) 2015-03-16  
 (732) **Marinković commerce d.o.o. Banja Luka**  
**Ilije Garašanina br. 8, 78000 Banja Luka**  
**BA**  
 (740) NEMA ZASTUPNIKA  
 (540)

## ZILLION

(511)  
**33**  
 Polusuvo šampanjizirano pjenušavo vino.

(111) **BAZ1216254** (181) 2022-04-04  
 (210) BAZ1216254 (220) 2012-04-04  
 (151) 2015-03-16  
 (732) **Marinković commerce d.o.o. Banja Luka**  
**Ilije Garašanina br. 8, 78000 Banja Luka**  
**BA**  
 (740) NEMA ZASTUPNIKA  
 (540)

## ROJAL

(511)  
**33**  
 Crveno stono poluslatko vino.

(111) **BAZ1216255** (181) 2022-04-04  
 (210) BAZ1216255 (220) 2012-04-04  
 (151) 2015-03-16  
 (732) **Marinković commerce d.o.o. Banja Luka**  
**Ilije Garašanina br. 8, 78000 Banja Luka**  
**BA**  
 (740) NEMA ZASTUPNIKA  
 (540)

## MILION

(511)  
**33**  
 Polusuvo šampanjizirano pjenušavo vino.

(111) **BAZ1216655** (181) 2022-10-03  
 (210) BAZ1216655 (220) 2012-10-03  
 (151) 2015-04-08  
 (732) **Javna Ustanova Nacionalni Park Sutjeska**  
**73311 Tjentište**  
**BA**  
 (740) NEMA ZASTUPNIKA  
 (591) tamnozeleno, svijetlozeleno, žuto, plavo, bijelo  
 (540)



(531) 06.01; 06.03; 27.05; 29.01;  
 (511)

**35**  
 Oglašavanje i reklamiranje.

**39**  
 Prijevoz; organiziranje putovanja.

**41**  
 Obuka; stručno osposobljavanje; razonoda; sportske i kulturne djelatnosti.

(111) **BAZ1216669** (181) 2022-10-11  
 (210) BAZ1216669 (220) 2012-10-11  
 (151) 2015-03-13

(732) **SDC d.o.o. Sarajevo, poslovna jedinica Sarajevo Holiday Market**  
**Ul. Hasana Brkića br. 45/1, adresa podružnice Ul. Trg Oslobođenja- Alije Izetbegovića bb, Sarajevo**  
**BA**

(740) NEMA ZASTUPNIKA

(591) siva, crvena

(540)



(531) 01.15; 09.07; 27.05; 29.01;

(511)

### 35

Oglašavanje i reklamiranje; vođenje komercijalnih poslova; komercijalna administracija; uredski poslovi.

### 41

Obuka; stručno osposobljavanje; razonoda; sportske i kulturne djelatnosti.

(111) **BAZ1216676** (181) 2022-10-11  
 (210) BAZ1216676 (220) 2012-10-11  
 (151) 2015-05-08

(732) **Bunge Növényolajipari Zártkörűen Működő Részvénytársaság**  
**Váci út 33, 1134 Budapest**  
**HU**

(740) PETOŠEVIĆ d.o.o

(540)

**Floriol.**

**Recept za život**

(511)

### 29

Meso, riba, perad i divljač; mesni ekstrakti; konzervirano, zamrznuto, sušeno i kuhano voće i povrće; hladetine (želei), džemovi, kompoti; jaja; mlijeko i mliječni proizvodi; jestiva ulja i masti.

### 30

Kafa, čaj, kakao i nadomjesci kafe; riža; tapioca i sago; brašno i proizvodi od žitarica; kruh, kolači i slatkiši; sladoled; šećer, med, sirup od melase; kvasac, prašak za dizanje; sol, slačica (senf); ocat, umaci (začini); mirodije; led za hlađenje.

(111) **BAZ1216702** (181) 2022-10-26

(210) BAZ1216702 (220) 2012-10-26

(151) 2015-03-27

(732) **ČOLAK MIROSLAV**

**Ledinac 150, Donji Mamići, 88340, Grude**

**BA**

(740) Agencija Damir Tkalčić

(591) žuta, crna, bijela

(540)

**Piletta**

(531) 27.05; 29.01;

(511)

### 29

Meso, riba, perad i divljač; mesni ekstrakti; konzervirano, smrznuto, sušeno i kuhano voće i povrće; hladetine (želei), džemovi, kompoti; jaja, mlijeko i mliječni proizvodi; jestiva ulja i masti; pileći mesni proizvodi.

(111) **BAZ1216703** (181) 2022-10-26  
 (210) BAZ1216703 (220) 2012-10-26  
 (151) 2015-03-27

(732) **ČOLAK MIROSLAV**  
**Ledinac 150, Donji Mamići, 88340,**  
**Grude**

**BA**

(740) Agencija Damir Tkalčić  
 (591) žuta, crna, bijela  
 (540)

**Superetta**

(531) 27.05; 29.01;  
 (511)

**29**

Meso, riba, perad i divljač; mesni ekstrakti; konzervirano, smrznuto, sušeno i kuhano voće i povrće; hladetine (želei), džemovi, kompoti; jaja, mlijeko i mliječni proizvodi; jestiva ulja i masti; pileći mesni proizvodi.

(111) **BAZ1216720** (181) 2022-11-07  
 (210) BAZ1216720 (220) 2012-11-07  
 (151) 2015-03-26

(732) **Magoda Vedad**  
**Mali Čurčiluk 15, Sarajevo**

**BA**

(740) NEMA ZASTUPNIKA  
 (540)

**HOTEL OLD TOWN**

(511)

**43**

Usluge okrepe (hranjenje); privremeno primanje na stan.

(111) **BAZ1216724** (181) 2022-11-07  
 (210) BAZ1216724 (220) 2012-11-07  
 (151) 2015-03-25

(732) **ARES TRADING S.A.**  
**Zone Industriell de l'Ourietgaz, CH -**  
**1170 Aubonne**

**CH**

(740) "ŽIVKO MIJATOVIĆ & PARTNERS" d.o.o.  
 Sarajevo  
 (540)

**NIMSURA**

(531) 26.04; 27.05;  
 (511)

**05**

Farmaceutski preparati za ljudsku upotrebu.

(111) **BAZ1216729** (181) 2022-11-09  
 (210) BAZ1216729 (220) 2012-11-09  
 (151) 2015-03-25

(732) **Ekopak d.o.o.**  
**Zmaja od Bosne 7-7a, Objekat 3/6,**  
**71000 Sarajevo**

**BA**

(740) NEMA ZASTUPNIKA  
 (591) svijetlozelena, tamnozeleno, bijela  
 (540)

**ekopak**

(531) 24.15; 26.01; 27.05; 29.01;  
 (511)

**35**

Oglašavanje i reklamiranje; vođenje komercijalnih poslova; komercijalna administracija; uredski poslovi.

**41**

Obuka; stručno osposobljavanje; razonoda; sportske i kulturne djelatnosti.

(111) **BAZ1216730** (181) 2022-11-09  
 (210) BAZ1216730 (220) 2012-11-09  
 (151) 2015-04-20

(732) **Ekopak d.o.o.**  
**Zmaja od Bosne 7-7a, Objekat 3/6,**  
**71000 Sarajevo**

**BA**

(740) NEMA ZASTUPNIKA

(540)

## Ekopak

(511)

**35**

Oglašavanje i reklamiranje; vođenje komercijalnih poslova;  
 komercijalna administracija; uredski poslovi.

**41**

Obuka; stručno osposobljavanje; razonoda; sportske i  
 kulturne djelatnosti.

(111) **BAZ1216794** (181) 2022-12-03  
 (210) BAZ1216794 (220) 2012-12-03  
 (151) 2015-04-08

(732) **JP "Olimpijski bazen Otoka" d.o.o.**  
**Sarajevo**

**Bulevar Meše Selimovića 83b,**  
**Sarajevo**

**BA**

(740) NEMA ZASTUPNIKA

(591) plava, tirkizna

(540)



(526) na dio znaka "OLIMPIJSKI BAZEN SARAJEVO"

(531) 01.15; 02.01; 27.05; 29.01;

(511)

**41**

Obuka; stručno osposobljavanje; razonoda; sportske i  
 kulturne djelatnosti.

(111) **BAZ1216823** (181) 2022-12-14  
 (210) BAZ1216823 (220) 2012-12-14  
 (151) 2015-05-21

(300) ZA  
 2012-06-22  
 2012/16791

(732) **Merkur Gaming GmbH**  
**Borsigstrasse 26, 32312 Lübbecke**  
**DE**

(740) MEHMED SPAHO

(540)

## MERKUR

(511)

**09**

Muzički automati (pokretani pomoću kovanica), kao i dijelovi tih automata; bankomati, aparati za brojanje novca i aparati za razmjenu novčanih valuta; mehanizmi za automate pokretanih pomoću kovanica; softver za kompjuterske igrice; softver za igrice za upotrebu na svim kompjuterski potpomognutim platformama, uključujući elektroniku za zabavu i igrače konzole; programi za kompjuterske igrice; programi za pokretanje električnih i elektroničkih uređaja za igranje, kockanje i/ili zabavne svrhe; lutrijski automati; kompjuterski softver za kompjuterske igrice preko interneta; on-line igre (softver); kompjuterski softver u obliku aplikacija za mobilne uređaje i kompjutere; računovodstveni uređaji za automate pokretane pomoću kovanica kao i dijelovi za te proizvode; uređaji za snimanje, prijenos, obradu i reprodukciju podataka, uključujući zvuk i sliku, uključujući i dijelove svih navedenih proizvoda, ali uz iznimku radio aparata, televizijskih prijemnika, hi-fi sistema, video rekordera, telefonskih aparata, telefaks uređaja i telefonskih sekretarica; kompjuterski hardver i softver za kasino i igre za arkade za kockanje, za uređaje za igranje i/ili automate za kockanje, uređaje za video lutriju ili igre na sreću putem interneta; električni, elektronički, optički ili automatski uređaji za identifikaciju vlasnika podataka, ličnih karata i kreditnih kartica, novčanica i kovanica; električne, elektroničke ili optičke alarmne i nadzorne instalacije, uključujući video kamere i uređaje za prijenos i obradu slike; uređaji za obradu podataka i kompjuteri, uključujući uređaje za obradu podataka i kompjutere kao sastavne dijelove podatkovnih mreža te za sudjelovanje u komunikaciji unutar podatkovnih mreža; električni kablanski snopovi; strujne pločice, sklopovi štampanih pločica (elektroničke komponente) i njihove kombinacije kao sklopova i dijelova opreme, ukoliko su uključeni u razred 9.

**28**

Igre, igračke; aparati za igranje (uključujući aparate pokretane pomoću kovanica); automati (uređaji) za igranje pokretani na novčanice ili kovanice; igre za arkade za kockanje (ukoliko su uključene u razred 28); aparati za video igre pokretani pomoću kovanica; video igrice kao aksesuar za vanjske zaslone ili monitore; kasino oprema, i to rulet stolovi, točkovi za rulet; automatizirani aparati (uređaji) za kockanje i mašine za kockanje, naročito za arkade za kockanje sa ili bez isplate dobitaka; elektronički



ili elektro-tehnički aparati za kockanje, automatizirani uređaji za kockanje, strojevi za kockanje, automati, koji se pokreću ubacivanjem kovanica, žetona, novčanica, karata ili putem elektroničkih, magnetskih ili biometrijskih medija za pohranu, a naročito za komercijalnu upotrebu u kasinima i arkadama za kockanje sa ili bez isplate dobitaka; automatizirani uređaji za kockanje i mašine za kockanje, naročito za komercijalnu upotrebu u kasinima i arkadama za kockanje arkadama sa ili bez isplate dobitaka; automati za igranje pokretani pomoću kovanica i/ili elektroničkih aparata (mašina) za igranje uz plaćanje sa ili bez šanse za dobitak; prilagodiva kućišta za mašine za igranje, uređaje za kockanje, automatizirane uređaje za kockanje i mašine za kockanje, pokretane na ubacivanje kovanica, žetona, karata ili putem elektronskih, magnetskih ili biometrijskih medija za pohranu, naročito za komercijalnu upotrebu u kasinima i arkadama za kockanje sa ili bez isplate dobitaka; video output uređaji za igranje; aparati za crtanje za nagradne igre i lutrije, tombole ili bacanje kocke; kućišta izrađena od metala, plastike i/ili drveta za automate pokretane pomoću kovanica; igrice (uključujući i video igre), osim aksesoara za korištenje s vanjskim zaslonima ili monitorima; elektro-pneumatski i električni strojevi za povlačenje (mašine za igranje); stolovi za igranje, naročito za stoni fudbal, bilijar, igre pomoću kliznih tijela; pikado (igra) i strijelice; električni, elektronički ili elektro-mehanički uređaji za izvođenje bingo igara, lutrija ili video lutrija i za kladionice, umrežene ili neumrežene; LCD igraće konzole; kladioničarski automati (strojevi); uključujući sve prethodno navedene automate, strojeve i aparate koji također rade u mrežama; aparati i uređaji za primanje i spremanje novca, kao pribor od navedenih automata, ukoliko ulaze u razred 28u razred 28

(111) **BAZ1216834** (181) 2022-12-18

(210) BAZ1216834 (220) 2012-12-18

(151) 2015-05-14

(732) **Chery Heavy Industry Co., Ltd.**  
**No. 16 E'Xi Road, Sanshan Economic**  
**Development Zone, Wuhu City,**  
**Anhui Province**

**CN**

(740) "INTELBIRO" d.o.o.

(540)

**DETANK**

(531) 27.05;

(511)

**07**

Poljoprivredni strojevi, žetelice, poljoprivredni uređaji osim onih na ručni pogon; bageri; strojevi za miješanje; dizalice; kranovi; transporteri [strojevi]; motori, osim za kopnena vozila; ekstraktori za rudnike; vršilice; sušilice; uređaji za utovar i istovar; dezintegratori.

**12**

Traktori; viličari, automobili; električna vozila; ručni automobili, sigurnosna sjedala za djecu, za vozila; brodovi; motori za kopnena vozila; automobilske gume [kotači]; vozila za kretanje po zraku; mjenjačke kutije za vozila za kretanje po zemlji; karoserije; šasije; prozori za vozila; opruge za amortizere; haube za motore; felge za točkove auta.

(111) **BAZ1216835** (181) 2022-12-18

(210) BAZ1216835 (220) 2012-12-18

(151) 2015-04-01

(732) **Chery Heavy Industry Co., Ltd.**  
**No. 16 E'Xi Road, Sanshan Economic**  
**Development Zone, Wuhu City,**  
**Anhui Province**

**CN**

(740) "INTELBIRO" d.o.o.

(540)



(531) 26.03; 26.04

(511)

**07**

Poljoprivredni strojevi, žetelice, poljoprivredni uređaji osim onih na ručni pogon; bageri; strojevi za miješanje; dizalice; kranovi; transporteri [strojevi]; motori, osim za kopnena vozila; ekstraktori za rudnike; vršilice; sušilice; uređaji za utovar i istovar; dezintegratori.

**12**

Traktori; viličari, automobili; električna vozila; ručni automobili, sigurnosna sjedala za djecu, za vozila; brodovi; motori za kopnena vozila; automobilske gume [kotači]; vozila za kretanje po zraku; mjenjačke kutije za vozila za kretanje po zemlji; karoserije; šasije; prozori za vozila; opruge za amortizere; haube za motore; felge za točkove auta.

(111) **BAZ1216837** (181) 2022-12-18

(210) BAZ1216837 (220) 2012-12-18

(151) 2015-03-12

(732) **LIVA Energy d.o.o.**

**Igmanska bb, Vogošća, 71000**

**Sarajevo**

**BA**

(740) NEMA ZASTUPNIKA

(591) plava

(540)

**LIVA Energy**

(531) 27.05; 29.01;

(511)

## 06

Obični metali i njihove legure; metalni građevinski materijali; metalne prenosive konstrukcije; metalni materijali za tračnice; metalna užad i neelektrične metalne žice; metalni bravarski proizvodi i sitni metalni predmeti; metalne cijevi; metalne blagajne; metalni proizvodi koji nisu obuhvaćeni drugim razredima; rudače.

## 07

Strojevi i alatni strojevi; motori (osim motora za kopnena vozila); spojke, prijenosni uređaji (osim onih za kopnena vozila); poljoprivredne naprave osim onih koji se pokreću ručno; inkubatori za jaja.

## 09

Znanstveni, nautički, geodetski, fotografski, kinematografski i optički aparati i instrumenti kao i aparati i instrumenti za vaganje, mjerenje, signalizaciju, kontrolu (inspekciju), za pomoć (spašavanje) i za obuku; aparati i instrumenti za vođenje, distribuiranje, transformiranje, akumuliranje, podešavanje ili upravljanje električne struje; aparati za snimanje, prijenos, reprodukciju zvuka ili slika; magnetne podloge za snimanje, akustičke ploče; automati i mehanizmi za automatske uređaje koji se pokreću uz prethodno ubacivanje kovanica; registarske blagajne, računari, oprema za obradu podataka i računala; uređaji za gašenje požara.

## 11

Uređaji za rasvjetu, grijanje, proizvodnju pare, kuhanje, hlađenje, sušenje, ventilaciju, vodoopskrbu i sanitarna oprema.

## 19

Nemetalni građevinski materijali; krute nemetalne cijevi za gradnju; asfalt, katran i bitumen (smola); nemetalne prenosive konstrukcije; nemetalni spomenici.

## 29

Meso, riba, perad i divljač; mesni ekstrakti; konzervirano, sušeno i kuhano voće i povrće; hladetina (želei), džemovi,

kompoti; jaja, mlijeko i mliječni proizvodi; jestiva ulja i masti.

## 31

Poljoprivredni, povrtlarski, šumski proizvodi i bobice, koji nisu obuhvaćeni drugim razredima; žive životinje; svježe voće i povrće; sjeme, prirodne biljke i cvijeće; hrana za životinje; slad.

## 32

Pivo; mineralne i gazirane vode te ostala bezalkoholna pića; voćni napici i voćni sokovi; sirupi i ostali preparati za pripremanje napitaka.

## 35

Oglašavanje i reklamiranje; vođenje komercijalnih poslova; komercijalna administracija; uredski poslovi.

## 36

Osiguranje; financijski poslovi; monetarni poslovi; upravljanje nekretninama.

## 37

Izgradnja; popravci; usluge postavljanja.

## 38

Telekomunikacije.

## 40

Obrada materijala.

## 42

Znanstvene i tehnološke usluge kao i pripadajuće usluge istraživanja i koncepcije; usluge industrijskih analiza i istraživanja, koncepcija i razvoj računala i računalnih programa.

## 45

Pravne usluge; osobne i društvene usluge namjenjene za zadovoljavanje ljudskih potreba, usluge sigurnosti za zaštitu imovine i ljudi.

(111) **BAZ1216843** (181) 2022-12-20

(210) BAZ1216843 (220) 2012-12-20

(151) 2015-04-01

(732) **CHIESI FARMACEUTICI S.P.A.**

**Via Palermo, 26/A, 43122 Parma**

**IT**

(740) "INTELBIRO" d.o.o.

(540)

**SABACOMB**

(511)

## 05

Farmaceutski i medicinski proizvodi; farmaceutski proizvodi za liječenje respiratornih poremećaja.



(111) **BAZ1316865** (181) 2023-01-04  
(210) BAZ1316865 (220) 2013-01-04  
(151) 2015-03-24

(732) **REMEDICA LTD**  
**Limassol Industrial Estate,**  
**Aharnon Street, P.O. Box 51706,**  
**3508 Limassol**

**CY**

(740) Agencija Diana Protić Tkalčić  
(540)

## EXEDRAL

(511)

**05**

Lijekovi.

(111) **BAZ1316866** (181) 2023-01-04  
(210) BAZ1316866 (220) 2013-01-04  
(151) 2015-03-24

(732) **REMEDICA LTD**  
**Limassol Industrial Estate,**  
**Aharnon Street, P.O. Box 51706,**  
**3508 Limassol**

**CY**

(740) Agencija Diana Protić Tkalčić  
(540)

## KAPETRAL

(511)

**05**

Lijekovi.

(111) **BAZ1316867** (181) 2023-01-04  
(210) BAZ1316867 (220) 2013-01-04  
(151) 2015-03-24

(732) **REMEDICA LTD**  
**Limassol Industrial Estate,**  
**Aharnon Street, P.O. Box 51706,**  
**3508 Limassol**

**CY**

(740) Agencija Diana Protić Tkalčić  
(540)

## QUETRA

(511)

**05**

Lijekovi.

(111) **BAZ1316868** (181) 2023-01-08  
(210) BAZ1316868 (220) 2013-01-08  
(151) 2015-04-06

(732) **COLGATE-PALMOLIVE COMPANY**  
**300 Park Avenue, New York, New**  
**York 10022**

**US**

(740) "INTELBIRO" d.o.o.  
(540)

## COLGATE SENSITIVE PRO- RELIEF

(511)

**03**

Nemedicinski proizvodi za oralnu njegu.

**05**

Medicinski proizvodi za oralnu njegu.

**21**

Četkice za zube.

(111) **BAZ1316869** (181) 2023-01-08

(210) BAZ1316869 (220) 2013-01-08

(151) 2015-03-24

(732) **NOVARTIS AG****4002 Basel****CH**

(740) Agencija Diana Protić Tkalčić

(540)

## OTRIVIN DUO

(511)

### 05

Farmaceutski i veterinarski proizvodi; higijenski proizvodi za upotrebu u medicini; dijetetna hrana i tvari prilagođeni za medicinsku i veterinarsku upotrebu, hrana za dojenčad; dijetetni dodaci za ljude i životinje; flasteri, materijali za previjanje; materijali za plombiranje zuba i za zubne otiske; dezinfekcijska sredstva; proizvodi za uništavanje životinjskih štetočina; fungicidi, herbicidi.

(111) **BAZ1316875** (181) 2023-01-08

(210) BAZ1316875 (220) 2013-01-08

(151) 2015-03-25

(732) **Bosnalijek, farmaceutska i hemijska industrija, dioničko****Jukićeva 53, 71000 Sarajevo****BA**

(740) "Linea Sušić" d.o.o.

(540)

## PHARYNGAL

(511)

### 05

Farmaceutski proizvodi.

(111) **BAZ1316876** (181) 2023-01-07

(210) BAZ1316876 (220) 2013-01-07

(151) 2015-04-07

(732) **EZ d.o.o. Busovača****Kačuni bb, 72264 Kačuni****BA**

(740) NEMA ZASTUPNIKA

(540)

## DAILY

(531) 27.05;

(511)

### 01

Kemijski proizvodi za industriju, znanost, fotografsku djelatnost, ratarstvo, povrtlarstvo, šumarstvo; sirova umjetna smola, sirova plastika; gnojivo za zemlju; mješavine za gašenje požara; preparati za kaljenje, zavarivanje i lemljenje metala; kemijski proizvodi za konzerviranje hrane; sredstva za štavljenje kože; ljepila (ljepljive tvari) namijenjene za industriju.

### 03

Preparati za bijeljenje i ostale tvari za pranje rublja; preparati za čišćenje, poliranje, odmaščivanje i struganje; sapuni; parfimerijski proizvodi, eterična ulja, kozmetički proizvodi, losioni za kosu; proizvodi za njegu zubi.

### 05

Farmaceutski i veterinarski proizvodi; higijenski proizvodi za upotrebu u medicini; dijetne tvari za medicinske potrebe, hrana za dojenčad; flasteri, materijal za previjanje; materijali za plombiranje zubi i za zubne otiske; dezinfekcijska sredstva; proizvodi za uništavanje životinjskih štetočina; fungicidi, herbicidi.

(111) **BAZ1316878** (181) 2023-01-07  
 (210) BAZ1316878 (220) 2013-01-07  
 (151) 2015-04-07

(732) **EZ d.o.o. Busovača**  
**Kačuni bb, 72264 Kačuni**  
**BA**

(740) NEMA ZASTUPNIKA

(540)



(531) 27.05;

(511)

**01**

Kemijski proizvodi za industriju, znanost, fotografsku djelatnost, ratarstvo, povrtlarstvo, šumarstvo; sirova umjetna smola, sirova plastika; gnojivo za zemlju; mješavine za gašenje požara; preparati za kaljenje, zavarivanje i lemljenje metala; kemijski proizvodi za konzerviranje hrane; sredstva za štavljenje kože; ljepila (ljepljive tvari) namijenjene za industriju.

**03**

Preparati za bijeljenje i ostale tvari za pranje rublja; preparati za čišćenje, poliranje, odmašćivanje i struganje; sapuni; parfimerijski proizvodi, eterična ulja, kozmetički proizvodi, losioni za kosu; proizvodi za njegu zubi.

**05**

Farmaceutski i veterinarski proizvodi; higijenski proizvodi za upotrebu u medicini; dijetne tvari za medicinske potrebe, hrana za dojenčad; flasteri, materijal za previjanje; materijali za plombiranje zubi i za zubne otiske; dezinfekcijska sredstva; proizvodi za uništavanje životinjskih štetočina; fungicidi, herbicidi.

(111) **BAZ1316879** (181) 2023-01-09  
 (210) BAZ1316879 (220) 2013-01-09  
 (151) 2015-03-25

(732) **Zentiva Group, a.s.**  
**U kabelovny 130, 102 37 Praha 10,**  
**Dolní Měcholupy**  
**CZ**

(740) "INTELBIRO" d.o.o.

(540)

**ZENTIVA**

(511)

**10**

Kirurški, medicinski, zubarski i veterinarski aparati i instrumenti, umjetni udovi, oči i zubi, ortopedski proizvodi, pribor za šivanje rana.

(111) **BAZ1316880** (181) 2023-01-11  
 (210) BAZ1316880 (220) 2013-01-11  
 (151) 2015-04-06

(732) **DELTA AIR LINES, INC., a**  
**corporation organized and existing**  
**under the laws of the State of**  
**Delaware**

**1030 Delta Boulevard, Atlanta,**  
**Georgia**

**US**

(740) "ŽIVKO MIJATOVIĆ & PARTNERS" d.o.o.  
 Sarajevo

(540)



(531) 26.03;

(511)

**39**

Usluge avio prevoza, usluge avio prevoza sa bonusom za često korištenje letova, usluge čekiranja prtljage na aerodromima, usluge čekiranja putnika na aerodromima, usluge pripremanja putovanja kao bonus usluge za korisnike kreditnih kartica, isporuka roba kopnenim i zračnim putem, pružanje putničkih informacija i informacija u vezi rezervacije putnih karata putem on-line kompjuterske baze podataka, pružanje podataka o dolascima i odlascima letova, online rezervacije i predbilježba mjesta (sjedala) za putovanje.



(111) **BAZ1316881** (181) 2023-01-11  
 (210) BAZ1316881 (220) 2013-01-11  
 (151) 2015-03-25

(732) **NOBEL LIJEK d.o.o.**  
**Hasiba Brankovića 9, 71000**  
**BA**

(740) "STAM" d.o.o.

(540)

## Abizol

(511)

**05**

Farmaceutski proizvodi.

(111) **BAZ1316883** (181) 2023-01-15  
 (210) BAZ1316883 (220) 2013-01-15  
 (151) 2015-05-20

(732) **Al-Zawra'a for Tobacco and**  
**Cigarettes Trading**  
**P.O. Box 941936, Amman 11194**  
**JO**

(740) "ACTINNOVA" d.o.o.

(540)



(531) 27.05; 28.01;

(511)

**04**

Ugalj; ugljeni briketi; ugljena prašina (gorivo); drveni ugalj, drveni ugalj (gorivo); briketi od drvenog uglja, gorivo; svijeće, briketi (ogrijevni); koks; lignit; ulja od ugljenog katrana; ugljena nafta, antracit, drveni briketi, stijenjevi za svijeće; rasvjetne tvari; rasvjetna mast i vosak; svijeće i fitilji (stijenjevi, žiške) za rasvjetu.

**34**

Sirovi i industrijski duhan; cigarete, melasa (duhan za nargile); aromatični duhan, tvari za pušenje, uključujući i melase, ne za medicinske ili kurativne svrhe; aromatične smjese duhana i melase za uporabu u nargilama; pribor za pušače; upaljači; šibice; nargile; crijeva za nargile i pribor za nargile.

(111) **BAZ1316884** (181) 2023-01-15  
 (210) BAZ1316884 (220) 2013-01-15  
 (151) 2015-04-06

(732) **AKTIEBOLAGET ELECTROLUX**  
**S:t Göransgatan 143, SE-105 45**  
**Stockholm**

**SE**

(740) "INTELBIRO" d.o.o.

(540)

## ELECTROLUX ULTRACOLLECTION

(511)

**07**

Usisivači prašine, dijelovi i oprema za navedeno.

(111) **BAZ1316886** (181) 2023-01-17  
 (210) BAZ1316886 (220) 2013-01-17  
 (151) 2015-04-08

(732) **EZ d.o.o. Busovača**  
**Kačuni bb, 72264 Kačuni**  
**BA**

(740) NEMA ZASTUPNIKA

(540)

## TISAL

(511)

**01**

Kemijski proizvodi za industriju, znanost, fotografsku djelatnost, ratarstvo, povrtlarstvo, šumarstvo; sirova umjetna smola, sirova plastika; gnojivo za zemlju; mješavine za gašenje požara; preparati za kaljenje, zavarivanje i lemljenje metala; kemijski proizvodi za konzerviranje hrane; sredstva za štavljenje kože; ljepila (ljepljive tvari) namijenjene za industriju.

**03**

Preparati za bijeljenje i ostale tvari za pranje rublja; preparati za čišćenje, poliranje, odmaščivanje i struganje; sapuni; parfimerijski proizvodi, eterična ulja, kozmetički proizvodi, losioni za kosu; proizvodi za njegu zubi.

**05**

Farmaceutski i veterinarski proizvodi; higijenski proizvodi za upotrebu u medicini; dijetne tvari za medicinske potrebe, hrana za dojenčad; flasteri, materijal za previjanje; materijali za plombiranje zubi i za zubne otiske; dezinfekcijska sredstva; proizvodi za uništavanje životinjskih štetočina; fungicidi, herbicidi.



(111) **BAZ1316887** (181) 2023-01-17  
 (210) BAZ1316887 (220) 2013-01-17  
 (151) 2015-04-07

(732) **HILMO SELIMOVIĆ**  
**Safvet bega Bašagića 115, 71000**  
**Sarajevo**

**BA**

(740) Dragan Mićunović  
 (591) nijanse zelene, žuta, plava  
 (540)



(531) 04.05; 25.01; 25.07; 25.12; 27.05; 29.01;  
 (511)

**32**

Energetsko piće.

(111) **BAZ1316888** (181) 2023-01-17  
 (210) BAZ1316888 (220) 2013-01-17  
 (151) 2015-04-07

(732) **HILMO SELIMOVIĆ**  
**Safvet bega Bašagića 115, 71000**  
**Sarajevo**

**BA**

(740) Dragan Mićunović  
 (591) nijanse zelene, žuta, bijela, crvena,  
 (540)



(531) 05.07; 18.01; 19.01; 25.01; 26.01; 27.05;  
 27.07; 29.01;

(511)

**32**

Pivo sa okusom limuna.

(111) **BAZ1316889** (181) 2023-01-17  
 (210) BAZ1316889 (220) 2013-01-17  
 (151) 2015-04-07

(732) **HILMO SELIMOVIĆ**  
**Safvet bega Bašagića 115, 71000**  
**Sarajevo**

**BA**

(740) Dragan Mićunović  
 (591) zlatna, crvena, bijela, crna  
 (540)



(531) 01.15; 18.01; 19.01; 25.01; 26.01; 27.05; 27.07;  
 29.01;

(511)

**32**

Pivo.

(111) **BAZ1316890** (181) 2023-01-17  
 (210) BAZ1316890 (220) 2013-01-17  
 (151) 2015-04-07

(732) **HILMO SELIMOVIĆ**  
**Safvet bega Bašagića 115, 71000**  
**Sarajevo**

**BA**

(740) Dragan Mićunović  
 (591) zelena, crvena, bijela  
 (540)



(531) 01.15; 25.01; 26.01; 27.05; 29.01;  
 (511)

**32**

Gazirana voda.

(111) **BAZ1316891** (181) 2023-01-17  
 (210) BAZ1316891 (220) 2013-01-17  
 (151) 2015-04-07

(732) **HILMO SELIMOVIĆ**  
**Safvet bega Bašagića 115, 71000**  
**Sarajevo**

**BA**

(740) Dragan Mićunović  
 (591) narandžasta, crvena, plava, zelena,  
 (540)



(531) 01.15; 05.03; 05.07; 05.09; 25.01; 27.05; 29.01;  
 (511)

**32**

Voćni sokovi.

(111) **BAZ1316892** (181) 2023-01-17  
 (210) BAZ1316892 (220) 2013-01-17  
 (151) 2015-04-07

(732) **HILMO SELIMOVIĆ**  
**Safvet bega Bašagića 115, 71000**  
**Sarajevo**

**BA**

(740) Dragan Mićunović  
 (591) zelena, bijela, zlatna, crvena, crna  
 (540)



(531) 18.01; 19.01; 24.05; 25.01; 26.01; 27.05; 27.07;  
 29.01;

(511)

**32**

Pivo.

(111) **BAZ1316893** (181) 2023-01-17  
 (210) BAZ1316893 (220) 2013-01-17  
 (151) 2015-04-07

(732) **HILMO SELIMOVIĆ**  
**Safvet bega Bašagića 115, 71000**  
**Sarajevo**

**BA**

(740) Dragan Mićunović  
 (591) nijanse plave, crvena, siva  
 (540)



(531) 01.15; 27.05; 29.01;  
 (511)

**32**

Voda za piće.

(111) **BAZ1316894** (181) 2023-01-17  
 (210) BAZ1316894 (220) 2013-01-17  
 (151) 2015-04-07

(732) **HILMO SELIMOVIĆ**  
**Safvet bega Bašagića 115, 71000**  
**Sarajevo**

**BA**

(740) Dragan Mićunović  
 (591) nijanse zelene, crvena, siva  
 (540)



(531) 01.15; 27.05; 29.01;  
 (511)

**32**

Voda za piće (gazirana).

(111) **BAZ1316897** (181) 2023-01-21  
 (210) BAZ1316897 (220) 2013-01-21

(151) 2015-03-27

(300) AZ  
 2012-07-30  
 2012 1116

(732) **British American Tobacco (Brands) Inc.**

**2711 Centerville Road, Suite 300,**  
**Wilmington, Delaware 19808**

**US**

(740) "ŽIVKO MIJATOVIĆ & PARTNERS" d.o.o.  
 Sarajevo

(591) crvena, bijela, zlatna

(540)



(531) 24.03; 26.01; 27.05; 29.01;

(511)

**34**

Cigarete; duhan; duhanski proizvodi; upaljači; šibice;  
 pušački artikli.

(111) **BAZ1316898** (181) 2023-01-21  
 (210) BAZ1316898 (220) 2013-01-21  
 (151) 2015-03-27

(732) **PAK CENTAR d.o.o. Sarajevo**  
**Blažuj br. 2, Sarajevo, Ilidža**

**BA**

(740) "STAM" d.o.o.

(591) crvena, bijela, nijanse sive, žuta, crna

(540)

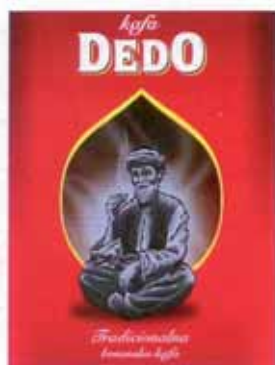

(531) 02.01;  
 07.03; 25.01; 27.05; 29.01;

(511)

**30**

Kafa.

(111) **BAZ1316899** (181) 2023-01-21  
 (210) BAZ1316899 (220) 2013-01-21  
 (151) 2015-03-27

(732) **PAK CENTAR d.o.o. Sarajevo**  
**Blažuj br. 2, Sarajevo, Ilidža**

**BA**

(740) "STAM" d.o.o.

(540)



(531) 02.01; 27.05;

(511)

**32**

Vitaminski napitak.

(111) **BAZ1316900** (181) 2023-01-22  
 (210) BAZ1316900 (220) 2013-01-22  
 (151) 2015-03-27

(732) **ASUSTEK COMPUTER**  
**INCORPORATION**

**4F, No. 150, Li-Te Rd., Peitou, Taipei,**  
**Taiwan**

**CN**

(740) PETOŠEVIĆ d.o.o

(540)

ASUS VivoBook

(531) 27.05;

(511)

**09**

Računala, džepna; Tablet računari; Elektronički čitači knjiga; Personalni digitalni asistenti (PDA); Prevoditelji (džepni elektronički prevoditelji); Tipkovnice za računala; Miš za računala; Matične ploče; Sučelja [informatika]; Memorija za računala; Razglasi; Operativni programi za računala, nasnimljeni; Kacige sa slušalicama; Kamere; Videokamere; Mobilni telefoni; Računarski monitori sa displejima od tečnih kristala; Televizije s displejima od tečnih kristala (LCD); Vokmeni; Baterije.

(111) **BAZ1316901** (181) 2023-01-22  
 (210) BAZ1316901 (220) 2013-01-22  
 (151) 2015-03-27

(732) **Ford Motor Company Incorporated**  
**in United States of America,**  
**Delaware**

**One American Road, Dearborn,**  
**Michigan 48126**

**US**

(740) "ŽIVKO MIJATOVIĆ & PARTNERS" d.o.o.  
 Sarajevo

(540)

**ECOSPORT**

(511)

**12**

Motorna vozila, njihovi dijelovi i oprema.

---

(111) **BAZ1316904** (181) 2023-01-23  
(210) BAZ1316904 (220) 2013-01-23  
(151) 2015-04-06

(732) **Biogen Idec MA Inc.**  
**14 Cambridge Center, Cambridge,**  
**MA 02142**  
**US**

(740) PETOŠEVIĆ d.o.o.  
(540)

## TECFIDERA

(511)

**05**

Farmaceutski preparati za liječenje neuroloških poremećaja.

---

(111) **BAZ1316906** (181) 2023-01-24  
(210) BAZ1316906 (220) 2013-01-24  
(151) 2015-03-27

(732) **SHIMANO INC.**  
**3-77 Oimatsucho, Sakai-ku, Sakai-**  
**City, Osaka**  
**JP**

(740) "INTELBIRO" d.o.o.  
(540)

## I-SPEC

(511)

**12**

Dijelovi i pribor za bicikla, naročito ručice mjenjača i ručice kočnica.

---

(111) **BAZ1316907** (181) 2023-01-24  
(210) BAZ1316907 (220) 2013-01-24  
(151) 2015-03-27

(732) **SHIMANO INC.**  
**3-77 Oimatsucho, Sakai-ku, Sakai-**  
**City, Osaka**  
**JP**

(740) "INTELBIRO" d.o.o.  
(540)

## ICE- TECHNOLOGIES

(511)

**12**

Dijelovi i pribor za bicikla, naročito, kočnice, kočioni kablovi, pakne za kočnice, kočioni bužiri, ručice kočnica, diskovi za disk kočnice, kertridži pakni za kočnice.

---

(111) **BAZ1316908** (181) 2023-01-24  
(210) BAZ1316908 (220) 2013-01-24  
(151) 2015-03-25

(732) **NOBEL LIJEK d.o.o.**  
**Hasiba Brankovića 9, 71000**  
**BA**

(740) "STAM" d.o.o.  
(540)

## Deksalgin

(511)

**05**

Farmaceutski proizvodi.

(111) **BAZ1316909** (181) 2023-01-25  
 (210) BAZ1316909 (220) 2013-01-25  
 (151) 2015-04-06

(732) **CORPORACION HABANOS, S.A.**  
**Avenida 3ra. No. 2006 entre 20 y 22,**  
**Miramar, Playa, La Habana**

**CU**

(740) Agencija Diana Protić Tkalčić  
 (591) zelena, crna, zlatna, srebrna  
 (540)



(531) 26.04; 26.11; 27.05; 29.01;  
 (511)

**34**

Duhan, uključivo cigare, cigarete, cigarilosi, rezani duhan za lule; pribor za pušače, uključivo pepeljare, sjeckalice za vrškove cigara, kutije za šibice, kutije za cigare; šibice.

(111) **BAZ1316910** (181) 2023-01-25  
 (210) BAZ1316910 (220) 2013-01-25  
 (151) 2015-05-20

(732) **AS d.o.o. Jelah**  
**Jelah bb, 74264 Tešanj**  
**BA**

(740) "INTELBIRO" d.o.o.  
 (591) nijanse plave, bijela, zlatna  
 (540)



(531) 01.01; 01.03; 01.15; 02.03; 19.07; 24.05; 25.01;  
 26.01; 27.05; 29.01;

(511)

**32**

Prirodna mineralna voda.

(111) **BAZ1316911** (181) 2023-01-28  
 (210) BAZ1316911 (220) 2013-01-28  
 (151) 2015-03-26

(732) **GlaxoSmithKline Biologicals S.A.**  
**Rue de l'Institut 89, B-1330 Rixensart**  
**BE**

(740) "ŽIVKO MIJATOVIĆ & PARTNERS" d.o.o.  
 Sarajevo  
 (540)

**ADJUPANRIX**

(511)

**05**

Vakcine za ljudsku upotrebu.

(111) **BAZ1316912** (181) 2023-01-30  
 (210) BAZ1316912 (220) 2013-01-30  
 (151) 2015-03-26

(732) **SAPRO TEMİZLİK ÜRÜNLERİ SANAYİ**  
**VE TİCARET ANONİM ŞİRKETİ**  
**Ortaköy Sanayi Bulvarı, No: 23,**  
**Silivri - Istanbul**

**TR**

(740) "ŽIVKO MIJATOVIĆ & PARTNERS" d.o.o.  
 Sarajevo  
 (540)

**LUCKY**

(531) 27.05;  
 (511)

**03**

Preparati za bijeljenje i ostale tvari za pranje; preparati za čišćenje, poliranje, odmaščivanje i struganje; vlažne maramice, maramice za uklanjanje šminke, vlažne maramice za njegu beba, vlažne maramice za čišćenje podova, vlažne maramice za čišćenje stakla i prozora; sapuni; parfimerijski proizvodi, eterična ulja, kozmetički proizvodi, losioni za kosu; proizvodi za njegu zubi.



(111) **BAZ1316913** (181) 2023-01-30  
 (210) BAZ1316913 (220) 2013-01-30  
 (151) 2015-03-26

(732) **Kraft Foods Schweiz Holding GmbH**  
**Chollerstrasse 4, 6301 Zug**  
**CH**

(740) "INTELBIRO" d.o.o.  
 (540)

## USUDI SE POKAZATI NJEŽNOST

(511)

### 30

Kakao, čokolada, kakao napici, čokoladni napici i pripravci za pripremu istih, keksi, pekarski proizvodi, peciva i slastičarski proizvodi, naročito slastičarski proizvodi od šećera i čokolade, proizvodi od tijesta, proizvodi od žitarica, ledene slastice, sladoled.

(111) **BAZ1316914** (181) 2023-01-29  
 (210) BAZ1316914 (220) 2013-01-29  
 (151) 2015-04-06

(732) **Bosnalijek, farmaceutska i hemijska industrija, dioničko**  
**Jukićeva 53, 71000 Sarajevo**  
**BA**

(740) "Linea Sušić" d.o.o.  
 (540)

## LYSOBACT SPRAY

(511)

### 05

Farmaceutski proizvodi.

(111) **BAZ1316915** (181) 2023-01-29  
 (210) BAZ1316915 (220) 2013-01-29  
 (151) 2015-03-27

(732) **KLAS d.d.**  
**Paromlinska 43, 71000 Sarajevo**  
**BA**

(740) "Linea Sušić" d.o.o.  
 (591) smeđa, plava, bež, bijela  
 (540)



(531) 03.07; 25.01; 26.01; 27.05; 29.01;

(511)

### 30

Proizvodi od žitarica, hljeb, kolači i poslastice.

(111) **BAZ1316916** (181) 2023-01-29  
 (210) BAZ1316916 (220) 2013-01-29  
 (151) 2015-03-25

(732) **BASF SE**  
**Carl-Bosch-Strasse 38,**  
**Ludwigshafen am Rhein**  
**DE**

(740) "STAM" d.o.o.  
 (540)

## LORICA

(511)

### 01

Kemikalije koje se upotrebljavaju u poljoprivredi, vrtlarstvu i šumarstvu, posebno preparati za jačanje biljaka, kemijski i / ili biološki preparati za upravljanje stresom kod biljaka, preparati za regulaciju rasta biljaka, kemijski preparati za liječenje sjemena, tenzidi, prirodne ili vještačke kemikalije koje se koriste kao mamac ili preparati za tjeranje insekata.

### 05

Preparati za uništavanje i suzbijanje štetočina, insekticidi, fungicidi, herbicidi, pesticidi.



(111) **BAZ1316918** (181) 2023-01-31  
 (210) BAZ1316918 (220) 2013-01-31  
 (151) 2015-03-24

(732) **AMGEN Inc.**  
**One Amgen Center Drive,**  
**Thousand Oaks, California 91320-**  
**US**

(740) Agencija Diana Protić Tkalčić  
 (540)

## IMLYGIC

(511)

**05**

Farmaceutski preparati.

(111) **BAZ1316919** (181) 2023-01-31  
 (210) BAZ1316919 (220) 2013-01-31  
 (151) 2015-03-24

(732) **AMGEN Inc.**  
**One Amgen Center Drive,**  
**Thousand Oaks, California 91320-**  
**US**

(740) Agencija Diana Protić Tkalčić  
 (540)

## TLOGEX

(511)

**05**

Farmaceutski preparati.

(111) **BAZ1316920** (181) 2023-01-31  
 (210) BAZ1316920 (220) 2013-01-31  
 (151) 2015-03-31

(732) **AMGEN Inc.**  
**One Amgen Center Drive,**  
**Thousand Oaks, California 91320-**  
**US**

(740) Agencija Diana Protić Tkalčić  
 (540)

## OMLIVULT

(511)

**05**

Farmaceutski preparati.

(111) **BAZ1316924** (181) 2023-02-05  
 (210) BAZ1316924 (220) 2013-02-05  
 (151) 2015-03-30

(732) **Faris Nikšić**  
**Himze Polovine 7, 71000 Sarajevo**  
**BA**

(740) NEMA ZASTUPNIKA  
 (540)



(531) 24.09; 27.05;

(511)

**16**

Papir, karton i proizvodi od tih materijala koji nisu obuhvaćeni drugim razredima; tiskarski proizvodi; proizvodi za uvezivanje knjiga; fotografije; pribor za pisanje; ljepila (ljepljive tvari za papirnate proizvode ili za kućanstvo); slikarski pribor; kistovi; pisači strojevi i uredski pribor (osim namještaja); oprema za nastavu i obuku (osim aparata); plastični materijali za ambalažu (koji nisu obuhvaćeni drugim razredima); tiskarska slova; klišeji.

**25**

Odjeća, obuća, pokrivala za glavu.

(111) **BAZ1316925** (181) 2023-02-06  
 (210) BAZ1316925 (220) 2013-02-06  
 (151) 2015-04-03

(732) **HILMO SELIMOVIĆ**  
**Safvet bega Bašagića 115, 71000**  
**Sarajevo**

**BA**

(740) Dragan Mićunović  
 (591) crvena, nijanse zelena, bijela  
 (540)



(531) 01.15; 05.07; 25.01; 27.05; 29.01;  
 (511)

**32**

Sok od jabuke.

(111) **BAZ1316926** (181) 2023-02-07  
 (210) BAZ1316926 (220) 2013-02-07  
 (151) 2015-03-31

(732) **Shulton, Inc.**  
**One Procter & Gamble Plaza,**  
**Cincinnati, Ohio 45202**

**US**

(740) Agencija Diana Protić Tkalčić  
 (540)

**SWEAT DEFENSE**

(511)

**03**

Antiperspiranti i dezodoransi, mirisi, sapuni i sredstva za pranje tijela.

(111) **BAZ1316928** (181) 2023-02-12  
 (210) BAZ1316928 (220) 2013-02-12  
 (151) 2015-04-02

(732) **COLGATE-PALMOLIVE COMPANY**  
**300 Park Avenue, New York, New**  
**York 10022**

**US**

(740) "INTELBIRO" d.o.o.  
 (540)

**COLGATE SLIM**  
**SOFT**

(511)

**21**

Četkice za zube.

(111) **BAZ1316931** (181) 2023-02-12  
 (210) BAZ1316931 (220) 2013-02-12  
 (151) 2015-04-02

(732) **Biogen Idec MA Inc.**  
**14 Cambridge Center, Cambridge,**  
**MA 02142**

**US**

(740) PETOŠEVIĆ d.o.o.  
 (540)

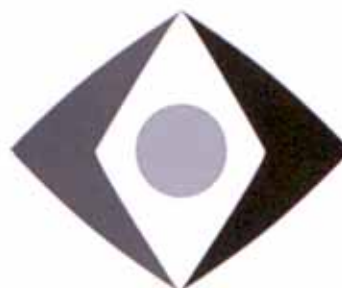

(531) 02.09; 26.03; 26.04;

(511)

**05**

Farmaceutski preparati za liječenje neuroloških poremećaja.

(111) **BAZ1316933** (181) 2023-02-12  
 (210) BAZ1316933 (220) 2013-02-12  
 (151) 2015-03-30

(732) **ROX d.o.o. Za promet i usluge**  
**XIV Ulica br. 76, 76270 Orašje**  
**BA**

(740) Nusmir Huskić

(540)

## POSAVSKA TAJNA

(511)

### 29

Meso, riba, živina i divljač; mesni prerađevine; konzervisano, sušeno i kuhano voće i povrće; želei, džemovi, kompoti; jaja, mlijeko i mliječni proizvodi; jestiva ulja i masti.

### 30

Kafa, čaj, kakao, šećer, riža, tapioka, sago, zamjena kafe; brašno i proizvodi od žitarica, hljeb, kolači, poslastice, sladoledi; med, melasa, kvasac, prašak za pecivo; so, senf; sirće, sosovi (kao začini); začini; led.

### 31

Poljoprivredni, vrtlarski, šumarski proizvodi i zrnevlje koji nisu uključeni u druge klase; žive životinje; svježe voće i povrće; sjeme, prirodne biljke i cvijeće; hrana za životinje; slad.

(111) **BAZ1316936** (181) 2023-02-14  
 (210) BAZ1316936 (220) 2013-02-14  
 (151) 2015-03-27

(732) **EUROPAPRESS HOLDING d.o.o.**  
**Koranska 2, 10000 Zagreb**  
**HR**

(740) DAMIR TKALČIĆ

(591) ljubičasta, bijela, žuta

(540)

(531) 01.01; 27.05; 29.01;

(511)

### 09

Znanstveni, nautički, geodetski, fotografski, kinematografski i optički aparati i instrumenti kao i aparati i instrumenti za vaganje, mjerenje, signalizaciju, kontrolu (inspekciju), za pomoć (spašavanje) i za obuku; aparati i instrumenti za vođenje, distribuiranje, transformiranje, akumuliranje, podešavanje ili upravljanje električne struje; aparati za snimanje, prijenos, reprodukciju zvuka ili slika; magnetne podloge za snimanje, akustičke ploče; automati i mehanizmi za automatske uređaje koji se pokreću uz prethodno ubacivanje kovanica; registarske blagajne, računari, oprema za obradu podataka i računala; uređaji za gašenje požara; elektroničke publikacije.

### 16

Papir, karton i proizvodi od tih materijala koji nisu obuhvaćeni drugim razredima, a pogotovo novine, časopisi, magazini, publikacije, knjige; tiskarski proizvodi; proizvodi za uvezivanje knjiga; fotografije; pribor za pisanje; ljepila (ljepljive tvari za papirne proizvode ili za kućanstvo); slikarski pribor; kistovi; pisači strojevi i uredski pribor (osim namještaja); oprema za nastavu i obuku (osim aparata); plastični materijali za ambalažu (koji nisu obuhvaćeni drugim razredima); tiskarska slova; klišeji.

### 30

Kava, čaj, kakao, šećer, riža, tapioka, sago, nadomjesci kave; brašno i proizvodi od žitarica, kruh, kolači, slastice, bomboni; sladoled; med, sirup od melase; kvasac, prašak za dizanje; sol, slačica (senf); ocat, umaci (začini); mirodije; led za hlađenje.

### 35

Oglašavanje i reklamiranje; vođenje komercijalnih poslova; komercijalna administracija; uredski poslovi.

### 38

Telekomunikacije.

### 41

Obuka; stručno osposobljavanje; razonoda; sportske i kulturne djelatnosti; a pogotovo objavljivanje tekstova (osim reklamnih), knjiga, publikacija, časopisa i novina, uključujući objavljivanje putem globalne mreže u elektroničkom obliku, izdavanje knjiga, publikacija, časopisa i novina.



(111) **BAZ1316940** (181) 2023-02-18  
 (210) BAZ1316940 (220) 2013-02-18  
 (151) 2015-03-31

(732) **FABRIKA DUHANA SARAJEVO  
 DIONIČKO DRUŠTVO SARAJEVO**

**Pofalićka 5, 71000 Sarajevo**

**BA**

(740) Agencija Diana Protić Tkalčić

(540)



(531) 03.03; 19.03; 24.09; 25.01; 26.11; 27.05;

(511)

**34**

Cigarete, duhan, proizvodi od duhana, pribor za pušače, upaljači, šibice.

(111) **BAZ1316946** (181) 2023-02-20  
 (210) BAZ1316946 (220) 2013-02-20  
 (151) 2015-04-01

(732) **MARBO PRODUCT d.o.o.**

**Đorđa Stanojevića 14, 11000 Beograd**

**RS**

(740) PETOŠEVIĆ d.o.o

(591) smeđa, oker, bijela

(540)



**Pločice**

(531) 05.07; 25.01; 27.05; 29.01;

(511)

**30**

Kava, čaj, kakao i nadomjesci kave; riža; tapioka i sago; brašno i proizvodi od žitarica; kruh, kolači i poslastice; sladoledi; šećer, med, sirup od melase; kvasac, prašak za dizanje; sol; slačica (senf); ocat, umaci (začini); mirodije, led.

(111) **BAZ1316947** (181) 2023-02-20  
 (210) BAZ1316947 (220) 2013-02-20  
 (151) 2015-04-02

(732) **Nissan Jidosha Kabushiki Kaisha  
 (also trading as Nissan Motor Co.,  
 Ltd.)**

**No.2, Takara-cho, Kanagawa-ku,  
 Yokohama-shi, Kanagawa-ken**

**JP**

(740) PETOŠEVIĆ d.o.o

(540)



(531) 24.11; 25.01; 26.01; 27.05;

(511)

**09**

Aparati i instrumenti za vođenje, distribuiranje, transformiranje, akumuliranje, podešavanje ili upravljanje električne struje; aparati za snimanje, prijenos ili reprodukciju zvuka ili slika; oprema za obradu podataka i računala; mjerni pribor; mjerni instrumenti; brojila; uređaji za zapisivanje vremena; razvodne ploče za električnu struju; razvodni ormari za električnu struju; razvodni pultovi za električnu struju; razvodne kutije za električnu struju; jednojezgreni pretvarači; punjači; punjači baterija; transformatori za električnu struju; uređaji za daljinsko upravljanje; akumulatori i ćelije; gorive ćelije; uređaji za međukomunikacije; telefonski uređaji; smart telefoni; telematički aparati za vozila; odašiljači i prijemnici podataka koji su ugrađeni u automobile; navigacijski uređaji za vozila (brodska računala); indikatori i monitori za punjače akumulatora; elektronički aparati za pružanje informacija o akumulatorima; integracijski krugovi; tiskani krugovi; računala; računalni softveri; informatički programi; zvukovi koji se mogu preuzimati; električni kabeli; električne žice; elektronička dokumenta; elektronski priručnik za servis; inverteri za električnu struju; signalni uređaji protiv krađe; elektrode za akumulator; magneti; zaštitni uređaji u slučaju nesreće za ličnu upotrebu; električni uređaji protiv krađe; signalizacijski trokuti za vozila u kvaru; regulatori napona vozila; solarne baterije; kartice za integrirana kola (pametne kartice); odvodnici električne energije; futrole za računare; torbe za računare; futrole za kodirane ključeve; kartice za pohranjivanje podataka; dodaci za mobilne telefone; futrole za mobilne telefone; olovke za zaslon na dodir (stajlusi); memorije za računala; fleš memorijske jedinice; periferni računalni uređaji; informatički miš; podloge za računalne miševe; računalni programi za igre; kompaktne optičke ploče (diskovi); naočale; sunčane naočale; futrole

za naočale; mehanizmi za uređaje koji se pokreću uz prethodno ubacivanje kovanica; mehanizmi za aparate na brojačnik; vrpce za mobilne telefone; vrpce za prenosive uređaje; zaštitne kacige; vrpce za držanje naočala; aparati za snimanje zvuka i slika; aparati za reprodukciju zvuka i slika.

**37**

Pružanje informacija o popravci ili održavanju motornih vozila; popravke ili održavanje mjernih ili testnih strojeva i instrumenata; popravke ili održavanje distribucije energije ili kontrolnih strojeva i aparata; popravke ili održavanje punjača; popravke ili održavanje akumulatora i ćelija; popravke ili održavanje motora s unutarnjim sagorijevanjem; popravke ili održavanje dijelova za motore s unutarnjimsagorijevanjem; popravke ili održavanje startera za motore, ne za kopnena vozila; popravke ili održavanje dijelova za motore; popravke ili održavanje generatora; popravke ili održavanje telekomunikacijskih uređaja i aparata; popravke ili održavanje elektroničkih strojeva, aparata i njihovih dijelova; pomoć pri kvaru vozila (popravka); pružanje informacija o stanju vozila, naročito o statusu punjenja, potrebnom vremenu za potpuno punjenje, stanju isključenosti, te stanju potpune napunjenosti.

(111) **BAZ1316948** (181) 2023-02-20

(210) BAZ1316948 (220) 2013-02-20

(151) 2015-04-01

(732) **Lesaffre et Compagnie**  
**41, rue Etienne Marcel, 75001 Paris**  
**FR**

(740) "Linea Sušić" d.o.o.

(591) plava, nijanse plave, crna, narandžasta

(540)



(531) 26.04; 27.05; 29.01;

(511)

**30**

Kvasac.

(111) **BAZ1316951** (181) 2023-02-21

(210) BAZ1316951 (220) 2013-02-21

(151) 2015-03-26

(732) **NOVARTIS AG**

**4002 Basel**

**CH**

(740) Agencija Diana Protić Tkalčić

(540)

## VOLTAREN EMULGEL

(511)

**05**

Farmaceutski i veterinarski proizvodi; higijenski proizvodi za upotrebu u medicini; dijetetna hrana i tvari prilagođeni za medicinsku i veterinarsku upotrebu, hrana za dojenčad; dijetetni dodaci za ljude i životinje; flasteri, materijali za previjanje; materijali za plombiranje zuba i za zubne otiske; dezinfekcijska sredstva; proizvodi za uništavanje životinjskih štetočina; fungicidi, herbicidi.

(111) **BAZ1316954** (181) 2023-02-26

(210) BAZ1316954 (220) 2013-02-26

(151) 2015-03-25

(732) **Dan-Foam, ApS (a Danish Corporation)**

**Holmelund 43, DK-5560 Aarup**

**DK**

(740) Advokat Inja Pašalić

(540)



(531) 02.03.; 24.13; 27.05;

(511)

**10**

Hirurški, medicinski, zubarski i veterinarski aparati i instrumenti, umjetni udovi, oči i zubi; ortopedski proizvodi; pribor za šivanje rana.

**20**

Prostirke za sjedišta i kaučeve u obliku jastuka ili podloga za sjedišta, podglavlja, jastuci, madraci, nad-madraci, valjkasti jastuci i podloge za stolice.

**25**

Odjeća, obuća, pokrivala za glavu.

(111) **BAZ1316955** (181) 2023-02-27  
 (210) BAZ1316955 (220) 2013-02-27  
 (151) 2015-03-27

(732) **TEM MANDEKS d.o.o.**  
**Varaždinska 2, 88220 Široki Brijeg**  
**BA**

(740) NEMA ZASTUPNIKA

(540)

**TEM**  
 MANDEKS

(531) 27.05;

(511)

**09**

Znanstveni, nautički, geodetski, fotografski, kinematografski i optički aparati i instrumenti kao i aparati i instrumenti za vaganje, mjerenje, signalizaciju, kontrolu (inspekciju), za pomoć (spašavanje) i za obuku; aparati i instrumenti za vođenje, distribuiranje, transformiranje, akumuliranje, podešavanje ili upravljanje električne struje; aparati za snimanje, prijenos, reprodukciju zvuka ili slika; magnetne podloge za snimanje, akustičke ploče; automati i mehanizmi za automatske uređaje koji se pokreću uz prethodno ubacivanje kovanica; registarske blagajne, računari, oprema za obradu podataka i računala; uređaji za gašenje požara; osim ispitne opreme za analizu/pronalaženje grešaka (kvarova) u digitalnim mobilnim telefonskim mrežama (radio interfejs).

**11**

Uređaji za rasvjetu, grijanje, proizvodnju pare, kuhanje, hlađenje, sušenje, ventilaciju, vodoopskrbu i sanitarna oprema.

(111) **BAZ1316956** (181) 2023-02-27  
 (210) BAZ1316956 (220) 2013-02-27  
 (151) 2015-03-27

(732) **TEM MANDEKS d.o.o.**  
**Varaždinska 2, 88220 Široki Brijeg**  
**BA**

(740) NEMA ZASTUPNIKA

(540)

**MANDEKS**

(531) 26.04; 27.05;

(511)

**09**

Znanstveni, nautički, geodetski, fotografski, kinematografski i optički aparati i instrumenti kao i aparati i instrumenti za vaganje, mjerenje, signalizaciju, kontrolu (inspekciju), za pomoć (spašavanje) i za obuku; aparati i instrumenti za vođenje, distribuiranje, transformiranje, akumuliranje, podešavanje ili upravljanje električne struje; aparati za snimanje, prijenos, reprodukciju zvuka ili slika; magnetne podloge za snimanje, akustičke ploče; automati i mehanizmi za automatske uređaje koji se pokreću uz prethodno ubacivanje kovanica; registarske blagajne, računari, oprema za obradu podataka i računala; uređaji za gašenje požara.

**11**

Uređaji za rasvjetu, grijanje, proizvodnju pare, kuhanje, hlađenje, sušenje, ventilaciju, vodoopskrbu i sanitarna oprema.

(111) **BAZ1316965** (181) 2023-03-07  
 (210) BAZ1316965 (220) 2013-03-07  
 (151) 2015-03-24

(732) **ĐURKOVIĆ, Zoran**  
**Maršala Tita 24/33, Bar**  
**ME**

(740) "ACTINNOVA" d.o.o.

(591) bijela, crna, crvena, bakrena, ljubičasta



(540)



(531) 24.01; 25.01; 27.05; 29.01;

(511)

**34**

Duhan; pribor za pušače; šibice.

(111) **BAZ1316970** (181) 2023-03-12  
 (210) BAZ1316970 (220) 2013-03-12  
 (151) 2015-03-24

(732) **LOOK UP d.o.o.**  
**Autoput br. 20 lokal 18, 11000**  
**Beograd**  
**RS**

(740) "Linea Sušić" d.o.o.

(591) crna, crvena

(540)



(531) 24.15; 26.03; 27.05; 29.01;

(511)

**18**

Koža i imitacija kože, proizvodi izrađeni od ovih materijala koji nisu uključeni u druge klase; životinjska koža; koferi i putne torbe; torbe, kišobrani, suncobrani i štapovi za hodanje; bičevi, saračka i sedlarska roba.

**24**

Tekstil i tekstilni proizvodi koji nisu obuhvaćeni drugim klasama; prekrivači za krevete i stolove.

**25**

Odjeća, obuća, pokrivala za glavu.

(111) **BAZ1316966** (181) 2023-03-08  
 (210) BAZ1316966 (220) 2013-03-08  
 (151) 2015-03-25

(732) **COLGATE-PALMOLIVE COMPANY**  
**300 Park Avenue, New York, New**  
**York 10022**

**US**

(740) "INTELBIRO" d.o.o.

(591) tamnozeleno, bijelo, zebrano,  
 svijetlozebrano, sivo

(540)



(531) 01.15; 05.11; 25.01; 27.05; 29.01;

(511)

**03**

Preparati za bijeljenje i ostale tvari za pranje; preparati za čišćenje, poliranje, odmašćivanje i struganje; sapuni; parfimerijski proizvodi, eterična ulja, kozmetički proizvodi, losioni za kosu; proizvodi za njegu zubi.



(111) **BAZ1316974** (181) 2023-03-14  
 (210) BAZ1316974 (220) 2013-03-14  
 (151) 2015-03-25

(732) **KOVAČ GABOR**  
**Matije Gupca 5, 24000 Subotica**  
**RS**

(740) Dragan Mićunović  
 (591) narandžasta, sneđa  
 (540)

**MiniPani**

(531) 27.05; 29.01;  
 (511)

**16**  
 Ambalaža (karton i papir za pakovanje, papirne i plastične kese, torbe, koverta od papira i plastike, materijali za pakovanje od skroba).

**30**  
 Brašno i proizvodi od žitarica.

**35**  
 Oglašavanje.

**39**  
 Pakovanje i skladištenje robe.

**42**  
 Tehnološke usluge.

**43**  
 Usluge obezbjeđivanje hrane i pića.

(111) **BAZ1316984** (181) 2023-03-18  
 (210) BAZ1316984 (220) 2013-03-18  
 (151) 2015-03-30

(732) **Symantec Corporation (Delaware corporation)**

**350 Ellis Street, Mountain View,  
 California 94043**

**US**

(740) "STAM" d.o.o.  
 (540)

 **Symantec**

(531) 24.17.; 26.01; 27.05;  
 (511)

**09**  
 Antivirus softver za računare; računarski softver za obezbjeđivanje softvera za otkrivanje upada; internet bezbjednosni softver; bezbjednosni softver za firme; fajerwol softver; softver za zaštitu privatnosti; softver za filtriranje sadržaja; softver za kloniranje, naročito softver za kloniranje računarskih hard diskova, softver za kloniranje računarskih operativnih sistema, softver za kloniranje fajlova sa podacima, softver za rekonfiguraciju personalnih računara; računarski softver za kreiranje virtuelne privatne mreže; računarski softver i računarski softver koji se može daunlodovati (snimiti sa interneta), naročito uslužni softver; računarski uslužni softver za uklanjanje kompjuterskih aplikacija i softvera; računarski uslužni softver za omogućavanje upotrebe računara na daljinu i za omogućavanje računarske komunikacije između mobilnih korisnika preko mreže; računarski softver, naročito posredni softver za povezivanje aplikacija klijenata i mrežnih baza podataka ili baza podataka na hostu; računarski softver i računarski softver koji se može daunlodovati za upotrebu u ažuriranju drugih računarskih softvera; računarski softver za upotrebu u mrežnim aplikacijama; računarski softver za prijem faksimila sa računara; računarski softver za povezivanje sa i upravljanje udaljenim računarima, za sinhronizaciju fajlova putem elektronske pošte, za pružanje obezbjeđenja korisnicima udaljenih računara, za implementaciju mjera obezbjeđenja računara, softvera i mreža za korisnike udaljenih računara; računarski softver za upravljanje fajlovima i njihov transfer; računarski softver za rad na daljinu, naročito za povezivanje sa i upotrebu udaljene računarske mreže, udaljenog računara i prenosivih uređaja; računarski softver za upotrebu sa kućnom ili udaljenom kancelarijom za povezivanje korisnika računarskih mreža sa globalnim mrežama; računarski softver i baze podataka za upotrebu u dijagnozi, popravkama i konfigurisanju računara, računarskog softvera i računarskih perifernih komponenti; računarski hardver; računarski hardverski uređaji koji obezbjeđuju fajerwol, filtriranje sadržaja, uzbunjivanje pri neovlašćenom pristupu,

zaštitu od virusa, virtualno privatno umrežavanje i druge bezbjednosne funkcije; računarski programi za aplikacije za razmjenu podataka, kao i za enkripciju i autentifikaciju (potvrdu verodostojnosti) elektronskih podataka; računarski softver; računarski softver u oblasti kriptografskog obezbjeđenja mreža i funkcija bezbjednosti podataka; računarski softver za integrisanje informacione logike i podataka između računarskih mreža; računarski softver za automatizovanje procesa za autentifikaciju (potvrdu) identiteta primjenom postojećih baza podataka u vezi sa izdavanjem i upravljanjem digitalnim certifikatima koji se koriste za autentifikaciju ili enkripciju digitalnih komunikacija, ili autentifikaciju digitalnog potpisa u elektronskoj transakciji ili komunikaciji, preko interneta i drugih računarskih mreža; računarski softver, posebno softver za enkripciju kojom se omogućava bezbjedno prenošenje digitalnih informacija, posebno poverljivih, finansijskih ili informacija o kreditnim karticama preko interneta, kao i putem drugih načina komunikacije između računarskih uređaja; računarski softver za integrisanje bezbjednosnim servisima kojima se upravlja, posebno servisima za infrastrukturu javnih ključeva (PKI), izdavanje digitalnih certifikata, verifikaciju, upravljanje i integraciju poslovnog softvera, sa postojećim mrežama za komunikaciju, softverom i servisima; računarski softver za upotrebu u analizi i izvještavanju o log podacima fajervola; računarska softverska platforma za premošćavanje internet i telefonskih servisa i omogućavanje korisnicima da brže komuniciraju i sprovode poslovne transakcije korišćenjem više različitih mreža, putem zemaljskih telefonskih linija, mobilnih telefona, ličnih računara, PDA uređaja i drugih ličnih elektronskih uređaja; računarska softverska platforma za obezbjeđivanje brzih internet veza, bržeg rješavanja problema sa veb sajtovima i dostavljanjem elektronske pošte; računarski softver za obezbjeđenje identiteta; računarski softver za autentifikaciju i obezbjeđenje informacija o upravljanju identitetom; računarski softver za pristup digitalnim informacijama i podacima; računarski softver za detekciju prevare u vezi sa identitetom; računarski softver i firmver za upravljanje, prenos i čuvanje podataka i informacija; računarski softver za upotrebu u umrežavanju računara; računarski softver za upotrebu u računarskim emulacijama; računarski softver za upotrebu u obezbjeđenju funkcionisanja elektronske pošte; računarski softver za upotrebu u obezbjeđenju funkcionisanja glasovne pošte i glasovnih poruka; računarski softver za upotrebu u upravljanju bazama podataka; računarski softver za upotrebu u praćenju računara iz bezbjednosnih razloga; računarski softver za upotrebu sa računarskim serverima za kontrolu i upravljanje serverskih aplikacija; softver za računarsku telefoniju; računarski softver za upotrebu u pristupu bazama podataka; elektronske publikacije koje se mogu daunlodovati u obliku uputstava, bijelih knjiga, članaka i uputstava sa tehničkom dokumentacijom u oblasti računarskog hardvera i softvera, digitalnih telekomunikacija, elektronskih uređaja široke potrošnje i informacionih tehnologija; periferni računarski uređaji za upotrebu sa mrežnim i internet bezbjednosnim podacima i za zaštitu sistema, kao i za čuvanje takvih podataka; elektronske publikacije koje se mogu daunlodovati u obliku referenci, uputstava i informativnih lista za upotrebu sa računarskim softverom, hardverom, perifernim uređajima i firmverom, kao i elektronske publikacije koje se mogu daunlodovati u obliku blogova, obrazovnih materijala, informativnih pisama, magazina, novina, knjiga, pamfleta u oblasti računarskog softvera i onlajn bezbjednosti.

## 16

Računarska uputstva za upotrebu u oblasti računara, računarskog hardvera, računarskog softvera, računarskih perifernih uređaja, računarske bezbjednosti, računarskih servisa i računarskih mreža; štampani materijali i publikacije, posebno knjige, magazini, informativna pisma, radne sveske, kratka uputstva za brzu konsultaciju, tehnička uputstva i materijali za konferencije, u oblasti računara, računarskog hardvera, računarskog softvera, računarskih perifernih uređaja i računarskih mreža; oznake i holografske oznake.

## 38

Obezbjedivanje foruma na internetu za prenos poruka među korisnicima računara o računarima, računarskom hardveru, računarskom softveru, računarskim perifernim uređajima, računarskim sistemima, računarskim mrežama, računarskoj opremi, računarskoj bezbjednosti, informacionim tehnologijama, tehnologijama elektronske trgovine i tehnologijama globalne računarske mreže, mobilnim računarskim uređajima, komunikacionim mrežama i uređajima i opremi za telekomunikaciju; obezbjeđenje internet pričaonica za prenos poruka među korisnicima računara o računarima, računarskom hardveru, računarskom softveru, računarskim perifernim uređajima, računarskim sistemima, računarskim mrežama, računarskoj opremi, računarskoj bezbjednosti, informacionim tehnologijama, tehnologijama elektronske trgovine i tehnologijama globalne računarske mreže, mobilnim računarskim uređajima, komunikacionim mrežama i uređajima i opremi za telekomunikaciju; prenos softvera za skeniranje protiv virusa i drugih softvera za računarsku bezbjednost putem globalne računarske mreže i elektronski prenos komunikacija elektronske pošte i podataka u kojima ulogu igra enkripcija i dekripcija putem upravljanja i filtriranja pošte poslate putem globalne računarske mreže; informacije i konsultantske usluge koje se odnose na prethodno pomenute servise.

## 42

Usluge tehničke podrške, posebno rješavanja problema sa računarskim hardverom i softverom; usluge instalacije računarskog softvera; programiranje; dizajn računarskog softvera za treća lica; tehničke konsultacije u oblasti instalacije i održavanja računarskog softvera; obavještanje i dostavljanje poboljšanja i ispravki softvera; obezbjeđenje autentifikacije identiteta; izdavanje digitalnih certifikata za autentifikaciju ili enkripciju digitalnih komunikacija, ili za autentifikaciju digitalnih potpisa u elektronskim transakcijama ili komunikacijama, putem interneta i drugih računarskih mreža i upravljanje takvim certifikatima; kao i pružanje tehničke podrške i podrške klijentima s tim u vezi; razvoj, projektovanje, implementacija, testiranje, analiza i konsultantske usluge u oblasti bezbjednosti, pristupa, autorizacije (ovlašćenja), autentifikacije, enkripcije i sistema za identifikaciju za računare, računarski hardver i računarske mreže; razvoj, integracija i obezbjeđenje funkcionisanja računarskih sistema za podršku izdavanju digitalnih certifikata i upravljanje istim; kreiranje i implementacija procedura i praksi za izdavanje digitalnih certifikata i upravljanje istim; usluge u vezi s računarima, naročito usluge u vezi sa nadgledanim računarskim mrežama i internet bezbjednosti, provjerom, autentifikacijom, distribucijom i upravljanjem infrastrukturu javnih ključeva (PKI), izdavanjem, provjerom i upravljanjem digitalnim certifikatima, te integracijom poslovnog softvera; računarske usluge, posebno obezbjeđivanje pretraživača za dobijanje podataka na globalnoj računarskoj mreži; računarske konsultantske usluge koje se odnose na računarske mreže

i interne računarske mreže, bezbjednosne usluge za računarske mreže i interne računarske mreže, posebno instalacija, dizajn i prilagođavanje softvera za internet i mrežni fajerwol za treća lica; računarske konsultantske usluge u oblasti bezbjednosnih integracija, mrežne bezbjednosti, mrežne arhitekture, tehnologije enkripcije i računarske bezbjednosti; bezbjednosna provjera fajerwola na računarskim mrežama, servera i drugih mrežnih uređaja za sprečavanje neovlašćenog pristupa, posebno analiza ranjivosti globalne informacione računarske mreže i interne računarske mreže; računarske konsultantske usluge za razvoj softverskih aplikacija; projektovanje i programiranje komunikacionih sistema sa računarskom kontrolom; obezbjeđivanje servisa za pristup podacima, sakupljanje, čuvanje, razmjenu, ponovno dobijanje i dostavljanje podataka; usluge virtuelnih privatnih mreža; hosting za aplikacije; hosting za internet prezentacije; usluge elektronske trgovine na principu „ključ u ruke“; računarski servisi, posebno, obezbjeđenje računarske softverske platforme za premošćavanje internet i telefonskih servisa i omogućavanje korisnicima da brže komuniciraju i sprovede poslovne transakcije korišćenjem više različitih mreža, putem zemaljskih telefonskih linija, mobilnih telefona, ličnih računara, PDA uređaja i drugih ličnih elektronskih uređaja; obezbjeđenje računarske softverske platforme za obezbjeđivanje brzih internet veza, bržeg rješavanja problema sa veb sajtovima i dostavljanjem elektronske pošte; usluge za podršku pri organizacionoj socijalizaciji, formatiranju, distribuciji, prevodu i posredovanju između digitalnih sadržaja za distribuciju putem mreža; servisi za stvaranje direktorijuma, detekciju i razmjenu podataka u vezi sa radiofrekventnom identifikacijom (RFID) i mrežom za elektronsko šifriranje proizvoda (EPC); provajder usluga za aplikacije (ASP) koji podrazumijeva softver za slanje računa i upravljanje odnosima s klijentima za provajdere bežičnih usluga; usluga za automatizaciju i prikupljanje podataka koja koristi licencirani softver za evaluaciju, analizu i prikupljanje servisnih podataka sa komunikacionih tokova; konverzija podataka iz računarskih programa ili informacija iz komunikacionih tokova; provajder usluga za aplikacije (ASP), naročito, hostovanje aplikacija računarskog softvera za treća lica; konverzija digitalnog sadržaja sa različitih platformi u druge oblike digitalnog sadržaja za distribuciju putem mreža; obezbjeđenje privremene upotrebe on-lajn softvera koji se ne može daunlodovati, za čuvanje, upravljanje, praćenje i analiziranje podataka u oblasti radiofrekventne identifikacije (RFID) i elektronskog šifriranja proizvoda (EPC); dizajn, kreiranje i održavanje računarskih programa za računarske mreže koji koriste radiofrekventnu identifikaciju (RFID) i elektronsko šifriranje proizvoda (EPC); hostovanje digitalnog sadržaja na internetu za upotrebu u bežičnim komunikacijama i sa opremom i aparatima za bežične komunikacije; usluge istraživanja u vezi sa računarskim hardverom i računarskim softverom; usluge računarske podrške, posebno tehničke podrške i ažuriranja softvera; konsultantske računarske usluge koje se odnose na računarske proizvode i usluge; obezbjeđenje informacija u oblasti novih primjena računarskog softvera, upotrebom računara na udaljenim lokacijama i drugih pitanja koja se odnose na računare i tehnologiju; usluge provajdera servisa za aplikacije, posebno obezbjeđenje on-lajn softvera koji se ne može daunlodovati za ispitivanje računarske bezbjednosti u oblasti računarske i internet bezbjednosti; naučne i tehnološke usluge, posebno tehnološke konsultacije u oblasti računara, računarskog hardvera, računarskog softvera, računarskih perifernih uređaja, računarskih

sistema, računarskih mreža, računarske bezbjednosti, informacionih tehnologija, tehnologija elektronske trgovine i tehnologija globalne računarske mreže, komunikacionih mreža i uređaja, elektronskih uređaja široke potrošnje, mobilnog računarstva i telekomunikacione opreme i uređaja; obezbjeđivanje konsultanata koji će pomoći pri puštanju u rad, nadgledati i upravljati projektima u oblasti informacionih tehnologija; obezbjeđenje informacija u oblasti informacionih tehnologija koje se odnose na uređaje za komunikaciju, računare, računarski hardver, računarski softver, računarske periferne uređaje i računarske mreže; obezbjeđenje hostinga za servise elektronske pošte i trenutne razmjene poruka; računarske usluge, naročito usluge povraćaja izgubljenih podataka; usluge tehničke podrške, naročito programi i servisi za back-up (arhiviranje dodatnih kopija); usluge zaštite od računarskih virusa; konsultantske usluge u oblasti dizajna, odabira, implementacije i primjene računarskog hardvera i softverskih sistema za treća lica; ažuriranje, objavljivanje i održavanje softvera za mreže i pojedinačne računare u oblasti bezbjednosti, upravljanja bazama podataka i zaštite od virusa, kao i nadgledanje bezbjednosnih sistema; obezbjeđenje on-lajn baza podataka o računarima, računarskom hardveru, računarskom softveru, računarskim mrežama, računarskim servisima i uslugama, upravljanju čuvanjem podataka, upravljanju poslovnim podacima i on-lajn analitičkoj obradi podataka (OLAP); kategorizacija internet sadržaja i usluge filtriranja; računarske usluge; usluge mrežne i internet bezbjednosti; računarske konsultacije; računarske konsultacije u oblasti računarske bezbjednosti; računarski dijagnostički servisi; razvoj softvera za mreže i pojedinačne računare u oblasti bezbjednosti, upravljanja bazama podataka i zaštite od virusa, kao i nadgledanja bezbjednosnih sistema; obezbjeđivanje informacija u oblasti mrežne i internet bezbjednosti; obezbjeđivanje tehničkih informacija u oblasti primjene računarskog softvera; usluge provajdera za aplikacije; obezbjeđenje informacija o računarima, računarskom hardveru, računarskom softveru, računarskim mrežama, računarskim servisima i uslugama, upravljanju čuvanjem podataka, upravljanju poslovnim informacijama i on-lajn analitičkoj obradi podataka (OLAP); nadgledanje računarskih sistema sa udaljene lokacije ili na licu mjesta; praćenje računarskih sistema trećih lica i obezbjeđenje programa i servisa za arhiviranje dodatnih kopija (back-up); integrisanje računarskih sistema i mreža; računarske usluge, posebno pružanje informacija o enkripciji i autentifikaciji elektronskih podataka; konsultantske usluge u oblasti digitalnih medija, enkripcije podataka, računarske bezbjednosti, bezbjednosti komunikacija i računarskog softvera; enkripcija i dekrpcija podataka i komunikacija; elektronsko čuvanje fajlova, kako bi klijenti mogli da čuvaju i ponovo pristupaju podacima putem globalne računarske mreže; usluge arhiviranja elektronskih dokumenata i elektronske pošte.

#### 45

Bezbjednosni nadzor računarskih sistema; poslovne usluge u obliku servisa nadgledane infrastrukture javnih ključeva (PKI), posebno bezbjednosne usluge za aplikacije i mrežnu infrastrukturu; obezbjeđenje usluga autentifikacije korisnika u transakcijama elektronske trgovine; poslovna uprava, posebno izdavanje digitalnih certifikata za autentifikaciju; obezbjeđenje informacija u oblasti bezbjednosti globalne računarske mreže i lokalne mreže (LAN), sprečavanje širenja računarskih virusa i primjene hardvera i softvera u bezbjednosne svrhe.

(111) **BAZ1317000** (181) 2023-03-20  
 (210) BAZ1317000 (220) 2013-03-20  
 (151) 2015-04-28

(732) **SWISSLION d.o.o. Prehrambena industrija Trebinje**  
**Nikšićki put bb, 89101 Trebinje**  
**BA**

(740) NEMA ZASTUPNIKA

(540)



(531) 02.09; 25.01, 26.04 ; 27.05;

(511)

### 30

Kava, čaj, kakao, šećer, riža, tapioka, sago, nadomjesci kave; brašno i proizvodi od žitarica, kruh, kolači, slastice, bomboni; sladoled; med, sirup od melase; kvasac, prašak za dizanje; sol, slačica (senf); ocat, umaci (začini); mirodije; led za hlađenje; umaci i dresinzi za salatu.

(111) **BAZ1317004** (181) 2023-03-21

(210) BAZ1317004 (220) 2013-03-21

(151) 2015-03-26

(732) **Shulton, Inc.**

**One Procter & Gamble Plaza,**  
**Cincinnati, Ohio 45202**

**US**

(740) Agencija Diana Protić Tkalčić

(540)

## BEARGLOVE

### 03

Antiperspiranti i dezodoransi, proizvodi za njegu kose, nemedicinski preparati za njegu kože, preparati za brijanje, mirisi, sredstva za pranje tijela, sapun u čvrstom obliku, gelovi za tijelo.

(111) **BAZ1317005** (181) 2023-03-21

(210) BAZ1317005 (220) 2013-03-21

(151) 2015-03-26

(732) **Shulton, Inc.**

**One Procter & Gamble Plaza,**  
**Cincinnati, Ohio 45202**

**US**

(740) Agencija Diana Protić Tkalčić

(540)

## OLD SPICE NOIR

(511)

### 03

Preparati za bijeljenje i ostale tvari za pranje rublja; preparati za čišćenje, poliranje, odmašćivanje i struganje; sapuni; parfimerijski proizvodi, eterična ulja, kozmetički proizvodi, losioni za kosu; proizvodi za njegu zuba.

(111) **BAZ1317006** (181) 2023-03-21

(210) BAZ1317006 (220) 2013-03-21

(151) 2015-03-26

(732) **Shulton, Inc.**

**One Procter & Gamble Plaza,**  
**Cincinnati, Ohio 45202**

**US**

(740) Agencija Diana Protić Tkalčić

(540)

## DANGER ZONE

(511)

### 03

Antiperspiranti, dezodoransi za ličnu upotrebu, sredstva za pranje tijela, preparati za brijanje, mirisni sprejevi za tijelo.



(111) **BAZ1317007** (181) 2023-03-21  
 (210) BAZ1317007 (220) 2013-03-21  
 (151) 2015-03-26

(732) **Shulton, Inc.**  
**One Procter & Gamble Plaza,**  
**Cincinnati, Ohio 45202**

**US**

(740) Agencija Diana Protić Tkalčić

(540)

## LIONPRIDE

(511)

### 03

Antiperspiranti i dezodoransi, proizvodi za njegu kose, nemedicinski preparati za njegu kože, preparati za brijanje, mirisi, sredstva za pranje tijela, sapun u čvrstom obliku, gelovi za tijelo.

(111) **BAZ1317008** (181) 2023-03-22  
 (210) BAZ1317008 (220) 2013-03-22  
 (151) 2015-03-24

(732) **Southern Comfort Properties, Inc.**  
**4040 Civic Center Drive, Suite 528,**  
**San Rafael, CA 94903**

**US**

(740) "INTELBIRO" d.o.o.

(540)



(531) 05.05; 06.07; 25.01; 26.04; 27.05;

(511)

### 33

Alkoholna pića, uključujući destilirana pića.

(111) **BAZ1317011** (181) 2023-03-25  
 (210) BAZ1317011 (220) 2013-03-25  
 (151) 2015-03-25

(300) AU  
 2012-12-20  
 1532761

(732) **Merkur Gaming GmbH**  
**Borsigstrasse 26, 32312 Lübbecke**  
**DE**

(740) MEHMED SPAHO

(591) žuta, bijela, crna

(540)



(531) 01.03; 29.01;

(511)

### 09

Aparati i instrumenti naučni, pomorski, geodetski, fotografski, kinemato-grafski, optički, za vaganje, mjerenje, signalizaciju, kontrolu (inspekciju), spašavanje i nastavu; aparati i instrumenti za provođenje, prekid, transformaciju, akumulaciju, regulisanje i kontrolu elektriciteta; aparati za snimanje, prenos i reprodukovanje zvuka ili slike; magnetni nosioci podataka, diskovi za snimanje; automatske mašine i mehanizmi za aparate koji se pokreću novcem ili žetonom; registar kase, računске mašine, oprema za obradu podataka i kompjuteri; aparati za gašenje požara.

### 28

Igre i igračke; gimnastički i sportski artikli koji nisu obuhvaćeni drugim klasama; ukrasi za jelke.

(111) **BAZ1317012** (181) 2023-03-26  
 (210) BAZ1317012 (220) 2013-03-26  
 (151) 2015-03-26

(732) **Wrangler Apparel Corp. (a Delaware Corporation)**  
**3411 Silverside Road, Wilmington, Delaware 19810**  
**US**

(740) Agencija Diana Protić Tkalčić

(540)



(531) 27.05;

(511)

**25**

Odjeća, obuća, pokrivala za glavu.

(111) **BAZ1317013** (181) 2023-03-27  
 (210) BAZ1317013 (220) 2013-03-27  
 (151) 2015-03-25

(732) **Sumil Chemical Industries Pvt. Ltd.**  
**604, 349 - Business Point, 6th Floor, Western Express Highway, Andheri(E), Mumbai - 400069**

**IN**

(740) "STAM" d.o.o.

(540)

**BRIMFLO**

(511)

**05**

Fungicidi, herbicidi, miticidi (protiv grinja), viticidi (protiv korova), insekticidi, akaricidi (protiv paukova), alficidi, avicidi (za suzbijanje prica), baktericidi, moluscidi (za suzbijanje mekušaca), nematocidi (za suzbijanje crva), rodenticidi (za suzbijanje glodara) i svi drugi pesticidi.

(111) **BAZ1317015** (181) 2023-03-29  
 (210) BAZ1317015 (220) 2013-03-29  
 (151) 2015-03-26

(732) **Specialized Bicycle Components, Inc.**  
**15130 Concord Circle, Morgan Hill, California 95037**  
**US**

(740) Agencija Diana Protić Tkalčić

(540)



(531) 26.11; 27.05;

(511)

**09**

Zaštitna odjeća, obuća i pokrivala za glavu, biciklističke kacige; računarski uređaji za bicikliste za mjerenje vremena, udaljenosti i brzine.

**12**

Bicikli; ramovi za bicikle, dijelovi i oprema za bicikle, uključujući spoljašnje i unutrašnje gume, točkove, kočnice i kočione pločice, lance i zupčanike, upravljače i ručke upravljača, glavčine, pumpe, felge, sjedišta, žbice, lule, cijevi sjedišta.

**25**

Odjeća, obuća, pokrivala za glavu; košulje, majice, gornji dijelovi odjeće, sportska odjeća koja se nosi na golo tijelo (sportsko rublje), dresovi, šorcevi, postavljeni šorcevi, pantalone, trenerke, helanke, prsluci, grijači za ruke, grijači za koljena, odjeća za glavu, kape, rukavice, rukavice za napolje, biciklističke rukavice, biciklistička obuća, pokrivači za obuću, biciklistički dresovi, biciklistički šorcevi, čarape i jakne.

(111) **BAZ1317016** (181) 2023-03-29  
 (210) BAZ1317016 (220) 2013-03-29  
 (151) 2015-03-26

(732) **Specialized Bicycle Components, Inc.**  
**15130 Concord Circle, Morgan Hill, California 95037**  
**US**

(740) Agencija Diana Protić Tkalčić  
 (540)



(531) 26.11; 27.05;  
 (511)

## 09

Zaštitna odjeća, obuća i pokrivala za glavu, biciklističke kacige; računarski uređaji za bicikliste za mjerenje vremena, udaljenosti i brzine.

## 12

Bicikli; ramovi za bicikle, dijelovi i oprema za bicikle, uključujući spoljašnje i unutrašnje gume, točkove, kočnice i kočione pločice, lance i zupčanike, upravljače i ručke upravljača, glavčine, pumpe, felge, sjedišta, žbice, lule, cijevi sjedišta.

## 25

Odjeća, obuća, pokrivala za glavu; košulje, majice, gornji dijelovi odjeće, sportska odjeća koja se nosi na golo tijelo (sportsko rublje), dresovi, šorcevi, postavljeni šorcevi, pantalone, trenerke, helanke, prsluci, grijači za ruke, grijači za koljena, odjeća za glavu, kape, rukavice, rukavice za napolje, biciklističke rukavice, biciklistička obuća, pokrivači za obuću, biciklistički dresovi, biciklistički šorcevi, čarape i jakne.

(111) **BAZ1317017** (181) 2023-03-29  
 (210) BAZ1317017 (220) 2013-03-29  
 (151) 2015-03-24

(732) **ALVATEL d.o.o. Zenica**  
**Bulevar Kulina bana 28c, 72000**  
**Zenica**  
**BA**

(740) NEMA ZASTUPNIKA  
 (591) tamnozeleno, svijetlozeleno  
 (540)



(531) 27.01; 27.05; 29.01;  
 (511)

## 38

Telekomunikacije.

(111) **BAZ1317019** (181) 2023-04-02  
 (210) BAZ1317019 (220) 2013-04-02  
 (151) 2015-03-26

(300) **US**  
 2012-12-17  
 85804346

(732) **The Gillette Company**  
**One Gillette Park, Boston, Massachusetts 02127**  
**US**

(740) Agencija Diana Protić Tkalčić  
 (540)

## FLEXBALL

(511)

## 08

Mehaničke i električne sprave za brijanje i oštrenje britvi; distributeri, kasete, držači i spremnici koji su svi specifično dizajnirani da sadrže oštrenje britvi i koji sadrže oštrenje britvi, dijelovi i oprema za sve prethodno navedene robe.



(111) **BAZ1317023** (181) 2023-04-02  
 (210) BAZ1317023 (220) 2013-04-02  
 (151) 2015-03-25

(732) **Exxon Mobil Corporation**  
**5959 Las Colinas Boulevard, Irving,**  
**Texas 75039-2298**

**US**

(740) "INTELBIRO" d.o.o.  
 (591) bijela, plava, crvena  
 (540)



(531) 26.01; 27.05; 29.01;  
 (511)

**09**

Kreditne kartice, kartice za gorivo, kartice sa odgodom plaćanja (charge kartice).

**36**

Financijske usluge, usluge kreditnih kartica, usluge kartica za gorivo, usluge kartica sa odgodom plaćanja (charge kartica).

(111) **BAZ1317024** (181) 2023-04-02  
 (210) BAZ1317024 (220) 2013-04-02  
 (151) 2015-03-26

(732) **EXXON MOBIL CORPORATION**  
**5959 Las Colinas Boulevard, Irving,**  
**Texas 75039-2298**

**US**

(740) "INTELBIRO" d.o.o.  
 (540)

**ESSEO**

(511)

**09**

Kreditne kartice, kartice za gorivo, kartice sa odgodom plaćanja (charge kartice).

**36**

Financijske usluge, usluge kreditnih kartica, usluge kartica za gorivo, usluge kartica sa odgodom plaćanja (charge kartica).

(111) **BAZ1317025** (181) 2023-04-03  
 (210) BAZ1317025 (220) 2013-04-03  
 (151) 2015-03-26

(732) **EXXON MOBIL CORPORATION**  
**5959 Las Colinas Boulevard, Irving,**  
**Texas 75039-2298**

**US**

(740) "INTELBIRO" d.o.o.  
 (591) crvena, plava  
 (540)



(531) 27.05; 29.01;  
 (511)

**09**

Kreditne kartice, kartice za gorivo, kartice sa odgodom plaćanja (charge kartice).

**36**

Financijske usluge, usluge kreditnih kartica, usluge kartica za gorivo, usluge kartica sa odgodom plaćanja (charge kartica).

(111) **BAZ1317026** (181) 2023-04-03  
 (210) BAZ1317026 (220) 2013-04-03  
 (151) 2015-03-25

(732) **HILMO SELIMOVIĆ**  
**Safvet bega Bašagića 115, 71000**  
**Sarajevo**

**BA**

(740) Dragan Mićunović  
 (591) crvena, zelena, zlatna, crna  
 (540)



(531) 05.03; 05.07; 18.01; 19.01; 25.01; 26.01; 27.05;  
 27.07; 29.01;

(511)

**32**

Pivo; mineralne i gazirane vode i ostala bezalkoholna pića; voćni napici i voćni sokovi; sirupi i ostali pripravci za pripremu napitaka.

**33**

Alkoholna pića (osim piva).

(111) **BAZ1317027** (181) 2023-04-03  
 (210) BAZ1317027 (220) 2013-04-03  
 (151) 2015-03-26

(732) **HILMO SELIMOVIĆ**  
**Safvet bega Bašagića 115, 71000**  
**Sarajevo**

**BA**

(740) Dragan Mićunović  
 (540)

## SARAJEVSKO PIVO

(511)

**32**

Pivo.

(111) **BAZ1317028** (181) 2023-04-03  
 (210) BAZ1317028 (220) 2013-04-03  
 (151) 2015-03-26

(732) **HILMO SELIMOVIĆ**  
**Safvet bega Bašagića 115, 71000**  
**Sarajevo**

**BA**

(740) Dragan Mićunović  
 (540)

## SARAJEVSKA PIVARA

(511)

**32**

Pivo; mineralne i gazirane vode i ostala bezalkoholna pića; voćni napici i voćni sokovi; sirupi i ostali pripravci za pripremu napitaka.

**33**

Alkoholna pića (osim piva).

(111) **BAZ1317029** (181) 2023-04-03  
 (210) BAZ1317029 (220) 2013-04-03  
 (151) 2015-03-25

(732) **UNION BANKA d.d. Sarajevo**  
**Dubrovačka br. 6, 71000 Sarajevo**  
**BA**

(740) "MSA IP"

(591) nijanse plave, narandžasta

(540)



(531) 26.04; 27.01; 27.05; 29.01;

(511)

**35**

Oglašavanje i reklamiranje, vođenje komercijalnih poslova, komercijalna administracija; uredski poslovi iz oblasti bankarskog poslovanja.

**36**

Osiguranje; finansijski poslovi; monetarni poslovi; poslovi s nekretninama.

(111) **BAZ1317030** (181) 2023-04-03  
 (210) BAZ1317030 (220) 2013-04-03  
 (151) 2015-03-25

(732) **UNION BANKA d.d. Sarajevo**  
**Dubrovačka br. 6, 71000 Sarajevo**  
**BA**

(740) "MSA IP"

(540)

## UNION BANKA

(511)

### 35

Oglašavanje i reklamiranje, vođenje komercijalnih poslova, komercijalna administracija; uredski poslovi iz oblasti bankarskog poslovanja.

### 36

Osiguranje; finansijski poslovi; monetarni poslovi; poslovi s nekretninama.

(111) **BAZ1317031** (181) 2023-04-03  
 (210) BAZ1317031 (220) 2013-04-03  
 (151) 2015-05-05

(732) **Hongta Tobacco (Group) Co., Ltd.**  
**No. 118, Hongta Avenue, Hongta**  
**District, Yuxi, Yunnan**

**CN**

(740) "MSA IP"

(540)



(531) 26.01; 26.05; 27.05; 28.03;

(511)

### 34

Duhan; duhan za žvakanje; cigare; cigarete koje sadrže zamjene za duhan, ne za medicinske svrhe; cigarete; cigarilosi; bilja za pušenje; burmut; rezani duhan; otpaci od duhana; usnici od žutog jantara za cigaretnike ili cigarluke; vrećice za duhan; usnici za cigarete; lule za duhan; sjeckalice za vrškove cigara; kutije za cigare; tabakere;

cigarnici [cigaršpice]; džepne naprave za savijanje cigareta; cigaretnici [cigaretšpice]; usnici za cigaretnike [čibuke]; strugalice za čišćenje lula; stalci za lule; posude za duhan; kutije za burmut; pepeljare za pušače; pljuvačnice za korisnike duhana; kutije za cigare opremljene ovlaživačem; šibice; stalci za šibice; kutije za šibice; upaljači za pušače; spremnici za plin za upaljače za cigare; kremen za upaljače; stalci sa butanom za upotrebu sa upaljačima; butan (za pušačke namjene); filteri za cigarete; blokovi (svežnjevi) cigaret papira; upijajući papir za lule; cigaretni papir; vlakna za filtere za cigarete.

(111) **BAZ1317032** (181) 2023-04-04  
 (210) BAZ1317032 (220) 2013-04-04  
 (151) 2015-05-29

(732) **Pharmaceutical Chemical**  
**Cosmetic Industry ALKALOID AD -**  
**Bul. Aleksandar Makedonski 12,**  
**1000 Skopje**

**MK**

(740) "ŽIVKO MIJATOVIĆ & PARTNERS" d.o.o.  
 Sarajevo

(540)

## Red OMEGA 3

(526) na dio znaka "Omega 3"

(511)

### 05

Farmaceutski preparati sa dodatkom omega 3; dodaci prehrani sa dodatkom omega 3.

(111) **BAZ1317033** (181) 2023-04-04  
 (210) BAZ1317033 (220) 2013-04-04  
 (151) 2015-04-01

(732) **TOYOTA JIDOSHA KABUSHIKI**  
**KAISHA (also trading as TOYOTA**  
**MOTOR CORPORATION)**

**1, Toyota-cho, Toyota-shi, Aichi-**  
**JP**

(740) PETOŠEVIĆ d.o.o

(540)

## LEXUS RX200t

(511)

### 12

Automobili i strukturalni dijelovi za njih.

(111) **BAZ1317036** (181) 2023-04-05  
 (210) BAZ1317036 (220) 2013-04-05  
 (151) 2015-03-27

(732) **DD “VISPAK” prehrambena  
 industrija Visoko  
 Visoko, Ozrakovići bb  
 BA**

(740) “Linea Sušić” d.o.o.  
 (591) bijela, nijanse plave  
 (540)



(531) 26.01; 27.05; 29.01;  
 (511)

**30**

Kava, čaj, kakao, šećer, riža, tapioka, sago, nadomjesci kave; brašno i proizvodi od žitarica, kruh, kolači, slastice, bomboni; sladoled; med, sirup od melase; kvasac, prašak za dizanje; sol, slačica (senf); ocat, umaci (začini); mirodije; led za hlađenje.

(111) **BAZ1317037** (181) 2023-04-08  
 (210) BAZ1317037 (220) 2013-04-08  
 (151) 2015-05-14

(732) **Motorex d.o.o.  
 Mehmeda Ahmedbegovića bb,  
 75320 Gračanica  
 BA**

(740) NEMA ZASTUPNIKA  
 (591) žuta, crvena, crna  
 (540)



(531) 26.03; 26.04; 27.05; 29.01;  
 (511)

**35**

Trgovački poslovi (procjena trgovačkih poslova).

**37**

Usluge servisnih stanica; održavanje i popravak automobila.

(111) **BAZ1317039** (181) 2023-04-08  
 (210) BAZ1317039 (220) 2013-04-08  
 (151) 2015-04-02

(732) **Bayer HealthCare LLC  
 100 Bayer Road, Pittsburgh,  
 Pennsylvania 15205  
 US**

(740) PETOŠEVIĆ d.o.o  
 (540)



(531) 24.17; 26.04;  
 (511)

**05**

Medicinski dijagnostički reagensi za analize tjelesnih tekućina.

**10**

Medicinski dijagnostički instrumenti za analize tjelesnih tekućina; medicinski uređaji za uzimanje krvi; kasete sa reagensima.

(111) **BAZ1317048** (181) 2023-04-09  
 (210) BAZ1317048 (220) 2013-04-09  
 (151) 2015-03-30

(732) **VINARIJA ČITLUK d.d.**  
**Kralja Tomislava 28, Čitluk**  
**BA**

(740) "STAM" d.o.o.  
 (540)

## DE BROTO

(511)

**33**

Vino.

(111) **BAZ1317060** (181) 2023-04-12  
 (210) BAZ1317060 (220) 2013-04-12  
 (151) 2015-04-03

(732) **Pfizer Inc.**  
**235 East 42nd Street, New York, NY**  
**10017**

**US**

(740) PETOŠEVIĆ d.o.o.  
 (540)

## XELJANZ

(511)

**05**

Farmaceutski i veterinarski proizvodi; higijenski proizvodi za upotrebu u medicini; dijetna hrana i tvari za medicinske ili za veterinarske potrebe, hrana za dojenčad; dijetalni dodaci za ljude i životinje; flasteri, materijali za previjanje; materijali za plombaranje zubi i za zubne otiske; dezinfekcijska sredstva; proizvodi za uništavanje životinjskih štetočina; fungicidi, herbicidi.

(111) **BAZ1317061** (181) 2023-04-12  
 (210) BAZ1317061 (220) 2013-04-12  
 (151) 2015-03-27

(732) **DD "VISPAK" prehrambena**  
**industrija Visoko**

**Visoko, Ozrakovići bb**  
**BA**

(740) "Linea Sušić" d.o.o.  
 (591) bijela, nijanse smeđe, zelena, žuta,  
 plava, crvena  
 (540)



(531) 02.05; 05.07; 08.01; 19.03; 27.05; 29.01;  
 (511)

**30**

Čokolada.

(111) **BAZ1317063** (181) 2023-04-15  
 (210) BAZ1317063 (220) 2013-04-15  
 (151) 2015-05-14

(732) **Samostalna zanatska trgovinska**  
**radnja za proizvodnju i promet**  
**robe na malo i veliko - SZTR**  
**"Vitalis" Mičić Boban Pr**

**Kralja Milutina 35, 11000 Beograd**  
**RS**

(740) Dragan Mićunović  
 (540)





(531) 02.09; 05.05; 24.17; 25.01; 26.04; 27.05;

(511)

**05**

Farmaceutski preparati namjenjeni za liječenje: phlebectasia (difuzna proširenja dužih segmenata vena), varixa (lokalnog proširenja vena), varicositasa (većeg broja proširenja u nekom venskom području), phlebothrombosisa (tromboza vena), phlebitisa, trombophlebitisa (zapaljenja vena).

(111) **BAZ1317064** (181) 2023-04-15

(210) BAZ1317064 (220) 2013-04-15

(151) 2015-05-12

(732) **Samostalna zanatska trgovinska radnja za proizvodnju i promet robe na malo i veliko - SZTR "Vitalis" Mičić Boban Pr**

**Kralja Milutina 35, 11000 Beograd  
RS**

(740) Dragan Mićunović

(540)



(531) 03.11; 24.17; 26.04; 27.05;

(511)

**03**

Stik za usne sa ukusom jagode; stik za usne sa ukusom vanilije; stik za usne sa ukusom kivija; stik za usne sa propolisom; stik za usne sa ukusom mente; kozmetička krema sa smiljem; kozmetička krema protiv bora; kozmetička krema sa kamlicom; eterična ulja; esencijalna ulja; kozmetički proizvodi na bazi maslinovog ulja; kozmetički proizvodi na bazi meda; kozmetički proizvodi na bazi aloje; kozmetički proizvodi sa vitaminskim kompleksom; kozmetički proizvodi na bazi soje; kozmetički serumi; kozmetički biljni eliksiri; kolagenski preparati; kozmetički preparati sa elastinom; kozmetički proizvodi na bazi algi; balzami za usne; lakovi za nokte; balzami za usne; lakovi za nokte; kozmetički preparati za njegu noktiju; dijetetski proizvodi u kozmetičke svrhe; kozmetički preparati za njegu tijela; kozmetička ulja radi masaže tijela; kozmetički proizvodi na bazi termalnih voda; kozmetički preparati za masažu tijela; kozmetičke kape za pakovanje kose; kozmetičke kape za farbanje kose; kozmetičke vlažne maramice; kozmetičke maramice za ruke; kozmetičke maramice za oči; kozmetički proizvodi za njegu ruku; kozmetički proizvodi za negu očiju; vikleri za kosu; vikleri za spiralni mini-val; hidrogen emulzija; neutralizator za mini val; hidrogen za kosu; preparati za mini val; preparati za mini val sa zaštitnom emulzijom namjenjen tretmanu farbane i oštećene kose; farbe za kosu; balzami za kosu; pakovanja

za kosu; šamponi na bazi trava; šamponi za kosu; ampule za kosu; ampule za njegu ruku; ampule za lice; kozmetički proizvodi za hidriranje lica; maske za lice; sapuni na bazi algi; glicerinski sapuni za njegu ruku; kozmetički preparat za skidanje laka laka sa noktiju; veštački proizvodi za uklanjanje naduvenosti očnih kapaka; kozmetički proizvodi za uklanjanje podočnjaka; kozmetički proizvodi za njegu vrata; sjaj za usne; briljantin za kosu; lakovi za kosu; pjene za kosu; ulje za kosu; kozmetički proizvodi za liječenje akni; kozmetički proizvodi namjenjeni osobama koja nose sočiva; kozmetički proizvodi za uklanjanje crvenila očiju; kozmetički proizvodi protiv seboreje; paste za zube; kozmetički proizvodi za bebe; ajlajneri; kozmetički proizvodi za muškarce; sredstva za bijeljenje i druge supstance za upotrebu u perionicama; preparati za čišćenje, poliranje ribanje i nagrizanje; aromatična ulja; jin-jang ulja za masažu tijela; vata namjenjena osobama koje nose sočiva; kozmetička rukavica za skidanje šminke osoba koje nose sočiva; aromatična ulja koja se ne koriste u medicini; blato za učvršćivanje grudi; fango rapido blato protiv celulita; ulje od pirinča za masažu; blato od algi za zagrijavanje kože; hladni gel od algi; aroma care ulje; thekoa ulje za masažu; hladna fango krema; glina u kozmetičke svrhe; ulja za masažu prilikom vježbanja joge; puderi; stik puderi; talk.

**05**

Gel protiv reumatskih bolova; gel protiv znojenja nogu; kapi propolisa za dijecu; kapi propolisa za odrasle; kapi protiv upale desni sa žalfijom; kapi protiv zubobolje; kapsule za obnavljanje jetre; tablete ehinacee; krem protiv hemoroida; krem za brzo zarastanje rana; tablete protiv zatvora; tablete za osvježanje daha; fortikor tablete; repelent krem za dijecu; krema za sunčanje sa buterom od kaka; losion za sunčanje sa zaštitnim faktorom; medicinska pića; medicinski sokovi; medicinski sokovi za bebe; medicinski čajevi; dijetetski proizvodi u medicinske svrhe; medicinski sirupi; jecoderm; terapijska ulja u medicinske svrhe; materijal za zavoje; dijetetski proizvodi za dijecu bolesnike; dijetetski proizvodi sa vitaminskim kompleksima; dijetetski proizvodi za mršavljenje; homeopatski preparati; medicinske infuzije; medicinski eliksiri; žvakače gume u medicinske svrhe; preparati protiv upale desni; medicinska krema protiv akni; losion protiv akni; antipirinska krema; krem protiv psorijaze; kapi za oči; krema protiv reume; medicinski proizvodi za dijabetičare; medicinski proizvodi za dijecu dijabetičare; farmaceutski preparati protiv seboreje; dražeje protiv bola u grlu; ulošci; pelene; pelene za odrasle; farmaceutski preparati protiv opadanja kose; tablete protiv svih tipova glavobolja; medicinski šamponi za kosu; medicinski losioni za kosu; farmaceutski preparati protiv sportskih povreda; medicinski sapuni; preparati koji olakšavaju varenje; dijetetski proizvodi protiv nesanicne stresa, napetosti, dijetetski proizvodi za poboljšanje koncentracije; dijetetski proizvodi za koronarne bolesti; dijetetski proizvodi protiv arterioskleroze; dijetetski vitaminski proizvod ljuenzim lj; dijetetski proizvod protiv starotsti; dijetetski proizvod za urinarne infekcije; dijetetski proizvod za poremećaj imuniteta; dijetetski proizvod u menopauzi; dijetetski proizvod za hormonske disbalanse za žene; dijetetski proizvodi za liječenje dijabetesa; dijetetski proizvod za jačanje psihofizičkih sposobnosti; dijetetski proizvod za sprečavanje holesterola i triglicerida; dijetetski proizvod za sprečavanje demencije; dijetetski proizvod za održavanje vida; dijetetski proizvod za poboljšanje cirkulacije; dijetetski proizvodi protiv gorušice i čira na dvanaestopalačnom želucu; dijetetski proizvodi protiv zatvora dijareje; farmaceutski preparati protiv hemofilije; farmaceutski preparati koji se koriste u terapiji zamjene ženskog hormona; farmaceutski preparat na bazi bilja za profilaksu migrene; dijetetska hrana; hrana za bebe; dijagnostička sredstva; farmaceutski preparati za tretiranje infektivnih oboljenja, bola zapaljenja kardiovaskularnih oboljenja onkoloških stanja i poremećaja centralnog nervnog sistema; radiofarmaceutski proizvodi; vakcine; farmaceutski preparati za liječenje disfunkcije erekcije; dijetetski dodaci i



dodaci za hranu adaptirane za medicinsku upotrebu; hrana za bebe; nutricionistički preparati; farmaceutski preparati za tretman respiratornih oboljenja; farmaceutski preparati za podsticanje rasta koštanih ćelija; farmaceutski preparati protiv reume; farmaceutski preparati za njegu kože prilagođeni za upotrebu u medicini; preparati za zaštitu kože od ultravioletnog zračenja prilagođenog za upotrebu u medicini; preparati za tretiranje opekotina od sunca prilagođeni za upotrebu u medicini.

**10**

Obuća za dijabetičare.

**14**

Dragocijeni metali i njihove legure i proizvodi od dragocijenih metala ili sa prevlakom od njih, koji nisu uključeni u druge klase; nakit bižuterija, drago kamenje; medicinski nakit; časovničarski i hronometarski instrumenti.

**25**

Odjeća, obuća, pokrivala za glavu.

**30**

Kafa; čaj; zamjena kafe; cikorija; med, kakao; proizvodi od žitarica; pirinač; musli; dijetetski proizvodi na bazi meda, dijetetski proizvodi na bazi kaka; dijetetski proizvodi na bazi žitarica; dijetetski kolači; posne poslastice; dijetetske poslastice; začini; sosovi (kao začini), tapioka; sago; senf; musli na bazi žitarica; musli na bazi žitarica koji uključuju sastojke na bazi mlijeka, jogurta, kvarka, voća, voćnih prerađevina, povrća; žitarice pripremljene za ljudsku prehranu sa dodacima; kukuruzne pahuljice.

**31**

Poljoprivredni, vrtlarski i šumarski proizvodi i zrnevlje, koji nisu uključeni u druge klase; svježe voće i povrće; sjeme, prirodne biljke i cvijeće; hrana za životinje; slad.

**32**

Pivo; bezalkoholno pivo; mineralne i sodne vode i druga bezalkoholna pića; pića od voća i voćni sokovi; sirupi i drugi preparati za proizvodnju pića; pića na bazi žita; bezalkoholni voćni ekstrakti; biljni sokovi (napici); gazirana pića (prašak za gazirana pića); koncentrovani ekstrakti za pripremanje napitaka, limunade, sirupi za limunade; koncentri ekstrakta za pripremanje pića; pića na bazi surutke; voćni napici; sokovi za decu; sokovi za bebe; energetska pića; sportska pića; koncentri i preparati u prahu za proizvodnju pića.

**42**

Naučna ispitivanja; izrada programa za kompjutere; izrada web prezentacija; usluge vezane za biotehnologiju; uključujući tehničke konsultacije istraživanje i razvoj u oblasti humane imunologije, inženjeringa metaboličkih puteva i odavanja formulacija za zdravstvenu zaštitu, ličnu njegu i farmaceutsku industriju i ličnu higijenu; imunobiološka istraživanja i testiranja.

**44**

Medicinske i akupunkturne usluge; homeopatske usluge; usluge aromopunkture; uslug lekarskih pregleda, ambulanih, dijagnostičkih i terapijskih intervencija iz oblasti anesteziologije i reanimacije.

(111) **BAZ1317066** (181) 2023-04-15  
(210) BAZ1317066 (220) 2013-04-15  
(151) 2015-05-12

(732) **Samostalna zanatska trgovinska radnja za proizvodnju i promet robe na malo i veliko - SZTR "Vitalis" Mičić Boban Pr**

**Kralja Milutina 35, 11000 Beograd RS**

(740) Dragan Mićunović

(540)



(531) 02.01; 05.05; 24.17; 25.01; 26.04; 27.05;

(511)

**05**

Farmaceutske kreme za sportske aktivnosti; farmaceutske kreme za rekreaciju.

(111) **BAZ1317068** (181) 2023-04-15  
(210) BAZ1317068 (220) 2013-04-15  
(151) 2015-03-30

(732) **SHIMANO INC.**  
**3-77 Oimatsucho, Sakai-ku, Sakai City, Osaka**  
**JP**

(740) "INTELBIRO" d.o.o.

(540)

**SORA**

(511)

**12**

Električni bicikli, bicikli i njihovi dijelovi i pribor, naročito: glavine (nabla), glavine (nabla) zupčanika s unutarnjim zupčanjem, glavine (nabla) bicikla koje sadrže u sebi dinamom mašinu, poluge za brzo oslobađanje glavine,

naprave za brzo oslobađanje glavine (nable), poluga za otpuštanje brzine, poluga za mijenjanje brzine, prednji mjenjač, zadnji mjenjač, vodilice lanca, zamašnjaci (spojke/kvačila sa slobodnim kotačem), lančanici, zupčanici, koturovi (remenice) prilagođene za korištenje sa biciklima, lanci za bicikle, sajle mjenjača, kurble bicikla, pogon, prednji pogon, pedale, kaiši na pedalama za cipele, ručice kočnica za bicikle, prednje kočnice, zadnje kočnice, bužir (kablovi kočnica), kočničke pakne, felge (naplaci), rotorski diskovi, kočione pločice, točkovi, žbice, niple, osovina pogona s ležajevima, sic štanga (cijev sjedala), stezač za brzo otpuštanje cijevi sjedala, stezač za brzo otpuštanje cijevi sjedala, amortizeri, volan (gubernal), lule volana, ručke za volan (gubernal), završeci gubernala, držači sjedala, sicevi (sjedala), kompjuterski kontrolirani mjenjači, pokazivači stepena prenosa za bicikla.

(111) **BAZ1317069** (181) 2023-04-15

(210) BAZ1317069 (220) 2013-04-15

(151) 2015-03-30

(732) **SHIMANO INC.**

**3-77 Oimatsucho, Sakai-ku, Sakai  
City, Osaka**

**JP**

(740) "INTELBIRO" d.o.o.

(540)

## SHIMANO 105

(511)

**12**

Električni bicikli, bicikli i njihovi dijelovi i pribor, naročito: glavine (nable), glavine (nable) zupčanika s unutarnjim zupčanjem, glavine (nable) bicikla koje sadrže u sebi dinamo mašinu, poluge za brzo oslobađanje glavine, naprave za brzo oslobađanje glavine (nable), poluga za otpuštanje brzine, poluga za mijenjanje brzine, prednji mjenjač, zadnji mjenjač, vodilice lanca, zamašnjaci (spojke/kvačila sa slobodnim kotačem), lančanici, zupčanici, koturovi (remenice) prilagođene za korištenje sa biciklima, lanci za bicikle, sajle mjenjača, kurble bicikla, pogon, prednji pogon, pedale, kaiši na pedalama za cipele, ručice kočnica za bicikle, prednje kočnice, zadnje kočnice, bužir (kablovi kočnica), kočničke pakne, felge (naplaci), rotorski diskovi, kočione pločice, točkovi, žbice, niple, osovina pogona s ležajevima, sic štanga (cijev sjedala), stezač za brzo otpuštanje cijevi sjedala, stezač za brzo otpuštanje cijevi sjedala, amortizeri, volan (gubernal), lule volana, ručke za volan (gubernal), završeci gubernala, držači sjedala, sicevi (sjedala), kompjuterski kontrolirani mjenjači, pokazivači stepena prenosa za bicikla.

(111) **BAZ1317070** (181) 2023-04-15

(210) BAZ1317070 (220) 2013-04-15

(151) 2015-03-30

(732) **SHIMANO INC.**

**3-77 Oimatsucho, Sakai-ku, Sakai  
City, Osaka**

**JP**

(740) "INTELBIRO" d.o.o.

(540)

## ULTEGRA

(511)

**12**

Električni bicikli, bicikli i njihovi dijelovi i pribor, naročito: glavine (nable), glavine (nable) zupčanika s unutarnjim zupčanjem, glavine (nable) bicikla koje sadrže u sebi dinamo mašinu, poluge za brzo oslobađanje glavine, naprave za brzo oslobađanje glavine (nable), poluga za otpuštanje brzine, poluga za mijenjanje brzine, prednji mjenjač, zadnji mjenjač, vodilice lanca, zamašnjaci (spojke/kvačila sa slobodnim kotačem), lančanici, zupčanici, koturovi (remenice) prilagođene za korištenje sa biciklima, lanci za bicikle, sajle mjenjača, kurble bicikla, pogon, prednji pogon, pedale, kaiši na pedalama za cipele, ručice kočnica za bicikle, prednje kočnice, zadnje kočnice, bužir (kablovi kočnica), kočničke pakne, felge (naplaci), rotorski diskovi, kočione pločice, točkovi, žbice, niple, osovina pogona s ležajevima, sic štanga (cijev sjedala), stezač za brzo otpuštanje cijevi sjedala, stezač za brzo otpuštanje cijevi sjedala, amortizeri, volan (gubernal), lule volana, ručke za volan (gubernal), završeci gubernala, držači sjedala, sicevi (sjedala), kompjuterski kontrolirani mjenjači, pokazivači stepena prenosa za bicikla.

(111) **BAZ1317073** (181) 2023-04-16

(210) BAZ1317073 (220) 2013-04-16

(151) 2015-06-01

(732) **MITA Group d.o.o. Sarajevo**  
**Zmaja od Bosne 7-7a, 71000 Sarajevo**  
**BA**

(740) Nusmir Huskić

(540)

**appsolut**

(531) 27.05;

(511)

**09**

Kompjuterski softver za objavljivanje i dijeljenje digitalnih medija i informacija putem globalne računarske i komunikacijske mreže; kompjuterski softverski razvojni alati, kompjuterski softver za uporabu kao sučelje za programiranje aplikacija (API), kompjuterski softver za stvaranje indekse Informacije, indeksa web stranica i indeksi drugih izvora informacija.

**38**

Telekomunikacijske usluge, naime, elektronički prijenos podataka i digitalnih poruka putem globalne računarske i komunikacijske mreže; pružanje online foruma, pričaonice i elektroničkih oglasnih ploča za prijenos poruka među korisnicima u području općeg interesa; digitalne multimedijске usluge emitiranja putem interneta, naime, objavljivanje, prikazivanje, i elektronički prijenos.

**41**

On-line časopisi, naime, blogovi koji sadrže korisnički definiran sadržaj u području socijalnog dijaloga, komentara kulture, i političke vijesti; elektronske izdavačke usluge, naime, objava digitalnih medija u obliku elektroničkih časopisa putem globalne računarske i komunikacijske mreže u području socijalnog dijaloga, komentara kulture, i političke vijesti; usluge zabave, naime, pružanje usluga privremenog korištenja igrice koje se ne mogu preuzeti, za jednostruko i višestruko igranje preko globalne računarske i komunikacijske mreže.

**42**

Pružanje usluga privremenog korištenja on-line softvera, koji se ne može preuzeti, za objavljivanje i dijeljenje digitalnih medija i informacija putem globalne računarske i komunikacijske mreže; Pružanje usluga privremenog korištenja on-line softverskih razvojnih alata, koji se ne mogu preuzeti; pružanje usluga privremenog korištenja on-line softvera za upotrebu kao sučelje za programiranja aplikacija (API), koji se ne može preuzeti; pružanje usluga privremenog korištenja online softvera, koji se ne može preuzeti, a koristi se za stvaranje indeksa informacija, indeksa web stranica i indeksa drugih izvora informacija; usluge tehničke podrške, naime, online Rješavanje problema kompjuterskih softverskih grešaka za korisnike koji koriste programe koji se ne mogu preuzeti; pružanje

web hosting platforme za druge, za organiziranje i vođenje sastanaka, društvenih događanja i interaktivni tekst, audio i video razgovori, pružanje on-line mreže okruženje koja sadrži tehnologiju koja omogućuje korisnicima da dijele podatke.

**45**

On-line usluge društvenog umrežavanja.

(111) **BAZ1317077** (181) 2023-04-18

(210) BAZ1317077 (220) 2013-04-18

(151) 2015-04-01

(732) **“EZ” d.o.o. Busovača**  
**Kaćuni bb; 72264 Kaćuni**  
**BA**

(740) NEMA ZASTUPNIKA

(540)



(531) 26.01; 27.05;

(511)

**01**

Kemijski proizvodi za industriju, znanost, fotografsku djelatnost, ratarstvo, povrtlarstvo, šumarstvo; sirova umjetna smola, sirova plastika; gnojivo za zemlju; mješavine za gašenje požara; preparati za kaljenje, zavarivanje i lemljenje metala; kemijski proizvodi za konzerviranje hrane; sredstva za štavljenje kože; ljepila (ljlpljive tvari) namijenjene za industriju.

**03**

Preparati za bijeljenje i ostale tvari za pranje rublja; preparati za čišćenje, poliranje, odmaščivanje i struganje; sapuni; parfumerijski proizvodi, eterična ulja, kozmetički proizvodi, losioni za kosu; proizvodi za njegu zubi.

**05**

Farmaceutski i veterinarski proizvodi; higijenski proizvodi za upotrebu u medicini; dijetne tvari za medicinske potrebe, hrana za dojenčad; flasteri, materijal za previjanje; materijali za plomiranje zubi i za zubne otiske; dezinfekcijska sredstva; proizvodi za uništavanje životinjskih štetočina; fungicidi, herbicidi.

(111) **BAZ1317078** (181) 2023-04-18  
 (210) BAZ1317078 (220) 2013-04-18  
 (151) 2015-04-01

(732) **“AUTO - MILOVANOVIĆ” D.O.O.**  
**Dušana Subotića 6, 78000 Banja Luka**  
**BA**

(740) NEMA ZASTUPNIKA

(540)

**Permantee 100%**

(531) 27.05; 27.07;

(511)

#### 01

Hemijski proizvodi koji se upotrebljavaju u industriji, nauci, fotografiji, poljoprivredi, hortikulturi i šumarstvu; neobrađene vještačke smole; neprerađene plastične materije; đubriva; smjese za gašenje vatre; preparati za kaljenje i zavarivanje; hemijske supstance za očuvanje namirnica; materije za šavljenje; ljepljive supstance koje se upotrebljavaju u industriji.

#### 02

Boje, firmajzi, lakovi; sredstvo za zaštitu od rđe i truljenje drveta; materije za bojenje; sredstvo za nagrizanje; sirove prirodne smole; mateli u obliku listova i praha za slikanje, dekoratere, štampanje i umetnike.

#### 04

Industrijska ulja i masti; maziva; jedinjenja za skupljanje prašine vlaženjem i bezivanjem; goriva (uključujući motorna tečna goriva) i materije za osvjetljenje; svijeće i fitilji za osvjetljavanje.

(111) **BAZ1317079** (181) 2023-04-19  
 (210) BAZ1317079 (220) 2013-04-19  
 (151) 2015-03-31

(732) **Abdi Ibrahim Ilaç Sanayi ve Ticaret A.S.**

**Reşitpaşa Mahallesi Eski**  
**Büyükdere Caddesi No:4 34467**

**TR**

(740) EDIN BULJUBAŠIĆ

(540)

**TYOFLEX**

(511)

#### 05

Farmaceutski i veterinarski preparati; sanitarni preparati za medicinsku upotrebu; dijetetska hrana i supstance prilagođene za upotrebu u medicini ili veterinarsku upotrebu, hrana za bebe; dijetetski dodaci (dodaci ishrani) za ljude i životinje; flasteri, materijali za zavijanje; materijali za plombiranje zuba, zubarska smola; dezinfekciona sredstva; preparati za uništavanje štetočina; fungicidi, herbicidi.

(111) **BAZ1317080** (181) 2023-04-19  
 (210) BAZ1317080 (220) 2013-04-19  
 (151) 2015-03-31

(732) **Abdi Ibrahim Ilaç Sanayi ve Ticaret A.S.**

**Reşitpaşa Mahallesi Eski**  
**Büyükdere Caddesi No:4 34467**

**TR**

(740) EDIN BULJUBAŠIĆ

(540)

**STAGE**

(511)

#### 05

Farmaceutski i veterinarski preparati; sanitarni preparati za medicinsku upotrebu; dijetetska hrana i supstance prilagođene za upotrebu u medicini ili veterinarsku upotrebu, hrana za bebe; dijetetski dodaci (dodaci ishrani) za ljude i životinje; flasteri, materijali za zavijanje; materijali za plombiranje zuba, zubarska smola; dezinfekciona sredstva; preparati za uništavanje štetočina; fungicidi, herbicidi.

(111) **BAZ1317083** (181) 2023-04-19  
 (210) BAZ1317083 (220) 2013-04-19  
 (151) 2015-03-31

(732) **Abdi Ibrahim Ilaç Sanayi ve Ticaret A.S.**

**Reşitpaşa Mahallesi Eski  
 Büyükdere Caddesi No:4 34467**

**TR**

(740) EDIN BULJUBAŠIĆ

(540)

## ONCEAIR

(511)

### 05

Farmaceutski i veterinarski preparati; sanitarni preparati za medicinsku upotrebu; dijetetska hrana i supstance prilagođene za upotrebu u medicini ili veterinarsku upotrebu, hrana za bebe; dijetetski dodaci (dodaci ishrani) za ljude i životinje; flasteri, materijali za zavijanje; materijali za plombiranje zuba, zubarska smola; dezinfekciona sredstva; preparati za uništavanje štetočina; fungicidi, herbicidi.

(111) **BAZ1317084** (181) 2023-04-19  
 (210) BAZ1317084 (220) 2013-04-19  
 (151) 2015-03-31

(732) **Abdi Ibrahim Ilaç Sanayi ve Ticaret A.S.**

**Reşitpaşa Mahallesi Eski  
 Büyükdere Caddesi No:4 34467**

**TR**

(740) EDIN BULJUBAŠIĆ

(540)

## DEMAX

(511)

### 05

Farmaceutski i veterinarski preparati; sanitarni preparati za medicinsku upotrebu; dijetetska hrana i supstance prilagođene za upotrebu u medicini ili veterinarsku upotrebu, hrana za bebe; dijetetski dodaci (dodaci ishrani) za ljude i životinje; flasteri, materijali za zavijanje; materijali za plombiranje zuba, zubarska smola; dezinfekciona sredstva; preparati za uništavanje štetočina; fungicidi, herbicidi.

(111) **BAZ1317085** (181) 2023-04-19  
 (210) BAZ1317085 (220) 2013-04-19  
 (151) 2015-03-31

(732) **Abdi Ibrahim Ilaç Sanayi ve Ticaret A.S.**

**Reşitpaşa Mahallesi Eski  
 Büyükdere Caddesi No:4 34467**

**TR**

(740) EDIN BULJUBAŠIĆ

(540)

## BARCA

(511)

### 05

Farmaceutski i veterinarski preparati; sanitarni preparati za medicinsku upotrebu; dijetetska hrana i supstance prilagođene za upotrebu u medicini ili veterinarsku upotrebu, hrana za bebe; dijetetski dodaci (dodaci ishrani) za ljude i životinje; flasteri, materijali za zavijanje; materijali za plombiranje zuba, zubarska smola; dezinfekciona sredstva; preparati za uništavanje štetočina; fungicidi, herbicidi.

(111) **BAZ1317087** (181) 2023-04-19  
 (210) BAZ1317087 (220) 2013-04-19  
 (151) 2015-03-27

(732) **BIMAL d.d. Brčko**

**Bijeljinska 9, 76100 Brčko**

**BA**

(740) Dragan Mićunović

(591) plava, žuta, smeđa, bijela, crvena,

(540)



(531) 01.15; 05.05; 26.11; 27.05; 29.01;

(511)

### 29

Jestiva ulja i masti.



(111) **BAZ1317088** (181) 2023-04-19  
 (210) BAZ1317088 (220) 2013-04-19  
 (151) 2015-03-27

(732) **BIMAL d.d. Brčko**  
**Bijeljinska 9, 76100 Brčko**  
**BA**

(740) Dragan Mićunović  
 (591) crvena, žuta, smeđa, bijela  
 (540)



(531) 01.15; 05.05; 26.11; 27.05; 29.01;  
 (511)

## 29

Jestiva ulja i masti.

(111) **BAZ1317089** (181) 2023-04-19  
 (210) BAZ1317089 (220) 2013-04-19  
 (151) 2015-05-18

(732) **Transatlantic Holdings, Inc.**  
**80 Pine Street, New York, NY 10005**  
**US**

(740) "Linea Sušić" d.o.o.  
 (540)

## TRANSRE LONDON

(511)

## 36

Osiguranje, reosiguranje i usluge upravljanja osiguranjima.

(111) **BAZ1317092** (181) 2023-04-24  
 (210) BAZ1317092 (220) 2013-04-24  
 (151) 2015-03-31

(732) **Rajz d.o.o.**  
**Garovci bb, Sarajevo**  
**BA**

(740) NEMA ZASTUPNIKA  
 (591) plava, crna, siva  
 (540)



(531) 27.05; 29.01;  
 (511)

## 02

Boja za krećenje.

(111) **BAZ1317093** (181) 2023-04-26  
 (210) BAZ1317093 (220) 2013-04-26  
 (151) 2015-06-01

(732) **ToFi d.o.o.**  
**Nikole Kašikovića 7, 71000 Sarajevo**  
**BA**

(740) NEMA ZASTUPNIKA  
 (591) plava, crna, bijela, siva  
 (540)



(531) 02.01; 25.01; 26.01; 26.04; 27.05; 29.01;



(511)

**35**

Agencije za komercijalne obavijesti; nabava za treće osobe (usluge kupnje proizvoda i usluga za druga preduzeća); sajmovi (organiziranje sajмова u komercijalne ili reklamne svrhe); savjetovanje (stručno savjetovanje o poslovima); stručne poslovne konzultacije; vođenje poslova (usluge savjetovanja u svezi vođenja poslova); zapošljavanje osoblja; oglašavanje (reklamiranje); podugovaranje (usluge podugovaranja); komercijalna pomoć.

**37**

Kuhinje (opremanje kuhinja).

**38**

Baze podataka (omogućavanje pristupa bazama podataka).

**39**

Isporuka (distribucija) proizvoda.

**41**

Akademije (obuka); izdavanje knjiga; obuka; obuka (predavanje); organiziranje i vođenje radionica za stručno osposobljavanje; praktična obuka (demonstriranje); prekvalifikacija (usluge prekvalifikacije); profesionalna orijentacija (savjeti u svezi odgoja ili osposobljavanja); razonoda posredstvom televizije; televizija (razonoda na televiziji).

**42**

Razrada tehničkih projekata; istraživanje i razvoj novih proizvoda (za treće osobe).

**43**

Gostioničari (usluge gostioničara); iznajmljivanje aparata za kuhanje; kavane-restorani; moteli (usluge motela); restorani sa samoposluživanjem; restorani za brzo i stalno posluživanje (snek-barovi).

(111) **BAZ1317094** (181) 2023-04-29

(210) BAZ1317094 (220) 2013-04-29

(151) 2015-06-01

(732) **Nameks d.o.o.****Trnska Cesta 42, Široki Brijeg****BA**

(740) NEMA ZASTUPNIKA

(591) bijela, žuta, crvena

(540)



(531) 26.01; 27.05.; 29.01;

(511)

**30**

Kava, čaj, kakao, šećer, riža, tapioka, sago, nadomjesci kave; brašno i proizvodi od žitarica, kruh, kolači, slastice, bomboni; sladoled; med, sirup od melase; kvasac, prašak za dizanje; sol, slačica (senf); ocat, umaci (začini); mirodije; led za hlađenje.

(111) **BAZ1317102** (181) 2023-04-29

(210) BAZ1317102 (220) 2013-04-29

(151) 2015-05-05

(300) SM

2013-03-07

SM-M-

(732) **Intel Corporation****2200 Mission College Boulevard,  
Santa Clara, California 95052-8119****US**

(740) PETOŠEVIĆ d.o.o

(540)

**IRIS**

(511)

**09**

Integralni krugovi; računarski čipsetovi; grafičke kartice; HD grafički čipsetovi.

(111) **BAZ1317103** (181) 2023-04-29  
 (210) BAZ1317103 (220) 2013-04-29  
 (151) 2015-05-05

(732) **Marriott Worldwide Corporation**  
**10400 Fernwood Road, Bethesda,**  
**Maryland 20817**

**US**

(740) PETOŠEVIĆ d.o.o

(540)



(531) 05.01; 25.03; 27.05;

(511)

### 35

Franšizne usluge; hotelski menadžment; usluge maloprodajnih prodavnica, a naročito usluge prodavnica poklona, i suvenira i usluge malih prodajnih objekata na području proizvoda za uljepšavanje, toaletnih proizvoda, mašina za upotrebu u kućanstvu, optičarskih proizvoda, kamera, CD-ova, DVD-ova, električnih i elektroničkih uređaja za domaćinstvo, uključujući bijelu tehniku, nakita, satova, ručnih satova, pribora za pisanje, publikacija, kišobrana, suncobrana, kožne robe; prtljage, torbi, posuda i pribora, pribora i opreme za kuhinju, tekstila, odjeće, obuće, pokrivala za glavu, igračka i igara, sportske opreme, hrane, pića, vina, cvijeća; usluge poslovne administracije i poslovnih centara; usluge oglašavanja i marketinga.

### 41

Zdravstvene i rekreativne usluge; usluge terena za golf sa pratećim sadržajima; usluge terena za tenis sa pratećim sadržajima; usluge bazena za plivanje sa pratećim sadržajima; usluge noćnih klubova; usluge prikazivanja javnosti umjetničkih i literarnih djela u kulturne i odgojne svrhe.

### 43

Hotelske usluge; restorani, katering, usluge barova i salona, usluge odmarališta i usluge smještaja, usluge obezbjeđivanja sala za sastanke, konferencije i izložbe; pružanje usluga sredstava i prostora za bankete i društvene događaje za posebne prilike; i usluge rezervacija hotelskog smještaja.

(111) **BAZ1317104** (181) 2023-04-29  
 (210) BAZ1317104 (220) 2013-04-29  
 (151) 2015-05-05

(732) **Marriott Worldwide Corporation**  
**10400 Fernwood Road, Bethesda,**  
**Maryland 20817**

**US**

(740) PETOŠEVIĆ d.o.o

(540)



(531) 05.01; 27.05;

(511)

### 35

Franšizne usluge; hotelski menadžment; usluge maloprodajnih prodavnica, a naročito usluge prodavnica poklona, i suvenira i usluge malih prodajnih objekata na području proizvoda za uljepšavanje, toaletnih proizvoda, mašina za upotrebu u kućanstvu, optičarskih proizvoda, kamera, CD-ova, DVD-ova, električnih i elektroničkih uređaja za domaćinstvo, uključujući bijelu tehniku, nakita, satova, ručnih satova, pribora za pisanje, publikacija, kišobrana, suncobrana, kožne robe; prtljage, torbi, posuda i pribora, pribora i opreme za kuhinju, tekstila, odjeće, obuće, pokrivala za glavu, igračka i igara, sportske opreme, hrane, pića, vina, cvijeća; usluge poslovne administracije i poslovnih centara; usluge oglašavanja i marketinga.

### 41

Zdravstvene i rekreativne usluge; usluge terena za golf sa pratećim sadržajima; usluge terena za tenis sa pratećim sadržajima; usluge bazena za plivanje sa pratećim sadržajima; usluge noćnih klubova; usluge prikazivanja javnosti umjetničkih i literarnih djela u kulturne i odgojne svrhe.

### 43

Hotelske usluge; restorani, katering, usluge barova i salona, usluge odmarališta i usluge smještaja, usluge obezbjeđivanja sala za sastanke, konferencije i izložbe; pružanje usluga sredstava i prostora za bankete i društvene događaje za posebne prilike; i usluge rezervacija hotelskog smještaja.

(111) **BAZ1317105** (181) 2023-04-29  
 (210) BAZ1317105 (220) 2013-04-29  
 (151) 2015-05-05

(732) **Marriott Worldwide Corporation**  
**10400 Fernwood Road, Bethesda,**  
**Maryland 20817**

**US**

(740) PETOŠEVIĆ d.o.o

(540)

## COURTYARD

(511)

### 35

Franšizne usluge; hotelski menadžment; usluge maloprodajnih prodavnica, a naročito usluge prodavnica poklona, i suvenira i usluge malih prodajnih objekata na području proizvoda za uljepšavanje, toaletnih proizvoda, mašina za upotrebu u kućanstvu, optičarskih proizvoda, kamera, CD-ova, DVD-ova, električnih i elektroničkih uređaja za domaćinstvo, uključujući bijelu tehniku, nakita, satova, ručnih satova, pribora za pisanje, publikacija, kišobrana, suncobrana, kožne robe; prtljage, torbi, posuda i pribora, pribora i opreme za kuhinju, tekstila, odjeće, obuće, pokrivala za glavu, igraćaka i igara, sportske opreme, hrane, pića, vina, cvijeća; usluge poslovne administracije i poslovnih centara; usluge oglašavanja i marketinga.

### 41

Zdravstvene i rekreativne usluge; usluge terena za golf sa pratećim sadržajima; usluge terena za tenis sa pratećim sadržajima; usluge bazena za plivanje sa pratećim sadržajima; usluge noćnih klubova; usluge prikazivanja javnosti umjetničkih i literarnih djela u kulturne i odgojne svrhe.

### 43

Hotelske usluge; restorani, katering, usluge barova i salona, usluge odmarališta i usluge smještaja, usluge obezbjeđivanja sala za sastanke, konferencije i izložbe; pružanje usluga sredstava i prostora za bankete i društvene događaje za posebne prilike; i usluge rezervacija hotelskog smještaja.

(111) **BAZ1317106** (181) 2023-04-30  
 (210) BAZ1317106 (220) 2013-04-30  
 (151) 2015-05-05

(732) **Reckitt & Colman (Overseas)**  
**Dansom Lane, Hull, HU8 7DS**  
**GB**

(740) "ŽIVKO MIJATOVIĆ & PARTNERS" d.o.o.  
 Sarajevo

(540)



(531) 17.02; 25.05; 26.04; 26.11; 26.15;

(511)

### 01

Hemijske supstance kao sastojci toaletnih proizvoda i proizvoda za njegu kože; hemijski aditivi za upotrebu kao integralna komponenta toaletnih proizvoda i proizvoda za njegu kože.

### 03

Nemedicinski toaletni proizvodi, kozmetički proizvodi i proizvodi za ljepotu; hidratantne kreme, losioni, pjene i gelovi; preparati za piling; preparati za čišćenje kože; proizvodi za izbjeljivanje za osobnu upotrebu; proizvodi za depilaciju; voskovi za depilaciju; inhibitori rasta dlačica; proizvodi, uključujući kreme, gelove i pjene, za upotrebu prije, tokom i poslije brijanja ili odstranjivanja dlačica; vlažne maramice za depilaciju; impregnirane vlažne maramice i tuferi za njegu kože.

### 08

Brijači (žileti); sječiva; epilatori; aparati za otklanjanje dlaka, naime aparati za epiliranje; ručne sprave za brijanje ili depilaciju, naime aparati za epiliranje, neelektrični brijači; špatule za nanošenje vrućeg voska i proizvoda za depilaciju; dijelovi i oprema za gore navedene robe.

(111) **BAZ1317107** (181) 2023-04-30  
 (210) BAZ1317107 (220) 2013-04-30  
 (151) 2015-05-05

(732) **Reckitt & Colman (Overseas)**  
**Dansom Lane, Hull, HU8 7DS**  
**GB**

(740) "ŽIVKO MIJATOVIĆ & PARTNERS" d.o.o.  
 Sarajevo

(591) bijela, nijanse roze

(540)



(531) 17.02; 25.12; 26.11; 26.15; 29.01;

(511)

### 01

Hemijske supstance kao sastojci toaletnih proizvoda i proizvoda za njegu kože; hemijski aditivi za upotrebu kao integralna komponenta toaletnih proizvoda i proizvoda za njegu kože.

### 03

Nemedicinski toaletni proizvodi, kozmetički proizvodi i proizvodi za ljepotu; hidratantne kreme, losioni, pjene i gelovi; preparati za piling; preparati za čišćenje kože; proizvodi za izbjeljivanje za osobnu upotrebu; proizvodi za depilaciju; voskovi za depilaciju; inhibitori rasta dlačica; proizvodi, uključujući kreme, gelove i pjene, za upotrebu prije, tokom i poslije brijanja ili odstranjivanja dlačica; vlažne maramice za depilaciju; impregnirane vlažne maramice i tuferi za njegu kože.

### 08

Brijači (žileti); sječiva; epilatori; aparati za otklanjanje dlaka, naime aparati za epiliranje; ručne sprave za brijanje ili depilaciju, naime aparati za epiliranje, neelektrični brijači; špatule za nanošenje vrućeg voska i proizvoda za depilaciju; dijelovi i oprema za gore navedene robe.

(111) **BAZ1317108** (181) 2023-05-03  
 (210) BAZ1317108 (220) 2013-05-03  
 (151) 2015-05-05

(732) **HEMOFARM A.D. farmaceutsko-hemijska industrija Vršac**  
**Beogradski put bb, 26300 Vršac**  
**RS**

(740) "MSA IP"

(540)

## CEFAPAN

(511)

### 05

Farmaceutski, veterinarski i higijenski proizvodi; dijetne tvari za medicinske potrebe, hrana za dojenčad; flasteri, materijali za previjanje; materijali za plomiranje zubi i za zubne otiske; dezinfekcijska sredstva; proizvodi za uništavanje životinjskih štetočina; fungicidi, herbicidi.

(111) **BAZ1317112** (181) 2023-05-06

(210) BAZ1317112 (220) 2013-05-06

(151) 2015-05-05

(732) **NISSAN JIDOSHA KABUSHIKI KAISHA**  
**(also trading as Nissan Motor Co., Ltd.)**

**No.2 Takaracho, Kanagawa-ku,**  
**Yokohama-shi, Kanagawa-ken**

**JP**

(740) "MSA IP"

(540)



(531) 24.11; 26.01; 26.02;

(511)

### 12

Vozila za kretanje po kopnu, zraku, vodi ili tračnicama; automobili; električna vozila; vagoni; teretnjaci; kombiji (vozila); vozila za sportsku upotrebu; motorni autobusi; rekreacijska vozila (RV); sportski automobili; trkaći automobili; kamioni; viličari; traktori uključujući traktore za

vuču; prikolice i polu-prikolice za vozila; dijelovi vozila za kopno, zrak i vodu; uređaji za kretanje po kopnu, zraku ili vodi; mašine za kopnena vozila; motori za kopnena vozila; karoserija (kosturi) vozila; šasija za vozila; prijenosi, za kopnena vozila; dijelovi prijenosa za kopnena vozila; osovinski prijenosi za kopnena vozila; zupčanici za kopnena vozila; kvačila za kopnena vozila; osovine za vozila; suspenzijski amortizeri za vozila; amortizirajuće opruge za vozila; kotači vozila; gume za kotače vozila; glavine kotača vozila; ljepljive gumene zakrpe za popravak unutarnje cijevi gume (zračnice); kočnice za vozila; kočne pločice za automobile; vjetrobrani; brisači za vozila; branici za vozila; upravljači vozila (volani); trube za vozila; pokazivači smjera za vozila; sjedala u vozilima; sigurnosni pojasevi za sjedala u vozilima; oslonci za glavu za sjedala u vozilima; signalizatori za kretanje vozila unatrag; uređaji za zaštitu vozila od krađe; zračni jastuci (sigurnosni uređaji za automobile); ogledala za gledanje unatrag (retrovizori); pokretni dizači na zadnjem dijelu vozila (dijelovi kopnenih vozila); dodatna oprema za vozila; spojleri za vozila; nosači prtljage za vozila; blatobrani; lanci protiv sklizanja; pokrivala za vozila (uobličena); unutarnje obloge vozila (sjedala); zračne pumpe (dodatna oprema vozila); nosači za skije na vozilima; upaljači za automobile; sigurnosna sjedala za djecu; svemirske letjelice (spacijalna vozila); avioni; hidroavioni; zrakoplovi; kolica; motocikli; čamci; trajekti; brodovi; jahte; bicikli; zvonca za bicikle; lanci za bicikle; motori za bicikle; sjedala bicikla; blatobrani bicikla.

(111) **BAZ1317113** (181) 2023-05-06  
 (210) BAZ1317113 (220) 2013-05-06  
 (151) 2015-05-05

(732) **NISSAN JIDOSHA KABUSHIKI KAISHA**  
**(also trading as Nissan Motor Co., Ltd.)**

**No.2 Takaracho, Kanagawa-ku,  
 Yokohama-shi, Kanagawa-ken**

**JP**

(740) "MSA IP"

(540)

**SENTRA**

(511)

**12**

Automobili, vagoni, teretnjaci, kombiji, vozila za sportsku upotrebu, autobusi, rekreacijska vozila (RV), sportski automobili, trkaći automobili, kamioni, viličari, i traktori za vuču (traktori), i strukturalni dijelovi i oprema za iste; traktori; protuprovalni alarmi za vozila; ljepljive gumenezakrpe za popravak cijevi i guma, sve uključeno u klasu 12.

(111) **BAZ1317117** (181) 2023-05-07  
 (210) BAZ1317117 (220) 2013-05-07  
 (151) 2015-05-14

(732) **Procter & Gamble International  
 Operations SA**

**47, route de Saint-Georges, 1213  
 Petit-Lancy**

**CH**

(740) Agencija Diana Protić Tkalčić

(540)



(531) 19.07;

(511)

**03**

Sapuni, parfimerijski proizvodi, eterična ulja, kozmetički proizvodi, losioni za kosu, preparati za brijanje i poslije brijanja, antiperspiranti i dezodoransi.

(111) **BAZ1317118** (181) 2023-05-07  
 (210) BAZ1317118 (220) 2013-05-07  
 (151) 2015-05-14

(732) **The Procter & Gamble Company**  
**One Procter & Gamble Plaza,  
 Cincinnati, Ohio 45202**

**US**

(740) Agencija Diana Protić Tkalčić

(540)

**OLAY**

(511)

**08**

Mehaničke i električne sprave za brijanje i oštice britvi; distributeri, kasete, držači i spremnici, koji su svi specifično dizajnirani da sadrže oštice britvi i koji sadrže oštice britvi; dijelovi i oprema za sve prethodno navedene robe.

(111) **BAZ1317122** (181) 2023-05-08  
 (210) BAZ1317122 (220) 2013-05-08  
 (151) 2015-05-19  
 (300) LB  
 2012-12-11  
 146935

(732) **Philip Morris Brands Sarl**  
**Quai Jeanrenaud 3, 2000 Neuchâtel**  
**CH**

(740) "Linea Sušić" d.o.o.

(591) tamno plava, nijanse tamno plave,  
 svijetlo plava, siva, nijanse sive, srebrna,

(540)



(531) 19.03; 25.01; 25.07; 26.15; 27.05; 29.01;

(511)

### 34

Duhan, sirovi ili prerađeni; proizvodi od duhana, uključujući cigare, cigarete, cigariljose, duhan za ručno motanje cigareta, duhan za lule, duhan za žvakanje, duhan za šmrkanje, kretek cigarete; snus duhan; zamjene za duhan (koje se ne koriste u medicinske svrhe); pribor za pušanje, uključujući cigaret papire i tube, filtere za cigarete, limene kutije za duhan i cigarete, futrole i kutije za cigarete i pepeljare, lule, džepne naprave za motanje cigareta, upaljače; šibice.

(111) **BAZ1317124** (181) 2023-05-08  
 (210) BAZ1317124 (220) 2013-05-08  
 (151) 2015-05-05  
 (300) EM  
 2012-09-11  
 011332566

(732) **Stiefel Laboratories, Inc.**  
**Corporation Service Company,**  
**2711 Centerville Road, Suite 400,**  
**Wilmington, Delaware 19808**

**US**

(740) "ŽIVKO MIJATOVIĆ & PARTNERS" d.o.o.  
 Sarajevo

(540)

## PHYSIOGEL BIOMIMIC TECHNOLOGY

(511)

### 03

Preparati za njegu kože, kose i vlasišta; šamponi, preparati za pranje, gelovi, pjene, dezodoransi, sapuni, praškovi, losioni, kreme, ulja, masti.

(111) **BAZ1317130** (181) 2023-05-10  
 (210) BAZ1317130 (220) 2013-05-10  
 (151) 2015-05-08

(732) **Sondico IP Limited**  
**Unit A, Brook Park East, Shirebrook**  
**NG20 8RY**

**GB**

(740) "ŽIVKO MIJATOVIĆ & PARTNERS" d.o.o.  
 Sarajevo

(540)

## SONDICO

(511)

### 25

Odjeća, obuća, pokrivala za glavu; pidžame/odjeća za spavanje; modna odjeća; odjeća za slobodno vrijeme; sportske cipele; tenisice; čizme; planinarske cipele; kopačke; cipele; obuća za bicikliste; vodootporna odjeća; odjeća za razne vremenske uvjete; termo odjeća; lagana



odjeća; kaputi; odjeća za tjeļovjeţbu; sportska odjeća; kratke hlaće/hlaćice za surfanje/daskanje ; zaštitna odjeća za surfanje; odjeća za skijanje; jakne; vjetrovke; džemperi/puloveri; hlaće; košulje; majice; lagane vjetrovke sa kapuljaćama; kecelje; kombinezoni/hlaće na tregere; šalovi; remenje(odjeća); remenje od kože; rukavice; šeširi; skijaške maske; čarape; čarape za nogomet/sportske čarape; donje rublje; gamaše; mokra odijela; dresovi za nogomet; odjeća za nogomet; kompleti (dresova) za nogomet; sportski donji veš; replike nogometnih dresova; zaštitna odjeća (osim za zaštitu od nezgoda i ozljeda); zaštitne rukavice (osim za zaštitu od nezgoda i ozljeda); sportska pokrivala za glavu (osim kaciga); zaštitna obuća (osim za zaštitu od nezgoda i ozljeda); sportska odjeća/trenirke; sportske uniforme; odjeća za jahanje; klinovi za obuću za nogomet/ kopačke (cipele); trake za ruku (odjeća).

## 28

Igre i igraćke; gimnastički i sportski artikli, oprema i naprave koji nisu uključeni u druge razrede; naprave i oprema za tjeļovjeţbu i fitness; lopte, nogometne lopte, loptice za badminton, palice (za golf i hokej), palice (za bejzbol i kriket), štapovi, i reketi; štitnici/zaštita za koljena prilagođeni za sportsku upotrebu; štitnici/zaštita za noge prilagođeni za sportsku upotrebu; jastučići/ulošci za cjevanice (sportski artikli); štitnici/zaštita za laktove (sportski artikli); štitnici/zaštita za kukove posebno napravljeni za sportsku upotrebu (dijelovi sportske odjeće); štitnici/zaštita za cjevanice za sportsku upotrebu; štitnici/zaštita za zapešće za sportsku upotrebu; štitnici/zaštita za šake za sportsku upotrebu; štitnici/zaštita za ruke prilagođena za sportsku upotrebu; rukavice, viziri, maske, štitnici/zaštita za tijelo, štitnici/zaštita za ruke, podlaktice i cjevanice; rukavice za vratara za upotrebu u nogometu; zračnice za lopte za igru; instrumenti i oprema za igralište; ukrasi za boţićna drvca; igraće karte; klizaljke, skejtbordi; torbe za sportsku opremu; oprema za ribolov; torbe, navlake i držala za sportske artikle; golovi za ameriĉki nogomet i nogomet; naprave za vjeţbanje za upotrebu u vezi s nogometom; mreţe za gol u nogometu; stupovi za gol; zviţdaljke; dijelovi i oprema u ovom razredu za sve ranije navedene proizvode.

(111) **BAZ1317136** (181) 2023-05-15  
 (210) BAZ1317136 (220) 2013-05-15  
 (151) 2015-05-19

(732) **CANON KABUSHIKI KAISHA**  
**30-2, Shimomaruko 3-chome, Ohta-**  
**ku, Tokyo**

**JP**

(740) "Linea Sušić" d.o.o.

(540)



(531) 27.05;

(511)

## 07

Mašine i mašinski alati, osim mašina za štampanje matrice kao i njihovi dijelovi i pribor; motori i pogonske mašine (osim za suvozemna vozila); mašinske spojnice i transmisioni elementi (osim za suvozemna vozila); poljoprivredne sprave osim onih kojima se ruĉno upravlja; inkubatori za jaja; automatske mašine za prodaju; štamparske prese; digitalne štamparske prese; štamparske mašine, osim mašina za štampanje matrice kao i njihovi dijelovi i pribor; mašine za proizvodnju poluprovodnika.

(111) **BAZ1317138** (181) 2023-05-15  
 (210) BAZ1317138 (220) 2013-05-15  
 (151) 2015-05-08

(732) **British American Tobacco (Brands)**  
**Inc.**

**2711 Centerville Road, Suite 300,**  
**Wilmington, Delaware 19808**

**US**

(740) "ŽIVKO MIJATOVIĆ & PARTNERS" d.o.o.  
 Sarajevo

(591) nijanse crvene, crna, zlatna

(540)



(531) 02.01; 09.07 26.01; 29.01;

(511)

### 34

Cigarete, duhan, duhanski proizvodi, upaljači, šibice; pušački artikli.

(111) **BAZ1317139** (181) 2023-05-15

(210) BAZ1317139 (220) 2013-05-15

(151) 2015-05-08

(732) **British American Tobacco (Brands) Inc.**

**2711 Centerville Road, Suite 300,  
Wilmington, Delaware 19808**

**US**

(740) "ŽIVKO MIJATOVIĆ & PARTNERS" d.o.o.  
Sarajevo

(540)

(531) 27.05;

(511)

### 34

Cigarete, duhan, duhanski proizvodi, upaljači, šibice; pušački artikli.

(111) **BAZ1317147** (181) 2023-05-17

(210) BAZ1317147 (220) 2013-05-17

(151) 2015-05-08

(732) **TEVA Pharmaceuticals Europe B.V.  
Computerweg 10, 3542DR Utrecht  
NL**

(740) "ŽIVKO MIJATOVIĆ & PARTNERS" d.o.o.  
Sarajevo

(540)

## CIQORIN

(511)

### 05

Farmaceutski preparati za prevenciju i liječenje imunih reakcija na transplantirane organe i za liječenje autoimunih oboljenja.

(111) **BAZ1317153** (181) 2023-05-20

(210) BAZ1317153 (220) 2013-05-20

(151) 2015-05-08

(732) **GENERAL MOTORS LLC a limited liability company organized and existing under the laws of the State of Delaware**

**300 Renaissance Center, Detroit,  
Michigan 48265-3000**

**US**

(740) Dragan Mićunović

(540)



(531) 24.13; 26.05;

(511)

### 36

Osiguranje i finansijski poslovi, uključujući finansiranje vozila i druge robe, lizing sa opcijom otkupa vozila, hipotekarni poslovi, usluge zajmovnih i kreditnih linija, usluge procjene rizika u osiguranju, usluge elektronskog transfera sredstava, usluge kreditnih i debitnih kartica.

### 39

Usluge transporta i skladištenja; najam vozila i ostale robe.

(111) **BAZ1317154** (181) 2023-05-20

(210) BAZ1317154 (220) 2013-05-20

(151) 2015-05-08

(732) **GENERAL MOTORS LLC a limited liability company organized and existing under the laws of the State of Delaware**

**300 Renaissance Center, Detroit,  
Michigan 48265-3000**

**US**

(740) Dragan Mićunović

(540)

## CADILLAC

(511)

### 12

Motorna vozila i dijelovi za njih.

### 37

Održavanje, popravka i servisiranje motornih vozila, motora za motorna vozila i dijelova motornih vozila.

(111) **BAZ1317155** (181) 2023-05-20  
 (210) BAZ1317155 (220) 2013-05-20  
 (151) 2015-05-08

(732) **GENERAL MOTORS LLC a limited liability company organized and existing under the laws of the State of Delaware**

**300 Renaissance Center, Detroit, Michigan 48265-3000**

**US**

(740) Dragan Mićunović

(540)

## CHEVROLET

(511)

**36**

Osiguranje i finansijski poslovi, uključujući finansiranje vozila i druge robe, lizing sa opcijom otkupa vozila, hipotekarni poslovi, usluge zajmovnih i kreditnih linija, usluge procjene rizika u osiguranju, usluge elektronskog transfera sredstava, usluge kreditnih i debitnih kartica.

**39**

Usluge transporta i skladištenja; najam vozila i ostale robe.

(111) **BAZ1317156** (181) 2023-05-21  
 (210) BAZ1317156 (220) 2013-05-21  
 (151) 2015-05-28

(732) **The Procter & Gamble Company**  
**One Procter & Gamble Plaza,**  
**Cincinnati, Ohio 45202**

**US**

(740) Agencija Diana Protić Tkalčić

(540)

## SET FOR THE DAY!

(511)

**03**

Nemedicinski proizvodi za njegu kože i kozmetički proizvodi.

(111) **BAZ1317157** (181) 2023-05-21  
 (210) BAZ1317157 (220) 2013-05-21  
 (151) 2015-05-15

(732) **The Procter & Gamble Company**  
**One Procter & Gamble Plaza,**  
**Cincinnati, Ohio 45202**

**US**

(740) Agencija Diana Protić Tkalčić

(540)

## OLAY FRESH EFFECTS

(511)

**03**

Nemedicinski proizvodi za njegu kože i kozmetički proizvodi.

(111) **BAZ1317158** (181) 2023-05-21  
 (210) BAZ1317158 (220) 2013-05-21  
 (151) 2015-05-29

(732) **TEŠANJSKA VRELA d.o.o.**  
**Karadaglije bb, 74260 Tešanj**  
**BA**

(740) "ACTINNOVA" d.o.o.

(540)



(531) 17.02; 19.07; 27.05;

(511)

**32**

Voda za piće; voda, mineralna; voda, gazirana.

---

---

(111) **BAZ1317160** (181) 2023-05-22  
(210) BAZ1317160 (220) 2013-05-22  
(151) 2015-04-29

(732) **NOBEL LIJEK d.o.o.**  
**Hasiba Brankovića 9, 71000**  
**BA**

(740) "STAM" d.o.o.

(540)

## Pagamax

(511)

**05**

Farmaceutski proizvodi.

---

---

(111) **BAZ1317161** (181) 2023-05-23  
(210) BAZ1317161 (220) 2013-05-23  
(151) 2015-05-28

(732) **The Procter & Gamble Company**  
**One Procter & Gamble Plaza,**  
**Cincinnati, Ohio 45202**

**US**

(740) Agencija Diana Protić Tkalčić

(540)

## LONG LIVE MOISTURE!

(511)

**03**

Nemedicinski proizvodi za njegu kože i kozmetički proizvodi.

---

---

(111) **BAZ1317162** (181) 2023-05-23  
(210) BAZ1317162 (220) 2013-05-23  
(151) 2015-05-28

(732) **The Procter & Gamble Company**  
**One Procter & Gamble Plaza,**  
**Cincinnati, Ohio 45202**

**US**

(740) Agencija Diana Protić Tkalčić

(540)

## CLEAN SKIN HERE I COME!

(511)

**03**

Nemedicinski proizvodi za njegu kože i kozmetički proizvodi.

---

---

(111) **BAZ1317167** (181) 2023-05-28  
(210) BAZ1317167 (220) 2013-05-28  
(151) 2015-05-28

(732) **The Procter & Gamble Company**  
**One Procter & Gamble Plaza,**  
**Cincinnati, Ohio 45202**

**US**

(740) Agencija Diana Protić Tkalčić

(540)

## BEAD ME UP!

(511)

**03**

Nemedicinski proizvodi za njegu kože i kozmetički proizvodi.

(111) **BAZ1317168** (181) 2023-05-28  
 (210) BAZ1317168 (220) 2013-05-28  
 (151) 2015-05-15

(732) **EYGN Limited**  
**One Montague Place East Bay**  
**Street, Nassau**

**BS**

(740) Agencija Diana Protić Tkalčić  
 (591) siva, žuta  
 (540)



(531) 26.03; 27.05; 29.01;  
 (511)

### 35

Oglašavanje i reklamiranje; promotivne usluge; usluge u vezi osoblja i zapošljavanja; računovodstveni poslovi i revizorske usluge; konsultacije u vezi poreza, priprema obračuna poreza, knjigovodstvo, revizija poslovanja i poslovne konsultacije; usluge oglašavanja i reklamiranja koje se obezbjeđuju putem Interneta; vođenje komercijalnih poslova; komercijalna administracija; usluge poslovnog savjetovanja, konsultacija i informacija; obezbjeđivanje poslovnih informacija; uredski poslovi; ispitivanje javnog mijenja; istraživanje tržišta; usluge poslovnog i tržišnog istraživanja; procjena poslova u oblasti finansijskih usluga; procjena tržišta; analiza procjene tržišta; obrada podataka; organizovanje prezentacija za poslovne, komercijalne i trgovačke svrhe; konsultantske usluge u vezi vođenja komercijalnog poslovanja; pomoć u vođenju komercijalnog poslovanja; savjetodavne usluge u vezi poslovnih transakcija; usluge poslovnog modeliranja; usluge poslovnog restrukturiranja; konsultantske usluge u oblasti upravljanja intelektualnim vlasništvom; konsultantske usluge u vezi upravljanja osobljem; sistematizacija informacija u kompjuterske baze podataka; vođenje kompjuterizovanih kartoteka; uključivo sve prethodno pomenute usluge koje se obezbjeđuju elektronski ili online iz kompjuterske baze ili putem Interneta; usluge informacija i savjetodavne i konsultantske usluge koje se odnose na sve prethodno navedene usluge.

### 36

Finansijski poslovi; usluge upravljanja finansijama, pružanje pomoći, davanje savjeta, konsultacija, informacija i istraživanja u oblasti finansija; savjetodavne usluge u vezi poreza; konsultantske usluge u vezi poreza i obaveza; usluge procjene poreza; savjetodavne usluge u vezi izvršavanja poreskih obaveza; savjetodavne usluge u

vezi finansijskih poslova koji se izvršavaju preko granica; usluge upravljanja spregom koštanja prenosa i efektivnog oporezivanja; usluge u vezi nesolventnosti; usluge u vezi investicija; usluge procjene; korporativne finansijske usluge; konsultantske usluge u vezi korporativnih finansija; procjena vrijednosti korporacija; finansijska procjena nepokretne i pokretne imovine; finansijske analize i konsultacije, uključivo restrukturiranje kompanija koje su bankrotirale; konsultacije u vezi osiguranja, uključivo usluge u vezi zakonske regulative i davanja savjeta; usluge procjene intelektualnog vlasništva; agencije za nekretnine i usluge upravljanja agencijama za nekretnine; monetarni poslovi; poslovi u vezi nekretnina; usluge koje se odnose na nekretnine, uključivo procjena nekretnina; osiguranje; obezbjeđivanje finansijskih informacija; savjetodavne usluge u vezi investiranja kapitala; usluge u vezi kapitalizacije; uključivo sve prethodno pomenute usluge koje se obezbjeđuju elektronski ili online iz kompjuterske baze ili putem Interneta; finansijske analize; poravnanje (finansijsko); finansijsko sponzorstvo; usluge u vezi fondacija; finansijska evaluacija (osiguranje, banke, nekretnine); usluge poslovnih likvidacija (finansije); finansijske usluge koje se odnose na monetarno poslovanje; informativne, savjetodavne i konsultantske usluge koje se odnose na prethodno navedene usluge.

(111) **BAZ1317169** (181) 2023-05-30  
 (210) BAZ1317169 (220) 2013-05-30  
 (151) 2015-05-15

(732) **EYGN Limited**  
**One Montague Place East Bay**  
**Street, Nassau**

**BS**

(740) Agencija Diana Protić Tkalčić  
 (591) siva, žuta  
 (540)



(531) 26.03; 26.11; 29.01;  
 (511)

### 35

Oglašavanje i reklamiranje; promotivne usluge; usluge u vezi osoblja i zapošljavanja; računovodstveni poslovi i revizorske usluge; konsultacije u vezi poreza, priprema obračuna poreza, knjigovodstvo, revizija poslovanja i poslovne konsultacije; usluge oglašavanja i reklamiranja koje se obezbjeđuju putem Interneta; vođenje komercijalnih poslova; komercijalna administracija; usluge poslovnog savjetovanja, konsultacija i informacija; obezbjeđivanje poslovnih informacija; uredski poslovi; ispitivanje javnog



mijenja; istraživanje tržišta; usluge poslovnog i tržišnog istraživanja; procjena poslova u oblasti finansijskih usluga; procjena tržišta; analiza procjene tržišta; obrada podataka; organizovanje prezentacija za poslovne, komercijalne i trgovačke svrhe; konsultantske usluge u vezi vođenja komercijalnog poslovanja; pomoć u vođenju komercijalnog poslovanja; savjetodavne usluge u vezi poslovnih transakcija; usluge poslovnog modeliranja; usluge poslovnog restrukturiranja; konsultantske usluge u oblasti upravljanja intelektualnim vlasništvom; konsultantske usluge u vezi upravljanja osobljem; sistematizacija informacija u kompjuterske baze podataka; vođenje kompjuterizovanih kartoteka; uključivo sve prethodno pomenute usluge koje se obezbeđuju elektronski ili online iz kompjuterske baze ili putem Interneta; usluge informacija i savjetodavne i konsultantske usluge koje se odnose na sve prethodno navedene usluge.

### 36

Finansijski poslovi; usluge upravljanja finansijama, pružanje pomoći, davanje savjeta, konsultacija, informacija i istraživanja u oblasti finansija; savjetodavne usluge u vezi poreza; konsultantske usluge u vezi poreza i obaveza; usluge procjene poreza; savjetodavne usluge u vezi izvršavanja poreskih obaveza; savjetodavne usluge u vezi finansijskih poslova koji se izvršavaju preko granica; usluge upravljanja spregom koštanja prenosa i efektivnog oporezivanja; usluge u vezi nesolventnosti; usluge u vezi investicija; usluge procjene; korporativne finansijske usluge; konsultantske usluge u vezi korporativnih finansija; procjena vrijednosti korporacija; finansijska procjena nepokretne i pokretne imovine; finansijske analize i konsultacije, uključivo restrukturiranje kompanija koje su bankrotirale; konsultacije u vezi osiguranja, uključivo usluge u vezi zakonske regulative i davanja savjeta; usluge procjene intelektualnog vlasništva; agencije za nekretnine i usluge upravljanja agencijama za nekretnine; monetarni poslovi; poslovi u vezi nekretnina; usluge koje se odnose na nekretnine, uključivo procjena nekretnina; osiguranje; obezbeđivanje finansijskih informacija; savjetodavne usluge u vezi investiranja kapitala; usluge u vezi kapitalizacije; uključivo sve prethodno pomenute usluge koje se obezbeđuju elektronski ili online iz kompjuterske baze ili putem Interneta; finansijske analize; poravnanje (finansijsko); finansijsko sponzorstvo; usluge u vezi fondacija; finansijska evaluacija (osiguranje, banke, nekretnine); usluge poslovnih likvidacija (finansije); finansijske usluge koje se odnose na monetarno poslovanje; informativne, savjetodavne i konsultantske usluge koje se odnose na prethodno navedene usluge.

(111) **BAZ1317172** (181) 2023-06-03  
(210) BAZ1317172 (220) 2013-06-03  
(151) 2015-05-08

(732) **GENERAL MOTORS LLC a limited liability company organized and existing under the laws of the State of Delaware**

**300 Renaissance Center, Detroit, Michigan 48265-3000**

**US**

(740) Dragan Mićunović

(540)

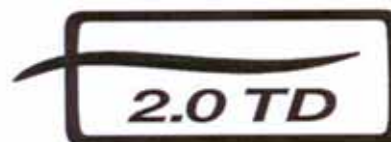

(531) 26.04; 26.11; 27.05; 27.07;

(511)

### 12

Dizel motori za suvozemna vozila.

(111) **BAZ1317173** (181) 2023-06-04  
(210) BAZ1317173 (220) 2013-06-04  
(151) 2015-05-07

(732) **UNILEVER PLC  
Port Sunlight Wirral, Merseyside,  
England CH62 4ZD**

**GB**

(740) "ŽIVKO MIJATOVIĆ & PARTNERS" d.o.o.  
Sarajevo

(540)

**COPYRIGHT COLOUR**

(511)

### 03

Sapuni; parfumerijski proizvodi; eterična ulja; dezodorani i toaletni proizvodi protiv znojenja; proizvodi za njegu kose; sredstva za bojanje kose; boje za kosu, losioni za kosu, preparati za kovrčanje kose, šamponi, balzami, sprejevi za kosu, prašak/talk za kosu, preparati za uređivanje kose/frizure, lakovi za kosu, pjene za kosu, sjajila za kosu, gelovi za kosu, kreme za hranjenje kose, tekućine za ljepšu kosu, preparati za tretmane za očuvanje kose, preparati za tretmane za isušivanje kose, ulja za kosu, tonik za kosu, kreme za kosu, kozmetički preparati za kupanje i/ili tuširanje; nemedicinski toaletni preparati; preparati za njegu kože; kozmetički proizvodi.



(111) **BAZ1317174** (181) 2023-06-04  
 (210) BAZ1317174 (220) 2013-06-04  
 (151) 2015-05-13

(732) **UNILEVER PLC**  
**Port Sunlight Wirral, Merseyside,**  
**England CH62 4ZD**

**GB**

(740) "ŽIVKO MIJATOVIĆ & PARTNERS" d.o.o.  
 Sarajevo

(540)

## BED HEAD

(511)

**03**

Sapuni; parfumerijski proizvodi; eterična ulja; dezodorani i toaletni proizvodi protiv znojenja; proizvodi za njegu kose; sredstva za bojanje kose; boje za kosu, losioni za kosu, preparati za kovrčanje kose, šamponi, balzami, sprejevi za kosu, prašak/talk za kosu, preparati za uređivanje kose/frizure, lakovi za kosu, pjene za kosu, sjajila za kosu, gelovi za kosu, kreme za hranjenje kose, tekućine za ljepšu kosu, preparati za tretmane za očuvanje kose, preparati za tretmane za isušivanje kose, ulja za kosu, tonik za kosu, kreme za kosu, kozmetički preparati za kupanje i/ili tuširanje; nemedicinski toaletni preparati; preparati za njegu kože; kozmetički proizvodi.

(111) **BAZ1317175** (181) 2023-06-04  
 (210) BAZ1317175 (220) 2013-06-04  
 (151) 2015-05-13

(732) **UNILEVER PLC**  
**Port Sunlight Wirral, Merseyside,**  
**England CH62 4ZD**

**GB**

(740) "ŽIVKO MIJATOVIĆ & PARTNERS" d.o.o.  
 Sarajevo

(540)

## TIGI

(511)

**03**

Sapuni; parfumerijski proizvodi; eterična ulja; dezodorani i toaletni proizvodi protiv znojenja; proizvodi za njegu kose; sredstva za bojanje kose; boje za kosu, losioni za kosu, preparati za kovrčanje kose, šamponi, balzami, sprejevi za kosu, prašak/talk za kosu, preparati za uređivanje kose/frizure, lakovi za kosu, pjene za kosu, sjajila za kosu, gelovi za kosu, kreme za hranjenje kose, tekućine za ljepšu kosu, preparati za tretmane za očuvanje kose, preparati za tretmane za isušivanje kose, ulja za kosu, tonik za kosu, kreme za kosu, kozmetički preparati za kupanje i/ili tuširanje; nemedicinski toaletni preparati; preparati za njegu kože; kozmetički proizvodi.

(111) **BAZ1317176** (181) 2023-06-04  
 (210) BAZ1317176 (220) 2013-06-04  
 (151) 2015-05-13

(732) **UNILEVER PLC**  
**Port Sunlight Wirral, Merseyside,**  
**England CH62 4ZD**

**GB**

(740) "ŽIVKO MIJATOVIĆ & PARTNERS" d.o.o.  
 Sarajevo

(540)

## HAIR REBORN

(511)

**03**

Sapuni; parfumerijski proizvodi; eterična ulja; dezodorani i toaletni proizvodi protiv znojenja; proizvodi za njegu kose; sredstva za bojanje kose; boje za kosu, losioni za kosu, preparati za kovrčanje kose, šamponi, balzami, sprejevi za kosu, prašak/talk za kosu, preparati za uređivanje kose/frizure, lakovi za kosu, pjene za kosu, sjajila za kosu, gelovi za kosu, kreme za hranjenje kose, tekućine za ljepšu kosu, preparati za tretmane za očuvanje kose, preparati za tretmane za isušivanje kose, ulja za kosu, tonik za kosu, kreme za kosu, kozmetički preparati za kupanje i/ili tuširanje; nemedicinski toaletni preparati; preparati za njegu kože; kozmetički proizvodi.

(111) **BAZ1317177** (181) 2023-06-04  
 (210) BAZ1317177 (220) 2013-06-04  
 (151) 2015-05-13

(732) **UNILEVER PLC**  
**Port Sunlight Wirral, Merseyside,**  
**England CH62 4ZD**

**GB**

(740) "ŽIVKO MIJATOVIĆ & PARTNERS" d.o.o.  
 Sarajevo

(540)

## CATWALK

(511)

**03**

Sapuni; parfumerijski proizvodi; eterična ulja; dezodorani i toaletni proizvodi protiv znojenja; proizvodi za njegu kose; sredstva za bojanje kose; boje za kosu, losioni za kosu, preparati za kovrčanje kose, šamponi, balzami, sprejevi za kosu, prašak/talk za kosu, preparati za uređivanje kose/frizure, lakovi za kosu, pjene za kosu, sjajila za kosu, gelovi za kosu, kreme za hranjenje kose, tekućine za ljepšu kosu, preparati za tretmane za očuvanje kose, preparati za tretmane za isušivanje kose, ulja za kosu, tonik za kosu, kreme za kosu, kozmetički preparati za kupanje i/ili tuširanje; nemedicinski toaletni preparati; preparati za njegu kože; kozmetički proizvodi.

(111) **BAZ1317178** (181) 2023-06-04  
 (210) BAZ1317178 (220) 2013-06-04  
 (151) 2015-05-14

(732) **UNILEVER PLC**  
**Port Sunlight Wirral, Merseyside,**  
**England CH62 4ZD**

**GB**

(740) "ŽIVKO MIJATOVIĆ & PARTNERS" d.o.o.  
 Sarajevo

(540)

## S-FACTOR

(511)

**03**

Sapuni; parfumerijski proizvodi; eterična ulja; dezodorani i toaletni proizvodi protiv znojenja; proizvodi za njegu kose; sredstva za bojanje kose; boje za kosu, losioni za kosu, preparati za kovrčanje kose, šamponi, balzami, sprejevi za kosu, prašak/talk za kosu, preparati za uređivanje kose/frizure, lakovi za kosu, pjene za kosu, sjajila za kosu, gelovi za kosu, kreme za hranjenje kose, tekućine za ljepšu kosu, preparati za tretmane za očuvanje kose, preparati za tretmane za isušivanje kose, ulja za kosu, tonik za kosu, kreme za kosu, kozmetički preparati za kupanje i/ili tuširanje; nemedicinski toaletni preparati; preparati za njegu kože; kozmetički proizvodi.

(111) **BAZ1317179** (181) 2025-06-04  
 (210) BAZ1317179 (220) 2013-06-04  
 (151) 2015-06-30

(732) **NOBEL LIJEK d.o.o.**  
**Hasiba Brankovića 9, 71000**

**BA**

(740) "STAM" d.o.o.

(540)

## Mexia

(511)

**05**

Farmaceutski proizvodi.

(111) **BAZ1317181** (181) 2023-06-06  
 (210) BAZ1317181 (220) 2013-06-06  
 (151) 2015-05-15

(732) **FRANCK d.d.**  
**Vodovodna 20, 10000 Zagreb**  
**HR**

(740) Agencija Diana Protić Tkalčić

(540)

## GLORIA

(511)

**30**

Čaj.

(111) **BAZ1317183** (181) 2023-06-06  
 (210) BAZ1317183 (220) 2013-06-06  
 (151) 2015-05-15

(732) **FRANCK d.d.**  
**Vodovodna 20, 10000 Zagreb**  
**HR**

(740) Agencija Diana Protić Tkalčić

(591) crvena, bijela, zelena, žuta, smeđa, crna

(540)



(531) 05.05; 05.07; 19.03; 27.05; 29.01;

(511)

**30**

Čaj.

(111) **BAZ1317184** (181) 2023-06-06  
 (210) BAZ1317184 (220) 2013-06-06

(151) 2015-05-15

(732) **FRANCK d.d.**  
**Vodovodna 20, 10000 Zagreb**  
**HR**

(740) Agencija Diana Protić Tkalčić

(591) ljubičasta, bijela, zelena, žuta, smeđa,  
 crvena, plava, crna

(540)



(531) 05.07; 19.03; 27.05; 29.01;

(511)

**30**

Čaj.

(111) **BAZ1317185** (181) 2023-06-06  
 (210) BAZ1317185 (220) 2013-06-06

(151) 2015-05-15

(732) **FRANCK d.d.**  
**Vodovodna 20, 10000 Zagreb**  
**HR**

(740) Agencija Diana Protić Tkalčić

(591) zelena, bijela, smeđa, crna

(540)



(531) 05.03; 19.03; 27.05; 29.01;

(511)

**30**

Čaj.

(111) **BAZ1317186** (181) 2023-06-06  
 (210) BAZ1317186 (220) 2013-06-06

(151) 2015-05-15

(732) **FRANCK d.d.**  
**Vodovodna 20, 10000 Zagreb**  
**HR**

(740) Agencija Diana Protić Tkalčić

(591) žuta, bijela, zelena, smeđa, crna

(540)



(531) 05.05; 19.03; 27.05; 29.01;

(511)

**30**

Čaj.

(111) **BAZ1317189** (181) 2023-06-11  
 (210) BAZ1317189 (220) 2013-06-11

(151) 2015-05-14

(300) US  
 2012-12-12  
 85801238

(732) **AbbVie Inc.**  
**at 1 N. Waukegan Road, North**  
**Chicago, IL 60064**  
**US**

(740) "ŽIVKO MIJATOVIĆ & PARTNERS" d.o.o.  
 Sarajevo

(540)

**PEOPLE. PASSION.**  
**POSSIBILITIES.**

(511)

**16**

Leci, brošure, bilteni i knjige koje se odnose na zdravstvene teme.

**44**

Pružanje medicinskih informacija, naime, informacije u vezi medicinskih stanja, postupaka liječenja i proizvoda bolesnicima i zdravstvenim radnicima; medicinsko savjetovanje, naročito, davanje savjeta zdravstvenim radnicima u pogledu medicinskih stanja i postupaka liječenja.

(111) **BAZ1317194** (181) 2023-06-14  
 (210) BAZ1317194 (220) 2013-06-14  
 (151) 2015-04-29

(732) **Farmaceutska Hemiska  
 Kozmetička industrija ALKALOID  
 Bul. Aleksandar Makedonski br.12,  
 1000 Skopje**

**MK**

(740) "ŽIVKO MIJATOVIĆ & PARTNERS" d.o.o.  
 Sarajevo

(591) bijela, plava, siva, ružičasta, roza, žuta,  
 crvena

(540)



(531) 01.15; 02.05; 19.03; 27.05; 29.01;

(511)

**03**

Hidratantno mlijeko za njegu dječije kože.

(111) **BAZ1317195** (181) 2023-06-14  
 (210) BAZ1317195 (220) 2013-06-14  
 (151) 2015-04-29

(732) **Farmaceutska Hemiska  
 Kozmetička industrija ALKALOID  
 Bul. Aleksandar Makedonski br.12,  
 1000 Skopje**

**MK**

(740) "ŽIVKO MIJATOVIĆ & PARTNERS" d.o.o.  
 Sarajevo

(591) bijela, plava, ružičasta, žuta, crvena

(540)



(531) 01.15; 02.05; 19.03; 27.05; 29.01;

(511)

**03**

Šampon i pjenušava kupka za djecu.

(111) **BAZ1317197** (181) 2023-06-14  
 (210) BAZ1317197 (220) 2013-06-14  
 (151) 2015-04-29

(732) **BASF Corporation  
 100 Park Avenue, Florham Park, NJ  
 07932**

**US**

(740) "STAM" d.o.o.

(540)

## TEQUALIS

(511)

**01**

Biološki preparati za upotrebu u poljoprivredi, hortikulturi i šumarstvu, uključujući korisne bakterije i dodatke zemljištu koji se koriste u poljoprivredi i hortikulturi.

**05**

Priprema za uništavanje i suzbijanje štetočina, insekticidi, fungicidi, herbicidi, pesticidi, nematicidi, nematoidi za kontrolu insekata, biološki agensi.

**31**

Poljoprivredni, hortikulturni i proizvodi za šumarstvo naročito sa biološkim proizvodima za tretman sjemena, žitarica, sjeme i vegetativni dijelovi biljke; malč, koji nisu uključeni u druge klase.

(111) **BAZ1317198** (181) 2023-06-14  
 (210) BAZ1317198 (220) 2013-06-14  
 (151) 2015-04-29

(732) **BASF Corporation**  
**100 Park Avenue, Florham Park, NJ**  
**07932**  
**US**

(740) "STAM" d.o.o.  
 (540)

## SERIFEL

(511)

### 01

Biološki preparati za upotrebu u poljoprivredi, hortikulturi i šumarstvu, uključujući korisne bakterije i dodatke zemljištu koji se koriste u poljoprivredi i hortikulturi.

### 05

Preparati za uništavanje i suzbijanje štetočina, insekticidi, fungicidi, herbicidi, pesticidi, nematicidi, nematode za kontrolu insekata, biološka sredstva za kontrolu.

### 31

Poljoprivredni, hortikulturni i šumarski proizvodi, uključujući sjemenje tretirano biološkim proizvodima, žitarice, sjemenje i vegetativne dijelove biljaka; prekrivači za biljke od slame i gnojiva, koji nisu uključeni u druge klase.

(111) **BAZ1317199** (181) 2023-06-14  
 (210) BAZ1317199 (220) 2013-06-14  
 (151) 2015-04-29

(732) **BASF Corporation**  
**100 Park Avenue, Florham Park, NJ**  
**07932**  
**US**

(740) "STAM" d.o.o.  
 (540)

## INVIDUON

(511)

### 01

Biološki preparati za upotrebu u poljoprivredi, hortikulturi i šumarstvu, uključujući korisne bakterije i dodatke zemljištu koji se koriste u poljoprivredi i hortikulturi.

### 05

Preparati za uništavanje i suzbijanje štetočina, insekticidi, fungicidi, herbicidi, pesticidi, nematicidi, nematode za kontrolu insekata, biološka sredstva za kontrolu.

### 31

Poljoprivredni, hortikulturni i šumarski proizvodi, uključujući sjemenje tretirano biološkim proizvodima, žitarice, sjemenje i vegetativne dijelove biljaka; prekrivači za biljke od slame i gnojiva, koji nisu uključeni u druge klase.

(111) **BAZ1317200** (181) 2023-06-14  
 (210) BAZ1317200 (220) 2013-06-14  
 (151) 2015-04-28

(732) **BASF Corporation**  
**100 Park Avenue, Florham Park, NJ**  
**07932**  
**US**

(740) "STAM" d.o.o.  
 (540)

## VELONDIS

(511)

### 01

Biološki preparati za upotrebu u poljoprivredi, hortikulturi i šumarstvu, uključujući korisne bakterije i dodatke zemljištu koji se koriste u poljoprivredi i hortikulturi.

### 05

Preparati za uništavanje i suzbijanje štetočina, insekticidi, fungicidi, herbicidi, pesticidi, nematicidi, nematode za kontrolu insekata, biološka sredstva za kontrolu.

### 31

Poljoprivredni, hortikulturni i šumarski proizvodi, uključujući sjemenje tretirano biološkim proizvodima, žitarice, sjemenje i vegetativne dijelove biljaka; prekrivači za biljke od slame i gnojiva, koji nisu uključeni u druge klase.

(111) **BAZ1317202** (181) 2023-06-17  
 (210) BAZ1317202 (220) 2013-06-17  
 (151) 2015-05-15

(732) **Shulton, Inc.**  
**One Procter & Gamble Plaza,**  
**Cincinnati, Ohio 45202**  
**US**

(740) Agencija Diana Protić Tkalčić  
 (540)



(531) 24.15; 26.05; 27.05;

(511)

### 03

Sprej za tijelo.

(111) **BAZ1317205** (181) 2023-06-18

(210) BAZ1317205 (220) 2013-06-18

(151) 2015-05-14

(732) **Luxembourg Brands S.à r.l.**

**412F, route d'Esch, L-2086  
Luxembourg**

**LU**

(740) "ŽIVKO MIJATOVIĆ & PARTNERS" d.o.o.  
Sarajevo

(540)

## ROTRING

(511)

### 16

Papir, karton i proizvodi od tih materijala koji nisu obuhvaćeni drugim razredima; tiskarski proizvodi; proizvodi za uvez knjiga; fotografije; pribor za pisanje, ljepila (ljepljive tvari) za papirnate proizvode ili za kućanstvo; slikarski pribor; kistovi; pisači strojevi i uredski pribor (osim namještaja); oprema za podučavanje i obuku (osim aparata); plastični materijali za ambalažu (koji nisu obuhvaćeni drugim razredima); tiskarska slova; klišeji; a naročito: pisači pribor; instrumenti za pisanje, crtanje, bojenje i obilježavanje; šestari za crtanje; pomagala za crtanje; crtaće table; slovne šablone; šablone za crtanje; ulošci, tinta i patrone za instrumente za pisanje i crtanje; brisači; futrole, držači i spremnici za instrumente za pisanje, crtanje, bojenje i obilježavanje i za uloške, tintu i patrone.

(111) **BAZ1317206** (181) 2023-06-18

(210) BAZ1317206 (220) 2013-06-18

(151) 2015-05-14

(732) **Alltech, Inc.**

**3031 Catnip Hill Pike, Nicholasville,  
Kentucky 40356**

**US**

(740) PETOŠEVIĆ d.o.o

(540)



(531) 27.05;

(511)

### 01

Bakterije i enzimi mliječne kiseline za upotrebu u proizvodnji hrane za životinje i stoku; aditivi organskih zakiseljivača za pitku vodu; enzimi koji potpomažu probavu za upotrebu u proizvodnji hrane za životinje; zakiseljivači hrane za stoku za upotrebu u proizvodnji hrane za životinje; mlijeko i zamjene za mlijeko; inhibitori plijesni za hranu za životinje; hemijski aditivi za upotrebu u proizvodnji alkoholnih proizvoda; bakterijski inhibitori za upotrebu u pravljenju alkoholnih proizvoda i za sterilizaciju opreme za pravljenje alkohola.

### 05

Nemedicinski aditivi za životinjsku hranu koji se koriste kao nutritivni dodaci prehrani; nutritivni aditivi za hranu za životinje i stoku; aditivi za hranu namijenjenu životinjama, naročito, enzimi koji se koriste u hrani za životinje koji potpomažu probavu; dodaci hrani za stoku i kućne ljubimce; inhibitori plijesni za tretiranje hrane za životinje; dezodorirajuća jedinjenja za boksove za životinje.

### 31

Hrana za životinje; krma; miješana krma za životinje; kvasac za životinjsku konzumaciju; kvasac koji se koristi kao krma.



(111) **BAZ1317207** (181) 2023-06-18

(210) BAZ1317207 (220) 2013-06-18

(151) 2015-05-14

(732) **Alltech, Inc.**  
**3031 Catnip Hill Pike, Nicholasville,**  
**Kentucky 40356****US**

(740) PETOŠEVIĆ d.o.o

(540)

## ALLTECH

(511)

### 01

Bakterije i enzimi mliječne kiseline za upotrebu u proizvodnji hrane za životinje i stoku; aditivi organskih zakiseljivača za pitku vodu; enzimi koji potpomažu probavu za upotrebu u proizvodnji hrane za životinje; zakiseljivači hrane za stoku za upotrebu u proizvodnji hrane za životinje; mlijeko i zamjene za mlijeko; inhibitori plijesni za hranu za životinje; hemijski aditivi za upotrebu u proizvodnji alkoholnih proizvoda; bakterijski inhibitori za upotrebu u pravljenju alkoholnih proizvoda i za sterilizaciju opreme za pravljenje alkohola.

### 05

Nemedicinski aditivi za životinjsku hranu koji se koriste kao nutritivni dodaci prehrani; nutritivni aditivi za hranu za životinje i stoku; aditivi za hranu namijenjenu životinjama, naročito, enzimi koji se koriste u hrani za životinje koji potpomažu probavu; dodaci hrani za stoku i kućne ljubimce; inhibitori plijesni za tretiranje hrane za životinje; dezodorirajuća jedinjenja za boksove za životinje.

### 31

Hrana za životinje; krma; miješana krma za životinje; kvasac za životinjsku konzumaciju; kvasac koji se koristi kao krma.

(111) **BAZ1317216** (181) 2023-06-21

(210) BAZ1317216 (220) 2013-06-21

(151) 2015-05-14

(300) EM

2012-12-21

011447786

(732) **LRC Products Limited**  
**103-105 Bath Road, Slough, SL1 3UH**  
**GB**(740) "ŽIVKO MIJATOVIĆ & PARTNERS" d.o.o.  
Sarajevo

(540)

## SCHOLL EXPRESS PEDI

(511)

### 05

Higijenski preparati za medicinske svrhe; medicinski preparati za njegu stopala, tijela i kože; hidratantne kreme (medicinske); hidratantne kreme (farmaceutske); hidratantni gelovi (farmaceutski); hidratantni losioni (farmaceutski); hidratantni losioni za tijelo (farmaceutski); hidratantni losioni za kožu (farmaceutski); hidratantne kreme za kožu (farmaceutske); medicinske kreme, gelovi, losioni, ulja, balzami, puderi, talkovi i sprejevi za upotrebu na stopalima, tijelu i koži; medicinski, higijenski ili dezinfekcijski preparati za tretman stopala, tijela i kože; medicinski i terapijski preparati i dodaci za kupku u obliku soli, ulja i sredstva za namakanje; medicinska ili dezinfekcijska sredstva za namakanje u obliku tableta; medicinski ili farmaceutski preparati protiv znojenja; medicinske tekućine za masažu; medicinski toaletni preparati; medicinski ili farmaceutski proizvodi za kurje oči i ozeblina; ulošci i jastučići uključeni u razred 5 za sprečavanje upale nožnih prstiju i zadebljanja kože/žuljeva; medicinski preparati za liječenje uraslih noktiju na stopalima; medicinski ulošci i umeci za cipele; materijali za zavoje; flasteri; prstenasti flasteri; prsteni za kurje oči; ljepljivi flasteri/trake; materijali za previjanje; zavoji; preparati za dezinfekciju; antiseptički proizvodi; tvari protiv gljivica; materijali impregnirani sa ili koji sadržavaju tvari protiv gljivica; zavoji za rane; ulošci; fungicidi, herbicidi.

### 08

Ručni kućanski alati i pribor za manikuru i pedikuru; ručni alati za uklanjanje zadebljane kože; ručni alati za piling kože; grickalice za nokte, turpije/rašpe za nokte, škarice; pincete; dijelovi i oprema za sve ranije navedene proizvode.

### 10

Ortopedski, protetski, pedikerski, te aparati i instrumenti za njegu stopala; materijali za šivanje; instrumenti, oprema i aparati za liječenje/tretman i njegu stopala i kože; jastuci za njegu stopala; pomagala za korekciju stopala, uključujući potpornje za svod stopala; aparati za odvajanje i ravnjanje nožnih prstiju; zaštitni aparati protiv zadebljanja područja žuljeva i upale nožnih prstiju; elektroničke naprave koje se koriste za uklanjanje zadebljane kože; elektroničke naprave koje se koriste za piling kože; elektroničke turpije/rašpe za stopala; jastučići za pete i ispod peta; zaštita za metatarzalne jastučice; ulošci za čizme, prstenje za stopala i potpornji za stopala; ulošci za cipele; ortopedski ulošci, jednokratni ulošci za cipele, dezodorirajući ulošci za ortopedsku obuću; kompresivne čarape; kompresivne čarape različite čvrstoće; medicinske čarape za potporu; ortopedske i terapijske čarape; čarape za medicinske, kirurške i/ili profilaktične svrhe; medicinske i kirurške sokne/kratke čarape; čarape za proširene vene; aparati za vježbanje stopala; ortopedski proizvodi; instrumenti i aparati za postavljanje zavoja; aparati za fiksiranje prstiju i nožnih prstiju; elastični zavoji za zglobove, elastične dokoljenke; elastični zavoji za koljeno, elastični zavoji, elastični zavoji za struk, zavoji za ortopedske svrhe; aparati za mjerenje, ispitivanje i uzimanje otisaka stopala; masažeri za tijelo; električni masažeri; masažeri za stopala; terapijski aparati i uređaji za masiranje i/ili kupanje; dijelovi i oprema za sve gore navedene proizvode.

(111) **BAZ1317233** (181) 2023-06-25

(210) BAZ1317233 (220) 2013-06-25

(151) 2015-05-15

(732) **No Fear International Limited****Unit A, Brook Park East, Shirebrook  
NG20 8RY****GB**(740) "ŽIVKO MIJATOVIĆ & PARTNERS" d.o.o.  
Sarajevo

(540)

## NO FEAR

(511)

### 03

Preparati za bijeljenje i ostale tvari za pranje; preparati za čišćenje, poliranje, odmašćivanje i struganje; sapuni; parfimerijski proizvodi, eterična ulja, kozmetički proizvodi, losioni za kosu; proizvodi za njegu zubi; toaletni proizvodi; olovke, četke i jastučići za nanošenje šminke; maramice impregnirane sa preparatima za čišćenje ili toaletnim preparatima; proizvodi i preparati za njegu, čišćenje, oblikovanje i bojenje kose; proizvodi i preparati za njegu i čišćenje kože; proizvodi i preparati za brijanje; proizvodi i preparati za depilaciju; proizvodi i preparati za oblikovanje i njegu noktiju; proizvodi i preparati za tamnjenje; proizvodi i preparati za oralnu higijenu; dezodoransi; anti-perspiranti (proizvodi protiv znojenja).

### 09

Znanstveni, nautički, geodetski, fotografski, kinematografski i optički aparati i instrumenti kao i aparati i instrumenti za vaganje, mjerenje, signalizaciju, kontrolu (inspekciju), za pomoć (spašavanje) i za obuku; aparati i instrumenti za vođenje, prebacivanje, pretvaranje, akumuliranje, regulaciju ili kontrolu struje; aparati za snimanje, prijenos, reprodukciju zvuka i slike; magnetske podloge za snimanje, akustične ploče; kompakt diskovi, DVD-ovi i drugi digitalni mediji za nasnimavanje; mehanizmi za automate koji rade na kovanice; registarske blagajne, računari, oprema za obradu podataka i računala; kompjuterski softver; uređaji za gašenje požara; slušalice; satovi i tajmeri; pedometri; baterije i punjači; dvogledi; proizvodi za nošenje na očima svih vrsta, naočale, sunčane naočale, sportske naočale i drugi proizvodi za nošenje na očima, naočale za plivanje; okviri, leće, lančići, uzice i futrole za naočale; zaštitni jastučići, maske i štitnici za koljena, laktove, noge, ruke, tijelo, lice i oči; zaštitne kacige; zaštita za oči; zaštitna odjeća, dodaci odjeći, pokrivala za glavu i obuća; zaštita za usta (štitnici za desni); kaiševi, prsluci i pojasi za spasavanje; čepovi za uši; elektronski ekrani za prikazivanje podataka na opremi za vježbanje; oprema i instrumenti za ronjenje; elektronički softver za igrice; MP3 plejeri i prenosive i ručne digitalne elektronske naprave za snimanje, organiziranje, prijenos, manipuliranje i pregled tekstualnih, podatkovnih, audio i video fajlova te futrole za ove aparate; futrole za mobilne telefone; dijelovi i oprema za sve ranije navedene proizvode.

### 28

Igre i igračke, gimnastički i sportski predmeti, oprema i uređaji koji nisu obuhvaćeni drugim razredima; uređaji i oprema za vježbanje i fitness; uređaji i oprema za igrališta; ukrasi za božićna drvca; igraće karte; klizaljke, skejtboardi; torbe namijenjene specijalno za sportsku opremu; oprema za ribolov; štitnici za uši i obrve za sport; maske za boks; rukavice za boks; vreće za udaranje; rukavice za borbu; rukavice za podizanje; bandaže za ruke; sportske bandažne ljepljive trake; zračni jastuci za boks; profesionalni trenerski fokuseri; profesionalne kruške za boks; brze vreće za boks; udarni jastučići; trenažne lutke; platforme za vreće za udaranje; mali tegovi; štitnici i zaštita; mašine za veslanje; prsni tegovi; opružni trenažeri; gripovi za jačanje stiska; medicinske lopte; štitnici za glavu; vreće za boks; vreće za vježbanje; konopci za preskakanje; šortsevi za hrvanje i boks; držači; štitnici za cipele; kacige za atletsku i sportsku upotrebu; ringovi za boks i hrvanje; gimnastički konji; paralelne grede; borbeni konopci; konopci za penjanje; trenažni bicikli; klupe za dizanje tegova; step mašine; rukavice za dizanje tegova; skijaške rukavice; gimnastičke vreće; trampoline; oprema za vježbanje; oprema za dizanje tegova; kaiševi za dizanje tegova; konopci za preskakanje; dodatni tegovi; oprema za aerobik; fitness pojasevi za aerobik; stacionarna bicikla; elastične trake za vježbanje; tegovi za pričvršćavanje na skočni zglobovi; tegovi za pričvršćavanje na ručni zglobovi; trake za trčanje; oprema za borilačke vještine; štitnici od udaraca nogom, štitnici potkoljenice, štitnici za glavu, rukavice za udaranje, sparing štitovi za tijelo, tekvando reketi, ploče za udaranje šakama i nogama; rukavice za vreću; skuteri (igračke); dijelovi i oprema za svu ranije navedenu robu.

(111) **BAZ1317235** (181) 2023-06-27

(210) BAZ1317235 (220) 2013-06-27

(151) 2015-05-15

(732) **SANOFI****54 rue La Boétie, 75008 Paris****FR**

(740) Agencija Diana Protić Tkalčić

(591) crna, bijela, ljubičasta

(540)

(531) 27.05; 29.01;

(511)

### 05

Farmaceutski proizvodi, naime antihistamini i antialergijski proizvodi.

(111) **BAZ1317243** (181) 2023-07-01  
 (210) BAZ1317243 (220) 2013-07-01

(151) 2015-05-14

(300) EM  
 2013-04-23  
 011762317

(732) **Marriott International, Inc. (a delaware corporation)**  
**10400 Fernwood Road, Bethesda, Maryland 20817**

**US**

(740) PETOŠEVIĆ d.o.o

(540)



(531) 27.05;

(511)

### 35

Franšizne usluge, a naročito pomoć u poslovnom upravljanju tokom osnivanja i rada hotela; poslovno upravljanje, a naročito upravljanje i rad hotela.

### 41

Pružanje razonode, sportskih i kulturnih aktivnosti; organizovanje konferencija i izložbi u kulturne i edukativne svrhe; usluge kasina; usluge igara; usluge kabarea; usluge noćnog kluba; pribavljanje i rezervacija karata za priredbe i druge zabavne događaje; usluge zdravstvenih i rekreativnih klubova, a naročito stavljanje na raspolaganje usluga, prostora, instrukcija i opreme na poljima rekreacije i tjelovježbe; stavljanje na raspolaganje usluga, prostora, instrukcija i opreme na poljima tenisa, bazena za plivanje, rekreacije, biciklizma, golfa, vodenih sportova, jahanja, skijanja, pristupa plaži i društvenih događaja; golf klub, tereni za golf i usluge instrukcija golfa; usluge organizovanja vjenčanja; usluge planiranja i vođenja društvenih događaja.

### 43

Hotelske usluge; restorani, katering, usluge barova i salona, usluge odmarališta i smještaja, usluge obezbjeđivanja sala za sastanke, konferencije i izložbe; pružanje usluga sredstava i prostora za bankete i društvene događaje za posebne prilike; i usluge rezervacija hotelskog smještaja.

(111) **BAZ1317247** (181) 2023-07-12  
 (210) BAZ1317247 (220) 2013-07-02

(151) 2015-05-18

(732) **HUAWEI TECHNOLOGIES CO., LTD.**  
**Administration Building Huawei Technologies Co., Ltd., Bantian, Longgang District, Shenzhen**  
**CN**

(740) "ŽIVKO MIJATOVIĆ & PARTNERS" d.o.o.  
 Sarajevo

(591) siva, crna

(540)

*MediaPad*

(531) 27.05;

(511)

### 09

Mobiteli, tablet osobna računala, računari, osobni digitalni okviri (DPF), osobni digitalni asistenti (PDA).

(111) **BAZ1317251** (181) 2023-07-03

(210) BAZ1317251 (220) 2013-07-03

(151) 2015-05-19

(732) **Midis Group Ltd.**  
**Geneva Place, Waterfront Drive, Road Town, Tortola**  
**VG**

(740) Dragan Mićunović

(540)



(531) 24.15; 26.03; 27.05;

(511)

**09**

Elektroničke komponente i periferije; kompjuteri i kompjuterski pribor; magnetski nosači podataka, diskovi za snimanje; oprema za obradu podataka i kompjutera.

**35**

Grupiranje, za račun trećih osoba, raznih proizvoda uključujući kompjuterske softvere i programe, radi omogućavanja potrošaču njihovog lakšeg uočavanja i kupnje; Pružanje savjeta i pomoći poslovnim subjektima s ciljem uspostavljanja i održavanja posla, oglašavanje; poslovno upravljanje; poslovna administracija; uredski poslovi.

**42**

Usluge koje se odnose na računarske sisteme, umrežavanje, softver i profesionalne usluge, prostorna i energetska rješenja (preko UPS-a, električnih generatora, baterija i punjača, duplih podova, bezbjednosni i protivpožarni sistemi, kontrola klima i svih strojeva za napajanje energijom); znanstvene i tehnološke usluge i istraživanja i koncepcije vezane za isto; industrijske analize i usluge istraživanja u području kompjuterskog hardvera i softvera; projektiranje i razvoj računarskog hardvera i softvera.

(111) **BAZ1317253** (181) 2023-07-03

(210) BAZ1317253 (220) 2013-07-03

(151) 2015-05-18

**(732) THE BLACK & DECKER CORPORATION**

**701 E. Joppa Road, Towson, MD  
21286**

**US**

(740) "ŽIVKO MIJATOVIĆ & PARTNERS" d.o.o.  
Sarajevo

(540)



(531) 27.05;

(511)

**07**

Strojevi i alatani strojevi; motori (osim za kopnena vozila); spojke, prijenosni uređaji (osim onih za kopnena vozila); poljoprivredne naprave osim onih koje se pokreću ručno; inkubatori za jaja.

**08**

Ručni alati i sprave s ručnim pokretanjem; noževi, vilice i žlice; hladno oružje; mehaničke i električne sprave za brijanje.

**09**

Znanstveni, nautički, geodetski, električni, fotografski, kinematografski i optički aparati i instrumenti kao i aparati i instrumenti za vaganje, mjerenje, signalizaciju, kontrolu (inspekciju), za pomoć (spašavanje) i za obuku; aparati za snimanje, prijenos, reprodukciju zvuka i slike; magnetske podloge za snimanje, akustične ploče; automati i mehanizmi za automate; registarske blagajne, računari; oprema za obradu podataka i računala; uređaji za gašenje požara.

(111) **BAZ1317259** (181) 2023-07-09

(210) BAZ1317259 (220) 2013-07-09

(151) 2015-05-19

**(732) Payless ShoeSource Worldwide,  
Jayhawk Towers, 700 SW Jackson  
Street, Suite 202, Topeka, KS. 66603**

**US**

(740) "MSA IP"

(540)



(531) 26.01; 27.01; 27.05;

(511)

**25**

Obuća.

**35**

Usluge grupiranja za račun trećih osoba, obuće, odjeće, novčanika, torbi i ruksaka, (isključujući transport istih), radi omogućavanja potrošaču njihovog lakšeg uočavanja i kupnje, koje usluge su pružene ujedno od strane maloprodajnih dućana, putem elektronskih medija, na primjer, putem web stranica.

(111) **BAZ1317260** (181) 2023-07-09  
 (210) BAZ1317260 (220) 2013-07-09  
 (151) 2015-05-19

(732) **Payless ShoeSource Worldwide,  
 Jayhawk Towers, 700 SW Jackson  
 Street, Suite 202, Topeka, KS. 66603**

**US**

(740) "MSA IP"  
 (540)

## **PAYLESS SHOESOURCE**

(511)

**25**

Obuća.

**35**

Usluge grupiranja za račun trećih osoba, obuće, odjeće, novčanika, torbi i ruksaka, (isključujući transport istih), radi omogućavanja potrošaču njihovog lakšeg uočavanja i kupnje, koje usluge su pružene ujedno od strane maloprodajnih dućana, putem elektronskih medija, na primjer, putem web stranica.

(111) **BAZ1317261** (181) 2023-07-09  
 (210) BAZ1317261 (220) 2013-07-09  
 (151) 2015-05-19

(732) **BASF SE  
 Carl-Bosch-Strasse 38,  
 Ludwigshafen am Rhein**

**DE**

(740) "STAM" d.o.o.  
 (540)

## **LIVELTA**

(511)

**01**

Kemikalije koje se upotrebljavaju u poljoprivredi, vrtlarstvu i šumarstvu, posebno preparati za jačanje biljaka, kemijski i/ili biološki preparati za upravljanje stresom kod biljaka, preparati za regulaciju rasta biljaka, kemijski preparati za liječenje sjemena, tenzidi, prirodne ili vještačke kemikalije koje se koriste kao mamac ili preparati za tjeranje insekata.

**05**

Preparati za uništavanje i suzbijanje štetočina, insekticidi, fungicidi, herbicidi, pesticidi.

(111) **BAZ1317269** (181) 2023-07-11  
 (210) BAZ1317269 (220) 2013-07-11  
 (151) 2015-05-29

(732) **Satelit Plus d.o.o.  
 Krstine bb (industrijska zona),  
 88266 Međugorje**

**BA**

(740) Dragan Mićunović  
 (591) roza, žuta, siva, bijela, crna  
 (540)



(531) 25.07; 26.01; 27.05; 29.01;

(511)

**09**

Električni i elektronski telekomunikacijski uređaji, telefonski i komunikacijski aparati i instrumenti, aparati i instrumenti za komunikaciju podacima; aparati i instrumenti za procesiranje, prijenos, pohranjivanje, sakupljanje, primanje podataka; telefonske kartice; telefonske kreditne kartice.

**38**

Telekomunikacije.

**42**

Usluge programiranja; usluge baze podataka; usluge iznajmljivanja vezane za opremu za obradu podataka i kompjutera; usluge projektovanja i planiranja vezane za telekomunikacije.



(111) **BAZ1317272** (181) 2023-07-17  
 (210) BAZ1317272 (220) 2013-07-17  
 (151) 2015-05-29

(732) **GENERAL MOTORS LLC a limited liability company organized and existing under the laws of the State of Delaware**

**300 Renaissance Center, Detroit, Michigan 48265-3000**

**US**

(740) Dragan Mićunović

(540)



(531) 24.07; 24.11; 25.07;

(511)

**12**

Motorna vozila i dijelovi za njih.

(111) **BAZ1317273** (181) 2023-07-17  
 (210) BAZ1317273 (220) 2013-07-17  
 (151) 2015-05-04

(732) **GENERAL MOTORS LLC a limited liability company organized and existing under the laws of the State of Delaware**

**300 Renaissance Center, Detroit, Michigan 48265-3000**

**US**

(740) Dragan Mićunović

(540)

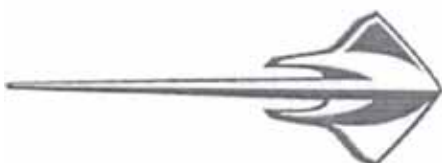

(531) 03.09; 24.11;

(511)

**12**

Motorna vozila i dijelovi za njih.

(111) **BAZ1317274** (181) 2023-07-17  
 (210) BAZ1317274 (220) 2013-07-17  
 (151) 2015-05-04

(732) **GENERAL MOTORS LLC a limited liability company organized and existing under the laws of the State of Delaware**

**300 Renaissance Center, Detroit, Michigan 48265-3000**

**US**

(740) Dragan Mićunović

(540)

**CORVETTE**

(511)

**12**

Motorna vozila i dijelovi za njih.

(111) **BAZ1317275** (181) 2023-07-17  
 (210) BAZ1317275 (220) 2013-07-17  
 (151) 2015-05-29

(300) US  
 2013-01-29  
 85835756

(732) **Amgen Inc.**  
**One Amgen Center Drive,**  
**Thousand Oaks, California 91320-**

**US**

(740) Agencija Diana Protić Tkalčić

(540)

**BLINCYTO**

(511)

**05**

Farmaceutski preparati.



(111) **BAZ1317276** (181) 2023-07-17  
 (210) BAZ1317276 (220) 2013-07-17  
 (151) 2015-05-29

(300) US  
 2013-01-29  
 85835762

(732) **Amgen Inc.**  
**One Amgen Center Drive,**  
**Thousand Oaks, California 91320-**  
**US**

(740) Agencija Diana Protić Tkalčić

(540)

## GANVADO

(511)

**05**

Farmaceutski preparati.

(111) **BAZ1317277** (181) 2023-07-17  
 (210) BAZ1317277 (220) 2013-07-17  
 (151) 2015-05-29

(300) US  
 2013-01-29  
 85835774

(732) **Amgen Inc.**  
**One Amgen Center Drive,**  
**Thousand Oaks, California 91320-**  
**US**

(740) Agencija Diana Protić Tkalčić

(540)

## SOLYMBIC

(511)

**05**

Farmaceutski preparati.

(111) **BAZ1317278** (181) 2023-07-18  
 (210) BAZ1317278 (220) 2013-07-18  
 (151) 2015-05-07

(732) **Pharmaceutical Chemical**  
**Cosmetic Industry ALKALOID AD -**  
**Bul. Aleksandar Makedonski 12,**  
**1000 Skopje**

**MK**

(740) "ŽIVKO MIJATOVIĆ & PARTNERS" d.o.o.  
 Sarajevo

(540)

## AICart

(511)

**05**

Farmaceutski preparati.

(111) **BAZ1317280** (181) 2023-07-09  
 (210) BAZ1317280 (220) 2013-07-09  
 (151) 2015-05-21

(732) **STARBUCKS CORPORATION koja**  
**posluje kao STARBUCKS COFFEE**  
**COMPANY**

**2401 Utah Avenue South, Seattle,**  
**Washington 98134**

**US**

(740) Nedim Krilić

(540)

## STARBUCKS BLONDE

(511)

**30**

Napici od kave, kava; kava u zrnju; mljevena kava.

(111) **BAZ1317284** (181) 2023-07-19  
 (210) BAZ1317284 (220) 2013-07-19  
 (151) 2015-05-21

(732) **Exxon Mobil Corporation**  
**5959 Las Colinas Boulevard, Irving,**  
**Texas 75039-2298**  
**US**

(740) "INTELBIRO" d.o.o.

(540)

## ENERGY LIVES HERE

(511)

### 01

Kemijski proizvodi za industriju, znanost i fotografsku djelatnost, kao i u ratarstvu, hortikulturi i šumarstvu, umjetna smola, sirova plastika; gnojivo za zemlju, mješavine za gašenje požara; i preparati za kaljenje, kemijski proizvodi za konzerviranje hrane; sredstva za štavljenje kože, ljepila (ljepljive tvari) za industriju.

### 04

Industrijska ulja i masti; sredstva za podmazivanje; proizvodi za upijanje, vlaženje i vezanje prašine; goriva (uključujući benzin za motore) i rasvjetne tvari.

### 16

Reklamni materijali; brošure, tiskarski proizvodi.

### 35

Korporativne reklame.

### 41

Stručno osposobljavanje; obrazovanje također u obliku javnih izjava, uključujući i obrazovanje javnosti o pitanjima vezanim za poboljšanje istraživanja, proizvodnje, prijevoza i korištenja naftnih proizvoda, prirodnog gasa i hemikalija; uključujući korporativne reklame i izjave o javnom interesu koje se odnose na naftnu i hemijsku industriju.

(111) **BAZ1317285** (181) 2023-07-19  
 (210) BAZ1317285 (220) 2013-07-19  
 (151) 2015-05-07

(732) **Farmaceutvska Hemiska**  
**Kozmetička Industrija "ALKALOID"**  
**Bul. Aleksandar Makedonski br. 12,**  
**1000 Skopje**

### MK

(740) "ŽIVKO MIJATOVIĆ & PARTNERS" d.o.o.  
 Sarajevo

(591) bijela, crna, siva, narandžasta, zelena

(540)



(531) 01.15; 25.01; 27.05; 29.01;

(511)

### 03

Tonik.

(111) **BAZ1317286** (181) 2023-07-22  
 (210) BAZ1317286 (220) 2013-07-22  
 (151) 2015-05-18

(732) **Barilla Gida Anonim Sirketi**  
**D-100 Karayoku 7.km, 014 Bolu**  
**TR**

(740) PETOŠEVIĆ d.o.o

(540)

## Filiz, Always good

(511)

**30**

Kava, čaj, kakao, šećer, riža, tapioka, sago, nadomjesci kave; brašno i proizvodi od žitarica, kruh, tjestenina, biskviti (suhi kolačići), kolači, slastice, bomboni, sladoled; med, sirup od melase; kvasac, prašak za dizanje; sol, slačica (senf); ocat, umaci (začini); mirodije; led za hlađenje.

(111) **BAZ1317289** (181) 2023-07-23

(210) BAZ1317289 (220) 2013-07-23

(151) 2015-05-12

(732) **Hyundai Heavy Industries Co., Ltd.**  
**1000, Bangeojinsunhwan-doro,**  
**Dong-gu, Ulsan**

**KR**

(740) "INTELBIRO" d.o.o.

(591) žuta, zelena, plava

(540)



(531) 26.03; 27.05; 29.01;

(511)

**12**

Traktori; lokomobili; viljuškari; traktori za poljoprivredne svrhe; putnički brodovi; brodovi za bušenje nafte; brodovi za naftu, odnosno, tankeri za naftu; kontejnerski brodovi; teretni brodovi; brodovi; uređaji za kretanje po zraku; dijelovi i pribori za avione.

(111) **BAZ1317290** (181) 2023-07-23

(210) BAZ1317290 (220) 2013-07-23

(151) 2015-04-29

(732) **Marriott Worldwide Corporation**  
**10400 Fernwood Road, Bethesda,**  
**Maryland 20817**

**US**

(740) PETOŠEVIĆ d.o.o

(540)

## MARRIOTT

(511)

**35**

Franšizne usluge, a naročito pomoć u poslovnom upravljanju tokom osnivanja i rada hotela, restorana, noćnih klubova, barova, toplica, objekata za rekreaciju i fitnes, maloprodajnih objekata i kondominija; poslovno upravljanje, a naročito upravljanje i rad hotela, restorana, noćnih klubova, barova, toplica, objekata za rekreaciju i fitnes, maloprodajnih objekata, kondominija, stambenih zgrada, konferencijskih centara i vremenski podijeljeno korištenje odmarališta (timeshare) za treća lica; usluge maloprodajnih objekata; usluge konsultacija u poslovnom upravljanju; obezbjeđivanje prostora za korištenje uredske opreme i mašina; usluge online maloprodaje; usluge kataloške maloprodaje; usluge poslovne administracije; usluge planiranja poslovnih sastanaka; obezbjeđivanje sala za konvencije i konferencije za poslovne sastanke; upravljanje, iznajmljivanje i lizing kancelarija i maloprodajnih objekata; izdavanje poklon kupona koji se mogu otkupiti za robu i/ili usluge; usluge programa lojalnosti kupaca; dobrotvorne ustanove, a naročito organizacija i provođenje volonterskih programa i društveno korisnog rada; usluge nabavke.

**41**

Pružanje rasonode, sportskih i kulturnih aktivnosti; organizovanje konferencija i izložbi u kulturne i edukativne svrhe; usluge kasina; usluge igara; usluge kabarea; usluge noćnog kluba; pribavljanje i rezervacija karata za priredbe i druge zabavne događaje; usluge zdravstvenih i rekreativnih klubova, a naročito stavljanje na raspolaganje usluga, prostora, instrukcija i opreme na poljima rekreacije i tjelovježbe; stavljanje na raspolaganje usluga, prostora, instrukcija i opreme na poljima tenisa, bazena za plivanje, rekreacije, biciklizma, golfa, vodenih sportova, jahanja, skijanja, pristupa plaži i društvenih događaja; golf klub, tereni za golf i usluge instrukcija golfa; usluge organizovanja vjenčanja; usluge planiranja i vođenja društvenih događaja.

**43**

Hotelske usluge; restorani, catering, usluge barova i salona, usluge odmarališta i smještaja, usluge obezbjeđivanja sala za sastanke, konferencije i izložbe; pružanje usluga sredstava i prostora za bankete i društvene događaje za posebne prilike; i usluge rezervacija hotelskog smještaja.

(111) **BAZ1317291** (181) 2023-07-23  
 (210) BAZ1317291 (220) 2013-07-23  
 (151) 2015-04-29

(732) **Marriott Worldwide Corporation**  
**10400 Fernwood Road, Bethesda,**  
**Maryland 20817**

**US**

(740) PETOŠEVIĆ d.o.o

(540)



(531) 27.05;

(511)

**35**

Franšizne usluge, a naročito pomoć u poslovnom upravljanju tokom osnivanja i rada hotela, restorana, noćnih klubova, barova, toplica, objekata za rekreaciju i fitness, maloprodajnih objekata i kondominija; poslovno upravljanje, a naročito upravljanje i rad hotela, restorana, noćnih klubova, barova, toplica, objekata za rekreaciju i fitness, maloprodajnih objekata, kondominija, stambenih zgrada, konferencijskih centara i vremenski podijeljeno korištenje odmarališta (timeshare) za treća lica; usluge maloprodajnih objekata; usluge konsultacija u poslovnom upravljanju; obezbjeđivanje prostora za korištenje uredske opreme i mašina; usluge online maloprodaje; usluge kataloške maloprodaje; usluge poslovne administracije; usluge planiranja poslovnih sastanaka; obezbjeđivanje sala za konvencije i konferencije za poslovne sastanke; upravljanje, iznajmljivanje i lizing kancelarija i maloprodajnih objekata; izdavanje poklon kupona koji se mogu otkupiti za robu i/ili usluge; usluge programa lojalnosti kupaca; dobrotvorne ustanove, a naročito organizacija i provođenje volonterskih programa i društveno korisnog rada; usluge nabavke.

**41**

Pružanje razonode, sportskih i kulturnih aktivnosti; organizovanje konferencija i izložbi u kulturne i edukativne svrhe; usluge kasina; usluge igara; usluge kabarea; usluge noćnog kluba; pribavljanje i rezervacija karata za priredbe i druge zabavne događaje; usluge zdravstvenih i rekreativnih klubova, a naročito stavljanje na raspolaganje usluga, prostora, instrukcija i opreme na poljima rekreacije i tjelovježbe; stavljanje na raspolaganje usluga, prostora, instrukcija i opreme na poljima tenisa, bazena za plivanje, rekreacije, biciklizma, golfa, vodenih sportova, jahanja, skijanja, pristupa plaži i društvenih događaja; golf klub, tereni za golf i usluge instrukcija golfa; usluge organizovanja vjenčanja; usluge planiranja i vođenja društvenih događaja.

**43**

Hotelske usluge; restorani, katering, usluge barova i salona, usluge odmarališta i smještaja, usluge obezbjeđivanja sala za sastanke, konferencije i izložbe; pružanje usluga sredstava i prostora za bankete i društvene događaje za posebne prilike; i usluge rezervacija hotelskog smještaja.

(111) **BAZ1317293** (181) 2023-07-24  
 (210) BAZ1317293 (220) 2013-07-24  
 (151) 2015-05-18

(732) **OKF Corporation**  
**714, Bokjeung-Dong, Sujeung-Gu,**  
**Sungnam City, Gyeonggi-Do 461-**

**KR**

(740) "ACTINNOVA" d.o.o.

(591) crvena, bijela, crna

(540)



(531) 26.01; 27.05; 29.01;

(511)

**32**

Sokovi od povrća za napitke; voćni sokovi; sokovi koji sadrže aloe-u; voćni sirupi za napitke; sirupi za napitke; napici od povrća ili voća; bezalkoholni voćni nektari; gazirana voda; bezalkoholni napici koji sadrže voćne sokove; mineralna voda; napici od povrća; aloe vera sokovi.

(111) **BAZ1317295** (181) 2023-07-24  
 (210) BAZ1317295 (220) 2013-07-24  
 (151) 2015-05-04

(732) **"STUDEN & CO Holding SE" d.o.o.**

**Industrijska br. 3, 76100 Brčko**  
**Distrikt**

**BA**

(740) Dragan Mićunović

(540)

**ZASLADI ZIVOT**

(511)

**30**

Kafa, čaj, kakao, šećer, riža, tapioka, sago, nadomjesci kafe; brašno i proizvodi od žitarica, kruh, kolači, slastičarski proizvodi, bomboni; sladoled; med, sirup od melase; kvasac, prašak za dizanje tijesta; sol, slačica; ocat, umaci (začini); mirođije; led za rashlađivanje.

(111) **BAZ1317296** (181) 2023-07-24  
 (210) BAZ1317296 (220) 2013-07-24  
 (151) 2015-04-29

(732) **Visa International Service Association**  
**900 Metro Center Boulevard,  
 Foster City, California 94404**  
**US**

(740) PETOŠEVIĆ d.o.o

(540)

## SVIJET POGODNOSTI

(511)

### 36

Finansijski poslovi; monetarni poslovi; osiguranje; finansijske usluge, a naročito, bankarske usluge; bankovno poslovanje iz doma (home banking), usluge obezbjeđivanja kreditnih kartica, debitnih kartica, kartica sa odloženim plaćanjem i pripejd kartica za jednokratnu upotrebu; obezbjeđivanje elektronskih sredstava i usluga transfera valute, usluge elektronskog plaćanja, usluge isplate gotovine; usluge osiguranja, a naročito, pokrivanje medicinskih, putnih troškova, troškova pomoći na putu i troškova iznajmljivanja za putnike, usluge produženja garancije; usluge osiguranja od odgovornosti; obezbjeđivanje i upravljanje programom za lojalnost kupaca i popusti prilikom plaćanja; sve prethodno pomenute usluge u vezi sa obezbjeđivanjem i upravljanjem pogodnostima povezanim sa platnim karticama za vlasnika kartice.

(111) **BAZ1317297** (181) 2023-07-24  
 (210) BAZ1317297 (220) 2013-07-24  
 (151) 2015-04-28

(732) **Visa International Service Association**  
**900 Metro Center Boulevard,  
 Foster City, California 94404**  
**US**

(740) PETOŠEVIĆ d.o.o

(540)

## WORLD OF PRIVILEGES

(511)

### 36

Finansijski poslovi; monetarni poslovi; osiguranje; finansijske usluge, a naročito, bankarske usluge; bankovno poslovanje iz doma (home banking), usluge obezbjeđivanja kreditnih kartica, debitnih kartica, kartica sa odloženim plaćanjem i pripejd kartica za jednokratnu upotrebu; obezbjeđivanje elektronskih sredstava i usluga transfera valute, usluge elektronskog plaćanja, usluge isplate gotovine; usluge osiguranja, a naročito, pokrivanje medicinskih, putnih troškova, troškova pomoći na putu i troškova iznajmljivanja za putnike, usluge produženja garancije; usluge osiguranja od odgovornosti; obezbjeđivanje i upravljanje programom za lojalnost kupaca i popusti prilikom plaćanja; sve prethodno pomenute usluge u vezi sa obezbjeđivanjem i upravljanjem pogodnostima povezanim sa platnim karticama za vlasnika kartice.

(111) **BAZ1317299** (181) 2023-07-24  
 (210) BAZ1317299 (220) 2013-07-24  
 (151) 2015-05-28

(732) **Nankang Rubber Tire Corporation, Ltd.**  
**Suite 608, 6F, No. 136, Sec.3, Jen Ai Rd., Taipei**  
**TW**

(740) Agencija Diana Protić Tkalčić

(540)

 NANKANG

(531) 26.11; 27.05;

(511)

## 12

Gume za točkove; gume za točkove automobila; vanjski omotači za pneumatske gume; pneumatske gume; gume za točkove vozila; gumeni točkovi za vozila.

(111) **BAZ1317300** (181) 2023-07-25

(210) BAZ1317300 (220) 2013-07-25

(151) 2015-05-22

(732) **U TURN TAX REFUND L.L.C**

**P.O. Box 506797, Suites - 704 & 705,  
Liberty House, Dific, Dubai**

**AE**

(740) "INTELBIRO" d.o.o.

(591) žuta, crna

(540)



(531) 24.15; 26.01; 27.05; 29.01;

(511)

## 35

Oglašavanje; vođenje komercijalnih poslova; komercijalna administracija; uredski poslovi.

## 36

Osiguranje; finansijski poslovi; monetani poslovi; poslovi s nekretninama.

## 41

Obrazovanje; stručno osposobljavanje; razonoda; sportske i kulturne aktivnosti.

(111) **BAZ1317301** (181) 2023-07-26

(210) BAZ1317301 (220) 2013-07-26

(151) 2015-05-29

(732) **JOHNSON & JOHNSON**

**One Johnson & Johnson Plaza,  
New Brunswick, New Jersey**

**US**

(740) Agencija Diana Protić Tkalić

(540)

## HEXALEN

(511)

## 05

Farmaceutski preparati za liječenje bolesti gornjeg respiratornog trakta; ekspektoransi, dekongestivi, sprejevi za nos i lozenge za grlo.

(111) **BAZ1317302** (181) 2023-07-29

(210) BAZ1317302 (220) 2013-07-29

(151) 2015-05-22

(732) **"MBI DEVELOPMENT" d.o.o.  
Sarajevo**

**Ul. Lužansko Polje bb, Ilidža,  
Sarajevo**

**BA**

(740) AMILA ETEROVIĆ

(591) zelena, plava, siva

(540)



(531) 26.01; 26.11; 27.05; 29.01;

(511)

## 16

Hartija, karton i proizvodi od njih, koji nisu uključeni u druge klase; štampane stvari; knjigovezački materijal;



fotografije; kancelarijski materijal; ljepila za kancelarijske i kućne potrebe; umjetnički materijali; kičice; pisaće mašine i kancelarijski rekviziti (izuzev namještaja); materijali za obuku i nastavu (izuzev aparata); plastični materijal za pakovanje (koji nije uključen u druge klase); štamparska slova; klišeji.

**35**

Oglašavanje; vođenje poslova; poslovno upravljanje; kancelarijski poslovi.

**43**

Usluge obezbjeđivanja hrane i pića; privremeni smještaj.

(111) **BAZ1317303** (181) 2023-07-31

(210) BAZ1317303 (220) 2013-07-31

(151) 2015-05-28

(732) **The Gillette Company**  
**One Gillette Park, Boston,**  
**Massachusetts 02127**

**US**

(740) Agencija Diana Protić Tkalčić

(540)

**COOL WAVE**

(511)

**03**

Preparati za bijeljenje i ostale tvari za pranje rublja; preparati za čišćenje, poliranje, odmaščivanje i struganje; sapuni; parfimerijski proizvodi, eterična ulja, kozmetički proizvodi, losioni za kosu; proizvodi za njegu zuba.

(111) **BAZ1317304** (181) 2023-07-31

(210) BAZ1317304 (220) 2013-07-31

(151) 2015-05-28

(732) **The Gillette Company**  
**One Gillette Park, Boston,**  
**Massachusetts 02127**

**US**

(740) Agencija Diana Protić Tkalčić

(540)

**ARCTIC ICE**

(511)

**03**

Preparati za bijeljenje i ostale tvari za pranje rublja; preparati za čišćenje, poliranje, odmaščivanje i struganje; sapuni; parfimerijski proizvodi, eterična ulja, kozmetički proizvodi, losioni za kosu; proizvodi za njegu zuba.

(111) **BAZ1317307** (181) 2023-07-31

(210) BAZ1317307 (220) 2013-07-31

(151) 2015-05-20

(732) **NOBEL LIJEK d.o.o.**  
**Hasiba Brankovića 9, 71000**

**BA**

(740) "STAM" d.o.o.

(540)

**Alora**

(511)

**05**

Farmaceutski proizvodi, bakterijski preparati, dijetetski dodaci (dodaci prehrani) za ljude, hranljivi dodaci prehrani.

(111) **BAZ1317308** (181) 2023-08-01

(210) BAZ1317308 (220) 2013-08-01

(151) 2015-05-08

(732) **Pharmaceutical Chemical**  
**Cosmetic Industry ALKALOID AD -**  
**Bldv. Aleksandar Makedonski 12,**  
**1000 Skopje**

**MK**

(740) "ŽIVKO MIJATOVIĆ & PARTNERS" d.o.o.  
Sarajevo

(540)

**GastroGuard**

(511)

**05**

Lijekovi za poremećaje lučenja kiseline.

(111) **BAZ1317309** (181) 2023-08-01  
 (210) BAZ1317309 (220) 2013-08-01  
 (151) 2015-05-14

(732) **British American Tobacco (Brands) Inc.**

**2711 Centerville Road, Suite 300,  
 Wilmington, Delaware 19808**

**US**

(740) "ŽIVKO MIJATOVIĆ & PARTNERS" d.o.o.  
 Sarajevo

(591) plava, bijela, siva

(540)



(531) 26.01; 27.01; 27.05; 29.01;

(511)

**34**

Cigarete, duhan, duhanski proizvodi, upaljači, šibice;  
 pušački artikli.

(111) **BAZ1317314** (181) 2023-08-05  
 (210) BAZ1317314 (220) 2013-08-05  
 (151) 2015-05-14

(732) **British American Tobacco (Brands) Inc.**

**2711 Centerville Road, Suite 300,  
 Wilmington, Delaware 19808**

**US**

(740) "ŽIVKO MIJATOVIĆ & PARTNERS" d.o.o.  
 Sarajevo

(540)



(531) 25.01; 27.05;

(511)

**34**

Cigarete; duhan; duhanski proizvodi; upaljači; šibice;  
 pušački artikli.

(111) **BAZ1317316** (181) 2023-08-05  
 (210) BAZ1317316 (220) 2013-08-05  
 (151) 2015-05-08

(732) **NIKON CORPORATION**

**12-1, Yurakucho 1-chome, Chiyoda-  
 ku, Tokyo**

**JP**

(740) "ŽIVKO MIJATOVIĆ & PARTNERS" d.o.o.  
 Sarajevo

(540)

**Nikon**

(531) 27.05;

(511)

**01**

Kemijski proizvodi za industriju, znanost, fotografsku  
 djelatnost, ratarstvo, povrtlarstvo i šumarstvo; sirova  
 umjetna smola, sirova plastika; gnojivo za zemlju; mješavine  
 za gašenje požara; preparati za kaljenje, zavarivanje  
 i lemljenje metala; kemijski proizvodi za konzerviranje  
 hrane; sredstva za štavljenje kože; ljepila (ljepljive tvari)  
 namjenjene za industriju; ljepila [nisu za papirnate proizvode  
 ili za kućanstvo]; pripravci za reguliranje rasta biljaka;  
 gnojiva ; ocaklina za keramiku; temeljni kit; više masne  
 kiseline; neželjezni metali; nemetalni minerali; hemijski  
 pripravci za razvijanje, štampanje i povećavanje fotografija;

reaktivni papir (osim za medicinske svrhe); umjetna sladila; brašno i škrob za industrijske potrebe; kaša; ozalit papir za fotokopije; papir za fotografije; senzibilizatori (fotografski senzibilizatori); fotografske suhe ploče; fotografski razvijajući ; prah za fleš (fotografski); fotografski fiksatori; neosvijetljeni fotografski filmovi; filmske vrpce, senzibilizirane ali neosvijetljene; rendgenski filmovi, senzibilizirani ali neosvijetljeni; mješavine za gašenje požara; tekućine za kočnice; kemijski aditivi za ulja.

## 11

Uređaji za rasvjetu, grijanje, proizvodnju pare, kuhanje, hlađenje, sušenje, ventilaciju, vodoopskrbu i sanitarna oprema; kompleti wc školjki sa sjedištem; kupaonički kompleti; sušilice (za hemijsku preradu); rekuperatori (za hemijsku preradu); uparivači (za hemijsku preradu); isparivači (za hemijsku preradu); destilatori (za hemijsku preradu); izmjenjivači toplote (za hemijsku preradu); sušilice (za tekstilnu proizvodnju); sterilizatori za mlijeko; pekači kruha (za industrijske svrhe) strojevi za sušenje šperploča; Industrijske peći; nuklearni reaktori ; aparati za sušenje kod žetve; uređaji za sušenje krmiva; bojleri (koji nisu dijelovi lokomotiva, mašina); uređaji za klimatizaciju zraka za industrijske svrhe; strojevi i aparati za zamrzavanje; sušilice rublja (električne, za industrijske svrhe); strojevi i aparati za upotrebu u kozmetičkim salonima ili brijaćnicama [ne uključujući "frizerske stolice"]; oprema za kuhanje za industrijske svrhe; industrijski aparati i uređaji za sušenje posuđa; aparati za dezinfekciju posuđa za industrijske svrhe; slavine za vodu; ventili za reguliranje nivoa u rezervoarima; slavine za cjevovode; spremnici za prečišćavanje otpadnih voda za industrijske svrhe; septički rezervoari za industrijske svrhe; peći za spaljivanje otpada za industrijske svrhe; peći za spaljivanje otpada za kućnu upotrebu; grijači vode na solarnu energiju; uređaji za pročišćavanje vode; električne svjetiljke i drugi rasvjetni aparati; kućanski elektrotermički aparati (osim za ljepotu ili sanitarne potrebe); kućanski elektrotermički aparati za ljepotu ili sanitarne potrebe; prsteni za slavine za vodu; plinski bojleri za vodu [za kućansku upotrebu]; ne-električni grijači za kuhanje (za kućansku upotrebu); kuhinjske radne ploče s ugrađenim sudoperom; kuhinjski sudoperi; ledenice (za kućansku upotrebu, neprenosivi); zamrzivači (za kućansku upotrebu); kućanske slavine- filteri za vodu; stajajući papirni lampioni (Andon); prijenosni papirnati lampioni (Chochin); plinske svjetiljke; uljne svjetiljke; cijevi [tuljci] za svjetiljke ; grijalice sa žaravicom za krevete (ne-električne); džepne grijalice (ne-električne); japanski džepne grijalice punjene gorivom; boce/grijalice za toplu vodu za krevete (za grijanje nogu u krevetu); spremnici za pročišćavanje otpadnih voda za kućnu upotrebu; septički rezervoari za kućnu upotrebu; vruće ili hladne obloge punjene kemijskim tvarima koje reaguju po potrebi; wc školjke sa raspršivačem vode za pranje; raspršivači dezinfekcijskih proizvoda za zahode; zahodske školjke; sjedala za upotrebu uz wc školjke japanskog stila; aparati za kupaonice; peći za kućnu upotrebu (ne-električne); postrojenja za uklanjanje soli iz morske vode; spremnici za vodu pod tlakom; postrojenja za saune; postrojenja za klimatizaciju zraka; električni aparati za kafu; ovlaživači zraka; LED svjetiljke; svjetiljke; električni tosteri.

## 24

Tkanine i tekstilni proizvodi koji nisu obuhvaćeni drugim razredima; pokrivači za krevete i stolove; tkanine (osim traka za obrubljivanje tatami prostirki); tkanina za trake za obrubljivanje tatami prostirki; triko [tkanina] filc [pust] i netkani tekstil; voštano platno; gumirano nepromočivo

platno; gumirano platno; filtrirne tekstilne tkanine; tkani tekstilni proizvodi za osobnu uporabu; mreže za komarce; čaršafi; futon jorgani; navlake za futone i jorgane (posteljina); navlake za futone (nepunjeni futoni); jastučnice; deke; stolni tekstilni ubrusi; kuhinjske krpe za sušenje; zavjese za tuševе; transparenti i zastave (ne od papira); tekstilne navlake za wc šolje; tekstilne navlake za stolice; tapiserije; zavjese; stolnjaci (ne od papira); draperije (teške zavjese); mrtvački pokrovi (plahte za umotavanje leševa); pokrovi za odijevanje tijela za pogreb [Kyokatabira kimono]; japanski paravani od tkanine s crveno-bijelim prugama [Kohaku-Maku]; japanski paravani od tkanine s crno- bijelim prugama [Kuroshiro-maku ]; tkanina za pokrivanje bilijarskih stolova; reklamni panoi od tekstil; znakovi od tekstila; kožne krpe; krpe prevučene vinilom; naljepnice od tkanine; ručnici, tekstilni; maramice, džepne od tekstila.

## 30

Kava, čaj, kakao, šećer, riža, tapioka, sago, nadomjesci kave; brašno i proizvodi od žitarica, kruh, kolači, slastice, bomboni; sladoled; med, sirup od melase; kvasac, prašak za dizanje; sol, slačica (senf); ocat, umaci (začini); mirodije; led za hlađenje; sredstva za vezanje sladoledne mješavine; proizvodi za omekšavanje mesa u kućanstvu; proizvodi za učvršćivanje tučenog vrhnja; aromatski preparati za prehrambene potrebe ( ne od eteričnih ulja); kruščići; sendviči: napareni kruščići punjeni s mljevenim mesom [kineski-manjuh]; hamburgeri (sendviči); pizze; hot dog (sendviči), mesne pite, pasta od soje [začin], Worcester umak, mesni sokovi [umaci], kečap, umak od soje [soja sos]; sirćetne mješavine; začini za soja sos [Soba-tsuyu]; umaci za salatu; bijeli umak; majoneza; umaci za meso sa roštilja; šećer u kocki; fruktoza [za kulinarstvo]; kristalni šećer (ne kao slastica); maltoza [za kulinarstvo]; glukoza za kulinarstvo; šrobni sirup u prahu [za kulinarstvo]; sirup od škroba [za kulinarstvo]; kuhinjska sol pomiješana sa sezamovim sjemenkama; kuhinjska sol; pečene i samljevene sjemenke sezama; sol od celera; umami začini; mješavine za sladoled; mješavine za šerbet; kafa, nepržena; kineske punjene okruglice /knedle (Gyoza, kuhane); kineske okruglice/knedle kuhane na pari (Shumai, kuhane); sushi [japansko jelo od riže]; pržene kuglice od tijesta s malim komadima hobotnice [Takoyaki]; kurije s pripremljenim obrokom koji sadrži rižu s dodatkom mesa, ribe ili povrća; ravioli [tjestenina]; kvasac u prahu; koji (riža sa fermentiranim sladom); instant mješavine za slastice; umaci za tjesteninu; nusproizvodi riže za prehranu (sake talog); zob, očišćena; ječam, guljeni; gluten za prehranu.

(111) **BAZ1317323** (181) 2023-08-12  
 (210) BAZ1317323 (220) 2013-08-12  
 (151) 2015-05-15

(732) **Taylor Made Golf Company, Inc.**

**5545 Fermi Court, Carlsbad,  
 California 92008**

**US**

(740) Dragan Mićunović

(540)

## TAYLOR MADE

(511)

**28**

Naročito za golfsku opremu i golfske rekvizite, uključujući cijele golfske štapove, rukohvate štapova, loptice, rukavice, držače loptica, prekrivača vrhova za golfske štapove, cijevi golfskih štapova.

(111) **BAZ1317324** (181) 2023-08-12

(210) BAZ1317324 (220) 2013-08-12

(151) 2015-05-07

(732) **NISSAN JIDOSHA KABUSHIKI KAISHA**

**(also trading as Nissan Motor Co.,  
 Ltd.)**

**No.2 Takaracho, Kanagawa-ku,  
 Yokohama-shi, Kanagawa-ken**

**JP**

(740) "MSA IP"

(540)

## Innovation that excites

(511)

**12**

Automobili; električna vozila; vagoni; kamioni; teretna kola (vozila); terenci (sportska vozila); motorni autobusi; rekreacijska vozila; sportska kola; trkački automobili; kamioni (motorna teretna vozila); viljuškari; traktori, uključujući traktore za vuču; prikolice i poluprikolice za vozila; hidroavioni; kolica; motocikli; čamci; feriboti; brodovi; jahte; bicikli.

(111) **BAZ1317325** (181) 2023-08-12

(210) BAZ1317325 (220) 2013-08-12

(151) 2015-05-15

(732) **Hongta Tobacco (Group) Co., Ltd.**

**No. 118, Hongta Avenue, Hongta  
 District, Yuxi, Yunnan**

**CN**

(740) "MSA IP"

(540)

GREAT 大师 MASTER

(531) 26.13; 27.05; 28.03;

(511)

**34**

Duhan; duhan za žvakanje; cigare; cigarete koje sadrže zamjenu duhana, koje nisu za medicinsku upotrebu; cigarete; cigarilosi; biljke za pušenje; burmut; rezani duhan; duhanski otpad; usnici od čilibara za nosače cigara i cigareta; kese za duhan; vrhovi za cigarete; duhanske lule; sjekači za cigare; kutije za cigare; kutije za cigarete; držači cigara; džepne mašine za uvijanje cigareta; držači cigareta; usnici za muštikle za cigarete; čistači za duhanske lule; stalak za duhanske lule; posude za duhan; kutije za burmut; pepeljare za pušače; pljuvaonice za uživaocce duhana; ovlaživači (kutije za cigarete opremljene ovlaživačima); šibice; držači za šibice; kutije za šibice; upaljači za pušače; upaljači za cigarete; kontejneri za gas za upaljače; kresiva; držači butagasa za upaljače; butagas (koji se koristi u pušačke svrhe); filteri za cigarete; blokovi od papira za cigarete; upijajući papir za duhanske lule; papir za cigarete; paketi vlakana za filter za cigarete.

(111) **BAZ1317326** (181) 2023-08-12

(210) BAZ1317326 (220) 2013-08-12

(151) 2015-05-15

(732) **HEMOFARM A.D., farmaceutsko-**

**hemijska industrija Vršac**

**Beogradski put bb, 26300 Vršac**

**RS**

(740) "MSA IP"

(540)

## DEMETRIN

(511)

**05**

Farmaceutski proizvodi.

(111) **BAZ1317327** (181) 2023-08-12  
 (210) BAZ1317327 (220) 2013-08-12  
 (151) 2015-04-29

(732) **TOYOTA JIDOSHA KABUSHIKI  
 KAISHA (also trading as TOYOTA  
 MOTOR CORPORATION)**

**1, Toyota-cho, Toyota-shi, Aichi-  
 JP**

(740) PETOŠEVIĆ d.o.o

(540)

**RC200t**

(511)

**12**

Automobili i strukturalni dijelovi za njih.

(111) **BAZ1317333** (181) 2023-08-13  
 (210) BAZ1317333 (220) 2013-08-13  
 (151) 2015-05-06

(732) **Marriott Worldwide Corporation  
 10400 Fernwood Road, Bethesda,  
 Maryland 20817**

**US**

(740) PETOŠEVIĆ d.o.o

(540)

**RESIDENCE INN**

(511)

**35**

Oglašavanje; poslovno upravljanje; poslovna administracija; uredske funkcije; usluge oglašavanja, franšizne usluge, a naročito pomoć u poslovnom upravljanju tokom osnivanja i rada hotela, restorana, barova, toplica, objekata za rekreaciju i fitnes i maloprodajnih objekata; poslovno upravljanje, a naročito upravljanje i rad hotela, restorana, barova, objekata za rekreaciju i fitnes i maloprodajnih objekata za treća lica, usluge maloprodaje, usluge poslovnih centara, usluge konsultacija u poslovnom upravljanju; obezbjeđivanje prostora za korištenje uredske opreme i strojeva; usluge poslovne administracije; usluge planiranja poslovnih sastanaka; obezbjeđivanje prostora za poslovne sastanke; upravljanje, iznajmljivanje i lizing kancelarija i maloprodajnih objekata.

**41**

Obrazovanje; stručno osposobljavanje; razonoda, sportske i kulturne aktivnosti; usluge zdravstvenog kluba, a naročito stavljanje na raspolaganje instrukcija i konsultacija na poljima tjelovježbe, iznajmljivanje opreme za vježbanje,

stavljanje na raspolaganje prostora i opreme za rekreaciju i tjelovježbu; usluge golf kluba, terena za golfa i poduke iz golfa; obrazovanje; stručno osposobljavanje; razonoda, sportske i kulturne aktivnosti; obrazovanje i razonoda, a naročito organizovanje konferencija i izložbi u kulturne i edukativne svrhe; stavljanje na raspolaganje prostora i opreme na poljima rekreacije, stavljanje na raspolaganje prostora i opreme za bazene za plivanje i vodene sportove, stavljanje na raspolaganje usluga i opreme za tenis, iznajmljivanje teniskih terena i instrukcije iz tenisa; usluge kasina i igara na sreću; noćni klubovi.

**43**

Usluge pružanja hrane i pića; privremeni smještaj; usluge hotela; usluge restorana; usluge kateringa, barova i salona, stavljanje na raspolaganje namjenskih prostora za sastanke, konferencije i izložbe; stavljanje na raspolaganje prostora za bankete i društvene događaje za posebne prilike; i usluge rezervacija hotelskog smještaja.

(111) **BAZ1317334** (181) 2023-08-13

(210) BAZ1317334 (220) 2013-08-13

(151) 2015-05-06

(732) **Marriott Worldwide Corporation  
 10400 Fernwood Road, Bethesda,  
 Maryland 20817**

**US**

(740) PETOŠEVIĆ d.o.o

(540)



(531) 07.05; 25.03; 27.05;

(511)

**35**

Oglašavanje; poslovno upravljanje; poslovna administracija; uredske funkcije; usluge oglašavanja, franšizne usluge, a naročito pomoć u poslovnom upravljanju tokom osnivanja i rada hotela, restorana, barova, toplica, objekata za rekreaciju i fitnes i maloprodajnih objekata; poslovno upravljanje, a naročito upravljanje i rad hotela, restorana, barova, objekata za rekreaciju i fitnes i maloprodajnih objekata za treća lica, usluge maloprodaje, usluge poslovnih centara, usluge konsultacija u poslovnom upravljanju; obezbjeđivanje prostora za korištenje uredske opreme i strojeva; usluge poslovne administracije; usluge planiranja poslovnih sastanaka; obezbjeđivanje prostora za poslovne sastanke; upravljanje, iznajmljivanje i lizing kancelarija i maloprodajnih objekata.



**41**

Obrazovanje; stručno osposobljavanje; razonoda, sportske i kulturne aktivnosti; usluge zdravstvenog kluba, a naročito stavljanje na raspolaganje instrukcija i konsultacija na poljima tjelovježbe, iznajmljivanje opreme za vježbanje, stavljanje na raspolaganje prostora i opreme za rekreaciju i tjelovježbu; usluge golf kluba, terena za golfa i poduke iz golfa; obrazovanje; stručno osposobljavanje; razonoda, sportske i kulturne aktivnosti; obrazovanje i razonoda, a naročito organizovanje konferencija i izložbi u kulturne i edukativne svrhe; stavljanje na raspolaganje prostora i opreme na poljima rekreacije, stavljanje na raspolaganje prostora i opreme za bazene za plivanje i vodene sportove, stavljanje na raspolaganje usluga i opreme za tenis, iznajmljivaje teniskih terena i instrukcije iz tenisa; usluge kasina i igara na sreću; noćni klubovi.

**43**

Usluge pružanja hrane i pića; privremeni smještaj; usluge hotela; usluge restorana; usluge kateringa, barova i salona, stavljanje na raspolaganje namjenskih prostora za sastanke, konferencije i izložbe; stavljanje na raspolaganje prostora za bankete i društvene događaje za posebne prilike; i usluge rezervacija hotelskog smještaja.

---

(111) **BAZ1317335** (181) 2023-08-13

(210) BAZ1317335 (220) 2013-08-13

(151) 2015-05-06

(732) **Marriott Worldwide Corporation**

**10400 Fernwood Road, Bethesda,  
Maryland 20817**

**US**

(740) PETOŠEVIĆ d.o.o

(540)



(531) 07.05; 27.05;

(511)

**35**

Oglašavanje; poslovno upravljanje; poslovna administracija; uredske funkcije; usluge oglašavanja, franšizne usluge, a naročito pomoć u poslovnom upravljanju tokom osnivanja i rada hotela, restorana, barova, toplica, objekata za rekreaciju i fitnes i maloprodajnih objekata; poslovno upravljanje, a naročito upravljanje i rad hotela, restorana, barova, objekata za rekreaciju i fitnes i maloprodajnih objekata za treća lica, usluge maloprodaje, usluge poslovnih centara, usluge konsultacija u poslovnom upravljanju; obezbjeđivanje prostora za korištenje uredske opreme i

strojeva; usluge poslovne administracije; usluge planiranja poslovnih sastanaka; obezbjeđivanje prostora za poslovne sastanke; upravljanje, iznajmljivanje i lizing kancelarija i maloprodajnih objekata.

**41**

Obrazovanje; stručno osposobljavanje; razonoda, sportske i kulturne aktivnosti; usluge zdravstvenog kluba, a naročito stavljanje na raspolaganje instrukcija i konsultacija na poljima tjelovježbe, iznajmljivanje opreme za vježbanje, stavljanje na raspolaganje prostora i opreme za rekreaciju i tjelovježbu; usluge golf kluba, terena za golfa i poduke iz golfa; obrazovanje; stručno osposobljavanje; razonoda, sportske i kulturne aktivnosti; obrazovanje i razonoda, a naročito organizovanje konferencija i izložbi u kulturne i edukativne svrhe; stavljanje na raspolaganje prostora i opreme na poljima rekreacije, stavljanje na raspolaganje prostora i opreme za bazene za plivanje i vodene sportove, stavljanje na raspolaganje usluga i opreme za tenis, iznajmljivaje teniskih terena i instrukcije iz tenisa; usluge kasina i igara na sreću; noćni klubovi.

**43**

Usluge pružanja hrane i pića; privremeni smještaj; usluge hotela; usluge restorana; usluge kateringa, barova i salona, stavljanje na raspolaganje namjenskih prostora za sastanke, konferencije i izložbe; stavljanje na raspolaganje prostora za bankete i društvene događaje za posebne prilike; i usluge rezervacija hotelskog smještaja.



**INDEKS BROJEVA ŽIGOVA- INDEKS BROJEVA ŽIGOVA**  
**ИНДЕКС БРОЈЕВА ЖИГОВА**

BAZ1216252	BAZ1316910
BAZ1216254	BAZ1316911
BAZ1216255	BAZ1316912
BAZ1216655	BAZ1316913
BAZ1216669	BAZ1316914
BAZ1216676	BAZ1316915
BAZ1216702	BAZ1316916
BAZ1216703	BAZ1316918
BAZ1216720	BAZ1316919
BAZ1216724	BAZ1316920
BAZ1216729	BAZ1316924
BAZ1216730	BAZ1316925
BAZ1216794	BAZ1316926
BAZ1216823	BAZ1316928
BAZ1216834	BAZ1316931
BAZ1216835	BAZ1316933
BAZ1216837	BAZ1316936
BAZ1216843	BAZ1316940
BAZ1216858	BAZ1316946
BAZ1316864	BAZ1316947
BAZ1316865	BAZ1316948
BAZ1316866	BAZ1316951
BAZ1316867	BAZ1316954
BAZ1316868	BAZ1316955
BAZ1316869	BAZ1316956
BAZ1316875	BAZ1316965
BAZ1316876	BAZ1316966
BAZ1316878	BAZ1316970
BAZ1316879	BAZ1316974
BAZ1316880	BAZ1316984
BAZ1316881	BAZ1317000
BAZ1316883	BAZ1317004
BAZ1316884	BAZ1317005
BAZ1316886	BAZ1317006
BAZ1316887	BAZ1317007
BAZ1316888	BAZ1317008
BAZ1316889	BAZ1317011
BAZ1316890	BAZ1317012
BAZ1316891	BAZ1317013
BAZ1316892	BAZ1317015
BAZ1316893	BAZ1317016
BAZ1316894	BAZ1317017
BAZ1316897	BAZ1317019
BAZ1316898	BAZ1317023
BAZ1316899	BAZ1317024
BAZ1316900	BAZ1317025
BAZ1316901	BAZ1317026
BAZ1316904	BAZ1317027
BAZ1316906	BAZ1317028
BAZ1316907	BAZ1317029
BAZ1316908	BAZ1317030
BAZ1316909	BAZ1317031

BAZ1317032  
BAZ1317033  
BAZ1317036  
BAZ1317037  
BAZ1317039  
BAZ1317048  
BAZ1317060  
BAZ1317061  
BAZ1317063  
BAZ1317064  
BAZ1317066  
BAZ1317068  
BAZ1317069  
BAZ1317070  
BAZ1317073  
BAZ1317077  
BAZ1317078  
BAZ1317079  
BAZ1317080  
BAZ1317083  
BAZ1317084  
BAZ1317085  
BAZ1317087  
BAZ1317088  
BAZ1317089  
BAZ1317092  
BAZ1317093  
BAZ1317094  
BAZ1317102  
BAZ1317103  
BAZ1317104  
BAZ1317105  
BAZ1317106  
BAZ1317107  
BAZ1317108  
BAZ1317112  
BAZ1317113  
BAZ1317117  
BAZ1317118  
BAZ1317122  
BAZ1317124  
BAZ1317130  
BAZ1317136  
BAZ1317138  
BAZ1317139  
BAZ1317147  
BAZ1317153  
BAZ1317154  
BAZ1317155  
BAZ1317156  
BAZ1317157  
BAZ1317158  
BAZ1317160  
BAZ1317161  
BAZ1317162

BAZ1317167  
BAZ1317168  
BAZ1317169  
BAZ1317172  
BAZ1317173  
BAZ1317174  
BAZ1317175  
BAZ1317176  
BAZ1317177  
BAZ1317178  
BAZ1317179  
BAZ1317181  
BAZ1317183  
BAZ1317184  
BAZ1317185  
BAZ1317186  
BAZ1317189  
BAZ1317194  
BAZ1317195  
BAZ1317197  
BAZ1317198  
BAZ1317199  
BAZ1317200  
BAZ1317202  
BAZ1317205  
BAZ1317206  
BAZ1317207  
BAZ1317216  
BAZ1317233  
BAZ1317235  
BAZ1317243  
BAZ1317247  
BAZ1317251  
BAZ1317253  
BAZ1317259  
BAZ1317260  
BAZ1317261  
BAZ1317269  
BAZ1317272  
BAZ1317273  
BAZ1317274  
BAZ1317275  
BAZ1317276  
BAZ1317277  
BAZ1317278  
BAZ1317280  
BAZ1317284  
BAZ1317285  
BAZ1317286  
BAZ1317289  
BAZ1317290  
BAZ1317291  
BAZ1317293  
BAZ1317295  
BAZ1317296

**BAZ1317297**  
**BAZ1317299**  
**BAZ1317300**  
**BAZ1317301**  
**BAZ1317302**  
**BAZ1317303**  
**BAZ1317304**  
**BAZ1317307**  
**BAZ1317308**  
**BAZ1317309**  
**BAZ1317314**  
**BAZ1317316**  
**BAZ1317323**  
**BAZ1317324**  
**BAZ1317325**  
**BAZ1317326**  
**BAZ1317327**  
**BAZ1317333**  
**BAZ1317334**  
**BAZ1317335**

**INDEKS KLASA ŽIGOVA-INDEKS KLASA ŽIGOVA  
ИНДЕКС КЛАСА ЖИГОВА**

01

BAZ1316876A  
BAZ1316878A  
BAZ1316886A  
BAZ1316916A  
BAZ1317077A  
BAZ1317078A  
BAZ1317106A  
BAZ1317107A  
BAZ1317197A  
BAZ1317198A  
BAZ1317199A  
BAZ1317200A  
BAZ1317206A  
BAZ1317207A  
BAZ1317261A  
BAZ1317284A  
BAZ1317316A

02

BAZ1317078A  
BAZ1317092A

03

BAZ1316868A  
BAZ1316876A  
BAZ1316878A  
BAZ1316886A  
BAZ1316912A  
BAZ1316926A  
BAZ1316966A  
BAZ1317004A  
BAZ1317005A  
BAZ1317006A  
BAZ1317007A  
BAZ1317064A  
BAZ1317077A  
BAZ1317106A  
BAZ1317107A  
BAZ1317117A  
BAZ1317124A  
BAZ1317156A  
BAZ1317157A  
BAZ1317161A  
BAZ1317162A  
BAZ1317167A  
BAZ1317173A  
BAZ1317174A  
BAZ1317175A

BAZ1317176A  
BAZ1317177A  
BAZ1317178A  
BAZ1317194A  
BAZ1317195A  
BAZ1317202A  
BAZ1317233A  
BAZ1317285A  
BAZ1317303A  
BAZ1317304A

04

BAZ1316883A  
BAZ1317078A  
BAZ1317284A

05

BAZ1216724A  
BAZ1216843A  
BAZ1316865A  
BAZ1316866A  
BAZ1316867A  
BAZ1316868A  
BAZ1316869A  
BAZ1316875A  
BAZ1316876A  
BAZ1316878A  
BAZ1316881A  
BAZ1316886A  
BAZ1316904A  
BAZ1316908A  
BAZ1316911A  
BAZ1316914A  
BAZ1316916A  
BAZ1316918A  
BAZ1316919A  
BAZ1316920A  
BAZ1316931A  
BAZ1316951A  
BAZ1317013A  
BAZ1317032A  
BAZ1317039A  
BAZ1317060A  
BAZ1317063A  
BAZ1317064A  
BAZ1317066A  
BAZ1317077A  
BAZ1317079A  
BAZ1317080A  
BAZ1317083A

BAZ1317084A  
 BAZ1317085A  
 BAZ1317108A  
 BAZ1317147A  
 BAZ1317160A  
 BAZ1317179A  
 BAZ1317197A  
 BAZ1317198A  
 BAZ1317199A  
 BAZ1317200A  
 BAZ1317206A  
 BAZ1317207A  
 BAZ1317216A  
 BAZ1317235A  
 BAZ1317261A  
 BAZ1317275A  
 BAZ1317276A  
 BAZ1317277A  
 BAZ1317278A  
 BAZ1317301A  
 BAZ1317307A  
 BAZ1317308A  
 BAZ1317326A  
 06  
 BAZ1216837A  
 07  
 BAZ1216834A  
 BAZ1216835A  
 BAZ1216837A  
 BAZ1316884A  
 BAZ1317136A  
 BAZ1317253A  
 08  
 BAZ1317019A  
 BAZ1317106A  
 BAZ1317107A  
 BAZ1317118A  
 BAZ1317216A  
 BAZ1317253A  
 09  
 BAZ1216823A  
 BAZ1216837A  
 BAZ1316864A  
 BAZ1316900A  
 BAZ1316936A  
 BAZ1316947A  
 BAZ1316955A  
 BAZ1316956A  
 BAZ1316984A  
 BAZ1317011A  
 BAZ1317015A

BAZ1317016A  
 BAZ1317023A  
 BAZ1317024A  
 BAZ1317025A  
 BAZ1317073A  
 BAZ1317102A  
 BAZ1317233A  
 BAZ1317247A  
 BAZ1317251A  
 BAZ1317253A  
 BAZ1317269A  
 10  
 BAZ1316879A  
 BAZ1316954A  
 BAZ1317039A  
 BAZ1317064A  
 BAZ1317216A  
 11  
 BAZ1216837A  
 BAZ1316955A  
 BAZ1316956A  
 BAZ1317316A  
 12  
 BAZ1216834A  
 BAZ1216835A  
 BAZ1316901A  
 BAZ1316906A  
 BAZ1316907A  
 BAZ1317015A  
 BAZ1317016A  
 BAZ1317033A  
 BAZ1317068A  
 BAZ1317069A  
 BAZ1317070A  
 BAZ1317112A  
 BAZ1317113A  
 BAZ1317154A  
 BAZ1317172A  
 BAZ1317272A  
 BAZ1317273A  
 BAZ1317274A  
 BAZ1317289A  
 BAZ1317299A  
 BAZ1317324A  
 BAZ1317327A  
 14  
 BAZ1317064A  
 16  
 BAZ1316924A  
 BAZ1316936A  
 BAZ1316974A

BAZ1316984A  
BAZ1317189A  
BAZ1317205A  
BAZ1317284A  
BAZ1317302A  
18  
BAZ1316970A  
19  
BAZ1216837A  
20  
BAZ1316954A  
21  
BAZ1316868A  
BAZ1316928A  
24  
BAZ1316970A  
BAZ1317316A  
25  
BAZ1316924A  
BAZ1316954A  
BAZ1316970A  
BAZ1317012A  
BAZ1317015A  
BAZ1317016A  
BAZ1317064A  
BAZ1317130A  
BAZ1317259A  
BAZ1317260A  
28  
BAZ1216823A  
BAZ1317011A  
BAZ1317130A  
BAZ1317233A  
BAZ1317323A  
29  
BAZ1216676A  
BAZ1216702A  
BAZ1216703A  
BAZ1216837A  
BAZ1316933A  
BAZ1317087A  
BAZ1317088A  
30  
BAZ1216676A  
BAZ1316898A  
BAZ1316913A  
BAZ1316915A  
BAZ1316933A  
BAZ1316936A  
BAZ1316946A

BAZ1316948A  
BAZ1316974A  
BAZ1317000A  
BAZ1317036A  
BAZ1317061A  
BAZ1317064A  
BAZ1317094A  
BAZ1317181A  
BAZ1317183A  
BAZ1317184A  
BAZ1317185A  
BAZ1317186A  
BAZ1317280A  
BAZ1317286A  
BAZ1317295A  
BAZ1317316A  
31  
BAZ1216837A  
BAZ1316933A  
BAZ1317064A  
BAZ1317197A  
BAZ1317198A  
BAZ1317199A  
BAZ1317200A  
BAZ1317206A  
BAZ1317207A  
32  
BAZ1216837A  
BAZ1316887A  
BAZ1316888A  
BAZ1316889A  
BAZ1316890A  
BAZ1316891A  
BAZ1316892A  
BAZ1316893A  
BAZ1316894A  
BAZ1316899A  
BAZ1316910A  
BAZ1316925A  
BAZ1317026A  
BAZ1317027A  
BAZ1317028A  
BAZ1317064A  
BAZ1317158A  
BAZ1317293A  
33  
BAZ1216252A  
BAZ1216254A  
BAZ1216255A  
BAZ1317008A  
BAZ1317026A



BAZ1317028A  
BAZ1317048A  
34  
BAZ1216858A  
BAZ1316883A  
BAZ1316897A  
BAZ1316909A  
BAZ1316940A  
BAZ1316965A  
BAZ1317031A  
BAZ1317122A  
BAZ1317138A  
BAZ1317139A  
BAZ1317309A  
BAZ1317314A  
BAZ1317325A  
35  
BAZ1216655A  
BAZ1216669A  
BAZ1216729A  
BAZ1216730A  
BAZ1216837A  
BAZ1316936A  
BAZ1316974A  
BAZ1317029A  
BAZ1317030A  
BAZ1317037A  
BAZ1317093A  
BAZ1317103A  
BAZ1317104A  
BAZ1317105A  
BAZ1317168A  
BAZ1317169A  
BAZ1317243A  
BAZ1317251A  
BAZ1317259A  
BAZ1317260A  
BAZ1317284A  
BAZ1317290A  
BAZ1317291A  
BAZ1317300A  
BAZ1317302A  
BAZ1317333A  
BAZ1317334A  
BAZ1317335A  
36  
BAZ1216837A  
BAZ1317023A  
BAZ1317024A  
BAZ1317025A  
BAZ1317029A

BAZ1317030A  
BAZ1317089A  
BAZ1317153A  
BAZ1317155A  
BAZ1317168A  
BAZ1317169A  
BAZ1317296A  
BAZ1317297A  
BAZ1317300A  
37  
BAZ1216837A  
BAZ1316947A  
BAZ1317037A  
BAZ1317093A  
BAZ1317154A  
38  
BAZ1216837A  
BAZ1316936A  
BAZ1316984A  
BAZ1317017A  
BAZ1317073A  
BAZ1317093A  
BAZ1317269A  
39  
BAZ1216655A  
BAZ1316880A  
BAZ1316974A  
BAZ1317093A  
BAZ1317153A  
BAZ1317155A  
40  
BAZ1216837A  
41  
BAZ1216655A  
BAZ1216669A  
BAZ1216729A  
BAZ1216730A  
BAZ1216794A  
BAZ1316936A  
BAZ1317073A  
BAZ1317093A  
BAZ1317103A  
BAZ1317104A  
BAZ1317105A  
BAZ1317243A  
BAZ1317284A  
BAZ1317290A  
BAZ1317291A  
BAZ1317300A  
BAZ1317333A

**BAZ1317334A**

**BAZ1317335A**

**42**

**BAZ1216837A**

**BAZ1316974A**

**BAZ1316984A**

**BAZ1317064A**

**BAZ1317073A**

**BAZ1317093A**

**BAZ1317251A**

**BAZ1317269A**

**43**

**BAZ1216720A**

**BAZ1316974A**

**BAZ1317093A**

**BAZ1317103A**

**BAZ1317104A**

**BAZ1317105A**

**BAZ1317243A**

**BAZ1317290A**

**BAZ1317291A**

**BAZ1317302A**

**BAZ1317333A**

**BAZ1317334A**

**BAZ1317335A**

**44**

**BAZ1317064A**

**BAZ1317189A**

**45**

**BAZ1216837A**

**BAZ1316984A**

**BAZ1317073A**

## INDEKS NOSILACA ŽIGOVA- INDEKS NOSITELJA ŽIGOVA ИНДЕКС НОСИЛАЦА ЖИГОВА

“AUTO - MILOVANOVIĆ” D.O.O. <b>BAZ1317078</b>	<b>BAZ1316900</b>
“EZ” d.o.o. Busovača <b>BAZ1317077</b>	Barilla Gida Anonim Sirketi <b>BAZ1317286</b>
“MBI DEVELOPMENT” d.o.o. Sarajevo <b>BAZ1317302</b>	BASF Corporation <b>BAZ1317197</b> <b>BAZ1317198</b> <b>BAZ1317199</b> <b>BAZ1317200</b>
“STUDEN & CO Holding SE” d.o.o. <b>BAZ1317295</b>	BASF SE <b>BAZ1316916</b> <b>BAZ1317261</b>
AbbVie Inc. <b>BAZ1317189</b>	Bayer HealthCare LLC <b>BAZ1317039</b>
Abdi Ibrahim İlaç Sanayi ve Ticaret A.S. <b>BAZ1317079</b> <b>BAZ1317080</b> <b>BAZ1317083</b> <b>BAZ1317084</b> <b>BAZ1317085</b>	BIMAL d.d. Brčko <b>BAZ1317087</b> <b>BAZ1317088</b>
AKTIEBOLAGET ELECTROLUX <b>BAZ1316884</b>	Biogen Idec MA Inc. <b>BAZ1316904</b> <b>BAZ1316931</b>
Alltech, Inc. <b>BAZ1317206</b> <b>BAZ1317207</b>	Bosnalijek, farmaceutska i hemijska industrija, dioničko društvo <b>BAZ1316875</b> <b>BAZ1316914</b>
ALVATEL d.o.o. Zenica <b>BAZ1317017</b>	British American Tobacco (Brands) Inc. <b>BAZ1316897</b> <b>BAZ1317138</b> <b>BAZ1317139</b> <b>BAZ1317309</b> <b>BAZ1317314</b>
Al-Zawra’a for Tobacco and Cigarettes Trading <b>BAZ1316883</b>	Bunge Növényolajipari Zártkörűen Működő Részvénytársaság <b>BAZ1216676</b>
AMGEN Inc. <b>BAZ1316918</b> <b>BAZ1316919</b> <b>BAZ1316920</b> <b>BAZ1317275</b> <b>BAZ1317276</b> <b>BAZ1317277</b>	CANON KABUSHIKI KAISHA <b>BAZ1317136</b>
ARES TRADING S.A. <b>BAZ1216724</b>	Chery Heavy Industry Co., Ltd. <b>BAZ1216834</b> <b>BAZ1216835</b>
AS d.o.o. Jelah <b>BAZ1316910</b>	CHIESI FARMACEUTICI S.P.A.
ASUSTEK COMPUTER INCORPORATION	

**BAZ1216843**

ČOLAK MIROSLAV

**BAZ1216702**

**BAZ1216703**

COLGATE-PALMOLIVE COMPANY

**BAZ1316868**

**BAZ1316928**

**BAZ1316966**

CORPORACION HABANOS, S.A.

**BAZ1316909**

CTBAT International Co. Limited

**BAZ1216858**

Dan-Foam, ApS (a Danish Corporation)

**BAZ1316954**

DD "VISPAK" prehrambena industrija Visoko

**BAZ1317036**

**BAZ1317061**

DELTA AIR LINES, INC., a corporation organized and existing under the laws of the State of Delaware

**BAZ1316880**

ĐURKOVIĆ, Zoran

**BAZ1316965**

Ekopak d.o.o.

**BAZ1216729**

**BAZ1216730**

EUROPAPRESS HOLDING d.o.o.

**BAZ1316936**

Exxon Mobil Corporation

**BAZ1317023**

**BAZ1317024**

**BAZ1317025**

**BAZ1317284**

EYGN Limited

**BAZ1317168**

**BAZ1317169**

EZ d.o.o. Busovača

**BAZ1316876**

**BAZ1316878**

**BAZ1316886**

FABRIKA DUHANA SARAJEVO DIONIČKO  
DRUŠTVO SARAJEVO

**BAZ1316940**

Faris Nikšić

**BAZ1316924**

Farmaceutska Hemiska Kozmetička industrija

ALKALOID AD - Skoplje

**BAZ1317194**

**BAZ1317195**

**BAZ1317285**

Ford Motor Company Incorporated in United States of America, Delaware

**BAZ1316901**

FRANCK d.d.

**BAZ1317181**

**BAZ1317183**

**BAZ1317184**

**BAZ1317185**

**BAZ1317186**

GENERAL MOTORS LLC a limited liability company organized and existing under the laws of the State of Delaware

**BAZ1317153**

**BAZ1317154**

**BAZ1317155**

**BAZ1317172**

**BAZ1317272**

**BAZ1317273**

**BAZ1317274**

GlaxoSmithKline Biologicals S.A.

**BAZ1316911**

HEMOFARM A.D., farmaceutsko-hemijska industrija  
Vršac

**BAZ1317326**

**BAZ1317108**

HILMO SELIMOVIĆ

**BAZ1316887**

**BAZ1316888**

**BAZ1316889**

**BAZ1316890**

**BAZ1316891**

**BAZ1316892**

**BAZ1316893**

**BAZ1316894**

<b>BAZ1316925</b>	MARBO PRODUCT d.o.o.
<b>BAZ1317026</b>	<b>BAZ1316946</b>
<b>BAZ1317027</b>	Marinković commerce d.o.o. Banja Luka
<b>BAZ1317028</b>	<b>BAZ1216252</b>
Hongta Tobacco (Group) Co., Ltd.	<b>BAZ1216254</b>
<b>BAZ1317031</b>	<b>BAZ1216255</b>
<b>BAZ1317325</b>	Marriott International, Inc. (a delaware corporation)
HUAWEI TECHNOLOGIES CO., LTD.	<b>BAZ1317243</b>
<b>BAZ1317247</b>	Marriott Worldwide Corporation
Hyundai Heavy Industries Co., Ltd.	<b>BAZ1317103</b>
<b>BAZ1317289</b>	<b>BAZ1317104</b>
Intel Corporation	<b>BAZ1317105</b>
<b>BAZ1317102</b>	<b>BAZ1317290</b>
Javna Ustanova Nacionalni Park Sutjeska	<b>BAZ1317291</b>
<b>BAZ1216655</b>	<b>BAZ1317333</b>
JOHNSON & JOHNSON	<b>BAZ1317334</b>
<b>BAZ1317301</b>	<b>BAZ1317335</b>
JP "Olimpijski bazen Otoka" d.o.o. Sarajevo	Merkur Gaming GmbH
<b>BAZ1216794</b>	<b>BAZ1216823</b>
KLAS d.d.	<b>BAZ1317011</b>
<b>BAZ1316915</b>	Midis Group Ltd.
KOVAČ GABOR	<b>BAZ1317251</b>
<b>BAZ1316974</b>	MITA Group d.o.o. Sarajevo
Kraft Foods Schweiz Holding GmbH	<b>BAZ1317073</b>
<b>BAZ1316913</b>	Motorex d.o.o.
Lesaffre et Compagnie	<b>BAZ1317037</b>
<b>BAZ1316948</b>	Nameks d.o.o.
LIVA Energy d.o.o.	<b>BAZ1317094</b>
<b>BAZ1216837</b>	Nankang Rubber Tire Corporation, Ltd.
LOOK UP d.o.o.	<b>BAZ1317299</b>
<b>BAZ1316970</b>	NIKON CORPORATION
LRC Products Limited	<b>BAZ1317316</b>
<b>BAZ1317216</b>	Nissan Jidosha Kabushiki Kaisha (also trading as Nissan Motor Co., Ltd.)
Luxembourg Brands S.à r.l.	<b>BAZ1316947</b>
<b>BAZ1317205</b>	<b>BAZ1317112</b>
Magoda Vedad	<b>BAZ1317113</b>
<b>BAZ1216720</b>	<b>BAZ1317324</b>
	No Fear International Limited
	<b>BAZ1317233</b>

NOBEL LIJEK d.o.o.

**BAZ1316881**

**BAZ1316908**

**BAZ1317160**

**BAZ1317179**

**BAZ1317307**

NOVARTIS AG

**BAZ1316869**

**BAZ1316951**

OKF Corporation

**BAZ1317293**

PAK CENTAR d.o.o. Sarajevo

**BAZ1316898**

**BAZ1316899**

Payless ShoeSource Worldwide, Inc.

**BAZ1317259**

**BAZ1317260**

Pfizer Inc.

**BAZ1317060**

Pharmaceutical Chemical Cosmetic Industry

ALKALOID AD - Skopje

**BAZ1317032**

**BAZ1317278**

**BAZ1317308**

Philip Morris Brands Sarl

**BAZ1317122**

Procter & Gamble International Operations SA

**BAZ1317117**

Rajz d.o.o.

**BAZ1317092**

Reckitt & Colman (Overseas) Limited

**BAZ1317106**

**BAZ1317107**

REMEDICA LTD

**BAZ1316865**

**BAZ1316866**

**BAZ1316867**

ROX d.o.o. Za promet i usluge

**BAZ1316933**

Samostalna zanatska trgovinska radnja za

proizvodnju i promet robe na malo i veliko - SZTR "Vitalis" Mičić Boban Pr

**BAZ1317063**

**BAZ1317064**

**BAZ1317066**

SANOFI

**BAZ1317235**

SAPRO TEMİZLİK ÜRÜNLERİ SANAYİ VE TİCARET ANONİM ŞİRKETİ

**BAZ1316912**

Satelit Plus d.o.o.

**BAZ1317269**

SDC d.o.o. Sarajevo, poslovna jedinica Sarajevo Holiday Market

**BAZ1216669**

SHIMANO INC.

**BAZ1316906**

**BAZ1316907**

**BAZ1317068**

**BAZ1317069**

**BAZ1317070**

Shulton, Inc.

**BAZ1316926**

**BAZ1317004**

**BAZ1317005**

**BAZ1317006**

**BAZ1317007**

**BAZ1317202**

Sondico IP Limited

**BAZ1317130**

SONY CORPORATION

**BAZ1316864**

Southern Comfort Properties, Inc.

**BAZ1317008**

Specialized Bicycle Components, Inc.

**BAZ1317015**

**BAZ1317016**

STARBUCKS CORPORATION koja posluje kao STARBUCKS COFFEE COMPANY

**BAZ1317280**

Stiefel Laboratories, Inc.



**BAZ1317124**

Sumil Chemical Industries Pvt. Ltd.

**BAZ1317013**

SWISSLION d.o.o. Prehrambena industrija Trebinje

**BAZ1317000**

Symantec Corporation (Delaware corporation)

**BAZ1316984**

Taylor Made Golf Company, Inc.

**BAZ1317323**

TEM MANDEKS d.o.o.

**BAZ1316955**

**BAZ1316956**

TEŠANJSKA VRELA d.o.o.

**BAZ1317158**

TEVA Pharmaceuticals Europe B.V.

**BAZ1317147**

THE BLACK & DECKER CORPORATION

**BAZ1317253**

The Gillette Company

**BAZ1317019**

**BAZ1317303**

**BAZ1317304**

The Procter & Gamble Company

**BAZ1317118**

**BAZ1317156**

**BAZ1317157**

**BAZ1317161**

**BAZ1317162**

**BAZ1317167**

ToFi d.o.o.

**BAZ1317093**

TOYOTA JIDOSHA KABUSHIKI KAISHA (also trading as TOYOTA MOTOR CORPORATION)

**BAZ1317033**

**BAZ1317327**

Transatlantic Holdings, Inc.

**BAZ1317089**

U TURN TAX REFUND L.L.C

**BAZ1317300**

UNILEVER PLC

**BAZ1317173**

**BAZ1317174**

**BAZ1317175**

**BAZ1317176**

**BAZ1317177**

**BAZ1317178**

UNION BANKA d.d. Sarajevo

**BAZ1317029**

**BAZ1317030**

VINARIJA ČITLUK d.d.

**BAZ1317048**

Visa International Service Association

**BAZ1317296**

**BAZ1317297**

Wrangler Apparel Corp. (a Delaware Corporation)

**BAZ1317012**

Zentiva Group, a.s.

**BAZ1316879**

## PRENOS PRAVA-PRENOS PRAVA-ПРЕНОС ПРАВА

BAZ004114

1/2006

Aspen Global Incorporated

GBS Plaza, Cnr. La Salette & Royal Roads,  
Grand Bay

MU

2015-03-12

BAZ004220

2/2001

SARAJEVSKA PIVARA d.d. Sarajevo

Ul. Franjevačka br. 15, 71000 Sarajevo

BA

2015-05-18

BAZ014979

3-4/2006

BRUNSWICK CORPORATION

1 N. Field Court, Lake Forest, Illinois 60045

US

2015-04-24

BAZ015568

2/2009

HEMOFARM A.D. farmaceutsko-hemijska industrija

Vršac

Beogradski put bb, 26300 Vršac

RS

2015-03-20

BAZ015569

2/2009

HEMOFARM A.D. farmaceutsko-hemijska industrija

Vršac

Beogradski put bb, 26300 Vršac

RS

2015-03-20

BAZ015570

2/2009

HEMOFARM A.D. farmaceutsko-hemijska industrija

Vršac

Beogradski put bb, 26300 Vršac

RS

2015-03-20

BAZ015571

2/2009

HEMOFARM A.D. farmaceutsko-hemijska industrija

Vršac

Beogradski put bb, 26300 Vršac

RS

2015-03-24

BAZ015572

2/2009

HEMOFARM A.D. farmaceutsko-hemijska industrija

Vršac

Beogradski put bb, 26300 Vršac

RS

2015-03-24

BAZ015573

1-2/2007

HEMOFARM A.D. farmaceutsko-hemijska industrija

Vršac

Beogradski put bb, 26300 Vršac

RS

2015-03-20

BAZ015574

3/2009

HEMOFARM A.D. farmaceutsko-hemijska industrija

Vršac

Beogradski put bb, 26300 Vršac

RS

2015-03-20

BAZ015644

1-2/2004

Marijana Ivanković

Trn b.b., Široki Brijeg

BA

2015-04-23

BAZ026019

3-4/2002

SARAJEVSKA PIVARA d.d. Sarajevo

Ul. Franjevačka br. 15, 71000 Sarajevo

BA

2015-05-18

BAZ026020

3-4/2002

SARAJEVSKA PIVARA d.d. Sarajevo  
Ul. Franjevačka br. 15, 71000 Sarajevo

BA

2015-05-18

BAZ026021

3-4/2002

SARAJEVSKA PIVARA d.d. Sarajevo  
Ul. Franjevačka br. 15, 71000 Sarajevo

BA

2015-05-18

BAZ037107

3/2008

NIKE INNOVATE C.V.

One Bowerman Drive, Beaverton, Oregon  
97005-6453

US

2015-04-06

BAZ037197

1-2/2007

HEMOFARM A.D. farmaceutsko-hemijska industrija  
Vršac

Beogradski put bb, 26300 Vršac

RS

2015-03-24

BAZ037204

4/2008

HEMOFARM A.D. farmaceutsko-hemijska industrija  
Vršac

Beogradski put bb, 26300 Vršac

RS

2015-03-24

BAZ037205

4/2008

HEMOFARM A.D. farmaceutsko-hemijska industrija  
Vršac

Beogradski put bb, 26300 Vršac

RS

2015-03-24

BAZ037210

4/2008

HEMOFARM A.D. farmaceutsko-hemijska industrija  
Vršac

Beogradski put bb, 26300 Vršac

RS

2015-03-19

BAZ037283

4/2008

HEMOFARM A.D., farmaceutsko-hemijska industrija  
Vršac

Beogradski put bb, 26300 Vršac

RS

2015-03-19

BAZ047613

1-2/2004

SARAJEVSKA PIVARA d.d. Sarajevo

Ul. Franjevačka br. 15, 71000 Sarajevo

BA

2015-05-18

BAZ047614

1-2/2004

SARAJEVSKA PIVARA d.d. Sarajevo

Ul. Franjevačka br. 15, 71000 Sarajevo

BA

2015-05-15

BAZ047615

1-2/2004

SARAJEVSKA PIVARA d.d. Sarajevo

Ul. Franjevačka br. 15, 71000 Sarajevo

BA

2015-05-18

BAZ048181

3/2009

M&M Ventures (2014) Limited

Suites 7B & 8B, 50 Town Range

GI

2015-05-21

BAZ058591

3-4/2005

Gakom doo

Gornja Orahovica bb, Gračanica

BA

2015-05-25

BAZ0813621

1/2012

NIKE INNOVATE C.V.

One Bowerman Drive, Beaverton, Oregon

97005-6453

US

2015-04-06

BAZ0711004

4/2010

NIKE INNOVATE C.V.

One Bowerman Drive, Beaverton, Oregon

97005-6453

US

2015-04-06

BAZ1015264

4/2012

Nine West Development LLC

1411 Broadway, New York, New York 10018

US

2015-04-29

BAZ0711749

1/2010

NIKE INNOVATE C.V.

One Bowerman Drive, Beaverton, Oregon

97005-6453

US

2015-04-06

BAZ1015265

4/2012

Nine West Development LLC

1411 Broadway, New York, New York 10018

US

2015-04-29

BAZ0813474

1/2009

MBG Holding GmbH

Oberes Feld 13, 33106 Paderborn

DE

2015-04-06

BAZ1015266

4/2012

Nine West Development LLC

1411 Broadway, New York, New York 10018

US

2015-04-29

BAZ0813618

1/2012

NIKE INNOVATE C.V.

One Bowerman Drive, Beaverton, Oregon

97005-6453

US

2015-04-06

BAZ1115643

4/2013

CCL Label, Inc.

161 Worcester Road, Framingham,

Massachusetts 01701

US

2015-05-04

BAZ0813619

1/2010

NIKE INNOVATE C.V.

One Bowerman Drive, Beaverton, Oregon

97005-6453

US

2015-04-06

BAZ1115924

4/2013

Supreme Protein, LLC (a limited liability company - Delaware)

13737 N. Stemmons Fwy., Farmers Branch,

Texas 75234

US

2015-05-04

---

---

BAZ1216298

3/2014

NIKE INNOVATE C.V.

One Bowerman Drive, Beaverton, Oregon

97005-6453

US

2015-04-06

---

---

BAZ971609

1-2/2000

Lysoform Pharma GmbH & Co. Verwaltungs KG

Kaiser-Wilhelm-Str. 133, 12247 Berlin

DE

2015-05-20

**PROMJENA NAZIVA I ADRESE-PROMJENA NAZIVA I ADRESE  
ПРОМЈЕНА НАЗИВА И АДРЕСЕ**

---

---

BAZ047986

3-4/2004

Lactalis BH d.o.o. Gradačac

ul. Željeznička bb, Gradačac

BA

2015-03-12

---

---

BAZ058585

3/2009

HELLY HANSEN AS

Munkedamsveien 35, 0250 Oslo

NO

2015-04-08



## PROMJENA NAZIVA- PROMJENA NAZIVA -ПРОМЈЕНА НАЗИВА

---

BAZ009  
 1/1998  
 Bosnalijek, farmaceutska i hemijska industrija,  
 dioničko društvo  
 Jukićeva 53, 71000 Sarajevo  
 BA  
 2015-05-26

---

BAZ010  
 1/1998  
 Bosnalijek, farmaceutska i hemijska industrija,  
 dioničko društvo  
 Jukićeva 53, 71000 Sarajevo  
 BA  
 2015-05-26

---

BAZ011  
 1/1998  
 Bosnalijek, farmaceutska i hemijska industrija,  
 dioničko društvo  
 Jukićeva 53, 71000 Sarajevo  
 BA  
 2015-05-22

---

BAZ013  
 1/1998  
 Bosnalijek, farmaceutska i hemijska industrija,  
 dioničko društvo  
 Jukićeva 53, 71000 Sarajevo  
 BA  
 2015-05-18

---

BAZ019  
 1/1998  
 Bosnalijek, farmaceutska i hemijska industrija,  
 dioničko društvo  
 Jukićeva 53, 71000 Sarajevo  
 BA  
 2015-05-22

---



---

BAZ022  
 1/1998  
 Bosnalijek, farmaceutska i hemijska industrija,  
 dioničko društvo  
 Jukićeva 53, 71000 Sarajevo  
 BA  
 2015-05-20

---

BAZ024  
 1/1998  
 Bosnalijek, farmaceutska i hemijska industrija,  
 dioničko društvo  
 Jukićeva 53, 71000 Sarajevo  
 BA  
 2015-05-22

---

BAZ028  
 1/1998  
 Bosnalijek, farmaceutska i hemijska industrija,  
 dioničko društvo  
 Jukićeva 53, 71000 Sarajevo  
 BA  
 2015-05-22

---

BAZ030  
 1/1998  
 Bosnalijek, farmaceutska i hemijska industrija,  
 dioničko društvo  
 Jukićeva 53, 71000 Sarajevo  
 BA  
 2015-05-22

---

BAZ032  
 1/1998  
 Bosnalijek, farmaceutska i hemijska industrija,  
 dioničko društvo  
 Jukićeva 53, 71000 Sarajevo  
 BA  
 2015-05-26

---

BAZ033  
 1/1998  
 Bosnalijek, farmaceutska i hemijska industrija,  
 dioničko društvo  
 Jukićeva 53, 71000 Sarajevo  
 BA  
 2015-05-21

---

BAZ034  
1/1998  
Bosnalijek, farmaceutska i hemijska industrija,  
dioničko društvo  
Jukićeva 53, 71000 Sarajevo  
BA  
2015-05-22

BAZ036816  
2/2008  
FCA US LLC  
1000 Chrysler Drive, Auburn Hills, Michigan  
US  
2015-03-27

BAZ038  
1/1998  
Bosnalijek, farmaceutska i hemijska industrija,  
dioničko društvo  
Jukićeva 53, 71000 Sarajevo  
BA  
2015-05-20

BAZ041  
1/1998  
Bosnalijek, farmaceutska i hemijska industrija,  
dioničko društvo  
Jukićeva 53, 71000 Sarajevo  
BA  
2015-05-21

BAZ047  
1/1998  
Bosnalijek, farmaceutska i hemijska industrija,  
dioničko društvo  
Jukićeva 53, 71000 Sarajevo  
BA  
2015-05-21

BAZ048304  
3/2009  
FCA US LLC  
1000 Chrysler Drive, Auburn Hills, Michigan  
US  
2015-03-27

BAZ058382  
3/2009  
FCA US LLC  
1000 Chrysler Drive, Auburn Hills, Michigan  
US  
2015-03-27

BAZ058505  
3/2009  
Kyowa Hakko Kirin co., Ltd.  
6-1, Ohtemachi 1-chome, Chiyoda-ku, Tokyo  
JP  
2015-04-13

BAZ076  
1/1998  
Bosnalijek, farmaceutska i hemijska industrija,  
dioničko društvo  
Jukićeva 53, 71000 Sarajevo  
BA  
2015-05-20

BAZ077  
1/1998  
Bosnalijek, farmaceutska i hemijska industrija,  
dioničko društvo  
Jukićeva 53, 71000 Sarajevo  
BA  
2015-05-21

BAZ082  
1/1998  
Bosnalijek, farmaceutska i hemijska industrija,  
dioničko društvo  
Jukićeva 53, 71000 Sarajevo  
BA  
2015-05-19

BAZ083  
1/1998  
Bosnalijek, farmaceutska i hemijska industrija,  
dioničko društvo  
Jukićeva 53, 71000 Sarajevo  
BA  
2015-05-18

BAZ084  
1/1998  
Bosnalijek, farmaceutska i hemijska industrija,  
dioničko društvo  
Jukićeva 53, 71000 Sarajevo  
BA  
2015-05-26

BAZ085  
1/1998  
Bosnalijek, farmaceutska i hemijska industrija,  
dioničko društvo  
Jukićeva 53, 71000 Sarajevo  
BA  
2015-05-20

BAZ087  
1/1998  
Bosnalijek, farmaceutska i hemijska industrija,  
dioničko društvo  
Jukićeva 53, 71000 Sarajevo  
BA  
2015-05-18

BAZ089  
1/1998  
Bosnalijek, farmaceutska i hemijska industrija,  
dioničko društvo  
Jukićeva 53, 71000 Sarajevo  
BA  
2015-05-21

BAZ090  
1/1998  
Bosnalijek, farmaceutska i hemijska industrija,  
dioničko društvo  
Jukićeva 53, 71000 Sarajevo  
BA  
2015-05-21

BAZ091  
1/1998  
Bosnalijek, farmaceutska i hemijska industrija,  
dioničko društvo  
Jukićeva 53, 71000 Sarajevo  
BA  
2015-05-20

BAZ092  
1/1998  
Bosnalijek, farmaceutska i hemijska industrija,  
dioničko društvo  
Jukićeva 53, 71000 Sarajevo  
BA  
2015-05-20

BAZ094  
1/1998  
Bosnalijek, farmaceutska i hemijska industrija,  
dioničko društvo  
Jukićeva 53, 71000 Sarajevo  
BA  
2015-05-19

BAZ099  
1/1998  
Bosnalijek, farmaceutska i hemijska industrija,  
dioničko društvo  
Jukićeva 53, 71000 Sarajevo  
BA  
2015-05-18

BAZ1015055  
4/2012  
ED Enterprises GmbH  
Ludwig-Ganghofer-Strasse 6, D-82031  
DE  
2015-05-12

BAZ1015055  
4/2012  
BLAUPUNKT TECHNOLOGY GmbH  
Ludwig-Ganghofer-Strasse 6, D-82031  
DE  
2015-05-12

BAZ1015055  
4/2012  
BLAUPUNKT EUROPE GmbH  
Ludwig-Ganghofer-Strasse 6, D-82031  
DE  
2015-05-12

BAZ993653  
1-2/2004  
BRF Singapore Foods PTE Limited  
8, Marina Boulevard, # 05-02, Marina Bay  
Financial Centre, 018981  
SG  
2015-05-20

BAZ993654  
1-2/2004  
BRF Singapore Foods PTE Limited  
8, Marina Boulevard, # 05-02, Marina Bay  
Financial Centre, 018981  
SG  
2015-05-20

## PROMJENA ADRESE- PROMJENA ADRESE-ПРОМЈЕНА АДРЕСЕ

---

---

BAZ004057

2/2005

Advance Magazine Publishers Inc.

One World Trade Center, New York, NY 10007

US

2015-04-07

---

---

BAZ004311

1/2001

MLADEGS PAK d.o.o.

Vijaka bb, 78430 Prnjavor

BA

2015-04-13

---

---

BAZ015297

1-2/2007

Advance Magazine Publishers Inc.

One World Trade Center, New York, NY 10007

US

2015-04-07

---

---

BAZ015298

1-2/2007

Advance Magazine Publishers Inc.

One World Trade Center, New York, NY 10007

US

2015-04-07

---

---

BAZ026164

3-4/2007

Bristol-Myers Squibb Holdings Ireland

Hinterbergstrasse 16, 6312 Steinhausen

CH

2015-05-15

---

---

BAZ036526

1/2008

Advance Magazine Publishers Inc.

One World Trade Center, New York, NY 10007

US

2015-03-20

---

---

---

---

BAZ037289

3/2008

Bristol-Myers Squibb Holdings Ireland

Hinterbergstrasse 16, 6312 Steinhausen

CH

2015-05-15

---

---

BAZ048009

3/2009

Avery Dennison Corporation, a corporation of  
Delaware

207 Goode Avenue, Glendale, California

US

2015-05-19

---

---

BAZ048041

3/2009

Avery Dennison Corporation, a corporation of  
Delaware

207 Goode Avenue, Glendale, California

US

2015-05-19

---

---

BAZ048167

3/2009

Lonsdale Sports Limited

Unit A Book Park East, Shirebrook NG20 8RY

GB

2015-03-20

---

---

BAZ048168

4/2009

Lonsdale Sports Limited

Unit A, Brook Park East, Shirebrook, NG20 8RY

GB

2015-03-20

---

---

BAZ058472

3/2009

BASF Agrochemical Products B. V.

Groningsingel 1, 6835 EA Arnhem

NL

2015-03-20

---

---

BAZ058561

3/2009

La Senza Corporation

900-1959 Upper Water Street, Halifax, Nova Scotia B3J 3N2

CA

2015-04-09

BAZ058623

3/2009

Sarajevo School of Science and Technology

(Sarajevska škola za nauku

Hrasnička cesta 3a, Ilidža, Sarajevo

BA

2015-04-09

BAZ058638

3/2009

SHIMANO INC.

3-77 Oimatsu-cho, Sakai-ku, Sakai-City, Osaka

JP

2015-05-11

BAZ058639

1/2005

“VEGA-MIX” d.o.o. Živinice

Magistralni put A 224, 75270 Živinice

BA

2015-05-11

BAZ058729

4/2009

Bristol-Myers Squibb Holdings Ireland

Hinterbergstrasse 16, 6312 Steinhausen

CH

2015-05-15

BAZ058739

4/2009

Seven For All Mankind, LLC, a Delaware limited liability company

4440 East 26th Street, Vernon, Ca 90058

US

2015-04-10

BAZ058740

4/2009

Seven For All Mankind, LLC, a Delaware limited liability company

4440 East 26th Street, Vernon, Ca 90058

US

2015-04-10

BAZ058741

4/2009

Seven For All Mankind, LLC, a Delaware limited liability company

4440 East 26th Street, Vernon, Ca 90058

US

2015-04-10

BAZ058742

4/2009

Seven For All Mankind, LLC, a Delaware limited liability company

4440 East 26th Street, Vernon, Ca 90058

US

2015-04-13

BAZ058879

3-4/2005

FABRIKA DUHANA SARAJEVO DIONIČKO

DRUŠTVO SARAJEVO

Pofalička 5, 71000 Sarajevo

BA

2015-05-21

BAZ058919

4/2009

Sanoma Oyj

Töölönlahdenkatu 2, 00100 Helsinki

FI

2015-04-02

BAZ059121

1/2010

Bristol-Myers Squibb Holdings Ireland

Hinterbergstrasse 16, 6312 Steinhausen

CH

2015-05-15

BAZ0610163

2/2010

Bristol-Myers Squibb Holdings Ireland

Hinterbergstrasse 16, 6312 Steinhausen

CH

2015-05-15

BAZ972487

1-2/2003

Advance Magazine Publishers Inc.

One World Trade Center, New York, NY 10007

US

2015-03-20

BAZ0610178

2/2010

Bristol-Myers Squibb Holdings Ireland

Hinterbergstrasse 16, 6312 Steinhausen

CH

2015-05-15

BAZ972488

1-2/2003

Advance Magazine Publishers Inc.

One World Trade Center, New York, NY 10007

US

2015-03-20

BAZ1216301

3/2014

Advance Magazine Publishers Inc.

One world Trade Center, New York, NY 10007

US

2015-04-07

BAZ972489

1-2/2003

Advance Magazine Publishers Inc.

One World Trade Center, New York, NY 10007

US

2015-03-20

BAZ1216788

4/2014

La Senza Corporation

900-1959 Upper Water Street, Halifax, Nova

Scotia B3J 3N2

CA

2015-04-10

BAZ972490

1-2/2003

Advance Magazine Publishers Inc.

One World Trade Center, New York, NY 10007

US

2015-03-20

BAZ972485

1-2/2003

Advance Magazine Publishers Inc.

One World Trade Center, New York, NY 10007

US

2015-03-20

BAZ972491

1-2/2003

Advance Magazine Publishers Inc.

One World Trade Center, New York, NY 10007

US

2015-03-20

BAZ972486

1-2/2003

Advance Magazine Publishers Inc.

One World Trade Center, New York, NY 10007

US

2015-03-20

BAZ972492

1-2/2003

Advance Magazine Publishers Inc.

One World Trade Center, New York, NY 10007

US

2015-03-20



---

---

BAZ972493

1-2/2003

Advance Magazine Publishers Inc.

One World Trade Center, New York, NY 10007

US

2015-03-20

---

---

BAZ972494

1-2/2003

Advance Magazine Publishers Inc.

One World Trade Center, New York, NY 10007

US

2015-03-20

---

---

BAZ972495

1-2/2003

Advance Magazine Publishers Inc.

One World Trade Center, New York, NY 10007

US

2015-03-20

---

---

BAZ972496

3-4/2003

Advance Magazine Publishers Inc.

One World Trade Center, New York, NY 10007

US

2015-03-25

---

---

BAZ972497

3-4/2003

Advance Magazine Publishers Inc.

One World Trade Center, New York, NY 10007

US

2015-04-07

---

**PRODUŽENJE VAŽENJA ŽIGA-PRODULJENJE VAŽENJA ŽIGA  
ПРОДУЖЕЊЕ ВАЖЕЊА ЖИГА**

BAZ009 1/1998 05 2025-04-03	05 2025-04-01
BAZ010 1/1998 05 2025-04-03	BAZ033 1/1998 05 2025-04-01
BAZ011 1/1998 05 2025-04-01	BAZ034 1/1998 05 2025-04-01
BAZ013 1/1998 05 2025-04-01	BAZ038 1/1998 05 2025-04-01
BAZ019 1/1998 05 2025-04-01	BAZ041 1/1998 05 2025-04-01
BAZ022 1/1998 05 2025-04-01	BAZ047 1/1998 05 2025-04-01
BAZ024 1/1998 05 2025-04-01	BAZ047986 3-4/2004 29, 30, 32 2024-08-04
BAZ028 1/1998 05 2025-04-01	BAZ048009 3/2009 01, 06, 16, 17 2024-08-12
BAZ030 1/1998 05 2025-04-01	BAZ048041 3/2009 06, 16, 17 2024-08-25
BAZ032 1/1998	BAZ048097 3/2009 12 2024-09-20

BAZ048103 3/2009 12 2024-09-22	BAZ058401 3/2009 05 2025-01-20
---	---

BAZ048167 3/2009 03, 05, 09, 14, 16, 18, 21, 2024-10-14	BAZ058409 3/2009 12 2025-01-25
--	---

BAZ048168 4/2009 03, 05, 09, 14, 16, 18, 21, 2024-10-14	BAZ058418 3/2009 05 2025-01-27
--	---

BAZ048273 3/2009 06, 19 2024-11-18	BAZ058424 3/2009 05 2025-01-31
---	---

BAZ048345 2/2006 36 2024-12-21	BAZ058425 3/2009 05 2025-01-31
---	---

BAZ048366 4/2009 36, 39 2024-12-30	BAZ058429 3/2009 05 2025-01-31
---	---

BAZ048368 3/2009 03, 05, 30 2024-12-30	BAZ058430 3/2009 05 2025-01-31
---	---

BAZ058371 3/2009 12, 37 2025-01-06	BAZ058431 3/2009 05 2025-01-31
---	---

BAZ058393 3/2009 03, 21 2025-01-17	BAZ058433 3/2009 34 2025-02-01
---	---

BAZ058394 3/2009 30 2025-01-17	BAZ058434 3/2009 34 2025-02-01
---	---

BAZ058435 3/2009 34 2025-02-01	3/2009 01, 05 2025-03-03
BAZ058437 3/2009 05, 42, 44 2025-02-04	BAZ058536 1/2010 05 2025-03-07
BAZ058460 3/2009 05 2025-02-15	BAZ058548 3/2009 05, 29, 30, 32 2025-03-10
BAZ058464 3/2009 29 2025-02-17	BAZ058550 3/2009 05 2025-03-11
BAZ058466 3/2009 28 2025-02-17	BAZ058552 3/2009 36 2025-03-11
BAZ058472 3/2009 05, 31 2025-02-21	BAZ058576 3-4/2007 29, 31 2025-03-24
BAZ058476 3/2009 05, 42, 44 2025-02-22	BAZ058577 3-4/2007 29, 31 2025-03-24
BAZ058487 3/2009 12 2025-02-25	BAZ058591 3-4/2005 32 2025-03-30
BAZ058503 3/2009 28 2025-03-03	BAZ058623 3/2009 14, 16, 21, 25, 41, 42, 43 2025-04-08
BAZ058504 3/2009 12 2025-03-03	BAZ058636 3/2009 29, 30, 32, 35 2025-04-14
BAZ058505	BAZ058639

1/2005  
30, 35  
2025-04-15

4/2009  
05, 29, 30 32  
2025-06-03

BAZ058642  
3/2009  
05  
2025-04-15

BAZ058789  
4/2009  
05, 16, 25, 28, 29, 30, 32  
2025-06-03

BAZ058655  
2/2005  
05  
2025-04-21

BAZ058795  
4/2009  
34  
2025-06-07

BAZ058656  
4/2009  
06, 19, 35, 37  
2025-04-22

BAZ058796  
1/2011  
34  
2025-06-07

BAZ058677  
4/2009  
31  
2025-04-27

BAZ058797  
4/2009  
34  
2025-06-07

BAZ058708  
4/2009  
35, 36  
2025-05-09

BAZ058798  
4/2009  
34  
2025-06-07

BAZ058739  
4/2009  
25  
2025-05-24

BAZ058799  
3/2011  
34  
2025-06-07

BAZ058740  
4/2009  
25  
2025-05-24

BAZ058800  
4/2009  
34  
2025-06-07

BAZ058741  
4/2009  
25  
2025-05-24

BAZ058802  
4/2009  
34  
2025-06-07

BAZ058742  
4/2009  
25  
2025-05-24

BAZ058803  
4/2009  
34  
2025-06-07

BAZ058788

BAZ058804

---

4/2009 34 2025-06-07	34 2025-06-07
BAZ058805 4/2009 34 2025-06-07	BAZ058815 4/2009 34 2025-06-07
BAZ058806 4/2009 34 2025-06-07	BAZ058816 4/2009 34 2025-06-07
BAZ058807 4/2009 34 2025-06-07	BAZ058817 4/2009 34 2025-06-07
BAZ058808 4/2009 34 2025-06-07	BAZ058818 4/2009 34 2025-06-07
BAZ058809 4/2009 34 2025-06-07	BAZ058822 4/2009 01, 04, 37 2025-06-08
BAZ058810 4/2009 34 2025-06-07	BAZ058823 4/2009 01, 04, 37 2025-06-08
BAZ058811 4/2009 34 2025-06-07	BAZ058861 4/2009 18, 25 2025-06-17
BAZ058812 4/2009 34 2025-06-07	BAZ058879 3-4/2005 34 2025-06-24
BAZ058813 4/2009 34 2025-06-07	BAZ058884 1/2010 05 2025-06-24
BAZ058814 4/2009	BAZ058885 4/2009



05 2025-06-24	BAZ082 1/1998 05 2025-04-01
BAZ058964 4/2009 29, 30 2025-07-15	BAZ083 1/1998 05 2025-04-01
BAZ059023 1/2010 03 2025-08-05	BAZ084 1/1998 05 2025-04-01
BAZ059091 1/2010 05, 16, 25, 29, 30, 32 2025-08-30	BAZ085 1/1998 05 2025-04-01
BAZ059107 1/2010 03 2025-09-09	BAZ087 1/1998 05 2025-04-01
BAZ059151 1/2010 05 2025-09-30	BAZ089 1/1998 05 2025-04-01
BAZ059152 1/2010 05 2025-09-30	BAZ090 1/1998 05 2025-04-01
BAZ059223 3/2010 05 2025-10-21	BAZ091 1/1998 05 2025-04-01
BAZ059358 3/2010 03, 05, 10, 25 2025-12-06	BAZ092 1/1998 05 2025-04-01
BAZ076 1/1998 05 2025-04-01	BAZ094 1/1998 05 2025-04-01
BAZ077 1/1998 05 2025-04-01	BAZ099 1/1998 05 2025-04-01

## PRESTANAK PRAVA-PRESTANAK PRAVA ПРЕСТАНАК ПРАВА

BAZ047809

2/2009

NISSAN JIDOSHA KABUSHIKI KAISHA (Nissan  
Motor Co. Ltd)

No.2, Takaracho, Kanagawa-ku, Yokohama-shi,  
Kanagawa-ken

FRONTIER

12

BAZ047813

2/2009

PFIZER PRODUCTS INC.

Eastern Point Road, Groton, Connecticut 06340

SUTENE

05

BAZ047819

2/2009

Perfetti Van Melle S.p.A.

Via XXV Aprile, 7- 20020 Lainate (MI)



30

BAZ047821

3-4/2004

CAMTEX FABRICS LIMITED

Blackwood Road, Lillyhall North, Workington,  
Cumbria CA14 4JJ

CAMBRELLE

22, 23, 24

BAZ047822

3-4/2004

VELVET-TRADE DRUŠTVO ZA PROIZVODNJU,  
TRGOVINU I USLUGE d.o.o.

Sarajevo, Rajlovačka bb



29, 30, 32

BAZ047824

2/2009

FRANCK d.d.

Vodovodna 20, 10000 Zagreb



30

BAZ047825

2/2009

FRANCK d.d.

Vodovodna 20, 10000 Zagreb



30

BAZ047838

2/2009

S&NF Limited

28 St. Andrew Square, Edinburgh, EH2 1AF



32

BAZ047844

2/2009

SUBAŠIĆ d.o.o.

Škapurevo brdo bb, Tešanj



29, 30, 31

BAZ047846

2/2009

PHARMANOVA CO d.o.o.

Bore Stankovića 2, P.O.Box 21, 11250

ZOLYNDgts

05

BAZ047848

2/2009

UniCredit Zagrebačka banka dd

Kardinala Stepinca bb, 88000 Mostar

Kroz život s vama

36

BAZ047853

2/2009

ŽITO GORENJKA, proizvodnja pekarskih in konditorskih izdelkov, d.d.

Rožna dolina 8, 4248 Lesce



30, 32, 35

BAZ047861

2/2009

Freescale Semiconductor, Inc.

6501 William Cannon Drive West, Austin, Texas 78735

FREESCALE

09, 16, 35, 42

BAZ047864

2/2009

HEMOFARM KONCERN A.D., farmaceutsko-hemijska industrija Vršac

Beogradski put bb, 26300 Vršac



05

BAZ047865

2/2009

HEMOFARM KONCERN A.D., farmaceutsko-hemijska industrija Vršac

Beogradski put bb, 26300 Vršac

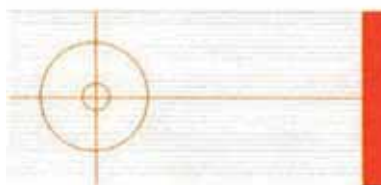

05

BAZ047866

2/2009

HEMOFARM KONCERN A.D., farmaceutsko-hemijska industrija Vršac

Beogradski put bb, 26300 Vršac



05

BAZ047867

3-4/2004

Društvo za proizvodnju, promet i usluge "DELTA PETROL" Kakanj, d.o.o.

Zgoščanska, Lamela P+4+M, 72240 Kakanj



35, 37, 42

BAZ047885

2/2009

The Coca-Cola Company

One Coca Cola Plaza, Atlanta, Georgia 30313

COCA-COLA C2

32

BAZ047886

2/2009

LURA d.d.

Ul. grada Vukovara 271, HR-10000 Zagreb



29

BAZ047888

2/2009

FRESENIUS Kabi Deutschland GmbH

Else-Kröner-Strasse 1, 61346 Bad Homburg

PROPOFOL 2% FRESENIUS

05

BAZ047892

2/2009

REPLEKFARM AD Skopje

188 Kozle, 1000 Skopje

REFALGIN

05

BAZ047896

2/2009

House of Prince A/S

Tobaksvejen 4, 2860 Soborg

HIGHLAND TASTE

34

BAZ047913

3-4/2004

TRGOMARKET Zenica d.o.o.

Goraždanska 36, Zenica

*Soft roll*

29, 30

BAZ047918

2/2009

HEMOFARM KONCERN A.D., farmaceutsko-hemijska industrija Vršac

Beogradski put bb, 26300 Vršac

NIPIDIN

05

---

---

BAZ047919

1/2005

EUROMEDIC d.o.o. za posredovanje, promet i  
zdravstvene usluge

Ul. Braće Potkonjaka 23, Banja Luka



44

---

---

BAZ047920

2/2009

BENQ CORPORATION

16, Jihu Road, Neihu Dist., Taipei 114

35, 37, 42

---

---

BAZ047934

2/2009

IP Holdings LLC

103 Foulk Road, Wilmington, DE 19803

JOE BOXER

25

---

---

BAZ047941

2/2009

Lidl Stiftung & Co. KG

Stiftsbergstr. 1, D- 74167 Neckarsulm

SWEETKIDS

30

---

---

BAZ047942

2/2009

Lidl Stiftung & Co. KG

Stiftsbergstrasse 1, D-74167 Neckarsulm

SWEETHOME

30

---

---

---

---

BAZ047943

2/2009

Lidl Stiftung & Co. KG

Stiftsbergstr. 1, D- 74167 Neckarsulm

SWEETBERG

30

---

---

BAZ047944

2/2009

Lidl Stiftung & Co. KG

Stiftsbergstr. 1, D- 74167 Neckarsulm

SUNNY CANDY

30

---

---

BAZ047946

2/2009

Lidl Stiftung & Co. KG

Stiftsbergstr. 1, D- 74167 Neckarsulm

SHARKEY

03, 08, 21

---

---

BAZ047947

2/2009

Lidl Stiftung & Co. KG

Stiftsbergstr. 1, 74167 Neckarsulm

SEVENA

05, 06, 16, 21

---

---

BAZ047948

2/2009

Lidl Stiftung & Co. KG

Stiftsbergstr. 1, D- 74167 Neckarsulm

SALITI

29, 30

---

---

BAZ047950

2/2009

Lidl Stiftung & Co. KG

Stiftsbergstr. 1, D- 74167 Neckarsulm

RAYLIGHT

03, 04, 21

---

---

---

---

BAZ047954

2/2009

Lidl Stiftung & Co. KG

Stiftsbergstr. 1, D- 74167 Neckarsulm

MILSUN

29

---

---

BAZ047957

2/2009

Lidl Stiftung & Co. KG

Stiftsbergstrasse 1, D-74167 Neckarsulm

HERD

29

**OGRANIČENJE POPISA ROBA I / ILI USLUGA  
OGRANIČENJE POPISA ROBA I / ILI USLUGA  
ОГРАНИЧЕЊЕ ПОПИСА РОБА И / ИЛИ УСЛУГА**

U ovom broju Glasnika nema objava za rubriku  
„OGRANIČENJE POPISA ROBA I / ILI USLUGA“

U ovom broju Glasnika nema objava za rubriku  
„OGRANIČENJE POPISA ROBA I / ILI USLUGA“

У овом броју Гласника нема објава за рубрику  
„ОГРАНИЧЕЊЕ ПОПИСА РОБА И / ИЛИ УСЛУГА“



## OBJAVA ŽIGOVA UPISANIH U REGISTAR NA OSNOVU PRIZNATOG PRAVA OD BIVŠEG SZP-a DO 1992-03-01

Bibliografski podaci svrstani su prema rastućem registarskom broju žiga.

Podaci su popraćeni INID kodom/International agreed Numbers for the Identification of Data/ (broj u zagradi), za identifikaciju podataka o žigovima, a prema standardu WIPO ST.60

Prikaz redosljeda podataka u objavljenom žigu je slijedeći:

<p>(111) <b>Registarski broj žiga</b></p> <p>(210) Broj prijave žiga</p> <p>(151) Datum registracije žiga</p> <p>(300) Podaci o pravu prvenstva (država, datum podnošenja i broj prioritetne prijave)</p> <p>(230) Datum izložbenog (sajamskog) prava prvenstva</p> <p>(646) Podaci o priznatom pravu kod bivšeg SZP (broj i datum priznatog prvenstva žiga kod SZP-a)</p> <p>(732) <b>Nosilac žiga</b></p> <p>(740) Zastupnik</p> <p>(551) Kolektivni žig</p> <p>(591) Boje</p> <p>(554) Trodimenzionalni žig</p> <p>(539) Opis</p> <p>(540) Izgled žiga</p>	<p>(181) Datum do kojeg važi pravo na žig</p> <p>(220) Datum podnošenja prijave žiga</p>
<div style="border: 1px solid black; width: 200px; height: 150px; margin: 0 auto; display: flex; align-items: center; justify-content: center;"> <p style="text-align: center;">Izgled žiga (text ili slika) (max 8 x 8 cm za sliku)</p> </div>	
<p>(531) Međunarodna klasifikacija figurativnih elemenata žigova prema Bečkoj klasifikaciji – sedma edicija</p> <p>(511) <b>Međunarodna klasifikacija roba i usluga prema Ničanskoj klasifikaciji – sedma edicija</b></p>	

STRUKTURA REGISTRARSKOG BROJA ŽIGA UPISANOG U REGISTAR NA OSNOVU PRIZNATOG  
PRAVA OD BIVŠEG SZP-a DO 1992-03-01

STRUKTURA REGISTRACIJSKOG BROJA ŽIGA UPISANOG U REGISTAR NA OSNOVU PRIZNATOG  
PRAVA OD BIVŠEG SZP-a DO 1992-03-01

СТРУКТУРА РЕГИСТАРСКОГ БРОЈА ЖИГА УПИСАНОГ У РЕГИСТАР НА ОСНОВУ ПРИЗНАТОГ  
ПРАВА ОД БИВШЕГ СЗП-а ДО 1992-03-01

**BA Z R 97 0001**

BA	{	• KOD DRŽAVE • KOD DRŽAVE • КОД ДРЖАВЕ
Z	{	• SLOVNA OZNAKA ZA ŽIGOVE • SLOVNA OZNAKA ZA ŽIGOVE • СЛОВНА ОЗНАКА ЗА ЖИГОВЕ
R	{	• SLOVNA OZNAKA R ZA ŽIGOVE REGISTOVANE NA OSNOVU PRIZNATOG PRAVA OD BIVŠEG SZP-a DO 1992-03-01 • SLOVNA OZNAKA R ZA ŽIGOVE REGISTRIRANE NA OSNOVU PRIZNATOG PRAVA OD BIVŠEG SZP-a DO 1992-03-01 • СЛОВНА ОЗНАКА R ЗА ЖИГОВЕ РЕГИСТОВАНЕ НА ОСНОВУ ПРИЗНАТОГ ПРАВА ОД БИВШЕГ СЗП-а 1992-03-01
97	{	• GODINA U KOJOJ JE PODNEŠENA PRIJAVA • GODINA U KOJOJ JE PODNEŠENA PRIJAVA • ГОДИНА У КОЈОЈ ЈЕ ПОДНЕСЕНА ПРИЈАВА
0001	{	• REDNI BROJ ZAHTEVA • REDNI BROJ ZAHTEVA • РЕДНИ БРОЈ ЗАХТЈЕВА

## PROMJENE U REGISTRU-PROMJENE U REGISTRU ПРОМЈЕНЕ У РЕГИСТРУ

### PRENOS PRAVA-PRENOS PRAVA-ПРЕНОС ПРАВА

---

---

BAZR96163

2-3/1998

NIKE INNOVATE C.V.

One Bowerman Drive, Beaverton, Oregon

97005-6453

US

2015-05-19

---

---

BAZR96164

2-3/1998

NIKE INNOVATE C.V.

One Bowerman Drive, Beaverton, Oregon

97005-6453

US

2015-05-19

---

---

BAZR96165

1-2/1999

NIKE INNOVATE C.V.

One Bowerman Drive, Beaverton, Oregon

97005-6453

US

2015-05-19

## PROMJENA ADRESE-PROMJENA ADRESE-ПРОМЈЕНА АДРЕСЕ

---

---

BAZR971531

1/2002

PLIVA HRVATSKA d.o.o.

Prilaz baruna Filipovića 25, 10000 Zagreb

HR

2015-03-17

---

---

---

---

BAZR972599

2/2002

LUXOTTICA GROUP S.P.A.

Piazzale Cadrona 3, Milano 20123

IT

2015-05-28

---

---

---

---

BAZR971581

1/2002

PLIVA HRVATSKA d.o.o.

Prilaz baruna Filipovića 25, 10000 Zagreb

HR

2015-03-16

---

---

---

---

BAZR972769

2/2002

Pharmacia & Upjohn Company LLC

7000 Portage Road, Kalamazoo, Michigan

US

2015-05-19

---

---

---

---

BAZR971888

1/2002

FUJITSU GENERAL LIMITED

3-3-17, Suenaga, Takatsu-ku, Kawasaki 213-

JP

2015-05-25

---

---

---

---

BAZR972771

2/2002

Pharmacia & Upjohn Company LLC

7000 Portage Road, Kalamazoo, Michigan

US

2015-05-19

---

---

---

---

BAZR972270

1/2002

PIONEER HI-BRED INTERNATIONAL, INC.

7100 N.W. 62nd Avenue, P.O. Box 1014,  
Johnston, IA, 50131-1014

US

2015-03-17

---

---

---

---

BAZR972282

1/2002

PIONEER HI-BRED INTERNATIONAL, INC.

7100 N.W. 62nd Avenue, P.O. Box 1014,  
Johnston, IA, 50131-1014

US

2015-03-16

---

---

## PRODUŽENJE VAŽENJA ŽIGA-PRODULJENJE VAŽENJA ŽIGA ПРОДУЖЕЊЕ ВАЖЕЊА ЖИГА

BAZR047	BAZR96720
1/1998	1-2/2000
07	29, 30, 31, 32, 35, 37, 42, 43
2024-10-05	2025-08-30
BAZR961056	BAZR96721
4/2000	1-2/2000
18, 25	29
2024-10-10	Hrana pripremljena od mesa, ribljih i živinskih proizvoda, mesni sendviči; konzervirano i kuhano voće i povrće; jaja, sir, mlijeko, mliječni proizvodi; zakiseljeno povrće; deserti.
 	30
BAZR961163	Biskviti, hljeb, keksi, kolači, čokolada; kafa, zamjena kafe, šećer, čaj; sendviči, pite; senf, sosovi, začini.
4/2000	31
34	Svježe voće i povrće.
2024-10-20	32
 	Bezalkoholna pića; sirupi, praškovi, paste i kremovi za proizvodnju pića.
BAZR96343	35
1-2/2000	Usluge reklamiranja za specijalitete izrađene od hrane; usluge rukovođenja tokom organizovanja i rada restorana.
34	37
2024-11-16	Izgradnje restorana, ugostiteljskih ustanova i objekata.
 	42
BAZR96534	Usluge projektovanja.
1-2/2000	43
34	Usluge koje se pružaju u vezi sa restoranima i ostalim ustanovama ili objektima koji se bave izdavanjem hrane i pića pripremljenih za potrošnju; priprema hrane za odnošenje; priprema instrukcija i materijala za obučavanje za rad restorana i ugostiteljstva; usluge namjenjene opremanju i radu restorana, ugostiteljskih ustanova i objekata.
2025-05-16	2025-08-30
BAZR96588	BAZR96722
1-2/2000	1-2/2000
22	29, 30
2024-12-20	2025-08-30
BAZR96700	BAZR96728
1/2002	1-2/2000
16, 36	29, 30, 31, 32, 35, 37, 42, 43
2025-02-20	2025-08-30
BAZR96718	
1-2/2000	
29, 30	
2025-08-30	

<p>BAZR96729 1-2/2000 29 Hrana pripremljena od mesa, ribljih i živinskih proizvoda, mesni sendviči; konzervirano i kuhano voće i povrće; jaja, sir, mlijeko, mliječni proizvodi; zakiseljeno povrće; deserti. 30 Biskviti, hljeb, keksi, kolači, čokolada; kafa, zamjena kafe, šećer, čaj; sendviči, pite; senf, sosovi, začini. 31 Svježe voće i povrće. 32 Bezalkoholna pića; sirupi, praškovi, paste i kremovi za proizvodnju pića. 35 Usluge reklamiranja za specijalitete izrađene od hrane; usluge rukovođenja tokom organizovanja i rada restorana. 37 Izgradnje restorana, ugostiteljskih ustanova i objekata. 42 Usluge projektovanja. 43 Usluge koje se pružaju u vezi sa restoranima i ostalim ustanovama ili objektima koji se bave izdavanjem hrane i pića pripremljenih za potrošnju; priprema hrane za odnošenje; priprema instrukcija i materijala za obučavanje za rad restorana i ugostiteljstva; usluge namjenjene opremanju i radu restorana, ugostiteljskih ustanova i objekata. 2025-08-30</p>	<p>37 Izgradnje restorana, ugostiteljskih ustanova i objekata. 42 Usluge projektovanja. 43 Usluge koje se pružaju u vezi sa restoranima i ostalim ustanovama ili objektima koji se bave izdavanjem hrane i pića pripremljenih za potrošnju; priprema hrane za odnošenje; priprema instrukcija i materijala za obučavanje za rad restorana i ugostiteljstva; usluge namjenjene opremanju i radu restorana, ugostiteljskih ustanova i objekata. 2025-08-30</p>
<p>BAZR96732 1-2/2000 29, 30 2025-08-30</p>	<p>BAZR96754 3/2000 09 2025-08-23</p>
<p>BAZR96733 1-2/2000 29 Hrana pripremljena od mesa, ribljih i živinskih proizvoda, mesni sendviči; konzervirano i kuhano voće i povrće; jaja, sir, mlijeko, mliječni proizvodi; zakiseljeno povrće; deserti. 30 Biskviti, hljeb, keksi, kolači, čokolada; kafa, zamjena kafe, šećer, čaj; sendviči, pite; senf, sosovi, začini. 31 Svježe voće i povrće. 32 Bezalkoholna pića; sirupi, praškovi, paste i kremovi za proizvodnju pića. 35 Usluge reklamiranja za specijalitete izrađene od hrane; usluge rukovođenja tokom organizovanja i rada restorana.</p>	<p>BAZR96755 3/2000 09 2025-08-23</p> <p>BAZR96756 3/2000 09 2025-08-23</p> <p>BAZR96865 1/2002 09, 16, 25, 28 2025-09-11</p> <p>BAZR971531 1/2002 05 2025-09-28</p> <p>BAZR971581 1/2002 05 2025-10-22</p>

BAZR971590	BAZR972228
1/2002	3-4/2002
05	25
2025-06-10	2025-04-25

BAZR971654	BAZR972270
1/2002	1/2002
05	31
2025-01-15	2025-02-15

BAZR971662	BAZR972278
1/2002	1/2002
05	31
2025-06-10	2024-12-20

BAZR971693	BAZR972282
1/2002	1/2002
30	31
2024-04-22	2025-02-15

BAZR971695	BAZR972286
1/2002	2/2002
30	29, 31, 32
2024-04-22	2025-02-12

BAZR971696	BAZR972400
1/2002	1/2002
30	05, 33
2024-04-22	2025-12-30

BAZR972110	BAZR972455
1/2002	2/2002
03	05
2025-09-10	2025-08-23

BAZR972124	BAZR972468
2/2002	2/2002
03	05
2025-06-16	2025-08-14



BAZR972489	03
1/2002	2025-02-27
11	
2024-11-20	
	BAZR983172
	2/2002
BAZR972620	03
1/2002	2025-01-30
03, 08	
2025-02-15	
	BAZR983175
	2/2002
BAZR972691	01, 03
2/2002	2025-05-28
43	
2025-02-15	
	BAZR983184
	2/2002
BAZR972751	03
1/2002	2025-02-27
34	
2025-07-12	
	BAZR983225
	2/2002
BAZR972769	03
2/2002	2025-10-19
05	
2024-10-10	
	BAZR983228
	2/2002
BAZR982947	05
2/2002	2025-11-23
05	
2025-02-25	
	BAZR983229
	2/2002
BAZR983032	03
2/2002	2025-10-19
03, 05	
2025-02-15	
BAZR983155	
2/2002	
01, 03	
2025-01-23	
BAZR983164	
2/2002	

## PRESTANAK PRAVA-PRESTANAK PRAVA ПРЕСТАНАК ПРАВА

---

BAZR96083

2-3/1998

Heubach GmbH

Heubachstr. 7, D-38685 Langelshiem

MONOLITE

02

---

BAZR96139

2-3/1998

Heubach GmbH

Heubachstr. 7, D-38685 Langelshiem

MONASTRAL

02

---

BAZR972431

2/2002

GLAXO GROUP LIMITED

980 Great West Road, Brentford, Middlesex,  
TW8 9GS

BETNOVATE

05

---

BAZR983336

2/2002

O. MUSTAD & SON A/S

2800 Gjovik

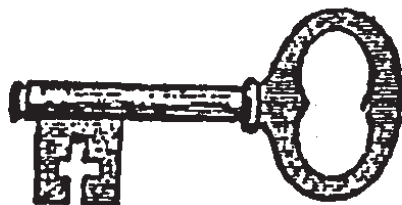

28

**UPIS LICENCE U REGISTAR PRIZNATIH PRAVA NA ŽIGOVE**  
**UPIS LICENCE U REGISTAR PRIZNATIH PRAVA NA ŽIGOVE**  
**УПИС ЛИЦЕНЦЕ У РЕГИСТАР ПРИЗНАТИХ ПРАВА НА ЖИГОВЕ**

(broj licence)

**WOL15521**

(broj žiga)

**IR 653449**

(objavljeno u Glasniku/Gazeti)

**1996/3**

(datum upisa licence)

**2015-02-12**

(davalac licence)

**Der Grüne Punkt Duales System Deutschland GmbH**

**Frankfurter Strasse 720-726, 51145 Köln (DE)**

(sticalac licence)

**Ekopak d.o.o.**

**Zmaja od Bosne 7-7a, Objekat 3/6, 71000 Sarajevo, BA**

(vrsta licence)

**Isključiva**

(izgled žiga)

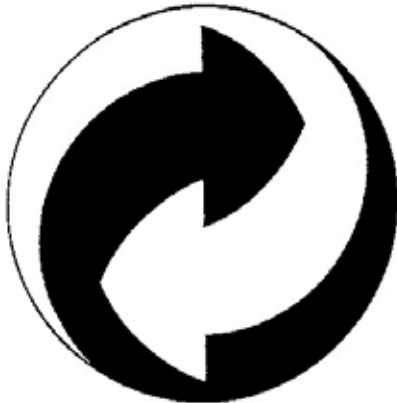

(međunarodna klasifikacija roba i usluga)

**01, 02, 03, 04, 05, 06, 07, 08, 09, 10, 11, 12, 13, 14, 15, 16, 17, 18, 19, 20, 21, 22, 23, 24, 25, 26, 27, 28, 29, 30, 31, 32, 33, 34, 35, 36, 37, 38, 39, 40, 41, 42**

(licence za robe/usluge)

**Za robe i usluge iz klasa: 01, 02, 03, 04, 05, 06, 07, 08, 09, 10, 11, 12, 13, 14, 15, 16, 17, 18, 19, 20, 21, 22, 23, 24, 25, 26, 27, 28, 29, 30, 31, 32, 33, 34, 35, 36, 37, 38, 39, 40, 41, 42**

(broj licence)

**WOL15522**

(broj žiga)

**IR 954006**

(objavljeno u Glasniku/Gazeti)

**2008/10**

(datum upisa licence)

**2015-03-17**

(davalac licence)

**Société des Produits Nestlé S.A.**

**CH-1800 Vevey (CH)**

(sticalac licence)

**NESTLÉ ADRIATIC BH D.O.O. SARAJEVO**

**Fra Anđela zvizdovića 1, Sarajevo, BA**

(vrsta licence)

**Isključiva**

(izgled žiga)

**PURINA ONE**

(međunarodna klasifikacija roba i usluga)

**31**

(licence za robe/usluge)

**Za robe iz klase 31**

(broj licence)

**WOL15523**

(broj žiga)

**IR 813515**

(objavljeno u Glasniku/Gazeti)

**2007/35**

(datum upisa licence)

**2015-03-17**

(davalac licence)

**Société des Produits Nestlé S.A.**

**CH-1800 Vevey (CH)**

(sticalac licence)

**NESTLÉ ADRIATIC BH D.O.O. SARAJEVO**

**Fra Anđela zvizdovića 1, Sarajevo, BA**

(vrsta licence)

**Isključiva**

(izgled žiga)



(međunarodna klasifikacija roba i usluga)

**05 i 31**

(licence za robe/usluge)

**Za robe iz klasa 05 i 31**

(broj licence)

**WOL15524**

(broj žiga)

**IR 946575**

(objavljeno u Glasniku/Gazeti)

**2007/51**

(datum upisa licence)

**2015-03-17**

(davalac licence)

**Société des Produits Nestlé S.A.**

**CH-1800 Vevey (CH)**

(sticalac licence)

**NESTLÉ ADRIATIC BH D.O.O. SARAJEVO**

**Fra Anđela zvizdovića 1, Sarajevo, BA**

(vrsta licence)

**Isključiva**

(izgled žiga)

**PURINA HEALTHFUL LIFE**

(međunarodna klasifikacija roba i usluga)

**31**

(licence za robe/usluge)

**Za robe iz klase 31**

(broj licence)

**WOL15525**

(broj žiga)

**IR 977958**

(objavljeno u Glasniku/Gazeti)

**2008/41**

(datum upisa licence)

**2015-03-18**

(davalac licence)

**Société des Produits Nestlé S.A.**

**CH-1800 Vevey (CH)**

(sticalac licence)

**NESTLÉ ADRIATIC BH D.O.O. SARAJEVO**

**Fra Anđela zvizdovića 1, Sarajevo, BA**

(vrsta licence)

**Isključiva**

(izgled žiga)

**Cat Chow**

(međunarodna klasifikacija roba i usluga)

**31**

(licence za robe/usluge)

**Za robe iz klase 31**

(broj licence)

**WOL15526**

(broj žiga)

**IR 803331**

(objavljeno u Glasniku/Gazeti)

**2003/17**

(datum upisa licence)

**2015-03-18**

(davalac licence)

**Société des Produits Nestlé S.A.**

**CH-1800 Vevey (CH)**

(sticalac licence)

**NESTLÉ ADRIATIC BH D.O.O. SARAJEVO**

**Fra Anđela zvizdovića 1, Sarajevo, BA**

(vrsta licence)

**Isključiva**

(izgled žiga)

**DOG CHOW**

(međunarodna klasifikacija roba i usluga)

**31**

(licence za robe/usluge)

**Za robe iz klase 31**

(broj licence)

**WOL15527**

(broj žiga)

**IR 646832**

(objavljeno u Glasniku/Gazeti)

**1995/12**

(datum upisa licence)

**2015-03-18**

(davalac licence)

**Société des Produits Nestlé S.A.**

**CH-1800 Vevey (CH)**

(sticalac licence)

**NESTLÉ ADRIATIC BH D.O.O. SARAJEVO**

**Fra Anđela zvzdovića 1, Sarajevo, BA**

(vrsta licence)

**Isključiva**

(izgled žiga)

**Felix**

(međunarodna klasifikacija roba i usluga)

**31**

(licence za robe/usluge)

**Za robe iz klase 31**

(broj licence)

**WOL15528**

(broj žiga)

**IR 979564**

(objavljeno u Glasniku/Gazeti)

**2008/43**

(datum upisa licence)

**2015-03-20**

(davalac licence)

**Société des Produits Nestlé S.A.**

**CH-1800 Vevey (CH)**

(sticalac licence)

**NESTLÉ ADRIATIC BH D.O.O. SARAJEVO**

**Fra Anđela zvzdovića 1, Sarajevo, BA**

(vrsta licence)

**Isključiva**

(izgled žiga)



(međunarodna klasifikacija roba i usluga)

**31**

(licence za robe/usluge)

**Za robe iz klase 31**

(broj licence)

**WOL15529**

(broj žiga)

**IR 980176**

(objavljeno u Glasniku/Gazeti)

**2008/43**

(datum upisa licence)

**2015-03-20**

(davalac licence)

**Société des Produits Nestlé S.A.**

**CH-1800 Vevey (CH)**

(sticalac licence)

**NESTLÉ ADRIATIC BH D.O.O. SARAJEVO**

**Fra Anđela zvzdovića 1, Sarajevo, BA**

(vrsta licence)

**Isključiva**

(izgled žiga)



(međunarodna klasifikacija roba i usluga)

**03, 05, 06, 18, 20, 21, 28, 31**

(licence za robe/usluge)

**Za robe iz klasa 03, 05, 06, 18, 20, 21, 28, 31**

(broj licence)

**WOL15530**

(broj žiga)

**IR 638766**

(objavljeno u Glasniku/Gazeti)

**1995/7**

(datum upisa licence)

**2015-03-20**

(davalac licence)

**Société des Produits Nestlé S.A.**

**CH-1800 Vevey (CH)**

(sticalac licence)

**NESTLÉ ADRIATIC BH D.O.O. SARAJEVO**

**Fra Anđela zvzdovića 1, Sarajevo, BA**

(vrsta licence)

**Isključiva**

(izgled žiga)

**FRISKIES**

(međunarodna klasifikacija roba i usluga)

**35 39 41 42**

(licence za robe/usluge)

**Za usluge iz klasa 35 39 41 42**

(broj licence)

**WOL15531**

(broj žiga)

**IR 640844**

(objavljeno u Glasniku/Gazeti)

**1995/8**

(datum upisa licence)

**2015-03-26**

(davalac licence)

**Société des Produits Nestlé S.A.**

**CH-1800 Vevey (CH)**

(sticalac licence)

**NESTLÉ ADRIATIC BH D.O.O. SARAJEVO**

**Fra Anđela zvzdovića 1, Sarajevo, BA**

(vrsta licence)

**Isključiva**

(izgled žiga)

**FRISKIES**

(međunarodna klasifikacija roba i usluga)

**31**

(licence za robe/usluge)

**Za robe iz klase 31**

(broj licence)

**WOL15532**

(broj žiga)

**IR 705788**

(objavljeno u Glasniku/Gazeti)

**2007/35**

(datum upisa licence)

**2015-03-26**

(davalac licence)

**Société des Produits Nestlé S.A.**

**CH-1800 Vevey (CH)**

(sticalac licence)

**NESTLÉ ADRIATIC BH D.O.O. SARAJEVO**

**Fra Anđela zvzdovića 1, Sarajevo, BA**

(vrsta licence)

**Isključiva**

(izgled žiga)



(međunarodna klasifikacija roba i usluga)

**31**

(licence za robe/usluge)

**Za robe iz klase 31**

(broj licence)

**WOL15533**

(broj žiga)

**IR 738989**

(objavljeno u Glasniku/Gazeti)

**2000/17**

(datum upisa licence)

**2015-03-26**

(davalac licence)

**Société des Produits Nestlé S.A.**

**CH-1800 Vevey (CH)**

(sticalac licence)

**NESTLÉ ADRIATIC BH D.O.O. SARAJEVO**

**Fra Anđela zvizdovića 1, Sarajevo, BA**

(vrsta licence)

**Isključiva**

(izgled žiga)

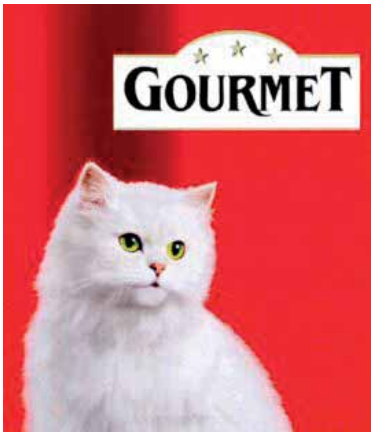

(međunarodna klasifikacija roba i usluga)

**31**

(licence za robe/usluge)

**Za robe iz klase 31**

(broj licence)

**WOL15534**

(broj žiga)

**IR 563931**

(objavljeno u Glasniku/Gazeti)

**1996/13**

(datum upisa licence)

**2015-03-26**

(davalac licence)

**Société des Produits Nestlé S.A.**

**CH-1800 Vevey (CH)**

(sticalac licence)

**NESTLÉ ADRIATIC BH D.O.O. SARAJEVO**

**Fra Anđela zvizdovića 1, Sarajevo, BA**

(vrsta licence)

**Isključiva**

(izgled žiga)

**DARLING**

(međunarodna klasifikacija roba i usluga)

**31**

(licence za robe/usluge)

**Za robe iz klase 31**

(broj licence)

**WOL15535**

(broj žiga)

**IR 428212**

(objavljeno u Glasniku/Gazeti)

**2003/13**

(datum upisa licence)

**2015-03-26**

(davalac licence)

**Société des Produits Nestlé S.A.**

**CH-1800 Vevey (CH)**

(sticalac licence)

**NESTLÉ ADRIATIC BH D.O.O. SARAJEVO**

**Fra Anđela zvizdovića 1, Sarajevo, BA**

(vrsta licence)

**Isključiva**

(izgled žiga)

**FELIX**

(međunarodna klasifikacija roba i usluga)

**05, 31**

(licence za robe/usluge)

**Za robe iz klase 05, 31**



(broj licence)

**WOL15536**

(broj žiga)

**IR 523389**

(objavljeno u Glasniku/Gazeti)

**1998/20**

(datum upisa licence)

**2015-03-26**

(davalac licence)

**Société des Produits Nestlé S.A.**

**CH-1800 Vevey (CH)**

(sticalac licence)

**NESTLÉ ADRIATIC BH D.O.O. SARAJEVO**

**Fra Anđela zvizdovića 1, Sarajevo, BA**

(vrsta licence)

**Isključiva**

(izgled žiga)

The logo for Friskies, featuring the word "Friskies" in a bold, black, sans-serif font with a slight shadow effect.

(međunarodna klasifikacija roba i usluga)

**03, 05, 16, 18, 20, 21, 28 i 31**

(licence za robe/usluge)

**Za robe iz klasa 03, 05, 16, 18, 20, 21, 28 i 31**

(broj licence)

**WOL15537**

(broj žiga)

**IR 1015498**

(objavljeno u Glasniku/Gazeti)

**2009/42**

(datum upisa licence)

**2015-03-27**

(davalac licence)

**Société des Produits Nestlé S.A.**

**CH-1800 Vevey (CH)**

(sticalac licence)

**NESTLÉ ADRIATIC BH D.O.O. SARAJEVO**

**Fra Anđela zvizdovića 1, Sarajevo, BA**

(vrsta licence)

**Isključiva**

(izgled žiga)



(međunarodna klasifikacija roba i usluga)

**31**

(licence za robe/usluge)

**Za robe iz klase 31**

(broj licence)

**WOL15538**

(broj žiga)

**IR 1019953**

(objavljeno u Glasniku/Gazeti)

**2013/45**

(datum upisa licence)

**2015-03-27**

(davalac licence)

**Société des Produits Nestlé S.A.**

**CH-1800 Vevey (CH)**

(sticalac licence)

**NESTLÉ ADRIATIC BH D.O.O. SARAJEVO**

**Fra Anđela zvizdovića 1, Sarajevo, BA**

(vrsta licence)

**Isključiva**

(izgled žiga)

# **PRO PLAN**

(međunarodna klasifikacija roba i usluga)

**31**

(licence za robe/usluge)

**Za robe iz klase 31**

## OBJAVA ZALOGA - OBJAVA ZALOGA - OBJAVA ZALOGA

(broj zaloga)

**BAZ-ZA1425**

(broj žiga)

**BAZ0610062**

(objavljeno u Glasniku)

**2/2010**

(datum upisa zaloga)

**2014-12-17**

(Založni dužnik)

**MERCATOR BH d.o.o.**

**Blažuj bb, 71000 Sarajevo, BA**

(Založni

**GLAS Trust corporation Limited**

**2 London Wall Buildings. London EC2M 5UU, GB**

(izgled žiga)



(međunarodna klasifikacija roba i usluga)

**30, 35**

(zalag za robe/usluge)

**30, 35**

(broj zaloga)

**BAZ-ZA1526A**

(broj žiga)

**BAZ1317317A**

(objavljeno u Glasniku)

(datum upisa zaloga)

**2015-01-06**

(Založni dužnik)

**MERCATOR BH d.o.o.**

**Blažuj bb, 71000 Sarajevo, BA**

(Založni

**GLAS Trust corporation Limited**

**2 London Wall Buildings. London EC2M 5UU, GB**

(izgled žiga)



(međunarodna klasifikacija roba i usluga)

**16, 35**

(zalag za robe/usluge)

**16, 35**

(broj zaloga)

**BAZ-ZA1527**

(broj žiga)

**BAZ0610256**

(objavljeno u Glasniku)

**3/2010**

(datum upisa zaloga)

**2015-01-27**

(Založni dužnik)

**MERCATOR-EMBA proizvodnja hrane, d.d.**

**Tržaška cesta 2C, 1370 Logatec**

(Založni

**GLAS Trust corporation Limited**

**2 London Wall Buildings. London EC2M 5UU, GB**

(izgled žiga)



(međunarodna klasifikacija roba i usluga)

**30**

(zalag za robe/usluge)

**30**

(broj zaloga)

**BAZ-ZA1528**

(broj žiga)

**BAZ0610257**

(objavljeno u Glasniku)

**3/2010**

(datum upisa zaloga)

**2015-01-27**

(Založni dužnik)

**MERCATOR-EMBA proizvodnja hrane, d.d.**

**Tržaška cesta 2C, 1370 Logatec**

(Založni

**GLAS Trust corporation Limited**

**2 London Wall Buildings. London EC2M 5UU, GB**

(izgled žiga)



(međunarodna klasifikacija roba i usluga)

**30**

(zalag za robe/usluge)

**30**

(broj zaloga)

**BAZ-ZA1529**

(broj žiga)

**BAZ058666**

(objavljeno u Glasniku)

**4/2009**

(datum upisa zaloga)

**2015-01-27**

(Založni dužnik)

**POSLOVNI SISTEM MERCATOR, d.d.**

**Dunajska cesta 107, 1113 Ljubljana**

(Založni

**GLAS Trust corporation Limited**

**2 London Wall Buildings. London EC2M 5UU, GB**

(izgled žiga)



(međunarodna klasifikacija roba i usluga)

**29, 30, 31, 32, 33**

(zalag za robe/usluge)

**29, 30, 31, 32, 33**

(broj zaloga)

**BAZ-ZA1530**

(broj žiga)

**BAZ0711825**

(objavljeno u Glasniku)

**2/2011**

(datum upisa zaloga)

**2015-01-27**

(Založni dužnik)

**POSLOVNI SISTEM MERCATOR d.d.**

**Dunajska cesta 107, 1113 Ljubljana**

(Založni

**GLAS Trust corporation Limited**

**2 London Wall Buildings. London EC2M 5UU, GB**

(izgled žiga)



(međunarodna klasifikacija roba i usluga)

**03, 04, 06, 08, 11, 16, 18, 20, 21, 23, 24, 26, 27, 28**

(zalag za robe/usluge)

**03, 04, 06, 08, 11, 16, 18, 20, 21, 23, 24, 26, 27, 28**

(broj zaloga)

**BAZ-ZA1531**

(broj žiga)

**BAZ0711619**

(objavljeno u Glasniku)

**2/2011**

(datum upisa zaloga)

**2015-01-27**

(Založni dužnik)

**POSLOVNI SISTEM MERCATOR d.d.**

**Dunajska cesta 107, 1113 Ljubljana**

(Založni

**GLAS Trust corporation Limited**

**2 London Wall Buildings. London EC2M 5UU, GB**

(izgled žiga)



(međunarodna klasifikacija roba i usluga)

**29, 31, 32, 43**

(zalag za robe/usluge)

**29, 31, 32, 43**

(broj zaloga)

**BAZ-ZA1532**

(broj žiga)

**BAZ058895**

(objavljeno u Glasniku)

**4/2009**

(datum upisa zaloga)

**2015-01-27**

(Založni dužnik)

**POSLOVNI SISTEM MERCATOR d.d.**

**Dunajska cesta 107, 1113 Ljubljana**

(Založni

**GLAS Trust corporation Limited**

**2 London Wall Buildings. London EC2M 5UU, GB**

(izgled žiga)



(međunarodna klasifikacija roba i usluga)

**03, 04, 05, 08, 09, 11, 16, 18, 20, 21, 22, 24, 25, 26, 27, 28, 29, 30, 31, 32, 33**

(zalag za robe/usluge)

**03, 04, 05, 08, 09, 11, 16, 18, 20, 21, 22, 24, 25, 26, 27, 28, 29, 30, 31,**

(broj zaloga)

**BAZ-ZA1533**

(broj žiga)

**BAZ037155**

(objavljeno u Glasniku)

**1-2/2004**

(datum upisa zaloga)

**2015-01-27**

(Založni dužnik)

**POSLOVNI SISTEM MERCATOR d.d.**

**Dunajska cesta 107, 1113 Ljubljana**

(Založni

**GLAS Trust corporation Limited**

**2 London Wall Buildings. London EC2M 5UU, GB**

(izgled žiga)

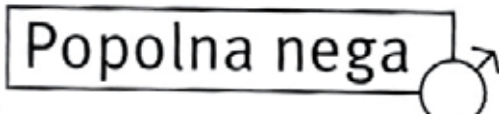

(međunarodna klasifikacija roba i usluga)

**03, 18, 20, 21**

(zalag za robe/usluge)

**03, 18, 20, 21**

(broj zaloga)

**BAZ-ZA1534**

(broj žiga)

**BAZ0610051**

(objavljeno u Glasniku)

**2/2010**

(datum upisa zaloga)

**2015-01-27**

(Založni dužnik)

**POSLOVNI SISTEM MERCATOR d.d.**

**Dunajska cesta 107, 1113 Ljubljana**

(Založni

**GLAS Trust corporation Limited**

**2 London Wall Buildings. London EC2M 5UU, GB**

(izgled žiga)



(međunarodna klasifikacija roba i usluga)

**25, 35, 38**

(zalag za robe/usluge)

**25, 35, 38**

(broj zaloga)

**BAZ-ZA1535**

(broj žiga)

**BAZ037174**

(objavljeno u Glasniku)

**1-2/2004**

(datum upisa zaloga)

**2015-01-27**

(Založni dužnik)

**POSLOVNI SISTEM MERCATOR d.d.**

**Dunajska cesta 107, 1113 Ljubljana**

(Založni

**GLAS Trust corporation Limited**

**2 London Wall Buildings. London EC2M 5UU, GB**

(izgled žiga)



(međunarodna klasifikacija roba i usluga)

**09, 36**

(zalag za robe/usluge)

**09, 36**

(broj zaloga)

**BAZ-ZA1536**

(broj žiga)

**BAZ004331**

(objavljeno u Glasniku)

**2/2005**

(datum upisa zaloga)

**2015-01-27**

(Založni dužnik)

**POSLOVNI SISTEM MERCATOR d.d.**

**Dunajska cesta 107, 1113 Ljubljana**

(Založni

**GLAS Trust corporation Limited**

**2 London Wall Buildings. London EC2M 5UU, GB**

(izgled žiga)

**NAJBOLJŠI SOSED**

(međunarodna klasifikacija roba i usluga)

**03, 04, 05, 08, 11, 16, 17, 18, 21, 24, 25, 26, 28, 29,  
30, 31, 32, 33, 34, 35, 41, 43**

(zalag za robe/usluge)

**03, 04, 05, 08, 11, 16, 17, 18, 21, 24, 25, 26, 28, 29,  
30, 31, 32, 33, 34, 35, 41, 43**

(broj zaloga)

**BAZ-ZA1537**

(broj žiga)

**BAZ058896**

(objavljeno u Glasniku)

**4/2009**

(datum upisa zaloga)

**2015-01-27**

(Založni dužnik)

**POSLOVNI SISTEM MERCATOR d.d.**

**Dunajska cesta 107, 1113 Ljubljana**

(Založni

**GLAS Trust corporation Limited**

**2 London Wall Buildings. London EC2M 5UU, GB**

(izgled žiga)

(međunarodna klasifikacija roba i usluga)

**01, 02, 03, 04, 05, 07, 08, 09, 11, 14, 15, 16, 18, 20,  
21, 22, 24, 25, 26, 27, 28, 29, 30, 31, 32, 33, 34, 35,  
36, 38, 39, 41, 42, 43, 44**

(zalag za robe/usluge)

**01, 02, 03, 04, 05, 07, 08, 09, 11, 14, 15, 16, 18, 20,  
21, 22, 24, 25, 26, 27, 28, 29, 30, 31, 32, 33, 34, 35,  
36, 38, 39, 41, 42, 43, 44**

(broj zaloga)

**BAZ-ZA1538**

(broj žiga)

**BAZ0711527**

(objavljeno u Glasniku)

**2/2011**

(datum upisa zaloga)

**2015-01-27**

(Založni dužnik)

**POSLOVNI SISTEM MERCATOR d.d.**

**Dunajska cesta 107, 1113 Ljubljana**

(Založni

**GLAS Trust corporation Limited**

**2 London Wall Buildings. London EC2M 5UU, GB**

(izgled žiga)

**M HOLIDAYS**

(međunarodna klasifikacija roba i usluga)

**35, 36, 38, 39, 41, 43, 44**

(zalag za robe/usluge)

**35, 36, 38, 39, 41, 43, 44**

Jer dobijete više.





(broj zaloga)

**BAZ-ZA1539**

(broj žiga)

**BAZ0711199**

(objavljeno u Glasniku)

**1/2011**

(datum upisa zaloga)

**2015-01-27**

(Založni dužnik)

**POSLOVNI SISTEM MERCATOR d.d.**

**Dunajska cesta 107, 1113 Ljubljana**

(Založni

**GLAS Trust corporation Limited**

**2 London Wall Buildings. London EC2M 5UU, GB**

(izgled žiga)



(međunarodna klasifikacija roba i usluga)

**35, 36, 38, 39, 41, 43, 44**

(zalag za robe/usluge)

**35, 36, 38, 39, 41, 43, 44**

(broj zaloga)

**BAZ-ZA1540**

(broj žiga)

**BAZ069798**

(objavljeno u Glasniku)

**2/2010**

(datum upisa zaloga)

**2015-01-27**

(Založni dužnik)

**POSLOVNI SISTEM MERCATOR d.d.**

**Dunajska cesta 107, 1113 Ljubljana**

(Založni

**GLAS Trust corporation Limited**

**2 London Wall Buildings. London EC2M 5UU, GB**

(izgled žiga)

**LUMPI**

(međunarodna klasifikacija roba i usluga)

**03, 05, 08, 09, 16, 21, 24, 25, 28, 29, 30, 31, 32, 41**

(zalag za robe/usluge)

**03, 05, 08, 09, 16, 21, 24, 25, 28, 29, 30, 31, 32, 41**

(broj zaloga)

**BAZ-ZA1541**

(broj žiga)

**BAZ058893**

(objavljeno u Glasniku)

**4/2009**

(datum upisa zaloga)

**2015-01-27**

(Založni dužnik)

**POSLOVNI SISTEM MERCATOR d.d.**

**Dunajska cesta 107, 1113 Ljubljana**

(Založni

**GLAS Trust corporation Limited**

**2 London Wall Buildings. London EC2M 5UU, GB**

(izgled žiga)



(međunarodna klasifikacija roba i usluga)

**03, 04, 05, 08, 09, 11, 16, 18, 20, 21, 22, 24, 25, 26, 27, 28, 29, 30, 31, 32, 33**

(zalag za robe/usluge)

**03, 04, 05, 08, 09, 11, 16, 18, 20, 21, 22, 24, 25, 26, 27, 28, 29, 30, 31,**

(broj zaloga)

**BAZ-ZA1542**

(broj žiga)

**BAZ0711826**

(objavljeno u Glasniku)

**2/2011**

(datum upisa zaloga)

**2015-01-27**

(Založni dužnik)

**POSLOVNI SISTEM MERCATOR d.d.**

**Dunajska cesta 107, 1113 Ljubljana**

(Založni

**GLAS Trust corporation Limited**

**2 London Wall Buildings. London EC2M 5UU, GB**

(izgled žiga)



(međunarodna klasifikacija roba i usluga)

**03, 04, 06, 08, 11, 16, 18, 20, 21, 23, 24, 26, 27, 28**

(zaloga za robe/usluge)

**03, 04, 06, 08, 11, 16, 18, 20, 21, 23, 24, 26, 27, 28**

(broj zaloga)

**BAZ-ZA1543**

(broj žiga)

**BAZ037173**

(objavljeno u Glasniku)

**1-2/2004**

(datum upisa zaloga)

**2015-01-27**

(Založni dužnik)

**POSLOVNI SISTEM MERCATOR d.d.**

**Dunajska cesta 107, 1113 Ljubljana**

(Založni

**GLAS Trust corporation Limited**

**2 London Wall Buildings. London EC2M 5UU, GB**

(izgled žiga)



(međunarodna klasifikacija roba i usluga)

**09, 36**

(zaloga za robe/usluge)

**09, 36**

(broj zaloga)

**BAZ-ZA1544**

(broj žiga)

**BAZ058619**

(objavljeno u Glasniku)

**3/2009**

(datum upisa zaloga)

**2015-01-27**

(Založni dužnik)

**POSLOVNI SISTEM MERCATOR d.d.**

**Dunajska cesta 107, 1113 Ljubljana**

(Založni

**GLAS Trust corporation Limited**

**2 London Wall Buildings. London EC2M 5UU, GB**

(izgled žiga)



(međunarodna klasifikacija roba i usluga)

**29, 30, 31, 32**

(zalag za robe/usluge)

**29, 30, 31, 32**

(broj zaloga)

**BAZ-ZA1545**

(broj žiga)

**BAZ058892**

(objavljeno u Glasniku)

**4/2009**

(datum upisa zaloga)

**2015-01-27**

(Založni dužnik)

**POSLOVNI SISTEM MERCATOR d.d.**

**Dunajska cesta 107, 1113 Ljubljana**

(Založni

**GLAS Trust corporation Limited**

**2 London Wall Buildings. London EC2M 5UU, GB**

(izgled žiga)



(međunarodna klasifikacija roba i usluga)

**03, 04, 05, 08, 09, 11, 16, 18, 20, 21, 22, 24, 25, 26, 27, 28, 29, 30, 31, 32, 33**

(zalag za robe/usluge)

**03, 04, 05, 08, 09, 11, 16, 18, 20, 21, 22, 24, 25, 26, 27, 28, 29, 30, 31,**

(broj zaloga)

**BAZ-ZA1546**

(broj žiga)

**BAZ058894**

(objavljeno u Glasniku)

**4/2009**

(datum upisa zaloga)

**2015-01-27**

(Založni dužnik)

**POSLOVNI SISTEM MERCATOR d.d.**

**Dunajska cesta 107, 1113 Ljubljana**

(Založni

**GLAS Trust corporation Limited**

**2 London Wall Buildings. London EC2M 5UU, GB**

(izgled žiga)



(međunarodna klasifikacija roba i usluga)

**03, 04, 05, 08, 09, 11, 16, 18, 20, 21, 22, 24, 25, 26, 27, 28, 29, 30, 31, 32, 33**

(zalag za robe/usluge)

**03, 04, 05, 08, 09, 11, 16, 18, 20, 21, 22, 24, 25, 26, 27, 28, 29, 30, 31,**

(broj zaloga)

**BAZ-ZA1547**

(broj žiga)

**BAZ058897**

(objavljeno u Glasniku)

**4/2009**

(datum upisa zaloga)

**2015-01-27**

(Založni dužnik)

**POSLOVNI SISTEM MERCATOR d.d.**

**Dunajska cesta 107, 1113 Ljubljana**

(Založni

**GLAS Trust corporation Limited**

**2 London Wall Buildings. London EC2M 5UU, GB**

(izgled žiga)



(međunarodna klasifikacija roba i usluga)

**01, 02, 03, 04, 05, 07, 08, 09, 11, 14, 15, 16, 18, 20, 21, 22, 24, 25, 26, 27, 28, 29, 30, 31, 32, 33, 34, 35, 36, 38, 39, 41, 42, 43, 44**

(zalog za robe/usluge)

**01, 02, 03, 04, 05, 07, 08, 09, 11, 14, 15, 16, 18, 20, 21, 22, 24, 25, 26, 27, 28, 29, 30, 31, 32, 33, 34, 35, 36, 38, 39, 41, 42, 43, 44**

(broj zaloga)

**BAZ-ZA1548**

(broj žiga)

**BAZ037162**

(objavljeno u Glasniku)

**1-2/2004**

(datum upisa zaloga)

**2015-01-27**

(Založni dužnik)

**POSLOVNI SISTEM MERCATOR d.d.**

**Dunajska cesta 107, 1113 Ljubljana**

(Založni

**GLAS Trust corporation Limited**

**2 London Wall Buildings. London EC2M 5UU, GB**

(izgled žiga)



(međunarodna klasifikacija roba i usluga)

**01, 02, 03, 04, 05, 06, 07, 08, 09, 10, 11, 13, 14, 16, 17, 18, 20, 21, 22, 23, 24, 25, 26, 27, 28, 29, 30, 31, 32, 33, 34, 39, 41, 43, 44**

(zalog za robe/usluge)

**01, 02, 03, 04, 05, 06, 07, 08, 09, 10, 11, 13, 14, 16, 17, 18, 20, 21, 22, 23, 24, 25, 26, 27, 28, 29, 30, 31, 32, 33, 34, 39, 41, 43, 44**

**GEOGRAFSKE OZNAKE**  
**ZEMLJOPISNE OZNAKE**  
**ГЕОГРАФСКЕ ОЗНАКЕ**  
**GEOGRAPHICAL INDICATIONS**

**U ovom broju Glasnika nema objava za rubriku  
“GEOGRAFSKE OZNAKE”**

**U ovom broju Glasila nema objava za rubriku  
“ZEMLJOPIISNE OZNAKE”**

**У овом броју Гласника нема објава за рубрику  
“ГЕОГРАФСКЕ ОЗНАКЕ”**

Broj: IP-03-47-5-02676/15VT  
Banjaluka, 08.05.2015. godine

Institut za intelektualno vlasništvo Bosne i Hercegovine (u daljem tekstu: Institut), na osnovu člana 11. Zakona o kolektivnom ostvarivanju autorskog i srodnih prava („Službeni glasnik BiH“, br. 63/10; u daljem tekstu: Zakon), člana 18. Pravilnika o načinu i formi ispunjavanja uslova za davanje dozvole pravnim licima za obavljanje poslova kolektivnog ostvarivanja autorskog i srodnih prava („Službeni glasnik BiH“, br. 44/11; u daljem tekstu: Pravilnik) i člana 193. stav (1) Zakona o upravnom postupku („Službeni glasnik BiH“, br. 29/02, 12/04, 88/07, 93/09 i 41/13), rješavajući po zahtjevu podnosioca „AIS“ **Asocijacija izvođača i svirača, Srpskih vladara br. 9, Istočno Sarajevo**, za izdavanje dozvole za obavljanje poslova kolektivnog ostvarivanja prava izvođača muzičkih djela, nakon provedenog postupka ispitivanja uslova za davanje dozvole, d o n o s i

## R J E Š E N J E

### o izdavanju dozvole za kolektivno ostvarivanje prava izvođača muzičkih djela

1. USVAJA SE zahtjev Asocijacije izvođača i svirača, ul. Srpskih vladara br. 9, Istočno Sarajevo, i izdaje se dozvola za obavljanje poslova kolektivnog ostvarivanja prava izvođača muzičkih djela.
2. Dozvola se izdaje za kolektivno ostvarivanje sljedećih imovinskih prava izvođača:
  - pravo na naknadu za emitovanje i reemitovanje izvođenja sa snimka izdatog na nosaču zvuka;
  - pravo na naknadu za javno saopštavanje izvođenja sa snimka izdatog na nosaču zvuka;
  - pravo na naknadu za javno saopštavanje izvođenja koje se emituje sa snimka izdatog na nosaču zvuka.
  - pravo na naknadu za interaktivno činjenje izvođenja dostupnim javnosti žičanim ili bežičnim putem na način koji omogućava pojedincu individualni pristup izvođenju s mjesta i u vrijeme koje on odabere.
3. Ovo rješenje stupa na snagu danom donošenja.
4. Ovo rješenje će se objaviti u „Službenom glasniku BiH“ i u „Službenom glasniku Instituta“.

## O b r a z l o ž e n j e

### TOK POSTUPKA

#### Zahtjev za izdavanje dozvole za kolektivno ostvarivanje prava izvođača

Asocijacija izvođača i svirača „AIS“, Ulica Srpskih vladara br. 9, Istočno Sarajevo (u daljem tekstu: AIS), podnijela je Institutu za intelektualno vlasništvo BiH zahtjev za izdavanje dozvole za obavljanje poslova kolektivnog ostvarivanja prava izvođača muzičkih djela. Zahtjev je zaprimljen dana 14.7.2014. godine pod brojem UP-03-47-5-07528/14. Uz zahtjev su dostavljeni sljedeći dokumenti: Rješenje o upisu AIS-a u Registar udruženja kod Ministarstva pravde BiH, broj: UP-08-07-1-1216/14 od 23.05.2014. godine, Statut AIS-a broj 01/14, koji je usvojila Skupština AIS-a 18.4.2014. godine, ugovori o isključivom ustupanju imovinskih prava izvođača koje je AIS-a zaključio sa 251 izvođačem muzičkih djela, podaci o ukupno 3.062 objavljena djela koja čine repertoar AIS-a, odluku o imenovanju lica ovlaštenih za zastupanje



broj 04/14 od 18.4.2014. godine, ugovor o zakupu poslovnog prostora veličine 37,11 m<sup>2</sup>, zaključen sa zakupodavcem „Hidromont“ d.o.o. Istočna lldža, dana 30.4.2014. godine, popis kancelarijske opreme i sredstava za komunikaciju, ugovor s M:tel-om o korištenju ADSL Flat usluge zaključen dana 4.6.2014. godine, ugovor o pružanju hosting usluga i zakupa domene zaključen dana 1.5.2014. godine sa „Studio nova vizija“ Mostar, ovjerenu kopiju diplome o stečenoj visokoj stručnoj spremi za direktoricu Jasminu Misirlić, ovjeren certifikat „Colorado School of Mines“ o položenom testu iz engleskog jezika (napredni nivo) za Jasminu Misirlić, ugovor o radu na neodređeno vrijeme s Jasminom Misirlić zaključen dana 1.6.2014. godine, ovjeren obrazac prijave za Jasminu Misirlić kod Poreske uprave RS (obrazac JS3100), poslovni plan AIS-a, odluka Skupštine AIS-a o usvajanju poslovnog plana od 30.5.2014. godine, potvrda Nove banke A.D. Banja Luka o sredstvima na računu, pismo podrške od Udruženja estradnih umjetnika Republike Srpske, te izjave o spremnosti za zaključivanje recipročnih ugovora s kolektivnim organizacijama iz inostranstva (HUZIP iz R. Hrvatske, PI iz R. Srbije, IPF iz R. Slovenije, APIK Kosovo i MMI iz R. Makedonije).

Institut je razmotrio dokumentaciju dostavljenu uz zahtjev Asocijacije izvođača i svirača i u postupku ispitivanja uslova za izdavanje dozvole za obavljanje poslova kolektivnog ostvarivanja prava izvođača muzičkih djela utvrdio da zahtjev nije u potpunosti uredan te je, pozivom broj IP-03-47-5-05048/14VT od 4.8.2014. godine, pozvao podnosioca da isti uredi i u roku od 60 dana od dana prijema poziva dostavi Institutu sljedeće:

- izmjene i dopune Statuta Udruženja ovjerene kod Ministarstva pravde BiH i uređene u skladu sa Zakonom o kolektivnom ostvarivanju autorskog i srodnih prava na način da se:
- u članu 9. Statuta briše tačka (1) koja se odnosi na obavljanje drugih privrednih djelatnosti. Kolektivna organizacija samo može da obavlja poslove kolektivnog ostvarivanja prava iz člana 3. Zakona, kao svoju jedinu i neprofitnu djelatnost (član 6. Zakona);
- u članu 21. Statuta briše tačka 6. jer su moralna prava neprenosiva (član 64. stav (2) Zakona o autorskom i srodnim pravima;
- Statutom utvrde pravila raspodjele prihoda kolektivne organizacije koja moraju biti zakonita, jasna i precizna, te osiguravati srazmjernost, primjerenost i pravičnost raspodjele i moraju efikasno onemogućavati bilo kakvu proizvoljnost (član 21. stav (3) zakona). Pravila o raspodjeli moraju biti unaprijed propisana tako da članovima organizacije pruže jasnu sliku o tome kako će se raspodjeljivati njihov novac;
- u članu 27. Statuta dopune nadležnosti Skupštine udruženja koja, pored navedenih nadležnosti, mora da donosi i usvaja: finansijski plan za narednu godinu koji uključuje plan troškova poslovanja, godišnji plan raspodjele ubranih naknada u skladu s principima i pravilima raspodjele prihoda unaprijed utvrđenim Statutom, odluke o odbicima od ubranih naknada za kulturne i socijalne namjene do limita propisanog zakonom i daje mišljenja o revizorskim izvještajima;
- u članu 35. Statuta dopune nadležnosti Nadzornog odbora koji treba da vrši nadzor i podnosi Skupštini udruženja izvještaj o najbitnijim elementima kolektivnog ostvarivanja prava, a to su: iznos naplaćenih naknada, raspodjela ubranih naknada, troškovi poslovanja Udruženja, izvršavanje kolektivnih ugovora i pojedinačnih ugovora s korisnicima, izvršavanje ugovora zaključenih sa stranim kolektivnim organizacijama, te o izvršenoj reviziji, odnosno revizorskom mišljenju;
- članom 62. Statuta propisano je da udruženje u pravnom prometu zastupaju predsjednik i potpredsjednik udruženja, dok je u Rješenju o upisu u Registar kod Ministarstva pravde i u Odluci Skupštine o imenovanju lica ovlaštenih za zastupanje navedeno da udruženje zastupaju predsjednik i potpredsjednik Upravnog odbora; Statut uskladiti s Rješenjem o upisu u Registar i navedenom odlukom;
- u članu 41. Statuta prihodi trebaju biti usklađeni s djelatnošću koja se namjerava obavljati (organizacija ne može ostvarivati prihode od kamata, dividendi, dobiti od kapitala i sl., budući da je ona neprofitna organizacija);
- uredan poslovni plan iz kojeg je vidljiva procjena obima ukupnog ekonomskog učinka kolektivnog ostvarivanja prava, na osnovu kojeg Institut može utvrditi da će ukupan ekonomski učinak kolektivnog ostvarivanja prava izvođača imati pozitivan rezultat i da će podnosilac zahtjeva moći obavljati djelatnost kolektivne organizacije na efikasan i ekonomičan način uz primjenu svih standarda iz člana 7. Zakona. Potrebno je uraditi Srednjoročni plan poslovanja udruženja (obuhvatiti period od 5 godina), sa svim elementima koji su navedeni u članu 7. stav (3) Pravilnika, a posebno detaljno uraditi procjenu očekivane visine ubranih naknada od korisnika po godinama, procjenu troškova poslovanja pravnog lica kao

kolektivne organizacije i procjenu iznosa sredstava koji će biti raspoređen nosiocima prava (a ne dobit kako je navedeno u poslovnom planu; budući da je kolektivna organizacija neprofitna, ona sva sredstva treba da raspodijeli nosiocima prava, a za sebe zadržava samo sredstva za troškove poslovanja).

Postupajući prema pozivu Instituta, podnosilac zahtjeva dostavio je u ostavljenom roku, podneskom koji je zaprimljen u Institutu dana 18.9.2014. godine pod brojem UP-03-47-4-10247/14, sljedeću dokumentaciju: Odluku o izmjeni i dopuni Statuta AIS-a, broj 13/14, koja je usvojena na vanrednoj Skupštini AIS-a održanoj dana 30.8.2014. godine, Rješenje o upisu promjena u Registar udruženja kod Ministarstva pravde BiH, broj: UP-08-07-1-1216/14 od 16.9.2014. godine, Srednjoročni poslovni plan AIS za period 2014-2019 i Odluku o usvajanju Srednjoročnog poslovnog plana AIS-a, broj 14/14 koja je usvojena na vanrednoj sjednici Skupštine održanoj 30.8.2014. godine, 32 nova ugovora o isključivom ustupanju imovinskih prava izvođača i spisak od 773 djela kao dopunu repertoara AIS-a.

Institut je razmotrio dostavljenu dokumentaciju i u postupku ispitivanja uslova za izdavanje dozvole za obavljanje poslova kolektivnog ostvarivanja imovinskih prava izvođača muzičkih djela utvrdio da je iz naziva udruženja „Asocijacija izvođača i stvaralaca“ potrebno brisati riječ „stvaralaca“, jer ona može izazvati zabunu u pravnom prometu, u smislu da riječ „stvaralaca“ ukazuje da se radi o organizaciji za kolektivno ostvarivanje autorskih prava, a iz dostavljene dokumentacije je jasno da se radi o udruženju čiji su članovi izvođači muzičkih djela i svi ugovori o isključivom ustupanju imovinskih prava su sklopljeni s izvođačima muzičkih djela, a ne sa stvaraocima. Takođe je utvrđeno da odredbe Statuta AIS-a koje se odnose na broj članova Skupštine, mandat članova i način izbora članova u Skupštinu udruženja nisu u skladu s odredbama Zakona o kolektivnom ostvarivanju autorskog i srodnih prava. Pored toga, utvrđeno je da pojedine odredbe Statuta koje se odnose na principe i pravila raspodjele izvođačkih naknada nisu u skladu s odredbama Zakona, te je Institut uputio još dva poziva za uređenje zahtjeva od 10.11.2014. godine i 28.1.2015. godine u kojima je pozvao podnosioca da uredi zahtjev, u zadatim rokovima.

Postupajući prema pozivima Instituta, podnosilac zahtjeva dostavio je u ostavljenim rokovima, dana 15.12.2014. godine i dana 23.3.2015. godine, sljedeću dokumentaciju: Rješenje o upisu promjena u Rješenju o upisu u Registar udruženja kod Ministarstva pravde BiH, broj: UP-08-07-1-1216/14 od 1.12.2014. godine i 12.3.2015. godine, Odluke o izmjenama i dopunama Statuta AIS-a, broj 16/14 i 01/2015, koje su usvojene na 3. i 4. vanrednoj Skupštini AIS-a koje su održane dana 23.11.2014. godine i 24.02.2015. godine, Statut udruženja s izmjenama i dopunama, ovjeren od Ministarstva pravde BiH, Srednjoročni poslovni plan AIS-a za period 2015-2020 i Odluku o usvajanju Srednjoročnog poslovnog plana AIS-a broj 17/14 od 23.11.2014. godine, Odluku o imenovanju Jasmine Misirlić, direktorice udruženja, za lice ovlašteno za zastupanje udruženja u pravnom prometu br. 15/2014 od 23.11.2014. godine.

Uvidom u kompletnu dokumentaciju koja je dostavljena uz zahtjev, Institut je utvrdio da je podnosilac zahtjeva dostavio sve relevantne podatke i dokumentaciju u skladu s članom 10. stav (2) Zakona o kolektivnom ostvarivanju autorskog i srodnih prava i čl. 3., 4., 5., 6. i 7. Pravilnika o načinu i formi ispunjavanja uslova za davanje dozvole pravnim licima za obavljanje poslova kolektivnog ostvarivanja autorskog i srodnih prava, i to:

**1) Rješenje o upisu Asocijacije izvođača i svirača (AIS) u Registar udruženja kod Ministarstva pravde BiH, broj: UP-08-07-1-1216/14 od 23.5.2014. godine s izmjenama od 16.9.2014. godine, 1.12.2014. godine i 12.3.2015. godine,** koje je, u smislu člana 8. stav (1) Zakona o kolektivnom ostvarivanju autorskog i srodnih prava, dokaz da pravno lice ima status udruženja koje djeluje na cijeloj teritoriji Bosne i Hercegovine.

**2) Statut Asocijacije izvođača i stvaralaca (AIS),** usvojen na Skupštini Asocijacije održanoj 18.4.2014. godine s izmjenama i dopunama Statuta AIS-a, koje su usvojene na vanrednoj Skupštini AIS-a održanoj dana 30.8.2014. godine, zatim dana 23.11.2014. godine i dana 24.2.2015. godine, koji utvrđuje organe i njihove nadležnosti za obavljanje poslova kolektivnog ostvarivanja prava izvođača, te principe i pravila raspodjele izvođačkih naknada.

3) **Podatke o licima koja su ovlaštena da predstavljaju kolektivnu organizaciju.** U skladu s članom 10. stav (2) tačka b) Zakona o kolektivnom ostvarivanju autorskog i srodnih prava, podnosilac zahtjeva je dostavio Odluke Skupštine AIS-a o imenovanju lica ovlaštenih za zastupanje. Lica ovlaštena za predstavljanje i zastupanje AIS-a su Amir Ajanović, predsjednik Upravnog odbora, Amir Misirlić, potpredsjednik Upravnog odbora AIS-a i Jasmina Misirlić, direktorica AIS-a.

4. **Podatke o izvođačima koji su ovlastili pravno lice za ostvarivanje imovinskih prava na njihovim izvedbama.** Podnosilac zahtjeva je dostavio Institutu, u skladu s članom 3. Pravilnika, kopije zaključenih ugovora o isključivom ustupanju imovinskih izvođačkih prava s 251 izvođačem muzičkih djela iz BiH koji nisu stariji od 6 mjeseci, a koji sadrže sljedeće podatke: ime i prezime izvođača, naznaku prebivališta ili boravišta izvođača i datum zaključivanja ugovora. Dostavljeni ugovori su svojeručno potpisani. Naknadno je, prije donošenja ovog rješenja, dostavljeno još 46 ugovora zaključenih s izvođačima. Institutu je dostavljeno ukupno **297 ugovora** o isključivom ustupanju imovinskih izvođačkih prava s izvođačima muzičkih djela iz Bosne i Hercegovine.

5) **Popis djela koja će činiti repertoar kolektivne organizacije.** Podnosilac zahtjeva je, u skladu s članom 4. Pravilnika, dostavio Institutu podatke o djelima koja će činiti repertoar kolektivne organizacije. Dostavljena su ukupno 3.062 objavljena djela koja sadrže sljedeće podatke: naziv i vrstu djela, podatke o izvođačima djela, godinu prvog objavljivanja, obim i trajanje djela. Naknadno su, prije donošenja ovog rješenja, dostavljena još 773 djela koja čine repertoar AIS-a. Institutu je dostavljeno ukupno **3.835 djela** koja će činiti repertoar kolektivne organizacije

6) **Dokaze o ispunjavanju tehničkih pretpostavki za efikasno obavljanje poslova kolektivnog ostvarivanja prava.** Podnosilac zahtjeva je, u skladu s članom 5. Pravilnika, dostavio Institutu sljedeće dokaze: Ugovor o zakupu poslovnog prostora veličine 37,11 m<sup>2</sup>, zaključen sa zakupodavcem „Hidromont“ d.o.o. Istočna Ilidža dana 30.4.2014. godine, ovjeren kod nadležnog organa, popis kancelarijske opreme i sredstava za komunikaciju, Ugovor s M:telom o korištenju ADSL Flat usluge zaključen dana 4.6.2014. godine, Ugovor o pružanju hosting usluga i zakupu domene zaključen dana 1.5.2014. godine sa „Studio nova vizija“ Mostar, kojim je registrovana domena [www.aisbih.org](http://www.aisbih.org)

7) **Dokaze o ispunjavanju kadrovskih pretpostavki za efikasno obavljanje poslova kolektivnog ostvarivanja prava.** Podnosilac zahtjeva je, u skladu s članom 6. Pravilnika, dostavio Institutu relevantne dokaze o ispunjavanju uslova koji se odnose na stručnu službu Asocijacije, i to: ovjerenu kopiju diplome o stečenoj visokoj stručnoj spremi za direktoricu Jasminu Misirlić, ovjeren certifikat „Colorado School of Mines“ o položenom testu iz engleskog jezika (napredni nivo) za Jasminu Misirlić, ugovor o radu na neodređeno vrijeme s Jasminom Misirlić zaključen dana 1.6.2014. godine, ovjeren obrazac prijave za Jasminu Misirlić kod Poreske uprave RS (obrazac JS3100),

8) **Poslovni plan AIS-a.** Podnosilac zahtjeva je, u skladu s članom 7. Pravilnika, dostavio Institutu Srednjoročni poslovni plan (za period 2015-2020) koji sadrži:

- podatke o pravnom licu (pravni status, lica ovlaštena za zastupanje, istorijske podatke o počecima autorskopravne zaštite na prostoru BiH i o Asocijaciji),
- analizu postojećeg stanja u području kolektivne zaštite izvođačkih prava u BiH),
- afirmaciju i provođenje aktivnosti u kolektivnom ostvarivanju prava izvođača u BiH
- informacije o stručnoj službi i kadrovskoj osposobljenosti,
- opis predviđenog načina obavljanja djelatnosti i strategiju njene provedbe,
- ekonomsko-finansijsku projekciju koja uključuje: sredstva predviđena za obavljanje djelatnosti, procjenu očekivane visine ubranih naknada od korisnika, procjenu iznosa sredstava koji će biti raspoređen nosiocima prava – izvođačima, procjenu troškova poslovanja kolektivne organizacije, procjenu i izvore sredstava koji su potrebni za početak obavljanja djelatnosti.

U poslovnom planu je detaljno analizirano stanje u svakom od navedenih područja i opisani su predviđeni način obavljanja djelatnosti i strategija njene provedbe. Podnosilac zahtjeva je, u smislu člana 7. stav (6) Pravilnika, dostavio Institutu i službene bankovne podatke o sredstvima na računu pravnog lica u iznosu

od 9.219,18 KM, (potvrda Nove banke od 1.7.2014. godine).

9) **Odluka Skupštine o usvajanju poslovnog plana AIS-a.** Podnosilac zahtjeva je, u skladu s članom 7. stav (2) Pravilnika, dostavio Institutu Odluku o usvajanju Srednjoročnog poslovnog plana AIS-a broj 17/14 od 23.11.2014. godine.

10) **Izjave o spremnosti za zaključenje recipročnih ugovora.** Uz zahtjev su dostavljene i izjave o spremnosti kolektivnih organizacija iz inostranstva za zaključivanje recipročnih ugovora u slučaju da AIS dobije dozvolu za kolektivno ostvarivanje prava izvođača muzičkih djela. (Dostavljene su izjave od srodnih organizacija i to: HUZIP iz R. Hrvatske, PI iz R. Srbije, IPF iz R. Slovenije, APIK Kosovo i MMI iz R. Makedonije).

## KOLEKTIVNO OSTVARIVANJE AUTORSKOG PRAVA

Zakonom o kolektivnom ostvarivanju autorskog i srodnih prava („Službeni glasnik BiH“, broj 63/10) uređen je sistem ostvarivanja prava autora i titulara srodnih prava u Bosni i Hercegovini. Kolektivno ostvarivanje autorskog i srodnih prava znači ostvarivanje ovih prava za više autorskih djela, većeg broja autora zajedno, posredstvom pravnih lica specijalizovanih samo za tu djelatnost, koja ispunjavaju sve uslove propisane zakonom i koja imaju dozvolu Instituta za intelektualno vlasništvo Bosne i Hercegovine. To znači da je obavljanje poslova kolektivnog ostvarivanja autorskog i srodnih prava moguće samo ako su kumulativno ispunjeni sljedeći uslovi: da je pravno lice specijalizovano samo za tu djelatnost, da ispunjava sve uslove propisane zakonom, i da je za te poslove dobilo dozvolu Instituta za intelektualno vlasništvo Bosne i Hercegovine. S obzirom da kolektivnu organizaciju osnivaju autori, ona je u mandatnom odnosu s autorima i sve poslove obavlja u svoje ime i za njihovu korist, što je jedna od najbitnijih karakteristika cijelog sistema kolektivnog ostvarivanja prava.

Zakon u članu 3. ograničava poslove kojima se *može* baviti kolektivna organizacija i ujedno određuje šta kolektivna organizacija *mora* da radi. Pravni oblik kolektivne organizacije utvrđen je u članu 8. stav (1) Zakona, a postupak izdavanja dozvole utvrđen je u čl. 10. i 11. Zakona. Jedna od posebnosti sistema kolektivnog ostvarivanja prava jeste uvođenje tzv. zakonskog monopola jednoj organizaciji za kolektivno ostvarivanje prava koja se odnose na *istvu vrstu prava na istov vrsti djela*. Prema ovom rješenju za jednu vrstu prava na istov vrsti djela dozvolu *može* dobiti samo jedna organizacija (član 6. stav (3) Zakona).

Zakonom je detaljno uređen odnos kolektivne organizacije prema autorima. Tako je u članu 15. stav (1) Zakona predviđeno da kolektivna organizacija ne *može* odbiti zahtjev autora za sklapanje ugovora za kolektivno ostvarivanje prava u okviru svoje djelatnosti, a u članu 16. Zakona predviđeno je da su autori koji su povjerali kolektivnoj organizaciji ostvarivanje svojih prava njeni članovi. Uvođenje sistema zakonskog monopola za jednu organizaciju stvara i obavezu te organizacije da mora, u okviru vrste prava i vrste djela za koje je specijalizovana, djelovati za račun svih autora (i onih koji su članovi i potpisali su ugovor i onih koji to nisu). Pretpostavka kolektivnog ostvarivanja prava svih autora, kako je uređena u članu 18. stav (1) Zakona, daje mogućnost autorima koji ne žele ostvarivati svoja prava na kolektivan način da u pismenoj formi izuzmu sebe iz sistema kolektivnog ostvarivanja prava.

Osnovne odlike modernog sistema kolektivnog ostvarivanja prava su: neprofitni karakter organizacije; specijalizacija organizacije za kolektivno ostvarivanje određenih prava na određenim vrstama predmeta zaštite; *de iure* ili *de facto* monopolski položaj organizacije (*pošto je praksa funkcionisanja kolektivnog ostvarivanja prava pokazala da, kako sa stanovišta smanjenja transakcijskih troškova, tako i pravne sigurnosti korisnika, konkurencija među organizacijama ne daje dobre rezultate; jedna od prvih stvari koje su uređene posebnim propisima o kolektivnom ostvarivanju prava jeste da se uvede monopol organizacije*); demokratičnost upravljanja organizacijom; transparentnost njenog rada; zabrana diskriminatorne prakse organizacije prema pojedinim titularima prava kao i prema pojedinim korisnicima; pravičnost u raspodjeli ubrane naknade titularima prava; efikasnost u materijalnom poslovanju kao i državni nadzor nad radom organizacije.



Kolektivna organizacija nema svoja vlastita sredstva i ona ostvaruje prihode isključivo od korištenja prava svojih članova i tako upravlja tuđim novcem. Međunarodni standard u pogledu raspodjele ubranih sredstava na ime naknade za korištenje autorskih djela je da od svih ukupno ostvarenih sredstava, kolektivna organizacija izdvaja samo sredstva za pokrivanje svoga rada, a sva druga sredstva dužna je da raspodijeli svojim članovima prema unaprijed utvrđenim pravilima.

Za procjenu visine sredstava za pokrivanje troškova rada kolektivne organizacije primjenjuje se međunarodni standard o izračunavanju ekonomske održivosti organizacije prema kojem se raspodjeljuje:

- do 30% prihoda od upravljanja autorskim i izvođačkim pravima,
- do 25% od upravljanja reprografskim pravima.

Izuzetno, statutom kolektivne organizacije može se predvidjeti da se ukupno do 10% neto prihoda kolektivne organizacije odvoji za:

- kulturne potrebe
- unaprijeđenje penzijskog, zdravstvenog i socijalnog statusa njenih članova.

## RAZLOZI ZA IZDAVANJE DOZVOLE

Postupajući po zahtjevu podnosioca, Institut se rukovodio odredbama o uslovima za dodjelu dozvole za kolektivno ostvarivanje autorskog i srodnih prava prema Zakonu o kolektivnom ostvarivanju autorskog i srodnih prava („Službeni glasnik BiH“, broj 63/10), odredbama Pravilnika o načinu i formi ispunjavanja uslova za davanje dozvole pravnim licima za obavljanje poslova kolektivnog ostvarivanja autorskog i srodnih prava („Službeni glasnik BiH“, br. 44/11) i načelima Zakona o upravnom postupku („Službeni glasnik BiH“, br. 29/02, 12/04, 88/07 i 93/09).

U postupku ispitivanja uslova za izdavanje dozvole Institut je utvrdio sljedeće:

1) Asocijacija izvođača i svirača „AIS“ upisana je u Registar udruženja kod Ministarstva pravde BiH za obavljanje djelatnosti kolektivnog ostvarivanja prava izvođača, u skladu s članom 3. Zakona, kao udruženje koje, u smislu člana 8. Zakona o kolektivnom ostvarivanju autorskog i srodnih prava i Zakona o udruženjima i fondacijama Bosne i Hercegovine, djeluje na teritoriji cijele Bosne i Hercegovine.

2) Statut AIS-a usklađen je s odredbama Zakona o kolektivnom ostvarivanju autorskog i srodnih prava i sadrži bitne elemente koji se odnose na: naziv i sjedište udruženja, ciljeve i djelatnost udruženja u skladu s članom 3. Zakona, međunarodno prihvaćene principe za raspodjelu prihoda ubranih od autorskih naknada uključujući i princip savjesnosti i poštenja, princip pravičnosti, princip objektivnosti, princip efikasnosti, princip štedljivosti i princip transparentnosti koji su kao standardi poslovanja utvrđeni članom 7. Zakona; članstvo u Udruženju je uređeno u skladu s članom 16. Zakona; organi Udruženja su u skladu sa Zakonom o udruženjima i fondacijama Bosne i Hercegovine i Zakonom o kolektivnom ostvarivanju autorskog i srodnih prava; obezbjeđen je nadzor članova Udruženja u smislu člana 19. Zakona o kolektivnom ostvarivanju autorskog i srodnih prava; Statutom su utvrđeni osnovni principi i pravila raspodjele izvođačkih naknada, u skladu s članom 21. stav (3) Zakona. Utvrđeno je da je članom 27. Statuta AIS-a predviđeno da Skupština ima sljedeće nadležnosti: donosi Statut, izmjene i dopune Statuta i druge opšte akte Udruženja, odlučuje o spajanju, podjeli i prestanku rada udruženja, kao i o drugim statusnim promjenama udruženja, usvaja godišnji plan i program rada udruženja, donosi finansijski plan udruženja, usvaja izvještaj o izvršenju finansijskog plana, razmatra i usvaja izvještaje koje pripreme Upravni i Nadzorni odbor, imenuje i razrješava članove Upravnog i Nadzornog odbora, imenuje i razrješava predsjednika i zamjenika predsjednika Skupštine udruženja, rješava po žalbama članova udruženja u drugom stepenu, donosi odluku o promjeni naziva i sjedišta udruženja, donosi i usvaja finansijski plan za narednu godinu koji uključuje plan troškova poslovanja, godišnji plan raspodjele naknada u skladu s principima i pravilima raspodjele utvrđenim Statutom, donosi i usvaja odluke o odbicima od ubranih naknada za kulturne i socijalne namjene do limita propisanog zakonom, daje mišljenje o revizorskom izvještaju i odlučuje o svim drugim pitanjima koja nisu u nadležnosti drugih organa. Članom 29. Statuta AIS-a utvrđene su nadležnosti Upravnog odbora. Upravni odbor priprema

nacrt Statuta, njegove izmjene i dopune i druge akte koje donosi Skupština, provodi utvrđenu politiku, zaključke i druge odluke Skupštine, upravlja imovinom udruženja, utvrđuje i predlaže finansijski plan korištenja sredstava udruženja i raspolaganja sredstvima udruženja koje donosi Skupština, obrazuje komisije, odbore i stručne timove radi realizacije postavljenih ciljeva i djelatnosti udruženja, podnosi godišnji ili periodični izvještaj o svom radu Skupštini na usvajanje, utvrđuje opšte obračune izvođačkih naknada, priprema analize, informacije i druge materijale za Skupštinu, predlaže provođenje finansijskog plana udruženja, obavlja i druge poslove u skladu sa Zakonom i Statutom ili ukoliko to odredi Skupština udruženja. Članom 35. Statuta utvrđene su nadležnosti Nadzornog odbora. Nadzorni odbor vrši nadzor i podnosi Skupštini izvještaj o najbitnijim elementima kolektivnog ostvarivanja prava, a to su: iznos naplaćenih naknada, raspodjela ubranih naknada, troškovi poslovanja udruženja, izvršavanje kolektivnih ugovora i pojedinačnih ugovora s korisnicima, izvršavanje ugovora zaključenih sa stranim kolektivnom organizacijama i daje mišljenje o revizorskom izvještaju.

3) Lica ovlaštena za zastupanje AIS-a, Almir Ajanović, predsjednik Upravnog odbora, Amir Misirić, potpredsjednik Upravnog odbora i Jasmina Misirić, direktorica AIS-a, upisana su u Registar udruženja kod Ministarstva pravde BiH.

4) AIS je zaključio ugovore o isključivom ustupanju imovinskih izvođačkih ovlaštenja s ukupno 297 izvođača iz Bosne i Hercegovine s ukupnim brojem od 3.835 objavljenih djela koja će činiti repertoar kolektivne organizacije i svi ugovori su zaključeni 6 mjeseci prije podnošenja zahtjeva u skladu s članom 3. stav (3) Pravilnika;

Imajući u vidu ukupan broj izvođača i repertoar AIS-a, procjena Instituta je da AIS okuplja većinu izvođača iz Bosne i Hercegovine, s najvećim brojem djela.

5) AIS ispunjava tehničke uslove, u smislu člana 5. Pravilnika, koji se odnose na poslovne prostorije i opremu, sredstva za komunikaciju, vlastitu internetsku adresu i adresu za elektronsku poštu.

6) AIS ispunjava uslove stručne službe i kadrovske pretpostavke u pogledu lica koja trenutno rade i projekcije razvoja stručne službe i lica koje je zaposleno u stručnoj službi ispunjava uslove predviđene članom 10. stav (2) tačka d) Zakona i članom 6. Pravilnika.

7) AIS je dostavio uredan poslovni plan i odluku Skupštine AIS-a o usvajanju poslovnog plana u skladu s članom 7. Pravilnika, iz kojeg se može utvrditi da je ekonomska osnova AIS-a dovoljna da omogući nesmetan rad i efikasno ostvarivanje prava, posebno imajući u vidu broj izvođača koji su državljani Bosne i Hercegovine ili imaju prebivalište odnosno sjedište u Bosni i Hercegovini, a koji su ovlastili AIS za ostvarivanje njihovih prava, ukupan broj njihovih djela koja će činiti repertoar AIS-a, pretpostavljeni obim korištenja tih djela odnosno mogući broj njihovih korisnika, način i sredstva kojima kolektivna organizacija namjerava obavljati svoju djelatnost, sposobnost ostvarivanja prava stranih izvođača, sposobnost ostvarivanja prava domaćih izvođača u inostranstvu te procjenu očekivane visine naplaćenih naknada i troškova poslovanja.

U poslovnom planu se navodi da je planirano da se u prvoj godini poslovanja ostvari ukupan prihod u iznosu od 519.000 KM i to: od elektronskih medija 200.000 KM, od kablovskih operatera 80.000 KM, od javnog izvođenja 220.000 KM, od fonograma 16.000 KM i od prihoda iz inostranstva 3.000 KM. U narednim godinama planirano je povećanje ukupnog prihoda, tako da se 2019. godine planira ostvariti ukupan prihod od 1.350.000 KM. Procjena očekivane visine ubranih naknada od korisnika pravljena je na osnovu istraživanja o potencijalnom broju korisnika u BiH. Planirano je da se raspodjela ubranih sredstava vrši na osnovu pravila i principa raspodjele izvođačkih naknada koji su utvrđeni Statutom AIS-a, odnosno da će se izvođačima isplatiti oko 75% ubranih sredstava, što je u skladu s međunarodnim standardima poslovanja kolektivnih organizacija koje ostvaruju izvođačka prava. Sredstva koja su predviđena za obavljanje djelatnosti kolektivne organizacije biće izdvojena iz ubranih naknada za korištenje izvođačkih djela koja čine repertoar kolektivne organizacije. Planirano je da na samom početku rada procenat za troškove poslovanja bude do 30%, a da se u narednim godinama pokušava smanjiti. U poslovnom planu navodi se da je moguće da, ukoliko se desi da naplata ne ide planiranom dinamikom, procenat za troškove

poslovanja udruženja pređe dozvoljenih 30%, ali samo u prvoj godini poslovanja.

8) Kolektivne organizacije iz inostranstva izrazile su spremnost za zaključenje recipročnih ugovora s AIS-om u slučaju da AIS dobije dozvolu za kolektivno ostvarivanje izvođačkih prava, i to: HUZIP iz R. Hrvatske, PI iz R. Srbije, IPF iz R. Slovenije, APIK Kosovo i MMI iz R. Makedonije.

Prema članu 11. stav (6) Zakona o kolektivnom ostvarivanju autorskog i srodnih prava, obavještenje o odluci o izdavanju dozvole objavljuje se u „Službenom glasniku BiH“ i „Službenom glasniku Instituta“, te je odlučeno kao u dispozitivu ovog rješenja.

Na osnovu savjesne i brižljive ocjene svih dokaza posebno, kao i svih dokaza zajedno i rezultata cjelokupnog postupka, Institut je donio rješenje kao u dispozitivu.

**Pouka o pravnom lijeku:** Ovo rješenje je konačno u upravnom postupku. Protiv ovog rješenja može se pokrenuti upravni spor podnošenjem tužbe Sudu Bosne i Hercegovine, u roku od 60 dana od dana prijema rješenja.

Direktorica  
Lidija Vignjević

DOSTAVLJENO:

- podnosiocu zahtjeva „AIS“  
Asocijacija izvođača i svirača  
Srpskih vladara br. 9, Istočno Sarajevo  
-a/a



Broj: IP-03-47-5-02676/15VT  
Banjaluka, 08.05.2015. godine

Institut za intelektualno vlasništvo Bosne i Hercegovine (u daljem tekstu: Institut), temeljem članka 11. Zakona o kolektivnom ostvarivanju autorskog i srodnih prava („Službeni glasnik BiH“, br. 63/10; u daljem tekstu: Zakon), članka 18. Pravilnika o načinu i formi ispunjavanja uvjeta za davanje dozvole pravnim licima za obavljanje poslova kolektivnog ostvarivanja autorskog i srodnih prava („Službeni glasnik BiH“, br. 44/11; u daljem tekstu: Pravilnik) i članka 193. stavak (1) Zakona o upravnom postupku („Službeni glasnik BiH“, br. 29/02, 12/04, 88/07, 93/09 i 41/13), rješavajući po zahtjevu podnosioca „AIS“ **Asocijacija izvođača i svirača, Srpskih vladara br. 9, Istočno Sarajevo**, za izdavanje dozvole za obavljanje poslova kolektivnog ostvarivanja prava izvođača glazbenih djela, nakon provedenog postupka ispitivanja uvjeta za davanje dozvole, d o n o s i

## R J E Š E N J E

### o izdavanju dozvole za kolektivno ostvarivanje prava izvođača glazbenih djela

1. USVAJA SE zahtjev Asocijacije izvođača i svirača, ul. Srpskih vladara br. 9, Istočno Sarajevo, i izdaje se dozvola za obavljanje poslova kolektivnog ostvarivanja prava izvođača glazbenih djela.
2. Dozvola se izdaje za kolektivno ostvarivanje sljedećih imovinskih prava izvođača:
  - pravo na naknadu za emitiranje i reemitiranje izvođenja sa snimka izdatog na nosaču zvuka;
  - pravo na naknadu za priopćavanje javnosti izvođenja sa snimka izdatog na nosaču zvuka;
  - pravo na naknadu za priopćavanje javnosti izvođenja koje se emitira sa snimka izdatog na nosaču zvuka.
  - pravo na naknadu za interaktivno činjenje izvođenja dostupnim javnosti žičanim ili bežičnim putem, na način koji omogućava pojedincu individualni pristup izvođenju s mjesta i u vrijeme koje on odabere.
3. Ovo rješenje stupa na snagu danom donošenja.
4. Ovo rješenje će se objaviti u „Službenom glasniku BiH“ i u „Službenom glasniku Instituta“.

## O b r a z l o Ź e n j e

### TIJEK POSTUPKA

#### Zahtjev za izdavanje dozvole za kolektivno ostvarivanje prava izvođača

Asocijacija izvođača i svirača „AIS“, Ulica Srpskih vladara br. 9, Istočno Sarajevo (u daljem tekstu: AIS), podnijela je Institutu za intelektualno vlasništvo BiH zahtjev za izdavanje dozvole za obavljanje poslova kolektivnog ostvarivanja prava izvođača glazbenih djela. Zahtjev je zaprimljen dana 14.7.2014. godine pod brojem UP-03-47-5-07528/14. Uz zahtjev su dostavljeni sljedeći dokumenti: Rješenje o upisu AIS-a u Registar udruženja kod Ministarstva pravde BiH, broj: UP08-07-1-1216/14 od 23.05.2014. godine, Statut AIS-a broj 01/14, koji je usvojila Skupština AIS-a 18.4.2014. godine, ugovori o isključivom ustupanju imovinskih prava izvođača koje je AIS-a zaključio s 251 izvođačem glazbenih djela, podaci o ukupno 3.062 objavljena djela koja čine repertoar AIS-a, odluku o imenovanju lica ovlaštenih za zastupanje

broj 04/14 od 18.4.2014. godine, ugovor o zakupu poslovnog prostora veličine 37,11 m<sup>2</sup>, zaključen sa zakupodavcem „Hidromont“ d.o.o. Istočna lližđa, dana 30.4.2014. godine, popis uredske opreme i sredstava za komunikaciju, ugovor s M:tel-om o korištenju ADSL Flat usluge zaključen dana 4.6.2014. godine, ugovor o pružanju hosting usluga i zakupa domene zaključen dana 1.5.2014. godine sa „Studio nova vizija“ Mostar, ovjerenu kopiju diplome o stečenoj visokoj stručnoj spremi za direktoricu Jasminu Misirlić, ovjeren certifikat „Colorado School of Mines“ o položenom testu iz engleskog jezika (napredni nivo) za Jasminu Misirlić, ugovor o radu na neodređeno vrijeme s Jasminom Misirlić zaključen dana 1.6.2014. godine, ovjeren obrazac prijave za Jasminu Misirlić kod Poreske uprave RS (obrazac JS3100), poslovni plan AIS-a, odluka Skupštine AIS-a o usvajanju poslovnog plana od 30.5.2014. godine, potvrda Nove banke A.D. Banja Luka o sredstvima na računu, pismo potpore od Udruženja estradnih umjetnika Republike Srpske, te izjave o spremnosti za zaključivanje recipročnih ugovora s kolektivnim organizacijama iz inozemstva (HUZIP iz R. Hrvatske, PI iz R. Srbije, IPF iz R. Slovenije, APIK Kosovo i MMI iz R. Makedonije).

Institut je razmotrio dokumentaciju dostavljenu uz zahtjev Asocijacije izvođača i svirača i u postupku ispitivanja uvjeta za izdavanje dozvole za obavljanje poslova kolektivnog ostvarivanja prava izvođača glazbenih djela utvrdio da zahtjev nije u potpunosti uredan te je, pozivom broj IP-03-47-5-05048/14VT od 4.8.2014. godine, pozvao podnositelja da isti uredi i u roku od 60 dana od dana prijema poziva dostavi Institutu sljedeće:

- izmjene i dopune Statuta Udruženja ovjerene kod Ministarstva pravde BiH i uređene sukladno Zakonu o kolektivnom ostvarivanju autorskog i srodnih prava, na način da se:
- u članku 9. Statuta briše točka (1) koja se odnosi na obavljanje drugih gospodarskih djelatnosti. Kolektivna organizacija može obavljati samo poslove kolektivnog ostvarivanja prava iz članka 3. Zakona , kao svoju jedinu i neprofitnu djelatnost (članak 6. Zakona);
- u članku 21. Statuta briše točka 6. jer su moralna prava neprenosiva (članak 64. stavak (2) Zakona o autorskom i srodnim pravima;
- Statutom utvrde pravila raspodjele prihoda kolektivne organizacije koja moraju biti zakonita, jasna i precizna, te osiguravati srazmjernost, primjerenost i pravičnost raspodjele i moraju efikasno onemogućavati bilo kakvu proizvoljnost (članak 21. stavak (3) zakona). Pravila o raspodjeli moraju biti unaprijed propisana tako da članovima organizacije pruže jasnu sliku o tome kako će se raspodjeljivati njihov novac;
- u članku 27. Statuta dopune nadležnosti Skupštine udruge koja, pored navedenih nadležnosti, mora da donosi i usvaja: finansijski plan za narednu godinu koji uključuje plan troškova poslovanja, godišnji plan raspodjele ubranih naknada sukladno načelima i pravilima raspodjele prihoda unaprijed utvrđenim Statutom, odluke o odbicima od ubranih naknada za kulturne i socijalne namjene do limita propisanog zakonom i daje mišljenja o revizorskim izvješćima;
- u članku 35. Statuta dopune nadležnosti Nadzornog odbora koji treba da vrši nadzor i podnosi Skupštini udruženja izvješće o najbitnijim elementima kolektivnog ostvarivanja prava, a to su: iznos naplaćenih naknada, raspodjela ubranih naknada, troškovi poslovanja Udruženja, izvršavanje kolektivnih ugovora i pojedinačnih ugovora s korisnicima, izvršavanje ugovora zaključenih s inozemnim kolektivnim organizacijama, te o izvršenoj reviziji, odnosno revizorskom mišljenju;
- člankom 62. Statuta propisano je da udругu u pravnom prometu zastupaju predsjednik i potpredsjednik udruge, dok je u Rješenju o upisu u Registar kod Ministarstva pravde i u Odluci Skupštine o imenovanju lica ovlaštenih za zastupanje navedeno da udругu zastupaju predsjednik i potpredsjednik Upravnog odbora; Statut uskladiti s Rješenjem o upisu u Registar i navedenom odlukom;
- u članku 41. Statuta prihodi trebaju biti usklađeni s djelatnošću koja se namjerava obavljati (organizacija ne može ostvarivati prihode od kamata, dividendi, dobiti od kapitala i sl., budući da je ona neprofitna organizacija);
- uredan poslovni plan iz kojeg je vidljiva procjena opsega ukupnog ekonomskog učinka kolektivnog ostvarivanja prava, temeljem kojeg Institut može utvrditi da će ukupan ekonomski učinak kolektivnog ostvarivanja prava izvođača imati pozitivan rezultat i da će podnositelj zahtjeva moći obavljati djelatnost kolektivne organizacije na efikasan i ekonomičan način uz primjenu svih standarda iz članka 7. Zakona. Potrebno je uraditi Srednjoročni plan poslovanja udruge (obuhvatiti period od 5 godina), sa svim elementima koji su navedeni u članku 7. stavak (3) Pravilnika, a posebice detaljno uraditi procjenu očekivane visine ubranih naknada od korisnika po godinama, procjenu troškova poslovanja pravnog lica kao kolektivne

organizacije i procjenu iznosa sredstava koji će biti raspoređeni nositeljima prava (a ne dobiti kako je navedeno u poslovnom planu; budući da je kolektivna organizacija neprofitna, ona sva sredstva treba da raspodijeli nositeljima prava, a za sebe zadržava samo sredstva za troškove poslovanja).

Postupajući prema pozivu Instituta, podnositelj zahtjeva dostavio je u ostavljenom roku, podneskom koji je zaprimljen u Institutu dana 18.9.2014. godine pod brojem UP-03-47-4-10247/14, sljedeću dokumentaciju: Odluku o izmjeni i dopuni Statuta AIS-a, broj 13/14, koja je usvojena na izvanrednoj Skupštini AIS-a održanoj dana 30.8.2014. godine, Rješenje o upisu promjena u Registar udruženja kod Ministarstva pravde BiH, broj: UP-08-07-1-1216/14 od 16.9.2014. godine, srednjoročni poslovni plan AIS-a za period 2014-2019 i Odluku o usvajanju Srednjoročnog poslovnog plana AIS-a, broj 14/14 koja je usvojena na izvanrednoj sjednici Skupštine održanoj 30.8.2014. godine, 32 nova ugovora o isključivom ustupanju imovinskih prava izvođača i spisak od 773 djela kao dopunu repertoara AIS-a.

Institut je razmotrio dostavljenu dokumentaciju i u postupku ispitivanja uvjeta za izdavanje dozvole za obavljanje poslova kolektivnog ostvarivanja imovinskih prava izvođača glazbenih djela utvrdio da je iz naziva udruge „Asocijacija izvođača i stvaralaca“ potrebno brisati riječ „stvaralaca“, jer ona može izazvati zabunu u pravnom prometu, u smislu da riječ „stvaralaca“ ukazuje da se radi o organizaciji za kolektivno ostvarivanje autorskih prava, a iz dostavljene dokumentacije je jasno da se radi o udruzi čiji su članovi izvođači glazbenih djela i svi ugovori o isključivom ustupanju imovinskih prava su sklopljeni s izvođačima glazbenih djela, a ne sa stvaralacima. Takođe je utvrđeno da odredbe Statuta AIS-a koje se odnose na broj članova Skupštine, mandat članova i način izbora članova u Skupštinu udruge nisu usklađene s odredbama Zakona o kolektivnom ostvarivanju autorskog i srodnih prava. Pored toga, utvrđeno je da pojedine odredbe Statuta koje se odnose na načela i pravila raspodjele izvođačkih naknada nisu usklađene s odredbama Zakona, te je Institut uputio još dva poziva za uređenje zahtjeva od 10.11.2014. godine i 28.1.2015. godine u kojima je pozvao podnositelja da uredi zahtjev, u zadatim rokovima.

Postupajući prema pozivima Instituta, podnositelj zahtjeva dostavio je u ostavljenim rokovima, dana 15.12.2014. godine i dana 23.3.2015. godine, sljedeću dokumentaciju: Rješenje o upisu promjena u Rješenju o upisu u Registar udruženja kod Ministarstva pravde BiH, broj: UP-08-07-1-1216/14 od 1.12.2014. godine i 12.3.2015. godine, Odluke o izmjenama i dopunama Statuta AIS-a, broj 16/14 i 01/2015, koje su usvojene na 3. i 4. izvanrednoj Skupštini AIS-a koje su održane dana 23.11.2014. godine i 24.02.2015. godine, Statut udruge s izmjenama i dopunama, ovjeren od Ministarstva pravde BiH, Srednjoročni poslovni plan AIS-a za period 2015-2020 i Odluku o usvajanju Srednjoročnog poslovnog plana AIS-a broj 17/14 od 23.11.2014. godine, Odluku o imenovanju Jasmine Misirić, ravnateljice udruge, za lice ovlašteno za zastupanje udruge u pravnom prometu br. 15/2014 od 23.11.2014. godine.

Uvidom u kompletnu dokumentaciju koja je dostavljena uz zahtjev, Institut je utvrdio da je podnositelj zahtjeva dostavio sve relevantne podatke i dokumentaciju sukladno članku 10. stavak (2) Zakona o kolektivnom ostvarivanju autorskog i srodnih prava i čl. 3., 4., 5., 6. i 7. Pravilnika o načinu i formi ispunjavanja uvjeta za davanje dozvole pravnim licima za obavljanje poslova kolektivnog ostvarivanja autorskog i srodnih prava, i to:

**1) Rješenje o upisu Asocijacije izvođača i svirača (AIS) u Registar udruženja kod Ministarstva pravde BiH, broj: UP-08-07-1-1216/14 od 23.5.2014. godine s izmjenama od 16.9.2014. godine, 1.12.2014. godine i 12.3.2015. godine,** koje je, u smislu članka 8. stavak (1) Zakona o kolektivnom ostvarivanju autorskog i srodnih prava, dokaz da pravno lice ima status udruge koja djeluje na cijelom teritoriju Bosne i Hercegovine.

**2) Statut Asocijacije izvođača i stvaralaca (AIS),** usvojen na Skupštini Asocijacije održanoj 18.4.2014. godine s izmjenama i dopunama Statuta AIS-a, koje su usvojene na izvanrednoj Skupštini AIS-a održanoj dana 30.8.2014. godine, zatim dana 23.11.2014. godine i dana 24.2.2015. godine, koji utvrđuje organe i njihove nadležnosti za obavljanje poslova kolektivnog ostvarivanja prava izvođača, te načela i pravila raspodjele izvođačkih naknada.

3) **Podatke o licima koja su ovlaštena da predstavljaju kolektivnu organizaciju.** Sukladno članku 10. stavak (2) točka b) Zakona o kolektivnom ostvarivanju autorskog i srodnih prava, podnositelj zahtjeva je dostavio Odluke Skupštine AIS-a o imenovanju lica ovlaštenih za zastupanje. Lica ovlaštena za predstavljanje i zastupanje AIS-a su Amir Ajanović, predsjednik Upravnog odbora, Amir Misirlić, potpredsjednik Upravnog odbora AIS-a i Jasmina Misirlić, ravnateljica AIS-a.

4. **Podatke o izvođačima koji su ovlastili pravno lice za ostvarivanje imovinskih prava na njihovim izvedbama.** Podnositelj zahtjeva je dostavio Institutu, sukladno članku 3. Pravilnika, kopije zaključenih ugovora o isključivom ustupanju imovinskih izvođačkih prava s 251 izvođačem glazbenih djela iz BiH koji nisu stariji od 6 mjeseci, a koji sadrže sljedeće podatke: ime i prezime izvođača, naznaku prebivališta ili boravišta izvođača i datum zaključivanja ugovora. Dostavljeni ugovori su svojeručno potpisani. Naknadno je, prije donošenja ovog rješenja, dostavljeno još 46 ugovora zaključenih s izvođačima. Institutu je dostavljeno ukupno **297 ugovora** o isključivom ustupanju imovinskih izvođačkih prava s izvođačima glazbenih djela iz Bosne i Hercegovine.

5) **Popis djela koja će činiti repertoar kolektivne organizacije.** Podnositelj zahtjeva je, sukladno članku 4. Pravilnika, dostavio Institutu podatke o djelima koja će činiti repertoar kolektivne organizacije. Dostavljena su ukupno 3.062 objavljena djela koja sadrže sljedeće podatke: naziv i vrstu djela, podatke o izvođačima djela, godinu prvog objavljivanja, opseg i trajanje djela. Naknadno su, prije donošenja ovog rješenja, dostavljena još 773 djela koja čine repertoar AIS-a. Institutu je dostavljeno ukupno **3.835 djela** koja će činiti repertoar kolektivne organizacije

6) **Dokaze o ispunjavanju tehničkih pretpostavki za efikasno obavljanje poslova kolektivnog ostvarivanja prava.** Podnositelj zahtjeva je, sukladno članku 5. Pravilnika, dostavio Institutu sljedeće dokaze: Ugovor o zakupu poslovnog prostora veličine 37,11 m<sup>2</sup>, zaključen sa zakupodavcem „Hidromont“ d.o.o. Istočna Ilidža dana 30.4.2014. godine, ovjeren kod nadležnog organa, popis uredske opreme i sredstava za komunikaciju, Ugovor s M:telom o korištenju ADSL Flat usluge zaključen dana 4.6.2014. godine, Ugovor o pružanju hosting usluga i zakupu domene zaključen dana 1.5.2014. godine sa „Studio nova vizija“ Mostar, kojim je registrirana domena [www.aisbih.org](http://www.aisbih.org)

7) **Dokaze o ispunjavanju kadrovskih pretpostavki za učinkovito obavljanje poslova kolektivnog ostvarivanja prava.** Podnositelj zahtjeva je, sukladno članku 6. Pravilnika, dostavio Institutu relevantne dokaze o ispunjavanju uvjeta koji se odnose na stručnu službu Asocijacije, i to: ovjerenu kopiju diplome o stečenoj visokoj stručnoj spremi za ravnateljicu Jasminu Misirlić, ovjeren certifikat „Colorado School of Mines“ o položenom testu iz engleskog jezika (napredni nivo) za Jasminu Misirlić, ugovor o radu na neodređeno vrijeme s Jasminom Misirlić zaključen dana 1.6.2014. godine, ovjeren obrazac prijave za Jasminu Misirlić kod Poreske uprave RS (obrazac JS3100),

8) **Poslovni plan AIS-a.** Podnositelj zahtjeva je, sukladno članku 7. Pravilnika, dostavio Institutu Srednjoročni poslovni plan (za period 2015-2020) koji sadrži:

- podatke o pravnom licu (pravni status, lica ovlaštena za zastupanje, historijske podatke o počecima autorskopravne zaštite na prostoru BiH i o Asocijaciji),
- analizu postojećeg stanja u području kolektivne zaštite izvođačkih prava u BiH),
- afirmaciju i provođenje aktivnosti u kolektivnom ostvarivanju prava izvođača u BiH
- informacije o stručnoj službi i kadrovskoj osposobljenosti,
- opis predviđenog načina obavljanja djelatnosti i strategiju njene provedbe,
- ekonomsko-financijsku projekciju koja uključuje: sredstva predviđena za obavljanje djelatnosti, procjenu očekivane visine ubranih naknada od korisnika, procjenu iznosa sredstava koji će biti raspoređen nositeljima prava – izvođačima, procjenu troškova poslovanja kolektivne organizacije, procjenu i izvore sredstava koji su potrebni za početak obavljanja djelatnosti.

U poslovnom planu je detaljno analizirano stanje u svakom od navedenih područja i opisani su predviđeni način obavljanja djelatnosti i strategija njene provedbe. Podnositelj zahtjeva je, u smislu članka 7. stavak (6) Pravilnika, dostavio Institutu i službene bankovne podatke o sredstvima na računu pravnog lica u



iznosu od 9.219,18 KM (potvrda Nove banke od 1.7.2014. godine).

9) **Odluka Skupštine o usvajanju poslovnog plana AIS-a.** Podnositelj zahtjeva je, sukladno članku 7. stavak (2) Pravilnika, dostavio Institutu Odluku o usvajanju Srednjoročnog poslovnog plana AIS-a broj 17/14 od 23.11.2014. godine.

10) **Izjave o spremnosti za zaključenje recipročnih ugovora.** Uz zahtjev su dostavljene i izjave o spremnosti kolektivnih organizacija iz inozemstva za zaključivanje recipročnih ugovora u slučaju da AIS dobije dozvolu za kolektivno ostvarivanje prava izvođača glazbenih djela. (Dostavljene su izjave od srodnih organizacija i to: HUZIP iz R. Hrvatske, PI iz R. Srbije, IPF iz R. Slovenije, APIK Kosovo i MMI iz R. Makedonije).

## KOLEKTIVNO OSTVARIVANJE AUTORSKOG PRAVA

Zakonom o kolektivnom ostvarivanju autorskog i srodnih prava („Službeni glasnik BiH“, broj 63/10) uređen je sustav ostvarivanja prava autora i titulara srodnih prava u Bosni i Hercegovini. Kolektivno ostvarivanje autorskog i srodnih prava znači ostvarivanje ovih prava za više autorskih djela, većeg broja autora zajedno, posredstvom pravnih lica specijaliziranih samo za tu djelatnost, koja ispunjavaju sve uvjete propisane zakonom i koja imaju dozvolu Instituta za intelektualno vlasništvo Bosne i Hercegovine. To znači da je obavljanje poslova kolektivnog ostvarivanja autorskog i srodnih prava moguće samo ako su kumulativno ispunjeni sljedeći uvjeti: da je pravno lice specijalizirano samo za tu djelatnost, da ispunjava sve uvjete propisane zakonom, i da je za te poslove dobilo dozvolu Instituta za intelektualno vlasništvo Bosne i Hercegovine. S obzirom da kolektivnu organizaciju osnivaju autori, ona je u mandatnom odnosu s autorima i sve poslove obavlja u svoje ime i za njihovu korist, što je jedna od najbitnijih karakteristika cijelog sustava kolektivnog ostvarivanja prava.

Zakon u članku 3. ograničava poslove kojima se *može* baviti kolektivna organizacija i ujedno određuje šta kolektivna organizacija *mora* da radi. Pravni oblik kolektivne organizacije utvrđen je u članku 8. stavak (1) Zakona, a postupak izdavanja dozvole utvrđen je u čl. 10. i 11. Zakona. Jedna od posebnosti sustava kolektivnog ostvarivanja prava jeste uvođenje tzv. zakonskog monopola jednoj organizaciji za kolektivno ostvarivanje prava koja se odnose na *istvu vrstu prava na istov vrsti djela*. Prema ovom rješenju za jednu vrstu prava na istov vrsti djela dozvolu može dobiti samo jedna organizacija (članak 6. stavak (3) Zakona).

Zakonom je detaljno uređen odnos kolektivne organizacije prema autorima. Tako je u članku 15. stavak (1) Zakona predviđeno da kolektivna organizacija ne može odbiti zahtjev autora za sklapanje ugovora za kolektivno ostvarivanje prava u okviru svoje djelatnosti, a u članku 16. Zakona predviđeno je da su autori koji su povjerali kolektivnoj organizaciji ostvarivanje svojih prava njeni članovi. Uvođenje sustava zakonskog monopola za jednu organizaciju stvara i obvezu te organizacije da mora, u okviru vrste prava i vrste djela za koje je specijalizirana, djelovati za račun svih autora (i onih koji su članovi i potpisali su ugovor i onih koji to nisu). Pretpostavka kolektivnog ostvarivanja prava svih autora, kako je uređena u članku 18. stavak (1) Zakona, daje mogućnost autorima koji ne žele ostvarivati svoja prava na kolektivan način da u pismenoj formi izuzmu sebe iz sustava kolektivnog ostvarivanja prava.

Temeljne odlike modernog sustava kolektivnog ostvarivanja prava su: neprofitni karakter organizacije; specijalizacija organizacije za kolektivno ostvarivanje određenih prava na određenim vrstama predmeta zaštite; *de iure* ili *de facto* monopolski položaj organizacije (*pošto je praksa funkcioniranja kolektivnog ostvarivanja prava pokazala da, kako sa stanovišta smanjenja transakcijskih troškova, tako i pravne sigurnosti korisnika, konkurencija među organizacijama ne daje dobre rezultate; jedna od prvih stvari koje su uređene posebnim propisima o kolektivnom ostvarivanju prava jeste da se uvede monopol organizacije*); demokratičnost upravljanja organizacijom; transparentnost njenog rada; zabrana diskriminatorne prakse organizacije prema pojedinim titularima prava kao i prema pojedinim korisnicima; pravičnost u raspodjeli ubrane naknade titularima prava; efikasnost u materijalnom poslovanju kao i državni nadzor nad radom organizacije.

Kolektivna organizacija nema svoja vlastita sredstva i ona ostvaruje prihode isključivo od korištenja prava svojih članova i tako upravlja tuđim novcem. Međunarodni standard u pogledu raspodjele ubranih sredstava na ime naknade za korištenje autorskih djela je da od svih ukupno ostvarenih sredstava, kolektivna organizacija izdvaja samo sredstva za pokrivanje svoga rada, a sva druga sredstva dužna je da raspodijeli svojim članovima prema unaprijed utvrđenim pravilima.

Za procjenu visine sredstava za pokrivanje troškova rada kolektivne organizacije primjenjuje se međunarodni standard o izračunavanju ekonomske održivosti organizacije prema kojem se raspodjeljuje:

- do 30% prihoda od upravljanja autorskim i izvođačkim pravima,
- do 25% od upravljanja reprografskim pravima.

Izuzetno, statutom kolektivne organizacije može se predvidjeti da se ukupno do 10% neto prihoda kolektivne organizacije odvoji za:

- kulturne potrebe
- unaprjeđenje mirovinskog, zdravstvenog i socijalnog statusa njenih članova.

## RAZLOZI ZA IZDAVANJE DOZVOLE

Postupajući po zahtjevu podnositelja, Institut se rukovodio odredbama o uvjetima za dodjelu dozvole za kolektivno ostvarivanje autorskog i srodnih prava prema Zakonu o kolektivnom ostvarivanju autorskog i srodnih prava („Službeni glasnik BiH“, broj 63/10), odredbama Pravilnika o načinu i formi ispunjavanja uvjeta za davanje dozvole pravnim licima za obavljanje poslova kolektivnog ostvarivanja autorskog i srodnih prava („Službeni glasnik BiH“, br. 44/11) i načelima Zakona o upravnom postupku („Službeni glasnik BiH“, br. 29/02, 12/04, 88/07 i 93/09).

U postupku ispitivanja uvjeta za izdavanje dozvole Institut je utvrdio sljedeće:

1) Asocijacija izvođača i svirača „AIS“ upisana je u Registar udruženja kod Ministarstva pravde BiH za obavljanje djelatnosti kolektivnog ostvarivanja prava izvođača, sukladno članku 3. Zakona, kao udruga koja, u smislu članka 8. Zakona o kolektivnom ostvarivanju autorskog i srodnih prava i Zakona o udruženjima i fondacijama Bosne i Hercegovine, djeluje na teritoriju cijele Bosne i Hercegovine.

2) Statut AIS-a usklađen je s odredbama Zakona o kolektivnom ostvarivanju autorskog i srodnih prava i sadrži bitne elemente koji se odnose na: naziv i sjedište udruge, ciljeve i djelatnost udruge sukladno članku 3. Zakona, međunarodno prihvaćena načela za raspodjelu prihoda ubranih od autorskih naknada uključujući i princip savjesnosti i poštenja, princip pravičnosti, princip objektivnosti, princip efikasnosti, princip štedljivosti i princip transparentnosti koji su kao standardi poslovanja utvrđeni člankom 7. Zakona; članstvo u udruzi je uređeno sukladno članku 16. Zakona; organi udruge su u skladu sa Zakonom o udruženjima i fondacijama Bosne i Hercegovine i Zakonom o kolektivnom ostvarivanju autorskog i srodnih prava; osiguran je nadzor članova Udruženja u smislu članka 19. Zakona o kolektivnom ostvarivanju autorskog i srodnih prava; Statutom su utvrđena temeljna načela i pravila raspodjele izvođačkih naknada, sukladno članku 21. stavak (3) Zakona. Utvrđeno je da je člankom 27. Statuta AIS-a predviđeno da Skupština ima sljedeće nadležnosti: donosi Statut, izmjene i dopune Statuta i druge opće akte udruge, odlučuje o spajanju, podjeli i prestanku rada udruge, kao i o drugim statusnim promjenama udruge, usvaja godišnji plan i program rada udruge, donosi financijski plan udruge, usvaja izvješće o izvršenju financijskog plana, razmatra i usvaja izvješća koja pripreme Upravni i Nadzorni odbor, imenuje i razrješava članove Upravnog i Nadzornog odbora, imenuje i razrješava predsjednika i zamjenika predsjednika Skupštine udruge, rješava po žalbama članova udruženja u drugom stupnju, donosi odluku o promjeni naziva i sjedišta udruge, donosi i usvaja financijski plan za narednu godinu koji uključuje plan troškova poslovanja, godišnji plan raspodjele naknada sukladno načelima i pravilima raspodjele koja su utvrđena Statutom, donosi i usvaja odluke o odbicima od ubranih naknada za kulturne i socijalne namjene do limita propisanog zakonom, daje mišljenje o revizorskom izvješću i odlučuje o svim drugim pitanjima koja nisu u nadležnosti drugih organa. Člankom 29. Statuta AIS-a utvrđene su nadležnosti Upravnog odbora. Upravni odbor priprema nacrt Statuta, njegove izmjene i dopune i druge akte koje donosi Skupština, provodi utvrđenu politiku, zaključke i druge odluke Skupštine, upravlja imovinom udruženja, utvrđuje i

predlaže finansijski plan za korištenje sredstava udruge i raspolaganje sredstvima udruge koje donosi Skupština, obrazuje komisije, odbore i stručne timove radi realiziranja postavljenih ciljeva i djelatnosti udruge, podnosi godišnje ili periodično izvješće o svom radu Skupštini na usvajanje, utvrđuje opće obračune izvođačkih naknada, priprema analize, informacije i druge materijale za Skupštinu, predlaže provođenje finansijskog plana udruge, obavlja i druge poslove sukladno Zakonu i Statutu ili ukoliko to odredi Skupština udruge. Člankom 35. Statuta utvrđene su nadležnosti Nadzornog odbora. Nadzorni odbor vrši nadzor i podnosi Skupštini izvješće o najbitnijim elementima kolektivnog ostvarivanja prava, a to su: iznos naplaćenih naknada, raspodjela ubranih naknada, troškovi poslovanja udruge, izvršavanje kolektivnih ugovora i pojedinačnih ugovora s korisnicima, izvršavanje ugovora zaključenih sa stranim kolektivnom organizacijama i daje mišljenje o revizorskom izvješću.

3) Lica ovlaštena za zastupanje AIS-a, Almir Ajanović, predsjednik Upravnog odbora, Amir Misirić, potpredsjednik Upravnog odbora i Jasmina Misirić, ravnateljica AIS-a, upisana su u Registar udruženja kod Ministarstva pravde BiH.

4) AIS je zaključio ugovore o isključivom ustupanju imovinskih izvođačkih ovlaštenja s ukupno 297 izvođača iz Bosne i Hercegovine s ukupnim brojem od 3.835 objavljenih djela koja će činiti repertoar kolektivne organizacije i svi ugovori su zaključeni 6 mjeseci prije podnošenja zahtjeva sukladno članku 3. stavak (3) Pravilnika;

Imajući u vidu ukupan broj izvođača i repertoar AIS-a, procjena Instituta je da AIS okuplja većinu izvođača iz Bosne i Hercegovine, s najvećim brojem djela.

5) AIS ispunjava tehničke uvjete, u smislu članka 5. Pravilnika, koji se odnose na poslovne prostorije i opremu, sredstva za komunikaciju, vlastitu internetsku adresu i adresu za elektronsku poštu.

6) AIS ispunjava uvjete stručne službe i kadrovske pretpostavke glede lica koja trenutno rade i projekcije razvoja stručne službe i lica koje je zaposleno u stručnoj službi ispunjava uvjete predviđene člankom 10. stavak (2) točka d) Zakona i člankom 6. Pravilnika.

7) AIS je dostavio uredan poslovni plan i odluku Skupštine AIS-a o usvajanju poslovnog plana sukladno članku 7. Pravilnika, iz kojeg se može utvrditi da je ekonomska osnova AIS-a dovoljna da omogući nesmetan rad i učinkovito ostvarivanje prava, posebno imajući u vidu broj izvođača koji su državljani Bosne i Hercegovine ili imaju prebivalište odnosno sjedište u Bosni i Hercegovini, a koji su ovlastili AIS za ostvarivanje njihovih prava, ukupan broj njihovih djela koja će činiti repertoar AIS-a, pretpostavljeni opseg korištenja tih djela odnosno mogući broj njihovih korisnika, način i sredstva kojima kolektivna organizacija namjerava obavljati svoju djelatnost, sposobnost ostvarivanja prava stranih izvođača, sposobnost ostvarivanja prava domaćih izvođača u inostranstvu te procjenu očekivane visine naplaćenih naknada i troškova poslovanja.

U poslovnom planu se navodi da je planirano da se u prvoj godini poslovanja ostvari ukupan prihod u iznosu od 519.000 KM i to: od elektronskih medija 200.000 KM, od kablovskih operatera 80.000 KM, od javnog izvođenja 220.000 KM, od fonograma 16.000 KM i od prihoda iz inozemstva 3.000 KM. U narednim godinama planirano je povećanje ukupnog prihoda, tako da se 2019. godine planira ostvariti ukupan prihod od 1.350.000 KM. Procjena očekivane visine ubranih naknada od korisnika pravljena je na temelju istraživanja o potencijalnom broju korisnika u BiH. Planirano je da se raspodjela ubranih sredstava vrši na temelju pravila i načela raspodjele izvođačkih naknada koji su utvrđeni Statutom AIS-a, odnosno da će se izvođačima isplatiti oko 75% ubranih sredstava, što je sukladno međunarodnim standardima poslovanja kolektivnih organizacija koje ostvaruju izvođačka prava. Sredstva koja su predviđena za obavljanje djelatnosti kolektivne organizacije biće izdvojena iz ubranih naknada za korištenje izvođačkih djela koja čine repertoar kolektivne organizacije. Planirano je da na samom početku rada procenat za troškove poslovanja bude do 30%, a da se u narednim godinama pokušava smanjiti. U poslovnom planu navodi se da je moguće da, ukoliko se desi da naplata ne ide planiranom dinamikom, procenat za troškove poslovanja udruge pređe dozvoljenih 30%, ali samo u prvoj godini poslovanja.



8) Kolektivne organizacije iz inozemstva izrazile su spremnost za zaključenje recipročnih ugovora s AIS-om u slučaju da AIS dobije dozvolu za kolektivno ostvarivanje izvođačkih prava, i to: HUZIP iz R. Hrvatske, PI iz R. Srbije, IPF iz R. Slovenije, APIK Kosovo i MMI iz R. Makedonije.

Prema članku 11. stavak (6) Zakona o kolektivnom ostvarivanju autorskog i srodnih prava, obavijest o odluci o izdavanju dozvole objavljuje se u „Službenom glasniku BiH“ i „Službenom glasniku Instituta“, te je odlučeno kao u dispozitivu ovog rješenja.

Na temelju savjesne i brižljive ocjene svih dokaza posebno, kao i svih dokaza zajedno i rezultata cjelokupnog postupka, Institut je donio rješenje kao u dispozitivu.

**Pouka o pravnom lijeku:** Ovo rješenje je konačno u upravnom postupku. Protiv ovog rješenja može se pokrenuti upravni spor podnošenjem tužbe Sudu Bosne i Hercegovine, u roku od 60 dana od dana prijema rješenja.

Ravnateljica  
Lidija Vignjević

DOSTAVLJENO:

- podnosiocu zahtjeva „AIS“  
Asocijacija izvođača i svirača  
Srpskih vladara br. 9, Istočno Sarajevo  
-a/a

Број: ИП-03-47-5-02676/15ВТ  
Бањалука, 08.05.2015. године

Институт за интелектуалну својину Босне и Херцеговине (у даљем тексту: Институт), на основу члана 11. Закона о колективном остваривању ауторског и сродних права („Службени гласник БиХ“, бр. 63/10; у даљем тексту: Закон), члана 18. Правилника о начину и форми испуњавања услова за давање дозволе правним лицима за обављање послова колективног остваривања ауторског и сродних права („Службени гласник БиХ“, бр. 44/11; у даљем тексту: Правилник) и члана 193. став (1) Закона о управном поступку („Службени гласник БиХ“, бр. 29/02, 12/04, 88/07, 93/09 и 41/13), рјешавајући по захтјеву подносиоца „АИС“ Асоцијација извођача и свирача, Српских владара бр. 9, Источно Сарајево, за издавање дозволе за обављање послова колективног остваривања права извођача музичких дјела, наконведеног поступка испитивања услова за давање дозволе,  
д о н о с и

### **Р Ј Е Ш Е Њ Е**

#### **о издавању дозволе за колективно остваривање права извођача музичких дјела**

1. УСВАЈА СЕ захтјев Асоцијације извођача и свирача, ул. Српских владара бр. 9, Источно Сарајево, и издаје се дозвола за обављање послова колективног остваривања права извођача музичких дјела.
2. Дозвола се издаје за колективно остваривање сљедећих имовинских права извођача:
  - право на накнаду за емитовање и реемитовање извођења са снимка издатог на носачу звука;
  - право на накнаду за јавно саопштавање извођења са снимка издатог на носачу звука;
  - право на накнаду за јавно саопштавање извођења која се емитује са снимка издатог на носачу звука.
  - право на накнаду за интерактивно чињење извођења доступним јавности жичаним или бежичним путем на начин који омогућава појединцу индивидуални приступ извођењу са мјеста и у вријеме које он одабере.
3. Ово рјешење ступа на снагу даном доношења.
4. Ово рјешење ће се објавити у „Службеном гласнику БиХ“ и у „Службеном гласнику Института“.

## Образложење

### ТОК ПОСТУПКА

#### Захтјев за издавање дозволе за колективно остваривање права извођача

Асоцијација извођача и свирача „АИС“, Улица Српских владара бр. 9, Источно Сарајево (у даљем тексту: АИС), поднијела је Институту за интелектуално власништво БиХ захтјев за издавање дозволе за обављање послова колективног остваривања права извођача музичких дјела. Захтјев је запримљен дана 14.7.2014. године под бројем УП-03-47-5-07528/14. Уз захтјев су достављени сљедећи документи: Рјешење о упису АИС-а у Регистар удружења код Министарства правде БиХ, број: УП08-07-1-1216/14 од 23.05.2014. године, Статут АИС-а број 01/14, који је усвојила Скупштина АИС-а 18.4.2014. године, уговори о искључивом уступању имовинских права извођача које је АИС-а закључио са 251 извођачем музичких дјела, подаци о укупно 3.062 објављена дјела која сачињавају репертоар АИС-а, одлуку о именовању лица овлаштених за заступање број 04/14 од 18.4.2014. године, уговор о закупу пословног простора величине 37,11 м<sup>2</sup>, закључен са закуподавцом „Хидромонт“ д.о.о. Источна Илиџа, дана 30.4.2014. године, попис канцеларијске опреме и средстава за комуникацију, уговор са М:телом о кориштењу АДСЛ Флат услуге закључен дана 4.6.2014. године, уговор о пружању хостинг услуга и закупа домене закључен дана 1.5.2014. године са „Студио нова визија“ Мостар, овјерену копију дипломе о завршеној високој стручној спреми за директорицу Јасмину Мисирлић, овјерен сертификат „Цолородо Сцхоол оф Минес“ о положеном тесту из енглеског језика (напредни ниво) за Јасмину Мисирлић, уговор о раду на неодређено вријеме са Јасмином Мисирлић закључен дана 1.6.2014. године, овјерен образац пријаве за Јасмину Мисирлић код Пореске управе РС (образак ЈС3100), пословни план АИС-а, одлука Скупштине АИС-а о усвајању пословног плана од 30.5.2014. године, потврда Нове банке А.Д. Бања Лука о средствима на рачуну, писмо подршке од Удружења естрадних умјетника Републике Српске, те изјаве о спремности за закључивање реципрочних уговора са колективним организацијама из иностранства (ХУЗИП из Р. Хрватске, ПИ из Р. Србије, ИПФ из Р. Словеније, АПИК Косово и ММИ из Македоније).

Институт је размотрио документацију достављену уз захтјев Асоцијације извођача и свирача, и у поступку испитивања услова за издавање дозволе за обављање послова колективног остваривања права извођача музичких дјела утврдио да захтјев није у потпуности уредан те је, позивом број ИП-03-47-5-05048/14ВТ од 4.8.2014. године позвао подносиоца да исти уреди и у року од 60 дана од дана пријема позива достави Институту сљедеће:

- измјене и допуне Статута Удружења овјереног код Министарства правде БиХ и уредити га у складу са Законом о колективном остваривању ауторског и сродних права, и то:
- у члану 9. Статута брисати тачку (1) која се односи на обављање других привредних дјелатности. Колективна организација само може да обавља послове колективног остваривања права из члана 3. Закона, као своју једину и непрофитну дјелатности (члан 6. Закона);
- у члану 21. Статута брисати тачку б. јер су морална права непреносива (члан 64. став (2) Закона о ауторском и сродним правима,
- Статутом утврдити правила расподјеле прихода колективне организације, која морају бити законита, јасна и прецизна, те осигуравати сразмјерност, примјереност и правичност расподјеле и морају ефикасно онемогућавати било какву произвољност (члан 21. (став) (3) закона). Правила о расподјели морају бити унапријед прописана тако да члановима организације пруже јасно слику о томе како ће се расподјелјивати њихов новац.
- у члану 27. Статута допунити надлежности Скупштине удружења, која поред наведених надлежности мора да доноси и усваја: финансијски план за наредну годину, који укључује план трошкова пословања, годишњи план расподјеле убраних накнада у складу са принципима и правилима расподјеле прихода унапријед утврђених Статутом, одлуке о одбицима од убраних накнада за културне и социјалне намјене до лимита прописаног законом и даје мишљења о ревизорским извјештајима,

- у члану 35. Статута допунити надлежности Надзорног одбора који треба да изврши надзор и поднесе Скупштини удружења извјештај о набитнијим пословима колективног остваривања права, а то су: износ наплаћених накнада, расподјела убраних накнада, трошкови пословање Удружења, извршавању колективних уговора и појединачних уговора са корисницима, извршавању уговора закључених са страним колективним организацијарна и извршеној ревизији, односно ревизорском мишљењу

- чланом 62. Статута прописано је да удружење у правном промету заступају предсједник и потпредсједник Удружења, док је у Рјешењу о упису у Регистар код Министарства правде и у Одлуци Скупштине о именовању лица овлашћених за заступање наведено да удружење заступају предсједник и потпредсједник Управног одбора. Статут ускладити са Рјешењем о упису у Регистар и наведеном одлуком.

- у члану 41. Статута приходе ускладити са дјелатности која се намјерава обављати (организације не може остваривати приходе од камата, дивиденди, добити од капитала и сл., јер је она непрофитна организација),

- уредан пословни план из којег произилази процјена обима укупног економског ефекта колективног остваривања права, на основу којег Институт може утврдити да ће укупан економски ефекат колективног остваривања права извођача имати позитиван резултат и да ће ће подносилац захтјева моћи обављати дјелатност колективне организације на ефикасан и економичан начин уз примјену свих стандарда из члана 7. Закона. Потребно је урадити средњорочни план пословања удружења (обухватити период од 5 година), са свим елементима који су наведени у члану 7. став (3). Правилника, а посебно детаљно урадити процјену очекиване висине убраних накнада од корисника по годинама, процјену трошкова пословања правног лица као колективне организације и процјену износа средстава који ће бити распоређен носиоцима права (а не добит, како је наведено у пословном плану, јер колективна организација је непрофитна, она сва средства треба да расподјели носиоцима права, а само задржава средства за трошкове пословања).

Поступајући према позиву Института, подносилац захтјева доставио је у остављеном року, поднеском који је запримљен у Институту дана 18.09.2014. године под бројем УП-03-47-4-10247/14, сљедећу документацију: Одлуку о измјени и допуни Статута АИС-а, број 13/14, која је усвојена на ванредној Скупштини АИС-а одржаној дана 30.8.2014. године, Рјешење о упису промјена у Регистар удружења код Министарства правде БиХ, број: УП08-07-1-1216/14 од 16.9.2014. године, седњорочни пословни план АИС за период 2014-2019 и Одлуку о усвајању средњорочног пословног плана АИС-а, број 14/14 која је усвојена на ванредној сједници Скупштине одржаној 30.8.2014. године, 32 нова уговора о искључивом уступању имовинских права извођача и списак од 773 дјела као допуну репортоара АИС-а.

Институт је размотрио достављену документацију и у поступку испитивања услова за издавање дозволе за обављање послова колективног остваривања имовинских права извођача музичких дјела утврдио да је из назива удружења „Асоцијација извођача и стваралаца“ потребно брисати ријеч „стваралаца“, јер она може изазвати забуну у правном промету, у смислу да ријеч „стваралаца“ указује да се ради о организацији за колективно остваривање ауторских права, а из достављене документације је јасно да се ради о удружењу чији су чланови извођачи музичких дјела и сви уговори о искључивом уступању имовинских права су склопљени са извођачима музичких дјела, а не са ствараоцима. Такође је утврђено да одредбе Статута АИС-а које се односе на број чланова Скупштине, мандат чланова и начин избора чланова у Скупштину удружења нису у складу са одредбама Закона о колективном остваривању ауторског и сродних права. Поред тога, утврђено је да поједине одредбе Статута које се односе на принципе и правила расподјеле извођачких накнада нису у складу са одредбама Закона, те је Институт упутио још два позива за уређење захтјева од 10.11.2014. године и 28.01.2015. године у којима је позвао подносиоца да уреди захтјев, у задатим роковима.

Поступајући према позивима Института, подносилац захтјева доставио је у остављеним роковима, дана 15.12.2014. године и дана 23.03.2015. године, сљедећу документацију: Рјешење о упису промјена у Рјешењу о упису у Регистар удружења код Министарства правде БиХ, број: УП08-07-

1-1216/14 од 01.12.2014. године и 12.03.2015. године, Одлуке о измјенама и допунама Статута АИС-а, број 16/14 и 01/2015, које су усвојене на 3. и 4. ванредној Скупштини АИС-а које су одржане дана 23.11.2014. године и 24.02.2015. године, Статут удружења са измјенама и допунама, овјерен од Министарства правде БиХ, средњорочни пословни план АИС за период 2015-2020 и Одлуку о усвајању средњорочног пословног плана АИС-а број 17/14 од 23.11.2014. године, Одлуку о именовање Јасмине Мисирлић, директорице удружења за лице за заступање удружења у правном промету бр. 15/2014 од 23.11.2014. године.

Увидом у комплетну документацију која је достављена уз захтјев, Институт је утврдио да је подносилац захтјева доставио све релевантне податке и документацију у складу са чланом 10. став (2) Закона о колективном остваривању ауторског и сродних права и чл. 3., 4., 5., 6. и 7. Правилника о начину и форми испуњавања услова за давање дозволе правним лицима за обављање послова колективног остваривања ауторског и сродних права, и то:

1) Рјешење о упису Асоцијације извођача и свирача (АИС) у Регистар удружења код Министарства правде БиХ, број: УП08-07-1-1216/14 од 23.05.2014. године са измјенама од 16.9.2014. године, 01.12.2014. године и 12.03.2015. године, које је, у смислу члана 8. став (1) Закона о колективном остваривању ауторских и сродних права доказ да правно лице има статус удружења које дјелује на цијелој територији Босне и Херцеговине.

2) Статут Асоцијације извођача и стваралаца (АИС), усвојен на Скупштини Асоцијације одржаној 18.4.2014. године са измјенама и допунама Статута АИС-а, које су усвојене на ванредној Скупштини АИС-а одржаној дана 30.8.2014. године, затим дана 23.11.2014. године и дана 24.02.2015. године, који утврђује органе и њихове надлежности за обављање послова колективног оставаривања права извођача, те принципе и правила расподјеле извођачких накнада.

3) Податке о лицима која су овлаштена да представљају колективну организацију. У складу са чланом 10. став (2) тачка б) Закона о колективном остваривању ауторских и сродних права подносилац захтјева је доставио Одлуке Скупштине АИС-а о именовању лица овлашћених за заступање. Лица овлаштена за представљање и заступање АИС-а су Алмир Ајановић, предсједник Управног одбора, Амир Мисирлић, потпредсједник Управног одбора АИС-а и Јасмина Мисирлић, директорица АИС-а.

4) Податке о извођачима који су овластили правно лице за остваривање имовинских права на њиховим изведбама. Подносилац захтјева је доставио Институту, у складу са чланом 3. Правилника, копије закључених уговора о искључивом уступању имовинских извођачких права са 251 извођачем музичких дјела из БиХ, који нису старији од 6 мјесеци, а који садрже сљедеће податке: име и презиме извођача, назнаку пребивалишта или боравишта извођача и датум закључивања уговора. Достављени уговори су својеручно потписани. Накнадно је, прије доношења овог рјешења, достављено још 46 уговора закључених са извођачима. Институту је укупно достављено 297 уговора о искључивом уступању имовинских извођачких права са извођачима музичких дјела из Босне и Херцеговине.

5) Попис дјела која ће сачињавати репертоар колективне организације. Подносилац захтјева је, у складу са чланом 4. Правилника, доставио Институту податке о дјелима која ће сачињавати репертоар колективне организације. Достављено је укупно 3.062 објављена дјела, која садрже сљедеће податке: назив и врсту дјела, податке о извођачима дјела, годину првог објављивања, обим и трајање дјела. Накнадно је, прије доношења овог рјешења, достављено још 773 дјела која чине репертоар АИС-а. Укупно је достављено Институту 3835 дјела која ће сачињавати репертоар колективне организације

6) Доказе о испуњавању техничких претпоставки за ефикасно обављање послова колективног остваривања права. Подносилац захтјева је, у складу са чланом 5. Правилника, доставио Институту сљедеће доказе: Уговор о закупу пословног простора величине 37,11 м<sup>2</sup>, закључен са закуподавцом „Хидромонт“ д.о.о. Источна Илиџа, дана 30.4.2014. године, овјерен код надлежног



органа, попис канцеларијске опреме и средстава за комуникацију, Уговор са М:телом о кориштењу АДСЛ Флат услуге закључен дана 4.6.2014. године, Уговор о пружању хостинг услуга и закупу домене закључен дана 1.5.2014. године са „Студио нова визија“ Мостар, којим је регистрована домена [www.аисбих.орг](http://www.аисбих.орг)

7) Доказе о испуњавању кадровских претпоставки за ефикасно обављање послова колективног остваривања права. Подносилац захтјева је, у складу са чланом 6. Правилника, доставио Институту релевантне доказе о испуњавању услова који се односе на стручну службу Асоцијације, и то: овјерену копију дипломе о завршеној високој стручној спреми за директорицу Јасмину Мисирлић, овјерен сертификат „Цолородо Сцхоол оф Минес“ о положеном тесту из енглеског језика (напредни ниво) за Јасмину Мисирлић, уговор о раду на неодређено вријеме са Јасмином Мисирлић закључен дана 1.6.2014. године, овјерен образац пријаве за Јасмину Мисирлић код Пореске управе РС (образак ЈС3100),

8) Пословни план АИС-а. Подносилац захтјева је, у складу са чланом 7. Правилника, доставио Институту средњорочни пословни план (за период 2015-2020) који садржи:

- податке о правном лицу (правни статус, лица овлаштена за заступање, историјске податке о Асоцијацији и почецима ауторскоправне заштите на простору БиХ),
- анализу постојећег стања у подручју колективне заштите извођачких права у БиХ),
- афирмација и провођење активности у колективном остваривању права извођача у БиХ
- информације о стручној служби и кадровској оспособљености,
- опис предвиђеног начина обављања дјелатности и стратегију њене имплементације,
- економско-финансијска пројекција која укључује:
- средства предвиђена за обављање дјелатности,
- процјену очекиване висине убраних накнада од корисника,
- процјену износа средстава који ће бити распоређен носиоцима права – извођачима,
- процјену трошкова пословања колективне организације,
- процјену и изворе средстава који су потребни за почетак обављања дјелатности.

У пословном плану је детаљно анализирано стање у сваком од наведених подручја и описан начин предвиђеног обављања дјелатности и стратегија њене имплементације. Подносилац захтјева је, у смислу члана 7. став (6) Правилника, доставио Институту и службене банковне податке о средствима на рачуну правног лица у износу од 9.219,18 КМ, (потврда Нове банке од 1.7.2014. године).

9) Одлука Скупштине о усвајању пословног плана АИС-а. Подносилац захтјева је, у складу са чланом 7. став (2) Правилника, доставио Институту Одлуку о усвајању средњорочног пословног плана АИС-а број 17/14 од 23.11.2014. године.

10) Изјаве о спремности за закључење реципрочних уговора. Уз захтјев су достављене и изјаве о спремности колективних организација из иностранства за закључивање реципрочних уговора у случају да АИС добије дозволу за колективно остваривање права извођача музичких дјела. Достављене су изјаве од сродних организација и то, ХУЗИП из Р. Хрватске, ПИ из Р. Србије, ИПФ из Р. Словеније, АПИК Косово и ММИ из Македоније).

## **КОЛЕКТИВНО ОСТВАРИВАЊЕ АУТОРСКОГ ПРАВА**

Законом о колективном остваривању ауторског и сродних права („Службени гласник БиХ“, број 63/10) уређен је систем остваривања права аутора и титулара сродних права у Босни и Херцеговини. Колективно остваривање ауторског и сродних права значи остваривање ових права за више ауторских дјела, већег броја аутора заједно, посредством правних лица специјализованих само за ту дјелатност, која испуњавају све услове прописане законом и која имају дозволу Института за интелектуално власништво Босне и Херцеговине. То значи, да је обављање послова колективног остваривања ауторског и сродних права могуће само ако су кумулативно испуњени

сљедећи услови, и то: да је правно лице специјализовано само за ту дјелатност, да испуњава све услове прописане законом, и да је за те послове добило дозволу Института за интелектуално власништво Босне и Херцеговине. С обзиром да колективну организацију оснивају аутори, она је у мандатном односу са ауторима и све послове обавља у своје име и за њихову корист, што је једна од најбитнијих карактеристика цијелог система колективног остваривања права.

Закон у члану 3. ограничава послове којима се може бавити колективна организација и уједно одређује шта колективна организација мора да ради. Правни облик колективне организације утврђен је у члану 8. став (1) Закона, а поступак издавања дозволе утврђен је у чл. 10. и 11. Закона. Једна од посебности система колективног остваривања права јесте увођење тзв. законског монопола једној организацији за колективно остваривање права која се односе на исту врсту права на истој врсти дјела. Према овом рјешењу за једну врсту права на истој врсти дјела дозволу може добити само једна организација (члан 6. став (3) Закона).

Законом је детаљно уређен однос колективне организације према ауторима. Тако у члану 15. став (1) Закона је предвиђено да колективна организација не може одбити захтјев аутора за склапање уговора за колективно остваривање права у оквиру своје дјелатности, а у члану 16. Закона да, аутори који су повјерили колективној организацији остваривање својих права су њени чланови. Увођење система законског монопола за једну организацију, ствара и обавезу те организације да мора у оквиру врсте права и врсте дјела за које је специјализована да дјелује за рачун свих аутора (и оних који су чланови и потписали уговор и оних који то нису). Претпоставка колективног остваривања права свих аутора, како је уређена у члану 18. став (1) Закона даје могућност ауторима који не желе остваривати своја права на колективан начин да у писменој форми изузму себе из система колективног остваривања права.

Основне одлике модерног система колективног остваривања права су: непрофитни карактер организације; специјализација организације за колективно остваривање одређених права на одређеним врстама предмета заштите; де иуре или де факто монополски положај организације (пошто је пракса функционисања колективног остваривања права показала да, како са становишта смањења трансакционих трошкова, тако и правне сигурности корисника, конкуренција међу организацијама не даје добре резултате, једна од првих ствари које су уређене посебним прописима о колективном остваривању права јесте да се уведе монопол организације); демократичност управљања организацијом; транспарентност њеног рада; забрана дискриминаторске праксе организације према појединим титуларима права, као и према појединим корисницима; правичност у расподјели убране накнаде титуларима права; ефикасност у материјалном пословању; као и државни надзор над радом организације.

Колективна организација нема своја властита средства и она остварује приходе искључиво од кориштења права својих чланова и тако управља туђим новцем. Међународни стандард у погледу расподјеле убраних средстава на име накнаде за кориштење ауторских дјела је да, од свих укупно остварених средстава колективна организација издваја само средства за покривање свога рада, а сва друга средства дужна је да расподјели својим члановима према унапријед утврђеним правилима.

За процјену висине средстава за покривање трошкова рада колективне организације примјењује се међународни стандард о израчунавању економске одрживости организације према коме се расподјељује:

- до 30% прихода од управљања ауторским и извођачким правима,
- до 25% од управљања репрографским правима.

Изузетно, статутом колективне организације може се предвидјети да се укупно до 10% нето прихода колективне организације одвоји за двије врсте намјена:

- за културне потребе
- за унапријеђење пензијског, здравственог и социјалног статуса њених чланова.



## РАЗЛОЗИ ЗА ИЗДАВАЊЕ ДОЗВОЛЕ

Поступајући по захтјеву подносиоца Институт се руководио одредбама о условима за додјелу дозволе за колективно остваривање ауторског и сродних права према Закону о колективном остваривању ауторског и сродних права („Службени гласник БиХ“, број 63/10), одредбама Правилника о начину и форми испуњавања услова за давање дозволе правним лицима за обављање послова колективног остваривања ауторског и сродних права („Службени гласник БиХ“, бр. 44/11) и начелима Закона о управном поступку („Службени гласник БиХ“, бр. 29/02, 12/04, 88/07, 93/09 и 41/13 ).

У поступку испитивања услова за издавање дозволе Институт је утврдио да је:

1) Асоцијација извођача и свирача „АИС“ уписана у Регистар удружења код Министарства правде БиХ, за обављање дјелатности колективног остваривања права извођача, у складу са чланом 3. Закона, као удружење које, у смислу члана 8. Закона о колективном остваривању ауторског и сродних права и Закона о удружењима и фондацијама Босне и Херцеговине, дјелује на територији цијеле Босне и Херцеговине,

2) Статут АИС-а усклађен са одредбама Закона о колективном остваривању ауторског и сродних права и да садржи битне елементе који се односе на: назив и сједиште Удружења, циљеве и дјелатност удружења у складу са чланом 3. Закона, међународно прихваћене принципе за расподјелу прихода убраних од ауторских накнада укључујући и принцип савјесности и поштења, принцип правичности, принцип објективности, принцип ефикасности, принцип штедљивости и принцип транспарентности који су, као стандарди пословања утврђени чланом 7. Закона; чланство у Удружењу је уређено у складу са чланом 16. Закона; органи Удружења су у складу са Законом о удружењима и фондацијама Босне и Херцеговине и Законом о колективном остваривању ауторског и сродних права; обезбјеђен је надзор чланова Удружења у смислу члана 19. Закона о колективном остваривању ауторског и сродних права, Статутом су утврђени основни принципи и правила расподјеле извођачких накнада, у складу са чланом 21. став (3) Закона. Утврђено је да је чланом 27. Статута АИС-а предвиђено да Скупштина има сљедеће надлежности: доноси Статут, измјене и допуне Статута и друге опште акте Удружења, одлучује о спајању, подјели и престанку рада удружења, као и о другим статусним промјенама удружења, усваја годишњи план и програм рада удружења, доноси финансијски план удружења, усваја извјештај о извршењу извршењу финансијског плана, разматра и усваја извјештаје које је припремио Управни и Надзорни одбор, именује и разрјешава чланове Управног и Надзорног одбора, именује и разрјешава председника и замјеника председника Скупштине удружења, рјешава по жалбама чланова удружења, у другом степену, доноси одлуку о промјени назива И сједишта удружења, доноси и усваја финансијски план за наредну годину, који укључује план трошкова пословања, годишњи план расподјеле накнада у складу са принципима и правилима расподјеле утврђених Статутом, доноси и усваја одлуке о одбицима од убраних накнада за културне и социјалне намјене до лимита прописаног законом, даје мишљење о ревизорском извјештају и одлучује о свим другим питањима која нису у надлежности других органа. Надлежности Управног одбора су утврђене чланом 29. Статута АИС-а и то: припрема нацрт Статута, његове измјене и допуне и друге акте које доноси Скупштина, проводи утврђену политику, закључке и друге одлуке Скупштине, управља имовином удружења, утврђује и предлаже финансијски план за кориштење и располагање средствима удружења, које доноси Скупштина, образује комисије, одборе и стручне тимове ради реализације постављених циљева и дјелатности удружења, подноси годишњи или периодични извјештај о свом раду Скупштини на усвајање, утврђује опште обрачуне извођачких накнада, припрема анализе, информације и друге материјале за Скупштину, предлаже провођење финансијског плана удружења, обавља и друге послове у складу са законом и Статутом или уколико то одреди Скупштина удружења. Надлежности Надзорног одбора утврђене су чланом 35. Статута, а то су: врши надзор и подноси Скупштини извјештај о најбитнијим пословима колективног остваривања права, а то су: износ наплаћених накнада, расподјела убраних накнада, трошкови пословања удружења, извршавање колективних

уговора и појединачних уговора са корисницима, извршавање уговора закључених са страним колективном организацијама и даје мишљење о ревизорском извјештају.

3) Лица овлаштена за заступање АИС-а су Алмир Ајановић, предсједник Управног одбора, Амир Мисирлић, потпредсједник Управног одбора и Јасмина Мисирлић, директорица АИС-а, уписани у Регистар удружења код Министарства правде БиХ.

4) АИС је закључио уговоре о искључивом уступању имовинских извођачких овлаштења са укупно 297 извођача из Босне и Херцеговине са укупним бројем од 3.835 објављена дјела која ће чинити репертоар колективне организације и да су сви уговори закључени у року од 6 мјесеци прије подношења захтјева у складу са чланом 3. став (3) Правилника.

Имајући у виду укупан број извођача и репертоар АИС-а, процјена Института је да АИС окупља већину извођача из Босне и Херцеговине, са највећим бројем дјела.

5) АИС испуњава техничке услове, у смислу члана 5. Правилника, а који се односе на пословне просторије и опрему, средства за комуникацију, властиту интернетску адресу и адресу за електронску пошту.

6) АИС испуњава услове стручне службе и кадровске претпоставке у погледу лица која тренутно раде и пројекције развоја стручне службе и да лице које је запослено у стручној служби испуњава услове предвиђене чланом 10. став (2) тачка д) Закона и чланом 6. Правилника.

7) АИС доставио уредан пословни план и одлуку Скупштине АИС-а о усвајању пословног плана у складу са чланом 7. Правилника, из којег се може утврдити да је економска основа АИС-а довољна да омогући несметан рад и ефикасно остваривање права, посебно имајући у виду број извођача који су држављани Босне и Херцеговине или који имају пребивалиште, односно сједиште у Босни и Херцеговини, а који су овластили АИС за остваривање њихових права, укупан број њихових дјела која ће чинити репертоар АИС-а, претпостављени обим кориштења тих дјела, односно могући број њихових корисника, начин и средства којима колективна организација намјерава обављати своју дјелатност, способност остваривања права страних извођача, способност остваривања права домаћих извођача у иностранству, те процјену очекиване висине наплаћених накнада и трошкова пословања.

У пословном плану се наводи да је планирано да се у првој години пословања оствари укупан приход у износу од 519.000 КМ, и то: од електронских медија 200.000 КМ, од кабловских оператера 80.000 КМ, од јавног извођења 220.000 КМ, фонограми 16.000 КМ и приходи из иностранства 3.000 КМ. У наредним годинама планирано је повећање укупног прихода, тако да се 2019. године планирани остварити укупан приход од 1.350.000 КМ. Процјена очекиване висине убраних накнада од корисника је прављена је на основу истраживања о потенцијалном броју корисника у БиХ. Планирано је да ће се расподјела убраних средстава вршити на основу правила и принципа расподјеле извођачких накнада која су утврђена Статутом АИС-а, односно да ће се извођачима исплатити око 75% убраних средстава, што је у складу са међународним стандардима пословања колективних организација које остварују извођачка права. Средства која су предвиђена за обављање дјелатности колективне организације биће одвојена од убраних накнада за кориштење извођачких дјела која чине репертоар колективне организације. Планирано је да на самом почетку рада проценат за трошкове пословања буде до 30%, а да се у наредним годинама покушава смањивати. У пословном плану је наведено да, уколико се деси да наплата не буде ишла планираном динамиком, могуће је да проценат за трошкове пословање удружења пређе дозвољених 30%, али само у првој години пословања.

8) Да су колективне организације из иностранства изразиле спремност за закључење реципрочних уговора са АИС-ом у случају да добије дозволу за колективно остваривање извођачких права, и то ХУЗИП из Р. Хрватске, ПИ из Р. Србије, ИПФ из Р. Словеније, АПИК Косово и ММИ из Македоније.

Према члану 11. став (6) Закона о колективном остваривању ауторског и сродних права, обавјештење о одлуци о издавању дозволе објављује се у „Службеном гласнику БиХ“ и у „Службеном гласнику Института“, те је одлучено као у диспозитиву овог рјешења.

На основу савјесне и брижљиве оцјене свих доказа посебно, као и свих доказа заједно и резултата цјелокупног поступка, Институт је донио рјешење као у диспозитиву.

**Поука о правном лијеку:** Ово рјешење је коначно у управном поступку. Против овог рјешења може се покренути управни спор, подношењем тужбе Суду Босне и Херцеговине у року од 60 дана од дана пријема рјешења.

директорица  
Лидија Вигњевић

ДОСТАВЉЕНО:  
-подносиоцу захтјева „АИС“  
Асоцијација извођача и свирача,  
Српских владара бр. 9, Источно Сарајево  
-„a/a

## LISTE ZASTUPNIKA REGISTRIRANIH KOD INSTITUTA ZA INTELEKTUALNO VLASNIŠTVO BOSNE I HERCEGOVINE

### THE LISTS OF BOSNIAN AND HERZEGOVINIAN INDUSTRIAL PROPERTY REPRESENTATIVES

---

#### **PATENTNI ZASTUPNICI / PATENT ATTORNEYS**

Ovlašteni za zastupanje u postupcima sticanja i održavanja prava na patente, industrijski dizajn, žigove i zemljopisne oznake / Authorised for representation parties to proceedings relating to the acquisition and maintenance of patents, industrial designs, trademarks and geographical indications and other requests

---

---

#### **NEDIM KRILIĆ**

dipl. pravnik / B.A. Degree of Law  
Avde Smailovića 35.

71000 SARAJEVO

tel: ++387 33 22 13 43

fax: ++387 33 22 13 43

GSM: ++387 61 13 43 52

E-mail: krilic@bih.net.ba

*Jezik za korespondenciju / Language for communication:*

*Engleski/English*

---

#### **DRAGAN MIĆUNOVIĆ advokat / Attorney at Law**

Aida Pašić, dipl. pravnik / B.A. Degree of Law  
Branilaca Sarajeva 10.

71000 SARAJEVO

tel: ++387 33 20 15 31

fax: ++387 33 55 30 90

GSM: ++387 61 26 74 25

E-mail: info@micunoviclaw.ba

WWW: www.micunoviclaw.ba

*Jezik za korespondenciju / Language for communication:*

*Engleski/English*

---

#### **INJA PAŠALIĆ**

advokat / Attorney at Law  
Pruščakova 9.

71000 SARAJEVO

tel: ++387 33 56 58 80

fax: ++387 33 56 58 81

E-mail: info@pasalic.ba

WWW: http://www.pasalic.com

*Jezik za korespondenciju / Language for communication:*

*Engleski/English - Njemački/German*

---

#### **Agencija "Diana Protić-Tkalčić, zastupnik za zaštitu industrijske svojine"**

Dr Diana Protić-Tkalčić; Ivana Prvulović

Koševo 36.

71000 SARAJEVO

tel: ++387 33 20 69 04

fax: ++387 33 44 41 40

E-mail: dprotic@bih.net.ba

*Jezik za korespondenciju / Language for communication:*

*Engleski/English*

---

#### **"LINEA SUŠIĆ" d.o.o.**

Adi Krdžalić  
advokat / Attorney at Law  
Maršala Tita 30/IV

71000 SARAJEVO

tel: ++387 33 21 83 48

fax: ++387 33 20 75 17

GSM: ++387 61 35 71 06

E-mail: info@lineasusic.com// linsusic@bih.net.ba

WWW: http://www.lineasusic.com

*Jezik za korespondenciju / Language for communication:*

*Francuski/French, Engleski/English, Njemački/German,*

*Španjolski/Spanish*

---

#### **"STAM" d.o.o.**

Mubera Trebinjac - direktor  
Sarači 77.

71000 SARAJEVO

tel: ++387 33 21 44 13

fax: ++387 33 66 80 31

E-mail: stam\_doo@yahoo.com

*Jezik za korespondenciju / Language for communication:*

*Engleski/English - Njemački/German*

---

**“INTELBIRO” d.o.o.**

**Sabina Živojević**

**M.H. Uskufije 3.**

**71000 SARAJEVO**

tel: ++387 33 21 32 09

fax: ++387 33 21 81 11

E-mail: [postmaster@intelbiro.com](mailto:postmaster@intelbiro.com)

WWW: <http://www.intelbiro.com>

*Jezik za korespondenciju / Language for communication:*

*Francuski/French - Engleski/English*

---

**MEHMED SPAHO**

**advokat / Attorney at Law**

**Mehmeda Spahe 8**

**71000 SARAJEVO**

tel: +387 33 55 77 11

fax: +387 33 55 77 12

E-mail: [m.spaho@attorney-spaho.ba](mailto:m.spaho@attorney-spaho.ba)

*Jezik za korespondenciju / Language for communication:*

*Engleski/English*

---

**“PETOŠEVIĆ” d.o.o. Sarajevo**

**Tarik Prolaz, dipl. pravnik / B.A. Degree of Law;**

**Berina Prolaz, dipl. pravnik / B.A. Degree of Law**

**Koste Hermana 11**

**71000 SARAJEVO**

tel: + 387 33 881 172

fax: + 387 33 881 173

E-mail: [sarajevo@petosevic.com](mailto:sarajevo@petosevic.com)

*Jezik za korespondenciju / Language for communication:*

*Engleski/English*

---

**“ADNAN”**

**vl. Adnan Hadžimusić**

**Nerkeza Smailagića 9.**

**71 000 SARAJEVO**

GSM: +387 65 49 29 97

E-mail: [odadnan@yahoo.com](mailto:odadnan@yahoo.com)

*Jezik za korespondenciju / Language for communication:*

*Engleski/English, Turski*

---

**“Damir Tkalčić, Agencija za zaštitu intelektualnog vlasništva”**

**Damir Tkalčić**

**Koševo 36.**

**71000 SARAJEVO**

tel: ++387 33 26 67 70

fax: ++387 33 26 67 71

E-mail: [dtkalcic@bih.net.ba](mailto:dtkalcic@bih.net.ba)

*Jezik za korespondenciju / Language for communication:*

*Engleski/English*

---

**“ACTINNOVA” d.o.o.**

**Merima Bajramović**

**dipl. pravnik / B.A. Degree of Law**

**Maršala Tita 30/IV**

**71000 SARAJEVO**

tel: ++387 33 20 65 62

fax: ++387 33 21 83 47

GSM: ++387 61 13 95 03

E-mail: [info@actinnova.com](mailto:info@actinnova.com)

WWW: [www.actinnova.com](http://www.actinnova.com)

*Jezik za korespondenciju / Language for communication:*

*Engleski/English, Njemački/German, Francuski/French, Španjolski/Spanish*

---

**“ŽIVKO MIJATOVIĆ & PARTNERS” d.o.o.**

**Sarajevo**

**Selma Mulalić, dipl. pravnik / B.A. Degree of Law**

**M.H. Uskufije 3.**

**71 000 SARAJEVO.**

tel: +387 33 200 641

fax: +387 33 218 421

E-mail: [admin@zm-p.com](mailto:admin@zm-p.com)

WWW: [www.zm-p.com](http://www.zm-p.com)

*Jezik za korespondenciju / Language for communication:*

*Engleski/English, Španski/Spanish*

---

**“MSA IP”**

**vl. Dževad Ćoralić, dipl. pravnik / B.A. Degree of Law; Azra Ćoralić**

**dipl. pravnik / B.A. Degree of Law**

**Hamdije Kapidžića 12**

**71 000 SARAJEVO**

tel: ++387 33 95 06 79

GSM: ++387 61 48 76 87

E-mail: [dzevad.coralic@msa-iplaw.com](mailto:dzevad.coralic@msa-iplaw.com)

*Jezik za korespondenciju / Language for communication:*

*Engleski/English*

---

---

**EDIN BULJUBAŠIĆ**

**advokat / Attorney at Law**

**Kralja Tvrtka broj 6**

**71 000 SARAJEVO**

tel: ++ 387 33 20 41 38

GSM: ++ 387 62 74 02 44

E-mail: edindavud@gmail.com, edin@lawoffice-buljubasic.ba

*Jezik za korespondenciju / Language for communication:*

---

**ZASTUPNICI ZA ŽIGOVE / TRADEMAKS ATTORNEYS**

Ovlašteni za zastupanje u postupcima sticanja i održavanja prava na industrijski dizajn, žigove i geografske oznake / Authorised for representation parties to proceedings relating to the acquisition and maintenance of industrial designs, trademarks and geographical indications and other requests concerning those rights

---

---

**IGOR SJERIKOV**

**advokat / Attorney at Law**

**Branka Ćopića broj 15**

**78000 Banja Luka**

tel: ++387 51 21 55 54 / ++387 51 21 54 68

fax: ++387 51 21 54 68

E-mail: advokati.sjerikov-maric@blic.net

*Jezik za korespondenciju / Language for communication:*

*Engleski/English*

---

**GORAN N. MARIĆ**

**advokat / Attorney at Law**

**Branka Ćopića broj 15**

**78000 Banja Luka**

tel: ++387 51 22 87 80/ ++387 51 21 54 68

fax: ++387 51 21 54 68

E-mail: advokat.goran.maric@gmail.com

*Jezik za korespondenciju / Language for communication:*

*Engleski/English*

---

**VINKA GUTIĆ**

**advokat / Attorney at Law**

**Mehmedalije Maka Dizdara bb**

**75300 LUKAVAC**

tel: ++387 35 55 54 15

fax: ++387 35 55 54 15

GSM: ++387 61 16 46 88

E-mail: vinka@bih.net.ba

*Jezik za korespondenciju / Language for communication:*

*Engleski/English*

---

**AMILA ETEROVIĆ**

**advokat / Attorney at Law**

**Branilaca Sarajeva 10.**

**71000 SARAJEVO**

tel: ++387 33 21 54 30

fax: ++387 33 21 54 30

GSM: +387 61 14 16 68

E-mail: amila@aketerovic.com

WWW: www.aketerovic.com

*Jezik za korespondenciju / Language for communication:*

*Engleski/English, Njemački/German, Italijanski/Italian*

---

**Advokatsko društvo MARIĆ & Co d.o.o. -  
MARIĆ & Co Ltd**  
**Branko Marić**  
**advokat / Attorney at Law**  
**Mehmeda Spahe 26**  
**71000 SARAJEVO**

tel: +387 33 71 60 30

fax: +387 33 71 60 36

E-mail: maric.b@bih.net.ba

*Jezik za korespondenciju / Language for communication:  
Engleski/English, Njemački/German, Italijanski/Italian,  
Francuski/French*

---

**AMILA IMAMOVIĆ**  
**odvjetnik/Attorney at Law**  
**Dolina 5**  
**71 000 SARAJEVO**

fax: +387 33 66 85 77

GSM: +387 61 19 02 98

E-mail: iamila@bih.net.ba

*Jezik za korespondenciju / Language for communication:  
Engleski/English*

---

**LJILJANA STAJIĆ**  
**odvjetnik/Attorney at Law**  
**Aleja Svetog Save 17**  
**78000 Banja Luka**

tel: +387 51 21 59 01

GSM: +387 65 61 35 77

E-mail: adv-lj.stajic@blic.net

*Jezik za korespondenciju / Language for communication:  
Engleski/English*

---

**MIRNA MILANOVIĆ - LALIĆ**  
**advokat / Attorney at Law**  
**Trg djece Sarajeva 1/V, BBI centar**  
**71000 SARAJEVO**

tel: ++387 33 26 15 35

fax: ++387 33 26 15 47

GSM: ++387 61 20 49 17

E-mail: mirna.lalic@karanovic-nikolic.com

*Jezik za korespondenciju / Language for communication:  
Engleski/English*

---

**ZORA BULATOVIĆ-KREMENOVIĆ**  
**odvjetnik/Attorney at Law**  
**Dositeja Obradovića 1.**  
**78 000 Banja Luka**

tel: +387 51/212-660

fax: +387 51/212-660

GSM: +387 65/797-371

E-mail: bulatoviczora@yahoo.com

*Jezik za korespondenciju / Language for communication:  
Engleski/English*

---

**ZAJEDNIČKI ODVJETNIČKI URED,  
ODVJETNICI DAMIR BARBARIĆ I TOMISLAV  
BEVANDA**

**Tomislav Bevanda**  
**odvjetnik/Attorney at Law**

**Fra Didaka Buntića 29**

**88 220 ŠIROKI BRIJEG**

tel: +387 39 85 21 21; +387 39 85 21 22

fax: +387 39 85 21 19

GSM: +387 63 36 82 49

E-mail: tbevanda@yahoo.com

*Jezik za korespondenciju / Language for communication:  
Engleski/English*

---

**NEDŽIDA SALIHOVIĆ**  
**advokat / Attorney at Law**  
**Fra Anđela Zvizdovića 1/X**  
**71000 SARAJEVO**

tel: ++387 33 29 52 37

fax: ++387 33 29 64 10

GSM: ++387 61 195126

E-mail: nedzida.salihovic@cms-rrh.com

*Jezik za korespondenciju / Language for communication:  
Engleski/English*

---

**NUSMIR HUSKIĆ**  
**advokat / Attorney at Law**  
**Dolina 2**  
**71000 SARAJEVO**

tel: ++387 33 66 66 24

fax: ++387 33 66 66 24

GSM: ++387 61 75 10 03

E-mail: info@huskiclav.com; huskic.nusmir@gmail.com

WWW: www.huskiclav.com

*Jezik za korespondenciju / Language for communication: Engleski/  
English*



**Zajednička advokatska kancelarija EMINA**

**SARAČEVIĆ I ADIS GAZIBEGOVIĆ**

**Emina Saračević**

**advokat / Attorney at Law**

**Fra Anđela Zvizdovića 1**

**71000 SARAJEVO**

tel: ++387 33 29 57 72

fax: ++387 33 29 57 74

E-mail: emina.saracevic@sgl.ba

*Jeziik za korespondenciju / Language for communication:*

**FEMIL ČURT**

**advokat / Attorney at Law**

**Šenoina 12/II**

**71 000 SARAJEVO**

tel: ++387 33 26 30 25

fax: ++387 33 26 30 25

GSM: ++387 61 19 87 63

E-mail: femil.curt@curtllaw.ba

*Jeziik za korespondenciju / Language for communication:*

=====

WEB: [www.ipr.gov.ba](http://www.ipr.gov.ba); e-mail: [info@ipr.gov.ba](mailto:info@ipr.gov.ba)

Sjedište: 88000 Mostar, Kneza Domagoja bb.; e-mail: [mostar@ipr.gov.ba](mailto:mostar@ipr.gov.ba); Fax: +387 36 31 84 20;

Tel: Protokol +387 36 33 43 81; Ured direktora i zamjenika direktora +387 36 33 43 82 (Mostar); +387 33 52 18 48 (Sarajevo)

Ispostava Sarajevo: 71000 Sarajevo, Hamdije Cemerlica 2/7; e-mail: [sarajevo@ipr.gov.ba](mailto:sarajevo@ipr.gov.ba); Fax: +387 33 65 27 57; Tel: Protokol +387 33 65 27 65;

Odjeljenja: Nacionalni žig +387 33 65 27 98; Medunarodni žig, Patenti, Industrijski dizajn +387 33 61 80 95

=====

WEB: [www.ipr.gov.ba](http://www.ipr.gov.ba); e-mail: [info@ipr.gov.ba](mailto:info@ipr.gov.ba)

Head Office: 88000 Mostar, Kneza Domagoja bb.; e-mail: [mostar@ipr.gov.ba](mailto:mostar@ipr.gov.ba); Fax: 036 31 84 20;

Tel: Protocol +387 36 33 43 81; Director and Deputy Director Office +387 36 33 43 82 (Mostar); +387 33 52 18 48 (Sarajevo)

Branch Office: 71000 Sarajevo, Hamdije Cemerlica 2/7; e-mail: [sarajevo@ipr.gov.ba](mailto:sarajevo@ipr.gov.ba); Fax: +387 33 65 27 57; Tel: Protocol +387 33 65 27 65;

Units: National Trademark +387 33 65 27 98; International Trademark, Patents, Industrial Design +387 33 61 80 95

## KOLEKTIVNE ORGANIZACIJE ZA OSTVARIVANJE AUTORSKOG PRAVA I SRODNIH PRAVA

### “AMUS”

Asocijacija kompozitora – muzičkih stvaralaca Bosne i Hercegovine

Obala Kulina bana br.22/II

71000 Sarajevo

Tel: 033 218 258

Fax: 033 218 258

E-mail: [amus.sarajevo@bih.net.ba](mailto:amus.sarajevo@bih.net.ba)

Vrsta prava:

Kolektivno ostvarivanje prava autora muzičkih djela

**Napomena:** Rješenjem Instituta za intelektualno vlasništvo BiH broj IP-03-47-5-06059/12VT od 21.06.2012. godine, koje je stupilo na snagu danom donošenja, udruženju “AMUS” Asocijacija kompozitora – muzičkih stvaralaca Bosne i Hercegovine, Sarajevo, izdata je dozvola za kolektivno ostvarivanje prava autora muzičkih djela.

Pojedinačni primjerak **GLASNIKA INTELEKTUALNOG VLASNIŠTVA** možete nabaviti po cijeni od 20 KM tako što ćete izvršiti uplatu na:

JRT Trezor BiH - Institut za intelektualno vlasništvo Bosne i Hercegovine

broj: **1610000010750812**

Vrsta prihoda: **734111**

Budžetska organizacija: **0814999**

sa naznakom „**GIV – /upiшите broj Glasnika koji želite da kupite/**”

Molimo Vas da po izvršenoj uplati dostavite dokaz na:

Institut za intelektualno vlasništvo Bosne i Hercegovine, Ispostava Sarajevo

Hamdije Čemerlića 2/9

71000 Sarajevo

Bosna i Hercegovina