

Bosna i Hercegovina

Босна и Херцеговина



**INSTITUT ZA INTELEKTUALNO VLASNIŠTVO
BOSNE I HERCEGOVINE**

**ИНСТИТУТ ЗА ИНТЕЛЕКТУАЛНУ СВОЈИНУ
БОСНЕ И ХЕРЦЕГОВИНЕ**

GLASNIK GLASILO ГЛАСНИК

**Službeni glasnik Instituta za intelektualno vlasništvo
Bosne i Hercegovine**

**Službeno Glasilo Instituta za Intelektualno vlasništvo
Bosne i Hercegovine**

**Службени Гласник Института за интелектуалну својину
Босне и Херцеговине**

2/2023

ISSN – 1840-2607



IZDAVAČ/ IZDAVAČ/ ИЗДАВАЧ

Institut za intelektualno vlasništvo Bosne i Hercegovine
Institut za intelektualno vlasništvo Bosne i Hercegovine
Институт за интелектуалну својину Босне и Херцеговине



UREĐIVAČKI ODBOR / UREĐIVAČKI ODBOR / УРЕЂИВАЧКИ ОДБОР

Goran Trifković, Горан Трифковић / Elvedin Pandžić, Елведин Панџић / Faris Frašto, Фарис Фрашто



DTP

Danilo Golo / Данило Голо



CIJENA / CIJENA / ЦИЈЕНА

15,00 KM



GODIŠNJA PRETPLATA / GODIŠNJA PRETPLATA / ГОДИШЊА ПРЕТПЛАТА

60,00 KM



Sjedište: Kneza Domagoja bb, 88000 Mostar, Tel: + 387 36 334 381 , E-mail: mostar@ipr.gov.ba
Сједиште: Кнеза Домагоја бб, 88000 Мостар, Тел: + 387 36 334 381 , E-mail: mostar@ipr.gov.ba
Ispostava: Bulevar Meše Selimovića 95, lamela C-3 sprat, 71000 Sarajevo, Tel: + 387 33 652 765 , E-mail: sarajevo@ipr.gov.ba
Испостава: Булевар Меше Селимовића 95, ламела Ц-3 спрат 71000 Сарајево, Тел: + 387 33 652 765 , E-mail: sarajevo@ipr.gov.ba
Ispostava: Akademika Jovana Surutke 13/3, 78000 Banja Luka, Tel: + 387 51 226 840 , E-mail: banjaluka@ipr.gov.ba
Испостава: Академика Јована Сурутке 13/3, 78000 Бања Лука, Тел: + 387 51 226 840 , E-mail: banjaluka@ipr.gov.ba
Web: www.ipr.gov.ba , E-mail: info@ipr.gov.ba

SADRZAJ

Popis brojeva objavljenih prava.....	5
Kodne oznake zemalja.....	7

PATENTI11

Objava prijava patenata.....	13
Indeks prema rastućem broju prijave patenta.....	21
Indeks prema MKP.....	21
Indeks prema podnosiocima prijave patenta.....	22
Rješenja o patentu.....	23
Objava evropskih patenata upisanih u registar patenata.....	24
Objavljivanje zahtjeva za konsenzualni patent.....	62
Objava promjena proširenih EP.upisanih u registar patenata.....	64
Prenos prava.....	71
Prestanak prava.....	74
Ponovna objava.....	80
Zahtjevi za izdavanje svjedodžbi.....	84
Objava promjena.....	85

INDUSTRIJSKI DIZAJN87

Objava prijava industrijskog dizajna.....	93
Produženje važenja industrijskog dizajna.....	101
Prestanak važenja industrijskog dizajna.....	102

ŽIGOVI105

Objava prijava žigova.....	107
Indeks brojeva prijave žigova.....	190
Indeks klasa prijave žigova.....	192
Indeks nosilaca prijave žigova.....	197
Promjena naziva i adrese.....	201
Prenos prava.....	201
Ograničenje popisa prijave.....	201
Objava žigova.....	203
Indeks brojeva žigova.....	268
Indeks klasa žigova.....	270
Indeks nosilaca žigova.....	274
Prenos prava.....	277
Promjena naziva.....	279
Promjena adrese nosilaca prava.....	280
Promjena naziva i adrese.....	283
Prestanak prava na žig.....	284
Produženje važenja žiga.....	285
Djelimični prestanak žiga.....	296

GEOGRAFSKE OZNAKE299

Lista zastupnika za zaštitu industrijskog vlasništva u Bosni i Hercegovini.....	302
Lista udruga.....	307

CONTENTS

List of Published Right Numbers.....	5
Country Codes.....	7

PATENTS.....11

Publication of Patent Application.....	13
Index in Order Increasing Number of Patent Application.....	21
Index as to IPC.....	21
Index of Patent Applicants.....	22
Decision on granting a patent.....	23
Publication of European Patents Entered in Patent Register.....	24
Publication of requires for Consensual patent.....	62
Publication of changes of Eur. Patents Entered in Patent Register.....	64
Transfer of Rights.....	71
Cessation of Rights.....	74
Republishing.....	80
Requirements for issuing a certificate.....	84
Republication.....	85

INDUSTRIAL DESIGN.....211

Publication of the Application for Designs.....	93
Renewal of Industrial Design Registration.....	101
Cessation of Industrial Design Validity.....	102

TRADEMARKS.....105

Publication of Trademark Application.....	107
Index of Trademark Application Numbers.....	190
Index of Trademark Application Classes.....	192
Index of Trademark Applicants.....	197
Change of Name and Address.....	201
Transfer of Rights.....	201
Limitation of the List of Applicants.....	201
Publication of Trademarks.....	203
Index of Trademark Numbers.....	268
Index of Trademark Classes.....	270
Index of Trademark Holders.....	274
Transfer of Rights.....	277
Change of Name.....	279
Change of Rights Holder's Address.....	280
Change of Name and Address.....	283
Cessation of Protection.....	284
Renewal of Trademark Registration.....	285
Partial termination of the trademark.....	296

GEOGRAPHICAL INDICATIONS299

List of Representatives for Protection of Industrial Property in Bosnia and Herzegovina.....	302
List of Association.....	307

SADRŽAJ

Popis brojeva objavljenih prava.....	5
Kodne oznake zemalja.....	7

PATENTI11

Objava prijava патената.....	13
Индекс према растућем броју prijave патента.....	21
Индекс према МКП.....	21
Индекс према подносиоцима prijave патента.....	22
Рјешења о патенту.....	23
Objava европских патената уписаних у регистар патената.....	24
Objavlјивање захтјева за консензуални патент.....	62
Objava промјена проширених EP.уписаних у регистар патената.....	64
Пренос права.....	71
Престанак права.....	74
Поновна objava.....	80
Захтјеви за издавање свједодџби.....	84
Objava промјена.....	85

INDUSTRIJSKI DIZAJN87

Objava prijava industrijskog dizajna.....	93
Продужење важења industrijskog dizajna.....	101
Престанак важења industrijskog dizajna.....	102

ŽIGOVI105

Objava prijava žigova.....	107
Индекс бројева prijave žigova.....	190
Индекс класа prijave žigova.....	192
Индекс носилаца prijave žigova.....	197
Промјена назива и адресе.....	201
Пренос права.....	201
Ограничење пописа prijave.....	201
Objava žigova.....	203
Индекс бројева žigova.....	268
Индекс класа žigova.....	270
Индекс носилаца žigova.....	274
Пренос права.....	277
Промјена назива.....	279
Промјена адресе носилаца права.....	280
Промјена назива и адресе.....	283
Престанак права на žig.....	284
Продужење важења žiga.....	285
Дјелимични престанак žiga.....	296

GEOGRAFSKE OZNAKE299

Lista zastupnika za заштиту industrijskog vlasništva у Bosni i Hercegovini.....	302
Lista удруга.....	307

САДРЖАЈ

Попис бројева објављених права.....	5
Кодне ознаке земаља.....	7

ПАТЕНТИ11

Објава пријава патената.....	13
Индекс према растућем броју пријаве патента.....	21
Индекс према МКП.....	21
Индекс према подносиоцима пријаве патента.....	22
Рјешења о патенту.....	23
Објава европских патената уписаних у регистар патената.....	24
Објављивање захтјева за консензуални патент.....	62
Објава промјена проширених ЕП уписаних у регистар патената.....	64
Пренос права.....	71
Престанак права.....	74
Поновна objava.....	80
Захтјеви за издавање свједочанстава.....	84
Објава промјена.....	85

ИНДУСТРИЈСКИ ДИЗАЈН87

Објава пријава индустријског дизајна.....	93
Престанак важења индустријског дизајна.....	101
Продужење важења индустријског дизајна.....	102

ЖИГОВИ105

Објава пријава жигова.....	107
Индекс бројева пријава жигова.....	190
Индекс класа пријава жигова.....	192
Индекс носиоца пријава жигова.....	197
Промјена назива и адресе.....	201
Пренос права.....	201
Ограничење пописа пријава.....	201
Објава жигова.....	203
Индекс бројева жигова.....	268
Индекс класа жигова.....	270
Индекс носиоца жигова.....	274
Пренос права.....	277
Промјена назива.....	279
Промјена адресе носиоца права.....	280
Промјена назива и адресе.....	283
Престанак права на жиг.....	284
Продужење важења жига.....	285
Дјелимични престанак жига.....	296

ГЕОГРАФСКЕ ОЗНАКЕ299

Листа заступника за заштиту индустријске својине у Bosni и Hercegovini.....	302
Листа удружења.....	307

ОБЈАВЉЕНА ПРАВА / ОБЈАВЉЕНА ПРАВА / ОБЈАВЉЕНА ПРАВА

ПРИЈАВЕ ПАТЕНТА / ПРИЈАВЕ ПАТЕНТА / ПРИЈАВЕ ПАТЕНТА

BAR213435A BAR213436A BAR213438A BAR213439A BAR213440A BAR213444A BAR213447A BAR213448A BAR213450A
BAR213454A BAR223458A BAR223502A

ПАТЕНТИ / ПАТЕНТИ / ПАТЕНТИ

BAR213455

ЕВРОПСКИ ПАТЕНТИ УПИСАНИ У РЕГИСТАР ПАТЕНАТА ЕУРОПСКИ ПАТЕНТИ УПИСАНИ У РЕГИСТАР ПАТЕНАТА ЕВРОПСКИ ПАТЕНТИ УПИСАНИ У РЕГИСТАР ПАТЕНАТА

E04248; E04267; E04280; E04292; E04293; E04294; E04295; E04296; E04297; E04298; E04299; E04300; E04301; E04302; E04303;
E04304; E04305; E04306; E04307; E04308; E04309; E04311; E04312; E04313; E04314; E04315; E04316; E04317; E04318; E04319;
E04334; E04336; E04339

ИНДУСТРИЈСКИ ДИЗАЈН / ИНДУСТРИЈСКИ ДИЗАЈН / ИНДУСТРИЈСКИ ДИЗАЈН

Nema objava u ovome broju

ОБЈАВА ПРИЈАВА ИНДУСТРИЈСКОГ ДИЗАЈНА ОБЈАВА ПРИЈАВА ИНДУСТРИЈСКОГ ДИЗАЈНА ОБЈАВА ПРИЈАВА ИНДУСТРИЈСКОГ ДИЗАЈНА

BAD23861A BAD23862A BAD23863A

ПРИЈАВЕ ЖИГОВА / ПРИЈАВЕ ЖИГОВА / ПРИЈАВЕ ЖИГОВА

BAZ2123510A BAZ2123511A BAZ2123594A BAZ2123797A BAZ2123879A BAZ2123943A BAZ2224226A BAZ2224252A BAZ2224278A
BAZ2224356A BAZ2224363A BAZ2224364A BAZ2224365A BAZ2224433A BAZ2224465A BAZ2224513A BAZ2224520A BAZ2224522A
BAZ2224523A BAZ2224527A BAZ2224530A BAZ2224531A BAZ2224532A BAZ2224536A BAZ2224537A BAZ2224538A BAZ2224539A
BAZ2224541A BAZ2224542A BAZ2224543A BAZ2224544A BAZ2224545A BAZ2224548A BAZ2224549A BAZ2224550A BAZ2224551A
BAZ2224552A BAZ2224553A BAZ2224558A BAZ2224559A BAZ2224562A BAZ2224566A BAZ2224567A BAZ2224568A BAZ2224570A
BAZ2224571A BAZ2224572A BAZ2224573A BAZ2224574A BAZ2224577A BAZ2224578A BAZ2224579A BAZ2224585A BAZ2224586A
BAZ2224587A BAZ2224588A BAZ2224591A BAZ2224592A BAZ2224597A BAZ2224598A BAZ2224599A BAZ2224600A BAZ2224601A
BAZ2224602A BAZ2224603A BAZ2224604A BAZ2224605A BAZ2224606A BAZ2224607A BAZ2224608A BAZ2224609A BAZ2224610A
BAZ2224611A BAZ2224615A BAZ2224616A BAZ2224617A BAZ2224618A BAZ2224619A BAZ2224620A BAZ2224621A BAZ2224622A
BAZ2224623A BAZ2224624A BAZ2224625A BAZ2224626A BAZ2224627A BAZ2224628A BAZ2224629A BAZ2224630A BAZ2224631A
BAZ2224632A BAZ2224635A BAZ2224636A BAZ2224637A BAZ2224638A BAZ2224639A BAZ2224640A BAZ2224641A BAZ2224643A
BAZ2224644A BAZ2224645A BAZ2224646A BAZ2224647A BAZ2224648A BAZ2224649A BAZ2224650A BAZ2224652A BAZ2224653A
BAZ2224654A BAZ2224655A BAZ2224656A BAZ2224657A BAZ2224658A BAZ2224659A BAZ2224662A BAZ2224663A BAZ2224664A
BAZ2224665A BAZ2224666A BAZ2224668A BAZ2224669A BAZ2224670A BAZ2224671A BAZ2224672A BAZ2224673A BAZ2224674A
BAZ2224675A BAZ2224676A BAZ2224678A BAZ2224681A BAZ2224682A BAZ2224683A BAZ2224684A BAZ2224685A BAZ2224686A
BAZ2224688A BAZ2224689A BAZ2224690A BAZ2224691A BAZ2224692A BAZ2224693A BAZ2224694A BAZ2224696A BAZ2224697A
BAZ2224698A BAZ2224699A BAZ2224700A BAZ2224701A BAZ2224702A BAZ2224703A BAZ2224704A BAZ2224705A BAZ2224707A
BAZ2224708A BAZ2224709A BAZ2224710A BAZ2224711A BAZ2224712A BAZ2224713A BAZ2224714A BAZ2224715A BAZ2224716A
BAZ2224717A BAZ2224718A BAZ2224719A BAZ2224720A BAZ2224721A BAZ2224722A BAZ2224723A BAZ2224724A BAZ2224725A
BAZ2224728A BAZ2224731A BAZ2224732A BAZ2224733A BAZ2224734A BAZ2224735A BAZ2224736A BAZ2224737A BAZ2224738A
BAZ2224739A BAZ2224740A BAZ2324741A BAZ2324742A BAZ2324743A BAZ2324744A BAZ2324745A BAZ2324750A BAZ2324751A
BAZ2324752A BAZ2324753A BAZ2324754A BAZ2324758A BAZ2324759A BAZ2324760A BAZ2324763A BAZ2324764A BAZ2324766A
BAZ2324767A BAZ2324768A BAZ2324772A BAZ2324779A BAZ2324782A BAZ2324783A BAZ2324784A BAZ2324785A BAZ2324788A
BAZ2324789A BAZ2324790A BAZ2324798A BAZ2324801A BAZ2324808A BAZ2324809A BAZ2324810A BAZ2324811A BAZ2324812A
BAZ2324813A BAZ2324814A BAZ2324815A

ŽIGOVI / ŽIGOVI / ЖИГОВИ

BAZ2022956 BAZ2123183 BAZ2123414 BAZ2123471 BAZ2123705 BAZ2123725 BAZ2123823 BAZ2123827 BAZ2123834 BAZ2123854
BAZ2123896 BAZ2123897 BAZ2123898 BAZ2123899 BAZ2123909 BAZ2123911 BAZ2123912 BAZ2123913 BAZ2123914 BAZ2123915
BAZ2123916 BAZ2123917 BAZ2123918 BAZ2123919 BAZ2123921 BAZ2123922 BAZ2123923 BAZ2123928 BAZ2123929 BAZ2123930
BAZ2123931 BAZ2123933 BAZ2123934 BAZ2123935 BAZ2123938 BAZ2123939 BAZ2123940 BAZ2123944 BAZ2123945 BAZ2123947
BAZ2123948 BAZ2123949 BAZ2123950 BAZ2123951 BAZ2123952 BAZ2123953 BAZ2123954 BAZ2123955 BAZ2123956 BAZ2123957
BAZ2123958 BAZ2123960 BAZ2123961 BAZ2123962 BAZ2223973 BAZ2223979 BAZ2223984 BAZ2223992 BAZ2223996 BAZ2223998
BAZ2224009 BAZ2224014 BAZ2224017 BAZ2224034 BAZ2224054 BAZ2224055 BAZ2224056 BAZ2224057 BAZ2224080 BAZ2224081
BAZ2224083 BAZ2224084 BAZ2224085 BAZ2224086 BAZ2224088 BAZ2224089 BAZ2224090 BAZ2224091 BAZ2224092 BAZ2224093
BAZ2224094 BAZ2224095 BAZ2224096 BAZ2224100 BAZ2224101 BAZ2224102 BAZ2224104 BAZ2224105 BAZ2224106 BAZ2224107
BAZ2224109 BAZ2224110 BAZ2224112 BAZ2224115 BAZ2224130 BAZ2224136 BAZ2224137 BAZ2224148 BAZ2224162 BAZ2224173
BAZ2224179 BAZ2224181 BAZ2224182 BAZ2224191 BAZ2224192 BAZ2224193 BAZ2224195 BAZ2224196 BAZ2224197 BAZ2224198
BAZ2224199 BAZ2224202 BAZ2224205 BAZ2224206 BAZ2224208 BAZ2224210 BAZ2224211 BAZ2224212 BAZ2224213 BAZ2224214
BAZ2224215 BAZ2224216 BAZ2224217 BAZ2224218 BAZ2224219 BAZ2224222 BAZ2224223 BAZ2224224 BAZ2224225 BAZ2224227
BAZ2224228 BAZ2224229 BAZ2224231 BAZ2224236 BAZ2224240 BAZ2224243 BAZ2224244 BAZ2224245 BAZ2224246 BAZ2224247
BAZ2224248 BAZ2224249 BAZ2224250 BAZ2224259 BAZ2224261 BAZ2224262 BAZ2224263 BAZ2224265 BAZ2224266 BAZ2224267
BAZ2224268

KODOVI ZEMALJA, TERITORIJA I MEĐUNARODNIH ORGANIZACIJA CODES COUNTRIES, TERRITORIES AND INTERNATIONAL ORGANIZATIONS

AD	Andora / Andorra	EA	Euroazijska patentna organizacija (EAPO) / Eur asian Patent Organization (EAPO)
AE	Ujedinjeni Arapski Emirati / United Arab Emirates	EC	Ekvador / Ecuador
AF	Afganistan / Afghanistan	EE	Estonija / Estonia
AG	Antigva i Barbuda / Antigua and Barbuda	EG	Egipat / Egypt
AI	Angvila / Anguilla	EH	Zapadna Sahara / Western Sahara
AL	Albanija / Albania	EM	Ured za harmonizaciju (žigovi i industrijski dizajn) (OHIM) / Office for Harmonization in the Internal Market (Trademarks and Designs) (OHIM)
AM	Armenija / Armenia	EP	Europski patentni ured (EPO) / European Patent Office (EPO)
AN	Nizozemski Antili / Netherlands Antilles	ER	Eritreja / Eritrea
AO	Angola / Angola	ES	Španjolska / Spain
AP	Afrička regionalna organizacija za industrijsko vlasništvo (ARIPO) / African Regional Intellectual Property Organization (ARIPO)	ET	Etiopija / Ethiopia
AR	Argentina / Argentina	FI	Finska / Finland
AT	Austrija / Austria	FJ	Fidži / Fiji
AU	Australija / Australia	FK	Falklandi (Malvini) / Falkland Islands (Malvinas)
AW	Aruba / Aruba	FO	Ovčji Otoci / Faroe Islands
AZ	Azerbejdžan / Azerbaijan	FR	Francuska / France
BA	Bosna i Hercegovina / Bosnia and Herzegovina	GA	Gabon / Gabon
BB	Barbados / Barbados	GB	Velika Britanija i Sjeverna Irska / United Kingdom
BD	Bangladeš / Bangladesh	GC	Patentni ured vijeća za suradnju Arapskih zaljevskih država (GCC) / Patent Office of the Cooperation Council for the Arab States of the Gulf (GCC)
BE	Belgija / Belgium	GD	Grenada / Grenada
BF	Burkina Faso / Burkina Faso	GE	Gruzija / Georgia
BG	Bugarska / Bulgaria	GG	Guernsey / Guernsey
BH	Bahrein / Bahrain	GH	Gana / Ghana
BI	Burundi / Burundi	GI	Gibraltar / Gibraltar
BJ	Benin / Benin	GL	Grenland / Greenland
BM	Bermudi / Bermuda	GM	Gambija / Gambia
BN	Brunej / Brunei Darussalam	GN	Gvineja / Guinea
BO	Bolivija / Bolivia	GQ	Ekvatorska Gvineja / Equatorial Guinea
BQ	Bonaire, Sint Eustatius and Saba	GR	Grčka / Greece
BR	Brazil / Brazil	GS	Južna Džordžija i Otoci Južni Sendvič / South Georgia and the South Sandwich Islands
BS	Bahami / Bahamas	GT	Gvatemala / Guatemala
BT	Butan / Bhutan	GW	Gvineja-Biasu / Guinea-Bissau
BV	Otok Buve / Bouvet Island	GY	Gvajana / Guyana
BW	Bocvana / Botswana	HK	Posebno upravno područje Hongkong NR Kine / The Hong Kong Special Administrative Region of the People's Republic of China
BX	Ured Beneluxa za žigove (BBM) i industrijski dizajn (BBDM) / Benelux Trademark Office (BBM) and Benelux Designs Office (BBDM)	HN	Honduras / Honduras
BY	Bjelorusija / Belarus	HR	Hrvatska / Croatia
BZ	Belize / Belize	HT	Haiti / Haiti
CA	Kanada / Canada	HU	Mađarska / Hungary
CD	Demokratska Republika Kongo / Democratic Republic of the Congo	IB	Međunarodni ured Svjetske organizacije za intelektualno vlasništvo (WIPO) / International Bureau of the World Intellectual Property Organization (WIPO)
CF	Srednjoafrička Republika / Central African Republic	ID	Indonezija / Indonesia
CG	Kongo / Congo	IE	Irska / Ireland
CH	Švicarska / Switzerland	IL	Izrael / Israel
CI	Bjelokosna Obala / Côte d'Ivoire	IM	Otok Man / Isle of Man
CK	Kukovi otoci / Cook Islands	IN	Indija / India
CL	Čile / Chile	IQ	Irak / Iraq
CM	Kamerun / Cameroon	IR	Iran / Iran (Islamic Republic of)
CN	Kina / China	IS	Island / Iceland
CO	Kolumbija / Colombia	IT	Italija / Italy
CR	Kostarika / Costa Rica	JE	Jersey / Jersey
CU	Kuba / Cuba	JM	Jamajka / Jamaica
CV	Zelenortska Republika / Cape Verde	JO	Jordan / Jordan
CY	Čipar / Cyprus	JP	Japan / Japan
CZ	Češka / Czech Republic		
DE	Njemačka / Germany		
DJ	Džibuti / Djibouti		
DK	Danska / Denmark		
DM	Dominika / Dominica		
DO	Dominikanska Republika / Dominican Republic		
DZ	Alžir / Algeria		

KE	Kenija / Kenya	PK	Pakistan / Pakistan
KG	Kirgistan / Kyrgyzstan	PL	Poljska / Poland
KH	Kambodža / Cambodia	PT	Portugal / Portugal
KI	Kiribati / Kiribati	PW	Palau / Palau
KM	Komori / Comoros	PY	Paragvaj / Paraguay
KN	Sveti Kristofor i Nevis / Saint Kitts and Nevis	QA	Katar / Qatar
KP	Koreja (Sjeverna) / Democratic People's Republic of Korea	RO	Rumunjska / Romania
KR	Koreja (Južna) / Republic of Korea	RS	Srbija / Serbia
KW	Kuvajt / Kuwait	RU	Rusija / Russian Federation
KY	Kajmanski Otoci / Cayman Islands	RW	Ruanda / Rwanda
KZ	Kazahstan / Kazakhstan	SA	Saudijska Arabija / Saudi Arabia
LA	Laos / Lao People's Democratic Republic	SB	Solomonski Otoci / Solomon Islands
LB	Libanon / Lebanon	SC	Sejšeli / Seychelles
LC	Sveta Lucija / Saint Lucia	SD	Sudan / Sudan
LI	Lihtenštajn / Liechtenstein	SE	Švedska / Sweden
LK	Šri Lanka / Sri Lanka	SG	Singapur / Singapore
LR	Liberija / Liberia	SH	Sveta Helena / Saint Helena
LS	Lesoto / Lesotho	SI	Slovenija / Slovenia
LT	Litva / Lithuania	SK	Slovačka / Slovakia
LU	Luksemburg / Luxembourg	SL	Sijera Leone / Sierra Leone
LV	Letonija / Latvia	SM	San Marino / San Marino
LY	Libija / Libya	SN	Senegal / Senegal
MA	Maroko / Morocco	SO	Somalija / Somalia
MC	Monako / Monaco	SR	Surinam / Suriname
MD	Moldavija / Republic of Moldova	SS	Južni Sudan / South Sudan
ME	Crna Gora / Montenegro	ST	Sveti Toma i Princip / Sao Tome and Principe
MG	Madagaskar / Madagascar	SV	Salvador / El Salvador
MK	Makedonija / The former Yugoslav Republic of Macedonia	SY	Sirija / Syrian Arab Republic
ML	Mali / Mali	SZ	Svazi / Swaziland
MM	Burma / Myanmar	TC	Otoci Turks i Caicos / Turks and Caicos Islands
MN	Mongolija / Mongolia	TD	Čad / Chad
MO	Makao / Macao	TG	Togo / Togo
MP	Sjeverni Marijanski Otoci / Northern Mariana Islands	TH	Tajland / Thailand
MR	Mauritanija / Mauritania	TJ	Tadžikistan / Tajikistan
MS	Montserrat / Montserrat	TM	Turkmenistan / Timor-Leste
MT	Malta / Malta	TN	Tunis / Turkmenistan
MU	Mauricijus / Mauritius	TO	Tonga / Tunisia
MV	Maldivi / Maldives	TL	Istočni Timor / Tonga
MW	Malavi / Malawi	TR	Turska / Turkey
MX	Meksiko / Mexico	TT	Trinidad i Tobago / Trinidad and Tobago
MY	Malezija / Malaysia	TV	Tuvalu / Tuvalu
MZ	Mozambik / Mozambique	TW	Tajvan / Taiwan, Province of China
NA	Namibija / Namibia	TZ	Tanzanija / United Republic of Tanzania
NE	Niger / Niger	UA	Ukrajina / Ukraine
NG	Nigerija / Nigeria	UG	Uganda / Uganda
NI	Nikaragva / Nicaragua	US	SAD / United States of America
NL	Nizozemska / Netherlands	UY	Urugvaj / Uruguay
NO	Norveška / Norway	UZ	Uzbekistan / Uzbekistan
NP	Nepal / Nepal	VA	Vatikan / Holy See
NR	Nauru / Nauru	VC	Sveti Vincent i Grenadini / Saint Vincent and the Grenadines
NZ	Novi Zeland / New Zealand	VE	Venezuela / Venezuela
OA	Afrička organizacija za intelektualno vlasništvo (OAPI) / African Intellectual Property Organization (OAPI)	VG	Britanski Djevičanski Otoci / Virgin Islands (British)
OM	Oman / Oman	VN	Vijetnam / Viet Nam
PA	Panama / Panama	VU	Vanuatu / Vanuatu
PE	Peru / Peru	WO	Međunarodni ured Svjetske organizacije za intelektualno vlasništvo / World Intellectual Property Organization (WIPO)
PG	Papuanska Nova Gvineja / Papua New Guinea	WS	Samoa / Samoa
PH	Filipini / Philippines	YE	Jemen / Yemen
		ZA	Južnoafrička Republika / South Africa
		ZM	Zambija / Zambia
		ZW	Zimbabve / Zimbabwe

KODOVI ZEMALJA, TERITORIJA I MEĐUNARODNIH ORGANIZACIJA КОДОВИ ЗЕМАЉА, ТЕРИТОРИЈА И МЕЂУНАРОДНИХ ОРГАНИЗАЦИЈА

AD	Andora / Андора	DM	Dominika / Доминика
AE	Ujedinjeni Arapski Emirati / Уједињени Арапски Емирати	DO	Dominikanska Republika / Доминиканска Република
AF	Afganistan / Афганистан	DZ	Alžir / Алжир
AG	Antigva i Barbuda / АнтиГВА и БарБУДА	EA	Euroazijska patentna organizacija (EAPO) / Евроазијска патентна организација (ЕАПО)
AI	Angvila / Ангвила	EC	Ekvador / Еквадор
AL	Albanija / Албанија	EE	Estonija / Естонија
AM	Armenija / Јерменија	EG	Egipat / Египат
AN	Nizozemski Antili / Холандски Антили	EH	Zapadna Sahara / Западна Сахара
AO	Angola / Ангола	EM	Ured za harmonizaciju (žigovi i industrijski dizajn)(OHIM) / Биро за хармонизацију (жигови и индустријски дизајн)(ОИМ)
AP	Afrička regionalna organizacija za industrijsko vlasništvo (ARIPO) / Афричка регионална организација за индустријску својину (АРИПО)	EP	Evropski patentni ured (EPO)/ Европски патентни биро (ЕПО)
AR	Argentina / Аргентина	ER	Eritreja / Еритреја
AT	Austrija / Аустрија	ES	Španjolska / Шпанија
AU	Australija / Аустралија	ET	Etiopija / Етиопија
AW	Aruba / Аруба	FI	Finska / Финска
AZ	Azerbejdžan / Азербејџан	FJ	Fidži / Фиџи
BA	Bosna i Hercegovina / Босна и Херцеговина	FK	Falklandi (Malvini) / Foklandska Ostrva
BB	Barbados / Барбадос	FO	Ovčji Otoci / Фарска Острва
BD	Bangladeš / Бангладеш	FR	Francuska / Француска
BE	Belgija / Белгија	GA	Gabon / Габон
BF	Burkina Faso / Горња Волта	GB	Velika Britanija i Sjeverna Irska / Велика Британија и Сјеверна Ирска
BG	Bugarska / Бугарска	GC	Patentni ured vijeća za suradnju Arapskih zaljevskih država (GCC) / Патентни завод Савјета за сарадњу Арапских заљевских држава (GCC)
BH	Bahrein / Бахреин	GD	Grenada / Гренада
BI	Burundi / Бурунди	GE	Gruzija / Грузија
BJ	Benin / Бенин	GG	Guernsey / Гернзи
BM	Bermudi / Бермуди	GH	Gana / Гана
BN	Brunej / Брунеј	GI	Gibraltar / Гибралтар
BO	Bolivija / Боливија	GL	Grenland / Гренланд
BQ	Bonaire / Бонаире	GM	Gambija / Гамбија
BR	Brazil / Бразил	GN	Gvineja / Гвинеја
BS	Bahami / Бахами	GQ	Ekvatorska Gvineja / Екваторска Гвинеја
BT	Butan / Бутан	GR	Grčka / Грчка
BV	Otok Buve / Буве Острва	GS	Južna Džordžija i Otoci Južni Sendvič / Јужна Џорџија и Јужна Сендвичка острва
BW	Botsvana / Боцвана	GT	Gvatemala / Гватемала
BX	Ured Beneluxa za žigove(BBM) i industrijski dizajn (BBDM) / Биро Бенелуха за жигове(BBM) и индустријски дизајн (BBDM)	GW	Gvineja-Biasu / Гвинеја-Биасу
BY	Bjelorusija / Бјелорусија	GY	Gvajana / Гвајана
BZ	Belize / Белизе	HK	Posebno upravno područje Hongkong NR Kine / Посебно управно подручје Хонгконг НР Кине
CA	Kanada / Канада	HN	Honduras / Хондурас
CD	Demokratska Republika Kongo / Демократска Република Конго	HR	Hrvatska / Хрватска
CF	Srednjoafrička Republika / Средњоафричка Република	HT	Haiti / Хаити
CG	Kongo / Конго	HU	Mađarska / Мађарска
CH	Švicarska / Швајцарска	IB	Međunarodni ured Svjetske organizacije za intelektualno vlasništvo (WIPO) / Међународни биро Свјетске организације за интелектуалну својину (WIPO)
CI	Obala Bjelokosti / Обала Слоноваче	ID	Indonezija / Индонезија
CK	Kukovi otoci / Кук Острва	IE	Irska / Ирска
CL	Čile / Чиле	IL	Izrael / Израел
CM	Kamerun / Камерун	IM	Otok Man / Острво Ман
CN	Kina / Кина	IN	Indija / Индија
CO	Kolumbija / Колумбија	IQ	Irak / Ирак
CR	Kostarika / Костарика	IR	Iran / Иран
CU	Kuba / Куба	IS	Island / Исланд
CV	Zelenortska Republika / Зеленортска Република		
CY	Cipar / Кипар		
CZ	Češka / Чешка Република		
DE	Njemačka / Њемачка		
DJ	Džibuti / Џибути		
DK	Danska / Данска		

IT	Italija / Италија	PL	Poljska / Пољска
JE	Jersey / Јерсеј	PT	Portugal / Португал
JM	Jamaika / Јамајка	PW	Palau / Палау
JO	Jordan / Јордан	PY	Paragvaj / Парагвај
JP	Japan / Јапан	QA	Katar / Катар
KE	Kenija / Кенија	RO	Rumunjska / Румунија
KG	Kirgistan / Киргистан	RS	Srbija / Србија
KH	Kambodža / Камбоџа	RU	Rusija / Русија
KI	Kiribati / Кирибати	RW	Ruanda / Руанда
KM	Komori / Комори	SA	Saudijska Arabija / Саудијска Арабија
KN	Sveti Kristofor i Nevis / Свети Кристофор и Невис	SB	Solomonski Otoci / Соломонска Острва
KP	Koreja (Sjeverna) / ДНР Кореја	SC	Sejšeli / Сејшели
KR	Koreja (Južna) / Република Кореја	SD	Sudan / Судан
KW	Kuvajt / Кувајт	SE	Švedska / Шведска
KY	Kajmanski Otoci / Кајманска Острва	SG	Singapur / Сингапур
KZ	Kazahstan / Казахстан	SH	Sveta Jelena / Света Јелена
LA	Laos / Лаос	SI	Slovenija / Словенија
LB	Libanon / Либанон	SK	Slovačka / Словачка
LC	Sveta Lucija / Света Луција	SL	Sijera Leone / Сијера Леоне
LI	Lichtenštajn / Лихтенштајн	SM	San Marino / Сан Марино
LK	Šri Lanka / Шри Ланка	SN	Senegal / Сенегал
LR	Liberija / Либерија	SO	Somalija / Сомалија
LS	Lesoto / Лесото	SR	Surinam / Суринам
LT	Litva / Литванија	SS	Južni Sudan / Јужни Судан
LU	Luksemburg / Луксембург	ST	Sveti Toma i Princip / Сао Томе и Принсипе
LV	Letonija / Летонија	SV	Salvador / Salvador
LY	Libija / Либија	SY	Sirija / Сирија
MA	Maroko / Мароко	SZ	Svazi / Свазиленд
MC	Monako / Монако	TC	Otoci Turks i Caicos / Турска и Каикоска Острва
MD	Moldavija / Молдавија	TD	Čad / Чад
ME	Crna Gora / Црна Гора	TG	Togo / Того
MG	Madagaskar / Мадагаскар	TH	Tajland / Тајланд
MK	Makedonija / Македонија	TJ	Tadžikistan / Таџикистан
ML	Mali / Мали	TM	Turkmenistan / Туркменистан
MM	Burma / Бурма	TN	Tunis / Тунис
MN	Mongolija / Монголија	TO	Tonga / Тонга
MO	Макао / Макао	TL	Istočni Timor / Источни Тимор
MP	Sjeverni Marijanski Otoci / Сјеверна Маријанска Острва	TR	Turska / Турска
MR	Mauritanija / Мауританија	TT	Trinidad i Tobago / Тринидад и Тобаго
MS	Montserrat / Монтсерат	TV	Tuvalu / Тувалу
MT	Malta / Малта	TW	Tajvan / Тајван
MU	Mauricijus / Маурицијус	TZ	Tanzanija / Танзанија
MV	Maldivi / Малдиви	UA	Ukrajina / Украјина
MW	Malavi / Малави	UG	Uganda / Уганда
MX	Meksiko / Мексико	US	SAD / САД
MY	Malezija / Малезија	OY	Urugvaj / Уругвај
MZ	Mozambik / Мозамбик	UZ	Uzbekistan / Узбекистан
NA	Namibija / Намибија	VA	Vatikan / Ватикан
NE	Niger / Нигер	VC	Sveti Vincent i Grenadini / Свети Винцент и Гренадини
NG	Nigerija / Нигерија	VE	Venezuela / Венезуела
NI	Nikaragva / Никарагва	VG	Britanski Djevičanski Otoci / Британска Дјевичанска Острва
NL	Nizozemska / Холандија	VN	Vijetnam / Вијетнам
NO	Norveška / Норвешка	VU	Vanuatu / Вануату
NP	Nepal / Непал	WO	Međunarodni ured Svjetske organizacije za intelektualno vlasništvo / Свјетска организација за интелектуалну својину
NR	Nauru / Науру	WS	Samoa / Самоа
NZ	Novi Zeland / Нови Зеланд	YE	Jemen / Јемен
OA	Afrička organizacija za intelektualno vlasništvo (OAPI) Афричка организација за интелектуалну својину (OAPI)	ZA	Južnoafrička Republika / Јужноафричка Република
OM	Oman / Оман	ZM	Zambija / Замбија
PA	Panama / Панама	ZW	Zimbabwe / Зимбабве
PE	Peru / Перу		
PG	Papunska Nova Gvineja / Папуа Нова Гвинеја		
PH	Filipini / Филипини		
PK	Pakistan / Пакистан		

PATENTI
PATENTI
ПАТЕНТИ
PATENTS

PATENTI / PATENTI /ПАТЕНТИ

Međunarodni kodovi za identifikaciju bibliografskih podataka o patentima prema standardu *WIPO ST. 9. INID / Internationally agreed Numbers for the Identification of Data/*

Međunarodni kodovi za identifikaciju bibliografskih podataka o patentima prema standardu *WIPO ST. 9. INID / Internationally agreed Numbers for the Identification of Data/*

Међународни кодови за идентификацију библиографских података о патентима према стандарду *WIPO ST. 9. INID /Internationally agreed Numbers for the Identification of Data/*

- (11) Broj patenta / Broj patenta / Број патента
- (21) Broj prijave patenta / Broj prijave patenta / Број пријаве патента
- (22) Datum podnošenja prijave patenta / Datum podnošenja prijave patenta / Датум подношења пријаве патента
- (23) Podaci o izlaganju na izložbi / Podaci o izlaganju na izložbi / Подаци о излагању на изложби
- (26) Jezik objave / Jezik objave / Језик објаве
- (31) Broj prioritetne prijave / Broj prioritetne prijave / Број приоритетне пријаве
- (32) Datum podnošenja prioritetne prijave / Datum podnošenja prioritetne prijave / Датум подношења приоритетне пријаве
- (33) Kod države / Kod države / Код државе
- (43) Datum objave prijave patenta / Datum objave prijave patenta / Датум објаве пријаве патента
- (45) Datum objave patenta / Datum objave patenta / Датум објаве патента
- (51) Međunarodna klasifikacija patenata / Međunarodna klasifikacija patenata / Међународна класификација патената
- (54) Naziv pronalaska / Naziv izuma / Назив проналаска
- (57) Apstrakt / Sažetak / Апстракт
- (71) Podnosilac prijave / Podnositelj prijave / Подносилац пријаве
- (72) Pronalazač / Izumitelj / Проналазач
- (73) Nosilac patenta / Nositelj patenta / Носиоц патента
- (74) Predstavnik / Zastupnik / Заступник
- (86) Broj i datum podnošenja međunarodne (PCT) prijave / Broj i datum podnošenja međunarodne (PCT) prijave / Број и датум подношења међународне (PCT) пријаве
- (87) Broj i datum objave međunarodne (PCT) prijave / Broj i datum objave međunarodne (PCT) prijave / Број и датум објаве међународне (PCT) пријаве
- (96) Broj i datum evropske prijave / Broj i datum evropske prijave / Број и датум европске пријаве
- (97) Datum objave podataka o priznanju evropskog patenta u EPO-u / Datum objave podataka o priznanju evropskog patenta u EPO-u / Датум објаве података о признању европског патента у ЕРО-у

STRUKTURA REGISTRARSKOG BROJA PRIJAVE PATENTA
STRUKTURA REGISTRACIJSKOG BROJA PRIJAVE PATENTA
СТРУКТУРА РЕГИСТАРСКОГ БРОЈА ПРИЈАВЕ ПАТЕНТА

BA P 97 0001 A



Napomena: Nakon što Institut za intelektualno vlasništvo prizna patent slovna oznaka A se briše

Napomena: Nakon što Institut za intelektualno vlasništvo prizna patent slovna oznaka A se briše

Напомена: Након што институт за интелектуалну својину призна патент словна ознака А се брише

(21) **BAP213435A** (22) 2021-09-20

(43) 2023-06-30

(51) **C05F, B01J**

(75) PAVELKA, Pavel

Trg solidarnosti 31, 71000 Sarajevo

BA

(54) **ORGANSKO GNOJIVO OD MULJA IZ
POSTROJENJA PREČISTAČA OTPADNIH
VODA IZ GRADSKJE KANALIZACIJE**

(57)

Organsko gnojivo od mulja iz postrojenja uređaja za prečišćavanje otpadnih voda iz gradske kanalizacije je granulirani proizvod veličine granula 6 mm, pogodno za primjenu u poljoprivredi u EZ, proizvedeno u skladu sa Direktivom 86/278/EEZ o zaštiti okoliša kojom je definiran sastav otpadnog mulja za primjenu u poljoprivredi i Uredbom PE-CONS 76/18 (PFC 1.:GNOJIVA) kojom je definiran sastav organskog gnojiva za primjenu u poljoprivredi u EZ.

(21) **BAP213436A** (22) 2021-08-06

(43) 2023-06-30

(75) HALJEVAC, Bakir

Obala Kulina bana 23, 71000 Sarajevo

BA

(54) **VIŠEJEZIČNA TASTATURA SA
MODIFIKOVANIM TIPKAMA**

(57)

Višejezična tastatura sa modifikovanim tipkama koja ima svojstvo promjene izgleda tipki na displejima pozicioniranim na mjestima tipki tastature, uz mogućnost promijene prikazivanja slova, simbola i brojeva na tim displejima u zavisnost od korisnički odabranog jezika za pisanje, sa kompatibilnim softverom između tastature i računara, uz to da navedena tastatura sadrži displeje ispod površine tipki dok ostale komponente tipke pružaju osjećaj "klik" pri spuštanju površine tipke na dolje i vraćanja u prvobitni položaj. Višejezična tastatura sa modifikovanim tipkama koja također može imati promijenjene površinske dijelove tipke po korisničkoj preferenci i uspostavljeno povećalo iznad displeja za uveličavanje prikaza na displeju.

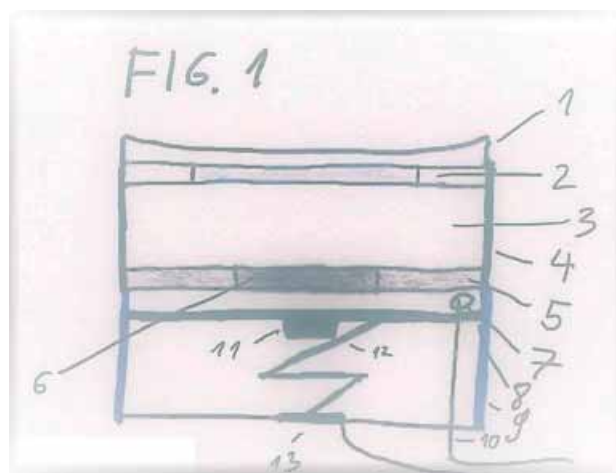

(21) **BAP213438A** (22) 2021-10-01
(43) 2023-06-30

(51) **F03G 7/00**

(75) MUSAEFENDIĆ, Fadil
Donja Polja 45, 74250 Maglaj
BA

(54) **GENERATOR MEHANIČKOG RADA I
SILA NASTALIH DJELOVANJEM PROSTE
POLUGE U ROTACIONOM KRETANJU**

(57)

Generator mehaničkog rada iz sila nastalih djelovanje proste poluge u rotacionom kretanju je uređaj koga pokreće i stavlja u kontinuirani rad motor male snage i da motor preko uklinjenog diska i vezne trake svu snagu i rad motora prenosi na duži krak proste poluge koja se nalazi na rukavcu satelita centralne i uležajene rotirajuće ploče. Sa druge strane kućište vanjskog ležaja je trakastim dijelom povezano sa kraćim krakom proste poluge i u radu zajedno sa centralnom rotirajućom pločom mjenja položaj u prostoru sve oko osi glavne osovine. Stavljanjem u pogon uključivanjem pogonskog motora male snage, sva snaga i rad motora bivaju preko trakaste veze prenesene na duži krak proste poluge dok je kraći krak proste poluge preko trakaste forme vezan za glavnu osovinu ili njenu os. Suština pronalaska leži u činjenici da snaga motora na dužem kraku proste poluge kao i sile i snaga koje dolaze od osi osovine na kraci krak proste poluge djeluju na istom pravcu i smijeru i prenose se na rukavac satelita a odatle na centralnu rotirajuću ploču - remenicu i dalje preko remena na gonjenu mašinu generator izmjeničnog napona snage veće od snage pogonskog motora.

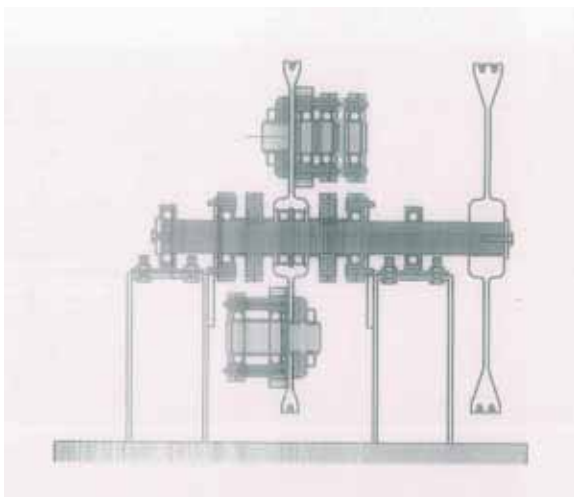

(21) **BAP213439A** (22) 2021-10-04
(43) 2023-06-30

(51) **B64D1/16**

(75) KUTLE, Zoran
Antuna Mihanovića bb, 88220 Široki Brijeg
BA

(54) **NAPRAVA KOJA BRZO I USPJEŠNO
GASI ZAPALJENU TRAVU, MAKIJU
ŠIKARU I SREDNJE VISOKU ŠUMU**

(57)

Naprava koja brzo i uspješno gasi zapaljenu travu, makiju šikaru i srednje visoku šumu se sastoji od jedne šuplje metalne cijevi (3) koja je privezana za čeličnu užad (2) a drugi kraj čelične užadi je privezan za pod helikoptera (1). U metalnoj cijevi je smješten jedan propelerski ili raketni motor, koji proizvodi jaku zračnu struju. Požar se gasi tako što helikopter podigne u zrak a zračna struja iz metalne cijevi se usmjeri u plamen i tako se gasi požar.

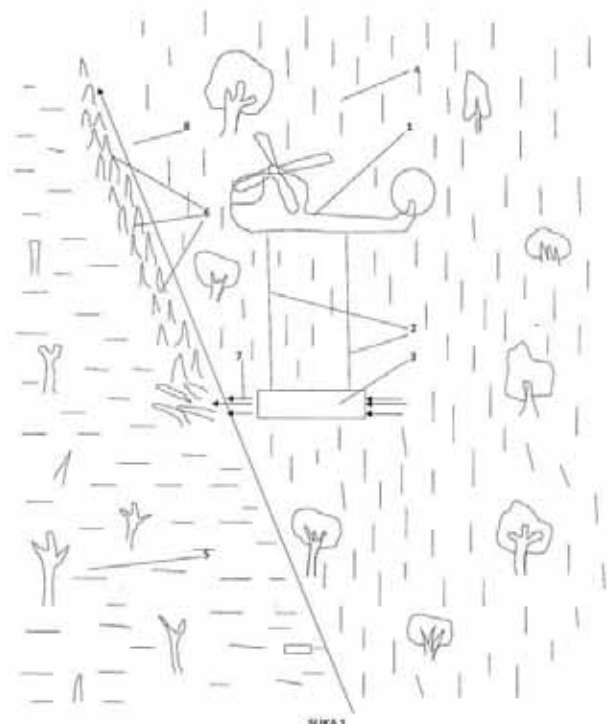

(21) **BAP213440A** (22) 2021-10-01

(43) 2023-06-30

(75) PRAVDIĆ, Vinko

Trg nezavisnosti 12/4, 71000 Sarajevo
BA(54) **PUMPNI SUSTAV AT3**

(57)

Pumpni sustav AT3 (u daljem tekstu: AT3), kao na crtežima, uključuje: dvije klipne pumpe (Sl. 1 i 2), dvije posude za vodu (sl. 1 i 3), dvije komore za ulijevanje vode u posudu (sl.1), dva Lančankal jedan lanac (sl. 1), dovodnu i odvodnu cijev, te branu (zid) pored ili na vodotoku. AT3 transportira vodu na određenu daljinu i visinu koristeći isključivo energiju vode za pogon. Uvjeti za instaliranje i rad AT3 su protok i pad votoka na lokaciji. Može se koristiti za transport drugih tekućina.

AT3 ispunjava sve ekološke standarde, ne narušava vodotok (kao vodenica), isplativost investicije vrlo je povoljna, a radi tehnički nezahtjevnih dijelova lako se održava.

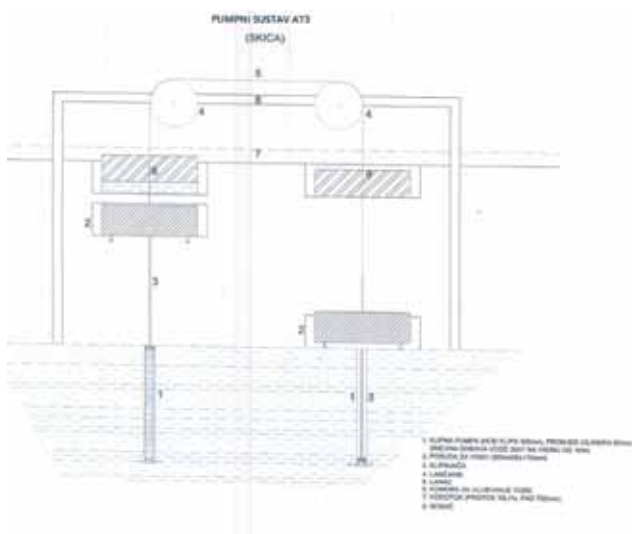
(21) **BAP213444A** (22) 2021-10-28

(43) 2023-06-30

(51) **B65B 5/00, B65B 7/00**

(75) PONJAVIĆ, Jozo

Stjepana Tomaševića bb, 72230 Žepče
BA(54) **SISTEM I METODA ZA MONTAŽU
DIZALA BEZ MONTAŽNE SKELE**

(57)

Predmetni izum se odnosi na novi sistem i metodu za montažu dizala bez upotrebe montažne skele, koji obuhvata područje montaže dizala za sve vrste osobnih dizala, koji je prije svega vrlo siguran, efikasan, brz, precizan, i u kojem je cjelokupan sistem i metoda fizički lakša u odnosu na postojeća rješenja budući da svu montažu uz pomoć naprava za montažu može raditi jedan monter.

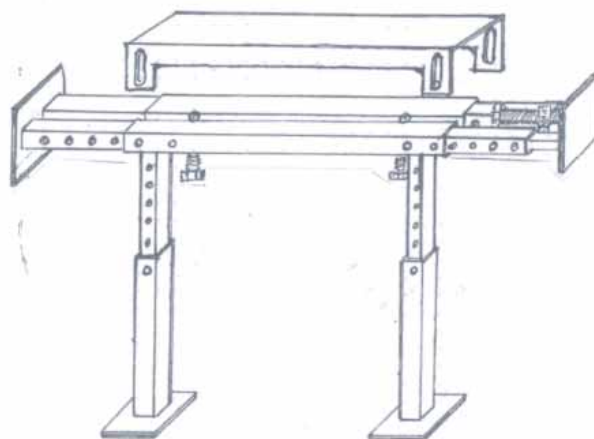

(21) **BAP213447A** (22) 2021-11-01

(43) 2023-06-30

(51) **F17D**(75) DUJAKOVIĆ, Zoran
Sestara Uzelac 19 Vrbanja 78211 Banjaluka
BA(54) **PODVODNI PUNJAČ GASOVITIH ILI
TEČNIH MEDIJA**

(57)

Podvodni punjač gasovitih ili tečnih medija koji uključuje da kompresor, sud visokog pritiska ili rezervoar (1) spojen preko dinskog ili stremenskog kontakta(2) na davaoc koji preko crijeva visokog pritiska (4) dostavlja radni medij do ventila visokog pritiska (5) koji je zatvoren. Kada se davaoc visokog pritiska (6) i primaoc visokog pritiska sa ozračivačem spoje (7)dinskim ili stremenskim kontaktima ventil (5)se otvara. Ventil ozračivača (9) se otvara da visoki pritisak vazduha ili nekog drugog medija izduva vodu iz sistema a kada se on zatvori otvara se ventil (10) koji propušta vazduh preko nepovratnog ventila (11) prema ronilačkoj boci ili sudu visokog pritiska (18). Nakon dopunjavanja ronilačke boce, zatvaraju se ventili (10) i (5). Otvara se ventil (9)da ispusti višak pritiska vazduha ili nekog drugog tečnog medija te se rastavljaju dinski ili stremenski kontakti (6) i (7) da se odvoje cjeline II i cjelina III.

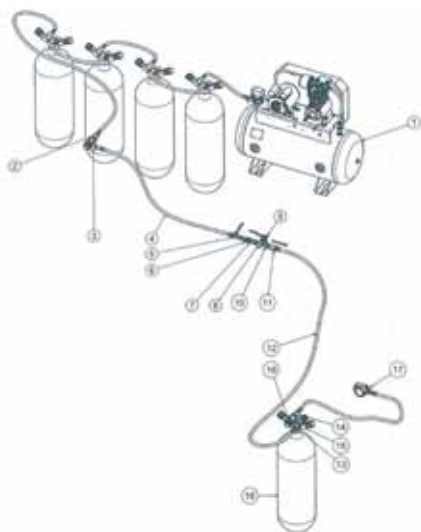
(21) **BAP213448A** (22) 2021-11-15

(43) 2023-06-30

(51) **A61B**(75) KAURIN, Zoran
Ul. Nikole Tesle 32, 78252 Trn-Laktaši
BA(54) **LASERSKI NASTAVAK ZA KORIJEN
ZUBA**

(57)

Na produžetak lasera za stomatologe (3) sam postavio spojnicu (13) koja se nastavlja produžetkom za korijen zuba (2). Oslobodjeni predmet u korijenu zuba odstranjujemo usisivačem.

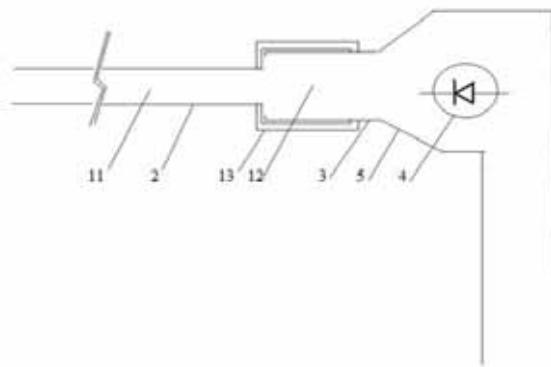
(21) **BAP213450A** (22) 2021-11-26

(43) 2023-06-30

(26) BS

(51) **A01G 23/00**(71) MRAKIĆ, Mevzudin
Jankovići bb, 72270 Travnik
BA(72) MRAKIĆ, Mevzudin
Jankovići bb, 72270 Travnik
BAKERIĆ, Ermin
Goleš bb, 72270 Travnik
BARAMIĆ, Hamdija
Turići bb, 72270 Travnik
BA(54) **PLOČICE ZA OBROJČAVANJE I
IDENTIFIKACIJU STABALA I DRVNIH
SORTIMENATA SA ALATOM ZA
POSTAVLJANJE NA STABLA I DRVNE
SORTIMENTE**

(57)

Ovaj pronalazak se sastoji od pločice za obrojčavanje i identifikaciju stabla i drvnih sortimenata i alata koji služi za postavljanje pločice na stablo ili drvni sortiment. Pločica za obrojčavanje i identifikaciju stabla i drvnih sortimenata koja se kako je prikazano po numeričkim oznakama na Crtežu 1, sastoji od plastične ovojnice (1), papirnog dijela pločice (2), te printanih oznaka na papirnom dijelu pločice (3,4,5,6,7,8). Naime papirni dio pločice je obložen plastičnom ovojnicom (plastificiran), i kao takav čini jednu cjelinu, gdje plastična ovojnica štiti papirni dio pločice od uticaja vlage, mehaničkih oštećenja i brisanja printanih oznaka sa papirnog dijela pločice. Alat za postavljanje pločice na stablo ili drvni sortiment, koji se kako je prikazano po numeričkim oznakama na Crtežu 2, sastoji od: drške sa noževima (1), tijela alata (2), magacina za municiju (3), poklopca magacina za municiju (4), graničnika (5) te utora za pločice (6).

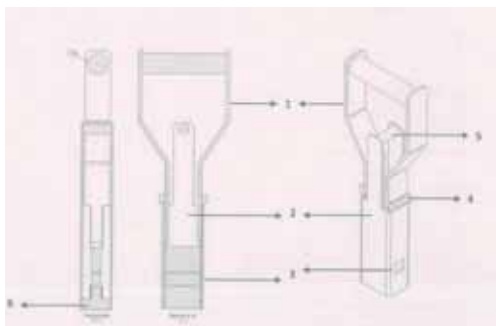
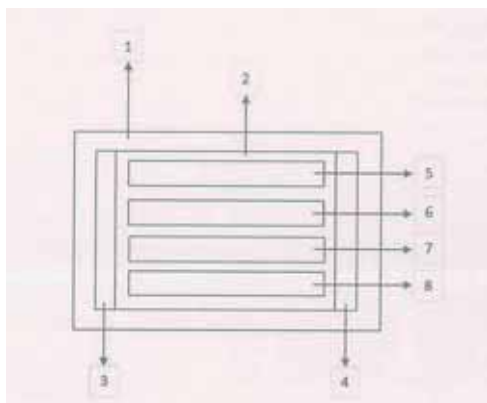

(21) BAP213454A (22) 2021-12-17

(43) 2023-06-30

(51) F 02 B

(75) NALETILIĆ, Miljenko

Fra Rafe Barišića 8, 88220 Široki Brijeg
BA

(54) LANČANA TURBINA

(57)

Lančana turbina (20, 21, 40) koju pokreće voda udarom u lopatice turbine (41) zgloбно vezane u lanac montirane na nosače turbine (44) na kojem su zupčanci (36) i kotači (37) i na njih se navuče lanac od lopatica i spoji.

Pontonska hidroelektrana se montira na tri cisterne (10, 11, 12), dvije lančane turbine (20, 21) i dva generatora (22, 23). Na prethodno izlivenim armirano-betonskim zidovima (14, 15) navučemo pontonsku hidroelektranu na klizalice (16, 17, 18, 19), privežemo čeličnim uzetom (13) nalijevamo vodu u cisterne (10, 11, 12) dok lančane turbine (20, 21) ne dodirnu vodu i počnu se okretati te prenesu obrtaje preko remenica (32, 33) i remenja (30, 31) na generatore (22, 23) koji će tad proizvoditi električnu energiju. Lančane turbine (20, 21) ugrađujemo kao pogon na plovila koje pogoni brodski motor (49) preko mjenjača (50) i pogonske osovine (51) i da ima rotirajuću platformu (53) koja omogućuje plovilu kretanje u svim smjerovima.

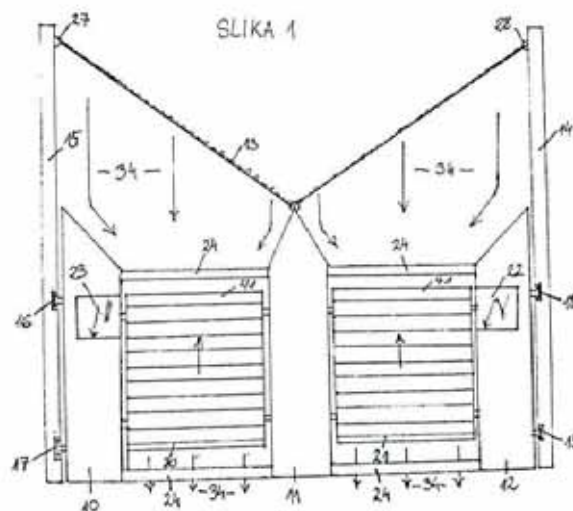

(21) **BAP223458A** (22) 2021-12-24

(43) 2023-06-30

(51) **F01,F03,F04**(75) VUJINOVIĆ, Zoran
Korićani bb, 78230 Kneževo
BA(54) **HIDROPNEUMACKI MOTOR ORKAN**

(57)

Hidropneumacki motor ORKAN, predstavlja novi oblik konstrukcije i načina rada pogonske mašine. Sastavljen je iz vertikalnog potisnog rezervoara (3) na koji je integrisan vod za izvođenje zraka u atmosferu (1) vertikalnog usponskog rezervoara (14), koji je preko prelivnog voda (15) spojen sa potisnim rezervoarom (3). Potisni rezervoar (3) i usponski rezervoar (14) su u donjoj tački preko venturijeve cijevi, mlaznice (4) i grla sa difzorom (8), međusobno spojeni i rade po principu spojenih posuda. Između potisnog rezervoara (3) i usponskog rezervoara (14) u venturijevoj cijevi smještena je hidroturbina (5). Energija za rad dobija se iz komprimiranog zraka koji vrši promjenu stanja radnog fluida. Oblast tehnike je mašinstvo, oblast primjene elektroenergetika, industrija vodeni saobraćaj.

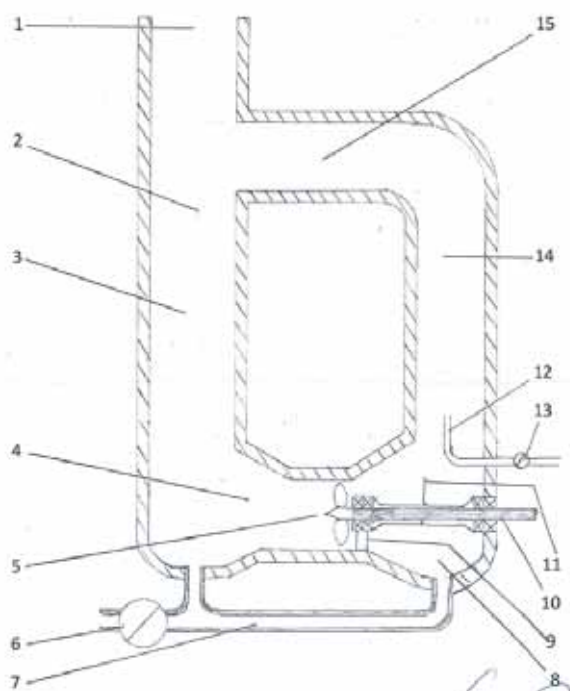
(21) **BAP223502A** (22) 2022-12-26

(43) 2023-06-30

(31) 62/982,670 (32) 2020-02-27 (33) US

63/146,456 2020-02-05 US

62/994,206 2020-03-24 US

63/032,247 2020-05-29 US

63/039,352 2020-06-15 US

63/040,985 2020-06-18 US

63/054,680 2020-07-21 US

63/073,328 2020-09-01 US

(86) PCT/US2021/019468 2021-02-24

(87) WO/2021/173713 2021-09-02

(51) **A61K 31/7076 (2006.01), A61P 31/14 (2006.01), C07H 19/207 (2006.01)**(71) ATEA PHARMACEUTICALS, INC
125 Sumer Street Boston
US(72) SOMMADOSSI, Jean-Pierre
c/o Atea Pharmaceuticals, Inc., 125
Summer Street Boston
US
MOUSSA, Adel
c/o Atea Pharmaceuticals, Inc., 125
Summer Street Boston
US(54) **VISOKO AKTIVNA JEDINJENJA PROTIV COVID-19**

(57)

Predmetni pronalazak je upotreba fosforamidata purinskih nukleotida ili njihovih farmaceutski prihvatljivih soli primenjenih u efikasnoj količini za lečenje ili prevenciju COVID-19, infekcije izazvane virusom SARS CoV-2 kod domaćina, na primer čoveka, kod koga postoji potreba za tim.

**INDEKS PREMA RASTUĆEM BROJU PRIJAVE PATENATA
INDEKS PREMA RASTUĆEM BROJU PRIJAVE PATENATA
ИНДЕКС ПРЕМА РАСТУЋЕМ БРОЈУ ПРИЈАВЕ ПАТЕНАТА**

REGISTARSKI BROJ PRIJAVE PATENATA
REGISTRACIJSKI BROJ PRIJAVE PATENATA
РЕГИСТАРСКИ БРОЈ ПРИЈАВЕ ПАТЕНАТА

BAR213435A
BAR213436A
BAR213438A
BAR213439A
BAR213440A
BAR213444A
BAR213447A
BAR213448A
BAR213450A
BAR213454A
BAR223458A
BAR223502A

INDEKS PREMA МКР- INDEKS PREMA МКР- ИНДЕКС ПРЕМА МКР

KLASIFIKACIJSKA OZNAKA PRIJAVE
PATENATA PREMA МКР

REGISTARSKI BROJ
PRIJAVE PATENATA

KLASIFIKACIJSKA OZNAKA PRIJAVE
PATENATA PREMA МКР

REGISTRACIJSKI BROJ
PRIJAVE PATENATA

КЛАСИФИКАЦИЈСКА ОЗНАКА ПРИЈАВЕ
ПАТЕНАТА ПРЕМА МКР

РЕГИСТАРСКИ БРОЈ
ПРИЈАВЕ ПАТЕНАТА

A01G 23/00
A61B
A61K 31/7076
A61P 31/14
B01J
B64D1/16
B65B 5/00
B65B 7/00
C05F
C07H 19/207
F 02 B
F01,F03,F04
F03G 7/00
F17D

BAR213450A
BAR213448A
BAR223502A
BAR223502A
BAR213435A
BAR213439A
BAR213444A
BAR213444A
BAR213435A
BAR223502A
BAR213454A
BAR223458A
BAR213438A
BAR213447A

**INDEKS PREMA NOSIOCIMA PRIJAVE PATENATA
INDEKS PREMA NOSITELJIMA PRIJAVE PATENATA
ИНДЕКС ПРЕМА НОСИОЦИМА ПРИЈАВЕ ПАТЕНАТА**

ATEA PHARMACEUTICALS, INC

DUJAKOVIĆ, Zoran

BAP223502A

HALJEVAC, Bakir

BAP213447A

KAURIN, Zoran

BAP213436A

KUTLE, Zoran

BAP213448A

MRAKIĆ, Mevudin

BAP213439A

MUSAEFENDIĆ, Fadil

BAP213450A

NALETILIĆ, Miljenko

BAP213438A

PAVELKA, Pavel

BAP213454A

PONJAVIĆ, Jozo

BAP213435A

PRAVDIĆ, Vinko

BAP213444A

VUJINOVIĆ, Zoran

BAP213440A

BAP223458A

RJEŠENJA O PATENTU / RJEŠENJA O PATENTU / РЈЕШЕЊА О ПАТЕНТУ

(11) **BAP213455** (45) 2023-06-30

(21) BAP213455A (22) 2021-12-29

(86) PCT/CN2019/098365 2019-07-30

(87) WO 2021/016860 2021-02-04

(51) **C04B 28/14 (2006.01)**

(73) BEIJING NEW BUILDING MATERIALS
PUBLIC LIMITED COMPANY
Room 1601, Tower A, BNBM, No. 9, Qibei
Road, South District of Future Science
Park, Changping District, Beijing 102209
CN

(72) YIN, Dongjie
Room 1601, Tower A, BNBM, No. 9, Qibei
Road, South District of Future Science
Park, Changping District, Beijing 102209
CN

WANG, Pengqi

Room 1601, Tower A, BNBM, No. 9, Qibei
Road, South District of Future Science
Park, Changping District, Beijing 102209
CN

TAN, Danjun

Room 1601, Tower A, BNBM, No. 9, Qibei
Road, South District of Future Science
Park, Changping District, Beijing 102209
CN

WANG, Ying

Room 1601, Tower A, BNBM, No. 9, Qibei
Road, South District of Future Science
Park, Changping District, Beijing 102209
CN

JIAN, Ming

Room 1601, Tower A, BNBM, No. 9, Qibei
Road, South District of Future Science
Park, Changping District, Beijing 102209
CN

HE, Liang

Room 1601, Tower A, BNBM, No. 9, Qibei
Road, South District of Future Science
Park, Changping District, Beijing 102209
CN

WU, Fade

Room 1601, Tower A, BNBM, No. 9, Qibei
Road, South District of Future Science
Park, Changping District, Beijing 102209
CN

(74) "ŽIVKO MIJATOVIĆ & PARTNERS" d.o.o.
Sarajevo

M.H. Uskufije 3, 71000 Sarajevo
BA

(54) **GIPSANA PLOČA OBLOŽENA PAPIROM
I POSTUPAK NJEZINE PRIPREME**

(57)

Gipsana ploča, koja
sadrži odsumporeni gips, vodu, kalcijev
oksid, meta-aluminat, kationski
kompleks cikličkih etera, staklena
vlakna, usporivač i škrob, naznačena
time što je meta-aluminat odabran od
bilo kojeg jednog ili više od meta-
aluminata alkalijskog metala i meta-
aluminata zemnoalkalijskog metala, a
kationski kompleks cikličkih
etera je odabran od bilo kojeg jednog ili
više od krunskog etera i kriptanda.

Broj ostalih patentnih zahtjeva: 14

OBJAVA PROŠIRENIH EVROPSKIH PATENATA UPISANIH U REGISTAR PATENATA
OBJAVA PROŠIRENIH EUROPSKIH PATENATA UPISANIH U REGISTAR PATENATA
ОБЈАВА ПРОШИРЕНИХ ЕВРОПСКИХ ПАТЕНАТА УПИСАНИХ У РЕГИСТАР ПАТЕНАТА

(11) **BA/EP3953330**

(21) **E04248** (22) 2022-10-27

(31)202063073982 P (32)2020-09-03 (33)US
 202163143435 P 2021-01-29 US
 202163170158 P 2021-04-02 US
 202163194241 P 2021-05-28 US

(96) 21758144.6 2021-08-06

(97) 2022-02-16

(51) **C07D 207/267** , **C07D 403/12** ,
C07D 403/14 , **A61P 31/14** , **C07D**
401/12 , **C07D 497/04** , **A61K**
31/4015 , **A61K 31/4025**

(73) Pfizer Inc.
 66 Hudson Boulevard East, New York, NY
 10001-2192
 US

(72) OWEN, Dafydd Rhys
 Cambridge, Massachusetts 02139
 US

PETTERSSON, Martin Youngjin
 Littleton, Massachusetts 01460
 US

REESE, Matthew Richard
 Groton, Connecticut 06340
 US

SAMMONS, Matthew Forrest
 Cambridge, Massachusetts 02139
 US

TUTTLE, Jamison Bryce
 Cambridge, Massachusetts 02139
 US

VERHOEST, Patrick Robert
 Cambridge, Massachusetts 02139
 US

WEI, Liuqing
 Groton, Connecticut 06340
 US

YANG, Qingyi
 Cambridge, Massachusetts 02139
 US

YANG, Xiaojing
 Groton, Connecticut 06340
 US

(74) "INTELBIRO" d.o.o.
 M.H. Uskufije 3, 71000 Sarajevo
 BA

(54) **SPOJEVI KOJI SADRŽE NITRIL KORISNI**
KAO PROTIVIRUSNA SREDSTVA ZA
LIJEČENJE KORONAVIRUSA

(57)

Spoj koji ima bilo koju od formula lh-1a, lh-1b, lh-1c, li-1a, li-1b, li-1c, lj-1a, lj-1b, lj-1c, lk-a, lk-b i lk-c:

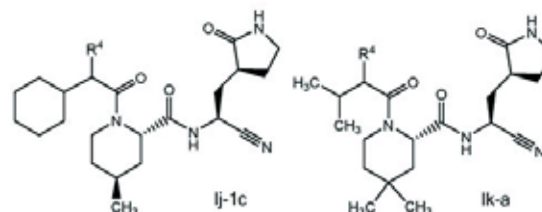
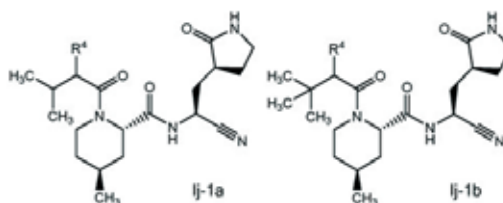
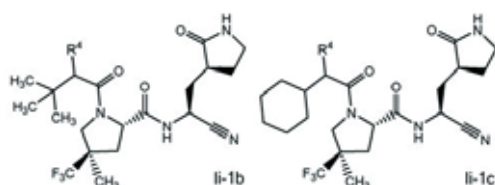
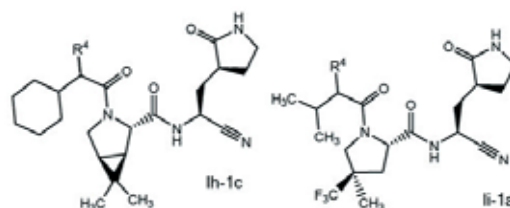
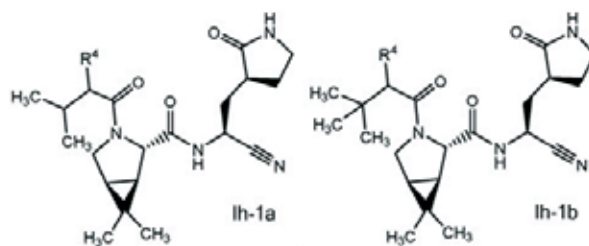

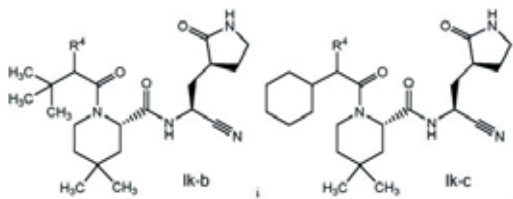

naznačen time što se R⁴bira iz skupine koju čine (C₁-C₆ alkil)amino, koji može biti supstituiran s jednim do pet fluora, C₁-C₆alkil-C(O)NH-, koji može biti supstituiran s jednim do pet fluora, te C₁-C₆alkil-S(O)₂NH-, koji može biti supstituiran s jednim do pet fluora;
ili njegov solvat ili hidrat, ili farmaceutski prihvatljiva sol navedenog spoja, solvata ili hidrata.

Broj ostalih patentnih zahtjeva: 21

(11) **BA/EP3831833**

(21) **E04267** (22) 2022-11-30

(26) HR

(31)201562121697 P (32)2015-02-27 (33)US
(96) 20201979.0 2016-02-26

(97) 2021-06-09

(51) **C07D 487/04** , **A61K 31/519** ,
A61P 35/00

(73) Incyte Holdings Corporation
1801 Augustine Cut-Off Wilmington, DE
19803
US

(72) QIAO, Lei
1801 Augustine Cut-Off Wilmington, DE
19803
US
WENG, Lingkai
28 Landmark Drive Malvern, PA 19355
US
SHI, ChongSheng Eric
226 Hoyer Court Wilmington, DE 19803
US
MELONI, David
127 Megan Drive Bear, DE 19701
US
LIN, Qiyan
6 Henlopen Court Newark, DE 19711
US
XIA, Michael
304 Clubhouse Lane Wilmington, DE 19810
US
SHARIEF, Vaqar
512 Old Baltimore Pike Newark, DE 19702
US
FRIETZE, William
900 Merrybell Lane Kennett Square, PA
19348
US
JIA, Zhongjiang
516 Silver Fox Road Kennett Square, PA
19348
US
PAN, Yongchun
11 Emsley Dr Wilmington, DE 19810
US
LIU, Pingli
205 Pilot Court Newark, DE 19702
US
YUE, Tai-Yuen
501 Blackbird Drive Hockessin, DE 19707
US
ZHOU, Jiacheng
46 Bay Boulevard Newark, DE 19702
US

(74) "STAM" d.o.o.
Sarači 77, 71000 Sarajevo
BA

(54) **POSTUPCI ZA PRIPRAVU PI3K
INHIBITORA**

(57)
1. Postupak, naznačen time, da obuhvaća reakciju spoja Formule **XVI**:

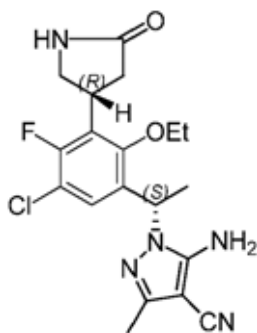

XVI

s formamidin acetatom u svrhu tvorbe spoja
Formule **I**:

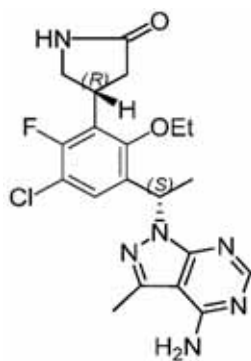

I

pri čemu opcionalno:

- (a) navedena reakcija spoja Formule **XVI** s formamidin acetatom obavlja se u komponenti otapala koja sadrži 1,2-etandiol; i/ili
- (b) navedena reakcija spoja Formule **XVI** s formamidin acetatom izvodi se na temperaturi od oko 100°C do oko 105°C; i/ili
- (c) oko 8 do oko 10 ekvivalenata formamidin acetata koristi se na temelju jednog ekvivalenta spoja Formule **XVI**.

(11) **BA/EP3319586**

(21) **E04280** (22) 2023-01-19

(31) 20150175806 (32) 2015-07-08 (33) EP
(96) 16732617.2 2016-06-28

(97) 2018-05-16

(51) **A61K9/02, A61K9/00, A61K31/58,
A61P29/00, A61K31/606**

(73) Dr. Falk Pharma GmbH
Leinenweberstr. 5, 79108 Freiburg
DE

(72) WILHELM, Rudolf
Feuerkirchweg 2a 76476 Bischweier
DE
PRÖLS, Markus
Johann-von-Weerth-Str. 11 79100 Freiburg/
Breisgau
DE
GREINWALD, Roland
Jakob-Otter-Str. 2 79341 Kenzingen
DE
MOHRBACHER, Ralf
Freda-Wuesthoff-Weg 19 79111 Freiburg
DE

(74) "STAM" d.o.o.
Sarači 77, 71000 Sarajevo
BA

(54) **FARMACEUTSKI PRIPRAVCI ZA
LIJEČENJE UPALNIH STANJA REKTUMA**

(57)

1. Farmaceutska formulacija za rektalnu primjenu koja sadrži budezonid ili njegovu farmaceutski podnošljivu sol i najmanje 80 tež. % krute masti ili mješavine različitih krutih masti u odnosu na ukupnu težinu formulacije, kao i najmanje jedan antioksidans koji se može tolerirati, karakterizira u tome antioksidans je askorbil palmitat.

(11) **BA/EP3902803**(21) **E04292** (22) 2023-02-15

(26) HR

(31) 201862785519 P (32) 2018-12-27 (33) US

(96) 19845796.2 2019-12-27

(97) 2021-11-03

(51) **C07D 487/04** , **C07D 471/04** ,
C07D 471/20 , **A61P 35/00** , **A61K**
31/5025(73) Les Laboratoires Servier
50 rue Carnot 92284 Suresnes Cedex
FR(72) KONTEATIS, Zenon D.
88 Sidney Street Cambridge, MA 02139
US
LI, Mingzong
88 Sidney Street Cambridge, MA 02139
US
REZNIK, Samuel K.
88 Sidney Street Cambridge, MA 02139
US
SUI, Zhihua
88 Sidney Street Cambridge, MA 02139
US(74) "STAM" d.o.o.
Sarači 77, 71000 Sarajevo
BA(54) **AZA-HETEROBICIKLIČKI INHIBITORI
ZA MAT2A I POSTUPCI UPORABE ZA
LIJEČENJE RAKA**

(57)

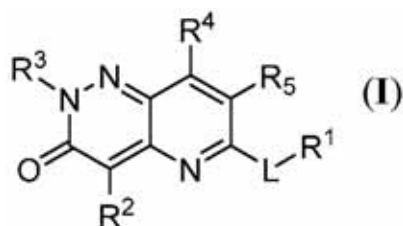
1. Spoj, **naznačen time**, da je
predstavljen Formulom I:

u kojoj

L je O, S, NR, ili veza;

R je H ili C₁-C₆-alkil;R₁ se bira iz skupine koju čine C₁-C₆-alkil, C₂-C₆-alkenil, C₃-C₆-karbociklil, -(C₁-C₆-alkil)(C₃-C₆-karbociklil), i -(C₁-C₆-alkil)(C₃-C₆-cikloalkenil), pri čemubilo koji alkil u R₁ je ravan ili razgranat, iR₁ je opcionalno supstituiran s jednim do šest halogena ili s jednim do šest deuterija;ili kada L je NR, tada R i R₁ u kombinaciji s L predstavljaju 3-člani do 6-člani heterocikloalkil (gdje su 1-4 člana prstena neovisno odabrani od N, O i S) opcionalno supstituiran s jednim ili više R_A;R₂ i R₃ se neovisno biraju iz skupine koju čine (C₂-C₆)alkinil, C₆-C₁₀-aril, C₃-C₆-karbociklil, 5-člani do 10-člani heteroaril (gdje su 1-4 člana heteroarila neovisno odabrani od N, O i S), i 3-člani do 14-člani heterocikloalkil (gdje su 1-4 člana heterocikloalkila neovisno odabrani od N, O i S),pri čemu su R₂ i R₃ neovisno i opcionalno supstituirani s jednim ili više supstituenata odabranih iz skupine koju čine R_A, OR_A, halogen, -N=N-R_A,-NR_AR_B, -(C₁-C₆-alkil)NR_AR_B, -C(O)OR_A, -C(O)NR_AR_B, -OC(O)R_A, -Si(C₁-C₆-alkil)₃, i -CN;R₄ se bira iz skupine koju čine H, C₁-C₆-alkil (opcionalno supstituiran s jednim ili više halogena, hidroksi ili 3-članih do 14-članih heterocikloalkoksi (gdje su 1-4 člana heterocikloalkoksi neovisno odabrani od N, O i S)), -O(C₁-C₆-alkil)

(opcionally supstituiran s jednim ili više halogena), -OH, halogen, -CN, $-(C_1-C_6\text{-alkil})NR_A R_B$, i $-NR_A R_B$;
 R_5 se bira iz skupine koju čine H, $C_1-C_6\text{-alkil}$, $C_1-C_6\text{-alkoksi}$, $C_2-C_6\text{-alkenil}$, $C_2-C_6\text{-alkinil}$, halogen, -CN, i $-NR_C R_D$;
 R_A i R_B se neovisno biraju iz skupine koju čine H, -CN, -hidroksi, okso, $C_1-C_6\text{-alkil}$, $C_1-C_6\text{-alkoksi}$, $C_2-C_6\text{-alkenil}$, $C_2-C_6\text{-alkinil}$, $-NH_2$, $-S(O)_{0-2}(C_1-C_6\text{-alkil})$, $-S(O)_{0-2}(C_6-C_{10}\text{-aril})$, $-C(O)(C_1-C_6\text{-alkil})$, $-C(O)(C_3-C_{14}\text{-karbociklil})$, $-C_3-C_{14}\text{-karbociklil}$, $-(C_1-C_6\text{-alkil})(C_3-C_{14}\text{-karbociklil})$, $C_6-C_{10}\text{-aril}$, 3-člani do 14-člani heterocikloalkil, i $(C_1-C_6\text{-alkil})$ - $(3\text{-člani do } 14\text{-člani heterocikloalkil})$ (gdje su 1-4 člana heterocikloalkila neovisno odabrani od N, O i S), i 5-člani do 10-člani heteroaril (gdje su 1-4 člana heteroarila neovisno odabrani od N, O i S);
pri čemu je svaki ostatak skupine alkil, alkoksi, alkenil, alkinil, aril, karbociklil, heterocikloalkil, i heteroaril od R_A i R_B , opcionally supstituiran s jednim ili više supstituenata odabranih iz skupine koju čine deuterij, hidroksi, halogen, $-NR'_2$ (gdje se svaki R' neovisno bira iz skupine koju čine $C_1-C_6\text{-alkil}$, $C_2-C_6\text{-alkenil}$, $C_2-C_6\text{-alkinil}$, $C_6-C_{10}\text{-aril}$, 3-člani do 14-člani heterocikloalkil i $-(C_1-C_6\text{-alkil})$ - $(3\text{-člani do } 14\text{-člani heterocikloalkil})$ (gdje su 1-4 člana prstena neovisno odabrani od N, O i S), i 5-člani do 10-člani heteroaril (gdje su 1-4 člana heteroarila neovisno odabrani od N, O i S),
 $-NHC(O)(OC_1-C_6\text{-alkil})$, $-NO_2$, -CN, okso, $-C(O)OH$, $-C(O)O(C_1-C_6\text{-alkil})$,

$-C_1-C_6\text{-alkil}(C_1-C_6\text{-alkoksi})$, $-C(O)NH_2$, $C_1-C_6\text{-alkil}$, $-C(O)C_1-C_6\text{-alkil}$, $-OC_1-C_6\text{-alkil}$, $-Si(C_1-C_6\text{-alkil})_3$, $-S(O)_{0-2}(C_1-C_6\text{-alkil})$, $C_6-C_{10}\text{-aril}$, $-(C_1-C_6\text{-alkil})(C_6-C_{10}\text{-aril})$, 3-člani do 14-člani heterocikloalkil, i $-(C_1-C_6\text{-alkil})$ - $(3\text{-člani do } 14\text{-člani heterocikl})$ (gdje su 1-4 člana heterocikla neovisno odabrani od N, O i S), i $-O(C_6-C_{14}\text{-aril})$, pri čemu je svaki alkil, alkenil, aril i heterocikloalkil supstituent u R_A i R_B opcionally supstituiran s jednim ili više supstituenata odabranih iz skupine koju čine hidroksi, $-OC_1-C_6\text{-alkil}$, halogen, $-NH_2$, $-(C_1-C_6\text{-alkil})NH_2$, $-C(O)OH$, CN i okso;
svaki od R_C i R_D se neovisno bira od H i $C_1-C_6\text{-alkila}$;

ili njegova farmaceutske prihvatljiva sol.

Broj ostalih patentnih zahtjeva: 13

(11) **BA/EP3692039**

(21) **E04293** (22) 2023-02-15

(26) HR

(31) 17195047 (32) 2017-10-05 (33) EP
(96) 18779696.6 2018-10-04

(97) 2020-08-12

(51) **C07D 417/12**, **C07D 277/54**,
A61P 31/12, **A61K 31/426**

(73) Innovative Molecules GmbH
Dachauer Str. 65 80335 München
DE

(72) KLEYMANN, Gerald
Leopoldshöherstrasse 7 32107 Bad
Salzuflen
DE
GEGER, Christian
Mochentalerweg 26 89584 Ehingen
DE

(74) "STAM" d.o.o.
Sarači 77, 71000 Sarajevo
BA

(54) **ENATIOMERI SUPSTITUIRANIH
TIAZOLA KAO ANTIVIRUSNI SPOJEVI**

(57)

1. Spojevi prema formuli **(Ia)** ili **(Ib)**:

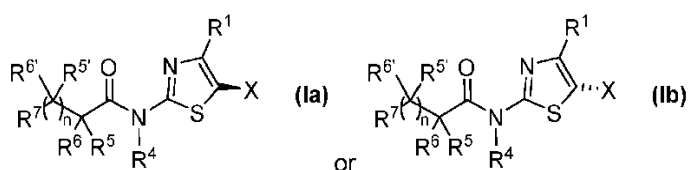

or

ili

naznačeni time što

X je odabran od

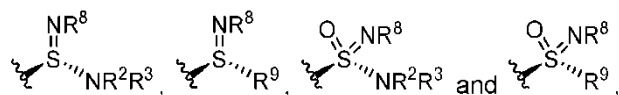

ili

i

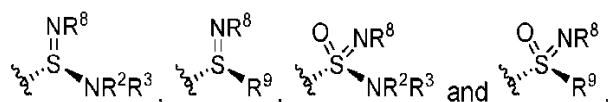

redom;

i

R¹ je odabran od H, halogena, C₁₋₆-alkila, halo-C₁₋₆-alkila, hidroksi-C₁₋₆-alkila, C₃₋₆-cikloalkila, halo-C₃₋₆-cikloalkila, -O-C₁₋₆-alkila, -O-halo-C₁₋₆-alkila i -NH-C₁₋₆-alkila;

R² je odabran od H, -CN, -NO₂, C₁₋₁₀-alkila, C₂₋₁₀-alkenila, C₂₋₁₀-alkinila, C₀₋₁₀-alkilen-C₃₋₁₀-cikloalkila, C₀₋₁₀-alkilen-C₃₋₁₀-heterocikloalkila, C₀₋₁₀-alkilen-(5- do 10-člani heteroaril), C₀₋₁₀-alkilen-(6- do 10-člani aril), C₀₋₁₀-alkilen-OR¹¹, C₀₋₁₀-alkilen-CO₂R¹¹, C₀₋₁₀-alkilen-C(=O)NR¹¹R¹², C₀₋₁₀-alkilen-C(=S)NR¹¹R¹², C₀₋₁₀-alkilen-C(=O)NR¹¹SO₂R¹³, C₀₋₁₀-alkilen-C(=S)NR¹¹SO₂R¹¹, C₀₋₁₀-alkilen-C(=O)R¹¹, C₀₋₁₀-alkilen-C(=S)R¹¹, C₀₋₁₀-alkilen-SR¹¹, C₀₋₁₀-alkilen-SO_xR¹³, C₀₋₁₀-alkilen-SO₃R¹¹, C₀₋₁₀-alkilen-SO₂NR¹¹R¹², C₀₋₁₀-alkilen-NR¹¹C(=O)R¹¹, C₀₋₁₀-alkilen-N¹¹C(=S)R¹¹, C₀₋₁₀-alkilen-NR¹¹SO₂R¹³, C₀₋₁₀-alkilen-NR¹¹C(=O)NR¹¹R¹², C₀₋₁₀-alkilen-NR¹¹C(=S)NR¹¹R¹², C₀₋₁₀-alkilen-NR¹¹SO₂NR¹¹R¹², C₀₋₁₀-alkilen-NR¹¹R¹², pri čemu je alkil, alkenil, alkinil,

alkilen, cikloalkil, heterocikloalkil, aril i heteroaril nesupstituiran ili supstituiran s 1 do 7 supstituenata neovisno odabranih iz skupine koju čine okso, CN, -NO₂, OR¹¹, O-C₂₋₆-alkilen-OR¹¹, C₁₋₆-alkil, halo-C₁₋₆-alkil, halogen, CO₂R¹¹, C(=O)NR¹¹R¹², C(=O)NR¹¹SO₂R¹¹, C(=O)R¹¹, SR¹¹, SO_xR¹¹, SO₃R¹¹, P(=O)(OR¹¹)₂, SO₂NR¹¹R¹², NR¹¹C(=O)R¹¹, NR¹¹SO₂R¹³, NR¹¹C(=O)NR¹¹R¹², NR¹¹SO₂NR¹¹R¹², C₃₋₁₀-cikloalkil, O-C₃₋₁₀-cikloalkil, C₃₋₁₀-heterocikloalkil, O-C₃₋₁₀-heterocikloalkil i NR¹¹R¹²;

R³ je odabran od H, C₁₋₆-alkila, halo-C₁₋₆-alkila, -O-C₁₋₆-alkila, -O-halo-C₁₋₆-alkila, C₃₋₆-cikloalkila i C₃₋₆-heterocikloalkila, pri čemu su alkil, cikloalkil i heterocikloalkil

po izboru supstituirani s 1 do 5 supstituenata neovisno odabranih iz niza koji čine halogen, -CN, OH, okso, C₁₋₃-alkil, halo-C₁₋₃-alkil, O-C₁₋₃-alkil, O-halo-C₁₋₃-alkil, SO₂-C₁₋₃-alkil, CO₂H;

ili R² i R³ kada se uzmu zajedno s dušikom na koji su oni vezani tvore 3- do 8-člani prsten koji sadrži ugljikove atome i po izboru sadrži 1 ili 2 heteroatoma koji se biraju od O, S ili N, pri čemu je prsten nesupstituiran ili supstituiran s 1 do 4 supstituenta neovisno odabrana iz skupine koju čine halogen, -CN, -NO₂, OH, okso, C₁₋₃-alkil, halo-C₁₋₃-alkil, O-C₁₋₃-alkil, O-halo-C₁₋₃-alkil, SO₂-C₁₋₃-alkil, CO₂H;

R⁴ je odabran od H, C₁₋₆-alkila, C₁₋₆-acila, C₂₋₆-alkenila, C₃₋₈-cikloalkila i C₃₋₈-heterocikloalkila, pri čemu su alkil, acil, alkenil, cikloalkil i heterocikloalkil po izboru supstituirani s 1 do 5 supstituenata neovisno odabranih iz niza koji čine halogen, -CN, OH, okso, C₁₋₃-alkil, halo-C₁₋₃-alkil, O-C₁₋₃-alkil, O-halo-C₁₋₃-alkil; R⁵ i R⁶ i R^{5'} i R^{6'} su neovisno odabrani iz niza koji čine H, halogen, C₁₋₆-alkil, NH₂, NHC₁₋₆-alkil, N(C₁₋₆-alkil)₂, C₀₋₆-alkilen-C(=O)NH₂;

ili R⁵ i R⁶ i R^{5'} i R^{6'} neovisno kada se uzmu zajedno s ugljikom na koji su oni vezani tvore 3- do 8-člani prsten koji sadrži ugljikove atome i po izboru sadrži 1 ili 2 heteroatoma koji se biraju od O, S ili N, pri čemu je prsten nesupstituiran ili supstituiran s 1 do 4 supstituenta neovisno odabrana iz skupine koju čine halogen, -CN, -NO₂, OH, okso, C₁₋₃-alkil, halo-C₁₋₃-alkil, O-C₁₋₃-alkil, O-halo-C₁₋₃-alkil, SO₂-C₁₋₃-alkil, CO₂H;

ili R⁵ i R^{5'} i R⁶ i R^{6'} neovisno kada se uzmu zajedno s dva susjedna ugljika na koje

su vezani tvore 3- do 8-člani prsten koji sadrži ugljikove atome i po izboru sadrži 1 ili 2 heteroatoma koji se biraju od O, S ili N, pri čemu je prsten nesupstituiran ili supstituiran s 1 do 4 supstituenta neovisno odabrana iz skupine koju čine halogen, -CN, -NO₂, OH, okso, C₁₋₃-alkil, halo-C₁₋₃-alkil, O-C₁₋₃-alkil, O-halo-C₁₋₃-alkil, SO₂-C₁₋₃-alkil, CO₂H;

R⁷ je odabran od 6-članog arila i 5- ili 6-članog heteroarila, pri čemu su aril i heteroaril po izboru supstituirani s 1 do 4 supstituenta neovisno odabranih iz niza koji čine halogen, -CN, -NO₂, OH, C₁₋₆-alkil, O-C₁₋₆-alkil, C₃₋₆-cikloalkil, O-C₃₋₆-cikloalkil, C₃₋₆-heterocikloalkil, O-C₃₋₆-heterocikloalkil, SO_y-C₁₋₆-alkil, CO₂H, C(=O)O-C₁₋₆-alkil, 6- do 10-člani aril, 5- do 10-člani heteroaril, O-(6- do 10-člani aril) i O-(5- do 10-člani heteroaril), pri čemu su alkil, cikloalkil, heterocikloalkil, aril i heteroaril po izboru supstituirani sa 1 do 5 supstituenata neovisno odabranih iz niza koji čine halogen, -CN, -NO₂, OH, R¹³, OR¹³, CO₂R¹¹, NR¹¹R¹², C(=O)R¹¹, C(=S)R¹¹, C(=O)NR¹¹R¹², NR¹¹C(=O)NR¹¹R¹², NR¹¹C(=O)OR¹³, OC(=O)NR¹¹R¹², C(=S)NR¹¹R¹², NR¹¹C(=S)NR¹¹R¹², NR¹¹C(=S)OR¹³, OC(=S)NR¹¹R¹²; SO_y-C₁₋₆-alkil, SO_y-halo-C₁₋₆-alkil, SR¹¹, SO_xR¹³, SO₃R¹¹, SO₂NR¹¹R¹², NR¹¹SO₂R¹³, NR¹¹SO₂NR¹¹R¹²;

R⁸ je odabran od H, -CN, -NO₂, C₁₋₁₀-alkila, C₂₋₁₀-alkenila, C₂₋₁₀-alkinila, C₀₋₁₀-alkilen-C₃₋₁₀-cikloalkila, C₀₋₁₀-alkilen-C₃₋₁₀-heterocikloalkila, C₀₋₁₀-alkilen-(5 do 10-člani heteroaril), C₀₋₁₀-alkilen-(6 do 10-člani aril), C₀₋₁₀-alkilen-OR¹¹, C₀₋₁₀-alkilen-CO₂R¹¹, C₀₋₁₀-alkilen-C(=O)NR¹¹R¹², C₀₋₁₀-alkilen-C(=S)NR¹¹R¹²,

C_{0-10} -alkilen-C(=O)NR¹¹SO₂R¹³, C_{0-10} -alkilen-C(=S)NR¹¹SO₂R¹¹, C_{0-10} -alkilen-C(=O)R¹¹, C_{0-10} -alkilen-C(=S)R¹¹, C_{0-10} -alkilen-SR¹¹, C_{0-10} -alkilen-SO_x-R¹³, C_{0-10} -alkilen-SO₃R¹¹, C_{0-10} -alkilen-SO₂NR¹¹R¹², C_{0-10} -alkilen-NR¹¹C(=O)R¹¹, C_{0-10} -alkilen-NR¹¹C(=S)R¹¹, C_{0-10} -alkilen-NR¹¹SO₂R¹¹, C_{0-10} -alkilen-NR¹¹C(=O)NR¹¹R¹², C_{0-10} -alkilen-NR¹¹C(=S)NR¹¹R¹², C_{0-10} -alkilen-NR¹¹-SO₂-NR¹¹R¹², C_{0-10} -alkilen-NR¹¹R¹², pri čemu je alkil, alkenil, alkinil, alkilen, cikloalkil, heterocikloalkil, aril i heteroaril nesupstituiran ili supstituiran s 1 do 7 supstituenata neovisno odabranih iz skupine koju čine okso, CN, -NO₂, OR¹¹, O-C₂₋₆-alkilen-OR¹¹, C₁₋₆-alkil, halo-C₁₋₆-alkil, halogen, CO₂R¹¹, CONR¹¹R¹², CONR¹¹SO₂R¹¹, COR¹¹, SO_xR¹¹, SO₃H, PO(OH)₂, SO₂NR¹¹R¹², NR¹¹COR¹¹, NR¹¹SO₂R¹¹, NR¹¹-CO-NR¹¹R¹², NR¹¹-SO₂-NR¹¹R¹², C₃₋₁₀-cikloalkil, O-C₃₋₁₀-cikloalkil, C₃₋₁₀-heterocikloalkil, O-C₃₋₁₀-heterocikloalkil i NR¹¹R¹²;

R⁹ je odabran od C₁₋₁₀-alkila, C₂₋₁₀-alkenila, C₂₋₁₀-alkinila, C₀₋₁₀-alkilen-C₃₋₁₀-cikloalkila, C₀₋₁₀-alkilen-C₃₋₁₀-heterocikloalkila, C₀₋₁₀-alkilen-(5- do 10-člani heteroaril), C₀₋₁₀-alkilen-(6- do 10-člani aril), C₀₋₁₀-alkilen-OR¹¹, C₀₋₁₀-alkilen-CO₂R¹¹, C₀₋₁₀-alkilen-C(=O)NR¹¹R¹², C₀₋₁₀-alkilen-C(=S)NR¹¹R¹², C₀₋₁₀-alkilen-C(=O)NR¹¹SO₂R¹³, C₀₋₁₀-alkilen-C(=S)NR¹¹SO₂R¹¹, C₀₋₁₀-alkilen-C(=O)R¹¹, C₀₋₁₀-alkilen-C(=S)R¹¹, C₀₋₁₀-alkilen-SR¹¹, C₀₋₁₀-alkilen-SO_xR¹³, C₀₋₁₀-alkilen-SO₃R¹¹, C₀₋₁₀-alkilen-SO₂NR¹¹R¹², C₀₋₁₀-alkilen-NR¹¹C(=O)R¹¹, C₀₋₁₀-alkilen-NR¹¹C(=S)R¹¹, C₀₋₁₀-alkilen-NR¹¹SO₂R¹³, C₀₋₁₀-alkilen-NR¹¹C(=O)NR¹¹R¹², C₀₋₁₀-alkilen-NR¹¹C(=S)NR¹¹R¹², C₀₋₁₀-

alkilen-NR¹¹SO₂NR¹¹R¹², C₀₋₁₀-alkilen-NR¹¹R¹², pri čemu je alkil, alkenil, alkinil, alkilen, cikloalkil, heterocikloalkil, aril i heteroaril nesupstituiran ili supstituiran s 1 do 7 supstituenata neovisno odabranih iz skupine koju čine okso, CN, -NO₂, OR¹¹, O-C₂₋₆-alkilen-OR¹¹, C₁₋₆-alkil, halo-C₁₋₆-alkil, halogen, CO₂R¹¹, C(=O)NR¹¹R¹², C(=O)NR¹¹SO₂R¹¹, C(=O)R¹¹, SR¹¹, SO_xR¹¹, SO₃R¹¹, P(=O)(OR¹¹)₂, SO₂NR¹¹R¹², NR¹¹C(=O)R¹¹, NR¹¹SO₂R¹³, NR¹¹C(=O)NR¹¹R¹², NR¹¹SO₂NR¹¹R¹², C₃₋₁₀-cikloalkil, O-C₃₋₁₀-cikloalkil, C₃₋₁₀-heterocikloalkil, O-C₃₋₁₀-heterocikloalkil i NR¹¹R¹²;

R¹¹ je neovisno odabran od H, C₁₋₆-alkila, C₀₋₆-alkilen-C₃₋₁₀-cikloalkila i C₀₋₆-alkilen-C₃₋₁₀-heterocikloalkila, pri čemu je alkil, alkilen, cikloalkil i heterocikloalkil nesupstituiran ili supstituiran s 1 do 6 supstituenata neovisno odabranih iz skupine koju čine halogen, -CN, OH, okso, C₁₋₃-alkil, halo-C₁₋₃-alkil, O-C₁₋₃-alkil, O-halo-C₁₋₃-alkil, NH₂, NH(C₁₋₃-alkil), N(C₁₋₃-alkil)₂, C₃₋₆-heterocikloalkil, C₃₋₆-cikloalkil, SO₂-NHC₁₋₃-alkil, SO₂-N(C₁₋₃-alkil)₂ i SO₂-C₁₋₃-alkil, pri čemu je cikloalkil i heterocikloalkil nesupstituiran ili supstituiran s 1 do 3 supstituenta neovisno odabrana iz skupine koju čine F, OH, okso, CH₃, CHF₂ i CF₃;

R¹² je neovisno odabran od H, C₁₋₆-alkila, halo-C₁₋₆-alkila i C₃₋₆-cikloalkila; ili R¹¹ i R¹² kada se uzmu zajedno s dušikom na koji su oni vezani tvore 3- do 8-člani prsten koji sadrži ugljikove atome i po izboru sadrži 1 ili 2 heteroatoma koji se biraju od O, S ili N, pri čemu je prsten nesupstituiran ili supstituiran s 1 do 4 supstituenta neovisno odabrana iz skupine

koju čine halogen, -CN, -NO₂, OH, okso, C₁₋₃-alkil, halo-C₁₋₃-alkil, O-C₁₋₃-alkil, O-halo-C₁₋₃-alkil, SO₂-C₁₋₃-alkil, CO₂H; R¹³ je neovisno odabran od C₁₋₆-alkila, C₀₋₆-alkilen-C₃₋₁₀-cikloalkila i C₀₋₆-alkilen-C₃₋₁₀-heterocikloalkila, pri čemu je alkil, alkilen, cikloalkil i heterocikloalkil nesupstituiran ili supstituiran s 1 do 6 supstituenata neovisno odabranih iz skupine koju čine halogen, -CN, OH, okso, C₁₋₃-alkil, halo-C₁₋₃-alkil, O-C₁₋₃-alkil, O-halo-C₁₋₃-alkil, NH₂, NH(C₁₋₃-alkil), N(C₁₋₃-alkil)₂, C₃₋₆-heterocikloalkil, C₃₋₆-cikloalkil, SO₂-NHC₁₋₃-alkil, SO₂-N(C₁₋₃-alkil)₂ i SO₂-C₁₋₃-alkil, pri čemu je cikloalkil i heterocikloalkil nesupstituiran ili supstituiran s 1 do 3 supstituenta neovisno odabrana iz skupine koju čine F, OH, okso, CH₃, CHF₂ i CF₃; n je odabran od 0 i 1; x je neovisno odabran od 1 i 2; y je neovisno odabran od 0, 1 i 2; i pri čemu je po izboru R¹ povezan s jednim ostatkom odabranim između R², R³, R⁸, R⁹ ili R¹² da tvori 5 do 8-člani heterocikal, koji je po izboru supstituiran s 1 do 4 supstituenta neovisno odabrana iz skupine koju čine halogen, -CN, -NO₂, OH, okso, C₁₋₃-alkil, halo-C₁₋₃-alkil, O-C₁₋₃-alkil, O-halo-C₁₋₃-alkil, SO₂-C₁₋₃-alkil, CO₂H; ili njihov tautomer, N-oksid, solvat i farmaceutski prihvatljiva sol.

(11) **BA/EP3877395**(21) **E04294** (22) 2023-02-15

(26) SR

(31) 1900315 (32) 2019-09-03 (33) HU
(96) 20768398.8 2020-09-02

(97) 2021-09-15

(51) **C07J 1/00**, **A61K 31/565**, **A61P 5/30**, **A61P 15/02**, **A61P 15/18**, **A61P 15/00**, **A61P 17/00**, **A61P 17/02**, **A61P 37/06**, **A61P 35/00**, **A61P 25/00**(73) Richter Gedeon Nyrt.
Gyömrői út 19-21 1103 Budapest
HU(72) , LOVAS, Róbert
Csert u. 18-20. 4. em. 102. 1144 Budapest
HU
, MAHÓ, Sándor
Rím u. 20. 1183 Budapest
HU
, BACSA, Ildikó
Agyagos utca 10/B III/7 6723 Szeged
HU
, MAYER, Beatrix
Liebner József utca 21 2721 Pilis
HU(74) "ŽIVKO MIJATOVIĆ & PARTNERS" d.o.o.
Sarajevo
M.H. Uskufije 3, 71000 Sarajevo
BA(54) **INDUSTRIJSKI POSTUPAK ZA
PRIPREMU ESTETROLA VISOKE
ČISTOĆE**

(57)

1. Postupak za pripremu estetrola formule (I),

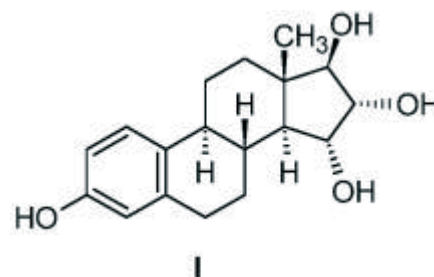

polazeći od jedinjenja formule (II)

Broj ostalih patentnih zahtjeva: 15

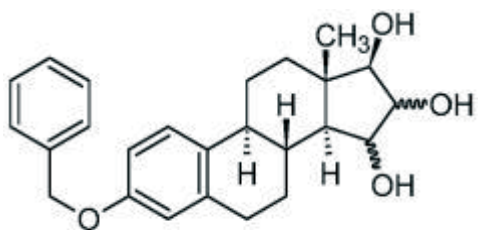

II

naznačen time, što

(a) jedinjenje formule (II) je acilovano u pogodnom rastvaraču korišćenjem pogodnog reaktanta da bi se dobilo jedinjenje opšte formule (III)

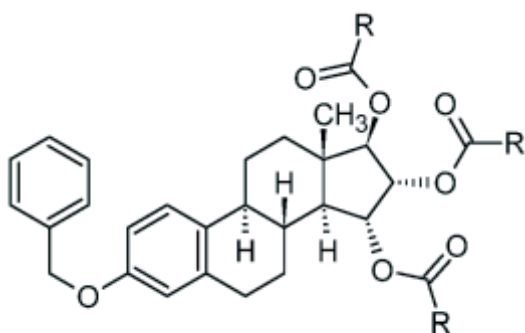

III

pri čemu je R = metil grupa ili vodonik

(b) uklanjanje benzil zaštitne grupe na položaju 3 transfer ili katalitičkom hidrogenizacijom da bi se dobilo jedinjenje opšte formule (IV)

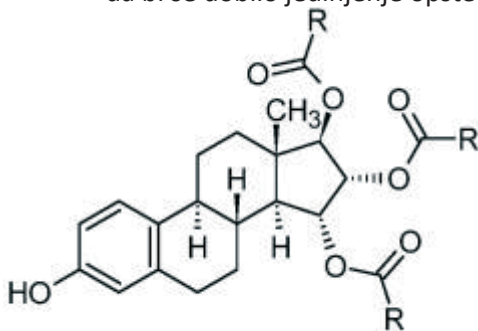

IV

pri čemu je R = metil grupa ili vodonik

(c) uklanjanje zaštite u alkalnoj sredini sa karbonatom alkalnog metala, hidrogen karbonatom alkalnog metala ili hidroksidima alkalnog metala u odgovarajućem rastvaraču.

Broj ostalih patentnih zahtjeva: 18

(11) **BA/EP3728207**

(21) **E04295** (22) 2023-02-20

(26) HR

(31) 201762608747 P (32) 2017-12-21 (33) US
201862691025 P 2018-06-28 US
(96) 18833588.9 2018-12-20

(97) 2020-10-28

(51) **C07D 239/88** , **C07D 405/12** ,
C07D 401/12 , **C07D 401/14** ,
C07D 405/14 , **C07D 417/14** ,
C07D 413/14 , **A61K 31/517** ,
A61P 29/00 , **A61P 35/00**

(73) Ribon Therapeutics Inc.
35 Cambridgepark Drive Suite 300
Cambridge MA 02140
US

(72) SCHENKEL, Laurie B.
17 Hammond Street 1 Somerville,
Massachusetts 02143
US
VASBINDER, Melissa Marie
7 Beecher Place Newton, Massachusetts
02459
US
KUNTZ, Kevin Wayne
8 New Village Road Woburn,
Massachusetts 01801
US
SWINGER, Kerren Kalai
9 Chase Ave. Lexington, Massachusetts
02421
US

(74) "STAM" d.o.o.
Sarači 77, 71000 Sarajevo
BA

(54) **KINAZOLINONI KAO INHIBITORI
PARP14**

(57)

1. Spoj, naznačen time, da je predstavljen Formulom II:

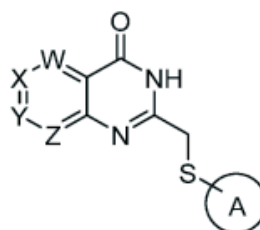

II

ili
njegova farmaceutski prihvatljiva sol, gdje:
W je CR_W

ili N;

X je CR_X ili N;
Y je CR_Y ili N;
Z je CR_Z ili N;
pri čemu su, ne više od dva od W, X, Y, i
Z, istovremeno N;

Prsten A je monociklički ili policiklički C₃₋₁₄ cikloalkil ili Prsten A je monociklički ili policiklički 4-18-člani heterocikloalkil, pri čemu je Prsten A opcionalno supstituiran s 1, 2, 3, ili 4 R_A, i Prsten A je vezan s ostatkom skupine -S- iz Formule II preko nearomatskog prstena kada je Prsten A policiklički; svaki R_A se neovisno bira od sljedećih: halogen, C₁₋₆ alkil, C₂₋₆ alkenil, C₂₋₆ alkinil, C₁₋₆ haloalkil, C₆₋₁₀ aril, C₃₋₇ cikloalkil, 5-10-člani heteroaril, 4-10-člani heterocikloalkil, C₆₋₁₀ aril-C₁₋₄ alkil, C₃₋₇ cikloalkil-C₁₋₄ alkil, 5-10-člani heteroaril-C₁₋₄ alkil, 4-10-člani heterocikloalkil-C₁₋₄ alkil, CN, NO₂, OR_{A1}, SR_{A1}, C(O)R_{b1}, C(O)NR_{c1}R_{d1}, C(O)OR_{a1}, OC(O)R_{b1}, OC(O)NR_{c1}R_{d1}, NR_{c1}R_{d1}, NR_{c1}C(O)R_{b1}, NR_{c1}C(O)OR_{a1}, NR_{c1}C(O)NR_{c1}R_{d1}, C(=NR_{e1})R_{b1}, C(=NR_{e1})NR_{c1}R_{d1}, NR_{c1}C(=NR_{e1})NR_{c1}R_{d1}, NR_{c1}S(O)R_{b1}, NR_{c1}S(O)₂R_{b1}, NR_{c1}S(O)₂NR_{c1}R_{d1}, S(O)R_{b1}, S(O)NR_{c1}R_{d1}, S(O)₂R_{b1}, i S(O)₂NR_{c1}R_{d1}; pri čemu je svaki navedeni C₁₋₆ alkil, C₂₋₆ alkenil, C₂₋₆ alkinil, C₁₋₆ haloalkil, C₆₋₁₀ aril, C₃₋₇ cikloalkil, 5-10-člani heteroaril, 4-10-člani heterocikloalkil, C₆₋₁₀ aril-C₁₋₄ alkil, C₃₋₇ cikloalkil-C₁₋₄ alkil, 5-10-člani heteroaril-C₁₋₄ alkil, i 4-10-člani heterocikloalkil-C₁₋₄ alkil od R_A, opcionalno supstituiran s 1, 2, 3, 4, ili 5 supstituenata neovisno odabranih od sljedećih: Cy₁, Cy₁-C₁₋₄ alkil, halogen, C₁₋₆ alkil, C₂₋₆ alkenil, C₂₋₆ alkinil, C₁₋₆ haloalkil, CN, NO₂, OR_{A1}, SR_{A1}, C(O)R_{b1}, C(O)NR_{c1}R_{d1}, C(O)OR_{a1}, OC(O)R_{b1}, OC(O)NR_{c1}R_{d1}, C(=NR_{e1})NR_{c1}R_{d1}, NR_{c1}C(=NR_{e1})NR_{c1}R_{d1}, NR_{c1}C(O)R_{b1}, NR_{c1}C(O)OR_{a1}, NR_{c1}C(O)NR_{c1}R_{d1}, NR_{c1}S(O)R_{b1}, NR_{c1}S(O)₂R_{b1}, NR_{c1}S(O)₂NR_{c1}R_{d1}, S(O)R_{b1}, S(O)NR_{c1}R_{d1}, S(O)₂R_{b1}, i S(O)₂NR_{c1}R_{d1}; svaki R_W, R_X, R_Y, i R_Z se neovisno bira od sljedećih: H, halogen, C₁₋₆ alkil, C₂₋₆ alkenil, C₂₋₆ alkinil, C₁₋₆ haloalkil, C₆₋₁₀ aril, C₃₋₇ cikloalkil, 5-10-člani heteroaril, 4-10-člani heterocikloalkil, C₆₋₁₀ aril-C₁₋₄ alkil, C₃₋₇ cikloalkil-C₁₋₄ alkil,

5-10-člani heteroaril-C₁₋₄ alkil, 4-10-člani heterocikloalkil-C₁₋₄ alkil, CN, NO₂, OR_{a2}, SR_{a2}, C(O)R_{b2}, C(O)NR_{c2}R_{d2}, C(O)OR_{a2}, OC(O)R_{b2}, OC(O)NR_{c2}R_{d2}, NR_{c2}R_{d2}, NR_{c2}C(O)R_{b2}, NR_{c2}C(O)OR_{a2}, NR_{c2}C(O)NR_{c2}R_{d2}, C(=NR_{e2})R_{b2}, C(=NR_{e2})NR_{c2}R_{d2}, NR_{c2}C(=NR_{e2})NR_{c2}R_{d2}, NR_{c2}S(O)R_{b2}, NR_{c2}S(O)₂R_{b2}, NR_{c2}S(O)₂NR_{c2}R_{d2}, S(O)R_{b2}, S(O)NR_{c2}R_{d2}, S(O)₂R_{b2}, i S(O)₂NR_{c2}R_{d2}; pri čemu je svaki navedeni C₁₋₆ alkil, C₂₋₆ alkenil, C₂₋₆ alkinil, C₁₋₆ haloalkil, C₆₋₁₀ aril, C₃₋₇ cikloalkil, 5-10-člani heteroaril, 4-10-člani heterocikloalkil, C₆₋₁₀ aril-C₁₋₄ alkil, C₃₋₇ cikloalkil-C₁₋₄ alkil, 5-10-člani heteroaril-C₁₋₄ alkil, i 4-10-člani heterocikloalkil-C₁₋₄ alkil od R_W, R_X, R_Y, ili R_Z, opcionalno supstituiran s 1, 2, 3, 4, ili 5 supstituenata neovisno odabranih od sljedećih: Cy₂, Cy₂-C₁₋₄ alkil, halogen, C₁₋₆ alkil, C₂₋₆ alkenil, C₂₋₆ alkinil, C₁₋₆ haloalkil, CN, NO₂, OR_{a2}, SR_{a2}, C(O)R_{b2}, C(O)NR_{c2}R_{d2}, C(O)OR_{a2}, OC(O)R_{b2}, OC(O)NR_{c2}R_{d2}, C(=NR_{e2})NR_{c2}R_{d2}, NR_{c2}C(=NR_{e2})NR_{c2}R_{d2}, NR_{c2}C(O)R_{b2}, NR_{c2}C(O)OR_{a2}, NR_{c2}C(O)NR_{c2}R_{d2}, NR_{c2}S(O)R_{b2}, NR_{c2}S(O)₂R_{b2}, NR_{c2}S(O)₂NR_{c2}R_{d2}, S(O)R_{b2}, S(O)NR_{c2}R_{d2}, S(O)₂R_{b2}, i S(O)₂NR_{c2}R_{d2}; pri čemu kada W je CR_W, X je CR_X, Y je CR_Y, i Z je CR_Z, tada je najmanje jedan od R_W, R_X, R_Y, i R_Z, različit od H; svaki Cy₁ se neovisno bira od sljedećih: C₆₋₁₀ aril, C₃₋₇ cikloalkil, 5-10-člani heteroaril, i 4-10-člani heterocikloalkil, od kojih je svaki opcionalno supstituiran s 1, 2, 3, ili 4 supstituenta neovisno odabrana od sljedećih: halogen, C₁₋₆ alkil, C₂₋₆ alkenil, C₂₋₆ alkinil, C₁₋₆ haloalkil, C₆₋₁₀ aril-C₁₋₄ alkil, C₃₋₇ cikloalkil-C₁₋₄ alkil, 5-10-člani heteroaril-C₁₋₄ alkil, 4-10-člani heterocikloalkil-C₁₋₄ alkil, CN, NO₂, OR_{a1}, SR_{a1}, C(O)R_{b1}, C(O)NR_{c1}R_{d1}, C(O)OR_{a1}, OC(O)R_{b1}, OC(O)NR_{c1}R_{d1}, C(=NR_{e1})NR_{c1}R_{d1}, NR_{c1}C(=NR_{e1})NR_{c1}R_{d1}, NR_{c1}C(O)R_{b1}, NR_{c1}C(O)OR_{a1}, NR_{c1}C(O)NR_{c1}R_{d1}, NR_{c1}S(O)R_{b1}, NR_{c1}S(O)₂R_{b1}, NR_{c1}S(O)₂NR_{c1}R_{d1}, S(O)R_{b1}, S(O)NR_{c1}R_{d1}, S(O)₂R_{b1}, i S(O)₂NR_{c1}R_{d1}; svaki Cy₂ se neovisno bira od sljedećih: C₆₋₁₀ aril, C₃₋₇ cikloalkil, 5-10-člani heteroaril, i 4-10-člani heterocikloalkil, od kojih je svaki opcionalno supstituiran s 1, 2, 3, ili 4 supstituenta neovisno odabrana od sljedećih: halogen, C₁₋₆ alkil, C₂₋₆ alkenil, C₂₋₆ alkinil, C₁₋₆ haloalkil, C₆₋₁₀ aril-C₁₋₄ alkil, C₃₋₇ cikloalkil-C₁₋₄ alkil, 5-10-člani heteroaril-C₁₋₄ alkil, 4-10-člani heterocikloalkil-C₁₋₄ alkil, CN, NO₂, OR_{a2}, SR_{a2}, C(O)R_{b2}, C(O)NR_{c2}R_{d2}, C(O)OR_{a2}, OC(O)R_{b2}, OC(O)NR_{c2}R_{d2}, C(=NR_{e2})NR_{c2}R_{d2}, NR_{c2}C(=NR_{e2})NR_{c2}R_{d2}, NR_{c2}C(O)R_{b2}, NR_{c2}C(O)OR_{a2}, NR_{c2}C(O)NR_{c2}R_{d2}, NR_{c2}S(O)R_{b2}, NR_{c2}S(O)₂R_{b2}, NR_{c2}S(O)₂NR_{c2}R_{d2}, S(O)R_{b2}, S(O)NR_{c2}R_{d2}, S(O)₂R_{b2}, i S(O)₂NR_{c2}R_{d2};

svaki R_{a1} , R_{b1} , R_{c1} , R_{d1} , R_{a2} , R_{b2} , R_{c2} , i R_{d2} se neovisno bira od sljedećih: H, C_{1-6} alkil, C_{1-6} haloalkil,

C_{2-6} alkenil, C_{2-6} alkinil, C_{6-10} aril, C_{3-7} cikloalkil, 5-10-člani heteroaril, 4-10-člani heterocikloalkil,

C_{6-10} aril- C_{1-4} alkil, C_{3-7} cikloalkil- C_{1-4} alkil, 5-10-člani heteroaril- C_{1-4} alkil, i 4-10-člani

heterocikloalkil- C_{1-4} alkil,

gdje je svaki navedeni C_{1-6} alkil, C_{2-6} alkenil, C_{2-6} alkinil, C_{6-10} aril, C_{3-7} cikloalkil, 5-10-člani heteroaril,

4-10-člani heterocikloalkil, C_{6-10} aril- C_{1-4} alkil, C_{3-7} cikloalkil- C_{1-4} alkil, 5-10-člani heteroaril- C_{1-4} alkil, i

4-10-člani heterocikloalkil- C_{1-4} alkil od R_{a1} , R_{b1} , R_{c1} , R_{d1} , R_{a2} , R_{b2} , R_{c2} , ili R_{d2} , opcionalno supstituiran s 1, 2, 3, 4, ili 5 supstituenata neovisno odabranih od sljedećih: Cy_3 , Cy_3 - C_{1-4} alkil, halogen, C_{1-4} alkil,

C_{1-4} haloalkil, C_{1-6} haloalkil, C_{2-6} alkenil, C_{2-6} alkinil, CN, OR_{a3} , SR_{a3} , $C(O)R_{b3}$, $C(O)NR_{c3}R_{d3}$, $C(O)OR_{a3}$, $OC(O)R_{b3}$, $OC(O)NR_{c3}R_{d3}$, $NR_{c3}R_{d3}$, $NR_{c3}C(O)R_{b3}$, $NR_{c3}C(O)NR_{c3}R_{d3}$, $NR_{c3}C(O)OR_{a3}$, $C(=NR_{e3})NR_{c3}R_{d3}$,

$NR_{c3}C(=NR_{e3})NR_{c3}R_{d3}$, $S(O)R_{b3}$, $S(O)NR_{c3}R_{d3}$, $S(O)_2R_{b3}$, $NR_{c3}S(O)_2R_{b3}$, $NR_{c3}S(O)_2NR_{c3}R_{d3}$, i $S(O)_2NR_{c3}R_{d3}$;

svaki Cy_3 je C_{6-10} aril, C_{3-7} cikloalkil, 5-10-člani heteroaril, ili 4-10-člani heterocikloalkil, od kojih je svaki opcionalno supstituiran s 1, 2, 3, ili 4 supstituenta neovisno odabrana od sljedećih: halogen,

C_{1-4} alkil, C_{1-4} haloalkil, C_{1-6} haloalkil, C_{2-6} alkenil, C_{2-6} alkinil, CN, OR_{a3} , SR_{a3} , $C(O)R_{b3}$, $C(O)NR_{c3}R_{d3}$, $C(O)OR_{a3}$, $OC(O)R_{b3}$, $OC(O)NR_{c3}R_{d3}$, $NR_{c3}R_{d3}$, $NR_{c3}C(O)R_{b3}$, $NR_{c3}C(O)NR_{c3}R_{d3}$, $NR_{c3}C(O)OR_{a3}$, $C(=NR_{e3})NR_{c3}R_{d3}$, $NR_{c3}C(=NR_{e3})NR_{c3}R_{d3}$, $S(O)R_{b3}$, $S(O)NR_{c3}R_{d3}$, $S(O)_2R_{b3}$, $NR_{c3}S(O)_2R_{b3}$, $NR_{c3}S(O)_2NR_{c3}R_{d3}$, i $S(O)_2NR_{c3}R_{d3}$;

R_{a3} , R_{b3} , R_{c3} , i R_{d3} se neovisno biraju od sljedećih: H, C_{1-6} alkil, C_{1-6} haloalkil, C_{2-6} alkenil, C_{2-6} alkinil,

C_{6-10} aril, C_{3-7} cikloalkil, 5-10-člani heteroaril, 4-10-člani heterocikloalkil, C_{6-10} aril- C_{1-4} alkil,

C_{3-7} cikloalkil- C_{1-4} alkil, 5-10-člani heteroaril- C_{1-4} alkil, i 4-10-člani heterocikloalkil- C_{1-4} alkil,

pri čemu je svaki navedeni C_{1-6} alkil, C_{1-6} haloalkil, C_{2-6} alkenil, C_{2-6} alkinil, C_{6-10} aril, C_{3-7} cikloalkil,

5-10-člani heteroaril, 4-10-člani heterocikloalkil, C_{6-10} aril- C_{1-4} alkil, C_{3-7} cikloalkil- C_{1-4} alkil, 5-10-člani heteroaril- C_{1-4} alkil, i 4-10-člani heterocikloalkil- C_{1-4} alkil, opcionalno supstituiran s 1, 2, ili 3 supstituenta neovisno odabrana od sljedećih: OH, CN, amino, halogen, C_{1-6} alkil, C_{1-6}

alkoksi,

C_{1-6} haloalkil, i C_{1-6} haloalkoksi;

ili R_{c1} i R_{d1} zajedno s atomom N s kojim su vezani, tvore 4-7-članu heterocikloalkil skupinu koja je opcionalno supstituirana s 1, 2, ili 3 supstituenta neovisno odabrana od sljedećih: halogen,

C_{1-4} alkil, C_{1-4} haloalkil, CN, OR_{a3} , SR_{a3} , $C(O)R_{b3}$, $C(O)NR_{c3}R_{d3}$, $C(O)OR_{a3}$, $OC(O)R_{b3}$, $OC(O)NR_{c3}R_{d3}$, $NR_{c3}R_{d3}$, $NR_{c3}C(O)R_{b3}$, $NR_{c3}C(O)OR_{a3}$, $C(=NR_{e3})NR_{c3}R_{d3}$, $NR_{c3}C(=NR_{e3})NR_{c3}R_{d3}$, $S(O)R_{b3}$, $S(O)NR_{c3}R_{d3}$, $S(O)_2R_{b3}$, $NR_{c3}S(O)_2R_{b3}$, $NR_{c3}S(O)_2R_{d3}$, i $S(O)_2NR_{c3}R_{d3}$;

ili R_{c2} i R_{d2} zajedno s atomom N s kojim su vezani, tvore 4-7-članu heterocikloalkil skupinu koja je opcionalno supstituirana s 1, 2, ili 3 supstituenta neovisno odabrana od sljedećih: halogen,

C_{1-4} alkil, C_{1-4} haloalkil, CN, OR_{a3} , SR_{a3} , $C(O)R_{b3}$, $C(O)NR_{c3}R_{d3}$, $C(O)OR_{a3}$, $OC(O)R_{b3}$, $OC(O)NR_{c3}R_{d3}$, $NR_{c3}R_{d3}$, $NR_{c3}C(O)R_{b3}$, $NR_{c3}C(O)NR_{c3}R_{d3}$, $NR_{c3}C(O)OR_{a3}$, $C(=NR_{e3})NR_{c3}R_{d3}$, $NR_{c3}C(=NR_{e3})NR_{c3}R_{d3}$, $S(O)R_{b3}$, $S(O)_2R_{b3}$, $NR_{c3}S(O)_2R_{b3}$, $NR_{c3}S(O)_2R_{d3}$, i $S(O)_2NR_{c3}R_{d3}$;

svaki R_{e1} , R_{e2} , i R_{e3} se neovisno bira od H, C_{1-4} alkila, i CN;

pri čemu bilo koja prethodno spomenuta heteroaril ili heterocikloalkil skupina sadrži 1, 2, 3, ili 4 heteroatoma koji tvore prsten, neovisno odabrana od O, N, i S;

pri čemu je jedan ili više atoma C ili N koji tvore prsten od bilo koje prethodno spomenute heterocikloalkil skupine, opcionalno supstituiran s okso (=O) skupinom;

pri čemu je jedan ili više atoma S koji tvore prsten od bilo koje prethodno spomenute heterocikloalkil skupine, opcionalno supstituiran s jednom ili dvije okso (=O) skupine;

pri čemu je spoj različit od:

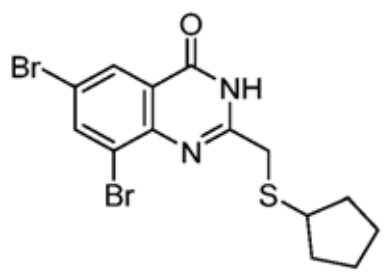

i

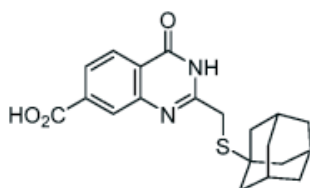

gdje se heteroaril odnosi na monociklički ili policiklički aromatski ostatak ugljikovodične skupine, koji ima jedan ili više heteroatoma kao članova prstena, koji se neovisno biraju od dušika, sumpora i kisika;

pri čemu se heterocikloalkil odnosi na nearomatski prsten ili sustav prstena, koji opcionalno može sadržavati jednu ili više alkenilen ili alkinilen skupina kao dio strukture prstena, koji ima najmanje jedan heteroatom kao člana prstena koji se neovisno bira od dušika, sumpora, kisika i fosfora.

Broj ostalih patentnih zahtjeva: 21

(11) **BA/EP3720442**

(21) **E04296** (22) 2023-02-21

(26) HR

(31) 201862672462 P (32) 2018-05-16 (33) US
 201862672461 P 2018-05-16 US
 201862680571 P 2018-06-04 US
 201862680566 P 2018-06-04 US
 201862680562 P 2018-06-04 US
 201862680560 P 2018-06-04 US
 201862692598 P 2018-06-29 US
 201862692601 P 2018-06-29 US
 201862692604 P 2018-06-29 US
 201862692605 P 2018-06-29 US
 201862692591 P 2018-06-29 US
 201862773562 P 2018-11-30 US
 201962798677 P 2019-01-30 US
 201962798681 P 2019-01-30 US
 201962798684 P 2019-01-30 US
 201962798687 P 2019-01-30 US
 201962798690 P 2019-01-30 US
 201962812367 P 2019-03-01 US

(96) 19728271.8 2019-05-16

(97) 2020-10-14

(51) **A61K 31/4704** , **A61K 31/4709** ,
A61P 35/00 , **A61P 35/02**

(73) Forma Therapeutics, Inc.
 500 Arsenal St., Suite 100 Watertown, MA
 02472
 US

(72) KELLY, Patrick F.
 c/o Forma Therapeutics, Inc. 500
 Arsenal Street Suite 100 Watertown,
 Massachusetts 02472
 US
 COLLIS, Alan
 c/o Forma Therapeutics, Inc. 500
 Arsenal Street Suite 100 Watertown,
 Massachusetts 02472
 US
 DAVIS, Jeff
 c/o Forma Therapeutics, Inc. 500
 Arsenal Street Suite 100 Watertown,
 Massachusetts 02472
 US
 WALKER, Duncan
 c/o Forma Therapeutics, Inc. 500
 Arsenal Street Suite 100 Watertown,
 Massachusetts 02472
 US
 ASHWELL, Susan

c/o Forma Therapeutics, Inc. 500
Arsenal Street Suite 100 Watertown,
Massachusetts 02472
US
THOMSON, Blythe
c/o Forma Therapeutics, Inc. 500
Arsenal Street Suite 100 Watertown,
Massachusetts 02472
US
WEI, Lu
c/o Forma Therapeutics, Inc. 500 Arsenal
Street Suite 100 Watertown, MA 02472
US

(74) "INTELBIRO" d.o.o.
M.H. Uskufije 3, 71000 Sarajevo
BA

(54) **INHIBICIJA MUTANTA IDH-1**

(57)

1. Farmaceutski pripravak koji sadrži Spoj 1:

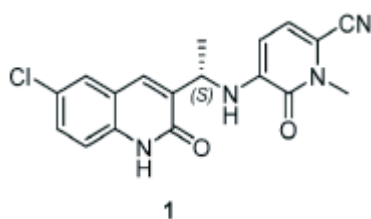

za upotrebu u postupku liječenja
glioma koji nosi mutaciju izocitrat
dehidrogenaze-1 (IDH-1) kod odraslog
ljudskog pacijenta, pri čemu postupak
uključuje davanje pacijentu 150 mg
Spoja 1 dva puta dnevno (BID) tijekom
ciklusa liječenja.

Broj ostalih patentnih zahtjeva: 10

(11) **BA/EP3867244**

(21) **E04297** (22) 2023-02-22

(26) SR

(31) 18200943 (32) 2018-10-17 (33) EP
(96) 19786343.4 2019-10-16

(97) 2021-08-25

(51) **C07D 405/10** , **A61P 25/24** ,
A61K 31/506

(73) Boehringer Ingelheim International GmbH
Binger Strasse 173 55216 Ingelheim am
Rhein
DE

(72) GIOVANNINI, Riccardo
Boehringer Ingelheim International GmbH
Corporate Patents Binger Strasse 173
55216 Ingelheim am Rhein
DE

CECI, Angelo

Boehringer Ingelheim International GmbH
Corporate Patents Binger Strasse 173
55216 Ingelheim am Rhein
DE

DORNER-CIOSSEK, Cornelia

Boehringer Ingelheim International GmbH
Corporate Patents Binger Strasse 173
55216 Ingelheim am Rhein
DE

PFAU, Roland

Boehringer Ingelheim International GmbH
Corporate Patents Binger Strasse 173
55216 Ingelheim am Rhein
DE

WIEDENMAYER, Dieter

Boehringer Ingelheim International GmbH
Corporate Patents Binger Strasse 173
55216 Ingelheim am Rhein
DE

(74) "LINEA SERVICES" d.o.o.
Maršala Tita 29/IV, 71000 Sarajevo
BA

(54) **DERIVATI 4-PIRAZIN-2-ILMETIL-
MORFOLINA I NJIHOVA PRIMENA KAO
MEDIKAMENT**

(57)

1. Jedinjenje formule A

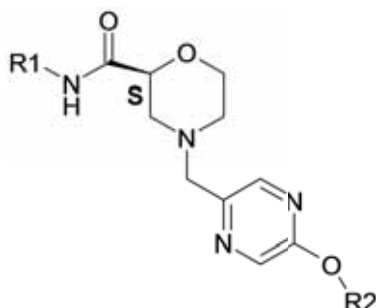

A

u kojoj

R₁ predstavlja metil, etil, propil, *izo*-propil, ciklopropil, H₃C-CH₂-CH₂-CH₂-, ciklobutil;

R₂ predstavlja fenil koji je opciono supstituisan sa 1, 2 ili 3 supstituenta odabrana između grupe koja se sastoji od fluora, hlora, metila, etila, ciklopropila.

Broj ostalih patentnih zahtjeva: 21

(11) **BA/EP3915408**(21) **E04298** (22) 2023-02-22

(26) BS

(96) 20176900.7 2020-05-27

(97) 2021-12-01

(51) **A24F 40/05**, **A24F 40/48**, **A24F 42/20**, **A24F 40/10**(73) Joozef
Avenue Jupiter, 147 1190 Forest
BE(72) Harfouche, Joseph
1190 Forest
BE(74) "MSA IP"
Hamdije Kapidžića 12, 71000 Sarajevo
BA(54) **UREĐAJ ZA INHALIRANJE SUPSTANCE**

(57)

1. Uređaj za inhaliranje supstance (1) koji sadrži:
 - raspršivač (2),
 - sklop (E) koji sadrži navedeni raspršivač (2) i prvi rezervoar (3) koji sadrži najmanje jednu supstancu koja se inhalira u tečnom obliku ili u rastvoru, a navedeni raspršivač (2) je u fluidnoj komunikaciji sa navedenim prvim rezervoarom (3),
 - drugi rezervoar (4) postavljen da sadrži gas pod pritiskom i koji je u fluidnoj komunikaciji sa navedenim sklopom (E),
 - usnik (5) u fluidnoj komunikaciji sa izlazom navedenog raspršivača (2), i
 - okidač (6) koji je postavljen za oslobađanje neke količine navedenog gasa iz navedenog drugog rezervoara (4) i usmjeren ka navedenom sklopu (E),
 - pumpu (P) postavljenu da usisava vazduh iz okolnog okruženja, ubrizgava ga i komprimuje u navedeni drugi rezervoar (4), naznačen time, što je navedeni raspršivač (2) hladni raspršivač i time, što je navedena pumpa (P) ručna pumpa.

Broj ostalih patentnih zahtjeva: 12

(11) **BA/EP3864003**

(21) **E04299** (22) 2023-02-27

(26) SR

(31) 201862744293 P (32) 2018-10-11 (33) US
(96) 19795413.4 2019-10-11

(97) 2021-08-18

(51) **C07C 235/36** , **C07C 271/34** ,
C07C 303/34 , **C07D 221/00** ,
C07F 9/09

(73) Calico Life Sciences LLC
1170 Veterans Boulevard South San
Francisco, CA 94080
US
AbbVie Inc.
1 North Waukegan Road North Chicago, IL
60064
US

(72) MARTIN, Kathleen Ann
3450 Sacramento Street San Francisco, CA
94118
US
SIDRAUSKI, Carmela
20434 Walnut Avenue Saratoga, CA 95070
US
DART, Michael J.
844 Yale Lane Highland Park, IL 60035
US
FROST, Jennifer M.
635 Yorktown Lane Gurnee, IL 60031
US
TONG, Yunsong
1408 Braxton Road Libertyville, IL 60048
US
XU, Xiangdong
4 River Oaks Circle West Buffalo Grove, IL
60089
US
SHI, Lei
1908 Trevino Terrace Vernon Hills, IL 60061
US
MURAUSKI, Kathleen
1807 W. Argyle Street, Apt. 404 Chicago, IL
60640
US
PLIUSHCHEV, Marina
337 Albert Drive Vernon Hills, IL 60061
US
BROWN, Brian S.
812 Washington Street Evanston, IL 60202
US
VOIGHT, Eric

10615 48th Avenue Pleasant Prairie, WI
53158
US
RANDOLPH, John T.
304 Broadway Avenue Libertyville, IL 60048
US

(74) "ŽIVKO MIJATOVIĆ & PARTNERS" d.o.o.
Sarajevo
M.H. Uskufije 3, 71000 Sarajevo
BA

(54) **MODULATORI PROLEKOVA
INTEGRISANOG PUTA STRESA**

(57)

1. Jedinjenje, naznačeno time što jedinjenje je

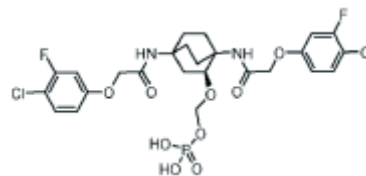

ili njegova farmaceutski prihvatljiva so.

Broj ostalih patentnih zahtjeva: 1

(11) BA/EP3173382(21) **E04300** (22) 2023-03-08

(26) SR

(96) 14898173.1 2014-07-21

(97) 2017-05-31

(51) **A61K 33/24** , **C01G 41/00** , **A61P 15/08** , **A61K 9/20** , **A61K 9/28** , **A61K 9/48** , **A23L 33/16**

(73) OXOLIFE, S.L.

c/ Nou 53 08192 Sant Quirze del Vallès
ES

(72) CANALS ALMAZÁN, Ignacio

c/ Nou 53 Sant Quirze del Vallés 08192
Barcelona
ES

ARBAT BUGIÉ, Agnès

c/ Nou 53 Sant Quirze del Vallés 08192
Barcelona
ES

(74) "ŽIVKO MIJATOVIĆ & PARTNERS" d.o.o.

Sarajevo
M.H. Uskufije 3, 71000 Sarajevo
BA**(54) SOLI VOLFRAMA (VI) ZA STIMULACIJU PLODNOSTI I REPRODUKCIJE I ZA POBOLJŠANJE EFIKASNOSTI TEHNIKA POTPOMOGNUTE REPRODUKCIJE**

(57)

1. So volframa (VI) ili njen solvat, za upotrebu u terapijskom postupku za poboljšanje normalne reprodukcije i plodnosti kod neplodne ženke sisara koja nema dijabetes, ili u terapijskom postupku za poboljšanje efikasnosti tehnike potpomognute reprodukcije kod sisara, pri čemu postupak za poboljšanje efikasnosti tehnike potpomognute reprodukcije nije postupak za upotrebu u lečenju neplodnosti ženke kod sisara koji nemaju dijabetes u vezi sa tehnikom intrauterine inseminacije ili in vitro fertilizacije, i pri čemu se so volframa (VI) ili njen solvat primenjuju kod navedenog sisara.

Broj ostalih patentnih zahtjeva: 15

(11) BA/EP3826823(21) **E04301** (22) 2023-03-10

(26) SR

(31) 201800007425 (32) 2018-07-23 (33) IT
(96) 19768893.0 2019-07-11

(97) 2021-06-02

(51) **B29C 53/00** , **B29C 53/58** , **B29C 53/60** , **B29C 53/84** , **F24F 13/02** , **B29K 101/12** , **B29K 305/02** , **B29C 53/56** , **B29C 53/80** , **B29L 23/00**

(73) Tecnica S.r.l.

Via degli Intarsiatori Rolesi 1 42047 Rolo
(RE)
IT

(72) BRUSCHI, Enrico

6, Piazza Marconi 42042 Fabbrico (RE)
IT
BRUSCHI, Elena
3A, Via Padre Alai 42012 Campagnola
Emilia (RE)
IT

(74) "PETOŠEVIĆ" d.o.o. Sarajevo

Blažujski drum 2C 71210 Ilidža
BA**(54) POSTUPAK PROIZVODNJE ZA POLUKRUTI VOD ZA PRENOS GASA**

(57)

1. Postupak za proizvodnju voda (1) za prenos gasa, koji je polukrut, a postupak obuhvata korake:

- postavljanje trna, prvog trakastog elementa (20) napravljenog od termoplastičnog materijala, drugog trakastog elementa (25) napravljenog od termoplastičnog materijala i trećeg trakastog elementa (30) napravljenog od izolacionog materijala,
- formiranje trake (15), koja obuhvata tri sloja i kontinuirana je, stavljanjem jednog na drugi prvog trakastog elementa (25) i drugog trakastog elementa (20) i umetanjem trećeg trakastog elementa (30) između njih dva,
- namotavanje trake (15) spiralno na

trn delimično preko delova (40,45), jednog do drugog, same trake (15) kako bi se dobilo cevasto telo, pri čemu se prvi trakasti element (20) okreće prema unutrašnjosti samog cevastog tela,
 - zagrevanje trake (15) zbog toplotnog zaptivanja delova (40,45) trake (15), koji su jedan iznad drugog,
 pri čemu korak zagrevanja trake (15) zbog toplotnog zaptivanja delova (40,45) predviđa zagrevanje protokom vazduha.

Broj ostalih patentnih zahtjeva: 6

(11) **BA/EP2894165**

(21) **E04302** (22) 2023-03-10

(26) HR

(31) 198803 P	(32) 2008-11-10	(33) US
199563 P	2008-11-18	US
199569 P	2008-11-18	US
199562 P	2008-11-18	US
199764 P	2008-11-19	US
200634 P	2008-12-01	US
200635 P	2008-12-01	US
200640 P	2008-12-01	US
181788 P	2009-05-28	US
228047 P	2009-07-23	US

(96) 15152757.9 2009-11-10

(97) 2015-07-15

(51) **C07K 16/18**

(73) ALEXION PHARMACEUTICALS, INC.
 121 Seaport Boulevard Boston, MA 02210
 US

(72) Rother, Russell P.
 10325 Forest Meadow Drive Oklahoma
 City, OK 73151
 US
 Bedrosian, Camille
 22 Lantern Road Belmont, MA 02478
 US
 Squinto, Stephen P.
 16 Coachmans Lane Bethnay, CT 06524
 US
 Bell, Leonard
 59 Tumblebrook Road Woodbridge, CT
 06525
 US

(74) "INTELBIRO" d.o.o.
 M.H. Uskufije 3, 71000 Sarajevo
 BA

(54) **POSTUPCI I PRIPRAVCI ZA LIJEČENJE
 POREMEĆAJA POVEZANIH S
 KOMPLEMENTOM**

(57)

1. Protutijelo za upotrebu u liječenju atipičnog hemolitičko uremijskog sindroma (aHUS) kod pacijenata, naznačeno time što je protutijelo ekulizumab.

(11) **BA/EP3672949**(21) **E04303** (22) 2023-03-10

(26) SR

(31) 201762549225 P (32) 2017-08-23 (33) US
(96) 18772885.2 2018-08-23

(97) 2020-07-01

(51) **C07D 401/14** , **C07D 413/14** ,
C07D 401/04 , **C07D 407/14** ,
C07D 409/14 , **C07D 417/14** ,
C07D 471/04 , **C07D 487/04** ,
C07D 487/08 , **C07D 495/04** ,
C07D 513/04 , **A61K 31/454** ,
A61K 31/4545 , **A61P 35/00**

(73) Novartis AG
 Lichtstrasse 35, 4056 Basel
 CH

(72) BECKWITH, Rohan Eric John
 Novartis Institutes for BioMedical Research
 Inc. 250 Massachusetts Avenue Cambridge,
 Massachusetts 02139
 US
 BONAZZI, Simone
 Novartis Institutes for BioMedical Research
 Inc. 250 Massachusetts Avenue Cambridge,
 Massachusetts 02139
 US
 CERNIJENKO, Artiom
 Novartis Institutes for BioMedical Research
 Inc. 250 Massachusetts Avenue Cambridge,
 Massachusetts 02139
 US
 FAZAL, Aleem
 Novartis Institutes for BioMedical Research
 Inc. 250 Massachusetts Avenue Cambridge,
 Massachusetts 02139
 US
 TICHKULE, Ritesh Bhanudasji
 Novartis Institutes for BioMedical Research
 Inc. 250 Massachusetts Avenue Cambridge,
 Massachusetts 02139
 US
 VISSER, Michael Scott
 Novartis Institutes for BioMedical Research
 Inc. 250 Massachusetts Avenue Cambridge,
 Massachusetts 02139
 US

(74) Dragan Mićunović
 Branilaca Sarajeva 10, 71000 Sarajevo
 BA

(54) **DERIVATI 3-(1-OKSOIZOINDOLIN-2-****IL)PIPERIDIN-2,6-DIONA I NJIHOVA
UPOTREBA**

(57)

1. Spoj s Formulom (I'):

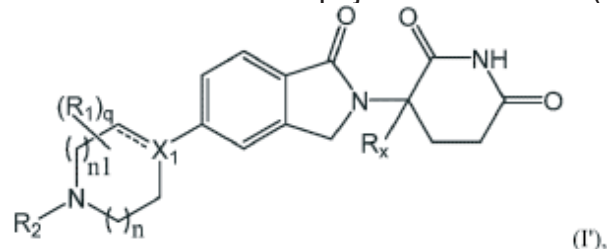

ili njegova farmaceutski prihvatljiva sol,
 hidrat, solvat, stereoizomer ili tautomer,
 naznačen time što:
 X_1 je CR_3 ;

je po izboru dvostruka veza
 kada X_1 je CR_3 i R_3 je odsutan;
 svaki R_1 je neovisno (C_1-C_6) alkil, (C_1-C_6)
 haloalkil, (C_1-C_6) hidroksialkil, ili halogen, ili
 dva R_1 zajedno s atomima ugljika
 na koje su oni vezani tvore 5- ili
 6-člani heterocikloalkilni prsten, ili
 dva R_1 , kada su na susjednim atomima,
 zajedno s atomima na koje su oni vezani
 tvore (C_6-C_{10}) arilni prsten ili 5- ili 6-člani
 heteroarilni prsten koji sadrži 1 do 3
 heteroatoma koji se biraju između O, N, i S;
 R_2 je (C_1-C_6) alkil, $-C(O)(C_1-C_6)$ alkil, $-C(O)$
 $(CH_2)_{0-3}(C_6-C_{10})$ aril, $-C(O)O(CH_2)_{0-3}(C_6-C_{10})$
 aril, (C_6-C_{10}) aril, 5- ili 6-člani heteroaril koji
 sadrži 1 do 3 heteroatoma koji se biraju
 između O, N, i S, ili (C_3-C_8) cikloalkil, pri
 čemu je alkil po izboru supstituiran s jednim
 ili više R_4 ; i aril, heteroaril, i cikloalkil su po
 izboru supstituirani s jednim ili više R_5 , ili
 R_1 i R_2 , kada su na susjednim atomima,
 zajedno s atomima na koje su oni vezani
 tvore 5- ili 6-člani heterocikloalkilni prsten;
 R_3 je H ili R_3 je odsutan kada -----
 je dvostruka veza;
 svaki R_4 je neovisno odabran između $-C(O)$
 OR_6 , $-C(O)NR_6R_6'$, $-NR_6C(O)R_6'$, halogena,
 $-OH$, $-NH_2$, CN, (C_6-C_{10}) arila, 5- ili 6-članog
 heteroarila koji sadrži 1 do 4 heteroatoma koji
 se biraju između O, N, i S, (C_3-C_8) cikloalkila, i
 5- do 7-članog heterocikloalkilnog prstena koji
 sadrži 1 do 3 heteroatoma koji se biraju između

O, N, i S, pri čemu su arilna, heteroarilna, cikloalkilna, i heterocikloalkilna skupina po izboru supstituirane s jednim ili više R_7 ; svaki R_5 je neovisno odabran između (C_1-C_6) alkila, (C_2-C_6) alkenila, (C_2-C_6) alkinila, (C_1-C_6) alkoksi, (C_1-C_6) haloalkila, (C_1-C_6) haloalkoksi, (C_1-C_6) hidroksialkila, halogena, -OH, -NH₂, CN, (C_3-C_7) cikloalkila, 5- do 7-članog heterocikloalkila koji sadrži 1 do 3 heteroatoma koji se biraju između O, N, i S, (C_6-C_{10}) arila, i 5- ili 6-članog heteroarila koji sadrži 1 do 3 heteroatoma koji se biraju između O, N, i S, ili dva R_5 , kada su na susjednim atomima, zajedno s atomima na koje su oni vezani tvore (C_6-C_{10}) arilni prsten ili 5- ili 6-člani heteroarilni prsten koji sadrži 1 do 3 heteroatoma koji se biraju između O, N, i S, po izboru supstituirane s jednim ili više R_{10} , ili dva R_5 , kada su na susjednim atomima, zajedno s atomima na koje su oni vezani tvore (C_5-C_7) cikloalkilni prsten ili 5- do 7-člani heterocikloalkilni prsten koji sadrži 1 do 3 heteroatoma koji se biraju između O, N, i S po izboru supstituirane s jednim ili više R_{10} ; R_6 i R_6 , su svaki neovisno H, (C_1-C_6) alkil, ili (C_6-C_{10}) aril; svaki R_7 je neovisno odabran između (C_1-C_6) alkila, (C_2-C_6) alkenila, (C_2-C_6) alkinila, (C_1-C_6) alkoksi, (C_1-C_6) haloalkila, (C_1-C_6) haloalkoksi, -C(O) R_8 , -(CH₂)₀₋₃C(O)OR₈, -C(O)NR₈R₉, -NR₈C(O)R₉, -NR₈C(O)OR₉, -S(O)_pNR₈R₉, -S(O)_pR₁₂, (C_1-C_6) hidroksialkila, halogena, -OH, -O(CH₂)₁₋₃CN, -NH₂, CN, -O(CH₂)₀₋₃ (C_6-C_{10}) arila, adamantila, -O(CH₂)₀₋₃-5- ili 6-članog heteroarila koji sadrži 1 do 3 heteroatoma koji se biraju između O, N, i S, (C_6-C_{10}) arila, monocikličkog ili bicikličkog 5- do 10-članog heteroarila koji sadrži 1 do 3 heteroatoma koji se biraju između O, N, i S, pri čemu je alkil po izboru supstituiran s jednim ili više R_{11} , i aril, heteroaril, i heterocikloalkil su po izboru supstituirani s jednim ili više supstituenata koji su svaki neovisno odabrani od halogena, (C_1-C_6) alkila, (C_1-C_6) haloalkila, i (C_1-C_6) alkoksi, ili dva R_7 zajedno s atomom ugljika na koji su oni vezani tvore =O, ili dva R_7 , kada su na susjednim atomima,

zajedno s atomima na koje su oni vezani tvore (C_6-C_{10}) arilni prsten ili 5- ili 6-člani heteroarilni prsten koji sadrži 1 do 3 heteroatoma koji se biraju između O, N, i S, po izboru supstituirane s jednim ili više R_{10} , ili dva R_7 zajedno s atomima na koje su oni vezani tvore (C_5-C_7) cikloalkilni prsten ili 5- do 7-člani heterocikloalkilni prsten koji sadrži 1 do 3 heteroatoma koji se biraju između O, N, i S, po izboru supstituirane s jednim ili više R_{10} ; R_8 i R_9 su svaki neovisno H ili (C_1-C_6) alkil; svaki R_{10} je neovisno odabran između (C_1-C_6) alkila, (C_1-C_6) alkoksi, (C_1-C_6) haloalkila, (C_1-C_6) haloalkoksi, (C_1-C_6) hidroksialkila, halogena, -OH, -NH₂, i CN, ili dva R_{10} zajedno s atomom ugljika na koji su oni vezani tvore =O; svaki R_{11} je neovisno odabran između CN, (C_1-C_6) alkoksi, (C_6-C_{10}) arila, i 5- do 7-članog heterocikloalkila koji sadrži 1 do 3 heteroatoma koji se biraju između O, N, i S, pri čemu su aril i heterocikloalkil po izboru supstituirani s jednim ili više supstituenata koji su svaki neovisno odabrani od (C_1-C_6) alkila, (C_1-C_6) alkoksi, (C_1-C_6) haloalkila, (C_1-C_6) haloalkoksi, (C_1-C_6) hidroksialkila, halogena, -OH, -NH₂, i CN; R_{12} je (C_1-C_6) alkil, (C_1-C_6) haloalkil, (C_6-C_{10}) aril, ili 5- do 7-člani heterocikloalkil koji sadrži 1 do 3 heteroatoma koji se biraju između O, N, i S;

R_x je H ili D;

p je 0, 1, ili 2;

n je 0, 1, ili 2;

n_1 je 1 ili 2, pri čemu $n + n_1 \leq 3$; i

q je 0, 1, 2, 3, ili 4.

Broj ostalih patentnih zahtjeva: 16

- (11) **BA/EP3880197** 50 Northern Avenue Boston, Massachusetts
02210
US
- (21) **E04304** (22) 2023-03-17 MCCARTNEY, Jason
50 Northern Avenue Boston, Massachusetts
02210
US
- (26) HR MILLER, Mark Thomas
50 Northern Avenue Boston, Massachusetts
02210
US
- (31) 201862767202 P(32)2018-11-14 (33)US
(96) 19817037.5 2019-11-13
- (97) 2021-09-22 MILLER, Mark Thomas
50 Northern Avenue Boston, Massachusetts
02210
US
- (51) **A61K 31/404** , **A61K 45/06** ,
A61K 31/47 , **A61P 11/00** PARASELLI, Prasuna
50 Northern Avenue Boston, Massachusetts
02210
US
- (73) Vertex Pharmaceuticals Incorporated
50 Northern Avenue Boston, MA 02210
US
- (72) ALTSHULER, David M. PIERRE, Fabrice
50 Northern Avenue Boston, Massachusetts
02210
US
ANDERSON, Corey Don
50 Northern Avenue Boston, Massachusetts
02210
US
CHEN, Weichao George
50 Northern Avenue Boston, Massachusetts
02210
US
CLEMENS, Jeremy J.
50 Northern Avenue Boston, Massachusetts
02210
US
CLEVELAND, Thomas
50 Northern Avenue Boston, Massachusetts
02210
US
COON, Timothy Richard
50 Northern Avenue Boston, Massachusetts
02210
US
FRIEMAN, Bryan
50 Northern Avenue Boston, Massachusetts
02210
US
GROOTENHUIS, Peter (deceased)
..
US
HADIDA RUAH, Sara Sabina
50 Northern Avenue Boston, Massachusetts
02210
US
HARE, Brian J.
50 Northern Avenue Boston, Massachusetts
02210
US
KEWALRAMANI, Reshma
- 50 Northern Avenue Boston, Massachusetts
02210
US
ROBERTSON, Sarah M.
50 Northern Avenue Boston, Massachusetts
02210
US
SOSNAY, Patrick R.
50 Northern Avenue Boston, Massachusetts
02210
US
SWIFT, Sara E.
50 Northern Avenue Boston, Massachusetts
02210
US
ZHOU, Jinglan
50 Northern Avenue Boston, Massachusetts
02210
US
BOREK, Bartlomiej
50 Northern Avenue Boston, MA 02210
US
VAN GOOR, Fredrick
50 Northern Avenue Boston, MA 02210
US
YOUNG, Tim
50 Northern Avenue Boston, MA 02210
US
- (74) "STAM" d.o.o.
Sarači 77, 71000 Sarajevo
BA
- (54) **POSTUPCI ZA LIJEČENJE CISTIČNE FIBROZE**
- (57)

1. Najmanje jedan spoj koji je odabran od Spoja I:

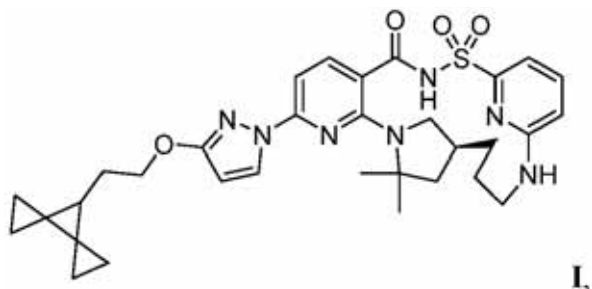

i njegovih farmaceutski prihvatljivih soli, **naznačen time, da** je za uporabu u postupku liječenja cistične fibroze, pri čemu postupak obuhvaća davanje pacijentu kojemu je to potrebno:

(A) 5 mg do 20 mg dnevno najmanje jednog spoja koji je odabran od Spoja I:

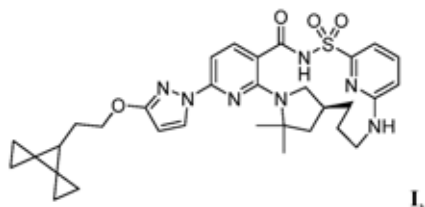

i njegovih farmaceutski prihvatljivih soli; i

(B) najmanje jednog spoja koji je odabran od:

(i) Spoja II:

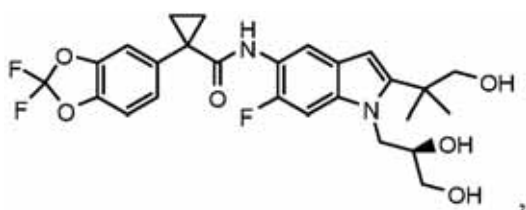

i njegovih farmaceutski prihvatljivih soli, i

(ii)

(a) Spoja III:

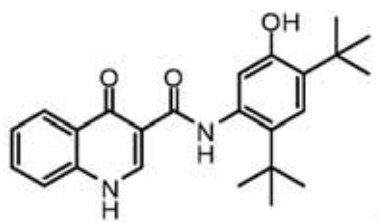

i njegovih farmaceutski prihvatljivih soli, ili

(b) Spoja III-d:

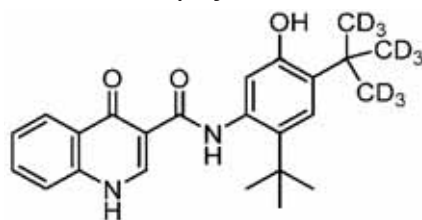

i njegovih farmaceutski prihvatljivih soli.

Broj ostalih patentnih zahtjeva: 28

(11) **BA/EP3401334**

(21) **E04305** (22) 2023-03-17

(26) HR

(31) 07010622 (32) 2007-05-29 (33) EP
932099 P 2007-05-29 US
(96) 18168460.6 2008-05-27

(97) 2018-11-14

(51) **C07K 16/30** , **C12N 5/12** , **A61P 35/00** , **A61K 39/395** , **A61P 43/00** , **A61P 35/04** , **A61P 37/04** , **C07K 16/28**

(73) Astellas Pharma Inc.

5-1, Nihonbashi-Honcho 2-Chome Chuo-ku
Tokyo 103-8411

JP

TRON - Translationale Onkologie an
der Universitätsmedizin der Johannes
Gutenberg-Universität Mainz gemeinnützige
GmbH

Freiligrathstrasse 12 55131 Mainz
DE

(72) SAHIN, Ugur

Philipp-von-Zabern-Platz 1 55116 Mainz
DE

TÜRECI, Özlem

Philipp-von-Zabern-Platz 1 55116 Mainz
DE

BRANDENBURG, Gunda

Hafenstrasse 12 22880 Wedel

DE

USENER, Dirk

Richard-Wagner-Straße 87b 65193

Wiesbaden

DE

(74) "ŽIVKO MIJATOVIĆ & PARTNERS" d.o.o.

Sarajevo

M.H. Uskufije 3, 71000 Sarajevo

BA

(54) **MONOKLONSKA ANTITIJELA PROTIV
KLAUDINA-18 ZA LIJEČENJE RAKA**

(57)

1. Postupak za detektiranje metastatskih stanica raka želuca, koji obuhvaća dovođenje u kontakt uzorka dobivenog iz Krukenbergovog tumora ili uzorka dobivenog iz limfnih čvorova, i kontrolnog uzorka, sa antitijelom koje se specifično veže za kladin-18 spojene varijante 2

(CLD18A2), pod uvjetima koji omogućavaju formiranje kompleksa između antitijela ili njegovog antigen-vezujućeg dijela i CLD18A2, naznačen time, što povećana količina formiranja kompleksa u uzorku ukazuje na metastatske stanice u uzorku.

Broj ostalih patentnih zahtjeva: 17

(11) **BA/EP3223827**

(21) **E04306** (22) 2023-03-17

(26) HR

(31) PI2014703525 (32) 2014-11-26 (33) MY
(96) 15825640.4 2015-11-26

(97) 2017-10-04

(51) **A61K 31/723** , **A61K 31/731** , **A61K 31/736** , **A23L 29/244** , **A23L 29/256** , **A23L 29/269** , **A23L 33/21**

(73) Omega Pharma Innovation and
Development NV

Industrial Zoning De Prijkels Venecoweg 26
9810 Nazareth
BE

(72) LIM, Yee Mae

c/o InQpharm Group Sdn Bhd E-16, Plaza
Mont Kiara 2 Jalan Kiara 50480 Kuala
Lumpur

MY

WONG, Pui Ee

c/o InQpharm Group Sdn Bhd E-16, Plaza
Mont Kiara 2 Jalan Kiara 50480 Kuala
Lumpur

MY

TAN, Min Pau

c/o InQpharm Group Sdn Bhd E-16, Plaza
Mont Kiara 2 Jalan Kiara 50480 Kuala
Lumpur

MY

(74) "INTELBIRO" d.o.o.

M.H. Uskufije 3, 71000 Sarajevo

BA

(54) **PRIPRAVAK DIJETALNIH VLAKANA**

(57)

1. Pripravak koji sadrži:

glukomanan;
 karagenan;
 ksantan gumu; i
 jednovalentnu ili dvovalentnu
 kationsku sol; pri čemu je
 glukomanan prisutan u količini od
 30-50% m/m po težini pripravka; i
 karagenan je prisutan u količini od
 15-25% m/m po težini pripravka;
 ksantan guma je prisutna u količini
 od 10-25% m/m po težini pripravka;
 a jednovalentna ili dvovalentna
 kationska sol je prisutna u količini
 od 10-30% m/m po težini pripravka.

Broj ostalih patentnih zahtjeva: 13

(11) **BA/EP2180887**(21) **E04307** (22) 2023-03-20

(26) SR

(31) 0700473 (32) 2007-07-10 (33) HU
(96) 08776249.8 2008-07-10

(97) 2010-05-05

(51) **A61K 9/06** , **A61K 9/00** , **A61K**
47/02 , **A61K 9/16** , **A61P 31/04**
 , **A61P 37/08** , **A61K 31/5415** ,
A61K 31/4174 , **A61K 31/4164** ,
A61K 31/495

(73) Egis Gyógyszergyár Zrt.
 Keresztúri út 30-38 1106 Budapest
 HU

(72) MIKULÁSIK, Endre
 Kossuth Lajos U. 60 H-8924
 Alsónemesapáti
 HU
 FAZEKAS, Patrik
 Berki u. 74 H-9900 Körmen
 HU

(74) Dragan Mićunović
 Branilaca Sarajeva 10, 71000 Sarajevo
 BA

(54) **FARMACEUTSKI PREPARATI KOJI
 SADRŽE VEOMA ISPARLJIVE SILIKONE**

(57)

1. Transdermalni preparat koji sadrži neki
 farmaceutski aktivan sastojak koji ima malu
 rastvorljivost u vodi,

naznačen time, što su čestice aktivnog
 sastojka obložene veoma isparljivim
 silikonima ili njihovom mešavinom, i ove
 obložene čestice dispergovane su u
 vodenoj bazi gela,
 dalje naznačen time, što je aktivan
 sastojak obložen isparljivim silikonom na
 način da ostali sastojci formulacije gela
 nemaju kontakt sa aktivnim sastojkom, i
 silikonski omotač obrazuje treću fazu u
 gelu,
 isparljiva silikonska komponenta
 je heksametildisiloksan i/
 ili oktametiltrisiloksan i/ili
 dekametilciklopentasiloksan.

Broj ostalih patentnih zahtjeva: 4

(11) BA/EP3493812(21) **E04308** (22) 2023-03-21(31) 201662370018 P (32) 2016-08-02 (33) US
16197293 2016-11-04 EP
201662422738 P 2016-11-16 US

(96) 17748613.1 2017-07-28

(97) 2019-06-12

(51) **A61K 31/635** , **A61K 31/7125** ,
A61K 45/06 , **A61P 35/00** , **A61P**
35/02(73) Geron Corporation
919 E. Hillsdale Blvd., Suite 250 Foster City,
CA 94404
US(72) HUANG, Fei
1400 McKean Road Spring House
Pennsylvania 19477
USRUSBULDT, Joshua J.
1400 McKean Road Spring House
Pennsylvania 19477
USRIZO, Aleksandra
920 U.S. Route 202S Raritan, New Jersey
08869
US(74) "ŽIVKO MIJATOVIĆ & PARTNERS" d.o.o.
Sarajevo
M.H. Uskufije 3, 71000 Sarajevo
BA(54) **KOMBINACIJE IMETELSTATA I**
VENETOKLAKSA ZA LEČENJE AKUTNE
MIJELOIDNE LEUKEMIJE

(57)

1. Imetelstat za upotrebu u lečenju akutne mijeloidne leukemije (AML) kod pacijenata koji se leče sa ABT-199 ili njegovom farmaceutski prihvatljivom soli.

Broj ostalih patentnih zahtjeva: 20

(11) BA/EP3707143(21) **E04309** (22) 2023-03-22

(26) SR

(31) 17382741 (32) 2017-11-06 (33) EP
(96) 18795687.5 2018-11-06

(97) 2020-09-16

(51) **C07D 495/04** , **A61P 35/00** ,
A61P 5/00 , **A61K 31/4422**(73) Oncostellae, S.L.
Edificio FEUGA, D5 Campus Vida.
Rúa Lope Gómez de Marzoa s/n 15705
Santiago de Compostela
ES(72) KURZ, Guido
Lluís Domenech i Montaner 6 Escalera
5 Piso 3A E-08950 Esplugues Llobregat
Barcelona
ES
CAMACHO GÓMEZ, Juan
Estafeta 61 5-E E-31001 Pamplona Navarra
ES(74) Dragan Mićunović
Branilaca Sarajeva 10, 71000 Sarajevo
BA(54) **NOVI ANALOZI KAO MODULATORI**
ANDROGENSKIH RECEPTORA I
GLUKOKORTIKOIDNIH RECEPTORA

(57)

1. Jedinjenje formule (I):

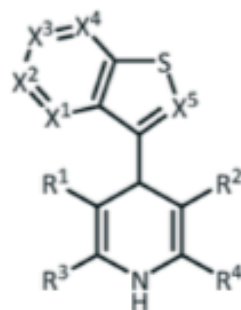

(I)

pri čemu:

- R₁ je grupa izabrana od:

- a) -COR₅,
- b) -COOR₅,
- c) -CN,
- d) -C(O)NH₂

- R₅ je grupa izabrana od:

- a) linearnog ili razgranatog C₁-C₆ alkila opciono supstituisanog sa 1, 2 ili 3 supstituenta izabrana od -N(R₆)R₇ i -OR₆, atom halogena, C₃-C₆ cikloalkil i alkinil grupe,
- b) C₃-C₆ cikloalkila,

- R₂ je grupa izabrana od:

- a) -COOR₈,
- b) -COR₈,
- c) -C(O)N(R₈)R₉,
- d) -CN,
- e) -S(O)_nR₈, pri čemu je n ceo broj od 1 do 2,

- R₈ i R₉ su nezavisno izabrani od:

- a) linearnog ili razgranatog C₁-C₆ alkila opciono supstituisanog sa 1, 2 ili 3 supstituenta izabrana od A₁ ili B₂,
 - b) A₁ grupe,
 - c) atoma vodonika,
- ili

- R₈ i R₉ zajedno sa atomom azota za koji su vezani formiraju 5-6 člani heterocikl koji opciono sadrži 1 heteroatom izabran od O i N, a navedeni heterocikl je opciono supstituisan sa 1 ili 2 grupe nezavisno odabrane od linearnog ili razgranatog C₁-C₄ alkila

- R₃ je grupa izabrana od:

- a) linearnog ili razgranatog C₁-C₆ alkila opciono supstituisanog sa 1, 2 ili 3 supstituenta izabrana od atoma halogena, -N(R₆)R₇ i -OR₆,
- b) C₃-C₆ cikloalkila opciono supstituisanog sa 1, 2 ili 3 atoma halogena,
- c) atoma vodonika,
- d) -NH₂,
- e) -CN,

- R₄ je grupa izabrana od:

- a) grupe A₁,

b) linearnog ili razgranatog C₁-C₆ alkila opciono supstituisanog sa 1, 2 ili 3 supstituenta izabrana od A₁ ili B₂,

c) -N(R₆)R₇,

d) -CN,

e) -CO-H;

đ) -CO-Me i

g) CO-OMe

h) atoma vodonika,

- X₁, X₂, X₃, X₄ i X₅ su nezavisno izabrani od C-B₁, N i C-H,

- A₁ je izabran od:

a) C₃-C₆ cikloalkila čiji je prsten opciono supstituisan sa 1, 2, 3 ili 4 supstituenta izabrana od =O i B₃;

b) 3 do 6-članog zasićenog heterociklilnog prstena koji sadrži 1, 2 ili 3 heteroatoma izabrana od O, S i N, i koji je prsten opciono supstituisan sa 1, 2 ili 3 supstituenta izabrana od =O i B₃;

c) fenila ili 5- do 6-člane heteroarilne grupe, pri čemu je bilo koja od njih opciono supstituisana sa 1, 2 ili 3 supstituenta izabrana od B₁;

- svaki B₁ je nezavisno izabran od atoma halogena, -CF₃ grupe, 5 do 6-članog heteroarila, linearnog ili razgranatog C₁-C₆ alkila, -CN, -N(R₆)R₇, -OR₆, -C(=O)R₆, -C(=O)OR₆, -C(=O)N(R₆)R₇, -OC(=O)-R₆, -N(R₆)C(=O)R₇, -NR₇SO₂R₆, -SO₂N(R₆)R₇, -SR₆, -S(O)R₆ i -S(O)₂R₆,

- svaki B₂ je nezavisno izabran od atoma halogena, -CN, -N(R₆)R₇, -OR₆, -C(=O)R₆, -C(=O)OR₆, -C(=O)N(R₆)R₇, -OC(=O)-R₆, -N(R₆)C(=O)R₇, -NR₇SO₂R₆, -SO₂N(R₆)R₇, -SR₆, -S(O)R₆, -S(O)₂R₆, andalkinilne grupe, - svaki B₃ je nezavisno izabran od atoma halogena, linearnog ili razgranatog C₁-C₆ alkila, -CN, -N(R₆)R₇, -OR₆, -C(=O)R₆, -C(=O)OR₆, -C(=O)N(R₆)R₇, -OC(=O)-R₆, -N(R₆)C(=O)R₇, -NR₇SO₂R₆, -SO₂N(R₆)R₇, -SR₆, -S(O)R₆, -S(O)₂R₆,

svaki R₆ i R₇ nezavisno predstavlja:

- atom vodonika,

- linearni ili razgranati C₁-C₁₂ alkil, C₃-C₆ cikloalkil i C₄-C₆ heterocikloalkil, koji su opciono supstituisani sa 1, 2 ili 3 supstituenta izabrana od =O (okso), atoma halogena, hidroksija, fenila, C₃-C₆ cikloalkila, linearnog ili razgranatog C₁-C₆ alkoksija, amino, alkilamino, dialkilamino, linearnog ili razgranatog C₁-C₆ alkilkarbonila,

- fenil ili 5 do 6-članu heteroarilnu grupu, koji su opciono supstituisani sa 1, 2 ili 3 supstituenta izabrana od atoma halogena, cijano grupe, linearnog ili razgranatog C₁-C₆ alkila, linearnog ili razgranatog C₁-C₆ haloalkila, hidroksija, linearnog ili razgranatog C₁-C₆ alkoksija, amino, alkilamino, dialkilamino;

- R₆ i R₇ formiraju zajedno sa atomom azota za

koji su vezani, 3 do 8-člani prsten koji opciono sadrži dalji heteroatom izabran od O, N i S, i koji je prsten opciono supstituisan sa 1, 2 ili 3 supstituenta izabranih od =O (okso), linearnog ili razgranatog C₁-C₆ alkila, linearnog ili razgranatog C₁-C₆ haloalkila, linearnog ili razgranatog C₁-C₆ alkilkarbonila;

- pod uslovom da kada je R₁ -COOR₃ i R₂ je -COOR₄, onda R₄ nije metil grupa,

i njegove farmaceutski prihvatljive soli.

Broj ostalih patentnih zahtjeva: 16

(11) **BA/EP3699181**

(21) **E04311** (22) 2023-03-17

(26) HR

(31)201462080374 P (32)2014-11-16 (33)US
201562169545 P 2015-06-01 US
(96) 20169707.5 2015-11-16

(97) 2020-08-26

(51) **C07D 487/04** , **A61K 31/519** ,
A61P 35/00

(73) Array Biopharma, Inc.
3200 Walnut Street Boulder, CO 80301
US

(72) ARRIGO, Alisha B.
Array Biopharma, Inc 3200 Walnut Street
Boulder, CO 80301
US
JUENGST, Derrick
Array Biopharma, Inc. 3200 Walnut Street
Boulder, CO 80301
US
SHAH, Khalid
12 Amberwood Circle South San Francisco,
CA 94080
US

(74) "ŽIVKO MIJATOVIĆ & PARTNERS" d.o.o.
Sarajevo
M.H. Uskufije 3, 71000 Sarajevo
BA

(54) **KRISTALNI OBLIK (S)-N-(5-((R)-2-(2,5-DIFLUOROFENIL)-PIROLIDIN-1-IL)-PIRAZOLO[1,5-A]PIRIMIDIN-3-IL)-3-HIDROKSIPIROLIDIN-1-KARBOKSAMID HIDROGEN SULFATA**

(57)

1. Kristalni oblik (I-HS) koji ima formulu:

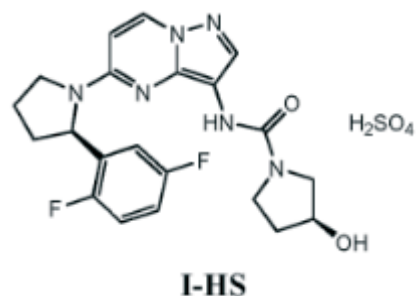

naznačen time, što ima difrakcijske pikove XRPD (2θ stupnjeva) na 18.4±0.2, 20.7±0.2, 23.1±0.2 i 24.0±0.2, pri čemu kristalni oblik suštinski ne sadrži druge amorfne, polimorfne ili kristalne oblike, što znači da je molni postotak drugog/drugih amornih, polimornih ili kristalnih oblika izolirane baze kristalnog oblika (I-HS) manji od oko 5 molnih postotaka.

Broj ostalih patentnih zahtjeva: 21

(11) BA/EP3618928(21) **E04312** (22) 2023-03-15(31) 201862698007 P (32) 2018-07-13 (33) US
201962860184 P 2019-06-11 US
201962868849 P 2019-06-28 US
(96) 19746306.0 2019-07-12

(97) 2020-03-11

(51) **A61P 19/02** , **A61P 25/28** , **A61P 27/06** , **A61P 31/04** , **C07K 16/28**(73) Alector LLC
131 Oyster Point Boulevard, Suite 600
South San Francisco CA 94080
US(72) SCHWABE, Tina
c/o ALECTOR LLC 131 Oyster Point
Boulevard Suite 600 South San Francisco
California 94080
US
KURNELLAS, Michael
c/o ALECTOR LLC 131 Oyster Point
Boulevard Suite 600 South San Francisco
California 94080
US
ROSENTHAL, Arnon
c/o ALECTOR LLC 131 Oyster Point
Boulevard Suite 600 South San Francisco
California 94080
US
COOPER, Anthony B.
c/o ALECTOR LLC 131 Oyster Point
Boulevard Suite 600 South San Francisco
California 94080
US
PEJCHAL, Robert
c/o ALECTOR LLC 131 Oyster Point
Boulevard Suite 600 South San Francisco
California 94080
US(74) "INTELBIRO" d.o.o.
M.H. Uskufije 3, 71000 Sarajevo
BA**(54) PROTUTIJELA PROTIV SORTILINA I
POSTUPCI NJIHOVE UPOTREBE**

(57)

1. Protutijelo koje se veže na protein ljudski sortilin, **naznačeno time** što protutijelo sadrži varijabilno područje teškog lanca koje sadrži aminokiselinski slijed SEQ ID NO: 56 i varijabilno područje lakog lanca koje sadrži aminokiselinski slijed SEQ ID NO: 60.**(11) BA/EP3870234**(21) **E04313** (22) 2023-03-15(31) 18382759 (32) 2018-10-25 (33) EP
(96) 19790550.8 2019-10-25

(97) 2021-09-01

(51) **A61K 47/68** , **A61P 35/00**(73) Pharma Mar, S.A.
Avda. de los Reyes, 1 Polígono Industrial
La Mina-Norte 28770 Colmenar Viejo,
Madrid
ES(72) CUEVAS MARCHANTE, Maria del Carmen
Pharma Mar S.A. Avda. de los Reyes, 1
Pol. Ind. La Mina 28770 Colmenar Viejo
ES
FRANCESCH SOLLOSO, Andres
Pharma Mar, S.A. Avda. de los Reyes, 1
Pol. Ind. La Mina 28770 Colmenar Viejo
ES
LATORRE LOZANO, Alfonso
Pharma Mar S.A. Avda. de los Reyes, 1
Pol. Ind. La Mina 28770 Colmenar Viejo
ES
MARTINEZ BARRASA, Valentin
Pharma Mar, S.A. Avda. de los Reyes, 1
Pol. Ind. La Mina 28770 Colmenar Viejo
ES(74) "MSA IP"
Hamdije Kapidžića 12, 71000 Sarajevo
BA**(54) ANTITIJELO-LIJEK KONJUGATI KOJI
SADRŽE DERIVATE EKTEINASCIDINA**

(57)

1. Konjugat lijeka koji sadrži segment lijeka kovalentno vezan za ostatak konjugata lijeka, pri čemu konjugat lijeka ima formulu $[D-(X)_b-(AA)_w-(T)_g-(L)-]_n$ -Ab pri čemu: D je segment lijeka koji ima slijedeću formulu (I) ili njegova farmaceutski prihvatljiva so, estar, solvat, tautomer ili stereoizomer,

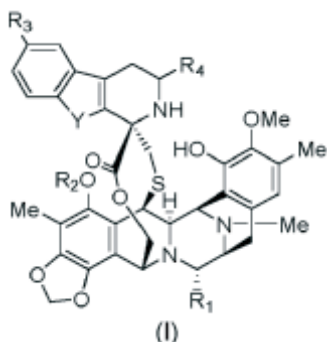

pri čemu:

D je kovalentno vezan preko hidroksi ili aminske grupe za (X)_b ako postoji, ili (AA)_w ako postoji, ili za (T)_g ako postoji, ili (L);

Y je -NH- ili -O-;

R₁ je -OH ili -CN;

R₂ je -C(=O)R_a grupa;

R₃ je vodonik ili -OR_b grupa;

R₄ se bira između -CH₂O- i -CH₂NH-;

R_a se bira između vodonika, supstituisanog ili nesupstituisanog C₁-C₁₂ alkila, supstituisanog ili nesupstituisanog C₂-C₁₂ alkenila i supstituisanog ili nesupstituisanog C₂-C₁₂ alkinila;

R_b se bira između supstituisanog ili nesupstituisanog C₁-C₁₂ alkila, supstituisanog ili nesupstituisanog C₂-C₁₂ alkenila i supstituisanog ili nesupstituisanog C₂-C₁₂ alkinila;

X i T su grupe za proširenje koje mogu biti iste ili različite;

svako AA je nezavisno aminokiselinska jedinica;

L je linker grupa;

w je cio broj u rasponu od 0 do 12;

b je cio broj od 0 ili 1;

g je cio broj od 0 ili 1;

Ab je segment koji sadrži najmanje jedno mesto vezivanja antigena; i

n je odnos grupe [D-(X)_b-(AA)_w-(T)_g-(L)-] prema segmentu koji sadrži najmanje jedno mjesto vezivanja antigena i nalazi se u opsegu od 1 do 20;

pri čemu je segment D lijeka konjugovan preko položaja R₄.

(11) **BA/EP3908272**

(21) **E04314** (22) 2023-03-27

(31) 19151064 (32) 2019-01-09 (33) EP
19386057 2019-12-16 EP

(96) 19832974.0 2019-12-27

(97) 2021-11-17

(51) **A61K31/198, A61P9/10**

(73) Uni-Pharma Kleon Tsetis Pharmaceutical Laboratories S.A.

14th Klm, National Road 1 14564 Kifissia, Attica

GR

Tseti, Ioulia

13 Pavlou Mela Street 145 61 Kifissia Attikis GR

(72) PANTOS, Constantinos

18B Thaleias Str. 15351 Kantza, Pallini GR

MOUROUZIS, Iordanis

121-123 Athinas Str. 18120 Korydallos, Attica GR

(74) Dragan Mićunović

Branilaca Sarajeva 10, 71000 Sarajevo BA

(54) **L-TRIJODTIRONIN (T3) ZA UPOTREBU U OGRANIČAVANJU MIKROVASKULARNE OPSTRUKCIJE**

(57)

1. L-trijodtironin (T3) za upotrebu u lečenju mikrovaskularne opstrukcije (MVO), pri čemu MVO lečenje započinje nakon primarne perkutane koronarne intervencije (PPCI), pri čemu se PPCI izvodi kod pacijenata sa infarktom miokarda sa podignutim ST segmentom (STEMI).

(11) **BA/EP3790877**(21) **E04315** (22) 2023-03-28

(26) HR

(31) 201862670249 P (32) 2018-05-11 (33) US
201862688164 P 2018-06-21 US

(96) 19725627.4 2019-05-10

(97) 2021-03-17

(51) **C07D 471/04** , **A61P 35/00** ,
A61P 37/00 , **A61K 31/437**(73) Incyte Corporation
1801 Augustine Cut-Off Wilmington, DE
19803
US(72) WU, Liangxing
1801 Augustine Cut-Off Wilmington,
Delaware 19803
US
XIAO, Kaijiong
1801 Augustine Cut-Off Wilmington,
Delaware 19803
US
YAO, Wenqing
1801 Augustine Cut-Off Wilmington,
Delaware 19803
US(74) "STAM" d.o.o.
Sarači 77, 71000 Sarajevo
BA(54) **DERIVATI TETRAHIDRO-
IMIDAZO[4,5-C]PIRIDINA KAO PD-L1
IMUNOMODULATORI**

(57)

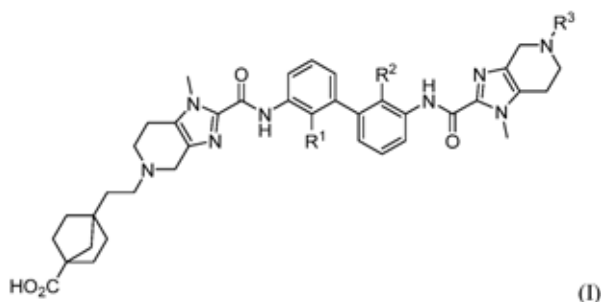
1. Spoj, **naznačen time, da je**
predstavljen Formulom I:

(I)

njegov stereoizomer, pri čemu:

R₁ je metil, CN, F, Cl, ili Br;R₂ je metil, CN, F, Cl, ili Br; iR₃ je H, C₁₋₄ alkil, C₃₋₈ cikloalkil, C₃₋₈ cikloalkil-C₁₋₂ alkil-, C₆₋₁₀ aril, C₆₋₁₀ aril-C₁₋₂ alkil, 5-članido6-člani heteroaril, 5-člani do 6-člani heteroaril-C₁₋₂ alkil, 4-člani do 6-člani heterocikloalkil ili 4-člani do 6-člani heterocikloalkil-C₁₋₂ alkil-, gdje svaki 5-člani do 6-člani heteroaril, 5-člani do 6-člani heteroaril-C₁₋₂ alkil, 4-člani do 6-člani heterocikloalkil i 4-člani do 6-člani heterocikloalkil-C₁₋₂ alkil-, ima jedan ili dva heteroatoma kao članove u prstenu, odabrane od O, N i S, i pri čemu je svaki C₁₋₄ alkil, C₃₋₈ cikloalkil, C₃₋₈ cikloalkil-C₁₋₂ alkil-, C₆₋₁₀ aril, C₆₋₁₀ aril-C₁₋₂ alkil, 5-člani do 6-člani heteroaril, 5-člani do 6-člani heteroaril-C₁₋₂ alkil, 4-člani do 6-člani heterocikloalkil i 4-člani do 6-člani heterocikloalkil-C₁₋₂ alkil- od R₃, opcionalno supstituiran s jednim ili dva supstituenta neovisno odabrana od CONH₂, SO₂NH₂, COOH, OH, CON(CH₃)₂, CH₃, F, Cl, Br, CN, etila, i propila.

Broj ostalih patentnih zahtjeva: 20

ili njegova farmaceutski prihvatljiva sol ili

(11) **BA/EP3674302**

(21) **E04316** (22) 2023-04-05

(31) 201461983289 P (32) 2014-04-23 (33) US

(96) 20156599.1 2015-04-22

(97) 2020-07-01

(51) **C07D 471/04** , **A61K 31/437** ,
A61P 35/00 , **A61P 37/00** , **A61P**
31/00 , **A61P 33/00** , **A61P 25/28**
, **A61P 11/06** , **A61P 9/10** , **A61P**
25/24

(73) Incyte Holdings Corporation
1801 Augustine Cut-Off Wilmington, DE
19803
US

(72) COMBS, Andrew P.
329 East Doe Run Road Kennett Square,
PA Pennsylvania 19348
US
MADUSKUIE, Thomas P. Jr.
c/o Incyte Corporation 1801 Augustine Cut-
Off Wilmington, Delaware 19803
US
FALAHATPISHEH, Nikoo
1822 Foulk Road Wilmington, DE Delaware
19810
US

(74) "STAM" d.o.o.
Sarači 77, 71000 Sarajevo
BA

(54) **1-H-PIROLO[2,3-C]PIRIDIN-7(6H)-ONI I**
PIRAZOLO[3,4-C]PIRIDIN-7(6H)-ONI KAO
INHIBITORI BET PROTEINA

(57)

1. Inhibitor BET proteina, **naznačen time, da je** za uporabu u liječenju proliferativne bolesti, pri čemu se inhibitor BET proteina daje u kombinaciji s jednim ili više dodatnih terapijskih sredstava, gdje:

(a) inhibitor BET proteina se bira od sljedećih:

8-(6-metil-7-okso-6,7-dihidro-1H-pirololo[2,3-c]piridin-4-il)-2-fenil-1H-1,4-benzoksazin-3(4H)-on;

2-izopropil-8-(6-metil-7-okso-6,7-dihidro-1H-pirololo[2,3-c]piridin-4-il)-2H-1,4-

benzoksazin-3(4H)-on;

2-metil-8-(6-metil-7-okso-6,7-dihidro-1H-pirololo[2,3-c]piridin-4-il)-2H-1,4-benzoksazin-3(4H)-on;

2-etil-8-(6-metil-7-okso-6,7-dihidro-1H-pirololo[2,3-c]piridin-4-il)-2H-1,4-benzoksazin-3(4H)-on;

8-(6-metil-7-okso-6,7-dihidro-1H-pirololo[2,3-c]piridin-4-il)-2-piridin-2-il-2H-1,4-benzoksazin-3(4H)-on 2,2,2-trifluoroacetat;

2-ciklopropil-8-(6-metil-7-okso-6,7-dihidro-1H-pirololo[2,3-c]piridin-4-il)-2H-1,4-benzoksazin-3(4H)-on;

8-(6-metil-7-okso-6,7-dihidro-1H-pirololo[2,3-c]piridin-4-il)-2-(tetrahidro-2H-piran-4-il)-2H-1,4-benzoksazin-3(4H)-on;

2-etil-4-metil-8-(6-metil-7-okso-6,7-dihidro-1H-pirololo[2,3-c]piridin-4-il)-2H-1,4-benzoksazin-3(4H)-on;

2-izopropil-6-metoksi-8-(6-metil-7-okso-6,7-dihidro-1H-pirololo[2,3-c]piridin-4-il)-2H-1,4-benzoksazin-3(4H)-on;

2-izopropil-6-metoksi-4-metil-8-(6-metil-7-okso-6,7-dihidro-1H-pirololo[2,3-c]piridin-4-il)-2H-1,4-benzoksazin-3(4H)-on;

[2-izopropil-6-metoksi-8-(6-metil-7-okso-6,7-dihidro-1H-pirololo[2,3-c]piridin-4-il)-3-okso-2,3-dihidro-4H-1,4-benzoksazin-4-il]octena kiselina;

2-[2-izopropil-6-metoksi-8-(6-metil-7-okso-6,7-dihidro-1H-pirololo[2,3-c]piridin-4-il)-3-okso-2,3-dihidro-4H-1,4-benzoksazin-4-il]-N-metilacetamid;

2-[2-izopropil-6-metoksi-8-(6-metil-7-okso-6,7-dihidro-1H-pirololo[2,3-c]piridin-4-il)-3-okso-2,3-dihidro-4H-1,4-benzoksazin-4-il]acetamid;

2-izopropil-6-metoksi-8-(6-metil-7-okso-6,7-dihidro-1H-pirololo[2,3-c]piridin-4-il)-4-[2-(4-metilpiperazin-1-il)-2-oksoetil]-2H-1,4-benzoksazin-3(4H)-on;

2-izopropil-6-metoksi-8-(6-metil-7-okso-6,7-dihidro-1H-pirololo[2,3-c]piridin-4-il)-4-(piridin-4-ilmetil)-2H-1,4-benzoksazin-3(4H)-on;

2,4-diizopropil-6-metoksi-8-(6-metil-7-okso-6,7-dihidro-1H-pirololo[2,3-c]piridin-4-il)-2H-1,4-benzoksazin-3(4H)-on;

2-izopropil-8-(6-metil-7-okso-6,7-dihidro-1H-pirololo[2,3-c]piridin-4-il)-3-okso-

3,4-dihidro-2H-1,4-benzoksazin-6-karbonitril;

2-izopropil-4-metil-8-(6-metil-7-okso-6, 7-dihidro-1H-pirololo[2,3-c]piridin-4-il)-3-okso-3,4-dihidro-2H-1,4-benzoksazin-6-karbonitril;

2-izopropil-4-metil-8-(6-metil-7-okso-6,7-dihidro-1H-pirololo[2,3-c]piridin-4-il)-3-okso-3,4-dihidro-2H-1,4-benzoksazin-6-karboksamid;

2-izopropil-N-metil-8-(6-metil-7-okso-6,7-dihidro-1H-pirololo[2,3-c]piridin-4-il)-3-okso-3,4-dihidro-2H-1,4-benzoksazin-6-karboksamid;

2-izopropil-8-(6-metil-7-okso-6,7-dihidro-1H-pirololo[2,3-c]piridin-4-il)-6-nitro-2H-1,4-benzoksazin-3(4H)-on;

4-(2-izopropil-6-metoksi-4-metil-3,4-dihidro-2H-1,4-benzoksazin-8-il)-6-metil-1,6-dihidro-7H-pirololo[2,3-c]piridin-7-on;

2-ciklopropil-6-metoksi-8-(6-metil-7-okso-6,7-dihidro-1H-pirololo[2,3-c]piridin-4-il)-2H-1,4-benzoksazin-3(4H)-on;

6-metoksi-8-(6-metil-7-okso-6,7-dihidro-1H-pirololo[2,3-c]piridin-4-il)-2-fenil-2H-1,4-benzoksazin-3(4H)-on;

2-(2-kloro-4-fluorofenil)-6-metoksi-8-(6-metil-7-okso-6,7-dihidro-1H-pirololo[2,3-c]piridin-4-il)-2H-1,4-benzoksazin-3(4H)-on;

2-izopropil-6-metoksi-8-(6-metil-7-okso-6,7-dihidro-1H-pirazolo[3,4-c]piridin-4-il)-2H-1,4-benzoksazin-3(4H)-on;

6-metoksi-2,2-dimetil-8-(6-metil-7-okso-6,7-dihidro-1H-pirololo[2,3-c]piridin-4-il)-2H-1,4-benzoksazin-3(4H)-on;

2-izopropil-8-(6-metil-7-okso-6,7-dihidro-1H-pirololo[2,3-c]piridin-4-il)-6-(1-metil-1H-pirazol-4-il)-2H-1,4-benzoksazin-3(4H)-on;

6-metoksi-2,2-dimetil-8-(6-metil-7-okso-6,7-dihidro-1H-pirazolo[3,4-c]piridin-4-il)-2H-1,4-benzoksazin-3(4H)-on;

8-(6-metil-7-okso-6,7-dihidro-1H-pirololo[2,3-c]piridin-4-il)spiro[1,4-benzoksazin-2,1'-ciklopropan]-3(4H)-on;

2,2-dimetil-8-(6-metil-7-okso-6,7-dihidro-1H-pirololo[2,3-c]piridin-4-il)-2H-1,4-benzoksazin-3(4H)-on;

3,3-dimetil-5-(6-metil-7-okso-6,7-dihidro-1H-pirololo[2,3-c]piridin-4-il)-3,4-dihidrokinoksalin-2(1H)-on;

2-izopropil-8-(6-metil-7-okso-6,7-dihidro-1H-pirololo[2,3-c]piridin-4-il)-6-(morfolin-4-ilkarbonil)-2H-1,4-benzoksazin-3(4H)-on;

2-izopropil-N,N-dimetil-8-(6-metil-7-okso-6,7-dihidro-1H-pirololo[2,3-c]piridin-4-il)-3-okso-3,4-dihidro-2H-1,4-benzoksazin-6-karboksamid;

2-ciklopentil-6-metoksi-8-(6-metil-7-okso-6,7-dihidro-1H-pirololo[2,3-c]piridin-4-il)-2H-1,4-benzoksazin-3(4H)-on;

6-(hidroksimetil)-2-izopropil-8-(6-metil-7-okso-6,7-dihidro-1H-pirololo[2,3-c]piridin-4-il)-2H-1,4-benzoksazin-3(4H)-on;

2-izopropil-6-(metoksimetil)-8-(6-metil-7-okso-6,7-dihidro-1H-pirololo[2,3-c]piridin-4-il)-2H-1,4-benzoksazin-3(4H)-on;

6-(aminometil)-2-izopropil-8-(6-metil-7-okso-6,7-dihidro-1H-pirololo[2,3-c]piridin-4-il)-2H-1,4-benzoksazin-3(4H)-on;

N-[[2-izopropil-8-(6-metil-7-okso-6,7-dihidro-1H-pirololo[2,3-c]piridin-4-il)-3-okso-3,4-dihidro-2H-1,4-benzoksazin-6-il]metil]etansulfonamid;

N-[[2-izopropil-8-(6-metil-7-okso-6,7-dihidro-1H-pirololo[2,3-c]piridin-4-il)-3-

okso-3,4-dihidro-2H-1,4-benzoksazin-6-il]metil]acetamid;

2-izopropil-8-(6-metil-7-okso-6,7-dihidro-1H-pirololo[2,3-c]piridin-4-il)-3-okso-3,4-dihidro-2H-1,4-benzoksazin-6-karboksamid;

2-ciklopentil-6-metoksi-8-(6-metil-7-okso-6,7-dihidro-1H-pirazolo[3,4-c]piridin-4-il)-2H-1,4-benzoksazin-3(4H)-on;

6-(2-furil)-2-izopropil-8-(6-metil-7-okso-6,7-dihidro-1H-pirololo[2,3-c]piridin-4-il)-2H-1,4-benzoksazin-3(4H)-on;

2-izopropil-8-(6-metil-7-okso-6,7-dihidro-1H-pirololo[2,3-c]piridin-4-il)-6-(metilsulfonil)-2H-1,4-benzoksazin-3(4H)-on;

2,2-dimetil-8-(6-metil-7-okso-6,7-dihidro-1H-pirololo[2,3-c]piridin-4-il)-6-(metilsulfonil)-2H-1,4-benzoksazin-3(4H)-on;

8-(6-metil-7-okso-6,7-dihidro-1H-pirololo[2,3-c]piridin-4-il)-6-(metilsulfonil)-2-fenil-2H-1,4-benzoksazin-3(4H)-on;

2-izopropil-4-metil-8-(6-metil-7-okso-6,7-dihidro-1H-pirololo[2,3-c]piridin-4-il)-

6-(metilsulfonyl)-2H-1,4-benzoksazin-3(4H)-on;

2-(2-hidroksietil)-8-(6-metil-7-okso-6,7-dihidro-1H-pirololo[2,3-c]piridin-4-il)-6-(metilsulfonyl)-2H-1,4-benzoksazin-3(4H)-on;

6-acetil-2-izopropil-8-(6-metil-7-okso-6,7-dihidro-1H-pirololo[2,3-c]piridin-4-il)-2H-1,4-benzoksazin-3(4H)-on;

6-(1-hidroksietil)-2-izopropil-8-(6-metil-7-okso-6,7-dihidro-1H-pirololo[2,3-c]piridin-4-il)-2H-1,4-benzoksazin-3(4H)-on;

6-(etilsulfonyl)-2-izopropil-8-(6-metil-7-okso-6,7-dihidro-1H-pirololo[2,3-c]piridin-4-il)-2H-1,4-benzoksazin-3(4H)-on;

2-izopropil-6-(izopropilsulfonyl)-8-(6-metil-7-okso-6,7-dihidro-1H-pirololo[2,3-c]piridin-4-il)-2H-1,4-benzoksazin-3(4H)-on;

4-(ciklopropilmetil)-2-izopropil-8-(6-metil-7-okso-6,7-dihidro-1H-pirololo[2,3-c]piridin-4-il)-6-(metilsulfonyl)-2H-1,4-benzoksazin-3(4H)-on;

4-etil-2-izopropil-8-(6-metil-7-okso-6,7-dihidro-1H-pirololo[2,3-c]piridin-4-il)-6-(metilsulfonyl)-2H-1,4-benzoksazin-3(4H)-on;

6-(etilsulfonyl)-2-izopropil-4-metil-8-(6-metil-7-okso-6,7-dihidro-1H-pirololo[2,3-c]piridin-4-il)-2H-1,4-benzoksazin-3(4H)-on;

2-izopropil-6-(izopropilsulfonyl)-4-metil-8-(6-metil-7-okso-6,7-dihidro-1H-pirololo[2,3-c]piridin-4-il)-2H-1,4-benzoksazin-3(4H)-on;

8-(6-metil-7-okso-6,7-dihidro-1H-pirololo[2,3-c]piridin-4-il)-6-(metilsulfonyl)spiro[1,4-benzoksazin-2,1'-ciklopropan]-3(4H)-on;

3,3-dimetil-5-(6-metil-7-okso-6,7-dihidro-1H-pirololo[2,3-c]piridin-4-il)-7-(metilsulfonyl)-3,4-dihidrokinoksalin-2(1H)-on;

8'-(6-metil-7-okso-6,7-dihidro-1H-pirololo[2,3-c]piridin-4-il)-6'-(metilsulfonyl)1',4'-dihidro-3'H-spiro[ciklopentan-1,2'-kinoksalin]-3'-on;

(3S)-3-izopropil-5-(6-metil-7-okso-6,7-dihidro-1H-pirololo[2,3-c]piridin-4-il)-7-(metilsulfonyl)-3,4-dihidrokinoksalin-2(1H)-on;

(3R)-3-izopropil-5-(6-metil-7-okso-6,7-dihidro-1H-pirololo[2,3-c]piridin-4-il)-7-(metilsulfonyl)-3,4-dihidrokinoksalin-2(1H)-on;

8'-(6-metil-7-okso-6,7-dihidro-1H-pirololo[2,3-c]piridin-4-il)-6'-(metilsulfonyl)-

1',4'-dihidro-3'H-spiro[ciklobutan-1,2'-kinoksalin]-3'-on;

4-metil-8-(6-metil-7-okso-6,7-dihidro-1H-pirololo[2,3-c]piridin-4-il)-6-(metilsulfonyl)spiro[1,4-benzoksazin-2,1'-ciklopropan]-3(4H)-on;

8'-(6-metil-7-okso-6,7-dihidro-1H-pirololo[2,3-c]piridin-4-il)-6'-(metilsulfonyl)-1',4'-dihidro-3'H-spiro[cikloheksan-1,2'-kinoksalin]-3'-on;

8-(6-metil-7-okso-6,7-dihidro-1H-pirazolo[3,4-c]piridin-4-il)-6-(metilsulfonyl)spiro[1,4-benzoksazin-2,1'-ciklopropan]-3(4H)-on;

4-metil-8-(6-metil-7-okso-6,7-dihidro-1H-pirazolo[3,4-c]piridin-4-il)-6-(metilsulfonyl)spiro[1,4-benzoksazin-2,1'-ciklopropan]-3(4H)-on;

2-izopropil-N,N-dimetil-8-(6-metil-7-okso-6,7-dihidro-1H-pirololo[2,3-c]piridin-4-il)-3-okso-3,4-dihidro-2H-1,4-benzoksazin-6-sulfonamid;

2-izopropil-N-metil-8-(6-metil-7-okso-6,7-dihidro-1H-pirololo[2,3-c]piridin-4-il)-3-okso-3,4-dihidro-2H-1,4-benzoksazin-6-sulfonamid;

N,N,2,2,4-pentametil-8-(6-metil-7-okso-6,7-dihidro-1H-pirololo[2,3-c]piridin-4-il)-3-okso-3,4-dihidro-2H-1,4-benzoksazin-6-sulfonamid;

N,N,2,2-tetrametil-8-(6-metil-7-okso-6,7-dihidro-1H-pirololo[2,3-c]piridin-4-il)-3-okso-3,4-dihidro-2H-1,4-benzoksazin-6-sulfonamid;

2-izopropil-N,N,4-trimetil-8-(6-metil-7-okso-6,7-dihidro-1H-pirololo[2,3-c]piridin-4-il)-3-okso-3,4-dihidro-2H-1,4-benzoksazin-6-sulfonamid;

2,2-dimetil-8-(6-metil-7-okso-6,7-dihidro-1H-pirololo[2,3-c]piridin-4-il)-6-(piperidin-1-ilsulfonyl)-2H-1,4-benzoksazin-3(4H)-on;

2,2,4-trimetil-8-(6-metil-7-okso-6,7-dihidro-1H-pirololo[2,3-c]piridin-4-il)-6-(piperidin-1-ilsulfonyl)-2H-1,4-benzoksazin-3(4H)-on;

N-izopropil-2,2-dimetil-8-(6-metil-7-okso-6,7-dihidro-1H-pirololo[2,3-c]piridin-4-il)-3-okso-3,4-dihidro-2H-1,4-benzoksazin-6-sulfonamid;

2,2,4-trimetil-8-(6-metil-7-okso-6,7-dihidro-1H-pirololo[2,3-c]piridin-4-il)-6-(metilsulfonyl)-2H-1,4-benzoksazin-3(4H)-on;

6-(etilsulfonyl)-2,2,4-trimetil-8-(6-metil-7-okso-6,7-dihidro-1H-pirololo[2,3-c]piridin-4-il)-2H-1,4-benzoksazin-3(4H)-on;

6-(izopropilsulfonyl)-2,2,4-trimetil-8-(6-metil-7-okso-6,7-dihidro-1H-pirololo[2,3-c]piridin-4-il)-2H-1,4-benzoksazin-3(4H)-on;

6-(etilsulfonyl)-2,2-dimetil-8-(6-metil-7-okso-6,7-dihidro-1H-pirololo[2,3-c]piridin-4-il)-2H-1,4-benzoksazin-3(4H)-on;

6-(izopropilsulfonyl)-2,2-dimetil-8-(6-metil-7-okso-6,7-dihidro-1H-pirololo[2,3-c]piridin-4-il)-2H-1,4-benzoksazin-3(4H)-on;

6-acetil-2,2-dimetil-8-(6-metil-7-okso-6,7-dihidro-1H-pirololo[2,3-c]piridin-4-il)-2H-1,4-benzoksazin-3(4H)-on;

6-(1-hidroksietil)-2,2-dimetil-8-(6-metil-7-okso-6,7-dihidro-1H-pirololo[2,3-c]piridin-4-il)-2H-1,4-benzoksazin-3(4H)-on;

6-acetil-2,2,4-trimetil-8-(6-metil-7-okso-6,7-dihidro-1H-pirololo[2,3-c]piridin-4-il)-2H-1,4-benzoksazin-3(4H)-on;

6-(1-hidroksietil)-2,2,4-trimetil-8-(6-metil-7-okso-6,7-dihidro-1H-pirololo[2,3-c]piridin-4-il)-2H-1,4-benzoksazin-3(4H)-on; i

2-izopropil-8-(6-metil-7-okso-6,7-dihidro-1H-pirazolo[3,4-c]piridin-4-il)-6-(metilsulfonyl)-2H-1,4-benzoksazin-3(4H)-on;

ili farmaceutske prihvatljive soli od bilo kojega od predstojećih; i

(b) jedan ili više dodatnih terapijskih sredstava su JAK inhibitor, inhibitor Pim kinaze, inhibitor PI3 kinaze, MEK inhibitor, inhibitor o ciklinu ovisne kinaze, b-RAF inhibitor, mTOR inhibitor, inhibitor proteazoma, HDAC inhibitor, inhibitor metil transferaze DNA, deksametazon, melfalan, ili imunomodulator, pri čemu navedeni JAK inhibitor je tofacitinib, baricitinib, CYT387, GLPG0634, lestaurtinib, pakritinib, TG101348, ili JAK1-selektivni inhibitor.

(11) **BA/EP3505218**

(21) **E04317** (22) 2023-04-11

(31) 201700143871 (32) 2017-12-13 (33) IT (96) 18211568.3 2018-12-11

(97) 2019-07-03

(51) **A61P 17/10**, **A61Q 19/00**, **A61Q 19/10**, **A61K 8/44**, **A61K 8/39**, **A61K 8/42**

(73) Unifarco S.p.A.

Via Cal Longa 62 32035 Santa Giustina (BL) IT

(72) Baratto, Giovanni

c/o Unifarco S.p.A. Via Cal Longa 62 32035 Santa Giustina BL IT

Semenzato, Alessandra

c/o Unifarco S.p.A. Via Cal Longa 62 32035 Santa Giustina BL IT

Costantini, Alessia

c/o Unifarco S.p.A. Via Cal Longa 62 32035 Santa Giustina BL IT

(74) "MSA IP"

Hamdije Kapidžića 12, 71000 Sarajevo BA

(54) **BLAGA KOMPOZICIJA ZA PRANJE ZA MASNU I AKNOZNU KOŽU**

(57)

1. Blaga kompozicija za pranje koja sadrži:

- a) natrijum kokoil alaninat;
- b) kokoil metil glukamid;
- c) lauret-7 citrat i
- d) PCA etil kokoil arginat;

pri čemu:

- i) a, b, c su supstance za čišćenje čija je ukupna koncentracija između 8 i 18 mas% u odnosu na ukupnu masu navedene kompozicije;
- ii) odnos (a/b/c)/c je između 0,8 i 1,4;
- iii) d je prisutno u količini u opsegu od 0,1 do 0,6% u odnosu na ukupnu masu navedene kompozicije.

(11) BA/EP3923914(21) **E04318** (22) 2023-04-14

(26) SR

(31) 20190157255 (32) 2019-02-14 (33) EP
(96) 20704307.6 2020-02-14

(97) 2021-12-22

(51) **A61K9/20, A61K31/675, A61K47/18,
A61K9/48, A61P31/04, A61K31/4545**(73) Debiopharm International S.A.
Forum "après-demain" Chemin Messidor
5-7 1002 Lausanne
CH(72) COLIN, Aude Anne-Laure
267A rue de Rouly Résidence le Belvédère
74500 Publier
FR
DECRETTE, Marie
199 rue de la confrérie 74500 Publier
FR
CHABAUD, Sebastien
Störklingasse 44 4125 Riehen
CH(74) Dragan Mićunović
Branilaca Sarajeva 10, 71000 Sarajevo
BA(54) **FORMULACIJA AFABICINA, POSTUPAK
ZA NJENU PROIZVODNJU**

(57)

1. Čvrsta farmaceutska kompozicija u obliku jedinične doze koja obuhvata afabicin ili neku njegovu farmaceutski prihvatljivu so i jedan ili više farmaceutski prihvatljivih ekscipijenasa, naznačena time, **što** kompozicija sadrži jedinjenje histidina.

Broj ostalih patentnih zahtjeva: 15

(11) BA/EP3882250(21) **E04319** (22) 2023-04-17

(96) 21165852.1 2015-12-23

(97) 2021-09-22

(51) **C07D 487/04** , **C07D 405/12** ,
A61K 31/519 , **A61P 35/00** , **A61P**
29/00 , **A61P 31/12**(73) ArQule, Inc.
One Wall Street Burlington, MA 01803
US(72) LAPIERRE, Jean-Marc
Pelham 03076
USEATHIRAJ, Sudharshan
Shrewsbury 01545
USNAMDEV, Nivedita
Westford 01545
USSCHWARTZ, Brian
Woodbridge 06525
USOTA, Yusuke
Chuo-ku 103-8426
JPMOMOSE, Takayuki
Chuo-ku 103-8426
JPTSUNEMI, Tomoyuki
Chuo-ku 103-8426
JPINAGAKI, Hiroaki
Chuo-ku 103-8426
JPNAKAYAMA, Kiyoshi
Chuo-ku 103-8426
JP(74) "MSA IP"
Hamdije Kapidžića 12, 71000 Sarajevo
BA(54) **TETRAHIDROPIRANIL AMINO-
PIROLOPIRIMIDINON ZA PRIMJENU
U LIJEČENJU POREMEĆAJA
POSREDOVANIH BTK-om**

(57)

1. Jedinjenje Formule (I):

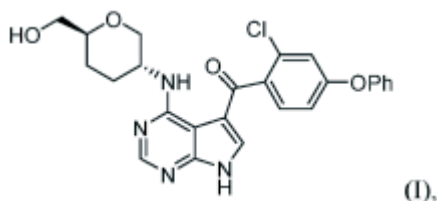

ili farmaceutski prihvatljiva so, tautomer, solvat, ili polimorf istog, za primjenu u postupku liječenja poremećaja posredovanog BTK-om ili modulisanja BTK, pri čemu BTK je mutant BTK, poželjno BTK C481S mutant.

Broj ostalih patentnih zahtjeva: 16

(11) **BA/EP3783151**(21) **E04334** (22) 2023-05-08

(26) SR

(96) 19192517.1 2019-08-20

(97) 2021-02-24

(51) **E01B 29/32**

(73) Thales Management & Services
Deutschland GmbH
Thalesplatz 1 71254 Ditzingen
DE

(72) SCHICKER, Kai
Am Wiesengrund 9 08539 Mehltheuer
DE
OLDEWURTEL, Kassen
Trollingerweg 13 71706 Markgröningen
DE

(74) Dragan Mićunović
Branilaca Sarajeva 10, 71000 Sarajevo
BA

(54) **SISTEM SA ELEMENTOM ZA
KONTROLISANJE ŠINA I UREĐAJEM
ZA NJEGOVO PRIČVRĆIVANJE I
POSTAVLJANJE KAO I UPOTREBA TOG
SISTEMA**

(57)

1. Sistem sa elementom (14) za kontrolisanje šina i uređajem (10) za pričvršćivanje i postavljanje elementa (14) za kontrolisanje šina na vratu (16) šine (12) koja ima nožicu (18) šine, vrat (16) šine i glavu (34) šine, koji obuhvata

stezni uređaj kojim se uređaj (10) može pričvrstiti za šinu (12),
pritiskivač (22) za pritiskivanje elementa (14) za kontrolisanje šina na vrat (16) šine, i element (20, 54) sile, pri čemu se pritiskivač (22) može pritisnuti na vrat (16) šine dejstvom sile koju stvara element sile u sastavljenom stanju uređaja, i držač (36) za prihvatanje elementa (20, 54) sile,
naznačen time,
što pritiskivač (22) ima ležište za element (14) za kontrolisanje šina, pri čemu je element (14) za kontrolisanje šina postavljen u tom ležištu pritiskivača (22), i pri čemu je pritiskivač (22) izveden na takav način da se može pritisnuti ravno na vrat (16) šine.

Broj ostalih patentnih zahtjeva: 13

(11) **BA/EP3615544**(21) **E04336** (22) 2023-05-12

(26) BS

(31) 17382228 (32) 2017-04-27 (33) EP
17382497 2017-07-26 EP

(96) 18720255.1 2018-04-27

(97) 2020-03-04

(51) **C07D515/22, A61P35/00, A61K31/4995**

(73) Pharma Mar S.A.

Poligono Industrial La Mina Avda. de los
Reyes 1 Colmenar Viejo 28770 Madrid
ES(72) CUEVAS MARCHANTE, Maria del Carmen
Pharma Mar S.A. Avda. de los Reyes 1 Pol.
Ind. La Mina Colmenar Viejo 28770 Madrid
ESFRANCESCH SOLLOSO, Andres
Pharma Mar S.A. Avda. de los Reyes 1 Pol.
Ind. La Mina Colmenar Viejo 28770 Madrid
ESMARTINEZ BARRASA, Valentin
Pharma Mar S.A. Avda. de los Reyes 1 Pol.
Ind. La Mina Colmenar Viejo 28770 Madrid
ES(54) **ANTITUMORSKA JEDINJENJA**

(57)

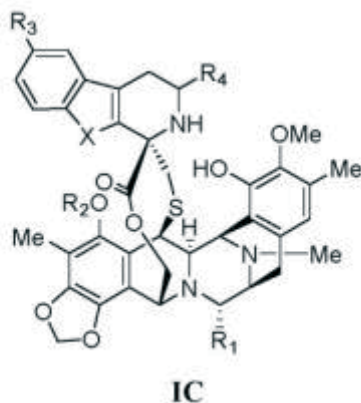
1. Jedinjenje sa formulom IC, ili njegova
farmaceutski prihvatljiva so ili estar:

Broj ostalih patentnih zahtjeva: 16

pri čemu:

(11) **BA/EP3484888**

(21) **E04339** (22) 2023-05-19

(26) HR

(31) 201662363424 P (32) 2016-07-18 (33) US

(96) 17830139.6 2017-07-13

(97) 2019-05-22

(51) **C07D 487/04** , **A61K 31/519** ,
A61P 35/00 , **C30B 7/02**

(73) University Health Network
190 Elizabeth Street R. Fraser Elliott
Building - Room 1S-417 Toronto, Ontario
M5G 2C4
CA

(72) LI, Sze-Wan
509 Roselawn Avenue Toronto Ontario M5N
1K2
CA
PAULS, Heinz W.
460 Fourth Line Oakville Ontario L6L 5A4
CA
SAMPSON, Peter Brent
1320 Ridgebank Drive Oakville Ontario L6M
4A5
CA

(74) "INTELBIRO" d.o.o.
M.H. Uskufije 3, 71000 Sarajevo
BA

(54) **ČVRSTI OBLICI INHIBITORA TTK**

(57)

1. Ko-kristal spoja (I) i ko-formirajuća molekula,

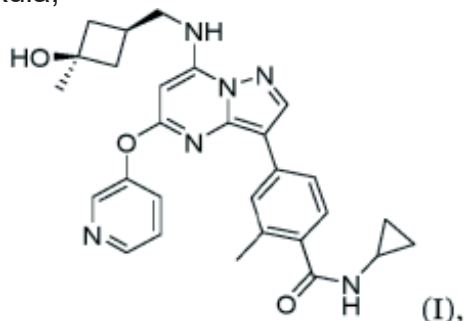

ili solvat ko-kristala, pri čemu je ko-formirajuća molekula fosforna kiselina.

Broj ostalih patentnih zahtjeva: 19

OBJAVLJIVANJE ZAHTJEVA ZA KONSEZUALNI PATENT
OBJAVLJIVANJE ZAHTJEVA ZA KONSEZUALNI PATENT
ОБЈАВЉИВАЊЕ ЗАХТЈЕВА ЗА КОНСЕЗУАЛНИ ПАТЕНТ

Datum podnošenja: **2023-03-22**

Broj službenog glasnika u kojem je objavljena prijava patenta: **3/2022**

(21) **BAP213403A**

(51) **G06F 3/01**

(75) HALJEVAC, Bakir
Obala Kulina bana 23, 71000 Sarajevo
BA

(54) TASTATURA ZA PISANJE RAZLIČITIH JEZIKA SA MODIFIKOVANIM TIPKAMA

Datum podnošenja: **2023-01-25**

Broj službenog glasnika u kojem je objavljena prijava patenta: **4/2022**

(21) **BAP213421A**

(51) **A01D 46/247**

(75) KARAMATIĆ, Milan
Karamatići - Zagrebačka 89, 88240 Posušje
BA

(54) KUKA S MEHANIZMOM ZA ZAKLJUČAVANJE

Datum podnošenja: **2023-01-25**

Broj službenog glasnika u kojem je objavljena prijava patenta: **4/2022**

(21) **BAP213422A**

(51) **A01D 46/247**

(75) KARAMATIĆ, Milan
Karamatići - Zagrebačka 89, 88240 Posušje
BA

(54) RUČNI BERAČ PLODOVA ŠIPURKA

Datum podnošenja: **2023-04-24**

Broj službenog glasnika u kojem je objavljena prijava patenta: **1/2023**

(21) **BAP213424A**

(51) **A01K 53/00, B64C 29/00, F42D 5/02, H04B 10/299**

(71) Univerzitet u Banjoj Luci, Elektrotehnički fakultet
Patre 5, 78000 Banja Luka
BA

(72) STARČEVIĆ, Vanja
Đulići bb, 74270 Teslić
BA
BABIĆ, Mišo
Nikole Pašića 39, 78250 Trn-Laktaši
BA
MIRJANIĆ, Goran
B. Čubrilovića 10., 78400 Gradiška
BA
AVRAMOVIĆ, Aleksej
Slobodana Kusturića 8/23, 78000 Banja Luka
BA
SIMIĆ, Mitar
Gundulićeva 90, 78000 Banja Luka
BA
GAJIĆ, Slavica
Slobodana Kusturića 2/15, 78000 Banja Luka
BA
BABIĆ, Zdenka
Nikole Pašića 39, 78250 Trn-Laktaši
BA
KEZIĆ, Nikola
Hajduk Veljka 15, Lazarevo, 78000 Banja Luka
BA
MUŠTRA, Mario
Sesvetska 3, 10000 Zagreb
HR
RISOJEVIĆ, Vladimir
Janka Veselinovića 29, 78000 Banja Luka
BA
STOJNIĆ, Vladan
Ranke Šipke 78e, 78000 Banja Luka
BA
FILIPI, Janja

Put Petrića 30c, 23000 Zadar
HR
ŠEVO, Igor
Sime Šolaje 9, 78000 Banja Luka
BA
JOVANOVIĆ, Vedran
Braće Krstić 7, 74270 Teslić
BA

**(54) METOD ZA PRONALAZENJE MINA
ZASNOVAN NA LOKALIZACIJI
PČELA KAO BIOSENZORA PRI
NJIHOVOM AKTIVNOM TRAGANJU
ZA ISPARENJIMA EKSPLOZIVNIH
MATERIJA**

Datum podnošenja: **2023-05-29**

Broj službenog glasnika u kojem je objavljena
prijava patenta: **4/2022**

(21) **BAP223487A**

(71) HERMI, d.o.o.
Trnovlje pri Celju, Trnoveljska 15, 3000
Celje
SI

(72) STVARNIK, Boštjan
Laze 17 c, 3320 Velenje
SI

(54) NOSAČ KABLOVA

Datum podnošenja: **2023-05-11**

Broj službenog glasnika u kojem je objavljena
prijava patenta: **1/2023**

(21) **BAP213426A**

(51) **A45B, A45C**

(75) CRNOGORAC, Željko
Gornje Pijavice, 70101 Jajce
BA

(54) POKRIVAČ ZA KIŠU NA RANCU I JAKNI

Datum podnošenja: **2023-05-03**

Broj službenog glasnika u kojem je objavljena
prijava patenta: **1/2023**

(21) **BAP213432A**

(51) **B60R 2011/0042**

(75) ĐORĐIĆ, Željko
Ul. Savska 15, 76300 Bijeljina
BA

(54) MODULARNI NOSAČ TABLICE

OBJAVA PROMJENA / OBJAVA PROMJENA / ОБЈАВА ПРОМЈЕНА

052197

Vrsta promjene

Naziv

Datum promjene

2023-05-15

Stari podatak

BAYER SCHERING PHARMA AG,
Müllerstrasse 178, 13353 Berlin, DE

Novi podatak

Bayer Pharma Aktiengesellschaft, Müllerstrasse
178, 13353 Berlin, DE

E00382

EP1786785

Vrsta promjene

Adresa

Datum promjene

2023-04-03

Stari podatak

Pfizer Inc., 235 East 42nd Street, New York, NY
10017, US

Novi podatak

Pfizer Inc., 66 Hudson Boulevard East, New
York, NY 10001-2192, US

E00552

EP1784396

Vrsta promjene

Adresa

Datum promjene

2023-04-03

Stari podatak

Pfizer Inc., 235 East 42nd Street, New York, NY
10017, US

Novi podatak

Pfizer Inc., 66 Hudson Boulevard East, New
York, NY 10001-2192, US

E00788

EP1746999

Vrsta promjene

Adresa

Datum promjene

2023-04-10

Stari podatak

Warner-Lambert Company LLC, 235 East 42nd
Street, New York, NY 10017, US

Novi podatak

Warner-Lambert Company LLC, 66 Hudson
Boulevard East, New York, NY 10001-2192, US

E00802

EP2334687

Vrsta promjene

Adresa

Datum promjene

2023-04-03

Stari podatak

Pfizer Inc., 235 East 42nd Street, New York, NY
10017, US

Novi podatak

Pfizer Inc., 66 Hudson Boulevard East, New
York, NY 10001-2192, US

E01616

EP2496583

Vrsta promjene

Adresa

Datum promjene

2023-04-03

Stari podatak

Pfizer Inc., 235 East 42nd Street, New York, NY
10017, US

Novi podatak

Pfizer Inc., 66 Hudson Boulevard East, New
York, NY 10001-2192, US

E02209

EP2170860

Vrsta promjene

Adresa

Datum promjene

2023-04-03

Stari podatak

Pfizer Inc., 235 East 42nd Street, New York, NY 10017, US

Novi podatak

Pfizer Inc., 66 Hudson Boulevard East, New York, NY 10001-2192, US

E02317

EP2822953

Vrsta promjene

Adresa

Datum promjene

2023-04-03

Stari podatak

Pfizer Inc., 235 East 42nd Street, New York, NY 10017, US

Novi podatak

Pfizer Inc., 66 Hudson Boulevard East, New York, NY 10001-2192, US

E02348

EP2675759

Vrsta promjene

Naziv

Datum promjene

2023-04-07

Stari podatak

Crystal Lagoons (Curaçao) B.V., Kaya W.F.G. (Jombi), Mensing 14, CW

Novi podatak

Crystal Lagoons Technologies Inc., Kaya W.F.G. (Jombi), Mensing 14, CW

E02348

EP2675759

Vrsta promjene

Adresa

Datum promjene

2023-04-07

Stari podatak

Crystal Lagoons Technologies Inc., Kaya W.F.G. (Jombi), Mensing 14, CW

Novi podatak

Crystal Lagoons Technologies Inc., 1395 Brickell Avenue, Suite 800, Miami, FL 33131, US

E02352

EP2691576

Vrsta promjene

Naziv

Datum promjene

2023-04-07

Stari podatak

Crystal Lagoons (Curaçao) B.V., Kaya W.F.G. (Jombi), Mensing 14, CW

Novi podatak

Crystal Lagoons Technologies Inc., Kaya W.F.G. (Jombi), Mensing 14, CW

E02352

EP2691576

Vrsta promjene

Adresa

Datum promjene

2023-04-07

Stari podatak

Crystal Lagoons Technologies Inc., Kaya W.F.G. (Jombi), Mensing 14, CW

Novi podatak

Crystal Lagoons Technologies Inc., 1395 Brickell Avenue, Suite 800, Miami, FL 33131, US

E02353

EP2691340

Vrsta promjene

Naziv

Datum promjene

2023-04-07

Stari podatak

Crystal Lagoons (Curaçao) B.V., Kaya W.F.G. (Jombi), Mensing 14, CW

Novi podatak

Crystal Lagoons Technologies Inc., Kaya W.F.G. (Jombi), Mensing 14, CW

E02353

EP2691340

Vrsta promjene

Adresa

Datum promjene

2023-04-07

Stari podatak

Crystal Lagoons Technologies Inc., Kaya W.F.G. (Jombi), Mensing 14, CW

Novi podatak

Crystal Lagoons Technologies Inc., 1395 Brickell Avenue, Suite 800, Miami, FL 33131, US

E02545

EP2958921

Vrsta promjene

Adresa

Datum promjene

2023-04-03

Stari podatak

Pfizer Inc., 235 East 42nd Street, New York, NY 10017, US

Novi podatak

Pfizer Inc., 66 Hudson Boulevard East, New York, NY 10001-2192, US

E02595

EP3077395

Vrsta promjene

Adresa

Datum promjene

2023-04-03

Stari podatak

Pfizer Inc., 235 East 42nd Street, New York, NY 10017, US

Novi podatak

Pfizer Inc., 66 Hudson Boulevard East, New York, NY 10001-2192, US

E02675

EP3021859

Vrsta promjene

Naziv i adresa

Datum promjene

2023-05-30

Stari podatak

PsiOxus Therapeutics Limited, 154B Milton Park, Abingdon Oxfordshire OX14 4SD, GB

Novi podatak

AKAMIS BIO LIMITED, Akamis House 4-10 The Quadrant, Barton Lane, Abingdon, Oxfordshire, OX14 3YS, GB

E03012

EP3290421

Vrsta promjene

Adresa

Datum promjene

2023-04-03

Stari podatak

Pfizer Inc., 235 East 42nd Street, New York, NY 10017, US

Novi podatak

Pfizer Inc., 66 Hudson Boulevard East, New York, NY 10001-2192, US

E03069

EP3153474

Vrsta promjene

Naziv

Datum promjene

2023-03-23

Stari podatak

Crystal Lagoons (Curaçao) B.V., Kaya W.F.G. (Jombi), Mensing 14, CW

Novi podatak

Crystal Lagoons Technologies Inc., Kaya W.F.G. (Jombi), Mensing 14, CW

E03069

EP3153474

Vrsta promjene

Adresa

Datum promjene

2023-03-23

Stari podatak

Crystal Lagoons Technologies Inc., Kaya W.F.G. (Jombi), Mensing 14, CW

Novi podatak

Crystal Lagoons Technologies Inc., 1395 Brickell Avenue, Suite 800, Miami, FL 33131, US

E03090

EP3126330

Vrsta promjene

Adresa

Datum promjene

2023-04-03

Stari podatak

Pfizer Inc., 235 East 42nd Street, New York, NY 10017, US

Novi podatak

Pfizer Inc., 66 Hudson Boulevard East, New York, NY 10001-2192, US

E03100

EP3157915

Vrsta promjene

Adresa

Datum promjene

2023-04-03

Stari podatak

Pfizer Inc., 235 East 42nd Street, New York, NY 10017, US

Novi podatak

Pfizer Inc., 66 Hudson Boulevard East, New York, NY 10001-2192, US

E03136

EP3066056

Vrsta promjene

Naziv

Datum promjene

2023-03-23

Stari podatak

Crystal Lagoons (Curaçao) B.V., Kaya W.F.G. (Jombi), Mensing 14, CW

Novi podatak

Crystal Lagoons Technologies Inc., Kaya W.F.G. (Jombi), Mensing 14, CW

E03136

EP3066056

Vrsta promjene

Adresa

Datum promjene

2023-03-23

Stari podatak

Crystal Lagoons Technologies Inc., Kaya W.F.G. (Jombi), Mensing 14, CW

Novi podatak

Crystal Lagoons Technologies Inc., 1395 Brickell Avenue, Suite 800, Miami, FL 33131, US

E03149

EP3217854

Vrsta promjene

Naziv

Datum promjene

2023-04-07

Stari podatak

Crystal Lagoons (Curaçao) B.V., Kaya W.F.G. (Jombi), Mensing 14, CW

Novi podatak

Crystal Lagoons Technologies Inc., Kaya W.F.G. (Jombi), Mensing 14, CW

E03149

EP3217854

Vrsta promjene

Adresa

Datum promjene

2023-04-07

Stari podatak

Crystal Lagoons Technologies Inc., Kaya W.F.G. (Jombi), Mensing 14, CW

Novi podatak

Crystal Lagoons Technologies Inc., 1395 Brickell Avenue, Suite 800, Miami, FL 33131, US

E03254

EP2714071

Vrsta promjene

Naziv

Datum promjene

2023-03-24

Stari podatak

BioNTech RNA Pharmaceuticals GmbH, An der Goldgrube 12, 55131 Mainz, DE

Novi podatak

BioNTech SE, An der Goldgrube 12, 55131 Mainz, DE

E03311

EP3337902

Vrsta promjene

Naziv

Datum promjene

2023-04-06

Stari podatak

BioNTech RNA Pharmaceuticals GmbH, An der Goldgrube 12, 55131 Mainz, DE

Novi podatak

BioNTech SE, An der Goldgrube 12, 55131 Mainz, DE

E03547

EP3197868

Vrsta promjene

Adresa

Datum promjene

2023-03-30

Stari podatak

Cadent Therapeutics, Inc., 60 Hamilton Street, Cambridge, MA 02139, US

Novi podatak

Cadent Therapeutics, Inc., One Health Plaza, East Hanover, New Jersey, 07936, US

E03593

EP3191513

Vrsta promjene

Naziv i adresa

Datum promjene

2023-05-04

Stari podatak

Cephalon, Inc., 41 Moores Road P.O. Box 4011, Frazer, PA 19355, US

Novi podatak

Cephalon LLC, 145 Brandywine Parkway, West Chester, Pennsylvania 19380, US

E03633

EP3427723

Vrsta promjene

Naziv

Datum promjene

2023-04-06

Stari podatak

BioNTech RNA Pharmaceuticals GmbH, An der Goldgrube 12, 55131 Mainz, DE

Novi podatak

BioNTech SE, An der Goldgrube 12, 55131 Mainz, DE

E03646

EP3455625

Vrsta promjene

Naziv

Datum promjene

2023-04-06

Stari podatak

BioNTech RNA Pharmaceuticals GmbH, An der Goldgrube 12, 55131 Mainz, DE

Novi podatak

BioNTech SE, An der Goldgrube 12, 55131 Mainz, DE

E03656

EP3500564

Vrsta promjene

Adresa

Datum promjene

2023-04-03

Stari podatak

Pfizer Inc., 235 East 42nd Street, New York, NY 10017, US

Novi podatak

Pfizer Inc., 66 Hudson Boulevard East, New York, NY 10001-2192, US

E03789

EP3636764

Vrsta promjene

Naziv

Datum promjene

2023-04-06

Stari podatak

BioNTech RNA Pharmaceuticals GmbH, An der Goldgrube 12, 55131 Mainz, DE

Novi podatak

BioNTech SE, An der Goldgrube 12, 55131 Mainz, DE

E03834

EP3318565

Vrsta promjene

Adresa

Datum promjene

2023-04-03

Stari podatak

Pfizer Inc., 235 East 42nd Street, New York, NY 10017, US

Novi podatak

Pfizer Inc., 66 Hudson Boulevard East, New York, NY 10001-2192, US

E03841

EP2994159

Vrsta promjene

Naziv

Datum promjene

2023-04-06

Stari podatak

BioNTech RNA Pharmaceuticals GmbH, An der Goldgrube 12, 55131 Mainz, DE

Novi podatak

BioNTech SE, An der Goldgrube 12, 55131 Mainz, DE

E03861**EP3497103****Vrsta promjene**

Adresa

Datum promjene

2023-04-03

Stari podatak

Pfizer Inc., 235 East 42nd Street, New York, NY 10017, US

Novi podatak

Pfizer Inc., 66 Hudson Boulevard East, New York, NY 10001-2192, US

E03953**EP3464249****Vrsta promjene**

Adresa

Datum promjene

2023-04-03

Stari podatak

Pfizer Inc., 235 East 42nd Street, New York, NY 10017, US

Novi podatak

Pfizer Inc., 66 Hudson Boulevard East, New York, NY 10001-2192, US

E04057**EP3447052****Vrsta promjene**

Naziv

Datum promjene

2023-03-21

Stari podatak

Les Laboratoires Servier SAS, 50 rue Carnot, 92284 Suresnes Cedex, FR

Novi podatak

Les Laboratoires Servier, 50 rue Carnot, 92284 Suresnes Cedex, FR

E04106**EP3536685****Vrsta promjene**

Adresa

Datum promjene

2023-04-03

Stari podatak

Pfizer Inc., 235 East 42nd Street, New York, NY 10017, US

Novi podatak

Pfizer Inc., 66 Hudson Boulevard East, New York, NY 10001-2192, US

E04248**EP3953330****Vrsta promjene**

Adresa

Datum promjene

2023-04-03

Stari podatak

Pfizer Inc., 235 East 42nd Street, New York, NY 10017, US

Novi podatak

Pfizer Inc., 66 Hudson Boulevard East, New York, NY 10001-2192, US

E04263**EP3555064****Vrsta promjene**

Adresa

Datum promjene

2023-03-28

Stari podatak

Pfizer Inc., 235 East 42nd Street, New York, NY 10017, US

Novi podatak

Pfizer Inc., 66 Hudson Boulevard East, New York, NY 10001-2192, US

PRENOS PRAVA-PRENOS PRAVA-ПРЕНОС ПРАВА

E01038

EP2324013

Datum ugovora

2023-01-31

Opseg prenosa prava

U cijelosti

Nosilac

Purdue Pharma LP, One Stamford Forum 201
Tresser Boulevard, Stamford, CT 06901-3431,
US

Shionogi & Co., Ltd., 1-8 Doshomachi 3-chome
Chuo-ku Osaka-shi, Osaka 541-0045, JP

Sticalac

Purdue Pharma L.P., One Stamford Forum, 201
Tresser Boulevard, Stamford, CT 06901-3431,
US

E02142

EP2982694

Datum ugovora

2021-12-10

Opseg prenosa prava

U cijelosti

Nosilac

EngMab Sàrl, route de Perreux 1, 2017 Boudry,
CH

Sticalac

EngMab Beta Holdings LLC, c/o The
Corporation Trust Company, 1209 Orange
Street, Corporation Trust Center, Wilmington,
New Castle County, Delaware 19801, US

E02142

EP2982694

Datum ugovora

2021-12-13

Opseg prenosa prava

U cijelosti

Nosilac

EngMab Beta Holdings LLC, c/o The
Corporation Trust Company, 1209 Orange
Street, Corporation Trust Center, Wilmington,

New Castle County, Delaware 19801, US

Sticalac

Bristol-Myers Squibb Company, Route 206 and
Province Line Road, Princeton, NJ 08543-4000,
US

E02477

EP2841445

Datum ugovora

2023-03-28

Opseg prenosa prava

U cijelosti

Nosilac

Reata Pharmaceuticals, Inc., 2801 Gateway
Drive, Suite 150, Irving, TX 75063-2648, US

Sticalac

Reata Pharmaceuticals Holdings, LLC, 5320
Legacy Drive, Plano, Texas 75024, US

E02857

EP2804851

Datum ugovora

2021-03-31

Opseg prenosa prava

U cijelosti

Nosilac

Agios Pharmaceuticals, Inc., 88 Sidney Street,
Cambridge, Massachusetts 02139, US

Sticalac

Les Laboratoires Servier, 50 rue Carnot, 92284
Suresnes Cedex, FR

E02969

EP2276493

Datum ugovora

2023-03-28

Opseg prenosa prava

U cijelosti

Nosilac

Reata Pharmaceuticals, Inc., 2801 Gateway Drive, Suite 150, Irving, TX 75063, US

Sticalac

Reata Pharmaceuticals Holdings, LLC, 5320 Legacy Drive, Plano, Texas 75024, US

E03000

EP2252283

Datum ugovora

2023-03-28

Opseg prenosa prava

U cijelosti

Nosilac

Reata Pharmaceuticals, Inc., 2801 Gateway Drive, Suite 150, Irving, TX 75063, US

Sticalac

Reata Pharmaceuticals Holdings, LLC, 5320 Legacy Drive, Plano, Texas 75024, US

E03421

EP3019483

Datum ugovora

2021-03-31

Opseg prenosa prava

U cijelosti

Nosilac

Agios Pharmaceuticals, Inc., 88 Sidney Street, Cambridge, MA 02139, US

Sticalac

Les Laboratoires Servier, 50 rue Carnot, 92284 Suresnes Cedex, FR

E03547

EP3197868

Datum ugovora

2022-12-01

Opseg prenosa prava

U cijelosti

Nosilac

Cadent Therapeutics, Inc., One Health Plaza, East Hanover, New Jersey, 07936, US

Sticalac

NOVARTIS AG, Lichtstrasse 35, 4056 Basel, CH

E03607

EP3337824

Datum ugovora

2023-03-23

Opseg prenosa prava

U cijelosti

Nosilac

Janssen Pharmaceutica NV, Turnhoutseweg 30, 2340 Beerse, BE

Sticalac

Janssen Biotech, Inc., 800/850 Ridgeview Drive, Horsham, PA 19044, US

E03810

EP3193611

Datum ugovora

2022-11-07

Opseg prenosa prava

U cijelosti

Nosilac

CELGENE CAR LLC, AON House 30 Woodbourne Avenue, Pembroke HM 08, BM

Sticalac

Bristol-Myers Squibb Company, Route 206 and Province Line Road, Princeton, NJ 08543-4000, US

E04035

EP3443009

Datum ugovora

2023-01-30

Opseg prenosa prava

U cijelosti

Nosilac

Symphogen A/S, Pederstrupvej 93, 2750
Ballerup, DK

Sticalac

Les Laboratoires Servier, 50 rue Carnot, 92284
Suresnes Cedex, FR

**PRESTANAK PRAVA
PRESTANAK PRAVA
ПРЕСТАНАК ПРАВА**

BAP041785

Datum prestanka važenja

2023-02-26

Razlog

Patent istekao

BAP041810

Datum prestanka važenja

2023-03-13

Razlog

Patent istekao

BAP041817

Datum prestanka važenja

2023-03-20

Razlog

Patent istekao

BAP041853

Datum prestanka važenja

2023-02-17

Razlog

Patent istekao

BAP052045

Datum prestanka važenja

2022-10-03

Razlog

Prestanak važenja patenta (zbog neplaćanja održavanja)

BAP112838

Datum prestanka važenja

2022-07-14

Razlog

Prestanak važenja patenta (zbog neplaćanja održavanja)

BAP132995

Datum prestanka važenja

2022-10-29

Razlog

Prestanak važenja patenta (zbog neplaćanja održavanja)

BAP193326

Datum prestanka važenja

2022-09-19

Razlog

Prestanak važenja patenta (zbog neplaćanja održavanja)

E00349

Datum prestanka važenja

2022-09-11

Razlog

Prestanak važenja patenta (zbog neplaćanja održavanja)

E00368

Datum prestanka važenja

2022-09-14

Razlog

Prestanak važenja patenta (zbog neplaćanja održavanja)

E00524

Datum prestanka važenja

2013-04-10

Razlog

Prestanak važenja patenta (zbog neplaćanja održavanja)

E00629

Datum prestanka važenja

2022-09-21

Razlog

Prestanak važenja patenta (zbog neplaćanja održavanja)

E00646**Datum prestanka važenja**

2022-09-26

Razlog

Prestanak važenja patenta (zbog neplaćanja održavanja)

E00716**Datum prestanka važenja**

2022-10-18

Razlog

Prestanak važenja patenta (zbog neplaćanja održavanja)

E00893**Datum prestanka važenja**

2022-09-01

Razlog

Prestanak važenja patenta (zbog neplaćanja održavanja)

E01028**Datum prestanka važenja**

2022-10-26

Razlog

Prestanak važenja patenta (zbog neplaćanja održavanja)

E01368**Datum prestanka važenja**

2022-10-06

Razlog

Prestanak važenja patenta (zbog neplaćanja održavanja)

E01421**Datum prestanka važenja**

2022-09-01

Razlog

Prestanak važenja patenta (zbog neplaćanja održavanja)

E01511**Datum prestanka važenja**

2021-12-22

Razlog

Prestanak važenja patenta (zbog neplaćanja održavanja)

E01675**Datum prestanka važenja**

2022-09-16

Razlog

Prestanak važenja patenta (zbog neplaćanja održavanja)

E01688**Datum prestanka važenja**

2022-09-22

Razlog

Prestanak važenja patenta (zbog neplaćanja održavanja)

E01727**Datum prestanka važenja**

2022-07-27

Razlog

Prestanak važenja patenta (zbog neplaćanja održavanja)

E01861**Datum prestanka važenja**

2022-06-07

Razlog

Prestanak važenja patenta (zbog neplaćanja održavanja)

E02204**Datum prestanka važenja**

2022-09-10

Razlog

Prestanak važenja patenta (zbog neplaćanja održavanja)

E02227**Datum prestanka važenja**

2022-06-17

Razlog

Prestanak važenja patenta (zbog neplaćanja održavanja)

E02411**Datum prestanka važenja**

2022-09-30

Razlog

Prestanak važenja patenta (zbog neplaćanja održavanja)

E02426**Datum prestanka važenja**

2022-09-14

Razlog

Prestanak važenja patenta (zbog neplaćanja održavanja)

E02449**Datum prestanka važenja**

2022-09-02

Razlog

Prestanak važenja patenta (zbog neplaćanja održavanja)

E02452**Datum prestanka važenja**

2022-10-15

Razlog

Prestanak važenja patenta (zbog neplaćanja održavanja)

E02474**Datum prestanka važenja**

2022-09-26

Razlog

Prestanak važenja patenta (zbog neplaćanja održavanja)

E02498**Datum prestanka važenja**

2022-11-30

Razlog

Prestanak važenja patenta (zbog neplaćanja održavanja)

E02520**Datum prestanka važenja**

2022-09-02

Razlog

Prestanak važenja patenta (zbog neplaćanja održavanja)

E02522**Datum prestanka važenja**

2022-10-01

Razlog

Prestanak važenja patenta (zbog neplaćanja održavanja)

E02627**Datum prestanka važenja**

2022-09-07

Razlog

Prestanak važenja patenta (zbog neplaćanja održavanja)

E02709**Datum prestanka važenja**

2022-11-21

Razlog

Prestanak važenja patenta (zbog neplaćanja održavanja)

E02727**Datum prestanka važenja**

2022-07-24

Razlog

Prestanak važenja patenta (zbog neplaćanja održavanja)

E02771**Datum prestanka važenja**

2022-10-09

Razlog

Prestanak važenja patenta (zbog neplaćanja održavanja)

E02840**Datum prestanka važenja**

2022-03-15

Razlog

Prestanak važenja patenta (zbog neplaćanja održavanja)

E02925**Datum prestanka važenja**

2022-07-22

Razlog

Prestanak važenja patenta (zbog neplaćanja održavanja)

E02931**Datum prestanka važenja**

2022-10-30

Razlog

Prestanak važenja patenta (zbog neplaćanja održavanja)

E02987**Datum prestanka važenja**

2022-11-23

Razlog

Prestanak važenja patenta (zbog neplaćanja održavanja)

E03033**Datum prestanka važenja**

2022-08-18

Razlog

Prestanak važenja patenta (zbog neplaćanja održavanja)

E03142**Datum prestanka važenja**

2022-09-09

Razlog

Prestanak važenja patenta (zbog neplaćanja održavanja)

E03230**Datum prestanka važenja**

2022-09-30

Razlog

Prestanak važenja patenta (zbog neplaćanja održavanja)

E03240**Datum prestanka važenja**

2022-11-12

Razlog

Prestanak važenja patenta (zbog neplaćanja održavanja)

E03245**Datum prestanka važenja**

2022-09-14

Razlog

Prestanak važenja patenta (zbog neplaćanja održavanja)

E03252**Datum prestanka važenja**

2022-08-20

Razlog

Prestanak važenja patenta (zbog neplaćanja održavanja)

E03255**Datum prestanka važenja**

2022-07-30

Razlog

Prestanak važenja patenta (zbog neplaćanja održavanja)

E03282**Datum prestanka važenja**

2022-09-30

Razlog

Prestanak važenja patenta (zbog neplaćanja održavanja)

E03509**Datum prestanka važenja**

2022-09-14

Razlog

Prestanak važenja patenta (zbog neplaćanja održavanja)

E03526**Datum prestanka važenja**

2022-09-28

Razlog

Prestanak važenja patenta (zbog neplaćanja održavanja)

E03555**Datum prestanka važenja**

2022-09-09

Razlog

Prestanak važenja patenta (zbog neplaćanja održavanja)

E03569**Datum prestanka važenja**

2022-09-21

Razlog

Prestanak važenja patenta (zbog neplaćanja održavanja)

E03604**Datum prestanka važenja**

2022-09-20

Razlog

Prestanak važenja patenta (zbog neplaćanja održavanja)

E03660**Datum prestanka važenja**

2022-10-27

Razlog

Prestanak važenja patenta (zbog neplaćanja održavanja)

E03740**Datum prestanka važenja**

2022-09-13

Razlog

Prestanak važenja patenta (zbog neplaćanja održavanja)

E03837**Datum prestanka važenja**

2022-08-23

Razlog

Prestanak važenja patenta (zbog neplaćanja održavanja)

E03905**Datum prestanka važenja**

2022-09-13

Razlog

Prestanak važenja patenta (zbog neplaćanja održavanja)

E03906**Datum prestanka važenja**

2022-09-13

Razlog

Prestanak važenja patenta (zbog neplaćanja održavanja)

E03968**Datum prestanka važenja**

2022-07-12

Razlog

Prestanak važenja patenta (zbog neplaćanja održavanja)

E04156

Datum prestanka važenja

2022-09-26

Razlog

Prestanak važenja patenta (zbog neplaćanja održavanja)

E04157

Datum prestanka važenja

2022-09-26

Razlog

Prestanak važenja patenta (zbog neplaćanja održavanja)

PONOVNA OBJAVA/PONOVNA OBJAVA/ПОНОВНА ОБЈАВА**Prijevod izmijenjenih patentnih zahtjeva europskog patenta na bosanski/srpski/hrvatski jezik nakon prigovora (EPO)**(11) **BA/EP2578688**(21) **E03309** (22) 2019-10-16

(26) HR

(31)201161446895 P (32)2011-02-25 (33)US

201161497650 P 2011-06-16 US

201261595200 P 2012-02-06 US

(96) 12192727.1 2012-02-24

(97) 2013-04-10

(51) **C12N 15/85, A01K 67/027, C12N 9/64, C07K 16/46, C07K 16/28, C07K 16/40**(73) Regeneron Pharmaceuticals, Inc.
777 Old Saw Mill River Road Tarrytown, NY
10591
US(72) MacDonald, Lynn
16 Gedney Way White Plains, NY 10605
US
Stevens, Sean
355 Berry Street, No. 413 San Francisco,
CA 94158
US
Murphy, Andrew J.
10 Newton Court Croton-on-Hudson, NY
10520
US(74) "LINEA SERVICES" d.o.o.
Maršala Tita 29/IV, 71000 Sarajevo
BA
"PETOŠEVIĆ" d.o.o. Sarajevo
Blažujski drum 2C 71210 Ilidža
BA(54) **ADAM6 MIŠEVI**

(57)

JH genskih segmenata, gde prva modifikacija eliminiše mišju ekspresiju ADAM6 iz endogenog Adam6 alela tako da muški miš koji ima prvu modifikaciju ispoljava smanjenu plodnost; i

(b) izvođenje druge modifikacije na mišu da bi se dodala sekvenca nukleinskih kiselina koja doprinosi funkcionalnosti mišje ADAM6 aktivnosti kod muškog miša, gde nukleinska kiselinska sekvenca kodira mišji ADAM6a protein ili ortolog, homolog, ili njegov funkcionalni fragment, i mišji ADAM6b protein ili ortolog, homolog, ili njegov funkcionalni fragment, gde pomenuta druga modifikacija je napravljena tako da je nukleinska sekvenca okružena ushodno, nizhodno, ili ushodno ili nizhodno sa nukleinskom kiselinskom sekvencom koja kodira humani imunoglobulinski varijabilni genski segment pomenutog modifikovanog endogenog mišjeg imunoglobulinskog lokusa teškog lanca, poželjno gde prva i druga modifikacija su izvedene simultano.

Broj ostalih patentnih zahtjeva: 3

Postupak za modifikovanje lokusa teškog lanca imunoglobulina miša, koji obuhvata:

(a) izvođenje prve modifikacije lokusa teškog lanca imunoglobulina miša, a prva modifikacija se sastoji iz smeštanja jednog ili više humanih imunoglobulinskih VH, DH, i JH genskih segmenta ili zamene jedne ili više sekvenci u lokusu teškog lanca imunoglobulina miša sa jednim ili više humanih imunoglobulinskih VH, DH, i

Prijevod izmijenjenih patentnih zahtjeva europskog patenta na bosanski/srpski/hrvatski jezik nakon prigovora (EPO)

(11) **BA/EP2738258**

(21) **E03384** (22) 2019-12-24

(26) BS

(31) 201161446895 P (32) 2011-02-25 (33) US

201161497650 P 2011-06-16 US

201261595200 P 2012-02-06 US

(96) 14154918.8 2012-02-24

(97) 2014-06-04

(51) **C12N 15/85, A01K 67/027, C12N 9/64, C07K 16/46, C07K 16/28, C07K 16/40**

(73) Regeneron Pharmaceuticals, Inc.
777 Old Saw Mill River Road Tarrytown, NY
10591
US

(72) Macdonald, Lynn
16 Gedney Way White Plains, NY 10605
US
Stevens, Sean
355 Berry Street, No. 413 San Francisco,
CA 94158
US
Murphy, Andrew J.
10 Newton Court Croton-on-Hudson, NY
10520
US

(74) "LINEA SERVICES" d.o.o.
Maršala Tita 29/IV, 71000 Sarajevo
BA
"PETOŠEVIĆ" d.o.o. Sarajevo
Blažujski drum 2C 71210 Ilidža
BA

(54) **ADAM6 MIŠEVI**

(57)

Genetički modificovani miš čiji genom sadrži:

(a) ektopičnu sekvencu nukleinske kiseline koja kodira mišji ADAM6a protein ili njegov ortolog ili homolog ili fragment koji je funkcionalan u muškom mišu, i mišji ADAM6b protein ili njegov ortolog ili homolog ili fragment koji je funkcionalan u muškom mišu, gde mišji ADAM6a protein ili njegov ortolog ili homolog ili fragment i mišji ADAM6b protein ili njegov ortolog ili homolog ili fragment su eksprimovani iz ektopične sekvence nukleinske kiseline; i

(b) varijabilni region lokusa teškog lanca humanizovanog imunoglobulina koji sadrži modifikaciju koja smanjuje ili uklanja endogenu funkciju ADAM6 u muškom mišu, gde je ektopična sekvenca nukleinske kiseline prisutna u okviru varijabilnog regiona lokusa humanizovanog teškog lanca.

Broj ostalih patentnih zahtjeva: 5

Ispravak prednje strane BA-T dokumenta

(11) **BA/EP1605932**

(21) **E00001** (22) 2006-06-16

(31) 03029680 (32) 2003-12-23 (33) EP
(96) 04804221 2004-12-22

(97) 2005-12-21

(51) **A61K 31/381 (2000.01), A61P 25/16 (2000.01)**

(73) UCB Pharma GmbH
Alfred-Nobel-Strasse 10, 40789 Monheim/
Rhld.
DE

(72) KRÄMER, Robert
DE

(74) DR DIANA PROTIĆ – TKALČIĆ &
PARTNERS d.o.o.
Koševo 36, 71000 Sarajevo
BA
ADI KRĐŽALIĆ
Branilaca Sarajeva 31/1, 71000 Sarajevo
BA
Advokatska firma "SAJIĆ" o.d. Banja Luka
Bulevar Vojvode T. Mišića 49b, 78000 Banja
Luka
BA

(54) **INTRANAZALNA FORMULACIJA ROTIGOTIN**

(57)

Tečna, intranazalna, farmaceutska formulacija koja sadrži farmaceutski prihvatljivu kiselu adicijonu so rotigotina i a-ciklodekstrina

Broj ostalih patentnih zahtjeva: 0

Ponovno štampanje kompletnog BA-T dokumenta(11) **BA/EP2383297**(21) **E01109** (22) 2013-04-02

(26) SR

(31) 822362 P (32) 2006-08-14 (33) US

(96) 11173336 2007-08-14

(97) 2011-11-02

(51) **C07K 16/28 (2006.01), C12N 15/13 (2006.01), C07K 16/46 (2006.01)**

(73) Xencor, Inc.

111 W. Lemon Avenue, Monrovia, CA 91016
US

(72) Bennett, Matthew J.

US

Chu, Seung Yup

US

Desjarlais, John R.

US

Karki, Sher Bahadur

US

Lazar, Gregory Alan

US

Pong, Erik WeiKing

US

Richards, John O.

US

Zhukovsky, Eugene Alexander

US

(54) **OPTIMIZOVANA ANTITELA USMERENA NA CD19**

(57)

Antitelo koje se vezuje za CD19, naznačeno time što navedeno antitelo sadrži laki lanac koji sadrži SEQ ID NO: 106, i težak lanac koji sadrži SEQ ID NO: 87.

Broj ostalih patentnih zahtjeva: 4

Ponovno štampanje kompletnog BA-T dokumenta(11) **BA/EP3555064**(21) **E04263** (22) 2022-11-30

(26) HR

(31) 201662435533 P (32) 2016-12-16 (33) US

(96) 17817174.0 2017-12-01

(97) 2019-10-23

(51) **C07D 401/14** , **C07D 405/14** ,
C07D 413/14 , **C07D 471/04** ,
C07D 487/04 , **A61K 31/497** ,
A61K 31/4427 , **A61P 3/00**

(73) Pfizer Inc.

66 Hudson Boulevard East, New York, NY
10001-2192
US

(72) ASPNES, Gary Erik

160 Clinton Street Hopkinton, MA 01748
US

BAGLEY, Scott W.

16 Riverbend Drive Mystic, CT 06355
US

CURTO, John M.

11 Grove Avenue Mystic, CT 06355
US

DOWLING, Matthew S.

1 Pyrus Court Old Lyme, CT 06371
US

EDMONDS, David James

428 Massachusetts Avenue Apt. 6 Arlington,
MA 02474
US

US

FLANAGAN, Mark E.

10 Queen Eleanor Drive Gales Ferry, CT
06335
US

US

FUTATSUGI, Kentaro

10 Faxon Avenue Apt. 808 Quincy, MA
02169
US

US

GRIFFITH, David A.

55 Maple Avenue Sudbury, MA 01776
US

HUARD, Kim

34 Thatcher Street Medford, MA 02155
US

INGLE, Gajendra

195 Michelle Lane Apt. 102 Groton, CT
06340
US

US

JIAO, Wenhua
 151 Beckwith Drive Salem, CT 06420
 US
 LIMBERAKIS, Chris
 37 River Crest Drive Pawcatuck, CT 06379
 US
 MATHIOWETZ, Alan M.
 4 Miller Avenue Quaker Hill, CT 06375
 US
 PIOTROWSKI, David W.
 19 Beacon Hill Drive Waterford, CT 06385
 US
 RUGGERI, Roger B.
 53 Twin Lakes Drive Waterford, CT 06385
 US

(74) "INTELBIRO" d.o.o.
 M.H. Uskufije 3, 71000 Sarajevo
 BA

(54) **AGONISTI RECEPTORA GLP-1 I
 NJIHOVA UPOTREBA**

(57)

Spoj Formule I

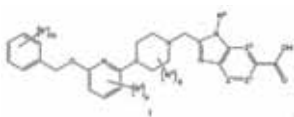

ili njegova farmaceutski prihvatljiva sol, **naznačen time** što

svaki R¹ je neovisno halogen, -CN, -C₁₋₃ alkil, ili -OC₁₋₃ alkil, gdje je alkil u C₁₋₃ alkilu i OC₁₋₃ alkilu supstituiran s 0 do 3 F atoma;

m je 0, 1, 2 ili 3;

svaki R² je neovisno F, Cl, ili -CN;

p je 0, 1 ili 2;

svaki R³ je neovisno F, -OH, -CN, -C₁₋₃ alkil, -OC₁₋₃ alkil ili -C₃₋₄ cikloalkil, ili 2 R³ se može zajedno ciklizirati kako bi tvorili -C₃₋₄ spirocikloalkil, gdje alkil u C₁₋₃ alkilu i OC₁₋₃ alkilu, cikloalkil ili spirocikloalkil može biti supstituiran, kako to dopušta valencija, s 0 do 3 F atoma i s 0 do 1 -OH;

q je 0, 1, ili 2;

Y je CH ili N;

R⁴ je -C₁₋₃ alkil, -C₀₋₃ alkilen-C₃₋₆ cikloalkil, -C₀₋₃ alkilen-R⁵ ili -C₁₋₃ alkilen-R⁶, gdje navedeni alkil može biti supstituiran, kako to dopušta valencija, s 0 do 3 supstituenta, koje se neovisno bira između 0 do 3 F atoma, i 0 do 1 supstituenta, kojeg se bira između -C₀₋₁ alkilen-CN, -C₀₋₁ alkilen-OR⁰, te -N(R^N)₂, te gdje navedeni alkilen i cikloalkil mogu biti neovisno supstituirani, kako to dopušta valencija, s 0 do 2

supstituenta, koje se neovisno bira između 0 do 2 F atoma, i 0 do 1 supstituenta, kojeg se bira između -C₀₋₁ alkilen-CN, -C₀₋₁ alkilen-OR⁰, te -N(R^N)₂; R⁵ je 4- do 6-eročlani heterocikloalkil, gdje navedeni heterocikloalkil može biti supstituiran s 0 do 2 supstituenta, kako to dopušta valencija, koje se neovisno bira između:

0 do 1 okso (=O),

0 do 1 -CN,

0 do 2 F atoma, te

0 do 2 supstituenta, koje se neovisno bira između

-C₁₋₃ alkila i -OC₁₋₃ alkila, gdje alkil u C₁₋₃ alkilu i OC₁₋₃ alkilu može biti supstituiran s 0 do 3 supstituenta, kako to dopušta valencija, koje se neovisno bira između:

0 do 3 F atoma,

0 do 1 -CN, te

0 do 1 -OR⁰;

R⁶ je 5- do 6-eročlani heteroaril, gdje navedeni heteroaril može biti supstituiran s 0 do 2 supstituenta, kako to dopušta valencija, koje se neovisno bira između:

0 do 2 halogena,

0 do 1 supstituenta, kojeg se bira između -OR⁰ i

-N(R^N)₂, te

0 do 2 -C₁₋₃ alkila, gdje alkil može biti supstituiran s 0 do 3 supstituenta, kako to dopušta valencija, koje se neovisno bira između:

0 do 3 F atoma, te

0 do 1 -OR⁰;

svaki R⁰ je neovisno H ili -C₁₋₃ alkil, gdje C₁₋₃ alkil može biti supstituiran s 0 do 3 F atoma;

svaki R^N je neovisno H ili -C₁₋₃ alkil;

Z¹ je CH ili N;

svaki od Z² i Z³ je neovisno -CR^Z ili N, uz uvjet da kada je Z² ili Z³ N, Z² je -CR^Z; i

svaki R^Z je neovisno H, F, Cl ili -CH₃.

Broj ostalih patentnih zahtjeva: 26

**ZAHTEVI ZA IZDAVANJE SVJEDODŽBI
ЗАХТЈЕВИ ЗА ИЗДАВАЊЕ СВЈЕДОЏБИ
ЗАХТЈЕВИ ZA IZDAVANJE SVJEDODŽBI**

(21) **0059** (22) 2023-03-03
(43) 2023-06-30

(68) E02533

(54) FUNGICIDNA JEDINJENJA I SMEŠE

(95) **OKSATIPIPROLIN ILI NJEGOV
N-OKSID ILI SO I MANDIPROPAMID**

(92) 12.03.3-330-1792/22; 2022-09-12; BA

(71) Corteva Agriscience LLC

9330 Zionsville Road, Indianapolis, IN
46268
US

(74) "LINEA SERVICES" d.o.o.
Maršala Tita 29/IV, 71000 Sarajevo
BA

(21) **0060** (22) 2023-05-12
(43) 2023-06-30

(68) E02215

(54) ANTI-C5 ANTITELA SA POBOLJŠANOM
FARMAKOKINETIKOM

(95) RAVULIZUMAB

(92) 04-07.3-1-3263/21; 2022-12-09; BA
04-07.3-1-3264/21; 2022-12-09; BA
04-07.3-1-3265/21; 2022-12-09; BA

(71) Alexion Pharmaceuticals, Inc.
352 Knotter Drive, Cheshire,
CT 06410, US

(74) "PETOŠEVIĆ" d.o.o. Sarajevo
Blažujski drum 2C, 71210 Ilidža, BA

ОБЈАВА ПРОМЈЕНА / ОБЈАВА ПРОМЈЕНА / ОБЈАВА ПРОМЈЕНА

SDZ20190039

Vrsta promjene

Adresa

Datum promjene

2023-04-10

Stari podatak

Warner-Lambert Company LLC, 235 East 42nd Street, New York, NY 10017, US

Novi podatak

Warner-Lambert Company LLC, 66 Hudson Boulevard East, New York, NY 10001-2192, US

SDZ20200009

Vrsta promjene

Adresa

Datum promjene

2023-04-03

Stari podatak

Pfizer Inc., 235 East 42nd Street, New York, NY 10017, US

Novi podatak

Pfizer Inc., 66 Hudson Boulevard East, New York, NY 10001-2192, US

INDUSTRIJSKI DIZAJN

INDUSTRIJSKI DIZAJN

ИНДУСТРИЈСКИ ДИЗАЈН

INDUSTRIAL DESIGNS

OBJAVA INDUSTRIJSKOG DIZAJNA-OBJAVA INDUSTRIJSKOG DIZAJNA ОБЈАВА ИНДУСТРИЈСКОГ ДИЗАЈНА

Bibliografski podaci svrstani su prema rastućem registarskom broju industrijskog dizajna

Podaci su popraćeni INID kodom/Internationally agreed Numbers for the Identification of Data/(br. u zagradi)
za identifikaciju podataka o patentima a prema standardu WIPO ST.80.

Prikaz redosleda podataka u objavljenom industrijskom dizajnu je slijedeći:

(11) **Registarski broj industrijskog dizajna** (15) Datum registracije industrijskog dizajna

(21) Registarski broj prijave industrijskog dizajna (22) Datum podnošenja prijave ind. dizajna

(73) **Nosilac(oci) industrijskog dizajna**

(72) Autor(i) industrijskog dizajna

(30,23) Podaci o unijskom pravu prvenstva (broj prioritetne prijave, datum podnošenja i država)

(18) Datum do kojeg važi priznato pravo industrijskog dizajna

(54) **Naziv predmeta zaštite**

(55) PRIKAZ PREDMETA
ZAŠTITE

(57) Opis karakterističnih obilježja predmeta zaštite, uključujući i naznaku boja

(51) **Međunarodna klasifikacija za industrijski dizajn prema Lokarnskom aranžmanu**

(28) Predmet prijave-dvodimenzionalan ili trodimenzionalan; ukupan broj predmeta zaštite

(74) Zastupnik(ici)

STRUKTURA REGISTRARSKOG BROJA DIZAJNA
STRUKTURA REGISTRACIJSKOG BROJA DIZAJNA
СТРУКТУРА РЕГИСТАРСКОГ БРОЈА ДИЗАЈНА

BA D 97 0001



**U OVOM BROJU NEMA OBJAVA
PRIZNATIH INDUSTRIJSKIH DIZAJNA**

OBJAVA PRIJAVE INDUSTRIJSKOG DIZAJNA
OBJAVA PRIJAVE INDUSTRIJSKOG DIZAJNA
ОБЈАВА ПРИЈЕВЕ ИНДУСТРИЈСКОГ ДИЗАЈНА

Bibliografski podaci svrstani su prema rastućem registarskom broju prijave industrijskog dizajna
Podaci su popraćeni INID kodom/Internationally agreed Numbers for the Identification of
Data/(br. u zagradi)
za identifikaciju podataka o patentima a prema standardu WIPO ST.80.
Prikaz redosleda podataka u objavljenom industrijskom dizajnu je slijedeći:

(21) RegistarSKI broj prijave industrijskog dizajna (22) Datum podnošenja prijave ind. dizajna

(71) **Podnosilac(oci) prijave industrijskog dizajna**

(30) Podaci o unijskom pravu prvenstva (broj prioritetne prijave, datum podnošenja i država)

(55) PRIKAZ PREDMETA
ZAŠTITE

(57) Opis karakterističnih obilježja predmeta zaštite, uključujući i naznaku boja

(51) Međunarodna klasifikacija za industrijski dizajn prema Lokarnskom aranžmanu

(54) Naziv predmeta zaštite

(28) Predmet prijave-dvodimenzionalan ili trodimenzionalan; ukupan broj predmeta zaštite

(74) Zastupnik(ici)

STRUKTURA REGISTRARSKOG BROJA PRIJAVE DIZAJNA
STRUKTURA REGISTRACIJSKOG BROJA PRIJAVE DIZAJNA
СТРУКТУРА РЕГИСТАРСКОГ БРОЈА ПРИЈАВЕ ДИЗАЈНА

BA D 97 0001 A



Napomena: Nakon što Institut za intelektualno vlasništvo prizna dizajn slovna oznaka A se briše

Napomena: Nakon što Institut za intelektualno vlasništvo prizna dizajn slovna oznaka A se briše

Напомена: Након што институт за интелектуалну својину призна дизајн словна ознака А се брише

(21) **BAD23861A** (22) **21/03/2023**

(71) **JU CENTAR ZA NAPREDNE
TEHNOLOGIJE U SARAJEVU,
ul. Vilsonovo šetalište 9,
71000 Sarajevo, BA**

(30) **Nije zatraženo**

(55)



S.L.1.1



S.L.1.2



S.L.1.3



S.L.1.4



S.L.1.5

(51) **12-07**

(54) **Bespilotna letjelica [dron]**

(28) **3D** 1

(74) **Kerim Karabdić,
Branilaca Sarajeva 31,
71000 Sarajevo, BA**

(21) **BAD23862A** (22) **12/04/2023**

(71) **KALEA d.o.o. Sarajevo,
Bosanski put bb,
71380 Ilijaš, BA**

(30) **Nije zatraženo**

(55)



S.L.1.1



S.L.1.2



S.L.1.3



S.L.2.1



S.L.2.2



S.L.2.3



S.L.3.1



S.L.5.1



S.L.3.2



S.L.5.2



S.L.3.3



S.L.5.3



S.L.4.1



S.L.6.2



S.L.4.2



S.L.6.3



S.L.4.3



S.L.7.1



S.L.7.2



S.L.7.3



S.L.9.2



S.L.8.1



S.L.9.3



S.L.8.2

(51) 06-01;02
(54) Namještaj
(28) 3D 9
(74) Nema zastupnika



S.L.8.3



S.L.9.1

(21) BAD23863A (22) 12/05/2023

(71) F. LLI MORO S.R.L. ,
Via Frati 8,
31057, SILEA (TV), IT



S.L.2.1

(30) EM 015003920 22/11/2022

(55)



S.L.2.2



S.L.1.1



S.L.2.3



S.L.1.2



S.L.2.4



S.L.1.3



S.L.2.5



S.L.1.4

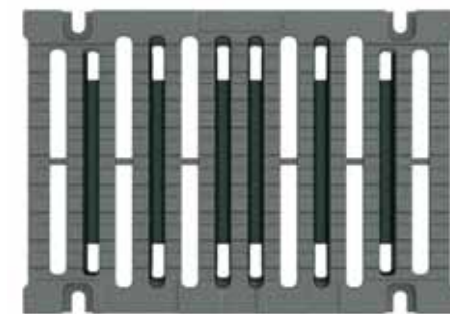

S.L.2.6



S.L.1.5



S.L.3.1



S.L.3.2



S.L.4.3



S.L.3.3



S.L.4.4



S.L.3.4



S.L.4.5



S.L.3.5



S.L.4.6

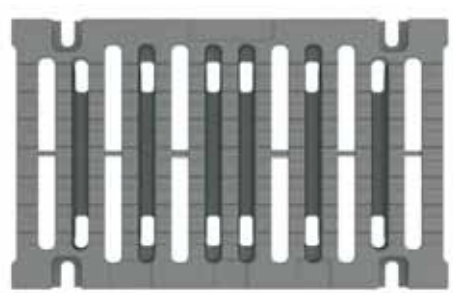

S.L.3.6



S.L.5.1



S.L.4.1



S.L.5.2



S.L.4.2



S.L.5.3



S.L.5.4



S.L.6.5



S.L.5.5



S.L.6.6



S.L.5.6

(51) 23-01
(54) REŠETKE ZA OBORINSKE ODVODE
(28) 3D 6

(74) STAM d.o.o. ,
Sarači 77,
71000 Sarajevo, BA



S.L.6.1



S.L.6.2



S.L.6.3



S.L.6.4

**PRODUŽENJE VAŽENJA INDUSTRIJSKOGA DIZAJNA
PRODULJENJE VAŽENJA INDUSTRIJSKOGA DIZAJNA
ПРОДУЖЕЊЕ ВАЖЕЊА ИНДУСТРИЈСКОГ ДИЗАЈНА**

(registarski broj industrijskog dizajna)

BAD18735

(objavljeno u glasniku)

3/2019

(nosioci industrijskog dizajna)

ТЕМАХ ВН d.o.o. Orašje

(Međunarodna klasifikacija za industrijski dizajn
prema Lokarnskom aranžmanu)

09-01

(naziv predmeta zaštite)

BOCA

(datum prestanka važenja nakon produženja za
5 godina)

09/03/2028

BAD18737

3/2019

Ascendo Medienagentur AG

09-05

KAPSULA

16/05/2028

PRESTANAK VAŽENJA INDUSTRIJSKOGA DIZAJNA
PRESTANAK VAŽENJA INDUSTRIJSKOGA DIZAJNA
ПРЕСТАНАК ВАЖЕЊА ИНДУСТРИЈСКОГ ДИЗАЈНА

(registarski broj industrijskog dizajna)

BAD07385

(objavljeno u glasniku)

2/2008

(nosioci industrijskog dizajna)

LIJANOVIĆI d.o.o. ŠIROKI BRIJEG

(Međunarodna klasifikacija za industrijski dizajn
prema Lokarnskom aranžmanu)

07-04

(naziv predmeta zaštite)

STALAK ZA PRŠUT

(datum prestanka važenja industrijskog dizajna)

11/06/2022

BAD070388

2/2009

Fox 40 international Inc

10-06

VIŠEKOMORNA ZVIŽDALJKA

06/07/2022

BAD07397

4/2009

SCHREDER S.A.

26-05

UREĐAJ ZA OSVJETLJAVANJE

20/09/2022

BAD07407

4/2009

dm-drogerie markt GmbH +Co.

04-02

ČETKE

05/12/2022

BAD17708

1/2018

CENTAR MIR MEĐUGORJE

26-04

SVIJEĆA

11/07/2022

BAD17709

1/2019

**Ustanova za predškolski odgoj i
socijalnu skrb "Majčino selo" - Čitluk**

11-02

UKRASNO OSLIKANO DRVO-TRIPTIH

11/07/2022

BAD17713

4/2018

**Zeraa Agriculture Investment
Management d.o.o. Sarajevo**

09-01

BOCA

19/07/2022

BAD17714

4/2018

**Zeraa Agriculture Investment
Management d.o.o. Sarajevo**

09-01

BOCA

19/07/2022

BAD17715

4/2018

**Zeraa Agriculture Investment
Management d.o.o. Sarajevo**

09-01

BOCA

19/07/2022

BAD17716

4/2018

**Zeraa Agriculture Investment
Management d.o.o. Sarajevo**

09-01

TEGLA

19/07/2022

BAD17717

4/2018

**Zeraa Agriculture Investment
Management d.o.o. Sarajevo**

09-01

TEGLA

19/07/2022

BAD17718

4/2018

**Zeraa Agriculture Investment
Management d.o.o. Sarajevo**

09-01

TEGLA

19/07/2022

BAD17719
4/2018
Zeraa Agriculture Investment
Management d.o.o. Sarajevo
09-01
BOCA
19/07/2022

BAD17721
3/2018
“Elas metalexpert” export-import d.o.o.
20-01
Prodajni automat
02/08/2022

BAD17723
2/2018
Pupić Sead
29-99
ŠTITNIK ZA GRAD
14/08/2022

BAD17724
2/2018
Sanda Solomun
21-01
PLIŠANA IGRAČKA
16/08/2022

BAD17726
4/2018
Rattan Sedia d.o.o.
06-01;03;05
Kombinovani namještaj
10/11/2022

ŽIGOVI
ŽIGOVI
ЖИГОВИ
TRADEMARKS

OBJAVA PRIJAVA ŽIGOVA

Bibliografski podaci svrstani su prema rastućem broju prijave žiga.

Podaci su popraćeni INID kodom/Internationall agreedy Numbers for the Identification of Data/ (broj u zagradi),za identifikaciju podataka o žigovima,a prema standardu WIPO ST.60

Prikaz redosljeda podataka u objavljenoj prijavi žiga je slijedeći:

(210) **Broj prijave žiga**

(220) Datum podnošenja prijave žiga

(442) **Datum objave prijave žiga**

(300) Podaci o pravu prvenstva (država,datum podnošenja i broj prioritetne prijave)

(230) Datum izložbenog (sajamskog) prava prvenstva

(732) **Nosilac žiga**

(740) Zastupnik

(551) Kolektivni žig

(591) Boje

(554) Trodimenzionalni žig

(539) Opis

(540) Izgled žiga

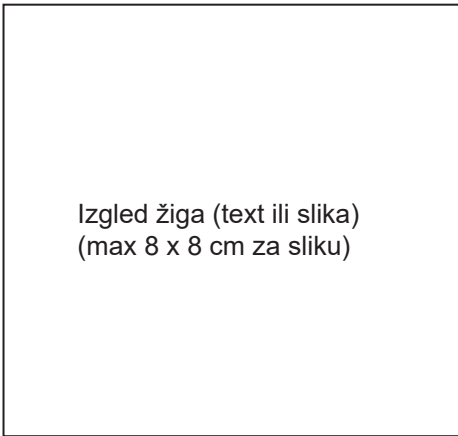

Izgled žiga (text ili slika)
(max 8 x 8 cm za sliku)

(526) Disklaimer – Dobrovoljno ograničenje obima zaštite

(531) Međunarodna klasifikacija figurativnih elemenata žigova prema Bečkoj klasifikaciji–sedma edicija

(511) **Međunarodna klasifikacija roba i usluga prema Ničanskoj klasifikaciji - jedanesta edicija**

STRUKTURA REGISTRARSKOG BROJA PRIJAVE ŽIGOVA
STRUKTURA REGISTRACIJSKOG BROJA PRIJAVE ŽIGOVA
СТРУКТУРА РЕГИСТАРСКОГ БРОЈА ПРИЈАВЕ ЖИГОВА

BA Z 97 0001 A



Напомена: Након што Институт за интелектуално власништво призна жиг словна ознака A се брише

Напомена: Након што Институт за интелектуално власништво призна жиг словна ознака A се брише

Напомена: Након што институт за интелектуалну својину призна жиг словна ознака A се брише

(210) **BAZ2123510A** (220) 2/06/2021

(442) 30/06/2023

(732) **Lidl Stiftung & Co. KG**
Stiftsbergstrasse 1, 74172
Neckarsulm, DE

(740) "Živko Mijatović & Partners" d.o.o.

(540)

VIAJERO

(531) 27.5

(511)

33 Alkoholna pića (osim piva); vino; pića koja sadrže vino (špriceri); pjenušava vina; žestoka pića.

(210) **BAZ2123511A** (220) 2/06/2021

(442) 30/06/2023

(732) **Lidl Stiftung & Co. KG**
Stiftsbergstrasse 1, 74172
Neckarsulm, DE

(740) "Živko Mijatović & Partners" d.o.o.

(540)

VREDEBOSCH

(531) 27.5

(511)

33 Alkoholna pića (osim piva); vino.

(210) **BAZ2123594A** (220) 01/07/2021

(442) 30/06/2023

(732) **FAMA d.o.o. za trgovinu Široki Brijeg F BiH,**

88220 Široki brijeg, Antuna Mijanovića
18c, BA

(540)



(531) 26.4,27.5

(511)

18 Kožne torbe za kupnju; Kožne torbe za kupovinu; Torbe za alat [prazne]; Torbe za mijenjanje pelena; Putne torbe [kožna galanterija]; Kovčezi i putne torbe; Torbe od umjetne kože; Školske torbe za knjige; Tekstilne torbe za kupovinu; Lovačke torbe za divljač; Ručne torbe od kože; Savitljive torbe za odjeću; Torbe-navlake za odijela; Torbe za spise [aktovke]; Torbe za putovanje zrakoplovom; Nosači za životinje [torbe]; Prazne torbe za alat; Torbe za nošenje dokumenata; Putne torbe za odjeću; Torbe za svakodnevnu uporabu; Mrežaste torbe za kupnju; Kožne torbe i lisnice; Remenje za ručne torbe; Torbe s jednom naramenicom; Torbe za preko ramena; Randselovi [japanske školske torbe]; Torbe za nošenje beba [ruksaci]; Aktovke i torbe za spise; Ručne torbe, torbice i novčanici; Torbe za putovanje od kože; Torbe za kupovinu na kotačiće; Torbe za kupovinu na kotačićima; Torbe za kupovinu od kože; Ručne torbe od imitacijske kože; Putne torbe s kotačima; Torbe od umjetnog krzna; Putne torbe na kotačiće; Torbe za glazbene note; Putni kovčezi i torbe; Torbe s vezicama za zatvaranje; Univerzalne sportske torbe s kotačićima; Prazne torbe za liječničke instrumente; Male putne torbe ili koferi; Kožne torbe sa čvrstim okvirom; Torbe za cipele za putovanje; Torbe za nošenje male djece; Torbe za nošenje preko ramena; Putne torbe s ugrađenim policama; Torbe za alat [prazne] za motocikle; Manje putne torbe zajedno noćenje; Torbe s naramenicama za nošenje dojenčadi; Pletene torbe [nisu od plemenitih metala]; Torbe za putovanje od umjetne kože; Torbe-navlake za odijela [za putovanja]; Torbe za odijela izrađene od kože; Djeca (torbe za nošenje male djece); Školske torbe [za nošenje na leđima]; Torbe za odjela, majice i haljine; Dječje torbe za nošenje na ramenu; Putne torbe izrađene od plastičnih materijala; Torbe na dva kotačića za obavljanje kupnje; Nosiljke [torbe] za nošenje beba na tijelu; Kovčezi, torbe, novčanici i drugi proizvodi za nošenje; Nosilice za dojenčad [torbe za nošenje uz tijelo]; Torbe koje se nose dijagonalno preko tijela; Torbe za nošenje beba na jedno rame; Torbe; Kozmetičke torbe; Cilindrične torbe; Višenamjenske torbe; Putne torbe; Sportske torbe; Radne torbe; Ručne torbe; Lovačke torbe; Tekstilne torbe; Kožne torbe; Vikend torbe; Večernje torbe; Planinarske torbe; Boston torbe; Diplomatske torbe; Poslovne torbe; Suvenir torbe; Nepromočive torbe; Školske torbe; Đačke torbe; Platnene torbe; Kurirske torbe; Modne torbe; Duffel bag torbe [tekstilne torbe]; Torbe za note; Višenamjenske sportske torbe; Torbe za kupnju; Torbe za šminku; Torbe za plažu; Putne kožne torbe; Ženske ručne torbe; Torbice [ručne torbe]; Torbe za kampiranje; Torbe za planinarenje; Kožne ručne torbe; Torbe za sedlo; Torbe za pelene; Večernje ručne torbe; Torbe za odijela; Torbe za dokumente; Zrakoplovne putne torbe; Torbe za cipele; Male putne torbe; Torbe za putovanje; Muške ručne torbe; Višenamjenske ručne torbe; Torbe za nošenje; Torbe na rame; Torbe za školu; Torbe na kotačićima; Torbe za kampere; Torbe za odjeću; Torbe od frotira; Torbe za knjige; Kozmetičke torbe [neopremljene]; Torbe za putovanja; Putne torbe [portmanteau]; Torbe s ručkom; Torbe za pletenje; Torbe za namirnice; Torbe vrećastog oblika. ;

25 Grijači za ruke; Grijači za koljena; Gornja odjeća za djecu; Gornja odjeća za dječake; Gornja odjeća za bebe; Formalna odjeća; Džepne marame; Džemper ; Dugački ogrtači; Donje rublje; Donje rublje i odjeća za spavanje; Donje rublje i noćna odjeća; Dolčevite; Dječja odjeća; Čepse (odjeća); Boe [odjeća]; Bodiji [odjeća]; Ženska vanjska odjeća; Vunena odjeća; Vodootporna vanjska odjeća; Vodootporna tretirana odjeća; Vodootporna odjeća; Vodonepropusna odjeća za jedrenje; Vjerska odjeća; Viziri [odjeća]; Večernja odjeća; Vanjska odjeća za muškarce;

Vanjska odjeća za djevojke; Vanjska odjeća otporna na vremenske uvjete; Udobna odjeća za nošenje kod kuće; Tute (ženska odjeća); Trudnička odjeća za spavanje; Trudnička odjeća; Trodijelna odijela [odjeća]; Trake za uši [odjeća]; Tkana odjeća; Tekstilni remeni [odjeća]; Svilena odjeća; Svečana večernja odjeća; Steznici za trudnice [odjeća]; Sportska odjeća; Šeširi za zabave [odjeća]; Šeširi od papira [odjeća]; Šalovi [odjeća]; Rupci [odjeća]; Rukavice kao odjeća; Rukavice bez prstiju [odjeća]; Radna odjeća; Prsluci [odjeća]; Prošivene jakne [odjeća]; Pojasevi [odjeća]; Podsuknje [odjeća]; Pletena odjeća [odjevni predmeti]; Pletena odjeća; Plesna odjeća; Pelene-gačice za dojenčad [odjeća]; Pelene-gačice [odjeća]; Papirnata odjeća; Ogrtači [odjeća]; Ogrtači za ramena [odjeća]; Odjeća za žene; Odjeća za zamatanje beba; Odjeća za vježbanje; Odjeća za trčanje; Odjeća za sport; Odjeća za spavanje; Odjeća za plažu; Odjeća za muškarce, žene i djecu; Odjeća za malu djecu; Odjeća za krštenje; Odjeća za kišu; Odjeća za djevojčice; Odjeća za djevuše; Odjeća za dječake; Odjeća s toplinskom izolacijom; Odjeća otporna na vjetar; Odjeća od trapera; Odjeća od pliša; Odjeća od perja; Odjeća od lateksa; Odjeća od krzna; Odjeća od kože; Odjeća od kašmira; Odjeća od imitacije kože; Odjeća od gabardena; Odjeća koja se nosi na kupaći kostim; Noćna odjeća; Muška odjeća; Majice [odjeća]; Ležerna odjeća; Lente [odjeća]; Lanena odjeća; Kratki kompleti kratkih hlača i majica [odjeća]; Kožni remeni [odjeća]; Kožna odjeća; Konfekcijska odjeća; Kompleti za trčanje [odjeća]; Kombinezoni [odjeća]; Kapuljače [odjeća]; Jednodijelna odjeća za dojenčad i malu djecu; Jakne (podstavljene) [odjeća]; Jakne [odjeća]; Jakne kao sportska odjeća; Hlače za trčanje [odjeća]; Hlače [odjeća]; Obuća; Sportska obuća; Tenisice [obuća]; Ležerna obuća; Drvena obuća; Dječja obuća; Ženska obuća; Balerinke [obuća]; Muška obuća; Galoše [obuća]; Obuća za sport; Obuća za novorođenčad; Obuća [osim sportske]; Obuća od vinila; Obuća za nogomet; Obuća za slobodno vrijeme; Obuća [osim ortopedske obuće]; Plaža (obuća za plažu); Obuća (potpetice za obuću); Obuća za medicinsko osoblje; Sandale i obuća za plažu; Obuća (naprave protiv sklizanja obuće); Obuća za žene i muškarce.;

35 Demonstracija prodaja [za druge]; Promidžba prodaja za druge; Usluge prodaje na dražbi; Usluge reklamiranja i promidžbe prodaja; Savjetovanje u svezi poslovnih prodaja; Poslovni savjeti u svezi prodaja; Usluge manekena za reklamiranje ili promidžbu prodaja; Savjetodavne usluge u svezi s promocijama prodaja; Organiziranje, provođenje i praćenje prodaja i promotivnih motivacijskih planova; Usluge unapređenja prodaja za druge putem dodjeljivanja i upravljanja korisničkih kartica s pogodnostima; Provođenje prodaja na dražbi; Izvođenje dražbenih prodaja.

(210) **BAZ2123797A** (220) 02/10/2021

(442) 30/06/2023

(732) **Hilton Worldwide Manage Limited Maple Court Central Park, Reeds Crescent, Watford WD24 4QQ, GB**

(740) DR DIANA PROTIĆ TKALČIĆ & PARTNERS d.o.o.

(540)

CONRAD

(511)

36 Posredovanje u prometu nekretnina; uslugemenadžmenta u prometu nekretnina; usluge vezane za nekretnine, naime, usluge upravljanja vlasništvom nad stambenim jedinicama i objektima; usluge vezane za nekretnine, naime, izdavanje i iznajmljivanje stanova i stambenih objekata; usluge vezane za nekretnine, naime of-upravljanje nad stanovima i stambenim objektima u vlasništvu za treća lica; usluge prodaje stanova i stambenih objekata, naime, pribavljanje spiska nekretnina radi olakšavanja transakcija vezanih za stanove, stambene objekte i druge vrste nekretnina; usluge upravljanja nad stanovima/apartmanima; usluge zakupa stanova i stambenih objekata u vlasništvu za treća lica; prodaja stanova i stambenih objekata.

(210) **BAZ2123879A** (220) 18/11/2021

(442) 30/06/2023

(732) **JADRAN GALENSKI LABORATORIJ d.d.**

Svilno 20, 51000 Rijeka, HR

(740) "MSA IP"

(540)

100% PURE ADRIATIC SEA

(511)

3 Parfumerijski proizvodi, kozmetički proizvodi, toaletni proizvodi. ;

5 Lijekovi za ljudske potrebe; lijekovi; dodaci prehrani i dijetetski pripravci; dijetetski i hranjivi dodaci; dijetetski prehrambeni proizvodi za medicinske potrebe; dijetetski proizvodi za bolesnike; dijetetski proizvodi za medicinske potrebe; farmaceutski pripravci za ljudsku primjenu; hemijsko-farmaceutski proizvodi; farmaceutski pripravci; medicinski toaletni pripravci; medicinski pripravci.

- (210) **BAZ2123943A** (220) 22/12/2021
 (442) 30/06/2023
 (732) **Lidl Stiftung & Co. KG Stiftsbergstrasse 1, 74172 Neckarsulm, DE**
 (740) Marić & Co advokatsko društvo d.o.o.
 (591) bijela, zelena
 (540)



- (531) 5.1,27.3,27.5,29.1
 (511)

5 Hrana za dojenčad (bebe); hranjivi dodaci.;

29 Meso i mesni proizvodi, riba i riblji proizvodi, perad i proizvodi od peradi, divljač i proizvodi od divljači, kobasice i kobasičarski proizvodi, nežive školjke (mekušci), proizvodi od neživih mekušaca, neživi morski plodovi, proizvodi od neživih morskih plodova; mesni ekstrakti, riblji ekstrakti, ekstrakti peradi, ekstrakti divljači, ekstrakti mekušaca i ljuskara, ekstrakti voća i povrća; konzervirano, zamrznuto, sušeno i kuhano voće i povrće, prethodno navedeni proizvodi i pripremljeni slatki i/ili kiseli; proizvodi od krumpira; želei; džemovi, pekmezi, voćni pir. Slatki namazi za kruh od voća i povrća, slatki namazi za kruh od lješnjaka, oraha; jaja, mlijeko i mlječni proizvodi, putar, sir, sirni proizvodi, brhnje, jogurt, kvark (sir za mazanje), mlijeko u prahu za prehranu, deserti od voća, lješnjaka, oraha, jogurta, kvarka i/ili vrhnja; prerađeni orašasti plodovi, mješavine orašastih plodova, mješavine orašastih plodova sa sušenim voćem; jestiva ulja i masti; konzervirane juhe, pripravci za juhe, juhe; salate koje se uglavnom sastoje od mesa, ribe, peradi, divljači, mekušaca i ljuskara, povrća, voća i/ili mliječnih proizvoda; gotova jela, koja se uglavnom sastoje od mesa, ribe, peradi, divljači mekušaca i ljuskara, povrća, voća i/ili mliječnih proizvoda; duboko smrznuta hrana koja se uglavnom sastoji od mesa, ribe, peradi, divljači, mekušaca i ljuskara, povrća, voća i/ili mliječnih proizvoda; dijetetske namirnice za nemedicinske potrebe koje se uglavnom sastoje od mesa, ribe, peradi, divljači, mekušaca i ljuskara, povrća, voća i/ili mliječnih proizvoda. ;

30 Kava, čaj, kakao, šećer, riža, tapioka, sago, nadomjestak kave; Pića od kave, čaja, kaka a i čokolade; Pripravci kave i kaka a za pripremu alkoholnih i bezalkoholnih napitaka; Brašna i pripravci od žitarica, žitarice, musli i integralni proizvodi; Tjestenina, rezanci i proizvodi od tjestenine, pizza i proizvodi od pizze; sushii; Kruh, kruh s nadjevom, sendviči, slastice od tijesta i slatkiši, proizvodi od šećera, čokolada i čokoladni proizvodi, sladoled (jestivi led); puding;

med, šećerni sirup; Kvasac, prašak za pecivo, škrob za hranu; sol; senf; majonez, kečap; ocat, umaci (začini), preljevi za salatu; začini, ekstrakti začina, sušeno začinsko bilje; arome za hranu; gotova jela koja se uglavnom sastoje od proizvoda od žitarica, tjestenine, rezanaca, riže, kruha, pekarskih i/ili slastičarskih proizvoda; duboko smrznuta jela koja se uglavnom sastoje od pripravaka od žitarica, tjestenine, rezanaca, riže, kruha, pekarskih i/ili slastičarskih proizvoda; dijetetske namirnice za nemedicinske potrebe koje se uglavnom sastoje od pripravaka od žitarica, tjestenine, rezanaca, riže, kruha, pekarskih i/ili slastičarskih proizvoda. ;

31 Svježe voće i povrće; orašasti plodovi; sjemenje, prirodne biljke i cvijeće; sušeno cvijeće; hrana i stočna hrana, stelja za životinje. ;

32 Piva, bezalkoholno pivo, dijetalno pivo, miješana pića s pivom; mineralne i gazirane vode te druga bezalkoholna pića i napitci; limunade; voćni napitci i voćni skokovi; sokovi od povrća; smoothiji; sirupi i ostali preparati za pripremanje napitaka. ;

33 Alkoholna pića (osim piva), vina, žestoka alkoholna pića, likeri, alkoholna miješana pića, kokteli i aperitivi na bazi žestokih alkoholnih pića i vina, pića koja sadrže vino; pripravci za pripremu alkoholnih pića.

- (210) **BAZ2224226A** (220) 09/05/2022

(442) 30/06/2023

(732) **BOROVITI d.o.o. Široki Brijeg**

Fra Didaka Buntića 68, 88220 Široki Brijeg, BA

(740) Zjednički odvjetnički ured Barbarić & Bevanda

(540)

BOROVITI

(511)

5 Dijetne tvari za medicinske potrebe (prehrambene dodatke kao dodatke a dijetne ili zdravstvene potrebe; nadomjeske za obroke, dijetnu hranu i pića za medicinske i veterinarske potrebe).;

32 Sirupi i ostali preparati za dobivanje pića.

- (210) **BAZ2224252A** (220) 17/05/2022

(442) 30/06/2023

(732) **“MB IMPEKS” d.o.o. Banja Luka Jovana Bijelića bb, 78000 Banja Luka, BA**

(540)

KAP SUNCA

(511)

28 Ulje.

(210) **BAZ2224278A** (220) 25/05/2022
 (442) 30/06/2023
 (732) **WIENERBERGER AG**
Wienerbergerolatz 1, 11000 Vienna, AT
 (740) PETOŠEVIĆ d.o.o.
 (540)



(531) 26.11,27.5

(511)

6 Metalni predmeti koji nisu obuhvaćeni drugim klasama; metalne gredice; metalne vezice; obruči (čelične trake za obruče); metalni okovi za zgrade; žljebni klinovi; krovni premazi od metala; metalni vijci; metalna krovništa; krovništa (metalni žljebovi za odvod kišnice); metalni crijep; žlijebovi (metalni žlijebovi za krovove); metalne kvačice; prozori (metalni okovi za prozore); kapci (metalni prozorski kapci); metalni krovni vijenci; metalne rešetke; metalne cijevi za dimnjake; metalne šarke; metalni vijci. ;

19 Materijali za gradnju, nemetalni, posebno azbestna žbuka; azbestni cement; ploče za gradnju, nemetalne; kamen za gradnju; katranizirani papir; pločice, nemetalne; žlijebovi (nemetalni krovni žljebovi); letvice za zatvaranje spojeva; škrljevac za krovove; šindra za krovove; krovni crijep i krovni pokrivači, nemetalni; vapno; zrnasti vapnenac (kamen); kape za dimnjake, nemetalne; poklopci, nemetalni za dimnjake; pločice za gradnju; mramorni mozaik za gradnju; asfaltni pločnici; svjetleći blokovi za popločavanje; nemetalni blokovi i ploče za popločavanje; podne pločice, nemetalne; cementni premazi; metalne žljebne pregrade; nemetalne doline za hidroizolaciju; kamen; umjetni kamen; kamen za gradnju; kamen od šljake; predmeti isklesani iz kamena; oplata (građevinske), nemetalne; zemlja za proizvodnju cigle; cigle; bitumenske krovne obloge; nemetalni krovni žljebovi; nemetalna krovništa.

(210) **BAZ2224356A** (220) 29/06/2022
 (442) 30/06/2023
 (732) **Yimor d.o.o.**
Stjepana Radića 22, 76233 Domaljevac,
BA
 (740) Dragan Mićunović
 (540)

MAGIC ICE

511)

30 Sladoled, sladoledni proizvodi.

(210) **BAZ2224363A** (220) 04/07/2022
 (442) 30/06/2023
 (732) **Aluminij industries d.o.o. / Aluminij**
Industrija d.o.o. ul.
Bačevići bb, Mostar, BA
 (740) Amila Eterović
 (540)

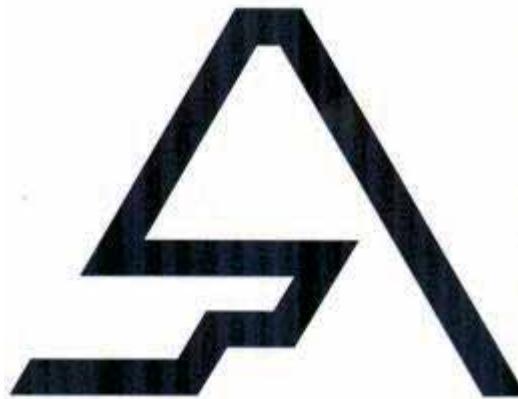

(531) 26.3,26.11,26.13

(511)

6 Obični metali i njihove legure; metalni građevinski materijali; metalne prenosne građe-vine; materijali od metala za železničke šine; neelektrične žice i kablovi od običnog metala; bravarski proizvodi; mali metalni gvoždarski proizvodi; cevčice i cevi od metala; sefovi; aluminijski trupci, aluminijski inqoti, aluminijski blokovi aluminijske kokile i anodni blokovi; rude.;

33 Alkoholna pića (izuzev piva).;

43 Usluge obezbeđivanja hrane i pića; privremeni smeštaj.

(210) **BAZ2224364A** (220) 04/07/2022
 (442) 30/06/2023
 (732) **Aluminij industries d.o.o. / Aluminij**
Industrija d.o.o. ul.
Bačevići bb, Mostar, BA
 (740) Amila Eterović
 (591) crna, siva, bijela
 (540)



(531) 26.3,26.11,26.13,27.5

(511)

6 Obični metali i njihove legure; metalni građevinski materijali; metalne prenosne građe-vine; meterijeli od metala za železničke šine; neelektrične žice i kablovi od običnog metala; bravarski proizvodi; mali metalni gvoždarski proizvodi; cevčice i cevi od metala; sefovi; aluminijski trupci, aluminijski inqoti, aluminijski blokovi aluminijske kokile i anodni blokovi; rude.;

33 Alkoholna pića (izuzev piva).;

43 Usluge obezbeđivanja hrane i pića; privremeni smeštaj.

(210) **BAZ2224365A** (220) 04/07/2022

(442) 30/06/2023

(732) **Aluminij industries d.o.o. / Aluminij Industrija d.o.o. ul.****Baćevići bb, Mostar, BA**

(740) Amila Eterović

(591) crna, siva, bijela

(540)



(531) 26.3,26.4,26.11,26.13,27.5

(511)

6 Obični metali i njihove legure; metalni građevinski materijali; metalne prenosne građe-vine; meterijeli od metala za železničke šine; neelektrične žice i kablovi od običnog metala; bravarski proizvodi; mali metalni gvoždarski proizvodi; cevčice i cevi od metala; sefovi; aluminijski trupci, aluminijski inqoti, aluminijski blokovi aluminijske kokile i anodni blokovi; rude.;

33 Alkoholna pića (izuzev piva).;

43 Usluge obezbeđivanja hrane i pića; privremeni smeštaj.

(210) **BAZ2224433A** (220) 12/08/2022

(442) 30/06/2023

(732) **VIVO MOBILE COMMUNICATION CO., LTD****No.1, Vivo Road, Chang'an, Dongguan, Guangdong, CN**

(740) Dragan Mićunović

(540)

(531) 26.4,27.5

(511)

9 Aparati za obradu podataka; lični digitalni asistenti [PDA]; telekomunikacioni aparati u obliku nakita; interaktivni terminali sa ekranom osjetljivim na dodir; pametne naočare; pametni satovi; elektronske olovke [jedinice za vizualni prikaz]; kodirane identifikacione narukvice, magnetne; trake za mobilni telefon; nosivi uređaji za praćenje aktivnosti; navlake za pametne telefone; futrole za pametne telefone; zaštitne folije prilagođene pametnim telefonima; nosivi zvučnici; stalci prilagođeni za mobilni telefon; ormari za zvučnike; prenosni zvučnici; bežični mikrofoni za zvučnike; selfi štapovi [ručni monopodi]; selfi sočiva; USB kablovi; USB kablovi za mobilne telefone; električni adapteri; punjači baterija; prenosivi punjači; punjači za mobilne telefone; displeji na glavi; data rukavice; računarski hardver; pametni zvučnici; televizijski aparati; pover banks (prenosne baterije); pametne narukvice; čipovi [integrirana kola]; elektronski čipovi; E-novčanici za preuzimanje.;

12 Automobili; automobili bez vozača [Autonomni automobili]; samovozeći automobili; električna vozila.;

37 Instalacija i popravka telefona; usluge punjenja baterija mobilnog telefona; iznajmljivanje prenosnih punjača; iznajmljivanje punjača baterija; punjenje akumulatora vozila; punjenje električnih vozila; instalacija, održavanje i popravka računarskog hardvera; obnova mašina koje su istrošene ili djelimično uništene; suzbijanje smetnji u električnim aparatima; popravka fotografskog aparata; instalacija i popravka električnih uređaja; održavanje i popravka motornih vozila; usluge popravke kvarova vozila; pružanje informacija u vezi sa popravkama; usluge popravke mobilnih telefona; popravka i održavanje pametnih telefona; popravka računara.

- (210) **BAZ2224465A** (220) 23/08/2022
 (442) 30/06/2023
 (732) **City Ice d.o.o. Sarajevo, u prevodu
 Ledeni Grad d.o.o. Sarajevo**
**Vrbanja 1 - Sarajevo City Center,
 Sarajevo, BA**
 (740) NUSMIR HUSKIĆ
 (591) roza, bijela
 (540)



- (531) 24.17,27.5,29.1
 (511)

30 Kafa, čaj, kakao i zamjena za kafu (vještačka kafa);
 hljeb, peciva i poslastice; čokolada; sladoledi, sorbeti i drugi
 jestivi led; šećer, med, melasa; sirće, sosovi i drugi dodaci
 jelu; led (zamrznuta voda).

- (210) **BAZ2224513A** (220) 14/09/2022
 (442) 30/06/2023
 (732) **MOJIĆ d.o.o.**
**Pavlovića put br. 14, 76300 Bijeljina,
 BA**
 (591) crvena, žuta, plava, zelena, crna, bijela
 (540)



Vrabac

- (531) 3.7,5.3,27.5,29.1
 (511)

6 Figurice (kipići) od običnih metala;

9 Futrole za naočale; futrole za pametne telefone; hologrami
 ;

14 Amaljije (nakit); kutije za nakit; kutije za nakit (škrinjice
 iii kutije); medalje; medaljoni (nakit); nakit; privjesci (nakit);
 privjesci za ključeve; privjesci za ključeve (ukrasni);

16 Albumi; karte; sveske za pisanje i crtanje (vježbanke
 i bojanke); blokovi (notesi) — (kolegij blokovi); blokovi
 (papirnati proizvodi); blokovi za crtanje; brojevi (štamparski
 znakovi); brošure; časopisi; crteži; listovi; papirnati proizvodi
 (kolaž papir); plakati, papirnati iii kartonski; čestitke; kutije
 od papira iii kartona (poklon kutije); štamparski proizvodi
 (kajdanka, herbarijum); ambalaža za boce kartonska
 iii papirnata; aritmetičke tablice; držači ljepljivih traka
 (kancelarijski pribor); držači spisa (kancelarijski pribor);
 držači stranica knjiga; držači za olovke; držači za pera;
 fascikle (kancelarijski pribor); figurice od kaširanog papira;
 fotogravure; futrole za pasoš; geografske karte; grafičke
 slike; gravure; gravure (reprodukcije); gumice za brisanje;
 jastučoći za pečate; kalendari; kancelarijske spajalice;
 kancelarijski pribor (osim namještaja); kartice za najavu
 događaja (kancelarijski pribor); karton od drvene kaše (
 kancelarijski pribor); kartonski ili papirnati omoti za boce;
 kaširani papir; knjige sa pjesmama; knjižice; košuljice za
 papir; kutije za pečate; kutije za slikarske boje (školski
 pribor); lenjiri, mala za štamparstvo; lenjiri za crtanje;
 mape (kancelarijski pribor); muzičke čestitke; naljepnice
 (kancelarijski pribor); natpisi od papira iii kartona; obrasci;
 olovke; olovke na tintu; olovke za crtanje; omoti (papirnati
 proizvodi); omotnice (papirnati proizvodi); označivači
 stranica u knjizi; papir iii karton za pakovanje; papir za
 pisma; papirnati podmetači za boce; papirnati pribor;
 papirnati stolnjaci; papirne posude za pavlaku; papirne
 vrećice; papirni omoti za posude za cvijeće; papirni
 podmetači; papirni stolnjaci; pečati; pečati (papirnati pečati);
 pečati sa adresama; pečati (žigovi); plakati (poster); ploče
 za graviranje; podmetač za pisači stol; poslovne mape
 (kancelarijski pribor); postolja za knjige; postolja za olovke
 i hemijske olovke; postolja za pečate; preslikači; pribor za
 pisanje (set); priručnici; publikacije; punjenje od papira
 iii kartona; punjenje za olovke (mine); registratori; registri
 (knjige); šablone za ručno pisanje; šabloni (papirnati
 proizvodi); salvete od papira za stol; samoljepljive trake
 za kancelarijske ill kućanske potrebe; školski pribor;
 slike štampane; slova (štamparska slova); spajalice za
 papir; vrećice (omotnice, torbice) od papira ili plastike za
 ambalažu; zastavice od papira;

17 Samoljepljive trake (ne za medicinske potrebe, papirne
 proizvode i domaćinstvo)

18 Futrola za kartice; futrole od kože ili kože-kartona;
 futrole za ključeve; futrole za posjetnice; oznake za prtljagu;
 ruksaci; ruksaci (ranci);

19 Ploče za signalizaciju, nesvjetleće, nemehaničke,
 nemetalne; pregrade nemetalne;

20 Kutije drvene ili plastične (drvene poklon kutije); figurice
 (kipići) od drveta, voska, žbuke ili plastike; figurice od drva,
 voska, gipsa ili od plastike; natpisi firmi od drva ili plastike;
 ploče za prikazivanje; ploče za vješanje ključeva; stalci;
 tacne — pladanj, nemetalni;

21 Čaše, papirne ii plastične; daske za rezanje (kuhinjski
 pribor); držači za salvete; korpe za piknik (opremljene
 suđem); kutije za čaj; kutije za kekse; kutije za slatkše;
 papirnati tanjiri; poslužavnici od papira za domaćinstvo;
 šolje; štapići za koktele; tanjirići; vrećice za ukrašavanje

slastica (za slastičare);

22 Ambalaža (materijali za punjenje pri ambalažiranju) (ne gumeni, ne plastični);

24 Zastave (barjaci);

25 Kape za glavu;

26 Gumice za kosu; značke od neplemenitih metala;

27 Dekorativne zidne zavjese, netekstilne;

28 Puzle; društvene igre i edukativne slagalice; baloni za igru; domine; držači za svijeće za božićna drvca; figurice za igru; frizbi; igračke; igračke karte; igračke za ljubimce; igre; kocke za slaganje (igračke); kockice za igru; kolutovi za igru; maske (igračke); maske za mačevanje; šahovske table; ukrasi za božićna drvca (osim rasvjetnih tijela i slastica);

30 Fondani/poslastice;

35 Dizajniranje reklamnog materijala;

40 Fotogravure; graviranje; ofset štampa; osvježavanje zraka; štampanje; štampanje fotografija; uvezivanje knjiga - knjigovezaštvo;

41 Izdavanje knjiga;

42 Dizajn ambalaže (pakovanja)

(210) **BAZ2224520A** (220) 14/09/2022

(442) 30/06/2023

(732) **NOBEL LIJEK d.o.o.**

Hasiba Brankovića 9, 71000 Sarajevo, BA

(740) STAM d.o.o.

(540)

PRATIN

(511)

5 Farmaceutski proizvodi.

(210) **BAZ2224522A** (220) 16/09/2022

(442) 30/06/2023

(732) **Društvo za proizvodnju, trgovinu i usluge IN AGRO d.o.o. Kakanj**

Selima ef. Merdanovića bb, Kakanj, BA

(591) tamno plava, svijetlo plava, bijela

(540)



(531) 26.1,27.5,29.1

(511)

5 Farmaceutski, medicinski i veterinarski preparati; sanitarni proizvodi za uporabu u medicini; dijetetska hrana i supstance prilagođene za uporabu u medicini ili veterinarsku uporabu, hrana za bebe; dijetetski dodaci (dodaci ishrani) za ljude i životinje; flasteri, materijali za previjanje; materijali za plombiranje zuba, zubarska smola; dezinfekcijska sredstva; preparati za uništavanje štetočina; fungicidi, herbicidi.

(210) **BAZ2224523A** (220) 16/09/2022

(442) 30/06/2023

(732) **Društvo za proizvodnju, trgovinu i usluge IN AGRO d.o.o. Kakanj**

Selima ef. Merdanovića bb, Kakanj, BA

(591) plava

(540)



(531) 27.5,29.1

(511)

5 Farmaceutski, medicinski i veterinarski preparati; sanitarni proizvodi za uporabu u medicini; dijetetska hrana i supstance prilagođene za uporabu u medicini ili veterinarsku uporabu, hrana za bebe; dijetetski dodaci (dodaci ishrani) za ljude i životinje; flasteri, materijali za previjanje; materijali za plombiranje zuba, zubarska smola; dezinfekcijska sredstva; preparati za uništavanje štetočina; fungicidi, herbicidi.

(210) **BAZ2224527A** (220) 20/09/2022

(442) 30/06/2023

(732) **Aleksandar Ratković****Svetozara Miletića 24, Novi Sad, RS**

(740) Goran Marić

(591) crvena, žuta, bijela

(540)



(531) 1.15,25.1,27.5,29.1

(511)

32 Mineralne i gazirane vode i druga bezalkoholna pića, posebno osvježavajuća pića, energetska pića i sportska pića; voćni napitci i sokovi; sirupi, koncentрати i drugi pripravci za proizvodnju pića, posebno za mineralne i gazirane vode i druga bezalkoholna pića, a posebno za osvježavajuća pića, energetska pića i sportska pića, voćne napitke i sokove.

(210) **BAZ2224530A** (220) 23/09/2022

(442) 30/06/2023

(732) **“AEGEAN” društvo sa ograničenom odgovornošću****Rakovička cesta 186, Sarajevo, Ilidža, BA**

540)

MONARKON

(511)

6 Metalni kontejneri za stanovanje; Metalne montažne kuće; Metalne montažne kuće [kompleti]; Prenosive kuće od metala; Metalne kućice; Metalne kućice za sajmove; Mobilne kuće [prenosive građevine] od metala; Barake od metala; Čelični silosi za skladištenje; Gotovi građevinski elementi [metalni]; Industrijski metalni kontejneri za pakovanje; Izložbene kabine [štandovi] od metala; Kabine sa zvučnom izolacijom [metalne]; Kabine za presvlačenje [konstrukcije] od metala; Kontejneri i proizvodi za prevoz i pakovanje, od metala; Kontejneri od metala; Metalna skladišta;

Metalna spremišta [konstrukcije] za bicikle; Metalna spremišta - zakloni; Metalne građevinske konstrukcije; Metalne kabine; Metalne kabine za kupanje; Metalne konstrukcije za građevine; Metalne montažne građevine; Metalne montažne tribine; Metalne prenosive konstrukcije; Metalne štale; Metalne strukture i prenosne građevine; Metalni kiosci [konstrukcije]; Metalni kontejneri; Metalni kontejneri sa kukama za podizanje; Metalni kontejneri za skladištenje i prevoz robe; Metalni silosi; Metalni stožeri; Metalni zakloni [građevinske strukture]; Modularne metalne konstrukcije; Modularne metalne kuće; Modularne metalne građevine; Modularne montažne čelične konstrukcije; Modularne montažne metalne kuće; Modularne metalne prenosive kuće; Modularne metalne montažne prenosive kuće; Modularne platforme uokvirene aluminijumom za upotrebu u pozorištima; Modularne prenosive konstrukcije [metalne]; Modularne prenosive metalne konstrukcije; Modularni građevinski prenosivi elementi od metala; Montažne ili modularne metalne stajе; Montažne metalne garaže; Montažne metalne stajе; Montažne sigurnosne komore [strukture] od metala; Montažne zgrade napravljene pretežno od metala; Montažni građevinski elementi [Metalni -]; Nadstrešnice [konstrukcije] od metala; Nadstrešnice [metalni građevinski elementi]; Paviljoni izrađeni prvenstveno od metala; Paviljoni od metala; Prenosive građevine pretežno izrađene od metala; Prenosiva metalna stajališta za gledatelje; Pozornice za muzičke nastupe izrađene prvenstveno od metala; Prenosive metalne građevine za toalete; Prenosive metalne građevine koje sadrže sanitarne instalacije; Prenosive metalne kabine; Prenosive metalne nadstrešnice; Prenosive metalne platforme za javne nastupe; Prenosive metalne poslovne zgrade; Prenosive metalne skele; Prenosive pregrade [konstrukcije] od metala; Prenosive sjenice [vrtni paviljoni], prvenstveno od metala; Prenosivi elementi za izlaganje [konstrukcije] od metala; Rezervoari (metalni) [strukture]; Zakloni (metalni) za upotrebu na autobusnim stajalištima; Spojeni metalni kontejneri; Kancelarijski kontejneri [metalni]; Sanitarni kontejneri [metalni]; Kontejneri za sigurnosnu kontrolu [metalni]; Spojeni kontejneri za raznu namjenu [metalni].;

19 Drveni kontejneri za stanovanje; Nemetalni kontejneri za stanovanje; Drvene montažne kuće; Nemetalne montažne kuće; Drvene montažne kuće [kompleti]; Nemetalne montažne kuće [kompleti]; Prenosive kuće od drveta; Prenosive kuće od nemetala; Drvene kućice; Nemetalne kućice; Drvene kućice za sajmove; Nemetalne kućice za sajmove; Mobilne kuće [prenosive građevine] od drveta; Mobilne kuće [prenosive građevine] od nemetala; Barake od drveta; Barake od nemetala; Drveni silosi za skladištenje; Nemetalni silosi za skladištenje; Gotovi građevinski elementi [drveni]; Gotovi građevinski elementi [nemetalni]; Industrijski drveni kontejneri za pakovanje; Industrijski nemetalni kontejneri za pakovanje; Izložbene kabine [štandovi] od drveta; Izložbene kabine [štandovi] od nemetala; Kabine sa zvučnom izolacijom [drvene]; Kabine sa zvučnom izolacijom [nemetalne]; Kabine za presvlačenje [konstrukcije] od drveta; Kabine za presvlačenje [konstrukcije] od nemetala; Kontejneri i proizvodi za prevoz i pakovanje, od drveta; Kontejneri i proizvodi za prevoz i pakovanje, od nemetala; Kontejneri od drveta; Kontejneri od nemetala; Skladišta od drveta; Skladišta od nemetala; Drvena spremišta [konstrukcije] za bicikle; Nemetalna spremišta [konstrukcije] za bicikle; Drvena spremišta - zakloni; Metalna spremišta - zakloni; Drvene građevinske konstrukcije; Nemetalne građevinske konstrukcije; Drvene kabine; Nemetalne kabine; Drvene kabine za kupanje; Nemetalne konstrukcije

za građevine; Drvene montažne građevine; Nemetalne montažne građevine; Drvene montažne tribine; Nemetalne montažne tribine; Drvene prenosive konstrukcije; Nemetalne prenosive konstrukcije; Drvene štale; Nemetalne štale; Drvene strukture i prenosne građevine; Nemetalne strukture i prenosne građevine; Drveni kiosci [konstrukcije]; Nemetalni kiosci [konstrukcije]; Drveni kontejneri sa kukama za podizanje; Nemetalni kontejneri sa kukama za podizanje; Nemetalni kontejneri za skladištenje i prevoz robe; Nemetalni silosi; Nemetalni stožeri; Nemetalni zakloni [građevinske strukture]; Modularne nemetalne konstrukcije; Modularne drvene konstrukcije; Modularne nemetalne kuće; Modularne drvene kuće; Modularne nemetalne građevine; Modularne drvene građevine; Modularne montažne nemetalne konstrukcije; Modularne montažne nemetalne kuće; Modularne montažne drvene kuće; Modularne nemetalne prenosive kuće; Modularne drvene prenosive kuće; Modularne nemetalne montažne prenosive kuće; Modularne drvene garaže; Montažne nemetalne garaže; Montažne nemetalne stajе; Montažne sigurnosne komore [strukture] od nemetala; Montažne zgrade napravljene pretežno od nemetala; Montažni građevinski elementi [nemetalni]; Nadstrešnice [konstrukcije] od nemetala; Nadstrešnice [nemetalni građevinski elementi]; Paviljoni izrađeni prvenstveno od nemetala; Paviljoni od nemetala; Prenosive građevine pretežno izrađene od nemetala; Prenosiva nemetalna stajališta za gledatelje; Pozornice za muzičke nastupe izrađene prvenstveno od nemetala; Prenosive nemetalne građevine za toalete; Prenosive nemetalne građevine koje sadrže sanitarne instalacije; Prenosive nemetalne kabine; Prenosive nemetalne nadstrešnice; Prenosive nemetalne platforme za javne nastupe; Prenosive nemetalne poslovne zgrade; Prenosive nemetalne skele; Prenosive pregrade [konstrukcije] od nemetala; Prenosive sjenice [vrtni paviljoni], prvenstveno od nemetala; Prenosivi elementi za izlaganje [konstrukcije] od nemetala; Rezervoari (nemetalni) [strukture]; Zakloni (nemetalni) za upotrebu na autobusnim stajalištima; Modularne kućice za životinje, nemetalne; Montažne kućice za životinje, nemetalne; Spojeni drveni kontejneri; Spojeni nemetalni kontejneri; Kancelarijski kontejneri [nemetalni]; Kancelarijski kontejneri [drveni]; Sanitarni kontejneri [nemetalni]; Sanitarni kontejneri [drveni]; Sanitarni kontejneri [nemetalni]; Sanitarni kontejneri [drveni]; Kontejneriza sigurnosnu kontrolu [nemetalni]; Kontejneri za sigurnosnu kontrolu [drveni]; Spojeni kontejneri za razne namjene [drveni]; Spojeni kontejneri za raznu namjenu [nemetalni].;

37 Izgradnja kuća; Izgradnja montažnih kuća; Izgradnja kontejnera za stanovanje; Izgradnja mobilnih kuća; Izgradnja produžetaka kuća; Izgradnja baraka; Izgradnja građevinskih konstrukcija; Postavljanje kuća; Postavljanje montažnih kuća; Postavljanje kontejnera za stanovanje; Postavljanje mobilnih kuća; Postavljanje baraka; Postavljanje građevinskih konstrukcija; Izgradnja kuća po narudžbi; Izgradnja kontejnera za stanovanje po narudžbi; Izgradnja baraka po narudžbi; Izgradnja kancelarijskih kontejnera po narudžbi; Izgradnja spojenih kontejnera za razne namjene; Građevinski radovi za montažne kuće.;

42 Projektovanje kuća; Projektovanje montažnih kuća; Projektovanje kontejnera za stanovanje; Projektovanje kontejnera; Projektovanje mobilnih kuća; Projektovanje baraka; Projektovanje građevinskih konstrukcija; Projektovanje sanitarnih kontejnera; Projektovanje kontejnera za sigurnosnu kontrolu; projektovanje spojenih kontejnera; Projektovanje kontejnera za razne namjene; Nacrti kuća (Izrada).

(210) **BAZ2224531A** (220) 26/09/2022

(442) 30/06/2023

(732) **Qatar Central Bank**

Qatar Central Bank building, Behind Qatar National Museum, P.O. Box No. 1234 - Doha, QA

(740) Marić & Co advokatsko društvo d.o.o.

(591) tamno ružičasta, ružičasta, svijetlo ružičasta

(540)



(531) 26.3,27.5,28.1,29.1

(511)

36 Bankarske usluge; Finansijska analiza; Usluge likvidacije preduzeća, finansijske; Ulaganje kapitala; Finansijski kliring; Savjetovanje o finansijskim pitanjima; Usluge u vezi s debitnim karticama; Čuvanje dragocjenosti; Finansijske procjene; Usluge trgovanja valutama i razmjene valuta; Faktoring; Starateljstvo; Finansijske obavijesti; Finansijsko upravljanje; Finansijsko sponzorstvo; Finansijske usluge; Usluge investiranja sredstava; Usluge prebacivanja sredstava; Garancijske usluge; Kućno bankarstvo; Zajmovi uz otplatu na rate; Zajmovi (finansiranje -); Hipotekarno bankarstvo; Investicioni fondovi; Usluge čuvanja vrijednosti u sefu; Finansijsko sponzorstvo; Usluge finansijske procjene; Savjetovanje o osiguranju; Obavijesti o osiguranju.

(210) **BAZ2224532A** (220) 26/09/2022

(442) 30/06/2023

(732) **J&B LIMITED****3rd floor, yam raj, Bulding, Market Square, P.O. Box 3175, Road Town Tortola, VG**

(740) Marić & Co advokatsko društvo d.o.o.

(540)



(531) 3.1,24.1,25.1,26.5,27.5

(511)

34 Duhan; šibice; cigarete; tabakere (kutije za cigarete).

(210) **BAZ2224536A** (220) 28/09/2022

(442) 30/06/2023

(732) **Yiwu Ackiliss Electric Co., Ltd. Room 2205, Block B, Futian Yinzuo, No. 99, Financial 6 Street, Financial Business District, Futian Street, Yiwu City, Jinhua, Zhejiang, CN**

(740) PRO-PATENT d.o.o.

(540)

RAF

(531) 27.5

(511)

7 Mašine za mljevenje mesa, električne! mlatilice (električne mlatilice za kućanstvo); preše za voće za kućanstvo, električne! usisivači prašine! električne mješalice [mikseri]! mješalice (velike mehaničke mješalice za tijesto); kuhinjske električne mašine! valjci (prenosivi, parni valjci za tkanine);

mlinci za kafu osim ručnih mlinaca! uređaji na paru za čišćenje podova! rezači kruha! električni roboti za kuhinju! elektromehanički uređaji za pripremu pića! mješalice [strojevi]; mlinovi za upotrebu u kućanstvu [ne ručni].;

8 Glačala; uređaji za šišanje kose, električni i neelektrični; uređaji za šišanje brade; metalni uvijači za kosu; ručne sprave za kovrčanje kose; kuhinjski noževi; brijajući, električni ili neelektrični uređaji; uređaji za uklanjanje dlaka, električni i neelektrični; ručni čistači povrća; električni pribor za manikiranje; torbe sa pedikerskim priborom; pribor za jelo [noževi, viljuške, kašike]; sprava za uvijanje trepavica; makaze; neelektrični rezači za jaja.;

11 Neelektrične grijalice; električni uređaji za sušenje kose; parna glačala za tkanine; friteze; aparat za pečenje; električni uređaji za kuhanje kafe; električni uređaji za prženje; električni radijatori; višenamjenska kuhala; električne ploče za kuhanje; mašine za pečenje kruha; električni uređaji za kuhanje; električni lonci za kuhanje pod tlakom; električni ventilatori za ličnu upotrebu; električne preše za tortilje; električne sprave za pravljenje sendviča.

(210) **BAZ2224537A** (220) 28/09/2022

(442) 30/06/2023

(300) 86526

17/05/2022

JM

(732) **Johnson & Johnson****One Johnson & Johnson Plaza, New Brunswick, NJ 08933, US**

(740) "Živko Mijatović & Partners" d.o.o.

(540)

KENVUE

(511)

3 Nemedicinski proizvodi za njegu kože lica i tijela, naime, sredstva za čišćenje, losioni, kreme, maramice za jednokratnu upotrebu natopljene hemikalijama ili sredstvima za čišćenje za ličnu higijenu, maramice i blaznice, pilinzi, hidratantne kreme i kreme za zaštitu od sunca; maske za lice; pilinzi za lice; kreme protiv starenja i nemedicinski serumi protiv starenja; gel za brijanje; losioni za sunčanje, naime, sredstva za zaštitu od sunca; nemedicinska sredstva za utrljavanje na kožu grudi u vidu krema za kožu koje nisu za medicinsku ili terapijsku upotrebu; nemedicinski losioni, masti i kreme protiv osipa od pelena; kozmetički preparati, naime, bronzeri, olovke za usne, sjajevi za usne, balzami za usne, ruževi za usne i prajmeri (baze) za usne, tečni puderi, kompakt puderi i puderi u prahu za lice, maskare, sjenke za oči, olovke za oči, sredstva za skidanje šminke; preparati za njegu kose; proizvodi za njegu kose, naime, šamponi, balzami, gelovi, pjene, sprejevi, losioni, serumi, pakovanja, emolijensi (proizvodi za sprečavanje isušivanja kose), hranjivi proizvodi, ulja i nemedicinski tretmani za obnavljanje kose; toaletni proizvodi za bebe, naime ulja za bebe; puderi za bebe; sredstva za tuširanje; losion za kožu; šamponi i balzami za kosu; i sredstva za raščesljavanje kose; kolonjska voda za bebe; višenamenski pamučni

štapići za ličnu upotrebu; vlažne krpe za pranje; preparati za ispiranje usta, koji nisu medicinski; nemedicinske rastopive trake za oralnu njegu; nemedicinske rastopive trake za osvježavanje daha; nemedicinski osvježivači daha; pasta za zube.;

5 Flasteri; materijali za previjanje rana, naime, flasteri, komprese od gaze, sunđer od gaze, medicinska ljepljiva traka, obloge i zavoji za previjanje rana; kompleti za prvu pomoć; antibiotici za upotrebu u liječenju opekotina, opštih i lokalnih bakterijskih i virusnih infekcija; lokalni antiseptički sprej za zaštitu od infekcije i ublažavanje bola; medicinski preparati za njegu usana; antiseptički i antibakterijski preparati za njegu rana; medicinska sredstva za čišćenje i zarastanje rana; preparati za higijenu i dezinfekciju ruku; medicinski preparati za njegu kože za liječenje akni; farmaceutski preparati za liječenje oboljenja pokrovnog sistema, naime kreme, losioni, gelovi, rastvori za njegu kože; medicinski preparati za njegu kože, naime kreme, losioni, gelovi, tonici, sredstva za čišćenje, hidratantne kreme, pilinzi, ulja i tonici; medicinski preparati za sunčanje, naime, preparati za zaštitu od sunca, preparati za sunčanje i preparati za zaštitu kože izložene suncu; medicinski preparati za njegu kože za liječenje ekcema; medicinski preparati za njegu kože protiv starenja; medicinske kreme protiv osipa od pelena; vitamini; vitaminske kapi; vitamini u obliku gumenih bombona; pastile za grlo; preparati za ublažavanje bolova u grlu; sirup za kašalj; preparati za liječenje kašlja; dijetetski i hranjivi dodaci; dijetetski dodaci za jačanje imuniteta; prirodni preparati za uspavlivanje i održavanje sna; preparati protiv grčeva u vidu vodice (gripe water) za liječenje gasova i nelagodnosti u stomaku kod novorođenčadi; preparati za liječenje zapuštenih sinusa; dijetetski dodaci koji pospješuju i regulišu varenje; probiotski dodaci; preparati za nazalnu upotrebu u obliku spreja; farmaceutski preparati za ublažavanje i prevenciju tegoba gornjih disajnih puteva; preparati za dekongestiju nosne sluznice; medicinski preparati za kupanje za umirivanje i ublažavanje iritacije, svraba, upale kože; proizvodi za parno kupatilo koji se koriste u liječenju prehlade; analgetici; antihistaminici; preparati za liječenje alergija; dekongestivi; preparati za liječenje zapuštenih sinusa; lokalni analgetici; gelovi i kreme protiv svraba; medicinski preparati za ispiranje usta; oftalmološki preparati; kapi za oči; farmaceutski preparati protiv dijareje; farmaceutski preparati, naime, preparati za ublažavanje i neutralizaciju želudačne kiseline (antacid) i preparati za liječenje poremećaja gastrointestinalnog trakta; farmaceutski preparati, naime preparati za odvikavanje od pušenja; farmaceutski proizvodi, naime, sprejevi za usta za odvikavanje od pušenja; medicinski preparati za ponovni rast kose.;

9 Omogućavanje korišćenja onlajn publikacija koje se mogu preuzeti i elektronskih publikacija koje se mogu preuzeti, naime, biltena, brošura, pamfleta i letaka iz oblasti zdravlja, ljepote, njege kože, oralnog zdravlja, zaštite od sunca; računarski aplikacioni softver za mobilne telefone, naime, softver koji pomaže u praćenju informacija o alergijama i kontrolisanju simptoma alergija; virtualni asistent u vidu četbot mobilne softverske aplikacije za simulaciju konverzacija iz oblasti ljepote, proizvoda za njegu ljepote i preporuka u vezi sa proizvodima za njegu ljepote; mobilne aplikacije koje se mogu preuzeti koje korisnicima kozmetičkih medicinskih uređaja omogućavaju da prisustvuju obuci i unaprijede znanje u vezi sa korišćenjem uređaja, četbot softvera za simulaciju konverzacija iz oblasti ljepote, proizvoda za njegu ljepote i preporuka u vezi sa proizvodima za njegu ljepote; računarski četbot softver koji se može preuzeti za

simulaciju konverzacija korišćenjem vještačke inteligencije, iz oblasti ljepote, proizvoda za njegu ljepote i preporuka u vezi sa proizvodima za njegu ljepote; mobilna aplikacija koja se može preuzeti koja korisnicima pruža smjernice u vezi sa korišćenjem otoskopa u svrhu obavljanja osnovnih samodijagnostičkih testova i pregleda, i koja omogućava slanje rezultata navedenih testova i pregleda ljekaru kao i komunikaciju između korisnika i zdravstvenih radnika; virtuelni proizvodi za zdravlje potrošača; multimedijalne datoteke koje se mogu preuzeti koje sadrže umjetnička djela, tekstualne, audio i video datoteke i nezamjenjive tokene sa proizvodima za zdravlje potrošača; kartice lojalnosti koje se mogu preuzeti, podsticajne kartice, nagradne kartice koje se mogu zamjeniti ili koristiti za kupovinu proizvoda za zdravlje potrošača.;

10 Medicinski uređaji i aparati za kozmetičko i medicinsko liječenje kožnih oboljenja; ljepljivi kompresioni zavoji za medicinsku upotrebu; obloge koje po potrebi griju ili hlade za terapijsku upotrebu; zavoji i flasteri koji griju, za terapijsku upotrebu; medicinski aparati, naime otoskop koji je moguće koristiti uz pomoć pametnog telefona u svrhu obavljanja osnovnih samodijagnostičkih testova i pregleda, i koji omogućava slanje rezultata navedenih testova i pregleda ljekaru kao i komunikaciju između korisnika i zdravstvenih radnika; uređaji za fototerapiju za liječenje svjetlošću za medicinsku upotrebu.;

21 Konac za čišćenje zuba, proizvodi za čišćenje interdentalnog prostora, dopune za proizvode za čišćenje interdentalnog prostora; četkice za zube. ;

35 Pružanje informacija o potrošačkim proizvodima koji se odnose na njegu kože i kose, zaštitu od sunca, velnes, zdravstvenu njegu i zdrav život, fitnes, ishranu i velnes kao način života; usluge onlajn maloprodaje proizvoda za njegu kože i kose, za zaštitu od sunca, za zube, kašalj, prehladu, alergije, ishranu, kozmetičkih proizvoda; usluge onlajn maloprodaje virtuelnih proizvoda za zdravlje potrošača i fizička isporuka istih. ;

41 Nastava, obuka, naime vođenje onlajn nastavnih programa iz oblasti ljepote, zdravstvene njege, njege kose, trudnoće, njege beba i dijeljenje obrazovnog materijala o njezi kože i zdravlja koje je moguće štampati, tokom trajanja programa; omogućavanje pristupa obrazovnim materijalima koji se ne mogu preuzeti u vidu članaka i brošura iz oblasti njege ljepote i zdravlja; omogućavanje pristupa onlajn publikacijama koje se ne mogu preuzeti u vidu članaka, biltena i blogova iz oblasti njege ljepote i zdravlja; usluge rasonode, naime, omogućavanje pristupa virtuelnim proizvodima za zdravlje potrošača za upotrebu u virtuelnim okruženjima koji se mogu preuzeti u svrhu zabave.;

42 Istraživanje i razvoj proizvoda iz oblasti ljepote, velnesa, proizvoda za njegu kose, alergije, njegu djece, njegu beba i njegu zdravlja.;

44 Pružanje informacija iz oblasti proizvoda široke potrošnje, ljepote, njege kose, njege zdravlja, velnesa, alergija, ishrane, trudnoće, njege beba i njege djece; omogućavanje pristupa internet stranici sa informacijama u vezi sa njegovom zdravlja i zdravom životu.

(210) **BAZ2224538A** (220) 28/09/2022

(442) 30/06/2023

87385 01/09/2022 JM

(732) **Johnson & Johnson****One Johnson & Johnson Plaza, New Brunswick, NJ 08933, US**

(740) "Živko Mijatović & Partners" d.o.o.

(540)



(531) 2.9,27.3,27.5

(511)

3 Nemedicinski proizvodi za njegu kože lica i tijela, naime, sredstva za čišćenje, losioni, kreme, maramice za jednokratnu upotrebu natopljene hemikalijama ili sredstvima za čišćenje za ličnu higijenu, maramice i blaznice, pilinzi, hidratantne kreme i kreme za zaštitu od sunca; maske za lice; pilinzi za lice; kreme protiv starenja i nemedicinski serumi protiv starenja; gel za brijanje; losioni za sunčanje, naime, sredstva za zaštitu od sunca; nemedicinska sredstva za utrljavanje na kožu grudi u vidu krema za kožu koje nisu za medicinsku ili terapijsku upotrebu; nemedicinski losioni, masti i kreme protiv osipa od pelena; kozmetički preparati, naime, bronzeri, olovke za usne, sjajevi za usne, balzami za usne, ruževi za usne i prajmeri (baze) za usne, tečni puderi, kompakt puderi i puderi u prahu za lice, maskare, sjenke za oči, olovke za oči, sredstva za skidanje šminke; preparati za njegu kose; proizvodi za njegu kose, naime, šamponi, balzami, gelovi, pjene, sprejevi, losioni, serumi, pakovanja, emolijensi (proizvodi za sprečavanje isušivanja kose), hranjivi proizvodi, ulja i nemedicinski tretmani za obnavljanje kose; toaletni proizvodi za bebe, naime ulja za bebe; puderi za bebe; sredstva za tuširanje; losion za kožu; šamponi i balzami za kosu; i sredstva za raščesljavanje kose; kolonjska voda za bebe; višenamenski pamučni štapići za ličnu upotrebu; vlažne krpe za pranje; preparati za ispiranje usta, koji nisu medicinski; nemedicinske rastopive trake za oralnu njegu; nemedicinske rastopive trake za osvježavanje daha; nemedicinski osvježivači daha; pasta za zube.;

5 Flasteri; materijali za previjanje rana, naime, flasteri, komprese od gaze, sunđer od gaze, medicinska ljepljiva traka, obloge i zavoji za previjanje rana; kompleti za prvu pomoć; antibiotici za upotrebu u liječenju opekotina, opštih i lokalnih bakterijskih i virusnih infekcija; lokalni antiseptički sprej za zaštitu od infekcije i ublažavanje bola; medicinski preparati za njegu usana; antiseptički i antibakterijski preparati za njegu rana; medicinska sredstva za čišćenje i zarastanje rana; preparati za higijenu i dezinfekciju ruku; medicinski preparati za njegu kože za liječenje akni; farmaceutski preparati za liječenje oboljenja pokrovnog sistema, naime kreme, losioni, gelovi, rastvori za njegu kože; medicinski preparati za njegu kože, naime kreme, losioni, gelovi, tonici, sredstva za čišćenje, hidratantne kreme, pilinzi, ulja i tonici; medicinski preparati za sunčanje, naime, preparati za zaštitu od sunca, preparati za sunčanje i preparati za zaštitu kože izložene suncu; medicinski preparati za njegu kože za

liječenje ekcema; medicinski preparati za njegu kože protiv starenja; medicinske kreme protiv osipa od pelena; vitamini; vitaminske kapi; vitamini u obliku gumenih bombona; pastile za grlo; preparati za ublažavanje bolova u grlu; sirup za kašalj; preparati za liječenje kašlja; dijetetski i hranjivi dodaci; dijetetski dodaci za jačanje imuniteta; prirodni preparati za uspavlivanje i održavanje sna; preparati protiv grčeva u vidu vodice (gripe water) za liječenje gasova i nelagodnosti u stomaku kod novorođenčadi; preparati za liječenje zapušanih sinusa; dijetetski dodaci koji pospješuju i regulišu varenje; probiotski dodaci; preparati za nazalnu upotrebu u obliku spreja; farmaceutski preparati za ublažavanje i prevenciju tegoba gornjih disajnih puteva; preparati za dekongestiju nosne sluznice; medicinski preparati za kupanje za umirivanje i ublažavanje iritacije, svraba, upale kože; proizvodi za parno kupatilo koji se koriste u liječenju prehlade; analgetici; antihistaminici; preparati za liječenje alergija; dekongestivi; preparati za liječenje zapušanih sinusa; lokalni analgetici; gelovi i kreme protiv svraba; medicinski preparati za ispiranje usta; oftalmološki preparati; kapi za oči; farmaceutski preparati protiv dijareje; farmaceutski preparati, naime, preparati za ublažavanje i neutralizaciju želudačne kiseline (antacid) i preparati za liječenje poremećaja gastrointestinalnog trakta; farmaceutski preparati, naime preparati za odvikavanje od pušenja; farmaceutski proizvodi, naime, sprejevi za usta za odvikavanje od pušenja; medicinski preparati za ponovni rast kose.;

9 Omogućavanje korišćenja onlajn publikacija koje se mogu preuzeti i elektronskih publikacija koje se mogu preuzeti, naime, biltena, brošura, pamfleta i letaka iz oblasti zdravlja, ljepote, njege kože, oralnog zdravlja, zaštite od sunca; računarski aplikacioni softver za mobilne telefone, naime, softver koji pomaže u praćenju informacija o alergijama i kontrolisanju simptoma alergija; virtualni asistent u vidu četbot mobilne softverske aplikacije za simulaciju konverzacija iz oblasti ljepote, proizvoda za njegu ljepote i preporuka u vezi sa proizvodima za njegu ljepote; mobilne aplikacije koje se mogu preuzeti koje korisnicima kozmetičkih medicinskih uređaja omogućavaju da prisustvuju obuci i unaprijede znanje u vezi sa korišćenjem uređaja, četbot softvera za simulaciju konverzacija iz oblasti ljepote, proizvoda za njegu ljepote i preporuka u vezi sa proizvodima za njegu ljepote; računarski četbot softver koji se može preuzeti za simulaciju konverzacija korišćenjem vještačke inteligencije, iz oblasti ljepote, proizvoda za njegu ljepote i preporuka u vezi sa proizvodima za njegu ljepote; mobilna aplikacija koja se može preuzeti koja korisnicima pruža smjernice u vezi sa korišćenjem otoskopa u svrhu obavljanja osnovnih samodijagnostičkih testova i pregleda, i koja omogućava slanje rezultata navedenih testova i pregleda ljekaru kao i komunikaciju između korisnika i zdravstvenih radnika; virtualni proizvodi za zdravlje potrošača; multimedijalne datoteke koje se mogu preuzeti koje sadrže umjetnička djela, tekstualne, audio i video datoteke i nezamjenjive tokene sa proizvodima za zdravlje potrošača; kartice lojalnosti koje se mogu preuzeti, podsticajne kartice, nagradne kartice koje se mogu zamjeniti ili koristiti za kupovinu proizvoda za zdravlje potrošača.;

10 Medicinski uređaji i aparati za kozmetičko i medicinsko liječenje kožnih oboljenja; ljepljivi kompresioni zavoji za medicinsku upotrebu; obloge koje po potrebi griju ili hlade za terapijsku upotrebu; zavoji i flasteri koji griju, za terapijsku upotrebu; medicinski aparati, naime otoskop koji je moguće koristiti uz pomoć pametnog telefona u svrhe obavljanja osnovnih samodijagnostičkih testova i pregleda,

i koji omogućava slanje rezultata navedenih testova i pregleda ljekaru kao i komunikaciju između korisnika i zdravstvenih radnika; uređaji za fototerapiju za liječenje svjetlošću za medicinsku upotrebu.;

21 Konac za čišćenje zuba, proizvodi za čišćenje interdentalnog prostora, dopune za proizvode za čišćenje interdentalnog prostora; četkice za zube. ;

35 Pružanje informacija o potrošačkim proizvodima koji se odnose na njegu kože i kose, zaštitu od sunca, velnes, zdravstvenu njegu i zdrav život, fitness, ishranu i velnes kao način života; usluge onlajn maloprodaje proizvoda za njegu kože i kose, za zaštitu od sunca, za zube, kašalj, prehladu, alergije, ishranu, kozmetičkih proizvoda; usluge onlajn maloprodaje virtuelnih proizvoda za zdravlje potrošača i fizička isporuka istih. ;

41 Nastava, obuka, naime vođenje onlajn nastavnih programa iz oblasti ljepote, zdravstvene njege, njege kose, trudnoće, njege beba i dijeljenje obrazovnog materijala o njezi kože i zdravlja koje je moguće štampati, tokom trajanja programa; omogućavanje pristupa obrazovnim materijalima koji se ne mogu preuzeti u vidu članaka i brošura iz oblasti njege ljepote i zdravlja; omogućavanje pristupa onlajn publikacijama koje se ne mogu preuzeti u vidu članaka, biltena i blogova iz oblasti njege ljepote i zdravlja; usluge razonode, naime, omogućavanje pristupa virtuelnim proizvodima za zdravlje potrošača za upotrebu u virtuelnim okruženjima koji se mogu preuzeti u svrhu zabave.;

42 Istraživanje i razvoj proizvoda iz oblasti ljepote, velnesa, proizvoda za njegu kose, alergije, njegu djece, njegu beba i njegu zdravlja.;

44 Pružanje informacija iz oblasti proizvoda široke potrošnje, ljepote, njege kose, njege zdravlja, velnesa, alergija, ishrane, trudnoće, njege beba i njege djece; omogućavanje pristupa internet stranici sa informacijama u vezi sa njegovom zdravlja i zdravom životu.

(210) **BAZ2224539A** (220) 30/09/2022

(442) 30/06/2023

(732) **Ford Motor Company**

One American Road, Dearborn, MI 48126, US

(740) "Živko Mijatović & Partners" d.o.o.

(540)

MUSTANG

(511)

12 Motorna vozila, naime električna automobilska vozila, putnička vozila, terenska vozila (SUV) i pripadajući dijelovi za iste.

(210) **BAZ2224541A** (220) 03/10/2022

(442) 30/06/2023

(732) **Top Victory Investment Limited Units**

1208-16, 12th Floor, C-Bons International Center, 108 Wai Yip Street, Kwun Tong, Kowloon, HK

(740) "Živko Mijatović & Partners" d.o.o.

(540)

ЛОС

(531) 27.5

(511)

9 Svijetleće diode [LED] displeji; displeji sa tečnim kristalima; fleksibilni ravni ekrani za računare; monitori; interaktivni terminali sa ekranom osjetljivim na dodir; elektronske interaktivne table; elektronske table; elektronske olovke [jedinice za vizuelni prikaz]; olovke za ekrane osjetljive na dodir; tabletni računari; sve u jednom personalni kompjuter TV; kompjuterski štampovi; softver za prepoznavanje pokreta; računari; laptop računari; računarski periferni uređaji; monitori [kompjuterski hardver]; monitori [računarski programi]; štampači za upotrebu sa računarima; notebook računari; kompjuterske tastature; kompjuterski miš; interfejsi za računare; torbe prilagođene za laptope; pametne naočale; kompjuterski softver, snimljen; kompjuterski softver, koji se može preuzeti; računarske softverske aplikacije koje se mogu preuzeti; softver za kompjuterske igre koji se može preuzeti; pametni satovi; stalci za računarsku opremu; stalci za kompjuterske monitore; procesori digitalnih signala; kompjuterski terminali; softver za simulaciju obuke u virtuelnoj realnosti iz oblasti obrazovanja; humanoidni roboti sa vještačkom inteligencijom; USB fleš diskovi; oprema za prepoznavanje lica; registarske kase; terminali na prodajnom mjestu [POS]; mašine za praćenje evidencije prisustva; digitalni znakovi; elektronske oglasne table; mrežni komunikacioni uređaji; mjerači aktivnosti; elektrodinamički aparati za daljinsko upravljanje signalima; pametni telefoni; radio prijemnici i predajnici; distributer signala; samopokretne reklamne mašine; nastavni aparati; audio- i video-prijemnici; televizijske kamere; digitalne video kamere; veb kamere; televizijski aparati; slušalice; prenosivi medijski plejeri; prenosiva pojačala; mikrofoni; audio-video signal pretvarači; video procesori; naočale za virtuelnu stvarnost; roboti za bezbjedonosni nadzor; set-top kutije; projekcijski aparati; video projektori; audiovizuelni nastavni aparati; roboti za učenje; USB kablovi; reklamni LED displeji za spoljnu upotrebu; ekrani osjetljivi na dodir; LED ekrani; regulacioni aparati, električni; transformatori [električna energija]; senzori [struja]; mikrokontroleri; električni adapteri; kontroleri snage; razvodne ploče [električna energija]; razvodne kutije [električna energija]; brave za vrata na otisak prstiju; katanci na otisak prstiju.;

20 Fotelje; ležaljke; kancelarijske stolice; stolice na napuhavanje; kancelarijski namještaj; displeji; postolja za računarske mašine; okvir za slike; stolice [sjedišta]; kompjuterske stolice; kompjuterski stolovi.

(210) **BAZ2224542A** (220) 03/10/2022

(442) 30/06/2023

(732) **Top Victory Investment Limited Units**

1208-16, 12th Floor, C-Bons International Center, 108 Wai Yip Street, Kwun Tong, Kowloon, HK

(740) "Živko Mijatović & Partners" d.o.o.

(591) crna, bijela, nijanse crvene, nijanse bijele

(540)



(531) 24.1,24.11,25.1,25.7,27.5,29.1

(511)

9 Svjetleće diode [LED] displeji; displeji sa tečnim kristalima; fleksibilni ravni ekrani za računare; monitori; interaktivni terminali sa ekranom osjetljivim na dodir; elektronske interaktivne table; elektronske table; elektronske olovke [jedinice za vizuelni prikaz]; olovke za ekrane osjetljive na dodir; tablet računari; sve u jednom personalni kompjuter TV; kompjuterski štapovi; softver za prepoznavanje pokreta; računari; laptop računari; računarski periferni uređaji; monitori [kompjuterski hardver]; monitori [računarski programi]; štampači za upotrebu sa računarima; notebook računari; kompjuterske tastature; kompjuterski miš; interfejsi za računare; torbe prilagođene za laptope; pametne naočale; kompjuterski softver, snimljen; kompjuterski softver, koji se može preuzeti; računarske softverske aplikacije koje se mogu preuzeti; softver za kompjuterske igre koji se može preuzeti; pametni satovi; stalci za računarsku opremu; stalci za kompjuterske monitore; procesori digitalnih signala; kompjuterski terminali; softver za simulaciju obuke u virtualnoj realnosti iz oblasti obrazovanja; humanoidni roboti sa vještačkom inteligencijom; USB fleš diskovi; oprema za prepoznavanje lica; registarske kase; terminali na prodajnom mjestu [POS]; mašine za praćenje evidencije prisustva; digitalni znakovi; elektronske oglasne table; mrežni komunikacioni uređaji; mjerači aktivnosti; elektrodinamički aparati za daljinsko upravljanje signalima; pametni telefoni; radio prijemnici i predajnici; distributer signala; samopokretne reklamne mašine; nastavni aparati; audio- i video-prijemnici; televizijske kamere; digitalne video kamere; veb kamere; televizijski aparati; slušalice; prenosivi medijski plejeri; prenosiva pojačala; mikrofoni; audio-video signal pretvarači; video procesori; naočale za virtualnu

stvarnost; roboti za bezbjedonosni nadzor; set-top kutije; projekcijski aparati; video projektori; audiovizuelni nastavni aparati; roboti za učenje; USB kablovi; reklamni LED displeji za spoljnu upotrebu; ekrani osjetljivi na dodir; LED ekrani; regulacioni aparati, električni; transformatori [električna energija]; senzori [struja]; mikrokontroleri; električni adapteri; kontroleri snage; razvodne ploče [električna energija]; razvodne kutije [električna energija]; brave za vrata na otisak prstiju; katanci na otisak prstiju.;

20 Fotelje; ležaljke; kancelarijske stolice; stolice na napuhavanje; kancelarijski namještaj; displeji; postolja za računске mašine; okvir za slike; stolice [sjedišta]; kompjuterske stolice; kompjuterski stolovi.

(210) **BAZ2224543A** (220) 03/10/2022

(442) 30/06/2023

(732) **Top Victory Investment Limited Units**

1208-16, 12th Floor, C-Bons International Center, 108 Wai Yip Street, Kwun Tong, Kowloon, HK

(740) "Živko Mijatović & Partners" d.o.o.

(540)



(531) 24.1,26.3,27.5

(511)

9 Svjetleće diode [LED] displeji; displeji sa tečnim kristalima; fleksibilni ravni ekrani za računare; monitori; interaktivni terminali sa ekranom osjetljivim na dodir; elektronske interaktivne table; elektronske table; elektronske olovke [jedinice za vizuelni prikaz]; olovke za ekrane osjetljive na dodir; tablet računari; sve u jednom personalni kompjuter TV; kompjuterski štapovi; softver za prepoznavanje pokreta; računari; laptop računari; računarski periferni uređaji; monitori [kompjuterski hardver]; monitori [računarski programi]; štampači za upotrebu sa računarima; notebook računari; kompjuterske tastature; kompjuterski miš; interfejsi za računare; torbe prilagođene za laptope; pametne naočale; kompjuterski softver, snimljen; kompjuterski softver, koji se može preuzeti; računarske softverske aplikacije koje se mogu preuzeti; softver za kompjuterske igre koji se može preuzeti; pametni satovi; stalci za računarsku opremu; stalci za kompjuterske monitore; procesori digitalnih

signala; kompjuterski terminali; softver za simulaciju obuke u virtualnoj realnosti iz oblasti obrazovanja; humanoidni roboti sa vještačkom inteligencijom; USB fleš diskovi; oprema za prepoznavanje lica; registarske kase; terminali na prodajnom mjestu [POS]; mašine za praćenje evidencije prisustva; digitalni znakovi; elektronske oglasne table; mrežni komunikacioni uređaji; mjerači aktivnosti; elektrodinamički aparati za daljinsko upravljanje signalima; pametni telefoni; radio prijemnici i predajnici; distributer signala; samopokretne reklamne mašine; nastavni aparati; audio- i video-prijemnici; televizijske kamere; digitalne video kamere; veb kamere; televizijski aparati; slušalice; prenosivi medijski plejeri; prenosiva pojačala; mikrofoni; audio-video signal pretvarači; video procesori; naočale za virtualnu stvarnost; roboti za bezbjedonosni nadzor; set-top kutije; projekcijski aparati; video projektori; audiovizuelni nastavni aparati; roboti za učenje; USB kablovi; reklamni LED displeji za spoljnu upotrebu; ekrani osjetljivi na dodir; LED ekrani; regulacioni aparati, električni; transformatori [električna energija]; senzori [struja]; mikrokontroleri; električni adapteri; kontroleri snage; razvodne ploče [električna energija]; razvodne kutije [električna energija]; brave za vrata na otisak prstiju; katanci na otisak prstiju.;

20 Fotelje; ležaljke; kancelarijske stolice; stolice na napuhavanje; kancelarijski namještaj; displeji; postolja za računске mašine; okvir za slike; stolice [sjedišta]; kompjuterske stolice; kompjuterski stolovi.

(210) **BAZ2224544A** (220) 03/10/2022

(442) 30/06/2023

(732) **Top Victory Investment Limited Units**

1208-16, 12th Floor, C-Bons International Center, 108 Wai Yip Street, Kwun Tong, Kowloon, HK

(740) "Živko Mijatović & Partners" d.o.o.

(540)

AGON

(511)

9 Svjetleće diode [LED] displeji; displeji sa tečnim kristalima; fleksibilni ravni ekrani za računare; monitori; interaktivni terminali sa ekranom osjetljivim na dodir; elektronske interaktivne table; elektronske table; elektronske olovke [jedinice za vizuelni prikaz]; olovke za ekrane osjetljive na dodir; tablet računari; sve u jednom personalni kompjuter TV; kompjuterski štapovi; softver za prepoznavanje pokreta; računari; laptop računari; računarski periferni uređaji; monitori [kompjuterski hardver]; monitori [računarski programi]; štampači za upotrebu sa računarima; notebook računari; kompjuterske tastature; kompjuterski miš; interfejsi za računare; torbe prilagođene za laptope; pametne naočale; kompjuterski softver, snimljen; kompjuterski softver, koji se može preuzeti; računarske softverske aplikacije koje se mogu preuzeti; softver za kompjuterske igre koji se može preuzeti; pametni satovi; stalci za računarsku opremu; stalci za kompjuterske monitore; procesori digitalnih signala; kompjuterski terminali; softver za simulaciju obuke u virtualnoj realnosti iz oblasti obrazovanja; humanoidni roboti sa vještačkom inteligencijom; USB fleš diskovi; oprema za prepoznavanje lica; registarske kase;

terminali na prodajnom mjestu [POS]; mašine za praćenje evidencije prisustva; digitalni znakovi; elektronske oglasne table; mrežni komunikacioni uređaji; mjerači aktivnosti; elektrodinamički aparati za daljinsko upravljanje signalima; pametni telefoni; radio prijemnici i predajnici; distributer signala; samopokretne reklamne mašine; nastavni aparati; audio- i video-prijemnici; televizijske kamere; digitalne video kamere; veb kamere; televizijski aparati; slušalice; prenosivi medijski plejeri; prenosiva pojačala; mikrofoni; audio-video signal pretvarači; video procesori; naočale za virtualnu stvarnost; roboti za bezbjedonosni nadzor; set-top kutije; projekcijski aparati; video projektori; audiovizuelni nastavni aparati; roboti za učenje; USB kablovi; reklamni LED displeji za spoljnu upotrebu; ekrani osjetljivi na dodir; LED ekrani; regulacioni aparati, električni; transformatori [električna energija]; senzori [struja]; mikrokontroleri; električni adapteri; kontroleri snage; razvodne ploče [električna energija]; razvodne kutije [električna energija]; brave za vrata na otisak prstiju; katanci na otisak prstiju.;

20 Fotelje; ležaljke; kancelarijske stolice; stolice na napuhavanje; kancelarijski namještaj; displeji; postolja za računске mašine; okvir za slike; stolice [sjedišta]; kompjuterske stolice; kompjuterski stolovi.

(210) **BAZ2224545A** (220) 03/10/2022

(442) 30/06/2023

(732) **EM SPORT d.o.o.**

ul. Jošanička do broja 17, Vogošća, Sarajevo, BA

(540)



(531) 26.4,26.11,27.5

(511)

18 Prtljažne i torbe za nošenje, na primjer, kofere, kovčege, sanduke, putne torbe, torbe preko ramena za nošenje beba, školske torbe; oznake za prtljag i putne torbe; kutije za vizit karte i džepne novčanike; kutije i futrole od kože ili vještačke kože. ;

25 Odjeća, obuća, pokrivala za glavu.

(210) **BAZ2224548A** (220) 05/10/2022
 (442) 30/06/2023
 (732) **ALKALOID AD Skopje**
Bldv. Aleksandar Mkaedonski 12, 1000 Skopje, MK
 (740) "Živko Mijatović & Partners" d.o.o.
 (591) bijela, nijanse plave, nijanse zelene, nijanse sive
 (540)



(531) 1.15,3.7,26.1,26.4,27.5,29.1
 (511)

3 Kozmetički proizvodi; kozmetičke kreme; losioni za kozmetičku upotrebu; ulja za kozmetičku upotrebu; kozmetika za djecu; ulja za toaletne svrhe; mlijeko za čišćenje za toaletne svrhe; kozmetički preparati za njegu kože; parfemi; puder za djecu; esencijalna ulja za kozmetičku upotrebu; sapun; toaletni proizvodi; maramice natopljene kozmetičkim losionom; šamponi; hidratantno mlijeko; esencijalna ulja; pripravci za kupanje; mlijeko za tijelo; proizvodi za njegu beba (nemedicinski); pjene za čišćenje kože; losioni za sunčanje; losioni za bebe; maramice za bebe natopljene sredstvima za čišćenje; kreme poslije sunčanja; vateni štapići za kozmetičke potrebe; maramice za bebe; losioni za kosu. ;

5 Pelene za bebe; maramice natopljene farmaceutskim losionom; medicinski čaj; kreme za njegu kože za medicinsku upotrebu; medicinski sapun; dezinfekcijski sapun; medicinske kreme; jednokratne pelene.;

35 Ogllašavanje; online oglašavanje na računalnim mrežama; marketing; poslovno upravljanje; poslovna administracija; usluge uredskih funkcija; pružanje komercijalnih informacija i savjeta potrošačima pri izboru proizvoda i usluga.

(210) **BAZ2224549A** (220) 05/10/2022
 (442) 30/06/2023
 (732) **ALKALOID AD Skopje**
Bldv. Aleksandar Mkaedonski 12, 1000 Skopje, MK
 (740) "Živko Mijatović & Partners" d.o.o.
 (591) bijela, nijanse ljubičaste, nijanse plave, nijanse sive
 (540)



(531) 1.15,3.7,26.1,27.5,29.1
 (511)

3 Kozmetički proizvodi; kozmetičke kreme; losioni za kozmetičku upotrebu; ulja za kozmetičku upotrebu; kozmetika za djecu; ulja za toaletne svrhe; mlijeko za čišćenje za toaletne svrhe; kozmetički preparati za njegu kože; parfemi; puder za djecu; esencijalna ulja za kozmetičku upotrebu; sapun; toaletni proizvodi; maramice natopljene kozmetičkim losionom; šamponi; hidratantno mlijeko; esencijalna ulja; pripravci za kupanje; mlijeko za tijelo; proizvodi za njegu beba (nemedicinski); pjene za čišćenje kože; losioni za sunčanje; losioni za bebe; maramice za bebe natopljene sredstvima za čišćenje; kreme poslije sunčanja; vateni štapići za kozmetičke potrebe; maramice za bebe; losioni za kosu. ;

5 Pelene za bebe; maramice natopljene farmaceutskim losionom; medicinski čaj; kreme za njegu kože za medicinsku upotrebu; medicinski sapun; dezinfekcijski sapun; medicinske kreme; jednokratne pelene.;

35 Ogllašavanje; online oglašavanje na računalnim mrežama; marketing; poslovno upravljanje; poslovna administracija; usluge uredskih funkcija; pružanje komercijalnih informacija i savjeta potrošačima pri izboru proizvoda i usluga.

(210) **BAZ2224550A** (220) 06/10/2022
 (442) 30/06/2023
 (732) **WISCHT d.o.o.**
Bukovica Velika 11, 74213 Doboj, BA
 (740) "LINEA SERVICES" d.o.o. Sarajevo
 (540)



(531) 26.11,27.3,27.5

(511)

7 Mašine, mašinski alati, električni alati; prese za industrijske potrebe.;

35 Oglašavanje i reklamiranje; vođenje komercijalnih poslova; komercijalna administracija; uredski poslovi; maloprodajne usluge u vezi sa robama mašine, mašinski alati, električni alati, prese za industrijske potrebe; online maloprodajne usluge u vezi sa robama mašine, mašinski alati, električni alati, prese za industrijske potrebe; veleprodajne usluge u vezi sa robama mašine, mašinski alati, električni alati, prese za industrijske potrebe.

(210) **BAZ2224551A** (220) 06/10/2022
 (442) 30/06/2023
 (732) **Juice&Smoothies d.o.o. Sarajevo**
Lješevo bb/0, Sarajevo - Ilijaš, BA
 (740) NUSMIR HUSKIĆ
 (540)

FRISHKIE

(511)

29 Meso, riba, živina i divljač; mesni ekstrakti; konzervisano, zamrznuto, sušeno i kuhano voće i povrće; želei, džemovi, kompoti; jaja; mlijeko, sir, puter, jogurt i drugi mliječni proizvodi; ulja i masti za ishranu.;

30 Kafa, čaj, kakao i zamjena za kafu (vještačka kafa); riža, tjestenina i rezanci; tapioka i sago; brašno i proizvodi od žitarica; hljeb, peciva i poslastice; čokolada; sladoledi, sorbeti i drugi jestivi led; šećer, med, melasa; kvasac, prašak za pecivo; so, dodaci jelima, začini, konzervisano začinsko bilje; sirće, sosovi i drugi dodaci jelu; led [zamrznuta voda].;

32 Pivo; bezalkoholni napici; mineralne i sodne vode; voćni napici i voćni sokovi; sirupi i drugi bezalkoholni preparati za proizvodnju pića.;

43 Usluge pružanja hrane i pića; privremeni smještaj.

(210) **BAZ2224552A** (220) 06/10/2022
 (442) 30/06/2023
 (732) **Juices&Smoothies d.o.o. Sarajevo**
Lješevo bb/0, Sarajevo - Ilijaš, BA
 (740) NUSMIR HUSKIĆ
 (591) tamno plava, bijela, tirkizna
 (540)



(531) 5.1,5.5,26.5,27.5,29.1

(511)

29 Meso, riba, živina i divljač; mesni ekstrakti; konzervisano, zamrznuto, sušeno i kuhano voće i povrće; želei, džemovi, kompoti; jaja; mlijeko, sir, puter, jogurt i drugi mliječni proizvodi; ulja i masti za ishranu.;

30 Kafa, čaj, kakao i zamjena za kafu (vještačka kafa); riža, tjestenina i rezanci; tapioka i sago; brašno i proizvodi od žitarica; hljeb, peciva i poslastice; čokolada; sladoledi, sorbeti i drugi jestivi led; šećer, med, melasa; kvasac, prašak za pecivo; so, dodaci jelima, začini, konzervisano začinsko bilje; sirće, sosovi i drugi dodaci jelu; led [zamrznuta voda].;

32 Pivo; bezalkoholni napici; mineralne i sodne vode; voćni napici i voćni sokovi; sirupi i drugi bezalkoholni preparati za proizvodnju pića.;

43 Usluge pružanja hrane i pića; privremeni smještaj.

(210) **BAZ2224553A** (220) 06/10/2022
 (442) 30/06/2023
 (732) **Juice&Smoothies d.o.o. Sarajevo**
Lješevo bb/0, Sarajevo - Ilijaš, BA
 (740) NUSMIR HUSKIĆ
 (540)



(531) 5.1,5.5,26.5,27.5

(511)

29 Meso, riba, živina i divljač; mesni ekstrakti; konzervisano, zamrznuto, sušeno i kuhano voće i povrće; želei, džemovi, kompoti; jaja; mlijeko, sir, puter, jogurt i drugi mliječni proizvodi; ulja i masti za ishranu.;

30 Kafa, čaj, kakao i zamjena za kafu (vještačka kafa); riža, tjestenina i rezanci; tapioka i sago; brašno i proizvodi od žitarica; hljeb, peciva i poslastice; čokolada; sladoledi, sorbeti i drugi jestivi led; šećer, med, melasa; kvasac, prašak za pecivo; so, dodaci jelima, začini, konzervisano začinsko bilje; sirće, sosovi i drugi dodaci jelu; led [zamrznuta voda].;

32 Pivo; bezalkoholni napici; mineralne i sodne vode; voćni napici i voćni sokovi; sirupi i drugi bezalkoholni preparati za proizvodnju pića.;

43 Usluge pružanja hrane i pića; privremeni smještaj.

(210) **BAZ2224558A** (220) 11/10/2022

(442) 30/06/2023

(732) **SAHHA solution BH d.o.o.**

Dženetića čikma broj 10, Sarajevo, BA

(740) Advokatsko društvo sa ograničenom odgovornošću "Nedžad E. Beća"

(591) crna, zlatno žuta, bijela

(540)



(531) 26.4,27.5,29.1

(511)

18 Koža i imitacija kože; prtljažne i torbe za nošenje.;

25 Odjeća, obuća, pokrivala za glavu.

(210) **BAZ2224559A** (220) 11/10/2022

(442) 30/06/2023

(732) **Dives d.o.o.**

Put srpskih branilaca 142, 78000 Banja Luka, BA

(540)

TIMBA

(511)

3 Preparati za bijeljenje i ostale tvari za pranje rublja; preparati za čišćenje, poliranje, odmaščivanje i struganje; sapuni; parfimerijski proizvodi, eterična ulja, kozmetički proizvodi, losioni za kosu; proizvodi za njegu zubi, kreme za cipele, poliri za namještaj i podove, preparati za kožu, kozmetika, preparati za uklanjanje mrlja, preparati za uklanjanje kamenca, šamponi, parfemi, preparati za

šminkanje, kozmetički preparati za njegu kože, dezodoransi. ;

5 Farmaceutski i veterinarski proizvodi; higijenski proizvodi za upotrebu u medicini dijetne tvari za medicinske potrebe, hrana za dojenčad; flasteri, materijal za previjanje; materijali za plombiranje zubi i za zubne otiske; dezinfekcijska sredstva; proizvodi za uništavanje životinjskih štetočina; fungicidi, herbicidi. ;

29 Meso, riba, perad i divljač; mesni ekstrakti; konzervirano, sušeno i kuhano voće i povrće; hladetine (želei), džemovi, kompoti; jaja, mlijeko i mliječni proizvodi; jestiva ulja i masti.;

30 Kava, čaj, kakao, šećer, riža, tapioka, sago, nadomjesci kave; brašno i proizvodi od žitarica, kruh, kolači, slastice, bomboni; sladoled; med, sirup od melase; kvasac, prašak za dizanje; sol, slačica (senf); ocat, umaci (začini); mirodije; led za hlađenje; umaci i dresinzi za salatu.;

32 Pivo; mineralne i gazirane vode te ostala bezalkoholna pića; voćni napici i voćni sokovi; sirupi i ostali preparati za pripremanje napitaka.

(210) **BAZ2224562A** (220) 14/10/2022

(442) 30/06/2023

(732) **THE COCA-COLA COMPANY**

One Coca-Cola Plaza, 30313 Atlanta Georgia, US

(740) "Živko Mijatović & Partners" d.o.o.

(540)

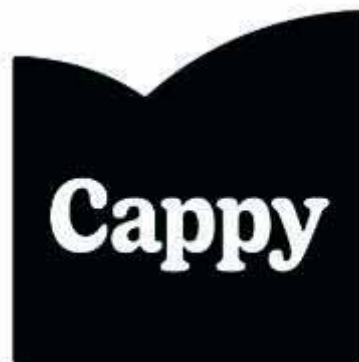

(531) 25.1,26.5,27.5

(511)

30 Kafa, čaj, kakao i nadomjesci za njih; riža, tjestenina i rezanci; tapioka i sago; brašno i proizvodi od žitarica; hljeb, kolači i slastice; čokolada; sladoled; sorbeti i drugi jestivi ledeni proizvodi; šećer, med, sirup od melase; kvasac, prašak za pecivo; so, mirodije, začini, konzervirano začinsko bilje; sirće, umaci i ostali začinski dodaci; led (smrznuta voda).;

32 Piva; bezalkoholna pića; mineralne i gazirane vode; voćni napici i voćni sokovi; sirupi i drugi preparati za pravljenje bezalkoholnih pića.

(210) **BAZ2224566A** (220) 14/10/2022

(442) 30/06/2023

(732) **ALKALOID AD Skopje****Boulevard Aleksandar Makadonski 12,
1000 Skopje, MK**

(740) "Živko Mijatović & Partners" d.o.o.

(540)

NADRIVALOR

(511)

5 Farmaceutski preparati za ljudsku upotrebu; dodaci prehrani za medicinsku upotrebu, prehrambeni dodaci; mineralni prehrambeni dodaci za ljude; vitaminski preparati za ljude.

(210) **BAZ2224567A** (220) 17/10/2022

(442) 30/06/2023

(732) **S.M.K. d.o.o.****Humačka ploča broj 1, Sarajevo, BA**

(591) crvena, plava, siva

(540)



(531) 26.1,26.3,27.5,29.1

(511)

35 Mloprodaja motornih vozila; maloprodaja putničkih automobila; registracija vozila i prenos vlasništva.

(210) **BAZ2224568A** (220) 17/10/2022

(442) 30/06/2023

(732) **MUSTANG - Bekleidungswerke GmbH
+ Co. KG****Karl-Kurz-Str. 44/1, 74523 Schwäbisch
Hall, DE**

(740) "INTELBIRO" d.o.o.

(540)



(531) 3.3

(511)

3 Sapuni; parfemi, eterična ulja, kozmetički proizvodi, losioni za kosu; sredstva za njegu zubi; dezodoransi za osobnu upotrebu (parfumerija); sprejevi za prostorije u obliku mirisnih sprejeva. ;

9 Naočale, sunčane naočale.;

14 Proizvodi od plemenitih metala i / ili njihovih legura ili obloženi njima, naime, umjetnička djela, ukrasi, privjesci za ključeve (razdvojene alke sa bižuterijom i ukrasnim privjescima), privjesci za ogrlice i narukvice (nakit) i ukrasni artikli (bižuterija ili nakit) za osobnu upotrebu; nakit, nakit od vještačkog dragog kamenja, satovi, ručni satovi, džepni satovi. ;

18 Proizvodi od kože i imitacije kože, naime torbe i drugi spremnici koji nisu posebno namijenjeni za nošenje predmeta, kao i sitna kožna galanterije, naročito ručne torbice, džepni novčanici, torbice za ključeve, kožne etikete, futrole (za odlaganje naočala i/ili ključeva), oznake za prtljagu, kozmetičke torbice, toaletne torbice; ručne torbe, torbe za kupovinu, sportske torbe i ruksaci, torbe za spise (aktovke), školske torbe, naprtnjače, koferi i mali koferi, putne torbe; kišobrani i suncobrani. ;

24 Tekstil, tkanine, zavjese, roletne, tekstilna roba za kućanstvo; posteljine i stoljnjac; džepne maramice od tekstila; tkanine od imitacije životinjskih koža; netkani tekstil; tekstilni ručnici i peškiri za lice.;

25 Odjeća, posebice hlače, traperice, košulje i bluže, suknje i haljine, šorcevi, majice kratkih rukava, majice, džemper, gornji dijelovi trenirka, parke (sportske jakne s kapuljačom), kaputi, jakne (odjeća), šalovi, pidžame, spavaćice, kućni ogrtači, ogrtači za kupanje, steznici i donje rublje, korzeti (donje rublje), čarape, štrample, sportska odjeća, radna odjeća, odjeća za djecu, kožna odjeća, remenje, tregeri (naramenice), pokrivala za glavu, obuća, cipele, sportska obuća.;

35 Oglašavanje, marketing i odnosi sa javnošću, promotivne usluge, poslovno upravljanje, poslovna administracija,

uredski poslovi; kombiniranje različitih proizvoda za treće osobe (isključujući prijevoz istih), naročito odjeće i odjevnih dodataka, cipela, pokrivala za glavu, ručnih torbica i kožne galanterije, uključujući sitnu kožnu galanteriju, naime torbica, novčanika, torbica za ključeve, privjesaka za ključeve, kožnih etiketa, oznaka za prtljag, kozmetičkih torbica, toaletnih torbica i futrola (za odlaganje naočala i/ili ključeva), parfimerije i kozmetike, sportskih artikala, nakita i satova, sunčanih naočala i ostalih modnih artikala i proizvoda za život, naročito tekstila, tkanine, zavjesa, roletni, tekstilne robe za kućanstvo, posteljina i stolnjaka, prekrivača za krevet i stolove, džepnih maramica od tekstila; tkanina od imitacije životinjskih koža, kipa od netkanih materijala, ručnika i peškira za lice, kako bi se kupcima omogućilo da na pogodan način pregledaju i kupuju ove article, u maloprodajnim objektima, putem kataloga i elektronskih medija; prezentacija robe u prodajne svrhe, koja omogućava kupcima da uporede i kupe takvu robu; usluge nabavke za druge (kupnja proizvoda i usluga za druge tvrtke); usluge upravljanja za maloprodajne biznise, biznise koji rade putem narudžbe poštom i/ili online; poslovne informacije i savjetovanje za maloprodajne trgovine, posebno u vezi s prodajom, poslovnim planovima i prikazivanjem robe; usluge uvoza i izvoza; upravljanje franšizom u vezi sa radom komercijalnih preduzeće i upravljanjem istim.

(210) **BAZ2224570A** (220) 17/10/2022

(442) 30/06/2023

(732) "Xyllion" d.o.o.

Kolodvorska br. 11a, Sarajevo, BA

(591) zlatna, smeđa

(540)



X Y L L I O N

(531) 26.3,26.11,27.5,29.1

(511)

37 Izgradnja građevina, popravka, usluge instalacije.

(210) **BAZ2224571A** (220) 17/10/2022

(442) 30/06/2023

(732) "Xyllion" d.o.o.

Kolodvorska br. 11a, Sarajevo, BA

(540)

Xyllion

(511)

37 Izgradnja građevina, popravka, usluge instalacije.

(210) **BAZ2224572A** (220) 18/10/2022

(442) 30/06/2023

(732) **GA-ME-HA d.o.o. Sarajevo**

Lapišnica do br. 1, 71000 Sarajevo, BA

(740) Marić & Co advokatsko društvo d.o.o.

(591) zelena, tamno smeđa, svijetlo smeđa, crna, siva

(540)



GA-ME-HA

(531) 5.3,5.7,27.5,29.1

(511)

29 Bademi, grickalice na bazi orašastih plodova, grickalice na bazi sušenog voća, groždice, jestiva ulja i masti, jestive sjemenke, jestive sjemenke suncokreta, jestivi orašasti plodovi, kandirano voće, kikiriki, kokosovo ulje za ishranu, pečeni kesteni, pečeni kikiriki, pečeni orašasti plodovi, prerađene borovnice, prerađene hurme, prerađeni bademi, prerađeni orašasti plodovi, proizvodi od sušenog voća, slani orašasti plodovi, suhe smokve, sušeno voće, ulja i masti, ulja od orašastih plodova, ulja za kuhanje, voćne grickalice, začinjani orašasti plodovi, sušeno i kuhano voće i povrće.;

30 Kafa, čaj, kakao i zamjena za kafu, brašno i proizvodi od žitarica, kruh, peciva i poslastice, čokolada, šećer, med, melasa, sol, dodaci jelima, začini, baklava, biljni čajevi, konzervisano začinsko bilje, bombone, gumene bombone, halva, jela od brašna, keks, prehrambeni začini, proizvodi na bazi čokolade, punjena čokolada, šećer, slatkiši.;

35 Oglašavanje, vođenje poslova, poslovno upravljanje, uredski poslovi; maloprodajne usluge koje se odnose na hranu; maloprodajne usluge u vezi sa kafom, kakaom, dezertima, slatkišima, čajevima, čokoladom, orašastim plodovima, sjemenkama, grickalicama, jestivim uljima.

- (210) **BAZ2224573A** (220) 18/10/2022
 (442) 30/06/2023
 (732) **TR “Butik Badem”, vl. Miftari Adem Abadžiluk br. 9, Sarajevo, BA**
 (740) Marić & Co advokatsko društvo d.o.o.
 (591) zelena, tamno smeđa, svijetlo smeđa, crna, siva
 (540)



BADEM BUTIK

- (531) 5.3,5.7,27.5,29.1
 (511)

29 Bademi, grickalice na bazi orašastih plodova, grickalice na bazi sušenog voća, grožđice, jestiva ulja i masti, jestive sjemenke, jestive sjemenke suncokreta, jestivi orašasti plodovi, kandirano voće, kikiriki, kokosovo ulje za ishranu, pečeni kesteni, pečeni kikiriki, pečeni orašasti plodovi, prerađene borovnice, prerađene hurme, prerađeni bademi, prerađeni orašasti plodovi, proizvodi od sušenog voća, slani orašasti plodovi, suhe smokve, sušeno voće, ulja i masti, ulja od orašastih plodova, ulja za kuhanje, voćne grickalice, začinjani orašasti plodovi, sušeno i kuhano voće i povrće.;

30 Kafa, čaj, kakao i zamjena za kafu, brašno i proizvodi od žitarica, kruh, peciva i poslastice, čokolada, šećer, med, melasa, sol, dodaci jelima, začini, baklava, biljni čajevi, konzervisano začinsko bilje, bombone, gumene bombone, halva, jela od brašna, keks, prehrambeni začini, proizvodi na bazi čokolade, punjena čokolada, šećer, slatkiši.;

35 Oглашavanje, vođenje poslova, poslovno upravljanje, uredski poslovi; maloprodajne usluge koje se odnose na hranu; maloprodajne usluge u vezi sa kafom, kakaom, dezertima, slatkišima, čajevima, čokoladom, orašastim plodovima, sjemenkama, grickalicama, jestivim uljima.

- (210) **BAZ2224574A** (220) 19/10/2022
 (442) 30/06/2023
 (732) **TCT Mobile Europe SAS**
Parc des Fontaines, 55 avenues des Champs Pierreux, Immeuble Le Capitole, 92000 Nanterre, FR
 (740) “Živko Mijatović & Partners” d.o.o.
 (540)

ONETOUCH

(511)

9 Mobilni telefoni; pametni telefoni; pametni telefoni na preklop; slušalice; zvučnici; kutije za zvučnike; nosivi zvučnici; tablet računari; nosivi računari; nosivi monitori sa video displejom; televizijski aparati; bežični ruteri; bubice (slušalice).

- (210) **BAZ2224577A** (220) 20/10/2022
 (442) 30/06/2023
 (732) **SHENZHEN TCL NEW TECHNOLOGY CO., LTD.**

9/F, Building D4, International E City, 1001, Zhongshan Park Road, Xili Street, Nanshan District, Shenzhen, Guangdong, CN

- (740) “Živko Mijatović & Partners” d.o.o.
 (540)

AIPQ

(511)

9 Elektronske interaktivne table; softverske aplikacije za mobilne telefone koje se mogu preuzeti; humanoidni roboti sa veštačkom inteligencijom za upotrebu u naučnim istraživanjima; aplikacije za računarske softvere koje se mogu preuzimati; monitori [kompjuterska oprema]; oprema za obradu podataka; računarske softverske platforme, snimljene ili daunlodovane; racunari; računarski programi, koji se mogu preuzimati; kompjuterske periferne jedinice; računarski softverski programi, koji se mogu preuzimati; tablet računari; kartice sa integrisanim kolima [pametne kartice]; interaktivni terminali sa ekranima osjetljivim na dodir; oprema za prepoznavanje lica; digitalni znaci; nosivi uređaji za merenje aktivnosti; mobilni telefoni; aparati za reprodukovanje zvuka; uređaji za mašinsko učenje; soundbar zvučnici; prenosivi multimedijalni čitači, plejeri; postrojenje za automatsko oglašavanje; mikrofoni; aparati za prenos zvuka; zvučnici; aparati za snimanje zvuka; televizijski aparati; kacige za virtuelnu stvarnost; nosivi monitori sa video displejom; roboti za sigurnosni nadzor; bubice (slušalice); fotografske kamere; audio i video prijemnici; video projektori; audio-vizuelna nastavna oprema; integrisana kola; fluorescentni ekrani; elektronski cipovi; aparati za daljinsko upravljanje; video ekrani; čipovi [integrisana kola]; ekrani na dodir; brave, električne; električna zvona na vratima.

(210) **BAZ2224578A** (220) 20/10/2022
 (442) 30/06/2023
 (732) **SAAT VE SAAT SANAYI VE TICARET ANONIM ŞİRKETİ**
Maslak Mah. Büyükdere Cad. 237 D 3, Sarıyer, 34398 Istanbul, TR
 (740) "Živko Mijatović & Partners" d.o.o.
 (591) crna, žuta
 (540)

FITWATCHX

(531) 27.5.1,27.5.7,29.1.2,29.1.8
 (511)

9 Osobni digitalni asistent (PDA), elektronički osobni organizator; nosivi uređaji za praćenje aktivnosti; pametni satovi; elektronski komunikacijski uređaji, naime, nosivi digitalni elektronički uređaji za slanje i primanje tekstualnih, podatkovnih, zvučnih, slikovnih i video datoteka; osobni elektronički uređaji koji se koriste za praćenje ciljeva i statistike u vezi tjelesne forme (fitnesa).

(210) **BAZ2224579A** (220) 20/10/2022
 (442) 30/06/2023
 (732) **"MINGOS-COFFEE" d.o.o. Brčko Industrijska br. 3, Brčko Distrikt, BA**
 (591) tamno plava, svijetlo plava, crna, crvena, žuta, ljubičasta
 (540)



(531) 1.15,2.9,5.7,11.3,26.4,29.1
 (511)
 30 Kafa.

(210) **BAZ2224585A** (220) 21/10/2022
 (442) 30/06/2023
 (732) **AstraZeneca AB**
SE-151 85 Södertälje, SE
 (740) Marić & Co advokatsko društvo d.o.o.
 (540)

IMFINZI

(511)
 5 Farmaceutski preparati i supstance.

(210) **BAZ2224586A** (220) 21/10/2022
 (442) 30/06/2023
 (732) **DOO "ADRA" BRČKO**
Brka bb, 76206 Brka, BA
 (540)

ZARCA

(511)
 29 Dimljeni sir; svježi sir; ocijeđeni sir; sir sa začinima; sir koji sadrži začinsko bilje; sir sa smanjenim udjelom masti.;
 30 Arome za sireve.

(210) **BAZ2224587A** (220) 21/10/2022
 (442) 30/06/2023
 (732) **AUTOBAT d.o.o. za trgovinu i usluge Grude**
Vlašići b.b., 88345 Sovići Općina Grude, BA
 (591) crvena
 (540)

Pilot

(531) 27.5,29.1
 (511)
 1 Antifriz za motorna vozila.;
 4 Industrijska ulja i masti, maziva.

(210) **BAZ2224588A** (220) 21/10/2022
 (442) 30/06/2023
 (732) **Preduzeće za proizvodnju, promet i usluge OQEMA BH d.o.o. Visoko Čajengradska bb, Visoko, BA**
 (591) crna, crvena
 (540)



(531) 26.11,27.5,29.1
 (511)
 35 Oglašavanje; vođenje poslova; poslovno upravljanje; kancelarijski poslovi.;
 39 Prevoz; pakovanje i skladištenje roba; organizovanje putovanja.

(210) **BAZ2224591A** (220) 24/10/2022
 (442) 30/06/2023
 (732) **FRUCTAL živilska industrija d.o.o. Tovarniška cesta 7, 5270 Ajdovščina, SI**
 (740) Dragan Mićunović
 (591) crvena, plava, zelena, žuta, bijela, crna
 (540)



(531) 4.5,5.7,19.3,27.5,29.1
 (511)

29 Mlijeko; mliječni proizvodi; mliječni pudinzi; mliječni proizvodi i voćni deserti; mješavine mlijeka i mliječnih proizvoda sa voćem, voćnim pićima i/ili voćnim sokovima; konzervirano, sušeno i kuhano voće i povrće; želei, džemovi, kompoti.;

30 Pudinzi; proizvodi od škroba; proizvodi od soje; peciva, slatkiši, torte; sladoledi svih vrsta; čokolada i proizvodi od čokolade; kakao i proizvodi od kaka; kafa i zamjene za kafu; čaj i proizvodi od čaja; ledeni čaj i ledena kafa; čaj s dodatkom voća, voćnih napitaka i/ili voćnih sokova. ;

32 Bezalkoholna pića; mineralna voda i soda; voćna pića i voćni sokovi; sirupi i drugi preparati za proizvodnju pića; voćni napici i/ili voćni sokovi s dodatkom mlijeka, mliječnih proizvodi ili mliječnih deserta; pivo.

(210) **BAZ2224592A** (220) 24/10/2022
 (442) 30/06/2023
 (732) **FRUCTAL živilska industrija d.o.o. Tovarniška cesta 7, 5270 Ajdovščina, SI**
 (740) Dragan Mićunović
 (540)

FRUCTAL JUNIOR

(511)
 29 Mlijeko; mliječni proizvodi; mliječni pudinzi; mliječni proizvodi i voćni deserti; mješavine mlijeka i mliječnih proizvoda sa voćem, voćnim pićima i/ili voćnim sokovima; konzervirano, sušeno i kuhano voće i povrće; želei, džemovi, kompoti.;

30 Pudinzi; proizvodi od škroba; proizvodi od soje; peciva, slatkiši, torte; sladoledi svih vrsta; čokolada i proizvodi od čokolade; kakao i proizvodi od kaka; kafa i zamjene za kafu; čaj i proizvodi od čaja; ledeni čaj i ledena kafa; čaj s dodatkom voća, voćnih napitaka i/ili voćnih sokova.;

32 Bezalkoholna pića; mineralna voda i soda; voćna pića i voćni sokovi; sirupi i drugi preparati za proizvodnju pića; voćni napici i/ili voćni sokovi s dodatkom mlijeka, mliječnih proizvodi ili mliječnih deserta; pivo.

(210) **BAZ2224597A** (220) 25/10/2022
 (442) 30/06/2023
 (732) **Regional Cooperation Council Secretariat**
Trg Bosne i Hercegovine 1/V, Sarajevo, BA
 (540)

Balkathon

(511)
 41 Obrazovne, zabavne i sportske usluge.

(210) **BAZ2224598A** (220) 26/10/2022

(442) 30/06/2023

(732) **Nebojša Antić**

Pavla Labata 11 B, 11000 Beograd, RS

(740) "Živko Mijatović & Partners" d.o.o.

(540)

MASKULIN

(511)

5 Farmaceutski preparati; eliksiri (farmaceutski preparati); medicinska trava (ljekovito bilje); hormoni za medicinsku upotrebu; tinkture za upotrebu u medicini; kapsule za farmaceutsku upotrebu; medicinski tonici; dijetetska hrana prilagođena za medicinske namjene; dijetetske supstance prilagođene za medicinsku upotrebu; nutritivni dodaci (dodaci prehrani).

(210) **BAZ2224599A** (220) 26/10/2022

(442) 30/06/2023

(732) **TCL Technology Group Corporation
TCL Technology Building, 17 Huifeng
3rd Road, Zhongkai High Technology
Development District, Huizhou
Guangdong, CN**

(740) "Živko Mijatović & Partners" d.o.o.

(591)

(540)

TCL MOVEAUDIO NXT

(511)

9 Slušalice; slušalice za pametne telefone; slušalice za muziku; bežične slušalice za pametne telefone; stereo slušalice; slušalice koje se umeću u uši; slušalice za poništavanje buke; audio i video prijemnici; elektronske priključne stanice; kompjuterske periferne jedinice; zvučnici; prenosivi zvučnici; pametni zvučnici; bežični zvučnici; konferencijski zvučnik (spikerfon) ; mobilni telefoni.

(210) **BAZ2224600A** (220) 26/10/2022

(442) 30/06/2023

(732) **TCL Technology Group Corporation
TCL Technology Building, 17 Huifeng
3rd Road, Zhongkai High Technology
Development District, Huizhou
Guangdong, CN**

(740) "Živko Mijatović & Partners" d.o.o.

(540)

TCL MOVEAUDIO NEO

(511)

9 Slušalice; slušalice za pametne telefone; slušalice za muziku; bežične slušalice za pametne telefone; stereo slušalice; slušalice koje se umeću u uši; slušalice za poništavanje buke; audio i video prijemnici; elektronske priključne stanice; kompjuterske periferne jedinice; zvučnici; prenosivi zvučnici; pametni zvučnici; bežični zvučnici; konferencijski zvučnik (spikerfon) ; mobilni telefoni.

(210) **BAZ2224601A** (220) 26/10/2022

(442) 30/06/2023

(732) **TCL Technology Group Corporation
TCL Technology Building, 17 Huifeng
3rd Road, Zhongkai High Technology
Development District, Huizhou
Guangdong, CN**

(740) "Živko Mijatović & Partners" d.o.o.

(540)

TCL MOVEAUDIO AIR

(511)

9 Slušalice; slušalice za pametne telefone; slušalice za muziku; bežične slušalice za pametne telefone; stereo slušalice; slušalice koje se umeću u uši; slušalice za poništavanje buke; audio i video prijemnici; elektronske priključne stanice; kompjuterske periferne jedinice; zvučnici; prenosivi zvučnici; pametni zvučnici; bežični zvučnici; konferencijski zvučnik (spikerfon) ; mobilni telefoni.

(210) **BAZ2224602A** (220) 26/10/2022

(442) 30/06/2023

(732) **TCL Technology Group Corporation
TCL Technology Building, 17 Huifeng
3rd Road, Zhongkai High Technology
Development District, Huizhou
Guangdong, CN**

(740) "Živko Mijatović & Partners" d.o.o.

(540)

TCL MOVEAUDIO

(511)

9 Slušalice; slušalice za pametne telefone; slušalice za muziku; bežične slušalice za pametne telefone; stereo slušalice; slušalice koje se umeću u uši; slušalice za poništavanje buke; audio i video prijemnici; elektronske priključne stanice; kompjuterske periferne jedinice; zvučnici; prenosivi zvučnici; pametni zvučnici; bežični zvučnici; konferencijski zvučnik (spikerfon); mobilni telefoni.

(210) **BAZ2224603A** (220) 27/10/2022

(442) 30/06/2023

(732) **Serbia Broadband - Srpske Kablovske
Mreze doo Beograd Bulevar Peka
Dapčevića 19, 11000 Beograd, RS**

(740) "Živko Mijatović & Partners" d.o.o.

(591) crna, bijela, roza, tamno plava, svijetlo plava, zelena, žuta, oker

(540)



(531) 1.15,26.4,26.11,27.5,29.1

(511)

9 Softver za striming (protok) audiovizuelnog i multimedijalnog sadržaja putem Interneta i globalnih komunikacionih mreža; softver za striming (protok) audiovizuelnog i multimedijalnog sadržaja na mobilne digitalne elektronske uređaje; softver za pretragu, organizaciju, i preporuku multimedijalnog sadržaja; računarski softver, naime, alati za razvoj softvera za kreiranje softverskih i mobilnih aplikacija; softver za „cloud“ računarstvo u oblasti multimedijalne zabave; hardver za potrebe usluga iz oblasti telekomunikacija i medija; hardver za striming (protok) audiovizuelnog i multimedijalnog sadržaja putem Interneta i globalnih komunikacionih mreža, naime, uređaji za striming (protok)

digitalnih medija; digitalni video rekorderi; DVD i video disk plejeri visoke rezolucije, sistemi kućnog bioskopa koje čine audio i video prijemnici i disk plejeri, televizori, i dekoderi za televizore.;

35 Usluge oglašavanja i poslovnog informisanja; usluge oglašavanja putem sponzorstava; usluge oglašavanja i reklamiranja putem televizije, radija, pošte, interneta, društvenih mreža i digitalnog dijeljenja (distribucije); oglašavanje putem mreža mobilne telefonije; usluge oglašavanja i reklamiranja pružene putem komunikacionih kanala; usluge oglašavanja i reklamiranja u oblasti televizije, kablovske televizije, radio i online emitovanja i usluge medija uključujući televizijska sponzorstva, plasiranje proizvoda, televizijske prodaje, virtuelnog oglašavanja i drugi načini televizijskog oglašavanja; prikupljanje i obrada podataka i uopšteno snimanje, prepisivanje, prenos i organizacija pisane prepiske i zvuka i/ili vizuelnih snimaka koji se koriste u elektronskim prenosima; usluge pretplate na sve informativne medije, tekstualne, zvučne i/ili slikovne medije, i publikacije, elektronske ili druge, digitalne publikacije, audio-vizuelne proizvode i multimedijalne proizvode; usluge pretplate na televizijske kanale i druge medijske sadržaje; prikazivanje reklama za druge; televizijsko oglašavanje; dogovaranje pretplate za medijske pakete; usluge online maloprodaje striminga (protok) unaprijed snimljenog audio, video i audiovizuelnog sadržaja koji se može i preuzimati; prikupljanje informacija u računarsku bazu podataka.;

38 Usluge striminga (protoka) audiovizuelnog i multimedijalnog sadržaja putem interneta; prenos i uručivanje audiovizuelnog i multimedijalnog sadržaja putem interneta; usluge platformi video sadržaja na zahtjev i usluge prenosa; pružanje usluga komunikacije i telekomunikacije na globalnoj računarskoj mreži; usluge obezbjeđivanja pristupa mrežama podataka, posebno internetu, forumima na internetu, svjetskoj mreži i serverima; usluge komunikacije putem optičkih mreža; usluge pristupa računarskoj mreži i globalnoj računarskoj mreži; bežične telekomunikacijske usluge, naime prenos glasa i podataka putem elektronskih sredstava; usluge pružanja informacija u vezi sa televizijskim emitovanjem, emitovanjem kablovske televizije ili radija; usluge telegramskog komuniciranja; usluge telefonskog komuniciranja; usluge prenosa podataka; usluge telekomunikacija (izuzev emitovanja); usluge emitovanja; usluge novinskih agencija; usluge iznajmljivanja telekomunikacione opreme uključujući telefone, rutere i faksimil; usluge televizijskog i radio emitovanja; usluge internet emitovanja i emitovanja zatvorenog tipa; usluge emitovanja kablovske televizije i satelitskog emitovanja; usluge mobilne telefonske komunikacije i emitovanja; usluge komunikacije putem računarskih terminala; usluge elektronskih oglasnih tabli.;

41 Usluge dogovaranja, organizovanja, vođenja i predstavljanja specijalnih zabavnih događaja; usluge produkcije, distribucije, i predstavljanja televizijskih programa, filmova; usluge obezbjeđivanja uživo televizijskih programa, programa veb kastova, radio programa, usluga prenosa videa na zahtjev, bežičnih i onlajn usluga; usluge pružanja zabavnih, sportskih, muzičkih i obrazovnih informacija, informacija u vezi sa kulturnim događajima, usluge emitovanja vijesti, biltena sa vijestima, izvještavanja i usluge zakazivanja aktuelnih događaja putem telekomunikacionih mreža; usluge razonode i obrazovne usluge; obezbjeđivanje programa zabave, sporta, muzike, informacija, vijesti i aktuelnih događaja koji se ne mogu preuzeti; usluge pružanja televizijskih emisija, filmova i multimedijalnog zabavnog sadržaja koji se ne

mogu preuzeti, kao i informacija, recenzija, i preporuka u vezi sa televizijskim emisijama, filmovima i multimedijalnim zabavnim sadržajem; usluge pružanja informacija i savjeta u vezi sa bilo kojom od gore navedenih usluga, uključujući usluge koje se pružaju onlajn sa računarske mreže ili preko interneta ili ektraneta.;

42 Usluge pružanja računarskih aplikacija u vezi sa programima zabave, sporta, animacije, muzike, informacija, vijesti, stvarnosti, dokumentaraca, aktuelnih događaja, i umjetnosti i kulture; usluge pružanja računarskih i mobilnih aplikacija u vezi sa informacijama iz oblasti zabave, sporta, muzike, vijesti, dokumentaraca, trenutnih događaja, i umjetnosti i kulture; usluga objavljivanja i predstavljanja recenzija, anketa, i ocjena, i usluge obezbjeđivanja računarskih i mobilnih aplikacija za postavljanje i dijeljenje recenzija, anketa, i ocjena u vezi sa obrazovnim programima, zabavom, filmovima, pozorištem, umjetničkim i kulturnim događajima, koncertima, performansima uživo, takmičenjima, sajmovima, festivalima, izložbama, izlaganjima i sportskim manifestacijama; usluge „cloud“ računarstva; usluge obezbjeđivanja virtuelnog računarskog okruženja putem „cloud“ računarstva.

(210) **BAZ2224604A** (220) 27/10/2022

(442) 30/06/2023

(732) **Serbia Broadband - Srpske Kablovske Mreze doo Beograd Bulevar Peka Dapčevića 19, 11000 Beograd, RS**

(740) “Živko Mijatović & Partners” d.o.o.

(591) crna, bijela, roza, tamno plava, svijetlo plava, zelena, žuta

(540)



(531) 1.15,26.11,27.5,29.1

(511)

9 Softver za striming (protok) audiovizuelnog i multimedijalnog sadržaja putem Interneta i globalnih komunikacionih mreža; softver za striming (protok) audiovizuelnog i multimedijalnog sadržaja na mobilne digitalne elektronske uređaje; softver za pretragu, organizaciju, i preporuku multimedijalnog sadržaja; računarski softver, naime, alati za razvoj softvera za kreiranje softverskih i mobilnih aplikacija; softver za „cloud“ računarstvo u oblasti multimedijalne zabave; hardver za potrebe usluga iz oblasti telekomunikacija i medija; hardver za striming (protok) audiovizuelnog i multimedijalnog sadržaja putem Interneta i globalnih komunikacionih mreža, naime, uređaji za striming (protok) digitalnih medija; digitalni video rekorderi; DVD i video disk plejeri visoke rezolucije, sistemi kućnog bioskopa koje čine audio i video prijemnici i disk plejeri; televizori, i dekoderi za televizore.;

35 Usluge oglašavanja i poslovnog informisanja; usluge oglašavanja putem sponzorstava; usluge oglašavanja i reklamiranja putem televizije, radija, pošte, interneta,

društvenih mreža i digitalnog dijeljenja (distribucije); oglašavanje putem mreža mobilne telefonije; usluge oglašavanja i reklamiranja pružene putem komunikacionih kanala; usluge oglašavanja i reklamiranja u oblasti televizije, kablovske televizije, radio i online emitovanja i usluge medija uključujući televizijska sponzorstva, plasiranje proizvoda, televizijske prodaje, virtuelnog oglašavanja i drugi načini televizijskog oglašavanja; prikupljanje i obrada podataka i uopšteno snimanje, prepisivanje, prenos i organizacija pisane prepiske i zvuka i/ili vizuelnih snimaka koji se koriste u elektronskim prenosima; usluge pretplate na sve informativne medije, tekstualne, zvučne i/ili slikovne medije, i publikacije, elektronske ili druge, digitalne publikacije, audio-vizuelne proizvode i multimedijalne proizvode; usluge pretplate na televizijske kanale i druge medijske sadržaje; prikazivanje reklama za druge; televizijsko oglašavanje; dogovaranje pretplate za medijske pakete; usluge online maloprodaje striminga (protok) unaprijed snimljenog audio, video i audiovizuelnog sadržaja koji se može i preuzimati; prikupljanje informacija u računarsku bazu podataka.;

38 Usluge striminga (protoka) audiovizuelnog i multimedijalnog sadržaja putem interneta; prenos i uručivanje audiovizuelnog i multimedijalnog sadržaja putem interneta; usluge platformi video sadržaja na zahtjev i usluge prenosa; pružanje usluga komunikacije i telekomunikacije na globalnoj računarskoj mreži; usluge obezbjeđivanja pristupa mrežama podataka, posebno internetu, forumima na internetu, svjetskoj mreži i serverima; usluge komunikacije putem optičkih mreža; usluge pristupa računarskoj mreži i globalnoj računarskoj mreži; bežične telekomunikacijske usluge, naime prenos glasa i podataka putem elektronskih sredstava; usluge pružanja informacija u vezi sa televizijskim emitovanjem, emitovanjem kablovske televizije ili radija; usluge telegramskeg komuniciranja; usluge telefonskog komuniciranja; usluge prenosa podataka; usluge telekomunikacija (izuzev emitovanja); usluge emitovanja; usluge novinskih agencija; usluge iznajmljivanja telekomunikacione opreme uključujući telefone, rutere i faksimil; usluge televizijskog i radio emitovanja; usluge internet emitovanja i emitovanja zatvorenog tipa; usluge emitovanja kablovske televizije i satelitskog emitovanja; usluge mobilne telefonske komunikacije i emitovanja; usluge komunikacije putem računarskih terminala; usluge elektronskih oglasnih tabli.;

41 Usluge dogovaranja, organizovanja, vođenja i predstavljanja specijalnih zabavnih događaja; usluge produkcije, distribucije, i predstavljanja televizijskih programa, filmova; usluge obezbjeđivanja uživo televizijskih programa, programa veb kastova, radio programa, usluga prenosa videa na zahtjev, bežičnih i onlajn usluga; usluge pružanja zabavnih, sportskih, muzičkih i obrazovnih informacija, informacija u vezi sa kulturnim događajima, usluge emitovanja vijesti, biltena sa vijestima, izvještavanja i usluge zakazivanja aktuelnih događaja putem telekomunikacionih mreža; usluge razonode i obrazovne usluge; obezbjeđivanje programa zabave, sporta, muzike, informacija, vijesti i aktuelnih događaja koji se ne mogu preuzeti; usluge pružanja televizijskih emisija, filmova i multimedijalnog zabavnog sadržaja koji se ne mogu preuzeti, kao i informacija, recenzija, i preporuka u vezi sa televizijskim emisijama, filmovima i multimedijalnim zabavnim sadržajem; usluge pružanja informacija i savjeta u vezi sa bilo kojom od gore navedenih usluga, uključujući usluge koje se pružaju onlajn sa računarske mreže ili preko interneta ili ektraneta.;

42 Usluge pružanja računarskih aplikacija u vezi sa

programima zabave, sporta, animacije, muzike, informacija, vijesti, stvarnosti, dokumentaraca, aktualnih događaja, i umjetnosti i kulture; usluge pružanja računarskih i mobilnih aplikacija u vezi sa informacijama iz oblasti zabave, sporta, muzike, vijesti, dokumentaraca, trenutnih događaja, i umjetnosti i kulture; usluga objavljivanja i predstavljanja recenzija, anketa, i ocjena, i usluge obezbjeđivanja računarskih i mobilnih aplikacija za postavljanje i dijeljenje recenzija, anketa, i ocjena u vezi sa obrazovnim programima, zabavom, filmovima, pozorištem, umjetničkim i kulturnim događajima, koncertima, performansima uživo, takmičenjima, sajmovima, festivalima, izložbama, izlaganjima i sportskim manifestacijama; usluge „cloud“ računarstva; usluge obezbjeđivanja virtuelnog računarskog okruženja putem „cloud“ računarstva.

(210) **BAZ2224605A** (220) 27/10/2022

(442) 30/06/2023

(732) **Merck Sharp & Dohme LLC**

**126 East Lincoln Ave. P.O. Box 2000,
07065 Rahway, NJ, US**

(740) PETOŠEVIĆ d.o.o.

(540)

VARIVAX

(511)

5 Pripravci za cjevica za ljude.

(210) **BAZ2224606A** (220) 27/10/2022

(442) 30/06/2023

(732) **ZHEJIANG QIANJIANG MOTORCYCLE
CO., LTD**

**Economic & development zone,
Wenling city, Zhejiang province,
317500, CN**

(740) Inja Pašalić

(540)

QJTEC

(531) 27.5

(511)

12 Motocikli; električni bicikli.

(210) **BAZ2224607A** (220) 28/10/2022

(442) 30/06/2023

(732) **MLINPEK-ŽITAR d.d.**

Bravnice bb, 70101 Jajce, BA

(591) žuta, crvena, bijela

(540)



(531) 5.7,8.1,25.1,26.1,27.5,29.1

(511)

30 Brašno.; 31 Brašno za stočnu hranu.

(210) **BAZ2224608A** (220) 28/10/2022

(442) 30/06/2023

(732) **ASA OSIGURANJE d.d.**

**Trg međunarodnog prijateljstva 25,
71000 Sarajevo, BA**

(591) crna, siva, tamno plava, svijetlo plava,
bijela

(540)



by **ASA Central osiguranje d.d.**

(531) 4.5,26.4,27.5,29.1

(511)

36 Administracija finansijskih sporazuma; administracija finansijskih poslova; administracija grupnog osiguranja; administracija osiguranja; administracija portfelja osiguranja; administracija poslova osiguranja; administracija potraživanja od osiguranja.

(210) **BAZ2224609A** (220) 28/10/2022

(442) 30/06/2023

(732) **HERTEX d.o.o.**

**ul. Petra Bojovića bb, 74480 Modrića,
BA**

(540)

EONA

(511)

18 Koža i imitacija kože; životinjska koža i krzno; prtljažne i torbe za nošenje; kišobrani i suncobrani.;

25 Odjeća, obuća, pokrivala za glavu.

(210) **BAZ2224610A** (220) 31/10/2022

(442) 30/06/2023

(732) **Amela Ćerić**

**Antuna Hangija 59/1, 71000 Sarajevo,
BA**

(591) crvena, bijela, crna

(540)



(531) 27.5,29.1

(511)

29 Konzervirana hrana s mesom, konzervirano povrće s mesom, suhomesnati/dimljeni proizvodi, konzervirano voće, konzervirano povrće, salame i hrenovke, sirovi mesni proizvodi. ;

30 Pizze, pite, sendviči i kruh. ;

35 Pomoć u vođenju trgovačkih društava, informiranje javnosti o svim vrstama roba i usluga, oglašavanje proizvoda putem internetskih stranica ili putem televizijske prodaje, prikupljanje matematičkih ili statističkih podataka, oglašavanje proizvoda i usluga putem reklamne agencije.

(210) **BAZ2224611A** (220) 31/10/2022

(442) 30/06/2023

(732) **NADJA GYDAT d.o.o.**

Naselje Ravne bb, 71300 Visoko, BA

(591) braon

(540)



(531) 27.5,29.1

(511)

18 Koža, imitacije kože; životinjske kože i krzna; torbe za prtljagu i torbe za nošenje; kišobrani, suncobrani; štapovi za hodanje; bičevi i sedlarsko remenarski proizvodi; ogrlice, uzice i odjeća za životinje. ;

25 Odjeća, obuća, pokrivala za glavu.;

27 Sagovi, prostirači, strunjače i otirači, linoleumi i ostali pokrivači za podove; netekstilne zidne tapete.

(210) **BAZ2224615A** (220) 01/11/2022

(442) 30/06/2023

(732) **BOM-IMPEX d.o.o. Banja Luka Jovana
Bijelića bb, Banja Luka, BA**

(740) Advokatska firma "Sajić" o.d. Banja Luka

(591) oker

(540)



(531) 2.3,26.1,27.5,29.1

(511)

30 Aromatizovana kafa, arome badema, arome čaja, arome za pića, bombone, čaj, čajni kolačići, čokolade, čokoladna kafa, čokoladna pića, čokoladne poslastice, danska peciva, ekstrakti kafe, espresso kafa, glazure za kolače, gotovi napici od kafe, hljeb, instant kafa, kafa, kafa bez kofeina, kafa,čajevi,kakao I njihove zamjene, kafa od slada, kafa (pržena, u prahu, u granulama ili u pićima), kafa u zrnu, kafene esencije, kakao, kakao mješavine, kakao u prahu,

kapsule kafe, kapučino, keksi sa glazurom, keksi (slatki ili slani), kesice za čaj, kesice za kafu, kolači, kuhana kafa, ledena kafa, mljevena kafa, musli, nepržena kafa, peciva, pića bazirana na čokoladi, pića bazirana na kafi, pića na bazi kafe koja sadrže mlijeko, poslastice, torte, pite i keksi, proizvodi na bazi čokolade, pržena zrna kafe, šećer, sladoled, topla čokolada, začini, zamjena za kafu.;

32 Apertivi, bezalkoholni, bezalkoholna pića, bezalkoholna pića s okusom čaja, bezalkoholna pića s okusom kafe, bezalkoholni aperitivi, energetska pića, energetska pića koja sadrže kofein, flaširana pitka voda, gazirana mineralna voda, pivo i bezalkoholno pivo, sokovi.;

33 Alkoholna pića na bazi čaja, alkoholna pića na bazi kafe, aperitivi, vina, žestoka pića.

(210) **BAZ2224616A** (220) 01/11/2022

(442) 30/06/2023

(732) **BOM-IMPEX d.o.o. Banja Luka Jovana Bijelića bb, Banja Luka, BA**

(740) Advokatska firma "Sajić" o.d. Banja Luka

(591) plava, oker, bijela, zelena, braon

(540)

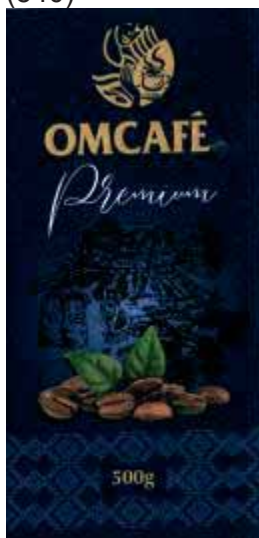

(531) 2.3,5.3,5.7,25.7,25.12,26.1,27.5,29.1

(511)

30 Aromatizovana kafa, arome badema, arome čaja, arome za pića, bombone, čaj, čajni kolačići, čokolade, čokoladna kafa, čokoladna pića, čokoladne poslastice, danska peciva, ekstrakti kafe, espresso kafa, glazure za kolače, gotovi napici od kafe, hljeb, instant kafa, kafa, kafa bez kofeina, kafa, čajevi, kakao i njihove zamjene, kafa od slada, kafa (pržena, u prahu, u granulama ili u pićima), kafa u zrnju, kafene esencije, kakao, kakao mješavine, kakao u prahu, kapsule kafe, kapučino, keksi sa glazurom, keksi (slatki ili slani), kesice za čaj, kesice za kafu, kolači, kuhana kafa, ledena kafa, mljevena kafa, musli, nepržena kafa, peciva, pića bazirana na čokoladi, pića bazirana na kafi, pića na bazi kafe koja sadrže mlijeko, poslastice, torte, pite i keksi, proizvodi na bazi čokolade, pržena zrna kafe, šećer, sladoled, topla čokolada, začini, zamjena za kafu.

(210) **BAZ2224617A** (220) 01/11/2022

(442) 30/06/2023

(732) **BOM-IMPEX d.o.o. Banja Luka Jovana Bijelića bb, Banja Luka, BA**

(740) Advokatska firma "Sajić" o.d. Banja Luka

(591) braon, oker, zelena, bijela

(540)

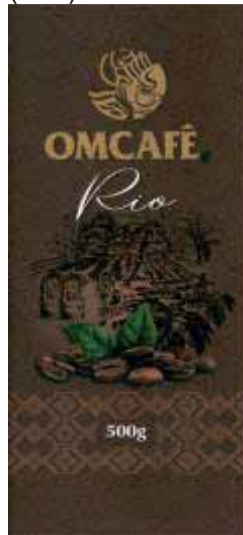

(531) 2.3,5.3,5.7,25.7,25.12,26.1,27.5,29.1

(511)

30 Aromatizovana kafa, arome badema, arome čaja, arome za pića, bombone, čaj, čajni kolačići, čokolade, čokoladna kafa, čokoladna pića, čokoladne poslastice, danska peciva, ekstrakti kafe, espresso kafa, glazure za kolače, gotovi napici od kafe, hljeb, instant kafa, kafa, kafa bez kofeina, kafa, čajevi, kakao i njihove zamjene, kafa od slada, kafa (pržena, u prahu, u granulama ili u pićima), kafa u zrnju, kafene esencije, kakao, kakao mješavine, kakao u prahu, kapsule kafe, kapučino, keksi sa glazurom, keksi (slatki ili slani), kesice za čaj, kesice za kafu, kolači, kuhana kafa, ledena kafa, mljevena kafa, musli, nepržena kafa, peciva, pića bazirana na čokoladi, pića bazirana na kafi, pića na bazi kafe koja sadrže mlijeko, poslastice, torte, pite i keksi, proizvodi na bazi čokolade, pržena zrna kafe, šećer, sladoled, topla čokolada, začini, zamjena za kafu.

(210) **BAZ2224618A** (220) 02/11/2022

(442) 30/06/2023

(732) **Mylan Inc.**

**1000 Mylan Boulevard, Canonsburg,
PA, 15317, US**

(740) "Živko Mijatović & Partners" d.o.o.

(540)

Epipen Next

(511)

5 Injekcioni lijekovi za liječenje anafilaktičkih reakcija; farmaceutski preparati; farmaceutski i medicinski preparati; lijekovi; farmaceutski preparati za liječenje alergijskih stanja.;

10 Injektori za medicinske tečnosti; medicinski aparati, instrumenti i uređaji za unošenje farmaceutskih preparata u ljudsko tijelo; aparati i instrumenti koji sadrže farmaceutske preparate, tvari i lijekove; šprice za injekcije za medicinsku upotrebu; medicinski aparati, instrumenti i uređaji; dijelovi i oprema za ranije navedeno, uključena u ovu klasu.

(210) **BAZ2224619A** (220) 02/11/2022

(442) 30/06/2023

(732) **Mylan Inc.**

**1000 Mylan Boulevard, Canonsburg,
PA, 15317, US**

(740) "Živko Mijatović & Partners" d.o.o.

(540)

Epipen NE

(511)

5 Injekcioni lijekovi za liječenje anafilaktičkih reakcija; farmaceutski preparati; farmaceutski i medicinski preparati; lijekovi; farmaceutski preparati za liječenje alergijskih stanja.;

10 Injektori za medicinske tečnosti; medicinski aparati, instrumenti i uređaji za unošenje farmaceutskih preparata u ljudsko tijelo; aparati i instrumenti koji sadrže farmaceutske preparate, tvari i lijekove; šprice za injekcije za medicinsku upotrebu; medicinski aparati, instrumenti i uređaji; dijelovi i oprema za ranije navedeno, uključena u ovu klasu.

(210) **BAZ2224620A** (220) 02/11/2022

(442) 30/06/2023

(732) **Mylan Inc.**

**1000 Mylan Boulevard, Canonsburg,
PA, 15317, US**

(740) "Živko Mijatović & Partners" d.o.o.

(540)

Epipen Up

(511)

5 Injekcioni lijekovi za liječenje anafilaktičkih reakcija; farmaceutski preparati; farmaceutski i medicinski preparati; lijekovi; farmaceutski preparati za liječenje alergijskih stanja.;

10 Injektori za medicinske tečnosti; medicinski aparati, instrumenti i uređaji za unošenje farmaceutskih preparata u ljudsko tijelo; aparati i instrumenti koji sadrže farmaceutske preparate, tvari i lijekove; šprice za injekcije za medicinsku upotrebu; medicinski aparati, instrumenti i uređaji; dijelovi i oprema za ranije navedeno, uključena u ovu klasu.

(210) **BAZ2224621A** (220) 02/11/2022

(442) 30/06/2023

(732) **Mylan Inc.**

**1000 Mylan Boulevard, Canonsburg,
PA, 15317, US**

(740) "Živko Mijatović & Partners" d.o.o.

(540)

Epipen N

(511)

5 Injekcioni lijekovi za liječenje anafilaktičkih reakcija; farmaceutski preparati; farmaceutski i medicinski preparati; lijekovi; farmaceutski preparati za liječenje alergijskih stanja.;

10 Injektori za medicinske tečnosti; medicinski aparati, instrumenti i uređaji za unošenje farmaceutskih preparata u ljudsko tijelo; aparati i instrumenti koji sadrže farmaceutske preparate, tvari i lijekove; šprice za injekcije za medicinsku upotrebu; medicinski aparati, instrumenti i uređaji; dijelovi i oprema za ranije navedeno, uključena u ovu klasu.

(210) **BAZ2224622A** (220) 03/11/2022

(442) 30/06/2023

(732) **Nicoventures Holdings Limited Globe House, 1 Water Street, London WC2R 3LA, GB**

(740) "Živko Mijatović & Partners" d.o.o.

(591) nijanse crvene

(540)

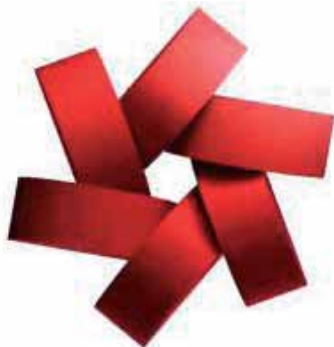

(531) 1.1,1.15,15.1,21.1,26.3,29.1

(511)

34 Zamjene za duhan (koje nisu za upotrebu u medicini); elektronske cigarete; patroni (ketridži) za elektronske cigarete; tečnost za elektronske cigarete; proizvodi od duhana koji se zagrijavaju; uređaji i njihovi dijelovi koji služe za zagrijavanje duhana; zamjene duhana koje se udišu; snus sa duhanom; burmut sa duhanom; snus bez duhana; burmut bez duhana; vrećice nikotina bez duhana za oralnu upotrebu (koje nisu za upotrebu u medicini).

(210) **BAZ2224623A** (220) 03/11/2022

(442) 30/06/2023

(732) **Nicoventures Holdings Limited Globe House, 1 Water Street, London WC2R 3LA, GB**

(740) "Živko Mijatović & Partners" d.o.o.

(540)

VUSE GO MAX

(511)

34 Cigarete; duhan, sirov ili prerađen; proizvodi od duhana; zamjene za duhan (koje nisu za upotrebu u medicini); cigare; cigarilosi; upaljači za pušače; šibice; proizvodi za pušače; papir za cigarete; tube za cigarete; filteri za cigarete; džepne mašine za motanje cigareta; ručne mašine za punjenje papirnih tuba duhanom; elektronske cigarete; patroni (ketridži) za elektronske cigarete; tečnost za elektronske cigarete; proizvodi od duhana koji se zagrijavaju; uređaji i njihovi dijelovi koji služe za zagrijavanje duhana; zamjene duhana koje se udišu; cigarete koje sadrže zamjene duhana; tabakere; kutije za cigarete; snus sa duhanom; burmut sa duhanom; snus bez duhana; burmut bez duhana; vrećice nikotina bez duhana za oralnu upotrebu (koje nisu za upotrebu u medicini).

(210) **BAZ2224624A** (220) 03/11/2022

(442) 30/06/2023

(732) **Nicoventures Holdings Limited Globe House, 1 Water Street, London WC2R 3LA, GB**

(740) "Živko Mijatović & Partners" d.o.o.

(540)

VUSE GO

(511)

34 Cigarete; duhan, sirov ili prerađen; proizvodi od duhana; zamjene za duhan (koje nisu za upotrebu u medicini); cigare; cigarilosi; upaljači za pušače; šibice; proizvodi za pušače; papir za cigarete; tube za cigarete; filteri za cigarete; džepne mašine za motanje cigareta; ručne mašine za punjenje papirnih tuba duhanom; elektronske cigarete; patroni (ketridži) za elektronske cigarete; tečnost za elektronske cigarete; proizvodi od duhana koji se zagrijavaju; uređaji i njihovi dijelovi koji služe za zagrijavanje duhana; zamjene duhana koje se udišu; cigarete koje sadrže zamjene duhana; tabakere; kutije za cigarete; snus sa duhanom; burmut sa duhanom; snus bez duhana; burmut bez duhana; vrećice nikotina bez duhana za oralnu upotrebu (koje nisu za upotrebu u medicini).

(210) **BAZ2224625A** (220) 03/11/2022

(442) 30/06/2023

(732) **Nicoventures Holdings Limited Globe House, 1 Water Street, London WC2R 3LA, GB**

(740) "Živko Mijatović & Partners" d.o.o.

(591) nijanse zelene

(540)

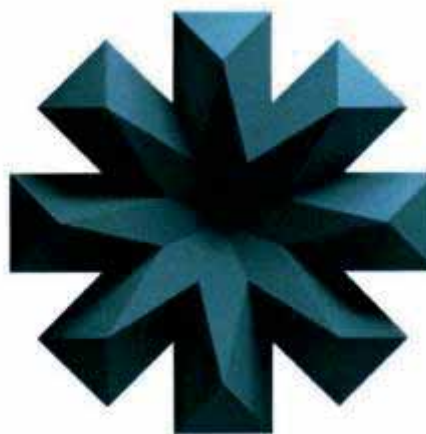

(531) 1.1,1.15,24.17,26.3,29.1

(511)

34 Zamjene za duhan (koje nisu za upotrebu u medicini); elektronske cigarete; patroni (ketridži) za elektronske

cigarete; tečnost za elektronske cigarete; proizvodi od duhana koji se zagrijavaju; uređaji i njihovi dijelovi koji služe za zagrijavanje duhana; zamjene duhana koje se udišu; snus sa duhanom; burmut sa duhanom; snus bez duhana; burmut bez duhana; vrećice nikotina bez duhana za oralnu upotrebu (koje nisu za upotrebu u medicini).

(210) **BAZ2224626A** (220) 03/11/2022

(442) 30/06/2023

(732) **Nicoventures Holdings Limited Globe House, 1 Water Street, London WC2R 3LA, GB**

(740) "Živko Mijatović & Partners" d.o.o.

(591) nijanse roze

(540)

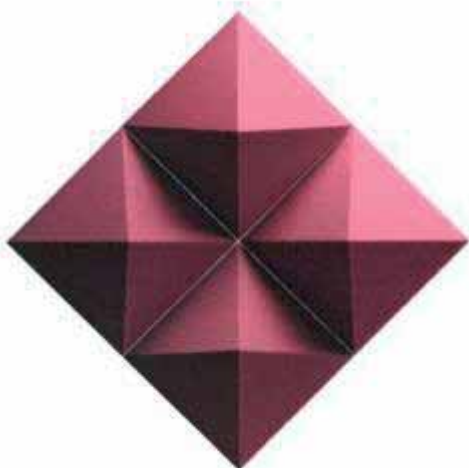

(531) 25.5,25.7,26.4,26.15,29.1

(511)

34 Zamjene za duhan (koje nisu za upotrebu u medicini); elektronske cigarete; patroni (ketridži) za elektronske cigarete; tečnost za elektronske cigarete; proizvodi od duhana koji se zagrijavaju; uređaji i njihovi dijelovi koji služe za zagrijavanje duhana; zamjene duhana koje se udišu; snus sa duhanom; burmut sa duhanom; snus bez duhana; burmut bez duhana; vrećice nikotina bez duhana za oralnu upotrebu (koje nisu za upotrebu u medicini).

(210) **BAZ2224627A** (220) 03/11/2022

(442) 30/06/2023

(732) **Nicoventures Holdings Limited Globe House, 1 Water Street, London WC2R 3LA, GB**

(740) "Živko Mijatović & Partners" d.o.o.

(591) nijanse žute

(540)



(531) 21.1,26.4,26.15,29.1

(511)

34 Zamjene za duhan (koje nisu za upotrebu u medicini); elektronske cigarete; patroni (ketridži) za elektronske cigarete; tečnost za elektronske cigarete; proizvodi od duhana koji se zagrijavaju; uređaji i njihovi dijelovi koji služe za zagrijavanje duhana; zamjene duhana koje se udišu; snus sa duhanom; burmut sa duhanom; snus bez duhana; burmut bez duhana; vrećice nikotina bez duhana za oralnu upotrebu (koje nisu za upotrebu u medicini).

(210) **BAZ2224628A** (220) 04/11/2022

(442) 30/06/2023

(732) **Javno preduzeće "ELEKTROPRIVREDA HZ HB" d.d. Mostar**

Kralja Petra Krešimira IV, 6-A, 88000 Mostar, BA

(591) zelena, plava, crvena

(540)



(531) 1.15,27.5,29.1

(511)

4 Ulja, masti, vosak; maziva; spojevi za skupljanje, vlaženje i vezivanje prašine; goriva i materije za osvjetljavanje; svijeće i fitilji za osvjetljavanje. ;

9 Aparati i instrumenti znanstveni, istraživački, navigacijski, geodetski, fotografski, kinematografski, audiovizualni, optički, za vaganje, mjerenje, signalizaciju, otkrivanje, testiranje, kontrolu (inspekciju), spašavanje i nastavu; aparati i instrumenti za provođenje, prekid, transformaciju, akumulaciju, reguliranje ili kontrolu distribucije ili uporabe električne energije; aparati i instrumenti za snimanje, prijenos, reproduciranje ili obradu zvuka, slike ili podataka; snimljeni podaci i podaci koji se mogu preuzeti, računalni softver, prazni nosači podataka za digitalno ili analogno snimanje i skladištenje; mehanizmi za aparate koji se pokreću novcem ili žetonom; registar kase, računski strojevi; računala i periferni računalni uređaji; ronilačka odijela, ronilačke maske, čepovi za uši za ronioce, štipaljke za nos za ronioce i plivače, rukavice za ronioce, aparati za disanje za podvodno plivanje; aparati za gašenje požara. ;

39 Prijevoz; Pakovanje i skladištenje roba; Organiziranje putovanja. ;

40 Obrada materijala.

(210) **BAZ2224629A** (220) 04/11/2022

(442) 30/06/2023

(732) **Ficosota Food EAD**

Trakiyska Str. No. 10, Shumen 9700, BG

(740) Dijana Pejić Šinik

(591)

(540)



(531) 27.5

(511)

30 Napolitanke, napolitanske s punjenjem.

(210) **BAZ2224630A** (220) 04/11/2022

(442) 30/06/2023

(732) **Ficosota Food EAD**

Trakiyska Str. No. 10, Shumen 9700, BG

(740) Dijana Pejić Šinik

(540)



(531) 27.5

(511)

30 Napolitanke, napolitanke s punjenjem.

(210) **BAZ2224631A** (220) 04/11/2022

(442) 30/06/2023

(732) **ORIGIN doo Sarajevo**

Branilaca Sarajeva 47, 71000 Sarajevo, BA

(591) plavo ljubičasta, žuta

(540)



(531) 16.1,22.3,27.5,29.1

(511)

9 Softver za umrežavanje; softver za komunikaciju podataka; softver za razmjenu datoteka; računalni softver za upravljanje mrežama; softver za razmjenu instant poruka; softver za upravljanje dokumentima; softver za prepoznavanje slika; softver za upravljanje podacima, datotekama i bazama podataka; računala.;

42 Hosting računalnih stranica (internetskih stranica); dizajn internetskih stranica; izrada internetskih stranica; hosting web stranica; razvoj programa za računala; savjetodavne i konzultantske usluge u vezi sa softverom računala i videoigrice; usluge industrijskog dizajna računala; stručno savjetovanje vezano uz računala; savjetodavne i konzultantske usluge u svezi s aplikacijama za umrežavanje računala.;

45 Pravne savjetodavne usluge.

(210) **BAZ2224632A** (220) 07/11/2022
 (442) 30/06/2023
 (732) **Dino Čolaković**
Semira Frašte 13, 71000 Sarajevo, BA
 (740) Mirna Milanović - Lalić
 (540)



(531) 26.1,26.3,27.5
 (511)

9 Aplikacijski softver; softver za mrežne aplikacije i servere; računarski softver za aplikacije za mobilne telefone; računarski softver za integraciju aplikacija i baza podataka; računarski aplikacijski softver za protok audio-vizuelnog medijskog sadržaja putem interneta; marketinški softver za pretraživanje; marketinški softver trećih strana za pretraživanje.;

35 Marketing; usluge oglašavanja, marketinga i promocije; distribucija oglasnog, marketinškog i promotivnog materijala.;

42 Usluge davatelja aplikacijskih usluga; omogućavanje privremenog korištenja internetnih aplikacija; usluge provjere autentičnosti korisnika tehnologijom jedinstvene prijave za mrežne softverske aplikacije; dizajniranje i razvijanje softvera u oblasti mobilnih aplikacija.

(210) **BAZ2224635A** (220) 10/11/2022
 (442) 30/06/2023
 (732) **Burberry Limited Horseferry House, Horseferry Road, SW1P 2AW London, GB**
 (740) "Živko Mijatović & Partners" d.o.o.
 (540)

BURBERRY

(511)

18 Koža i imitacije kože; torbe; velike torbe; torbice; torbe za rame; sanduci; mali koferi; koferi; putne torbe; torbe koje idu preko tijela; platnene torbe; torbe za odjeću; torbice za nošenje na bokovima; torbe za pojas; koferi (prazni); torbe za bebe; nosiljke za bebe; pojasevi za bebe; ruksaci; torbe na rame; torbe za kupovinu; torbe i kolica za kupovinu na točkovima; ženske tašne; torbice; novčanici; držači za ključeve; držači kartica; pismo tašnice; nosači dokumenata; etikete i etikete za prtljag (od kože ili imitacije kože), kožne oznake i oznake od imitacije kože; kozmetičke torbice i torbe (neugrađene); futrole za kravate; kožne kutije; kišobrani; suncobrani; štapovi za hodanje; ćebad za konje; odjeća za kućne ljubimce; ogrlice za kućne ljubimce; povodci za životinje. ;

25 Odjeća, obuća, pokrivala za glavu, kaiševi.

(210) **BAZ2224636A** (220) 10/11/2022
 (442) 30/06/2023
 (732) **VINARIJA ČITLUK d.d. ČITLUK Kralja Tomislava 28, Čitluk, BA**
 (740) STAM d.o.o.
 (591) bijela, nijanse plave, siva
 (540)



(531) 19.7,24.3,27.5,29.1
 (511)

33 Džin destilovan sa mediteranskim biljem.

(210) **BAZ2224637A** (220) 10/11/2022
 (442) 30/06/2023
 (732) **VINARIJA ČITLUK d.d. ČITLUK Kralja Tomislava 28, Čitluk, BA**
 (740) STAM d.o.o.
 (540)

BATON

(511)

33 Džin.

(210) **BAZ2224638A** (220) 11/11/2022

(442) 30/06/2023

(732) **Plaza Tech d.o.o. Sarajevo**

ul. Avdage Šahinagića br. 9, 71000 Sarajevo, BA

(740) Krdžalić Adi

(540)



(531) 26.4,27.5

(511)

25 Odjeća, obuća, pokrivala za glavu.

(210) **BAZ2224639A** (220) 11/11/2022

(442) 30/06/2023

(732) **Superznalac d.o.o.**

Klesarska 8, Posušje, BA

(740)

(591) crna, bijela, roza, ljubičasta, plava, zelena, žuta, krem, smeđa

(540)



(531) 2.5,27.5,29.1

(511)

9 Aparati za snimanje, prijenos, reprodukciju zvuka ili slika; računalni programi [software-i].;

16 Papir, karton i proizvodi od tih materijala koji nisu obuhvaćeni drugim klasama; štamparski proizvodi; proizvodi za uvezivanje knjiga; fotografije; pribor za pisanje;

ljepila (ljepljive materije za papirne proizvode ili za kućne potrebe); oprema za nastavu i obuku (osim aparata); plastični materijali za ambalažu (koji nisu obuhvaćeni drugim klasama); štamparska slova; klišeji.;

41 Obuka; stručno osposobljavanje; razonoda; sportske i kulturne djelatnosti.

(210) **BAZ2224640A** (220) 15/11/2022

(442) 30/06/2023

(732) **AstraZeneca AB**

SE-151 85 Södertälje, SE

(740) Marić & Co advokatsko društvo d.o.o.

(540)

KOSELUGO

(511)

5 Farmaceutski preparati i supstance.

(210) **BAZ2224641A** (220) 15/11/2022

(442) 30/06/2023

(732) **TKI HRASTNIK, d.d.**

Za Savo 6, 1430 Hrastnik, HR

(740) "LINEA SERVICES" d.o.o. Sarajevo

(540)



nana

(531) 2.9.1,5.1,5.13,27.5

(511)

3 Sredstva za bijeljenje i druge supstance za pranje veša; preparati za čišćenje, poliranje, ribanje i abrazivni preparati; deterdžent za pranje; deterdženti; deterdženti za ručno pranje posuđa; sredstva za odmaščivanje; sredstva za čišćenje kupatila i kamenca; univerzalna sredstva za čišćenje; deterdženti za kućnu upotrebu; deterdženti za domaćinstvo; deterdženti za pranje veša; kapsule za pranje veša; omekšivači za pranje veša; deterdženti za wc šolje; deterdženti; prašak za pranje; praškovi za pranje veša.

(210) **BAZ2224643A** (220) 16/11/2022

(442) 30/06/2023

(732) **MARBO PRODUCT d.o.o.****Đorđa Stanojevića 14, 11000 Beograd, RS**

(740) PETOŠEVIĆ d.o.o.

(540)

CHIPSY ZLATNA GROZNICA

(511)

29 Grickalice na bazi krompira, čips od krompira.

(210) **BAZ2224644A** (220) 17/11/2022

(442) 30/06/2023

(732) **Vilson Company d.o.o. Sarajevo****ul. Igmanska bb, 71000 Sarajevo, BA**

(740) PRO-PATENT d.o.o.

(591) zelena, nijanse zelene, crna

(540)



(531) 5.3,27.5,29.1

(511)

3 Proizvodi za čišćenje; detrdženti, detrdžent i sjaj za mašinsko pranje posuđa, detrdžent za ručno pranje posuđa; sapuni, tečni sapuni; sredstva za uklanjanje mrlja; proizvodi za pranje veša, kapsule za pranje veša; sredstvo za čišćenje staklenih površina; univerzalno sredstvo za čišćenje površina, antibakterijsko sredstvo za ruke i površine; sredstvo za čišćenje wc školjke.;

30 Kafa; kakao i nadomjesci kafe.;

31 Hrana za životinje; hrana za kućne ljubimce.

(210) **BAZ2224645A** (220) 18/11/2022

(442) 30/06/2023

(732) **Roland DG Corporation****1-6-4 Shinmiyakoda, Kita-ku, Hamamatsu-shi, Shizuoa-ken, 431-2103, JP**

(740) DR DIANA PROTIC TKALČIĆ & PARTNERS d.o.o.

(540)



(531) 25.5,26.4,26.7,27.5

(511)

42 Softver kao usluga (SaaS); računarstvo u oblaku; iznajmljivanje komputera; obezbjeđivanje kompjuterskih programa na mrežama podataka, naime obezbjeđivanje online softvera koji se može preuzeti za upravljanje dentalnim mašinama glodalicama i upravljanje podacima o proizvodnji u dentalnim laboratorijama; kompjutersko programiranje; kreiranje i obezbjeđivanje websajta koji omogućava prodavačima da dijele narudžbe; kreiranje i obezbjeđivanje websajta za sisteme upravljanja prodajnim narudžbama; kreiranje i održavanje websajtova; kreiranje i hosting vvebsajta sa informacijama o radnjama koje omogućavaju korisnicima da naprave svoje lične printane predmete, lične modne dodatke, nakit, umjetničke predmete, zanatske predmete i ručno izrađene predmete; obezbjeđivanje online kompjuterskog softvera za druge koji se ne može preuzeti za kreiranje podataka koji se odnose na proizvodnju i obradu proizvoda; obezbjeđivanje kompjuterskog softvera za druge koji se može preuzeti za kreiranje podataka koji se odnose na proizvodnju i obradu proizvoda; obezbjeđivanje online softvera koji se ne može preuzeti za održavanje printera, mašina za rezanje vinila, mašina sa reznim alatom za rezanje, mašina za graviranje, mašina za termo transfer folija, printera sa metalnom udarnom glavom, laserskih mašina za graviranje, 3D printera, mašina glodalica za dentalnu i dentalnu tehničku namjenu; obezbjeđivanje online softvera koji se ne može preuzeti za naručivanje printanih proizvoda, ličnih modnih dodataka, nakita, umjetničkih predmeta, zanatskih predmeta i ručno izrađenih predmeta; obezbjeđivanje softvera koji se može preuzeti za naručivanje printanih predmeta, ličnih modnih dodataka, nakita, umjetničkih predmeta, zanatskih predmeta i ručno izrađenih predmeta; obezbjeđivanje online softvera koji se ne može preuzeti za obradu podataka koji se koriste za proizvodnju printanih predmeta, ličnih modnih dodataka, nakita, umjetničkih predmeta, zanatskih predmeta i ručno izrađenih predmeta; obezbjeđivanje softvera koji se može preuzeti za obradu podataka koji se koriste za proizvodnju printanih predmeta, ličnih modnih dodataka, nakita, umjetničkih predmeta, zanatskih predmeta i ručno izrađenih predmeta; sve prethodno naveden usluge se ne obezbjeđuju u vezi sa mašinama za industrijsko printanje gravura, tiskarsko printanje ili offset mašinama za printanje ili u vezi sa dijelovima potrošnog materijala za mašine za industrijsko printanje gravura, tiskarsko printanje ili offset mašine za printanje.

(210) **BAZ2224646A** (220) 18/11/2022

(442) 30/06/2023

(732) **Marko Perić, Ana Perić****Ortiješ 21, 88202 Mostar, BA**

(740) Krdžalić Adi

(540)

MA - COM

(511)

6 Obični metali i njihove legure, rudače; metalni građevinski i konstrukcijski materijali; metalne prenosive konstrukcije; neelektrični metalni kabeli i neelektrične metalne žice; sitni metalni predmeti; metalni spremnici za skladištenje ili prijevoz; metalni sefovi.;

10 Hirurški, medicinski zubarski i veterinarski aparati i instrumenti, umjetni udovi, oči i zubi; ortopedski proizvodi; pribor za šivanje rana; terapijski uređaji i pomagala prilagođeni osobama s invaliditetom; masažni uređaji; naprave, uređaji i proizvodi za dojenje; naprave, uređaji i proizvodi za seksualnu aktivnost.;

17 Neobrađena ili poluobrađena guma, gutaperka, biljna smola, azbest, tinjac i zamjene za te materijale; plastika i smola u ekstrudiranom obliku za upotrebu u proizvodnji; materijali za nepropusno zatvaranje, za brtvljenje i za izolaciju; nemetalne savitljive cijevi i crijeva.

(210) **BAZ2224647A** (220) 18/11/2022

(442) 30/06/2023

(732) **“Promelem” doo****Babino bb, Zenica, BA**

(591) svijetlo zelena, tamno zelena

(540)



(531) 5.3,27.3,27.5,29.1

(511)

3 Eterična ulja, nemedicinski kozmetički i toaletni proizvodi.;

5 Dodaci prehrani za ljude.;

30 Čaj, začini, konzervirano začinsko bilje, med.;

32 Sirupi, voćni napici i voćni sokovi.

(210) **BAZ2224648A** (220) 21/11/2022

(442) 30/06/2023

(732) **Abdi Ibrahim Ilaç Sanayi ve Ticaret A.S.****Reşitpaşa Mahallesi, Eski Büyükdere, Caddesi No: 4, Maslak-Sariyer 34467, Istanbul , 71000, TR**

(740) “INTELBIRO” d.o.o.

(540)

TENOVIRAL

(511)

5 Farmaceutski, medicinski i veterinarski preparati; higijenski preparati za upotrebu u medicini; dijetne tvari za medicinske i veterinarske potrebe, hrana za dojenčad; dijetni dodaci prehrani za ljude i životinje; flasteri, materijal za previjanje; materijali za plombiranje zubi i za zubne otiske; dezinfekcijska sredstva.

(210) **BAZ2224649A** (220) 21/11/2022

(442) 30/06/2023

(732) **Abdi Ibrahim Ilaç Sanayi ve Ticaret A.S.****Reşitpaşa Mahallesi, Eski Büyükdere, Caddesi No: 4, Maslak-Sariyer 34467, Istanbul, TR**

(740) “INTELBIRO” d.o.o.

(540)

MASARU

(511)

5 Farmaceutski, medicinski i veterinarski preparati; higijenski preparati za upotrebu u medicini; dijetne tvari za medicinske i veterinarske potrebe, hrana za dojenčad; dijetni dodaci prehrani za ljude i životinje; flasteri, materijal za previjanje; materijali za plombiranje zubi i za zubne otiske; dezinfekcijska sredstva.

(210) **BAZ2224650A** (220) 21/11/2022
(442) 30/06/2023

(732) **Abdi Ibrahim Ilaç Sanayi ve Ticaret A.S.**

Reşitpaşa Mahallesi, Eski Büyükdere, Caddesi No: 4, Maslak-Sariyer 34467, Istanbul , 71000, TR

(740) "INTELBIRO" d.o.o.

(540)

TILANTA

(511)

5 Farmaceutski, medicinski i veterinarski preparati; higijenski preparati za upotrebu u medicini; dijetne tvari za medicinske i veterinarske potrebe, hrana za dojenčad; dijetni dodaci prehrani za ljude i životinje; flasteri, materijal za previjanje; materijali za plombiranje zubi i za zubne otiske; dezinfekcijska sredstva.

(210) **BAZ2224652A** (220) 23/11/2022

(442) 30/06/2023

(732) **Atlantbh d.o.o. Sarajevo**

Milana Preloga 12A, 71000 Sarajevo, BA

(740) Mirna Milanović - Lalić

(591) crvena, crna, bijela

(540)



(531) 18.3,26.1,26.3,27.5,29.1

(511)

9 Softver; aplikacijski softver; kompjuterski operativni programi; kompjuterske softverske aplikacije koje se mogu preuzeti; softver za mrežne aplikacije i servere; kompjuterske softverske platforme, snimljene ili koje se može preuzimati s intemeta.;

35 Marketing; usluge oglašavanja, marketinga i promocije; distribucija oglasnog, marketinškog i promotivnog materijala; kompjuterski programi.;

42 Kompjutersko programiranje; softver dizajn; analiza kompjuterskog sistema; dizajn kompjuterskih sistema; konsultacije u vezi sa kompjuterskim tehnologijama; iznajmljivanje kompjuterskog softvera; usluge kompjuterskog programiranja za obradu podataka; kreiranje i dizajniranje indeksa informacija za druge (informatičke usluge); razvoj računarskih platformi; kopiranje računarskih programa i softvera; usluge konsultacija, savjetovanja i informacija vezane za informacijsku tehnologiju; instaliranje kompjuterskog softvera; održavanje kompjuterskog softvera; nadzor kompjuterskih sistema remote pristupom; server

hosting; softver kao usluga (SaaS); razvoj, programiranje i implementacija softvera; ažuriranje kompjuterskog softvera; istraživanje i razvoj novih softverskih proizvoda za druge.

(210) **BAZ2224653A** (220) 23/11/2022

(442) 30/06/2023

(732) **Atlantbh d.o.o. Sarajevo**

Milana Preloga 12A, 71000 Sarajevo, BA

(740) Mirna Milanović - Lalić

(591) crvena, crna, bijela

(540)



atlantbh

(531) 18.3,26.1,26.3,27.5,29.1

(511)

9 Softver; aplikacijski softver; kompjuterski operativni programi; kompjuterske softverske aplikacije koje se mogu preuzeti; softver za mrežne aplikacije i servere; kompjuterske softverske platforme, snimljene ili koje se može preuzimati s intemeta.;

35 Marketing; usluge oglašavanja, marketinga i promocije; distribucija oglasnog, marketinškog i promotivnog materijala; kompjuterski programi.;

42 Kompjutersko programiranje; softver dizajn; analiza kompjuterskog sistema; dizajn kompjuterskih sistema; konsultacije u vezi sa kompjuterskim tehnologijama; iznajmljivanje kompjuterskog softvera; usluge kompjuterskog programiranja za obradu podataka; kreiranje i dizajniranje indeksa informacija za druge (informatičke usluge); razvoj računarskih platformi; kopiranje računarskih programa i softvera; usluge konsultacija, savjetovanja i informacija vezane za informacijsku tehnologiju; instaliranje kompjuterskog softvera; održavanje kompjuterskog softvera; nadzor kompjuterskih sistema remote pristupom; server hosting; softver kao usluga (SaaS); razvoj, programiranje i implementacija softvera; ažuriranje kompjuterskog softvera; istraživanje i razvoj novih softverskih proizvoda za druge.

(210) **BAZ2224654A** (220) 23/11/2022

(442) 30/06/2023

(732) **Atlantbh d.o.o. Sarajevo**

**Milana Preloga 12A, 71000 Sarajevo,
BA**

(740) Mirna Milanović - Lalić

(540)

Atlantbh

(511)

9 Softver; aplikacijski softver; kompjuterski operativni programi; kompjuterske softverske aplikacije koje se mogu preuzeti; softver za mrežne aplikacije i servere; kompjuterske softverske platforme, snimljene ili koje se može preuzimati s interneta.;

35 Marketing; usluge oglašavanja, marketinga i promocije; distribucija oglasnog, marketinškog i promotivnog materijala; kompjuterski programi.;

42 Kompjutersko programiranje; softver dizajn; analiza kompjuterskog sistema; dizajn kompjuterskih sistema; konsultacije u vezi sa kompjuterskim tehnologijama; iznajmljivanje kompjuterskog softvera; usluge kompjuterskog programiranja za obradu podataka; kreiranje i dizajniranje indeksa informacija za druge (informatičke usluge); razvoj računarskih platformi; kopiranje računarskih programa i softvera; usluge konsultacija, savjetovanja i informacija vezane za informacijsku tehnologiju; instaliranje kompjuterskog softvera; održavanje kompjuterskog softvera; nadzor kompjuterskih sistema remote pristupom; server hosting; softver kao usluga (SaaS); razvoj, programiranje i implementacija softvera; ažuriranje kompjuterskog softvera; istraživanje i razvoj novih softverskih proizvoda za druge.

(210) **BAZ2224655A** (220) 23/11/2022

(442) 30/06/2023

(732) **Bećarević Senad; Melkić Kemal
Hadžijamakova br. 32, Sarajevo; Zmaja
od Bosne br. 7, Sarajevo, BA**

(740) STAM d.o.o.

(591) nijanse plave

(540)



(531) 27.5,29.1

(511)

25 Patike, sportska obuća, sportska odjeća.;

35 Usluge maloprodaje i veleprodaje patika na komad, sportske odjeće i sportske obuće; usluge on-line maloprodaje i veleprodaje patika na komad, sportske odjeće i sportske obuće; usluge oglašavanja i reklamiranja.

(210) **BAZ2224656A** (220) 23/11/2022

(442) 30/06/2023

(732) **Bećarević Senad; Melkić Kemal
Hadžijamakova br. 32, Sarajevo; Zmaja
od Bosne br. 7, Sarajevo, BA**

(740) STAM d.o.o.

(591) nijanse plave

(540)



(531) 27.5,29.1

(511)

25 Patike, sportska obuća, sportska odjeća.;

35 Usluge maloprodaje i veleprodaje patika na komad, sportske odjeće i sportske obuće; usluge on-line maloprodaje i veleprodaje patika na komad, sportske odjeće i sportske obuće; usluge oglašavanja i reklamiranja.

(210) **BAZ2224657A** (220) 23/11/2022
 (442) 30/06/2023
 (732) **Advokatska komora Republike Srpske**
Federika Garsije Lorke br. 3, 78000
Banja Luka, BA
 (740) Goran Marić
 (591) bijela, plava, siva
 (540)



АДВОКАТСКА КОМОРА РЕПУБЛИКЕ СРПСКЕ
 THE BAR ASSOCIATION OF THE REPUBLIC OF SRPSKA

(531) 24.17,26.1,27.5,28.5,29.1
 (511)

16 Periodične publikacije; štampani rokovnici; kalendari; dopisnice za najavu posebnih događaja; letci; pozivnice; štampani programi; papirne koverta za pakovanje; blokovi za bilješke; vizitkarte [posjetnice]; olovke.;

35 Usluge zapošljavanja osoblja advokatskih kancelarija i usluge preporučivanja advokata; usluge udruženja, naime, promovisanje interesa advokata.;

41 Sponzorisanje i održavanje edukativnih sastanaka i seminara za advokate, sudije i pripadnike javnosti o pravnim pitanjima.;

45 Pravne usluge; usluge advokatskih komora; usluge udruženja (pružanje pravnog zastupanja ili pravnih savjeta članovima udruženja); prikupljanje pravnih informacija; informativne usluge u vezi sa pravnim pitanjima.

(210) **BAZ2224658A** (220) 24/11/2022
 (442) 30/06/2023
 (732) **HEMOFARM A.D. farmaceutsko-**
hemijska industrija Vršac Beogradski
put bb, 26300 Vršac, RS
 (740) MSA IP
 (540)

RESPIREX

(511)
 5 Farmaceutski proizvodi.

(210) **BAZ2224659A** (220) 24/11/2022
 (442) 30/06/2023
 (732) **KENNA d.o.o. Sarajevo**
Maršala Tita 21, Sarajevo, BA
 (740) STAM d.o.o.
 (540)

METROPOLIS

(511)
 30 Kava, čaj, kakao, šećer, riža, taipoka, sago, nadomjesci kave; brašno i proizvodi od žitarica, kruh, kolači, slastice; bomboni; sladoled; med, sirup od melase; kvasac, prašak za dizanje; sol, slačica (senf); ocat, umaci (začini) mirodije; led za hlađenje.;

43 Usluge okrepe (hranjenje); privremeno primanje na stan.

(210) **BAZ2224662A** (220) 28/11/2022
 (442) 30/06/2023
 (732) **KT & G Corporation**
71, Beotkkot-gil, Daedeok-gu, Daejeon,
KR
 (740) "INTELBIRO" d.o.o.
 (540)

Fiit VIOLA

(511)
 34 Cigarete; duhan; zamjene za duhan; cigare; elektronske cigarete; tečni rastvori nikotina za upotrebu u elektronskim cigaretama; tečni rastvori za upotrebu u elektronskim cigaretama; arome, osim eteričnih ulja, za upotrebu u elektronskim cigaretama; humidori; sjekači za cigare; pepeljare za pušače; kertridži za elektronske cigarete; lanci za vrat za elektronske cigarete; raspršivači za elektronske cigarete; artikli za pušače (uključujući upaljače za pušače); štapići za čišćenje i dezinfekciju elektronskih cigareta; četkice za čišćenje elektronskih cigareta; jastučići za čišćenje elektronskih cigareta; čistači elektronskih cigareta; sredstva za čišćenje elektronskih cigareta; uređaji za čišćenje elektronskih cigareta; električni čistači za elektronske cigarete; zaštitne kutije za elektronske cigarete; bezdimni duhan; bezdimne cijevi za isparavanje cigareta; držači za elektronske uređaje u svrhu grijanja cigareta ili duhana, duhanskih proizvoda i zamjene duhana; duhanski štapići za elektronske cigarete.

(210) **BAZ2224663A** (220) 28/11/2022

(442) 30/06/2023

(732) **KT & G Corporation****71, Beotkkot-gil, Daedeok-gu, Daejeon, KR**

(740) "INTELBIRO" d.o.o.

(540)

Fiit SPRING

(511)

34 Cigarete; duhan; zamjene za duhan; cigare; elektronske cigarete; tečni rastvori nikotina za upotrebu u elektronskim cigaretama; tečni rastvori za upotrebu u elektronskim cigaretama; arome, osim eteričnih ulja, za upotrebu u elektronskim cigaretama; humidori; sjekači za cigare; pepeljare za pušače; kertridži za elektronske cigarete; lanci za vrat za elektronske cigarete; raspršivači za elektronske cigarete; artikli za pušače (uključujući upaljače za pušače); štapići za čišćenje i dezinfekciju elektronskih cigareta; četkice za čišćenje elektronskih cigareta; jastučići za čišćenje elektronskih cigareta; čistači elektronskih cigareta; sredstva za čišćenje elektronskih cigareta; uređaji za čišćenje elektronskih cigareta; električni čistači za elektronske cigarete; zaštitne kutije za elektronske cigarete; bezdimni duhan; bezdimne cijevi za isparavanje cigareta; držači za elektronske uređaje u svrhu grijanja cigareta ili duhana, duhanskih proizvoda i zamjene duhana; duhanski štapići za elektronske cigarete.

(210) **BAZ2224664A** (220) 28/11/2022

(442) 30/06/2023

(732) **KT & G Corporation****71, Beotkkot-gil, Daedeok-gu, Daejeon, KR**

(740) "INTELBIRO" d.o.o.

(540)

Fiit CHANGE BEACH

(511)

34 Cigarete; duhan; zamjene za duhan; cigare; elektronske cigarete; tečni rastvori nikotina za upotrebu u elektronskim cigaretama; tečni rastvori za upotrebu u elektronskim cigaretama; arome, osim eteričnih ulja, za upotrebu u elektronskim cigaretama; humidori; sjekači za cigare; pepeljare za pušače; kertridži za elektronske cigarete; lanci za vrat za elektronske cigarete; raspršivači za elektronske cigarete; artikli za pušače (uključujući upaljače za pušače); štapići za čišćenje i dezinfekciju elektronskih cigareta; četkice za čišćenje elektronskih cigareta; jastučići za čišćenje elektronskih cigareta; čistači elektronskih cigareta; sredstva za čišćenje elektronskih cigareta; uređaji za čišćenje elektronskih cigareta; električni čistači za elektronske cigarete; zaštitne kutije za elektronske cigarete; bezdimni duhan; bezdimne cijevi za isparavanje cigareta; držači za elektronske uređaje u svrhu grijanja cigareta ili duhana, duhanskih proizvoda i zamjene duhana; duhanski štapići za elektronske cigarete.

(210) **BAZ2224665A** (220) 28/11/2022

(442) 30/06/2023

(732) **Sanovel Ilaç Sanayi Ve Ticaret Anonim Sirketi****Istinye Mah. Balabandere Cad. No:14 Sariyer 34460 Sariyer Istanbul, TR**

(740) "Živko Mijatović & Partners" d.o.o.

(540)

Netrolex

(511)

5 Farmaceutski, medicinski i veterinarski preparati; higijenski preparati za upotrebu u medicini; dijetalne tvari za medicinske i veterinarske potrebe, hrana za dojenčad; dijetalni dodaci prehrani za ljude i životinje; flasteri, materijal za previjanje; materijali za plombiranje zubi i za zubne otiske; dezinfekcijska sredstva; proizvodi za uništavanje životinjskih štetočina; fungicidi, herbicidi.

(210) **BAZ2224666A** (220) 29/11/2022

(442) 30/06/2023

(732) **Giant Manufacturing Co., Ltd.****No. 997, 999, Sec. 1, Dongda Rd., Xitun Dist., Taichung City 407, TW**

(740) Marić & Co advokatsko društvo d.o.o.

(540)



(531) 26.3,27.1

(511)

9 GPS predajnici; Računarski softver za sisteme za globalno pozicioniranje [GPS]; GPS prijemnici; Uređaji za globalno pozicioniranje [GPS]; GPS navigacija i uređaji za praćenje u prirodni GPS računala; Prenosivi računari; Računari za bicikle; Nosivi računari; bežični računari; Bežični daljinski upravljači za prenosne elektronske uređaje i računare; Senzori za mjerenje; Senzori pokreta; Senzori za mjerenje brzine; senzori za praćenje fizičkih pokreta;

Senzori; detektori i instrumenti za nadzor; GPS senzor montiran na vozilo za određivanje brzine kretanja vozila; Aplikacioni softver za mobilne telefone; Aplikacije koje se mogu preuzeti za upotrebu s mobilnim uređajima; softver za mobilne aplikacije, odnosno softver koji se može preuzeti u obliku mobilne aplikacije za analizu i bilježenje vožnje bicikla, podataka o stanju i lokaciji bicikla te upravljanje podacima; Mobilne aplikacije koje se mogu preuzeti za analizu i snimanje vožnje bicikla, podataka o stanju i lokaciji bicikla i upravljanje podacima; Video snimke koje se mogu preuzimati; Videozapisi koji se mogu preuzeti, odnosno, video snimci koji se mogu preuzeti u području biciklizma; Računari; kompjuteri za bicikla; Zaštitne kacige za sport; Kacige za bicikle; Sportske kacige; biciklističke kacige; Optički prizvodi; baterije; električne baterije za električna bicikla; Aplikacije za računarske programe, koji se mogu preuzeti; Softver; Računarski programi, snimljeni; Softver za računarske aplikacije; Računarski softver za aplikacije za mobilne telefone; Računalne softverske aplikacije koje se mogu preuzeti za analizu i snimanje vožnje bicikla, podataka o stanju i lokaciji bicikla i upravljanje podacima; Snimljeni računalni softver za analizu i bilježenje vožnje bicikla, podataka o stanju i lokaciji bicikla te upravljanje podacima; Računalni aplikativni softver koji se može preuzeti za pametne telefone i mobilne uređaje, odnosno softver za društveno umrežavanje, primanje i prijenos podataka, fitnes i procjenu kondicije.;

12 Bicikla; električna bicikla; Sastavni dijelovi bicikala; Okviri za bicikla; Prilagođene navlake za bicikle; Zvona za bicikla; Košare prilagođene za bicikla; Specijalne torbe prilagođene za motocikle; Nosači boca za bicikle; Blatobrani za vozila; branici za bicikle; Nosači za bicikle; Nosači bicikala za vozila; Ručke na upravljaču bicikla; Ručice kočnica za bicikle; Upravljači bicikala; Nožice za oslanjanje bicikala; Pedale za bicikle; Sjedišta za bicikle; Cijevi za sjedišta bicikla; Ručke upravljača [dijelovi bicikla]; Točkovi; Točkovi za bicikle; Pneumatici (gume vozila); Gume za točkove bicikala; Pumpe za gume bicikala; Kočnice za bicikle; Lanci za bicikle; Poluge za bicikle; Motori za bicikle; Blatobrani za bicikl[e]; Prikolice za bicikla; Zupčanici za bicikle; Glavčine za točkove bicikala; Felge za bicikle; Žice za točkove bicikala; Unutrašnje gume za bicikla; Torbe za sjedišta za bicikla; Gume bez zračnica za bicikle.;

25 Grijači za ruke [odjevni predmeti]; Grijači za ruke koji se prodaju kao sastavni dio atletske odjeće, odnosno dresovi; steznik za listove koji se prodaje kao sastavni dio atletske odjeće, odnosno pantalona; Termo podmajice; Funkcijske helanke; Kratke sportske hlače s naramenicama; Šorcevi; hlače; Sportske majice s kapuljačom; Šeširi; Majice kratkih rukava; Obuća; Cipele; Rukavice [odjevni predmeti]; Biciklističke kape; Pokrivala za glavu; Jakne [odjeća]; Prsluci; Žersej [odjevni predmeti]; Navlake za cipele, osim za medicinske svrhe; Navlake za cipele, odnosno, navlake za cipele koje štite cipele od vode ili drugih oštećenja; čarape; Kecele [odjevni predmeti]; odjeća; Sportska odjeća; Postavljene majice za sportsku upotrebu; Šorcevi.

(210) **BAZ2224668A** (220) 29/11/2022

(442) 30/06/2023

(732) **Corteva Agriscience LLC**

9330 Zionsville Road, Indianapolis, Indiana 46268, US

(740) "LINEA SERVICES" d.o.o. Sarajevo

(540)

BEXOVELD

(511)

5 Pesticidi, preparati za uništavanje štetočina, fungicidi, herbicidi, insekticidi.

(210) **BAZ2224669A** (220) 01/12/2022

(442) 30/06/2023

(732) **Lidl Stiftung & Co. KG Stiftsbergstrasse 1, 74172 Neckarsulm, DE**

(740) "Živko Mijatović & Partners" d.o.o.

(591) crvena, bijela

(540)



(531) 7.1,27.5,29.1

(511)

32 Piva, mineralne i gazirane vode i druga bezalkoholna pića; voćni napici i voćni sokovi; sirupi i drugi preparati za pravljenje bezalkoholnih pića.;

33 Alkoholna pića (osim piva).

(210) **BAZ2224670A** (220) 01/12/2022
 (442) 30/06/2023
 (732) **Lidl Stiftung & Co. KG Stiftsbergstrasse 1, 74172 Neckarsulm, DE**
 (740) "Živko Mijatović & Partners" d.o.o.
 (591) crna, bijela
 (540)



(531) 26.4,27.5
 (511)

32 Piva, mineralne i gazirane vode i druga bezalkoholna pića; voćni napici i voćni sokovi; sirupi i drugi preparati za pravljenje bezalkoholnih pića.;

33 Alkoholna pića (osim piva).

(210) **BAZ2224671A** (220) 01/12/2022
 (442) 30/06/2023
 (732) **Yadea Technology Group Co, Ltd. Dongsheng Road, Dacheng Industrial Zone, Anzhen Town, Xishan District, Wuxi City Jiangsu Province, CN**
 (740) "Živko Mijatović & Partners" d.o.o.
 (540)



(531) 27.5
 (511)

9 Aplikacije za računarske softvere koji se mogu preuzimati; navigacioni instrumenti; materijali za električne vodove [žice, kablovi]; regulacioni aparati, električni; fluorescentni ekrani; zaštitne kacige; brave, električne; električne instalacije za sprečavanje provala; baterije, električne; punjači za električne baterije.;

12 Motocikli; električni motori za kopnena vozila; bicikli; električna vozila; električni bicikli; električni tricikli; trotineti [vozila]; gume za točkove vozila; centralni rotirajući dio točka vozila; protiv-provalni uređaji za vozila.

(210) **BAZ2224672A** (220) 01/12/2022
 (442) 30/06/2023
 (732) **Lidl Stiftung & Co. KG Stiftsbergstrasse 1, 74172 Neckarsulm, DE**
 (740) "Živko Mijatović & Partners" d.o.o.
 (591) braon, crna, zlatna, bijela
 (540)



(531) 24.13,25.1,25.12,26.1,27.5,29.1
 (511)

33 Skoč viski.

(210) **BAZ2224673A** (220) 01/12/2022
 (442) 30/06/2023
 (732) **TBG BH d.o.o. Kakanj Selima ef. Merdanovića br. 146, 72240 Kakanj, BA**
 (591) zelena
 (540)



(531) 24.17,27.3,27.5,29.1
 (511)

19 Građevinski i konstrukcijski materijali i elementi, ne od metala.;

35 Prodaja proizvoda za građenje konstrukcija od betona za treća lica.

(210) **BAZ2224674A** (220) 02/12/2022

(442) 30/06/2023

(732) **Riot Games, Inc. (a Delaware corporation)****12333 W. Olympic Blvd., Los Angeles, California 90064, US**

(740) MSA IP

(540)

VALORANT CHAMPIONS TOUR

(511)

9 Računarski hardver; periferni uređaji prilagođeni za upotrebu s računarima; kompjuteri; softver za video igre; digitalni materijali, odnosno, nezamjenjivi tokeni (NFT); digitalni mediji, odnosno audio-vizualni medijski sadržaj koji se može preuzeti u području zabave, muzike, video igara, igranja video igara i natjecanja u video igrama; digitalne oznake; softver za igre proširene stvarnosti koji se može preuzeti; računarski softver koji se može preuzeti za upravljanje transakcijama korištenjem blockchain tehnologije; računarski softver koji se može preuzeti za trgovanje, gledanje i upravljanje digitalnim kolekcionarskim predmetima, odnosno, umjetnost, animacije, slike, fotografije, trgovačke kartice i video zapise; softver za pozadinu računara koji se može preuzeti; digitalni mediji koji se mogu preuzeti, odnosno digitalni kolekcionarski predmeti stvoreni softverskom tehnologijom temeljenom na blockchainu; digitalna muzika koja se može preuzeti; podcastovi koji se mogu preuzeti u području zabave, glazbe, e-sportova i videoigara; softver koji se može preuzeti za streaming audio-vizualnih medijskih sadržaja putem interneta i na mobilne uređaje; virtualna roba koja se može preuzeti; protok snimaka zvuka; protok video zapisa. ;

16 Umjetničke reprodukcije; naljepnice; crteži; papirni baneri; papirne vrećice; zastavice od papira; papirni ukrasi za zabave; papirne zastavice; papirni podmetači; papirni stolnjaci; albumi za fotografije; razglednice; plakati; albumi s spomenarima; naljepnice; strateški vodiči za igre; trgovačke kartice, osim za igre; kartice za pitanja za igranje kviza. ;

25 Ešarpe; remenje [odjeća]; šeširi; kape; čizme; kaputi; kostimi za upotrebu u igrama uloga; haljine; rukavice; kostimi za Noć vještica; kape, šeširi; sportske majice s kapuljačom; odjeća za malu djecu; jakne [odjeća]; udobna odjeća za nošenje kod kuće; hlače; puloveri; odjeća za kišu; sandale; marame; košulje; cipele; kratke hlače; suknje; odjeća za spavanje; čarape; hlače trenerki; džemper; kupaći kostimi; majice kratkih rukava; hula-hopke i helanke; majice [odjeća]; trenerke; donje rublje. ; 28 Akcijske figurice za igranje i dodaci za njih; savitljive igračke; društvene igre; lutke s gibljivom glavom; kartaške igre; ukrasi za božićna drvca [osim slatkiša i električnih božićnih lampica]; figurice za sakupljanje; konzole za računalne igre za rekreativno igranje igara; karnevalske maske; ; igre kockicama; igračke u obliku fantazijskih likova; slušalice posebno prilagođene za korištenje uz igranje video igara; tastature za igranje igrica; miševi za igranje igrica; salonske igre; karte za igru; plišane igračke; igre sa zamišljenim igranjem uloga; stolne igre; figurice za igru; sličice za razmjenu (karte za igre); uređaji za video igre. ;

38 Usluge emitovanja i prenosa (striminga) igranja video igara i takmičenja u igranju video igara putem globalnih komunikacionih mreža, Interneta i bežičnih mreža; usluge video, audio i televizijskog prenosa (striminga); usluge internetskog emitovanja preko globalnih i lokalnih računarskih mreža; bežični elektronski prenos podataka, slika i informacija. ;

41 Usluge zabave, naime, organizovanje i uživo vođenje takmičenja i turnira koji se odnose na računarske i video igre; pružanje vebajtova koji prikazuju audio i video prezentacije koje se ne mogu preuzimati koji se odnose na takmičenje i turnire u računarskim i video igarama; pružanje informacija koje se ne mogu preuzimati o zabavnim sadržajima o tkamičenjima i turnirima u računarskim i video igrama putem vebajtova; usluge razonode, naime, organizovanje sastanaka uživo sa obožavaocima (fanovima) i konferencija sa interaktivnim igrama među učesnicima u oblasti računarskih i video igara.

(210) **BAZ2224675A** (220) 02/12/2022

(442) 30/06/2023

(732) **AS NOSTRO d.o.o.****Poslovna zona "Glinište II" broj 3, Jelah, 74260 Tešanj, BA**

(740) "INTELBIRO" d.o.o.

(540)

NOSTRO

(531) 27.3,27.5

(511)

20 Namještaj, zrcala, okviri; nemetalni spremnici za pohranu i prijevoz; neobrađeni i poluobrađeni kost, rožina, bjelokost, usovina, sedef; školjke; stiva; jantar; naročito: ambalaža od drva za boce, armature za vrata, nemetalne armature, nemetalne, za mrtvačke lijesve, bačve, drvene za pretakanje vina, bačve, nemetalne bačvice, nemetalne bambusovina, bifei na kotačićima [pokućstvo], bolnički kreveti, brave, nemetalne za vozila, brave, nemetalne, neelektrične čavlići za potpetice, nemetalni čepovi na navoj za boce, nemetalni čepovi slivnika, nemetalni čepovi za boce, divani, djeca (ograđen prostor za malu djecu), djeca (sagovi za ograđeni prostor za malu djecu), dječji krevetići, domaće životinje (ležaji za domaće životinje), drvene ploče [paneli] za pokućstvo, drvo za grebanje za mačke, držači ubrusa, učvršćeni, nemetalni, dužice bačvi, figurice od drva, voska, gipsa ili od plastike, fiksni nemetalni dozatori za vrećice za pseći izmet, frizerski stolci, gabariti, nemetalni, za utovar na željeznici, garderobni ormari, gnijezda za domaće životinje, hidrostatski kreveti, nemedicinski, hodalice za malu djecu, identifikacijske pločice, nemetalne, Jantar, jantar, prešani (ploče od prešanog jantara), jantar, prešani (šipke od prešanog jantara), jaslje za krmivo, jastuci, jastuci punjeni zrakom za nemedicinske potrebe, jastuci za kućne ljubimce,

jastuci za podršku bebine glave, jastuci za pozicioniranje glave bebe, jastučići za bebe za zaštitu od prevrtanja, kabelske obujmice, nemetalne, kanapei [divani], kanistri, nemetalni, kapice za čepljenje, nemetalne, kapice, nemetalne za boce, kartice-ključevi, plastične, nekodirane i nemagnetske, kartoteke [namještaj], kipovi od drva, voska, sadre ili od plastike, klinovi za cipele, nemetalni, klinovi, nemetalni, klupe [namještaj], knjižnice (police za knjižnice), kolčići za šatore, nemetalni, kolica [pokućstvo], koluti za ključeve, razlomljeni, nemetalni, koluti za zavjese, komode, konzolni stolovi, kopita životinja, koralji, korita za žbuku [nemetalna], kornjačevina, kornjačevina (nadomjesci kornjačevine), korozo [biljna bjelokost], košaračka roba, košare za prijenos predmeta, košare, nemetalne, košarice, nemetalne, kotačići za krevete, nemetalni, kotačići za namještaj, nemetalni, kotlovi, nemetalni, kreveti, krojačka poprsja, krojačke lutke, kućice za domaće životinje, kućice za ptice, kućice za ptice za gniježđenje, kućni brojevi, nesvjetleći, nemetalni, kuke vješalice za odijela, nemetalne, kuke za zavjese, kukice za vješanje torbi, nemetalne, kukice za zavjese, kupaonske komode (toaletni stolići) [namještaj], kutije za alat, nemetalne, prazne, kutije, drvene ili plastične, kvake, nemetalne, ladice, lepeze, letvice za okvire, lokoti, nemetalni, ljestve, drvene ili plastične, ljestve, pokretne, nemetalne za ukrucavanje putnika, madraci, madraci za kampiranje, matice, nemetalne, mesarski stolovi, motke, nemetalne, mrtvački ljesovi, namještaj na napuhavanje, naprave za zatvaranje prozora, ne od metala, naprave za zatvaranje vrata, ne od metala, narukvice, identifikacijske, nemetalne, nasloni za glavu [pokućstvo], nasloni za puške, naslonjači [fotelje], natpisi firmi na drvu ili plastici, neelektrični, nemetalni zatvarači vrata, nemetalne vodilice za klizna vrata, nemetalni kolci za biljke ili stabala, nemetalni lokoti [osim električnih], nemetalni otvarači prozora [neelektrični], nemetalni otvarači vrata [neelektrični], nemetalni prozorski okovi, nemetalni zatvarači prozora [neelektrični], noge za namještaj, nogostupi, nemetalni [stube], nosači za namještaj, nemetalni, novine (stalci za izlaganje novina), nožice za namještaj, obramnice za prijevoz tereta na ramenu, obruči za bačvice, nemetalni, obujmice za cijevi, nemetalne, odbojnici za prozore, ne od metala ili gume, odbojnici za vrata, ne od metala ili gume, ogledala, ogledala koja se drže u ruci za toaletne potrebe, okviri za četke, okviri za košnice, okviri za krevete, drveni, okviri za saće, okviri za slike, okviri za vezenje, oprema za krevete, nemetalna oprema za prozore, nemetalna ormari, ormari s pregradama za boce, ormari s pretincima, ormari za stolno posuđe, ormari za stolno posuđe [kredenci], ormarići za hranu, ormarići za lijekove, paravani [pokućstvo], pčele (košnice za pčele), pekarske košare za kruh, pipe, nemetalne za bačve, pisaci stolovi, plakatne ploče, drvene ili plastične, plastične etikete, plastične kopče za zatvaranje vreća, plastične rampe za vozila, plastični ključevi, plateni slama [osim prostirača], pletenice od slame, ploče za oglašavanje, ploče za vješanje ključeva, plutače za vezanje brodova, plutajući spremnici, nemetalni [kontejneri], pluteni čepovi, podizači prozora, nemetalni, podloge za držanje u krilu, podloge za spavanje, podnice za krevete, pogrebne urne, pokućstvo, pokućstvo (nemetalna oprema za pokućstvo), pokućstvo (plastični obrubi na pokućstvu), pokućstvo, metalno, police [stelaže], police za kartotečne ormare, police za knjige, police za pokućstvo, police za skladištenje, pomoćne male ljestve, nemetalne, poprsja od drva, voska, sadre ili plastike, posrebrnjeno staklo za ogledala, posteljina [osim postelnog rublja], postolja računskih strojeva, posude, nemetalne za tekuća goriva, posude, plastične za ambalažu, prazni nemetalni sanduci

za alat, prematanje (podloge za prematanje beba), prenošenje (palete za prenošenje, nemetalne), prijenosni radni stolovi, prijevoz (nemetalne palete za prijevoz), prostirači, pomični, prostirači za sudopere, pseće kućice, ptice, punjene, pultovi, pultovi [prodajni stolovi], registarske tablice, nemetalne, reklamni predmeti za napuhavanje, remenice od plastike za zavjese, rezervoari [ni metalni ni zidani], ribarske košare, rogovi, jelenji, rožina, sirova ili poluobrađena, ručke vrata, nemetalne, ručke za kade, nemetalne, ručni, nemetalni držači za zastave, samostojeće pregrade (namještaj), sanduci za igračke, sanduci za stakleninu [obiti], sandučići, za pisma, ni metalni ni zidani, savitljive cijevi (namatači savitljivih cijevi) [nemetalni, nemehanički], sedef, sirovi ili poluobrađeni, sjedalice za kade namijenjene bebama, sjedalice za tuš kade, sklopivi stolci [počivaljke], sofe, spojke, nemetalne, za pričvršćivanje kablova ili cijevi, spremnici za odvod ulja [nemetalni], spremnici, nemetalni [kontejneri], staklene ploče za ogledala, stakleni ormari [vitrine], staklo, posrebrjeno za ogledala, stalci[namještaj], stalci u izlozima, stalci za bačve, nemetalni, stalci za časopise, stalci za čitanje, stalci za kišobrane, stalci za knjige [namještaj], stalci za nakit, stalci za odjeću, stalci za piljenje, stalci za posude s cvijećem, stalci za ručnike [namještaj], stalci za šešire, stilsko pokućstvo, stiva [hidrirani prirodni magnezijev silikat], stolci, metalni, stolci, visoki, za malu djecu, stolice, stolice bez naslona, stoličice bez naslona [tabureti], stolići za odlaganje jela, stolići za odlaganje predmeta, stolići za pisače strojeve, stolići za računala, stolići za umivanje (pokućstvo), stolne ploče, stolovi, stolovi za crtanje, stolovi za masažu, stolovi za obrtničke radove, stolovi za piljenje [namještaj], stolovi za prematanje beba, pričvršćeni na zid, stolovi, metalni, šarke, nemetalne, šezloni, šipke za sagove za stubišta, šipke za zavjese, školski namještaj, školjke oštriga, prazne, školjke, prazne, škrinje, nemetalne, škripci [namještaj], španjolska trstika, špule (drvene špule za konac, svilu, uzice), štitnici za dječje krevetiće, osim posteljine, toaletni stolići, torbe-ormari za slaganje odjeće, torbe-ormari za vješanje odjeće, tračnice za zavjese [šine], trake od slame, trake, drvene, trska [materijal za pletenje], ukrasi, pokretni koji proizvode zvukove [mobili], ukrasni predmeti koji trepere pri najmanjem strujanju zraka, ukrasni predmeti od plastike za ukrašavanje hrane, ukrasni vijenci za okvire, umjetnički predmeti od drva, voska, gipsa ili plastike, unutarnja sjenila-rolete [pokućstvo], unutarnji tekstilni zasloni za prozore, unutarnji papirni zastori, uredski namještaj, uredski stolovi, usovina, sirova ili poluobrađena, utovarne palete, nemetalne uzglavlja, uzglavnice, valjčići za zavjese, velike pletene košare za dojenčad, ventili za drenažne cijevi, plastični, ventili za vodovodne cijevi, plastični, ventili, nemetalni [nisu dijelovi strojeva], vijci s maticom, nemetalni, vijci, nemetalni, vitla, nemehanička, nemetalna za savitljive cijevi, vješalice za odjeću, vješalice za odjeću [namještaj], vješalice za odjeću, nemetalne, vosak, sačasti za košnice, vrata za namještaj, vrpce, netekstilne za zavjese, zakovice, nemetalne, zasloni za kamine [namještaj], zastori, unutarnji od lamela, zasuni za vrata, nemetalni, zatici, nemetalni [klinovi], zatvarači za boce, nemetalni, zatvarači za posude, nemetalni, zaustavljači, ne od stakla, metala ili gume, zavjese od bambusa, zavjese od perli za dekoraciju, zavjese od tkanog drva [pokućstvo], zipke, zračni jastučići za glavu [ne za medicinske potrebe], zračni kreveti, ne za medicinske potrebe, zračni madraci [ne za medicinske potrebe], zvekiri za vrata, nemetalni, zvonca na vratima nemetalna, neelektrična, žardinijere [pokućstvo], životinje, punjene [preparirane], životinjske kandže, životinjski rogovi.;

21 Pribor i posuđe za kućanstvo ili za kuhinju; kuhinjski

pribor, pribor za jelo, osim vilica, noževa i žlica; češljevi i spužve; četke, osim kistova; materijali za četke; pribor za čišćenje; sirovo ili poluobrađeno staklo, osim građevnog stakla; stakleno posuđe, porculansko i keramičko posuđe, naročito: aerosol (uređaji za raspršivanje aerosola) za nemedicinske potrebe, akvariji za stanove, aparati za dezodoriranje za osobnu upotrebu, automatske posude za hranjenje kućnih ljubimaca, bijeli luk (spravice za cijedenje bijelog luka), blenderi za kućanstvo, neelektrični, boce, boce širokog dna i uskog grla, bocuni [velike boce od stakla ili pješčenjaka] [demižoni], bočice, brisači s gumom [ručni] za čišćenje, čačkalice, čajnici, čaše [velike šalice], čaše od roga, za piće, čaše za piće, čaše za pivo, čaše za voće, čaše, papirnate ili plastične, čašice za jaja, čepovi, stakleni, česala [četke] za timarenje stoke, češljevi rijetkih zubaca, češljevi za životinje, češljevi, češljevi, električni, četke (električne četke) [nisu dijelovi strojeva], četke, četke s dugačkim držalom za pranje podova, četke za čišćenje stakala svjetiljki, četke za konje, četke za obuću, četke za pranje boca, četke za pranje posuda, četke za pranje posuđa, četke za premazivanje hrane, četke za trljanje, četke za vosak za skije, četkice za brijanje brade, četkice za nokte, četkice za obrve, četkice za trepavice, četkice za zube, čupovi, daske za glačanje rublja, daske za pranje, daske za rezanje [kuhinjski pribor], daščice za kruh, demižoni [bocuni] od stakla ili pješčenjaka, difuzori eteričnih ulja, električni i neelektrični, osim mirisnih štapića, dlaka za četke, dozeri za napitke, neelektrični, drške za metle, držači higijenskog papira [napravice], držači sapuna [napravice], držači smotaka higijenskog papira, držači ubrusa u obliku kolutova i šipki, držači za spužve, držači za vrećice čaja, električne četkice za zube, električni i neelektrični grijači za svijeće, emajlirano staklo, ne za građevinarstvo, filteri za kuhanje čaja u obliku jaja, filteri za čaj, filteri za kavu, neelektrični, filteri za kućanstvo, gasila [sprave za gašenje svijeća], glave za električne četkice za zube, grijalice za bočice s dudom, neelektrične, grube pregače, hvataljke za kocke šećera, hvataljke za led, hvataljke za salatu, isprašivači sagova [kloferi], istiskivači tube zubne paste, izolacijske boce, izotermičke vrećice, jaja koja se stavljaju u gnijezda kao polog, jastučići za pudranje, jednokratni spremnici od aluminijske folije, za kućanske potrebe, jušnici, kablovi [drvene posude], kadicе na naphavanje za bebe, kalupi [kuhinjski pribor], kalupi za isijecanje [kuhinjski pribor], kalupi za kolače, kalupi za kuhinjske potrebe, kalupi za pravljenje kockica leda, kalupi za rastezanje čizama, kalupi za rastezanje obuće, kalupi, neelektrični za pečenje vafila, kante s ocjeđivačem za resaste metle, kante za odlaganje pelena, kante za smeće, kutije za užinu, kutije, staklene, kutlače za serviranje, kvačice za rublje, laštilice za obuću, neelektrične, laštilice za parkete, neelektrične, lijevci, lonci, lonci za cvijeće, lonci za kuhanje na pari, neelektrični, lonci za kuhanje pod tlakom, neelektrični, lopatice za kućanstvo, lopatice za sladoled, lopatice za torte, majolika, materijali za četkarske proizvode, materijali za poliranje, mehaničke metle, metalni jastučići za ribanje suđa, metle, metle s resama (mop), mišolovke, mlatilice za kućanstvo, neelektrične, mlaznice za cijevi za polijevanje, mliječno staklo, mlinci za kavu, ručni, mlinci za kućanstvo, ručni, mlinci za papar, ručni, mozaici, stakleni (nisu za gradnju), mrežaste vrećice za kuhanje, muhomlati, mutilice, neelektrične, mužari za kuhinjsku upotrebu, napravice za cijedenje voća, napravice za polijevanje, napravice za skidanje šminke, napravice za izdavanje sapuna, napravice za ubijanje muha, nastavci za boce za točenje vina, nastavci za točenje, nastavci za ukrašavanje torti, navlake za čajnike, navlake za češljeve, navlake za daske za glačanje,

neelektrične preše za tortilje [kuhinjski pribor], neelektrične tajine, neelektrični aparati za tjesteninu za kućanstvo, neelektrični lonci za kuhanje kus-kusa, niti od stakla [nisu za tekstil], moćne posude, nosači za cvjetne aranžmane, noževi za tijesto [pekarski pribor], ocjeđivači za resaste metle, odčepljivači sa sisaljkom, odstranjivači vlakana, električni ili neelektrični, odvajajući bjelanjaka od žutanjaka za kućanstvo, neelektrični, odvajajući žutanjaka, opalno staklo, otpaci vune za čišćenje, otpašivači, neelektrični, otvarači za boce, električni i neelektrični, oznake od porculana ili stakla [natpisi], oznake za dekantere, pamučni otpaci za čišćenje, paprenke [posudice za papar], pehari (bokali) za piće, peruške, pladnjevi za raspršivanje aromatičnog ulja, plitice [zdjeljice], plitice sviječnjaka, plitice vaga, pločice za sprečavanje prekípa mlijeka, podlošci za čaše, podlošci za posude s jelom [stolni pribor], podlošci za stolove, osim od tekstila i papira, podmetači za boce, nepapirnat i netekstilni, podmetači za pečenje, podmetači za posuđe, podmetači za stolove, osim od papira i tekstila, pojila [korita], poklopci za lonce, poklopci za plitke posude, poklopci za sobne akvarije, polsužavnici za kućanstvo, poluporculan [majolika], poljevače [naprave], poprsja od porculana, keramike, terakote ili stakla, porculansko posuđe, poslužavnici, poslužavnici od papira za kućanstvo, postolja za rešetke za pečenje [gradele], posude od tkanine [vedra], posude s ledom za rashlađivanje, posude za bombone, posude za hranjenje kućnih ljubimaca, posude za iskuhavanje rublja, posude za kapanje, posude za kućanstvo ili za kuhinju, posude za kuhanje jaja bez kore [poširanje], posude za kuhanje na pari, neelektrične, posude za ljepilo, posude za miješanje koktela, posude za piće, posude za pirjanje, posude za sladoled i za hladna pića, posudice s vodom za ptice, posudice za izgaranje mirisnih tvari, posudice za maslac, posudice za sapun, posudice za šećer, posude, posude (kuhinjsko metalno posuđe), predmeti od kineskog porculana, prenosive kade za kupanje dojenčadi, preše za hlače, pribor za čišćenje, ručni, pribor za kuhanje, neelektrični, prozorske kutije za cvijeće, prozračivači (aeratori) vina, prskalice na kantama zaljevačama [ruže], prskalice za polijevanje cvijeća i biljaka, prsteni za perad, prsteni za ptice, pržilice [friteze], neelektrične, pudrijere, prazne, rashladne boce, rashladne kutije, neelektrične, rashladni ulošci za hlađenje hrane i pića, raspršivači mirisa, rastezači odjeće, rastezači rukavica, ražnjíci, metalni za pečenje, rešetke za pečenje [gradele], ribeži [kuhinjski pribor], rotirajući stalci za sušenje rublja, rukavice za njegu životinja, rukavice za poliranje, rukavice za potrebe kućanstva, rukavice za pranje automobila, separatori nožnih prstiju od pjene za uporabu u pedikuri, servisi [posuđe], servisi za čaj, servisi za kavu, [stolno posuđe], servisi za likere, setovi za začine, sifoni za gaziranu vodu, silicij, topljeni [poluproizvod] ne za građevinarstvo, sita [kuhinjski pribor], sita za grubo prosijavanje za kućanstvo, sita za pepeo [pribor za kućanstvo], slamke za ispijanje pića, soljenke, sportske bočice za vodu, sportske bočice za vodu [bidoni], sprave za gašenje svijeća, sprave za pravljenje rezanaca, ručne, sprave za skupljanje mrvica, spužve (abrazivne spužve za kožu), spužve za kućanstvo, spužvice za nanošenje šminke, stakla za prozore vozila, staklena vlakna [ne za izolaciju ni za tekstil], staklena vuna [ne za izolaciju], staklene ampule [posudice], staklene posude, staklene posude, oble, stakleni konac, osim za tekstilne potrebe, staklenke za kompot, staklenke za svijeće [držači], staklo [sirovina], staklo sirovo ili poluobrađeno [osim stakla za građevinarstvo], staklo u koje su ugrađeni tanki električni vodiči, staklo u prahu za ukrašavanje, staklo za automobilske prozore [polugotovi proizvod], staklo, obojeno,

stalci za čačkalice, stalci za četkice za brijanje brade, stalci za glačala, stalci za jelovnike, stalci za posudice za ulje i ocat [stolni pribor], stalci za prijenosne kade za bebe, stalci za sušenje rublja, stalci za ubruse, stalci, stolni za noževe, strojevi, neelektrični, za mazanje parketa, strujni difuzeri za sredstva protiv komaraca, suđe za kućanstvo, svijećnjaci, svinjska dlaka za izradu četki, šalice, špatule za kuhinjske potrebe, štapići [kuhinjski pribor], štapići za koktele, štavljena koža za čišćenje, štedne tikvice, nemetalne, štrcaljke za polijevanje hrane, šuplji valjci za guljenje češnjaka, taljeni silicij [poluobrađeni proizvodi] ne za građevinske potrebe, tamponi za čišćenje, tamponi za struganje za kuhinjske potrebe, tanjuri [posuđe], tanjuri za jednokratnu uporabu, tave za prženje, tavice, terariji za stan [uzgoj biljaka], toaletne četke, toaletne spužve, toaletni neseseri, toaletni pribor, toplinski izolirane posude, toplinski izolirane posude za hranu, toplinski izolirane posude za pića, tučci za kuhinjsku upotrebu, tuševi za ispiranje usta, ukrasne posude za stol, ukrasne staklene kugle, umjetnički predmeti od porculana, keramike, terakote ili od stakla, uređaji i strojevi za poliranje, neelektrični, za potrebe kućanstva, uređaji za kuhanje kave, neelektrični [perkolatori], uređaji za privlačenje i uništavanje insekata, električni, uređaji za upijanje dima [za kućanstvo], vadičepovi, električni i neelektrični, valjci za tijesto [kuhinjski pribor], vaze [posude], vaze, nepapirnate, ukrasne, za posude s cvijećem, vedra [drvene posude], višekratni silikonski poklopci za hranu, vivariji za stanove [za male životinje], vlakna od silicijevog dioksida [nisu za tekstilne potrebe], vojničke posude, vrčevi za vodu, vrčići za ulje ili ocat, vrećice s grlicem za ukrašavanje slastica, vrtlarske rukavice, vrtuljci [kuhinjski pribor], zaimače za posluživanje vina, zaljevače [kante za zalijevanje], zamke za insekte, zatvarači za poklopce lonaca, zdjele za salatu, zdjele za varivo od povrća, zdjelice [plitke posudice], zdjelice od papira, zdjelice plitkog dna, zemljano posuđe, zubarski konac [za čišćenje zubi], zvonaste posude za pokrivanje sira, zvonasti poklopci za pokrivanje maslaca, žica za struganje [smotuljci žice za čišćenje], životinjska dlaka za kistove i četke, žlice za miješanje [kuhinjski pribor], žlice za obuvanje obuće, žlice za polijevanje hrane [kuhinjsko posuđe].;

24 Tkanine i zamjene za tekstil; kućansko platno rublje; zavjese od tekstila ili plastike, naročito: baneri od tekstila ili plastike, baršun [tkanina], baršunasta tkanina, bivak vreće kao presvlake za vreće za spavanje, brokat [vrsta tkanine], cic [tkanina], cvilih [platno], damast [tkanina], damast za stolnjake [vrsta fino tkanog platna], droget [vrsta tkanine], džersej [vrsta tkanine], esparto [biljka] (tkanine od esparta), filc [pust], filter-tkanine za tiskarstvo, tekstilne, filtrirne tekstilne tkanine, flanel [tkanina], gaza [tkanina], grubo tkanje od konoplje, gumirano platno [ne za papirne proizvode], jastučnice, juta za tapiserije ili za vezenje, jutene tkanine, krep [tkanina], krepon [tkanina], krpice za mijenjanje pelena za bebe, krpice za uklanjanje šminke, lanene tkanine, ljepljive tkanine koje se lijepe toplim postupkom, marabut [tkanina], maramice, džepne od tekstila, materijali od tekstila ili od plastike za izradu ukrasnih zastavica, moleskin [tkanina], mrežice za komarce, mrtvački pokrovi, muslin, nadstolnjaci koji nisu od papira, navlake za jastuke, navlake za jastuke (jastučnice), navlake za madrace, navlake za zaštitu namještaja, paj [vunena tkanina], pamučne tkanine, pamučno platno, papirnati pokrivači za krevete, parhet [vrsta tkanine], perine [pokrivači od pahuljica za noge], plahte, plastični materijali [nadmjesci za tkanine], platno, platno od konoplje, platno za posteljina, platno za pravljenje sira, podmetači od tekstila, podstave [tkanine], podstave za šešire, pokrivači za biljarske stolove, pokrivači za krevete,

pokrivači za krevete [popluni], pokrivači za kućne ljubimce, pokrivači za piknik, pokrovi za madrace, popluni, presvlake za zahodske daske, presvlake, plastične za pokućstvo, presvlake, tekstilne za pokućstvo, putni pokrivači, rajon (tkanina od rajona) [sintetika], ramija [kineska trava] (tkanina od ramije), rastezljive tkanine, rublje za kupanje [osim odjevnih predmeta], ručnici, tekstilni, rukavice za kupanje, stolni ubrusi, tekstilni, stolno rublje, nepapirnato, stolnjaci od voštanog platna, stolnjaci, nepapirnati, sukno [štofovi], svilena tkanina, svilena tkanina za tiskarske šablone, ševiot [tkanina], taft [svila], tekstil, netkani, tekstilne etikete, tekstilne podstave za obuću, tekstilne zidne tapete, tekstilni podmetači za čaše, tekstilni podmetači za stolove, tekstilno rublje za kućanstvo, til [tkanina], tkanina, tkanina koja imitira kožu životinja, tkanina od kostrijeti, tkanina od staklenih vlakana za tekstil, tkanina s ucrtanim motivima za vezenje, tkanina za brisanje stakla, tkanina za obuću, tkanina za podstave, tkanina za pokućstvo, tkanina za rublje, tkanina za tekstilne potrebe, tkanine nepropusne za plin za aerostatske balone, tkanine od konoplje, tkanine s rijetkim nitima za velika sita, toaletni ubrusi, tekstilni, za lice, triko [tkanina], ubrusi od tekstila za stol, ubrusi od tekstila, toaletni, za lice, ukrasne plahte, ukrasne zastavice za bebe, vreće za spavanje, vreće za spavanje [sašiveni omotači koji zamjenjuju plahte] vreće za spavanje za bebe, vrpce, tekstilne za zavjese, vunene tkanine, zastavice od tekstila ili plastike, zastori (mali zastori za prozorska krila), zastori, tekstilni na vratima, zaštitne navlake za dječji krevet [posteljina], zaštitne navlake za pokućstvo, zavjese od tekstila ili plastične, zavjese, plastične, za tuširanje, zefir [vrsta tkanine], zidne tapete, tekstilne.

(210) **BAZ2224676A** (220) 02/12/2022

(442) 30/06/2023

(732) **PRA d.o.o.**

Maršala Tita 48, 71000 Sarajevo, BA

(540)

Recruiters Assemble

(511)

35 Oglašavanje u vezi zapošljavanja osoblja; poslovno savjetovanje u vezi zapošljavanja; usluge poslovnog umrežavanja; usluge promocije.;

41 Podučavanje, nastava; prenos poslovnih i stručnih znanja (osposobljavanje).

- (210) **BAZ2224678A** (220) 05/12/2022
 (442) 30/06/2023
 (732) **Lidl Stiftung & Co. KG Stiftsbergstrasse
 1, 74172 Neckarsulm, DE**
 (740) "Živko Mijatović & Partners" d.o.o.
 (540)

SILVERCREST

- (531) 27.5
 (511)

7 Električni aparati za kuhinju i domaćinstvo, uključeni u ovu klasu, naročito električni multipraktici; multipraktici; mikseri (kuhinjski uređaji); električne sjeckalice za hranu; električni kuhinjski uređaji za pripremu hrane (osim za kuhanje); multipraktik (električni) za kućnu upotrebu; električni multipraktici za hranu za bebe; električni kuhinjski uređaji za sjeckanje, miješanje, prešanje; uređaji za miješanje tijesta; električne mlatilice; mučkalice; uređaji za ekstrakciju sokova; električne mašine za mljevenje; mašine i aparati za pripremu napitaka i/ili hrane; mašine za šivenje; mašine za pakovanje; mašine za pakovanje hrane; strojevi za zavarivanje folija; perilice za suđe; uređaji za pranje; električne četke (dijelovi strojeva; puhalice (strojevi); pumpe (strojevi); električni oštrači; električne metle; strojevi za čišćenje i metenje; električni aparati za čišćenje za kućnu upotrebu; aparati za čišćenje parom; usisivači za prašinu; ultrasonični čistači; strojevi za vakumirano pakiranje; uređaji za mljevenje kafe, osim ručnih; električne pjenilice za mljeko; automati za prodaju.;

8 Ručni alati i sprave (kojima se ručno upravlja); brijači; električni brijači; neelektrični brijači; električni i neelektrični uređaji za šišanje kose za ličnu upotrebu; neelektrični uređaji za šišanje kose; trimeri za kosu; ručni uređaji za šišanje; aparati za depilaciju; električne sprave za ravnjanje kose; električne pegle za ravnjanje kose; električni uređaji za uvijanje kose; setovi za manikuru; pribor za manikir i pedikir; turpije za nokte; makazice za nokte; kliješta za nokte; grickalice za nokte; električne turpije za nokte; pegle; električne pegle na paru; oštrači noževa.;

9 Geodetski, fotografski, kinematografski, optički aparati i instrumenti, kao i aparati i instrumenti za vaganje, mjerenje, signalizaciju, inspekciju (nadzor), za pomoć (spašavanje) i za obuku; aparati i instrumenti za vođenje, distribuiranje, transformiranje, akumuliranje, podešavanje ili upravljanje električnom strujom; aparati za snimanje, prenos i reprodukciju zvuka ili slike; magnetni nosači podataka; mehanizmi za uređaje koji se pokreću uz prethodno ubacivanje kovanica ili brojačem; kalkulatori; džepni kalkulatori; uređaji za obradu podataka; računari; laptop računari; tablet računari; oprema za obradu podataka; računalni dodaci; tastature za računare; računarski miševi; memorijski mediji; kartice za pohranu, unaprijed snimljeni i prazni CD-ovi i DVD-ovi; audio uređaji; reprodukcijski uređaji za digitalne zvučne zapise; uređaji za snimanje digitalnih zvučnih zapisa; Hi-fi audio uređaji; dijelovi i dodaci za audio aparate; akustični prekidači; repetitori; pojačala; radio aparati; radio uređaji za automobile; lijevci

za zvučnike; zvučnici; sistemi razglasa; zvučnici integrirani u odjeću; mikrofoni; MP3 čitači; MP4 čitači; uređaji za reprodukciju sa nosača zvuka i slike; prijenosni medijski čitači; digitalni reproduktori; stereo tuneri; slušalice; bežične slušalice; slušalice koje se umeću u uši; telefonske slušalice; slušalice za mobilne telefone; bežične naglavne slušalice; kacige sa slušalicama za virtuelnu stvarnost; audiovizuelni uređaji; oprema za informacijsku tehnologiju i audiovizualna oprema; televizijski uređaji; digitalni televizori; LCD monitori; plazma televizori; televizijski prijemnici; čitači (oprema za obradu podataka); projektori; kinematografski uređaji; kamkorderi; video uređaji; digitalni video snimači; mediji za digitalno snimanje; digitalni telekomunikacijski uređaji; digitalni uređaji za reprodukciju video zapisa; DVD čitači; DVD snimači; čitači video zapisa; snimači video zapisa; kombinovani uređaji za reprodukciju i/ili snimanje video, audio i/ili podatkovnih zapisa; digitalne upravljačke kutije; digitalni predajnici; instrumenti za satelitsko emitiranje; satelitski prijamnici; uređaji za satelitsku komunikaciju; satelitski predajnici; prijemne antene za satelitsko emitovanje; kamere; digitalne kamere; kućašta za kamere; fotokopirni uređaji; električni kablovi; kablovi za prenos zvuka i slike; kablovi za prenos podataka; kablovi za prenos optičkih signala; USB kablovi; kondenzatori (kapacitatori), prekidači strujnog kola; čitači bar-kodova; aparati za mjerenje troškova električne energije; USB uređaji; USB mediji za pohranu; USB punjači; čitači USB kartica; USB adapteri; telefoni; bežični telefoni; digitalni telefoni; Internet telefoni; mobilni telefoni; telefonski prijemnici; teleprinteri; faksimil mašine; uređaji za skeniranje slika; višenamjenski printeri sa funkcijama printanja, skeniranja i faksiranja; odašiljači; vage; navlake za pametne telefone; futrole za pametne telefone; okviri za pametne telefone; držači prilagođeni za pametne telefone; postolja za pametne telefone; zaštitne folije prilagođene pametnim telefonima; naprave za lokalnu bežičnu mrežu (WLAN uređaji); daljinski upravljači; navlake za tablet računare; futrole prilagođene računarima; zidni nosači prilagođeni televizijskim monitorima; štapovi za samofotografiranje (ručni monopodi); antene; utikači, utičnice i ostali kontakti (električni priključci); aparati i instrumenti za upravljanje električnim uređajima; uređaji za globalno pozicioniranje (GPS); naočale (optika); naočale sa ugrađenim videokamerama; naočale za virtuelnu stvarnost; držači za naočale virtuelne stvarnosti; postolja za fotografske aparate; tronošci za kamere; simulatori; pametni satovi; kontrolni uređaji za upravljanje mrežama; aparati za upravljanje mrežom; elektroničke (svjetlosne) olovke; punjači; pribor za telefoniranje bez ruku; pribor za telefoniranje bez ruku za mobilne telefone; međuutikači; električni adapteri; objektivni (optika); uređaji za kontrolu temperature; automatski vremenski prekidači (tajmeri); termometri, ne za medicinsku upotrebu; digitalni termometri, osim u medicinske svrhe; senzori kretanja; digitalizatori; električni razvodnici; okidači (fotografija); električna zvona za vrata; uređaji za karaoke; radio budilice; radio prijemnici s ugrađenim satom; radio aparati i instrumenti; radio kontrola zaključavanja vrata; oprema za čitanje kartica; adapteri za vezi između medija uređaja; dijelovi i dodaci za komunikacijske uređaje; bebi monitori; prijenosni punjači baterija. ;

10 Medicinski aparati i instrumenti; aparati za mjerenje krvnog tlaka; pulsni oksimetri; aparati za masažu; masažeri za stopala; aparati za estetsku masažu; sva gore navedena roba isključujući onu za seksualne aktivnosti, spolno zdravlje ili spolnu dobrobit. ;

11 Aparati za rasvjetu, grijanje, proizvodnju pare, kuhanje,

hlađenje, sušenje, ventilaciju, opskrbu vodom; uređaji za proizvodnju pare; električno parno kuhalo; električni aparati za kuhanje na pari; sušila za kosu; električne deke; električni jastučići, ne za medicinsku upotrebu; mikrovalne pećnice; friteze; električni uređaji za pripremu sendviča; aparati za pečenje; uređaji za kuhanje; električni tiganj za roštiljanje; električni kuhinjski pribor za kuhanje i pečenje na visokim i niskim temperaturama; električni tosteri; pekači za vafle; električna kuhala za kafu; aparati za tople napitke; sušilice veša; uređaji za ventilaciju; ventilatori; prenosne električne kadice za noge; uređaji za grijanje; električni kamini; kućanski pribor za grijanje; uređaji za kondicioniranje vode; aparati za filtriranje vode za piće; rasvjetne instalacije; rasvjetna tijela; lampe za radne stolove; kompjuterski upravljani rasvjetni uređaji; električni uređaji za pravljenje jogurta; aparati za kokice; električne čokoladne fontane; aparati za pravljenje šećerne vate; uređaji za saunu; infracrvene lampe; grijače ploče; grijači bočica za bebe; grijači za vodu; termofori; električni termofori; električne grijače ploče; uređaji sa sušenjem posuđa; kuhinjski alati (električni pribor).;

12 Pumpe za napuhavanje guma na vozilima i napuhavanje čamaca; pumpe za bicikle.;

16 Rezači papira za uredsku upotrebu; plastične folije za kućansku upotrebu, plastične folije za kuhanje.;

21 Kućanski ili kuhinjski pribor i spremnici; mlinci za kafu; neelektrične pjenilice za mlijeko; vadičepi, električni i neelektrični; držači za sapune; češljevi; četke (izuzev kistova); četke za ličnu higijenu; četke za kosu; četke za čišćenje kože; sonične oscilirajuće četkice za njegu kože; električno grijane četke za kosu; kozmetičke četkice; električni uređaji za skidanje šminke; električni uređaji za nanošenje šminke; kozmetički pribor; raspršivači mirisa; šolje; tanjiri.;

25 Pokrivala za glavu; pokrivala za glavu sa ugrađenim zvučnicima.;

26 Električni uvijači za kosu.;

28 Igračke; elektronske igračke; kućanski aparati - igračke.

(210) **BAZ2224681A** (220) 07/12/2022

(442) 30/06/2023

(732) **CAPCOM CO., LTD.**

3-1-3 Uchihiranomachi, Chuo-ku, Osaka, JP

(740) "INTELBIRO" d.o.o.

(540)



(531) 27.5

(511)

9 Softver za igre u obliku ROM kartridža, kasete, traka, magnetskih diskova, optičkih diskova, magnetno-optičkih

diskova, integriranih sklopova i elektroničkih sklopova; programi za igre za kućne uređaje za videoigre, ručne uređaje za igranje sa zaslonom s tekućim kristalima, računala, mobilne telefone, pametne telefone, terminalne uređaje za mobilnu komunikaciju i uređaje za arkadne videoigre; programi za igre; softver za igre; programi za igre koji se mogu preuzeti; softver za igre koji se može preuzeti; računala; računalni programi; računalni softver za autorizaciju pristupa internetskim stranicama; računalni softver za čuvare zaslona računala i računalne pozadine; računalni softver koji se može preuzeti za čuvare zaslona računala i računalne pozadine za mobilne i pametne telefone; interaktivni multimedijски programi za računalne igre; periferni računalni uređaji; računalni miševi; podloge za miša; elektronički strojevi, uređaji i njihovi dijelovi; trake za mobilne telefone i pametne telefone; mobilni telefoni, pametni telefoni i terminalna mobilna komunikacijska oprema; telekomunikacijski strojevi i uređaji; čitači CD-ROM-ova; uređaji za snimanje, prijenos i / ili reprodukciju zvuka i / ili slike; čitači i snimači DVD-a; DVD-ROM čitači; fotografski prikazi, pokretne slike, slike i muzika, koji se mogu preuzeti, za mobilne telefone, pametne telefone i terminalnu mobilnu komunikacijsku opremu; melodije koje se mogu preuzeti, za mobilne telefone, pametne telefone i terminalnu mobilnu komunikacijsku opremu; digitalna muzika koja se može preuzeti s Interneta; muzičke datoteke koje se mogu preuzimati; slikovne datoteke koje se mogu preuzimati; datoteke s fotografskim prikazima i pokretnim slikama koje se mogu preuzimati; elektronske publikacije koje se mogu preuzeti; nasnimljeni audio CD-ovi; nasnimljene audio trake; nasnimljeni CD-ROM-ovi; nasnimljeni DVD-ROM-ovi; ploče; nasnimljeni video diskovi; nasnimljene video trake; razvijeni filmski filmovi; razvijeni dijapozitivi; okviri za dijapozitive; strojevi za mijenjanje novca; dijelovi, pribor i oprema, obuhvaćeni klasom 9, za sve prethodno navedene proizvode.;

41 Usluge online igara; nuđenje online igara putem računalne mreže; nuđenje interaktivnih igara na mreži za više igrača; nuđenje igara putem računarskog sistema; nuđenje online igara za mobilne telefone, pametne telefone i terminalnu mobilnu komunikacijsku opremu; nuđenje online igara; nuđenje online igara za ručne uređaje za igranje i videoigre; dogovaranje, organizacija i provođenje natjecanja u igrama na mreži; dogovaranje, organiziranje i vođenje događanja s videoigrama i natjecanja u videoigrama u području elektroničkih sportova; organiziranje zabavnih natjecanja; dogovaranje, organizacija i provođenje organiziranog igranja igara; online ponuda fotografskih prikaza, pokretnih slika i slika, koje se ne mogu preuzeti; online ponuda video sadržaja, koji se ne mogu preuzeti; online ponuda video sadržaja koji prikazuju igrice koje igraju drugi, koji se ne mogu preuzeti; telekomunikacijska ponuda fotografskih prikaza, pokretnih slika i slika putem mobilnih telefona, pametnih telefona i terminalne mobilne komunikacijske opreme; ponuda slušanja muzike, koja se ne može preuzeti, putem mreže; zabavne usluge, naročito nastupi uživo igrača video igrica; usluge zabave; pružanje zabavnih usluga arkadnih igara; ponuda zabavnih objekata i sredstava za zabavu; prikazivanje igranih filmova; proizvodnja i distribucija igranih filmova u obliku filmova, videotraka i optičkih diskova; prikazivanje, nastupa, predstava ili muzičkih nastupa; organiziranje i planiranje filmova, nastupa, predstava ili muzičkih nastupa; režija i izvođenje predstava; proizvodnja i distribucija online multimedijских zabavnih programa u području elektroničkih sportova; proizvodnja radijskih i televizijskih programa; produkcija programa za emitovanje; online ponuda elektroničkih publikacija, koje se

ne mogu preuzeti; usluge nuđenja elektronskih novinskih brošura; usluge mrežne referentne knjižnice za književne i dokumentarne zapise; objavljivanje knjiga i časopisa; iznajmljivanje razvijenih filmskih filmova, razvijenih dijapozitiva, nasnimljenih audiodiskova, nasnimljenih videodiskova, nasnimljenih audio traka, nasnimljenih videotraka, nasnimljenih CD-ROM diskova te nasnimljenih DVD-ROM diskova; iznajmljivanje medija za snimanje nasnimljenih s programima za igre; iznajmljivanje aparata za zabavne parkove, aparata za zabavne arkadne igre, aparata za kuglanje, pribora za kuglanje, sportske opreme, muzičkih instrumenata i audio opreme; iznajmljivanje igračkaka, strojeva i aparata za zabavu te automata i aparata za igre; usluge obrazovanja i podučavanja koje se odnose na umjetnost, ruktovrine, sport ili opće znanje; usluge obrazovanja i podučavanja koje se odnose video igre; obrazovanje i obuka u vezi s video igrama; dogovaranje, vođenje i organizacija seminara, radionica ili obuke u vezi s videoigrama; dogovaranje, vođenje i organizacija seminara; pružanje informacija uključenih u klasu 41 koje se odnose na sve gore navedene usluge.

(210) **BAZ2224682A** (220) 07/12/2022

(442) 30/06/2023

(732) **CAPCOM CO., LTD.**

3-1-3 Uchihiranomachi, Chuo-ku, Osaka, JP

(740) "INTELBIRO" d.o.o.

(540)

RESIDENT EVIL

(511)

9 Softver za igre u obliku ROM kartridža, kasete, traka, magnetskih diskova, optičkih diskova, magnetno-optičkih diskova, integriranih sklopova i elektroničkih sklopova; programi za igre za kućne uređaje za videoigre, ručne uređaje za igranje sa zaslonom s tekućim kristalima, računala, mobilne telefone, pametne telefone, terminalne uređaje za mobilnu komunikaciju i uređaje za arkadne videoigre; programi za igre; softver za igre; programi za igre koji se mogu preuzeti; softver za igre koji se može preuzeti; računala; računalni programi; računalni softver za autorizaciju pristupa internetskim stranicama; računalni softver za čuvare zaslona računala i računalne pozadine; računalni softver koji se može preuzeti za čuvare zaslona računala i računalne pozadine za mobilne i pametne telefone; interaktivni multimedijски programi za računalne igre; periferni računalni uređaji; računalni miševi; podloge za miša; elektronički strojevi, uređaji i njihovi dijelovi; trake za mobilne telefone i pametne telefone; mobilni telefoni, pametni telefoni i terminalna mobilna komunikacijska oprema; telekomunikacijski strojevi i uređaji; čitači CD-ROM-ova; uređaji za snimanje, prijenos i / ili reprodukciju zvuka i / ili slike; čitači i snimači DVD-a; DVD-ROM čitači; fotografski prikazi, pokretne slike, slike i muzika, koji se mogu preuzeti, za mobilne telefone, pametne telefone i terminalnu mobilnu komunikacijsku opremu; melodije koje se mogu preuzeti, za mobilne telefone, pametne telefone i terminalnu mobilnu komunikacijsku opremu; digitalna muzika koja se može preuzeti s Interneta; muzičke datoteke koje se mogu preuzimati; slikovne datoteke koje se mogu preuzimati;

datoteke s fotografskim prikazima i pokretnim slikama koje se mogu preuzimati; elektronske publikacije koje se mogu preuzeti; nasnimljeni audio CD-ovi; nasnimljene audio trake; nasnimljeni CD-ROM-ovi; nasnimljeni DVD-ROM-ovi; ploče; nasnimljeni video diskovi; nasnimljene video trake; razvijeni filmski filmovi; razvijeni dijapozitivi; okviri za dijapozitive; strojevi za mijenjanje novca; dijelovi, pribor i oprema, obuhvaćeni klasom 9, za sve prethodno navedene proizvode.;

41 Usluge online igara; nuđenje online igara putem računalne mreže; nuđenje interaktivnih igara na mreži za više igrača; nuđenje igara putem računarskog sistema; nuđenje online igara za mobilne telefone, pametne telefone i terminalnu mobilnu komunikacijsku opremu; nuđenje online igara; nuđenje online igara za ručne uređaje za igranje i videoigre; dogovaranje, organizacija i provođenje natjecanja u igrama na mreži; dogovaranje, organiziranje i vođenje događanja s videoigrama i natjecanja u videoigrama u području elektroničkih sportova; organiziranje zabavnih natjecanja; dogovaranje, organizacija i provođenje organiziranog igranja igara; online ponuda fotografskih prikaza, pokretnih slika i slika, koje se ne mogu preuzeti; online ponuda video sadržaja koji prikazuju igrice koje igraju drugi, koji se ne mogu preuzeti; telekomunikacijska ponuda fotografskih prikaza, pokretnih slika i slika putem mobilnih telefona, pametnih telefona i terminalne mobilne komunikacijske opreme; ponuda slušanja muzike, koja se ne može preuzeti, putem mreže; zabavne usluge, naročito nastupi uživo igrača video igrica; usluge zabave; pružanje zabavnih usluga arkadnih igara; ponuda zabavnih objekata i sredstava za zabavu; prikazivanje igranih filmova; proizvodnja i distribucija igranih filmova u obliku filmova, videotraka i optičkih diskova; prikazivanje, nastupa, predstava ili muzičkih nastupa; organiziranje i planiranje filmova, nastupa, predstava ili muzičkih nastupa; režija i izvođenje predstava; proizvodnja i distribucija online multimedijских zabavnih programa u području elektroničkih sportova; proizvodnja radijskih i televizijskih programa; produkcija programa za emitovanje; online ponuda elektroničkih publikacija, koje se ne mogu preuzeti; usluge nuđenja elektronskih novinskih brošura; usluge mrežne referentne knjižnice za književne i dokumentarne zapise; objavljivanje knjiga i časopisa; iznajmljivanje razvijenih filmskih filmova, razvijenih dijapozitiva, nasnimljenih audiodiskova, nasnimljenih videodiskova, nasnimljenih audio traka, nasnimljenih videotraka, nasnimljenih CD-ROM diskova te nasnimljenih DVD-ROM diskova; iznajmljivanje medija za snimanje nasnimljenih s programima za igre; iznajmljivanje aparata za zabavne parkove, aparata za zabavne arkadne igre, aparata za kuglanje, pribora za kuglanje, sportske opreme, muzičkih instrumenata i audio opreme; iznajmljivanje igračkaka, strojeva i aparata za zabavu te automata i aparata za igre; usluge obrazovanja i podučavanja koje se odnose na umjetnost, ruktovrine, sport ili opće znanje; usluge obrazovanja i podučavanja koje se odnose video igre; obrazovanje i obuka u vezi s video igrama; dogovaranje, vođenje i organizacija seminara, radionica ili obuke u vezi s videoigrama; dogovaranje, vođenje i organizacija seminara; pružanje informacija uključenih u klasu 41 koje se odnose na sve gore navedene usluge.

(210) **BAZ2224683A** (220) 07/12/2022

(442) 30/06/2023

(732) **CAPCOM CO., LTD.****3-1-3 Uchihiranomachi, Chuo-ku, Osaka, JP**

(740) "INTELBIRO" d.o.o.

(540)

STREET FIGHTER

(511)

9 Softver za igre u obliku ROM kartridža, kaseta, traka, magnetskih diskova, optičkih diskova, magnetno-optičkih diskova, integriranih sklopova i elektroničkih sklopova; programi za igre za kućne uređaje za videoigre, ručne uređaje za igranje sa zaslonom s tekućim kristalima, računala, mobilne telefone, pametne telefone, terminalne uređaje za mobilnu komunikaciju i uređaje za arkadne videoigre; programi za igre; softver za igre; programi za igre koji se mogu preuzeti; softver za igre koji se može preuzeti; računala; računalni programi; računalni softver za autorizaciju pristupa internetskim stranicama; računalni softver za čuvare zaslona računala i računalne pozadine; računalni softver koji se može preuzeti za čuvare zaslona računala i računalne pozadine za mobilne i pametne telefone; interaktivni multimedijски programi za računalne igre; periferni računalni uređaji; računalni miševi; podloge za miša; elektronički strojevi, uređaji i njihovi dijelovi; trake za mobilne telefone i pametne telefone; mobilni telefoni, pametni telefoni i terminalna mobilna komunikacijska oprema; telekomunikacijski strojevi i uređaji; čitači CD-ROM-ova; uređaji za snimanje, prijenos i / ili reprodukciju zvuka i / ili slike; čitači i snimači DVD-a; DVD-ROM čitači; fotografski prikazi, pokretne slike, slike i muzika, koji se mogu preuzeti, za mobilne telefone, pametne telefone i terminalnu mobilnu komunikacijsku opremu; melodije koje se mogu preuzeti, za mobilne telefone, pametne telefone i terminalnu mobilnu komunikacijsku opremu; digitalna muzika koja se može preuzeti s Interneta; muzičke datoteke koje se mogu preuzimati; slikovne datoteke koje se mogu preuzimati; datoteke s fotografskim prikazima i pokretnim slikama koje se mogu preuzimati; elektronske publikacije koje se mogu preuzeti; nasnimljeni audio CD-ovi; nasnimljene audio trake; nasnimljeni CD-ROM-ovi; nasnimljeni DVD-ROM-ovi; ploče; nasnimljeni video diskovi; nasnimljene video trake; razvijeni filmski filmovi; razvijeni dijapozitivi; okviri za dijapozitive; strojevi za mijenjanje novca; dijelovi, pribor i oprema, obuhvaćeni klasom 9, za sve prethodno navedene proizvode.;

41 Usluge online igara; nuđenje online igara putem računalne mreže; nuđenje interaktivnih igara na mreži za više igrača; nuđenje igara putem računarskog sistema; nuđenje online igara za mobilne telefone, pametne telefone i terminalnu mobilnu komunikacijsku opremu; nuđenje online igara; nuđenje online igara za ručne uređaje za igranje i videoigre; dogovaranje, organizacija i provođenje natjecanja u igrama na mreži; dogovaranje, organiziranje i vođenje događanja s videoigrama i natjecanja u videoigrama u području elektroničkih sportova; organiziranje zabavnih natjecanja; dogovaranje, organizacija i provođenje organiziranog igranja igara; online ponuda fotografskih prikaza, pokretnih slika i slika, koje se ne mogu preuzeti; online ponuda video sadržaja, koji se ne mogu preuzeti; online ponuda video

sadržaja koji prikazuju igrice koje igraju drugi, koji se ne mogu preuzeti; telekomunikacijska ponuda fotografskih prikaza, pokretnih slika i slika putem mobilnih telefona, pametnih telefona i terminalne mobilne komunikacijske opreme; ponuda slušanja muzike, koja se ne može preuzeti, putem mreže; zabavne usluge, naročito nastupi uživo igrača video igrice; usluge zabave; pružanje zabavnih usluga arkadnih igara; ponuda zabavnih objekata i sredstava za zabavu; prikazivanje igranih filmova; proizvodnja i distribucija igranih filmova u obliku filmova, videotraka i optičkih diskova; prikazivanje, nastupa, predstava ili muzičkih nastupa; organiziranje i planiranje filmova, nastupa, predstava ili muzičkih nastupa; režija i izvođenje predstava; proizvodnja i distribucija online multimedijских zabavnih programa u području elektroničkih sportova; proizvodnja radijskih i televizijskih programa; produkcija programa za emitovanje; online ponuda elektroničkih publikacija, koje se ne mogu preuzeti; usluge nuđenja elektronskih novinskih brošura; usluge mrežne referentne knjižnice za književne i dokumentarne zapise; objavljivanje knjiga i časopisa; iznajmljivanje razvijenih filmskih filmova, razvijenih dijapozitiva, nasnimljenih audiodiskova, nasnimljenih videodiskova, nasnimljenih audio traka, nasnimljenih videotraka, nasnimljenih CD-ROM diskova te nasnimljenih DVD-ROM diskova; iznajmljivanje medija za snimanje nasnimljenih s programima za igre; iznajmljivanje aparata za zabavne parkove, aparata za zabavne arkadne igre, aparata za kuglanje, pribora za kuglanje, sportske opreme, muzičkih instrumenata i audio opreme; iznajmljivanje igračaka, strojeva i aparata za zabavu te automata i aparata za igre; usluge obrazovanja i podučavanja koje se odnose na umjetnost, ruktvorine, sport ili opće znanje; usluge obrazovanja i podučavanja koje se odnose video igre; obrazovanje i obuka u vezi s video igrama; dogovaranje, vođenje i organizacija seminara, radionica ili obuke u vezi s videoigrama; dogovaranje, vođenje i organizacija seminara; pružanje informacija uključenih u klasu 41 koje se odnose na sve gore navedene usluge.

(210) **BAZ2224684A** (220) 07/12/2022

(442) 30/06/2023

(732) **CAPCOM CO., LTD.****3-1-3 Uchihiranomachi, Chuo-ku, Osaka, JP**

(740) "INTELBIRO" d.o.o.

(540)

MONSTER HUNTER

(511)

9 Softver za igre u obliku ROM kartridža, kaseta, traka, magnetskih diskova, optičkih diskova, magnetno-optičkih diskova, integriranih sklopova i elektroničkih sklopova; programi za igre za kućne uređaje za videoigre, ručne uređaje za igranje sa zaslonom s tekućim kristalima, računala, mobilne telefone, pametne telefone, terminalne uređaje za mobilnu komunikaciju i uređaje za arkadne videoigre; programi za igre; softver za igre; programi za igre koji se mogu preuzeti; softver za igre koji se može preuzeti; računala; računalni programi; računalni softver za autorizaciju pristupa internetskim stranicama; računalni softver za čuvare zaslona računala i računalne pozadine;

računalni softver koji se može preuzeti za čuvare zaslona računala i računalne pozadine za mobilne i pametne telefone; interaktivni multimedijски programi za računalne igre; periferni računalni uređaji; računalni miševi; podloge za miša; elektronički strojevi, uređaji i njihovi dijelovi; trake za mobilne telefone i pametne telefone; mobilni telefoni, pametni telefoni i terminalna mobilna komunikacijska oprema; telekomunikacijski strojevi i uređaji; čitači CD-ROM-ova; uređaji za snimanje, prijenos i / ili reprodukciju zvuka i / ili slike; čitači i snimači DVD-a; DVD-ROM čitači; fotografski prikazi, pokretne slike, slike i muzika, koji se mogu preuzeti, za mobilne telefone, pametne telefone i terminalnu mobilnu komunikacijsku opremu; melodije koje se mogu preuzeti, za mobilne telefone, pametne telefone i terminalnu mobilnu komunikacijsku opremu; digitalna muzika koja se može preuzeti s Interneta; muzičke datoteke koje se mogu preuzimati; slikovne datoteke koje se mogu preuzimati; datoteke s fotografskim prikazima i pokretnim slikama koje se mogu preuzimati; elektronske publikacije koje se mogu preuzeti; nasnimljeni audio CD-ovi; nasnimljene audio trake; nasnimljeni CD-ROM-ovi; nasnimljeni DVD-ROM-ovi; ploče; nasnimljeni video diskovi; nasnimljene video trake; razvijeni filmski filmovi; razvijeni dijapozitivi; okviri za dijapozitive; strojevi za mijenjanje novca; dijelovi, pribor i oprema, obuhvaćeni klasom 9, za sve prethodno navedene proizvode.;

41 Usluge online igara; nuđenje online igara putem računalne mreže; nuđenje interaktivnih igara na mreži za više igrača; nuđenje igara putem računarskog sistema; nuđenje online igara za mobilne telefone, pametne telefone i terminalnu mobilnu komunikacijsku opremu; nuđenje online igara; nuđenje online igara za ručne uređaje za igranje i videoigre; dogovaranje, organizacija i provođenje natjecanja u igrama na mreži; dogovaranje, organiziranje i vođenje događanja s videoigrama i natjecanja u videoigrama u području elektroničkih sportova; organiziranje zabavnih natjecanja; dogovaranje, organizacija i provođenje organiziranog igranja igara; online ponuda fotografskih prikaza, pokretnih slika i slika, koje se ne mogu preuzeti; online ponuda video sadržaja, koji se ne mogu preuzeti; online ponuda video sadržaja koji prikazuju igrice koje igraju drugi, koji se ne mogu preuzeti; telekomunikacijska ponuda fotografskih prikaza, pokretnih slika i slika putem mobilnih telefona, pametnih telefona i terminalne mobilne komunikacijske opreme; ponuda slušanja muzike, koja se ne može preuzeti, putem mreže; zabavne usluge, naročito nastupi uživo igrača video igrice; usluge zabave; pružanje zabavnih usluga arkadnih igara; ponuda zabavnih objekata i sredstava za zabavu; prikazivanje igranih filmova; proizvodnja i distribucija igranih filmova u obliku filmova, videotraka i optičkih diskova; prikazivanje, nastupa, predstava ili muzičkih nastupa; organiziranje i planiranje filmova, nastupa, predstava ili muzičkih nastupa; režija i izvođenje predstava; proizvodnja i distribucija online multimedijских zabavnih programa u području elektroničkih sportova; proizvodnja radijskih i televizijskih programa; produkcija programa za emitovanje; online ponuda elektroničkih publikacija, koje se ne mogu preuzeti; usluge nuđenja elektronskih novinskih brošura; usluge mrežne referentne knjižnice za književne i dokumentarne zapise; objavljivanje knjiga i časopisa; iznajmljivanje razvijenih filmskih filmova, razvijenih dijapozitiva, nasnimljenih audiodiskova, nasnimljenih videodiskova, nasnimljenih audio traka, nasnimljenih videotraka, nasnimljenih CD-ROM diskova te nasnimljenih DVD-ROM diskova; iznajmljivanje medija za snimanje nasnimljenih s programima za igre; iznajmljivanje aparata za zabavne parkove, aparata za zabavne arkadne igre,

aparata za kuglanje, pribora za kuglanje, sportske opreme, muzičkih instrumenata i audio opreme; iznajmljivanje igračaka, strojeva i aparata za zabavu te automata i aparata za igre; usluge obrazovanja i podučavanja koje se odnose na umjetnost, rukotvorine, sport ili opće znanje; usluge obrazovanja i podučavanja koje se odnose video igre; obrazovanje i obuka u vezi s video igrama; dogovaranje, vođenje i organizacija seminara, radionica ili obuke u vezi s videoigrama; dogovaranje, vođenje i organizacija seminara; pružanje informacija uključenih u klasu 41 koje se odnose na sve gore navedene usluge.

(210) **BAZ2224685A** (220) 07/12/2022

(442) 30/06/2023

(732) **CAPCOM CO., LTD.**

3-1-3 Uchihiranomachi, Chuo-ku, Osaka, JP

(740) "INTELBIRO" d.o.o.

(540)

DEVIL MAY CRY

(511)

9 Softver za igre u obliku ROM kartridža, kasete, traka, magnetskih diskova, optičkih diskova, magnetno-optičkih diskova, integriranih sklopova i elektroničkih sklopova; programi za igre za kućne uređaje za videoigre, ručne uređaje za igranje sa zaslonom s tekućim kristalima, računala, mobilne telefone, pametne telefone, terminalne uređaje za mobilnu komunikaciju i uređaje za arkadne videoigre; programi za igre; softver za igre; programi za igre koji se mogu preuzeti; softver za igre koji se može preuzeti; računala; računalni programi; računalni softver za autorizaciju pristupa internetskim stranicama; računalni softver za čuvare zaslona računala i računalne pozadine; računalni softver koji se može preuzeti za čuvare zaslona računala i računalne pozadine za mobilne i pametne telefone; interaktivni multimedijски programi za računalne igre; periferni računalni uređaji; računalni miševi; podloge za miša; elektronički strojevi, uređaji i njihovi dijelovi; trake za mobilne telefone i pametne telefone; mobilni telefoni, pametni telefoni i terminalna mobilna komunikacijska oprema; telekomunikacijski strojevi i uređaji; čitači CD-ROM-ova; uređaji za snimanje, prijenos i / ili reprodukciju zvuka i / ili slike; čitači i snimači DVD-a; DVD-ROM čitači; fotografski prikazi, pokretne slike, slike i muzika, koji se mogu preuzeti, za mobilne telefone, pametne telefone i terminalnu mobilnu komunikacijsku opremu; melodije koje se mogu preuzeti, za mobilne telefone, pametne telefone i terminalnu mobilnu komunikacijsku opremu; digitalna muzika koja se može preuzeti s Interneta; muzičke datoteke koje se mogu preuzimati; slikovne datoteke koje se mogu preuzimati; datoteke s fotografskim prikazima i pokretnim slikama koje se mogu preuzimati; elektronske publikacije koje se mogu preuzeti; nasnimljeni audio CD-ovi; nasnimljene audio trake; nasnimljeni CD-ROM-ovi; nasnimljeni DVD-ROM-ovi; ploče; nasnimljeni video diskovi; nasnimljene video trake; razvijeni filmski filmovi; razvijeni dijapozitivi; okviri za dijapozitive; strojevi za mijenjanje novca; dijelovi, pribor i oprema, obuhvaćeni klasom 9, za sve prethodno navedene proizvode.;

41 Usluge online igara; nuđenje online igara putem računalne mreže; nuđenje interaktivnih igara na mreži za više igrača; nuđenje igara putem računarskog sistema; nuđenje online igara za mobilne telefone, pametne telefone i terminalnu mobilnu komunikacijsku opremu; nuđenje online igara; nuđenje online igara za ručne uređaje za igranje i videoigre; dogovaranje, organizacija i provođenje natjecanja u igrama na mreži; dogovaranje, organiziranje i vođenje događanja s videoigrama i natjecanja u videoigrama u području elektroničkih sportova; organiziranje zabavnih natjecanja; dogovaranje, organizacija i provođenje organiziranog igranja igara; online ponuda fotografskih prikaza, pokretnih slika i slika, koje se ne mogu preuzeti; online ponuda video sadržaja, koji se ne mogu preuzeti; online ponuda video sadržaja koji prikazuju igrice koje igraju drugi, koji se ne mogu preuzeti; telekomunikacijska ponuda fotografskih prikaza, pokretnih slika i slika putem mobilnih telefona, pametnih telefona i terminalne mobilne komunikacijske opreme; ponuda slušanja muzike, koja se ne može preuzeti, putem mreže; zabavne usluge, naročito nastupi uživo igrača video igrice; usluge zabave; pružanje zabavnih usluga arkadnih igara; ponuda zabavnih objekata i sredstava za zabavu; prikazivanje igranih filmova; proizvodnja i distribucija igranih filmova u obliku filmova, videotraka i optičkih diskova; prikazivanje, nastupa, predstava ili muzičkih nastupa; organiziranje i planiranje filmova, nastupa, predstava ili muzičkih nastupa; režija i izvođenje predstava; proizvodnja i distribucija online multimedijских zabavnih programa u području elektroničkih sportova; proizvodnja radijskih i televizijskih programa; produkcija programa za emitovanje; online ponuda elektroničkih publikacija, koje se ne mogu preuzeti; usluge nuđenja elektronskih novinskih brošura; usluge mrežne referentne knjižnice za književne i dokumentarne zapise; objavljivanje knjiga i časopisa; iznajmljivanje razvijenih filmskih filmova, razvijenih dijapozitiva, nasnimljenih audiodiskova, nasnimljenih videodiskova, nasnimljenih audio traka, nasnimljenih videotraka, nasnimljenih CD-ROM diskova te nasnimljenih DVD-ROM diskova; iznajmljivanje medija za snimanje nasnimljenih s programima za igre; iznajmljivanje aparata za zabavne parkove, aparata za zabavne arkadne igre, aparata za kuglanje, pribora za kuglanje, sportske opreme, muzičkih instrumenata i audio opreme; iznajmljivanje igračkaka, strojeva i aparata za zabavu te automata i aparata za igre; usluge obrazovanja i podučavanja koje se odnose na umjetnost, rukotvorine, sport ili opće znanje; usluge obrazovanja i podučavanja koje se odnose video igre; obrazovanje i obuka u vezi s video igrama; dogovaranje, vođenje i organizacija seminara, radionica ili obuke u vezi s videoigrama; dogovaranje, vođenje i organizacija seminara; pružanje informacija uključenih u klasu 41 koje se odnose na sve gore navedene usluge.

(210) **BAZ2224686A** (220) 07/12/2022

(442) 30/06/2023

(732) **ALKALOID AD Skopje****Boulevard Aleksandar Makadonski 12,
1000 Skopje, MK**

(740) "Živko Mijatović & Partners" d.o.o.

(540)

TOLZANO

(511)

5 Kardiovaskularni farmaceutski proizvodi; farmaceutski pripravci za liječenje hiperkolesterolemije.

(210) **BAZ2224688A** (220) 06/12/2022

(442) 30/06/2023

(732) **FEKO-SALE d.o.o. ZENICA**
Goraždanska bb, 72000 Zenica, BA

(591) crvena, bijela

(540)



(531) 26.4,27.5,29.1

(511)

29 Konzervirana riba.

(210) **BAZ2224689A** (220) 08/12/2022

(442) 30/06/2023

(732) **FCA US LLC****1000 Chrysler Drive, 48326 Auburn Hills, Michigan, US**

(740) "Živko Mijatović & Partners" d.o.o.

(540)

MOPAR

(511)

7 Strojevi i alatni strojevi; električni alati; motori (osim motora za kopnena vozila); spojke za strojeve, remenje i prijenosne komponente, osim onih za kopnena vozila; poljoprivredne sprave (osim ručnih alata na ručno upravljanje); strojevi za prskanje; uređaji za paljenje motora s unutarnjim sagorijevanjem; uređaji za paljenje motora motornih vozila; remeni za ventilatore motora; generatori električne energije; glave cilindara; klipovi motora; slavine kao dijelovi motora; žarnice (žarne svjeće); pumpe (strojevi); zračni filteri (za motorna vozila); strojevi za preradu soli; filteri (dijelovi strojeva ili motora); dinamo četke; ventilatori za hlađenje motora; prijenosnici za strojeve; karburatori; diname; stroj za izradu guma; prijenosni remeni za motore; prijenosni lanci, osim za kopnena vozila; prsteni za podmazivanje (dijelovi strojeva); hladnjaci za hlađenje motora s unutarnjim sagorijevanjem; filteri motornog ulja (za motorna vozila); zglobovi za vozila; uređaji za galvanizaciju; element za brtvljenje strojeva; brtveni spojevi (dijelovi motora); prigušivač automobilskog motora; ventilatori za motore; hladnjaci za motore; zupčanici, osim za kopnena vozila; injektori za motore; regulatori brzine strojeva; pumpe za ulje za vozila; ventili; remenje za diname; svjeće za motore motornih vozila; parni strojevi; električni stroj za podizanje vrata.;

9 Znanstveni, istraživački, nautički, geodetski, fotografski, kinematografski, audiovizualni i optički aparati i instrumenti, kao i aparati i instrumenti za vaganje, mjerenje, signalizaciju, otkrivanje, testiranje, inspekciju, za pomoć (spašavanje) i za obuku; aparati i instrumenti za vođenje, distribuiranje, transformiranje, akumuliranje, podešavanje ili upravljanje distribucijom ili korištenjem električne struje; aparati i uređaji za snimanje, prijenos, reprodukciju ili obradu zvuka, slika ili podataka; medijski sadržaji koji se mogu preuzimati, računalni softver, prazni digitalni ili analogni mediji za snimanje i pohranu; uređaji za računanje; računala i periferni uređaji prilagođeni za uporabu s računalima; aparati za gašenje požara; električne baterije i akumulatori; alkalne i litijeve baterije; invertori; radio prijemnici; televizijski aparati; uređaji za snimanje kasete i magnetofoni; čitači zvučnih diskova; ampermetri; signalni uređaji protiv krađe; razvodne kutije za rasvjetu; električni kablovi i žice; osigurači; brzinomjeri; električni uređaji za otvaranje vrata; električni klemi; električni terminali (kleme) i prekidači; mjerači vodene tekućine i mjerači goriva; klinometri (padomjeri); mikročipovi; nasnimljeni računarski softver za upravljanje automobilima; termostati; nautički aparati i instrumenti; reprodukcija zvuka ili slika; magnetni nosači podataka, diskovi za snimanje; strojevi za računanje, oprema za obradu podataka i računari; radijski i televizijski aparati, brojači; kontrolori; električna oprema za paljenje na daljinu; trepereća svjetla (svjetlosna signalizacija); signalna zvana; signalizacijske lanterne; uređaj za globalno

pozicioniranje (GPS); nosivi uređaji za praćenje aktivnosti; ceH" prekidači (struja); razvodne ploče (električna struja); vodovi (električna struja); razvodne konzole (električna struja); automatski vremenski prekidači; električni adapteri; električni akumulatori za vozila; kućišta za akumulatore; kućišta za baterije; uređaji za prenos zvuka; ploteri (pisači); simulatori za upravljanje i kontrolu vozilima; upravljačke ploče (električna struja); aparati za daljinsko upravljanje; aparati i instrumenti za kontrolu (nadzor).;

11 Uređaji i instalacije za rasvjetu, grijanje, hlađenje, proizvodnju pare, kuhanje, sušenje, ventilaciju, vodoopskrbu i sanitarna oprema; uređaji za hlađenje zraka; uređaji za zagrijavanje zraka; svjetiljke; žarulje; aparati za odmagljivanje i odmrzavanje prozora; radijatori; svjetiljke za uništavanje klica za pročišćavanje zraka; grijači za kovrčanje kose; plinske svjetiljke; lava kamenje za roštilj; sušila za kosu; stroj za pravljenje magle na pozornici; ukrasne fontane; jednokratne vrećice za sterilizaciju; upaljači; protuzaslepljujuća oprema za svjetla na vozilima; reflektori za vozila; toplinski izmjenjivači (koji nisu dijelovi strojeva); acetilenski generatori; ispusni ventili za uređaje parnog grijanja; protuprskajuće mlaznice za slavine; uređaji za filtriranje akvarija; automatski uređaji za odvod pepela; oprema (armature) za kupaonice; cijevi za kotlove u grijnim instalacijama; nosači za plinske plamenike; ugljen za lučne svjetiljke; razvodnici za dimnjake (šiberi); dimovodi za kamine; kromatografski aparati za industrijske potrebe; zavojnice (dijelovi postrojenja za destilaciju, grijanje ili hlađenje); regulatori protoka zraka (grijanje); uređaji za destilaciju; destilacijske kolone; ekspanzijske posude za postrojenja centralnog grijanja; aparati za napajanje kotlova za grijanje; filteri (dijelovi postrojenja za kućanstvo i industriju); filteri za klima uređaje; filteri za pitku vodu; kanali u svodu parnih kotlova za grijanje; fontane; upaljači sa kremenom za paljenje plina; plinski kondenzatori (nisu dijelovi strojeva); plinski generatori (postrojenja); čistači i pročišćivači plina; zaštitne naprave za rasvjetu; uređaji za kupke s toplim zrakom; ovlaživači zraka za radijatore centralnog grijanja; postolja za punjenje peći; cijevi (tuljci) za lampe; stakla za svjetiljke; reflektori za svjetiljke; sjenila za svjetiljke; stalci za sjenila; ventili za regulisanje razine u spremnicima (rezervoarima); svjetlosni difuzori (rasvjeta); uređaji za punjenje peći; slavine mješalice za vodu; uređaji za pročišćavanje ulja; šamotna oprema za peći; postrojenja za polimerizaciju; postrojenja za pročišćavanje otpadnih voda; čepovi-zatvarači za radijatore; destilacijski tornjevi za rafiniranje; regulacijska oprema za vodovodne i plinske aparate i cijevi; pribor za regulaciju i sigurnosni pribor za plinske uređaje; pribor za regulaciju i sigurnosni pribor za plinske cijevi; pribor za regulaciju i sigurnosni pribor za vodovodne uređaje; sigurnosni pribor za uređaje za vodu i plin i za vodovode i plinovode; grla za električne žarulje; lampe za zavarivanje; aparati za tamnjenje (solariji); pipe (slavine); termostatski ventili kao dijelovi postrojenja za grijanje; zahodske daske; ultraljubičaste lampe, ne za medicisku upotrebu; prsteni za slavine za vodu; rešetke za kamin; viseći potpornji za žarulje; nuklearni reaktori; oprema za svjetla na vozilima za zaštitu od odbljeska; pročišćivači plina (kao dijelovi plinskih postrojenja); pepelnjaci (posude u pećima za pepeo); ukrasi za peći, oblikovani; ukrasi za pećnice, oblikovani; cijevi za odvod plamena za upotrebu u naftnoj industriji; kućišta za lampe; zaštitni pokrovi za lampe; cijevi (dijelovi sanitarnih postrojenja); postrojenja za obradu goriva i nuklearnih moderatorskih materijala; slavine za cjevovode.;

12 Vozila; uređaji za kretanje kopnom, zrakom ili vodom;

motori za motorna vozila; zračne pumpe; protuprovalni uređaji; automobilske karoserije; šasije; osovine; kočione obloge; kočioni segmenti; kočione papuče; odbojnici; kvačila; pretvarači okretnog momenta; kućišta za komponente vozila; pokazivači smjera; vrata; pogonski lanci; mehanizmi; mjenjači brzine; sirene; motori; vrata prtljažnika s električnim pokretanjem; pogonski mehanizmi; redukcijski zupčanici za motorna vozila; sigurnosni pojasevi; sigurnosne sjedalice za djecu; sjedala; ovjesni amortizeri; opruge amortizera; upravljači (volani); sjenila za sunce; pogonski lanci; vratila; prijenosnici; tapacirung za vozila; točkovi i gume za auta; prozori; vjetrobranska stakla; brisači vjetrobranskih stakala; brisači za vjetrobrane; vjetrobrani; pumpe za bicikla; uspinjače; drezine; autobusi; oprema za popravak zračnica; zračni jastuci (sigurnosne naprave za automobile); lanci protiv klizanja; automobilski lanci; poklopci za motore vozila; krajevi osovine (rukavci); utezi za uravnoteženje točkova vozila; obodi glavina kotača; košare prilagođene za vozila na dva točka; podvožja željeznčkih vagona; kočnice za vozila; odbojnici za željeznčkim vagonima; zatvarači za benzinske spremnike na vozilima; vanjski omotači gumenih kotača (gume); kotačići za kolica; kolica za čišćenje; stupići za vezivanje plovila uz obalu (pomorstvo); radilice za kopnena vozila, koje nisu dijelovi motora ili mašina; spojke za kopnena vozila; kurble bicikla; glavine bicikla; blatobrani bicikla; stalci za bicikla; dizalice za utovar na brodove; pokazivači smjera za bicikle i vozila na dva kotača, itd.; pogon odvajanja za brodove; zaštitne mrežice na kotaču bicikla i vozila na dva kotača; pogonski motori za kopnena vozila; sjedala na izbacivanje (za zrakoplove); bokobrani za brodove; slobodni (jalovi) kotači za kopnena vozila; dimnjaci lokomotiva; brodski dimnjaci; zupčanici za kopnena vozila; zupčanici za bicikla; nasloni za glavu na sjedalima vozila; poklopci za motore vozila; poklopci naplataka; hidraulički sustavi vozila; utovarne brodske rampe; zračnice za bicikla; zračnice za pneumatske gume; mlazni motori za kopnena vozila; nosači za prtljagu na vozilima; mrežasti nosači prtljage za vozila; kotačići za vagonete; motori za vozila na dva kotača; električni motori za vozila; blatobrani; vesla za čamce; vesla za kanue; specijalni sanduci za vozila na dva kotača; pedale bicikla; brodski prozorčići; pogonski mehanizmi za kopnena vozila; vagonске spojnice (uređaji za priključak vagona); retrovizori; signalizatori za kretanje vozila unatrag; rašlje za vesla; kormila; navlake za sjedala bicikala ili motocikala; sjedala za bicikla; sigurnosni pojasevi za sjedala vozila; vijak propelera (brodski vijci); zaštitne navlake za sjedala vozila; sigurnosni remeni za sjedala u vozilima; brodski trupovi; amortizeri za automobile; kolica za kupovinu; nosači skija za vozila; ležaljke (kreveti) u vozilima; jarboli za brodove; napinjači žbica kotača; brodska rebra; nagibni uređaji za istovar kao dijelovi kamiona i vagona; utovarne (nagibne) površine kamiona; torzione poluge za vozila; lokomobili (vučna vozila); kuke (spojke) za prikolice za vozila; prijenosne osovine za kopnena vozila; trake za protektiranje automobilskih guma; gume bez zračnica za bicikle i vozila na dva točka; turbine za kopnena vozila; podvožja za vozila; ventili za gume vozila; odbojnici za vozila; kosturi vozila (šasije); pokrivači za vozila (oblikovani); nogostupi za ulaz u vozila; opruge ovjesa za vozila; žbice na kotačima vozila; ručna kolica (tačke); sjedala bicikla; sjedala vozila na dva točka; stalci za bicikla i za vozila na dva točka; glavine kotača vozila; platneni krovčići za dječja kolica; obruči kotača vozila (naplaci); naplatci za kotače bicikala i vozila na dva točka; naplatci za bicikla; krmno veslo; krmna vesla; protuzasljepljujuća oprema za vozila; oprema za vozila za zaštitu od odbleska; zvonca za bicikla i vozila na dva kotača; brodske kuke; kočnice za bicikla i

vozila na dva kotača; lanci za bicikla i vozila na dva kotača; pribornice za željezničke kotače; okviri za bicikla i vozila na dva kotača; upravljači (gubernale) bicikla i vozila na dva kotača; protusklizne naprave za kotače vozila; pneumatske gume; gume, pune, za kotače vozila; pumpe za bicikla i vozila na dva kotača; dječja kolica, kišobran kolica, kolica za novorođenčad, dječja kolica s ugrađenim košarama za nošenje; žbice za bicikle i vozila na dva kotača; brodski kormilarski uređaji; podizači vrata prtljažnika (dijelovi kopnenih vozila); kolica; automobili; motorna teretna vozila; podizači stražnjeg zida kontejnera za prijevoz tereta; gume za vozila.

(210) **BAZ2224690A** (220) 08/12/2022

(442) 30/06/2023

(732) **BRITISH AMERICAN TOBACCO / BRANDS) LIMITED**

Globe House, 4 Temple Place, WC2R 2PG London, GB

(740) "Živko Mijatović & Partners" d.o.o.

(591) bijela, svijetlo siva, tamno siva

(540)



(531) 10.1,25.5,26.1,26.11,27.5

(511)

34 Cigarette; duhan, sirov ili prerađen; proizvodi od duhana; zamjene za duhan (koje nisu za upotrebu u medicini); cigare; cigarilos; upaljači za pušače; šibice; proizvodi za pušače; papir za cigarete; tube za cigarete; filteri za cigarete; džepne mašine za motanje cigareta; ručne mašine za punjenje papirnih tuba duhanom; elektronske cigarete; patroni (kertridži) za elektronske cigarete; tečnost za elektronske cigarete; proizvodi od duhana koji se zagrijavaju; uređaji i njihovi dijelovi koji služe za zagrijavanje duhana; zamjene duhana koje se udišu; cigarete koje sadrže zamjene duhana; tabakere; kutije za cigarete; snus sa duhanom; burmut sa duhanom; snus bez duhana; burmut bez duhana; vrećice nikotina bez duhana za oralnu upotrebu (koje nisu za upotrebu u medicini).

(210) **BAZ2224691A** (220) 08/12/2022
 (442) 30/06/2023
 (732) **Zoetis Services LLC**
10 Sylvan Way, Parsippany, New Jersey 07054, US
 (740) PETOŠEVIĆ d.o.o.
 (540)



BLOCKYARD

(531) 3.4,26.4,27.5

(511)

9 Računalni aplikacijski softver koji se može preuzimati sa tehnologijom lanca blokova za upotrebu od strane proizvođača govedine za sigurnu razmjenu podataka u lancu opskrbe govedinom.;

42 Pružanje online softverske aplikacije na bazi Interneta koja se ne može preuzimati koristeći tehnologiju lanca blokova za upotrebu od strane proizvođača govedine za sigurnu razmjenu podataka u lancu opskrbe govedinom.

(210) **BAZ2224692A** (220) 08/12/2022
 (442) 30/06/2023
 (732) **Zoetis Services LLC**
10 Sylvan Way, Parsippany, New Jersey 07054, US
 (740) PETOŠEVIĆ d.o.o.
 (540)

BLOCKYARD

(511)

9 Računalni aplikacijski softver koji se može preuzimati sa tehnologijom lanca blokova za upotrebu od strane proizvođača govedine za sigurnu razmjenu podataka u lancu opskrbe govedinom.;

42 Pružanje online softverske aplikacije na bazi Interneta koja se ne može preuzimati koristeći tehnologiju lanca blokova za upotrebu od strane proizvođača govedine za sigurnu razmjenu podataka u lancu opskrbe govedinom.

(210) **BAZ2224693A** (220) 09/12/2022
 (442) 30/06/2023
 (732) **Aida Softić**
Barakovići bb, 71270 Fojnica, BA
 (740) Zajednički odvjetnički ured Vlado Slišković i Valentin Slišković
 (540)



(531) 5.5,5.13,27.5

(511)

3 Balzami; esencijalna biljna ulja; eterična ulja; kozmetički pripravci za kosu i tjeme; kozmetički proizvodi; kozmetički serum; kreme protiv bora; kreme za lice i tijelo; losioni za kosu; losioni za lice i tijelo; melemi; pasta za zube; piling za lice i tijelo; preparati za depilaciju; prirodne vaginalete, nemedicinske; sapuni i gelovi; sredstva za čišćenje za intimnu osobnu higijenu, nemedicinski; šamponi; tekućine za kosu; tekućine za vaginalno ispiranje za osobnu higijenu ili dezodoriranje; toaletni proizvodi; tonik za kosu; tonik za lice. ;

5 Biljni lijekovi; homeopatski lijekovi; masti za hemoroide; pripravci za hemoroide; tinkture za medicinske namjene; vaginalni ovlaživači; vaginalni protugljivični lijekovi. ;

30 Biljni čajevi; sirupi i melase.

(210) **BAZ2224694A** (220) 09/12/2022
 (442) 30/06/2023
 (732) **GotSolution d.o.o.**
Petra Preradovića 12, 78000 Banja Luka, BA

(591) tamno plava

(540)



(531) 26.5,26.11,27.3,27.5,29.1

(511)

35 Ljepljenje plakata; distribucija reklamnog materijala; neposredno oglašavanje putem pošte; istraživanje tržišta; oglašavanje; reklamiranje na radiju; reklamiranje preko televizije; reklamiranje slanjem narudžbenice; organizovanje sajmovi u komercijalne ili reklamne svrhe; reklamiranje na računarskoj mreži; najmljivanje vremena ta reklamiranje na svim sredstvima komunikacije; prezentiranje proizvoda putem sredstva komunikacije u svrhu prodaje na malo;

reklamni tekstovi; prikupljanje statističkih podataka; usluge grafičke obrade materijala; traženje sponzora za reklamne svrhe; proizvodnja reklamnih filmova; marketing; oglašavanje plaćanjem po kliku; pružanje poslovnih informacija putem internet stranice; obezbjeđivanje online tržišta za kupce i prodavce roba i usluga; dizajniranje reklamnog materijala. ;

41 Akademije (obrazovne); organizovanje takmičenja (obrazovnih ili zabavnih); učenje na daljinu; obuka, nastava; obrazovne usluge; usluge pružanja obuke; izdavanje knjiga; klupske usluge; informisanje o obrazovanju; ispiti iz oblasti obrazovanja; usluge zabave koje pružaju kampovi za odrasle; praktična nastava (obuka putem demonstracije); priprema i vođenje seminara; radionice; objavljivanje knjiga i časopisa-elektronsko; usluge igara pruženih online sa računarske mreže; elektronske publikacije; profesionalno usmjeravanje; pisanje tekstova-ne u reklamne svrhe; obuka, treniranje; usluga škola (obrazovanje); podučavanje. ;

42 Računarsko programiranje; iznajmljivanje računara; dizajniranje računarskog softvera; savjetovanje u oblasti računarskog softvera; savjetovanje u vezi računarskih tehnologija; pružanje informacija o računarskim tehnologijama i programiranju putem internet stranice.

(210) **BAZ2224696A** (220) 14/12/2022

(442) 30/06/2023

(732) **Neuroth International AG**

**Paula-Neuroth-Straße 1, A-8403
Lebring St. Margarethen, AT**

(740) MSA IP

(540)

NEUROTH

(511)

9 Mjerni instrumenti; senzori za mjerne instrumente; slušalice; bežične slušalice; In- ear slušalice; slušalice za poništavanje buke; slušalice za komunikaciju na daljinu; kombinacije slušalica i mikrofona; slušalice, radijski prijemnici i infracrveni prijemnici za slušne aparate; softver za upotrebu i prilagodbu slušnih aparata i slušnih pomagala; računarski softver koji se može preuzimati; aplikacijski softver, koji se koristi u vezi sa sljedećim proizvodima: slušna pomagala, uređaji za pomoć pri slušanju; softver za prilagođavanje slušnih aparata, softver za prilagođavanje slušnih pomagala; softver, za upotrebu u sljedećim područjima: analiza oštećenja sluha; softver, za upotrebu u sljedećim područjima: upravljanje i poboljšanje kvalitete zvuka slušnih uređaja; mobilne aplikacije; naočale sa i bez dioptrije; leće za naočale; okviri za naočale; stakla za naočale; sunčane naočale; futrole za naočale; kutije za kontaktne leće; kontaktne leće. ;

10 Slušna pomagala; naprave za zaštitu sluha; električna slušna pomagala; digitalni slušni aparati; električna slušna pomagala; medicinski instrumenti za sluh; elektronički slušni aparati; slušna pomagala s mogućnošću programiranja; adapteri za uši za slušna pomagala; kalupi kao dijelovi slušnih pomagala; pojačivači zvuka [slušna pomagala] za nagluhe osobe; slušna pomagala za gluhe [akustična pomagala]; mjerni instrumenti prilagođeni za medicinske

primjene; medicinski uređaji za liječenje tinitusa; uređaji za maskiranje tinitusa, i to medicinski uređaji za generiranje zvuka, buke, tona ili muzike za liječenje tinitusa.;

35 Pomoć i savjetovanje u vezi s poslovnom organizacijom i upravljanjem; administracija uprave komercijalnih preduzeća; usluge poslovne administracije u području zdravstvene njege; upravljanje poslovnim procesima; komercijalno upravljanje; administracija u vezi s prodajnim metodama; oglašavanje; marketing; savjeti u vezi s upravljanjem marketingom; savjetovanje u vezi poslovne organizacije, i to organizacijsko savjetovanje u vezi prodaje sljedećih proizvoda: akustični uređaji za osobe oslabljenog sluha, slušni aparati, uređaji za zaštitu sluha, uređaja i aparata za liječenje tinitusa, pripadajući dodaci; savjetovanje u vezi poslovne organizacije, i to organizacijsko savjetovanje u vezi prodaje sljedećih proizvoda: naočale s dioptrijom i bez nje, leće za naočale, okviri za naočale, stakla za naočale, sunčane naočale, futrole za naočale, kutije za kontaktne leće, kontaktne leće, optički uređaji; organizovanje prezentacija u poslovne svrhe, u vezi sa sljedećim proizvodima: akustični uređaji za osobe oslabljenog sluha, slušni aparati, uređaji za zaštitu sluha, uređaji i aparati za liječenje tinitusa, pripadajući dodaci; organizovanje prezentacija u poslovne svrhe, u vezi sa sljedećim proizvodima: naočale s dioptrijom i bez nje, leće za naočale, okviri za naočale, stakla za naočale, sunčane naočale, futrole za naočale, kutije za kontaktne leće, kontaktne leće i optički uređaji. ;

37 Usluge popravke u odnosu na sljedeću robu: slušna pomagala, slušni aparati, naprave za zaštitu sluha, optičarski proizvodi. ;

42 Naučno i industrijsko istraživanje u području slušne akustike i vidne optike; kreiranje programa za obradu podataka; IT savjetovanje; programsko inženjerstvo; kreiranje softvera; usluge dizajna računarskog softvera; konsultantske usluge u vezi s računarskim softverom. ;

44 Medicinski savjeti koji se odnose na gubitak sluha; konsultantske usluge koje se odnose na ispitivanje sluha; testovi sluha; podešavanje slušnih pomagala; terapija za poteškoće s govorom i sluhom; medicinsko savjetovanje; savjetodavne usluge u vezi s medicinskim instrumentima; medicinske usluge i usluge njege zdravlja za ljude; logopedska terapija; slušna terapija; medicinsko savjetovanje pri gubitku sluha, poremećaju sluha i tinitusu, prilagodba slušnih aparata, slušnih pomagala, naprava za zaštitu sluha, uređaja za maskiranje tinitusa i uređaja za proizvodnju šuma kod tinitusa; usluge audiotehničara, u sljedećim područjima: slušna pomagala, slušni aparati, naprave za zaštitu sluha, masker tinitusa, naprava za stvaranje protivzvuka kod tinitusa, provođenje medicinskih testiranja, medicinsko-tehnička prilagodba slušnih uređaja, slušnih pomagala, naprava za zaštitu sluha, maskera tinitusa i naprava za stvaranje protivzvuka kod tinitusa u odnosu na čovjeka; optičarske usluge, posebno provođenje provjere vida, prilagodba naočala s dioptrijom i bez nje, testiranje sunčanih naočala, podešavanje kontaktnih leća.

(210) **BAZ2224697A** (220) 14/12/2022

(442) 30/06/2023

(732) **Neuroth International AG****Paula-Neuroth-Straße 1, A-8403
Lebring St. Margarethen, AT**

(740) MSA IP

(591) žuta, crna

(540)



(531) 26.11,27.5,29.1

(511)

9 Mjerni instrumenti; senzori za mjerne instrumente; slušalice; bežične slušalice; In-ear slušalice; slušalice za poništavanje buke; slušalice za komunikaciju na daljinu; kombinacije slušalica i mikrofona; slušalice, radijski prijemnici i infracrveni prijemnici za slušne aparate; softver za upotrebu i prilagodbu slušnih aparata i slušnih pomagala; računarski softver koji se može preuzimati; aplikacijski softver, koji se koristi u vezi sa sljedećim proizvodima: slušna pomagala, uređaji za pomoć pri slušanju; softver za prilagođavanje slušnih aparata, softver za prilagođavanje slušnih pomagala; softver, za upotrebu u sljedećim područjima: analiza oštećenja sluha; softver, za upotrebu u sljedećim područjima: upravljanje i poboljšanje kvalitete zvuka slušnih uređaja; mobilne aplikacije; naočale sa i bez dioptrije; leće za naočale; okviri za naočale; stakla za naočale; sunčane naočale; futrole za naočale; kutije za kontaktne leće; kontaktne leće. ;

10 Slušna pomagala; naprave za zaštitu sluha; električna slušna pomagala; digitalni slušni aparati; električna slušna pomagala; medicinski instrumenti za sluh; elektronički slušni aparati; slušna pomagala s mogućnošću programiranja; adapteri za uši za slušna pomagala; kalupi kao dijelovi slušnih pomagala; pojačivači zvuka [slušna pomagala] za nagluhe osobe; slušna pomagala za gluhe [akustična pomagala]; mjerni instrumenti prilagođeni za medicinske primjene; medicinski uređaji za liječenje tinitusa; uređaji za maskiranje tinitusa, i to medicinski uređaji za generiranje zvuka, buke, tona ili muzike za liječenje tinitusa.;

35 Pomoć i savjetovanje u vezi s poslovnom organizacijom i upravljanjem; administracija uprave komercijalnih preduzeća; usluge poslovne administracije u području zdravstvene njege; upravljanje poslovnim procesima; komercijalno upravljanje; administracija u vezi s prodajnim metodama; oglašavanje; marketing; savjeti u vezi s upravljanjem marketingom; savjetovanje u vezi s poslovne organizacije, i to organizacijsko savjetovanje u vezi prodaje sljedećih proizvoda: akustični uređaji za osobe oslabljenog sluha, slušni aparati, uređaji za zaštitu sluha, uređaja i aparata za liječenje tinitusa, pripadajući dodaci; savjetovanje u vezi poslovne organizacije, i to organizacijsko savjetovanje u vezi prodaje sljedećih proizvoda: naočale s dioptrijom i bez nje, leće za naočale, okviri za naočale, stakla za naočale, sunčane naočale,

futrole za naočale, kutije za kontaktne leće, kontaktne leće, optički uređaji; organizovanje prezentacija u poslovne svrhe, u vezi sa sljedećim proizvodima: akustični uređaji za osobe oslabljenog sluha, slušni aparati, uređaji za zaštitu sluha, uređaji i aparati za liječenje tinitusa, pripadajući dodaci; organizovanje prezentacija u poslovne svrhe, u vezi sa sljedećim proizvodima: naočale s dioptrijom i bez nje, leće za naočale, okviri za naočale, stakla za naočale, sunčane naočale, futrole za naočale, kutije za kontaktne leće, kontaktne leće i optički uređaji. ;

37 Usluge popravke u odnosu na sljedeću robu: slušna pomagala, slušni aparati, naprave za zaštitu sluha, optičarski proizvodi. ;

42 Naučno i industrijsko istraživanje u području slušne akustike i vidne optike; kreiranje programa za obradu podataka; IT savjetovanje; programsko inženjerstvo; kreiranje softvera; usluge dizajna računarskog softvera; konsultantske usluge u vezi s računarskim softverom. ;

44 Medicinski savjeti koji se odnose na gubitak sluha; konsultantske usluge koje se odnose na ispitivanje sluha; testovi sluha; podešavanje slušnih pomagala; terapija za poteškoće s govorom i sluhom; medicinsko savjetovanje; savjetodavne usluge u vezi s medicinskim instrumentima; medicinske usluge i usluge njege zdravlja za ljude; logopedska terapija; slušna terapija; medicinsko savjetovanje pri gubitku sluha, poremećaju sluha i tinitusu, prilagodba slušnih aparata, slušnih pomagala, naprava za zaštitu sluha, uređaja za maskiranje tinitusa i uređaja za proizvodnju šuma kod tinitusa; usluge audiotehničara, u sljedećim područjima: slušna pomagala, slušni aparati, naprave za zaštitu sluha, masker tinitusa, naprava za stvaranje protivzvuka kod tinitusa, provođenje medicinskih testiranja, medicinsko-tehnička prilagodba slušnih uređaja, slušnih pomagala, naprava za zaštitu sluha, maskera tinitusa i naprava za stvaranje protivzvuka kod tinitusa u odnosu na čovjeka; optičarske usluge, posebno provođenje provjere vida, prilagodba naočala s dioptrijom i bez nje, testiranje sunčanih naočala, podešavanje kontaktnih leća.

(210) **BAZ2224698A** (220) 14/12/2022

(442) 30/06/2023

(732) **Yimor d.o.o.****Stjepana Radića 22, 76233 Domaljevac,
BA**

(740) Dragan Mićunović

(591) crna, bijela, smeđa, nijanse crvene, oker

(540)



(531) 3.7,8.1,9.7,29.1

(511)

30 Sladoled, sladoledni proizvodi.

(210) **BAZ2224699A** (220) 14/12/2022

(442) 30/06/2023

(732) **ALKALOID AD Skopje**

**Boulevard Aleksandar Makadonski 12,
1000 Skopje, MK**

(740) "Živko Mijatović & Partners" d.o.o.

(540)

MOPIVOX

(511)

5 Farmaceutski preparati za ljudsku uporabu.

(210) **BAZ2224700A** (220) 14/12/2022

(442) 30/06/2023

(732) **ALKALOID AD Skopje**

**Boulevard Aleksandar Makadonski 12,
1000 Skopje, MK**

(740) "Živko Mijatović & Partners" d.o.o.

(540)

LAPPOXO

(511)

5 Farmaceutski preparati za liječenje gastrointestinalnih poremećaja.

(210) **BAZ2224701A** (220) 14/12/2022

(442) 30/06/2023

(732) **ALKALOID AD Skopje**

**Boulevard Aleksandar Makadonski 12,
1000 Skopje, MK**

(740) "Živko Mijatović & Partners" d.o.o.

(591)

(540)

LOXELLO

(511)

5 Farmaceutski preparati za ljudsku upotrebu.

(210) **BAZ2224702A** (220) 14/12/2022

(442) 30/06/2023

(732) **ALKALOID AD Skopje**

**Boulevard Aleksandar Makadonski 12,
1000 Skopje, MK**

(740) "Živko Mijatović & Partners" d.o.o.

(540)

LESORO

(511)

5 Farmaceutski preparati za liječenje gastrointestinalnih poremećaja.

(210) **BAZ2224703A** (220) 14/12/2022

(442) 30/06/2023

(732) **GONZALES d.o.o.**

Blajburških žrtava br. 23, Mostar, BA

(740) Zajednički odvjetnički ured Barbarić & Bevanda

(591) bijela, crna, narandžasta

(540)



(531) 24.17,27.5,29.1

(511)

9 Snimljeni podaci i podaci koji se mogu preuzeti, računarski softver, registar kase.;

39 Prijevoz robe u određenim područjima.;

42 Projektiranje i razvoj računarskog hardvera i softvera.

(210) **BAZ2224704A** (220) 15/12/2022

(442) 30/06/2023

(732) **TECNO TELECOM(HK) LIMITED**

Flat N, 16/F, Block B, Universal Industrial Centre, 19-25 Shan Mei Street, Fotan, New Territories, HK

(740) STAM d.o.o.

(540)

TECNO

(531) 27.5

(511)

9 Računske mašine; noutbuk računari; tablet računari; kompjuterski hardver; tastature za računare; miš [računarska periferna oprema]; podloge za "miševe"; zaštitne folije prilagođene za ekrane računara; navlake za laptopove; stalci prilagođeni za laptopove; futrole za tablet računare; torbe za laptopove; kablovi za prenos podataka; bežične slušalice; mrežni ruteri; punjači za pametne telefone; oprema za prepoznavanje lica; nosivi monitori sa video displejom; nosivi uređaji za merenje aktivnosti; televizijski aparati; kacige za virtuelnu stvarnost; priključne stanice za laptop i noutbuk računare; bežični zvučnici; prenosive punjive baterije za punjenje drugih uređaja (power banks); pametni satovi; pametne narukvice; web kamere; bežični ruteri.

(210) **BAZ2224705A** (220) 15/12/2022

(442) 30/06/2023

(732) **TECNO TELECOM(HK) LIMITED**

Flat N, 16/F, Block B, Universal Industrial Centre, 19-25 Shan Mei Street, Fotan, New Territories, HK

(740) STAM d.o.o.

(540)

MEGABOOK

(531) 27.5

(511)

9 Računari; noutbuk računari; tablet računali; kompjuterski hardver; softveri za računarske igre, snimljeni; aparati za obradu podataka; kompjuterski programi (softveri koji se mogu preuzimati); tastature za računare; modemi; miš [računarska periferna oprema]; podloge za "miševe"; zaštitne folije prilagođene za ekrane računara; navlake za laptopove; stalci prilagođeni za laptopove; futrole za tablet računare; torbe za laptopove; priključne stanice za laptop i noutbuk računare.

(210) **BAZ2224707A** (220) 15/12/2022

(442) 30/06/2023

(732) **Heineken Hrvatska d.o.o.**

Dubovac 22, 47000 Karlovac, HR

(740) "INTELBIRO" d.o.o.

(591) bijela, plava, svijetlo plava, tamno plava, crvena, tamno crvena, zlatna, siva

(540)



(531) 24.1,25.1,27.5,29.1

(511)

32 Sve vrste piva.

(210) **BAZ2224708A** (220) 19/12/2022

(442) 30/06/2023

(732) **HEMOFARM A.D. farmaceutsko-hemijska industrija Vršac Beogradski put bb, 26300 Vršac, RS**

(740) MSA IP

(540)

ROSOSKIN

(511)

5 Farmaceutski proizvodi.

(210) **BAZ2224709A** (220) 19/12/2022

(442) 30/06/2023

(732) **FRANCK d.d.**

Vodovodna 20, 10000 Zagreb, HR

(740) DR DIANA PROTIĆ TKALČIĆ & PARTNERS d.o.o.

(591) crvena, bijela, svijetlo smeđa, tamno smeđa, zelena, plava, narandžasta, žuta, ljubičasta

(540)



(531) 3.13,26.4,27.5,29.1

(511)

30 Čaj i čajni kolačići.

(210) **BAZ2224710A** (220) 19/12/2022

(442) 30/06/2023

(732) **VALBIFRUT S.A.**

Santa Adela 599, Buin, CL

(740) DR DIANA PROTIĆ TKALČIĆ & PARTNERS d.o.o.

(591) zelena, bijela, crna

(540)



(531) 5.3,27.5,29.1

(511)

31 Bademi, lješnjaci, orašasti polodovi (neobrađeni), zob, kikriki, kesteni, neobrađene žitarice, zrna (žitarice), spelta (neobrađena), pšenica, heljda, sjemenke bundeve (neobrađene).

(210) **BAZ2224711A** (220) 19/12/2022

(442) 30/06/2023

(732) **ALKALOID AD Skopje**

Boulevard Aleksandar Makadonski 12, 1000 Skopje, MK

(740) "Živko Mijatović & Partners" d.o.o.

(540)

AMINAL

(511)

5 Farmaceutske otopine koje se koriste u dijalizi; dezinfekcijska sredstva za medicinske aparate i instrumente. ;

10 Dijalizatori; medicinski uređaji za dijalizu bubrega; mašine za dijalizu za medicinsku uporabu; kompleti za perkutani pristup u bubrege; hipodermijske igle za dijalizu bubrega.

(210) **BAZ2224712A** (220) 19/12/2022

(442) 30/06/2023

(732) **LEGO****Juris A/S 7190 Billund, DK**

(740) "INTELBIRO" d.o.o.

(591) ljubičasta, nijanse roze, zelena, svijetlo ljubičasta, svijetlo plava, narandžasta, bijela, tirkizna

(540)



(531) 1.1,27.5,29.1

(511)

9 Audiosnimke; videosnimke; unaprijed snimljeni igrani filmovi; elektroničke publikacije koje se mogu preuzeti; računari; računarski softver, snimljen; računarski hardver; komunikacijski uređaji; telekomunikacijski uređaji; daljinski upravljači; slikovne datoteke koje se mogu preuzeti; reflektirajuće ploče za odjeću, za prevenciju prometnih nesreća; ukrasni magneti; torbe prilagođene za laptope, tablete, mobilne telefone i kamere; kodirane poklon kartice; snimljeni sadržaj; unaprijed snimljeni diskovi; unaprijed snimljeni video sadržaj; unaprijed snimljeni igrani filmovi; snimljene računarske igre; uređaji i instrumenti za snimanje, prenos, reprodukciju ili procesiranje zvuka, slika ili podataka. ;

16 Papir; karton; tiskarski proizvodi; tiskane publikacije; pribor za pisanje; materijal za umjetnike; plastični listovi, folije i vrećice za umatanje i pakiranje; torbe, naročito omoti, od papira ili plastike za pakiranje; torbe, naročito vrećice od papira ili plastike za pakovanje; papir za zamatanje; kartonske ambalaže; spremnici za pohranu od papira; materijali za poduku i nastavu; bilježnice; adventski kalendari; naljepnice kao uredski pribor; hemijske olovke kao uredske potrepštine; olovke; gumice za brisanje; kalendari; papir za umotavanje poklona; papirnate dekoracije za zabave; čestitke; stolni organizeri. ;

25 Odjeća; obuća; pokrivala za glavu; kostimi za maskenbal.;

28 Igre, igračke, predmeti za igru; ručne konzole za igranje elektoničkih igrica; uređaji za igranje elektoničkih igara prilagođenih za upotrebu sa vanjskim zaslonom ili monitorom; elektoničke igre; graditeljske igračke; ukrasi za božićna drvca, osim svjetala, svijeća i konditorskih proizvoda; maske, kao igračke.;

41 Edukacijske usluge; podučavanje, naime obuka; zabavne usluge; kulturne aktivnosti; pružanje informacija u području zabave; pružanje informacija u području edukacije; omogućavanje pristupa online elektoničkim publikacijama, koje se ne mogu presnimiti; omogućavanje pristupa online igrama; omogućavanje pristupa online videima, koji se ne mogu presnimiti; omogućavanje pristupa online muzici, koja se ne može snimiti.

(210) **BAZ2224713A** (220) 20/12/2022

(442) 30/06/2023

(732) **Sanda Potkrajac****13929 Fermoy Ave Orland Park, IL 60467, US**

(740) Mirna Milanović - Lalić

(540)

SIMPLICITY } PERFECTED

(531) 27.5

(511)

25 Korzeti (donje rublje); donje rublje; donje rublje i odjeća za spavanje; potkošulje; kožna odjeća; kaputi; samoljepljivi grudnjaci; grudnjaci; donji veš za upijanje znoja; odjeća; steznici (donje rublje za žene); haljine; kućne haljine; dokoljenice; kimono; majice; gaćice; odjeća od lateksa; pletena odjeća (odjevni predmet); helanke (grijači nogu); helanke; trikoi; šalovi sa spojenim krajevima; ogrtači (odjeća); pelerine; podsuknje; pidžame; konfekcijska odjeća; postave sašivene (dio odjeće); sari (ženski odjevni predmet); šalovi; košulje; košulje sa kratkim rukavima; suknje; maske za spavanje; slipovi (donji veš); podvezice za čarape; kratke čarape; čarape; majice kratkih rukava; hulahopke; pantalone.;

26 Perlice, osim za izradu nakita; kopče za gornje dijelove odjeće; trake (florovi) oko rukava; trake za podizanje grudi; broševi (odjevni pribor); kopče (odjevni dodaci); žanila (galanterija); vrpce za odjeću; porubi za odjeću (bordura); rastezljive trake; perje (odjevni predmet);volani (odjeća); rese; mašne (pozamanterija); trake (čičak trake); čipka za obrublivanje; uzice za odjeću; mrežasta čipka; naramenice za odjeću; volani na haljinama; šljokice za odjeću; ukrasni dodaci za odjeću; žičana potpora za grudnjak; patent zatvarači.;

35 Oglašavanje; reklamiranje putem pošte; plakatiranje (oglašavanje); marketing; istraživanje tržišta; usluge odnosa sa medijima; manekenske usluge za oglašavanje ili promociju prodaje; usluge press klipinga, praćenje štampe; online oglašavanje na računarskim mrežama; oglašavanje plaćanjem po kliku; promocija robe posredstvom influensera; usluge odnose sa javnošću; objavljivanje reklamnih tekstova; iznajmljivanje reklamnog materijala; radijsko oglašavanje i reklamiranje; promocija prodaje za druge; pisanje scenarija za potrebe oglašavanja; uređivanje izloga; scenografske usluge; traženje sponzora; ciljani marketing; organizovanje trgovačkih sajmova; web indeksiranje za komercijalne ili reklamne svrhe.

- (210) **BAZ2224714A** (220) 20/12/2022
 (442) 30/06/2023
 (732) **Reemtsma Cigarettenfabriken GmbH
 Max-Born-Strasse 4, 22761 Hamburg,
 DE**
 (740) "LINEA SERVICES" d.o.o. Sarajevo
 (591) sivo zelena, nijanse sivo zelene, žuta,
 crna, bijela, bež
 (540)

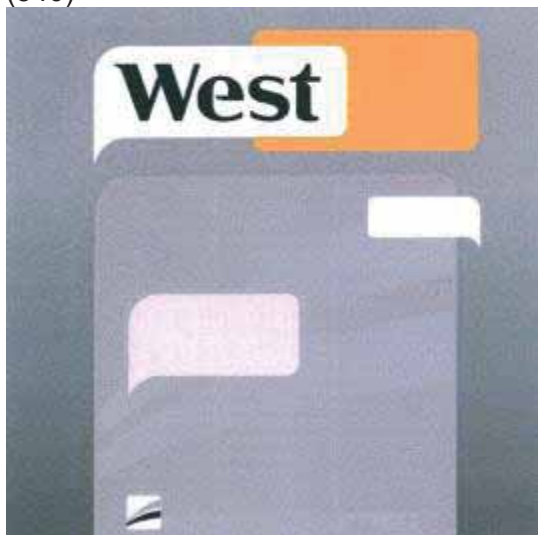

- (531) 1.15,19.3,25.1,26.4,27.5,29.1
 (511)

34 Duhan, prerađen ili neprerađen; duhanski proizvodi; zamjene za duhan, koje se ne koriste u medicinske ili ljekovite svrhe; cigarete; cigariljosi; cigare; ručne mašine za pravljenje cigareta; tube za cigarete; filteri za cigarete; papiri za cigarete; elektronske cigarete; tečnost za elektronske cigarete; šibice i pribor za pušače.

- (210) **BAZ2224715A** (220) 20/12/2022
 (442) 30/06/2023
 (732) **Western Union Holdings, Inc.
 7001 East Belleview Avenue, Denver,
 Colorado, 80237, US**
 (740) "Živko Mijatović & Partners" d.o.o.
 (540)

WESTERN UNION

- (511)

36 Novčani (monetarni) poslovi, naime, usluge deviznog trgovanja i razmjene, usluge razmjene digitalne valute; bankarske usluge; usluge prenosa novca; usluge plaćanja računa; usluge plaćanja doznakom; usluge unovčavanja čekova; usluge naplate dugova; elektronski prenos sredstava; prenos novca kupaca elektronskim putem; prenos sredstava (plaćanja) za potrošače; usluge kreditnih kartica, naime usluge autorizacije kreditnih kartica, usluge obrade

plaćanja kreditnim karticama, usluge obrade transakcija izvršenih kreditnim karticama; obrada elektronskih plaćanja izvršenih pripejd karticama; usluge bankomata; usluge vezane za debitne kartice, naime, usluge obrade transakcija izvršenih debitnim karticama, usluge autorizacije debitnih kartica, izdavanje debitnih kartica, izdavanje pripejd debitnih kartica, izdavanje poklon kartica; direktna uplata sredstava na tekuće račune kupaca; automatizovane usluge depozita kod finansijskih klirinških kuća; usluge mjenjačnice; kućno bankarstvo; provjera čekova; klirinški poslovi (finansije); grupno finansiranje; usluge agencija za naplatu dugova; usluge plaćanja elektronskim novčanikom, naime, obrada plaćanja elektronskim novčanikom, usluge plaćanja računa koje se pružaju putem elektronskog novčanika; elektronski prenos virtuelnih valuta; usluge mjenjačnica; finansijske analize; finansijske konsultacije; finansijske usluge pri carinskom posredovanju; finansijske evaluacije; finansijska razmjena virtuelnih valuta; finansijsko upravljanje; finansijsko upravljanje isplatama nadoknada za druge; finansijska istraživanja; pružanje finansijskih informacija; pružanje informacija o finansijama putem internet stranice; usluge finansiranja; fiskalno procjenjivanje; investiranje sredstava; organizovanje novčanih prikupljanja, naime primanje i administriranje novčanih priloga u dobrotvorne svrhe; onlajn bankarstvo; obrada plaćanja izvršenih kreditnim karticama; obrada plaćanja izvršenih platnim karticama; davanje popusta trećim licima u objektima kroz upotrebu članskih karti; usluge obrade transakcija izvršenih poklon karticama; usluge finansijskih transakcija, naime, omogućavanje sigurnih komercijalnih transakcija i opcija plaćanja putem mobilnog uređaja na prodajnom mjestu; usluge elektronske trgovine, naime, usluge kreditnih i platnih kartica i usluge obrade platnih transakcija; usluge obrade plaćanja, naime, upravljanje i praćenje transakcija izvršenih kreditnim karticama, debitnim karticama, poklon karticama, pripejd karticama, karticama za odloženo plaćanje i drugih platnih transakcija u poslovne svrhe; usluge obrade plaćanja, naime izdavanje i obezbjeđivanje računa za elektronska plaćanja i platne transakcije; finansijske usluge, naime, omogućavanje prenosa sredstava za druge putem elektronskih komunikacionih mreža; kliring i usaglašavanje finansijskih transakcija putem elektronskih komunikacionih mreža; usluge autorizacije, autentifikacije i izmirenja finansijskih transakcija, usluge upravljanja gotovinom, naime, usluge isplate gotovine i usluge autorizacije, autentifikacije i izmirenja transakcija; usluge plaćanja na daljinu; usluge elektronskog plaćanja i upravljanja informacijama; usluge elektronskog plaćanja, naime, omogućavanje elektronske obrade i prenosa elektronskih sredstava i plaćanja putem automatizovane kliring kuće (ACH), kreditnih kartica, debitnih kartica, pripejd kartica, bežičnih novčanika, mobilnih novčanika, elektronskih novčanika, elektronskih čekova i elektronskih, mobilnih i onlajn plaćanja; usluge finansijskih transakcija, naime, omogućavanje sigurnih komercijalnih transakcija i opcija plaćanja; usluge terminala za plaćanje kreditnim karticama i obradu transakcija koji koriste tehnologiju komunikacije bliskog polja (NFC); usluge elektronske finansijske trgovine za druge putem globalne računarske mreže; usluge razmjene elektronskih proizvoda, kriptovaluta i digitalne imovine; pružanje finansijskih usluga u vidu obezbjeđivanja razmjene za robe i robne derivate, kriptovalute i digitalnu imovinu; pružanje usluga onlajn razmjene robe i robnih derivata, kriptovaluta i digitalne imovine; pružanje informacija putem veb stranice iz oblasti robe i robnih derivata, kriptovaluta i cijena digitalne imovine i povezanih finansijskih informacija; finansijske usluge u vidu pružanja

pomoći drugima u izvršenju finansijskih transakcija za robu i robne derivate, kriptovalute i digitalnu imovinu; usluge u vezi sa finansijskim transakcijama, naime, trgovanje robom i robnim derivatima, kriptovalutama i digitalnom imovinom za druge; pružanje usluga finansijskog posredovanja u vidu nuđenja, sponzorisanja, upravljanja i administriranja robe, robnih derivata, kriptovaluta i digitalne imovine i povezanih finansijskih instrumenata; usluge jemstva; usluge izdavanja tokena vrijednosti; obezbjeđivanje rabata u ustanovama drugih u kojima je to moguće, korištenjem članske karte; usluge isplate penzija, naime, finansijska administracija penzionih planova za zaposlene; usluge pružanja informacija iz oblasti investicija i finansija putem računarskih mreža i globalnih komunikacionih mreža.

(210) **BAZ2224716A** (220) 21/12/2022

(442) 30/06/2023

(732) **POWERLINK TECHNOLOGY and Investment Company Limited**

Unit D, 12/F Seabright Plaza 9-23 Shell Street, North Point, Hong Kong, HK

(740) PETOŠEVIĆ d.o.o.

(540)

MORBIDELLI

(511)

12 Električna vozila; vozila za kretanje kopnom, zrakom, vodom ili tračnicama; motorni skuteri; stražnji koferi i torbe za motocikle; terenski motocikli; terenska vozila; motori za kopnena vozila; motocikli; električni motocikli; bicikli; električni bicikli; vjetrobrowska stakla; sjedišta za vozila; električni skuteri.

(210) **BAZ2224717A** (220) 21/12/2022

(442) 30/06/2023

(732) **Zoetis Belgium S.A.**

1 Rue Laid Burniat, B - 1348 Louvain-la-Neuve, BE

(740) PETOŠEVIĆ d.o.o.

(540)

 iRecall

(531) 1.15,26.11,27.5

(511)

42 Softver kao usluga sa softverom za slanje upozorenja i podsjetnika u vezi sa datumima za aktivnosti: softver kao usluga za upotrebu u veterinarskoj medicinskoj industriji sa softverom za pružanje upozorenja i podsjetnika u vezi sa datumima za lijekove ili termine.

(210) **BAZ2224718A** (220) 21/12/2022

(442) 30/06/2023

(732) **Zoetis Services LLC**

10 Sylvan Way, Parsippany, New Jersey 07054, US

(740) PETOŠEVIĆ d.o.o.

(540)

 revolution PLUS

(531) 2.9,27.5

(511)

5 Veterinarski farmaceutski pripravci koji se primjenjuju na malim životinjama za tretman unutarnjih i vanjskih parazita.

(210) **BAZ2224719A** (220) 21/12/2022

(442) 30/06/2023

(732) **Zoetis Services LLC**

10 Sylvan Way, Parsippany, New Jersey 07054, US

(740) PETOŠEVIĆ d.o.o.

(540)

 DECTOMAX

(531) 27.5

(511)

5 Pripravci protiv parazita za veterinarsku upotrebu.

(210) **BAZ2224720A** (220) 21/12/2022
 (442) 30/06/2023
 (732) **Iconix Europe LLC**
**3rd Floor, 10 Slingsby Place, St. Martins
 Courtyard, WC2E 9AB, London, GB**
 (740) PETOŠEVIĆ d.o.o.
 (540)



(531) 1.1,27.5

(511)

25 Majice kratkih rukava; prsluci; gornji dijelovi trenerki; donji dijelovi trenerki za trčanje (joggers); dukserice; šorcevi; jakne; košulje; traperice; donji dijelovi trenerki; chino hlače; hlače; pokrivala za glavu; donje rublje; grudnjaci; obuća.

(210) **BAZ2224721A** (220) 22/12/2022
 (442) 30/06/2023
 (732) **HEMOPARM A.D. farmaceutsko-
 hemijska industrija Vršac Beogradski
 put bb, 26300 Vršac, RS**
 (740) MSA IP
 (540)

PROBIOKID IMMUNO

(511)

5 Dijetetska hrana i supstance prilagođene za upotrebu u medicini, hrana za bebe; dijetetski dodaci (dodaci ishrani) za ljude.

(210) **BAZ2224722A** (220) 22/12/2022
 (442) 30/06/2023
 (732) **“DUKA & BOSNA” d.o.o. Brčko Braće
 Ćuskića broj 10, 76100 Brčko, BA**
 (740) Dragan Mićunović
 (591) tamno plava, svijetlo smeđa
 (540)



(531) 26.4,27.3,27.5,29.1

(511)

12 Cerade za vozila.;

16 Papir, karton i proizvodi od tih materijala koji nisu obuhvaćeni drugim razredima, a naročito, rokovnici, sveske, stikeri, kutija za olovke, držač za olovke, toalet papir, ubrusi, salvete, maramice, kalendari, slike, akreditacije, futrole za vizitke, pernice, hemijske, olovke, korektori, šiljala, naljepnice, fascikle, čestitke, zahvalnice, diplome, certifikati.; tiskarski proizvodi; proizvodi za uvezivanje knjiga; fotografije; pribor za pisanje; ljepila (ljepljive tvari za papirne proizvode ili za kućanstvo); slikarski pribor; kistovi; pisači strojevi i uredski pribor (osim namještaja); oprema za nastavu i obuku (osim aparata); plastični materijali za ambalažu (koji nisu obuhvaćeni drugim razredima); tiskarska slova; klišeji.;

20 Namještaj i njegovi dijelovi, ogledala, proizvodi od drveta.;

35 Promocija za treća lica; prodaja za treća lica; oglašavanje i reklamiranje na Internetu, za treća lica; obezbjeđivanje informacija na Internetu, uključujući informacije o potrošačkim proizvodima, savjetodavne informacije za potrošače i uslužne informacije za potrošače.

(210) **BAZ2224723A** (220) 22/12/2022

(442) 30/06/2023

(732) **Tiffany and Company****727 Fifth Avenue, New York, New York, US**

(740) DR DIANA PROTIC TKALCIC & PARTNERS d.o.o.

(540)

TIFFANY & CO.

(511)

35 Usluge oglašavanja i reklamiranja; organizovanje skupova i izložbi za poslovne i komercijalne namjene; usluge veleprodaje; usluge maloprodajnih radnji; maloprodaja putem globalnih kompjuterskih mreža; maloprodaja putem poštanske narudžbe roba svih vrsta; usluge poštanskih narudžbi; usluge prodaje putem Interneta ili putem mobilnog telefona; nagradni programi za poticaje za korisnike kreditnih kartica; operativni rad programa lojalnosti kupaca; usluge nabavke za treće osobe (kupovina proizvoda i usluga za druga poduzeća); konsultacije u vezi mode; izdavanje poklon certifikata i poklon kartica koje se mogu isplatiti u robama i/ili uslugama; predstavljanje proizvoda; organizovanje modnih revija u promotivne svrhe; on-line oglašavanje na kompjuterskoj mreži; usluge poklon kartica; vođenje komercijalnih poslova; komercijalna administracija; kancelarijski poslovi; distribucija uzoraka; manekeni (usluge manekena) za reklamiranje ili promociju prodaje.

(210) **BAZ2224724A** (220) 22/12/2022

(442) 30/06/2023

(732) **Tiffany and Company****727 Fifth Avenue, New York, New York, US**

(740) DR DIANA PROTIC TKALCIC & PARTNERS d.o.o.

(591) plava, crna

(540)

TIFFANY & CO.

(531) 26.4,27.5,29.1

(511)

14 Plemeniti metali i njihove legure; plemeniti metali, sirovi ili poluobrađeni; legure plemenitih metala; zlato, sirovo ili kovano; paladij; platina (metal); rodij; rutenij; srebrna žica; srebro, sirovo ili kovano; jantar, sirovi ili poluobrađeni;

zlatne niti (nakit); amajlije (nakit), umjetni dijamanti; nakit; narukvice, bangle narukvice, broševi (nakit), broš igle (nakit), naušnice, lančići (nakit), mali privjesci za narukvice/lančiće, kopče, ogrlice, medaljoni, privjesci za ogrlice, prstenovi za prste, optočeni nakit; drago kamenje i dragulji; poludrago kamenje i dragulji; dijamanti; biseri (nakit); značke-amblemi od plemenitog metala; poluge (ignoti) od plementih metala; perlice za izradu nakita; urarski proizvodi i kronometrijski instrumenti, uključujući satove, ručne satove, satove budilice, zidne satove, džepne satove i ostale kronometrijske i urarske instrumente u ovoj klasi; kožne narukvice za ručne satove i kožni kaiševi za ručne satove; ormarići za satove; narukvice za ručne satove, kaiševi za ručne satove, lančići za satove; sunčani brojčanici; figure, ukrasi, drangulije i umjetnička djela napravljena od ili korištenjem plemenitih metala ili obloženi njima; ukrasi za praznike (figure) od plementih metala, koji nisu ukrasi za drvo; biste od plemenitih metala; kutije od plemenitih metala; metalni novac; dugmad za manžetne, igle za kravate, šnale za kravate, kopče za kravate, igle za revere; igle kao nakit za upotrebu na šeširima, ukrasne igle; ukrasi (nakit); ukrasi za cipele od plemenitih metala; futrole i kutije za nakit; kućište ručnih satova; alke za ključeve; privjesci za ključeve; ukrasni privjesci za ključeve; medalje; trofeji od plemenitih metala; postolja za satove; privjesci za mobilne telefone (nakit).;

18 Koža i imitacija kože; životinjske kože/krzno; kože većih životinja; imitacija kože; koža, sirova ili poluobrađena; moleskin (imitacija kože); kožne naramenice; putni koferi; ručke za putne kofere; prtljaga; kovčezi i putne torbe; kompleti prtljage za putovanje (kožna galanterija); torbe-navlake za odjeću za putovanja, torbe za kabine za avionska putovanja, korice za oznake za prtljagu; kutije od kože za šešire; kožne torbe; ručne torbe, clutch torbice, torbe koje se nose preko ramena i torbe za spise (aktovke), kovčežići za spise (attaché), torbe za kupovinu; torbe-navlake za odijela, torbe-navlake za odjeću, torbe-navlake za šešire, ruksaci, školske torbe, duffel torbe, tote torbe, torbe za teretanu, sportske torbe (ne za određene sportske rekvizite), torbe za planinare i kampere; torbe za plažu, pletene torbe, okviri za ručne torbe; kozmetičke torbice i toaletne torbice; kovčežići za toaletni pribor, bez sadržaja; torbice za pribor za brijanje; torbe-navlake za cipele; novčanici i novčarke (vrećice za novce) u ovoj klasi; kožni novčanici i novčarke (vrećice za novce); torbe od kože za alat, prazne; vrećice; futrole za ključeve; futrole i novčanici za kartice, džepni novčanici, novčanici za kovanice i vrećice za kovanice, rolne i omotači za nakit; kožne futrole, držači i novčanici za poslovne posjetnice; kožne futrole za mobilne telefone; kišobrani, suncobrani i štapovi za hodanje; futrole za kišobrane; bičevi i sedlarsko-remenarski proizvodi; ogrlice, uzice i vođice za životinje; sedla za jahanje; kožne ogrlice, uzice i vođice za kućne ljubimce; klokanice za nošenje beba; slingovi za nošenje male djece; marama za nošenje male djece; kutije od kože ili umjetne kože, kovčezi od kože ili umjetne kože; presvlake od kože za namještaj; vreće (omotnice, džepovi) od kože, za pakovanje/omotači od kože; kožne vrpce; futrole za kreditne kartice, futrole za poslovne posjetnice, futrole za debitne kartice i futrole za kartice sa pohranjenim novcem.;

24 Tekstil i zamjena za tekstil; kućansko platneno rublje; zavjese od tekstila ili plastike; rublje za kupanje, osim odjeće; pokrivači za krevete; jorgani; posteljina; pokrivači; pokrivači za kućne ljubimce; tekstilni podmetači za čaše; zavjese; džepne maramice od tekstila; navlake za jastuke i jastučnice; tekstilni podmetači; plahte (tekstil); stolno rublje,

ne od papira; stolni ubrusi od tekstila; tekstilni podmetači za stolove; ručnici od tekstila; zidne tapete/dekoracije od tekstila; tapiserije (za vješanje na zid) od tekstila.;

25 Odjeća, obuća, pokrivala za glavu; kravate; šalovi/marame; pojasevi; rukavice; lente (široki pojasevi); podveziće/naramenice; odjevne maske u obliku maski za lice i modnih maski.;

35 Usluge oglašavanja i reklamiranja; organizovanje skupova i izložbi za poslovne i komercijalne namjene; usluge veleprodaje; usluge maloprodajnih radnji; maloprodaja putem globalnih kompjuterskih mreža; maloprodaja putem poštanske narudžbe roba svih vrsta; usluge poštanskih narudžbi; usluge prodaje putem Interneta ili putem mobilnog telefona; nagradni programi za poticaje za korisnike kreditnih kartica; operativni rad programa lojalnosti kupaca; usluge nabavke za treće osobe (kupovina proizvoda i usluga za druga poduzeća); konsultacije u vezi mode; izdavanje poklon certifikata i poklon kartica koje se mogu isplatiti u robama i/ili uslugama; predstavljanje proizvoda; organizovanje modnih revija u promotivne svrhe; on-line oglašavanje na kompjuterskoj mreži; usluge poklon kartica; vođenje komercijalnih poslova; komercijalna administracija; kancelarijski poslovi; distribucija uzoraka; manekeni (usluge manekena) za reklamiranje ili promociju prodaje.

(210) **BAZ2224725A** (220) 22/12/2022

(442) 30/06/2023

(732) **PAK CENTAR d.o.o. Sarajevo**

Blažuj br. 2, Sarajevo, Ilidža, BA

(740) STAM d.o.o.

(540)

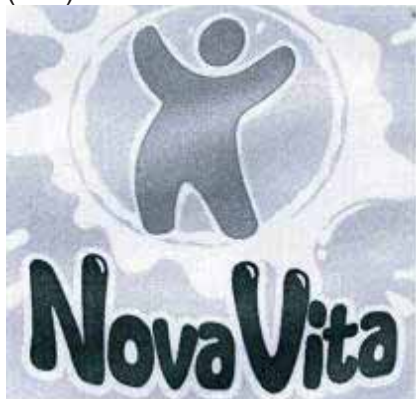

(531) 1.15,2.1,27.5

(511)

32 Vitaminski napitak.

(210) **BAZ2224728A** (220) 23/12/2022

(442) 30/06/2023

(732) **Zoetis Services LLC**

10 Sylvan Way, Parsippany, New Jersey 07054, US

(740) PETOŠEVIĆ d.o.o.

(591) žuta, plava, zelena

(540)



(531) 26.3,27.5,29.1

(511)

5 Veterinarski antibiotici za mačke i pse.

(210) **BAZ2224731A** (220) 26/12/2022

(442) 30/06/2023

(732) **Zoetis Services LLC**

10 Sylvan Way, Parsippany, New Jersey 07054, US

(740) PETOŠEVIĆ d.o.o.

(591) zelena, žuta

(540)



(531) 26.3,26.5,27.5,29.1

(511)

5 Veterinarski pripravci za sprječavanje i tretman parazitskih infekcija.

(210) **BAZ2224732A** (220) 26/12/2022

(442) 30/06/2023

(732) **Zoetis Services LLC**

10 Sylvan Way, Parsippany, New Jersey 07054, US

(740) PETOŠEVIĆ d.o.o.

(591) plava, ljubičasta

(540)

CYTOPOINT

(531) 24.17,26.1,27.5,29.1

(511)

5 Veterinarski pripravci za tretman atopijskog dermatitisa pasa.

(210) **BAZ2224733A** (220) 26/12/2022

(442) 30/06/2023

(732) **Zoetis Services LLC**

10 Sylvan Way, Parsippany, New Jersey 07054, US

(740) PETOŠEVIĆ d.o.o.

(591) ljubičasta, zelena

(540)

Cerenia

(531) 1.15,27.5,29.1

(511)

5 Veterinarski pripravci i tvari, a naročito, antiemetici za pse.

(210) **BAZ2224734A** (220) 26/12/2022

(442) 30/06/2023

(732) **Zoetis Services LLC**

10 Sylvan Way, Parsippany, New Jersey 07054, US

(740) PETOŠEVIĆ d.o.o.

(591) plava, zelena

(540)

apoquel

(531) 3.6,27.3,27.5,29.1

(511)

5 Veterinarski pripravci i tvari za sprječavanje i tretman dermatoloških poremećaja pasa.

(210) **BAZ2224735A** (220) 27/12/2022

(442) 30/06/2023

(732) **Inter Holding d.o.o. Sarajevo Lužansko polje 7, Ilidža, BA**

(740) Krdžalić Adi

(591) crvena, narandžasta, bijela

(540)

T.K. maxx

(531) 24.17,27.5,29.1

(511)

35 Grupiranje za račun trećih osoba raznih proizvoda radi omogućavanja potrošaču njihovog lakšeg uočavanja i kupnje (,aloprodaja i veleprodaja).

(210) **BAZ2224736A** (220) 27/12/2022
 (442) 30/06/2023
 (732) **Inter Holding d.o.o. Sarajevo Lužansko polje 7, Ilidža, BA**
 (740) Krdžalić Adi
 (591) crvena, narandžasta, bijela
 (540)



(531) 24.17,26.1,27.5,29.1
 (511)

35 Grupiranje za račun trećih osoba raznih proizvoda radi omogućavanja potrošaču njihovog lakšeg uočavanja i kupnje (maloprodaja i veleprodaja).

(210) **BAZ2224737A** (220) 27/12/2022
 (442) 30/06/2023
 (732) **Yimor d.o.o.**
Stjepana Radića 22, 76233 Domaljevac, BA
 (740) Dragan Mićunović
 (540)

MAGIC ICE CREAM

(511)
 30 Sladoled, sladoledni proizvodi.

(210) **BAZ2224738A** (220) 28/12/2022
 (442) 30/06/2023
 (732) **International Foodstuffs Co LLC**
P.O. Box No. 4115, Sharjah, AE
 (740) "Živko Mijatović & Partners" d.o.o.
 (591) bijela, crna, siva
 (540)



(531) 25.1,26.1,27.5
 (511)

29 Jestiva ulja, masti, pročišćeni maslac (ghee), margarin, puter, proizvodi od supe, mlijeko i mliječni proizvodi, mlijeko sa ukusima, mliječni frapei, meso, riba, perad i divljač, mesni ekstrakti, konzervirano, sušeno i kuhano voće i povrće, preljevi svih vrsta i opisa uključujući preljeve bez mlijeka, tučeno vrhnje, želei, džemovi, kompoti, jaja, grickalice na bazi krompira i koje nisu na bazi krompira, čips od krompira i prženi krompirići, sve vrste konzerviranih i sušenih sočiva, pasulj, grašak i mahunarke (ne za poljoprivredne svrhe), gljive, konzervirani kikiriki.

(210) **BAZ2224739A** (220) 29/12/2022
 (442) 30/06/2023
 (732) **SMARTLIO - PAMETNA RJEŠENJA**
d.o.o.
Trnska cesta 169, 88220 Široki Brijeg, BA
 (540)



(531) 26.4,26.11,27.5
 (511)

3 Nemedicinski preparati za njegu zubi.;
 10 Kirurški, medicinski, zubarski i veterinarski aparati i instrumenti, umjetni udovi, oči i zubi.;
 11 Uređaji i instalacije za rasvjetu, grijanje, hlađenje, proizvodnju pare, kuhanje, sušenje, ventilaciju, vodoopskrbu i sanitarna oprema.

(210) **BAZ2224740A** (220) 30/12/2022

(442) 30/06/2023

(732) **ALKALOID AD Skopje****Blvd. Aleksandar Mkaedonski 12, 1000 Skopje, MK**

(740) "Živko Mijatović & Partners" d.o.o.

(540)

Alkaloid Nutraceuticals

(511)

5 Dijetetski i nutricionistički dodaci prehrani; nutraceutici za upotrebu kao dodaci prehrani; nutraceutički preparati za terapijsku ili medicinsku svrhu; vitaminski dodaci prehrani; mineralni dodaci prehrani; ljekoviti dodaci prehrani; ljekoviti čajevi; ekstrakti ljekovitog bilja za medicinsku upotrebu; biljni čajevi za medicinsku upotrebu; ljekovito bilje; dodaci prehrani sa kozmetičkim učinkom; kolagen za medicinsku upotrebu; vitaminski dodaci prehrani; dodaci prehrani za medicinsku upotrebu; vitaminski preparati; kazeinski dodaci prehrani. ;

30 Čajevi; biljni čajevi, ne – medicinski biljni čajevi.;

35 Oglašavanje; online oglašavanje na kompjuterskoj mreži; poslovni menadžment; poslovna administracija; administrativne usluge; pružanje komercijalnih informacija i savjeta potrošačima prilikom izbora proizvoda i usluga; komercijalne informacijske usluge putem interneta; veleprodajne usluge u vezi sa dodacima prehrani; maloprodajne usluge u vezi sa dodacima prehrani.

(210) **BAZ2324741A** (220) 04/01/2023

(442) 30/06/2023

(732) **Xinjiang Goldwin Science and Technology Co., Ltd.****No. 107 Shanghai Road, Economic & Technological Development Zone, Urumqi, Xinjiang 830026, CN**

(740) MSA IP

(540)



(531) 26.11

(511)

7 Hidraulični akumulatori ako dijelovi mašina; livačke mašine; generatori koji se pokreću vjetrom; hidro-električna oprema za proizvodnju energije; hidroenergetski dinamički objekti; instalacije za proizvodnju električne energije koje pokreće vjetar; generatori struje koji se pokreću vjetrom; turbine na vjetar; hidraulične turbine; generatori za vjetro-turbine i njihove strukturne komponente; generatori električne energije; dinamo uređaji.;

42 Usluge projektovanja elektrane; istraživanja u oblasti zaštite životne sredine; istraživanje u poljoprivrednoj domeni; tehnička istraživanja; savjeti u vezi štednje energije; inženjerska istraživanja; dizajn i razvoj računarskih programa; održavanje i ažuriranje računarskog softvera; kontrola računarskog hardvera; dizajn računarskih programa.

(210) **BAZ2324742A** (220) 04/01/2023

(442) 30/06/2023

(732) **Xinjiang Goldwin Science and Technology Co., Ltd.****No. 107 Shanghai Road, Economic & Technological Development Zone, Urumqi, Xinjiang 830026, CN**

(740) MSA IP

(540)

Goldwind

(531) 27.5

(511)

7 Hidraulični akumulatori ako dijelovi mašina; livačke mašine; generatori koji se pokreću vjetrom; hidro-električna oprema za proizvodnju energije; hidroenergetski dinamički objekti; instalacije za proizvodnju električne energije koje pokreće vjetar; generatori struje koji se pokreću vjetrom; turbine na vjetar; hidraulične turbine; generatori za vjetro-turbine i njihove strukturne komponente; generatori električne energije; dinamo uređaji.;

42 Usluge projektovanja elektrane; istraživanja u oblasti zaštite životne sredine; istraživanje u poljoprivrednoj domeni; tehnička istraživanja; savjeti u vezi štednje energije; inženjerska istraživanja; dizajn i razvoj računarskih programa; održavanje i ažuriranje računarskog softvera; kontrola računarskog hardvera; dizajn računarskih programa.

(210) **BAZ2324743A** (220) 04/01/2023
 (442) 30/06/2023
 (732) **Diamond Quest Limited**
OMC Chambers, P.O. Box 3152 Road
Town, Tortola, VG
 (740) PETOŠEVIĆ d.o.o.
 (540)



(531) 27.5

(511)

34 Raspršivači za elektroničke cigarete i elektroničke uređaje za pušenje; raspršivači za usta za pušače; duhan, sirovi ili prerađeni; duhanski proizvodi, uključujući cigare, cigarete, cigariljose (male cigare), duhan za motanje vlastitih cigareta, duhan za lule, duhan za žvakanje, duhan za šmrkanje, cigarete sa ili bez filtera; zamjene za duhan (za nemedicinsku upotrebu); cigarete koje sadrže nadomjeske duhana (za nemedicinske upotrebu); artikli za upotrebu s duhanom, uključujući papiriće za cigarete i tube za cigarete, filtere za cigarete, limenke za duhan, cigarete i kutije (od neplemenitih metala) i pepeljare, lule, džepne naprave za savijanje cigareta, usnike za cigarete, upaljače; šibice, duhanski štapići, duhanski proizvodi koji se griju, elektronički uređaji i njihovi dijelovi za potrebe grijanja cigareta ili duhana; arome za duhan (osim eteričnih ulja); arome za upotrebu u elektronskim cigaretama (osim eteričnih ulja); tekuće otopine za upotrebu u elektronskim cigaretama; elektronički uređaji za pušenje; elektronske cigarete; elektronske cigarete kao zamjena za tradicionalne cigarete; elektronički uređaji za inhalaciju nikotina koji sadrže aerosol; oralni vaporizatori za pušače, duhanski proizvodi i njihove nadomjeske; artikli za pušače za elektroničke cigarete; aparati za gašenje grijanih cigareta i cigara, kao i grijanih duhanskih štapića; kutije za elektroničke cigarete koje se mogu puniti; džepne naprave za savijanje cigareta.

(210) **BAZ2324744A** (220) 04/01/2023
 (442) 30/06/2023
 (300) 018729071
 05/07/2022
 EM
 (732) **NR Class 3, LLC**
300 West 23rd Street, PH-B, New York
New York 10011, US
 (740) PETOŠEVIĆ d.o.o.
 (540)

ALL OF ME

(511)

3 Mirisi; kolonjska voda; mirisne vodice; dezodoransi za osobnu upotrebu; mirisna ulja; esencijalna ulja za osobnu upotrebu; kozmetička ulja; tekući sapun; toaletno mlijeko; hladne kreme za kozmetičku upotrebu; losioni za skidanje šminke; losioni za kozmetičku upotrebu; kozmetički proizvodi za osobnu upotrebu; kozmetički pripravci za kupanje; kozmetički proizvodi za mršavljenje; kozmetički preparati za sunčanje; kozmetičke maske; gel za kupanje i tuširanje; pjena za kupanje; losioni za kosu; pripravci i tretmani za kosu; nemedicinski šamponi za kosu; preparati za njegu poslije brijanja; balzam nakon brijanja.

(210) **BAZ2324745A** (220) 05/01/2023
 (442) 30/06/2023
 (732) **Diamond Quest Limited**
OMC Chambers, P.O. Box 3152 Road
Town, Tortola, VG
 (740) PETOŠEVIĆ d.o.o.
 (540)



(531) 27.5

(511)

34 Raspršivači za elektroničke cigarete i elektroničke uređaje za pušenje; raspršivači za usta za pušače; duhan, sirovi ili prerađeni; duhanski proizvodi, uključujući cigare, cigarete, cigariljose (male cigare), duhan za motanje vlastitih cigareta, duhan za lule, duhan za žvakanje, duhan za šmrkanje, cigarete sa ili bez filtera; zamjene za duhan (za nemedicinsku upotrebu); cigarete koje sadrže nadomjeske duhana (za nemedicinske upotrebu); artikli za upotrebu s duhanom, uključujući papiriće za cigarete

i tube za cigarete, filtere za cigarete, limenke za duhan, cigarete i kutije (od neplemenitih metala) i pepeljare, lule, džepne naprave za savijanje cigareta, usnike za cigarete, upaljače; šibice, duhanski štapići, duhanski proizvodi koji se griju, elektronički uređaji i njihovi dijelovi za potrebe grijanja cigareta ili duhana; arome za duhan (osim eteričnih ulja); arome za upotrebu u elektronskim cigaretama (osim eteričnih ulja); tekuće otopine za upotrebu u elektronskim cigaretama; elektronički uređaji za pušenje; elektronske cigarete; elektronske cigarete kao zamjena za tradicionalne cigarete; elektronički uređaji za inhalaciju nikotina koji sadrže aerosol; oralni vaporizatori za pušače, duhanski proizvodi i njihove nadomjeske; artikli za pušače za elektroničke cigarete; aparati za gašenje grijanih cigareta i cigara, kao i grijanih duhanskih štapića; kutije za elektroničke cigarete koje se mogu puniti; džepne naprave za savijanje cigareta.

(210) **BAZ2324750A** (220) 09/01/2023

(442) 30/06/2023

(300) 97/744,717

06/01/2023

US

(732) **BorgWarner Inc.**

**3850 Hamlin Road, Auburn Hills,
Michigan 48326, US**

(740) PETOŠEVIĆ d.o.o.

(540)

PHINIA

(511)

7 Trosmjerni ventili; aktuatori; adapteri za svjeće i razvodnike; komponente za poljoprivredu, uređaji, a naročito, turbopunjači, ventilatori, pločice kvačila, pločice kočnica, jednosmjerna kvačila; ventili za kontrolu zraka; solenoidi zračnog ovjesa; solenoidi za sprečavanje blokiranja; vodilice; pomoćni grijači; osovine; hladnjak akumulatora; grijač akumulatora; ventilatori; prenosni ventili; grijači kabina; centrifugalne pumpe; diskovi kvačila; obloge za kvačila; moduli kvačila; opruge za kvačila; sistemi kvačila; kvačila; provodni srebrni set za popravljivanje povezanih dijelova za vodilice, a naročito, čahura za centriranje, kontakta, navlaka, konektora razdjelnika, navlaka za kablove za paljenje, navlaka za navoje, navlaka za čegrtaljke, kontaktnih navlaka, zupčastih navojnih navlaka, zupčastih navojnih navlaka pod uglom, prstenova za zaštitu od štetočina; kontaktne tačke za sisteme paljenja; setovi za kontakt; kontrolni moduli; kontrolori; pumpe za hlađenje; spojnice; generatori električne energije; električni motori za strojeve; filteri; svjeće i dodaci svjećicama, a naročito, kablovi za adaptere, prekidači za grijače i prekidači za pokretanje; izolacijski odstoynici, nazubljene matice, magnetni ventili, serijski otpornici s bimetalnim kontaktom, upozoravajuća svjetla za grijače, poklopci za upozoravajuća svjetla za grijače, set za brzo pokretanje za upravljačke jedinice dizel osobnih vozila; relekske kontrolne jedinice; izmjenjivači toplote; ubrizgavači i dodaci za ubrizgavače, a naročito, podloške za toplinsku izolaciju, bakrene brtve za ubrizgavače, univerzalne brtve za šuplje vijke, čepovi za curenje ulja za povrat mlaznice, crijeva za curenje ulja; sistem za momentalno pokretanje; uređaji za suzbijanje

smetnji; vodilice i dodaci za vodilice, a naročito, strujni kablovi, adapteri, utikači, dodaci za vodilice; čvorišta za zatvaranje; magnetni ventili; metalni lanci za neautomobilsku upotrebu, a naročito, motocikle i vozila za snijeg; senzorska tehnologija; senzori; osovine; prigušivači okruglih ovojnica za distributere; prigušivači; moduli solenoida; solenoidi za prijenos i ostalo; svjeće i dodaci za svjeće, a naročito, vodilice za matice konektora, vanjske brtve, rezervni dijelovi za testiranje svjećica i uređaji za čišćenje, pomoć za montažu svjećica; sistemi za pokretanje; kondenzatori za prigušivanje; sinhronizatori; zatezači; alati i ispitivači, a naročito, ključevi za svjeće, testeri za žarulje, alat za savijanje kablova za paljenje, testeri za grijače, pomagala za montažu, tester senzora za kisik, stezna čahura za adaptere za svjeće, alatni strojevi za paljenje zavojnica, razvrtači, pribor za popravljivanje navoja za svjeće, a naročito, svrdla i nastavci za navoje, prstenje, ključ s čegrtaljkom, utičnice, rezervni umeci za navoje, opruge; oblikovani dijelovi za zaštitu od vode; Pravo prvenstva od 2023-01-06 godine (broj prijave US 97744717): sistemi za ubrizgavanje goriva za motore; pumpe za gorivo za kopnena vozila; pumpe za gorivo motora; dijelovi motora, a naročito, moduli elektroničnog ubrizgavanja goriva i moduli za isporuku goriva; ubrizgavači (injektori) goriva; dijelovi ubrizgavača goriva za kopnena vozila; zajednički vodovi za motore; sistemi za doziranje selektivne katalitičke redukcije (SCR) za vozila i njihove komponente; sistemi za obradu ispušnih plinova za dizelske motore i njihove komponente; komponente sistema goriva za kopnena vozila, a naročito, kanisteri; kanisteri za emisije nastale isparavanjem; kompresori goriva za motore; visokotlačne priključne cijevi za gorivo; sistemi za kontrolu pare; sistemi za kontrolu emisije; elektronski starteri za motore, pokretači motora i pogona; alternatori; pogoni ventilatora; elektroničke kontrolne jedinice za motore; ubrizgavači vode i njihove komponente; mjerači protoka zraka; uljni filteri; filteri za gorivo; ventili motora za regulaciju zraka; regulacijski ventili praznog hoda motora; senzori ispušnog sistema kisika, azotnog oksida, amonijaka, temperature, tlaka, čestica i protoka kao dijelovi motora s unutarnjim sagorijevanjem; kablovi za paljenje, zavojnice za paljenje, otpornici zavojnica za paljenje, kondenzatori za paljenje, konektori za svjeće za paljenje, razvodne kape za paljenje, razvodni rotori za paljenje, kablovi za paljenje, moduli za paljenje, sistemi za paljenje, sistemi paljenja za sisteme grijanja, setovi žica za paljenje; razvodnici za vozila; kočnice za mašine; kočioni sistemi za mašine; komponente kočnica, osim za vozila; disk kočnice za mašine; kočione obloge, osim za vozila; kočione pločice, osim za vozila; papučice kočnica, osim za kopnena vozila; komponente za tempiranje motora, a naročito, varijabilno podešavanje zupčanika bregastih osovine i fazera bregastih osovine; rashladne pumpe za električna vozila; vodene pumpe za električna vozila; uljne pumpe za električna vozila.;

9 Kontrolni paneli; displeji; displeji na kontrolnoj tabli; pretvarači napona; električni konverteri; računarski softver; računarski softver za kontrolu i nadzor akumulatora; kontrolori napona; električni kontrolori; kontrolori motora; električni pretvarači; električni inverted; inverted električne energije; inverted za napajanje; indikatori akumulatora; punjači akumulatora; električni punjači akumulatora; sistemi koji se napajaju na akumulatore; mjerači snage; upravljački aparati, automatski, za vozila; kontrolne ručice; akceleratori; kontrolori ubrzanja i snage, dijagnostički sistemi i aparati za električna vozila, električne motore i aparate na baterije; Pravo prvenstva od 2023-01-06 godine (broj prijave US 97744717): senzori temperature, dinamički senzori; aparati

za kontrolu električne energije; električni i elektronski kontrolni sistemi i aparati za električne motore i električna vozila; električni i elektronski kontrolni sistemi i aparati za vozila na baterije i druge aparate na baterije. ;

12 Pumpe za vazduh; sistemi i komponente za pogon na 4 točka; elektronske kontrole i softver za pogon na sve točkove; sistemi i komponente za pogon na sve točkove; aksijalne protočne pumpe; lančani pogoni; zatezači lanca; lanci; kompresori; amortizeri; diferencijali; lanci za pogon; ventili za pročišćavanje; provodnici za uzemljenje; prenosnici za električni pogon; prenosne osovine za električni pogon; mjenjači za električni pogon; elektronske jedinice za upravljanje; električni motori za vozila; elektronski kontrolori paljenja za dizel motore; regulatori izduvnih gasova; sistemi za izduvne gasove; termalni sistemi i kontrole za motore; sistemi za upravljanje ventilima motora; ventili za recirkulaciju izduvnih gasova; aktuator kvačila pogona ventilatora; pogoni ventilatora; ventilatori; kvačila ventilatora; sklop kvačila ventilatora; frikzione ploče; uređaji za kontrolu goriva; zupčanici i kutije mjenjača; inverted; magneti za motocikle; prekidači za pritisak ulja; pumpe za ulje; jednosmjerna kvačila; senzori kiseonika; dijelovi za transportna vozila, kopnena, vodena i vazдушna vozila; pogonska elektronika za vozila; komponente pogonskog sistema; proporcioni ventili; pumpe i njihovi dijelovi; ventili za recirkulaciju; reduktori; regenerativne pumpe; regulatori; regulatori za generatore vozila; rotacioni kompresori; sekundarni sistemi vazduha; lančanici; started; komponente i sistemi za upravljanje temperaturom; termalni sistemi; prigušni ventili; razvodni lanci; razvodni setovi, a naročito, lanci, vodilice; zatezači, lančanici, fazori i solenoidi; razvodni lančanici; sistemi za praćenje guma; komponente sistema za praćenje guma, a naročito, elektronika za gume, ventili za pritisak vazduha u gumama, TSS početni setovi, ventili, kapice i jezgra ventila; prigušivači torzionih vibracija; prenosne kutije; prenosne trake; prenosni lanci; prenosnici; turbopunjači; ventili; solenoidi varijabilne snage; pogoni varijabilne brzine; odvodnici gasova; pumpe za vodu; Pravo prvenstva od 2023-01-06 godine (broj prijave US 97744717): senzori za kopnena vozila, a naročito, senzori za gorivo, pritisak i temperaturu; kontrolori domena; oprema za ispitivanje i dijagnostiku motora i njihovih komponenti; oprema za ispitivanje automobila, a naročito, ispitivanje prenosnika i oprema za testiranje kočenja; ručni skeneri za dijagnostiku, oprema za ispitivanje auspuha, elektronski aparati za ispitivanje motornog ulja u automobilu; aparati za ispitivanje elektronske opreme, aparati za ispitivanje akumulatora, aparati za testiranje kočnica, aparati za testiranje za provjeru elektronskih uređaja; oprema za ispitivanje automobila, a naročito, ručni skeneri za dijagnostiku; instrumenti za ispitivanje auspuha dizel motora; kočnice za vozila; kočioni sistemi za vozila; komponente kočnica za vozila; kočione pločice za vozila; doboši kočnica za vozila; kočione čeljusti za vozila; kočioni diskovi za vozila; kočioni rotori za vozila; kočioni blokovi za vozila; sistemi vješanja i dijelovi za sisteme vješanja za vozila, a naročito, kuglasti zglobovi, čahure, setovi čahura, kontrolne ruke, opruge, sklopovi i nosači podupirača, šipke i veze protiv prevrtanja; upravljački sistemi i dijelovi za upravljačke sisteme za vozila, a naročito, upravljačke poluge, zglobovi poluosovina, veze, čahure, mijehovi, kontrolne ruke, setovi stabilizatora, unutrašnji zglobovi i upravljačke ruke; računarski softver, koji se upotrebljava za kontrolu rada motora, uključujući kontrolu sagorijevanja, mapiranje performansi i kontrolu emisije gasova; računalni softver koji se koristi za kontrolu funkcija vozila; rezervoari za benzin i benzinska goriva za kopnena vozila.

(210) **BAZ2324751A** (220) 05/01/2023

(442) 30/06/2023

(732) **“novotel” društvo sa ograničenom odgovornošću Sarajevo**

ul. Džemala Bijedića br. 39, 71000 Sarajevo, BA

(591) crvena

(540)



(531) 26.2,26.11,29.1

(511)

9 Aparati i instrumenti naučni, istraživački, navigacioni, geodetski, fotografski, kinematografski, audiovizuelni, optički, za vaganje, mjerenje, signalizaciju, otkrivanje, testiranje, kontrolu (inspekciju), spašavanje i nastavu; aparati i instrumenti za provođenje, prekid, transformaciju, akumulaciju, regulisanje ili kontrolu distribucije ili upotrebe električne energije aparati i instrumenti za snimanje, prenos, reprodukovanje ili obradu zvuka, slike ili podataka; snimljeni podaci i podaci koji se mogu preuzeti, računarski softver, prazni nosači podataka za digitalno ili analogno snimanje i skladištenje; mehanizmi za aparate koji se pokreću novcem ili žetonom; registar kase, računске mašine; računari i periferni računarski uređaji; ronilačka odijela, ronilačke maske, čepovi za uši za ronioce, štipaljke za nos za ronioce i plivače, rukavice za ronioce, aparati za disanje za podvodno plivanje; aparati za gašenje požara. ;

35 Oglašavanje; vođenje poslova; poslovno upravljanje; kancelarijski poslovi. ;

38 Telekomunikacije.

(210) **BAZ2324752A** (220) 05/01/2023
 (442) 30/06/2023
 (732) "novotel" društvo sa ograničenom odgovornošću Sarajevo
 ul. Džemala Bijedića br. 39, 71000 Sarajevo, BA
 (591) crvena
 (540)

Slobodno pričaj!

(531) 24.17,27.5,29.1

(511)

9 Aparati i instrumenti naučni, istraživački, navigacioni, geodetski, fotografski, kinematografski, audiovizuelni, optički, za vaganje, mjerenje, signalizaciju, otkrivanje, testiranje, kontrolu (inspekciju), spašavanje i nastavu; aparati i instrumenti za provođenje, prekid, transformaciju, akumulaciju, regulisanje ili kontrolu distribucije ili upotrebe električne energije aparati i instrumenti za snimanje, prenos, reprodukovanje ili obradu zvuka, slike ili podataka; snimljeni podaci i podaci koji se mogu preuzeti, računarski softver, prazni nosači podataka za digitalno ili analogno snimanje i skladištenje; mehanizmi za aparate koji se pokreću novcem ili žetonom; registar kase, računске mašine; računari i periferni računarski uređaji; ronilačka odijela, ronilačke maske, čepovi za uši za ronioce, štikaljke za nos za ronioce i plivače, rukavice za ronioce, aparati za disanje za podvodno plivanje; aparati za gašenje požara. ;

35 Oglašavanje; vođenje poslova; poslovno upravljanje; kancelarijski poslovi. ;

38 Telekomunikacije.

(210) **BAZ2324753A** (220) 10/01/2023
 (442) 30/06/2023
 (732) **Novartis AG**
 4002 Basel, CH
 (740) MSA IP
 (540)

TEREQUEDA

(511)

5 Farmaceutski preparati za ljudsku primjenu, naime imunomodulatori.

(210) **BAZ2324754A** (220) 10/01/2023
 (442) 30/06/2023
 (732) **Novartis AG**
 4002 Basel, CH
 (740) MSA IP
 (540)

ANEFROL

(511)

5 Farmaceutski preparati za ljudsku primjenu, naime proizvodi protiv anemije.

(210) **BAZ2324758A** (220) 11/01/2023
 (442) 30/06/2023
 (732) **Diageo Scotland Limited**
 11 Lochside Place, Edinburgh, Scotland, EH12 9HA, GB
 (740) PETOŠEVIĆ d.o.o.
 (540)

**CAPTAIN MORGAN
 TIKI**

(511)

33 Alkoholna pića (osim piva).

(210) **BAZ2324759A** (220) 11/01/2023
 (442) 30/06/2023
 (300) 018731151
 11/07/2022
 EM
 (732) **STOCK PLZEŇ - BOŽKOV s.r.o.**
 Palirenská 641/2, 326 00 Plzeň - Božkov, CZ
 (740) "Živko Mijatović & Partners" d.o.o.
 (540)

Ron Madre

(511)

33 Alkoholna pića (osim piva).

(210) **BAZ2324760A** (220) 11/01/2023

(442) 30/06/2023

(300) 018731163

11/07/2022

EM

(732) **STOCK PLZEŇ - BOŽKOV s.r.o.**
Palirenská 641/2, 326 00 Plzeň -
Božkov, CZ

(740) "Živko Mijatović & Partners" d.o.o.

(540)

Ron Herrera

(511)

33 Alkoholna pića (osim piva).

(210) **BAZ2324763A** (220) 11/01/2023

(442) 30/06/2023

(732) **STOCK PLZEŇ - BOŽKOV s.r.o.**
Palirenská 641/2, 326 00 Plzeň -
Božkov, CZ

(740) "Živko Mijatović & Partners" d.o.o.

(540)

El Puerto

(511)

33 Alkoholna pića (osim piva).

(210) **BAZ2324764A** (220) 11/01/2023

(442) 30/06/2023

(732) **ALKALOID AD Skopje**

Blvd. Aleksandar Mkaedonski 12, 1000
Skopje, MK

(740) "Živko Mijatović & Partners" d.o.o.

(540)

LENTINOX

(511)

5 Protuupalni sprejevi; sprejevi za nos za liječenje alergija; sprejevi za nos za medicinsku upotrebu; farmaceutski preparati za liječenje alergijskog rinitisa.

(210) **BAZ2324766A** (220) 13/01/2023

(442) 30/06/2023

(732) **British American Tobacco Exports Limited**

Globe House, 1 Water Street, London
WC2R 3LA, GB

(740) "Živko Mijatović & Partners" d.o.o.

(540)

AURA GOLD

(511)

34 Cigarete; duhan, sirovi ili prerađeni; duhan za motanje; duhan za lule; duhanski proizvodi; zamjene za duhan (ne za medicinske svrhe); cigare; cigariljosi; upaljači za cigarete za pušače; upaljači za cigare za pušače; šibice; artikli za pušače; papirići za cigarete; tube za cigarete; filteri za cigarete; džepni aparatići za motanje (savijanje) cigareta; ručni uređaji za punjenje filtera omotnica duhanom; elektroničke cigarete; tekućine za elektroničke cigarete; duhanski proizvodi namijenjeni za zagrijavanje.

(210) **BAZ2324767A** (220) 13/01/2023

(442) 30/06/2023

(732) **Nermin Fazlagić**

Via Agostino Guerrieri 15A, 37137
Verona, IT

(740) DR DIANA PROTIĆ TKALČIĆ & PARTNERS d.o.o.

(591) žuta, zelena, crna

(540)

(531) 27.5,29.1

(511)

9 Softver; kinematografski filmovi; stripovi koji se mogu preuzimati; digitalne fotografije koje se mogu preuzimati; softver za igrice; plakati koji se mogu preuzimati; računalni softver za zabavu. ;

16 Tiskani materijali; publikacije; promotivna izdanja; stripovi; knjige; velike knjige sa slikama; plakati napravljeni od papira; sličice za razmjenjivanje; tiskane oglasne ploče od kartona; reklamni poster (plakati). ;

25 Odjeća; obuća; rupci (fulari); pokrivala za glavu; rukavice.;

28 Igračke; aparati za igre; elektroničke igre; pametne igračke; mehaničke igre; igračke, igre, predmeti za igranje i zabavu; puzzle. ;

41 Zabavne usluge; usluge interaktivne zabave; razonoda posredstvom televizije; razonoda posredstvom radija; kazališna zabava; zabavni centri; igre escape room (zabava); obrazovanje i poduka; pripremanje obrazovnih programa; izdavanje obrazovnog materijala za podučavanje; usluge obrazovanja i podučavanja.

(210) **BAZ2324768A** (220) 16/01/2023

(442) 30/06/2023

(732) **Riot Games, Inc. (a Delaware corporation)**

12333 W. Olympic Blvd., Los Angeles, California 90064, US

(740) MSA IP

(540)

THE MAGESEEKER A LEAGUE OF LEGENDS STORY

(511)

9 Programi za igranje video igrice koji se mogu preuzimati; softver za video igre koji se mogu snimati. ;

41 Usluge zabave, naime pružanje online video igara; pružanje privremenog korištenja softvera za igre koji se ne mogu preuzimati putem web stranice; pružanje video igara i računarskih igara kojima se mogu preuzeti, pristupiti i igrati putem računarskih mreža i globalnih komunikacijskih mreža.

(210) **BAZ2324772A** (220) 17/01/2023

(442) 30/06/2023

(732) **ZHEJIANG QIANJIANG MOTORCYCLE CO., LTD**

**Economic & Development Zone,
Wenling City, Zhejiang Province,
317500, CN**

(740) Inja Pašalić

(540)

QJTEC
QJTECHNOLOGY

(531) 27.5

(511)

12 Motocikli; električni bicikli.

(210) **BAZ2324779A** (220) 19/01/2023

(442) 30/06/2023

(732) **Zott SE & Co. KG**

**Dr-Steichele- Straße 4, 86690
Mertingen, DE**

(740) "Živko Mijatović & Partners" d.o.o.

(591) nijanse crvene, bijela, bež, nijanse roze

(540)



(531) 2.9,26.1,29.1

(511)

29 Jogurt; voćni jogurt; tečni jogurt; jogurt sa čokoladom ili dodatkom kakaa; bezalkoholni miješani mliječni napici; deserti pretežno napravljeni od mlijeka; deserti na mliječnoj osnovi, koji sadrže voćne arome; desertne kreme; deserti pretežno napravljeni od mlijeka, sa aromama te želatinom i/ili škrobom kao vezivnim sredstvima; mliječni šejkovi; te sva prethodno navedena roba napravljena na bazi veganskih zamjena za mliječne proizvode.;

30 Pudinzi; jestivi led; dugotrajni pekarski proizvodi i peciva, posebno gotove torte i vafle; napici na bazi kakaa; puding od riže; deserti od griza.

(210) **BAZ2324782A** (220) 23/01/2023

(442) 30/06/2023

(732) **JT International SA**

**Rue Kazem-Radjavi 8, 1202 Geneva,
CH**

(740) PETOŠEVIĆ d.o.o.

(591) plava, zlatna

(540)

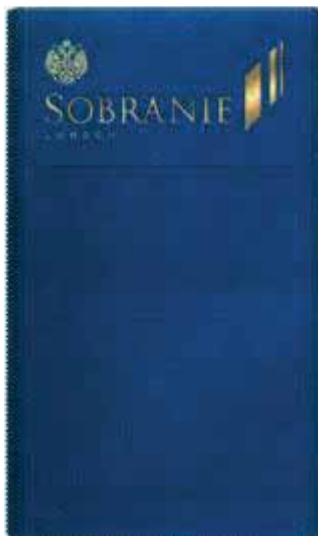

(531) 24.11.18,26.4,29.1

(511)

34 Duhan, tvornički obrađen ili neobrađen; duhan za pušenje, duhan za lulu, duhan za ručno motanje, duhan za žvakanje, duhan u prahu; cigarete, elektroničke cigarete, tekuće otopine za upotrebu u elektronskim cigaretama, isparivač duhana, cigare, cigarilosi; burmut; predmeti za pušače koji su sadržani u klasi 34; cigaretni papiri, tube za cigarete i šibice.

(210) **BAZ2324783A** (220) 23/01/2023

(442) 30/06/2023

(732) **JT International SA**

Rue Kazem-Radjavi 8, 1202 Geneva, CH

(740) PETOŠEVIĆ d.o.o.

(591) crna, crvena, zlatna

(540)



(531) 24.11.18,26.4,29.1

(511)

34 Duhan, tvornički obrađen ili neobrađen; duhan za pušenje, duhan za lulu, duhan za ručno motanje, duhan za žvakanje, duhan u prahu; cigarete, elektroničke cigarete, tekuće otopine za upotrebu u elektronskim cigaretama, isparivač duhana, cigare, cigarilosi; burmut; predmeti za pušače koji su sadržani u klasi 34; cigaretni papiri, tube za cigarete i šibice.

(210) **BAZ2324784A** (220) 24/01/2023

(442) 30/06/2023

(732) **Société des Produits Nestlé S.A. 1800 Vevey, CH**

(740) MSA IP

(540)

LILY'S KITCHEN

(511)

5 Hranjivi dodaci za kućne ljubimce.;

31 Hrana za životinje.

(210) **BAZ2324785A** (220) 25/01/2023

(442) 30/06/2023

(732) **Chery Automobile Co., Ltd.**

8 Changchun Road, Economy & Technology Development Zone, Wuhu City, Anhui Province, CN

(740) "INTELBIRO" d.o.o.

(540)

JAECCO

(531) 27.5

(511)

12 Automobili, električna vozila.

(210) **BAZ2324788A** (220) 26/01/2023

(442) 30/06/2023

(732) **Mylan Inc.**

**1000 Mylan Boulevard, Canonsburg,
PA, 15317, US**

(740) "Živko Mijatović & Partners" d.o.o.

(540)

EPINNEW

(511)

5 Injekcioni lijekovi za liječenje anafilaktičkih reakcija; farmaceutski proizvodi; farmaceutski i medicinski preparati; lijekovi; farmaceutski preparati za liječenje alergijskih stanja.;

10 Injektori medicinskih tečnosti; medicinski aparati, instrumenti i uređaji za unos farmaceutskih proizvoda u ljudsko tijelo; aparati i instrumenti koji sadrže farmaceutske preparate, supstance i lijekove; šprice za injekcije za medicinsku upotrebu; medicinski aparati, instrumenti i uređaji; dijelovi i oprema za pomenutu robu.

(210) **BAZ2324789A** (220) 26/01/2023

(442) 30/06/2023

(732) **Mylan Inc.**

**1000 Mylan Boulevard, Canonsburg,
PA, 15317, US**

(740) "Živko Mijatović & Partners" d.o.o.

(540)

EPISUP

(511)

5 Injekcioni lijekovi za liječenje anafilaktičkih reakcija; farmaceutski proizvodi; farmaceutski i medicinski preparati; lijekovi; farmaceutski preparati za liječenje alergijskih stanja.;

10 Injektori medicinskih tečnosti; medicinski aparati, instrumenti i uređaji za unos farmaceutskih proizvoda u ljudsko tijelo; aparati i instrumenti koji sadrže farmaceutske preparate, supstance i lijekove; šprice za injekcije za medicinsku upotrebu; medicinski aparati, instrumenti i uređaji; dijelovi i oprema za pomenutu robu.

(210) **BAZ2324790A** (220) 27/01/2023

(442) 30/06/2023

(732) **HEMOFARM A.D. farmaceutsko-
hemijaska industrija Vršac Beogradski
put bb, 26300 Vršac, RS**

(740) MSA IP

(540)

VERTO

(511)

5 Farmaceutski proizvodi.

(210) **BAZ2324798A** (220) 30/01/2023

(442) 30/06/2023

(732) **Apatinska Pivara Apatin d.o.o.**

**Trg oslobođenja br. 5, RS-25260
Apatin, RS**

(740) DR DIANA PROTIĆ TKALČIĆ &
PARTNERS d.o.o.

(591) crna, bijela, svijetlo siva, tamno siva

(540)



(531) 3.4,25.1,27.5

(511)

32 Piva, stout, lager (piva sa donjom fermentacijom ili piva donjeg vrenja), tamna piva (porter) i svijetla piva, ale piva (piva sa gornjom fermentacijom ili piva gornjeg vrenja); mineralne i gazirane vode i druga bezalkoholna pića; voćni napici i voćni sokovi; sirupi i drugi preparati za pripremanje pića.

(210) **BAZ2324801A** (220) 02/02/2023

(442) 30/06/2023

(732) **Koncern za proizvodnju i promet konditorskih proizvoda Bambi a.d. Požarevac**

Đure Đakovića bb, 12000 Požarevac, RS

(740) Dragan Mićunović

(591) žuta, zelena, bijela, crvena, siva

(540)



(531) 2.3,5.5,25.1,29.1

(511)

30 Keks, mljeveni keks, posni keks, posni mljeveni keks, posni keks sa kakaom.

(210) **BAZ2324808A** (220) 07/02/2023

(442) 30/06/2023

(300) 018825430

20/01/2023

EM

(732) **SB Advanced Systems Ltd**

2, Prespas, 4th floor, Flat/Office 405, Agioi Omologites, 1082 Nicosia, CY

(740) "LINEA SERVICES" d.o.o. Sarajevo

(591) crvena, bijela, crna

(540)



Superbet

(531) 26.4,26.11,27.5,29.1

(511)

9 Softver za kockanje; softver za kladenje; softverske aplikacije za sportsko kladenje koje se mogu preuzeti; softverske aplikacije za kockanje koje se mogu preuzeti; mobilne aplikacije za kockanje i kladenje; aplikacije za kockanje i kladenje koje se mogu preuzeti, za upotrebu sa mobilnim uređajima; softver za upravljanje kazinom; interaktivne kazino igre koje se nude preko kompjutera, mobilnog uređaja ili mobilne platforme (softver koji se može preuzeti); igre na sreću koje se nude preko kompjutera, mobilnog uređaja ili mobilne platforme (softver koji se može preuzeti); softver za elektronske kladioničarske igre kome se može pristupiti putem interneta, elektronske pošte ili prenosivog, ručnog ili tablet uređaja; kompjuterski softver za upravljanje onlajn igrama i igranjem; softver za kompjuterske aplikacije koji se odnosi na igre i igranje; softver za kompjuterske igre, sačuvan; interaktivni multimedijalni programi za kompjuterske igre; kompjuterski programi za interaktivne igre i/ili takmičenja; platforme za kompjuterski softver, registrovane ili koje se mogu preuzeti, za kockanje; elektronske publikacije koje se odnose na kockanje, koje se mogu preuzeti; podkasti o kladjenju, koji se mogu preuzeti; elektronski tiketi za lutriju; elektronski obrasci za kockanje i kladenje, koji se mogu preuzeti; slikovne datoteke koje se odnose na kladenje, koje se mogu preuzeti; emotikoni koji se odnose na kladenje za mobilne telefone, koji se mogu preuzeti; kompjuterski hardver za igre i igranje; elektronski terminali za generisanje tiketa za lutriju; automati za izdavanje tiketa za lutriju; interaktivni tačkrin terminali.;

41 Usluge koje se odnose na kockanje; usluge koje se odnose na kladenje; usluge koje se odnose na kockanje koje se pružaju onlajn; usluge koje se odnose na kockanje, koje se obavljaju putem softverske platforme; usluge koje se odnose na kladenje koje se pružaju onlajn; usluge koje se odnose na kockanje koje se pružaju na daljinu; usluge koje se odnose na kockanje, koje se pružaju onlajn putem veb stranice ili mobilnih uređaja; usluge koje se odnose na kladenje koje se pružaju onlajn putem veb stranice ili mobilnih uređaja; organizacija lutrija; obezbeđivanje kazino objekata (kockanje); kazino usluge; usluge onlajn kazina; usluge koje se odnose na kazino kockanje na daljinu; interaktivne kazino usluge koje se pružaju putem računara ili mobilne platforme; bingo usluge; usluge bingo sala; usluge koje se odnose na vođenje kompjuterizovanog binga; vođenje kockarnica, odnosno usluge sportskog kladenja u posebno uređenim prostorima u kojima klijenti imaju mogućnost da se klade; nuđenje usluga koje se odnose na kladenje, kockanje i igre

na sreću u fizičkim i elektronskim prostorima; vođenje igara na sreću sa više igrača; pružanje informacija o kockanju; pružanje informacija o klađenju; obezbeđivanje igraonica sa automatima; iznajmljivanje slot mašina [mašina za igre na sreću]; iznajmljivanje opreme za kockanje; iznajmljivanje kazino igara; usluge sportskih rezultata; pružanje informacija u vezi sa sportskim događajima; Pružanje onlajn biltena u oblasti sportske zabave; klupske usluge (zabava ili edukacija); usluge igara koje se nude onlajn sa računarske mreže; pružanje usluga arkadne zabave; multimedijsko izdavaštvo u vezi s kockanjem; organizacija sportskih takmičenja; organizacija sportskih događaja; produkcija sportskih događaja za televiziju i/ili radio; obezbeđivanje sportskih objekata; iznajmljivanje sportske opreme, osim vozila; iznajmljivanje sportskih terena; zabava koja se pruže tokom intervala sportskih događaja; usluge kockanja koje se pružaju u simuliranom digitalnom okruženju, proširenoj stvarnosti, virtualnoj realnosti i metaverzalnom okruženju.

(210) **BAZ2324809A** (220) 08/02/2023

(442) 30/06/2023

(732) **Yimor d.o.o.**

Stjepana Radića 22, 76233 Domaljevac, BA

(740) Dragan Mićunović

(591) nijanse crvene, bež, bijela, crna, zelena, smeđa, žuta

(540)



(531) 3.7,5.5,5.7,8.1,26.4,29.1.1,29.1

(511)

30 Sladoled, sladoledni proizvodi.

(210) **BAZ2324810A** (220) 08/02/2023

(442) 30/06/2023

(732) **Yimor d.o.o.**

Stjepana Radića 22, 76233 Domaljevac, BA

(740) Dragan Mićunović

(591) nijanse smeđe, bež, bijela, crna, crvena, zelena

(540)



(531) 3.7,5.7,8.1,26.4,29.1

(511)

30 Sladoled, sladoledni proizvodi.

(210) **BAZ2324811A** (220) 08/02/2023

(442) 30/06/2023

(732) **Yimor d.o.o.**

Stjepana Radića 22, 76233 Domaljevac, BA

(740) Dragan Mićunović

(591) narandžasta, bež, smeđa, bijela, crna, crvena

(540)



(531) 3.7,5.7,8.1,26.4,29.1

(511)

30 Sladoled, sladoledni proizvodi.

(210) **BAZ2324812A** (220) 08/02/2023
 (442) 30/06/2023
 (732) **Yimor d.o.o.**

**Stjepana Radića 22, 76233 Domaljevac,
 BA**

(740) Dragan Mićunović
 (591) crvena, roza, bež, zelena, bijela, crna
 (540)



(531) 3.7,5.5,8.1,26.1,29.1
 (511)

30 Sladoled, sladoledni proizvodi.

(210) **BAZ2324813A** (220) 08/02/2023
 (442) 30/06/2023
 (732) **Yimor d.o.o.**

**Stjepana Radića 22, 76233 Domaljevac,
 BA**

(740) Dragan Mićunović
 (591) nijanse smeđe, bež, bijela, crvena, crna
 (540)

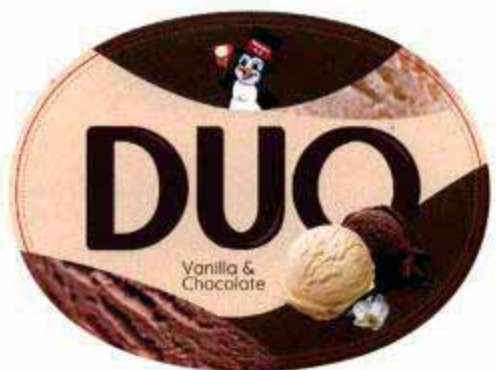

(531) 3.7,5.5,8.1,26.1,29.1
 (511)

30 Sladoled, sladoledni proizvodi.

(210) **BAZ2324814A** (220) 08/02/2023
 (442) 30/06/2023
 (732) **Yimor d.o.o.**

**Stjepana Radića 22, 76233 Domaljevac,
 BA**

(740) Dragan Mićunović
 (540)

FORTE

(511)

30 Sladoled, sladoledni proizvodi.

(210) **BAZ2324815A** (220) 08/02/2023
 (442) 30/06/2023
 (732) **Yimor d.o.o.**

**Stjepana Radića 22, 76233 Domaljevac,
 BA**

(740) Dragan Mićunović
 (540)

DUO

(511)

30 Sladoled, sladoledni proizvodi.

INDEKS BROJEVA PRIJAVA ŽIGOVA
ИНДЕКС БРОЈЕВА ПРИЈАВА ЖИГОВА

BAZ2123510A
BAZ2123511A
BAZ2123594A
BAZ2123797A
BAZ2123879A
BAZ2123943A
BAZ2224226A
BAZ2224252A
BAZ2224278A
BAZ2224356A
BAZ2224363A
BAZ2224364A
BAZ2224365A
BAZ2224433A
BAZ2224465A
BAZ2224513A
BAZ2224520A
BAZ2224522A
BAZ2224523A
BAZ2224527A
BAZ2224530A
BAZ2224531A
BAZ2224532A
BAZ2224536A
BAZ2224537A
BAZ2224538A
BAZ2224539A
BAZ2224541A
BAZ2224542A
BAZ2224543A
BAZ2224544A
BAZ2224545A
BAZ2224548A
BAZ2224549A
BAZ2224550A
BAZ2224551A
BAZ2224552A
BAZ2224553A
BAZ2224558A
BAZ2224559A
BAZ2224562A
BAZ2224566A
BAZ2224567A
BAZ2224568A
BAZ2224570A
BAZ2224571A
BAZ2224572A
BAZ2224573A
BAZ2224574A
BAZ2224577A
BAZ2224578A

BAZ2224579A
BAZ2224585A
BAZ2224586A
BAZ2224587A
BAZ2224588A
BAZ2224591A
BAZ2224592A
BAZ2224597A
BAZ2224598A
BAZ2224599A
BAZ2224600A
BAZ2224601A
BAZ2224602A
BAZ2224603A
BAZ2224604A
BAZ2224605A
BAZ2224606A
BAZ2224607A
BAZ2224608A
BAZ2224609A
BAZ2224610A
BAZ2224611A
BAZ2224615A
BAZ2224616A
BAZ2224617A
BAZ2224618A
BAZ2224619A
BAZ2224620A
BAZ2224621A
BAZ2224622A
BAZ2224623A
BAZ2224624A
BAZ2224625A
BAZ2224626A
BAZ2224627A
BAZ2224628A
BAZ2224629A
BAZ2224630A
BAZ2224631A
BAZ2224632A
BAZ2224635A
BAZ2224636A
BAZ2224637A
BAZ2224638A
BAZ2224639A
BAZ2224640A
BAZ2224641A
BAZ2224643A
BAZ2224644A
BAZ2224645A
BAZ2224646A

BAZ2224647A
BAZ2224648A
BAZ2224649A
BAZ2224650A
BAZ2224652A
BAZ2224653A
BAZ2224654A
BAZ2224655A
BAZ2224656A
BAZ2224657A
BAZ2224658A
BAZ2224659A
BAZ2224662A
BAZ2224663A
BAZ2224664A
BAZ2224665A
BAZ2224666A
BAZ2224668A
BAZ2224669A
BAZ2224670A
BAZ2224671A
BAZ2224672A
BAZ2224673A
BAZ2224674A
BAZ2224675A
BAZ2224676A
BAZ2224678A
BAZ2224681A
BAZ2224682A
BAZ2224683A
BAZ2224684A
BAZ2224685A
BAZ2224686A
BAZ2224688A
BAZ2224689A
BAZ2224690A
BAZ2224691A
BAZ2224692A
BAZ2224693A
BAZ2224694A
BAZ2224696A
BAZ2224697A
BAZ2224698A
BAZ2224699A
BAZ2224700A
BAZ2224701A
BAZ2224702A
BAZ2224703A
BAZ2224704A
BAZ2224705A
BAZ2224707A
BAZ2224708A
BAZ2224709A
BAZ2224710A
BAZ2224711A
BAZ2224712A
BAZ2224713A
BAZ2224714A
BAZ2224715A
BAZ2224716A
BAZ2224717A

BAZ2224718A
BAZ2224719A
BAZ2224720A
BAZ2224721A
BAZ2224722A
BAZ2224723A
BAZ2224724A
BAZ2224725A
BAZ2224728A
BAZ2224731A
BAZ2224732A
BAZ2224733A
BAZ2224734A
BAZ2224735A
BAZ2224736A
BAZ2224737A
BAZ2224738A
BAZ2224739A
BAZ2224740A
BAZ2324741A
BAZ2324742A
BAZ2324743A
BAZ2324744A
BAZ2324745A
BAZ2324750A
BAZ2324751A
BAZ2324752A
BAZ2324753A
BAZ2324754A
BAZ2324758A
BAZ2324759A
BAZ2324760A
BAZ2324763A
BAZ2324764A
BAZ2324766A
BAZ2324767A
BAZ2324768A
BAZ2324772A
BAZ2324779A
BAZ2324782A
BAZ2324783A
BAZ2324784A
BAZ2324785A
BAZ2324788A
BAZ2324789A
BAZ2324790A
BAZ2324798A
BAZ2324801A
BAZ2324808A
BAZ2324809A
BAZ2324810A
BAZ2324811A
BAZ2324812A
BAZ2324813A
BAZ2324814A
BAZ2324815A

INDEKS KLASA PRIJAVA ŽIGOVA
INDEKS KLASA PRIJAVA ŽIGOVA
ИНДЕКС КЛАСА ПРИЈАВА ЖИГОВА

1
BAZ2224587A

3
BAZ2123879A
BAZ2224537A
BAZ2224538A
BAZ2224548A
BAZ2224549A
BAZ2224559A
BAZ2224568A
BAZ2224641A
BAZ2224644A
BAZ2224647A
BAZ2224693A
BAZ2224739A
BAZ2324744A

4
BAZ2224587A
BAZ2224628A

5
BAZ2123879A
BAZ2123943A
BAZ2224226A
BAZ2224520A
BAZ2224522A
BAZ2224523A
BAZ2224537A
BAZ2224538A
BAZ2224548A
BAZ2224549A
BAZ2224559A
BAZ2224566A
BAZ2224585A
BAZ2224598A
BAZ2224605A
BAZ2224618A
BAZ2224619A
BAZ2224620A
BAZ2224621A
BAZ2224640A
BAZ2224647A
BAZ2224648A
BAZ2224649A
BAZ2224650A
BAZ2224658A
BAZ2224665A
BAZ2224668A

BAZ2224686A
BAZ2224693A
BAZ2224699A
BAZ2224700A
BAZ2224701A
BAZ2224702A
BAZ2224708A
BAZ2224711A
BAZ2224718A
BAZ2224719A
BAZ2224721A
BAZ2224728A
BAZ2224731A
BAZ2224732A
BAZ2224733A
BAZ2224734A
BAZ2224740A
BAZ2324753A
BAZ2324754A
BAZ2324764A
BAZ2324784A
BAZ2324788A
BAZ2324789A
BAZ2324790A

6
BAZ2224278A
BAZ2224363A
BAZ2224364A
BAZ2224365A
BAZ2224513A
BAZ2224530A
BAZ2224646A

7
BAZ2224536A
BAZ2224550A
BAZ2224678A
BAZ2224689A
BAZ2324741A
BAZ2324742A
BAZ2324750A

8
BAZ2224536A
BAZ2224678A

9
BAZ2224433A
BAZ2224513A

BAZ2224537A
 BAZ2224538A
 BAZ2224541A
 BAZ2224542A
 BAZ2224543A
 BAZ2224544A
 BAZ2224568A
 BAZ2224574A
 BAZ2224577A
 BAZ2224578A
 BAZ2224599A
 BAZ2224600A
 BAZ2224601A
 BAZ2224602A
 BAZ2224603A
 BAZ2224604A
 BAZ2224628A
 BAZ2224631A
 BAZ2224632A
 BAZ2224639A
 BAZ2224652A
 BAZ2224653A
 BAZ2224654A
 BAZ2224666A
 BAZ2224671A
 BAZ2224674A
 BAZ2224678A
 BAZ2224681A
 BAZ2224682A
 BAZ2224683A
 BAZ2224684A
 BAZ2224685A
 BAZ2224689A
 BAZ2224691A
 BAZ2224692A
 BAZ2224696A
 BAZ2224697A
 BAZ2224703A
 BAZ2224704A
 BAZ2224705A
 BAZ2224712A
 BAZ2324750A
 BAZ2324751A
 BAZ2324752A
 BAZ2324767A
 BAZ2324768A
 BAZ2324808A

10

BAZ2224537A
 BAZ2224538A
 BAZ2224618A
 BAZ2224619A
 BAZ2224620A
 BAZ2224621A

BAZ2224646A
 BAZ2224678A
 BAZ2224696A
 BAZ2224697A
 BAZ2224711A
 BAZ2224739A
 BAZ2324788A
 BAZ2324789A

11

BAZ2224536A
 BAZ2224678A
 BAZ2224689A
 BAZ2224739A

12

BAZ2224433A
 BAZ2224539A
 BAZ2224606A
 BAZ2224666A
 BAZ2224671A
 BAZ2224678A
 BAZ2224689A
 BAZ2224716A
 BAZ2224722A
 BAZ2324750A
 BAZ2324772A
 BAZ2324785A

14

BAZ2224513A
 BAZ2224568A
 BAZ2224724A

16

BAZ2224513A
 BAZ2224639A
 BAZ2224657A
 BAZ2224674A
 BAZ2224678A
 BAZ2224712A
 BAZ2224722A
 BAZ2324767A

17

BAZ2224513A
 BAZ2224646A

18

BAZ2123594A
 BAZ2224513A
 BAZ2224545A
 BAZ2224558A
 BAZ2224568A
 BAZ2224609A

BAZ2224611A
BAZ2224635A
BAZ2224724A

19

BAZ2224278A
BAZ2224513A
BAZ2224530A
BAZ2224673A

20

BAZ2224513A
BAZ2224541A
BAZ2224542A
BAZ2224543A
BAZ2224544A
BAZ2224675A
BAZ2224722A

21

BAZ2224513A
BAZ2224537A
BAZ2224538A
BAZ2224675A
BAZ2224678A

22

BAZ2224513A

24

BAZ2224513A
BAZ2224568A
BAZ2224675A
BAZ2224724A

25

BAZ2123594A
BAZ2224513A
BAZ2224545A
BAZ2224558A
BAZ2224568A
BAZ2224609A
BAZ2224611A
BAZ2224635A
BAZ2224638A
BAZ2224655A
BAZ2224656A
BAZ2224666A
BAZ2224674A
BAZ2224678A
BAZ2224712A
BAZ2224713A
BAZ2224720A
BAZ2224724A
BAZ2324767A

26

BAZ2224513A
BAZ2224678A
BAZ2224713A

27

BAZ2224513A
BAZ2224611A

28

BAZ2224252A
BAZ2224513A
BAZ2224674A
BAZ2224678A
BAZ2224712A
BAZ2324767A

29

BAZ2123943A
BAZ2224551A
BAZ2224552A
BAZ2224553A
BAZ2224559A
BAZ2224572A
BAZ2224573A
BAZ2224586A
BAZ2224591A
BAZ2224592A
BAZ2224610A
BAZ2224643A
BAZ2224688A
BAZ2224738A
BAZ2324779A

30

BAZ2123943A
BAZ2224356A
BAZ2224465A
BAZ2224513A
BAZ2224551A
BAZ2224552A
BAZ2224553A
BAZ2224559A
BAZ2224562A
BAZ2224572A
BAZ2224573A
BAZ2224579A
BAZ2224586A
BAZ2224591A
BAZ2224592A
BAZ2224607A
BAZ2224610A
BAZ2224615A
BAZ2224616A

BAZ2224617A
BAZ2224629A
BAZ2224630A
BAZ2224644A
BAZ2224647A
BAZ2224659A
BAZ2224693A
BAZ2224698A
BAZ2224709A
BAZ2224737A
BAZ2224740A
BAZ2324779A
BAZ2324801A
BAZ2324809A
BAZ2324810A
BAZ2324811A
BAZ2324812A
BAZ2324813A
BAZ2324814A
BAZ2324815A

31

BAZ2123943A
BAZ2224607A
BAZ2224644A
BAZ2224710A
BAZ2324784A

32

BAZ2123943A
BAZ2224226A
BAZ2224527A
BAZ2224551A
BAZ2224552A
BAZ2224553A
BAZ2224559A
BAZ2224562A
BAZ2224591A
BAZ2224592A
BAZ2224615A
BAZ2224647A
BAZ2224669A
BAZ2224670A
BAZ2224707A
BAZ2224725A
BAZ2324798A

33

BAZ2123943A
BAZ2224363A
BAZ2224364A
BAZ2224365A
BAZ2224615A
BAZ2224636A
BAZ2224637A

BAZ2224669A
BAZ2224670A
BAZ2224672A
BAZ2324758A
BAZ2324759A
BAZ2324760A
BAZ2324763A

34

BAZ2224532A
BAZ2224622A
BAZ2224623A
BAZ2224624A
BAZ2224625A
BAZ2224626A
BAZ2224627A
BAZ2224662A
BAZ2224663A
BAZ2224664A
BAZ2224690A
BAZ2224714A
BAZ2324743A
BAZ2324745A
BAZ2324766A
BAZ2324782A
BAZ2324783A

35

BAZ2123594A
BAZ2224513A
BAZ2224537A
BAZ2224538A
BAZ2224548A
BAZ2224549A
BAZ2224550A
BAZ2224567A
BAZ2224568A
BAZ2224572A
BAZ2224573A
BAZ2224588A
BAZ2224603A
BAZ2224604A
BAZ2224610A
BAZ2224632A
BAZ2224652A
BAZ2224653A
BAZ2224654A
BAZ2224655A
BAZ2224656A
BAZ2224657A
BAZ2224673A
BAZ2224676A
BAZ2224694A
BAZ2224696A
BAZ2224697A

BAZ2224713A
BAZ2224722A
BAZ2224723A
BAZ2224724A
BAZ2224735A
BAZ2224736A
BAZ2224740A
BAZ2324751A
BAZ2324752A

36

BAZ2123797A
BAZ2224531A
BAZ2224608A
BAZ2224715A

37

BAZ2224433A
BAZ2224530A
BAZ2224570A
BAZ2224571A
BAZ2224696A
BAZ2224697A

38

BAZ2224603A
BAZ2224604A
BAZ2224674A
BAZ2324751A
BAZ2324752A

39

BAZ2224588A
BAZ2224628A
BAZ2224703A

40

BAZ2224513A
BAZ2224628A

41

BAZ2224513A
BAZ2224537A
BAZ2224538A
BAZ2224597A
BAZ2224603A
BAZ2224604A
BAZ2224639A
BAZ2224657A
BAZ2224674A
BAZ2224676A
BAZ2224681A
BAZ2224682A
BAZ2224683A
BAZ2224684A

BAZ2224685A
BAZ2224694A
BAZ2224712A
BAZ2324767A
BAZ2324768A
BAZ2324808A

42

BAZ2224513A
BAZ2224530A
BAZ2224537A
BAZ2224538A
BAZ2224603A
BAZ2224604A
BAZ2224631A
BAZ2224632A
BAZ2224645A
BAZ2224652A
BAZ2224653A
BAZ2224654A
BAZ2224691A
BAZ2224692A
BAZ2224694A
BAZ2224696A
BAZ2224697A
BAZ2224703A
BAZ2224717A
BAZ2324741A
BAZ2324742A

43

BAZ2224363A
BAZ2224364A
BAZ2224365A
BAZ2224551A
BAZ2224552A
BAZ2224553A
BAZ2224659A

44

BAZ2224537A
BAZ2224538A
BAZ2224696A
BAZ2224697A

45

BAZ2224631A
BAZ2224657A

INDEKS NOSILACA PRIJAVA ŽIGOVA
INDEKS NOSITELJA PRIJAVA ŽIGOVA
ИНДЕКС НОСИЛАЦА ПРИЈАВА ЖИГОВА

“AEGEAN” društvo sa ograničenom odgovornošću BAZ2224530A	Aluminij industries d.o.o. / Aluminij Industrija d.o.o. BAZ2224363A
“DUKA & BOSNA” d.o.o. Brčko BAZ2224722A	BAZ2224364A
“MB IMPEKS” d.o.o. Banja Luka BAZ2224252A	BAZ2224365A
“MINGOS-COFFEE” d.o.o. Brčko BAZ2224579A	Amela Ćerić BAZ2224610A
“novotel” društvo sa ograničenom odgovornošću Sarajevo BAZ2324751A	Apatinska Pivara Apatin d.o.o. BAZ2324798A
BAZ2324752A	AS NOSTRO d.o.o. BAZ2224675A
“Promelem” doo BAZ2224647A	ASA OSIGURANJE d.d. BAZ2224608A
“Xyllion” d.o.o. BAZ2224570A	AstraZeneca AB BAZ2224585A
BAZ2224571A	BAZ2224640A
Abdi Ibrahim Ilaç Sanayi ve Ticaret A.S. BAZ2224648A	Atlantbh d.o.o. Sarajevo BAZ2224652A
BAZ2224649A	BAZ2224653A
BAZ2224650A	BAZ2224654A
Advokatska komora Republike Srpske BAZ2224657A	AUTOBAT d.o.o. za trgovinu i usluge Grude BAZ2224587A
Aida Softić BAZ2224693A	Bećarević Senad; Melkić Kemal BAZ2224655A
Aleksandar Ratković BAZ2224527A	BAZ2224656A
ALKALOID AD Skopje BAZ2224548A	BOM-IMPEX d.o.o. Banja Luka BAZ2224615A
BAZ2224549A	BAZ2224616A
BAZ2224566A	BAZ2224617A
BAZ2224686A	BorgWarner Inc. BAZ2324750A
BAZ2224699A	BOROVITI d.o.o. Široki Brijeg BAZ2224226A
BAZ2224700A	BRITISH AMERICAN TOBACCO /BRANDS) LIMITED BAZ2224690A
BAZ2224701A	British American Tobacco Exports Limited BAZ2324766A
BAZ2224702A	Burberry Limited BAZ2224635A
BAZ2224740A	CAPCOM CO., LTD. BAZ2224681A
BAZ2224711A	
BAZ2324764A	

BAZ2224682A

BAZ2224683A

BAZ2224684A

BAZ2224685A

Chery Automobile Co., Ltd.

BAZ2324785A

City Ice d.o.o. Sarajevo, u prevodu Ledeni Grad
d.o.o. Sarajevo

BAZ2224465A

Corteva Agriscience LLC

BAZ2224668A

Diageo Scotland Limited

BAZ2324758A

Diamond Quest Limited

BAZ2324745A

BAZ2324743A

Dino Čolaković

BAZ2224632A

Dives d.o.o.

BAZ2224559A

DOO "ADRA" BRČKO

BAZ2224586A

Društvo za proizvodnju, trgovinu i usluge IN
AGRO d.o.o. Kakanj

BAZ2224522A

BAZ2224523A

EM SPORT d.o.o.

BAZ2224545A

FAMA d.o.o. za trgovinu Široki Brijeg

BAZ2123594A

FCA US LLC

BAZ2224689A

FEKO-SALE d.o.o. ZENICA

BAZ2224688A

Ficosota Food EAD

BAZ2224629A

BAZ2224630A

Ford Motor Company

BAZ2224539A

FRANCK d.d.

BAZ2224709A

FRUCTAL živilska industrija d.o.o.

BAZ2224591A

BAZ2224592A

GA-ME-HA d.o.o. Sarajevo

BAZ2224572A

Giant Manufacturing Co., Ltd.

BAZ2224666A

GONZALES d.o.o.

BAZ2224703A

GotSolution d.o.o.

BAZ2224694A

Heineken Hrvatska d.o.o.

BAZ2224707A

HEMOFARM A.D. farmaceutsko-hemijska
industrija Vršac

BAZ2224708A

BAZ2224658A

BAZ2224721A

BAZ2324790A

HERTEX d.o.o.

BAZ2224609A

Hilton Worldwide Manage Limited

BAZ2123797A

Iconix Europe LLC

BAZ2224720A

Inter Holding d.o.o. Sarajevo

BAZ2224735A

BAZ2224736A

International Foodstuffs Co LLC

BAZ2224738A

J&B LIMITED

BAZ2224532A

JADRAN GALENSKI LABORATORIJ d.d.

BAZ2123879A

Javno preduzeće "ELEKTROPRIVREDA HZ HB"
d.d. Mostar

BAZ2224628A

Johnson & Johnson

BAZ2224537A

BAZ2224538A

JT International SA

BAZ2324782A

BAZ2324783A

Juice&Smoothies d.o.o. Sarajevo

BAZ2224551A

BAZ2224553A

BAZ2224552A

KENNA d.o.o. Sarajevo

BAZ2224659A

Koncern za proizvodnju i promet konditorskih
proizvoda Bambi a.d. Požarevac

BAZ2324801A

KT & G Corporation

BAZ2224662A

BAZ2224663A

BAZ2224664A

LEGO Juris A/S

BAZ2224712A

Lidl Stiftung & Co. KG

BAZ2224678A

BAZ2224669A

BAZ2224670A

BAZ2224672A

BAZ2123943A

MARBO PRODUCT d.o.o.

BAZ2224643A

Marko Perić, Ana Perić

BAZ2224646A

Merck Sharp & Dohme LLC

BAZ2224605A

MLINPEK-ŽITAR d.d.

BAZ2224607A

MOJIĆ d.o.o.

BAZ2224513A

MUSTANG - Bekleidungswerke GmbH + Co. KG

BAZ2224568A

Mylan Inc.

BAZ2224618A

BAZ2224619A

BAZ2224620A

BAZ2224621A

BAZ2324788A

BAZ2324789A

NADJA GYDAT d.o.o.

BAZ2224611A

Nebojša Antić

BAZ2224598A

Nermin Fazlagić

BAZ2324767A

Neuroth International AG

BAZ2224696A

BAZ2224697A

Nicoventures Holdings Limited

BAZ2224622A

BAZ2224623A

BAZ2224624A

BAZ2224625A

BAZ2224626A

BAZ2224627A

NOBEL LIJEK d.o.o.

BAZ2224520A

Novartis AG

BAZ2324753A

BAZ2324754A

NR Class 3, LLC

BAZ2324744A

ORIGIN doo Sarajevo

BAZ2224631A

PAK CENTAR d.o.o. Sarajevo

BAZ2224725A

Plaza Tech d.o.o. Sarajevo

BAZ2224638A

POWERLINK TECHNOLOGY and Investment Company Limited

BAZ2224716A

PRA d.o.o.

BAZ2224676A

Preduzeće za proizvodnju, promet i usluge OQEMA BH d.o.o. Visoko

BAZ2224588A

Qatar Central Bank

BAZ2224531A

Reemtsma Cigarettenfabriken GmbH

BAZ2224714A

Regional Cooperation Council Secretariat

BAZ2224597A

Riot Games, Inc. (a Delaware corporation)

BAZ2224674A

BAZ2324768A

Roland DG Corporation

BAZ2224645A

S.M.K. d.o.o.

BAZ2224567A

SAAT VE SAAT SANAYI VE TICARET ANONIM ŞİRKETİ

BAZ2224578A

SAHHA solution BH d.o.o.

BAZ2224558A

Sanda Potkrajac

BAZ2224713A

SANOVEL İLAÇ SANAYI VE TICARET A. S.

BAZ2224665A

SB Advanced Systems Ltd

BAZ2324808A

Serbia Broadband - Srpske Kablovske Mreze doo Beograd

BAZ2224603A

BAZ2224604A

SHENZHEN TCL NEW TECHNOLOGY CO., LTD.

BAZ2224577A

SMARTLIO - PAMETNA RJEŠENJA d.o.o.

BAZ2224739A

Société des Produits Nestlé S.A.

BAZ2324784A

STOCK PLZEŇ - BOŽKOV s.r.o.

BAZ2324759A

BAZ2324760A

BAZ2324763A

Superznanac d.o.o.

BAZ2224639A

TBG BH d.o.o. Kakanj

BAZ2224673A

TCL Technology Group Corporation

BAZ2224599A

BAZ2224600A

BAZ2224601A

BAZ2224602A

TCT Mobile Europe SAS

BAZ2224574A

TECNO TELECOM(HK) LIMITED

BAZ2224704A

BAZ2224705A

THE COCA-COLA COMPANY

BAZ2224562A

Tiffany and Company

BAZ2224723A

BAZ2224724A

TKI HRASTNIK, d.d.

BAZ2224641A

Top Victory Investment Limited

BAZ2224541A

BAZ2224542A

BAZ2224543A

BAZ2224544A

TR "Butik Badem", vl. Miftari Adem

BAZ2224573A

VALBIFRUT S.A.

BAZ2224710A

Vilson Company d.o.o. Sarajevo

BAZ2224644A

VINARIJA ČITLUK d.d. ČITLUK

BAZ2224636A

BAZ2224637A

VIVO MOBILE COMMUNICATION CO., LTD

BAZ2224433A

Western Union Holdings, Inc.

BAZ2224715A

WIENERBERGER AG

BAZ2224278A

WISCHT d.o.o.

BAZ2224550A

Xinjiang Goldwin Science and Technology Co., Ltd.

BAZ2324741A

BAZ2324742A

Yadea Technology Group Co, Ltd.

BAZ2224671A

Yimor d.o.o.

BAZ2224698A

BAZ2224356A

BAZ2224737A

BAZ2324809A

BAZ2324810A

BAZ2324811A

BAZ2324812A

BAZ2324813A

BAZ2324814A

BAZ2324815A

Yiwu Ackiliss Electric Co., Ltd.

BAZ2224536A

ZHEJIANG QIANJIANG MOTORCYCLE CO., LTD

BAZ2224606A

BAZ2324772A

Zoetis Belgium S.A.

BAZ2224717A

Zoetis Services LLC

BAZ2224718A

BAZ2224719A

BAZ2224728A

BAZ2224731A

BAZ2224732A

BAZ2224733A

BAZ2224734A

BAZ2224691A

BAZ2224692A

Zott SE & Co. KG

BAZ2324779A

**PROMJENA NAZIVA I ADRESE-PROMJENA NAZIVA I ADRESE
ПРОМЈЕНА НАЗИВА И АДРЕСЕ**

BAZ2224054A

3/2022

AS NOSTRO d.o.o.

Poslovna zona "Glinište II" broj 3, Jelah, 74260

Tešanj, BA

14/04/2023

PRENOS PRAVA-PRENOS PRAVA-ПРЕНОС ПРАВА

BAZ2123920A

4/2022

Inter Holding d.o.o. Sarajevo

Lužansko polje 7, Ilidža, BA

05/04/2023

BAZ2224484A

1/2023

Inter Holding d.o.o., Sarajevo

Lužansko polje 7, Ilidža, BA

05/04/2023

BAZ2224194A

1/2023

Inter Holding d.o.o. Sarajevo

Lužansko polje 7, Ilidža, BA

05/04/2023

BAZ2224496A

1/2023

Inter Holding d.o.o. Sarajevo

Lužansko polje 7, Ilidža, BA

05/04/2023

**OGRANIČENJE POPISA PRIJAVA
OGRANIČENJE POPISA PRIJAVA
ОГРАНИЧЕЊЕ ПОПИСА ПРИЈАВА**

BAZ2224293A

4/2022

29 Maslinova ulja, osim namaza na bazi
maslinovog ulja.

23/03/2023

OBJAVA ŽIGOVA

Bibliografski podaci svrstani su prema rastućem registarskom broju žiga

Podaci su popraćeni NID kodom /Internationally agreed Numbers for the Identification of Data / (broj u zagradi), za identifikaciju podataka o žigovima a prema standardu

Prikaz redoslijeda podataka u objavljenom žigu je slijedeći:

- | | |
|---|--|
| (111) Registarski broj žiga | (181) Datum do kojeg važi pravo na žig |
| (210) Broj prijave žiga | (220) Datum podnošenja prijave žiga |
| (151) Datum registracije žiga | |
| (442) Datum registracije žiga | |
| (300) Podaci o pravu prvenstva (država, datum podnošenja i broj prioritete prijave) | |
| (230) Datum izložbenog (sajamskog) prava prvenstva | |
| (641) Podaci o prijavi podnesenoj kod bivšeg SZP (broj prijave, datum podnošenja prijave) | |
| (732) Nosilac žiga | |
| (740) Zastupnik | |
| (551) Kolektivni žig | |
| (591) Boje | |
| (554) Trodimenzionalni žig | |
| (539) Opis | |
| (540) Izgled žiga | |

Izgled žiga (text ili slika)
(max 8 x 8 cm za sliku)

- (526) Disklaimer – Dobrovoljno ograničenje obima zaštite
- (531) Među. klasifikacija figurativnih elemenata žigova prema Bečkoj klasifikaciji-sedma edicija
- (511) **Međunarodna klasifikacija roba i usluga prema Ničanskoj klasifikaciji-jedanesta edicija**

STRUKTURA REGISTRARSKOG BROJA ŽIGA
STRUKTURA REGISTRACIJSKOG BROJA ŽIGA
СТРУКТУРА РЕГИСТАРСКОГ БРОЈА ЖИГА

BA Z 97 0001



(111) **BAZ2022956** (181) 26/10/2030
 (210) BAZ2022956A (220) 26/10/2020
 (151) 17/04/2023
 (732) **FDS d.o.o. Sarajevo**
Pofalićka 5, 71000 Sarajevo, BA
 (740) Krdžalić Adi
 (540)



(531) 26.1,26.11,27.5
 (511)
 34 Cigarete i pribor za pušače.

(111) **BAZ2123183** (181) 03/02/2031
 (210) BAZ2123183A (220) 03/02/2021
 (151) 28/04/2023
 (732) **Irhad Mlivo**
Sultan Ahmedova br. 77, 70230
Bugojno, BA

(740) ZAK Kenan Elezović i Mirza
 Dževdetbegović
 (540)



(531) 26.3,26.4,26.5,27.5
 (511)

9 Odjeća koja štiti od ozbiljnih ili povreda po život; sportski štitnici za glavu; skijaške kacige; sportski štitnici za usta. ;

18 Koža i imitacija kože; prtljažne i torbe za nošenje; štapovi za hodanje.;

25 Dijelovi odjeće; obuće i pokrivala za glavu; vizire na kapama; skijaške čizme; odjeća za sport; skijaška odjeća; skijaške jakne; skijaške rukavice, torbe posebno prilagođene za skijaške pancerice; skijaške pantole; skijaška odjela; skijaške kape; odjeća za trčanje; obuća za trčanje; sportske čarape; skijaške čarape.;

28 Oprema za različite sportove i igre; skijaški vezovi za alpsko skijanje.

(111) **BAZ2123414** (181) 30/04/2031
 (210) BAZ2123414A (220) 30/04/2021
 (151) 01/06/2023
 (732) **Adnan Zjajo**
Paromlinska 53c, 71000 Sarajevo, BA
 (540)

MOJ
 tag.

(531) 24.17.2,27.5.1,27.5.17
 (511)

9 Računarski programi (softver); aplikacije za računarske programe koje se mogu preuzeti s interneta.;

35 Oglašavanje i reklamiranje računarskih programa i aplikacija za računarske programe koje se mogu preuzeti s interneta.

- (111) **BAZ2123471** (181) 19/05/2031
 (210) BAZ2123471A (220) 19/05/2021
 (151) 11/01/2023
 (732) **Dino Ademović**

**3. Tuzlanske brigade 50, 75207 Tuzla -
 Simin Han, BA**

- (740) Krdžalić Adi
 (591) crvena, siva
 (540)



- (531) 26.4,29.1
 (511)

11 Klimatizacija zraka (instalacije za klimatizaciju zraka); klimatizacija zraka (uređaji za klimatizaciju zraka); pročišćavanje zraka (uređaji i strojevi za pročišćavanje zraka); provjetravanje [klimatizacija] (uređaji za klimatizaciju vozila); provjetravanje [klimatizacija] (uređaji za provjetravanje); uređaji za klimatiziranje zraka u vozilima; ventilatori [dijelovi postrojenja za provjetrivanje]; ventilatori (električni ventilatori za osobnu upotrebu); ventilatori [klimatizacija]; zrak (filtri za zrak) za klimatizaciju; zrak (sterilizatori zraka); zrak (sušila za zrak); zrak (uređaji za filtriranje zraka); zrak (uređaji za hlađenje zraka); ovlaživači; uređaji za otklanjanje vlage iz zraka.;

35 Oglašavanje; vođenje komercijalnih poslova; komercijalna administracija; uredski poslovi.

- (111) **BAZ2123705** (181) 18/08/2031
 (210) BAZ2123705A (220) 18/08/2021
 (151) 11/04/2023
 (732) **Lidl Stiftung & Co. KG Stiftsbergstraße
 1, 74172 Neckarsulm, DE**

- (740) Živko Mijatović & Partners d.o.o.
 (591) Plava, bijela, crna.
 (540)



- (531) 26.4,27.5,29.1
 (511)

29 Sastojci za pečenje raznih vrsta, obuhvaćeni ovom klasom, a naročito kandirano voće, glazirane trešnje, suho grožđe, sultanija (bijelo suho grožđe), kandirana kora narandže, kandirana kora limuna; prerađen badem i sve

vrste orašastih plodova; suhi kokosov orah; pripremljen nadjev za pečenje, koji se uglavnom sastoji od maka, orašastih plodova, badema, kokosovih pahuljica i/ili voća; želatin za ishranu; mljevene sjemenke maka; namirnice za aromatiziranje, osobito oguljeno citrusno voće i/ili korice agruma, uključujući iste u sušenom ili dehidriranom obliku; konzervirano, kuhano i smrznuto voće.;

30 Brašno; šećer; kakao; škrob za prehranu; sastojci za pečenje svih vrsta, uključeni u ovu klasu, osobito glazure za kolače, premazi, glazure, pripravci za učvršćivanje tučenog vrhnja, arome za ulja za pečenje i kuhanje, šećerni preljev, marcipan, masa od marcipana, nugat, oblatne za pečenje, vanilija i vanilin šećer, mahune vanilije; med, melasa; čokolada i proizvodi od čokolade, naročito rendana čokolada, preljevi od čokolade, listići, zrnca i pahuljice; dekorativni čokoladni i konditorski proizvodi; presovani i sušeni kvasac; prašak za dizanje kod pečenja, naročito prašak za pecivo (natrijev bikarbonat), začini i mješavine začina; namirnice za aromatiziranje, posebno ekstrakti agruma, uključujući iste u sušenom ili dehidriranom obliku; pekarske smjese, tijesto za kolače; tjestenina; kruh i slastice od tijesta; kruh i krušni proizvodi; kolači; konditorski proizvodi.;

31 Svježe sjemenke maka, orašasti plodovi i bademi svih vrsta; svježe voće.

- (111) **BAZ2123725** (181) 27/08/2031
 (210) BAZ2123725A (220) 27/08/2021
 (151) 11/04/2023
 (732) **Montres Tudor SA**
Rue François-Dussaud 3, Geneve, CH
 (740) Živko Mijatović & Partners d.o.o.
 (540)



- (531) 24.1
 (511)

14 Satni mehanizmi i njegovi dijelovi; nakit; drago i poludrago kamenje; plemeniti metali i njihove legure; broš igle (nakit).;

35 Prezentacija urarskih i kronometrijskih artikala, nakita i pametnih satova putem svih komunikacijskih medija

u maloprodajne svrhe; on-line reklamiranje; pružanje informacija i savjeta potrošačima u vezi s urarskim i kronometrijskim artiklima, nakitom, pametnim satovima i artiklima za online prodaju; usluge reklamiranja, marketinga i promocije; usluge oglašavanja i promotivne usluge; distribucija promotivnih materijala; savjetodavne usluge u oblasti oglašavanja i marketinga; savjetodavne usluge u vezi sa promotivnim aktivnostima.;

37 Usluge popravke urarskih i kronometrijskih artikala, nakita i pametnih satova; usluge održavanja urarskih i kronometrijskih artikala, nakita i pametnih satova; usluge poliranja za urarske i kronometrijske proizvode i nakit; usluge remonta urarskih i kronometrijskih proizvoda, nakita i pametnih satova; usluge restauracije urarskih i kronometrijskih proizvoda, nakita i pametnih satova; usluge tehničke kontrole za urarske i kronometrijske proizvode, nakit i pametne satove; pružanje savjeta i informacija u vezi svih prethodno navedenih usluga.

(111) **BAZ2123823** (181) 12/10/2031

(210) BAZ2123823A (220) 12/10/2021

(151) 22/05/2023

(732) **“ĐURIĆ MBB” d.o.o. Doboj
Aerodromsko naselje b.b., Bukovica
Velika, BA**

(591) crna, bijela, svijetlo smeđa

(540)



(531) 3.6,27.5,29.1

(511)

31 Sirovi i neprerađeni poljoprivredni, akvakulturni, hortikulturni i šumarski proizvodi; sirove i neprerađene žitarice i sjeme; svježe voće i povrće, svježe začinsko bilje; prirodne biljke i cvijeće; cvjetne lukovice, sadnice i sjeme za sadnju; žive životinje; hrana i piće za životinje.

(111) **BAZ2123827** (181) 15/10/2031

(210) BAZ2123827A (220) 15/10/2021

(151) 17/03/2023

(732) **Domaća radinost “MAGIC TOUCH
NATURAL COSMETICS”, VI. Klopić
Murtić (Meho) Meliha**

Lojička bb, 77220 Cazin, BA

(591) crna, zlatna

(540)



(531) 26.4.18,27.5.10,27.5.22,27.5.24,29.1.2,2
9.1.8

(511)

3 Šećerna pasta za depilaciju, pasta za depilaciju, vosak za depilaciju, vosak u trakicama za depilaciju, kreme za depilaciju; šamponi za kosu, šamponi za tijelo, prirodni šamponi, šamponi za bebe, suhi šamponi, šamponi protiv prhuti, šamponi za suhu kosu, šamponi za masnu kosu, šamponi za kosu s problematičnim vlasište, šamponi za kosu s neurodermatitisima, šamponi za tijelo s problematičnom kožom, šamponi za tijelo s kožom sklonom neurodermatitisima, šamponi, glicerinski sapuni, prirodni sapuni, tečni sapuni, sapuni za lice, sapuni za tijelo, prirodni sapuni za lice, prirodni sapuni za tijelo; dezodoransi, prirodni dezodoransi, antiperspiranti, kruti dezodoransi, dezodoransi u kremi, dezodoransi u stiku, dezodoransi u spreju, roll on dezodoransi, kreme za lice, kreme za tijelo, prirodne kreme za lice i tijelo, hidratantne kreme za lice i tijelo, melemi, prirodni melemi, losioni za tijelo, mlijeka za tijelo, mlijeka za lice, ulja za tijelo, prirodna ulja za tijelo, ulja za sunčanje, ulja za samotamnjenje, ulja sa glitterima (shimmerima), ulja za lice, serumi za lice, anti-age serumi, serumi za kosu, serumi za tijelo, mermelade za sunčanje, mermelade za tijelo, maslaci za tijelo, maslaci za lice; tonici za lice, tonici za tijelo, vodice za kosu, vodice za tijelo, vodice za lice, vodice sa glitterima (shimmerima) za kosu, lice i tijelo; pilinzi za lice, pilinzi za tijelo, šećerni pilinzi, uljni pilinzi, suhi pilinzi, tečni pilinzi, pilinzi sa glitterima (shimmerima), pilinzi za suhim ili svježim cvijećem, prirodni pilinzi; balzami za usne, prirodni balzami za usne, balzami za usne u stiku, balzami za usne u kutijicama; pjene za

čišćenje lica, pjene za tijelo, pjene za samotamnjenje; anti-age serumi, uljni serumi, vodeni serumi, serumi za lice, serumi za samotamnjenje, serumi za masnu kožu, serumi za suhu kožu; maske za lice, maske za lice sa shimmerima, maske za lice s oblikom lica.;

5 Farmaceutski i drugi preparati za ljudsku, medicinsku upotrebu ili za upotrebu kod životinja ljekovita šećerna pasta za depilaciju.;

21 Spužvice za čišćenje lica, spužvice za uklanjanje mitesera; piling rukavice; make-up četkice, četkice za maske.;

44 Saloni za uljepšavanje, kozmetički saloni, frizerski saloni, salon za masažu, saloni za njegu kože, saloni za mršavljenje, solarij, saloni za tamnjenje kože, saloni za njegu noktiju, saloni za uklanjanje dlačica, saloni za depilaciju, salon za trajnu depilaciju, saloni za lasersku depilaciju, saloni za permanentni make up, saloni za tetoviranje, usluge frizerskog i kozmetičkog salona, usluge salona za njegu noktiju, usluge frizerskih salona za djecu, usluge frizerskih salona za muškarce, usluge frizerskih salona za žene, usluge salona za uredjivanje kućnih ljubimaca, usluge salona za uljepšavanje kućnih ljubimaca.

(111) **BAZ2123834** (181) 20/10/2031

(210) BAZ2123834A (220) 20/10/2021

(151) 24/03/2023

(732) **Željko Panić**

Kordunaška br. 8, 78000 Banja Luka, BA

(591) svijetloplava, tamnoplava

(540)



(531) 3.9,27.5,29.1

(511)

25 Bermude za kupanje, bikini kupaći kostimi, dječija odjeća, dječiji kupaći kostimi, jednodijelni kupaći kostimi, kape za kupanje, kape za vaterpolo, kupaće gaćice, kupaći kostimi za muškarce i žene, ogrtači, prsluci za plivanje.;

28 Lopte za sport, lopte za vaterpolo, lopte za plažu, sportski artikli i oprema.;

41 Bazenska infrastruktura, Festivali (Organizovanje-) u rekreativne svrhe, individualno vježbanje (obuka), informativne usluge u vezi sa sportom, izdavanje časopisa, iznajmljivanje opreme za sportske događaje, iznajmljivanje opreme za sport i vježbu, kulturne i sportske aktivnosti, obrazovanje i obuka, obrazovanje, zabava i sport, obrazovne, zabavne i sportske usluge, obučavanje

sportskih aktivnosti, obuka ronjenja, obučavanje plivanja, organizacija i vođenje sportskih manifestacija, organizacija sportskih aktivnosti i takmičenja, organizovanje i održavanje takmičenja, podučavanje (treniranje), pružanje kurseva obučavanja u vezi sa sportom, rekreacione usluge, školske usluge, sportska obuka, sportske usluge, treniranje, usluge obrazovanja i obuke koje se odnose na sport, usluge obučavanja u vezi sa sportom.

(111) **BAZ2123854** (181) 03/11/2031

(210) BAZ2123854A (220) 03/11/2021

(151) 30/03/2023

(732) **Timur Stroil**

Envera Sehovica 58, Sarajevo, BA;

Đejla Mahmutović

Hasana Kaimije 25, Sarajevo, BA;

Barbara Peleš-Stroil

Envera Sehovica 58, Sarajevo, BA

(540)

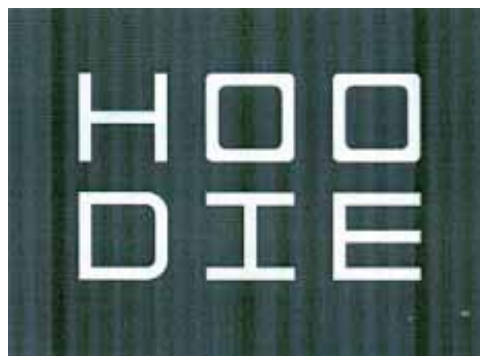

(531) 26.4,27.5

(511)

25 Odjeća, obuća, pokrivala za glavu.;

42 Usluge dizajna odjeće, obuće i pokrivala za glavu.

(111) **BAZ2123896** (181) 29/11/2031

(210) BAZ2123896A (220) 29/11/2021

(151) 14/03/2023

(732) **TP-LINK CORPORATION LIMITED**

Room 901, 9/F, New East Ocean Centre,

9 Science Museum, Road, Tsim Sha

Tsui, Kowloon, Hong Kong, HK

(740) "Živko Mijatović & Partners" d.o.o.

(540)

Omāda

(531) 26.11,27.5

(511)

9 Mrežni ruteri; etemet prekidači; bežične pristupne tačke; računarski hardver; računarski softver za planiranje, konfigurisanje, raspoređivanje, rukovanje, upravljanje i nadgledanje komunikacione opreme; uređaji za čuvanje podataka; VOIP telefoni; video kamere; videorekorderi; električni prekidači; električni utikači.

(111) **BAZ2123897** (181) 29/11/2031

(210) BAZ2123897A (220) 29/11/2021

(151) 14/03/2023

(732) **TP-LINK CORPORATION LIMITED**
Room 901, 9/F, New East Ocean Centre,
9 Science Museum, Road, Tsim Sha
Tsui, Kowloon, Hong Kong, HK

(740) "Živko Mijatović & Partners" d.o.o.

(540)



HomeCare

(531) 2.9,24.1,27.5

(511)

9 Modemi; kompjuterski mrežni prekidači; moduli kompjuterskog mrežnog prekidača; proširivači dometa bežične mreže; aparati za među-komunikaciju; mrežni ruteri; računarski programi koji se mogu preuzeti za kontrolu gore navedenih uređaja; aplikacije za pametne prenosive uređaje koje se mogu preuzeti za kontrolu gore navedenih uređaja; računarski softver i firmver za podešavanje i obezbjeđivanje bezbjedne, pouzdane i brze kućne mreže za korisnike; računarski programi za podešavanje i obezbjeđivanje bezbjedne, pouzdane i brze kućne mreže za korisnike; operativni kompjuterski sistemi; kompjuterski operativni programi.

(111) **BAZ2123898** (181) 29/11/2031

(210) BAZ2123898A (220) 29/11/2021

(151) 14/03/2023

(732) **TP-LINK CORPORATION LIMITED**
Room 901, 9/F, New East Ocean Centre,
9 Science Museum, Road, Tsim Sha
Tsui, Kowloon, Hong Kong, HK

(740) "Živko Mijatović & Partners" d.o.o.

(540)



(531) 27.5

(511)

9 Proširivači dometa bežične mreže; ruteri; uređaji za bežične pristupne tačke; računarski programi za gore navedene proizvode (softver koji se može preuzeti).

(111) **BAZ2123899** (181) 29/11/2031

(210) BAZ2123899A (220) 29/11/2021

(151) 14/03/2023

(732) **TP-LINK CORPORATION LIMITED**
Room 901, 9/F, New East Ocean Centre,
9 Science Museum, Road, Tsim Sha
Tsui, Kowloon, Hong Kong, HK

(740) "Živko Mijatović & Partners" d.o.o.

(540)



(531) 27.5

(511)

9 Kompjuterski aplikativni softver za mobilne telefone, tablete; stoni računar za kontrolu i automatizaciju pametnih kućnih senzora i uređaja; kamere; utikač za adaptere; adapteri, prekidači, ruteri i čvorišta računarske mreže; čvorišta, prekidači i ruteri računarske mreže; sistem dnevnog i noćnog vida, uglavnom uključujući senzore za dan i noć; dnevna i noćna kamera, napajanje, sredstva za komunikaciju, monitori i operativni softver; električni utikači; električne utičnice; uređaji za električni utikač koji može da poveže i isključi napajanje i/ili da kontroliše kablove; električni utikači i utičnice; strujni ruter za upravljanje i optimizaciju

energetskog opterećenja u zgradama; gateway ruteri sa svojstvom kontrole hardvera putem računara; mrežni ruteri; sistem daljinskog video nadzora koji se uglavnom sastoji od kamera i video monitora za snimanje i prenos slika na udaljene lokacije; telekomunikaciona oprema, naime optički primopredajnici, optički repetitori, konverteri i optimizatori, multipleksori sa podjelom talasnih dužina, sistemi optičkog prenosa u slobodnom prostoru, prekidači uključujući etemet prekidače i rutere, optička vlakna do kuće te VDSL pristupni agregatori, terminali i repetitori na osnovu etemeta, i proizvodi za daljinsko upravljanje statusom, odnosno prekidači, i konzola, alarm, senzor i uređaji za upravljanje napajanjem; ruter telefonskih poziva bez potrebe za pristupom intemetu za telefone sa dugmadima za kuću i kancelariju ruteri za međunarodne i pozive na daljinu sa različitih telefonskih platformi uključujući voip platformu; ruteri telefonskih poziva; ruteri telefonskih poziva na daljinu bez potrebe za pristupom intemetu sa bilo kog telefona sa dugmadima preko pstn i voip platforme; vage za mjerenje; WAN ruteri; bežični ruteri; bežične digitalne vage; hardverski sistem kamere za IP video nadzor; kontrola LED rasvjete za upravljanje energijom, računarskog ambijentalnog osvjetljenje, raznobojne energije i plana osvjetljenja; adapter utikači; konektor utikači; sistemi optičkog prenosa u slobodnom prostoru, etemet prekidači i ruteri, kao i softver koji se prodaje kao njihova komponenta i zasebno, naime, softver prilagođen i uređen za rukovanje, instaliranje, testiranje, dijagnostikovanje i upravljanje navedenom telekomunikacionom opremom; bežični komunikacioni pojačavači; vage; vage za analizu tjelesne težine; olovke za ekran osjetljiv na dodir; ekrani osjetljivi na dodir; alarmni senzori; vage za kupatilo; sistem dnevnog i noćnog vida, uglavnom uključujući senzore za dan i noć, dnevne i noćne kamere, napajanje, sredstva za komunikaciju, monitore i operativni softver; digitalna vage za kupatilo; elektronski senzori; elektronski senzorski uređaji za detekciju prisustva ili odsustva osobe ili objekta putem kontakta ili pritiska; digitalne kuhinjske vage; interaktivni terminali ekrana osjetljivog na dodir; svjetleće diode; olovke sa provodljivom tačkom za uređaje sa ekranom osjetljivim na dodir; senzori pritiska; senzori blizine; senzori temperature; senzori ekrana osjetljivog na dodir; bežični komunikacioni uređaji za prenos slika snimljenih kamerom; računarski aplikativni softver za mobilne telefone, tablete i stone računare, koji se koristi za kontrolu i automatizaciju pametnih kućnih senzora i uređaja; utikači; električna zvona za vrata; električne utičnice; kamere na računaru; kamere na instrument tabli; digitalne kamere, digitalne videokamere; IP kamere; kamere koje se aktiviraju na pokret; fotoaparati; video kamere; sistem za automatizaciju električne snage u kući i kancelariji, uključujući bežični i žičani kontroler, kontrolne uređaje kao i softver za električne uređaje, rasvjetu, HV AC, bezbjednost i druge primjene za nadzor električne snage u kući i kancelariji; prekidači za svijetlo; elektronska napajanja; električna žica; senzor dodira, senzor za vrata i prozore, senzor temperature i vlage, senzor za detektovanje curenja vode, senzor dima, senzor ugljen-monoksida, termostat (HVAC), termostatski radijatorski ventil, pametni infracrveni kontroler, video zvono za vrata, špijunska video kamera; SUB-G sistem; litijumska baterija, solama ploča za punjenje. ;

11 Sistem LED rasvjete, naime, LED moduli; LED svjetiljke; električne sijalice; električna rasvjeta; fluorescentne električne sijalice; halogene sijalice; LED sijalice; sijalice; male sijalice; LED rasvjetno tijelo; LED rasvjeta za reklamnu, komercijalnu, industrijsku, kućnu i arhitektonsku akcentnu rasvjetu; LED rasvjetno tijelo za unutrašnje i spoljašnje osvjetljenje; grla električnih sijalica; svjetleća traka, svjetleći niz, reflektor, štono osvjetljenje/ lampa, sijalice, prekidači za rasvjetu.

(111) **BAZ2123909** (181) 03/12/2031
(210) BAZ2123909A (220) 03/12/2021
(151) 08/06/2023

(732) **ĐURIĆ MBB d.o.o.,**
74213 Bukovica Velika, Aerodromsko
naselje b.b., BA

(540)



(531) 26.4,27.5

(511)

29 Prerađeno voće, gljive, povrće, orašasti plodovi i mahunarke; čips od krompira kao grickalice; čips (prženi krompiri); čips od povrća; grickalice na bazi krompira; niskomasni čips od krompira; grickalice od krompira; grickalice na bazi krompira; grickalice na bazi orašastih plodova; grickalice u obliku pločica bazirane na orašastim plodovima i sjemenkama; kikiriki svježi; kikiriki obrađeni; kikiriki neprerađeni; kikiriki u konzervi; pečeni kikiriki. ;

30 Prerađene žitarice, škrobovi i njihovi proizvodi, pripravci za pečenje i kvasci; čips od žitarica; grickalice koje se uglavnom sastoje od zrna žitarice; grickalice na bazi više žitarica; grickalice od kveker tosta; grickalice od žitarica; integralni čips; kukuruzni flips; kukuruzni flips sa aromom sira; kukuruzni flips s okusom sira (grickalice).

(111) **BAZ2123911** (181) 07/12/2031
(210) BAZ2123911A (220) 07/12/2021
(151) 07/04/2023

(732) **British American Tobacco (Brands) Inc.**

251 Little Falls Drive, Suite 100,
Wilmington DE 19808-1674, US

(740) "Živko Mijatović & Partners" d.o.o.

(591) crna, nijanse crvene, nijanse narandžaste, nijanse žute, oker

(540)



(531) 1.3,26.1,26.4,27.5,29.1

(511)

34 Cigarete; duhan, sirovi ili prerađeni; duhan za motanje; duhan za lule; duhanski proizvodi; zamjene za duhan (ne za medicinske svrhe); cigare; cigariljosi; upaljači za cigarete za pušače; upaljači za cigare za pušače; šibice; artikli za pušače; papirići za cigarete; tube za cigarete; filteri za cigarete; džepni aparatići za motanje (savijanje) cigareta; ručni uređaji za punjenje filtera omotnica duhanom; elektroničke cigarete; tekućine za elektroničke cigarete; duhanski proizvodi namijenjeni za zagrijavanje.

(111) **BAZ2123912** (181) 07/12/2031

(210) BAZ2123912A (220) 07/12/2021

(151) 07/04/2023

(732) **British American Tobacco (Brands) Inc.**

**251 Little Falls Drive, Suite 100,
Wilmington DE 19808-1674, US**

(740) "Živko Mijatović & Partners" d.o.o.

(591) nijanse plave, žuta, narandžasta, crna

(540)



(531) 26.1,26.4,27.5,29.1

(511)

34 Cigarete; duhan, sirovi ili prerađeni; duhan za motanje; duhan za lule; duhanski proizvodi; zamjene za duhan (ne za medicinske svrhe); cigare; cigariljosi; upaljači za cigarete za pušače; upaljači za cigare za pušače; šibice; artikli za pušače; papirići za cigarete; tube za cigarete; filteri za cigarete; džepni aparatići za motanje (savijanje) cigareta; ručni uređaji za punjenje filtera omotnica duhanom; elektroničke cigarete; tekućine za elektroničke cigarete; duhanski proizvodi namijenjeni za zagrijavanje.

(111) **BAZ2123913** (181) 09/12/2031

(210) BAZ2123913A (220) 09/12/2021

(151) 06/04/2023

(732) **ALKALOID AD Skopje**

**Blvd. Aleksandar Makedonski 12, 1000
Skopje, MK**

(740) "Živko Mijatović & Partners" d.o.o.

(540)

TINGORA

(511)

5 Farmaceutski pripravci.

(111) **BAZ2123914** (181) 09/12/2031

(210) BAZ2123914A (220) 09/12/2021

(151) 10/04/2023

(732) **ALKALOID AD Skopje**

**Blvd. Aleksandar Makedonski 12, 1000
Skopje, MK**

(740) "Živko Mijatović & Partners" d.o.o.

(540)

ZILFENAN

(511)

5 Farmaceutski pripravci.

(111) **BAZ2123915** (181) 09/12/2031

(210) BAZ2123915A (220) 09/12/2021

(151) 10/04/2023

(732) **ALKALOID AD Skopje**

**Blvd. Aleksandar Makedonski 12, 1000
Skopje, MK**

(740) "Živko Mijatović & Partners" d.o.o.

(540)

LIRTONEN

(511)

5 Farmaceutski pripravci za liječenje hiperkolesterolemije; farmaceutski pripravci za liječenje hipertenzije; farmaceutski pripravci za liječenje hiperlipidemije; farmaceutski pripravci za prevenciju poremećaja kardiovaskularnog sistema; reduktori holesterola.

(111) **BAZ2123916** (181) 10/12/2031
 (210) BAZ2123916A (220) 10/12/2021
 (151) 14/04/2023
 (732) **Zagrebačka Pivovara d.o.o.**
Ilica 224, 10000 Zagreb, HR
 (740) DR DIANA PROTIĆ TKALČIĆ & PARTNERS d.o.o.
 (591) plava, svijetloplava, tamnoplava, žuta, bijela
 (540)



(531) 4.2,5.7,27.5,29.1

(511)

32 Bezalkoholna pića, izotonična pića, izotonična bezalkoholna pića

(111) **BAZ2123917** (181) 10/12/2031
 (210) BAZ2123917A (220) 10/12/2021
 (151) 14/04/2023
 (732) **Zagrebačka Pivovara d.o.o.**
Ilica 224, 10000 Zagreb, HR
 (740) DR DIANA PROTIĆ TKALČIĆ & PARTNERS d.o.o.
 (591) crvena, crna, žuta, oker, braon, bijela
 (540)



(531) 5.7,25.1,25.1,26.1,26.11,27.1,29.1

(511)

32 Piva, stout, lager (piva sa donjom fermentacijom ili piva donjeg vrenja), tamna piva (porter) i svijetla piva, ale piva (piva sa gornjom fermentacijom ili piva gornjeg vrenja); mineralne i gazirane vode i druga bezalkoholna pića; voćni napitci i voćni sokovi; sirupi i drugi preparati za pripremanje pića. ;

35 Maloprodajne usluge, usluge maloprodajnih objekata, maloprodajne usluge poručivanja poštom i elektronske ili on-line maloprodajne usluge vezane za prodaju alkoholnih pića, piva, stouta, lagera (piva sa donjom fermentacijom ili piva donjeg vrenja), tamnih piva (porter) i svijetlih piva, ale piva (piva sa gornjom fermentacijom ili piva gornjeg vrenja), mineralnih i gaziranih voda, bezalkoholnih pića, voćnih napitaka, voćnih sokova, sirupa, preparata za pripremanje pića; usluge reklamiranja; usluge marketinga i promotivne usluge; usluge organizacije, upravljanja i nadzora prodaje i promotivno-motivacionih koncepata i koncepata vezanih za lojalnost kupaca; usluge informacija, savjetovanja i konsalting usluge koje se sve odnose na ranije pomenute usluge.

(111) **BAZ2123918** (181) 10/12/2031
 (210) BAZ2123918A (220) 10/12/2021
 (151) 13/04/2023

(732) **U.R. BISTRO I FAST FOOD "MAMA BURGERS"**

Vrbanja 1, Sarajevo, BA

(591) bijela, žuta, crna
 (540)



(531) 1.1,8.1,26.4,27.5,29.1

(511)

29 Burgeri, pljeskavice od mesa, mesni proizvodi u obliku pljeskavica; pljeskavice od povrća; veggie burger pljaskavice.;

43 Restorani, samoposlužni restorani; roštilj restorani; usluge restorana za van; usluge brze hrane za ponijeti.

(111) **BAZ2123919** (181) 13/12/2031
 (210) BAZ2123919A (220) 13/12/2021
 (151) 06/04/2023

(732) **WELT APO društvo sa ograničenom odgovornošću za proizvodnju, trgovinu, usluge i zastupanje**

Azize Šaćirbegović bb (TC ROBOT - HRASNO), 71000 Sarajevo, BA

(740) NUSMIR HUSKIĆ

(591) tamno zelena, svijetlo zelena, tirkizno zelena, maslinasta

(540)



(531) 5.3,27.5,29.1

(511)

3 Nemedicinska kozmetika i toaletni preparati; nemedicinska sredstva za čišćenje zuba; parfimerijski proizvodi, esencijalna ulja; sredstva za bijeljenje i druge supstance za pranje veša; preparati za čišćenje, poliranje, ribanje i abrazivni preparati; aerosol za osvježavanje daha; aloe vera (pripravci od aloe vere za kozmetičke svrhe); arome (eterična ulja).;

5 Farmaceutski, medicinski i veterinarski preparati; sanitarni proizvodi za upotrebu u medicini; dijetetska hrana i supstance prilagođene za upotrebu u medicini ili veterinarsku upotrebu; hrana za bebe; dijetetski dodaci (dodaci ishrani) za ljude i životinje; flasteri, materijali za previjanje; materijali za plombiranje zuba, zubarska smola; dezinfekciona sredstva; preparati za uništavanje štetočina; fungicidi, herbicidi; biljni ekstrakti za farmaceutsku uporabu; biljni ekstrakti za medicinsku upotrebu.;

29 Mlijeko, sir, puter, jogurt i drugi mliječni proizvodi; ulja i masti za ishranu; proteinsko mlijeko; mliječne napitke s prevladavajućim udjelom mlijeka; zamjene za mlijeko, primjerice bademovo mlijeko, kokosovo mlijeko, mlijeko od kikirikija, rižino mlijeko, sojino mlijeko, zobeno mlijeko; kondenzovano mlijeko.

(111) **BAZ2123921** (181) 14/12/2031
 (210) BAZ2123921A (220) 14/12/2021
 (151) 06/04/2023

(732) **HEMOFARM A.D. farmaceutsko-hemijska industrija Vršac Beogradski put bb, 26300 Vršac, RS**

(740) "MSA IP"

(540)

KARDIR

(511)

5 Farmaceutski proizvodi.

(111) **BAZ2123922** (181) 14/12/2031
 (210) BAZ2123922A (220) 14/12/2021
 (151) 06/04/2023
 (732) **HEMOFARM A.D. farmaceutsko-hemijska industrija Vršac Beogradski put bb, 26300 Vršac, RS**
 (740) "MSA IP"
 (540)

KARDIM

(511)
 5 Farmaceutski proizvodi.

(111) **BAZ2123923** (181) 14/12/2031
 (210) BAZ2123923A (220) 14/12/2021
 (151) 10/04/2023
 (732) **Koncern za proizvodnju i promet konditorskih proizvoda BAMBI A.D. Požarevac**
Đure Đakovića bb, 12000 Požarevac, RS
 (740) Dragan Mićunović
 (591) nijanse crvene, bijela, svijetlo smeđa, zlatna
 (540)



(531) 3.4,8.1,26.4,27.5,29.1
 (511)
 30 Keks.

(111) **BAZ2123928** (181) 15/12/2031
 (210) BAZ2123928A (220) 15/12/2021
 (151) 14/04/2023
 (732) **Zavarovalnica Triglav d.d. Miklošičeva 19, 1000 Ljubljana, SI**
 (740) Marić & Co advokatsko društvo d.o.o.
 (591) crvena, bijela, crna, svijetloplava
 (540)



Triglav Fondovi d.o.o. Sarajevo

(531) 26.4,27.5,29.1

(511)
 36 Administracija finansijskih poslova, administracija investicionih fondova, administracija investiranja u fond, administracija trustova, administracija u vezi sa investicijama, distribucija investicionog fonda, finansijske informacije za investitore, finansijsko upravljanje fondovima, finansijsko upravljanje u vezi sa investicijama, finansiranje investicija, investicioni fondovi, investiciono posredovanje, izrada finansijskog izvještaja, izrada i analiza finansijskih izvještaja, konsultantske usluge povezane sa investicijama, organizacija finansijskih ulaganja, osnivanje investicionih fondova, planiranje finansijskih fondova, prikupljanje finansijskih sredstava, pružanje informacija u vezi sa ulaganjem, savjetodavne usluge koje se odnose na investicione fondove, upravljanje investicionim fondom, usluge finansijske analize koje se odnose na investicije, usluge upravljanja fondovima.

(111) **BAZ2123929** (181) 15/12/2031
 (210) BAZ2123929A (220) 15/12/2021
 (151) 14/04/2023
 (732) **Zavarovalnica Triglav d.d. Miklošičeva 19, 1000 Ljubljana, SI**
 (740) Marić & Co advokatsko društvo d.o.o.
 (591) crvena, bijela, crna, svijetloplava

(540)



(531) 26.4,29.1

(511)

36 Administracija finansijskih poslova, administracija investicionih fondova, administracija investiranja u fond, administracija trustova, administracija u vezi sa investicijama, distribucija investicionog fonda, finansijske informacije za investitore, finansijsko upravljanje fondovima, finansijsko upravljanje u vezi sa investicijama, finansiranje investicija, investicioni fondovi, investiciono posredovanje, izrada finansijskog izvještaja, izrada i analiza finansijskih izvještaja, konsultantske usluge povezane sa investicijama, organizacija finansijskih ulaganja, osnivanje investicionih fondova, planiranje finansijskih fondova, prikupljanje finansijskih sredstava, pružanje informacija u vezi sa ulaganjem, savjetodavne usluge koje se odnose na investicione fondove, upravljanje investicionim fondom, usluge finansijske analize koje se odnose na investicije, usluge upravljanja fondovima.

(111) **BAZ2123930** (181) 15/12/2031

(210) BAZ2123930A (220) 15/12/2021

(151) 13/04/2023

(732) **Lidl Stiftung & Co. KG Stiftsbergstrasse 1, 74172 Neckarsulm, DE**

(740) "LINEA SERVICES" d.o.o. Sarajevo

(591) tamno crvena, crna, bijela

(540)



(531) 27.5,27.7,29.1

(511)

1 Antifriz za prozore; hemikatije za impregnaciju kože, plastike i tekstila; so za odmrzavanje; demineralizovana voda, koja nije za medicinske svrhe; Antifriz za prozore; hemikatije za impregnaciju kože, plastike i tekstila; so za odmrzavanje; demineralizovana voda, koja nije za medicinske svrhe. ;

3 Preparati za čišćenje, poliranje, ribanje i abrazivni preparati; preparati za pranje sudova, preparati za pranje sudova i so za mašine za sudove; sapuni; preparati za čišćenje i negu za upotrebu u domaćinstvu; amonijak za upotrebu prilikom čišćenja; preparati za čišćenje i negu automobila; preparati za uklanjanje kamenca za potrebe domaćinstva; preparati za čišćenje i održavanje nameštaja; prethodno navlažene maramice impregnirane deterdžentom za čišćenje; preparati za beljenje i druge supstance za pranje veša; sredstva za uklanjanje mrlja; štirak za pranje i peglanje veša; mirisna vodica za posteljinu; preparati za poliranje cipela, preparati za čišćenje cipela; preparati za mirisanje prostorija. ;

4 Motorno ulje.;

5 Sredstva za dezinfekciju za upotrebu u domaćinstvu; hidratantne maramice impregnirane dezinfekcionim sredstvima; preparati za dezodorisanje vazduha; preparati za prečišćavanje vazduha; preparati za neutralizaciju mirisa za upotrebu na tepisima, tekstilu i u vazduhu.;

7 Mlaznice za usisivač.;

8 Strugači za podove i prozore.;

11 Električni dozatori i raspršivači mirisa za prečišćavanje ili osvežavanje ambijentalnog vazduha. ;

20 Nemetalne ručke.;

21 Daske za peglanje; stolovi za peglanje; navlake za daske za peglanje ili stolove za peglanje; metle; lopatice za skupljanje prašine; đubravnici; setovi za metenje koji se sastoje od đubravnika i metlice; kante; predmeti za čišćenje; četke; maramice za čišćenje; krpe za čišćenje; krpe za brisanje prašine; sunđeri za kućne potrebe; čelična vuna; rukavice za kućne potrebe; instrumenti za čišćenje, ručni; kante za ceđenje krpa za brisanje poda sa ručkom (mop); uređaji za ceđenje krpa za brisanje poda sa ručkom (mopa); metlice od perja; korpe za kućnu potrebu; korpe za veš za kućnu upotrebu; korpe za veš; stalci za sušenje veša; stalci za sušenje odeće; štikaljke; vešalice za sušenje veša; valjci za skidanje dlačica sa rublja; električna sredstva za uklanjanje dlačica sa rublja; sunđeri za masažu.;

22 Konopci za širenje veša; kese za veš.;

24 Krpe za sudove.

- (111) **BAZ2123931** (181) 15/12/2031
 (210) BAZ2123931A (220) 15/12/2021
 (151) 14/04/2023
 (732) **Lidl Stiftung & Co. KG Stiftsbergstrasse 1, 74172 Neckarsulm, DE**
 (740) "LINEA SERVICES" d.o.o. Sarajevo
 (540)



(531) 2.1,27.5

(511)

5 Dijetetske supstance prilagođene za medicinsku upotrebu, hrana za bebe.;

29 Meso, riba, živina i divljač, uključujući navedene smrznute proizvode; mesne prerađevine i mesni proizvodi; ekstrakti mesa; školjke; konzervirano, sušeno i kuvano voće i povrće, uključujući prethodno navedene proizvode u slatkim i/ili kiselim (ukiseljenim) sosovima; žele; džemovi, marmelade, voćni sosevi i drugi slatki namazi; jaja, mleko i mlečni proizvodi uključeni u ovu klasu, posebno puter, sir, sveže mleko, dugotrajno mleko, pavlaka, jogurt, krem sir, mleko u prahu za ishranu, dezerti od jogurta, krem sira i pavlake; prerađeni proizvodi od mesa, kobasica, ribe, voća i povrća sa produženim trajanjem; prerađeni orasi; jestiva ulja i masti; gotova jela i smrznute namirnice obuhvaćene ovom klasom; dijetetske supstance i namirnice, koje nisu za medicinske svrhe, na bazi ili sastavljene od napred navedenih proizvoda obuhvaćenih ovom klasom.;

30 Kafa, čaj, kakao, šećer, pirinač, tapioka, sago, veštačka kafa; brašno i proizvodi od žitarica, posebno žitarice, musli i proizvodi od integralne pšenice, testenine; kafa, čaj, kakao ili napici na bazi čokolade; preparati od kafe i kakaa za pripremu alkoholnih i bezalkoholnih napitaka; arome za hranu, hleb i peciva; slatkiši, sladoledi; puding; med, melase; kvasac, prašak za pecivo, jestivi škrob; so; senf; majonez, kečap; sirće, sosevi (začini), prelive za salatu; začini, ekstrakti začina, suvo bilje; gotova jela i smrznuta hrana obuhvaćena ovom klasom; smrznute namirnice obuhvaćene ovom klasom; dijetetske supstance i namirnice, ne za medicinske potrebe, na bazi ili sastavljene od napred navedenih proizvoda obuhvaćenih ovom klasom. ;

31 Sveže voće i povrće; orašasti plodovi; seme, prirodne biljke i cveće; sušene biljke; stočna hrana i aditivi za stočnu hranu; podloge od prirodnih materijala za životinje. ;

32 Pivo; bezalkoholno pivo; dijetetsko pivo; mineralne i gazirane vode i druga bezalkoholna pića; voćni napici i voćni sokovi; sirupi i drugi preparati za pravljenje napitaka.

- (111) **BAZ2123933** (181) 16/12/2031
 (210) BAZ2123933A (220) 16/12/2021
 (151) 10/04/2023
 (732) **Mylan Ireland Limited Unit**
35/36, Grange Parade, Baldoyle Industrial Estate, Dublin 13, IE
 (740) "Živko Mijatović & Partners" d.o.o.
 (540)

TUTECVI

(511)

5 Farmaceutski proizvodi za liječenje dijabetesa koji sadrže vildagliptin.

- (111) **BAZ2123934** (181) 16/12/2031
 (210) BAZ2123934A (220) 16/12/2021
 (151) 10/04/2023
 (732) **Eisai R&D Management Co., Ltd.**
6-10, Koishikawa 4-chome, Bunkyo-ku Tokyo 112-8088, JP
 (740) "Živko Mijatović & Partners" d.o.o.
 (540)

LEKELITY

(511)

5 Farmaceutski preparati.

- (111) **BAZ2123935** (181) 17/12/2031
 (210) BAZ2123935A (220) 17/12/2021
 (151) 13/04/2023
 (732) **Zorg-In d.o.o.**
Kornica b.b., 76230, Šamac, BA
 (591) smeđa
 (540)



CORENITA

(531) 1.15,5.5,27.5

(511)

29 Čips od jabuka; Džemovi; Fermentirano voće; Grickalice na bazi sušenog voća; Grickalice od kandiranog voća; Jabučne pahuljice; Kompoti; Konzervirano voće; Mješavine suhog voća; Obrađene jabuke; Sušeno voće; Voćni čips; Voćni namazi.;

30 Aromatični čajevi (za nemedicinsku upotrebu); Biljni čajevi; Čajevi; Mješavine čaja; Voćni čajevi.;

31 Sirovi poljoprivredni proizvodi.;

32 Bezalkoholna voćna pića; Koncentrirani voćni sokovi; Miješani voćni sokovi; Pića na bazi voća.;

33 Alkoholna pića koja sadrže voće; Alkoholni napici od voća; Biljni liker; Destilirana pića; Fermentirana alkoholna pića; Liker; Žestoka pića.

(111) **BAZ2123938** (181) 20/12/2031

(210) BAZ2123938A (220) 20/12/2021

(151) 06/04/2023

(732) **Tiffany d.o.o.**

Zmaja od Bosne 7, Sarajevo, BA

(540)

TIFFANY

(511)

14 Drago kamenje, biseri i plemeniti metali te njihove imitacije; Instrumenti za mjerenje vremena; Kutije za nakit i kutije za satove; Privjesci i lanci za ključeve te pripadajući ukrasi.;

18 Kišobrani i suncobrani; Prtljag, torbe, novčanici i drugi proizvodi za nošenje.;

24 Tekstilni proizvodi i zamjene za tekstilne proizvode.;

25 Obuća; Odjeća; Odjevni predmeti; Pokrivala za glavu; Odjevni dodaci, artikli za prišivanje i dekorativni tekstilni artikli.

(111) **BAZ2123939** (181) 20/12/2031

(210) BAZ2123939A (220) 20/12/2021

(151) 07/04/2023

(732) **BRICK FIT d.o.o.**

Alipašina 45a, Sarajevo, BA

(540)

BRICK FIT

(511)

41 Obrazovanje, zabava i sport; obrazovne, zabavne i sportske usluge.;

43 Obezbjedivanje hrane i pića; usluge za obezbjeđivanje hrane i pića.;

44 Ljudska higijena i kozmetička njega.

(111) **BAZ2123940** (181) 20/12/2031

(210) BAZ2123940A (220) 20/12/2021

(151) 14/04/2023

(732) **Zongshen Industrial Group Co., Ltd
Chaoyouchang, Huaxizhen, Bananqu,
Chongqing, CN**

(740) PRO-PATENT d.o.o.

(540)



(531) 3.7,27.5

(511)

12 Motorna vozila; električni tricikli; električna vozila; motorni tricikli; benzin motori za kopnena vozila; dizel motori za kopnena vozila; motori za kopnena vozila, motocikli, vozila za kretanje kopnom, zrakom, vodom ili željeznicom.

(111) **BAZ2123944** (181) 23/12/2031

(210) BAZ2123944A (220) 23/12/2021

(151) 10/04/2023

(732) **SHARP KABUSHIKI KAISHA also
trading as SHARP CORPORATION**

**1 Takumi-cho, Sakai-ku, Sakai City,
Osaka 590-8522, JP**

(740) MSA IP

(540)

(531) 27.5

(511)

12 Električna vozila; skuteri sa električnim pogonom; skuteri; kopnena vozila i prevozna sredstva; dijelovi i oprema za vozila; dijelovi i oprema za električna vozila, skutere sa električnim pogonom, skutere.

- (111) **BAZ2123945** (181) 23/12/2031
 (210) BAZ2123945A (220) 23/12/2021
 (151) 11/04/2023
 (732) **TD TECH LIMITED**
D15, 15/F, Building 9, No.9 Wangjing North Road, Chaoyang District, Beijing, CN
 (740) STAM d.o.o.
 (540)

TD Tech

(531) 27.5

(511)

9 Softveri za računarske igre, snimljeni; čitači [oprema za obradu podataka]; prenosnici elektronskih signala; predajni uređaji [telekomunikacioni]; modemi; tonski nosači zvuka; integrisana kola; procesori [centralna jedinica za obradu podataka]; telefonski prijemnici; telefonski prenosnici; telefonske sekretarice; aparati za internu komunikaciju; optički aparati i instrumenti; telefonski aparati; terminali, električni; bežični telefoni.;

38 Slanje poruka; telefonske usluge; iznajmljivanje uređaja za slanje poruka; emitovanje televizijskih programa; telefonske komunikacije; prenos poruka i slika posredstvom računara; komunikacija preko mreže optičkih vlakana; iznajmljivanje telekomunikacione opreme; obezbeđenje korisničkog pristupa globalnoj računarskoj mreži; komunikacija preko računarskih terminala. ;

42 Vođenje studija tehničkog projektovanja; kontrola kvaliteta; ispitivanje materijala; usluge industrijskog dizajna; dizajniranje računarskog softvera; istraživanje i razvoj novih proizvoda za druge; konvertovanje podataka ili dokumenata sa fizičkih na elektronske nosače; izrada i održavanje veb stranica za druge; tehnološke konsultantske usluge u vezi digitalne transformacije; savetodavne usluge iz oblasti kompjuterske tehnologije; analize računarskih sistema.

- (111) **BAZ2123947** (181) 23/12/2031
 (210) BAZ2123947A (220) 23/12/2021
 (151) 14/04/2023
 (732) **KNEBU WINERY d.o.o. Tomislavgrad ul. Ivana Mamića Ićole b.b., 80240 Tomislavgrad, BA**
 (540)



(531) 27.5

(511)

33 Alkoholna vina, Aperitivi na bazi vina, Bijelo vino, Crno vino, Desertna vina, Gotovi kokteli od vina, Kuhana vina, Niskoalkoholična vina, Pića na bazi vina, Pjenušava bijela vina, Pjenušava crna vina, Pjenušava vina, Pjenušavo vino od grožđa, Pjenušci (vina), Pojačana vina, Prirodna pjenušava vina, Ružičasta vina, Slatka vina, Stolna vina, Vina sa zaštićenom oznakom zemljopisnog podrijetla, Vina sa zaštićenom oznakom izvornosti, Vinski punč.;

43 Vinoteka, Usluge vinoteke (posluživanje vina).;

44 Usluge vinogradarstva, Konzultantske usluge u području vinogradarstva.

- (111) **BAZ2123948** (181) 23/12/2031
 (210) BAZ2123948A (220) 23/12/2021
 (151) 11/04/2023
 (732) **DALMACIJAVINO BH d.o.o. za proizvodnju i trgovinu ŠIROKI BRIJEG**
Trnska cesta 161, 88220 Široki Brijeg, BA
 (591) žuta, crvena, crna, siva, bijela, smeđa
 (540)



(531) 24.1,27.5,29.1

(511)

33 Aguardiente [žestoka alkoholna pića od šećerne trske]; akvavit (rakija); alkohol od metvice [liker]; alkohol od riže [liker]; alkoholna energetska pića; alkoholna gorka pića; alkoholna pića koja sadrže voće; alkoholna pića na bazi čaja; alkoholna pića na bazi kave; alkoholna pića na bazi šećerne trske; alkoholna pića od ginsenga; alkoholna pića (osim piva); alkoholna pića (unaprijed pomiješana alkoholna pića, osim onih na bazi piva); alkoholna vina; alkoholne esencije; alkoholne esencije i ekstrakti; alkoholne mješavine za koktele; alkoholni ekstrakti; alkoholni ekstrakti voća; alkoholni gusti punč od jaja; alkoholni kokteli koji sadrže mlijeko; alkoholni kokteli u obliku ohlađene želatine; alkoholni napici osim piva; alkoholni napitci od voća; alkoholni pripravci za pripremanje napitaka; alkoholni punčevi; alkoholni voćni kokteli; amontillado [vrsta šerija]; anisov liker; aperitivi; aperitivi na bazi destiliranih alkoholnih pića; aperitivi na bazi vina; aperitivi na bazi žestokih pića; apsint; arak [vrsta likera]; araka [vrsta alkoholnog pića]; aromatizirana alkoholna pića; baijiu [kinesko destilirano alkoholno piće]; bijelo vino; biljni liker; bitteri -Alkoholna pića aromatizirana biljnim esencijama; brandy [rakija]; brendi za kuhanje; cachaca [vrsta brazilskog alkoholnog pića]; crno vino; curacao; desertna vina; destilirana alkoholna pića na bazi žitarica; destilirana pića; destilirani alkohol od riže [awamori]; digestivi [likeri i žestoka pića]; džin [vrsta rakije]; ekstrakti žestokih pića; fermentirano žestoko piće; gazirana alkoholna pića [osim piva]; gorki alkoholni aperitivi; gotovi alkoholni kokteli; gotovi kokteli od vina; izmiješana alkoholna pića; jabukovača; jabukovače; kanadski whiskey; klekovača [rakija]; kokteli; krem liker; kruškovača; kuhano vino; kupinovo vino [Bokbunjaju]; liker od crnog ribizla; liker od crvenog ginsenga; liker; liker na bazi kave; medovina; miješani viski; napitci s vinom [špriceri]; nepjenušavo vino; nira [alkoholno piće na bazi šećerne trske]; niskoalkoholična pića; niskoalkoholična vina; okrepljujuća žestoka pića s ekstraktima bilja [homeishu]; okrepljujuća žestoka pića s okusima na bazi ekstrakata japanske šljive [umeshu]; okrepljujuća žestoka pića s ekstraktima borovih iglica [matsuba-zake]; okrepljujuća žestoka pića s okusima; okrepljujuća žestoka pića koja sadrže ekstrakt zmije mamushi [mamushi-zake]; pića na bazi ruma; pića na bazi vina; pića od tropa [delanac]; pitka žestoka pića; pjenušava bijela vina; pjenušava crna vina; pjenušava vina; pjenušavo vino od grožđa; pjenušavo vino od voća; pjenušci [vina]; pojačana vina; pripravci za pripremu alkoholnih pića; prirodna pjenušava vina; rum; rum punč; rum s dodanim vitaminima; rum sa sokom šećerne trske; ružičasta vina; sangrija; šeri brendi; shochu (žestoka pića); slatka vina; slatko vino od jabuka; šnaps; stolna vina; suha jabukovača; trešnjevača [kirš]; vermut; vino; vino od akantopanaksa [Ogapiju]; vino od grožđa; vino od jagoda; vino od kupina; vino od žute riže; vino pojačano alkoholom; vino za kuhanje; vinski punč; viski; viski od slada; voćno vino; votka; wine coolers [pića - mješavina bijelih vina i voćnih sokova, blago gazirana]; zamjene za sake; želei s alkoholom; žestoka pića (napitci); žestoko piće od oljuštenog ječma. ;

40 Filtriranje tekućina; konzerviranje [zaštita od propadanja] pića; obrada hrane i pića; proizvodnja vina za treće; usluge destilacije; usluge destilacije žestokih pića.

(111) BAZ2123949 (181) 24/12/2031

(210) BAZ2123949A (220) 24/12/2021

(151) 13/04/2023

2120210 13/07/2021 CA

(732) **Akzo Nobel Coatings International B.V.**
Christian Neefstraat 2, 1077 WW,
Amsterdam, NL

(740) "LINEA SERVICES" d.o.o. Sarajevo

(540)

VALOREM

(511)

2 Premazi; boje; glazure; lakovi; apretura (boje za apreturu); razrjeđivači za boje, zgušćivači boje; sredstva za zaštitu od hrđe; sredstva za bojenje; boje; bojajuće tvari.

(111) BAZ2123950 (181) 24/12/2031

(210) BAZ2123950A (220) 24/12/2021

(151) 10/04/2023

(732) **Acer Incorporated**

7F-5, No.369, Fuxing N. Rd., Songshan
Dist., Taipei City, R.O.C., TW 10541, TW

(740) "Živko Mijatović & Partners" d.o.o.

(540)



(531) 27.5

(511)

9 Aparati i instrumenti naučni, pomorski, geodetski, fotografski, kinematografski, optički, za vaganje, mjerenje, signalizaciju, kontrolu [inspekciju], spasavanje i nastavu; aparati i instrumenti za provođenje, prekid, transformaciju, akumulaciju, regulisanje ili kontrolu električne energije; aparati za snimanje, prenos ili reprodukciju zvuka ili slike; magnetni nosači podataka, diskovi za snimanje; kompakt diskovi, DVD i drugi digitalni nosači podataka; mehanizmi za aparate koji se pokreću kovanicama; registar kase, računске mašine, oprema za obradu podataka; aparati za gašenje vatre; računari; kompjuterski hardver; ručni računari; tablet računari; računarski softver; kompjuterske periferne jedinice; štampači; računarski serveri; laptop računari; noutbuk računari; stoni računari; mobilni telefoni; uređaji za skladištenje podataka; elektronske igre; mašine za video igre; računarski terminali; televizijski dekoderi; video projektori; radio aparati; zvučnici; mikrofoni; slušalice; bubice; tjuneri; automatske mašine za prodaju i mehanizmi za aparate koji se pokreću kovanicama; računarski firmver; pomoćni računarski softveri; skeneri [oprema za obradu podataka]; monitori [kompjuterski programi]; ekrani na dodir; modemi; tastature za računare; miš [računarska periferna oprema]; miševi sa kuglicom za

nosiljke za bebe; stolovi; stolovi za računare; kancelarijski stolovi; radni stolovi i stolovi; radni stolovi; pokretne oglasne table; ormani, kredenci; klupe [nameštaj]; ogradice za bebe; krevetci / krevetke; police za biblioteke; drveni okviri za krevete; stalci za boce; kredenci za posuđe; kancelarijski stolovi; kancelarijski nameštaj; postolja za kostime; ormani za kartoteke [nameštaj]; ormani za dokumenta; zaštitne pregrade za kamine [nameštaj]; sedišta / stolice; naslonjače, ležaljke / kanabei; nasloni za glavu [nameštaj]; postolja za šešire; štandovi; police za ormane za dokumenta; komode; pultovi [stolovi]; dušeci; stolovi za crtanje; divani i sofe; stolarska roba; školski nameštaj; daktilografski stolovi / police za pisače mašine; kreveti; radni sto, klupa; stolice [nameštaj]; postolja za saksije za cveće [nameštaj]; postolja za saksije; metalni nameštaj; stalci za izlaganje novina; stalci za časopise; lavaboi sa ormarićem, komodom [nameštaj]; čiviluci; delovi od drveta za nameštaj / delovi nameštaja od drveta; kancelarijski stolovi za stajanje; postolja za kišobrane; paravan, pregrada [nameštaj]; table za stolove; vrata za nameštaj; police za nameštaj; pisači stolovi; sofe; kanabe; konstrukcije kreveta; stolovi od metala; toaletni stočići; police za skladištenje; ormarići sa bravicama; stolice za ležanje [ligeštulji]; stalci [nameštaj]; stalci, postolja, štandovi [nameštaj]; vitrine[nameštaj]; dušeci na naduvavanje, koji nisu za medicinsku upotrebu; postolja za računске mašine; nameštaj za vagon restorane; stolovi za masažu; vodeni kreveti, koji nisu za medicinsku upotrebu; hoklice; ručna kolica [nameštaj]; sanduci za igračke; visoke stolice za bebe; šetalice za bebe; kolica za kompjutere [nameštaj] / stočići za kompjutere [nameštaj]; knjige-police za knjige; stalak za ubruse [nameštaj]; stolovi za presvlačenje beba pričvršćeni za zid; pokretne pregrade [nameštaj]; nameštaj na naduvavanje; kutije za izlaganje nakita; police; konzolni stolovi; police za knjige; stalci za odelu; krevetci za bebe / kreveti sa ogradom za bebe; pletene korpe za bebe; garderobni ormani; taburei; vazdušni kreveti, ne za medicinske namene; dušeci za kampovanje; stolice za tuš kabine; sedišta za kupanje beba; radni stočići za držanje na krilu; prenosivi kancelarijski stolovi; komode za kupatila [nameštaj]; fioke za nameštaj; ormarići za prtljag; stolice za kupatilo; kuhinjski plakari [nameštaj]; organizatori za fioke; viseći organizatori za ormane; zaštitni pregradni paneli; dekorativni jastučići; jastuci; jastuci na naduvavanje, koji nisu za medicinsku upotrebu; jastuk; jastuci na naduvavanje koji nisu za medicinsku upotrebu; prostirke za ogradice za decu; podmetači za presvlačenje beba za višekratnu upotrebu; prostirke za spavanje / podloge za spavanje; potporni jastuci za glavu bebe; jastuci protiv prevrtanja beba; jastuci za pozicioniranje glave bebe; ventilatori za ličnu upotrebu, neelektrični; kontejneri, nemetalni [za skladištenje, transport]; rezervoari, nemetalni; držači za peškire, nemetalni, pričvršćeni / pričvršćeni držači za peškire koji nisu od metala; posude, plastične za ambalažu; burad, koja nisu od metala; stalci za burad, koji nisu od metala; navlake za odeću [garderobne]; korpe za nošenje stvari; korpe, pekarske, za hleb; tankovi, nemetalni i nezidani rezervoari, nemetalni, nezidani; burad, nemetalna; ambalaža od drveta za flaše; korpe, nemetalne; navlake za odeću [za čuvanje]; kutije od drveta ili plastike; nemetalne kante za otpatke koje nisu za medicinsku upotrebu; nemetalne kante za reciklažu; srebrno staklo [ogledala]; ogledala; pločice od ogledala; ručna ogledala [toaletna ogledala]; vešalica za kapute / vešalica za odeću; merdevine, od drveta ili plastike; stepenice [merdevine], nemetalne; stepenik-stolice, nemetalne; ležajevi za kućne ljubimce; legla i kućice za kućne ljubimce; kućice za kućne ljubimce; kućice za pse; jasje za stočnu hranu; grede za

grebanje za mačke; jastuci za kućne ljubimce; kkućice za ptice; jastuci za oblaganje kaveza za kućne ljubimce; oglasne table; plakati od drveta ili plastike; registarske tablice, nemetalne / pločice sa brojevima, koje nisu od metala; identifikacione pločice, koje nisu od metala / pločice za ime, koje nisu od metala; kućni brojevi koji nisu od metala, nesvetleći; natpisi od drveta ili plastike; reklamni predmeti na naduvavanje; etikete od plastike; plastične ili gumene etikete koje se našivaju na odeći; identifikacione narukvice, nemetalne; kutije za alate, nemetalne, prazne; sanduci za alat, nemetalni, prazni; kante, nemetalne / sanduci, nemetalni.

-
- (111) **BAZ2123951** (181) 24/12/2031
 (210) BAZ2123951A (220) 24/12/2021
 (151) 10/04/2023
 (732) **Acer Incorporated**
7F-5, No.369, Fuxing N. Rd., Songshan
Dist., Taipei City, R.O.C., TW 10541, TW
 (740) "Živko Mijatović & Partners" d.o.o.
 (540)



- (531) 27.1,27.5
 (511)

9 Aparati i instrumenti naučni, pomorski, geodetski, fotografski, kinematografski, optički, za vaganje, mjerenje, signalizaciju, kontrolu [inspekciju], spasavanje i nastavu; aparati i instrumenti za provođenje, prekid, transformaciju, akumulaciju, regulisanje ili kontrolu električne energije; aparati za snimanje, prenos ili reprodukovanje zvuka ili slike; magnetni nosači podataka, diskovi za snimanje; kompakt diskovi, DVD i drugi digitalni nosači podataka; mehanizmi za aparate koji se pokreću kovanicama; registar kase, računске mašine, oprema za obradu podataka; aparati za gašenje vatre; računari; kompjuterski hardver; ručni računari; tablet računari; računarski softver; kompjuterske periferne jedinice; štampači; računarski serveri; laptop računari; noutbuk računari; stoni računari; mobilni telefoni; uređaji za skladištenje podataka; elektronske igre; mašine za video igre; računarski terminali; televizijski dekoderi; video projektori; radio aparati; zvučnici; mikrofoni; slušalice; bubice; tjuneri; automatske mašine za prodaju i mehanizmi za aparate koji se pokreću kovanicama; računarski firmver; pomoćni računarski softveri; skeneri [oprema za obradu podataka]; monitori [kompjuterski programi]; ekrani na dodir; modemi; tastature za računare; miš [računarska periferna oprema]; miševi sa kuglicom za upravljanje [kompjuterski periferni uređaji]; pločice na dodir za kompjutere; svjetlosne olovke; džojstići; kontroleri za igrice; grafički tableti; grafičke table; adapteri; adapteri za

kartice; kablovi i konektori; magnetno-optičke jedinice; jedinice čvrstih diskova; disketne jedinice; kartice za personalne računare (PC kartice); kertridži i magnetne trake za računare; CD ROM uređaji; CD čitači (CD-R); CD rezači (CD-RW); DVD ROM uređaji; DVD rezači; SSD uređaji za skladištenje podataka; kontroleri redundantnog niza nezavisnih diskova [RAID]; uređaji za masovno skladištenje podataka; mrežni adapteri; kablovski modemi; ruteri, mrežni mostovi, mrežni prolazi i čvorišta; elektronski uređaji široke potrošnje; telefoni; lični digitalni asistenti [PDA]; digitalni video snimači; video rekorderi; televizori, digitalni televizori; stereo prijemnici; DVD plejeri; kompakt disk plejeri; MP3 čitači; digitalni audio plejeri i rekorderi; audio-pojačivači; ; sintisajzeri glasa i govora; generatori video specijalnih efekata; fotografska kamera; kamkorderi; digitalni fotoaparati; video dekovi; video konverteri; čitači bar-kodova; čitači magnetnih traka; telekomunikacijska oprema; telekomunikacioni aparati i instrumenti; mobilni telefoni; smartfoni [pametni telefon]; bežični komunikacioni uređaji za prenos glasa, podataka, slika, audio, video i multimedijalnih sadržaja; aparati za mrežnu komunikaciju; ručni digitalni elektronski uređaji putem kojih se može pristupiti internetu i kojima se mogu poslati, primiti i skladištiti telefonski pozivi, elektronska pošta i ostali digitalni podaci; nosivi računarski hardver; nosivi digitalni elektronski uređaji putem kojih se može pristupiti internetu, i kojima se mogu poslati, primiti i skladištiti telefonski pozivi, elektronska pošta i ostali digitalni podaci; pametni satovi; pametne naočare; pametno prstenje; nosivi uređaji za mjerenje aktivnosti; pametne narukvice [mjerni instrumenti]; čitači elektronskih knjiga; računarski softver za podešavanje, konfigurisanje, rad i kontrolu računara, računarske periferne opreme, mobilnih uređaja, mobilnih telefona, pametnih satova, pametnih naočara, nosivih uređaja, bubica, slušalice, televizora, televizijskih dekodera, audio i video čitača i snimača, sistema kućnog bioskopa, i zabavnih sistema; softver za razvoj aplikacija; softver za računarske igre; unaprijed snimljeni audio, video i multimedijalni sadržaji koji se mogu preuzimati; kompjuterske periferne jedinice; periferni uređaji za računare, mobilne telefone, mobilne elektronske uređaje, nosive elektronske uređaje, pametne satove, pametne naočare, bubice, slušalice, televizore, dekodere za televizore i audio i video uređaje za reprodukciju i snimanje; nosivi periferni uređaji za upotrebu sa računarima, mobilnim telefonima, mobilnim elektronskim uređajima, pametnim satovima, pametnim naočarama, pametnim prstenovima, bubicama, slušalicama, televizorima, dekoderima za televizore i audio i video uređajima za reprodukciju i snimanje; aparati za biometrijsku identifikaciju i potvrdu identiteta; akcelerometri; mjerači visine; aparati za mjerenje razdaljine; aparati za snimanje razdaljine; brojači koraka; aparati za mjerenje pritiska; indikatori pritiska; monitori, displej ekrani, displej ekrani koji se nose na glavi i slušalice sa mikrofonom za upotrebu sa računarima, pametnim telefonima, mobilnim elektronskim uređajima, nosivim elektronskim uređajima, pametnim satovima, pametnim naočarama, televizorima, dekoderima za televizore i audio i video uređajima za reprodukciju i snimanje; displeji, naočare, kontroleri i slušalice sa mikrofonom za virtuelnu i proširenu stvarnost; 3D naočare; naočare [optika]; naočare za sunce; stakla za naočare; optička stakla; optička roba; optički aparati i instrumenti; fotoaparati; blicevi za fotoaparate; tastature, miševi, podloge za miševе, štampači, disketne jedinice i hard diskovi; aparati za snimanje i reprodukciju zvuka; digitalni audio i video uređaji za reprodukciju i snimanje; zvučnici; audio pojačala i prijemnici; audio uređaji za motorna vozila; aparati za

snimanje i prepoznavanje glasa; televizijski aparati; televizijski prijemnici [televizori] i monitori; radio predajnici i prijemnici; korisnički interfejs za računare i elektronske uređaje ugrađene u motorna vozila, naime elektronske kontrolne table, monitori, ekrani osjetljivi na dodir, daljinski upravljači, priključne stanice, konektori, prekidači i glasovno aktivirane kontrole; uređaji za globalno pozicionirajući sistem (GPS); navigacioni instrumenti; navigacioni aparati za vozila [putni računari]; uređaji za daljinsko upravljanje za kontrolu računara, mobilnih telefona, mobilnih elektronskih uređaja, nosivih elektronskih uređaja, pametnih satova, pametnih naočara, bubica, slušalice, audio i video uređaja za reprodukciju i snimanje, televizora, dekodera za televizore, zvučnika, pojačala, sistema kućnog bioskopa i sistema za zabavu; sintisajzeri glasa i govora; nosivi uređaji za kontrolu računara, mobilnih telefona, mobilnih elektronskih uređaja, pametnih satova, pametnih naočara, bubica, slušalice, audio i video uređaja za reprodukciju i snimanje, televizora, dekodera za televizore, zvučnika, pojačala, sistema kućnog bioskopa i sistema za zabavu; aparati za skladištenje podataka; računarski čipovi; baterije; punjači baterija; električni i elektronski konektori, spojnice, žice, kablovi, punjači, dokovi, priključne stanice i adapteri za upotrebu sa računarima, mobilnim telefonima, ručnim računarima, računarskom perifernom opremom, mobilnim telefonima, mobilnim elektronskim uređajima, nosivim elektronskim uređajima, pametnim satovima, pametnim naočarima, bubicama, slušalicama, audio i video uređajima za reprodukciju i snimanje, televizorima i dekoderima za televizore; interaktivni ekrani osjetljivi na dodir; interfejs za računare, računarske ekrane, mobilne telefone, mobilne elektronske uređaje, nosive elektronske uređaje, pametne satove, pametne naočare, televizore, dekodere za televizore i audio i video uređaje za reprodukciju i snimanje; zaštitne folije prilagođene za kompjuterske ekrane, ekrane mobilnih telefona i ekrane pametnih telefona; navlake, torbe, futrole, omoti, trake i pantljike (vrpce) za računare, tablet računare, kompjuterske tastature, mobilne telefone, mobilne elektronske uređaje, nosive elektronske uređaje, pametne satove, pametne naočare, bubice, slušalice, dekodere za televizore i audio i video uređaje za reprodukciju i snimanje; eksterne baterije; selfi štampovi; punjači za elektronske cigarete; punjači u automobilima; bežični punjači; informaciona tehnologija i audiovizuelna oprema; magneti, aparati za magnetizaciju i demagnetizaciju; naučni i laboratorijski uređaji za tretmane strujom; aparati, instrumenti i kablovi za struju; optički uređaji, pojačivači i korektori; uređaji za bezbjednost, zaštitu, protekciju i signalizaciju; uređaji za navigaciju, vođenje, praćenje, ciljanje i izradu mapa; instrumenti, indikatori i kontroleri za mjerenje, otkrivanje i nadgledanje; naučno-istraživački i laboratorijski aparati, obrazovni aparati i simulatori. ;

20 Nameštaj; stolice; nameštaj za sedenje; gejmerske stolice; stolice sa točkićima; pokretne stolice [nameštaj]; kancelarijske fotelje; ergonomske fotelje; fotelje na rasklapanje; stolice sa podesivim naslonom; okretne radne stolice; podmetači za stolice; noge za stolice; stolice sa okruglim postoljem; konferencijske stolice; visoke stolice [nameštaj]; laboratorijske (industrijske) stolice; prenosive potpore za leđa za upotrebu na stolicama; stolice kao kancelarijski nameštaj; fotelje; fotelje sa podesivim naslonom; fotelje ili sofe sa podesivim naslonom [nameštaj]; fotelje ili sofe sa podesivim naslonom [stolice]; stolice na ljuljanje; sedišta od metala; jastučići za sedišta; auto sedišta/nosiljke za bebe; stolovi; stolovi za računare; kancelarijski stolovi; radni stolovi i stolovi; radni stolovi; pokretne oglasne table; ormani, kredenci; klupe [nameštaj]; ogradice za

bebe; krevetci / kolenke; police za biblioteke; drveni okviri za krevete; stalci za boce; kredenci za posuđe; kancelarijski stolovi; kancelarijski nameštaj; postolja za kostime; ormani za kartoteke [nameštaj]; ormani za dokumenta; zaštitne pregrade za kamine [nameštaj]; sedišta / stolice; naslonjače, ležaljke / kanabei; nasloni za glavu [nameštaj]; postolja za šesire; štandovi; police za ormane za dokumenta; komode; pultovi [stolovi]; dušeci; stolovi za crtanje; divani i sofe; stolarska roba; školski nameštaj; daktilografski stolovi / police za pisace mašine; kreveti; radni sto, klupa; police [nameštaj]; postolja za saksije za cveće [nameštaj]; postolja za saksije; metalni nameštaj; stalci za izlaganje novina; stalci za časopise; lavaboi sa ormarićem, komodom [nameštaj]; čiviluci; delovi od drveta za nameštaj / delovi nameštaja od drveta; kancelarijski stolovi za stajanje; postolja za kišobrane; paravan, pregrada [nameštaj]; table za stolove; vrata za nameštaj; police za nameštaj; pisaci stolovi; sofe; kanabe; konstrukcije kreveta; stolovi od metala; toaletni stočići; police za skladištenje; ormarići sa bravicama; stolice za ležanje [ligeštuli]; stalci [nameštaj]; stalci, postolja, štandovi [nameštaj]; vitrine[nameštaj]; dušeci na naduvavanje, koji nisu za medicinsku upotrebu; postolja za računске mašine; nameštaj za vagon restorane; stolovi za masažu; vodeni kreveti, koji nisu za medicinsku upotrebu; hoklice; ručna kolica [nameštaj]; sanduci za igračke; visoke stolice za bebe; šetalice za bebe; kolica za kompjutere [nameštaj] / stočići za kompjutere [nameštaj]; knjige-police za knjige; stalak za ubruse [nameštaj]; stolovi za presvlačenje beba pričvršćeni za zid; pokretne pregrade [nameštaj]; nameštaj na naduvavanje; kutije za izlaganje nakita; police; konzolni stolovi; police za knjige; stalci za odela; krevetci za bebe / kreveti sa ogradom za bebe; pletene korpe za bebe; garderobni ormani; taburei; vazdušni kreveti, ne za medicinske namene; dušeci za kampovanje; stolice za tuš kabine; sedišta za kupanje beba; radni stočići za držanje na krilu; prenosivi kancelarijski stolovi; komode za kupatila [nameštaj]; fioke za nameštaj; ormarići za prtljag; stolice za kupatilo; kuhinjski plakari [nameštaj]; organizatori za fioke; viseći organizatori za ormane; zaštitni pregradni paneli; dekorativni jastučići; jastuci; jastuci na naduvavanje, koji nisu za medicinsku upotrebu; jastuk; jastuci na naduvavanje koji nisu za medicinsku upotrebu; prostirke za ogradice za decu; podmetači za presvlačenje beba za višekratnu upotrebu; prostirke za spavanje / podloge za spavanje; potporni jastuci za glavu bebe; jastuci protiv prevrtanja beba; jastuci za pozicioniranje glave bebe; ventilatori za ličnu upotrebu, neelektrični; kontejneri, nemetalni [za skladištenje, transport]; rezervoari, nemetalni; držači za peškire, nemetalni, pričvršćeni / pričvršćeni držači za peškire koji nisu od metala; posude, plastične za ambalažu; burad, koja nisu od metala; stalci za burad, koji nisu od metala; navlake za odeću [garderobne]; korpe za nošenje stvari; korpe, pekarske, za hleb; tankovi, nemetalni i nezidani rezervoari, nemetalni, nezidani; burad, nemetalna; ambalaža od drveta za flaše; korpe, nemetalne; navlake za odeću [za čuvanje]; kutije od drveta ili plastike; nemetalne kante za otpatke koje nisu za medicinsku upotrebu; nemetalne kante za reciklažu; srebrno staklo [ogledala]; ogledala; pločice od ogledala; ručna ogledala [toaletna ogledala]; vešalica za kapute / vešalica za odeću; merdevine, od drveta ili plastike; stepenice [merdevine], nemetalne; stepenik-stolice, nemetalne; ležajevi za kućne ljubimce; legla i kućice za kućne ljubimce; kućice za kućne ljubimce; kućice za pse; jaslje za stočnu hranu; grede za grebanje za mačke; jastuci za kućne ljubimce; kkućice za ptice; jastuci za oblaganje kaveza za kućne ljubimce; oglasne table; plakati od drveta ili plastike; registarske

tablice, nemetalne / pločice sa brojevima, koje nisu od metala; identifikacione pločice, koje nisu od metala / pločice za ime, koje nisu od metala; kućni brojevi koji nisu od metala, nesvetleći; natpisi od drveta ili plastike; reklamni predmeti na naduvavanje; etikete od plastike; plastične ili gumene etikete koje se našivaju na odeći; identifikacione narukvice, nemetalne; kutije za alate, nemetalne, prazne; sanduci za alat, nemetalni, prazni; kante, nemetalne / sanduci, nemetalni.

(111) **BAZ2123952** (181) 24/12/2031

(210) BAZ2123952A (220) 24/12/2021

(151) 10/04/2023

(732) **ETI GIDA SANAYI VE TICARET ANONIM SIRKETI**

Organize Sanayi Bolgesi 11. Cadde Eskisehir, TR

(740) "Živko Mijatović & Partners" d.o.o.

(591) bijela, plava, crvena, crna

(540)



(531) 2.9,27.3,27.5,29.1

(511)

30 Keksi; čokolade; peciva; krekeri; vafli; kolači; otvorene pite (sa slatkim ili slanim nadjevom); deserti, naročito pekarski deserti; deserti na bazi brašna i čokolade; kruh; ekspanzirane žitarice; zobeno brašno; žitarice za doručak; sladoledi; jestivi led.

(111) **BAZ2123953** (181) 27/12/2031

(210) BAZ2123953A (220) 27/12/2021

(151) 07/04/2023

(732) **ALKALOID AD Skopje**

Blvd. Aleksandar Makedonski 12, 1000 Skopje, MK

(740) "Živko Mijatović & Partners" d.o.o.

(540)

KASARIO

(511)

5 Farmaceutski preparati; farmaceutski preparati za liječenje erektilne disfunkcije; farmaceutski preparati za upotrebu u urologiji; farmaceutski preparati za liječenje plućne hipertenzije.

(111) **BAZ2123954** (181) 27/12/2031
 (210) BAZ2123954A (220) 27/12/2021
 (151) 07/04/2023
 (732) **ALKALOID AD Skopje**
Blvd. Aleksandar Makedonski 12, 1000
Skopje, MK
 (740) "Živko Mijatović & Partners" d.o.o.
 (540)

PREDADDY DUO

(511)

5 Farmaceutski preparati; dijetetski preparati prilagođeni za medicinsku upotrebu; dijetetski dodaci prehrani; vitaminski preparati; hranjivi dodaci prehrani; vitaminski i mineralni dodaci; multivitamini; vitaminski i mineralni preparati; vitaminski i mineralni dodaci prehrani.

(111) **BAZ2123955** (181) 27/12/2031
 (210) BAZ2123955A (220) 27/12/2021
 (151) 14/04/2023
 (732) **Lidl Stiftung & Co. KG Stiftsbergstrasse**
1, 74172 Neckarsulm, DE
 (740) "LINEA SERVICES" d.o.o. Sarajevo
 (591) crvena, bijela, zlatna
 (540)

ARGUS

(531) 27.5,29.1

(511)

32 Piva.

(111) **BAZ2123956** (181) 27/12/2031
 (210) BAZ2123956A (220) 27/12/2021
 (151) 13/04/2023
 (732) **Lidl Stiftung & Co. KG Stiftsbergstrasse**
1, 74172 Neckarsulm, DE
 (740) "LINEA SERVICES" d.o.o. Sarajevo
 (591) žuta, crvena, bijela, crna
 (540)



(531) 3.1,24.9,27.5,29.1

(511)

7 Mlinovi za kafu, izuzev ručnih; električne mutilice za mleko. ;

11 Električni aparati za pravljenje kafe, napitaka na bazi kafe, napitaka na bazi kakaa, čaja i napitaka na bazi čaja; električne mašine za pravljenje kafe i aparati za kafu; električni grejači napitaka za zagrevanje mleka; filteri za kafu koji nisu od papira, kao delovi električnih aparata za kafu; električni aparati za prženje kafe; električne mašine za espresso. ;

16 Papirni filteri za kafu; filter-papir. ;

21 Filteri za kafu koji nisu od papira kao deo ne-električnih aparata za kafu; cjedila za kućnu upotrebu; čaše; šolje za čaj; tanjiri; lični dozatori i posude za kapsule za kućnu upotrebu; bokali; kanisteri za kafu; kutije za čaj; ne-električni mlinovi za kafu; merice za kafu; džezve za kafu, ne-električni; ne-električne mutilice za mleko; lonci za kafu; ručni ne-električni aparati za penušanje mleka, odnosno, neelektrični aparati za mućenje mleka. ;

30 Kafa; napici na bazi kafe; zamene za kafu; čaj; napici na bazi čaja; kakao; napici na bazi kakaa; napici na bazi čokolade; preparati za pravljenje napitaka na bazi kafe, napitaka na bazi čaja, napitaka na bazi kakaa i napitaka na bazi čokolade; čokolada; čokoladni proizvodi, odnosno orašasti plodovi obloženi čokoladom, čokolada, čokoladne table, čokoladne torte, čokoladni kolačići, čokoladirani bademi, čokolada u ljusticama, čokolada u listićima, granulirana čokolada, čokoladne trufle, čokoladne bombone, čokoladna jaja; pojedinačno pakovane doze kafe za kafe aparate; kapsule za kafu koje sadrže kafu za kuvanje; pojedinačno pakovane doze čaja za kuvanje čaja u aparatu; espresso; kapučino.

(111) **BAZ2123957** (181) 27/12/2031
 (210) BAZ2123957A (220) 27/12/2021
 (151) 06/04/2023

(732) **Wagawood društvo sa ograničenom odgovornošću**

Muhameda Kantardžića 3, Općina Centar, Sarajevo, BA

(740) Admir Spahić
 (540)



(531) 5.5,27.5
 (511)

16 Drvorezi; fotografije (stalci za fotografije); fotografure; gravure; hektografi; papir od drva; slagarska daska [tipografija]; slagarski okviri [tiskarstvo]; umnožavanje (uređaji za ručno umnožavanje);

20 Divani; drvene ploče [paneli] za pokućstvo; garderobni ormari; kanapei [divani]; kartoteke [namještaj]; klupe [namještaj]; knjižnice (police za knjižnice); kolica [pokućstvo]; komode; kreveti; kućice za domaće životinje; kućice za ptice; kućice za ptice za gniježđenje; kućni brojevi, nesvjetleći, nemetalni; kupaonske komode (toaletni stolići) [namještaj]; kutije za alat, nemetalne, prazne; kutije, drvene ili plastične; ladice; lepeze; letvice za okvire; ljestve, drvene ili plastične; natpisi firmi na drvu ili plastici; noge za namješta; nosači za namještaj, nemetalni; novine (stalci za izlaganje novina); nožice za namještaj; okviri za krevete, drveni; okviri za slike; ormari; ormari s pregradama za boce; ormari s pretincima; ormari za stolno posuđe; ormari za stolno posuđe [kredencij]; ploče za vješanje ključeva; pokućstvo; pokućstvo (nemetalna oprema za pokućstvo); police [stelaže]; police za knjige; police za pokućstvo; police za skladištenje; poprsja od drva, voska, sadre ili plastike; pseće kućice; pultovi; pultovi [prodajni stolovi]; raspela od drva, voska, sadre ili plastike koja nisu nakit; samostojeće pregrade (namještaj); sanduci za igračke; sandučići, za pisma, ni metalni ni zidani; stalci [namještaj]; stalci u izlozima; stalci za bačve, nemetalni; stalci za časopise; stalci za čitanje; stalci za kišobrane; stalci za knjige [namještaj]; stalci za nakit; stalci za odjeću; stalci za piljenje; stalci za posude s cvijećem; stalci za ručnike [namještaj]; stalci za šešire; stilsko pokućstvo; stolice; stolice bez naslona; stoličice

bez naslona [tabureti]; stolići za odlaganje jela; stolići za odlaganje predmeta; stolići za pisače strojeve; stolići za računala; stolići za umivanje (pokućstvo); stolne ploče; stolovi; stolovi za obrtničke radove; umjetnički predmeti od drva, voska, gipsa ili plastike; uredski namještaj; uredski stolovi; vješalice za odjeću; vješalice za odjeću [namještaj]; vješalice za odjeću, nemetalne; vrata za namješta; zvekiri za vrata, nemetalni.;

21 Daske za rezanje [kuhinjski pribor]; daščice za kruh; košarice za kruh za potrebe kućanstva; košarice za kućanstvo; kuhinjske posude; kuhinjski pribor; poslužavnici za kućanstvo; poslužavnici; posude za kućanstvo ili za kuhinju; posudice za izgaranje mirisnih tvari; stalci za jelovnike; stalci za ubruse; stalci, stolni za noževe; vedra [drvene posude].;

40 Blanjanje materijala; brušenje; drvo (radovi u drvu); izrada fotografa; obaranje i rezanje drveta; rezbarjenje [graviranje]; ukvirivanje umjetničkih djela.

(111) **BAZ2123958** (181) 27/12/2031
 (210) BAZ2123958A (220) 27/12/2021
 (151) 06/04/2023

(732) **Wagawood društvo sa ograničenom odgovornošću**

Muhameda Kantardžića 3, Općina Centar, Sarajevo, BA

(740) Admir Spahić
 (540)

WAGAWOOD

(511)

16 Drvorezi; fotografije (stalci za fotografije); fotografure; gravure; hektografi; papir od drva; slagarska daska [tipografija]; slagarski okviri [tiskarstvo]; umnožavanje (uređaji za ručno umnožavanje).;

20 Divani; drvene ploče [paneli] za pokućstvo; garderobni ormari; kanapei [divani]; kartoteke [namještaj]; klupe [namještaj]; knjižnice (police za knjižnice); kolica [pokućstvo]; komode; kreveti; kućice za domaće životinje; kućice za ptice; kućice za ptice za gniježđenje; kućni brojevi, nesvjetleći, nemetalni; kupaonske komode (toaletni stolići) [namještaj]; kutije za alat, nemetalne, prazne; kutije, drvene ili plastične; ladice; lepeze; letvice za okvire; ljestve, drvene ili plastične; natpisi firmi na drvu ili plastici; noge za namješta; nosači za namještaj, nemetalni; novine (stalci za izlaganje novina); nožice za namještaj; okviri za krevete, drveni; okviri za slike; ormari; ormari s pregradama za boce; ormari s pretincima; ormari za stolno posuđe; ormari za stolno posuđe [kredencij]; ploče za vješanje ključeva; pokućstvo; pokućstvo (nemetalna oprema za pokućstvo); police [stelaže]; police za knjige; police za pokućstvo; police za skladištenje; poprsja od drva, voska, sadre ili plastike; pseće kućice; pultovi; pultovi [prodajni stolovi]; raspela od drva, voska, sadre ili plastike koja nisu nakit; samostojeće pregrade (namještaj); sanduci za igračke; sandučići, za pisma, ni metalni ni zidani; stalci [namještaj]; stalci u izlozima; stalci za bačve, nemetalni; stalci za časopise; stalci za čitanje; stalci za kišobrane; stalci za knjige [namještaj]; stalci

za nakit; stalci za odjeću; stalci za piljenje; stalci za posude s cvijećem; stalci za ručnike [namještaj]; stalci za šešire; stilsko pokućstvo; stolice; stolice bez naslona; stoličice bez naslona [tabureti]; stolići za odlaganje jela; stolići za odlaganje predmeta; stolići za pisaće strojeve; stolići za računala; stolići za umivanje (pokućstvo); stolne ploče; stolovi; stolovi za obrtničke radove; umjetnički predmeti od drva, voska, gipsa ili plastike; uredski namještaj; uredski stolovi; vješalice za odjeću; vješalice za odjeću [namještaj]; vješalice za odjeću, nemetalne; vrata za namješta; zvekiru za vrata, nemetalni.;

21 Daske za rezanje [kuhinjski pribor]; daščice za kruh; košarice za kruh za potrebe kućanstva; košarice za kućanstvo; kuhinjske posude; kuhinjski pribor; poslužavnici za kućanstvo; poslužavnici; posude za kućanstvo ili za kuhinju; posudice za izgaranje mirisnih tvari; stalci za jelovnike; stalci za ubruse; stalci, stolni za noževe; vedra [drvene posude].;

40 Blanjanje materijala; brušenje; drvo (radovi u drvu); izrada fotografske; obaranje i rezanje drveta; rezbarjenje [graviranje]; uokvirivanje umjetničkih djela.

(111) **BAZ2123960** (181) 28/12/2031

(210) BAZ2123960A (220) 28/12/2021

(151) 14/04/2023

(732) **Monster Energy Company**

1 Monster Way, Corona, California 92879, US

(740) DR DIANA PROTIĆ TKALČIĆ & PARTNERS d.o.o.

(540)

RIPPER

(531) 24.13,27.5

(511)

32 Bezalkoholna pića.

(111) **BAZ2123961** (181) 28/12/2031

(210) BAZ2123961A (220) 28/12/2021

(151) 17/04/2023

(732) **Chobani L.L.C.**

147 State Highway 320, Norwich, New York 13815, US

(740) Marić & Co advokatsko društvo d.o.o.

(540)

CHOBANI

(511)

29 Mliječni proizvodi, odnosno grčki jogurt i jogurt; napici na bazi mliječnih proizvoda; napici na bazi jogurta; napici koji se uglavnom sastoje od mlijeka; mliječni napici; napici na bazi mliječnih proizvoda; mlijeko; zamjene za mlijeko; zamjene za mlijeko na biljnoj bazi; nemliječni nadomjesci mlijeka; vrhnja za napitke; nemliječni jogurt; jogurt na bazi zobi; nadomjesci za nemliječno mlijeko na bazi zobi i zamjene za jogurt; zobeno mlijeko; vrhnje na bazi zobi; vrhnje bez mlijeka na bazi zobi; umaci i namazi na bazi mliječnih proizvoda; umaci i namazi na bazi jogurta; maslac od kikirikija; grickalice na bazi maslaca od orašastih plodova.

(111) **BAZ2123962** (181) 31/12/2031

(210) BAZ2123962A (220) 31/12/2021

(151) 13/04/2023

(732) **SOS-Kinderdorf**

Stafflerstraße 10a, 6020 Innsbruck, AT

(740) "LINEA SERVICES" d.o.o. Sarajevo

(540)

SOS DJEČIJA SELA

(511)

36 Prikupljanje donacija, uključujući donacije u naturi i novčane donacije; prikupljanje sredstava i financijsko pokroviteljstvo; organiziranje dobrotvornih sakupljanja [za druge]; upravljanje prikupljenim sredstvima; finansijski poslovi, naročito pokroviteljstvo (financijsko pokroviteljstvo).;

41 Organiziranje i provođenje lutrije; usluge razonode; sportske i kulturne djelatnosti; obuka, stručno osposobljavanje i poduka, naročito djece i omladine; pružanje obrazovnih i zabavnih usluga za djecu u poslijeskoljskim centrima; obezbjeđivanje ustanova za brigu o djeci i mladima; upravljanje smještajnim jedinicama porodičnog tipa [obrazovanje]; obrazovanje i osposobljavanje hraniteljskih majki i očeva u vezi sa radom i nadzorom zajedničkog smještaja; organiziranje informativnih sastanaka u području obrazovanja; dogovaranje i vođenje sastanaka, seminara i izložbi u kulturne i obrazovne svrhe.;

43 Usluge pružanja hrane i pića i pružanje privremenog smještaja; vođenje smještajnih jedinica porodičnog tipa u formi domova za djecu, mlade i odrasle, zajedničkih rezidencija i domova za više generacija.;

44 Usluge savjetovanja o medicinskoj pomoći koju pružaju liječnici i drugo specijalizirano medicinsko osoblje; usluge psihologa i terapeuta, posebno ergoterapeuta i logopeda; bolničke usluge; medicinsko, psihološko i terapijsko savjetovanje.

- (111) **BAZ2223973** (181) 04/01/2032
 (210) BAZ2223973A (220) 04/01/2022
 (151) 14/03/2023
 (732) **Yimor d.o.o.**
Stjepana Radića 22, 76233 Domaljevac,
BA
 (740) Dragan Mićunović
 (591) nijanse ljubičaste, žuta, bijela
 (540)



- (531) 3.6,27.5,29.1
 (511)

31 Poljoprivredni, povrtlarski i šumski proizvodi i zrnavlje, obuhvaćeno ovom klasom; svježe voće i povrće, hrana za životinje i dodaci hrani za životinje; sipina kost; kosti i jestivi predmeti za žvakanje za životinje; stelja (proizvodi za stelju) za životinje.

- (111) **BAZ2223979** (181) 07/01/2032
 (210) BAZ2223979A (220) 07/01/2022
 (151) 14/03/2023
 (732) **Riot Games, Inc. (a Delaware corporation)**
12333 W. Olympic Blvd., Los Angeles,
California 90064, US
 (740) "MSA IP"
 (540)

Wild Rift EMEA Championship

(511)

25 Odjeća; ešarpe; remenje [odjeća]; kape za bejzbol; pletene kape; čizme; kaputi; kostimi za upotrebu u igrama uloga; haljine; rukavice [odjeća]; kostimi za Noć vještica; kape, šeširi; sportske majice s kapuljačom; odjeća za malu djecu; jakne [odjeća]; udobna odjeća za nošenje kod kuće; hlače; puloveri; odjeća za kišu; sandale; marame; košulje; cipele; kratke hlače; suknje; odjeća za spavanje; čarape; hlače trenerki; džemperi; kupaci kostimi; majice kratkih rukava; hula-hopke i helanke; majice [odjeća]; trenerke; donje rublje. ;

38 Telekomunikacijske usluge i usluge emitovanja; Usluge emitovanja i prenosa (streaminga) igranja video igara i takmičenja u igranju video igara putem globalnih komunikacionih mreža, Interneta i bežičnih mreža; usluge video, audio i televizijskog prenosa (streaminga); usluge internetskog emitovanja preko globalnih i lokalnih računarskih mreža; bežični elektronski prenos podataka, slika i informacija. ;

41 Usluge zabave; usluge zabave, naime, organizovanje i uživo vođenje takmičenja i turnira koji se odnose na računarske i video igre; uspostavljanje pravila i propisa u vezi sa takmičenjima i turnirima u računarskim i video igrama; pružanje veb-sajtova koji prikazuju audio i video prezentacije koje se ne mogu preuzimati koji se odnose na takmičenje i turnire u računarskim i video igrama; pružanje informacija koje se ne mogu preuzimati o zabavnim sadržajima o tkamičenjima i turnirima u računarskim i video igrama putem veb-sajtova; usluge razonode, naime, organizovanje sastanaka uživo sa obožavaocima (fanovima) i konferencija sa interaktivnim igrama među učesnicima u oblasti računarskih i video igara.

- (111) **BAZ2223984** (181) 12/01/2032
 (210) BAZ2223984A (220) 12/01/2022
 (151) 08/06/2023
 (732) **SAUD KARAOSMANOVIĆ**
Adema Buće 166, 71000 Sarajevo, BA
 (540)



- (531) 7.1,27.5
 (511)

43 Usluge okrepe (pružanje hrane i pića); pružanje privremenog smještaja.

(111) **BAZ2223992** (181) 14/01/2032
 (210) BAZ2223992A (220) 14/01/2022
 (151) 14/03/2023
 (732) **UNION-FOODS d.o.o.**

Gospodarska zona, Tromeda VI br. 7,
 88260 Čitluk, BA

(540)



(531) 27.1,27.5

(511)

30 Čokolada; čokolada s alkoholom; čokolada u obliku pralina; čokolada u prahu; čokolada za konditorske proizvode i kruh; čokolada za piće; čokolada za preljeve; čokoladice koje sadrže mješavinu žitarica, oraščića i osušenog voća [konditorske]; čokoladice punjene likerom; čokoladna punjenja za pekarske proizvode; čokoladne kreme; čokoladne paste; čokoladne praline; čokoladne slastice; čokoladni marcipan; čokoladni moussevi [pjenice]; čokoladni namazi; čokoladni namazi s orašastim plodovima; čokoladni namazi za kruh; čokoladni preljev; kakao; kakao mješavine; kakao pripravci; kakao u prahu; kreme na bazi kakaa u obliku namaza; mliječne čokolade; namaz za sendvič od čokolade i oraščića; namazi na bazi čokolade; hrana koja sadržava čokoladu [kao glavni sastojak]; hrana koja sadržava kakao [kao glavni sastojak]; hrana na bazi kakaa; pločice od mliječne čokolade; pločice na bazi čokolade kao zamjena za obrok.

(111) **BAZ2223996** (181) 18/01/2032

(210) BAZ2223996A (220) 18/01/2022

(151) 14/03/2023

(732) **“BARE COMMERCE” d.o.o. Čitluk**
Čitluk, Bare bb, BA

(740) STAM d.o.o.

(540)

BUTTERICH

(511)

29 Mješavina mliječnih i biljnih masti.

(111) **BAZ2223998** (181) 19/01/2032

(210) BAZ2223998A (220) 19/01/2022

(151) 14/03/2023

(732) **Joie International Co., Limited**

31/F., Tower Two, Times Square, 1
Matheson Street, Causeway Bay, HK

(740) “Živko Mijatović & Partners” d.o.o.

(540)



(531) 5.3,27.3,27.5

(511)

12 Sigurnosna sjedišta za djecu, za vozila; autosjedalice za novorođenčad; autosjedalice za djecu; dječja kolica s ugrađenim košarama za nošenje; kolica za novorođenčad; dječija kolica; krovci za dječja kolica; ugrađene vreće za noge za ležeća kolica/kolica za bebe; sjedeća dječija kolica; kišobran kolica; sjedeća dječija kolica za upotrebu s nosiljkama za bebe; prilagođene vreće za noge za kišobran kolica/ sjedeća dječija kolica; torbe prilagođene za sjedeća dječija kolica/kišobran kolica/ autosjedalice; navlake za sjedeća dječija kolica/kišobran kolica; krovci za dječija kolica/kišobran kolica; baze za autosjedalice; dodaci za kolica i autosjedalice.;

18 Marame za nošenje beba/novorođenčadi; torbe s jednom naramenicom za nošenje beba i novorođenčadi; platnene nosiljke za bebe; torbe za pelene; naprtnjače za nošenje beba / novorođenčadi; torbe za nošenje opreme za bebe; torbe, ruksaci/naprtnjače, školske torbe/školske torbe na rame, torbe za kupovinu, putni koferi, putne torbe, sve navedeno za brigu oko beba/novorođenčadi.;

20 Kreveti za bebe/novorođenčad; dječji kreveti za ljuljanje; podloge za mijenjanje pelena; prostirke za presvlačenje beba; jastuci za potporu glave za bebe; jastuci protiv prevrtanja za bebe; jastuci za pozicioniranje glave za bebe; podloge/prostirke za spavanje beba/novorođenčadi; odbojnici za dječje krevetiće/kolijevke, osim posteljine; stolice za ljuljanje; ležaljke za bebe; ležaljke s mogućnošću okretanja za bebe (ležaljke s lukom); hodalice za bebe/novorođenčad; hranilice za bebe; dodatna oprema za hranilice za bebe; nosiljke za bebe; krevetići za bebe/kevetići za novorođenčad; kolijevke s nogama; putni krevetići; kolijevke njihalice; torbe prilagođene za putne krevete; ogradice/igraonice za bebe; strunjače za ogradice/igraonice za bebe. ;

28 Lukovi za vješanje visećih igraćaka iznad krevetića; lukovi za igračke koje se pričvršćuju na ljuljačke za bebe; lukovi za igračke koje se pričvršćuju na dječje hranilice; plišane igračke; punjene igračke; ljuljačke za novorođenčad/bebe; oprema za ljuljačke za novorođenčad/bebe.

(111) **BAZ2224009** (181) 21/01/2032
 (210) BAZ2224009A (220) 21/01/2022
 (151) 14/03/2023
 (732) **PETROLINVEST D.D. SARAJEVO**
Ul. Tvornička br. 3, 71000 Sarajevo, BA
 (740) Marić & Co advokatsko društvo d.o.o.
 (591) crvena, bijela
 (540)

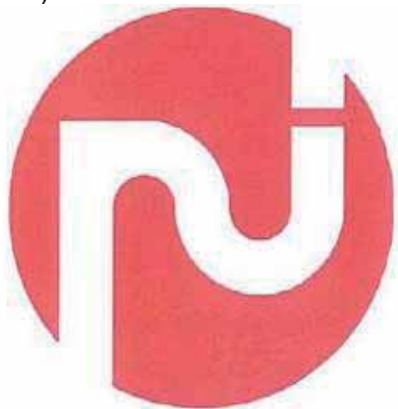

(531) 7.11,26.1,26.11,29.1

(511)

35 Analiza u svrhu iskorištavanje naftnih izvora, savjetovanje u oblasti arhitekture, arhitektonske usluge, izrada građevinskih planova, savjeti u vezi štednje energije, inženjerske usluge, usluge istraživanja u oblasti naftne, gasne i rudarske industrije, testiranje naftnih bušotina, istraživanja i analize naftnih polja, usluge analize tehničkih projekata, tehničko pisanje (usluge), tehnološke savjetodavne usluge, gradnja i održavanje cjevovoda. ;

37 Nadzor građevinskih radova, konsultacije u vezi sa izgradnjom, izgradnja, informacije o izgradnji (graditeljstvu), gradnja i održavanje cjevovoda. ;

42 Savjeti o organizaciji i vođenju poslova, savjetovanje o vođenju poslova, savjetovanje o organizaciji poslova, usluge poslovnog upravljanja za građevinske projekte.

(111) **BAZ2224014** (181) 26/01/2032
 (210) BAZ2224014A (220) 26/01/2022
 (151) 17/04/2023
 (732) **Woodland pellets**
Jove Kecmana 2, Drvar 80260, BA
 (591) zelena, crna
 (540)

WOODLAND
 pellets

(531) 27.5,29.1

(511)

4 Goriva i rasvjetne tvari; drvo za upotrebu kao gorivo.

(111) **BAZ2224017** (181) 27/01/2032
 (210) BAZ2224017A (220) 27/01/2022
 (151) 21/03/2023
 (732) **SAILUN GROUP CO., LTD.**
No. 588, Maoshan Road, Huangdao District, Qingdao City, Shandong, CN
 (740) "INTELBIRO" d.o.o.
 (540)



(531) 26.11,27.5

(511)

12 Unutrašnje gume za pneumatike; unutrašnje gume za automobile; gume za točkove vozila; spoljni omotači pneumatskih guma; klinovi za gume; gazišta za protektiranje guma; pneumatske gume; automobilske gume; tvrde gume za točkove vozila; gume za vazduhoplove.;

17 Sintetička guma; guma, sirova ili polupreradena; tečna guma; lateks (guma); silikonska guma; ebonit; gumeni material za krpjenje pneumatika; polupreradena guma; gumene cevi i gumene trake; gumena jedinjenja.

(111) **BAZ2224034** (181) 07/02/2032
 (210) BAZ2224034A (220) 07/02/2022
 (151) 14/03/2023
 (732) **VINARIJA ČITLUK d.d. ČITLUK Kralja Tomislava 28, Čitluk, BA**
 (740) STAM d.o.o.
 (540)

TERANINO

(511)

33 Vino, likeri.

(111) **BAZ2224054** (181) 11/02/2032
 (210) BAZ2224054A (220) 11/02/2022
 (151) 25/04/2023
 (732) **AS NOSTRO d.o.o.**
Poslovna zona "Glinište II" broj 3,
Jelah, 74260 Tešanj, BA
 (740) "INTELBIRO" d.o.o.
 (591) svijetlozelena, bijela
 (540)



(531) 1.15,27.5,29.1
 (511)

20 Sve vrste mekanih, srednje tvrdih i tvrdih madraci madraca, uključujući madrace od pjene (hladno lijevane i poliuretanske), madrace s oprugama, i to madrace od džepičastih opruga i bonell madrace, madrace s memorijskom pjenom, madrace od lateksa, madrace s technogel jezgrom, hibridne madrace, mekane madrace s efektom jastuka, ortopedske madrace, anatomske madrace, madrace za djecu, madrace za osobe veće tjelesne težine, madrace za osobe s bolovima u leđima, alergijske madrace, madrace sa dvostranim presvlakama; jastuci za spavanje i namještaj; jastuci za sjedenje; okviri za krevete; postolja za krevete; podnice; latofleks podloge; nadmadraci; umetci za između madraca; sofe; sofe za spavanje; madraci za napuhivanje (zračni madraci). ;

24 Tekstil; navlake za madrace; zaštite za madrace; nadlošci za madrace; zaštitne podloge za krevet; podloge za madrac; posteljina; plahte; jastučnice, navlake, popluni, krevetnine. ;

35 Maloprodajne usluge i online maloprodaja u vezi sa svim vrstama madraca, nadmadraca, jastuka, posteljine, kreveta te opreme za krevete i spavanje; poslovno upravljanje i konsultantske usluge u vezi sa proizvodnjom, marketingom, distribucijom i prodajom svih vrsta madraca, nadmadraca, jastuka, posteljine, kreveta te opreme za krevete i spavanje.

(111) **BAZ2224055** (181) 11/02/2032
 (210) BAZ2224055A (220) 11/02/2022
 (151) 24/03/2023
 (732) **"EURO STIL" d.o.o.**
Nikole Tesle br. 71, 74000 Dobož, BA
 (740) "INTELBIRO" d.o.o.
 (591) crna, bijela, crvena
 (540)



(531) 26.4,26.5,27.5,29.1
 (511)

4 Industrijska ulja i masti; sredstva za podmazivanje; smjese za upijanje, vlaženje i vezanje prašine; goriva i rasvjetne tvari; svijeće i fitilji za rasvjetu; drveni energenti, uključujući pelete za ogrijev, brikete za ogrijev, drveni ugalj, ogrijevno drvo, iverje (treske) od drva za potpalu, prešani treset, paraffm, papirnate trake za paljenje, ugljen [gorivo], treset [gorivo], ugljena prašina [gorivo], prešani ugljen, upaljači za paljenje vatre, vosak [sirovina], vosak za industriju, vosak za rasvjetu, vosak za remenje.;

11 Uređaji i instalacije za rasvjetu, grijanje, hlađenje, proizvodnju pare, kuhanje, sušenje, ventilaciju, vodoopskrbu i sanitarna oprema, kotlovi za grijanje [peći], kotlovi za praonice, kotlovi s pregrijnim cijevima [bojleri], kamini za stanove, peći [ognjišta], peći [osim peći za laboratorijske potrebe], peći [uređaji za grijanje], peći za pečenje, posude u pećima za pepeo (pepeljnaci), automatski uređaji za odvod pepela, plinski kotlovi za grijanje, armature za peći, radijatori za centralno grijanje, roštilji na ugljen, električni roštilji, aparati za sušenje, uređaji i postrojenja za sušenje, štednjaci, oprema za peći, hladnjaci, rashladni uređaji i zamrzivači, aparati i postrojenja za hlađenje i duboko zamrzavanje. ;

35 Ogllašavanje; maloprodaja i veleprodaja goriva, drvenih energenata, peletea, briketa, ogrijevnog drveta, drvenog ugljena, ugljena, treseta, rasvjetnih tvari, svijeća i fitilja za rasvjetu, industrijskih ulja i masti, sredstava za podmazivanje, uređaja i instalacija za rasvjetu, grijanje, hlađenje, proizvodnju pare, kuhanje, sušenje, ventilaciju, vodoopskrbu i sanitarna opreme. ;

39 Usluge transporta, ambalažiranje i skladištenje

proizvoda, naročito prehrambenih namirnica, voća i povrća.
;

40 Obrada materijala i informacije o obradi materijala, drvo (radovi u drvu), iznajmljivanje bojlera, iznajmljivanje generatora, iznajmljivanje rezervnih grijaćih uređaja, iznajmljivanje uređaja za klimatizaciju, konzerviranje namirnica i pića, dimljenje namirnica, pasterizacija hrane i pića, obrada i prešanje voća i povrća, zamrzavanje namirnica. ;

42 Savjetovanje i usluge u svezi sa rasvjetom, grijanjem, hlađenjem, proizvodnjom pare, kuhanjem, sušenjem, ventilacijom, vodoopskrbom i sanitacijom; izrada planova instalacija za rasvjetu, grijanje, hlađenje, proizvodnju pare, kuhanje, sušenje, ventilaciju, vodoopskrbu i sanitaciju; istraživanja u oblasti rasvjete, grijanja, hlađenja, proizvodnje pare, kuhanja, sušenja, ventilacije, vodoopskrbe i sanitarne opreme.

(111) **BAZ2224056** (181) 11/02/2032

(210) BAZ2224056A (220) 11/02/2022

(151) 24/03/2023

(732) **“EURO-ROAL” d.o.o.**

**ul. Sarajevska br. 17, 74203 Doboj Jug,
BA**

(740) **“INTELBIRO” d.o.o.**

(591) crna, bijela, crvena

(540)



(531) 26.4,26.5,27.5,29.1

(511)

1 Kemijski proizvodi za upotrebu u industriji, znanosti, fotografskoj djelatnosti, kao i za ratarstvo, povrtlarstvo i šumarstvo; neobrađena umjetna smola, neobrađena plastika; preparati za kaljenje i lemljenje; ljepila za upotrebu u industriji; kitovi i druga punila u obliku paste; kemikalije za kaljenje i lemljenje metala. ;

6 Metali i njihove legure; obojeni metali, naročito bakar, bronza, mesing, sitni metalni i bravarski predmeti; građevinski materijali od metala i nehrđajućeg čelika (inoya), posebno profili, cijevi, ploče, limovi i folije za prozore, vrata, kapije, stepenice, balkone, fasade, krovne prozore, solame kolektore i okvire; prozori, vrata, vrata i prozori od metala, uključujući krovne prozore, svjetlamike, podrumne prozore, okretnne prozore, rešetkaste prozore, zakretne krovne prozore, staklene krovove, staklene piramide, krovne terase,

modularne prozore; krovni materijali, krovni elementi, svjetleći okviri, ugradivi građevinski dijelovi, uključujući gotove montažne građevinske dijelove za proizvodnju krovova i u obliku prozora, vrata, kapija, svjetlećih okvira, prozorskih dijelova i okvira za krovove, prozorskih okvira, prozorskih profila, krovnih oluka, klupica za prozore; mehanički uređaji za pričvršćivanje, zaključavanje, okovi za otvaranje i zatvaranje za prozore, vrata i kapije; neelektrične brave; ventilacijski i dimni ventili; materijali za oblaganje prozora, uključujući kućišta i profile; okovi za prozore; metalne žaluzine, metalne roletne; kapci, uključujući rebrenice; kutije (ugrađene) za rolete i tende; uređaji za upravljanje metalnim venecijanerima, rolo zavjesama, griljama i roletnama; ploče i materijali za zidne obloge od metala; kapije, stepenice, pregradni zidovi, fasade, balkoni, zimski vrtovi, krovovi, okviri i montažne komponente, balustrade za stepenice i balkone, prozorske klupice, kišne ploče i profili, poštanski sandučići, ograde, skele; pokretne građevine od metala, kao pokretni paviljoni i izložbeni štandovi; sva navedena roba izrađena od metala također u kombinaciji sa staklom, drvetom ili plastikom, uključena u ovu klasu; proizvodi od inoxa, naročito inox pribor, inox flahovi, inox šipke, inox limovi, inox pravougaone, kvadratne i šavne okrugle cijevi; aluminijski konstrukcioni profili za vrata i prozore, konstrukcioni profili sa i bez termičkog prekida, industrijski profili, aluminijske roletne, aluminijska rolo vrata, profili za Alu ograde, komamici, klupice, Alu limovi, Alu Fasade, okovi za Alu stolariju, dijelovi i pribor za prethodno navedenu robu. ;

19 Građevinski materijali (nemetalni), uključujući gotove građevinske dijelove koji se mogu montirati; nemetalna vrata i prozori, uključujući krovne prozore, svjetlamike, podrumne prozore, okretnne prozore, rešetkaste prozore, zakretne krovne prozore, staklene krovove, staklene piramide, krovne terase, modularne prozore; nemetalni krovni materijali; nemetalni krovni elementi; prozori od sintetičkih materijala; nemetalni prozorski okviri i dijelovi, uključujući prozorske okvire od sintetičkih materijala/plastike; dijelovi i pribor za prozore koji nisu od metala; profili, cijevi, ploče, limovi i folije za prozore, vrata, kapije, stepenice, balkone, fasade, krovne prozore, solame kolektore i okvire; prozori, vrata, kapije, stepenice, pregradni zidovi, balkoni, zimski vrtovi, krovovi, okviri, obloge i montažne komponente, balustrade za stepenice i balkone, prozorske klupice, kišne ploče i profili, ograde, skele; nemetalne pokretne građevine, naročito pokretni paviljoni i izložbeni štandovi; sva prethodno navedena od nemetala ili samo u kombinaciji s metalima, uključena u ovaj razred; PVC roletne, PVC klupice, PVC LB Profile, polikarbonatne ploče ravne i strukturalne, plexiglas u raznim debljinama i bojama, forex pjenaste PVC ploče, građevinsko staklo, armirano staklo, građevinski elementi od stakla, staklena vrata, staklene cigle, obojeno staklo za građevinarstvo, staklene pregrade, staklene nadstrešnice, stakleni paneli za građevinarstvo, staklene pločice, stakleni crijep, izolacijsko staklo za gradnju, sigurnosno staklo; sekciona garažna vrata; WPC podne obloge. ;

35 Oglašavanje; maloprodaja i veleprodaja proizvoda, i to metala i njihovih legura, rudača; metalnih građevinskih i konstrukcijskih materijala; metalnih i nemetalnih prenosivih konstrukcija; neelektričnih metalnih kabela i neelektričnih metalnih žica; sitnih metalnih predmeta; građevinskog materijala (nemetalni); nemetalnih pokretnih građevina, gotovih građevinskih dijelova koji se mogu montirati, uključujući metalne i nemetalne prozore, vrata, ograde, kapije te njihove dijelove i pribor; građevinskih proizvoda od inoxa, aluminijska, bakra, bronze i mesinga, građevinskih

proizvoda od stakla i građevinskog stakla, aluminijskih konstrukcija, sekcionih garažnih vrata, okova, PVC profila, WPC podnih obloga.;

37 Usluge izgradnje; usluge postavljanja i popravaka. ;

39 Prijevoz; ambalažiranje i skladištenje proizvoda.;

40 Obrada materijala i informacije o obradi materijala.;

42 Savjetovanje i usluge u svezi s inženjeringom, posebno u vezi s postrojenjima, opremom i postupcima za proizvodnju čelika, metalnim konstrukcijama, radovima na limovima i strojarstvom; konzalting u građevinarstvu; izrada građevinskih planova; mehanička istraživanja; tehničko istraživanje; inženjerske usluge u području strojarstva, niskogradnje, izrada tehničkih stručnih mišljenja; izrada tehničkog vještačenja; usluge u svezi s ispitivanjem metala i materijala; studije o oblasti građenja i građevinskih projekata.

(111) **BAZ2224057** (181) 11/02/2032

(210) BAZ2224057A (220) 11/02/2022

(151) 24/03/2023

(732) **“EURO-METALI” d.o.o.**

**ul. Sarajevska br. 17, 74203 Doboj Jug,
BA**

(740) “INTELBIRO” d.o.o.

(591) crna, bijela, crvena

(540)



(531) 26.4,26.5,27.5,29.1

(511)

1 Kemijski proizvodi za upotrebu u industriji, znanosti, fotografskoj djelatnosti, kao i za ratarstvo, povrtlarstvo i šumarstvo; neobrađena umjetna smola, neobrađena plastika; preparati za kaljenje i lomljenje; ljepila za upotrebu u industriji; kitovi i druga punila u obliku paste; kemikalije za kaljenje i lemljenje metala; pripravci za završnu obradu za upotrebu u proizvodnji čelika; aluminij klorid; aluminij jodid; aluminij silikat; aluminij; lijevaoničke vezivne tvari; lijevaonički pripravci za kalupljenje; lijevaonički pijesak; kemijski pripravci za olakšavanje legiranja metala; soli za bojenje metala; jedla za metale; preparati za stvrdnjavanje metala; cement (metalurgija). ;

6 Obični metali i njihove legure; proizvodi od nehrđajućeg čelika, uključeni u ovaj razred; odljevci od čelika; čelične zgrade; legure čelika; čelični jarboli; bijeli metal; nehrđajući

čelik i lijevani čelik, posebno neobrađen i mehanički obrađen, toplinski obrađen; odljevci (neobrađeni ili poluobrađeni); lijevani čelik, osobito fini, pješčani, keramički i centrifugalni lijevani; strugotine od kovanog čelika, uključene u ovu klasu; aluminij; proizvodi od aluminija; aluminijska žica; aluminijska folija; bakar (neobrađen ili poluobrađen); bakrena žica (neizolirana); mjed (neobrađen ili poluobrađen); krom; nikl; metalni građevinski i konstrukcijski materijali; poluproizvodi od metala, metalne prenosive konstrukcije; neelektrični metalni kabeli i neelektrične metalne žice; sitni metalni i bravarski predmeti; metalni spremnici za skladištenje ili prijevoz; metalni proizvodi, ako su obuhvaćeni ovim razredom i njihove legure; čelik, neobrađen ili poluobrađen, posebno svijetli čelik svih kvaliteta, nehrđajući čelik, ravni čelik, profilni čelik, profilni čelik, široke prirubničke grede, čelik za šipke, okrugli čelik, šesterokutni čelik, kvadratni čelik, čelik za ventile, čelik za inženjerstvo; visokokvalitetni konstrukcijski čelik, posebno dugi i plosnati proizvodi, kao što su konstrukcijski čelik, kaljeni čelik, toplinski obrađeni čelik i nitritirani čelik, čelik s poboljšanom obradivosti, čelik za šipke, čelik za trake, proizvodi od alatnog čelika i brzoreznog čelika, posebno kao čelične šipke, kao kovine, kao limovi, čelik za hladnu obradu, čelik za vruću obradu, čelik za plastične kalupe, kalupni čelik, alatni čelik, brzorezni čelik, precizni ravni čelik, precizni ravni čelik za hladnu obradu, precizni ravni čelik za vruću obradu, precizni ravni čelik za plastične kalupe; čelične cijevi, posebno bešavne ili zavarene, kao bešavne čelične cijevi normalnih ili debelih zidova, kao cijevi za kotlove normalnih ili debelih zidova, kao bešavne ili zavarene precizne čelične cijevi, kao šuplji profili proizvedeni na toplo i hladno, kao cijevi za kotlove, cijevi cilindra, kao građevinske cijevi, kao tračničke cijevi, kao cijevi od metalnog lima, čelične cijevi, čelične šipke, kao bešavne hidraulične cijevi, zavarene posebne valjane cijevi, kao kvadratne ili pravokutne cijevi, kao šuplji profili proizvedeni na hladno i toplo, navojne cijevi, čelične cijevi za gradnju motora, kao dijelovi čeličnih cijevi, bušene čelične cijevi, metalni cjevovodi za piće, metalne ispušne cijevi otporne na toplinu, šuplji čelik; pribor za cijevi uključen u ovaj razred; profili, i to svijetli čelični profili, profili od hladno i toplo valjanog trakastog čelika, površinski obrađeni, izrađeni od nehrđajućeg čelika otpornog na kiseline visokog kvaliteta, profili od savitljivih neželjeznih metalnih traka, svijetli čelični profili, kvadrati, šesterokuti, ravni i specijalni profili, također toplo valjani; preformirani i čelični okovi za zgrade; čelične žice, žice od nehrđajućeg čelika, opružna žica, žica za tkanje i užad, gotova strojna žica, žica otporna na toplinu, žičana užad, žice za zavarivanje, žičana šipka oblikovana dubokim izvlačenjem, žičana šipka za proizvodnju lanaca, limovi, posebno čelični limovi, limovi od nehrđajućeg čelika, laserski rezani čelični limovi, tanki limovi, posebno toplo i hladno valjani, pocinčani i obloženi, teški limovi, toplo valjani, metalne kotlovske ploče, legirani čelični limovi obloženi metalom, galvanizirani limovi, obloženi limovi od metala. ;

7 Strojevi osobito, strojevi za obradu metala; željezne i čelične pile, bušilice, alatni strojevi, kalupi (dijelovi strojeva); alati (dijelovi strojeva); električni alati; termoelektrični alati; čelični pretvarači; čepovi za valjanje; alati za cijevi i alati za cijevi (dijelovi strojeva); lijevano željezo za plinske i parne turbine (dijelovi strojeva); lijevano željezo za opću strojogradnju (dijelovi strojeva); valjci za ravnjanje (dijelovi strojeva); oprema za valjaonice kao dijelovi strojeva; pumpe i armature (dijelovi strojeva), kompresori (dio strojeva); odljevci za metaluršku industriju (dio strojeva); turbine i kompresori (ne za kopnena vozila); valjci, posebno valjci za valjaonice; trake za valjke; valjci (dijelovi strojeva), osobito

valjci za ravnanje, oblikovanje i reduciranje, valjci za alate za cijevi; mehanički alati za sve proizvodne procese za bešavne i zavarene cijevi, lijevane ili kovane; projektirani dijelovi parnih turbina, plinskih turbina, pumpi, armatura, alata za prešanje za automobilsku industriju; motori, osim motora za kopnena vozila; spojke za strojeve, prijenosni uređaji, osim onih za kopnena vozila. ;

35 Ogllašavanje; maloprodaja i veleprodaja proizvoda od metala, limova, šipkastih čelika, nosača i profila, specijalnih čelika, cijevi, rukohvata, vodilica, točkića, kovanih elemenata, pribora za zavarivanje, reznog i brusnog materijala. ;

37 Usluge izgradnje; usluge postavljanja i popravaka. ;

39 Prijevoz; ambalažiranje i skladištenje proizvoda.; 40 Obrada materijala i informacije o obradi materijala; obrada metala, posebno legiranje, toplinska obrada, hladno oblikovanje, valjanje, povlačenje, računalno numeričko upravljanje (CNC) oblikovanje cijevi, rezanje, pranje, lasersko rezanje, guljenje, tokarenje, hidro formiranje, žarenje metala, lijevanje metala, prešanje, piljenje, bušenje, brušenje, pjeskarenje. ;

42 Savjetovanje i usluge u svezi s inženjeringom, posebno u vezi s postrojenjima, opremom i postupcima za proizvodnju čelika, metalnim konstrukcijama, radovima na limovima i strojarstvom; konzalting u građevinarstvu; izrada građevinskih planova; mehanička istraživanja; tehničko istraživanje; inženjerske usluge u području strojarstva, niskogradnje, izrada tehničkih stručnih mišljenja; izrada tehničkog vještačenja; usluge u svezi s ispitivanjem metala i materijala; studije o oblasti građenja i građevinskih projekata.

(111) **BAZ2224080** (181) 17/02/2032

(210) BAZ2224080A (220) 17/02/2022

(151) 21/03/2023

(732) **“TOLJAGA” d.o.o. Prijedor**

Ulica 1. maja broj 28, 79000 Prijedor, BA

(740) “LINEA SERVICES” d.o.o. Sarajevo

(540)

OTV

(511)

6 Armature (metalne armature za namještaj); sitni metalni predmeti; klizači za namještaj; baglame za namještaj; ručkice za namještaj.;

20 Namještaj.

(111) **BAZ2224081** (181) 18/02/2032

(210) BAZ2224081A (220) 18/02/2022

(151) 13/04/2023

(732) **Gljiva Sadeta**

Ramiza Alića 96, Sarajevo, BA

(591) crna, zelena

(540)

FAMILY



(531) 5.3,27.5,29.1

(511)

29 Konzervirano, zamrznuto, sušeno i kuhano voće i povrće; želei, džemovi, kompoti.;

31 Sirovi i neprerađeni poljoprivredni, hortikulturni proizvodi; sirove i neprerađene žitarice i sjeme;svježe voće i povrće; svježe začinsko bilje; prirodne biljke i cvijeće.;

32 Voćni napici i voćni sokovi; sirupi i drugi bezalkoholni preparati za proizvodnju pića.;

43 Usluge pružanja hrane i pića; privremeni smještaj.;

44 Poljoprivredne i hortikulturne usluge.

(111) **BAZ2224083** (181) 22/02/2032

(210) BAZ2224083A (220) 22/02/2022

(151) 06/04/2023

(732) **HEMOFARM A.D. farmaceutsko-hemijska industrija Vršac Beogradski put bb, 26300 Vršac, RS**

(740) MSA IP

(540)

CERENORM

(511)

5 Farmaceutski proizvodi.

(111) **BAZ2224084** (181) 23/02/2032
 (210) BAZ2224084A (220) 23/02/2022
 (151) 10/04/2023
 (300) 4809709
 19/10/2021
 FR
 (732) **Kraft Foods Schweiz Holding GmbH
 Chollerstrasse 4, Zug, 6300, CH**
 (740) "Živko Mijatović & Partners" d.o.o.
 (540)

MILKA EGG'CELLENT

(511)

30 Kakao; napici na bazi kakaa i čokolade i pripravci za pripremanje takvih napitaka; čokolada, ne-medicinski konditorski proizvodi, naročito konditorski proizvodi od čokolade i šećera; biskviti, napolitanke, kolači, peciva, torte od sira, pekarski proizvodi i proizvodi od tijesta; preparati od žitarica; ledeni deserti, naročito proizvodi od sladoleda, smrznuti konditorski proizvodi i dezerti; rashladjeni konditorski proizvodi i dezerti; namazi od čokolade.

(111) **BAZ2224085** (181) 24/02/2032
 (210) BAZ2224085A (220) 24/02/2022
 (151) 13/04/2023
 (300) 97015335
 07/09/2021
 US
 (732) **Vans, Inc.**
**1588 South Coast Drive, Costa Mesa,
 California 92626, US**
 (740) "LINEA SERVICES" d.o.o. Sarajevo
 (540)



(531) 27.5

(511)

12 Bicikli, sjedišta za bicikle, gume za bicikle, ručke za volan bicikla, ručke za volan motora.

(111) **BAZ2224086** (181) 24/02/2032
 (210) BAZ2224086A (220) 24/02/2022
 (151) 13/04/2023
 (732) **Lidl Stiftung & Co. KG Stiftsbergstrasse
 1, 74172 Neckarsulm, DE**
 (740) "LINEA SERVICES" d.o.o. Sarajevo
 (591) crvena, tamno crvena, bijela, zlatna,
 zelena
 (540)



(531) 5.3,24.3,26.1,29.1

(511)

29 Meso, suhomesnati proizvodi, mesne konzerve, pripremljeno meso, mesne prerađevine, kuvano meso, smrznuto meso, suvo meso; pripremljeno voće, prezervirano voće, turšija od voća, sušeno voće, smrznuto voće, kuvano voće, konzervirano voće; prerađeno povrće, prezervirano povrće, turšija od povrća, povrće, kuvano, sušeno, grilovano povrće, smrznuto povrće, gotovi proizvodi od povrća, konzervisano povrće (u ulju), ekstrakti od povrća za kuvanje, grickalice na bazi povrća, pire od povrća, namazi od povrća, povrće u konzervi, pripremljene pečurke, prezervirane pečurke; bujon, koncentri čorbe; paštete; mleko, mlečni proizvodi, proizvodi od mleka i zamene za mleko; voćne paste. ;

30 Testenine, punjene testenine, testenine sa dodatkom mesa i/ili ribe i/ili živine i/ili divljači i/ili plodova mora i/ili kobasica i/ili sireva i/ili voća i/ili povrća; gotova jela koja sadrže testenine; pripremljena jela na bazi pirinča; trakasti rezanci (vermičeli), sosovi (začini), sosovi za hranu, braon sosovi (sosovi na bazi mesa), ljuti sosovi, slatko-kiseli sosovi, sosovi za meso sa roštilja, sosovi za jela, prelive za hranu (sosovi), sosovi za picu, sosovi za upotrebu uz testenine, pikantni sosovi, riblji sosovi, kiselo-slatki voćni sosovi kao dodatak uz meso, paradajz sos, sos za testenine, paste od povrća (sosovi), pire od povrća (sosovi), pesto (sos), majonez; senf; sirće, vinsko sirće, voćno sirće, aromatizovano sirće, sirće u obliku krema; začini; pite (slatke ili slane).

- (111) **BAZ2224088** (181) 25/02/2032
 (210) BAZ2224088A (220) 25/02/2022
 (151) 11/04/2023
 (732) **Dioničko društvo Pivara Tuzla**
Titova 163, 75000 Tuzla, BA
 (540)

BJØRN

- (531) 27.5
 (511)
 32 Pivo.

- (111) **BAZ2224089** (181) 25/02/2032
 (210) BAZ2224089A (220) 25/02/2022
 (151) 14/04/2023
 (732) **Apatinska Pivara Apatin d.o.o.**
Trg oslobođenja br. 5, RS-25260
Apatin, RS
 (740) DR DIANA PROTIĆ TKALČIĆ &
 PARTNERS d.o.o.
 (591) bijela, plava, crvena, žuta, svijetlo žuta,
 zelena, svijetlo zelena, narandžasta,
 crna, braon, bež
 (540)



- (531) 5.3,5.7,27.5,29.1
 (511)

32 Piva, stout, lager (piva sa donjom fermentacijom ili piva donjeg vrenja), tamna piva (porter) i svijetla piva, ale piva (piva sa gornjom fermentacijom ili piva gornjeg vrenja); aromatizovano pivo; aromatizovano pivo sa ukusom voća; mineralne i gazirane vode i druga bezalkoholna pića; voćni napitci i voćni sokovi; sirupi i drugi preparati za pripremanje pića.

- (111) **BAZ2224090** (181) 25/02/2032
 (210) BAZ2224090A (220) 25/02/2022
 (151) 14/04/2023
 (732) **Apatinska Pivara Apatin d.o.o.**
Trg oslobođenja br. 5, RS-25260
Apatin, RS
 (740) DR DIANA PROTIĆ TKALČIĆ &
 PARTNERS d.o.o.
 (591) bijela, plava, roze, svijetlo roze, tamno
 roze, svijetlo ljubičasta, zelena, svijetlo
 zelena
 (540)



- (531) 5.3,5.7,27.5,29.1
 (511)

32 Piva, stout, lager (piva sa donjom fermentacijom ili piva donjeg vrenja), tamna piva (porter) i svijetla piva, ale piva (piva sa gornjom fermentacijom ili piva gornjeg vrenja); aromatizovano pivo; aromatizovano pivo sa ukusom voća; mineralne i gazirane vode i druga bezalkoholna pića; voćni napitci i voćni sokovi; sirupi i drugi preparati za pripremanje pića.

- (111) **BAZ2224091** (181) 25/02/2032
 (210) BAZ2224091A (220) 25/02/2022
 (151) 11/04/2023
 (732) **“HIFA OIL” d.o.o.**
Bukva 10, 74260 Tešanj, BA
 (740) “INTELBIRO” d.o.o.
 (591) zelena, plava, oker žuta, tamno siva
 (540)



(531) 1.3,5.3,27.5,29.1

(511)

7 Generatori solame energije; strojevi, industrijski roboti, motori i motori (osim za kopnena vozila). ;

9 Uređaji za pretvaranje sunčevog zračenja u električnu energiju, odnosno solame ćelije, komponente solamih ćelija, paneli solamih ćelija, moduli solamih ćelija, solarni moduli, sustavi solamih ćelija, fotonaponske ćelije, komponente fotonaponskih ćelija, fotonaponski paneli, fotonaponski moduli i fotonaponski sustavi, solame baterije; paneli solamih baterija; fotonaponski solarni moduli; fotonaponske solarne konzole; električni inverteri; električne akumulatorske baterije; punjači baterija, aparati i instrumenti za provođenje, prebacivanje, transformaciju, akumuliranje, regulaciju ili kontrolu električne energije, uključujući sunčevu energiju; softver; fotonaponske instalacije i njihove komponente za proizvodnju električne energije; stanice za punjenje električnih vozila; uređaji za prikupljanje svjetlosti u kombinaciji sa solamim ćelijama za proizvodnju električne energije, uključeni u ovaj razred; solame elektrane (fotonaponske) za proizvodnju električne energije; solame baterije; solame baterije za kućanstvo; solame baterije za industrijske potrebe; fotonaponski uređaji za proizvodnju električne energije i postrojenja sastavljena od njih; pretvarači snage za fotonaponske primjene; oprema za obnovljivu energiju; aparati i instrumenti za prikupljanje i pretvaranje sunčeve energije u električnu energiju; fiksni i prijenosni kolektori solame energije; fotonaponski solarni paneli, fotonaponski solarni moduli, fotonaponske ćelije, solarni paneli, solarni moduli, solarne ćelije i solarni regulatori za proizvodnju električne energije; pretvarači energije, baterije, punjači baterija, uređaji za prikaz, sustavi za nadzor, mjerni sustavi, senzori i uređaji za mjerenje vremena, uključujući za primjenu kod proizvodnje solame energije; dijelovi i pribor za navedenu robu. ;

11 Solarni kolektori, solarni kolektori koji se sastoje od solarnih panela za prikupljanje toplote, solarnih bojleri, solarnih toplinskih instalacija i oprema; solarni paneli za grijanje; solarni uređaji za rasvjetu i grijanje; uređaji za rasvjetu, grijanje, proizvodnju pare, kuhanje, hlađenje, sušenje, ventilaciju, vodoopskrbu i sanitarne svrhe; solarno-termalne instalacije, odnosno solarno-termalni moduli. ;

35 Maloprodajne i veleprodajne usluge, uključujući i

putem interneta, koje se odnose na solarne instalacije, fotonaponsku opremu, solarne punionice, elektrotehniku, solarnu rasvjetu, solarnu opremu. ;

37 Građevinske usluge, posebice izgradnja elektrana; izgradnja, popravak, instalacija, usluge održavanja i popravak uređaja i sustava solarne energije i proizvoda solarne energije, uključujući solarne generatore, solarne module, solarne kolektore, solarne baterije, generatorske jedinice i stanice za punjenje električnih vozila, savjeti i informacije u svezi s gore navedenim uslugama, koje se također pružaju putem interneta. ;

39 Distribucija i prijenos električne energije, uključujući solarnu električnu energiju. ;

40 Proizvodnja solarne električne energije. ;

41 Pružanje znanja i informacija iz područja solarnog inženjeringa. ;

42 Usluge istraživanja i električnog/elektroničkog dizajna za razvoj automobilskih i industrijskih elektroničkih proizvoda; usluge istraživanja i električnog/elektroničkog dizajna za razvoj opreme, uređaja i instrumenata solarne energije za korištenje pri prikupljanju i pretvaranju sunčeve energije u električnu energiju; znanstvene i tehnološke usluge te istraživanje i projektiranje u vezi s korištenjem sunčeve energije, solarnih instalacija i solarnih elektrana; planiranje i tehničko projektiranje fotonaponskih modula, sustava i podsustava; tehničko savjetovanje za potrošače i poduzeća u vezi s robom i uslugama za proizvodnju solarne energije; industrijska analiza i istraživanje, uključujući usluge planiranja, i procjene u vezi sa solarnim instalacijama i solarnim elektranama; izrada znanstvenih i tehničkih izvješća koja se odnose na postrojenja za proizvodnju sunčeve energije, uključujući fotonaponske instalacije i solarne elektrane; nadzor solarnih panela i dmge opreme za korištenje u pretvaranju solarne energije u električnu energiju za potrebe kontrole kvalitete; praćenje opreme, odnosno učinkovitosti, razine proizvodnje i dmgih podataka o učinkovitosti solarnih panela i druge opreme za korištenje u pretvaranju sunčeve energije u električnu energiju, u svrhu kontrole kvalitete; savjetovanje u podmčju energetske učinkovitosti u vezi s solarnom i obnovljivom energijom; usluge razvoja fotonaponskih aplikacija; razvoj fotonaponskih modula i sustava; razvoj fotonaponskih elektrana.

(111) **BAZ2224092** (181) 25/02/2032

(210) BAZ2224092A (220) 25/02/2022

(151) 06/04/2023

(732) **Društvo sa ograničenom odgovornošću “Banjalučka pivara” Banja Luka**

Slatinska 8, 78000 Banja Luka, BA

(740)

(540)

NEKTAR

(511)

32 Pivo.

(111) **BAZ2224093** (181) 02/03/2032
 (210) BAZ2224093A (220) 02/03/2022
 (151) 10/04/2023

(732) **CHONGQING WEIBO
 COMMUNICATION TECHNOLOGY CO.,
 LTD.**

**No.58, Meijia Road, Economic &
 Technological Development Zone,
 Chongqing, CN**

(740) Dragan Mićunović
 (540)

X Fold

(511)
 9 Mobilni telefoni; pametni telefoni.

(111) **BAZ2224094** (181) 02/03/2032
 (210) BAZ2224094A (220) 02/03/2022
 (151) 10/04/2023

(732) **CHONGQING WEIBO
 COMMUNICATION TECHNOLOGY CO.,
 LTD.**

**No.58, Meijia Road, Economic &
 Technological Development Zone,
 Chongqing, CN**

(740) Dragan Mićunović
 (540)

X Note

(511)
 9 Mobilni telefoni; pametni telefoni.

(111) **BAZ2224095** (181) 02/03/2032
 (210) BAZ2224095A (220) 02/03/2022
 (151) 10/04/2023

(732) **British American Tobacco (Brands)
 Limited**

**Globe House, 4 Temple Place, London,
 WC2R 2PG, GB**

(740) "Živko Mijatović & Partners" d.o.o.
 (540)

BOOST

(511)
 34 Cigarete; duhan, sirovi ili prerađeni; duhanski proizvodi;

zamjene za duhan (ne za medicinske svrhe); cigare;
 cigariljosi; upaljači; šibice; artikli za pušače; papirići za
 cigarete; tube za cigarete; filteri za cigarete; džepni aparatići
 za motanje (savijanje) cigareta; ručni uređaji za punjenje
 filtera omotnica duhanom; elektroničke cigarete; kartridži
 za elektroničke cigarete; tekućine za elektroničke cigarete;
 duhanski proizvodi namijenjeni za zagrijavanje; uređaji i
 dijelovi uređaja za zagrijavanje duhana u svrhu inhaliranja;
 nadomjesci za duhan u svrhu inhaliranja; cigarete koje
 sadrže nadomjestke za duhan; tabakere; kutije za cigarete;
 snus s duhanom; burmut s duhanom; snus bez duhana;
 burmut bez duhana; vrećice za oralni nikotin bez duhana
 (ne za medicinske svrhe).

(111) **BAZ2224096** (181) 02/03/2032
 (210) BAZ2224096A (220) 02/03/2022
 (151) 18/04/2023

(732) **British American Tobacco (Brands)
 Limited**

**Globe House, 4 Temple Place, London,
 WC2R 2PG, GB**

(740) "Živko Mijatović & Partners" d.o.o.
 (540)

HYPER X2

(511)
 34 Cigarete; duhan, sirovi ili prerađeni; duhanski proizvodi;
 zamjene za duhan (ne za medicinske svrhe); cigare;
 cigariljosi; upaljači; šibice; artikli za pušače; papirići za
 cigarete; tube za cigarete; filteri za cigarete; džepni aparatići
 za motanje (savijanje) cigareta; ručni uređaji za punjenje
 filtera omotnica duhanom; elektroničke cigarete; kartridži
 za elektroničke cigarete; tekućine za elektroničke cigarete;
 duhanski proizvodi namijenjeni za zagrijavanje; uređaji i
 dijelovi uređaja za zagrijavanje duhana u svrhu inhaliranja;
 nadomjesci za duhan u svrhu inhaliranja; cigarete koje
 sadrže nadomjestke za duhan; tabakere; kutije za cigarete;
 snus s duhanom; burmut s duhanom; snus bez duhana;
 burmut bez duhana; vrećice za oralni nikotin bez duhana
 (ne za medicinske svrhe).

- (111) **BAZ2224100** (181) 03/03/2032
 (210) BAZ2224100A (220) 03/03/2022
 (151) 11/04/2023
 (732) **“AVICENA CENTAL GROUP” d.o.o.**
Brčko distrikt BiH Maoča bb, Brčko
distrikt, BA
 (591) tamno plava, svijetlo plava, bijela, siva
 (540)



- (531) 26.1,27.5,29.1
 (511)

10 Protetički proizvodi (zubne proteze - aligneri).;

41 Pripremanje obuke naime: pružanje kurseva stalnog usavršavanja u oblasti stomatologije.;

44 Medicinske usluge (usluge stomatologije).

- (111) **BAZ2224101** (181) 04/03/2032
 (210) BAZ2224101A (220) 04/03/2022
 (151) 07/04/2023
 (732) **Pfizer Inc.**

235 East 42nd Street, New York, New
York 10017, US

- (740) PETOŠEVIĆ d.o.o.
 (540)

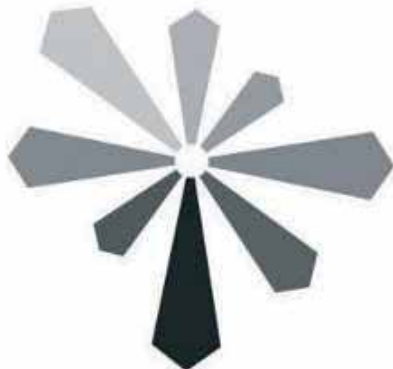

- (531) 1.1,1.3,1.15,5.5,15.1,25.12
 (511)

5 Farmaceutski pripravci.

- (111) **BAZ2224102** (181) 04/03/2032
 (210) BAZ2224102A (220) 04/03/2022
 (151) 07/04/2023
 (732) **Yuga Labs, Inc., is a Delaware**
corporation
1430 S. Dixie Hwy, Ste. 105 1075, Coral
Gables, FL 33146-3108, US
 (740) PETOŠEVIĆ d.o.o.
 (540)

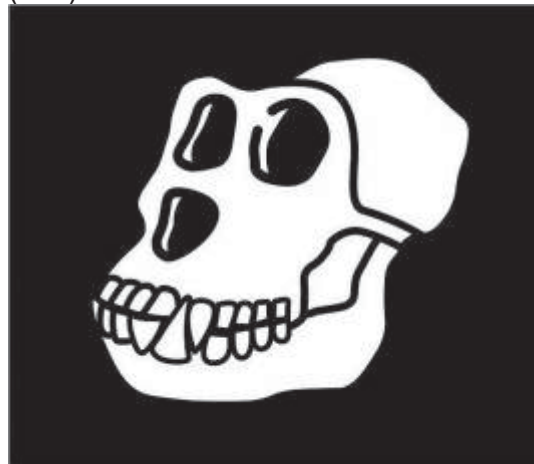

- (531) 2.9,3.6,26.4
 (511)

9 Računarski hardver; pametni satovi; pametni nakit; optičarski proizvodi; naočare za sunce; naočare za virtualnu stvarnost; slušalice koje se nose na glavi; setovi slušalica koji se nose na glavi; setovi slušalica koji se nose na glavi za video igrice; računarski periferni uređaji za video igrice; futrole za računare, pametne telefone, slušalice koje se nose na glavi, setove slušalica koji se nose na glavi za video igrice i uređaje za video igrice; znakovi sa diodama koji emituju svjetlost (LED); neonski znakovi; lanac blokova; kriptovaluta; hardverski novčanik za kriptovalute; multimedijalne datoteke nezamjenjivih tokena (NFT); muzičke datoteke nezamjenjivih tokena (NFT); slikovne datoteke nezamjenjivih tokena (NFT); video datoteke nezamjenjivih tokena (NFT); tekstualne datoteke nezamjenjivih tokena (NFT); audio datoteke nezamjenjivih tokena (NFT); slikovne, muzičke, audio, video i multimedijalne datoteke koje su potvrđene pomoću nezamjenjivih tokena (NFTs); elektronske publikacije koje se mogu preuzeti sa Interneta; digitalne slike, audio, video i multimedijalne datoteke; računarska grafika; softver; softver za lanac blokova; softver za distribuirane knjige; softver za kriptografiju; softver za korištenje sa kriptovalutama; softver za korištenje sa digitalnom valutom; softver za korištenje sa virtualnom valutom; softver za kovanje, kreiranje i izdavanje digitalnih sredstava, digitalnih tokena, kripto-tokena, uslužnih tokena, nezamjenjivih tokena (NFTs), digitalnih kolekcionarskih predmeta, kripto-kolekcionarskih predmeta, kriptovaluta, digitalnih valuta i virtualnih valuta; softver za pregled i obezbjeđivanje pristupa digitalnoj imovini, digitalnim tokenima, kripto-tokenima, pomoćnim tokenima, nezamjenjivim tokenima (NFTs), digitalnim kolekcionarskim predmetima, kripto-kolekcionarskim predmetima, kriptovalutama, digitalnim valutama i virtualnim valutama;

softver za distribuciju, trgovinu, skladištenje, slanje, prijem, prihvatanje i prenos digitalnih sredstava, digitalnih tokena, kripto-tokena, uslužnih tokena, nezamjenjivih tokena (NFTs), digitalnih kolekcionarskih predmeta, kripto-kolekcionarskih predmeta, kripto-valuta, digitalnih valuta i virtualne valute; softver za decentralizovane finansije; softver za kreiranje i izvršavanje pametnih ugovora; softver za razvoj decentralizovanih aplikacija; softver za snimanje, upravljanje, praćenje i prenos vlasničkih interesa u decentralizovanim autonomnim organizacijama; softver za upravljanje i vladanje decentralizovanim autonomnim organizacijama; softver za učešće i glasanje u decentralizovanim autonomnim organizacijama; softver za izvršenje i evidentiranje finansijskih transakcija; softver distribuirane knjige za upotrebu u procesuiranju finansijskih transakcija; softver za elektronski transfer sredstava; softver za korištenje kao novčanik za kriptovalute; softver za korištenje kao elektronski novčanik; softver za kreiranje i upravljanje elektronskim novčanicima; softver za plaćanje digitalnom valutom i mjenjačke transakcije; softver za upravljanje i validaciju transakcija koje uključuju digitalna sredstva, digitalne tokene, kripto-tokene, pomoćne tokene, nezamjenjive tokene (NFTs), digitalne kolekcionarske predmete, kripto-kolekcionarske predmete, kriptovalute, digitalne valute i virtualne valute; softver za obradu elektronskih plaćanja; softver za igrice; softver za virtualnu realnost; softver za kreiranje nezamjenjivih tokena (NFTs); softver za upravljanje i verifikaciju transakcija na lancu blokova; softver za razvoj igrica; alati za razvoj softvera za igrice; softver lanca blokova za igrice; softver za rudarenje kriptovaluta; softver za uzgoj kriptovaluta; softver za organizovanje i sprovođenje aukcija; softver za glasanje; softver za društveno umrežavanje; alati za razvoj softvera; softver za kreiranje, upravljanje i interakciju sa online zajednicom; softver za kreiranje, upravljanje i pristup grupama unutar virtualnih zajednica; softver za dijeljenje datoteka; komunikacijski softver; softver za slanje i prijem elektronskih poruka, grafika, slika, audio i audio vizualnih sadržaja putem Interneta i komunikacionih mreža; softver za kreiranje, uređivanje, upload, preuzimanje sa Interneta, pristupanje, pregledanje, objavljivanje, prikazivanje, označavanje, vođenje blogova, strimovanje, povezivanje, zapisivanje, ukazivanje na raspoloženo, komentarisanje, glasanje, priključivanje, prenos i razmjenu ili pružanje elektronskih medija ili informacije putem računarskih i komunikacionih mreža na drugi način; softver za obradu slika, grafike, zvuka, videa i teksta; softver za prikupljanje, upravljanje, uređivanje, organizovanje, modifikovanje, prenos, razmjenu i skladištenje podataka i informacija; softver za prenos, razmjenu, prijem, preuzimanje, prikazivanje, interakciju i prenos sadržaja, teksta, vizualnih djela, audio djela, audiovizualnih djela, književnih djela, podataka, datoteka, dokumenata i elektronskih djela; softver za elektronsku trgovinu; softver za elektronsku trgovinu koji omogućava korisnicima da obavljaju elektronske poslovne transakcije preko globalnog računara, Interneta i komunikacionih mreža; softver za obradu elektronskih transakcija; softver za organizovanje, pretragu i upravljanje događajima; softver za kreiranje naloga i održavanje i upravljanje informacijama o finansijskim transakcijama na distribuiranim knjigama i transfer novca mrežama za plaćanje; softver za korištenje u finansijskom trgovanju; softver za korištenje u finansijskoj razmjeni; softver za obezbjeđivanje autentifikacije strana u finansijskoj transakciji; softver za vođenje knjiga finansijskih transakcija; softver za upravljanje kriptografskom bezbjednošću elektronskih prenosa preko računarskih mreža; softver za

šifrovanje i omogućavanje bezbjednog prenosa digitalnih informacija preko Interneta; softver za konverziju valuta. ;

14 Nakit; bižuterija; satovi; privjesci za ključeve; prstenovi za ključeve. ;

16 Štampane publikacije; knjige; kartice za igru; časopisi; slike; poster; kancelarijski materijal; sličice za razmjenjivanje. ;

18 Torbe; rančevi; prtljag; novčanici. ;

24 Čebad; prekrivači za krevete.;

25 Odjeća; kape; pokrivala za glavu; jakne; dresovi; pantalone; košulje; majice; džemperi; dukserice; cipele; marama; patike; čarape. ;

27 Čilimi; tepisi; prostirke.;

28 Igre, igračke i predmeti za igru; figurice za igru; plišane igračke; akcione figurice za igranje; lopte; košarkaške lopte; karte za igranje; sličice za razmjenjivanje; ručne konzole za igranje elektronskih, računarskih, interaktivnih i video igara; uređaji za igre; mobilni uređaji za igre; mašine za igre za zabavu; konzole za igru; kontrolori igara za računarske i video igrice; džojstici za računarske igrice; džojstici za video igrice; miševi prilagođeni za igranje igrica na računaru; tastature prilagođene za igranje igrica na računaru; skejtbordovi; daske za skejtbord. ;

32 Pivo; energetska pića; bezalkoholni napici; bezalkoholna pića. ;

33 Alkoholna pića; vino; žestoka pića; žestoki napici; likeri; kokteli. ;

35 Maloprodajne usluge; usluge oglašavanja; marketinške usluge; istraživanje tržišta; usluge promocije; usluge poslovnog savjetovanja; olakšavanje razmjene i prodaje proizvoda i usluga putem računarskih i komunikacionih mreža; obezbjeđivanje online mogućnosti za povezivanje kupaca sa prodavcima; obezbjeđivanje online tržišta; obezbjeđivanje online tržišta za digitalnu imovinu, digitalne tokene, kripto-tokene, uslužne tokene, nezamjenjive tokene (NFT), digitalne kolekcionarske predmete, kripto-kolekcionarske predmete, kriptovalute, digitalne valute i virtualne valute; obezbjeđivanje online tržišta za kupce i prodavce digitalne robe sa autentifikovanim nezamjenjivim tokenima (NFT); pružanje online tržišta za iznajmljivanje, pozajmljivanje i trgovinu digitalnom imovinom, digitalnim tokenima, kripto-tokenima, uslužnim tokenima, nezamjenjivim tokenima (NFT), digitalnim kolekcionarskim predmetima, kripto-kolekcionarskim predmetima, kriptovalutama, digitalnim valutama i virtualnim valutama; obezbjeđivanje virtualnog tržišta za digitalnu imovinu, digitalne tokene, kripto-tokene, pomoćne tokene, nezamjenjive tokene (NFT), digitalne kolekcionarske predmete, kripto-kolekcionarske predmete, kriptovalute, digitalne valute i virtualne valute; obezbjeđivanje virtualnog tržišta za kupce i prodavce digitalne robe sa autentifikovanim nezamjenjivim tokenima (NFT); obezbjeđivanje virtualnog tržišta za iznajmljivanje, pozajmljivanje i trgovinu nezamjenjivim tokenima (NFT); olakšavanje razmjene i prodaje usluga i proizvoda trećih lica putem računarskih i komunikacijskih mreža; obezbjeđivanje online tržišta za prodavce robe i/ili usluga; usluge prodaja na aukciji; usluge glasanja; promovisanje roba i usluga drugih putem računarskih i komunikacijskih mreža. ;

36 Finansijske usluge; novčane usluge; usluge finansijskih transakcija; usluge finansijske razmjene; bankarske usluge; usluge kriptovaluta; usluge digitalne valute;

usluge elektronske valute; usluge virtualne valute; usluge razmjene kriptovaluta; usluge trgovanja kriptovalutama; obrada plaćanja kriptovalutama; usluge elektronskog plaćanja; usluge elektronskog novčanika; usluge mijenjanja valuta; usluge trgovanja valutama; usluge obrade plaćanja; usluge kreditiranja; stvaranje i izdavanje digitalnih sredstava, digitalnih tokena, kripto-tokena, uslužnih tokena, nezamjenjivih tokena (NFTs), digitalnih kolekcionarskih predmeta, kripto-kolekcionarskih predmeta, kriptovaluta, digitalnih valuta i virtualnih valuta; distribucija, trgovina, pozajmljivanje, razmjena, skladištenje i prenos digitalnih sredstava, digitalnih tokena, kripto-tokena, uslužnih tokena, nezamjenjivih tokena (NFTs), digitalnih kolekcionarskih predmeta, kripto-kolekcionarskih predmeta, kriptovaluta, digitalnih valuta i virtualnih valuta; pružanje finansijskih informacija; pružanje informacija u oblastima digitalnih sredstava, digitalnih tokena, kripto-tokena, uslužnih tokena, nezamjenjivih tokena (NFTs), digitalnih kolekcionarskih predmeta, kripto-kolekcionarskih predmeta, kriptovaluta, digitalnih valuta i virtualnih valuta; finansijski poslovi, a naročito, finansijsko upravljanje, finansijsko planiranje, finansijsko predviđanje, upravljanje finansijskim portfoliom i finansijska analiza i konsultacije; finansijske informacije date elektronskim putem; brokerske usluge; usluge trgovanja valutama; usluge upravljanja investicijama; usluge plaćanja putem elektronske trgovine; usluge verifikacije plaćanja zasnovane na lancu blokova. ;

38 Komunikacione usluge; telekomunikacione usluge; usluge emitovanja; usluge elektronske razmjene poruka; striming audio, video i digitalnih medijskih sadržaja na Internetu; striming elektronskih i video igara; obezbjeđivanje soba za časkanje na Internetu; obezbjeđivanje online foruma za prenos poruka među korisnicima računara; striming (protok) podataka; prenos informacija i slika pomoću računara; pružanje online foruma zajednice za korisnike radi razmjene i strimovanja (protoka) informacija, audio, video, vijesti u realnom vremenu, zabavnih sadržaja i informacija; pružanje korisničkog pristupa digitalnim slikama, tekstu, audio, video, igricama, multimedijalnim sadržajima, digitalnim kolekcionarskim predmetima, kripto-kolekcionarskim predmetima i nezamjenjivim tokenima (NFTs); elektronski prenos sadržaja i podataka virtualne i proširene stvarnosti.;

41 Usluge rasonode; produkcija i distribucija filmova, filmskih, radio, televizijskih i web programa; produkcija i postprodukcija multimedijalnih zabavnih sadržaja; obezbjeđivanje filmova, televizijskih emisija, web prenosa, audiovizualnih i multimedijalnih djela koji se ne mogu preuzeti putem Interneta; produkcija zvučnih, video i multimedijalnih snimaka; pružanje elektronskih, računarskih i video igara na mreži ; usluge arkadne igraonice sa sadržajima virtualne realnosti; usluge igara virtualne realnosti; usluge elektronskog izdavaštva; usluge rasonode, a naročito, pružanje interaktivne zabave, igara, sadržaja i iskustava virtualne realnosti, proširene stvarnosti i mješovite stvarnosti; usluge rasonode, a naročito, pružanje online virtualne realnosti, proširene realnosti i okruženja mješovite stvarnosti; produkcija videa virtualne realnosti, proširene realnosti i video zapisa mješovite realnosti u zabavne svrhe; produkcija i izdavačke usluge multimedijalne zabave; organizovanje izložbi, događaja i konferencija u zabavne i kulturne svrhe. ;

42 Softver kao usluga (SaaS); platforma kao usluga (PaaS); usluge računarstva u oblaku; projektovanje i razvoj računarskog hardvera i softvera; usluge razvoja računarskih, elektronskih i video igrica; organizacija,

upravljanje i vladanje decentralizovanim autonomnim organizacijama (DAOs); evidentiranje, upravljanje i praćenje vlasničkih interesa u decentralizovanim autonomnim organizacijama (DAOs); dizajn i razvoj decentralizovanih aplikacija; razvoj i implementacija pametnih ugovora; usluge informacionih tehnologija; elektronske publikacije koje se ne mogu preuzeti sa Interneta; digitalne slike, audio, video i multimedijalne datoteke koje se ne mogu preuzeti sa Interneta; računarska grafika koja se ne može preuzeti sa Interneta; softver koji se ne može preuzeti sa Interneta; softver lanca blokova koji se ne može preuzeti sa Interneta; softver distribuirane knjige koji se ne može preuzeti sa Interneta; softver za kriptografiju koji se ne može preuzeti sa Interneta; softver za korištenje sa kriptovalutama koji se ne može preuzeti sa Interneta; softver za korištenje sa digitalnom valutom koji se ne može preuzeti sa Interneta; softver koji se ne može preuzeti sa Interneta za korištenje sa virtualnom valutom; softver koji se ne može preuzeti sa Interneta za kovanje, kreiranje i izdavanje digitalne imovine, digitalnih tokena, kripto-tokena, uslužnih tokena, nezamjenjivih tokena (NFTs), digitalnih kolekcionarskih predmeta, kripto-kolekcionarskih predmeta, kriptovaluta, digitalnih valuta i virtualnih valuta; softver koji se ne može preuzeti sa Interneta za pregled i pružanje pristupa digitalnoj imovini, digitalnim tokenima, kripto-tokenima, uslužnim tokenima, nezamjenjivim tokenima (NFTs), digitalnim kolekcionarskim predmetima, kripto-kolekcionarskim predmetima, kriptovalutama, digitalnim valutama i virtualnim valutama; softver koji se ne može preuzeti sa Interneta za distribuciju, trgovinu, skladištenje, slanje, prijem, prihvatanje i prenos digitalne imovine, digitalnih tokena, kripto-tokena, uslužnih tokena, nezamjenjivih tokena (NFTs), digitalnih kolekcionarskih predmeta, kripto-kolekcionarskih predmeta, kriptovaluta, digitalnih valuta i virtualnih valuta; softver koji se ne može preuzeti sa Interneta za decentralizovane finansije; softver koji se ne može preuzeti sa Interneta za kreiranje i izvršavanje pametnih ugovora; softver koji se ne može preuzeti sa Interneta za razvoj decentralizovanih aplikacija; softver koji se ne može preuzeti sa Interneta za snimanje, upravljanje, praćenje i prenos vlasničkih interesa u decentralizovanim autonomnim organizacijama; softver koji se ne može preuzeti sa Interneta za upravljanje i vladanje decentralizovanim autonomnim organizacijama; softver koji se ne može preuzeti sa Interneta za učešće i glasanje u decentralizovanim autonomnim organizacijama; softver koji se ne može preuzeti sa Interneta za izvršavanje i evidentiranje finansijskih transakcija; softver distribuirane knjige koji se ne može preuzeti sa Interneta za upotrebu u obradi finansijskih transakcija; softver koji se ne može preuzeti sa Interneta za elektronski transfer sredstava; softver koji se ne može preuzeti sa Interneta za korištenje kao novčanik za kriptovalute; softver koji se ne može preuzeti sa Interneta za korištenje kao elektronski novčanik; softver koji se ne može preuzeti sa Interneta za kreiranje i upravljanje elektronskim novčanicima; softver koji se ne može preuzeti sa Interneta za plaćanje digitalnom valutom i mjenjačke transakcije; softver koji se ne može preuzeti sa Interneta za upravljanje i validaciju transakcija koje uključuju digitalna sredstva, digitalne tokene, kripto-tokene, uslužne tokene, nezamjenjive tokene (NFTs), digitalne kolekcionarske predmete, kripto-kolekcionarske predmete, kriptovalute, digitalne valute i virtualne valute; softver za obradu elektronskih plaćanja koji se ne može preuzeti sa Interneta; softver za igrice koji se ne može preuzeti sa Interneta; softver virtualne realnosti koji se ne može preuzeti sa Interneta; softver za kreiranje nezamjenjivih tokena (NFTs) koji se ne može preuzeti sa Interneta;

softver za upravljanje i verifikaciju transakcija na lancu blokova koji se ne može preuzeti sa Interneta; softver za razvoj igrice koji se ne može preuzeti sa Interneta; softver alata za razvoj igrice koji se ne može preuzeti sa Interneta; softver za lanac blokova igrice koji se ne može preuzeti sa Interneta; softver za rudarenje kriptovaluta koji se ne može preuzeti sa Interneta; softver za uzgoj kriptovaluta koji se ne može preuzeti sa Interneta; softver za organizovanje i sprovođenje aukcija koji se ne može preuzeti sa Interneta; softver za glasanje koji se ne može preuzeti sa Interneta; softver za društveno umrežavanje koji se ne može preuzeti sa Interneta; alati za razvoj softvera koji se ne može preuzeti sa Interneta; softver za kreiranje, upravljanje i interakciju sa online zajednicom koji se ne može preuzeti sa Interneta; softver za kreiranje, upravljanje i pristup grupama unutar virtualnih zajednica koji se ne može preuzeti sa Interneta; softver za razmjenu datoteka koji se ne može preuzeti sa Interneta; softver za komunikacije koji se ne može preuzeti sa Interneta; softver za slanje i primanje elektronskih poruka, grafika, slika, audio i audio vizualnih sadržaja putem Interneta i komunikacionih mreža koji se ne može preuzeti sa Interneta; softver koji se ne može preuzeti za kreiranje, uređivanje, upload, preuzimanje sa Interneta, pristupanje, pregledanje, objavljivanje, prikazivanje, označavanje, vođenje blogova, strimovanje, povezivanje, zapisivanje, ukazivanje na raspoloženje, komentarisanje, glasanje, priključivanje, prenos i razmjenu ili pružanje elektronskih medija ili informacija putem računarskih i komunikacionih mreža na drugi način; softver za obradu slika, grafike, zvuka, videa i teksta koji se ne može preuzeti sa Interneta; softver za prikupljanje, upravljanje, uređivanje, organizovanje, modifikovanje, prenos, razmjenu i skladištenje podataka i informacija, koji se ne može preuzeti sa Interneta; softver za prenos, razmjenu, prijem, preuzimanje, prikazivanje, interakciju sa i prenos sadržaja, teksta, vizualnih djela, audio djela, audiovizualnih djela, književnih djela, podataka, datoteka, dokumenata i elektronskih djela, koji se ne može preuzeti sa Interneta; softver za elektronsku trgovinu koji se ne može preuzeti sa Interneta; softver koji se ne može preuzeti sa Interneta za elektronsku trgovinu radi omogućavanja korisnicima da obavljaju elektronske poslovne transakcije preko globalnog računara, Interneta i komunikacijskih mreža; softver za obradu elektronskih transakcija koji se ne može preuzeti sa Interneta; softver za organizovanje, pretragu i upravljanje događajima, koji se ne može preuzeti sa Interneta; softver za kreiranje naloga i održavanje i upravljanje informacijama ofinansijskim transakcijama na distribuiranim knjigama i ravnopravnim mrežama plaćanja, koji se ne može preuzeti sa Interneta; softver za korištenje u finansijskom trgovanju koji se ne može preuzeti sa Interneta; softver za korištenje u finansijskoj razmeni koji se ne može preuzeti sa Interneta; softver za obezbjeđivanje autentifikacije strana u finansijskoj transakciji koji se ne može preuzeti sa interneta; softver za vođenje knjiga finansijskih transakcija; softver za upravljanje kriptografskom bezbjednošću elektronskih prenosa preko računarskih mreža, koji se ne može preuzeti sa Interneta; softver za šifrovanje i omogućavanje sigurnog prenosa digitalnih informacija preko Interneta, koji se ne može preuzeti sa Interneta; softver za konverziju valuta koji se ne može preuzeti sa Interneta. ;

43 Usluge restorana; usluge bara; hotelske usluge.;

45 Online usluge društvenih mreža; pružanje usluga autentifikacije za lične identifikacione informacije; usluge verifikacije identiteta; usluge sigurnosti podataka i informacija; pružanje usluga online zajednice za kupovinu,

prodaju, trgovinu i diskusiju i razmjenu informacija o digitalnoj imovini, digitalnim tokenima, kripto-tokenima, uslužnim tokenima, nezamjenjivim tokenima (NFTs), digitalnim kolekcionarskim predmetima, kripto-kolekcionarskim predmetima, kriptovalutama, digitalnim valutama i virtualnim valutama.

(111) **BAZ2224104** (181) 04/03/2032

(210) BAZ2224104A (220) 04/03/2022

(151) 17/04/2023

(732) **“Pozavarovalnica Sava d.d.” Dunajska cesta 56, 1000 Ljubljana, SI**

(740) Marić & Co advokatsko društvo d.o.o.

(591) zelena, bijela, tamno siva

(540)



AMONG GOOD PEOPLE

(531) 26.4,26.11,27.5,29.1

(511)

36 Usluge osiguranja; reosiguranje; životno osiguranje; osiguranje imovine; zdravstveno osiguranje; osiguranje od nesreće; pomorsko osiguranje; osiguranje od požara; posredovanje u osiguranju; savjetovanje o osiguranju; obavijesti o osiguranju; aktuarske usluge; aktuarski poslovi; usluge finansijskog vrednovanja; finansijsku procjenu troškova popravke; vrednovanje i procjena rizika za potrebe osiguranja; finansijska analiza; finansijske usluge; finansijske operacije; finansijsko upravljanje; finansijska ulaganja; savjetovanje o finansijskim pitanjima; finansijske obavijesti; finansijski kliring.

(111) **BAZ2224105** (181) 07/03/2032

(210) BAZ2224105A (220) 07/03/2022

(151) 06/04/2023

(732) **Riot Games, Inc. (a Delaware corporation)**

12333 W. Olympic Blvd., Los Angeles, California 90064, US

(740) MSA IP

(540)

RIOT GAMES

(511)

6 Usluge osiguranja; reosiguranje; životno osiguranje; osiguranje imovine; zdravstveno osiguranje; osiguranje od nesreće; pomorsko osiguranje; osiguranje od požara; posredovanje u osiguranju; savjetovanje o osiguranju; obavijesti o osiguranju; aktuarske usluge; aktuarski poslovi; usluge finansijskog vrednovanja; finansijsku procjenu troškova popravke; vrednovanje i procjena rizika za potrebe osiguranja; finansijska analiza; finansijske usluge; finansijske operacije; finansijsko upravljanje; finansijska ulaganja; savjetovanje o finansijskim pitanjima; finansijske obavijesti; finansijski kliring.;

9 Aplikacijski softver; audio zvučnici; punjači baterija; baterije; kacige za bicikle; prazne memorijske fleš kartice; prazni USB uređaji; fotografska kamera; futrole za mobilne telefone; procesori (centralni uređaji za obradu podataka) (računarski hardver); priključne stanice za računare; računarski hardver; računarski miševi; računarski monitori; računari; softver za računarske igre; računarski softver za prikupljanje, obradu, praćenje, analizu, upravljanje i izvještavanje o informacijama u vezi sa korištenjem i performansama softvera, aplikacija, računarskih i video igara, veb sajtova, virtuelnihsvijetova i audio-vizuelnih sadržaja; računarski softver za prikupljanje, obradu, analizu, upravljanje i izvještavanje o informacijama u vezi sa onlajn aktivnostima, aktivnostima na internetu i veb sajtovima; računarski softver za dizajniranje, razvoj, izmjenu i poboljšanje računarskog softvera, aplikacija, računarskih i video igara, veb sajtova i audio vizuelnog sadržaja; ukrasni magneti; digitalni materijali, naime, tokeni koji se ne mjenjaju (NFT); digitalni mediji, naime, audio-vizuelni medijski sadržaj u oblasti zabave, muzike, video igara, igranja video igara i takmičenja u video igrama, koji se može preuzimati; digitalni mediji naime, medijski sadržaj koji se može preuzimati u oblasti zabave, muzike, muzičkih video zapisa, video igara i igranja video igara; uređaji za prenos (striming) digitalnih medija; digitalne oznake; softver za računarske igre, koji se može preuzeti; softver za video igre koji se može preuzeti; softver za igre proširene stvarnosti koji se može preuzimati; računarski softver za čuvanje ekrana koji se može preuzimati; računarski softver koji se može preuzimati za upravljanje transakcijama koristeći blokčejn tehnologiju; računarski softver koji se može preuzimati za trgovanje, gledanje i upravljanje digitalnim kolekcionarstvom, odnosno za umjetnost, celuloidne folije za crtane filmove, slike, fotografije, kolekcionarske sličice, i video zapise; softver za pozadinu računara koji se može preuzimati; digitalni mediji koji se mogu preuzimati, naime, digitalno kolekcionarstvo stvoreno softverskom tehnologijom zasnovanom na blokčejnu; digitalna muzika koja se može preuzeti; elektronske publikacije koje se mogu preuzimati, naime, stripovi, grafički romani, časopisi, priručnici i bilteni u oblasti zabave i video igara; kinematografski filmovi, televizijski programi i drugi zabavni programi kratke forme koji se mogu preuzimati u oblasti animacije, komedije, drame, e-sportova, fantazije i naučne fantastike; muzičke datoteke koje se mogu preuzimati; podkastovi koji se mogu preuzimati u polju zabave, muzike, e-sporta i video igara; softver za prenos (striming) audio-vizuelnih medijskih sadržaja putem Interneta i na mobilne uređaje; virtuelna roba koja se može preuzeti; virtuelna roba koja se može preuzeti, naime, računarski softverski programi koji sadrže resurse u igri, tokene i virtuelnu valutu za upotrebu u video igrama i virtuelnim svijetovima na mreži; softver za preuzimanje koji sadrži virtuelnu valutu, naime, računarski programi koji sadrže žetone u igri i valutu za upotrebu na

mrežama i u mobilnim video igrama; softver za igre virtualne stvarnosti koji se može preuzimati; diskovi, trake, kertridži i optički kompak diskovi [CD-rom], koji svi sadrže softver za računarske ili video igrice; elektronski aparati za zabavu, naime, programi snimljeni na elektronskim kolima za aparate za zabavu sa ekranima od tečnih kristala; slušalice - bubice; elektronske priključne stanice; futrole za naočare; naočare; softver za igre; slušalice; slušalice za upotrebu sa računarima; držači za telefone u automobilima; interaktivni softver za igre; interaktivni zabavni računarski softver za video igre; interaktivni multimedijalni programi za video igre; sočiva za kamere pametnih telefona; magnetno kodirane poklon kartice; glavni računari (mejnfrejm računari); punjači baterija mobilnih telefona; baterije mobilnih telefona; pojačivači signala za mobilne telefone; mobilni telefoni; monopodi za ručne digitalne elektronske uređaje, odnosno kamere, mobilne telefone, tablet računare; podloge za kompjuterske miševe; prenosni računari; podkastovi; pripejd telefonske kartice za pozive, koje nisu magnetno kodirane; unaprijed snimljeni kompak diskovi koji sadrže muziku i filmske zvučne zapise; unaprijed snimljeni optički i magnetno-optički diskovi koji sadrže filmove, televizijske programe i kratke zabavne programe u formi animacije, komedije, drame, e-sporta, fantazije i naučne fantastike; unaprijed snimljeni video diskovi i DVD-ovi koji sadrže filmove, televizijske programe i kratke zabavne programe u formi animacije, komedije, drame, e-sporta, fantazije i naučne fantastike; zaštitne maske za mobilne telefone, tablete i laptopove; punjive baterije; snimljeni softver za igre proširene stvarnosti; snimljeni softver za video igre; snimljeni softver za igre virtuelne stvarnosti; zaštita za ekrane mobilnih telefona; SD memorijske kartice; pametni telefoni; pametni satovi; softver za pružanje emotikona; zvučnici; prenosivi zvučni snimci; prenosivi video zapisi; futrole za sunčane naočare; sunčane naočare; tablet računari; telefoni; kasete za video igre; diskovi za video igre; softver za video igre; softver za igre virtuelne realnosti; bežični punjači; proširivači dometa bežične mreže.;

14 Lančiči za članak na nozi; „bangle“ narukvice; narukvice [nakit]; nakit za tijelo; ukrasi za halke [privjeske] za ključeve; čoker ogrlice; satovi; čvrste narukvice za zglob; dugmad za manžetne; minduše na štipaljku; minduše; nakit; kutije za nakit; privjesci [nakit]; torbice za nakit; privjesci za ključeve; prstenovi za ključeve; ukrasne igle za revere [nakit]; medaljoni; ogrlice; prstenovi za nos; privjesci [nakit]; nakit za kućne ljubimce; broš-igle; prstenje kao nakit; šamar narukvice; presovani suvenir kovani novčići; kaiševi za satove; satovi; medalje; kovani novčići; kolekcionarske kovanice; memorijalne kovanice; zlatne poluge i dukati; zlatne kovanice; nenovčane kovanice.;

16 Godišnjaci; umjetničke reprodukcije; umjetnička oprema; registratori; prazni dnevnici; obilježivači za knjige; knjige; kartonske kutije za torte; kalendari; katalozi sa robom za računarske igre; omoti za čekovne knjižice; podmetači za čaše od papira; stripovi; voštane boje; crteži koji se kopiraju na podlogu; crteži; maramice za lice; kesice za poklone; kutije za poklone; papir za umotavanje poklona; grafički romani; čestitke, razglednice; čestitke za praznike; pozivnice; joss papir (duhovni novac, rukotvorine ili listovi papira napravljeni u spaljivanju koji su uobičajeni u kineskom obožavanju predaka); časopisi; murali; navlake za kartice sa imenom; bedževi sa imenom; poklon kartice koje nisu magnetno kodirane; salвете; kartice za bilješke; blokovi za bilješke; bilježnice; romani; transparenti [baneri] od papira; papirne kese; zastave od papira; papirne dekoracije za zabave; ukrasne papirne zastavice; podmetači od papira;

prekrivači stolova od papira; korice za pasoše; hemijske olovke; obične olovke; dekorativni ukrasi za vrh olovke; pernice za hemijske i obične olovke; fotografski albumi; dopisnice, razglednice; poster; štampane publikacije; štampani materijal; slike; pripejd telefonske kartice za pozive koje nisu magnetno kodirane; poklon vaučeri i pripejd kartice; spomenari; školska oprema [sveske i pribor za pisanje]; kancelarijski materijal i kancelarijski pribor, osim namještaja; naljepnice; vodiči za strategiju igranja; privremene tetovaže [naljepnice]; papirne maramice; kolekcionarske sličice, za razmjenu, koje nisu za igranje; edukativne kartice (kviz kartice); instrumenti za pisanje; pisaci blokovi.;

18 Višenamjenske torbe; sportske torbe; ruksaci; torbice za nošenje na bokovima; torbe za knjige; aktovke; kutije za vizit karte; torbe za nošenje; torbice za kovane novčiće; ogrlice za životinje; kozmetičke torbice koje se prodaju prazne; kostimi za životinje; torbe koje se nose preko jednog ramena; vrećice za trening; cilindrične tekstilne torbe; torbice za nošenje oko struka; ručne torbice; futrole za ključeve; torbe za opremu; povoci za životinje; prtljag; oznake za prtljag; kurirske torbe; suncobrani; džepni novčanici; ženske tašne; torbe s jednom naramenicom; neseseri koji se prodaju prazni; cege; sanduci [prtljag]; kišobrani; pojasne torbice; novčanici sa lančićem; novčanici; torbice za nošenje oko zgloba.;

21 Višenamjenske prenosive posude za domaćinstvo; bento kutije; posude za piće; otvarači za flaše; posude [zdjele]; keramički ukrasi za tortu; stakleni ukrasi za tortu; ukrasi za tortu od porcelana; kandelabri [svijećnjaci]; držači za štapiće za jelo; štapići za jelo; češljevi; pudrijere, prazne; kutije za upotrebu u domaćinstvu; noževi za kolače [biskvite]; posude za kolače; vadičepi; kozmetičke četkice; šoljice; stono posuđe [izuzev kašika, viljuški, noževa]; posuđe; štapići za jelo za jednokratnu upotrebu; boce za piće za sportove; pljoske; čaše za piće; četkice za zube, električne; keramičke figure; staklene figurice; figurice od porcelana; pjenasti držači za piće [navlake]; četke za kosu; kofe za led; rukavice za rernu; držači za kuhinjski pribor; kutije za hranu; šolje; papirnate čaše; papirni tanjiri; kasice "prasice"; bokali; tanjiri; podmetači za šerpe; setovi za so i biber; hvatači sunca; toplotno izolovane boce; posude za čuvanje hrane, toplotno izolovane; toplotno izolovane pljoske; toplotno izolovane kutije za užinu; četkice za zube; šolje za putovanje; vakuum boce; stoni podmetači od vinila; kante za otpatke; flaše za vodu koje se prodaju prazne.;

25 Odjevni predmeti; pokrivala za glavu; bandana marame; kaiševi [odjeća]; kape za bejzbol; vunene kape; čizme; odeća; kaputi; kostimi za igre sa ulogama; haljine; obuća; rukavice; kostimi za Noć vještica; šeširi; kape; sportske majice s kapuljačom; odjeća za malu djecu; jakne [odjeća]; udobna odjeća za nošenje kod kuće; odjevni predmeti koji se nose oko vrata; pantalone; puloveri; odjeća za kišu; sandale; marame, šalovi; bluze, košulje; cipele; šortsevi; suknje; odjeća za spavanje; papuče; čarape; donji dijelovi trenerki; džemper; duks majice; odjeća za kupanje; majice; hula-hopke i helanke; gornji dijelovi odjeće; trenerke; donji veš.;

26 Kopče za kaiš; dugmad; privjesci kao dodaci za mobilni telefon; privjesci za cipele; ukrasni privjesci za ruksake; dodaci za kosu, naime, trake, šnale, mašne, kopče, štikaljke, elastične gumice za kosu, ukosnice, tračice, ukrasne gumice za kosu obložene tekstilom, gumice za kosu; ekstenzije za kosu; produžeci kose i perike; ukrasne ljepiljive zakrpe za jakne; ukrasna dugmad; ukrasne modne

igle; privjesci za novčanike i torbe; dodaci za ogrlice za kućne ljubimce, naime privjesci; trake za medalje; pertle za cipele; kopče patentnih zatvarača.;

28 Akcione figurice igračke i dodaci za njih; lutke punjene kuglicama; savitljive igračke; društvene igre; figurice koje klimaju glavom; kartaške igre; šahovske igre; ukrasi za novogodišnje jelke [osim poslastica i električne rasvjete za novogodišnju jelku]; figurice za sakupljanje; konzole za računarske igre za rekreativno igranje igara; igračke za sastavljanje; kostimi za maskiranje; dekorativni vjetrokazi [igračke]; dekorativne vjetrenjače [igračke]; igre kockicama; lutke i dodaci za njih; elektronske akcione igračke; elektronski uređaji za igrice; oprema koja se prodaje kao set za igranje kartaških igara; elektronske ručne jedinice za igrice; igračke u obliku likova iz fantazije; igre i igračke; slušalice posebno prilagođene za korištenje uz igranje video igara; tastature za igranje igrice; miševi za igranje igrice; mašine za kućne video igre i mašine za video igre, ručne; slagalice (pazle); muzičke igračke; salonske igre; pinjate; karte za igru; plišane igračke; igre sa zamišljenim igranjem uloga; stone igre; figurice za igru; vozila igračke; oružje za igru; karte-sličice koje se razmjenjuju, za igru; mašine za video igre.;

30 Pekarski proizvodi; hljeb; pjenušavi čaj; kolači; slatkiši; grickalice na bazi žitarica; čokolada; španki uštipci čuros; kafa; pića na bazi kafe; kukuruzni čips; kombinacije krepera i sira; smrznuti konditorski proizvodi; hamburgeri (sendviči); sendviči s viršlom (hot dog); sladoled; instant rezanci; makaroni sa sirom; mesne pite; pica; kokice; pereci; grickalice od ekspaniranog kukuruza; grickalice od ekspanirane riže; ramen rezanci; sendviči; viršle u tijestu; čaj; napici na bazi čaja; tortilja čips.;

32 Pivo; kokteli na bazi piva; flaširana voda za piće; gazirana voda; energetska napici; napici s ukusom voća; napici od voćnog soka; izotonici; bezalkoholna pića; energetska napici od voća i povrća obogaćeni nutritijentima; bezalkoholna napici; sportska napici; sokovi od voća i povrća; voda za piće.;

35 Usluge onlajn maloprodaje koje se odnose na odjeću, knjige, kolekcionarstvo, računarski softver, kostime, igrice, medije, predmete za zabavu i igračke; usluge maloprodaje koje se odnose na odjeću, knjige, kolekcionarstvo, računarski softver, kostime, igrice, medije, predmete za zabavu i igračke; pružanje programa podsticaja i nagrada igračima video igara; obezbjeđivanje onlajn tržišta digitalne imovine za kupce i prodavce kripto-tokena.;

36 Usluge provjere plaćanja zasnovane na blokčejnu; usluge obrade plaćanja debitnim karticama i kreditnim karticama; obrada transakcija izvršenih poklon karticama; finansijske usluge, naime, praćenje i nadgledanje digitalne ili kripto imovine i stvaranje tokena za digitalnu ili kripto imovinu; izdavanje kreditnih kartica i pripejd debitnih kartica; usluge kriptovaluta, naime, pružanje onlajn virtuelne valute u igri, koja se ne može preuzeti, za upotrebu od strane članova onlajn zajednice putem globalne računarske mreže; usluge kriptovaluta, naime digitalna valuta ili digitalni token, za ugrađivanje kriptografskih protokola, koji se koriste za funkcionisanje i izgradnju blokčejna na decentralizovanoj računarskoj platformi i kao metod plaćanja za robe i usluge; prikupljanje priloga za dobrotorne fondove; organizovanje novčanik priključivanja; organizovanje aktivnosti i događaja za prikupljanje sredstava.;

38 Audio emitovanje; usluge emitovanja i prenosa (stringinga) audio-vizuelnog medijskog sadržaja u oblasti rasonode,

muzike, video igara, igranja video igara i takmičenja u igranju video igara putem interneta; usluge emitovanja i prenosa (streaminga) audio i video programa putem interneta; usluge podkastinga i internetskog emitovanja; usluge emitovanja, naime, otpremanje, objavljivanje, pokazivanje, prikazivanje, označavanje, blogovanje, dijeljenje ili na drugi način pružanje elektronskih medija ili informacija sa Interneta ili drugih komunikacionih mreža; streaming (protok) podataka; streaming (protok) audio, vizuelnog i audio-vizuelnog sadržaja putem interneta; telekomunikacione usluge, naime, prenos podkast sadržaja; telekomunikacione usluge, naime, prenos slikovnog i govornog sadržaja putem interneta; prenos pisanih i digitalnih komunikacija; video emitovanje; prenos video sadržaja na zahtjev; veb streaming koji predstavlja prenos podataka, informacija i audio-vizuelnih podataka putem Interneta ili druge računarske mreže; usluge internetskog emitovanja; telekomunikacije, siguran prenos podataka, komunikacija preko računarskih terminala, prenos informacija putem prenosa podataka, prenos i primanje informacija putem satelita, prenos poruka, kodiranih slika i zvuka; omogućavanje pristupa globalnoj računarskoj mreži.;

41 Usluge zabavnih parkova; produkcija video zapisa proširene stvarnosti; filmski studiji; bioskopi; usluge razonode; usluge razonode u vidu stvaranja, razvoja, distribucije, produkcije i post-produkcije kinematografskih filmova, televizijskih programa i multimedijalnog zabavnog sadržaja; usluge razonode u vidu tekućih televizijskih serija i filmova u oblastima akcione avanture, animacije, anime, komedije, fantazije, mjuzikla, naučne fantastike i sporta; usluge razonode u vidu produkcije i predstavljanja nastupa uživo, turnira, takmičenja i koncerata; pružanje audio i video prezentacija koje se ne mogu preuzeti u području natjecanja i turnira računarskih i video igara putem web stranice; pružanje zabavnih informacija koje se ne mogu preuzeti o natjecanjima i turnirima u računarskim i video igrama putem web stranice; usluge razonode, odnosno organizovanje sastanaka i konferencija obožavatelja u području zabave, igara, videoigara i e-sporta; usluge razonode, odnosno pružanje online digitalnih kolekcionarskih predmeta koji se ne mogu preuzeti, odnosno umjetnina, fotografija, slika, animacija i videa za upotrebu u digitalnim okruženjima u zabavne svrhe; usluge razonode, odnosno pružanje elektroničkih, računarskih i video igara koje se pružaju putem interneta; usluge razonode, odnosno pružanje filmova koji se ne mogu preuzeti, televizijskih programa, e-sportskih događaja, posebnih događaja i multimedijalnog zabavnog sadržaja putem web stranice; usluge razonode koje pružaju online streamovi; usluge razonode, odnosno pružanje podkasta u oblastima zabave, e-sporta i video igara; multimedijalno izdavanje računarskih i video igara i softvera za računarske i video igre; organizovanje kostimiranih zabavnih događaja; produkcija i distribucija kinematografskih filmova i televizijskih emisija; usluge stavljanja na raspolaganje kinematografskih filmova, televizijskih programa, e-sportskih događaja, specijalnih događaja i multimedijalnih zabavnih sadržaja, koji se ne mogu preuzimati, putem video zapisa na zahtjev; omogućavanje pristupa online igrama proširene stvarnosti koje se ne mogu preuzimati; pružanje online informacija o razonodi koje se ne mogu preuzeti; pružanje online informacija o razonodi koje se odnose na video igre i e-sportove koje se ne mogu preuzimati; pružanje online stripova, kratkih priča i romana u slikama koji se ne mogu preuzeti; pružanje online video snimaka i drugog multimedijalnog video sadržaja koji se ne mogu preuzimati; pružanje online igara virtualne stvarnosti koje se ne mogu preuzimati; pružanje kinematografskih

sadržaja; pružanje igara putem interenta; zvučni snimci koje pružaju online strimovi; video snimci koje pružaju online strimovi; video produkcija virtualne realnoati; veb sajt koji sadrži televizijske emisije, filmove i multimedijalni zabavni sadržaji koji se ne mogu preuzeti; zabava; usluge razonode, naime pružanje usluga interaktivnih igara za više igrača za igre koje se igraju preko računarskih mreža i globalnih komunikacijskih mreža; pružanje video igara i računarskih igara koje se mogu preuzeti, a kojima se može pristupiti i igrati putem računarskih i globalnih komunikacionih mreža; multimedijalno izdavanje.;

42 Računarske usluge, naime stvaranje onlajn zajednice za registrovane korisnike da bi učestvovali u diskusijama, dobili povratne informacije od parova u igri, formirali virtuelne zajednice i angažovali se na društvenim mrežama; pružanje tehnologije koja omogućava korisnicima da stvaraju, dodaju i dijele video snimke koje su stvorili na osnovu računarskih igara preko veb sajta; pružanje tehnologije koja omogućava korisnicima da upravljaju onlajn softverima za video igre preko veb sajta; pružanje privremenog korištenja onlajn softvera i aplikacija koje se ne mogu preuzimati za instant slanje poruka, dijeljenje datoteka i elektronsko slanje i primanje glasa, zvuka, video snimaka, teksta, slika, grafika i podataka; pružanje onlajn računarskog programa koji se ne može preuzimati i koji sadrži virtuelnu valutu, žetone i valutu, za upotrebu u onlajn veb i mobilnim video igrama; softver kao usluga [SaaS]; platforma kao usluga [PaaS] koji sadrže softver za trgovinu, prikazivanje i upravljanje digitalnom umjetnošću, kripto-kolekcionarstvom, nezamjenjivim žetonima i drugim žetonima za aplikacije; usluge softvera kao usluga [SaaS] koja sadrži softver za instant slanje poruka, dijeljenje datoteka i elektronsko slanje i primanje glasovnih, audio, video, teksutalnih, slikovnih, grafičkih i drugih podataka; dizajniranje, razvoj i implementacija softvera iz oblasti blokčejn tehnologija.

- (111) **BAZ2224106** (181) 07/03/2032
 (210) BAZ2224106A (220) 07/03/2022
 (151) 11/04/2023
 (732) **Javno preduzeće Elektroprivreda Bosne i Hercegovine d.d.-Sarajevo ul. Vilsonovo šetaliste br. 15, Sarajevo, BA**
 (591) plava, crna
 (540)



(531) 26.4,27.5,29.1

(511)

4 Električna energija.;

9 Aparati za provođenje, prekid, transformaciju, akumulaciju, reguliranje ili kontrolu distribucije ili upotrebu električne energije.;

35 Vođenje poslova, poslovno upravljanje.;

39 Distribucija električne energije.

(111) **BAZ2224107** (181) 09/03/2032

(210) BAZ2224107A (220) 09/03/2022

(151) 13/04/2023

(732) **Philip Morris Products S.A.****Quai Jeanrenaud 3, 2000 Neuchâtel, CH**

(740) "LINEA SERVICES" d.o.o. Sarajevo

(540)

CHESTERFIELD LINEA

(511)

34 Duhan, sirov ili prerađen; duhanski proizvodi; cigare, cigarete, cigarilosi, duhan za uvijanje cigareta, duhan za lule, duhan za žvakanje, duhan za šmrkanje, kretek; snus (duhan u prahu); zamjena za duhan (za nemedicinsku upotrebu); elektronske cigarete; duhanski proizvodi za zagrijavanje; elektronski uređaji i njihovi djelovi koji se koriste za zagrijavanje cigareta ili duhana u cilju oslobađanja aerosola koji sadrži nikotin za inhalaciju; tečni nikotinski rastvori za upotrebu u elektronskim cigaretama; artikli za pušače, papir za cigarete, tube za cigarete, filteri za cigarete, kutije za duhan, kutije za cigarete, tabakere i pepeljare, lule, džepne mašine za uvijanje cigareta, upaljači, šibice.

(111) **BAZ2224109** (181) 11/03/2032

(210) BAZ2224109A (220) 11/03/2022

(151) 10/04/2023

(732) **FAES FARMA, S.A.****Avenida Autonomia 10, 48940 Lamiako-Leioa (BIZKAIA), ES**

(740) PETOŠEVIĆ d.o.o.

(540)

DEFEVIX

(511)

5 Farmaceutski, medicinski i veterinarski pripravci za prevenciju i tretman nedostatka vitamina D i osteoporoze.

(111) **BAZ2224110** (181) 14/03/2032

(210) BAZ2224110A (220) 14/03/2022

(151) 10/04/2023

(732) **CHONGQING WEIBO COMMUNICATION TECHNOLOGY CO., LTD.****No.58, Meijia Road, Economic & Technological Development Zone, Chongqing, CN**

(740) Dragan Mićunović

(540)

X Flip

(511)

9 Mobilni telefoni; pametni telefoni.

(111) **BAZ2224112** (181) 14/03/2032

(210) BAZ2224112A (220) 14/03/2022

(151) 08/06/2023

(732) **Pfizer Inc.****235 East 42nd Street, New York, New York 10017, US**

(740) PETOŠEVIĆ d.o.o.

(540)

FRENLY

(511)

5 Farmaceutski pripravci; prethodno napunjene patrone koje sadrže farmaceutske pripravke.;

10 Pomagala za samoubrizgavanje; uređaji za ubrizgavanje farmaceutskih proizvoda; medicinske injekcije; medicinski uređaji i instrumenti.

(111) **BAZ2224115** (181) 15/03/2032
 (210) BAZ2224115A (220) 15/03/2022
 (151) 08/06/2023
 (732) **Agilcon, d.o.o.**
Bravničarjeva ulica 13, 1000 Ljubljana,
SI
 (740) MSA IP
 (591) svijetlo plava, teget
 (540)



(531) 3.11,27.5,29.1

(511)

42 Usluge u oblasti informacionih tehnologija.

(111) **BAZ2224130** (181) 18/03/2032
 (210) BAZ2224130A (220) 18/03/2022
 (151) 09/06/2023
 (732) **NEXE d.d.**
Tajnovac 1, Našice, HR
 (740) Marić & Co advokatsko društvo d.o.o.
 (540)

GRADIMO BUDUĆNOST ZAJEDNO

(511)

19 Beton; betonski građevinski materijali; cement; crijep žljebasti; crijep nemetalni; cigle; grede nemetalne; šljunak; podne ploče nemetalne; zidne pločice, nemetalne.

(111) **BAZ2224136** (181) 22/03/2032
 (210) BAZ2224136A (220) 22/03/2022
 (151) 08/06/2023
 (732) **PEOPLE AGAINST DIRTY HOLDINGS,**
Ltd. (UK)
The Ministry Of Clean, 1 Eton Street,
Richmond, TW9 1AG, GB
 (740) Dragan Mićunović
 (540)

ECOVER

(511)

3 Preparati za izbjeljivanje i druge supstance za veš, uključujući omekšivače; preparati za veš; preparati za uklanjanje tragova i mrlja; čišćenje, poliranje i abrazivni preparati; preparati za čišćenje toaleta; sapuni za ruke; gelovi za tuširanje; šamponi; deterdženti za pranje; tečnost za pranje suđa; prah za pranje suđa; tablete za pranje suđa; sapun u prahu.

(111) **BAZ2224137** (181) 23/03/2032
 (210) BAZ2224137A (220) 23/03/2022
 (151) 09/06/2023
 (732) **GEMEX d.o.o.**
Terezija bb (Privredni grad Skenderija),
71000 Sarajevo, BA
 (540)



(531) 2.3,5.7,11.3,26.1

(511)

32 Bezalkoholna pića, osvježavajuća bezalkoholna pića, napici na bazi riže i soje koji nisu zamjena za mlijeko, energetska pića, izotonike, napitke za sportaše obogaćene proteinima, bezalkoholne vodne ekstrakte i vodne ekstrakte za pravljenje napitaka.

(111) **BAZ2224148** (181) 28/03/2032
 (210) BAZ2224148A (220) 28/03/2022
 (151) 09/06/2023

(732) **HEMOFARM A.D. farmaceutsko-hemijska industrija Vršac Beogradski put bb, 26300 Vršac, RS**

(740) MSA IP
 (540)

ENANIDA

(511)

5 Farmaceutski proizvodi.

(111) **BAZ2224162** (181) 31/03/2032
 (210) BAZ2224162A (220) 31/03/2022
 (151) 09/06/2023

(300) 018605262

19/11/2021

EM

(732) **The Procter & Gamble Company**

**One Procter & Gamble Plaza,
Cincinnati, Ohio 45202, US**

(740) DR DIANA PROTIC TKALCIC & PARTNERS d.o.o.

(591) zelena, bijela, plava

(540)



(531) 1.3,1.15,25.12,26.4,29.1

(511)

3 Preparati za bijeljenje i ostale tvari za pranje rublja; preparati za čišćenje, poliranje, odmašćivanje i struganje; dodaci za pranje rublja; preparati za pranje rublja; deterdženti za pranje rublja; tekućine za pranje rublja; preparati za namakanje rublja; proizvodi za pranje rublja; sredstva za ispiranje rublja; eterična ulja kao mirisi za rublje; mirisni preparati za rublje; sapuni i gelovi; proizvodi i preparati za ispiranje koji omekšavaju; omekšivači za tkanine.;

5 Preparati za uništavanje životinjskih štetočina za rublje; fungicidi, herbicidi; germicidi; dezinfekcijska sredstva za upotrebu u domaćinstvu; sanitarna sredstva za rublje; sanitarna sredstva za ispiranje; deterdženti sa germicidima; sanitarni sapuni i deterdženti; sanitarna sredstva za upotrebu u domaćinstvu. ;

16 Spremnici, navlake/futrole, materijali za pakovanje i kutije napravljeni od kartona ili debljeg papira ili plastike ili regenerisane celuloze.

(111) **BAZ2224173** (181) 04/04/2032

(210) BAZ2224173A (220) 04/04/2022

(151) 31/05/2023

(732) **TO&MA Company d.o.o.**

Poslovni Centar 96-2, Vitez 72250, BA

(591) bordo, crna, crvena, bijela

(540)



(531) 11.3,27.5,29.1

(511)

35 Usluge maloprodaje i veleprodaje alkoholnih pića, bezalkoholnih pića, cigareta, elektronskih cigareta, čaša, dekantera, otvarača za vino, alata i pomagala vezanih za serviranje vina i žestokih pića, poklon setova, pakiranja, kutija, poklon i ukrasnih vrećica.

(111) **BAZ2224179** (181) 05/04/2032

(210) BAZ2224179A (220) 05/04/2022

(151) 22/05/2023

(732) **Nermin Numić**

Splitska 55, 71000 Sarajevo, BA

(740) Marić & Co advokatsko društvo d.o.o.

(540)

(531) 27.5

(511)

29 Meso, suhomesnati proizvodi, mesne prerađevine, suho meso; sir;

33 Alkoholna pića, voćna rakija, žestoka alkoholna pića, likeri;

35 Oglašavanje u području turizma i putovanja; oglašavanje i reklamiranje turističkih sadržaja, proizvoda, usluga i subjekata; promocija posebnih događaja, objedinjavanje turističke ponude; poslovna administracija; promocija turističkog proizvoda, kao i njegovih pojedinih segmenata; uredski poslovi.;

39 Usluge pružanja informacija o putovanjima, organiziranje putovanja, rezervacija mjesta za putovanje, izleti (turistički izleti), usluge turističkih agencija, prijevoz putnika, pratnja putnika, rezervacija putovanja; transport.

(111) **BAZ2224181** (181) 07/04/2032

(210) BAZ2224181A (220) 07/04/2022

(151) 24/05/2023

(732) **VIVO MOBILE COMMUNICATION CO., LTD**

No.1, Vivo Road, Chang'an, Dongguan, Guangdong, CN

(740) Dragan Mićunović

(540)

X100

(511)

9 Pametni telefoni; mobilni telefoni; slušalice za mobilne telefone; zaštitne futrole za mobilne telefone; stalci prilagođeni za mobilne telefone; zaštitne folije prilagođene ekranima pametnih telefona; punjači baterija mobilnih telefona; displeji za mobilne telefone; tastature za mobilne telefone; baterije za mobilne telefone; bežične slušalice; bežične slušalice za pametne telefone; slušalice za mobilne telefone; USB kablovi za mobilne telefone; eksterne baterije; futrole za mobilne telefone; trake za mobilni telefon; selfi štapovi koji se koriste kao dodaci za pametne telefone; pametne naočale; pametni satovi; pametne narukvice; pametni zvučnici; tablet kompjuteri; slušalice; bubice; elektronski čipovi; televizijski aparati; displeji sa tečnim kristalima.

(111) **BAZ2224182** (181) 08/04/2032

(210) BAZ2224182A (220) 08/04/2022

(151) 24/05/2023

(732) **ALKALOID AD Skopje**

Blvd. Aleksandar Makedonski 12, 1000 Skopje, MK

(740) "Živko Mijatović & Partners" d.o.o.

(540)

DAFREDA

(511)

5 Farmaceutski pripravci za ljudsku primjenu.

(111) **BAZ2224191** (181) 14/04/2032

(210) BAZ2224191A (220) 14/04/2022

(151) 24/05/2023

(732) **United Biscuits (UK) Limited Building 3, Chiswick Park, 566 Chiswick High Road, Chiswick, London W4 5YA, GB**

(740) "Živko Mijatović & Partners" d.o.o.

(540)

HOBNOBS

(511)

30 Kafa, čaj, kakao, šećer, riža, tapioka, sago, nadomjesci kave; brašno i proizvodi od žitarica, kruh, kolači, slastice, bomboni, sladoled; med, sirup od melase; kvasac, prašak za dizanje; sol, slačica (senf); ocat, umaci (začini); mirodije; led za hlađenje; oblande; čokolada; keks; konditorski proizvodi od badema; krekeri; arome badema; bademi u čokoladi; orašasti plodovi obloženi čokoladom; preliveni oraščići [konditorski proizvodi]; čokoladni namazi s oraštastim plodovima; slatkiši sa oraštastim plodovima; medena karamela; sirupi; čokoladni namazi; proizvodi od žitarica preliveni šećerom i medom; zlatni sirup, čokoladni preljev; arome od čokolade; čokoladni kolači; čokoladni konditorski proizvodi; čokoladni sirupi; biskviti napola preliveni čokoladom; oblande obložene čokoladom; biskviti sa prelivom čokoladne arome; napolitanke; hrskavi hljeb; biskviti sa prelivom od čokolade; slani biskviti; arome za grickalice [osim esencijalnih ulja]; grickalice na bazi pirinača; grickalice od pšenice; grickalice na bazi kukuruza; peciva, kolači, tarteve i keksi; biskviti od puslica sa karamelom; biskviti od slada; keksi od prhkog tijesta, keksi od prhkog tijesta preliveni čokoladom; keksi sa puterom; krekeri za sir; keksi sa ukusom sira; slani krekeri, biskviti sa aromom voća; aperitiv keksići.

(111) **BAZ2224192** (181) 15/04/2032

(210) BAZ2224192A (220) 15/04/2022

(151) 24/05/2023

(732) **VIVO MOBILE COMMUNICATION CO., LTD**

No.1, Vivo Road, Chang'an, Dongguan, Guangdong, CN

(740) Dragan Mićunović

(540)

Jovi

(531) 27.5

(511)

9 Aparati za obradu podataka; Računarski programi [programi], Računarski softver, snimljen; Računarski programi [softver koji se može preuzeti]; Lični digitalni asistenti [PDA]; Računarske softverske platforme, snimljene ili koje se mogu preuzeti; Softver za čuvanje računarskog ekrana, snimljen ili koji se može preuzeti; Grafika za mobilne telefone koja se može preuzeti; Računarske softverske aplikacije, koje se mogu preuzeti; Softver za računarske igrice, koji se može preuzeti; Tablet računari; Interaktivni terminali sa ekranima osjetljivim na dodir; Humanoidni roboti s vještačkom inteligencijom; Pametne naočale; Pametni satovi; Elektronske olovke [jedinice za vizualni prikaz]; Emotikoni za mobilne telefone koji se mogu preuzeti; Skeneri [oprema za obradu podataka]; Navigacijski instrumenti; Aparati za sistem globalnog pozicioniranja [GPS]; Pametni telefoni; Mobilni telefoni; Nosivi uređaji za praćenje aktivnosti; Navlake za pametne telefone; Futrole za mobilne telefone; Zaštitne folije prilagođene za pametne telefone; Držači prilagođeni za mobilne telefone i pametne telefone; Postoljla prilagođena za mobilne telefone; Bežični mikrofoni za zvučnike; Bubice; Slušalice; Bežične slušalice za pametne telefone; Selfie štapovi [ručni monopodij]; USB kablovi; USB kablovi za mobilne telefone; Električni adapteri; Baterije, električne; Punjači baterija; Televizijski aparati; Prenosna računala; Ekрани za mobilne telefone; Eksterne baterije; Pametne narukvice; Kacige za virtualnu stvarnost; Pretvarači, električni; Kamere, E-novčanici koji se mogu preuzeti; Električni čipovi; Čipovi [integrirani krugovi]; Kompjuteri.

(111) **BAZ2224193** (181) 18/04/2032
 (210) BAZ2224193A (220) 18/04/2022
 (151) 24/05/2023
 (732) **“Smith General Tools” d.o.o. Sarajevo**
Igmanska bb, 71320 Vogošća, BA
 (591) crna, crvena, bijela
 (540)



(531) 27.5,29.1

(511)

6 Obični metali i njihove legure, rudače; metalni građevinski i konstrukcijski materijali; metalne prenosive konstrukcije; neelektrični metalni kabeli i neelektrične metalne žice; sitni metalni predmeti; metalni spremnici za skladištenje ili prijevoz; metalni sefovi; tiple (diblovi); tiple za fasadu; vijci (metalni vijci) vijci, nemetalni vijci s maticom (metalni vijci s maticom); vijci s maticom, nemetalni; vijci za drvo metalni; kutnici metalni i nosači polica.;

8 Ručni alati i sprave s ručnim pokretanjem; noževi, vilice i žlice; hladno oružje; mehaničke i električne sprave za brijanje. ;

9 Znanstveni, nautički, geodetski, fotografski, kinematografski i optički aparati i instrumenti kao i aparati i instrumenti za vaganje, mjerenje, signalizaciju, kontrolu (inspekciju), za pomoć (spašavanje) i za obuku; aparati i instrumenti za vođenje, distribuiranje, transformiranje, akumuliranje, podešavanje ili upravljanje električne struje; aparati za snimanje, prijenos ili reprodukciju zvuka ili slike; magnetski nosači podataka, diskovi za snimanje; kompaktni diskovi, DVD i drugi digitalni mediji za snimanje; mehanizmi za uređaje koji se pokreću uz prethodno ubacivanje kovanica; registrarske blagajne, računari, oprema za obradu podataka i računala; računalni programi [softver]; uređaji za gašenje požara.;

11 Uređaji za rasvjetu, grijanje, proizvodnju pare, kuhanje, hlađenje, sušenje, ventilaciju, vodoopskrbu i sanitarna oprema.;

17 Ljepljive trake (građevinske); materijali za nepropusno zatvaranje, za brtvljenje i za izolaciju; nemetalne savitljive cijevi i crijeva.;

35 Oglašavanje i reklamiranje; vođenje komercijalnih poslova; komercijalna administracija; kancelarijski poslovi.

(111) **BAZ2224195** (181) 18/04/2032
 (210) BAZ2224195A (220) 18/04/2022
 (151) 24/05/2023
 (732) **Colgate-Palmolive Company, a Delaware Corporation**
300 Park Avenue, New York, New York 10022, US
 (740) PETOŠEVIĆ d.o.o. Sarajevo
 (591) crvena, narandžasta, žuta, plava, zelena, indigo, ljubičasta, zlatna
 (540)



(531) 26.1,26.2,27.5,29.1

(511)

3 Nemedicinska zubna pasta, nemedicinska vodica za ispiranje usta.;

21 Četkice za zube, zubni konac.

- (111) **BAZ2224196** (181) 18/04/2032
 (210) BAZ2224196A (220) 18/04/2022
 (151) 24/05/2023
 (732) **ĐURIĆ MBB d.o.o.**
Bukovica Velika, Aerodromsko naselje
b.b., BA
 (591) crvena, bijela, oker, zelena
 (540)



(531) 25.1,26.4,27.5,29.1

(511)

30 Sušena tjestenina; Ravioli (tjestenina); Integralna tjestenina; Prehrambena tjestenina; Punjena tjestenina; Svježa tjestenina; Duboko smrznuta tjestenina; Tjestenina za juhe; Tjestenina s punjenjem; Tjestenina s tartufima; Tjestenina od riže; Tjestenina od heljde; Tjestenina od leće; Tjestenina od kvinoje; Tjestenina od slanutka; Tjestenina kao prehrambeni proizvod; Tjestenina u obliku listova; Tjestenina koja sadrži jaja; Tjestenina u obliku školjkica; Tjestenina koja se stavlja u pizze.

- (111) **BAZ2224197** (181) 20/04/2032
 (210) BAZ2224197A (220) 20/04/2022
 (151) 24/05/2023
 (732) **ALKALOID AD Skopje**

Blvd. Aleksandar Makedonski 12, 1000
Skopje, MK

(740) "Živko Mijatović & Partners" d.o.o.
 (540)

MAMA NISI SAMA

(511)

35 Oglašavanje; online oglašavanje na računalnim mrežama; pružanje komercijalnih savjeta i informacija potrošačima pri odabiru roba i usluga; usluge pružanja komercijalnih informacija i savjeta potrošačima u području kozmetičkih proizvoda; usluge oglašavanja i marketinga koje se pružaju putem blogova; usluge oglašavanja i marketinga koje se pružaju putem društvenih mreža; usluge oglašavanja koje se pružaju putem interneta; usluge oglašavanja povezane s kozmetičkim proizvodima; ciljani marketing; reklamne

i promotivne usluge; objavljivanje reklamnog materijala; pružanje informacija o potrošačkim proizvodima u vezi kozmetike; pružanje savjeta o potrošačkim proizvodima u vezi kozmetike; promotivni marketing.;

38 Komunikacija putem online blogova; internet komunikacija; slanje poruka putem Web stranica; usluge online komunikacije; pružanje pristupa informacijama putem interneta.;

41 Internetno objavljivanje elektroničkih knjiga i časopisa; obezbjeđivanje on-line elektroničkih publikacija, koje nije moguće preuzeti; zabava; zabava putem interneta; pisanje tekstova; pisanje i objavljivanje tekstova, osim reklamnih tekstova; pripremanje tekstova za objavljivanje; izdavanje tekstova u obliku elektroničkih medija; objavljivanje, izvještavanje, i pisanje tekstova; elektroničko objavljivanje tekstova i tiskanih materijala, osim reklamnih tekstova, na internetu; on-line objavljivanje časopisa ili dnevnika [usluge blogova]; usluge pisanja blogova.

- (111) **BAZ2224198** (181) 20/04/2032
 (210) BAZ2224198A (220) 20/04/2022
 (151) 24/05/2023

(732) **ALKALOID AD Skopje**

Blvd. Aleksandar Makedonski 12, 1000
Skopje, MK

(740) "Živko Mijatović & Partners" d.o.o.
 (540)

FLIRKANO

(511)

5 Farmaceutski pripravci za liječenje hipertenzije.

- (111) **BAZ2224199** (181) 20/04/2032
 (210) BAZ2224199A (220) 20/04/2022
 (151) 26/05/2023
 (732) **GOLDCAR SPAIN, S.L.U.**

Crtra. Valencia, N - 332, Km. 115,
C.P. 03550, Edif.Goldcar.Sant Joan
D'Alacant, Alicante, ES

(740) PETOŠEVIĆ d.o.o.

(591) zelena, crna
 (540)



(531) 26.4,27.5,29.1

(511)

12 Vozila; uređaji za kretanje po kopnu, zraku ili vodi; vozila

za kretanje po zraku, kopnu ili vodi; vozila za putovanje po kopnu, zraku, tračnicama ili vodi; motorna vozila za upotrebu za prijevoz ljudi; automobili za prijevoz robe; motorna vozila; automobili za prijevoz ljudi; automobili za transport robe; sportska vozila; touring automobili; autokaravani; pokretne kuće (karavani); kamperi; vozila u formi kamioneta; kamioneti; kamp-kombiji; vozila za kampiranje; kamioni kao motorna kopnena vozila; kamioni za transport; komercijalni kamioni; industrijski kamioni; bicikli; motocikli; teretna vozila; putnički autobusi; autobusi.;

35 Oglašavanje; poslovno upravljanje; poslovna administracija; uredske funkcije; organiziranje, provođenje i nadzor programa vjernosti i motivacijskih programa; usluge oglašavanja pružene putem Interneta; produkcija televizijskih i radijskih oglasa; računovodstvo; usluge prodaja na dražbi; trgovački sajmovi; ispitivanje javnog mnijenja; obrada podataka; pružanje poslovnih informacija; usluge marketinga; usluge promidžbe; usluge upravljanja bazama podataka; usluge poslovnih informacija pružene online iz računalne baze podataka ili sa interneta; sakupljanje oglasa za upotrebu kao web stranice; istraživanje tržišta; analiza odaziva na oglašavanje i istraživanje tržišta; poslovne usluge na polju iznajmljivanja vozila; usluge poslovnog upravljanja voznim parkom; analiza troška i statistike u vezi s vozilima; poslovni upiti; istraživanja za poslove; demonstracija računalnih proizvoda; vođenje informatičkih kartoteka; prikupljanje i organizacija podataka u glavnu datoteku na polju promidžbe automobila i iznajmljivanja vozila; usluge vjernosti kupca i usluge kluba kupaca za komercijalne, promidžbene i/ili potrebe oglašavanja; organizacija izložbi u svrhu promidžbe u području automobila i iznajmljivanja vozila; maloprodajne usluge povezane s prodajom vozila i uređaja za putovanje kopnom, zrakom, tračnicama ili vodom; informacije i savjeti u vezi sa svim navedenim uslugama.;

36 Osiguranje; finansijski poslovi; monetarni poslovi; kreditne usluge u vezi s motornim vozilima; finansijske usluge u vezi sa motornim vozilima; finansijske usluge za kupovinu vozila; pružanje finansija za kupovinu motornih vozila; finansijske usluge za leasing vozila; usluge osiguranja u vezi sa motornim vozilima; finansijske usluge u vezi s osiguranjem motornih vozila; finansiranje kupovine vozila uz zakup (lizing); savjetovanje o finansiranju putem leasinga; savjetovanje o troškovima vozila i investiranju u vozila; informacije i savjeti u vezi sa svim navedenim uslugama.;

9 Prijevoz; pakiranje i skladištenje robe; organiziranje putovanja; transport putnika ili robe (zrakom, kopnom ili vodom); ugovaranje transporta putnika ili robe (zrakom, kopnom ili vodom); iznajmljivanja vozila za kretanje zrakom, kopnom ili vodom; iznajmljivanje automobila, bicikala, motocikala, skutera, vozila za kampiranje, kamiona, motornih teretnih vozila, kamioneta, putničkih autobusa, autobusa, karavana; usluge iznajmljivanja vozila; ugovaranje iznajmljivanja vozila za kretanje zrakom, kopnom ili vodom; iznajmljivanje opreme i dodatka za vozila; usluge rezerviranja vozila i transporta; usluge vozača; iznajmljivanje vozila s vozačem; usluge dijeljenja automobila; usluge dijeljenja kamioneta; usluge zajedničkog korištenja bicikala; usluge zajedničkog prijevoza; usluge zajedničkog korištenja skutera, usluge upravljanja voznim parkom; usluge prijevoza tereta; dostavljачke usluge (prijevoz pošte ili robe); vuča vozila; iznajmljivanje vozila za transport; informacije i savjeti u vezi sa svim navedenim uslugama.

(111) **BAZ2224202** (181) 21/04/2032
(210) BAZ2224202A (220) 21/04/2022

(151) 26/05/2023

(732) **Blicnet d.o.o. Banja Luka**

Majke Jugovića 25, 78000 Banja Luka, BA

(591) ružičasta, crvena

(540)



(531) 1.1,1.15,27.5,29.1

(511)

35 Reklamiranje, marketing i promocija.;

38 Telekomunikacije.

(111) **BAZ2224205** (181) 22/04/2032

(210) BAZ2224205A (220) 22/04/2022

(151) 26/05/2023

(732) **ALKALOID AD Skopje**

Blvd. Aleksandar Makedonski 12, 1000 Skopje, MK

(740) "Živko Mijatović & Partners" d.o.o.

(540)

MIRLEXO

(511)

5 Farmaceutski pripravci za ljudsku primjenu.

(111) **BAZ2224206** (181) 22/04/2032

(210) BAZ2224206A (220) 22/04/2022

(151) 26/05/2023

(732) **MIBRAL d.o.o. Sarajevo**

Srebrenička br. 1, 71000 Sarajevo, BA

(591) nijanse narandžaste, nijanse sive, bijela

(540)



(531) 27.5,29.1

(511)

37 Izgradnja i rekonstrukcija stambenih i nestambenih objekata, hidrograđevinskih objekata, cjevovoda za tečnosti i plinove, cesta, autocesta, željezničkih pruga, mostova, tunela, vodova za električnu struju i telekomunikacije, sanacija klizišta, uklanjanje građevina, pripremni radovi na gradilištu, građevinski instalacijski radovi, fasadni radovi, građevinski završni radovi. ;

42 Izrada građevinskih planova i nacrti, urbanističko planiranje, razrada tehničkih projekata, savjeti o gradnji, mjerenje zemljišta, ispitivanje terena, inženjering.

(111) **BAZ2224208** (181) 27/04/2032

(210) BAZ2224208A (220) 27/04/2022

(151) 22/05/2023

(732) **Cisco Technology, Inc.**

170 West Tasman Drive, San Jose, California 95134, US

(740) DR DIANA PROTIĆ TKALČIĆ & PARTNERS d.o.o.

(540)

WEBEX

(511)

9Znanstveni, nautički, geodetski, fotografski, kinematografski i optički aparati i instrumenti kao i aparati i instrumenti za vaganje, mjerenje, signalizaciju, kontrolu (inspekciju), za pomoć (spašavanje) i za obuku; aparati i instrumenti za vođenje, distribuiranje, transformisanje, akumuliranje, podešavanje ili upravljanje električne energije; aparati za snimanje, prenos ili reprodukciju zvuka ili slika; magnetske podloge za snimanje, akustične ploče; kompaktni diskovi; DVD i drugi digitalni mediji za snimanje; mehanizmi za uređaje koji se pokreću uz prethodno ubacivanje kovanica; registarske blagajne, mašine za računanje, oprema za obradu podataka, kompjuteri; kompjuterski softver; uređaji za gašenje požara; kompjuterski softver koji se može preuzeti za obezbjeđivanje elektronskog prenosa informacija, podataka, dokumenata, glasa i slika putem Interneta; kompjuterski softver koji se može preuzeti koji omogućava korisnicima da učestvuju na web-baziranim sastancima i časovima nastave, sa pristupom podacima, dokumentima, slikama i softverskim aplikacijama putem web preglednika; kompjuterski softver koji se može preuzeti za pristupanje, posmatranje, i kontrolisanje udaljenih kompjutera i kompjuterskih mreža; elektronske publikacije koje se mogu preuzeti u obliku članaka, štampanih spisa i instrukcionih materijala u oblasti telekomunikacija, Interneta, obučavanja, poslovanja, prodaje i marketinga; kompjuterski softver koji omogućava saradnju između individualnih lica i organizacija; kompjuterski softver koji omogućava korisnicima da komuniciraju, saraduju i dijele kompjuterske ekrane, desktope, podatke, elektronske dokumente, video i aplikacije putem Interneta; softver koji omogućava učitavanje, postavljanje, prikazivanje, tagovanje, editovanje, organizovanje, i prenos slika i audiovizuelnih djela; softver za audio i video konferencije, video i glasovne komunikacije, instant messaging, Voice over Internet Protocol (VoIP) komunikacione usluge, dijeljenje aplikacija, dijeljenje kompjuterskih desktopova, upravljanje

prisutnosti, upravljanje dokumentima, integrisanje aplikacija; kompjuterski softver za organizovanje rasporeda i upravljanje kalendarima, kontaktima, online sastancima; kompjuterski telefonski softver; softver za obradu poziva za prenos audio, podatkovnog, video i glasovnog saobraćaja; kompjuterski softver i hardver za slanje, pohranjivanje, upravljanje, integrisanje i pristupanje tekstualnim i glasovnim porukama putem telefona, elektronske pošte, pejdžera, personalnih digitalnih asistenata, i internim i globalnim kompjuterskim mrežama; kompjuterski hardver i softver za međusobno povezivanje, integrisanje, osiguravanje, upravljanje, nadgledanje, i operativni rad telefonije i video konferencijskih sistema; video i audio konferencijski sistemi koji se sastoje od krajnjih uređaja, naime, kablovskih portova za pristup napajanju i Ethernet-u, IP telefona, kamera, elektronskih interfejsa za prikaze, video monitora za prikaze, uređaja za rasvjetu, audio zvučnika, mikrofona, i multimedijalnih i video projektora; video i audio konferencijski sistemi koji obuhvataju krajnje uređaje, naime, kablovske portove za pristup napajanju i Ethernet-u, IP telefone, kamere, elektronske interfejsa za prikaze, video monitore za prikaze, uređaje za rasvjetu, audio zvučnike, mikrofone, i multimedijalne i video projektore, stolice i konferencijske stolove, i hardver i softver za audio i video konferencije, a koji se svi prodaju kao jedna cjelina; slušalice sa mikrofonom (headsets) za upotrebu sa kompjuterima; slušalice sa mikrofonom (headsets) za telefone, bežične slušalice sa mikrofonom (headsets) za pametne telefone, slušalice sa mikrofonom (headsets) za telekomunikacije; IP telefoni; video kamere; video monitori; kompjuterski softver koji omogućava korisnicima da učestvuju na web-baziranim sastancima i časovima nastave i omogućava pristup podacima, dokumentima, slikama i softverskim aplikacijama putem web preglednika; kompjuterski softver koji omogućava video i glasovnu komunikaciju između učesnika.;

35 Usluge poslovne konsultacije; usluge poslovne konsultacije u oblasti web-baziranih događaja, konferencija, programa za obučavanje, programa za učenje i seminara; usluge poslovne konsultacije u oblasti isporučivanja web-baziranog znanja; usluge poslovne konsultacije u oblasti online saradnje i tehnologija saradnje; usluge poslovne konsultacije u oblasti prodaje i marketinga; usluge upravljanja poslovnim projektima; usluge upravljanja poslovnim projektima, naime, razvoj, postavljanje, režiranje, produkcija, snimanje, nadgledanje i praćenje za web-bazirane događaje, konferencije, programe za obučavanje, programe za učenje, i seminare; usluge raspoređivanja poslovnih sastanaka; ispitivanje mišljenja javnosti i tržišta; tržišne studije; organizovanje izložbi za komercijalne ili reklamne svrhe; poslovno istraživanje; odnos sa javnošću; usluge promocije prodaje za druge; marketinške usluge.;

38 Telekomunikacione usluge, naime, prenos informacija, podataka, dokumentata, slika i softverskih aplikacija putem Interneta; elektronski prenos podataka i multimedijalnih dokumenata putem kompjuterskih terminala; telekomunikacione usluge, naime, obezbjeđivanje web-baziranih multimedijalnih telekonferencija, videokonferencija, i usluga online sastanaka koje omogućavaju simultano i asihrono gledanje, dijeljenje, editovanje, i diskusiju u vezi dokumenata, podataka i slika od strane učesnika putem web preglednika; obezbjeđivanje korisnika sa online izvještajima u vezi performansi, efektivnosti, i statusa web-baziranih telekonferencija, videokonferencija, i sastanaka; telekomunikacione usluge, naime, obezbjeđivanje za kupce i njihove uposlenike sigurnog udaljenog pristupa putem

Interneta do privatnih kompjuterskih mreža; web-bazirane real-time multimedijalne komunikacione usluge putem websajta na Internetu za gledanje, upravljanje, editovanje i pohranjivanje dokumenata; telekomunikacione usluge, naime, obezbjeđivanje online komunikacije za saradnju i obučavanje udaljenih uposlenika poslovnih ili državnih organa; telekomunikacione usluge, naime, obezbjeđivanje online saradničkih usluga koje omogućavaju da udaljeni korisnici pristupe zajednički dijeljenim dokumentima, podacima, kalendarima, listama zadataka, adresarima, i forumima za diskusiju; konsultantske usluge u oblasti telekomunikacija planiranih za kontinuitet u poslovanju, usluga komunikacije putem elektronske pošte, usluga komunikacije putem Voice over Internet Protocol (VoIP); konsultantske usluge u vezi planiranja, organizovanja, produkcije, i isporuke online sastanaka, događaja, i seminara i online distribucije materijala u vezi sa njima; usluge podrške za online sastanke i događaje, naime, osmišljavanje i održavanje online sastanaka i događaja za korisnike, i online distribucija materijala u vezi sa njima; usluge Internet emitovanja, naime, emitovanje i streaming audio i video snimaka događaja koji se dešavaju uživo i sastanaka sa udaljenim učesnicima, i online distribucija konferencijskih materijala i instrukcionih materijala u vezi sa njima; emitovanje programa putem kompjuterskih mreža; streaming audia, podataka, videa, i slika na Internetu; obezbjeđivanje online foruma za prenos poruka između kompjuterskih korisnika u vezi razvoja, planiranja i vođenja multimedijalnih prezentacija, online sastanka, online događaja, online obrazovanja, online prodaje, i online marketinga; obezbjeđivanje online chat soba i elektronskih oglasnih tabli za prenos poruka između korisnika u oblasti opšteg interesa; obezbjeđivanje online foruma za prenos poruka i podataka između kompjuterskih korisnika; obezbjeđivanje online baze podataka sa informacijama u vezi telekomunikacija i Internet telekomunikacija; obezbjeđivanje sigurnih real-time elektronskih komunikacionih usluga putem kompjuterske mreže koje omogućavaju korisnicima da pretražuju i lociraju informacije i ljude, da komunciraju, sarađuju, i dijele kompjuterske ekrane, desktopove, podatke, elektronske dokumente, video i aplikacije putem Interneta; obezbjeđivanje real-time multimedijalnih komunikacionih usluga putem websajta na Internetu za raspoređivanje i upravljanje kalendarima, kontaktima, online sastancima, telefonskim konferencijama, i video konferencijama; instant messaging usluge; usluge video konferencija; usluge web konferencija; usluge telefonskih konferencija; kompjuterski softver koji se može preuzeti koji omogućava korisnicima da učestvuju na web-baziranim sastancima i časovima nastave, sa pristupom podacima, dokumentima, slikama i softverskim aplikacijama putem web preglednika; elektronske glasovne poruke, naime, snimanje i naknadni prenos glasovnih poruka; Internet telefonske usluge; telekomunikacione usluge, naime, obezbjeđivanje telekomunikacionih veza sa globalnom kompjuterskom mrežom i odgovarajućim telekomunikacionim gateway uslugama; online usluge, naime, obezbjeđivanje informacija putem lokalnih i globalnih kompjuterskih mreža u oblasti telekomunikacija i telefonije; softver koji omogućava video i glasovne komunikacije između učesnika; usluge audio konferencija; elektronska pošta i Voice over Internet (VOIP) komunikacione usluge; prenos glasa, audia, vizuelnih slika i podataka putem telekomunikacionih mreža, bežičnih komunikacionih mreža, Interneta, mreža informacionih sistema i podatkovnih mreža; obezbjeđivanje pristupa i telekomunikacionih veza sa Internetom, kompjuterskim mrežama, kompjuterskim bazama i aplikacijama, elektronski prenos poruka.;

41 Usluge obrazovanja i stručnog osposobljavanja u oblasti audio i video konferencija, biblioteka za sastanke i zajedničku saradnju; konsultantske usluge; obrazovne usluge, naime, obezbjeđivanje online osposobljavanja i osposobljavanja uz lično prisustvo u oblasti online sastanaka, online događaja, multimedijalnih prezentacija, kompjuterskog obrazovanja, konfigurisanja kompjuterskih mreža, pristupanja udaljenim kompjuterima, upravljanja kupcima, prodaje, marketinga, i sadržaja od opšteg interesa za poslovanje, i distribucije materijala za obrazovne kurseve u vezi sa prethodno navedenim; obrazovne usluge, naime, razvoj i vođenje obrazovnih kurseva i distribucija obrazovnog materijala u vezi sa prethodno navedenim za audio i video konferencije, sastanke i saradnju na zajedničkim poslovima u skladu sa zahtjevima kupaca; usluge podrške za obrazovanje za druge, naime, pomaganje kupcima na provođenju, produkciji i isporučivanju online obrazovnih kurseva; organizovanje sastanaka i seminara; online usluge biblioteka, naime, obezbjeđivanje usluga elektronskih biblioteka u kojima se nalaze članci iz novina, magazina, publikacija, i websajtova dostupnih putem online kompjuterskih mreža; obrazovne usluge, naime, vođenje časova nastave i seminara u oblasti osmišljavanja sastanaka i poboljšavanja interakcije auditorija, interne komunikacije i angažovanja uposlenika; usluge ispitivanja u procesu obrazovanja; organizovanje i vođenje seminara; privatno podučavanje u oblasti dizajna, interakcije, sastanaka i interne komunikacije javnosti u vezi angažovanosti uposlenika; organizovanje i vođenje nevirtualnih obrazovnih foruma.;

42 Znanstvene i tehnološke usluge i pripadajuće usluge istraživanja i dizajna; usluge industrijskih analiza i istraživanja; dizajn i razvoj kompjuterskog hardvera i kompjuterskog softvera; kompjuterske usluge, naime, kompjuterske dijagnostičke usluge, kompjuterske konsultantske usluge u oblasti informacione tehnologije, i konsultacije u vezi kompjuterskog softvera koji omogućava real-time komunikaciju putem Interneta; kompjuterske usluge, naime, uklanjanje kvarova na kompjuterskom hardveru koji se koristi za prenos informacija, podataka, dokumenta, i slika putem Interneta; usluge pružaoca aplikacionih usluga (ASP), naime, hosting kompjuterskih softverskih aplikacija za druge; usluge pružaoca aplikacionih usluga (ASP) koje sadrže softver u oblasti web-baziranih konferencija, audio konferencija, elektronskih poruka, dokumenata za sarađivanje, video konferencija, i procesiranja glasa i poziva; pružalac aplikacionih usluga (ASP) koji sadrži softver za učitavanje, snimanje, postavljanje, pregledavanje, prikazivanje, editovanje, organizovanje, prenos, dijeljenje i video, slike, audio, podatke, prezentacije, dokumenata, glasovne i multimedijalne sadržaje; obezbjeđivanje online softvera koji se ne može preuzeti koji omogućava interoperativnost mnogobrojnih softverskih aplikacija; obezbjeđivanje online softvera koji se ne može preuzeti za kreiranje, editovanje, isporučivanje i nadgledanje multimedijalnih prezentacija distribuiranih putem Interneta i telefona mnogobrojnim učesnicima; usluge tehničke podrške, naime, uklanjanje problema u vezi kompjuterskog softvera online, putem elektronske pošte ili telefonom; obezbjeđivanje online informacija o uklanjanju problema u vezi kompjuterskog hardvera i softvera; kompjuterske usluge, naime, kreiranje online zajednice za registrovane korisnika tako da mogu da učestvuju u diskusijama, dobiju povratne informacije od svojih kolega, formiraju virtualne zajednice, da se uključe u društveno umrežavanje, i da razmijene dokumente; tehnološki savjeti koji se obezbjeđuju Internet korisnicima putem hotline podrške; konsultacije u vezi kompjuterskog

hardvera, kompjuterskog softvera, kompjuterskih sistema, kompjuterskih mreža, intraneta, i Interneta; obezbjeđivanje privremenog korištenja softvera koji se ne može preuzeti da se omogući učitavanje, postavljanje, prikazivanje, izlaganje, editovanje, i prenos slika, video i audiovizuelnih djela; usluge softvera kao usluge (SaaS); usluge softvera kao usluge (SaaS), koji sadrži softver za omogućavanje interoperabilnog rada mnogobrojnih softverskih aplikacija; usluge softvera kao usluge (SaaS) koji sadrži softver koji omogućava korisniku da identifikuju dostupnost drugih korisnika i da integriše elektronske adresare i kalendare; usluge softvera kao usluge (SaaS) koji sadrži softver za obezbjeđivanje multimedijalnih telekonferencijskih i videokonferencijskih usluga, instant messaging, elektronsku poštu, i Voice over Internet Protocol (VoIP) komunikacione usluge; usluge softvera kao usluge (SaaS) koji sadrži softver za prenos informacija, videa, glasa, audia, i sadržaja putem globalne kompjuterske informacione mreže; usluge softvera kao usluge (SaaS) koji sadrži softver za omogućavanje korisnicima da komuniciraju, sarađuju, i dijele kompjuterske ekrane, desktopove, podatke, elektronske dokumente, video i aplikacije putem Interneta; usluge softvera kao usluge (SaaS) koji sadrži softver za pregledavanje, upravljanje, editovanje i pohranjivanje dokumenata putem kompjuterskih mreža; usluge softvera kao usluge (SaaS) koji sadrži softver za pravljenje rasporeda i upravljanje kalendarima, kontaktima, online sastancima, telefonskim konferencijama, i video konferencijama; obezbjeđivanje tehničkih konsultacija u vezi sa kompjuterskim hardverom, kompjuterskim softverom, opremom za kompjutersko umrežavanje, telefonskim sistemima, telekomunikacionom opremom, IP telefonijom, telekomunikacionim sistemima, dizajnom kompjuterskih mreža, dizajnom memorije, sigurnosti mreža, i glasovnih i bežičnih komunikacija; obezbjeđivanje online foruma u oblasti tehnologije, telekomunikacija, i komunikacija; usluge tehničke podrške za kompjuterske mreže i za rješenja za video konferencije i usluge upravljanja kompjuterskim mrežama i rješenjima za video konferencije, naime, uklanjanje problema u obliku dijagnosticiranja problema na sistemima video konferencija i na kompjuterskom mrežnom softveru, i nadgledanje kompjuterskog mrežnog sistema u svrhu tehničke pomoći; platforma kao usluga (PaaS); infrastruktura kao usluga (IaaS).

(111) **BAZ2224210** (181) 27/04/2032

(210) BAZ2224210A (220) 27/04/2022

(151) 29/05/2023

(732) **VIVO MOBILE COMMUNICATION CO., LTD**

No.1, Vivo Road, Chang'an, Dongguan, Guangdong, CN

(740) Dragan Mićunović

(540)

X Shot

(511)

9 Mobilni telefoni; pametni telefoni.

(111) **BAZ2224211** (181) 27/04/2032

(210) BAZ2224211A (220) 27/04/2022

(151) 29/05/2023

(732) **VIVO MOBILE COMMUNICATION CO., LTD**

No.1, Vivo Road, Chang'an, Dongguan, Guangdong, CN

(740) Dragan Mićunović

(540)

X Play

(511)

9 Mobilni telefoni; pametni telefoni.

(111) **BAZ2224212** (181) 27/04/2032

(210) BAZ2224212A (220) 27/04/2022

(151) 22/05/2023

(732) **Dropbox, Inc., a Delaware corporation**

1800 Owens Street, Suite 200, 94158 San Francisco, CA, US

(740) PETOŠEVIĆ d.o.o. Sarajevo

(540)

DROPBOX

(511)

9 Računalni softver i računalni softver koji se može preuzeti za upotrebu u izradi, pristupu, ažuriranju, manipulaciji, mijenjanju, organiziranju, pohranjivanju, sigurnosnom kopiranju, sinhronizaciji, prijenosu i dijeljenju podataka, dokumenata, datoteka, informacija, teksta, fotografija, slika, grafike, muzike, audio, video i multimedijalnog sadržaj putem globalnih i lokalnih računalnih mreža, mobilnih telefona i drugih komunikacijskih mreža; računalni softver za sinhronizaciju, repliciranje, pohranu, sigurnosno kopiranje i dijeljenje podataka i informacija o i između elektroničkih uređaja uključujući elemente koji sadrže elektroničke i računalne zaslone, displeje i prijemnike; računalni softver za izradu i dijeljenje sadržaja i informacija, poboljšanje produktivnosti i saradnju na zajedničkim dokumentima, s više korisnika preko globalnih i lokalnih računalnih mreža; računalni softver za ekstrakciju i označavanje metapodataka, daljinsko upravljanje podacima, pružanje pristupa aplikacijama i uslugama na bazi weba preko mrežnog operativnog sistema ili portalnog sučelja putem globalne i lokalne računalne mreže; računalni softver za upotrebu u okruženju računalstva u oblaku, a naročito, alati za razvoj računalnog softvera i sučelja za programiranje aplikacija (API) koji se koriste kao sučelje softverskih komponenti za međusobnu komunikaciju, za upravljanje digitalnim sadržajem žičnih i bežičnih elektroničkih uređaja za pristup, ažuriranje, manipulaciju, organizaciju, pohranu, stvaranje sigurnosne kopije, sinhronizaciju, prijenos i dijeljenje podataka, dokumenata, informacija, tekstova, fotografija, slika, grafike, muzičkog, audio,

video i multimedijalnog sadržaja; računalni softver za sinhronizaciju računalnih datoteka, mapa, podataka i informacija u kolaborativnom radnom okruženju; računalni softver za usluge elektroničke pošte, usluge elektroničke razmjene poruka i prijenos elektroničkih poruka; računalni softver, uključujući računalne programe za olakšavanje produktivnosti, kreativnosti, zabave i komunikacije, uključujući telefoniju, putem jedne ili više elektroničkih mreža, uključujući, ali ne ograničavajući se na Internet, koristeći jednu ili više hardverskih i softverskih platformi; računalni softver, uključujući računalne programe za slanje, primanje i praćenje digitalnih podataka putem mreže, uključujući, ali ne ograničavajući se na Internet; računalni softver, uključujući računalne programe za suradnju i dijeljenje informacija, kao što su, ali ne ograničavajući se na kalendare, kontakte, podatke o zadacima i informacije o upravljanju projektima i radnim procesima, s više korisnika putem mreže, uključujući, ali ne ograničavajući se na internet; računalni softver, uključujući računalne programe za objavljivanje i dijeljenje informacija, kao što su, ali ne ograničavajući se na kalendare, kontakte, podatke o zadacima, upravljanje projektima i informacije o protoku podataka putem mreže, uključujući, ali ne ograničavajući se na Internet; računalni softver, uključujući računalne programe za prikupljanje, uređivanje, organiziranje i označavanje podataka i informacija putem mreže, uključujući, ali ne ograničavajući se na Internet; računalni softver i računalni softver koji se može preuzeti za pohranu, pregledavanje, izradu i prijenos podataka, dokumenata, datoteka, informacija, teksta, fotografija, slika, grafike, muzike, audio, video i multimedijalnih sadržaja; računalni softver i računalni softver koji se može preuzeti pomoću vještačke inteligencije za organizaciju, praćenje, pohranu i prijenos podataka, dokumenata, datoteka, informacija, teksta, fotografija, slika, grafike, muzike, audio, video i multimedijalnih sadržaja; računalni softver za organizaciju, određivanje prioriteta, pretraživanje slika, pregled datoteka, pretraživanje, suradnju i integraciju; računalni softver za suradnju koji korisnicima omogućuje sinhronizaciju prijedloga, obavijesti, komunikacija, komentara, kalendara, popisa obaveza, podataka i drugih medija; računalni softver za prijenos velikih datoteka; softver za upravljanje timom; računalni softver za elektroničke potpise; računalni softver koji koristi vještačku inteligenciju za pružanje sadržaja i prijedloga za određivanje prioriteta; znanstveni, istraživački, navigacijski, geodetski, fotografski, kinematografski, audiovizualni, optički aparati i instrumenti kao i aparati i instrumenti za vaganje, mjerenje, signalizaciju, otkrivanje, testiranje, kontrolu (inspekciju), za pomoć (spašavanje) i za obuku; aparati i instrumenti za vođenje, distribuiranje, transformiranje, akumuliranje, podešavanje ili upravljanje distribucijom ili upotrebom električne energije; aparati i instrumenti za snimanje, prijenos, reprodukciju ili obradu zvuka, slika ili podataka; snimljeni mediji i mediji koji se mogu preuzeti, računalni softver, prazni digitalni ili analogni mediji za snimanje i pohranu; mehanizmi koji se pokreću kovanicama; registarske blagajne, uređaji za računanje; računari i računalni periferni uređaji; ronilačka odijela, ronilačke maske, čepovi za uši za ronioce, kopče za nos za ronioce i plivače, rukavice za ronioce, uređaji za disanje za podvodno plivanje; aparati za gašenje požara.;

35 Provođenje posebnih događaja u poslovne svrhe na polju hostinga datoteka, računarstva u oblaku, sinhronizacije datoteka, produktivnosti, upravljanja sadržajem i suradnje; razvoj promotivnih kampanja na polju hostinga datoteka, računarstva u oblaku, sinhronizacije datoteka, produktivnosti, upravljanja sadržajem i suradnje; usluge

maloprodaje i usluge online trgovine u vezi s virtualnom robom i digitalnim medijima, a naročito, podaci, dokumenti, datoteka, informacije, tekst, fotografije, slike, grafika, muzika, audio, video i multimedijalnih sadržaj; oglašavanje i promocija roba i usluga za druge; pružanje web stranice koja sadrži online tržište za razmjenu roba i usluga s drugim korisnicima; pružanje online tržišta za kupce i prodavače virtualnih roba i digitalnih medija, a naročito, podataka, dokumenata, datoteka, informacija, teksta, fotografija, slika, grafike, muzike, audio, video i multimedijalnih sadržaja; pružanje informacija na polju hostinga datoteka, računarstva u oblaku, sinhronizacije datoteka, produktivnosti, upravljanja sadržajem i suradnje; oglašavanje; poslovno upravljanje, organizacija i administracija; uredski poslovi.;

42 Pružanje privremenog korištenja računalnog softvera koji se ne može preuzeti za upotrebu pri stvaranju, pristupu, ažuriranju, manipuliranju, modificiranju, organiziranju, pohranjivanju, sigurnosnom kopiranju, sinhronizaciji, prijenosu i dijeljenju podataka, dokumenata, datoteka, informacija, teksta, fotografija, slika, grafike, muzike, audiozapisa, videozapisa i multimedijalnih sadržaja putem globalnih i lokalnih računalnih mreža, mobilnih telefona i drugih komunikacijskih mreža; pružanje privremenog korištenja računalnog softvera koji se ne može preuzeti za sinhronizaciju, repliciranje, pohranu, sigurnosno kopiranje i dijeljenje podataka i informacija na i između elektroničkih uređaja, uključujući elemente koji sadrže elektroničke i računalne zaslone, displeje i prijemnike; pružanje privremenog korištenja računalnog softvera koji se ne može preuzeti za izradu i dijeljenje sadržaja i informacija, poboljšanje produktivnosti i suradnju na dijeljenim dokumentima, s više korisnika preko globalnih i lokalnih računalnih mreža; pružanje privremenog korištenja računalnog softvera koji se ne može preuzeti za izvlačenje i označavanje metapodataka, daljinsko upravljanje podacima, pružanje pristupa aplikacijama i uslugama na bazi weba putem mrežnog operativnog sistema ili portalnog sučelja putem globalnih i lokalnih računalnih mreža; pružanje privremenog korištenja računalnog softvera koji se ne može preuzeti za korištenje u okruženju računarstva u oblaku, a naročito, alati za razvoj računalnog softvera i sučelja za programiranje aplikacija (API) koji se koriste kao sučelje softverskih komponenti za međusobnu komunikaciju, za upravljanje digitalnim sadržajem žičnih i bežičnih elektroničkih uređaja za pristup, ažuriranje, manipuliranje, mijenjanje, organizaciju, pohranu, stvaranje sigurnosne kopije, sinhronizaciju, prijenos i dijeljenje podataka, dokumenata, informacija, tekstova, fotografija, slika, grafike, muzike, audio, video i multimedijalnih sadržaja; pružanje privremenog korištenja računalnog softvera koji se ne može preuzeti za sinhronizaciju računalnih datoteka, mapa, podataka i informacija unutar suradničkog radnog okruženja; usluge poslužitelja online web zajednice za i u vezi s računalnim programiranjem i razvojem računalnog softvera za upravljanje digitalnim sadržajem žičanih i bežičnih elektroničkih uređaja za pristup, ažuriranje, manipuliranje, modificiranje, organiziranje, pohranjivanje, sigurnosno kopiranje, sinhronizaciju, prijenos i dijeljenje podataka, dokumenata, datoteka, informacija, teksta, fotografija, slika, grafike, muzike, audio, video i multimedijalnih sadržaja; pružanje virtualnog računalnog okruženja putem računarstva u oblaku dostupne putem interneta autentificiranim korisnicima; pohrana elektroničkih medija, a naročito, podataka, dokumenata, datoteka, teksta, fotografija, slika, grafike, muzike, audio datoteka, videa, mapa, poruka i drugih elektroničkih podataka; usluge računalnog savjetovanja; usluge računarstva u oblaku;

elektronička pohrana podataka; softver kao usluga (SaaS); priprema sigurnosnih kopija podataka off-site; server hosting; iznajmljivanje računalnog softvera; instalacija računalnog softvera; održavanje računalnog softvera; pružanje privremenog korištenja softvera koji se ne može preuzeti za usluge elektroničke pošte, usluge elektroničkog slanja poruka i prijenos elektroničkih poruka; pružanje virtualnog računalnog okruženja putem računarstva u oblaku dostupne od strane autentificiranih korisnika putem Interneta; pružanje privremenog korištenja softvera koji se ne može preuzeti za usluge elektroničke pošte, usluge elektroničkog slanja poruka i prijenos elektroničkih poruka; pružanje softvera koji se ne može preuzeti korištenjem umjetne inteligencije za organizaciju, praćenje, pohranu i prijenos podataka, dokumenata, datoteka, informacija, teksta, fotografija, slika, grafike, muzike, audio, video i multimedijskog sadržaja; pružanje računalnog softvera koji se ne može preuzeti za pohranu, pregledavanje, izradu i prijenos podataka, dokumenata, datoteka, informacija, teksta, fotografija, slika, grafike, muzike, audio, video i multimedijskog sadržaja; pružanje računalnog softvera koji se ne može preuzeti korištenjem umjetne inteligencije za organizaciju, praćenje, pohranu i prijenos podataka, dokumenata, datoteka, informacija, teksta, fotografija, slika, grafike, muzike, audio, video i multimedijskog sadržaja; pružanje računalnog softvera koji se ne može preuzeti za organizaciju, određivanje prioriteta, pretraživanje slika, pregled datoteka, pretraživanje, suradnju i integraciju; pružanje suradničkog računalnog softvera koji korisnicima omogućuje sinkronizaciju prijedloga, obavijesti, komunikacije, komentara, kalendara, popisa obaveza, podataka i drugih medija; pružanje računalnog softvera za prijenos velikih datoteka; pružanje softvera za upravljanje timom; pružanje računalnog softvera za elektroničke potpise; pružanje računalnog softvera koji koristi umjetnu inteligenciju za pružanje sadržaja i prioriternih prijedloga; znanstvene i tehnološke usluge te pripadajuće usluge istraživanja i dizajna; usluge industrijske analize, industrijskog istraživanja i industrijskog dizajna; usluge kontrole kvalitete i provjere autentičnosti; dizajn i razvoj računalnog hardvera i softvera.

(111) **BAZ2224213** (181) 27/04/2032

(210) BAZ2224213A (220) 27/04/2022

(151) 22/05/2023

(732) **Dropbox, Inc., a Delaware corporation**
1800 Owens Street, Suite 200, 94158
San Francisco, CA, US

(740) PETOŠEVIĆ d.o.o. Sarajevo

(540)



(531) 25.7,26.4

(511)

9 Računalni softver i računalni softver koji se može preuzeti za upotrebu u izradi, pristupu, ažuriranju, manipulaciji, mijenjanju, organiziranju, pohranjivanju, sigurnosnom kopiranju, sinhronizaciji, prijenosu i dijeljenju podataka, dokumenata, datoteka, informacija, teksta, fotografija, slika, grafike, muzike, audio, video i multimedijalnog sadržaj putem globalnih i lokalnih računalnih mreža, mobilnih telefona i drugih komunikacijskih mreža; računalni softver za sinhronizaciju, repliciranje, pohranu, sigurnosno kopiranje i dijeljenje podataka i informacija o i između elektroničkih uređaja uključujući elemente koji sadrže elektroničke i računalne zaslone, displeje i prijemnike; računalni softver za izradu i dijeljenje sadržaja i informacija, poboljšanje produktivnosti i saradnju na zajedničkim dokumentima, s više korisnika preko globalnih i lokalnih računalnih mreža; računalni softver za ekstrakciju i označavanje metapodataka, daljinsko upravljanje podacima, pružanje pristupa aplikacijama i uslugama na bazi weba preko mrežnog operativnog sistema ili portalnog sučelja putem globalne i lokalne računalne mreže; računalni softver za upotrebu u okruženju računalstva u oblaku, a naročito, alati za razvoj računalnog softvera i sučelja za programiranje aplikacija (API) koji se koriste kao sučelje softverskih komponenti za međusobnu komunikaciju, za upravljanje digitalnim sadržajem žičnih i bežičnih elektroničkih uređaja za pristup, ažuriranje, manipulaciju, organizaciju, pohranu, stvaranje sigurnosne kopije, sinhronizaciju, prijenos i dijeljenje podataka, dokumenata, informacija, tekstova, fotografija, slika, grafike, muzičkog, audio, video i multimedijalnog sadržaja; računalni softver za sinhronizaciju računalnih datoteka, mapa, podataka i informacija u kolaborativnom radnom okruženju; računalni softver za usluge elektroničke pošte, usluge elektroničke razmjene poruka i prijenos elektroničkih poruka; računalni softver, uključujući računalne programe za olakšavanje produktivnosti, kreativnosti, zabave i komunikacije, uključujući telefoniju, putem jedne ili više elektroničkih mreža, uključujući, ali ne ograničavajući se na Internet, koristeći jednu ili više hardverskih i softverskih platformi; računalni softver, uključujući računalne programe za slanje, primanje i praćenje digitalnih podataka putem mreže, uključujući, ali ne ograničavajući se na Internet; računalni softver, uključujući računalne programe za suradnju i dijeljenje informacija, kao što su, ali ne ograničavajući se na kalendare, kontakte, podatke o zadacima i informacije o upravljanju projektima i radnim procesima, s više korisnika putem mreže, uključujući, ali ne ograničavajući se na internet; računalni softver, uključujući računalne programe

za objavljivanje i dijeljenje informacija, kao što su, ali ne ograničavajući se na kalendare, kontakte, podatke o zadacima, upravljanje projektima i informacije o protoku podataka putem mreže, uključujući, ali ne ograničavajući se na Internet; računalni softver, uključujući računalne programe za prikupljanje, uređivanje, organiziranje i označavanje podataka i informacija putem mreže, uključujući, ali ne ograničavajući se na Internet; računalni softver i računalni softver koji se može preuzeti za pohranu, pregledavanje, izradu i prijenos podataka, dokumenata, datoteka, informacija, teksta, fotografija, slika, grafike, muzike, audio, video i multimedijских sadržaja; računalni softver i računalni softver koji se može preuzeti pomoću vještačke inteligencije za organizaciju, praćenje, pohranu i prijenos podataka, dokumenata, datoteka, informacija, teksta, fotografija, slika, grafike, muzike, audio, video i multimedijских sadržaja; računalni softver za organizaciju, određivanje prioriteta, pretraživanje slika, pregled datoteka, pretraživanje, suradnju i integraciju; računalni softver za suradnju koji korisnicima omogućuje sinhronizaciju prijedloga, obavijesti, komunikacija, komentara, kalendara, popisa obaveza, podataka i drugih medija; računalni softver za prijenos velikih datoteka; softver za upravljanje timom; računalni softver za elektroničke potpise; računalni softver koji koristi vještačku inteligenciju za pružanje sadržaja i prijedloga za određivanje prioriteta; znanstveni, istraživački, navigacijski, geodetski, fotografski, kinematografski, audiovizualni, optički aparati i instrumenti kao i aparati i instrumenti za vaganje, mjerenje, signalizaciju, otkrivanje, testiranje, kontrolu (inspekciju), za pomoć (spašavanje) i za obuku; aparati i instrumenti za vođenje, distribuiranje, transformiranje, akumuliranje, podešavanje ili upravljanje distribucijom ili upotrebom električne energije; aparati i instrumenti za snimanje, prijenos, reprodukciju ili obradu zvuka, slika ili podataka; snimljeni mediji i mediji koji se mogu preuzeti, računalni softver, prazni digitalni ili analogni mediji za snimanje i pohranu; mehanizmi koji se pokreću kovanicama; registarske blagajne, uređaji za računanje; računari i računalni periferni uređaji; ronilačka odijela, ronilačke maske, čepovi za uši za ronioce, kopče za nos za ronioce i plivače, rukavice za ronioce, uređaji za disanje za podvodno plivanje; aparati za gašenje požara.;

35 Provođenje posebnih događaja u poslovne svrhe na polju hostinga datoteka, računarstva u oblaku, sinhronizacije datoteka, produktivnosti, upravljanja sadržajem i suradnje; razvoj promotivnih kampanja na polju hostinga datoteka, računarstva u oblaku, sinhronizacije datoteka, produktivnosti, upravljanja sadržajem i suradnje; usluge maloprodaje i usluge online trgovine u vezi s virtualnom robom i digitalnim medijima, a naročito, podaci, dokumenti, datoteke, informacije, tekst, fotografije, slike, grafika, muzika, audio, video i multimedijски sadržaj; oglašavanje i promocija roba i usluga za druge; pružanje web stranice koja sadrži online tržište za razmjenu roba i usluga s drugim korisnicima; pružanje online tržišta za kupce i prodavače virtualnih roba i digitalnih medija, a naročito, podataka, dokumenata, datoteka, informacija, teksta, fotografija, slika, grafike, muzike, audio, video i multimedijских sadržaja; pružanje informacija na polju hostinga datoteka, računarstva u oblaku, sinhronizacije datoteka, produktivnosti, upravljanja sadržajem i suradnje; oglašavanje; poslovno upravljanje, organizacija i administracija; uredski poslovi.;

42 Pružanje privremenog korištenja računalnog softvera koji se ne može preuzeti za upotrebu pri stvaranju, pristupu, ažuriranju, manipuliranju, modificiranju, organiziranju, pohranjivanju, sigurnosnom kopiranju, sinhronizaciji,

prijenosu i dijeljenju podataka, dokumenata, datoteka, informacija, teksta, fotografija, slika, grafike, muzike, audiozapisa, videozapisa i multimedijskog sadržaja putem globalnih i lokalnih računalnih mreža, mobilnih telefona i drugih komunikacijskih mreža; pružanje privremenog korištenja računalnog softvera koji se ne može preuzeti za sinhronizaciju, repliciranje, pohranu, sigurnosno kopiranje i dijeljenje podataka i informacija na i između elektroničkih uređaja, uključujući elemente koji sadrže elektroničke i računalne zaslone, displeje i prijemnike; pružanje privremenog korištenja računalnog softvera koji se ne može preuzeti za izradu i dijeljenje sadržaja i informacija, poboljšanje produktivnosti i suradnju na dijeljenim dokumentima, s više korisnika preko globalnih i lokalnih računalnih mreža; pružanje privremenog korištenja računalnog softvera koji se ne može preuzeti za izvlačenje i označavanje metapodataka, daljinsko upravljanje podacima, pružanje pristupa aplikacijama i uslugama na bazi weba putem mrežnog operativnog sistema ili portalnog sučelja putem globalnih i lokalnih računalnih mreža; pružanje privremenog korištenja računalnog softvera koji se ne može preuzeti za korištenje u okruženju računalstva u oblaku, a naročito, alati za razvoj računalnog softvera i sučelja za programiranje aplikacija (API) koji se koriste kao sučelje softverskih komponenti za međusobnu komunikaciju, za upravljanje digitalnim sadržajem žičnih i bežičnih elektroničkih uređaja za pristup, ažuriranje, manipuliranje, mijenjanje, organizaciju, pohranu, stvaranje sigurnosne kopije, sinhronizaciju, prijenos i dijeljenje podataka, dokumenata, informacija, tekstova, fotografija, slika, grafike, muzike, audio, video i multimedijskog sadržaja; pružanje privremenog korištenja računalnog softvera koji se ne može preuzeti za sinhronizaciju računalnih datoteka, mapa, podataka i informacija unutar suradničkog radnog okruženja; usluge poslužitelja online web zajednice za i u vezi s računalnim programiranjem i razvojem računalnog softvera za upravljanje digitalnim sadržajem žičanih i bežičnih elektroničkih uređaja za pristup, ažuriranje, manipuliranje, modificiranje, organiziranje, pohranjivanje, sigurnosno kopiranje, sinhronizaciju, prijenos i dijeljenje podataka, dokumenata, datoteka, informacija, teksta, fotografija, slika, grafike, muzike, audio, video i multimedijskog sadržaja; pružanje virtualnog računalnog okruženja putem računarstva u oblaku dostupne putem interneta autentificiranim korisnicima; pohrana elektroničkih medija, a naročito, podataka, dokumenata, datoteka, teksta, fotografija, slika, grafike, muzike, audio datoteka, videa, mapa, poruka i drugih elektroničkih podataka; usluge računalnog savjetovanja; usluge računalstva u oblaku; elektronička pohrana podataka; softver kao usluga (SaaS); priprema sigurnosnih kopija podataka off-site; server hosting; iznajmljivanje računalnog softvera; instalacija računalnog softvera; održavanje računalnog softvera; pružanje privremenog korištenja softvera koji se ne može preuzeti za usluge elektroničke pošte, usluge elektroničkog slanja poruka i prijenos elektroničkih poruka; pružanje virtualnog računalnog okruženja putem računarstva u oblaku dostupne od strane autentificiranih korisnika putem Interneta; pružanje privremenog korištenja softvera koji se ne može preuzeti za usluge elektroničke pošte, usluge elektroničkog slanja poruka i prijenos elektroničkih poruka; pružanje softvera koji se ne može preuzeti korištenjem umjetne inteligencije za organizaciju, praćenje, pohranu i prijenos podataka, dokumenata, datoteka, informacija, teksta, fotografija, slika, grafike, muzike, audio, video i multimedijskog sadržaja; pružanje računalnog softvera koji se ne može preuzeti za pohranu, pregledavanje, izradu i

prijenos podataka, dokumenata, datoteka, informacija, teksta, fotografija, slika, grafike, muzike, audio, video i multimedijskog sadržaja; pružanje računalnog softvera koji se ne može preuzeti korištenjem umjetne inteligencije za organizaciju, praćenje, pohranu i prijenos podataka, dokumenata, datoteka, informacija, teksta, fotografija, slika, grafike, muzike, audio, video i multimedijskog sadržaja; pružanje računalnog softvera koji se ne može preuzeti za organizaciju, određivanje prioriteta, pretraživanje slika, pregled datoteka, pretraživanje, suradnju i integraciju; pružanje suradničkog računalnog softvera koji korisnicima omogućuje sinkronizaciju prijedloga, obavijesti, komunikacije, komentara, kalendara, popisa obaveza, podataka i drugih medija; pružanje računalnog softvera za prijenos velikih datoteka; pružanje softvera za upravljanje timom; pružanje računalnog softvera za elektroničke potpise; pružanje računalnog softvera koji koristi umjetnu inteligenciju za pružanje sadržaja i prioriternih prijedloga; znanstvene i tehnološke usluge te pripadajuće usluge istraživanja i dizajna; usluge industrijske analize, industrijskog istraživanja i industrijskog dizajna; usluge kontrole kvalitete i provjere autentičnosti; dizajn i razvoj računalnog hardvera i softvera.

(111) **BAZ2224214** (181) 27/04/2032

(210) BAZ2224214A (220) 27/04/2022

(151) 31/05/2023

(732) **PRZEDSIEBIOTSTWO
WIELOBRANZOWE KENTDRUK -
ZBIEGNIEW SROCYNSKI**

Ul. Konopnickiej 6, 32-650 Kety, PL

(740) "INTELBIRO" d.o.o.

(540)

GOLDEN TUBE

(511)

34 Papir za cigarete; blokovi papira za cigarete; tube za cigarete; filteri za duhan i cigarete; papir za usnice za cigarete; hidroskopski papir za duhan; upijajući papir za duhanske lule; kutije za duhan, i humidori, kutije za čuvanje cigara i cigareta; kutije za cigarete; kutije za cigarete, tabakere; pepeljare za pušaće; zamjena za duhan (ne za medicinske svrhe); zamjena za duhan; duhan i duhanski proizvodi (uključujući zamjenu za duhan); usnici za cigarete i cigare.

(111) **BAZ2224215** (181) 27/04/2032

(210) BAZ2224215A (220) 27/04/2022

(151) 29/05/2023

(732) **Superznanac d.o.o.**

Klesarska 8, Posušje, BA

(540)

SUPERZNALAC

(511)

9 Aparati za snimanje, prijenos, reprodukciju zvuka ili slika; računalni programi [software-];

16 Papir, karton i proizvodi od tih materijala koji nisu obuhvaćeni drugim klasama; štamparski proizvodi; proizvodi za uvezivanje knjiga; fotografije; pribor za pisanje; ljepila (ljepljive materije za papirne proizvode ili za kućne potrebe); oprema za nastavu i obuku (osim aparata); plastični materijali za ambalažu (koji nisu obuhvaćeni drugim klasama); štamparska slova; klišeji.

41 Obuka; stručno osposobljavanje; razonoda; sportske i kulturne djelatnosti.

(111) **BAZ2224216** (181) 28/04/2032

(210) BAZ2224216A (220) 28/04/2022

(151) 29/05/2023

(732) **ZORE Aksesuar Ticaret Limited
Şirketi Macun Mah. 204. Cad. A Blok
No:141A/1 Yenimahalle, Ankara, TR**

(740) Dragan Mićunović

(591) crna, crvena

(540)



(531) 24.17,29.1

(511)

9 Aparati i instrumenti: znanstveni, pomorski, nadzorni, fotografski, kinematografski, optički, vagani, mjerni, signalizacijski, kontrolni (nadzorni), aparati i instrumenti za spašavanje života; Aparati i instrumenti za provođenje, propuštanje, akumuliranje, regulaciju i kontrolu električne energije; Aparati za snimanje, prijenos ili reprodukciju zvuka i slika; magnetski nosači podataka; diskovi za snimanje; Automati i mehanizmi za aparate na kovanice; kase, kalkulatori, oprema za obradu podataka i računala; aparat za gašenje požara. ;

11 Aparati za: paljenje, grijanje, proizvodnju pare, kuhanje, hlađenje, sušenje, aeraciju, vodosnabdijevanje i sanitarne svrhe.;

38 Telekomunikacije.

(111) **BAZ2224217** (181) 29/04/2032
 (210) BAZ2224217A (220) 29/04/2022
 (151) 29/05/2023

(732) **Saradis d.o.o.**
Donji Hotonj b.b., Vogošća, BA

(740) Inja Pašalić
 (540)



(531) 1.1,24.1,24.9

(511)

3 Mirisi za domaćinstvo, mirisi za automobile, mirisi za osobnu upotrebu; mirisi u spreju za prostorije; mirisni sprejevi za osvježavanje tkanina; mirisna vodica, mirisni štapići za prostorije, mirisne kesice; dezodoransi za ljude ili za životinje parfemi, parfemska voda.;

4 Svijeće, mirisne svijeće; svijeće za upijanje dima.;

5 Preparati za dezodoriranje vazduha, osvježivači vazduha za automobile; punjenja za osvježivače vazduha; sprejevi za osvježavanje vazduha, preparati za neutralizaciju mirisa; dezodorirajuća sredstva za odjeću i tekstil, materijali za upijanje mirisa; toaletni dezodoransi.

(111) **BAZ2224218** (181) 04/05/2032
 (210) BAZ2224218A (220) 04/05/2022
 (151) 29/05/2023

(732) **CYTEC TECHNOLOGY CORP.**
**504 Carnegie Center, Princeton NJ
 08540, US**

(740) "Živko Mijatović & Partners" d.o.o.
 (540)

CYBREAK

(511)

1 Hemikalije za upotrebu u pročišćavanju vode i otpadnih voda; hemikalije za upotrebu u rudarstvu, industriji glinice, preradi minerala, prehrambenoj i papirnoj industriji.

(111) **BAZ2224219** (181) 04/05/2032
 (210) BAZ2224219A (220) 04/05/2022
 (151) 23/05/2023

(732) **Kustura Milenko**
**Kralja Tomislava A-2 bb, Gornji Vakuf-
 Uskoplje, BA**

(740) Advokatska firma "Sajić" o.d. Banja Luka
 (591) plava, žuta, bijela
 (540)



(531) 2.1,5.1,6.1,24.1,24.9,25.1,29.1

(511)

32 Bezalkoholno pivo; crno pivo (pivo od preprženog slada); ipa (indijska svijetla piva); ječmeno vino (pivo); kokteli bazi piva; kraft (zanatska) piva; lager pivo; napici koji predstavljaju imitaciju piva; pića na bazi piva; piva; piva obogaćena mineralima; piva sa okusima; pivo bok; pivo i pivarski proizvodi; pivo pomiješano sa limunovim sokom; pivo sa niskim udjelom alkohola; pivo sa okusom kafe; pšenično pivo; svijetlo pivo; tamno pivo (porter); tamno pivo (stout).

(111) **BAZ2224222** (181) 06/05/2032
 (210) BAZ2224222A (220) 06/05/2022
 (151) 18/05/2023
 (732) **DARA d.o.o. Posušje**
Kneza Višeslava br.4, Posušje, BA
 (740) Zajednički odvjetnički ured Barbarić & Bevanda
 (540)



(531) 27.5
 (511)

5 Higijenski preparati za osobnu higijenu koji nisu toaletni proizvodi; - pelene za bebe i za inkontinenciju; - dezodoransi koji nisu za ljude ili životinje; - medicinske šampone, sapune, losione i sredstva za čišćenje zuba; - dijetetski dodaci kao dodaci normalnoj ishrani ili radi poboljšanja zdravlja; - zamjena za obroke i dijetetsku hranu i pića prilagođene za medicinsku ili veterinarsku upotrebu.;

32 Bezalkoholna pića; - osvježavajuća bezalkoholna pića; - napitci na bazi riže i soje, koji nisu zamjena za mlijeko; - energetska pića, izotonici, napitci za sportaše obogaćene proteinima; - bezalkoholni voćni ekstrakti i voćni ekstrakti za pravljenje napitaka.

(111) **BAZ2224223** (181) 06/05/2032
 (210) BAZ2224223A (220) 06/05/2022
 (151) 18/05/2023
 (732) **DARA d.o.o. Posušje**
Kneza Višeslava br.4, Posušje, BA
 (740) Zajednički odvjetnički ured Barbarić & Bevanda
 (591) crna, bijela, narandžasta, zelena, plava
 (540)



(531) 1.15,3.1,5.7,18.1,27.5,29.1
 (511)

5 Higijenski preparati za osobnu higijenu koji nisu toaletni proizvodi; - pelene za bebe i za inkontinenciju; - dezodoransi koji nisu za ljude ili životinje; - medicinske šampone, sapune, losione i sredstva za čišćenje zuba; - dijetetski dodaci kao dodaci normalnoj ishrani ili radi poboljšanja zdravlja; - zamjena za obroke i dijetetsku hranu i pića prilagođene za medicinsku ili veterinarsku upotrebu.;

32 Bezalkoholna pića; - osvježavajuća bezalkoholna pića; - napitke na bazi riže i soje, koji nisu zamjena za mlijeko; - energetska pića, izotonike, napitke za sportaše obogaćene proteinima; - bezalkoholni voćni ekstrakti i voćni ekstrakti za pravljenje napitaka.

(111) **BAZ2224224** (181) 06/05/2032
 (210) BAZ2224224A (220) 06/05/2022
 (151) 18/05/2023
 (732) **DARA d.o.o. Posušje**
Kneza Višeslava br.4, Posušje, BA
 (740) Zajednički odvjetnički ured Barbarić & Bevanda
 (591) crna, bijela, žuta, zelena, plava

(540)



(531) 3.1,5.7,18.1,27.5,29.1

(511)

5 Higijenski preparati za osobnu higijenu koji nisu toaletni proizvodi; - pelene za bebe i za inkontinenciju; - dezodoransi koji nisu za ljude ili životinje; - medicinske šampone, sapune, losione i sredstva za čišćenje zuba; - dijetetski dodaci kao dodaci normalnoj ishrani ili radi poboljšanja zdravlja; - zamjena za obroke i dijetetsku hranu i pića prilagođena za medicinsku ili veterinarsku upotrebu.;

32 Bezalkoholna pića; - osvježavajuća bezalkoholna pića; - napitci na bazi riže i soje, koji nisu zamjena za mlijeko; - energetska pića, izotonici, napitci za sportaše obogaćene proteinima; - bezalkoholni voćni ekstrakti i voćni ekstrakti za pravljenje napitaka.

(111) BAZ2224225 (181) 09/05/2032

(210) BAZ2224225A (220) 09/05/2022

(151) 29/05/2023

(732) Poyang Black King Kong Fishing Tackle Co., Ltd.

Poyang Industrial Zone (Phase 1),
Poyang County, Shangrao City, Jiangxi
Province, CN

(740) "Živko Mijatović & Partners" d.o.o.

(540)



(531) 27.5

(511)

8 Klijesta za pecanje; harpuni za ribolov; noževi za skaliranje; oštrila; ručke za ručne alate; kuhinjski noževi za rezanje [filetiranje] ribe; sjekači za sječenje najlona za

pecanje; harpuni; pijuci [ručni alat]; lopatice [baštenske]. ;

25 Prsluci za pecanje; cipele za pecanje; voodotpoma odjeća; voodotpome pantalone; čizme za kišu; voodotpome jakne; kaputi; majice; pantalone; šorcevi; kape kao pokrivala za glavu; čarape; rukavice [odjeća]; šalovi; pojasevi; maske za zaštitu od sunca; rukavi za zaštitu od sunca.;

28 Udice za pecanje; torbe sa priborom za pecanje; kuke za ribolov; sredstva za uklanjanje udica za ribe, a koja su dio pribora za pecanje; pribor za pecanje; indikatori ugriza [ribolovački pribor]; senzori ugriza [pribor za pecanje]; štapovi za pecanje; mreže za pristajanje za ribolovce; plovci za pecanje; najlon za pecanje; koturi za pecanje; vještački mamac za ribolov; aparati za igre; ljuđaške; igračke; šah; lopte za igre; sprave za bodibilding; pribor za streljaštvo; sprave za fizičke vježbe; štitnici za koljena [sportski artikli]; ukrasi za jelke, osim lampica, svijeća i konditorskih proizvoda.

(111) BAZ2224227 (181) 09/05/2032

(210) BAZ2224227A (220) 09/05/2022

(151) 19/05/2023

(732) VUKOJA-MAV d.o.o. Tomislavgrad
Blidinje b.b., Tomislavgrad, BA(740) Zjednički odvjetnički ured Barbarić &
Bevanda

(540)

BRK

(511)

33 Alkoholna pića, osim piva, alkoholni preparati za pravljenje napitaka.

(111) BAZ2224228 (181) 09/05/2032

(210) BAZ2224228A (220) 09/05/2022

(151) 19/05/2023

(732) VUKOJA-MAV d.o.o. Tomislavgrad
Blidinje b.b., Tomislavgrad, BA(740) Zajednički odvjetnički ured Barbarić &
Bevanda

(540)

MRK

(511)

33 Alkoholna pića, osim piva, alkoholni preparati za pravljenje napitaka.

(111) **BAZ2224229** (181) 09/05/2032
 (210) BAZ2224229A (220) 09/05/2022
 (151) 19/05/2023

(732) **VUKOJA-MAV d.o.o. Tomislavgrad
 Blidinje b.b., Tomislavgrad, BA**

(740) Zajednički odvjetnički ured Barbarić &
 Bevanda

(540)

SRK

(511)

33 Alkoholna pića, osim piva, alkoholni preparati za
 pravljenje napitaka.

(111) **BAZ2224231** (181) 09/05/2032
 (210) BAZ2224231A (220) 09/05/2022
 (151) 19/05/2023

(732) **VUKOJA-MAV d.o.o. Tomislavgrad
 Blidinje b.b., Tomislavgrad, BA**

(740) Zajednički odvjetnički ured Barbarić &
 Bevanda

(540)

ZAGRLI SLOBODU

(511)

16 Papir i karton, štampane stvari, knjigovezački materijal,
 fotografije, kancelarijski materijal i kancelarijski pribor,
 osim namještaja, ljepila za kancelarijske i kućne potrebe,
 materijali za crtanje i materijali za umjetnike, kistovi,
 materijali za obuku i nastavu, plastični omotači, folije i kese
 za umotavanje i pakovanje, štamparska slova, klišeji;

33 Alkoholna pića, osim piva, alkoholni preparati za
 pravljenje napitaka.;

39 Prijevoz, pakovanje i skladištenje roba, organiziranje
 putovanja.;

43 Usluge rezervacije smještaja za putnike koje pružaju
 putničke agencije ili posrednici, usluge smještaja za
 životinje.

(111) **BAZ2224236** (181) 12/05/2032
 (210) BAZ2224236A (220) 12/05/2022
 (151) 09/06/2023

(732) **Novartis AG
 4002 Basel, CH**

(740) MSA IP

(540)

BREAFCOMP

(511)

5 Farmaceutski preparati za ljudsku primjenu.

(111) **BAZ2224240** (181) 16/05/2032
 (210) BAZ2224240A (220) 16/05/2022
 (151) 09/06/2023

(732) **Western Digital Technologies, Inc.
 5601 Great Oaks Parkway, San Jose,
 California 95119, US**

(740) MSA IP

(540)

OPTINAND

(511)

9 Uređaji za čuvanje podataka u obliku hard diskova
 koji sadrže solid-state fleš memoriju; uređaji za čuvanje
 podataka u obliku hibridnih disk jedinica; aparati za snimanje,
 prenos ili reprodukciju zvuka i slike; računarski softver koji
 se može preuzeti i snimati koji omogućuje preuzimanje
 podataka; rezervni pogoni za računare; računarski diskovi
 i računarske memorije za mrežno priključene uređaje za
 pohranu za dijeljenje datoteka i sigurnosno kopiranje u
 oblaku; računarski hardver i unaprijed snimljeni softver
 za pohranu podataka i pohrana podataka i optimizaciju
 korištenja podataka; računarski hardver; memorije za
 računare; računarski mrežni hardver; pogoni za tvrde
 diskove; poluprovodničke memorije; disk u čvrstom stanju.

(111) **BAZ2224243** (181) 17/05/2032
 (210) BAZ2224243A (220) 17/05/2022
 (151) 22/05/2023

(732) **Apatinska Pivara Apatin d.o.o.**

**Trg oslobođenja br. 5, RS-25260
 Apatin, RS**

(740) DR DIANA PROTIĆ TKALČIĆ &
 PARTNERS d.o.o.

(540)

ZA NAŠA DOBRA VREMENA

(511)

32 Piva, stout, lager (piva sa donjom fermentacijom ili piva donjeg vrenja), tamna piva (porter) i svijetla piva, ale piva (piva sa gornjom fermentacijom ili piva gornjeg vrenja); mineralne i gazirane vode i druga bezalkoholna pića; voćni napici i voćni sokovi; sirupi i drugi preparati za pripremanje pića.;

35 Maloprodajne usluge, usluge maloprodajnih objekata, maloprodajne usluge poručivanja poštom i elektronske ili onlajn maloprodajne usluge vezane za prodaju alkoholnih pića, piva, stouta, lagera (piva sa donjom fermentacijom ili piva donjeg vrenja), tamnih piva (porter) i svijetlih piva, ale piva (piva sa gornjom fermentacijom ili piva gornjeg vrenja), mineralnih i gaziranih voda, bezalkoholnih pića, voćnih napitaka, voćnih sokova, sirupa, preparata za pripremanje pića; usluge reklamiranja; usluge marketinga i promotivne usluge; usluge organizacije, upravljanja i nadzora prodaje i promotivno-motivacionih koncepata i koncepata vezanih za lojalnost kupaca; usluge informacija, savjetovanja i konsalting usluge koje se sve odnose na ranije pomenute usluge.

(111) **BAZ2224244** (181) 17/05/2032
 (210) BAZ2224244A (220) 17/05/2022
 (151) 22/05/2023

(732) **The Procter & Gamble Company**

**One Procter & Gamble Plaza,
 Cincinnati, Ohio 45202, US**

(740) DR DIANA PROTIĆ TKALČIĆ &
 PARTNERS d.o.o.

(540)



(531) 27.5

(511)

5 Ženski higijenski proizvodi; gaćice za menstruaciju; ulošci za menstruaciju; higijensko donje rublje; higijenski rupčići; higijenski ulošci; higijenske gaćice; higijenska zaštita za gaćice; tamponi; higijenski tamponi; jednokratno donje rublje za menstruaciju; pelene kod nezadržavanja mokraće; rupčići kod nezadržavanja mokraće; gaćice, upijajuće, kod nezadržavanja mokraće.

(111) **BAZ2224245** (181) 17/05/2032

(210) BAZ2224245A (220) 17/05/2022

(151) 22/05/2023

(732) **The Procter & Gamble Company**

**One Procter & Gamble Plaza,
 Cincinnati, Ohio 45202, US**

(740) DR DIANA PROTIĆ TKALČIĆ &
 PARTNERS d.o.o.

(540)



(531) 27.5

(511)

5 Ženski higijenski proizvodi; gaćice za menstruaciju; ulošci za menstruaciju; higijensko donje rublje; higijenski rupčići; higijenski ulošci; higijenske gaćice; higijenska zaštita za gaćice; tamponi; higijenski tamponi; jednokratno donje rublje za menstruaciju; pelene kod nezadržavanja mokraće; rupčići kod nezadržavanja mokraće; gaćice, upijajuće, kod nezadržavanja mokraće.

(111) **BAZ2224246** (181) 17/05/2032

(210) BAZ2224246A (220) 17/05/2022

(151) 22/05/2023

(732) **The Procter & Gamble Company**

**One Procter & Gamble Plaza,
 Cincinnati, Ohio 45202, US**

(740) DR DIANA PROTIĆ TKALČIĆ &
 PARTNERS d.o.o.

(591) zelena, bijela, žuta

(540)



(531) 27.5,29.1

(511)

5 Ženski higijenski proizvodi; gaćice za menstruaciju; ulošci za menstruaciju; higijensko donje rublje; higijenski rupčići; higijenski ulošci; higijenske gaćice; higijenska zaštita za gaćice; tamponi; higijenski tamponi; jednokratno donje rublje za menstruaciju; pelene kod nezadržavanja mokraće; rupčići kod nezadržavanja mokraće; gaćice, upijajuće, kod nezadržavanja mokraće.

(111) **BAZ2224247** (181) 17/05/2032

(210) BAZ2224247A (220) 17/05/2022

(151) 22/05/2023

(732) **The Procter & Gamble Company**

**One Procter & Gamble Plaza,
Cincinnati, Ohio 45202, US**

(740) DR DIANA PROTIĆ TKALČIĆ & PARTNERS d.o.o.

(591) zelena

(540)



(531) 27.5,29.1

(511)

5 Ženski higijenski proizvodi; gaćice za menstruaciju; ulošci za menstruaciju; higijensko donje rublje; higijenski rupčići; higijenski ulošci; higijenske gaćice; higijenska zaštita za gaćice; tamponi; higijenski tamponi; jednokratno donje rublje za menstruaciju; pelene kod nezadržavanja mokraće; rupčići kod nezadržavanja mokraće; gaćice, upijajuće, kod nezadržavanja mokraće.

(111) **BAZ2224248** (181) 17/05/2032

(210) BAZ2224248A (220) 17/05/2022

(151) 22/05/2023

(732) **Breeze Smoke LLC**

**4654 Lilly Court, West Bloomfield,
Michigan 48323, US**

(740) DR DIANA PROTIĆ TKALČIĆ & PARTNERS d.o.o.

(591)

(540)

BREEZE PRO

(511)

34 Jednokratne elektronske cigarete.

(111) **BAZ2224249** (181) 17/05/2032

(210) BAZ2224249A (220) 17/05/2022

(151) 22/05/2023

(732) **Breeze Smoke LLC**

**4654 Lilly Court, West Bloomfield,
Michigan 48323, US**

(740) DR DIANA PROTIĆ TKALČIĆ & PARTNERS d.o.o.

(540)

BREEZE PLUS

(511)

34 Jednokratne elektronske cigarete.

(111) **BAZ2224250** (181) 17/05/2032

(210) BAZ2224250A (220) 17/05/2022

(151) 22/05/2023

(732) **Breeze Smoke LLC**

**4654 Lilly Court, West Bloomfield,
Michigan 48323, US**

(740) DR DIANA PROTIĆ TKALČIĆ & PARTNERS d.o.o.

(540)

BREEZE SMOKE

(511)

34 Jednokratne elektronske cigarete.

(111) **BAZ2224259** (181) 20/05/2032

(210) BAZ2224259A (220) 20/05/2022

(151) 09/06/2023

(732) **Riot Games, Inc.**

**12333 W. Olympic Blvd., Los Angeles,
California 90064, US**

(740) MSA IP

(540)

STAR GUARDIAN

(511)

3 Dječja ulja; dječje maramice; gelovi za kupanje; ulja za kupanje; puderi za kupanje; soli za kupanje; kreme za tijelo; ulja za tijelo; sprej za tijelo; osvježivači daha; pjenušave kupke; kozmetički preparati; kozmetika; sredstva za čišćenje zuba; sapuni za lice; mirisi; šamponi za kosu; regeneratori za kosu; sapuni za ruke; losioni za ruke; tekući sapuni; šminka; vodice za ispiranje usta; nemedicinski

preparati za oblikovanje kose; nemedicinski preparati za zaštitu od sunca; nemedicinski preparati za njegu usana; parfemi; šamponi za kućne ljubimce; gelovi za tuširanje; preparati za sunčanje; preparati za zaštitu od sunca; gelovi za zube; paste za zube.;

9 Aplikacijski softver; audio zvučnici; punjači baterija; baterije; kacige za bicikle; prazne memorijske fleš kartice; prazni USB uređaji; fotografska kamera; futrole za mobilne telefone; procesori (centralni uređaji za obradu podataka) (računarski hardver); priključne stanice za računare; računarski hardver; računarski miševi; računarski monitori; računari; softver za računarske igre; ukrasni magneti; digitalni materijali, naime, tokeni koji se ne mjenjaju (NFT); digitalni mediji, naime, audio-vizuelni medijski sadržaj u oblasti zabave, muzike, video igara, igranja video igara i takmičenja u video igrama, koji se može preuzimati; digitalni mediji naime, medijski sadržaj koji se može preuzimati u oblasti zabave, muzike, muzičkih video zapisa, video igara i igranja video igara; uređaji za prenos (striming) digitalnih medija; digitalne oznake; softver za računarske igre, koji se može preuzeti; softver za video igre koji se može preuzeti; softver za igre proširene stvarnosti koji se može preuzimati; računarski softver za čuvanje ekrana koji se može preuzimati; računarski softver koji se može preuzimati za upravljanje transakcijama koristeći blokčejn tehnologiju; računarski softver koji se može preuzimati za trgovanje, gledanje i upravljanje digitalnim kolekcionarstvom, odnosno za umjetnost, celuloidne folije za crtane filmove, slike, fotografije, kolekcionarske sličice, i video zapise; softver za pozadinu računara koji se može preuzimati; digitalni mediji koji se mogu preuzimati, naime, digitalno kolekcionarstvo stvoreno softverskom tehnologijom zasnovanom na blokčejnu; digitalna muzika koja se može preuzeti; elektronske publikacije koje se mogu preuzimati, naime, stripovi, grafički romani, časopisi, priručnici i bilteni u oblasti zabave; kinematografski filmovi, televizijski programi i drugi zabavni programi kratke forme koji se mogu preuzimati u oblasti animacije, komedije, drame, fantastije i naučne fantastike; muzičke datoteke koje se mogu preuzimati; softver za prenos (striming) audio-vizuelnih medijskih sadržaja putem Interneta i na mobilne uređaje; virtualna roba koja se može preuzeti; virtualna roba koja se može preuzeti, naime, računarski softverski programi koji sadrže resurse u igri, tokene i virtualnu valutu za upotrebu u video igrama i virtualnim svijetovima na mreži; softver za preuzimanje koji sadrži virtualnu valutu, naime, računarski programi koji sadrže žetone u igri i valutu za upotrebu na mrežama i u mobilnim video igrama; softver za igre virtualne stvarnosti koji se može preuzimati; diskovi, trake, kertridži i optički kompak diskovi [CD-rom], koji svi sadrže softver za računarske ili video igrice; elektronski aparati za zabavu, naime, programi snimljeni na elektronskim kolima za aparate za zabavu sa ekranima od tečnih kristala; slušalice - bubice; elektronske priključne stanice; futrole za naočare; naočare; softver za igre; slušalice; slušalice za upotrebu sa računarima; interaktivni softver za igre; interaktivni zabavni računarski softver za video igre; interaktivni multimedijalni programi za video igre; sočiva za kamere pametnih telefona; magnetno kodirane poklon kartice; glavni računari (mejnfrejm računari); punjači baterija mobilnih telefona; baterije mobilnih telefona; pojačivači signala za mobilne telefone; mobilni telefoni; monopodi za ručne digitalne elektronske uređaje, odnosno kamere, mobilne telefone, tablet računare; podloge za kompjuterske miševe; prenosni računari; pripejd telefonske kartice za pozive, koje nisu magnetno kodirane; unaprijed snimljeni kompak diskovi koji sadrže muziku i filmske zvučne zapise; unaprijed snimljeni

optički i magnetno-optički diskovi koji sadrže filmove, televizijske programe i kratke zabavne programe u formi animacije, komedije, fantastije i naučne fantastike; unaprijed snimljeni video diskovi i DVD-ovi koji sadrže filmove, televizijske programe i kratke zabavne programe u formi animacije, komedije, fantastije i naučne fantastike; zaštitne maske za mobilne telefone, tablete i laptopove; punjive baterije; snimljeni softver za igre proširene stvarnosti; snimljeni softver za video igre; snimljeni softver za igre virtualne stvarnosti; zaštita za ekrane mobilnih telefona; SD memorijske kartice; pametni telefoni; pametni satovi; softver za pružanje emotikona; zvučnici; prenosivi zvučni snimci; prenosivi video zapisi; futrole za sunčane naočare; sunčane naočare; tablet računari; telefoni; kasete za video igre; diskovi za video igre; softver za video igre; softver za igre virtualne realnosti; bežični punjači; proširivači dometa bežične mreže. ;

14 Lančići za članak na nozi; „bangle” narukvice; narukvice [nakit]; nakit za tijelo; ukrasi za halke [privjeske] za ključeve; čoker ogrlice; satovi; čvrste narukvice za zglobov; dugmad za manžetne; minduše na štupaljku; minduše; nakit; kutije za nakit; privjesci [nakit]; torbice za nakit; privjesci za ključeve; prstenovi za ključeve; ukrasne igle za revere [nakit]; medaljoni; ogrlice; prstenovi za nos; privjesci [nakit]; nakit za kućne ljubimce; broš-igle; prstenje kao nakit; šamar narukvice; presovani suvenir kovani novčići; kaiševi za satove; satovi; medalje; kovani novčići; kolekcionarske kovanice; memorijalne kovanice; zlatne poluge i dukati; zlatne kovanice; nenovčane kovanice. ;

18 Višenamjenske torbe; sportske torbe; ruksaci; torbice za nošenje na bokovima; torbe za knjige; aktovke; kutije za vizit karte; torbe za nošenje; torbice za kovane novčiće; ogrlice za životinje; kozmetičke torbice koje se prodaju prazne; kostimi za životinje; torbe koje se nose preko jednog ramena; vrećice za trening; cilindrične tekstilne torbe; torbice za nošenje oko struka; ručne torbice; futrole za ključeve; torbe za opremu; povoci za životinje; prtljag; oznake za prtljag; kurirske torbe; suncobrani; džepni novčanici; ženske tašne; torbe s jednom naramenicom; neseseri koji se prodaju prazni; cegeri; sanduci [prtljag]; kišobrani; pojasne torbice; novčanici sa lančićem; novčanici; torbice za nošenje oko zgloba.;

25 Odjevni predmeti; pokrivala za glavu; bandana marame; kaiševi [odjeća]; kape za bejzbol; vunene kape; čizme; odeća; kaputi; kostimi za igre sa ulogama; haljine; obuća; rukavice; kostimi za Noć vještica; šeširi; kape; sportske majice s kapuljačom; odjeća za malu djecu; jakne [odjeća]; udobna odjeća za nošenje kod kuće; odjevni predmeti koji se nose oko vrata; pantalone; puloveri; odjeća za kišu; sandale; marame, šalovi; bluze, košulje; cipele; šortsevi; suknje; odjeća za spavanje; papuče; čarape; donji dijelovi trenerki; džemper; duks majice; odjeća za kupanje; majice; hula-hopke i helanke; gornji dijelovi odjeće; trenerke; donji veš.;

28 Akcione figurice igračke i dodaci za njih; lutke punjene kuglicama; savitljive igračke; društvene igre; figurice koje klimaju glavom; kartaške igre; šahovske igre; ukrasi za novogodišnje jelke [osim poslastica i električne rasvjete za novogodišnju jelku]; figurice za sakupljanje; konzole za računarske igre za rekreativno igranje igara; igračke za sastavljanje; kostimi za maskiranje; dekorativni vjetrokazi [igračke]; dekorativne vjetrenjače [igračke]; igre kockicama; lutke i dodaci za njih; elektronske akcione igračke; elektronski uređaji za igrice; oprema koja se prodaje kao set za igranje kartaških igara; elektronske ručne jedinice

za igrice; igračke u obliku likova iz fantazije; igre i igračke; slušalice posebno prilagođene za korištenje uz igranje video igara; tastature za igranje igrica; miševi za igranje video; slagalice (pazle); muzičke igračke; salonske igre; pinjate; karte za igru; plišane igračke; Stone igre; figurice za igru; vozila igračke; oružje za igru; karte-sličice koje se razmjenjuju, za igru; mašine za video igre. ;

32 Pivo; kokteli na bazi piva; flaširana voda za piće; gazirana voda; energetski napici; napici s ukusom voća; napici od voćnog soka; izotonici; bezalkoholna pića; energetski napici od voća i povrća obogaćeni nutritijentima; bezalkoholni napici; sportski napici; sokovi od voća i povrća; voda za piće. ;

35 Usluge onlajn maloprodaje koje se odnose na odjeću, knjige, kolekcionarstvo, računarski softver, kostime, igrice, medije, predmete za zabavu i igračke; usluge maloprodaje koje se odnose na odjeću, knjige, kolekcionarstvo, računarski softver, kostime, igrice, medije, predmete za zabavu i igračke; obezbjeđivanje onlajn tržišta digitalne imovine za kupce i prodavce kripto-tokena.;

38 Audio emitovanje; usluge emitovanja i prenosa (striminga) audio-vizuelnog medijskog sadržaja u oblasti razonode, muzike, video igara, igranja video igara i takmičenja u igranju video igara putem interneta; usluge emitovanja i prenosa (striminga) audio i video programa putem interneta; striming (protok) podataka; striming (protok) audio, vizuelnog i audio-vizuelnog sadržaja putem interneta; telekomunikacione usluge; prenos pisanih i digitalnih komunikacija; video emitovanje; prenos video sadržaja na zahtjev; veb striming koji predstavlja prenos podataka, informacija i audio-vizuelnih podataka putem Interneta ili druge računarske mreže; prenos poruka, kodiranih slika i zvuka.;

41 Usluge zabavnih parkova; produkcija video zapisa proširene stvarnosti; razonoda; usluge razonode; usluge razonode u vidu stvaranja, razvoja, distribucije, produkcije i post-produkcije kinematografskih filmova, televizijskih programa i multimedijalnog zabavnog sadržaja; usluge razonode u vidu tekućih televizijskih serija i filmova u oblastima akcione avanture, animacije, anime, komedije, fantazije, mjuzikla, naučne fantastike i sporta; usluge razonode u vidu produkcije i predstavljanja nastupa uživo, turnira, takmičenja i koncerata; pružanje audio i video prezentacija koje se ne mogu preuzeti u području natjecanja i turnira računarskih i video igara putem web stranice; pružanje zabavnih informacija koje se ne mogu preuzeti o natjecanjima i turnirima u računarskim i video igrama putem web stranice; usluge razonode, odnosno organizovanje sastanaka i konferencija obožavatelja u području zabave, igara, videoigara i e-sporta; usluge razonode, odnosno pružanje online digitalnih kolekcionarskih predmeta koji se ne mogu preuzeti, odnosno umjetnina, fotografija, slika, animacija i videa za upotrebu u digitalnim okruženjima u zabavne svrhe; usluge razonode, odnosno pružanje elektroničkih, računarskih i video igara koje se pružaju putem interneta; usluge razonode, odnosno pružanje filmova koji se ne mogu preuzeti, televizijskih programa, e-sportskih događaja, posebnih događaja i multimedijalnog zabavnog sadržaja putem web stranice; usluge razonode koje pružaju online streamovi; organizovanje kostimiranih zabavnih događaja; produkcija i distribucija kinematografskih filmova i televizijskih emisija; usluge stavljanja na raspolaganje kinematografskih filmova, televizijskih programa, e-sportskih događaja, specijalnih događaja i multimedijalnog zabavnog sadržaja, koji se ne mogu preuzimati, putem video

zapisa na zahtjev; omogućavanje pristupa online igrama proširene stvarnosti koje se ne mogu preuzimati; pružanje online informacija o razonodi koje se ne mogu preuzeti; pružanje online stripova, kratkih priča i romana u slikama koji se ne mogu preuzeti; pružanje online video snimaka i drugog multimedijalnog video sadržaja koji se ne mogu preuzimati; pružanje online igara virtualne stvarnosti koje se ne mogu preuzimati; pružanje video igara i računarskih igara koje se mogu preuzeti, a kojima se može pristupiti i igrati putem računarskih i globalnih komunikacionih mreža; pružanje igara putem interenta; zvučni snimci koje pružaju online strimovi; video snimci koje pružaju online strimovi; video produkcija virtualne realnosti.

(111) **BAZ2224261** (181) 20/05/2032

(210) BAZ2224261A (220) 20/05/2022

(151) 31/05/2023

(732) **Viennapharm d.o.o.**

Jezero 3, 71000 Sarajevo, BA

(740) DR DIANA PROTIĆ TKALČIĆ & PARTNERS d.o.o.

(540)

Sunigen

(511)

5 Farmaceutski preparati, uključujući citostatike.

(111) **BAZ2224262** (181) 20/05/2032

(210) BAZ2224262A (220) 20/05/2022

(151) 31/05/2023

(732) **Yunnan Tobacco International Co., Ltd.**

No.345 Panjing Street, Panlong District, Kunming City, Yunnan Province, CN

(740) PETOŠEVIĆ d.o.o. Sarajevo

(540)



(531) 5.3,27.5

(511)

11 Električna grijala; kaloriferi; rashladne instalacije za duhan; pržionice duhana; uređaji za grijanje na kruto,

tekuće ili plinovito gorivo; toplotni regeneratori; grijače ploče; upaljači; uređaji za topli zrak; isparivači.;

34 Duhan; cigarete; elektronske cigarete; tekuće otopine za upotrebu u elektronskim cigaretama; duhan za motanje; usnici za cigarete; šibice; upaljači za pušače; filtri za cigarete; arome za duhan, osim eteričnih ulja.

(111) **BAZ2224263** (181) 20/05/2032

(210) BAZ2224263A (220) 20/05/2022

(151) 02/06/2023

(732) **MERLEJ DOO**

Ljubljanska 9, 71000 Sarajevo, BA

(540)

PULMOLOX

(511)

5 Dodatak prehrani, naime biljne kapi (tinktura) za ublažavanje problema sa plućima i grlom i ublažavanje kašlja.

(111) **BAZ2224265** (181) 26/05/2032

(210) BAZ2224265A (220) 26/05/2022

(151) 22/05/2023

(732) **HEMOFARM A.D. farmaceutsko-hemijska industrija Vršac Beogradski put bb, 26300 Vršac, RS**

(740) MSA IP

(540)

TIAXIM

(511)

5 Farmaceutski proizvodi.

(111) **BAZ2224266** (181) 26/05/2032

(210) BAZ2224266A (220) 26/05/2022

(151) 22/05/2023

(732) **HEMOFARM A.D. farmaceutsko-hemijska industrija Vršac Beogradski put bb, 26300 Vršac, RS**

(740) MSA IP

(540)

TORPIKOL

(511)

5 Farmaceutski proizvodi.

(111) **BAZ2224267** (181) 26/05/2032

(210) BAZ2224267A (220) 26/05/2022

(151) 22/05/2023

(732) **HEMOFARM A.D. farmaceutsko-hemijska industrija Vršac Beogradski put bb, 26300 Vršac, RS**

(740) MSA IP

(540)

TORPIDIL

(511)

5 Farmaceutski proizvodi.

(111) **BAZ2224268** (181) 25/05/2032

(210) BAZ2224268A (220) 25/05/2022

(151) 31/05/2023

(732) **Sofović Elvedin**

Mitra Šućura br. 1, 71320 Vogošća, BA

(740) Dragan Mićunović

(540)

SOFA

(511)

29 Meso, riba, perad i divljač; mesni ekstrakti; konzerviran, zamrznuto, sušeno i kuhano voće i povrće; hladetina (želei), džemovi, kompoti; jaja, mlijeko i mliječni proizvodi; jestiva ulja i masti.;

30 Kafa, čaj, kakao, šećer, riža, tapioka, sago, nadomjesci kafe; brašno i proizvodi od žitarica, kruh, slastičarski proizvodi, bomboni, sladoled; med, sirup od melase; kvasac, prašak za dizanje tijesta, sol, slačica, ocat, umaci (začini); mirodije; led za rashlađivanje.;

35 Promocija za treća lica; prodaja za treća lica; oglašavanje; vođenje poslova; poslovno upravljanje; kancelarijski poslovi.

43 Usluge obezbjeđenja hrane i pića; privremeni smještaj.

INDEKS BROJEVA ŽIGOVA- INDEKS BROJEVA ŽIGOVA
ИНДЕКС БРОЈЕВА ЖИГОВА

BAZ2022956	BAZ2123960
BAZ2123183	BAZ2123961
BAZ2123414	BAZ2123962
BAZ2123471	BAZ2223973
BAZ2123705	BAZ2223979
BAZ2123725	BAZ2223984
BAZ2123823	BAZ2223992
BAZ2123827	BAZ2223996
BAZ2123834	BAZ2223998
BAZ2123854	BAZ2224009
BAZ2123896	BAZ2224014
BAZ2123897	BAZ2224017
BAZ2123898	BAZ2224034
BAZ2123899	BAZ2224054
BAZ2123909	BAZ2224055
BAZ2123911	BAZ2224056
BAZ2123912	BAZ2224057
BAZ2123913	BAZ2224080
BAZ2123914	BAZ2224081
BAZ2123915	BAZ2224083
BAZ2123916	BAZ2224084
BAZ2123917	BAZ2224085
BAZ2123918	BAZ2224086
BAZ2123919	BAZ2224088
BAZ2123921	BAZ2224089
BAZ2123922	BAZ2224090
BAZ2123923	BAZ2224091
BAZ2123928	BAZ2224092
BAZ2123929	BAZ2224093
BAZ2123930	BAZ2224094
BAZ2123931	BAZ2224095
BAZ2123933	BAZ2224096
BAZ2123934	BAZ2224100
BAZ2123935	BAZ2224101
BAZ2123938	BAZ2224102
BAZ2123939	BAZ2224104
BAZ2123940	BAZ2224105
BAZ2123944	BAZ2224106
BAZ2123945	BAZ2224107
BAZ2123947	BAZ2224109
BAZ2123948	BAZ2224110
BAZ2123949	BAZ2224112
BAZ2123950	BAZ2224115
BAZ2123951	BAZ2224130
BAZ2123952	BAZ2224136
BAZ2123953	BAZ2224137
BAZ2123954	BAZ2224148
BAZ2123955	BAZ2224162
BAZ2123956	BAZ2224173
BAZ2123957	BAZ2224179
BAZ2123958	BAZ2224181

BAZ2224182
BAZ2224191
BAZ2224192
BAZ2224193
BAZ2224195
BAZ2224196
BAZ2224197
BAZ2224198
BAZ2224199
BAZ2224202
BAZ2224205
BAZ2224206
BAZ2224208
BAZ2224210
BAZ2224211
BAZ2224212
BAZ2224213
BAZ2224214
BAZ2224215
BAZ2224216
BAZ2224217
BAZ2224218
BAZ2224219
BAZ2224222
BAZ2224223
BAZ2224224
BAZ2224225
BAZ2224227
BAZ2224228
BAZ2224229
BAZ2224231
BAZ2224236
BAZ2224240
BAZ2224243
BAZ2224244
BAZ2224245
BAZ2224246
BAZ2224247
BAZ2224248
BAZ2224249
BAZ2224250
BAZ2224259
BAZ2224261
BAZ2224262
BAZ2224263
BAZ2224265
BAZ2224266
BAZ2224267
BAZ2224268

INDEKS KLASA ŽIGOVA-INDEKS KLASA ŽIGOVA ИНДЕКС КЛАСА ЖИГОВА

1	BAZ2224222
BAZ2123930	BAZ2224223
BAZ2224056	BAZ2224224
BAZ2224057	BAZ2224236
BAZ2224218	BAZ2224244
	BAZ2224245
2	BAZ2224246
BAZ2123949	BAZ2224247
	BAZ2224261
3	BAZ2224263
BAZ2123827	BAZ2224265
BAZ2123919	BAZ2224266
BAZ2123930	BAZ2224267
BAZ2224136	
BAZ2224162	6
BAZ2224195	BAZ2224056
BAZ2224217	BAZ2224057
BAZ2224259	BAZ2224080
	BAZ2224105
4	BAZ2224193
BAZ2123930	
BAZ2224014	7
BAZ2224055	BAZ2123930
BAZ2224106	BAZ2123956
BAZ2224217	BAZ2224057
	BAZ2224091
5	8
BAZ2123827	BAZ2123930
BAZ2123913	BAZ2224193
BAZ2123914	BAZ2224225
BAZ2123915	
BAZ2123919	9
BAZ2123921	BAZ2123183
BAZ2123922	BAZ2123414
BAZ2123930	BAZ2123896
BAZ2123931	BAZ2123897
BAZ2123933	BAZ2123898
BAZ2123934	BAZ2123899
BAZ2123953	BAZ2123945
BAZ2123954	BAZ2123950
BAZ2224083	BAZ2123951
BAZ2224101	BAZ2224091
BAZ2224109	BAZ2224093
BAZ2224112	BAZ2224094
BAZ2224148	BAZ2224102
BAZ2224162	BAZ2224105
BAZ2224182	BAZ2224106
BAZ2224198	BAZ2224110
BAZ2224205	BAZ2224181
BAZ2224217	BAZ2224192

BAZ2224193
BAZ2224208
BAZ2224210
BAZ2224211
BAZ2224212
BAZ2224213
BAZ2224215
BAZ2224216
BAZ2224240
BAZ2224259

10

BAZ2224100
BAZ2224112

11

BAZ2123471
BAZ2123899
BAZ2123930
BAZ2123956
BAZ2224055
BAZ2224091
BAZ2224193
BAZ2224216
BAZ2224262

12

BAZ2123940
BAZ2123944
BAZ2223998
BAZ2224017
BAZ2224085
BAZ2224199

14

BAZ2123725
BAZ2123938
BAZ2224102
BAZ2224105
BAZ2224259

16

BAZ2123956
BAZ2123957
BAZ2123958
BAZ2224102
BAZ2224105
BAZ2224162
BAZ2224215
BAZ2224231

17

BAZ2224017
BAZ2224193

18

BAZ2123183
BAZ2123938
BAZ2223998
BAZ2224102
BAZ2224105
BAZ2224259

19

BAZ2224056
BAZ2224130

20

BAZ2123930
BAZ2123950
BAZ2123951
BAZ2123957
BAZ2123958
BAZ2223998
BAZ2224054
BAZ2224080

21

BAZ2123827
BAZ2123930
BAZ2123956
BAZ2123957
BAZ2123958
BAZ2224105
BAZ2224195

22

BAZ2123930

23

24

BAZ2123930
BAZ2123938
BAZ2224054
BAZ2224102

25

BAZ2123183
BAZ2123834
BAZ2123854
BAZ2123938
BAZ2223979
BAZ2224102
BAZ2224105
BAZ2224225
BAZ2224259

26

BAZ2224105

27

BAZ2224102

28

BAZ2123183
 BAZ2123834
 BAZ2223998
 BAZ2224102
 BAZ2224105
 BAZ2224225
 BAZ2224259

29

BAZ2123705
 BAZ2123909
 BAZ2123918
 BAZ2123919
 BAZ2123931
 BAZ2123935
 BAZ2123961
 BAZ2223996
 BAZ2224081
 BAZ2224086
 BAZ2224179
 BAZ2224268

30

BAZ2123705
 BAZ2123909
 BAZ2123923
 BAZ2123931
 BAZ2123935
 BAZ2123952
 BAZ2123956
 BAZ2223992
 BAZ2224084
 BAZ2224086
 BAZ2224105
 BAZ2224191
 BAZ2224196
 BAZ2224268

31

BAZ2123705
 BAZ2123823
 BAZ2123931
 BAZ2123935
 BAZ2223973
 BAZ2224081

32

BAZ2123916
 BAZ2123917
 BAZ2123931
 BAZ2123935

BAZ2123955
 BAZ2123960
 BAZ2224081
 BAZ2224088
 BAZ2224089
 BAZ2224090
 BAZ2224092
 BAZ2224102
 BAZ2224105
 BAZ2224137
 BAZ2224219
 BAZ2224222
 BAZ2224223
 BAZ2224224
 BAZ2224243
 BAZ2224259

33

BAZ2123935
 BAZ2123947
 BAZ2123948
 BAZ2224034
 BAZ2224102
 BAZ2224179
 BAZ2224227
 BAZ2224228
 BAZ2224229
 BAZ2224231

34

BAZ2022956
 BAZ2123911
 BAZ2123912
 BAZ2224095
 BAZ2224096
 BAZ2224107
 BAZ2224214
 BAZ2224248
 BAZ2224249
 BAZ2224250
 BAZ2224262

35

BAZ2123414
 BAZ2123471
 BAZ2123725
 BAZ2123917
 BAZ2224009
 BAZ2224054
 BAZ2224055
 BAZ2224056
 BAZ2224057
 BAZ2224091
 BAZ2224102
 BAZ2224105

BAZ2224106
BAZ2224173
BAZ2224179
BAZ2224193
BAZ2224197
BAZ2224199
BAZ2224202
BAZ2224208
BAZ2224212
BAZ2224213
BAZ2224243
BAZ2224259
BAZ2224268

36

BAZ2123928
BAZ2123929
BAZ2123962
BAZ2224102
BAZ2224104
BAZ2224105
BAZ2224199

37

BAZ2123725
BAZ2224009
BAZ2224056
BAZ2224057
BAZ2224091
BAZ2224206

38

BAZ2123945
BAZ2223979
BAZ2224102
BAZ2224105
BAZ2224197
BAZ2224202
BAZ2224208
BAZ2224216
BAZ2224259

39

BAZ2224055
BAZ2224056
BAZ2224057
BAZ2224091
BAZ2224106
BAZ2224179
BAZ2224199
BAZ2224231

40

BAZ2123948
BAZ2123957
BAZ2123958

BAZ2224055
BAZ2224056
BAZ2224057
BAZ2224091

41

BAZ2123834
BAZ2123939
BAZ2123962
BAZ2223979
BAZ2224091
BAZ2224100
BAZ2224102
BAZ2224105
BAZ2224197
BAZ2224208
BAZ2224215
BAZ2224259

42

BAZ2123854
BAZ2123945
BAZ2224009
BAZ2224055
BAZ2224056
BAZ2224057
BAZ2224091
BAZ2224102
BAZ2224105
BAZ2224115
BAZ2224206
BAZ2224208
BAZ2224212
BAZ2224213

43

BAZ2123918
BAZ2123939
BAZ2123947
BAZ2123962
BAZ2223984
BAZ2224081
BAZ2224102
BAZ2224231
BAZ2224268

44

BAZ2123827
BAZ2123939
BAZ2123947
BAZ2123962
BAZ2224081
BAZ2224100

45

BAZ2224102

INDEKS NOSILACA ŽIGOVA- INDEKS NOSITELJA ŽIGOVA ИНДЕКС НОСИЛАЦА ЖИГОВА

“AVICENA CENTAL GROUP” d.o.o. Brčko distrikt BiH BAZ2224100	BAZ2224089
“BARE COMMERCE” d.o.o. Čitluk BAZ2223996	BAZ2224090
“ĐURIĆ MBB” d.o.o. Doboj BAZ2123823	AS NOSTRO d.o.o. BAZ2224054
“EURO STIL” d.o.o. BAZ2224055	Blicnet d.o.o. Banja Luka BAZ2224202
“EURO-METALI” d.o.o. BAZ2224057	Breeze Smoke LLC BAZ2224248
“EURO-ROAL” d.o.o. BAZ2224056	BAZ2224249
“HIFA OIL” d.o.o. BAZ2224091	BAZ2224250
“Pozavarovalnica Sava d.d.” BAZ2224104	BRICK FIT d.o.o. BAZ2123939
“Smith General Tools” d.o.o. Sarajevo BAZ2224193	British American Tobacco (Brands) Inc. BAZ2123911
“TOLJAGA” d.o.o. Prijedor BAZ2224080	BAZ2123912
Acer Incorporated BAZ2123950	British American Tobacco (Brands) Limited BAZ2224095
BAZ2123951	BAZ2224096
Adnan Zjajo BAZ2123414	Chobani L.L.C. BAZ2123961
Agilcon, d.o.o. BAZ2224115	CHONGQING WEIBO COMMUNICATION TECHNOLOGY CO., LTD. BAZ2224093
Akzo Nobel Coatings International B.V. BAZ2123949	BAZ2224094
ALKALOID AD Skopje BAZ2123953	BAZ2224110
BAZ2123954	Cisco Technology, Inc. BAZ2224208
BAZ2123913	Colgate-Palmolive Company, a Delaware Corporation BAZ2224195
BAZ2123914	CYTEC TECHNOLOGY CORP. BAZ2224218
BAZ2123915	DALMACIJAVINO BH d.o.o. za proizvodnju i trgovinu ŠIROKI BRIJEG BAZ2123948
BAZ2224182	DARA d.o.o. Posušje BAZ2224222
BAZ2224197	BAZ2224223
BAZ2224198	BAZ2224224
BAZ2224205	Dino Ademović BAZ2123471
Apatinska Pivara Apatin d.o.o. BAZ2224243	Dioničko društvo Pivara Tuzla

BAZ2224088

Domaća radinost "MAGIC TOUCH NATURAL COSMETICS", VI. Klopić Murtić (Meho) Meliha
BAZ2123827

Dropbox, Inc., a Delaware corporation
BAZ2224212

BAZ2224213

Društvo sa ograničenom odgovornošću
"Banjalučka pivara" Banja Luka
BAZ2224092

Timur Stroil; Đejla Mahmutović and Barbara
Peleš-Stroil
BAZ2123854

ĐURIĆ MBB d.o.o.
BAZ2123909

BAZ2224196

Eisai R&D Management Co., Ltd.
BAZ2123934

ETI GIDA SANAYI VE TICARET ANONIM
SIRKETI
BAZ2123952

FAES FARMA, S.A.
BAZ2224109

FDS d.o.o. Sarajevo
BAZ2022956

GEMEX d.o.o.
BAZ2224137

Gljiva Sadeta
BAZ2224081

GOLDCAR SPAIN, S.L.U.
BAZ2224199

HEMOFARM A.D. farmaceutsko-hemijska
industrija Vršac
BAZ2224148

BAZ2224265

BAZ2224266

BAZ2224267

BAZ2224083

BAZ2123921

BAZ2123922

Irhad Mlivo
BAZ2123183

Javno preduzeće Elektroprivreda Bosne i
Hercegovine d.d.-Sarajevo
BAZ2224106

Joie International Co., Limited

BAZ2223998

KNEBU WINERY d.o.o. Tomislavgrad
BAZ2123947

Koncern za proizvodnju i promet konditorskih
proizvoda BAMBI A.D. Požarevac
BAZ2123923

Kraft Foods Schweiz Holding GmbH
BAZ2224084

Kustura Milenko
BAZ2224219

Lidl Stiftung & Co. KG
BAZ2224086

BAZ2123955

BAZ2123956

BAZ2123930

BAZ2123931

BAZ2123705

MERLEJ DOO
BAZ2224263

MIBRAL d.o.o. Sarajevo
BAZ2224206

Monster Energy Company
BAZ2123960

Montres Tudor SA
BAZ2123725

Mylan Ireland Limited
BAZ2123933

Nermin Numić
BAZ2224179

NEXE d.d.
BAZ2224130

Novartis AG
BAZ2224236

PEOPLE AGAINST DIRTY HOLDINGS, Ltd.
(UK)
BAZ2224136

PETROLINVEST D.D. SARAJEVO
BAZ2224009

Pfizer Inc.
BAZ2224112

BAZ2224101

Philip Morris Products S.A.
BAZ2224107

Poyang Black King Kong Fishing Tackle Co., Ltd.
BAZ2224225

PRZEDSIEBIOTSTWO WIELOBRANZOWE

KENTDRUK - ZBIEGNI EW SRO CZYNSKI

BAZ2224214

Riot Games, Inc.

BAZ2224259

Riot Games, Inc. (a Delaware corporation)

BAZ2224105

BAZ2223979

SAILUN GROUP CO., LTD.

BAZ2224017

Saradis d.o.o.

BAZ2224217

SAUD KARAOSMANOVIĆ

BAZ2223984

SHARP KABUSHIKI KAISHA also trading as
SHARP CORPORATION

BAZ2123944

Sofović Elvedin

BAZ2224268

SOS-Kinderdorf

BAZ2123962

Superznanac d.o.o.

BAZ2224215

TD TECH LIMITED

BAZ2123945

The Procter & Gamble Company

BAZ2224244

BAZ2224245

BAZ2224246

BAZ2224247

BAZ2224162

Tiffany d.o.o.

BAZ2123938

TO&MA Company d.o.o.

BAZ2224173

TP-LINK CORPORATION LIMITED

BAZ2123896

BAZ2123897

BAZ2123898

BAZ2123899

U.R. BISTRO I FAST FOOD "MAMA BURGERS"

BAZ2123918

UNION-FOODS d.o.o.

BAZ2223992

United Biscuits (UK) Limited

BAZ2224191

Vans, Inc.

BAZ2224085

Viennapharm d.o.o.

BAZ2224261

VINARIJA ČITLUK d.d. ČITLUK

BAZ2224034

VIVO MOBILE COMMUNICATION CO., LTD

BAZ2224210

BAZ2224211

BAZ2224192

BAZ2224181

VUKOJA-MAV d.o.o. Tomislavgrad

BAZ2224227

BAZ2224228

BAZ2224229

BAZ2224231

Wagawood društvo sa ograničenom
odgovornošću

BAZ2123957

BAZ2123958

WELT APO društvo sa ograničenom
odgovornošću za proizvodnju, trgovinu, usluge i
zastupanje

BAZ2123919

Western Digital Technologies, Inc.

BAZ2224240

Woodland pellets

BAZ2224014

Yimor d.o.o.

BAZ2223973

Yuga Labs, Inc., is a Delaware corporation

BAZ2224102

Yunnan Tobacco International Co., Ltd.

BAZ2224262

Zagrebačka Pivovara d.o.o.

BAZ2123916

BAZ2123917

Zavarovalnica Triglav d.d.

BAZ2123928

BAZ2123929

Zongshen Industrial Group Co., Ltd

BAZ2123940

ZORE Aksesuar Ticaret Limited Şirketi

BAZ2224216

Zorg-In d.o.o.

BAZ2123935

Željko Panić

BAZ2123834

PRENOS PRAVA-PRENOS PRAVA-ПРЕНОС ПРАВА**BAZR96607**

1-2/2000

The LYCRA Company UK Limited
One St Peter's Square, Manchester, United
Kingdom M2 3DE, GB
10/05/2023

BAZR971633

1/2002

NOVAG AGROCHEMICALS d.o.o.
Drobilina ulica 16, Donji Stupnik (Općina
Stupnik), HR
24/04/2023

BAZR971717

1/2002

INVISTA Textiles (U.K.) Ltd.
One St Peter's Square, Manchester, United
Kingdom M2 3 DE, GB
05/05/2023

BAZR971717

1/2002

The LYCRA Company UK Limited
One St Peter's Square, Manchester, United
Kingdom M2 3DE, GB
05/05/2023

BAZ971549

3-4/2002

ARÇELİK ANONİM SİRKETİ
Karaağaç Caddesi 2-6, 34445 Sütlüce, Beyoğlu,
Istanbul 34950, TR
17/05/2023

BAZ972257

1-2/2003

Biosphere GmbH
Getreidemarkt 14/32, 1010 Vienna, AT
31/03/2023

BAZ972258

1-2/2003

Biosphere GmbH
Getreidemarkt 14/32, 1010 Vienna, AT
31/03/2023

BAZ982628

3-4/2003

The LYCRA Company UK Limited
One St Peter's Square, Manchester, United
Kingdom M2 3DE, GB
03/05/2023

BAZ982628

3-4/2003

INVISTA Textiles (U.K.) Ltd.
One St Peter's Square, Manchester, United
Kingdom M2 3DE, GB
03/05/2023

BAZ026451

1/2008

Sequential Holdco LLC
440 Ninth Ave, 6th Floor, New York, New York
10001, US
21/03/2023

BAZ058881

4/2009

ASOS HOLDINGS LIMITED
Greater London House, Hampstead Road,
London, England, NW1 7FB, GB
19/05/2023

BAZ058882

4/2009

ASOS HOLDINGS LIMITED
Greater London House, Hampstead Road,
London, England, NW1 7FB, GB
19/05/2023

BAZ058883

4/2009

ASOS HOLDINGS LIMITED
Greater London House, Hampstead Road,
London, England, NW1 7FB, GB
19/05/2023

BAZ058912

4/2009

ASOS HOLDINGS LIMITED
Greater London House, Hampstead Road,
London, England, NW1 7FB, GB
03/05/2023

BAZ059363

2/2009

The LYCRA Company UK Limited
One St Peter's Square, Manchester, United
Kingdom M2 3DE, GB
03/05/2023

BAZ059363

2/2009

INVISTA Textiles (U.K.) Ltd.
One St Peter's Square, Manchester, United
Kingdom M2 3DE, GB
03/05/2023

BAZ069962

3/2010

Taro Pharmaceuticals US, Inc., a New York Corporation
3 Skyline Drive, Hawthorne New York 10532, US
22/03/2023

BAZ1014475

2/2012

UPJOHN US 2 LLC
235 East 42nd Street, New York, N.Y. 10017, US
12/05/2023

BAZ1216855

4/2014

Eaton Technologies GmbH
Auf der Heide 2, Nettersheim, D-53947, DE
28/04/2023

BAZ1014880

3/2012

Continental Automotive Technologies GmbH
Vahrenwalder Strasse 9, 30165, Hannover, DE
18/05/2023

BAZ1317400

3/2015

TEHNODEPO D.O.O. Sarajevo
Džemala Bijedića br. 124, 71000 Sarajevo, BA
10/05/2023

BAZ1921877

4/2021

"Bingo" d.o.o. Export-import Tuzla
Bosanska Poljana bb, 75000 Tuzla, BA
18/04/2023

BAZ1921918

4/2021

"Bingo" d.o.o. Export-import Tuzla
Bosanska Poljana bb, 75000 Tuzla, BA
18/04/2023

BAZ1922024

4/2021

"Bingo" d.o.o. Export-import Tuzla
Bosanska Poljana bb, 75000 Tuzla, BA
18/04/2023

BAZ1922089

4/2021

"Bingo" d.o.o. Export-import Tuzla
Bosanska Poljana bb, 75000 Tuzla, BA
18/04/2023

BAZ2022517

1/2022

PLUS d.o.o.
Josipa Broza Tita 67, Podgorica, ME
16/05/2023

BAZ2022537

1/2022

PLUS d.o.o. Sarajevo
Josipa Broza Tita 67, Podgorica, ME
16/05/2023

BAZ2022539

1/2022

PLUS d.o.o.
Josipa Broza Tita 67, Podgorica, ME
16/05/2023

BAZ2022422

1/2022

"Bingo" d.o.o. Export-import Tuzla
Bosanska Poljana bb, 75000 Tuzla, BA
18/04/2023

PROMJENA NAZIVA- PROMJENA NAZIVA -ΠΡΟΜЈΕΝΑ ΝΑΖΙΒΑ**BAZ96580**

1/2002
 Panasonic Holding Corporation
 1006, Oaza Kadoma, Kadoma-shi, Osaka 571-
 8501, JP
 03/04/2023

BAZ971722

3-4/2002
 Novartis Pharma AG
 Lichtstrasse 35, 4056 Basel, CH
 03/05/2023

BAZ015317

1-2/2007
 Diageo Ireland Unlimited Company
 St. James's Gate, Dublin 8, IE
 11/05/2023

BAZ048034

4/2009
 Diageo Ireland Unlimited Company
 St. James's Gate, Dublin 8, IE
 11/05/2023

BAZ048061

3/2009
 R & A Bailey & Co Unlimited Company
 Nangor House, Western Estate, Dublin 12, IE
 05/05/2023

BAZ058912

4/2009
 MS Opco Realisations Limited
 156 Great Charles Street, Queensway,
 Birmingham, West Midlands, B3 3HN, GB
 03/05/2023

BAZ059162

1/2010
 Diageo Ireland Unlimited Company
 St. James's Gate, Dublin 8, IE
 12/05/2023

BAZ059203

1/2010
 R & A Bailey & Co Unlimited Company
 Nangor House, Western Estate, Nangor Road,
 Dublin 12, IE
 05/05/2023

BAZ059204

1/2010
 R & A Bailey & Co Unlimited Company
 Nangor House, Western Estate, Nangor Road,
 Dublin 12, IE
 11/05/2023

BAZ0711751

3/2011
 Diageo Ireland Unlimited Company
 St. James's Gate, Dublin 8, IE
 12/05/2023

BAZ0711752

3/2011
 Diageo Ireland Unlimited Company
 St. James's Gate, Dublin 8, IE
 12/05/2023

BAZ0711754

4/2011
 Diageo Ireland Unlimited Company
 St. James's Gate, Dublin 8, IE
 11/05/2023

BAZ1216456

3/2014
 R & A Bailey & Co Unlimited Company
 Nangor House, Western Estate, Nangor Road,
 Dublin 12, IE
 05/05/2023

BAZ1417762

4/2015
 R & A Bailey & Co Unlimited Company
 Nangor House, Western Estate, Nangor Road,
 Dublin 12, IE
 11/05/2023

BAZ1619449

1/2018
 R & A Bailey & Co Unlimited Company
 Nangor House, Western Estate, Nangor Road,
 Dublin 12, IE
 04/05/2023

BAZ1922198

3/2021
 R & A Bailey & Co Unlimited Company
 Nangor House, Western Estate, Nangor Road,
 Dublin 12, IE
 05/05/2023

BAZ1921670

1/2021
 Lukavac Cement d.o.o. Lukavac
 Lukavačkih brigada b.b., 75300 Lukavac, BA
 20/03/2023

PROMJENA ADRESE- PROMJENA ADRESE-ПРОМЈЕНА АДРЕСЕ**BAZ014818**

2/2006

NIPPON TOKUSHU TOGYO KABUSHIKI
KAISHA (NGK SPARK PLUG CO., LTD)1-1-1, Higashisakura, Higashi-ku, Nagoya-shi,
JP

19/05/2023

BAZ014829

2/2006

NGK SPARK PLUG CO., LTD.

1-1-1, Higashisakura, Higashi-ku, Nagoya-shi,
JP

19/05/2023

BAZ026195

3-4/2007

Kraft Foods Sverige Intellectual Property AB

194 86 Upplands Väsby, SE

23/03/2023

BAZ036618

2/2008

Violeta d.o.o.

Stjepana Radića 21, 88340 Grude, BA

27/03/2023

BAZ036629

2/2008

Capitol Records LLC

2220 Colorado Avenue, Santa Monica, California
90404, US

27/03/2023

BAZ036731

2/2008

HAYS plc

4th floor, 20 Triton Street, London NW1 3BF, GB

03/05/2023

BAZ047489

1/2009

Mondelez Canada Inc.

277 Gladstone Avenue, Toronto, Ontario, M8X
2X2, CA

23/03/2023

BAZ058881

4/2009

Top Shop/Top Man Limited

156 Great Charles Street, Queensway,
Birmingham, West Midlands, B3 3HN, GB

19/05/2023

BAZ058882

4/2009

Top Shop/Top Man Limited

156 Great Charles Street, Queensway,
Birmingham, West Midlands, B3 3HN, GB

19/05/2023

BAZ058883

4/2009

Top Shop/Top Man Limited

156 Great Charles Street, Queensway,
Birmingham, West Midlands, B3 3HN, GB

19/05/2023

BAZ058912

4/2009

Miss Selfridge Retail Limited

156 Great Charles Street, Queensway,
Birmingham, West Midlands, B3 3HN, GB

03/05/2023

BAZ0712093

3/2011

NGK SPARK PLUG CO. LTD.,

1-1-1, Higashisakura, Higashi-ku, Nagoya-shi,
JP

13/04/2023

BAZ0812583

4/2011

NGK SPARK PLUG CO. LTD.,

1-1-1, Higashisakura, Higashi-ku, Nagoya-shi,
JP

13/04/2023

BAZ0812599

4/2011

NGK SPARK PLUG CO. LTD.,

1-1-1, Higashisakura, Higashi-ku, Nagoya-shi,
JP

10/04/2023

BAZ0812675

4/2011

NGK SPARK PLUG CO. LTD.,

1-1-1, Higashisakura, Higashi-ku, Nagoya-shi,
JP

10/04/2023

BAZ0812763

4/2011

NGK SPARK PLUG CO. LTD.,

1-1-1, Higashisakura, Higashi-ku, Nagoya-shi,
JP

11/04/2023

BAZ0812764

4/2011
NGK SPARK PLUG CO. LTD.,
1-1-1, Higashisakura, Higashi-ku, Nagoya-shi,
JP
12/04/2023

BAZ0813212

1/2012
NGK SPARK PLUG CO. LTD.,
1-1-1, Higashisakura, Higashi-ku, Nagoya-shi,
JP
12/04/2023

BAZ0813272

1/2012
NGK SPARK PLUG CO. LTD.,
1-1-1, Higashisakura, Higashi-ku, Nagoya-shi,
JP
11/04/2023

BAZ0813293

1/2012
NGK SPARK PLUG CO. LTD.,
1-1-1, Higashisakura, Higashi-ku, Nagoya-shi,
JP
11/04/2023

BAZ1014475

2/2012
PFIZER HEALTH AB
Vetenskapsvagen 10, 191 90 Sollentuna, SE
12/05/2023

BAZ1316986

1/2015
HYATT INTERNATIONAL CORPORATION
150 North Riverside Plaza, 14th Floor, Chicago,
IL 60606, US
22/03/2023

BAZ1316987

1/2015
HYATT INTERNATIONAL CORPORATION
150 North Riverside Plaza, 14th Floor, Chicago,
IL 60606, US
22/03/2023

BAZ1317063

2/2015
Samostalna zanatska trgovinska radnja za
proizvodnju i promet robe na malo i veliko - SZTR
"Vitalis" Mičić Boban Pr
Milovana Marinkovića 1, Beograd - Voždovac,
RS
14/03/2023

BAZ1317064

2/2015
Samostalna zanatska trgovinska radnja za
proizvodnju i promet robe na malo i veliko - SZTR
"Vitalis" Mičić Boban Pr
Milovana Marinkovića 1, Beograd - Voždovac,
RS
14/03/2023

BAZ1317065

1/2015
Samostalna zanatska trgovinska radnja za
proizvodnju i promet robe na malo i veliko - SZTR
"Vitalis", Mičić Boban Pr
Milovana Marinkovića 1, Beograd - Voždovac,
RS
13/03/2023

BAZ1317066

2/2015
Samostalna zanatska trgovinska radnja za
proizvodnju i promet robe na malo i veliko - SZTR
"Vitalis" Mičić Boban Pr
Milovana Marinkovića 1, Beograd - Voždovac,
RS
13/03/2023

BAZ1317078

2/2015
"AUTO - MILOVANOVIĆ" D.O.O.
Ivana Gorana Kovačića bb, Banja Luka, BA
09/05/2023

BAZ1317089

2/2015
Transatlantic Holdings, Inc.
18th Floor, One Liberty Plaza, 165 Broadway,
New York, New York 10006, US
24/03/2023

BAZ1317175

1/2015
Unilever Global IP Limited
Port Sunlight, Wirral, Merseyside, CH62 4ZD,
GB
06/04/2023

BAZ1317188

2/2015
"AUTO - MILOVANOVIĆ" D.O.O.
Ivana Gorana Kovačića bb, Banja Luka, BA
09/05/2023

BAZ1317210

3/2015

"FRUCTA-TRADE" d.o.o.

Kninska br. 11, 74400 Derventa, BA

17/05/2023

BAZ1317211

3/2015

"FRUCTA-TRADE" d.o.o.

Kninska br. 11, 74400 Derventa, BA

17/05/2023

BAZ1317212

3/2015

"FRUCTA-TRADE" d.o.o.

Kninska br. 11, 74400 Derventa, BA

17/05/2023

BAZ1317213

3/2015

"FRUCTA-TRADE" d.o.o.

Kninska br. 11, 74400 Derventa, BA

17/05/2023

BAZ1317229

3/2015

HANJIN KAL Corp.

117, Seosomun-ro, Jung-gu, Seoul, KR

19/05/2023

BAZ1317230

3/2015

HANJIN KAL Corp.

117, Seosomun-ro, Jung-gu, Seoul, KR

19/05/2023

BAZ1317478

4/2015

Holt's Company (Delaware corporation)

12270 Townsend Road, Philadelphia,

Pennsylvania 19801, US

27/04/2023

BAZ1317479

4/2015

Holt's Company (Delaware corporation)

12270 Townsend Road, Philadelphia,

Pennsylvania 19154, US.

27/04/2023

BAZ1317551

1/2016

AUTO-MILOVANOVIĆ D.O.O.

Ivana Gorana Kovačića bb, Banja Luka, BA

08/05/2023

BAZ1317552

1/2016

AUTO-MILOVANOVIĆ D.O.O.

Ivana Gorana Kovačića bb, Banja Luka, BA

09/05/2023

BAZ1317561

4/2015

AUTO-MILOVANOVIĆ D.O.O.

Ivana Gorana Kovačića bb, Banja Luka, BA

09/05/2023

BAZ1417913

2/2016

NGK SPARK PLUG CO. LTD.,

1-1-1, Higashisakura, Higashi-ku, Nagoya-shi,
JP

11/04/2023

BAZ1418022

1/2016

NGK SPARK PLUG CO. LTD.,

1-1-1, Higashisakura, Higashi-ku, Nagoya-shi,
JP

11/04/2023

BAZ1719954

4/2018

"AUTO - MILOVANOVIĆ" D.O.O.

Ivana Gorana Kovačića bb, Banja Luka, BA

09/05/2023

BAZ1821055

4/2020

Paper Australia Pty Ltd

Botanicca, Building 1, 572 Swan Street, Burnley
Victoria 3121, AU

23/03/2023

BAZ2022382

4/2021

Kraft Foods Sverige Intellectual Property AB

194 86 Upplands Väsby, SE

23/03/2023

**PROMJENA NAZIVA I ADRESE-PROMJENA NAZIVA I ADRESE
ПРОМЈЕНА НАЗИВА И АДРЕСЕ**

BAZ982768

3-4/2003

Viatrix Healthcare GmbH

Lütticher Strasse 5, 53842 Troisdorf, DE

19/05/2023

BAZ036567

2/2008

ConocoPhillips Company, a Delaware Corporation

925 N. Eldridge Parkway, Houston, Texas 77079, US

06/04/2023

BAZ036568

4/2009

ConocoPhillips Company, a Delaware Corporation

925 N. Eldridge Parkway, Houston, Texas 77079, US

06/04/2023

BAZ036570

4/2009

ConocoPhillips Company, a Delaware Corporation

925 N. Eldridge Parkway, Houston, Texas 77079, US

06/04/2023

BAZ036632

2/2008

Global Name Services LLP

2711 Centerville Road, Suite 400, Wilmington, Delaware 19808, US

04/04/2023

BAZ036747

1/2005

“ATLANTIC GRAND” d.o.o. Bijeljina

Glavičice 69, Glavičice 76318, Bijeljina, BA

03/04/2023

BAZ1216648

1/2015

UPL Agricultural Solutions Holdings BV.

Claudius Prinsenlaan 144 A, Block A, 4818 CP, Breda, NL

29/03/2023

PRESTANAK ŽIGA - ПРЕСТАНАК ЖИГА - PRESTANAK ŽIGA

BAZ1619671

30/09/2022

Lidl Stiftung & Co. KG

Stiftsbergstrasse 1, 74172 Neckarsulm, DE



29

BAZ1619676

2/2018

Lidl Stiftung & Co. KG

Stiftsbergstrasse 1, 74172 Neckarsulm, DE



29 30

BAZ2123510

1/2023

Lidl Stiftung & Co. KG

Stiftsbergstrasse 1, 74172 Neckarsulm, DE

VIAJERO

33

BAZ2123511

1/2023

Lidl Stiftung & Co. KG

Stiftsbergstrasse 1, 74172 Neckarsulm, DE

VREDEBOSCH

33

PRODUŽENJE VAŽENJA ŽIGA-PRODULJENJE VAŽENJA ŽIGA ПРОДУЖЕЊЕ ВАЖЕЊА ЖИГА

BAZR96477

1-2/1999
1 5 10 30
16/04/2033

BAZR961064

4/2000
20 23
24/04/2033

BAZR961215

1/2001
5
15/10/2033

BAZR961263

1/2001
11
25/08/2033

BAZR971863

2/2002
3 5 34
10/06/2033

BAZ026451

1/2008
9 25
30/12/2032

BAZ036523

1-2/2003
30
27/01/2033

BAZ036524

1/2005
13 28 39
27/01/2033

BAZ036553

2/2008
36
06/02/2033

BAZ036567

2/2008
1 3 4 35 36 37 39 40 42
10/02/2033

BAZ036568

4/2009
1 3 4 35 36 37 39 40 42
10/02/2033

BAZ036570

4/2009
1 3 4 35 36 37 39 40 42
10/02/2033

BAZ036576

2/2008
29 30
05/02/2033

BAZ036608

2/2008
1 7 9 37 40 42
28/02/2033

BAZ036618

2/2008
16
11/03/2033

BAZ036626

3-4/2003
5
13/03/2033

BAZ036628

2/2008
7 8 9 11 20 24 35 37
13/03/2033

BAZ036629

2/2008
9 35 38 41 45
14/03/2033

BAZ036630

2/2008
7 8 9 11 20 24 35 37
17/03/2033

BAZ036631

2/2008
7 8 9 11 20 24 35 37
17/03/2033

BAZ036632

2/2008
41 45
17/03/2033

BAZ036653

2/2008
9 16 25 35 38 42
25/03/2033

BAZ036654

2/2008
39
25/03/2033

BAZ036655

2/2008
36
25/03/2033

BAZ036683

2/2008
5
09/04/2033

BAZ036690

2/2008
3
10/04/2033

BAZ036695

2/2008
3
16/04/2033

BAZ036700

2/2008
7 9 37
18/04/2033

BAZ036709

2/2008
29 30 31
22/04/2033

BAZ036712

1-2/2004
32
24/04/2033

BAZ036713

1-2/2004
32
24/04/2033

BAZ036715

3-4/2003
32
24/04/2033

BAZ036725

2/2008
32
29/04/2033

BAZ036731

2/2008
35
09/05/2033

BAZ036732

2/2008
12
09/05/2033

BAZ036743

2/2008
3
15/05/2033

BAZ036747

1/2005
30
15/05/2033

BAZ036753

2/2008
5
16/05/2033

BAZ036757

2/2008
3 5 10 16 21 29 30 32 35 41 42 44 45
19/05/2033

BAZ036764

2/2008
12
22/05/2033

BAZ036765

2/2008
5
23/05/2033

BAZ036791

2/2008
41
03/06/2033

BAZ036792

2/2008
41
03/06/2033

BAZ036793

4/2008
7 12
05/06/2033

BAZ036794

2/2008
7 12
05/06/2033

BAZ036799

2/2008
4 7
06/06/2033

BAZ036800

2/2008
4 7 12
06/06/2033

BAZ036808

2/2008
12
10/06/2033

BAZ036809

2/2008
12
10/06/2033

BAZ036818

2/2008
9
12/06/2033

BAZ036820

2/2008
3
13/06/2033

BAZ036835

1/2005
5 10
18/06/2033

BAZ036837

2/2005
5
18/06/2033

BAZ036839

2/2008
12
18/06/2033

BAZ036841

3-4/2003
29
23/06/2033

BAZ036848

2/2008
9
24/06/2033

BAZ036857

2/2008
9 16 25 28 41
04/07/2033

BAZ036868

2/2008
5
08/07/2033

BAZ036869

2/2008
5
08/07/2033

BAZ036870

2/2008
5
08/07/2033

BAZ036871

2/2008
5
08/07/2033

BAZ036882

3/2008
5
09/07/2033

BAZ036890

3-4/2003
29
11/07/2033

BAZ036907

2/2008
9
17/07/2033

BAZ036908

2/2008
9
17/07/2033

BAZ036915

2/2008
5
235/07/2033

BAZ036945

2/2008
5
11/08/2033

BAZ036991

2/2005
5
27/08/2033

BAZ036992

2/2005
5
27/08/2033

BAZ037006

2/2008
25 28 41
02/09/2033

BAZ037010

2/2008
12
03/09/2033

BAZ037011

2/2008
5
03/09/2033

BAZ037012

2/2008
5
03/09/2033

BAZ037013

2/2008
5
03/09/2033

BAZ037014

2/2008
5
03/09/2033

BAZ037016

2/2008
29
04/09/2033

BAZ037017

2/2008
29
04/09/2033

BAZ037027

2/2008
34
05/09/2033

BAZ037028

2/2008
34
05/09/2033

BAZ037030

2/2008
34
05/09/2033

BAZ037032

2/2008
34
05/09/2033

BAZ037033

2/2008
34
05/09/2033

BAZ037039

2/2008
34
05/09/2033

BAZ037040

2/2008
34
05/09/2033
37014,

BAZ037041

2/2008
34
05/09/2033

BAZ037046

3/2009
9 18 25
09/09/2033

BAZ037051

2/2008
32
15/09/2033

BAZ037067

2/2008
3 5
17/09/2033

BAZ037077

2/2008
5
26/09/2033

BAZ037098

3/2008
5
03/10/2033

BAZ037107

3/2008
25
07/10/2033

BAZ037129

3/2008
5
15/10/2033

BAZ037167

1-2/2004
32
23/10/2033

BAZ037251

3/2008
4
11/11/2033

BAZ037259

3/2008
35 39
13/11/2033

BAZ037262

3/2008
4
14/11/2033

BAZ037282

3/2008
4
18/11/2033

BAZ037284

3/2008
12 37
19/11/2033

BAZ037343

3/2008
30
12/12/2033

BAZ1216648

1/2015
1 5
28/09/2032

BAZ1216855

4/2014
9 11
24/12/2032

BAZ1316883

2/2015
4 34
15/01/2033

BAZ1316915

2/2015
30
29/01/2033

BAZ1316933

2/2015
29 30 31
12/02/2033

BAZ1316940

2/2015
34
18/02/2033

BAZ1316954

2/2015
20 25
26/02/2033

BAZ1316962

1/2015
9 11 35
05/03/2033

BAZ1316964

1/2015
38 41
06/03/2033

BAZ1316965

2/2015
34
07/03/2033

BAZ1316970

2/2015
18 24 25
12/03/2033

BAZ1316971

1/2015
30
12/03/2033

BAZ1316974

2/2015
16 30 35 39 42 43
14/03/2033

BAZ1316977

1/2015
30
15/03/2033

BAZ1316986

1/2015
43
18/03/2033

BAZ1316987

1/2015
43
18/03/2033

BAZ1316991

3/2015
10
19/03/2033

BAZ1317011

2/2015
9 28
25/03/2033

BAZ1317012

2/2015
25
26/03/2033

BAZ1317019

2/2015
8
02/04/2033

BAZ1317026

2/2015
32 33
03/04/2033

BAZ1317027

2/2015
32
03/04/2033

BAZ1317028

2/2015
32 33
03/04/2033

BAZ1317031

2/2015
34
03/04/2033

BAZ1317039

2/2015
5 10
08/04/2033

BAZ1317040

3/2015
29
09/04/2033

BAZ1317041

3/2015
25
09/04/2033

BAZ1317042

3/2015
25
09/04/2033

BAZ1317043

3/2015
25
09/04/2033

BAZ1317044

3/2015
25
09/04/2033

BAZ1317045

3/2015
25
09/04/2033

BAZ1317046

3/2015
25
09/04/2033

BAZ1317047

2/2015
41
09/04/2033

BAZ1317048

2/2015
33
09/04/2033

BAZ1317050

3/2015
12 35 39
10/04/2033

BAZ1317051

3/2015
12 35
10/04/2033

BAZ1317052

3/2015
12 35 39
10/04/2033

BAZ1317053

3/2015
12 35 39
10/04/2033

BAZ1317054

3/2015
12 35 39
10/04/2033

BAZ1317063

2/2015
5
15/04/2033

BAZ1317064

2/2015
3 5 10 14 25 30 31 32 42 44
15/04/2033

BAZ1317065

1/2015
3 5 35
15/04/2033

BAZ1317066

2/2015
5
15/04/2033

BAZ1317068

2/2015
12
15/04/2033

BAZ1317069

2/2015
12
15/04/2033

BAZ1317070

2/2015
12
15/04/2033

BAZ1317078

2/2015
1 2 4
18/04/2033

BAZ1317079

2/2015
5
19/04/2033

BAZ1317080

2/2015
5
19/04/2033

BAZ1317083

2/2015
5
19/04/2033

BAZ1317084

2/2015
5
19/04/2033

BAZ1317085

2/2015
5
19/04/2033

BAZ1317086

1/2015
32 33
19/04/2033

BAZ1317087

2/2015
29
19/04/2033

BAZ1317088

2/2015
29
19/04/2033

BAZ1317089

2/2015
36
19/04/2033

BAZ1317100

1/2015
30
29/04/2033

BAZ1317102

2/2015
9
29/04/2033

BAZ1317103

2/2015
41 43
29/04/2033

BAZ1317104

2/2015
35 41 43
29/04/2033

BAZ1317105

2/2015
35 41 43
29/04/2033

BAZ1317108

2/2015
5
03/05/2033

BAZ1317114

3/2015
5
06/05/2033

BAZ1317118

2/2015
8
07/05/2033

BAZ1317127

3/2015
13 39
08/05/2033

BAZ1317139

2/2015
34
15/05/2033

BAZ1317141

3/2015
30
17/05/2033

BAZ1317143

3/2015
30
17/05/2033

BAZ1317144

3/2015
30
17/05/2033

BAZ1317145

3/2015
30
17/05/2033

BAZ1317146

3/2015
30
17/05/2033

BAZ1317160

2/2015
5
22/05/2033

BAZ1317164

4/2015
5 30 32
24/05/2033

BAZ1317168

2/2015
35 36
28/05/2033

BAZ1317170

2/2015
35 38 41 42
30/05/2033

BAZ1317173

2/2015
3
04/06/2033

BAZ1317174

2/2015
3
04/06/2033

BAZ1317175

2/2015
3
04/06/2033

BAZ1317177

2/2015
3
04/06/2033

BAZ1317178

2/2015
3
04/06/2033

BAZ1317179

2/2015
5
04/06/2033

BAZ1317182

2/2015
3 5 11
06/06/2033

BAZ1317188

2/2015
1 2 4
11/06/2033

BAZ1317189

2/2015
16 44
11/06/2033

BAZ1317192

2/2015
8
13/06/2033

BAZ1317195

2/2015
3
14/06/2033

BAZ1317196

3/2015
25
14/06/2033

BAZ1317204

3/2015
3 5 10 21
18/06/2033

BAZ1317205

2/2015
16
18/06/2033

BAZ1317206

2/2015
1 5 31
18/06/2033

BAZ1317207

2/2015
1 5 31
18/06/2033

BAZ1317210

3/2015
32
19/06/2033

BAZ1317211

3/2015
30
19/06/2033

BAZ1317212

3/2015
35
19/06/2033

BAZ1317213

3/2015
30
19/06/2033

BAZ1317229

2/2015
39
25/06/2033

BAZ1317230

2/2015
39
25/06/2033

BAZ1317254

2/2015
9
04/07/2033

BAZ1317262

16/06/2015
5
09/07/2033

BAZ1317263

3/2015
5
09/07/2033

BAZ1317282

4/2015
6
18/07/2033

BAZ1317283

3/2015
33
19/07/2033

BAZ1317289

2/2015
12
23/07/2033

BAZ1317293

2/2015
32
24/07/2033

BAZ1317295

2/2015
30
24/07/2033

BAZ1317299

2/2015
12
24/07/2033

BAZ1317301

2/2015
5
26/07/2033

BAZ1317307

2/2015
5
31/07/2033

BAZ1317324

2/2015
12
12/08/2033

BAZ1317325

2/2015
34
12/08/2033

BAZ1317327

2/2015
25
12/08/2033

BAZ1317337

3/2015
25
13/08/2033

BAZ1317338

3/2015
18 25
13/08/2033

BAZ1317340

3/2015
18 25 35
13/08/2033

BAZ1317341

3/2015
18 25
13/08/2033

BAZ1317342

3/2015
25
14/08/2033

BAZ1317347

3/2015
34
15/08/2033

BAZ1317362

3/2015
32
27/08/2033

BAZ1317363

3/2015
32
27/08/2033

BAZ1317364

3/2015
32
27/08/2033

BAZ1317370

3/2015
28
02/09/2033

BAZ1317380

3/2015
29 30
06/09/2033

BAZ1317383

3/2015
9 14 18 25 35
09/09/2033

BAZ1317390

3/2015
12
11/09/2033

BAZ1317403

3/2015
29 30
20/09/2033

BAZ1317404

4/2015
29 30
20/09/2033

BAZ1317410

3/2015
9 16 35 41
20/09/2033

BAZ1317411

3/2015
34
23/09/2033

BAZ1317428

4/2015
9 16 35 41
30/09/2033

BAZ1317451

4/2015
16 34 35
18/10/2033

BAZ1317452

4/2015
16 34 35
18/10/2033

BAZ1317465

4/2015
32
25/10/2033

BAZ1317466

4/2015
5
25/10/2033

BAZ1317478

4/2015
34
30/10/2033

BAZ1317479

4/2015
34
30/10/2033

BAZ1317519

4/2015
9 41
19/11/2033

BAZ1317523

4/2015
16 34 35
21/11/2033

BAZ1317538

4/2015
3
29/11/2033

BAZ1317541

4/2015
3 5 16
02/12/2033

BAZ1317551

1/2016
6 7 8 9 11
08/12/2033

BAZ1317552

1/2016
6 7 8 9 11
05/12/2033

BAZ1317556

4/2015
3
09/12/2033

BAZ1317561

4/2015
6 7 8 9 11
10/12/2033

BAZ1317565

4/2015
30
12/12/2033

DJELIMIČNI PRESTANAK ŽIGA – ДЈЕЛИМИЧНИ ПРЕСТАНАК ЖИГА - DJELIMIČNI PRESTANAK ŽIGA

BAZ0610734

2/2009

МАКРОПРОМЕТ АД

ul. Bregalnička bb, 2000 Štip, MK

30

GEOGRAFSKE OZNAKE
ZEMLJOPISNE OZNAKE
ГЕОГРАФСКЕ ОЗНАКЕ
GEOGRAPHICAL INDICATIONS

STRUKTURA REGISTRARSKOG BROJA OVLAŠTENOGA KORISNIKA
STRUKTURA REGISTRARSKOG BROJA OVLAŠTENOGA KORISNIKA
СТРУКТУРА РЕГИСТАРСКОГ БРОЈА ОВЛАШТЕНОГ КОРИСНИКА



**U ovom broju Glasnika nema objava za rubriku
“GEOGRAFSKE OZNAKE”**

**U ovom broju Glasila nema objava za rubriku
“ZEMLJOPIISNE OZNAKE”**

**У овом броју Гласника нема објава за рубрику
“ГЕОГРАФСКЕ ОЗНАКЕ”**

**LISTE ZASTUPNIKA REGISTROVANIH KOD INSTITUTA ZA
INTELEKTUALNO VLASNIŠTVO BOSNE I HERCEGOVINE**

**THE LISTS OF BOSNIAN AND HERZEGOVINIAN INDUSTRIAL
PROPERTY REPRESENTATIVES**

PATENTNI ZASTUPNICI / PATENT ATTORNEYS

Ovlašteni za zastupanje u postupcima sticanja i održavanja prava na patente, industrijski dizajn, žigove i geografske oznake / Authorised for representation parties to proceedings relating to the acquisition and maintenance of patents, industrial designs, trademarks and geographical indications and other requests concerning those rights

DRAGAN MIĆUNOVIĆ
advokat / Attorney at Law
Aida Pašić
Branilaca Sarajeva 10
71000 SARAJEVO

tel: +387 33 20 15 31
fax: +387 33 55 30 90
GSM: +387 61 26 74 25
E-mail: info@micunoviclaw.ba
WWW: www.micunoviclaw.ba

Jezik za korespondenciju / Language for communication:
Engleski/English

INJA PAŠALIĆ
advokat / Attorney at Law
Pruščakova 9
71000 SARAJEVO

tel: +387 33 56 58 80
fax: +387 33 56 58 81
E-mail: info@pasalic.ba
WWW: www.pasalic.com

Jezik za korespondenciju / Language for communication:
Engleski/English, Njemački/German

Dr DIANA PROTIĆ-TKALČIĆ & PARTNERS
d.o.o.
Dr Diana Protić-Tkalčić; Damir Tkalčić; Marina
Marinović-Ovčina
Koševo 36
71000 SARAJEVO

tel: +387 33 20 69 04
fax: +387 33 44 41 40
E-mail: dprotic@bih.net.ba; office@protic-tkalcic.ba;
WWW: www.protic-tkalcic.ba

Jezik za korespondenciju / Language for communication:
Engleski/English

“LINEA SERVICES” d.o.o. Sarajevo
Merima Bajramović
dipl. pravnik / B.A. Degree of Law
Maršala Tita 29/IV
71000 SARAJEVO

tel: +387 33 21 83 48
fax: +387 33 20 75 17
GSM: +387 61 37 03 19
E-mail: info@lineaservices.com
WWW: www.lineaservices.com

Jezik za korespondenciju / Language for communication:
Francuski/French, Engleski/English, Turski/Turkish

“STAM” d.o.o.
Mubera Trebinjac
dipl. ing. Kemije
Sarači 77
71000 SARAJEVO

tel: +387 33 21 44 13
fax: +387 33 66 80 31
E-mail: stam_doo@yahoo.com

Jezik za korespondenciju / Language for communication:
Engleski/English, Njemački/German

“INTELBIRO” d.o.o.
Sabina Biser-Hajdarević
diplomirani inženjer poljoprivrede
M.H. Uskufije 3
71000 SARAJEVO

tel: +387 33 21 32 09
fax: +387 33 21 81 11
E-mail: postmaster@intelbiro.com
WWW: www.intelbiro.com

Jezik za korespondenciju / Language for communication:
Francuski/French, Engleski/English

“ŽIVKO MIJATOVIĆ & PARTNERS” d.o.o.
Sarajevo
Selma Čustović
dipl. pravnik / B.A. Degree of Law
M.H. Uskufije 3.
71000 SARAJEVO

tel: +387 33 20 06 41
fax: +387 33 21 84 21
E-mail: ba@zm-p.com
WWW: www.zm-p.com

Jezik za korespondenciju / Language for communication:
Engleski/English, Španski/Spanish

“MSA IP”
vl. Dževad Ćoralić, dipl. pravnik; Azra Ćoralić
dipl. pravnik / B.A. Degree of Law
Hamdije Kapidžića 12
71 000 SARAJEVO

tel: +387 33 95 06 79
GSM: +387 61 48 76 87
E-mail: dzevad.coralic@msa-iplaw.com

Jezik za korespondenciju / Language for communication:
Engleski/English

Advokatska firma "SAJIĆ" o.d. Banja Luka
Željko Vlačić - advokat / Attorney at Law
Igor Letica - diplomirani pravnik
Bulevar Vojvode Ž. Mišića 49b

78000 Banja Luka

tel: + 387 51 22 76 20

fax: + 387 51 22 76 23

E-mail: info@afsajic.com

WWW: www.advokatskafirmasajic.com

Jezik za korespondenciju / Language for communication:

Dr JOVAN ŠARAC
advokat / Attorney at Law
Karađorđeva broj 21
71123 ISTOČNO SARAJEVO

GSM: +387 65 42 24 86; +387 63 79 11 60

E-mail: jvnsarac@gmail.com

Jezik za korespondenciju / Language for communication:

PETOŠEVIĆ" d.o.o. Sarajevo
Berina Prolaz; Tarik Prolaz
dipl. pravnik / B.A. Degree of Law
Blažujski drum 2C,

SARAJEVO, 71210 ILIDŽA

tel: + 387 33 84 10 45

fax: + 387 33 84 12 99

E-mail: sarajevo@petosevic.com

Jezik za korespondenciju / Language for communication:

Engleski/English

BSIP d.o.o.
Edin Škaljić - diplomirani inženjer mašinstva
Ajna Smajić - bakalaureat prava
Eldin Abaz - bakalaureat ing. elektrotehnike

Obala Kulina bana 9

71000 SARAJEVO

GSM: + 387 61 89 93 87; + 387 62 74 07 86;

+387 61 33 93 71; + 387 61 82 53 09

E-mail: edin@bsip.ba; ajna.smajic@bsip.ba

Jezik za korespondenciju / Language for communication:

Engleski/English

PRO-PATENT d.o.o. Sarajevo
Amar Isović - magistar prava
Kerim Karabdić - advokat / Attorney at Law
Augusta Brauna 10
71000 SARAJEVO

tel: +387 33 84 42 25

GSM: +387 61 04 45 45; +387 61 17 75 27

E-mail: info@pro-patent.ba

WWW: www.pro-patent.ba

Jezik za korespondenciju / Language for communication:

Engleski/English, Njemački/German

ADI KRĐŽALIĆ
advokat / Attorney at Law
Branilaca Sarajeva 31/1
71000 SARAJEVO

tel: +378 33 84 42 25

fax: +387 33 83 38 79

GSM: +387 61 35 71 06

E-mail: adikrdzalic@gmail.com

WWW: www.krdzaliclaw.com

Jezik za korespondenciju / Language for communication:

Engleski/English, Njemački/German, Slovenski/Slovenian

DINO DELIMUSTAFIĆ
advokat / Attorney at Law
Kralja Tvrtka broj 9
71000 SARAJEVO

GSM: + 387 61 55 19 89

E-mail: delimustafic.dino@gmail.com

Jezik za korespondenciju / Language for communication:

Engleski/English

Advokatsko društvo "Spaho" d.o.o. Sarajevo
Mehmed Spaho
advokat / Attorney at Law
Mehmeda Spahe 8
71000 SARAJEVO

tel: +387 33 55 77 11

fax: +387 33 55 77 12

E-mail: office@attorney-spaho.ba

WWW: www.attorney-spaho.ba

Jezik za korespondenciju / Language for communication:

Engleski/English

ZASTUPNICI ZA ŽIGOVE / TRADEMAKS ATTORNEYS

Ovlašteni za zastupanje u postupcima sticanja i održavanja prava na industrijski dizajn, žigove i geografske oznake /
Authorised for representation parties to proceedings relating to the acquisition and maintenance of industrial designs,
trademarks and geographical indications and other requests concerning those rights

GORAN N. MARIĆ
advokat / Attorney at Law
Branka Čopića broj 15,
78000 Banja Luka

tel: +387 51 22 87 80; +387 51 21 54 68

fax: +387 51 21 54 68

E-mail: advokat.goran.maric@gmail.com

Jezik za korespondenciju / Language for communication:
Engleski/English

NUSMIR HUSKIĆ
advokat / Attorney at Law
Vrazova broj 3
71000 SARAJEVO

tel: +387 33 66 66 24

fax: +387 33 66 66 24

GSM: +387 61 75 10 03

E-mail: info@huskiclav.com; huskic.nusmir@gmail.com

WWW: www.huskiclav.com

Jezik za korespondenciju / Language for communication:
Engleski/English

MIRNA MILANOVIĆ - LALIĆ
advokat / Attorney at Law
Ulica Gabelina broj 2
71000 SARAJEVO

tel: +387 33 55 85 65

fax: +387 33 55 85 66

GSM: +387 61 20 49 17

E-mail: mirna@bh.legal

Jezik za korespondenciju / Language for communication:
Engleski/English

BOJAN GRUBAČ
Zajednička advokatska kancelarija „Oprašić,
Grubač & Baždarević“
advokat / Attorney at Law
Ulica Jadranska 1
71000 SARAJEVO

tel: + 387 33 20 65 01; + 387 33 55 12 35

fax: + 387 33 55 12 36

E-mail: advokk@hotmail.com

Jezik za korespondenciju / Language for communication:

AMELA SELMANAGIĆ
advokat / Attorney at Law
Šenoina broj 16/II
71000 SARAJEVO

tel: + 387 33 98 23 35

GSM: + 387 61 89 67 52

E-mail: lawoffice.selmanagic@gmail.com

Jezik za korespondenciju / Language for communication:

VLADIMIR MARKUŠ
advokat / Attorney at Law
Vaclava Havlika Vene 38
78000 Banja Luka

tel: + 387 51 22 26 70

fax: + 387 51 22 26 72

E-mail: v.markus@schoenherr.rs

Jezik za korespondenciju / Language for communication:

ADMIR SPAHIĆ
advokat / Attorney at Law
Ulica Branilaca Sarajeva broj 3/IV
71000 SARAJEVO

GSM: + 387 61 86 40 28

E-mail: info@advokatspahic.ba

WWW: www.advokatspahic.ba

Jezik za korespondenciju / Language for communication:
Engleski/English

LANA SARAJLIĆ
advokat / Attorney at Law
Valtera Perića 4/I
71000 SARAJEVO

tel: +387 33 95 34 52

fax: +387 33 95 34 51

Jezik za korespondenciju / Language for communication:

NENAD BAROŠ
Zajednička advokatska kancelarija “Nenad
Baroš i Feđa Bičakčić”
advokat / Attorney at Law
Maršala Tita broj 28
71000 SARAJEVO

tel: +387 33 84 48 08

fax: +387 33 84 48 09

E-mail: info@bblegal.ba

WWW: www.bblegal.ba

Jezik za korespondenciju / Language for communication:

TOMISLAV BEVANDA
Zajednički odvjetnički ured, odvjetnici Damir
Barbarić i Tomislav Bevanda
advokat / Attorney at Law
Fra Didaka Buntića 29
88220 ŠIROKI BRIJEG

tel: +387 39 85 21 21

GSM: +387 63 36 82 49

E-mail: bevandatomislav5@gmail.com

Jezik za korespondenciju / Language for communication:

EMINA SARAČEVIĆ
Zajednička advokatska kancelarija Emina
Saračević i Adis Gazibegović
advokat / Attorney at Law
Fra Anđela Zvizdovića broj 1
71000 SARAJEVO

tel: +387 33 29 57 75

fax: +387 33 29 57 74

E-mail: emina.saracevic@sgl.ba

Jezik za korespondenciju / Language for communication:

SANJA VOLODER
advokat / Attorney at Law
Fra Anđela Zvizdovića broj 1
71000 SARAJEVO

GSM: +387 61 50 44 87

E-mail: advokatsanjavoloder@gmail.com

Jezik za korespondenciju / Language for communication:

NEDŽIDA SALIHOVIĆ-WHALEN
advokat / Attorney at Law
Fra Anđela Zvizdovića broj 1
71000 SARAJEVO

tel: +387 33 94 46 00

fax: +387 33 94 46 90

E-mail: nedzida.salihovic-whalen@cms.rrh.com

Jezik za korespondenciju / Language for communication:
Engleski/English

**Advokatsko društvo sa ograničenom
odgovornošću "NEDŽAD E. BEĆA"**
Nedžad Beća
advokat / Attorney at Law
Džemala Bijedića 160 lamela K, etaža prizemlje
71000 SARAJEVO

tel: +387 33 46 52 07

fax: +387 33 46 52 07

GSM: +387 62 30 63 03

E-mail: advokat.nedzad@gmail.com

Jezik za korespondenciju / Language for communication:

**Advokatsko ortačko društvo "Dimitrijević i
partneri"**

STEVAN DIMITRIJEVIĆ
advokat / Attorney at Law
Sime Šolaje broj 1
78000 Banja Luka

tel: + 387 51 96 26 00

E-mail: stevan.dimitrijevic@dimitrijevicpartners.com

Jezik za korespondenciju / Language for communication:

NEMANJA ŠIKMAN
advokat / Attorney at Law
Ulica Kralja Petra I Oslobođioca 68
79000 Prijedor

GSM: +387 65 02 84 86

E-mail: nemanja.sikman@advokatsikman.com

WWW: www.advokatsikman.com

Jezik za korespondenciju / Language for communication:
Engleski/English

DIJANA PEJIĆ ŠINIK
advokat / Attorney at Law
Bulevar srpske vojske 17
78000 Banja Luka

GSM: +387 66 42 34 45

E-mail: dijanap186@gmail.com

Jezik za korespondenciju / Language for communication:
Engleski/English

Advokatsko društvo MARIĆ & Co d.o.o.
Branko Marić
advokat / Attorney at Law
Mehmeda Spahe 26
71000 SARAJEVO

tel: +387 33 56 67 00

fax: 387 33 56 67 04

E-mail: contact@mariclaw.com

WWW: www.mariclaw.com

Jezik za korespondenciju / Language for communication:
Engleski/English, Njemački/German, Italijanski/Italian,
Francuski/French

NIHAD SIJERČIĆ
advokat / Attorney at Law
Fra Anđela Zvizdovića 1, BC UNITIC, Tower B/II
71000 SARAJEVO

tel: + 387 33 84 40 00

fax: + 387 33 84 40 03

E-mail: nihadsijer@hotmai.com

Jezik za korespondenciju / Language for communication:
Engleski/English

EMIR MEHURIĆ
advokat / Attorney at Law
Gradski pasaž bb
75320 Gračanica

tel: +387 35 70 23 12

fax: +387 35 70 23 12

GSM: +387 61 94 16 05

Jezik za korespondenciju / Language for communication:
Engleski/English

VALENTIN SLIŠKOVIĆ

Zajednički odvjetnički ured Vlado Slišković i

Valentin Slišković
advokat / Attorney at Law

Bana Josipa Jelačića 43
71250 Kiseljak

tel: + 387 30 87 73 50

fax: + 387 30 87 73 51

GSM: + 387 63 33 54 54

E-mail: odvjetnik.sliskovic@hotmail.com

Jezik za korespondenciju / Language for communication:

Engleski/English

IGOR SJERIKOV

advokat / Attorney at Law

Branka Ćopića 15
78000 Banja Luka

tel: + 387 51 22 87 80

fax: + 387 51 21 54 68

E-mail: advokati.sjerikov-maric@blic.net

Jezik za korespondenciju / Language for communication

Engleski/English

HEAD legal d.o.o.

Mirza Dževdetbegović
advokat / Attorney at Law

Aleja Alije Izetbegovića br. 2
75000 TUZLA

tel: +387 35 26 22 62

fax: +387 35 26 22 62

GSM: + 387 62 35 93 33

E-mail: advokati@elezovic-dzevdetbegovic.ba

WWW: www.elezovic-dzevdetbegovic.ba

Jezik za korespondenciju / Language for communication:

Engleski/English, Njemački/German

VIŠNJA DIZDAREVIĆ

Zajednička advokatska kancelarija Višnja
Dizdarević Predrag Radovanović i Damir
Vrdoljak

advokat / Attorney at Law

Obala Kulina bana broj 5/II
71000 SARAJEVO

tel: +387 33 22 33 21

GSM: +387 61 21 70 00

E-mail: info@dro-legal.com; visnja.dizdarevic@dro-legal.co

Jezik za korespondenciju / Language for communication:

Engleski/English, Njemački/German

RAŠID HARAČIĆ

advokat / Attorney at Law

Hamdije Kreševljakovića 64
71000 SARAJEVO

GSM: +387 62 34 24 63

E-mail: rasid@haracic.ba

WWW: www.haracic.ba

Jezik za korespondenciju / Language for communication:

Engleski/English, Njemački/German

AMRA GURDA

advokat / Attorney at Law

Merhemića trg broj 3
71000 SARAJEVO

fax: +387 30 22 20 50

GSM: +387 61 19 89 88

E-mail: amragurda@gmail.com

Jezik za korespondenciju / Language for communication:

Engleski/English

AMILA ETEROVIĆ

advokat / Attorney at Law

Branilaca Sarajeva 10/3
71000 SARAJEVO

tel: +387 33 254 800

fax: +387 33 254 809

E-mail: info@aketerovic.com

WWW: www.aketereovic.com

Jezik za korespondenciju / Language for communication:

Engleski/English, Njemački/German, Italijanski/Italian

IVAN LJUBIĆ

advokat / Attorney at Law

Antuna Mihanovića 5
88220 ŠIROKI BRIJEG

tel: + 387 39 70 52 10

GSM: +387 63 70 87 09

E-mail: info@odvjetnistvo-ljubic.com

WWW: www.odvjetnistvo-ljubic.com

Jezik za korespondenciju / Language for communication:

Engleski/English, Njemački/German

=====

WEB: www.ipr.gov.ba; e-mail: info@ipr.gov.ba

Sjedište: 88000 Mostar, Kneza Domagoja bb.; e-mail: mostar@ipr.gov.ba; Fax: +387 36 31 84 20;

Tel: Protokol +387 36 33 43 81; Ured direktora i zamjenika direktora +387 36 33 43 82 (Mostar); +387 33 52 18 48 (Sarajevo)

Ispostava Sarajevo: 71000 Sarajevo, Bulevar Meše Selimovića 95, lamela C-3; e-mail: sarajevo@ipr.gov.ba; Fax: +387 33 65 27 57; Tel: Protokol +387 33 65 27 65;

Ispostava Banja Luka: 78000 Banja Luka, Akademika Jovana Surutke 13/3; email: banjaluka@ipr.gov.ba; Fax: +387 51 22 68 41; Tel: +387 51 22 68 40

=====

WEB: www.ipr.gov.ba; e-mail: info@ipr.gov.ba

Head Office: 88000 Mostar, Kneza Domagoja bb.; e-mail: mostar@ipr.gov.ba; Fax: 036 31 84 20;

Tel: Protocol +387 36 33 43 81; Director and Deputy Director Office +387 36 33 43 82 (Mostar); +387 33 52 18 48 (Sarajevo)

Branch Office: 71000 Sarajevo, Bulevar Meše Selimovića 95, lamela C-3; e-mail: sarajevo@ipr.gov.ba; Fax: +387 33 65 27 57; Tel: Protocol +387 33 65 27 65;

Branch Office: 78000 Banja Luka, Akademika Jovana Surutke 13/3; email: banjaluka@ipr.gov.ba; Fax: +387 51 22 68 41; Tel: +387 51 22 68 40

KOLEKTIVNE ORGANIZACIJE ZA OSTVARIVANJE AUTORSKOG PRAVA I SRODNIH PRAVA

„AMUS“

Asocijacija skladatelja – muzičkih stvaratelja Bosne i Hercegovine

Obala Kulina bana br.22/II

71000 Sarajevo

Tel: 033 218 258

Fax: 033 218 258

E-mail: amus.sarajevo@bih.net.ba

Vrsta prava:

Kolektivno ostvarivanje prava autora glazbenih djela

Napomena: Rješenjem Instituta za intelektualno vlasništvo BiH broj IP-03-47-5-06059/12VT od 21.06.2012. godine, koje je stupilo na snagu danom donošenja, udruzi „AMUS“ Asocijacija skladatelja – muzičkih stvaratelja Bosne i Hercegovine, Sarajevo, izdana je dozvola za kolektivno ostvarivanje prava autora glazbenih djela.

„AIS“

Asocijacija izvođača i svirača

Srpskih vladara br. 9

71123 Istočno Sarajevo

E-mail: apcaisbih@gmail.com

Broj mobilnog telefona: +387 61 314 888

Vrsta prava:

Kolektivno ostvarivanje prava izvođača glazbenih djela

Napomena: Rješenjem Instituta za intelektualno vlasništvo BiH broj IP-03-47-5-02676/15VT od 08.05.2015. godine udruzi „AIS“ Asocijacija izvođača i svirača izdana je dozvola za kolektivno ostvarivanje prava izvođača glazbenih djela.

„FONOGRAM“

Udruga za zaštitu proizvođača fonograma

Jošanička broj 55

71320 Vogošća, Bosna i Hercegovina

Tel: 033/425-290

Fax: 033/425-291

E-mail: strucnasluzba@fonogram.org

Vrsta prava:

Kolektivno ostvarivanje prava proizvođača fonograma

Napomena: Rješenjem Instituta za intelektualno vlasništvo BiH broj IP-03-47-5-05879/15VT od 16.10.2015. Udruzi za zaštitu proizvođača fonograma „FONOGRAM“ iz Vogošće izdana je dozvola za obavljanje poslova kolektivnog ostvarivanja prava proizvođača fonograma.

„UFI“

Udruga Filmske Industrije

Administrativno-poslovni centar bb

72250 Kiseljak, BiH

Tel: 030/941-800

Fax: 030/870-975

E-mail: info@ufi.ba

Vrsta prava:

Kolektivno ostvarivanje prava na naknadu za kablensko reemitiranje audiovizualnih djela

Napomena: Rješenjem Instituta za intelektualno vlasništvo BiH broj IP-03-47-5-288/16GM od 21.4.2016. Udruzi filmske industrije „UFI“ iz Kiseljaka izdana je dozvola za obnašanje poslova kolektivnog ostvarivanja prava na naknadu za kablensko reemitiranje audiovizualnih djela. Navedeno rješenje je odlukom (rješenjem) Žalbenog vijeća pri Vijeću ministara Bosne i Hercegovine, broj: UPŽV-09-07-3-118/16 od 30.8.2016., oglašeno ništavim. Dana 13.12.2016., Žalbena vijeće pri Vijeću ministara Bosne i Hercegovine je odlukom broj: UPŽV-09-07-3-118/16 ukinulo gore navedeno Rješenje o oglašavanju ništavim Rješenja Instituta za intelektualno vlasništvo Bosne i Hercegovine, broj: IP-03-47-5-288/16GM od 21.4.2016, te je Institut za intelektualno vlasništvo Bosne i Hercegovine dana 4.1.2017. godine izdao novu dozvolu za kolektivno ostvarivanje prava na naknadu za kablensko reemitiranje audiovizualnih djela Udruzi filmske industrije „UFI“ iz Kiseljaka, odlukom broj: 03-47-5-288-21/16GM.

„ORIGINAL“

Udruga za ostvarivanje i zaštitu reprodukcijских prava

Trampina 4/III

71000 Sarajevo

Tel/fax: +387 33 688 041

E-mail: info@original.co.ba

Vrsta prava:

Kolektivno ostvarivanje prava na privatnu i drugu vlastitu uporabu

Napomena: Rješenjem Instituta za intelektualno vlasništvo BiH broj 03-47-5-193-9/17VT Udruzi za ostvarivanje i zaštitu reprodukcijских prava „ORIGINAL“ iz Sarajeva izdana je dozvola za obnašanje poslova kolektivnoga ostvarivanja prava autora pisanih djela izdanih u tiskanom obliku i srodnog prava izdavača tiskanih izdanja, na privatnu i drugu vlastitu uporabu. Dozvola je izdana za kolektivno ostvarivanje sljedećih imovinskih prava autora djela izdanih u tiskanom obliku i srodnog prava izdavača tiskanih izdanja:

- pravo na naknadu koje se plaća pri prvoj prodaji ili uvozu novih uređaja za fotokopiranje;
- pravo na naknadu od izrađenih fotokopija namijenjenih za prodaju, koju plaćaju fizičke i pravne osobe koje uz naplatu obavljaju usluge fotokopiranja.

„REPROBOS“

Udruženje za ostvarivanje i zaštitu reprodukcijских prava

Jošanička bb

71320 Vogošća

Tel: +387 33 425 295

Fax: +387 33 425 926

Web adresa: www.reprobos.org

E-mail: info@reprobos.org

Vrsta prava:

Kolektivno ostvarivanje prava na naknadu za privatnu i drugu vlastitu upotrebu

Napomena: Rješenjem Instituta za intelektualno vlasništvo BiH broj: IP-04-47-5-200-3/20GM od 22.4.2020. godine udruženju REPROBOS iz Vogošće izdata je dozvola za obavljanje poslova kolektivnog ostvarivanja prava autora i nosilaca srodnih prava na naknadu za privatnu i drugu vlastitu upotrebu, i to: autora muzičkih djela, izvođača, proizvođača fonograma i filmskih producenata, na naknadu koja se plaća:

- pri prvoj prodaji ili uvozu novih tehničkih uređaja za zvučno i vizuelno snimanje i
- pri prvoj prodaji ili uvozu novih praznih nosača zvuka, slike ili teksta.

Pojedinačni primjerak **GLASNIKA INTELEKTUALNOG VLASNIŠTVA** možete nabaviti po cijeni od 20 KM tako što ćete izvršiti uplatu na:

JRT Trezor BiH - Institut za intelektualno vlasništvo Bosne i Hercegovine

broj: **1610000010750812**

Vrsta prihoda: **734111**

Budžetska organizacija: **0814999**

sa naznakom „**GIV – /upišite broj Glasnika koji želite da kupite!**”

Molimo Vas da po izvršenoj uplati dostavite dokaz na:

Institut za intelektualno vlasništvo Bosne i Hercegovine, Ispostava Sarajevo

Bulevar Meše Selimovića 95, lamela C - 3 sprat

71000 Sarajevo

Bosna i Hercegovina