



Bosna i Hercegovina
Institut za intelektualno vlasništvo

Bosna i
Hercegovina
Glasnik

intelektualnog vlasništva

Službeni glasnik Instituta za
intelektualno vlasništvo

3/2010

ISSN /ISSN – 1840-2607

IZDAVAČ

Institut za intelektualno vlasništvo
Bosne i Hercegovine

GLAVNI I ODGOVORNI UREDNIK

Lidija Vignjević

UREĐIVAČKI ODBOR

Elvedin Pandžić, Željko Medak, Faris Frašto

DESIGN/DTP

Danilo Golo

DESIGN KORICA

Igor Sivjakov

ŠTAMPA

GRAFIT - MOSTAR

CIJENA

15,00 KM

GODIŠNJA PREDPLATA

60,00 KM

TIRAŽ

60

SADRŽAJ

Popis brojeva objavljenih prava.....	4
Kodne oznake zemalja.....	5

PATENTI7

Objava prijava patenata.....	9
Indeks prema rastućem broju prijave patenta.....	90
Indeks prema MKP.....	92
Indeks prema podnosiocima prijave patenta.....	103
Ispravke.....	109
Dodjela patenta (Član 41).....	110
Objava patenta (Član 44).....	113

INDUSTRIJSKI DIZAJN.....125

Objava industrijskog dizajna.....	127
Indeks prema rastućem registarskom broju.....	136
Indeks prema međunarodnoj klasifikaciji.....	137
Indeks prema nosiocima indust. dizajna.....	138
Prestanak važenja indust, dizajna.....	139

ŽIGOVI141

Objava žigova.....	143
Indeks brojeva žigova.....	272
Indeks klasa žigova.....	275
Indeks nosioca žigova.....	282
Prenos prava.....	291
Promjena naziva i adrese nosioca prava.....	295
Promjena naziva nosioca prava.....	297
Promjena adrese nosioca prava.....	299
Produženje važenja žiga.....	301
Prestanak prava na žig.....	305
Ograničenje popisa roba i/ili usluga.....	314
Promjene u registru.....	317
Prenos prava.....	317
Promjena naziva i adrese nosioca prava.....	320
Promjena naziva nosioca prava.....	321
Promjena adrese nosioca prava.....	322
Produženje važenja žiga.....	323
Prestanak prava na žig.....	326
Ograničenje popisa roba i/ili usluga.....	330
Ispravke.....	331

Lista zastupnika za zaštitu industrijskog vlasništva u Bosni i Hercegovini.....	332
Lista udruga.....	337

STATISTIKA

CONTENTS

List of numbers of published rights.....	4
Country code signs.....	5

PATENTS.....7

Publication of Patent Application.....	9
Index as to Increasing Number of Patent Application.....	90
Index as to MKP.....	92
Index of Patent Applicants.....	103
Corrections.....	109
Decision to Grant a Patent Section 41.....	109
Publication of Patent (Section 44).....	113

INDUSTRIAL DESIGN.....125

Publication of Industrial Designs.....	127
Industrial Designs Index as to Increasing Register Number.....	136
Index as to International Classification for Industrial Designs.....	137
Index of Holders of Industrial Designs.....	138
Expiry of Industrial Design.....	139

TRADEMARKS.....141

Publication of Marks.....	143
Index of Numbers of Marks.....	272
Index of Classes.....	275
Index of Holders.....	282
Transfer of Rights.....	291
Change in Name and Address of the Holder.....	295
Change in Name of the Holder.....	297
Change in Address of the Holder.....	299
Renewal of Registration.....	301
Cessation of Protection.....	305
Limitation of the List of Goods and/or Services.....	314
Changes in the Register.....	317
Transfer of Right.....	317
Recordal of Change in Name and Address of the Holder.....	320
Recordal of Change in Name of the Holder.....	321
Recordal of Change in Address of the Holder.....	322
Recordal of Renewal of Registration.....	323
Recordal of Cessation of Protection.....	326
Limitation of the List of Goods and/or Services.....	330
Corrections.....	331

List of Attorneys for Protection of Industrial Property in Bosnia and Herzegovina.....	332
List of association.....	337

STATISTICS

POPIS BROJEVA OBJAVLJENIH PRAVA**PATENTI / PATENTS**

BAP99503A-BAP00527A-BAP00528A-BAP00543A-BAP00554A-BAP00561A-BAP00573A-BAP00596A-BAP00597A-BAP00598A-BAP00599A-BAP00601A-BAP00602A-BAP00607A-BAP00611A-BAP00612A-BAP00613A-BAP00622A-BAP00651A-BAP00652A-BAP00653A-BAP00662A-BAP00666A-BAP00667A-BAP00679A-BAP01702A-BAP01718A-BAP01721A-BAP01738A-BAP01742A-BAP01744A-BAP01758A-BAP01783A-BAP01785A-BAP01787A-BAP01802A-BAP01808A-BAP01810A-BAP01814A-BAP01826A-BAP01828A-BAP01829A-BAP01830A-BAP01842A-BAP01843A-BAP01844A-BAP01853A-BAP01870A-BAP01876A-BAP01883A-BAP01887A-BAP01900A-BAP01901A-BAP01924A-BAP01927A-BAP01940A-BAP01951A-BAP01953A-BAP01963A-BAP01967A-BAP02970A-BAP02983A-BAP02985A-BAP02988A-BAP02989A-BAP02998A-BAP021001A-BAP021002A-BAP021007A-BAP021008A-BAP021021A-BAP021023A-BAP021026A-BAP021034A-BAP021040A-BAP021046A-BAP021051A-BAP021052A-BAP021058A-BAP021061A-BAP021063A-BAP021066A-BAP021068A-BAP021079A-BAP021081A-BAP021083A-BAP021092A-BAP021109A-BAP021115A-BAP021116A-BAP021136A-BAP021143A-BAP021144A-BAP021146A-BAP021147A-BAP021148A-BAP021151A-BAP021152A-BAP021155A-BAP021158A-BAP021159A-BAP021161A-BAP021162A-BAP021163A-BAP021170A-BAP021171A-BAP021175A-BAP021184A-BAP021188A-BAP021201A-BAP021224A-BAP021234A-BAP021239A-BAP021241A-BAP021243A-BAP021249A-BAP021250A-BAP021253A-BAP021262A-BAP021296A-BAP031309A-BAP031340A-BAP031341A-BAP031358A-BAP031483A-BAP031485A-BAP031489A-BAP031494A-BAP031500A-BAP031509A-BAP031513A-BAP031514A-BAP031521A-BAP031522A-BAP031528A-BAP031540A-BAP031542A-BAP031563A-BAP041615A-BAP041616A-BAP041617A-BAP041618A-BAP041622A-BAP041626A-BAP041627A-BAP041647A-BAP041653A-BAP041677A-BAP041698A-BAP051991A-BAP052185A-BAP052200A-BAP062416A-BAP062429A-BAP062432A-BAP062456A-BAP072546A-BAP072577A-BAP072578A-BAP072581A-BAP072595A-BAP072601A-BAP082642A-BAP082660A-BAP082668A-BAP082670A

RJEŠENJA-O-DODJELI-PATENTA

(na-osnovu-člana-41.Zakona-o-industrijskom-vlasništvu-u-BiH)

BAP02980-BAP051933-BAP052171-BAP052175-BAP052244-BAP052261-BAP052272-BAP052279-BAP062322-BAP062330-BAP062359-BAP062367-BAP062368-BAP062369-BAP062371-BAP062383-BAP062400-BAP062435-BAP062442-BAP062488-BAP062451-BAP062457-BAP062461-BAP072584-BAP072585-BAP082649-BAP082652-BAP092690

OBJAVA-PATENATA

(na-osnovu-člana-44.Zakona-o-industrijskom-vlasništvu-u-BiH)

BAP96139-BAP99454-BAP99474-BAP00644-BAP031394-BAP04179-BAP041855-BAP041914-BAP052038-BAP052070-BAP052114-BAP052145-BAP052154-BAP052175-BAP052180-BAP052255-BAP062371-BAP062426-

INDUSTRIJSKI-DIZAJN-/INDUSTRIAL-DESIGN

BAD-08433-BAD-08434-BAD-08438-BAD-08440-BAD-09491-BAD-09491-BAD-10505

ŽIGOVITRADEMARKS

BAZ015343 BAZ015563 BAZ026250 BAZ058651 BAZ058652 BAZ058878 BAZ059005 BAZ059223 BAZ059323 BAZ059324 BAZ059327 BAZ059358 BAZ059415 BAZ059418 BAZ059419 BAZ059421 BAZ059423 BAZ059428 BAZ059438 BAZ059439 BAZ059440 BAZ059441 BAZ059442 BAZ059443 BAZ059444 BAZ059445 BAZ059446 BAZ059447 BAZ059448 BAZ059449 BAZ059450 BAZ059451 BAZ059452 BAZ059453 BAZ059454 BAZ059455 BAZ059456 BAZ059459 BAZ059460 BAZ059461 BAZ059462 BAZ059463 BAZ059464 BAZ059465 BAZ059466 BAZ059467 BAZ059470 BAZ059471 BAZ059473 BAZ059474 BAZ059475 BAZ059476 BAZ059477 BAZ059481 BAZ059482 BAZ059483 BAZ059484 BAZ059485 BAZ059486 BAZ059487 BAZ059488 BAZ059489 BAZ059490 BAZ059492 BAZ059493 BAZ059495 BAZ059496 BAZ059497 BAZ059498 BAZ059499 BAZ059502 BAZ059503 BAZ059504 BAZ059507 BAZ059511 BAZ059530 BAZ059531 BAZ059532 BAZ059533 BAZ059534 BAZ059536 BAZ059537 BAZ059538 BAZ059539 BAZ059540 BAZ059543 BAZ059545 BAZ059548 BAZ059550 BAZ059551 BAZ059552 BAZ059554 BAZ059556 BAZ059557 BAZ059558 BAZ059559 BAZ059561 BAZ059563 BAZ059565 BAZ0610059 BAZ0610127 BAZ0610135 BAZ0610233 BAZ0610237 BAZ0610240 BAZ0610242 BAZ0610246 BAZ0610247 BAZ0610248 BAZ0610251 BAZ0610252 BAZ0610253 BAZ0610254 BAZ0610255 BAZ0610256 BAZ0610257 BAZ0610258 BAZ0610270 BAZ0610271 BAZ0610273 BAZ0610280 BAZ0610286 BAZ0610287 BAZ0610289 BAZ0610294 BAZ0610295 BAZ0610298 BAZ0610300 BAZ0610301 BAZ0610302 BAZ0610303 BAZ0610304 BAZ0610305 BAZ0610318 BAZ0610320 BAZ0610321 BAZ0610322 BAZ0610323 BAZ0610324 BAZ0610325 BAZ0610326 BAZ0610327 BAZ0610331 BAZ0610334 BAZ0610339 BAZ0610342 BAZ0610350 BAZ0610351 BAZ0610356 BAZ0610358 BAZ0610359 BAZ0610360 BAZ0610361 BAZ0610362 BAZ0610374 BAZ0610375 BAZ0610378 BAZ0610379 BAZ0610380 BAZ0610385 BAZ0610387 BAZ0610388 BAZ0610389 BAZ0610390 BAZ0610391 BAZ0610392 BAZ0610394 BAZ0610399 BAZ0610400 BAZ0610401 BAZ0610407 BAZ0610408 BAZ0610409 BAZ0610418 BAZ0610419 BAZ0610420 BAZ0610421 BAZ0610422 BAZ0610426 BAZ0610427 BAZ0610428 BAZ0610429 BAZ0610436 BAZ0610438 BAZ0610439 BAZ0610442 BAZ0610443 BAZ0610444 BAZ0610455 BAZ0610458 BAZ0610459 BAZ0610463 BAZ0610467 BAZ0610469 BAZ0610470 BAZ0610471 BAZ0610472 BAZ0610473 BAZ0610474 BAZ0610477 BAZ0610481 BAZ0610482 BAZ0610483 BAZ0610484 BAZ0610485 BAZ0610486 BAZ0610487 BAZ0610488 BAZ0610489 BAZ0610490 BAZ0610491 BAZ0610492 BAZ0610493 BAZ0610494 BAZ0610495 BAZ0610496 BAZ0610498 BAZ0610499 BAZ0610500 BAZ0610501 BAZ0610503 BAZ0610504 BAZ0610506 BAZ0610513 BAZ0610514 BAZ0610517 BAZ0610518 BAZ0610519 BAZ0610522 BAZ0610523 BAZ0610525 BAZ0610529 BAZ0610531 BAZ0610532 BAZ0610533 BAZ0610534 BAZ0610536 BAZ0610537 BAZ0610538 BAZ0610539 BAZ0610540 BAZ0610541 BAZ0610542 BAZ0610544 BAZ0610546 BAZ0610547 BAZ0610550 BAZ0610551 BAZ0610552 BAZ0610554 BAZ0610555 BAZ0610556 BAZ0610559 BAZ0610561 BAZ0610568 BAZ0610572 BAZ0610573 BAZ0610576 BAZ0610577 BAZ0610578 BAZ0610579 BAZ0610580 BAZ0610582 BAZ0610585 BAZ0610586 BAZ0610587 BAZ0610588 BAZ0610589 BAZ0610592 BAZ0610593 BAZ0610599 BAZ0610600 BAZ0610607 BAZ0610609 BAZ0610610 BAZ0610613 BAZ0610614 BAZ0610615 BAZ0610619 BAZ0610620 BAZ0610621 BAZ0610622 BAZ0610624 BAZ0610625 BAZ0610630 BAZ0610631 BAZ0610633 BAZ0610638 BAZ0610639 BAZ0610640 BAZ0610643 BAZ0610660 BAZ0610665 BAZ0610666 BAZ0610667 BAZ0610697 BAZ0610704 BAZ0610706 BAZ0610711 BAZ0610713 BAZ0610715 BAZ0610717 BAZ0610719 BAZ0610720 BAZ0610721 BAZ0610722 BAZ0610723 BAZ0610727 BAZ0610739 BAZ0610740 BAZ0610745 BAZ0610754 BAZ069589 BAZ069669 BAZ069676 BAZ069677 BAZ069678 BAZ069679 BAZ069814 BAZ069825 BAZ069842 BAZ069864 BAZ069928 BAZ069962 BAZ069967 BAZ069978 BAZ0710763 BAZ0710765 BAZ0710766 BAZ0710767 BAZ0710768 BAZ0710769 BAZ0710770 BAZ0710771 BAZ0710772 BAZ0710773 BAZ0710774 BAZ0710775 BAZ0710777 BAZ0710778 BAZ0710779 BAZ0710780 BAZ0710781 BAZ0710782 BAZ0710787 BAZ0710789 BAZ0710790 BAZ0710792 BAZ0710793 BAZ0710795 BAZ0710796 BAZ0710797 BAZ0710798 BAZ0710801 BAZ0710802 BAZ0710805 BAZ0710813 BAZ0710814 BAZ0710816 BAZ0710826 BAZ0710827 BAZ0710828 BAZ0710843 BAZ0710884 BAZ0710888 BAZ0710889 BAZ0710890 BAZ0710891 BAZ0710892 BAZ0710895 BAZ0710896 BAZ0710901 BAZ0710903 BAZ0710907 BAZ0710908 BAZ0711349 BAZ0812857 BAZ0812890 BAZ0813254 BAZ0813291 BAZ0914320 BAZ0914321 BAZ0914322 BAZ0914323 BAZ0914455 BAZ1014703 BAZ1014713 BAZ1014718 BAZ1014742 BAZ1014760 BAZ1014761 BAZ1014777 BAZ1014780 BAZ1014781 BAZ1014783 BAZ1014784 BAZ1014785 BAZ1014831 BAZ1014834 BAZ1014858 BAZ1014865 BAZ1014867 BAZ1014872 BAZ1014882 BAZ1014887 BAZ1014984

DVOSLOVNI KODOVI ZEMALJA / TWO-LETTER COUNTRY CODES

AD	Andora / Andorra	EA	Euroazijska patentna organizacija (EAPO) / Eur asian Patent Organization (EAPO)
AE	Ujedinjeni Arapski Emirati / United Arab Emirates	EC	Ekvador / Ecuador
AF	Afganistan / Afghanistan	EE	Estonija / Estonia
AG	Antigva i Barbuda / Antigua and Barbuda	EG	Egipat / Egypt
AI	Angvila / Anguilla	EH	Zapadna Sahara / Western Sahara
AL	Albanija / Albania	EM	Ured za harmonizaciju (žigovi i industrijski dizajn) (OHIM) / Office for Harmonization in the Internal Market (Trademarks and Designs) (OHIM)
AM	Armenija / Armenia	EP	Europski patentni ured (EPO) / European Patent Of fice (EPO)
AN	Nizozemski Antili / Netherlands Antilles	ER	Eritreja / Eritrea
AO	Angola / Angola	ES	Španjolska / Spain
AP	Afrička regionalna organizacija za industrijsko vlasništvo (ARIPO) / African Regional Intellectual Property Organization (ARIPO)	ET	Etiopija / Ethiopia
AR	Argentina / Argentina	FI	Finska / Finland
AT	Austrija / Austria	FJ	Fidži / Fiji
AU	Australija / Australia	FK	Falklandi (Malvini) / Falkland Islands (Malvinas)
AW	Aruba / Aruba	FO	Ovčji Otoci / Faroe Islands
AZ	Azerbejdžan / Azerbaijan	FR	Francuska / France
BA	Bosna i Hercegovina / Bosnia and Herzegovina	GA	Gabon / Gabon
BB	Barbados / Barbados	GB	Velika Britanija i Sjeverna Irska / United Kingdom
BD	Bangladeš / Bangladesh	GC	Patentni ured vijeća za suradnju Arapskih zaljevskih država (GCC) / Patent Office of the Cooperation Council for the Arab States of the Gulf (GCC)
BE	Belgija / Belgium	GD	Grenada / Grenada
BF	Burkina Faso / Burkina Faso	GE	Gruzija / Georgia
BG	Bugarska / Bulgaria	GG	Guernsey / Guernsey
BH	Bahrein / Bahrain	GH	Gana / Ghana
BI	Burundi / Burundi	GI	Gibraltar / Gibraltar
BJ	Benin / Benin	GL	Grenland / Greenland
BM	Bermudi / Bermuda	GM	Gambija / Gambia
BN	Brunej / Brunei Darussalam	GN	Gvineja / Guinea
BO	Bolivija / Bolivia	GQ	Ekvatorska Gvineja / Equatorial Guinea
BR	Brazil / Brazil	GR	Grčka / Greece
BS	Bahami / Bahamas	GS	Južna Džordžija i Otoci Južni Sendvič / South Georgia and the South Sandwich Islands
BT	Butan / Bhutan	GT	Gvatemala / Guatemala
BV	Otok Buve / Bouvet Island	GW	Gvineja-Biasu / Guinea-Bissau
BW	Bocvana / Botswana	GY	Gvajana / Guyana
BX	Ured Beneluxa za žigove(BBM) i industrijski dizajn (BBDM) / Benelux Trademark Office (BBM) and Benelux Designs Office (BBDM)	HK	Posebno upravno područje Hongkong NR Kine / The Hong Kong Special Administrative Region of the People's Republic of China
BY	Bjelorusija / Belarus	HN	Honduras / Honduras
BZ	Belize / Belize	HR	Hrvatska / Croatia
CA	Kanada / Canada	HT	Haiti / Haiti
CD	Demokratska Republika Kongo / Democratic Republic of the Congo	HU	Mađarska / Hungary
CF	Srednjoafrička Republika / Central African Republic	IB	Međunarodni ured Svjetske organizacije za intelektu alno vlasništvo (WIPO) / International Bureau of the World Intellectual Property Organization (WIPO)
CG	Kongo / Congo	ID	Indonezija / Indonesia
CH	Švicarska / Switzerland	IE	Irska / Ireland
CI	Bjelokosna Obala / Côte d'Ivoire	IL	Izrael / Israel
CK	Kukovi otoci / Cook Islands	IM	Otok Man / Isle of Man
CL	Čile / Chile	IN	Indija / India
CM	Kamerun / Cameroon	IQ	Irak / Iraq
CN	Kina / China	IR	Iran / Iran (Islamic Republic of)
CO	Kolumbija / Colombia	IS	Island / Iceland
CR	Kos2008-06-30a / Costa Rica	IT	Italija / Italy
CU	Kuba / Cuba	JE	Jersey / Jersey
CV	Zelenortska Republika / Cape Verde	JM	Jamajka / Jamaica
CY	Čipar / Cyprus	JO	Jordan / Jordan
CZ	Češka / Czech Republic	JP	Japan / Japan
DE	Njemačka4 / Germany	KE	Kenija / Kenya
DJ	Džibuti / Djibouti		
DK	Danska / Denmark		
DM	Dominika / Dominica		
DO	Dominikanska Republika / Dominican Republic		
DZ	Alžir / Algeria		

KG	Kirgistan / Kyrgyzstan	PY	Paragvaj / Paraguay
KH	Kambodža / Cambodia	QA	Katar / Qatar
KI	Kiribati / Kiribati	RO	Rumunjska / Romania
KM	Komori / Comoros	RS	Srbija / Serbia
KN	Sveti Kristofor i Nevis / Saint Kitts and Nevis	RU	Rusija / Russian Federation
KP	Koreja (Sjeverna) / Democratic People's Republic of Korea	RW	Ruanda / Rwanda
KR	Koreja (Južna) / Republic of Korea	SA	Saudijska Arabija / Saudi Arabia
KW	Kuvajt / Kuwait	SB	Solomonski Otoci / Solomon Islands
KY	Kajmanski Otoci / Cayman Islands	SC	Sejšeli / Seychelles
KZ	Kazahstan / Kazakhstan	SD	Sudan / Sudan
LA	Laos / Lao People's Democratic Republic	SE	Švedska / Sweden
LB	Libanon / Lebanon	SG	Singapur / Singapore
LC	Sveta Lucija / Saint Lucia	SH	Sveta Helena / Saint Helena
LI	Lihtenštajn / Liechtenstein	SI	Slovenija / Slovenia
LK	Šri Lanka / Sri Lanka	SK	Slovačka / Slovakia
LR	Liberija / Liberia	SL	Sijera Leone / Sierra Leone
LS	Lesoto / Lesotho	SM	San Marino / San Marino
LT	Litva / Lithuania	SN	Senegal / Senegal
LU	Luksemburg / Luxembourg	SO	Somalija / Somalia
LV	Letonija / Latvia	SR	Surinam / Suriname
LY	Libija / Libyan Arab Jamahiriya	ST	Sveti Toma i Princip / Sao Tome and Principe
MA	Maroko / Morocco	SV	Salvador / El Salvador
MC	Monako / Monaco	SY	Sirija / Syrian Arab Republic
MD	Moldavija / Republic of Moldova	SZ	Svazi / Swaziland
ME	Crna Gora / Montenegro	TC	Otoci Turks i Caicos / Turks and Caicos Islands
MG	Madagaskar / Madagascar	TD	Čad / Chad
MK	Makedonija / The former Yugoslav Republic of Macedonia	TG	Togo / Togo
ML	Mali / Mali	TH	Tajland / Thailand
MM	Burma / Myanmar	TJ	Tadžikistan / Tajikistan
MN	Mongolija / Mongolia	TM	Turkmenistan / Timor-Leste
MO	Makao / Macao	TN	Tunis / Turkmenistan
MP	Sjeverni Marijanski Otoci / Northern Mariana Islands	TO	Tonga / Tonga
MR	Mauritanija / Mauritania	TL	Istočni Timor / Tonga
MS	Montserrat / Montserrat	TR	Turska / Turkey
MT	Malta / Malta	TT	Trinidad i Tobago / Trinidad and Tobago
MU	Mauricijus / Mauritius	TV	Tuvalu / Tuvalu
MV	Maldivi / Maldives	TW	Tajvan / Taiwan, Province of China
MW	Malavi / Malawi	TZ	Tanzanija / United Republic of Tanzania
MX	Meksiko / Mexico	UA	Ukrajina / Ukraine
MY	Malezija / Malaysia	UG	Uganda / Uganda
MZ	Mozambik / Mozambique	US	SAD / United States of America
NA	Namibija / Namibia	UY	Urugvaj / Uruguay
NE	Niger / Niger	UZ	Uzbekistan / Uzbekistan
NG	Nigerija / Nigeria	VA	Vatikan / Holy See
NI	Nikaragva / Nicaragua	VC	Sveti Vincent i Grenadini / Saint Vincent and the Grenadines
NL	Nizozemska / Netherlands	VE	Venezuela / Venezuela
NO	Norveška / Norway	VG	Britanski Djevičanski Otoci / Virgin Islands (British)
NP	Nepal / Nepal	VN	Vijetnam / Viet Nam
NR	Nauru / Nauru	VU	Vanuatu / Vanuatu
NZ	Novi Zeland / New Zealand	WO	Međunarodni ured Svjetske organizacije za intelektualno vlasništvo / World Intellectual Property Organization (WIPO)
OA	Afrička organizacija za intelektualno vlasništvo (OAPI) / African Intellectual Property Organization (OAPI)	WS	Samoa / Samoa
OM	Oman / Oman	YE	Jemen / Yemen
PA	Panama / Panama	ZA	Južnoafrička Republika / South Africa
PE	Peru / Peru	ZM	Zambija / Zambia
PG	Papuanska Nova Gvineja / Papua New Guinea	ZW	Zimbabve / Zimbabwe
PH	Filipini / Philippines		
PK	Pakistan / Pakistan		
PL	Poljska / Poland		
PT	Portugal / Portugal		
PW	Palau / Palau		

PATENTI

PATENTS

OBJAVA PRIJAVA PATENATA

Bibliografski podaci svrstani su prema rastućem registarskom broju prijava patenata.

Podaci su popraćeni INID kodom /Internationally agreed Numbers for the Identification of Data/ (broj u zagradi), za identifikaciju podataka o patentima, a prema standardu WIPO ST. 9.

Prikaz redoslijeda podataka u objavljenoj prijavi patenta je slijedeći:

- | | | |
|--|---|-----------------|
| (21) Registarski broj prijave patenta | (22) Datum podnošenja prijave patenta | |
| | (43) Datum objave prijave patenta | |
| (23) Datum izložbenog (sajamskog) prava prvenstva | | |
| (31) Broj prioritetne prijave | (32) Datum podnošenja prioritetne prijave | (33) Kod države |
| (60) Podaci o prijavi podnesenoj kod bivšeg SZP-a [broj prijave, datum podnošenja prijave, (datum objave prijave)] | | |
| (61) Broj i po mogućnosti datum podnošenja osnovne prijave za slučaj dopunske prijave | | |
| (62) Broj i po mogućnosti datum podnošenja prvobitne prijave za slučaj izdvojene prijave | | |
| (86) Podaci o međunarodnoj PCT prijavi (broj PCT prijave i datum podnošenja PCT prijave) | | |
| (87) Podaci o objavi međunarodne PCT prijave (WO broj objave i datum objavljivanja PCT prijave) | | |
| (51) Međunarodna klasifikacija patenata prema IPC | | |
| (71) Podnosilac prijave | | |
| (72) Pronalazač(i) | | |
| (75) Pronalazač koji je istovremeno i podnosilac prijave | | |
| (74) Zastupnik | | |
| (54) Naziv pronalaska | | |

(57) TEKST
APSTRAKTA

IZGLED ODABRANOG CRTEŽA ILI
NACRTA

STRUKTURA REGISTRARSKOG BROJA PRIJAVE PATENTA

BA P 97 0001 A

DVOSLOVNA
OZNAKA **BA**
PREDSTAVLJA KOD
DRŽAVE PREMA
STANDARDU ISO 3166
I WIPO **ST.3**

SLOVNA OZNAKA **A**
ZA PRIJAVU NAKON ŠTO
**INSTITUT ZA INTELEKTUALNO
VLASNIŠTVO** PRIZNA PATENT
SLOVNA OZNAKA SE GUBI

SLOVNA OZNAKA **P**
PREDSTAVLJA
PATENTE

GODINA U KOJOJ JE
PODNESEN ZAHTJEV ZA
PRIZNAVANJE PATENATA

REDNI BROJ ZAHTJEVA
ZA PRIZNANJE PATENTA

(21) **BAP99503A** (22) 1999-10-29
(43) 2010-09-30

(31) 197 21 099.6 (32) 1997-05-20 (33) DE

(86) EP98/01894 1998-04-01

(87) 98/52549 1998-11-26

(51) **A 61 K 31/225**

(71) FUMAPHARM AG
Handelstrasse 24a, CH-6006 Luzern
CH

(72) STREBEL, Dr. Hans-Peter
Mattenweg 7, CH-5630 Muri
CH

JOSHI, Dr. Kumar Rajendra
Altstetterstr. 224, CH-8048 Zurich
CH

(74) "INTELBIRO" d.o.o.
Inja Pašalić
Rizah Pašalić

(54) **PROCEDURA ZA PROIZVODNJU MIKRO-
TABLETA ILI PILULA KOJA OBUHVATA JEDAN ILI
VIŠE DERIVATA FUMARATA ZA TRETMAN
AUTOIMUNIH BOLESTI**

(57)
Procedura za proizvodnju mikro-tableta ili pilula za tretman autoimunih bolesti, gdje mikro-tablete ili pilule obuhvataju jednu ili više soli alkil hidrogen fumarata opšte formule

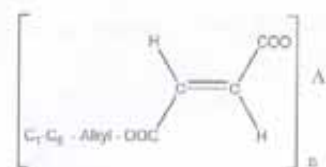

i opcionalno jedan ili više dialkil fumarata opšte formule



gdje je A dvovalentni ili jednovalentni kation odabran od Ca²⁺, Mg²⁺, Zn²⁺, Fe²⁺, K, + Na⁺; i n je 1 ili 2 što zavisi od vrste kationa, ili obuhvata jedan ili više alkil hidrogen fumarata, opšte formule

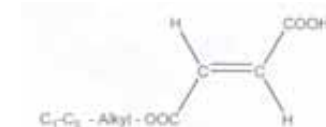

i opcionalno jedan ili više dialkil fumarata opšte formule

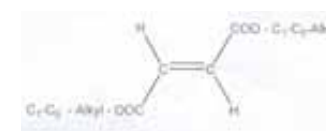

i gdje procedura obuhvata:
omogućavanje granuliranja smjese koja obuhvata 1) jednu ili više soli alkil hidrogen fumarata, odgovarajuće farmaceutske nosače i opcionalno jedan ili više dialkil fumarata; ili 2) jedan ili više alkil hidrogen fumarata, odgovarajuće farmaceutske nosače i opcionalno jedan ili više dialkil fumarata; istiskivanje granula u oblik mikro-tableta ili pilula; nanošenje želučano otpornih obloga na mikro-tablete ili pilule; i opcionalno punjenje kapsula sa smjesom mikro-tableta ili pilula sa odgovarajućim farmaceutskim nosačem.

(21) **BAP00527A** (22) 2000-01-12

(43) 2010-09-30

(31) FR97/08932 (32) 1997-07-15 (33) FR

(86) FR98/01480 1998-07-09

(87) 99/03852 1999-01-28

(51) **C 07 D 307/33, C 07 K 5/10, A 61 K 38/07, 31/34**

(71) AVENTIS PHARMA S.A.
20, avenue Raymond Aron, F-92160 Antony
FR

(72) LAGOURDAT, Jacques
21, Clos de Cascades, F-93160 Noisy le Grand
FR
COLLADANT, Collete
26, rue Richard Gardebled, F-93110 Rosny Sous Bois
FR
BRION, Francis
10, rue Jean Moulin, F-31130 Balma
FR
BOUCHET, Raphaël
3, rue Tristan Corbieres, F-30133 Les Angles
FR

(74) "ŽIVKO MIJATOVIĆ & PARTNERS" d.o.o. Sarajevo
"INTELBIRO" d.o.o.
Nedim Krilič

(54) **POSTUPAK ZA PRIPRAVU DERIVATA
ALKOKSIFURANONAMINA I POSTUPAK
ZA PRIPRAVU SPOJEVA KOJI INHIBIRAJU
INTERLEUKIN KONVERTIRAJUĆI ENZIM U
KOJEM SE KORISTE**

(57)

Izum se odnosi na novi postupak za pripremu spojeva formule (IV) ili (I):

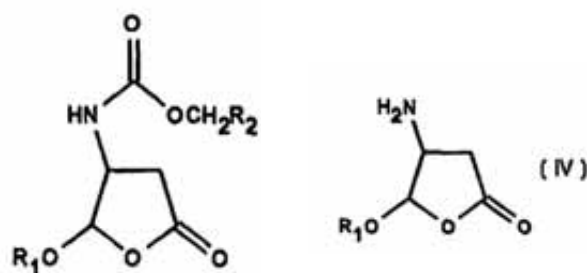

od racemičnog alkoksifuranona formule (II):

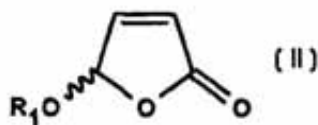

R₁ i R₂ su kako je definirano u opisu, postupka za pripremu među-spojeva ovog postupka, kao i na postupak sinteze spojeva koji inhibiraju inteleukin-1 beta konvertirajući enzim u kojem se spojevi formule (IV) ili (I) koriste.

- (21) **BAP00528A** (22) 2000-01-17
(43) 2010-09-30
- (31) FI97A000184 (32) 1997-07-30 (33) IT
- (86) EP98/04567 1998-07-21
- (87) 99/06051 1999-02-11
- (51) **A61K 31/59, 33/06, 9/20, 47/10**
- (71) MENARINI INTERNATIONAL OPERATIONS
LUXEMBOURG S.A.
1, Avenue de la Gare, L-1611
LU
- (72) TOSETTI, Alessandro
Via F. Paoletti, 13, I-50132 Bagno a Ripoli
IT
VALLERI, Maurizio
Via Galliano, 147, I-50144 Firenze
IT
- (74) Dr DIANA PROTIĆ-TKALČIĆ
- (54) **FARMACEUTSKA JEDINJENJA KOJA SADRŽE
VITAMIN D I KALCIJUM, NJIHOVO DOBIJANJE I
TERAPEUTSKA PRIMJENA**

(57)

Ovde je opisano farmaceutsko jedinjenje koje se sastoji od Vitamina D i kalcijuma, a sadrži povezujući agens iz grupe koja se sastoji od: propilen glikola, polietilen glikolaprema molarne težine između 300 i 1500, tečnog parafina ili silikonskog ulja, a upotrebljava se za lečenje nutricionističkog nedostatka kalcijuma i Vitamina D u starosti.

(21) **BAP00543A** (22) 2000-02-21

(43) 2010-09-30

(31) 99103504.9 (32) 1999-02-24 (33) EP
99123689.4 1999-11-29 EP

(51) **C07D213/75; C07D213/82; A61K31/455; A61P29/00;
C07D213/74; A61K31/44; C07D401/12;**

- (71) F. HOFFMANN-LA ROCHE AG
124 Grenzacherstrasse, CH-4070 Basle
CH
- (72) GALLEY, Guido
14 Katzenbuckeweg, D-79618 Rheinfelden
DE
STADLER, Heinz
37 Waldhofstrasse, CH-4310, Rheinfelden
CH
SCHNIDER, Patrick
7 Stallenrain, CH-Oberwil
CH
HUNKELER, Walter
32 Im Stigler, CH-4312 Magden
CH
HOFFMANN, Torsten
71 Muttenerstrasse, CH-4127 Birsfelden
CH
GODEL, Thierry
7 Mittlere Strasse, CH-4056 Basle
CH
BRANCA, Quirico
3 Ob dem Hugliacker, CH-4102 Binningen
CH
BÖS, Michael
3550 Jean Mance, App. E 1906, Montreal,
Quebec H2X 3P7
CA
- (74) "PETOŠEVIĆ" d.o.o.
Dragan Mićunović

(54) **DERIVATI 4-FENIL PIRIDINA**

(57)

Ovaj pronalazak se odnosi na jedinjenja sa opštom formulom

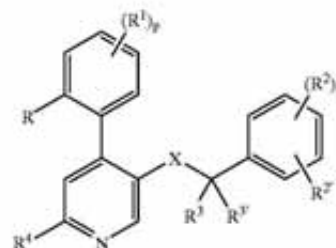

u kojoj je

R vodonik, niža alkil, niža alkoksi, halogen ili trifluorometil;
 R¹ je vodonik ili halogen; ili R i R¹ mogu biti zajedno -CH=CH-
 CH=CH-; R² i R² su svaki za sebe nezavisno vodonik, halogen,
 trifluorometil, niži alkoksi ili cijano; ili R² ili R², su zajedno, -CH=CH-
 CH=CH-, po slobodnom izboru supstituisani sa jednim ili dva
 supstituenta koji su izabrani od niže alkil ili niže alkoksi;
 R³ je vodonik, alkil ili gradi cikloalkil grupu; R⁴ je vodonik, -N(R⁵)₂,
 -N(R⁵)(CH₂)_nOH, -N(R⁵)S(O)₂-niži alkil, -N(R⁵)S(O)₂-
 fenil, -N=CH-N(R⁵)₂, -N(R⁵)C(O)R⁵ ili ciklični terciarni amin sa
 grupom

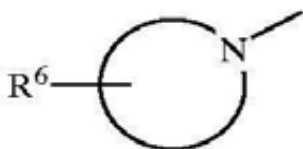

ili grupom

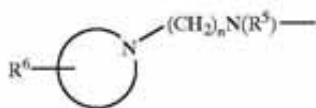

R⁵ je svaki za sebe, nezavisno vodonik, C₃₋₆-cikloalkil, benzil ili, niži
 alkil;

R⁶ je vodonik, hidroksi, niži alkil, -(CH₂)_nCOO-niži alkil, -N(R⁵)CO-
 niži alkil,

- (21) **BAP00554A** (22) 2000-03-13
 (43) 2010-09-30
 (31) 973804 (32) 1997-09-26 (33) FI
 (86) FI/98/00753 1998-09-24
 (87) 99/16443 1999-04-08
 (51) **A 61 K 31/50, 9/48**
 (71) ORION CORPORATION
 Orionintie 1, FIN-02200 Espoo
 FI
 (72) LEHTONEN, Lasse
 Seilimäki 20 H 24, FIN-02180 Espoo
 FI
 ANTILA, Saila
 Mannerheimintie 146 A 3, FIN-00270 Helsinki
 FI
 LARMA, Ilka
 Urheilutie 8 D E 18, FIN-002700 Kauniainen
 FI
 HAJRULA, Maarit
 Lehtisaarentie 6 B, FIN-00340 Helsinki
 FI

(74) "INTELBIRO" d.o.o.

(54) **ORALNE KOMPOZICIJE LEVOSIMENDANA**

(57)

Opisana je kompozicija za oralnu primenu koja sadrži suštinski
 čist kristalni polimorfni oblik (.I) levosimendana kao aktivnu
 hidroksi-niži alkil, cijano, -(CH₂)_n0(CH₂)_nOH, -CHO ili 5 ili 6-očlana
 heterociklična komponentu zajedno sa farmaceutski prihvatljivim
 nosačem. Polimorfni oblik (I) levosimendana se brzo absorbuje
 iz gastrointestinalnog trakta i koristan je u tretiranju kongestivnog
 srčanog oboljenja.grupa, po slobodnom izboru, povezana preko

alkilenske grupe,

X je -C(O)N(R⁵)-, -(CH₂)_mO-, -(CH₂)_mN(R⁵)-, -N(R⁵)C(O)-, ili
 -N(R⁵)(CH₂)_m-;

n je od 0-4; i

m je 1 ili 2;

i njihove farmaceutski prihvatljive soli nastale kiselom adicijom.
 Jedinjenja sa formulom I pokazuju visoki afinitet prema NK-1
 receptoru. Mogu biti korišćeni u lečenju bolesti, koje se odnose na
 antagoniste NK-1 receptora.

(21) **BAP00561A** (22) 2000-03-27

(43) 2010-09-30

(31) 60/127,072 (32) 1999-03-31 (33) US

(51) **C07D 239/02**

(71) OSI PHARMACEUTICALS, INC.

Suite 110, 58 South Service Road, Melville,
 New York 11747

US

PFIZER PRODUCTS INC.

Eastern Point Road, Groton, Connecticut 06340
 US

(72) SANTAFIANOS, Dinos Paul

45 Bayberry Lane, Groton, Connecticut 06340

US

NORRIS, Timothy

27, Friar Tuck Drive, Gales Ferry, Connecticut 06335

US

SHELTON, LEHNER, Richard

12 Windward Lane, Ledyard, Connecticut 06339

US

(74) "PETOŠEVIĆ" d.o.o.

Nedim Krilić

(54) **POSTUPCI I MEĐUPRODUKTI U PRIPRAVI
 ANTIKARCINOGENIH SPOJEVA**

(57)

Ovaj izum se odnosi na metode i poluproizvode za pripremu spoja formule 1

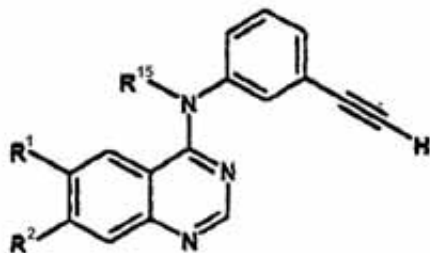

i njegove farmaceutski prihvatljive soli ili otopine, te na strukturno srodne spojeve, pri čemu su R¹, R² i R¹⁵ definirani ranije. Ovi spojevi su djelotvorni kod liječenja poremećaja hiperproliferacije, kao što je rak, kod sisavaca.

(21) **BAP00573A** (22) 2000-04-26

(43) 2010-09-30

(31) 1267/97 (32) 1997-11-07 (33) DK

(86) DK98/00480 1998-11-06

(87) 99/24436 1999-05-20

(51) **C 07 D 491/107, 401/06; A 61 K 31/445**

(71) H. LUNDBECK A/S
9, Ottiliavej, DK -2500 Valby-Copenhagen
DK

(72) NIELSEN, Ole
Nystedvej 19, DK-2500 Valby,
DK

LOPEZ DE DIEGO, Heidi
Graesager 105, DK-2980 Kokkedal,
DK

MORK, Niels

Bakkevej 59, 2830 Virum,
DK

(74) "INTELBIRO" d.o.o.
Nedim Krilić

(54) **1'-[4-[1-4-FLUOROFENIL]-1H-INDOL-3-IL]-1-BUTIL]-SPIRO[IZOBENZOFURAN-1(3H),4'-PIPERIDIN] HIDROHALOGENIDI**

(57)

Ovaj pronalazak se odnosi na hidrohalogenid 1'-[4-[1-(4-fluorfenil)-1H-indol-3-il]-1-butil]-spiro[izobenzofuran-1(3H),4'-piperidina], farmaceutske sastave koji sadrže adicione soli kiseline i upotrebu istih za liječenje psihičkih i neuroloških bolesti.

(21) **BAP00596A** (22) 2000-05-31

(43) 2010-09-30

(31) 9726563.1 (32) 1997-12-16 (33) GB

(86) EP98/08153 1998-12-14

(87) WO/31093 1999-06-24

(51) **C07D 417/12; A61K 31/425, 31/44**

(71) SmithKline Beecham p.l.c.
New Horizons Court, Brentford, Middlesex TW8 9EP
GB

(72) SASSE, Michael, John
SmithKline Beecham Pharmaceuticals,
Old Powder Mills, Near Leigh, Tonbridge, Kent TN11
GB
CHOUDARY, Bernadette, Marie
SmithKline Beecham Pharmaceuticals,
Old Powder Mills, Near Leigh, Tonbridge, Kent TN11
GB
LYNCH, Ian, Robert
SmithKline Beecham Pharmaceuticals,
New Frontiers Science Park South, Third Avenue,
GB

(74) Dragan Mićunović
Nedim Krilić

(54) **SUPSTITUIRANI DERIVAT TIAZOLIDINEDIONA, POSTUPAK ZA NJEGOVO DOBIVANJE I FARMACEUTSKU PRIMJENU.**

(57)

Hidrat 5-[4-[2-(N-metil-N-(2-piridil)amino)etoksi]benzil]tiazolidin-2,4-dion, soli maleinske kiseline, naznačen time da: (i) sadrži vodu u opsegu od 0,3 do 0,6 molarnih ekvivalenata; i (ii) da posjeduje infracrveni spektar koji sadrži izrazite maksimume na 1757, 1331, 1290, 1211 i 767 cm⁻¹; i/ili (iii) da Ramanov spektar sadrži izrazite maksimume na 1758, 1610, 1394, 1316 i 1289 cm⁻¹; i/ili (iv) ili da pri analizi nuklearne magnetske rezonancije krutina pokazuje kemijske pomake kako je naznačeno tablicom I; i/ili (v) difrakcija X-zraka na prahu (XRPD) daje uzorak prikazan na crtežu IV; postupak za dobivanje tog spoja, farmaceutski pripravak koji sadrži takav spoj i upotrebu istog spoja ili pripravka u medicini.

(21) BAP00597A (22) 2000-05-31

(43) 2010-09-30

(31) 9726568.0 (32) 1997-12-16 (33) GB

(86) EP98/08154 1998-12-14

(87) 99/31094 1999-06-24

(51) C07D 417/12; A61K 31/425

(71) SmithKline Beecham p.l.c.

New Horizons Court, Brentford, Middlesex TW8 9EP
GB

(72) SASSE, Michael John

SmithKline Beecham Pharmaceuticals,
Old Powder Mills, Near Leigh, Tonbridge, Kent TN11
GB

BLACKLER, Paul David James

SmithKline Beecham Pharmaceuticals,
Old Powder Mills, Near Leigh, Tonbridge, Kent TN11
GB

LEE, David C.

SmithKline Beecham Pharmaceuticals,
The Frythe, Welwyn, Hertfordshire AL6 9AR,
GB

(74) Dragan Mićunović

Nedim Krilić

**(54) HIDRAT 5-[4-[2-(N-METIL-N-(2-PIRIDIL)AMINO)
ETOKSI] BENZIL] TIAZOLIDIN-2,4-DION SOL
MALEIČNE KISELINE**

(57)

Hidrat od 5-[4-[2-(N-metil-N-(2-piridil)amino) etoksi] benzil] tiazolidin-2,4-dion, soli maleinske kiseline, naznačen time da: (i) sadrži vodu u opsegu od 0,2 do 1,1% tež/tež; i (ii) da posjeduje infracrveni spektar koji sadrži izrazite maksimume na 764 i 579 cm⁻¹; i/ili (iii) da difrakcija X-zraka na prahu (XRPD) daje uzorak uglavnom kakav je prikazan na crtežu (II); postupak za dobivanje tog spoja, farmaceutski pripravak koji sadrži takav spoj i upotrebu istog spoja ili pripravka u medicini.

(21) BAP00598A (22) 2000-05-31

(43) 2010-09-30

(31) 9726566.4 (32) 1997-12-16 (33) GB

(86) EP98/08155 1998-12-14

(87) 99/31095 1999-06-24

(51) C 07 D 417/12; A 61 K 31/425

(71) SmithKline Beecham p.l.c.

New Horizons Court, Brentford, Middlesex TW8 9EP
GB

(72) SASSE, Michael John

SmithKline Beecham Pharmaceuticals,
Old Powder Mills, Near Leigh, Tonbridge, Kent TN11
GB

BLACKLER, Paul David James

SmithKline Beecham Pharmaceuticals,
Old Powder Mills, Near Leigh, Tonbridge, Kent TN11
GB

LEE, David C.

SmithKline Beecham Pharmaceuticals,
Frythe, Welwyn, Hertfordshire AL6 9AR,
GB

(74) Dragan Mićunović

Nedim Krilić

**(54) 5-[4-[2-(N-METIL-N-(2-PIRIDIL)AMINO) ETOKSI]
BENZIL] TIAZOLIDIN-2,4-DION SOL MALEIČNE
KISELINE, HIDRAT KAO FARMACEUTSKI
PREPARAT**

(57)

Hidrat 5-[4-[2-(N-metil-N-(2-piridil)amino) etoksi] benzil] tiazolidin-2,4-dion, sol maleinske kiseline karakteriziran time što hidrat: i. obuhvaća vodu u oblasti od 0,4 do 2,5 mas. %; i ii. daje infracrveni spektar koji ima pikove na 1749, 1703, 1645, 1623, 1365 i 736 cm⁻¹; i/ili iii. daje difraktogram prah X-zraka (XRPD) uglavnom kako je dato u tablici I; i/ili iv. daje Ramanski spektar koji sadrži pikove na 3106, 3069, 3002, 2961, 1750, 1718, 1684, 1385, 1335, 1229, 1078, 917, 428 i 34 cm⁻¹; i/ili v. daje u čvrstom stanju spektar nuklearne magnetne rezonance koji posjeduje kemijske pomake uglavnom kao što su dati u tablici II. postupak za dobivanje takvog spoja, farmaceutski preparat koji sadrži takav spoj i primjena takvog spoja ili preparata u medicini.

(21) **BAP00599A** (22) 2000-06-01

(43) 2010-09-30

(31) 198 14 358.3 (32) 1998-03-31 (33) DE

(86) EP98/07956 1998-12-08

(87) 99/49858 1999-10-07

(51) **A 61 K 31/19, 9/50**

(71) FUMAPHARM AG

Handelstrasse 24a, CH-6006 Luzern
CH

(72) STREBEL, Hans-Peter

Mattenweg 7, 5630 Muri
CH

JOSHI, Rajendra, Kumar

Altstetterstrasse 224, 8048 Zürich
CH

(74) "INTELBIRO" d.o.o.

Inja Pašalić
Rizah Pašalić

(54) **PROCEDURA ZA PROIZVODNJU MIKRO-
TABLETA ILI PILULA KOJI SE SASTOJI OD
JEDNOG ILI VIŠE ALKILHIDROGEN
FUMARATA**

(57)

Procedura za proizvodnju mikro-tableta ili pilula koji sadrže jedan ili više alkil hidrogen fumarata opšte formule

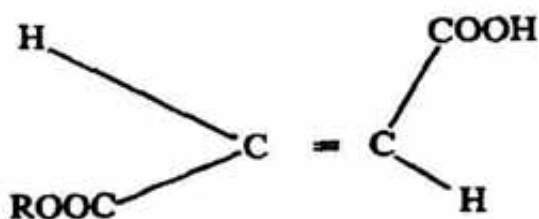

gdje R je C1-5 alkil koja obuhvata: obezbijediti granuliranje jednog ili više alkil hidrogen fumarata; istiskivanje granula u oblik mikro-tableta ili pilula, miješanje mikro-tableta ili pilula sa odgovarajućim farmaceutskim nosačem, punjenje kapsula sa smjesom mikro-tableta ili pilula sa odgovarajućim farmaceutskim nosačem.

(21) **BAP00601A** (22) 2000-06-08

(43) 2010-09-30

(31) 97/15628 (32) 1997-12-10 (33) FR
98/13361 1998-10-26 FR

(86) FR98/02671 1998-12-09

(87) 99/29716 1999-06-17

(51) **C 07 K 7/56, A 61 K 38/12**

(71) NOVEXEL

102, Route de Noisy, 93230 Romainville
FR

(72) SCHIO, Laurent

24, allée Charles Magne, F-93140 Bondy
FR

MICHEL, Jean-Marc

22 rue des Domeliers, F-60200 Compiègne
FR

MELON MANGUER, Dominique

18, rue Michelet, F-93100 Montreuil
FR

MARKUS, Astrid

Sulzbacherstrasse 6, D-65835 Liederbach
DE

FAUVEAU, Patrick

40, avenue camille Desmoulins, F-93190 Livry Gargan
FR

COURTIN, Olivier

203, rue de Charenton, F-75012 Paris
FR

(74) Dr DIANA PROTIĆ-TKALČIĆ

Nedim Krilić

(54) **DERIVATI EKINOKANDINA, POSTUPAK PRIPRAVE
I PRIMJENA ISTOG KAO ANTIFUNGALNOG
SREDSTVA**

(57)

Izum se odnosi na spojeve formule (I)

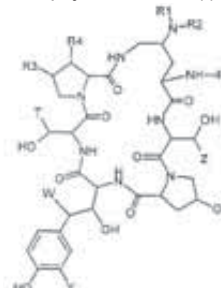

pri čemu je: R₁ i R₂ = H, OH, alkil opcionalno supstituirani, ili NR, tvori, u reakciji s ugljikom supstituiranim s NR, R₂, dvostruku vezu, a R₂ je Xra, X je O, NH ili N-alkil i Ra je H, alkil opcionalno supstituiran; R = lanac koji sadrži do 10 atoma ugljika, opcionalno sadrži jedan ili više heteroatoma, jedan ili više heterocikala; T = H, CH₂, CH₂CONH₂, CH₂C=N, (CH₂)₂NH₂; Y = H, OH, halogen; W = H, OH; Z = H ili CH₃. Navedeni produkti posjeduju antifungalna svojstva.

(21) **BAP00602A** (22) 2000-06-12
(43) 2010-09-30

(31) 60/110,333 (32) 1998-11-30 (33) US

(86) US99/28411 1999-11-30

(87) 00/32189 2000-06-08

(51) **A 61 K 31/415**

(71) G.D. SEARLE & CO
5200 Old Orchard Road, Skokie, Illinois 60077
US

(72) WOODHUL VAUGHN, Margaret, B.
764 Rosewood, Winnetka, Illinois 60093
US
TRUELOVE, James, E.
1006 Regency Lane, Liberyville, Illinois 60102
US
MAZHARY, Ahmad, M.
1461 Lancaster Lane, Algonquin, Illinois 60102,
US
HLINAK, Anthony, J.
1803 Longmeadow Drive, Lindenhurst, Illinois 60046,
US

GAO, Danchen
1446 S. Prairie Avenue, Chicago, Illinois 60605
US

(74) "SD PETOSEVIC" d.o.o.
"Živko Mijatović & Partners"

(54) **CELEKOKSIBNE SMEŠE**

(57)
Farmaceutske smeše su obezbeđene uključujući jednu ili više doznih jedinica, koje se mogu davati oralno, od kojih svaka obuhvata celekoksib u vidu čestica u količini od oko 10 mg do oko 1 000 mg u neposrednoj mešavini sa jednom ili više farmaceutski prihvatljivih podloga. Smeše su korisne za lečenje ili profilaksu stanja i poremećaja koje posreduje ciklooksigenaza-2.

(21) **BAP00607A** (22) 2000-06-29
(43) 2010-09-30

(31) 60/142,254 (32) 1999-07-02 (33) US

60/150,225 1999-08-23 US

60/151,548 1999-08-31 US

60/166,151 1999-11-17 US

(51) **A61/K 47/48, C07K 14/505, A61K 38/18**

(71) F. HOFFMANN-LA ROCHE AG
124 Grenzacherstrasse, CH-4070 Basle
CH

(72) PASCAL, Sebastian Bailon
21 Woodbine Road, Florham Park, New Jersey 07932,
US

(74) "PETOŠEVIĆ" d.o.o.
Dragan Mićunović

(54) **DERIVATI ERITROPOIETINA**

(57)
Ovaj pronalazak upućuje na konjugate eritropoietina sa poli(etilen glikololom) koji obuhvataju eritropoietinski glikoprotein sa barem jednom slobodnom amino grupom i in vivo biološkom aktivnošću zahvaljujući kojoj ćelije koštane srži povećavaju proizvodnju retikulocita i crvenih krvnih ćelija i koji je izabran iz grupe koja se sastoji od humanog eritropoietina i njegovih analoga sa sekvencom humanog eritropoietina modifikovanog dodatkom od 1 do 6 glikolitičkih mesta ili preuredjenjem barem jednog glikolitičkog mesta; pomenuti glikoprotein je kovalentno vezan za "n" poli(etilen glikol) grupe sa formulom $\text{-CO-(CH}_2\text{)}_x\text{-(OCH}_2\text{CH}_2\text{)}_m\text{-OR}$ pri čemu -CO (na primer karbonil) iz svake poli(etilen glikol) grupe gradi amidnu vezu sa jednom od pomenutih amino grupa; u kojoj je R niži alkil; x je 2 ili 3; m je od oko 450 do oko 900; n je od 1 do 3; i n i m su izabrani tako da je molekulska težina konjugata minus eritropoietinski glikoprotein od 20 do 100 kilodaltona.

(21) **BAP00611A** (22) 2000-07-14
(43) 2010-09-30

(31) 60/072,707 (32) 1998-01-27 (33) US

(86) US99/01682 1999-01-27

(87) 99/37304 1999-07-29

(51) **A61K 31/505; C07C 409/14**

(71) Aventis Pharmaceuticals Products Inc.
Collegeville, PA 19426-0997
US

(72) POLI, Gregory, B.
1415 Azalean Courts, Perkasio, Pennsylvania 18944,
US
LAU, Wan, F.

64 Prospect Hill Road, Groton,
Connecticut 06340-5627,
US
MYERS, Michael
3, allee du prieure, F-78860 Saint Nom la Breteche,
US
LI, Aiwen
Apartment F0101, 2828 Egypt Road,
Audubon, Pennsylvania 19403,
US
JIANG, John, Z.
1003 Bayberry Lane, Collegeville,
Pennsylvania 19426,
US
BURNS, Christopher, J.
Unit 49, 138 Montrose Avenue,
Rosemont, Pennsylvania 19010,
US
SPADA, Alfred, P.
473 Painter Wag, Lansdale, Pennsylvania 19446,
US
HANNEY, Barbara, A.
2813 Upper Right Road, Pennsburg,
Pennsylvania 18073,
US
DAVIS, Roderick, S.
1100 West Chester Pike, Apt. B16,
West Chester, Pennsylvania 19382,
US
CONDON, Stephen, M.
2130 Art School Road, Chester Springs,
Pennsylvania 19425,
US
HE, Wei
1005 Bayberry Lane, Collegeville,
Pennsylvania 19426,
US
PAULS, Heinz, W.
3770 Worthington Circle, Collegeville,
Pennsylvania 19426,
US
CHOI-SLEDESKI, Yong Mi
5 Dana Drive, Collegeville, Pennsylvania 19426,
US
BECKER, Michael, R.
62 Church Road, Norristown, Pennsylvania 19401,
US
EWING, William, R.
805 Graystone Lane, Downingtown,
Pennsylvania 19335,
US

(74) Dragan Mićunović

(54) **SUPSTITUISANI OKSOAZAHETERICIKLIL
INHIBITORI FAKTORA Xa**

(57)
Pronalazak se odnosi na jedinjenja oksoazaheterociklil koja inhibišu Faktor Xa, na farmaceutske preparate koji sadrže ta jedinjenja, na intermedijate korisne za dobijanje tih jedinjenja i na postupak inhibisanja Faktora Xa.

(21) **BAP00612A** (22) 2000-07-25

(43) 2010-09-30

(31) 60/036,094 (32) 1997-01-14 (33) US
60/028,586 1997-04-23 US
60/043,974 1997-04-23 US
60/055,487 1997-08-12 US

(86) PCT/US98/00634 1998-01-13

(87) WO98/30223 1998-07-16

(51) **A 61 K 31/70**

(71) ICN PHARMACEUTICALS, INC.
3300 Hyland Avenue, Costa Mesa, California 92626
US

(72) RAMASAMY, Kandsamy
5 Rocky Creek Lane, Laguna Hills, California 92653
US

AVERETT, Devron
26 Trinity, Irvine, California 92653
US

WANG, Guangyi
17502 Jordan Avenue #9d, Irvine, California 92715
US

TAM, Robert
1112 D Buckingham Drive, Costa Mesa,
California 92626
US

(74) Dragan Mićunović

(54) **NOVI NUKLEOZIDI**

(57)
Novo otkriveni nukleozidi formule 1i formule 2 su razmatrani. Sa jednog aspekta pronalaska, kontrolisano otpuštanje doza formira detaljno razmotren luk. Pored toga razmotreni su alternativni putevi primene nukleozida formule 1 i formule 2.

(21) **BAP00613A** (22) 2000-07-25

(43) 2010-09-30

(31) US 60/028,586 (32) 1996-10-16 (33) US
 US 60/043,974 1997-04-23 US
 US 60/055,487 1997-08-12 US

(86) PCT/US97/18387 1997-10-15

(87) WO98/16184 1998-04-23

(51) **A 61 K 31/70**

(71) ICN PHARMACEUTICALS, INC.
 3300 Hyland Avenue, Costa Mesa, California 92626
 US

(72) AVERETT, Devron
 26 Trinity, Irvine, California 92653
 US
 WANG, Guangyi
 17502 Jordan Avenue #9d, Irvine, California 92715
 US
 TAM, Robert
 64 Del Ventura, Irvine, California 92606
 US

(74) Dragan Mićunović

(54) **PURIN-L-NUKLEOZIDI, ANALOZI I NJIHOVA
 UPOTREBA**

(57)
 Objavljaju se nova jedinjenja purin L-nukleozida, kod kojih su i
 prsteni purina i šećer bili modifikovani, ili oba. Nova jedinjenja
 ili njihovi farmaceutski prihvatljivi estri ili soli mogu se koristiti u
 farmaceutskim preparatima, i takvi preparati se mogu upotrebljavati
 za tretman infekcija, zaraza, neoplazmi, ili autoimunih oboljenja.
 Nova jedinjenja se takođe mogu koristiti i za modulisanje vidova
 imunosistema, uključujući modulaciju Th1 i Th2.

(21) **BAP00622A** (22) 2000-08-28

(43) 2010-09-30

(31) 98/7079 (32) 1998-03-04 (33) KR
 98/43636 1998-10-19 KR

(86) KR99/00099 1999-03-04

(87) 99/44991 1999-09-10

(51) **C 07 D 207/24, 207/36, 207/22, 471/04**

(71) LG Life sciences Ltd.
 20, Yoido-dong, Yongdungpo-ku, Seoul 150-010
 KR

(72) CHANG, Jay Hyok
 LG Dormitory 416, 386-1, Doryong-dong,
 Youseong-ku, Daejeon 305-345,
 KP
 LEE, Tae Hee
 LG Dormitory 416, 386-1, Doryong-dong,
 Youseong-ku, Daejeon 305-345,
 KP
 KIM, Won Sup
 Luckyhana Apt. 103-106, Shinsung-dong,
 Youseong-ku, Daejeon 305-345,
 KP
 MOON, Kwang Yul
 LG Apt. 5-105, 386-42, Doryong-dong,
 Youseong-ku, Daejeon 305-340,
 KP

(74) "PETOŠEVIĆ" d.o.o.
 Dragan Mićunović

(54) **PROCES ZA DOBIJANJE ZAŠTIĆENOG
 4-AMINOMETIL-PIROLIDIN-3-ON**

(57)
 Postupak za dobijanje jedinjenja sa formulom (1)

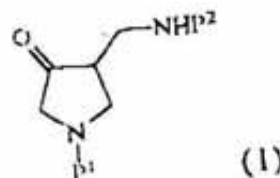

u kojem su P1 i P2 zaštitne grupe; koji obuhvata a) reakciju
 jedinjenja sa formulom (5)

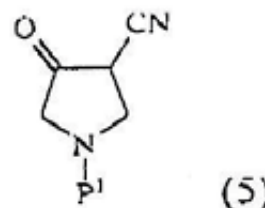

gdje je P1 kao što je definisano za formulu (1); sa Reni-nikal
 katalizatorom u rastvaraču u (struji) vodonika za dobijanje jedinjenja

sa formulom (6)

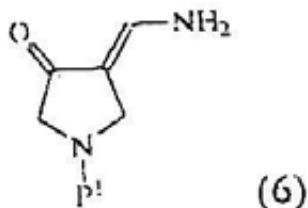

gdje je P1 kao što je definisano za formulu (1); b) zaštitu amino grupe za dobijanje jedinjenja sa formulom (7)

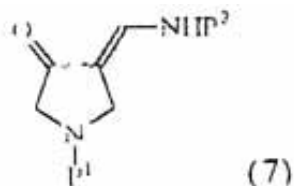

gdje su P1 i P2 definisani za formulu (1); i c) selektivnu redukciju dvostruke veze za dobijanje jedinjenja sa formulom (1)

(21) **BAP00651A** (22) 2000-10-23

(43) 2010-09-30

(31) 980902 (32) 1998-04-23 (33) FI

(86) FI99/00331 1999-04-23

(87) 99/55337 1999-11-04

(51) **A 61 K 31/50, 47/36, 9/16, 9/20, 9/28, 9/48**

(71) ORION CORPORATION

Orionintie 1, FIN-02200 Espoo

FI

(72) BÄCKMAN, Maarit

Lehtisaarentie 6 B, FIN-00340 Helsinki,

FI

LARMA, Ilkka

51 A Forest Drive, Springfield, New Jersey 07081,

US

(74) "INTELBIRO" d.o.o.

(54) **STABILNE KOMPOZICIJE KOJE SADRŽE
LEVOSIMENDAN I ALGINSKU KISELINU**

(57)

Ovaj pronalazak se odnosi na farmaceutke kompozicije levosimendana koje sadrže alginsku kiselinu kao sredstvo za poboljšanje stabilnosti levosimendana u kompozicijama. Levosimendan je koristan u tretiranju kongestivnog srčanog udara.

(21) **BAP00652A** (22) 2000-10-23

(43) 2010-09-30

(31) 980901 (32) 1998-04-23 (33) FI

(86) FI99/00329 1999-04-23

(87) 99/55305 1999-11-04

(51) **A 61 K 9/00, 31/50**

(71) ORION CORPORATION

Orionintie 1, FIN-02200 Espoo

FI

(72) LEHTONEN, Lasse

Kiiltokalliontie 6B, FIN-02180,

FI

ANTILA, Salla

Kauppalantie 31 A, FIN-00320 Helsinki,

FI

BÄCKMAN, Maarit

Lehtisaarentie 6 B, FIN-00340 Helsinki,

FI

LARMA, Ilkka

Orion-yhtymä Oyj, FI 65, FIN-02101 Espoo

FI

(74) "INTELBIRO" d.o.o.

(54) **PERORALNE KOMPOZICIJE KOJE
KONTROLISANO OSLOBAĐAJU LEVOSIMENDAN**

(57)

Pronalazak se odnosi na peroralne farmaceutske kompozicije koje oslobađaju levosimendan na kontrolisani način sa smanjenom pojavom nepoželjnih efekata. Levosimendan, ili (-)-/4-(1,4,5,6-tetrahydro-4-metil-6-okso-3--piridazinil/-hidrazono/propandinitril, je koristan u tretiranju kongestivnog srčanog udara.

(21) **BAP00653A** (22) 2000-10-24

(43) 2010-09-30

(31) 9808069.0 (32) 1998-04-16 (33) GB

(86) GB99/01167 1999-04-16

(87) 99/54302 1999-10-28

(51) **C 07 D 209/88**

(71) VERNALIS LIMITED

Oakdene Court, 613 Reading Road,
Winnersh, Wokingham, Berkshire RG41 5UA,
GB

(72) McINTYRE, Steven

Oxford Asymmetry International, 151 Milton Park,
Abingdon, Oxon, OX14 4SN,
GB

McGEE, Caroline

Oxford Asymmetry International, 151 Milton Park,
Abingdon, Oxon, OX14 4SN,
GB

BRACKENRIDGE, Ian

Oxford Asymmetry International, 151 Milton Park,
Abingdon, Oxon, OX14 4SN,
GB

HARTLEY, David

10 Deards Wood, Knebworth, Hertfordshire SG3 6PG,
GB

KNIGHT, John

Oxford Asymmetry International, 151 Milton Park,
Abingdon, Oxon, OX14 4SN,
GB

(74) "ŽIVKO MIJATOVIĆ & PARTNERS" d.o.o. Sarajevo
"INTELBIRO" d.o.o.
Nedim Krilić

(54) **POSTUPAK ZA DOBIVANJE R-(+)-6-KARBOKSAMIDO-3-N-METILAMINO-1,2,3,4-TETRAHIDROKARBAZOLA**

(57)

Novi postupak za dobivanje R-(+)-6-karboksiamido-3-N-metilamino-1,2,3,4-tetrahidrokarbazola.

(21) **BAP00662A** (22) 2000-11-09

(43) 2010-09-30

(31) 09/079,561 (32) 1998-05-15 (33) US

(86) US99/10217 1999-05-11

(87) 99/59581 1999-11-25

(51) **A61K 31/40; 31/565**

(71) WYETH

Five Giralda Farms, Madison, NJ 07940-0874
US

(72) KOMM, Barry, Samuel

1506 Meirose Avenue, Havertown PA 19083,
US

PICKAR, James, Harrison

816 Crum Creek Road, Springfield, PA 19064,
US

(74) "PETOŠEVIĆ" d.o.o.

Dragan Mićunović
Dr DIANA PROTIĆ-TKALČIĆ

(54) **2-FENIL-1-[4-(2-AMINOETOKSI)-BENZIL]-INDOL U KOMBINACIJI SA ESTROGENIMA**

(57)

Ovaj pronalazak se odnosi na nove formulacije koje sadrže jedan ili više estogena i jednjena 2-fenil-1-(4(2-aminoetoksi)benzil)-indola koja su korisna estrogena sredstva, kao i na farmaceutske preparate i postupke tretiranja i upotrebe ovih jedinjenja, koja imaju opšte strukture (I) ili (II).

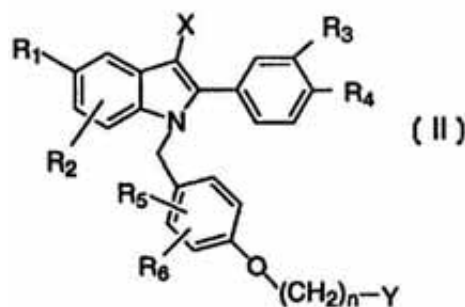
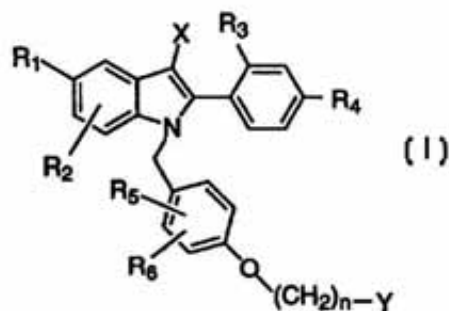

(21) **BAP00666A** (22) 2000-11-17

(43) 2010-09-30

(31) PV 1628-98 (32) 1998-05-27 (33) CZ

(86) CZ99/00015 1999-05-24

(87) 99/61451 1999-12-02

(51) **C07F 15/00; A61K 31/28**

(71) PLIVA-LACHEMA A.S.

Karásek 1, 621 33 Brno

CZ

(72) ZALUSKA, Dana

Kaly 9, 59455 Dolni Loucky,

CZ

TURANEK, Jaroslav

Nam. Svobody 32, 67531 Jemnice,

CZ

MELKA, Milan

K sokolovne 422, 50341 Hradec Kralove,

CZ

POULOVA, Anna

Lučni 4, 66491 Ivančice,

CZ

MISTR, Adolf

Kvetnicka 1614, 66601 Tišnov,

CZ

ŽAK, František

Rerychova 4, 63500 Brno,

CZ

(74) Nedim Krilić

(54) **KOMPLEKS PLATINE, NJEGOVA PRIPRAVA I
TERAPEUTSKA PRIMJENA**

(57)

Opisan je kompleks platine formule (I) gdje X predstavlja atom halogena, B predstavlja, neovisno jedno o drugome, hidroksilnu skupinu ili karboksilnu skupinu koja sadržava od 1 do 6 ugljikovih atoma, te A predstavlja $-NH_2R$, gdje je R triciklična ugljikovodična struktura koja sadržava od 10 do 14 ugljikovih atoma koji po izboru mogu biti supstituirani na tricikličnom prstenu s jednim ili više alkilnih skupina, od koje svaka sadržava od 1 do 4 ugljikova atoma, te je nadalje opisan inkluzivni kompleks gore spomenutog kompleksa platine s beta- ili gamaciklodekstrina koji može biti supstituiran hidroksialkilnim skupinama koje sadržavaju od 1 do 6 ugljikovih atoma. Također je opisan postupak proizvodnje kompleksa formule (I) koji se temelji na oksidaciji kompleksa dvovalentne platine formule (II) pomoću vodikovog peroksida, te po izboru supstitucija hidroksilnih skupina u dobivenom produktu djelovanjem acilirajućeg agensa. Opisani kompleks može se koristiti kao takav ili kao dio farmaceutske mješavine u terapiji onkoloških bolesti.

(21) **BAP00667A** (22) 2000-11-17

(43) 2010-09-30

(31) PV 1627-98 (32) 1998-05-27 (33) CZ

(86) CZ99/00014 1999-05-24

(87) 99/61450 1999-12-02

(51) **C07F 15/00; A61K 31/28**

(71) PLIVA-LACHEMA A.S.

Karásek 1, 621 33 Brno

CZ

(72) ZALUSKA, Dana

Kaly 9, 59455 Dolni Loucky,

CZ

TURANEK, Jaroslav

Nam. Svobody 32, 67531 Jemnice,

CZ

MELKA, Milan

K sokolovne 422, 50341 Hradec Kralove,

CZ

POULOVA, Anna

Lučni 4, 66491 Ivančice,

CZ

MISTR, Adolf

Kvetnicka 1614, 66601 Tišnov,

CZ

ŽAK, František

Rerychova 4, 63500 Brno,

CZ

(74) Nedim Krilić

(54) **KOMPLEKS PLATINE, NJEGOVA PRIPRAVA I
TERAPEUTSKA PRIMJENA**

(57)

Opisan je kompleks platine formule (I) gdje X predstavlja atom halogena, te A predstavlja $-NH_2R$, gdje je R triciklična ugljikovodična struktura koja sadržava od 10 do 14 ugljikovih atoma koji po izboru mogu biti supstituirani na tricikličnom prstenu s jednim ili više alkilnih skupina, od koje svaka sadržava od 1 do 4 ugljikova atoma, te je nadalje opisan inkluzivni kompleks gore spomenutog kompleksa platine s beta- ili gamaciklodekstrinom koji može biti supstituiran hidroksialkilnim skupinama koje sadržavaju od 1 do 6 ugljikovih atoma. Također je opisan postupak proizvodnje kompleksa formule (I) koji se temelji na dovođenju u reakciju soli aminotrihalogenplatinata (II) alkalnog metala u polarnom organskom otapalu ili u vodi, te primarnog amina formule NH_2R , gdje je R triciklična ugljikovodična struktura koja sadržava od 10 do 14 ugljikovih atoma, a koja po potrebi može biti supstituirana na tricikličnom prstenu s jednom ili dvije alkilne skupine koje sadržavaju od 1 do 4 ugljikova atoma, na temperaturi od 0 do 100 °C, kao i postupak proizvodnje gore navedenog inkluzivnog kompleksa. Opisani kompleks može se koristiti kao takav ili kao dio farmaceutske mješavine u terapiji onkoloških bolesti.

(21) **BAP00679A** (22) 2000-12-19

(43) 2010-09-30

(31) 98202054.7 (32) 1998-06-19 (33) EP

(86) NL99/00377 1999-06-17

(87) 99/66045 1999-12-23

(51) **C12N 15/45, 15/86, 7/00; A61K 48/00; C12Q 1/70**

(71) Stichting Dienst Landbouwkunding Onderzoek
Costerweg 50, 6701 BH Wageningen
NL

(72) GIELKENS, Arnoud, Leonard, Josef
Boeier 04-76, NL-8242 CL Lelystad,
NL

KOCH, Guus

Wildbaan 12, NL-8222 AG Lelystad,
NL

DE LEEUW, Olav, Sven

Johan Westerveldstraat 4, NL-1318 CC Almere,
NL

PEETERS, Bernardus, Petrus, Hubertus

Golfpark 18, NL-8241 AB, Lelystad,
NL

(74) "ŽIVKO MIJATOVIĆ & PARTNERS" d.o.o. Sarajevo
"LINEA SUŠIĆ" d.o.o.

(54) **INFEKTIVNI KLONOVI VIRUSA NEWCASTLE
OBOLJENJA, VAKCINE I DIJAGNOSTIČKI OPITI**

(57)

Pronalazak se odnosi na postupak za generisanje infektivnog virusa Njukaslske bolesti (Newcastle disease virus, skr. NDV) u potpunosti od klonirane cDNK cele dužine i na primenu vakcina i dijagnostičkih testova, koji su generisani sa pomentim postupkom i koji potiču od njega. Postupak pruža mogućnost da se genom NDV modifikuje putem genetske modifikacije i dozvoljava uvođenje mutacija, delecija i/ili insercija. Postupak se može koristiti za modifikovanje virulencije NDV, čime se generišu nove oslabljene žive vakcine sa poboljšanim svojstvima. Postupak se može koristiti za modifikovanje antigenske strukture NDV dozvoljavajući na taj način generisanje živih NDV markerskih vakcina koje se mogu serološki razlikovati od sojeva NDV iz prirode.

(21) **BAP01702A** (22) 2001-01-26

(43) 2010-09-30

(31) 198 43 413.8 (32) 1998-08-18 (33) DE

(86) EP99/05928 1999-08-12

(87) 00/10995 2000-03-02

(51) **C 07 D 401/12; A 61 K 31/4439**

(71) Nycomed GmbH
Byk-Gulden-Str. 2, D-78467 Konstanz
DE

(72) KOHL, Bernhard
Zum Bruhl 9, D-78465 Konstanz,
DE

(74) "ŽIVKO MIJATOVIĆ & PARTNERS" d.o.o. Sarajevo
"INTELBIRO" d.o.o.
"LINEA SUŠIĆ" d.o.o.

(54) **POSTUPAK ZA PROIZVODNJU PANTOPRAZOL
MAGNEZIJUM DIHIDRATA**

(57)

Pronalazak se odnosi na postupak za proizvodnju pantoprazol magnezijum dihidrata koji se dobija reakcijom pantoprazola ili reakcijom lako rastvorljive soli pantoprazola sa magnezijumovom soli u vodi ili u smešama vode sa polarnim organskim rastvaračima.

(21) **BAP01718A** (22) 2001-02-23

(43) 2010-09-30

(31) 198 43 504.5 (32) 1998-09-23 (33) DE
98117988.0 1998-09-23 EP

(86) EP99/06899 1999-09-17

(87) 00/17200 2000-03-30

(51) **C 07 D 471/14; A 61 K 31/435 // (C 07 D 471/14,
235:00, 221:00, 221:00)**

(71) ALTANA Pharma AG
Byk-Gulden-Str. 2, 78467 Konstanz
DE

(72) SENN-BILFINGER, Jörg
Säntisstr. 7, DE-78464 Konstanz
DE
STURM, Ernest
Bohlstrasse 9, D-78465 Konstanz,
DE
KROMER, Wolfgang
Alpenstrasse 2, D-78464 Konstanz,
DE

HUBER, Reinhard
 Öhmdwiesengweg 10, D-78476 Allensbach,
 DE

HANAUER, Guido
 Hangweg 6, D-78465 Konstanz,
 DE

GRUNDLER Gerhard
 Meersburger Strasse 4, D-78464 Konstanz,
 DE

SIMON, Wolfgang-Alexander
 Schubertstrasse 17, D-78464 Konstanz
 DE

POSTIUS, Stefan
 Austrasse 4b, D-78464 Konstanz
 DE

- (74) "ŽIVKO MIJATOVIĆ & PARTNERS" d.o.o. Sarajevo
 "INTELBIRO" d.o.o.
 Dragan Mićunović
 "LINEA SUŠIĆ" d.o.o.

(54) **TETRAHIDROPIRIDOETRI**

(57)

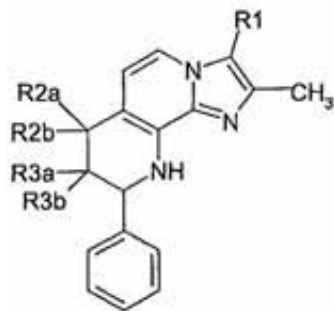

Jedinjenja formule (I) u kojoj supstituenti imaju značenja navedena u opisu, pogodna su za prevenciju i liječenje gastrointestinalnih bolesti.

(21) **BAP01721A** (22) 2001-02-27

(43) 2010-09-30

(31) 09/143,135

(32) 1998-08-28 (33) US

(86) US99/17331

1999-07-29

(87) 00/12090

2000-03-09

(51) **A 61 K 31/445**

(71) Aventis Pharmaceuticals Inc.

55 Corporate Drive, Bridgewater, New Jersey 08807
 US

(72) SORENSEN, Stephen M.

33 Chester Woods Drive, Chester, new jersey 07930
 US

MONDADORI, Cesare

44 Hartley Lane, Basking Ridge, New Jersey 07920
 US

HITCHCOCK, Janice, M.

712 Whitenack Court, Neshanic Station,
 New Jersey 08853

US

(74) "ŽIVKO MIJATOVIĆ & PARTNERS" d.o.o. Sarajevo
 "INTELBIRO" d.o.o.

Nedim Krilić

(54) **UPOTREBA R(+)-ALFA-(2,3-DIMETOKSIFENIL)-1-(2-(4-FLUOROFENIL)ETIL)-4-PIPERIDIN METANOLA ZA TRETMAN POREMEĆAJA SPAVANJA**

(57)

Postupak tretiranja pacijenata radi poremećaja spavanja koji sadrži davanje pacijentu koji treba takav tretman djelotvorne količine R-(+)-ALFA-(2,3-dimetoksifenil)-1-(2-(4-fluorofenil)etil)-4-piperidin metanola ili njegove farmaceutski prihvatljive soli.

(21) **BAP01738A** (22) 2001-03-15

(43) 2010-09-30

(31) 198 48 260.4 (32) 1998-10-20 (33) DE

(86) EP99/07568 1999-10-08

(87) 00/23068 2000-04-27

(51) **A61K 31/225, 31/28, 9/16, 9/50**

(71) FUMAPHARM AG

Handelstrasse 24a, CH-6006 Luzern
CH

(72) STREBEL, Hans-Peter

Mattenweg 7, 5630 Muri
CH

JOSHI, Rajendra, Kumar

Altstetterstrasse 224, 8048 Zürich

CH

(74) "INTELBIRO" d.o.o.

Inja Pašalić

Rizah Pašalić

(54) **MIKROTABLETE FUMARINSKE KISELINE**

(57)

Pronalazak se odnosi na primenu jedne ili više soli monoalkil estra fumarne kiseline opšte formule

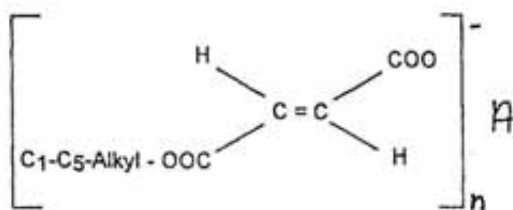

u datom slučaju u smeši sa dialkil fumaratom formule

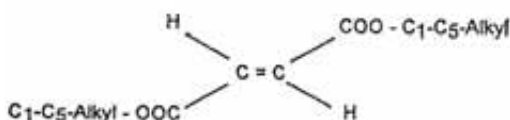

pri čemu znače A dvovalentni katjon niza Ca, Mg, Zn ili Fe odn. jednovalentni katjon iz niza Li, Na ili K i n broj 1 ili 2 već prema vrsti katjona, i u datom slučaju uobičajenih farmaceutskih pomoćnih i nosećih materija za izradu farmaceutskog pripravka u obliku mikrotableta ili mikropeleta za lečenje psorijatičnog artritisa, neurodermatitisa, psorijaze i enteritis regionalisa Crohn.

(21) **BAP01742A** (22) 2001-03-19

(43) 2010-09-30

(31) 09/152,263 (32) 1998-09-14 (33) US

(86) FI99/00740 1999-09-13

(87) 00/15196 2000-03-23

(51) **A61K 9/20, 31/12, 31/16**

(71) Orion Corporation

Orionintie 1, FIN-02200 Espoo
FI

(72) VAHERVUO, Kari

Maininkitie 3 C 11, FIN-02320 Espoo
FI

(74) "INTELBIRO" d.o.o.

(54) **FARMACEUTSKA KOMPOZICIJA KOJA SADRŽI ENTAKAPON ILI NITEKAPON KAO UMREŽENI DERIVAT CELULOZE**

(57)

Ovaj pronalazak se odnosi na oralnu kompaktnu kompoziciju koja sadrži entakapon, nitekapon, ili njihovu farmaceutski prihvatljivu so i umreženi derivat celuloze. Kompozicija se zasniva na otkriću da umreženi derivat celuloze povećava brzinu oslobađanja entakapona ili nitekapona iz oralne kompaktno kompozicije. Prvenstveno količina umreženog derivata celuloze u kompoziciji je najmanje 6% maseno, prvenstveno od oko 8% do oko 16% maseno, maseno, naročito od oko 10% do oko 14% maseno.

(21) **BAP01744A** (22) 2001-03-15

(43) 2010-09-30

(31) 198 39 566.3 (32) 1998-08-31 (33) DE

(86) EP99/06110 1999-08-20

(87) 00/12072 2000-03-09

(51) **A 61 K 31/225; A 61 P 37/06; A 61 K 38/13**

(71) FUMAPHARM AG

Handelstrasse 24a, CH-6006 Luzern
CH

(72) JOSHI, Dr. Kumar Rajendra

Altstetterstr. 224, CH-8048 Zurich
CH

STREBEL, Dr. Hans-Peter

Mattenweg 7, CH-5630 Muri

CH

(74) "INTELBIRO" d.o.o.

Inja Pašalić

Rizah Pašalić

(54) **UPOTREBA DERIVATA FUMARINSKE KISELINE U MEDICINSKOJ TRANSPLATACIJI**

(57)

Ovaj pronalazak se odnosi na upotrebu određenih monoalkil estera fumarinske kiseline kao soli ili slobodne kiseline ili samostalno ili u kombinaciji sa dialkil fumaratima za proizvodnju farmaceutskih preparata za upotrebu u medicinskoj transplantaciji, posebno za tretiranje, ublažavanje ili suzbijanje Horst-versus-Graft-reakcije. Za ovu svrhu monoalkil esteri fumarinske kiseline mogu se koristiti u kombinaciji sa preparatima koji se koriste u konvencionalnoj medicinskoj transplantaciji i imunosupresivima kao što su posebno ciklosporini.

(21) **BAP01758A** (22) 2001-03-30

(43) 2010-09-30

(86) US98/21608 1998-10-14

(87) 00/21930 2000-04-20

(51) **C 07 D 211/22; A 61 K 31/445**

(71) Aventis Pharmaceuticals Inc.
55 Corporate Drive, Bridgewater, New Jersey 08807
US

(72) VAN HIJFTE, Luc, E.
143 rue des Roses, F-67520 Wangen,
FR
KOSLEY, Jr. Raymond, W.
659 Cedarbrook Road, Bridgewater, NJ 08807,
US
CARR, Albert, A.
6693 East Farm Acres Drive, Cincinnati, Ohio 45237,
US

(74) "INTELBIRO" d.o.o.
Nedim Krilić

(54) **ESTERI (+)-ALFA-(2,3-DIMETOKSIFENIL)-1-[2-(4-FLUOROFENIL)ETIL]-4-PIPERIDINMETANOLA I NJIHOVA UPOTREBA KAO PROLIJEKOVA 5HT_{2A} RECEPTORSKIH ANTAGONISTA MDL 110,907**

(57)

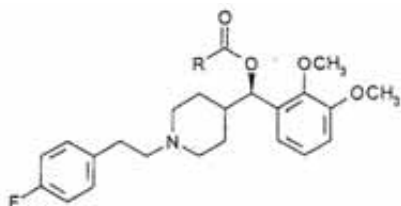

Izum se odnosi na estere pacijenta (+)-alfa-(2,3-dimetoksifenil)-1-(2-(4-fluorofenil)etil)-4-piperidinmetanola formule (I) gdje R je C₁-C₂₀ alkil, farmaceutskih pripravaka, postupaka dobivanja i korištenja tih estera. Ti spojevi antagoniziraju efekte serotonina na 5HT_{2A} receptoru i korisni su u tretmanu različitih stanja kao što su, primjerice, psihoze kao šizofrenija.

(21) **BAP01783A** (22) 2001-05-11

(43) 2010-09-30

(31) 9824870.1 (32) 1998-11-12 (33) GB
9912189.9 1999-05-25 GB

(86) EP99/09031 1999-11-12

(87) 00/28990 2000-05-25

(51) **A61K 31/353, 31/4439, 9/32, 9/52**

(71) SmithKline Beecham Corporation
One Franklin Plaza, P.O. Box 7929,
Philadelphia, Pennsylvania 19103
US
SmithKline Beecham p.l.c.
New Horizons Court, Brentford, Middlesex TW8 9EP
GB

(72) SAUER, Joseph
709 Swedeland Road, King of Prussia, PA 19406,
US
RE, Vincenzo
New Frontiers Science Park South,
Third Avenue, Harlow, Essex CM19 5 AW,
GB
MULDOON William
709 Swedeland Road, King of Prussia, PA 19406,
US
MILOSOVICH, Susan, Marie
1250 South Collegeville Road, Collegeville,
PA 19426-0989,
US
GLINECKE, Robert
709 Swedeland Road, King of Prussia, PA 19406,
US
SKINNER, Janet, Louise
Grenford Road, Grenford, Middlesex UB6 0NN,
GB

(74) "SD PETOSEVIC" d.o.o.
Nedim Krilić

(54) **FARMACEUTSKI PRIPRAVAK ZA MODIFICIRANO OTPUŠTANJE INZULINSKOG SENZITIZATORA**

(57)

Farmaceutski pripravak koji sadrži senzitizerator za inzulin I farmaceutski prihvatljiv nosač istog, gdje je pripravak tako izvađen da omogućava modificirano otpuštanje samog senzitizeratora za inzulin, I upotrebu istog u medicinske svrhe.

(21) **BAP01785A** (22) 2001-05-11

(43) 2010-09-30

(31) 9824866.9 (32) 1998-11-12 (33) GB
 9824867.7 1998-11-12 GB
 9824869.3 1998-11-12 GB
 9912193.1 1999-05-25 GB
 9912190.7 1999-05-25 GB
 9912191.5 1999-05-25 GB

(86) EP99/08704 1999-11-08

(87) 00/28989 2000-05-25

(51) **A61K 31/353, 31/4439, 9/32, 9/52, 45/06; A61P 3/10**(71) SMITHKLINE BEECHAM p.l.c
 New Horizons Court, Brenford Middlesex TW8 9EP,
 GB(72) RE, Vincenzo
 New Frontiers Science Park South,
 Third Avenue, Harlow, Essex CM19 5 AW,
 GB
 MACKENZIE, Donald, Colin
 Smithkline Beecham Pharmaceuticals,
 New Frontiers Science Park South, Third Avenue,
 GBLILLIOTT, Nicola, Jayne
 Smithkline Beecham Pharmaceuticals,
 New Frontiers Science Park South, Third Avenue,
 GB
 LEWIS, Karen
 Smithkline Beecham Pharmaceuticals,
 New Frontiers Science Park South, Third Avenue,
 GB

(74) "SD PETOSEVIC" d.o.o.

Dragan Mićunović
 Nedim Krilić(54) **FARMACEUTSKI PRIPRAVAK ZA MODIFICIRANO
 OTPUŠTANJE INZULINSKOG SENZITIZATORA I
 DRUGOG ANTIDIJABETSKOG SREDSTVA**(57)
 Farmaceutski pripravak koji sadrži: inzulinski senzitizer i drugo
 antidijabetičko sredstvo i farmaceutski prihvatljiv nosač istih, gdje
 je pripravak izveden tako da omogućava modificirano otpuštanje
 barem jednog spomenutog inzulinskog senzitizera i drugog
 antidijabetičkog sredstva, kao i korištenje takvog pripravka u
 medicinske svrhe.(21) **BAP01787A** (22) 2001-05-14

(43) 2010-09-30

(31) 60/111,857 (32) 1998-12-11 (33) US
 60/140,680 1999-06-24 US

(86) EP99/10452 1999-12-10

(87) 00/35884 2000-06-22

(51) **231/44, 401/04; A 01 N 43/56**(71) AVENTIS CROPSIENCES S.A.
 55, avenue René Cassin, F-69009 Lyon,
 FR(72) PEREZ DE LEON, Adalberto
 716 Sarrat Ridge Court, Wake Forest,
 North Carolina 27587,
 US
 CHOU, David
 400 Dunwoody Drive, Raleigh, North Carolina 27615,
 USMALASKA, Michael, James
 3228 Gait Way, Chapel Hill, North Carolina 27516,
 USMcCOMB, Susan, Marie
 110 Arrowhead Way, Cary, North Carolina 27513,
 USHUBER, Scot, Kevin
 6104 Bramblewood Drive, Raleigh,
 North Carolina 27612,
 USRIBEILL, Yves
 313 Meetinghouse Circle, Raleigh,
 North Carolina 27609,
 US

(74) "INTELBIRO" d.o.o.

(54) **KONTROLA ARTROPODA KOD ŽIVOTINJA**(57)
 Postupak suzbijanja parazita, u ili na životinji, sastoji se u davanju
 životinji, paraziticidno efikasnog, 1-arilpirazola koji u suštini ne
 izaziva povraćanje.

(21) **BAP01802A** (22) 2001-06-11
(43) 2010-09-30

(31) 09/212,986 (32) 1998-12-16 (33) US

(86) US99/27705 1999-11-22

(87) 00/35423 2000-06-22

(51) **A61K 9/16, 31/445; A61P 25/18, 25/24, 25/30, 9/10**

(71) Aventis Pharmaceuticals Inc.
55 Corporate Drive, Bridgewater, New Jersey 08807
US

(72) COMISKEY, Stephen, J.
105 Steeplechase, Doylestown, PA,
US
HANLEY, Stephen
29 Potterstown Road, Lebanon, NJ 08833,
US
KOHN, Rachel
64 Twin Oaks Oval, Springfield, NJ 07081,
US

(74) "ŽIVKO MIJATOVIĆ & PARTNERS" d.o.o. Sarajevo
"INTELBIRO" d.o.o.
Nedim Krilić

(54) **ANTAGONIST SEROTONINSKOG RECEPTORA
UKAPSULIRAN U BIORAZGRADIV POLIMER**

(57)
Nova klasa biorazgradivih farmaceutskih pripravaka koji su korisni u polaganom otpuštanju medikamenata, uključujući i po stupak za dobivanje i postupak za korištenje tih pripravaka, kako je opisano i dano zahtjevima. Postupak za dobivanje tih pripravaka uključuje korake: a) suho miješanje aktivnih molekula sa biorazgradivim polimerom; b) rastopljeno ekstrudiranje smjese kako bi se dobila kruta otopina aktivnih molekula u polimeru; i c) formiranje praha od krute otopine kako bi se dobile mikročestice takve da se može pripremiti injekcijski pripravak. Poželjan način izvođenja izuma uključuje farmaceutske pripravke od polilaktid-ko-glikolida i (+)-a(2,3-dimetoksifenil)-1-(2-(4-fluorofenil)etil]-4-piperidinmetanol (aktivni sastojak) i postupak njegovog dobivanja. Ti pripravci otpuštaju aktivni sastojak u stacionarnim iznosima preko perioda dužine trajanja u danima do tjedana. Aktivni sastojci antagoniziraju efekte serotonina na SHT2A receptoru i korisni su u tretiranju različitih stanja kao što su primjerice psihoze uključivo shizofrenija, opsesivni kompulzivni poremećaj, poremećaj spavanja, depresija, anoreksija, anksioznosti i bipolarnog poremećaja.

(21) **BAP01808A** (22) 2001-06-18
(43) 2010-09-30

(31) 198 53 487.6 (32) 1998-11-19 (33) DE

(86) EP99/08215 1999-10-29

(87) 00/30622 2000-06-02

(51) **A61K 31/194; A61P 37/06**

(71) Biogen Idec International GmbH
Landis + Gyr-Strasse 3, 6300 Zug
CH

(72) STREBEL, Hans-Peter
Mattenweg 7, 5630 Muri
CH
JOSHI, Rajendra, Kumar
Altstetterstrasse 224, 8048 Zürich
CH

(74) Inja Pašalić
Rizah Pašalić

(54) **UPOTREBA DIALKYL FUMARATA ZA
TRETIRANJE HOST-VERSUS-GRAFT REAKCIJE
I AUTOIMUN OBOLJENJA**

(57)
Ovaj pronalazak se odnosi na primjenu određenih dialkyl fumarata za proizvodnju farmaceutskih pripravaka za primjenu u medicinskoj transplataciji ili zaterapije auto-imuno-oboljenja, kao i pripravaka u obliku mikro tableta ili paleta. U ovu svrhu se dialkyl fumarati mogu upotrebljavati u kombinaciji sa konvencionalnim preparatima na polju medicinske transplantacije i imunosupresiva, naročito cyclosporina.

(21) **BAP01810A** (22) 2001-06-21
(43) 2010-09-30

(31) 9828420.1 (32) 1998-12-23 (33) GB
9921375.3 1999-09-10 GB

(86) IB99/02048 1999-12-23

(87) 00/38680 2000-07-06

(51) **A61K 31/445; C07D 451/04; A61K 31/46**

(71) PFIZER INC.
235 East 42nd Street, New York, N. Y. 10017
US

(72) EDWARDS, Martin, Paul
Pfizer Central Research, Ramsgate Road,
Sandwich, Kent CT13 9 NJ,
GB

PERROS, Manoussos
Pfizer Global Research and Development,
Ramsgate Road, Sandwich, Kent CT13 9 NJ
GB

WOOD, Anthony
Pfizer Global Research and Development,
Ramsgate Road, Sandwich, Kent CT13 9 NJ
GB

STAMMEN, Blanda, Luzia, Christa
Pfizer Global Research and Development,
Ramsgate Road, Sandwich, Kent CT13 9 NJ
GB

PRICE, David, Anthony
Pfizer Global Research and Development,
Ramsgate Road, Sandwich, Kent CT13 9 NJ
GB

ARMOUR, Duncan, Robert
Pfizer Central Research, Ramsgate Road,
Sandwich, Kent CT13 9 NJ,
GB

(74) "SD PETOSEVIC" d.o.o.

Dragan Mićunović
Nedim Krilić

(54) **AZABICIKLOALKANI U SVOJSTVU
MODULATORA CCR5**

(57)

Spojevi formule (I) $[R_{egija\alpha}] - [R_{egija\beta}] - [R_{egija\chi}] - [R_{egija\delta}]$ upotrebljivi u svojstvu modulatora kemokinske aktivnosti. Ovaj izum se također odnosi na farmaceutske formulacije i postupke tretmana koji upotrebljavaju ove spojeve.

(21) **BAP01814A** (22) 2001-06-26

(43) 2010-09-30

(31) 99100694.1 (32) 1999-01-15 (33) EP

(86) EP00/00172 2001-01-12

(87) 00/42020 2000-07-20

(51) **C 07 D 221/12; A 61 K 31/435; C 07 D 401/10;
A 61 P 11/08**

(71) Nycomed GmbH
Byk-Gulden-Str. 2, D-78467 Konstanz
DE

(72) KLEY, Hans-Peter
Im Weinberg 3b, D-78476, Allensbach
DE
BUNDSCHUH Daniela
Rheingutstrase 17, 78462 Konstanz,
DE

KLEY, Hans-Peter
Im Weinberg 3b, D-78476, Allensbach
DE

BEUME, Rolf
Bohlstrasse 13, D-78467 Konstanz
DE

HATZELMANN, Armin
Alter Wall 3, D-78467 Konstanz
DE

GRUNDLER Gerhard
Meersburger Strasse 4, D-78464 Konstanz,
DE

AMSCHLER, Herman
Hohenhewenstrasse 19, D-78315 Radolfzell
DE

FLOCKERZI, Dieter
Ackerweg 26, D-78476 Allensbach
DE

GUTTERER, Beate
Allensbacher Str. 5, 78476 Allensbach,
DE

(74) "ŽIVKO MIJATOVIĆ & PARTNERS" d.o.o. Sarajevo
"INTELBIRO" d.o.o.
"LINEA SUŠIĆ" d.o.o.

(54) **FENILFENANTRIDINI SA PDE-IV KOJI
INHIBIRAJU AKTIVNOST**

(57)

Jedinjenja formule (I) u kojima R1, R2, R3, R31, R4, R5, R51, R6, R13 i R20 imaju značenja naznačena u opisu, i predstavljaju nove aktivne bronhijalne lekove.

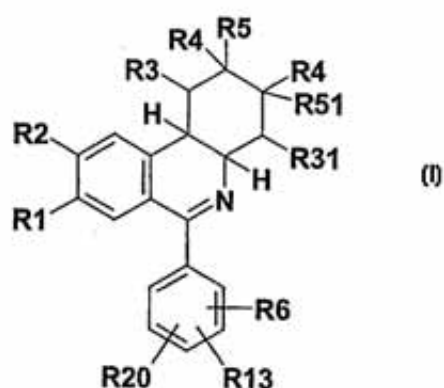

(21) **BAP01826A** (22) 2001-07-16

(43) 2010-09-30

(31) 09/243,380 (32) 1999-02-01 (33) US
09/468,665 1999-12-21 US

(86) US00/01104 2000-01-18

(87) 00/44362 2000-08-03

(51) **A 61 K 31/10**

(71) Aventis Pharmaceuticals Inc.
55 Corporate Drive, Bridgewater, New Jersey 08807
US
BOARD OF REGENTS,
UNIVERSITY OF TEXAS SYSTEM,
201 West 7th Street, Austin, Texas 78701,
US

(72) PATTERSON, Winston, Campbell
1915 Avenue M, Galveston, Texas 77550,
US
DUMONT, Jennifer, A.
37 Fawn Terrace Lane, Groton, Massachusetts 01450,
US

(74) "ŽIVKO MIJATOVIĆ & PARTNERS" d.o.o. Sarajevo
"INTELBIRO" d.o.o.
Nedim Krilić

(54) **UPOTREBA DERIVATA 4-H-1-BENZOPIRAN-4-
ONA KAO INHIBITORA PROLIFERACIJE
STANICA GLATKIH MIŠIĆA**

(57)
Proliferacija stanica glatkih mišića (SMC) je kritična komponenta formiranja neointime u mnogim životinjskim modelima vaskularnih ozljeda, kao i u mnogim humanim lezijama. Ciklus stanične inhibicije tehnikom prijenosa gena može blokirati SMC proliferaciju i nastajanje lezije u mnogim životinjskim modelima, premda ti modeli još nisu primijenjeni u tretmanu humanih bolesti. Flavopiridol je nedavno identificiran, moćan, oralno dobavljiv ciklin-ovisan inhibitor kinaze. Uz danu ulogu proliferacije stanica glatkih mišića (SMC) u vaskularnim bolestima, testirani su efekti flavopiridola, tek nedavno otkrivenog ciklin-zavisnog inhibitora kinaze, na rast SMC in vitro i in vivo. Flavopiridol (75 nmol/L) potencijalno zaustavlja SMC proliferaciju, a sam efekt je združen sa podregulacijom aktivnosti ciklin-zavisne kinaze i sa staničnim ciklusom povezanom ekspresijom gena. Ispitivani su efekti flavopiridola na SMC proliferaciju in vivo na modelu ozljeda karotida u štakora. Flavopiridol (5 mg/kg) spušta neointimnu veličinu za 35% i 39% na 7 i 14 dana respektivno, a sve nakon ozljede učinjene balonom. Flavopiridol može biti potencijalno terapijsko sredstvo u tretiranju SMC-bogatih vaskularnih lezija. Derivati 4-H-1-benzopiran-4-ona inhibiraju proliferaciju stanica glatkih mišića već u niskim vrijednostima danih doza.

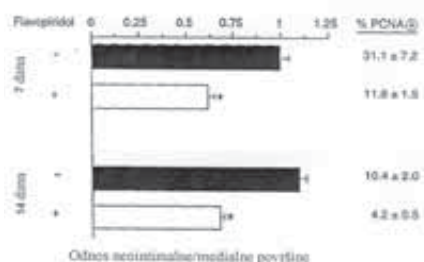

(21) **BAP01828A** (22) 2001-07-20

(43) 2010-09-30

(31) 60/113,647 (32) 1988-12-23 (33) US

(86) US99/30895 1999-12-23

(87) 00/37504 2000-06-29

(51) **C 07 K 16/00**

(71) Amgen Fremont Inc.
6701 Kaiser Drive, Fremont, CA 94555
US
PFIZER INC.
235 East 42nd Street, New York, N. Y. 10017
US

(72) CORVALAN, Jose, Ramon
125 Williams Lane, Foster City, CA 94404,
US
DAVIS, C., Geoffrey
1132 Vancouver Avenue, Burlingame, CA 94010,
US

GILMAN, Steven, Christopher
118 Sill Lane, Old Lyme, CT 06371,
US
HANKE, Jeffrey, Herbert
1 Jefferson Circle, Reading, MA 01867,
US

MUELLER, Eileen, Elliot
4 Butterwick Lane, Old Lyme, CT 06371,
US
NEVEU, Mark, Joseph
18 Greenbriar Court, Mystic, CA 06355,
US

HANSON, Douglas, Charles
3 Acorn Drive, Niantic, CT 06357,
US

(74) "INTELBIRO" d.o.o.
"LINEA SUŠIĆ" d.o.o.

(54) **HUMANA MONOKLONALANA ANTITELA
ZA CTLA-4**

(57)
U saglasnosti sa ovim pronalaskom, obezbeđena su potpuna humana monoklonalna antitela protiv humanog citotoksičnog T-limfocitnog antigena 4 (CTLA-4). Nukleotidne sekvence koje kodiraju i amino kiselinske sekvence koje obuhvataju teških i lakih lanaca imunoglobulin molekule, naročito susedne teških i lakih lanaca sekvence koje se protežu preko komplementarnih određujućih regiona (CDRs), specifično od unutar FR1 i/ili CDR1 do CDR3 i/ili unutar FR4 su ovime obezbeđeni. Dalje su obezbeđena antitela koja imaju slične osobine vezivanja i antitela (ili drugi antagonisti) koji imaju slične funkcionalnosti kao antitela opisana ovde.

(21) **BAP01829A** (22) 2001-07-23

(43) 2010-09-30

(31) 60/113,825 (32) 1998-12-23 (33) US
2,256,124 1999-12-23 CA

(86) EP99/10441 1999-12-23

(87) 00/39298 2000-07-06

(51) **C 12 N 15/30, 15/62; C 07 K 14/44, 16/20;
A 61 K 31/70, 38/16, 39/395; A 61 P 33/02**

(71) C.B.F. LETI S.A.

Sol 5, Poligono Industrial Norte, E-28760 Tres Cantos,
ES

(72) BEDATE, ALONSO, Carlos

Pablo Aranda 3, E-28006 Madrid,
ES

(74) "INTELBIRO" d.o.o.

Nedim Kričić

(54) **KIMERNI GEN KOJI KODIRA ANTIGENE
DETERMINANTE ČETIRI PROTEINA PROTOZOE L.**

(57)

Ovaj izum odnosi se na farmaceutski pripravak za sprječavanje i tretman lišmanijaze kod ljudi ili životinja. Farmaceutski pripravak sadrži kimerni protein Q, produkt kimernog gena koji kodira antigenske determinante četiri proteina protozoe *Leishmania infantum*.

(21) **BAP01830A** (22) 2001-07-27

(43) 2010-09-30

(31) 99830124.6 (32) 1999-03-09 (33) EP

(86) EP00/01570 2000-03-08

(87) 00/53607 2000-09-14

(51) **C07D, 491/22, A61K 31/435// (C 07 D 491/22,
311:00, 221:00, 209:00)**

(71) INSTITUTO NAZIONALE PER LO STUDIO E LA
CURA DEI TUMORI

Via Venezian, 1, I-20133 Milan
IT

SIGMA-TAU INDUSTRIE FARMACEUTICHE
RIUNITE S.p.A.

Viale Shakespeare, 47, I-00144 Rome
IT

(72) CARMINATI, Paolo

Sigma-Tau Industrie Farmaceutiche Riunite S.p.A.,
Via Pontina, Km. 30,400, I-00044 Pomezia
IT

ZUNINO, Franco

Instituto Nazionale per lo Studio e la Cura dei Tumori,
Via Venezian, 1, I-20133 Milan

IT

MERLINI, Lucio

Via Carlo Crivelli, 14, I-20122 Milan

IT

PENCO, Sergio

Via Milly Carla Mignone, 5, I-20133 Milan

IT

(74) "INTELBIRO" d.o.o.

(54) **DERIVATI KAMPTOTECINA SA ANTITUMORSKOM
AKTIVNOŠĆU**

(57)

Derivati kamptotecina formule (I), u kojima su otkrivene skupine R_1 , R_2 i R_3 , definirane u opisu. Spojevi formule (I) imaju svojstvo antitumorskog djelovanja i pokazuju dobar terapijski indeks. Također su otkriveni postupci za dobivanje spojeva formule (I) i njihova upotreba za dobivanje lijekova korisnih za tretiranje tumora, virusnih infekcija i protiv *Plasmodium falciparum*.

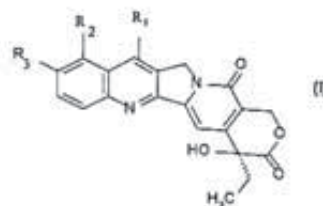

(21) **BAP01842A** (22) 2001-08-08

(43) 2010-09-30

(31) 09/241,367 (32) 1999-01-29 (33) US

(86) US/99/30490 1999-12-20

(87) 00/44388 2000-08-03

(51) **A 61 K 31/70; C 07 H 19/052**

(71) ICN PHARMACEUTICALS, INC.

3300 Hyland Avenue, Costa Mesa, California 92626
US

(72) TAM, Robert

ICN PHARMACEUTICALS, Inc.,
3300 Hyland Avenue, Costa Mesa, CA 92626,
US

(74) Dragan Mićunović

(54) **MODULACIJA IMUNOG ODGOVORA
RIBAVIRINOM**

(57)

Odgovor imunskog sistema na induktor je modifikovan prezentovanjem nukleozida sistemu, u koncentraciji odabranoj tako da efekat na B7 marker bude suprotan efektu induktora. U razmatrane induktore ubrajaju se alergeni, neoplazme, virusi, bakterije, infektivne bolesti i autoimunske reakcije. Od naročito interesa su molekularni markeri B7-1 i B7-2. Poželjni nukleozidi su Ribavirin i analozi Ribavirina, pogotovo u opsegu koncentracija između približno 0,2M i približno 5M, u tečnosti koja sadrži ćelije koje ispoljavaju B7 marker.

(21) **BAP01843A** (22) 2001-08-08

(43) 2010-09-30

(31) 60/115,431 (32) 1999-01-11 (33) US

(86) US00/00411 2000-01-10

(87) 00/42040 2000-07-20

(51) **C 07 D 471/06, 487/06; A 61 K 31/4375, 31/55, 31/551; A 61 P 35/00; C 07 D 519/00**/(C 07 D 471/06,

(71) CANCER RESEARCH TECHNOLOGY LIMITED
Sardinia House, Sardinia Street, London WC2A 3NL
GB
AGOURON PHARMACEUTICALS, INC.
10777 Science Center Drive, San Diego, CA 92121
US

(72) THORESEN, Lars, Henrik
Texas A&M University, Department of Chemistry,
P.O.Box 30012, College Station, TX
US

CANAN-KOCH, Stacie, S.
5940 La Jolla Mesa Drive, La Jolla, CA 92037,
US

TIKHE, Jayashree, Girish
4504 Shorepointe Way, San Diego, CA 92130,
US

WEBBER, Stephen, Evan
3531 Millikin Avenue, San Diego, CA 92122,
US

(74) "SD PETOSEVIC" d.o.o.

(54) **TRIKLIČKI INHIBITORI POLI (ADP-RIBOZA) POLIMERAZA**

(57)

Spojivi formule (I) su inhibitori poli (ADP-ribozil) transferaze (PARP), a korisni su kao sredstva za liječenje raka i ublažavanje učinka moždanog udara, traume glave i neurodegenerativnih bolesti. Kao sredstva za liječenje raka, spojevi izuma mogu se koristiti, na pr. u kombinaciji s citotoksičnim sredstvima i/ili zračenjem.

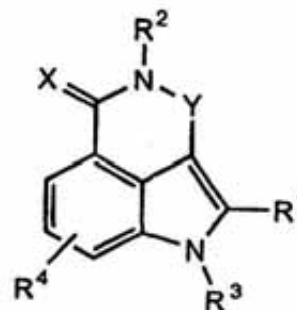
(21) **BAP01844A** (22) 2001-08-17

(43) 2010-09-30

(31) P9900039 (32) 1999-02-19 (33) SI

(86) SIOO/00002 2000-02-17

(87) 00/48607 2000-08-24

(51) **A 61 K 31/70, 9/20, 9/28**

(71) Lek Pharmaceuticals d.d.
Verovškova 57, 1526 Ljubljana
SI

(72) OPRESNIK, Marko
Ulica bratov Babnik 42, 1000 Ljubljana,
SI

REBIČ, Ljubomira Barbara
Dergomaška 50, 1000 Ljubljana,
SI

SALOBIR, Mateja
Ulica 28. Maja 9, 1000 Ljubljana,
SI

MOHAR, Milojka
Gostičeva 9, 1230 Domžale,
SI

FERČEJ TEMOLJOTOV, Darja
Avčinova 10, 1000 Ljubljana,
SI

(74) "ŽIVKO MIJATOVIĆ & PARTNERS" d.o.o. Sarajevo
"INTELBIRO" d.o.o.
Dragan Mićunović

(54) **IZRAVNO KOMPRESIBILNA MATRICA ZA KONTROLISANU RAZGRADNJU JEDNOKRATNIH DNEVNIH DOZA KLARITROMICINA**

(57)

Pronalazak se odnosi na poboljšanu farmaceutsku formulaciju za kontrolisano oslobađanje klaritromicina ili njegovih derivata, što je omogućeno sa novom kombinovanom matricom, koja se sastoji od masne komponente i od hidrofilne komponente, kojoj takođe mogu biti dodati surfaktant i pH modulator, kada je poželjan dodatni uticaj na profil oslobađanja aktivne materije.

(21) **BAP01853A** (22) 2001-08-29

(43) 2010-09-30

(23) 1999-02-01

(86) FR99/02520 1999-10-15

(87) 00/18373 2000-04-06

(51) **A 61 K 9/20, 31/64**(71) LES LABORATOIRES SERVIER 1,
rue Carle Hebert, 92415 COURBEVOIE Cedex,
FR(72) HUET DE BAROCHEZ, Bruno
38, rue des Grands Champs, F-45140 Ingre
FR

WUTHRICH, Patrick

15, rue Marcelin Berthelot, F-45000 Orleans

FR

MARTIN, Louis

28, allée Pierre Le Muet, F-45160 Olivet

FR

(74) Dragan Mićunović

(54) **TABLETE ZA PRODUŽENO OSLOBAĐANJE
GLIKLAZIDA POSLIJE ORALNE PRIMJENE**

(57)

Pronalazak se tiče tableta za produženo oslobađanje gliklazida koja omogućuje neprekidno i konstantno oslobađanje aktivne substance, koja nije pod uticajem varijacija pH u sredini u kojoj se rastvara, posle oralne primene.

(21) **BAP01870A** (22) 2001-09-24

(43) 2010-09-30

(31) RM99A000220 (32) 1999-04-13 (33) IT

(86) IT00/00137 2000-04-11

(87) 00/61543 2000-10-19

(51) **C07C, 229/22, A61K 7/00, 9/127**(71) SIGMA-TAU INDUSTRIE FARMACEUTICHE
RIUNITE S.p.A.

Viale Shakespeare, 47, I-00144 Rome

IT

(72) SALVATORI, Giovanni

Via Giuseppe Perego, 47, I-00144 Rome

IT

CRITELLI, Luciana

Via Don Luigi Sturzo, 22, I-00040 Pomezia

IT

SANTANIELLO, Mose

Via dei Giardini, 15, I-00048 Nettuno

IT

TINTI, Maria, Ornella

Via Ernesto Basile, 82, I-00182 Rome

IT

PISANO, Claudio

Via San Michele, 30, I-04011 Aprilia

IT

(74) "INTELBIRO" d.o.o.

(54) **ESTERI L-KARNITINA ILI ALKANOIL L-KARNITINA
KORISNI KAO KATJONSKI LIPIDI
ZA INTRACELULARNU DOPREMU
FARMAKOLOŠKI AKTIVNIH JEDINJENA**

(57)

Opisani su estri L-karnitina i alkanoil L-karnitina koji se mogu koristiti kao katjonski lipidi za intracelularnu dopremu farmakološki aktivnih jedinjenja. Također se prikazani novi esteri L-karnitina i alkanil L-karnitina formule (I) gdje su R grupe definisane kako je dato u opisu.

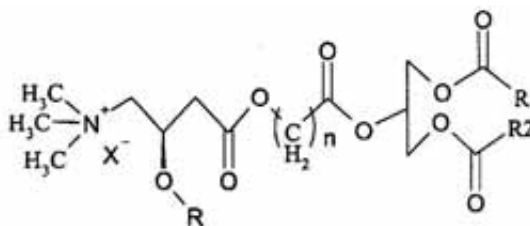

(21) **BAP01876A** (22) 2001-09-28
(43) 2010-09-30

(31) 199 16 108.9 (32) 1999-04-09 (33) DE

(86) EP00/02570 2000-03-23

(87) 00/61568 2000-10-19

(51) **C07D 281/00**

(71) Sanofi-Aventis Deutschland GmbH
Brüningstrasse 50, 65929 Frankfurt am Main
DE

(72) SCHAFFER, Hans-Ludwig
Steingasse 7, D-65239 Hochheim
DE
HEUER, Hubert
Am Sportfeld 74, 55270 Schwabenheim
DE
FRICK, Wendelin
Schormühlerstrasse 3, 65510 Hünstetten-Beuerbach
DE
GLOMBIK, Heiner
Am Lotzenwald 42, 65719 Hofheim
DE

(74) "ŽIVKO MIJATOVIĆ & PARTNERS" d.o.o. Sarajevo
"INTELBIRO" d.o.o.
Nedim Krilić

(54) **DERIVATI 1,4-BENZOTIAZEPIN-1,1 DIOKSIDA
ZAMJENJENI RADIKALIMA ŠEĆERA, POSTUPAK
ZA NJIHOVO DOBIJANJE, LIJEKOVI KOJI
SADRŽE OVE SPOJEVE I NJIHOVA PRIMJENA**

(57)
Izum se odnosi na supstituirane derivate 1,4-benzotiazepin-1,1-dioksida i njihove kisele adicijske soli. Opisani su supstituirani derivati 1,4-benzotiazepin-1,1-dioksida, gdje R₁, R₂, R₃ i Z imaju značenja navedena u specifikaciji, kao i njihove fiziološki prihvatljive soli i fiziološki funkcionalni derivati, te postupak za njihovo dobivanje. Spojevi su prikladni, na primjer, kao hipolipidemička sredstva.

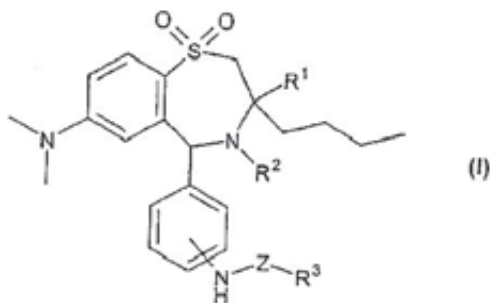

(21) **BAP01883A** (22) 2001-10-03
(43) 2010-09-30

(31) 199 17 233.1 (32) 1999-04-16 (33) DE

(86) EP00/02984 2000-04-04

(87) 00/63167 2000-10-26

(51) **C07C 335/42; A61K 31/18; A61P 9/06**

(71) Sanofi-Aventis Deutschland GmbH
Brüningstrasse 50, 65929 Frankfurt am Main
DE

(72) SCHNEIDER, Harald
Landgrafening 16, D-63017 Offenbach,
DE
METZENTHIN, Tobias
Franz-Henle-Strasse 4, D-65929 Frankfurt,
DE
GERLACH, Uwe
Im Heideck 30, D-65795 Hattersheim,
DE
ENGLERT, Heinrich, Christian
Stormstrasse 13, D-65719 Hofheim,
DE

(74) "ŽIVKO MIJATOVIĆ & PARTNERS" d.o.o. Sarajevo
"INTELBIRO" d.o.o.
Nedim Krilić

(54) **KRISTALNI OBLICI NATRIJEVE SOLI
5-KLORO-2-METOKSI-N-(4-METOKSI-3-METILAMI
NOTIOKARBONILAMINOSULFONILFENIL)ETIL**

(57)
Ovaj izum odnosi se na kristalne oblike natrijeve soli 5-kloro-2-N-metoksi-N-(4-metoksi-3-metilaminiotokarbonilaminosulfonilfenil)etil)-benzamida, postupke njihovog dobivanja, njihovu upotrebu i farmaceutske pripravke koji ih sadrže.

(21) **BAP01887A** (22) 2001-10-10

(43) 2010-09-30

(31) 60/132,130 (32) 1999-04-30 (33) US

(86) IB00/00366 2000-03-27

(87) 00/66522 2000-11-09

(51) **C07C 35/42; A61K 31/05, 31/122, 31/325, 31/4402, 31/4406, 31/4409, C07C 49/675, 271/44, C07D**

(71) PFIZER PRODUCTS INC.

Eastern Point Road, Groton, Connecticut 06340
US

(72) SWICK, Anrew, Gordon

19 Spring Rock Road, East Lyme, Connecticut 06333,
US

MORGAN, Bradley, Paul

84 Keeney Road, Lyme, Connecticut 06371,
US

LIU, Kevin, Kun-Chin

5 Goldfinch Terrace, East Lyme, Connecticut 06333,
US

DOW, Robert, Lee

Pfizer Inc., Central Research Division,
Eastern Point Road, Groton, Connecticut 06340,
US

(74) "PETOŠEVIĆ" d.o.o.

Dragan Mićunović
Nedim Krilić

(54) **MODULATORI GLUKOKORTIKOIDNIH RECEPTORA**

(57)

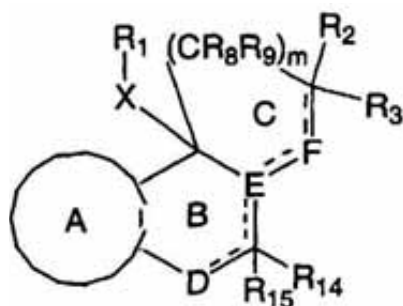

Ovaj izum odnosi se na nesteroidne spojeve formule (I), koji su selektivni modulatori (tj. agonisti i antagonisti) steroidnog receptora, specifično glukokortikoidnog receptora. Ovaj izum također se odnosi na farmaceutske pripravke koji sadrže ove spojeve i na postupke u kojima se upotrebljava ove spojeve u tretiranju životinja kojima je potrebna terapija agonistom ili antagonistom glukokortikoidnih receptora. Modulatori glukokortikoidnih receptora su korisni u tretiranju bolesti, poput pretilosti, dijabetesa, upale i drugih, kao što je opisano u specifikaciji. Ovaj izum također se odnosi na međuprodukte i postupke dobivanja ovih spojeva.

(21) **BAP01900A** (22) 2001-10-19

(43) 2010-09-30

(31) 9909075.5 (32) 1999-04-20 (33) GB

(86) GB00/01527 2000-04-19

(87) 00/63206 2000-10-26

(51) **C07D 417/00**

(71) SMITHKLINE BEECHAM p.l.c

New Horizons Court, Brenford Middlesex TW8 9EP,
GB

(72) CRAIG, Andrew, Simon

Smithkline Beecham Pharmaceuticals,
Old Powder Mills, Near Leigh, Tonbridge, Kent TN1
GB

SASSE, Michael, John

SmithKline Beecham Pharmaceuticals,
Old Powder Mills, Near Leigh, Tonbridge, Kent TN11
GB

GILES, Robert, Gordon

Smithkline Beecham Pharmaceuticals,
Old Powder Mills, Near Leigh, Tonbridge, Kent TN1
GB

BLACKLER, Paul, David, James

SmithKline Beecham Pharmaceuticals,
Old Powder Mills, Near Leigh, Tonbridge, Kent TN11
GB

(74) "PETOŠEVIĆ" d.o.o.

Dragan Mićunović
Nedim Krilić

(54) **DERIVATI TIAZOLIDINDIONA I NJEGOVA UPOTREBA KAO ANTIDIJABETIKA**

(57)

Izum se odnosi na 5-[4-[2-(N-metil-N-(2-piridil)amino)etoksi]benzil]tiazolidin-2,4-dion hidroklorid monohidrat koji je nazačen time da: (i) daje infraerveni spektar koji ima istaknute vrijednosti na 3358, 2764, 1245, 833 i 760 cm⁻¹; i/ili daje difrakcijski uzorak X-zraka na prašku (XRPD) sa istaknutim vrijednostima na 15.0, 17.7, 23.0, 30.0, i 31.4 °2θ, na postupak za dobivanje takvog spoja, farmaceutski pripravak koji koristi navedeni spoj i njegovu upotrebu u medicini.

(21) **BAP01901A** (22) 2001-10-19
(43) 2010-09-30

(31) 9909041.7 (32) 1999-04-20 (33) GB

(86) GB00/01521 2000-04-19

(87) 00/63205 2000-10-26

(51) **C07D 417/00**

(71) SMITHKLINE BEECHAM PLC
New Horizons Court Brentford, Middlesex TW8 9EP,
GB

(72) SASSE, Michael, John
SmithKline Beecham Pharmaceuticals,
Old Powder Mills, Near Leigh, Tonbridge, Kent TN11
GB

GILES, Robert, Gordon

SmithKline Beecham Pharmaceuticals,
Old Powder Mills, Near Leigh, Tonbridge, Kent TN1
GB

BLACKLER, Paul, David, James

SmithKline Beecham Pharmaceuticals,
Old Powder Mills, Near Leigh, Tonbridge, Kent TN11
GB

(74) Dragan Mićunović
Nedim Krilić

(54) **DERIVAT TIAZOLIDINDIONA I NJEGOVA
UPOTREBA KAO ANTIDIJABETIKA**

(57)

Izum se odnosi na 5-[4-[2-(N-metil-N-(2-piridil)amino)etoksi]benzil] tiazolidin-2,4-dion hidroklorid dihidrat koji je naznačen time da: (i) daje infracrveni spektar koji ima istaknute vrijednosti na 3392, 2739, 1751, 1325 i 713 cm⁻¹; i/ili daje difrakcijski uzorak X-zraka na prašku (XRPD) sa istaknutim vrijednostima na 9.1, 12.0, 15.7, 16.3, i 19.8 02 O, na postupak za dobivanje takvog spoja, farmaceutski pripravak koji koristi navedeni spoj i njegovu upotrebu u medicini.

(21) **BAP01924A** (22) 2001-11-06
(43) 2010-09-30

(31) PA 1999 00991 (32) 1999-07-08 (33) DK

(86) DK00/00377 2000-07-07

(87) 01/03694 2001-01-18

(51) **A61K 31/343, A61P 25/00, 25/22**

(71) H. LUNDBECK A/S
9, Ottiliavej, DK-2500 Valby-Copenhagen
DK

(72) HOGG, Sandra
Thorvaldsensvej 19, st tv, DK-1871 Fredriksberg C,
DK

SANCHEZ, Connie

Osterager 58, DK-2600 Glostrup,
DK

(74) "ŽIVKO MIJATOVIĆ & PARTNERS" d.o.o. Sarajevo
"INTELBIRO" d.o.o.
Nedim Krilić

(54) **TRETIRANJE NEUROTSKIH POREMEĆAJA**

(57)

Opisana je upotreba escitaloprama (S-(+)-enantiomer citalopram) ili njegove farmaceutski prihvatljive soli za pripremanje leka koji je koristan za tretiranje neurotičnih poremećaja, uključujući anksiozna stanja, posebno generalizovanog anksioznog poremećaja i socijalnog anksioznog poremećaja, post-traumatičnog stresnog poremećaja i napada panike.

(21) **BAP01927A** (22) 2001-11-12
(43) 2010-09-30

(31) 19923086.2 (32) 1999-05-20 (33) DE

(86) EP00/04091 2000-05-06

(87) 00/71513 2000-11-30

(51) **C07C 311/58, 335/42, 311/53; C07D 307/52;
A61K 31/18, 31/64**

(71) Sanofi-Aventis Deutschland GmbH
Brüningstrasse 50, 65929 Frankfurt am Main
DE

(72) GÖGELEIN, Heinz
Alois-Eckert-Strasse 31, D-60528 Frankfurt am Main,
DE
WIRTH, Klaus
Robert-Schuman-Ring 104, D-65830 Kriftel,
DE

ENGLERT, Heinrich, Christian
 Stormstrasse 13, D-65719 Hofheim,
 DE
 HEITSCH, Holger
 Castellumstrasse 52, D-55252 Mainz-Kastel,
 DE

(74) "ŽIVKO MIJATOVIĆ & PARTNERS" d.o.o. Sarajevo
 "INTELBIRO" d.o.o.
 Nedim Krilić

(54) **CINAMOILAMINOALKIL-SUPSTITUIRANI
 DERIVATI BENZENSULFONAMIDA, POSTUPAK
 NJIHOVOG DOBIVANJA, NJIHOVA UPOTREBA I
 PRIPRAVCI KOJI ISTE SADRŽE**

(57)

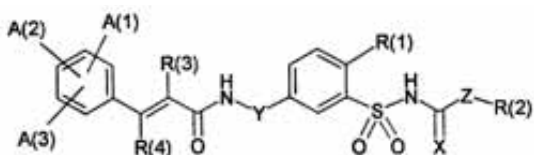

Predmetni izum odnosi se na cinamoilaminoalkil-supstituirane derivate benzensulfonamida formule (I) u kojima A(1), A(2), A(3), R(1), R(2), R(3), R(3), R(4), X, Y i Z imaju značenje kako je naznačeno zahtjevima. Spojevi formule (I) su vrijedne farmaceutski aktivne tvari koje pokazuje primjerice inhibicijsko djelovanje na ATP-ovisne kalijске kanale u srčanom mišiću i/ili u srčanim živcima i pogodni su, primjerice, za liječenje poremećaja u krvožilnom sustavu, kao što su koronarna srčana bolest, aritmije, srčana insuficijencija ili kardiomiopatije, ili za sprječavanje iznenadne srčane smrti ili za poboljšanje oslabljene snage kontrakcije miokarda. Izum se dalje odnosi na postupak dobivanja spojeva formule (1), njihovu upotrebu i farmaceutske pripravke koji ih sadrže.

(21) **BAP01940A** (22) 2001-11-23

(43) 2010-09-30

(31) 99111109.7 (32) 1999-06-08 (33) EP

(86) EP00/04846 2000-05-27

(87) 00/75172 2000-12-14

(51) **C07K 5/068; A61K 38/05; C07K 5/06**

(71) Sanofi-Aventis Deutschland GmbH
 Brüningstrasse 50, 65929 Frankfurt am Main
 DE

(72) SAFAR Pavel,
 12431 N Forest Lake Way, Tusconm AZ 85737,
 US
 MATTER, Hans
 Feldbergring 37, 63505 Langenselbold
 DE
 DEFOSSA, Elisabeth
 Stolzweise 20, D-65510 Idstein,
 DE

HEINELT, Uwe,
 Mosbacher Strasse 54, D-65187 Wiesbaden
 DE

ZOLLER Gerhard,
 Hohenstrasse 8, D-61137 Schoneck,
 DE

SCHUDUK Manfred
 Eberlestrasse 2, D-65817 Eppstein/Ts,
 DE

KLINGLER Otmar,
 Leipziger Ring 363, D-63110 Rodgau,
 DE

(74) "ŽIVKO MIJATOVIĆ & PARTNERS" d.o.o. Sarajevo
 "INTELBIRO" d.o.o.
 Nedim Krilić

(54) **INHIBITORI FAKTORA VIIa**

(57)

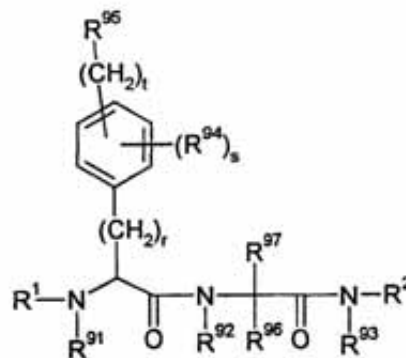

Predmetni izum odnosi se na spojeve fommlle (1), u kojoj je R1, R2, R91, R92, R93, R94, R95, R96, R97, r, s i t imaju značenje naznačeno zahtjevima. Spojevi formule (1) jesu vrijedni farmakološki aktivni spojevi. Oni pokazuju jako protutrobozno djelovanje i pogodni su primjerice u terapiji i profilaksi tromboembolijskih bolesti i restenoze. Oni su reverzni inhibitori krvnog enzima grušanja faktor VIIa i može se primijeniti na stanjima u kojima je neželjena aktivnost faktora VIIa prisutna ili za liječenje i prevenciju kojima je namjera inhibicija faktora VIIa. Izum se dalje odnosi na postupak za dobivanje spojeva formule (1), njihovu upotrebu, naročito kao aktivnog sastojka u farmaceuticima, i farmaceutskim pripravcima koji isti koriste.

(21) **BAP01951A** (22) 2001-12-12
(43) 2010-09-30

(31) 130169 (32) 1999-05-27 (33) IL

(86) IL00/00295 2000-05-24

(87) 00/72815 2000-12-07

(51) **A61K 7/42, 31/404, 31/427 C07D 209/12, 209/14, 209/18, 405/12, 417/12**

(71) NEURIM PHARMACEUTICALS (1991) Ltd
8 Hanechoshet Street, 69710 Tel Aviv, ISRAEL
IL

(72) LAUDON, Moshe
30 Herzl Street, 44444 Kfar Saba
IL
ZISAPEL, Nava
23 Kisufim Street, 69355 Tel Aviv
IL

(74) "ŽIVKO MIJATOVIĆ & PARTNERS" d.o.o. Sarajevo
"INTELBIRO" d.o.o.
"LINEA SUŠIĆ" d.o.o.

(54) **DERIVATI INDOLA**

(57)
Izum se odnosi na 1-(R¹)-2-(R²)-3-(Y-X-NH~A- ili Z-A)-4, 5,6,7-(R)₀₋₄-indole i njihove adicione soli kiseline kad su jedinjenja bazicna, gdje A je C₁₋₄ alkylene, X je >CH₂, >C=O ili >C=S, a drugi simboli imaju različito definisane vrijednosti, kao i na farmaceutske mješavine koje ih sadrže a služe za zastitu kože i u kozmetičke svrhe.

(21) **BAP01953A** (22) 2001-12-13

(43) 2010-09-30

(31) 19930071.2 (32) 1999-06-30 (33) DE

(86) EP00/05953 2000-06-27

(87) 01/02513 2001-01-11

(51) **C10B 49/16, 57/18; C10K 3/02; C10J 3/12, 3/20**

(71) HERHOF UMWELTTECHNIK GMBH
Reimannstrasse I, D-35606 Solms-Niederbiehl,
DE

(72) HAMEL, Stefan
Im Obstgarten 13 a, D-57482 Wenden
DE

FUNK, Gunter
Güterweg 27, D-57076 Siegen

DE
KRUMM, Wolfgang
Zollstrasse 10, D-57482 Wenden,
DE

(74) "LINEA SUŠIĆ" d.o.o.
Dr DIANA PROTIĆ-TKALČIĆ
"INTELBIRO" d.o.o.

(54) **POSTUPAK I APARAT ZA PIROLIZIRANJE I GASIFICIRANJE ORGANSKIH SUPSTANCI I MJEŠAVINA**

(57)
Postupak služi za pirolizu i plinifikaciju organskih tvari ili mješavina organskih tvari. Organske tvari se uvode u reaktor za sušenje i pirolizu (1) u kojem one dolaze u kontakt s materijalom fluidiziranog sloja (35) gorivog fluidiziranog sloja (3) ili u kojem su one dovedene u kontakt s materijalom fluidiziranog sloja (35) i zidom reaktora gorivog fluidiziranog sloja (3), pri čemu se događa sušenje i piroliza. Čvrsti ostatak koji sadržava ugljik, po izboru s udjelom pare i plinova pirolize, te materijal fluidiziranog sloja, su dovedeni natrag u gorivi fluidizirani sloj (3) u kojem se spaljuju ostaci organskih tvari koji sadržavaju ugljik, pri čemu se materijal fluidiziranog sloja zagrijava i opet uvodi u reaktor za pirolizu (1). Para od sušenja i plinovi pirolize (13) se nakon toga obrađuju sa značajnim tvarima u daljnjoj zoni za reakciju (2), tako da se dobiva proizvedeni plin (23) s visokom kaloričnom vrijednošću. Sušenje i piroliza se izvode u najmanje jednom ili više reaktora za pirolizu (1). Gorivi fluidizirani sloj (3), u kojem se spaljuju ostaci pirolize, djeluje kao stacionarni fluidizirani sloj. Plinovi pirolize (13) se dovode u indirektni izmjenjivač topline. Spaljivi otpadni plinovi (37), po potrebi s materijalom fluidiziranog sloja gorivog fluidiziranog sloja (3), se dovode u kontakt s indirektnim izmjenjivačem topline (2), tako da se njihov toplinski sadržaj koristi za reakciju plinova pirolize (13) sa sredstvom za očvršćivanje (21).

(21) **BAP01963A** (22) 2001-12-21

(43) 2010-09-30

(31) 19928424.5 (32) 1999-06-23 (33) DE
10006297.0 2000-02-12 DE

(86) EP00/0534 2000-06-09

(87) 01/00610 2000-01-04

(51) **C07D 401/04; A61K 31/415; A61P 29/00; C07D 401/14, 413/14, 471/04**

(71) Sanofi-Aventis Deutschland GmbH
Brüningsstrasse 50, 65929 Frankfurt am Main
DE

(72) RITZELER, Olaf
Annabergstrasse 53, D-65931 Frankfurt am Main
DE
STILZ, Hans, Ulrich
Johannesallee 18, D-65929 Frankfurt,
DE

NEISES, Bernhard
Flösserweg 5 c, D-77652 Offenburg
DE

BOCK, William, Jerome Jr.
12741 North Meadview Way, Tucson, AZ 85737,
US

WALSER, Armin
5900 N. Camino Miraval, Tucson, AZ 85718
US

FLYNN, Gary
9750 Cliffview Place, Tucson, AZ 85737,
US

(74) "ŽIVKO MIJATOVIĆ & PARTNERS" d.o.o. Sarajevo
"INTELBIRO" d.o.o.
Nedim Kričić

(54) **POSTUPAK ZA DOBIVANJE SUPSTITUIRANIH
BENZIMIDAZOLA**

(57)
Ovaj izum odnosi se na spojeve formule (I), pogodne za pripremu
lijekova za profilaksu il terapiju bolesti na čiji tijek utječe pojačano
djelovanje NFkB.

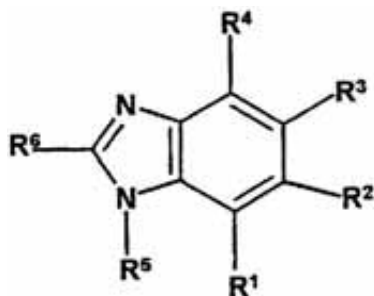

(21) **BAP01967A** (22) 2001-12-28

(43) 2010-09-30

(31) FR99/08375 (32) 1999-06-30

(33) FR

(86) FR00/01818 2000-06-29

(87) 01/02427 2001-01-11

(51) **C07K 5/078; A61K 38/05; A61P 31/04**

(71) NOVEXEL

102, Route de Noisy, 93230 Romainville
FR

(72) BOUQUEREL, Jean

40, rue de l'Emancipation, F-93700 Drancy,
FR

ACHARD, Daniel

26, me Adrien Tessier, F-94320 Thiais,
FR

BACQUE, Eric
19, rue Colas, F-91390 Morsang Sur Orge,
FR

BARRIERE, Jean-Claude
24, rue Max Ernst, F-91400 Bures Sur Yvette,
FR

DESMAZEAU, Pascal
45, rue des Marronniers., F-91250 Tigery,
FR

GRISONI, Serge
17, rue Babeuf, F-94600 Choisy le Roi,
FR

LECONTE, Jean-Pierre
17, avenue Gallieni, F-91800 Brunoy,
FR

RIBEILL, Yves
313 Meetinghouse Circle, Raleigh,
Nort Carolina 27609,
US

RONAN, Baptiste
15, allée des Noisetiers, F-92140 Clamart
FR

(74) Dr DIANA PROTIĆ-TKALČIĆ
Inja Pašalić
Rizah Pašalić

(54) **DERIVATI STREPTOGRAMINA, NJIHOVO
DOBIVANJE I SMJEŠE KOJE IH SADRŽE**

(57)
Derivat iz grupe A streptogramina opšte formule (I) u kojoj:
-R₁ označava atom halogena ili radikal azido ili tiocijanato,
-R₂ označava atom vodonika ili radikal metil ili etil,
-R₃ označava atom vodonika ili ostatak cikloalifatičnog,
aromatičnog, aralifatičnog, heterocikličnog ili heterociklilalifatičnog
estrankoji može biti supstituisan, i
-veza - označava prostu vezu (stereohemije 27R) ili dvostruku
vezu, kao i njihove soli kada postoje.

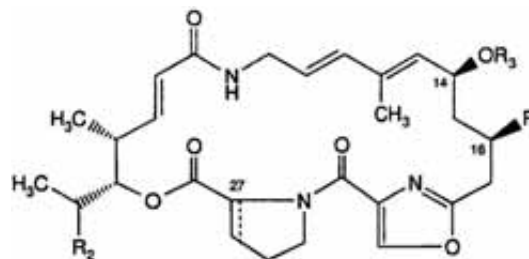

(21) **BAP02970A** (22) 2002-01-04
(43) 2010-09-30

(31) 991485 (32) 1999-06-30 (33) FI

(86) FI00/00593 2000-06-29

(87) 01/01984 2001-01-11

(51) **A 61 K 31/198, 31/277, 317195; A 61 P 25/16**

(71) ORION CORPORATION
Orionintie 1, FIN-02200 Espoo
FI

(72) NISKANEN, Mervi
Kivitie 23 A, FIN-02240 Espoo
FI
LINTULAAKSO, Jarmo
Miekka 2 H 137, FIN-02600 Espoo
FI
LAAKSONEN, Marja
Nissnikuntie 1 H 29, FIN-02430 Masala
FI

KERVINEN, Lasse
Niittyvillantie 5, FIN-00730 Helsinki
FI

VIRKKI, Matti
Framnäsintie 2 B 6, FIN-02430 Masala
FI

VAHERVUO, Kari
Maininkitie 3 C 11, FIN-02320 Espoo
FI

RITALA, Marja
Mäkikuja 4 A, FIN-02730 Espoo
FI

PARTANEN, Marja
Magnus Enckellin Kuja 2 C 2, FIN-02610 Espoo
FI

KALLIONEN, Sari
Paikkalinnuntie 13 B, FIN-02660 Espoo
FI

(74) "INTELBIRO" d.o.o.
"INTELBIRO" d.o.o.

(54) **POSTUPAK ZA PRIPREMANJE ČVRSTE ORALNE
KOMPOZICIJE KOJA SADRŽI FARMAKOLOŠKI
DELOTVORNE KOLIČINE ENAKAPONA,
LEVODOPA I KARBIDOPA**

(57)
Pronalazak se odnosi na postupak za pripremanje čvrste oralne kompozicije koja sadrži farmakološki delotvorne količine entakapona, levodopa i karbidopa, ili njihovih farmaceutskih soli ili hidrata, i najmanje jedan farmaceutski prihvatljiv ekscipijent.

(21) **BAP02983A** (22) 2002-01-25
(43) 2010-09-30

(31) 199 35 302.6 (32) 1999-07-28 (33) DE

(86) EP00/06936 2000-07-20

(87) 01/08707 2001-02-08

(51) **A 61 K 47/48, 49/00**

(71) Sanofi-Aventis Deutschland GmbH
Brüningstrasse 50, 65929 Frankfurt am Main
DE

(72) SCHWERDEL, Marc
Kahlaische Strasse 27, D-07745 Jena
DE
GOTHE, Gislinde
Falkenweg 4, D-07751 Jena-Cospeda
DE
UNGER, Eberhard
Rosenweg 19, D-07751 Jena-Cospeda
DE
GREINER, Beate
Königsteinerstrasse 45, D-65812 Bad Soden
DE

UHLMANN, Eugen
Zum Talblick 31, D-61479 Glasshütten
DE

(74) "Živko Mijatović & Partners"
Nedim Krilić

(54) **POSTUPCI DOBIVANJA KONJUGATA I NJIHOVA
UPOTREBA U TRANSPORTU MOLEKULA KROZ
BIOLOŠKE MEMBRANE IN VITRO**

(57)
Ovaj izum odnosi se na postupke dobivanja konjugata i primjenu tih konjugata u transportu niskomolekulskih spojeva i makromolekula kroz biološke membrane, osobito u transportu molekula u stanice in vitro. Ovaj izum također se odnosi na proizvodnju lijekova i dijagnostičkih sredstava, kao i kompleta za testiranje u kojima su ovi konjugati prisutni, ili ih se primjenjuje.

(21) **BAP02985A** (22) 2002-01-29
(43) 2010-09-30

(31) 60/142,130 (32) 1999-07-02 (33) US

(86) US00/18263 2000-06-30

(87) 01/02369 2001-01-11

(51) **C 07 D 231/00**

(71) AGOURON PHARMACEUTICALS, INC.
10350 North Torrey Pines Road, La Jolla,
California 92037-1020
US

(72) PALMER, Cynthia, Louise
9847 Ogram Drive, San Diego, CA 91941
US
BORCHARDT, Allen, J.
5419 Via Carancho, San Diego, CA 92111
US
BENDER, Steven, Lee
915 Reese Street, Oceanside, CA 92130
US
BRAGANZA, John, F.
3145 Cowley Way #134, San Diego, CA 92117
US
CRIPPS, Stephan, James
11056 Pallon Way, San Diego, CA 92124
US
HUA, Ye
8671 Via Marllorca #46, La Jolla, CA 92037
US
JOHNSON, Michael, David
4776 Del Mar Avenue, San Diego, CA 92107
US
KANIA, Robert, Steven
4284 Corte Favor, San Diego, CA 92130
US
LUU, Hiep, The
10330 Penrod Lane, San Diego, CA 92126
US
COLLINS, Michael, Raymond
16029 Caminito Tomas, San Diego, CA 92128
US
REICH, Siegfried, Heinz
311 Glenmont Drive, Solana Beach, CA 92075
US
TEMPCZYK-RUSSELL, Anna, Maria
320 Wood Meadow Lane, Ramona, California 92065
US
TENG, Min
5185 Seachase Street, San Diego, CA 92130
US

THOMAS, Christine
3550 Lebon Drive #6415, San Diego, CA 92122
US
VARNEY, Michael, David
738 Barbara Avenue, Solana Beach, CA 92075
US
WALLACE, Michael, Brennan
7532 Charmant Drive #311, San Diego, CA 92122
US
JOHNSON, Theodore, Otto, Jr.
3612 Torrey View Court, San Diego, CA 92130
US

(74) "SD PETOSEVIC" d.o.o.
Dragan Mićunović

(54) **POSTUPAK ZA PRIPREMU SPOJEVA INDAZOLA I FARMACEUTSKE SMJESE ZA INHIBIRANJE KINAZA BJELANČEVINA I POSTUPCI ZA NJIHOVU UPOTREBU**

(57)
Postupak za pripremu spojeva indazola koji moduliraju i/ili inhibiraju aktivnost proteinske kinaze, kako je to opisano.

(21) **BAP02988A** (22) 2002-01-29
(43) 2010-09-30

(31) 60/151,436 (32) 1999-08-30 (33) US

(86) EP00/08461 2000-08-30

(87) 01/15674 2001-03-08

(51) **A 61 K 31/00**

(71) Sanofi-Aventis Deutschland GmbH
Brüningstrasse 50, 65929 Frankfurt am Main
DE

(72) DAGANAIS, Gilles
670 Chemin des Oies, St. Nicholas, Quebec J7A 3P8
CA
GERSTEIN, Hertzell
5 Dromore Crescent, Hamilton, Ontario L8S 4A8
CA
YUSUF, Salim
McMaster University, Hamilton, Ontario L8S 4L8
CA
RANGOONWALA, Badrudin
Dahlienweg 11, 65719 Hofheim
DE
BENDER, Norbert
Rheingaustrasse 28, 65719 Hofheim
DE

SCHOELKENS, Bernward
Hölderlinstrasse 62, 65779 Kelkheim
DE

(74) "Živko Mijatović & Partners"
Nedim Krilić

(54) **UPORABA RAMIPRILA U PREVENCIJI
KARDIOVASKULARNIH DOGAĐAJA**

(57)
Predmetni izum odnosi se na upotrebu ramiprila ili njegovog farmaceutski prihvatljive soli, po želji zajedno sa antihipertenzivom, sredstvom za snižavanje kolesterola, diuretikom ili aspirinom, u proizvodnji medikamenta za prevenciju kardiovaskularnih događaja gdje su kardiovaskularni događaji moždani udar, kardiovaskularna smrt ili infarkt miokarda.

(21) **BAP02989A** (22) 2002-01-29

(43) 2010-09-30

(31) 9903028-0 (32) 1999-08-27 (33) SE

(86) EP00/08341 2000-08-25

(87) 01/15673 2001-03-08

(51) **A 61 K 31/00**

(71) Sanofi-Aventis Deutschland GmbH
Brüningstrasse 50, 65929 Frankfurt am Main
DE

(72) LJUNGGREN, Anders
Ringspinnaregatan 5, S-431 63 Mölndal
SE
YUSUF, Salim
McMaster University, Hamilton, Ontario L8S 4L8
CA
GERSTEIN, Hertzell
5 Dromore Crescent, Hamilton, Ontario L8S 4A8
CA
DAGANAIS, Gilles
670 Chemin des Oies, St. Nicholas, Quebec J7A 3P8
CA

RANGOONWALA, Badrudin
Dahlienweg 11, 65719 Hofheim
DE

BENDER, Norbert
Rheingaustrasse 28, 65719 Hofheim
DE

SCHOELKENS, Bernward
Hölderlinstrasse 62, 65779 Kelkheim
DE

(74) "Živko Mijatović & Partners"
Nedim Krilić

(54) **UPORABA INHIBITORA ACE ILI ANTAGONISTA
RECEPTORA ANGIOTENZINA II ZA PREVENCIJU
MOŽDANOG UDARA, DIJABETESA I/ILI
KONGESTIVNOG ZATAJENJA SRCA**

(57)
Predmetni izum odnosi se na upotrebu inhibitora sustava renin-angiotenzin (RAS) ili njihovih farmaceutski prihvatljivih derivata, naročito ramiprila ili ramiprilata, u izradi medikamenta za prevenciju moždanog udara, dijabetesa i/ili kongestivnog zatajenja srca (CHF).

(21) **BAP02998A** (22) 2002-02-12

(43) 2010-09-30

(31) 09/372,832 (32) 1999-08-12 (33) US

(86) IB00/01423 2000-08-11

(87) 01/14353 2001-03-01

(51) **C 07 D 277/46, 417/12, 417/14; A 61 K 31/426,
31/427, 31/4439, 31/454, 31/497; A 61 P 35/00**

(71) Pharmacia Italia S.p.A.
Via Robert Koch 1.2, 20152 Milan
IT

(72) VULPETTI, Anna
Via Volturmo Portici/2 80, I-20047 Brugherio
IT
SALOM, Barbara
Via Villa, 20, I-20057 Vedano al Lambro
IT
VILLA, Manuela
Via San Bernardino, 12, I-22040 Lurago d'Erba
IT
AMICI, Raffaella
Via E. Montale, 34, I-20073 Codogno
IT
VARASI, Mario
Via Moncucco, 24/A, I-20142 Milan
IT
PEVARELLO, Paolo
Piazza San Pietro in Ciel d'Oro, 7/A, I-27100 Pavia
IT

(74) Dragan Mićunović
"SD PETOSEVIC" d.o.o.
"INTELBIRO" d.o.o.

(54) **DERIVATI ARILMETIL-KARBONILAMINO-
TIAZOLA I NJIHOVA UPOTREBA KAO
ANTITUMORSKIH AGENASA**

(57)

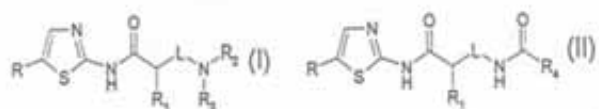

Derivati 2-amino-1,3 tiazola predstavljeni formulom (I) ili (II): gdje su R₁, R₂ i R₃ kako su ovdje definirani, ili farmaceutski prihvatljive soli istih, korisni su, na primjer, u liječenju raka, proliferativnih ćelijskih oboljenja, Alzhajmerove bolesti, virusnih infekcija, autoimunih oboljenja ili neurodegenerativnih oboljenja.

(21) **BAP021001A** (22) 2002-02-18

(43) 2010-09-30

(31) 99/10810 (32) 1999-08-26 (33) FR

(86) FR00/02393 2000-08-28

(87) 01/14393 2001-03-01

(51) **C 07 H 17/08; A 61 K 9/16, 9/50**

(71) AVENTIS PHARMA S.A.

20, avenue Raymond Aron, F-92160 Antony
FR

(72) ROGNON, Valérie

5, rue des Fougères, F-93470 Coubron
FR

GODARD, Jean-Yves

1 A, Place des Fêtes, F-93340 Le Raincy
FR

(74) "Živko Mijatović & Partners"

Nedim Krilić

(54) **POSTUPAK DOBIVANJA SFERIČNIH NAKUPINA
TELITROMICINA I NJIHOVA UPOTREBA U
PRIPRAVLJANJU FARMACEUTSKIH OBLIKA**

(57)

Ovaj izum odnosi se na postupke dobivanja sferičnih nakupina telitromicina, karakteriziranih time što se pripremlja suspenzija kristala telitromicina, gdje se navedene kristale prevlači netopivom fazom telitromicina, koji se postupno kristalizira. Sferične nakupine telitromicina upotrebljavaju se u pripravljanju mikrokapsula.

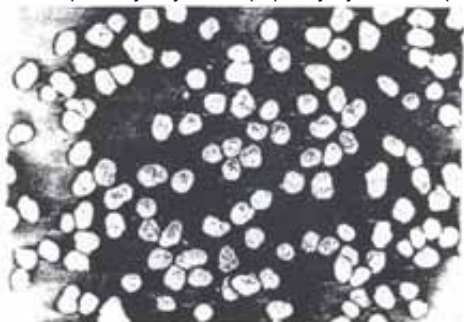

(21) **BAP021002A** (22) 2002-02-18

(43) 2010-09-30

(31) P99 02559 (32) 1999-07-28 (33) HU

(86) HU00/00086 2000-07-28

(87) 01/07024 2001-02-01

(51) **A 61 K 31/47 // (A 61 K 31/47, 31:165)**

(71) CHINOIN Gyógyszer és Vegészeti Termékek

Gyára Zrt.

Tó u. 1-5., H-1045 Budapest

HU

(72) VÉGELI, Erzsébet

Csuka u. 2, H-1131 Budapest

HU

JAKAB, Boglárka

Kmetty u. 14., H-1063 Budapest

HU

KÁLMÁNNÉ MÁTHÉ, Irma

Vasút u. 7/A, H-2083 Solymár

HU

KOVÁCS, Péterné

Görgényi u. 6/B, H-1025 Budapest

HU

VITÁNYINÉ MORVAI, Magdolna

Alkotmány u. 31., H-1054 Budapest

HU

(74) Dr DIANA PROTIĆ-TKALČIĆ

(54) **POSTUPAK ZA PRIPREMU FARMACEUTSKOG
PREPARATA**

(57)

Pronalazak se odnosi na postupak za pripremu stabilnog, čvrstog farmaceutskog preparata koji kao aktivne sastojke sadrži paracetamol i drotaverin hidroklorid u mješavini sa jednom ili više organskih kiselina ili kalijum sorbatom kao stabilizatorima, jednim ili više uobičajeno korišćenih farmaceutskih pomoćnih materijala i po potrebi sa dodatnim aktivnim sastojcima. Kao dodatni aktivni sastojak može biti upotrebljen kodein fosfat.

(21) **BAP021007A** (22) 2002-02-19

(43) 2010-09-30

(31) 10114364.8 (32) 2001-03-22 (33) DE

(51) **A 61 K 31/726**

(71) Heraeus Kulzer GmbH & Co. KG
Grüner Weg 11, 63450 Hanau
DE

(72) KÜHN, Dr. Klaus-Dieter
Königstr.46, 35041 Marburg
DE
SCHNABELRAUCH, Dr. Matthias
Ibrahim-Str.3, 07745 Jena
DE

VOGT, Dr. Sebastian

Ziegenhainer Str.67, 07749 Jena

DE

(74) "Živko Mijatović & Partners"

"INTELBIRO" d.o.o.

(54) **POSTUPAK ZA PROIZVODNJU ANTIBIOTSKIH
KOMPOZITA**

(57)

Opisan je postupak proizvodnje antibiotičkih kompozita, koji je naznačen time, da je so koja se plastično može oblikovati sačinjena iz najmanje jedne katjonske komponente, jedne protonizovane antibiotičke baze iz grupe aminoglikozidnih, linkozamidnih i tetraciklinskih antibiotika i iz najmanje jedne anjonske komponente iz grupe organskih sulfata i/ili organskih sulfonata i/ili estara masne kiseline, upotrebljena kao vezivno sredstvo za fiksiranje neorganskih i/ili organskih sastavnih delova kompozita i u datom slučaju pri mešanju sa vodom, za davanje oblika kompozitu naročito presovanjem, valjanjem, glačanjem i mljevenjem.

(21) **BAP021008A** (22) 2002-02-19

(43) 2010-09-30

(31) 101 14 247.1 (32) 2001-03-22 (33) DE

(51) **A 61 K 31/726**

(71) Heraeus Kulzer GmbH & Co. KG
Grüner Weg 11, 63450 Hanau
DE

(72) KÜHN, Dr. Klaus-Dieter
Königstr.46, 35041 Marburg
DE
SCHNABELRAUCH, Dr. Matthias
Ibrahim-Str.3, 07745 Jena
DE

VOGT, Dr. Sebastian

Ziegenhainer Str.67, 07749 Jena

DE

(74) "ŽIVKO MIJATOVIĆ & PARTNERS" d.o.o. Sarajevo
"INTELBIRO" d.o.o.

(54) **ANTIBIOTIK/ANTIBIOTICI- POLIMER
KOMBINACIJA**

(57)

Opisan je postupak za proizvodnju antibiotičkih kompozita, koji je naznačen time, da je so koja se plastično može oblikovati sačinjena iz najmanje jedne katjonske komponente jedne protonizovane antibiotičke baze iz grupa aminoglikozidnih, linkozamidnih i tetraciklinskih antibiotika i iz najmanje jedne anjonske komponente iz grupe organskih sulfata i/ili organskih sulfonata i/ili estara masne kiseline, upotrebljena kao vezivno sredstvo za fiksiranje neorganskih i/ili organskih sastavnih dijelova kompozita i u datom slučaju pri miješanju sa vodom, za davanje oblika kompozitu naročito presovanjem, istiskivanjem, valjanjem, glačanjem i mljevenjem.

(21) **BAP021021A** (22) 2002-03-04

(43) 2010-09-30

(31) 99124456.7 (32) 1999-12-08 (33) EP

(86) EP00/11752 2000-11-25

(87) 01/42210 2001-06-14

(51) **C 07 D 207/44; C 12 P 17/10; A 61 K 31/4015;
A 61 P 31/04**

(71) Sanofi-Aventis Deutschland GmbH
Brüningstrasse 50, 65929 Frankfurt am Main
DE

(72) ASZODI, Jozsef
90, rue Robespierre, F- 77340 Pontault Combault
FR

LE BELLER, Dominique
190 rue des Marivaux, F-60880 Jaux

FR

DECKER, Heinrich

Hessenring 86, D-65817 Bremtal

DE

KURZ, Michael

Erlenweg 7, D-65719 Hofheim

DE

HOPMANN, Cordula

Baustr. 8a, D-60322, Frankfurt am Main

DE

(74) "Živko Mijatović & Partners"

Nedim Krilić

(54) **POSTUPAK ZA DOBIVANJE AMIKOMICINA I FARMACEUTSKOG SREDSTVA NA OSNOVU NJEGA**

(57)

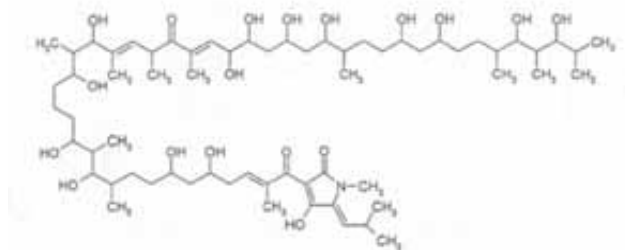

Postupak za dobivanje spoja po imenu Amikomicin, formule (I) kao i njegove farmaceutski prihvatljive soli i derivati, u svim svojim stereoisomernim i tautomernim oblicima kultivacijom mikroorganizma *Amycolatopsis* sp., ST 101 170 (DSM 12216) i postupak za dobivanje farmaceutskog sredstva na osnovu njega za uporabu kao antibiotik.

(21) **BAP021023A** (22) 2002-03-04

(43) 2010-09-30

(31) 9920548.6 (32) 1999-08-31 (33) GB

(86) EP00/08782 2000-08-29

(87) 01/15675 2001-03-08

(51) **A 61 K 31/337; A 61 P 35/00**

(71) AVENTIS PHARMA S.A.

20, avenue Raymond Aron, F-92160 Antony
FR

(72) CHAU, Gar-Yang

1F, No.316, Sec. 2, Shih-Pai Road, Taipei 112
TW

LUI, Wing-Yiu

201-212 Shih-Pai Road, Shih-Pai, Taipei 112

TW

LIU, Tsung-Yun

#8, 6F, Lane 109, Sec. 1, An-Ho Road, Taipei 106

TW

LIN, Heng-Liang

5F, No.18, Alley 39, Lane 661, Wenlin Road, Taipei 111

TW

CHI, Chin-Wen

1 F, No.2, Lane 98, Whai-Deh Street, Shih-Pai,

Taipei 112

TW

(74) "ŽIVKO MIJATOVIĆ & PARTNERS" d.o.o. Sarajevo

"INTELBIRO" d.o.o.

Inja Pašalić

Rizah Pašalić

(54) **UPOTREBA DOCETAKSELA ZA LIJEČENJE HEPATOĆELIJSKOG KARCINOMA**

(57)

Predmetni pronalazak se odnosi na upotrebu docetaksela za liječenje hepatocelijskog karcinoma. Ovaj pronalazak se zasniva na nalazu da je docetaksel znatno aktivniji protiv ćelija hepatocelijskih karcinoma od paklitaksela pri koncentracijama do 1 µM. Prema tome ovaj pronalazak daje primjenu docetaksela ili njegovog hidrata u proizvodnji lijeka za primjenu u liječenju hepatocelijskog karcinoma.

(21) **BAP021026A** (22) 2002-03-11

(43) 2010-09-30

(31) 199 44 870.1 (32) 1999-09-18 (33) DE

(86) EP00/08537 2000-09-01

(87) 01/21662 2001-03-29

(51) **C 07 K 14/815, 14/24, 14/21, 14/245; C 12 N 9/02, 15/62, 1/21; A61 P 7/02**

(71) Sanofi-Aventis Deutschland GmbH

Brüningstrasse 50, 65929 Frankfurt am Main
DE

(72) HABERMANN, Paul

Rossertstrasse 35, D-65817 Eppstein
DE

BENDER, Rudolf

Kelkheimerstrasse 37, D-65812 Bad Soden
DE

(74) "Živko Mijatović & Partners"

Nedim Krilić

(54) **POSTUPAK ZA ODREĐIVANJE I UPORABA SIGNALNIH SLJEDOVA ZA PROIZVODNJU LEU-HIRUDINA IZLUČIVANJEM OD STRANE BAKTERIJE E. COLI U MEDIJU ZA KULTURU**

(57)

Ovaj izum odnosi se na proizvodnju i upotrebu hirudinskog prekursora koji sadrži signalni slijed i slijed Leu-hirudina, kao i na postupak određivanja signalnih sljedova za sekrecijsku ekspresiju bilo kojih proteina u bakteriji *E. coli* i na postupak sekrecijske ekspresije bilo kojeg proteina u bakteriji *E. coli*.

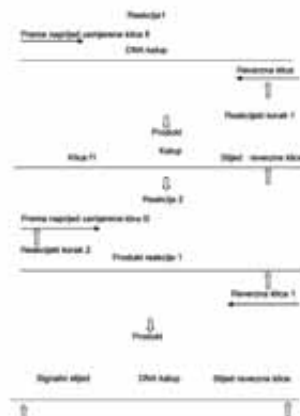

(21) **BAP021034A** (22) 2002-03-14
(43) 2010-09-30

(31) 19991925 (32) 1999-09-10 (33) FI

(86) FI00/00761 2000-09-08

(87) 01/19334 2001-03-22

(51) **A 61 K 31/501**

(71) ORION CORPORATION
Orionintie 1, FIN-02200 Espoo
FI

(72) YRJÖLÄ, Reija
Fransilantie 4, FIN -36110 Ruutana
FI
SAUKKO, Eva
Apajakuja 2, FIN -02230 Espoo
FI
PELTARI, Sirpa
Kotitontuntie 6 -8 A 17, FIN -02200 Espoo
FI

HAIKALA, Ritva
Seilimäki 18 A 4, FIN -02180 Espoo
FI

GRANVIK, Päivi
Kartanonkuja 6 H, FIN -02360 Espoo
FI

BÄCKSTRÖM, Reijo
Poutamäentie 14 F 68, FIN -00360 Helsinki
FI

(74) "LINEA SUŠIĆ" d.o.o.

(54) **POSTUPAK ZA PROIZVODNJU FARMACEUTSKIH
RASTVORA LEVOSIMENDANA**

(57)

Ovaj pronalazak se odnosi na rastvore levosimendana za farmaceutsku upotrebu, a naročito za intravenoznu primjenu. Rastvori prema pronalasku imaju povećanu stabilnost i oni su naročito korisni kao infuzioni ili injekcioni rastvori ili infuzioni koncentracije. Levosimendan je koristan u tretiranju kongestivnog srčanog udara.

(21) **BAP021040A** (22) 2002-03-21
(43) 2010-09-30

(31) 11/298185 (32) 1999-10-20 (33) JP

(86) JP00/07350 2000-10-20

(87) 01/28562 2001-04-26

(51) **A 61 K 31/58, 9/00**

(71) Nycomed GmbH
Byk-Gulden-Str. 2, D-78467 Konstanz
DE

(72) TAKANASHI, Kazuya
Teijin Limited, Tokyo Research Center, 3 -2,
Asahigaoka 4 -chome, Hino -shi, Tokyo 191 -0065
JP
NISHIBE, Yoshihisa
Teijin Limited, Iwakuni Research Center, 2 -1,
Hinode -cho, Iwakuni -shi, Yamaguchi 740-0014
JP
NAGANO, Atsuhiko
Teijin Limited, Tokyo Research Center, 3 -2,
Asahigaoka 4 -chome, Hino -shi, Tokyo 191 -0065
JP

(74) "ŽIVKO MIJATOVIĆ & PARTNERS" d.o.o. Sarajevo
"LINEA SUŠIĆ" d.o.o.

(54) **POSTUPAK ZA PROIZVODNJU FARMACEUTSKE
MJEŠAVINE KOJA SE DOBIJA MEŠANJEM
JEDNE ILI VIŠE U VODI NERASTVORLJIVE I/ILI
U VODI SLABO RASTVORLJIVE SUPSTANCE I
CIKLESONIDA ZA PRIMJENU NA SLUZOKOŽI**

(57)

Ovaj pronalazak predlaže postupak za proizvodnju vodene farmaceutske mješavine za primjenu na sluzokoži mješanjem jedne ili više u vodi nerastvorljive i/ili u vodi slabo rastvorljive supstance, ciklesonida, i vodenog medijuma, i koja ima osmotski pritisak koji je manji od 290mOsm. Ta mješavina je superiorna u odnosu na konvencionalne farmaceutske kompozicije za primjenu na sluzokoži, usljed efikasne i velike retencije i prodornosti ciklesonida u submukozu ili krv u sluzokoži.

(21) **BAP021046A** (22) 2002-03-21

(43) 2010-09-30

(31) 11/298186 (32) 1999-10-20 (33) JP

(86) JP00/07351 2000-10-20

(87) 01/28563 2001-04-26

(51) **A 61 K 31/58, 9/51, 47/38**

(71) Nycomed GmbH

Byk-Gulden-Str. 2, D-78467 Konstanz
DE

(72) TAKANASHI, Kazuya

Teijin Limited, Tokyo Research Center, 3 -2,
Asahigaoka 4 -chome, Hino -shi, Tokyo 191 -0065
JP

NISHIBE, Yoshihisa

Teijin Limited, Iwakuni Research Center, 2 -1,
Hinode -cho, Iwakuni -shi, Yamaguchi 740-0014
JP

NAGANO, Atsuhiko

Teijin Limited, Tokyo Research Center, 3 -2,
Asahigaoka 4 -chome, Hino -shi, Tokyo 191 -0065
JP

(74) "Živko Mijatović & Partners"

"LINEA SUŠIĆ" d.o.o.

(54) **POSTUPAK ZA PROIZVODNJU FARMACEUTSKE
MJEŠAVINE DISPERGOVANJEM CIKLESONIDA**

(57)

Ovaj pronalazak predlaže postupak za pripremu vodene farmaceutске mješavine koja sadrži ciklesonid i hidroksipropilmetilcelulozu, koji se izvodi dispergovanjem ciklesonida u vodenom medijumu u obliku čvrstih čestica. Mješavina ima sposobnost da izbjegne varijacije u koncentracijama ciklesonida za vrijeme proizvodnje kao i da izbjegne umanjeња u iznosu dobitka ciklesonida.

(21) **BAP021051A** (22) 2002-03-27

(43) 2010-09-30

(31) 99121241.6 (32) 1999-10-25 (33) EP

(86) EP00/08103 2000-08-19

(87) 01/30736 2001-05-03

(51) **C 07 C 63/42; C 07 D 493/20, 307/20; A61 K 31/19,
31/40; A61 P 3/10**

(71) Sanofi-Aventis Deutschland GmbH

Brüningstrasse 50, 65929 Frankfurt am Main
DE

(72) PAULUS, Erich

Lindenweg 26, D-65817 Eppstein
DE

KURZ, Michael

Erlenweg 7, D-65719 Hofheim

DE

VÉRTESY, László

Eppenhainer Weg 6, 0-65817 Eppstein

DE

(74) "INTELBIRO" d.o.o.

"ŽIVKO MIJATOVIĆ & PARTNERS" d.o.o. Sarajevo
Nedim Krilić

(54) **POSTUPCI DOBIVANJA AROMATSKIH DI-KETO
DERIVATA I FARMACEUTSKI AKTIVNIH
SREDSTAVA NA OSNOVU NJIH**

(57)

Ovaj izum odnosi se na postupak za dobivanje novih aromatskih di-keto derivata i njihovih farmaceutski prihvatljivih soli, estera, etera i drugih očitih kemijskih ekvivalenata. Ovaj izum također se odnosi na postupak dobivanja farmaceutskih sredstava na osnovu njih.

(21) **BAP021052A** (22) 2002-03-27

(43) 2010-09-30

(86) EP00/10395 2000-10-21

(87) 01/32611 2001-05-10

(51) **C 07 C 279/14; A 61 K 31/16**

(71) Sanofi-Aventis Deutschland GmbH

Brüningstrasse 50, 65929 Frankfurt am Main
DE

(72) OSTREM, James

1202 East Chula Vista, Tucson, AZ 85718
US

WALSER, Armin
5900 N. Camino Miraval, Tucson, AZ 85718
US

DEFOSSA, Elisabeth
Stolzweise 20, D-65510 Idstein
DE

AL-OBEIDI, Fahad
548 E. Wine Plum Drive, Tucson, AZ 85704
US

ZOLLER, Gerhard
Höhenstrasse 8, D-61137 Schöneck
DE

KLINGLER, Otmar
Leipziger Ring 363, D-63110 Rodgau
DE

(74) "Živko Mijatović & Partners"
Nedim Krilić

(54) **DOBIVANJE N-GVANIDINOALKILAMIDA I FARMACEUTSKIH PRIPRAVAKA KOJI IH SADRŽE**

(57)

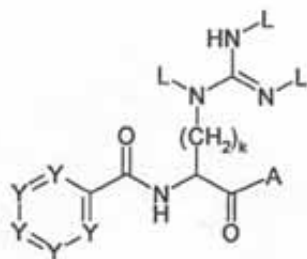

Predmetni izum odnosi se na dobivanje spojeva formule (I), u kojima A, L, Y i k imaju značenja naznačena u zahtjevima, kao i na postupak dobivanja farmaceutskih pripravaka na osnovu tih aktivnih supstanci.

(21) **BAP021058A** (22) 2002-03-29

(43) 2010-09-30

(31) 199 47 457.5 (32) 1999-10-02 (33) DE

(86) EP00/09151 2000-09-19

(87) 01/25189 2001-04-12

(51) **C 07 C 271/22; C 07 D 213/40; C 07 C 311/19, 311/06, 311/13, 233/11, 233/87, 235/38, 275/28, 275/24,**

(71) Sanofi-Aventis Deutschland GmbH
Brüningstrasse 50, 65929 Frankfurt am Main
DE

(72) BELOW, Peter
Völklinger Weg 62, D-60529 Frankfurt
DE
SCHMIDT, Wolfgang

Johannesallee 14, D-65929 Frankfurt
DE

BRENDEL, Joachim
Landgrabenstrasse 23, D-61118 Bad Vilbel
DE

(74) "Živko Mijatović & Partners"

(54) **POSTUPAK DOBIVANJA 2'-SUPSTITUIRANIH 1,1'-BIFENIL-2-KARBOKSAMIDA I FARMACEUTSKIH PRIPRAVAKA KOJI IH SADRŽE**

(57)

Postupak dobivanja spojeva Formule (I), gdje R(1), R(2), R(3), R(4), R(5), R(6), R(7), R(8), R(30) i R(31) imaju značenja navedena u patentnim zahtjevima i farmaceutskih pripravaka koji su naročito prikladni kao novi antiaritmici, osobito za liječenje i profilaksu atrijske aritmije, primjerice atrijske fibrilacije (AF) ili atrijske undulacije.

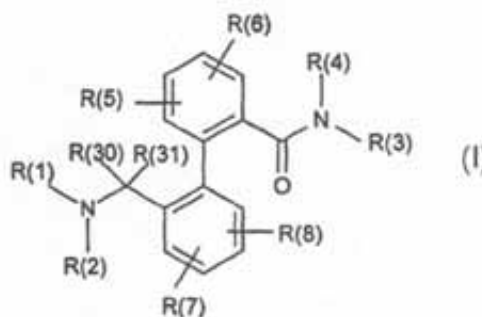

(21) **BAP021061A** (22) 2002-04-12

(43) 2010-09-30

(31) 60/154,701 (32) 1999-09-14 (33) US
60/232,091 2000-09-12 US

(86) US00/25040 2000-09-13

(87) 01/19784 2001-03-22

(51) **C 07 C 237/26, 231/12; A 61 K 31/65; A 61 P 31/04**

(71) TRUSTEES OF TUFTS COLLEGE
Ballou Hall, 4th Floor, Medford, MA 02155
US

(72) KOZA, Darrell, J.
16 Ledward Avenue, Westerly, RI 02891
US
RENNIE, Glen
1592 Beacon Street, Apt. 3, Brookline, MA 02446
US
NELSON, Mark, L
735 Worcester Road, Wellesley, MA 02481
US

(74) "INTELBIRO" d.o.o.

Dragan Mićunović
Dr DIANA PROTIĆ-TKALČIĆ

(54) **METODE PRIPREME SUPSTITUIRANIH
TETRACIKLINA SA KEMIKALIJAMA NA BAZI
PRIJELAZNIH METALA**

(57)

Ovaj izum se odnosi na nove kemikalije koje omogućavaju do sada nedostižne supstituirane tetraciklinske spojeve koji pokazuju značajnu antibakterijsku aktivnost. Ovdje otkrivene metode koriste reaktivne spojeve prekursora na bazi tetraciklina, reaktivne organske prekursore supstituenata i katalizatore sa prijelaznim metalom pod uvjetima tako da se stvara tetraciklinski spoj supstituiran sa željenim organskim supstituentom. U jednom sastavnom dijelu izuma, supstituirani tetraciklinski spoj se može prirediti kombinirajući reaktivni spoj prekursora na bazi tetraciklina kao što je aren tetraciklin diazonijska sol, i reaktivni organski prekursor supstituenta, npr. alkena, vinil monomera, aromatskih i heteroaromatskih spojeva, uz prisutnost katalizatora sa prijelaznim metalom, kao što je paladium klorid, pod uvjetima tako da se stvara tetraciklinski spoj supstituiran organskim supstituentom. Takvi spojevi mogu alternativno služiti kao međuproizvodi za pravljenje drugih spojeva, npr. hidrogenacijom nezasićene skupine na supstituentu.

(21) **BAP021063A** (22) 2002-04-12

(43) 2010-09-30

(31) 60/159,383 (32) 1999-10-14 (33) US

(86) EP00/10040 2000-10-12

(87) 01/26466 2001-04-19

(51) **A 01 N 43/40**

(71) BASF AKTIENGESELLSCHAFT

67056 Ludwigshafen
DE

(72) KILLINS, Roy, Allan

1291 9 Avenue N., Lethbridge, Alberta T1H 1H1
CA

PIDSKALNY, Ronald, Steven

11312-57 Avenue, Edmonton, Alberta T6H OZ9
CA

(74) "INTELBIRO" d.o.o.

"Živko Mijatović & Partners"

(54) **SINERGETSKI HERBICIDNI POSTUPCI I SMJEŠE**

(57)

Ovaj postupak obezbjeđuje postupak za sinergetsku kontrolu neželjenih biljaka kao što su Polygonum, Kochia, Galeopsis, Galium, Stelaria, Sinapis, i Avena koji obuhvata primjenu na biljke ili na njihova mjesta na kojima rastu sinergetski efikasne količine ariloksipikolinamida kao herbicida u kombinaciji sa jednim ili dva odabrana dodatna herbicidna jedinjenja. Takođe su obezbjeđene sinergetske herbicidne smješe koje sadrže ariloksipikolinamid kao herbicid i jedan ili dva odabrana herbicidna jedinjenja.

(21) **BAP021066A** (22) 2002-04-19

(43) 2010-09-30

(31) 99/13182 (32) 1999-10-22 (33) FR

(86) FR00/02897 2000-10-18

(87) 01/29055 2001-04-26

(51) **C 07 H 3/06; C 08 B 37/00; A 61 K 31/702; A 61 P 19/00, 25/00**

(71) AVENTIS PHARMA S.A.

20, Avenue Raymond Aron, F-92 160 Antony
FR

(72) WAHL, Florence

Chez M. Karoby, 5, rue de l'Ave Maria, F-75004 Paris
FR

VISKOV, Christian

3, rue du Béarn, F-91130 Ris Orangis
FR

STUTZMANN, Jean-Marie

9, rue de l'Arche, F-94440 Villecresnes
FR

PERRIN, Elisabeth

23, rue Portevin, F-27000 Evreux
FR

MOURIER, Pierre

1, rue Etienne Meuhl, F-94220 Charenton le Pont
FR

(74) "ŽIVKO MIJATOVIĆ & PARTNERS" d.o.o. Sarajevo

"INTELBIRO" d.o.o.

Inja Pašalić

Rizah Pašalić

(54) **NOVI OLIGOSAHARIDI, NJIHOVA PROIZVODNJA I
FARMACEUTSKE KOMPOZICIJE
SA SADRŽAJEM ISTIH**

(57)

Ovaj pronalazak se odnosi na oligosaharide formule:

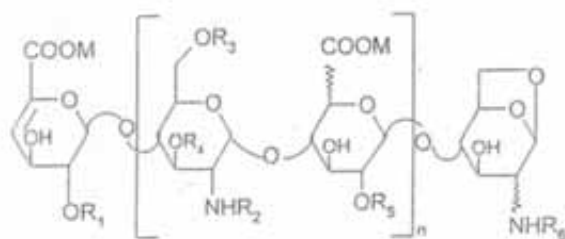

njihove mješavine, njihove diastereoizomere, postupak za njihovu proizvodnju i farmaceutske kompozicije sa sadržajem istih.

(21) **BAP021068A** (22) 2002-04-19

(43) 2010-09-30

(31) 199 51 360.0 (32) 1999-10-26 (33) DE

(86) EP00/10210 2000-10-17

(87) 01/30774 2001-05-03

(51) **C 07 D 401/40; A 61 P 19/02, 29/00**

(71) Sanofi-Aventis Deutschland GmbH
Brüningstrasse 50, 65929 Frankfurt am Main
DE

(72) HABERMANN, Jörg
Königsteiner Strasse 122, D-65812 Bad Soden
DE

JAEHNE, Gerhard
Seebachstrasse 22, 65929 Frankfurt
DE

NEISES, Bernhard
Flösserweg 5 c, D-77652 Offenburg
DE

STILZ, Hans, Ulrich
Johannesallee 18, D-65929 Frankfurt
DE

RITZELER, Olaf
Annabergstrasse 53, D-65931 Frankfurt am Main
DE

(74) "INTELBIRO" d.o.o.
"Živko Mijatović & Partners"
Nedim Krilić

(54) **POSTUPAK ZA DOBIVANJE SUPSTITUIRANIH
INDOLA ZA MODULIRANJE NFkB AKTIVNOSTI**

(57)
Ovaj izum odnosi se na postupak dobivanja spojeva Formule (I), pogodnih u proizvodnji lijekova za profilaksu i terapiju bolesti, čiji tijek uključuje pojačanu aktivnost NFkB. Ti spojevi su specifični inhibitori IκB-kinaze.

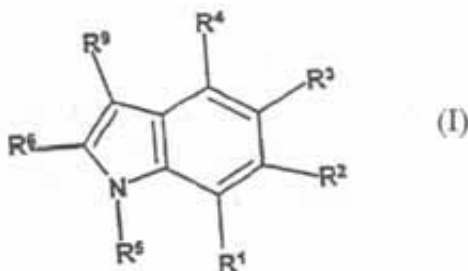

(21) **BAP021079A** (22) 2002-05-13

(43) 2010-09-30

(31) 0013240.7 (32) 2000-05-31 (33) GB

9927119.9 1999-11-16 GB

9927120.7 1999-11-16 GB

0013236.5 2000-05-31 GB

(86) GB00/04368 2000-11-16

(87) 01/35941 2001-05-25

(51) **A 61 K 31/00**

(71) SMITHKLINE BEECHAM PLC
980 Great West Road, Brentford, Middlesex TW8 9GS
GB

(72) LILLIOTT, Nicola, Jayne
Smithkline Beecham Pharmaceuticals,
New Frontiers Science Park South, Third Avenue,
GB

MACKENZIE, Donald, Colin
Smithkline Beecham Pharmaceuticals,
New Frontiers Science Park South, Third Avenue,
GB

LEWIS, Karen
Smithkline Beecham Pharmaceuticals,
New Frontiers Science Park South, Third Avenue,
GB

(74) "SD PETOSEVIC" d.o.o.
Nedim Krilić

(54) **POSTUPAK ZA DOBIVANJE NOVOG PRIPRAVKA**

(57)
Postupak za dobivanje farmaceutskog pripravka koji sadrži tiazolidindion, kao što je spoj (I), metformin hidroklorid i farmaceutskiprihvatljiv nosač, u kojem su tiazolidindion i metformin hidroklorid svaki za sebe dispergirani u svojem vlastitom farmaceutski prihvatljivom nosaču unutar farmaceutskog pripravka.

(21) **BAP021081A** (22) 2002-05-16

(43) 2010-09-30

(31) 60/164,907 (32) 1999-11-11 (33) US
60/193,191 2000-03-30 US
60/206,420 2000-05-23 US

(86) US00/31009 2000-11-09

(87) 01/34574 2001-05-17

(51) **C 07 D 239/04; A 61 K 31/505**

(71) OSI PHARMACEUTICALS INC.

41 Pinelawn Road, Melville, NY 11747
US

(72) SILBERMAN, Sandra, L.

10 Heather Lane, Randolph, NJ 07869
US

RAGGON, Jeffrey, W.

48 Teeecomwas Drive, Uncasville, CT 06382
US

NORRIS, Timothy

27 Friar Tuck Drive, Gales Ferry, CT 06335
US

FERRANTE, Karen, J.

10 Adirondack Drive, East Greenwich, RI 02818
US

FOSTER, Barbara, A.

31 Rossie Street, Mystic, CT 06355
US

KAJIJI, Shama, M.

190 Mistuxet Avenue, Mystic, CT 06355
US

MORIN, Michael, J.

8 Goundry Drive, Waterford, CT 06385
US

MOYER, James, D.

5 Jefferson Drive, East Lyme, CT 06333
US

CONNELL, Richard, D.

23 Jeremy Drive, East Lyme, CT 06333
US

(74) "SD PETOSEVIC" d.o.o.

Dr DIANA PROTIĆ-TKALČIĆ

(54) **STABILNI POLIMORF N-(3-ETINILFENILAMINO)-6,7-BIS(2-METOKSIETOKSI)-4-KVINAZOLINAMIN HIDROHLORIDA, METODI PROIZVODNJE I NJEGOVA FARMACEUTSKA UPOTREBA**

(57)

Predmetni pronalazak odnosi se na stabilni kristalni oblik N-(3-etinilfenil)-6,7-bis(2-metoksietoksi)-4-kvinazolinamin hidrohlorida označen kao polimorf B, njegove produkte u esencijalno čistom obliku i njegovu upotrebu. Pronalazak se takođe odnosi na farmaceutske preparate koji sadrže stabilni oblik polimorfa B N-(3-etinilfenil)-6,7-bis(2-metoksietoksi)-4-kvinazolinamina kao hidrohlorid, kao i druge oblike jedinjenja i metode tretiranja hiperproliferativnih poremećaja kao što je kancer, davanjem jedinjenja.

(21) **BAP021083A** (22) 2002-05-17

(43) 2010-09-30

(31) P-9900271 (32) 1999-12-10 (33) SI

(86) IB00/01797 2000-12-05

(87) 01/42209A1 2001-06-14

(51) **C 07 D 207/34; A 61 K 31/40**

(71) Lek Pharmaceuticals d.d.

Verovškova 57, 1526 Ljubljana
SI

(72) PFLAUM, Zlatko

Cesminova 23. 1230 Domžale,
SI(74) "ŽIVKO MIJATOVIĆ & PARTNERS" d.o.o. Sarajevo
Dragan Mićunović(54) **POSTUPAK ZA PRIPREMU AMORFNOG ATORVASTATINA**

(57)

Atorvastatin, supstanca poznata pod kemijskim nazivom [R-(R', R'')]-2-(4-fluorofenil)-β,δ-5-dihidroksi-5-(1-metiletil)-3-fenil-4-[(fenilamino)karbonil]-1 H-pirol-1-heptanoična kiselina hemi kalcijeve soli je dostupan u jednom od njegovih kristalnih oblika kao što je već poznato u struci. Ovaj izum se odnosi na novi postupak za spravljanje atorvastatina u amorfnom obliku putem precipitacije atorvastatina upotrebom otapala drugog tipa iz otopine atorvastatina koja se dobije s otapalom prvog tipa. Ovaj postupak je koristan za konverziju atorvastatina u kristalnom obliku u atorvastatin u amorfnom obliku.

(21) **BAP021092A** (22) 2002-05-24

(43) 2010-09-30

(31) 60/168,217 (32) 1999-11-30 (33) US

(86) IB00/01636 2000-11-10

(87) 01/40217 2001-06-07

(51) **C 07 D 401/14; A 61 K 31/47; A 61 P 35/00; C 07 D 401/04, 491/10, 471/04, 491/04, 413/14**

(71) PFIZER PRODUCTS INC.

Eastern Point Road, Groton, Connecticut 06340
US

(72) LUZZIO, Michael, Joseph

Pfizer Global Research and Development,
Eastern Point Road, Groton, Connecticut 06340
US

LYSSIKATOS, Joseph, Peter
Pfizer Global Research and Development,
Eastern Point Road, Groton, Connecticut 06340
US

BARTH, Wayne, Ernest
Pfizer Global Research and Development,
Eastern Point Road, Groton, Connecticut 06340
US

(74) "SD PETOSEVIC" d.o.o.
Nedim Krilić

(54) **POSTUPAK ZA PRIPRAVU NOVIH DERIVATA
BENZOIMIDAZOLA**

(57)
Ovaj izum se odnosi na postupak za pripremu spojeva formule (1) i na njihovih farmaceutski prihvatljivih soli, predlijekove i solvata, gdje R¹, R⁷, R⁸, R⁹, R¹⁰ i R¹¹ su definirani u specifikaciji. Ovaj izum se također odnosi i na uporabu ovih postupaka za dobivanje farmaceutskih pripravaka I u postupku proizvodnje medikamenta koji se koristi za tretiranje nenormalnog rasta stanica, kao što je karcinom kod sisavaca.

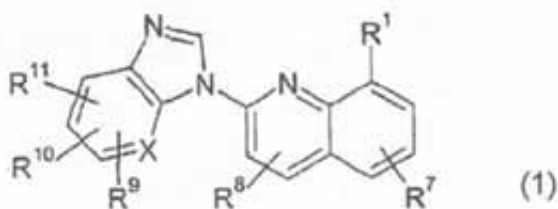

(21) **BAP021109A** (22) 2002-06-07

(43) 2010-09-30

(31) 60/170,179 (32) 1999-12-10

(33) US

(86) IB00/01742 2000-11-23

(87) 01/42246 2001-06-14

(51) **C 07 D 487/04; A 61 K 31/519; A 61 P 37/00//
(C 07 D 487/04, 239:00, 209:00)**

(71) PFIZER PRODUCTS INC.
Eastern Point Road, Groton, Connecticut 06340
US

(72) MUNCHHOF, Michael, John
Pfizer Global Research and Development,
Eastern Point Road, Groton, Connecticut 06340
US
FLANAGAN, Mark, Edward
Pfizer Global Research and Development,
Eastern Point Road, Groton, Connecticut 06340
US

BLUMENKOPF, Todd, Andrew
Pfizer Global Research and Development,
Eastern Point Road, Groton, Connecticut 06340
US

(74) "SD PETOSEVIC" d.o.o.
Nedim Krilić

(54) **POSTUPAK ZA PRIPRAVU SPOJEVA
PIROLO[2,3-d]PIRIMIDINA**

(57)
Postupak za pripremu spojeva opće formule (I) u kojoj R¹, R² i R³ su kako je definirano u specifikaciji, koji su inhibitori enzima protein kinaza kao što je Janus Kinaza 3, i koji su korisni kao imunosupresivna sredstva za sprječavanje odbacivanja transplantiranih organa, kao i za liječenje kseno transplantacije, lupusa, multiple skleroze, reumatoidnog artritisa, psorijaze, dijabetesa Tipa I i komplikacija nastalih od dijabetesa, karcinoma, astme, atipičnog dermatitisa, autoimunih poremećaja štitnjače, ulceroznog kolitisa, Crohnove bolesti, Alzheimerove bolesti, leukemije i drugih autoimunih bolesti.

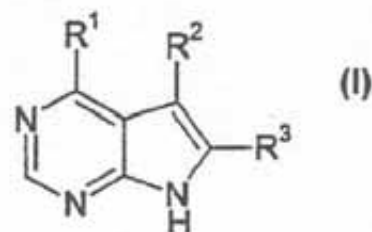

(21) **BAP021115A** (22) 2002-06-14

(43) 2010-09-30

(31) 99811207.2

(32) 1999-12-24 (33) EP

(86) EP00/13006

2000-12-20

(87) 01/47920

2001-07-05

(51) **C 07 D 417/06, 417/14, 413/06, 403/06;
A 61 K 31/506, A 61 P 25/00**

(71) Laboratoires Serono SA
Centre Industriel, 1267 Coinsins, Vaud
CH

(72) CHURCH, Dennis
Chemin des Vignes 4, CH-1291 Commugny
CH
HALAZY, Serge
Allée des Jonquilles 3, F-74100 Vétraz-Monthoux
FR
GOTTELAND, Jean-Pierre
Chemin des Crets 423, F-74160 Beaumont
FR
GAILLARD, Pascale
Résidence Les Acacias, F-74160
St-Julien-en-Genevois
FR

CAMPS, Montserrat
 Chemin du Pré-Colomb 7, CH-1290 Versoix
 CH

(74) "Živko Mijatović & Partners"
 Dr DIANA PROTIĆ-TKALČIĆ

(54) **DERIVATI BENZAZOLA I NJIHOVA UPOTREBA
 KAO MODULATORA JNK**

(57)
 Ovaj pronalazak se odnosi na derivate benzazola prije svega za upotrebu kao farmaceutski aktivno jedinjenje, kao i u farmaceutskim formulacijama koje sadrže takve derivate benzazola. Pomenuti derivati benzazola su efikasni modulatori puta JNK, a prije svega su efikasni i selektivni inhibitori JNK2 i/ili 3. Prikazani pronalazak je, štaviše, vezan kako za nove derivate benzazola tako i za metode za njihovu pripremu.

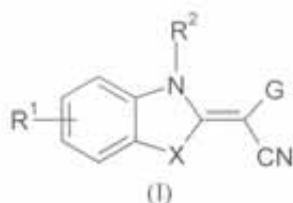

X je O, S ili NR⁰, gde R⁰ jeste H ili jedan nesupstituisani ili supstituisani C₁-C₆ alkil;
 G je nesupstituisana ili supstituisana pirimidinil grupa.

(21) BAP021116A	(22) 2002-06-17		
	(43) 2010-09-30		
(31) 9930698.7 60/215,818	(32) 1999-12-24 2000-07-05	(33) GB US	
(86) GB00/04993	2000-12-27		
(87) 01/47922	2001-07-05		

(51) **C 07 D 471/00**

(71) AVENTIS PHARMA LIMITED
 Aventis House, 50 Kings Hill Avenue,
 West Malling, Kent ME19 4AH
 GB

(72) LAI, Justine, Yeun
 Aventis Pharma Limited, Aventis House,
 50 Kings Hill Avenue, West Malling, Kent ME19 4AH,
 GB
 MAJID, Tahir, Nadeem
 Aventis Pharma Limited, Aventis House,
 50 Kings Hill Avenue, West Malling, Kent ME19 4AH,
 GB
 COX, Paul, Joseph
 Aventis Pharma Limited, Aventis House,
 50 Kings Hill Avenue, West Malling, Kent ME19 4AH,
 GB

EDLIN, Chris
 Aventis Pharma Limited, Aventis House,
 50 Kings Hill Avenue, West Malling, Kent ME19 4AH,
 GB

DEPRETS, Stephanie
 Aventis Pharma Limited, Aventis House,
 50 Kings Hill Avenue, West Malling, Kent ME19 4AH,
 GB

AMENDOLA, Shelley
 Aventis Pharma Limited, Aventis House,
 50 Kings Hill Avenue, West Malling, Kent ME19 4AH,
 GB

MORLEY, Andrew, David
 Aventis Pharma Limited, Aventis House,
 50 Kings Hill Avenue, West Malling, Kent ME19 4AH,
 GB

(74) "Živko Mijatović & Partners"
 Nedim Krilić

(54) **POSTUPAK ZA DOBIVANJE AZAINDOLA**

(57)
 Ovaj izum odnosi se na postupak za dobivanje spojeva opće formule (I):

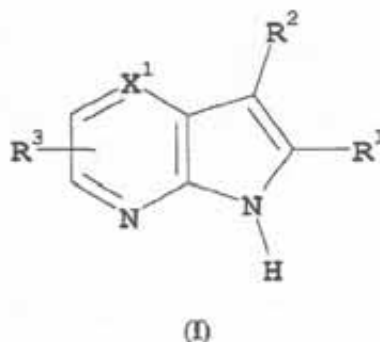

gdje R¹ je aril ili heteroaril; R² je vodik, acil, cijano, halo, niži alkenil ili niži alkil izborno supstituiran sa supstituentima koje se bira između cijano, heteroarila, heterocikloalkila, -Z¹R⁸, -C(=O)-NY³Y⁴, -N(R⁶)-C(=O)-R⁷, -N(R⁶)-C(=O)-NY³Y⁴, -N(R⁶)-C(=O)-OR⁷, -N(R⁶)-SO₂-R⁷, -N(R⁶)-SO₂-NY³Y⁴ i jednog ili više halogenih atoma; R³ je vodik, aril, cijano, halo, heteroaril, niži alkil, -C(=O)-OR⁵, -C(=O)-NY³Y⁴; a X je N, CH, C-halo, C-CN, C-R⁷, C-NY³Y⁴, C-OH, C-Z²R⁷, C-C(=O)-OR⁵, C-C(=O)-NY³Y⁴, C-N(R⁸)-C(=O)-R⁷, C-SO₂-NY³Y⁴, C-N(R⁸)-SO₂-R⁷, C-alkenil, C-alkinil ili C-NO₂.

(21) **BAP021136A** (22) 2002-07-23

(43) 2010-09-30

(31) 60/178,359 (32) 2000-01-27 (33) US
60/190,427 2000-03-17 US

(86) IB01/00024 2001-01-11

(87) 01/55090 2001-08-02

(51) **C 07 C 227/10, 253/30, 255/23**(71) WARNER-LAMBERT COMPANY
201 Tabor Road, Morris Plains, NJ 07950
US(72) RAMSDEN, James, Andrew
96 Lovell Road, Cambridge CB4 2QP
GB
MULHERN, Thomas, Arthur
7039 Bridgeport Drive, Hudsonville, Michigan 49426
USMICH, Thomas, Frederick
915 Sunset Road, Ann Arbor, Michigan 48103
USHOEKSTRA, Marvin, Simon
402 Wildwood Drive, Holland, Michigan 49423
USGOEL, Om, Prakash
3995 Holden Drive, Ann Arbor, Michigan 48103
USBURK, Mark, Joseph
Apt. 115, 1610 Nantucket Circle, Santa Clara,
CA 95054
US(74) "SD PETOSEVIC" d.o.o.
Nedim Krilić(54) **ASIMETRIČNA SINTEZA PREGABALINA**

(57)

Ovaj izum se odnosi na postupak dobivanja (S)-(+)-3-(aminometil)-5-metilheksanske kiseline (pregabalin) ili njenih soli putem sinteze asimetrične hidrogenacije. Pregabalin se koristi u liječenju i za prevenciju konvulzivnih poremećaja, bola i psihotičkih poremećaja. Ovaj izum takođe se odnosi na međuprodukte koji su korisni u sintezi pregabalina.

(21) **BAP021143A** (22) 2002-07-25

(43) 2010-09-30

(31) 00103590.6 (32) 2000-02-21 (33) EP
00103597.1 2000-02-21 EP

00121651.4 2000-10-04 EP

00125633.8 2000-11-23 EP

(86) EP01/01867 2001-02-20

(87) 01/62285 2001-08-30

(51) **A 61 K 39/395, 38/17; C 12 N 15/63; A 61 P 1/04, 1/16, 19/02, 37/02; A 61 K 48/00, 35/12, 38/21, 31/00**(71) YEDA RESEARCH AND DEVELOPMENT
COMPANY LTD
P.O. Box 95, 76100 Rehovot
IL
Laboratoires Serono SA
Centre Industriel, 1267 Coinsins, Vaud
CH(72) KIM, Soo-Hyun
Apt C-112, 860 South Oneida Street, Denver,
CO 80224
USNOVICK, Daniela
Hanassi Harishon 40, 76302 Rehovot
ILRUBINSTEIN, Menachem
Hatomer Street 16, 54042 Givat Shmuel
ILVAN DEVENTER, Santer
Kleine Houtweg 6, NL-2012 CH Haarlem
NLPLATER-ZYBERK, Christine
16, quai du Cheval-Blanc, CH-1227 Geneva
CHDINARELLO, Charles
333 15th Street, Boulder, CO 80302
USCHVATCHKO, Yolande
Chemin du Vuillonex, CH-1232 Confignon
CH(74) "INTELBIRO" d.o.o.
"Živko Mijatović & Partners"
Dr DIANA PROTIĆ-TKALČIĆ(54) **POSTUPAK ZA PRIPRAVLJANJE SMJESE NA BAZI INHIBITORA IL-18 ZA LIJEČENJE I/ILI PREVENCIJU OŠTEĆENJA JETRE**

(57)

Ovaj pronalazak se odnosi na postupak za pripremljanje smjese na bazi inhibitora IL-18 za liječenje i/ili prevenciju hroničnih oštećenja jetre, izabranih iz grupe koja obuhvata hepatitis prouzrokovan alkoholom, virusni hepatitis, imuni hepatitis, cirozu jetre, primarnu bilijarnu cirozu, hronični aktivni hepatitis, autoimuni hepatitis i hronični persistentni hepatitis.

(21) **BAP021144A** (22) 2002-07-25

(43) 2010-09-30

(31) 00300591.5 (32) 2000-01-27 (33) EP
00302840.4 2000-04-04 EP

(86) GB01/00065 2001-01-09

(87) 01/54715 2001-08-02

(51) **A 61 K 38/24; A 61 P 5/06**(71) Laboratoires Serono SA
Centre Industriel, 1267 Coinsins, Vaud
CH(72) DUERR-MEYERS, Louise
Avenue du Lemman 35, CH-1005 Lausanne
CHLOUMAYE, Ernest
Greenwood Street 166, Newton, MA 02459
US(74) "Živko Mijatović & Partners"
Dr DIANA PROTIĆ-TKALČIĆ(54) **KORIŠTENJE FSH ZA LIJEČENJE NEPLODNOSTI**

(57)

Ovaj pronalazak se odnosi na korišćenje FSH i/ili njegovog aktivnog analoga za proizvodnju lijekova za liječenje neplodnosti kod žena. Ovaj lijek se koristi za primjenu u inicijalnoj dozi u rasponu od 100 do 600 IJ, za kojom slijedi druga doza najmanje 3 dana kasnije u fazi stimulacije. U jednom obliku, ovaj medikament se koristi u dozama u rasponu od 300 do 600 IJ svaki treći dan u prvih šest dana faze stimulacije. U drugom obliku, inicijalna doza je u rasponu od 100 do 500 IJ, gdje se druga doza daje između tri i šest, po mogućstvu četiri dana po inicijalnoj dozi.

(21) **BAP021146A** (22) 2002-07-25

(43) 2010-09-30

(31) 60/185,672 (32) 2000-02-29 (33) US
60/221,313 2000-07-28 US

(86) US01/02630 2001-01-26

(87) 01/64221 2001-09-07

(51) **A 61 K 31/52**(71) BRISTOL-MYERS SQUIBB CO.
P.O. Box 4000, Lawrenceville-Princeton Rd.,
Princeton, NJ 08543
US(72) FAKES, Michael, G.
15 Derby Chase Court, Belle Mead, NJ 08502
US
DESAI, Divyakant
19 Greenfield Drive North, West Windsor, NJ 08550
USHARIANAWALA, Abizer
Apt. #A, 607 Cranbury Cross Rd.,
North Brunswick, NJ 08902
USSPROCKEL, Omar, L.
1250 Dogwood Drive, Bridgewater, NJ 08807
USCOLONNO, Richard, J.
18 Salisbury Way, Farmington, CT 06032
US(74) "Živko Mijatović & Partners"
Dr DIANA PROTIĆ-TKALČIĆ(54) **FORMULACIJA MALE DOZE ENTEKAVIRA I
UPOTREBA**

(57)

Preparati koji sadrže malu dozu entekavira davani su na dnevnoj osnovi da se tretira infekcija virusom hepatitisa B i/ili ko-infekcije. Obezbeđene su formulacije za oralno davanje male doze entekavira. U preparat entekavira mogu biti uključene druge farmaceutski aktivne supstance ili mogu biti date odvojeno za tretman infekcije virusom hepatitisa B ili za tretman ko-inficiranih pacijenata.

(21) **BAP021147A** (22) 2002-07-26

(43) 2010-09-30

(31) 57/MUM/2000 (32) 2000-01-19 (33) IN

(86) IN01/00005 2001-01-17

(87) 01/53257 2001-07-26

(51) **C 07 D 207/00**

(71) CADILA HEALTHCARE LTD.

Zydus Tower, Satellite Cross Roads,
Gandhinagar-Sarkhej Highway, Ahmedabad 380 015,
IN

(72) LOHRAY, Vidya, Bhushan

Cadila Healthcare Ltd., R & D Center,
Zydus Tower, Satellite Cross Roads,
IN

BAROT, Vijay, Kumar, Gajubhai

Cadila Healthcare Ltd., R & D Center,
Zydus Tower, Satellite Cross Roads,
IN

LOHRAY, Braj, Bhushan

Cadila Healthcare Ltd., R & D Center,
Zydus Tower, Satellite Cross Roads,
IN

(74) Dr DIANA PROTIĆ-TKALČIĆ

(54) **POSTUPAK ZA PRIPREMANJE NOVIH
JEDINJENJA KOJA ISPOLJAVAJU
HIPOLIPIDEMIJSKU I HIPOHOLESTEROLEMIJSKU
AKTIVNOST I FARMACEUTSKIH
PREPARATA KOJI IH SADRŽE**

(57)

Predmetni pronalazak odnosi se na postupak za pripremanje novih supstituisanih jedinjenja pirola i njihovih derivata, njihovih analoga, njihovih tautomernih oblika, njihove stereoizomere, njihovih polimorfa, njihovih farmaceutski prihvatljivih soli, njihovih farmaceutski prihvatljivih rastvarača i farmaceutski prihvatljivih preparata koji ih sadrže. Ovaj pronalazak posebno se odnosi na postupak za pripremanje novih supstituisanih jedinjenja pirola opšte formule (I), njihovih analoga, njihovih derivata, njihovih polimorfa, njihovih tautomernih oblika, njihovih farmaceutski prihvatljivih soli, njihovih farmaceutski prihvatljivih rastvarača i farmaceutskih preparata koji ih sadrže.

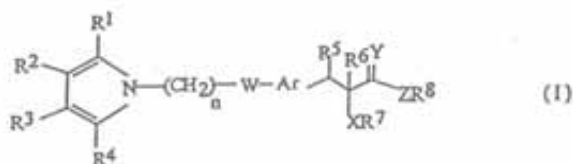

(21) **BAP021148A** (22) 2002-07-26

(43) 2010-09-30

(31) 001047 (32) 2000-01-28 (33) MX

(86) EP01/00852 2001-01-26

(87) 01/55149 2001-08-02

(51) **C 07 D 487/04; A 61 K 31/40; A 61 P 21/00 //
(C 07 D 487/04, 209:00, 209:00)**

(71) MERCKLE GmbH

Graf-Arco-Str. 3, D-89079 Ulm
DE

(72) STRIEGEL, Hans-Günter

Ulmer Strasse 6/7, D-89134 Blaustein
DE

MERCKLE, Philipp

Weilerhaide 39, D-89143 Blaubeuren-Weiler
DE

LAUFER, Stefan

Karlsstrasse 65/2, D-89143 Blaubeuren
DE

KAMMERMEIER, Thomas

Schwilmengasse 7, D-89073 Ulm
DE

(74) Inja Pašalić

Rizah Pašalić

(54) **POSTUPAK ZA DOBIJANJE
6-(4-HLORFENIL)-2,2-DIMETIL-7-FENIL-2,3-
DIHIDRO-1H-PIROLIZIN-5-ILSIRČETNE KISELINE**

(57)

Ovaj pronalazak se odnosi na postupak za dobijanje jedinjenja formule I

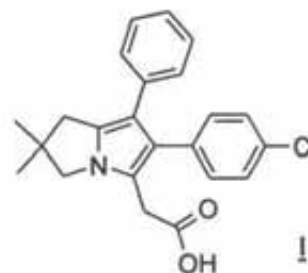

gdje jedinjenja formule III

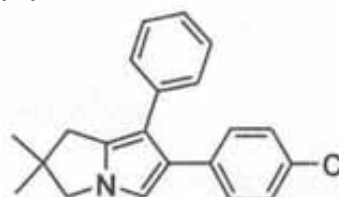

reaguje sa oksalil hloridom i proizvod koji se dobije se tretira sa hidrazinom i hidroksidom alkalnog metala u vodenoj fazi na povišenoj temperaturi, nakon što je tretiranje završeno stvoren je trofazni sistem dodavanjem etra i jedinjenje formule I se dobija kišljenjem srednje faze. Pronalazak se štaviše odnosi na polimorf jedinjenja formule I.

(21) **BAP021151A** (22) 2002-07-31

(43) 2010-09-30

(31) 00103690.4 (32) 2000-02-22 (33) EP

(86) EP01/00665 2001-01-22

(87) 01/62773 2001-08-30

(51) **C 07 K 1/36, 14/59**

(71) Laboratoires Serono SA
Centre Industriel, 1267 Coinsins, Vaud
CH

(72) SCAGLIA, Laura
Via F. Tovaglieri 213, I-00155 Rome
IT
ROSSI, Mara
Via Poggi D'Oro, 21, I-00179 Rome
IT
PARADISI, Gianfranco
Via Martiri de Via Fani, 5, I-00016 Monterotondo
IT

(74) "Živko Mijatović & Partners"
Dr DIANA PROTIĆ-TKALČIĆ

(54) **PROCES PREČIŠĆAVANJA HCG I
REKOMBINANTNOG HCG PREČIŠĆENOG TOM
METODOM**

(57)
Proces prečišćavanja rekombinantnog humanog horionskog gonadotropina (hCG) iz uzorka sirovog rekombinantnog hCG u supernatantu CHO ćelija obuhvata kombinovanu upotrebu hromatografije jonske izmjene i HPLC reverzne faze. Hromatografija jonske izmjene se obavlja dva puta, i finalna upotreba hromatografije za isključivanje po veličini omogućuje prečišćavanje od svih rezidualnih tragova zagađivača. Specifična biološka aktivnost visoko prečišćenog hCG dobijenog ovim procesom je posebno visoka, i iznosi do 25.000 IJ/mg.

(21) **BAP021152A** (22) 2002-07-31

(43) 2010-09-30

(31) 00103692.0 (32) 2000-02-22 (33) EP

(86) EP01/00666 2001-01-22

(87) 01/62774 2001-08-30

(51) C 07 K 1/36

(71) Laboratoires Serono SA
Centre Industriel, 1267 Coinsins, Vaud
CH

(72) SCAGLIA, Laura
Via F. Tovaglieri 213, I-00155 Rome
IT
ROSSI, Mara
Via Poggi D'Oro, 21, I-00179 Rome
IT
PARADISI, Gianfranco
Via Martiri de Via Fani, 5, I-00016 Monterotondo
IT

(74) "Živko Mijatović & Partners"
Dr DIANA PROTIĆ-TKALČIĆ

(54) **PREČIŠĆENI LH**

(57)
Proces za purifikaciju rekombinantnog luteinizirajućeg hormona (LH) iz uzorka sirovog rekombinantnog LH u supernatantu CHO ćelija obuhvata kombinovanu upotrebu hromatografije jonske izmjene i HPLC reverzne faze. Hromatografija jonske izmjene i HPLC reverzne faze se obavljaju dva puta i finalna upotreba gel permeacijske kolone omogućava prečišćavanje od svih rezidualnih tragova zagađivača. Specifična bioaktivnost visoko prečišćenog LH dobijenog iz ovog procesa je posebno visoka, i ide do oko 25.000 IJ/mg.

(21) **BAP021155A** (22) 2002-08-05

(43) 2010-09-30

(31) 10003680.5 (32) 2000-01-28 (33) DE

(86) EP01/00367 2001-01-13

(87) 01/55469 2001-08-02

(51) **C 23 C 2/02**

(71) ThyssenKrupp Stahl AG
Kaiser-Wilhelm-Strasse 100, D-47166 Duisburg
DE

(72) MAGER, Peter
Wiedstrasse 30, 56581 Ehscheid
DE

WARNECKE, Wilhelm
 Busfeld 21, 46499 Hamminkeln
 DE
 MEURER, Manfred
 Johannes-Laers-Strasse 57a, 47495 Rheinberg
 DE

(74) Dr DIANA PROTIĆ-TKALČIĆ

(54) **POSTUPAK ZA PROIZVODNJU ČELIČNE TRAKE KOJA JE SNABDJEVENA CINKOVOM PREVLAKOM I ČELIČNA TRAKA SA CINKOVOM PREVLAKOM**

(57)
 Ovaj pronalazak se odnosi na postupak za proizvodnju čelične trake koja je snabdjevena cinkovom prevlakom (S). Po njemu čelična traka (S) kontinualno prolazi kroz proces pocinkavanja i pri tome se podvrgava pocinkavanju potapanjem u kupatilo sa rastopom u najmanje dva stupnja. Prema ovom pronalasku čelična traka (S) se u prvom stupnju pocinkavanja prekrije sa osnovnim slojem (G), pri provođenju čelične trake tokom prvog vremena potapanja kroz prvo kupatilo (2) sa cinkovim rastopom koji pokazuje mali sadržaj aluminijuma. Čelična traka (S) na kojoj se nalazi osnovni sloj (G) se hladi i u drugom stupnju pocinkavanja na čeličnu traku (S) pokrivenu osnovnim slojem (G) nanosi se pokriveni sloj (D), kada čelična traka (S) pokrivena osnovnim slojem (G) prolazi tokom drugog vremena potapanja kroz drugo kupatilo (8), koje je napravljeno od drugog cinkovog rastopa, koji sadrži veću koncentraciju aluminijuma nego prvi cinkov rastop.

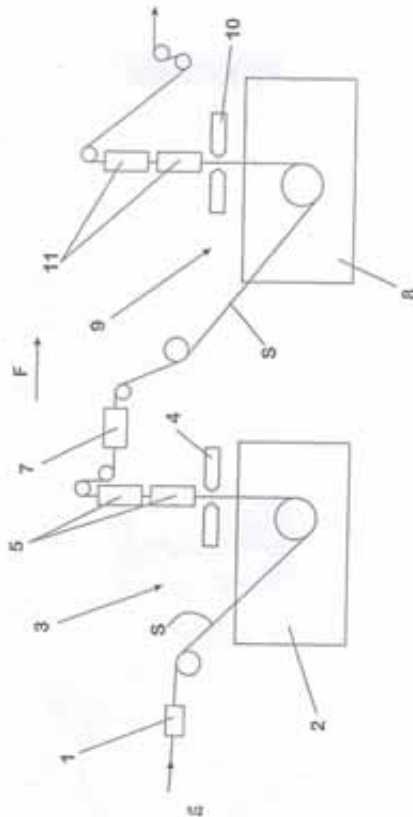

(21) **BAP021158A** (22) 2002-08-05

(43) 2010-09-30

(31) 00104114.4 (32) 2000-02-29 (33) EP

(86) EP01/01661 2001-02-15

(87) 01/64715 2001-09-07

(51) **C 07 K 7/06**

(71) Sanofi-Aventis Deutschland GmbH
 Brüningstrasse 50, 65929 Frankfurt am Main
 DE

(72) SCHIELL, Matthias
 Zehntenstrasse 1, 65611 Brechen
 DE
 MARKUS, Astrid
 Sulzbacher Strasse 6, D-65835 Liederbach
 DE

KOGLER, Herbert
 Dattenbachstrasse 12, 61479 Glashütten
 DE

VERTESY, Laszlo
 Eppenhainer Weg 6, 65817 Eppstein-Vockenhausen
 DE

(74) "Živko Mijatović & Partners"
 Nedim Krilić

(54) **MEMNO PEPTIDI, POSTUPAK NJIHOVOG DOBIVANJA I NJIHOVA UPOTREBA**

(57)
 Ovaj izum odnosi se na derivate peptida, nazvane memno peptidi, formule (I): gdje $R_1, R_2, R_3, R_4, R_5, R_6, R_7, R_8$ i (A)_n imaju značenja navedena u specifikaciji, koje se može dobiti uzgojem organizma *Memnoniella echinata* FH 2272, DSM 13195 ili njegovih mutanata i varijanata, postupak njihovog dobivanja i upotrebu tih spojeva kao farmaceutika, primjerice za liječenje srčane insuficijencije.

(21) **BAP021159A** (22) 2002-08-05

(43) 2010-09-30

(31) 00/02307 (32) 2000-02-24 (33) FR

(86) EP01/02055 2001-02-22

(87) 01/62256 2001-08-03

(51) **A 61 K 31/535, 9/20**

(71) THERABEL PHARMACEUTICALS LIMITED

IDA Industrial Estate, Dublin Road,

Loughrea C. Galway

IE

(72) GECZY, Jozsef-Michel

21/6, avenue Woldendael, B-1180 Bruxelles

BE

(74) Nedim Krilić

(54) **NOVI GALENSKI OBLIK ZA ORALNU PRIMJENU S ODGOĐENIM OTPUŠTANJEM MOLZIDOMINA**

(57)

Ovaj se izum odnosi na novi galenski oblik za oralnu primjenu s odgođenim otpuštanjem molzidomina, za liječenje napada angine u njezinim različitim oblicima (egzercijska angina, spazmička angina, miješana angina). Izum se sastoji u tome da spomenuti novi galenski oblik sadrži terapijski učinkovitu količinu molzidomina ili jednog od njegovih aktivnih metabolita i ima brzinu otapanja *in vitro* [mjerenu spektrofotometrijski pri 286 ili 311 nm postupkom opisanim u European Pharmacopoeia, 3rd edition (ili USP XXIV), pri 50 rpm, u 500 mL medija 0,1 N HCl, pri 37 °C] od: 15 do 25% molzidomina otpuštenog nakon 1 sata, 20 do 35% molzidomina otpuštenog nakon 2 sata, 50 do 65% molzidomina otpuštenog nakon 6 sati, 75 do 95% molzidomina otpuštenog nakon 12 sati, > 85% molzidomina otpuštenog nakon 18 sati, > 90% molzidomina otpuštenog nakon 24 sata, s uočenim vrhuncem koncentracije molzidomina u plazmi *in vivo* koji se pojavljuje između 2,5 i 5 sati, uglavnom između 3 i 4 sata, ovisno o primjeni spomenutog oblika i pokazuje vrijednost između 25 i 40 ng/mL plazme. Izum ima terapijsku primjenu.

(21) **BAP021161A** (22) 2002-08-05

(43) 2010-09-30

(31) 00103540.1 (32) 2000-02-18 (33) EP

(86) EP01/01660 2001-02-15

(87) 01/60832 2001-08-23

(51) **C 07 H 17/00**

(71) Sanofi-Aventis Deutschland GmbH

Brüningstrasse 50, 65929 Frankfurt am Main

DE

(72) CASHMAN, Elizabeth, A.

3506 Pinhorn Drive, Bridgewater, NJ 08807

US

POWERS, Elaine, A.

164 Fairwear Ave, High Bridge, NJ 08829

US

BARBONE, Francis, P.

6 John Drive, Annandale, NJ 08801

US

WINK, Joachim

Magdeburger Strasse 14, 63322 Rödermark

DE

KNAUF, Martin

Ingelheimer Strasse 7, 60529 Frankfurt

DE

EHRlich, Klaus

Düsseldorfer Strasse 11, 65428 Rüsselsheim

DE

VERTESY, Laszlo

Eppenhainer Weg 6, 65817 Eppstein-Vockenhausen

DE

(74) "Živko Mijatović & Partners"

Nedim Krilić

(54) **PLURAFILAVINI I NJIHOVI DERIVATI, POSTUPAK ZA NJIHOVO DOBIVANJE I NJIHOVA UPOTREBA**

(57)

Izum se odnosi na spoj formule (I) gdje R₁ je šećerna grupa; R₂ je -CH₂-O-(R₇)_m, R₇ je šećerna grupa; ili R₂ JE -COOH; R₃ je grupa koja sadrži epokside, C₁-C₆-alkil ili C₂-C₆-alkenil, supstituirane ili nesupstituirane sa barem jednom OH grupom; R₅ je H, C₁-C₆-alkil, C₂-C₆-alkenil ili C₂-C₆-alkinil; R₄, R₆, R₈ i R₁₀, su svaki nezavisno jedan od drugoga H, C₁-C₆-alkil, C₂-C₆-alkenil, C₂-C₆-alkinil, -X₂H ili -X₂R₁₂, ili R₄ i R₆ zajedno i/ili R₈ i R₁₀ zajedno jesu=X₂; X₂ je O, NH, N-C₁-C₆-alkil, N-C₂-C₆-alkenil, N-C₂-C₆-alkinil ili S; R₁₂ je C₁-C₆-alkenil, C₂-C₆-alkenil, C₂-C₆-alkinil, aril ili acil; i m i n jesu 1 i 2; i njihove fiziološki prihvatljive soli. Spoj se dobiva iz kulture mikroorganizma vrste *Actinomyces* HAG 003959, DSM 12931, postupkom fermentacije. Izum se odnosi na postupak dobivanja i korištenja tih spojeva kao farmaceutika, primjerice kao anti-tumorskih sredstava.

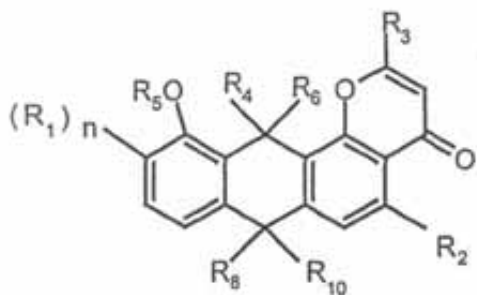

- (21) **BAP021162A** (22) 2002-08-05
 (43) 2010-09-30
- (31) 100 09 311.6 (32) 2000-02-26 (33) DE
 (86) EP01/01553 2001-02-13
 (87) 01/62747 2001-08-30
- (51) **C 07 D 277/60; A 61 K 31/428; A 61 P 3/04**
- (71) Sanofi-Aventis Deutschland GmbH
 Brüningstrasse 50, 65929 Frankfurt am Main
 DE
- (72) BICKEL, Martin
 Mittelstedter Weg 3, D-61348 Bad Homburg
 DE
 GOSSEL, Matthias
 Im Lorsbachtal 17a, D-65719 Hofheim
 DE
 LANG, Hans-Jochen
 Rudesheimer Strasse 7, D-65719 Hofheim
 DE
 JAEHNE, Gerhard
 Seebachstrasse 22, 65929 Frankfurt
 DE
- (74) "Živko Mijatović & Partners"
 Nedim Krilić
- (54) **POSTUPAK DOBIVANJA DERIVATA 8,8a-DIHIDRO-INDENO[1,2-d] TIAZOLA, SA SUPSTITUENTOM SULFONAMIDNE ILI SULFONSKE STRUKTURE NA POLOŽAJU 2; I DOBIVANJA LIJEKA**

(57)
 Ovaj izum odnosi se na postupak za dobivanje policikličkih dihidrotiazola, Formule (I), gdje ostaci imaju značenja navedena u specifikaciji, kao i njihovih fiziološki prihvatljivih soli kao i fiziološki funkcionalnih derivata. Izum također opisuje dobivanje lijeka na osnovu ovih aktivnih supstanci.

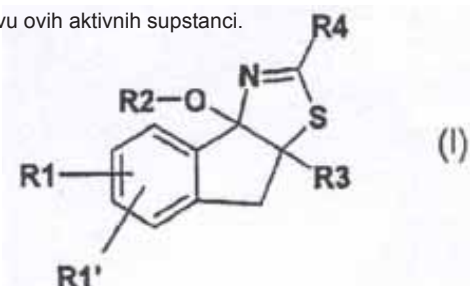

- (21) **BAP021163A** (22) 2002-08-05
 (43) 2010-09-30
- (31) 09/514,002 (32) 2000-02-25 (33) US
 (86) IB01/00153 2001-02-08
 (87) 01/62736 2001-08-30
- (51) **C 07 D 221/22, 471/08, 498/08, 513/08; A 61 K 31/435 // (C 07 D 471/08, 221:00, 209:00) (C 07 D**
- (71) PFIZER PRODUCTS INC.
 Eastern Point Road, Groton, Connecticut 06340
 US
- (72) COE, Jotham, Wadsworth
 Pfizer Global Research and Development,
 Eastern Point Road, Groton, CT 06340
 US
 BROOKS, Paige, Roanne, Palmer
 Pfizer Global Research and Development,
 Eastern Point Road, Groton, CT 06340
 US
- (74) "SD PETOSEVIC" d.o.o.
 Nedim Krilić
- (54) **POSTUPAK ZA DOBIVANJE FARMACEUTSKIH PRIPRAVAKA NA OSNOVU ARIL-KONDENZIRANIH AZAPOLICIKLIČKIH SPOJEVA**
- (57)
 Ovaj izum odnosi se na postupak dobivanja farmaceutskih pripravaka za liječenje neuroloških i psiholoških poremećaja, koji sadrže aril-kondenzirane azapolicikličke spojeve.

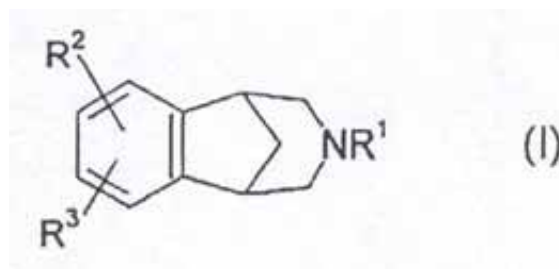

(21) **BAP021170A** (22) 2002-08-07

(43) 2010-09-30

(31) 60/181,369 (32) 2000-02-08 (33) US

(86) US01/04346 2001-02-08

(87) 01/58451 2001-08-16

(51) **A 61 K 31/485**

(71) EURO-CELTIQUE, S.A.

2, avenue Charles de Gaulle, 1653 Luxembourg
LU

(72) WRIGHT, Curtis

1 Jarvis Street, Norwalk, CT 06851
US

OSHLACK, Benjamin

351 East 84th Street, New York, NY 10028

US

HADDOX, J. David

23 Chadwick Court, Upper Stepney, CT 06468

US

(74) "PETOŠEVIĆ" d.o.o.

Dragan Mićunović

(54) **POSTUPAK ZA FORMULACIJE OPIOIDNIH
AGONISTA ZA ORALNU PRIMJENU KOJE SU
OTPORNE NA MJEŠANJE**

(57)

Opisan je oralni oblik za doziranje koji sadrži (i) opijatni agonist u obliku iz koga može da se oslobađa, i (ii) izolovani antagonist, koji se ne oslobađa bitno ukoliko se oblik za doziranje ordinira nedirnut, tako da je odnos količine antagonista oslobođenog iz pomenutog oblika za doziranje nakon tamperovanja, tj. mehaničkog, termičkog ili hemijskog manipulisanja, prema količini pomenutog antagonista oslobođenog iz pomenutog nedirnutog oblika za doziranje oko 4:1 ili više, na osnovu rastvaranja *in vitro* pomenutog oblika za doziranje tokom 1 h u 900 ml simuliranog želudačnog fluida, koristeći aparaturu USP Type II (paddle) apparatus, pri 75 o/min, na 37 °C, pri čemu su pomenuti agonist i antagonist međusobno dispergovani, a nisu izolovani jedan od drugog u dva različita sloja.

(21) **BAP021171A** (22) 2002-08-09

(43) 2010-09-30

(31) 10000577.2 (32) 2000-01-10 (33) DE

(86) EP00/12504 2000-12-11

(87) 01/51047 2001-07-19

(51) **A 61 K 31/15; A 61 P 25/28**

(71) FUMAPHARM AG

Handelstrasse 24a, CH-6006 Luzern
CH

(72) STREBEL, Hans-Peter

Haldenstrasse 24, CH-6006 Luzern
CH

JOSHI, Rajendra, Kumar

Altstetterstrasse 224, 8048 Zürich

CH

(74) "INTELBIRO" d.o.o.

Inja Pašalić

Rizah Pašalić

(54) **UPOTREBA DERIVATA FUMARINSKE KISELINE
ZA TRETIRANJE MITOCHONDRIALNIH BOLESTI**

(57)

Pronalazak se odnosi na upotrebu pojedinačnih derivata fumarinske kiseline ili njihove mješavine za spravljanje farmaceutskog preparata za tretiranje mitochondrialnih oboljenja, posebno za tretiranje Parkinsonove bolesti, Alzheimerove bolesti, Chorea-Huntington-bolesti, pigmentalne retinopatije i mitochondrialne encephalomyopathije. Prvenstveno se radi o derivatu ili derivatima fumarinske kiseline koji su izabrani iz grupe koja se sastoji od dialkil estera fumarinske kiseline i monoalkil estera fumarinske kiseline u obliku slobodnih kiselina ili njihovih soli.

(21) **BAP021175A** (22) 2002-08-16

(43) 2010-09-30

(31) 60/182,710 (32) 2000-02-15 (33) US

60/216,422 2000-07-06 US

60/243,532 2000-10-27 US

(86) US01/04813 2001-02-15

(87) 01/60814A3 2001-08-23

(51) **C 07 D 403/06; A 61 K 31/404; A 61 P 43/00; C 07 D
403/14; C 07 D 401/14**

(71) Pharmacia & Upjohn Company

301 Henrietta Street, Kalamazoo, MI 49001
US

- SUGEN, INC.
230 East Grand Avenue, South San Francisco,
CA 94080-4811
US
- (72) HAWLEY, Michael
201 Sunnywood Drive, Kalamazoo, MI 49009
US
NEMATALLA, Asaad, S.
4492 Sweet Shrub Court, Concord, CA 94521
US
VOJKOVSKY, Tomas
333 Catalpa # 6, San Mateo, CA 94080
US
LIANG, Congxin
729 W. Remington Drive, Sunnyvale, CA 94087
US
SHIRAZIAN, Shahrzad
1 Constitution Drive, Corte Madera, CA 94925
US
WEI, Chung, Chen
39 Commons Lane, Foster City, CA 94404
US
SUN, Li
1151 Rickover Lane, Foster City, CA 94404
US
LI, Xiaoyuan
2020 Victoria Court, Los Altos, CA 94024
US
MILLER, Todd
1713 N.E. Hollow Tree Lane, Bend, OR 97701
US
TANG, Peng, Cho
827 Camino Ricardo, Morago, CA 94556
US
- (74) "SD PETOSEVIC" d.o.o.
Dr DIANA PROTIĆ-TKALČIĆ
- (54) **POSTUPAK ZA PROIZVODNJU JEDINJENJA
2-INDOLININONA SUPSTITUISANA PIROLOM I
FARMACEUTSKIH SMJEŠA KOJE IH SADRŽE**
- (57)
Ovaj pronalazak se odnosi na postupak za proizvodnju jedinjenja 2-indolininona supstituisana pirolom i farmaceutskih smješa koje ih sadrže.
- (21) **BAP021184A** (22) 2002-09-02
(43) 2010-09-30
- (31) 135025 (32) 2000-03-13 (33) IL
139217 2000-10-23 IL
- (86) IL01/00216 2001-03-08
- (87) 01/68710 2001-09-20
- (51) **C 07 K 16/28; G 01 N 33/577, 33/68; C 12 N 5/20**
- (71) Laboratoires Serono SA
Centre Industriel, 1267 Coinsins, Vaud
CH
- (72) BELZER, Ilana
Harashba Street 10, 75483 Rishon Le-Zion
IL
DREANO, Michel
169, chemin de Bottecreux, F-74160
Collonges-sous-Sal'ève
FR
SMOLARSKY, Moshe
9 Gluskin Street, 76273 Rehovit
IL
ANTONETTI, Francesco
Via Amadeo Cirvellucci, 35 I-00179 Roma
IT
SUISSA, Dany
Moskowitz Street 28, 76468 Rehovot
IL
YONAH, Nachum
Remez Street 6, 70700 Gedera
IL
- (74) "ŽIVKO MIJATOVIĆ & PARTNERS" d.o.o. Sarajevo
Dr DIANA PROTIĆ-TKALČIĆ
- (54) **MONOKLONSKA ANTITIJELA NA HUMANE LDL
RECEPTORE, NJIHOVA PROIZVODNJA I**
- (57)
Ovde su data monoklonska antitijela na LDL receptor koja su korisna za identifikaciju i prečišćavanje LDL kao i u liječenju, na pr. Infekcije virusom hepatitis C.

- (21) **BAP021188A** (22) 2002-09-02
(43) 2010-09-30
- (31) 100 11 081.9 (32) 2000-03-09 (33) DE
- (86) EP01/02236 2001-02-28
- (87) 01/66145 2001-09-13
- (51) **A 61 K 45/06**
- (71) Sanofi-Aventis Deutschland GmbH
Brüningstrasse 50, 65929 Frankfurt am Main
DE
- (72) KRAEMER, Karl, Theodor,
Im Buchenhain 37, 63225 Langen
DE
BOHN, Manfred
Schweriner Weg 10, 65719 Hofheim
DE
- (74) "Živko Mijatović & Partners"
Nedim Krilić
- (54) **POSTUPAK ZA DOBIVANJE ANTIINFektivNEIH
KONBINACIJA AKTIVNIH TVARI U SVRHU
LOKALNOG LIJEČENJA GLJIVIČNIH BOLESTI
NOKTIJU NA PRSTIMA NOGU I RUKU**
- (57)
Izum se odnosi na postupak za dobivanje pripravka koji sadrži kombinaciju aktivnih tvari, koja uključuje jedan antimikotik sa lokalnim djelovanjem i jedan sistemski antimikotik i fiziološki prihvatljivu osnovu laka. Pripravak je prikladan za liječenje onihomikoze. Poželjno dobivanje se odnosi na pripravke na bazi laka koji je netopljiv u vodi, i kombinacije najmanje jednog sistemskog antimikotika iz grupe itraconazol, terbinafin i fluconazol ili njihovih soli i najmanje jednog antimikotika sa lokalnim djelovanjem iz grupe ciclopirox, 6-(2,4,4-trimetilpentil)-1-hidroksi-4-metil-2 (1H)-piridon, amorolfin i butenafin ili njihovih soli.
- (72) ŠIMIĆ, Draga
Obilićev Venac 22, YU-11000 Beograd
YU
PEŠIĆ, Dragan
Svetozara Ljubenića 22, Predejane 16222,
YU-16000 Leskovac
YU
STANKOVIĆ, Slobodan
Nikole Skobaljića 13/60, YU-16000 Leskovac
YU
- (74) Dragan Mićunović
- (54) **POSTUPAK ZA DOBIJANJE CIKLODEKSTRINA
POMOĆU CIKLODEKSTRIN
GLUKANOTRANSFERAZE DOBIJENE IZ
NOVOG SOJA BACILLUS CIRCULANS B-65**
- (57)
Pronalazak se odnosi na postupak za dobijanje ciklodekstrina pomoću ciklodekstrin glukanottransferaze (EC 2.4.1.19) koju ekstracelularno proizvodi nova alkalofilna bakterija *Bacillus circulans B-65*. Ciklodekstrin glukanottransferaza iz *B. circulans B-65* se odlikuje visokim stepenom konverzije skroba u ciklodekstrine i specifična je za obrazovanje Beta-ciklodekstrina.
- (21) **BAP021224A** (22) 2002-10-14
(43) 2010-09-30
- (31) 00109606.4 (32) 2000-05-05 (33) EP
- (86) EP01/04843 2001-04-30
- (87) 01/85201 2001-11-15
- (51) **A 61 K 39/00, 39/395; C 07 K 16/24, 14/54, 14/81;
A 61 P 9/10, 7/02**
- (71) INSERM - INSTITUT NATIONAL DE LA SANTE ET DE
LA RECHERCHE MEDICALE
101, rue de Tolbiac, F-75654 Paris Cedex
FR
Laboratoires Serono SA
Centre Industriel, 1267 Coinsins, Vaud
CH
- (72) MALLAT, Ziad
1, résidence de la Croix, F-78580 Herbeville
FR
TEDGUI, Alain
138, rue de Rivoli, F-75001 Paris
FR
CHVATCHKO, Yolande
Chemin du Vuillonex, CH-1232 Confignon
CH
- (74) "ŽIVKO MIJATOVIĆ & PARTNERS" d.o.o. Sarajevo
"INTELBIRO" d.o.o.
Dr DIANA PROTIĆ-TKALČIĆ
- (21) **BAP021201A** (22) 2002-09-13
(43) 2010-09-30
- (31) P-153/00 (32) 2000-03-14 (33) YU
- (86) YU00/00010 2000-04-06
- (87) 01/68809 2001-09-20
- (51) **C 12 N 1/20, 9/10; C 12 P 19/18; C 08 B 37/16 //
(C 12 N 1/20, C 12 R 1:09)**
- (71) AD "ZDRAVLJE" Farmaceutsko-hemijska Industrija,
Centar za istraživanje i razvoj
Vlajkova 199, 16000 Leskovac
YU

(54) **POSTUPAK ZA PRIPRAVLJANJE SMJESE NA BAZI INHIBITORA IL-18 ZA LIJEČENJE I/ILI PREVENCIJU ATEROSKLEROZE**

(57)
Ovaj pronalazak se odnosi na postupak za pripremljanje smjese na bazi inhibitora IL-18 za liječenje i/ili prevenciju ateroskleroze.

(21) **BAP021234A** (22) 2002-10-29

(43) 2010-09-30

(31) 00/04112 (32) 2000-03-31 (33) FR

(86) FR01/00959 2001-03-30

(87) 01/56353 2001-08-09

(51) **C 07 C 227/32; C 07 D 209/34; C 07 C 229/16**

(71) LES LABORATOIRES SERVIER
Departement Brevets/Fontanes, 1,
rue Carle Hébert, F-92415 Courbevoie Cedex
FR

(72) SOUVIE, Jean-Claude
36, avenue Foch, F-76600 Le Havre
FR

(74) "SD PETOSEVIC" d.o.o.

(54) **NOVI PROCES ZA SINTEZU N-[(S)-1-KARBOKSIBUTIL]- (S)-ALANINSKOG ESTRA I PRIMJENA U SINTEZI PERINDOPRILA**

(57)
Pronalazak se odnosi na stereoselektivni postupak za industrijsku sintezu derivata sa formulom (I) gdje: R predstavlja linearnu ili razgranatu C₁-C₆ alkil grupu, iz S-norvalinat etila i natrijum piruvata. Pronalazak je koristan za sintezu perindoprila i njegove farmaceutski prihvatljive soli.

(21) **BAP021239A** (22) 2002-11-05

(43) 2010-09-30

(31) 00/04379 (32) 2000-04-06 (33) FR

(86) FR01/01026 2001-04-05

(87) 01/58868 2001-08-16

(51) **C 07 D 209/42; C 07 K 1/02**

(71) LES LABORATOIRES SERVIER
1, rue Carle Hébert, F-92415 Courbevoie Cedex
FR

(72) TURBE, Hugues
181, rue Emile Eliot, F-76360 Villers-Ecalles
FR

LANGLOIS, Pascal
26, Les Bosquets, F-76210 Saint Eustache la Foret
FR

(74) "SD PETOSEVIC" d.o.o.

(54) **POSTUPAK SINTEZE PERINDOPRILA I NJEGOVIH FARMACEUTSKI PRIHVATLJIVIH SOLI**

(57)
Pronalazak se odnosi na postupak sinteze perindoprila sa formulom (I) i njegovih farmaceutski prihvatljivih soli.

(21) **BAP021241A** (22) 2002-11-07

(43) 2010-09-30

(31) 00/04610 (32) 2000-04-11 (33) FR

(86) FR01/01088 2001-04-10

(87) 01/56972 2001-08-09

(51) **C 07 C 227/32**

(71) LES LABORATOIRES SERVIER
1, rue Carle Hébert, F-92415 Courbevoie Cedex
FR

(72) RENAUD, Alain
31 bis, rue Jouvenet, F-76000 Rouen
FR
SOUVIE, Jean-Claude
36, avenue Foch, F-76600 Le Havre
FR

(74) "SD PETOSEVIC" d.o.o.

(54) **POSTUPAK ZA SINTEZU N-[(S)-1-KARBOKSIBUTIL]- (S)-ALANINSKIH ESTARA I NJIHOVU UPOTREBU U SINTEZI PERINDOPRILA**

(57)

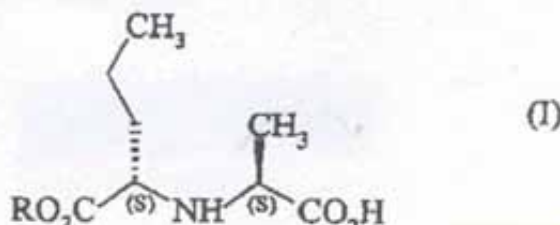

Pronalazak se odnosi na stereoselektivni postupak za industrijsku sintezu derivata sa formulom (I) gdje: R predstavlja linearnu ili razgranatu C₁-C₆ alkil grupu, iz S-norvalinat etila i natrijum piruvata. Pronalazak je koristan za sintezu perindoprila i njegovih farmaceutski prihvatljivih soli.

- (21) **BAP021243A** (22) 2002-11-15
(43) 2010-09-30
- (31) 0012362.0 (32) 2000-05-22 (33) GB
09/843,126 2001-04-26 US
- (86) US01/13811 2001-04-27
- (87) 01/90101 2001-11-29
- (51) **C 07 D 401/06, 211/16, 401/10, 409/06, 413/10, 405/06, 513/04, 413/14, 495/04, 409/14, 401/12, 487/04**
- (71) AVENTIS PHARMACEUTICALS PRODUCTS INC.
Route 202-206, P.O.Box 6800, Bridgewater, NJ 08807
US
- (72) NEUENSCHWANDER, Kent
Route 202-206, P. O. Bax 6800, Bridgewater,
NJ 08807-0800
US
PRIBISH, James
112 Willow Grove Road, Stewartville, NJ 08886
US
GONG, Yong
3802 Sunny Slope Road, Bridgewater, NJ 08807-0800
US
LIANG, Guyan
2004 Plaza Drive, Woodbridge, NJ 07095
US
CZEKAJ, Mark
3897 Charter Club Drive, Doylestown, PA 18901
US
PAULS, Heinz
Route 202-206, P.O. Box 6800, Bridgewater,
NJ 08807-0800
US
LEVELL, Julian
26 Locust Drive, Apt. 44, Summit, NJ 07901
US
HOUILLE, Olivier
98, rue de la Croix-Nivert, F-75015 Paris
FR
EASTWOOD, Paul, R.
31A Lodge Avenue, Gidea Park, Romford,
Essex RM2 5AB
GB
ASTLES, Peter, C.
The Flour Store, The Mill House, Chevening Road,
Chipstead, Sevenoaks, Kent TN 13 2RY
GB
- (74) "ŽIVKO MIJATOVIĆ & PARTNERS" d.o.o. Sarajevo
"INTELBIRO" d.o.o.
Nedim Krilić

- (54) **POSTUPAK ZA PRIPRAVU DERIVATA ARILMETILAMINA ZA UPOTREBU KAO INHIBITORA**

(57)

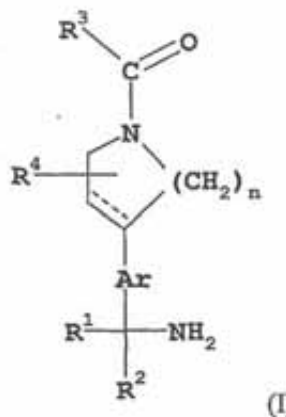

Opisan je postupak za pripremu spojeva formule (I) naznačen time da su R^{1-4} , n i Ar definirani u zahtjevu 1, i njihovih farmaceutskih pripravaka. Ovi spojevi su inhibitori triptaza i mogu se koristiti u tretmanu npr. astme i upalne bolesti.

- (21) **BAP021249A** (22) 2002-11-19
(43) 2010-09-30
- (31) 60/208,017 (32) 2000-05-26 (33) US
- (86) US01/16566 2001-05-22
- (87) 01/92230 2001-12-06
- (51) **C 07 D 213/61; A 61 K 31/444; A 61 P 29/00**
- (71) MERCK SHARP & DOHME CORP.
126 East Lincoln Avenue, Rahway, NJ 07065-0907
US
- (72) KOTLIAR, Andrew
126 East Lincoln Avenue, Rahway, NJ 07065-0907
US
OSIFCHIN, Richard, G.
126 East Lincoln Avenue, Rahway, NJ 07065-0907
US
DAVIES, IAN, W.
126 East Lincoln Avenue, Rahway, NJ 07065-0907
US
CROCKER, Louis, S.
126 East Lincoln Avenue, Rahway, NJ 07065-0907
US
- (74) "PETOŠEVIĆ" d.o.o.
Dr DIANA PROTIĆ-TKALČIĆ
- (54) **POSTUPAK ZA IZRADU POLIMORFNOG OBLIKA V**

(57)

Ovaj pronalazak obuhvata postupak izrade polimornog Oblika V jedinjenja A strukturne formule:

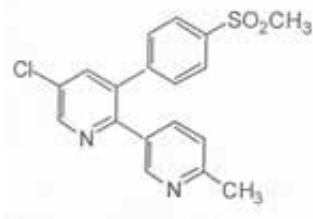

koje je od koristi u liječenju bolesti u kojima je ciklooksigenaza-2 medijator.

(21) **BAP021250A** (22) 2002-11-19

(43) 2010-09-30

(86) EP00/04635 2000-05-22

(87) 01/89480 2001-11-29

(51) **A 61 K 9/12; B 65 D 83/14**

(71) CHIESI FARMACEUTICI S.P.A.

Via Palermo, 26/A, I-43100 Parma
IT

(72) FERRARIS, Alessandra

Via Palermo, 26/A, I-43100 Parma
IT

LEWIS, David

Via Palermo, 26/A, I-43100 Parma
IT

BRAMBILLA, Gaetano

Via Palermo, 26/A, I-43100 Parma
IT

MEAKIN, Brian

Via Palermo, 26/A, I-43100 Parma
IT

GANDERTON, David

Via Palermo, 26/A, I-43100 Parma
IT

(74) "INTELBIRO" d.o.o.

Dr DIANA PROTIC-TKALCIC

(54) **INHALATORI ODMJERENE DOZE POD PRITISKOM SA STABILNIM FARMACEUTSKIM**

(57)

Izum opisuje inhalatore odmjerene doze pod pritiskom sa stabilnim farmaceutskim rastvorima, pri čemu rastvori sadrže aktivni materijal, potiskivač, koji sadrži hidrofluoroalkan, korastvarač i po potrebi slabo isparljivu komponentu da poveća srednji maseni aerodinamički prečnik (MMAD) čestica aerosola pri aktuaciji inhalatora. Rastvor je stabilizovan korištenjem male količine mineralne kiseline i odgovarajuće posude, koja ima dio ili sve unutrašnje metalne površine napravljene od nerđajućeg čelika, anodizovanog aluminijuma ili prekrivene sa inertnim organskim omotačem.

(21) **BAP021253A** (22) 2002-11-26

(43) 2010-09-30

(31) 0014046.7
0015835.2(32) 2000-05-26
2000-06-27 (33) GB
GB

(86) IB01/00806

2001-05-09

(87) 01/90106

2001-11-29

(51) **C 07 D 451/00**

(71) PFIZER INC.

235 East 42nd Street, New York, N. Y. 10017
US

(72) WOOD, Anthony

Pfizer Global Research and Development,
Ramsgate Road, Sandwich, Kent CT13 9 NJ
GB

STAMMEN, Blanda, Luzia, Christa

Pfizer Global Research and Development,
Ramsgate Road, Sandwich, Kent CT13 9 NJ
GB

PRICE, David, Anthony

Pfizer Global Research and Development,
Ramsgate Road, Sandwich, Kent CT13 9 NJ
GB

PERROS, Manoussos

Pfizer Global Research and Development,
Ramsgate Road, Sandwich, Kent CT13 9 NJ
GB

(74) "PETOŠEVIĆ" d.o.o.

Nedim Krilić

(54) **POSTUPAK ZA PRIPRAVU TROPANSKIH DERIVATA KORISNIH U TERAPIJI**

(57)

Ovaj se izum odnosi na postupak za pripremu spoja formule (I)

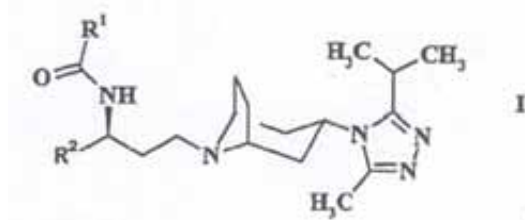

definiranog time što R1 jest C3-6 cikloalkil, izborno supstituiran s jednim ili više atoma fluora, ili C1-6 alkil, izborno supstituiran s jednim ili više atoma fluora ili C3-6 cikloalkilmetil, izborno u prstenu supstituiran s jednim ili više atoma fluora; i R2 je fenil, izborno supstituiran s jednim ili više atoma fluora; njegove farmaceutski prihvatljive soli i solvate, kao i međuprodukte koji se koriste u njihovom dobivanju; kao i na postupak za dobivanje farmaceutskih pripravaka koji ih sadrže, korisnih u terapiji.

(21) **BAP021262A** (22) 2002-11-29

(43) 2010-09-30

(23) 2000-06-22

(86) US01/13998 2001-05-01

(87) 01/98328 2001-12-27

(51) **C 07 K 9/00**

(71) THERAVANCE, INC.

901 Gateway Boulevard, South San Francisco,
CA 94080
US

(72) LINSELL, Martin, S.

146 West Third Avenue, Apartment 16, San Mateo,
CA 94402
US

LEADBETTER, Michael, R.

335 Beverly Avenue, San Leandro, CA 94577
US

(74) "INTELBIRO" d.o.o.

Dr DIANA PROTIĆ-TKALČIĆ

(54) **GLIKOPEPTIDNI FOSFONATNI DERIVATI**

(57)

Opisuju se derivati glikopeptida koji su supstituirani s jednim ili više supstituenata od kojih svaki sadrži jednu ili više fosfona skupina; farmaceutski pripravci koji sadrže takve glikopeptidne derivate. Opisani glikopeptidni derivati korisni su kao protubakterijska sredstva.

(21) **BAP021296A** (22) 2002-12-25

(43) 2010-09-30

(86) YU00/00022 2001-11-03

(87) 01/95900 2001-12-20

(51) **A 61 K 31/343, 35/78; A 61 P 31/02 //**
(A 61 K 35/78, 31:34)

(71) AD "ZDRAVLJE" Farmaceutsko-hemijska Industrija,

Centar za istraživanje i razvoj
Vlajkova 199, 16000 Leskovac
YU

(72) KOCIĆ, Zoran

Jovana Djordjevića 13, YU-16000 Leskovac
YU

DJORDJEVIĆ, Ivana

Stepe Stepanovića 61, YU-16000 Leskovac
YU

STANKOVIĆ, Slobodan

Nikole Skobaljića 13/60, YU-16000 Leskovac
YU

(74) Dragan Mićunović

(54) **FARMACEUTSKI DEZINFEKSIONI PREPARATI
NA BAZI Na-USNINATA I LJEKOVITOG BILJA I
POSTUPAK ZA**

NJIHOVO DOBIJANJE

(57)

Pronalazak se odnosi na farmaceutski dezinfekcioni preparat na bazi natrijum usninata i ljekovitog bilja (žalfije *Salvia officinalis* L., ili morača *Foeniculum vulgare* L., ili timijana *Thymus Vulgaris* L., ili nane *Mentha piperita* L.) ili mentola, koji se koristi kao opšte dezinfekciono sredstvo za spoljnu upotrebu i kod upale gornjih disajnih puteva i usne duplje, izazvanih djelovanjem patogenih mikroorganizama. Pronalazak prikazuje postupke dobijanja preparata u formi: oribleta, tableta, gela, aerosola, kao podloge za dezodoranse, aromatično-antiseptične vode za dezinfekciju, u obliku vlažnih maramica za intimnu njegu, pudera za bebe i drugih oblika za navedenu namjenu.

(21) **BAP031309A** (22) 2003-02-04

(43) 2010-09-30

(31) 00/08793

(32) 2000-07-06 (33) FR

(86) FR01/02167

2001-07-06

(87) 01/87835

2001-11-22

(51) **CO/D 209/42, A61K 31/475, A61P 9/12**

(71) LES LABORATOIRES SERVIER

12, Place de la Défense, 92415 Courbevoie Cedex
FR

(72) BEILLES, Stephane

35, place de la Basse Vielle Tour, F-7600 Rouen
FR

COQUEREL, Gerard

192, rue de l'Eglise, F-76520 Boos

FR

GINOT, Yves-Michel

8 quai Saint Laurent, F-45000 Orleans

FR

PFEIFFER, Bruno

47, rue Ernest Renan, F-95320 Saint Leu la Foret

FR

(74) Dragan Mićunović

"PETOŠEVIĆ" d.o.o.

(54) **KRISTALNI OBLIK TERCIJALNE BUTILAMINSKE
SOLI PERINDOPRILA**

(57)

a kristalni oblik jedinjenja sa formulom (I)

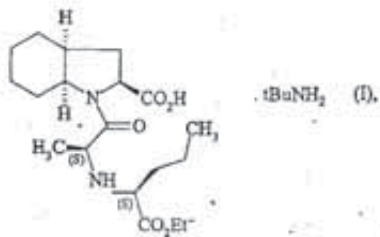

karakriše se pomoću dijagrama praha.

Lekovi.

(21) **BAP031340A** (22) 2003-03-07

(43) 2010-09-30

(31) 00202757.1 (32) 2000-08-03 (33) EP

(86) EP01/08893 2001-08-01

(87) 02/12288A2 2002-02-14

(51) **C 07 K 14/055**(71) Lohmann Animal Health GMBH & Co. KG
Heinz-Lohmann-Strasse 4, D-27454 Cuxhaven,
DE(72) OSTERRIEDER, Klaus
Institute of Molecular and Cellular Virology des
Friedrich-Löffler-Instituts, Boddenblick 5a,
DE

FEHLER, Frank

Lohmann Animal Health GMBH & Co. KG,
Heinz-Lohmann-Strasse 4, D-27454 Cuxhaven,
DE(74) "ŽIVKO MIJATOVIĆ & PARTNERS" d.o.o. Sarajevo
"LINEA SUŠIĆ" d.o.o.(54) **VAKCINA PROTIV HERPES VIRUSA VEZANIH ZA
ĆELIJE DOMAĆINE**

(57)

Pronalazak se odnosi na oblast takozvanih herpes virusa koji su vezani za ćelije domaće, kao što je virus Marekove bolesti (MDV) kod živine i Varicella Zoster virus (VZV) kod ljudi, i na vakcinu protiv bolesti koje su izazvane ovim virusima. Prema pronalasku realizovana je vakcina, koja je usmerena protiv infekcije koja je izazvana sa herpes virusom koji je esencijalno vezan za ćeliju domaćina, koja sadrži rekombinantni viralni genom koji je dobijen od pomenutog herpes virusa, pri čemu pomenuti genom dozvoljava rekombinaciju u suštini nezavisna od pomenute ćelije domaćina.

(21) **BAP031341A** (22) 2003-03-07

(43) 2010-09-30

(31) P20000310A (32) 2000-05-17 (33) HR

(86) HR00/00027 2001-05-16

(87) 01/87890A1 2001-11-22

(51) **C 07 D 495/04; A 61 K 31/55; A 61 P 35/00**(71) GlaxoSmithKline istraživački centar Zagreb d.o.o.
Prilaz baruna Filipovica 29, 10000 Zagreb
HR(72) HRVAČIĆ, Boška
Školska 45, 10410 Velika Gorica,
HR

ŽUPANOVIĆ, Željko

Argentinska 2, 10000 Zagreb,
HR

PEŠIĆ, Dijana

Prokljanska 18, 22000 Šibenik,
HR

MESIĆ, Milan

Slavenskog 8, 10000 Zagreb
HR

MERČEP, Mladen

Majstora Radonje 10, 10000 Zagreb
HR(74) "SD PETOSEVIC" d.o.o.
"LINEA SUŠIĆ" d.o.o.(54) **THIENODIBENZOAZULENSKA JEDINJENJA KAO
INHIBITORI FAKTORA ODUMIRANJA TUMORA**

(57)

Ovaj pronalazak se tiče jedinjenja dibenzoazulena predstavljenih formulom I kao i njihovih farmaceutskih preparata za inhibiranje faktora alpha (TNF-alpha) koji dovodi do nekroze tumora kao i interleukina 1 (IL-1) u sisara kod svih oboljenja i stanja kod kojih dolazi do prekomjernog lučenja ovih posrednika. Jedinjenja ovog pronalaska pokazuju i analgetsko djelovanje i mogu se koristiti za ublažavanje bolova.

(21) **BAP031358A** (22) 2003-03-28

(43) 2010-09-30

(31) PCT/IN00/00123 (32) 2000-12-08 (33) IN

(86) IN00/00123 2000-12-08

(87) 02/46739A1 2002-06-13

(51) **G 01 N 30/88**

(71) COUNCIL OF SCIENTIFIC AND INDUSTRIAL RESEARCH; an Indian registered body
Rafi Marg, New Delhi 110 001
IN

(72) RAGHAVAN, Kondapuram, Vijaya
The Indian Institute of Chemical Technology,
Hyderabad, Andhra Pradesh 500007
IN

DADALA, Vijaya, Kumar

The Indian Institute of Chemical Technology,
Hyderabad, Andhra Pradesh 500007
IN

(74) Dr DIANA PROTIĆ-TKALČIĆ

(54) **NOVI POSTUPAK ZA HROMATOGRFSKU IDENTIFIKACIJU I STANDARDIZACIJU POJEDINAČNIH LEKOVA I FORMULACIJA**

(57)

Predmetni pronalazak obezbeđuje postupak za hromatografsku identifikaciju, kemijsku i terapijsku standardizaciju lekova uopšte, a posebno tradicionalnih lekova, kao i postupak za označavanje identifikacionih slika tih lekova bar-kodom i stvaranje baze podataka identifikacionih slika koju koriste mašine i aplikacije za planiranje resursa preduzeća (PRP) i menadžment odnosa sa mušterijama (MOM); predmetni pronalazak obimom zaštite obuhvata i instrumentalni postupak koji koristi odgovarajući softver, novi postupak identifikacije i standardizacije u gore navedene svrhe, kao i navedeni postupak hromatografske identifikacije, kojim se olakšava uspostavljanje korelacija između postupaka tradicionalne standardizacije sa hemijskim svojstvima lekova i telesnih težnosti, a takođe obezbeđuje i racionalnu osnovu za razumevanje postupaka koji se koriste u navedene svrhe.

(21) **BAP031483A** (22) 2003-09-02

(43) 2010-09-30

(31) P-200100069 (32) 2001-03-14 (33) SI

(86) IB02/00736 2002-03-13

(87) 02/072073A2 2002-09-19

(51) **A 61 K 9/16, 90/20, 31/40, A 61 P 3/06**

(71) LEK PHARMACEUTICAL AND CHEMICAL COMPANY D.D.
Verovškova 57, 1526 Ljubljana
SI

(72) BAVEC, Sasa
Mekinceva 15, 1000 Ljubljana
SI

MATEJA, Salobir

ul 28. maja 9, 1000 Ljubljana

SI

KERC, Janez

Trebinjska 7, 1000 Ljubljana,

SI

(74) "ŽIVKO MIJATOVIĆ & PARTNERS" d.o.o. Sarajevo

(54) **ATORVASTATIN KALCIJUM U FARMACEUTSKOM OBLIKU, SASTAV ISTOGA I FARMACEUTSKA FORMULACIJA KOJA SADRŽI ATORVASTATIN KALCIJUM**

(57)

Atorvastatin kalcijum, supstanca, poznata po hemijskom imenu (R-R*,R*)-2-(4-fluorofenil)-β,δ-dihidroksi-5-(1-metiletil)-3-fenil-((fenilamino)karbonil)-1H-pirol-1-heptanoična kiselina, hemi kalcijumova so, poznat je kao inhibitor HNG-CoA reduktaze I koristi se kao antihiperholesterolemijski agens. Atorvastatin u farmaceutskim smesama, raspolozivim na trzistu, uglavnom se priprema u vidu svoje kalcijumove soli, s obzirom na to da ona omogucava da atorvastatin bude pogodno formulisan u farmaceutskim formulacijama, na prrmer, u tabletama, kapsulama, praskovima i slicnim formulacijama za oralnu primenu. Atorvastatin kalcijum moze postojati u amorfnom obliku ili u jednom od najmanje cetiri poznata kristalna oblika (Oblik I, Oblik II, Oblik III i Oblik IV). Atorvastatin kalcijum je supstanca, koja je umereno slabo rastvorljiva u vodi, sa pKa 4,5, a utvrdeno je da su kristalni oblici manje rastvorljivi od amornog oblika, sto moze izazvati probleme u bioraspolozivosti atorvastatina u organizmu. Ovaj pronalazak razresava problem obezbedivanja terapijske ekvivalentnosti farmaceutske formulacije atorvastatina, bez obzira na oblik (kristalni, amorfni ili smesa jednog i drugog) atorvastatin kalcijuma, koji se koristi za njenu izradu.

(21) **BAP031485A** (22) 2003-09-09
(43) 2010-09-30

(31) 60/275,627 (32) 2001-03-15 (33) US

(86) PCT/EP02/06758 2002-03-15

(87) 02/074229A2 2002-09-26

(51) **A 61 K**

(71) AVENTIS PHARMA S.A.
20, avenue Raymond Aron, F-92160 Antony
FR

(72) BISSERY, Marie-Christine
5, rue Henri Poincaré, F-94400 Vitry sur Seine
FR

(74) "ŽIVKO MIJATOVIĆ & PARTNERS" d.o.o. Sarajevo
"INTELBIRO" d.o.o.
Nedim Krilić

(54) **KOMBINACIJA KOJA OBUHVAĆA
KOMBRETASTATIN I ANTITUMORSKO
SREDSTVO**

(57)
Osigurana Je antitumorska kombinacija koja obuhvaća derivat stilbena i antitumorski spoj izabran iz skupine koja se sastoji od taksana, alkilirajućih sredstava, antimetabolita, vinka alkaloida, podofilitoksina i antibiotika kao djelatnih tvari. Također su osigurani postupci primjene tih farmaceutskih pripravaka za liječenje karcinoma i sličnog.

(21) **BAP031489A** (22) 2003-09-19

(43) 2010-09-30

(31) 60/334,916 (32) 2001-12-04 (33) US
60/277,948 2001-03-23 US
60/302,692 2001-07-05 US

(86) EP02/04083 2002-03-22

(87) 02/076484A2 2002-10-03

(51) **A 61 K 38/00**

(71) AVENTIS PHARMA S.A.
20, avenue Raymond Aron, F-92160 Antony
FR

(72) BISSERY, Marie-Christine
5, rue Henri Poincaré, F-94400 Vitry sur Seine
FR

(74) "ŽIVKO MIJATOVIĆ & PARTNERS" d.o.o. Sarajevo
"INTELBIRO" d.o.o.
Nedim Krilić

(54) **KOMBINACIJA TAKSANA I KINAZE OVISNE O
CIKLINU**

(57)
Opisana je farmaceutska kombinacija koja se sastoji od Taxola®, Taxotere® ili derivata i kinaze ovisne o ciklinu, kao i oblik primjene gdje se taksan daje u razmacima i kinaza ovisna o ciklinu se daje ponavljano unutar istog ciklusa.

(21) **BAP031494A** (22) 2003-09-22

(43) 2010-09-30

(31) 10114178.5 (32) 2001-03-23 (33) DE

(86) EP02/02625 2002-03-09

(87) 02/076495A1 2002-10-03

(51) **A 61 K 38/28, 47/00**

(71) Sanofi-Aventis Deutschland GmbH
Brüningstrasse 50, 65929 Frankfurt am Main
DE

(72) BODERKE, Peter
Johannesallee 16, 65929 Frankfurt
DE

(74) "ŽIVKO MIJATOVIĆ & PARTNERS" d.o.o. Sarajevo
"INTELBIRO" d.o.o.
Nedim Krilić

(54) **PRIPRAVCI INZULINA KOJI NE SADRŽE
CINK ILI SADRŽE MALU KOLIČINU CINKA I
IMAJU POBOLJŠANU STABILNOST**

(57)
Izum obuhvaća farmaceutski pripravak koji sadrži: polipeptid izabran iz grupe koja obuhvaća inzulin, metabolit inzulina, analog inzulina, derivat inzulina ili njihove kombinacije; surfaktant ili kombinaciju nekoliko surfaktanata, prema potrebi konzervans ili kombinaciju nekoliko konzervansa te prema potrebi sredstvo za izotonizaciju, pufere ili dodatne adjuvanse ili njihove kombinacije; pri čemu farmaceutski pripravak ne sadrži cink ili sadrži jedino malu količinu cinka. Izum također obuhvaća postupak pripreme preparta inzulina gore spomenutog tipa.

(21) **BAP031500A** (22) 2003-09-30

(43) 2010-09-30

(31) 0108999.4 (32) 2001-04-10 (33) GB
0127426.5 2001-11-15 GB

(86) IB02/01234 2002-04-04

(87) 02/085860 2002-10-31

(51) **C 07 D 231/18, 231/20 A 61 K 31/415, 31/4162, 31/4155, A 61 P 31/18; C 07 D 403/06, 413/06, 401/12,**(71) PFIZER INC.
235 East 42nd Street, New York, New York 10017,
US(72) STUPPLE, Paul Anthony
Pfizer Global Research, Ramsgate Road,
Sandwich, Kent CT13 9 NJ,
GB

SELBY, Matthew Duncan

Pfizer Global Research, Ramsgate Road,
Sandwich, Kent CT13 9 NJ,
GB

MOWBRAY, Charles Eric

Pfizer Global Research, Ramsgate Road,
Sandwich, Kent CT13 9 NJ,
GB

JONES, Lyn Howard

Pfizer Global Research, Ramsgate Road,
Sandwich, Kent CT13 9 NJ,
GB

PRICE, Davis Anthony

Pfizer Global Research, Ramsgate Road,
Sandwich, Kent CT13 9 NJ,
GB(74) "PETOŠEVIĆ" d.o.o.
Nedim Krilić(54) **DERIVATI PIRAZOLA NAMIJENJENI LIJEČENJU HIV-a**

(57)

Ovaj izum odnosi se na derivate pirazola formule (I), ili na njihove farmaceutski prihvatljive soli, solvate ili derivate, gdje R¹-R⁴ su definirani u specifikaciji, te na postupke njihovog dobivanja, međuprodukte upotrijebljene uz njihovom dobivanju, pripravke koji ih sadrže, kao i na upotrebe takvih derivata. Spojevi prema ovom izumu vežu se na enzim reverznu transkriptazu i njegovi su modulatori, osobito inhibitori. Kao takvi, spojevi prema ovom izumu korisni su u liječenju niza različitih poremećaja, uključujući one kod kojih je inhibicija reverzne transkriptaze bespredmetna. Poremećaji od interesa uključuju one uzrokovane humanim imunodeficijencijskim virusom (HIV) i retrovirusima koji su mu genetički bliski, poput sindroma stečene imunodeficijencije (AIDS).

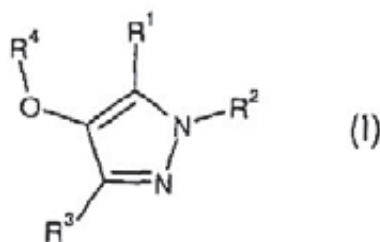
(21) **BAP031509A** (22) 2003-10-13

(43) 2010-09-30

(31) 60/283,305 (32) 2001-04-12 (33) US
0119305.1 2001-08-08 GB

(86) EP02/03668 2002-04-03

(87) 02/083671A1 2002-10-24

(51) **C 07 D 471/04; A 61 K 31/55, A 61 P 9/04**(71) Sanofi-Aventis Deutschland GmbH
Brüningstrasse 50, 65929 Frankfurt am Main
DE(72) SEURING, Bernhard
Frankfurter Strasse 19, 65719 Hofheim
DE
SEIZ, Werner
Gartenstrasse 42, 60596 Frankfurt am Main,
DE
LINZ, Wolfgang
Huxelrebenweg 54, 55129 Mainz
DE
JABLONKA, Bernd
Im Wingert 5, 61440 Oberursel
DE
GERKEN, Manfred
Landblick 13, 35041 Marburg
DEANDERSON, Barbara Ann
239 Forestwood Drive, Cincinnati, OH 45216
USKOEHL, Jack Roger
168 Aster Court, Whitehouse Station, NJ 08889
USMEHDI, Shujaath
43 N. 14th Avenue, Apartment 2, manville, NJ 08835
USKLEEMANN, Heinz-Werner
Mainstrasse 29, D-65474 Bischofsheim
DEFLYNN, Gary A.
9750 N. Cliff View Place, Tucson, AZ 85737,
US

(74) "ŽIVKO MIJATOVIĆ & PARTNERS" d.o.o. Sarajevo
"INTELBIRO" d.o.o.
Nedim Krilić

(54) **DERIVATI MERKAPTOACETILAMIDA, POSTUPCI ZA NJIHOVO DOBIVANJE I NJIHOVA UPOTREBA**

(57) Izum opisuje i zahtijeva niz derivata merkaptoacetilamida prikazanih formulom (I). Također opisani i zahtjevani su farmaceutski pripravci koji uključuju te spojeve, te postupci za dobivanje navedenih spojeva. Također uključena u zahtjevima je upotreba navedenih spojeva za inhibiciju enzima angiotenzin konvertirajućeg enzima i neutralne endopeptidaze za liječenje hipertenzije i kongestivnog srčanog zatajenja.

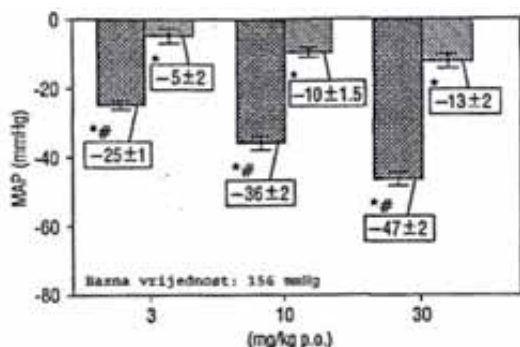

(21) **BAP031513A** (22) 2003-10-16

(43) 2010-09-30

(31) 01111296.8 (32) 2001-05-17 (33) EP

(86) EP02/05081 2002-05-08

(87) 02/092122 A2 2002-11-21

(51) **A 61 K 38/21**

(71) Laboratoires Serono SA
Centre Industriel, 1267 Coinsins, Vaud
CH

(72) BERNASCONI, Lilia
Chemin du Relai 6, CH-1258 Perly
CH
PAPOIAN, Ruben
Chemin de la Redoute 52, CH-1260 Nyon
CH
SELVARAJU, Raghuram
12, Chemin de la Cocuaz, CH-1253 Vandoeuvres
CH
FEGER, Georg
91, rue des Tourterelles, F-01710 Thoiry,
FR
BOSCHERT, Ursula
Route d'Annecy 100 C, CH-1256 Troinex
CH

(74) "ŽIVKO MIJATOVIĆ & PARTNERS" d.o.o. Sarajevo
"INTELBIRO" d.o.o.
Dr DIANA PROTIĆ-TKALČIĆ

(54) **UPOTREBA OSTEOPONTINA ZA LEČENJE I/ILI PREVENCIJU NEUROLOŠKIH OBOLJENJA**

(57) Pronalazak se odnosi na upotrebu osteopontina ili agonista osteopontinske aktivnosti za lečenje ili prevenciju neuroloških bolesti.

(21) **BAP031514A** (22) 2003-10-17

(43) 2010-09-30

(31) 01112067.2 (32) 2001-05-25 (33) EP

(86) EP02/05666 2002-05-23

(87) 02/096456A1 2002-12-05

(51) **A 61 K 39/395, 38/17, 38/19, 38/21, 31/00, 48/00, A 61 P 25/00/(A 61 K 38/17, 31:00)(A 61 K 38/19,**

(71) ARES TRADING S.A.
Zone Industrielle de l'Ouriettaz, CH-1170 Aubonne
CH

(72) SHOHAMI, Esther
Meron Street 34/1, 90805 Mevasseret Zion
IL

(74) "ŽIVKO MIJATOVIĆ & PARTNERS" d.o.o. Sarajevo
"INTELBIRO" d.o.o.
Dr DIANA PROTIĆ-TKALČIĆ

(54) **KORIŠĆENJE IL-18 INHIBITORA ZA LEČENJE ILI PREVENCIJU POVREDA CNS**

(57) Ovaj pronalazak se odnosi na korišćenje inhibitora IL-18 za pripremu medikamenta za lečenje i/ili prevenciju povreda centralnog nervnog sistema a pre svega traumatske povrede glave.

(21) **BAP031521A** (22) 2003-10-30

(43) 2010-09-30

(31) 60/288,410 (32) 2001-05-03 (33) US

(86) EP02/04711 2002-04-29

(87) 02/089835 2002-11-14

(51) **A 61 K 38/55, 9/20, A 61P 31/12, 31/18**

(71) F. HOFFMAN-LA ROCHE AG

124 Grenzacherstrasse, CH-4070 Basel,
CH

(72) ZHANG, Lin

900 Davidson Road, Apartment 56, NJ 08854
US

SHAN, Navnit Hargovindas

203 Beverly Hill Road, Clifton, NJ 07012

US

PHUAPRADIT, Wantanee

42 Robinson Terrace, Clifton, NJ 07013

US

INFELD, Martin Howard

6 Tuers Place, Upper Montclair, NJ 07043

US

(74) Dragan Mićunović

(54) **FARMACEUTSKI DOZNI OBLIK AMORFNOG
NELFINAVIR MEZILATA**

(57)

Farmaceutski dozni oblik u čvrstom stanju amorfno nelfinavir mezilata dobija se sastavljanjem amorfno nelfinavir mezilata i jednog farmaceutski prihvatljivog, u vodi rastvorljivog, nejonskog sintetičkog blok kopolimera etilen oksida i propilen oksida, pri čemu pomenuti kopolimer poseduje tačku topljenja od bar 40°C. Predviđen je i postupak granulacije u vrelom stanju za izradu pomenutog oblika doze.

(21) **BAP031522A** (22) 2003-11-03

(43) 2010-09-30

(31) 01870088.0 (32) 2001-04-24 (33) EP
60/305,604 2001-07-17 US

(86) BE02/00064 2002-04-24

(87) 02/086101 A2 2002-10-31

(51) **C 12 N 1/16**

(71) INNOGENETICS N.V.

Intellectual Property Department,
Technologiepark 6, B-9052 Ghent
BE

(72) VERHEYDEN, Gert

Dellestraat 45, B-3220 Holsbeek
BE

SAMSON, Isabelle

t'Randen Riet 9, B-8501 Heule

BE

SUCKOW, Manfred

Undenbacher Dorfstr. 35, 40593 Düsseldorf

DE

SABLON, Erwin

Robbroeklaan 1 a, B-1785 Merchtem

BE

DESCHAMPS, Geert

Ganzeplas 31, B-9880 Aalter

BE

BOSMAN, Alfons

Hulst 165, B-1745 Opwijk

BE

DEPLA, Erik

Burgstraat 58, B-9070 Destelbergen

BE

(74) "Živko Mijatović & Partners"

(54) **JEZGRENO-GLIKOZILIRANI PROTEINI OMOTAČA
HCV-A**

(57)

Tekući pronalazak se odnosi na proteine omotača HCV-a ili njihove djelove, a koji su proizvod ekspresije u eukariotskim ćelijama. Preciznije, navedeni proteini omotača HCV-a karakterišu se time da u prosjeku do 80% svojih N-glikoziranih položaja su jezgreno-glikozirani. Na ovim glikoziranim položajima više od 70% je glikozirano sa oligomanozom, koja sadrži 8 do 12 manozosa. Dalje odnos oligomanoza sa strukturom Man(7)-GlcNAc(2) prema oligomanozi sa strukturom Man(8)-GlcNAc(2) je manji ili jednak 0,45. Manje od 10% oligomanoza se završava sa alfa1,3 povezanom manozom. Proteini omotača HCV-a pronalaska su naročito prikladni za dijagnostičke, profilaktičke i terapijske svrhe. Pogodna eukariotska ćelija za proizvodnju proteina omotača HCV-a pronalaska je ćelija Hansenula.

(21) **BAP031528A** (22) 2003-11-14
(43) 2010-09-30

(31) 60/290,861 (32) 2001-05-14 (33) US
(86) IB02/01437 2002-04-26
(87) 02/092089A1 2002-11-21
(51) **A 61 K 31/495, A 61 P 27/00, 29/00; C 07 D 471/08 // (C 07 D 471/08, 223:00, 221:00)**

(71) PFIZER PRODUCTS INC.
Eastern Point Road, Groton, Connecticut 06340
US

(72) WILLIAMS, Glenn, Robert
Pfizer Global Research & Development,
Eastern Point Road, Groton, Connecticut 06340,
US
ROSE, Peter, Robert
Pfizer Global Research and Development,
Eastern Point Road, Groton, CT 06340
US

BOGLE, David, Everett
Pfizer Global Research and Development,
Eastern Point Road, Groton, CT 06340
US

(74) "PETOŠEVIĆ" d.o.o.
Dragan Mićunović
Nedim Krilić

(54) **TARTARATNE SOLI 5,8,14-TRIAZATETRACIKLO [10.3.1.0 2,11.0 4,9]-HEKSADEKA-2(11), 3,5,7,9-PENTAENA I PRIPADAJUĆIH FARMACEUTSKIH SPOJEVA**

(57)
Ovaj izum je usmjeren na tartaratne soli 5,8,14-triazatetraciklo [10.3.1.0 2,11.0 4,9]-heksadeka-2(11), 3,5,7,9- pentaena formule (1), i prema tome i farmaceutskog sastava. Ovaj izum je u osnovi usmjeren na L-tartaratne soli, i osim toga na različite polimorfe L-tartaratne soli, uključujući dva zasebna bezvodna polimorfa (ovdje navedena kao Forme A i B) i hidratizirani polimorf (ovdje naveden kao Forma C). Osim toga, ovaj izum se također odnosi na D-tartaratne soli 5,8,14-triazatetraciklo [10.3.1.0 2,11.0 4,9]-heksadeka-2(11),3,5,7,9-pentaena i prema tome različitim polimorfa; kao i na D,L-tartaratne soli i njihove polimorfe, i na mezo-tartaratne soli i njihove polimorfe.

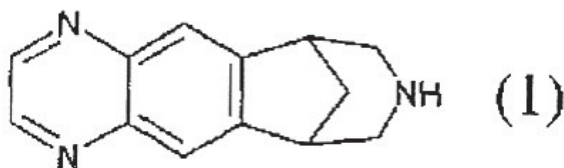

(21) **BAP031540A** (22) 2003-11-21
(43) 2010-09-30

(31) 60/294,775 (32) 2001-05-31 (33) US
60/341,048 2001-12-06 US
(86) IB02/01905 2002-05-29
(87) 02/096909A1 2002-12-05
(51) **C 07 D 487/04; A 61 K 31/505, A 61 P 37/06**

(71) PFIZER PRODUCTS INC.
Eastern Point Road, Groton, Connecticut 06340
US

(72) MUNCHHOF, Michael, John
Pfizer Global Research and Development,
Eastern Point Road, Groton, Connecticut 06340
US
FLANAGAN, Mark, Edward
Pfizer Global Research and Development,
Eastern Point Road, Groton, Connecticut 06340
US

VRIES Ton
Troelstralaan 56, NL-9722 JM Groningen
NL

KOECHER Christian
Pfizer Global Research and Development,
Eastern Point Road, Groton, CT 06340
US

WILCOX Glenn Ernest
Pfizer Global Research and Development,
Eastern Point Road, Groton, CT 06340
US

(74) "PETOŠEVIĆ" d.o.o.
Dragan Mićunović
Nedim Krilić

(54) **OPTIČKO RAZDVAJANJE (1-BENZIL-4-METILPIPERIDIN-3-IL)-METILAMINA I NJEGOVA UPOTREBA U DOBIVANJU PIROLO 2,3-PIRIMIDINSKIH DERIVATA KAO INHIBITORA PROTEIN**

(57)
Postupak razdvajanja enantiomera spoja koji sadrži strukturu formule (I): gdje R4 i R5 mogu da sadržavati jedan ili više asimetričnih centara, miješanjem racemske smjese enantiomera spoja, koji sadrži strukturu spomenute formule, u otapalu; sa spojem za razdvajanje određene stereospecifičnosti, kako bi se formirala otopina, i sa spomenutim sredstvom za razdvajanje koje se može vezati sa najmanje jednim, ali ne i sa svima od spomenutih enantiomera, kako bi se dobio talog koji sadrži barem jedan od spomenutih enantiomera u stereospecifičnom obliku i prikupljanjem bilo taloga i njegovog pročišćavanja, ili prikupljanjem otopine koja sadrži i druge spomenute enantiomere te rekristalizacijom enantiomera sadržanog u spomenutoj otopini.

(21) **BAP031542A** (22) 2003-11-24

(43) 2010-09-30

(31) 60/293,343 (32) 2001-05-24 (33) US

(86) US02/15910 2002-05-20

(87) 02/094852A2 2002-11-28

(51) **C 07 K**

(71) ZymoGenetics, Inc.
1201 Eastlake Avenue East, Seattle, WA 98102
US

(72) GROSS, Jane, A.
4258 NE 74th Street, Seattle, WA 98115
US
RIXON, Mark, W.
3724 248th Place SE, Issaquah, WA 98029
US

(74) "INTELBIRO" d.o.o.
Dr DIANA PROTIĆ-TKALČIĆ

(54) **TACI-IMUNOGLOBULIN FUZIJSKI PROTEINI**

(57)
Molekule koje utječu na vezivanje za receptor za faktor nekroze tumora sa svojim ligandom, kao što je to topivi receptor, pokazali su učinkovitost u istraživanjima, kao i u kliničkoj praksi. Ovaj izum opisuje poboljšani topivi transmembranski aktivator, kalcijjski modulator, te ciklofilin ligand-interaktor (TACI) receptore.

(21) **BAP031563A** (22) 2003-12-15

(43) 2010-09-30

(31) 01/08157 (32) 2001-06-21 (33) FR

(86) FR02/02158 2002-06-21

(87) 03/000225A2 2003-01-03

(51) **A 61 K 9/00**

(71) AVENTIS PHARMA S.A.
20, avenue Raymond Aron, F-92160 Antony
FR

(72) SCHWABE Detlev
Quellenweg 27, D-65719 Hofheim
DE
CHAUVIN Josiane
5, rue du Dr. Heries, 77230 Montge en Goele
FR
BECOURT Philippe
17, rue Paul Sperling, F-91300 Massy
FR

(74) "INTELBIRO" d.o.o.

"ŽIVKO MIJATOVIĆ & PARTNERS" d.o.o. Sarajevo
Nedim Krilić

(54) **FARMACEUTSKI PRIPRAVAK S PREKRIVENIM OKUSOM I NAČIN NJEGOVE PROIZVODNJE**

(57)

Ovaj se izum odnosi na farmaceutski pripravak koji dolazi u obliku praha i primjenjuje se oralno u obliku vodene suspenzije, prekrivenog okusa, sadrži najmanje jedan celulozni polimer, metakrilni polimer i aktivni sastojak koji je homogeno distribuiran u molekularnom obliku u atomiziranom matriksu, uz alkalizirajući agens i adsorbirajući agens, način njegove proizvodnje i metodu kojom se prekriva okus farmaceutskih proizvoda

(21) **BAP041615A** (22) 2004-02-05

(43) 2010-09-30

(31) MI2001A001726 (32) 2001-08-06 (33) IT

(86) EP02/08699 2002-08-05

(87) 03/014084 2003-02-20

(51) **C 07 D 211/90; A 61 K 31/44; A 61 P 9/12**

(71) RECORDATI IRELAND LIMITED
Raheens East, Ringaskiddy, County Cork
IE

(72) LEONARDI, Amadeo
Via Poliziano, 16, I-20154 Milano
IT
DE IASI, Gianluca
Via dei Bersaglieri, 27, I-04011 Aprilia
IT

CAMPANA, Francesco
Via Mediana, I-00040 Rocca Priora
IT

BONIFACIO, Fausto
Via G. D'Arezzo, 9, I-04100 Latina
IT

(74) Dr DIANA PROTIĆ-TKALČIĆ

(54) **NOVI SIROVI I KRISTALNI OBLICI LERKANIDIPIN HIDROHLORIDA**

(57)

Ovaj pronalazak opisuje nove sirove oblike (A) i (B) lerknidipina, nove kristalne oblike (I) i (II) lerknidipin hidrohlorida, koji su dobijeni iz pomenutih sirovih oblika, farmaceutske, antihipertenzivne preparate koji kao aktivni agens sadrže najmanje jedan od kristalnih oblika (I) i (II) lerknidipin hidrohlorida i postupke za njihovu upotrebu.

(21) **BAP041616A** (22) 2004-02-05

(43) 2010-09-30

(31) 60/309,570 (32) 2001-08-02 (33) US
10/196,854 2002-07-17 US

(86) US02/24137 2002-07-31

(87) 03/011170 2003-02-13

(51) **A 61 C 17/02**

(71) CUROZONE IRELAND, LTD.
40 Lower Baggot Street, Dublin 2
IE

(72) LYNCH, Edward
45 Osborne Gardens, BT 9 Belfast, Northern Ireland
GB

(74) "INTELBIRO" d.o.o.
Dr DIANA PROTIĆ-TKALČIĆ

(54) **UPOTREBA OZONA ZA IZBJELJIVANJE ZUBA**

(57)

Postupak i aparat za izbjeljivanje zubi uključuje izvor oksidacijskog plina (12) i koljičnik (16) za predaju plina na zub (40). Čašica (34) priključena na koljičnik (16) se daje za primanje plina i izlaganje odabranog područja zuba (40) plinu. Čašica (34) uključuje elastični rub (44) za brtvljenje ruba (44) radi zahvaćanja zuba (40) oko odabranog područja da se spriječi istjecanje plina.

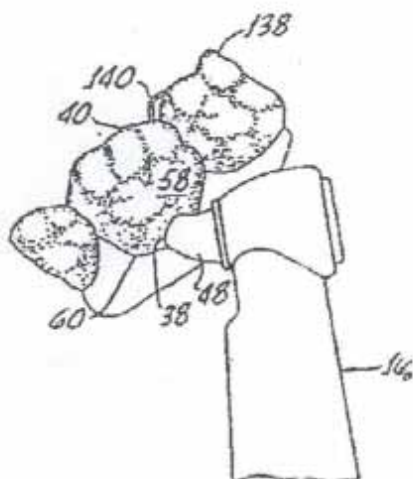

(21) **BAP041617A** (22) 2004-02-05

(43) 2010-09-30

(31) 711/MUM/2001 (32) 2001-07-26 (33) IN

(86) IN02/00155 2002-07-25

(87) 03/009841 2003-02-06

(51) **A61 K 31/40; C 07 D 207/325,207/333, 407/04, 409/04, 401/04; A 61 K 31/4025; A 61 P 3/06**

(71) CADILA HEALTHCARE LIMITED
Zydus Tower, Satellite Cross Roads,
Ahmedabad 380015, Gujarat
IN

(72) BASU, Sujay
Zydus Tower, Satellite Cross Roads,
Ahmedabad 380 015, Gujarat
IN
RAVAL, Preeti, Saurin
Zydus Tower, Satellite Cross Roads,
Ahmedabad 380 015, Gujarat
IN

RAVAL, Saurin, Khimshankar
Zydus Tower, Satellite Cross Roads,
Ahmedabad 380 015, Gujarat
IN

BAROT, Vijay, Kumar
Zydus Tower, Satellite Cross Roads,
Ahmedabad 380 015, Gujarat
IN

LOHRAY, Vidya, Bhushan
Zydus Tower, Satellite Cross Roads,
Ahmedabad 380 015, Gujarat
IN

LOHRAY, Braj, Bhushan
Zydus Tower, Satellite Cross Roads,
Ahmedabad 380015, Gujarat
IN

(74) Dr DIANA PROTIĆ-TKALČIĆ

(54) **NOVI PIROLI KOJI IMAJU HIPOLIPIDEMIČKE HIPOHOLESTEREMIČKE AKTIVNOSTI, POSTUPCI ZA NJIHOVO PRIPREMANJE I FARMACEUTSKI PREPARATI KOJI IH SADRŽE I NJIHOVA UPOTREBA U MEDICINI**

(57)

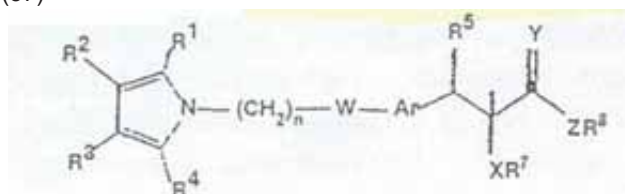

Predmetni pronalazak odnosi se na nova supstituisana pirolska jedinjenja, njihove derivate, njihove analoge, njihove tautomerne oblike, njihove stereoizomere, njihove polimorfe, njihove farmaceutski prihvatljive soli, njihove farmaceutski prihvatljive solvate i farmaceutski prihvatljive preparate koji ih sadrže. Ovaj pronalazak posebno se odnosi na nova supstituisana pirolska jedinjenja opšte formule (I), njihove analoge, njihove derivate, njihove polimorfe, njihove tautomerne oblike, njihove farmaceutski prihvatljive soli, farmaceutski prihvatljive solvate i farmaceutski prihvatljive preparate koji ih sadrže. Pronalazak se takode odnosi na postupak za pripremanje takvih jedinjenja, preparat koji sadrže takvo jedinjenje i upotrebu takvog jedinjenja i preparata u medicini. Jedinjenja snižavaju nivo triglicerida u krvi i mogu biti korisna u tretmanu gojaznosti, hiperlipidemije, hiperholesteremije, sindroma X i dijabetesa.

(21) **BAP041618A** (22) 2004-02-05

(43) 2010-09-30

(31) 01118811.7 (32) 2001-08-10 (33) EP
02100735.6 2002-06-20 EP

(86) EP02/08591 2002-08-01

(87) 03/013577 2003-02-20

(51) **A 61 K 38/17**

(71) Laboratoires Serono SA
Centre Industriel, 1267 Coinsins, Vaud
CH

(72) KOSCO-VILBOIS, Marie
Le Cret, F-74270 Minzier
FR
CHVATCHKO, Yolande
46, Chemin du Vuillonex, CH-1232 Confignon
CH

(74) "ŽIVKO MIJATOVIĆ & PARTNERS" d.o.o. Sarajevo
Dr DIANA PROTIĆ-TKALČIĆ

(54) **KORIŠĆENJE IL-18 INHIBITORA U
POREMEĆAJIMA PREOSETLJIVOSTI**

(57)
Ovaj pronalazak se odnosi na upotrebu inhibitora IL-18 u preparatima medikamenta za tretman i/ili prevenciju poremećaja preosetljivosti, a posebno odloženog tipa preosetljivosti.

(21) **BAP041622A** (22) 2004-02-06

(43) 2010-09-30

(31) 60/312,353 (32) 2001-08-15 (33) US

(86) US02/25649 2002-08-13

(87) 03/016305 2003-02-27

(51) **C 07 D 403/06**

(71) Pharmacia & Upjohn Company
301 Henrietta Street, Kalamazoo, MI 49001
US

(72) MALONEY, Mark, T.
5361 Orchard Hill, Kalamazoo, MI 49009
US
PRESCOTT, Stephen, P.
14906 South 6th Street, Schoolcraft, MI 49087
US
FLECK, Thomas, J.
6171 South 29th Street, Scotts, MI 49088
US
HAWLEY, Michael
201 Sunnywood Drive, Kalamazoo, MI 49009
US

(74) "INTELBIRO" d.o.o.
"SD PETOSEVIC" d.o.o.
Nedim Krilić

(54) **POSTUPAK ZA PRIPRAVU KRISTALA KOJI
SADRŽE N-(2-(DIETILAMINO)ETIL)-5-
[(5-FLUORO-2-OKSO-3H-INDOL-3-ILIDEN)METIL]-
2,4-DIMETIL-1H-PIROL-3-KARBOKSAMIDNU SOL
JABUČNE KISELINE I PRIPRAVAKA
KOJI IH SADRŽE**

(57)
Ovaj izum opisuje postupak za pripremu kristala, i njihovih pripravaka, gdje kristali sadrže N-[2-(dietilamino)etil]-5-[(5-fluoro-1,2-dihidro-2-okso-3H-indol-3-iliden)metil]-2,4-dimetil-1H-pirol-3-karboksamidnu sol jabučne kiseline.

(21) **BAP041626A** (22) 2004-02-06

(43) 2010-09-30

(31) P20010326A (32) 2001-07-06 (33) HR

(86) HR02/00034 2002-07-05

(87) 03/013563 2003-02-20

(51) **A 61 K 35/78**(71) BAŠIĆ, Robert
Dubravica 30, 10000 Zagreb
HR(72) SUBOTIĆ, Boris
Zahradnikova 32, 10020 Zagreb
HRHADŽIJA, Mirko
Gualdo Tadino 18, 10000 ZagrebHR
BAŠIĆ, Robert
Dubravica 30, 10000 Zagreb
HR

(74) "INTELBIRO" d.o.o.

(54) **MINERALNO-PROTEINSKI PRIPRAVCI I
NEUROPATIJE U ŠEĆERNOJ BOLESTI**

(57)

Povišena razina glukoze u krvi rezultat je razaranja β stanica Langerhansovih otočića autoimunim procesom u inzulin ovisnom obliku šećerne bolesti ili relevantnim nedostatkom inzulina u inzulin neovisnom obliku šećerne bolesti. Neprestano prisutna hiperglikemija u šećernoj bolesti ili relativnim nedostatkom inzulina u inzulin neovisnom obliku šećerne bolesti. Neprestano prisutna hiperglikemija u šećernoj bolesti i relativni nedostatak inzulina pospješuje razvoju neuropatije kao kasne komplikacije šećerne bolesti. U tu svrhu je pred izumitelja postavljen tehnički problem sa zahtjevom sniženja koncentracije glukoze u krvi, te zaustavljanja procesa razvoja neuropatije kao posljedice 'dugog' trajanja šećerne bolesti. Priređen je takav mineralno-proteinski pripravak pomoću kojeg je uspješno regulirana glikemija, ali i zaustavljen proces odlaganjem iona Ca⁺ u stanicama živaca. Te rane promjene uzrokovane šećernom bolesti, uspješno su zaustavljene, pa je zbog toga pojava neuropatije, kao kasne komplikacije šećerne bolesti, odgođena. Mineralno-proteinski pripravak pokazao je hipoglikemijski učinak, te zaustavio razvoj i progresiju dijabetičke neuropatije.

(21) **BAP041627A** (22) 2004-02-12

(43) 2010-09-30

(31) 144900 (32) 2001-08-14 (33) IL

(86) IL02/00662 2002-08-12

(87) 03/015690 2003-02-27

(51) **A 61 K 9/20**(71) Neurim Pharmaceuticals (1991) LTD.
8 Hanechoshet Street, Tel Aviv 69710
IL(72) ZISAPEL, Nava
23 Kisufim Street, 69355 Tel Aviv
IL(74) "ŽIVKO MIJATOVIĆ & PARTNERS" d.o.o. Sarajevo
"INTELBIRO" d.o.o.(54) **POSTUPAK ZA LIJEČENJE PRIMARNE NESANICE**

(57)

Pronalazak se odnosi na medikament za tretman i poboljšanje okrepljujućeg kvaliteta spavanja kod pacijenta koji pati primarne insomnije, koji se sastoji od najmanje jednog spoja odabranog iz grupe melatonina, drugih melatonergičkih agenasa, melatoninskih agonista i melatoninskih antagonista, u djelotvornoj količini koja se nalazi u rasponu od 0.0025 do 50 mg, te neobavezno jednog ili više drugih terapeutski aktivnih agenasa.

(21) **BAP041647A** (22) 2004-02-27

(43) 2010-09-30

(31) 10142734.4 (32) 2001-08-31 (33) DE
10223273.3 2002-05-24 DE

(86) EP02/09221 2002-08-17

(87) 03/020269 2003-03-13

(51) **A 61 K 31/421; C 07 D 263/32, 413/12; A 61 K 31/422;
A 61 P 3/06**(71) Sanofi-Aventis Deutschland GmbH
Brüningstrasse 50, 65929 Frankfurt am Main
DE(72) WENDLE, Wolfgang
Ringstrasse 25, 81375 Munich
DE
SCHWINK, Lothar
Am Hintertor 2, 35260 Stadtallendorf
DE
SCHAFER, Hans-Ludwig
Steingasse 7, 65239 Hochlheim
DE

KEIL, Stefanie
Am Kreishaus 12, 65719 Hofheim
DE

FRICK, Wendelin
Schornmühlerstrasse 3, 65510 Hünstetten-Beuerbach
DE

FALK, Eugen
Völklingerweg 15, 60529 Frankfurt
DE

GLOMBIK, Heiner
Am Lotzenwald 42, 65719 Hofheim
DE

(74) "INTELBIRO" d.o.o.
"ŽIVKO MIJATOVIĆ & PARTNERS" d.o.o. Sarajevo
Nedim Krilić

(54) **POSTUPAK ZA PRIPRAVU DERIVATA
DIARILCIKLOALKILA I FARMACEUTSKIH
PRIPRAVAKA KOJI IH SADRŽE**

(57)

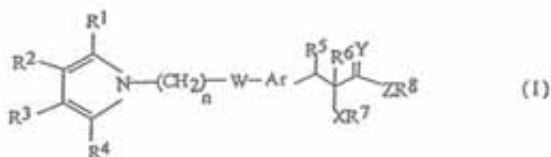

Izum obuhvaća postupak za pripremu derivata diarilcikloalkila i njegovih fiziološki kompatibilnih soli i fiziološki aktivnih derivata. Izum se također odnosi na postupak za pripremu spojeva formule I, gdje su grupe definirane kao u opisu, i njihovih fiziološki kompatibilnih soli kao i na postupak pripreme lijeka za liječenje poremećaja metabolizma lipida, tipa II dijabetesa i sindroma X.

(21) **BAP041653A** (22) 2004-03-08

(43) 2010-09-30

(31) PA200101231	(32) 2001-08-20	(33) DK
60/337,543	2001-10-22	US
PA200200558	2002-04-16	DK
60/373,027	2002-04-16	US

(86) DK02/00547 2002-08-20

(87) 03/015812 2003-02-27

(51) **A 61 K 39/00, 39/385; C 07 K 14/47; A 61 P 25/28**

(71) H. LUNDBECK A/S
Ottiliavej 9, DK-2500, Valby
DK

(72) DEGAN, Florence, Del
Pharmexa A/S, Kogle Allé 6, DK-2970 Horsholm
DK

KOEFOED, Peter
Pharmexa A/S, Kogle Allé 6, DK-2970 Horsholm
DK

NIELSEN, Klaus, Gregorius
Pharmexa A/S, Kogle Allé 6, DK-2970 Horsholm
DK

JENSEN, Martin, Roland
Pharmexa A/S, Kogle Allé 6, DK-2970 Horsholm
DK

RASMUSSEN, Peter, Birk
Pharmexa A/S, Kogle Allé 6, DK-2970 Horsholm
DK

(74) "ŽIVKO MIJATOVIĆ & PARTNERS" d.o.o. Sarajevo
"INTELBIRO" d.o.o.

(54) **ANALOG BETA AMILOIDNA VAKCINA S
EPITOPOM ZA T-STANICE**

(57)

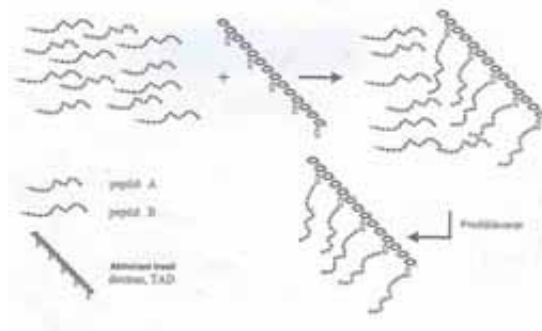

Prikazane su nove metode za borbu protiv bolesti karakteriziranih depozicijom amiloida. Metode se općenito oslanjaju na imunizaciju na proteinski amiloidni prekursor (APP) ili beta amiloid (Aβ). Imunizacija je preferirano dobivena davanjem analoga autolognog APP ili Aβ, a rečeni analog može inducirati produkciju antitijela na autologne amiloidogene polipeptide. Posebno preferirani imunogen je autologni Aβ koji je modificiran uvođenjem jednog ili više stranih imunodominantnih epitopa za T-stanicu relaksirane specifičnosti sa sačuvanom glavnom Aβ epitopa B-stanica. Također je prikazana vakcinacija nukleinskom kiselinom na APP ili Aβ i vakcinacija korištenjem živih vakcina kao i metode i načini korisni za vakcinaciju. Takve metode i načini uključuju metode pripreme analoga i farmaceutske formulacije, kao i fragmente nukleinske kiseline, vektore, transformirane stanice, polipeptide i farmaceutske formulacije.

(21) **BAP041677A** (22) 2004-04-08
(43) 2010-09-30

(31) P0103294 (32) 2001-08-13 (33) HU

(86) HU/02/00081 2002-08-12

(87) 03/016241 2003-02-27

(51) **C 05 F 11/08; A 01 N 63/00; C 12 R 1/065, 1/39, 1/12, 1/11, 1/265, 1/41, 1/47**

(71) AGRO.BIO HUNGARY KFT.
Balkán u. 8., H-1107 Budapest
HU

(72) OTT, István
Benczúr u. 2 III.e./6., H-1068 Budapest
HU
KISS, György, Botond
Szabadsajtó u. 48., H-6725 Szeged
HU

(74) "LINEA SUŠIĆ" d.o.o.

(54) **MIKRO-ORGANIZMI ZA OBRADU TLA I POSTUPAK ZA NJIHOVO DOBIJANJE**

(57)

Prikazani pronalazak odnosi se na proizvode koji sadrže žive mikro-organizme pogodne za oplemenjivanje, mikro-organizme koji se mogu umnožavati pod različitim klimatskim i drugim prirodnim uslovima, kao i na postupke za pripremu ovih proizvoda i za njihovu neposrednu primjenu u tretiranju tla i biljnih kultura. Detaljnije, pronalazak se odnosi na postupke pripremanja proizvoda od nekih iz niza u daljem tekstu specijalizovanih mikro-organizama, ili od njihovih mješavina. Dalje se pronalazak odnosi na postupke kreiranja i kultivisanja mikro-organizama za određenu namjenu. Predmet pronalaska su takođe i sami mikro-organizmi. Još detaljnije, pronalazak se odnosi na postupke za tretiranje tla i biljaka proizvodima koji sadrže najmanje jedan od sljedećih mikro-organizama: *Azospirillum brasilense* ssp. SW51 (NCAIM P/B 001293), *Azotobacter vinelandii* spp. M657 (NCAIM P/B 001291), *Pseudomonas fluorescens* var. SW11 (NCAIM P/B 001296), *Bacillus polymyxa* var. SW17 (NCAIM P/B 001295), *Bacillus megaterium* var. M326 (NCAIM P/B 001301), dalje na proizvode koji se umnožavaju i opstaju u neposrednom okruženju biljnih vrsta o kojima se radi, i koji proizvodi sadrže navedene mikro-organizme i njihove proizvode.

(21) **BAP041698A** (22) 2004-05-04

(43) 2010-09-30

(31) P0103055 (32) 2001-07-24 (33) HU
P0202213 2002-07-10 HU

(86) HU02/00071 2002-07-23

(87) 03/010159 2003-02-06

(51) **C 07 D 401/12, 413/12, 295/185, 407/12, 417/12, 451/02; A 61 K 31/445; A 61 P 25/28**

(71) RICHTER GEDEON VEGYESZETI GYAR RT.
Gyomroi ut.19-21, H-1103 Budapest
HU

(72) KESERÚ, György
Berkenye u. 9, H-2089 Telki
HU
IGNÁCZNÉ SZENDREI, Györgyi
Zsókavár u. 25, H-1157 Budapest
HU

BIELIK, Attila
Telepes u. 104, H-1147 Budapest
HU

VÁGÓ, István
Denevér u. 64. H-1121 Budapest
HU

BORZA, István
Margó Tivadar u. 218, H-1186 Budapest
HU

KOVÁCSNÉ BOZÓ, ÉVA
Liget u. 40, H-1102 Budapest
HU

KOLOK, Sándor
Nagysándor József u. 8, H-1195 Budapest
HU

NAGY, József
Váci út 136/A., H-1138 Budapest
HU

BARTÁNÉ, SZALAI, Gisella
Avarszállás u. 38, H-1162 Budapest
HU

FARKAS, Sándor
Olajliget u. 42, H-1103 Budapest
HU

HORVÁTH, Csilla
Dér u. 42, H-1105 Budapest
HU

DOMÁNY, György
Bimbó u. 114/a, H-1022 Budapest
HU

(74) Dr DIANA PROTIĆ-TKALČIĆ

(54) **PIPERIDINSKI DERIVATI KAO ANTAGONISTI NMDA RECEPTORA**

(57)

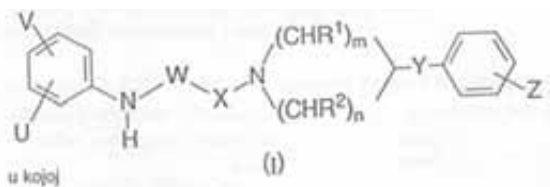

Dati pronalazak odnosi se na nove derivate amida karboksilnih kiselina formule (I) u kojima - $(CHR^1)_m$ i - $(CHR^2)_n$ predstavljaju - CH_2-CH_2 grupe, gdje susjedne V i U grupe grade zajedno sa jednim ili više istih ili različitih dodatnih heteroatoma i -CH= i/ ili - CH_2 grupama, po slobodnom izboru supstituisani 4-7 -očlani homo- ili heterociklični prsten, po mogućstvu morfolin, pirol, pirolidin, okso- ili tiokso-pirolidin, pirazol, pirazolidin, imidazol, imidazolidin, okso- ili tiokso-imidazol ili imidazolidin, 1,4-oksazin, oksazol, oksazolidin, okso- ili tiokso-oksazolidin, ili 3-okso-1,4-oksazinski prsten, gdje X predstavlja -CO grupu, W je -CO-, - CH_2 , ili -CH(alkil)-grupa- u kojoj je alkil C_{1-4} alkil grupa, Y je kiseonikov atom, kao i C_1-C_4 alkilen, C_2-C_4 alkinilen, cikloalkilen, aminokarbonil, -NH-, -N(alkil)-, - CH_2O -, -CH(OH)-, - OCH_2 - grupa, u kojoj je C_{1-4} alkil grupa, Z je vodonik ili atom halogena, nitro, amino, C_1-C_4 alkil, C_1-C_4 alkoksi, cijano, trifluorometil, hidroksilna ili karboksilna grupa, i optički antipodi ili racemati V ili farmaceutski prihvatljive soli koje se grade sa kiselinama i bazama, i farmaceutska kompozicije koje sadrže amide karboksilnih kiselina- formule (I) ili optičke antipode ili racemate ili njihove soli kao aktivne sastojke. Dalji predmet pronalaska čine postupci za proizvodnju amida karboksilnih kiselina formule (I) i farmaceutsku proizvodnju lijekova koji sadrže ova jedinjenja, kao i postupci liječenja koji obihvataju ova jedinjenja, a što znači primjenu efikasnih količina pomenutih

(21) **BAP051991A** (22) 2005-02-16

(43) 2010-09-30

(31) 60/384,114 (32) 2002-05-31 (33) US
60/387,438 2002-06-11 US

(86) EP03/05753 2003-06-02

(87) 03/101468A1 2003-12-11

(51) **A61K 31/7088, 31/522, 31/675; A61P 35/00**

(71) Klinikum der Universität Regensburg
Franz-Josef-Strauss-Allee 11, D-93053 Regensburg
DE

(72) HOLLER, Ernst
Reisengebirgstrasse 2, D-93161 Sinzing
DE
EISSNER, Günther
Taubengässchen 5, D-93047 Regensburg
DE

(74) "INTELBIRO" d.o.o.
"LINEA SUŠIĆ" d.o.o.

(54) **POSTUPAK ZA ZAŠTITU ENDOTELNIH I EPITELNIH ČELIJA TOKOM HEMOTERAPIJE**

(57)

Ovaj pronalazak je usmeren na upotrebu zaštitnog oligodezoksiribonukleotida u tretmanu pacijenta koji će biti podvrgnut tretmanu sa imunosupresivnim lekom. Pronalazak je dalje usmeren na farmaceutski preparat koji sadrži terapijski efektivnu dozu imunosupresivnog leka i zaštitnog oligodezoksiribonukleotida.

(21) **BAP052185A** (22) 2005-09-01

(43) 2010-09-30

(51) **A45C**

(71) SIČAJA, Mirko
Pidriš, Gornji Vakuf, 70280 Uskoplje
BA

(72) SIČAJA, Mirko
Pidriš, Gornji Vakuf, 70280 Uskoplje
BA

(74) NEMA ZASTUPNIKA

(54) **ŠAHOVSKI TOBOLAC**

(57)

Šahovski tobolac (1) je cijev na čijem je jednom kraju dno, a na drugom poklopac (2). Kroz otvore na tobolcu (1F), poklopcu (1D) i dnu (1E) provučen je kanap koji služi za nošenje, a može se ugraditi i ručka kao u kofera. Poklopac se stavlja u tobolac kao čep u bocu, ali se može izvesti i tako da se navrće na njega kao poklopac na galon. Šahovnica se savije u tubu i stavi u tobolac, a zatim figure u nju. Veličina tobolca se određuje prema veličini šahovnice i figura. Osim za šah tobolac može poslužiti i za neke druge igre na ploči.

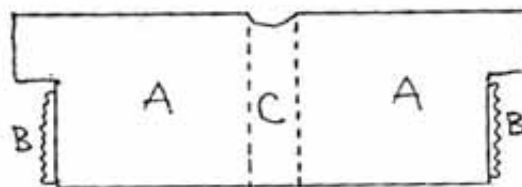
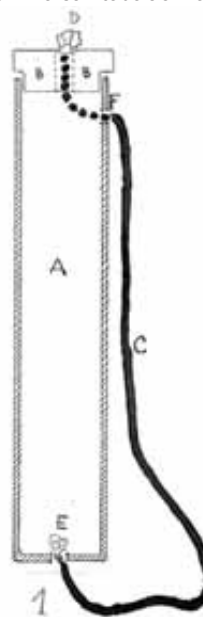

(21) **BAP052200A** (22) 2005-09-19
(43) 2010-09-30

(31) 60/404,802 (32) 2002-08-19 (33) US

(86) US2003/026232 2003-08-19

(87) 2004/016769A 2004-02-26

(51) C12N

(71) Amgen Fremont Inc.

6701 Kaiser Drive, Fremont, CA 94555

US

(72) BHAKTA, Sunil

24405 Michelson Street, Hayward, CA 94545

US

AHLUWALIA, Kiran

36525 Bosworth Court, Fremont, CA 94536

US

LIANG, Meina, L.

115 Glasgow Circle, Danville, CA 94526

US

FOORD, Orit

712 Cayman Lane, Foster-City, CA 94404

US

HAAK-FRENDSCHO, Mary

8472 Willow Place, Newark, CA 94560

US

GUDAS, Jean, M.

36178 Crystal Springs Drive, Newark, CA 94560

US

(74) "SD PETOSEVIC" d.o.o.

"ŽIVKO MIJATOVIĆ & PARTNERS" d.o.o. Sarajevo

Dragan Mićunović

(54) **ANTITIJELA UPRAVLJENA NA MONOCITNI HEMO-PRIVLAČEĆI PROTEIN-1 (MCP-1) I UPOTREBE ISTIH**

(57)

Varijante ovdje opisanog pronalaska odnose se na antitijela za antigen monocitnog hemotaktičnog proteina-1 (MCP-1) i na primenu takvih antitela. A naročito, u saglasnosti sa nekim varijantama, ovdje su data u cjelini humana monoklonalna antitijela za antigen MCP-1. Date su nukleotidne sekvence koje kodiraju, kao i aminokiselinske sekvence koje grade, težak i lak lanac imunoglobulinskih molekula, posebno sekvence koje odgovaraju kontinuiranim sekvencama teškog i lakog lanca i koje spajaju regione osnovnog lanca i/ili regione koji određuju komplementarnost (CDR), posebno od FR1 do FR4 ili CDR1 do CDR3. Takođe su date linije hibridoma ćelija ili druge ćelijske linije koje ekspimiraju takve imunoglobulinske molekule i monoklonalna antitijela.

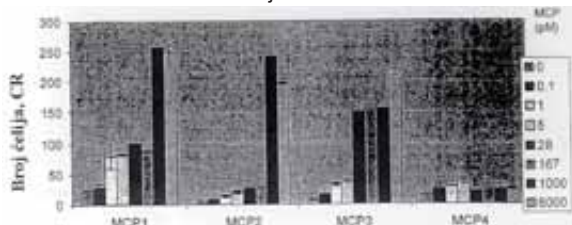

(21) **BAP062416A** (22) 2006-04-17
(43) 2010-09-30

(31) 03/12,142 (32) 2003-10-17 (33) FR

(86) FR2004/002641 2004-10-15

(87) 2005/037781A 2005-04-28

(51) **C07D**

(71) SANOFI-AVENTIS

174, avenue de France, F-75013 Paris

FR

(72) RENONES, Maria-Carmen

23ter, rue de la Barre, F-95880 Enghien-les-Bains

FR

MEDAJSKO, Florence

28, avenue Ronsard, F-94100 Saint Maur des Fosses

FR

ESTENNE-BOUHTOU, Geneviève

18, rue des Jardins, F-94550 Chevilly-Larue

FR

DARGAZANLI, Gihad

47, boulevard de la Vanne, F-94230 Cachan

FR

(74) "ŽIVKO MIJATOVIĆ & PARTNERS" d.o.o. Sarajevo

"INTELBIRO" d.o.o.

Nedim Krilić

(54) **DERIVATI N-[HETEROARIL(PIPERIDIN-2-IL) METIL]BENZAMIDA, NJHOVO DOBIVANJE I TERAPIJSKA PRIMJENA**

(57)

To su spojevi opće formule (I), gdje R4 predstavlja H ili alkilnu, cikloalkilnu, cikloalkilalkilnu, fenilalkilnu, alkenilnu, alkinilnu skupinu; R2 predstavlja piridinilnu, furanilnu, tienilnu, tiazolilnu ili oksazolilnu skupinu, gdje je navedena skupina izborno supstituirana; R3 predstavlja bilo H, ili jedan ili više supstituenata, koje se bira između atoma halogena i trifluormetilne, alkilne, cikloalkilne, alkoksi, fenilne, cijano, acetilne, benzoilne, tioalkilne, alkilsulfonilne, karboksi ili alkoksikarbonilne skupine, ili skupine opće formule NR4R5 ili SO2NR4R5 ili CONR4R5, gdje svaki od R4 i R5 predstavlja H ili alkilnu skupinu, ili s atomom dušika koji ih nosi tvore piroldinski, piperidinski ili morfolinski prsten; ti spojevi dolaze obliku baze, kisele adicijske soli, hidrata ili solvata. Primjenjuju se u terapiji.

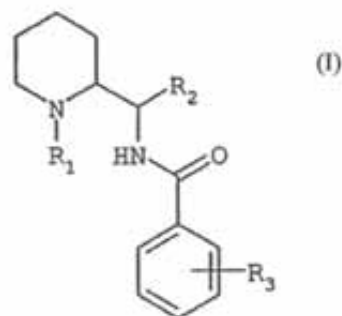

(21) BAP062429A (22) 2006-05-03

(43) 2010-09-30

(31) 60/507,810 (32) 2003-10-01 (33) US

(86) US2004/033058 2004-09-30

(87) 2005/032513A 2005-04-14

(51) A61K 9/16, 9/28, 47/32, 47/38, 47/14, 31/4439

(71) WYETH

Five Giralda Farms, Madison, NJ 07940

US

(72) HASAN, Sumon, A.

20 Midway Drive, Monroe, NY 10950

US

SINGH, Shailesh

4 Northlyn Court, Bardonia, NY 10954

US

NAGI, Arwinder

9 Locust Drive, Thiells, NY 10984

US

FAWZI, Mahdi

1 Dukes Court Drive, Morristown, NJ 07960

US

SAUNDERS, Richard, William

4 Woods Drive, Palisades, NY 10964

US

TATAPUDY, Hanumantharao

69 Lonergan Drive, Suffern, NY 10901

US

SHAH, Syed, M.

1 Ora Court Drive, East Hanover, NJ 07936

US

VENKATA RAMANA RAO, Sripriya

1006 Woodbridge Commons Way, Iselin, NJ 09930

US

(74) Dragan Mićunović

"SD PETOSEVIC" d.o.o.

Dr DIANA PROTIĆ-TKALČIĆ

(54) VIŠEČESTIČNE FORMULACIJE PANTOPRAZOLA

(57)

Opisan je višestruki natrijum pantoprazol koji izbjegava lepljenje za nazogastrične sonde i sonde za ishranu. Višestruki pantoprazol ima sferoidna jezgra od pantoprazola ili njegovog enantiomera, ili njegove soli, površinski aktivnog sredstva i sredstva za dezintegraciju; podsloj koji sadrži hidroksipropil metilcelulozu (hipromelozu) i vodu, entero oblogu na pod sloju i krajnju izolacionu oblogu preko entero obloge, koji se satoji od hidroksipropil metilceluloze (hipromeloze) i vode.

(21) BAP062432A (22) 2006-05-05

(43) 2010-09-30

(31) 0327319.0 (32) 2003-11-24 (33) GB

(86) IB2004/003747 2004-11-12

(87) 2005/049616A 2005-06-02

(51) C07D 487/04; A61K 31/505, A61P 9/08

(71) PFIZER INC.

235 East 42nd Street, New York, NY 10017

US

(72) WINSLOW, Carol, Ann

Pfizer Global Research and Development,

Ramsgate Road, Sandwich, Kent CT13 9NJ

GB

PALMER, Michael, John

Pfizer Global Research and Development,

Ramsgate Road, Sandwich, Kent CT13 9NJ

GB

MORRELL, Andrew, Ian

Pfizer Global Research and Development,

Ramsgate Road, Sandwich, Kent CT13 9NJ

GB

MARSH, Ian, Roger

Pfizer Global Research and Development,

Ramsgate Road, Sandwich, Kent CT13 9NJ

GB

FOX, David, Nathan, Abraham

Pfizer Global Research and Development,

Ramsgate Road, Sandwich, Kent CT13 9NJ

GB

DACK, Kevin, Neil

Pfizer Global Research and Development,

Ramsgate Road, Sandwich, Kent CT13 9NJ

GB

BROWN, David, Graham

Pfizer Global Research and Development,

Ramsgate Road, Sandwich, Kent CT13 9NJ

GB

BELL, Andrew, Simon

Pfizer Global Research and Development,

Ramsgate Road, Sandwich, Kent CT13 9NJ

GB

(74) "SD PETOSEVIC" d.o.o.

Nedim Krilić

(54) **5,7-DIAMINOPIRAZOLO [4,3-D] PIRIMIDNI
SPOJEVI S PDE-5 INHIBICIJSKIM DJELOVANJEM**

(57)

Ovaj se izum odnosi na spojeve formule (I).

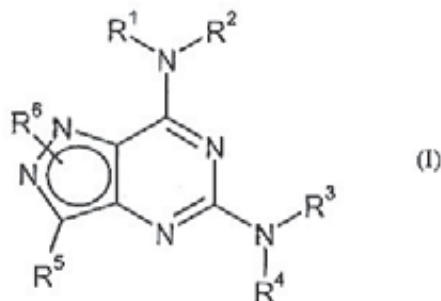
(21) **BAP062456A** (22) 2006-06-14

(43) 2010-09-30

(31) P0303313 (32) 2003-10-09 (33) HU

(86) HU2004/000092 2004-10-06

(87) 2005/032514A 2005-04-14

(51) **A61K 9/06, 47/14, 47/36, 31/565, 31/57,
A61P 5/30, 5/34**

(71) RICHTER GEDEON VEGYÉSZETI GYÁR RT.

Gyömroi út 19-21., H-1103 Budapest

HU

(72) ILLÉS, János

Olt u. 27, H-1112 Budapest

HU

KISSNÉ CSIKÓS, Emoke

Tárogató u. 71, H-1021 Budapest

HU

FRANCSICSNÉ CZINEGE, Erzsébet

Kútvölgyi út 63/A, H-1112 Budapest

HU

LAPIS, Erzsébet

Abaliget u. 86, H-1172 Budapest

HU

BÓDIS, Attila

Peterdy u. 39, H-1071 Budapest

HU

SOÓSNÉ CSÁNYI, Erzsébet

Gyár u. 3/A, H-6771 Szeged

HU

PANNONHALMINÉ CSÓKA, Ildikó

Felszabadulás u. 23, H-6723 Deszk

HU

EROS, István

Kárász u. 16, H-6720 Szeged

HU

(74) Dr DIANA PROTIĆ-TKALČIĆ

(54) **TRANSDERMALNA FARMACEUTSKA
KOMPOZICIJA**

(57)

Pronalazak se odnosi na tečni kristalni gel koji sadrži polioksietilen-gliceril-trioleat, propilen-glikol, izopropil miristat i so ili kompleks hijaluronske kiseline za primjenu u proizvodnji transdermalnih farmaceutskih kompozicija i ljekovite kozmetike. Pronalazak se takođe odnosi na transdermalnu farmaceutsku kompoziciju koja se sastoji od estrogenske i progestinske komponente, kao i tečnog kristalnog gela koji sadrži polioksietilen-gliceril-trioleat, propilen-glikol, izopropil miristat i so ili kompleks hijaluronske kiseline. Pronalazak se može primjeniti za liječenje transdermalnom terapijom zamjene hormona i na druge transdermalne postupke zavisno od toga koji su aktivni principi uključeni.

(21) **BAP072546A** (22) 2007-05-15

(43) 2010-09-30

(31) 04090432.8 (32) 2004-11-12 (33) EP

(86) EP2005/012186 2005-11-10

(87) 2006/050984A2 2006-05-18

(51) **A61K 35/76; C07K 14/115**

(71) BAYER SCHERING PHARMA

AKTIENGESELLSCHAFT

Muellerstrasse 178, 13353 Berlin,

DE

(72) WILLUDA, Hans, Jörg

Platanenstrasse 3, 13156 Berlin

DE

PÜHLER, Florian

Naumannstrasse 2, 10829 Berlin

DE

BOSSLET, Klaus

Im Amseltal 57, 13465 Berlin

DE

BEIER, Rudolf

Kiautschoustrasse 1, 13353 Berlin

DE

(74) Nedim Kričić

(54) **REKOMBINANTNI VIRUS NEWCASTLE BOLESTI**

(57)

Cilj pronalaska je da poveća terapijsku aktivnost onkolitičkog NDV. Ovo pitanje se rješava putem virusa Newcastle bolesti koji sadrži rekombinantnu nukleinsku kiselinu, pri čemu nukleinska kiselina kodira za vezujući protein koji ima terapijsku aktivnost kada se ekspresuje putem virusom-inficirane ćelije tumora. Vezujući proteini pripadaju slijedećoj grupi: Prirodni ligand ili genetički modifikovani ligand, rekombinantni rastvorljivi domen prirodnog receptora ili njegova modifikovana verzija, peptid-ligand, antitijelo molekul i njegovi derivati ili antitijelu-slični molekuli kao što su ankirin ponovljeni molekuli ili njihovi derivati.

(21) **BAP072577A** (22) 2007-08-03

(43) 2010-09-30

(51) **A01G 17/14**

(71) GUJIĆ, Josip

Ulica Alije Izetbegovića 43, 72240 Kakanj
BA

(72) GUJIĆ, Josip

Ulica Alije Izetbegovića 43, 72240 Kakanj
BA

(74) NEMA ZASTUPNIKA

(54) **VRTNI KOLIČ S UREĐAJEM ZA NAVODNJAVANJE, KAP PO KAP**

(57)

Vrtni količ s uređajem za navodnjavanje, kap po kap uključuje cijevni količ (5), koji se proširuje gornjim dijelom u rezervoar za vodu (13), završava se perforiranom membranom (15) za prihvatanje odvodne cijevčice (16), kojom voda prolazi ispod ugrađenog regulatora (17) radi reguliranja protoka količine vode propuštanjem kroz slivnu cijev (18) u vidu kap po kap (20) ili potrebni mlaz (19), te da isti funkcionira na principu uređaja infuzije, s tim da ima regulator vode (17) i izvan cijevnog količa viseći između izlaza dovodne cijevčice (16) i ulaza slivne cijevčice (18) kroz dvije perforacije (6), a koje su se prethodno nalazile u vidu poluperforacija (9) na cijevnom količu (5) uzdužno jedna prema drugoj, a perforiraju se po potrebi prolaza poveza (2). Spojnica (14) čini vezu rezervoara (13), spojenim donjim dijelom rezervoara (13) koji čini u svom gornjem dijelu cijevni količ (5) na perforiranu membranu (15). Na vrhu cijevnog količa, nalazi se kapa količa (12), koja se skida u stavljanju zaštitne kape (10), koja zajedno sa rezervoarom (13) ima funkciju skupljanja oborina za samonavodnjavanje.

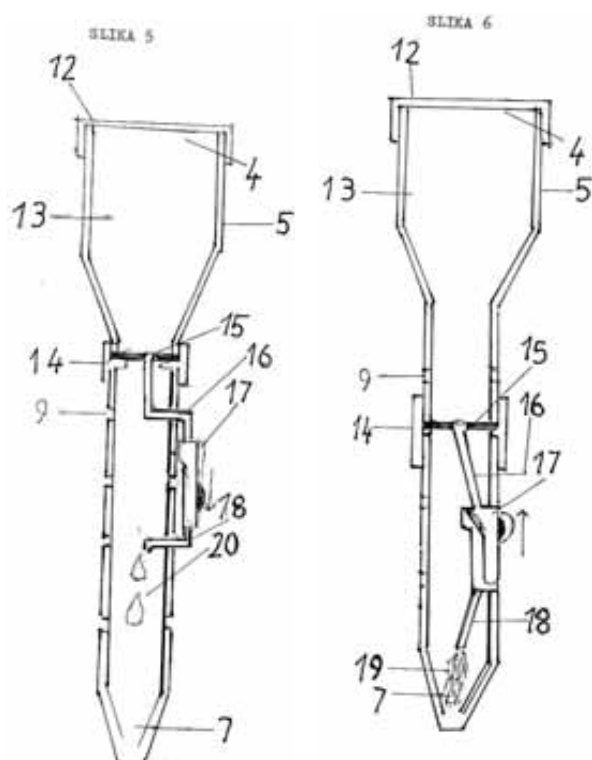
(21) **BAP072578A** (22) 2007-08-03

(43) 2010-09-30

(51) **E04H 12/00; A62C; F23J 3/02**

(71) GUJIĆ, Josip

Ulica Alije Izetbegovića 43, 72240 Kakanj
BA

(72) GUJIĆ, Josip

Ulica Alije Izetbegovića 43, 72240 Kakanj
BA

(74) NEMA ZASTUPNIKA

(54) **MEHANIZAM ZA ČIŠĆENJE DIMNJAKA I GAŠENJE VATRE U DIMNJAKU**

(57)

Mehanizam za čišćenje dimnjaka i gašenje vatre u dimnjaku uključuje tijelo mehanizma (1) kroz koje prolazi sajla (2) od kućišta (8) koloture (9) i sajle (2) do niza od tri koloture (6) preko koloture u kutnoj spojnici (24) podilaženjem srednje i preko prve u njihovom nosaču (5) dolazi u okomit položaj opterećena alatima za čišćenje dimnjaka: žičanom četkom (3) i teretnom kuglom (4) iznad otvora dimnjaka (37) postavljena u radni položaj ručkom za navođenje (13) tijela mehanizma (1) preko kugličnog ležaja (11) u kućištu (14), koje nosi spojnica (31) i stavlja ga u položaj otklona (40) vraćanjem u desno ili lijevo za 90 stupnjeva iznad zaštitne mreže (42) koja je u dometu kružnog kretanja tijela mehanizma (1) pričvršćena pri vrhu dimnjaka (36). Uređaj za gašenje vatre u dimnjaku koji se sastoji od slavine (18) ugrađene u T2 spojnicu, kao i donje graničnične membrana (19) za upravljanjem vode u tijelu mehanizma (1) do gornje granične membrane (20) koja se nalazi u T1 spojnici s funkcijom držača nosača (21) za poklopac gašenja vatre (22) s ugrađenim tušom (23) istim navođenjem stavlja se u pogon za gašenje vatre. Mehanizam kočenja sastoji se od ručke za kočenje (16) koja pri kočenju ulazi u zupčanik (17) a nalazi se na koloturi (9) s leđne strane pričvršćen s tri vijka, dok navedena ručka za kočenje ima ležište u kućištu (8), koje je pričvršćeno za zid dimnjaka (8) s leđne strane pričvršćeno za zid dimnjaka. Kuglični ležaj (15) za lakše kretanje koloture (9) s ručkom za namotavanje i odmotavanje (10) sajle (2) vrti se oko osi (12) pričvršćenom za kućište (8) s leđne strane, koje se pričvršćuje na zid dimnjaka.

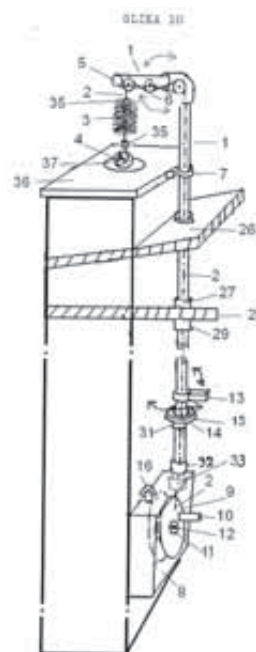

(21) **BAP072581A** (22) 2007-08-08

(43) 2010-09-30

(31) 2005/000045 (32) 2005-02-08 (33) RU

(86) RU2005/000045 2005-02-08

(87) 2006/085785A1 2006-08-17

(51) **A23L 2/00 (2006.01); A23L 2/38 (2006.01); A61K 33/00 (2006.01)**

(71) Woodford Associates Limited
Suite 404 Albany House, 324/326 Regent Street,
London W1B 3HH
GB

(72) SOLOVIEV, Sergey, Pavlovich
ul. Trofimova, 1/17-55, Moscow, 115432
RU

(74) "ACTINNOVA" d.o.o.

(54) **BEZALKOHOLNI NAPICI OBOGAĆENI
SA 1H₂ 16O**

(57)

Ovaj izum se odnosi na proizvodnju bez-alkoholnog pića obogaćenog s 1H₂¹⁶O u usporedbi sa sastavom normalnog bez-alkoholnog pića. To se postiže dodavanjem bez-alkoholnom piću veoma čiste lake vode koja sadrži 1H₂¹⁶O od oko 99.76 % do oko 99.99 %, prema težini mase vode, dok sadržaj 1H₂¹⁶O-a u običnoj vodi nije viši od 99.575 %, prema težini mase vode. Prema ovom izumu, bez-alkoholno piće obogaćeno s 1H₂¹⁶O u količini ne manjoj od 99.76 %, prema težini mase vode, uključuje vodu za piće, stolnu pitku vodu, mineraliziranu vodu, mineralnu vodu, mineralnu stolnu vodu, mineralnu vodu za profilaktički tretman, mineralnu ljekovitu vodu; miješano piće koje je stolno piće, piće za specijalne svrhe, osvježavajuće piće, hladno piće, tonik, limunada, bez-alkoholni koktel; i piće koje je sok, nektar, kissel, mors, čaj, kvass, bez-alkoholno pivo. Konzumiranje bez-alkoholnih pića obogaćenih s 1H₂¹⁶O, u kojem sadržaj 1H₂¹⁶O-a nije manji od 99.76 %, prema težini mase vode gore navedenog bez-alkoholnog pića – pripremljenog u skladu s ovim izumom, poboljšava ljudsko zdravlje i kvalitetu života.

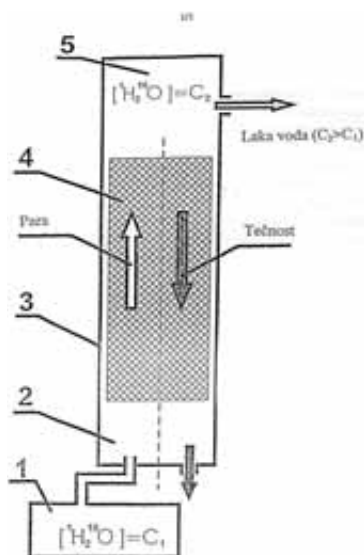

(21) **BAP072595A** (22) 2007-10-05

(43) 2010-09-30

(31) 04030926.2 (32) 2004-12-29 (33) EP

(86) EP2005/013078 2005-12-07

(87) 2006/072311A1 2006-07-13

(51) **B22D 11/041 (2006.1); B22D 11/128 (2006.01)**

(71) CONCAST AG
Tödistrasse 9, CH-8027 Zürich
CH

(72) KAWA, Franz
Bernhofstrasse 40, CH-8134 Adliswill
CH

ROEHRIG, Adalbert
Alpenstrasse 43, CH-8800 Thalwil
CH

(74) "LINEA SUŠIĆ" d.o.o.

(54) **INSTALACIJA ZA KONTINUIRANO IZLIJEVANJE
FORMATA ČELIČNE PRAVOUGAONE ŠIPKE I**

(57)

Izum se odnosi na instalaciju za neprekidno izlivanje čelične pravougaone šipke u polu-proizvodnoj fazi i formata tih šipaka spremnih za dalju obradu, a koje imaju stvarni pravougaoni poprečni presjek. Cilj izuma je poboljšati strukturu žice za pred-naprezanje u ugaonim područjima da se izbjegne romboidnost, pucanje i dimenzionalne nesavršenosti poprečnog presjeka žice za pred-naprezanje i postići visoku sposobnost proizvodnje za svaku žicu za pred-naprezanje, a smanjiti ulaganje i troškove proizvodnje. U tu svrhu, letvice žlijebne zakrivljenosti (12, 17, 13, 13') u šupljini nareznice iznose najmanje 10 %, bolje je 15 % ili više dužine strane 16 poprečnog presjeka šipke. Stepen zakrivljenosti 1/R žlijebnih zakrivljenosti (12, 12', 13, 13') smanjuje se u smjeru šipke najmanje duž djelomične dužine cijelog odljevka nareznice omogućavajući tako kontrolu ciljane eliminacije zazora odnosno razmaka između ljuske odnosno omotača i stjenke odljevka nareznice ili oblikovanja ciljanog omotača odljevka u području žlijeba zakrivljenosti. Instalacija za neprekidno izlivanje direktno niz odljevak nareznice, snabdjevena je sa sekundarnom rashladnom zonom bez držača šipke ili vođice oslonca u sekundarnoj rashladnoj zoni koja je smanjena u svojoj širini oslonca i/ili dužini oslonca.

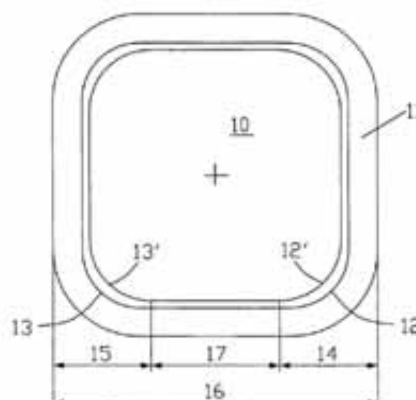

- (21) **BAP072601A** (22) 2007-11-08
(43) 2010-09-30
- (31) 60/669,548 (32) 2005-04-08 (33) US
(86) US2006/013193 2006-04-10
(87) 2006/110607A3 2006-10-19
- (51) **A61K 31/7088 (2006.01)**
- (71) SANOFI - AVENTIS U.S. LLC
55 Corporate Drive, Bridgewater, New Jersey 08807
US
Coley Pharmaceutical Group, Inc.
93 Worcester Street, Suite 101, Wellesley, MA 02481
US
- (72) SCHMIDT, John, A., Jr.
19 Fairway Drive, Green Brook, NJ 08812
US
JUPP, Raymond, Anthony
32 Rose Terrace, Chatham, NJ 07928
US
UNDERWOOD, Stephen, Leslie
9 Encampment Drive, Bedminster, NJ 07921
US
DE SANCTIS, George, Tilo
8 Titus Road, Skillman, NJ 08558
US
KRIEG, Arthur, M.
173 Winding River Road, Wellesley, MA 02481
US
- (74) "INTELBIRO" d.o.o.
"LINEA SUŠIĆ" d.o.o.
- (54) **NAČINI LIJEČENJA ASTME KOJA JE POGORŠANA
INFEKTIVNOM BOLEŠĆU**

(57)
Dani su načini za liječenje astme pogoršane infektivnom bolešću koji sadrže primjenu djelotvorne količine CpG oligonukleotida na astmatični subjekt. Posebno, astma pogoršana infektivnom bolešću može biti astma pogoršana virusom.

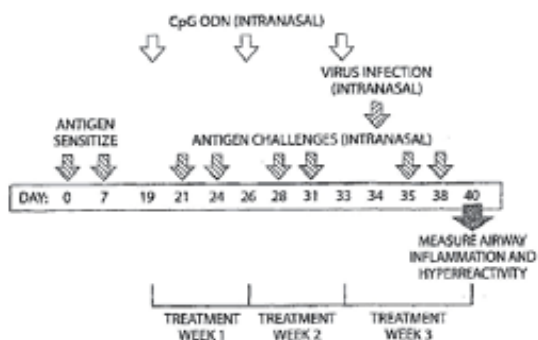

- (21) **BAP082642A** (22) 2008-05-13
(43) 2010-09-30
- (31) 60/731,124 (32) 2005-10-28 (33) US
60/733,943 2005-11-03 US
60/794,600 2006-04-25 US
- (86) CA2006/001767 2006-10-27
(87) 2007/048250 2007-05-03
- (51) **B22D 7/00 (2006.01), B22D 15/04 (2006.01), B22D
21/04 (2006.01), B22D 30/00 (2006.01), B22D 7/12**
- (71) NOVELIS INC.
191 Evans Avenue, Toronto, Ontario M8Z 1J5
CA
- (72) FENTON, Wayne J.
16704 E. Heroy Avenue, Spokane, Washington 99126
US
WAGSTAFF, Robert Bruce
22710 East Henry Road, Spokane Valley, WA 99016
US
- (74) "Živko Mijatović & Partners"
- (54) **HOMOGENIZACIJA I TRETMAN TOPLOTOM
LIVENIH METALA**

(57)
Postupak za livenje metalnog ingota sa mikrostrukturom koja olakšava dalju obradu, kao što je vrelo i hladno valjanje. Metal se lije u kalupu za livenje direktnim hlađenjem, ili u ekvivalentu, koji usmjerava sprej rashladne tečnosti na spoljašnju površinu ingota da bi se postiglo brzo hlađenje. Rashladna tečnost je uklonjena sa površine na mjestu gde izlazeći embrionalni ingot još uvek nije poptuno čvrst, tako da skrivena toplota očvršćavanja i toplota rastopljenog jezgra koja se može registrovati povećava temperaturu susjednog čvrstog omotača do konvergentne temperature koja je iznad tranzicione temperature za in-situ homogenizaciju metala. Dodatni uobičajeni korak homogenizacije tada nije potreban. Pronalazak se takođe odnosi na toplotni tretman takvih ingota prije vrele obrade.

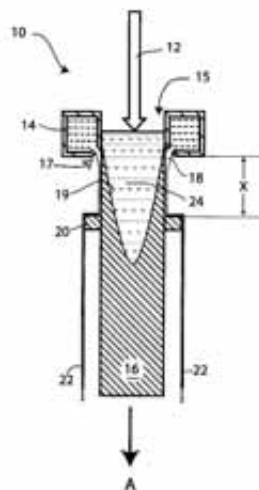

(21) **BAP082660A** (22) 2008-08-29
(43) 2010-09-30

(31) 02016908.2 (32) 2002-07-31 (33) EP

(51) **A61M 15/00**

(71) CHIESI FARMACEUTICI S.P.A.

Via Palermo, 26/A, I-43100 Parma
IT

(72) SMITH, Simon

14 Greenways, Hertford SG14 2BS
GB

BURGE, Simon

2 Lane End, Haverhill, Suffolk CB9 7FH
GB

LYE, Emma, Lesley

111 Woodhead Drive, Cambridge CB4 1FG
GB

ARLETT, Ben

47 Kingston Street, Cambridge CB1 2NU
GB

SARKAR, Matthew, Neil

33 Linden Close, Cambridge CB4 3JU
GB

AHERN, David

37 Station Road, Waterbeach, Cambridge CB5 9HT
GB

MIDDLETON, Max, William

95 Stretten Avenue, Cambridge CB5 9HT
GB

SMITH, Christopher, James

37 Cage Hill, Swaffham Prior, Cambridge CB5 0JS
GB

SHIRGAONKAR, Sameer

15, Hazelbourne Road, London SW12 9NU
GB

PINON, John

12, Grande Rue, F-54210 Tonnoy
FR

(74) "INTELBIRO" d.o.o.

(54) **INHALATOR PRAHA**

(57)

Deaglomeratorski uređaj (16) za deaglomeriranje praškastog medikamenta sastoji iz: komore za miješanje (73) koja ima otvor za unošenje praškastog medikamenta, bar dva zračna ulaza (75) za usmjeravanje zraka tangencijalno u komoru za miješanje (73) i izlaza (74) za izbacivanje zraka s deaglomeriranim praškastim medikamentom. Izlaz (74) je odvojen od barem jednog ulaza zraka (75) u aksijalnom smjeru deaglomeratorskog uređaja (16). Komora za miješanje ima promjer d u rasponu $6\text{mm} < d < 10\text{mm}$.

(21) **BAP082668A** (22) 2008-10-13
(43) 2010-09-30

(51) **E04B 1/00, 1/16**

(71) DRAGIČEVIĆ, Drago

Petra Kočića br. 6, 75000 Tuzla
BA

(72) DRAGIČEVIĆ, Drago

Petra Kočića br. 6, 75000 Tuzla
BA

(74) NEMA ZASTUPNIKA

(54) **IZVOĐENJE NOSIVE ARMIRANO-BETONSKE KONSTRUKCIJE NA STAMBENIM I JAVNIM OBJEKTIMA PRIMJENOM JEDNOETAŽNIH MONTAŽNIH STUBOVA, POLUMONTAŽNIH GREDA I MONOLITNIH A.B.TAVANICA**

57)

Značaj ovog pronalaska je u tome da se pri izvođenju nosive a.b. konstrukcije na stambenim i javnim objektima koriste jednoetažni montažni stubovi, polumontažne grede i monolitne a.b. tavanice. Posebno je važno napomenuti da se u ovoj tehnologiji građenja koriste samo dva različita prefabrikovana a.b. montažna elementa, a to su montažni stubovi i polumontažne grede. Učešće ovih montažnih elemenata ne prelazi više od 25% ukupne količine betona od koje se sastoji nosiva konstrukcija montažno-monolitnog objekta. Preostalih 75% betona ugrađuje se u temeljne grede, tavanične ploče i podloge, što podrazumijeva mogućnost maksimalnog korištenja betonske pumpe. Betonski montažni elementi (etažni stubovi i polumontažne grede) jednostavnog su geometrijskog oblika i veoma pogodni za serijsku proizvodnju i transport.

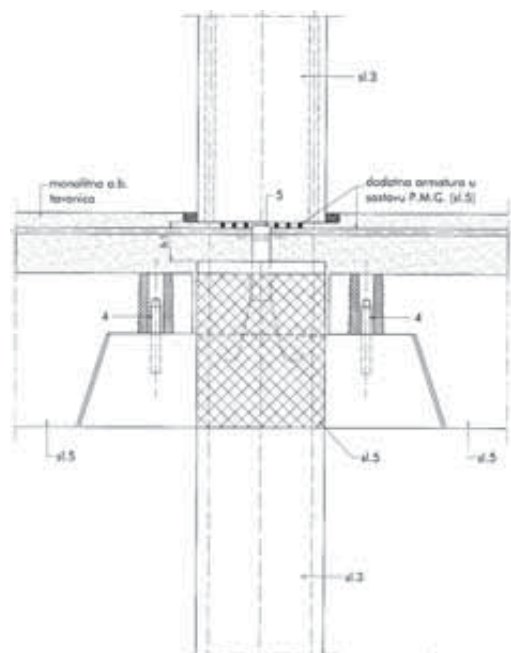

(21) **BAP082670A** (22) 2008-10-21

(43) 2010-09-30

(51) **A47B 47/02**

(71) TOPIĆ, Tomislav
Sutina bb, 88245 Rakitno
BA

(72) TOPIĆ, Tomislav
Sutina bb, 88245 Rakitno
BA

(74) NEMA ZASTUPNIKA

(54) **REGAL ZA ČUVANJE DRAGOCIJENOSTI
NA PLAŽI**

(57)
Regal ili ormar za privremeno čuvanje dragocjenosti na plaži koji uključuje temeljnu ploču (5) konstrukciju ormara (8) poklopac regala ili ormara (1) te ladice ili komore za pohranu (10) na kojima se nalaze po dvije sigurnosne bravice (4) sa rukohvatima (3); zatim privezišnim vijčanim elementima (2) i (6) te mjestom za prihvatanje temeljne ploče (7) od strane dizalice za transport što sve skupa čini konstrukcijsku cjelinu regala ili ormara za pohranu dragocijenosti na plaži. Pohrana dragocjenosti se vrši u pretince ili ladice koje se osiguravaju zaključavanjem na način da jedan ključ zadržava korisnik a drugi ključ zadržava davatelj usluge, a otključavanje i zaključavanje pretinaca ili ladica se vrši istovremeno sa oba ključa radi eliminacije zlouporabe sigurnosnih uvjeta korištenja ormara. Regal ili ormar je mobilnog karaktera i može se postavljati na bilo kojoj potrebnoj lokaciji na plaži.

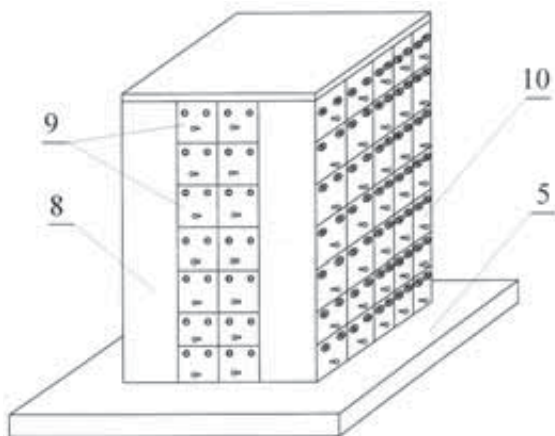

Slika 1

INDEKS PREMA RASTUĆEM BROJU PRIJAVE PATENATA**REGISTARSKI BROJ PRIJAVE PATENTA**

BAP99503A	BAP01876A
BAP00527A	BAP01883A
BAP00528A	BAP01887A
BAP00543A	BAP01900A
BAP00554A	BAP01901A
BAP00561A	BAP01924A
BAP00573A	BAP01927A
BAP00596A	BAP01940A
BAP00597A	BAP01951A
BAP00598A	BAP01953A
BAP00599A	BAP01963A
BAP00601A	BAP01967A
BAP00602A	BAP02970A
BAP00607A	BAP02983A
BAP00611A	BAP02985A
BAP00612A	BAP02988A
BAP00613A	BAP02989A
BAP00622A	BAP02998A
BAP00651A	BAP021001A
BAP00652A	BAP021002A
BAP00653A	BAP021007A
BAP00662A	BAP021008A
BAP00666A	BAP021021A
BAP00667A	BAP021023A
BAP00679A	BAP021026A
BAP01702A	BAP021034A
BAP01718A	BAP021040A
BAP01721A	BAP021046A
BAP01738A	BAP021051A
BAP01742A	BAP021052A
BAP01744A	BAP021058A
BAP01758A	BAP021061A
BAP01783A	BAP021063A
BAP01785A	BAP021066A
BAP01787A	BAP021068A
BAP01802A	BAP021079A
BAP01808A	BAP021081A
BAP01810A	BAP021083A
BAP01814A	BAP021092A
BAP01826A	BAP021109A
BAP01828A	BAP021115A
BAP01829A	BAP021116A
BAP01830A	BAP021136A
BAP01842A	BAP021143A
BAP01843A	BAP021144A
BAP01844A	BAP021146A
BAP01853A	BAP021147A
BAP01870A	BAP021148A
	BAP021151A

INDEKS PREMA RASTUĆEM BROJU PRIJAVE PATENATA

REGISTARSKI BROJ PRIJAVE PATENTA

BAP021152A	BAP041647A
BAP021155A	BAP041653A
BAP021158A	BAP041677A
BAP021159A	BAP041698A
BAP021161A	BAP051991A
BAP021162A	BAP052185A
BAP021163A	BAP052200A
BAP021170A	BAP062416A
BAP021171A	BAP062429A
BAP021175A	BAP062432A
BAP021184A	BAP062456A
BAP021188A	BAP072546A
BAP021201A	BAP072577A
BAP021224A	BAP072578A
BAP021234A	BAP072581A
BAP021239A	BAP072595A
BAP021241A	BAP072601A
BAP021243A	BAP082642A
BAP021249A	BAP082660A
BAP021250A	BAP082668A
BAP021253A	
BAP021262A	
BAP021296A	
BAP031309A	
BAP031340A	
BAP031341A	
BAP031358A	
BAP031483A	
BAP031485A	
BAP031489A	
BAP031494A	
BAP031500A	
BAP031509A	
BAP031513A	
BAP031514A	
BAP031521A	
BAP031522A	
BAP031528A	
BAP031540A	
BAP031542A	
BAP031563A	
BAP041615A	
BAP041616A	
BAP041617A	
BAP041618A	
BAP041622A	
BAP041626A	
BAP041627A	

INDEKS PREMA MKP

KLASIFIKACIJSKA OZNAKA PRIJAVE
PATENATA PREMA MKPREGISTARSKI BROJ
PRIJAVE PATENATA

A01G 17/14	BAP072577A
A01N 43/40	BAP021063A
A01N 43/56	BAP01787A
A01N 63/00	BAP041677A
A23L 2/00 (2006.01)	BAP072581A
A23L 2/38 (2006.01)	BAP072581A
A45C	BAP052185A
A47B 47/02	BAP082670A
A61/K 47/48	BAP00607A
A61C 17/02	BAP041616A
A61K	BAP031485A
A61K 31/4439	BAP01785A
A61K 9/00	BAP021040A
A61K 9/16	BAP01738A
A61K 31/00	BAP02988A
A61K 31/00	BAP02989A
A61K 31/00	BAP021079A
A61K 31/00	BAP031514A
A61K 31/00 // (A61K 39/395, 38:17) (A61K 39/395, 38:21) (A61K 39/395, 31:00) (A61K 38/17, 31:00) (A61K 38/21, 38:17)	BAP021143A
A61K 31/05	BAP01887A
A61K 31/10	BAP01826A
A61K 31/12	BAP01742A
A61K 31/122	BAP01887A
A61K 31/15	BAP021171A
A61K 31/16	BAP01742A
A61K 31/16	BAP021052A
A61K 31/165	BAP021058A
A61K 31/18	BAP01883A
A61K 31/18	BAP01927A
A61K 31/19	BAP00599A
A61K 31/19	BAP021051A
A61K 31/194	BAP01808A
A61K 31/198	BAP02970A
A61K 31/225	BAP99503A
A61K 31/225	BAP01744A
A61K 31/225	BAP01738A
A61K 31/277	BAP02970A
A61K 31/28	BAP01738A
A61K 31/28	BAP00666A
A61K 31/28	BAP00667A
A61K 31/325,	BAP01887A
A61K 31/337	BAP021023A
A61K 31/34	BAP00527A
A61K 31/343	BAP021296A
A61K 31/343	BAP01924A
A61K 31/353	BAP01783A
A61K 31/353	BAP01785A

A61K 31/40	BAP021051A
A61K 31/40	BAP021083A
A61K 31/40	BAP00662A
A61K 31/40	BAP021148A
A61K 31/40	BAP031483A
A61K 31/40	BAP041617A
A61K 31/4015	BAP021021A
A61K 31/4025	BAP041617A
A61K 31/404	BAP021175A
A61K 31/404	BAP01951A
A61K 31/415	BAP00602A
A61K 31/415	BAP031500A
A61K 31/415	BAP01963A
A61K 31/4155	BAP031500A
A61K 31/4162	BAP031500A
A61K 31/421	BAP041647A
A61K 31/422	BAP041647A
A61K 31/425	BAP00596A
A61K 31/425	BAP00597A
A61K 31/425	BAP00598A
A61K 31/426	BAP02998A
A61K 31/427	BAP02998A
A61K 31/427	BAP01951A
A61K 31/428	BAP021162A
A61K 31/435	BAP01814A
A61K 31/435 // (C 07 D 471/08, 221:00, 209:00) (C 07 D 498/08, 261:00, 221:00) (C 07 D 513/08, 277:00, 221:00)	BAP021163A
A61K 31/435 // (C 07 D 471/14, 235:00, 221:00, 221:00)	BAP01718A
A61K 31/435// (C 07 D 491/22, 311:00, 221:00, 209:00)	BAP01830A
A61K 31/4375	BAP01843A
A61K 31/44	BAP00596A
A61K 31/44	BAP041615A
A61K 31/4402	BAP01887A
A61K 31/4406	BAP01887A
A61K 31/4409,	BAP01887A
A61K 31/4439	BAP01702A
A61K 31/4439	BAP02998A
A61K 31/4439	BAP01783A
A61K 31/4439	BAP062429A
A61K 31/444	BAP021249A
A61K 31/445	BAP01721A
A61K 31/445	BAP01758A
A61K 31/445	BAP00573A
A61K 31/445	BAP01802A
A61K 31/445	BAP01810A
A61K 31/445	BAP041698A
A61K 31/454	BAP02998A
A61K 31/46	BAP01810A
A61K 31/47	BAP021092A
A61K 31/47 // (A61K 31/47, 31:165)	BAP021002A
A61K 31/475	BAP031309A
A61K 31/485	BAP021170A
A61K 31/495	BAP031528A
A61K 31/497	BAP02998A

A61K 31/50	BAP00554A
A61K 31/50	BAP00651A
A61K 31/50	BAP00652A
A61K 31/501	BAP021034A
A61K 31/505	BAP00611A
A61K 31/505	BAP021081A
A61K 31/505	BAP031540A
A61K 31/505	BAP062432A
A61K 31/506	BAP021115A
A61K 31/519	BAP021109A
A61K 31/52	BAP021146A
A61K 31/522	BAP051991A
A61K 31/535	BAP021159A
A61K 31/55	BAP01843A
A61K 31/55	BAP031509A
A61K 31/55	BAP031341A
A61K 31/551	BAP01843A
A61K 31/565	BAP00662A
A61K 31/565	BAP062456A
A61K 31/57	BAP062456A
A61K 31/58	BAP021040A
A61K 31/58	BAP021046A
A61K 31/59	BAP00528A
A61K 31/64	BAP01853A
A61K 31/64	BAP01927A
A61K 31/65	BAP021061A
A61K 31/675	BAP051991A
A61K 31/70	BAP00612A
A61K 31/70	BAP00613A
A61K 31/70	BAP01842A
A61K 31/70	BAP01844A
A61K 31/70,	BAP01829A
A61K 31/702	BAP021066A
A61K 31/7088	BAP051991A
A61K 31/7088 (2006.01)	BAP072601A
A61K 31/726	BAP021007A
A61K 31/726	BAP021008A
A61K 317195	BAP02970A
A61K 33/00 (2006.01)	BAP072581A
A61K 33/06	BAP00528A
A61K 35/12	BAP021143A
A61K 35/76	BAP072546A
A61K 35/78	BAP021296A
A61K 35/78	BAP041626A
A61K 38/00	BAP031489A
A61K 38/05	BAP01940A
A61K 38/05	BAP01967A
A61K 38/07	BAP00527A
A61K 38/12	BAP00601A
A61K 38/13	BAP01744A
A61K 38/16,	BAP01829A
A61K 38/17	BAP021143A
A61K 38/17	BAP031514A
A61K 38/17	BAP041618A

A61K 38/18	BAP00607A
A61K 38/19	BAP031514A
A61K 38/21	BAP031513A
A61K 38/21	BAP031514A
A61K 38/21	BAP021143A
A61K 38/24	BAP021144A
A61K 38/28	BAP031494A
A61K 38/55	BAP031521A
A61K 39/00	BAP021224A
A61K 39/00	BAP041653A
A61K 39/385	BAP041653A
A61K 39/395	BAP01829A
A61K 39/395	BAP021143A
A61K 39/395	BAP031514A
A61K 39/395	BAP021224A
A61K 45/06	BAP01785A
A61K 45/06	BAP021188A
A61K 47/00	BAP031494A
A61K 47/1	BAP062429A
A61K 47/10	BAP00528A
A61K 47/14	BAP062456A
A61K 47/32	BAP062429A
A61K 47/36	BAP00651A
A61K 47/36	BAP062456A
A61K 47/38	BAP021046A
A61K 47/38,4	BAP062429A
A61K 47/48	BAP02983A
A61K 48/00	BAP021143A
A61K 48/00	BAP00679A
A61K 48/00	BAP031514A
A61K 49/00	BAP02983A
A61K 7/00	BAP01870A
A61K 7/42	BAP01951A
A61K 9/00	BAP00652A
A61K 9/00	BAP031563A
A61K 9/06	BAP062456A
A61K 9/12	BAP021250A
A61K 9/127	BAP01870A
A61K 9/16	BAP021001A
A61K 9/16	BAP00651A
A61K 9/16	BAP031483A
A61K 9/16	BAP062429A
A61K 9/16	BAP01802A
A61K 9/20	BAP00528A
A61K 9/20	BAP01742A
A61K 9/20	BAP01844A
A61K 9/20	BAP00651A
A61K 9/20	BAP021159A
A61K 9/20	BAP031521A
A61K 9/20	BAP041627A
A61K 9/20	BAP01853A
A61K 9/28	BAP01844A
A61K 9/28	BAP00651A

A61K 9/28	BAP062429A
A61K 9/32	BAP01785A
A61K 9/32	BAP01783A
A61K 9/48	BAP00554A
A61K 9/48	BAP00651A
A61K 9/50	BAP01738A
A61K 9/50	BAP021001A
A61K 9/50	BAP00599A
A61K 9/51	BAP021046A
A61K 9/52	BAP01785A
A61K 9/52	BAP01783A
A61K 90/20	BAP031483A
A61K31/44	BAP00543A
A61K31/4427	BAP00543A
A61K31/455	BAP00543A
A61M 15/00	BAP082660A
A61P 9/10	BAP01802A
A61P 1/04	BAP021143A
A61P 1/16	BAP021143A
A61P 11/08	BAP01814A
A61P 19/00	BAP021066A
A61P 19/02	BAP021068A
A61P 19/02	BAP021143A
A61P 21/00 // (C 07 D 487/04, 209:00, 209:00)	BAP021148A
A61P 25/00	BAP021066A
A61P 25/00	BAP021115A
A61P 25/00	BAP01924A
A61P 25/00//(A61K 38/17, 31:00)(A61K 38/19, 38:17)(A61K 38/21, 38:17)	BAP031514A
A61P 25/16	BAP02970A
A61P 25/18	BAP01802A
A61P 25/22	BAP01924A
A61P 25/24	BAP01802A
A61P 25/28	BAP021171A
A61P 25/28	BAP041653A
A61P 25/28	BAP041698A
A61P 25/30	BAP01802A
A61P 27/00	BAP031528A
A61P 29/00	BAP021068A
A61P 29/00	BAP01963A
A61P 29/00	BAP031528A
A61P 29/00	BAP021249A
A61P 3/04	BAP021162A
A61P 3/06	BAP031483A
A61P 3/06	BAP041617A
A61P 3/06	BAP041647A
A61P 3/10	BAP01785A
A61P 3/10	BAP021051A
A61P 31/02 // (A61K 35/78, 31:34)	BAP021296A
A61P 31/04	BAP021021A
A61P 31/04	BAP021061A
A61P 31/04	BAP01967A
A61P 31/12	BAP031521A

A61P 31/18	BAP031500A
A61P 31/18	BAP031521A
A61P 33/02	BAP01829A
A61P 35/00	BAP02998A
A61P 35/00	BAP021023A
A61P 35/00	BAP01843A
A61P 35/00	BAP021092A
A61P 35/00	BAP051991A
A61P 35/00	BAP031341A
A61P 37/00// (C 07 D 487/04, 239:00, 209:00)	BAP021109A
A61P 37/02	BAP021143A
A61P 37/06	BAP01744A
A61P 37/06	BAP01808A
A61P 37/06	BAP031540A
A61P 43/00	BAP021175A
A61P 5/06	BAP021144A
A61P 5/30	BAP062456A
A61P 5/34	BAP062456A
A61P 7/02	BAP021026A
A61P 7/02	BAP021224A
A61P 9/04	BAP031509A
A61P 9/06	BAP021058A
A61P 9/06	BAP01883A
A61P 9/08	BAP062432A
A61P 9/10	BAP021224A
A61P 9/12	BAP031309A
A61P 9/12	BAP041615A
A61P25/00	BAP00543A
A61P29/00	BAP00543A
A62C	BAP072578A
B22D 11/041 (2006.1)	BAP072595A
B22D 11/128 (2006.01)	BAP072595A
B22D 15/04 (2006.01)	BAP082642A
B22D 21/04 (2006.01)	BAP082642A
B22D 30/00 (2006.01)	BAP082642A
B22D 7/00 (2006.01)	BAP082642A
B22D 7/12 (2006.01)	BAP082642A
B22D 9/00 (2006.01)	BAP082642A
B29C 33/04 (2006.01)	BAP082642A
B29C 39/38 (2006.01)	BAP082642A
B65D 83/14	BAP021250A
C05F 11/08	BAP041677A
C07C 227/10	BAP021136A
C07C 227/32	BAP021234A
C07C 227/32	BAP021241A
C07C 229/16	BAP021234A
C07C 229/22	BAP01870A
C07C 231/12	BAP021061A
C07C 233/11	BAP021058A
C07C 233/87	BAP021058A
C07C 235/38	BAP021058A
C07C 237/26	BAP021061A
C07C 253/30	BAP021136A
C07C 255/23	BAP021136A

C07C 271/22	BAP021058A
C07C 271/44	BAP01887A
C07C 275/24	BAP021058A
C07C 275/28	BAP021058A
C07C 279/14	BAP021052A
C07C 311/06	BAP021058A
C07C 311/13	BAP021058A
C07C 311/19	BAP021058A
C07C 311/53	BAP01927A
C07C 311/58	BAP01927A
C07C 335/12	BAP021058A
C07C 335/16	BAP021058A
C07C 335/42	BAP01883A
C07C 335/42	BAP01927A
C07C 35/42	BAP01887A
C07C 409/14	BAP00611A
C07C 49/675	BAP01887A
C07C 63/42	BAP021051A
C07D	BAP062416A
C07D 401/06	BAP00573A
C07D 207/00	BAP021147A
C07D 207/22	BAP00622A
C07D 207/24	BAP00622A
C07D 207/325	BAP041617A
C07D 207/333	BAP041617A
C07D 207/34	BAP021083A
C07D 207/36	BAP00622A
C07D 207/44;	BAP021021A
C07D 209/12	BAP01951A
C07D 209/14	BAP01951A
C07D 209/18	BAP01951A
C07D 209/34	BAP021234A
C07D 209/42	BAP021239A
C07D 209/88	BAP00653A
C07D 211/16	BAP021243A
C07D 211/22	BAP01758A
C07D 211/90	BAP041615A
C07D 213/30	BAP01887A
C07D 213/40	BAP021058A
C07D 213/40	BAP01887A
C07D 213/61	BAP021249A
C07D 213/75	BAP01887A
C07D 221/12	BAP01814A
C07D 221/22	BAP021163A
C07D 231/00	BAP02985A
C07D 231/18	BAP031500A
C07D 231/20	BAP031500A
C07D 231/44	BAP01787A
C07D 233/54	BAP021058A
C07D 239/02	BAP00561A
C07D 239/04	BAP021081A
C07D 241/18	BAP01887A
C07D 241/20	BAP01887A
C07D 263/32	BAP041647A

C07D 277/46	BAP02998A
C07D 277/60	BAP021162A
C07D 281/00	BAP01876A
C07D 295/12	BAP01887A
C07D 295/185	BAP041698A
C07D 307/20	BAP021051A
C07D 307/33	BAP00527A
C07D 307/52	BAP01927A
C07D 401/04	BAP01787A
C07D 401/04	BAP021092A
C07D 401/04	BAP01963A
C07D 401/04	BAP041617A
C07D 401/06	BAP031500A
C07D 401/06	BAP021243A
C07D 401/10	BAP01814A
C07D 401/10	BAP021243A
C07D 401/12	BAP01702A
C07D 401/12	BAP031500A
C07D 401/12	BAP021243A
C07D 401/12	BAP041698A
C07D 401/14	BAP021092A
C07D 401/14	BAP021175A
C07D 401/14	BAP01963A
C07D 401/40	BAP021068A
C07D 403/04	BAP031500A
C07D 403/06	BAP021115A
C07D 403/06	BAP021175A
C07D 403/06	BAP031500A
C07D 403/06	BAP041622A
C07D 403/12	BAP031500A
C07D 403/14	BAP021175A
C07D 405/06	BAP021243A
C07D 405/12	BAP01951A
C07D 405/12	BAP031500A
C07D 405/14	BAP021243A
C07D 407/04	BAP041617A
C07D 407/12	BAP041698A
C07D 409/04	BAP041617A
C07D 409/06	BAP021243A
C07D 409/14	BAP021243A
C07D 413/06	BAP021115A
C07D 413/06	BAP031500A
C07D 413/10	BAP021243A
C07D 413/12	BAP041647A
C07D 413/12	BAP041698A
C07D 413/14	BAP021092A
C07D 413/14	BAP01963A
C07D 413/14	BAP021243A
C07D 417/00	BAP01900A
C07D 417/00	BAP01901A
C07D 417/06	BAP021243A
C07D 417/06	BAP021115A
C07D 417/12	BAP02998A

C07D 417/12	BAP00596A
C07D 417/12	BAP00597A
C07D 417/12	BAP00598A
C07D 417/12	BAP01951A
C07D 417/12	BAP041698A
C07D 417/14	BAP02998A
C07D 417/14	BAP021115A
C07D 451/00	BAP021253A
C07D 451/02	BAP041698A
C07D 451/04	BAP01810A
C07D 471/00	BAP021116A
C07D 471/04	BAP00622A
C07D 471/04	BAP021092A
C07D 471/04	BAP031500A
C07D 471/04	BAP01963A
C07D 471/04	BAP031509A
C07D 471/04	BAP021243A
C07D 471/06	BAP01843A
C07D 471/08	BAP021163A
C07D 471/08 // (C07 D471/08, 223:00, 221:00)	BAP031528A
C07D 471/14	BAP01718A
C07D 487/04	BAP021109A
C07D 487/04	BAP021148A
C07D 487/04	BAP021243A
C07D 487/04	BAP031540A
C07D 487/04	BAP062432A
C07D 487/06	BAP01843A
C07D 491/04	BAP021092A
C07D 491/10	BAP021092A
C07D 491/107	BAP00573A
C07D 491/22	BAP01830A
C07D 493/20	BAP021051A
C07D 495/04	BAP021243A
C07D 495/04	BAP031341A
C07D 498/04	BAP031500A
C07D 498/08	BAP021163A
C07D 513/04	BAP021243A
C07D 513/08	BAP021163A
C07D 519/00//(C 07 D 471/06, 221:00, 209:00) (C 07 D 487/06, 223:00, 209:00)(C 07 D 487/06, 243:00, 209:00) (C 07 D 519/00; 487:00)”	BAP01843A
C07D213/30	BAP00543A
C07D213/38	BAP00543A
C07D213/74	BAP00543A
C07D213/75	BAP00543A
C07D213/82	BAP00543A
C07D401/04	BAP00543A
C07D401/12	BAP00543A
C07D413/12	BAP00543A
C07F 15/00	BAP00666A
C07F 15/00	BAP00667A
C07H 17/00	BAP021161A
C07H 17/08	BAP021001A
C07H 19/052	BAP01842A

C07H 3/06	BAP021066A
C07K	BAP031542A
C07K 1/02	BAP021239A
C07K 1/36	BAP021151A
C07K 1/36	BAP021152A
C07K 14/055	BAP031340A
C07K 14/115	BAP072546A
C07K 14/21	BAP021026A
C07K 14/24	BAP021026A
C07K 14/245	BAP021026A
C07K 14/44	BAP01829A
C07K 14/47	BAP041653A
C07K 14/505	BAP00607A
C07K 14/54	BAP021224A
C07K 14/59	BAP021151A
C07K 14/81	BAP021224A
C07K 14/815	BAP021026A
C07K 16/00	BAP01828A
C07K 16/20	BAP01829A
C07K 16/24	BAP021224A
C07K 16/28	BAP021184A
C07K 5/06	BAP01940A
C07K 5/068	BAP01940A
C07K 5/078	BAP01967A
C07K 5/10	BAP00527A
C07K 7/06	BAP021158A
C07K 7/56	BAP00601A
C07K 9/00	BAP021262A
C08B 37/00	BAP021066A
C08B 37/16 // (C 12 N 1/20, C 12 R 1:09)	BAP021201A
C10B 49/16	BAP01953A
C10B 57/18	BAP01953A
C10J 3/12	BAP01953A
C10J 3/20	BAP01953A
C10K 3/02	BAP01953A
C12N	BAP01953A
C12N 1/16	BAP052200A
C12N 1/20	BAP031522A
C12N 1/21	BAP021201A
C12N 15/30	BAP021026A
C12N 15/45	BAP01829A
C12N 15/62	BAP00679A
C12N 15/62	BAP021026A
C12N 15/63	BAP01829A
C12N 15/86	BAP021143A
C12N 5/20	BAP00679A
C12N 7/00	BAP021184A
C12N 9/02	BAP00679A
C12N 9/10	BAP021026A
C12P 17/10	BAP021201A
C12P 19/18	BAP021021A
C12Q 1/70	BAP021201A
C12R 1/065	BAP00679A
	BAP041677A

C12R 1/11	BAP041677A
C12R 1/12	BAP041677A
C12R 1/265	BAP041677A
C12R 1/39	BAP041677A
C12R 1/41	BAP041677A
C12R 1/47	BAP041677A
C23C 2/02	BAP021155A
CO/D 209/42	BAP031309A
E04B 1/00, 1/16	BAP082668A
E04H 12/00	BAP072578A
F23J 3/02	BAP072578A
G01N 30/88	BAP031358A
G01N 33/577	BAP021184A
G01N 33/68	BAP021184A

INDEKS PREMA PODNOSIOCIMA PRIJAVE PATENATA

AD "ZDRAVLJE" Farmaceutsko-hemijska Industrija, Centar za istraživanje i razvoj	BAP021201A
	BAP021296A
AGOURON PHARMACEUTICALS, INC.	BAP01843A
	BAP02985A
AGRO.BIO HUNGARY KFT.	BAP041677A
ALTANA Pharma AG	BAP01718A
Amgen Fremont Inc.	BAP01828A
	BAP052200A
ARES TRADING S.A.	BAP031514A
AVENTIS CROPSIENCES S.A.	BAP01787A
AVENTIS PHARMA LIMITED	BAP021116A
AVENTIS PHARMA S.A.	BAP00527A
	BAP021001A
	BAP021023A
	BAP021066A
	BAP031485A
	BAP031489A
	BAP031563A
Aventis Pharmaceuticals Inc.	BAP01721A
	BAP01758A
	BAP01802A
	BAP01826A
Aventis Pharmaceuticals Products Inc.	BAP00611A
	BAP021243A
BASF AKTIENGESELLSCHAFT	BAP021063A
BAŠIĆ, Robert	BAP041626A
BAYER SCHERING PHARMA AKTIENGESELLSCHAFT	BAP072546A
Biogen Idec International GmbH	BAP01808A
BOARD OF REGENTS, UNIVERSITY OF TEXAS SYSTEM,	BAP01826A
BRISTOL-MYERS SQUIBB CO.	BAP021146A
C.B.F. LETI S.A.	BAP01829A

CADILA HEALTHCARE LIMITED	BAP041617A
CADILA HEALTHCARE LTD.	BAP021147A
CANCER RESEARCH TECHNOLOGY LIMITED	BAP01843A
CHIESI FARMACEUTICI S.P.A.	BAP021250A BAP082660A
CHINOIN Gyógyszer és Vegyészeti Termékek Gyára Zrt.	BAP021002A
Coley Pharmaceutical Group, Inc.	BAP072601A
CONCAST AG	BAP072595A
COUNCIL OF SCIENTIFIC AND INDUSTRIAL RESEARCH; an Indian registered body incorporated under the Registration of Societies Act (Act XXI of 1860)	BAP031358A
CUROZONE IRELAND, LTD.	BAP041616A
DRAGIČEVIĆ, Drago	BAP082668A
EURO-CELTIQUE, S.A.	BAP021170A
F. HOFFMAN-LA ROCHE AG	BAP031521A
F. HOFFMANN-LA ROCHE AG	BAP00543A BAP00607A
FUMAPHARM AG	BAP99503A BAP00599A BAP01738A BAP01744A BAP021171A
G.D. SEARLE & CO	BAP00602A
GlaxoSmithKline istraživački centar Zagreb d.o.o.	BAP031341A
GUJIĆ, Josip	BAP072577A BAP072578A
H. LUNDBECK A/S	BAP01924A
H. LUNDBECK A/S	BAP00573A BAP041653A
Heraeus Kulzer GmbH & Co. KG	BAP021007A BAP021008A

HERHOF UMWELTTECHNIK GMBH	BAP01953A
ICN PHARMACEUTICALS, INC.	BAP00612A BAP00613A BAP01842A
INNOGENETICS N.V.	BAP031522A
INSERM - INSTITUT NATIONAL DE LA SANTE ET DE LA RECHERCHE MEDICALE	BAP021224A
ISTITUTO NAZIONALE PER LO STUDIO E LA CURA DEI TUMORI	BAP01830A
Klinikum der Universität Regensburg	BAP051991A
Laboratoires Serono SA	BAP021115A BAP021143A BAP021144A BAP021151A BAP021152A BAP021184A BAP021224A BAP031513A BAP041618A
LEK PHARMACEUTICAL AND CHEMICAL COMPANY D.D.	BAP031483A
Lek Pharmaceuticals d.d.	BAP01844A BAP021083A
LES LABORATOIRES SERVIER	BAP021234A BAP021239A BAP021241A BAP031309A
LES LABORATOIRES SERVIER 1,	BAP01853A
LG Life sciences Ltd.	BAP00622A
Lohmann Animal Health GMBH & Co. KG	BAP031340A
MENARINI INTERNATIONAL OPERATIONS LUXEMBOURG S.A.	BAP00528A
MERCK SHARP & DOHME CORP.	BAP021249A
MERCKLE GmbH	BAP021148A
NEURIM PHARMACEUTICALS (1991) Ltd	BAP01951A
Neurim Pharmaceuticals (1991) LTD.	BAP041627A
NOVELIS INC.	BAP082642A

NOVEXEL

**BAP00601A
BAP01967A**

Nycomed GmbH

**BAP01702A
BAP01814A
BAP021040A
BAP021046A**

ORION CORPORATION

**BAP00554A
BAP00651A
BAP00652A
BAP01742A
BAP02970A
BAP021034A**

OSI PHARMACEUTICALS INC.

BAP021081A

OSI PHARMACEUTICALS, INC.

BAP00561A

PFIZER INC.

**BAP01810A
BAP01828A
BAP021253A**

PFIZER INC.

**BAP031500A
BAP062432A**

PFIZER PRODUCTS INC.

**BAP00561A
BAP01887A
BAP021092A
BAP021109A
BAP021163A
BAP031528A
BAP031540A**

Pharmacia & Upjohn Company

**BAP021175A
BAP041622A**

Pharmacia Italia S.p.A.

BAP02998A

PLIVA-LACHEMA A.S.

**BAP00666A
BAP00667A**

RECORDATI IRELAND LIMITED

BAP041615A

RICHTER GEDEON VEGYESZETI GYAR RT.

BAP041698A

RICHTER GEDEON VEGYÉSZETI GYÁR RT.

BAP062456A

SANOFI - AVENTIS U.S. LLC

BAP072601A

SANOFI-AVENTIS

BAP062416A

Sanofi-Aventis Deutschland GmbH

BAP01876A
 BAP01883A
 BAP01927A
 BAP01940A
 BAP01963A
 BAP02983A
 BAP02988A
 BAP02989A
 BAP021021A
 BAP021026A
 BAP021051A
 BAP021052A
 BAP021058A
 BAP021068A
 BAP021158A
 BAP021161A
 BAP021162A
 BAP021188A
 BAP031494A
 BAP031509A
 BAP041647A

SIČAJA, Mirko

BAP052185A

SIGMA-TAU INDUSTRIE FARMACEUTICHE RIUNITE S.p.A.

BAP01830A
 BAP01870A

SmithKline Beecham Corporation

BAP01783A

SMITHKLINE BEECHAM p.l.c

BAP01785A
 BAP01900A

SmithKline Beecham p.l.c.

BAP00596A
 BAP00597A
 BAP00598A
 BAP01783A

SMITHKLINE BEECHAM PLC

BAP01901A
 BAP021079A

Stichting Dienst Landbouwkunding Onderzoek

BAP00679A

SUGEN, INC.

BAP021175A

THERABEL PHARMACEUTICALS LIMITED

BAP021159A

THERAVANCE, INC.

BAP021262A

ThyssenKrupp Stahl AG

BAP021155A

TOPIĆ, Tomislav	BAP082670A
TRUSTEES OF TUFTS COLLEGE	BAP021061A
VERNALIS LIMITED	BAP00653A
WARNER-LAMBERT COMPANY	BAP021136A
Woodford Associates Limited	BAP072581A
WYETH	BAP00662A BAP062429A
YEDA RESEARCH AND DEVELOPMENT COMPANY LTD	BAP021143A
ZymoGenetics, Inc.	BAP031542A

ISPRAVKE POGREŠNIH PODATAKA OBJAVLJENIH U GLASNIKU 1/2010 U VEZI SA OBJAVOM PRIJAVE PATENATA

Pogrešno je objavljena slika uz abstrakt
za registarski broj objave prijave patenta:

(21) BAP092690

Objavljujemo ispravnu sliku:

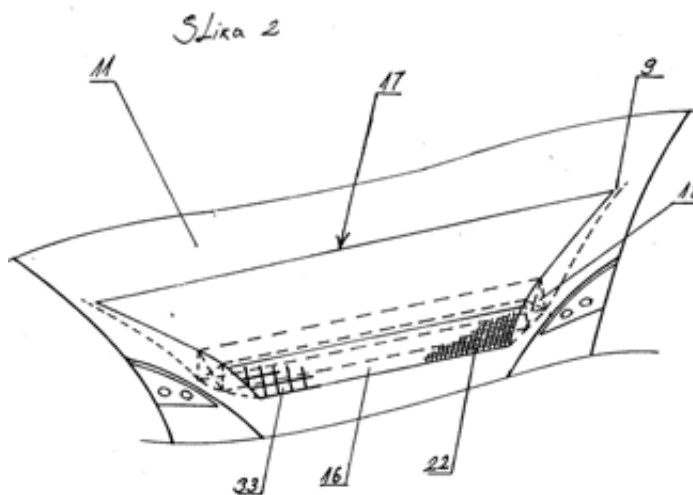
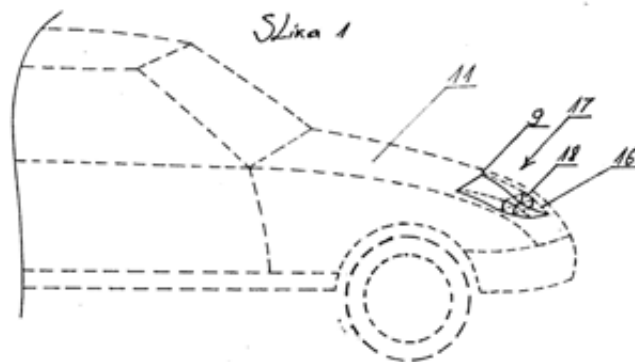

RJEŠENJA O DODJELI PATENTA

(na osnovu člana 41.Zakona o industrijskom vlasništvu BiH)

(registarski broj patenta)

BAP02980

(objavljeno u glasniku)

2/2010

(broj rješenja o dodjeli patenta)

IP-10773/10-02ŠI

(datum rješenja o dodjeli patenta)

2010-09-22

(registarski broj patenta)

BAP051933

(objavljeno u glasniku)

3/2009

(broj rješenja o dodjeli patenta)

IP-09957/10-02ČS

(datum rješenja o dodjeli patenta)

2010-08-23

(registarski broj patenta)

BAP052171

(objavljeno u glasniku)

1/2010

(broj rješenja o dodjeli patenta)

IP-09193/10-02ŠS

(datum rješenja o dodjeli patenta)

2010-07-27

(registarski broj patenta)

BAP052175

(objavljeno u glasniku)

1/2010

(broj rješenja o dodjeli patenta)

IP-08148/10-02RS

(datum rješenja o dodjeli patenta)

2010-07-06

(registarski broj patenta)

BAP052244

(objavljeno u glasniku)

1/2010

(broj rješenja o dodjeli patenta)

IP-08217/10-02RS

(datum rješenja o dodjeli patenta)

2010-07-07

(registarski broj patenta)

BAP052261

(objavljeno u glasniku)

4/2009

(broj rješenja o dodjeli patenta)

IP-08095/10-02II

(datum rješenja o dodjeli patenta)

2010-07-05

(registarski broj patenta)

BAP052272

(objavljeno u glasniku)

3/2009

(broj rješenja o dodjeli patenta)

IP-08248/10-02II

(datum rješenja o dodjeli patenta)

2010-07-08

(registarski broj patenta)

BAP052279

(objavljeno u glasniku)

4/2009

(broj rješenja o dodjeli patenta)

IP-08103/10-02II

(datum rješenja o dodjeli patenta)

2010-07-06

(registarski broj patenta)

BAP062322

(objavljeno u glasniku)

1/2010

(broj rješenja o dodjeli patenta)

IP-08311/10-02RS

(datum rješenja o dodjeli patenta)

2010-07-09

(registarski broj patenta)

BAP062330

(objavljeno u glasniku)

1/2010

(broj rješenja o dodjeli patenta)

IP-08348/10-02RS

(datum rješenja o dodjeli patenta)

2010-07-09

(registarski broj patenta)

BAP062333

(objavljeno u glasniku)

1/2010

(broj rješenja o dodjeli patenta)

IP-08349/10-02RS

(datum rješenja o dodjeli patenta)

2010-07-09

(registarski broj patenta)

BAP062359

(objavljeno u glasniku)

1/2010

(broj rješenja o dodjeli patenta)

IP-08676/10-02RS

(datum rješenja o dodjeli patenta)

2010-07-19

(registarski broj patenta)

BAP062367

(objavljeno u glasniku)

1/2010

(broj rješenja o dodjeli patenta)

IP-08678/10-02RS

(datum rješenja o dodjeli patenta)

2010-07-19

(registarski broj patenta)

BAP062368

(objavljeno u glasniku)

1/2010

(broj rješenja o dodjeli patenta)

IP-08230/10-02RS

(datum rješenja o dodjeli patenta)

2010-07-07

(registarski broj patenta)

BAP062369

(objavljeno u glasniku)

1/2010

(broj rješenja o dodjeli patenta)

IP-08275/10-02RS

(datum rješenja o dodjeli patenta)

2010-07-08

(registarski broj patenta)

BAP062371

(objavljeno u glasniku)

1/2010

(broj rješenja o dodjeli patenta)

IP-09271/10-02ŠS

(datum rješenja o dodjeli patenta)

2010-07-29

(registarski broj patenta)

BAP062383

(objavljeno u glasniku)

4/2009

(broj rješenja o dodjeli patenta)

IP-09889/10-02PB

(datum rješenja o dodjeli patenta)

2010-08-20

(registarski broj patenta)

BAP062400

(objavljeno u glasniku)

4/2009

(broj rješenja o dodjeli patenta)

IP-10391/10-02II

(datum rješenja o dodjeli patenta)

2010-09-02

(registarski broj patenta)

BAP062435

(objavljeno u glasniku)

1/2010

(broj rješenja o dodjeli patenta)

IP-09252/10-02RS

(datum rješenja o dodjeli patenta)

2010-07-28

(registarski broj patenta)

BAP062442

(objavljeno u glasniku)

1/2010

(broj rješenja o dodjeli patenta)

IP-09114/10-02ŠS

(datum rješenja o dodjeli patenta)

2010-07-22

(registarski broj patenta)

BAP062488

(objavljeno u glasniku)

1/2010

(broj rješenja o dodjeli patenta)

IP-09181/10-02ŠS

(datum rješenja o dodjeli patenta)

2010-07-27

(registarski broj patenta)

BAP062451

(objavljeno u glasniku)

1/2010

(broj rješenja o dodjeli patenta)

IP-09237/10-02ŠS

(datum rješenja o dodjeli patenta)

2010-07-28

(registarski broj patenta)

BAP062457

(objavljeno u glasniku)

1/2010

(broj rješenja o dodjeli patenta)

IP-08815/10-02RS

(datum rješenja o dodjeli patenta)

2010-07-21

(registarski broj patenta)

BAP062461

(objavljeno u glasniku)

1/2010

(broj rješenja o dodjeli patenta)

IP-10139/10-02RS

(datum rješenja o dodjeli patenta)

2025-08-10

(registarski broj patenta)

BAP072584

(objavljeno u glasniku)

4/2009

(broj rješenja o dodjeli patenta)

IP-09748/10-02PB

(datum rješenja o dodjeli patenta)

2010-08-18

(registarski broj patenta)

BAP072585

(objavljeno u glasniku)

4/2009

(broj rješenja o dodjeli patenta)

IP-09763/10-02PB

(datum rješenja o dodjeli patenta)

2010-08-18

(registarski broj patenta)

BAP082649

(objavljeno u glasniku)

1/2010

(broj rješenja o dodjeli patenta)

IP-10284/10-02PB

(datum rješenja o dodjeli patenta)

2010-08-27

(registarski broj patenta)

BAP082652

(objavljeno u glasniku)

1/2010

(broj rješenja o dodjeli patenta)

IP-09774/10-02PB

(datum rješenja o dodjeli patenta)

2010-08-18

(registarski broj patenta)

BAP092690

(objavljeno u glasniku)

1/2010

(broj rješenja o dodjeli patenta)

IP-09827/10-02PB

(datum rješenja o dodjeli patenta)

2010-08-19

OBJAVA PATENATA**(na osnovu člana 44.Zakona o industrijskom vlasništvu u BiH)**

(11) BAP96139	(45) 2010-09-30	(11) BAP99454	(45) 2010-09-30
(21) 96139A	(22) 1996-04-05	(21) 99454A	(22) 1999-07-06
(31) P- 2002/90	(32) 1990-10-24 (33) YU	(31) 60/033,888(32)	1996-12-24 (33) US
(60) P-2002/90	1990-10-24 (1995-12-04) 47952	08/946,375	1997-10-07 US
(51) C 03 B 35/00, 37/16		(86) EP97/07117	1997-12-18
(73) Termo, d.d., industrija termičnih izolacij Škofja Loka Trata 32, 4220 Škofja Loka SI		(87) 98/28278	1998-07-02
(72) KLADNIK Edvard Prušnikova 87, 1210 Ljubljana- Šentvid SI DOLENEC Roman Vinharje 8, 4223 Poljane SI DEŽELAK Janez Sp. Senica 16 c, 1215 Medvode SI BRADEŠKO Franc Hrib pri Zmincu 2, 4220 Škofja loka SI		(51) C 07 D 231/12, 231/14, 401/04; A 01 N	
(74) "INTELBIRO" d.o.o.		(73) Merial Limited 3239 Satellite Blvd., Duluth, Georgia 30096 US	
(54) UREĐAJ ZA TRANSFORMISANJE KONTINUALNOG SLOJA SASTAVLJENOG IZ UZDUŽNO POLOŽENIH MINERALNIH VLAKANA U SLOJ STOJEĆIH VLAKANA ZA IZRADU IZOLACIONIH		(72) RAY, Nicholas, Charles Rhone-Poulenc Agriculture Ltd., Fyfield Road, Ongar, Essex CM5 0HW GB WU, Tai-The 200 Collinson Drive, Chapel Hill, NC 27514 US PHILLIPS, Jeniver, Lantz 49977 N.C. Highway 751, Apex, NC 27502 US NEWSOME, Peter, Wyatt 101 Creeks Edge, Chapel Hill, NC 27516 US MANNING, David, Treadway 102 Summerwinds Drive, Cary, NC 27511 US LOWDER, Patrick, Doyle 3532 Peach Haven Court, Raleigh, NC 27607 US CHENE, Jeniffer La Cerisaie, 92, avenue Pasteur, F-69370 Saint Didier au Mont d'Or FR	
(57) Uređaj za transformisanje kontinualnog sloja sastavljenog iz uzdužno položenih mineralnih vlakana u sloj stojećih vlakana za izradu izolacionih ploča, naznačen time, što u pravcu pomjeranja predmeta koji se obrađuje obuhvata međusobno spojene jednu za drugom grupu (I) za elastično kalibrisanje, grupu (II) za segmentiranje I grupu (III) za poravnavanje.		(74) "LINEA SUŠIĆ" d.o.o.	
Broj ostalih patentnih zahtjeva: 6		(54) PESTICIDNI 1-ARILPIRAZOLI	

(57)

Spoj sa sljedećom formulom:

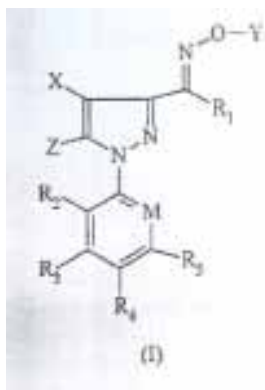

naznačen je time da u njemu:

X je-S(O)_mR₆ ili R₇; Y je hidrogen, C-3 do C-6 alkenil, alkinil, formil, alkilkarbonil, cikloalkilkarbonil, halocikloalkil karbonil, aroil, arilalkilkarbonil, alkilsulfonil, arilsulfonil, haloalkilkarbonil, aminoalkilkarbonil, alkilaminoalkilkarbonil, dialkilaminoalkilkarbonil, alkoksialkilkarbonil, ariloksialkilkarbonil, alkiltioalkilkarbonil, alkilsulfonilalkilkarbonil, ariltioalkilkarbonil, N-alkilkarbamoil, N-arilkarbamoil, N-alkiltiokarbamoil, N-ariltiokarbamoil, alfa-hidroksiarilalkilkarbonil, hidroksialkilkarbonil, karboksialkilkarbonil, alkoksikarbonilalkilkarbonil, -P(=O)(O-Alkil)₂, -P(=S)(O-alkil)₂, -P(=O)(S-alkil)₂, -P(=S)(S-Alkil)₂, trialkilsilil, alkilkarbonilaminoalkilkarbonil, alldikarbomloksialkilkarbonil, aril, piridinil, pirimidinil, -C(=O)S-alkil, -C(-O)S-aril, -C(=O)S-alkilaril, alkoksialkoksikarbonil, alkiltioalkoksikarbonil, alkilsulfonilalkoksikarbonil, ariltioalkoksikarbonil, alkoksikarbonil, ariloksikarbonil i ariloksikarbonilalkilkarbonil; ili alkil ili haloalkil koja su oba nesupstituirana ili supstituirana sa alkoksi, alkoksikarbonil, karboksi, cijano, aminokarbonil, alkilaminokarbonil, dialkilaminokarbonil, alkiltio, nitro, alkilsulfonil, alkilsulfonil, alkilkarbonil, amino, alkilamino, dialkilamino, hidroksi, alkilkarbonilamino ili alkilkarboniloksi;

Z je hidrogen, halogen, -C(O)R₇, -S(O)_nR₈, -C(O)OR₉, alkil, haloalkil, -ORG, -N=C(R₁₀) (R₁₁), alkenil, hidrazino, alkiltiokarbonil, 1 H-pirol-1-il ili 1 H-pirazol-1-il, -CHO, -CH=NOH, amino, R₁₂NH- ili R₁₃R₁₄N-;

R₁ je hidrogen, alkil ili -N R₁₅ R₁₆;

R₂ je hidrogen ili halogen;

R₃ i R₅ su hidrogen, halogen ili alkil;

R₄ je halogen, haloalkil, haloalkoksi, R₁₇ S(O)_p ili SF₅;

R₆ je alkil ili haloalkil, alkenil ili haloalkenil, alkinil ili haloalkinil ili cikloalkil sa 3 do 5 atoma karbona;

R₇ je alkil ili haloalkil;

R₈ je R₇ ili fenil;

R₉ i R₁₀ su hidrogen, alkil ili haloalkil;

R₁₁ je alkil, haloalkil, alkoksi, ili fenil grupa koja je nesupstituirana ili supstituirana sa jednom ili više grupa odabranih između hidroksi, halogen, alkoksi, cijano, R₇ ili -S(O)_gR₇;

R₁₂, R₁₃ i R₁₄, koji su identični ili različiti, su R₇ S(O)₋, formil, alkinil, alkoksikarbonil, alkiltiokarbonil ili aroil; ili alkil, C-3 do C-6 alkenil ili -C(O) alkil gdje su alkil i alkenil dijelovi nesupstituirani ili supstituirani sa jednim ili više R₁₈; ili R₁₃ i R₁₄ su spojeni tako da zajedno čine divalentni

radikal sa 4 do 6 atoma u lancu; gdje je ovaj divalentni radikal alkenil, alkileneoksialkil ili alkileneaminoalkil;

R₁₅ i R₁₆ su nezavisno hidrogen ili alkil;

R₁₇ je haloalkil;

R₈ je cijano, nitro, alkoksi, haloalkoksi, -C(O) R₇, R₈ S(O)_s-, -C(O)OR₉, aminokarbonil, alkilaminokarbonil, dialkilaminokarbonil, halogen, hidroksi, aminosulfonil, alkilaminosulfonil ili dialkilaminosulfonil; m, n, p, q, r i s su nezavisno jedan od drugog nula, jedan ili dva;

M je C-halo, C-CH₃, C-CH₂F, C-CH₂Cl, C-NO₂, ili N; ili geometrijski izomer, tautomerijski oblik ili pesticidalno aktivna sol istog.

Broj ostalih patentnih zahtjeva: 11

(11) BAP99474	(45) 2010-09-30
(21) 99474A	(22) 1999-09-07
(31) 60/040,136	(32) 1997-03-10 (33) US
(86) EP98/01225	1998-03-05
(87) 98/40359	1998-09-17
(51) C 07 D 231/38, 231/44, 405/04, 411/04, 417/04, 405/14; A 01 N 43/56, 43/78	
(73) Merial Limited 3239 Satellite Blvd., Duluth, Georgia 30096 US	
(72) MANNING, David, Treadway 102 Summerwinds Drive, CARY, North Carolina 27514 US WU, Tai-The 200 Collinson Drive, Chapel Hill, North Carolina 27514 US	
(74) "LINEA SUŠIĆ" d.o.o. "LINEA SUŠIĆ" d.o.o.	
(54) PESTICIDALNI 1-ARILPIRAZOLI	

(57)

Jedinjenje formule (I) za kontrolu i suzbijanje štetočina, osim za tretiranje ljudskog ili životinjskog organizma, naznačeno time,

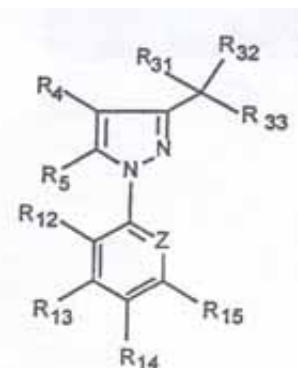

da u njoj:

R_{31} i R_{32} mogu pojedinačno biti OR_{20} , $S(O)_n R_{20}$ ili $N(R_{20})(R_{21})$; ili R_{31} i R_{32} mogu takođe da su povezani obrazujući $O[C(R_{22})(R_{23})]_m O$, $S(O)_n [C(R_{22})(R_{23})]_m S(O)_a$, $O(CH_2)_m S(O)_n$, $O[C(R_{22})(R_{23})]_m (NR_{20})$, $S(O)_n [C(R_{22})(R_{23})]_m (NR_{20})$, $NR_{21}[C(R_{22})(R_{23})]_m NR_{20}$, $NR_{21}[C(O)(CH_2)_m] NR_{20}$; kada je m veće od jedan, grupe $[C(R_{22})(R_{23})]$ mogu biti iste ili različite; R_{20} , R_{21} mogu pojedinačno biti H, alkil, aril, benzil, alil, propargil; R_{22} , R_{23} mogu pojedinačno biti H; halogen; OH; NH_2 ; $COOR_{20}$; $C(O)NH_2$; $C(O)N(R_{20})(R_{21})$; $C(S)NH_2$; $OC(O)N(R_{20})(R_{21})$; CN; NO_2 ; $C(S)N(R_{20})(R_{21})$; alkil koji u datom slučaju može biti supstituisan sa OH, NH_2 , halogenom, CN, NO_2 , $COOR_{20}$, $C(O)NH_2$, $C(S)NH_2$; $S(O)_b$ alkil; alkosil; $S(O)_c R_{20}$; R_4 je R_{26} ; $S(O)dR_{26}$; $S(=R_{27})(=NR_{28})R_{26}$; R_{26} je alkil, u datom slučaju supstituisan sa jednim ili više halogena, koji mogu biti isti ili različiti; R_5 je NH_2 , alkilamino u kome alkil može biti supstituisan sa NO_2 , halogenom, CN, alkoksikarbonilom, OH, alkosilom, alkiltio, alkilsulfinil, alkilsulfonyl ili karbamoil grupom; ili R_5 je ostatak formule:

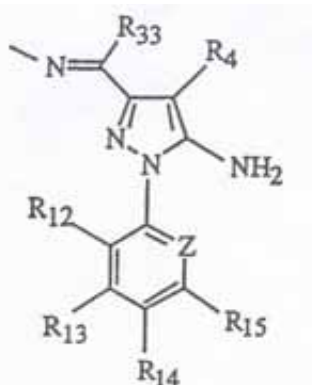

u kojoj R_4 , R_{12} , R_{13} , R_{14} , R_{15} , Z i R_{33} jesu identični sa R_4 , R_{12} , R_{13} , R_{14} , R_{15} , Z i R_{33} , pojedinačno, u gornjoj formuli (I); R_{27} je NR_{28} , O ili izolovan par elektrona; R_{28} je odabran od H; C_1 - C_6 -alkil; C_1 - C_6 -halogenalkil; $CO R_{24}$; $S(O)_e R_{24}$; $COOR_{24}$; $C(O)N(R_{20})(R_{21})$; $C(O)SR_{24}$; $C(S)OR_{24}$; $SO_2 NR_{20} R_{21}$; $P(O)_q (R_{20})(R_{21})$; $P(O)_q (OR_{20})(OR_{21})$; $C(=NR_{20})NR_{20} R_{21}$; $C(=NR_{20})(OR_{21})$; $C(S)N(R_{20})(R_{21})$; $C(O)C(O)R_{20}$; $C(O)C(O)OR_{20}$; $C(O)C(O)NR_{20} R_{21}$; i $C(O)NR_{20} SO_2 R_{21}$; q je 0 ili 1; R_{24} je alkil, u datom slučaju supstituisan sa NO_2 , CN, halogenom, alkoksi, amino grupom, alkoksikarbonilom ili OH; Z je N ili C- R_{16} ; R_{12} , R_{13} , R_{14} , R_{15} i R_{16} pojedinačno mogu biti H; halogen; SF_5 ; CN; NO_2 ; R_{25} ; $S(O)fR_{25}$; OH; $OR_{25} N(R_{36})(R_{37})$; $CON(R_{25})(R_{37})$; N_3 (azido); R_{36} i R_{37} pojedinačno mogu biti H, alkil; R_{25} može biti alkil, u datom slučaju supstituisan sa jednim ili više halogena koji mogu biti isti ili različiti; R_{33} je C_1 do C_3 alkil, u datom slučaju supstituisan sa jednim ili više halogena, NO_2 , alkosilom, CN, COOH, COO-alkilom, $C(O)NH_2$; n, a, b, c, d, e i f jesu nezavisno odabrani od 0, 1 ili 2; a m je ceo broj od 1 do 5; ili njegova pesticidno prihvatljiva so.

Broj ostalih patentnih zahtjeva: 9

- | | |
|---|---|
| (11) BAP00644 | (45) 2010-09-30 |
| (21) 00644A | (22) 2000-10-12 |
| (86) BA01/00004 | 2001-05-10 |
| (87) | |
| (51) F 28 D 21/00 | |
| (73) MEMIĆ Nasir | Medžiđa Srednja, 76257 Medžiđa Donja BA |
| (72) MEMIĆ Nasir | Medžiđa Srednja, 76257 Medžiđa Donja BA |
| (74) "LINEA SUŠIĆ" d.o.o. | |
| (54) ODŽAK U FUNKCIJI IZMJENJIVAČA TOPLOTE | |

(57)

Broj ostalih patentnih zahtjeva: 3

- | | |
|--------------------------------|---------------------------------------|
| (11) BAP031394 | (45) 2010-09-30 |
| (21) 031394A | (22) 2003-05-12 |
| (31) PA200001694 | (32) 2000-11-13 |
| (33) DK | |
| (86) IB01/02748 | 2001-11-13 |
| (87) 02/38471 | 2002-05-16 |
| (51) B 65 G | |
| (73) INTER IKEA SYSTEMS B.V. | 1, Olof Palmestraat, NL-2616 Delft NL |
| (72) DICKNER, Allan | Storkstigen 16, S-343 35 Älmhult SE |
| (74) Nedim Krilić | |
| (54) ELEMENT ZA NOŠENJE | |

(57)

1. Element za nošenje (1), koji je prilagođen da se može koristiti kod rukovanja vilničarom, koji nadalje ima uglavnom profil koji ima L oblikovan poprečni presjek i koji zajedno s drugim odgovarajućim elementom za nošenje može biti postavljen na dno kutije (3), pri čemu je svaki element predviđen na jednom od dva odgovarajuća donja paralelna brida (3a, 3b) kutije i tijesno su prilijubljeni uz kutiju pomoću traka (5) koje idu po obodu kutije ili pomoću folije za pakiranje, pri čemu elementi čine stopala kutije, a jedna stranica (2) profila L presjeka je opremljena s najmanje dva utisnuta šuplja izbočenja (7', 7'', 7''') koja se

nalaze na površini elementa za nošenje, koja stranica je okrenuta prema nosivoj površini, naznačen time, što dva vanjska krajnja izbočenja ($7'$, $7'''$), od ovih izbočenja koja su postavljena u jednom redu, imaju međusobni razmak (a) koji iznosi najmanje pola duljine (1) elementa, i širinu (b), koja je manja od polovine širine (b2) stranice (2), ili joj je jednaka, i nadalje što se izbočenja ($7'$, $7''$, $7'''$) nalaze uglavnom uz brid (4) na kojemu se sastaju stranice (2, 6) profila L presjeka, i što je razmak između izbočenja takav da omogućava umetanje vilica viljuškara ispod elemenata.

Broj ostalih patentnih zahtjeva: 11

- (11) **BAP041791** (45) 2010-09-30
- (21) 041791A (22) 2004-08-13
- (31) 0204159.8 (32) 2002-02-22
- (33) GB
- (86) GB03/00741 2003-02-20
- (87) 03/070711A1 2003-08-28
- (51) **C 07 D 271/06, 285/08, 413/04, 413/06, A 61 K 31/4245, 31/433, A 61 P 29/00**
- (73) LABORATOIRES SERONO S.A.
Z.I. de l'Ouriettaz, CH-1170 Aubonne
CH
VERNALIS (OXFORD) LTD
Granta Park, Abington, Cambridge CB1 6GB
GB
- (72) GILLON, Jean-Yves
143, route des Crets, Collonge-sous Saleve, F-74160
FR
PAIN, Gilles
Newron Pharmaceuticals SpA, via Ludovico Ariosto
21, 20091 Bresso (MI)
IT
DAVIES, Stephen, John
Chroma Therapeutics Ltd., 92 Milton Park, Abingdon,
Oxfordshire OX14 4RY
GB
AYSCOUGH, Andrew, Paul
Inpharmatica Ltd, 127 Science Park,
Cambridge CB4 0GD
GB
- (74) Dr DIANA PROTIĆ-TKALČIĆ
- (54) **OKSA-I TIJADIJAZOLI I NJIHOVA UPOTREBA KAO INHIBITORA METALO PROTEINAZE**
- (57)
Formula jedinjenja (IA) ili (IB)

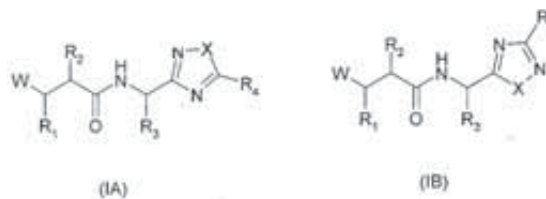

naznačena time da

W predstavlja HO(C=O)-, HONH(C=O)- ili H(C=O)N(OH)-;

X predstavlja -O- ili -S-

R1 predstavlja vodonik;

-OH ili -SH; fluoro ili hloro;

-CF₃;

(C₁-C₆)alkil;

(C₁-C₆)alkoksi;

(C₂-C₆)alkenil;

fenil ili supstitucionisani fenil; fenil (C₁-C₆)alkil ili

supstitucionisani fenil(C₁-C₆)alkil;fenil (C₂-C₆)alkenil

ili supstitucionisani fenil(C₂-C₆)alkenilheterociklil ili

supstitucionisani heterociklil; heterociklil(C₁-C₆)alkil ili

supstitucionisani heterociklil(C₁-C₆)alkil; grupa BSO_nA-

sto je naznaceno time da n je 0, 1 ili 2 i B je vodonik ili

(C₁-C₆) alkil, fenil, supstitucionisani fenil, heterociklil

supstitucionisani heterociklil, (C₁-C₆)acil, fenacil ili

supstitucionisani fenacil grupa, i A predstavlja (C₁-C₆)

alkilen; -NH₂, (C₁-C₆)alkilamino ili di(C₁-C₆)alkilamino;

amino(C₁-C₆)alkil, (C₁-C₆)alkilamino(C₁-C₆)alkil, di(C₁-C₆)

alkilamino(C₁-C₆)alkil, hidroksi(C₁-C₆)alkil, perkapto(C₁-C₆)

alkil ili karboksi(C₁-C₆) alkil što je naznačeno time da su

amino-, hidroksi-, perkapto- ili karboksil-grupa opciono

zaštićene ili je karboksilna grupa amidirana; ili

cikloalkil, cikloalkenil ili nearomatičan heterocikličan prsten

koji sadrži do 3 heteroatoma, od kojih bilo koji može biti (i)

supstitucionisan jednim ili više supstituenata od C1-C6 alkil,

C₂-C₆ alkenil, halo, cijano (-CN), -CO₂H, -CO₂R, -CONH₂,

CONHR, -CON(R)₂, -OH, -OR, okso-, -SH, -SR, NHCOR,

i- NHCOR₂ sto je naznačeno time da R is C₁-C₆ alkil ili benzil

i/ili (ii) je fuzionisan za cikloalkil ili heterocikličan prsten; R₂

predstavlja grupu R₁₀-(X)_n-(ALK)_m što je naznačeno time

da R₁₀ predstavlja vodonik, ili C₁-C₆ alkil, C₂-C₆ alkenil, C₂-

C₆ alkinil, cikloalkil, aril, ili heterociklil grupa, od kojih bilo

koji može biti nesupstitucionisan ili supstitucionisani sa

(C₁-C₁₂)alkil, (C₁-C₁₂)alkoksi, hidroksi, perkapto, (C₁-C₁₂)

alkitio, amino, halo(uključujući fluoro, hloro, bromo i jodo),

trifluorometil, cijano,nitro, okso, -COOH, -CONH₂, -COOR^A,

-NHCOR^A, -CONHR^A, NHR^A, -NR^AR^B, ili -CONR^AR^B sto je

naznačeno time da R^A i R^B predstavljaju nezavisno jednu

(C₁-C₁₂)alkilnu grupu a ALK predstavlja prav ili razgranat

divalentni C₁-C₆ alkilen, C₂-C₆ alkenilen, ili C₂-C₆ alkinilen

radikal, i može biti prekinut jednom ili više -NH-, -O- ili -S-

veza koje nisu susedne,

X predstavlja -NH-, -O- ili -S-, -NRC ili -NCOR^C što je

naznačeno time da R^C predstavlja jednu (C₁-C₁₂)alkilnu

grupu, a m l n su nezavisno 0 ili 1

R3 predstavlja bočni lanac prirodne ili neprirodne alfa

aminokiseline

R4 predstavlja opciono supstitucionisani

C₁-C₆ alkil, C₂-C₆ alkenil, C₂-C₆ alkinil, C₁-C₃ perfluoroalkil,

cikloalkil, cikloalkil(C₁-C₆ alkil)-, cikloalkenil,

cikloalkenil(C₁-C₆ alkil)-, fenil, fenil(C₁-C₆ alkil)-, naftil,

ne-aril heterociklil, ne-aril heterociklil(C₁-C₆ alkil)-,

heteroaril; ili heteroaril(C₁-C₆alkil)-;ili neku njihovu

farmaceutski prihvatljivu so, hidrat ili solvat.

Broj ostalih patentnih zahtjeva: 37

(11) **BAP041855** (45) 2010-09-30
 (21) 041855A (22) 2004-10-29
 (31) 102 15 316.7 (32) 2002-04-02 (33) DE
 (86) EP03/03298 2003-03-29
 (87) 03/082827A1 2003-10-09
 (51) **C 07 D 215/40, 405/12, 217/24; A 61 K 31/47, A 61 P 29/00**

(73) Bayer Schering Pharma Aktiengesellschaft
 Müllerstrasse 178, D-13353 Berlin
 DE

(72) SCHOTTELIUS, Arndt
 Schlossstr. 32, 14059 Berlin
 DE
 SCHACKE, Heike
 Gartenstr. 105, 10115 Berlin
 DE

SKUBALLA, Werner
 Mattersburger Weg 12, 13465 Berlin
 DE

KROLIKIEWICZ, Konrad
 Ehrenpreisweg 33, 12357 Berlin
 DE

REHWINKEL, Hartmut
 Glasower Str. 41, 12051 Berlin
 DE

BERGER, Markus
 Malplaquetstr. 35, 13347 Berlin
 DE

SCHMEES, Norbert
 Horber Str. 3, 13469 Berlin
 DE

LEHMANN, Manfred
 Lutherstr. 13, 12305 Berlin
 DE

JAROCH, Stefan
 Niebuhrstr. 66, 10629 Berlin
 DE

(74) Nedim Krilić

(54) **DERIVATI HINOLINA I IZOHINOLINA, POSTUPAK ZA NJIHOVO DOBIVANJE I NJIHOVA PRIMJENA KAO SUPRESORA ZAPALJENJA**

(57)

Broj ostalih patentnih zahtjeva: 14

(11) **BAP041914** (45) 2010-09-30
 (21) 041914A (22) 2004-12-15
 (31) 02013251.0(32) 2002-06-17 (33) EP
 (86) EP03/006142 2003-06-12
 (87) 03/105906A1 2003-12-24
 (51) **A 61 K 47/48**

(73) CHIESI FARMACEUTICI S.P.A.
 Via Palermo, 26/A, I-43100 Parma
 IT

(72) CAPOCCHI, Andrea
 Via Palermo 26/A, I-43100 Parma
 IT

(74) "INTELBIRO" d.o.o.
 Dr DIANA PROTIĆ-TKALČIĆ

(54) **POSTUPAK PRIPRAVE PIROKSIKAM/β-CIKLODEKSTRIN INKLUZIJSKIH SPOJEVA**

(57)
 Postupak liofilizacije za pripremu piroksikam/β-ciklodestrin inkluzijskog spoja molarnogomjera 1:2.5, naznačeno time da sadrži sljedeće korake:
 a) otapanje piroksikama i (1-ciklodestrina u molarnom omjeru 1 do 2.5 i amonijeva hidroksida u vodi na temperaturi od najmanje 60 °C,
 b) dovođenje vruće otopine na temperaturu potpunog zamrzavanja koja je -10 °C, te
 c) sušenje zamrznute otopine u vakuumu, a karakteriziran time da je temperatura od -10 °C potpunog zamrzavanja vruće otopine iz koraka a) postignuta hlađenjem brzinom jedankom ili većom od 1 °C/min

Broj ostalih patentnih zahtjeva: 13

(11) **BAP052038** (45) 2010-09-30
 (21) 052038A (22) 2005-04-04
 (31) 10/243,557(32) 2002-09-13 (33) US
 (86) US03/028528 2003-09-11
 (87) 04/024133A1 2004-03-25

(51) **A61K 31/165, 9/16, 9/20, 9/48**
 (73) CEPHALON, INC.
 145 Brandywine Parkway, West Chester,
 PA 19380-4245
 US
 (72) PARIKH, Alpa
 106 Gormley Court, Hockessin, DE 19701
 US
 GRANDOLFI, George
 106 McCormick Pt., Millford, OH 45150
 US
 CORVARI, Vincent
 12534 Pebblepoint Pass, Carmel, IN 46033
 US
 (74) "INTELBIRO" d.o.o.
 Dr DIANA PROTIĆ-TKALČIĆ

(54) **NOVI FARMACEUTSKI PREPARATI MODAFINILA**

(57)
 Preparat koji sadrži:
 oko 90% mase preparata predstavlja modafinil;oko 3-10% mase preparata predstavlja diluent koji je laktoza monohidrat;oko 2-5% mase preparata predstavlja dezintegrator koji je unakrsno povezana natrijum karboksimetil celuloza;oko 2-5% mase preparata predstavlja lubrikant koji je magnezijum stearat;pri čemu se "oko" odnosi na opseg vrijednosti +/-10% definisane vrijednosti.

Broj ostalih patentnih zahtjeva: 9

(11) **BAP052070** (45) 2010-09-30
 (21) 052070A (22) 2005-05-05
 (31) 60/395,190 (32) 2002-07-08 (33) US
 (86) IB2003/003792 2003-07-08
 (87) 2004/005313A 2004-01-15

(51) **C07K 5/10; A61K 47/48; C07J 43/00; A61K 31/58**
 (73) GlaxoSmithKline istraživački centar Zagreb d.o.o.
 Prilaz baruna Filipovića 29, HR-10000 Zagreb
 HR
 (72) MARKOVIĆ, Stribor
 Sarajevska 2A, 47000 Karlovac
 HR
 TOMAŠKOVIĆ, Linda
 Laščinska 119, 10000 Zagreb
 HR
 MESIĆ, Milan
 Slavenskog 8, HR-10000 Zagreb
 HR
 MERČEP, Mladen
 Majstora Radonje 10, 10000 Zagreb
 HR
 (74) Dragan Mićunović
 "SD PETOSEVIC" d.o.o.
 "LINEA SUŠIĆ" d.o.o.

(54) **HIBRIDNE MOLEKULE MAKROLIDA SA STEROIDNIM/NESTEROIDNIM PROTUUPALNIM MOLEKULAMA**

(57)
 Spoj formule I

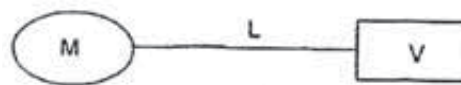

gdje M predstavlja makrolidnu podjedinicu koja ima svojstvo nakupljanja u upalnim stanicama gdje M predstavlja skupinu Formule II:

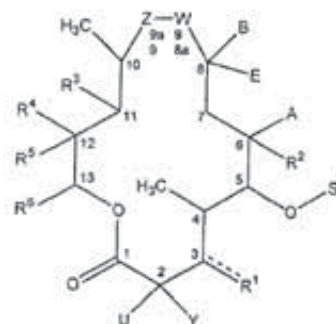

gdje
 (I) Z I W su neovisno >C=O, >CH₂, >CH-NR_tR_s, >N-R_n ili >C=N-R_m ili veza gdje su R_t I R_s neovisno vodik ili alkil; R_n je hidroksi, alkoksi, supstituirani alkoksi ili OR_p; RN je vodik,

R^p, alkil alkenil,alkoksi,alkoksialkil ili -C(X)-NR_sR_s; gdje je X=O ili =S;osiguravajući da Z I W ne mogu istovremeno biti >C=O, CH₂,>CH-NR_sR_s,>N-Rn ili >C=N-RM ili veza,(ii)U I Y su neovisno vodik, halogen, alkil, ili hidroksialkil;(iii) R¹ je hidroksi, OR^p, -O-S² skupina, ili =O;(iv) S₁ je šećerni dio formule:

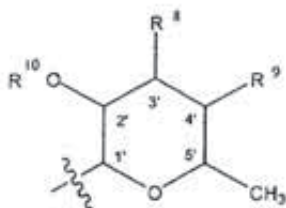

vodik ili skupa tvore vezu, ili R⁹ je vodik i R⁸ je -N(CH₃)R^y, gdje R^y je R^p, R² ili -C(O)R^z, gdje je R^z vodik ili alkil ili alkenil ili alkinil ili cikloalkil ili aril ili heteroaril ili alkil supstituiran s C₂-C₇ alkilom, C₂-C₇ alkenilom, C₂-C₇ alkinilom, arilom ili heteroarilom R¹⁰ je vodik ili R^p; (v) S² je šećerni dio formule R³ je vodik ili metil; R¹¹ je vodik, R^p ili O-R¹¹ je skupina koja s

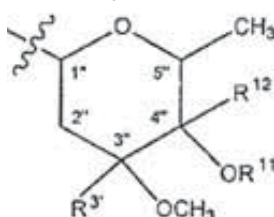

R² i s C/4" ugljikovim atomom tvori >C=O ili epoksi skupinu; R¹² je vodik ili skupina koja s O-R¹¹ is C/4" ugljikovim atomom tvori >C=O ili epoksi skupinu; (vi) R² je vodik, hidroksi, OR^p skupina ili alkoksi; (vii) A je vodik ili metil; (viii) B je metil ili epoksi; (ix) E je vodik ili halogen; (x) R³ je hidroksi, OR^p, alkoksi ili R³ je skupina koja s R⁵ i s C/11 i C/12 ugljikovim atomima tvori ciklički karbonat ili karbamat; ili ukoliko je W ili Z >N-RN, R³ je skupina koja s W ili Z tvori ciklički karbamat; (xi) R⁴ je C₁-C₄ alkil; (xii)R⁵ je vodik, hidroksi, OR^p skupina, C₁-C₄ alkoksi ili skupina koja s R³ i s C/11 i C/12 ugljikovim atomima tvori ciklički karbonat ili karbamat; (xiii) R⁶ je vodik ili C₁-C₄ alkil; gdje M ima vezno mjesto preko kojeg je povezan na V preko povezujuće skupine L, osiguravajući daje vezno mjesto jedno ili više od sljedećeg:

- (a) bilo koja reaktivna hidroksi, N, ili epoksi skupina smjestena na S¹, S², ili aglikonski kisik ukoliko je S¹ i/ili S² uklonjen;
- (b) reaktivna >N-R_N ili -NR_sR_s ili =O skupina smjestena na Z ili W;
- (c) reaktivna hidroksilna skupina smjestena na bilo kojem od R¹,R²,R³ i R⁵.
- (d) bilo koja druga skupina koja može biti prvo derivatizirana u hidroksi ili -NR_sR_s skupinu i R^p je hidroksilna ili amino zaštitna skupina.

V predstavlja protuupalnu podjedinicu odabranu od skupine koja se sastoji od steroidine protuupalne podjedinice i nesterodine protuupalne podjedinice; i L je molekulski povezivac za koji su svaki M i V kovalentno vezani, L predstavlja polipeptidni lanac, odabran od skupine koja se sastoji od:

Gly-Phe-Leu, Gly-Gly-Phe, Gly-Phe-Phe, Gly-Phe-Gly, Gly-Leu-Gly, Gly-Val-Ala, Gly-Phe-Ala, Gly-Leu-Phe, Gly-Leu-Ala, Ala-Val-Ala, Gly-Gly-Phe-Leu, Gly-PheLeu-Gly, Gly-Phe-Ala-Leu, Ala-Leu-Ala-Leu, Gly-Phe-Phe-Leu, Gly-Leu-Leu-Gly, Gly-Phe-Tyr-Ala, Gly-Phe-Gly-Phe, Ala-Gly-Val-Phe, i Gly-Phe-Phe-Gly.

Broj ostalih patentnih zahtjeva: 29

- (11) **BAP052114** (45) 2010-09-30
- (21) 052114A (22) 2005-06-17
- (31) 0224316.0 (32) 2002-10-18 (33) GB
- (86) EP2003/011388 2003-10-14
- (87) 2004/035589A 2004-04-29
- (51) **C07D 487/08, 493/08, 495/08, 207/34, 231/14, 213/78, 277/56, 263/34, 327/06; A01N 43/36, 43/32,**
- (73) Syngenta Participations AG
Schwarzwaldallee 215, CH-4058 Basel
CH
- (72) WALTER, Harald
Schwarzwaldallee 215, CH-4058 Basel
CH
TOBLER, Hans
Schwarzwaldallee 215, CH-4058 Basel
CH
EHRENFREUND, Josef
Schwarzwaldallee 215, CH-4058 Basel
CH
- (74) "INTELBIRO" d.o.o.
"LINEA SUŠIĆ" d.o.o.

(54) **DERIVATI HETEROCIKLOKARBOKSAMIDA**

(57)

Jedinjenje prema formuli (I):

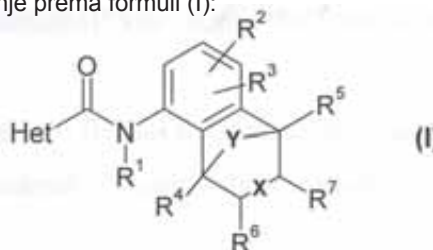

5 gde Het je pirolil ili pirazolil koji je supstituisan grupama R₈, R₉ i R₁₀; X je jednostruka ili dvostruka veza; Y je (CR₁₂R₁₃XCR₁₄R₁₅)_m (CR₁₆R₁₇n_m)_n je 0 ili 1; 10 n je 0 ili 1; R₁ je vodonik; R₂ i R₃ su svaki, nezavisno, vodonik, halogen, C₁₋₄ alkil, C₁₋₄ alkoksi ili C₁₋₄ haloalkoksi; 15 R₄, R₅, R₆ i R₇ su svaki, nezavisno, vodonik, halogen, C₁₋₄ alkil, C₁₋₄ haloalkil, C₁₋₄ alkoksi, C₁₋₄ haloalkoksi, C₁₋₄ alkiltio, C₁₋₄ haloalkiltio, hidroksimetil, C₁₋₄ alkoksimetil, C(0)CH₃ ili C(0)OCH₃; R₈, R₉ i R₁₀ su svaki, nezavisno, vodonik, halogen, cijano, nitro, C₁₋₄ alkil, C₁₋₄ haloalkil, C₁₋₄ alkoksi (C₁₋₄) alkilen ili C₁₋₄ haloalkoksi (C₁₋₄) alkilen, obezbeđujući da bar jedan od R₈, R₉ i R₁₀ nije vodonik; 20 R₁₂ i R₁₃ su svaki, nezavisno, vodonik, halogen, C₁₋₅ alkil, C₁₋₃ alkoksi, CH₂OH, CH(O), C_{3,6} cikloalkil, CH₂O-C(=O)CH₃, CH₂-C_{3,6} cikloalkil ili benzil; ili R₁₂ i R₁₃ zajedno sa atomom ugljika za koji su vezani obrazuju grupu C=O ili 3-5 člani karboksilni prsten; ili R₁₂ i R₁₃ zajedno obrazuju C₁₋₅ alkiliden ili C_{3,6} cikloalkiliden; i 25 R₁₄, R₁₅, R₁₆ i R₁₇ su svaki, nezavisno, H ili CH₃.

Broj ostalih patentnih zahtjeva: 13

- (11) **BAP052145** (45) 2010-09-30
 (21) 052145A (22) 2005-07-15
 (31) 03/00703 (32) 2003-01-23 (33) FR
 (86) FR04/000140 2004-01-22
 (87) 04/067520A1 2004-08-12
 (51) **C07D 277/46, 417/12 A61K 31/426, 31/427, 31/4422
 A61P 25/28, 25/16**

- (73) SANOFI-AVENTIS
 174, avenue de France, F-75013 Paris
 FR
 (72) VAN DORSSELAER, Viviane
 8, rue de-la Grossau, F-67100 Strasbourg
 FR
 SCHOENTJES, Bruno
 185 Rue Guillaume de Normandie,
 F-76230 Bois-Guillaume
 FR
 FREHEL, Daniel
 Le Burget, F-31160 Estadens
 FR
 DESPEYROUX, Pierre
 472, route de Lagardelle, F-31860 Labarthe sur Leze
 FR
 (74) "INTELBIRO" d.o.o.
 "ŽIVKO MIJATOVIĆ & PARTNERS" d.o.o. Sarajevo
 Dr DIANA PROTIĆ-TKALČIĆ
 (54) **DERIVATI ACILAMINOTIAZOLA, NJIHOVO
 DOBIVANJE, TE UPOTREBA ISTIH KAO
 INHIBITORA PROIZVODNJE BETA-
 AMILOIDNOG PEPTIDA**

- (57)
 Spoj koji odgovara općenitoj formuli (I):

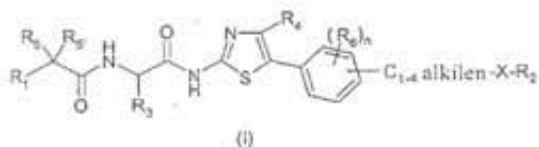

naznačen time, da X predstavlja atom kisika ili sumpora; R₁, predstavlja C₁₋₁₀ alkil skupinu, opcionalno supstituiranu s C₃₋₇ cikloalkilom, fenilom ili tienilom; ili R₁, predstavlja C₃₋₇ cikloalkil, tienil, piridinil ili pirimidinil skupinu; tienil skupine mogu biti opcionalno supstituirane s jednom do 3 C₁₋₃ alkil skupine; fenil skupina može biti opcionalno supstituirana s jednim do 5 atoma halogena ili C₁₋₃ alkil, C₁₋₃ alkoksi, C₁₋₃ fluoroalkil ili C₁₋₃ fluoroalkoksi skupinama; R₂ predstavlja C₁₋₆ alkil skupinu opcionalno supstituiranu s C₃₋₇ cikloalkil,

fenil, C₁₋₃ alkoksi, hidroksi skupinom; ili R₂ predstavlja C₃₋₇ cikloalkil, piperidinil, fenil ili piridin skupinu; C₃₋₇ cikloalkil i piperidinil skupine mogu biti opcionalno supstituirane s jednom ili više skupina C₁₋₃ alkil, C₁₋₃ alkoksi, hidroksi, C₁₋₃ fluoroalkil ili C₁₋₃ fluoroalkoksi; skupine fenil i piridin mogu opcionalno biti supstituirane s jednim ili više atoma halogena ili C₁₋₃ alkil, C₁₋₃ alkoksi, hidroksil, C₁₋₃ fluoroalkil ili C₁₋₃ fluoroalkoksi; R₃ predstavlja atom vodika ili skupinu C₁₋₆ alkil opcionalno supstituiranu sa C₃₋₇ cikloalkil skupinom;

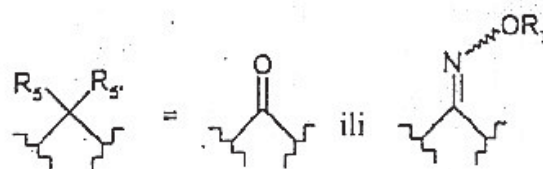

R₄ predstavlja atom vodika ili skupinu C₁₋₆ alkil; R₅ i R_{5'} predstavljaju, neovisno jedan od drugom, atom vodika ili halogena, hidroksi ili C₁₋₃ alkil skupinu; ili R₅ i R_{5'} zajedno tvore okso ili oksim skupinu kao što su :
 gdje R₇ predstavlja atom vodika ili C₁₋₃ alkil; n predstavlja cijeli broj u rasponu od do 3; i R₆ predstavlja, neovisno jedan od drugom kada je n = 2 ili 3, atom vodika ili halogena, hidroksi, C₁-alkil, C₁₋₃ alkoksi, C₁₋₃ fluoroalkil ili C₁₋₃ fluoroalkoksi skupinu; u obliku baze, adicijske soli s kiselinom, hidrata ili otopine.

Broj ostalih patentnih zahtjeva: 10

(11) **BAP052154** (45) 2010-09-30
 (21) 052154A (22) 2005-07-22
 (31) 60/444,351 (32) 2003-01-30 (33) US
 (86) EP2004/000888 2004-01-30
 (87) 2004/067005A 2004-08-12

(51) **A61K 31/4747, 9/08**

(73) HELSINN HEALTHCARE SA
 P.O. Box 357, CH-6915 Pambio-Noranco
 CH

(72) BRAGLIA, Riccardo
 Via Pian Scairolo 9, CH-6912 Pazzallo
 CH

BRAGLIA, Enrico
 Via Pian Scairolo 9, CH-6912 Pazzallo
 CH

CANNELLA, Roberta
 Via Europa, 50, Morazzone, I-21040 Varese
 IT

BONADEO, Daniele
 Via Ronco Capo Caccia, 32, Casalzuigno,
 I-21030 Varese

IT
 CALDERARI, Giorgio

Via Scer, CH-6862 Rancate
 CH

(74) "Živko Mijatović & Partners"

(54) **TEČNE FARMACEUTSKE FORMULACIJE
 PALONOSETRONA**

(57)
 Farmaceutski stabilni rastvor za prevenciju i smanjenje
 povraćanja, naznačen time što sadrži:

- a) od 0,03 mg/ml do 0,2 mg/ml palonosetron hidrohlorida i
 b) farmaceutski prihvatljiv nosač sa pH vrednostima od 4.0
 do 6.0 uključujući i helatirajuće sredstvo.

Broj ostalih patentnih zahtjeva: 10

(11) **BAP052175** (45) 2010-09-30
 (21) 052175A (22) 2005-08-15
 (31) 03100505.1 (32) 2003-02-28 (33) EP
 (86) EP2004/050118 2004-02-11
 (87) 04/075918 A1 2004-09-10

(51) **A 61 K 47/02, 38/16**

(73) ARES TRADING S.A.
 Zone Industrielle de l' Ourietgaz, CH-1170 Aubonne
 CH

(72) AGOSTINETTO, Rita
 Via Felice Ferri 18, Frascati, I-00044 Roma
 IT

DEL RIO, Alessandra
 Via Ildebrando Vivanti 108, I-00144 Roma
 IT

SAMARITANI, Fabrizio
 Via Luigi Chiala 130, I-00139 Roma
 IT

(74) "ŽIVKO MIJATOVIĆ & PARTNERS" d.o.o. Sarajevo
 "INTELBIRO" d.o.o.
 Dr DIANA PROTIĆ-TKALČIĆ

(54) **TEKUĆE FORMULACIJE PROTEINATBP-1 KOJI
 VEŽE FAKTOR NEKROZE TUMORA**

(57)
 Stabilna farmaceutski prihvatljiva, vodena formulacija TNF-
 vezujućeg proteina. Naznačena time što sadrži TBP-1,
 pufer i sredstvo za postizanje izotoničnosti, gdje je pufer
 fosfatni pufer i zadržava pH u rasponu između 6 i 7 i gdje je
 sredstvo za postizanje izotoničnosti izabrano iz grupe koju
 čine natrijev klorid i manitol.

Broj ostalih patentnih zahtjeva: 9

- (11) **BAP052180** (45) 2010-09-30
- (21) 052180A (22) 2005-08-23
- (31) 102 50 646.9 (32) 2002-10-30 (33) DE
202 17 814.5 2002-11-18 DE
10/353,056 2003-01-29 US
- (86) EP2003/012097 2003-10-30
- (87) 04/039454 A1 2004-05-13
- (51) **A61P 17/14**
- (73) ASAT AG APPLIED SCIENCE & TECHNOLOGY
Grienbachstr. 17, CH-6300 Zug
CH
- (72) SCHMID, Hans, W.
Riedmatt 5, CH – 6303 Zug
CH
- (74) "ŽIVKO MIJATOVIĆ & PARTNERS" d.o.o. Sarajevo
"INTELBIRO" d.o.o.
"LINEA SUŠIĆ" d.o.o.
- (54) **FORMULACIJE KOJE SADRŽE MELATONIN,
GINKO BILOBU I BIOTIN**

(57)
1.Sastav,karakterističan po tome, što kao aktivne supstance
sadrži
(a) melatonin ili njegov derivat
(b) ginkoo bilobu i
(c) biotin
ukojemjemelatonin-derivatizabranod5-methoxytryptamina,
5-methoxytryptophana, 5-methoxytryptophola,
5-methoxyindol-3-sirčetne kiseline i 6-hydroxy-melatonina
kao i fiziološki prihvatljive soli, ester i kompleksna jedinjenja.

Broj ostalih patentnih zahtjeva: 15

- (11) **BAP052255** (45) 2010-09-30
- (21) 052255A (22) 2005-10-26
- (31) 60/470,665 (32) 2003-05-15 (33) US
- (86) US2004/014980 2004-05-13
- (87) 2004/103370A 2004-12-02
- (51) **A61K 31/455, 31/00, 31/403, 31/403, 31/437, 31/538,
A61P 3/06**
- (73) Merck Frosst Canada Ltd.
16711 Trans-Canada Highway, Kirkland,
Québec H9H 3L1
CA
MERCK SHARP & DOHME CORP.
126 East Lincoln Avenue, Rahway, NJ 07065-0907
US
- (72) O'NEILL, Gary
16711 Trans-Canada Highway, Kirkland,
Québec H9H 3L1
CA
METTERS, Kathleen, M.
16711 Trans-Canada Highway, Kirkland,
Québec H9H 3L1
CA
WATERS, M., Gerard
126 East Lincoln Avenue, Rahway, NJ 07065-0907
US
CHENG, Kang
126 East Lincoln Avenue, Rahway, NJ 07065-0907
US
- (74) "SD PETOSEVIC" d.o.o.
"ŽIVKO MIJATOVIĆ & PARTNERS" d.o.o. Sarajevo
Dr DIANA PROTIĆ-TKALČIĆ
- (54) **POSTUPAK ZA LEČENJE ATEROSKLEROZE,
DISLIPIDEMIJA I SA NJIMA POVEZANIH STANJA I
FARMACEUTSKE KOMPOZICIJE**

(57)
1.Farmaceutska kompozicija naznačena time što se sastoji
od spoja E, ili njegove farmaceutski prihvatljive soli ili
solvata:

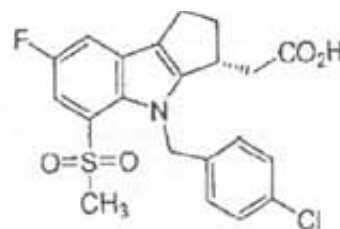

nikotinske kiseline ili njene farmaceutski prihvatljive soli ili
solvata i inhibitora HMG Co-A reduktaze u kombinaciji sa
farmaceutski prihvatljivim nosačem.

Broj ostalih patentnih zahtjeva: 5

(11) **BAP062371** (45) 2010-09-30
 (21) 062371A (22) 2006-03-09
 (31) 60/504,028 (32) 2003-09-18 (33) US
 10/944,528 2004-09-17 US
 (86) US2004/030815 2004-09-20
 (87) 2005/027890A 2005-03-31
 (51) **A61K 31/165, 9/20**
 (73) CEPHALON, INC.
 41 Moores Road, P.O. Box 4011, Frazer, PA 19355
 US
 (72) PATEL, Piyush, R.
 716 Scott Lane, Wallingford, PA 19086
 US
 PARIKH, Alpa
 120 Portmarnock Drive, Avondale, PA 19311
 US
 (74) "INTELBIRO" d.o.o.
 Dr DIANA PROTIĆ-TKALČIĆ

(54) **FARMACEUTSKI PREPARATI MODAFINILA SA
 MODIFIKOVANIM OTPUŠTANJEM**

(57)
 Farmaceutski preparat u obliku jedinične doze, naznačen time što nakon primene kod pacijena, preparat otpušta dve ili više količina jedinjenja modafinila, koje podrazumjevaju:
 a) čestično jezgro koje sadrži delotvornu količinu jedinjenja modafinila;
 b) prvu oblogu koja sadrži enterički polimer;
 c) drugu oblogu koja sadrži polimer nerastvoren u vodi i enterički polimer, gde su dati polimer nerastvoran u vodi i dati enterički polimer druge obloge prisutni u drugoj oblozi u masenom odnosu od oko 10:1 do oko 1:1; gde je čestično jezgro obloženo prvom i drugom oblogom, bilo kojim redosledom, kako bi se dobila čestica aktivnog leka, a ukupna masa prve i druge obloge je oko 15 do 80 masenih procenata ukupne mase čestice aktivnog leka; i
 d) formulaciju jedinjenja modafinila sa otpuštanjem leka neposredno po upotrebi.

Broj ostalih patentnih zahtjeva: 45

(11) **BAP062426** (45) 2010-09-30
 (21) 062426A (22) 2006-04-27
 (31) 20033053 (32) 2003-07-03 (33) NO
 (86) NO2004/000188 2004-06-25
 (87) 2005/002946A 2005-01-13
 (51) **B62B 9/00**
 (73) Stokke AS
 Hahjem, N-6260 Skodje
 NO
 (72) REFSUM, Bjorn
 Fjellgata 73, N-6007 Alesund
 NO
 (74) "ŽIVKO MIJATOVIĆ & PARTNERS" d.o.o. Sarajevo
 "INTELBIRO" d.o.o.
 "LINEA SUŠIĆ" d.o.o.
 (54) **UREĐAJ ZA PODEŠAVANJE VISINE DJEČIJEG
 SJEDIŠTA I TELESKOPSKI
 PODEŠLJIVOG OSLOMCA ZA NOGE**

(57)
 1. Uređaj za blokadu za podešavanje visine modula kolica na točkove za dijecu, gdje navedena kolica imaju jednu dršku, gdje je uređaj za blokadu postavljen između modula i drške kolica, gdje uređaj za blokadu sadrži: pokretnu navlaku koja čvrsto okružuje dršku; ručku koja se okreće ekscentrično da bi obezbjedila zatezanje i frikciju na glavnom dijelu drške; frikcionni element postavljen između ručke i glavnog dijela drške; oprugu postavljena između ručke i frikcionog elementa; gdje je glavni dio drške opremljen s frikcionom mustrom; i frikcionni element ima ima mustru koja odgovara frikcionoj mustri na glavnom dijelu drške.

Broj ostalih patentnih zahtjeva: 7

INDUSTRIJSKI DIZAJN INDUSTRIAL DESIGNS

OBJAVA INDUSTRIJSKOG DIZAJNA

Bibliografski podaci svrstani su prema rastućem registarskom broju industrijskog dizajna

Podaci su popraćeni INID kodom/Internationally agreed Numbers for the Identification of Data/(br. u zagradi)
za identifikaciju podataka o patentima a prema standardu WIPO ST.80.

Prikaz redosleda podataka u objavljenom industrijskom dizajnu je slijedeći:

- | | |
|--|---|
| (11) Registarski broj industrijskog dizajna | (15) Datum registracije industrijskog dizajna |
| (21) Registarski broj prijave industrijskog dizajna | (22) Datum podnošenja prijave ind. dizajna |
| (18) Datum do kojeg važi priznato pravo industrijskog dizajna | |
| (28) Predmet prijave-dvodimenzionalan ili trodimenzionalan;ukupan broj predmeta zaštite | |
| (30) Podaci o unijskom pravu prvenstva (broj prioritete prijave,datum podnošenja i država) | |
| (23) Datum izložbenog (sajamskog) prvenstva,naziv izložbe i mjesto održavanja izložbe | |
| (51) Međunarodna klasifikacija za industrijski dizajn prema Lokarnskom aranžmanu | |
| (73) Nosilac(oci)industrijskog dizajna | |
| (72) Autor(i) industrijskog dizajna | |
| (74) Zastupnik(ici) | |
| (54) Naziv predmeta zaštite | |
| (57) Opis karakterističnih obilježja predmeta zaštite,uključujući i naznaku boja | |

(55) PRIKAZ PREDMETA
ZAŠTITE

STRUKTURA REGISTARSKOG BROJA INDUSTRIJSKOG DIZAJNA

BA D 97 0001

DVOSLOVNA
OZNAKA **BA**
PREDSTAVLJA KOD
DRŽAVE PREMA
STANDARDU ISO 3166
I WIPO ST.3

SLOVNA OZNAKA **D**
PREDSTAVLJA
INDUSTRIJSKI DIZAJN

REDNI BROJ PRIJAVE
INDUSTRIJSKOG DIZAJNA

GODINA U KOJOJ JE
PODNESENA PRIJAVA
INDUSTRIJSKOG DIZAJNA

Napomena:

U skladu sa Zakonom o industrijskom vlasništvu (Službeni glasnik BiH br. 03/02) i članom 14. tačka 3. Pravilnik o industrijskom dizajnu (Službeni glasnik BiH br. 22/02) u strukturi registarskog broja industrijskog dizajna mijenja se slovna oznaka "MU" sa slovnom oznakom "D". Nova struktura registarskog broja industrijskog dizajna primjenjuje se samo za prijave industrijskog dizajna podnešene nakon stupanja na snagu Pravilnika o industrijskom dizajnu

(11) **BAD 07394** (15) 2009-08-14

(21) BAD 07394A (22) 2007-10-09

(18) 2017-10-09

(28) trodimenzionalan 1 (jedan)

(30) Nije zatraženo

(51) **LOC(9) CI. 19-03**

(73) **BARJAKTAREVIĆ Admir,**
Maršala Tita 84/7,
75000 Tuzla, BA

(72) BARJAKTAREVIĆ Admir,
Maršala Tita 84/7,
75000 Tuzla, BA

(74) NEMA ZASTUPNIKA

(54) **REKLAMNI KALENDAR**



S.L. 1.1



S.L. 1.2

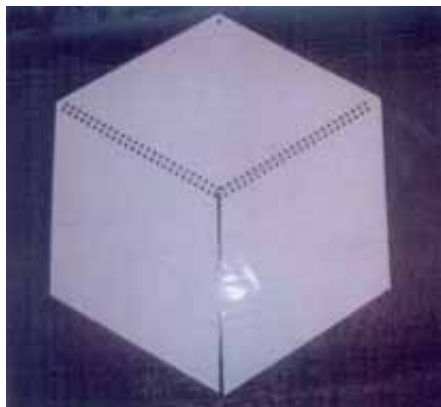

S.L. 1.3

(11) **BAD 08433** (15) 2010-07-26

(21) BAD 08433A (22) 2008-03-18

(18) 2018-03-18

(28) trodimenzionalan 1 (jedan)

(30) Nije zatraženo

(51) **LOC (9) CI. 06-01**

(73) **OHARA Nariko,**
538-18, Ayameikeminami 7-chome,
Nara-shi, Nara 631-0033, JP

TAKAMATSU Kuniaki,
34-22, Oaza, Shinchaya, Meiwa-cho,
Taki-gun, Mie 515-0314, JP

(72) OHARA Nariko,
538-18, Ayameikeminami 7-chome,
Nara-shi, Nara 631-0033, JP

TAKAMATSU Kuniaki,
34-22, Oaza, Shinchaya, Meiwa-cho,
Taki-gun, Mie 515-0314, JP

(74) PETOSEVIC d.o.o.

(54) **PROSTIRAČ ZA VJEŽBANJE**

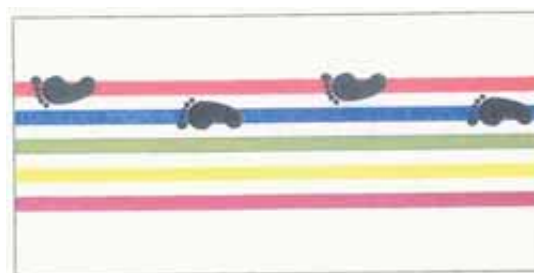

S.L. 1.1



S.L. 1.2



S.L. 1.3



S.L. 1.4

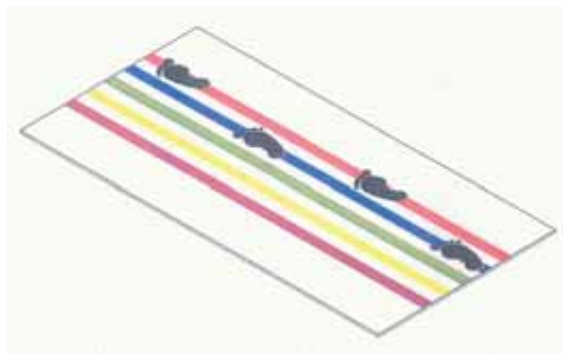

S.L. 1.5



S.L. 1.2



S.L. 1.3



S.L. 1.4



S.L. 1.5



S.L. 1.6



S.L. 1.7



S.L. 1.8

(11) **BAD 08434** (15) 2010-07-21

(21) BAD 08434A (22) 2008-03-20

(18) 2018-03-20

(28) trodimenzionalan 1 (jedan)

(30) 000793211-0001 2007-09-20 EM

(51) **LOC(9) CL. 26-05**

(73) **SCHREDER S.A.,
Rue de Lusambo 67,
B-1190 Brussels, BE**

(72) VITTORI Cristina
Via Berrutti e Ferrero 12,
10100 Torino, IT

(74) Dr. DIANA PROTIĆ-TKALČIĆ

(54) **UREĐAJ ZA VANJSKO
OSVJETLJAVANJE**



S.L. 1.1

(11) **BAD 08438** (15) 2010-07-27

(21) BAD 08438A (22) 2008-04-14

(18) 2018-04-14

(28) trodimenzionalan 1 (jedan)

(30) 000868336-0001 2008-01-29 EM

(51) **LOC. (9) Cl. 23-04**

(73) **Sara Lee Household and Body Care
Nederland B.V.,
Vleutensevaart 35,
3532 AD Utrecht, NL**

(72) WEGGELAAR Bjorn,
Gealstraat 7,
2013 CE Haarlem, NL

(74) PETOSEVIC d.o.o.

(54) **UREĐAJI ZA OSVJEŽAVANJE ZRAKA**



S.L. 1.4

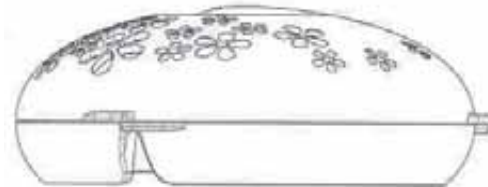

S.L. 1.5

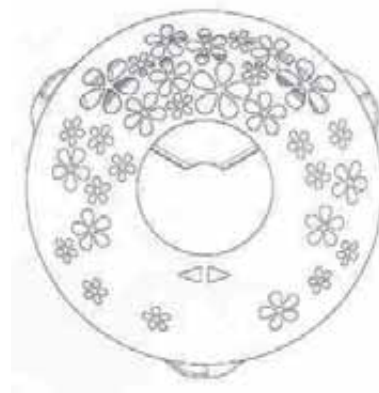

S.L. 1.6



S.L. 1.1

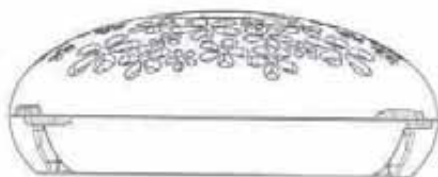

S.L. 1.2

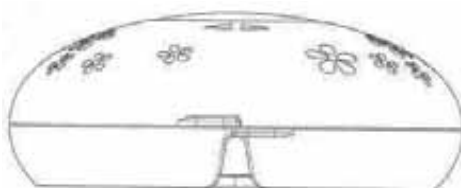

S.L. 1.3

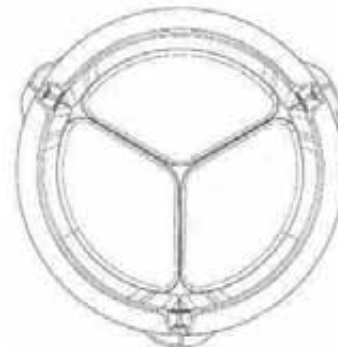

S.L. 1.7

(11) **BAD 08440** (15) 2010-07-22

(21) BAD 08440A (22) 2008-05-12

(18) 2108-05-12

(28) trodimenzionalan 1 (jedan)

(30) 000829940-0012 2007-11-16 EM

(51) **LOC(9) CL. 26-05**

(73) **SCHREDER S.A.,
Rue de Lusambo 67,
B-1190 Brussels, BE**

(72) TORTEL Michel,
Chemin du Petit Nice, 492,
F-83470 Saint-Maximin-La-Sainte-Beaume,
FR

(74) Dr. DIANA PROTIĆ-TKALČIĆ

(54) **UREĐAJ ZA VANJSKO
OSVJETLJAVANJE**

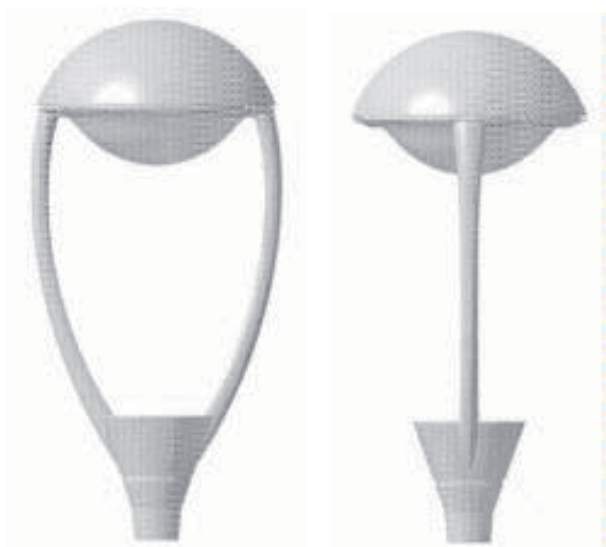

S.L. 1.1

S.L. 1.2



S.L. 1.3

S.L. 1.4

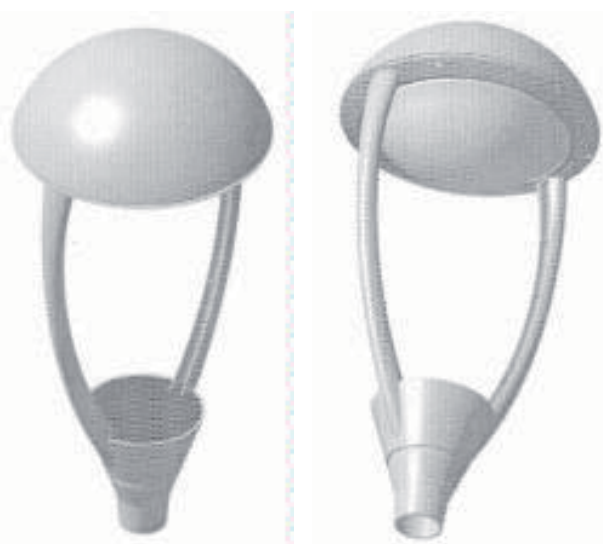

S.L. 1.5

S.L. 1.6

(11) **BAD 09491** (15) 2010-07-16

(21) BAD 09491A (22) 2009-08-10

(18) 2019-08-10

(28) trodimenzionalan 4 (četiri)

(30) Nije zatraženo

(51) **LOC. (9) Cl. 25-03**

(73) **JAKIM Robert,
Potrlica bb,
Gornji Vakuf, Uskoplje, BA**

(72) JAKIM Robert,
Potrlica bb,
Gornji Vakuf, Uskoplje, BA

(74) Linea Sušić d.o.o.

(54) **MULTIPAVILJONI**



S.L. 1.1

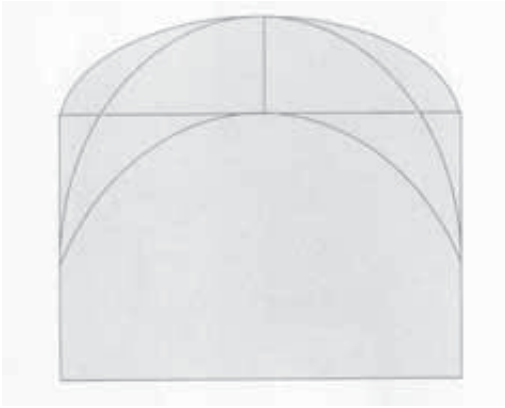

S.L. 1.2

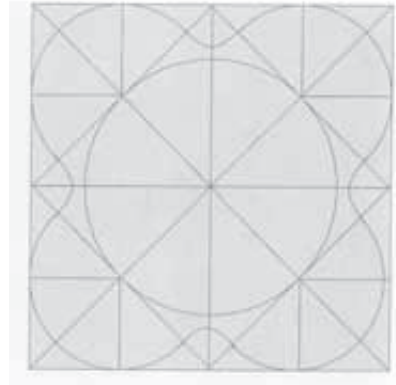

S.L. 2.3

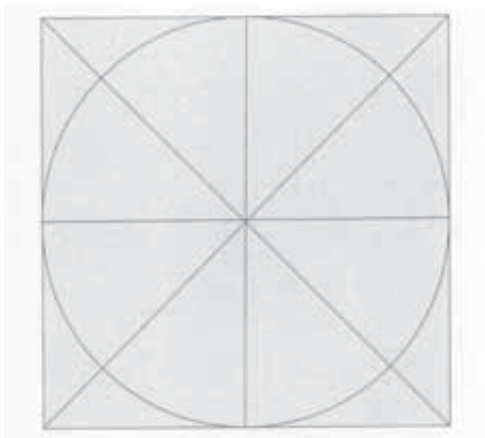

S.L. 1.3



S.L. 3.1



S.L. 2.1



S.L. 3.2

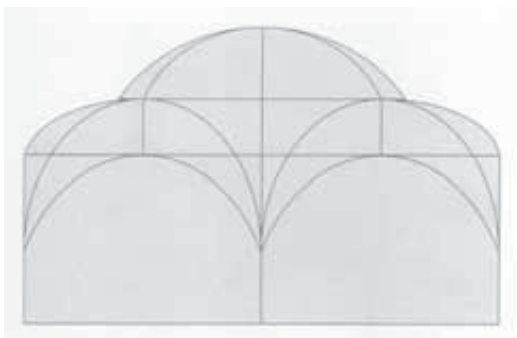

S.L. 2.2



S.L. 3.3



S.L. 4.1

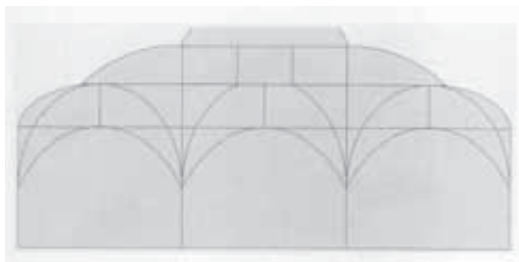

S.L. 4.2

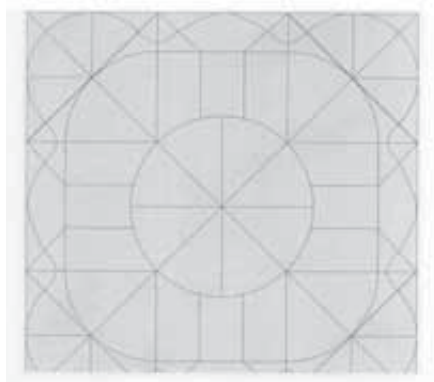

S.L. 4.3



S.L. 1.1

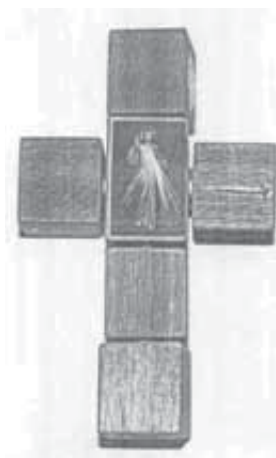

S.L. 1.2

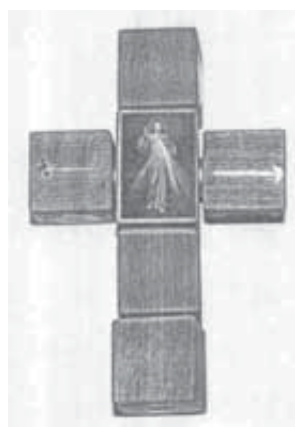

S.L. 1.3



S.L. 1.4



S.L. 1.5



S.L. 1.6



S.L. 1.7

(11) **BAD 10505** (15) 2010-07-20

(21) BAD 10505A (22) 2010-04-23

(18) 2020-04-23

(28) trodimenzionalan 2 (dva)

(30) Nije zatraženo

(51) **LOC (9) CI. 11-02**

(73) **ALFIERI Silvano,**
Via Battilocchi Giovanni, 114 I.2 Fraz,
Marzolaro, Calestano, IT

(72) ALFIERI Silvano,
Via Battilocchi Giovanni, 114 I.2 Fraz,
Marzolaro, Calestano, IT

(74) Dr. DIANA PROTIĆ-TKALČIĆ

(54) **SKLOPIVI KRIŽ I KUTIJA SA**
ELEMENTIMA SKLOPIVOG KRIŽA



S.L. 1.8



S.L. 1.9

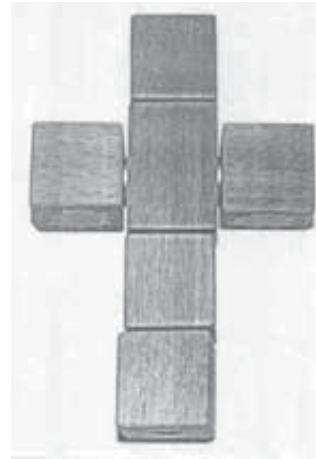

S.L.1.15



S.L.1.16



S.L.1.10



S.L.1.11



S.L. 2.1

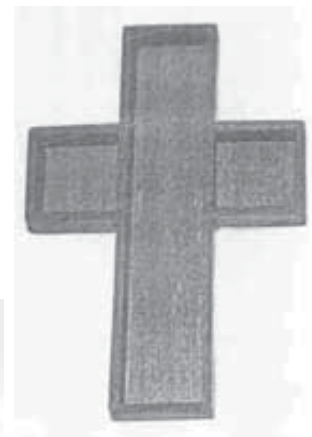

S.L. 2.2



S.L.1.12



S.L.1.13



S.L. 2.3



S.L.1.14

S.L. 2.4



INDEX PREMA RASTUĆEM REGISTARSKOM BROJU INDUSTRIJSKOG DIZAJNA

Registarski broj industrijskog dizajna

07394

08433

08434

08438

08440

09491

10505

INDEX PREMA MEĐUNARODNOJ KLASIFIKACIJI ZA INDUSTRIJSKI DIZAJN

**Međunarodna klasifikacija
za industrijski dizajn prema
Lokarnskom aranžmanu**

**Registarski broj
industrijskog dizajna**

LOC (9) CI. 06-01	08433
LOC (9) CI. 11-02	10505
LOC (9) CI. 19-03	07394
LOC (9) CI. 23-04	08438
LOC (9) CI. 25-03	09491
LOC (9) CI. 26-05	08434 08440

INDEX PREMA NOSITELJIMA INDUSTRIJSKOG DIZAJNA

Nositelj industrijskog dizajna

**Registarski broj
industrijskog dizajna**

ALFIERI Silvano	10505
BARJAKTAREVIĆ Admir	07394
JAKIM Robert	09491
OHARA Nariko	08433
Sara Lee Household and Body Care Nederland B.V.	08438
SCHREDER S.A.	08434 08440
TAKAMATSU Kuniaki	08433

PRESTANAK VAŽENJA INDUSTRIJSKOG DIZAJNA

(registarski broj industrijskog dizajna)

BAMU00091

(objavljeno u Glasniku)

3-4/2002

(nositelj industrijskog dizajna)

LURA d.d.

(Međunarodna klasifikacija za industrijski dizajn prema Lokamskom aranžmanu)

LOC (7) Cl. 15-07

(naziv predmeta zaštite)

HLADNJAK SA UZORKOM

(datum prestanka važenja industrijskog dizajna)

2010-07-07

BAMU BAMU00092

3-4/2002

LURA d.d.

LOC (7) Cl. 09-03

UZORCI ZA AMBALAŽU ZA MLIJEČNE PROIZVODE

2010-07-07

BAMU00093

2/2002

ŠAINI Robert

LOC (7) Cl. 26-04

UKRASNA SVIJEĆA

2010-07-13

BAMU00094

2/2002

GUERLAIN A French Société Anonyme

LOC (7) Cl. 09-01

BOCA

2010-09-11

BAMU 00095

2/2002

SIEMENS, S.A.

LOC (7) Cl. 14-03

TELEFONSKI APARAT

2010-09-22

BAMU 00096

2/2002

SIEMENS, S.A.

LOC (7) Cl. 14-03

TELEFONSKI APARAT ZA JAVNU UPOTREBU

2010-09-22

ŽIGOVI TRADEMARKS

OBJAVA ŽIGOVA

Bibliografski podaci svrstani su prema rastućem registarskom broju žiga

Podaci su popraćeni NID kodom /Internationally agreed Numbers for the Identification of Data / (broj u zagradi), za identifikaciju podataka o žigovima a prema standardu

Prikaz redoslijeda podataka u objavljenom žigu je slijedeći:

- | | |
|---|--|
| (111) Registarski broj žiga | (181) Datum do kojeg važi pravo na žig |
| (210) Broj prijave žiga | (220) Datum podnošenja prijave žiga |
| (151) Datum registracije žiga | |
| (300) Podaci o pravu prvenstva (država, datum podnošenja i broj prioritete prijave) | |
| (230) Datum izložbenog (sajamskog) prava prvenstva | |
| (641) Podaci o prijavi podnesenoj kod bivšeg SZP (broj prijave, datum podnošenja prijave) | |
| (732) Nosilac žiga | |
| (740) Zastupnik | |
| (551) Kolektivni žig | |
| (591) Boje | |
| (554) Trodimenzionalni žig | |
| (539) Opis | |
| (540) Izgled žiga | |

Izgled žiga (text ili slika)
(max 8 x 8 cm za sliku)

(531) Međ. klasifikacija figurativnih elemenata žigova prema Bečkoj klasifikaciji - sedma edicija

(511) **Međunarodna klasifikacija roba i usluga prema Ničanskoj klasifikaciji**

STRUKTURA REGISTRARSKOG BROJA ŽIGA

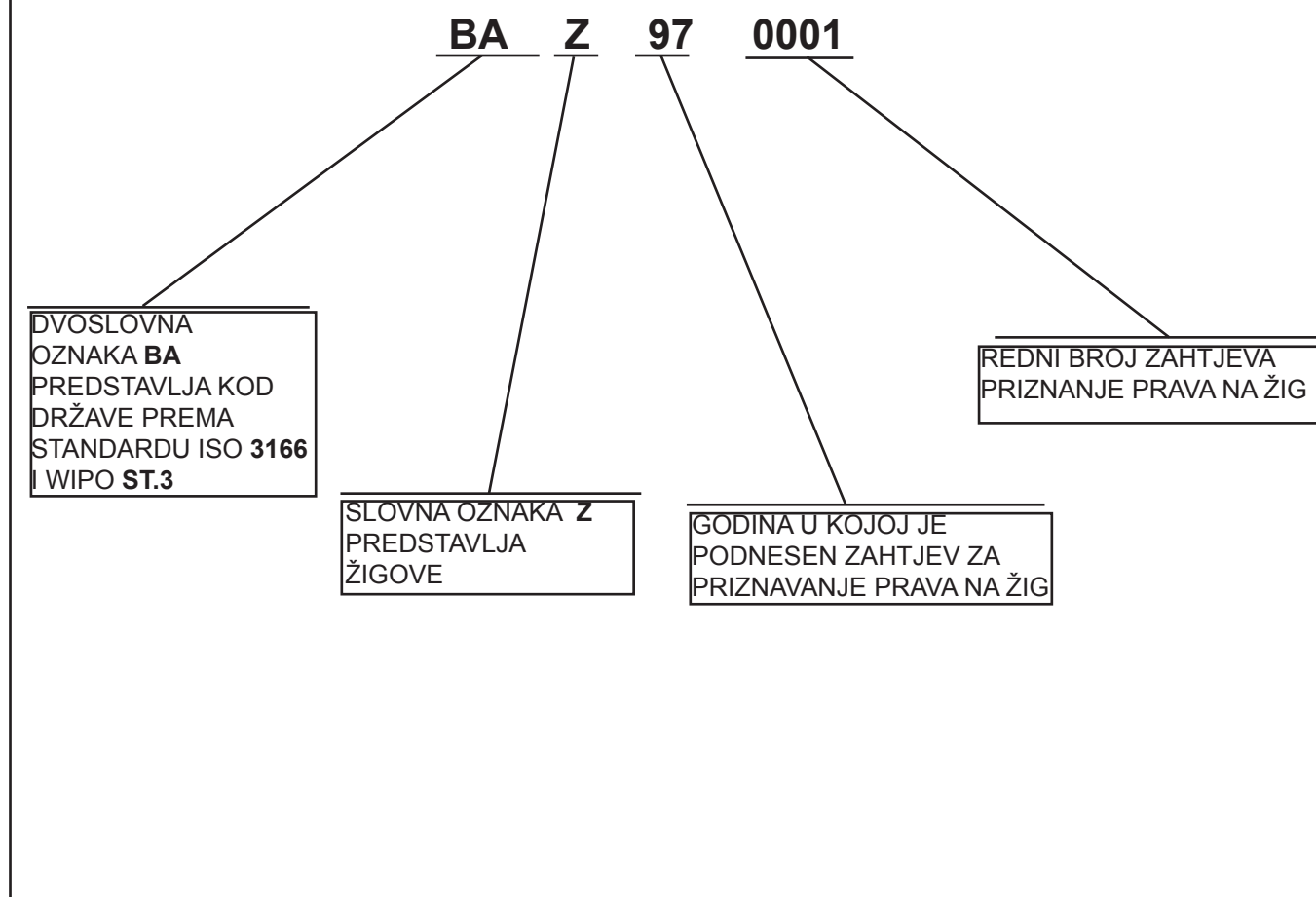

(111) **BAZ015343** (181) 2011-07-12
 (210 BAZ015343A (220) 2001-07-12
 (151) 2010-08-13

(732) **EUROBEV d.o.o.**
Borongajska 104, 10000 Zagreb
HR

(740) "ŽIVKO MIJATOVIĆ & PARTNERS" d.o.o.
 Sarajevo

(540)

INKA

(511)

32

Mineralne i gazirane vode te ostala bezalkoholna pića; voćni napici i voćni sokovi; sirupi i ostali pripravci za pripremanje napitaka.

(111) **BAZ015563** (181) 2011-10-26
 (210 BAZ015563A (220) 2001-10-26
 (151) 2010-08-17

(732) **KOESTLIN d.d. tvornica keksa i vafli**
Slavonska cesta 2a, HR-43000
Bjelovar
HR

(740) "INTELBIRO" d.o.o.

(540)

PIKNIK

(511)

30

Kolači, keksi, vafli, poslastice, slatkiši, slastičarski proizvodi.

(111) **BAZ026250** (181) 2012-09-23
 (210 BAZ026250A (220) 2002-09-23
 (151) 2010-08-11

(732) **"MING-COFFEE" D.O.O.**
Ledenice donje b.b., 76250
BA

(740) NEMA ZASTUPNIKA

(591) crvena, crna, srebrna

(540)



(531) 02.03;27.05; 29.01;

(511)

30

Kafa.

(111) **BAZ058651** (181) 2015-04-20
 (210 BAZ058651A (220) 2005-04-20
 (151) 2010-07-20

(732) **TUTUNSKI KOMBINAT AD PRILEP**
Ul. Marksova br.101, 7500 Prilep
MK

(740) Dragan Mićunović

(591) nijanse plave, ljubičasta, bijela

(540)

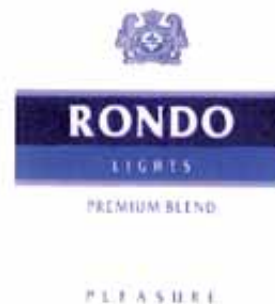

(531) 24.01; 26.04; 27.05; 29.01;

(511)

34

Duvanske prerađevine, posebno cigarete.

(111) **BAZ058652** (181) 2015-04-20
 (210) BAZ058652A (220) 2005-04-20
 (151) 2010-07-20

(732) **TUTUNSKI KOMBINAT AD PRILEP**
Ul. Marksova br.101, 7500 Prilep
MK

(740) Dragan Mićunović

(591) plava, crvena, bijela, smeđa

(540)



(531) 24.01; 26.04; 27.05; 29.01;

(511)

34

Duvanske prerađevine, posebno cigarete.

(111) **BAZ058878** (181) 2015-06-24
 (210) BAZ058878A (220) 2005-06-24
 (151) 2010-07-07

(732) **QS Holdings Sarl**
1 rue des Glacis, L-1628
Luxembourg
LU

(740) Nedim Krilić

(540)

QUIK

(511)

25

Odjeća, uključujući odjeću za kupanje; obuća i pokrivala za glavu.

(111) **BAZ059005** (181) 2015-07-28
 (210) BAZ059005A (220) 2005-07-28
 (151) 2010-07-06

(300) GB
 2005-03-01
 2385750

(732) **Mittal Steel Technologies Limited**
IFS Court, 28, Cybercity, Ebene
MU

(740) Dr DIANA PROTIĆ-TKALČIĆ

(540)

MITTAL

(511)

39

Najam vozila koji se kreću po vodi ili po zraku; skladištenje rudača, metala i legura.

(111) **BAZ059223** (181) 2015-10-21
 (210) BAZ059223A (220) 2005-10-21
 (151) 2010-07-15

(732) **Allergan, Inc.**
2525 Dupont Drive, Irvine, CA 92612
US

(740) "ŽIVKO MIJATOVIĆ & PARTNERS" d.o.o.
 Sarajevo

(540)

ZORAC

(511)

05

Lokalni i oralni receptor-specifični retinoidi za bolesti keratinizacije i bolesti kože.

(111) **BAZ059323** (181) 2015-11-23
 (210) BAZ059323A (220) 2005-11-23
 (151) 2010-07-05

(732) **ERA Franchise Systems, Inc., a**
Delaware corporation
1 Campus Drive, Parsippany, New
Jersey 07054
US

(740) Rizah Pašalić i Inja Pašalić

(540)



(531) 07.01; 26.07; 27.05;

(511)

36

U vezi sa nekretninama, uključujući berzansko posredovanje, usluge u vezi sa menadžmentom nekretnina, asisitiranje trećim licima u osiguravanju imovine, finansiranje nekretnina.

(111) **BAZ059324** (181) 2015-11-23

(210) BAZ059324A (220) 2005-11-23

(151) 2010-07-02

(732) **ERA Franchise Systems, Inc., a Delaware corporation**

1 Campus Drive, Parsippany, New Jersey 07054

US

(740) Rizah Pašalić i Inja Pašalić

(540)

ERA

(511)

36

Usluge u vezi sa nekretninama, uključujući berzansko posredovanje, usluge u vezi sa menadžmentom nekretnina, asisitiranje trećim licima u osiguravanju imovine, finansiranje nekretnina.

(111) **BAZ059327** (181) 2015-11-23

(210) BAZ059327A (220) 2005-11-23

(151) 2010-07-02

(732) **E.T. Browne Drug., Inc.**

440 Sylvan Avenue, Englewood Cliffs, New Jersey 07632

US

(740) "ŽIVKO MIJATOVIĆ & PARTNERS" d.o.o.
Sarajevo

(540)

PALMER'S

(511)

03

Proizvodi za njegu kože za lice, usne i tijelo, posebno, kreme i losioni za ovlaživanje i omekšavanje kože; kreme, losioni i serumi za lice, kreme za izbjeljivanje, kreme i losioni za bijeljenje kože; kreme, losioni i maramice za svijetljenje kože, depilatori, after-shave preparati, kreme za brijanje, melem za usne (lip balm) i ovlaživači u formi stika za usne i kožu, medicinski i higijenski sapuni, tečni sapuni, preparati za pranje tela, ulja za tijelo, toneri za kožu, kreme za masažu, kreme za ovlaživanje za grudi namenjene dojiljama, kreme za ruke, ulja i kreme za sunčanje, nemedicinske pomade i masti za kožu, hranljivi preparati za kožu, losioni i kreme za jaganje kože, serumi za ožiljke; proizvodi za njegu kose, posebno, šamponi, regeneratori, pomade, pjene za stilizovanje i namiještanje frizure, gelovi i sprejevi, lakovi za kosu, gelovi i sprejevi za sjaj kose, ovlaživači kose, voskovi za oblikovanje kose, kreme i kitovi za relaksaciju kose, kućni kit za namiještanje trajne, tretmani (preparati) za suhu i oštećenu kosu, melemi za kosu i hranljivi preparati za kosu; Preparati za bijeljenje i ostale tvari za pranje rublja; preparati za čišćenje, poliranje, odmaščivanje i struganje; sapuni; parfimerijski proizvodi, eterična ulja, kozmetički proizvodi, losioni za kosu; proizvodi za njegu zubi.

05

Medicinska pomada i masti za kožu, sredstvo za čišćenje kože koje deluje kontrakcijom i skupljanjem kože, antiseptički losion za čišćenje; pomade, masti, melemi koji se koriste za ublažavanje i liječenje kožnih pojava, oboljenja, bolesti, poremećaja i erupcija; medicinska krema i pomada za pelene protiv svraba; farmaceutski i veterinarski proizvodi; higijenski proizvodi za upotrebu u medicini djetne tvari za medicinske potrebe, hrana za dojenčad; flasteri, materijal za previjanje; materijali za plombiranje zubi i za zubne otiske; dezinfekcijska sredstva; proizvodi za uništavanje životinjskih štetočina; fungicidi, herbicidi.

(111) **BAZ059358** (181) 2015-12-06

(210) BAZ059358A (220) 2005-12-06

(151) 2010-08-13

(732) **Scholl Limited**

35 New Bridge Street, London EC4V 6BW

GB

(740) Nedim Krilić

(540)



(531) 26.01; 27.05;

(511)

03

Preparati za bijeljenje i ostale tvari za pranje; preparati za čišćenje, poliranje, odmašćivanje i struganje; sapuni; parfimerijski proizvodi, eterična ulja, kozmetički proizvodi, losioni za kosu, sredstva za njegu zubi; masti; nemedicinski proizvodi za njegu i ukras stopala, tijela i kože; kreme, gelovi, losioni, ulja, balzami, puderi, talk i sprejevi za stopala, tijelo i kožu; nemedicinski proizvodi za liječenje, njegu, čišćenje, ublažavanje, revitaliziranje i relaksiranje stopala, tijela i kože; nemedicinski proizvodi za kupanje u obliku soli, ulja i preparata za namakanje; preparati za namakanje u obliku tableta; nemedicinski toaletni proizvodi; deodorani; deodorirajuće kreme, gelovi, losioni, puderi, talk i sprejevi; deodorani impregnirani u uloške za cipele.

05

Farmaceutski, medicinski, veterinarski i higijenski preparati i proizvodi; higijenski proizvodi za medicinske potrebe; dijetne tvari za medicinske potrebe, hrana za dojenčad; farmaceutski lijekovi; medicinske tinkture; medicinski proizvodi za njegu stopala, tijela i kože; medicinske kreme, gelovi, losioni, ulja, balzami, puderi, talk i sprejevi za primjenu na stopalima, tijelu i koži; proizvodi za liječenje stopala, tijela i kože; medicinski i terapeutski preparati i dodaci za kupku u obliku soli, ulja i preparata za namakanje; preparati za namakanje u obliku tableta; proizvodi protiv znojenja, deodorani; deodorani za stopala; medicinske tekućine za masažu; medicinski toaletni proizvodi; proizvodi za kurje oči i ozeblina, sredstva za prevenciju upale prstiju na nogama i zadržavanje žuljeva, preparati za liječenje uraslih nožnih noktiju; medicinski jastučići i ulošci; materijali za previjanje; flasteri, prstenasti flasteri, prsteni za kurje oči, leukoplasti, materijali za zavijanje, zavoji, dezinfekcijska sredstva, antiseptički preparati; antiljivične tvari; materijali impregnirani s antigljivičnim tvarima ili materijali koji sadržavaju antigljivične tvari; zavoji za rane; jastučići; fungicidi; herbicidi.

10

Kirurški, medicinski, ortopedski, ortotični, kiropodski, zubarski i veterinarski aparati i instrumenti, aparati i instrumenti za njegu stopala; umjetni udovi, oči i zubi; sredstva za fiksiranje umjetnih udova; pribor za šivanje rana; instrumenti, oprema i sredstva za higijenu, ortopediju i za liječenje i njegu stopala i kože; jastučići za njegu stopala; pomagala za korekciju stopala uključujući podršku za luk stopala, sredstva za odvajanje i ispravljanje nožnih prstiju, zaštitna sredstva protiv otvrdnuća žuljeva i upale nožnih prstiju, jastuci za pete i pod-pete, zaštita za metatarzijske jastuke, umeci za čizme, prsteni i podrška za stopala; ulošci za cipele, ortopedski ulošci, jednokratni ulošci, deodorirani ulošci za ortopedsku obuću; trikotažni odjevni predmeti s kompresijom; trikotažni odjevni predmeti sa stupnjevanom kompresijom; medicinski trikotažni odjevni

predmeti s podrškom; ortopedski i terapeutski trikotažni odjevni predmeti; trikotažni odjevni predmeti za medicinske, kirurške i/ili profilaktičke potrebe; medicinske i kirurške čarape; čarape za proširene vene; sredstva za vježbanje stopala; ortopedski proizvodi; instrumenti i aparati za stavljanje zavoja; sredstva za učvršćivanje prstiju i nožnih prstiju; elastični zavoji za zglobove, elastične dokoljenice, elastični zavoji za zglobove koljena, elastični zavoji, zavoji za struk, zavoji za ortopedske potrebe; sredstva za mjerenje, ispitivanje i uzimanje otisaka stopala; aparati za masažu tijela; električni aparati za masažu tijela; aparati za masažu stopala; terapeutski aparati i uređaji za masiranje i/ili kupanje.

25

Odjeća, obuća, pokrivala za glavu; dijelovi za obuću, higijenska obuća uključujući cipele, papuče, čizme, sandale, klompe, duge i kratke čarape; potplati; ulošci za obuću; ulošci s jastučićima za obuću; trikotažni odjevni predmeti.

(111) **BAZ059415** (181) 2015-12-20

(210) BAZ059415A (220) 2005-12-20

(151) 2010-08-13

(732) **Lidl Stiftung & Co. KG**

**Stiftsbergstrasse 1, D-74167
Neckarsulm**

DE

(740) Nedim Krilić

(540)

BARESA

(511)

29

Konzervirano, kuhano i sušeno voće i povrće; prerađevine od voća i povrća; mesni proizvodi i mesne konzerve.

(111) **BAZ059418** (181) 2015-12-20

(210) BAZ059418A (220) 2005-12-20

(151) 2010-08-13

(732) **Lidl Stiftung & Co. KG**

**Stiftsbergstrasse 1, D-74167
Neckarsulm**

DE

(740) Nedim Krilić

(540)

AROMATA

(511)

06

Aluminijske folije.

16

Papir, karton i proizvodi od tih materijala koji nisu obuhvaćeni drugim klasama; plastični materijali za pakovanje i/ili papirni materijali za pakovanje.

(111) **BAZ059419** (181) 2015-12-20

(210) BAZ059419A (220) 2005-12-20

(151) 2010-08-13

(732) **Lidl Stiftung & Co. KG**
Stiftsbergstrasse 1, D-74167
Neckarsulm**DE**

(740) Nedim Krilić

(540)

ARMILAR

(511)

33

Alkoholna pića (osim piva).

(111) **BAZ059421** (181) 2015-12-20

(210) BAZ059421A (220) 2005-12-20

(151) 2010-08-13

(732) **Lidl Stiftung & Co. KG**
Stiftsbergstrasse 1, D-74167
Neckarsulm**DE**

(740) Nedim Krilić

(540)

AMANIE

(511)

30

Poslastice, čokolada i čokoladni proizvodi, karamele, dugotrajni kolači i torte; jestivi led.

(111) **BAZ059423** (181) 2015-12-20

(210) BAZ059423A (220) 2005-12-20

(151) 2010-08-13

(732) **Lidl Stiftung & Co. KG**
Stiftsbergstrasse 1, D-74167
Neckarsulm**DE**

(740) Nedim Krilić

(540)

AEROCELL

(511)

09

Električni aparati i instrumenti; baterije.

(111) **BAZ059428** (181) 2015-12-21

(210) BAZ059428A (220) 2005-12-21

(151) 2010-08-19

(732) **MITAC INTERNATIONAL CORP.**
1, R & D Road 2, Hsinchu Science-
Based Industrial Park, Hsinchu Hsien**TW**

(740) Dr DIANA PROTIĆ-TKALČIĆ

(540)



(531) 27.05;

(511)

09

Komputerski monitori; telefonski uređaji; telefonske sekretarice; mobilni telefoni; celularni telefoni; uređaji za upotrebu celularnih telefona u automobilu koji ne zahtijevaju korištenje ruku; držači za celularne telefone za automobile; satelitski navigacioni sistemi, uključujući globalne pozicione sisteme (GPS), auto-elektronske navigacione sisteme; prijemnici za satelitsko globalno pozicioniranje; navigacioni sistemi za praćenje vozila i brodova; poluprovodnici; interfejs kartice; integrisana kola; plejeri filmske ekspertne grupe audio nivoa 3 (MP3 plejeri); portabilni multimedija plejeri; televizijski prijemnici na bazi tečnog kristala (LCD TV); multimedija plejeri; adapteri za digitalni medij.

(111) **BAZ059438** (181) 2015-12-23
 (210) BAZ059438A (220) 2005-12-23
 (151) 2010-07-16

(732) **Lidl Stiftung & Co. KG**
Stiftsbergstrasse 1, D-74167
Neckarsulm
DE

(740) Nedim Krilić
 (540)

OCEAN SEA

(511)

29

Riba i proizvodi od ribe; gotova jela koja se sastoje od naprijed navedenih roba.

31

Živa riba, kao i živi mekušci i žive školjke.

(111) **BAZ059439** (181) 2015-12-23
 (210) BAZ059439A (220) 2005-12-23
 (151) 2010-07-16

(732) **Lidl Stiftung & Co. KG**
Stiftsbergstrasse 1, D-74167
Neckarsulm
DE

(740) Nedim Krilić
 (540)

LOVILIO

(511)

29

Meso, riba, perad i divljač; mesni ekstrakti; konzervirano, sušeno i kuhano voće i povrće; želei od mesa, ribe, voća i povrća; jestiva ulja i masti; konzerve od mesa, ribe, voća i povrća.

(111) **BAZ059440** (181) 2015-12-23
 (210) BAZ059440A (220) 2005-12-23
 (151) 2010-07-23

(732) **Lidl Stiftung & Co. KG**
Stiftsbergstrasse 1, D-74167
Neckarsulm
DE

(740) Nedim Krilić
 (540)

MAC IVER

(511)

30

Čokolada i proizvodi od čokolade; poslastičarski proizvodi; slatkiši; proizvodi od šećera.

(111) **BAZ059441** (181) 2015-12-23
 (210) BAZ059441A (220) 2005-12-23
 (151) 2010-08-02

(732) **Lidl Stiftung & Co. KG**
Stiftsbergstrasse 1, D-74167
Neckarsulm
DE

(740) Nedim Krilić
 (540)



(531) 03.07; 25.03; 27.05;

(511)

29

meso, perad i divljač, također kao duboko smrznute robe; mesni ekstrakti; kobasice; preparati za spravljanje koncentrata, uključujući ekstrakte koncentrata i ekstrakte u obliku kocke i granulata, a obuhvaćene ovom klasom; ekstrakti od povrća kao dodatak jelima i mesu; gotove juhe; gotova jela spravljena pretežno od gore navedenih roba.

30

gotova jela koja se sastoje od riže i/ili tijesta; umaci (začini); mirođije (začini), posebno mirođije (začini) za juhe.

(111) **BAZ059442** (181) 2015-12-23
 (210) BAZ059442A (220) 2005-12-23
 (151) 2010-07-23

(732) **Lidl Stiftung & Co. KG**
Stiftsbergstrasse 1, D-74167
Neckarsulm
DE

(740) Nedim Krilić

(540)

MASTER CRUMBLE

(511)

29

Mlijeko i mliječni proizvodi.

30

Obrađene žitarice i pripravci od istih.

(111) **BAZ059443** (181) 2015-12-23
 (210) BAZ059443A (220) 2005-12-23
 (151) 2010-07-23

(732) **Lidl Stiftung & Co. KG**
Stiftsbergstrasse 1, D-74167
Neckarsulm
DE

(740) Nedim Krilić

(540)

MAXITRAT

(511)

01

Proizvodi za omekšavanje vode.

03

Sredstva za izbjeljivanje i druge supstance za pranje rublja, kao npr. omekšivači rublja, uključujući i sredstva za omekšavanje rublja kod peglanja, štirka za rublje, te sredstva za pojačavanje učinkovitosti sredstava za pranje rublja; sapuni; sredstva za čišćenje, odmašćivanje, poliranje i brušenje, a naročito: abrazivni preparati, sredstva za uklanjanje mrlja, uključujući i so za uklanjanje mrlja, sredstva za pranje posuđa, sredstva za čišćenje tepiha; proizvodi za čišćenje toaleta.

(111) **BAZ059444** (181) 2015-12-23
 (210) BAZ059444A (220) 2005-12-23
 (151) 2010-07-23

(732) **Lidl Stiftung & Co. KG**
Stiftsbergstrasse 1, D-74167
Neckarsulm
DE

(740) Nedim Krilić

(540)

MIKADO

(511)

30

Senf; sirće; umaci (začini); mirođije (začini); nadjevi za salatu; majoneza.

(111) **BAZ059445** (181) 2015-12-23
 (210) BAZ059445A (220) 2005-12-23
 (151) 2010-07-23

(732) **Lidl Stiftung & Co. KG**
Stiftsbergstrasse 1, D-74167
Neckarsulm

DE

(740) Nedim Krilić

(540)

MONTE RAVY

(511)

29

Mlijeko i mliječni proizvodi.

(111) **BAZ059446** (181) 2015-12-23
 (210) BAZ059446A (220) 2005-12-23
 (151) 2010-07-16

(732) **Lidl Stiftung & Co. KG**
Stiftsbergstrasse 1, D-74167
Neckarsulm

DE

(740) Nedim Krilić

(540)

NATURIS

(511)

29

Mlijeko i mliječni proizvodi.

(111) **BAZ059447** (181) 2015-12-23
 (210) BAZ059447A (220) 2005-12-23
 (151) 2010-08-02

(732) **Lidl Stiftung & Co. KG**
Stiftsbergstrasse 1, D-74167
Neckarsulm
DE

(740) Nedim Krilić
 (540)

NAVARRE

(511)

29

konzervirano, sušeno i kuhano voće i povrće; konzerve od voća i povrća.

(111) **BAZ059448** (181) 2015-12-23
 (210) BAZ059448A (220) 2005-12-23
 (151) 2010-08-02

(732) **Lidl Stiftung & Co. KG**
Stiftsbergstrasse 1, D-74167
Neckarsulm
DE

(740) Nedim Krilić
 (540)

NIRA

(511)

29

meso, riba, perad i divljač, uključujući i proizvode od svih naprijed navedenih roba; gotova jela koja se sastoje od naprijed navedenih roba.

(111) **BAZ059449** (181) 2015-12-23
 (210) BAZ059449A (220) 2005-12-23
 (151) 2010-08-02

(732) **Lidl Stiftung & Co. KG**
Stiftsbergstrasse 1, D-74167
Neckarsulm
DE

(740) Nedim Krilić

(540)

LITTLE MAN

(511)

29

mlijeko i mliječni proizvodi; konzervirano, sušeno i kuhano voće i povrće.

30

proizvodi spravljani na bazi kaka, šećera, riže i/ili žitarica, posebno kukuruza; brašno i pripravci od žitarica, naročito zobene pahuljice, kao i pahuljice od drugih žitarica i musli; hljeb i fina peciva; slastičarski proizvodi; med.

(111) **BAZ059450** (181) 2015-12-23
 (210) BAZ059450A (220) 2005-12-23
 (151) 2010-08-02

(732) **Lidl Stiftung & Co. KG**
Stiftsbergstrasse 1, D-74167
Neckarsulm
DE

(740) Nedim Krilić
 (540)

LIBERTÉ

(511)

33

alkoholna pića (osim piva), a posebno sve vrste žestokih alkoholnih pića.

(111) **BAZ059451** (181) 2015-12-23
 (210) BAZ059451A (220) 2005-12-23
 (151) 2010-08-02

(732) **Lidl Stiftung & Co. KG**
Stiftsbergstrasse 1, D-74167
Neckarsulm
DE

(740) Nedim Krilić
 (540)

LERVIA

(511)

09

znanstveni, nautički, geodetski, fotografski, kinematografski i optički aparati i instrumenti, kao i aparati i instrumenti

za vaganje, mjerenje, signalizaciju, kontrolu (inspekciju), za pomoć (spašavanje) i za obuku; aparati za snimanje, prijenos, reprodukciju zvuka ili slika; magnetne podloge za snimanje, akustične ploče; automati i mehanizmi za automatske uređaje koji se pokreću uz prethodno ubacivanje kovanica; registarske blagajne, računari, oprema za obradu podataka i računala; uređaji za gašenje požara, a naročito i: aparati i instrumenti za vožnju brodom; projektori slika, aparati za uvećavanje, stativi za kamere; aparati i mašine za fotokopiranje, te elektrostatički i termički aparate; kancelarijske mašine za bušene kartice; nosači podataka svih vrsta sa programima za mašinsko očitavanje; osvijetljeni filmovi; igle za gramofone; specijalni spremnici (etui, futrole, kućišta) za aparate i instrumente obuhvaćene ovom klasom; signalne pištaljke, uključujući i pištaljke za pse; signalni trokutovi upozorenja za učesnike i vozila u saobraćaju; vremenske štoperice (satovi); aparati za zabavu kao dodatni aparati uz televizor; automati za igru sa ubacivanjem kovanica i automati za zabavu obuhvaćeni ovom klasom.

(111) **BAZ059452** (181) 2015-12-23
 (210) BAZ059452A (220) 2005-12-23
 (151) 2010-07-16

(732) **Lidl Stiftung & Co. KG**
Stiftsbergstrasse 1, D-74167
Neckarsulm
DE

(740) Nedim Krilić
 (540)

LE CHENE D'ARGENT

(511)
29

Meso, riba, perad i divljač; mesni ekstrakti; konzervirano, sušeno i kuhano voće i povrće; želei, džemovi; jaja; mlijeko i mliječni proizvodi; jestiva ulja i masti; konzerve od svih gore navedenih roba.

30
 Začini (umaci).

(111) **BAZ059453** (181) 2015-12-23
 (210) BAZ059453A (220) 2005-12-23
 (151) 2010-08-02

(732) **Lidl Stiftung & Co. KG**
Stiftsbergstrasse 1, D-74167
Neckarsulm
DE

(740) Nedim Krilić

(540)



(531) 09.07.; 26.01; 27.05;

(511)

29

meso, riba, perad i divljač, također i kao duboko smrznute robe; mesni ekstrakti; konzervirano, sušeno i kuhano voće i povrće; mesne i riblje konzerve, te konzerve voća i povrća; ekstrakti od povrća kao dodatak jelima i mesu; preparati za spravljanje koncentrata, uključujući ekstrakte koncentrata i ekstrakte u obliku kocke i granulata, a obuhvaćene ovom klasom; gotove juhe; gotova jela spravljena pretežno od gore navedenih roba.

30

gotova jela koja se sastoje od riže i/ili tijesta; pizze; umaci (začini); mirođije (začini), posebno mirođije (začini) za juhe.

(111) **BAZ059454** (181) 2015-12-23
 (210) BAZ059454A (220) 2005-12-23
 (151) 2010-08-02

(732) **Lidl Stiftung & Co. KG**
Stiftsbergstrasse 1, D-74167
Neckarsulm
DE

(740) Nedim Krilić
 (540)

LADY M

(511)

25

odjeća, posebno ženski donji veš, trikoi i čarape.

(111) **BAZ059455** (181) 2015-12-23
 (210) BAZ059455A (220) 2005-12-23
 (151) 2010-07-16

(732) **Lidl Stiftung & Co. KG**
Stiftsbergstrasse 1, D-74167
Neckarsulm
DE

(740) Nedim Krilić
 (540)

LA CALDERA

(511)

29

Gotova jela koja sadrže meso, kobasice, ribu, perad i divljač; također i kao duboko smrznuta.

30

Gotova jela koja sadrže ili se baziraju na riži i/ili tijestu; također i kao duboko smrznuta.

(111) **BAZ059456** (181) 2015-12-23
 (210) BAZ059456A (220) 2005-12-23
 (151) 2010-08-23

(732) **Lidl Stiftung & Co. KG**
Stiftsbergstrasse 1, D-74167
Neckarsulm
DE

(740) Nedim Krilić
 (540)

KNIGHTS BRIDGE

(511)

30

Čaj.

(111) **BAZ059459** (181) 2015-12-23
 (210) BAZ059459A (220) 2005-12-23
 (151) 2010-08-02

(732) **Lidl Stiftung & Co. KG**
Stiftsbergstrasse 1, D-74167
Neckarsulm
DE

(740) Nedim Krilić
 (540)

HUNTER'S GLEN

(511)

33

Alkoholna pića (osim piva), posebno sve vrste žestokih alkoholnih pića.

(111) **BAZ059460** (181) 2015-12-23
 (210) BAZ059460A (220) 2005-12-23
 (151) 2010-07-23

(732) **Lidl Stiftung & Co. KG**
Stiftsbergstrasse 1, D-74167
Neckarsulm
DE

(740) Nedim Krilić
 (540)

ITAL D'ORO

(511)

30

Tijesta, hljeb i fina peciva; fini slastičarski proizvodi, gotova jela spravljena od tijesta.

(111) **BAZ059461** (181) 2015-12-23
 (210) BAZ059461A (220) 2005-12-23
 (151) 2010-07-16

(732) **Lidl Stiftung & Co. KG**
Stiftsbergstrasse 1, D-74167
Neckarsulm
DE

(740) Nedim Krilić
 (540)

JAMES COOK

(511)

33

Alkoholna pića (osim piva).

(111) **BAZ059462** (181) 2015-12-23
 (210) BAZ059462A (220) 2005-12-23
 (151) 2010-07-23

(732) **Lidl Stiftung & Co. KG**
Stiftsbergstrasse 1, D-74167
Neckarsulm
DE

(740) Nedim Krilić
 (540)

JETGUM

(511)

05

Žvakaće gume u medicinske svrhe.

30

Žvakaće gume u nemedicinske svrhe.

(111) **BAZ059463** (181) 2015-12-23
 (210) BAZ059463A (220) 2005-12-23
 (151) 2010-08-23

(732) **Lidl Stiftung & Co. KG**
Stiftsbergstrasse 1, D-74167
Neckarsulm
DE

(740) Nedim Krilić
 (540)



(531) 02.01; 26.04; 27.05;

(511)

29

meso, riba, perad i divljač; mesni ekstrakti; konzervirano, sušeno i kuhano voće i povrće; želei od mesa, ribe, voća i povrća; džemovi; jaja; mlijeko i mliječni proizvodi; jestiva ulja i masti; mesne i riblje konzerve, te konzerve voća i povrća; gotova jela i gotove namirnice označene kao »snacks«, sve spravljeno od gore navedenih roba.

30

kafa, čaj, kakao, šećer, riža, tapioka, sago, zamjene za kafu; brašno i pripravci od žitarica (osim za stočnu hranu), tijesta i paštete koje su brašnaste, hljeb i fina peciva; fini slastičarski proizvodi; jestivi led; med, sirup od melase; kvasac, prašak za pecivo; so, senf; sirće; začini (umaci); mirođije (začini); gotova jela i gotove namirnice označene kao »snacks«, sve spravljeno od gore navedenih roba.

(111) **BAZ059464** (181) 2015-12-23
 (210) BAZ059464A (220) 2005-12-23
 (151) 2010-07-23

(732) **Lidl Stiftung & Co. KG**
Stiftsbergstrasse 1, D-74167
Neckarsulm

DE

(740) Nedim Krilić
 (540)

COLOGRAN

(511)

01

Vještački zaslađivači.

(111) **BAZ059465** (181) 2015-12-23
 (210) BAZ059465A (220) 2005-12-23
 (151) 2010-08-24

(732) **Lidl Stiftung & Co. KG**
Stiftsbergstrasse 1, D-74167
Neckarsulm

DE

(740) Nedim Krilić
 (540)

Classic 

(531) 01.01; 27.05,

(511)

32

mineralne i gazirane vode i druga bezalkoholna pića; izotonički napici.

(111) **BAZ059466** (181) 2015-12-23
 (210) BAZ059466A (220) 2005-12-23
 (151) 2010-08-24

(732) **Lidl Stiftung & Co. KG**
Stiftsbergstrasse 1, D-74167
Neckarsulm
DE

(740) Nedim Krilić

(540)

CHRISTIE'S TEA

(511)

30

čaj, uključujući i nemedicinski biljni čaj; zamjene za čaj.

(111) **BAZ059467** (181) 2015-12-23
 (210) BAZ059467A (220) 2005-12-23
 (151) 2010-07-23

(732) **Lidl Stiftung & Co. KG**
Stiftsbergstrasse 1, D-74167
Neckarsulm
DE

(740) Nedim Krilić

(540)

CHOCO-SOFTIES

(511)

30

Čokolada i čokoladni proizvodi, uključujući proizvode prekrivene čokoladom i proizvode koji sadrže čokoladu, a koji su obuhvaćeni ovom klasom; poslastice, torte i kolači, uključujući i profiterole (kolačići sa slatkim i/ili aromatiziranim nadjevom); jestivi led.

(111) **BAZ059470** (181) 2015-12-23
 (210) BAZ059470A (220) 2005-12-23
 (151) 2010-08-24

(732) **Lidl Stiftung & Co. KG**
Stiftsbergstrasse 1, D-74167
Neckarsulm
DE

(740) Nedim Krilić

(540)

CHOC ME

(511)

29

Suhi, pečeni, slani i/ili začinjani lješnici; kikiriki i kaša od oraha; dehidrirani pšenični proizvodi; proizvodi od riže i kukuruza za ljudsku prehranu.

30

Čokolada i čokoladni proizvodi, naročito praline; torte, kolači i poslastice; keksi, biskviti.

(111) **BAZ059471** (181) 2015-12-23
 (210) BAZ059471A (220) 2005-12-23
 (151) 2010-08-24

(732) **Lidl Stiftung & Co. KG**
Stiftsbergstrasse 1, D-74167
Neckarsulm
DE

(740) Nedim Krilić

(540)

CHIRA

(511)

29

Meso, riba; sušeno voće; prerađeno voće i povrće za zimnicu; džemovi i marmelade.

31

Svježe voće i povrće.

32

Sokovi od voća i povrća.

(111) **BAZ059473** (181) 2015-12-23
 (210) BAZ059473A (220) 2005-12-23
 (151) 2010-08-24

(732) **Lidl Stiftung & Co. KG**
Stiftsbergstrasse 1, D-74167
Neckarsulm
DE

(740) Nedim Krilić

(540)

CHANTESEL

(511)

30

Jestiva so; so za konzerviranje prehrambenih proizvoda.

(111) **BAZ059474** (181) 2015-12-23
 (210) BAZ059474A (220) 2005-12-23
 (151) 2010-08-24

(732) **Lidl Stiftung & Co. KG**
Stiftsbergstrasse 1, D-74167
Neckarsulm
DE

(740) Nedim Krilić
 (540)

CERTOSSA

(511)
30
 Čokoladni proizvodi; slatkiši, naročito karamele; poslastice
 i torte.

(111) **BAZ059475** (181) 2015-12-23
 (210) BAZ059475A (220) 2005-12-23
 (151) 2010-08-24

(732) **Lidl Stiftung & Co. KG**
Stiftsbergstrasse 1, D-74167
Neckarsulm
DE

(740) Nedim Krilić
 (540)

CASTELLO

(511)
29
 Konzervirano i sušeno povrće; obrađeni orasi i mješavine
 oraha, isto sa premazom.

30
 Šećer, vanilin-šećer; riža; brašno i proizvodi spravljani
 od žitarica (osim stočne hrane); preparati za pripremanje
 deserta i pudinga, uključujući praškove za učvršćivanje
 mučenog šlaga i kvasca, prašak za pecivo; jestivi skrob;
 brašno od krompira, kukuruzno brašno; agensi za
 zgušnjavanje umaka; umaci u obliku praška; prezle za
 nadjeve i mješavine prezli; čokoladni proizvodi; kolači i
 slatkiši; so; pripravci za hljeb i paštete, dvopek.

(111) **BAZ059476** (181) 2015-12-23
 (210) BAZ059476A (220) 2005-12-23
 (151) 2010-08-24

(732) **Lidl Stiftung & Co. KG**
Stiftsbergstrasse 1, D-74167
Neckarsulm
DE

(740) Nedim Krilić
 (540)

CASTELGY

(511)
33
 Alkoholna pića (osim piva).

(111) **BAZ059477** (181) 2015-12-23
 (210) BAZ059477A (220) 2005-12-23
 (151) 2010-08-24

(732) **Lidl Stiftung & Co. KG**
Stiftsbergstrasse 1, D-74167
Neckarsulm
DE

(740) Nedim Krilić
 (591) plava, narandžasta, crvena, bijela, žuta
 (540)



(531) 01.03; @26.04; 26.11; 27.05; 29.01;
 (511)

29
 Konzervirano, sušeno i kuhano voće i povrće; prerađeno
 voće (naročito džemovi) i povrće za zimnicu.

31
 Svježe voće i povrće, uključujući svježe orahe i lješnike, kao
 i mješavine od oraha i lješnika.

32
 Mineralne i gazirane vode i druga bezalkoholna pića, voćni
 sokovi i voćni napici, te sirupi i drugi preparati za pripremu
 napitaka.

(111) **BAZ059481** (181) 2015-12-23
 (210) BAZ059481A (220) 2005-12-23
 (151) 2010-07-23

(732) **Lidl Stiftung & Co. KG**
Stiftsbergstrasse 1, D-74167
Neckarsulm

DE

(740) Nedim Krilić

(540)

DOUSSY

(511)

03

Prašak za bijeljenje i druge supstance za pranje.

(111) **BAZ059482** (181) 2015-12-23
 (210) BAZ059482A (220) 2005-12-23
 (151) 2010-07-23

(732) **Lidl Stiftung & Co. KG**
Stiftsbergstrasse 1, D-74167
Neckarsulm

DE

(740) Nedim Krilić

(540)

DENTALUX

(511)

03

Proizvodi za higijenu zuba obuhvaćeni ovom klasom.

(111) **BAZ059483** (181) 2015-12-23
 (210) BAZ059483A (220) 2005-12-23
 (151) 2010-07-23

(732) **Lidl Stiftung & Co. KG**
Stiftsbergstrasse 1, D-74167
Neckarsulm

DE

(740) Nedim Krilić

(540)



(531) 27.05;

(511)

29

Konzervirano, sušeno i kuhano voće i povrće; džemovi i marmelade; voće i prerađevine od voća za zimnicu; sve naprijed navedene robe italijanskog porijekla.

30

Hljeb; paštete; čokolada i proizvodi od čokolade; poslastice uključujući poslastice sa punom korom (npr. pite od voća i voćni kolači); slatkiši, uključujući šećerlame i bombone; jestivi led; sve naprijed navedene robe italijanskog porijekla.

(111) **BAZ059484** (181) 2015-12-23
 (210) BAZ059484A (220) 2005-12-23
 (151) 2010-08-23

(732) **Lidl Stiftung & Co. KG**
Stiftsbergstrasse 1, D-74167
Neckarsulm

DE

(740) Nedim Krilić

(540)

BELLONA

(511)

29

čips i štapići od krompira; sušeno i suho voće, a posebno suho grožđe; prženi, soljeni i/ili začinjani lješnici, kikiriki, cashew-orasi, orasi i bademi.

30

proizvodi od riže, pšenice i kukuruza za ljudsku prehranu; poslastice i slatkiši; voćni kolači i biskviti; čokolada; šećer i proizvodi od šećera.

(111) **BAZ059485** (181) 2015-12-23
 (210) BAZ059485A (220) 2005-12-23
 (151) 2010-08-23

(732) **Lidl Stiftung & Co. KG**
Stiftsbergstrasse 1, D-74167
Neckarsulm

DE

(740) Nedim Krilić

(540)

CUSINA

(511)

29

meso i mesni ekstrakti; riba i riblji želei; želei od voća i povrća; voćni džemovi; mesne, riblje i voćne salate i salate od povrća; turšija; konzervirano voće i povrće; pripremljena jela i suhe mješavine za pripremanje obroka koji se uglavnom sastoje od povrća, a naročito krompira.

30

kafa; čaj, posebno biljni čaj; kakao, slatkiši i kolači; med, sirup od melase; prašak za pecivo; so, senf; sirće, majoneza; umaci (začini), kečap; pripremljena jela i suhe mješavine za pripremanje obroka koji se uglavnom sastoje od riže i/ili rezanaca.

(111) **BAZ059486** (181) 2015-12-23
 (210) BAZ059486A (220) 2005-12-23
 (151) 2010-08-23

(732) **Lidl Stiftung & Co. KG**
Stiftsbergstrasse 1, D-74167
Neckarsulm

DE

(740) Nedim Krilić

(540)



(531) 24.09; 26.05; 27.05;

(511)

30

čokolada i čokoladni proizvodi; poslastice.

(111) **BAZ059487** (181) 2015-12-23
 (210) BAZ059487A (220) 2005-12-23
 (151) 2010-08-23

(732) **Lidl Stiftung & Co. KG**
Stiftsbergstrasse 1, D-74167
Neckarsulm

DE

(740) Nedim Krilić

(540)

CREME GOLDESSA

(511)

29

meso, riba, perad i divljač; mesni ekstrakti; konzervirano, sušeno i kuhano voće i povrće; želei, džemovi, kompoti; jaja, mlijeko i mliječni proizvodi; jestiva ulja i masti; prerađena hrana spravljena od svih gore navedenih roba za zimnicu.

(111) **BAZ059488** (181) 2015-12-23
 (210) BAZ059488A (220) 2005-12-23
 (151) 2010-07-23

(732) **Lidl Stiftung & Co. KG**
Stiftsbergstr. 1, 74167 Neckarsulm

DE

(740) Nedim Krilić

(540)

COQUETTE

(511)

29

Perad i peradarski proizvodi svih vrsta, uključujući juhe spravljene na bazi mesa peradi.

(111) **BAZ059489** (181) 2015-12-23
 (210) BAZ059489A (220) 2005-12-23
 (151) 2010-07-23

(732) **Lidl Stiftung & Co. KG**
Stiftsbergstrasse 1, D-74167
Neckarsulm

DE

(740) Nedim Krilić

(540)

FROM'DOR

(511)

29

Mlijeko i mliječni proizvodi.

(111) **BAZ059490** (181) 2015-12-23
 (210) BAZ059490A (220) 2005-12-23
 (151) 2010-07-23

(732) **Lidl Stiftung & Co. KG**
Stiftsbergstrasse 1, D-74167
Neckarsulm

DE

(740) Nedim Krilić

(540)

FIRSTNICE

(511)

30

Fino pecivo i slastičarski proizvodi.

(111) **BAZ059492** (181) 2015-12-23
 (210) BAZ059492A (220) 2005-12-23
 (151) 2010-07-23

(732) **Lidl Stiftung & Co. KG**
Stiftsbergstrasse 1, D-74167
Neckarsulm

DE

(740) Nedim Krilić

(540)

FIN CARRÉ

(531)

(511)

30

kafa, čaj, kakao, šećer, riža, tapioka, sago, zamjene za kafu; brašno i pripravci od žitarica, hljeb; paštete; slastičarski proizvodi; sladoled; med, sirup od melase; kvasac, prašak za pecivo; so, senf, sirće, umaci (začini), mirođije (začini).

(111) **BAZ059493** (181) 2015-12-23

(210) BAZ059493A (220) 2005-12-23

(151) 2010-07-23

(732) **Lidl Stiftung & Co. KG**
Stiftsbergstrasse 1, D-74167
Neckarsulm

DE

(740) Nedim Krilić

(540)

FINKBRÄU

(511)

32

Pivo; mineralne i gazirane vode i druga bezalkoholna pića, voćni sokovi i voćni napici, te sirupi i drugi preparati za pripremu napitaka.

(111) **BAZ059495** (181) 2015-12-23

(210) BAZ059495A (220) 2005-12-23

(151) 2010-08-23

(732) **Lidl Stiftung & Co. KG**
Stiftsbergstrasse 1, D-74167
Neckarsulm

DE

(740) Nedim Krilić

(540)

EMOTIONALI

(511)

30

paštete; čokolada i proizvodi od čokolade; slatkiši; slastičarski proizvodi; jestivi led.

(111) **BAZ059496** (181) 2015-12-23
 (210) BAZ059496A (220) 2005-12-23
 (151) 2010-07-23

(732) **Lidl Stiftung & Co. KG**
Stiftsbergstrasse 1, D-74167
Neckarsulm
DE

(740) Nedim Krilić
 (540)

EL TEQUITO

(511)

29

Proizvodi od krompira za grickanje.

30

Proizvodi od riže, pšenice i kukuruza za grickanje; slano pecivo; umaci (začini), mješavine mirođija (začina).

(111) **BAZ059497** (181) 2015-12-23
 (210) BAZ059497A (220) 2005-12-23
 (151) 2010-07-23

(732) **Lidl Stiftung & Co. KG**
Stiftsbergstrasse 1, D-74167
Neckarsulm
DE

(740) Nedim Krilić
 (540)

ECORINO

(511)

30

Kafa, čaj, kakao, šećer, riža, tapioka, sago, zamjene za kafu; brašno i proizvodi od žitarica; hljeb, fina peciva, kolači i poslastice; jestivi led; med, sirup od melase; kvasac, prašak za pecivo; so, senf; sirće, umaci (začini); mirođije (začini).

(111) **BAZ059498** (181) 2015-12-23
 (210) BAZ059498A (220) 2005-12-23
 (151) 2010-08-23

(732) **Lidl Stiftung & Co. KG**
Stiftsbergstrasse 1, D-74167
Neckarsulm
DE

(740) Nedim Krilić
 (540)

DUETTI

(511)

30

peciva i slastičarski proizvodi.

(111) **BAZ059499** (181) 2015-12-23
 (210) BAZ059499A (220) 2005-12-23
 (151) 2010-08-24

(732) **Lidl Stiftung & Co. KG**
Stiftsbergstrasse 1, D-74167
Neckarsulm
DE

(740) Nedim Krilić
 (540)

HARVEST BASKET

(511)

29

Sve vrste proizvoda od krompira, a posebno: sušeni, kuhani i konzervirani proizvodi od krompira.

30

Brašno od krompira.

(111) **BAZ059502** (181) 2015-12-23
 (210) BAZ059502A (220) 2005-12-23
 (151) 2010-08-23

(732) **Lidl Stiftung & Co. KG**
Stiftsbergstrasse 1, D-74167
Neckarsulm
DE

(740) Nedim Krilić

(540)

GRANAROM

(511)

29

Miješano mlijeko i napici na bazi surutke.

30

Kakao i kakao prašak za pripremu napitaka; čokoladni napici; kafa, kafene arome i dodaci bazirani na kafi, zamjene za kafu, ekstrakti kafe; čaj i ekstrakti čaja.

32

Bezalkoholni napici bazirani na kakau; navedeni napici bazirani na kakau i sladu te na mješavini kakaa i čokolade.

(111) **BAZ059503** (181) 2015-12-23

(210) BAZ059503A (220) 2005-12-23

(151) 2010-08-23

(732) **Lidl Stiftung & Co. KG**
Stiftsbergstrasse 1, D-74167
Neckarsulm**DE**

(740) Nedim Krilić

(540)

GOODY'CAO

(511)

30

Obradene žitarice za ljudsku prehranu.

(111) **BAZ059504** (181) 2015-12-23

(210) BAZ059504A (220) 2005-12-23

(151) 2010-08-23

(732) **Lidl Stiftung & Co. KG**
Stiftsbergstrasse 1, D-74167
Neckarsulm**DE**

(740) Nedim Krilić

(540)

GOODY

(511)

30

Obradene žitarice za ljudsku prehranu.

(111) **BAZ059507** (181) 2015-12-23

(210) BAZ059507A (220) 2005-12-23

(151) 2010-08-23

(732) **Lidl Stiftung & Co. KG**
Stiftsbergstrasse 1, D-74167
Neckarsulm**DE**

(740) Nedim Krilić

(540)

G. BELLINI

(511)

03

Kozmetički proizvodi.

(111) **BAZ059511** (181) 2015-12-26

(210) BAZ059511A (220) 2005-12-26

(151) 2010-07-21

(732) **Lidl Stiftung & Co. KG**
Stiftsbergstrasse 1, D-74167
Neckarsulm**DE**

(740) Nedim Krilić

(540)

DIZZY

(511)

32

Mineralne i gazirane vode i druga bezalkoholna pića; voćni sokovi i voćni napici; sirupi i drugi preparati za pripremanje napitaka.

(111) **BAZ059530** (181) 2015-12-30

(210) BAZ059530A (220) 2005-12-30

(151) 2010-07-23

(732) **Lidl Stiftung & Co. KG**
Stiftsbergstr. 1, 74167 Neckarsulm
DE

(740) Nedim Krilić

(540)

ZACHOS

(511)

33

Alkoholna pića (osim piva).

(111) **BAZ059531** (181) 2015-12-30

(210) BAZ059531A (220) 2005-12-30

(151) 2010-07-23

(732) **Lidl Stiftung & Co. KG**
Stiftsbergstr. 1, 74167 Neckarsulm
DE

(740) Nedim Krilić

(540)

WINAROM

(511)

30

Senf, sirće.

(111) **BAZ059532** (181) 2015-12-30

(210) BAZ059532A (220) 2005-12-30

(151) 2010-08-24

(732) **Lidl Stiftung & Co. KG**
Stiftsbergstr. 1, 74167 Neckarsulm
DE

(740) Nedim Krilić

(540)

VIEUX GARCON

(511)

33

Alkoholna pića (osim piva).

(111) **BAZ059533** (181) 2015-12-30

(210) BAZ059533A (220) 2005-12-30

(151) 2010-07-23

(732) **Lidl Stiftung & Co. KG**
Stiftsbergstr. 1, 74167 Neckarsulm
DE

(740) Nedim Krilić

(540)

UNODENT

(511)

03

Sredstva za ispiranje usta u nemedicinske svrhe, a posebno: voda za ispiranje i preparati za higijenu usta.

(111) **BAZ059534** (181) 2015-12-30

(210) BAZ059534A (220) 2005-12-30

(151) 2010-08-24

(732) **Lidl Stiftung & Co. KG**
Stiftsbergstr. 1, 74167 Neckarsulm
DE

(740) Nedim Krilić

(540)

TRONIC

(511)

07

Električni sokovnici za cijedenje voća, posebno limuna; kompresori; mikseri; vakuumski usisivači.

08

Pribor za jelo (noževi, viljuške i kašike); pegle neelektrične; električni i neelektrični aparati za brijanje; električni i neelektrični aparati za rezanje i za šišanje kose.

09

Telefonski aparati i telefonske sekretarice; mašine za fotokopiranje; džepni računari; fotografski i optički aparati i instrumenti, posebno: kamere, objektivni, dvogledi; aparati za snimanje, prijenos i emitiranje tona i slike, kao npr. video-kamere, radio-aparati, kasetofoni; CD-plejeri, TV i video aparati i kombinacije navedenih aparata; električni aparati i instrumenti obuhvaćeni ovom klasom, kao npr. električne pegle, električni raspršivači mirisa, električni uređaji za privlačenje i uništavanje insekata, električni akumulatori za punjenje baterija.

11

Električni uređaji za domaćinstvo i mali električni aparati i instrumenti, kao npr. tosteri, električne mašine za kafu, električni uređaji za grijanje vode, električni uređaji za sušenje kose, električni uređaji za pečenje galeta, kaloriferi, sredstva za fiksno osvjetljavanje.

14

Instrumenti za mjerenje vremena, a posebno: radio budilnici, štoperice i satovi.

21

Uređaji i spremnici za domaćinstvo, kao npr. lonci, neelektrične prese i sprave za cijedenje voća, posebno limuna; neelektrični grijači vode; neelektrični uređaji za pečenje galeta; sredstva i uređaji za domaćinstvo, posebno termos-boce od plemenitog metala.

(111) **BAZ059536** (181) 2015-12-30

(210) BAZ059536A (220) 2005-12-30

(151) 2010-07-23

(732) **Lidl Stiftung & Co. KG**
Stiftsbergstr. 1, 74167 Neckarsulm
DE

(740) Nedim Krilić

(540)

SYMPATHICA

(511)

29

Džemovi, marmelade; slatki premazi koji dominantno sadrže kikiriki.

30

Slastičarski proizvodi; fina peciva; kako i artikli za grickanje koji dominantno sadrže kakao i šećer; čokoladni proizvodi; slatkiši, posebno bombone; kolači koji sadrže bademe i/ili orahe, posebno marcipan; med; jestivi led.

(111) **BAZ059537** (181) 2015-12-30

(210) BAZ059537A (220) 2005-12-30

(151) 2010-07-23

(732) **Lidl Stiftung & Co. KG**
Stiftsbergstr. 1, 74167 Neckarsulm
DE

(740) Nedim Krilić

(540)

SWEET CORNER

(511)

30

Slastičarski proizvodi; slatkiši, uključujući likvoris (slatkiš od slatkog korjena i sl.), slatkoši sa ušećerenim voćem; šećerlame, bombone, voćni želei i žvakaće gume sa okusom vina.

(111) **BAZ059538** (181) 2015-12-30

(210) BAZ059538A (220) 2005-12-30

(151) 2010-07-23

(732) **Lidl Stiftung & Co. KG**
Stiftsbergstr. 1, 74167 Neckarsulm
DE

(740) Nedim Krilić

(540)

SUNRISE

(511)

33

Alkoholna pića (osim piva), a posebno: žestoka alkoholna pića, vina i pjenušava vina, vina pomiješana sa drugim pićima pri čemu su isključena vina koja sadrže sok od grejpa.

(111) **BAZ059539** (181) 2015-12-30

(210) BAZ059539A (220) 2005-12-30

(151) 2010-07-23

(732) **Lidl Stiftung & Co. KG**
Stiftsbergstr. 1, 74167 Neckarsulm
DE

(740) Nedim Krilić

(540)



(531) 05.01; 25.01; 27.03; 27.05;

(511)

30

Slastičarski proizvodi; fina peciva; čokolada i proizvodi od čokolade; slatkiši i proizvodi od šećera.

(111) **BAZ059540** (181) 2015-12-30
 (210) BAZ059540A (220) 2005-12-30
 (151) 2010-07-23

(732) **Lidl Stiftung & Co. KG**
Stiftsbergstr. 1, 74167 Neckarsulm
DE

(740) Nedim Krilić

(540)

STEAKCOUNTRY

(511)

29

Meso i mesni proizvodi; gotova jela koja pretežno sadrže naprijed navedene proizvode.

(111) **BAZ059543** (181) 2015-12-30
 (210) BAZ059543A (220) 2005-12-30
 (151) 2010-07-23

(732) **Lidl Stiftung & Co. KG**
Stiftsbergstr. 1, 74167 Neckarsulm
DE

(740) Nedim Krilić

(540)

SNACKY CRACKY

(511)

29

Sušeni, slani, prženi i/ili začinjani kikiriki, bademi, orasi i cashew orasi; čips od krompira i štapići od krompira; obroci brze hrane spravljeni od krompira dobijenog procesom istiskivanja.

30

Slastičarski proizvodi; peciva, a posebno: peciva od sipkavog tijesta, slana peciva i peciva iz salamure, slana i slatka sendvič-peciva, te peciva sa lukom i peciva sa sirom; slane prezle; vafli, oblatne; tvrdi i mekani biskviti, dvopek; medenjaci i kolači od meda; gotovi pekarski proizvodi, a posebno sendviči sa slanim premazom; kokice i pahuljice od kukuruza; obroci brze hrane spravljeni procesom istiskivanja od riže, ječma i kukuruza.

(111) **BAZ059545** (181) 2015-12-30
 (210) BAZ059545A (220) 2005-12-30
 (151) 2010-07-23

(732) **Lidl Stiftung & Co. KG**
Stiftsbergstr. 1, 74167 Neckarsulm
DE

(740) Nedim Krilić

(540)

SITI

(511)

32

Piva; mineralne i gazirane vode i druga bezalkoholna pića; voćni sokovi i voćni napitci; sirupi i drugi preparati za pripremanje napitaka.

(111) **BAZ059548** (181) 2015-12-30
 (210) BAZ059548A (220) 2005-12-30
 (151) 2010-08-24

(732) **Lidl Stiftung & Co. KG**
Stiftsbergstr. 1, 74167 Neckarsulm
DE

(740) Nedim Krilić

(540)

SALVAMED

(511)

03

Preparati za bijeljenje i ostale tvari za pranje rublja; preparati za čišćenje, poliranje, odmaščivanje i struganje; sapuni; parfimerijski proizvodi, eterična ulja, kozmetički proizvodi, losioni za kosu; proizvodi za njegu zuba.

(111) **BAZ059550** (181) 2015-12-30
 (210) BAZ059550A (220) 2005-12-30
 (151) 2010-07-23

(732) **Lidl Stiftung & Co. KG**
Stiftsbergstr. 1, 74167 Neckarsulm
DE

(740) Nedim Krilić

(540)

RUSTICHIPS

(511)

29

Krema koja se sastoji od oraha i/ili kikirikija; sušeni, pečeni, soljeni i/ili začinjeni kikiriki, bademi, orasi ili cashew orasi; štapići od krompira i čips od krompira; obroci brze hrane od pečenog krompira i od istisnutog tj. zgusnutog krompira; proizvodi od pečenog krompira.

30

Slastičarski proizvodi; peciva, a posebno: peciva od sipkavog tijesta, slana peciva i peciva iz salamure, slana i slatka sendvič-peciva, te peciva sa lukom i peciva sa sirom; slane prezle; vafli, oblatne; tvrdi i mekani biskviti, dvopek; medenjaci i kolači od meda; pekarski proizvodi na bazi tijesta i kvasca, kao i pekarski proizvodi pripremljeni u tosteru; pripravci od obrađenih žitarica namijenjeni ljudskoj ishrani, a posebno: zrnevlje i pahuljice od žitarica uz dodatak oraha, groždica, voća, voćnog praha, šećera i/ili meda, te kokice i kukuruzne pahuljice i jela od obrađenih žitarica sa čokoladnim prelivom; čokolada i čokoladni proizvodi; proizvodi od šećera; slatkiši, uključujući: fondan i krokant slatke proizvode, te marcipan; pečeni ili prženi polutvrđi proizvodi gotovi za jelo pripremljeni uglavnom s proizvodima od žitarica; svi naprijed spomenuti proizvodi u istisnutom i/ili presovanom obliku, kao i u obliku štapića; obroci brze hrane nastali procesom istiskivanja od riže, ječma i kukuruza.

(111) **BAZ059551** (181) 2015-12-30

(210) BAZ059551A (220) 2005-12-30

(151) 2010-07-23

(732) **Lidl Stiftung & Co. KG**
Stiftsbergstr. 1, 74167 Neckarsulm
DE

(740) Nedim Krilić

(540)

ROMANETTI

(511)

33

Alkoholna pića (osim piva), a posebno: vermut i razni likeri.

(111) **BAZ059552** (181) 2015-12-30

(210) BAZ059552A (220) 2005-12-30

(151) 2010-07-23

(732) **Lidl Stiftung & Co. KG**
Stiftsbergstr. 1, 74167 Neckarsulm
DE

(740) Nedim Krilić

(540)

RIVERCOTE

(511)

30

Fina peciva; slastičarski proizvodi.

(111) **BAZ059554** (181) 2015-12-30

(210) BAZ059554A (220) 2005-12-30

(151) 2010-07-23

(732) **Lidl Stiftung & Co. KG**
Stiftsbergstr. 1, 74167 Neckarsulm
DE

(740) Nedim Krilić

(540)

RACHMANINOFF

(511)

33

Alkoholna pića (osim piva).

(111) **BAZ059556** (181) 2015-12-30

(210) BAZ059556A (220) 2005-12-30

(151) 2010-08-24

(732) **Lidl Stiftung & Co. KG**
Stiftsbergstr. 1, 74167 Neckarsulm
DE

(740) Nedim Krilić

(540)

PULCINO

(511)

25

Odjeća; obuća; pokrivala za glavu.

(111) **BAZ059557** (181) 2015-12-30
 (210) BAZ059557A (220) 2005-12-30
 (151) 2010-07-23

(732) **Lidl Stiftung & Co. KG**
Stiftsbergstr. 1, 74167 Neckarsulm
DE

(740) Nedim Krilić
 (540)

POOL

(511)

03

Preparati za bijeljenje i ostale tvari za pranje rublja; preparati za čišćenje, poliranje, odmašćivanje i struganje; sapuni; parfimerijski proizvodi, eterična ulja, kozmetički proizvodi, losioni za kosu; proizvodi za njegu zuba.

(111) **BAZ059558** (181) 2015-12-30
 (210) BAZ059558A (220) 2005-12-30
 (151) 2010-07-23

(732) **Lidl Stiftung & Co. KG**
Stiftsbergstr. 1, 74167 Neckarsulm
DE

(740) Nedim Krilić
 (540)

PLEIN SUD

(511)

32

Bezalkoholna pića, posebno sirupi i napitci sa aromom anisa.

(111) **BAZ059559** (181) 2015-12-30
 (210) BAZ059559A (220) 2005-12-30
 (151) 2010-08-23

(732) **Lidl Stiftung & Co. KG**
Stiftsbergstr. 1, 74167 Neckarsulm
DE

(740) Nedim Krilić

(540)

PILOS

(511)

29

Mlijeko i mliječni proizvodi.

30

Pudinzi.

(111) **BAZ059561** (181) 2015-12-30
 (210) BAZ059561A (220) 2005-12-30
 (151) 2010-08-23

(732) **Lidl Stiftung & Co. KG**
Stiftsbergstr. 1, 74167 Neckarsulm
DE

(740) Nedim Krilić
 (540)

PIC-FRISCH

(511)

29

Mliječni proizvodi, posebno sve vrste sireva.

(111) **BAZ059563** (181) 2015-12-30
 (210) BAZ059563A (220) 2005-12-30
 (151) 2010-08-23

(732) **Lidl Stiftung & Co. KG**
Stiftsbergstr. 1, 74167 Neckarsulm
DE

(740) Nedim Krilić
 (540)

PATAYA

(511)

32

Piva; mineralne i gazirane vode i druga bezalkoholna pića; voćni sokovi i voćni napitci; sirupi i drugi preparati za pripremanje napitaka.

(111) **BAZ059565** (181) 2015-12-30
 (210) BAZ059565A (220) 2005-12-30
 (151) 2010-08-23

(732) **Lidl Stiftung & Co. KG**
Stiftsbergstr. 1, 74167 Neckarsulm
DE

(740) Nedim Krilić

(540)

PARKSIDE

(511)

07

Mašine obuhvaćene ovom klasom, a naročito: električne mašine za kuhinjsku upotrebu, posebno za mljevenje, pogotovo mesa, te za sjeckanje, presovanje ili otvaranje; mašine za lijepljenje etiketa; mašine za šivanje; mašine za pakovanje i mašine za zavarivanje, brusilice, bušilice i testere; mašine za pranje posuđa i mašine za pranje rublja; poljoprivredne mašine i mašine za vrtlarstvo obuhvaćene ovom klasom.

08

Ručni alati i sprave s ručnim pokretanjem; pribor za jelo (noževi, viljuške i kašike), uključujući i pribor za jelo (noževi, viljuške i kašike) od plemenitog metala; hladno oružje; aparati za brijanje; električne makaze za rezanje i za šišanje kose i pribor za rezanje noktiju

09

Znanstveni, nautički, geodetski, fotografski, kinematografski i optički aparati i instrumenti, kao i aparati i instrumenti za vaganje, mjerenje, signalizaciju, kontrolu (inspekciju), za pomoć (spašavanje) i za obuku; aparati za snimanje, prijenos, reprodukciju zvuka ili slika; magnetne podloge za snimanje, akustične ploče; automati i mehanizmi za automatske uređaje koji se pokreću uz prethodno ubacivanje kovanica; registarske blagajne, računari, oprema za obradu podataka i računala; uređaji za gašenje požara, a naročito i: aparati i instrumenti za vožnju brodom; projektori slika, aparati za uvećavanje, stativi za kamere; aparati i mašine za fotokopiranje, te elektrostatički i termički aparate; kancelarijske mašine za bušene kartice; nosači podataka svih vrsta sa programima za mašinsko očitavanje; osvijetljeni filmovi; igle za gramofone; specijalni spremnici (etui, futrole, kućišta) za aparate i instrumente obuhvaćene ovom klasom; signalne pištaljke, uključujući i pištaljke za pse; signalni trokutovi upozorenja za učesnike i vozila u saobraćaju; vremenske štoperice (satovi); aparati za zabavu kao dodatni aparati uz televizor; automati za igru sa ubacivanjem kovanica i automati za zabavu obuhvaćeni ovom klasom.

11

Aparati za rasvjetu, grijanje, proizvodnju pare, kuhanje, hlađenje, sušenje, ventilaciju, vodoopskrbu i sanitarna oprema.

(111) **BAZ0610059** (181) 2016-06-12
 (210) BAZ0610059A (220) 2006-06-12
 (151) 2010-02-20

(732) **Farmaceutska Hemiska Kozmetička Industrija „ALKALOID” AD - Skopje**
Bul. Aleksandar Makedonski br. 12,
1000 Skopje

MK

(740) Nedim Krilić

(540)

AMINAL-100 K

(511)

05

Farmaceutski proizvodi.

(111) **BAZ0610127** (181) 2016-07-03
 (210) BAZ0610127A (220) 2006-07-03
 (151) 2010-08-26

(732) **Aktiebolaget Electrolux**
SE-105 45 Stockholm
SE

(740) PETOŠEVIĆ d.o.o

(540)

ELECTROLUX KALEIDO

(511)

07

Mašine za pranje posuđa i dijelovi za mašine za pranje posuđa naročito korpe; mašine za pranje rublja, mašine za sušenje, strojevi za cijedenje rublja (centrifuge), valjci za rublje, mašine za peglanje, mašine za miješanje hrane, procesori za hranu, rezači hrane, mašine za mljevenje hrane; dijelovi i dodaci za sve gore navedene robe.

11

Frižideri, zamrzivači, kuhala, grilovi, pećnice, mikrovalne pećnice, klima instalacije i uređaji, ventilatori, kuhinjske nape, keramičke ploče za štednjake, mašine za pročišćavanje vode, električna kuhala, električne mašine za kuhanje kafe, pročišćivači zraka, ovlaživači zraka, tosteri, električne prese za vafle; mašine i uređaji za sušenje, kabineti za sušenje, sušilice za rublje; dijelovi i dodaci za sve gore spomenute robe.

(111) **BAZ0610135** (181) 2016-07-07
 (210) BAZ0610135A (220) 2006-07-07
 (151) 2010-08-31

(732) **Abbott Medical Optics Inc.**
1700 E. St. Andrew Place, Santa
Ana, California 92705-4933
US

(740) "ŽIVKO MIJATOVIĆ & PARTNERS" d.o.o.
 Sarajevo
 (540)

AMO OPTIBLUE

(511)
10
 Hirurški, medicinski, zubarski i veterinarski aparati i instrumenti; umjetni udovi, oči i zubi, ortopedski proizvodi, pribor za šivanje rana, intraokularna sočiva.

(111) **BAZ0610233** (181) 2016-08-03
 (210) BAZ0610233A (220) 2006-08-03
 (151) 2010-07-15
 (300) CT
 2006-04-05
 5000955

(732) **COCA-COLA HELLENIC BOTTLING**
COMPANY S.A.
9, Fragoklissias Street, 151-25
Marousi, Athens
GR

(740) Dr DIANA PROTIĆ-TKALČIĆ
 (540)

CCHBC VENDIT

(511)
07
 Uređaji za izdavanje roba (koji nisu automati); uređaji za izdavanje pića (koji nisu automati); uređaji za izdavanje hrane (koji nisu automati).
09
 Automatski uređaji za izdavanje roba; automatski uređaji za izdavanje toplih napitaka; automatski uređaji za izdavanje hladnih napitaka; automatski uređaji za izdavanje tople hrane i snek hrane; automatski uređaji za izdavanje hladne hrane i snek hrane; automatski uređaji za izdavanje sladoleda;

rashladni automatski uređaji za izdavanje roba; automatski uređaji za izdavanje roba koji uključuju grejne uređaje za grijanje hrane; automatski uređaji za izdavanje roba koji se pokreću ubacivanjem kovanica/žetona; automatski uređaji za izdavanje roba koji se pokreću bez ubacivanja kovanica/žetona; automatski uređaji za izdavanje poštanskih maraka; automatski uređaji za izdavanje računara/priznanica; automatski uređaji za izdavanje karata; automatski uređaji za izdavanje žetona.

32
 Bezalkoholna pića, napici, vode, gazirane i mineralne vode, pivo, sirupi i ostali pripravci za pripremanje prethodno navedenih napitaka i svih vrsta sokova.

35
 Iznajmljivanje automatskih uređaja za izdavanje roba; zalihe, kontrola za automatske uređaje za izdavanje roba; monitoring nivoa zaliha u automatskim uređajima za izdavanje roba.

37
 Održavanje i popravak automatskih uređaja za izdavanje roba.

39
 Skupljanje novca iz automatskih uređaja za izdavanje roba; punjenje roba u automatske uređaje za izdavanje roba; dopunjavanje roba u automatske uređaje za izdavanje roba; postavljanje automatskih uređaja za izdavanje roba; uklanjanje automatskih uređaja za izdavanje roba.

(111) **BAZ0610237** (181) 2016-08-04
 (210) BAZ0610237A (220) 2006-08-04
 (151) 2010-07-21

(732) **STARBUCKS CORPORATION d/b/a**
STARBUCKS COFFEE COMPANY
2401 Utah Avenue South, Suite 800,
Seattle, Washington 98134
US

(740) Nedim Krilić
 (540)

TAZO

(511)
30
 Kava, čaj, kakao, šećer, riža, tapioka, sago, nadomjesci kave; brašno i proizvodi od žitarica, kruh, kolači, slastice; bomboni, sladoled; med, sirup od melase; kvasac, prašak za dizanje; sol, slačica (senf); ocat, umaci (začini); mirodije; led za hlađenje.
32
 Pivo; bezalkoholna pića; voćni napici i voćni sokovi; sirupi i ostali pripravci za pripremanje napitaka.

(111) **BAZ0610240** (181) 2016-08-04
 (210) BAZ0610240A (220) 2006-08-04
 (151) 2010-07-21

(732) **KAYABA INDUSTRY CO., LTD.**
(KAYABA KOGYO KABUSHIKI
KAISHA) A Japanese Corporation
World Trade Center Bldg., 4-1,
Hamamatsu-Cho, 2-Chome, Minato-
ku, Tokyo
JP

(740) "Linea Sušić" d.o.o.

(540)

KAYABA

(511)

12

Kabelski viseći mostovi za teret ili upravljanje tovarom; tipleri (mehanizmi) za istovaranje (za naganjanje šinskih kolica); pomagala za guranje (gurači) rudarskih kolica na usponima; izvlačači rudarskih kolica; tegljači; hidraulični pokretači za kopnena vozila; hidraulični cilindri za kopnena vozila (osim dijelova koji nisu motor ili mašine); prenosnici za smanjenje brzine za kopnena vozila; hidraulični mjenjači brzina za kopnena vozila; uređaj za upravljački sistem; pumpe za uređaj za upravljački sistem; drugi prenosni sistemi i mjenjači za kopnena vozila; amortizeri za kopnena vozila; opruge za amortizere za kopnena vozila; ovjesi za kopnena vozila; pumpe za ovjese za kopnena vozila; prednje viljuške za motorna vozila na dva točka i bicikle; amortizeri opruga za zadnje dijelove motornih vozila na dva točka i bicikala; amortizeri za zadnje dijelove motornih vozila na dva točka i bicikala; disk kočnice ili blok kočnice za kopnena vozila; glavni cilindri kočnica; druge kočnice za kopnena vozila; pokrivači otvora na palubi za brodove; dizalice za čamce za brodove; stajni trapovi (oprema za slijetanje) za avione; točkovi za stajne trapove aviona; putnička vozila (automobili); kamioni; kiperi; vozila za prevoz betona uz stalno miješanje; vozila za kretanje po snijegu (snowmobili); kvačila za automobile; automobilske gume; unutrašnje gume za automobile (zračnice); motorna vozila na dva točka; bicikli; zračne pumpe za motorna vozila na dva točka ili za bicikle; lanci za kočenje za motorna vozila na dva točka ili za bicikle; sicevi odnosno sjedala za motorna vozila na dva točka ili za bicikle; pogonski lanci za motorna vozila na dva točka ili za bicikle; ljepljive gumene zakrpe za popravak guma ili unutrašnjih guma (zračnica) za motorna vozila na dva točka ili bicikle; kolica sa platformom za prevoz tereta do aviona; hidraulični zatezivači kljunova na brodovima; točkići za kolica.

(111) **BAZ0610242** (181) 2016-08-07
 (210) BAZ0610242A (220) 2006-08-07
 (151) 2010-07-07

(732) **Sarajevski kiseljak dd**
Kiseljak, ulica Kraljice mira broj 7
BA

(740) NEMA ZASTUPNIKA

(540)

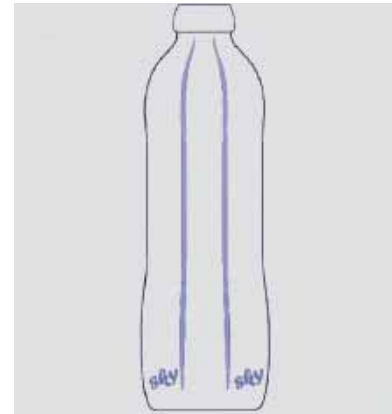

(531) 19.07; 27.05;

(511)

32

Mineralne i gazirane vode te ostala bezalkoholna pića; gazirani sokovi pripremljeni od mineralne vode; voćni napici i voćni sokovi; sirupi i ostali preparati za pripremanje napitaka.

(111) **BAZ0610246** (181) 2016-08-09
 (210) BAZ0610246A (220) 2006-08-09
 (151) 2010-07-23

(732) **China Kweichow Moutai Distillery**
Co., Ltd.

No. 4 East Mountain Lane, East Road
of Outside Loop, Guiyang City,
Guizhou Province

CN

(740) Dr DIANA PROTIĆ-TKALČIĆ

(540)



(531) 25.05; 26.01; 27.05; 28.03;

(511)

33

Viski, liker, vino, žestoka alkoholna pića, vino od divljeg grožđa, sorghum vino, rakija, konjak, vinjak, voćni ekstrakti (alkoholni), alkoholni napici (osim piva), arak, alkoholna pića.

(111) **BAZ0610247** (181) 2016-08-09

(210) BAZ0610247A (220) 2006-08-09

(151) 2010-07-23

(732) **dm-drogerie markt GmbH + Co. KG**
Carl-Metz-Strasse 1, 76185 Karlsruhe
DE

(740) Dr DIANA PROTIĆ-TKALČIĆ

(540)

dm

(511)

01

Hemijski proizvodi za fotografsku djelatnost, neosvijetljene i senzibilirane filmske vrpce; zaslađivači, destilovana voda, gnojivo za zemlju, kasete ugljične kiseline.

03

Preparati za struganje i čišćenje, uključujući i preparate za pranje posuđa, preparati za bijeljenje i ostale tvari za pranje rublja, uključujući omekšivače za tkanine i štirku; sapuni, proizvodi za njegu zuba, proizvodi za čišćenje obuće, preparati za čišćenje odvodnih cijevi, kozmetički proizvodi, uključujući maske za održavanje ljepote, lični dezodorirajući proizvodi (parfimerija), proizvodi za brijanje, proizvodi za čišćenje zubnih proteza, proizvodi za njegu usta (za nemedicinsku upotrebu), proizvodi za depilaciju, proizvodi za zaštitu od sunca, kozmetički preparati i proizvodi za tamnjenje kože, lažni nokti, ubrusi za osvježavanje, čišćenje i za kozmetičku upotrebu, sredstva za uklanjanje kamenca za upotrebu u domaćinstvu, šamponi za kućne ljubimce, plavilo za rublje, proizvodi za uklanjanje mrlja.

04

Svijeće, male svijeće za grijanje tanjura/pladnjeva.

05

Farmaceutski i veterinarski preparati, kao i higijenski preparati, za medicinsku upotrebu i upotrebu za ličnu higijenu, hrana za dojenčad, ljepila za zubne proteze, proizvodi za kontrolisanje akni, dezodorirajuća sredstva koja nisu za ličnu upotrebu, flasteri, medicinske infuzije, materijali za previjanje, medicinski čaj za mršavljenje, proizvodi za uništavanje životinjskih štetočina, uključujući ogrlice protiv nametnika za životinje, fungicidi, herbicidi, jastučići za dojenje, dijagnostički proizvodi za medicinske potrebe, slatkiši za medicinsku upotrebu.

06

Metalni uređaji za zatvaranje; metalne ploče/listovi za pakovanje.

08

Brijači, uključujući i električne brijače i kutije za brijače, noževi, viljuške i kašike, električni i neelektrični aparati za depilaciju.

09

Baterije, proizvodi za oči, snimljeni filmovi, fotografski aparati, magnetni i optički mediji za pohranjivanje podataka, uključujući kompakt diskove, kompjuterske memorije, termometri, zaštitne maske za utikače, električni mediji za snimanje, kamere, aparati za snimanje, kopiranje i čitanje kompakt diskova, aparati za snimanje, prenos i reprodukciju zvuka i slika, kompjuterski printeri.

10

Bočice za dojenčad, dude za bočice, kondomi, ortopedski proizvodi, uključujući zavoje, prsteni za ublažavanje ili olakšavanje bola kod izrastanja zuba, uređaji za odčepljavanje začepljenog nosa, dude za bebe.

11

Električne sijalice, uključujući sijalice za noćnu rasvjetu, grijači za bočice za dojenčad, uljne lampe, uključujući mirišljave lampe, upaljači.

16

Papir, karton i proizvodi od tih materijala (koji su uključeni u ovu klasu), pribor za pisanje, slikovnice i knjige sa slikama, štamparski proizvodi, listovi od papira ili celuloze, pelene od papira ili celuloze, ljepila (ljepljive tvari) za papirnate proizvode ili upotrebu u domaćinstvu, korice/uglovi za fotografije, fotografski albumi, plastični listovi za pakovanje, vreće od papira ili plastike za smeće, male vreće za pakovanje, poklopci/prekriivači i male vrećice, papirne ili plastične kese, papirni ručnici, periodična izdanja za klijente, i za slanje poštom; isječci slika i crteža.

18

Ogrlice za životinje, torbe i tašne, kovčežići za toaletni pribor, ruksaci; uzice za vođenje životinja.

20

Proizvodi od šiblja, uključujući korpe za rublje; stoperi za ladice, zaštitni jastučići za uglove, stoperi za vrata, sigurnosni uređaji za prozore, okviri, jastuci, proizvodi za pričvršćivanje slika, nemetalni uređaji za zatvaranje.

21

Aparati i kontejneri za upotrebu u domaćinstvu i kuhinji, četke i metle, krpe za brisanje prašine, rukavice za upotrebu domaćinstvu, četkice za zube, uključujući električne četkice, konac za zube, češljevi i spužve, oprema za gril, uključujući posuđe za gril, filteri za kafu i čaj, štipaljke za rublje, vjedra, čačkalice za zube, oprema za čišćenje, kvačice za pričvršćivanje pokrivača za krevete.

22

Konopci, uključujući konopce za sušenje rublja, uzice, cerade, vreće.

24

Tkanine i tekstilni proizvodi, pokrivači za krevete, platno za posteljenu i stolno rublje, ubrusi za ruke, kuhinjski ubrusi i tekstilni ubrusi, mreže za komarce.

25

Odjeća, pokrivala za glavu, obuća, unutarnji potplati, tekstilne pelene.

26

Vrpce i uzice, kaiševi za vođenje male djece i pojasevi za automobile za djecu, ukrasi za kosu, igle i sigurnosne pribadače.

28

Igre, igračke, ljuljačke za bebe.

29

Namazi, jestive masti, suhomesnati proizvodi.

30

Hrana obuhvaćena ovom klasom, slastičarski proizvodi, puding, preparati od žitarica, mlijuzli, tjestenina, arome, napici od čaja, nemedicinski čaj, kafa, slatkiši, žvakaća guma ne za medicinsku upotrebu, glukoza, prirodni zaslađivači.

31

Sjeme za biljke, krmivo, hrana za životinje, proizvodi za stelju.

32

Mineralne i gazirane vode i druga bezalkoholna pića, voćni napici i voćni sokovi, sirupi i drugi preparati za pripremanje napitaka.

34

Pribor za pušače, šibice, upaljači, spremnici za gas za upaljače.

40

Razvijanje fotografskih filmova; pravljenje slika iz digitalnih slika ili digitalnih zapisa.

(111) **BAZ0610248** (181) 2016-08-10

(210) BAZ0610248A (220) 2006-08-10

(151) 2010-09-02

(732) „**M. J. Pack**” Ltd
 „**Drujba**”, Bl. 101, entr. B, fl. 6, ap.
 34, Sofia

BG

(740) Dragan Mićunović

(591) bijela, žuta, crna, smeđa, crvena, zelena, plava, narandžasta

(540)



(531) 05.07; 08.01; 27.05; 29.01;

(511)

29

Tučeno vrhnje sa biljnom masti.

(111) **BAZ0610251** (181) 2016-08-11

(210) BAZ0610251A (220) 2006-08-11

(151) 2010-06-25

(732) **Marks and Spencer plc**
Waterside House, 35 North Wharf
Road, London W2 1NW

GB

(740) “Linea Sušić” d.o.o.

(540)

BLUE HARBOUR

(511)

03

Kozmetički proizvodi; parfimerijski proizvodi; dezodoransi za ličnu upotrebu; proizvodi protiv znojenja; kolonjska voda; sapuni; deterdženti (koji nisu za upotrebu u industrijskim ili drugim proizvodnim procesima i koji nisu za medicinske svrhe); prašak za pranje; tečnost za pranje; preparati koji se koriste za rublje; omekšivači; preparati za čišćenje i poliranje; bjelila za upotrebu u domaćinstvu; šamponi; preparati za kosu; proizvodi za njegu zuba; depilatori (proizvodi za uklanjanje dlačica); vještački nokti; toaletni preparati; preparati za njegu kože; preparati za kupanje; losioni za upotrebu poslije brijanja i kreme za brijanje, svi za nemedicinske potrebe; mirisni preparati za zatvorene prostore.

18

Proizvodi od kože ili imitacije kože; kože, sirova i poluobrađena životinjska koža; ručne torbe; kovčezi, putne torbe; kišobrani, suncobrani, štapovi za hodanje; najlon vrećice za nošenje, ruksaci, telećaci; torbe za kampere ili za planinare; torbe za plažu; izolacione torbe (torbe koje održavaju temperaturu); remeni za prtljag; etikete za prtljag.

25

Odjeća, obuća, pokrivala za glavu.

(111) **BAZ0610252** (181) 2016-08-11
 (210) BAZ0610252A (220) 2006-08-11
 (151) 2010-06-25

(732) **Marks and Spencer plc**
Waterside House, 35 North Wharf
Road, London W2 1NW
GB

(740) "Linea Sušić" d.o.o.

(540)

AUTOGRAPH

(511)

03

Kozmetički proizvodi; parfimerijski proizvodi; dezodoransi za ličnu upotrebu; proizvodi protiv znojenja; kolonjska voda; sapuni; deterdženti (koji nisu za upotrebu u industrijskim ili drugim proizvodnim procesima i koji nisu za medicinske svrhe); prašak za pranje; tečnost za pranje; preparati koji se koriste za rublje; omekšivači; preparati za čišćenje i poliranje; bjelila za upotrebu u domaćinstvu; šamponi; preparati za kosu; proizvodi za njegu zuba; depilatori (proizvodi za uklanjanje dlačica); vještački nokti; toaletni preparati; preparati za njegu kože; preparati za kupanje; losioni za upotrebu poslije brijanja i kreme za brijanje, svi za nemedicinske potrebe; mirisni preparati za zatvorene prostore.

18

Proizvodi od kože ili imitacije kože; kože, sirova i poluobrađena životinjska koža; ručne torbe; kovčezi, putne torbe; kišobrani, suncobrani, štapovi za hodanje; najlon vrećice za nošenje, ruksaci, telećaci; torbe za kampere ili za planinare; torbe za plažu; izolacione torbe (torbe koje održavaju temperaturu); remeni za prtljag; etikete za prtljag.

25

Odjeća, obuća, pokrivala za glavu.

(111) **BAZ0610253** (181) 2016-08-11
 (210) BAZ0610253A (220) 2006-08-11
 (151) 2010-06-25

(732) **Marks and Spencer plc**
Waterside House, 35 North Wharf
Road, London W2 1NW
GB

(740) "Linea Sušić" d.o.o.

(540)

CASHMILON

(511)

25

Odjevni predmeti.

(111) **BAZ0610254** (181) 2016-08-11
 (210) BAZ0610254A (220) 2006-08-11
 (151) 2010-06-25

(732) **Marks and Spencer plc**
Waterside House, 35 North Wharf
Road, London W2 1NW
GB

(740) "Linea Sušić" d.o.o.

(540)

MARKS & SPENCER

(511)

03

Kozmetički proizvodi; parfimerijski proizvodi; dezodoransi za ličnu upotrebu; proizvodi protiv znojenja; kolonjska voda; sapuni; deterdženti (koji nisu za upotrebu u industrijskim ili drugim proizvodnim procesima i koji nisu za medicinske svrhe); prašak za pranje; tečnost za pranje; preparati koji se koriste za rublje; omekšivači; preparati za čišćenje i poliranje; bjelila za upotrebu u domaćinstvu; šamponi; preparati za kosu; proizvodi za njegu zuba; preparati za depilaciju; vještački nokti; toaletni preparati; preparati za njegu kože; preparati za kupanje; losioni za upotrebu poslije brijanja i kreme za brijanje, svi za nemedicinske potrebe; mirisni preparati za zatvorene prostore.

25

Odjeća, obuća, pokrivala za glavu.

30

Kafa, zamjene za kafu, esencije kafe, ekstrakti kafe, čaj, kakao, riža, tapioka, sago; brašno i proizvodi od žitarica ili od brašna, hljeb, biskviti (osim biskvita za životinje), torte, kolači, peciva i slastice; tjestenina, proizvodi od tjestenine, slastičarski proizvodi; med, sirup od melase; kvasac, prašak za pecivo; sol, senf, biber; sirće, umaci (začini), preliv (dresinzi) za salatu, mirođije; pića uključena u klasu 30 i njihovi pripravci; pudinzi, deserti, gotova hrana i gotove užine, punjenja i filovi koji pripadaju klasi 30.

35

Ponuda, za treća lica, raznih roba i usluga, koja omogućuje kupcima da na prikladan način pregledaju i nabavljaju te robe i usluge u robnim kućama, supermarketima, prodavnicama na malo hrane, prodavnicama na malo odjeće, prodavnicama na malo kućnog namještaja, preko kataloga prodavnica široke potrošnje (uključujući hranu i piće; kompjutere; telefone i pribor), prodavnica odjeće, hrane, kućnog namještaja ili supermarketa, putem pošte ili sredstvima telekomunikacija, ili preko website-a prodavnica široke potrošnje (uključujući hranu i piće; kompjutere; telefone i pribor), robnih kuća, prodavnica odjeće, hrane, kućnog namještaja ili supermarketa.

(111) **BAZ0610255** (181) 2016-08-11
 (210) BAZ0610255A (220) 2006-08-11
 (151) 2010-06-25

(732) **Marks and Spencer plc**
Waterside House, 35 North Wharf
Road, London W2 1NW
GB

(740) "Linea Sušić" d.o.o.

(540)

M & S

(511)

03

Kozmetički proizvodi; parfimerijski proizvodi; dezodoransi za ličnu upotrebu; proizvodi protiv znojenja; kolonjska voda; sapuni; deterdženti (koji nisu za upotrebu u industrijskim ili drugim proizvodnim procesima i koji nisu za medicinske svrhe); prašak za pranje; tečnost za pranje; preparati koji se koriste za rublje; omekšivači; preparati za čišćenje i poliranje; bjelila za upotrebu u domaćinstvu; šamponi; preparati za kosu; proizvodi za njegu zuba; preparati za depilaciju; vještački nokti; toaletni preparati; preparati za njegu kože; preparati za kupanje; losioni za upotrebu poslije brijanja i kreme za brijanje, svi za nemedicinske potrebe; mirisni preparati za zatvorene prostore.

25

Odjeća, obuća, pokrivala za glavu.

30

Kafa, zamjene za kafu, esencije kafe, ekstrakti kafe, čaj, kakao, riža, tapioka, sago; brašno i proizvodi od žitarica ili od brašna, hljeb, biskviti (osim biskvita za životinje), torte, kolači, peciva i slastice; tjestenina, proizvodi od tjestenine, slastičarski proizvodi; med, sirup od melase; kvasac, prašak za pecivo; sol, senf, biber; sirće, umaci (začini), prelive (dresinzi) za salatu, mirođije; pića uključena u klasu 30 i njihovi pripravci; pudinzi, deserti, gotova hrana i gotove užine, punjenja i filovi koji pripadaju klasi 30.

35

Ponuda, za treća lica, raznih roba i usluga, koja omogućuje kupcima da na prikladan način pregledaju i nabavljaju te robe i usluge u robnim kućama, supermarketima, prodavnicama na malo hrane, prodavnicama na malo odjeće, prodavnicama na malo kućnog namještaja, preko kataloga prodavnica široke potrošnje (uključujući hranu i piće; kompjutere; telefone i pribor), prodavnica odjeće, hrane, kućnog namještaja ili supermarketa, putem pošte ili sredstvima telekomunikacija, ili preko website-a prodavnica široke potrošnje (uključujući hranu i piće; kompjutere; telefone i pribor), robnih kuća, prodavnica odjeće, hrane, kućnog namještaja ili supermarketa.

(111) **BAZ0610256** (181) 2016-08-11
 (210) BAZ0610256A (220) 2006-08-11
 (151) 2010-08-19

(732) **MERCATOR-EMBA proizvodnja**
hrane, d.d.
Slovenčeva 21, 1000 Ljubljana
SI

(740) "Linea Sušić" d.o.o.

(591) žuta, bordo, nijanse bordo, smeđa, nijanse smeđe, bijela, bež

(540)



(531) 08.01; 19.07; 25.01; 27.05; 29.01;

(511)

30

Desertni preljevi; čokoladni i voćni preljevi.

(111) **BAZ0610257** (181) 2016-08-11
 (210) BAZ0610257A (220) 2006-08-11
 (151) 2010-08-19

(732) **MERCATOR-EMBA proizvodnja**
hrane, d.d.
Slovenčeva 21, 1000 Ljubljana
SI

(740) "Linea Sušić" d.o.o.

(591) žuta, bordo, nijanse bordo, plava, nijanse plave, smeđa, nijanse smeđe, bijela

(540)



(531) 08.01; 19.07; 25.01; 27.05; 29.01;

(511)

30

Desertni preljevi; čokoladni i voćni preljevi.

(111) **BAZ0610258** (181) 2016-08-11

(210) BAZ0610258A (220) 2006-08-11

(151) 2010-07-02

(732) **Per Una Group Limited**

**Waterside House, 35 North Wharf
Road, London W2 1NW**

GB

(740) "Linea Sušić" d.o.o.

(540)

PER UNA

(511)

03

Sapuni; parfimerijski proizvodi; eterična ulja; kozmetički proizvodi; drogerijska roba; toaletni preparati; šamponi; kozmetički pribor; preparati za njegu kose, kože i tijela; losioni, boje i lakovi za kosu; preparati za kupanje i tuširanje; depilatori (proizvodi za uklanjanje dlačica); osim deterdženata.

18

Koža i imitacije kože, i proizvodi od tih materijala koji nisu uključeni u druge klase; kovčezi i putne torbe; kišobrani, suncobrani i štapovi za hodanje; najlon vrećice za nošenje, ruksaci, telećaci; torbe za kampere ili za planinare; torbe za plažu; izolacione torbe (torbe koje održavaju temperaturu); remeni za prtljag; etikete za prtljag.

25

Odjeća, obuća, pokrivala za glavu.

(111) **BAZ0610270** (181) 2016-08-16

(210) BAZ0610270A (220) 2006-08-16

(151) 2010-07-08

(732) **J.C. Bamford Excavators Limited**

**Rocester, Uttoxeter, Staffordshire,
ST14 5JP**

GB

(740) "ŽIVKO MIJATOVIĆ & PARTNERS" d.o.o.

Sarajevo

(540)



(531) 25.01; 26.04; 27.01; 27.05;

(511)

07

Mašine i aparati na struju za kopanje, iskopavanje, mehaničku obradu, podizanje, utovar i transport zemlje, minerala, zemljanih materijala, usjeva i sličnih materijala; sabijajuće i vibrirajuće mašine i oprema; vibratorne pločaste prese; valjci; mašine za sječenje asfalta i betona; dijelovi i oprema koji spadaju u klasu 7 za sve ranije navedene robe.

12

Vozila; poljoprivredna vozila; traktori; dijelovi i oprema koji spadaju u klasu 12 za sve ranije navedene robe.

(111) **BAZ0610271** (181) 2016-08-16

(210) BAZ0610271A (220) 2006-08-16

(151) 2010-07-08

(732) **J.C. Bamford Excavators Limited**

**Rocester, Uttoxeter, Staffordshire,
ST14 5JP**

GB

(740) "ŽIVKO MIJATOVIĆ & PARTNERS" d.o.o.

Sarajevo

(540)

JCB

(511)

07

Mašine i aparati na struju za kopanje, iskopavanje, mehaničku obradu, podizanje, utovar i transport zemlje, minerala, zemljanih materijala, usjeva i sličnih materijala; sabijajuće i vibrirajuće mašine i oprema; vibratorne pločaste prese; valjci; mašine za sječenje asfalta i betona; dijelovi i oprema koji spadaju u klasu 7 za sve ranije navedene robe.

12

Vozila; poljoprivredna vozila; traktori; dijelovi i oprema koji spadaju u klasu 12 za sve ranije navedene robe.

(111) **BAZ0610273** (181) 2016-08-17
 (210) BAZ0610273A (220) 2006-08-17
 (151) 2010-07-12

(732) **Biskot Biskuvi Gida Sanayi ve Ticaret A.S.**
Eregli Yolu Uzeri, Organize Sanayi Bolgesi, Karaman

TR

(740) Dragan Mićunović

(540)

KARSA MINUET

(511)

30

Kafa, čaj, kakao, šećer, pirinač, tapioka, sago, zamjena kafe, brašno i proizvodi od žitarica, hljeb, kolači, poslastice, sladoledi, med, melasa, kvasac, prašak za pecivo, senf, sirće, sosovi (kao začini), začini, led; a posebno čokolada, biskviti, kolači.

(111) **BAZ0610280** (181) 2016-08-18
 (210) BAZ0610280A (220) 2006-08-18
 (151) 2010-08-16

(732) **MMI Corporation - corporation organized under the laws of Cayman Islands**

Bank of Nova Scotia Building, P.O. Box 30088, S. M. B., George Town, Grand Cayman

KY

(740) Dr DIANA PROTIC-TKALČIĆ

(540)

Organique by Himalaya

(511)

03

Kozmetički preparati, uključujući kozmetičke preparate za mršavljenje, kozmetičke losione za sunčanje, kozmetičke kreme, eterična ulja, sapuni, šamponi, losioni za kosu, proizvodi za njegu zuba.

05

Farmaceutski i veterinarski proizvodi i dijetne tvari za medicinske potrebe.

(111) **BAZ0610286** (181) 2016-08-22
 (210) BAZ0610286A (220) 2006-08-22
 (151) 2010-07-15

(732) **HERCEGOVAČKA PIVOVARA društvo s ograničenom odgovornošću Mostar Mostar, Bišće polje b.b.**

BA

(740) NEMA ZASTUPNIKA

(540)



(531) 24.01; 25.01; 25.07; 26.01; 27.05;

(511)

32

Pivo.

(111) **BAZ0610287** (181) 2016-08-22
 (210) BAZ0610287A (220) 2006-08-22
 (151) 2010-07-15

(732) **HERCEGOVAČKA PIVOVARA društvo s ograničenom odgovornošću Mostar Mostar, Bišće polje b.b. (Zgrada "Destilerije)**

BA

(740) NEMA ZASTUPNIKA

(540)



(531) 07.11; 25.01; 25.07; 26.01; 27.05;

(511)

32

Pivo.

35

Prodaja (promicanje prodaje) za treće osobe.

(111) **BAZ0610289** (181) 2016-08-22

(210) BAZ0610289A (220) 2006-08-22

(151) 2010-07-21

(732) **DayMen Photo Marketing LP**
55 Valleywood Drive, Markham,
Ontario, L3R 5L9

CA

(740) PETOŠEVIĆ d.o.o

(591) crna, bijela, narandžasta

(540)



(531) 06.01; 26.02; 27.05; 29.01;

(511)

09

Torbe, koferi od tvrdog i mekog materijala, ruksaci, ranci, naprtnjače sa točkicama, naprtnjače bez točkica, torbice za oko struka, džepići, velike ručne torbe i futrole, sve dizajnirano za nošenje fotografske, kinematografske, videografske, optičke, audio, elektroničke i kompjuterske opreme; futrole za fotografske filmove; futrole za mobilne telefone; opasači za oko struka i ramena za korištenje navedene robe.

(111) **BAZ0610294** (181) 2016-08-24

(210) BAZ0610294A (220) 2006-08-24

(151) 2010-07-19

(300) US

2006-04-21

78866853

(732) **Merck Sharp & Dohme Corp. a New Jersey corporation**

One Merck Drive, Whitehouse Station, New Jersey, 08889-0100

US

(740) "INTELBIRO" d.o.o.

(540)

ISENTRESS

(511)

05

Farmaceutski preparati za liječenje ovisnosti, urinarne inkontinencije, dijabetesa, kardiovaskularnih oboljenja i poremećaja, cerebrovaskularnih oboljenja i poremećaja, anksioznosti, depresije, nesanice, kognitivnih poremećaja, oboljenja i poremećaja centralnog nervnog sistema, gastrointestinalnih oboljenja i poremećaja, karcinoma, pretilosti, upala i upalnih oboljenja, respiratornih oboljenja i poremećaja, mišićno-koštanih poremećaja, osteoporozе, menopauzalnih simptoma i poremećaja, antiinfektivni preparati, antiviralni preparati, imunološki preparati, analgetički preparati, oftalmološki preparati, antiemetički preparati i preparati za vakcine.

(111) **BAZ0610295** (181) 2016-08-24

(210) BAZ0610295A (220) 2006-08-24

(151) 2010-07-19

(300) US

2006-04-24

78867941

(732) **Merck Sharp & Dohme Corp. a New Jersey corporation**

One Merck Drive, Whitehouse Station, New Jersey, 0889-0100

US

(740) "INTELBIRO" d.o.o.

(540)

INROCADE

(511)

05

Farmaceutski preparati za liječenje ovisnosti, urinarne inkontinencije, dijabetesa, kardiovaskularnih oboljenja i poremećaja, cerebrovaskularnih oboljenja i poremećaja, anksioznosti, depresije, nesаницe, kognitivnih poremećaja, oboljenja i poremećaja centralnog nervnog sistema, gastrointestinalnih oboljenja i poremećaja, karcinoma, pretilosti, upala i upalnih oboljenja, respiratornih oboljenja i poremećaja, mišićno-koštanih poremećaja, osteoporoze, menopauzalnih simptoma i poremećaja, antiinfektivni preparati, antiviralni preparati, imunološki preparati, analgetički preparati, oftalmološki preparati, antiemetički preparati i preparati za vakcine.

(111) **BAZ0610298** (181) 2016-08-24

(210) BAZ0610298A (220) 2006-08-24

(151) 2010-07-05

(732) **BELUPO - lijekovi i kozmetika d.d.****Danica 5, 48000 Koprivnica****HR**

(740) "INTELBIRO" d.o.o.

(540)

ARDENA

(511)

05

Farmaceutski proizvodi, kardio-vaskularni lijekovi.

(111) **BAZ0610300** (181) 2016-08-24

(210) BAZ0610300A (220) 2006-08-24

(151) 2010-07-05

(732) **BELUPO - lijekovi i kozmetika d.d.****Danica 5, 48000 Koprivnica****HR**

(740) "INTELBIRO" d.o.o.

(540)

RAMZID

(511)

05

Farmaceutski proizvodi, kardio-vaskularni lijekovi.

(111) **BAZ0610301** (181) 2016-08-24

(210) BAZ0610301A (220) 2006-08-24

(151) 2010-07-05

(732) **BELUPO - lijekovi i kozmetika d.d.****Danica 5, 48000 Koprivnica****HR**

(740) "INTELBIRO" d.o.o.

(540)

DONEZIL

(511)

05

Farmaceutski proizvodi, lijekovi za centralni nervni sistem.

(111) **BAZ0610302** (181) 2016-08-24

(210) BAZ0610302A (220) 2006-08-24

(151) 2010-07-05

(732) **BELUPO - lijekovi i kozmetika d.d.****Danica 5, 48000 Koprivnica****HR**

(740) "INTELBIRO" d.o.o.

(540)

ALED0X

(511)

05

Farmaceutski proizvodi, koštano-mišićni lijekovi.

(111) **BAZ0610303** (181) 2016-08-24

(210) BAZ0610303A (220) 2006-08-24

(151) 2010-07-05

(732) **BELUPO - lijekovi i kozmetika d.d.****Danica 5, 48000 Koprivnica****HR**

(740) "INTELBIRO" d.o.o.

(540)

BONNA

(511)

05

Farmaceutski proizvodi, koštano-mišićni lijekovi.

(111) **BAZ0610304** (181) 2016-08-24
 (210) BAZ0610304A (220) 2006-08-24
 (151) 2010-07-05

(732) **BELUPO - lijekovi i kozmetika d.d.**
Danica 5, 48000 Koprivnica
HR

(740) "INTELBIRO" d.o.o.

(540)

ZOLTEX

(511)

05

Farmaceutski proizvodi, gastro-intestinalni lijekovi.

(111) **BAZ0610305** (181) 2016-08-25
 (210) BAZ0610305A (220) 2006-08-25
 (151) 2010-07-15

(732) **Bluetooth SIG, Inc., a Delaware corporation**
500 108th Avenue NE, Suite 250,
Bellevue, Washington 98004
US

(740) Dr DIANA PROTIC-TKALČIĆ

(540)



(531) 27.05;

(511)

09

Aparati i instrumenti za komunikaciju podataka, satelitsku komunikaciju i telekomunikaciju, uključujući telefonske, satelitske i radioprijemnike, predajnike i setove koji se stavljaju na glavu; usmjerivači za telekomunikaciju, komunikaciju podataka i satelitsku komunikaciju; kompjuterski hardver; oprema za kompjuterski interfejs, modemi i periferni uređaji, uključujući štampače, miševe, monitore, tastature i dongle uređaje; ručni personalni kompjuterski uređaji (PDA);

aparati za snimanje, prenos ili reprodukovanje podataka, zvuka, slike, i svjetlosnih zapisa, uključujući fonografe, kasetofone, kompakt disk rekordere, DVD rekordere, video rekordere, radio prijemnike, aparate za snimanje slika, video kamere, digitalne kamere, primopredajnike, radio i televizijske predajnike, zvučne kodere i dekodere, video kodere i dekodere, procesore bazne radio frekvencije i modeme; kompjuterski programi za bežičnu komunikaciju; optički aparati i instrumenti, uključujući lasere, laserske bar-kod skanere, električno-kontrolisane leće, optičke čitače; baterije, i pripadajuće elektronske komponente, uključujući punjače, indikatore napona, prekidače; telefonske bazne stanice; celularni telefoni; radarska oprema, uključujući radarske prijemnike i odašiljače; koderi i dekoderi za šifriranje i kriptografiju; aparati za odašiljanje i prijem satelitskih podataka o globalnom pozicioniranju; televizijski aparati, uključujući ekrane, podešivače i prijemnike; elektronski aparati za zabavu prilagođeni za upotrebu sa televizijskim prijemnicima; elektronske igre prilagođene za upotrebu sa televizijskim prijemnicima, uključujući kompjuterske igre, kompjuterske video igre, konzole za igru i ručice za upravljanje kursorom; ručni uređaji za igranje video igara; aparati za kopiranje, uključujući fotokopir mašine; detektori dima, metala, kretanja kao i radarski detektori; električni prigušivači svjetlosti; električne instalacije za daljinsko upravljanje industrijskih postrojenja; koderi i magnetski kodirane kartice; mašine za računanje, uključujući kalkulatora; automati sa mjeračima za točenje goriva na benzinskim stanicama, automati za točenje goriva za samoposluživanje; magnetske identifikacione kartice; aparati za rad liftova, uključujući kontrolne panele za liftove; zvučnici; elektronski radio uređaji; uređaji za automatsko upravljanje za vozila, uključujući senzore za otkrivanje sudara; razvodne/komandne table; prekidači; telefonski aparati, uključujući opremu za držanje u ruci, bazne stanice i prijemnike; termostati; aparati za bilježenje vremena, uključujući satove, ručne i džepne satove, zidne satove; automatski vremenski prekidači; elektronski tranzistori; protivpožarni alarmni uređaji; aparati i instrumenti za nadgledanje telekomunikacionih mreža i mreža za komunikaciju podataka; instalacioni aparati i instrumenti za mreže za komunikaciju podataka i telekomunikacione mreže; uređaji koji rade na uskopojasnim i širokopojasnim kanalima; bazne stanice, zasloni i oprema za prikazivanje, oprema za skanere, antene, televizijski aparati; aparati i oprema za zabavu prilagođeni za upotrebu sa televizijskim prijemnicima; igre i oprema prilagođeni za upotrebu sa televizijskim prijemnicima; aparati koji se pokreću ubacivanjem kovanica ili žetona, alarmni uređaji protiv krađe, zvučni alarmi, električne armature, registarske blagajne; aparati za mjerenje i bilježenje udaljenosti; električni zatvarači vrata, otvarači i brave; oprema za električne instalacije za daljinsko upravljanje industrijskih postrojenja; aparati za daljinsko upravljanje; elektronske olovke i tablice za pisanje; dijelovi i oprema za svu prethodno navedenu robu.

38

Telekomunikacione usluge; kratkotalasna radio komunikacija; komunikacione usluge celularnih telefona; komunikacija putem kompjuterskih terminala; elektronski prenos podataka i dokumenata putem kompjuterskih terminala, komunikacija telefonom, prenos faksova, usluge elektronske pošte i usluge pejdžinga; kompjuterski potpomognut prenos poruka i slika; iznajmljivanje aparata za slanje poruka; obezbjeđivanje informacija o telekomunikacionim proizvodima i uslugama; emitovanje

televizijskog programa; konsultantske usluge u oblasti telekomunikacija; usluge pružanja informacija koje se odnose na prethodno navedene usluge, uključujući i usluge koje se obezbjeđuju on-line putem Interneta ili proširenih Intranet mreža.

42

Tehničke konsultacije u oblasti komunikacije podataka, satelitske komunikacije i telekomunikacije; fundamentalna istraživanja u oblasti fizike, hemije i inženjeringa; usluge kompjuterskog programiranja za treća lica; iznajmljivanje i lizing opreme za obradu podataka; usluge za potrošače, uključujući pružanje tehničke podrške i konsultacija, usluge kompjuterske dijagnostike, nadgledanje kompjuterskih sistema na daljinu ili na licu mjesta; usluge konsultacija, dizajna, testiranja, inženjeringa, istraživanja i davanja savjeta, sve koje se odnose na kompjutere, kompjuterske mreže, kompjuterski softver i telekomunikacije; usluge izrade web stranica i mrežnih čvorova; kompjutersko programiranje, analiza kompjuterskih sistema; održavanje i ažuriranje kompjuterskog softvera; dizajn kompjuterskog softvera; telefonske usluge za pomoć korisnicima u oblasti kompjuterskog softvera i bežičnih veza između hardverskih uređaja; usluge tehničke podrške koje se odnose na kompjuterski softver, telekomunikacije i Internet; usluge davanja savjeta, pregovaranja i zastupanja, sve koje obezbjeđuju strukovna udruženja ili grupe specijalizirane za određene oblasti za svoje članove.

(111) **BAZ0610318** (181) 2016-08-28
(210) BAZ0610318A (220) 2006-08-28
(151) 2010-07-23

(732) **JADRAN Galenski laboratorij d.d.**
Rijeka

Pulac bb, 51000 Rijeka

HR

(740) Dr DIANA PROTIĆ-TKALČIĆ

(540)

HEPAN

(511)

05

Lijekovi za humanu medicinu, medicinski proizvodi, farmaceutski proizvodi, dijetetski proizvodi.

(111) **BAZ0610320** (181) 2016-08-28

(210) BAZ0610320A (220) 2006-08-28

(151) 2010-07-23

(732) **JADRAN Galenski laboratorij d.d.**
Rijeka

Pulac bb, 51000 Rijeka

HR

(740) Dr DIANA PROTIĆ-TKALČIĆ

(540)

SEPTOGAL

(511)

03

parfumerijski proizvodi, kozmetički proizvodi, toaletni proizvodi.

05

lijekovi za humanu medicinu, medicinski proizvodi, farmaceutski proizvodi, dijetetski proizvodi.

(111) **BAZ0610321** (181) 2016-08-28

(210) BAZ0610321A (220) 2006-08-28

(151) 2010-07-07

(732) **JADRAN Galenski laboratorij d.d.**
Rijeka

Pulac bb, 51000 Rijeka

HR

(740) Dr DIANA PROTIĆ-TKALČIĆ

(540)

VALERAL

(511)

03

parfumerijski proizvodi, kozmetički proizvodi, toaletni proizvodi.

05

lijekovi za humanu medicinu, medicinski proizvodi, farmaceutski proizvodi, dijetetski proizvodi.

(111) **BAZ0610322** (181) 2016-08-28
 (210) BAZ0610322A (220) 2006-08-28
 (151) 2010-07-23

(732) **JADRAN Galenski laboratorij d.d.**
Rijeka
Pulac bb, 51000 Rijeka
HR

(740) Dr DIANA PROTIC-TKALČIĆ
 (540)

OCULO PLUS

(511)
03
 Parfumerijski proizvodi, kozmetički proizvodi, toaletni proizvodi.
05
 Lijekovi za humanu medicinu, medicinski proizvodi, farmaceutski proizvodi, dijetetski proizvodi.

(111) **BAZ0610323** (181) 2016-08-28
 (210) BAZ0610323A (220) 2006-08-28
 (151) 2010-07-23

(732) **JADRAN Galenski laboratorij d.d.**
Rijeka
Pulac bb, 51000 Rijeka
HR

(740) Dr DIANA PROTIC-TKALČIĆ
 (540)

HOLYPLANT

(511)
03
 Parfumerijski proizvodi, kozmetički proizvodi, toaletni proizvodi.
05
 Lijekovi za humanu medicinu, medicinski proizvodi, farmaceutski proizvodi, dijetetski proizvodi.

(111) **BAZ0610324** (181) 2016-08-28
 (210) BAZ0610324A (220) 2006-08-28
 (151) 2010-07-23

(732) **JADRAN Galenski laboratorij d.d.**
Rijeka
Pulac bb, 51000 Rijeka
HR

(740) Dr DIANA PROTIC-TKALČIĆ
 (540)

COMBUSTEN

(511)
03
 Parfumerijski proizvodi, kozmetički proizvodi, toaletni proizvodi.
05
 Lijekovi za humanu medicinu, medicinski proizvodi, farmaceutski proizvodi, dijetetski proizvodi.

(111) **BAZ0610325** (181) 2016-08-28
 (210) BAZ0610325A (220) 2006-08-28
 (151) 2010-07-23

(732) **JADRAN Galenski laboratorij d.d.**
Rijeka
Pulac bb, 51000 Rijeka
HR

(740) Dr DIANA PROTIC-TKALČIĆ
 (540)

PROMERGAN

(511)
03
 parfumerijski proizvodi, kozmetički proizvodi, toaletni proizvodi.
05
 lijekovi za humanu medicinu, medicinski proizvodi, farmaceutski proizvodi, dijetetski proizvodi.

(111) **BAZ0610326** (181) 2016-08-28
 (210) BAZ0610326A (220) 2006-08-28
 (151) 2010-07-23

(732) **JADRAN Galenski laboratorij d.d.**
Rijeka
Pulac bb, 51000 Rijeka
HR

(740) Dr DIANA PROTIĆ-TKALČIĆ
 (540)

JECOL

(511)
03
 Parfumerijski proizvodi, kozmetički proizvodi, toaletni proizvodi.

05
 Lijekovi za humanu medicinu, medicinski proizvodi, farmaceutski proizvodi, dijetetski proizvodi.

(111) **BAZ0610327** (181) 2016-08-29
 (210) BAZ0610327A (220) 2006-08-29
 (151) 2010-07-19

(732) **Le Sportsac, Inc., a corporation**
organized and existing under the
laws of the State of Nevada
9490 Gateway Drive, Suite 200,
Reno, Nevada 89521
US

(740) "INTELBIRO" d.o.o.
 (540)

LESPORTSAC

(511)
18
 Torbe, sve vrste prtljaga, sportske torbe za sve namjene, putne torbe, kozmetičke torbe koje se prodaju prazne, kozmetičke tašnice koje se prodaju prazne, kutije za maramice koji se prodaju prazne, torbice koje se nose oko struka, novčanici, torbice za ključeve i sitninu, ručne torbe, putne torbe za nošenje odijela; najlonske torbe za kupovinu; cegeri, ručni prtljag, torbe za nošenje pelena, ruksaci, naprtnjače, mekane putne i sportske torbe; aktentašne; navlake za odela za putovanje; đačke torbe; kišobrani i ranci.

35
 Usluge prodavaonica na malo koje drže odjeću, obuću, torbe, ručne torbe, sve vrste prtljaga, kišobrane, satove i naočare i druga pomagala za oči.

(111) **BAZ0610331** (181) 2016-08-30
 (210) BAZ0610331A (220) 2006-08-30
 (151) 2010-07-08

(732) **Omnicom International Holdings Inc.**
720 California Street, San Francisco,
California 94108
US

(740) "SD PETOSEVIC" d.o.o.
 (540)

OPERA

(511)
35
 Planiranje, kupovina i nabavka medijskog prostora i vremena za oglašavanje, medijsko istraživanje i savjetovanje na polju medijskog planiranja i kupovine; tržišno istraživanje i savjetovanje na polju medijskog planiranja i kupovine; oglašavanje za druge; tržišne i usluge publiciteta; usluge odnosa sa javnošću; usluge direktnog marketinga; reklamiranje na manifestacijama; usluge database marketinga pri unaprijeđenju prodaje.

(111) **BAZ0610334** (181) 2016-09-01
 (210) BAZ0610334A (220) 2006-09-01
 (151) 2010-07-01

(732) **S.C. Johnson & Son, Inc.**
1525 Howe Street, Racine,
Wisconsin 53403-2236
US

(740) Dragan Mićunović
 (540)



(531) 24.17; 26.01; 27.05;

(511)

05
 Preparati za uništavanje biljnih i životinjskih štetočina; insekticidi; sredstva za odbijanje moljaca; sredstva za odbijanje insekata; fungicidi; rodenticidi.

(111) **BAZ0610339** (181) 2016-09-01
 (210 BAZ0610339A (220) 2006-09-01
 (151) 2010-07-01

(732) **Sports World International Limited**
Grenville Court, Britwell Road,
Burnham, Buckinghamshire, SL1
8DF

GB

(740) "ŽIVKO MIJATOVIĆ & PARTNERS" d.o.o.
 Sarajevo

(591) plava, bijela, crvena

(540)



(531) 21.03; 27.05; 29.01;

(511)

35

Grupiranje za račun trećih osoba, raznih proizvoda (ne uključuje njihov prijevoz) radi omogućavanja potrošaču njegovog lakšeg uočavanja i kupnje; veleprodaja i naručivanje putem pošte; reklamne usluge, promotivne usluge; organizacija, vodjenje i nadzor prodaje i promotivnih stimulativnih aktivnosti i programa; informativne i savjetodavne usluge koje se odnose na gore pomenute usluge.

(111) **BAZ0610342** (181) 2016-09-01
 (210 BAZ0610342A (220) 2006-09-01
 (151) 2010-07-01

(300) FI
 2006-08-22
 T200602380

(732) **KCI Konecranes Plc a public limited**
company organized and existing
under the laws of Finland

Koneenkatu 8, FI- 05830 Hyvinkää
FI

(740) "Linea Sušić" d.o.o.

(591) crvena

(540)

KONECRANES

(531) 27.05; 29.01;

(511)

07

Mašine i mašinski alati; motori i pogonske mašine (izuzev za suvozemna vozila); mašinske spojnice, kvačila i prenosni uređaji (izuzev za suvozemna vozila); poljoprivredne naprave i alatke osim ručnih; inkubatori za jaja.

09

Aparati i instrumenti naučni, pomorski, geodetski, fotografski, kinematografski, optički, za vaganje, merenje, signalizaciju, kontrolu (inspekciju), pomoć (spasavanje) i nastavu; aparati i instrumenti za provođenje, prekidanje, transformisanje, akumuliranje, regulisanje ili kontrolu električne energije, aparati za snimanje, prenos ili reprodukovanje zvuka ili slike; magnetski nosioci podataka, diskovi za snimanje; automatske prodajne mašine i mehanizmi za aparate koji se pokreću novcem ili žetonom; registar-kase, računске mašine, oprema za obradu podataka i kompjuteri; aparati za gašenje požara.

12

Vozila; aparati za kretanje po zemlji, vazduhu ili vodi.

37

Izgradnja; opravljavanje; instalacione usluge.

(111) **BAZ0610350** (181) 2016-09-04
 (210 BAZ0610350A (220) 2006-09-04
 (151) 2010-07-22

(300) US
 2006-03-23
 2006/02568

(732) **Mölnlycke Health Care AB**
Gamlestadvägen 3 C (PO Box
13080), SE-415 02 Göteborg

SE

(740) Dragan Mićunović

(540)

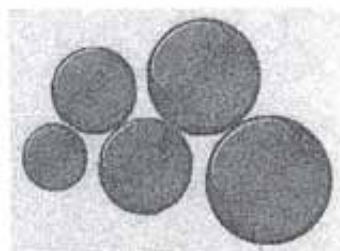

(531) 19.13; 26.01;

(511)

05

Medicinski i hirurški flasteri, ljepivni materijali za medicinske i hirurške svrhe, sredstva za dezinfekciju, oblozi, hirurška odjeća, materijali za hiruršku odjeću, materijali za zaštitu rana, proizvodi za previjanje, proizvodi za držanje zavoja na mjestu, obrisci, spužve i abdominalni ručnici za medicinsku i hiruršku upotrebu.

10

Hirurški ogrtači, hirurške sterilne plahte, hirurške rukavice i hirurške maske za lice, hirurški i medicinski aparati i instrumenti, posude za davanje lijekova; prekrivači za operacione stolove, platneni ubrusi i posteljina za bolnice i medicinsku upotrebu; papirni zaštitni prekrivači za medicinske svrhe, pokrivala za glavu za hiruršku i medicinsku upotrebu.

(111) **BAZ0610351** (181) 2016-09-05

(210) BAZ0610351A (220) 2006-09-05

(151) 2010-07-22

(300) AT

2006-03-06

AM 1663/2006

(732) **Kelly Gesellschaft m.b.H.**

**Hermann-Gebauer-Strasse 1, 1226
Wien**

AT

(740) Nedim Krilić

(540)

GOLDY

(511)

30

Kolači, slastice, pekarski proizvodi, dvopek (prepečenac), keksi, pereci, slani pereci, slani štapići; obloženi bademi i kikiriki; proizvodi za grickanje (snek proizvodi), proizvodi za grickanje koji ne sadrže škrob, obloženi proizvodi za grickanje, proizvodi za grickanje od kukuruza.

(111) **BAZ0610356** (181) 2016-09-06

(210) BAZ0610356A (220) 2006-09-06

(151) 2010-08-18

(732) **„BONEL” AD ZA TRGOVINU,
PROIZVODNJU I USLUGE, BANJA
LUKA**

**Veselina Masleše br. 23, 78000 Banja
Luka**

BA

(740) NEMA ZASTUPNIKA

(540)

COMMON

(531) 27.05;

(511)

25

Obuća.

(111) **BAZ0610358** (181) 2016-09-06

(210) BAZ0610358A (220) 2006-09-06

(151) 2010-08-18

(732) **„BONEL” AD ZA TRGOVINU,
PROIZVODNJU I USLUGE, BANJA
LUKA**

**Veselina Masleše br. 23, 78000 Banja
Luka**

BA

(740) NEMA ZASTUPNIKA

(540)



(531) 26.01; 27.05;

(511)

25

Obuća.

(111) **BAZ0610359** (181) 2016-09-06
 (210) BAZ0610359A (220) 2006-09-06
 (151) 2010-08-18
 (732) „**BONEL**” AD ZA TRGOVINU,
 PROIZVODNJU I USLUGE, BANJA
 LUKA
 Veselina Masleše br. 23, 78000 Banja
 Luka
BA

(740) NEMA ZASTUPNIKA

(540)



(531) 26.01.18; 27.05;

(511)

25

Obuća.

(111) **BAZ0610360** (181) 2016-09-06
 (210) BAZ0610360A (220) 2006-09-06
 (151) 2010-08-18

(732) „**BONEL**” AD ZA TRGOVINU,
 PROIZVODNJU I USLUGE, BANJA
 LUKA

Veselina Masleše br. 23, 78000 Banja
 Luka

BA

(740) NEMA ZASTUPNIKA

(540)

bonini

(531) 27.05;

(511)

25

Obuća.

(111) **BAZ0610361** (181) 2016-09-06
 (210) BAZ0610361A (220) 2006-09-06
 (151) 2010-08-18
 (732) „**BONEL**” AD ZA TRGOVINU,
 PROIZVODNJU I USLUGE, BANJA
 LUKA
 Veselina Masleše br. 23, 78000 Banja
 Luka
BA

(740) NEMA ZASTUPNIKA

(540)



(531) 27.01.01; 27.05; @27.07;

(511)

25

Obuća.

(111) **BAZ0610362** (181) 2016-09-06
 (210) BAZ0610362A (220) 2006-09-06
 (151) 2010-08-18

(732) „**BONEL**” AD ZA TRGOVINU,
 PROIZVODNJU I USLUGE, BANJA
 LUKA

Veselina Masleše br. 23, 78000 Banja
 Luka

BA

(740) NEMA ZASTUPNIKA

(540)

BONELO

(531) 27.05;

(511)

25

Obuća.

(111) **BAZ0610374** (181) 2016-09-07

(210) BAZ0610374A (220) 2006-09-07

(151) 2010-07-07

(732) **V&S Vin & Sprit Aktiebolag**

SE-117 97 Stockholm

SE

(740) Rizah Pašalić i Inja Pašalić

(540)



(531) 27.05; 27.071;

(511)

33

Alkoholna pića, to jest, destilirana jaka alkoholna pića.

(111) **BAZ0610375** (181) 2016-09-08

(210) BAZ0610375A (220) 2006-09-08

(151) 2010-07-06

(732) **SCHERING-PLOUGH LTD.**

Weystrasse 20, CH-6000 Lucerne 6

CH

(740) Nedim Krilić

(540)

ROTAVEC

(511)

05

Veterinarski proizvodi.

(111) **BAZ0610378** (181) 2016-09-08

(210) BAZ0610378A (220) 2006-09-08

(151) 2010-07-12

(732) **SPORTSDIRECT.COM RETAIL LIMITED**

**Unit A, Brook Park East, Shirebrook,
NG20 8RY**

GB

(740) "ŽIVKO MIJATOVIĆ & PARTNERS" d.o.o.
Sarajevo

(591) plava, crvena

(540)



(531) 27.05; 29.01;

(511)

35

Grupiranje za račun trećih osoba, raznih proizvoda (ne uključuje njihov prijevoz) radi omogućavanja potrošaču njegovog lakšeg uočavanja i kupnje; veleprodaja i naručivanje putem pošte; reklamne usluge, promotivne usluge; organizacija, vođenje i nadzor prodaje i promotivnih stimulativnih aktivnosti i programa; informativne i savjetodavne usluge koje se odnose na gore pomenute usluge.

36

Finansijske usluge, usluge osiguranja; stimulativne usluge i programi i usluge vezane za pružanje popusta; obezbjeđivanje kredita i finansijskih sredstava; usluge budžetskih računa; izdavanje bonova i vrijednosnih kartica i drugih stimulativnih sredstava koji supovezani sa lojalnošću potrošača.

39

Prijevoz, distribucija, isporuka, čuvanje i skladištenje, pakovanje i umotavanje roba, kurirske usluge.

41

Sportske i kulturne aktivnosti; usluge zabave, zabavne informativne usluge, organizovanje sportskih priredbi i takmičenja, iznajmljivanje sportske opreme, prezentacija programa uživo, omogućavanje sportskih objekata, pružanje on-line elektronskih publikacija i digitalne muzike (koja se ne može downloadovati/skinuti) sa interneta.

(111) **BAZ0610379** (181) 2016-09-08
 (210) BAZ0610379A (220) 2006-09-08
 (151) 2010-07-07
 (300) CT
 2006-03-23
 004975728

(732) **COLGATE-PALMOLIVE COMPANY**
300 Park Avenue, NEW YORK, N.Y.
10022
US

(740) DAMIR TKALČIĆ

(540)

AJAX PROFESSIONAL EXTRA POWER

(511)

03

Preparati za čišćenje, poliranje, odmašćivanje i struganje; sapuni; proizvodi za čišćenje u domaćinstvu.

05

Higijenski proizvodi i dezinfekcijska sredstva.

(111) **BAZ0610380** (181) 2016-09-08
 (210) BAZ0610380A (220) 2006-09-08
 (151) 2010-07-13
 (732) **Obshchestvo s organichennoy**
otvetstvennostyu „GEROPHARM”
9, ul. Zvenigorodskaya, Saint-
Petersburg, 191119
RU

(740) Dr DIANA PROTIĆ-TKALČIĆ

(540)

CORTEXIN

(511)

05

Farmaceutski i veterinarski proizvodi; higijenski proizvodi za upotrebu u medicini; dijetetne tvari za medicinske potrebe, hrana za dojenčad; flasteri, materijal za previjanje; materijali za plombiranje zuba i za zubne otiske; dezinfekcijska sredstva; proizvodi za uništavanje životinjskih štetočina; fungicidi, herbicidi, uključujući lijekove za medicinske potrebe, lijekove za ljudsku upotrebu, nutricionere dodatke za medicinske potrebe.

(111) **BAZ0610385** (181) 2016-09-12
 (210) BAZ0610385A (220) 2006-09-12
 (151) 2010-06-25
 (300) NO
 2006-04-11
 200603958

(732) **NISSAN JIDOSHA KABUSHIKI**
KAISHA (Nissan Motor Co. Ltd)
No.2 Takaracho, Kanagawa-ku,
Yokohama-shi, Kanagawa-ken
JP

(740) „INTELBIRO” d.o.o.

(540)

EX35

(511)

12

Vozila u obliku vagoneta, kamiona, kamioneta, viljuškara, traktora za vuču (traktori) te ostala vozila iz uslužnog programa i sastavni dijelovi istih.

(111) **BAZ0610387** (181) 2016-09-14
 (210) BAZ0610387A (220) 2006-09-14
 (151) 2010-07-02
 (300) US
 2006-08-28
 78/961,802

(732) **ConvaTec Inc. A Delaware**
Corporation
200 Headquarters Park Drive,
Skillman, NJ 08558

US

(740) “Linea Sušić” d.o.o.

(540)



(531) 01.15; 02.09.; 26.01; 26.11; 27.05;

(511)

05

Materijali za previjanje rana i ispune za rane.

(111) **BAZ0610388** (181) 2016-09-14

(210) BAZ0610388A (220) 2006-09-14

(151) 2010-07-05

(732) **AJINOMOTO CO., INC.**
15-1, Kyobashi 1-Chome, Chu-Ku,
Tokyo
JP

(740) "Linea Sušić" d.o.o.

(540)

The AJINOMOTO logo is presented in a stylized, bold, serif font within a rectangular border.

(531) 27.05;

(511)

31

Poljoprivredni, povrtlarski, šumski proizvodi i bobice, koji nisu obuhvaćeni drugim klasama; žive životinje; svježe voće i povrće; sjeme, prirodne biljke i cvijeće; hrana za životinje; slad; jestive tvari za životinje, dodaci (aditivi) prehrani za životinje, dopunska prehrana za životinje, dodaci krmivu, dopuna hrani za životinje, prehrambene (dijetetske) tvari za hranu za životinje, amino kiseline za hranu za životinje.

(111) **BAZ0610389** (181) 2016-09-18

(210) BAZ0610389A (220) 2006-09-18

(151) 2010-07-20

(732) **JADRAN Galenski laboratorij d.d.**
Rijeka
Pulac bb, 51000 Rijeka
HR

(740) Dr DIANA PROTIĆ-TKALČIĆ

(540)

DOXAZIN

(511)

05

Lijekovi.

(111) **BAZ0610390** (181) 2016-09-18

(210) BAZ0610390A (220) 2006-09-18

(151) 2010-07-20

(732) **JADRAN Galenski laboratorij d.d.**
Rijeka
Pulac bb, 51000 Rijeka
HR

(740) Dr DIANA PROTIĆ-TKALČIĆ

(540)

PIGREL

(511)

05

Lijekovi.

(111) **BAZ0610391** (181) 2016-09-18

(210) BAZ0610391A (220) 2006-09-18

(151) 2010-08-11

(732) **The Procter & Gamble Company**
One Procter & Gamble Plaza,
Cincinnati, Ohio 45202
US

(740) Dr DIANA PROTIĆ-TKALČIĆ

(540)



(531) 01.15.; 02.09.; 26.11; 27.05;

(511)

03

Sapuni, parfimerijski proizvodi, eterična ulja, kozmetički proizvodi, losioni za kosu, proizvodi za njegu zuba, proizvodi za čišćenje, njegu, tretiranje i uljepšavanje kože, tjemena glave i kose, proizvodi za oblikovanje kose i frizure, proizvodi za toniranje, izbjeljivanje, bojenje i nijansiranje kose.

(111) **BAZ0610392** (181) 2016-09-19

(210) BAZ0610392A (220) 2006-09-19

(151) 2010-07-02

(732) **SHIMANO INC.**

**3-77 Oimatsu-Cho, 590-8577 Sakai,
Osaka**

JP

(740) „ŽIVKO MIJATOVIĆ & PARTNERS“ d.o.o.
Sarajevo

(540)



(531) 27.05;

(511)

12

Bicikli i njihove komponente.

(111) **BAZ0610394** (181) 2016-09-20

(210) BAZ0610394A (220) 2006-09-20

(151) 2010-07-19

(732) **Costa Limited**

**Whitbread Court, Houghton Hall
Business Park, Porz Avenue,
Dunstable, Bedfordshire, LU5 5XE**

GB

(740) Dragan Mićunović

(540)



(531) 05.07; 26.01; 27.05; 27.07;

(511)

30

Kafa, čaj, kakao, šećer, riža, tapioka, sago, nadomjesci kafe; brašno i proizvodi od žitarica, hljeb, biskviti, kolači, slastice i poslastičarski proizvodi, sladoledi; gotovi obroci, sendviči; med, melasa; kvasac, prašak za pecivo; sol, senf; biber, ocat, sosevi, začini; led.

43

Usluge kafea; kafeterija; restorana; snack barova; barova; kateringa.

(111) **BAZ0610399** (181) 2016-09-22

(210) BAZ0610399A (220) 2006-09-22

(151) 2010-07-13

(300) CT

2006-09-14

005315932

(732) **TeamBank AG Nürnberg**

**Rathenauplatz 12-18, D-90489
Nürnberg**

DE

(740) Dr DIANA PROTIĆ-TKALČIĆ

(540)

TeamBank

(511)

14

Metalni novac, medalje, plemeniti metal u obliku folije ili odlivaka kao i zlatnog metalnog novca.

35

Administriranje stranih poslovnih interesa, agencije koje se bave komercijalnim poslovanjem, konsultantske usluge za poslovne subjekte, usluge koje se odnose na upravljanje i vođenje industrijskih, trgovačkih i uslužnih preduzeća, uključivo konsultacije u vezi sa organizacijom i upravljanjem takvim preduzećima kao i operativnim radom.

36

Finansijsko poslovanje, uključivo agencije za kredite, obezbjeđivanje kredita, poslovanje sa depozitima, izdavanje kreditnih kartica, izdavanje putničkih čekova, poslovi u vezi mijenjanja stranog novca, poslovi u vezi investiranja, agencije za vrijednosne papire, pohrana u sigurnosne blagajne, utjerivanje potraživanja za račun trećih lica, upravljanje nekretninama, vlasništvom i novčanim imetkom, bankarski poslovi, poslovi u vezi sa davanjem popusta, poslovi u vezi sa vrijednosnim papirima, poslovanje sa depozitima, forfaiting poslovanje, poslovanje sa garancijama, kompenzacijsko poslovanje, usluge matematičkih stručnjaka-aktuara za osiguranje, žiro poslovanje, novčano poslovanje, finansijske analize, finansijski konsalting, finansijske procjene, kučno bankarstvo, telebankarstvo, transakcije kapitala, lizing, prihvatanje garancija i vrijednosnih papira, izlivanje na berzi, agencije za investiranje dobara u fondove, povjereničke službe, osiguranje, nekretnine.

38

Telekomunikacije u finansijama, prenos podataka i informacija u vezi trgovine i obrade transakcija koje se odnose na mijenjanje stranog novca, dobit i novac, vrijednosne papire, investicije i druge novčane transakcije; prenos informacija i podataka u on-line servisima i preko Interneta.

(111) **BAZ0610400** (181) 2016-09-22

(210) BAZ0610400A (220) 2006-09-22

(151) 2010-07-23

(300) GB

2006-03-24

2417659

(732) **Imperial Tobacco Limited**

P.O. Box 244, Bristol, BS99 7UJ

GB

(740) Dr DIANA PROTIĆ-TKALČIĆ

(591) plava, crna, bijela

(540)



(531) 01.15; 10.015; 26.11; 29.01;

(511)

34

Duhan, proizvodi od duhana, cigarete, cigare, cigarilosi, papir za cigarete, pribor za pušače i šibice.

(111) **BAZ0610401** (181) 2016-09-22

(210) BAZ0610401A (220) 2006-09-22

(151) 2010-07-23

(732) **The Procter & Gamble Company**

**One Procter & Gamble Plaza,
Cincinnati, Ohio 45202**

US

(740) Dr DIANA PROTIĆ-TKALČIĆ

(540)



(531) 01.15; 02.09; 26.11; 27.01;

(511)

03

Sapuni, parfimerijski proizvodi, eterična ulja, kozmetički proizvodi, losioni za kosu, proizvodi za njegu zuba, proizvodi za čišćenje, njegu, tretiranje i uljepšavanje kože, tjemena glave i kose, proizvodi za oblikovanje kose i frizure, proizvodi za toniranje, izbjeljivanje, bojenje i nijansiranje kose.

(111) **BAZ0610407** (181) 2016-09-25
 (210 BAZ0610407A (220) 2006-09-25
 (151) 2010-07-23
 (732) **COLGATE-PALMOLIVE COMPANY**
300 Park Avenue, NEW YORK, N.Y.
10022
US
 (740) DAMIR TKALČIĆ
 (591) crvena, bijela, zelena, plava, crna, bež, roza
 (540)



(531) 02.07; 25.03; 26.11; 27.05; 29.01;
 (511)

03
 Proizvodi za njegu zuba.

(111) **BAZ0610408** (181) 2016-09-25
 (210 BAZ0610408A (220) 2006-09-25
 (151) 2010-07-23
 (732) **COLGATE-PALMOLIVE COMPANY**
300 Park Avenue, NEW YORK, N.Y.
10022
US
 (740) DAMIR TKALČIĆ
 (591) crvena, bijela, plava, crna, bež, roza
 (540)



(531) 02.07; 25.03; 26.11; 27.05; 29.01;
 (511)

03
 Proizvodi za njegu zuba.

(111) **BAZ0610409** (181) 2016-09-26
 (210 BAZ0610409A (220) 2006-09-26
 (151) 2010-07-05
 (732) **AJINOMOTO CO., INC.**
15-1, Kyobashi 1-Chome, Chu-Ku,
Tokyo
JP
 (740) „Linea Sušić” d.o.o.
 (540)



(531) 11.03; 28.03;
 (511)

29
 Meso, riba, perad i divljač; mesni ekstrakti; prerađena hrana, kuhana hrana, smrznuta hrana; supe, sastojci za pripremanje supa, tekući koncentrat supe; jestiva ulja i masti; jaja, mlijeko, mliječni proizvodi, napici od mliječne kiseline; konzervirano, sušeno i kuhano povrće, konzervirano, sušeno i kuhano voće; hladetina (želei), džemovi, voćni umaci; hidrolizirani proteini kao začini.

30
 Kafa, kakao, čaj, nadomjesci kafe; začini, arome, pojačivači arome; sosovi; aromatične tvari; so, biber, senf; preljevi za salatu; sirće; majoneza; umaci (začini); med, sirup od melase; šećer, prirodni zaslađivači; riža; tapioka, sago; rezanci, gotovi rezanci, pahuljice od žitarica, tjestenina, hleb, kolači, konditorski proizvodi, slatkiši; kvasac, prašak za pecivo, brašno, proizvodi od žitarica; prerađena hrana, kuhana hrana, smrznuta hrana, proizvodi za omekšavanje mesa u domaćinstvu; hidrolizirani proteini kao začini.

(111) **BAZ0610418** (181) 2016-09-28
 (210) BAZ0610418A (220) 2006-09-28
 (151) 2010-07-20

(300) US
 2006-09-14
 78974157

(732) **Merck Sharp & Dohme Corp. a New Jersey corporation**

One Merck Drive, Whitehouse Station, New Jersey, 08889-0100

US

(740) "INTELBIRO" d.o.o.

(540)

CORDAPTIVE

(511)

05

Farmaceutski preparati za liječenje ovisnosti, urinarne inkontinencije, dijabetesa, kardiovaskularnih oboljenja i poremećaja, cerebrovaskularnih oboljenja i poremećaja, anksioznosti, depresije, nesanice, kognitivnih poremećaja, oboljenja i poremećaja centralnog nervnog sistema, gastrointestinalnih oboljenja i poremećaja, karcinoma, pretilosti, upala i upalnih oboljenja, respiratornih oboljenja i poremećaja, mišićno-koštanih poremećaja, osteoporoze, menopauzalnih simptoma i poremećaja, antiinfektivni preparati, antiviralni preparati, imunološki preparati, analgetički preparati, oftalmološki preparati i antiemetički preparati.

(111) **BAZ0610419** (181) 2016-09-28
 (210) BAZ0610419A (220) 2006-09-28
 (151) 2010-07-20

(300) US
 2006-05-24
 78891556

(732) **Merck Sharp & Dohme Corp. a New Jersey corporation**

One Merck Drive, Whitehouse Station, New Jersey, 08889-0100

US

(740) "INTELBIRO" d.o.o.

(540)

IMPROLIP

(511)

05

Farmaceutski preparati za liječenje ovisnosti, urinarne inkontinencije, dijabetesa, kardiovaskularnih oboljenja i poremećaja, cerebrovaskularnih oboljenja i poremećaja, anksioznosti, depresije, nesanice, kognitivnih poremećaja, oboljenja i poremećaja centralnog nervnog sistema, gastrointestinalnih oboljenja i poremećaja, karcinoma, pretilosti, upala i upalnih oboljenja, respiratornih oboljenja i poremećaja, mišićno-koštanih poremećaja, osteoporoze, menopauzalnih simptoma i poremećaja, antiinfektivni preparati, antiviralni preparati, imunološki preparati, analgetički preparati, oftalmološki preparati i antiemetički preparati.

(111) **BAZ0610420** (181) 2016-09-28
 (210) BAZ0610420A (220) 2006-09-28

(151) 2010-07-20
 (300) US
 2006-05-24
 78891549

(732) **Merck Sharp & Dohme Corp. a New Jersey corporation**

One Merck Drive, Whitehouse Station, New Jersey, 08889-0100

US

(740) "INTELBIRO" d.o.o.

(540)

TREDAPTIVE

(511)

05

Farmaceutski preparati za liječenje ovisnosti, urinarne inkontinencije, dijabetesa, kardiovaskularnih oboljenja i poremećaja, cerebrovaskularnih oboljenja i poremećaja, anksioznosti, depresije, nesanice, kognitivnih poremećaja, oboljenja i poremećaja centralnog nervnog sistema, gastrointestinalnih oboljenja i poremećaja, karcinoma, pretilosti, upala i upalnih oboljenja, respiratornih oboljenja i poremećaja, mišićno-koštanih poremećaja, osteoporoze, menopauzalnih simptoma i poremećaja, antiinfektivni preparati, antiviralni preparati, imunološki preparati, analgetički preparati, oftalmološki preparati i antiemetički preparati.

(111) **BAZ0610421** (181) 2016-09-28

(210) BAZ0610421A (220) 2006-09-28

(151) 2010-07-01

(300) CT

2006-03-28

005015474

(732) **Laboratoires INNOTHERA, Société par Actions Simplifiée**

7-9, Avenue François-Vincent Raspail, 94110 Arcueil

FR

(740) Nedim Krilić

(540)



(531) 26.03; 26.07; 26.11; 27.01; 27.05;

(511)

05

Farmaceutski, veterinarski i higijenski proizvodi za medicinske potrebe, dijetne tvari za medicinske potrebe, hrana za dojenčad, flasteri, materijali za previjanje, materijali za plombiranje zubi i za zubne otiske, dezinfekcijska sredstva.

10

Medicinski aparati i instrumenti; ortopedski proizvodi; ortopedske trake i zavoji za zglobove; ortopedske kratke čarape; ortopedske visoke čarape i čarape s gaćicama; visoke čarape i čarape s gaćicama za proširene vene, visoke čarape i čarape s gaćicama za medicinske potrebe.

(111) **BAZ0610422** (181) 2016-09-28

(210) BAZ0610422A (220) 2006-09-28

(151) 2010-07-01

(300) CT

2006-03-28

005013693

(732) **Laboratoires INNOTHERA, Société par Actions Simplifiée**

7-9, Avenue François-Vincent Raspail, 94110 Arcueil

FR

(740) Nedim Krilić

(540)

INNOTHERA

(511)

05

Farmaceutski, veterinarski i higijenski proizvodi za medicinske potrebe, dijetne tvari za medicinske potrebe, hrana za dojenčad, flasteri, materijali za previjanje, materijali za plombiranje zubi i za zubne otiske, dezinfekcijska sredstva.

10

Medicinski aparati i instrumenti; ortopedski proizvodi; ortopedske trake i zavoji za zglobove; ortopedske kratke čarape; ortopedske visoke čarape i čarape s gaćicama; visoke čarape i čarape s gaćicama za proširene vene, visoke čarape i čarape s gaćicama za medicinske potrebe.

(111) **BAZ0610426** (181) 2016-09-29

(210) BAZ0610426A (220) 2006-09-29

(151) 2010-09-07

(732) **MIRNOVEC d.o.o.**

Blizne Gomile bb, 88260 Čitluk

BA

(740) "INTELBIRO" d.o.o.

(591) plava, crvena, bijela, narandžasta, siva, smeđa, crna

(540)



(531) 18.03; 27.05; 29.01;

(511)

13

Eksploziv, sredstva za vatromet; pirotehnički proizvodi; vatromet (sredstva za vatromet).

28

Petarde; praskavi detonatori (igračke).

39

Prijevoz; pakiranje i skladištenje proizvoda; ambalažiranje proizvoda; isporuka (distribucija) proizvoda; isporuka (distribucija) robe; isporuka proizvoda naručenih putem pošte.

(111) **BAZ0610427** (181) 2016-09-29

(210) BAZ0610427A (220) 2006-09-29

(151) 2010-07-01

(732) **MIRNOVEC d.o.o.**

Blizne Gomile bb, 88260 Čitluk

BA

(740) „INTELBIRO” d.o.o.

(591) crvena, žuta, crna, bijela, siva, plava, zelena, smeđa

(540)



(531) 02.01; 19.03; 27.05; 29.01;

(511)

13

Eksploziv, sredstva za vatromet; pirotehnički proizvodi; vatromet (sredstva za vatromet).

28

Petarde; praskavi detonatori (igračke).

39

Prijevoz; pakiranje i skladištenje proizvoda; ambalažiranje proizvoda; isporuka (distribucija) proizvoda; isporuka (distribucija) robe; isporuka proizvoda naručenih putem pošte.

(111) **BAZ0610428** (181) 2016-09-29

(210) BAZ0610428A (220) 2006-09-29

(151) 2010-07-01

(732) **MIRNOVEC d.o.o.**

Blizne Gomile bb, 88260 Čitluk

BA

(740) „INTELBIRO” d.o.o.

(591) ciklama, crna, bijela, žuta, roza, plava, zelena, siva

(540)



(531) 04.03; 19.03; 27.05; 29.01;

(511)

13

Eksploziv, sredstva za vatromet; pirotehnički proizvodi; vatromet (sredstva za vatromet).

28

Petarde; praskavi detonatori (igračke).

39

Prijevoz; pakiranje i skladištenje proizvoda; ambalažiranje proizvoda; isporuka (distribucija) proizvoda; isporuka (distribucija) robe; isporuka proizvoda naručenih putem pošte.

(111) **BAZ0610429** (181) 2016-09-29
 (210) BAZ0610429A (220) 2006-09-29
 (151) 2010-07-01

(732) **MIRNOVEC d.o.o.**
Blizne Gomile bb, 88260 Čitluk
BA

(740) „INTELBIRO” d.o.o.
 (591) crvena, žuta, plava, zelena, bijela, crna
 (540)



(531) 02.01; 23.01; 27.05; 29.01;

(511)

13

Eksploziv, sredstva za vatromet; pirotehnički proizvodi; vatromet (sredstva za vatromet).

28

Petarde; praskavi detonatori (igračke).

39

Prijevoz; pakiranje i skladištenje proizvoda; ambalažiranje proizvoda; isporuka (distribucija) proizvoda; isporuka (distribucija) robe; isporuka proizvoda naručenih putem pošte.

(111) **BAZ0610436** (181) 2016-10-04
 (210) BAZ0610436A (220) 2006-10-04
 (151) 2010-07-01

(732) **Schering-Plough Ltd.**
Weystrasse 20, CH-6000, Lucerne 6
CH

(740) Dragan Mićunović
 (540)



(531) 02.09; 24.17; 26.11;

(511)

05

Farmaceutski proizvodi.

(111) **BAZ0610438** (181) 2016-10-06
 (210) BAZ0610438A (220) 2006-10-06
 (151) 2010-07-01

(732) **AKCIONARSKO DRUŠTVO**
“BANJALUČKA PIVARA” BANJA LUKA
Slatinska br. 8, 51000 Banja Luka
BA

(740) NEMA ZASTUPNIKA
 (540)

MAGNUS

(511)

32

Pivo.

(111) **BAZ0610439** (181) 2016-10-06
 (210) BAZ0610439A (220) 2006-10-06
 (151) 2010-08-02

(300) JP
 2006-04-06
 2006-031356

(732) **Nintendo Co., Ltd.**
11-1, Hokotate-cho, Kamitoba,
Minami-ku, Kyoto-shi, Kyoto

JP

(740) Dr DIANA PROTIĆ-TKALČIĆ
 (540)

VirtualConsole

(511)

09

Video igre za konzumente; programi za video igre za konzumente; elektronska kola, optički diskovi, ROM kartice, ROM moduli i drugi memorijski mediji za memorisanje programa za video igre za konzumente; kontroleri, ručice za kontrolu kursora (joystick) i memorijske kartice za video igre za konzumente; ostali dijelovi i oprema za video igre za konzumente; programi za ručne igre sa zaslonima od tečnog kristala; elektronska kola, optički diskovi, ROM kartice, ROM moduli i drugi memorijski mediji za memorisanje programa za ručne igre sa zaslonima od tečnog kristala; mašine za video igre za zabavne centre; programi za mašine za video igre za zabavne centre; elektronska kola, optički diskovi, ROM kartice, ROM moduli i drugi memorijski mediji za memorisanje programa za mašine za video igre za zabavne centre; dijelovi i oprema za mašine za video igre za zabavne centre; kompjuteri; elektronska kola, magnetni diskovi, optički diskovi i drugi memorijski mediji za memorisanje

programa za kompjutere; kompjuterski programi; ostale elektronske mašine, aparati i njihovi dijelovi; laboratorijski aparati i instrumenti; pedometri; ostale mašine i instrumenti za mjerenje ili testiranje; mašine i aparati za distribuciju ili kontrolu električne struje; baterije i akumulatori; električni ili magnetni uređaji za mjerenje ili testiranje; električni kablovi i žice; fotografske mašine i aparati; kinematografske mašine i aparati; optički aparati i instrumenti; naočale (optičke i sportske naočale); obrađeno staklo (ne za građevinarstvo); aparati i oprema za pomoć (spašavanje); celularni telefoni; remeni za celularne telefone; ostali dijelovi i oprema za celularne telefone; ostale telekomunikacione mašine i aparati; snimljeni kompaktni diskovi; ostali fonografski zapisi i mediji; prethodno pohranjeni programi na elektronska kola i CD-ROM za automatsko izvođenje muzike za elektronske muzičke instrumente; metronomi; ozonizeri (ozonizatori); elektrolitičke kade; rakete/petarde; slot mašine; simulatori za sportski trening; simulatori za trening vožnje vozila; jednoarmaturni pretvarači; fazni modifikatori; električne pegle; električni vikleri; električna zvonca; signalizacija za željeznički saobraćaj; trokuti za signalizaciju vozila u kvaru; svjetleći ili mehanički znakovi na putu; dojavljivači požara; dojavljivači curenja gasa; rukavice za zaštitu na radu; uređaji za gašenje požara; hidranti za vodu za gašenje požara; protupožarne mlaznice; vatrogasna kola (protupožarne crpke); vatrogasni čamci; protupožarni uređaji za raspršavanje; signalni uređaji protiv krađe; zaštitne kacige; odjeća za zaštitu od vatre; maske za zaštitu od prašine; gas maske; magnetna jezgra; upaljači za cigarete za automobile; žice za otpornike; elektrode; maske za zavarivanje; snimljeni kinematografski filmovi; snimljeni slajd filmovi; namotaji za slajdove; snimljeni video diskovi i video trake; elektronske publikacije; oprema za benzinske stanice; mašine za izdavanje sitne robe koje se pokreću ubacivanjem žetona ili kovanica; kapije/rampe za parkirališta koje se kontrolišu ubacivanjem kovanica; registar blagajne; računala – logaritmi; mašine za brojanje ili sortiranje kovanica; elektronske table/znakovi za prikaz završnih rezultata, trenutnih izlaznih podataka ili sličnih podataka; fotokopir mašine; ručno pokretani aparati za računanje; mašine i aparati za crtanje ili pravljenje skica; mašine za upisivanje žiga sa oznakom vremena i datuma; uređaji za bilježenje vremena (satovi); kancelarijske mašine za bušenje kartica; glasačke mašine; mašine za izdavanje i slanje računa; brojači poštanskih maraka i uređaji za provjeru poštanskih maraka; pojasevi za balast (za ronioce); ronilačka odijela; plutače za plivače koje se mogu naduvati; zaštitne kacige za sport; spremnici za kisik (za ronioce); plutajući objekti za plivače; mašine i uređaji za ronjenje (ne za sport); regulatori (za ronioce); uređaji za elektrolučno zavarivanje; mašine za rezanje metala (lučne, gasne ili plazma); ovoskopi; aparati za električno zavarivanje; električni uređaji za otvaranje/zatvaranje vrata; tamponi za uši.

28

Mašine i aparati za igre; „go” igre; japanski šah („Shogi” igre); igre koje se zasnivaju na kartama i njihova oprema; japanske karte za igranje („Utagaruta”); kocke za igre; japanska igra sa kockama („Sugoroku”); posude za kocke za igre; igre koje se igraju na terenima; igre šaha; igre dame (oprema za igru); aparati koji proizvode čarolije za mađioničare; domine; igraće karte; japanske igraće karte („Hanafuda”); oprema za mah-jong igru; oprema za bilijar; igračke koje se zasnivaju na igri sa kartama i njihova oprema; ručne igre sa zaslonom od tečnog kristala; dijelovi i oprema za ručne igre sa zaslonom od tečnog kristala; ostale igračke; lutke;

igračke za kućne ljubimce; sportska oprema; vosak za skije; pribor za pecanje; pribor za skupljanje insekata; mašine i aparati za igru koje se koriste u zabavnim parkovima (koje nisu mašine za video igre u zabavnim parkovima).

41

Obrazovne i instrukcione usluge u vezi umjetnosti, zanata, sporta ili opšteg znanja; obezbjeđivanje informacija o donaciji ljudskog tijela za medicinsko istraživanje; organizovanje donacija ljudskog tijela za medicinsko istraživanje; organizacija, rukovođenje ili dogovaranje seminara; kroćenje životinja; izložbe biljaka; parkovi sa javnim pristupom; jame/pećine sa javnim pristupom; izložbe životinja; referentne biblioteke za literaturu i dokumenta; umjetničke izložbe; obezbjeđivanje elektronskih publikacija; publikovanje knjiga; usluge planiranja prikazivanja filmova, šou-programa, igranih djela ili muzičkih djela; obezbjeđivanje slika putem komunikacije sa ručnim igrama sa zaslonom od tečnog kristala; obezbjeđivanje slika putem komunikacije sa mašinama za video igre u zabavnim parkovima; obezbjeđivanje slika putem komunikacije sa igrama za konzumente; obezbjeđivanje slika putem drugih komunikacija; prikazivanje filmova, produkcija filmova ili distribucija filmova; prikazivanje šou-programa koji se odvijaju uživo; režiranje ili prikazivanje igranih djela; prikazivanje muzičkih djela; pravljenje radio ili televizijskih programa; pravljenje video filmova iz oblasti obrazovanja, kulture, zabave ili sporta (ne za filmove, radio ili televizijske programe i ne za oglašavanje i reklamiranje); režiranje radio ili televizijskih programa; rad sa video opremom ili audio opremom ili sličnom opremom za pravljenje radio ili televizijskih programa; organizacija, menadžment ili dogovaranje sportskih takmičenja; organizacija, menadžment ili dogovaranje događaja u oblasti video igara; organizacija, menadžment ili dogovaranje konjskih trka; organizacija, menadžment ili dogovaranje biciklističkih trka; organizacija, menadžment ili dogovaranje trka čamaca; organizacija, menadžment ili dogovaranje auto trka; organizovanje lutrije; prevodi; prevodilačke usluge; fotografije; obezbjeđivanje audio i video studija; obezbjeđivanje sportskih terena; obezbjeđivanje igara putem komunikacije sa ručnim igrama sa zaslonom od tečnog kristala; obezbjeđivanje igara putem komunikacije sa mašinama za video igre u zabavnim parkovima; obezbjeđivanje igara putem komunikacije sa video igrama za konzumente; obezbjeđivanje igara putem drugih komunikacija; obezbjeđivanje informacija o zabavi preko kompjuterskih terminala; obezbjeđivanje pogodnosti za zabavu; obezbjeđivanje pogodnosti za filmove, šou-programe, dramska djela, muziku ili stručno obrazovanje; rezervisanje mjesta za šou-programe; iznajmljivanje sportske opreme; iznajmljivanje kinematografskih mašina i aparata; iznajmljivanje kino-filmova; iznajmljivanje negativna; iznajmljivanje pozitivna; obezbjeđivanje programa za video igre za konzumente; obezbjeđivanje programa za ručne igre sa zaslonom od tečnog kristala; obezbjeđivanje programa za mašine za video igre za zabavne parkove; iznajmljivanje igara za konzumente; iznajmljivanje igračkica; iznajmljivanje muzičkih instrumenata; iznajmljivanje kamera; iznajmljivanje optičkih mašina i instrumenata; iznajmljivanje televizijskih prijemnika; iznajmljivanje knjiga; iznajmljivanje radio prijemnika; iznajmljivanje ploča ili magnetnih traka sa snimljenim zvučnim zapisima; iznajmljivanje magnetnih traka za snimljenim slikama (video zapisom); iznajmljivanje mašina i aparata za zabavu; iznajmljivanje mašina i aparata za igru; iznajmljivanje slika ili kaligrafskih djela; obezbjeđivanje igara putem telekomunikacione mreže; obezbjeđivanje igara putem komunikacione mreže.

(111) **BAZ0610442** (181) 2016-10-06
 (210) BAZ0610442A (220) 2006-10-06
 (151) 2010-08-02

(732) **HLT INTERNATIONAL IP LLC**
9336 Civic Center Drive, Beverly Hills, California 90210
US

(740) Nedim Krilić
 (540)

DOUBLETREE BY HILTON

(511)

43

Usluge iznajmljivanja privremenog smještaja; usluge rezervacija privremenog smještaja; pružanje usluga hotela, motela, barova, kafea, restorana, banketa i obezbjeđivanja hrane i pića (ketering); usluge iznajmljivanja soba za održavanje priredbi, konferencija, konvencija, izložbi, seminara i sastanaka.

(111) **BAZ0610443** (181) 2016-10-06
 (210) BAZ0610443A (220) 2006-10-06
 (151) 2010-08-11

(732) **HLT INTERNATIONAL IP LLC**
9336 Civic Center Drive, Beverly Hills, California 90210
US

(740) Nedim Krilić
 (540)



(531) 05.03; 05.05; 26.04; 27.05;

(511)

43

Usluge iznajmljivanja privremenog smještaja; usluge rezervacija privremenog smještaja; pružanje usluga hotela, motela, barova, kafea, restorana, banketa i obezbjeđivanja hrane i pića (ketering); usluge iznajmljivanja soba za održavanje priredbi, konferencija, konvencija, izložbi, seminara i sastanaka.

(111) **BAZ0610444** (181) 2016-10-06
 (210) BAZ0610444A (220) 2006-10-06
 (151) 2010-08-11

(732) **HLT INTERNATIONAL IP LLC**
9336 Civic Center Drive, Beverly Hills, California 90210
US

(740) Nedim Krilić
 (540)

HILTON GARDEN INN

(511)

43

Usluge iznajmljivanja privremenog smještaja; usluge rezervacija privremenog smještaja; pružanje usluga hotela, motela, barova, kafea, restorana, banketa i obezbjeđivanja hrane i pića (ketering); usluge iznajmljivanja soba za održavanje priredbi, konferencija, konvencija, izložbi, seminara i sastanaka.

(111) **BAZ0610455** (181) 2016-10-10
 (210) BAZ0610455A (220) 2006-10-10
 (151) 2010-07-19

(732) **France Telecom**
6, place d'Alleray, 75015 Paris
FR

(740) "INTELBIRO" d.o.o.
 (540)

GOA

(511)

09

Snimljeni programi u vidu računalnih igara, aparati za igre.

28

Igre.

38

Komunikacija putem računalnih terminala, Internet, slanje poruka i slika pomoću računala.

41

Razonoda i zabava.

(111) **BAZ0610458** (181) 2016-10-10

(210) BAZ0610458A (220) 2006-10-10

(151) 2010-07-07

(732) **Renesas Technology Corp.**

4-1, Marunouchi 2-chome, Chiyoda-ku, Tokyo

JP

(740) "Linea Sušić" d.o.o.

(540)

RENESAS

(511)

07

Strojevi i alatni strojevi; motori (osim motora za kopnena vozila); spojke, prijenosni uređaji (osim onih za kopnena vozila); poljoprivredne naprave osim onih koji se pokreću ručno; inkubatori za jaja.

09

Znanstveni, nautički, geodetski, fotografski, kinematografski i optički aparati i instrumenti kao i aparati i instrumenti za vaganje, mjerenje, signalizaciju, kontrolu (inspekciju), za pomoć (spašavanje) i za obuku; aparati i instrumenti za vođenje, distribuiranje, transformiranje, akumuliranje, podešavanje ili upravljanje električne struje; aparati za snimanje, prijenos, reprodukciju zvuka ili slika; magnetne podloge za snimanje, akustičke ploče; automati i mehanizmi za automatske uređaje koji se pokreću uz prethodno ubacivanje kovanica; registarske blagajne, računari, oprema za obradu podataka i računala; uređaji za gašenje požara.

16

Papir, karton i proizvodi od tih materijala koji nisu obuhvaćeni drugim razredima; tiskarski proizvodi; proizvodi za uvezivanje knjiga; fotografije; pribor za pisanje; ljepila (ljepljive tvari za papirnate proizvode ili za kućanstvo); slikarski pribor; kistovi; pisači strojevi i uredski pribor (osim namještaja); oprema za nastavu i obuku (osim aparata); plastični materijali za ambalažu (koji nisu obuhvaćeni drugim razredima); tiskarska slova; klišeji.

37

Izgradnja; popravci; usluge postavljanja.

40

Obrada materijala.

41

Obuka, stručno osposobljavanje; razonoda; sportske i kulturne djelatnosti.

42

Znanstvene i tehnološke usluge kao i pripadajuće usluge istraživanja i koncepcije; usluge industrijskih analiza i istraživanja; koncepcija i razvoj računala i računalnih programa.

(111) **BAZ0610459** (181) 2016-10-10

(210) BAZ0610459A (220) 2006-10-10

(151) 2010-07-07

(732) **Renesas Technology Corp.**

4-1, Marunouchi 2-chome, Chiyoda-ku, Tokyo

JP

(740) "Linea Sušić" d.o.o.

(540)



(531) 27.05;

(511)

07

Strojevi i alatni strojevi; motori (osim motora za kopnena vozila); spojke, prijenosni uređaji (osim onih za kopnena vozila); poljoprivredne naprave osim onih koji se pokreću ručno; inkubatori za jaja.

09

Znanstveni, nautički, geodetski, fotografski, kinematografski i optički aparati i instrumenti kao i aparati i instrumenti za vaganje, mjerenje, signalizaciju, kontrolu (inspekciju), za pomoć (spašavanje) i za obuku; aparati i instrumenti za vođenje, distribuiranje, transformiranje, akumuliranje, podešavanje ili upravljanje električne struje; aparati za snimanje, prijenos, reprodukciju zvuka ili slika; magnetne podloge za snimanje, akustičke ploče; automati i mehanizmi za automatske uređaje koji se pokreću uz prethodno ubacivanje kovanica; registarske blagajne, računari, oprema za obradu podataka i računala; uređaji za gašenje požara.

16

Papir, karton i proizvodi od tih materijala koji nisu obuhvaćeni drugim razredima; tiskarski proizvodi; proizvodi za uvezivanje knjiga; fotografije; pribor za pisanje; ljepila (ljepljive tvari za papirnate proizvode ili za kućanstvo); slikarski pribor; kistovi; pisači strojevi i uredski pribor (osim namještaja); oprema za nastavu i obuku (osim aparata); plastični materijali za ambalažu (koji nisu obuhvaćeni drugim razredima); tiskarska slova; klišeji.

37

Izgradnja; popravci; usluge postavljanja.

40

Obrada materijala.

41

Obuka, stručno osposobljavanje; razonoda; sportske i kulturne djelatnosti.

42

Znanstvene i tehnološke usluge kao i pripadajuće usluge istraživanja i koncepcije; usluge industrijskih analiza i istraživanja; koncepcija i razvoj računala i računalnih programa.

- (111) **BAZ0610463** (181) 2016-10-11
 (210 BAZ0610463A (220) 2006-10-11
 (151) 2010-08-31
 (300) CT
 2006-04-12
 005015045
 (732) **Deutsche Telekom AG**
Friedrich-Ebert-Allee 140, 53113
Bonn
DE
 (740) "ŽIVKO MIJATOVIĆ & PARTNERS" d.o.o.
 Sarajevo
 (540)

XtraNews

- (511)
09
 Električni, elektronski, optički, aparati i instrumenti kao i aparati i instrumenti za vaganje, signalizaciju, kontrolu (inspekciju) i obuku; aparati za snimanje, prijenos, reprodukciju zvuka, slika ili podataka, mašinski nosač podataka, automati i mehanizmi za automatske uređaje koji se pokreću uz prethodno ubacivanje kovanica; oprema za obradu podataka i kompjuteri; kodirane kartice od kartona ili plastike.
16
 Tiskarski proizvodi, posebno nekodorane kartice od kartona ili plastike; oprema za nastavu i obuku (osim aparata); pisači strojevi i uredski pribor (osim namještaja).
35
 Oglašavanje i upravljanje poslovima; prikupljanje i sistematizacija podataka i informacija u kompjuterske baze podataka; maloprodajne usluge koje se odnose na telekomunikacije i opremu za prenos podataka.
36
 Finansijski poslovi; upravljanje nekretninama.
38
 Telekomunikacije, upravljanje, vodjenje i iznajmljivanje telekomunikacione opreme, posebno za prenos programa i televiziju; usluge elektronskog prenosa informacija u polju kulture, sporta, biznisa, obrazovanja i obuke kao i u oblasti rasonode i zabave; usluge baze podataka, posebno usluge iznajmljivanja vremena za pristup data bazi.
42
 Usluge kompjuterskog programiranja; usluge iznajmljivanja koje se odnose na opremu za obradu podataka i kompjutere; usluge projektovanja i planiranja koje se odnose na opremu za telekomunikacije u tehničkom aspektu.

- (111) **BAZ0610467** (181) 2016-10-12
 (210 BAZ0610467A (220) 2006-10-12
 (151) 2010-08-11
 (732) **NOBEL LIJEK d.o.o.**
Hasiba Brankovića 9, 71000 Sarajevo
BA
 (740) NEMA ZASTUPNIKA
 (540)

FINARID

- (511)
05
 Farmaceutski proizvod.

- (111) **BAZ0610469** (181) 2016-10-12
 (210 BAZ0610469A (220) 2006-10-12
 (151) 2010-08-11
 (732) **NOBEL LIJEK d.o.o.**
Hasiba Brankovića 9, 71000 Sarajevo
BA
 (740) „STAM” d.o.o.
 (540)

HERNOVIR

- (511)
05
 Farmaceutski proizvod.

- (111) **BAZ0610470** (181) 2016-10-12
 (210 BAZ0610470A (220) 2006-10-12
 (151) 2010-08-11
 (732) **NOBEL LIJEK d.o.o.**
Hasiba Brankovića 9, 71000 Sarajevo
BA
 (740) NEMA ZASTUPNIKA
 (540)

KANDIZOL

- (511)
05
 Farmaceutski proizvod.

(111) **BAZ0610471** (181) 2016-10-12
 (210 BAZ0610471A (220) 2006-10-12
 (151) 2010-08-11
 (732) **NOBEL LIJEK d.o.o.**
Hasiba Brankovića 9, 71000 Sarajevo
BA
 (740) „STAM” d.o.o.
 (540)

REMORA

(511)
05
 Farmaceutski proizvod.

(111) **BAZ0610472** (181) 2016-10-12
 (210 BAZ0610472A (220) 2006-10-12
 (151) 2010-08-11
 (732) **NOBEL LIJEK d.o.o.**
Hasiba Brankovića 9, 71000 Sarajevo
BA
 (740) NEMA ZASTUPNIKA
 (540)

SIMVAKOL

(511)
05
 Farmaceutski proizvod.

(111) **BAZ0610473** (181) 2016-10-12
 (210 BAZ0610473A (220) 2006-10-12
 (151) 2010-08-11
 (732) **NOBEL LIJEK d.o.o.**
Hasiba Brankovića 9, 71000 Sarajevo
BA
 (740) NEMA ZASTUPNIKA
 (540)

SIPROBEL

(511)
05
 Farmaceutski proizvod.

(111) **BAZ0610474** (181) 2016-10-12
 (210 BAZ0610474A (220) 2006-10-12
 (151) 2010-08-11
 (732) **NOBEL LIJEK d.o.o.**
Hasiba Brankovića 9, 71000 Sarajevo
BA
 (740) NEMA ZASTUPNIKA
 (540)

TEOKAP SR

(511)
05
 Farmaceutski proizvod.

(111) **BAZ0610477** (181) 2016-10-12
 (210 BAZ0610477A (220) 2006-10-12
 (151) 2010-08-11
 (732) **NOBEL LIJEK d.o.o.**
Hasiba Brankovića 9, 71000 Sarajevo
BA
 (740) NEMA ZASTUPNIKA
 (540)

TYLOL HOT

(511)
05
 Farmaceutski proizvod.

(111) **BAZ0610481** (181) 2016-10-13
 (210 BAZ0610481A (220) 2006-10-13
 (151) 2010-07-06
 (732) **CREDIN A/S**
Palsgaardvej 12, DK-7130
Juelsminde
DK
 (740) Nedim Krilić
 (591) zlatna, smeđa, bijela

(540)



(531) 26.01; 27.05; 29.01;

(511)

29

Meso, riba, perad i divljač; mesni ekstrakti; konzervirano, sušeno i kuhano voće i povrće; hladetina (želei), džemovi, kompoti; jaja, mlijeko i mliječni proizvodi; jestiva ulja i masti; unaprijed smiješani proizvodi (obuhvaćenim ovim razredom) za pripremu navedenih proizvoda.

30

Kava, kakao, šećer, riža, tapioka, sago, nadomjesci kave; brašno i proizvodi od žitarica, kruh, kolači, poslastice, bomboni, sladoled; med, sirup od melase; kvasac, prašak za dizanje tijesta; sol, slačica (senf); ocat, umaci (začini); mirodije; led za hlađenje; unaprijed smiješani proizvodi (obuhvaćenim ovim razredom) za pripremu navedenih proizvoda.

(111) **BAZ0610482** (181) 2016-10-13

(210) BAZ0610482A (220) 2006-10-13

(151) 2010-07-19

(732) **Playboy Enterprises International, Inc.**

**680 North Lake Shore Drive,
Chicago, IL 60611**

US

(740) Nedim Krilić

(540)

PLAYMATE

(511)

17

Guma, gutaperka, biljna smola, azbest, tinjac i proizvodi od tih materijala koji nisu obuhvaćeni drugim razredima; proizvodi od poluobrađene plastike; tvari za hermetičko zatvaranje, za brtvljenje i izolaciju; nemetalne savitljive cijevi.

20

Namještaj; ogledala; okviri; proizvodi koji nisu obuhvaćeni drugim razredima od drva, pluta, trske, šiblja, rožine, kostiju, bjelokosti, usovine, kornjačevine, ambre, sedefa, morske zgure (stive); nadomjesci svih tih materijala ili plastični proizvodi.

21

Pribor i posuđe za kućanstvo ili za kuhinju (ne od plemenitih metala ni prevučeni plemenitim metalom); češljevi i spužve; četke (osim kistova); materijali za četke; pribor za čišćenje; žica za struganje parketa; sirovo ili poluobrađeno staklo (osim građevinskog stakla); stakleni proizvodi, porculansko i keramički proizvodi koji nisu obuhvaćeni drugim razredima.

(111) **BAZ0610483** (181) 2016-10-13

(210) BAZ0610483A (220) 2006-10-13

(151) 2010-07-19

(732) **Playboy Enterprises International, Inc.**

**680 North Lake Shore Drive,
Chicago, IL 60611**

US

(740) Nedim Krilić

(540)



(531) 03.05; ; 09.03;

(511)

17

Guma, gutaperka, biljna smola, azbest, tinjac i proizvodi od tih materijala koji nisu obuhvaćeni drugim razredima; proizvodi od poluobrađene plastike; tvari za hermetičko zatvaranje, za brtvljenje i izolaciju; nemetalne savitljive cijevi.

21

Pribor i posuđe za kućanstvo ili za kuhinju (ne od plemenitih metala niti su presvućeni plemenitim metalom); češljevi i spužve; četke (osim kistova); materijali za četke; pribor za čišćenje; žica za struganje parketa; sirovo ili poluobrađeno staklo (osim građevinskog stakla); stakleni proizvodi, porculansko i keramički proizvodi koji nisu obuhvaćeni drugim razredima.

(111) **BAZ0610484** (181) 2016-10-13

(210) BAZ0610484A (220) 2006-10-13

(151) 2010-07-19

(732) **Playboy Enterprises International, Inc.**

**680 North Lake Shore Drive,
Chicago, IL 60611**

US

(740) Nedim Krilić

(540)

PLAYBOY

(511)

17

Guma, gutaperka, biljna smola, azbest, tinjac i proizvodi od tih materijala koji nisu obuhvaćeni drugim razredima; proizvodi od poluobrađene plastike; tvari za hermetičko zatvaranje, za brtvljenje i izolaciju; nemetalne savitljive cijevi.

21

Pribor i posuđe za kućanstvo ili za kuhinju (ne od plemenitih metala niti su presvućeni plemenitim metalom); češljevi i spužve; četke (osim kistova); materijali za četke; pribor za čišćenje; žica za struganje parketa; sirovo ili poluobrađeno staklo (osim građevinskog stakla); stakleni proizvodi, porculansko i keramički proizvodi koji nisu obuhvaćeni drugim razredima.

(111) **BAZ0610485** (181) 2016-10-13

(210) BAZ0610485A (220) 2006-10-13

(151) 2010-08-17

(732) **Reckitt & Colman (Overseas) Limited**

Dansom Lane, Hull, HU8 7DS

GB

(740) Nedim Krilić

(540)

SAFE-TERGENT

(511)

03

Preparati za bijeljenje i druge supstance za pranje i pranje posuđa, kako u čvrstom, tako i u tečnom obliku i/ili u obliku gela; preparati za pranje u uređajima za suho čišćenje; preparati za poliranje koji se koriste u kuhinji, te za staklo i za proizvode od stakla; preparati za čišćenje, poliranje, odmaščivanje i struganje; sredstva za čišćenje prostirki; deterdženti; sapuni; preparati za otklanjanje kalcijevog kamenca i rđe za potrebe u domaćinstvu; fabrički omekšivači; dodaci sredstvima za pranje; preparati za otklanjanje mrlja; sve naprijed spomenute robe sa ili bez dezinficirajuće

(111) **BAZ0610486** (181) 2016-10-13

(210) BAZ0610486A (220) 2006-10-13

(151) 2010-06-28

(732) **British American Tobacco (Brands) Limited**

**Globe House, 4 Temple Place,
London, WC2R 2PG**

GB

(740) "ŽIVKO MIJATOVIĆ & PARTNERS" d.o.o.
Sarajevo

(540)

TASTE TRANSMISSION TECHNOLOGIES

(511)

34

Cigarete, duvan, duvanski proizvodi, artikli za pušače, upaljači, šibice.

(111) **BAZ0610487** (181) 2016-10-16

(210) BAZ0610487A (220) 2006-10-16

(151) 2010-07-12

(732) **„FARMAVITA” DRUŠTVO ZA
PROIZVODNJI I TRGOVINU
LIJEKOVA d.o.o.**

Igmanska 5a, 71320 Vogošća

BA

(740) "Linea Sušić" d.o.o.

(540)

TIMOLOL FARMAVITA

(511)

05

Farmaceutski proizvodi.

(111) **BAZ0610488** (181) 2016-10-16
 (210 BAZ0610488A (220) 2006-10-16
 (151) 2010-07-12

(732) „FARMAVITA” DRUŠTVO ZA
 PROIZVODNJI I TRGOVINU
 LIJEKOVA d.o.o.

Igmanska 5a, 71320 Vogošća
 BA

(740) “Linea Sušić” d.o.o.

(540)

PROPAFENON FARMAVITA

(511)

05

Farmaceutski proizvodi.

(111) **BAZ0610489** (181) 2016-10-16
 (210 BAZ0610489A (220) 2006-10-16
 (151) 2010-07-12

(732) „FARMAVITA” DRUŠTVO ZA
 PROIZVODNJI I TRGOVINU
 LIJEKOVA d.o.o.

Igmanska 5a, 71320 Vogošća
 BA

(740) “Linea Sušić” d.o.o.

(540)

AMLODIPIN FARMAVITA

(511)

05

Farmaceutski proizvodi.

(111) **BAZ0610490** (181) 2016-10-17
 (210 BAZ0610490A (220) 2006-10-17
 (151) 2010-08-13

(732) DIONIČKO DRUŠTVO „MAJEVICA”
 SREBRENİK, u stečaju

Ul. Bosanskih branilaca bb, Srebrenik
 BA

(740) “Linea Sušić” d.o.o.

(551)

(591) zelena, žuta, nijanse žute, plava, nijanse plave,
 crvena, smeđa, bijela, crna, siva, roza

(540)



(531) 03.05; 05.09; 08.07; 11.03; 27.05; 29.01;

(511)

29

Čips.

(111) **BAZ0610491** (181) 2016-10-17
 (210 BAZ0610491A (220) 2006-10-17
 (151) 2010-08-13

(732) DIONIČKO DRUŠTVO „MAJEVICA”
 SREBRENİK, u stečaju

Ul. Bosanskih branilaca bb, Srebrenik
 BA

(740) “Linea Sušić” d.o.o.

(591) plava, nijanse plave, žuta, nijanse žute, crvena,
 zelena, nijanse zelene, smeđa, bijela, crna, roza

(540)



(531) 03.05; 05.09; 08.07; 27.05; 29.01;

(511)

29

Čips sa okusom paprike.

(111) **BAZ0610492** (181) 2016-10-17

(210) BAZ0610492A (220) 2006-10-17

(151) 2010-08-13

(732) **DIONIČKO DRUŠTVO „MAJEVICA”
SREBRENİK, u stečajju**

Ul. Bosanskih branilaca bb, Srebrenik

BA

(740) “Linea Sušić” d.o.o.

(591) smeđa, nijanse smeđe, žuta, nijanse žute,
plava, nijanse plave, crvena, nijanse crvene, bijela,
crna, roza

(540)



(531) 03.05; 05.09; 08.07; 08.05; 27.05; 29.01;

(511)

29

Čips sa okusom suhog govedeg mesa.

(111) **BAZ0610493** (181) 2016-10-17

(210) BAZ0610493A (220) 2006-10-17

(151) 2010-08-13

(732) **DIONIČKO DRUŠTVO „MAJEVICA”
SREBRENİK, u stečajju**

Ul. Bosanskih branilaca bb, Srebrenik

BA

(740) “Linea Sušić” d.o.o.

(591) crvena, nijanse crvene, žuta, nijanse žute,
plava, nijanse plave, bijela, crna, zelena, roza

(540)



(531) 03.05; 05.09; 08.07; 27.05; 29.01;

(511)

29

Čips sa okusom kečapa.

(111) **BAZ0610494** (181) 2016-10-17

(210) BAZ0610494A (220) 2006-10-17

(151) 2010-08-13

(732) **DIONIČKO DRUŠTVO „MAJEVICA”
SREBRENİK, u stečajju**

Ul. Bosanskih branilaca bb, Srebrenik

BA

(740) “Linea Sušić” d.o.o.

(591) crvena, nijanse crvene, žuta, nijanse žute,
plava, nijanse plave, bijela, crne, zelena, roza

(540)



(531) 02.09; 05.09; 08.07; 26.11; 27.05; 29.01;

(511)

29

Čips.

(111) **BAZ0610495** (181) 2016-10-17

(210) BAZ0610495A (220) 2006-10-17

(151) 2010-07-21

(732) **DIONIČKO DRUŠTVO „MAJEVICA”
SREBRENİK, u stečajju**

Ul. Bosanskih branilaca bb, Srebrenik

BA

(740) “Linea Sušić” d.o.o.

(591) crvena, nijanse crvene, žuta, nijanse žute,
plava, nijanse plave, bijela, crna, zelena, roza

(540)



(531) 02.09; 05.09; 05.09; 08.07; 26.11; 27.05; 29.01;

(511)

29

Čips sa okusom paprike.

(111) **BAZ0610496** (181) 2016-10-17

(210) BAZ0610496A (220) 2006-10-17

(151) 2010-07-21

(732) **DIONIČKO DRUŠTVO „MAJEVICA”
SREBRENİK, u stečajju**

Ul. Bosanskih branilaca bb, Srebrenik

BA

(740) “Linea Sušić” d.o.o.

(591) crvena, nijanse crvene, žuta, nijanse žute,
plava, nijanse plave, bijela, crna, zelena, roza

(540)



(531) 05.09; 08.07; 08.05; 27.05; 29.01;

(511)

29

Čips sa okusom suhog goveđeg mesa.

(111) **BAZ0610498** (181) 2016-10-17

(210) BAZ0610498A (220) 2006-10-17

(151) 2010-08-02

(300) JP

2006-04-20

2006-036607

(732) **Nintendo Co., Ltd.**

**11-1, Hokotate-cho, Kamitoba,
Minami-ku, Kyoto-shi, Kyoto**

JP

(740) Dr DIANA PROTIĆ-TKALČIĆ

(540)

Wii

(511)

03

Sapuni i deterdženti; parfimerijski proizvodi, mirisi i mirisni štapići; kozmetički i toaletni proizvodi; ljepila za pričvršćivanje umjetne kose; umjetni nokti; umjetne trepavice; ljepila za pričvršćivanje umjetnih trepavica; proizvodi za njegu zuba; anti-statički proizvodi za upotrebu u domaćinstvu; proizvodi za odmašćivanje za upotrebu u domaćinstvu; proizvodi za uklanjanje rđe; proizvodi za uklanjanje mrlja; omekšivači rublja; štirka za rublje; proizvodi za bijeljenje rublja; želatin od morskih algi za rublje (funori); proizvodi za poliranje; proizvodi za struganje (brusni papir); tkanina za struganje; pijesak za struganje; kamen plovuđac; papir za poliranje; tkanina za poliranje; krema za cipele i čizme; sjajilo za obuću; proizvodi za uklanjanje boja.

14

Plemeniti metali; stolno posuđe i pribor od plemenitih materijala; krckalice za orahe, posudice za biber, posudice za šećer, posudice za so (soljenke); čašice za jaja; držači za salvete, prstenovi za salvete, poslužavnici i stalci za čačkalice od plemenitih metala; vaze za cvijeće, zdjele za cvijeće, kutije za igle, kutije za nakit, svijećnjaci i sprave za gašenje svijeća od plemenitih metala; torbice, ukrasi za obuću, pudijere i novčanici od plemenitih metala; pušački pribor od plemenitih metala; lični ukrasi; neobrađeno i poluobrađeno drago kamenje i njihova imitacija; satovi, ručni i džepni, zidni satovi; trofeji (pehari za pobjednike takmičenja); komemorativne značke i medalje; ukrasni držači za ključeve (privjesci).

18

Koža (neobrađena i poluobrađena); kontejneri od kože za industrijsko pakovanje; tašne i slični proizvodi; torbe i slični proizvodi; kovčežići za toaletni pribor (prazni); okviri ručnih torbi; okviri za vrećice za novce; kišobrani i njihovi dijelovi; štapovi za hodanje; štapovi od trske; metalni dijelovi štapova za hodanje i štapova od trske; dršci štapova za hodanje i štapova od trske; sedlarski proizvodi; odjeća za kućne ljubimce.

20

Namještaj; spremnici (ne od metala ili zidani/kameni); plastični ventili (koji nisu mašinski elementi); kontejneri za transport, ne od metala; oprema za zavjese; plastični zatvarači zamjenski za metalne; klinovi, matice, šarafi, klinčići, zavrtnji, zakivci, točkici (ne od metala); podloške (ne od metala, ne od gume ili vulkaniziranih vlakana); lokoti (neelektrični, ne od metala); kontejneri od drveta, bambusa ili plastike za industrijsko pakovanje; oprema za vjerske obrede; palete za utovar (ne od metala); košnice za pčele (okvir za saće); jastuci-podmetači (namještaj); japanski podni jastuci-podmetači (Zabuton); jastuci; dušeci/madraci; postelje za kućne ljubimce; reklamni baloni; kućice za kućne ljubimce; ručne nesklopive lepeze; unutrašnji zasloni protiv sunca (roletne, namještaj); korpe za kupovinu; okviri za slike; spremnici za vodu za upotrebu u domaćinstvu (ne od metala ili zidani/kameni); stepenice i ljestve (ne od metala); kutije za alat (ne od metala); gnjezda za male ptice; razboji i obruči za vezenje; podupirači za biljke i drveće; umjetni modeli za prikaz hrane; umjetna jezerca za vrtove (konstrukcije); zasloni protiv sunca od trstike, španjolske trstike ili bambusa (Sudare); slamke za piće; vreće za spavanje (za kampovanje); ručne sklopive lepeze; zastori iznad kreveta za dekoraciju; izdavači ručnika (ne od metala); orijentalni jednostruki samostojeći paneli za

podjelu prostora (Tsuitate); pločice sa imenima i pločice za vrata (ne od metala); jربولi za zastave; viseće table sa kukicama za vješanje (tabla u japanskom stilu koja koristi pozicione kukice); frizerske stolice; klupe; vješalice za šešire (ne od metala); poslužavnici (ne od metala); krojačke lutke; pletenice od slame; vertikalni znakovi od drveta ili plastike; sandučići za pisma (ne od metala ili kamena); kolijevke; hodalice za bebe; stalci za prikaz odjeće; stolice za brijačnice; gipsane skulpture; plastične skulpture; drvene skulpture.

24

Tkane tkanine; pletene tkanine; filc i tkanine koje nisu tkane; navošteno platno; gumirano voodootporno platno; plastificirano platno; gumirano platno; kožna tkanina; materijali za filtriranje od tkanine; lični artikli od tkane tkanine (ne za oblačenje); stone salvete od tkanine; krpe za suđe; mreže za komarce; posteljina; dušeci/madraci i gornji pokrivači za krevete; navlake za dušeke/madrace i gornje pokrivače za krevete (posteljina); omotači za dušeke/madrace (nenapunjeni); jastučnice; deke; prekrivači od tkanine za sjedalice; tekstilne tapete za zidove; zavjese; zavjese za tuširanje; stoljnaci (ne od papira); draperije (teške zavjese); prekrivači od tkanine za sjedalice za WC šolju; naljepnice od tkanine; pokrivači za bilijarske stolove; transparenti i zastave (ne od papira).

25

Odjeća; halteri/podvezice od elastične tkanine; podvezice za čarape (muške i ženske); naramenice/tregeri; pojasevi; kajševi za odjeću; obuća; odjeća za maskarade; sportska odjeća; sportske čizme.

29

Meso za ljudsku ishranu (svježe, rashlađeno ili smrznuto); jestive vodene životinje (koje nisu žive, svježe, rashlađene ili smrznute); procesirani mesni proizvodi; procesirani riblji proizvodi; svježe mahunjače; procesirano povrće i voće; smrznuto voće; smrznuto povrće; jaja; procesirana jaja; mliječni proizvodi; jestiva ulja i masti; mješavine za kari, gulaše i supe; prilozi hrane na bazi fermentiranih zrna soje (name-mono); sušene pahuljice morske trave laver za posipanje po riži u toploj vodi (Ochazuke-nori); začini u praškastom obliku za posipanje po riži (Furi-kake); pečeni tofi komadići (Abura-age); dubinski smrznuti tofi komadići (Kohri-dofu); žele napravljen od korijena biljke poznate pod nazivom Devil's tongue (Konnyaku); mlijeko od soje; sojina skuta (Tofu); fermentirana soja (Natto); protein za ljudsku ishranu.

30

Kafa i kakao; sirova kafa (nepržena); čaj; mirođije; začini; aromatični pripravci za hranu (koji nisu iz esencijalnih ulja); očišćena riža; očišćena zob; očišćeni ječam; brašno za ishranu; gluten za ishranu; proizvodi od žitarica; kineski punjeni valjušci (Gyoza – kuhano); sendviči; kineski valjušci kuhani na pari (Shumai, kuhano); suši; pečene kuglice od mješavine butera i malih komadića hobotnice (Takoyaki); zemičke napunjene mljevenim mesom pripremljene na pari (Niku-manjuh); hamburgeri (pripremljeni); pizza (pripremljena); porcija laganog ručka u kutiji (pripremljen); hrenovke (pripremljene); pitice od mesa (pripremljene); ravioli (pripremljeni); slatkiši, pekarski proizvodi, hljeb i zemičke; instant mješavine za slatkiše; mješavine za sladoled; mješavine za šerbe; tijesto od badema; kvasac u prašku; fermentirana riža pretvorena u slad (Koji); kvasac; prašak za pecivo; led; vezni agensi za sladoled; proizvodi za

omekšavanje mesa za kućnu upotrebu; talog fermentirane riže (Sake, za ishranu); proizvodi za učvršćivanje tučenog vrhnja.

32

Pivo; gazirana pića (za osvježavanje); bezalkoholni napici od voćnog soka; sokovi od povrća (napici); pića od surutke; ekstrakti hmelja za pravljenje piva.

35

Reklamiranje i oglašavanje na Internetu; reklamiranje i oglašavanje; obezbjeđivanje informacija o reklamiranju i oglašavanju; izdavanje kupona za skupljanje i kupovinu; analiza poslovnog menadžmenta ili poslovne konsultacije; istraživanje tržišta (marketing); obezbjeđivanje informacija o prodaji roba; menadžment hotela; pripremanje finansijskih izvještaja; referalne usluge; obezbjeđivanje informacija o zaposlenju; aukcionerske usluge; agencije za uvoz-izvoz; organizovanje pretplate na novine; umnožavanje dokumenata/isprava; stenografske usluge; rad na kompjuterima, pisaćim mašinama, teleks mašinama i drugim sličnim kancelarijskim mašinama; prepisi; ispunjavanje dokumenata ili pisanje na magnetske trake; recepcionerske usluge za posjetioce zgrada; iznajmljivanje reklamnog i oglasnog materijala; iznajmljivanje pisaćih mašina, kopir mašina i procesora teksta; iznajmljivanje mašina za prodaju sitne robe.

38

Komunikacija putem aparata za video igre za konzumente; komunikacija putem aparata za ručne igre sa zaslonom od tečnog kristala; komunikacija putem aparata za video igre za zabavne parkove; kompjuterski potpomognut prenos poruka i slika; prenos digitalnih podataka; mobilna telefonska komunikacija; teleks usluge; komunikacija putem kompjuterskih terminala; komunikacija putem telegrama; komunikacija putem telefona; prenos faksimila; pejdžing usluge; elektronska pošta; ostala telekomunikacija (koja nije emitovanje); obezbjeđivanje informacija o komunikaciji koje se ostvaruju putem kompjuterskih terminala uz korištenje kompjuterskih baza; obezbjeđivanje informacija o komunikaciji putem kompjuterskih terminala; obezbjeđivanje informacija o komunikaciji podacima; obezbjeđivanje pristupa Internetu; obezbjeđivanje pristupa komunikacionim mrežama putem kompjuterskih terminala; obezbjeđivanje pristupa komunikacionim mrežama (uključujući Internet) putem mobilnog telefona; prenos slika i zvuka; emitovanje televizijskog programa; emitovanje programa putem kablovske televizije; emitovanje radio programa; ostale vrste emitovanja; agencije za novosti; iznajmljivanje telekomunikacione opreme uključujući telefonske i faksimil aparate; obezbjeđivanje informacija o telekomunikaciji (koja nije emitovanje).

42

Dizajniranje video igara za konzumente; usluge dizajna; konverzija informatičkih podataka i kompjuterskih programa; umnožavanje kompjuterskih programa; verificiranje i certificiranje korisnika on-line za elektronsku trgovinu; iznajmljivanje magnetskih traka, CD-ROM i DVD-ROM na kojima su memorisani sigurnosni programi za video igre za kompjutere i kompjuterske sisteme; procesiranje informacija putem kompjutera; dizajn, programiranje i održavanje programa za mašine za igre za zabavne parkove i video igre za konzumente; obezbjeđivanje informacija o dizajnu, programiranju i održavanju kompjuterskih programa za zaštitu sistema i kompjuterskih mreža od neautorizovanog

pristupa; dizajn kompjuterskog softvera, kompjutersko programiranje, ili održavanje kompjuterskog softvera; iznajmljivanje kompjutera; obezbjeđivanje kompjuterskih programa putem telekomunikacija; obezbjeđivanje kompjuterskih programa; instaliranje kompjuterskog softvera; tehnički savjeti u vezi performansi, rada i sličnih karakteristika kompjutera, automobila i drugih mašina koje zahtijevaju visoki nivo ličnog znanja, sposobnosti ili iskustva operatora da se zadovolji tražena tačnost rada sa njima; obezbjeđivanje meteoroloških informacija; arhitektonski dizajn; usluge vještačenja; usluge geološkog ispitivanja i istraživanja; dizajn mašina, aparata, instrumenata (uključujući i njihove dijelove) ili sistema koji se sastoje od takvih mašina, aparata i instrumenata; testiranje, inspekcija ili istraživanje u farmaceutskoj ili kozmetičkoj industriji ili industriji hrane; istraživanje u oblasti izgradnje građevina ili planiranju razvoja gradova; testiranje ili istraživanje u oblasti sprečavanja zagađenja; testiranje ili istraživanje u oblasti električne struje; testiranje ili istraživanje u oblasti građevinarstva; testiranje, inspekcija ili istraživanje u oblasti poljoprivrede, uzgoja životinja, životinja za priplod ili ribarstva; testiranje ili istraživanje mašina, aparata i instrumenata; agencije ili mešetari za regulisanje autorskih prava; agencije za socijalno osiguranje; iznajmljivanje mjernih aparata; iznajmljivanje laboratorijskih aparata i instrumenata; iznajmljivanje aparata i pribora za crtanje.

(111) **BAZ0610499** (181) 2016-10-17

(210) BAZ0610499A (220) 2006-10-17

(151) 2010-09-02

(732) **AL-FAKHER FOR TOBACCO
TRADING & AGENCIES CO., LTD**

P.O. Box 911145, Amman 11191

JO

(740) Dragan Mićunović

(540)



(531) 24.09; 25.01; 27.05.; 28.01;

(511)

16

Papir, karton i proizvodi od tih materijala, a koje nisu uključene u druge klase; printani materijali; materijali za uvezivanje knjiga; fotografije; pribor za pisanje; ljepljiva za papirnate proizvode i kućnu upotrebu; slikarski pribor; kistovi; pisače mašine; uredski pribor (osim namještaja); oprema za nastavu i obuku (osim aparata); plastični materijali za ambalažu (koji nisu obuhvaćeni drugim klasama); tiskarska slova; klišeji.

34

Duhan; pribor za pušače; šibice.

(111) **BAZ0610500** (181) 2016-10-17

(210) BAZ0610500A (220) 2006-10-17

(151) 2010-07-22

(732) **RACCOON INTERNATIONAL LIMITED**

**P.O. Box 1458, Southam,
Warwickshire, CV47 OWS**

GB

(740) Dragan Mićunović

(540)

RACCOON

(511)

03

Parfemi; esencijalna ulja; sapuni; nemedicinski toaletni preparati; kozmetika; toaletni predmeti; preparati za kosu i tjele; šamponi; balzami za kosu; losioni za kosu; sredstva za bojenje kose i boje za kosu; preparati za kovrčanje kose; ljepljiva za kosu; preparati za oblikovanje kose; gelovi za kosu; pjena za kosu; sprejevi za kosu; ljepljiva sredstva za kosu; ljepljiva za kosu i ljepljive materije za kosu inkorporirane u aplikator.

08

Ručne neelektrične sprave za nanošenje ljepljiva i ljepljivih materija; uređaji za šišanje kose; pincete za kovrčanje i uvijanje; škare; špartle; ručni alati i instrumenti za korištenju u frizerskim i kozmetičkim salonima.

09

Električni aplikatori za nanošenje ljepljiva i ljepljivih materija; pincete za kovrčanje i uvijanje kose; električni aparati koji se koriste u frizerskim i kozmetičkim salonima.

16

Magazini; printani materijali; fotografije; plakati; materijali za obuku i obrazovanje; kancelarijski pribor; ali isključujući sve slične robe vezane za rakune.

26

Kosa; umjetna kosa; produžeci od kose; pletenice od kose; tupe; pramenovi kose i perike; vrpce za kosu; mrežice za kosu; igle za kosu; ornamenti za kosu; ukosnice; vikleri; ukosnice za kovrčanje kose; kape za bojenje pramenova.

41

Obezbeđivanje obuke i treninga u oblasti frizerstva, stavljanja, učvršćivanja i njege produžetaka kose, te proizvoda za kosu; obrazovne usluge vezane za frizerstvo, primjenu, učvršćivanje i njegu produžetaka kose i proizvoda za kosu; organiziranje i vođenje workshopova, seminara i demonstracija vezanih za frizerstvo i primjenu produžetaka kose i drugih proizvoda za kosu; izrada programa, filmova i videa vezanih za kosu, frizerstvo, primjenu umetaka kose i drugih proizvoda za kosu.

44

Usluge frizerskih i kozmetičkih salona; informativne usluge vezane za kosu, frizerstvo i primjenu produžetaka kose i drugih proizvoda za kosu; usluge profesionalnog savjetovanja vezane za kosu, frizerstvo i produžetke kose i drugih proizvoda za kosu; iznajmljivanje aparata, aplikatora i instrumenata za salone ljepote i frizerske salone.

(111) **BAZ0610501** (181) 2016-10-17

(210) BAZ0610501A (220) 2006-10-17

(151) 2010-07-19

(732) **Lonsdale Sports Limited**

**Grenville Court, Britwell Road,
Burnham, Buckinghamshire SL1 8DF**

GB

(740) "ŽIVKO MIJATOVIĆ & PARTNERS" d.o.o.
Sarajevo

(540)



(531) 03.01; 27.05;

(511)

18

Koža i imitacija kože, proizvodi od tih materijala koji nisu obuhvaćeni drugim razredima; kože i krzna; prtljag, kutije, koferi, putne torbe, putni koferi, ručni prtljag, prtljag za jednu noć, torbe za putni pribor, torbe za cipele za putovanje i torbe za odela; akten tašna, torba za dokumenta i mapa za spise; školske torbe i đачki ranac; torbe, putne vreće, prtenjače, ranci, ručne torbe, planinske torbe, ruksaci, sportske torbe,

atletske torbe, torbe za plazu, torbe za kupovinu, korpe, kaiš torbe, toaletne torbe, tašne do kuka, kaiševi; novčanici, tašne, futrole za ključeve; nosači za bebe i decu; torbe za kamping; ramovi za ručne torbe; kišobrani ili suncobrani; učvršćivači i veze od kože; džepčići za ključeve pripojeni sa prstenom za ključeve; držači za kartice; kišobrani, kišobrani za golf, mesta za kišobrane za golf, suncobrani, palice i štapovi za hodanje; kaiševi za klizaljke, bičevi, uprege i sedla; prtljag; dijelovi prtljaga; robe od kože obuhvatajući bičeve, uprega, sedla, kopce za konje i pribor za jahanje; sedlo za jahanje; dijelovi i fitinzi za gore navedeno.

25

Odjeća ; sportska odjeća; obuća; pokrivala za glavu, sportske cipele, trenerke, čizme, cipele za šetnje, cipele za fudbal, cipele, cipele za bicikl; oprema za glavu; vodootporna i odjeća otporna na vremenske promene; termo odjeća; laka odjeća; kaputi, kape, balaklave, čarape, donji veš i kamašne; odjeća, obuća i pokrivala za glavu kao modni detalji za slobodno vrijeme i sportske razloge uključujući tenis, kriket, fudbal, stoni tenis, softbol, golf, badminton, odbojku, košarku i bejzbol; odijelo za vodu; sportske uniforme; odjeća za jahanje; kaiševi; odijelo za pecanje; žaketi za pecanje, čizme i prsluci; dijelovi i fitinzi za iste.

28

Artikli i oprema za gimnastiku i sport; sportski artikli za upotrebu u boksu, gimnastici, atletici na zatvorenom i otvorenom prostoru, i za upotrebu kod badmintona, tenisa, skvoša, hokeja na travi i ledu, fudbala, lakrosa, fives (Britanski sport koji se igra rukama), stonog tenisa, netbola, igra kuglanja, tenisa na travi, kriketa, kroketa, clock golfa, halkanja, disk i putting golfa i vaterpolo; lopte za upotrebu u sportu, igračke, igre, mekane igračke, novotarije i suvenir, naročito lutke i modeli automobile; baloni; dekoracije za božićno drvo; sportske torbe (oblikovane tako da sadrže opremu koja se koristi u sportu); ručne elektronske igre; ručne kompjuterske igre; dekoracije za božićno drvo; minijaturne figure, vještačko božićno drveće i držači za božićno drveće; kaleidoskopi, sportski artikli uključujući artikle i opremu za tenis, badminton, skvoš, stoni tenis, softball, golf, odbojku, košarku, bejzbol, hokej na ledu i hokej; oprema za fitness; mreže i prečke i stative za sport; sportske torbe u ovoj klasi; torbe naročito dizajnirane za sportske artikle i opremu; termo torbe za upotrebu u sportu; vreće za udaranje za upotrebu u sportu; mašine za fizičke vježbe; igračke na naduvavanje u obliku fudbalskih lopti, fudbalske lopte, košarkaške, odbojkaške lopte; lopte na naduvavanje; grifovi za teniske reket, badminton i skvoš reket; protiv vibrirajuće gumice za reket za tenis, badminton i skvoš; sportska oprema i pribor; oprema za vježbanje; oprema za vježbe ruku; lopte za igranje; klizaljke, rolerke, rolšue; kuke za ribe; oprema i pribor za pecanje; daske za surfanje, kugle i štapovi za bilijar; skije; snowboard; podloga za golf; podloga za pikado; opreme za igrališta; daske za jedrenje; štitičnici za koljena za upotrebu prilikom treniranja; štitičnici za cjevanice (sportska oprema); štitičnici za laktove (sportska oprema); nepokretni bicikli za vezbanje; sportski artikli za nošenje adaptirani za upotrebu u specifičnim sportovima; oprema za vježbe ruku (koja nije za terapeutsku upotrebu); šatori za igru; sportski artikli za jahanje i sport; oprema za pecanje; torbe adaptirane za pecanje; mamci za pecanje; zvučni pokazni aparati koji se koriste za pecanje; torbe adaptirane za navojnike za pecanje; lažni mamci; indikator ugriza mamca; senzor ugriza mamca; kutije za štapove za

pecanje; korpa za ribu; zamke za lov ili pecanje; oprema za pecanje; artikli za pecanje; torbe za pecanje; plovci za pecanje; zemljani mamac za pecanje; pecaroški ranac; najlon za pecanje; visak za pecanje; pecaroške kutije za namotanje; pecaroško motovilo; pecaroške kutije za kanap; stoličica za pecanje; koturača za pecanje; koturač za pecanje sa navodnikom na obrtni prsten; koturač za pecanje sa graničnikom za obrtni prsten; futrole za koturače za pecanje; pecaroški teg; fitinzi za pecaroške štapove sa držačima; fajlovi za pecanje; oprena za pravljenje fajlova za pecanje; žica za pecanje; stalci za pecanje; kuke za pecanje; mreža za pecanje; najloni za pecanje; obloga za kanape za pecanje; zamke za pecanje ili lov; paternoster-i; podupirač za pecanje; motovilo za pecanje; štapovi i goli štapovi za pecanje; uređjaji za upozorenje (indikator ugriza) za upotrebu kod opreme za pecanje; igrače karte; zmajevi; dijelovi i oprema za gore navedeno.

(111) **BAZ0610503** (181) 2016-10-17

(210) BAZ0610503A (220) 2006-10-17

(151) 2010-07-16

(732) **Vattenfall AB**

**Jämtlandsgatan 99, S-162 87
Stockholm**

SE

(740) "INTELBIRO" d.o.o.

(540)



(531) 01.01; 26.01; 26.11; 27.05;

(511)

04

Industrijska ulja i masti; sredstva za podmazivanje; proizvodi za upijanje, vlaženje i vezanje prašine; goriva (uključujući benzin za motore) i rasvjetne tvari; svijeće, stjenjevi za rasvjetu.

06

Metalni građevinski materijali; metalne prenosive konstrukcije; električni vodovi i stupovi za električne vodove, električni stupovi i stupovi za svjetiljke od metala, metalna užad i neelektrične metalne žice; metalne cijevi za opskrbu energijom, rashladnom energijom, vodom, zrakom i toplinom; rezervoari i spremnici zaliha od metala za spremanje energetskih proizvoda i otpada, uključujući spremnike i kontejnere za nuklearno gorivo i nuklearni otpad; metalne blagajne; proizvodi od neplemenitih metala koji nisu obuhvaćeni drugim razredima; metalne rudače.

07

Spojke i prijenosni uređaji (osim onih za kopnena vozila); poljoprivredne naprave osim onih koji se pokreću ručno; strojevi, spojke i motori koji se koriste u elektranama, dijelovi i instalacije za elektrane u formi generatora, kompresori, pumpe, regulatori, turbine, generatori struje, pregrijači i superpunjači.

09

Aparati i instrumenti za vođenje, distribuiranje, transformiranje, akumuliranje, podešavanje ili upravljanje električne struje, proizvodnja i distribucija električne struje, uključujući distribuciju električnih mreža; aparati i instrumenti za nadzor, daljinsko upravljanje, kontrolu i mjerenje električne energije i potrošnja električne energije, te upravljanje elektranama; električni kablovi i spojna oprema, stupovi i transformatori za distribuciju i uporabu struje i električne energije; oprema za obradu podataka i računala; snimljeni računalni programi, magnetski nosači podataka; solarne baterije i solarne ćelije za generiranje električne struje i energije; geodetski instrumenti, detektori i alarmne instalacije za industrijske potrebe, te za uporabu u proizvodnji energije i distribuciji, uređaji za gašenje požara.

11

Vjetrenjače i hidroelektrane, elektrane na mazut i ugljen, plinske elektrane, nuklearne elektrane, kondenzne elektrane, kombinirane elektrane i toplane, reverzibilne elektrane i elektrane sa zračnim spremnicima za proizvodnju i distribuciju električne energije, instalacije za industrijsko pročišćavanje i obradu otpada, zraka, vode i energetskih proizvoda uključujući reaktore nuklearnog otpada; uređaji i instalacije za rasvjetu, grijanje, proizvodnju pare, kuhanje, hlađenje, sušenje, ventilaciju, vodoopskrbu i sanitarna oprema, uključujući dijelove i opremu za prethodno spomenute proizvode u ovom razredu.

12

Vozila; uređaji za kretanje po zemlji, po vodi ili po zraku.

16

Papir, karton i proizvodi od tih materijala koji nisu obuhvaćeni drugim razredima; tiskarski proizvodi uključujući knjige, priručnike, novine i magazine, fotografije; oprema za nastavu i obuku (osim aparata); plastični materijali za ambalažu (koji nisu obuhvaćeni drugim razredima).

19

Nemetalne prenosive konstrukcije i nemetalni građevinski materijali, skladišni objekti, cisterne, rudnici, tuneli i ostale nemetalne zgrade za čuvanje energije, te proizvoda iz elektrana i otpada; tuneli, cijevi i stupovi (nemetalni) uključujući cijevi za vodu i cjevovode; visoki stupovi i plotovi (nemetalni); obrađena drvena građa.

35

Vođenje komercijalnih poslova, komercijalna administracija, oglašavanje i reklamiranje; analiza tržišta, marketinške studije, usluge istraživanja tržišta i ekonomska planiranja; konzultacije u svezi vođenja poslova i stručnjaka za efikasnost; ekonomska istraživanja i valuacija; uredski poslovi.

36

Osiguranje; preuzimanje rizika, financijski poslovi; monetarni poslovi, upravljanje nekretninama, elektronički prijenos novca putem računala.

37

Izgradnje zgrada; popravci; usluge postavljanja; bušenje nafte, plina, ugljena, vode i drugih prirodnih bogatstva za proizvodnju električne energije i električnih proizvoda; traženje mineralnih sirovina i bušenje bunara.

38

Telekomunikacije.

39

Prijevoz; pohranjivanje i distribucija struje, energije, zraka, topline, rashladne energije, plina i nafte, te goriva; pohranjivanje otpada uključujući nusprodukte pri proizvodnji energije; distribucija vode, te informacije vezane za transport, distribucije i pohranjivanje energetskih proizvoda.

40

Obrada i recikliranje otpada uključujući nuklearna goriva; odvajanje otpada; spaljivanje otpada; obrada i rafiniranje nafte, plina, prirodnih izvora energije i goriva za proizvodnju energije i električne energije, rashladne energije, topline, zraka i vode; proizvodnja energije.

41

Obuka; stručno osposobljavanje i nadzor; razonoda i zabava; sportske aktivnosti.

42

Znanstvene i tehnološke usluge kao i pripadajuće usluge istraživanja i koncepcije; usluge industrijskih analiza i istraživanja, koncepcija i razvoj računala i računalnih programa i hardvera, te njihovo instaliranje; lizing računalnog softvera, pravne usluge, licenciranje intelektualnog vlasništva, geodetska mjerenja.

44

Građevinske i usluge sađenja povezane s poljoprivrednim, povrtlarskim i šumarskim uslugama.

45

Usluge sigurnosti za zaštitu imovine i ljudi.

(111) **BAZ0610504** (181) 2016-10-17

(210) BAZ0610504A (220) 2006-10-17

(151) 2010-07-16

(732) **Vattenfall AB**

**Jämtlandsgatan 99, S-162 87
Stockholm**

SE

(740) "INTELBIRO" d.o.o.

(540)

VATTENFALL

(511)

04

Industrijska ulja i masti; sredstva za podmazivanje; proizvodi za upijanje, vlaženje i vezanje prašine; goriva (uključujući benzin za motore) i rasvjetne tvari; svijeće, stjenjevi za rasvjetu.

06

Metalni građevinski materijali; metalne prenosive konstrukcije; električni vodovi i stupovi za električne vodove, električni stupovi i stupovi za svjetiljke od metala, metalna užad i neelektrične metalne žice; metalne cijevi za opskrbu energijom, rashladnom energijom, vodom, zrakom i toplinom; rezervoari i spremnici zaliha od metala za spremanje energetskih proizvoda i otpada, uključujući spremnike i kontejnere za nuklearno gorivo i nuklearni otpad; metalne blagajne; proizvodi od neplemenitih metala koji nisu obuhvaćeni drugim razredima; metalne rudače.

07

Spojke i prijenosni uređaji (osim onih za kopnena vozila); poljoprivredne naprave osim onih koji se pokreću ručno; strojevi, spojke i motori koji se koriste u elektranama, dijelovi i instalacije za elektrane u formi generatora, kompresori, pumpe, regulatori, turbine, generatori struje, pregrijači i superpunjači.

09

Aparati i instrumenti za vođenje, distribuiranje, transformiranje, akumuliranje, podešavanje ili upravljanje električne struje, proizvodnja i distribucija električne struje, uključujući distribuciju električnih mreža; aparati i instrumenti za nadzor, daljinsko upravljanje, kontrolu i mjerenje električne energije i potrošnja električne energije, te upravljanje elektranama; električni kablovi i spojna oprema, stupovi i transformatori za distribuciju i uporabu struje i električne energije; oprema za obradu podataka i računala; snimljeni računalni programi, magnetski nosači podataka; solarne baterije i solarne ćelije za generiranje električne struje i energije; geodetski instrumenti, detektori i alarmne instalacije za industrijske potrebe, te za uporabu u proizvodnji energije i distribuciji, uređaji za gašenje požara.

11

Vjetrenjače i hidroelektrane, elektrane na mazut i ugljen, plinske elektrane, nuklearne elektrane, kondenzne elektrane, kombinirane elektrane i toplane, reverzibilne elektrane i elektrane sa zračnim spremnicima za proizvodnju i distribuciju električne energije, instalacije za industrijsko pročišćavanje i obradu otpada, zraka, vode i energetskih proizvoda uključujući reaktore nuklearnog otpada; uređaji i instalacije za rasvjetu, grijanje, proizvodnju pare, kuhanje, hlađenje, sušenje, ventilaciju, vodoopskrbu i sanitarna oprema, uključujući dijelove i opremu za prethodno spomenute proizvode u ovom razredu.

12

Vozila; uređaji za kretanje po zemlji, po vodi ili po zraku.

16

Papir, karton i proizvodi od tih materijala koji nisu obuhvaćeni drugim razredima; tiskarski proizvodi uključujući knjige, priručnike, novine i magazine, fotografije; oprema za nastavu i obuku (osim aparata); plastični materijali za ambalažu (koji nisu obuhvaćeni drugim razredima).

19

Nemetalne prenosive konstrukcije i nemetalni građevinski materijali, skladišni objekti, cisterne, rudnici, tuneli i ostale nemetalne zgrade za čuvanje energije, te proizvoda iz elektrana i otpada; tuneli, cijevi i stupovi (nemetalni) uključujući cijevi za vodu i cjevovode; visoki stupovi i plotovi (nemetalni); obrađena drvena građa.

35

Vođenje komercijalnih poslova, komercijalna administracija, oglašavanje i reklamiranje; analiza tržišta, marketinške studije, usluge istraživanja tržišta i ekonomska planiranja; konzultacije u svezi vođenja poslova i stručnjaka za efikasnost; ekonomska istraživanja i valuacija; uredski poslovi.

36

Osiguranje; preuzimanje rizika, financijski poslovi; monetarni poslovi, upravljanje nekretninama, elektronički prijenos novca putem računala.

37

Izgradnje zgrada; popravci; usluge postavljanja; bušenje nafte, plina, ugljena, vode i drugih prirodnih bogatstva za proizvodnju električne energije i električnih proizvoda; traženje mineralnih sirovina i bušenje bunara.

38

Telekomunikacije.

39

Prijevoz; pohranjivanje i distribucija struje, energije, zraka, topline, rashladne energije, plina i nafte, te goriva; pohranjivanje otpada uključujući nusprodukte pri proizvodnji energije; distribucija vode, te informacije vezane za transport, distribucije i pohranjivanje energetskih proizvoda.

40

Obrada i recikliranje otpada uključujući nuklearna goriva; odvajanje otpada; spaljivanje otpada; obrada i rafiniranje nafte, plina, prirodnih izvora energije i goriva za proizvodnju energije i električne energije, rashladne energije, topline, zraka i vode; proizvodnja energije.

41

Obuka; stručno osposobljavanje i nadzor; razonoda i zabava; sportske aktivnosti.

42

Znanstvene i tehnološke usluge kao i pripadajuće usluge istraživanja i koncepcije; usluge industrijskih analiza i istraživanja, koncepcija i razvoj računala i računalnih programa i hardvera, te njihovo instaliranje; lizing računalnog softvera, pravne usluge, licenciranje intelektualnog vlasništva, geodetska mjerenja.

44

Građevinske i usluge sađenja povezane s poljoprivrednim, povrtlarskim i šumarskim uslugama.

45

Usluge sigurnosti za zaštitu imovine i ljudi.

(111) **BAZ0610506** (181) 2016-10-18
 (210) BAZ0610506A (220) 2006-10-18
 (151) 2010-07-01

(732) **BELUPO - Lijekovi i kozmetika d.d.**
Danica 5, 48000 Koprivnica
HR

(740) "INTELBIRO" d.o.o.

(540)

GO SLIM

(511)

05

Dijetetski proizvodi.

(111) **BAZ0610513** (181) 2016-10-20
 (210) BAZ0610513A (220) 2006-10-20
 (151) 2010-07-30

(300) JP
 2006-05-09
 2006-041806

(732) **ASTELLAS Pharma Inc.**
3-11, Nihonbashi-Honcho 2-chome,
Chuo-ku, Tokyo
JP

(740) "ŽIVKO MIJATOVIĆ & PARTNERS" d.o.o. Sarajevo

(540)

ADVAGRAF

(511)

05

Farmaceutski preparati i supatance; farmaceutski preparati
 i supastance za imunoterapiju.

(111) **BAZ0610514** (181) 2016-10-20
 (210) BAZ0610514A (220) 2006-10-20
 (151) 2010-07-16

(300) CT
 2006-04-21
 5071791

(732) **FERRARI S.p.A.**
Via Emilia Est 1163, 41100 Modena
IT

(740) "INTELBIRO" d.o.o.

(540)

599 GTB
FIORANO

(531) 27.05; 27.07;

(511)

28

Igre i igračke, gimnastički i sportski artikli koji nisu uključeni
 u druge klase, ukrasi za Božićna drvca.

(111) **BAZ0610517** (181) 2016-10-25
 (210) BAZ0610517A (220) 2006-10-25
 (151) 2010-08-02

(732) **DIONIČKO DRUŠTVO „MAJEVICA”**
SREBRENİK, u stečaju

UI. Bosanskih branilaca bb, Srebrenik
BA

(740) "Linea Sušić" d.o.o.

(591) crvena, nijanse crvene, žuta, nijanse žute,
 smeđa, plava, nijanse plave, bijela, crna, zelena

(540)



(531) 05.09; 08.07; 26.03; 27.05; 29.01;

(511)

29

Čips sa okusom kečapa.

(111) **BAZ0610518** (181) 2016-10-25

(210) BAZ0610518A (220) 2006-10-25

(151) 2010-07-16

(732) **Bristol-Myers Squibb Company, a Delaware Corporation**

345 Park Avenue, New York, New York 10154

US

(740) "Linea Sušić" d.o.o.

(540)

BEPLITUDE

(511)

05

Farmaceutski preparati za humanu upotrebu.

(111) **BAZ0610519** (181) 2016-10-25

(210) BAZ0610519A (220) 2006-10-25

(151) 2010-07-16

(732) **Bristol-Myers Squibb Company, a Delaware Corporation**

345 Park Avenue, New York, New York 10154

US

(740) "Linea Sušić" d.o.o.

(540)

IXEMPRA

(511)

05

Farmaceutski preparati za humanu upotrebu.

(111) **BAZ0610522** (181) 2016-10-25

(210) BAZ0610522A (220) 2006-10-25

(151) 2010-07-22

(732) **ZVIJEZDA dioničko društvo za proizvodnju, trgovinu i usluge**

Ul. Marijana Čavića 1, Zagreb

HR

(740) Dragan Mićunović

(591) narandžasta, crvena, bijela, žuta, zelena, siva, crna

(540)



(531) 05.09; 25.01; 27.05.; 29.01;

(511)

29

Ulje od tikve (bučino ulje).

(111) **BAZ0610523** (181) 2016-10-25

(210) BAZ0610523A (220) 2006-10-25

(151) 2010-08-26

(732) **Nioxin Research Laboratories, Inc.**

2124 Skyview Drive, Lithia Springs, Georgia 30122

US

(740) Dr DIANA PROTIĆ-TKALČIĆ

(540)

NIOXIN

(511)

03

Preparati za njegu kose.

- (111) **BAZ0610525** (181) 2016-10-25
 (210) BAZ0610525A (220) 2006-10-25
 (151) 2010-07-26
 (300) SI
 2006-04-25
 Z-200670695
 (732) **EUROPAPRESS HOLDING d.o.o.**
Koranska 2, 10000 Zagreb
HR
 (740) „INTELBIRO“ d.o.o.
 (591) plava, crvena, bijela
 (540)



- (531) 27.05; 29.01;
 (511)

16

papir, karton i proizvodi od tih materijala, koji nisu obuhvaćeni drugim klasama; štamparski proizvodi; proizvodi za uvezivanje knjiga; fotografije; pribor za pisanje; ljepljiva za papirne proizvode ili za domaćinstvo; slikarski pribor; pisaće mašine i kancelarijski pribor (osim namještaja); oprema za nastavu ili obuku (osim aparata); plastični materijali za ambalažu (koji nisu obuhvaćeni drugim klasama), naročito novine, knjige, periodični časopisi / revije, štampane publikacije, brošure, obrasci (štampani), fotografske, grafički prikazi i reprodukcije, oznake (natpisi) od papira ili kartona, ispisi iz kompjuterskih bibliografskih baza u štampanom obliku, katalozi, karte, pribor za uvez, uvez, klišeji za štampu, knjižice, kalendari, papir za ambalažu, uređaji i aparati za uvez knjiga (kancelarijska oprema), trake za uvez, plakati (poster), prospekti, razglednice, štamparska slova, štamparska pisma, znakovi štamparske pole, mala štamparska ravnala, štamparski proizvodi, korisnički priručnik, priručnici, oprema za obučavanje (osim uređaja), čestitke, zaštitni znakovi (papirni), zbornici.

35

oglašavanje i reklamiranje; vođenje komercijalnih poslova; komercijalna administracija; uredski poslovi, naročito komercijalizacija dobara navedenih u klasi 16, na malo i na veliko, tajničke usluge, multimedijске usluge, multimedijски marketing / planiranje, agencije za poslovne informacije, distribuiranje uzoraka, traženje podataka u kompjuterskim datotekama (za druge), izbiranje i unošenje podataka u kompjuterske baze, uređenje reklamne dokumentacije, iznajmljivanje kancelarijskih uređaja i opreme, javno plakatiranje, istraživanje javnog mišljenja,

zapošljavanje osoblja, vođenje knjiga, objavljivanje reklamnih tekstova, obrada podataka, obrada teksta, izrada platnih listova, oglašavanje po kompjuterskoj mreži, oglašavanje u multimedijском prostoru, oglasne usluge u vezi s komercijalizacijom proizvoda, iznajmljivanje reklamnih prostora, iznajmljivanje reklamnog prostora u komunikacijskim medijima i multimedijском prostoru, iznajmljivanje reklamnog materijala, usluge pretplate novina (za treće osobe), organiziranje izložbi u komercijalne ili reklamne svrhe, plakatiranje, pomoć u vođenju poslova, poslovna proučavanja i pretraživanja, savjetovanje o organiziranju poslova, poslovno zastupanje u vezi sa nastupima umjetnika, pospješivanje prodaje za treće osobe, predstavljanje proizvoda, priprema obavijesti za javnost, priprema i izrada štamparske forme, prokuratorske usluge (nabava robe i usluga za druga poduzeća), priprema, vođenje, organiziranje savjetovanja, sajmova, predavanja, tečajja, simpozija i drugih priredaba u komercijalne i reklamne svrhe, profesionalno savjetovanje na području komercijalne organizacije poslova, uključujući i savjetovanje na području novinarstva, izdavačke djelatnosti i multimedijских usluga, računovodstvo, istraživanje i sakupljanje podataka iz medija, širenje reklamnih oglasa, reklamiranje, uredi za reklamiranje, reklamne usluge, oglašavanje na radiju i televiziji, umnožavanje dokumenata, sistematiziranje informacija u kompjuterske baze, statističke informacije, propagandni poslovi, profesionalno poslovno savjetovanje, analiza proizvodne cijene, usluge na području izdavačke djelatnosti, savjetovanje pri kadrovanju, konzultacije za vođenje poslova, savjetovanje o organizaciji i vođenju poslova, savjetovanje na području računovodstva, vođenja knjiga i poresko savjetovanje, transkripcijske usluge, usluge proučavanja tržišta i istraživanje javnog mišljenja, proučavanje tržišta na području multimedijских i medijskih usluga, agencije za uvoz i izvoz, vođenje kompjuterskih kartoteka, usluge vezane na štamparstvo, usluge zastupanja stranih poduzeća i upravljanja holding društvima, agencije za zapošljavanje, uključujući i nuđenje podataka o slobodnim radnim mjestima u štampanom obliku i on-line.

41

obuka, stručno osposobljavanje, razonoda, sportske i kulturne djelatnosti, naročito organiziranje zabavnih, poslovnih i kulturnih priredaba, društvene priredbe, organiziranje muzičkih priredaba, prostori za muzičke priredbe, dobrotvorne priredbe, sportske priredbe i natječaji, organiziranje izložbi u kulturne ili odgojne svrhe, informacije o priredbama, digitalna obrada slika, produkcija filmova, fotografiranje, fotografske reportaže, objavljivanje tekstova (osim reklamnih tekstova), obrazovanje i poučavanje na području izdavačke djelatnosti, obuka i poučavanje na području telekomunikacija, kinodvorane, nuđenje on-line elektronskih publikacija, objavljivanje tekstova (osim reklamnih tekstova), izdavanje knjiga, obrada (izdavanje) video vrpca, objavljivanje elektronskih knjiga i časopisa na kompjuterskoj mreži, organiziranje, vođenje i izvođenje razgovora, konferencija, kongresa, seminara, simpozija, informacije o obuci, organiziranje i vođenje nastavnih radionica (školovanje), organiziranje nastupa (usluge impresarija), organiziranje zabavnih priredbi na ulici, profesionalno usmjeravanje, produkcija predstava i priredbi, prevodilaštvo, rezerviranje ulaznica za predstave, snimanje na mikrofilm, usluge novinarskih izvjestilaca, snimanje na videovrpce, usluge obrade govora i slike, usluge na području mikrofilmanja, usluge na području dopisnih tečajja,

zabavljачke djelatnosti, izdavačke djelatnosti novina, časopisa, knjiga, tekstova, izdavačke djelatnosti on-line novina, časopisa, knjiga, tekstova, usluge elektronske izdavačke djelatnosti, proizvodnja, posredovanje i prikazivanje dokumentarnih i obrazovnih filmova, video filmova, radijskih programa i televizijskih spotova, nuđenje običnih svakodnevnih informacija i zanimljivosti naročito informacija o pop kulturi i sportu, o automobilizmu, o televizijskim programima, o poslovnim informacijama, o vremenu, horoskop, datorski savjeti te posredovanje navedenih informacija takođe on-line.

(111) **BAZ0610529** (181) 2016-10-26

(210) BAZ0610529A (220) 2006-10-26

(151) 2010-08-13

(732) **Pfizer Enterprises SARL**

**Rond-Point du Kirchberg, 51,
Avenue J.F. Kennedy, L-1855
Luxembourg**

LU

(740) Dr DIANA PROTIĆ-TKALČIĆ

(540)

CAVERJECT

(511)

05

farmaceutski i veterinarski proizvodi; higijenski proizvodi za upotrebu u medicini; dijetetne tvari za medicinske potrebe, hrana za dojenčad; flasteri, materijal za previjanje; materijali za plombiranje zuba i za zubne otiske; dezinfekcijska sredstva; proizvodi za uništavanje životinjskih štetočina; fungicidi, herbicidi.

(111) **BAZ0610531** (181) 2016-10-26

(210) BAZ0610531A (220) 2006-10-26

(151) 2010-07-06

(732) **British American Tobacco (Brands) Limited**

**Globe House, 4 Temple Place,
London, WC2R 2PG**

GB

(740) "ŽIVKO MIJATOVIĆ & PARTNERS" d.o.o.
Sarajevo

(540)



(531) 24.17; 26.01; 27.05;

(511)

34

Cigarete, duhan, proizvodi od duhana, artikli za pušače, šibice.

(111) **BAZ0610532** (181) 2016-10-26

(210) BAZ0610532A (220) 2006-10-26

(151) 2010-08-16

(732) **TADIM GIDA MADDELERI SANAYI VE
TICARET ANONIM SIRKETI**

**Istasyon Mah. E-5 Karayolu Altı
Tuzla, Istanbul**

TR

(740) "INTELBIRO" d.o.o.

(591) crvena, bijela

(540)



(531) 26.04; 26.11; 27.05; 29.01;

(511)

29

Meso, riba, perad i divljač, mesne prerađevine, mesni ekstrakti, mesni sosovi, bujoni, prerađeni morski proizvodi (mekušci i rakovi), sušeni, kuhani, konzervirani i smrznuti mesni proizvodi; sušeno, kuhano, konzervirano i smrznuto povrće; grah, grašak, slanetak, leća, soja; gotove juhe i gotova hrana; masline, kiseli krastavci; mlijeko i mliječni proizvodi; mlijeko, bijeli sir, kasar sir; (blag i blijedi žuti ovčiji sir), jogurt, ajran (napitak od jogurta i vode), tučeno vrhnje, vrhnje, "Chantilly" vrhnje, mlijeko u prahu, kefir, napitci od mlijeka, mlijeko sa dodatkom voća, kumis, mliječni deserti; jestiva ulja i masti, margarin, maslac; konzervirano, smrznuto i kuhano voće; melase od grožđa, pekmezi, marmelade, voćna pupla, kompoti; sušeni orašasti proizvodi; pogotovo pistacia, lješnjaci, kikiriki, oljušteni kikiriki, koštice od bundeve, bijeli slanetak, žuti slanetak, pečeni žuti slanetak, bademi, prerađeni kikiriki, začinjani kikiriki; začinjani lješnjaci; indijski oraščić, pečeni kukuruz, sušene marelice, orasi, grožđice, pestil (osušeni slojevi voćne pulpe); kaše od lješnjaka i kikirikija, jaja, jaja u prahu; želei, želatine; bjelančevine koje se koriste kao biljni i vitaminski proizvodi u dijetetskim i ne-dijetetskim proizvodima kao dodatci prehrambenim proizvodima za nemedicinske potrebe, ugljikohidrati, minerali, rijetki kemijski elementi, amino-kiseline, masne kiseline, peludni preparati; čips od krumpira.

30

Kava, kakao, umjetna kava, moka kava, nadomjesci kave, napici od kave ili kakaa; tapioka, sago; makaroni, "mesne pite", vermicelli tjestenina; kruh, pite, pizze, vafli; keksi, krekeri, oblatne, slastice, petit-four keksi, kolačići, kolači; deserti na bazi brašna; pudinzi; med, pčelinji vosak, propolis; začini za prehranu: kečap, majoneza, senf, limunovi sokovi, sosovi, sosovi za salate, umaci od rajčica, ocat, aromatski preparati za hranu i napitke; kvasac, prašak za pecivo; vanilija; začini; brašno, krupica, škrob; šećer, šećer u prahu; biljni čajevi, ledeni čajevi, čaj od kadulje, čaj od limete; slastičarski proizvodi, rahat lokum; sladoled, čokolade, čokoladni proizvodi, proizvodi preliveni čokoladom i bombonima, slastice za kićenje božićnog drvca; napici na bazi čokolade; žvakaće gume; sladoled, jestivi led; sol, riža, "bulgur" (napola skuhan i osušene žitarice), slad za prehranu; predjela pripravljena od žitarica i brašna, pečeni kukuruz i pšenica, hrskavci, kukuruzne pahuljice, mljeveni zob, pahuljice za doručak.

(111) **BAZ0610533** (181) 2016-10-27
 (210) BAZ0610533A (220) 2006-10-27
 (151) 2010-09-01

(732) **WYETH HOLDINGS CORPORATION,**
a Maine corporation
Five Giralda Farms, Madison, New
Jersey 07940
US

(740) Rizah Pašalić i Inja Pašalić
 (591) sve nijanse crvene, narandžaste, žute, zelene,
 plave
 (540)



(531) 01.15; 26.02; 26.11; 29.01;
 (511)

05

Farmaceutski i veterinarski preparati; sanitarne supstance prilagođene za upotrebu u medicini, dijetetske supstance prilagođene za upotrebu u medicini, hrana za bebe; flasteri, materijali za zavijanje; materijali za plomiranje zuba, zubarska smola; dezinfekciona sredstva; preparati za uništavanje štetočina; fungicidi, herbicidi.

(111) **BAZ0610534** (181) 2016-10-27
 (210) BAZ0610534A (220) 2006-10-27
 (151) 2010-08-12

(732) **VINA CONCHA Y TORO S.A.**
Nueva Tajamar 481, Torre Norte,
Piso 15, Las Condes, Santiago
CL

(740) "Linea Sušić" d.o.o.
 (540)

FRONTERA

(511)

33

Vina i pjenušava vina.

(111) **BAZ0610536** (181) 2016-10-27
 (210) BAZ0610536A (220) 2006-10-27
 (151) 2010-08-12

(732) **VINA CONCHA Y TORO S.A.**
Nueva Tajamar 481, Torre Norte,
Piso 15, Las Condes, Santiago
CL

(740) "Linea Sušić" d.o.o.
 (540)

TRIO

(511)

33

Vina i pjenušava vina.

(111) **BAZ0610537** (181) 2016-10-27
 (210) BAZ0610537A (220) 2006-10-27
 (151) 2010-08-10

(732) **VINA CONCHA Y TORO S.A.**
Nueva Tajamar 481, Torre Norte,
Piso 15, Las Condes, Santiago
CL

(740) "Linea Sušić" d.o.o.
 (540)

TERRUNYO

(511)

33

Vina i pjenušava vina.

(111) **BAZ0610538** (181) 2016-10-27
 (210) BAZ0610538A (220) 2006-10-27
 (151) 2010-08-12

(732) **VINA CONCHA Y TORO S.A.**
Nueva Tajamar 481, Torre Norte,
Piso 15, Las Condes, Santiago
CL

(740) "Linea Sušić" d.o.o.
 (540)

CASILLERO DEL DIABLO

(511)
33

Vina i pjenušava vina.

(111) **BAZ0610539** (181) 2016-10-27
 (210) BAZ0610539A (220) 2006-10-27
 (151) 2010-08-12

(732) **VINA CONCHA Y TORO S.A.**
Nueva Tajamar 481, Torre Norte,
Piso 15, Las Condes, Santiago
CL

(740) "Linea Sušić" d.o.o.
 (540)

DON MELCHOR

(511)
33

Vina i pjenušava vina.

(111) **BAZ0610540** (181) 2016-10-27
 (210) BAZ0610540A (220) 2006-10-27
 (151) 2010-08-12

(732) **VINA CONCHA Y TORO S.A.**
Nueva Tajamar 481, Torre Norte,
Piso 15, Las Condes, Santiago
CL

(740) "Linea Sušić" d.o.o.
 (540)

SENDERO

(511)
33

Vina i pjenušava vina.

(111) **BAZ0610541** (181) 2016-10-27
 (210) BAZ0610541A (220) 2006-10-27
 (151) 2010-08-12

(732) **VINA CONCHA Y TORO S.A.**
Nueva Tajamar 481, Torre Norte,
Piso 15, Las Condes, Santiago
CL

(740) "Linea Sušić" d.o.o.
 (540)

PALO ALTO

(511)
33

Vina i pjenušava vina.

(111) **BAZ0610542** (181) 2016-10-30
 (210) BAZ0610542A (220) 2006-10-30
 (151) 2010-08-13

(732) **„ZP KOMERC” d.o.o. Vršani**
Vršani bb, 76325 Vršani
BA

(740) DAMIR TKALČIĆ
 (591) siva, crna, bijela
 (540)



(531) 08.05; 27.05;
 (511)

29

Meso, riba, perad i divljač; mesni ekstrakti; konzervirano, sušeno i kuhano voće i povrće; hladetina (želei), džemovi, kompoti; jaja, mlijeko i mliječni proizvodi; jestiva ulja i masti.

31

Poljoprivredni, povrtlarski i šumski proizvodi i bobice, koji nisu obihvaćeni drugim klasama; žive životinje; svježe voće i povrće; sjeme, prirodne biljke i cvijeće; hrana za životinje; slad.

(111) **BAZ0610544** (181) 2016-10-30

(210) BAZ0610544A (220) 2006-10-30

(151) 2010-07-15

(732) **Procter & Gamble Business Services
Canada Company**

**Suite 800 - 1959 Upper Water Street,
Halifax, Nova Scotia B3J 2X2**

CA

(740) Dr DIANA PROTIC-TKALČIĆ

(540)

STAGES POWER

(511)

03

Preparati za njegu i higijenu usta, zuba, grla, zubnog mesa i usne šupljine, preparati za ispiranje koji sprečavaju zubni kamenac i karijes, preparati za čišćenje zuba, preparati za njegu zuba, praškasti preparati za zube, zubne paste, vodice za ispiranje usta, sprejovi za usta, gelovi za zube, gelovi sa fluorom, vodice za ispiranje usta sa fluorom, praškasti preparati za čišćenje, tablete za bojenje zubnog kamenca.

21

Četkice za zube; električne četkice za zube; materijali pripremljeni za pravljenje četkica; ultrazvučni uređaji za čišćenje zubnih proteza; ne-električni instrumenti i materijali uključeni u klasu 21, svi namijenjeni za čišćenje; dijelovi i oprema uključeni u klasu 21 za gore pomenute proizvode; četke; držači i razdavači, svi uključeni u klasu 21.

(111) **BAZ0610546** (181) 2016-10-30

(210) BAZ0610546A (220) 2006-10-30

(151) 2010-08-26

(732) **Kraft Foods Schweiz Holding GmbH**

Chollerstrasse 4, 6301 Zug

CH

(740) "INTELBIRO" d.o.o.

(540)

Dégustation

INTENSE

(531) 27.05;

(511)

30

Kakao, čokolada, napici od kaka, napici od čokolade i pripravci za takve napitke, čokoladne slastice.

(111) **BAZ0610547** (181) 2016-10-30

(210) BAZ0610547A (220) 2006-10-30

(151) 2010-08-26

(732) **Kraft Foods Schweiz Holding GmbH**

Chollerstrasse 4, 6301 Zug

CH

(740) "INTELBIRO" d.o.o.

(540)

Dégustation

NOIR

(531) 27.05;

(511)

30

Kakao, čokolada, napici od kaka, napici od čokolade i pripravci za takve napitke, čokoladne slastice.

(111) **BAZ0610550** (181) 2016-11-01

(210) BAZ0610550A (220) 2006-11-01

(151) 2010-07-08

(732) **Dow AgroSciences LLC**

**9330 Zionsville Road, Indianapolis,
Indiana 46268**

US

(740) "INTELBIRO" d.o.o.

(540)

NURELLE

(511)

05

Pesticidi, preparati za uništavanje štetočina, fungicidi, herbicidi i insekticidi.

(111) **BAZ0610551** (181) 2016-11-01
 (210) BAZ0610551A (220) 2006-11-01
 (151) 2010-07-08

(732) **Dow AgroSciences LLC**
9330 Zionsville Road, Indianapolis,
Indiana 46268

US

(740) "INTELBIRO" d.o.o.

(540)

DASKOR

(511)

05

Pesticidi, preparati za uništavanje štetočina, fungicidi, herbicidi i insekticidi.

(111) **BAZ0610552** (181) 2016-11-01
 (210) BAZ0610552A (220) 2006-11-01
 (151) 2010-08-10

(732) **Wallis Retail Limited**
Colegrave House, 70 Berners Street,
London W1T 3NL

GB

(740) Nedim Krilić

(540)

WALLIS

(511)

25

Odjeća, obuća, pokrivala za glavu.

(111) **BAZ0610554** (181) 2016-11-01
 (210) BAZ0610554A (220) 2006-11-01
 (151) 2010-08-16

(732) **ZVIJEZDA dioničko društvo za**
proizvodnju, trgovinu i usluge
Ul. Marijana Čavića 1, Zagreb
HR

(740) Dragan Mićunović

(540)

ŽIVOT S OKUSOM ZVIJEZDA

(511)

29

Meso, riba, perad i divljač; mesni ekstrakti; konzervirano, sušeno i kuhano voće i povrće; hladetina (želei), džemovi, kompoti; jaja, mlijeko i mliječni proizvodi; jestiva ulja i masti.

30

Kafa, čaj, kakao, šećer, riža, tapioka, sago, nadomjesci kafe; brašno i proizvodi od žitarica, kruh, kolači, slastice; bomboni; sladoled; med, sirup od melase; kvasac, prašak za dizanje; sol, slačica (senf); ocat, umaci (začini); mirođije; led za hlađenje.

(111) **BAZ0610555** (181) 2016-11-01
 (210) BAZ0610555A (220) 2006-11-01
 (151) 2010-08-17

(732) **ZVIJEZDA dioničko društvo za**
proizvodnju, trgovinu i usluge
Ul. Marijana Čavića 1, Zagreb
HR

(740) Dragan Mićunović

(591) zelena, žuta, bijela

(540)



(531) 26.04; 26.13; 27.05; 29.01;

(511)

29

Meso, riba, perad i divljač; mesni ekstrakti; konzervirano, sušeno i kuhano voće i povrće; hladetina (želei), džemovi, kompoti; jaja, mlijeko i mliječni proizvodi; jestiva ulja i masti.

30

Kafa, čaj, kakao, šećer, riža, tapioka, sago, nadomjesci kafe; brašno i proizvodi od žitarica, kruh, kolači, slastice; bomboni; sladoled; med, sirup od melase; kvasac, prašak za dizanje; sol, slačica (senf); ocat, umaci (začini); mirođije; led za hlađenje.

(111) **BAZ0610556** (181) 2016-11-02
 (210) BAZ0610556A (220) 2006-11-02
 (151) 2010-07-12

(732) **Smithers-Oasis Company**
2020 Front Street, Suite 301,
Cuyahoga Falls, Ohio 44221
US

(740) "INTELBIRO" d.o.o.
 (540)



(531) 20.05, 26.11; 27.05;
 (511)
17

Fenolna pjena za aranžiranje cvijeća koja se prodaje u kockama, listovima, u plastičnim konstrukcijama sa plastičnom bazom, ili na plastičnoj bazi, bazi od papirne kaše, ili uretanskoj bazi koja pruža potporu i/ili zadržava vodu, koja je umotana ili nije u plastiku radi zadržavanja vlage, pjena koja se koristi u držačima buketa, u držačima ukrasa za vjenčanje i u vazama za stone ukrasne buketiće; kocke, listovi i prethodno isječeni i preformirani oblici od uretanske

(111) **BAZ0610559** (181) 2016-11-03
 (210) BAZ0610559A (220) 2006-11-03
 (151) 2010-07-12

(732) **„RADIO-KAMELEON” d.o.o.**
Tuzla, ul. 17. Septembra br. 16
BA

(740) „STAM” d.o.o.
 (540)



(531) 04.05, 27.05;
 (511)

35

Oglašavanje i reklamiranje; vođenje komercijalnih poslova; komercijalna administracija; uredski poslovi.

38

Telekomunikacije.

41

Obuka, stručno osposobljavanje; razonoda; sportske i kulturne djelatnosti.

(111) **BAZ0610561** (181) 2016-11-03
 (210) BAZ0610561A (220) 2006-11-03
 (151) 2010-08-12

(732) **Sumitomo Rubber Industries, Ltd.**
6-9, 3-chome, Wakinohama-cho,
Chuo-ku, Kobe-shi, Hyogo
JP

(740) "Linea Sušić" d.o.o.
 (591) plava, bijela, crvena
 (540)



(531) 26.04; 27.05; 29.01;
 (511)

12

Točkovi vozila; obruci točkova vozila (naplaci); felge za točkove vozila; gume i unutrašnje gume (zračnice); dijelovi, oprema i pribor koji pripadaju ovoj klasi za sve naprijed navedene robe.

(111) **BAZ0610568** (181) 2016-11-07

(210) BAZ0610568A (220) 2006-11-07

(151) 2010-08-16

(300) CT

2006-05-11

005070263

(732) **DF World of Spices GmbH**
Westring 15-17, 49201 Dissen
DE

(740) Dragan Mićunović

(540)

FINORA

(511)

29

Meso, riba, perad i divljač; mesni ekstrakti; konzervirano, sušeno i kuhano voće i povrće; želei, džemovi i kompoti; jaja, mlijeko i mliječni proizvodi; jestiva ulja i masti; mesni ekstrakti; mesni, riblji, voćni i želei od povrća; voćni džemovi; mesne, riblje, voćne i salate od povrća; pikles; konzerve mesa, ribe, voća i povrća, supe, sve u dehidriranom obliku; gotova jela i sušene mješavine za gotova jela koja se uglavnom sastoje od krumpira i/ili povrća; gotova ili polu-gotova jela, sušene mješavine za gotova jela, supe, punjenja i smjese, a koja se uglavnom sastoje od mesa, ribe, peradi, divljači, mesnih ekstrakata, mliječnih proizvoda, konzerviranog, sušenog i kuhanog voća i/ili povrća; pikles, umaci (koji su uključeni u ovu klasu), smjese za pripremu umaka (koji su uključeni u ovu klasu), sokovi od povrća za kuhanje, sušeno vrtno bilje i gljive; sir; jestiva ulja; pripravci za pripremu juha, supa i buljona; koncentri za buljon; pripravci za pripremu supe, supa, juha i buljona; ušine, čips, takos, grickalice, kao i ušine između obroka koje se uglavnom sastoje od krumpira, mesa, ribe, peradi i divljači, mesnih ekstrakata, mliječnih proizvoda, voća, povrća; sva gore spomenuta jela kao dijetalni prehrambeni proizvodi za nemedicinsku upotrebu; marva.

30

Kafa, čaj, kakao, šećer, tapioka, sago, vještačka kafa; brašno i pripravci od žitarica; hljeb, tjestenina i slastice; sladoledi; med, melasa; kvasac, prašak za pecivo; sol, senf; sirće, sosevi (začinski); začini, led; začinski pripravci, začini za aromatizaciju, začinske esencije, začinski ekstrakti, začinska ulja, začinske soli, začinski sosovi, začini (aromatične tvari), arome i začini, arome i začini za supe, biber, sirće, senf, kuhinjska sol, majoneza; kafa, čaj, biljni čaj za konzumaciju, kakao, čokolada i slastice, fina tjestenina, med, kvasac, prašak za pecivo, kečap, sosovi, uključujući umake za salate; gotova jela i sušene mješavine za gotova jela, koja se uglavnom sastoje od riže, rezanaca; proizvodi od žitarica za prehranu; slatkiši od tjestenine; tjestenine; arome i esencije povrća za prehrambene svrhe (koji su uključeni u ovu klasu); začini, začinske arome, soli sa začinima, začinske esencije, začinski ekstrakti, začinsko bilje, začinsko bilje u ulju, začinske mješavine, , začinske paste, začinski pripravci, začinske soli, začinski sosovi; kapare; pojačivači okusa, arome, supstance za pojačavanje

okusa, začini, pripravci za pojačavanje okusa za jela; sosovi (začinski); sušene mješavine za sosove, salse; sol za konzerviranje za jela; sirće, sol; senf, majoneza; dvopeci; riža, pudinzi i deserti u gotovom obliku (uključeni u ovu klasu); takos, tortilje, ušine, čips, grickalice i male ušine za između obroka, koje se uglavnom sastoje od žitarica, riže, tjestenine i/ili tjestaja; punjenja za ušine, čipseve i grickalice od gore navedenih roba; jela od tjestenine, kao i sve gore navedene robe također kao dijetalna jela za nemedicinsku upotrebu; čokoladni namazi; pudinzi i deserti kao gotova jela.

(111) **BAZ0610572** (181) 2016-11-07

(210) BAZ0610572A (220) 2006-11-07

(151) 2010-07-19

(732) **“PharmaSwiss BH” d.o.o.****Fra Anđela Zvizdovića 1, 71000**
Sarajevo**BA**

(740) „Linea Sušić” d.o.o.

(540)

FENOLIP

(511)

05

Farmaceutski proizvodi-lijekovi.

(111) **BAZ0610573** (181) 2016-11-08

(210) BAZ0610573A (220) 2006-11-08

(151) 2010-08-12

(300) JP

2006-05-09

2006-041828

(732) **DAIICHI SANKYO COMPANY,**
LIMITED**3-5-1, Nihonbashi Honcho, Chuo-ku,**
Tokyo 103-8426**JP**

(740) Dr DIANA PROTIĆ-TKALČIĆ

(540)

BENEVASC

(511)

05

Farmaceutski proizvodi i tvari za ljudsku upotrebu.

(111) **BAZ0610576** (181) 2016-11-08
 (210) BAZ0610576A (220) 2006-11-08
 (151) 2010-08-10

(732) **TWENTIETH CENTURY FOX FILM CORPORATION, a Delaware corporation**

10201 West Pico Boulevard, Los Angeles, California 90035

US

(740) Dr DIANA PROTIĆ-TKALČIĆ

(540)



(531) 27.05;

(511)

41

Produkcija i distribucija igranih filmova; obezbjeđivanje on-line informacija iz oblasti igranih filmova, televizijske i video rasonode preko Interneta; usluge rasonode u obliku programa koji se prenose putem bežičnih komunikacionih uređaja; produkcija i distribucija audiovizuelne rasonode koja se prenosi putem mobilnih komunikacionih uređaja; rasonoda u obliku izbora, takmičenja i igara.

(111) **BAZ0610577** (181) 2016-11-08
 (210) BAZ0610577A (220) 2006-11-08
 (151) 2010-08-16

(732) **TWENTIETH CENTURY FOX FILM CORPORATION, a Delaware corporation**

10201 West Pico Boulevard, Los Angeles, California 90035

US

(740) Dr DIANA PROTIĆ-TKALČIĆ

(540)



(531) 27.05;

(511)

42

Kompjuterske usluge, uključivo hosting on-line web servisa za treća lica za organizovanje i vođenje on-line sastanaka, druženja, i interaktivnih diskusija; kompjuterske usluge u obliku web stranica prilagođenih korisnicima koje prikazuju korisnički definisane informacije, personalne profile i informacije; kompjuterske usluge, uključivo hosting digitalnog sadržaja na Internetu, kao što su on-line žurnali i blogovi.

(111) **BAZ0610578** (181) 2016-11-08
 (210) BAZ0610578A (220) 2006-11-08
 (151) 2010-08-16

(732) **TWENTIETH CENTURY FOX FILM CORPORATION, a Delaware corporation**

10201 West Pico Boulevard, Los Angeles, California 90035

US

(740) Dr DIANA PROTIĆ-TKALČIĆ

(540)



(531) 27.05

(511)

09

Igrani filmovi; prethodno snimljeni video i DVD; prethodno snimljene akustične ploče sa muzikom i muzikom iz igranih filmova; zvukovi za zvonjenje, zvukovi za pozive, grafika, pozadinski uzorci za zaslone i muzika, sve što se može učitati sa globalne kompjuterske mreže i bežičnih uređaja; igrani filmovi i televizijski šou-programi koji se mogu učitati; kompjuterski softver koji se može učitati za omogućavanje korisnicima da edituju zvučne, muzičke i video zapise; kompjuterski softver koji obezbjeđuje zabavu putem igranih filmova; kompjuterski softver za igre i video igre.

(111) **BAZ0610579** (181) 2016-11-08
 (210) BAZ0610579A (220) 2006-11-08
 (151) 2010-08-10

(732) **TWENTIETH CENTURY FOX FILM CORPORATION, a Delaware corporation**

10201 West Pico Boulevard, Los Angeles, California 90035

US

(740) Dr DIANA PROTIĆ-TKALČIĆ

(540)



(531) 27.05

(511)

16

Stripovi; ilustrovane pripovjetke; izdanja serije romana koji su fikcija; štampani skripti i scenariji za kinematografska djela; poster; dopisnice/razglednice; slikice koje se skupljaju i razmjenjuju; blokovi; korice/fascikle sa spojkama za nepovezane listove; korice/fascikle; sveske; kalendari; fotografije koje su zaljepljene na podlogu i fotografije koje nisu zaljepljene na podlogu; naljepnice za automobile; naljepnice; albumi za ljepljenje slika; olovke, hemijske olovke i pera; privremeni tattoo.

(111) **BAZ0610580** (181) 2016-11-08
 (210) BAZ0610580A (220) 2006-11-08
 (151) 2010-07-13

(732) **Kabushiki Kaisha Phenix**
10-8, Yutaka-cho 2 chome, Shibata-shi, Niigata-ken

JP

(740) „ŽIVKO MIJATOVIĆ & PARTNERS” d.o.o.
 Sarajevo

(591) crvena, bijela

(540)



(531) 27.05; 29.01;

(511)

18

Koža i imitacija kože, proizvodi izrađeni od ovih materijala koji nisu uključeni u druge klase; životinjska koža; koferi i putne torbe; kišobrani, suncobrani i štapovi za hodanje; bičevi; saračka i sedlarska roba; rančevi; torbe za kampere; torbe za planinare; ruksaci; mrežaste torbe za kupovinu; torbe za kupovinu sa točkovima; odeća za kućne ljubimce; krzno; (sve uključeno u klasu 18).

25

Odjeća, obuća, pokrivala za glavu; skijaške čizme; gvozdена oprema za čizme; skijaško odelo; skijaške rukavice; trake za glavu; pletene kape; (sve uključeno u klasu 25).

28

Igre i igračke; gimnastički i sportski artikli; ukrasi za jelke; ribarski pribor; oprema za različite sportove i igre; torbe specijalno dizajnirane za skije, daske za vožnju po snegu i daske za vožnju po talasima; golfske palice; rukavice za golf; torbe za golf, sa ili bez točkova; rubovi za skije i daske za vožnju po snegu; strugači za skije; povezi za skije; skije; navlake za donji deo skija; vosak za skije; cipele za sneg; zaštitnici za laktove (sportski artikli); zaštitnici za kolena (sportski artikli); zaštitnici za cevanice (sportski artikli); rukavice posebno prilagođene za sportsku namenu; (sve uključeno u klasu 28).

(111) **BAZ0610582** (181) 2016-11-09

(210) BAZ0610582A (220) 2006-11-09

(151) 2010-08-18

(732) **Metro International S.A.**
11, Boulevard Royal, L-2449 Luxembourg

LU

(740) “INTELBIRO” d.o.o.

(591) zelena, bijela

(540)



(531) 01.05; 26.04; 27.03; 27.05; 29.01;

(511)

16

Papir, karton i proizvodi od tih materijala koji nisu obuhvaćeni drugim razredima, novine, časopisi, tiskani materijali i druge tiskane publikacije, proizvodi za uvezivanje knjiga, fotografije, pribor za pisanje, ljepljiva (ljepljive tvari za papirnate proizvode ili za kućanstvo), slikarski pribor, kistovi, pisači strojevi i uredski pribor (osim namještaja), oprema za nastavu i obuku (osim aparata), plastični materijali za ambalažu (koji nisu obuhvaćeni drugim razredima), tiskarska slova, klišeji.

41

Obuka, stručno osposobljavanje, razonoda, sportske i kulturne djelatnosti, objavljivanje uključujući objavljivanje novina i časopisa.

(111) **BAZ0610585** (181) 2016-11-09

(210) BAZ0610585A (220) 2006-11-09

(151) 2010-07-14

(300) DK

2006-05-09

VR 2006 02072

(732) **Nycomed Danmark ApS**
Langebjerg 1, 4000 Roskilde

DK

(740) "Linea Sušić" d.o.o.

(540)

INSTAFENT

(511)

05

Analgetski preparati.

(111) **BAZ0610586** (181) 2016-11-09

(210) BAZ0610586A (220) 2006-11-09

(151) 2010-07-14

(300) DK

2006-05-09

VA 2006 02073

(732) **Nycomed Danmark ApS**
Langebjerg 1, 4000 Roskilde

DK

(740) "Linea Sušić" d.o.o.

(540)

INSTANYL

(511)

05

Analgetski preparati.

(111) **BAZ0610587** (181) 2016-11-09

(210) BAZ0610587A (220) 2006-11-09

(151) 2010-08-10

(732) **BPB United Kingdom Limited**
Aldwych House, 81 Aldwych,
London, WC2B 4HQ

GB

(740) "ŽIVKO MIJATOVIĆ & PARTNERS" d.o.o.
Sarajevo

(540)

GYPROC

(511)

06

Nekovani i djelimično kovani metali i njihove legure; građevinski materijali izrađeni u cjelini ili uglavnom od običnog metala ili njegovih legura; metalne pregrade sastavljene od metalnog okvira sa oblogom od suvog maltera, gde preovlađuje metal; ploče, trake, ispusti i oblikovani dio, svi od običnog metala i njegovih legura i za građevinsku upotrebu; šrafovi, ekseri, sredstva za učvršćavanje, spojevi, reze, kopče, šarke i klipovi.

19

Ne-metalni građevinski materijali; gips i suvi malter; smjese za spajanje; građevinske table; građevinske letve; pregrade; lajsne za zid; ne-metalne tavanice; zidne obloge; građevinski papir

(111) **BAZ0610588** (181) 2016-11-10

(210) BAZ0610588A (220) 2006-11-10

(151) 2010-07-14

(732) **Genentech, Inc. (a Delaware corporation)**

1 DNA Way, Attn: Legal Department-
Trademarks, South San Francisco,
California 94080

US

(740) "Linea Sušić" d.o.o.

(540)

LUCENTIS

(511)

05

Farmaceutski preparati za liječenje kardiovaskularnih bolesti i poremećaja, onkoloških bolesti i poremećaja, bolesti i poremećaja imuniteta, očnih bolesti i poremećaja i farmaceutski preparati za liječenje i prevenciju upalnih stanja.

(111) **BAZ0610589** (181) 2016-11-10
 (210 BAZ0610589A (220) 2006-11-10
 (151) 2010-08-10

(732) **Genentech, Inc. (a Delaware corporation)**
1 DNA Way, Attn: Legal Department-Trademarks, South San Francisco, California 94080

US

(740) Dr DIANA PROTIĆ-TKALČIĆ

(540)

AVASTIN

511)

05

Proizvodi koji sadrže antitijela za terapijsku upotrebu kod ljudi.

(111) **BAZ0610592** (181) 2016-11-10
 (210 BAZ0610592A (220) 2006-11-10
 (151) 2010-09-17

(732) **Genentech, Inc. a Delaware corporation**
1 DNA Way, South San Francisco, California 94080

US

(740) "Linea Sušić" d.o.o.

(540)

RUVISE

(511)

05

Farmaceutski preparati za liječenje kardiovaskularnih bolesti i poremećaja, onkoloških bolesti i poremećaja, bolesti i poremećaja imuniteta, angiogeneznih bolesti i poremećaja, očnih bolesti i poremećaja i farmaceutski preparati za liječenje i prevenciju upalnih stanja.

(111) **BAZ0610593** (181) 2016-11-10
 (210 BAZ0610593A (220) 2006-11-10
 (151) 2010-06-17

(732) **Genentech, Inc. a Delaware corporation**

1 DNA Way, South San Francisco, California 94080

US

(740) "Linea Sušić" d.o.o.

(540)

RHUVISE

(511)

05

Farmaceutski preparati za liječenje kardiovaskularnih bolesti i poremećaja, onkoloških bolesti i poremećaja, bolesti i poremećaja imuniteta, angiogeneznih bolesti i poremećaja, očnih bolesti i poremećaja ili upalnih bolesti i poremećaja.

(111) **BAZ0610599** (181) 2016-11-13
 (210 BAZ0610599A (220) 2006-11-13
 (151) 2010-09-08

(732) **BLAGOLEKS D.O.O.**
Loparska 1, 76300 Bijeljina
BA

(740) NEMA ZASTUPNIKA

(540)

Linoderm

(511)

03

Kozmetički proizvodi.

05

Farmaceutski proizvodi.

(111) **BAZ0610600** (181) 2016-11-13
 (210) BAZ0610600A (220) 2006-11-13
 (151) 2010-09-08

(732) **BLAGOLEKS D.O.O.**
Loparska 1, 76300 Bijeljina
BA

(740) NEMA ZASTUPNIKA
 (540)

Herbarektal

(511)

05

Farmaceutski proizvodi.

(111) **BAZ0610607** (181) 2016-11-15
 (210) BAZ0610607A (220) 2006-11-15
 (151) 2010-09-23

(732) **LG Electronics Inc.**
20 Yoido-dong, Yongdungpo-ku,
Seoul
KR

(740) Dr DIANA PROTIC-TKALČIĆ
 (540)

Shine
 Black Label Series

(531) 27.05;

(511)

09

prenosivi komunikacioni aparati, uključujući radioaparate, ručne aparate i telefonske slušalice, voki-toki, satelitske telefone, telefone za fiksnu telefoniju, digitalne celularne telefone.

(111) **BAZ0610609** (181) 2016-11-15
 (210) BAZ0610609A (220) 2006-11-15
 (151) 2010-09-14

(732) **Barlan B-H d.o.o.**
Mostarsko raskršće bb, Hadžići
BA

(740) „ŽIVKO MIJATOVIĆ & PARTNERS” d.o.o.
 Sarajevo

(591) zelena, bijela

(540)



(531) 06.01; 25.01, 27.05; 29.01;

(511)

30

Kafa, čaj, kakao, šećer, riža, tapioka, sago, nadomjesci kafe; brašno i proizvodi od žitarica, kruh, kolači, slastice, bomboni; sladoled; med, sirup od melase; kvasac, prašak za dizanje; sol, slačica (senf); ocat, umaci (začini); mirođije; led za hlađenje.

32

Pivo; mineralne, izvorske i gazirane vode te ostala bezalkoholna pića; voćni napici i voćni sokovi; sirupi i ostali pripravci za pripremu napitaka.

(111) **BAZ0610610** (181) 2016-11-15
 (210) BAZ0610610A (220) 2006-11-15
 (151) 2010-09-15

(732) **Barlan B-H d.o.o.**
Mostarsko raskršće bb, Hadžići
BA

(740) „ŽIVKO MIJATOVIĆ & PARTNERS” d.o.o.
 Sarajevo

(591) bijela, plava

(540)



(531) 06.01; 25.01, 27.05; 29.01;

(511)

30

Kafa, čaj, kakao, šećer, riža, tapioka, sago, nadomjesci kafe; brašno i proizvodi od žitarica, kruh, kolači, slastice, bomboni; sladoled; med, sirup od melase; kvasac, prašak za dizanje; sol, slačica (senf); ocat, umaci (začini); mirođije; led za hlađenje.

32

Pivo; mineralne, izvorske i gazirane vode te ostala bezalkoholna pića; voćni napici i voćni sokovi; sirupi i ostali pripravci za pripremu napitaka.

(111) **BAZ0610613** (181) 2016-11-15

(210) BAZ0610613A (220) 2006-11-15

(151) 2010-08-20

(732) **Hayat Kimya Sanayi Anonim Şirketi**

**Çobançesme, Sanayi Caddesi No:
16, Yenibosna, Istanbul**

TR

(740) "ŽIVKO MIJATOVIĆ & PARTNERS" d.o.o. Sarajevo

(540)

MOLFIX DAY & NIGHT

(511)

03

Pripravci za izbjeljivanje i ostale supstance za upotrebu kod pranja veša; pripravci za čišćenje, poliranje i brušenje; deterdženti (osim onih koji se koriste u industriji ili za medicinske potrebe); sapuni; parfumerija, eterična ulja, kozmetika, losioni za kosu; paste za zube, proizvodi za njegu beba, posebno oblikovane kade za pranje beba; kozmetičke kreme za dojenčad, maramice impregnirane uljem za njegu kože i šamponi za djecu; pripravci za čišćenje kože u tekućem i krutom obliku.

05

Farmaceutski i veterinarski pripravci; sanitarni pripravci za medicinske potrebe; higijenski proizvodi, posebno higijenski proizvodi za tjelesne sekrecije (izlučevine) uključujući one koji se koriste za pacijente sa inkontinencijom i menstruaciju, posebno ulošci, tamponi, pelene, gačice; flasteri za žuljeve, flasteri, povezi, materijali za povijanje

u medicinske svrhe; dijetetske substance prilagodjene za medicinsku upotrebu, hrana za dojenčad; flasteri, materijali za previjanje; materijali za plomiranje zubi i za zubne otiske; dezinfekcijska sredstva; proizvodi za uništavanje štetočina; fungicidi, herbicidi, odbijajući mirisi za sobe, vozila i druga mjesta, osvježivači zraka, deodoranti osim onih za profesionalnu upotrebu.

16

Proizvodi od papira; papirnatih maramice, salвете i ručnici; mokri ručnici; toaletni papir; maramice/jastučići za skidanje šminke; pelene za jednokratnu upotrebu.

(111) **BAZ0610614** (181) 2016-11-16

(210) BAZ0610614A (220) 2006-11-16

(151) 2010-08-13

(732) **INA-INDUSTRIJA NAFTE d.d.**

**Avenija Većeslava Holjevca 10, p.p.
555, 10002 Zagreb**

HR

(740) Dr DIANA PROTIĆ-TKALČIĆ

(540)



(531) 27.05;

(511)

01

Potisni plin za izbacivanje aerosola; tekući plin za industriju; ispareni plin za industriju.

04

Plin kao gorivo; tekući naftni plin; ispareni naftni plinovi.

35

Veleprodaja i maloprodaja plina.

37

Punjenje boca plinom.

39

Transport plina, skladištenje plina; iznajmljivanje spremnika za plin; distribucija plina.

(111) **BAZ0610615** (181) 2016-11-16

(210) BAZ0610615A (220) 2006-11-16

(151) 2010-08-13

(732) **INA-INDUSTRIJA NAFTE d.d.**
Avenija Većeslava Holjevca 10, p.p.
555, 10002 Zagreb

HR

(740) Dr DIANA PROTIC-TKALČIĆ

(540)

PROplin

(511)

01

Potisni plin za izbacivanje aerosola; tekući plin za industriju; ispareni plin za industriju.

04

Plin kao gorivo; tekući naftni plin; ispareni naftni plinovi.

35

Veleprodaja i maloprodaja plina.

37

Punjenje boca plinom.

39

Transport plina, skladištenje plina; iznajmljivanje spremnika za plin; distribucija plina.

(111) **BAZ0610619** (181) 2016-11-16

(210) BAZ0610619A (220) 2006-11-16

(151) 2010-08-18

(300) HR

2006-09-18

Z20061667A

(732) **Metro International S.A.**
11, Boulevard Royal, L-2449
Luxembourg

LU

(740) "INTELBIRO" d.o.o.

(540)

METRO EXPRESS

(511)

16

Papir, karton i proizvodi od tih materijala koji nisu obuhvaćeni drugim razredima, novine, časopisi, tiskani materijali i druge tiskane publikacije, proizvodi za uvezivanje knjiga, fotografije, pribor za pisanje, ljepljiva (ljepljive tvari za papirne proizvode ili za kućanstvo), slikarski pribor, kistovi, pisači strojevi i uredski pribor (osim namještaja), oprema za nastavu i obuku (osim aparata), plastični materijali za ambalažu (koji nisu obuhvaćeni drugim razredima), tiskarska slova, klišeji.

41

Obuka, stručno osposobljavanje, razonoda, sportske i kulturne djelatnosti, objavljivanje uključujući objavljivanje novina i časopisa.

(111) **BAZ0610620** (181) 2016-11-16

(210) BAZ0610620A (220) 2006-11-16

(151) 2010-08-12

(732) **Lucas Industries Limited, a United Kingdom limited liability company**

Stratford Road, Solihull, West Midlands, B90 4AX

GB

(740) "INTELBIRO" d.o.o.

(540)

GIRLING

(511)

12

Kočioni sistemi za vozila, dijelovi i komponente istih.

(111) **BAZ0610621** (181) 2016-11-16

(210) BAZ0610621A (220) 2006-11-16

(151) 2010-08-12

(732) **Lucas Industries Limited, a United Kingdom limited liability company**

Stratford Road, Solihull, West Midlands, B90 4AX

GB

(740) "INTELBIRO" d.o.o.

(540)



(531) 02.09; 27.01; 27.05;

(511)

12

Kočioni sistemi za vozila, dijelovi i komponente istih.

(111) **BAZ0610622** (181) 2016-11-16

(210) BAZ0610622A (220) 2006-11-16

(151) 2010-08-12

(732) **CHONGQING CHANGAN
AUTOMOBILE CO., LTD.**

**260 Jianxin East Road, Jiangbei
District, Chongqing**

CN

(740) "INTELBIRO" d.o.o.

(540)



(531) 24.01;

(511)

12

Kombi (vozila), automobili, kamp kućice, spavaća kola, automobili, automobilske šasije, kvačila za zemljana vozila, automobilske karoserije, motori za zemljana vozila, volani za vozila, sve ranije navedeno uključeno u klasu 12.

(111) **BAZ0610624** (181) 2016-11-17

(210) BAZ0610624A (220) 2006-11-17

(151) 2010-08-10

(732) **Hemofarm koncern A.D.
farmaceutsko-hemijska industrija
Vršac**

**Beogradski put bb, 26 300 Vršac
RS**

(740) „ŽIVKO MIJATOVIĆ & PARTNERS" d.o.o.
Sarajevo

(540)

HIDENSIL

(511)

05

Farmaceutski, veterinarski i sanitarni preparati; dietetske supstance prilagođene za upotrebu u medicini, hrana za bebe; flasteri, materijal za zavijanje; materijali za plombiranje zuba, zubarska smola; dezinfekciona sredstva; preparati za uništavanje štetočina; fungicidi, herbicidi.

(111) **BAZ0610625** (181) 2016-11-17

(210) BAZ0610625A (220) 2006-11-17

(151) 2010-08-17

(732) **BPB United Kingdom Limited
Aldwych House, 81 Aldwych, London
WC2B 4HQ**

GB

(740) "ŽIVKO MIJATOVIĆ & PARTNERS" d.o.o. Sarajevo

(540)

GYPROC

(511)

17

Izolacioni materijal; materijal za zapušavanje i preparati za zapušavanje spojeva; ljepljive trake koje ne spadaju u kancelarijski materijal i koje nisu za medicinsku i kućnu upotrebu; materijali za punjenje rastezljivih spojnica (za cjevovode); zaptivači od gume ili čvrstih celuloznih vlakana koja su hemijski tretirana da budu jaka, čvrsta i elastična.

37

Usluge gradnje, usluge konstrukcije, popravka i održavanja; usluge instaliranja; savjetodavne i konzultantske usluge vezane za ranije navedeno.

39

Transport; pakiranje i skladištenje robe; pripremanje putovanja.

(111) **BAZ0610630** (181) 2016-11-20

(210) BAZ0610630A (220) 2006-11-20

(151) 2010-08-10

(732) **TELOPTIC d.o.o. Sarajevo**
Mostarsko raskršće bb, 71240 Hadžići
BA

(740) "STAM" d.o.o.

(540)



(531) 27.05;

(511)

32

Piva; mineralne i gazirane vode i ostala ne-alkoholna pića; pića od voća i voćni sokovi; sirupi i drugi preparati za pravljenje napitaka.

(111) **BAZ0610631** (181) 2016-11-20

(210) BAZ0610631A (220) 2006-11-20

(151) 2010-08-24

(732) **STRONG PLASTIK DIŞ TICARET**
LIMITED ŞİRKETİ

Cumhuriyet Mahallesi, Cebeci
Caddesi, No: 189/1, Küçükköy-
Gaziosmanpaşa, İstanbul

TR

(740) "ŽIVKO MIJATOVIĆ & PARTNERS" d.o.o. Sarajevo

(540)

FIRATPEN

(511)

06

Metalni materijali za gradjenje/konstruiranje i posebno: vrata, prozori, metalne instalacije (oprema), kvake (drke) za vrata i prozore, arke, posebno arke (zglobovi) za vrata i prozore, ostali dijelovi za vrata i prozore.

19

Nemetalni građevinski materijali i posebno: sistemi za vrata i prozore napravljeni od U-PVC-a, nemetalni okviri i omoti za prozore, paneli za zgrade i gradnju.

(111) **BAZ0610633** (181) 2016-11-20

(210) BAZ0610633A (220) 2006-11-20

(151) 2010-08-25

(732) **STRONG PLASTIK DIŞ TICARET**
LIMITED ŞİRKETİ

Cumhuriyet Mahallesi, Cebeci
Caddesi, No: 189/1, Küçükköy-
Gaziosmanpaşa, İstanbul

TR

(740) "ŽIVKO MIJATOVIĆ & PARTNERS" d.o.o. Sarajevo

(540)

GEDIZPEN

(511)

06

Metalni materijali za gradjenje/konstruiranje i posebno: vrata, prozori, metalne instalacije (oprema), kvake (drke) za vrata i prozore, arke, posebno arke (zglobovi) za vrata i prozore, ostali dijelovi za vrata i prozore.

19

Nemetalni građevinski materijali i posebno: sistemi za vrata i prozore napravljeni od U-PVC-a, nemetalni okviri i omoti za prozore, paneli za zgrade i gradnju.

(111) **BAZ0610638** (181) 2016-11-21

(210) BAZ0610638A (220) 2006-11-21

(151) 2010-08-24

(732) **AstraZeneca AB**

Västra Mälarehamnen 9, S-151 85
Södertälje

SE

(740) Nedim Kričić

(540)

FIDARIS

(511)

05

Farmaceutski preparati za liječenje i preveniranje ateroskleroze.

(111) **BAZ0610639** (181) 2016-11-21
 (210) BAZ0610639A (220) 2006-11-21
 (151) 2010-08-19

(732) **HENKEL AG & Co. KGaA**
Henkelstrasse 67, D-40191 Düsseldorf
DE

(740) Nedim Krilić

(540)

Vrhunska čistoća koju možete vidjeti, osjetiti i pomirisati

(511)

03

Sredstva za bijeljenje i druge supstance za upotrebu u perionicama; omekšivači tkanina za upotrebu u perionicama; sredstva za ispiranje rublja i sredstva za pranje svih prekrivki i sredstava/pribora za konzumiranje obroka; sredstva za čišćenje tkanina; sredstva za uklanjanje mrlja; štirka za rublje; preparati za poliranje, ribanje i nagrizanje; sapuni.

(111) **BAZ0610640** (181) 2016-11-21
 (210) BAZ0610640A (220) 2006-11-21
 (151) 2010-09-02

(732) **Marella S.r.l.**
Via Giulia Maramotti n. 4, 42100
Reggio Emilia

IT

(740) Dragan Mićunović

(540)

MARELLA

(511)

18

Koža, imitacije kože, proizvodi od tih materijala koji nisu obuhvaćeni drugim razredima; životinjske kože; kovčezi i torbe; kišobrani, suncobrani i štapovi za hodanje; bičevi i sedlarsko remenarski proizvodi.

25

Odjeća, obuća, pokrivala za glavu.

(111) **BAZ0610643** (181) 2016-11-21
 (210) BAZ0610643A (220) 2006-11-21
 (151) 2010-08-19

(732) **SmithKline Beecham (Cork) Limited**
Currabinny, Carrigaline, County
Cork

IE

(740) "ŽIVKO MIJATOVIĆ & PARTNERS" d.o.o.
 Sarajevo

(540)

AVANDACHOL

(511)

05

Farmaceutski preparati i supstance.

(111) **BAZ0610660** (181) 2016-11-29
 (210) BAZ0610660A (220) 2006-11-29
 (151) 2010-08-25

(732) **TAŞKIN SANAYI VE TICARET**
ANONİM ŞİRKETİ

Çamçeşme Mahallesi, Taşkin Sokak
No: 5, Kaynarca-Pendik, İstanbul

TR

(740) "ŽIVKO MIJATOVIĆ & PARTNERS" d.o.o.
 Sarajevo

(591) plava, crvena, narandžasta, crna, žuta, zelena, ljubučasta

(540)



(531) 01.15; 27.05; 29.01;

(511)

24

Zavjese, zavjese za tuš, stolnjaci uključujući voštano platno, pokrivače za krevet, plahte za krevet, posteljine za krevet, pokrivači za jastuke, navlaka za jorgan, pokrivači za namještaj, pokrivači za stolice za kavu, salvete, ćilimi za molitvu, prekrivači za krevet od papira, pokrivači, rukavice za pranje i krpe za sapun, ručnici za ruke i lice, frotiri (ručnici za kupanje).

27

Tepisi, tepisi za automobile, podmetači, ćilimi, dugi tepisi (za hodnike).

(111) **BAZ0610665** (181) 2016-12-01
 (210) BAZ0610665A (220) 2006-12-01
 (151) 2010-08-19
 (732) **PFIZER INC.**
235 East 42nd Street, New York, New York 10017
US
 (740) Nedim Krilić
 (540)

PFIZER

(511)
05
 Farmaceutski i veterinarski proizvodi; higijenski proizvodi za upotrebu u medicini; dijetne tvari za medicinske potrebe, hrana za dojenčad; flasteri, materijal za previjanje; materijali za plombiranje zubi i za zubne otiske; dezinfekcijska sredstva; proizvodi za uništavanje životinjskih štetočina; fungicidi, herbicidi.

(111) **BAZ0610666** (181) 2016-12-01
 (210) BAZ0610666A (220) 2006-12-01
 (151) 2010-08-19
 (300) FR
 2006-06-13
 063434346
 (732) **SANOFI PASTEUR, Société Anonyme**
2 Avenue Pont Pasteur, 69007 Lyon
FR
 (740) Nedim Krilić
 (540)

BENEFIVE

(511)
05
 Farmaceutski proizvodi, cjepiva.

(111) **BAZ0610667** (181) 2016-12-01
 (210) BAZ0610667A (220) 2006-12-01
 (151) 2010-08-19
 (300) FR
 2006-06-13
 063434345
 (732) **SANOFI PASTEUR, Société Anonyme**
2 Avenue Pont Pasteur, 69007 Lyon
FR
 (740) Nedim Krilić
 (540)

HEXAKIM

(511)
05
 Farmaceutski proizvodi, cjepiva.

(111) **BAZ0610697** (181) 2016-12-11
 (210) BAZ0610697A (220) 2006-12-11
 (151) 2010-09-02
 (732) **Burling Limited**
P.O. Box 71, Craigmuir Chambers, Road Town, Tortola
VG
 (740) "INTELBIRO" d.o.o.
 (540)



(531) 26.01;
 (511)
18
 Koža i imitacije kože, te robe napravljene od ovih materijala koje nisu uključene u druge klase; životinjske kože, krzna; kovčezi i torbe; kišobrani, suncobrani i štapovi; bičevi i sedlarsko remenarski proizvodi.

25

Odjeća, obuća, pokrivala za glavu.

35

Oglašavanje i reklamiranje, vođenje komercijalnih poslova, komercijalna administracija; uredski poslovi, maloprodajne usluge i maloprodajne usluge putem interneta koje se odnose na naočale, sunčane naočale, dragocjene metale i njihove legure i robe od dragocjenih materijala ili njima presvučene, nakit, drago kamenje, urarske i kronometrijske instrumente, ručne satove, satove, kožu i imitaciju kože, i robe od ovih materijala, životinjske kože, krzna, kovčege i torbe, kišobrane, suncobrane i štapove, bičeve i sedlarsko remenarske proizvode, futrole, torbe, novčanike, kaiševe, odjeću, obuću i pokrivala za glavu.

(111) **BAZ0610704** (181) 2016-12-14

(210) BAZ0610704A (220) 2006-12-14

(151) 2010-08-24

(732) **British American Tobacco (Brands) Limited**

**Globe House, 4 Temple Place,
London, WC2R 2PG**

GB(740) "ŽIVKO MIJATOVIĆ & PARTNERS" d.o.o.
Sarajevo

(540)

BLUE FUTURA

(511)

34

Cigarete, duhan, duhanski proizvodi, pušački artikli, upaljači, šibice.

(111) **BAZ0610706** (181) 2016-12-15

(210) BAZ0610706A (220) 2006-12-15

(151) 2010-09-02

(732) **Firetrap Limited**

**One Western Avenue Business Park,
Mansfield Road, London, W3 0BZ**

GB

(740) "ŽIVKO MIJATOVIĆ & PARTNERS" d.o.o. Sarajevo

(540)

FIRETRAP

(511)

09

Optičarski proizvodi; naočale, sunčane naočale; futrole i navlake; lančići za naočale; okviri; stakla; protuzaslepljujuće naočale i zaštita za oči; naočale za sport; dijelovi i oprema za sve prethodno navedene robe.

14

Plemeniti metali i njihove legure i proizvodi od tih materijala ili obloženi tim materijalima, koji nisu obuhvaćeni drugim klasama; pravi i lažni nakit, drago kamenje; časovničarski proizvodi i kronometrički instrumenti; bižuterija; satovi, kajševi i narukvice za satove i kutije.

18

Proizvodi koji su potpuno ili djelimično napravljeni od kože ili imitacije kože, uključivo kovčezi i putne torbe, naprtnjače i rucksaci, sportske torbe, prtljaga, ručne torbe i tašne, navlake za ključeve, novčanici, novčarke (vrećice za novce), torbe za spise (aktovke), pojasevi, navlake i prtljaga za odijela i haljine, kovčežići/torbe za isprave, korice za kreditne kartice, kišobrani, suncobrani, torbe opšte namjene, dijelovi i oprema za sve prethodno navedene robe.

25

Odjeća, obuća, pokrivala za glavu.

(111) **BAZ0610711** (181) 2016-12-15

(210) BAZ0610711A (220) 2006-12-15

(151) 2010-09-02

(732) **EMC Corporation**

**176 South Street, Hopkinton,
Massachusetts 01748**

US

(740) Dragan Mićunović

(540)

EMC

(511)

09

Inteligentni sistemi za pohranu, sa mogućnošću mrežne komunikacije, odgovarajući procesori, memorije, operacijski softver, jedinice za pohranu podataka i softver za upravljanje i kontroliranje podataka.

37

Instaliranje, održavanje i popravka mreža za pohranu i inteligentnih sistema za pohranu sa mogućnošću mrežne komunikacije, pripadajućih procesora, memorije, operacijskog softvera, jedinica za pohranu podataka i softvera za upravljanje i kontroliranje podataka.

42

Profesionalne usluge, naročito usluge identificiranja i predlaganja tehničkih rješenja i tehničke podrške i kompjuterske konzultantske usluge na polju mreža za pohranu i inteligentnih sistema za pohranu sa mogućnošću mrežne komunikacije, pripadajućih procesora, memorije, operacijskog softvera, jedinica za pohranu podataka i softvera za upravljanje i kontroliranje podataka; usluge nadgledanja i dijagnosticiranja za mreže za pohranu i inteligentne sisteme za pohranu; obezbjeđivanje informacija na polju mreža za pohranu i inteligentnih sistema za pohranu putem lokalnih i globalnih kompjuterskih mreža; usluge nadgradnje i održavanja za operacijski softver i softver za upravljanje i kontroliranje podataka.

(111) **BAZ0610713** (181) 2016-12-18

(210) BAZ0610713A (220) 2006-12-18

(151) 2010-07-13

(300) GB

2006-06-23

2425310

(732) **Dunhill Tobacco of London Limited**
1A St. James Street, London, SW1A
1EF

GB

(740) "ŽIVKO MIJATOVIĆ & PARTNERS" d.o.o. Sarajevo

(540)



(531) 19.03; 26.117; 27.05;

(511)

34

Cigarete, cigare, cigariljosi, duhan za motanje, duhan za lulu, duhan i duhanski proizvodi.

(111) **BAZ0610715** (181) 2016-12-18

(210) BAZ0610715A (220) 2006-12-18

(151) 2010-08-23

(732) **Google Inc.**

1600 Amphitheatre Parkway,
Mountain View, California 94043

US

(740) "INTELBIRO" d.o.o.

(540)

YOUTUBE

(511)

38

Telekomunikacije.

41

Obrazovanje; pružanje stručnog osposobljavanja; zabava; sportske i kulturne djelatnosti.

42

Znanstvene i tehnološke usluge kao i pripadajuće usluge istraživanja i koncepcije; usluge industrijske analize i istraživanja; dizajn i razvoj računara i računarskih programa; pravne usluge.

(111) **BAZ0610717** (181) 2016-12-20

(210) BAZ0610717A (220) 2006-12-20

(151) 2010-08-02

(300) US

2006-06-27

78/917,619

(732) **Przedsiębiorstwo POLMOS**
BIALYSTOK S.A.

Elewatorska 20, 15-950 Bialystok
PL

(740) „ŽIVKO MIJATOVIĆ & PARTNERS" d.o.o.
Sarajevo

(540)



(531) 03.04; 27.05;

(511)

33

Alkoholna pića, vodka.

(111) **BAZ0610719** (181) 2016-12-20
 (210) BAZ0610719A (220) 2006-12-20
 (151) 2010-07-14

(732) **Rettig Group Oy Ab, a limited liability company organized and existing under the laws of Finland**
P.O. Box 115, FI-00121 Helsinki
FI

(740) „Linea Sušić” d.o.o.
 (540)

VOGEL & NOOT

(511)
11

Aparati za osvetljavanje, grejanje, proizvodnju pare, kuvanje, hlađenje, sušenje, ventilaciju, snabdevanje vodom i sanitarne svrhe; radijatori na toplu vodu, električni radijatori i radijatori za hlađenje.

(111) **BAZ0610720** (181) 2016-12-20
 (210) BAZ0610720A (220) 2006-12-20
 (151) 2010-07-14

(732) **Rettig Group Oy Ab, a limited liability company organized and existing under the laws of Finland**
P.O. Box 115, FI-00121 Helsinki
FI

(740) „Linea Sušić” d.o.o.
 (591) crvena, svijetlo siva, tamno siva, bijela
 (540)



(531) 26.15; 29.01;

(511)
11

Aparati za osvetljavanje, grejanje, proizvodnju pare, kuvanje, hlađenje, sušenje, ventilaciju, snabdevanje vodom i sanitarne svrhe; radijatori na toplu vodu, električni radijatori i radijatori za hlađenje.

(111) **BAZ0610721** (181) 2016-12-20
 (210) BAZ0610721A (220) 2006-12-20
 (151) 2010-08-23

(732) **ITM ENTERPRISES (a French „Société anonyme)**
24, rue Auguste Chabrières, 75015 Paris
FR

(740) „Linea Sušić” d.o.o.
 (591) crvena, žuta, bijela
 (540)



(531) 26.01; 26.04; 27.05, 29.01;

(511)

05

Dječije pelene od papira i celuloze (za jednokratnu upotrebu), dječije gaćice; hrana za dojenčad, higijenske gaćice, higijenske ubrusi, higijenski zavoji; šećer za medicinske potrebe.

16

Papir, karton i proizvodi od tih materijala koji nisu obuhvaćeni drugim klasama; štamparski proizvodi; proizvodi za uvezivanje knjiga; fotografije; pribor za pisanje; ljepila (ljepljive tvari) za papirne proizvode ili za domaćinstvo; slikarski pribor; kistovi; pisaci strojevi i uredski pribor (osim namještaja); oprema za nastavu i obuku (osim aparata); plastični materijali za ambalažu (koji nisu obuhvaćeni drugim klasama); štamparska slova; klišeji.

25

Odjeća, obuća, pokrivala za glavu.

28

Igre i igračke; gimnastički i sportski predmeti koji nisu obuhvaćeni drugim klasama; igraće karte; ukrasi za božićna drvca.

29

Meso, riba, perad i divljač; mesni ekstrakti; konzervirano, sušeno i kuhano voće i povrće; hlađetine (želei), džemovi, kompoti; jaja, mlijeko i mliječni proizvodi; jestiva ulja i masti.

30

Kafa, čaj, kakao, šećer, riža, tapioka, sago, nadomjesci kafe; brašno i proizvodi od žitarica, hljeb, kolači, poslastice; bomboni, sladoled; med, sirup od melase; kvasac, prašak za pecivo; sol, gorušica (slačica, senf); ocat, umaci (začini); mirođije; led za hlađenje.

31

Poljoprivredni, povrtlarski, šumski proizvodi i bobice, koji nisu obuhvaćeni drugim klasama; žive životinje; svježe voće i povrće; sjeme, prirodne biljke i cvijeće; hrana za životinje, slad.

32

Pivo; mineralne i gazirane vode te ostala bezalkoholna pića; voćni napici i voćni sokovi; sirupi i ostali preparati za pripremu napitaka.

33

Alkoholna pića (osim piva).

35

Oglašavanje i reklamiranje; vođenje komercijalnih poslova; komercijalna administracija; uredski poslovi.

36

Osiguranje, finansijski poslovi; monetarni poslovi; upravljanje nekretninama.

37

Izgradnja; popravci; usluge postavljanja.

38

Telekomunikacije.

39

Prevoz; ambalažiranje i skladištenje proizvoda; organiziranje putovanja.

40

Obrada materijala.

41

Obuka; stručno osposobljavanje; razonoda; sportske i kulturne djelatnosti.

42

Znanstvene i tehnološke usluge kao i pripadajuće usluge istraživanja i koncepcije; usluge industrijskih analiza i istraživanja; koncepcija i razvoj kompjutera i kompjuterskih programa; pravne usluge.

43

Usluge okrepe (hranjenje); privremeno primanje na stan.

44

Medicinske usluge; veterinarske usluge; higijenska njega i njega ljepote za ljude ili životinje; poljoprivredne, povrtlarske i šumarske usluge.

45

Lične i društvene usluge namjenjene za zadovoljenje ljudskih potreba; usluge sigurnosti za zaštitu imovine i ljudi.

(111) **BAZ0610722** (181) 2016-12-20

(210) BAZ0610722A (220) 2006-12-20

(151) 2010-07-15

(300) CT

2006-06-20

005147418

(732) **Reckitt Benckiser N.V.**
Siriusdreef 14, 2132 WT Hoofddorp
NL

(740) „ŽIVKO MIJATOVIĆ & PARTNERS” d.o.o.
Sarajevo

(540)



(531) 01.05; 24.15;

(511)

03

Preparati za izbjeljivanje i ostale tvari za pranje rublja i pranje sudja; pripravci za pranje za kemijske čistionice; čistači mašina za sudje, osvježivači i deodoranti; pripravci za poliranje kuhinje i staklarije; sredstva za čišćenje, poliranje, sredstva za uklanjanje masnoća i sredstva za brušenje; čistači sagova; sapuni; sredstva za skidanje kamenca i sredstva za skidanje hrđe za upotrebu u domaćinstvu; omekšivači materijala; sve navedene robe sa ili bez dezinfekcijskih komponenta.

(111) **BAZ0610723** (181) 2016-12-21

(210) BAZ0610723A (220) 2006-12-21

(151) 2010-07-15

(300) CT

2006-06-23

005156575

(732) **Reckitt Benckiser N.V.**
Siriusdreef 14, 2132 WT Hoofddorp
NL

(740) „ŽIVKO MIJATOVIĆ & PARTNERS” d.o.o. Sarajevo

(540)

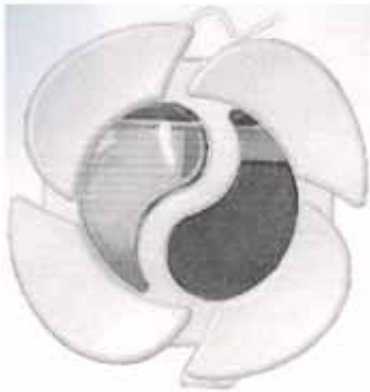

(531) 01.15; 15.01;

(511)

03

Preparati za izbjeljivanje i ostale tvari za pranje rublja i pranje sudja; pripravci za pranje za kemijske čistionice; čistači mašina za sudje, osvježivači i deodoranti; pripravci za poliranje kuhinje i staklarije; sredstva za čišćenje, poliranje, sredstva za uklanjanje masnoća i sredstva za brušenje; čistači sagova; sapuni; sredstva za skidanje kamenca i sredstva za skidanje hrđe za upotrebu u domaćinstvu; omekšivači materijala; sve navedene robe sa ili bez dezinfekcijskih komponenata.

(111) **BAZ0610727** (181) 2016-12-21

(210) BAZ0610727A (220) 2006-12-21

(151) 2010-07-15

(300) KR

2006-07-07

40-2006-

(732) **Samsung Electronics Co., Ltd. (A Korean Corporation)**

**416, Maetan-dong, Yeongtong-gu,
Suwon-si, Gyeonggi-do**

KR

(740) Dragan Mićunović

(540)

The Ultra Edition

(531) 27.05;

(511)

09

Mobilni telefoni, akumulatori, punjači za akumatore, slušalice, mikrofoni, USB kablovi, postolje za mobilne telefone koje omogućuje komunikaciju bez korištenja ruku.

(111) **BAZ0610739** (181) 2016-12-22

(210) BAZ0610739A (220) 2006-12-22

(151) 2010-07-16

(732) **Altro Limited**

**Works Road, Letchworth Garden
City, Hertfordshire SG6 1NW**

GB

(740) Nedim Krilić

(540)



(531) 24.15; 26.04; 27.05;

(511)

19

Nemetalni građevinski materijali, naročito oni za upotrebu u konstrukciji i površini podova, zidova, plafona i stepenica; podovi; površine za podove, zidove i stepenice; cementi i polimeri u obliku praška; komadići materijala (drveta) koji su naneseni ispod površinskog sloja; membrane i paneli koji sprječavaju vlaženje; materijali za opremu i građevinske ploče za zgrade, zidove i plafone; plastične obloge obuhvaćene ovom klasom; table (ploče) i prekrivke od polivinilhlorida i polipropilena; paneli, poprečni profili, dijelovi poprečnih profila, ploče i kaljevi, sve od nemetala; obloge za zgrade od epoksi-smola i poliuretana-smola; svodovi i sistemi svodova; dijelovi i oprema za sve naprijed navedene robe.

27

Materijali za pokrivanje podova, zidova i stepenica; dijelovi i oprema za sve naprijed navedene robe.

(111) **BAZ0610740** (181) 2016-12-22
 (210) BAZ0610740A (220) 2006-12-22
 (151) 2010-07-13

(732) **ImClone LLC**
180 Varick Street, New York, New York 10014

US

(740) "ŽIVKO MIJATOVIĆ & PARTNERS" d.o.o. Sarajevo

(540)



(531) 26.03; 26.11; 27.05;

(511)

05

Farmaceutski proizvodi, naročito monoklonska antitijela za tretman protiv raka.

(111) **BAZ0610745** (181) 2016-12-25
 (210) BAZ0610745A (220) 2006-12-25
 (151) 2010-08-02

(732) **LES LABORATOIRES BROTHIER**
41, rue de Neuilly, 92000 Nanterre
FR

(740) Dr DIANA PROTIĆ-TKALČIĆ

(540)



(531) 24.15; 26.01; 27.05;

(511)

05

Zavoji i materijali za previjanje, komprese.

10

Uređaji/pomagala za liječenje rana.

(111) **BAZ0610754** (181) 2016-12-27
 (210) BAZ0610754A (220) 2006-12-27
 (151) 2010-08-23

(732) **FESTINA LOTUS, S.A.**
Via Layetana, 20 4a, 08003
ES

(740) Dr DIANA PROTIĆ-TKALČIĆ

(540)



(531) 26.03; 27.05;

(511)

14

Plemeniti metali i njihove legure i proizvodi od tih materijala ili obloženi tim materijalima, koji nisu obuhvaćeni drugim klasama; pravi i lažni nakit, drago kamenje; časovničarski proizvodi i kronometrički instrumenti.

(111) **BAZ069589** (181) 2016-01-13
 (210) BAZ069589A (220) 2006-01-13
 (151) 2010-09-02

(300) HR

2005-07-13

Z20051049A

(732) **Gastro Grupa d.o.o.**
Ulica grada Vukovara 271/VI, 10000
Zagreb

HR

(740) "INTELBIRO" d.o.o.

(540)

GASTY

(511)

29

Meso, riba, perad i divljač; mesni ekstrakti; konzervirano, sušeno i kuhano voće i povrće; hladetina (želei), džemovi, kompoti; jaja, mlijeko i mliječni proizvodi; jestiva ulja i masti.

30

Kava, čaj, kakao, šećer, riža, tapioka, sago, nadomjesci kave; brašno i proizvodi od žitarica, kruh, kolači, slastice, bomboni, sladoled; med, sirup od melase; kvasac, prašak za dizanje; sol, slačica (senf), ocat, umaci (začini) mirodije; led za hlađenje.

32

Pivo; mineralne i gazirane vode te ostala bezalkoholna pića; voćni napici i voćni sokovi; sirupi i ostali pripravci za pripremu napitaka.

33

Alkoholna pića (osim piva).

(111) **BAZ069669** (181) 2016-02-10

(210) BAZ069669A (220) 2006-02-10

(151) 2010-08-26

(732) **Tequila Don Julio, S.A. de C.V.**

**Porfirio Diaz 17, Col. Chichimeco,
C.P. 47750 Atotonilco el Alto, Jalisco**

MX

(740) PETOŠEVIĆ d.o.o

(540)

DON JULIO

(511)

33

Alkoholna pića.

(111) **BAZ069676** (181) 2016-02-14

(210) BAZ069676A (220) 2006-02-14

(151) 2010-07-23

(300) IE

2005-11-09

2005/02315

(732) **Avexa Limited**

**576 Swan Street, Richmond, 3121
Victoria**

AU

(740) Dr DIANA PROTIĆ-TKALČIĆ

(540)

AVEXITE

(511)

05

Farmaceutski preparati i supstance.

(111) **BAZ069677** (181) 2016-02-14

(210) BAZ069677A (220) 2006-02-14

(151) 2010-07-23

(300) IE

2005-11-09

2005/02314

(732) **TIBOTEC PHARMACEUTICALS LTD.**

Little Island, County Cork

IE

(740) Dr DIANA PROTIĆ-TKALČIĆ

(540)

EXDARUS

(511)

05

Farmaceutski preparati i supstance.

(111) **BAZ069678** (181) 2016-02-14

(210) BAZ069678A (220) 2006-02-14

(151) 2010-07-23

(300) IE

2005-11-09

2005/02316

(732) **TIBOTEC PHARMACEUTICALS LTD.**

Little Island, County Cork

IE

(740) Dr DIANA PROTIĆ-TKALČIĆ

(540)

IMPAQTIV

(511)

05

Farmaceutski preparati za ljudsku upotrebu, naročito anti-virusni preparati za liječenje HIV-a.

(111) **BAZ069679** (181) 2016-02-14

(210) BAZ069679A (220) 2006-02-14

(151) 2010-07-23

(300) IE

2005-11-09

2005/02313

(732) **TIBOTEC PHARMACEUTICALS LTD.**

Little Island, County Cork

IE

(740) Dr DIANA PROTIĆ-TKALČIĆ

(540)

LIATUDE

(511)

05

Farmaceutski preparati i supstance.

(111) **BAZ069814** (181) 2016-03-16

(210) BAZ069814A (220) 2006-03-16

(151) 2010-08-05

(732) **HERBALIFE INTERNATIONAL, INC.**

**1800 Century Park East, Los Angeles,
California 90067**

US

(740) Dr DIANA PROTIĆ-TKALČIĆ

(540)

RADIANT C

(511)

03

Losioni, kreme, gelovi, raspršivači kapljica vode, maske, preparati za čišćenje na bazi trljanja/struganja, toneri, ovlaživači i preparati za pranje lica i tijela; proizvodi za njegu kože; sprejevi za lice.

(111) **BAZ069825** (181) 2016-03-20

(210) BAZ069825A (220) 2006-03-20

(151) 2010-08-04

(732) „**MULTIMEDIJALNI COMPUTER**

CENTAR” d.o.o. Sarajevo

Džavida Haverića 7b, 71000

BA

(740) NEMA ZASTUPNIKA

(540)



(531) 17.02; 26.07;

(511)

09

Računari, memorije za računare, monitori, pisači za računare, pomoćni uređaji računara, skeneri, tastature računara, kablovi za računarsku opremu, kamere za računare, mikroprocesori, magnetne ploče, magnetne vrpce, magnetne kartice, kartice za mikroprocesore, uređaji za obradu podataka, strojevi za obradu teksta, uređaji s magnetnom vrpcom, vrpce za čišćenje glava čitača, zvučnici, čipovi, čitači, čitači kompaktnih diskova, toneri, toneri u boji, snimljeni računarski programi, džepni računari, računarski programi za skidanje sa udaljenijeg na bliži računar, radni računarski programi, elektroničke publikacije za skidanje s udaljenijeg na bliži računar, računarski programi za igre.

16

Papir, papir za kopiranje i za štampanje, prospekti, katalozi, priručnici i uputstva, električni pisači strojevi, vrpce sa bojom za računarske pisače, vrpce natoplene tintom za pisače računara, uređaji i strojevi za umnožavanje, papirnate trake ili kartice za upis računarskih programa.

37

Usluge opravke i servisiranja računara, računarske opreme i kopir aparata.

41

Obuka, obuka putem dopisivanja, obučavanje.

42

Koncepcija i razvoj računala i računalnih programa, dupliciranje i iznajmljivanje informatičkih programa, osmišljavanje informatičkih sustava, konverzija informatičkih podataka i programa, konverzija podataka i dokumenata sa fizičkog na elektronički nosač, osuvremenjivanje programa za računare, održavanje računarskih programa, izrada računarskih programa, savjetovanje o računarima, kreiranje i održavanje WEB stranica za druge.

(111) **BAZ069842** (181) 2016-03-22
 (210) BAZ069842A (220) 2006-03-22
 (151) 2010-07-23
 (300) US
 2005-12-15
 76/651945
 (732) **The Scott Fetzer Company**
(Delaware Corporation)
28800 Clemens Road, Westlake Ohio
44145
US
 (740) Dr DIANA PROTIĆ-TKALČIĆ
 (540)

SENTRIA

(511)
07
 Usisivači prašine i njihova pripadajuća oprema.

(111) **BAZ069864** (181) 2016-03-29
 (210) BAZ069864A (220) 2006-03-29
 (151) 2010-04-16
 (732) **The Coca-Cola Company**
One Coca-Cola Plaza, Atlanta,
Georgia 30313
US
 (740) "ŽIVKO MIJATOVIĆ & PARTNERS" d.o.o.
 Sarajevo
 (540)



(531) 26.01;
 (511)
32
 Bezalkoholna pića; sirupi i koncentрати za pravljenje pića.

(111) **BAZ069928** (181) 2016-04-19
 (210) BAZ069928A (220) 2006-04-19
 (151) 2010-07-01
 (732) **SCJ EurAFNE Ltd.**
Frimley Green, Camberly, Surrey
GU167AJ
GB
 (740) Dragan Mićunović
 (540)

BAYGON. SNAGA JE U VAŠIM RUKAMA

(511)
05
 Preparati za ubijanje i uništavanje štetočina; insekticidi; sredstva protiv moljaca; sredstva za rastjerivanje insekata.

(111) **BAZ069962** (181) 2016-05-03
 (210) BAZ069962A (220) 2006-05-03
 (151) 2010-09-16
 (732) **Guthy-Renker LLC**
41-550 Electic Street, Suite 200,
Palm Desert, CA 92260
US
 (740) "ŽIVKO MIJATOVIĆ & PARTNERS" d.o.o. Sarajevo
 (540)

PROACTIV

(511)
03
 Preparati za bijeljenje i ostale tvari za pranje rublja; preparati za čišćenje, poliranje, odmaščivanje i struganje; sapuni; parfimerijski proizvodi, eterična ulja, kozmetički proizvodi, losioni za kosu; proizvodi za njegu zubi, proizvodi za njegu kože i tijela, posebno proizvodi za čišćenje kože, ovlaživači kože, losioni za kožu, sapuni za kožu, proizvodi za zaštitu od sunca, kozmetika, šminka, temeljna šminka, korektor za kožu, puder za lice, ne-medicinski proizvodi za njegu kose, ne-medicinski proizvodi za njegu kože.
05
 Farmaceutski i veterinarski proizvodi; higijenski proizvodi za upotrebu u medicini, flasteri, materijal za previjanje; materijali za plomiranje zubi i za zubne otiske; dezinfekcijska sredstva; proizvodi za uništavanje životinjskih štetočina; fungicidi, herbicidi; proizvodi za tretiranje akni.

(111) **BAZ069967** (181) 2016-05-04
 (210) BAZ069967A (220) 2006-05-04
 (151) 2010-07-07

(732) **Ćapin Amel**
Bravadžiluk 13, 71000 Sarajevo
BA

(740) Rizah Pašalić i Inja Pašalić
 (591) narandžasta, crna, bijela, svijetlo siva, tamno siva
 (540)



(531) 25.01 27.05; 27.07; 29.01;

(511)

29

Meso, i mesne prerađevine; jogurt, kefir.

43

Usluge okrepe (hranjenje).

(111) **BAZ069978** (181) 2016-05-09
 (210) BAZ069978A (220) 2006-05-09
 (151) 2010-07-02

(732) **Diageo Brands B.V.**
Molenwerf 10-12, 1014 BG
Amsterdam
NL

(740) PETOŠEVIĆ d.o.o

(540)

BLACK LABEL

(511)

33

Alkoholna pića; viski; likeri na bazi viskija.

(111) **BAZ0710763** (181) 2017-01-03
 (210) BAZ0710763A (220) 2007-01-03
 (151) 2010-07-20

(732) **ULUBAŞ MADENI EŞYA VE MAKINA**
SANAYI ANONİM ŞİRKETİ

Organize Sanayi Bölgesi, 10. Cadde.
No: 14, Kayseri

TR

(740) "ŽIVKO MIJATOVIĆ & PARTNERS" d.o.o. Sarajevo

(540)

V I V A N T

(531) 27.05;

(511)

11

Aparati za osvetljavanje, grijanje, stvaranje pare, kuhanje, leđenje, sušenje, ventiliranje, opskrbu vodom i sanitarne namjene.

21

Oprema i spremnici za domaćinstvo i kuhinju (ne od plemenitih materijala); češljevi i spužve; četke (osim slikarskih kistova); materijali za pravljenje četki; artikli namijenjeni za čišćenje; čelična vuna; neobrađeno ili poluobrađeno staklo (osim stakla koje se koristi u građevini); sitna staklena roba, porculan i zemljana roba koji nisu uključeni u ostale klase.

(111) **BAZ0710765** (181) 2017-01-04
 (210) BAZ0710765A (220) 2007-01-04
 (151) 2010-08-25

(300) JP

2006-11-29

2006-110220

(732) **DAIKIN INDUSTRIES, LTD.**

Umeda Center Bldg., 4-12 Nakazaki-
Nishi 2-chome, Kita-ku, Osaka-shi,
Osaka

JP

(740) Dr DIANA PROTIĆ-TKALČIĆ

(591) crvena, žuta, plava, siva

(540)



(531) 24.17; 27.05.; 29.01;

(511)

11

Aparati za grijanje; kotlovi za grijanje; sistemi za grijanje na bazi tople vode; uređaji za toplu vodu; uređaji za rashlađivanje; uređaji za klimatizaciju zraka za industrijske svrhe; uređaji za klimatizaciju zraka za domaćinstva; sve vrste postrojenja za klimatizaciju zraka za industrijske svrhe ili domaćinstvo; uređaji za rasvjetu, grijanje, proizvodnju pare, kuhanje, hlađenje, sušenje, ventilaciju, vodoopskrbu i sanitarnu upotrebu.

(111) **BAZ0710766** (181) 2017-01-04

(210) BAZ0710766A (220) 2007-01-04

(151) 2010-08-25

(300) US

2006-08-17

78954940

(732) **Cisco Technology, Inc.****170 West Tasman Drive, San Jose, CA 95134****US**

(740) Dr DIANA PROTIC-TKALČIĆ

(540)



(531) 26.11; 27.05;

(511)

09

Električni i znanstveni aparati; kompjuterski hardver i softver za povezivanje, upravljanje, osiguravanje i rad lokalnih i širokopodručnih mreža i telefonskih sistema; telefoni, telefonski uređaji koji se mogu montirati na glavu; elektronski komunikacioni uređaji, uključivo personalni

digitalni asistenti, prizivački uređaji (pager) i mobilni telefoni; bežični komunikacioni uređaji, uključivo bežični LAN hardver i softver za transmisiju glasa, podataka, audio i video zapisa; softver za procesiranje poziva za transmisiju protoka podataka, videa i glasa; instrukcioni materijali koji se mogu učitati, uključivo priručnici, vodiči, materijali za testiranje, i magazini u oblasti mrežnih komunikacija, i upravljanja, rada i korištenja lokalnih, širokopodručnih i globalnih mreža, i kablovskih televizijskih sistema; televizijski uređaji; stereo uređaji; DVD plejeri; CD plejeri; potrošački elektronski uređaji; usmjerivači; povezivači; preklopnici; uređaji za proširenje opsega pristupa mrežama; internet video kamere; print serveri; komunikacioni terminali koji se sastoje od kompjuterskog hardvera i/ili softvera za obezbjeđivanje komunikacije i/ili transmisije video zapisa, audio zapisa, podataka, video igara i telefonskih signala; uređaji za memorisanje/pohranjivanje na mreži, koji se sastoje od kompjuterskog hardvera i/ili softvera; interfejsi za povezivanje kompjutera, projektora, stereo sistema, konzola za igre, kućnih uređaja i/ili drugih elektronskih uređaja; uređaji za snimanje, organizovanje, transmitovanje i pregledavanje audio datoteka; kompjuterski hardver; mrežne interfejs kartice; mrežni kablovi; adapteri za kompjuterske mreže; serveri; kompjuterski hardver koji posjeduje funkcionalnost zaštite mreža, uključujući sigurnosne sisteme za pristup internetu (firewall), kodiranje podataka, i/ili zajednički rad sa sigurnosnim protokolima za mreže; kompjuterski softver i hardver za slanje, pohranjivanje, upravljanje, integrisanje i pristupanje tekstovnim i glasovnim porukama putem telefona, elektronske pošte, prizivačkih uređaja (pager), personalnih ličnih asistenata, i internih i globalnih kompjuterskih mreža; digitalni video rekorderi; sklopovska oprema za dekodiranje kablovske i satelitske televizije; uređaji za kablovsku televiziju; hardver i softver za upotrebu u sistemima kablovske televizije, sistemima za distribuciju sadržaja i komunikacionim sistemima.

16

Knjige i priručnici koji se odnose na povezivanje, upravljanje i rad lokalnih i širokopodručnih mreža; kompjuterski priručnici za kompjutersko umrežavanje; štampani instrukcioni materijali, uključivo knjige, priručnici, vodiči, testni materijali, i magazini u oblasti mrežnih komunikacija, upravljanja, rada i korištenja lokalnih, širokopodručnih i globalnih mreža, i sistema kablovske televizije; tehnički priručnici; materijali za pakovanje; naljepnice.

36

Finansijske usluge za iznajmljivanje/lizing ili kupovinu kompjuterskog hardvera i kompjuterskog softvera.

38

Telekomunikacione usluge; on-line usluge, uključivo obezbjeđivanje informacija putem lokalnih i globalnih kompjuterskih mreža u oblasti telekomunikacija i telefonije; emitovanje programa putem kompjuterskih mreža; obezbjeđivanje usluga telefonskih konferencija; obezbjeđivanje usluga video konferencija; usluge elektronskih glasovnih poruka, uključivo snimanje i kasnija transmisija glasovnih poruka; obezbjeđivanje telekomunikacionih usluga, uključivo usluge web konferencija; usluge telefonije.

41

On-line usluge, uključivo obezbjeđivanje informacija putem kompjuterskih mreža u oblasti kompjuterskih mreža; obrazovne usluge, uključivo konferencije, stručni kursevi, testiranje, radionice, i distribuiranje odgovarajućeg

obrazovnog materijala u vezi sa prethodno navedenim, sve u oblasti kompjuterskih mreža, širokopojasnih mreža, kompjuterskih sistema, telekomunikacionih sistema, IP telefonije, sistema kablovske televizije, sigurnosti i pohranjivanja.

42

Usluge za podršku potrošačima u vezi sa kompjuterskim hardverom i softverom za upotrebu za povezivanje, upravljanje i rad lokalnih i širokoprostornih mreža, uključivo dizajn kompjuterskih mreža, konsultantske usluge u oblasti kompjutera, ažuriranje kompjuterskog softvera, analiza kompjuterskih sistema, sistemi kablovske televizije, i inženjerske usluge; obezbjeđivanje tehničkih konsultacija u vezi sa kompjuterskim hardverom, kompjuterskim softverom, opremom za kompjuterske mreže, telefonskim sistemima, telekomunikacionom opremom, IP telefonijom, i telekomunikacionim sistemima, dizajnom kompjuterskih mreža, dizajnom sistema za pohranu, sigurnosti mreža, i glasovnom i bežičnom komunikacijom; provajderi aplikacionih servisa (ASP), uključivo hosting softverskih aplikacija za treća lica; konsultantske usluge u oblasti kompjutera; dizajn kompjuterskih mreža za treća lica; on-line usluge, uključivo obezbjeđivanje informacija putem kompjuterskih mreža u oblasti kompjuterskih mreža, kompjuterskih sistema, sistema kablovske televizije, on-line trgovine, tehničkih konsultacija i istraživanja, i sistemskog dizajna; provajderi aplikacionih servisa (ASP) sa softverom za oblast audio konferencija, elektronskih poruka, zajedničkog rada na dokumentima, video konferencija, i glasovnog i pozivnog procesiranja; kompjuterske konsultacije.

45

On-line usluge, uključivo obezbjeđivanje informacija putem kompjuterskih mreža u oblasti kompjuterske sigurnosti i sigurnosti mreža; monitoring kompjuterskih sistema i kompjuterskih mreža u cilju obezbjeđivanja sigurnosti.

(111) **BAZ0710767** (181) 2017-01-04

(210) BAZ0710767A (220) 2007-01-04

(151) 2010-07-20

(732) **J.C. Bamford Excavators Limited**
Rocester, Uttoxeter, Staffordshire,
ST14 5JP

GB

(740) "ŽIVKO MIJATOVIĆ & PARTNERS" d.o.o.
Sarajevo

(540)

JCB

(511)

37

Usluge održavanja i opravke; opravka i održavanje mašina i aparata na struju; opravka i održavanje vozila, poljoprivrednih vozila i traktora; održavanje i opravka sabijajućih i vibrirajućih mašina opreme; održavanje i opravka mašina za sječenje.

(111) **BAZ0710768** (181) 2017-01-04

(210) BAZ0710768A (220) 2007-01-04

(151) 2010-07-20

(732) **J.C. Bamford Excavators Limited**
Rocester, Uttoxeter, Staffordshire,
ST14 5JP

GB

(740) "ŽIVKO MIJATOVIĆ & PARTNERS" d.o.o. Sarajevo

(540)



(531) 25.01; 26.04; 27.01; 27.05;

(511)

37

Usluge održavanja i opravke; opravka i održavanje mašina i aparata na struju; opravka i održavanje vozila, poljoprivrednih vozila i traktora; održavanje i opravka sabijajućih i vibrirajućih mašina opreme; održavanje i opravka mašina za sječenje.

(111) **BAZ0710769** (181) 2017-01-04

(210) BAZ0710769A (220) 2007-01-04

(151) 2010-08-25

(732) **E. I. du Pont de Nemours and**
Company

1007 Market Street, Wilmington,
Delaware 19898

US

(740) PETOŠEVIĆ d.o.o

(540)

TANTAL

(511)

05

Herbicidi.

(111) **BAZ0710770** (181) 2017-01-04
 (210) BAZ0710770A (220) 2007-01-04
 (151) 2010-07-21
 (300) CT
 2006-10-19
 005400049

(732) **Reckitt Benckiser N.V.**
Siriusdreef 14, 2132 WT Hoofddorp
NL

(740) "ŽIVKO MIJATOVIĆ & PARTNERS" d.o.o. Sarajevo
 (540)

TURBODRYER

(511)

03

Preparati za izbjeljivanje i ostale tvari za pranje rublja i pranje sudja; pripravci za pranje za kemijske čistionice; čistači mašina za suđe, osvježivači i deodoranti; pripravci za poliranje kuhinje i staklarije; sredstva za čišćenje, poliranje, sredstva za uklanjanje masnoća i sredstva za brušenje; čistači sagova; sapuni; sredstva za skidanje kamenca i sredstva za skidanje hrđe za upotrebu u domaćinstvu; omekšivači materijala; sve navedene robe sa ili bez dezinfekcijskih komponenata.

(111) **BAZ0710771** (181) 2017-01-04
 (210) BAZ0710771A (220) 2007-01-04
 (151) 2010-07-21
 (300) CT
 2006-10-19
 005399944

(732) **Reckitt Benckiser N.V.**
Siriusdreef 14, 2132 WT Hoofddorp
NL

(740) "ŽIVKO MIJATOVIĆ & PARTNERS" d.o.o.
 Sarajevo

(540)

TURBO DRY

(511)

03

Preparati za izbjeljivanje i ostale tvari za pranje rublja i pranje sudja; pripravci za pranje za kemijske čistionice; čistači mašina za suđe, osvježivači i deodoranti; pripravci za poliranje kuhinje i staklarije; sredstva za čišćenje, poliranje, sredstva za uklanjanje masnoća i sredstva za brušenje; čistači sagova; sapuni; sredstva za skidanje kamenca i sredstva za skidanje hrđe za upotrebu u domaćinstvu; omekšivači materijala; sve navedene robe sa ili bez dezinfekcijskih komponenata.

(111) **BAZ0710772** (181) 2017-01-04
 (210) BAZ0710772A (220) 2007-01-04
 (151) 2010-07-22
 (300) CT
 2006-12-08
 005536735

(732) **Reckitt Benckiser N.V.**
Siriusdreef 14, 2132 WT Hoofddorp
NL

(740) "ŽIVKO MIJATOVIĆ & PARTNERS" d.o.o.
 Sarajevo

(540)



(531) 15.01; 19.07;

(511)

03

Preparati za izbjeljivanje i ostale tvari za pranje rublja i pranje sudja; pripravci za pranje za kemijske čistionice; čistači mašina za suđe, osvježivači i deodoranti; pripravci za poliranje kuhinje i staklarije; sredstva za čišćenje, poliranje, sredstva za uklanjanje masnoća i sredstva za brušenje; čistači sagova; sapuni; sredstva za skidanje kamenca i sredstva za skidanje hrđe za upotrebu u domaćinstvu; omekšivači materijala; sve navedene robe sa ili bez dezinfekcijskih komponenata.

(111) **BAZ0710773** (181) 2017-01-04
 (210) BAZ0710773A (220) 2007-01-04
 (151) 2010-07-22
 (300) CT
 2006-12-11
 005540042

(732) **Reckitt Benckiser N.V.**
Siriusdreef 14, 2132 WT Hoofddorp
NL

(740) "ŽIVKO MIJATOVIĆ & PARTNERS" d.o.o.
 Sarajevo

(540)



(531) 15.01; 19.07;

(511)

03

Preparati za izbjeljivanje i ostale tvari za pranje rublja i pranje sudja; pripravci za pranje za kemijske čistionice; čistači mašina za suđe, osvježivači i deodoranti; pripravci za poliranje kuhinje i staklarije; sredstva za čišćenje, poliranje, sredstva za uklanjanje masnoća i sredstva za brušenje; čistači sagova; sapuni; sredstva za skidanje kamenca i sredstva za skidanje hrđe za upotrebu u domaćinstvu; omekšivači materijala; sve navedene robe sa ili bez dezinfekcijskih komponenata.

(111) **BAZ0710774** (181) 2017-01-04

(210) BAZ0710774A (220) 2007-01-04

(151) 2010-07-22

(300) CT

2006-12-08

005536818

(732) **Reckitt Benckiser N.V.**
Siriusdreef 14, 2132 WT Hoofddorp
NL

(740) "ŽIVKO MIJATOVIĆ & PARTNERS" d.o.o. Sarajevo

(540)

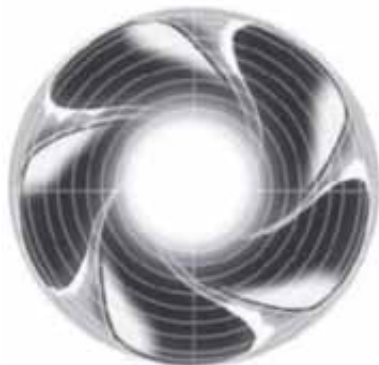

(531) 15.01;

(511)

03

Preparati za izbjeljivanje i ostale tvari za pranje rublja i pranje sudja; pripravci za pranje za kemijske čistionice; čistači mašina za suđe, osvježivači i deodoranti; pripravci za poliranje kuhinje i staklarije; sredstva za čišćenje, poliranje, sredstva za uklanjanje masnoća i sredstva za brušenje; čistači sagova; sapuni; sredstva za skidanje kamenca i sredstva za skidanje hrđe za upotrebu u domaćinstvu; omekšivači materijala; sve navedene robe sa ili bez dezinfekcijskih komponenata.

(111) **BAZ0710775** (181) 2017-01-04

(210) BAZ0710775A (220) 2007-01-04

(151) 2010-07-22

(300) CT

2006-12-08

005536974

(732) **Reckitt Benckiser N.V.**
Siriusdreef 14, 2132 WT Hoofddorp
NL

(740) "ŽIVKO MIJATOVIĆ & PARTNERS" d.o.o.
Sarajevo

(540)



(531) 15.01; 27.05;

(511)

03

Preparati za izbjeljivanje i ostale tvari za pranje rublja i pranje sudja; pripravci za pranje za kemijske čistionice; čistači mašina za suđe, osvježivači i deodoranti; pripravci za poliranje kuhinje i staklarije; sredstva za čišćenje, poliranje, sredstva za uklanjanje masnoća i sredstva za brušenje; čistači sagova; sapuni; sredstva za skidanje kamenca i sredstva za skidanje hrđe za upotrebu u domaćinstvu; omekšivači materijala; sve navedene robe sa ili bez dezinfekcijskih komponenata.

(111) **BAZ0710777** (181) 2017-01-08
 (210) BAZ0710777A (220) 2007-01-08
 (151) 2010-08-25

(732) **DIAGER LEADER**
Rue Claude Nicolas Leroux, F-39800
Poligny
FR

(740) „STAM” d.o.o.

(540)

DIAGER

(511)

07

Svrkla ili boreri za mašinske alate koji rade na električni pogon i za ručne alate; mašine koje rade na električni pogon, za bušenje, sječenje, mljevenje i kalibriranje (širenje), svrdla i dlijeta za mašine.

(111) **BAZ0710778** (181) 2017-01-09
 (210) BAZ0710778A (220) 2007-01-09
 (151) 2010-07-22

(300) JP
 2006-11-06
 2006-102611

(732) **SEGA SAMMY HOLDINGS INC.**
Shiodome Sumitomo Building, 1-9-2
Higashi Shimbashi, Minato-ku,
Tokyo

JP

(740) “ŽIVKO MIJATOVIĆ & PARTNERS” d.o.o.
 Sarajevo

(591) zelena, plava, bijela

(540)

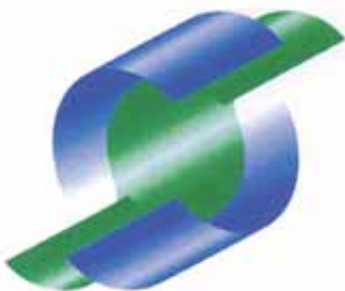

(531) 26.11; 27.05 29.01;

(511)

09

Trake za mobilne telefone; telekomunikacijske mašine i aparati; fonografski zapisi; metronomi; kompjutorski programi za kompjutorske igre snimljeni na elektroničkim sklopovima; magnetske trake, diskovi (magnetski); CD-ROMovi; kompjutorski programi; elektronske mašine, aparati i njihovi dijelovi; programi za mašine sa video igrama za igraće salone snimljeni na elektroničke sklopove, magnetske diskove i magnetske trake, programi za video igre u igraćim salonima, mašine za video igre u igraćim salonima (mašine za video igre u industrijske svrhe); slot (kockarske) mašine; simulatori za učenje vožnje; simulatori za sportski trening; programi za potrošačke video igre snimljeni na magnetske kartice, diskove, trake, CD-ROMove; potrošački programi za video igre, diskovi (kompaktni) (audio-video), automati i mehanizmi za automatske uređaje koji se pokreću uz prethodno ubacivanje kovanica, prethodno snimljeni video diskovi i video trake, potrošačke video igre; programi snimljeni na elektroničke sklopove i CD-ROMove za automatsku izvedbu za elektroničke muzičke instrumente; elektronske publikacije.

28

Mašine i aparati za zabavu za upotrebu u luna praku (osim mašina za video igre za igraće salone), igračke za kućne ljubimce, igračke, lutke, Go igre, japanske karte za plaćanje (Utagaruta), japanske šahovske igre (Shogi igre), kockice, japanske igre sa kockicama (Sugoroku), čaše za kockice, dijamantne igre, šahovske igre, čekeri (čeker kompleti), aparati za magiju, domino, igraće karte, japanske igraće karte (Hanafuda), Mah-jong, japanska uspravna fliper masina (Pachinko mašine), mašine i aparati za igre, oprema za biljar, sportska oprema i pribor za ribarenje.

41

Usluge upravljanja lutrijama; usluge edukacije i obučavanja vezano za umjetnost, zanat, sport ili opće znanje; usluge omogućavanja informacija o donacijama ljudskih leševa za medicinska istraživanja; usluge dogovaranja doniranja leševa za medicinska istraživanja; organizacija, upravljanje ili dogovaranja seminara; usluge obuke životinja; izložbe biljaka, izložbe životinja, usluge omogućavanja elektronskih publikacija, referentne knjižnice literature i dokumentiranih zapisa; umjetničke izložbe; vrtovi za javni pristup, špilje za javni pristup; izdavanje knjiga; usluge dogovaranja planiranja prikazivanja filmova, predstava, priredaba ili muzičkih predstava; prikazivanje filmova, filmska produkcija, ili filmska distribucija; izvodjenje predstava u živo, režiranje ili izvodjenje predstava, izvodjenje muzičkih predstava; produkcija radijskih i televizijskih programa; produkcija video filmova u polju obrazovanja, kulture, zabave ili sporta (ne za filmove, radio i televizijske programe i ne za oglašavanje i publicitet); rukovodjenje stvaranja radijskih ili televizijskih programa; upravljanje video opremom ili audio opremom itd. za proizvodnju radio i televizijskih programa; planiranje, upravljanje ili dogovaranja profesionalnih golf turnira ili natjecanja; organizacija, upravljanje ili dogovaranja natjecanja sumo-hrvanja; organizacija, upravljanje ili dogovaranja boksačkih mečeva; organizacija, upravljanje ili dogovaranja bejzbol igara; organizacija, upravljanje ili dogovaranja nogometnih utakmica; organizacija, upravljanje ili dogovaranja zabavnih sadržaja (isključujući filmove,

predstave, priredbe, muzičke predstave, sport, konjičke utrke, biciklističke utrke, utrke čamcima i auto utrke); organizacija, upravljanje ili dogovaranje konjičkih utrka; organizacija, upravljanje ili dogovaranje biciklističkih utrka; organizacija, upravljanje ili dogovaranje utrka čamcima; organizacija, upravljanje ili dogovaranje auto utrka; usluge omogućavanja audio ili video studija; usluge omogućavanja sportskih objekata; usluge omogućavanja zabavnih objekata; usluge omogućavanja objekata za filmove, predstave, priredbe, muziku ili edukacijsku obuku; usluge rezervacije sjedala za predstave; usluge iznajmljivanja kinematografskih mašina i aparata, usluge iznajmljivanja filmova, usluge iznajmljivanja muzičkih instrumenata; usluge iznajmljivanja sportske opreme; usluge iznajmljivanja televizijskih garnitura; usluge iznajmljivanja radijskih garnitura; usluge iznajmljivanja knjiga; usluge iznajmljivanja zapisa ili magnetskih traka sa snimljenim zvukom, usluga iznajmljivanja magnetskih traka sa snimljenim slikama; usluge iznajmljivanja negativa, usluge iznajmljivanja pozitivna; usluge iznajmljivanja igračkica, usluge iznajmljivanja mašina i aparata za zabavu, usluge iznajmljivanja mašina i aparata za igre; usluge iznajmljivanja slika i kaligrafskih radova; fotografske usluge; usluge tumačenja jezika, prevodjenje; usluge iznajmljivanja kamera; usluge iznajmljivanja optičkih mašina i instrumenata.

(111) **BAZ0710779** (181) 2017-01-09

(210) BAZ0710779A (220) 2007-01-09

(151) 2010-07-22

(300) JP

2006-11-06

2006-102610

(732) **SEGA SAMMY HOLDINGS INC.**
Shiodome Sumitomo Building, 1-9-2
Higashi Shimbashi, Minato-ku,
Tokyo

JP

(740) "ŽIVKO MIJATOVIĆ & PARTNERS" d.o.o. Sarajevo

(540)

SEGA SAMMY

(531) 27.05;

(511)

09

Trake za mobilne telefone; telekomunikacijske mašine i aparati; fonografski zapisi; metronomi; kompjutorski programi za kompjutorske igre snimljeni na elektroničkim sklopovima; magnetske trake, diskovi (magnetski); CD-ROMovi; kompjutorski programi; elektronske mašine, aparati i njihovi dijelovi; programi za mašine sa video igrama za igrače salone snimljeni na elektroničke sklopove, magnetske

diskove i magnetske trake, programi za video igre u igraćim salonima, mašine za video igre u igraćim salonima (mašine za video igre u industrijske svrhe); slot (kockarske) mašine; simulatori za učenje vožnje; simulatori za sportski trening; programi za potrošačke video igre snimljeni na magnetske kartice, diskove, trake, CD-ROMove; potrošački programi za video igre, diskovi (kompaktni) (audio-video), automati i mehanizmi za automatske uređaje koji se pokreću uz prethodno ubacivanje kovanica, prethodno snimljeni video diskovi i video trake, potrošačke video igre; programi snimljeni na elektroničke sklopove i CD-ROMove za automatsku izvedbu za elektroničke muzičke instrumente; elektronske publikacije.

28

Mašine i aparati za zabavu za upotrebu u luna praku (osim mašina za video igre za igrače salone), igračke za kućne ljubimce, igračke, lutke, Go igre, japanske karte za plaćanje (Utagaruta), japanske šahovske igre (Shogi igre), kockice, japanske igre sa kockicama (Sugoroku), čaše za kockice, dijamantne igre, šahovske igre, čekeri (čeker kompleti), aparati za magiju, domino, igrače karte, japanske igrače karte (Hanafuda), Mah-jong, japanska uspravna flipper masina (Pachinko mašine), mašine i aparati za igre, oprema za biljar, sportska oprema i pribor za ribarenje.

41

Usluge upravljanja lutrijama; usluge edukacije i obučavanja vezano za umjetnost, zanat, sport ili opće znanje; usluge omogućavanja informacija o donacijama ljudskih leševa za medicinska istraživanja; usluge dogovaranja doniranja leševa za medicinska istraživanja; organizacija, upravljanje ili dogovaranje seminara; usluge obuke životinja; izložbe biljaka, izložbe životinja, usluge omogućavanja elektronskih publikacija, referentne knjižnice literature i dokumentiranih zapisa; umjetničke izložbe; vrtovi za javni pristup, špilje za javni pristup; izdavanje knjiga; usluge dogovaranja planiranja prikazivanja filmova, predstava, priredaba ili muzičkih predstava; prikazivanje filmova, filmska produkcija, ili filmska distribucija; izvodjenje predstava u živo, režiranje ili izvodjenje predstava, izvodjenje muzičkih predstava; produkcija radijskih i televizijskih programa; produkcija video filmova u polju obrazovanja, kulture, zabave ili sporta (ne za filmove, radio i televizijske programe i ne za oglašavanje i publicitet); rukovodjenje stvaranja radijskih ili televizijskih programa; upravljanje video opremom ili audio opremom itd. za proizvodnju radio i televizijskih programa; planiranje, upravljanje ili dogovaranje profesionalnih golf turnira ili natjecanja; organizacija, upravljanje ili dogovaranje natjecanja sumo-hrvanja; organizacija, upravljanje ili dogovaranje boksačkih mečeva; organizacija, upravljanje ili dogovaranje bejzbol igara; organizacija, upravljanje ili dogovaranje nogometnih utakmica; organizacija, upravljanje ili dogovaranje zabavnih sadržaja (isključujući filmove, predstave, priredbe, muzičke predstave, sport, konjičke utrke, biciklističke utrke, utrke čamcima i auto utrke); organizacija, upravljanje ili dogovaranje konjičkih utrka; organizacija, upravljanje ili dogovaranje biciklističkih utrka; organizacija, upravljanje ili dogovaranje utrka čamcima; organizacija, upravljanje ili dogovaranje auto utrka; usluge omogućavanja audio ili video studija; usluge omogućavanja sportskih objekata; usluge omogućavanja zabavnih objekata; usluge omogućavanja objekata za filmove, predstave, priredbe, muziku ili edukacijsku obuku; usluge rezervacije sjedala za

predstave; usluge iznajmljivanja kinematografskih mašina i aparata, usluge iznajmljivanja filmova, usluge iznajmljivanja muzičkih instrumenata; usluge iznajmljivanja sportske opreme; usluge iznajmljivanja televizijskih garnitura; usluge iznajmljivanja radijskih garnitura; usluge iznajmljivanja knjiga; usluge iznajmljivanja zapisa ili magnetskih traka sa snimljenim zvukom, usluga iznajmljivanja magnetskih traka sa snimljenim slikama; usluge iznajmljivanja negativa, usluge iznajmljivanja pozitiva; usluge iznajmljivanja igračkaka, usluge iznajmljivanja mašina i aparata za zabavu, usluge iznajmljivanja mašina i aparata za igre; usluge iznajmljivanja slika i kaligrafskih radova; fotografske usluge; usluge tumačenja jezika, prevodjenje; usluge iznajmljivanja kamera; usluge iznajmljivanja optičkih mašina i instrumenata.

(111) **BAZ0710780** (181) 2017-01-09
(210) BAZ0710780A (220) 2007-01-09
(151) 2010-08-23

(732) **JAMNICA d.d.**
Getaldićeva 3, HR-10000 Zagreb
HR

(740) „INTELBIRO” d.o.o.
(540)

SMART

(511)

32

Mineralne i gazirane vode te ostala bezalkoholna pića; voćni napici i voćni sokovi; sirupi i ostali pripravci za pripremu napitaka.

(111) **BAZ0710781** (181) 2017-01-10
(210) BAZ0710781A (220) 2007-01-10
(151) 2010-08-30

(732) **Merck Sharp & Dohme Corp. a New Jersey corporation**
One Merck Drive, Whitehouse Station, New Jersey, 08889-0100
US

(740) “INTELBIRO” d.o.o.
(540)

TRIVOLVE

(511)

05

Farmaceutski i veterinarski proizvodi; higijenski proizvodi za upotrebu u medicini; dijetne tvari za medicinske potrebe, hrana za dojenčad; flasteri, materijal za previjanje; materijali za plombiranje zubi i za zubne otiske; dezinfekcijska sredstva; proizvodi za uništavanje životinjskih štetočina; fungicidi, herbicidi.

(111) **BAZ0710782** (181) 2017-01-12
(210) BAZ0710782A (220) 2007-01-12
(151) 2010-08-23

(732) **ETONIC WORLDWIDE, LLC**
260 Charles Street, Waltham, Massachusetts 02453
US

(740) Dragan Mićunović
(540)

Etonic

(531) 26.03; 27.05;

(511)

18

Koža i imitacija kože, proizvodi od tih materijala koji nisu obuhvaćeni drugim klasama; životinjske kože; kovčezi i torbe; kišobrani, suncobrani i štapovi za hodanje; bičevi i sedlarsko-remenarski proizvodi.

25

Odjeća, obuća, pokrivala za glavu.

28

Igre i igračke; gimnastički i sportski predmeti koji nisu obuhvaćeni drugim klasama; ukrasi za božićna drvca,

(111) **BAZ0710787** (181) 2017-01-16
(210) BAZ0710787A (220) 2007-01-16
(151) 2010-07-28

(300) HR
2006-10-18
Z20061912A

(732) **British American Tobacco (Brands) Inc.**
2711 Centerville Road, Suite 300, Wilmington, Delaware 19808
US

(740) “ŽIVKO MIJATOVIĆ & PARTNERS” d.o.o. Sarajevo

(540)



(531) 16.01; 26.01; 26.02; 27.05;

(511)

34

Cigarete, duvan, proizvodi od duvana, artikli za pušače, upaljači, šibice.

(111) **BAZ0710789** (181) 2017-01-16

(210) BAZ0710789A (220) 2007-01-16

(151) 2010-08-26

(732) **Teijin Pharma Limited**
1-1, Uchisaiwai-cho 2-chome,
Chiyoda-ku, Tokyo**JP**

(740) "INTELBIRO" d.o.o.

(540)

BON-ONE

(511)

05

Farmaceutski preparati.

(111) **BAZ0710790** (181) 2017-01-17

(210) BAZ0710790A (220) 2007-01-17

(151) 2010-08-24

(732) **MODA AKTIF TEKSTIL SANAYI VE**
DIŞ TICARET LIMITED ŞIRKETI**Orta Mahallesi, Numunebag**
Caddesi, No: 32, Bayrampaşa,
Istanbul**TR**

(740) "ŽIVKO MIJATOVIĆ & PARTNERS" d.o.o. Sarajevo

(540)

CAZADOR

(511)

25

Odjeća, obuća, pokrivala za glavu.

(111) **BAZ0710792** (181) 2017-01-18

(210) BAZ0710792A (220) 2007-01-18

(151) 2010-08-23

(732) **BERLIN-CHEMIE AG**
Glienicker Weg 125, D-12489 Berlin
DE

(740) "STAM" d.o.o.

(540)

Vabadin

(511)

05

Farmaceutski proizvodi; dijetetske supstanve prilagođene za upotrebu u medicini.

(111) **BAZ0710793** (181) 2017-01-18

(210) BAZ0710793A (220) 2007-01-18

(151) 2010-08-23

(732) **BERLIN-CHEMIE AG**
Glienicker Weg 125, D-12489 Berlin
DE

(740) "STAM" d.o.o.

(540)

Flosin

(511)

05

Farmaceutski proizvodi; dijetetske supstanve prilagođene za upotrebu u medicini.

(111) **BAZ0710795** (181) 2017-01-19

(210) BAZ0710795A (220) 2007-01-19

(151) 2010-08-24

(300) CT
2006-07-19
005206181(732) **PFIZER PRODUCTS INC.**
Eastern Point Road, Groton,
Connecticut 06340**US**

(740) Nedim Krilić

(540)

LIFE REWARDS

(511)

09

Aparati za snimanje, prijenos, reprodukciju zvuka ili slika; magnetne podloge za snimanje, akustičke ploče; oprema za obradu podataka i računala; informatički programi; a svi korišteni u sektoru medicine, psihologije i zdravstvene zaštite.

38

Usluge telekomunikacije u sektoru medicine, psihologije i zdravstvene zaštite, osobito prijenos teksta, poruka, informacija, zvuka i slika putem komunikacijskih, telefonskih, internet i računalnih mreža.

41

Usluge obuke medicinskih stručnjaka; usluge organiziranja natjecanja i natjecateljskih igara (kvizova) u svrhu edukativnog stručnog osposobljavanja medicinskih stručnjaka.

44

Medicinske, psihološke i zdravstvene usluge, uključujući medicinske, psihološke i zdravstvene usluge informiranja.

(111) **BAZ0710796** (181) 2017-01-19

(210) BAZ0710796A (220) 2007-01-19

(151) 2010-08-23

(732) **Asics Corporation**

**1-1 Minatojima-Nakamachi 7-chome,
Chuo-ku, Kobe City, Hyogo
Prefecture**

JP

(740) "ŽIVKO MIJATOVIĆ & PARTNERS" d.o.o. Sarajevo

(540)



(531) 26.11;27.05;

(511)

25

Odjeća, obuća, pokrivala za glavu.

(111) **BAZ0710797** (181) 2017-01-19

(210) BAZ0710797A (220) 2007-01-19

(151) 2010-08-23

(732) **Asics Corporation**

**1-1 Minatojima-Nakamachi 7-chome,
Chuo-ku, Kobe City, Hyogo
Prefecture**

JP

(740) "ŽIVKO MIJATOVIĆ & PARTNERS" d.o.o. Sarajevo

(540)



(531) 27.05;

(511)

18

Sportske torbe, torbe za oko struka, torbe za na rame, torbice bez ručke, velike čvrste torbe s ručkom, ručne torbe, torbe za sport, boston torbe, putne torbe, torbe za veš, torbe za cipele, školske torbe, ruksaci, sanduci, ručni kovčežići, aktovke, putne torbe, koferi, torbe sa kotačima, vrećice, torbice, novčanici, suncobrani, kišobrani, stapovi za hodanje.

25

Odjeća, obuća, pokrivala za glavu.

28

Gimnastička i sportska oprema, palice za igre, reketi za igre, štapovi za igre, lopte za igre, rukavice za igre, kutija i torba za palicu, reket, štap i loptu, sportski štitovi za glavu, lice, prsa, struk, rame, lakat, ručni zglobovi, prst, noge, koljena i gležnjeve, mreže za igre, strunjače za sport, špage za sport, remenje za sport, mašine i aparati za fizičko vježbanje, skijaške torbe, skije, skijaški vezovi, vosak za skije, užice za preskakanje (vijača), atletske trake, igre i igračke.

(111) **BAZ0710798** (181) 2017-01-19

(210) BAZ0710798A (220) 2007-01-19

(151) 2010-08-23

(732) **Asics Corporation**

**1-1 Minatojima-Nakamachi 7-chome,
Chuo-ku, Kobe City, Hyogo
Prefecture**

JP

(740) "ŽIVKO MIJATOVIĆ & PARTNERS" d.o.o. Sarajevo

(540)



(531) 26.112; 27.05;

(511)

25

Odjeća, obuća, pokrivala za glavu.

(111) **BAZ0710801** (181) 2017-01-22

(210) BAZ0710801A (220) 2007-01-22

(151) 2010-08-25

(732) **VIKO ELEKTRIK VE ELEKTRONIK
ENDÜSTRISI SANAYI VE TICARET
ANONIM ŞİRKETİ**

**Osmangazi Mah. Battal Gazi Cad.
No: 29 Samandira Istanbul**

TR

(740) "STAM" d.o.o.

(591) bijela, siva, crna, svijetlosmeđa

(540)



(531) 01.01; 26.04; 27.011; 27.05; 29.01;

(511)

09

Znanstveni, nautički, geodetski, električni, fotografski, kinematografski i optički aparati i instrumenti kao i aparati i instrumenti za vaganje, mjerenje, signalizaciju, kontrolu (inspekciju), za pomoć (spašavanje) i za obuku; aparati za snimanje, prijenos, reprodukciju zvuka i slike; magnetske podloge za snimanje, akustične ploče; automati i mehanizmi za automate; registarske blagajne, računari, oprema za obradu podataka i računala; uređaji za gašenje požara; prekidači, električni kontakti, električne utičnice, kutije sa osiguračima, elektronski vremenski prekidači.

(111) **BAZ0710802** (181) 2017-01-22

(210) BAZ0710802A (220) 2007-01-22

(151) 2010-08-25

(732) **VIKO ELEKTRIK VE ELEKTRONIK
ENDÜSTRISI SANAYI VE TICARET
ANONIM ŞİRKETİ**

**Osmangazi Mah. Battal Gazi Cad.
No: 29 Samandira Istanbul**

TR

(740) "STAM" d.o.o.

(591) bijela, plava, crna, siva

(540)



(531) 27.05; 29.01;

(511)

09

Znanstveni, nautički, geodetski, električni, fotografski, kinematografski i optički aparati i instrumenti kao i aparati i instrumenti za vaganje, mjerenje, signalizaciju, kontrolu (inspekciju), za pomoć (spašavanje) i za obuku; aparati za snimanje, prijenos, reprodukciju zvuka i slike; magnetske podloge za snimanje, akustične ploče; automati i mehanizmi za automate; registarske blagajne, računari, oprema za obradu podataka i računala; uređaji za gašenje požara; prekidači, električni kontakti, električne utičnice, kutije sa osiguračima, elektronski vremenski prekidači.

(111) **BAZ0710805** (181) 2017-01-24

(210) BAZ0710805A (220) 2007-01-24

(151) 2010-08-23

(732) **Glaxo Group Limited**

**Glaxo Wellcome House, Berkeley
Avenue, Greenford, Middlesex UB6
0NN**

GB

(740) "ŽIVKO MIJATOVIĆ & PARTNERS" d.o.o. Sarajevo

(591) zelena, žuta, narandžasta, crvena, bijela

(540)



(531) 19.13; 24.13; 27.07; 29.01;

(511)

05

Farmaceutski pripravci i substance.

35

Usluge sakupljanja različitih roba za dobrobit drugih, omogućavanje lakog pristupa klijentima razgledanju i kupnji te robe u maloprodaji (apoteci), organiziranje trgovačkih i poslovnih konvencija; usluge podrške trgovačkog upravljanja.

41

Usluge podučavanja i razvoja vezane za funkcioniranje apoteke; usluge informiranja vezanih za podučavanje, obrazovanje i razvoj omogućene on-line sa kompjuterske baze podataka ili sa interneta sve vezano za funkcioniranje apoteke.

42

Usluge dizajniranja, vezane za interijer lokala i procelja lokala, sve uključeno u klasu 42; profesionalne usluge omogućene od strane apoteke posebno vezane za usluge konzultiranja i savjetovanja vezane za zdravstvenu skrb, fitnes, ishranu i dijagnostičke usluge.

(111) **BAZ0710813** (181) 2017-01-26

(210) BAZ0710813A (220) 2007-01-26

(151) 2010-08-23

(732) **Alcon, Inc.**

Bösch 69, CH-6331 Hünenberg

CH

(740) „INTELBIRO” d.o.o.

(540)

BSS

(511)

05

Oftamološki farmaceutski preparati.

(111) **BAZ0710814** (181) 2017-01-26

(210) BAZ0710814A (220) 2007-01-26

(151) 2010-08-24

(732) **AstraZeneca UK Limited**

15 Stanhope Gate, London W1K 1LN

GB

(740) Nedim Krilić

(591) ružičasta, zelena

(540)



(531) 26.02; 29.01;

(511)

05

Farmaceutski preparati i supstance.

(111) **BAZ0710816** (181) 2017-01-26

(210) BAZ0710816A (220) 2007-01-26

(151) 2010-09-03

(732) **NeoStrata Company, Inc. (Delaware corporation)**

307 College Road East, Princeton, NJ 08540

US

(740) Dr DIANA PROTIĆ-TKALČIĆ

(540)

NEOSTRATA

(511)

03

Kozmetički proizvodi i proizvodi za ličnu njegu za lokalnu spoljnu upotrebu, uključujući kreme, losione, gelove, rastvore, sprejeve, za kožu.

(111) **BAZ0710826** (181) 2017-01-29
 (210) BAZ0710826A (220) 2007-01-29
 (151) 2010-08-24

(732) **Stokely-Van Camp, Inc.**
555 West Monroe Street, Chicago,
Illinois 60661
US

(740) Dragan Mićunović
 (540)

PROPEL

(511)

32

Bezalkoholna, negazirana pića sa voćnim okusom, isključujući pivo i pivu slične napitke.

(111) **BAZ0710827** (181) 2017-01-29
 (210) BAZ0710827A (220) 2007-01-29
 (151) 2010-08-23

(732) **Apollo Tyres Ltd.**
Apollo House, 7, Institutional Area,
Sector-32, Gurgaon, Haryana-122 001
IN

(740) "STAM" d.o.o.
 (540)



(531) 07.11; 26.01;

(511)

12

Automobilске gume, unutrašnje gume za automobile i blatobrani (blatarice).

(111) **BAZ0710828** (181) 2017-01-29
 (210) BAZ0710828A (220) 2007-01-29
 (151) 2010-08-23

(732) **Apollo Tyres Ltd.**
Apollo House, 7, Institutional Area,
Sector-32, Gurgaon, Haryana-122 001
IN

(740) "STAM" d.o.o.
 (540)

APOLLO

(531) 27.05;

(511)

12

Automobilске gume, unutrašnje gume za automobile i blatobrani (blatarice).

(111) **BAZ0710843** (181) 2017-02-02
 (210) BAZ0710843A (220) 2007-02-02
 (151) 2010-08-25

(300) UA
 2006-08-17
 200612278

(732) **THE COCA-COLA COMPANY**
One Coca-Cola Plaza, Atlanta,
Georgia 30313

US

(740) "ŽIVKO MIJATOVIĆ & PARTNERS" d.o.o. Sarajevo
 (540)

КРУЖКА И БОЧКА

(511)

30

Kava, čaj, kakao, šećer, riža, tapioka, sago, nadomjesci kave; brašno i proizvodi od žitarica, kruh, kolači, slastice, bomboni; sladoled; med, sirup od melase; kvasac, prašak za dizanje; sol, slačica (senf); ocat, umaci (začini); mirodije; led za hlađenje.

32

Piva; mineralne i gazirane vode i ostala bezalkoholna pića; napici na bazi hmelja; voćna pića i voćni sokovi; sirupi i ostali pripravci za pravljenje napitaka.

(111) **BAZ0710884** (181) 2017-02-22
 (210 BAZ0710884A (220) 2007-02-22
 (151) 2010-09-07
 (300) SE
 2006-08-31
 2006/06430
 (732) **ESAB AB**
Box 8004, 402 77 Göteborg
SE
 (740) "INTELBIRO" d.o.o.
 (540)

QSET

(511)
09
 Aparati za električno lučno zavativanje, aparati za električno lučno zavarivanje sa automatskim ili pojednostavljenim podešavanjima, naročito za upotrebu kod kratkolučnog zavarivanja.

(111) **BAZ0710888** (181) 2017-02-26
 (210 BAZ0710888A (220) 2007-02-26
 (151) 2010-09-16
 (732) **Tibotec Pharmaceuticals Ltd**
Eastgate Village, Eastgate, Little
Island, County Cork
IE
 (740) Dr DIANA PROTIĆ-TKALČIĆ
 (540)

ENDIANCE

(511)
05
 HIV/antivirusni farmaceutski preparati.

(111) **BAZ0710889** (181) 2017-02-26
 (210 BAZ0710889A (220) 2007-02-26
 (151) 2010-09-16
 (732) **AKEL TEKSTIL SANAYI VE TICARET**
LIMITED ŞİRKETİ
Kestel Organize Sanayi Bolgesi,
Hersek Caddesi No:2, Kestel/Bursa/
TR
 (740) Dr DIANA PROTIĆ-TKALČIĆ
 (591) zelena, bijela
 (540)



(531) 26.04; 27.05; 29.01;
 (511)
25
 Pokrivala za glavu, odjeća za bebe, kravate, foulard (odjevni predmeti napravljeni od tkanine foulard, uključujući šalove-kravate i ukrasne maramice), marama za glavu, leptir-kravate, šalovi.

(111) **BAZ0710890** (181) 2017-02-26
 (210 BAZ0710890A (220) 2007-02-26
 (151) 2010-09-23
 (732) **MasterCard International**
Incorporated (Delaware Corporation)
2000 Purchase Street, Purchase,
New York 10577-2509
US
 (740) Dr DIANA PROTIĆ-TKALČIĆ

(540)

MASTERCARD WORLDWIDE. THE HEART OF COMMERCE.

(511)

35

Oglašavanje i reklamiranje; vođenje komercijalnih poslova; komercijalna administracija; uredski poslovi; pomoć u vezi sa komercijalnim, industrijskim i poslovnim rukovođenjem; poslovne procjene; savjetodavne usluge u vezi sa vođenjem komercijalnih poslova; istraživanje tržišta; tržišne studije; statističke informacije (poslovne); priprema računovodstvenih izvještaja; knjigovodstvene usluge; poslovna istraživanja; odnosi sa javnošću; objavljivanje reklamnih tekstova; izdavanje reklamnih prospekata; maloprodajne usluge koje se obezbjeđuju putem mobilne telekomunikacije; maloprodajne usluge koje se obezbjeđuju on-line, putem mreža ili drugih elektronskih posrednika korištenjem elektronski digitaliziranih informacija; upravljanje kompjuterskim bazama podataka; usluge udruženja, uključujući promovisanje interesa bankovnih institucija, kreditnih udruženja, i drugih organizovanih finansijskih institucija.

36

Osiguranje; finansijski poslovi; monetarni poslovi; finansijske usluge; bakovne i kreditne usluge; usluge obezbjeđivanja kreditnih kartica, debit kartica, potrošačkih kartica, kartica sa prethodno pohranjenim novčanim iznosima; omogućavanje pristupa uslugama bankarskim, naplatnim, kreditnim, uplate, isplate, refundiranja troškova, pohrane depozitnih vrijednosti; usluge plaćanja računa; usluge kreditnih kartica, debit kartica, potrošačkih kartica, pre-paid kartica i kartica sa prethodno pohranjenom vrijednosti; usluge verifikacije čekova i unovčavanja čekova; usluge bankovnih mašina koje na ulazu prihvataju kartice; procesiranje finansijskih transakcija i putem on-line kompjuterskih baza podataka ili preko telekomunikacionih veza, i na mjestu prodaje; usluge procesiranja finansijskih transakcija za vlasnike kartica putem bankovnih mašina koje na ulazu prihvataju kartice; obezbjeđivanje podataka o stanju na računu, uloženom ili podignutom iznosu novca za vlasnike kartica putem bankovnih mašina koje na ulazu prihvataju kartice; usluge poravnavanja i autorizacije; usluge osiguranja putovanja; usluge izdavanja i naplate putnih čekova i putnih vaučera; usluge provjere vjerodostojnosti lica koje plaća račun; verifikacija finansijskih informacija; šifriranje i dešifriranje finansijskih informacija; održavanje finansijskih podataka; usluge elektronskog prenosa novčanih sredstava i usluge mijenjanja novca; diseminacija finansijskih informacija preko Interneta i drugih kompjuterskih mreža; usluge plaćanja sa udaljenog mjesta; usluge elektronskih novčarki sa prethodno pohranjenim vrijednostima; obezbjeđivanje usluga elektronskog prenosa novčanih sredstava i novca; usluge elektronskog plaćanja; usluge telefonskih poziva na bazi ranije plaćenih kartica; usluge plaćanja troškova, i usluge autorizacije transakcija

i poravnanja; obezbjeđivanje usluga debit i kreditnih kartica pomoću identifikacionih uređaja na bazi radio frekvencije (transponderi); obezbjeđivanje usluga debit i kreditnih kartica pomoću komunikacionih i telekomunikacionih uređaja; obezbjeđivanje usluga osiguranja putovanja; obezbjeđivanje usluge verifikacije čekova; obezbjeđivanje usluga izdavanja i naplate koje se sve odnose na putne čekove i putne vaučere; obezbjeđivanje finansijskih usluga za podršku maloprodajnih usluga preko mobilnih telekomunikacionih sredstava, uključujući usluge plaćanja preko bežičnih uređaja; obezbjeđivanje finansijskih usluga za podršku maloprodajnih usluga on-line, preko mreža ili drugih elektronskih sredstava uz korištenje elektronski digitaliziranih informacija; usluge razmjene vrijednosti, uključujući sigurnu razmjenu vrijednosnih sredstava, uključujući elektronski novac, preko kompjuterskih mreža dostupnu preko "smart" kartica; usluge plaćanja računa koje se obezbjeđuju preko web-sajta; on-line bankarstvo; finansijske usluge obezbijeđene putem telefona i putem globalne kompjuterske mreže ili Interneta; obezbjeđivanje finansijskih usluga putem globalne kompjuterske mreže ili Interneta; usluge upravljanja nekretninama; usluge nabavke, prodaje i kupovine nekretnina; usluge osiguranja nekretnina; usluge osiguranja za vlasnike nekretnina; usluge osiguranja koje se odnose na nekretnine; finansiranje nekretnina; mešetarenje nekretninama; procjena nekretnina; usluge agencija za nekretnine; obezbjeđivanje usluga procjene nekretnina; administriranje nekretnina; administriranje finansijskih usluga koje se odnose na nekretnine; obezbjeđivanje kredita za nekretnine; finansijske usluge koje se odnose na gradnju i razvoj nekretnina; finansijske mešetarske usluge za nekretnine; finansijske usluge koje se odnose na nekretnine i građevine; finansijske usluge za kupovinu nekretnina; organizovanje kreditnih pozajmica koje kao zalog imaju nekretnine; organizovanje dijeljenog vlasništva nad nekretninama; organizovanje finansiranja za kupovinu nekretnina; pomoć u traženju i nabavci nekretnina; ulaganje kapitala u nekretnine; usluge investiranja u komercijalne nekretnine; finansijske usluge koje se odnose na nabavku nekretnina; finansijske usluge koje se odnose na prodaju nekretnina; finansijska procjena nekretnina koje su u vlasništvu na neograničeno vrijeme (freehold); finansijska procjena nekretnina koje su u vlasništvu na ograničeno vrijeme (leasehold); organizovanje izdavanja nekretnina; organizovanje zakupa nekretnina; zakup vlasništva; zakup vlasništva nekretninama; zakup vlasništva nekretnina koje je na neograničeno vrijeme (freehold); usluge upravljanja nekretninama koje se odnose na transakcije nekretnina; procjena vlasništva; upravljanje portfolijem vlasništva; upravljanje vlasništvom; savjetodavne usluge koje se odnose na vlasništvo nekretnina; savjetodavne usluge koje se odnose na procjenu nekretnina; savjetodavne usluge koje se odnose na nekretnine privrednih subjekata; kompjuterizovane informacione usluge koje se odnose na nekretnine; konsultantske usluge koje se odnose na nekretnine; obezbjeđivanje informacija koje se odnose na nekretnine; obezbjeđivanje informacija koje se odnose na tržište vlasništva; usluge istraživanja koje se odnose na nabavku nekretnina; usluge istraživanja koje se odnose na aukciju nekretnina.

(111) **BAZ0710891** (181) 2017-02-26

(210) BAZ0710891A (220) 2007-02-26

(151) 2010-09-23

(732) **MasterCard International
Incorporated (Delaware Corporation)****2000 Purchase Street, Purchase,
New York 10577-2509****US**

(740) Dr DIANA PROTIĆ-TKALČIĆ

(540)

THE HEART OF COMMERCE

(511)

35

Oglašavanje i reklamiranje; vođenje komercijalnih poslova; komercijalna administracija; uredski poslovi; pomoć u vezi sa komercijalnim, industrijskim i poslovnim rukovođenjem; poslovne procjene; savjetodavne usluge u vezi sa vođenjem komercijalnih poslova; istraživanje tržišta; tržišne studije; statističke informacije (poslovne); priprema računovodstvenih izvještaja; knjigovodstvene usluge; poslovna istraživanja; odnosi sa javnošću; objavljivanje reklamnih tekstova; izdavanje reklamnih prospekata; maloprodajne usluge koje se obezbjeđuju putem mobilne telekomunikacije; maloprodajne usluge koje se obezbjeđuju on-line, putem mreža ili drugih elektronskih posrednika korištenjem elektronski digitaliziranih informacija; upravljanje kompjuterskim bazama podataka; usluge udruženja, uključujući promovisanje interesa bankovnih institucija, kreditnih udruženja, i drugih organizovanih finansijskih institucija.

36

Osiguranje; finansijski poslovi; monetarni poslovi; finansijske usluge; bankovne i kreditne usluge; usluge obezbjeđivanja kreditnih kartica, debit kartica, potrošačkih kartica, kartica sa prethodno pohranjenim novčanim iznosima; omogućavanje pristupa uslugama bankarskim, naplatnim, kreditnim, uplate, isplate, refundiranja troškova, pohrane depozitnih vrijednosti; usluge plaćanja računa; usluge kreditnih kartica, debit kartica, potrošačkih kartica, pre-paid kartica i kartica sa prethodno pohranjenom vrijednosti; usluge verifikacije čekova i unovčavanja čekova; usluge bankovnih mašina koje na ulazu prihvataju kartice; procesiranje finansijskih transakcija i putem on-line kompjuterskih baza podataka ili preko telekomunikacionih veza, i na mjestu prodaje; usluge procesiranja finansijskih transakcija za vlasnike kartica putem bankovnih mašina koje na ulazu prihvataju kartice; obezbjeđivanje podataka o stanju na računu, uloženom ili podignutom znosu novca za vlasnike kartica putem bankovnih mašina koje na ulazu prihvataju kartice; usluge poravnavanja i autorizacije; usluge osiguranja putovanja; usluge izdavanja i naplate putnih čekova i putnih vaučera; usluge provjere vjerodostojnosti lica koje plaća račun; verifikacija finansijskih informacija; šifriranje i dešifriranje finansijskih informacija; održavanje finansijskih podataka; usluge elektronskog prenosa novčanih sredstava i usluge mijenjanja novca;

diseminacija finansijskih informacija preko Interneta i drugih kompjuterskih mreža; usluge plaćanja sa udaljenog mjesta; usluge elektronskih novčarki sa prethodno pohranjenim vrijednostima; obezbjeđivanje usluga elektronskog prenosa novčanih sredstava i novca; usluge elektronskog plaćanja; usluge telefonskih poziva na bazi ranije plaćenih kartica; usluge plaćanja troškova, i usluge autorizacije transakcija i poravnanja; obezbjeđivanje usluga debit i kreditnih kartica pomoću identifikacionih uređaja na bazi radio frekvencije (transponderi); obezbjeđivanje usluga debit i kreditnih kartica pomoću komunikacionih i telekomunikacionih uređaja; obezbjeđivanje usluga osiguranja putovanja; obezbjeđivanje usluge verifikacije čekova; obezbjeđivanje usluga izdavanja i naplate koje se sve odnose na putne čekove i putne vaučere; obezbjeđivanje finansijskih usluga za podršku maloprodajnih usluga preko mobilnih telekomunikacionih sredstava, uključujući usluge plaćanja preko bežičnih uređaja; obezbjeđivanje finansijskih usluga za podršku maloprodajnih usluga on-line, preko mreža ili drugih elektronskih sredstava uz korištenje elektronski digitaliziranih informacija; usluge razmjene vrijednosti, uključujući sigurnu razmjenu vrijednosnih sredstava, uključujući elektronski novac, preko kompjuterskih mreža dostupnu preko "smart" kartica; usluge plaćanja računa koje se obezbjeđuju preko web-sajta; on-line bankarstvo; finansijske usluge obezbjeđene putem telefona i putem globalne kompjuterske mreže ili Interneta; obezbjeđivanje finansijskih usluga putem globalne kompjuterske mreže ili Interneta; usluge upravljanja nekretninama; usluge nabavke, prodaje i kupovine nekretnina; usluge osiguranja nekretnina; usluge osiguranja za vlasnike nekretnina; usluge osiguranja koje se odnose na nekretnine; finansiranje nekretnina; mešetarenje nekretninama; procjena nekretnina; usluge agencija za nekretnine; obezbjeđivanje usluga procjene nekretnina; administriranje nekretnina; administriranje finansijskih usluga koje se odnose na nekretnine; obezbjeđivanje kredita za nekretnine; finansijske usluge koje se odnose na gradnju i razvoj nekretnina; finansijske mešetarske usluge za nekretnine; finansijske usluge koje se odnose na nekretnine i građevine; finansijske usluge za kupovinu nekretnina; organizovanje kreditnih pozajmica koje kao zalog imaju nekretnine; organizovanje dijeljenog vlasništva nad nekretninama; organizovanje finansiranja za kupovinu nekretnina; pomoć u traženju i nabavci nekretnina; ulaganje kapitala u nekretnine; usluge investiranja u komercijalne nekretnine; finansijske usluge koje se odnose na nabavku nekretnina; finansijske usluge koje se odnose na prodaju nekretnina; finansijska procjena nekretnina koje su u vlasništvu na neograničeno vrijeme (freehold); finansijska procjena nekretnina koje su u vlasništvu na ograničeno vrijeme (leasehold); organizovanje izdavanja nekretnina; organizovanje zakupa nekretnina; zakup vlasništva; zakup vlasništva nekretninama; zakup vlasništva nekretnina koje je na neograničeno vrijeme (freehold); usluge upravljanja nekretninama koje se odnose na transakcije nekretnina; procjena vlasništva; upravljanje portfolijem vlasništva; upravljanje vlasništvom; savjetodavne usluge koje se odnose na vlasništvo nekretnina; savjetodavne usluge koje se odnose na procjenu nekretnina; savjetodavne usluge koje se odnose na nekretnine privrednih subjekata; kompjuterizovane informacione usluge koje se odnose na nekretnine; konsultantske usluge koje se odnose na nekretnine; obezbjeđivanje informacija koje se odnose na nekretnine; obezbjeđivanje informacija koje se odnose na tržište vlasništva; usluge istraživanja koje se odnose na nabavku nekretnina; usluge istraživanja koje se odnose na aukciju nekretnina.

(111) **BAZ0710892** (181) 2017-02-26
 (210) BAZ0710892A (220) 2007-02-26
 (151) 2010-09-23

(732) **MasterCard International
 Incorporated (Delaware Corporation)**

**2000 Purchase Street, Purchase,
 New York 10577-2509**

US

(740) Dr DIANA PROTIC-TKALČIĆ

(540)

MASTERCARD WORLDWIDE

(511)

35

Oglašavanje i reklamiranje; vođenje komercijalnih poslova; komercijalna administracija; uredski poslovi; pomoć u vezi sa komercijalnim, industrijskim i poslovnim rukovođenjem; poslovne procjene; savjetodavne usluge u vezi sa vođenjem komercijalnih poslova; istraživanje tržišta; tržišne studije; statističke informacije (poslovne); priprema računovodstvenih izvještaja; knjigovodstvene usluge; poslovna istraživanja; odnosi sa javnošću; objavljivanje reklamnih tekstova; izdavanje reklamnih prospekata; maloprodajne usluge koje se obezbjeđuju putem mobilne telekomunikacije; maloprodajne usluge koje se obezbjeđuju on-line, putem mreža ili drugih elektronskih posrednika korištenjem elektronski digitaliziranih informacija; upravljanje kompjuterskim bazama podataka; usluge udruženja, uključujući promovisanje interesa bankovnih institucija, kreditnih udruženja, i drugih organizovanih

finansijskih institucija.

36

Osiguranje; finansijski poslovi; monetarni poslovi; finansijske usluge; bakovne i kreditne usluge; usluge obezbjeđivanja kreditnih kartica, debit kartica, potrošačkih kartica, kartica sa prethodno pohranjenim novčanim iznosima; omogućavanje pristupa uslugama bankarskim, naplatnim, kreditnim, uplate, isplate, refundiranja troškova, pohrane depozitnih vrijednosti; usluge plaćanja računa; usluge kreditnih kartica, debit kartica, potrošačkih kartica, pre-paid kartica i kartica sa prethodno pohranjenom vrijednosti; usluge verifikacije čekova i unovčavanja čekova; usluge bankovnih mašina koje na ulazu prihvataju kartice; procesiranje finansijskih transakcija i putem on-line kompjuterskih baza podataka ili preko telekomunikacionih veza, i na mjestu prodaje; usluge procesiranja finansijskih transakcija za vlasnike kartica putem bankovnih mašina koje na ulazu prihvataju kartice; obezbjeđivanje podataka o stanju na računu, uloženom ili podignutom iznosu novca za vlasnike kartica putem bankovnih mašina koje na ulazu prihvataju kartice; usluge poravnavanja i autorizacije; usluge osiguranja putovanja; usluge izdavanja i naplate putnih čekova i putnih vaučera; usluge provjere vjerodostojnosti lica koje plaća račun; verifikacija finansijskih informacija; šifriranje i dešifriranje finansijskih informacija; održavanje finansijskih podataka; usluge elektronskog prenosa novčanih sredstava

i usluge mijenjanja novca; diseminacija finansijskih informacija preko Interneta i drugih kompjuterskih mreža; usluge plaćanja sa udaljenog mjesta; usluge elektronskih novčarki sa prethodno pohranjenim vrijednostima; obezbjeđivanje usluga elektronskog prenosa novčanih sredstava i novca; usluge elektronskog plaćanja; usluge telefonskih poziva na bazi ranije plaćenih kartica; usluge plaćanja troškova, i usluge autorizacije transakcija i poravnanja; obezbjeđivanje usluga debit i kreditnih kartica pomoću identifikacionih uređaja na bazi radio frekvencije (transponderi); obezbjeđivanje usluga debit i kreditnih kartica pomoću komunikacionih i telekomunikacionih uređaja; obezbjeđivanje usluga osiguranja putovanja; obezbjeđivanje usluge verifikacije čekova; obezbjeđivanje usluga izdavanja i naplate koje se sve odnose na putne čekove i putne vaučere; obezbjeđivanje finansijskih usluga za podršku maloprodajnih usluga preko mobilnih telekomunikacionih sredstava, uključujući usluge plaćanja preko bežičnih uređaja; obezbjeđivanje finansijskih usluga za podršku maloprodajnih usluga on-line, preko mreža ili drugih elektronskih sredstava uz korištenje elektronski digitaliziranih informacija; usluge razmjene vrijednosti, uključujući sigurnu razmjenu vrijednosnih sredstava, uključujući elektronski novac, preko kompjuterskih mreža dostupnu preko "smart" kartica; usluge plaćanja računa koje se obezbjeđuju preko web-sajta; on-line bankarstvo; finansijske usluge obezbjeđene putem telefona i putem globalne kompjuterske mreže ili Interneta; obezbjeđivanje finansijskih usluga putem globalne kompjuterske mreže ili Interneta; usluge upravljanja nekretninama; usluge nabavke, prodaje i kupovine nekretnina; usluge osiguranja nekretnina; usluge osiguranja za vlasnike nekretnina; usluge osiguranja koje se odnose na nekretnine; finansiranje nekretnina; mešetarenje nekretninama; procjena nekretnina; usluge agencija za nekretnine; obezbjeđivanje usluga procjene nekretnina; administriranje nekretnina; administriranje finansijskih usluga koje se odnose na nekretnine; obezbjeđivanje kredita za nekretnine; finansijske usluge koje se odnose na gradnju i razvoj nekretnina; finansijske mešetarske usluge za nekretnine; finansijske usluge koje se odnose na nekretnine i građevine; finansijske usluge za kupovinu nekretnina; organizovanje kreditnih pozajmica koje kao zalog imaju nekretnine; organizovanje dijeljenog vlasništva nad nekretninama; organizovanje finansiranja za kupovinu nekretnina; pomoć u traženju i nabavci nekretnina; ulaganje kapitala u nekretnine; usluge investiranja u komercijalne nekretnine; finansijske usluge koje se odnose na nabavku nekretnina; finansijske usluge koje se odnose na prodaju nekretnina; finansijska procjena nekretnina koje su u vlasništvu na neograničeno vrijeme (freehold); finansijska procjena nekretnina koje su u vlasništvu na ograničeno vrijeme (leasehold); organizovanje izdavanja nekretnina; organizovanje zakupa nekretnina; zakup vlasništva; zakup vlasništva nekretninama; zakup vlasništva nekretnina koje je na neograničeno vrijeme (freehold); usluge upravljanja nekretninama koje se odnose na transakcije nekretnina; procjena vlasništva; upravljanje portfolijem vlasništva; upravljanje vlasništvom; savjetodavne usluge koje se odnose na vlasništvo nekretnina; savjetodavne usluge koje se odnose na procjenu nekretnina; savjetodavne usluge koje se odnose na nekretnine privrednih subjekata; kompjuterizovane informacione usluge koje se odnose na nekretnine; konsultantske usluge koje se odnose na nekretnine; obezbjeđivanje informacija koje se odnose na nekretnine; obezbjeđivanje informacija koje se odnose na tržište vlasništva; usluge istraživanja koje se odnose na nabavku nekretnina; usluge istraživanja koje se odnose na aukciju nekretnina.

(111) **BAZ0710895** (181) 2017-02-26
 (210) BAZ0710895A (220) 2007-02-26
 (151) 2010-08-31

(732) **CARLSBERG BREWERIES A/S**

**Ny Carlsberg Vej 100, 1760
 Copenhagen V**

DK

(740) Nedim Krilić

(540)

DraughtMaster

(511)

07

Uređaji za točenje piva i drugih napitaka pod tlakom, pumpe za piva i druge napitke.

11

Aparati za hlađenje napitaka.

21

Sklopive jednokratne posude (koje nisu od plemenitih metala niti su presvučeni plemenitim metalom) za točena piva i ostale napitke.

32

Pivo, bazalkoholna pića.

(111) **BAZ0710896** (181) 2017-02-26
 (210) BAZ0710896A (220) 2007-02-26
 (151) 2010-09-21

(732) **TDR d.o.o.**

**Obala Vladimira Nazora 1, 52210
 Rovinj**

HR

(740) Nedim Krilić

(591) bordocrvena, srebrnosiva, antracitcrna

(540)



(531) 24.01; 26.04; 27.05.; 29.01;

(511)

34

Cigarete.

(111) **BAZ0710901** (181) 2017-02-26

(210) BAZ0710901A (220) 2007-02-26

(151) 2010-09-07

(300) SE

2006-08-31

2006/06429

(732) **ESAB AB**

Box 8004, 402 77 Göteborg

SE

(740) "INTELBIRO" d.o.o.

(540)

ARISTO SUPERPULSE

(511)

09

Aparati za elektrolučno zavarivanje; aparati za elektrolučno zavarivanje sa specijalnim procesom zavarivanja.

(111) **BAZ0710903** (181) 2017-02-26

(210) BAZ0710903A (220) 2007-02-26

(151) 2010-09-08

(732) **KS COMMERCE d.o.o. za**

**proizvodnju i trgovinu ŠIROKI BRIJEG
 Široki Brijeg, Dužice br.133**

BA

(740) Dragan Mićunović

(540)

FLORAHUM

(511)

01

Zemlja crnica, zemlja za usjeve, zemlja, truležna /humus/.

31

Poljoprivredni, povrtlarski, šumski proizvodi i bobice, koji nisu obuhvaćeni drugim razredima; žive životinje; svježe voće i povrće: sjeme, prirodne biljke i cvijeće; hrana za životinje; slad.

(111) **BAZ0710907** (181) 2017-02-28
 (210) BAZ0710907A (220) 2007-02-28
 (151) 2010-09-20

(732) **“PharmaSwiss BH” d.o.o.**
Fra Anđela Zvizdovića 1, 71000
Sarajevo

BA

(740) „Linea Sušić” d.o.o.

(540)

CARDIOPIRIN

(511)

05

Farmaceutski proizvodi-lijekovi.

(111) **BAZ0710908** (181) 2017-02-28
 (210) BAZ0710908A (220) 2007-02-28
 (151) 2010-09-20

(732) **“PharmaSwiss BH” d.o.o.**
Fra Anđela Zvizdovića 1, 71000
Sarajevo

BA

(740) „Linea Sušić” d.o.o.

(540)

TAMSOL

(511)

05

Farmaceutski proizvodi-lijekovi.

(111) **BAZ0711349** (181) 2017-07-06
 (210) BAZ0711349A (220) 2007-07-06
 (151) 2010-08-16

(300) IS

2007-01-19

243/2007

(732) **Actavis Group PTC ehf.**
Reykjavikurvegi 76, 220 Hafnarfirdi
IS

(740) PETOŠEVIĆ d.o.o

(540)

LIMERAL

(511)

05

Farmaceutski preparati i substance.

(111) **BAZ0812857** (181) 2018-06-12

(210) BAZ0812857A (220) 2008-06-12

(151) 2010-07-21

(732) **AB Lindex**

P.O. Box 233, SE-40123 Göteborg

SE

(740) Nedim Krilić

(540)

FIX

(511)

25

Odjeća za djecu.

(111) **BAZ0812890** (181) 2018-06-23

(210) BAZ0812890A (220) 2008-06-23

(151) 2010-07-06

(732) **„DE-MI PROMET”, Trgovačko**
preduzeće, Banja Luka, d.o.o.

Ul. Krajiških brigada br. 30, 78000

Banja Luka

BA

(740) IGOR SJERIKOV

(540)

RENCO

(531) 27.05;

(511)

07

Mašine i mašinski alati kao i njihovi dijelovi uključujući automatizovane mašine i mašinske alate kao i njihove dijelove.

09

Mehanički, optički, elektronski i električni aparati, uključujući i opremu za automobile.

12

Vozila i dijelovi za vozila.

(111) **BAZ0813254** (181) 2018-09-08

(210) BAZ0813254A (220) 2008-09-08

(151) 2010-07-13

(300) DE

2008-07-01

302008043843

(732) **Intel Corporation****2200 Mission College Boulevard,
Santa Clara, California 95052-8119****US**

(740) PETOŠEVIĆ d.o.o

(540)

INTRU

(511)

09

Računarski softver; softver za 3D animaciju; 3D animacijski tehnološki softver za kreiranje, produkciju, pohranu, prijenos ili reprodukciju zvuka, videa, pokretnih slika, filma, animiranih sadržaja, softverskih programa, grafike i slika; računarski softver za korištenje u vezi s digitalnom animacijom i specijalnim efektima za slike; softver za obradu slika, grafike i teksta; softver za kontrolu i poboljšanje kvaliteta zvuka na računarima i audio opremi; računarski softver za igranje; softver za računarsku grafiku; softver za elektronsko igranje; softver za igranje; softver za video-igranje; softver za igre virtualne stvarnosti; interaktivne video igre koje se sastoje od računarski hardvera i softvera; računari; serveri; radne stanice; računarski hardver, računarske matične ploče, integrirana kola, poluprovodnici i procesori; ketridži za video igre; računarski softver za igranje video igrice i računarskih igrice sa drugim licima putem globalne računarske ili komunikacijske mreže; računarski softver za kompresiju i dekompresiju podataka i video-slika; džepni računari i laptopi; prijenosni računari; dlanovnici; tablet računari; ultra prijenosni računari; računarski softver za korištenje pri pružanju pristupa većeg broja korisnika globalnoj računarskoj informacijskoj mreži; računarski firmver, naročito, računarski operativni sistemi, softver za održavanje računara i drugi računarski softver; prijenosni video plejeri; osobni uređaji za igranje; high-definition disk plejeri; DVD plejeri.

41

Usluge zabave, naročito proizvodnja pokretnih slika, videa i filmova; pružanje televizijskih specijalnih efekata, video specijalnih efekata i specijalnih efekata za pokretne slike; razvoj softvera za korištenje u produkciji pokretnih slika, videa i filmova; usluge animacijske produkcije; usluge produkcije softvera za multimedijalnu zabavu.

(111) **BAZ0813291** (181) 2018-09-15

(210) BAZ0813291A (220) 2008-09-15

(151) 2010-07-15

(300) DE

2008-07-30

302008049379

(732) **Intel Corporation****2200 Mission College Boulevard,
Santa Clara, California 95052-8119****US**

(740) PETOŠEVIĆ d.o.o

(540)



(531) 21.03; 26.01; 26.11;

(511)

09

Računarski softver; softver za 3D animaciju; 3D animacijski tehnološki softver za kreiranje, produkciju, pohranu, prijenos ili reprodukciju zvuka, videa, pokretnih slika, filma, animiranih sadržaja, softverskih programa, grafike i slika; računarski softver za korištenje u vezi s digitalnom animacijom i specijalnim efektima za slike; softver za obradu slika, grafike i teksta; softver za kontrolu i poboljšanje kvaliteta zvuka na računarima i audio opremi; računarski softver za igranje; softver za računarsku grafiku; softver za elektronsko igranje; softver za igranje; softver za video-igranje; softver za igre virtualne stvarnosti; interaktivne video igre koje se sastoje od računarski hardvera i softvera; računari; serveri; radne stanice; računarski hardver, računarske matične ploče, integrirana kola, poluprovodnici i procesori; ketridži za video igre; računarski softver za igranje video igrice i računarskih igrice sa drugim licima putem globalne računarske ili komunikacijske mreže; računarski softver za kompresiju i dekompresiju podataka i video-slika; džepni računari i laptopi; prijenosni računari; dlanovnici; tablet računari; ultra prijenosni računari; računarski softver za korištenje pri pružanju pristupa većeg broja korisnika globalnoj računarskoj informacijskoj mreži; računarski firmver, naročito, računarski operativni sistemi, softver za održavanje računara i drugi računarski softver; prijenosni video plejeri; osobni uređaji za igranje; high-definition disk plejeri; DVD plejeri.

41

Usluge zabave, naročito proizvodnja pokretnih slika, videa i filmova; pružanje televizijskih specijalnih efekata, video specijalnih efekata i specijalnih efekata za pokretne slike; razvoj softvera za korištenje u produkciji pokretnih slika, videa i filmova; usluge animacijske produkcije; usluge produkcije softvera za multimedijalnu zabavu.

(111) **BAZ0914320** (181) 2019-10-22

(210) BAZ0914320A (220) 2009-10-22

(151) 2010-06-28

(732) **WELTPLAST D.O.O.**

Rastovača b.b. Posušje

BA

(740) NEMA ZASTUPNIKA

(591) žuta, plava

(540)



(531) 01.05; 27.05; 29.01;

(511)

16

Papir, karton i proizvodi od tih materijala, koji nisu uključeni u druge klase, tiskani materijal, uvezivanje knjiga materijala, fotografije, tiskanice, ljepila za pisači pribor ili kućanstva svrhe; slikarski pribor; kistovi; pisači strojevi u uredski pribor (osim namještaja); nastavni i nastavnih materijala (osim aparata); plastični materijali za ambalažu (koji nisu uključeni u drugim razredima); tiskanje blokova.

19

Građevinski materijal(nemetalni); krute nemetalne cijevi za gradnju, asfalt, smola i bitumena, nemetakni pokretni objekti, spomenici (nemetalni).

(111) **BAZ0914321** (181) 2019-10-22

(210) BAZ0914321A (220) 2009-10-22

(151) 2010-06-28

(732) **WELTPLAST D.O.O.**

Rastovača b.b. Posušje

BA

(740) NEMA ZASTUPNIKA

(591) zelena

(540)



(531) 26.01; 27.05; 29.01;

(511)

16

Biorazgradive na bio bazi (kompostirajuće) vrećice za nošenje, tzv. Treger vreće za trgovine i široku potrošnju; biorazgradive na bio bazi (kompostirajuće) vrećice sa pojačanom ručkom - DKT vrećice; biorazgradive na bio bazi (kompostirajuće) vrećice s fleksibilnom ručkom - SGS vreće; različite vrste svih biorazgradivih na bio bazi (kompostirajuće) vrećica za industriju i široku potrošnju; biorazgradive na bio bazi (kompostirajuće) vrećice za domaćinstvo i vrećice za otpatke.

(111) **BAZ0914322** (181) 2019-11-22

(210) BAZ0914322A (220) 2009-10-22

(151) 2010-06-28

(732) **WELTPLAST D.O.O.**

Rastovača b.b. Posušje

BA

(740) NEMA ZASTUPNIKA

(591) ljubičasta, svijetlo plava, plava, zelena, svijetlo zelena, bež

(540)



(531) 01.05; 03.13; 04.05; 27.05; 29.01;

(511)

16

Polietilenske vrećice za otpatke.

(111) **BAZ0914323** (181) 2019-10-22

(210) BAZ0914323A (220) 2009-10-22

(151) 2010-06-28

(732) **WELTPLAST D.O.O.**
Rastovača b.b. Posušje
BA

(740) NEMA ZASTUPNIKA

(591) zelena, siva

(540)



(531) 21.03; 27.05.; 29.01;

(511)

19

Građevinski materijal (nemetalni); krute nemetalne cijevi za gradnju, asfalt, smola i bitumena, nemetalni pokretni objekti, spomenici (nemetalni).

(111) **BAZ0914455** (181) 2019-12-17

(210) BAZ0914455A (220) 2009-12-17

(151) 2010-07-21

(732) **AMERIČKI UNIVERZITET U BOSNI I HERCEGOVINI**

Mije Keroševića-Guje 3, 75000 Tuzla
BA

(740) Dr DIANA PROTIĆ-TKALČIĆ

(540)



(531) 07.05;24.01;26.01; 27.01; 27.05; 27.07;

(511)

09

Kompjuterski hardver i softver, elektronske publikacije, snimljeni digitalni mediji.

41

Obuka, uključujući visokoškolsko obrazovanje; stručno osposobljavanje; razonoda; sportske i kulturne djelatnosti.

42

Znanstvene i tehnološke usluge kao i pripadajuće usluge istraživanja i dizajna; usluge industrijskih analiza i istraživanja; dizajn i razvoj kompjuterskog hardvera i kompjuterskog softvera.

(111) **BAZ1014703** (181) 2020-04-02

(210) BAZ1014703A (220) 2010-04-02

(151) 2010-08-11

(732) **D.o.o. „M.P. KOMERC” Bijeljina**
ul. Šabačkih đaka br. 1, Bijeljina
BA

(740) Dragan Mićunović

(591) zelena, bijela

(540)



(531) 27.05; 29.01;

(511)

06

Obični metali i njihove legure; metalni građevinski materijali; metalne prenosive konstrukcije (a naročito staklenici); metalni materijali za tračnice; metalna užad i neelektrične metalne žice; metalni bravarski proizvodi i sitni metalni predmeti; metalne cijevi; metalne blagajne; metalni proizvodi koji nisu obuhvaćeni drugim razredima; rudače.

19

Nemetalni građevinski materijali; krute nemetalne cijevi za gradnju; asfalt, katran i bitumen; nemetalne prenosive konstrukcije; nemetalni spomenici.

35

Oglašavanje i reklamiranje; vođenje komercijalnih poslova; komercijalna administracija; uredski poslovi.

(111) **BAZ1014713** (181) 2020-04-06
 (210) BAZ1014713A (220) 2010-04-06
 (151) 2010-08-23

(732) **JP Hrvatske telekomunikacije d.d.**
Mostar
Kneza Branimira b.b., Mostar
BA

(740) NEMA ZASTUPNIKA
 (591) crvena, siva
 (540)



(531) 24.17; 26.04; 27.05; 29.01;

(511)

38

Telekomunikacije.

(111) **BAZ1014718** (181) 2020-04-12
 (210) BAZ1014718A (220) 2010-04-12
 (151) 2010-07-15

(732) **VOĆAR d.o.o.**
76 207 Gornji Rahić 112, Brčko
BA

(740) "Linea Sušić" d.o.o.
 (591) žuta, plava, nijanse plave
 (540)



(531) 26.04; 27.05; 29.01;

(511)

32

Voćni napici i voćni sokovi; sirupi i ostali preparati za pripremanje napitaka; koncentracije od voća bez alkohola.

(111) **BAZ1014742** (181) 2020-04-20
 (210) BAZ1014742A (220) 2010-04-20
 (151) 2010-07-23

(732) **PLIVA HRVATSKA d.o.o.**
Prilaz baruna Filipovića 25,10000
Zagreb
HR

(740) Dr DIANA PROTIĆ-TKALČIĆ
 (540)

SERPENTIL

(511)

05

Farmaceutski i veterinarski proizvodi.

(111) **BAZ1014760** (181) 2020-04-22
 (210) BAZ1014760A (220) 2010-04-22
 (151) 2010-07-05

(732) **Unilever N.V.**
Weena 455, 3013 AL Rotterdam
NL

(740) "ŽIVKO MIJATOVIĆ & PARTNERS" d.o.o.
 Sarajevo
 (591) žuta, crvena
 (540)



(531) 19.07; 29.01;

(511)

03

Deterdženti; preparati i ostale tvari za pranje; sredstva za omekšavanje tkanina; preparati za bijeljenje; preparati za čišćenje, poliranje, odmaščivanje i struganje, sapuni, deodoranti; sredstva za pranje ruku.

05

Dezinfekcijska sredstva; higijenski preparati, proizvodi za uništavanje životinjskih štetočina i insekata; fungicidi, germicidi, baktericidi, parazitocidi, algicidi, insekticidi, sredstva za uništavanje korova, deodoranti, osim onih za osobnu upotrebu, proizvodi za osvježavanje zraka, sredstva protiv insekata.

(111) **BAZ1014761** (181) 2020-04-22
 (210 BAZ1014761A (220) 2010-04-22
 (151) 2010-07-05

(732) **Unilever N.V.**
Weena 455, 3013 AL Rotterdam
NL

(740) "ŽIVKO MIJATOVIĆ & PARTNERS" d.o.o. Sarajevo
 (591) zelena, crvena
 (540)



(531) 19.07; 29.01;
 (511)

03
 Deterdženti; preparati i ostale tvari za pranje; sredstva za omekšavanje tkanina; preparati za bijeljenje; preparati za čišćenje, poliranje, odmaščivanje i struganje, sapuni, deodoranti; sredstva za pranje ruku.

05
 Dezinfekcijska sredstva; higijenski preparati, proizvodi za uništavanje životinjskih štetočina i insekata; fungicidi, germicidi, baktericidi, paraziticidi, algicidi, insekticidi, sredstva za uništavanje korova, deodoranti, osim onih za osobnu upotrebu, proizvodi za osvježavanje zraka, sredstva protiv insekata.

(111) **BAZ1014777** (181) 2020-04-28
 (210 BAZ1014777A (220) 2010-04-28
 (151) 2010-08-17

(732) **SALVEO d.o.o. Sarajevo**
Valtera Perića 22, 71000 Sarajevo
BA

(740) BRANKO V. MARIĆ
 (591) siva, svijetlo plava

(540)



(531) 05.03; 26.11; 27.05; 29.01;
 (511)

05
 Farmaceutski i veterinarski preparati; sanitarni preparati za medicinsku upotrebu; dijetetske supstance prilagođene za upotrebu u medicini, hrana za bebe; flasteri, materijali za zavijanje; materijali za plombiranje zuba, zubarska smola; dezinfekciona sredstva; preparati za uništavanje štetočina; fungicidi, herbicidi.

10
 Hirurški, medicinski, zubarski i veterinarski aparati i instrumenti; veštački udovi, oči i zubi; ortopedski artikli; hirurški materijali za zašivanje.

35
 Oglašavanje; vođenje poslova; poslovno upravljanje; kancelarijski poslovi.

42
 Naučne i tehnološke usluge i istraživanje i projektovanje u vezi navedenih usluga; usluge industrijske analize i istraživanja; projektovanje i razvoj kompjuterskog hardvera i softvera.

44
 Medicinske usluge; veterinarske usluge; higijenska zaštita i njega ljepote za ljude ili životinje; agrikulturne, hortikulturne i šumarske usluge.

(111) **BAZ1014780** (181) 2020-04-28

(210) BAZ1014780A (220) 2010-04-28

(151) 2010-07-23

(732) **POMINO D.O.O.**

Kulina bana b.b., Vitez

BA

(740) NEMA ZASTUPNIKA

(540)

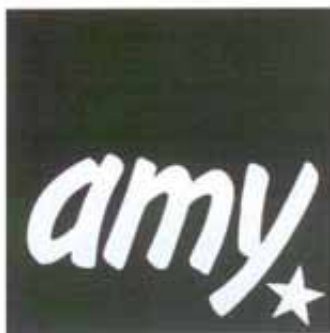

(531) 01.01; 26.04; 27.05;

(511)

30

Kava, čaj, kakao, šećer, riža, tapioka, sago, nadomjesci kave; brašno i proizvodi od žitarica, kruh, kolači, slastice, bomboni; sladoled; med, sirup od melase; kvasac, prašak za dizanje; sol, slačica (senf); ocat, umaci (začini); mirodije; led za hlađenje; umaci i dresinzi za salatu.

32

Pivo; mineralne i gazirane vode te ostala bezalkoholna pića; voćni napici i voćni sokovi; sirupi i ostali preparati za pripremanje napitaka.

33

Alkoholna pića (osim piva).

(111) **BAZ1014781** (181) 2020-04-29

(210) BAZ1014781A (220) 2010-04-29

(151) 2010-08-02

(732) **PLIVA Krakow, Zakłady Farmaceutyczne S.A.**

Ul. Mogilska 80, 31-546 Kraków

PL

(740) „ŽIVKO MIJATOVIĆ & PARTNERS” d.o.o. Sarajevo

(540)

AVIOMARIN

(511)

05

Farmaceutski preparati za lijekove koji se koriste za sprečavanje i liječenje mučnine, povraćanja i vrtoglavice.

(111) **BAZ1014783** (181) 2020-04-29

(210) BAZ1014783A (220) 2010-04-29

(151) 2010-06-25

(732) **Société des Produits Nestlé S.A.**

1800 Vevey

CH

(740) Advokat Pašalić & Partners

(540)

DOLCE GUSTO

(511)

11

Aparati za zagrijavanje i kuhanje; aparati za zagrijavanje mlijeka i pravljenje pjene na mlijeku; aparati za pravljenje napitaka uključujući kafu, čaj, kakao, kapučino; mašine za kafu, posuda za kafu (lončić, džezve) i električni perkolatori (za pripremanje filter kafe); dijelovi i oprema za svu navedenu robu. Električne mašine za pripremanje napitaka i patrone za dopunu, kertiđe i rezervne dijelove za takve mašine; filteri za kafu, električni; perkolatori za kafu, električni.

30

Kafa, ekstrakti kafe, pripravci i napici na bazi kafe; zamjene za kafu, ekstrakti zamjene za kafu, pripravci i napici na bazi zamjene za kafu; čaj, ekstrakt čaja, pripravci i napici na bazi čaja; kakao i pripravci i napici na bazi kaka, pripravci i napici na bazi čokolade.

(111) **BAZ1014784** (181) 2020-04-29

(210) BAZ1014784A (220) 2010-04-29

(151) 2010-06-25

(732) **Société des Produits Nestlé S.A.**

1800 Vevey

CH

(740) Advokat Pašalić & Partners

(540)

**Dolce
Gusto**

(531) 27.05;

(511)

11

Aparati za zagrijavanje i kuhanje; aparati za zagrijavanje mlijeka i pravljenje pjene na mlijeku; aparati za pravljenje napitaka uključujući kafu, čaj, kakao, kapučino; mašine za kafu, posuda za kafu (lončić, džezve) i električni perkolatori (za pripremanje filter kafe); dijelovi i oprema za svu navedenu robu. Električne mašine za pripremanje napitaka i patrone za dopunu, kertiđe i rezervne dijelove za takve mašine; filteri za kafu, električni; perkolatori za kafu, električni.

30

Kafa, ekstrakti kafe, pripravci i napici na bazi kafe; zamjene za kafu, ekstrakti zamjene za kafu, pripravci i napici na bazi zamjene za kafu; čaj, ekstrakt čaja, pripravci i napici na bazi čaja; kakao i pripravci i napici na bazi kaka, pripravci i napici na bazi čokolade.

(111) **BAZ1014785** (181) 2020-04-30

(210) BAZ1014785A (220) 2010-04-30

(151) 2010-08-16

(732) **AUSTRIA EX-SPORT doo**

Danka Mitrova bb, 78420 Srbac

BA

(740) NEMA ZASTUPNIKA

(540)



(531) 01.15; 27.05;

(511)

03

Sredstva za bijeljenje i druge supstance za upotrebu u perionicama, preparati za čišćenje, poliranje, ribanje i nagrizanje, sapuni, parfimerija, eterična ulja, kozmetika, losioni za kosu, paste za zube, dezodoransi za ličnu upotrebu, sanitarni preparati.

(111) **BAZ1014831** (181) 2020-05-24

(210) BAZ1014831A (220) 2010-05-24

(151) 2010-07-05

(732) **Proizvodno trgovinsko uslužno društvo „EUROPA TRADE” d.o.o.**

Raduša bb, 74260 Tešanj

BA

(740) „ACTINNOVA” d.o.o.

(591) ljubičasta, nijanse ljubičaste, bijela, smeđa, nijanse smeđe, crvena, siva

(540)



(531) 05.07; 06.01; 08.01; 11.04; 27.05, 29.01;

(511)

30

Kafa, sirova, pržena, mljevena, u zrnju, turska kafa, espresso kafa, kafa u filter vrećicama, ekstrakti kafe, instant liofiliziran ili aglomeriran s kofeinom ili bez njega, ledena kafa, kapučino, aromatizirana kafa s dodatkom mlijeka; mirođije za kafu, zamjena za kafu, instant napici od kafe.

(111) **BAZ1014834** (181) 2020-05-25
 (210) BAZ1014834A (220) 2010-05-25
 (151) 2010-08-30

(732) **“Domoinvest” d.o.o. Sarajevo**
Vrazova broj 8, 71000 Sarajevo
BA

(740) NEMA ZASTUPNIKA

(591) bijela, plava, crna

(540)



(531) 27.01; 27.05; 29.01;

(511)

19

Nemetalni građevinski materijali; krute nemetalne cijevi za gradnju; asfalt, katran i bitumen (smola); nemetalne prenosive konstrukcije; nemetalni spomenici.

36

Osiguranje; finansijski poslovi; monetarni poslovi; upravljanje nekretninama.

37

Izgradnja; popravci; usluge postavljanja.

42

Znanstvene i tehnološke usluge kao i pripadajuće usluge istraživanja i koncepcije; usluge industrijskih analiza i istraživanja a posebno izrada tehničkih projekata.

(111) **BAZ1014858** (181) 2020-06-11
 (210) BAZ1014858A (220) 2010-06-11
 (151) 2010-08-30

(732) **ZIRA d.o.o.**
Azize Šaćirbegović 124, 71000
Sarajevo

BA

(740) NEMA ZASTUPNIKA

(591) plava, bijela

(540)



(531) 26.04; 27.05; 29.01;

(511)

09

Kompjuterski programi (downloadable software).

35

Kompilacija informacija u kompjuterskim bazama podataka, sistematizacija informacija u kompjuterskim bazama podataka.

42

Konsultacije, dizajn, instalacija, održavanje, updatiranje kompjuterskog softvera; analiza i dizajn kompjuterskih sistema.

(111) **BAZ1014865** (181) 2020-06-16
 (210) BAZ1014865A (220) 2010-06-16
 (151) 2010-08-06

(732) **Tecnimede Sociedade Tecnico**
Medicinal S.A.

Rua da Tapada Grande, No 2,
Abrunheira, 2710-089 Sintra

PT

(740) “STAM” d.o.o.

(540)

Topiroz

(511)

05

Farmaceutski i veterinarski proizvodi; higijenski proizvodi za upotrebu u medicini; dijetne tvari za medicinske potrebe, hrana za dojenčad; flasteri, materijal za previjanje; materijali za plombiranje zubi i za zubne otiske; dezinfekcijska sredstva; proizvodi za uništavanje životinjskih štetočina; fungicidi, herbicidi.

(111) **BAZ1014867** (181) 2020-06-16

(210) BAZ1014867A (220) 2010-06-16

(151) 2010-08-06

(732) **Tecnimedede Sociedade Tecnico Medicinal S.A.**

**Rua da Tapada Grande, No 2,
Abrunheira, 2710-089 Sintra**

PT

(740) "STAM" d.o.o.

(540)

Klogrel

(511)

05

Farmaceutski i veterinarski proizvodi; higijenski proizvodi za upotrebu u medicini; dijetne tvari za medicinske potrebe, hrana za dojenčad; flasteri, materijal za previjanje; materijali za plombiranje zubi i za zubne otiske; dezinfekcijska sredstva; proizvodi za uništavanje životinjskih štetočina; fungicidi, herbicidi.

(111) **BAZ1014872** (181) 2020-06-17

(210) BAZ1014872A (220) 2010-06-17

(151) 2010-07-30

(732) **Reckitt Benckiser S.à.r.l.**

**39 Boulevard Joseph II, L-1840
Luxembourg**

LU

(740) "ŽIVKO MIJATOVIĆ & PARTNERS" d.o.o. Sarajevo

(540)



(531) 26.03; 27.05;

(511)

01

Hemijski proizvodi za industrijske namjene; omekšivači vode; agensi i sredstva za skidanje kamenca, koji nisu za domaću upotrebu; proizvodi za zaštitu od tamnjenja ili habanja, tamnjenja i pojava mrlja na staklariji, porcelanu, grnačariji, zemljanom posuđu i drugom kuhinjskom posuđu, koji nisu obuhvaćeni drugim klasama; sva gore pomenuta roba sa ili bez dezinfekcijske komponente.

03

Preparati za čišćenje, ribanje i nagrizanje; sredstva za bijeljenje i druge supstance za upotrebu pri pranju veša; preparati za pranje veša; čistači tepiha; deterdženti; sapuni; omekšivači tkanina, aditivi za pranje veša; preparati za uklanjanje fleka; preparati za predpranje i popuštanje fleka; štirak; plavilo za veš; preparati za poliranje za kuhinju i staklariju; preparati za dekalifikaciju i otklanjanje kamenca za kućnu upotrebu; odstranjivači rđe, odstranjivači masti; preparati za deblokiranje odvoda i lavaboa i sudopera; preparati za zaštitu od kamenca, rđe ili masti; ne-medicinski toaletni preparati; losioni za kosu; ne-medicinski preparati za njegu kože; kozmetički preparati i preparati za ljepotu; kozmetičke kreme i losioni; hidrantne kreme, losioni i gelovi; piling (maske za ukljanjanje površinskog sloja kože); preparati za bijeljenje za ličnu upotrebu; preparati za brijanje; preparati za depilaciju; vosak za depilaciju; preparati, uključujući kreme, gelove i pjene, za upotrebu prije, tokom i poslije brijanja; parfemi; eterična ulja; preparati za parfemisanje vazduha; supstance koje proizvode prijatan miris prilikom gorenja i posude sa takvim supstancama.

05

Farmaceutski preparati i supstance koje imaju antiinflamatorna, antipiretička i analgetska svojstva; medicinski napici i preparati za pravljenje takvih napitaka; medicinske poslastice; medicinski preparati za njegu kože; dezinfekcioni preparati (osim za odlaganje ili upijanje prašine); dezinfekcioni preparati za kućnu upotrebu ili za higijenske ili sanitarne namjene; sanitarni preparati; predmeti impregnirani antiseptičkim proizvodima; antiseptički preparati, antibakterijski preparati, dezinfekcioni preparati, germicidi; insekticidi i miticidi (sredstva za uništavanje grinja); repelenti protiv insekata; preparati za uništavanje i odbijanje štetočina; fungicidi; dezodoransi (ne za ličnu upotrebu); preparati za osvežavanje vazduha; odstranjivači mirisa sa tkanina i osveživači.

11

Aparati i instrumenti za ispunjavanjem mirisom, čišćenje ili osvježavanje vazduha; dijelovi i oprema za sve gore navedene robe; električni prečišćivači vadauha za neutralisanje, smanjenje ili kontrolu alergena; aparati za dekalifikaciju vode i aparati za čišćenje kamenca; aparati za filtriranje vode; aparati za omekšavanje vode; filteri za vodu; omekšivači vode; punjenja za filtere za pročišćavanje vode i omekšavanje vode za kućnu upotrebu; filteri za preradu vode.

35

Obezbeđivanje poslovnih informacija; oglašavanje; vođenje poslova; poslovno upravljanje; kancelarijski poslovi; usluge marketinga; usluge komercijalnog ili industrijskog menadžmenta; organizacija, funkcionisanje i nadgledanje lojalnosti i planova za podstrek (motivaciju); iznajmljivanje i lizing automata (automatskih mašina); sakupljanje, u korist drugih, raznih potrošačkih dobara, naime preparata za beljenje i drugih supstanci za pranje veša; preparata za pranje sudova; preparata za otklanjanje fleka; čistača tepiha; sapuna; deterdženata; preparata za dekalifikaciju i uklanjanje kamenca; odstranjivača kamenca, odstranjivača rđe, omekšivača tkanina, aditiva za pranje veša, preparata za omekšavanje vode; odstranjivača masti; preparata za deblokiranje odvoda i lavaboa i sudopera; preparata za zaštitu od kamenca, rđe ili masti; ne-medicinskih toaletnih preparata; preparata za njegu kože; medicinskih preparata za njegu kože; preparata za liječenje akni; preparata za depilaciju; farmaceutskih preparata; medicinskih napitaka i poslastica; sanitarnih preparata; antiseptičkih preparata, antibakterijskih preparata, dezinfekcionih preparata; predmeta impregniranih dezinfekcionim ili antibakterijskim proizvodima; predmeta impregniranih antiseptičkim proizvodima; insekticida; repelenata protiv insekata; pesticida; rodenticida; miticida; preparata za uništavanje štetočina; germicida; dezodoransa (ne za ličnu upotrebu); preparata za osvježavanje vazduha; osvježivače vazduha.

36

Usluge pokroviteljstva zabavnih, sportskih i kulturnih aktivnosti; ustanovljavanje dobrotvornih fondova; organizacija skupova; usluge finansiranja; finansijske analize, finansijsko savjetovanje, usluge procjene, davanja informacija i upravljanja; fiskalno procjenjivanje; usluge davanja informacija u vezi sa finansijskim i monetarnim poslovima.

41

Obrazovanje, savjetovanje i obuka, sve u vezi sa hranom, proizvodima za domaću upotrebu, i proizvodima za ličnu njegu i proizvodima za zdravstvenu zaštitu; obrazovanje, savjetovanje i obuka, u vezi sa kućnom neigom, ličnom neigom i vođenjem zdravstvene zaštite i socijalne pomoći; organizovanje i vođenje seminara, radionica i debata grupa; sportske i kulturne aktivnosti; izdavanje tekstova; organizacija izložbi u kulturne i obrazovne namjene; prezentacija dijela vizuelne umjetnosti i literature javnosti za kulturne i obrazovne namjene; usluge zabave, usluge davanja informacija u vezi zabave.

(111) **BAZ1014882** (181) 2020-06-22

(210) BAZ1014882A (220) 2010-06-22

(151) 2010-07-15

(732) „EZ” Društvo za proizvodnju, promet i usluge d.o.o. Busovača

Kačuni bb, 72264 Kačuni**BA**

(740) “INTELBIRO” d.o.o.

(540)

UNO

(511)

03

Preparati za bijeljenje i ostale tvari za pranje rublja; preparati za čišćenje, poliranje, odmašćivanje i struganje; sapuni; parfimerijski proizvodi, eterična ulja, kozmetički proizvodi, losioni za kosu; proizvodi za njegu zubi.

(111) **BAZ1014887** (181) 2020-06-25

(210) BAZ1014887A (220) 2010-06-25

(151) 2010-08-06

(732) **Tecnimede Sociedade Tecnico Medicinal S.A.****Rua da Tapada Grande, No 2, Abrunheira, 2710-089 Sintra****PT**

(740) “STAM” d.o.o.

(540)

VENTRO-PANT

(511)

05

Farmaceutski i veterinarski proizvodi; higijenski proizvodi za upotrebu u medicini dijetne tvari za medicinske potrebe, hrana za dojenčad; flasteri, materijal za previjanje; materijali za plombiranje zubi i za zubne otiske; dezinfekcijska sredstva; proizvodi za uništavanje životinjskih štetočina; fungicidi, herbicidi.

(111) **BAZ1014984** (181) 2020-08-03

(210) BAZ1014984A (220) 2010-08-03

(151) 2010-09-21

(732) „Adriatic trade” d.o.o. Banja Luka

Branka Popovića 24, 78000 Banja

Luka

BA

(740) NEMA ZASTUPNIKA

(591) zelena, tamno zelena, svijetlo zelena, zlatna,
žuta, crna, smeđa, oker

(540)



(531) 06.01; 24.09; 25.016; 27.05;; 29.01;

(511)

33

Alkoholna pića.

INDEKS BROJEVA ŽIGOVA

BAZ015343	BAZ059470	BAZ059556
BAZ015563	BAZ059471	BAZ059557
BAZ026250	BAZ059473	BAZ059558
BAZ058651	BAZ059474	BAZ059559
BAZ058652	BAZ059475	BAZ059561
BAZ058878	BAZ059476	BAZ059563
BAZ059005	BAZ059477	BAZ059565
BAZ059223	BAZ059481	BAZ0610059
BAZ059323	BAZ059482	BAZ0610127
BAZ059324	BAZ059483	BAZ0610135
BAZ059327	BAZ059484	BAZ0610233
BAZ059358	BAZ059485	BAZ0610237
BAZ059415	BAZ059486	BAZ0610240
BAZ059418	BAZ059487	BAZ0610242
BAZ059419	BAZ059488	BAZ0610246
BAZ059421	BAZ059489	BAZ0610247
BAZ059423	BAZ059490	BAZ0610248
BAZ059428	BAZ059492	BAZ0610251
BAZ059438	BAZ059493	BAZ0610252
BAZ059439	BAZ059495	BAZ0610253
BAZ059440	BAZ059496	BAZ0610254
BAZ059441	BAZ059497	BAZ0610255
BAZ059442	BAZ059498	BAZ0610256
BAZ059443	BAZ059499	BAZ0610257
BAZ059444	BAZ059502	BAZ0610258
BAZ059445	BAZ059503	BAZ0610270
BAZ059446	BAZ059504	BAZ0610271
BAZ059447	BAZ059507	BAZ0610273
BAZ059448	BAZ059511	BAZ0610280
BAZ059449	BAZ059530	BAZ0610286
BAZ059450	BAZ059531	BAZ0610287
BAZ059451	BAZ059532	BAZ0610289
BAZ059452	BAZ059533	BAZ0610294
BAZ059453	BAZ059534	BAZ0610295
BAZ059454	BAZ059536	BAZ0610298
BAZ059455	BAZ059537	BAZ0610300
BAZ059456	BAZ059538	BAZ0610301
BAZ059459	BAZ059539	BAZ0610302
BAZ059460	BAZ059540	BAZ0610303
BAZ059461	BAZ059543	BAZ0610304
BAZ059462	BAZ059545	BAZ0610305
BAZ059463	BAZ059548	BAZ0610318
BAZ059464	BAZ059550	BAZ0610320
BAZ059465	BAZ059551	BAZ0610321
BAZ059466	BAZ059552	BAZ0610322
BAZ059467	BAZ059554	BAZ0610323

INDEKS BROJEVA ŽIGOVA

BAZ0610324	BAZ0610439	BAZ0610525
BAZ0610325	BAZ0610442	BAZ0610529
BAZ0610326	BAZ0610443	BAZ0610531
BAZ0610327	BAZ0610444	BAZ0610532
BAZ0610331	BAZ0610455	BAZ0610533
BAZ0610334	BAZ0610458	BAZ0610534
BAZ0610339	BAZ0610459	BAZ0610536
BAZ0610342	BAZ0610463	BAZ0610537
BAZ0610350	BAZ0610467	BAZ0610538
BAZ0610351	BAZ0610469	BAZ0610539
BAZ0610356	BAZ0610470	BAZ0610540
BAZ0610358	BAZ0610471	BAZ0610541
BAZ0610359	BAZ0610472	BAZ0610542
BAZ0610360	BAZ0610473	BAZ0610544
BAZ0610361	BAZ0610474	BAZ0610546
BAZ0610362	BAZ0610477	BAZ0610547
BAZ0610374	BAZ0610481	BAZ0610550
BAZ0610375	BAZ0610482	BAZ0610551
BAZ0610378	BAZ0610483	BAZ0610552
BAZ0610379	BAZ0610484	BAZ0610554
BAZ0610380	BAZ0610485	BAZ0610555
BAZ0610385	BAZ0610486	BAZ0610556
BAZ0610387	BAZ0610487	BAZ0610559
BAZ0610388	BAZ0610488	BAZ0610561
BAZ0610389	BAZ0610489	BAZ0610568
BAZ0610390	BAZ0610490	BAZ0610572
BAZ0610391	BAZ0610491	BAZ0610573
BAZ0610392	BAZ0610492	BAZ0610576
BAZ0610394	BAZ0610493	BAZ0610577
BAZ0610399	BAZ0610494	BAZ0610578
BAZ0610400	BAZ0610495	BAZ0610579
BAZ0610401	BAZ0610496	BAZ0610580
BAZ0610407	BAZ0610498	BAZ0610582
BAZ0610408	BAZ0610499	BAZ0610585
BAZ0610409	BAZ0610500	BAZ0610586
BAZ0610418	BAZ0610501	BAZ0610587
BAZ0610419	BAZ0610503	BAZ0610588
BAZ0610420	BAZ0610504	BAZ0610589
BAZ0610421	BAZ0610506	BAZ0610592
BAZ0610422	BAZ0610513	BAZ0610593
BAZ0610426	BAZ0610514	BAZ0610599
BAZ0610427	BAZ0610517	BAZ0610600
BAZ0610428	BAZ0610518	BAZ0610607
BAZ0610429	BAZ0610519	BAZ0610609
BAZ0610436	BAZ0610522	BAZ0610610
BAZ0610438	BAZ0610523	

INDEKS BROJEVA ŽIGOVA

BAZ0610613	BAZ069864	BAZ0710891
BAZ0610614	BAZ069928	BAZ0710892
BAZ0610615	BAZ069962	BAZ0710895
BAZ0610619	BAZ069967	BAZ0710896
BAZ0610620	BAZ069978	BAZ0710901
BAZ0610621	BAZ0710763	BAZ0710903
BAZ0610622	BAZ0710765	BAZ0710907
BAZ0610624	BAZ0710766	BAZ0710908
BAZ0610625	BAZ0710767	BAZ0711349
BAZ0610630	BAZ0710768	BAZ0812857
BAZ0610631	BAZ0710769	BAZ0812890
BAZ0610633	BAZ0710770	BAZ0813254
BAZ0610638	BAZ0710771	BAZ0813291
BAZ0610639	BAZ0710772	BAZ0914320
BAZ0610640	BAZ0710773	BAZ0914321
BAZ0610643	BAZ0710774	BAZ0914322
BAZ0610660	BAZ0710775	BAZ0914323
BAZ0610665	BAZ0710777	BAZ0914455
BAZ0610666	BAZ0710778	BAZ1014703
BAZ0610667	BAZ0710779	BAZ1014713
BAZ0610697	BAZ0710780	BAZ1014718
BAZ0610704	BAZ0710781	BAZ1014742
BAZ0610706	BAZ0710782	BAZ1014760
BAZ0610711	BAZ0710787	BAZ1014761
BAZ0610713	BAZ0710789	BAZ1014777
BAZ0610715	BAZ0710790	BAZ1014780
BAZ0610717	BAZ0710792	BAZ1014781
BAZ0610719	BAZ0710793	BAZ1014783
BAZ0610720	BAZ0710795	BAZ1014784
BAZ0610721	BAZ0710796	BAZ1014785
BAZ0610722	BAZ0710797	BAZ1014831
BAZ0610723	BAZ0710798	BAZ1014834
BAZ0610727	BAZ0710801	BAZ1014858
BAZ0610739	BAZ0710802	BAZ1014865
BAZ0610740	BAZ0710805	BAZ1014867
BAZ0610745	BAZ0710813	BAZ1014872
BAZ0610754	BAZ0710814	BAZ1014882
BAZ069589	BAZ0710816	BAZ1014887
BAZ069669	BAZ0710826	BAZ1014984
BAZ069676	BAZ0710827	
BAZ069677	BAZ0710828	
BAZ069678	BAZ0710843	
BAZ069679	BAZ0710884	
BAZ069814	BAZ0710888	
BAZ069825	BAZ0710889	
BAZ069842	BAZ0710890	

INDEKS KLASA ŽIGOVA

<i>01</i>	BAZ0610500	BAZ0610300
BAZ059443	BAZ0610523	BAZ0610301
BAZ059464	BAZ0610544	BAZ0610302
BAZ0610247	BAZ0610599	BAZ0610303
BAZ0610614	BAZ0610613	BAZ0610304
BAZ0610615	BAZ0610639	BAZ0610318
BAZ0710903	BAZ0610722	BAZ0610320
BAZ1014872	BAZ0610723	BAZ0610321
<i>03</i>	BAZ069814	BAZ0610322
BAZ059327	BAZ069962	BAZ0610323
BAZ059358	BAZ0710770	BAZ0610324
BAZ059443	BAZ0710771	BAZ0610325
BAZ059481	BAZ0710772	BAZ0610326
BAZ059482	BAZ0710773	BAZ0610334
BAZ059507	BAZ0710774	BAZ0610350
BAZ059533	BAZ0710775	BAZ0610375
BAZ059548	BAZ0710816	BAZ0610379
BAZ059557	BAZ1014760	BAZ0610380
BAZ0610247	BAZ1014761	BAZ0610387
BAZ0610251	BAZ1014785	BAZ0610389
BAZ0610252	BAZ1014872	BAZ0610390
BAZ0610254	BAZ1014882	BAZ0610418
BAZ0610255	<i>04</i>	BAZ0610419
BAZ0610258	BAZ0610247	BAZ0610420
BAZ0610280	BAZ0610503	BAZ0610421
BAZ0610320	BAZ0610504	BAZ0610422
BAZ0610321	BAZ0610614	BAZ0610436
BAZ0610322	BAZ0610615	BAZ0610467
BAZ0610323	<i>05</i>	BAZ0610469
BAZ0610324	BAZ059223	BAZ0610470
BAZ0610325	BAZ059327	BAZ0610471
BAZ0610326	BAZ059358	BAZ0610472
BAZ0610379	BAZ059462	BAZ0610473
BAZ0610391	BAZ0610059	BAZ0610474
BAZ0610401	BAZ0610247	BAZ0610477
BAZ0610407	BAZ0610280	BAZ0610487
BAZ0610408	BAZ0610294	BAZ0610488
BAZ0610485	BAZ0610295	BAZ0610489
BAZ0610498	BAZ0610298	BAZ0610506

INDEKS KLASA ŽIGOVA

BAZ0610513	BAZ0710813	<i>08</i>
BAZ0610518	BAZ0710814	BAZ059534
BAZ0610519	BAZ0710888	BAZ059565
BAZ0610529	BAZ0710907	BAZ0610247
BAZ0610533	BAZ0710908	BAZ0610500
BAZ0610550	BAZ0711349	<i>09</i>
BAZ0610551	BAZ1014742	BAZ059423
BAZ0610572	BAZ1014760	BAZ059428
BAZ0610573	BAZ1014761	BAZ059451
BAZ0610585	BAZ1014777	BAZ059534
BAZ0610586	BAZ1014781	BAZ059565
BAZ0610588	BAZ1014865	BAZ0610233
BAZ0610589	BAZ1014867	BAZ0610247
BAZ0610592	BAZ1014872	BAZ0610289
BAZ0610593	BAZ1014887	BAZ0610305
BAZ0610599	BAZ06	BAZ0610342
BAZ0610600	BAZ059418	BAZ0610439
BAZ0610613	BAZ0610247	BAZ0610455
BAZ0610624	BAZ0610503	BAZ0610458
BAZ0610638	BAZ0610504	BAZ0610459
BAZ0610643	BAZ0610587	BAZ0610463
BAZ0610665	BAZ0610631	BAZ0610500
BAZ0610666	BAZ0610633	BAZ0610503
BAZ0610667	BAZ1014703	BAZ0610504
BAZ0610721	<i>07</i>	BAZ0610578
BAZ0610740	BAZ059534	BAZ0610607
BAZ0610745	BAZ059565	BAZ0610706
BAZ069676	BAZ0610127	BAZ0610711
BAZ069677	BAZ0610233	BAZ0610727
BAZ069678	BAZ0610270	BAZ069825
BAZ069679	BAZ0610271	BAZ0710766
BAZ069928	BAZ0610342	BAZ0710778
BAZ069962	BAZ0610458	BAZ0710779
BAZ0710769	BAZ0610459	BAZ0710795
BAZ0710781	BAZ0610503	BAZ0710801
BAZ0710789	BAZ0610504	BAZ0710802
BAZ0710792	BAZ069842	BAZ0710884
BAZ0710793	BAZ0710777	BAZ0710901
BAZ0710805	BAZ0710895	BAZ0812890
	BAZ0812890	

INDEKS KLASA ŽIGOVA

BAZ0813254	BAZ0610622	BAZ0610484
BAZ0813291	BAZ0710827	BAZ0610556
BAZ0914455	BAZ0710828	BAZ0610625
BAZ1014858	BAZ0812890	<i>18</i>
<i>10</i>	<i>13</i>	BAZ0610247
BAZ059358	BAZ0610426	BAZ0610251
BAZ0610135	BAZ0610427	BAZ0610252
BAZ0610247	BAZ0610428	BAZ0610258
BAZ0610350	BAZ0610429	BAZ0610327
BAZ0610421	<i>14</i>	BAZ0610498
BAZ0610422	BAZ059534	BAZ0610501
BAZ0610745	BAZ0610399	BAZ0610580
BAZ1014777	BAZ0610498	BAZ0610640
<i>11</i>	BAZ0610706	BAZ0610697
BAZ059534	BAZ0610754	BAZ0610706
BAZ059565	<i>16</i>	BAZ0710782
BAZ0610127	BAZ059418	BAZ0710797
BAZ0610247	BAZ0610247	<i>19</i>
BAZ0610503	BAZ0610458	BAZ0610503
BAZ0610504	BAZ0610459	BAZ0610504
BAZ0610719	BAZ0610463	BAZ0610587
BAZ0610720	BAZ0610499	BAZ0610631
BAZ0710763	BAZ0610500	BAZ0610633
BAZ0710765	BAZ0610503	BAZ0610739
BAZ0710895	BAZ0610504	BAZ0914320
BAZ1014783	BAZ0610525	BAZ0914323
BAZ1014784	BAZ0610579	BAZ1014703
BAZ1014872	BAZ0610582	BAZ1014834
<i>12</i>	BAZ0610613	<i>20</i>
BAZ0610240	BAZ0610619	BAZ0610247
BAZ0610270	BAZ0610721	BAZ0610482
BAZ0610271	BAZ069825	BAZ0610498
BAZ0610342	BAZ0710766	<i>21</i>
BAZ0610385	BAZ0914320	BAZ059534
BAZ0610392	BAZ0914321	BAZ0610247
BAZ0610503	BAZ0914322	BAZ0610482
BAZ0610504	<i>17</i>	BAZ0610483
BAZ0610561	BAZ0610482	BAZ0610484
BAZ0610620	BAZ0610483	BAZ0610544
BAZ0610621		

INDEKS KLASA ŽIGOVA

BAZ0710763	BAZ0710889	BAZ059471
BAZ0710895	BAZ0812857	BAZ059475
22	26	BAZ059477
BAZ0610247	BAZ0610247	BAZ059483
24	BAZ0610500	BAZ059484
BAZ0610247	27	BAZ059485
BAZ0610498	BAZ0610660	BAZ059487
BAZ0610660	BAZ0610739	BAZ059488
25	28	BAZ059489
BAZ058878	BAZ0610247	BAZ059496
BAZ059358	BAZ0610426	BAZ059499
BAZ059454	BAZ0610427	BAZ059502
BAZ059556	BAZ0610428	BAZ059536
BAZ0610247	BAZ0610429	BAZ059540
BAZ0610251	BAZ0610439	BAZ059543
BAZ0610252	BAZ0610455	BAZ059550
BAZ0610253	BAZ0610501	BAZ059559
BAZ0610254	BAZ0610514	BAZ059561
BAZ0610255	BAZ0610580	BAZ0610247
BAZ0610258	BAZ0610721	BAZ0610248
BAZ0610356	BAZ0710778	BAZ0610409
BAZ0610358	BAZ0710779	BAZ0610481
BAZ0610359	BAZ0710782	BAZ0610490
BAZ0610360	BAZ0710797	BAZ0610491
BAZ0610361	BAZ059415	BAZ0610492
BAZ0610362	BAZ059438	BAZ0610493
BAZ0610498	BAZ059439	BAZ0610494
BAZ0610501	BAZ059441	BAZ0610495
BAZ0610552	BAZ059442	BAZ0610496
BAZ0610580	BAZ059445	BAZ0610498
BAZ0610640	BAZ059446	BAZ0610517
BAZ0610697	BAZ059447	BAZ0610522
BAZ0610706	BAZ059448	BAZ0610532
BAZ0610721	BAZ059449	BAZ0610542
BAZ0710782	BAZ059452	BAZ0610554
BAZ0710790	BAZ059453	BAZ0610555
BAZ0710796	BAZ059455	BAZ0610568
BAZ0710797	BAZ059463	BAZ0610721
BAZ0710798	BAZ059470	BAZ069589

INDEKS KLASA ŽIGOVA

BAZ069967	BAZ059537	BAZ0610542
<i>30</i>	BAZ059539	BAZ0610721
BAZ015563	BAZ059543	BAZ0710903
BAZ026250	BAZ059550	<i>32</i>
BAZ059421	BAZ059552	BAZ015343
BAZ059440	BAZ059559	BAZ059465
BAZ059441	BAZ0610237	BAZ059471
BAZ059442	BAZ0610247	BAZ059477
BAZ059444	BAZ0610254	BAZ059493
BAZ059449	BAZ0610255	BAZ059502
BAZ059452	BAZ0610256	BAZ059511
BAZ059453	BAZ0610257	BAZ059545
BAZ059455	BAZ0610273	BAZ059558
BAZ059456	BAZ0610351	BAZ059563
BAZ059460	BAZ0610394	BAZ0610233
BAZ059462	BAZ0610409	BAZ0610237
BAZ059463	BAZ0610481	BAZ0610242
BAZ059466	BAZ0610498	BAZ0610247
BAZ059467	BAZ0610532	BAZ0610286
BAZ059470	BAZ0610546	BAZ0610287
BAZ059473	BAZ0610547	BAZ0610438
BAZ059474	BAZ0610554	BAZ0610498
BAZ059475	BAZ0610555	BAZ0610609
BAZ059483	BAZ0610568	BAZ0610610
BAZ059484	BAZ0610609	BAZ0610630
BAZ059485	BAZ0610610	BAZ0610721
BAZ059486	BAZ0610721	BAZ069589
BAZ059490	BAZ069589	BAZ069864
BAZ059492	BAZ0710843	BAZ0710780
BAZ059495	BAZ1014780	BAZ0710826
BAZ059496	BAZ1014783	BAZ0710843
BAZ059497	BAZ1014784	BAZ0710895
BAZ059498	BAZ1014831	BAZ1014718
BAZ059499	<i>31</i>	BAZ1014780
BAZ059502	BAZ059438	<i>33</i>
BAZ059503	BAZ059471	BAZ059419
BAZ059504	BAZ059477	BAZ059450
BAZ059531	BAZ0610247	BAZ059459
BAZ059536	BAZ0610388	BAZ059461

INDEKS KLASA ŽIGOVA

BAZ059476	BAZ0610327	37
BAZ059530	BAZ0610331	BAZ0610233
BAZ059532	BAZ0610339	BAZ0610342
BAZ059538	BAZ0610378	BAZ0610458
BAZ059551	BAZ0610399	BAZ0610459
BAZ059554	BAZ0610463	BAZ0610503
BAZ0610246	BAZ0610498	BAZ0610504
BAZ0610374	BAZ0610503	BAZ0610614
BAZ0610534	BAZ0610504	BAZ0610615
BAZ0610536	BAZ0610525	BAZ0610625
BAZ0610537	BAZ0610559	BAZ0610711
BAZ0610538	BAZ0610614	BAZ0610721
BAZ0610539	BAZ0610615	BAZ069825
BAZ0610540	BAZ0610697	BAZ0710767
BAZ0610541	BAZ0610721	BAZ0710768
BAZ0610717	BAZ0710805	BAZ1014834
BAZ0610721	BAZ0710890	38
BAZ069589	BAZ0710891	BAZ0610305
BAZ069669	BAZ0710892	BAZ0610399
BAZ069978	BAZ1014703	BAZ0610455
BAZ1014780	BAZ1014777	BAZ0610463
BAZ1014984	BAZ1014858	BAZ0610498
34	BAZ1014872	BAZ0610503
BAZ058651	36	BAZ0610504
BAZ058652	BAZ059323	BAZ0610559
BAZ0610247	BAZ059324	BAZ0610715
BAZ0610400	BAZ0610378	BAZ0610721
BAZ0610486	BAZ0610399	BAZ0710766
BAZ0610499	BAZ0610463	BAZ0710795
BAZ0610531	BAZ0610503	BAZ1014713
BAZ0610704	BAZ0610504	39
BAZ0610713	BAZ0610721	BAZ059005
BAZ0710787	BAZ0710766	BAZ0610233
BAZ0710896	BAZ0710890	BAZ0610378
35	BAZ0710891	BAZ0610426
BAZ0610233	BAZ0710892	BAZ0610427
BAZ0610254	BAZ1014834	BAZ0610428
BAZ0610255	BAZ1014872	BAZ0610429
BAZ0610287		

INDEKS KLASA ŽIGOVA

BAZ0610503	42
BAZ0610504	BAZ0610305
BAZ0610614	BAZ0610458
BAZ0610615	BAZ0610459
BAZ0610625	BAZ0610463
BAZ0610721	BAZ0610498
40	BAZ0610503
BAZ0610247	BAZ0610504
BAZ0610458	BAZ0610577
BAZ0610459	BAZ0610711
BAZ0610503	BAZ0610715
BAZ0610504	BAZ0610721
BAZ0610721	BAZ069825
41	BAZ0710766
BAZ0610378	BAZ0710805
BAZ0610439	BAZ0914455
BAZ0610455	BAZ1014777
BAZ0610458	BAZ1014834
BAZ0610459	BAZ1014858
BAZ0610500	43
BAZ0610503	BAZ0610394
BAZ0610504	BAZ0610442
BAZ0610525	BAZ0610443
BAZ0610559	BAZ0610444
BAZ0610576	BAZ0610721
BAZ0610582	BAZ069967
BAZ0610619	44
BAZ0610715	BAZ0610500
BAZ0610721	BAZ0610503
BAZ069825	BAZ0610504
BAZ0710766	BAZ0610721
BAZ0710778	BAZ0710795
BAZ0710779	BAZ1014777
BAZ0710795	45
BAZ0710805	BAZ0610503
BAZ0813254	BAZ0610504
BAZ0813291	BAZ0610721
BAZ0914455	BAZ0710766
BAZ1014872	

INDEKS NOSILACA ŽIGOVA

“Adriatic trade” d.o.o. Banja Luka

BAZ1014984

“BONEL” AD ZA TRGOVINU, PROIZVODNJU I
USLUGE, BANJA LUKA

BAZ0610356

BAZ0610358

BAZ0610359

BAZ0610360

BAZ0610361

BAZ0610362

„DE-MI PROMET”, Trgovačko preduzeće, Banja
Luka, d.o.o.

BAZ0812890

„Domoinvest” d.o.o. Sarajevo

BAZ1014834

„EZ” Društvo za proizvodnju, promet i usluge d.o.o.
Busovača

BAZ1014882

„FARMAVITA” DRUŠTVO ZA PROIZVODNJI I
TRGOVINU LIJEKOVA d.o.o.

BAZ0610487

BAZ0610488

BAZ0610489

„M. J. Pack” Ltd

BAZ0610248

“MING-COFFEE” D.O.O.

BAZ026250

“MULTIMEDIJALNI COMPUTER CENTAR” d.o.o.
Sarajevo

BAZ069825

“PharmaSwiss BH” d.o.o.

BAZ0610572

BAZ0710907

BAZ0710908

„RADIO-KAMELEON” d.o.o.

BAZ0610559

„ZP KOMERC” d.o.o. Vršani

BAZ0610542

AB Lindex

BAZ0812857

Abbott Medical Optics Inc.

BAZ0610135

Actavis Group PTC ehf.

BAZ0711349

AJINOMOTO CO., INC.

BAZ0610388

BAZ0610409

AKCIONARSKO DRUŠTVO “BANJALUČKA
PIVARA” BANJA LUKA

BAZ0610438

AKEL TEKSTIL SANAYI VE TICARET LIMITED
ŞİRKETİ

BAZ0710889

Aktiebolaget Electrolux

BAZ0610127

Alcon, Inc.

BAZ0710813

AL-FAKHER FOR TOBACCO TRADING &
AGENCIES CO., LTD

BAZ0610499

Allergan, Inc.

BAZ059223

Altro Limited

BAZ0610739

AMERIČKI UNIVERZITET U BOSNI I
HERCEGOVINI

BAZ0914455

Apollo Tyres Ltd.

BAZ0710827

BAZ0710828

Asics Corporation

BAZ0710796

Asics Corporation

BAZ0710797

BAZ0710798

ASTELLAS Pharma Inc.

BAZ0610513

INDEKS NOSILACA ŽIGOVA

AstraZeneca AB

BAZ0610638

AstraZeneca UK Limited

BAZ0710814

AUSTRIA EX-SPORT doo

BAZ1014785

Avexa Limited

BAZ069676

Barlan B-H d.o.o.

BAZ0610609

BAZ0610610

BELUPO - Iijekovi i kozmetika d.d.

BAZ0610298

BAZ0610300

BAZ0610301

BAZ0610302

BAZ0610303

BAZ0610304

BAZ0610506

BERLIN-CHEMIE AG

BAZ0710792

BAZ0710793

Biskot Biskuvi Gida Sanayi ve Ticaret A.S.

BAZ0610273

BLAGOLEKS D.O.O.

BAZ0610599

BAZ0610600

Bluetooth SIG, Inc., a Delaware corporation

BAZ0610305

BPB United Kingdom Limited

BAZ0610587

BAZ0610625

Bristol-Myers Squibb Company, a Delaware Corporation

BAZ0610518

BAZ0610519

British American Tobacco (Brands) Inc.

BAZ0710787

British American Tobacco (Brands) Limited

BAZ0610486

BAZ0610531

BAZ0610704

Burling Limited

BAZ0610697

CARLSBERG BREWERIES A/S

BAZ0710895

China Kweichow Moutai Distillery Co., Ltd.

BAZ0610246

CHONGQING CHANGAN AUTOMOBILE CO., LTD.

BAZ0610622

Cisco Technology, Inc.

BAZ0710766

COCA-COLA HELLENIC BOTTLING COMPANY S.A.

BAZ0610233

COLGATE-PALMOLIVE COMPANY

BAZ0610379

BAZ0610407

BAZ0610408

ConvaTec Inc. A Delaware Corporation

BAZ0610387

Costa Limited

BAZ0610394

CREDIN A/S

BAZ0610481

Ćapin Amel

BAZ069967

D.o.o. "M.P. KOMERC" Bijeljina

BAZ1014703

DAIICHI SANKYO COMPANY, LIMITED

BAZ0610573

DAIKIN INDUSTRIES, LTD.

BAZ0710765

INDEKS NOSILACA ŽIGOVA

DayMen Photo Marketing LP

BAZ0610289

Deutsche Telekom AG

BAZ0610463

DF World of Spices GmbH

BAZ0610568

Diageo Brands B.V.

BAZ069978

DIAGER LEADER

BAZ0710777DIONIČKO DRUŠTVO "MAJEVICA" SREBRENİK, u
stečajju**BAZ0610490****BAZ0610491****BAZ0610492****BAZ0610493****BAZ0610494****BAZ0610495****BAZ0610496****BAZ0610517**

dm-drogerie markt GmbH + Co. KG

BAZ0610247

Dow AgroSciences LLC

BAZ0610550**BAZ0610551**

Dunhill Tobacco of London Limited

BAZ0610713

E. I. du Pont de Nemours and Company

BAZ0710769

E.T. Browne Drug., Inc.

BAZ059327

EMC Corporation

BAZ0610711ERA Franchise Systems, Inc., a Delaware
corporation**BAZ059323****BAZ059324**

ESAB AB

BAZ0710884**BAZ0710901**

ETONIC WORLDWIDE, LLC

BAZ0710782

EUROBEV d.o.o.

BAZ015343

EUROPAPRESS HOLDING d.o.o.

BAZ0610525Farmaceutvska Hemiska Kozmetička Industrija
"ALKALOID" AD - Skopje**BAZ0610059**

FERRARI S.p.A.

BAZ0610514

FESTINA LOTUS, S.A.

BAZ0610754

Firetrap Limited

BAZ0610706

France Telecom

BAZ0610455

Gastro Grupa d.o.o.

BAZ069589

Genentech, Inc. (a Delaware corporation)

BAZ0610588**BAZ0610589****BAZ0610592****BAZ0610593**

Glaxo Group Limited

BAZ0710805

Google Inc.

BAZ0610715

Guthy-Renker LLC

BAZ069962

Hayat Kimya Sanayi Anonim Şirketi

BAZ0610613

INDEKS NOSILACA ŽIGOVA

Hemofarm koncern A.D. farmaceutsko-hemijska
industrija Vršac

BAZ0610624

HENKEL AG & Co. KGaA

BAZ0610639

HERBALIFE INTERNATIONAL, INC.

BAZ069814

HERCEGOVAČKA PIVOVARA društvo s
ograničenom odgovornošću Mostar

BAZ0610286

BAZ0610287

HLT INTERNATIONAL IP LLC

BAZ0610442

BAZ0610443

BAZ0610444

ImClone LLC

BAZ0610740

Imperial Tobacco Limited

BAZ0610400

INA-INDUSTRIJA NAFTE d.d.

BAZ0610614

BAZ0610615

Intel Corporation

BAZ0813254

BAZ0813291

ITM ENTERPRISES (a French "Société anonyme")

BAZ0610721

J.C. Bamford Excavators Limited

BAZ0610270

BAZ0610271

BAZ0710767

BAZ0710768

JADRAN Galenski laboratorij d.d. Rijeka

BAZ0610318

BAZ0610320

BAZ0610321

BAZ0610322

BAZ0610323

BAZ0610324

BAZ0610325

BAZ0610326

BAZ0610389

BAZ0610390

JAMNICA d.d.

BAZ0710780

JP Hrvatske telekomunikacije d.d. Mostar

BAZ1014713

Kabushiki Kaisha Phenix

BAZ0610580

KAYABA INDUSTRY CO., LTD. (KAYABA KOGYO
KABUSHIKI KAISHA) A Japanese
Corporation

BAZ0610240

KCI Konecranes Plc a public limited company
organized and existing under the
laws of Finland

BAZ0610342

Kelly Gesellschaft m.b.H.

BAZ0610351

KOESTLIN d.d. tvornica keksa i vafla

BAZ015563

Kraft Foods Schweiz Holding GmbH

BAZ0610546

BAZ0610547

KS COMMERCE d.o.o. za proizvodnju i trgovinu
ŠIROKI BRIJEG

BAZ0710903

Laboratoires INNOTHERA, Société par Actions
Simplifiée

BAZ0610421

BAZ0610422

Le Sportsac, Inc., a corporation organized and
existing under the laws of the State
of Nevada

BAZ0610327

LES LABORATOIRES BROTHIER

BAZ0610745

INDEKS NOSILACA ŽIGOVA

LG Electronics Inc.

BAZ0610607**BAZ059482****BAZ059483**

Lidl Stiftung & Co. KG

BAZ059484**BAZ059485****BAZ059415****BAZ059486****BAZ059418****BAZ059487****BAZ059419****BAZ059488****BAZ059421****BAZ059489****BAZ059423****BAZ059490****BAZ059438****BAZ059492****BAZ059439****BAZ059493****BAZ059440****BAZ059495****BAZ059441****BAZ059496****BAZ059442****BAZ059497****BAZ059443****BAZ059498****BAZ059444****BAZ059499****BAZ059445****BAZ059502****BAZ059446****BAZ059503****BAZ059447****BAZ059504****BAZ059448****BAZ059507****BAZ059449****BAZ059511****BAZ059450****BAZ059530****BAZ059451****BAZ059531****BAZ059452****BAZ059532****BAZ059453****BAZ059533****BAZ059454****BAZ059534****BAZ059455****BAZ059536****BAZ059456****BAZ059537****BAZ059459****BAZ059538****BAZ059460****BAZ059539****BAZ059461****BAZ059540****BAZ059462****BAZ059543****BAZ059463****BAZ059545****BAZ059464****BAZ059548****BAZ059465****BAZ059550****BAZ059466****BAZ059551****BAZ059467****BAZ059552****BAZ059470****BAZ059554****BAZ059471****BAZ059556****BAZ059473****BAZ059557****BAZ059474****BAZ059558****BAZ059475****BAZ059559****BAZ059476****BAZ059561****BAZ059477****BAZ059563****BAZ059481****BAZ059565**

INDEKS NOSILACA ŽIGOVA

Lonsdale Sports Limited

BAZ0610501

Lucas Industries Limited, a United Kingdom limited liability company

BAZ0610620**BAZ0610621**

Marella S.r.l.

BAZ0610640

Marks and Spencer plc

BAZ0610251**BAZ0610252****BAZ0610253****BAZ0610254****BAZ0610255**

MasterCard International Incorporated (Delaware Corporation)

BAZ0710890**BAZ0710891****BAZ0710892**

MERCATOR-EMBA proizvodnja hrane, d.d.

BAZ0610256**BAZ0610257**

Merck Sharp & Dohme Corp. a New Jersey corporation

BAZ0610294**BAZ0610295****BAZ0610418****BAZ0610419****BAZ0610420****BAZ0710781**

Metro International S.A.

BAZ0610582**BAZ0610619**

MIRNOVEC d.o.o.

BAZ0610426**BAZ0610427****BAZ0610428****BAZ0610429**

MITAC INTERNATIONAL CORP.

BAZ059428

Mittal Steel Technologies Limited

BAZ059005

MMI Corporation - corporation organized under the laws of Cayman Islands

BAZ0610280

MODAAKTIF TEKSTIL SANAYI VE DIŞ TICARET LIMITED ŞİRKETİ

BAZ0710790

Mölnlycke Health Care AB

BAZ0610350

NeoStrata Company, Inc. (Delaware corporation)

BAZ0710816

Nintendo Co., Ltd.

BAZ0610439**BAZ0610498**

Nioxin Research Laboratories, Inc.

BAZ0610523

NISSAN JIDOSHA KABUSHIKI KAISHA (Nissan Motor Co. Ltd)

BAZ0610385

NOBEL LIJEK d.o.o.

BAZ0610467**BAZ0610469****BAZ0610470****BAZ0610471****BAZ0610472****BAZ0610473****BAZ0610474****BAZ0610477**

Nycomed Danmark ApS

BAZ0610585**BAZ0610586**

Obshchestvo s organichennoy otvetstvennostyu "GEROPHARM"

BAZ0610380

Omnicom International Holdings Inc.

BAZ0610331

Per Una Group Limited

BAZ0610258

INDEKS NOSILACA ŽIGOVA

Pfizer Enterprises SARL

BAZ0610529

PFIZER INC.

BAZ0610665

PFIZER PRODUCTS INC.

BAZ0710795

Playboy Enterprises International, Inc.

BAZ0610482**BAZ0610483****BAZ0610484**

PLIVA HRVATSKA d.o.o.

BAZ1014742

PLIVA Krakow, Zakłady Farmaceutyczne S.A.

BAZ1014781

POMINO D.O.O.

BAZ1014780Procter & Gamble Business Services Canada
Company**BAZ0610544**Proizvodno trgovinsko uslužno društvo "EUROPA
TRADE" d.o.o. Tešanj**BAZ1014831**

Przedsiębiorstwo POLMOS BIALYSTOK S.A.

BAZ0610717

QS Holdings Sarl

BAZ058878

RACOON INTERNATIONAL LIMITED

BAZ0610500

Reckitt & Colman (Overseas) Limited

BAZ0610485

Reckitt Benckiser N.V.

BAZ0610722**BAZ0610723****BAZ0710770****BAZ0710771****BAZ0710772****BAZ0710773****BAZ0710774****BAZ0710775**

Reckitt Benckiser S.à.r.l.

BAZ1014872

Renasas Technology Corp.

BAZ0610458**BAZ0610459**Rettig Group Oy Ab, a limited liability company
organized and existing under the
laws of Finland**BAZ0610719****BAZ0610720**

S.C. Johnson & Son, Inc.

BAZ0610334

SALVEO d.o.o. Sarajevo

BAZ1014777Samsung Electronics Co., Ltd. (A Korean
Corporation)**BAZ0610727**

SANOFI PASTEUR, Société Anonyme

BAZ0610666**BAZ0610667**

Sarajevski kiseljak dd

BAZ0610242

SCHERING-PLOUGH LTD.

BAZ0610375**BAZ0610436**

Scholl Limited

BAZ059358

SCJ EurAFNE Ltd.

BAZ069928

SEGA SAMMY HOLDINGS INC.

BAZ0710778**BAZ0710779**

SHIMANO INC.

BAZ0610392

Smithers-Oasis Company

BAZ0610556

SmithKline Beecham (Cork) Limited

BAZ0610643

INDEKS NOSILACA ŽIGOVA

Société des Produits Nestlé S.A.

BAZ1014783

BAZ1014784

Sports World International Limited

BAZ0610339

SPORTSDIRECT.COM RETAIL LIMITED

BAZ0610378

STARBUCKS CORPORATION d/b/a STARBUCKS

COFFEE COMPANY

BAZ0610237

Stokely-Van Camp, Inc.

BAZ0710826

STRONG PLASTIK DIŞ TICARET LIMITED ŞİRKETİ

BAZ0610631

BAZ0610633

Sumitomo Rubber Industries, Ltd.

BAZ0610561

TADIM GIDA MADDELERİ SANAYİ VE TICARET

ANONİM ŞİRKETİ

BAZ0610532

TAŞKIN SANAYİ VE TICARET ANONİM ŞİRKETİ

BAZ0610660

TDR d.o.o.

BAZ0710896

TeamBank AG Nürnberg

BAZ0610399

Tecnimedede Sociedade Tecnico Medicinal S.A.

BAZ1014865

BAZ1014867

BAZ1014887

Teijin Pharma Limited

BAZ0710789

TELOPTIC d.o.o. Sarajevo

BAZ0610630

Tequila Don Julio, S.A. de C.V.

BAZ069669

The Coca-Cola Company

BAZ069864

BAZ0710843

The Procter & Gamble Company

BAZ0610391

BAZ0610401

The Scott Fetzer Company (Delaware Corporation)

BAZ069842

Tibotec Pharmaceuticals Ltd

BAZ0710888

BAZ069677

BAZ069678

BAZ069679

TUTUNSKI KOMBINAT AD PRILEP

BAZ058651

BAZ058652

TWENTIETH CENTURY FOX FILM

CORPORATION, a Delaware corporation

BAZ0610576

BAZ0610577

BAZ0610578

BAZ0610579

ULUBAŞ MADENİ EŞYA VE MAKİNA SANAYİ

ANONİM ŞİRKETİ

BAZ0710763

Unilever N.V.

BAZ1014760

BAZ1014761

V&S Vin & Sprit Aktiebolag

BAZ0610374

Vattenfall AB

BAZ0610503

BAZ0610504

VIKO ELEKTRİK VE ELEKTRONİK ENDÜSTRİSİ

SANAYİ VE TICARET ANONİM

ŞİRKETİ

BAZ0710801

BAZ0710802

BAZ0610534

BAZ0610536

INDEKS NOSILACA ŽIGOVA

BAZ0610537

BAZ0610538

BAZ0610539

BAZ0610540

BAZ0610541

VOĆAR d.o.o.

BAZ1014718

Wallis Retail Limited

BAZ0610552

WELTPLAST D.O.O.

BAZ0914320

BAZ0914321

BAZ0914322

BAZ0914323

WYETH HOLDINGS CORPORATION, a Maine
corporation

BAZ0610533

ZIRA d.o.o.

BAZ1014858

ZVIJEZDA dioničko društvo za proizvodnju, trgovinu
i usluge

BAZ0610522

BAZ0610554

BAZ0610555

PRENOS PRAVA

BAZ004077

1-2/2003

Miroglio Fashion S.r.l.

Via Santa Margherita 23, 12051 Alba, Cuneo

IT

2010-07-12

BAZ004078

3-4/2004

Miroglio Fashion S.r.l.

Via Santa Margherita 23, 12051 Alba, Cuneo

IT

2010-07-12

BAZ004079

1-2/2003

Miroglio Fashion S.r.l.

Via Santa Margherita 23, 12051 Alba, Cuneo

IT

2010-07-12

BAZ004090

1-2/2003

Miroglio Fashion S.r.l.

Via Santa Margherita 23, 12051 Alba, Cuneo

IT

2010-07-12

BAZ004361

2/2005

GIO.BUTON S.r.l.

Galleria Cavour 4, Bologna (BO)

IT

2010-08-30

BAZ036848

2/2008

BENQ CORPORATION

16, Jihu Road, Neihu Dist., Taipei 114

TW

2010-08-20

BAZ037064

2/2008

QS Holdings SARL

L-1628 Luxembourg, 1, rue des Glacis

LU

2010-09-03

BAZ037064

2/2008

Biarritz Holding SARL

9-11, rue Louvigny, L-1946

LU

2010-09-03

BAZ037065

2/2008

Biarritz Holding SARL

9-11, rue Louvigny, L-1946

LU

2010-09-03

BAZ037065

2/2008

QS Holdings SARL

L-1628 Luxembourg, 1, rue des Glacis

LU

2010-09-03

BAZ047566

4/2008

Starwood GT Licensing Lux S.a.r.l.

5, Rue Guillaume Kroll, L-1882 Luxembourg

LU

2010-07-19

BAZ047567

4/2008

Starwood GT Licensing Lux S.a.r.l.

5, Rue Guillaume Kroll, L-1882 Luxembourg

LU

2010-07-19

BAZ047914

3/2009

ViiV Healthcare Limited

980 Great West Road, Brentford, Middlesex TW8

9GS

GB

2010-07-22

PRENOS PRAVA

BAZ047920

2/2009

BENQ CORPORATION

16, Jihu Road, Neihu Dist., Taipei 114

TW

2010-08-20

BAZ047926

2/2009

ConvaTec Inc. a Delaware Corporation

200 Headquarters Park Drive, Skillman, New Jersey 08558

US

2010-07-15

BAZ047927

2/2009

ConvaTec Inc. a Delaware Corporation

200 Headquarters Park Drive, Skillman, New Jersey 08558

US

2010-07-15

BAZ047928

2/2009

ConvaTec Inc. a Delaware Corporation

200 Headquarters Park Drive, Skillman, New Jersey 08558

US

2010-07-15

BAZ058921

4/2009

CEFAK KG -KEMPTEN - GERMANY

Ostbahnhofstr. 15

DE

2010-06-25

BAZ058922

4/2009

CEFAK KG -KEMPTEN - GERMANY

Ostbahnhofstr. 15

DE

2010-06-25

BAZ058923

4/2009

CEFAK KG -KEMPTEN - GERMANY

Ostbahnhofstr. 15

DE

2010-06-25

BAZ058925

4/2009

CEFAK KG -KEMPTEN - GERMANY

Ostbahnhofstr. 15

DE

2010-06-25

BAZ0711136

1/2009

Daimler AG

Mercedesstrasse 137, 70327 Stuttgart

DE

2010-09-21

BAZ961079

2/2002

Abbott Products Operations AG

Hegenheimermattweg 127, 4123 Allschwil

CH

2010-08-26

BAZ96678

1/2002

ConvaTec Inc. a Delaware Corporation

200 Headquarters Park Drive, Skillman, New Jersey 08558

US

2010-07-15

BAZ96682

1/2002

ConvaTec Inc. a Delaware Corporation

200 Headquarters Park Drive, Skillman, New Jersey 08558

US

2010-07-15

PRENOS PRAVA

BAZ971288

3-4/2002

ViiV Healthcare Limited

980 Great West Road, Brentford, Middlesex TW8
9GS

GB

2010-07-22

BAZ971432

3-4/2002

QS Holdings SARL

L-1628 Luxembourg, 1, rue des Glacis
LU

2010-09-03

BAZ971432

3-4/2002

Biarritz Holding SARL

9-11, rue Louvigny, L-1946

LU

2010-09-03

BAZ971445

3-4/2002

ViiV Healthcare Limited

980 Great West Road, Brentford, Middlesex TW8
9GS

GB

2010-07-22

BAZ971666

3-4/2002

Meda AB

Pipers väg 2A, BOX 906, SE-170 09 Solna
SE

2010-07-19

BAZ971822

1-2/2003

Warner Chilcott Company, LLC a Puerto Rico limited
liability company

Union Street KM 1.1, Fajardo, 00738, Puerto Rico
US

2010-08-26

BAZ971982

1-2/2003

ViiV Healthcare Limited

980 Great West Road, Brentford, Middlesex TW8
9GS

GB

2010-07-22

BAZ971992

1-2/2003

ViiV Healthcare Limited

980 Great West Road, Brentford, Middlesex TW8
9GS

GB

2010-07-22

BAZ982609

3-4/2003

Meda AB

Pipers väg 2A, BOX 906, SE-170 09 Solna
SE

2010-07-26

BAZ982794

3-4/2003

Warner Chilcott Company, LLC a Puerto Rico limited
liability company

Union Street KM 1.1, Fajardo, 00738, Puerto Rico
US

2010-08-26

BAZ982890

3-4/2003

Warner Chilcott Company, LLC a Puerto Rico limited
liability company

Union Street KM 1.1, Fajardo, 00738, Puerto Rico
US

2010-08-26

BAZ982901

3-4/2003

ViiV Healthcare Limited

980 Great West Road, Brentford, Middlesex TW8
9GS

GB

2010-07-22

PRENOS PRAVA

BAZ983016

3-4/2003

ViiV Healthcare Limited

980 Great West Road, Brentford, Middlesex TW8

9GS

GB

2010-07-22

BAZ983206

3-4/2003

Meda AB

Pipers väg 2A, BOX 906, SE-170 09 Solna

SE

2010-08-20

BAZ993755

1-2/2004

STARBEV NETHERLANDS BV

Schiphol Boulevard 285 Tower B, 1118 BH,

Luchthaven Schiphol

NL

2010-07-27

BAZ993824

1-2/2000

ViiV Healthcare Limited

980 Great West Road, Brentford, Middlesex TW8

9GS

GB

2010-07-22

PROMJENA NAZIVA I ADRESE NOSIOCA PRAVA

BAZ004238

2/2005

Citizen Tokei Kabushiki Kaisha (also trading as
Citizen Watch Co., Ltd.)

1-12, 6-chome, Tanashi-cho, Nishi-tokyo-shi,
Tokyo

JP

2010-07-20

BAZ004361

2/2005

Montenegro S.r.l.

Via E. Fermi 4, 40069 Zola Predosa, Bologna

IT

2010-08-30

BAZ004391

2/2005

Oy Hartwall Ab a limited liability company organized
and existing under the

Atomvägen 2a, 00370 Helsinki,

FI

2010-07-19

BAZ004425

3-4/2004

Bosnalijek, farmaceutska i hemijska industrija,
dioničko društvo

Jukićeva 53, 71000 Sarajevo

BA

2010-08-19

BAZ004490

3-4/2003

Bosnalijek, farmaceutska i hemijska industrija,
dioničko društvo

Jukićeva 53, 71000 Sarajevo

BA

2010-08-19

BAZ004549

3-4/2005

Abbott Medical Optics Inc.

1700 E. St. Andrew Place, Santa Ana, California
92705-4933

US

2010-08-03

BAZ004587

3-4/2005

Abbott Medical Optics Inc.

1700 E. St. Andrew Place, Santa Ana, California
92705-4933

US

2010-08-03

BAZ004588

3-4/2005

Abbott Medical Optics Inc.

1700 E. St. Andrew Place, Santa Ana, California
92705-4933

US

2010-08-03

BAZ004649

3-4/2005

Abbott Medical Optics Inc.

1700 E. St. Andrew Place, Santa Ana, California
92705-4933

US

2010-08-02

BAZ004650

3-4/2005

Abbott Medical Optics, Inc.

1700 E. St. Andrew Place, Santa Ana, California
92705-4933

US

2010-08-03

BAZ036848

2/2008

QISDA CORPORATION

No. 157, Shan - Ying Road, Shan - Ting Tsun,
Gueishan Hsiang, Taoyuan County

TW

2010-08-20

BAZ036927

2/2008

Citizen Tokei Kabushiki Kaisha (also trading as
Citizen Watch Co., Ltd.)

1-12, 6-chome, Tanashi-cho, Nishi-tokyo-shi,
Tokyo

JP

2010-07-22

PROMJENA NAZIVA I ADRESE NOSIOCA PRAVA

BAZ047920

2/2009

QSIDA CORPORATION

No. 157, Shan - Ying Road, Shan-Ting Tsun,
Gueishan Hsiang, Taoyuan County

TW

2010-08-20

BAZ059156

1/2010

Abbott Medical Optics Inc.

1700 E. St. Andrew Place, Santa Ana, California
92705-4933

US

2010-08-02

BAZ059160

1/2010

Abbott Medical Optics Inc.

1700 E. St. Andrew Place, Santa Ana, California
92705-4933

US

2010-08-02

BAZ0610224

2/2010

Abbott Medical Optics Inc.

1700 E. St. Andrew Place, Santa Ana, California
92705-4933

US

2010-07-30

BAZ0610378

03/2010

SPORTSDIRECT.COM RETAIL LIMITED

Unit A, Brook Park East, Shirebrook, NG20 8RY

GB

2010-08-18

BAZ069689

2/2006

JP Hrvatske telekomunikacije d.d. Mostar

Kneza Branimira b.b., Mostar

BA

2010-09-03

BAZ971747

3-4/2002

Abbott Medical Optics Inc.

1700 E. St. Andrew Place, Santa Ana, California
92705-4933

US

2010-08-02

BAZ971751

3-4/2002

Abbott Medical Optics Inc.

1700 E. St. Andrew Place, Santa Ana, California
92705-4933

US

2010-08-02

PROMJENA NAZIVA NOSIOCA PRAVA

BAZ004238

2/2005

CITIZEN CBM KABUSHIKI KAISHA (also trading as
JAPAN CBM

68-10, 5-chome, Nakano, Nakano-ku, Tokyo

JP

2010-07-20

BAZ004296

2/2005

Bolton Alimentari S.p.A.

18/22 Via Einaudi, 22072 Ceremate, province of
Como

IT

2010-08-19

BAZ004376

2/2005

ENTERPRISE HOLDINGS, INC.

600 Corporate Park Drive, St. Louis, Missouri

US

2010-07-21

BAZ004378

2/2005

ENTERPRISE HOLDINGS, INC.

600 Corporate Park Drive, St. Louis, Missouri

US

2010-07-21

BAZ026215

3-4/2007

VIOTROS - Industry of Foodstuff - Preparations &
Treatment of Milk -

Block 31, Address; DA 13 Phase B 57022,
Industrial Area of Sindos Echedoros Municipality -
Thassaloniki

GR

2010-09-20

BAZ036599

2/2008

V&S Vin & Sprit Aktiebolag

SE-117 97 Stockholm

SE

2010-07-13

BAZ037386

3/2008

V&S Vin & Sprit Aktiebolag

SE-117 97 Stockholm

SE

2010-07-14

BAZ037387

1/2009

V&S Vin & Sprit Aktiebolag

SE-117 97 Stockholm

SE

2010-07-14

BAZ037388

3/2008

V&S Vin & Sprit Aktiebolag

SE-117 97 Stockholm

SE

2010-07-14

BAZ037389

1/2009

V&S Vin & Sprit Aktiebolag

SE-117 97 Stockholm

SE

2010-07-13

BAZ0610396

2/2008

Dansko Holdings, Inc.

33 Federal Road, West Grove, PA 19390

US

2010-09-22

BAZ069689

2/2006

HT Mobilne komunikacije d.o.o. Mostar

Tvrtka Miloša b.b. Mostar

BA

2010-09-03

BAZ971527

3-4/2002

V&S Vin & Sprit Aktiebolag

SE-117 97 Stockholm

SE

2010-07-13

PROMJENA NAZIVA NOSIOCA PRAVA

BAZ971528

3-4/2002

V&S Vin & Sprit Aktiebolag

SE-117 97 Stockholm

SE

2010-07-13

BAZ971555

3-4/2002

V&S Vin & Sprit Aktiebolag

SE-117 97 Stockholm

SE

2010-07-13

BAZ971556

3-4/2002

V&S Vin & Sprit Aktiebolag

SE-117 97 Stockholm

SE

2010-07-13

BAZ971557

3-4/2002

V&S Vin & Sprit Aktiebolag

SE-117 97 Stockholm

SE

2010-07-13

BAZ993666

1/2002

TAKEDA PHARMACEUTICAL COMPANY LIMITED

1-1, Doshomachi 4-chome, Chuo-ku, Osaka

JP

2010-07-02

BAZ993909

3-4/2004

V&S Vin & Sprit Aktiebolag

SE-117 97 Stockholm

SE

2010-07-13

PROMJENA ADRESE NOSIOCA PRAVA

BAZ004220

2/2001

VEGAFRUIT d.o.o. Trgovina i prerada voća i povrća

Sarajevska b.b. 76250 Gradačac

BA

2010-08-06

BAZ004288

2/2005

Widetech Manufacturing sdn.Bhd

101A, Hilir Sungei Keluang 5, Bayan Lepas

Industrial Park IV, 11900 Bayan Lepas, Penang

MY

2010-08-26

BAZ004372

2/2001

„REVSAR” d.o.o.

ul. Dolina 2/II, 71000 Sarajevo

BA

2010-08-19

BAZ004399

2/2002

MARBO d.o.o., za proizvodnju i trgovinu Laktaši

Sportski centar bb, 78250 Laktaši

BA

2010-07-02

BAZ004401

2/2002

MARBO d.o.o., za proizvodnju i trgovinu Laktaši

Sportski centar bb, 78250 Laktaši

BA

2010-07-02

BAZ004619

1-2/2004

SCHERING-PLOUGH LTD.

Weyrstrasse 20, CH-6000 Lucerne 6

CH

2010-07-30

BAZ004621

3-4/2005

SCHERING-PLOUGH LTD.

Weyrstrasse 20, CH-6000 Lucerne 6

CH

2010-07-30

BAZ004657

3-4/2005

MUSIC CHOICE LIMITED

The Old Truman Brewery, 91 Brick Lane, London,

E1 6QL

GB

2010-08-27

BAZ014830

3-4/2006

Ranco Incorporated of Delaware

191 E. North Avenue, Carol Stream, Illinois 60188

US

2010-07-30

BAZ026215

3-4/2007

VIOTROS - Industry of Foodstuff - Preparations &
Treatment of Milk,

BLOCK 31, ADDRESS: DA 13 PHASE B 57022,

INDUSTRIAL AREA OF SINDOS ECHEDOROS

MUNICIPALITY- THESSALONIKI

GR

2010-08-30

BAZ058564

4/2009

KABUSHIKI KAISHA KANEBO KESHOHIN

(KANEBO COSMETICS INC.)

11-2, Toranomom 5-chome, Minato-ku, Tokyo

JP

2010-09-14

BAZ972181

1-2/2003

PZ CUSSONS (INTERNATIONAL) LIMITED

Manchester Business Park, 3500 Aviator Way,

Manchester, M22 5TG

GB

2010-08-27

BAZ972182

1-2/2003

PZ CUSSONS (INTERNATIONAL) LIMITED

Manchester Business Park, 3500 Aviator Way,

Manchester, M22 5TG

GB

2010-08-27

PROMJENA ADRESE NOSIOCA PRAVA

BAZ972231

1-2/2003

Procter & Gamble Business Services Canada
Company

Suite 800 - 1959 Upper Water Street, Halifax,
Nova Scotia B3J 2X2

CA

2010-08-19

BAZ972232

1-2/2003

Procter & Gamble Business Services Canada
Company

Suite 800 - 1959 Upper Water Street, Halifax,
Nova Scotia B3J 2X2

CA

2010-08-19

BAZ972411

1-2/2003

PZ CUSSONS (INTERNATIONAL) LIMITED

Manchester Business Park, 3500 Aviator Way,
Manchester, M22 5TG

GB

2010-08-27

PRODUŽENJE VAŽENJA ŽIGA

BAZ004220
2/2001
29, 31, 32
2020-04-26

BAZ004361
2/2005
33
2020-07-13

BAZ004238
2/2005
14
2020-05-08

BAZ004372
2/2001
35, 36, 42
2020-07-18

BAZ004264
2/2005
25
2020-05-26

BAZ004373
2/2001
16, 35, 36
2020-07-18

BAZ004288
2/2005
16
2020-06-02

BAZ004379
2/2005
08
2020-07-21

BAZ004289
3-4/2005
09
2020-06-05

BAZ004382
2/2005
25
2020-07-28

BAZ004296
2/2005
29
2020-06-08

BAZ004391
2/2005
32
2020-07-31

BAZ004307
2/2005
01
2020-06-15

BAZ004399
2/2002
29, 30, 35
2020-08-01

BAZ004351
2/2006
14
2020-07-12

BAZ004401
2/2002
29, 30, 31, 32, 33, 35, 42, 43
2020-08-01

PRODUŽENJE VAŽENJA ŽIGA

BAZ004410 2/2005 18, 25, 28 2020-08-08	BAZ004457 3-4/2005 05 2020-08-25
BAZ004412 2/2001 35, 37, 39, 42 2020-08-09	BAZ004474 3-4/2005 09, 35, 37, 38, 42 2020-09-04
BAZ004420 3-4/2005 29, 30 2020-08-15	BAZ004490 3-4/2003 05 2020-09-07
BAZ004422 3-4/2005 05 2020-08-16	BAZ004493 3-4/2005 16 2020-09-12
BAZ004423 3-4/2005 35, 39 2020-08-10	BAZ004494 3-4/2005 29, 30, 32 2020-09-12
BAZ004425 3-4/2004 05 2020-08-17	BAZ004518 3-4/2005 03, 08, 09, 12, 14, 18, 20, 2020-09-19
BAZ004443 3-4/2005 34 2020-08-23	BAZ004519 3-4/2005 03, 06, 08, 09, 11, 12, 14, 2020-09-19
BAZ004456 3-4/2005 05 2020-08-25	BAZ004524 3-4/2005 18, 25 2020-09-21

PRODUŽENJE VAŽENJA ŽIGA

BAZ004525
3-4/2005
14, 18, 25
2020-09-21

BAZ004575
3-4/2005
32
2020-10-16

BAZ004533
3-4/2005
09
2020-09-29

BAZ004604
3-4/2005
09
2020-10-24

BAZ004535
1/2006
30
2020-10-02

BAZ004615
3-4/2005
03
2020-10-27

BAZ004536
1/2006
30
2020-10-02

BAZ004619
1-2/2004
05
2020-10-30

BAZ004537
1/2006
30
2020-10-02

BAZ004621
3-4/2005
05
2020-10-30

BAZ004538
3-4/2005
09, 41, 42
2020-10-02

BAZ004626
3-4/2005
29, 30, 32
2020-11-02

BAZ004539
1/2006
30
2020-10-02

BAZ004645
1/2006
30
2020-11-13

BAZ004556
3-4/2005
16
2020-10-09

BAZ004657
3-4/2005
09, 38, 41
2020-11-17

PRODUŽENJE VAŽENJA ŽIGA

BAZ004696
1-2/2004
05
2020-12-04

BAZ993591
1-2/2004
30
2019-03-22

BAZ004719
1/2006
16
2020-12-12

BAZ004760
3-4/2005
05
2020-12-28

BAZ004761
1/2006
03, 04, 35, 44
2020-12-28

BAZ004762
1/2006
03, 04, 35, 44
2020-12-28

BAZ014830
3-4/2006
07, 09, 11
2020-12-15

BAZ983349
1-2/2004
04
2018-12-22

BAZ993590
1-2/2004
30
2019-03-22

PRESTANAK PRAVA

BAZ004108

2/2005

John Player & Sons Limited

P.O. Box 286, South Circular Road, Dublin 8

FUSION

34

BAZ982852

3-4/2003

SmithKline Beecham plc

980 Great West Road, Brentford, Middlesex, TW8 9GS

TAMARINE

05

BAZ993434

1-2/2004

UNILEVER N.V.

Weena 455, 3013 AL, Rotterdam

BIG SPLIT

30

BAZ993458

1-2/2004

Shell Brands International AG

Baarermatte, 6340 Baar



04

BAZ993465

1-2/2004

Shell Brands International AG

Baarermatte, 6340 Baar

CARIDUM

04

BAZ993472

1-2/2004

SSANGYONG MOTOR COMPANY

150-3 Chilko-dong, Pyungtaek-si, Kyunggi-do, 459-050

MUSSO

12

BAZ993473

1-2/2004

CALVIN KLEIN TRADEMARK TRUST, A Delaware Business Trust, Wilmington Trust Company

Rodney Square North, 1100 North Market Street, Wilmington, Delaware 19890

CALVIN

03

BAZ993477

1-2/2004

WM. WRIGLEY JR. COMPANY

410 North Michigan Avenue, Chicago, Illinois 60611



30

BAZ993479

1-2/2004

CITIGROUP INC., a Delaware Corporation

399 Park Avenue, New York, New York 10043



09, 16, 36

PRESTANAK PRAVA

BAZ993482

1-2/2004

WYETH

Five Giralda Farms, Madison, New Jersey 07940



05

BAZ993484

1-2/2004

Glaxo Group Limited

Glaxo Wellcome House, Berkeley Avenue,
Greenford, Middlesex UB6 0NN

REZAIR

05, 10

BAZ993490

1-2/2004

Intel Corporation

2200 Mission College Boulevard, Santa Clara,
California 95052-8119



35, 41, 42

BAZ993492

1-2/2004

Glaxo Group Limited

Glaxo Wellcome House, Berkeley Avenue,
Greenford, Middlesex UB6 0NN

LOTRONEX

05

BAZ993493

2/2002

Skyy Spirits, LLC (a Delaware Limited Liability
Company)

2822 Van Ness Avenue, San Francisco, CA



33

BAZ993497

1-2/2004

Evyap Sabun Yag Gliserin Sanayi ve Ticaret, A.Ş.

Ayazaga Cendere Yolu No:10, 80670, Levent,
Istanbul

SAVOY

03

BAZ993498

1-2/2004

PFIZER PRODUCTS, INC.

Eastern Point Road, Groton, Connecticut 06340

VILAYA

05, 10

BAZ993499

1-2/2004

PFIZER PRODUTCS INC.

Eastern Point Road, Groton, Connecticut 06340

EXUBERA

05, 10

BAZ993500

1-2/2004

PFIZER PRODUCTS, INC.

Eastern Point Road, Groton, Connecticut 06340

ABREZE

05, 10

PRESTANAK PRAVA

BAZ993501

1-2/2004

PFIZER PRODUCTS, INC.

Eastern Point Road, Groton, Connecticut 06340

ABREZIN

05, 10

BAZ993507

1-2/2004

MARS INCORPORATED

6885 Elm Street, 22101-3883 McLean, VA



29, 30

BAZ993512

1-2/2004

MARS INCORPORATED

6885 Elm Street, 22101-3883 McLean, VA

ESCAYA

29, 30

BAZ993520

1-2/2004

JAMNICA d.d.

Getaldićeva 3, HR-10000 Zagreb



32

BAZ993521

1-2/2004

JAMNICA d.d.

Getaldićeva 3, HR-10000 Zagreb



32

BAZ993522

1-2/2004

MARS INCORPORATED

6885 Elm Street, 22101-3883 McLean, VA



29, 30, 35, 43

BAZ993523

1-2/2004

AFFINITY PETCARE, S.A.

Ronda General Mitre 149, 08022 Barcelona

ZA VIŠE ŽIVOTA U ŽIVOTU VAŠEG PSA

31

BAZ993524

1-2/2004

MARS INCORPORATED

6885 Elm Street, 22101-3883 McLean, VA

MasterFoodServices

29, 30, 35, 43

PRESTANAK PRAVA

BAZ993527

1-2/2004

Društvo sa ograničenom odgovornošću za
proizvodnju, usluge, unutrašnju i vanjsku trgovinu,

G. Moštre 52, Visoko



29

BAZ993528

1-2/2004

Društvo sa ograničenom odgovornošću za
proizvodnju, usluge, unutrašnju i vanjsku trgovinu,

G. Moštre 52, Visoko

SKRŠOPROMET

29

BAZ993530

3-4/2004

KNORR-Naehrmittel Aktiengesellschaft
Bahnhofstrasse 19, CH 8240, Thayngen

AROMAT

29, 30

BAZ993532

1-2/2004

House of Prince A/S

Tobaksvejen 4, DK-2860 Soborg

CLUBMAN

34

BAZ993533

1-2/2004

Sun Microsystems, Inc.

901 San Antonio Road, Palo Alto, CA 94303



09

BAZ993536

1-2/2004

Cadbury Ireland Ltd. (an Irish company)

Malahide Road, Coolock, Dublin 5

TRIDENT ADVANTAGE

30

BAZ993539

1-2/2004

GlaxoSmithKline Biologicals S.A.

Rue de L'Institut 89, B-1330 Rixensart

HEPATYRIX

05

BAZ993556

1-2/2004

Shell Brands International AG

Baarermatte, 6340 Baar

NORMINA

04

BAZ993557

1-2/2004

IGLOO PRODUCTS CORPORATION (a Delaware
corporation)

P.O.Box 19322, 1001 West Sam Houston
Parkway North, Houston, Texas 77224

SPACE MATE

11

PRESTANAK PRAVA

BAZ993558

1-2/2004

IGLOO PRODUCTS CORPORATION (a Delaware corporation)

P.O.Box 19322, 1001 West Sam Houston Parkway North, Houston, Texas 77224

IGLOO

11, 21

BAZ993580

1-2/2004

DITA INDUSTRIJA DETERDŽENATA d.d. TUZLA

Husinskih rudara bb, 75000 Tuzla



03

BAZ993560

1-2/2004

UNILEVER N.V.

Weena 455, 3013 AL, Rotterdam



30

BAZ993581

1-2/2004

DITA INDUSTRIJA DETERDŽENATA d.d. TUZLA

Husinskih rudara bb, 75000 Tuzla



03

BAZ993562

1-2/2004

THE GILLETTE COMPANY

Prudential Tower Building, Boston, Massachusetts 02199

ENSEMBLE

08

BAZ993583

1-2/2004

DITA INDUSTRIJA DETERDŽENATA d.d. TUZLA

Husinskih rudara bb, 75000 Tuzla



03

BAZ993564

1-2/2004

KOLINSKA prehrambena industrija, d.d.

Šmartinska c. 30, 1000 Ljubljana

KOLMIX

29, 30

PRESTANAK PRAVA

BAZ993585

1-2/2004

DITA INDUSTRIJA DETERDŽENATA d.d. TUZLA

Husinskih rudara bb, 75000 Tuzla



03

BAZ993593

1-2/2004

Tampico Beverages, Inc.

3106 N. Campbell Avenue, Chicago, Illinois 60618



32

BAZ993594

1-2/2004

RAGDOLL PRODUCTIONS (UK) LIMITED

11 Chapel Street, Stratford-upon-Avon,

Warwickshire CV37 6EP



09, 16, 25, 28, 41

BAZ993595

1-2/2004

RAGDOLL PRODUCTIONS (UK) LIMITED

11 Chapel Street, Stratford-upon-Avon,
Warwickshire CV37 6EP



09, 16, 25, 28, 41

BAZ993596

1/2001

RAGDOLL PRODUCTIONS (UK) LIMITED

11 Chapel Street, Stratford-upon-Avon,
Warwickshire CV37 6EP



09, 16, 25, 28, 41

BAZ993601

3-4/2004

GLAXO GROUP LIMITED

Glaxo Wellcome House, Berkeley Avenue,
Greenford, Middlesex UB6 0NN

CYTORULAN

05

PRESTANAK PRAVA

BAZ993604

1/2001

Bacardi & Company Limited
Aeulestrasse 5, FL-9490, Vaduz
SAPPHIRE
33

BAZ993607

1-2/2004

COLOPLAST A/S
Holtedam 1, 3050 Humlebaek
ELIMINE
03, 05

BAZ993622

1-2/2004

Ljubljanske mlekarne, mlekarska industrija, d.d.
Tolstojeva 63, 1000 Ljubljana
ERIK
30, 32, 33

BAZ993624

1-2/2004

Parke, Davis & Company LLC
201 Tabor Road, Morris Plains, New Jersey 07950
PLACAREX
05

BAZ993625

3-4/2003

"Bosnalijek" farmaceutska i hemijska industrija,
dioničko društvo, Sarajevo
Jukićeva 55, 71000 Sarajevo
AVAFORTAN
05

BAZ993627

3-4/2003

"Bosnalijek" farmaceutska i hemijska industrija,
dioničko društvo, Sarajevo
Jukićeva 55, 71000 Sarajevo
RODAVAN
05

306

BAZ993628

1-2/2004

Del Monte Fresh Produce International, Inc.
74, Boulevard d'Italie, Apt. 1803, Monte Carlo
98000
FIELDER
31

BAZ993629

1-2/2004

Del Monte Fresh Produce International, Inc.
74, Boulevard d'Italie, Apt. 1803, Monte Carlo
98000



31

BAZ993634

1-2/2004

Compeed ApS
Blokken 39, DK-3460 Birkerød
COMPEED KIDZ
03, 05

BAZ993639

1-2/1999

ANATOLE DEVELOPMENT
4112 Glenwick Lane #4, Dallas, Texas
ANATOLE
06, 35, 36, 37, 42

PRESTANAK PRAVA

BAZ993640

1-2/1999

ANATOLE DEVELOPMENT

4112 Glenwick Lane #4, Dallas, Texas



06, 35, 36, 37, 42

BAZ993647

1-2/2004

Deutsche Telekom AG

Friedrich - Ebert - Allee 140, D-53113 Bonn

Team One

09, 16, 38, 42

BAZ993648

1-2/2004

KRAFT FOODS HOLDINGS, INC. a Delaware Corporation

Three Lakes Drive, Northfield, Illinois 60093

CLIGHT

32

BAZ993651

1-2/2004

MARS INCORPORATED

6885 Elm Street, 22101-3883 McLean, VA

SNEXT 50 :50

05, 29, 30, 32

BAZ993652

1-2/2004

THE GILLETTE COMPANY

Prudential Tower Building, Boston,

Massachusetts 02199

SENSUELLE

08

BAZ993655

1-2/2004

WARNACO U.S., INC. (A Delaware Corporation)

470 Wheelers Farms Road, Milford, Connecticut 06460

BODYSLIMMERS

25

BAZ993656

1-2/2004

WARNACO U.S., INC. (A Delaware Corporation)

470 Wheelers Farms Road, Milford, Connecticut 06460

BODYSLIMMERS NANCY GANZ

25

BAZ993662

1-2/2004

ANHEUSER-BUSCH, INCORPORATED

One Busch Place, St.Louis, Missouri 63118-1852, Missouri

KOB

21, 25, 32

BAZ993663

1-2/2004

ANHEUSER-BUSCH, INCORPORATED

One Busch Place, St.Louis, Missouri 63118-1852, Missouri

K.O.B.

21, 25, 32

BAZ993665

1-2/2000

"INFOGRAF" d.o.o CORPORATION FOR PRINTING

P.O . TUZLA

Ulica Parsela 111, 75274 D. Dubrave, Tuzla



16, 42

PRESTANAK PRAVA

BAZ993677

1-2/2000

"PING" Preduzeće za računarski i informatički

inženjering, d.j.l. Sarajevo

Skenderija 23,71000 Sarajevo

PING

09, 16, 35, 36, 37, 38, 39, 41, 42

BAZ993680

1-2/2004

CK Holding AB

Box 729 169 27 Solna

CANDY KING

30

BAZ993681

1-2/2004

WM. WRIGLEY JR. COMPANY

410 North Michigan Avenue, Chicago, Illinois

60611

ORBIT LEMON FRESH

30

BAZ993684

1-2/2004

VETERINA d.o.o.

Svetonedjeljska 2, Kalinovica

MIKAZOL

05

BAZ993688

1-2/2004

THE GILLETTE COMPANY

Prudential Tower Building, Boston,

Massachusetts 02199

ELLIPSE

08

BAZ993690

1/2002

Mast-Jägermeister AG

Jägermeisterstrasse 7-15, D-38302 Wolfenbüttel

Jäger

33

OGRANIČENJE POPISA ROBA I / ILI USLUGA

U ovom broju Glasnika nema objava za rubriku

“OGRANIČENJE POPISA ROBA I / ILI USLUGA”

OBJAVA ŽIGOVA UPISANIH U REGISTAR NA OSNOVU PRIZNATOG PRAVA OD BIVŠEG SZP-a DO 1992-03-01

Bibliografski podaci svrstani su prema rastućem registarskom broju žiga.

Podaci su popraćeni INID kodom/International agreed Numbers for the Identification of Data/ (broj u zagradi), za identifikaciju podataka o žigovima, a prema standardu WIPO ST.60

Prikaz redosljeda podataka u objavljenom žigu je slijedeći:

- (111) **Registarski broj žiga**
- (181) Datum do kojeg važi pravo na žig
- (210) Broj prijave žiga
- (220) Datum podnošenja prijave žiga
- (151) Datum registracije žiga
- (300) Podaci o pravu prvenstva (država, datum podnošenja i broj prioritetne prijave)
- (230) Datum izložbenog (sajamskog) prava prvenstva
- (646) Podaci o priznatom pravu kod bivšeg SZP (broj i datum priznatog prvenstva žiga kod SZP-a)
- (732) **Nosilac žiga**
- (740) Zastupnik
- (551) Kolektivni žig
- (591) Boje
- (554) Trodimenzionalni žig
- (539) Opis
- (540) Izgled žiga

Izgled žiga (text ili slika)
(max 8 x 8 cm za sliku)

(531) Međunarodna klasifikacija figurativnih elemenata žigova prema Bečkoj klasifikaciji – sedma edicija

(511) **Međunarodna klasifikacija roba i usluga prema Ničanskoj klasifikaciji – sedma edicija**

STRUKTURA REGISTRARSKOG BROJA ŽIGA UPISANOG U REGISTAR NA OSNOVU PRIZNATOG PRAVA OD BIVŠEG SZP-a DO 1992-03-01

BA Z R 97 0001

DVOSLOVNA
OZNAKA **BA**
PREDSTAVLJA KOD
DRŽAVE PREMA
STANDARDU **ISO**
3166 I **WIPO ST.3**

SLOVNA OZNAKA **Z**
PREDSTAVLJA ŽIGOVA

SLOVNA OZNAKA **R**
PREDSTAVLJA ŽIGOVE
REGISTOVANE NA
OSNOVU PRIZNATOG
PRAVA OD BIVŠEG SZP
DO 1992-03-01

REDNI BROJ ZAHTEVA ZA
PRIZNANJE PRAVA NA ŽIG

GODINA U KOJOJ JE
PODNESEN ZAHTEJ ZA
PRIZNANJE PRAVA NA ŽIG

PROMJENE U REGISTRU

PRENOS PRAVA

BAZR96785

3/2000

ConvaTec Inc. a Delaware corporation
200 Headquarters Park Drive, Skillman, New
Jersey 08558

US

2010-06-25

BAZR96798

3/2000

ConvaTec Inc. a Delaware corporation
200 Headquarters Park Drive, Skillman, New
Jersey 08558

US

2010-06-28

BAZR96793

3/2000

Conva Tec Inc. A Delaware corporation
200 Headquarters Park Drive, Skillman, New
Jersey, USA

US

2010-07-26

BAZR96799

3/2000

ConvaTec Inc. a Delaware corporation
200 Headquarters Park Drive, Skillman, New
Jersey 08558

US

2010-06-28

BAZR96794

3/2000

Conva Tec Inc. A Delaware corporation
200 Headquarters Park Drive, Skillman, New
Jersey, USA

US

2010-07-26

BAZR96801

3/2000

ConvaTec Inc. a Delaware corporation
200 Headquarters Park Drive, Skillman, New
Jersey 08558

US

2010-06-28

BAZR96796

3/2000

ConvaTec Inc. a Delaware corporation
200 Headquarters Park Drive, Skillman, New
Jersey 08558

US

2010-06-25

BAZR96802

3/2000

Conva Tec Inc. A Delaware corporation
200 Headquarters Park Drive, Skillman, New
Jersey, USA

US

2010-07-26

BAZR96797

3/2000

ConvaTec Inc. a Delaware corporation
200 Headquarters Park Drive, Skillman, New
Jersey 08558

US

2010-06-28

BAZR96803

3/2000

Conva Tec Inc. A Delaware corporation
200 Headquarters Park Drive, Skillman, New
Jersey, USA

US

2010-07-26

BAZR96807

3/2000

ConvaTec Inc. a Delaware corporation

200 Headquarters Park Drive, Skillman, New
Jersey 08558

US

2010-06-25

BAZR96808

3/2000

ConvaTec Inc. a Delaware corporation

200 Headquarters Park Drive, Skillman, New
Jersey 08558

US

2010-06-25

BAZR96809

3/2000

ConvaTec Inc. a Delaware corporation

200 Headquarters Park Drive, Skillman, New
Jersey 08558

US

2010-06-28

BAZR971597

1/2002

VETERINA NUTRICIUS d.o.o.

Svetonedjeljska 2, Kalinovica, 10436 Rakov Potok
HR2010-06-28

BAZR971945

2/2002

Intermatch Sweden Aktiebolag

c/o Swedish Match AB, 118 85 Stockholm
SE2010-07-27

BAZR972304

2/2002

Alberto-Culver USA, Inc.

2525 Armitage Avenue, Melrose Park, Illinois
60160

US

2010-06-25

BAZR972430

2/2002

Aspen Global Incorporated

c/o Kross Border Trust Services Ltd, St., Louis
Business Centre, Cnr Desroches & St. Louis
Streets, Port Louis

MU

2010-09-08

BAZR972449

2/2002

Aspen Global Incorporated

c/o Kross Border Trust Services Ltd, St., Louis
Business Centre, Cnr Desroches & St. Louis
Streets, Port Louis

MU

2010-09-02

BAZR972450

2/2002

ViiV Healthcare UK Limited

980 Great West Road, Brentford, Middlesex TW8
9GS

GB

2010-07-22

BAZR972451

2/2002

Aspen Global Incorporated

c/o Kross Border Trust Services Ltd, St., Louis
Business Centre, Cnr Desroches & St. Louis
Streets, Port Louis

MU

2010-09-02

BAZR972458

2/2002

Aspen Global Incorporated

c/o Kross Border Trust Services Ltd, St., Louis
Business Centre, Cnr Desroches & St. Louis
Streets, Port Louis

MU

2010-09-01

BAZR972460

2/2002

Aspen Global Incorporated

c/o Kross Border Trust Services Ltd, St., Louis
Business Centre, Cnr Desroches & St. Louis
Streets, Port Louis

MU

2010-09-01

BAZR972466

1-2/1999

Aspen Global Incorporated

c/o Kross Border Trust Services Ltd, St., Louis
Business Centre, Cnr Desroches & St. Louis
Streets, Port Louis

MU

2010-09-02

BAZR972467

2/2002

Aspen Global Incorporated

c/o Kross Border Trust Services Ltd, St., Louis
Business Centre, Cnr Desroches & St. Louis
Streets, Port Louis

MU

2010-09-01

BAZR972470

2/2002

Aspen Global Incorporated

c/o Kross Border Trust Services Ltd, St., Louis
Business Centre, Cnr Desroches & St. Louis
Streets, Port Louis

MU

2010-09-01

PROMJENA NAZIVA I ADRESE NOSIOCA PRAVA

BAZR961298

1/2001

Belupo, lijekovi i kozmetika, d.d.

Danica 5, 48000 Koprivnica

HR

2010-09-02

BAZR96529

1-2/1999

Panasonic Corporation

1006, Oaza Kadoma, Kadoma-shi, Osaka 571-8501

JP

2010-07-06

BAZR971597

1/2002

VETERINA d.d.

Svetonedjeljska 2, Kalinovica, 10436 Rakov Potok

HR

2010-06-28

BAZR971755

1/2002

AXEL SPRINGER AG

Axel Springer Strasse 65, 10969 Berlin

DE

2010-09-07

PROMJENA NAZIVA NOSIOCA PRAVA

BAZR961070

4/2000

HEAD SPORT GmbH

Wuhrkopfweg 1, A-6921 Kennelbach

AT

2010-09-02

BAZR96420

3/2000

Foot Locker Specialty, Inc.

233 Broadway, New York, New York 10279

US

2010-09-16

BAZR96420

3/2000

Venator Group Specialty, Inc.

233 Broadway, New York, New York 10279

US

2010-09-16

BAZR971597

1/2002

GENERA d.d.

Svetonedjeljska 2, Kalinovica, 10436 Rakov Potok

HR

2010-06-28

BAZR972093

2/2002

ELKEM AS

HOFFSVEIEN 65B, 0377 OSLO

NO

2010-09-03

PROMJENA ADRESE NOSIOCA PRAVA

BAZR96141

1-2/1999

WHIRLPOOL PROPERTIES, Inc

500 Renaissance Drive, Suite 101, Saint Joseph,
Michigan 49085

US

2010-08-19

BAZR971836

1/2002

PZ Cussons (International) Limited

Manchester Business Park, 3500 Aviator Way,
Manchester, M22 5TG

GB

2010-09-01

BAZR971406

2/2001

QUALCOMM, INCORPORATED

5775 Morehouse Drive, San Diego, California
92121-1714

US

2010-09-01

BAZR971845

1/2002

PZ Cussons (International) Limited

Manchester Business Park, 3500 Aviator Way,
Manchester, M22 5TG

GB

2010-09-07

BAZR971460

1/2002

KOLON INDUSTRIES INC.

1-23, Byulyang-dong, Kwachon-city, Kyunggi-do,
Korea

KR

2010-08-18

BAZR972754

2/2002

Pharmacia & Upjohn Company LLC

7000 Portage Road, Kalamazoo, Michigan 49001

US

2010-07-27

BAZR971672

1/2002

Parke, Davis & Company LLC

235 East 42nd Street, New York, NY 10017

US

2010-08-04

BAZR972763

2/2002

Pharmacia & Upjohn Company LLC

7000 Portage Road, Kalamazoo, Michigan 49001

US

2010-08-26

BAZR971739

1/2002

Conopco Inc.

700 Sylvan Avenue, Englewood Cliffs, New
Jersey 07632, USA

US

2010-08-04

BAZR983227

2/2002

Beecham Group p.l.c.

980 Great West Road, Brentford, Middlesex TW8
9GS

GB

2010-08-27

PRODUŽENJE VAŽENJA ŽIGA

BAZR961272
1/2001
01, 05, 30, 31, 32, 33
2020-12-30

BAZR971465
3-4/2001
05
2020-08-15

BAZR961298
1/2001
03, 05
2020-06-15

BAZR971519
1/2002
09, 14, 18, 25, 42
2020-01-23

BAZR961315
2/2001
07, 08, 09, 11, 14, 15, 20
2021-03-25

BAZR971672
1/2002
05
2020-01-22

BAZR96420
3/2000
35
2020-04-25

BAZR971701
1/2002
30
2020-04-24

BAZR96779
2/2001
09
2020-07-22

BAZR971719
1/2002
30
2020-04-24

BAZR971406
2/2001
42
2020-07-10

BAZR971720
1/2002
30
2020-04-24

BAZR971432
3-4/2001
04
2020-10-10

BAZR971721
1/2002
30
2020-04-24

BAZR971460
1/2002
01, 09, 17, 23, 24, 25
2020-04-10

BAZR971730
1/2002
30
2020-08-15

BAZR971739
1/2002
29, 30
2020-02-02

BAZR972351
1/2002
33
2020-05-15

BAZR971755
1/2002
16
2020-07-25

BAZR972365
2/2002
16
2020-10-10

BAZR971889
1/2002
39
2020-07-17

BAZR972372
2/2002
02, 08, 12, 16, 20, 21, 22,
2020-07-11

BAZR972093
2/2002
01, 06, 11, 19, 37, 42
2020-06-11

BAZR972389
2/2002
29
2020-06-06

BAZR972160
2/2002
31
2020-07-16

BAZR972525
1/2002
04
2020-08-05

BAZR972169
2/2002
09, 14
2019-06-25

BAZR972581
2/2002
03
2020-06-25

BAZR972283
2/2002
05
2020-09-24

BAZR972582
2/2002
29, 30
2020-06-25

BAZR972304
2/2002
03, 05
2019-09-10

BAZR972626
2/2002
03, 05
2020-07-13

BAZR972754
2/2002
05
2019-06-25

BAZR983022
2/2002
26
2020-12-10

BAZR972763
2/2002
05
2019-01-16

BAZR983041
2/2002
03
2020-08-15

BAZR972811
3-4/2002
10
2020-07-25

BAZR983215
2/2002
36
2020-07-17

BAZR972816
2/2002
25
2020-06-25

BAZR983235
2/2002
06, 07
2020-08-06

BAZR972817
2/2002
25
2020-06-25

BAZR983237
2/2002
06, 07
2020-08-06

BAZR972849
2/2002
11
2020-05-31

BAZR983327
2/2002
01, 07, 09, 10, 11
2020-07-22

BAZR972881
2/2002
30, 32
2020-05-16

BAZR993349
2/2002
03, 42
2020-07-17

BAZR982997
2/2002
05, 10
2020-10-15

PRESTANAK PRAVA NA ŽIG

BAZR021

1/1998

BANCO BILBAO VIZCAYA ARGENTARIA, S.A.

Plaza De San Nicolás 4, 48005 Bilbao

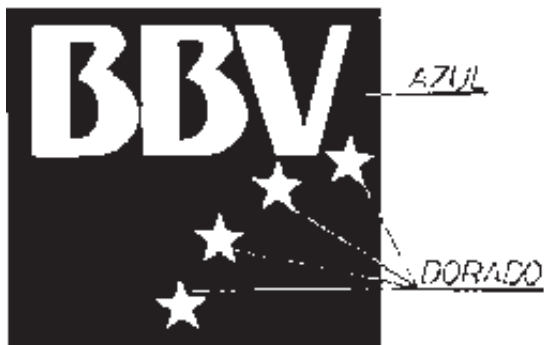

36

BAZR036

1/1998

CALVIN KLEIN COSMETIC CORPORATION

501 Silverside Road, Wilmington, Delaware 19809

ETERNITY

03

BAZR037

1/1998

CALVIN KLEIN COSMETIC CORPORATION

501 Silverside Road, Wilmington, Delaware 19809

OBSESSION

03

BAZR961031

4/2000

CONCORD CAMERA CORPORATION

35 Mileed Way, Avenel, New Jersey 07001

CONCORD

09

BAZR961078

4/2000

Parke, Davis & Company LLC

201 Tabor Road, Morris Plains, New Jersey 07950

HUMATIN

05

BAZR961198

1/2001

BELUPO, lijekovi i kozmetika, d.o.o.

48000 Koprivnica

BILOSAN

05

BAZR961202

4/2000

BELUPO, lijekovi i kozmetika, d.o.o.

48000 Koprivnica

KORAPLEKS

05

BAZR961204

1/2001

BELUPO, lijekovi i kozmetika, d.o.o.

48000 Koprivnica

MAPEKTAL

05

BAZR961207

4/2000

BELUPO, lijekovi i kozmetika, d.o.o.

48000 Koprivnica

OKSAREN

05

BAZR961211

4/2000

BELUPO, lijekovi i kozmetika, d.o.o.

48000 Koprivnica

RUT 2

05

BAZR961217

4/2000

BELUPO, lijekovi i kozmetika, d.o.o.

48000 Koprivnica

BELOMET

05

BAZR961299

4/2000

BELUPO, lijekovi i kozmetika, d.o.o.

48000 Koprivnica



Na izvoru zdravlja

05, 29, 30, 32

BAZR961311

4/2000

BELUPO, lijekovi i kozmetika, d.o.o.

48000 Koprivnica



Omega-3

05

BAZR96133

2-3/1998

SYNGENTA LIMITED

Syngenta European Regional Centre, Priestley
Road, Surrey Research Park, Guildford, Surrey
GU2 7YH

ARMADA

05

BAZR96260

2-3/1998

CARRIER CORPORATION

Carrier Parkway, P.O. Box 4800, Syracuse, New
York 13221



11

BAZR96269

1-2/1999

JOY MM DELAWARE, INC.

3513 Concord Pike, Suite 3001 Wilmington,
Delaware 19803



07

BAZR96561

1-2/2000

DIGITAL EQUIPMENT CORPORATION

Maynard, Massachusetts

DEC

09, 16, 37, 42

BAZR96562

1-2/2000

Compaq Information Technologies Group, L.P.

20555 State Highway 249, Houston, Texas

VMS

09, 16, 37, 42

BAZR96563

1-2/2000

DIGITAL EQUIPMENT CORPORATION

Maynard, Massachusetts

VAX

09, 16, 37

BAZR96678

3/2000

BRITISH AMERICAN TOBACCO (BRANDS) INC.

1209 Orange Street, Wilmington, Delaware 19801



34

BAZR971416

3-4/2001

Galileo International Technology, LLC

Ground Floor, ICB Building, Roebuck Street,
Bridgetown



09, 39, 42

BAZR971476

3-4/2001

NYCOMED IMAGING AS

Nycoveien 2, 0485 Oslo 4

ISOPAQUE

01

BAZR971796

1/2002

FISONS LIMITED

RPR House, 50 Kings Hill Avenue, Kings Hill,
West Malling, Kent ME 19 4AH

NALCROM

05

BAZR971839

1/2002

John Player & Sons Limited

P.O. Box 286, South Circular Road, Dublin 8

IMPERIAL

34

BAZR971848

1/2002

Miller Brewing Company

3939 West Highland Boulevard, Milwaukee,
Wisconsin 53201



32

BAZR971901

2/2002

ADRIA MOBIL d.o.o.

Straška cesta 50, 8000 Novo mesto



12

BAZR972083

2/2002

PolyOne Corporation

6100 Oak Tree Boulevard, Cleveland, Ohio

GEON

01

BAZR972149

2/2002

PERKINS ENGINES GROUP LIMITED

Eastfield, Peterborough, PE1 5NA

PHASER

07, 12

BAZR972201

2/2002

Procter & Gamble Limited

The Heights, Brooklands, Weybridge, Surrey

KT13 0XP

DAZ

03

BAZR972241

1/2002

Hankook Tire Mfg. Co., Ltd.

365, Shindorim-dong, Kooro-ku, Seoul

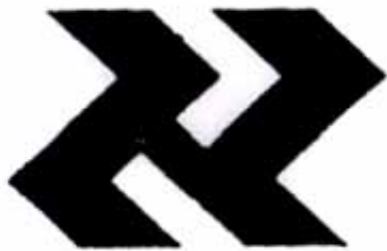

12

BAZR972520

2/2002

EVEREADY BATTERY COMPANY, INC.

533 Maryville University Drive, St. Lous, MO 63141



09

BAZR972602

2/2001

PIZZA HUT INTERNATIONAL, LLC

14841 N. Dallas Pkwy., Dallas, Texas



29, 30, 42

BAZR972818

2/2002

E.R. Squibb & Sons, Inc.

Lawrenceville-Princeton Road, Princeton, New Jersey 08540

CARDIOGEN-82

10

BAZR983103

1/2002

Shell Brands International AG

Baarermatte, 6340 Baar

NASSA

04

BAZR983118

2/2002

Shell Brands International AG

Baarermatte, 6340 Baar

CALPURNA

04

BAZR983227

2/2002

GLAXO GROUP LIMITED

Glaxo Wellcome House, Berkeley Avenue, Greenford, Middlesex UB6 0NN

AMOXIL

05

OGRANIČENJE POPISA ROBA I / ILI USLUGA

U ovom broju Glasnika nema objava za rubriku
OGRANIČENJE POPISA ROBA I / ILI USLUGA

ISPRAVKE POGREŠNIH PODATAKA OBJAVLJENIH U GLASNICIMA

(111) **BAZ 0610052** (181) 2016-06-06
(210) BAZ0610052A (220) 2006-06-06
(151) 2010-05-05
(732) **Austrotherm GmbH**
Am Kreuzweg 42, A-7423 Pinkafeld
AT
(740) "Linea Sušić" d.o.o.
(540)

(111) **BAZ0913925** (181) 2019-04-20
(210) BAZ0913925A (220) 2009-04-20
(151) 2010-01-22
(732) **„EkoSan” d.o.o. Banja Luka**
Dunavska br. 1C, Banja Luka
BA
(740) "STAM" d.o.o.
(540)



(511)
17
Materijali za izolaciju, posebno tvrde pjenaste ploče za toplotnu i zvučnu izolaciju (koje nisu obuhvaćene drugim klasama).
19
Nemetalni građevinski materijali, posebno tvrde pjenaste ploče za toplotnu i zvučnu izolaciju (koje nisu obuhvaćene drugim klasama).

(531) 27.05;
(511)
25
Odjeća, obuća, pokrivala za glavu.

**Ispravka greške u objavi žiga
u glasniku 1/2010**

Greška u popisu robe i usluga

**Ispravka greške u objavi
žiga u glasniku 2/2010**

LISTE ZASTUPNIKA REGISTROVANIH KOD INSTITUTA ZA INTELEKTUALNO VLASNIŠTVO BOSNE I HERCEGOVINE

THE LISTS OF BOSNIAN AND HERZEGOVINIAN INDUSTRIAL PROPERTY REPRESENTATIVES

PATENTNI ZASTUPNICI / PATENT ATTORNEYS

Ovlašteni za zastupanje u postupcima sticanja i održavanja prava na patente, industrijski dizajn, žigove i geografske oznake / Authorised for representation parties to proceedings relating to the acquisition and maintenance of patents, industrial designs, trademarks and geographical indications and other requests concerning those rights

NEDIM KRILIĆ

dipl. pravnik / B.A. Degree of Law

Avde Smailovića 35.

71000 SARAJEVO

tel: ++387 33 22 13 43

fax: ++387 33 22 13 43

GSM: ++387 61 13 43 52

E-mail: krilic@bih.net.ba

*Jezik za korespondenciju / Language for communication:
Engleski/English*

DRAGAN MIĆUNOVIĆ

advokat / Attorney at Law

Branilaca Sarajeva 10.

71000 SARAJEVO

tel: ++387 33 20 15 31

fax: ++387 33 20 15 31

GSM: ++387 61 26 74 25

E-mail: info@micunoviclaw.ba

*Jezik za korespondenciju / Language for communication:
Engleski/English*

INJA PAŠALIĆ

advokat / Attorney at Law

Pruščakova 9.

71000 SARAJEVO

tel: ++387 33 21 38 46

fax: ++387 33 20 43 90

E-mail: inja@pasalic.com

WWW: <http://www.pasalic.com>

*Jezik za korespondenciju / Language for communication:
Engleski/English - Njemački/German*

Dr DIANA PROTIĆ-TKALČIĆ

**1. Diana Protić-Tkalčić; 2. Ivana Prvulović
Koševo 36.**

71000 SARAJEVO

tel: ++387 33 20 69 04

fax: ++387 33 44 41 40

E-mail: dprotic@bih.net.ba

*Jezik za korespondenciju / Language for communication:
Engleski/English*

“LINEA SUŠIĆ” d.o.o.

Adi Krdžalić,

dipl. pravnik / B.A. Degree of Law

Maršala Tita 30/IV

71000 SARAJEVO

tel: ++387 33 21 83 48

fax: ++387 33 20 75 17

GSM: ++387 61 35 71 06

E-mail: info@lineasusic.com// linsusic@bih.net.ba

WWW: <http://www.lineasusic.com>

*Jezik za korespondenciju / Language for communication:
Francuski/French, Engleski/English, Njemački/German,
Španjolski/Spanish*

“STAM” d.o.o.

Mubera Trebinjac - direktor

Sarači 77.

71000 SARAJEVO

tel: ++387 33 21 44 13

fax: ++387 33 66 80 31

E-mail: stam_doo@yahoo.com

*Jezik za korespondenciju / Language for communication:
Engleski/English - Njemački/German*

“INTELBIRO” d.o.o.

Ismet Galijašević - direktor

dipl. ing. mašinstva / B.Sc

M.H. Uskufije 3.

71000 SARAJEVO

tel: ++387 33 21 32 09

fax: ++387 33 21 81 11

E-mail: postmaster@intelbiro.com

WWW: <http://www.intelbiro.com>

*Jezik za korespondenciju / Language for communication:
Francuski/French - Engleski/English*

DAMIR TKALČIĆ

Koševo 36.

71000 SARAJEVO

tel: ++387 33 26 67 70

fax: ++387 33 26 67 71

E-mail: dtkalcic@bih.net.ba

*Jezik za korespondenciju / Language for communication:
Engleski/English*

MEHMED SPAHO

advokat / Attorney at Law

Muhameda Kantardžića 3/IV

71000 SARAJEVO

tel: +387 33 55 77 11

fax: +387 33 55 77 12

E-mail: m.spaho@attorney-spaho.ba

*Jezik za korespondenciju / Language for communication:
Engleski/English*

“ACTINNOVA” d.o.o.

Merima Bajramović, dipl. pravnik

dipl. pravnik / B.A. Degree of Law

Maršala Tita 30/IV

71000 SARAJEVO

tel: ++387 33 20 65 62

fax: ++387 33 21 83 47

GSM: ++387 61 13 95 03

E-mail: info@actinnova.com

WWW: www.actinnova.com

*Jezik za korespondenciju / Language for communication:
Engleski/English, Njemački/German, Francuski/French,
Španjolski/Spanish*

“PETOSEVIC” d.o.o. Sarajevo

Tarik Prolaz

Branilaca Sarajeva 10.

71000 SARAJEVO

tel: + 387 33 20 71 17

fax: + 387 33 55 30 91

E-mail: sarajevo@petosevic.com

Jezik za korespondenciju / Language for communication:

Engleski/English

“ŽIVKO MIJATOVIĆ & PARTNERS” d.o.o.

Sarajevo

Azra Ćoralić

dipl. pravnik / B.A. Degree of Law

M.H. Uskufije 3.

71000 SARAJEVO

tel: +387 33 20 06 41

fax: +387 33 21 84 21

E-mail: azrac@zm-p.com

WWW: www.zm-p.com

*Jezik za korespondenciju / Language for communication:
Engleski/English, Španski/Spanish*

“ADNAN”

Adnan Hadžimusić

Nerkeza Smailagića 9.

71 000 SARAJEVO

GSM: +387 65 49 29 97

E-mail: odadnan@yahoo.com

*Jezik za korespondenciju / Language for communication:
Engleski/English, Turski*

=====

**ZASTUPNICI ZA INDUSTRIJSKI DIZAJN I ŽIGOVE / INDUSTRIAL DESIGN AND
TRADEMAKS ATTORNEYS**

Ovlašteni za zastupanje u postupcima sticanja i održavanja prava na industrijski dizajn, žigove i geografske oznake /
Authorised for representation parties to proceedings relating to the acquisition and maintenance of industrial
designs, trademarks and geographical indications and other requests concerning those rights

IGOR SJERIKOV

advokat / Attorney at Law

Ul. V. Platona 3/I

78000 Banja Luka

tel: ++387 51 21 55 54 / ++387 51 21 54 68

fax: ++387 51 21 54 68

E-mail: advokati.sjerikov-maric@blic.net

*Jezik za korespondenciju / Language for communication:
Engleski/English*

GORAN N. MARIĆ

advokat / Attorney at Law

Ul. Vladike Platona 3/I

78000 Banja Luka

tel: ++387 51 22 87 80/ ++387 51 21 54 68

fax: ++387 51 21 54 68

E-mail: advokati.sjerikov-maric@blic.net

*Jezik za korespondenciju / Language for communication:
Engleski/English*

NEDŽIDA SALIHOVIĆ

advokat / Attorney at Law

Fra Anđela Zvizdovića 1.

71000 SARAJEVO

tel: ++387 33 29 52 36

fax: ++387 33 29 52 42

GSM: ++387 61 195126

E-mail: salihovic-whalen@weisstessbach.com

WWW: www.weisstessbach.com

*Jezik za korespondenciju / Language for communication:
Engleski/English - Njemački/German*

VINKA GUTIĆ

advokat / Attorney at Law

Ul. Mehmedalije Maka Dizdara bb

75300 LUKAVAC

tel: ++387 35 55 54 15

fax: ++387 35 55 54 15

GSM: ++387 61 16 46 88

E-mail: vinka@bih.net.ba

*Jezik za korespondenciju / Language for communication:
Engleski/English*

EMIR KOVAČEVIĆ

advokat / Attorney at Law

Skenderija 54.

71000 SARAJEVO

tel: +387 33 21 65 60

fax: +387 33 55 23 50

GSM: +061 20 52 70

E-mail: emir.k@lol.ba

WWW: www.emirkovacevic.ba

*Jezik za korespondenciju / Language for communication:
Engleski/English, Arapski/Arabic, Perzijski/Persian*

AMILA ETEROVIĆ

advokat / Attorney at Law

ul. Branilaca Sarajeva 10.

71000 SARAJEVO

tel: ++387 33 21 54 30

fax: ++387 33 21 54 30

GSM: +387 61 14 16 68

E-mail: amila@aketerovic.com

WWW: www.aketerovic.com

*Jezik za korespondenciju / Language for communication:
Engleski/English, Njemački/German, Italijanski/Italian*

BRANKO V. MARIĆ
advokat / Attorney at Law
Mehmeda Spahe 24.
71000 SARAJEVO

tel: +387 33 71 60 30
fax: +387 33 71 60 36
E-mail: maric.b@bih.net.ba

Jezik za korespondenciju / Language for communication:
Engleski/English, Njemački/German, Italijanski/Italian,
Francuski/French

KERIM KARABDIĆ
advokat / Attorney at Law
Skenderija 5.
71000 SARAJEVO

tel: +387 33 53 15 00
fax: +387 33 53 15 00
E-mail: karabdic@bih.net.ba
WWW: www.karabdic.ba.

Jezik za korespondenciju / Language for communication:
Engleski/English, Njemački/German

TARIK KAPETANOVIĆ
advokat / Attorney at Law
Trampina 6.
71000 SARAJEVO

tel: ++387 33 20 49 40
fax: ++387 33 55 75 05
GSM: ++387 61 19 22 32

E-mail: tarik.kapetanovic@curtlaw.ba
Jezik za korespondenciju / Language for communication:
Engleski/English

EDISA PEŠTEK
advokat / Attorney at Law
Trampina 6.
71000 SARAJEVO

tel: ++387 33 20 49 40
fax: ++387 33 55 75 05
GSM: ++387 61 20 04 11

Jezik za korespondenciju / Language for communication:
Engleski/English, Italijanski/Italian

“KARANOVIĆ & NIKOLIĆ” d.o.o
Nikolina Čugalj
dipl. Pravnik/B.A. Degree of Law
Gundulićeva 4.
78 000 Banja Luka

tel: +387 51 30 31 00
fax: +387 51 30 49 99
E-mail: info@karanovic-nikolic.com

Jezik za korespondenciju / Language for communication:
Engleski/English

ZORA BULATOVIĆ-KREMENOVIĆ
odvjetnik/Attorney at Law
Dositeja Obradovića 1.
78 000 Banja Luka

tel: +387 51 21 26 60
fax: +387 51 21 26 60
GSM: +387 65 79 73 71
E-mail: bulatoviczora@yahoo.com

Jezik za korespondenciju / Language for communication:
Engleski/English

AMILA IMAMOVIĆ
odvjetnik/Attorney at Law
Augusta Baruna 6.
71 000 SARAJEVO

fax: +387 33 66 85 77
GSM: +387 61 19 02 98
E-mail: iamila@bih.net.ba

Jezik za korespondenciju / Language for communication:
Engleski/English

TOMISLAV BEVANDA
odvjetnik/Attorney at Law
Zrinskog 12.
88 220 ŠIROKI BRIJEG

tel: +387 39 70 03 47
fax: +387 39 70 34 85
GSM: +387 63 36 82 49

Jezik za korespondenciju / Language for communication:
Engleski/English

LJILJANA STAJIĆ

odvjetnik/Attorney at Law

Aleja Svetog Save 17.

78000 Banja Luka

tel: +387 51 21 59 01

GSM: +387 65 61 35 77

E-mail: adv-lj.stajic@blic.net

Jezik za korespondenciju / Language for communication:

Engleski/English

FEMIL ČURT

odvjetnik/Attorney at Law

Trampina broj 6.

71 000 SARAJEVO

tel: ++387 33 55 75 05

fax: ++387 33 55 75 06

WWW: www.curtlaw.ba

Jezik za korespondenciju / Language for communication:

Engleski/English

=====

WEB: www.ipr.gov.ba; e-mail: info@ipr.gov.ba

Sjedište: 88000 Mostar, Kralja Petra Krešimira IV/8a; e-mail: mostar@ipr.gov.ba; Fax: +387 36 31 84 20;

Tel: Protokol +387 36 33 43 81; Ured direktora i zamjenika direktora +387 36 33 43 82 (Mostar); +387 33 52 18 48 (Sarajevo)

Ispostava Sarajevo: 71000 Sarajevo, Hamdije Cemerlica 2/7; e-mail: sarajevo@ipr.gov.ba; Fax: +387 33 65 27 57; Tel: Protokol +387 33 65 27 65;

Odjeljenja: Nacionalni žig +387 33 65 27 98; Medunarodni žig, Patenti, Industrijski dizajn +387 33 61 80 95

=====

WEB: www.ipr.gov.ba; e-mail: info@ipr.gov.ba

Head Office: 88000 Mostar, Kralja Petra Kresimira IV/8a; e-mail: mostar@ipr.gov.ba; Fax: 036 31 84 20;

Tel: Protocol +387 36 33 43 81; Director and Deputy Director Office +387 36 33 43 82 (Mostar); +387 33 52 18 48 (Sarajevo)

Branch Office: 71000 Sarajevo, Hamdije Cemerlica 2/7; e-mail: sarajevo@ipr.gov.ba; Fax: +387 33 65 27 57; Tel: Protocol +387 33 65 27 65;

Units: National Trademark +387 33 65 27 98; International Trademark, Patents, Industrial Design +387 33 61 80 95

UDRUGE ZA KOLEKTIVNO OSTVARIVANJE AUTORSKOG PRAVA I SRODNIH PRAVA

"Sine Qua Non"

Agencija za zastupanje i zaštitu autorskih prava d.o.o.
Ulica Branilaca Sarajeva 47
71000 Sarajevo
Tel: 033 251 600
Fax: 033251 601
E-mail: sqn@bih.net.ba

Vrsta prava:

1. Prava autora na osnovu punomoći autora, punomoći organizacije autora ili drugih nosioca autorskih prava;
2. Prava umjetnika izvođača na osnovu punomoći umjetnika izvođača, organizacija umjetnika izvođača ili drugog nosioca umjetnika izvođača.

"Uzus" Sarajevo

Udruga nezavisnih muzičkih autora, izvođača, aranžera i javnih ličnosti Bosne i Hercegovine
Ulica Koševo 10
71000 Sarajevo
Tel/Fax: 033 219 516
E-mail: uzus@bih.net.ba

Vrsta prava:

Prava umjetnika izvođača na osnovu punomoći umjetnika izvođača, organizacija umjetnika izvođača ili drugog nosioca prava umjetnika izvođača

U.G. "Kvantum" Bijeljina

Udruženje za zaštitu diskografskih prava
Ulica Loznička 5
55000 Bijeljina
Tel: 055 201 082

Vrsta prava:

Prava proizvođača fonograma na osnovu punomoći nosilaca prava

"ELTA- KABEL" d.o.o.

Ulica Svetog Save br. 26
53000 Doboj
Tel/Fax: 053 222 515
E-mail: elta@teol.net

Vrsta prava:

1. Prava autora na osnovu punomoći autora, punomoći organizacije autora ili drugih nosioca autorskih prava
2. Prava radiodifuznih organizacija

STATISTIKA STATISTICS

**BROJ PRIJAVA PATENATA PRIJAVLJENIH DIREKTNO INSTITUTU DO 30. SEPTEMBRA
2010. GODINE**

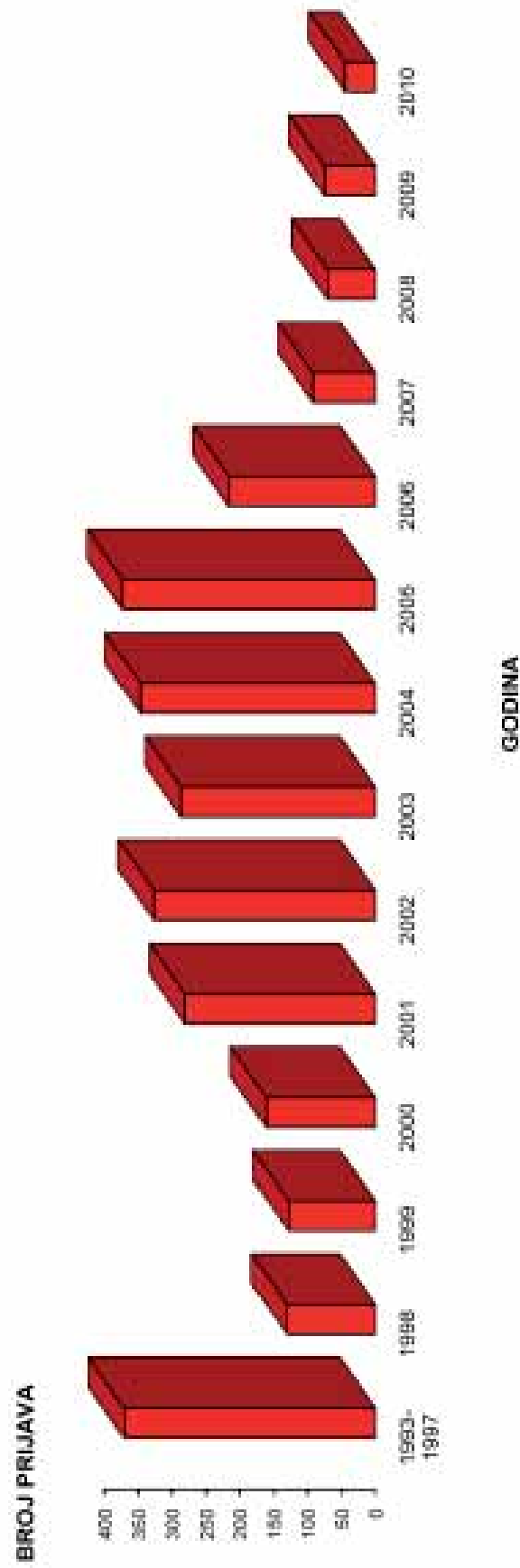

Godina	1993-1997	1998	1999	2000	2001	2002	2003	2004	2005	2006	2007	2008	2009	2010	Ukupno
Ukupno prijava	371	130	128	161	281	327	287	347	373	217	92	71	75	45	2901

**BROJ PRIJAVA INDUSTRIJSKOG DIZAJNA PRIJAVLJENIH DIREKTNO
INSTITUTU DO 30. SEPTEMBRA 2010. GODINE**

BROJ PRIJAVA

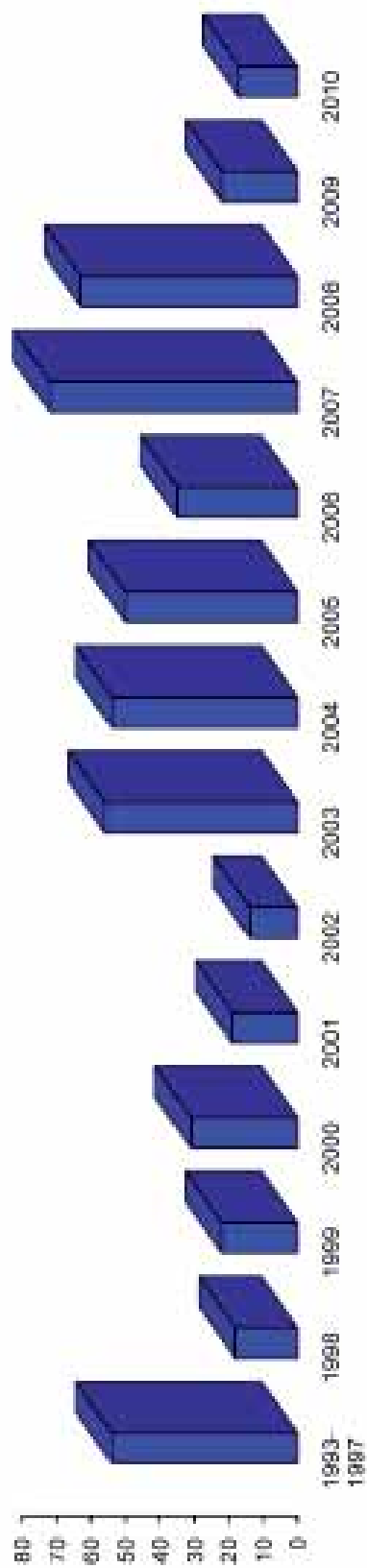

GODINA

Godina	1993-1997	1998	2000	2001	2002	2003	2004	2005	2006	2007	2008	2009	2010	Ukupno
Ukupno prijave	54	22	31	19	14	56	54	50	35	72	63	22	17	513

BROJ PRIJAVA ŽIGOVA PRIJAVLJENIH DIREKTNO INSTITUTU DO 30. SEPTEMBRA 2010. GODINE

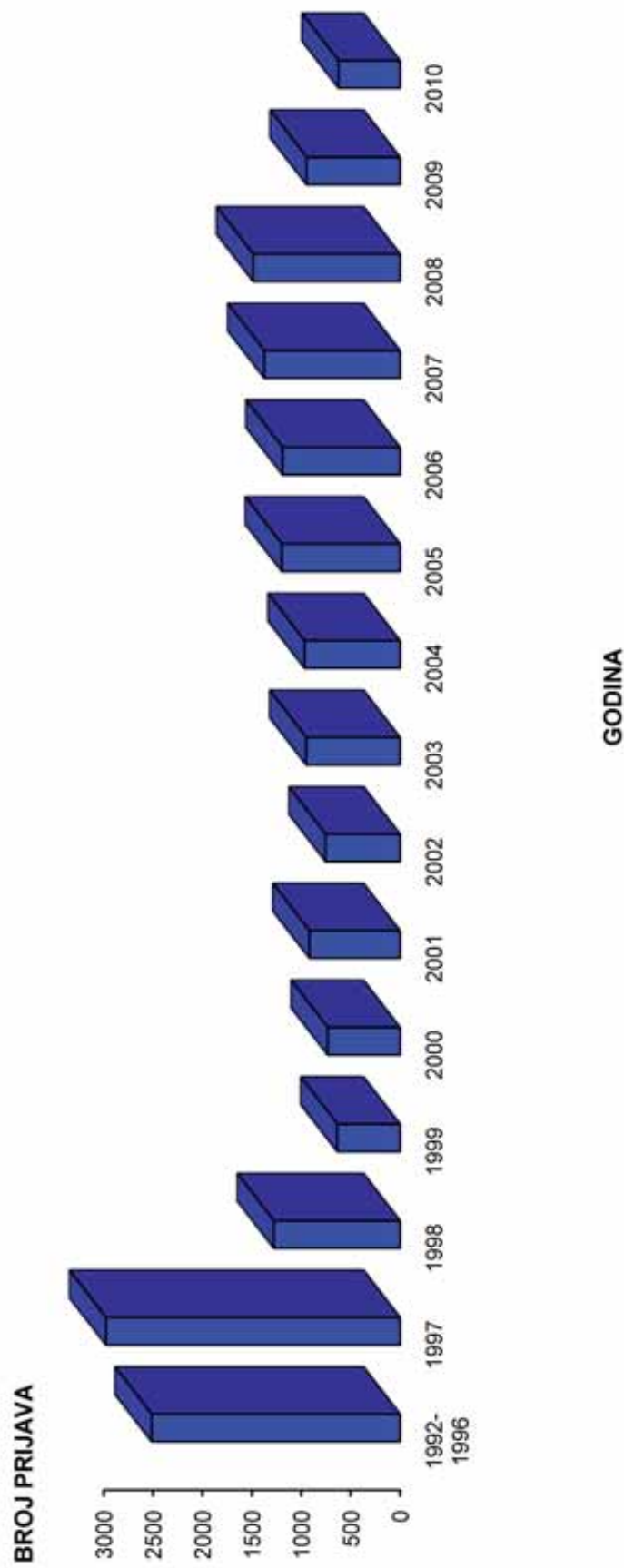

Godina	1992-1996	1997	1998	1999	2000	2001	2002	2003	2004	2005	2006	2007	2008	2009	2010	Ukupno
Ukupno prijava	2516	2978	1278	636	733	917	754	950	967	1197	1190	1375	1488	946	624	18524

Ukoliko želite godišnju pretplatu za **GLASNIKA INTELEKTUALNOG VLASNIŠTVA** po cijeni od 60 KM, molimo Vas da izvršite uplatu na:

JRT Trezor BiH - Institut za intelektualno vlasništvo Bosne i Hercegovine

broj: **1610000010750812**

Vrsta prihoda: **734111**

Budžetska organizacija: **0814999**

sa naznakom „**PRETPLATA ZA GIV - 2010**”

Molimo Vas da po izvršenoj uplati dostavite dokaz na:

Institut za intelektualno vlasništvo Bosne i Hercegovine, Ispostava Sarajevo

Hamdije Ćemerlića 2/9

71000 Sarajevo

Bosna i Hercegovina

Pojedinačni primjerak **GLASNIKA INTELEKTUALNOG VLASNIŠTVA** možete nabaviti po cijeni od 15 KM tako što ćete izvršiti uplatu na:

JRT Trezor BiH - Institut za intelektualno vlasništvo Bosne i Hercegovine

broj: **1610000010750812**

Vrsta prihoda: **734111**

Budžetska organizacija: **0814999**

sa naznakom „**GIV – /upiшите broj Glasnika koji želite da kupite/**”

Molimo Vas da po izvršenoj uplati dostavite dokaz na:

Institut za intelektualno vlasništvo Bosne i Hercegovine, Ispostava Sarajevo

Hamdije Ćemerlića 2/9

71000 Sarajevo

Bosna i Hercegovina

