



Bosna i Hercegovina  
Institut za intelektualno vlasništvo

Bosna i  
Hercegovina  
**Glasnik**

intelektualnog vlasništva

Službeni glasnik Instituta za  
intelektualno vlasništvo

**3/2011**

ISSN /ISSN – 1840-2607

**IZDAVAČ**

Institut za intelektualno vlasništvo  
Bosne i Hercegovine

**GLAVNI I ODGOVORNI UREDNIK**

Lidija Vignjević

**UREĐIVAČKI ODBOR**

Elvedin Pandžić , Faris Frašto

**DESIGN/DTP**

Danilo Golo

**DESIGN KORICA**

Igor Sivjakov

**ŠTAMPA**

IC ŠTAMPARIJA - MOSTAR

**CIJENA**

20,00 KM

**TIRAŽ**

30

## SADRŽAJ

Popis brojeva objavljenih prava.....	4
Kodne oznake zemalja.....	5

### **PATENTI** .....

Objava prijava patenata.....	9
Indeks prema rastućem broju prijave patenta.....	15
Indeks prema MKP.....	16
Indeks prema podnosiocima prijave patenta.....	17
Dodjela patenta (Član 41).....	18
Objava patenta (Član 44).....	19
Objava evropskih patenata upisanih u registar patenata.....	25

### **INDUSTRIJSKI DIZAJN**.....

Objava industrijskog dizajna .....	59
Indeks prema rastućem registarskom broju .....	65
Indeks prema međunarodnoj klasifikaciji .....	65
Indeks prema nosiocima indust. dizajna.....	66
Produženje važenja industrijskog dizajna.....	66
Prestanak važenja industrijskog dizajna.....	67

### **ŽIGOVI** .....

Objava prijava žigova .....	71
Indeks brojeva prijave žigova.....	74
Indeks klasa prijave žigova .....	74
Indeks podnosioca prijave žigova .....	75
Objava žigova .....	77
Indeks brojeva žigova.....	206
Indeks klasa žigova .....	212
Indeks nosioca žigova .....	218
Prenos prava .....	226
Promjena naziva i adrese nosioca prava.....	228
Promjena naziva nosioca prava .....	229
Promjena adrese nosioca prava .....	230
Produženje važenja žiga .....	232
Ograničenje popisa roba i/ili usluga.....	234
Prestanak prava na žig.....	235
Promjene u registru.....	239
Prenos prava.....	239
Promjena naziva i adrese nosioca prava.....	240
Promjena naziva nosioca prava.....	241
Promjena adrese nosioca prava.....	242
Produženje važenja žiga .....	243
Prestanak prava na žig.....	244
Upis licence u registar priznatih prava na žigove.....	249
Ograničenje popisa roba i/ili usluga.....	250

### **GEOGRAFSKE OZNAKE** .....

Lista zastupnika za zaštitu industrijskog vlasništva u Bosni i Hercegovini.....	256
Lista udruga .....	261

### **STATISTIKA**

## CONTENTS

List of Published Right Numbers.....	4
Country Codes.....	5

### **PATENTS**.....

Publication of Patent Application.....	9
Index in Order Increasing Number of Patent Application .....	15
Index as to IPC .....	16
Index of Patent Applicants .....	17
Patent Grant ( Article 41 ).....	18
Patent Publication ( Article 44).....	19
Publication of the European Patents Entered in Patent Register.....	25

### **INDUSTRIAL DESIGN**.....

Publication of Industrial Designs .....	59
Industrial Designs Index as to Increasing Register Number .....	65
Index as to International Classification for Industrial Designs.....	65
Index of Holders of Industrial Designs .....	66
Renewal of Industrial Design Registration .....	66
Cessation of Industrial Design Validity.....	67

### **TRADEMARKS**.....

Publication of Trademark Application .....	71
Index of Trademark Application Numbers .....	74
Index of Trademark Application Classes .....	74
Index of Trademark Applicants .....	75
Publication of Trademarks .....	77
Index of Trademark Numbers.....	206
Index of Trademark Classes .....	212
Index of Trademark Holders .....	218
Transfer of Rights .....	226
Change of Rights Holder's Name and Address .....	228
Change of Rights Holder's Name .....	229
Change of Rights Holder's Address.....	230
Renewal of Trademark Registration .....	232
Limitation of the List of Goods and/or Services .....	234
Cessation of Protection .....	235
Changes in the Register.....	239
Transfer of Rights .....	239
Change of Rights Holder's Name and Address .....	240
Change of Rights Holder's Name .....	241
Change of Rights Holder's Address.....	242
Renewal of Trademark Registration .....	243
Lapse of Trademark Rights .....	244
Recording of Licence in the Register of Granted Trademark Rights .....	249
Limitation of the List of Goods and/or Services .....	250

### **GEOGRAPHICAL INDICATIONS** .....

List of Representatives for Protection of Industrial Property in Bosnia and Herzegovina.....	256
List of Association.....	261

### **STATISTICS**

## POPIS BROJEVA OBJAVLJENIH PRAVA

### PATENTI / PATENTS

BAP092749A BAP092757A BAP102761A BAP102770A BAP102788A BAP112834A

### RJEŠENJA O DODJELI PATENTA

(na osnovu člana 41. Zakona o industrijskom vlasništvu u BiH)

BAP021081 BAP031542 BAP041762 BAP052260 BAP082681 BAP092748 BAP082677 BAP082679  
BAP082625

### OBJAVA PATENATA

(na osnovu člana 44. Zakona o industrijskom vlasništvu u BiH)

BAP021083 BAP021253 BAP021295 BAP031452 BAP041617 BAP041677

### INDUSTRIJSKI DIZAJN / INDUSTRIAL DESIGN

BAD 08447 BAD 08450 BAD 08452 BAD 08453 BAD 07399 BAD 08455

### ŽIGOVI/TRADEMARKS

BAZ015279 BAZ036642 BAZ058799 BAZ0610065 BAZ0610066 BAZ0610524 BAZ0610581 BAZ0610650 BAZ0711065  
BAZ0711143 BAZ0711144 BAZ0711183 BAZ0711269 BAZ0711293 BAZ0711294 BAZ0711295 BAZ0711299 BAZ0711297  
BAZ0711298 BAZ0711311 BAZ0711354 BAZ0711379 BAZ0711380 BAZ0711405 BAZ0711412 BAZ0711421 BAZ0711424  
BAZ0711427 BAZ0711428 BAZ0711437 BAZ0711438 BAZ0711439 BAZ0711441 BAZ0711447 BAZ0711449 BAZ0711467  
BAZ0711472 BAZ0711476 BAZ0711486 BAZ0711520 BAZ0711556 BAZ071155 BAZ0711591 BAZ0711595 BAZ0711597  
BAZ0711605 BAZ0711676 BAZ0711697 BAZ0711710 BAZ0711715 BAZ0711728 BAZ0711734 BAZ0711735 BAZ0711736  
BAZ0711740 BAZ0711743 BAZ0711745 BAZ0711746 BAZ0711748 BAZ0711750 BAZ0711751 BAZ0711752 BAZ0711753  
BAZ0711759 BAZ0711764 BAZ0711767 BAZ0711771 BAZ0711774 BAZ071177 BAZ0711780 BAZ071178 BAZ0711786  
BAZ0711787 BAZ0711788 BAZ0711793 BAZ0711794 BAZ0711796 BAZ0711798 BAZ0711799 BAZ0711800 BAZ0711801  
BAZ0711803 BAZ0711806 BAZ0711807 BAZ0711808 BAZ0711809 BAZ0711810 BAZ0711812 BAZ0711816 BAZ0711853  
BAZ0711860 BAZ071186 BAZ0711870 BAZ0711883 BAZ0711884 BAZ0711885 BAZ0711886 BAZ0711888 BAZ0711889  
BAZ0711890 BAZ0711891 BAZ0711892 BAZ0711893 BAZ0711894 BAZ0711895 BAZ0711896 BAZ0711897 BAZ0711900  
BAZ0711901 BAZ0711902 BAZ0711905 BAZ0711906 BAZ0711907 BAZ0711909 BAZ0711912 BAZ0711938 BAZ0711939  
BAZ0711940 BAZ0711941 BAZ0711942 BAZ0711947 BAZ0711961 BAZ0711966 BAZ0711968 BAZ0711970 BAZ0711971  
BAZ0711976 BAZ0711978 BAZ0711979 BAZ0711980 BAZ0711981 BAZ0711982 BAZ0711983 BAZ0711984 BAZ0711985  
BAZ0711986 BAZ0711987 BAZ0711988 BAZ0711989 BAZ0711990 BAZ0711991 BAZ0711992 BAZ0711993 BAZ0711994  
BAZ0711995 BAZ0711996 BAZ0711997 BAZ0711998 BAZ0712001 BAZ0712002 BAZ0712003 BAZ0712004 BAZ0712005  
BAZ0712009 BAZ0712010 BAZ0712013 BAZ0712014 BAZ0712016 BAZ0712017 BAZ0712053 BAZ0712054 BAZ0712055  
BAZ0712056 BAZ0712057 BAZ0712058 BAZ0712060 BAZ0712062 BAZ0712063 BAZ0712064 BAZ0712065 BAZ0712067  
BAZ0712072 BAZ0712074 BAZ0712075 BAZ0712077 BAZ0712079 BAZ0712080 BAZ0712081 BAZ0712082 BAZ0712084  
BAZ0712087 BAZ0712088 BAZ0712089 BAZ0712091 BAZ0712092 BAZ0712093 BAZ0712094 BAZ0712095 BAZ0712096  
BAZ0712097 BAZ0712098 BAZ0712100 BAZ0712101 BAZ0712102 BAZ0712104 BAZ0712105 BAZ0712106 BAZ0712107  
BAZ0712108 BAZ0712109 BAZ0712110 BAZ0712112 BAZ0712114 BAZ0712115 BAZ0712116 BAZ0712119 BAZ0712120  
BAZ0712124 BAZ0712125 BAZ0712126 BAZ0712127 BAZ0712133 BAZ0812136 BAZ0812137 BAZ0812140 BAZ0812141  
BAZ0812145 BAZ0812147 BAZ0812152 BAZ0812153 BAZ0812158 BAZ0812159 BAZ0812160 BAZ0812161 BAZ0812162  
BAZ0812163 BAZ0812164 BAZ0812165 BAZ0812166 BAZ0812167 BAZ0812169 BAZ0812171 BAZ0812172 BAZ0812173  
BAZ0812174 BAZ0812175 BAZ0812176 BAZ0812177 BAZ0812178 BAZ0812179 BAZ0812180 BAZ0812181 BAZ0812182  
BAZ0812183 BAZ0812184 BAZ0812185 BAZ0812186 BAZ0812187 BAZ0812188 BAZ0812189 BAZ0812190 BAZ0812191  
BAZ0812192 BAZ0812200 BAZ0812207 BAZ0812211 BAZ0812212 BAZ0812213 BAZ0812214 BAZ0812215 BAZ0812216  
BAZ0812219 BAZ0812220 BAZ0812221 BAZ0812222 BAZ0812223 BAZ0812224 BAZ0812225 BAZ0812227 BAZ0812232  
BAZ0812233 BAZ0812235 BAZ0812236 BAZ0812237 BAZ0812238 BAZ0812240 BAZ0812241 BAZ0812242 BAZ0812244  
BAZ0812245 BAZ0812246 BAZ0812249 BAZ0812250 BAZ0812251 BAZ0812252 BAZ0812253 BAZ0812257 BAZ0812258  
BAZ0812260 BAZ0812261 BAZ0812263 BAZ0812264 BAZ0812267 BAZ0812268 BAZ0812269 BAZ0812270 BAZ0812272  
BAZ0812276 BAZ0812279 BAZ0812280 BAZ0812281 BAZ0812283 BAZ0812284 BAZ0812290 BAZ0812291 BAZ0812292  
BAZ0812299 BAZ0812301 BAZ0812305 BAZ0812306 BAZ0812308 BAZ0812309 BAZ0812311 BAZ081231 BAZ0812314  
BAZ0812318 BAZ0812319 BAZ0812320 BAZ0812321 BAZ0812322 BAZ0812323 BAZ0812324 BAZ0812329 BAZ0812334  
BAZ0812339 BAZ0812348 BAZ0812349 BAZ0812350 BAZ0812351 BAZ0812352 BAZ0812353 BAZ0812354 BAZ0812366  
BAZ0812367 BAZ0812379 BAZ0812380 BAZ0812384 BAZ0812388 BAZ0812395 BAZ0812396 BAZ0812398 BAZ0812399  
BAZ0812400 BAZ0812401 BAZ0812402 BAZ0812404 BAZ0812415 BAZ0812416 BAZ0812417 BAZ0812419 BAZ0812421  
BAZ0812423 BAZ0812424 BAZ0812432 BAZ0812440 BAZ0812441 BAZ0812467 BAZ0812487 BAZ0812491 BAZ0812492  
BAZ0812542 BAZ0812543 BAZ0812544 BAZ0812545 BAZ0812546 BAZ0812551 BAZ0812552 BAZ0812553 BAZ0812622  
BAZ0812717 BAZ0914164 BAZ1014630 BAZ1014682 BAZ1015174 BAZ1015187 BAZ1015232 BAZ1115327 BAZ1115331

**DVOSLOVNI KODOVI ZEMALJA / TWO-LETTER COUNTRY CODES**

AD	Andora / Andorra	DZ	Alžir / Algeria
AE	Ujedinjeni Arapski Emirati / United Arab Emirates	EA	Euroazijska patentna organizacija (EAPO) / Eur asian Patent Organization (EAPO)
AF	Afganistan / Afghanistan	EC	Ekvador / Ecuador
AG	Antigva i Barbuda / Antigua and Barbuda	EE	Estonija / Estonia
AI	Angvila / Anguilla	EG	Egipat / Egypt
AL	Albanija / Albania	EH	Zapadna Sahara / Western Sahara
AM	Armenija / Armenia	EM	Ured za harmonizaciju (žigovi i industrijski dizajn) (OHIM) / Office for Harmonization in the Internal Market (Trademarks and Designs) (OHIM)
AN	Nizozemski Antili / Netherlands Antilles	EP	Europski patentni ured (EPO) / European Patent Office (EPO)
AO	Angola / Angola	ER	Eritreja / Eritrea
AP	Afrička regionalna organizacija za industrijsko vlasništvo (ARIPO) / African Regional Intellectual Property Organization (ARIPO)	ES	Španjolska / Spain
AR	Argentina / Argentina	ET	Etiopija / Ethiopia
AT	Austrija / Austria	FI	Finska / Finland
AU	Australija / Australia	FJ	Fidži / Fiji
AW	Aruba / Aruba	FK	Falklandi (Malvini) / Falkland Islands (Malvinas)
AZ	Azerbejdžan / Azerbaijan	FO	Ovčji Otoci / Faroe Islands
BA	Bosna i Hercegovina / Bosnia and Herzegovina	FR	Francuska / France
BB	Barbados / Barbados	GA	Gabon / Gabon
BD	Bangladeš / Bangladesh	GB	Velika Britanija i Sjeverna Irska / United Kingdom
BE	Belgija / Belgium	GC	Patentni ured vijeća za suradnju Arapskih zaljevskih država (GCC) / Patent Office of the Cooperation Council for the Arab States of the Gulf (GCC)
BF	Burkina Faso / Burkina Faso	GD	Grenada / Grenada
BG	Bugarska / Bulgaria	GE	Gruzija / Georgia
BH	Bahrein / Bahrain	GG	Guernsey / Guernsey
BI	Burundi / Burundi	GH	Gana / Ghana
BJ	Benin / Benin	GI	Gibraltar / Gibraltar
BM	Bermudi / Bermuda	GL	Grenland / Greenland
BN	Brunej / Brunei Darussalam	GM	Gambija / Gambia
BO	Bolivija / Bolivia	GN	Gvineja / Guinea
BQ	Bonaire, Sint Eustatius and Saba	GQ	Ekvatorska Gvineja / Equatorial Guinea
BR	Brazil / Brazil	GR	Grčka / Greece
BS	Bahami / Bahamas	GS	Južna Džordžija i Otoci Južni Sendvič / South Georgia and the South Sandwich Islands
BT	Butan / Bhutan	GT	Gvatemala / Guatemala
BV	Otok Buve / Bouvet Island	GW	Gvineja-Biasu / Guinea-Bissau
BW	Bocvana / Botswana	GY	Gvajana / Guyana
BX	Ured Beneluxa za žigove (BBM) i industrijski dizajn (BBDM) / Benelux Trademark Office (BBM) and Benelux Designs Office (BBDM)	HK	Posebno upravno područje Hongkong NR Kine / The Hong Kong Special Administrative Region of the People's Republic of China
BY	Bjelorusija / Belarus	HN	Honduras / Honduras
BZ	Belize / Belize	HR	Hrvatska / Croatia
CA	Kanada / Canada	HT	Haiti / Haiti
CD	Demokratska Republika Kongo / Democratic Republic of the Congo	HU	Mađarska / Hungary
CF	Srednjoafrička Republika / Central African Republic	IB	Međunarodni ured Svjetske organizacije za intelektualno vlasništvo (WIPO) / International Bureau of the World Intellectual Property Organization (WIPO)
CG	Kongo / Congo	ID	Indonezija / Indonesia
CH	Švicarska / Switzerland	IE	Irska / Ireland
CI	Bjelokosna Obala / Côte d'Ivoire	IL	Izrael / Israel
CK	Kukovi otoci / Cook Islands	IM	Otok Man / Isle of Man
CL	Čile / Chile	IN	Indija / India
CM	Kamerun / Cameroon	IQ	Irak / Iraq
CN	Kina / China	IR	Iran / Iran (Islamic Republic of)
CO	Kolumbija / Colombia	IS	Island / Iceland
CR	Kos2008-06-30a / Costa Rica	IT	Italija / Italy
CU	Kuba / Cuba	JE	Jersey / Jersey
CV	Zelenortska Republika / Cape Verde	JM	Jamajka / Jamaica
CY	Čipar / Cyprus	JO	Jordan / Jordan
CZ	Češka / Czech Republic	JP	Japan / Japan
DE	Njemačka4 / Germany		
DJ	Džibuti / Djibouti		
DK	Danska / Denmark		
DM	Dominika / Dominica		
DO	Dominikanska Republika / Dominican Republic		

KE	Kenija / Kenya	PY	Paragvaj / Paraguay
KG	Kirgistan / Kyrgyzstan	QA	Katar / Qatar
KH	Kambodža / Cambodia	RO	Rumunjska / Romania
KI	Kiribati / Kiribati	RS	Srbija / Serbia
KM	Komori / Comoros	RU	Rusija / Russian Federation
KN	Sveti Kristofor i Nevis / Saint Kitts and Nevis	RW	Ruanda / Rwanda
KP	Koreja (Sjeverna) / Democratic People's Republic of Korea	SA	Saudijska Arabija / Saudi Arabia
KR	Koreja (Južna) / Republic of Korea	SB	Solomonski Otoci / Solomon Islands
KW	Kuvajt / Kuwait	SC	Sejšeli / Seychelles
KY	Kajmanski Otoci / Cayman Islands	SD	Sudan / Sudan
KZ	Kazahstan / Kazakhstan	SE	Švedska / Sweden
LB	Libanon / Lebanon	SG	Singapur / Singapore
LC	Sveta Lucija / Saint Lucia	SH	Sveta Helena / Saint Helena
LI	Lihtenštajn / Liechtenstein	SI	Slovenija / Slovenia
LK	Šri Lanka / Sri Lanka	SK	Slovačka / Slovakia
LR	Liberija / Liberia	SL	Sijera Leone / Sierra Leone
LS	Lesoto / Lesotho	SM	San Marino / San Marino
LT	Litva / Lithuania	SN	Senegal / Senegal
LU	Luksemburg / Luxembourg	SO	Somalija / Somalia
LV	Letonija / Latvia	SR	Surinam / Suriname
LY	Libya	SS	South Sudan
MA	Maroko / Morocco	ST	Sveti Toma i Princip / Sao Tome and Principe
MC	Monako / Monaco	SV	Salvador / El Salvador
MD	Moldavija / Republic of Moldova	SY	Sirija / Syrian Arab Republic
ME	Crna Gora / Montenegro	SZ	Svazi / Swaziland
MG	Madagaskar / Madagascar	TC	Otoci Turks i Caicos / Turks and Caicos Islands
MK	Makedonija / The former Yugoslav Republic of Macedonia	TD	Čad / Chad
ML	Mali / Mali	TG	Togo / Togo
MM	Burma / Myanmar	TH	Tajland / Thailand
MN	Mongolija / Mongolia	TJ	Tadžikistan / Tajikistan
MO	Makao / Macao	TM	Turkmenistan / Timor-Leste
MP	Sjeverni Marijanski Otoci / Northern Mariana Islands	TN	Tunis / Turkmenistan
MR	Mauritanija / Mauritania	TO	Tonga / Tunisia
MS	Montserrat / Montserrat	TL	Istočni Timor / Tonga
MT	Malta / Malta	TR	Turska / Turkey
MU	Mauricijus / Mauritius	TT	Trinidad i Tobago / Trinidad and Tobago
MV	Maldivi / Maldives	TV	Tuvalu / Tuvalu
MW	Malavi / Malawi	TW	Tajvan / Taiwan, Province of China
MX	Meksiko / Mexico	TZ	Tanzanija / United Republic of Tanzania
MY	Malezija / Malaysia	UA	Ukrajina / Ukraine
MZ	Mozambik / Mozambique	UG	Uganda / Uganda
NA	Namibija / Namibia	US	SAD / United States of America
NE	Niger / Niger	UY	Urugvaj / Uruguay
NG	Nigerija / Nigeria	UZ	Uzbekistan / Uzbekistan
NI	Nikaragva / Nicaragua	VA	Vatikan / Holy See
NL	Nizozemska / Netherlands	VC	Sveti Vincent i Grenadini / Saint Vincent and the Grenadines
NO	Norveška / Norway	VE	Venezuela / Venezuela
NP	Nepal / Nepal	VG	Britanski Djevičanski Otoci / Virgin Islands (British)
NR	Nauru / Nauru	VN	Vijetnam / Viet Nam
NZ	Novi Zeland / New Zealand	VU	Vanuatu / Vanuatu
OA	Afrička organizacija za intelektualno vlasništvo (OAPI) / African Intellectual Property Organization (OAPI)	WO	Međunarodni ured Svjetske organizacije za intelektualno vlasništvo / World Intellectual Property Organization (WIPO)
OM	Oman / Oman	WS	Samoa / Samoa
PA	Panama / Panama	YE	Jemen / Yemen
PE	Peru / Peru	ZA	Južnoafrička Republika / South Africa
PG	Papuanska Nova Gvineja / Papua New Guinea	ZM	Zambija / Zambia
PH	Filipini / Philippines	ZW	Zimbabve / Zimbabwe
PK	Pakistan / Pakistan		
PL	Poljska / Poland		
PT	Portugal / Portugal		
PW	Palau / Palau		

**PATENTI**

**PATENTS**

**OBJAVA PRIJAVA PATENATA**

Bibliografski podaci svrstani su prema rastućem registarskom broju prijave patenata.

Podaci su popraćeni INID kodom /Internationally agreed Numbers for the Identification of Data/ (broj u zagradi), za identifikaciju podataka o patentima, a prema standardu WIPO ST. 9.

Prikaz redoslijeda podataka u objavljenoj prijavi patenta je slijedeći:

- |  |   |                 |
|--|---|-----------------|
| (21) <b>Registarski broj prijave patenta</b>   | (22) Datum podnošenja prijave patenta     |                 |
|  | (43) Datum objave prijave patenta         |                 |
| (23) Datum izložbenog (sajamskog) prava prvenstva  |   |                 |
| (31) Broj prioritetne prijave  | (32) Datum podnošenja prioritetne prijave | (33) Kod države |
| (60) Podaci o prijavi podnesenoj kod bivšeg SZP-a [broj prijave, datum podnošenja prijave, (datum objave prijave)] |   |                 |
| (61) Broj i po mogućnosti datum podnošenja osnovne prijave za slučaj dopunske prijave                              |   |                 |
| (62) Broj i po mogućnosti datum podnošenja prvobitne prijave za slučaj izdvojene prijave                           |   |                 |
| (86) Podaci o međunarodnoj PCT prijavi (broj PCT prijave i datum podnošenja PCT prijave)                           |   |                 |
| (87) Podaci o objavi međunarodne PCT prijave (WO broj objave i datum objavljivanja PCT prijave)                    |   |                 |
| (51) <b>Međunarodna klasifikacija patenata prema IPC</b>   |   |                 |
| (71) <b>Podnosilac prijave</b>   |   |                 |
| (72) Pronalazač(i)   |   |                 |
| (75) Pronalazač koji je istovremeno i podnosilac prijave   |   |                 |
| (74) Zastupnik   |   |                 |
| (54) Naziv pronalaska  |   |                 |

(57) TEKST  
APSTRAKTA

IZGLED ODABRANOG CRTEŽA ILI  
NACRTA



### STRUKTURA REGISTARSKOG BROJA PRIJAVE PATENTA

**BA P 97 0001 A**

DVOSLOVNA  
OZNAKA **BA**  
PREDSTAVLJA KOD  
DRŽAVE PREMA  
STANDARDU ISO  
3166 I WIPO ST.3

SLOVNA OZNAKA **P**  
PREDSTAVLJA PATENTE

GODINA U KOJOJ JE  
PODNESEN ZAHTJEV  
ZA PRIZNAVANJE  
PATENTA

SLOVNA OZNAKA **A** ZA PRIJAVU  
NAKON ŠTO INSTITUT ZA  
INTELKTUALNO VLASNIŠTVO  
PRIZNA PATENT OZNAKA SE GUBI

REDNI BROJ ZAHTJEVA ZA  
PRIZNANJE PATENTA

(21) **BAP092749A** (22) 2009-11-11  
(43) 2011-09-30

(31) RM99A000220 (32) 1999-04-13 (33) IT

(86) IT00/00137 2000-04-11

(87) 00/61543 2000-10-19

(51) **C07C 229/22, A61K 7/00, 9/127**

(71) SIGMA-TAU INDUSTRIE FARMACEUTICHE  
RIUNITE S.p.A.  
Viale Shakespeare, 47, I-00144 Rome  
IT

(72) SALVATORI, Giovanni  
Via Giuseppe Perego, 47, I-00144 Rome  
IT  
CRITELLI, Luciana  
Via Don Luigi Sturzo, 22, I-00040 Pomezia  
IT  
SANTANIELLO, Mose  
Via dei Giardini, 15, I-00048 Nettuno  
IT

TINTI, Maria, Ornella  
Via Ernesto Basile, 82, I-00182 Rome  
IT

PISANO, Claudio  
Via San Michele, 30, I-04011 Aprilia  
IT

(74) "INTELBIRO" d.o.o.

(54) **ESTERI L/KARNITINA ILI ALKANOIL L/  
KARNITINA KORISNI KAO KATIONSKI  
LIPIDI ZA DOSTAVU FARMAKOLOŠKI  
AKTIVNIH SPOJEVA UNUTAR STANICE**

(57)  
Esteri L-karnitin I L-alkanoilnih karnitini su opisani tako da se mogu koristiti kao kationski lipidi za intracelularne isporuke farmakoloških aktivnih spojeva. Novi esteri L-karnitin I L-alkanoilnih karnitini od formule (I) također su objavljeni u kojoj R skupini kao što su definirani u opisu.

(21) **BAP092757A** (22) 2009-12-31  
(43) 2011-09-30

(51) **B01J 39/14**

(71) PAVELKA, Pavel  
Geteova 5, 71000 Sarajevo  
BA

(72) PAVELKA, Pavel  
Geteova 5, 71000 Sarajevo  
BA

(74) NEMA ZASTUPNIKA

(54) **ANTIOKSIDANS OD AKTIVIRANIH  
VULKANSKIH MINERALA FILOSILIKATA**

(57)  
Antioksidans od aktiviranih vulkanskih minerala filosilikata, ima čestice do 43 mikrona, sadrži vezanu vodu, poboljšava membranski potencijal i nepropusnost ćelije za štetne agense, stabilizuje slobodne radikale, regulira oH faktor krvi. Tako zaustavlja bolesti, i usporava starenje organizma.

(21) **BAP102761A** (22) 2010-01-13  
(43) 2011-09-30

(31)	12/047,461	(32)	2008-03-13	(33)	US
	12/047,498		2008-03-13		US
	12/047,442		2008-03-13		US
	60/894,746		2007-03-14		US

(86) US2008/056936 2008-03-14

(87) 2008/112947 2008-09-18

(51) **C01B 13/10 (2006.01)**

(71) FOOD SAFETY TECHNOLOGY, LLC  
1004 Farnam Street, Suite 103, Omaha,  
Nebraska 68102  
US

(72) LYNN, Daniel W.  
3418 South 165th Avenue, Omaha, Nebraska 68130  
US

(74) "ŽIVKO MIJATOVIĆ & PARTNERS" d.o.o. Sarajevo

(54) OZONSKI SISTEM ZA ČIŠĆENJE

(57)

Predmetni pronalazak odnosi se na sistem za industrijsko čišćenje 10 u okviru koga se vrši priprema i distribucija vodenog rastvora ozona koji se u pomenutom sistemu koristi kao agens za čišćenje. Predmetni sistem za industrijsko čišćenje 10 sastoji se iz generatora ozona 240 u kom se proizvodi tj. generiše ozon, koji se dalje, za potrebe pripreme vodenog rastvora ozona, pomoću brizgaljke 310 ubrizgava u cevovod za dovod sveže vode. Tako dobijeni vodeni rastvor ozona se pomoću brizgaljke 310 uvodi u reakcioni sud 350 u kom se, u cilju povećanja oksido-redukcionog potencijala vodenog rastvora, vrši redukcija veličine gasnih mehurića ozona u vodenom rastvoru. Reakcioni sud 350 sadrži koničnu površinu 385 koja se karakteriše većim brojem obodnih venaca 380 ili brazdi 382. Pri tome, pomenuta konična površina 385 okružuje generalno šuplju unutrašnjost 388. Ulazni priključak 355 reakcionog suda 350 vezan je na cevovod za dovod vodenog rastvora ozona, koji se na taj način dovodi na koničnu površinu 380 reakcionog suda 350. Voda pod pritiskom, koja se pomoću mlaznica 360 usmerava na koničnu površinu 380, meša se sa vodenim rastvorom ozona koji se u reakcioni sud 350 dovodi kroz ulazni priključak 355. Na sistem za industrijsko čišćenje 10 vezan je i izlazni priključak 390. U predmetnom pronalasku opisan je i metod pripreme vodenog rastvora ozona. Reakcioni sud 350 povezan je na cevovod kroz koji se u reakcioni sud 350 dovodi primarni vodeni rastvor ozona. Kako se u reakcioni sud 350 takođe dovodi i sveža voda, u samom reakcionom sudu 350 dolazi do mešanja primarnog rastvora ozona i sveže vode i na taj način do obrazovanja sekundarnog vodenog rastvora ozona. U predmetnom pronalasku opisan je i sastav dobijenog sekundarnog rastvora ozona u kom odnos zapremiskih udela vode i primarnog vodenog rastvora ozona iznosi približno 1 : (4 - 9). Na prethodno opisan način u predmetnom sistemu dobija se sekundarni vodeni rastvor ozona čiji oksido-redukcioni potencijal iznosi maksimalno oko 2,6, dok koncentracija ozona u sekundarnom rastvoru iznosi maksimalno oko 20 ppm.

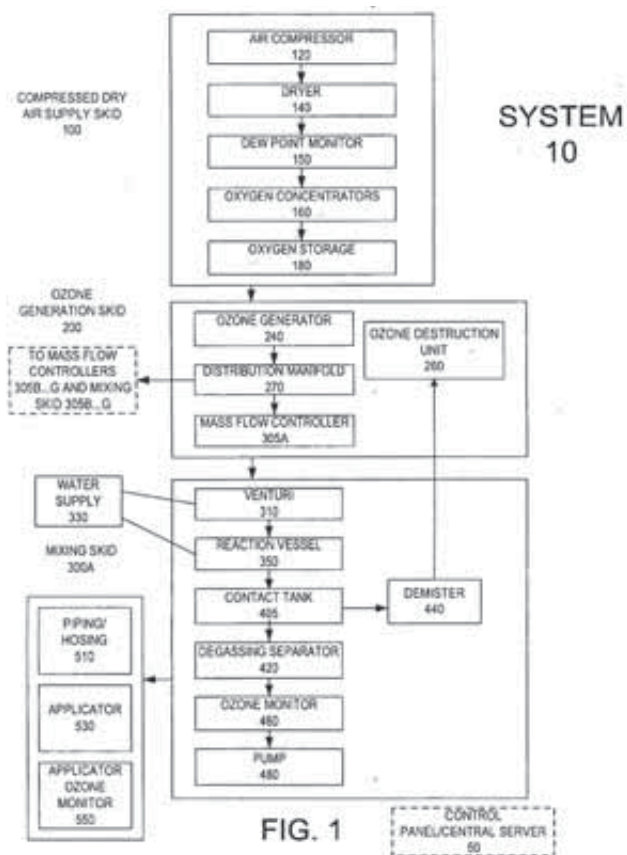

FIG. 1

(21) **BAP102770A** (22) 2010-02-25  
(43) 2011-09-30

(31) 2007/03056 (32) 2007-05-04 (33) TR

(86) TR2008/000036 2008-04-10

(87) 2008/136784 2008-11-13

(51) **E04C 1/41 (2006.01), E04B 2/26 (2006.01),  
E04B 2/18 (2006.01)**

(71) DONMEZ, Fikret  
Mamure Mah. Hasan Polatkan Cad., No:43,  
26120 Eskisehir  
TR

(72) DONMEZ, Fikret  
Mamure Mah. Hasan Polatkan Cad., No:43,  
26120 Eskisehir  
TR

(74) "ŽIVKO MIJATOVIĆ & PARTNERS" d.o.o. Sarajevo

(54) **INOVACIJA U SENDVIČ BLOKOVIMA SA  
IZOLACIJOM**

(57)  
Pronalazak se odnosi na izolacioni sendvič blok (1) koji sadrži izolacioni deo (3) i zid (2) bloka proizveden u vezi sa navedenim izolacionim delom (3). Navedeni izolacioni sendvič blok (1) omogućava jednostavnu i estetsku primenu zahvaljujući otvoru (2.1) za malter, omogućava postavljanje horizontalnih i vertikalnih armatura u zid zahvaljujući otvoru (3.2) za armaturu i omogućava postavljanje instalacija u zid bez uzrokovanja bilo kakvog oštećenja, zahvaljujući postojanju pregradka (3.1).

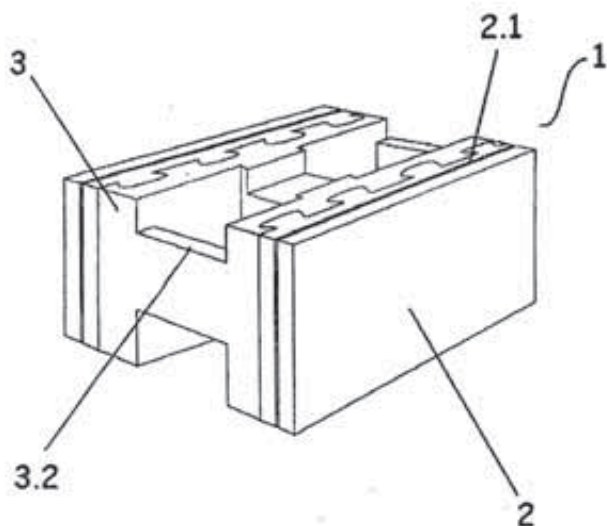

(21) **BAP102788A** (22) 2010-04-05  
(43) 2011-09-30

(31) 092710 (32) 2009-04-09 (33) BA

(86) PCT/BA10/00004 2010-04-08

(51) **A61H 33/00**

(71) BOŽIĆ, Vukosava  
Ravnogorska 2/3, 78000 Banja Luka  
BA

(72) BOŽIĆ, Vukosava  
Ravnogorska 2/3, 78000 Banja Luka  
BA

(74) NEMA ZASTUPNIKA

(54) **MOBILNA KADA ZA NJEGU NEPOKRETNIH  
BOLESNIKA**

(57)  
Mobilna kada za njegu nepokretnih bolesnika, čije je tijelo izrađeno od polimernog materijala koji se rola, prema pronalasku, postavlja ispod bolesnika na postelju. Kada je samoostojeća ili fiksirana za stranice kreveta. Prvi opisani način izvođenja: pomoću ventila (4) naduvamo gumirani zid (1) kade, koji je vodonepropusno spojen sa dnom (7) kade sa izvedenim odvodom (6) za upotrebljenu tečnost čiji protok reguliše ventil (2). Drugi način je primjenjiv na krevetima sa stranicama za koje fiksiramo kadu, pomoću traka (25) pričvršćenih za krevet (11). Treći način: kada (15) se sastoji od čvrste sklopive konstrukcije (13) sastavljene od nosećih cijevi (21) i dva plastična dijela, gornjeg (16) sa anatomskim udubljenjem (19) i ojačanog donjeg (17) na koju pomoću kuka (26) i zateznih traka (20) postavljamo gumirano tijelo (14). Četvrti način izvođenja sadrži dno (7) koje je naduvano antidekubitalni dušek. Peti način: kada (15) pomoću džepova (30) i traka (31) je fiksirana na ramove (32).

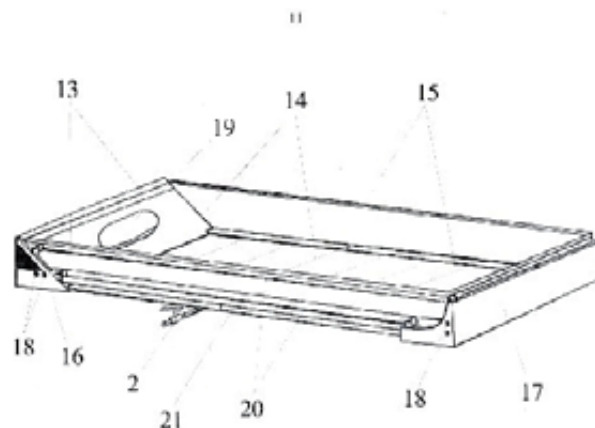

(21) **112834A** (22) 2011-02-01  
(43) 2011-09-30

(51) **C10B57**

(71) "Global Ispat Koksna Industrija" d.o.o. Lukavac  
Željeznička br. 1, 75300 Lukavac  
BA

(72) Gurram Surya Kishore  
"Global Ispat Koksna Industrija" d.o.o. Lukavac,  
Željeznicka br. 1, 75300 Lukavac  
BA

(74) NEMA ZASTUPNIKA

(54) **POSTUPCI MJEŠAVINE UGLJA ZA  
ODREĐIVANJE KVALITETA KOKSA**

(57)  
Global Ispat Koksna Industrija Doo (GIKIL) je razvio postupke mješavine uglja povezujući međusobno ovisne ulazne karakteristike mješavine uglja i izlaznog kvaliteta koksa. Pronalazak se pojavio kao potreba da se postigne vrlo visoki kvalitet parametara koksa (oko 5 nos) sa odgovarajućom mješavinom različitih ugljeva. Postupci su razvijeni na osnovu operativnih podataka tokom zadnjih 6 godina za različite parametre kvaliteta uglja i kvaliteta koksa. Ti postupci se sastoje iz različitih korelativnih jednačina za svaki izlazni kvalitet koksa sa različitim parametrima kvaliteta mješavine. Poznajući ulazne kvalitete ugljeva koji se koriste za proizvodnju koksa može se odrediti očekivani kvalitet koksa. Kada se unaprijed odredi kvalitet koksa to dozvoljava da se planira mješavina različitih ugljeva za potreban kvalitet mješavine i u skladu sa tim moguće je kupovati ugljeve i proizvoditi koks potrebnog kvaliteta.

## **INDEKS PREMA RASTUĆEM BROJU PRIJAVE PATENTA**

### **REGISTARSKI BROJ PRIJAVE PATENATA**

**BAP092749A**

**BAP092757A**

**BAP102761A**

**BAP102770A**

**BAP102788A**

**BAP112834A**

## INDEKS PREMA MKP

### KLASIFIKACIJSKA OZNAKA PRIJAVE PATENATA PREMA MKP

### REGISTACIJSKI BROJ PRIJAVE PATENATA

A61H 33/00  
A61K 7/00  
A61K9/127  
B01J 39/14  
C01B 13/10 (2006.01)  
C07C229/22  
C10B57  
E04B 2/18 (2006.01)  
E04B 2/26 (2006.01)  
E04C 1/41 (2006.01)

BAP102788A  
BAP092749A  
BAP092749A  
BAP092757A  
BAP102761A  
BAP092749A  
BAP112834A  
BAP102770A  
BAP102770A  
BAP102770A

## INDEKS PREMA PODNOSIOCIMA PRIJAVE PATENATA

“Global Ispat Koksna Industrija” d.o.o. Lukavac

BAP112834A

BOŽIĆ, Vukosava

BAP102788A

DONMEZ, Fikret

BAP102770A

FOOD SAFETY TECHNOLOGY, LLC

BAP102761A

PAVELKA, Pavel

BAP092757A

SIGMA-TAU INDUSTRIE FARMACEUTICHE RIUNITE S.p.A.

BAP092749A



## RJEŠENJA O DODJELI PATENTA (na osnovu člana 41. Zakona o industrijskom vlasništvu u BiH)

(registarski broj patenta)

**BAP021081**

(objavljeno u glasniku)

**3/2010**

(broj rješenja o dodjeli patenta)

**IP-04619/11-02ŠI**

(datum rješenja o dodjeli patenta)

**2011-06-16**

(registarski broj patenta)

**BAP031542**

(objavljeno u glasniku)

**3/2010**

(broj rješenja o dodjeli patenta)

**IP-05650/11-02II**

(datum rješenja o dodjeli patenta)

**2011-08-02**

(registarski broj patenta)

**BAP041762**

(objavljeno u glasniku)

**1/2011**

(broj rješenja o dodjeli patenta)

**IP-05095/11-02PB**

(datum rješenja o dodjeli patenta)

**2011-07-08**

(registarski broj patenta)

**BAP052260**

(objavljeno u glasniku)

**1/2008**

(broj rješenja o dodjeli patenta)

**IP-05065/11-02PB**

(datum rješenja o dodjeli patenta)

**2011-07-06**

(registarski broj patenta)

**BAP082625**

(objavljeno u glasniku)

**4/2010**

(broj rješenja o dodjeli patenta)

**IP-05355/11-02PB**

(datum rješenja o dodjeli patenta)

**2011-07-20**

(registarski broj patenta)

**BAP082677**

(objavljeno u glasniku)

**4/2010**

(broj rješenja o dodjeli patenta)

**IP-06401/11-02ŠS**

(datum rješenja o dodjeli patenta)

**2011-08-30**

(registarski broj patenta)

**BAP082679**

(objavljeno u glasniku)

**4/2010**

(broj rješenja o dodjeli patenta)

**IP-05349/11-02PB**

(datum rješenja o dodjeli patenta)

**2011-07-20**

(registarski broj patenta)

**BAP082681**

(objavljeno u glasniku)

**1/2011**

(broj rješenja o dodjeli patenta)

**IP-05022/11-02RS**

(datum rješenja o dodjeli patenta)

**2011-07-05**

(registarski broj patenta)

**BAP092748**

(objavljeno u glasniku)

**2/2011**

(broj rješenja o dodjeli patenta)

**IP-06809/11-02ŠS**

(datum rješenja o dodjeli patenta)

**2011-09-12**

**OBJAVA PATENTA****(na osnovu člana 44. Zakona o industrijskom vlasništvu u BiH)****(11) BAP021083** (45) 2011-09-30

(21) 021083A (22) 2002-05-17

(31) P-9900271 (32) 1999-12-10 (33) SI

(86) IB00/01797 2000-12-05

(87) 01/42209A1 2001-06-14

(73) Lek Pharmaceuticals d.d.

Verovškova 57, 1526 Ljubljana

SI

**(51) C07D 207/34, A61K 31/40**

(72) PFLAUM, Zlatko

Cesminova 23. 1230 Domžale,

SI

(74) "ŽIVKO MIJATOVIĆ &amp; PARTNERS" d.o.o. Sarajevo

Dragan Mićunović

**(54) POSTUPAK ZA PRIPREMU AMORFNOG  
ATORVASTATINA**

(57)

Postupak za spravljanje atorvastatina u amorfnom obliku koji obuhvaća:

- a) spravljanje otopine atorvastatina u jednom ili više otapala prvog tipa tako da je atorvastatin slobodno netopljiv;
- b) spravljanje mješavine navedene otopine atorvastatina sa jednim ili više otapala drugog tipa, u kojima je atorvastatin ne topljiv ili vrlo slabo topljiv, tako da atorvastatin precipitira;
- c) odvajanje nastalog precipitata u koraku (b) iz mješavine otapala.

Broj ostalih patentnih zahtjeva: 16

**(11) BAP021253** (45) 2011-09-30

(21) 021253A (22) 2002-11-26

(31) 0014046.7 (32) 2000-05-26 (33) GB  
0015835.2 2000-06-27 GB

(86) IB01/00806 2001-05-09

(87) 01/90106 2001-11-29

(73) PFIZER INC.

235 East 42nd Street, New York, N. Y. 10017

US

**(51) C07D 451/00**

(72) WOOD, Anthony

Pfizer Global Research and Development,  
Ramsgate Road, Sandwich, Kent CT13 9 NJ  
GB

STAMMEN, Blanda, Luzia, Christa

Pfizer Global Research and Development,  
Ramsgate Road, Sandwich, Kent CT13 9 NJ  
GB

PRICE, David, Anthony

Pfizer Global Research and Development,  
Ramsgate Road, Sandwich, Kent CT13 9 NJ  
GB

PERROS, Manoussos

Pfizer Global Research and Development,  
Ramsgate Road, Sandwich, Kent CT13 9 NJ  
GB

(74) "PETOSEVIC" d.o.o.

Nedim Krilić

**(54) POSTUPAK ZA DOBIJANJE TROPANSKIH  
DERIVATA KORISNIH U TERAPIJI**

(57)

Postupak dobivanja spoja formule (I),

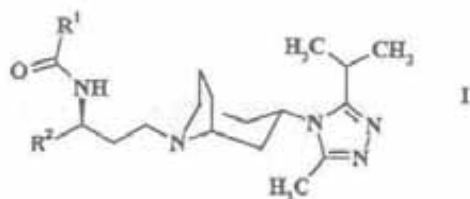

gdje je R<sup>1</sup> je C3-6 cikloalkil, izborno supstituiran s jednim ili više atoma fluora, ili C1-6 alkil, izborno supstituiran s jednim ili više atoma fluora ili C3-6 cikloalkilmetil, izborno u prstenu supstituiran s jednim ili više atoma fluora; i R<sup>2</sup> je fenil, izborno supstituiran s jednim ili više atoma fluora; ili njegove farmaceutski prihvatljive soli ili solvata. naznačen time što se sastoji u: (a) kondenzaciji spoja formule:

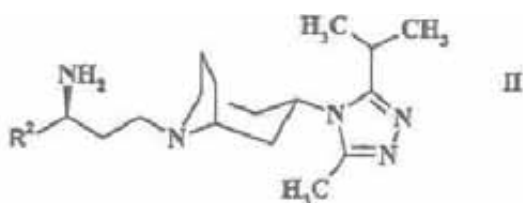

sa spojem formule:



gdje su R<sup>1</sup> i R<sup>2</sup> definirani kao za spoj formule (I); ili (b) reakciji spoja formule (II) sa spojem formule:



gdje je Z aktivacijska skupina za karboksilne kiseline; ili

(c) redukciji spoja formule:

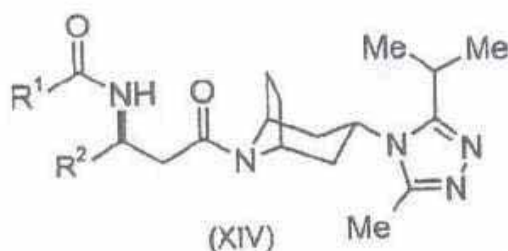

gdje su R<sup>1</sup> i R<sup>2</sup> definirani kao za spoj formule (I); (d) reduktivnoj aminaciji spojem formule:

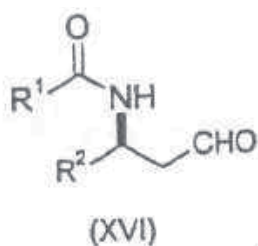

gdje su R<sup>1</sup> i R<sup>2</sup> definirani kao za spoj formule (I), i spojem formule:

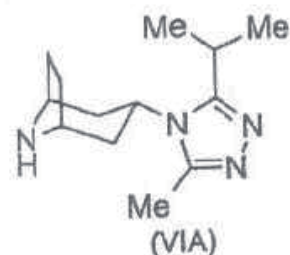

ili njegovom solju; ili (e) reduktivnoj aminaciji spojem formule:

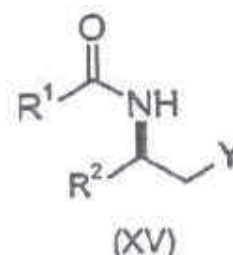

gdje je Y CN, a R<sup>1</sup> i R<sup>2</sup> su definirani kao za spoj formule (I), i spojem formule (VIA), ili njegovom solju; ili (f) alkilaciji spoja formule (VIA), ili njegove soli, spojem formule:

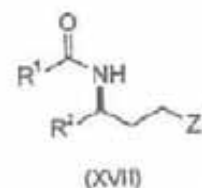

gdje je Z<sup>1</sup> izlazna skupina, a R<sup>1</sup> i R<sup>2</sup> su definirani kao za spoj formule (I); ili

(g) asimetričnoj redukciji spoja formule:

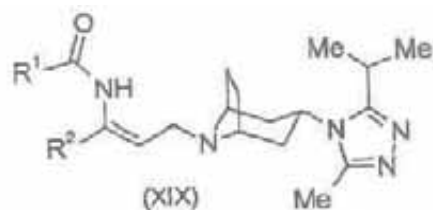

gdje su R<sup>1</sup> i R<sup>2</sup> definirani kao za spoj formule (I); ili (h) reakciji spoja formule (II), ili njegove metalne soli, sa spojem formule:



gdje je R<sup>1</sup> definiran kao za spoj formule (I), a R<sup>5</sup> je esterificirajuća skupina; ili

(i) reakciji spoja formule:

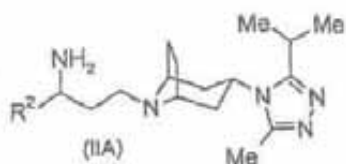

bilo sa spojem formule (III) u kondenzacijski uvjetima, ili sa spojem formule (VIB), u prisutnosti kiralnog katalizatora, gdje za bilo kojim od navedenih postupaka izborno slijedi prevođenje spoja formule (I) u njegovu farmaceutski prihvatljivu sol.

Broj ostalih patentnih zahtjeva: 0

- (11) **BAP021295** (45) 2011-09-30
- (21) 021295A (22) 2002-12-23
- (31) 00202343.0 (32) 2000-06-30 (33) EP  
00204380.0 2000-12-06 EP  
01200542.7 2001-02-15 EP
- (86) EP01/07314 2001-06-27
- (87) 02/02428A1 2002-01-10
- (73) LESAFFRE ET COMPAGNIE  
41, rue Etienne Marcel, 75001 Paris  
FR
- (51) **B65D 51/16, B65D 77/22, A21D 8/04**
- (72) NOBEL, Leo  
J. Berkstraat 29, NL-3284 XD Zuid-Beijerland  
NL  
MULDER, Karel, Hendrik  
Onderweg 45, NL-4241 XE Arkel  
NL  
DE VREEDE, Unno, Adrianus  
Havikenhof 16, NL-2651 WK Berek en Rodenrijs  
NL
- (74) "INTELBIRO" d.o.o.

(54) **SPREMNIK ZA PAKIRANJE TEKUĆEG  
KVASCA**

(57)

Sredstvo za pakiranje koje se sastoji od spremnika koji ima gornju stranicu za zatvaranje smještenu duž gornjeg horizontalnog rebrastog pregiba, koji sadrži tekući pekarski kvasac, naznačeno time, što je spremnik opskrbljen sredstvom za otpuštanje previsokog pritiska, i što ima volumen između 0.1 i manje od 100 litara, te se sredstva za otpuštanje pritiska sastoje od jednog ili više ureza udaljenih od 0,5 mm do 5 mm od gornjeg horizontalnog rebrastog pregiba.

Broj ostalih patentnih zahtjeva: 15

- (11) **BAP031452** (45) 2011-09-30
- (21) 031452A (22) 2003-07-14
- (31) P-01100010 (32) 2001-01-23 (33) SI
- (86) IB02/00161 2002-01-22
- (87) 02/059087A1 2002-08-01
- (73) Lek Pharmaceuticals d.d.  
Verovškova 57, 1526 Ljubljana  
SI
- (51) **C07D 207/34, C07D 405/06**
- (72) SORSAK, Gorazd  
Lackova 5, 2325 Kidricevo  
SI
- (74) "ŽIVKO MIJATOVIĆ & PARTNERS" d.o.o. Sarajevo  
Dragan Mićunović
- (54) **PRIPREMA NEKRISTALIZIRANOG  
ATORVASTATIN KALCIJUMA**

(57)

1. Postupak za preparaciju atorvastatina u nekristaliničnom obliku naznačen time da obuhvaća:

a) dobivanje otopine koja sadrži intermedijerni spoj sljedeće formule (1) u nehidroksilnom otapalu:

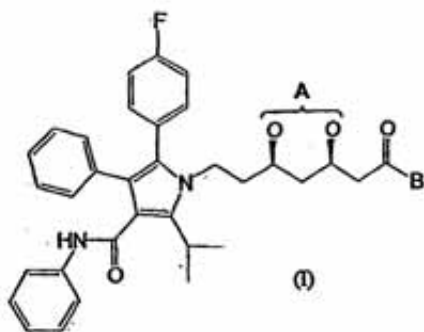

- gdje A označava zajedničku zaštitnu skupinu ili odvojene zaštitne skupine za dihidroksi skupinu i B označava zaštitnu skupinu za karboksilnu kiselinu;
- c) uklanjanje zaštitne skupine sa karboksilne kiseline; gdje se redosljed koraka b) i c) može preokrenuti ;
- d) koncentriranje otopine do oko polovice početnog volumena ili manje;
- e) dodavanje vode u suvišku volumena koncentrirane otopine;
- f) dodavanje, uzimanjem oko jednakog ili većeg volumena od volumena vode dodane u koraku e), otapala koje se neznatno miješa s vodom ili se ne miješa s vodom i u kojem atorvastatin kalcij nije topljiv ili je praktički netopljiv;
- i) pretvaranje atorvastatina u obliku dihidroksikarboksilne kiseline u oblik njegove farmaceutski prihvatljive soli; i
- j) nastajanje taloga atorvastatina koji se prevodi u navedeni oblik farmaceutski prihvatljive soli.

Broj ostalih patentnih zahtjeva: 21

(11) **BAP041617** (45) 2011-09-30

(21) 041617A (22) 2004-02-05

(31) 711/MUM/2001 (32) 2001-07-26 (33) IN

(86) IN02/00155 2002-07-25

(87) 03/009841 2003-02-06

(73) CADILA HEALTHCARE LIMITED  
Zydus Tower, Satellite Cross Roads,  
Ahmedabad 380015, Gujarat  
IN

(51) **A61K 31/40, C07D 207/325, C07D 207/333, C07D 407/04, C07D 409/04, C07D 401/04, A61K**

(72) BASU, Sujay  
Zydus Tower, Satellite Cross Roads,  
Ahmedabad 380 015, Gujarat  
IN

RAVAL, Preeti, Saurin  
Zydus Tower, Satellite Cross Roads,  
Ahmedabad 380 015, Gujarat  
IN

RAVAL, Saurin, Khimshankar  
Zydus Tower, Satellite Cross Roads,  
Ahmedabad 380 015, Gujarat  
IN

BAROT, Vijay, Kumar  
Zydus Tower, Satellite Cross Roads,  
Ahmedabad 380 015, Gujarat  
IN

LOHRAY, Vidya, Bhushan  
Zydus Tower, Satellite Cross Roads,  
Ahmedabad 380 015, Gujarat  
IN

LOHRAY, Braj, Bhushan  
Zydus Tower, Satellite Cross Roads,  
Ahmedabad 380015, Gujarat  
IN

(74) Agencija "Diana Protić-Tkalčić, zastupnik za zaštitu industrijske

(54) **NOVI PIROLI KOJI IMAJU HIPOLIPIDEMIČKE HIPOHOLESTEREMIČKE AKTIVNOSTI, POSTUPCI ZA NJIHOVO PRIPREMANJE I FARMACEUTSKI PREPARATI KOJI IH SADRŽE I NJIHOVA UPOTREBA U MEDICINI**





farmaceutski prihvatljive soli i njeni estri;  
 (±) 3-{4-[2-(5-metil-2-(tiofen-2-il) pirol-1-il)etoksi]fenil}-2-etoksipropanska kiselina i njene farmaceutski prihvatljive soli i njeni estri;  
 (+) 3-{4-[2-(5-metil-2-(tiofen-2-il) pirol-1-il)etoksi]fenil}-2-etoksipropanska kiselina i njene farmaceutski prihvatljive soli i njeni estri;  
 (-) 3-{4-[2-(5-metil-2-(tiofen-2-il) pirol-1-il)etoksi]fenil}-2-etoksipropanska kiselina i njene farmaceutski prihvatljive soli i njeni estri;  
 (±) 3-{4-[2-(5-metil-2-(4-benziloksi-fenil) pirol-1-il)etoksi]fenil}-2-etoksipropanska kiselina i njene farmaceutski prihvatljive soli i njeni estri;  
 (+) 3-{4-[2-(5-metil-2-(4-benziloksi-fenil) pirol-1-il)etoksi]fenil}-2-etoksipropanska kiselina i njene farmaceutski prihvatljive soli i njeni estri;  
 (-) 3-{4-[2-(5-metil-2-(4-benziloksi-fenil) pirol-1-il)etoksi]fenil}-2-etoksipropanska kiselina i njene farmaceutski prihvatljive soli i njeni estri;  
 (±) 3-{4-[2-(5-metil-2-(5-metil-tiofen-2-il) pirol-1-il)etoksi]fenil}-2-etoksipropanska kiselina i njene farmaceutski prihvatljive soli i njeni estri;  
 (+) 3-{4-[2-(5-metil-2-(5-metil-tiofen-2-il) pirol-1-il)etoksi]fenil}-2-etoksipropanska kiselina i njene farmaceutski prihvatljive soli i njeni estri;  
 (-) 3-{4-[2-(5-metil-2-(5-metil-tiofen-2-il) pirol-1-il)etoksi]fenil}-2-etoksipropanska kiselina i njene farmaceutski prihvatljive soli i njeni estri;  
 (±) 3-{4-[2-(5-metil-2-(piridin-2-il) pirol-1-il)etoksi]fenil}-2-etoksipropanska kiselina i njene farmaceutski prihvatljive soli i njeni estri;  
 (+) 3-{4-[2-(5-metil-2-(piridin-2-il) pirol-1-il)etoksi]fenil}-2-etoksipropanska kiselina i njene farmaceutski prihvatljive soli i njeni estri;  
 (-) 3-{4-[2-(5-metil-2-(piridin-2-il) pirol-1-il)etoksi]fenil}-2-etoksipropanska kiselina i njene farmaceutski prihvatljive soli i njeni estri;

Broj ostalih patentnih zahtjeva: 0

- (11) **BAP041677** (45) 2011-09-30
- (21) 041677A (22) 2004-04-08
- (31) P0103294 (32) 2001-08-13 (33) HU
- (86) HU/02/00081 2002-08-12
- (87) 03/016241 2003-02-27
- (73) AGRO.BIO HUNGARY KFT.  
Balkán u. 8., H-1107 Budapest  
HU
- (51) **C05F 11/08,A01N 63/00,C12R 1/065, C12R 1/39,C12R 1/12,C12R 1/11,C12R 1/265, C12R 1/41,C12R 1/47,**
- (72) OTT, István  
Benczúr u. 2 III.e./6., H-1068 Budapest  
HU  
KISS, György, Botond  
Szabadsajtó u. 48., H-6725 Szeged  
HU
- (74) "LINEA SUŠIĆ" d.o.o.
- (54) **MIKRO-ORGANIZMI ZA OBRADU TLA I POSTUPAK ZA NJIHOVO DOBIJANJE**
- (57)

Preparat pogodan za oplemenjivanje tla i biljnog semena, koji sadrži biološki čistu kulturu od najmanje jednog živog mikro-organizma sposobnog za umnožavanje na različitim tipovima tla u okruženju biljke, naznačen time, što je jedan od tih mikroorganizama *Bacillus megaterium* var. M326 (deponovan pod NCAIM prijemnim brojem NCAIM IVIB 001291) a navedeni preparat sadrži  $5 \times 10^6$  do  $5 \times 10^{11}$  ćelija po gramu navedenog preparata.

Broj ostalih patentnih zahtjeva: 15

## OBJAVA PROŠIRENIH EVROPSKIH PATENTA UPISANIH U REGISTAR PATENATA

Bibliografski podaci svrstani su prema rastućem registarskom broju proširenog evropskog patenta. Podaci su popraćeni INID kodom /Internationally agreed Numbers for the Identification of Data/ (broj u zagradi), za identifikaciju podataka o patentima, a prema standardu WIPO ST. 9.

Prikaz redoslijeda podataka u objavljenom proširenom evropskom patentu je slijedeći:

- (11) Registarski broj proširenog evropskog patenta
- (45) Datum objave proširenog evropskog patenta u BiH
- (51) Međunarodna klasifikacija patenata prema IPC
- (21) Broj dostavljanja prevoda patentnih zahtjeva
- (21) Datum dostavljanja prevoda patentnih zahtjeva
- (96) Broj i datum evropske prijave
- (97) Datum objave podataka o priznanju evropskog patenta u EPO-u
- (31) Broj(evi) priznatog prava prvenstva (*separator ;*)
- (32) Datum(i) priznatog prava prvenstva (*separator ;*)
- (74) Zastupnik
- (54) Naziv pronalaska
- (73) Nosioc patenta
- (72) Pronalazač(i)
- (57) Prvi patentni zahtjev i naznaka broja preostalih patentnih zahtjeva



- (11) **BA/EP1564204**
- (45) 2011-03-31
- (51) C07C 253/30 (2006.01)
- (21) E00052
- (22) 2008-03-24
- (96) 05290309 2005-02-11
- (97) 2008-01-02
- (31) FR 0401436
- (32) 2004-02-13
- (74) "PETOSEVIC" d.o.o.
- (54) NOVI POSTUPAK ZA  
SINTETIZIRANJE (7-METOKSI-3,4-  
DIHIDRO-1-NAFTALENIL)  
ACETONITRILA I NJEGOVA  
PRIMJENA U SINTEZI AGOMELATINA  
New process for synthesizing  
(7-methoxy-3,4-dihydro-1-naphtalenyl)  
acetonitrile and its application in the  
synthesis of agomelatine
- (73) Les Laboratoires Servier  
92415 Courbevoie Cédex  
FR
- (72) Souvie, Jean-Claude ;  
Gonzalez Blanco, Isaac
- (57)

Postupak industrijske sinteze spoja formule (I)

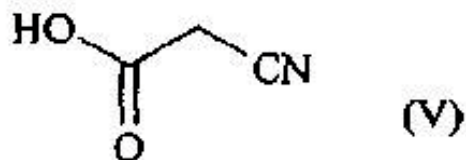
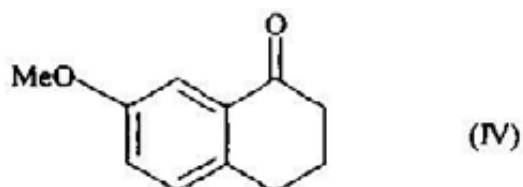
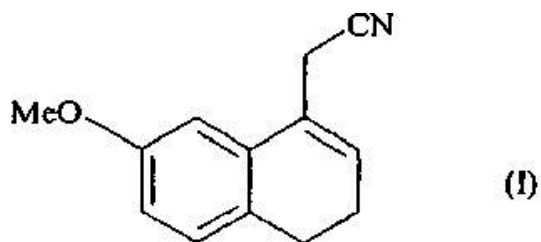

u uvjetima u kojima se uklanja nastala voda, u nazočnosti katalitičke količine spoja formule (VI):

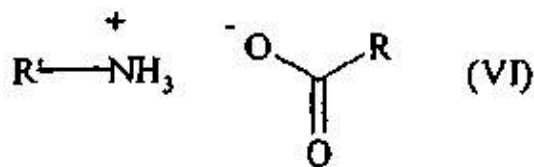

u kojoj R i R', koji mogu biti jednaki ili različiti, svaki za sebe predstavlja skupinu ravni ili razgranani alkil (C<sub>3</sub>-C<sub>10</sub>), nesupstituiranu ili supstituiranu arilnu skupinu ili nesupstituiranu ili supstituiranu skupinu ravni ili razgranani arilalkil (C<sub>1</sub>-C<sub>6</sub>), čime se dobiva spoj formule (I) nakon filtriranja i ispiranja bazičnom otopinom, spoj formule (I) koji se izdvaja u obliku krutine nakon rekristalizacije, pri čemu se podrazumijeva sljedeće:

pod arilom se podrazumijeva skupina fenil, naftil ili bifenil, termin «supstituiran» u odnosu na izraze «aril» i «arilalkil» označava kako aromatski dio tih skupina može biti supstituiran s 1 do 3 skupine, koje mogu biti jednake ili različite, a odabrane su između ravni ili razgranani alkil (C<sub>1</sub>-C<sub>6</sub>), hidroksi i ravni ili razgranani alkoksi (C<sub>1</sub>-C<sub>6</sub>).

Broj ostalih patentnih zahtjeva: 7

(11) **BA/EP1591445**  
 (45) 2011-03-31  
 (51) C07D 457/06 (2006.01)  
 (21) E00064  
 (22) 2008-06-13  
 (96) 05252709 2005-04-29  
 (97) 2008-05-07  
 (31) GB 0409785  
 (32) 2004-04-30  
 (74) "ŽIVKO MIJATOVIĆ & PARTNERS"  
 d.o.o., Sarajevo  
 (54) Priprema kabergolina I i njegovog  
 solvata  
 Preparation of cabergoline form I und  
 solvate thereof  
 (73) Resolution Chemicals Limited  
 Stevenage, Hertfordshire SG1 4QT  
 GB  
 (72) Greenwood, Alan ; McHattie, Derek ;  
 Bhatarah, Parveen ; Gamble, Mark  
 (57)  
 1. Postupak za pripremu kabergolina oblika I,  
 naznačen time što sadrži formiranje solvata kabergolina i  
 etilbenzola, koji izborno dalje sadrži n-heptan, i dobijanje  
 oblika I od ovog solvata.

Broj ostalih patentnih zahtjeva: 25

(11) **BA/EP1593682**  
 (45) 2011-03-31  
 (51) C07D 487/04 (2006.01) ; A61K  
 31/498 (2006.01) ; A61P 9/10 (2006.01)  
 (21) E00042  
 (22) 2008-02-04  
 (96) 05290599 2005-03-18  
 (97) 2007-11-07  
 (31) FR 0402841  
 (32) 2004-03-19  
 (74) "PETOSEVIC" d.o.o.  
 (54) Derivati 4-okso-4,6,7,8-  
 tetrahidropirol[1,2-a]pirazin-6-  
 karboksamida, postupak njihove  
 priprave I njihove farmaceutske smjese  
 Derivatives of 4-oxo-4,6,7,8-  
 tetrahydropyrrolo[1,2-a]pyrazine-6-  
 carboxamides, process for  
 their preparation and pharmaceutical  
 compositions thereof  
 (73) Les Laboratoires Servier  
 92415 Courbevoie Cedex  
 FR  
 (72) De Nanteuil, Guillaume ; Gloanec,  
 Philippe ; Parmentier, Jean-Gilles ;  
 Benoist, Alain ; Rupin, Alain ; Vallez,  
 Marie-Odile ; Verbeuren, Tony

(57)

Spoj formule (I):

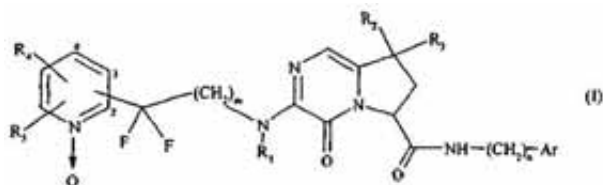

u kojoj:

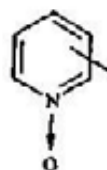

predstavlja skupinu 1-oksipiridinil supstituiranu ostatkom molekule na jednoj od pozicija 2, 3 ili 4,

\* m i n, koji mogu biti jednaki ili različiti, svaki predstavlja cijeli broj u rasponu od 1 do 3,

\* R1 predstavlja atom vodika ili ravnu ili razgrananu alkilnu skupinu (C1-C6),

\* R2 i R3, koji mogu biti jednaki ili različiti, svaki predstavlja atom ili skupinu koji su izbarani između atoma vodika i halogena te skupina ravni ili razgranani alkil (C1-C6), hidroksi, ravni ili razgranani aciloksi (C1-C6) i ravni ili razgranani alkoksi (C1-C6), ili tvore, zajedno s atomom ugljika na kojem se nalaze, cikloalkan s 3 do 6 atoma ugljika,

\* R4 i R5 svaki predstavlja atom vodika, ili se nalaze jedan do drugog i tvore, zajedno s atomima ugljika na kojem se nalaze, prsten benzo,

\* Ar predstavlja arilnu ili heteroarilnu skupinu, njihove enantiomere, kao i njihove adicijske soli s farmaceutski prihvatljivom kiselinom,

naznačen time, da se pod arilnom skupinom podrazumijevaju fenil, bifenil ili naftil, a svaka od navedenih skupina može se po izboru supstituirati s jednom ili više skupina, koje mogu biti jednake ili različite, a odabrane su između:

- halogen,
- ravni ili razgranani alkil (C1-C6), koji se po izboru može supstituirati skupinom hidroksi, karboksi ili karbamoil, a karbamoilna skupina se također može po izboru supstituirati s jednom ili dvije skupine ravni ili razgranani alkil (C1-C6),

- ravni ili razgranani alkoksi (C1-C6),
- hidroksi,
- ravni ili razgranani trihalogenalkil (C1-C6),
- amino, koji se po izboru može supstituirati s jednom ili dvije skupine ravni ili razgranani alkil (C1-C6),

- karboksimetoksi, i
- karbamoilmetoksi, koji se po izboru može supstituirati na N s jednom ili dvije skupine odabranim između ravni ili razgranani alkil (C1-C6), ravni ili razgranani hidroksialkil (C1-C6), alkoksialkil kod kojeg su dijelovi alkoksi i alkil svaki ponaosob ravni ili razgranani (C1-C6), te piri-dilalkil kod kojeg je alkilni dio ravni ili razgranani (C1-C6), a pod heteroarilnom skupinom smatra se mono- ili biciklička aromatska skupina s 5 do 12 dijelova koja sadrži 1, 2 ili 3 heteroatoma odabranih između kisika, dušika ili sumpora, a podrazumijeva se kako se heteroaril po izboru može supstituirati s jednom ili više skupina, koje mogu biti jednake ili različite, a odabrane su između:

- halogen,
- ravni ili razgranani alkil (C1-C6), koji se po izboru može supstituirati skupinom hidroksi, karboksi ili karbamoil, a karbamoilna skupina se također može po izboru supstituirati s jednom ili dvije skupine ravni ili razgranani alkil (C1-C6),

- hidroksi,
- okso,
- ravni ili razgranani alkoksi (C1-C6),
- ravni ili razgranani trihalogenalkil (C1-C6),
- amino, koji se po izboru može supstituirati na N s jednom ili dvije skupine ravni ili razgranani alkil (C1-C6),

- karboksimetoksi, i
- karbamoilmetoksi, koji se po izboru može supstituirati na N s jednom ili dvije skupine odabranim između ravni ili razgranani alkil (C1-C6), ravni ili razgranani hidroksialkil (C1-C6), alkoksialkil kod kojeg su dijelovi alkoksi i alkil svaki ponaosob ravni ili razgranani (C1-C6), te piri-dilalkil kod kojeg je alkilni dio ravni ili razgranani (C1-C6).

Broj ostalih patentnih zahtjeva: 15

(11) **BA/EP1619143**

(45) 2011-03-31

(51) B65F 3/04 (2006.01);  
F16P 3/14 (2006.01)

(21) E00056

(22) 2008-04-29

(96) 05012975 2005-06-16

(97) 2008-03-26

(31) DE 102004036363

(32) 2004-07-22

(74) INJA PAŠALIĆ

(54) Postupak I uređaj za osiguranje radne oblasti uređaja za pražnjenje Method and device for securing the operating range of an emptying device

(73) Zöller-Kipper GmbH

55130 Mainz

DE

(72) Driesbach, Christian

(57)

1. Uređaj za osiguranje radne oblasti uređaja za pražnjenje (10) u svrhu pražnjenja kontejnera za smeće (8) u zbirni kontejner (2), a naročito uređaja za pražnjenje sa bočno postavljenim barijerama, pri čemu uređaj za pražnjenje (10) ima paletna kolica (11) za prihvaćanje kontejnera za smeće (8), naznačen time da je između zbirnog kontejnera (2) i paletnih kolica (11) postavljen barijerni uređaj (30) koji se pokreće iz položaja mirovanja u sigurnosni položaj i obrnuto, a koji u sigurnosnom položaju ispod paletnih kolica (11) doseže u pokretno područje (S) paletnih kolica (11).

Broj ostalih patentnih zahtjeva: 22

(11) **BA/EP1639998**  
 (45) 2011-03-31  
 (51) A61K 9/20 (2006.01);  
 A61K 36/09 (2006.01);  
 A61K 36/00 (2006.01);  
 A61P 11/04 (2006.01)  
 (21) E00033  
 (22) 2008-01-09  
 (96) 05016940 2005-08-04  
 (97) 2007-10-10  
 (31) DE 102004046267 ; DE 102004047405  
 ; DE 102004050591  
 (32) 2004-09-22 ; 2004-09-28 ; 2004-10-16  
 (74) "INTELBIRO" d.o.o.  
 (54) Pastile, zasnovane na sluznim biljnim  
 drogama, protiv upalnih oboljenja usta  
 i ždrijela  
 Plant mucilage based lozenges against  
 inflammatory diseases of the buccal  
 and pharyngeal cavity  
 (73) Maria Clementine Martin Klosterfrau  
 Vertriebsgesellschaft mbH  
 Gereonsmühlengasse 1-11,  
 50670 Köln  
 DE  
 (72) Vestweber, Anna-Maria, Dr. med.  
 ; Greve, Harald, Dr.  
 (57)  
 1. Farmaceutski sastav u obliku krutog doziranja  
 za lokalno liječenje upalnih oboljenja  
 usta i ždrijela, sadržan u kombinaciji najmanje  
 jedne sluzne biljne droge, izabrane između  
 islandskog lišaja (*Lichen islandicus*), bijelog  
 sljeza (*Althaea officinalis L.*), uskolisnog trputca  
 (*Plantago lanceolata L.*), sljeza (*Maha sylvestris  
 L.* i *M. neglecta WALLR.*), piskavice (*Trigonella  
 foenum-graecum L.*), salepa i dunje (*Cydonia  
 oblonga MILL.*), pri čemu je sluzna biljna droga  
 dodana u obliku ekstrakta s omjerom droga/  
 ekstrakt u rasponu od 5 : 1 do 8 : 1 u količini od 0,5  
 do 20 % (tež.) računato na farmaceutski sastav; i

0,05 do 2 % (tež.) računato na farmaceutski  
 sastav, najmanje jedan lokalni anestetik, pri čemu se kao  
 lokalni anestetik primjenjuje benzokain.

Broj ostalih patentnih zahtjeva: 7

(11) **BA/EP1697345**  
 (45) 2011-03-31  
 (51) C07D 401/06 (2006.01);  
 A61K 31/4184 (2006.01);  
 C07D 413/14 (2006.01);  
 A61P 11/00 (2006.01);  
 A61P 31/12 (2006.01)  
 (21) E00063  
 (22) 2008-06-03  
 (96) 04817576 2004-12-20  
 (97) 2008-03-12  
 (31) EP 03104810 ; US 567182 P ;  
 EP 04105312  
 (32) 2003-12-18 ; 2004-04-30 ; 2004-10-26  
 (74) "INTELBIRO" d.o.o.  
 (54) MORFOLINIL KOJI SADRŽI  
 BENZIMIDAZOLE KAO INHIBITORE  
 REPLIKACIJE  
 SINCICIJSKOG RESPIRATORNOG  
 VIRUSA MORPHOLINYL  
 CONTAINING BENZIMIDAZOLES AS  
 INHIBITORS OF RESPIRATORY  
 SYNCYTIAL VIRUS REPLICATION  
 (73) Tibotec Pharmaceuticals Ltd.  
 EastgateLittle IslandCo Cork  
 IE  
 (72) BONFANTI, Jean-François ;  
 ANDRIES, Koenraad, Jozef, Lodewijk ;  
 FORTIN, Jérôme, Michel, Claude ;  
 MULLER, Philippe ;  
 DOUBLET, Frédéric, Marc, Maurice ;  
 MEYER, Christophe ;  
 WILLEBRORDS, Rudy, Edmond ;  
 GEVERS, Tom, Valerius, Josepha ;  
 TIMMERMAN, Philip, Maria,  
 Martha, Bern  
 (57)  
 Spoj, naznačen time, da je predstavljen formulom

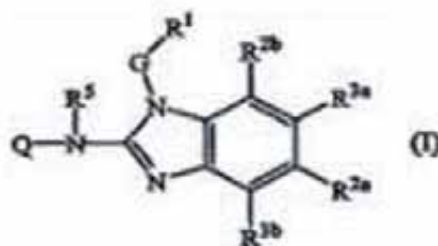

N-oksikom, adicijskom soli, kvaternim aminom, metalnim kompleksom i stereokemiski izomernim oblikom gdje

G je izravna veza ili  $C_{1-10}$  alkandil ponekad supstituiran s jednim ili više supstituenata pojedinačno izabranih između skupine supstituenata koja obuhvaća hidroksi,  $C_{1-6}$  alkiloksi,  $Ar^1C_{1-6}$  alkiloksi,  $C_{1-6}$  alkiltio,  $Ar^1C_{1-6}$  alkiltio,  $HO(-CH_2-CH_2-O)_n$ ,  $C_{1-6}$  alkiloksi $(-CH_2-CH_2-O)_n$  ili  $Ar^1C_{1-6}$  alkiloksi $(-CH_2-CH_2-O)_n$ ;

$R^1$  i  $Ar^1$  su monociklički ili biciklički heterocikli koji je izabran između piperidina, piperazina, piridina, pirazina, piridazina, pirimidina, furana, tetrahidrofurana, tienina, pirola, tiazola, oksazola, imidazola, izotiazola, pirazola, oksazola, oksadiazola, kinolina, kinoksalina, benzofurana, benzotienina, benzimidazola, benzoksazola, benzotiazola, piridopiridina, naftiridina, 1H-imidazo[4,5-b]piridina, 3H-imidazo[4,5-b]piridina, imidazo[1,2-a]piridina, 2,3-dihidro-1,4-dioxino[2,3-b]piridina ili radikala s formulom

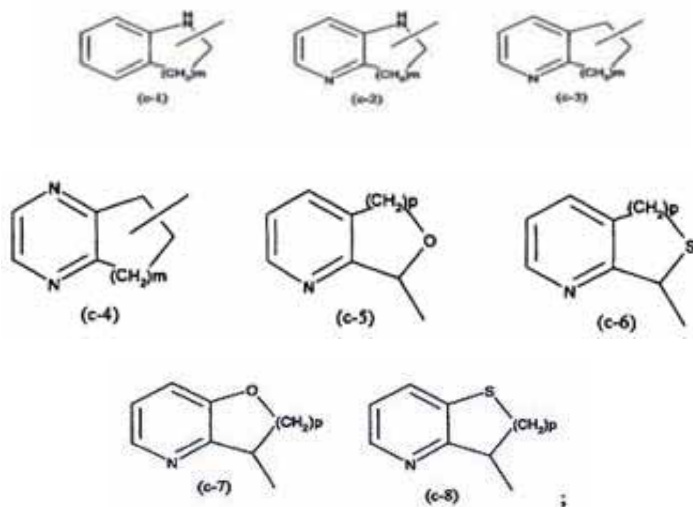

gdje svaki od spomenutih monocikličkih ili bicikličkih heterocikala može ponekad biti supstituiran s 1 ili kada je moguće više, kao 2, 3, 4 ili 5, supstituenata pojedinačno izabranih iz skupine supstituenata koja se sastoji od halo, hidroksi, amino, cijano, karboksil,  $C_{1-6}$  alkila,  $C_{1-6}$  alkiloksi,  $C_{1-6}$  alkiltio,  $C_{1-6}$  alkiloksi $C_{1-6}$  alkil,  $Ar^1$ ,  $Ar^1C_{1-6}$  alkila,  $Ar^1C_{1-6}$  alkiloksi, hidroksi $C_{1-6}$  alkila, mono- ili di( $C_{1-6}$  alkil)amino, mono- ili di( $C_{1-6}$  alkil)amino $C_{1-6}$  alkila, polihalo $C_{1-6}$  alkila,  $C_{1-6}$  alkilkarbonilamino,  $C_{1-6}$  alkil-SO<sub>2</sub>-NR<sup>5c</sup>,  $Ar^1$ -SO<sub>2</sub>-NR<sup>5c</sup>,  $C_{1-6}$  alkiloksikarbonila, -C(=O)-NR<sup>5d</sup>,  $HO(-CH_2-CH_2-O)_n$ , halo $(-CH_2-CH_2-O)_n$ ,  $C_{1-6}$  alkiloksi $(-CH_2-CH_2-O)_n$ ,  $Ar^1C_{1-6}$  alkiloksi $(-CH_2-CH_2-O)_n$  te mono- ili di( $C_{1-6}$  alkil)amino $(-CH_2-CH_2-O)_n$ ;

svaki n neovisno je 1, 2, 3 ili 4;

svaki m neovisno je 1 ili 2;

svaki p neovisno je 1 ili 2;

svaki t neovisno je 0, 1 ili 2;

Q je  $R^7$ , piperidinil supstituiran s  $R^7$ , piperidinil supstituiran s  $R^7$  ili homopiperidinil supstituiran s  $R^7$  gdje  $R^7$  je  $C_{1-6}$  alkil supstituiran s heterociklom ili  $R^7$  je  $C_{1-6}$  alkil supstituiran s radikalom -OR<sup>8</sup> ili heterociklom, gdje spomenuti heterocikl je izabran iz skupine koja obuhvaća oksazolidin, tiazolidin, 1-okso-tiazolidin, 1,1-dioksotiazolidin, morfolinil, tiomorfolinil, 1-okso-tiomorfolinil, 1,1-dioksotiomorfolinil, heksahidrooksazepin, heksahidrotiazepin, 1-okso-heksahidrotiazepin, 1,1-dioks-heksahidrotiazepin; gdje svaki od spomenutih heterocikala može ponekad biti supstituiran s jednim ili dva supstituenata izabranih iz skupine koja obuhvaća  $C_{1-6}$  alkil, hidroksi $C_{1-6}$  alkil, aminokarbonil $C_{1-6}$  alkil, hidroksi, karboksil,  $C_{1-4}$  alkiloksikarbonil, aminokarbonil, mono- ili di( $C_{1-4}$  alkil) aminokarbonil,  $C_{1-4}$  alkilkarbonilamino, aminosulfonil i mono- ili di( $C_{1-4}$  alkil)aminosulfonil;

$R^8$  je vodik,  $C_{1-6}$  alkil ili  $Ar^1C_{1-6}$  alkil;

jedan od  $R^{2a}$  i  $R^{3a}$  je izabran iz halo, ponekad mono- ili polisupstituirani  $C_{1-6}$  alkil, ponekad mono- ili polisupstituirani  $C_{2-6}$  alkenil nitro, hidroksi,  $Ar^2$ ,  $N(R^{4a}R^{4b})$ ,  $N(R^{4a}R^{4b})$  sulfonil,  $N(R^{4a}R^{4b})$  karbonil,  $C_{1-6}$  alkiloksi,  $Ar^2$  oksidi,  $Ar^2C_{1-6}$  alkiloksi, karboksil,  $C_{1-6}$  alkiloksikarbonil, ili -C(=Z)Ar<sup>2</sup>; a ostali  $R^{2a}$  i  $R^{3a}$  su vodik;

gdje

- =Z je =O, =CH-C(=O)-NR<sup>5aR5b</sup>, =CH<sub>2</sub>, =CH- $C_{1-6}$  alkil, =N-OH ili =N-O- $C_{1-6}$  alkil; i

- neobvezni supstituenti na  $C_{1-6}$  alkil i  $C_{2-6}$  alkenil mogu biti isti ili mogu biti različiti jedni od drugog, te svaki je neovisno izabran iz skupine supstituenata koja obuhvaća hidroksi, cijano, halo, nitro,  $N(R^{4a}R^{4b})$ ,  $N(R^{4a}R^{4b})$  sulfonil, Het,  $Ar^2$ ,  $C_{1-6}$  alkiloksi,  $C_{1-6}$  alkil-S(=O)<sub>t</sub>,  $Ar^2$  oksidi,  $Ar^2$ -S(=O)<sub>t</sub>,  $Ar^2C_{1-6}$  alkiloksi,  $Ar^2C_{1-6}$  alkil-S(=O)<sub>t</sub>, Het-oksidi, Het-S(=O)<sub>t</sub>, Het- $C_{1-6}$  alkiloksi, Het- $C_{1-6}$  alkil-S(=O)<sub>t</sub>, karboksil,  $C_{1-6}$  alkiloksikarbonil i -C(=Z)Ar<sup>2</sup>;

u slučaju kada  $R^{2a}$  je različit od vodika tada  $R^{2b}$  je vodik,  $C_{1-6}$  alkil ili halogen, a  $R^{3b}$  je vodik;

u slučaju kada  $R^{3a}$  je različit od vodika tada  $R^{3b}$  je vodik,  $C_{1-6}$  alkil ili halogen, a  $R^{2b}$  je vodik;

$R^{4a}$  i  $R^{4b}$  mogu biti isti ili različiti jedan na drugoga, a svaki je neovisno izabran iz skupine koja obuhvaća vodik,  $C_{1-6}$  alkil,  $Ar^2C_{1-6}$  alkil, ( $Ar^2$ )(hidroksi) $C_{1-6}$  alkil, Het- $C_{1-6}$  alkil, hidroksi $C_{1-6}$  alkil, mono- i di( $C_{1-6}$  alkiloksi) $C_{1-6}$  alkil, (hidroksi $C_{1-6}$  alkil) oksidi $C_{1-6}$  alkil,  $Ar^1C_{1-6}$  alkiloksi- $C_{1-6}$  alkil, dihidroksi $C_{1-6}$  alkil, ( $C_{1-6}$  alkiloksi)(hidroksi) $C_{1-6}$  alkil, ( $Ar^1C_{1-6}$  alkiloksi)(hidroksi) $C_{1-6}$  alkil,  $Ar^1$  oksidi- $C_{1-6}$  alkil, ( $Ar^1$  oksidi)(hidroksi)- $C_{1-6}$  alkil, amino $C_{1-6}$  alkil, mono- i di( $C_{1-6}$  alkil)amino- $C_{1-6}$  alkil, karboksil- $C_{1-6}$  alkil,  $C_{1-6}$  alkiloksikarbonil $C_{1-6}$  alkil, aminokarbonil $C_{1-6}$  alkil, mono- i di( $C_{1-6}$  alkil)aminokarbonil $C_{1-6}$  alkil,  $C_{1-6}$  alkilkarbonil $C_{1-6}$  alkil, ( $C_{1-4}$  alkiloksi)<sub>2</sub>-P(=O)- $C_{1-6}$  alkil, ( $C_{1-4}$  alkiloksi)<sub>2</sub>P(=O)-O-alkil, aminosulfonil- $C_{1-6}$  alkil, mono- i di( $C_{1-6}$  alkil)aminosulfonil- $C_{1-6}$  alkil,  $C_{1-6}$  alkilkarbonil,



Ar<sup>2</sup>karbonil, Het-karbonil, Ar<sup>2</sup>C<sub>1-6</sub>alkilkarbonil, Het-C<sub>1-6</sub>alkilkarbonil, C<sub>1-6</sub>alkilsulfonyl, aminosulfonyl, mono- i di(C<sub>1-6</sub>alkil)aminosulfonyl, Ar<sup>2</sup>sulfonyl, Ar<sup>2</sup>C<sub>1-6</sub>alkilsulfonyl, Ar<sup>2</sup>, Het, Het-sulfonyl, HetC<sub>1-6</sub>alkilsulfonyl;

R<sup>5</sup> je vodik ili C<sub>1-6</sub>alkil;

R<sup>5a</sup> i R<sup>5b</sup> mogu biti isti ili različiti jedan od drugog, a svaki je neovisno vodik ili C<sub>1-6</sub>alkil; ili

R<sup>5a</sup> i R<sup>5b</sup> skupa mogu oblikovati dvovalentan radikal s formulom -(CH<sub>2</sub>)<sub>5</sub>- gdje s je 4 ili 5;

R<sup>5c</sup> i R<sup>5d</sup> mogu biti isti ili različiti jedan od drugog, a svaki je neovisno vodik ili C<sub>1-6</sub>alkil; ili

R<sup>5c</sup> i R<sup>5d</sup> uzeti skupa mogu oblikovati dvovalentni radikal s formulom -(CH<sub>2</sub>)<sub>5</sub>- gdje s je 4 ili 5;

Ar<sup>1</sup> je fenil ili fenil supstituiran s 1 ili više, kao 2, 3 ili 4, supstituenata izabranih između halo, hidroksi, C<sub>1-6</sub>alkil, hidroksiC<sub>1-6</sub>alkil, polihaloC<sub>1-6</sub>alkil i C<sub>1-6</sub>alkiloksi;

Ar<sup>2</sup> je fenil, fenil spojen s C<sub>5-7</sub>cikloalkilom, ili fenil supstituiran s 1 ili više, kao 2, 3, 4 ili 5, supstituenata izabranih između halo, cijano, C<sub>1-6</sub>alkila, Het-C<sub>1-6</sub>alkila, Ar<sup>1</sup>-C<sub>1-6</sub>alkila, cijanoC<sub>1-6</sub>alkila, C<sub>2-6</sub>alkenila, cijanoC<sub>2-6</sub>alkenila, R<sup>6b</sup>-O-C<sub>3-6</sub>alkenila, C<sub>2-6</sub>alkinila, cijanoC<sub>2-6</sub>alkinila, R<sup>6b</sup>-O-C<sub>3-6</sub>alkinila, Ar<sup>1</sup>, Het, R<sup>6b</sup>-O-, R<sup>6b</sup>-S-, R<sup>6c</sup>-SO-, R<sup>6c</sup>-SO<sub>2</sub>-, R<sup>6b</sup>-O-C<sub>1-6</sub>alkil-SO<sub>2</sub>-, -N(R<sup>6a</sup>R<sup>6b</sup>), polihalo-C<sub>1-6</sub>alkila, polihaloC<sub>1-6</sub>alkiloksi, polihaloC<sub>1-6</sub>alkiltio, R<sup>6c</sup>-C(=O)-, R<sup>6b</sup>-O-C(=O)-, N(R<sup>6a</sup>R<sup>6b</sup>)-C(=O)-, R<sup>6b</sup>-O-C<sub>1-10</sub>alkila, R<sup>6b</sup>-S-C<sub>1-6</sub>alkila, R<sup>6c</sup>-S(=O)<sub>2</sub>-C<sub>1-6</sub>alkila, N(R<sup>6a</sup>R<sup>6b</sup>-C<sub>1-6</sub>alkila, R<sup>6c</sup>-C(=O)-C<sub>1-6</sub>alkila, R<sup>6b</sup>-O-C(=O)-C<sub>1-6</sub>alkila, N(R<sup>6a</sup>R<sup>6b</sup>)-C(=O)-C<sub>1-6</sub>alkila,

R<sup>6c</sup>-C(=O)-NR<sup>6b</sup>-, R<sup>6c</sup>-C(=O)-O-, R<sup>6c</sup>-C(=O)-NR<sup>6b</sup>-C<sub>1-6</sub>alkila R<sup>6c</sup>-C(=O)-O-C<sub>1-6</sub>alkila, N(R<sup>6a</sup>R<sup>6b</sup>-S(=O)<sub>2</sub>-, H<sub>2</sub>N-C(=NH)-;

R<sup>6b</sup> je vodik, C<sub>1-6</sub>alkil, Ar<sup>1</sup>, Ar<sup>1</sup>C<sub>1-6</sub>alkil, C<sub>1-6</sub>alkilkarbonil, Ar<sup>1</sup>karbonil, Ar<sup>1</sup>C<sub>1-6</sub>alkilkarbonil, C<sub>1-6</sub>alkilsulfonyl, Ar<sup>1</sup>sulfonyl, Ar<sup>1</sup>C<sub>1-6</sub>alkilsulfonyl, C<sub>1-6</sub>alkiloksiC<sub>1-6</sub>alkil, aminoC<sub>1-6</sub>alkil, mono- ili di(C<sub>1-6</sub>alkil)aminoC<sub>1-6</sub>alkil, hidroksiC<sub>1-6</sub>alkil, (karboksil)-C<sub>1-6</sub>alkil, (C<sub>1-6</sub>alkiloksikarbonil)-C<sub>1-6</sub>alkil, aminokarbonilC<sub>1-6</sub>alkil, mono- i di(C<sub>1-6</sub>alkil)aminokarbonilC<sub>1-6</sub>alkil, aminosulfonyl-C<sub>1-6</sub>alkil, mono- i di(C<sub>1-6</sub>alkil)aminosulfonyl-C<sub>1-6</sub>alkil, Het, Het-C<sub>1-6</sub>alkil, Het-karbonil, Het-sulfonyl, Het-C<sub>1-6</sub>alkilkarbonil;

R<sup>6b</sup> je vodik, C<sub>1-6</sub>alkil, Ar<sup>1</sup> ili Ar<sup>1</sup>C<sub>1-6</sub>alkil;

R<sup>6c</sup> je C<sub>1-6</sub>alkil, Ar<sup>1</sup> ili Ar<sup>1</sup>C<sub>1-6</sub>alkil;

Het je heterocikl koji je izabran iz tetrahidrofuranila, tetrahidrotienila, pirolidinila, pirolidinonila, furanila, tienila, pirolila, tiazolila, oksazolila, imidazolila, izotiazolila, pirazolila, izoksazolila, oksadiazolila, tiadiazolila, piperidinila, homopiperidinila, piperazinila, morfolinila, piridila, pirazinila, piridazinila, pirimidinila, tetrahidrokinolinila, kinolinila, izokinolinila, benzodioksanila, benzodioksolila, indolinila, indolila, a svaki od spomenutih heterocikla može ponekad biti supstituiran s okso, amino, Ar<sup>1</sup>, C<sub>1-4</sub>alkilom, aminoC<sub>1-4</sub>alkilom, Ar<sup>1</sup>C<sub>1-4</sub>alkilom, mono- ili di(C<sub>1-6</sub>alkil)aminoC<sub>1-6</sub>alkilom, mono- ili di(C<sub>1-6</sub>alkilamino, (hidroksiC<sub>1-6</sub>alkilamino, a ponekad i s jednim ili dva C<sub>1-4</sub>alkil radikala.

(11) **BA/EP1700812**

(45) 2011-03-31

(51) B66B 9/08

(21) E00012

(22) 2007-08-15

(96) 06004461 2006-03-06

(97) 2007-07-04

(31) RO 200500203

(32) 2005-03-07

(74) INJA PAŠALIĆ

(54) Stepenišni liftovi sa uređajem za stabilizaciju

Device for stairlift stabilization

(73) IMMOPESCO GmbH ;

Teofil-Nutu, Andres

Obere Feldstr. 11, D-83395 Freilassing

; Intr. Doinei Nr. 31, Timisoara

DE ; RO

(72) Hawle, Engelbert ; Teofil-Nutu, Andres

(57)

1. Stepenišni lift sa uređajem za stabilizaciju, sa nazupčanim dijelom (2), koji se nalazi na spojnici (11), kroz koju se provodi osovina (14) rotora, na kojoj se nalaze koturi (15,16,17,18), koji se kotrljaju na donjoj cijevi (19) vozne trake, pri čemu se spojnica nalazi između dvije poluge (12,13) i nazupčanom dijelu (2) omogućava da zahvati zupčani vijenac koji se nalazi na osnovnoj ploči (6), pri čemu se u unutrašnjosti ploče (6) okreće vratilo motor-prigona (4) koji je pomoću vučne šipke (3) mehanički povezan sa nazupčanim dijelom (2), **naznačen time** da za svaki razmak između osovina donje i gornje cijevi vozne trake u vodoravnom području od 200 -500 mm i nagnutim područjima vozne trake od 0 - 90 stepeni, konverzioni faktor (r) između razmaka osovina cijevi u milimetrima i ugla nagiba vozne trake nasuprot vodoravnice ima vrijednost od 1,2 - 5 mm/stepenu, a prevoženje, odnosno faktor prenosa između nazupčanog dijela (2) i zupčanog vijenca (21) iznosi 1,97 - 5.

Broj ostalih patentnih zahtjeva: 2

- (11) **BA/EP1701940**
- (45) 2011-03-31
- (51) C07D 209/30 (2006.01) ;  
C07D 401/12 (2006.01) ;  
A61K 31/404 (2006.01) ;  
A61P 29/00 (2006.01)
- (21) E00065
- (22) 2008-06-19
- (96) 04803045 2004-12-21
- (97) 2008-05-28
- (31) US 532593 P ; DK 200301923
- (32) 2003-12-23 ; 2003-12-23
- (74) "ŽIVKO MIJATOVIĆ & PARTNERS"  
d.o.o., Sarajevo
- (54) 2-(1H-INDOLILSULFANIL)-BENZIL  
AMIN DERIVATI KAO SSRI  
2-(1H-INDOLYLSULFANYL)-BENZYL  
AMINE DERIVATIVES AS SSRI
- (73) H.Lundbeck A/S  
2500 Valby-Copenhagen  
DK
- (72) KEHLER, Jan ; JUHL, Karsten ;  
SEJBERG, Jimmy ;  
NORGAARD, Morten, Bang
- (57)

Jedinjenje opšte formule I:

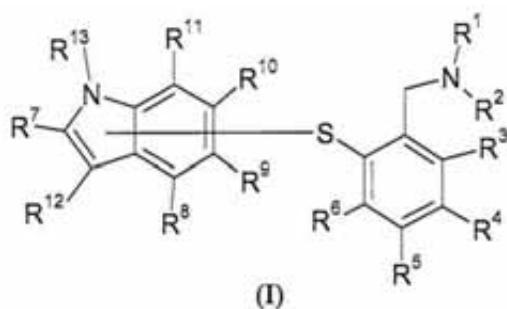

,naznačeno time, što je atom sumpora zakačen za indol putem bilo kog ugljenika u prstenu indola i gde

- R<sup>1</sup>-R<sup>2</sup> su nezavisno odabrani od vodonika, C<sub>1-6</sub>-

alk(en/in)il, C<sub>3-8</sub>-cikloalk(en)il i C<sub>3-8</sub>-cikloalk(en)il-C<sub>1-6</sub>-alk(en/in)il ili R<sup>1</sup> i R<sup>2</sup> zajedno sa azotom formiraju 4-7 člani prsten koji sadrži nijednu ili jednu dvogubu vezu, opciono navedeni prsten dodatno navedenom azotu sadrži još jedan heteroatom odabran od azota, kiseonika i sumpora;

- R<sup>3</sup>-R<sup>12</sup> su nezavisno odabrani od vodonika, halogena, cijano, nitro, C<sub>1-6</sub>-alk(en/in)il, C<sub>3-8</sub>-cikloalk(en)il, C<sub>3-8</sub>-cikloalk(en)il-C<sub>1-6</sub>-alk(en/in)il, amino, C<sub>1-6</sub>-alk(en/in)ilamino, di-(C<sub>1-6</sub>-alk(en/in)il)amino, C<sub>1-6</sub>-alk(en/in)ilkarbonil, aminokarbonil, C<sub>1-6</sub>-alk(en/in)ilaminokarbonil, di-(C<sub>1-6</sub>-alk(en/in)il)aminokarbonil, hidroksi, C<sub>1-6</sub>-alk(en/in)iloksi, C<sub>1-6</sub>-alk(en/in)iltio, halo-C<sub>1-6</sub>-alk(en/in)il i C<sub>1-6</sub>-alk(en/in)ilsulfonil;

- Pod uslovom da je R<sup>10</sup> odabran od halogena, cijano, C<sub>1-6</sub>-alk(en/in)il, hidroksil, C<sub>1-6</sub>-alk(en/in)iloksi i haloC<sub>1-6</sub>-alk(en/in)il;

- R<sup>13</sup> je odabran od vodonika i C<sub>1-6</sub>-alkila; kao slobodna baza ili njena so;

- pod uslovima da:
- kada je atom sumpora zakačen putem atoma br. 2 indola onda R<sup>7</sup> ne postoji;
- kada je atom sumpora zakačen putem atoma br. 3 indola onda R<sup>12</sup> ne postoji;
- kada je atom sumpora zakačen putem atoma br. 4 indola onda R<sup>8</sup> ne postoji;
- kada je atom sumpora zakačen putem atoma br. 5 indola onda R<sup>9</sup> ne postoji;
- kada je atom sumpora zakačen putem atoma br. 7 indola onda R<sup>11</sup> ne postoji.

Broj ostalih patentnih zahtjeva: 16

- (11) **BA/EP1701946**
- (45) 2011-03-31
- (51) C07D 295/185 (2006.01) ;  
C07D 311/04 (2006.01) ;  
C07D 317/58 (2006.01) ;  
C07D 307/81 (2006.01) ;  
C07D 495/04 (2006.01)
- (21) E00045
- (22) 2008-02-21
- (96) 04816424 2004-12-17
- (97) 2007-12-19
- (31) FR 0315248
- (32) 2003-12-23
- (74) "INTELBIRO" d.o.o.
- (54) DERIVATI 1-PIPERAZIN I  
1-HOMOPIPERAZIN KARBOKSILATA,  
POSTUPAK ZA NJIHOVU  
PROIZVODNJU I NJIHOVU  
PRIMJENU KAO INHIBITORA  
ENZIMA FAAH  
DERIVATIVES OF 1-PIPERAZINE-  
AND 1-HOMOPIPERAZINE-  
CARBOXYLATES, PREPARATION  
METHOD THEREOF AND USE OF  
SAME AS INHIBITORS OF THE  
FAAH ENZYME
- (73) Sanofi-Aventis  
75013 Paris  
FR
- (72) ABOUABDELLAH, Ahmed ;  
ALMARIO GARCIA, Antonio ;  
HOORNAERT, Christian ;  
LI, Adrien, Tak
- (57) Spoj koji odgovara formuli (I)

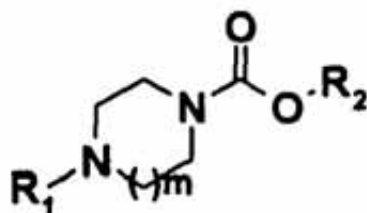

(I)

u kojoj

m predstavlja cijeli broj koji je jednak 1 ili 2;

$R_1$  predstavlja skupinu koja je odabrana naročito iz skupine koju sačinjavaju fenil, piridinil, piridazinil, pirimidinil, pirazinil, triazinil, oksazolil, tiazolil, imidazolil, oksadiazolil, tiadiazolil, triazolil, naftil, kinolinil, tetrahidrokinolinil, izokinolinil, tetrahidroizokinolinil, ftalazinil, kinazolinil, kinoksalinil, cinolinil, naftiridinil, benzofuranil, dihidrobenzofuranil, benzotienil, dihidrobenzotienil, indolil, benzoksazolil, benzizoksazolil, benzotiazolil, benzizotiazolil, benzimidazolil, indazolil, pirolopiridinil, furopiridinil, dihidrofuropiridinil, tienopiridinil, dihidrotienopiridinil, imidazopiridinil, imidazopirimidinil, pirazolopiridinil, oksazolopiridinil, izoksazolopiridinil, tiazolopiridinil, izotiazolopiridinil,

pri čemu ova skupina može biti supstituirana s jednom ili više skupina  $R_3$  koje su jednake ili različite jedna od druge, ili sa skupinom  $R_4$ ;

$R_2$  predstavlja skupinu opće formule  $CHR_5CONHR_6$ ,

$R_3$  predstavlja atom halogena ili hidroksi, cijano, nitro,  $C_{1-6}$ -alkil,  $C_{1-6}$ -alkoksi,  $C_{1-6}$ -tioalkil,  $C_{1-6}$ -fluoroalkil,  $C_{1-6}$ -fluoroalkoksi,  $-O-(C_{2-3}$ -alkilen)-,  $-O-(C_{1-3}$ -alkilen)-O-,  $C_{1-6}$ -fluorotioalkil,  $C_{3-7}$ -cikloalkil,  $C_{3-7}$ -cikloalkil- $C_{1-3}$ -alkilen, piperidinil, benziloksi, piperazinil, pirolidinil, morfolinil, feniloksi,  $NR_7R_8$ ,  $NHCOR_7$ ,  $NHSO_2R_7$ ,  $COR_7$ ,  $CO_2R_7$ ,  $CONR_7R_8$ ,  $SO_2R_7$  ili  $SO_2NR_7R_8$  skupinu,

$R_4$  predstavlja skupinu odabranu naročito iz skupinekoju sačinjavaju fenil,benzofuranil, naftil,piridinil,pirimidinil, piridazinil,pirazinil, triazinil, oksazolil, tiazolil, imidazolil, oksadiazolil, tiadiazolil, triazolil, kinolinil, tetrahidrokinolinil, izokinolinil, tetrahidroizokinolinil, ftalazinil, kinazolinil, kinoksalinil, naftiridinil, cinolinil, imidazol-pirimidinil, benzotienil, indolil, benzoksazolil, benzizoksazolil, benzotiazolil, benzizotiazolil, benzimidazolil, indazolil, pirolopiridinil, furopiridinil, dihidro furopiridinil, tienopiridinil, dihidrotienopiridinil, imidazopiridinil, imidazopirimidinil, pirazolopiridinil, oksazolopiridinil, izoksazolopiridinil, tiazolopiridinil, izotiazolopiridinil;

skupina ili skupine  $R_4$  mogu biti supstituirane s jednom ili više skupina  $R_3$  koje su identične ili različite jedna od druge;  $R_5$  predstavlja atom vodika ili  $C_{1-3}$ -alkil skupinu;

$R_6$  predstavlja atom vodika ili  $C_{1-6}$ -alkil,  $C_{3-7}$ -cikloalkil ili  $C_{3-7}$ -cikloalkil- $C_{1-3}$ -alkilen skupinu;

$R_7$  i  $R_8$  predstavljaju, nezavisno jedan od drugog, atom vodika,  $C_{1-3}$ -alkil skupinu ili fenil skupinu;

u obliku baze, adicijske soli s kiselinom, hidrata ili solvata.

Broj ostalih patentnih zahtjeva: 24



(11) **BA/EP1706210**  
 (45) 2011-03-31  
 (51) B05B 1/00  
 (21) E00027  
 (22) 2007-12-13  
 (96) 04804353 2004-12-28  
 (97) 2007-12-12  
 (31) DE 102004001451  
 (32) 2004-01-08  
 (74) "LINEA SUŠIĆ" d.o.o.  
 (54) Sredstvo za držanje fluidne  
 komponente  
 DEVICE FOR HOLDING A FLUIDIC  
 COMPONENT  
 (73) Boehringer Ingelheim International  
 GmbH  
 Binger Strasse 173, 55216  
 Ingelheim am Rhein  
 DE  
 (72) GESER, Johannes ;  
 HAUSMANN, Matthias

(57)

1. Sredstvo za držanje fluidne komponente koja je podvrgnuta dejstvu varijabilnog pritiska, pri čemu pomenuto sredstvo sadrži držač (1) unutar koga je smeštena fluidna komponenta (5), a koji je u kontaktu sa fluidnom komponentom (5) na njenoj strani niskog pritiska, i elastomerni profilisani deo (4) koji obuhvata fluidnu komponentu (5) duž njenog celog obima, pri čemu je spoljašnja kontura elastomernog profilisanog dela (4) prilagođena unutrašnjoj konturi držača (1) i unutrašnja kontura elastomernog profilisanog dela (4) je prilagođena spoljašnjoj konturi fluidne komponente (5), dok elastomerni profilisani deo ima najmanje jednu slobodnu površinu koja je izložena dejstvu fluida pod pritiskom, **naznačeno time**, što je držač pričvršćen za sadejstvujući deo (9) na strani visokog pritiska, pri čemu

- pre sklapanja sredstva elastomerni profilisani deo (4) je zakošen prema fluidnoj komponenti (5) na onoj svojoj strani koja je okrenuta prema pritisku fluida, i
- sadejstvujući deo (9) ima prstenasti ispust (11) čija spoljašnja kontura je prilagođena unutrašnjoj konturi držača (1), a posle sklapanja držača (1) sa sadejstvujućim delom (9) ispust se pruža u držač (1) i deformiše elastomerni profilisani deo (4), i

- zapremina ispusta (11) na sadejstvujućem delu (9) je prilagođena zapremini koja nedostaje u elastomernom profilisanom delu (4) u oblasti zakošenja (8), i
- elastomerni profilisani deo (4) koji se deformiše posle sklapanja držača (1) sa sadejstvujućim delom (9) skoro u potpunosti ispunjava prostor do sadejstvujućeg dela (9).

Broj ostalih patentnih zahtjeva: 9

(11) **BA/EP1706257**  
 (45) 2011-03-31  
 (51) B29D 31/508 (2006.01) ;  
 A43B 7/12 (2006.01) ;  
 A43B 9/02 (2006.01) ;  
 B29D 31/515 (2006.01) ;  
 B29D 31/50 (2006.01) ;  
 B29C 45/26 (2006.01)  
 (21) E00062  
 (22) 2008-06-11  
 (96) 05706933 2005-01-20  
 (97) 2008-03-19  
 (31) IT PD20040014  
 (32) 2004-01-22  
 (74) "PETOSEVIC" d.o.o.  
 (54) CIPELA SA PROZRAČNIM I  
 VODOOTPORNIM POTPLATOM I  
 GORNJIM DIJELOM  
 SHOE WITH BREATHABLE AND  
 WATERPROOF SOLE AND UPPER  
 (73) Geox S.p.A.  
 31044 Montebelluna Localita Biadene  
 (Treviso)  
 IT  
 (72) POLEGATO MORETTI, Mario

(57)

1. Cipela (10, 100) s propusnim i vodootpornim potplatom i gornjištem, **naznačena time**, da uključuje prozračan i vodootporan potplat (11, 111) i sklop prozračnog i vodootpornog gornjišta (12, 112) koje je s navedenim potplatom (11, 111) povezano u gornjem dijelu, a sačinjavaju ga:

- vanjsko prozračno gornjište (13, 113), unutarnja podstava (14, 114) i, između njih, prozračna i vodootporna membrana (15, 115),
- najmanje djelomično perforiran ili prozračan unutarnji potplat (16, 116), koji je spojen barem s navedenim gornjištem (13, 113) i navedenom prozračnom i vodootpornom membranom (15, 115),

navedeni prozračni i vodootporni potplat (11, 111) koji sadrži vanjsku perifernu oplatu (20, 120) koja se preša preko ruba navedenog sklopa (12, 112), navedeno gornjište (13, 113) s prolazima (26, 126) prema navedenoj prozračnoj i vodootpornoj membrani (15, 115) za polimerni materijal tijekom prešanja preko ruba navedene periferne oplata (20, 120) navedenog potplata (11, 111), a navedeni prolazi (26, 126) smješteni su uglavnom u spojnom području (17, 117) između navedenog gornjišta (13, 113) i navedene prozračne i vodootporne membrane (15, 115), navedena vanjska periferna oplata (20, 120) navedenog potplata (11, 111) spojena je hermetički po obodu na navedeni sklop (12, 112) u navedenom spojnom području (17, 117), a navedena vanjska periferna oplata (20, 120) navedenog prozračnog i vodootpornog potplata (11, 111) također se preša, uz hermetičko spajanje, preko perifernog područja (24) prozračnog i vodootpornog membranskog elementa (22) navedenog prozračnog i vodootpornog potplata (11, 111), čime se osigurava potpuna vodootpornost navedene cipele hermetičkim brtvljenjem protiv prolaska vode između navedenog prozračnog i vodootpornog potplata (11, 111) i navedenog prozračnog i vodootpornog sklopa gornjišta (12, 112).

Broj ostalih patentnih zahtjeva: 9

(11) **BA/EP1706551**

(45) 2011-03-31

(51) E04B 2/82

(21) E00022

(22) 2007-11-07

(96) 04805627 2004-12-03

(97) 2007-08-15

(31) FR 0314286

(32) 2003-12-05

(74) "LINEA SUŠIĆ" d.o.o.

(54) Uređaj za nosač pregradnog zida

otporan na zemljotres

DEVICE FOR THE EARTHQUAKE-

RESISTANT MOUNTING OF A

PARTITION

(73) PLACOPLATRE

34, avenue Franklin Roosevelt,

92150 Suresnes

FR

(72) KLEIN, Jean-Pierre

(57)

1. Uređaj za nosač pregradnog zida, otporan na zemljotres, između poda (2) i stropa (4), naznačen time, da navedeni pregradni zid ima okvir koji se sastoji od donje šine (8) i gornje šine (10) koje su čvrsto izgrađene horizontalno i vertikalno i koje ustvari vertikalno spajaju gornje i donje šine, kao i obloge (6) koja je fiksirana na navedeni okvir, a koji se sastoji od kliznog (18) profiliranog dijela koji je prilagođen da se spaja s gornjom šinom (10), i koji ima čvrsti dio profiliran u obliku slova U i gornjeg podmetača (30) prilagođenog da se fiksira na strop (4) i koji je djelimično užlijebljen u klizni dio (18) između nosača njegovog U-profila, i da su klizni dio (18) i gornji podmetač (30) tako montirani da se kreću u odnosu jedan na drugog u vertikalnom smjeru, i povratnih spojnih mehanizama (26, 28), postavljene između kliznog dijela (18) i gornjeg podmetača (30).

Broj ostalih patentnih zahtjeva: 13

- (11) **BA/EP1708991**  
 (45) 2011-03-31  
 (51) C07C 311/08  
 (21) E00023  
 (22) 2007-11-27  
 (96) 05702252 2005-01-12  
 (97) 2007-10-17  
 (31) EP 04290169 ; GB 0406387 ;  
 US 600260 P  
 (32) 2004-01-22 ; 2004-03-22 ; 2004-08-09  
 (74) "INTELBIRO" d.o.o.  
 (54) DERIVATI SULFONAMIDA  
 NAMIJENJENI TRETMANU BOLESTI  
 SULFONAMIDE DERIVATIVES FOR  
 THE TREATMENT OF DISEASES  
 (73) Pfizer Limited ; Pfizer, Inc.  
 Ramsgate Road, Sandwich,  
 Kent CT13 9NJ ;  
 235 East 42nd Street,  
 New York, NY 10017  
 GB ; US  
 (72) BROWN, Alan D., Pfizer Global  
 Research and Devel. ;  
 BUNNAGE, Mark E., Pfizer Global  
 Research and Dev. ; GLOSSOP,  
 Paul A., Pfizer Global  
 Research and Dev. ; JAMES,  
 Kim, Pfizer Global Research and  
 Development ; LANE,  
 Charlotte A.L., Pfizer Global Res.  
 and Dev. ; LEWTHWAITE,  
 Russell A., Pfizer Global R. and Dev. ;  
 MOSES, Ian B., Pfizer  
 Global Research and Develop. ;  
 PRICE, David A., Pfizer Global  
 Research and Dev. ;  
 THOMSON, Nicholas M.,  
 Pfizer Global Res. and Dev.

(57)

Spoj opće formule (I):

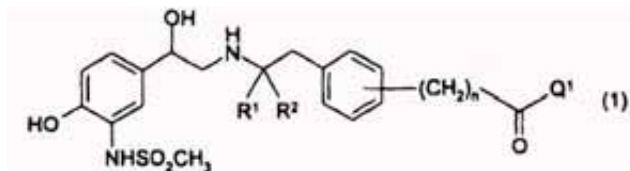

gdje  $(CH_2)_n-C(=O)Q^1$  skupina zauzima meta ili para položaj, a  $R^1$  i  $R^2$  se neovisno jedan o drugome odabiru između H i  $C_1-C_4$  alkila. n jest 0, 1 ili 2 i  $Q^1$  se odabire između:

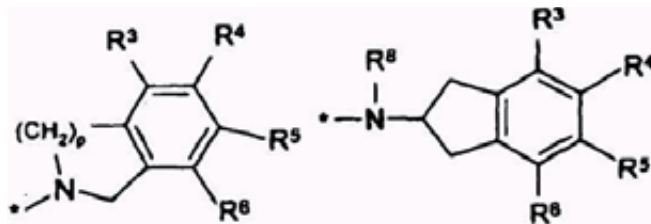

i skupine  $*-NR^8-Q^2-A$ , gdje p jest 1 ili 2, O/ jest  $C_1-C_4$  alkilen opcijski supstituiran s OH,  $R^8$  jest H ili  $C_1-C_4$  alkil i A jest piridil opcijski supstituiran s OH.  $C_3-C_7$  cikloalkil opcijski supstituiran s OH ili pak skupina

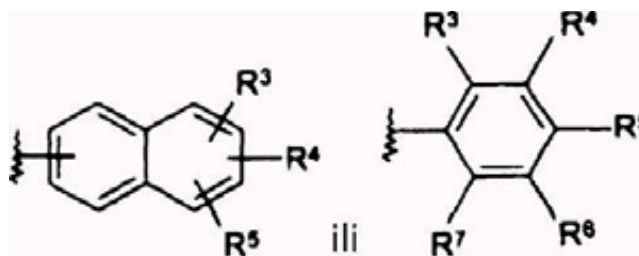

gdje  $R^3, R^4, R^5, R^6$  i  $R^7$  jesu istovjetni ili su pak različiti, te se odabiru iz grupe koju tvore H,  $C_1-C_4$  alkil.  $OR^9, SR^9$ , halogen,  $CF_3, OCF_3, COOR^9, SO_2NR^9R^{10}, NR^9R^{10}, NHCOR^{10}$  i fenil opcijski supstituiran s 1 do 3 skupine odabrane između  $OR^9$ , halogena i  $C_1-C_4$  alkila; gdje  $R^9$  i  $R^{10}$  jesu istovjetni ili su pak različiti, te se odabiru između H ili  $C_1-C_4$  alkila i \* predstavlja mjesto vezanja na karbonilnu skupinu; gdje je  $Q^1$  skupina supstituirana s barem jednom OH skupinom; ili. gdje je to potrebno, njegove farmaceutski prihvatljive soli i/ili izomeri, tautomeri, solvati ili izotopne varijante.

Broj ostalih patentnih zahtjeva: 32

- (11) **BA/EP1708992**  
 (45) 2011-03-31  
 (51) C07C 311/08  
 (21) E00016  
 (22) 2007-09-26  
 (96) 05702274 2005-01-12  
 (97) 2007-08-08  
 (31) EP 04290168 ; GB 0406388 ;  
 US 600259 P  
 (32) 2004-01-22 ; 2004-03-22 ; 2004-08-09  
 (74) "INTELBIRO" d.o.o.  
 (54) SULFONAMIDNI DERIVATI  
 NAMIJENJENI LIJEČENJU BOLESTI  
 SULFONAMIDE DERIVATIVES FOR  
 THE TREATMENT OF DISEASES  
 (73) Pfizer Limited ; Pfizer, Inc.  
 Ramsgate Road, Sandwich,  
 Kent CT13 9NJ ; 235 East 42nd  
 Street, New York, NY 10017  
 GB ; US  
 (72) BROWN, Alan D, Pfizer Global  
 Res. and Dev. ; JAMES, Kim, Pfizer  
 Global Res. and Development ;  
 LANE, Charlotte A. L., Pfizer Global  
 Res. & Dev. ; MOSES, Ian B., Pfizer  
 Global Res. and Development ;  
 THOMSON, Nicholas M.,  
 Pfizer Global Res. & Dev.

(57)

Spoj opće formule (1):

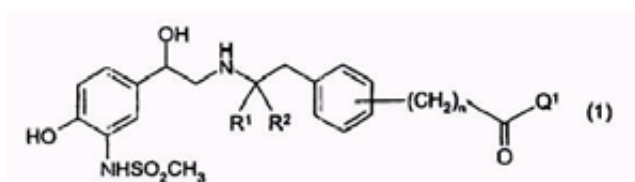

naznačen time što  $(CH_2)_n-C(=O)Q^1$  skupina je na meta ili para položaju,  $R^1$  i  $R^2$  se neovisno bira između H i  $C_1-C_4$  alkila, n je 0, 1 ili 2, a  $Q^1$  je skupina koju se bira između:

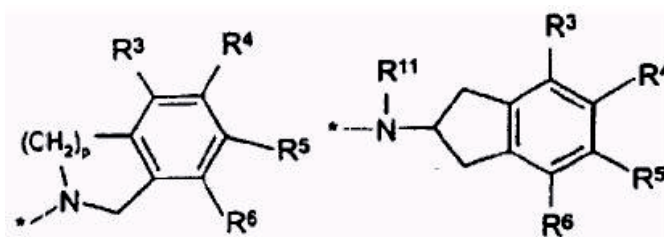

i skupine  $*-NR^{11}-Q^2-A$ , gdje p je 1 ili 2,  $Q^2$  je  $C_1-C_4$  alken,  $R^{11}$  je H ili  $C_1-C_4$  alkil, a A je piridil,  $C_3-C_{10}$  cikloalkil, gdje je navedeni cikloalkil izborno premošten s jednim ili više atoma ugljika, tetrahidropirani, piperidinil, izborno supstituiran s benzilom, tetrahidrotiopirani ili skupina

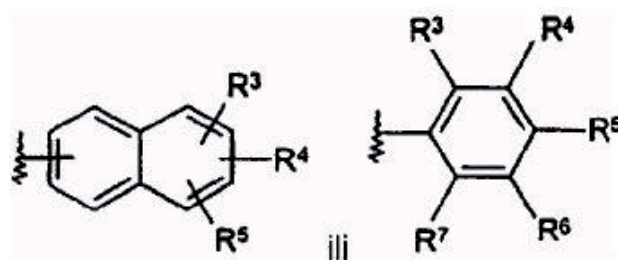

gdje  $R^3, R^4, R^5, R^6$  i  $R^7$  su isti ili različiti i bira ih se između H,  $C_1-C_4$  alkila,  $OR^9, SR^9$ , halogena, CN,  $CF_3, OCF_3, COOR^9, SO_2NR^9R^{10}, CONR^9R^{10}, NR^9R^{10}, NHCOR^{10}$  i fenila;

gdje  $R^8$  je  $C_1-C_4$  alkil,  $R^8$  i  $R^{10}$  su isti ili različiti i bira ih se između H ili  $C_1-C_4$  alkila, a \* predstavlja mjesto vezanja na karbonilnu skupinu;

ili, ako je to prikladno, njegove farmaceutski prihvatljive soli i(ii) izomeri, tautomeri, solvati ili njihove izotopne varijante.

Broj ostalih patentnih zahtjeva: 32

- (11) **BA/EP1708994**
- (45) 2011-03-31
- (51) C07D 207/08
- (21) E00013
- (22) 2007-09-12
- (96) 05717376 2005-01-07
- (97) 2007-08-08
- (31) FR 0400389
- (32) 2004-01-16
- (74) "INTELBIRO" d.o.o.
- (54) ARILOKSIALKILKARBAMATNI  
DERIVATI, NJIHOVA PRIPREMA I  
TERAPEUTSKA PRIMJENA  
ARYLOXYALKYL CARBAMATE-TYPE  
DERIVATIVES, PREPARATION  
METHOD THEREOF AND USE OF  
SAME IN THERAPEUTICS
- (73) Sanofi-Aventis  
174, Avenue de France, 75013 Paris  
FR
- (72) ABOUABDELLAH, Ahmed ; ALMARIO  
GARCIA, Antonio ; FROISSANT,  
Jacques ; HOORNAERT, Christian

(57)

Spoj formule (I)

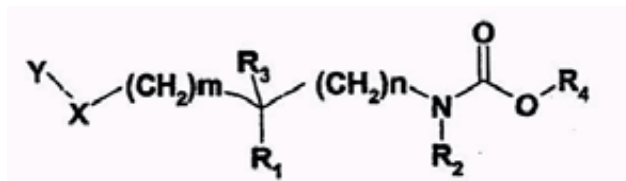

naznačen time da:

m predstavlja 0, 1,

2 ili 3;

n predstavlja 0, 1,

2 ili 3;

X predstavlja atom kisika ili

sumpora ili grupu SO ili SO<sub>2</sub>;

R<sub>1</sub>, i R<sub>2</sub>, predstavljaju, neovisno jedan od drugog, atom vodika ili C<sub>1-3</sub> alkilnu grupu, ili R<sub>1</sub> i R<sub>2</sub> zajedno tvore -(CH<sub>2</sub>)<sub>p</sub>- grupu, gdje p predstavlja cijeli broj između 1 i 5, tako da n + p iznosi cijeli broj od 2 do 5;

R<sub>3</sub> predstavlja atom vodika ili

fluora ili hidroksi- ili metilnu grupu;

R<sub>4</sub> predstavlja grupu opće formuleCHR<sub>5</sub>CONHR<sub>6</sub>; u kojoj

R<sub>5</sub> predstavlja atom vodika ili C<sub>1-6</sub>-alkilnu grupu, a R<sub>6</sub> predstavlja atom vodika ili C<sub>1-6</sub>-alkilnu, C<sub>3-7</sub>-cikloalkilnu, C<sub>3-7</sub>-cikloalkil-C<sub>1-6</sub>-alkilensku grupu;

Y predstavlja

Y, grupu, izabranu naročito između fenila, piridinila, piridazinila, pirimidinila, pirazinila, triazinila, tiazolila, naftila, kinolinila, izokinolinila, ftalazinila, kinazolinila, kinoksalinila, naftiridinila, kinolinila, benzofuranila, dihidrobenzofuranila, benzotienila, dihidrobenzotienila, indolila, izoindolila, indolinila, benzimidazoilila, benzoksazolila, benzizoksazolila, benzotiazolila, benzotiazolila, benzotriazolila, benzoksadiazolila, benzotriazolila; pri čemu je Y<sub>1</sub> grupa eventualno supstituirana jednim ili više Y<sub>2</sub> supstituenata, identičnih ili različitih jedan od drugog, ili grupom Y<sub>3</sub>; Y<sub>2</sub> predstavlja halogeni atom, grupu cijano, nitro, C<sub>1-8</sub>-alkil, C<sub>1-8</sub>-alkoksi, C<sub>1-8</sub>-tioalkil, C<sub>1-8</sub>-fluoroalkil, C<sub>1-8</sub>-fluoroalkoksi, C<sub>1-8</sub>-fluorotioalkil, C<sub>3-7</sub>-cikloalkil, C<sub>3-7</sub>-cikloalkiloksi, C<sub>3-7</sub>-cikloalkil-C<sub>1-8</sub>-alkilen; C<sub>3-7</sub>-cikloalkil-C<sub>1-8</sub>-alkiloksi, hidroksi, NR<sub>7</sub>R<sub>8</sub>, NHCOR<sub>7</sub>, NHSO<sub>2</sub>R<sub>7</sub>, COR<sub>7</sub>, CO<sub>2</sub>R<sub>7</sub>, CONR<sub>7</sub>R<sub>8</sub>, SO<sub>2</sub>R<sub>7</sub>, SO<sub>2</sub>NR<sub>7</sub>R<sub>8</sub>, -O-(C<sub>1-3</sub>-alkilen)-O-, feniloksi, feniltio, fenil-C<sub>1</sub>-C<sub>8</sub>-alkilen, fenil-C<sub>1</sub>-C<sub>8</sub>-alkiloksi ili fenil-C<sub>1</sub>-C<sub>8</sub>-alkiltio; Y<sub>3</sub> predstavlja grupu izabranu naročito između fenila, piridinila, pirimidinila, pirazinila ili piridazinila; grupa (grupe) Y<sub>3</sub> može biti supstituirana jednom ili više Y<sub>2</sub> grupa, identičnih ili međusobno različitih;

R<sub>7</sub> i R<sub>8</sub> predstavljaju, neovisno jedan od drugog, atom vodika ili C<sub>1-6</sub>-alkilnu grupu, ili, zajedno s atomom dušika na koji su vezani, tvore azetidinski, pirolidinski, piperidinski, morfolinski, tiomorfolinski, azepinski ili piperazinski prsten, po želji supstituiran C<sub>1-3</sub>-alkilnom ili benzilnom grupom;

u obliku baze, kisele adicijske soli, hidrata ili solvata.

Broj ostalih patentnih zahtjeva: 12



(11) **BA/EP1710240**

(45) 2011-03-31

(51) C07D 313/08 (2006.01);  
 C07D 211/22 (2006.01);  
 C07D 215/42 (2006.01);  
 C07D 295/08 (2006.01);  
 C07D 243/08 (2006.01);  
 C07D 311/68 (2006.01);  
 C07D 405/04 (2006.01);  
 C07D 295/14 (2006.01);  
 C07D 319/20 (2006.01);  
 A61K 31/496 (2006.01);  
 A61K 31/453 (2006.01);  
 A61K 31/5377 (2006.01);  
 A61K 31/551 (2006.01);  
 A61K 31/4465 (2006.01);  
 A61P 25/24 (2006.01);  
 C07D 213/81 (2006.01);  
 C07D 249/12 (2006.01)

(21) E00047

(22) 2008-03-05

(96) 06290575 2006-04-07

(97) 2007-12-05

(31) FR 0503512

(32) 2005-04-08

(74) "PETOSEVIC" d.o.o.

(54) DERIVATI PIPERAZINA I NJIHOVA  
 UPORABA KAO INHIBITORA  
 PONOVRNOG PREUZIMANJA  
 SEROTONINA ILI KAO ANTAGONISTA  
 NEUROKININA

Piperazine derivatives and their use as  
 serotonin reuptake inhibitors or as  
 neurokinin antagonists

(73) Les Laboratoires Servier

92415 Courbevoie Cedex  
 FR

(72) Peglion, Jean-Louis ; Dessinges,  
 Aimée ; Goument, Bertrand ; Millan,  
 Mark ; Mannoury La Cour, Clotilde

(57)

1. Spoj formule (I)

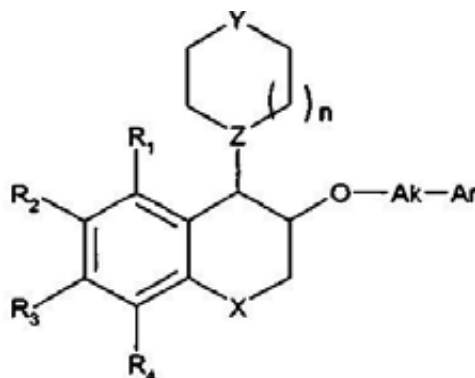

naznačen time, da:

- $R_1, R_2, R_3$  i  $R_4$ , bez obzira jesu li jednaki ili različiti, svaki predstavlja atom ili skupinu koji su odabrani između H, halogen, ravni ili razgranani alkil  $C_1-C_6$ , ravni ili razgranani alkoksi  $C_1-C_6$ , fenil i cijano,
- X predstavlja vezu, atom kisika ili skupinu koja je odabrana između  $-(CH_2)_m-$ ,  $-CH_2-$  i  $-NR_5-$ ,  
 $m$  označava 1 ili 2,  
 $R_5$  predstavlja atom vodika ili skupinu koja je odabrana između ravni ili razgranani alkil  $C_1-C_6$ ,  $COR_6$  i  $CO_2R_6$ ,  
 $R_6$  predstavlja skupinu ravni ili razgranani alkil  $C_1-C_6$ ,
- Y predstavlja atom kisika ili skupinu koja je odabrana između  $NR_7$  i  $CHR_8$ ,  
 $R_7$  predstavlja atom vodika ili skupinu koja je odabrana između  $COR_9$  i ravni ili razgranani alkil  $C_1-C_6$ , koja je po izboru supstituirana sa skupinom 5-okso-4,5-dihidro-1H-1,2,4-triazol-3-il ili 2,3-dihidro-1,4-benzodioxin-2-il,  
 $R_9$  predstavlja skupinu koja je odabrana između ravnog ili razgrananog alkila  $C_1-C_6$ , aril i heteroaril,  
 $R_8$  predstavlja atom vodika ili skupinu amino koja je po izboru supstituirana s jednom ili dvije skupine ravni ili razgranani alkil  $C_1-C_6$ ,
- Z predstavlja atom dušika ili skupinu CH,
- n označava 1 ili 2,

- Ak predstavlja ravni ili razgranani alkilenski lanac C<sub>1</sub>-C<sub>6</sub>,
- Ar predstavlja skupinu aril ili heteroaril,

njegovi optički izomeri, kao i njegove adicijske soli s farmaceutski prihvatljivom kiselinom,

kod kojih se:

pod arilnom skupinom podrazumijevaju fenil, bifenil ili naftil, a svaka od tih skupina može se po izboru supstituirati s jednom ili više skupina, jednakih ili različitih, koje su odabrane između halogena, ravnog ili razgrananog alkila C<sub>1</sub>-C<sub>6</sub>, ravnog ili razgrananog alkoksi C<sub>1</sub>-C<sub>6</sub>, hidroksi, cijano, ravnog ili razgrananog trihalogenalkila C<sub>1</sub>-C<sub>6</sub> i ravnog ili razgrananog trihalogenalkoksi C<sub>1</sub>-C<sub>6</sub>,

pod heteroarilnom skupinom podrazumijeva aromatska mono- ili biciklička skupina s 5 do 12 članova s jednim, dva ili tri heteroatoma koji su odabrani između kisika, dušika ili sumpora, a podrazumijeva se kako se heteroaril po izboru može supstituirati s jednom ili više skupina, jednakih ili različitih, koje su odabrane između halogena, ravnog ili razgrananog alkila C<sub>1</sub>-C<sub>6</sub>, ravnog ili razgrananog alkoksi C<sub>1</sub>-C<sub>6</sub>, hidroksi, cijano i ravnog ili razgrananog trihalogenalkila C<sub>1</sub>-C<sub>6</sub>.

Broj ostalih patentnih zahtjeva: 11

(11)	<b>BA/EP1712490</b>
(45)	2011-03-31
(51)	B65D 81/38 (2006.01) ; B65D 3/22 (2006.01) ; B29C 65/02 (2006.01)
(21)	E00069
(22)	2008-07-08
(96)	05019031 2005-09-01
(97)	2008-07-09
(31)	US 672195 P
(32)	2005-04-15
(74)	INJA PAŠALIĆ
(54)	Izolirani spremnik, postupak proizvodnje istog I uređaj za proizvodnju Insulated container and method of manufacturing the same
(73)	SEDA S.p.A. I-80022 Arzano-Napoli IT
(72)	D'Amato, Gianfranco
(57)	

1. Izolirani spremnik (10) za tople napitke i ostalo, koji se sastoji od sljedećih elemenata:

- a) unutrašnja čaša (12) koničnog oblika (22);
- b) vanjski oklop koničnog oblika (14);
- c) plastični sloj koji čuva toplotu (42) na unutrašnjoj strani vanjskog oklopa (14) ili na vanjskoj strani čaše (22);
- d) pomenuta čaša (12) je smještena u vanjski oklop (14) tako da se plastični sloj (42) proteže duž kontaktne površine (3) do gornje ivice (9) vanjskog oklopa (14) duž koje je kontakt vanjske površine čaše (22) i unutrašnje površine vanjskog oklopa (14),

naznačen time da za povezivanje oklopa (14) sa čašom (22) pomenutim plastičnim slojem (42) najmanje jednom poveznom tačkom (1) i/ili poveznom površinom (2) povezivanje nastaje samo na jednom mjestu na kontaktnoj površini (3).

Broj ostalih patentnih zahtjeva: 12

(11) **BA/EP1720544**

(45) 2011-03-31

(51) A61K 31/403 (2006.01) ;  
C07D 209/52 (2006.01) ;  
C07D 403/12 (2006.01) ;  
A61P 25/00 (2006.01)

(21) E00061

(22) 2008-05-29

(96) 05717646 2005-02-18

(97) 2008-03-19

(31) FR 0401690

(32) 2004-02-20

(74) "PETOSEVIC" d.o.o.

(54) NOVI AZBICIKLIČNI DERIVATI,  
POSTUPAK NJIHOVE PRIPRAVE TE  
FARMACEUTSKI SPOJEVI  
KOJI IH SADRŽE  
NOVEL AZABICYCLIC DERIVATIVES,  
PREPARATION METHOD THEREOF  
AND PHARMACEUTICAL  
COMPOSITIONS CONTAINING SAME

(73) Les Laboratoires Servier  
92415 Courbevoie Cedex  
FR

(72) CASARA, Patrick ; CHOLLET,  
Anne-Marie ; DHAINAUT, Alain ;  
BERT, Lionel ; LESTAGE,  
Pierre ; LOCKHART, Brian

(57)

Spoj formule (I)

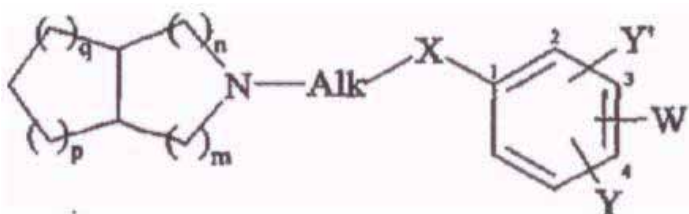

naznačen time, da

- **m** i **n**, koji mogu biti jednaki ili različiti, označavaju cijeli broj koji se nalazi u rasponu od uključivo 0 i 2, a zbroj ta dva cijela broja nalazi se u rasponu od uključivo 2 i 3,
- **p** i **q**, koji mogu biti jednaki ili različiti, označavaju cijeli

broj koji se nalazi u rasponu od uključivo 0 i 2,

- **Alk** predstavlja alkilenski, alkenilenski ili alkinilenski lanac,
- **Y** i **Y'**, koji mogu biti jednaki ili različiti, predstavljaju atom vodika, halogena, ili skupinu alkil, alkoksi, alkiltio, alkilsulfinil, alkilsulfonil, merkpto, hidroksi, perhalogenalkil, nitro, amino (nesupstituiran ili supstituiran s jednom ili dvije skupine alkil), acil, aminokarbonil (po izboru supstituiran na atomu dušika s jednom ili dvije skupine alkil), acilamino (po izboru supstituiran na atomu dušika sa skupinom alkil), alkoksikarbonil, karboksi, sulfo ili cijano,
- **X** predstavlja atom kisika, sumpora ili skupinu -N(R)-, pri čemu R predstavlja atom vodika ili skupinu alkil,
- **W** predstavlja skupinu odabranu između cijano (kada X predstavlja atom kisika ili skupinu -N(R)-), -N(R<sub>1</sub>)-Z<sub>1</sub>-R<sub>2</sub> i -Z<sub>2</sub>-NR<sub>1</sub>R<sub>2</sub>, pri čemu:

**Z<sub>1</sub>**, predstavlja -C(O)-, -C(S)-, -C(NR<sub>4</sub>), \*-C(CO-N(R<sub>3</sub>)-, \*-C(S)-N(R<sub>3</sub>)-, \*-C(NR<sub>4</sub>)-N(R<sub>3</sub>)-, \*-C(O)-O-, \*-C(S)-O-, -S(O)<sub>r</sub>-, pri čemu r = 1 ili 2, a \* predstavlja točku vezivanja na N(R<sub>1</sub>),

**Z<sub>2</sub>** predstavlja -C(O)-, -C(S)-, -C(NR<sub>4</sub>)-, -S(O)<sub>r</sub> vezu, R<sub>1</sub>, R<sub>2</sub>, R<sub>3</sub> i R<sub>4</sub>, koji mogu biti jednaki ili različiti, predstavljaju atom vodika, skupinu alkil koji je po izboru supstituirana, alkenil koji je po izboru supstituiran, alkoksi, cikloalkil koji je po izboru supstituiran, skupinu heterocikloalkil koji je po izboru supstituiran, skupinu aril koji je po izboru supstituiran ili heteroaril

koji je po izboru supstituiran, ili

R<sub>1</sub>, R<sub>2</sub>, ili R<sub>2</sub> i R<sub>3</sub> tvore, zajedno s atomom ili atomima na kojima se nalaze, skupinu heterocikloalkil koji je po izboru supstituiran ili heteroaril koji je po izboru supstituiran, njihovi enantiomeri, diastereoizomeri, kao i njihove adicijske soli s jednom ili više farmaceutski prihvatljivih kiselina ili jednom ili više farmaceutski prihvatljivih baza, pri čemu se podrazumijeva kako:

- termin alkil označava ravni ili razgranani ugljikovodični lanac, koji sadrži od 1 do 6 atoma ugljika,
- termin alkenil označava ravnu ili razgrananu skupinu koji sadrži od 3 do 6 atoma ugljika i od 1 do 3 dvostruke veze,
- termin alkinil označava ravnu ili razgrananu skupinu koji sadrži od 3 do 6 atoma ugljika i od 1 do 3 trostruke veze,
- termin alkoksi označava skupinu alkil-oksi, u kojoj alkinilni lanac, koji može biti ravan ili razgranat, sadrži od 1 do 6 atoma ugljika,
- termin ariloksi koji je po izboru supstituiran



označava skupinu aril-oksi čija je arilna skupina po izboru supstituirana,

- termin acil označava skupinu  $R_aC(O)-$ , u kojoj  $R_a$  predstavlja atom vodika ili skupinu alkil,
- termin perhalogenalkil označava ugljični lanac, ravan ili razgranat, koji sadrži od 1 do 3 atoma ugljika i od 1 do 7 atoma halogena,
- termin alkilen označava bivalentni radikal, koji može biti ravan ili razgranat, a sadrži od 1 do 6 atoma ugljika,
- termin alkenilen označava bivalentni radikal, koji može biti ravan ili razgranat, a sadrži od 2 do 6 atoma ugljika i od 1 do 3 dvostruke veze,
- termin alkinilen označava bivalentni radikal, koji može biti ravan ili razgranat, a sadrži od 2 do 6 atoma ugljika i od 1 do 3 trostruke veze,
- termin aril označava skupinu fenil, naftil, indanil, indenil, dihidronaftil ili tetrahidronaftil,
- termin heteroaril označava monocikličku ili bicikličku skupinu u kojoj je najmanje jedan prsten aromatski, a sadrži od 5 do 11 elemenata i od 1 do 4 heteroatoma, koji su odabrani između dušika, kisika i sumpora,
- termin cikloalkil označava monociklički ili biciklički ugljikovodik koji sadrži od 3 do 11 atoma ugljika, a po izboru je nezasićen na 1 ili 2 nezasićena mjesta,
- termin heterocikloalkil označava monocikličku ili bicikličku skupinu, zasićenu ili nezasićenu na 1 ili 2 nezasićena mjesta, a koji sadrži od 4 do 11 elemenata s 1 do 4 heteroatoma koji su odabrani između dušika, kisika i sumpora,
- izraz "po izboru supstituiran" kada se koristi za termine cikloalkil, aril, heteroaril, heterocikloalkil, znači ili i) kako se te skupine mogu supstituirati s 1 do 3 supstituenta, koji mogu biti jednaki ili različiti, a odabrani su između alkil, alkoksi, alkiltio, alkilsulfmil, alkil sulfonil, halogen, hidroksi, merkaptio, perhalogenalkil, nitro, amino (ne supstituiran ili supstituiran s jednom ili dvije skupine alkil), acil, aminokarbonil (po izboru supstituiran na atomu dušika s jednom ili dvije skupine alkil), acilamino (po izboru supstituiran na atomu dušika sa skupinom alkil), alkoksikarbonil, karboksi, sulfo i cijano; ili ii) kako se te skupine mogu supstituirati sa skupinom aril, heteroaril, cikloalkil, heterocikloalkil ili benzil; pri čemu se podrazumijeva kako se skupine aril ili heteroaril mogu dodatno supstituirati s jednom ili dvije skupine okso na dijelu koji nije aromatski onih skupina koje imaju aromatski i nearomatski dio, a skupine cikloalkil ili heterocikloalkil mogu se isto tako supstituirati s jednom ili dvije skupine okso,
- izraz "po izboru supstituiran" kada se odnosi na termin alkil, alkenil ili alkinil, označava kako se te skupine mogu supstituirati s jednom ili dvije skupine, koje mogu biti jednake ili različite, a odabrane su između alkiltio, alkilsulfmil, alkilsulfonil, alkoksi, halogen, hidroksi, merkaptio, nitro, amino, acil, aminokarbonil, acilamino, alkoksikarbonil, karboksi, sulfo, cijano, aril koji je po izboru supstituiran, heteroaril koji je po izboru supstituiran, cikloalkil koji je po izboru supstituiran, heterocikloalkil koji je po izboru supstituiran i ariloksi koji je po izboru supstituiran.

(11)	<b>BA/EP1720848</b>	
(45)	2011-03-31	
(51)	C07D 295/185 (2006.01) ; A61K 31/496 (2006.01) ; C07D 261/08 (2006.01) ; C07D 209/16 (2006.01) ; A61K 31/495 (2006.01) ; C07D 231/12 (2006.01) ; C07D 239/26 (2006.01) ; A61K 31/506 (2006.01) ; C07D 277/28 (2006.01) ; A61P 29/00 (2006.01) ; A61P 25/00 (2006.01) ; A61P 35/00 (2006.01) ; A61P 37/00 (2006.01) ; A61P 31/00 (2006.01) ; A61P 33/00 (2006.01)	
(21)	E00037	
(22)	2008-01-18	
(96)	05732897	2005-02-25
(97)	2007-12-05	
(31)	FR 0401953	
(32)	2004-02-26	
(74)	"INTELBIRO" d.o.o.	
(54)	DERIVATI ALKILPIPERAZINSKIH I ALKILHOMOPIPERAZINSKIH KARBOKSILATA, NJIHOVO DOBIVANJE I NJIHOVA UPOTREBA KAO INHIBITORI ENZIMA FAAH DERIVATIVES OF LKYLPIPERAZINE- AND ALKYLHOMOPIPERAZINE- CARBOXYLATES, PREPARATION METHOD THEREOF AND USE OF SAME AS FAAH ENZYME INHIBITORS	
(73)	Sanofi-Aventis 75013 Paris FR	
(72)	ABOUABDELLAH, Ahmed ; ALMARIO GARCIA, Antonio ; HOORNAERT, Christian ; LI, Adrien, Tak	

(57)

Spoj formule (I)

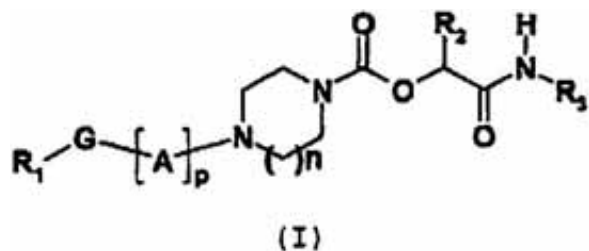

gdje

n predstavlja cijeli broj, jednak 1 ili 2;

p predstavlja cijeli broj od 1 do 7;

A se bira između jedne ili više skupina X, Y i (li) Z;

X predstavlja metilensku skupinu, izborno supstituiranu s jednom ili dvije C<sub>1-6</sub>-alkilne, C<sub>3-7</sub>-cikloalkilne ili C<sub>3-7</sub>-cikloalkil-C<sub>1-3</sub>-alkilenske skupine;

Y predstavlja bilo C<sub>2</sub>-alkenilensku skupinu, izborno supstituiranu s jednom ili dvije C<sub>1-6</sub>-alkilne, C<sub>3-7</sub>-cikloalkilne ili C<sub>3-7</sub>-cikloalkil-C<sub>1-3</sub>-alkilenske skupine; ili C<sub>2</sub>-alkinilensku skupinu;

Z predstavlja skupinu formule:

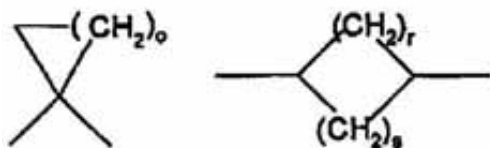

o predstavlja cijeli broj od 1 do 5;

r i s predstavlja cijele brojeve tako definirane da r + s je cijeli broj od 1 do 5;

G predstavlja jednostruku vezu, atom kisika ili sumpora, skupinu SO, SO<sub>2</sub>, C=O ili CH(OH);

R<sub>1</sub> predstavlja skupinu R<sub>4</sub>, izborno supstituiranu s jednom ili više skupina R<sub>5</sub> i (li) R<sub>6</sub>;

R<sub>4</sub> predstavlja skupinu koju se bira između fenila, piridinila, pirimidinila, piridazinila, pirazinila, triazinila, pirolila, furanila, tienila, imidazolila, oksazolila, tiazolila, pirazolila, izoksazolila, izotiazolila, oksadiazolila, tiadiazolila, triazolila, tetrazolila, naftalenila, difenilmetila, kinolinila, tetrahydrokinolinila, izokinolinila, tetrahydroizokinolinila, kinazolinila, kinoksalinila, ftalazinila, cinolinila, naftiridinila, benzofuranila, dihydrobenzofuranila, benzotienila, dihydrobenzotienila, indolila, indolinila, indanila, indazolila, izoindolila, benzimidazolila, benzoksazolila, benzizoksazolila, benzotiazolila, benzotiazolila, benzotriazolila, benzoksadiazolila, benzotiadiazolila, piropiridinila, furopiridinila, tienopiridinila, imidazopiridinila, oksazopiridinila, tiazopiridinila, pirazopiridinila, izoksazopiridinila, izotiazopiridinila;

R<sub>5</sub> predstavlja atom halogena ili cijano, nitro, C<sub>1-6</sub>-alkilnu, C<sub>1-6</sub>-alkoksi, hidroksilnu, C<sub>1-6</sub>-tioalkilnu, C<sub>1-6</sub>-fluoralkilnu, C<sub>1-6</sub>-fluoralkoksi, C<sub>1-6</sub>-fluortioalkilnu, NR<sub>7</sub>R<sub>8</sub>, NR<sub>7</sub>COR<sub>8</sub>, NR<sub>7</sub>CO<sub>2</sub>R<sub>8</sub>, NR<sub>7</sub>SO<sub>2</sub>R<sub>8</sub>, COR<sub>7</sub>, CO<sub>2</sub>R<sub>7</sub>, CONR<sub>7</sub>R<sub>8</sub>, SO<sub>2</sub>R<sub>7</sub>, SO<sub>2</sub>NR<sub>7</sub>R<sub>8</sub> ili -O-(C<sub>1-3</sub>-alkilen)-O skupinu;

R<sub>6</sub> predstavlja fenilnu, feniloksi, benziloksi, naftalenilnu, piridinilnu, pirimidinilnu, piridazinilnu ili pirazinilnu skupinu; gdje su jedna ili više skupina R<sub>6</sub> izborno supstituirane s jednom ili više međusobno istovjetnih ili različitih skupina R<sub>5</sub>;

R<sub>7</sub> i R<sub>8</sub> međusobno neovisno predstavljaju atom vodika ili C<sub>1-6</sub>-alkilnu skupinu, ili s jednim ili više atoma koji ih nose tvore prsten, kojeg se bira između azetidina, pirolidina, piperidina, morfolina, tiomorfolina, azepina, piperazina, gdje je taj prsten izborno supstituiran s C<sub>1-6</sub>-alkilnom ili benzilnom skupinom;

R<sub>2</sub> predstavlja atom vodika ili C<sub>1-6</sub>-alkilnu skupinu;

R<sub>3</sub> predstavlja atom vodika ili C<sub>1-6</sub>-alkilnu, C<sub>3-7</sub>-cikloalkilnu, C<sub>3-7</sub>-cikloalkil-C<sub>1-3</sub>-alkilnu skupinu;

u obliku baze, kisele adicijske soli, hidrata ili solvata.

Broj ostalih patentnih zahtjeva: 12

- (11) **BA/EP1732534**
- (45) 2011-03-31
- (51) A61K 31/197 (2006.01) ;  
A61P 9/04 (2006.01) ;  
A61P 9/10 (2006.01)
- (21) E00072
- (22) 2008-07-18
- (96) 05716814 2005-02-25
- (97) 2008-07-23
- (31) EP 04100778
- (32) 2004-02-27
- (74) Agencija "Diana Protić-Tkalčić,  
zastupnik za zaštitu industrijske
- (54) Upotreba derivata metilen amida u  
kardiovaskularnim poremećajima  
USE OF METHYLENE AMIDE  
DERIVATIVES IN CARDIOVASCULAR  
DISORDERS
- (73) Laboratoires Serono SA  
Centre Industriel, 1267 Coinsins, Vaud  
CH
- (72) HOOFT VAN HUIJSDUIJNEN, Rob ;  
RICHARD, Vincent

(57)

Upotreba derivata metilen amida, koji imaju Formulu (I):

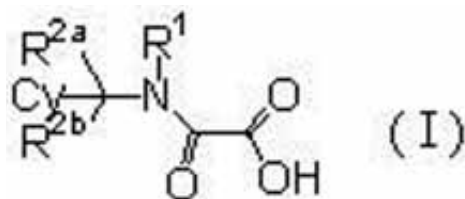

kao i njenih geometrijskih izomera, njenih optički aktivnih oblika kao enantiomera, diastereomera i njenih racemskih oblika, kao i farmaceutski prihvatljivih soli i njihovih farmaceutski aktivnih derivata, n a z n a č e n e t i m e što: R<sup>1</sup> je odabran od: (C<sub>1</sub>-C<sub>15</sub>)alkila, (C<sub>2</sub>-C<sub>12</sub>)alkenila, (C<sub>2</sub>-C<sub>12</sub>)alkinila, arila, heteroarila, (3-8-članog)-cikloalkila ili heterocikloalkila, (C<sub>1</sub>-C<sub>12</sub>)alkil-arila ili (C<sub>1</sub>-C<sub>12</sub>)alkil-heteroarila, (C<sub>2</sub>-C<sub>12</sub>)alkenil-arila ili -heteroarila, (C<sub>2</sub>-C<sub>12</sub>)

alkinil-arila i -heteroarila;

R<sup>2a</sup> i R<sup>2b</sup> su svaki, nezavisno jedan od drugog, odabrani od H i (C<sub>1</sub>-C<sub>12</sub>)alkila;

Cy je odabran od D i E;

D je odabran od supstituisanog tienila i supstituisanog fenila u kojima su supstituenti odabrani od fenila, oksadiazola i 1 ili 2 dela, koji su odabrani iz grupe koja se sastoji od: -NH-CO-R<sup>3</sup>, -SO<sub>2</sub>-NR<sup>3</sup>R<sup>3'</sup> i -CO-NR<sup>3</sup>R<sup>3'</sup>;

E je odabran od: arila, heteroarila, (3-8-članog)-cikloalkila i heterocikloalkila, pri čemu su: aril, heteroaril, (3-8-član)-cikloalkil i heterocikloalkil supstituisani sa (C<sub>2</sub>-C<sub>18</sub>)alkinilom; R<sup>3</sup>, R<sup>3'</sup> su nezavisno odabrani od: H, (C<sub>1</sub>-C<sub>15</sub>)alkila, (C<sub>2</sub>-C<sub>12</sub>)alkenila, (C<sub>2</sub>-C<sub>12</sub>)alkinila, arila, heteroarila, (3-8-članog) cikloalkila ili heterocikloalkila, (C<sub>1</sub>-C<sub>12</sub>)alkil arila ili heteroarila, (C<sub>2</sub>-C<sub>12</sub>)alkenil-arila ili -heteroarila, (C<sub>2</sub>-C<sub>12</sub>)alkinil-arila ili -heteroarila;

za proizvodnju leka za lečenje i/ili prevenciju kardiovaskularnih poremećaja.

Broj ostalih patentnih zahtjeva: 18

- (11) **BA/EP1740569**
- (45) 2011-03-31
- (51) C07D 401/06 (2006.01) ;  
C07D 401/14 (2006.01) ;  
C07D 409/14 (2006.01) ;  
C07D 417/06 (2006.01) ;  
A61K 31/435 (2006.01) ;  
A61K 31/41 (2006.01) ;  
A61P 7/00 (2006.01)
- (21) E00048
- (22) 2008-03-10
- (96) 05731221 2005-04-07
- (97) 2008-02-20
- (31) DE 102004020186
- (32) 2004-04-22
- (74) NEDIM KRILIĆ
- (54) IMIDAZOLSKI DERIVATI  
UPOTRIJEBLJENI KAO INHIBITORI  
TAFIA IMIDAZOLE DERIVATIVES  
USED AS TAFIA INHIBITORS
- (73) Sanofi-Aventis Deutschland GmbH  
65929 Frankfurt am Main  
DE
- (72) KALLUS, Christopher ;  
HEITSCH, Holger ;  
LINDENSCHMIDT, Andreas ;  
GRUENEBERG, Sven ;  
SZILLAT, Hauke

(57)

1. Spoj formule Ia,

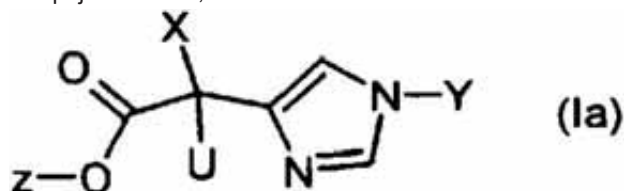

svi stereoizomerni oblici spoja formule Ia i(li) smjesa tih oblika u bilo kojem odnosu, i(li) fiziološki prihvatljiva sol spoja formule Ia, gdje

U je atom vodika,

X je ostatak formule II

**-(A1)m-A2** (III)

gdje

m je cijeli broj 1, A1 je -CH<sub>2</sub>-,A2 je aminopiridil, gdje aminopiridil nesupstituiran ili je međusobno neovisno jednom, dva ili tri puta supstituiran s halogenom ili -CH<sub>3</sub>,Y je -(C<sub>3</sub>-C<sub>8</sub>)-cikloalkil, gdje je cikloalkil nesupstituiran ili međusobno neovisno jednom, dva ili tri puta supstituiran s R1, gdje R1 je

a) fenil, gdje je fenil nesupstituiran ili jednom, dva ili tri puta međusobno neovisno supstituiran s -(C1-C4)-alkilom,

a) triazolil ili piridinil,

b) -(C1-C4)-alkil,

c) -(C3-C6)-cikloalkil,

d) -CF<sub>3</sub>,e) -O-CF<sub>3</sub>,

f) fluor ili

g) h) klor, i

Z je 1) atom vodika,

2) -(C1-C6)-alkil,

3) -(C<sub>1</sub>-C<sub>6</sub>)-alkil-OH,

4) -(Co-C4)-alkil-(C3-C6)-cikloalkil ili

5) -(Ci -Cio)-alkil-O-C(O)-O-(C3-C6)-cikloalkil.

Broj ostalih patentnih zahtjeva: 6

- (11) **BA/EP1750744**  
 (45) 2011-03-31  
 (51) A61K 38/17 (2006.01) ;  
 A61K 31/7048 (2006.01) ;  
 A61P 31/10 (2006.01)  
 (21) E00071  
 (22) 2008-07-14  
 (96) 05742910 2005-04-28  
 (97) 2008-06-11  
 (31) IT RM20040223  
 (32) 2004-05-07  
 (74) DRAGAN MIĆUNOVIĆ  
 (54) LIJEK ZA LIJEČENJE GLJIVIČNIH  
 INFEKCIJA, NAROČITO  
 ASPERGILOZA  
 MEDICAMENT FOR THE  
 TREATMENT OF FUNGAL  
 INFECTIONS, PARTICULARLY  
 ASPERGILLOSIS  
 (73) SIGMA-TAU Industrie Farmaceutiche  
 Riunite S.p.A.  
 00144 Roma  
 IT  
 (72) SALVATORI, Giovannic/o  
 Sigma-Tau Industrie Farmaceutiche ;  
 CARMINATI, Paoloc/o  
 Sigma-Tau Industrie Farmaceutiche ;  
 ROMANI, Luigina,  
 c/o Università di Perugia  
 (57)  
 1. Kombinacija pentraksina PTX3 sa antigljivičnim  
 agensom.

Broj ostalih patentnih zahtjeva: 7

- (11) **BA/EP1753427**  
 (45) 2011-03-31  
 (51) A61K 31/47 (2006.01) ;  
 A61P 31/06 (2006.01)  
 (21) E00067  
 (22) 2008-06-30  
 (96) 05743054 2005-05-24  
 (97) 2008-04-02  
 (31) EP 04102402  
 (32) 2004-05-28  
 (74) "INTELBIRO" d.o.o.  
 (54) UPORABA SUPSTITUIRANIH  
 KINOLINSKIH DERIVATA ZA  
 TRETMAN BOLESTI  
 UZROKOVANIH MIKOBAKTERIJAMA  
 OTPORNIMA NA LIJEKOVE  
 USE OF SUBSTITUTED QUINOLINE  
 DERIVATIVES FOR THE TREATMENT  
 OF DRUG RESISTANT  
 MYCOBACTERIAL DISEASES  
 (73) Janssen Pharmaceutica N.V.  
 2340 Beerse  
 BE  
 (72) ANDRIES, Koenraad, Jozef, Lodewijk,  
 Marcel ; VAN GESTEL, Jozef,  
 Frans, Elisabetha  
 (57)  
 Uporaba supstituiranog kinolinskog derivata,  
 naznačena time, da se derivat rabi za proizvodnju  
 lijeka za tretman infekcije sojem Mycobacterium koji je  
 otporan na lijek, a gdje supstituirani kinolinski derivat je  
 spoj sukladno Formuli (Ia) ili Formuli (Ib)

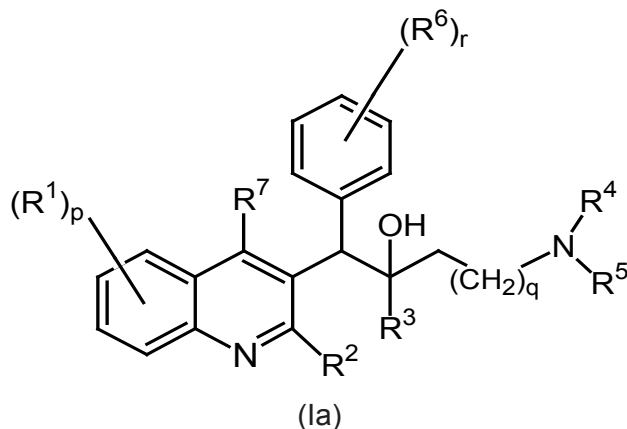

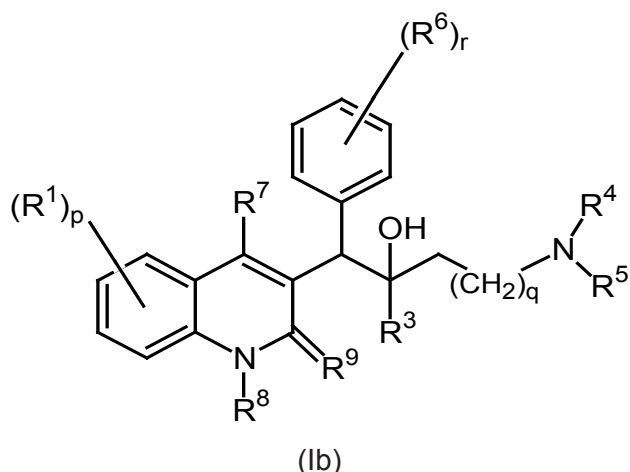

ili njegova farmaceutski prihvatljiva kiselinska ili bazna adicijska sol, stereokemijski izomerni oblik, tautomerni oblik ili N-oksid, gdje:

R<sup>1</sup> je vodik, halo, haloalkil, cijano, hidroksi, Ar, Het, alkil, alkoksi, alkiltio, alkiloksialkil, alkiltioalkil, Ar-alkil ili di(Ar)alkil;

p je cijeli broj jednak 1, 2, 3 ili 4;

R<sup>2</sup> je vodik, hidroksi, merkaptio, alkiloksi, alkiloksialkiloksi, alkiltio, mono ili di(alkil)amino ili radikal s formulom

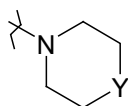

gdje Y je CH<sub>2</sub>, O, S, NH ili N-alkil;

R<sup>3</sup> je alkil, Ar, Ar-alkil, Het ili Het-alkil;

q je cijeli broj jednak ničtici, 1, 2, 3 ili 4;

R<sup>4</sup> i R<sup>5</sup> svaki neovisno je vodik, alkil ili benzil; ili

R<sup>4</sup> i R<sup>5</sup> skupa te uključujući i N kome su pripojeni, mogu oblikovati radikal izabran iz skupine koja se sastoji od pirolidinila, 2H-pirolila, 2-pirolinila, 3-pirolinila, pirolila, imidazolidinila, pirazolidinila, 2-imidazolinila, 2-pirazolinila, imidazolila, pirazolila, tiazolila, piperidinila, piridinila, piperazinila, imidazolidinila, piridazinila, pirimidinila, pirazinila, triazinila, morfolinila i tiomorfolinila, ponekad supstituiran s alkilom, halo, haloalkilom, hidroksi, alkiloksi, amino, mono ili dialkilamino, alkiltio, alkiloksialkilom, alkiltioalkilom i pirimidinilom;

R<sup>6</sup> je vodik, halo, haloalkil, hidroksi, Ar, alkil, alkiloksi, alkiltio, alkiloksialkil, alkiltioalkil, Ar-alkil ili di(Ar)alkil; ili

dva susjedna R<sup>6</sup> radikala mogu biti uzeta skupa da bi oblikovali divalentan radikal s formulom -CH=CH-CH=CH-;

r je cijeli broj jednak 1, 2, 3, 4 ili 5; i

R<sup>7</sup> je vodik, alkil, Ar ili Het;

R<sup>8</sup> je vodik ili alkil;

R<sup>9</sup> je okso; ili

R<sup>8</sup> i R<sup>9</sup> skupa oblikuju radikal =N-CH=CH-; alkil j e ravnolančani ili razgranati zasićeni ugljikovodični radikal koji posjeduje od 1 do 6 ugljikovih atoma; ili predstavlja prstenasti zasićeni ugljikovodični radikal koji ima od 3 do 6 ugljikova atoma; ili predstavlja prstenasti zasićeni ugljikovodični radikal koji ima od 3 do 6 ugljikovih atoma spojenih na ravnolančani ili razgranati zasićeni ugljikovodični radikal koji ima od 1 do 6 ugljikovih atoma; gdje svaki ugljikov atom može biti ponekad supstituiran s halo, hidroksi, alkiloksi ili okso;

Ar je homoprsten izabran iz skupine koja obuhvaća fenil, naftil, acenaftil, tetrahidronaftil, svaki ponekad supstituiran s 1, 2 ili 3 supstituenta, a svaki supstituent je neovisno izabran iz skupine koja obuhvaća hidroksi, halo, cijano, nitro, amino, mono ili dialkilamino, alkil, haloalkil, alkiloksi, haloalkiloksi, karbonil, alkiloksikarbonil, aminokarbonil, morfolinil i mono ili dialkilaminokarbonil;

Het je monoprsten izabran iz skupine koja obuhvaća N-fenoksipiperidinil, pirolil, pirazolil, imidazolil, furanil, tienil, oksazolil, izooksazolil, tiazolil, izotiazolil, piridinil, pirimidinil, pirazinil i piridazinil; ili biprstenov heteroprsten izabran iz skupine koja obuhvaća kinolinol, kinoksalinil, indolil, benzimidazolil, benzoksazolil, benzisoksazolil, benzotiazolil, benzisotiazolil, benzofuranil, benzotienil, 2,3-dihidrobenzo[1,4]dioksinil ili benzo[1,3]dioksolil; svaki monoprsten i biprstenov heteroprsten mogu ponekad biti supstituirani na ugljikovom atomu s 1, 2 ili 3 supstituenta izabrana iz skupine koja obuhvaća halo, hidroksi, alkil ili alkiloksi;

halo je supstituent izabran iz skupine koja obuhvaća fluoro, kloro, bromo i jodo te haloalkilje ravnolančani ili razgranati zasićeni ugljikovodični radikal koji ima od 1 do 6 ugljikovih atoma ili prstenasti zasićeni ugljikovodični radikal koji ima od 3 do 6 ugljikovih atoma, gdje jedan ili više ugljikovih atoma su supstituirani s jednim ili više halo-atoma.

Broj ostalih patentnih zahtjeva: 40



- (11) **BA/EP1761528**
- (45) 2011-03-31
- (51) C07D 471/04 (2006.01) ;  
C07D 487/04 (2006.01)(21)  
E00035
- (22) 2008-01-16
- (96) 05751244 2005-06-10
- (97) 2008-01-09
- (31) JP 2004174770 ; JP 2004327111
- (32) 2004-06-11 ; 2004-11-10
- (74) "INTELBIRO" d.o.o.
- (54) DERIVATI 5-AMINO-2,4,7-TRIOKSO-3,4,7,8-TETRAHIDRO-2H-PIRIDO[2,3-D] PIRIMIDINA I SLICNI SPOJEVI ZA LIJECENJE RAKA  
5-AMINO-2,4,7-TRIOKSO-3,4,7,8-TETRAHIDRO-2H-PYRIDO[2,3-D] PYRIMIDINE DERIVATIVES AND RELATED COMPOUNDS FOR THE TREATMENT OF CANCER
- (73) Japan Tobacco, Inc.  
Tokyo 105-8422  
JP
- (72) SAKAI, Toshiyuki ; KAWASAKI, H.Cen. Pharm.Res.Inst.Japan Tobacco Inc. ; ABE, H.Cen.Pharma.Res.Inst.of Japan Tobacco Inc. ; HAYAKAWA,KCen. Pharm.Res.Inst of Japan Tobacco Inc ; IIDA, T.Cen.Pharm.Res.Inst. of Japan Tobacco Inc. ; KIKUCHI,S.Cen. Pharm.Res.Inst.of Japan Tobacco Inc ; YAMAGUCHI,T.Cen.Pharm.Res.Inst. Japan Tobacco Inc. ; ANAYAMA,TCen. Pharm.Res.Inst.of Japan Tobacco Inc ; KURACHI,HCen.Pharma.Res.Inst.of Japan Tobacco Inc ; TAMARU,M.Cen. Pharma.Res.Inst.of Japan Tobacco Inc ; HORI, Y.Cen.Pharma.Res.Inst.of Japan Tobacco Inc. ; TAKAHASHI, MCen.Pharma.Res.Inst. Japan Tobaccolnc ; YOSHIDA, T.Cen. Pharma.Res.Inst. Japan Tobaccolnc

(57)

Upotreba spoja prikazanog slijedećom formulom [I] ili njegove farmaceutski prihvatljive soli, hidrata ili solvata kao aktivnog sastojka u proizvodnji farmaceutskog agensa za liječenje tumora:

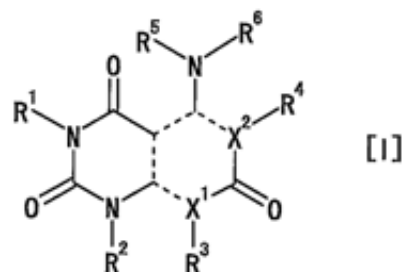

gdje

X<sup>1</sup> i X<sup>2</sup> su isti ili različiti i svaki je ugljikov atom ili dušikov atom,

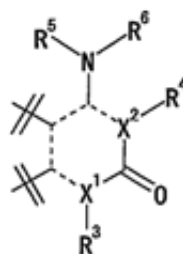

skupina je

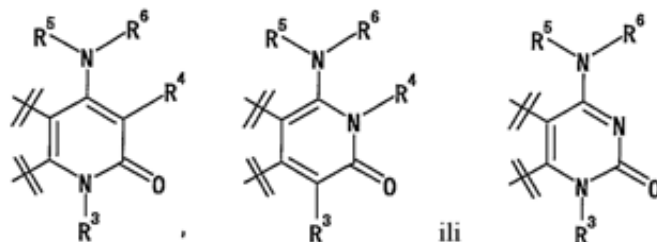

R<sup>1</sup>, R<sup>2</sup> i R<sup>6</sup> su isti ili različiti i svaki je

C<sub>1-6</sub> alkilna grupa,

C<sub>2-6</sub> alkenilna grupa,

pri čemu su C<sub>1-6</sub> alkilna grupa i C<sub>2-6</sub> alkenilna grupa prema izboru supstituirane s 1 do 3 supstituenta odabrana iz slijedeće grupe A, ili

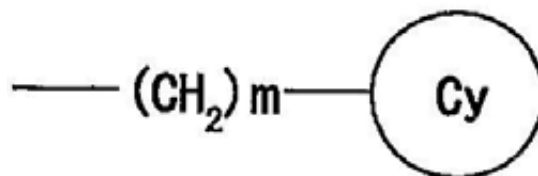

gdje m je 0 ili cijeli broj od 1 do 4,

prsten Cy je C<sub>3-12</sub> grupa ugljikovog prstena ili heterociklička grupa,

gdje je heterociklička grupa zasićeni ili nezasićeni prsten koji ima, osim ugljikovog atoma, 1 do 4 hetero atoma odabrana između atoma kisika, atoma dušika ili atoma sumpora, i C<sub>3-12</sub> grupa ugljikovog prstena i heterociklička



grupa su po izboru supstituirane s 1 do 5 supstituenata odabrana iz slijedeće grupe B,

$R^3$ ,  $R^4$  i  $R^5$  su isti ili različiti i svaki je atom vodika,

hidroksilna grupa,

$C_{1-6}$  alkilna grupa,

$C_{2-6}$  alkenilna grupa,

pri čemu su  $C_{1-6}$  alkilna grupa i  $C_{2-6}$  alkenilna grupa prema izboru supstituirane s 1 do 3 supstituenta odabrana iz slijedeće grupe A,

$C_{3-12}$  grupa ugljikovog prstena ili heterociklička grupa,

gdje je heterociklička grupa zasićeni ili nezasićeni prsten koji ima, osim ugljikovog atoma, 1 do 4 hetero atoma odabrana između atoma kisika, atoma dušika ili atoma sumpora, i  $C_{3-12}$  grupa ugljikovog prstena i heterociklička grupa su po izboru supstituirane s 1 do 5 supstituenata odabrana iz slijedeće grupe B,

$R^2$  i  $R^3$  su po izboru povezani da tvore  $C_{1-4}$  alkilensku grupu, ili  $R^4$  i  $R^5$  su po izboru povezani da tvore  $C_{1-4}$  alkilensku grupu,

gdje je grupa A grupa koja se sastoji od

- 1) halogenog atoma,
- 2) nitro grupe,
- 3) cijano grupe,
- 4)  $C_{1-4}$  alkilne grupe,
- 5)  $-OR^{A1}$  gdje je  $R^{A1}$  atom vodika ili  $C_{1-4}$  alkilna grupa,
- 6)  $-SR^{A2}$  gdje je  $R^{A2}$  atom vodika ili  $C_{1-4}$  alkilna grupa,
- 7)  $-NR^{A3}R^{A4}$  gdje su  $R^{A3}$  i  $R^{A4}$  isti ili različiti i svaki je atom vodika ili  $C_{1-4}$  alkilna grupa,
- 8)  $-COOR^{A5}$  gdje je  $R^{A5}$  atom vodika ili  $C_{1-4}$  alkilna grupa,
- 9)  $-NR^{A6}COR^{A7}$  gdje je  $R^{A6}$  atom vodika ili  $C_{1-4}$  alkilna grupa,  $R^{A7}$  je  $C_{1-4}$  alkilna grupa,  $C_{3-12}$  grupa ugljikovog prstena ili heterociklička grupa,
- 10)  $-NR^{A8}COOR^{A9}$  gdje su  $R^{A8}$  i  $R^{A9}$  isti ili različiti i svaki je atom vodika ili  $C_{1-4}$  alkilna grupa,
- 11)  $C_{3-12}$  grupa ugljikovog prstena i
- 12) heterociklička grupa,
 

gdje je heterociklička grupa zasićeni ili nezasićeni prsten koji ima, osim ugljikovog atoma, 1 do 4 hetero atoma odabrana između atoma kisika, atoma dušika ili atoma sumpora,

svaka od  $C_{1-4}$  alkilne grupe iz gore navedenog 4),  $R^{A1}$ ,  $R^{A2}$ ,  $R^{A3}$ ,  $R^{A4}$ ,  $R^{A5}$ ,  $R^{A6}$ ,  $R^{A7}$ ,  $R^{A8}$  i  $R^{A9}$  su po izboru supstituirani s istih ili različitih 1 do 3 supstituenata odabranih iz slijedeće grupe C, i

svaka od  $C_{3-12}$  grupa ugljikovog prstena iz gore navednog 11) i  $R^{A7}$ , i heterociklička grupa iz 12) i  $R^{A7}$  su po izboru supstituirane s istih ili različitih 1 do 5 supstituenata odabranih iz slijedeće grupe C,

grupa B je grupa koja se sastoji od

- 1) halogenog atoma,
- 2) nitro grupe,
- 3) cijano grupe,
- 4)  $C_{1-8}$  alkilne grupe,
- 5)  $C_{2-4}$  alkenilne grupe,
- 6)  $C_{2-4}$  alkinilne grupe,
- 7)  $-OR^{B1}$  gdje je  $R^{B1}$  atom vodika ili  $C_{1-4}$  alkilna grupa,
- 8)  $-SR^{B2}$  gdje je  $R^{B2}$  atom vodika ili  $C_{1-4}$  alkilna grupa,
- 9)  $-NR^{B3}R^{B4}$  gdje je  $R^{B3}$  atom vodika,  $C_{1-4}$  alkilna grupa,  $C_{3-12}$  grupa ugljikovog prstena ili heterociklička grupa, i  $R^{B4}$  je atom vodika ili  $C_{1-4}$  alkilna grupa,

- 10)  $-NR^{B5}COR^{B6}$  gdje je  $R^{B5}$  atom vodika ili  $C_{1-4}$  alkilna grupa, i  $R^{B6}$  je atom vodika,  $C_{1-4}$  alkilna grupa,  $C_{3-12}$  grupa ugljikovog prstena ili heterociklička grupa,
- 11)  $-NR^{B7}COOR^{B8}$  gdje su  $R^{B7}$  i  $R^{B8}$  isti ili različiti i svaki je atom vodika ili  $C_{1-4}$  alkilna grupa,
- 12)  $-NR^{B9}CONR^{B10}R^{B11}$  gdje su  $R^{B9}$ ,  $R^{B10}$  i  $R^{B11}$  isti ili različiti i svaki je atom vodika ili  $C_{1-4}$  alkilna grupa,
- 13)  $-NR^{B12}CONR^{B13}OR^{B14}$  gdje su  $R^{B12}$ ,  $R^{B13}$  i  $R^{B14}$  isti ili različiti i svaki je atom vodika ili  $C_{1-4}$  alkilna grupa,
- 14)  $-NR^{B15}SO_2R^{B16}$  gdje je  $R^{B15}$  atom vodika ili  $C_{1-4}$  alkilna grupa, i  $R^{B16}$  je atom vodika,  $C_{1-4}$  alkilna grupa,  $C_{3-12}$  grupa ugljikovog prstena ili heterociklička grupa,
- 15)  $-SO_2R^{B17}$  gdje je  $R^{B17}$   $C_{1-4}$  alkilna grupa,  $C_{3-12}$  grupa ugljikovog prstena ili heterociklička grupa,
- 16)  $-SO_2NR^{B18}R^{B19}$  gdje su  $R^{B18}$  i  $R^{B19}$  isti ili različiti i svaki je atom vodika ili  $C_{1-4}$  alkilna grupa,
- 17)  $-P(=O)(R^{B20})(R^{B21})$  gdje su  $R^{B20}$  i  $R^{B21}$  isti ili različiti i svaki je  $C_{1-4}$  alkilna grupa,
- 18)  $-COOR^{B22}$  gdje je  $R^{B22}$  atom vodika ili  $C_{1-4}$  alkilna grupa,
- 19)  $-CONR^{B23}R^{B24}$  gdje su  $R^{B23}$  i  $R^{B24}$  isti ili različiti i svaki je atom vodika ili  $C_{1-4}$  alkilna grupa,
- 20)  $-NR^{B25}SO_2NR^{B26}R^{B27}$  gdje su  $R^{B25}$ ,  $R^{B26}$  i  $R^{B27}$  isti ili različiti i svaki je atom vodika ili  $C_{1-4}$  alkilna grupa,
- 21)  $-NR^{B28}SO_2NR^{B29}CONR^{B30}R^{B31}$  gdje su  $R^{B28}$ ,  $R^{B29}$ ,  $R^{B30}$  i  $R^{B31}$  isti ili različiti i svaki je atom vodika ili  $C_{1-4}$  alkilna grupa,
- 22)  $C_{3-12}$  grupa ugljikovog prstena,
- 23) heterociklička grupa,

gdje je svaka « $C_{1-8}$  alkilna grupa» iz gore navedenog 4), i  $C_{1-4}$  alkilna grupa za  $R^{B1}$  do  $R^{B31}$  po izboru supstituirana s istih ili različitih 1 do 3 supstituenata odabranih iz gore navedene grupe A, svaka  $C_{2-4}$  alkenilna grupa iz 5), i  $C_{2-4}$  alkinilna grupa iz 6) po izboru supstituirana s istih ili različitih 1 do 3 supstituenata odabranih iz gore navedene grupe A, heterociklička grupa je zasićena ili nezasićena prstenasta grupa koja, osim atoma ugljika, ima 1 do 4 hetero atoma odabranih od atoma kisika, atoma dušika i atoma sumpora, i svaka  $C_{3-12}$  grupa ugljikovog prstena iz gore navednog 22)  $R^{B3}$ ,  $R^{B6}$  i  $R^{B16}$ , i heterociklička grupa iz gore navedenog 23)  $R^{B3}$ ,  $R^{B6}$ ,  $R^{B16}$  i  $R^{B17}$  su po izboru supstituirane s istih ili različitih 1 do 5 supstituenata odabranih iz slijedeće grupe C, i

grupa C je grupa koja se sastoji od

- 1) halogenog atoma,
- 2) cijano grupe,
- 3)  $C_{1-4}$  alkilne grupe,
- 4)  $-OR^{C1}$  gdje je  $R^{C1}$  atom vodika ili  $C_{1-4}$  alkilna grupa,
- 5)  $-NR^{C2}R^{C3}$  gdje su  $R^{C2}$  i  $R^{C3}$  isti ili različiti i svaki je atom vodika ili  $C_{1-4}$  alkilna grupa,
- 6)  $-COOR^{C4}$  gdje je  $R^{C4}$  atom vodika ili  $C_{1-4}$  alkilna grupa, i
- 7) okso grupe.

Broj ostalih patentnih zahtjeva: 63

- (11) **BA/EP1771450**  
 (45) 2011-03-31  
 (51) C07D 487/00 (2006.01)  
 (21) E00049  
 (22) 2008-03-14  
 (96) 05779921 2005-05-12  
 (97) 2007-12-19  
 (31) US 571653 P ; US 617221 P  
 (32) 2004-05-14 ; 2004-10-08  
 (74) "PETOSEVIC" d.o.o.  
 (54) Spojevi i postupci sprječavanja mitotičke progresije inhibicijom aurora kinaze  
 COMPOUNDS AND METHODS FOR INHIBITING MITOTIC PROGRESSION BY INHIBITION OF AURORA KINASE

(73) MILLENNIUM PHARMACEUTICALS, INC.

Cambridge, MA 02139

US

- (72) CLAIBORNE, Christopher, F. ;  
 Payne, Lloyd J. ; Boyce, Richard J. ;  
 SELLS, Todd, B. ; STROUD,  
 Stephen, G. ; Travers, Stuart ; VOS,  
 Tricia, J. ; Weatherhead, Gabriel S.

(57)

Jedinjenje formule (A):

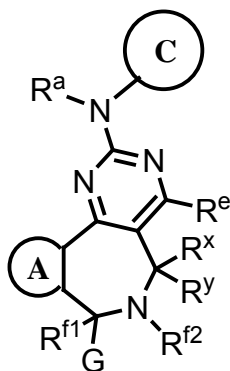

(A)

ili njihova farmaceutske prihvatljiva so; naznačeno time, da:

R<sup>f1</sup> je vodonik ili R<sup>f1</sup> i R<sup>f2</sup> zajedno formiraju vezu;

R<sup>f2</sup> je vodonik ili R<sup>f2</sup> formira vezu ili sa R<sup>f1</sup> ili R<sup>x</sup>; svaki od R<sup>x</sup> i R<sup>y</sup> nezavisno je vodonik, fluor ili opcionalno zamenjeni C<sub>1-6</sub> alifatik; ili R<sup>x</sup> i R<sup>y</sup>, uzeti zajedno sa ugljenikovim atomom za kojeg su prikazani, formiraju opcionalno zamenjeni 3- do 6 člani cikloalifatik prsten; ili R<sup>x</sup> i R<sup>f2</sup> zajedno formiraju vezu;

G je vodonik, opcionalno zamenjeni alifatik ili Prsten B kada R<sup>f1</sup> je vodonik; i G je vodonik, -OR<sup>5</sup>, -N(R<sup>4</sup>)<sub>2</sub>, -SR<sup>5</sup>, opcionalno zamenjeni alifatik, ili Prsten B kada R<sup>f1</sup> i R<sup>f2</sup> zajedno formiraju vezu;

Prsten A je zamenjeni ili nezamenjeni 5- ili 6 člani aril, heteroaril, cikloalifatik ili heterociklični Prsten;

Prsten B je zamenjeni ili nezamenjeni aril, heteroaril, heterociklični ili cikloalifatični Prsten;

Prsten C je zamenjeni ili nezamenjeni aril, heteroaril, heterociklični, ili cikloalifatični Prsten;

R<sup>a</sup> je vodonik, -C(O)R<sup>1</sup>, -CO<sub>2</sub>R<sup>1</sup>, -SO<sub>2</sub>R<sup>1</sup>, ili C<sub>1-3</sub> alifatik koji ima 0-2 zamene nezavisno izabrane od R<sup>3</sup> ili R<sup>7</sup>;

R<sup>e</sup> je vodonik, -OR<sup>5</sup>, -N(R<sup>4</sup>)<sub>2</sub>, -SR<sup>5</sup>, -NR<sup>4</sup>C(O)R<sup>5</sup>, -NR<sup>4</sup>C(O)N(R<sup>4</sup>)<sub>2</sub>, -NR<sup>4</sup>CO<sub>2</sub>R<sup>6</sup>, -N(R<sup>4</sup>)SO<sub>2</sub>R<sup>6</sup>, -N(R<sup>4</sup>)SO<sub>2</sub>N(R<sup>4</sup>)<sub>2</sub>, ili C<sub>1-3</sub> alifatik opcionalno zamenjen sa R<sup>3</sup> ili R<sup>7</sup>;

R<sup>1</sup> je C<sub>1-6</sub> alifatik ili opcionalno zamenjeni aril, heteroaril ili heterociklična grupa;

svaki R<sup>3</sup> je nezavisno izabran iz grupe koja se sastoji od -halo, -OH, -O(C<sub>1-3</sub> alkil), -CN, -N(R<sup>4</sup>)<sub>2</sub>, -C(O)(C<sub>1-3</sub> alkil), -CO<sub>2</sub>H, -CO<sub>2</sub>(C<sub>1-3</sub> alkil), -C(O)NH<sub>2</sub>, i -C(O)NH(C<sub>1-3</sub> alkil); svaki R<sup>4</sup> nezavisno predstavlja vodonik ili opcionalno zamenjeni alifatik, aril, heteroarilnu ili heterocikličnu grupu; ili dva R<sup>4</sup> na istom atomu azota, uzeti zajedno s atomom azota, formiraju opcionalno zamenjeni 5- do 6 člani heteroaril ili 4- do 8 člani heterociklični Prsten koji ima, kao dopunu azotnom atomu, 0-2 Prsten heteroatoma izabrani iz N, O i S; svaki R<sup>5</sup> nezavisno predstavlja vodonik ili opcionalno zamenjeni alifatik, aril, heteroaril ili heterocikličnu grupu;

svaki R<sup>6</sup> nezavisno predstavlja opcionalno zamenjeni alifatik ili arilnu grupu; i

svaki R<sup>7</sup> nezavisno predstavlja opcionalno zamenjeni aril, heterociklični ili heteroarilnu grupu.

Broj ostalih patentnih zahtjeva: 55

(11) **BA/EP1778193**  
 (45) 2011-03-31  
 (51) A61K 9/16 (2006.01); A61K 31/137 (2006.01)  
 (21) E00030  
 (22) 2007-12-26  
 (96) 05768606 2005-07-27  
 (97) 2007-12-26  
 (31) DE 102004036641  
 (32) 2004-07-28  
 (74) "LINEA SUŠIĆ" d.o.o.  
 (54) Farmaceutski sastav sa zadržanim otpuštanjem formiran odvojenim česticama koje sadrže venlafaksin SUSTAINED RELEASE PHARMACEUTICAL PARTICULATE COMPOSITION COMPRISING VENLAFAXINE  
 (73) KRKA, tovarna zdravil, d.d.,  
 Novo mesto  
 8501 Novo mesto  
 SI  
 (72) PISEK, Robert ; ZUPANCIC, Silvo ;  
 SEGULA, Zakelj, Mojca  
 (57)

1. Metoda pripreme farmaceutskog sastava koji sadrži venlafaksin ili njegovu farmaceutski prihvatljivu sol, naznačen je time, da se sastoji od:

- (1) pripreme suspenzije venlafaksina ili soli venlafaksina u otapalu u kojem venlafaksin ili soli venlafaksina imaju rastvorljivost manju od 25 g/l, pri sobnoj temperaturi; pretvaranje suspenziju faze (1) u oblik odvojenih čestica;
- (2) premazivanje čestica dobivenih u fazi (2) sa slojem polimera koji ima sposobnost zadržanog otpuštanja.

Broj ostalih patentnih zahtjeva: 28

(11) **BA/EP1789348**  
 (45) 2011-03-31  
 (51) B65D 85/10 (2006.01)  
 (21) E00070  
 (22) 2008-07-09  
 (96) 05762466 2005-07-14  
 (97) 2008-04-09  
 (31) PL 37015204  
 (32) 2004-09-17  
 (74) "STAM" d.o.o.  
 (54) KUTIJA ZA CIGARETE I NJEN PROSTOR  
 CIGARETTE BOX AND ITS BLANK  
 (73) Mazur, Wojciech  
 51122 Wroclaw  
 PL  
 (72) Mazur, Wojciech  
 (57)

1. Kutija za cigarete sa kolenastim poklopcem u obliku pravougaone prizme formirana od dela za odlaganje (1) prilagodjena za odlaganje cigareta unutar nje i praznog prostora (2) spojenog sa nevedenim prostorom za odlaganje (1) putem fleksibilnog spoja (3) postavljenog na zadnji zid (4) gde je prednji zid (5) poklopca (2) duži od zadnjeg zida (4) i gde su bočni zidovi (6) kosi, gde deo za odlaganje (1) sadrži dodatni unutrašnji prednji zid (7) i gde je spoljni prednji zid (8) dela za odlaganje (1) kolenast; a između kolenastog spoljnog prednjeg zida (8) i unutrašnjeg prednjeg zida (7) postoji dodatni odeljak pogodan za šibice (9), upaljače ili druge objekte, dok spoljni prednji zid ima sužen kraj (15) presavijen u pravcu unutrašnjosti kutije; navedena kutija za cigarete, naznačena time, da unutrašnji prednji zid (7) ima dva sloja u vidu dva reljefa (10, 11) smeštenih jedan iznad drugog i koji su orijentisani prema unutrašnjosti kutije, pri čemu niži sloj (10) unutrašnjeg prednjeg zida (7) formira odeljak za šibice (9) dok je prednji zid (8) napravljen od iste supstance kao i kutija ili polu-providne supstance ili providne supstance ili predstavlja sloj u obliku reljefa (17) orijentisanog prema unutra čime formira dodatni prostor za odlaganje.

Broj ostalih patentnih zahtjeva: 12

- (11) **BA/EP1799214**
- (45) 2011-03-31
- (51) A61K 31/47 (2006.01) ;  
A61P 29/00 (2006.01) ;  
C07D 215/26 (2006.01)
- (21) E00050
- (22) 2008-03-17
- (96) 05789989 2005-09-27
- (97) 2007-12-26
- (31) IT MI20041963
- (32) 2004-10-15
- (74) "STAM" d.o.o.
- (54) NE-PEPTIDNI BRADIKININ  
ANTAGONISTI I NJIHOVE  
FARMACEUTSKE MJEŠAVINE  
NON-PEPTIDE BRADYKININ  
ANTAGONISTS AND  
PHARMACEUTICAL COMPOSITIONS  
THEREFROM
- (73) Istituto Luso Farmaco d'Italia S.p.A.  
IT
- (72) FELICETTI, Patrizia ; FINCHAM,  
Christopher, Ingo ;  
GIOLITTI, Alessandro ; MAGGI, Carlo,  
Alberto ; QUARTARA, Laura ;  
ROSSI, Cristina

(57)

Jedinjenja koja imaju opštu formulu (I)

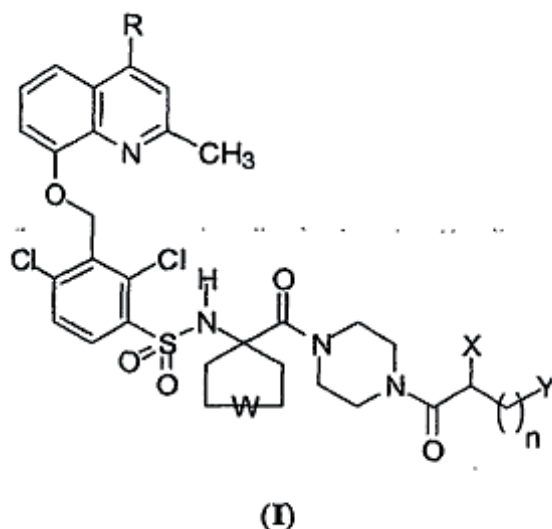

u kojoj je

- R vodonik ili metil;
- W je jednostruka (prosta) veza ili atom kiseonika;
- n = 3;
- X je vodonik ili -NR<sub>1</sub>R<sub>2</sub> amino grupa u kojoj R<sub>1</sub> i R<sub>2</sub> može da bude nezavisno vodonik ili grupa izdvojena iz metila, etila, n-propila, izopropila;
- Y je -NR<sub>3</sub>R<sub>4</sub>R<sub>5</sub> kvaternarna amonijum grupa u kojoj R<sub>3</sub>, R<sub>4</sub>, R<sub>5</sub> može da bude nezavisno grupa izdvojena iz metila, etila, n-propila, izopropila, n-butila, izobutila, n-pentila; i njihove farmaceutski prihvatljive soli, enantiomeri i enantiomerne smješe.

Broj ostalih patentnih zahtjeva: 9

- (11) **BA/EP1809292**
- (45) 2011-03-31
- (51) A61K 31/519 (2006.01)
- (21) E00057
- (22) 2008-05-19
- (96) 06792859 2006-08-16
- (97) 2008-05-21
- (31) EP 05107582
- (32) 2005-08-17
- (74) DRAGAN MIĆUNOVIĆ
- (54) NOVI INHIBITORI ENZIMA ZAVISNIH  
OD FOLNE KISELINE  
CONDENSED PYRIMIDINE  
DERIVATIVES AS INHIBITORS OF  
FOIC ACID-DEPENDENT ENZYMES
- (73) Stoicescu, Dan  
1195 Dully  
CH
- (72) Stoicescu, Dan
- (57)

Jedinjenje formule I, ili njena farmaceutski prihvatljiva so:

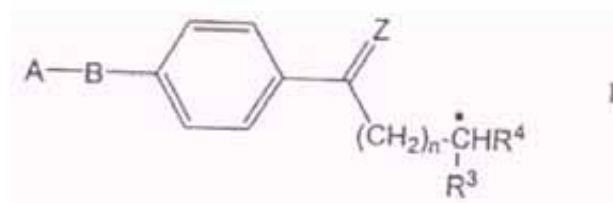

u kojoj je:

Z=0 ili S

n= 1-3;

$R^3 = -CO_2R^8, -C(O)SR^8, -C(O)NHR^8, -C(S)OR^8, -C(S)SR^8, -C(S)NHR^8, -C(NH)SR^8$  ili  $C(NH)NHR^8$ ,

gde je  $R^8$  -H ili alkil;

$R^4 = -H, -CH_2R^5$  ili  $-CH_2CH_2R^5$ ,

gde  $R^5$  svaki za sebe ima jedno od značenja za  $R^3$ ;

$B = -NR^2-, -CH_2NR^2-, -CH_2CH_2NR^2-, -CH_2CHR^7-$  ili  $-CH_2O-$ ,

gde je  $R^2$  H ili  $C_{1-3}$  alkil, alkenil ili alkinil grupa, i

$R^7$  je H ili  $C_{1-3}$  alkil ili alkoksi grupa;



A=

u kojoj je  $R^1 = -NH_2$  ili  $-OH$ ,

C i D su svaki za sebe nezavisno, 5- ili 6-očlani, supstituisani ili nesupstituisani, aromatični ili nearomatični prsten koji može takodje da sadrži jedan ili više heteroatoma, i gde je C povezan za grupu B u bilo kojem od raspoloživih položaja.

Broj ostalih patentnih zahtjeva: 28

(11) **BA/EP1828228**

(45) 2011-03-31

(51) C07K 7/56 (2006.01) ;  
C12P 21/06 (2006.01)

(21) E00066

(22) 2008-06-23

(96) 05819403 2005-12-13

(97) 2008-05-07

(31) DE 102004060750

(32) 2004-12-15

(74) NEDIM KRILIĆ

(54) POSTUPAK DEACILACIJE

LIPOPEPTIDA

METHOD FOR THE DEACYLATION  
OF LIPOPEPTIDES

65929 Frankfurt am Main

DE

(72) EHLERS, Eberhard; DECKER, Heinrich  
; RISSOM, Sebastian ; SEIDEL, Guido ;  
OLLIGER, Reiner

(57)

1. Postupak enzimatskog cijepanja N-acil postranog lanca lipopeptida da se dobije odgovarajuća jezgra, gdje,:

- a) lipopeptid se pripravlja fermentacijom,  
lipopeptid je vezan na stanice biomase, te se biomasa ukloni s adheziranim lipopeptidom
- b) biomasa s adheziranim lipopeptidom iz koraka a) se resuspendira u vodenom sistemu,.
- c) prikladna deacilaza se dodaje u otopljenom ili krutom obliku u suspenziju biomase iz koraka b), te se dobije odgovarajuća jezgra, te
- d) jezgra se eventualno izolira i pročisti,

gdje lipopeptid dobiven fermentacijom u koraku a) reagira nakon završetka fermentacije kao biomasa s vezanim stanicama bez daljnjeg pročišćavanja u koraku c) direktno s deacilazom, čime se N-acil lanac vezan preko amidne veze cijepa.

Broj ostalih patentnih zahtjeva: 11

- (11) **BA/EP1839543**  
 (45) 2011-03-31  
 (51) A47J 31/40 (2006.01)  
 (21) E00068  
 (22) 2008-07-02  
 (96) 06006922 2006 03 31  
 (97) 2008-06-25  
 (31)  
 (32)  
 (74) "ŽIVKO MIJATOVIĆ & PARTNERS"  
 d.o.o., Sarajevo  
 (54) Kapsula sa spoljašnjim zaptivajućim materijalom koji je hermetički zatvoren pomoću tečnosti  
 Capsule with outer sealing material  
 pressurized by a fluid  
 (73) Nestec S.A.  
 1800 Vevey  
 CH  
 (72) Yoakim, Alfred ; Gavillet, Gilles ;  
 Denisart, Jean-Paul ; Kollep, Alexandre  
 (57)  
 1. Postupak za proizvodnju napitka od kapsule (1) koja sadrži sastojak, naznačen time što sadrži sledeće korake:  
 - zatvaranje zapečaćene kapsule u prostor koji zatvara kapsulu uređaja za proizvodnju napitaka relativnim premeštanjem najmanje dva člana (9, 13) za zatvaranje koji određuju prostor u kome je kapsula zatvorena,  
 - otvaranje unutrašnje površine kapsule (1) i ubrizgavanje tečnosti pod pritiskom u kapsulu da bi se otvorila spoljašnja površina kapsule, pri čemu je otvaranje potpomognuto postojanjem tečnosti pod pritiskom unutar kapsule, pri čemu je kapsula na svojoj spoljašnjoj površini obezbeđena sa materijalom (8) kojim je zapečaćena koji je izložen pritisku tečnosti u prostoru u kojem je zatvorena kapsula, i

- posle zatvaranja kapsule, sa pritiskom tečnosti koji vlada u prostoru u kojem je zatvorena kapsula i koji barem delimično deluje na materijal (8) kojim je zapečaćena kapsula, tako da je materijal (8) kojim je kapsula zapečaćena pritisnut na jedan od članova (9, 13) koji zatvaraju kapsulu na taj način stvarajući otpor protoku tečnosti, pri čemu je materijal kojim je kapsula zapečaćena plastično deformisan pod pritiskom tečnosti.

Broj ostalih patentnih zahtjeva: 22

- (11) **BA/EP1922334**  
 (45) 2011-03-31  
 (51) C07K 14/47 (2006.01) ;  
 C12N 15/00 (2006.01) ;  
 A61K 38/00 (2006.01) !  
 A61K 39/00 (2006.01) !  
 C12P 21/00 (2006.01)  
 (21) E00579  
 (22) 2011-04-04  
 (96) 06777167 2006-09-05  
 (97) 2011-01-05  
 (31) EP 05019255  
 (32) 2005-09-05  
 (74) "STAM" d.o.o.  
 (54) TUMOR-ASOCIRANI PEPTIDI KOJI SE VEZUJU ZA MOLEKULE LEUKOCITNOG ANTIGENA (HLA KLASE I ILI II I NA NJIMA ZASNOVANA ANTITUMORSKA VAKCINA  
 TUMOR-ASSOCIATED PEPTIDES BINDING TO HUMAN LEUKOCYTE ANTIGEN (HLA) CLASS I OR II MOLECULES AND RELATED ANTI-CANCER VACCINE  
 (73) Immatics Biotechnologies GmbH  
 Paul-Ehrlich-Strasse 15,  
 72076 Tübingen  
 DE



(72) SINGH, Harpreet ; EMMERICH, Niels ;  
WALTER, Steffen ;  
WEINSCHENK, Toni

(57)

1. Tumor-asocirani peptid u skladu sa Identifikacionim brojem sekvence 2 (VMAGDIYSV) ili peptid u skladu sa Identifikacionim brojem sekvence 2, u kojem su bočni lanci jednog ili dva aminokiselinska ostatka izmenjeni, koji ima sposobnost da se veže za molekul humanog glavnog kompleksa gena tkivne podudarnosti (MHC) klase

I. HLA-A\*02.

Broj ostalih patentnih zahtjeva: 24



# **INDUSTRIJSKI DIZAJN INDUSTRIAL DESIGNS**

## OBJAVA INDUSTRIJSKOG DIZAJNA

Bibliografski podaci svrstani su prema rastućem registarskom broju industrijskog dizajna

Podaci su popraćeni INID kodom/Internationally agreed Numbers for the Identification of Data/(br. u zagradi)  
za identifikaciju podataka o patentima a prema standardu WIPO ST.80.

Prikaz redosleda podataka u objavljenom industrijskom dizajnu je slijedeći:

- |   |   |
|---|---|
| (11) <b>Registarski broj industrijskog dizajna</b>  | (15) Datum registracije industrijskog dizajna |
| (21) Registarski broj prijave industrijskog dizajna   | (22) Datum podnošenja prijave ind. dizajna    |
| (18) Datum do kojeg važi priznato pravo industrijskog dizajna                               |   |
| (28) Predmet prijave-dvodimenzionalan ili trodimenzionalan; ukupan broj predmeta zaštite    |   |
| (30) Podaci o unijskom pravu prvenstva (broj prioritete prijave, datum podnošenja i država) |   |
| (23) Datum izložbenog (sajamskog) prvenstva, naziv izložbe i mjesto održavanja izložbe      |   |
| (51) <b>Međunarodna klasifikacija za industrijski dizajn prema Lokarnskom aranžmanu</b>     |   |
| (73) <b>Nosilac(oci) industrijskog dizajna</b>  |   |
| (72) Autor(i) industrijskog dizajna   |   |
| (74) Zastupnik(ici)   |   |
| (54) <b>Naziv predmeta zaštite</b>  |   |
| (57) Opis karakterističnih obilježja predmeta zaštite, uključujući i naznaku boja           |   |

(55) PRIKAZ PREDMETA  
ZAŠTITE

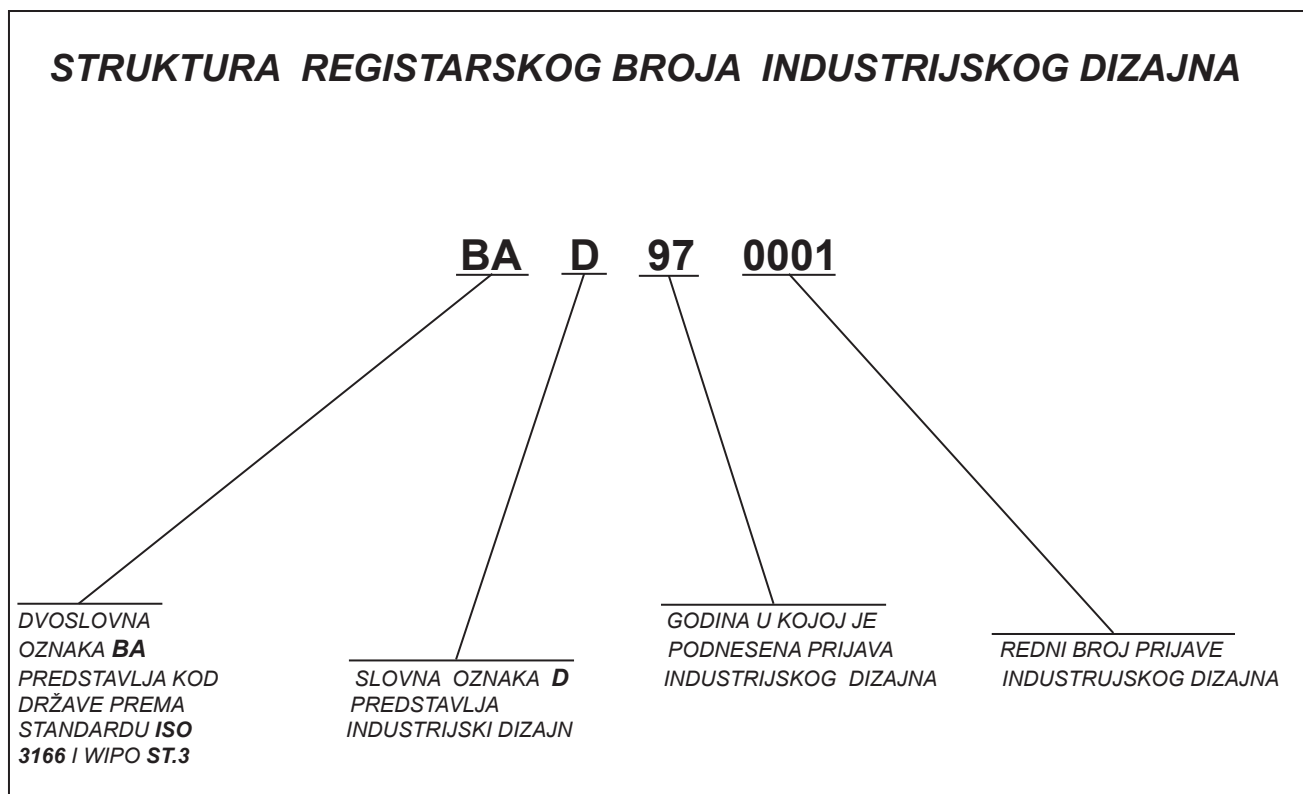

**Napomena:**

U skladu sa Zakonom o industrijskom vlasništvu (Službeni glasnik BiH br. 03/02) i članom 14. tačka 3. Pravilnik o industrijskom dizajnu (Službeni glasnik BiH br. 22/02) u strukturi registarskog broja industrijskog dizajna mijenja se slova oznaka "MU" sa slovnim oznakom "D". Nova struktura registarskog broja industrijskog dizajna primjenjuje se samo za prijave industrijskog dizajna podnešene nakon stupanja na snagu Pravilnika o industrijskom dizajnu

(11) **BAD 08447** (15) 2011-04-21

(21) BAD 08447A (22) 2008-06-09

(18) 2018-06-09

(28) trodimenzionalan 1 (jedan)

(30) 000911177 2008-04-08 EM

(51) **LOC (9) Cl. 09-01**

(73) **Allied Domecq Spirits & Wine Limited,  
Chivas house, 72 Chancellors Road,  
London W6 9RS, GB**

(72) SHEARSBY Graham,  
Swindon, Wiltshire SN1 3DR, GB

HAYWARD Antonia,  
Swindon, Wiltshire SN1 3DR, GB

WARNER Emma,  
Swindon, Wiltshire SN1 3DR, GB

ROBERTSHAW Ian,  
Swindon, Wiltshire SN1 3DR, GB

ROBIN-PREVALLEE Laurent,  
Swindon, Wiltshire SN1 3DR, GB

MITCHELL Ed,  
Swindon, Wiltshire SN1 3DR, GB

(74) Nedim Krilić

(54) **BOCA**



S.L. 1.3



S.L. 1.4



S.L. 1.5



S.L. 1.6



S.L. 1.7



S.L. 1.1



S.L. 1.2



S.L. 1.8

(11) **BAD 08450** (15) 2011-04-22

(21) BAD 08450A (22) 2008-06-16

(18) 2018-06-16

(28) trodimenzionalan 1 (jedan)

(30) 000911797 2008-04-08 EM

(51) **LOC (9) Cl. 09-03**

(73) **Chivas Holdings (IP) Limited,  
111-113 Renfrew Road, Paisley,  
Renfrewshire PA3 4DY, Scotland, GB**

(72) SHEARSBY Graham,  
Swindon, Wiltshire SN1 3DR, GB

HAYWARD Antonia,  
Swindon, Wiltshire SN1 3DR, GB

TRIGGS Nicky,  
Swindon, Wiltshire SN1 3DR, GB

PARR Will,  
Swindon, Wiltshire SN1 3DR, GB

DOUGLAS Evan,  
Brooklyn, New York 11222, US

(74) Nedim Krilić

(54) **LIMENI KONTEJNER (KUTIJA) ZA BOCE**



S.L. 1.3



S.L. 1.4



S.L. 1.5



S.L. 1.6



S.L. 1.7



S.L. 1.1



S.L. 1.2

(11) **BAD 08452** (15) 2011-07-05

(21) BAD 08452A (22) 2008-06-19

(18) 2018-06-19

(28) trodimenzionalan 1 (jedan)

(30) Nije zatraženo

(51) **LOC (9) CI. 11-02**

(73) **RAJIČ Ivan,**  
**88266 Međugorje, BA**

(72) RAJIČ Ivan,  
88266 Međugorje, BA

(74) Linea Sušić d.o.o.

(54) **KIP GOSPA**



S.L. 1.1



S.L. 1.2



S.L. 1.3



S.L. 1.4

(11) **BAD 08453** (15) 2011-07-20

(21) BAD 08453A (22) 2008-06-26

(18) 2018-06-26

(28) trodimenzionalan 1 (jedan)

(30) Nije zatraženo

(51) **LOC (9) CI. 09-01**

(73) **LEDA d.d.,**  
**Stjepana Radića br. 3,**  
**88220 Široki Brijeg, BA**

(72) MARUŠIĆ Nela,  
Sokolgradska 5  
10 000 Zagreb, HR

(74) NEMA ZASTUPNIKA

(54) **BOCA**



S.L. 1.1



S.L. 1.2



S.L. 1.3



S.L. 1.4

(11) **BAD 08455** (15) 2011-06-02

(21) BAD 08455A (22) 2008-06-24

(18) 2018-06-24

(28) trodimenzionalan 1 (jedan)

(30) DM/070 065 2008-05-05 DE

(51) **LOC (9) Cl. 09-01**

(73) **Lidl Stiftung & Co.KG,  
Stiftsbergstrasse 1,  
D-74167 Neckarsulm, DE**

(72) HÄCKL Andreas,  
Johanniterweg 5,  
D-74360 Ilsfeld, DE

(74) Dragan Mićunović

(54) **BOCA**



S.L. 1.1



S.L. 1.2

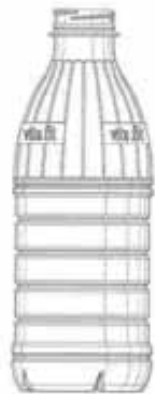

S.L. 1.3



S.L. 1.4



S.L. 1.5

(11) **BAD 08456** (15) 2011-07-06

(21) BAD 08456A (22) 2008-06-27

(18) 2018-06-27

(28) trodimenzionalan 4 (četiri)

(30) 134759 2008-01-28 CH

(51) **LOC. (9) Cl. 09-01**

(73) **Société des Produits Nestlé S.A.,  
1800 Vevey, CH**

(72) FRANCIS David,  
D3 Product Design Pty. Ltd.,  
106 Boundary Street,  
Paddington, NSW 2021, AU

MARIOTTI Béatrice,  
Carré Noir, 82 Boulevard des Batignolles,  
75017 Paris, FR

(74) Inja Pašalić

(54) **TEGLA**



S.L. 1.1



S.L. 2.1



S.L. 3.1



S.L. 4.1



## INDEX PREMA RASTUĆEM REGISTRARSKOM BROJU INDUSTRIJSKOGA DIZAJNA

Registarski broj industrijskoga dizajna

08447

08450

08452

08453

08455

08456

## INDEX PREMA MEĐUNARODNOJ KLASIFIKACIJI ZA INDUSTRIJSKI DIZAJN

Međunarodna klasifikacija  
za industrijski dizajn prema  
Lokarnskom aranžmanu

Registarski broj  
industrijskoga dizajna

LOC (9) Cl. 09-01

08447

08453

08455

08456

LOC (9) Cl. 09-03

08450

LOC (9) Cl. 11-02

08452

## INDEX PREMA NOSITELJIMA INDUSTRIJSKOGA DIZAJNA

Nositelj industrijskoga dizajna	Registarski broj industrijskoga dizajna
Allied Domecq Spirits & Wine Limited	08447
Chivas Holdings (IP) Limited	08450
LEDA d.d.	08453
Lidl Stiftung & Co.KG	08455
RAJIĆ Ivan	08452
Société des Produits Nestlé S.A.	08456

## PRODULJENJE VAŽENJA INDUSTRIJSKOGA DIZAJNA

(registarski broj industrijskog dizajna)

**BAMU01123**

(objavljeno u Glasniku)

**3-4/2003**

(nositelj industrijskog dizajna)

**PETROKEMIJA d.d.**

(Međunarodna klasifikacija za industrijski dizajn prema Lokamskom aranžmanu)

**LOC (7) Cl. 09-02**

(naziv predmeta zaštite)

**SPREMNIK ZA TEKUĆINU**

(datum prestanka važenja nakon produljenja za 5 godina)

**2016-07-20**

## PRESTANAK VAŽENJA INDUSTRIJSKOGA DIZAJNA

(registarski broj industrijskoga dizajna)

**BAMU01122**

(objavljeno u Glasniku)

**1-2/2004**

(nositelji industrijskoga dizajna)

**ZELJKO Dragoslav,**

**PUZIĆ Željko**

(Međunarodna klasifikacija za industrijski dizajn prema Lokarnskom aranžmanu)

**LOC (7) Cl. 09-01**

(naziv predmeta zaštite)

**UZORAK ETIKETE NA BOCAMA ZA ALKOHOLNA PIĆA**

(datum prestanka važenja industrijskoga dizajna)

**2011-05-14**

**BAMU01124**

**1-2/2004**

Društvo za proizvodstvo, trgovija i uslugi STRATUS DOO

**LOC (7) Cl. 09-03**

**KUTIJA ZA BOMBONE**

**2011-08-21**

**BAMU01125**

**1-2/2004**

UNIS »FAGAS« Fabrika gasnih aparata d.o.o. Sarajevo

**LOC (7) Cl. 23-01**

**REGULATOR PRITISKA GASA**

**2011-09-17**

**BAMU01126**

**1-2/2004**

UNIS "FAGAS" Fabrika gasnih aparata d.o.o. Sarajevo

**LOC (7) Cl. 10-07**

**ORMARIĆ MJERNO REGULACIONOG SETA**

**2011-09-17**

# ŽIGOVI TRADEMARKS

## OBJAVA PRIJAVA ŽIGOVA

Bibliografski podaci svrstani su prema rastućem broju prijave žiga.

Podaci su popraćeni INID kodom/International agreed Numbers for the Identification of Data/ (broj u zagradi), za identifikaciju podataka o žigovima, a prema standardu WIPO ST.60

Prikaz redosljeda podataka u objavljenoj prijavi žiga je slijedeći:

(210) **Broj prijave žiga** (220) Datum podnošenja prijave žiga

(442) **Datum objave prijave žiga**

(300) Podaci o pravu prvenstva (država, datum podnošenja i broj prioritete prijave)

(230) Datum izložbenog (sajamskog) prava prvenstva

(732) **Nosilac žiga**

(740) Zastupnik

(551) Kolektivni žig

(591) Boje

(554) Trodimenzionalni žig

(539) Opis

(540) Izgled žiga

Izgled žiga (text ili slika)  
(max 8 x 8 cm za sliku)

(531) Međunarodna klasifikacija figurativnih elemenata žigova prema Bečkoj klasifikaciji—sedma edicija

(511) **Međunarodna klasifikacija roba i usluga prema Ničanskoj klasifikaciji**

## STRUKTURA BROJA PRIJAVE ŽIGA

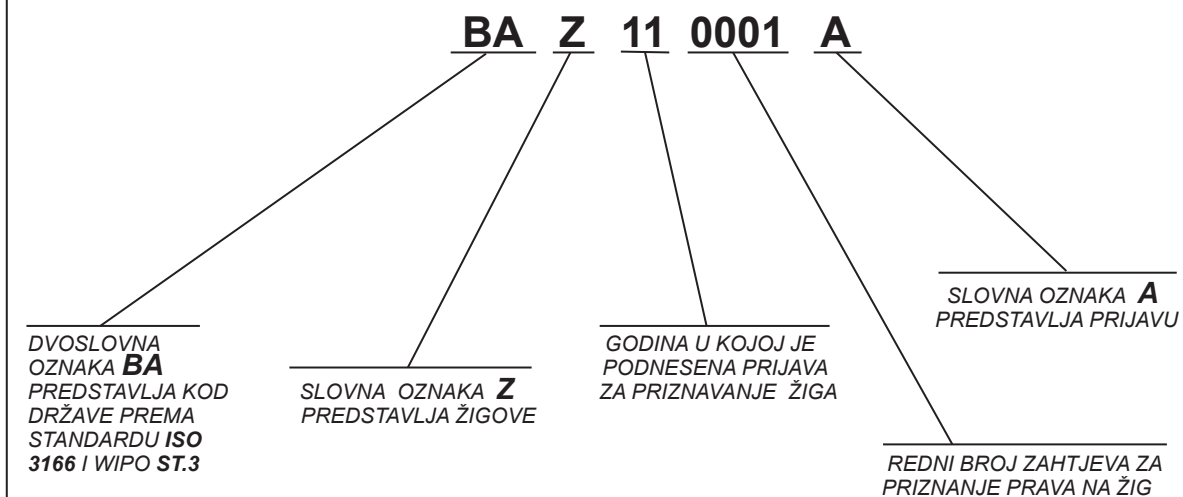

---

---

(210) **BAZ 1115476A** (220) 2011-03-21

(442) **2011-09-30**

(732) **LISAPHARMA S.P.A.**

**Via Licinio 11, 22036 Erba (Como)**

**IT**

(740) Dragan Mićunović

(540)

## **Acurmil**

(511)

**05**

Farmaceutski proizvodi.

---

---

(210) **BAZ 1115477A** (220) 2011-03-21

(442) **2011-09-30**

(732) **LISAPHARMA S.P.A.**

**Via Licinio 11, 22036 Erba (Como)**

**IT**

(740) Dragan Mićunović

(540)

## **Likacin**

(511)

**05**

Farmaceutski proizvodi.

---



## INDEX BROJEVA PRIJAVA ŽIGOVA

**BAZ 1115476A**  
**BAZ 1115477A**

## INDEX KLASA PRIJAVA ŽIGOVA

05

**BAZ 1115476A**  
**BAZ 1115477A**

## INDEX PODNOSILACA PRIJAVA ŽIGOVA

LISAPHARMA S.P.A.

**BAZ1115476A**

**BAZ1115477A**

## OBJAVA ŽIGOVA

Bibliografski podaci svrstani su prema rastućem registarskom broju žiga

Podaci su popraćeni NID kodom /Internationally agreed Numbers for the Identification of Data / (broj u zagradi), za identifikaciju podataka o žigovima a prema standardu

Prikaz redoslijeda podataka u objavljenom žigu je slijedeći:

- |   |  |
|---|--|
| (111) <b>Registarski broj žiga</b>  | (181) Datum do kojeg važi pravo na žig |
| (210) Broj prijave žiga   | (220) Datum podnošenja prijave žiga    |
| (151) Datum registracije žiga   |  |
| (300) Podaci o pravu prvenstva (država, datum podnošenja i broj prioritete prijave)       |  |
| (230) Datum izložbenog (sajamskog) prava prvenstva  |  |
| (641) Podaci o prijavi podnesenoj kod bivšeg SZP (broj prijave, datum podnošenja prijave) |  |
| (732) <b>Nosilac žiga</b>   |  |
| (740) Zastupnik   |  |
| (551) Kolektivni žig  |  |
| (591) Boje  |  |
| (554) Trodimenzionalni žig  |  |
| (539) Opis  |  |
| (540) Izgled žiga   |  |

Izgled žiga (text ili slika)  
(max 8 x 8 cm za sliku)

(531) Međ. klasifikacija figurativnih elemenata žigova prema Bečkoj klasifikaciji - sedma edicija

(511) **Međunarodna klasifikacija roba i usluga prema Ničanskoj klasifikaciji**

### STRUKTURA REGISTARSKOG BROJA PRIJAVE ŽIGA

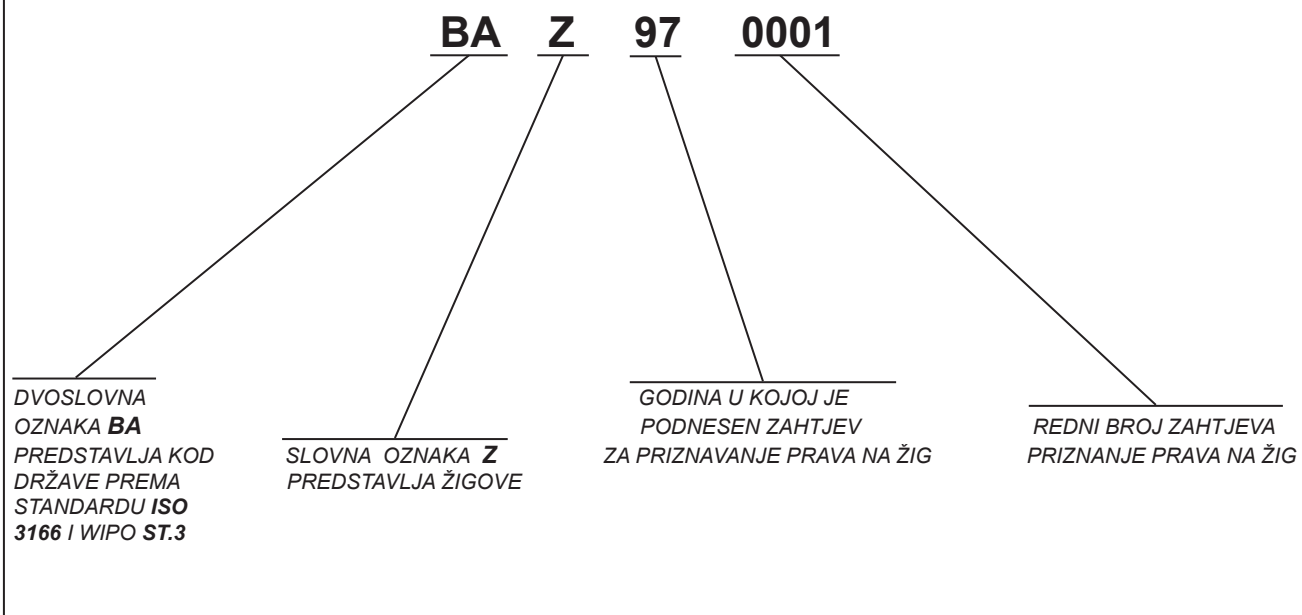

(111) **BAZ036642** (181) 2013-03-21  
 (210) BAZ036642A (220) 2003-03-21  
 (151) 2011-08-02

(732) **Marsa Kraft Foods Sabanci Gida  
 Sanayi Ve Ticaret Anonim Sirketi**  
**Doseme Mah. No:4 Seyhan, Adana**  
**TR**

(740) "INTELBIRO" d.o.o.  
 (540)

## HÜNER

(511)

### 29

Meso, riba, perad i divljač, mesni proizvodi, mesni ekstrakti, mesni sosovi, bujoni, obrađeni proizvodi iz vode (mekušci i ljuskari), sušeni, kuhani, dimljeni, konzervirani i smrznuti mesni proizvodi; sušeno, kuhano, konzervirano i smrznuto povrće; grah, grašak, slanutak, leća, zrna soje; gotove supe i zgotovljena jela; masline, kiseli krastavci; mlijeko i mliječni proizvodi: sve vrste mlijeka, bijeli sir, kasar sir (blagi svijetložuti sir od ovčijeg mlijeka), jogurt, airan (piće od jogurta i vode), tučeno vrhnje, vrhnje, šlag, mlijeko u prahu, kefir, mliječni napici (u kojim mlijeko prevladava), mlijeko s dodatkom voća, voćni jogurt, kumis (fermentirano kobilje ili kamilje mlijeko), deserti od mlijeka i mliječnih proizvoda (u kojima mlijeko prevladava); jestiva ulja i masti, margarini, puteri; konzervirano, smrznuto, kuhano voće; melasa od grožđa, džemovi, marmelade, voćna pulpa, kompoti; sušeno voće, pestil (sušeni listići voćne pulpe); pire od lješnika i kikirikija; jaja, jaja u prahu; želei za jela, želatina za jela; proteini koji se koriste kao biljni proizvodi i proizvodi na bazi vitamina za proizvode koji nisu za medicinsku upotrebu a imaju osobine nadopune za ishranu, koji su vezani ili nisu za dijete, karbohidrati, prženi listići i štapići krompira.

### 32

Piva, pripravci za pravljenje piva (ražev kvas, ekstrakti hmelja za pravljenje piva, itd), pivski kvasac; mineralne vode, gazirane vode; izvorske vode, soda vode, tonici; sirupi i drugi preparati za pravljenje sokova od voća i povrća; sokovi od voća i povrća, koncentрати i ekstrakti voća i povrća; napici od voća, šire, repe i pradajza u obliku granula i praška; gazirani napici: pjenušave limunade, kole, izotonični napici.

(111) **BAZ058799** (181) 2015-06-07  
 (210) BAZ058799A (220) 2005-06-07  
 (151) 2011-07-06

(732) **Aktsionerno Droujestvo Bulgartabac  
 Holding**  
**Graf Ignatiev Str. 62, 1000 Sofia**  
**BG**

(740) Nedim Krilić  
 (540)



(531) 24.01; 25.05; 26.04; 27.05;

(511)

### 34

Sirovi duhan, obrađeni proizvodi od duhana i proizvodi od duhana podvrgnuti naročitom postupku, cigarete, filteri za cigarete, cigaret-papir, piskovi za cigarete (dio koji se stavlja u usta pušača), pribor za pučače, šibice, upaljači i pepeljare.

(111) **BAZ0610065** (181) 2016-06-14  
(210) BAZ0610065A (220) 2006-06-14  
(151) 2011-08-10

(732) **BUGATTI doo**  
**KOMITSKA bb, 76300 Bijeljina**  
**BA**

(740) NEMA ZASTUPNIKA  
(540)



(531) 25.01; 26.04; 27.05;

(511)

**25**

Odjeća, obuća, pokrivala za glavu.

(111) **BAZ0610066** (181) 2016-06-14  
(210) BAZ0610066A (220) 2006-06-14  
(151) 2011-08-10

(732) **BUGATTI doo**  
**KOMITSKA bb, 76300 Bijeljina**  
**BA**

(740) NEMA ZASTUPNIKA  
(540)



**BUGATTI**  
LINGERIE ROMA

(531) 25.01; 26.04; 27.05;

(511)

**25**

Donje rublje.

(111) **BAZ0610524** (181) 2016-10-25  
(210) BAZ0610524A (220) 2006-10-25  
(151) 2011-09-02

(732) **Georgia-Pacific Consumer Products**  
**LP**

**133 Peachtree Street, N.E., Atlanta,**  
**Georgia 30303**

**US**

(740) PETOŠEVIĆ d.o.o  
(540)

## ENMOTION

(511)

**16**

Papirni ručnici.

**21**

Držači papirnih ručnika.

(111) **BAZ0610581** (181) 2016-11-08  
(210) BAZ0610581A (220) 2006-11-08  
(151) 2011-07-28

(732) **Hemofarm koncern A.D.**  
**farmaceutsko-hemijska industrija**  
**Vršac**

**Beogradski put bb, 26 300 Vršac**

**RS**

(740) "ŽIVKO MIJATOVIĆ & PARTNERS" d.o.o. Sarajevo  
(540)

## RESPEKT

(511)

**25**

Odjeća, obuća, pokrivala za glavu.

**35**

Oglašavanje i reklamiranje, vođenje komercijalnih poslova,  
komercijalna administracija; uredski poslovi.

(111) **BAZ0610650** (181) 2016-11-24  
 (210) BAZ0610650A (220) 2006-11-24  
 (151) 2011-07-04

(732) **VingCard Elsafe AS**  
**Sophus Lies vei, P.O. Box 511**  
**Hoyden, 1523 Moss**

**NO**

(740) "INTELBIRO" d.o.o.

(540)

## ELSAFE

(511)

**09**

Magnetne kartice, "smart" kartice i "proxi" kartice za sefove; softver za rukovanje i upravljanje sefovima i održavanje istih; ručni kompjuteri i aparati za rukovanje i upravljanje sefovima i održavanje istih; tipkovnice; čitači kartica.

(111) **BAZ0711065** (181) 2017-04-17  
 (210) BAZ0711065A (220) 2007-04-17  
 (151) 2011-08-10

(732) **CHLORIDE GROUP PLC**  
**Ebury Gate, 23 Lower Belgrave**  
**Street, London SW1W 0NR**

**GB**

(740) Nedim Krilić

(540)

## CHLORIDE

(511)

**09**

Olovne električne baterije; uređaji za punjenje električnih akumulatora; aparati za dobavljanje električne struje, aparati i računalni programi za neprekidnu dobavu struje i upotrebu istih; električni aparati za testiranje, moduli za zaštitu od prenapona, indikatori za prikaz kvara u napajanju, aparati za usklađivanje električne struje, aparati za nadzor elektroenergetske mreže i dobavljanje električne struje, aparati za reguliranje električne struje, konvertori, invertori, regulatori ispravljenog napona, aparati za prespajanje električne struje, transformatori, električni filteri za elektroenergetske mreže, električni apsorberi za udarno prijelazno stanje, svjetleći natpis; alarmi, protuprovalni alarmi; dojavljivači požara, uređaji za gašenje požara; aparati za dojavljivanje požara; aparati za protuprovalne alarme; generatori i detektori šuma za upotrebu; aparati za kontrolu pristupa; dijelovi za sve navedene proizvode.

(111) **BAZ0711143** (181) 2017-05-08  
 (210) BAZ0711143A (220) 2007-05-08  
 (151) 2011-08-10

(732) **NYCOMED PHARMA AS**  
**Drammensveien 852, P.O. Box 205,**  
**1372 Asker**

**NO**

(740) Dr DIANA PROTIĆ-TKALČIĆ

(540)



(531) 26.07; 27.05;

(511)

**05**

Farmaceutski proizvodi; dijagnostički proizvodi; higijenski proizvodi za medicinsku upotrebu; dijetne tvari i proizvodi prilagođeni za medicinsku upotrebu; vitamini i vitaminski proizvodi; hrana za bebe; flasteri; materijali za previjanje.

**10**

Kirurški i medicinski aparati i instrumenti i njihovi pripadajući dijelovi i oprema; umjetni implantati; pribor za šivanje rana.

(111) **BAZ0711144** (181) 2017-05-08  
 (210) BAZ0711144A (220) 2007-05-08  
 (151) 2011-08-10

(732) **NYCOMED PHARMA AS**  
**Drammensveien 852, P.O. Box 205,**  
**1372 Asker**

**NO**

(740) Dr DIANA PROTIĆ-TKALČIĆ

(540)

## NYCOMED

(511)

**05**

Farmaceutski proizvodi; dijagnostički proizvodi; higijenski proizvodi za medicinsku upotrebu; dijetne tvari i proizvodi prilagođeni za medicinsku upotrebu; vitamini i vitaminski proizvodi; hrana za bebe; flasteri; materijali za previjanje.

**10**

Kirurški i medicinski aparati i instrumenti i njihovi pripadajući dijelovi i oprema; umjetni implantati; pribor za šivanje rana.



(111) **BAZ0711183** (181) 2017-05-18  
 (210) BAZ0711183A (220) 2007-05-18  
 (151) 2011-06-27

(732) **JADRAN Galenski laboratorij d.d.**  
**Rijeka**

**Pulac bb, 51000 Rijeka**  
**HR**

(740) Dr DIANA PROTIĆ-TKALČIĆ

(540)

## SIMVAX

(511)

**05**

Lijekovi.

(111) **BAZ0711269** (181) 2017-06-12  
 (210) BAZ0711269A (220) 2007-06-12  
 (151) 2011-08-09

(732) **GENERAL MOTORS LLC**

**300 Renaissance Center, City of**  
**Detroit, State of Michigan 48265-3000**  
**US**

(740) "ŽIVKO MIJATOVIĆ & PARTNERS" d.o.o.  
 Sarajevo

(540)

## CAMARO

(511)

**12**

Motorna vozila i dijelovi za ista.

(111) **BAZ0711293** (181) 2017-06-20  
 (210) BAZ0711293A (220) 2007-06-20  
 (151) 2011-07-19

(732) **Dan-Foam, ApS (a Danish**  
**corporation)**

**Holmelund 43, DK-5560 Aarup**  
**DK**

(740) Advokat Inja Pašalić

(540)

## TEMPUR

(511)

**10**

Hirurški, medicinski, zubarski i veterinarski aparati i instrumenti, umjetni udovi, oči i zubi; ortopedski proizvodi; pribor za šivanje rana.

**20**

Namještaj, ogledala, okviri; proizvodi koji nisu obuhvaćeni drugim klasama od drveta, pluta, trske, šiblja, rožine, kosti (školjke), ćilibara, sedefa, morske zgure; nadomjestci svih ovih materijala ili plastični proizvodi

**25**

Odjeća, obuća, pokrivala za glavu.

(111) **BAZ0711294** (181) 2017-06-20  
 (210) BAZ0711294A (220) 2007-06-20  
 (151) 2011-08-10

(732) **Daihatsu Motor Co., Ltd.**

**1-1, Daihatsu-cho, Ikeda, Osaka**  
**JP**

(740) Dr DIANA PROTIĆ-TKALČIĆ

(540)

## TERIOS

(511)

**12**

Automobili; motori i pogonski mehanizmi za automobile; dijelovi i oprema za sve prethodno navedene robe, svi koji pripadaju klasi 12.

(111) **BAZ0711295** (181) 2017-06-20  
 (210) BAZ0711295A (220) 2007-06-20  
 (151) 2011-08-10

(732) **Genzyme Corporation**  
**500 Kendall Street, Cambridge,**  
**Massachusetts 02142**

**US**

(740) Dr DIANA PROTIĆ-TKALČIĆ

(540)

## RENVELA

(511)

**05**

Proizvodi za vezivanje fosfata za liječenje hiperfosfatemije.

(111) **BAZ0711296** (181) 2017-06-20  
 (210) BAZ0711296A (220) 2007-06-20  
 (151) 2011-08-10

(732) **Genzyme Corporation**  
**500 Kendall Street, Cambridge,**  
**Massachusetts 02142**

**US**

(740) Dr DIANA PROTIĆ-TKALČIĆ

(540)

## CHOLESTAGEL

(511)

**05**

Farmaceutski proizvodi za upotrebu u sekvestraciji žučne kiseline iz gastrointestinalnog trakta.

(111) **BAZ0711298** (181) 2017-06-20  
 (210) BAZ0711298A (220) 2007-06-20  
 (151) 2011-08-10

(732) **Genzyme Corporation**  
**500 Kendall Street, Cambridge,**  
**Massachusetts 02142**

**US**

(740) Dr DIANA PROTIĆ-TKALČIĆ

(540)

## CLOLAR

(511)

**05**

Farmaceutski proizvodi za liječenje raka i autoimune bolesti u oblasti onkologije.

(111) **BAZ0711311** (181) 2017-06-26  
 (210) BAZ0711311A (220) 2007-06-26  
 (151) 2011-06-24

(732) **BERLIN-CHEMIE AG**  
**Glienicker Weg 125, D-12489 Berlin**  
**DE**

(740) "STAM" d.o.o.

(540)

## BORENAR

(511)

**05**

Farmaceutski proizvodi; dijetetske supstance prilagođene za upotrebu u medicini.

(111) **BAZ0711354** (181) 2017-07-06  
 (210) BAZ0711354A (220) 2007-07-06  
 (151) 2011-07-06  
 (300) IE  
 2007-01-19  
 233/2007

(732) **Actavis Group PTC ehf.**  
**Reykjavikurvegi 76, 220 Hafnarfirdi**  
**IS**

(740) PETOŠEVIĆ d.o.o

(540)

## CARVILEX

(511)

**05**

Farmaceutski preparati i substance.

(111) **BAZ0711379** (181) 2017-07-06  
 (210) BAZ0711379A (220) 2007-07-06  
 (151) 2011-08-10

(732) **Ms. Sylvia Gädeke**  
**Lietzenburger Str. 87, 10719 Berlin**  
**DE**

(740) Dr DIANA PROTIĆ-TKALČIĆ

(591)) narandžasta, bijela, crna, smeđa

(540)



(531) 26.04; 26.11; 27.05; 29.01;

(511)

**43**

Primanje na stan i usluge okrepe (hranjenje) za goste, hotelske usluge.

(111) **BAZ0711380** (181) 2017-07-06  
 (210) BAZ0711380A (220) 2007-07-06  
 (151) 2011-08-10

(732) **Ms. Sylvia Gädeke**  
**Lietzenburger Str. 87, 10719 Berlin**  
**DE**

(740) Dr DIANA PROTIĆ-TKALČIĆ

(591)) narandžasta, bijela, crna, smeđa

(540)



(531) 26.04; 26.11; 27.05; 29.01;

(511)

**43**

Primanje na stan i usluge okrepe (hranjenje) za goste, hotelske usluge.

(111) **BAZ0711405** (181) 2017-07-11  
 (210) BAZ0711405A (220) 2007-07-11  
 (151) 2011-07-04

(732) **PLIVA HRVATSKA d.o.o.**  
**Ulica grada Vukovara 49, 10000**  
**Zagreb**

**HR**

(740) Dr DIANA PROTIĆ-TKALČIĆ

(540)

## FLUOROURACIL PLIVA

(511)

**05**

Farmaceutski i veterinarski proizvodi.

---

---

(111) **BAZ0711412** (181) 2017-07-12

(210) BAZ0711412A (220) 2007-07-12

(151) 2011-07-04

(732) **Duck Global Licensing AG (Duck Global Licensing SA) (Duck Global Licensing Ltd)**

**c/o Fischer & Partner,  
Schulhausstrasse 9, 6052 Hergiswil**

**CH**

(740) "ŽIVKO MIJATOVIĆ & PARTNERS" d.o.o.  
Sarajevo

(540)

**DUCK**

(511)

**03**

Preparati za bijeljenje i ostale tvari za pranje rublja; preparati za laštenje, poliranje i čišćenje; sapuni; preparati za odstranjivanje kamenca; mokri papir i tekstilne maramice impregnirane uljima ili kemijskim preparatima za opću higijenu i njegu tijela.

**05**

Dezinfekcijska sredstva za higijensku upotrebu; preparati za pročišćavanje zraka.

**21**

Krpe za čišćenje; krpe za čišćenje impregnirane preparatima za čišćenje; razdjeljivači za robe u klasama 3, 5, 16 i 21.

(111) **BAZ0711421** (181) 2017-07-17

(210) BAZ0711421A (220) 2007-07-17

(151) 2011-07-29

(300) CT

2007-03-06

005736376

(732) **Lidl Stiftung & Co. KG**  
**Stiftsbergstr. 1, 74167 Neckarsulm**  
**DE**

(740) Nedim Krilić

(540)

**ERIDANOUS**

(511)

**29**

Meso, riba, perad i divljač, također duboko zamrznuti; prerađevine od mesa i kobasičarski proizvodi; ekstrakti od mesa; mekušci jestivi neživi i ljuskari (rakovi) neživi; konzervirano, sušeno i/ili kuhano voće i povrće; želatina i želei za prehranu; džemovi, marmelade, voćni mousse-ovi i namazi koji sadrže mast, za hljeb; jaja, mlijeko i mliječni proizvodi, a posebno: svježe mlijeko, mlijeko u prahu, maslac, sir, naročito svježi kravljji sir (kvark), pavlaka, jogurt, te deserti od jogurta, svježeg kravljjeg sira (kvarka) i pavlake; konzerve mesne i konzervirane kobasice, konzerve riblje, kao i konzerve voća i povrća; prerađeni orasi; jestiva ulja i masti; gotova jela i duboko zamrznuta jela spravljena od svih naprijed navedenih roba; nemedicinski dijetetski proizvodi i nemedicinski prehrambeni proizvodi spravljani od svih naprijed navedenih roba.

**31**

Svježe voće i povrće, naročito orasi (neprerađeni); sjeme, prirodne biljke i cvijeće; osušene biljke; hrana za životinje i dodaci hrani za životinje; stelja.

**32**

Pivo, a posebno: pivo bez sadržaja alkohola, te dijetalno pivo; mineralne i gazirane vode i druga bezalkoholna pića; voćni napici i voćni sokovi; sirupi i drugi preparati za spravljanje napitaka.

**33**

Alkoholna pića (osim piva), a posebno: vina, žestoka alkoholna pića i liker, alkoholna pića miješana s mlijekom, kao i kokteli i aperitivi spravljani na bazi žestokih alkoholnih pića i vina; napici koji sadrže vino; alkoholni preparati za spravljanje napitaka.

---

---

(111) **BAZ0711424** (181) 2017-07-17

(210) BAZ0711424A (220) 2007-07-17

(151) 2011-07-25

(732) **Huntsman International LLC**  
**500, Huntsman Way, Salt Lake City,**  
**UT 84108**

**US**

(740) "ŽIVKO MIJATOVIĆ & PARTNERS" d.o.o.  
Sarajevo

(540)

**RIMLINE**

(511)

**01**

Kemikalije za upotrebu u industriji, neobrađene plastične smole; neobrađene sintetičke smole.

**17**

Akustični izolirajući materijali i plastika za upotrebu u proizvodnji u obliku blokova ploča i cijevi; plastična vlakna (ne za upotrebu na tekstilu); materijali od gume ili plastike za dopunjavanje i ispunjavanje; djelomično obrađeni materijali za oblaganje kočnica; obloga spojke (kuplunga); spojevi za cilindre; polu obrađene pjene ili premazi (filmovi) od plastike; fleksibilne cijevi koje nisu od metala; brtvila; spojevi za cijevi koji nisu od metala; materijal za učvršćavanje koji nije od metala; polu obrađena umjetna smola; gumeni materijal za popravljavanje guma; tvari za pričvršćavanje (zatvaranje) za spojeve; elastična užad (ne za upotrebu u tekstilu), izolirajući materijal za zvučnu izolaciju.

(111) **BAZ0711427** (181) 2017-07-17

(210) BAZ0711427A (220) 2007-07-17

(151) 2011-08-01

(732) **Karelia Tobacco Company Inc.**  
**Athinon Street, 24100 Kalamata**  
**GR**

(740) Dragan Mićunović

(591) nijanse smeđe, nijanse crvene, zlatna, plava, siva

(540)



(531) 06.07; 24.01; 24.05; 25.01; 29.01;

(511)

**34**

Cigarete, duhanski proizvodi; šibice, pribor za pušače.

(111) **BAZ0711428** (181) 2017-07-17

(210) BAZ0711428A (220) 2007-07-17

(151) 2011-08-02

(732) **Karelia Tobacco Company Inc.**  
**Athinon Street, 24100 Kalamata**  
**GR**

(740) Dragan Mićunović

(591) nijanse plave, zlatna

(540)



(531) 03.01; 24.01; 25.01; 27.05; 29.01;

(511)

**34**

Cigarete, duhanski proizvodi; šibice, pribor za pušače.

(111) **BAZ0711437** (181) 2017-07-23  
 (210) BAZ0711437A (220) 2007-07-23  
 (151) 2011-08-10  
 (732) **“Podrumi Manastira Tvrdoš”, d.o.o. Trebinje**  
**Republike Srpske 37, 89101 Trebinje**  
**BA**  
 (740) GORAN N. MARIĆ  
 (591) zlatna, nijanse crvene, crna  
 (540)



(531) 02.07; 24.13; 27.05; 29.01;

(511)

**04**

Svijeće.

**30**

Med, čaj, sirup od melase, sirće.

**33**

Vino, žestoka alkoholna pića, likeri, kokteli, alkoholna pića.

(111) **BAZ0711438** (181) 2017-07-23  
 (210) BAZ0711438A (220) 2007-07-23  
 (151) 2011-08-10  
 (732) **“PODRUMI MANASTIRA TVRDOŠ”**  
**d.o.o. Trebinje**  
**Ul. Republike Srpske 37, 89101**  
**Trebinje**  
**BA**  
 (740) GORAN N. MARIĆ  
 (591) nijanse zlatne, nijanse sive, žuta  
 (540)



(531) 02.07; 05.13; 24.13; 27.05; 29.01;

(511)

**33**

Rakija (Rakija lozovača).

(111) **BAZ0711439** (181) 2017-07-23  
 (210) BAZ0711439A (220) 2007-07-23  
 (151) 2011-08-10  
 (732) **“PODRUMI MANASTIRA TVRDOŠ”**  
**d.o.o. Trebinje**  
**Ul. Republike Srpske 37, 89101**  
**Trebinje**  
**BA**  
 (740) GORAN N. MARIĆ  
 (591) nijanse zlatne, nijanse zelene, žuta

(540)



(531) 02.07; 05.13.; 24.13; 27.05; 29.01;;

(511)

**33**

Rakija (Rakija travarica).

(111) **BAZ0711441** (181) 2017-07-23

(210) BAZ0711441A (220) 2007-07-23

(151) 2011-08-10

(732) **“PODRUMI MANASTIRA TVRDOŠ”  
d.o.o. Trebinje**

**Ul. Republike Srpske 37, 89101  
Trebinje**

**BA**

(740) GORAN N. MARIĆ

(591) zlatna, nijanse crvene, crna

(540)



(531) 02.07; 05.13; 07.01; 24.13; 27.05; 29.01;

(511)

**33**

Vino.

(111) **BAZ0711447** (181) 2017-07-23

(210) BAZ0711447A (220) 2007-07-23

(151) 2011-08-05

(300) EM

2007-03-19

005798269

(732) **Corbis Corporation**

**710 Second Avenue, Suite 200,  
98140 Seattle**

**US**

(740) Dr DIANA PROTIC-TKALCIC

(540)

**CORBIS**

(511)

**09**

Prethodno snimljeni mediji za pohranu/memorisanje, uključujući audio trake, video trake, audio zapise, video zapise, kompjuterski softver koji se može učitati (presnimiti), ROM, RAM, EEPROM (električno izbrisiva programabilna memorija samo za čitanje), fleš memoriju, CD-ROM, DVD, kasete sa magnetnim trakama, magnetni tvrdi diskovi i meki diskovi, na kojima se pohranjuju/memorišu nepokretne slike, pokretne slike, fotografije, slike, klipovi (isječki), prethodno snimljeni materijal koji se može inkorporirati u novi proizvod (stock footage), filmovi, animacije, grafika, video zapisi, ilustracije, audio zapisi, test datoteke, dokumenti, baze podataka, alatke i drugi elektronski podaci iz oblasti vijesti, dokumentarnog programa, istorije, sporta, putovanja, prirode, životnog stila, industrije, nauke, razonode, muzike, obrazovanja, elektronskih i štampanih publikacija, grafičkog dizajna, i interaktivnih medija; online elektronske publikacije (koje se mogu učitati/presnimiti).

**35**

Usluge maloprodaje i veleprodaje raznih proizvoda, uključujući digitalne i analogne nepokretne slike, pokretne slike, fotografije, klipove (isječke), prethodno snimljeni materijal koji se može inkorporirati u novi proizvod (stock footage), filmove, animacije, grafiku, video zapise, ilustracije, audio i tekst datoteke, baze podataka, softver i online publikacije koje se mogu učitati/presnimiti; grupiranje za račun trećih lica raznih proizvoda, uključujući digitalne i analogne nepokretne slike, pokretne slike, fotografije, klipove (isječke), prethodno snimljeni materijal koji se može inkorporirati u novi proizvod (stock footage), filmove, animacije, grafiku, video zapise, ilustracije, audio i tekst datoteke, baze podataka, softver i online publikacije koje se mogu učitati/presnimiti radi omogućavanja potrošaču njihovog lakšeg uočavanja i kupnje tih proizvoda, uključujući i putem porudžbi preko pošte, telekomunikacije, i web sajtova; usluge pohrane/memorisanja i ponovnog pristupa podacima, uključujući usluge kompjuterizovanog pohranjivanja podataka, kompilaciju direktorija i pohranjivanje zvučnih i slikovnih zapisa; sve prethodno navedene usluge uključuju ali nisu ograničene na obezbjeđivanje svih takvih usluga elektronskim putem, putem kompjutera, kompjuterskih mreža, Interneta, bežičnih



mreža, nacionalnih i internacionalnih telekomunikacionih mreža; usluge u vezi davanja informacija, savjeta i konsultacija koje se odnose na sve prethodno navedeno; (komercijalna) administracija ustupanja licenci za robe i usluge trećih lica.

#### 45

Ustupanje licenci za intelektualno vlasništvo, uključujući, obezbjeđivanje pristupa i ustupanje licenci trećim licima na prava da učitaju (presnime), reprodukuju, javno predstavljaju, javno izvode, koriste i eksploatišu medijske proizvode, uključujući, nepokretne slike, pokretne slike, fotografiju, slike, klipove (isječke), prethodno snimljeni materijal koji se može inkorporirati u novi proizvod (stock footage), digitalne podatke, filmove, animacije, grafiku, video zapise, ilustracije, audio zapise, tekst, datoteke, dokumente, i baze podataka trećim licima u cjelini ili djelimično putem globalne kompjuterske mreže, mreže širokog područja, lokalne mreže, ili bežične mreže.

(111) **BAZ0711449** (181) 2017-07-23

(210) BAZ0711449A (220) 2007-07-23

(151) 2011-08-05

(732) **UPM-Kymmene Corporation**

**Eteläesplanadi 2, 00130 Helsinki**

**FI**

(740) Dr DIANA PROTIC-TKALČIĆ

(540)

## UPM Fine

(511)

#### 16

Papir, sklopivi karton, kutije, valovite ploče, proizvodi od ukalupljene pulpe, papir za štampu; proizvodi i materijali za pakovanje, ne od metala; proizvodi za umotavanje za industriju; materijali za džakove i vreće; fleksibilni materijali za pakovanje, plastični listovi i mreže; papirni džakovi i vreće; kontejneri od valovitog materijala; materijali za umotavanje namotani na koturove i koturovi za industriju papira i industriju materijala za pakovanje; samoljepljivi laminati; tanki reljefni papir, kancelarijski pribor.

(111) **BAZ0711467** (181) 2017-07-27

(210) BAZ0711467A (220) 2007-07-27

(151) 2011-07-25

(732) **PODRAVKA prehrambena industrija d.d.**

**Ante Starčevića 32, 48000 Koprivnica  
HR**

(740) Dragan Mićunović

(540)

## LINO

(511)

#### 16

Papir, karton i proizvodi od tih materijala koji nisu obuhvaćeni drugim razredima; tiskarski proizvodi; proizvodi za uvezivanje knjiga; fotografije; pribor za pisanje; ljepila; slikarski pribor; kistovi; pisači strojevi i uredski pribor (osim namještaja); oprema za nastavu i obuku (osim aparata); plastični materijali za ambalažu (koji nisu obuhvaćeni drugim razredima); tiskarska slova; klišeji.

#### 20

Namještaj, zrcala, okviri; proizvodi koji nisu obuhvaćeni drugim razredima, od drva, pluta, trske, šiblja, rožine, kosti, bjelokosti, usovine, kornjačevine, ambre, sedefa, morske zgure (stive); nadomjesci svih tih materijala ili plastični proizvodi.

#### 21

Pribor i posuđe za kućanstvo ili za kuhinju (koji nisu od plemenitih materijala niti su presvućeni plemenitim materijalima); češljevi i spužve; četke (osim kistova); materijali za četke; pribor za čišćenje; žica za struganje parketa; sirovo ili poluobrađeno staklo (osim građevinskog stakla); stakleni proizvodi, porculanski i keramički proizvodi koji nisu obuhvaćeni drugim razredima.

#### 25

Odjeća, obuća, pokrivala za glavu.

#### 28

Igre i igračke; gimnastički i sportski predmeti koji nisu obuhvaćeni drugim razredima; ukrasi za božićna drvca.

#### 29

Meso, riba, perad i divljač; mesni ekstrakti; hladetina (želei), džemovi, kompoti; jaja, mlijeko i mliječni proizvodi; jestiva ulja i masti.

#### 32

Pivo; mineralne i gazirane vode te ostala bezalkoholna pića; voćni napici i voćni sokovi.

(111) **BAZ0711472** (181) 2017-07-30  
 (210) BAZ0711472A (220) 2007-07-30  
 (151) 2011-06-15

(732) **WUXI KIPOR POWER CO., LTD.**  
**Jingyi Road Beside, Three Period,  
 Industry Kit Park Wangzhuang,  
 National High and New Technique  
 Industry Development Area, Wuxi,  
 Jiangsu**

**CN**

(740) "INTELBIRO" d.o.o.

(540)

**KIPOR**

(531) 27.05;

(511)

**07**

Gasne mašine, generatori, bageri, utovarivači, pumpni agregati, mašine za žetvu.

(111) **BAZ0711476** (181) 2017-07-31  
 (210) BAZ0711476A (220) 2007-07-31  
 (151) 2011-08-02

(732) **D.O.O. "WANDENG"**  
**Tržnica Arizona, Brčko Distrikt**  
**BA**

(740) NEMA ZASTUPNIKA

(540)

**wandeng**

(531) 27.05;

(511)

**18**

Koža, imitacija kože, proizvodi od tih materijala koji nisu obuhvaćeni drugim razredima; životinjske kože; kovčezi i torbe; kišobrani, suncobrani i štampovi za hodanje; bičevi i sedlarsko remenski proizvodi.

**24**

Tkanine i tekstilni proizvodi koji nisu obuhvaćeni drugim razredima; pokrivači za krevete i stolove.

**25**

Odjeća, obuća i pokrivala za glavu.

**35**

Prodaja (promicanje) robe za treće osobe.

(111) **BAZ0711486** (181) 2017-08-06  
 (210) BAZ0711486A (220) 2007-08-06  
 (151) 2011-07-05

(732) **Pharmachemie B.V.**  
**Swensweg 5, 2031 GA Haarlem**

**NL**

(740) „ŽIVKO MIJATOVIĆ & PARTNERS" d.o.o.  
 Sarajevo

(540)

**PACLITAXIN**

(511)

**05**

Farmaceutski proizvodi za liječenje raka.

(111) **BAZ0711520** (181) 2017-08-13  
 (210) BAZ0711520A (220) 2007-08-13

(151) 2011-07-04

(300) RS

2007-07-02

Ž-1514/07

(732) **Europapress holding d.o.o.**  
**Koranska 2, 10000 Zagreb**  
**HR**

(740) „INTELBIRO" d.o.o.

(591) bijela, crvena

(540)

**GLOBUS**

(531) 26.04; 27.05; 29.01;

(511)

**16**

Papir, karton i proizvodi od tih materijala, koji nisu obuhvaćeni drugim klasama; štamparski proizvodi; proizvodi za uvezivanje knjiga; fotografije; pribor za pisanje; ljepila za papirne proizvode ili za domaćinstvo; slikarski pribor; pisače mašine i kancelarijski pribor (osim namještaja); plastični materijali za ambalažu (koji nisu obuhvaćeni drugim klasama), naročito novine, knjige, periodični časopisi / revije, štampane publikacije, brošure, obrasci (štampani), fotografske, grafički prikazi i reprodukcije, oznake (natpisi) od papira ili kartona, ispisi iz kompjuterskih bibliografskih baza u štampanom obliku, katalogi, karte, pribor za uvez, uvez, klišeji za štampu, knjižice, kalendari,

papir za ambalažu, uređaji i aparati za uvez knjiga (kancelarijska oprema), trake za uvez, plakati (poster), prospekti, razglednice, štamparska slova, štamparska pisma, znakovi štamparske pole, mala štamparska ravnala, štamparski proizvodi, korisnički priručnik, priručnici, oprema za obučavanje (osim uređaja), čestitke, zaštitni znakovi (papirnati), zbornici.

### 35

Oglašavanje i reklamiranje; vođenje komercijalnih poslova; komercijalna administracija; uredski poslovi, naročito komercijalizacija dobara navedenih u klasi 16, na malo i na veliko, tajničke usluge, multimedijske usluge, multimedijki marketing / planiranje, agencije za poslovne informacije, distribuiranje uzoraka, traženje podataka u kompjuterskim datotekama (za druge), izbiranje i unošenje podataka u kompjuterske baze, uređenje reklamne dokumentacije, iznajmljivanje kancelarijskih uređaja i opreme, javno plakatiranje, istraživanje javnog mišljenja, zapošljavanje osoblja, vođenje knjiga, objavljivanje reklamnih tekstova, obrada podataka, obrada teksta, izrada platnih listova, oglašavanje po kompjuterskoj mreži, oglašavanje u multimedijском prostoru, oglasne usluge u vezi s komercijalizacijom proizvoda, iznajmljivanje reklamnih prostora, iznajmljivanje reklamnog prostora u komunikacijskim medijima i multimedijском prostoru, iznajmljivanje reklamnog materijala, usluge pretplate novina (za treće osobe), organiziranje izložbi u komercijalne ili reklamne svrhe, plakatiranje, pomoć u vođenju poslova, poslovna proučavanja i pretraživanja, savjetovanje o organiziranju poslova, poslovno zastupanje u vezi sa nastupima umjetnika, pospješivanje prodaje za treće osobe, predstavljanje proizvoda, priprema obavijesti za javnost, priprema i izrada štamparske forme, prokuratorske usluge (nabava robe i usluga za druga poduzeća), priprema, vođenje, organiziranje savjetovanja, sajmovi, predavanja, tečaja, simpozija i drugih priredaba u komercijalne i reklamne svrhe, profesionalno savjetovanje na području komercijalne organizacije poslova, uključujući i savjetovanje na području novinarstva, izdavačke djelatnosti i multimedijских usluga, računovodstvo, istraživanje i sakupljanje podataka iz medija, širenje reklamnih oglasa, reklamiranje, uredi za reklamiranje, reklamne usluge, oglašavanje na radiju i televiziji, umnožavanje dokumenata, sistematiziranje informacija u kompjuterske baze, statističke informacije, propagandni poslovi, profesionalno poslovno savjetovanje, analiza proizvodne cijene, usluge na području izdavačke djelatnosti, savjetovanje pri kadrovanju, konzultacije za vođenje poslova, savjetovanje o organizaciji i vođenju poslova, savjetovanje na području računovodstva, vođenja knjiga i poresko savjetovanje, transkripcijske usluge, usluge proučavanja tržišta i istraživanje javnog mišljenja, proučavanje tržišta na području multimedijских i medijskih usluga, agencije za uvoz i izvoz, vođenje kompjuterskih kartoteka, usluge vezane na štamparstvo, usluge zastupanja stranih poduzeća i upravljanja holding društvima, agencije za zapošljavanje, uključujući i nuđenje podataka o slobodnim radnim mjestima u štampanom obliku i on-line.

### 41

Obuka, stručno osposobljavanje, razonoda, sportske i kulturne djelatnosti, naročito organiziranje zabavnih, poslovnih i kulturnih priredaba, društvene priredbe, organiziranje muzičkih priredaba, prostori za muzičke priredbe, dobrotvorne priredbe, sportske priredbe i natječaji, organiziranje izložbi u kulturne ili odgojne svrhe, informacije o priredbama, digitalna obrada slika, produkcija filmova,

fotografiranje, fotografske reportaže, objavljivanje tekstova (osim reklamnih tekstova), obrazovanje i poučavanje na području izdavačke djelatnosti, obuka i poučavanje na području telekomunikacija, kinodvorane, nuđenje on-line elektronskih publikacija, objavljivanje tekstova (osim reklamnih tekstova), izdavanje knjiga, obrada (izdavanje) video vrpca, objavljivanje elektronskih knjiga i časopisa na kompjuterskoj mreži, organiziranje, vođenje i izvođenje razgovora, konferencija, kongresa, seminara, simpozija, informacije o obuci, organiziranje i vođenje nastavnih radionica (školovanje), organiziranje nastupa (usluge impresarija), organiziranje zabavnih priredbi na ulici, profesionalno usmjeravanje, produkcija predstava i priredbi, prevodilaštvo, rezerviranje ulaznica za predstave, snimanje na mikrofilm, usluge novinarskih izvjestilaca, snimanje na videovrpce, usluge obrade govora i slike, usluge na području mikrofilmanja, usluge na području dopisnih tečaja, zabavljačke djelatnosti, izdavačke djelatnosti novina, časopisa, knjiga, tekstova, izdavačke djelatnosti on-line novina, časopisa, knjiga, tekstova, usluge elektronske izdavačke djelatnosti, proizvodnja, posredovanje i prikazivanje dokumentarnih i obrazovnih filmova, video filmova, radijskih programa i televizijskih spotova, nuđenje običnih svakodnevnih informacija i zanimljivosti naročito informacija o pop kulturi i sportu, o automobilizmu, o televizijskim programima, o poslovnim informacijama, o vremenu, horoskop, datorski savjeti te posredovanje navedenih informacija takođe on-line.

(111) **BAZ0711556** (181) 2017-08-24

(210) BAZ0711556A (220) 2007-08-24

(151) 2011-08-10

(732) **Eisai R&D Management Co., Ltd.**  
**6-10, Koishikawa 4-chome, Bunkyo-**  
**ku, Tokyo**

**JP**

(740) Dr DIANA PROTIĆ-TKALČIĆ

(540)

**ARICEPT ER**

(511)

**05**

Farmaceutski preparati i substance.

(111) **BAZ0711557** (181) 2017-08-24  
 (210) BAZ0711557A (220) 2007-08-24  
 (151) 2011-08-10

(732) **Eisai R&D Management Co., Ltd.**  
**6-10, Koishikawa 4-chome, Bunkyo-**  
**ku, Tokyo**  
**JP**

(740) Dr DIANA PROTIC-TKALČIĆ  
 (540)

## ARICEPT SR

(511)  
**05**

Farmaceutski preparati i substance.

(111) **BAZ0711591** (181) 2017-08-28  
 (210) BAZ0711591A (220) 2007-08-28  
 (151) 2011-07-06

(732) **Actavis Group PTC ehf.**  
**Reykjavikurvegi 76, 220 Hafnarfirdi**  
**IS**

(740) PETOŠEVIĆ d.o.o  
 (540)

## BICUSAN

(511)  
**05**

Farmaceutski preparati i substance.

(111) **BAZ0711595** (181) 2017-08-28  
 (210) BAZ0711595A (220) 2007-08-28  
 (151) 2011-07-14

(732) **S.C. Johnson & Son, Inc.**  
**1525 Howe Street, Racine,**  
**Wisconsin 53403-2236**  
**US**

(740) Dragan Mićunović  
 (540)

## NIGHT & DAY

(511)  
**05**

Preparati za uništavanje biljnih i životinjskih štetočina;  
 insekticidi; sredstva za odbijanje moljaca; sredstva za  
 odbijanje insekata; fungicidi; rodenticidi.

(111) **BAZ0711597** (181) 2017-08-29  
 (210) BAZ0711597A (220) 2007-08-29  
 (151) 2011-09-07

(732) **SANY Group Co., LTD.**  
**Xingsha Development Area,**  
**Changsha, Hunan Province 410100**  
**CN**

(740) "INTELBIRO" d.o.o.  
 (540)



(531) 27.05;

(511)

**07**

Drumski valjak; bager; mašine za kopanje; hidraulične pumpe; pumpe za beton montirane na prikolice; pumpe za beton montirane na kamion; aparatura za podizanje; mašine za miješanje; mješalice za beton (mašine); buldožeri; grejderi; mašine za polaganje asfalta; horizontalne usmjerene mašine za bušenje; kranovi; postrojenja za mješanje betona; rotacione bušilice za polaganje potpornih stupova u građevinarstvu; mašine za glodanje; mašine za rudarenje; pumpe (mašine); ekstraktori za rude; rudarske bušilice; mašine za bušenje; mašine za obradu ruda; mašine za polaganje tračnica; mašine za gradnju željezničkih pruga; električne lopate; mašine za gradnju puteva; pumpe (dijelovi mašina, motora i pogonskih motora); transportne vrpce; hidrauličke kontrole za mašine, motore i pogonske motore; hidrauličke komponente.

**12**

Bus vozila, kamioni, sportski automobili, motorna vozila, motorni autobusi, lokomotive, vozila za miješanje betona, žičani transporteri; lift vozila; automobilske šasije; hidraulični sklopovi za vozila; vozila za prenos asfaltnog materijala; karoserije automobila.

(111) **BAZ0711605** (181) 2017-09-03  
 (210) BAZ0711605A (220) 2007-09-03  
 (151) 2011-08-10

(732) **Procter & Gamble Business Services  
 Canada Company**  
**Suite 800 - 1959 Upper Water Street,  
 Halifax, Nova Scotia B3J 2X2**  
**CA**

(740) Dr DIANA PROTIC-TKALČIĆ  
 (540)

## ADVANTAGE BREATH REFRESH

(511)

**21**

Četkice za zube; električne četkice za zube; materijali pripremljeni za pravljenje četkica; ne-električni instrumenti i materijali uključeni u klasu 21, svi namijenjeni za čišćenje; dijelovi i oprema uključeni u klasu 21 za gore pomenute proizvode; četke; držači i razdavači, svi uključeni u klasu 21; oralni i dentalni higijenski proizvodi u klasi 21; četkice za jezik (ručne i električne) i čistač jezika.

(111) **BAZ0711676** (181) 2017-09-19  
 (210) BAZ0711676A (220) 2007-09-19  
 (151) 2011-08-19

(732) **GEELY HOLDINGS GROUP CO., LTD.**

**Zhong-Xing Road, Bin-Jiang District,  
 Hang Zhou, Zhejiang**

**CN**

(740) PETOŠEVIĆ d.o.o.  
 (540)



(531) 24.11; 26.13;

(511)

**37**

Održavanje i popravak automobila; servisne stanice; podmazivanje vozila; čišćenje vozila; preventivna obrada protiv hrđe; postavljanje i popravak uređaja za klimatizaciju; održavanje i popravak zrakoplova; zamjena guma; vulkaniziranje guma za kotače; popravlanje guma.

(111) **BAZ0711697** (181) 2017-09-21  
 (210) BAZ0711697A (220) 2007-09-21  
 (151) 2011-06-23

(732) **TBEA CO., LTD.**  
**52 South Yan'an Road, Changji,  
 Xinjiang**  
**CN**

(740) "INTELBIRO" d.o.o.  
 (540)

**特变电工**

(531) 28.03;

(511)

**09**

Transformatori (strujni); reaktori; instrumentni transformatori; električni kablovi; električne žice; električni prekidači; podstanice integralnih jedinica; prekidači strujnih kola; električni releji; automatske naprave za strujne stanice; električna aparatura za komutaciju; distribucijske kutije (strujne); distribucijske konzole (strujne); naprave za distribuciju struje za visoku voltažu sa osiguranjem od eksplozije; komutatori; žičani konektori (strujni); distribucijske ploče (strujne); regulatori voltaže; dalekovodni kablovski nastavci; izmjenjivači (strujni); priključci za dalekovode; strujni priključci; visoko i niskonaponske centrale; magnetne žice; identifikacijske niti za električne žice; identifikacijske obloge za električne žice; telegrafске žice; izolirane bakarne žice; telefonske žice; koaksijalni kablovi; terminali (strujni); obloge za električne kablove; strujno grijane sokne; električne izolacijske cijevi; strujni konektori; električni regulacijski aparat; reduktori (strujni); vodovi (strujni); električne spojke; centrale; kontrolne ploče (strujne); senzori; izvori napajanja sa stabiliziranom voltažom; kablovi za startanje motora.

(111) **BAZ0711710** (181) 2017-09-28  
 (210) BAZ0711710A (220) 2007-09-28  
 (151) 2011-06-21

(732) **Georg Gavrilović**  
**Ilica 8, HR-10000 Zagreb**  
**HR**

(740) "INTELBIRO" d.o.o.  
 (540)

## DEDIS

(511)

**29**

Meso, riba, perad i divljač, sve vrste konzerviranih i nekonzerviranih proizvoda od istih; prehrambene namirnice životinjskog porijekla; mesni ekstrakti; konzervirano, sušeno i kuhano voće i povrće; povrće; želei (hladetine), džemovi, kompoti, jaja, mlijeko i mliječni proizvodi, jestiva ulja i masti.



(111) **BAZ0711715** (181) 2017-10-02  
 (210) BAZ0711715A (220) 2007-10-02  
 (151) 2011-08-09

(732) **Emhart Glass SA**  
**Hintenbergstrasse 22, POBox 5361,**  
**CH-6330 Cham**  
**CH**

(740) Advokat Inja Pašalić  
 (540)

## EMHART

(511)

**07**

Mašine za proizvodnju staklenih kontejnera, naime ognjišta, kotlići za napajanje (feeder), mašine za oblikovanje i mašine za kontrolisanje.

(111) **BAZ0711728** (181) 2017-10-05  
 (210) BAZ0711728A (220) 2007-10-05  
 (151) 2011-09-09

(300) EM  
 2007-04-20  
 005845862

(732) **Lidl Stiftung & Co. KG**  
**Stiftsbergstrasse 1, 74167**  
**Neckarsulm**  
**DE**

(740) Nedim Krilić  
 (540)

## MAITRE JEAN-PIERRE

(511)

**30**

Hljeb i proizvodi od hljeba, fino pecivo i slastičarski proizvodi, posebno kroasani i briosi (kolačići, hljeb sa puterom, kifle sa puterom); kolači, torte, proizvodi od tijesta, sve prethodno navedene robe također duboko zamrznute; čokolada i proizvodi od čokolade.

(111) **BAZ0711734** (181) 2017-10-08  
 (210) BAZ0711734A (220) 2007-10-08  
 (151) 2011-06-15

(300) US  
 2007-06-28  
 77/217925

(732) **BRADY CORPORATION**  
**P.O. Box 571, 6555 W. Good Hope**  
**Road, Milwaukee, Wisconsin 53201-**  
**0571**

**US**

(740) "INTELBIRO" d.o.o.

(540)



(531) 27.05;

(511)

**01**

Ljepljive supstance za industrijsku upotrebu: fotografski hemijski pripravci, supstance i pripravci za razvijanje, emulzije, filmovi, papiri i ploče, foto senzitivne trake, hemijski fiksator za primjenu na foto senzitivnim trakama, razrjeđivači za korištenje u štampi.

**05**

Losioni za rane i hidratantna krema.

**06**

Metalni i metalik identifikacijski sistemi i materijali, naime – znakovi, pločice za imena, bedževi, naljepnice, trake, markeri, folije, numerali i slova-

**07**

Mašine za dispenciju i primjenu markera, naljepnice i označivači, pištolji na toplotu.

**08**

Ručni alati, naime – dispenzeri za printer za naljepnice, aplikacijski alati za žičane markere, olovke s trakom za apliciranje linija i traka, dispenzeri za markere i naljepnice.

**09**

Električne žice i identifikacija kruženja, aparati za lociranje i nalaženje, kratko-kružni aparat za lociranje, tračni printeri za foto naljepnice i sistemi za naljepnice uključujući optički aparat za printanje znakova na foto senzitivnim trakama, ljepljiva foto senzitivna traka i fil ketridži za korištenje na optičkom štampaču, nacrtani sistemi za fotografsko printano kruženje, sučeljske ploče za tastaturu; sučeljske ploče za kontrolne ploče; audio splicing trake, video splicing trake, sastavni dijelovi mikrodiska, naime – A prstenovi, ljepljivi prstenovi, pločice za frikciju, dizači, uvijeni federer;

armaturni prsteni za floppy disk kućište, software za korištenje sa štampačima i za korištenje sa štampačima u vezi sa personalnim računarima; nalazač električnog kruženja i nalazač grešaka; tračni štampači foto naljepnice i sistem za lijepljenje koji se sastoji od optičkih štampača za korištenje na foto senzitivnim trakama; foto senzitivne trake i film ketridži za korištenja na optičkim štampačima; fotografski nacrti sistemi za štampanje koji se sastoje od štampača, foto traka i print diskova; audio splicing trake, video splicing trake, sastavni dijelovi mikrodiska, naime – A prstenovi, lijepljivi prstenovi, pločice za frikciju, dizači, uvijeni federji; armaturni prsteni za floppy disk kućište, software za korištenje sa štampačima i za korištenje sa štampačima u vezi sa personalnim računarima; svijetleći prstenovi.

**11**

Električni toplotni pištolji za suzavanje rukava za žicu.

**16**

Identifikacijski sistemi osjetljivi na pritisak i materijali, naime - znakovi, pločice za imena, bedževi, naljepnice, trake, markeri, folije, numerali i slova; na pritisak osjetljive trake, maske i layout mustre za nacrt i pripremu printanih krugova; decalcomanias, naljepnice, markeri i identifikacijski materijali za kompjuterske reelove i printoute, magnetske trake, mikrofilm, presovana papirna traka, tabele i grafikoni, zaštitne maske koje se apliciraju na stavke tokom isporuke ili proizvodnje za zaštitu površine istih; na pritisak osjetljivi felt tamponi; morski identifikacijski sistemi i materijali, naime – na pritisak osjetljivi numerali, slova i znakovi; mašine za printanje naljepnica i dispenceri za naljepnice za uredske i kućne svrhe.

**17**

Plastična i najlonska roba, naime – znakovi, ploče za pravljenje i zaštitu znakova, trake, naljepnice i markeri, lijepljive trake, markeri i naljepnice; zaštitne maske koje se apliciraju na stavke tokom isporuke ili proizvodnje za zaštitu površine istih; na pritisak osjetljive trake, maske i layout mustre za nacrt i pripremu printanih krugova; decalcomanias, na pritisak osjetljivi numerali i slova, ne – metalni žigovi, na pritisak osjetljive lijepljive trake, prozirni i obojeni plastični film u rolni i listovima i najlon, sve za korištenje u komercijalnoj grafici i dizajnu i za korištenje za zaštitno pokrivanje komercijalnih grafika i znakova, billboarda, vozila i ostalih vanjskih lokacija izloženih vremenskim uslovima, zagađivačima, prljavštini i grafitima.

**19**

Nesvijetleći nemehanički znakovi od plastike i najlona.

**20**

Plastični i najlonski znakovi, plastične pločice za imena, ploče za pravljenje i zaštitu znakova, na pritisak osjetljivi numerali i slova.

**24**

Naljepnice za poliester, odjeću i tekstil.

(111) **BAZ0711735** (181) 2017-10-08  
(210) BAZ0711735A (220) 2007-10-08  
(151) 2011-06-21

(732) **Smithers-Oasis Company**  
**2020 Front Street, Suite 301,**  
**Cuyahoga Falls, Ohio 44221**  
**US**

(740) "INTELBIRO" d.o.o.

(540)

**FLORALIFE**

(511)

**01**

Preparati koji se koriste za cvijeće i biljke, naročito sjaj za listove; preparati za održavanje života i ljepote rezanog cvijeća; preparati za hidrataciju i predobradu svježe rezanog cvijeća; tečni sprej za doradu koji osvježava, hidratira i štiti cvjetne aranžmane i biljke u saksijama.

(111) **BAZ0711736** (181) 2017-10-08  
(210) BAZ0711736A (220) 2007-10-08  
(151) 2011-06-21

(732) **Smithers-Oasis Company**  
**2020 Front Street, Suite 301,**  
**Cuyahoga Falls, Ohio 44221**  
**US**

(740) "INTELBIRO" d.o.o.

(540)

**OASIS**

(511)

**01**

Podloge za uzgoj sjemena i razmnožavanje biljaka; preparati koji se koriste za cvijeće i biljke, naročito sjaj za listove; preparati za održavanje života i ljepote rezanog cvijeća; preparati za hidrataciju i predobradu svježe rezanog cvijeća; tečni sprej za doradu koji osvježava, hidratira i štiti cvjetne aranžmane i biljke u saksijama.



(111) **BAZ0711740** (181) 2017-10-09  
 (210) BAZ0711740A (220) 2007-10-09  
 (151) 2011-07-26  
 (300) CT  
 2007-04-24  
 005852876

(732) **Lidl Stiftung & Co. KG**  
**Stiftsbergstrasse 1, 74167**  
**Neckarsulm**

**DE**

(740) Nedim Krilić  
 (540)

## PATAYA

(511)

**29**

mliječni napici sa dodatkom voća.

**30**

ledeni čaj, također sa dodatkom voća, napici na bazi ledenog čaja.

**32**

bezalkoholna pića, voćni sokovi, napici na bazi voćnih sokova, napici na bazi mješavine voćnih sokova, sokovi od povrća, napici na bazi sokova od povrća, napici na bazi mješavine sokova od povrća, limunade, napici od surutke, mineralne i sodne vode i druga bezalkoholna pića, sirupi i drugi preparati za spravljanje napitaka.

(111) **BAZ0711743** (181) 2017-10-10  
 (210) BAZ0711743A (220) 2007-10-10  
 (151) 2011-08-23

(732) **MARBO PRODUCT d.o.o.**  
**Đorđa Stanojevića 14, 11000**  
**Beograd**

**RS**

(740) PETOŠEVIĆ d.o.o  
 (540)

## ROCKER

(511)

**29**

Meso, riba, perad i divljač; mesni ekstrakti; konzervirano, sušeno i kuhano voće i povrće; hladetina (želei), džemovi, kompoti; jaja, mlijeko i mliječni proizvodi; jestiva ulja i masti.

**30**

Kava, čaj, kakao, šećer, riža, tapioka, sago, nadomjesci kave; brašno i proizvodi od žitarica, kruh, kolači, slastice; bomboni; sladoled; med, sirup od melase; kvasac, prašak za dizanje; sol, slačica (senf); ocat, umaci (začini); mirodije; led za hlađenje.

**31**

Poljoprivredni, povrtlarski, šumski proizvodi i bobice, koji nisu obuhvaćeni drugim razredima; žive životinje; svježe voće i povrće; sjeme, prirodne biljke i cvijeće; hrana za životinje; slad.

(111) **BAZ0711745** (181) 2017-10-10  
 (210) BAZ0711745A (220) 2007-10-10  
 (151) 2011-08-23

(732) **MARBO PRODUCT d.o.o.**

**Đorđa Stanojevića 14, 11000**  
**Beograd**

**RS**

(740) PETOŠEVIĆ d.o.o  
 (540)

## MARBLES

(511)

**29**

Meso, riba, perad i divljač; mesni ekstrakti; konzervirano, sušeno i kuhano voće i povrće; hladetina (želei), džemovi, kompoti; jaja, mlijeko i mliječni proizvodi; jestiva ulja i masti.

**30**

Kava, čaj, kakao, šećer, riža, tapioka, sago, nadomjesci kave; brašno i proizvodi od žitarica, kruh, kolači, slastice; bomboni; sladoled; med, sirup od melase; kvasac, prašak za dizanje; sol, slačica (senf); ocat, umaci (začini); mirodije; led za hlađenje.

**31**

Poljoprivredni, povrtlarski, šumski proizvodi i bobice, koji nisu obuhvaćeni drugim razredima; žive životinje; svježe voće i povrće; sjeme, prirodne biljke i cvijeće; hrana za životinje; slad.

(111) **BAZ0711746** (181) 2017-10-10  
 (210) BAZ0711746A (220) 2007-10-10  
 (151) 2011-06-15

(732) **Tholstrup Cheese A/S**  
**Højrupvej 116, DK-7000 Fredericia**  
**DK**

(740) Dr DIANA PROTIC-TKALČIĆ  
 (540)

## CASTELLO

(511)  
**29**  
 Sir.

(111) **BAZ0711748** (181) 2017-10-15  
 (210) BAZ0711748A (220) 2007-10-15  
 (151) 2011-06-23

(732) **Laboratoire Garnier & Cie, Société**  
**en nom collectif**  
**281, Rue Saint-Honoré, 75008 Paris**  
**FR**

(740) "INTELBIRO" d.o.o.  
 (540)



(531) 25.01; 26.01; 26.04; 27.05;  
 (511)

### 03

Parfemi, toaletne vode; gelovi, soli za kupanje i tuširanje koji nisu za medicinsku upotrebu; toaletni sapuni, dezodoransi za tijelo; kozmetički proizvodi, naročito kreme, mlijeka, losioni, gelovi i puderi za lice, tijelo i ruke; sredstva za zaštitu od sunca (kozmetički proizvodi); proizvodi za šminkanje; šamponi; gelovi, sprejovi, pjene i balzami za oblikovanje i njegu kose; lakovi za kosu; boje za kosu i sredstva za uklanjanje boje sa kose; preparati za trajno uvijanje i kovrčanje kose; eterična ulja za ličnu upotrebu.

(111) **BAZ0711750** (181) 2017-10-17  
 (210) BAZ0711750A (220) 2007-10-17  
 (151) 2011-08-16

(732) **Diageo Ireland**  
**St. James's Gate, Dublin 8**  
**IE**

(740) PETOŠEVIĆ d.o.o.  
 (540)



(531) 27.05;  
 (511)

### 32

Pivo; englesko bijelo pivo, jako pivo (stout) i crno pivo (porter); mineralna i gazirana voda i druga bezalkoholna pića; voćni napitci i voćni sokovi; sirupi i drugi preparati za pripremu napitaka.

### 33

Pića sa niskim postotkom alkohola.

(111) **BAZ0711751** (181) 2017-10-17  
 (210) BAZ0711751A (220) 2007-10-17  
 (151) 2011-08-16

(732) **Diageo Ireland**  
**St. James's Gate, Dublin 8**  
**IE**

(740) PETOŠEVIĆ d.o.o.  
 (540)

## HARP

(511)  
**32**

Pivo; englesko bijelo pivo, jako pivo (stout) i crno pivo (porter); mineralna i gazirana voda i druga bezalkoholna pića; voćni napitci i voćni sokovi; sirupi i drugi preparati za pripremu napitaka.

### 33

Pića sa niskim postotkom alkohola.

(111) **BAZ0711752** (181) 2017-10-17  
 (210) BAZ0711752A (220) 2007-10-17  
 (151) 2011-08-16

(732) **Diageo Ireland**  
**St. James's Gate, Dublin 8**  
**IE**

(740) PETOŠEVIĆ d.o.o  
 (540)

## KILKENNY

(511)

**32**

Pivo; englesko bijelo pivo, jako pivo (stout) i crno pivo (porter); mineralna i gazirana voda i druga bezalkoholna pića; voćni napitci i voćni sokovi; sirupi i drugi preparati za pripravak napitaka.

**33**

Pića sa niskim postotkom alkohola.

(111) **BAZ0711753** (181) 2017-10-17  
 (210) BAZ0711753A (220) 2007-10-17  
 (151) 2011-09-05

(732) **Diageo Ireland**  
**St. James's Gate, Dublin 8**  
**IE**

(740) PETOŠEVIĆ d.o.o  
 (540)



(531) 07.01; 27.05;

(511)

**32**

Pivo; englesko bijelo pivo, jako pivo (stout) i crno pivo (porter); mineralna i gazirana voda i druga bezalkoholna pića; voćni napitci i voćni sokovi; sirupi i drugi preparati za pripravak napitaka.

**33**

Pića sa niskim postotkom alkohola.

(111) **BAZ0711759** (181) 2017-10-18  
 (210) BAZ0711759A (220) 2007-10-18  
 (151) 2011-07-27

(300) CT  
 2007-05-30  
 005953237

(732) **V&S Vin & Sprit Aktiebolag**  
**SE-117 97 Stockholm**  
**SE**

(740) Advokat Inja Pašalić  
 (540)

## IN AN ABSOLUT WORLD

(511)

**33**

Alkoholna pića (osim piva).

**38**

Telekomunikacije.

**41**

Obuka; stručno osposobljavanje; razonoda; sportske i kulturne djelatnosti.

(111) **BAZ0711764** (181) 2017-10-19  
 (210) BAZ0711764A (220) 2007-10-19  
 (151) 2011-07-27

(732) **SAINT-GOBAIN EUROCOUSTIC,**  
**Société Anonyme**

**Zone Industrielle Bellevue, 23350**  
**Genouillac**

**FR**

(740) Advokat Inja Pašalić  
 (540)

## TONGA

(511)

**17**

Gutaperka, guma, balata, biljna smola i nadomjestci; ploče, pločice i letve od plastike (polugotovni proizvodi); table vatrostalne i otporne na vlagu, dekorativne ili druge, za termičke i akustične izolacije i uopšte materijali za nepropusno zatvaranje, za brtvljenje i izolaciju; asbest, tinjac i proizvodi od tih materijala koji nisu obuhvaćeni drugim klasama; nemetalne savitljive cijevi.

**19**

Nemetalni građevinski materijal; nemetalne panele, nemetalne ploče, nemetalni valjci, sa ili bez površinskih obloga, koje se koriste za termičke i akustične izolacije i kao zaštitu protiv vlage pri izgradnji zidova, pregrada, plafona, lažnih plafona, podova, krovova, krovnih obloga, nadstrešnica.

(111) **BAZ0711767** (181) 2017-10-19

(210) BAZ0711767A (220) 2007-10-19

(151) 2011-06-27

(732) **Britax Römer Kindersicherheit GmbH****Blaubeurer Str. 71, Ulm 89077****DE**

(740) Dr DIANA PROTIĆ-TKALČIĆ

(540)

**RÖMER**

(511)

**12**

Sjedišta za upotrebu u ili sa uređajima za kretanje po zemlji, zraku ili vodi; sigurnosna sjedišta za upotrebu u ili sa uređajima za kretanje po zemlji, zraku ili vodi; sigurnosna sjedišta za bebe i djecu za upotrebu u ili sa uređajima za kretanje po zemlji, zraku ili vodi; sjedišta za bebe i djecu koja podešavaju njihovu visinu; sjedišta nosilice za bebe i djecu za upotrebu u ili sa uređajima za kretanje po zemlji, zraku ili vodi; sigurnosni pojasevi i remeni za sjedišta za upotrebu u ili sa uređajima za kretanje po zemlji, zraku ili vodi; pojasevi za sjedišta; nosilice za bebe, vozilice za bebe, kolica za bebe; pokrivala za nosilice, vozilice i kolica za bebe; sjedišta koja se mogu demontirati za upotrebu sa nosilicama, vozilicama ili kolicima za bebe; jastuci za upotrebu u ili sa uređajima za kretanje po zemlji, zraku ili vodi; sistemi za transportovanje djece; sistemi za nošenje djece; dijelovi, komponente i oprema za sve prethodno navedene robe.

(111) **BAZ0711771** (181) 2017-10-19

(210) BAZ0711771A (220) 2007-10-19

(151) 2011-07-04

(732) **GENERICON PHARMA Gesellschaft m.b.H.****Hafnerstrasse 211, 8054 Graz****AT**

(740) "STAM" d.o.o.

(540)

**Ramicomp Genericon**

(511)

**05**

Farmaceutski proizvodi, veterinarski proizvodi; higijeski proizvodi za upotrebu u medicini; dijetetski proizvodi za upotrebu u medicini, hrana za bebe; flasteri, materijali za zavijanje; materijali za plombiranje zuba i zubarski vosak; dezinfekciona sredstva; preparati za uništavanje štetočina; fungicidi, herbicidi.

(111) **BAZ0711774** (181) 2017-10-23

(210) BAZ0711774A (220) 2007-10-23

(151) 2011-06-23

(300) CT

2007-06-18

006037881

(732) **Inter IKEA Centre Group A/S  
Kastruplundgade 22, DK-2770  
Kastrup****DK**

(740) Nedim Krilić

(540)

**IICG**

(511)

**35**

Oglašavanje i reklamiranje; vođenje komercijalnih poslova; komercijalna administracija; uredski poslovi; raznošenje reklamnog materijala; plakatiranje (oglašavanje); organiziranje izložbi u komercijalne ili reklamne svrhe; reklamiranje dopisnim putem; televizijsko reklamiranje; iznajmljivanje uredskih strojeva i aparata; organiziranje sajmovi u komercijalne ili reklamne svrhe; razdioba uzoraka; iznajmljivanje reklamnog materijala; služba za telefonski odgovor; oglašavanje u vanjskim okružju; iznajmljivanje reklamnih prostora; on-line oglašavanje na računalnoj mreži; reklamiranje putem televizije; iznajmljivanje fotokopirnih uređaja; uređivanje izloga; iznajmljivanje vremena za reklamiranje na svim komunikacijskim sredstvima;

iznajmljivanje automata za prodaju sitne robe; uređenje reklamne dokumentacije.

**36**

Osiguranje; finansijski poslovi; monetarni poslovi; upravljanje nekretninama; posredovanje (mešetarenje) u trgovini nekretninama; naplata stanarina; agencije za nekretnine; davanje u zakup nekretnina; iznajmljivanje ureda (nekretnine); procjena nekretnina; posredovanje u kupoprodaji nekretnina; finansijske procjene (osiguranje, banke, nekretnine); upravljanje nekretninama.

**37**

Izgradnja; popravci; usluge postavljanja; obavijesti o izgradnji; izgradnja štandova i prodavaonica; obavijesti o popravcima; nadzor građevinskih radova (vođenje); gradnja tvornica; postavljanje skela.

**42**

Arhitektura; unutarnje uređenje; izrada građevinskih planova; vještačenja (inženjerske usluge); savjeti o gradnji.

(111) **BAZ0711775** (181) 2017-10-23

(210) BAZ0711775A (220) 2007-10-23

(151) 2011-06-23

(732) **APPLE INC.**

**1 Infinite Loop, Cupertino, California  
95014**

**US**

(740) "INTELBIRO" d.o.o.

(540)

**ITUNES**

(511)

**09**

Kompjuterski programi za upotrebu i stvaranje, presnimavanje, prenošenje, primanje, montažu, vađenje, kodiranje, dekodiranje, igranje, spremanje i organizovanje tekstova, podataka, slika, audio fajlova, video fajlova i elektronskih igara; kompjuterski programi za lični informatički menadžment; kompjuterski program za upotrebu i snimanje, organiziranje, prenošenje, podešavanje, pregledanje teksta, podataka, audio fajlova, video fajlova i elektronskih igara u vezi sa kompjutorima, upravljačka kutija za televiziju, čitač muzike, čitač video zapisa, čitač multimedijalnog sadržaja, čelijski telefoni, prenosivi i neprenosivi digitalni električni uređaji, kompjuterski programi za pristupanje, pregledavanje i pretraživanje povezanih baza podataka, kompjuterski programi za omogućavanje korisnicima programiranja i distribuiranja audio, video, dokumenata i ostalih multimedijalnih sadržaja, uključujući muziku, koncerte, video, radio, televiziju, vijesti, sport, igre, kulturna događanja, zabavne i edukacione programe preko komunikacijske mreže; kompjuterski programi za upoređivanje, pronalaženje, grupiranje, distribuiranje i upravljanje podacima i linkovima između kompjuterskog servera i korisnika povezanih elektoničkom komunikacijskom mrežom.

(111) **BAZ0711780** (181) 2017-10-23

(210) BAZ0711780A (220) 2007-10-23

(151) 2011-06-23

(732) **GENERAL MOTORS LLC**

**300 Renaissance Center, City of  
Detroit, State of Michigan 48265-3000  
US**

(740) "ŽIVKO MIJATOVIĆ & PARTNERS" d.o.o.  
Sarajevo

(540)

**CADILLAC CTX**

(511)

**12**

Motorna vozila za zemlju, posebno automobili, vozila namijenjena sportu, kamioni i kombiji.

(111) **BAZ0711784** (181) 2017-10-24

(210) BAZ0711784A (220) 2007-10-24

(151) 2011-06-22

(300) EM

2007-07-19

006142004

(732) **LAFARGE ROOFING GMBH & CO.KG**

**Frankfurter Landstrasse 2-4, 61437  
Oberursel**

**DE**

(740) Advokat Inja Pašalić

(540)

**Basic Roll**

(511)

**19**

Nemetalni građevinski materijal za krovove, posebno obloge za pokrivanje sljemena i samara.

(111) **BAZ0711786** (181) 2017-10-24  
 (210) BAZ0711786A (220) 2007-10-24  
 (151) 2011-06-27  
 (732) **AMGEN Inc.**  
**One Amgen Center Drive, Thousand**  
**Oaks, California 91320-1799**  
**US**  
 (740) Dr DIANA PROTIĆ-TKALČIĆ  
 (540)

## NPLATE

(511)  
**05**  
 Farmaceutski proizvodi.

(111) **BAZ0711787** (181) 2017-10-24  
 (210) BAZ0711787A (220) 2007-10-24  
 (151) 2011-06-24  
 (732) **COLGATE-PALMOLIVE COMPANY**  
**300 Park Avenue, NEW YORK, N.Y.**  
**10022**  
**US**  
 (740) DAMIR TKALČIĆ  
 (591) žuta, plava, crvena, bijela, crna  
 (540)



(531) 02.09; 25.03; 26.11; 27.05; 29.01;  
 (511)  
**03**  
 Sredstva za njegu zuba.

(111) **BAZ0711788** (181) 2017-10-24  
 (210) BAZ0711788A (220) 2007-10-24  
 (151) 2011-06-24  
 (732) **COLGATE-PALMOLIVE COMPANY**  
**300 Park Avenue, NEW YORK, N.Y.**  
**10022**  
**US**  
 (740) DAMIR TKALČIĆ  
 (591) žuta, plava, crvena, bijela, crna  
 (540)



(531) 02.09; 25.03; 26.11; 27.051; 29.01;  
 (511)  
**03**  
 Sredstva za njegu zuba.

(111) **BAZ0711793** (181) 2017-10-26  
 (210) BAZ0711793A (220) 2007-10-26  
 (151) 2011-08-18  
 (300) CT  
 2007-04-27  
 005862602

(732) **Lidl Stiftung & Co. KG**  
**Stiftsbergstr. 1, 74167 Neckarsulm**  
**DE**  
 (740) Nedim Krilić  
 (540)

## COQUETTE

(511)  
**29**  
 meso, perad, divljač, riba, riblji proizvodi, prerađena riba, mekušci i ljuskari, prethodno navedene robe takođe slatko i kiselo konzervisane i/ili ohlađene ili duboko zamrznute; riblje konzerve, riblji delikatesi, naročito: bizmark-haringe, u rolne savijene haringe, pečene haringe, fileti od usoljene mlade haringe, morski losos u ulju, dimljeni losos, dimljeni riblji fileti, kavijar, račići, meso od kraba u salamuri i/ili sosu; proizvodi od mesa i kobasičarske robe; delikatesne salate, naročito: riblja salata, salata od mesa, salata od povrća,



krompir salata; topla i hladna predjela (antipasti) koja se prije svega sastoje od mesa i/ili kobasica i/ili ribe i/ili morskih plodova i/ili povrća i/ili voća i/ili mliječnih proizvoda, ukoliko su sadržani u klasi 29; gotova jela ukoliko su sadržana u klasi 29, a koja se prije svega sastoje od mesa i/ili ribe i/ili peradi i/ili kobasica i/ili voća i/ili povrća; prethodno navedene robe takođe slatko i/ili slano konzervisane ili ohlađene ili duboko smrznute.

**30**

sve vrste proizvoda od tijesta, takođe u rashladnim vitrinama ili duboko zamrznuti; pizza, lazanje, takođe u rashladnim vitrinama ili duboko zamrznute, gotova tijesta, naročito kisela tijesta, listnata tijesta, tijesta za knedle; crveni žele; delikatesne salate, naročito salate od makarona; topla predjela (antipasti), ukoliko su sadržana u klasi 30; gotova jela, ukoliko su sadržana u klasi 30, a koja se prije svega sastoje od riže i/ili proizvoda od tijesta; prethodno navedene robe takođe slatko ili slano konzervisane i/ili ohlađene ili duboko zamrznute.

(111) **BAZ0711794** (181) 2017-10-26  
 (210) BAZ0711794A (220) 2007-10-26  
 (151) 2011-07-29

(732) **Six Continents Hotels, Inc.**  
**3 Ravinia Drive, Atlanta, Georgia**  
**30346**

**US**

(740) Nedim Krilić

(540)



(531) 26.04; 27.05;

(511)

**43**

Usluge hotelske, motelske, obezbjeđenje smještaja; usluge privremenog smještaja; usluge rezervacija za hotelski smještaj i drugi smještaj; informacije i planiranje za praznike, a u vezi smještaja; usluge barova, usluge koktelskih prostora i usluge noćnih klubova; usluge kafea; usluge restorana i snack barova; katering usluge za obezbjeđenje hrane i pića; obezbjeđenje potrepština za konferencije, skupove, sastanke i izložbe; usluge hotelskog prijema i odjavljivanja; usluge elektronskog davanja informacija u vezi s hotelima; savjetodavne i konsultanske usluge koje se odnose na sve napred navedeno.

(111) **BAZ0711796** (181) 2017-10-26  
 (210) BAZ0711796A (220) 2007-10-26  
 (151) 2011-07-27

(732) **Aloe Vera of America, Inc.**  
**13745 Jupiter Road, Dallas, Texas**  
**75238**

**US**

(740) Advokat Inja Pašalić

(540)



(531) 27.05;

(511)

**03**

sapuni, kozmetika, losioni za kosu; paste za zube; neljekoviti preparati za njegu kože, naime, čistači, ovlaživači, toneri, kondicioneri, omekšivači i eksfolijanti za lice i telo; posvjetljivači kože za smanjenje pojave tamne pigmentacije; kremovi za tijelo za smanjenje pojave celulita; preparati za njegu kose, naime, šamponi, kondicioneri, gelovi, za oblikovanje, sprejevi za kosu i učvršćivači; neljekoviti preparati za ličnu higijenu, naime, gel za zube, voda za ispiranje usta; kozmetički proizvodi, naime, baze, ruževi za usne, korektori, fiksatori za obrve, olovke za iscrtavanje usana, očiju i obrva, maskare, puderi za lice, sijenke za oči, puderi, podloga, korektor, bronzer, rumenilo, senka za oči u obliku pudera i/ili u tečnoj formi, sjaj za usne, neljekoviti balzam za usne i preparat za ukljanjanje šminke; deterđent za više namjena; univerzalni preparati za čišćenje domaćinstva.



(111) **BAZ0711798** (181) 2017-10-30  
 (210) BAZ0711798A (220) 2007-10-30  
 (151) 2011-07-06

(732) **CHÂTEAU CANON**  
**BP 22 - 33330 Saint-Emilion**  
**FR**

(740) "SD PETOSEVIC" d.o.o.  
 (540)



(531) 06.19; 07.01.; 25.01; 27.05;  
 (511)  
**33**  
 Alkoholna pića (osim piva).

(111) **BAZ0711799** (181) 2017-10-30  
 (210) BAZ0711799A (220) 2007-10-30  
 (151) 2011-07-06

(732) **Six Continents Hotels, Inc.**  
**3 Ravinia Drive, Atlanta, Georgia**  
**30346**  
**US**

(740) Nedim Krilić  
 (540)



(531) 07.01; 27.05;  
 (511)

**43**

usluge hotelske, motelske, obezbjeđivanje smještaja; usluge privremenog smještaja; usluge rezervacija za hotelski smještaj i drugi smještaj; informacije i planiranje za praznike, a u vezi sa smještajem; usluge barova, usluge koktelskih prostora i usluge noćnih klubova; usluge kafea; usluge restorana, snack barova; ketering usluge za obezbjeđenje hrane i pića; obezbjeđenje potrepština za konferencije, skupove, sastanke i izložbe; usluge hotelskog prijema i odjavljivanja; usluge elektronskog davanja informacija u vezi s hotelima; savjetodavne i konsultanske usluge koje se odnose na naprijed navedeno.

(111) **BAZ0711800** (181) 2017-10-30  
 (210) BAZ0711800A (220) 2007-10-30  
 (151) 2011-07-07

(732) **OSRAM Gesellschaft mit**  
**beschränkter Haftung**  
**Hellabrunner Str. 1, München**  
**DE**

(740) "INTELBIRO" d.o.o.  
 (540)

## SUPRABLACK

(511)

**09**

Industrijski radijacijski aparati (koji spadaju u klasu 9), naročito industrijski radijacijski aparati za tretiranje i analizu materijala, za grijanje i sušenje, za steriliziranje, za svrhe istraživanja i za upotrebu u kriminologiji, dijelovi za ranije navedene robe, koji spadaju u klasu 9.

**11**

Aparati za osvjetljavanje; inkandescentne svjetiljke, halogene sijalice, fluorescentne lampe, lampe na pražnjenje, specijalne reflektorske lampe, naročito infracrvene radijacijske lampe, solarijumi za kućnu upotrebu, lampe za solarijume; UV halogene metalne gasne lampe, UV lampe za industrijsku primjenu; kozmetički radijacijski aparati i aparati za osvjetljavanje (koji spadaju u klasu 11), svjetla svih vrsta; dijelovi za ranije navedene robe, koji spadaju u klasu 11.

(111) **BAZ0711801** (181) 2017-10-30

(210) BAZ0711801A (220) 2007-10-30

(151) 2011-06-23

(732) **APPLE INC.****1 Infinite Loop, Cupertino, California  
95014****US**

(740) "INTELBIRO" d.o.o.

(540)



(531) 05.07;

(511)

**09**

Naučni, nautički, nadzorni, fotografski, kinematografski, optički, težinski mjerni, mjerni, signalni, kontrolni (nadgledanje), spasilački i nastavni aparati i instrumenti; aparati i instrumenti za sprovođenje, uključivanje, transformiranje, akumuliranje, reguliranje ili kontroliranje elektriciteta; aparati za snimanje, prijenos i/ili reproduciranje zvukova, slika ili drugih podataka; diskovi za snimanje; aparati, instrumenti i materijali za prijenos i/ili prijem i/ili snimanje zvuka i/ili slika, učitljivi audio i video zapisi sa muzikom, komedijom, dramom, akcijama, pustolovinama i/ili animacijama; prodajni automati i mehanizmi za aparate koji rade sa kovanim novcem; kase; uređaji za računanje, oprema za obradu podataka; aparati za gašenje požara; kompjuteri, kompjuterski terminali, kompjuterske periferne jedinice; kompjuterski hardver; kompjuterske mreže; faks mašine, odzivni uređaj (automatska sekretarica) mašine, telefonski baziran softver i hardver za povrat informacija; adapteri, adapterske kartice, konektori i drajveri (pogonski programi); prazni kompjuterski mediji za pohranu; fontovi, oblik fonta, tipkovni dizajni i simboli u obliku snimljenih podataka; čipovi, diskovi i kasete nosači ili za snimanje kompjuterskih programa i softvera; memorija sa slučajnim pristupom (RAM), stalna memorija samo za očitavanje (ROM); poluvodički memorijski uređaji; oprema, aparati i instrumenti za elektronsku komunikaciju; telekomunikacijska oprema, aparati i instrumenti; kompjuterske i elektronske igre; kompjuterska oprema za upotrebu sa bilo kojim od prethodno navedenih sredstava; kompjuterski softverski i kompjuterski hardverski aparati sa multimedijalnim i interaktivnim funkcijama; magnetski nosači podataka;

mikroprocesori, memorijske ploče, monitori, ekrani, tastature, kablovi, modemi, printeri, videofoni, diskovne jedinice; centralna procesorska jedinica; sklopovske ploče; integrirani sklopovi; magnetski, optički, i elektronski materijali i uređaji za pohranu podataka; kompjuterski memorijski uređaji; prazni kompjuterski medij za pohranu; čvrsti uređaji za pohranu podataka; korisnički priručnici u elektronski čitljivom, mašinski čitljivom ili kompjuterski čitljivom obliku za upotrebu sa, i u prodaji kao cjelina sa, svim prethodno spomenutim sredstvima; uređaji za pohranu podataka; tvrdi diskovi; minijaturne jedinice za pohranu tvrdog diska; prethodno snimljeni gramofonski zapisi, audio trake, audio-video trake, audio video kasete, audio video diskovi; audio trake (svi se prodaju zajedno sa knjizicama); audio, video zapisi i zapisi podataka; CD-ROMovi; digitalni višestruko upotrebljivi diskovi; podloga za miša; baterije; punjive baterije; punjači; punjači za akumulatore; naglavne slušalice; stereo naglavne slušalice; ušne slušalice; stereo zvučnici; audio zvučnici; audio zvučnici za kućnu upotrebu; zvučnici na monitoru; zvučnici za kompjutere; lični stereo zvučnici; radio prijemnici, pojačala, uređaji za snimanje i reproduciranje zvuka, električni fonografi, gramofoni, stereo uređaji visokog kvaliteta zvuka, magnetofoni i uređaji za reproduciranje, zvučnici, jedinice sa više zvučnika, mikrofoni; digitalni audio i video čitači sa multimedijalnim i interaktivnim funkcijama; dodaci, dijelovi, oprema, i aparati za testiranje svih prethodno pomenutih sredstava; digitalni audio i video uređaji; audio kasetofoni i playeri, video rekorderi i playeri, čitači kompaktnih diskova, digitalni višestruko upotrebljivi zapisivači i čitači diskova, digitalni audio kasetofoni i playeri; radio aparati; audio, video, i digitalni mikseri; radio prijenosnici; auto audio oprema; sistemi globalnog pozicioniranja; navigacioni uređaji za vozila (vozni kompjuteri); kamere; video kamere; torbe i futrole prilagođene ili oblikovane da sadržavaju fotoaparate i/ili video kamere; telefoni; bežični telefoni; mobilni telefoni; dijelovi i dodaci za mobilne telefone; zaštitne navlake za mobilne telefone; futrole za mobilne telefone; futrole za mobilne telefone napravljene od kože ili imitacije kože; zaštitne navlake za mobilne telefone napravljene od platna ili tekstilnih materijala; prenosivi digitalni elektronski uređaji i softver koji se odnosi na iste; dlanovni digitalni elektronski uređaji i softver koji se odnosi na iste; digitalni muzički i/ili video čitači; dlanovni kompjuteri, lični digitalni asistenti, elektronski organizatori, elektronske bilježnice; torbe i futrole prilagođene ili oblikovane da sadržavaju digitalne muzičke i/ili video playere, dlanovni kompjuteri, lični digitalni asistenti, elektronski organizatori, elektronske bilježnice; držači, remenovi, trake za nošenje na ruci, vrpce i zakačke za prenosive i dlanovne digitalne elektronske uređaje za zapisivanje, organiziranje, prijenos, baratanje i pregledavanje tekstovnih i fajlova sa podacima, audio, slikovnih i video fajlova; kompjuterski softver; kompjuterski programi; prethodno snimljeni kompjuterski programi za rukovanje ličnim informacijama, softver za rukovanje bazama podataka, softver za prepoznavanje znakova, softver za rukovanje telefonijom, softver za elektronsku poštu i poruke, softver za pejdžing pozivanje; softver za mobilne telefone; softver za sinhroniziranje baza podataka, kompjuterski programi za pristupanje, pregledavanje i pretraživanje online baza podataka, kompjuterski softver za upotrebu vezano za uslugu online muzičke pretplate, softver koji omogućava korisnicima da slušaju i programiraju muziku i audio, video, tekstovne i multimedijalne sadržaje zabavnog tipa, softver sa muzičkim zvučnim zapisima, audio, video, tekstovni i multi-medijски sadržaji zabavnog tipa, kompjuterski softver i ugrađeni programi za rukovanje

sistemske programima, programi za sinhroniziranje podataka, i alatni razvojni aplikacioni programi za lične i dlanovne kompjutere; elektronski dlanovni uređaji za bežični prijem, pohranu i/ili prijenos podataka i poruka, i elektronski uređaji koji omogućavaju korisniku da bilježi ili barata ličnim informacijama; softver za preusmjeravanje poruka, Internet elektronske pošte, i/ili drugih podataka do jednog ili više elektronskih dlanovnih uređaja iz pohrane podataka na ili u vezi sa ličnim kompjuterom ili serverom; softver za sinhroniziranje podataka između udaljene udaljene stanice ili uređaja i fiksne ili udaljene stanice ili uređaja; uređaji i instrumenti za zvučne efekte (kompjuterski softver); elektronski generatori tona (kompjuterski softver); upotrebnii softver za desktop kompjutera; softver za screen saver (zaštitnik zaslona); softver za otkrivanje, iskorjenjivanje i preveniranje kompjuterskih virusa; softver za šifriranje podataka; softver za analiziranje i obnavljanje podataka; softver za potporu kompjuterskog sistema, obradu podataka, pohranu podataka, rukovanje fajlovima i rukovanje bazama podataka; softver za telekomunikaciju i komunikaciju putem lokalnih ili globalnih komunikacijskih mreža, uključujući Internet, intranet, ekstranet, televiziju, mobilnu komunikaciju, celularne i satelitske mreže; softver za kreiranje i isporuku elektronskih čestitki, poruka i elektronske pošte; softver za web dizajn, kreiranje, objavljivanje i održavanje web stranica, softver za pristup komunikacijskim mrežama uključujući Internet; instrukcioni materijal koji se odnosi na prethodno navedeno; dijelovi i oprema za sva prethodno pomenuta sredstva.

(111) **BAZ0711803** (181) 2017-10-31

(210) BAZ0711803A (220) 2007-10-31

(151) 2011-09-07

(732) **Universal City Studios LLLP**  
(Delaware limited liability limited partnership)

**100 Universal City Plaza, Universal City, California 91608**

**US**

(740) Dr DIANA PROTIĆ-TKALČIĆ

(540)



(531) 26.03; 26.11; 27.05;

(511)

**09**

televizijski programi koji se mogu učitati/presnimiti; snimljeni DVD i video mediji.

**38**

telekomunikacije; usluge emitovanja kablovske televizije; usluge distribucije televizijskih programa; transmisija televizijskih programa koji se mogu učitati/presnimiti.

**41**

proizvodnja programa za kablovsku televiziju; pravljenje televizijskih programa; video i televizijske usluge po zahtjevu (on-demand), pravljenje televizijskih programa koji se mogu učitati/presnimiti; proizvodnja televizijskih programa koji se distribuiraju putem interneta, mobilnih uređaja i drugih elektronskih medija.

(111) **BAZ0711806** (181) 2017-11-01

(210) BAZ0711806A (220) 2007-11-01

(151) 2011-07-25

(732) **PROIZVODNJA I TRGOVINA**  
**“PHARMAMED” TRAVNIK D.O.O.**

**Dolac na Lašvi bb, 72270 Travnik**  
**BA**

(740) “INTELBIRO” d.o.o.

(540)

**HERBILEX**

(511)

**05**

Farmaceutski i veterinarski proizvodi; higijenski proizvodi za upotrebu u medicini, dijetne tvari za medicinske potrebe, hrana za dojenčad; flasteri, materijal za previjanje; materijali za plombiranje zubi i za zubne otiske; dezinfekcijska sredstva; proizvodi za uništavanje životinjskih štetočina; fungicidi, herbicidi.

(111) **BAZ0711807** (181) 2017-11-02  
 (210) BAZ0711807A (220) 2007-11-02  
 (151) 2011-06-23

(732) **TDR d.o.o.**  
**Obala Vladimira Nazora 1, 52210**  
**Rovinj**  
**HR**

(740) Nedim Krilić  
 (540)

## SUNSET

(511)

**34**

Duhan; pribor za pušače; šibice.

**35**

Oglašavanje i reklamiranje; vođenje komercijalnih poslova;  
 komercijalna administracija; uredski poslovi.

(111) **BAZ0711808** (181) 2017-11-02  
 (210) BAZ0711808A (220) 2007-11-02  
 (151) 2011-06-23

(732) **TDR d.o.o.**  
**Obala Vladimira Nazora 1, 52210**  
**Rovinj**  
**HR**

(740) Nedim Krilić  
 (540)

## SCORE

(511)

**34**

Duhan; pribor za pušače; šibice.

**35**

Oglašavanje i reklamiranje; vođenje komercijalnih poslova;  
 komercijalna administracija; uredski poslovi.

(111) **BAZ0711809** (181) 2017-11-02  
 (210) BAZ0711809A (220) 2007-11-02  
 (151) 2011-07-05

(732) **N. KALOYANNIS BROS S.A.**  
**6 & E Street, 1st Industrial Zone,**  
**38500 Volos**  
**GR**

(740) Dr DIANA PROTIĆ-TKALČIĆ  
 (591) zlatna, crvena, crna, bijela, plava, siva

(540)



(531) 06.07; 25.01; 27.05; 27.07; 29.01;

(511)

**33**

Ouzo.

(111) **BAZ0711810** (181) 2017-11-02  
 (210) BAZ0711810A (220) 2007-11-02  
 (151) 2011-07-06  
 (300) DE  
 2007-05-08  
 307 29  
 (732) **EPCOS AG**  
**St.-Martin-Str. 53, 81669 München**  
**DE**  
 (740) Dragan Mićunović  
 (540)

## ThermoFuse

(511)

### 09

Znanstveni, nautički, geodetski, fotografski, kinematografski i optički aparati i instrumenti kao i aparati i instrumenti za vaganje, mjerenje, signalizaciju, kontrolu (inspekciju), za pomoć (spašavanje) i za obuku; aparati i instrumenti za vođenje, distribuiranje, transformiranje, akumuliranje, podešavanje ili upravljanje električne struje; aparati za snimanje, prijenos, reprodukciju zvuka ili slika; magnetne podloge za snimanje, akustičke ploče; automati i mehanizmi za automatske uređaje koji se pokreću uz prethodno ubacivanje kovanica; registarske blagajne, računari, oprema za obradu podataka i računala; elektroničke komponente, otpornici; dijelovi za spomenute uređaje, strojeve i instrumente.

(111) **BAZ0711812** (181) 2017-11-05  
 (210) BAZ0711812A (220) 2007-11-05  
 (151) 2011-06-28  
 (732) **The Procter & Gamble Company**  
**One Procter & Gamble Plaza,**  
**Cincinnati, Ohio 45202**  
**US**  
 (740) Dr DIANA PROTIĆ-TKALČIĆ  
 (591) narandžasta, žuta, bijela, crvena, plava,  
 bež, crna, roza, zelena, smeđa  
 (540)



(531) 01.01; 01.03; 01.07; 07.07; 26.01, 02.09;  
 27.05.; 29.01;

(511)

### 03

Rupčići prethodno impregnirani sa sredstvima za lično čišćenje i/ili kozmetičkim preparatima.

### 16

Pelene za jednokratnu upotrebu napravljene od papira i/ili celuloze; papirni proizvodi za ličnu upotrebu ili za domaćinstvo uključivo papirni ručnici, papirne salvete i ubrusi, toaletni ubrusi, ubrusi za lice i drugi proizvodi od mekanog papira.

(111) **BAZ0711816** (181) 2017-11-05  
 (210) BAZ0711816A (220) 2007-11-05  
 (151) 2011-06-27

(732) **Patrón Spirits International AG**  
**Quaistrasse 11, 8200 Schaffhausen**  
**CH**

(740) Dr DIANA PROTIĆ-TKALČIĆ  
 (540)

## PYRAT

(511)

**33**

Alkoholna pića (izuzev piva); destilirana žestoka alkoholna pića; rum; tekila; vina, likeri.

(111) **BAZ0711853** (181) 2017-11-09  
 (210) BAZ0711853A (220) 2007-11-09  
 (151) 2011-06-14

(732) **Aktiebolaget Electrolux**  
**SE-105 45 Stockholm**  
**SE**

(740) PETOŠEVIĆ d.o.o  
 (540)

## ELECTROLUX INSPIRO

(511)

**11**

Frižideri, zamrzivači, kuhala, grilovi, pećnice, mikrovalne pećnice, klima instalacije i uređaji, ventilatori, kuhinjske nape, keramičke ploče za štednjake, mašine za pročišćavanje vode, električna kuhala, električne mašine za mljevenje kafe, pročišćivači zraka, ovlaživači zraka, tosteri, električne prese za vafle; mašine i uređaji za sušenje, kabineti za sušenje, sušilice za rublje; dijelovi i dodaci za sve gore spomenute robe.

(111) **BAZ0711860** (181) 2017-11-12  
 (210) BAZ0711860A (220) 2007-11-12  
 (151) 2011-07-26

(732) **DANJAQ, LLC**  
**Yahoo Center, 2400 Broadway**  
**Street, Suite 310, Santa Monica, CA**  
**90404**

**US**

(740) "SD PETOSEVIC" d.o.o.  
 (540)

## BOND GIRL 007

(511)

**03**

Mirisi, kozmetički i toaletni proizvodi, naričito toaletne vode, parfemske vode, losioni za tijelo, puderi za tijelo, gel za tuširanje, mirisni sprejevi za tijelo, tečni sapun, pjena za kupanje, balzam za usne, krema za ruke, ruž za usne.

(111) **BAZ0711869** (181) 2017-11-14  
 (210) BAZ0711869A (220) 2007-11-14  
 (151) 2011-06-14

(732) **Mirnovac Pirotehnika d.o.o.**  
**Mirnovac 20, 10 430 Samobor**  
**HR**

(740) "INTELBIRO" d.o.o.  
 (540)

## SIUX

(511)

**13**

Eksplziv; sredstva za vatromet; pirotehnički proizvodi; vatromet (sredstva za vatromet).

**28**

Petarde; praskavi detonatori (igračke).

**39**

Prijevoz; pakiranje i skladištenje proizvoda; ambalažiranje proizvoda; isporuka (distribucija) robe; isporuka proizvoda naručenih putem pošte.



(111) **BAZ0711870** (181) 2017-11-04  
 (210) BAZ0711870A (220) 2007-11-14  
 (151) 2011-06-14

(732) **Mirnovac Pirotehnika d.o.o.**  
**Mirnovac 20, 10 430 Samobor**  
**HR**

(740) "INTELBIRO" d.o.o.

(540)

# TOMAHAWK

(511)

**13**

Eksploziv; sredstva za vatromet; pirotehnički proizvodi; vatromet (sredstva za vatromet).

**28**

Petarde; praskavi detonatori (igračke).

**39**

Prijevoz; pakiranje i skladištenje proizvoda; ambalažiranje proizvoda; isporuka (distribucija) robe; isporuka proizvoda naručenih putem pošte.

(111) **BAZ0711883** (181) 2017-11-15  
 (210) BAZ0711883A (220) 2007-11-15  
 (151) 2011-06-17

(732) **RICOH COMPANY, LTD.**  
**3-6, 1-Chome, Naka-Magome, Ohta-**  
**Ku, Tokyo**

**JP**

(740) "Linea Sušić" d.o.o.

(540)

# RICOH

(531) 27.01;

(511)

**09**

Elektronske, elektrofotografske, termičke i fotografske mašine za kopiranje; sortirke, mašine za raspoređivanje kopija, uređaji za dopremanje i povezivanje dokumenata; fotografski, kinematografski i optički aparati i instrumenti; projektori, filmski projektori, panorama projektori, projektori za slajdove; aparati za povećavanje; kućišta (kutije) za sve navedene aparate; izmjenjivi objektivi i tronošci;

fotografski filtri, fotografski okidači, fotografski stalci, fotografska tražila; uređaji za mikrofilmovanje; fotoaparati za mikrofilmovanje, čitači, čitači-štampanje, aparati za umnožavanje, štampanje, aparati za povećavanje; mašine za bilježenje i reprodukovanje slike i zvuka; digitalni fotoaparati; uređaji za obradu podataka; mikroprocesor, kontroler, memorija, terminali za unos i ispis podataka; disk jedinica, diskovi (magnetski i optički); faks-mašine; aparati za daljinsko kopiranje, faksovi, štampanje koji se aktiviraju telefonskim putem; automatski aparati za dopremanje i povezivanje dokumenata; alarmni uređaji za gas; uređaji za otkrivanje i upozoravanje na prekomjernu koncentraciju gasa u prostoriji; gasometri i vodomjeri; električna tabla za pisanje; tabla za pisanje sa štampanjem; uređaji za obradu teksta, štampanje; hranilice za papir, uređaji za povezivanje i štampanje lepeze; poluprovodnički proizvodi; integrisana kola, uključujući monolitna i hibridna IC kola, LSI i VLSI kola; telefonski aparati i telefonske centrale; aparati za bilježenje na filmu, filmska platna, aparati za gledanje filmske trake; trake; računari; aparati i instrumenti za obradu podataka; periferni uređaji za korišćenje s računarima i opremom za obradu podataka; miševi; modemi; višenamjenske mašine za štampanje, kopiranje, slanje i (ili) primanje faksova; aparati za snimanje i (ili) reprodukovanje zvuka; aparati za snimanje i (ili) reprodukovanje videa; mašine za video igre; video mikseri; aparat za montažu videa; video monitori; aparat za multipleksiranje videa; aparat za podešavanje videa; električni i elektronski aparati i instrumenti za skladištenje, preuzimanje, unošenje, ispisivanje ili prenos podataka; alarmni uređaji; mjerni uređaji; dijelovi i oprema za sve navedene stavke; digitalne štamparske mašine; ploteri; CAD/CAM; video štampanje; video kamere; skeneri; optički aparat za arhiviranje; prečistač vazduha, kompresor za vazduh; skener bar koda, čitač bar koda; filmovi za PPC ili OHP; kopir mašina za reciklovanje (mašina koja izvrće postupak kopiranja i ljušti toner s dokumenta ostavljajući čist papir); štampanje za termofilm u boji; sistem za razmjenu faks poruka; coinluck (registar kasa, mašine za brojanje ili biranje novca); sistem identifikacionih kartica; font, paketi podataka za ilustrovanje; karaoke (sistem za pjevanje na plejbek); mašine za deodorisanje; senzori.



---

---

(111) **BAZ0711884** (181) 2017-11-15

(210) BAZ0711884A (220) 2007-11-15

(151) 2011-06-17

(732) **RICOH COMPANY, LTD.**

**3-6, 1-Chome, Naka-Magome, Ohta-Ku, Tokyo**

**JP**

(740) "Linea Sušić" d.o.o.

(540)



(531) 27.05;

(511)

**10**

Aparati za njegu usta koji zube i desni peru isprekidanim mlazom vode; hirurški, medicinski, zubarski i veterinarski instrumenti i aparati, naročito aparati za higijenu zuba.

---

---

(111) **BAZ0711885** (181) 2017-11-15

(210) BAZ0711885A (220) 2007-11-15

(151) 2011-06-17

(732) **RICOH COMPANY, LTD.**

**3-6, 1-Chome, Naka-Magome, Ohta-Ku, Tokyo**

**JP**

(740) "Linea Sušić" d.o.o.

(540)



(531) 27.05;

(511)

**11**

Erkondišni za vozila; aparati za klimatizaciju vazduha; aparati za hlađenje vazduha; aparati za osvježavanje vazduha; sušaći vazduha; instalacije za filtriranje vazduha; aparati i mašine za prečišćavanje vazduha; grijači vazduha; sterilizatori vazduha; kade za tuširanje u kupatilima; banjske kade (posude); kondenzatori gasa (koji nisu dijelovi mašina); instalacije za klimatizaciju vazduha; zubarske peći; aparati za deodorisanje koji nisu za ličnu upotrebu;

uređaji za desalinizaciju vode; aparati za sušenje; aparati za dezinfikovanje; distributeri dezinficijensa za toalet; destilacioni aparati; destilacione kolone; aparati i instalacije za sušenje; aparati za sušenje stočne hrane; ventilatori (za kondicioniranje vazduha); ventilatori (kao dijelovi instalacija za klimatizaciju vazduha); napojni uređaji za bojlere; filtri (kao dijelovi instalacija u domaćinstvu ili industriji); filtri za klimatizaciju vazduha; filtri za pijaću vodu; pribor za regulisanje i obezbjeđivanje gasnih aparata; generatori gasa (kao dijelovi gasnih instalacija); perači gasa (kao dijelovi gasnih instalacija); aparati za pranje gasa; aparati za sušenje kose; aparati za sušenje ruku u umivaonicima; vešalice za lampe; farovi za automobile; peći; akumulatori toplote; izmjenjivači toplote (koji nisu dijelovi mašina); toplotne pumpe; regeneratori toplote; aparati za vruć vazduh; oprema za kupatilo na vruć vazduh; peći s vrućim vazduhom; grejne ploče; boce s vrućom vodom; ovlaživači za radijatore centralnog grijanja; hidranti; lampe; sušaći za perionice, električni; bojleri za perionice, ventili za kontrolisanje nivoa u tankovima; difuzori svjetlosti; nuklearni reaktori; ukrasne fontane; pasterizatori; gorionici na naftu; instalacije za polimerizaciju; regeneratori toplote; pribor za regulisanje aparata i cjevovoda za vodu i gas; pribor za regulisanje i obezbjeđivanje aparata za gas; pribor za regulisanje i obezbjeđivanje gasovoda; pribor za regulisanje i obezbjeđivanje aparata za vodu; grijači vazduha; električni raznjevi; pribor za obezbjeđivanje aparata i cjevovoda za vodu i gas; sigurnosna svjetla; sanitarni aparati i instalacije; tuševi; aparati za omekšavanje vode; sunčani kolektori (zagrijavanje); solarne peći; sterilizatori; aparati za sunčanje (sunčani kreveti); slavine za cijevi; ventili; termostatski ventili (kao dijelovi instalacija za grijanje); instalacije i aparati za ventilaciju (erkondišn); ventilacione instalacije (erkondišn) za vozila; ventilacione haube; ventilacione haube za laboratorije; lavaboi za pranje ruku (kao dijelovi sanitarnih instalacija); gumice za slavine za vodu; kazani za pranje; instalacije za ispiranje vodom; grijači vode (aparati); vodokotlići; instalacije za prečišćavanje vode; aparati i mašine za prečišćavanje vode; aparati i instalacije za omekšavanje vode; sterilizatori vode; instalacije za snabdijevanje vodom; instalacije za navodnjavanje, automatske; aparati za zalivanje vrtloznom mlazom; aparat za kondicioniranje vode jonima alkalnih metala.

(111) **BAZ0711886** (181) 2017-11-15  
 (210) BAZ0711886A (220) 2007-11-15  
 (151) 2011-06-24  
 (732) **RICOH COMPANY, LTD.**  
**3-6, 1-Chome, Naka-Magome, Ohta-Ku, Tokyo**  
**JP**  
 (740) "Linea Sušić" d.o.o.  
 (540)

**RICOH**

(531) 27.05;  
 (511)  
**14**  
 Satovi, ručni satovi, barometri, štoperice; časovničarski i hronometrijski instrumenti; dijelovi i oprema za sve navedene stavke.

(111) **BAZ0711888** (181) 2017-11-15  
 (210) BAZ0711888A (220) 2007-11-15  
 (151) 2011-06-16  
 (732) **RICOH COMPANY, LTD.**  
**3-6, 1-Chome, Naka-Magome, Ohta-Ku, Tokyo**  
**JP**  
 (740) "Linea Sušić" d.o.o.  
 (540)

**RICOH**

(531) 27.05;  
 (511)  
**21**  
 Električne četkice za zube.

(111) **BAZ0711889** (181) 2017-11-15  
 (210) BAZ0711889A (220) 2007-11-15  
 (151) 2011-06-16  
 (732) **RICOH COMPANY, LTD.**  
**3-6, 1-Chome, Naka-Magome, Ohta-Ku, Tokyo**  
**JP**  
 (740) "Linea Sušić" d.o.o.  
 (540)

**RICOH**

(531) 27.05;  
 (511)  
**35**  
 Pomoć u upravljanju poslovima; poslovno istraživanje; oglašavanje; uvozno-izvozne agencije; agencije za komercijalno informisanje; analiza cijena i troškova; distribuiranje propagandnog materijala; fotokopiranje; kopiranje dokumenata za druga lica; evaluacija tekućeg statusa osoblja; agencije za zapošljavanje; iznajmljivanje poslovnih mašina i opreme; statistički podaci; računovodstvo; izrada računovodstvenih bilansa; kontrola poslovanja (audit); vođenje poslova i savjetodavna aktivnost u pogledu organizacije poslovanja; savjetodavna aktivnost u pogledu personalnih poslova; savjetodavna aktivnost u pogledu vođenja poslova; priprema izjava za javnost; daktilografske usluge; prezentacija proizvoda; direktno oglašavanje poštom; pomoć u vođenju komercijalnih ili industrijskih preduzeća; reprodukcija dokumenata; ažuriranje propagandnog materijala; distribuiranje uzoraka; ekspertize efikasnosti; organizovanje aukcija; istraživanje tržišta; evaluacija poslova; istraživanja za poslove; računarsko lociranje transportnih vozila; iznajmljivanje materijala za javnost; savjetodavna aktivnost u pogledu organizacije poslovanja; objavljivanje tekstova namjenjenih javnosti; reklamiranje; oglašavanje na radiju; propagandne poruke na radiju; istraživanje za stvaranje novih poslova; odnosi s javnošću; stenografske usluge; oglašavanje na televiziji; prepisi; aranžiranje izloga; oglasne agencije; savjetodavne usluge iz oblasti vođenja poslova; modeli za oglašavanje ili promotivne prodaje; ocjenjivanje vune; traženje tržišta; računarski rad s dokumentima; profesionalni poslovni savjeti; ekonomske prognoze; organizovanje izložbi u komercijalne ili propagandne svrhe; poslovneinformacije; anketiranje; izrada platnih spiskova; zapošljavanje osoblja; usluge preseljavanja za poslove; sekretarske usluge; izračunavanje poreza; usluge odgovaranja na telefonske pozive (kada vlasnik nije prisutan); obrada teksta; organizovanje pretplate na dnevnu štampu (za druge); oglašavanje putem poštanskog naloga; distribuiranje oglasa za druge putem stalno uključene elektronske komunikacione mreže; poslovno vođenje hotela; vođenje poslova estradnih umjetnika; unošenje informacija u računarske baze podataka; sistematizovanje informacija u računarskim bazama podataka; organizovanje

sajmova u komercijalne ili propagandne svrhe; promocija roba i usluga za druge putem izrade i objavljivanja oglasa u elektronskom časopisu dostupnom na globalnoj računarskoj mreži; iznajmljivanje mašina za fotokopiranje; iznajmljivanje štampača; registrovanje imena domena u cilju identifikovanja korisnika na globalnoj računarskoj mreži; profesionalne neposlovne konsultacije.

(111) **BAZ0711890** (181) 2017-11-15

(210) BAZ0711890A (220) 2007-11-15

(151) 2011-06-17

(732) **RICOH COMPANY, LTD.**

**3-6, 1-Chome, Naka-Magome, Ohta-Ku, Tokyo**

**JP**

(740) "Linea Sušić" d.o.o.

(540)

**RICOH**

(531) 27.05;

(511)

**36**

Osiguravanje u slučaju nesreće; pozajmice; usluge za procjenu osiguranja; iznajmljivanje nekretnina; brokerski poslovi; kreditne kancelarije; agencije za nekretnine; agenti za iznajmljivanje stanova; brokeri za nekretnine; agencije za naplatu dugovanja; zastupanje osiguranja; carinsko zastupanje; osiguravanje; bankarski poslovi; procjenjivanje nekretnina; osnivanje dobrotvornih fondova; zajednički fondovi; investiranje kapitala; investiranje u fondove; davanje kaucija; garancije; osiguranje poslova; mjenjački poslovi; izdavanje putničkih čekova; kliring (finansijski); klirinške kuće (finansijske); usluge deponovanja u sef; organizovanje prikupljanja priloga; iznajmljivanje (finansiranje); procjena poreza; finansijska procjena (osiguranja, banke, nekretnine); faktorizacija; povjerenički poslovi; zastupnički poslovi; finansijske usluge; upravljanje finansijama; pozajmljivanje na garanciju; deponovanje; poslovi s nekretninama; upravljanje stambenim zgradama; osiguranje od požara; izdavanje stanova; iznajmljivanje farmi; zdravstveno osiguranje; pomorsko osiguranje; hipotekarne banke; štedionice; finansiranje kupovine na lizing; zastupanje osiguranja; berzansko posredovanje; osiguranje života; agencije za smještaj (stanovanje); finansijske analize; procjena antikviteta; procjena umjetničkih predmeta; verifikacija čekova; finansijski savjeti; savjeti iz oblasti osiguranja; kreditne kartice; elektronske bankovne kartice; elektronski transfer novca; informacije iz oblasti finansija; informacije iz oblasti osiguranja; procjena nakita; procjena starog novca (numizmatička); prikupljanje rente; procjena poštanskih maraka (filatelistička); izdavanje vrijednosnih žetona; deponovanje dragocjenosti; berzansko izvještavanje; izdavanje kreditnih kartica; izdavanje poslovnog prostora (nekretnina); usluge isplate penzija; finansijsko sponzorstvo.

(111) **BAZ0711891** (181) 2017-11-15

(210) BAZ0711891A (220) 2007-11-15

(151) 2011-06-16

(732) **RICOH COMPANY, LTD.**

**3-6, 1-Chome, Naka-Magome, Ohta-Ku, Tokyo**

**JP**

(740) "Linea Sušić" d.o.o.

(540)

**RICOH**

(531) 27.05;

(511)

**37**

Održavanje namještaja; popravka fotoaparata; instaliranje i popravka električnih uređaja; instaliranje i popravka elevatora; instaliranje i popravka liftova; asfaltiranje; održavanje i popravka motornih vozila; pranje vozila; održavanje i popravka aviona; čišćenje zgrada (unutrašnjosti); pranje veša; čišćenje i popravka bojlera; održavanje i popravka gorionika; iznajmljivanje buldožera; instaliranje, održavanje i popravka kancelarijskih mašina i opreme; instaliranje i popravka protivpožarnih alarma; instaliranje i popravka alarma protiv provale; tapetarske popravke; održavanje i popravka trezora; iznajmljivanje građevinske opreme; izgradnja brodova; renoviranje presvlaka; instaliranje i popravka opreme za zagrijavanje prostorija; popravka obuće; čišćenje dimnjaka; održavanje i popravka sefova; instaliranje i popravka erkondišna; građeninarstvo; podvodno građevinarstvo; nadzor građevinskih objekata; popravka presvlaka; njega, čišćenje i popravka predmeta od kože; instaliranje kuhinjske opreme; rušenje zgrada; zaštita od hrđanja; dezinfekcija; bojenje ili popravka znakova; izgradnja i popravka skladišta; zaptivanje zgrada; obrada tkanina (šivenje, peglanje); čišćenje prozora; popravka i održavanje filmskih projektora; instaliranje i popravka peći; njega, čišćenje i popravka predmeta od krzna; podmazivanje vozila; čišćenje odjeće; popravka satova i ručnih časovnika; izgradnja fabrika; instaliranje i popravka uređaja za odvodnjavanje; izolovanje zgrada; pranje vozila; pranje veša; pranje; instaliranje, održavanje i popravka mašina; zidarstvo; restauracija namještaja; izgradnja dokova; peglanje tkanina; izgradnja i održavanje cjevovoda; tapetarski radovi (na zidovima); popravka kišobrana; popravka suncobrana; tapeciranje namještaja; malanje enterijera i fasada; izgladivanje; malterisanje; izvođenje vodovoda i kanalizacije; poliranje vozila; popravka pumpi; izgradnja luka; popravka odjeće; deratizacija; narezivanje šara na gumama (za vozila); instaliranje i popravka zamrzivača; peglanje veša; ponovno prevlačenje kalajem; spajanje zakovicama; zaštićivanje vozila od hrđanja; servisne stanice za motorna vozila; instaliranje i popravka telefona; održavanje vozila; lakiranje; čišćenje vozila; popravka vozila; iznajmljivanje mašina za čišćenje; uništavanje crva (izvan poljoprivrede); izrada namještaja u duborezu (popravka); skele; zidanje; čišćenje stolnjaka; hemijsko čišćenje; građevinske informacije; informacije o popravkama; oštrenje noževa;

eksploatacija rudnika; eksploatacija kamenoloma; presvlačenje puteva; pjeskarenje; popravke pod vodom; čišćenje zgrada (spoljašnosti); vulkanizacija guma (za vozila) (popravka); kopanje bunara; izgradnja sajamskih štandova i prodavnica; instaliranje, održavanje i opravka računarskog hardvera; instaliranje, održavanje i opravka mašina za kopiranje; instaliranje, održavanje i opravka faks mašina; instaliranje, održavanje i opravka štampača; suzbijanje interferencije u električnim uređajima; reparacija motora koji su amortizovani ili djelimično oštećeni; reparacija mašina koje su amortizovane ili djelimično oštećene; iznajmljivanje kranova (građevinska oprema); iznajmljivanje računarskog hardvera; iznajmljivanje štampača; iznajmljivanje mašina za čišćenje puteva; krovne usluge; usluge pravljenja vještačkog snijega; čišćenje ulica; raščišćavanje tavana; raščišćavanje otpadaka.

(111) **BAZ0711892** (181) 2017-11-15

(210) BAZ0711892A (220) 2007-11-15

(151) 2011-06-17

(732) **RICOH COMPANY, LTD.**

**3-6, 1-Chome, Naka-Magome, Ohta-Ku, Tokyo**

**JP**

(740) "Linea Sušić" d.o.o.

(540)

**RICOH**

(531) 27.05;

(511)

**38**

Slanje telegrama; radio difuzija; slanje poruka; slanje faks poruka; TV difuzija; prenos telegrama; telegrafske usluge; komuniciranje pomoću telegrama; telefonske usluge; komuniciranje telefonom; teleprinterske usluge (teleks); novinske agencije; kablovska tv difuzija; komuniciranje mobilnim telefonom; komuniciranje preko računarskih terminala; računarski podržan prenos poruka i slika; elektronska pošta; prenos faksova; informacije o telekomunikacijama; usluge pejdžera (putem radio ili telefonske veze, ili nekim drugim vidom elektronske komunikacije); iznajmljivanje aparata za slanje poruka; iznajmljivanje telekomunikacione opreme (npr. telefona, faks mašina); komuniciranje pomoću optičkih mreža; usluge vođenja mrežnih konferencija; iznajmljivanje faks mašina; iznajmljivanje modema; iznajmljivanje telekomunikacione opreme; iznajmljivanje telefona; satelitski prenos; obezbjeđivanje višekorisničkog pristupa globalnoj računarskoj informacionoj mreži.

(111) **BAZ0711893** (181) 2017-11-15

(210) BAZ0711893A (220) 2007-11-15

(151) 2011-06-16

(732) **RICOH COMPANY, LTD.**

**3-6, 1-Chome, Naka-Magome, Ohta-Ku, Tokyo**

**JP**

(740) "Linea Sušić" d.o.o.

(540)

**RICOH**

(531) 27.05;

(511)

**39**

Turističke agencije (osim za rezervisanje hotela); pratnja putnika; snabdijevanje vodom; vazdušni transport; transport ambulantnim kolima; usluge vučenja vozila; iznajmljivanje vozila; prevoz automobilom; prevoz autobusom; prevoz čamcem za zabavu; iznajmljivanje čamaca; lomljenje leda; tegljenje; spasavanje brodova; transport šlepova, utovar, istovar i transport na baržama; drumski prevoz; željeznički prevoz; iznajmljivanje konja; isporuka paketa; nosačke usluge; pakovanje robe; brokerski poslovi u vezi s brodskim transportom; organizovanje krstarenja; razgledanje mjesta (turizam); istovar; isporuka robe; skladištenje robe; distribucija vode; distribucija električne energije; aktiviranje ustava na prevodnicima; parkiranje vozila; skladištenje; magacioniranje; iznajmljivanje skladišta; transport trajektom; riječni transport; transport robe; transportovanje robe; iznajmljivanje garaža; cjevovodni transport; iznajmljivanje mjesta za parkiranje; iznajmljivanje frižidera; iznajmljivanje vozila; iznajmljivanje turističkih vozila (kočije i sl.); iznajmljivanje kamiona; prevoz namještaja; transport; transport čamcem; organizovanje turističkih tura; prevoz putnika; pilotiranje; vuča (vozila); vađenje potonulih brodova; rezervisanje sjedišta za putovanje, spasavanje; taksli prevoz; transport gradskim šinskim vozilima; upućivanje tereta; prekomorski transport; obezbijeđeni transport dragocjenosti; transport putnika; transport i skladištenje smeća; transport i skladištenje otpadaka; usluge uklanjanja; čuvanje čamaca; brokerski poslovi u vezi s teretom (upućivanje); brokerski poslovi u vezi s transportom; vozačke usluge; kurirske usluge (poruke i roba); informacije o skladištenju; informacije o transportu; iznajmljivanje gnjuračkih zvona; iznajmljivanje gnjuračkih odijela; iznajmljivanje skladišnih kontejnera; iznajmljivanje krovnih nosača za vozila; operacije spasavanja (transport); rezervacije transporta; rezervacije putovanja; podvodno spasavanje; pakovanje robe; dostavljanje poruka; dostavljanje novina; isporuka robe poštanskim nalogom; distribucija energije; iznajmljivanje motornih trkačkih vozila; iznajmljivanje stolica na točkovima.



(111) **BAZ0711894** (181) 2017-11-15  
 (210) BAZ0711894A (220) 2007-11-15  
 (151) 2011-06-17

(732) **RICOH COMPANY, LTD.**  
**3-6, 1-Chome, Naka-Magome, Ohta-  
 Ku, Tokyo**  
**JP**

(740) "Linea Sušić" d.o.o.

(540)

# RICOH

(531) 27.05;

(511)

**40**

Abrazija; obrada kinematografskih filmova; prečišćavanje vazduha; magnetiziranje; dorada tekstila; dorada papira; prevlačenje srebrom; bijeljenje tkanina; drvorez; porublivanje tkanina; lemljenje; pravljenje odijela; prevlačenje kadmijumom; štampanje tkanina postojanim bojama; pečenje grnčarije; bojenje obuće; prevlačenje hromom; prevlačenje metalom; bojenje kože; kondicioniranje krzna; krojenje odjeće; štampanje šara; razvijanje fotografskog filma; prevlačenje zlatom; obrada vodom; elektrodeponovanje; prevlačenje kalajem; izrađivanje predmeta od krzna; kovanje; zaštita krzna od moljaca; izrada građevinske stolarije; gnječenje voća; dimljenje namirnica; galvanizovanje; graviranje; impregniranje odjeće protiv vode; impregniranje tkanina protiv vode; impregniranje odjeće protiv vatre; postupak s odjećom za spriječavanje gužvanja; obrada vune; laminiranje; mljevenje; obrada metala; temperovanje metala; mljevenje brašna; prevlačenje niklom; tkanje (razboj); punjenje koža (životinja); poliranje abrazijom; povezivanje knjiga; rendisanje (strugara); izrada sedla (konjskih); sječenje (strugara); šivenje (odijela); štavljenje; taksidermija; usluge bojenja; bojenje tekstila; obrada odjeće; zaštita tekstila od moljaca; bojenje odjeće; obrada papira; duvanje stakla; litografsko štampanje; štampanje; iznajmljivanje mašina za pletenje; of set štampanje; sito štampanje; sortiranje recikliranih materijala.

(111) **BAZ0711895** (181) 2017-11-15  
 (210) BAZ0711895A (220) 2007-11-15  
 (151) 2011-06-16

(732) **RICOH COMPANY, LTD.**  
**3-6, 1-Chome, Naka-Magome, Ohta-  
 Ku, Tokyo**  
**JP**

(740) "Linea Sušić" d.o.o.

(540)

# RICOH

(531) 27.05;

(511)

**41**

Dresiranje životinja; iznajmljivanje filmskih projektora i pribora; filmski studiji; fizička kultura; iznajmljivanje scenske opreme za predstave; obezbjeđivanje rekreacione opreme; radiofonska zabavna muzika; objavljivanje tekstova koji nisu izjave za javnost; poučavanje; iznajmljivanje zvučnih zapisa; iznajmljivanje kinematografskih filmova; iznajmljivanje filmova; produkcija filmova; objavljivanje libreta; iznajmljivanje radio i TV aparata; produkcija radio i TV programa; produkcija pozorišnih predstava; produkcija predstava; TV zabava; iznajmljivanje pozorišne scenografije; zoološki vrtovi; dječije jasle; praktična nastava (demonstriranje); usluge snimanja muzičkih zapisa; informacije o rekreaciji; iznajmljivanje opreme za ronjenje bez aparata; iznajmljivanje sportske opreme (izuzev vozila); iznajmljivanje stadiona; iznajmljivanje video rikordera; iznajmljivanje video traka; organizovanje i vođenje seminara; usluge sportskog kampa; organizovanje i vođenje simpozijuma; pravljenje rasporeda sportskih aktivnosti; proizvodnja filma na video traci; internati; organizovanje i vođenje radionica (obuka); završno sinhronizovanje; religiozno obrazovanje; iznajmljivanje audio opreme; iznajmljivanje opreme za osvjetljavanje pozornice ili TV studija; iznajmljivanje teniskih terena; iznajmljivanje video kamera; usluge pisanja skriptova (pozorišnih itd.); uređivanje video traka; uređivanje optičkih diskova; programiranje (raspoređivanje programa) na globalnoj računarskoj mreži; obezbjeđivanje računarske igrice kojoj korisnici mogu pristupiti preko mreže; obezbjeđivanje opreme za izložbe; usmjeravanje na profesiju; novinarske usluge; prevođenje; tumačenje jezika znakova; snimanje na video traku; mikrofilmovanje; fotografski izvještaji.

(111) **BAZ0711896** (181) 2017-11-15  
 (210) BAZ0711896A (220) 2007-11-15  
 (151) 2011-06-17  
 (732) **RICOH COMPANY, LTD.**  
**3-6, 1-Chome, Naka-Magome, Ohta-**  
**Ku, Tokyo**  
**JP**  
 (740) "Linea Sušić" d.o.o.  
 (540)

# RICOH

(531) 27.05;

(511)

**42**

Hemijska analiza; analiza za eksploataciju naftonosnih polja; arhitektura; poslovi u vezi zaštite autorskih prava; bakteriologija; bakteriološko istraživanje; eksploatacija patenata; uređivanje pisanog teksta; fotografsko izvještavanje; hemijsko istraživanje; konsultacije u oblasti arhitekture; tehničko crtanje konstrukcija; tehničko istraživanje; pravne usluge; ispitivanje naftnih bušotina; kozmetičko istraživanje; projektovanje enterijera; industrijski dizajn; ispitivanje materijala; studije tehničkih projekata; geološka istraživanja; istraživanje naftonosnih polja; inženjerstvo; istraživanje; genealoško istraživanje; inženjersko crtanje; prognoziranje vremena; pravno istraživanje; istraživanje zemlje; iznajmljivanje računara; informacije o modi; računarsko programiranje; traženje nafte; fizika (istraživanje); mašinsko istraživanje; ispitivanje tekstila; geološko pretraživanje; geološko istraživanje; provjera autentičnosti umjetničkih predmeta; kalibriranje (mjerjenje); projektovanje računarskog softvera; ažuriranje računarskog softvera; konsultacije u oblasti računarskog hardvera; dizajniranje odjeće; grafički dizajn; iznajmljivanje pristupa računarskim bazama podataka; licenciranje intelektualne svojine; kontrola kvaliteta; iznajmljivanje računarskog softvera; istraživanje i razvoj (za druge); stilizovanje (industrijski dizajn); podvodno istraživanje; konsultacije u vezi sa intelektualnom svojinom; usluge arbitriranja; obnavljanje računarskih podataka; održavanje računarskog softvera; analiza računarskih sistema; konsultacije u oblasti zaštite okoline; iznajmljivanje pristupa računaru radi obrade podataka; biološko istraživanje; urbanističko planiranje; računarske usluge, tj. pravljenje i održavanje Web lokacija za druge; računarske usluge, tj. dizajniranje i realizovanje mrežnih Web strana za druge; računarske usluge, tj. projektovanje i realizovanje Web lokacija za druge; iznajmljivanje prostora na računarskom serveru za Web lokacije drugih korisnika na globalnoj računarskoj mreži; registrovanje imena domena u cilju identifikovanja korisnika na globalnoj računarskoj mreži; dizajniranje paketa.

(111) **BAZ0711897** (181) 2017-11-15  
 (210) BAZ0711897A (220) 2007-11-15  
 (151) 2011-06-17  
 (732) **RICOH COMPANY, LTD.**  
**3-6, 1-Chome, Naka-Magome, Ohta-**  
**Ku, Tokyo**  
**JP**  
 (740) "Linea Sušić" d.o.o.  
 (540)

# RICOH

(531) 27.05;

(511)

**43**

Obezbjedivanje hotelskog smještaja; katering; domovi za penzionere; kafeterije; obezbjeđivanje instalacija na prostorima za kampovanje; kantine; iznajmljivanje privremenog smještaja; iznajmljivanje prodajnih automata; pansioni; bungalovi; hoteli; jaslje; restorani; rezervisanje mjesta u pansionima; rezervisanje mjesta u hotelima; restorani sa samousluživanjem; snek-barovi; pansioni za životinje; usluge njege djece; usluge organizovanja koktela; usluge sobara; usluge za praznično kampovanje (smještaj); iznajmljivanje prenosivih zgrada; rezervisanje privremenog smještaja; moteli; iznajmljivanje stolica, stolova, stolnjaka, stakla; iznajmljivanje prostorija za skupove; iznajmljivanje šatora.

(111) **BAZ0711900** (181) 2017-11-15  
 (210) BAZ0711900A (220) 2007-11-15  
 (151) 2011-07-01

(732) **SOLEN CIKOLATA GIDA SANAYI VE  
 TICARET ANONIM SIRKETI**

**2. Organize Sanayi Bolgesi, Dogu 3.  
 Cadde No. 6 Baspinar, Gaziantep**

**TR**

(740) Dr DIANA PROTIĆ-TKALČIĆ

(591) crvena, bijela, zlatna

(540)



(531) 26.01; 26.11; 27.05; 29.01;

(511)

**30**

čokolada, proizvodi prekriveni sa čokoladom i kristaliziranim šećerom, čokoladne table, biskviti prekriveni sa karamelom i čokoladom, vafer kolači/biskviti, vafer kolači/biskvit prekriveni sa kremom-lješnjakom-čokoladom, kolači, kremasti kolači, biskviti, slatkiši, žvakaća guma.

(111) **BAZ0711901** (181) 2017-11-15  
 (210) BAZ0711901A (220) 2007-11-15  
 (151) 2011-07-01

(732) **SOLEN CIKOLATA GIDA SANAYI VE  
 TICARET ANONIM SIRKETI**

**2. Organize Sanayi Bolgesi, Dogu 3.  
 Cadde No. 6 Baspinar, Gaziantep**

**TR**

(740) Dr DIANA PROTIĆ-TKALČIĆ

(591) crvena, bijela, zlatna, crna, smeđa, žuta

(540)



**Şölen Octavia**

(531) 08.01; 25.12; 27.05; 29.01;

(511)

**30**

Čokolada, proizvodi prekriveni sa čokoladom i kristaliziranim šećerom, čokoladne table, biskviti prekriveni sa karamelom i čokoladom, vafer kolači/biskviti, vafer kolači/biskvit prekriveni sa kremom-lješnjakom-čokoladom, kolači, kremasti kolači, biskviti, slatkiši, žvakaća guma.



(111) **BAZ0711902** (181) 2017-11-15  
 (210) BAZ0711902A (220) 2007-11-15  
 (151) 2011-07-01

(732) **SOLEN CIKOLATA GIDA SANAYI VE TICARET ANONIM SIRKETI**

**2. Organize Sanayi Bolgesi, Dogu 3. Cadde No. 6 Baspinar, Gaziantep**

**TR**

(740) Dr DIANA PROTIĆ-TKALČIĆ  
 (591) crvena, bijela, zlatna, smeđa, žuta, zelena, plava, roza, ljubičasta  
 (540)



(531) 08.01; 27.05; 29.01;

(511)

**30**

Čokolada, proizvodi prekriveni sa čokoladom i kristaliziranim šećerom, čokoladne table, biskviti prekriveni sa karamelom i čokoladom, vafer kolači/biskviti, vafer kolači/biskvit prekriveni sa kremom-lješnjakom-čokoladom, kolači, kremasti kolači, biskviti, slatkiši, žvakaća guma.

(111) **BAZ0711905** (181) 2017-11-15  
 (210) BAZ0711905A (220) 2007-11-15  
 (151) 2011-07-01

(732) **SOLEN CIKOLATA GIDA SANAYI VE TICARET ANONIM SIRKETI**

**2. Organize Sanayi Bolgesi, Dogu 3. Cadde No. 6 Baspinar, Gaziantep**

**TR**

(740) Dr DIANA PROTIĆ-TKALČIĆ  
 (540)

## Şölen Twingo

(511)

**30**

Čokolada, proizvodi prekriveni sa čokoladom i kristaliziranim šećerom, čokoladne table, biskviti prekriveni sa karamelom i čokoladom, vafer kolači/biskviti, vafer kolači/biskvit prekriveni sa kremom-lješnjakom-čokoladom, kolači, kremasti kolači, biskviti, slatkiši, žvakaća guma.

(111) **BAZ0711906** (181) 2017-11-15  
 (210) BAZ0711906A (220) 2007-11-15  
 (151) 2011-07-01

(732) **SOLEN CIKOLATA GIDA SANAYI VE TICARET ANONIM SIRKETI**

**2. Organize Sanayi Bolgesi, Dogu 3. Cadde No. 6 Baspinar, Gaziantep**

**TR**

(740) Dr DIANA PROTIĆ-TKALČIĆ  
 (540)

## Şölen Fresh

(511)

**30**

Čokolada, proizvodi prekriveni sa čokoladom i kristaliziranim šećerom, čokoladne table, biskviti prekriveni sa karamelom i čokoladom, vafer kolači/biskviti, vafer kolači/biskvit prekriveni sa kremom-lješnjakom-čokoladom, kolači, kremasti kolači, biskviti, slatkiši, žvakaća guma.

(111) **BAZ0711907** (181) 2017-11-15  
 (210) BAZ0711907A (220) 2007-11-15  
 (151) 2011-07-12

(732) **HERCEGOVAČKA PIVOVARA društvo s ograničenom odgovornošću Mostar**

**Mostar, Bišće polje b.b.**

**BA**

(740) NEMA ZASTUPNIKA  
 (540)

## DIVA

(511)

**32**

Voda.

**35**

Prodaja (promicanje prodaje) za treće osobe.

(111) **BAZ0711909** (181) 2017-11-16  
 (210) BAZ0711909A (220) 2007-11-16  
 (151) 2011-07-12

(732) **ASUSTeK COMPUTER INC.**  
**4F, No. 150, Li-Te Rd., Peitou,**  
**Taipei, Taiwan**  
**TW**

(740) Advokat Inja Pašalić  
 (540)



(531) 27.05.;

(511)

**09**

Desktopi, prijenosna računala, matične ploče, miševi, tipkovnice.

(111) **BAZ0711912** (181) 2017-11-16  
 (210) BAZ0711912A (220) 2007-11-16  
 (151) 2011-07-12

(732) **Viacom International Inc.**  
**1515 Broadway, New York, New**  
**York, 10036**  
**US**

(740) "STAM" d.o.o.  
 (540)

## JACKASS

(511)

**09**

Aparati za snimanje i reprodukciju zvuka, videa i podataka za pohranjivanje, snimanje, prijenos i reprodukciju zvuka i/ili slika; aparati za zabavu i igre koje koriste televizijski ekran ili video monitor; kompjuterski ili elektronički aparati za zabavu; električni i elektronički aparati za zabavu koji se pokreću na žetone ili kovane novčiće; kompjuterski softveri; kompjuterske igre; elektronske igre; video igre; CD ROM igre; audio izlazne igre; kasete s igrama za kompjuterske video igre i uređaji za video izlazne igre; kasete za kompjuterske igre; programi za kompjuterske igre; trake za kompjuterske igre; zvučne i video snimke; fonografske snimke; video trake; mp3 čitači; digitalne kamere; mobilni telefoni i svi

tipovi bežične opreme za mobilne telefone i dodatna oprema uključujući maske za mobilne telefone; melodije zvona shvaćenih u kontekstu melodija zvona, muzike, mp3-a, grafika, igara i video slika koji se mogu preuzeti na bežične uređaje za mobilnu komunikaciju; uređaji za bežični prijenos i mobilnu komunikaciju koji dozvoljavaju slanje i primanje glasovnih ili tekstovnih poruka sa drugih bežičnih aparata; sunčane naočale i naočale; nosači magnetnog zapisa koji sadrže slike i/ili zvuk; laserski diskovi; video diskovi; kompakt diskovi; CD ROM-ovi; CD-ovi; DVD-ovi; trake; videokasete; ketridži, kartice koje sadržavaju filmove s pokretnim slikama, vijesti, sportove i televizijske serije, dokumentarne emisije, predstave s igrama, animaciju, koncerte i ostale vrste priredbi; nosači memorije; interaktivni kompakt diskovi i CD ROM-ovi; nosači za kasete i kompakt diskove; interaktivne elektroničke igre za korištenje sa kompjuterima.

**28**

Igre i igračke, uređaji za zabavne igre, video igre za zabavu (koje se ne igraju uz pomoć nekog nezavisnog ekrana ili monitora); samostojeći uređaji za videoigre uz upotrebu CD ROM-ova, samostojeći uređaji za video igre, samostojeći uređaji za audio izlazne igre; stolne igre; proizvodi za sport, kao što su daske za surfanje, daske za jedrenje i oprema za sportove i igre.

**41**

Usluge rasonode; produkcija, priprema, prezentacija, distribucija i iznajmljivanje tv i radio programa i filmova, animiranih filmova i zvučnih i video snimaka putem ili ne putem interaktivnih medija, poput interneta; proizvodnja zabavnih sadržaja uživo, proizvodnja televizijskih zabavnih sadržaja; televizijsko programiranje koje sadrži glazbu; izdavanje knjiga, časopisa i periodičnih magazina; produkcija i iznajmljivanje za edukacione, kulturne ili zabavne svrhe, kroz ili bez interaktivni medij; organizacije, produkcija i prezentacija takmičenja, natječenja, igara, egzibicija, sportskih događanja, priredbi, uličnih predstava, predstava na pozornicama, pozorišnih predstava, koncerata, izvedbi uživo, predstava uz sudjelovanje publike; organizacija interaktivnih igara; rasonoda i edukacija; sve spomenute usluge također se pružaju putem globalne kompjuterske mreže i ostalih (interaktivnih) komunikacijskih mreža, uključujući internet; usluge rasonode u okviru tekućeg televizijskog programa; usluge rasonode koje se pružaju putem televizije i interneta; proizvodnja tekućih televizijskih programa; usluge vezane uz rasonodu kroz pokretne slike, televizijsku rasonodu i zabavne izvedbe i predstave uživo.

(111) **BAZ0711938** (181) 2017-11-19

(210) BAZ0711938A (220) 2007-11-19

(151) 2011-06-15

(300) US

2007-11-15

77/330, 849

(732) **Lummus Technology Inc.**  
**1515 Broad Street, Bloomfield, New Jersey**

**US**

(740) "INTELBIRO" d.o.o.

(540)



(531) 01.05; 27.05;

(511)

### 01

Kemijski proizvodi za kemijsku industriju, naftnu industriju, industriju naftnih prerađevina, metaluršku industriju, nuklearnu industriju, industriju celuloze i papira, plastičnu industriju, industriju sintetičkih vlakana, industriju gnojiva, industriju prerade hrane i industriju prerade ugljena.

### 07

Strojevi i alatni strojevi; motori (osim za kopnena vozila); spojke, prijenosni uređaji (osim onih za kopnena vozila); aparati za destilaciju i rafineriju za kemijske i naftne i pomoćne elektrane i opremu, uljni plamenici, aparati za grijanje ulja, izmjenjivači topline, destilacijski stup, tankovi za isparavanje plamsaja, kondenzatori, generatori pare, i dijelovi za navedene proizvode.

### 11

Kemijski i naftni destilacijski i rafinerijski aparati i oprema za elektrane, naime, grijači ulja i dijelovi za iste, toplinski izmjenjivači, kondenzatori, generatori pare, izbacivači pare, postrojenja za koksiranje s odgodom i dijelovi za navedene proizvode.

### 35

Stjecanje prava u postupcima za druge; nabava procesnih uređaja i prateće opreme za druge, sve u svezi kemijske industrije, naftne industrije, industrije naftnih prerađevina, metalurške industrije, nuklearne industrije, industrije celuloze i papira, plastične industrije, industrije sintetičkih vlakana, industrije gnojiva, industrije prerade hrane i industrije prerade ugljena.

### 36

Usluge podrške i savjetovanja za financiranje projekata u svezi kemijskih industrija i elektrana.

### 37

Usluge mašingradnje, izgradnje, pokretanja, početnih radnji servisa, održavanja, popravaka, obrade i opskrebe naftnih rafinerija, kemijskih, petrokemijskih, naftnih, plinskih elektrana, postrojenja naftnih rafinerija i drugih procesnih i industrijskih postrojenja, proizvodnih jedinica, procesnih jedinica i prateće opreme, usluge postrojenja i instalacija u kemijskoj industriji, naftnoj industriji, industriji naftnih prerađevina, metalurškoj industriji, nuklearnoj industriji, industriji celuloze i papira, plastičnoj industriji, industriji sintetičkih vlakana, industriji gnojiva, industriji prerade hrane i industriji prerade ugljena te za elektrane.

### 40

Prerada materijala uključujući analitičke kemijske usluge i usluge u preradi, testiranju, i obradi metalurških materijala, naftnih derivata i materijala izvedenih iz ugljena.

### 42

Usluge nabave, osmišljavanja i planiranja naftnih rafinerija i kemijskih, petrokemijskih, naftnih i plinskih elektrana i drugih procesnih i industrijskih postrojenja; usluge savjetovanja, testiranja, dizajniranja, inženjeringa, procesnog razvoja, tehničke pomoći, laboratorijskih usluga i usluge instalacije pilot postrojenja, razvoja i stjecanj prava za treće, sve usluge u svezi kemijske industrije, naftne industrije, industrije naftnih prerađevina, metalurške industrije, nuklearne industrije, industrije celuloze i papira, plastične industrije, industrije sintetičkih vlakana, industrije gnojiva, industrije prerade hrane i industrije prerade ugljena; usluge u svezi savjetovanja, osmišljavanja i razvoja kemijskih procesa.

(111) **BAZ0711939** (181) 2017-11-19

(210) BAZ0711939A (220) 2007-11-19

(151) 2011-06-15

(300) US

2007-11-15

77/330,878

(732) **Lummus Technology Inc.**

**1515 Broad Street, Bloomfield, New Jersey**

**US**

(740) "INTELBIRO" d.o.o.

(540)



(531) 01.05; 27.05;

(511)

### 01

Kemijski proizvodi za kemijsku industriju, naftnu industriju, industriju naftnih prerađevina, metaluršku industriju, nuklearnu industriju, industriju celuloze i papira, plastičnu industriju, industriju sintetičkih vlakana, industriju gnojiva, industriju prerade hrane i industriju prerade ugljena.

### 07

Strojevi i alatni strojevi; motori (osim za kopnena vozila); spojke, prijenosni uređaji (osim onih za kopnena vozila); aparati za destilaciju i rafineriju za kemijske i naftne i pomoćne elektrane i opremu, uljni plamenici, aparati za grijanje ulja, izmjenjivači topline, destilacijski stup, tankovi za isparavanje plamsaja, kondenzatori, generatori pare, i dijelovi za navedene proizvode.

### 11

Kemijski i naftni destilacijski i rafinerijski aparati i oprema za elektrane, naime, grijači ulja i dijelovi za iste, toplinski izmjenjivači, kondenzatori, generatori pare, izbacivači pare, postrojenja za koksiranje s odgodom i dijelovi za navedene proizvode.

### 35

Stjecanje prava u postupcima za druge; nabava procesnih uređaja i prateće opreme za druge, sve u svezi kemijske industrije, naftne industrije, industrije naftnih prerađevina, metalurške industrije, nuklearne industrije, industrije celuloze i papira, plastične industrije, industrije sintetičkih vlakana, industrije gnojiva, industrije prerade hrane i industrije prerade ugljena.

### 36

Usluge podrške i savjetovanja za financiranje projekata u svezi kemijskih industrija i elektrana.

### 37

Usluge mašingradnje, izgradnje, pokretanja, početnih radnji servisa, održavanja, popravaka, obrade i opskrbe naftnih rafinerija, kemijskih, petrokemijskih, naftnih, plinskih elektrana, postrojenja naftnih rafinerija i drugih procesnih i industrijskih postrojenja, proizvodnih jedinica, procesnih jedinica i prateće opreme, usluge postrojenja i instalacija u kemijskoj industriji, naftnoj industriji, industriji naftnih prerađevina, metalurškoj industriji, nuklearnoj industriji, industriji celuloze i papira, plastičnoj industriji, industriji sintetičkih vlakana, industriji gnojiva, industriji prerade hrane i industriji prerade ugljena te za elektrane.

### 40

Prerada materijala uključujući analitičke kemijske usluge i usluge u preradi, testiranju, i obradi metalurških materijala, naftnih derivata i materijala izvedenih iz ugljena.

### 42

Usluge nabave, osmišljavanja i planiranja naftnih rafinerija i kemijskih, petrokemijskih, naftnih i plinskih elektrana i drugih procesnih i industrijskih postrojenja; usluge savjetovanja, testiranja, dizajniranja, inženjeringa, procesnog razvoja, tehničke pomoći, laboratorijskih usluga i usluge instalacije pilot postrojenja, razvoja i stjecanj prava za treće, sve usluge u svezi kemijske industrije, naftne industrije, industrije naftnih prerađevina, metalurške industrije, nuklearne industrije, industrije celuloze i papira, plastične industrije, industrije sintetičkih vlakana, industrije gnojiva, industrije prerade hrane i industrije prerade ugljena; usluge u svezi savjetovanja, osmišljavanja i razvoja kemijskih procesa.

(111) **BAZ0711940** (181) 2017-11-19

(210) BAZ0711940A (220) 2007-11-19

(151) 2011-06-15

(300) US

2007-11-15

77/330.904

(732) **Lummus Technology Inc.**

**1515 Broad Street, Bloomfield, New Jersey**

**US**

(740) "INTELBIRO" d.o.o.

(591) siva, bijela, plava

(540)



(531) 01.05; 27.05; 29.01;

(511)

**01**

Kemijski proizvodi za kemijsku industriju, naftnu industriju, industriju naftnih prerađevina, metaluršku industriju, nuklearnu industriju, industriju celuloze i papira, plastičnu industriju, industriju sintetičkih vlakana, industriju gnojiva, industriju prerade hrane i industriju prerade ugljena.

**07**

Strojevi i alatni strojevi; motori (osim za kopnena vozila); spojke, prijenosni uređaji (osim onih za kopnena vozila); aparati za destilaciju i rafineriju za kemijske i naftne i pomoćne elektrane i opremu, uljni plamenici, aparati za grijanje ulja, izmjenjivači topline, destilacijski stup, tankovi za isparavanje plamsaja, kondenzatori, generatori pare, i dijelovi za navedene proizvode.

**11**

Kemijski i naftni destilacijski i rafinerijski aparati i oprema za elektrane, naime, grijači ulja i dijelovi za iste, toplinski izmjenjivači, kondenzatori, generatori pare, izbacivači pare, postrojenja za koksiranje s odgodom i dijelovi za navedene proizvode.

**35**

Stjecanje prava u postupcima za druge; nabava procesnih uređaja i prateće opreme za druge, sve u svezi kemijske industrije, naftne industrije, industrije naftnih prerađevina, metalurške industrije, nuklearne industrije, industrije celuloze i papira, plastične industrije, industrije sintetičkih vlakana, industrije gnojiva, industrije prerade hrane i industrije prerade ugljena.

**36**

Usluge podrške i savjetovanja za financiranje projekata u svezi kemijskih industrija i elektrana.

**37**

Usluge mašingradnje, izgradnje, pokretanja, početnih radnji servisa, održavanja, popravaka, obrade i opskrebe naftnih rafinerija, kemijskih, petrokemijskih, naftnih, plinskih elektrana, postrojenja naftnih rafinerija i drugih procesnih i industrijskih postrojenja, proizvodnih jedinica, procesnih jedinica i prateće opreme, usluge postrojenja i instalacija u kemijskoj industriji, naftnoj industriji, industriji naftnih prerađevina, metalurškoj industriji, nuklearnoj industriji, industriji celuloze i papira, plastičnoj industriji, industriji sintetičkih vlakana, industriji gnojiva, industriji prerade hrane i industriji prerade ugljena te za elektrane.

**40**

Prerada materijala uključujući analitičke kemijske usluge i usluge u preradi, testiranju, i obradi metalurških materijala, naftnih derivata i materijala izvedenih iz ugljena.

**42**

Usluge nabave, osmišljavanja i planiranja naftnih rafinerija i kemijskih, petrokemijskih, naftnih i plinskih elektrana i drugih procesnih i industrijskih postrojenja; usluge savjetovanja, testiranja, dizajniranja, inženjeringa, procesnog razvoja, tehničke pomoći, laboratorijskih usluga i usluge instalacije pilot postrojenja, razvoja i stjecanj prava za treće, sve usluge u svezi kemijske industrije, naftne industrije, industrije naftnih prerađevina, metalurške industrije, nuklearne industrije, industrije celuloze i papira, plastične industrije, industrije sintetičkih vlakana, industrije gnojiva, industrije prerade hrane i industrije prerade ugljena; usluge u svezi savjetovanja, osmišljavanja i razvoja kemijskih procesa.



(111) **BAZ0711941** (181) 2017-11-19  
 (210) BAZ0711941A (220) 2007-11-19  
 (151) 2011-06-15

(732) **Lenovo (Beijing) Limited**  
**No. 6, Chuangye Road, Shangdi**  
**Information Industry Base, Haidian**  
**District, Beijing, 100085**

**CN**

(740) "INTELBIRO" d.o.o.

(540)

## IdeaCentre

(511)

**09**

Kompjuteri, kompjuterski vanjski uređaji, prijenosni kompjuteri, džepni kompjuteri, kompjuterski tvrdi diskovi, drajveri (za kompjutere), kompjuterski programi, baterije (za prijenosne kompjutere), monitori za kompjutere, fleš memorije.

**16**

Štampani predmeti, časopisi, novine, knjige, printane publikacije, specifikacije (printani materijal), brošure, džepne knjige (priručnici), tehnički materijal (naročito pomagala), zidne karte za podučavanje.

(111) **BAZ0711942** (181) 2017-11-19  
 (210) BAZ0711942A (220) 2007-11-19  
 (151) 2011-06-15

(732) **Lenovo (Beijing) Limited**  
**No. 6, Chuangye Road, Shangdi**  
**Information Industry Base, Haidian**  
**District, Beijing, 100085**

**CN**

(740) "INTELBIRO" d.o.o.

(540)

## IdeaPad

(511)

**09**

Kompjuteri, kompjuterski vanjski uređaji, prijenosni kompjuteri, džepni kompjuteri, kompjuterski tvrdi diskovi, drajveri (za kompjutere), kompjuterski programi, baterije (za prijenosne kompjutere), monitori za kompjutere, fleš memorije.

**16**

Štampani predmeti, časopisi, novine, knjige, printane publikacije, specifikacije (printani materijal), brošure, džepne knjige (priručnici), tehnički materijal (naročito pomagala), zidne karte za podučavanje.

(111) **BAZ0711947** (181) 2017-11-21  
 (210) BAZ0711947A (220) 2007-11-21  
 (151) 2011-08-09

(732) **BI-ES POLSKA Spółka z.o.o.**  
**Kamień Duży 4D, 14-200 Iława**  
**PL**

(740) „ŽIVKO MIJATOVIĆ & PARTNERS” d.o.o.  
 Sarajevo

(540)

## FABIO VERSO

(511)

**03**

Parfumerijski i higijenski proizvodi, parfemi, toaletne vode, parfimirane vode, kolonjske vode; dezodoranti i antiperspirantni preparati, antiperspiranti; eterična ulja; ulja za kupke, kozmetičke soli za kupanje, sapuni i tekućine za pranje, preparati za kupanje, kozmetika, kozmetički preparati, kreme, emulzije, losioni, gelovi, ulja, pjene i balzami za kožu, preparati za njegu tijela; preparati za pranje i njegu kose; tekućine i losioni za njegu kose, regeneratori za kosu, pjene za kosu, sprejevi za kosu; preparati za ljepotu i preparati za šminku i i skidanje šminke, preparati za njegu usana i preparati za šminkanje usana, preparati za njegu noktiju i preparati za lakiranje noktiju, lakovi za nokte, skidači lakova za nokte; preparati za brijanje i poslije brijanja; preparati za depilaciju, preparati za intimnu higijenu; preparati za sunčanje i preparati za zaštitu od ultraljubičastih zraka; preparati za samotamnjenje; puderi za šminkanje, puderi za poslije kupanja, higijenski puderi; preparati za njegu zubiju i preparati za njegu usne šupljine, preparati za čišćenje zubiju; toaletne potrepštine, toaletni higijenski preparati, kemijski proizvodi za domaćinstvo, preparati za pranje, substance koje se koriste za pranje, prašci za pranje, deterdženti, tekućine za ispiranje tkanina, koncentri praška za pranje, koncentri tekućina za ispiranje tkanina; preparati za čišćenje, preparati za poliranje, preparati za ribanje, abrazivi, mlijeka za čišćenje i poliranje, antistatički preparati za domaćinstvo, laštilo za namještaj i podove, preparati za čišćenje, poliranje renoviranje i održavanje (konzervaciju) namještaja od drveta, materijala sličnih drvetu i plastike, preparati za namakanje rublja, preparati za čišćenje i jetkanje ( postupak skidanja suvišnog bakra sa tiskane pločice), preparati za odstranjivanje kamenca za domaćinstvo, sapuni za pranje, sapuni za posvjetljivanje boje tekstila, preparati za bijeljenje za upotrebu kod pranja, preparati za pranje kože, preparati za čišćenje stakla, otklanjivači mrlja.

(111) **BAZ0711961** (181) 2017-11-22  
 (210) BAZ0711961A (220) 2007-11-22  
 (151) 2011-07-22

(732) **The Dow Chemical Company**  
**Midland, Michigan 48674**  
**US**

(740) "Linea Sušić" d.o.o.

(540)

## GLUTEX

(511)

**05**

Biocidi, dezinfekcijska sredstva, dezinfekcijska sredstva za životinjske farme i objekte za držanje peradi i za srodnu industrijsku opremu, izričito isključujući farmaceutske preparate.

(111) **BAZ0711966** (181) 2017-11-23  
 (210) BAZ0711966A (220) 2007-11-23  
 (151) 2011-08-10

(732) **LEDA d.d.**  
**Stjepana Radića br. 37c, Široki Brijeg**  
**BA**

(740) NEMA ZASTUPNIKA

(591) plava, zelena

(540)



The logo for 'Leda' features the word 'Leda' in a blue, serif font. A small green leaf-like shape is positioned below the letter 'e'.

(531) 05.03; 27.05; 29.01;

(511)

**32**

Prirodna izvorska voda; mineralna i gazirana voda; gazirani sokovi; voćni sokovi i voćni napitci; sirupi i preparati za pripremanje napitaka; ledeni čaj.

(111) **BAZ0711968** (181) 2017-11-23  
 (210) BAZ0711968A (220) 2007-11-23  
 (151) 2011-07-21

(732) **BERLIN-CHEMIE AG**  
**Glienicker Weg 125, D-12489 Berlin**  
**DE**

(740) "STAM" d.o.o.

(540)

## FLORALIV

(511)

**05**

Farmaceutski proizvodi; dijetetske substance prilagođene za medicinsku upotrebu.

(111) **BAZ0711970** (181) 2017-11-27  
 (210) BAZ0711970A (220) 2007-11-27  
 (151) 2011-07-11

(732) **J. & P. Coats Limited**  
**155 St. Vincent Street, Glasgow,**  
**Scotland**

**GB**

(740) Nedim Krilić

(540)



(531) 14.01; 26.01, 27.05;

(511)

**23**

Pređa i konac za tekstilnu upotrebu.



(111) **BAZ0711971** (181) 2017-11-27  
 (210) BAZ0711971A (220) 2007-11-27  
 (151) 2011-07-20

(732) **Lidl Stiftung & Co. KG**  
**Stiftsbergstr. 1, 74167 Neckarsulm**  
**DE**

(740) Nedim Krilić

(540)

## TOWER GATE

(511)

**30**

Hljeb, fini pekarski i poslastičarski proizvodi; slatkiši, bombone, čokolada i čokoladni proizvodi, kolači, torte, keksi i pecivo.

(111) **BAZ0711976** (181) 2017-11-29  
 (210) BAZ0711976A (220) 2007-11-29  
 (151) 2011-07-04

(732) **UNILEVER N.V.**  
**Weena 455, 3013 AL Rotterdam**  
**NL**

(740) "ŽIVKO MIJATOVIĆ & PARTNERS" d.o.o.  
 Sarajevo

(540)

## AXE PUMP

(511)

**03**

Sapuni; parfumerija, eterična ulja, kozmetika; kolonjske vode, toaletna voda (eau de toilette), parfimirani sprejevi za tijelo; ulja, kreme i losioni za kožu; pjena za brijanje, gel za brijanje, losioni za prije i poslije brijanja; talk puder; preparati za kupke i tuširanje; losioni za kosu; paste za zube; ne-medicinske tekućine za ispiranje ustiju; dezodoranti; anti perspiranti za osobnu upotrebu; ne-medicinski higijenski preparati.

(111) **BAZ0711978** (181) 2017-11-30  
 (210) BAZ0711978A (220) 2007-11-30  
 (151) 2011-07-04

(300) EM  
 2007-07-02  
 006058085

(732) **Lidl Stiftung & Co. KG**  
**Stiftsbergstrasse 1, 74167**  
**Neckarsulm**

**DE**

(740) Nedim Krilić

(540)

## CASCINA SERENA

(511)

**29**

Meso i kobasice, proizvodi od mesa i kobasičarski proizvodi, konzerve sa mesom i kobasicama, pihtije/želatini od mesa, mesni ekstrakti; gotova jela koja se pre svega sastoje od mesa i/ili kobasičarskih proizvoda i/ili povrća.

(111) **BAZ0711979** (181) 2017-11-30  
 (210) BAZ0711979A (220) 2007-11-30

(151) 2011-07-19

(300) EM  
 2007-06-11  
 005988092

(732) **Lidl Stiftung & Co. KG**  
**Stiftsbergstrasse 1, 74167**  
**Neckarsulm**

**DE**

(740) Nedim Krilić

(540)

## HATHERWOOD

(511)

**29**

Meso, riba, živina i divljač, prethodno navedena roba također duboko zamrznuta: proizvodi od mesa i kobasičarski proizvodi; ekstrakti od mesa; mekušci i ljuskari; konzervisano sušeno i kuvano voće i povrće, prethodno navedena roba također slatko i/ili kiselo konzervisana; želatini (želei); džemovi, marmelade, voćni musevi i drugi slatki namazi za hleb; jaja, mleko i mlečni proizvodi obuhvaćeni klasom 29, naročito maslac, sir, sveže mleko, H-mleko, pavlaka, jogurt, sveži kravljji sir (kvark), mleko u prahu namenjeno ishrani, desertiod jogurta, svežeg kravljjeg sira (kvarka) i pavlake;

konzerve mesa, kobasica, ribe, voća i povrća; preradjeni orasi; jestiva ulja i masti; gotova i duboko zamrznuta hrana obuhvaćena klasom 29; dijetetski proizvodi i namirnice za nemedicinske svrhe obuhvaćena klasom 29.

### 30

Kafa, čaj, kakao, šećer, pirinač, tapioca, sago, zamene za kafu; brašna i pripravci od žitarica, pogotovo cerealije, musli i proizvodi od celog zrna; testenine; napitci od kafe, čaja, kakaoa i čokolade; preparati od kafe, ili kakaoa za proizvodnju alkoholnih i bezalkoholnih pića; aromatične materije za namirnice; hleb i pekarski proizvodi; poslastičarski proizvodi, slatkiši i proizvodi od šećera/šećerleme; jestivi led; pudding; med, sirup od melase; kvasac, prašak za pecivo, gustin; so; senf; majonezi, kečap; sirće, sosovi (začini), sosvi za salate; začini, začinski ekstrakti; sušeno začinsko bilje; gotova jela i duboko zamrznuta hrana obuhvaćena klasom 30; dijetetski proizvodi i namirnice za nemedicinske svrhe obuhvaćena klasom 30.

### 31

Sveže voće i povrće; orasi; semenje žive biljke i prirodno cveće; sušene biljke; hrana za životinje i dodaci hrani za životinje; prostirka za stoku.

### 32

Pivo, pivo bez sadržaja alkohola; dijetalno pivo; mineralne vode i gazirane vode i druga bezalkoholna pića; voćni napici i voćni sokovi; sirupi i drugi preparati za pripremanje napitaka.

### 33

Alkoholna pića (osim piva) obuhvaćena klasom 33, posebno vina, žestoka alkoholna pića i likeri kao i alkoholna pića mešana sa mlekom, kokteli i aperitivi na bazi žestokih alkoholnih pića i vina; napitci koji sadrže vino; alkoholni preparati za pripremanje napitaka.

(111) **BAZ0711980** (181) 2017-11-30

(210) BAZ0711980A (220) 2007-11-30

(151) 2011-06-17

(732) **STARBUCKS CORPORATION d/b/a  
STARBUCKS COFFEE COMPANY**

**2401 Utah Avenue South, Seattle,  
Washington 98134**

**US**

(740) Nedim Krilić

(540)

## FRAPPUCCINO

(511)

### 18

Lisnice, preklopni novčanik, "tote" torbe, novčanici, torbe za isprave, torbe za knjige, torbe nalik mapama za dokumente, ručni kovčezi i kišobrani, sve od materijala, plastike ili kože, kožni privjesci za ključeve.

(111) **BAZ0711981** (181) 2017-11-30

(210) BAZ0711981A (220) 2007-11-30

(151) 2011-07-06

(732) **STARBUCKS CORPORATION d/b/a  
STARBUCKS COFFEE COMPANY**

**2401 Utah Avenue South, Seattle,  
Washington 98134**

**US**

(740) Nedim Krilić

(540)

## STARBUCKS

(511)

### 09

Računalni programi za upotrebu pri stvaranju višemedijskog materijala (authoring), downloadanju, prijenosu, primanju, uređivanju, izdvajanju, enkodiranju, dekodiranju, puštanju, pohranjivanju i organiziranju audio podataka; audio snimke s klasičnom, jazz, suvremenom, pop, blagdanskom, R&B, soul, world, zydeco, reggae, rock i folk glazbom te melodijama iz predstava; digitalni audio čitači; glazba s mogućnošću preuzimanja putem globalne računalne mreže i bežičnih uređaja; automatski uređaji za izdavanje nečega.

### 14

Satovi, budilice, džepni ili ručni satovi, satovi narukvice, kuhinjski tajmeri, štoperice; nakit.

### 16

Publikacije i tiskani materijali, naime, okružnice i časopisi s informacijama o kavi i konzumentima kave, papirnati filtri za automate za kavu, albumi za fotografije, papir za crtanje, olovke za crtanje, slikarski kistovi, pera, kemijske olovke, oznake za stranice u knjigama, kutije za olovke, kutije za pribor za pisanje, pernice, pernice za olovke, pribor za pisanje, poster.

### 18

Lisnice, preklopni novčanik, "tote" torbe, novčanici, torbe za isprave, torbe za knjige, torbe nalik mapama za dokumente, ručni kovčezi i kišobrani, sve od materijala, plastike ili kože, kožni privjesci za ključeve.

### 28

Igračke, naime, medvjedići, punjene igračke, igračke od pliša, lutke i dodaci za iste, božićni ukrasi, yo-yo igračke; igraće karte.

### 29

Mlijeko, aromatizirano mlijeko, frape od mlijeka i napitci na bazi mlijeka; voćni džemovi, umaci, želei, namazi, skuta i konzervirani proizvodi.

### 33

Destilirana žestoka alkoholna pića i likeri.

**41**

Usluge razonode, naime, pružanje i/ili organiziranje zabavnih, edukativnih, rekreativnih i/ili glazbenih događaja; organiziranje, proizvodnja, priređivanje i/ili prikazivanje priredbi, nastupa u živo, koncerata i drugih događaja i djelatnosti; organiziranje i vođenje privatnih nastupa u zabavne svrhe; izdavanje i proizvodnja glazbenih i zvučnih snimaka; stavljanje na raspolaganje pristup interaktivnim računalnim bazama podataka koje nude opsežan sažet sadržaj glazbenih snimaka; stavljanje na raspolaganje baza podataka i direktorija u području glazbe, videa, radija, televizije, novosti, sporta, igara, kulturnih događaja, razonode i umjetnosti i slobodnog vremena putem komunikacijskih mreža; stavljanje na raspolaganje informativnog, audio, video, grafičkog, tekstualnog i ostalog multimedijalnog sadržaja u području glazbe, videa, radija, televizije, novosti, sporta, igara, kulturnih događaja, razonode i umjetnosti i slobodnog vremena putem komunikacijskih mreža; usluge glazbenog izdavaštva; izdavanje tekstualnih, grafičkih, audio i video radova putem komunikacijskih mreža; stavljanje na raspolaganje sadržaja u trgovinama i on-line sadržaja korisnicima radi programiranja audio, video, tekstualnih i ostalih multimedijalnih sadržaja, uključujući glazbu, koncerte, video, radio, televiziju, novosti, sport, igre, kulturne događaje i zabavno orijentirane programe; montaža radijskih programa; usluge glazbene proizvodnje; usluge razonode, naime stavljanje na raspolaganje glazbenih recenzija, kometara i članaka o glazbi.

(111) **BAZ0711982** (181) 2017-11-30  
 (210) BAZ0711982A (220) 2007-11-30  
 (151) 2011-06-17

(732) **STARBUCKS CORPORATION d/b/a  
 STARBUCKS COFFEE COMPANY**  
**2401 Utah Avenue South, Seattle,  
 Washington 98134**

**US**

(740) Nedim Krilić  
 (540)

**STARBUCKS**

(531) 27.05;  
 (511)

**43**

Usluge restorana, cafea, kafeterija, snek-barova, coffee-barova i kavana, restoran s mogućnošću iznošenja pripremljenih obroka i usluge restorana "za van"; usluge gostioničara; usluge opskrbe kavom za urede; usluge naručivanja pripremljene hrane, priprema hrane; priprema i prodaja hrane i napitaka za van.

(111) **BAZ0711983** (181) 2017-11-30  
 (210) BAZ0711983A (220) 2007-11-30  
 (151) 2011-07-06

(732) **STARBUCKS CORPORATION d/b/a  
 STARBUCKS COFFEE COMPANY**  
**2401 Utah Avenue South, Seattle,  
 Washington 98134**

**US**

(740) Nedim Krilić  
 (540)



(531) 01.01; 02.03; 25.01; 26.01; 27.01; 27.05;  
 (511)

**09**

Računalni programi za upotrebu pri stvaranju višemedijskog materijala (authoring), downloadanju, prijenosu, primanju, uređivanju, izdvajanju, enkodiranju, dekodiranju, puštanju, pohranjivanju i organiziranju audio podataka; audio snimke s klasičnom, jazz, suvremenom, pop, blagdanskom, R&B, soul, world, zydeco, reggae, rock i folk glazbom te melodijama iz predstava; digitalni audio čitači; glazba s mogućnošću preuzimanja putem globalne računalne mreže i bežičnih uređaja; automatski uređaji za izdavanje nečega.

**14**

Satovi, budilice, džepni ili ručni satovi, satovi narukvice, kuhinjski tajmeri, štoperice; nakit.

**16**

Publikacije i tiskani materijali, naime, okružnice i časopisi s informacijama o kavi i konzumentima kave, papirnati filtri za automate za kavu, albumi za fotografije, papir za crtanje, olovke za crtanje, slikarski kistovi, pera, kemijske olovke, oznake za stranice u knjigama, kutije za olovke, kutije za pribor za pisanje, pernice, pernice za olovke, pribor za pisanje, poster.

**18**

Lisnice, preklopni novčanik, „tote“ torbe, novčanici, torbe za isprave, torbe za knjige, torbe nalik mapama za dokumente, ručni kovčezi i kišobrani, sve od materijala, plastike ili kože, kožni privjesci za ključeve.

**28**

Igračke, naime, medvjedići, punjene igračke, igračke od pliša, lutke i dodaci za iste, božićni ukrasi, yo-yo igračke; igraće karte.

**29**

Mlijeko, aromatizirano mlijeko, frape od mlijeka i napitci na bazi mlijeka; voćni džemovi, umaci, želei, namazi, skuta i konzervirani proizvodi.

**33**

Destilirana žestoka alkoholna pića i likeri.

**36**

Financijske usluge, naime, službe za kartice dugovanja (debit kartice), službe za kreditne kartice i službe za kartice za upotrebu u trgovinama s unparijed deponiranim iznosom (store-value card services); usluge skupljanja za dobrotvorne svrhe.

**41**

Usluge razonode, naime, pružanje i/ili organiziranje zabavnih, edukativnih, rekreativnih i/ili glazbenih događaja; organiziranje, proizvodnja, priređivanje i/ili prikazivanje priredbi, nastupa u živo, koncerata i drugih događaja i djelatnosti; organiziranje i vođenje privatnih nastupa u zabavne svrhe; izdavanje i proizvodnja glazbenih i zvučnih snimaka; stavljanje na raspolaganje pristup interaktivnim računalnim bazama podataka koje nude opsežan sažet sadržaj glazbenih snimaka; stavljanje na raspolaganje baza podataka i direktorija u području glazbe, videa, radija, televizije, novosti, sporta, igara, kulturnih događaja, razonode i umjetnosti i slobodnog vremena putem komunikacijskih mreža; stavljanje na raspolaganje informativnog, audio, video, grafičkog, tekstualnog i ostalog multimedijalnog sadržaja u području glazbe, videa, radija, televizije, novosti, sporta, igara, kulturnih događaja, razonode i umjetnosti i slobodnog vremena putem komunikacijskih mreža; usluge glazbenog izdavaštva; izdavanje tekstualnih, grafičkih, audio i video radova putem komunikacijskih mreža; stavljanje na raspolaganje sadržaja u trgovinama i on-line sadržaja korisnicima radi programiranja audio, video, tekstualnih i ostalih multimedijalnih sadržaja, uključujući glazbu, koncerte, video, radio, televiziju, novosti, sport, igre, kulturne događaje i zabavno orijentirane programe; montaža radijskih programa; usluge glazbene proizvodnje; usluge razonode, naime stavljanje na raspolaganje glazbenih recenzija, kometara i članaka o glazbi.

(111) **BAZ0711984** (181) 2017-11-30

(210) BAZ0711984A (220) 2007-11-30

(151) 2011-06-17

(732) **STARBUCKS CORPORATION d/b/a  
STARBUCKS COFFEE COMPANY**

**2401 Utah Avenue South, Seattle,  
Washington 98134**

**US**

(740) Nedim Krilić

(540)

**STARBUCKS COFFEE**

(511)

**35**

Komercijalna administracija; vođenje komercijalnih poslova; franšizing, naime stavljanje na raspolaganje tehničke pomoći u osnivanju i/ili vođenju restorana, cafea, kavana i snek-barova; usluge prodaje za slijedeće: kava, čaj, kakao, pakirane i pripremljene hrane, električnih uređaja, neelektričnih uređaja, kućanskih proizvoda, kuhinjskih proizvoda, satovi, džepni ili ručni satovi, kuhinjski tajmeri, štoperice; nakit; knjige, glazbene snimke, podlošci za miševе, lisnice, preklopni novčanici, "tote" torbe, novčanici, torbe za isprave, torbe za knjige, ručni kovčezi i kišobrani, sve od materijala, plastike ili kože, kožni privjesci za ključeve, odjeća, kape i šeširi, igračke, uključujući medvjediće, punjene igračke, igračke od pliša, lutke i dodaci za iste, božićni ukrasi; usluge distriburske veletrgovine, veletrgovinske prodavaonice i usluge veletrgovinskog naručivanja sve za slijedeće: kava, čaj, kakao, pakirane i pripremljene hrane, električnih uređaja, neelektričnih uređaja, kućanskih proizvoda, kuhinjskih proizvoda, satovi, džepni ili ručni satovi, kuhinjski tajmeri, štoperice; nakit; knjige, glazbene snimke, podlošci za miševе, lisnice, preklopni novčanici, "tote" torbe, novčanici, torbe za isprave, torbe za knjige, ručni kovčezi i kišobrani, sve od materijala, plastike ili kože, kožni privjesci za ključeve, odjeća, kape i šeširi, igračke, uključujući medvjediće, punjene igračke, igračke od pliša, lutke i dodaci za iste, božićni ukrasi; usluge prodaje poštom i usluge prodaje preko kataloga, usluge kompjuteriziranog on-line naručivanja, usluge kompjuterizirane on-line prodaje, usluge on-line naručivanja i usluge on-line trgovine sve za slijedeće: kava, čaj, kakao, pakirane i pripremljene hrane, električnih uređaja, neelektričnih uređaja, kućanskih proizvoda, kuhinjskih proizvoda, satovi, džepni ili ručni satovi, kuhinjski tajmeri, štoperice; nakit; knjige, glazbene snimke, podlošci za miševе, lisnice, preklopni novčanici, "tote" torbe, novčanici, torbe za isprave, torbe za knjige, ručni kovčezi i kišobrani, sve od materijala, plastike ili kože, kožni privjesci za ključeve, odjeća, kape i šeširi, igračke, uključujući medvjediće, punjene igračke, igračke od pliša, lutke i dodaci za iste, božićni ukrasi; usluge kompjuteriziranog on-line poklon registra i naručivanja.

**43**

Usluge restorana, cafea, kafeterija, snek-barova, coffee-barova i kavana, restoran s mogućnošću iznošenja pripremljenih obroka i usluge restorana "za van"; usluge gostioničara; usluge opskrbe kavom za urede; usluge naručivanja pripremljene hrane, priprema hrane; priprema i prodaja hrane i napitaka za van.

(111) **BAZ0711985** (181) 2017-11-30  
 (210) BAZ0711985A (220) 2007-11-30  
 (151) 2011-06-17

(732) **STARBUCKS CORPORATION d/b/a  
 STARBUCKS COFFEE COMPANY**

**2401 Utah Avenue South, Seattle,  
 Washington 98134**

**US**

(740) Nedim Krilić  
 (540)

### **STARBUCKS COFFEE**

(531) 27.05;  
 (511)

**35**

Komercijalna administracija; vođenje komercijalnih poslova; franšizing, naime stavljanje na raspolaganje tehničke pomoći u osnivanju i/ili vođenju restorana, cafea, kavana i snek-barova; usluge prodaje za slijedeće: kava, čaj, kakao, pakirane i pripremljene hrane, električnih uređaja, neelektričnih uređaja, kućanskih proizvoda, kuhinjskih proizvoda, satovi, džepni ili ručni satovi, kuhinjski tajmeri, štoperice; nakit; knjige, glazbene snimke, podlošci za miševe, lisnice, preklopni novčanici, "tote" torbe, novčanici, torbe za isprave, torbe za knjige, ručni kovčezi i kišobrani, sve od materijala, plastike ili kože, kožni privjesci za ključeve, odjeća, kape i šeširi, igračke, uključujući medvjediće, punjene igračke, igračke od pliša, lutke i dodaci za iste, božićni ukrasi; usluge distriburske veletrgovine, veletrgovinske prodavaonice i usluge veletrgovinskog naručivanja sve za slijedeće: kava, čaj, kakao, pakirane i pripremljene hrane, električnih uređaja, neelektričnih uređaja, kućanskih proizvoda, kuhinjskih proizvoda, satovi, džepni ili ručni satovi, kuhinjski tajmeri, štoperice; nakit; knjige, glazbene snimke, podlošci za miševe, lisnice, preklopni novčanici, "tote" torbe, novčanici, torbe za isprave, torbe za knjige, ručni kovčezi i kišobrani, sve od materijala, plastike ili kože, kožni privjesci za ključeve, odjeća, kape i šeširi, igračke, uključujući medvjediće, punjene igračke, igračke od pliša, lutke i dodaci za iste, božićni ukrasi; usluge prodaje poštom i usluge prodaje preko kataloga, usluge kompjuteriziranog on-line naručivanja, usluge kompjuterizirane on-line prodaje, usluge on-line naručivanja i usluge on-line trgovine sve za slijedeće: kava, čaj, kakao, pakirane i pripremljene hrane, električnih uređaja, neelektričnih uređaja, kućanskih proizvoda, kuhinjskih proizvoda, satovi, džepni ili ručni satovi, kuhinjski tajmeri, štoperice; nakit; knjige, glazbene snimke, podlošci za miševe, lisnice, preklopni novčanici, "tote" torbe, novčanici, torbe za isprave, torbe za knjige, ručni kovčezi i kišobrani, sve od materijala, plastike ili kože, kožni privjesci za ključeve, odjeća, kape i šeširi, igračke, uključujući medvjediće, punjene igračke, igračke od pliša, lutke i dodaci za iste, božićni ukrasi; usluge kompjuteriziranog on-line poklon registra i naručivanja.

**43**

Usluge restorana, cafea, kafeterija, snek-barova, coffee-barova i kavana, restoran s mogućnošću iznošenja pripremljenih obroka i usluge restorana "za van"; usluge gostioničara; usluge opskrbe kavom za urede; usluge naručivanja pripremljene hrane, priprema hrane; priprema i prodaja hrane i napitaka za van.

(111) **BAZ0711986** (181) 2017-11-30  
 (210) BAZ0711986A (220) 2007-11-30  
 (151) 2011-06-17

(732) **STARBUCKS CORPORATION d/b/a  
 STARBUCKS COFFEE COMPANY**

**2401 Utah Avenue South, Seattle,  
 Washington 98134**

**US**

(740) Nedim Krilić  
 (540)

## **CAFÉ ESTIMA BLEND**

(511)

**30**

Mljevena kava i kava u zrnu; kakao, čaj (biljni i ne-biljni), napitci od kave, čaja, kakaa i espresso kave i napitci pripravljeni na bazi kave i/ili espressa, napitci pripravljeni na bazi čaja, čokolade u prahu i vanilije; umaci; čokoladni sirup; aromatizirani sirupi za napitke, pečeni proizvodi uključujući muffine, pečene pogačice, keksi, kolačići, kolači i kruh, sendviči, mješavina zobenih pahuljica (granola), gotova kava, gotovi čaj, sladoled i smrznute slastice; čokolada, bomboni i slatkiši.

(111) **BAZ0711987** (181) 2017-11-30  
 (210) BAZ0711987A (220) 2007-11-30  
 (151) 2011-09-02

(732) **STARBUCKS CORPORATION d/b/a  
 STARBUCKS COFFEE COMPANY**

**2401 Utah Avenue South, Seattle,  
 Washington 98134**

**US**

(740) Nedim Krilić  
 (540)

## **CAFFE VERONA**

(511)

**30**

Mljevena kava i kava u zrnu; napitci od kave, espresso kave i napitci pripravljeni na bazi kave i/ili espressa, gotova kava.



(111) **BAZ0711988** (181) 2017-11-30  
 (210) BAZ0711988A (220) 2007-11-30  
 (151) 2011-09-02

(732) **STARBUCKS CORPORATION d/b/a  
 STARBUCKS COFFEE COMPANY**

**2401 Utah Avenue South, Seattle,  
 Washington 98134**

**US**

(740) Nedim Krilić

(540)

## AFRICA KITAMU

(511)

**30**

Mljevena kava i kava u zrnu iz Afrike; napitci od kave, espresso kave i napitci pripremljeni na bazi kave i/ili espressa, gotova kava, svi navedeni proizvodi pripremljeni od kave porijeklom iz Afrike.

(111) **BAZ0711989** (181) 2017-11-30  
 (210) BAZ0711989A (220) 2007-11-30  
 (151) 2011-09-02

(732) **STARBUCKS CORPORATION d/b/a  
 STARBUCKS COFFEE COMPANY**

**2401 Utah Avenue South, Seattle,  
 Washington 98134**

**US**

(740) Nedim Krilić

(591)

(540)

## GUATEMALA CASI CIELO

(511)

**30**

Mljevena kava i kava u zrnu iz Guatemale; napitci od kave, espresso kave i napitci pripremljeni na bazi kave i/ili espressa, gotova kava, svi navedeni proizvodi pripremljeni od kave porijeklom iz Guatemale.

(111) **BAZ0711990** (181) 2017-11-30  
 (210) BAZ0711990A (220) 2007-11-30  
 (151) 2011-06-17

(732) **STARBUCKS CORPORATION d/b/a  
 STARBUCKS COFFEE COMPANY**

**2401 Utah Avenue South, Seattle,  
 Washington 98134**

**US**

(740) Nedim Krilić

(540)

## GAZEBO BLEND

(511)

**30**

Mljevena kava i kava u zrnu; kakao, čaj (biljni i ne-biljni), napitci od kave, čaja, kakaa i espresso kave i napitci pripremljeni na bazi kave i/ili espressa, napitci pripremljeni na bazi čaja, čokolade u prahu i vanilije; umaci; čokoladni sirup; aromatizirani sirupi za napitke, pečeni proizvodi uključujući muffine, pečene pogačice, keksi, kolačići, kolači i kruh, sendviči, mješavina zobnih pahuljica (granola), gotova kava, gotovi čaj, sladoled i smrznute slastice; čokolada, bomboni i slatkiši.

(111) **BAZ0711991** (181) 2017-11-30  
 (210) BAZ0711991A (220) 2007-11-30  
 (151) 2011-06-17

(732) **STARBUCKS CORPORATION d/b/a  
 STARBUCKS COFFEE COMPANY**

**2401 Utah Avenue South, Seattle,  
 Washington 98134**

**US**

(740) Nedim Krilić

(540)

## GOLD COAST BLEND

(511)

**30**

Mljevena kava i kava u zrnu; kakao, čaj (biljni i ne-biljni), napitci od kave, čaja, kakaa i espresso kave i napitci pripremljeni na bazi kave i/ili espressa, napitci pripremljeni na bazi čaja, čokolade u prahu i vanilije; umaci; čokoladni sirup; aromatizirani sirupi za napitke, pečeni proizvodi uključujući muffine, pečene pogačice, keksi, kolačići, kolači i kruh, sendviči, mješavina zobnih pahuljica (granola), gotova kava, gotovi čaj, sladoled i smrznute slastice; čokolada, bomboni i slatkiši.

(111) **BAZ0711992** (181) 2017-11-30  
 (210) BAZ0711992A (220) 2007-11-30  
 (151) 2011-06-17

(732) **STARBUCKS CORPORATION d/b/a  
 STARBUCKS COFFEE COMPANY**

**2401 Utah Avenue South, Seattle,  
 Washington 98134**

**US**

(740) Nedim Krilić  
 (540)

## LIGHTNOTE BLEND

(511)

**30**

Mljevena kava i kava u zrnu; kakao, čaj (biljni i ne-biljni), napitci od kave, čaja, kakaa i espresso kave i napitci pripremljeni na bazi kave i/ili espressa, napitci pripremljeni na bazi čaja, čokolade u prahu i vanilije; umaci; čokoladni sirup; aromatizirani sirupi za napitke, pečeni proizvodi uključujući muffine, pečene pogačice, keksi, kolačići, kolači i kruh, sendviči, mješavina zobnih pahuljica (granola), gotova kava, gotovi čaj, sladoled i smrznute slastice; čokolada, bomboni i slatkiši.

(111) **BAZ0711993** (181) 2017-11-30  
 (210) BAZ0711993A (220) 2007-11-30  
 (151) 2011-09-02

(732) **STARBUCKS CORPORATION d/b/a  
 STARBUCKS COFFEE COMPANY**

**2401 Utah Avenue South, Seattle,  
 Washington 98134**

**US**

(740) Nedim Krilić  
 (540)

## YUKON BLEND

(511)

**30**

Mljevena kava i kava u zrnu; kakao, čaj (biljni i ne-biljni), napitci od kave, čaja, kakaa i espresso kave i napitci pripremljeni na bazi kave i/ili espressa, napitci pripremljeni na bazi čaja, čokolade u prahu i vanilije; umaci; čokoladni sirup; aromatizirani sirupi za napitke, pečeni proizvodi uključujući muffine, pečene pogačice, keksi, kolačići, kolači i kruh, sendviči, mješavina zobnih pahuljica (granola), gotova kava, gotovi čaj, sladoled i smrznute slastice; čokolada, bomboni i slatkiši.

(111) **BAZ0711994** (181) 2017-11-30  
 (210) BAZ0711994A (220) 2007-11-30  
 (151) 2011-06-17

(732) **STARBUCKS CORPORATION d/b/a  
 STARBUCKS COFFEE COMPANY**

**2401 Utah Avenue South, Seattle,  
 Washington 98134**

**US**

(740) Nedim Krilić  
 (540)

## STARBUCKS BARISTA

<(511)

**07**

Električni mlinci za kavu za kućnu ili komercijalnu uporabu.

**11**

Električni uređaji, naime uređaji za kuhanje espressa i kave za kućnu ili komercijalnu uporabu.

(111) **BAZ0711995** (181) 2017-11-30  
 (210) BAZ0711995A (220) 2007-11-30  
 (151) 2011-06-17

(732) **STARBUCKS CORPORATION d/b/a  
 STARBUCKS COFFEE COMPANY**

**2401 Utah Avenue South, Seattle,  
 Washington 98134**

**US**

(740) Nedim Krilić  
 (540)

## CREAMICE

(511)

**29**

Mlijeko, aromatizirano mlijeko, frappe od mlijeka i napitci na bazi mlijeka; voćni džemovi, umaci, želei, namazi, skuta i konzervirani proizvodi.

**30**

Mljevena kava i kava u zrnu; kakao, čaj (biljni i ne-biljni), napitci od kave, čaja, kakaa i espresso kave i napitci pripremljeni na bazi kave i/ili espressa, napitci pripremljeni na bazi čaja, čokolade u prahu i vanilije; umaci; čokoladni sirup; aromatizirani sirupi za napitke, pečeni proizvodi uključujući muffine, pečene pogačice, keksi, kolačići, kolači i kruh, sendviči, mješavina zobnih pahuljica (granola), gotova kava, gotovi čaj, sladoled i smrznute slastice; čokolada, bomboni i slatkiši.



**32**

Voda, mineralna voda, gazirana voda, te ostala bezalkoholna pića, bezalkoholni napitci, voćni napitci i voćni sokovi, voćni napitci i bezalkoholni napitci koji sadrže voćne sokove, mješavine za napitke u tekućini ili prahu; umaci; aromatizirani sirupi za pripremu napitaka; aromatizirane i nearomatizirane vode u bocima, gazirane vode, mineralne vode, voćni sokovi, gazirani voćni napitci i sokovi i napitci od soda-vode; napitci od smrznutog voća i napitci pripremljeni na bazi smrznutog voća.

(111) **BAZ0711996** (181) 2017-11-30

(210) BAZ0711996A (220) 2007-11-30

(151) 2011-06-17

(732) **STARBUCKS CORPORATION d/b/a  
STARBUCKS COFFEE COMPANY****2401 Utah Avenue South, Seattle,  
Washington 98134****US**

(740) Nedim Krilić

(540)

**STARBUCKS  
DOUBLES HOT**

(511)

**29**

Mlijeko, aromatizirano mlijeko, frappe od mlijeka i napitci na bazi mlijeka; voćni džemovi, umaci, želei, namazi, skuta i konzervirani proizvodi.

**30**

Mljevena kava i kava u zrnu; kakao, čaj (biljni i ne-biljni), napitci od kave, čaja, kakaa i espresso kave i napitci pripremljeni

na bazi kave i/ili espressa, napitci pripremljeni na bazi čaja, čokolade u prahu i vanilije; umaci; čokoladni sirup; aromatizirani sirupi za napitke, pečeni proizvodi uključujući muffine, pečene pogačice, keksi, kolačići, kolači i kruh, sendviči, mješavina zobnih pahuljica (granola), gotova kava, gotovi čaj, sladoled i smrznute slastice; čokolada, bomboni i slatkiši.

**32**

Voda, mineralna voda, gazirana voda, te ostala bezalkoholna pića, bezalkoholni napitci, voćni napitci i voćni sokovi, voćni napitci i bezalkoholni napitci koji sadrže voćne sokove, mješavine za napitke u tekućini ili prahu; umaci; aromatizirani sirupi za pripremu napitaka; aromatizirane i nearomatizirane vode u bocima, gazirane vode, mineralne vode, voćni sokovi, gazirani voćni napitci i sokovi i napitci od soda-vode; napitci od smrznutog voća i napitci pripremljeni na bazi smrznutog voća.

(111) **BAZ0711997** (181) 2017-11-30

(210) BAZ0711997A (220) 2007-11-30

(151) 2011-06-17

(732) **STARBUCKS CORPORATION d/b/a  
STARBUCKS COFFEE COMPANY****2401 Utah Avenue South, Seattle,  
Washington 98134****US**

(740) Nedim Krilić

(540)

**BEARISTA**

(511)

**28**

Igračke, naime, medvjedići, punjene igračke, igračke od pliša, lutke i dodaci za iste, božićni ukrasi, yo-yo igračke.

(111) **BAZ0711998** (181) 2017-11-30

(210) BAZ0711998A (220) 2007-11-30

(151) 2011-07-04

(732) **BELUPO - Lijekovi i kozmetika d.d.****Danica 5, 48000 Koprivnica****HR**

(740) "INTELBIRO" d.o.o.

(540)

**MODERN**

(511)

**05**

Farmaceutski proizvodi, dermatološki proizvodi.

(111) **BAZ0712001** (181) 2017-12-04  
 (210) BAZ0712001A (220) 2007-12-04  
 (151) 2011-07-04

(732) **BOUCHERON HOLDING**  
**26 Place Vendome, 7501 Paris**  
**FR**

(740) "INTELBIRO" d.o.o.

(540)

## BOUCHERON

(511)

### 03

Parfemi, toaletne vode, kolonjske vode, dezodoransi za ličnu u potrebu, esencijalna ulja, ulja za kozmetičke i toaletne svrhe, sapuni, mlijeka za čišćenje za toaletne svrhe, kozmetika, šmikna preparati za skidanje šminke, kozmetički proizvodi za njegu kože i kose, kozmetički proizvodi za mršavljenje, proizvodi za tamnjenje, kozmetički proizvodi za kupanje, maske za uljepšavanje, proizvodi za kosu, kozmetička oprema, kozmetičke kreme, tamjan, mirisni štapići, losioni za poslije brijanja, proizvodi za brijanje, lakovi za nokte, šamponi.

### 09

Optički aparati i instrumenti, sočiva, naočale, optički proizvodi, kutije za naočale, sunčane naočale, mikroskopi, dalekozori, okviri za naočale, aparati za snimanje, prebacivanje i reprodukciju muzike i slika, magnetni nosači podataka, muzički nosači diskova, mašine za računanje, aparati za analizu podataka, kompjuteri, korektori (oprema za analizu podataka), digitalni lični stereo, telefoni, mobilni telefoni i ostala oprema.

### 14

Nakit i drago kamenje, proizvodi od plemenitih metala i pored toga: prstenovi, narukvice, ogrlice (nakit), naušnice, broševi (nakit), privjesci (nakit), medalje, kopče za kravatu, igle za kravatu, manžetne. Kolut za ključeve (sa ukrasima) torbe za nakit, urarski i kronometarski instrumenti, satovi, ručni satovi, štoperice, pokretači za satove i štoperice, kronometir, kronografi (satovi), kutije za satove, obruči za satove, lanci za satove, naočale za satove, torbe za satove (za predstavljanje), torbe za satove i popravke satova, figure i figurice od plemenitih metala.

### 16

Papir, karton i proizvodi napravljeni od tih materijala, primatni materijal, časopisi, novine i knjige, knjigivezački materijal, fotografije, kancelarijski pribor, podloge (kancelarijski pribor), oznake ne za tekstil, pisači instrumenti, pisači materijali, pero, nalivpero, držači za pera, olovke, zlatni i plemeniti metali za olovke, umjetnički materijal, slikarski materijal, fascikli za papir, službeni registratori (osim namještaja), obrazovni i tehnički materijal (osim aparata), printana slova, dijelovi omota (knjigoveštvo), papirne trake, vrećice (koverte, vrećice za novac) od papirnih i plastičnih materijala, papir za pakiranje, papir za pisanje, karte, čestitke, objavljene karte (kancelarijski pribor) katalozi, albumi, kalnedari, godišnjaci, koverte (kancelarijski pribor), postolja za slike.

### 18

Koža i imitacija od kože, putne torbe, redenici, šlolske torbe, torbe za knjige, ruksaci, torbe za spise, putni setovi (kožni), omoti za spise (omoti za vizit karte), džepni novčanici, novčanici, kutije za ključeve (kožne), pune torbe, kovčezi (prtljaga) putni kovčezi, kišobrani, suncobrani i štapovi, vrećice (koverte, vrećice za novac) od kože za pakovanje, kutije od kože i umjetne kože, pokrivači za konjska sjedala, pokrivači za namještaj od kože.

### 25

Odjeća za muškarce, žene i djecu. Jakne, hlače, haljine, suknje, majice, odijela, kaputi, kišniogračači, poloveri, džemper (odjevni), donje rublje, rukavice, kaiševi (odjevni), kravate; obuća, cipele, čarape; pokrivala za glavu, kape, bob kape, šeširi; rubci, bademantili, odijela za kupanje.

(111) **BAZ0712002** (181) 2017-12-04  
 (210) BAZ0712002A (220) 2007-12-04  
 (151) 2011-07-11

(732) **FRATELLI CARLI S.p.A.**  
**Via Garessio 11/13, 18100 Imperia**  
**IT**

(740) "ŽIVKO MIJATOVIĆ & PARTNERS" d.o.o.  
 Sarajevo

(540)

## CALI

(511)

### 31

Svježe voće i svježe povrće osim usoljenih maslina, sirovih maslina ili maslina u bilo kojem obliku.

(111) **BAZ0712003** (181) 2017-12-04  
 (210) BAZ0712003A (220) 2007-12-04  
 (151) 2011-07-13

(732) **GENERAL MOTORS LLC**  
**300 Renaissance Center, City of**  
**Detroit, State of Michigan 48265-3000**  
**US**

(740) "ŽIVKO MIJATOVIĆ & PARTNERS" d.o.o.  
 Sarajevo

(540)

## SPARK CLASSIC

(511)

### 12

Motorna vozila i njihovi dijelovi.

(111) **BAZ0712004** (181) 2017-12-04  
 (210) BAZ0712004A (220) 2007-12-04  
 (151) 2011-07-11

(732) **Francisco Javier López Pérez**  
**Av. Meridiana, 354, 1, 08027-**  
**Barcelona**  
**ES**

(740) "ACTINNOVA" d.o.o.  
 (540)



(531) 26.04; 27.05;

(511)

**35**

Oglašavanje i reklamiranje; vođenje komercijalnih poslova; komercijalna administracija; uredski poslovi.

**36**

Osiguranje; finansijski poslovi; monetarni poslovi; upravljanje nekretninama.

**45**

Pravne usluge.

(111) **BAZ0712005** (181) 2017-12-04  
 (210) BAZ0712005A (220) 2007-12-04  
 (151) 2011-07-04

(732) **MITAC INTERNATIONAL CORP.**  
**1, R & D Road 2, Hsinchu Science-**  
**Based Industrial Park, Hsinchu Hsien**  
**TW**

(740) "Linea Sušić" d.o.o.  
 (540)



(531) 27.05;

(511)

**35**

Agencije za izvoz i uvoz; agencijske usluge procjene, licitiranja i prodaje proizvoda za domaće i strane proizvođače; agencije za usluge kupovine za druge; aukcije; Internet aukcije; sprovođenje anketiranja za ispitivanje tržišta; sprovođenje istraživanja javnog mišljenja; sprovođenje anketiranja u svrhu ocjenjivanja TV programa; sprovođenje istraživanja za poslove; odnosi sa javnošću; usluge narudžbi putem pošte; pružanje usluga kupovine od kuće putem televizije; upravljanje online site-om za kupovinu; kupovina putem elektronskih prodavnica; usluge maloprodaje električnih aparata i elektronskog pribora; uspostavljanje kompjuterske banke podataka na informacionom sistemu; kompilacija kompjuterskih baza podataka; upravljanje kompjuterskim datotekama; usluge pretraživanja u vezi sa kompjuterizovanim datotekama; upravljanje kompjuterskim bazama podataka.

(111) **BAZ0712009** (181) 2017-12-05  
 (210) BAZ0712009A (220) 2007-12-05  
 (151) 2011-07-14

(732) **MAGINUS DOO ZA USLUGE  
 REKLAME I PROPAGANDE I  
 TRGOVINU**

**Kneza Višeslava 3/11, 11000  
 Beograd-Čukarica**

**RS**

(740) Advokat Inja Pašalić

(540)

## LOVAC NA BOJE

(511)

**03**

Sredstva za bijeljenje i druge supstance za upotrebu u perionicama; preparati za čišćenje, poliranje, ribanje i nagrizanje; sapuni; a naročito netkani tekstil, hartija i čvrste i tečne supstance za upotrebu u mašinama za pranje veša.

(111) **BAZ0712010** (181) 2017-12-06  
 (210) BAZ0712010A (220) 2007-12-06  
 (151) 2011-07-06

(300) EM  
 2007-06-08  
 005982095

(732) **Lidl Stiftung & Co. KG  
 Stiftsbergstrasse 1, 74167  
 Neckarsulm**

**DE**

(740) Nedim Krilić

(591) plava, bijela, crvena

(540)



(531) 27.05; 29.01;

(511)

**03**

Sredstva za pranje i izbjeljivanje; sredstva za čišćenje, poliranje, odmašćivanje i brušenje; sapuni; sredstva za čišćenje.

(111) **BAZ0712013** (181) 2017-12-06  
 (210) BAZ0712013A (220) 2007-12-06  
 (151) 2011-08-08

(732) **Arox d.o.o.**

**Tomislava Ivčića bb, Ljubuški**

**BA**

(740) NEMA ZASTUPNIKA

(540)



(531) 10.03; 27.05,

(511)

**18**

Koža, imitacija kože, proizvodi od tih materijala koji nisu obuhvaćeni drugim razredima; životinjske kože; kovčezi i tirbe; kišobrani, suncobrani i štapovi za hodanje; bičevi i sedlarsko remenarski proizvodi.

**20**

Namještaj, zrcala, okviri; proizvodi koji nisu obuhvaćeni drugim razredima, od drva, pluta, trske, šiblja, rožine, kosti, bjelokosti, usovine, kornjačevine, ambre, sedefa, morske zgure (stive); nadomjesci svih tih materijala ili plastični proizvodi.

**21**

Pribor i posuđe za kućanstvo ili za kuhinju; češljevi i spužve; četke (osim kistova); materijali za četke; pribor za čišćenje; žica za struganje parketa; sirovo ili polu obrađeno staklo (osim građevinskog stakla); stakleni proizvodi, porculansko i keramičko posuđe koje nije obuhvaćeno drugim razredima.

(111) **BAZ0712014** (181) 2017-12-06  
 (210) BAZ0712014A (220) 2007-12-06  
 (151) 2011-06-23

(732) **Exxon Mobil Corporation**  
**5959 Las Colinas Boulevard, Irving,**  
**Texas 75039-2298**

**US**

(740) "INTELBIRO" d.o.o.

(540)

## MOBIL SUPER

(511)

**04**

Motorna ulja.

(111) **BAZ0712016** (181) 2017-12-07  
 (210) BAZ0712016A (220) 2007-12-07  
 (151) 2011-07-26

(732) **Union Harbour Limited**  
**31/F The Center, 99 Queen's Road**  
**Central, Hongkong, Hongkong**

**CN**

(740) "ACTINNOVA" d.o.o.

(540)



(531) 03.01; 27.05;

(511)

**09**

Naočale, sunčane naočale.

**14**

Plemeniti metali i njihove legure i proizvodi od tih metala ili obloženi tim metalima, koji nisu obuhvaćeni drugim klasama; pravi i lažni nakit, drago kamenje; urarski i hronometarski instrumenti, naročito satovi i nakit.

**18**

Aktovke; torbe za plažu; novčanici; torbe za kampere; velike ručne torbe; novčarke; novčarke, ne od plemenitih metala; koferi; ručne torbe; lovačke torbe, torbe za divljač; torbe – navlake za odjela; kozmetički kovčežići; putni kovčezi; putne torbe; ruksaci; torbe za penjače; torbe za školu; đačke torbe.

**25**

Odjeća, obuća, pokrivala za glavu, naročito gornja odjeća i cipele.

(111) **BAZ0712017** (181) 2017-12-07  
 (210) BAZ0712017A (220) 2007-12-07  
 (151) 2011-07-26

(732) **Union Harbour Limited**  
**31/F The Center, 99 Queen's Road**  
**Central, Hongkong, Hongkong**

**CN**

(740) "ACTINNOVA" d.o.o.

(540)

## GEORGE GINA & LUCY

(511)

**09**

Naočale, sunčane naočale.

**14**

Plemeniti metali i njihove legure i proizvodi od tih metala ili obloženi tim metalima, koji nisu obuhvaćeni drugim klasama; pravi i lažni nakit, drago kamenje; urarski i hronometarski instrumenti, naročito satovi i nakit.

**18**

Aktovke; torbe za plažu; novčanici; torbe za kampere; velike ručne torbe; novčarke; novčarke, ne od plemenitih metala; koferi; ručne torbe; lovačke torbe, torbe za divljač; torbe – navlake za odjela; kozmetički kovčežići; putni kovčezi; putne torbe; ruksaci; torbe za penjače; torbe za školu; đačke torbe.

**25**

Odjeća, obuća, pokrivala za glavu, naročito gornja odjeća i cipele.

(111) **BAZ0712053** (181) 2017-12-13  
 (210) BAZ0712053A (220) 2007-12-13  
 (151) 2011-07-07

(732) **Trion Tensid AB**  
**Svederugatan 1-3, 754 50 Uppsala**  
**SE**

(740) "INTELBIRO" d.o.o.

(540)



(531) 27.05;

(511)

**01**

Kemijski proizvodi za industriju uključujući sredstva za čišćenje i za zaštitu od grafita, mrlja i nečistoća na raznim površinama koji se koriste u profesionalnom čišćenju i za zaštitu zidova, spomenika, vlakova i sličnih površina.

**37**

Usluge čišćenja i održavanja zidova, vlakova i spomenika te sličnih površina uključujući i javne površine osobite protiv grafita, mrlja i nečistoće.

(111) **BAZ0712054** (181) 2017-12-13  
 (210) BAZ0712054A (220) 2007-12-13  
 (151) 2011-07-04

(732) **Dansk Eternit Holding A/S**  
**Sohngardsholmsvej 2, 9000 Aalborg**  
**DK**

(740) "INTELBIRO" d.o.o.

(540)

**CEMBRIT**

(511)

**19**

Nemetalni građevinski materijali; krute nemetalne cijevi za gradnju; asfalt, katran i bitumen (smola); nemetalne prenosive konstrukcije; nemetalni spomenici.

**37**

Izgradnja, popravke, usluge postavljanja.

(111) **BAZ0712055** (181) 2017-12-13  
 (210) BAZ0712055A (220) 2007-12-13  
 (151) 2011-07-05

(732) **Mitsubishi Fuso Truck and Bus Corporation**

**890-12, Kashimada, Saiwai-ku,**  
**Kawasaki-shi, Kanagawa**

**JP**

(740) "Linea Sušić" d.o.o.

(540)

**FUSO**

(511)

**07**

Motri (osim motora za kopnena vozila); dijelovi za motore za kopnena vozila; AC motori i DC motori (isključujući one za kopnena vozila, ali uključujući dijelove za bilo koji AC i DC motor); generatori (alternatori), DC generatori; dinamo četkice; osovine, osovine strojeva ili vretenaste osovine (osim onih za kopnena vozila); ležajevi (dijelovi mašina, osim onih za kopnena vozila); osovinske spojnice ili konektori (dijelovi mašina, osim onih za kopnena vozila); prenosnici struje i zupčanici za mašine (osim onih za kopnena vozila); prigušivači (dijelovi mašina, osim onih za kopnena vozila); opruge (dijelovi mašina, osim onih za kopnena vozila); kočnice (dijelovi mašina, osim onih za kopnena vozila); ventili (dijelovi mašina, osim onih za kopnena vozila).

**37**

Popravak i održavanje automobila; popravak i održavanje uređaja za klimatizaciju (za industrijsku namjenu); popravak i održavanje rashladnih uređaja i aparata; popravak i održavanje telekomunikacijskih uređaja i aparata; popravak i održavanje uređaja i aparata za izgradnju; popravak i održavanje električnih rasvjetnih uređaja; popravak i održavanje uređaja i aparata za distribuciju ili upravljanje strujom; popravak i održavanje generatora za struju; popravak i održavanje električnih motora; popravak i održavanje laboratorijskih aparata i instrumenata; popravak i održavanje mašina i instrumenata za mjerenje i testiranje.



(111) **BAZ0712056** (181) 2017-12-13  
 (210) BAZ0712056A (220) 2007-12-13  
 (151) 2011-08-01

(732) **Societe des Produits Nestle S.A.**  
**1800 Vevey**  
**CH**

(740) Advokat Inja Pašalić

(540)

## HAVE A BREAK

(511)

**30**

Kafa, ekstrakti kafe i proizvodi na bazi kafe; zamjene za kafu i ekstrakti za zamjene za kafu, cikorija; čaj; ekstrakti za čaj i proizvodi na bazi čaja; ledeni čaj; proizvodi na bazi slada; kakao i proizvodi na bazi kakaoa, čokolada, proizvodi od čokolade, napici na bazi čokolade; slastice, slatkiši, bomboni; šećer; žvakače gume; prirodni zaslađivači; pekarski proizvodi, hljeb, germa, poslastice; keski, torte, kolači, wafli, toffee, deserti, puding; sladoled, ledena voda, šerbe, smrznute slastice, smrznute torte, meki led, smrznuti deserti, smrznuti jogurt; smješe za pravljenje sladoleda i/ili ledene vode i/ili šerbe i/ili smrznutih slastica i/ili smrznutih torti i/ili mekog sladoleda i/ili smrznutih deserta i/ili smrznutog jogurta; med i zamjene za med; tjestenina, kineski rezanci; pice; sendviči; smješe za hranjivu tjesteninu i tjesto pripremljeno za peć; sosevi; soya sos; kečap; aromatični ili sezonski proizvodi za jelo, jestivi začini, kondimentni (začini), dresing za salate, majoneza; senf; sirće.

(111) **BAZ0712057** (181) 2017-12-14  
 (210) BAZ0712057A (220) 2007-12-14  
 (151) 2011-07-06

(732) **NYCOMED DANMARK ApS**  
**Langebjerg 1, 4000 Roskilde**  
**DK**

(740) Dr DIANA PROTIC-TKALČIĆ

(540)

## NASPRENA

(511)

**05**

Preparati za uklanjanje bolova.

(111) **BAZ0712058** (181) 2017-12-14  
 (210) BAZ0712058A (220) 2007-12-14  
 (151) 2011-09-12

(732) **NOVARTIS AG**  
**4002 Basel**  
**CH**

(740) "ŽIVKO MIJATOVIĆ & PARTNERS" d.o.o.  
 Sarajevo

(540)

## LINEXBIO

(511)

**05**

Farmaceutski i veterinarski proizvodi; higijenski proizvodi za upotrebu u medicini; dijetetne tvari za medicinske potrebe, hrana za dojenčad; flasteri, materijal za previjanje; materijali za plombiranje zuba i za zubne otiske.

(111) **BAZ0712060** (181) 2017-12-14  
 (210) BAZ0712060A (220) 2007-12-14  
 (151) 2011-07-26

(732) **PLIVA HRVATSKA d.o.o.**  
**Ulica grada Vukovara 49, 10000**  
**Zagreb**

**HR**

(740) Dr DIANA PROTIC-TKALČIĆ

(540)

## ATENOLOL PLIVA

(511)

**05**

Farmaceutski proizvodi.



(111) **BAZ0712062** (181) 2017-12-14  
 (210) BAZ0712062A (220) 2007-12-14  
 (151) 2011-09-12

(732) **Novartis AG**  
**4002 Basel**  
**CH**

(740) "ŽIVKO MIJATOVIĆ & PARTNERS" d.o.o.  
 Sarajevo

(540)

## IMMUNALBIO

(511)

**05**

Farmaceutski i veterinarski proizvodi; higijenski proizvodi za upotrebu u medicini; dijetetne tvari za medicinske potrebe, hrana za dojenčad; flasteri, materijal za previjanje; materijali za plombiranje zuba i za zubne otiske.

(111) **BAZ0712063** (181) 2017-12-14  
 (210) BAZ0712063A (220) 2007-12-14  
 (151) 2011-09-12

(732) **NOVARTIS AG**  
**4002 Basel**  
**CH**

(740) "ŽIVKO MIJATOVIĆ & PARTNERS" d.o.o.  
 Sarajevo

(540)

## IMMUNAL BALANCE

(511)

**05**

Farmaceutski i veterinarski proizvodi; higijenski proizvodi za upotrebu u medicini; dijetetne tvari za medicinske potrebe, hrana za dojenčad; flasteri, materijal za previjanje; materijali za plombiranje zuba i za zubne otiske.

(111) **BAZ0712064** (181) 2017-12-14  
 (210) BAZ0712064A (220) 2007-12-14  
 (151) 2011-07-06

(732) **Pfizer (Perth) Pty Ltd.**  
**38 Wharf Road, West Ryde, NSW 2114**  
**AU**

(740) Nedim Krilić

(540)

## CYTOSAFE

(511)

**10**

Kirurški, medicinski i veterinarski aparati i instrumenti, bočice za lijekove, posude i ampule za farmaceutske, medicinske, kirurške i veterinarske potrebe.

(111) **BAZ0712065** (181) 2017-12-14  
 (210) BAZ0712065A (220) 2007-12-14  
 (151) 2011-07-06

(732) **Carlsberg Breweries A/S**  
**Ny Carlsberg Vej 100, 1760**  
**Copenhagen V**  
**DK**

(740) Nedim Krilić

(540)

## TUBORG BLACK

(511)

**32**

Pivo; mineralne i gazirane vode te ostala bezalkoholna pića; voćni napici i vićni sokovi; sirupi i ostali pripravci za pripremu napitaka.

(111) **BAZ0712067** (181) 2017-12-14

(210) BAZ0712067A (220) 2007-12-14

(151) 2011-07-26

(732) **Union Harbour Limited**  
**31/F The Center, 99 Queen's Road**  
**Central, Hongkong, Hongkong**

**CN**

(740) "ACTINNOVA" d.o.o.

(540)



(531) 09.03; 14.03; 15.01; 19.19;

(511)

**09**

Naočale, sunčane naočale.

**14**

Plemeniti metali i njihove legure i proizvodi od tih metala ili obloženi tim metalima, koji nisu obuhvaćeni drugim klasama; pravi i lažni nakit, drago kamenje; urarski i hronometarski instrumenti, naročito satovi i nakit.

**18**

Aktovke; torbe za plažu; novčanici; torbe za kampere; velike ručne torbe; novčarke; novčarke, ne od plemenitih metala; koferi; ručne torbe; lovačke torbe, torbe za divljač; torbe – navlake za odjela; kozmetički kovčežići; putni kovčezi; putne torbe; ruksaci; torbe za penjače; torbe za školu; đačke torbe.

**25**

Odjeća, obuća, pokrivala za glavu, naročito gornja odjeća i cipele.

(111) **BAZ0712072** (181) 2017-12-17

(210) BAZ0712072A (220) 2007-12-17

(151) 2011-07-26

(732) **Lidl Stiftung & Co. KG**  
**Stiftsbergstr. 1, 74167 Neckarsulm**  
**DE**

(740) Nedim Krilić

(591) svijetlo roza, tamno roza

(540)



(531) 26.01; 27.05; 29.01;

(511)

**05**

Higijenski artikli za žene, sanitarne maramice/ubrusi.

**06**

Aluminijska folija.

**16**

Roba napravljena od hartije, hartija za domaćinstvo, kese koje se bacaju, prijanjajuća folija, toaletni papir, papirne maramice, salvete/servjete i svilena hartija za kozmetiku.

**21**

Krpe za čišćenje, tkanina (fina) za čišćenje, suđeraste krpe, tkanine za domaćinstvo, krpe za pod.

(111) **BAZ0712074** (181) 2017-12-17  
 (210) BAZ0712074A (220) 2007-12-17  
 (151) 2011-07-25

(732) **Lidl Stiftung & Co. KG**  
**Stiftsbergstrasse 1, 74167**  
**Neckarsulm**

**DE**

(740) Nedim Krilić  
 (591) zlatna, crna, bijela  
 (540)



(531) 24.01; 27.05; 29.01;

(511)

**32**

Pivo, miješana pića koja sadrže pivo.

(111) **BAZ0712075** (181) 2017-12-17  
 (210) BAZ0712075A (220) 2007-12-17  
 (151) 2011-09-05

(300) CT  
 2007-06-20  
 006019624

(732) **Lidl Stiftung & Co. KG**  
**Stiftsbergstrasse 1, 74167**  
**Neckarsulm**

**DE**

(740) Nedim Krilić  
 (540)

**KINGFRAIS**

(511)

**29**

Mlijeko, mliječni i mljekarski proizvodi, naročito deserti, sirevi.

(111) **BAZ0712077** (181) 2017-12-17  
 (210) BAZ0712077A (220) 2007-12-17  
 (151) 2011-07-25

(732) **Lidl Stiftung & Co. KG**  
**Stiftsbergstrasse 1, 74167**  
**Neckarsulm**

**DE**

(740) Nedim Krilić  
 (591) crvena, smeđa, žuta  
 (540)



(531) 26.01; 27.05; 29.01;

(511)

**30**

Kafa, vještačka kafa (zamjena za kafu), kakao, napitci bazirani na kafi ili kakaou.

(111) **BAZ0712079** (181) 2017-12-17  
 (210) BAZ0712079A (220) 2007-12-17  
 (151) 2011-07-26

(300) CT  
 2007-07-11  
 006090799

(732) **Lidl Stiftung & Co. KG**  
**Stiftsbergstrasse 1, 74167**  
**Neckarsulm**

**DE**

(740) Nedim Krilić  
 (591) plava, tamno plava, bijela  
 (540)



(531) 03.09; 26.04; 27.05; 29.01;

(511)

**29**

Riba; riblja konzerva; ribkji proizvodi; gotova jela koja se uglavnom sastoje od ribe i ribljih proizvoda.

(111) **BAZ0712080** (181) 2017-12-17  
 (210) BAZ0712080A (220) 2007-12-17

(151) 2011-07-26

(732) **Lidl Stiftung & Co. KG**  
**Stiftsbergstr. 1, 74167 Neckarsulm**  
**DE**

(740) Nedim Krilić

(591) svijetlo plava, plava, tamno plava, bijela

(540)



(531) 26.02; 26.04; 26.11; 27.05; 29.01;

(511)

**29**

Riba, riblji proizvodi, salate bazirane na ribi, hrana podesna za brzu pripremu koja se uglavnom sastoji od ribe; sva gore navedena i roba u smrznutom obliku; konzervisana riba (riba u konzervama).

(111) **BAZ0712081** (181) 2017-12-17  
 (210) BAZ0712081A (220) 2007-12-17

(151) 2011-07-25

(732) **Lidl Stiftung & Co. KG**  
**Stiftsbergstr. 1, 74167 Neckarsulm**  
**DE**

(740) Nedim Krilić

(591) plava, tamno plava, bijela

(540)



(531) 26.04; 27.05; 29.01;

(511)

**29**

Mlijeko i mliječni proizvodi, sirevi i proizvodi od sira.

(111) **BAZ0712082** (181) 2017-12-17  
 (210) BAZ0712082A (220) 2007-12-17

(151) 2011-07-26

(300) CT  
 2007-07-24  
 006128417

(732) **Lidl Stiftung & Co. KG**  
**Stiftsbergstr. 1, 74167 Neckarsulm**  
**DE**

(740) Nedim Krilić

(591) bijela, crna, crvena

(540)



(531) 25.03; 27.05; 29.01;

(511)

**30**

Fini pekarski i poslastičarski proizvodi, naročito keksi, vafli, čokoladni vafli.

(111) **BAZ0712084** (181) 2017-12-17  
 (210) BAZ0712084A (220) 2007-12-17

(151) 2011-07-29

(732) **AstraZeneca UK Limited**  
**15 Stanhope Gate, London W1K 1LN**  
**GB**

(740) Nedim Krilić

(540)

**CASODEX**

(511)

**05**

Farmaceutski preparati i supstance za prevenciju i/ili liječenje raka.

(111) **BAZ0712087** (181) 2017-12-19

(210) BAZ0712087A (220) 2007-12-19

(151) 2011-08-10

(732) **Forbes LLC**

**60 Fifth Avenue, New York, NY 10011**

**US**

(740) Dragan Mićunović

(540)

**FORBES**

(511)

**16**

Papir, karton i proizvodi od tih materijala koji nisu obuhvaćeni drugim razredima; tisarski proizvodi; tiskane publikacije; magazini; periodične publikacije; knjige; novine; brošure; žurnali; letci; listići; tiskani izvještaji; prospekti; katalozi; periodični izvještaji; kalendari; stoni rokovnici; fotografije; pribor za pisanje; oprema za nastavu i obuku (osim aparata).

**41**

Obrazovne usluge i usluge obuke; organizacija i obezbjeđivanje obrazovnih seminara i konferencija; organiziranje i provođenje seminara, konferencija i radionica na polju poslovanja i financija; izdavaštvo; zabava i usluge obuke koje se pružaju putem globalne računarske mreže ili interneta; pružanje elektronskih publikacija (koje se nemogu preuzeti); usluge on-line biblioteka, naročito pružanje usluga elektronskih biblioteka s magazinima, člancima i publikacijama putem on-line računarske mreže; usluge informiranja, savjetovanja i konsaltinga vezane za sve gore navedeno.

(111) **BAZ0712088** (181) 2017-12-19

(210) BAZ0712088A (220) 2007-12-19

(151) 2011-07-26

(732) **Rudolf Leiner Gesellschaft m.b.H.**

**Porschestr. 7, 3100 St. Pölten**

**AT**

(740) Dr DIANA PROTIĆ-TKALČIĆ

(540)

(531) 27.05;

(511)

**20**

namještaj, ogledala, okviri; proizvodi koji nisu obuhvaćeni drugim klasama od drveta, pluta, trske, šiblja, rožine, kostiju, bjelokosti, usovine, kornjačevine, ambre, sedefa, morske zgure (stive) i nadomjestaka svih tih materijala, ili od plastike.

**24**

tkanine i tekstilni proizvodi koji nisu obuhvaćeni drugim klasama; pokrivači za krevete i stolove.

**25**

odjeća, obuća, pokrivala za glavu.

**27**

sagovi, prostirači, otirači, strunjače, linoleumi i ostali podni pokrivači; zidne tapete (netekstilne).

(111) **BAZ0712089** (181) 2017-12-19

(210) BAZ0712089A (220) 2007-12-19

(151) 2011-07-26

(732) **Kraft Foods Global Brands LLC**

**Three Lakes Drive, Northfield,  
Illinois 60093**

**US**

(740) "ŽIVKO MIJATOVIĆ & PARTNERS" d.o.o.  
Sarajevo

(540)

**OREO**

(511)

**30**

Biskviti, suhi kolačići i krekeri.

(111) **BAZ0712091** (181) 2017-12-19

(210) BAZ0712091A (220) 2007-12-19

(151) 2011-07-26

(300) CH

2007-09-24

60569/2007

(732) **The Procter & Gamble Company**

**One Procter & Gamble Plaza,  
Cincinnati, Ohio 45202**

**US**

(740) Dr DIANA PROTIĆ-TKALČIĆ

(591) plava, bijela

(540)



(531) 01.01; 29.01;

(511)

**03**

preparati za bijeljenje i ostale tvari za pranje rublja; preparati za čišćenje, poliranje, struganje i odmaščivanje; sapuni; svi prethodno navedeni preparati sa ili bez dezinfekcijskog djelovanja.

**05**

dezinfekcijska sredstva.

(111) **BAZ0712092** (181) 2017-12-19

(210) BAZ0712092A (220) 2007-12-19

(151) 2011-07-26

(732) **GlaxoSmithKline Biologicals S.A.**

**rue de l'Institut 89, B-1330 Rixensart**

**BE**

(740) "ŽIVKO MIJATOVIĆ & PARTNERS" d.o.o.

Sarajevo

(540)

**PREPANDRIX**

(511)

**05**

Vakcine za ljudsku upotrebu.

(111) **BAZ0712093** (181) 2017-12-19

(210) BAZ0712093A (220) 2007-12-19

(151) 2011-07-26

(732) **NGK SPARK PLUG CO., LTD.**

**14-18, Takatsuji-cho, Mizuho-ku,  
Nagoya City, 467-8525**

**JP**

(740) Advokat Inja Pašalić

(540)

**NTK**

(531) 27.05;

(511)

**09**

Naučni, nautički, geodetski, fotografski, kinematografski i optički aparati i instrumenti kao i aparati i instrumenti za vaganje, mjerenje, signalizaciju, kontrolu (inspekciju), za pomoć (spašavanje) i za obuku; aparati i instrumenti za vođenje, distribuiranje, transformiranje, akumuliranje, podešavanje ili upravljanje električne struje; aparati za snimanje, prijenos, reprodukciju zvuka ili slike; magnetne podloge za snimanje, akustičke ploče; automati i mehanizmi za automatske uređaje koji se pokreću uz prethodno ubacivanje kovanica; registarske blagajne, računari, oprema za obradu podataka i računala; uređaji za gašenje požara.





(111) **BAZ0712098** (181) 2017-12-21

(210) BAZ0712098A (220) 2007-12-21

(151) 2011-08-10

(300) GB  
2007-06-21  
2459163

(732) **ACCO UK Limited**  
**Oxford House, Oxford Road,**  
**Aylesbury, Buckinghamshire HP21**  
**8SZ**

**GB**

(740) "SD PETOSEVIC" d.o.o.

(540)



(531)02.01; 04.05;

(511)

**16**

Papir, papirni proizvodi, karton i kartonski proizvodi, svi uključeni u ovu klasu; tiskani materijali, pribor za pisanje, materijali za lijepljenje (za papirnate proizvode ili kućanstvo); slikarski pribor (osim boja i laka); slikarske četke; pisaće mašine; materijali za instruiranje i podučavanje (osim aparata); držači dokumenata; mašine za spajanje, punjenje za heftarice, heftarice, pištolji za heftanje, mašine za numerisanje, spajalice, kutije za kartice, bušilice i perforatori, oprema za uredske stolove, registratori i korice, registri, razdjelnici, providne fascikle; uredske mašine i rekviziti; mašine za spiralno uvezivanje i žičano uvezivanje za urede; spirale i mehanizmi za upotrebu pri spiralnom uvezivanju; mehanizmi i elementi za upotrebu pri žičanom uvezivanju; dijelovi i oprema za prethodno navedene robe.

(111) **BAZ0712100** (181) 2017-12-21

(210) BAZ0712100A (220) 2007-12-21

(151) 2011-07-27

(732) **BRITISH AMERICAN TOBACCO**  
**(BRANDS) LIMITED**

**Globe House, 4 Temple Place,**  
**London WC2R 2PG**

**GB**

(740) "ŽIVKO MIJATOVIĆ & PARTNERS" d.o.o.  
Sarajevo

(540)

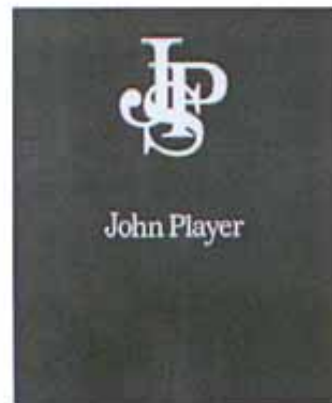

(531) 26.04; 27.05;

(511)

**34**

Cigarete; duhan; duhanski proizvodi; upaljači; šibice; pušački artikli.

(111) **BAZ0712101** (181) 2017-12-21  
 (210) BAZ0712101A (220) 2007-12-21  
 (151) 2011-07-28

(732) **BRITISH AMERICAN TOBACCO  
 (BRANDS) LIMITED**

**Globe House, 4 Temple Place,  
 London WC2R 2PG**

**GB**

(740) "ŽIVKO MIJATOVIĆ & PARTNERS" d.o.o.  
 Sarajevo

(591) ljubičasta, zlatna, bijela

(540)



(531) 25.01; 26.04; 27.05; 29.01;

(511)

**34**

Cigarete; duhan i duhanski proizvodi.

(111) **BAZ0712102** (181) 2017-12-21  
 (210) BAZ0712102A (220) 2007-12-21  
 (151) 2011-07-27

(732) **BRITISH AMERICAN TOBACCO  
 (BRANDS) LIMITED**

**Globe House, 4 Temple Place,  
 London WC2R 2PG**

**GB**

(740) "ŽIVKO MIJATOVIĆ & PARTNERS" d.o.o.  
 Sarajevo

(591) crvena, bordo, zlatna, siva

(540)



(531) 24.01; 24.03; 25.01; 26.04; 26.11; 27.05; 29.01;

(511)

**34**

Cigarete; duhan i duhanski proizvodi.

(111) **BAZ0712104** (181) 2017-12-21  
 (210) BAZ0712104A (220) 2007-12-21  
 (151) 2011-07-28  
 (300) CT  
 2007-07-05  
 006072706

(732) **Reckitt Benckiser N.V.**  
**Siriusdreef 14, 2132 WT Hoofddorp**  
**NL**

(740) "ŽIVKO MIJATOVIĆ & PARTNERS" d.o.o.  
 Sarajevo

(591) roza, plava, bijela, narandžasta, crvena,  
 ljubičasta, zelena, žuta

(540)



(531) 01.15; 09.01; 12.01; 24.15; 29.01;

(511)

**03**

Preparati za bijeljenje i ostale tvari za pranje rublja, deterdženti; sapuni; štirka za rublje; plavilo za rublje; preparati za rublje za kemijske čistionice; preparati za čišćenje tepiha; šamponi; preparati za otklanjanje vapna i kamenca za upotrebu u kućanstvu; omekšivači tkanina, aditivi za rublje; preparati za otklanjanje mrlja.

(111) **BAZ0712105** (181) 2017-12-21  
 (210) BAZ0712105A (220) 2007-12-21  
 (151) 2011-07-28  
 (300) CT  
 2007-07-05  
 006072681

(732) **Reckitt Benckiser NV**  
**Siriusdreef 14, 2132 WT Hoofddorp**  
**NL**

(740) "ŽIVKO MIJATOVIĆ & PARTNERS" d.o.o.  
 Sarajevo

(540)



(531) 01.15; 09.01; 12.01; 24.15;

(511)

**03**

Preparati za bijeljenje i ostale tvari za pranje rublja, deterdženti; sapuni; štirka za rublje; plavilo za rublje; preparati za rublje za kemijske čistionice; preparati za čišćenje tepiha; šamponi; preparati za otklanjanje vapna i kamenca za upotrebu u kućanstvu; omekšivači tkanina, aditivi za rublje; preparati za otklanjanje mrlja.

(111) **BAZ0712106** (181) 2017-12-21  
 (210) BAZ0712106A (220) 2007-12-21  
 (151) 2011-08-04

(732) **J.C. Bamford Excavators Limited**  
**Rocester, Uttoxeter, Staffordshire,**  
**ST14 5JP**

**GB**

(740) "ŽIVKO MIJATOVIĆ & PARTNERS" d.o.o.  
 Sarajevo

(540)

**DIESELMAX**

(511)

**07**

Motori; motori za mašine, motori za brodove; motori za letjelice, motori za pumpe, motori za generatore; dijelovi za motore; pumpe; pumpe za pumpanje vode za navodnjavanje ili otklanjanje poplava; generatori; generatori za hitne slučajeve ili za privremeno snabdijevanje električnom energijom; dijelovi i oprema uključena u ovu klasu za sve ranije navedene robe.

**12**

Vozila; motori za kopnena vozila; dijelovi i oprema uključena u ovu klasu za sve ranije navedene robe.

**37**

Usluge opravke i održavanja za motore, vozila i mašine.

(111) **BAZ0712107** (181) 2017-12-21  
 (210) BAZ0712107A (220) 2007-12-21  
 (151) 2011-08-04

(732) **J.C. Bamford Excavators Limited**  
**Rocester, Uttoxeter, Staffordshire,**  
**ST14 5JP**

**GB**

(740) "ŽIVKO MIJATOVIĆ & PARTNERS" d.o.o.  
 Sarajevo

(540)

**JCB DIESELMAX**

(531) 18.05; 27.05;

(511)

**07**

Motori; motori za mašine, motori za brodove; motori za letjelice, motori za pumpe, motori za generatore; dijelovi za motore; pumpe; pumpe za pumpanje vode za navodnjavanje ili otklanjanje poplava; generatori; generatori za hitne slučajeve ili za privremeno snabdijevanje električnom energijom; dijelovi i oprema uključena u ovu klasu za sve ranije navedene robe.

**12**

Vozila; motori za kopnena vozila; dijelovi i oprema uključena u ovu klasu za sve ranije navedene robe.

**37**

Usluge opravke i održavanja za motore, vozila i mašine.

(111) **BAZ0712108** (181) 2017-12-21  
 (210) BAZ0712108A (220) 2007-12-21  
 (151) 2011-08-03

(732) **AstraZeneca AB**  
**Västra Mälarehamnen 9, S-151 85**  
**Södertälje**

**SE**

(740) Nedim Krilić

(540)

**BETALOC ZOK**

(511)

**05**

Farmaceutski preparati i supstance.

(111) **BAZ0712109** (181) 2017-12-21  
 (210) BAZ0712109A (220) 2007-12-21  
 (151) 2011-08-04

(732) **AstraZeneca AB**  
**Västra Mälarehamnen 9, S-151 85**  
**Södertälje**

**SE**

(740) Nedim Krilić

(540)

**SYMBICORT**

(511)

**05**

Farmaceutski preparati i supstance.

(111) **BAZ0712110** (181) 2017-12-21  
 (210) BAZ0712110A (220) 2007-12-21  
 (151) 2011-08-03

(732) **IPR PHARMACEUTICALS INC.**  
**Sabana Gardens Industrial Park,**  
**P.O. Box 1967, Carolina, Puerto Rico**  
**PR 00984**

**PR**

(740) Nedim Krilić

(540)

**ZOMIG**

(511)

**05**

Farmaceutski preparati i supstance.

(111) **BAZ0712112** (181) 2017-12-24  
 (210) BAZ0712112A (220) 2007-12-24  
 (151) 2011-07-26

(732) **Kraft Foods Global Brands LLC**  
**Three Lakes Drive, Northfield,**  
**Illinois 60093**  
**US**

(740) "ŽIVKO MIJATOVIĆ & PARTNERS" d.o.o.  
 Sarajevo

(540)

## CAKESTERS

(511)

**30**

pekarski proizvodi; smeđi kolačići uobičajno sa dodatkom čokolade i/ili oraha (brownies), kolači, kolači iz modlica, hljebasti kolačići iz modlica (muffins), krofne i uštipci, pite.

(111) **BAZ0712114** (181) 2017-12-24  
 (210) BAZ0712114A (220) 2007-12-24  
 (151) 2011-07-27

(732) **HEMOFARM A.D. farmaceutsko-**  
**hemijska industrija Vršac**  
**Beogradski put bb, 26300 Vršac**  
**RS**

(740) "ŽIVKO MIJATOVIĆ & PARTNERS" d.o.o.  
 Sarajevo

(591) narandžasta, bijela

(540)

 mypharmacy

(531) 27.05; 29.01;

(511)

**03**

Preparati za bijeljenje i ostale tvari za pranje; preparati za čišćenje, poliranje, odmašćivanje i struganje; sapuni; parfimerijski proizvodi, eterična ulja, kozmetički proizvodi, losioni za kosu; proizvodi za njegu zubi.

**05**

Farmaceutski, veterinarski higijenski proizvodi; dijetne tvari za medicinske potrebe, hrana za dojenčad; flasteri, materijal za previjanje; materijali za plombiranje zubi i za zubne otiske; dezinfekcijska sredstva; proizvodi za uništavanje životinjskih štetočina; fungicidi, herbicidi.

**35**

Oglašavanje i reklamiranje, vođenje komercijalnih poslova, komercijalna administracija; uredski poslovi.

(111) **BAZ0712115** (181) 2017-12-24  
 (210) BAZ0712115A (220) 2007-12-24  
 (151) 2011-07-25

(732) **Australasian Conference Association**  
**Limited**  
**148 Fox Valley Road, Wahroonga,**  
**2076 New South Wales**

**AU**

(740) "INTELBIRO" d.o.o.

(540)

## BIXIES

(511)

**30**

Proizvodi od žitarica, hrana od žitarica, žitarice za doručak, ekstrakti žitarica, keksi, kruh, snek proizvodi na bazi žitarica, napitci na bazi žitarica obuhvaćeni ovim razredom; unaprijed pripremljeni obroci obuhvaćeni ovim razredom.

(111) **BAZ0712116** (181) 2017-12-24  
 (210) BAZ0712116A (220) 2007-12-24  
 (151) 2011-08-10

(732) **ZAO "TechnoNICOL"**  
**Krymski Val, d.8, 119049 Moscow**  
**RU**

(740) "SD PETOSEVIC" d.o.o.

(540)

**ТехноНИКОЛЬ / TechnoNICOL**

(531) 27.05; 28.05;

(511)

**01**

Kemijski proizvodi za industriju, znanost, fotografsku djelatnost, ratarstvo, povrtlarstvo, šumarstvo; sirova umjetna smola, sirova plastika; gnojivo za zemlju; mješavine za gašenje požara; preparati za kaljenje, zavarivanje i lemljenje metala; kemijski proizvodi za konzerviranje hrane; sredstva za štavljenje kože; ljepila (ljepljive tvari) namijenjene za industriju.

**02**

Boje, lakovi i glazure; zaštite od hrđe te od propadanja i truljenja drva; tvari za bojanje; nagrizačujuće tvari; prirodne sirove smole; metali u listovima i u prahu za slikare, dekoratere, tiskare i umjetnike.

**06**

Obični metali i njihove legure; metalni građevinski materijali; metalne prenosive konstrukcije; metalni materijali za tračnice; metalna užad i neelektrične metalne žice; metalni bravarski proizvodi i sitni metalni predmeti; metalne cijevi; metalne blagajne; metalni proizvodi koji nisu obuhvaćeni drugim razredima; rudače.

**16**

Papir, karton i proizvodi od tih materijala koji nisu obuhvaćeni drugim razredima; tiskarski proizvodi; proizvodi za uvezivanje knjiga; fotografije; pribor za pisanje; ljepila (ljepljive tvari za papirnate proizvode ili za kućanstvo); slikarski pribor; kistovi; pisači strojevi i uredski pribor (osim namještaja); oprema za nastavu i obuku (osim aparata); plastični materijali za ambalažu (koji nisu obuhvaćeni drugim razredima); tiskarska slova; klišeji.

**22**

Kanopci, uzice, mreže, šatori, cerade, jedra, vreće (koji nisu obuhvaćeni drugim razredima); materijal za punjenje (nabijanje) (osim gume i plastike); sirovi vlaknasti, tekstilni, materijali.

**27**

Sagovi, prostirači, strunjače, linoleumi i ostali pokrivači za podove; ne tekstilne zidne tapete.

**35**

Oglašavanje i reklamiranje; vođenje komercijalnih poslova; komercijalna administracija; uredski poslovi; uvožno-izvožno posredništvo; marketinške studije; promocija prodaje, usluge nabavke za druge (kupovina roba); usluge vođenja maloprodajnih i veleprodajnih objekata; skupljanje, za treća lica, širokog spektra roba (osim prijevoza tih roba), omogućujući kupcima da razgledaju i kupe te robe.

**39**

Prijevoz; ambalažiranje i uskladištenje proizvoda; organiziranje putovanja.

**42**

Znanstvene i tehnološke usluge kao i pripadajuće usluge istraživanja i koncepcije; usluge industrijskih analiza i istraživanja, koncepcija i razvoj računala i računalnih programa /softvera/.

**45**

Pravne usluge; usluge sigurnosti za zaštitu imovine i ljudi; osobne i društvene usluge namijenjene za zadovoljenje ljudskih potreba.

(111) **BAZ0712119** (181) 2017-12-24

(210) BAZ0712119A (220) 2007-12-24

(151) 2011-09-05

(732) **Reemtsma Cigarettenfabriken GmbH**  
**Max-Born-Strasse 4, 22761 Hamburg**  
**DE**

(740) "Linea Sušić" d.o.o.

(540)

**MAXIM**

(511)

**34**

Duhan, prerađen ili neprerađen; cigare; cigariljosi; duhan za ručno motanje; duhan za lule; duhan za šmrkanje; filteri za cigarete; tube sa filterom za cigarete; papiri za cigarete; pribori za pušače i šibice.

(111) **BAZ0712120** (181) 2017-12-24

(210) BAZ0712120A (220) 2007-12-24

(151) 2011-08-03

(732) **BRANCK-CAFFE d.o.o.**  
**Broćanac bb, Posušje**  
**BA**

(740) NEMA ZASTUPNIKA

(591) crvena, žuta, smeđa

(540)



(531) 01.01; 24.01; 27.05; 29.01;

(511)

**30**

Kafa.

(111) **BAZ0712124** (181) 2017-12-27

(210) BAZ0712124A (220) 2007-12-27

(151) 2011-08-25

(732) **Frito-Lay Trading Company Europe GmbH**

**Spitalgasse 2, CH-3011 Bern**

**CH**

(740) PETOŠEVIĆ d.o.o

(591) nijanse sive, crvena, zlatna, zelena, nijanse smeđe, bijela

(540)



(531) 05.07; 08.07; 19.03; 27.05; 29.01;

(511)

**29**

Brzi, lagani obroci (snacks) i lagani koktel obroci (cocktail snacks), koji nisu uključeni u druge klase; prerađeni kikiriki i drugo prerađeno koštuničavo voće, uključujući koštuničavo voće i proizvode od koštuničavog voća; slani, brzi, lagani obroci koji, nisu uključeni u druge klase.

**30**

Brzi, lagani obroci (snacks) i lagani koktel obroci (cocktail snacks), koji nisu uključeni u druge klase; slani, brzi, lagani obroci koji, nisu uključeni u druge klase.

**31**

Koštuničavo voće (sirovo).

(111) **BAZ0712125** (181) 2017-12-27

(210) BAZ0712125A (220) 2007-12-27

(151) 2011-08-25

(732) **Frito-Lay Trading Company Europe GmbH**

**Spitalgasse 2, CH-3011 Bern**

**CH**

(740) PETOŠEVIĆ d.o.o

(591) nijanse crvene, nijanse smeđe, nijanse zelene, bijela, zlatna

(540)



(531) 05.07; 08.07; 19.03; 27.05; 29.01;

(511)

**29**

Brzi, lagani obroci (snacks) i lagani koktel obroci (cocktail snacks), koji nisu uključeni u druge klase; prerađeni kikiriki i drugo prerađeno koštuničavo voće, uključujući koštuničavo voće i proizvode od koštuničavog voća; slani, brzi, lagani obroci koji, nisu uključeni u druge klase.

**30**

Brzi, lagani obroci (snacks) i lagani koktel obroci (cocktail snacks), koji nisu uključeni u druge klase; slani, brzi, lagani obroci koji, nisu uključeni u druge klase.

**31**

Koštuničavo voće (sirovo).



(111) **BAZ0712126** (181) 2017-12-27  
 (210) BAZ0712126A (220) 2007-12-27  
 (151) 2011-08-25  
 (732) **Frito-Lay Trading Company Europe GmbH**  
**Spitalgasse 2, CH-3011 Bern**  
**CH**  
 (740) PETOŠEVIĆ d.o.o  
 (591) nijanse smeđe, bijela, zlatna, crvena, zelena  
 (540)



(531) 05.07; 08.07; 19.03; 27.05; 29.01;

(511)

**29**

Brzi, lagani obroci (snacks) i lagani koktel obroci (coctail snacks), koji nisu uključeni u druge klase; prerađeni kikiriki i drugo prerađeno koštuničavo voće, uključujući koštuničavo voće i proizvode od koštuničavog voća; slani, brzi, lagani obroci koji, nisu uključeni u druge klase.

**30**

Koštuničavo voće (sirovo).

**31**

Poljoprivredni, povrtlarski, šumski proizvodi i bobice, koji nisu obuhvaćeni drugim klasama; svježe voće i povrće; neprerađeni orašasti plodovi.

(111) **BAZ0712127** (181) 2017-12-27  
 (210) BAZ0712127A (220) 2007-12-27  
 (151) 2011-08-25  
 (732) **Frito-Lay Trading Company Europe GmbH**  
**Spitalgasse 2, CH-3011 Bern**  
**CH**  
 (740) PETOŠEVIĆ d.o.o  
 (591) nijanse smeđe, bijela, zlatna, crvena, zelena  
 (540)



(531) 05.07; 08.07; 19.03; 27.05; 29.01;

(511)

**29**

Brzi, lagani obroci (snacks) i lagani koktel obroci (coctail snacks), koji nisu uključeni u druge klase; prerađeni kikiriki i drugo prerađeno koštuničavo voće, uključujući koštuničavo voće i proizvode od koštuničavog voća; slani, brzi, lagani obroci koji, nisu uključeni u druge klase.

**30**

Brzi, lagani obroci (snacks) i lagani koktel obroci (coctail snacks), koji nisu uključeni u druge klase; slani, brzi, lagani obroci koji, nisu uključeni u druge klase.

**31**

Koštuničavo voće (sirovo).

(111) **BAZ0712129** (181) 2017-12-27  
 (210) BAZ0712129A (220) 2007-12-27  
 (151) 2011-09-15

(732) **IVANOVIC GORAN-GOCI**  
**Trg Srpskih junaka bb, 73280**  
**Čajniče**  
**BA**

(740) NEMA ZASTUPNIKA  
 (540)

## GOCI BEND

(511)

### 09

Znanstveni, nautički, geodetski, električni, fotografski, kinematografski i optički aparati i instrumenti kao i aparati i instrumenti za vaganje, mjerenje, signalizaciju, kontrolu (inspekciju), za pomoć (spašavanje) i za obuku; aparati za snimanje, prenos ili reprodukciju zvuka ili slike; podloge za magnetsko snimanje, akustične ploče, automati i mehanizmi za automate koji se pokreću kovanim novcem; registarske blagajne, mašine za računanje, oprema za obradu podataka i kompjuteri; telekomunikaciona oprema, zvučni zapisi.

### 16

Papir, karton i proizvodi od tih materijala koji nisu obuhvaćeni drugim klasama; tiskarski proizvodi; proizvodi za uvezivanje knjiga; fotografije; pribor za pisanje; ljepljiva (ljepljive tvari za papirne proizvode ili za kućanstvo); slikarski pribor; kistovi; pisači strojevi i kancelarijski pribor (s izuzetkom namještaja); oprema za nastavu i obuku (s izuzetkom aparata); plastični materijali za ambalažu (koji nisu obuhvaćeni drugim klasama); tiskarska slova; klišeji.

### 25

Odjeća, obuća, pokrivala za glavu.

### 41

Obuka; stručno osposobljavanje; razonoda; sportske i kulturne djelatnosti.

(111) **BAZ0712133** (181) 2017-12-31  
 (210) BAZ0712133A (220) 2007-12-31  
 (151) 2011-08-08

(732) **“Vitmark” d.o.o. Dabovci, Kotor Varoš**  
**Dabovci bb, Kotor Varoš**  
**BA**

(740) IGOR SJERIKOV  
 (591) nijanse žute, nijanse braon  
 (540)

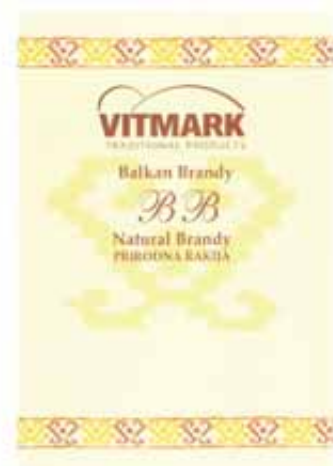

(531) 25.01; 27.05; 29.01;

(511)

### 33

Alkoholna pića (osim piva).

(111) **BAZ0812136** (181) 2018-01-03  
 (210) BAZ0812136A (220) 2008-01-03  
 (151) 2011-08-04

(732) **GHETALDUS OPTIKA d.d.**  
**Ilica 56, 10000 Zagreb**  
**HR**

(740) “INTELBIRO” d.o.o.  
 (540)

**OCULTO**

(531) 27.05;

- (511)  
**03**  
 Ubrusići impregnirani preparatima za čišćenje naočala.
- 06**  
 Proizvodi od metala (ne dragocjenih) koji nisu obuhvaćeni drugim razredima.
- 09**  
 Optički aparati i instrumenti, naočale (optika), okviri za naočale, stakla za naočale; leće.
- 14**  
 Predmeti izrađeni od dragocjenih metala ili legura ili prevlakom od dragocjenih metala; nakit.
- 18**  
 Koža i imitacija kože, proizvodi od ovih materija koji nisu obuhvaćeni drugim razredima.
- 20**  
 Proizvodi od roga, kosti, slonovače, kitove kosti, krljušti, ambre, sedefa ili od plastičnih materijala.
- 21**  
 Pribor za čišćenje.
- 40**  
 Obrada materijala.
- 42**  
 Istraživanje u oftalmologiji; usluge inženjera na istraživačkim radovima i izvještajima.
- 44**  
 Oftalmološke usluge; optičarske usluge.
- (111) **BAZ0812137** (181) 2018-01-03  
 (210) BAZ0812137A (220) 2008-01-03  
 (151) 2011-08-04  
 (732) **GHETALDUS OPTIKA d.d.**  
**Ilica 56, 10000 Zagreb**  
**HR**  
 (740) "INTELBIRO" d.o.o.  
 (540)
- 
- (531) 24.13; 24.17; 26.04; 27.05;  
 (511)  
**03**  
 Ubrusići impregnirani preparatima za čišćenje naočala.
- 06**  
 Proizvodi od metala (ne dragocjenih) koji nisu obuhvaćeni drugim razredima.
- 09**  
 Optički aparati i instrumenti, naočale (optika), okviri za naočale, stakla za naočale; leće.
- 14**  
 Predmeti izrađeni od dragocjenih metala ili legura ili prevlakom od dragocjenih metala; nakit.
- 18**  
 Koža i imitacija kože, proizvodi od ovih materija koji nisu obuhvaćeni drugim razredima.
- 20**  
 Proizvodi od roga, kosti, slonovače, kitove kosti, krljušti, ambre, sedefa ili od plastičnih materijala.
- 21**  
 Pribor za čišćenje.
- 40**  
 Obrada materijala.
- 42**  
 Istraživanje u oftalmologiji; usluge inženjera na istraživačkim radovima i izvještajima.
- 44**  
 Oftalmološke usluge; optičarske usluge.

(111) **BAZ0812140** (181) 2018-01-04  
 (210) BAZ0812140A (220) 2008-01-04

(151) 2011-07-07

(300) GB  
 2007-09-21  
 2467502

(732) **Stafford-Miller (Ireland) Limited**  
**Clocherane, Youghal Road,**  
**Dungarvan, Co. Waterford**

**IE**

(740) "ŽIVKO MIJATOVIĆ & PARTNERS" d.o.o.  
 Sarajevo

(540)



(531) 02.09; 04.05;

(511)

**03**

Ne medicinski higijenski preparati, paste za zube, tekućine za ispiranje ustiju i osvježivači daha; preparati za oralnu njegu, zubni gelovi, preparati za bijeljenje, preparati za poliranje zubiju, preparati za izbjeljivanje zubiju i za ubrzavanje istog, kozmetički preparati za otklanjanje mrlja, medicinski preparati za poliranje zubiju, medicinski preparati za izbjeljivanje zubiju, medicinski preparati za bijeljenje

**05**

Medicinski preparati za oralnu njegu, posebno medicinske tekućine za ispiranje ustiju; medicinske gume za žvakanje i tablete za dentalnu higijenu

**10**

Aparati za dentalnu njegu; gipki (fleksibilni) i raspoloživi (slobodni) dentalni pladnjevi.

**21**

Četkice za zube, čačkalice, zubni konac, četke i spužve; držači i aplikatori istih.

(111) **BAZ0812141** (181) 2018-01-04  
 (210) BAZ0812141A (220) 2008-01-04

(151) 2011-07-25

(732) **Ford Motor Company**  
**One American Road, Dearborn,**  
**Michigan 48126**

**US**

(740) "ŽIVKO MIJATOVIĆ & PARTNERS" d.o.o.  
 Sarajevo

(540)

**B-MAX**

(511)

**12**

Automobili i njihovi dijelovi i dodaci u klasi 12, isključujući gume.

(111) **BAZ0812145** (181) 2018-01-07  
 (210) BAZ0812145A (220) 2008-01-07

(151) 2011-07-29

(732) **DDC Central Europe d.o.o. Sarajevo**  
**Hamdije Čemerlića 2/VII, 71000**  
**Sarajevo**

**BA**

(740) NEMA ZASTUPNIKA

(540)



(531) 01.05; 27.05;

(511)

**35**

Oglašavanje i reklamiranje; vođenje komercijalnih poslova; komercijalna administracija; uredski poslovi.

**42**

Znanstvene i tehnološke usluge kao i pripadajuće usluge istraživanja i koncepcije; usluge industrijskih analiza i istraživanja; koncepcija i razvoj računarskih programa

**45**

Pravne usluge.

(111) **BAZ0812147** (181) 2018-01-07  
 (210) BAZ0812147A (220) 2008-01-07  
 (151) 2011-08-15  
 (300) CT  
 2007-07-18  
 006111405

(732) **ETEX GROUP, SOCIETE ANONYME**  
**Avenue de Tervuren, 361, 1150**  
**Bruxelles**  
**BE**

(740) "SD PETOSEVIC" d.o.o.  
 (540)

## EURONIT

(511)  
**17**

Guma, gutaperka, biljna smola, azbest, tinjac i proizvodi od tih materijala koji nisu obuhvaćeni drugim razredima; proizvodi od polu obrađene plastike; materijali za nepropusno zatvaranje, za brtvljenje i za izolaciju; nemetalne savitljive cijevi.

**19**

Nemetalni građevinski materijali; krute nemetalne cijevi za gradnju; asfalt, katran i bitumen (smola); nemetalne prenosive konstrukcije; nemetalni spomenici.

(111) **BAZ0812152** (181) 2018-01-09  
 (210) BAZ0812152A (220) 2008-01-09  
 (151) 2011-07-26

(732) **Speciality European Pharma Ltd**  
**Suite 106 The Spirella Building**  
**Bridge Road, Letchworth Garden**  
**City Herts SG6 4ET**

**GB**

(740) Nedim Krilić  
 (540)

## PLENAXIS

(511)  
**05**

Farmaceutski preparati.

(111) **BAZ0812153** (181) 2018-01-09  
 (210) BAZ0812153A (220) 2008-01-09  
 (151) 2011-07-25  
 (300) CT  
 2007-08-24  
 006263636

(732) **Lidl Stiftung & Co. KG**  
**Stiftsbergstrasse 1, 74167**  
**Neckarsulm**  
**DE**

(740) Nedim Krilić  
 (591) zelena, bijela, tamno zelena  
 (540)



(531) 26.04; 27.05; 29.01;  
 (511)

**31**

Hrana za životinje, uključujući ne-medicinske dodatke za hranu za životinje, prostirka za stoku.

(111) **BAZ0812158** (181) 2018-01-11  
 (210) BAZ0812158A (220) 2008-01-11  
 (151) 2011-08-08

(732) **BERLIN-CHEMIE AG**  
**Glienicker Weg 125, D-12489 Berlin**  
**DE**

(740) "STAM" d.o.o.  
 (591) plava, zelena, bijela  
 (540)



(531) 02.01; 02.03; 05.03; 29.01;  
 (511)

**05**

Farmaceutski proizvodi; dijetetske substance prilagođene za medicinsku upotrebu.

(111) **BAZ0812159** (181) 2018-01-11  
 (210) BAZ0812159A (220) 2008-01-11  
 (151) 2011-07-28

(732) **Reckitt & Colman (Overseas) Limited**  
**Dansom Lane, Hull HU8 7DS**  
**GB**

(740) "ŽIVKO MIJATOVIĆ & PARTNERS" d.o.o.  
 Sarajevo

(540)



(531) 02.01;

(511)

## 05

Farmaceutski preparati i substance.

(111) **BAZ0812160** (181) 2018-01-11  
 (210) BAZ0812160A (220) 2008-01-11  
 (151) 2011-07-26

(732) **Mul - T - Lock Ltd.**  
**Mul - T - Lock Park, Ha'Atzmaut**  
**Blvd., POB 637 Yavne 81104**

**IL**

(740) "Linea Sušić" d.o.o.

(540)



(531) 02.01; 14.05;

(511)

## 06

Brave, sigurnosne brave, alati i proizvodi za brave, također uključujući kutije odnosno opšave za brave, cilindre za brave, prihvatne ploče (dio brave), ključeve i ključeve

standardnog oblika i forme (neobrađeni ključevi) koji su spremni za finalnu obradu, zasune, zasune za brave, zasune za vrata, usadne brave, katance, šipove za reze za katance, reze za katance, sigurnosne lance, privjeske za ključeve, kutije, pločice sa imenom, brave sa čivijastim zadržaćem broj 5 (kod cilindra brave), brave za pričvršćenje prikolica, brave za transportne kontejnere; sefovi, okviri, šarke i ručke; ne-električni uređaji za zatvaranje vrata; uređaji za hitne slučajeve ili slučaj panike za vrata i prozore; dijelovi i pomoćni pribor za svu naprijed navedenu robu; bravarski materijali za popravku, izradu i ugradnju brava i ključeva; sva naprijed navedena roba je od metala ili pretežno od metala; sitni metalni predmeti; građevinska gvožđarija; metalni proizvodi obuhvaćeni klasom 6.

## 09

Električne, elektronske i elektromehaničke brave, alati i proizvodi za brave, također uključujući cilindre za elektronske brave, električne prihvatne ploče (dio brave), magnete za vrata, elektronske ključeve, ključ kartice, također uključujući pristupne elektronske ili magnetne kontrolne kartice i smart kartice (kartice sa memorijom ili sa mikroprocesorom) i čitače ključ kartice; također uključujući čitače pristupne elektronske ili magnetne kontrolne kartice i čitače smart kartice; alati i oprema za brave koje se programiraju, cilindre za brave, ključeve, ključ kartice i čitače ključ kartica; elektromehanički i elektro-hidraulički uređaji za otvaranje vrata, uređaji za zatvaranje vrata i operatori za vrata; električni i elektro-mehanički proizvodi i oprema za vrata i prozore; elektronski i magnetni senzori; aparati i instrumenti za signalizaciju i kontrolu (inspekciju), također uključujući provjeru i/ili kontrolu kretanja ljudi prilikom ulaza i izlaza iz zgrada, prolaska kroz vrata i kapije, i/ili za upotrebu s bravama; magnetne i elektronske kartice za identifikaciju; magnetni nosači podataka i kompjuterski programi; sve obuhvaćeno klasom 9.

(111) **BAZ0812161** (181) 2018-01-11  
 (210) BAZ0812161A (220) 2008-01-11  
 (151) 2011-07-27

(732) **AVK Holding A/S**  
**Søndergade 33, 8464 Galten**  
**DK**

(740) "Linea Sušić" d.o.o.

(540)

## AVK

(511)

## 06

Obični metali i njihove legure; metalni građevinski materijali; metalne prenosive konstrukcije; metalni materijali za tračnice; metalna užad i neelektrične metalne žice; metalni bravarski proizvodi i sitni metalni predmeti; metalne cijevi; metalne blagajne; metalni proizvodi koji nisu obuhvaćeni drugim klasama; rude; metalni ventili, koji nisu dijelovi mašina; metalni ventili za vodovodne cijevi; metalni poklopci za otvore u podu; metalni poklopci.



(111) **BAZ0812162** (181) 2018-01-14  
 (210) BAZ0812162A (220) 2008-01-14  
 (151) 2011-07-28  
 (300) GB  
 2007-11-22  
 2473116

(732) **BRITISH AMERICAN TOBACCO  
 (BRANDS) LIMITED**

**Globe House, 4 Temple Place,  
 London, WC2R 2PG**

**GB**

(740) "ŽIVKO MIJATOVIĆ & PARTNERS" d.o.o.  
 Sarajevo

(540)



(531) 25.03; 27.05;

(511)

**34**

Cigarete; duhan; duhanski proizvodi; upaljači; šibice;  
 pušački artikli.

(111) **BAZ0812163** (181) 2018-01-15  
 (210) BAZ0812163A (220) 2008-01-15  
 (151) 2011-08-02

(732) **UPM-Kymmene Corporation**  
**Eteläesplanadi 2, 00130 Helsinki**  
**FI**

(740) Dr DIANA PROTIĆ-TKALČIĆ

(540)

**UPM**

(511)

**01**

Hemijski proizvodi za industriju, znanost, fotografsku  
 djelatnost, ratarstvo, povrtlarstvo i šumarstvo; sirova  
 umjetna smola, sirova plastika; gnojivo za zemlju; mješavine  
 za gašenje požara; preparati za kaljenje, zavarivanje  
 i lemljenje metala; hemijski proizvodi za konzerviranje  
 hrane; sredstva za štavljenje kože; ljepila (ljepljive tvari)  
 namjenjena za industriju.

**02**

Boje, lakovi i glazure; zaštita od hrđe te od propadanja i  
 truljenja drveta; tvari za bojanje; jetke (nagrizajuće) tvari;  
 prirodna smola, sirova; metali u listovima i u prahu za  
 slikare, dekoratere, štampare i umjetnike.

**04**

Industrijska ulja i masti; sredstva za podmazivanje;  
 proizvodi za upijanje, vlaženje i vezanje prašine; goriva  
 (uključujući goriva za motore) i rasvjetne tvari; svijeće i fitilji  
 za osvjetljavanje.

**05**

Farmaceutski i veterinarski proizvodi; higijenski proizvodi za  
 upotrebu u medicini; dijetetne tvari za medicinske potrebe,  
 hrana za dojenčad; flasteri, materijal za previjanje; materijali  
 za plomiranje zuba i za zubne otiske; dezinfekcijska  
 sredstva; proizvodi za uništavanje životinjskih štetočina;  
 fungicidi, herbicidi.

**29**

Meso, riba, perad i divljač; mesni ekstrakti; konzervirano,  
 smrznuto, sušeno i kuhano voće i povrće; hladetina (želei),  
 džemovi, kompoti; jaja, mlijeko i mliječni proizvodi; jestiva  
 ulja i masti.

**30**

Kafa, čaj, kakao, šećer, riža, tapioka, sago, nadomjesci  
 kafe; brašno i proizvodi od žitarica, kruh, kolači, poslastice,  
 bomboni, sladoled; med, sirup od melase; kvasac, prašak  
 za dizanje tijesta; so, slačica (senf); ocat, umaci (začini);  
 začini (mirođije); led za hlađenje.

(111) **BAZ0812164** (181) 2018-01-15  
 (210) BAZ0812164A (220) 2008-01-15  
 (151) 2011-08-02

(732) **UPM-Kymmene Corporation**  
**Eteläesplanadi 2, 00130 Helsinki**  
**FI**

(740) Dr DIANA PROTIĆ-TKALČIĆ

(540)

**UPM-Kymmene**

(511)

**01**

Hemijski proizvodi za industriju, znanost, fotografsku  
 djelatnost, ratarstvo, povrtlarstvo i šumarstvo; sirova  
 umjetna smola, sirova plastika; gnojivo za zemlju; mješavine  
 za gašenje požara; preparati za kaljenje, zavarivanje  
 i lemljenje metala; hemijski proizvodi za konzerviranje  
 hrane; sredstva za štavljenje kože; ljepila (ljepljive tvari)  
 namjenjena za industriju.

**02**

Boje, lakovi i glazure; zaštita od hrđe te od propadanja i  
 truljenja drveta; tvari za bojanje; jetke (nagrizajuće) tvari;  
 prirodna smola, sirova; metali u listovima i u prahu za  
 slikare, dekoratere, štampare i umjetnike.



**04**

Industrijska ulja i masti; sredstva za podmazivanje; proizvodi za upijanje, vlaženje i vezanje prašine; goriva (uključujući goriva za motore) i rasvjetne tvari; svijeće i fitilji za osvjetljavanje.

**05**

Farmaceutski i veterinarski proizvodi; higijenski proizvodi za upotrebu u medicini; dijetetne tvari za medicinske potrebe, hrana za dojenčad; flasteri, materijal za previjanje; materijali za plombiranje zuba i za zubne otiske; dezinfekcijska sredstva; proizvodi za uništavanje životinjskih štetočina; fungicidi, herbicidi.

**16**

Papir, karton i proizvodi od tih materijala koji nisu obuhvaćeni drugim klasama; štamparski proizvodi; proizvodi za uvezivanje knjiga; fotografije; pribor za pisanje; ljepila (ljepljive tvari) za papirnate proizvode ili za kućanstvo; slikarski pribor; kistovi; pisače mašine i kancelarijski pribor (osim namještaja); oprema za nastavu i obuku (osim aparata); plastični materijali za ambalažu (koji nisu obuhvaćeni drugim klasama); štamparska slova; klišeji.

**19**

Nemetalni građevinski materijali; krute nemetalne cijevi za gradnju; asfalt, katran i bitumen (smola); nemetalne prenosive konstrukcije; nemetalni spomenici.

**29**

Meso, riba, perad i divljač; mesni ekstrakti; konzervirano, smrznuto, sušeno i kuhano voće i povrće; hladetine (želei), džemovi, kompoti; jaja, mlijeko i mliječni proizvodi; jestiva ulja i masti.

**30**

Kafa, čaj, kakao, šećer, riža, tapioka, sago, nadomjesci kafe; brašno i proizvodi od žitarica, kruh, kolači, poslastice, bomboni, sladoled; med, sirup od melase; kvasac, prašak za dizanje tijesta; so, slačica (senf); ocat, umaci (začini); začini (mirođije); led za hlađenje.

(111) **BAZ0812165** (181) 2018-01-15

(210) BAZ0812165A (220) 2008-01-15

(151) 2011-08-02

(732) **UPM-Kymmene Corporation**  
**Eteläesplanadi 2, 00130 Helsinki**

**FI**

(740) Dr DIANA PROTIC-TKALČIĆ

(540)



(531) 04.03; 27.05;

(511)

**01**

Hemijski proizvodi za industriju, znanost, fotografsku djelatnost, ratarstvo, povrtlarstvo i šumarstvo; sirova umjetna smola, sirova plastika; gnojivo za zemlju; mješavine za gašenje požara; preparati za kaljenje, zavarivanje i lemljenje metala; hemijski proizvodi za konzerviranje hrane; sredstva za štavljenje kože; ljepila (ljepljive tvari) namijenjena za industriju.

**02**

Boje, lakovi i glazure; zaštita od hrđe te od propadanja i truljenja drveta; tvari za bojanje; jetke (nagrizajuće) tvari; prirodna smola, sirova; metali u listovima i u prahu za slikare, dekoratere, štampe i umjetnike.

**04**

Industrijska ulja i masti; sredstva za podmazivanje; proizvodi za upijanje, vlaženje i vezanje prašine; goriva (uključujući goriva za motore) i rasvjetne tvari; svijeće i fitilji za osvjetljavanje.

**05**

Farmaceutski i veterinarski proizvodi; higijenski proizvodi za upotrebu u medicini; dijetetne tvari za medicinske potrebe, hrana za dojenčad; flasteri, materijal za previjanje; materijali za plombiranje zuba i za zubne otiske; dezinfekcijska sredstva; proizvodi za uništavanje životinjskih štetočina; fungicidi, herbicidi.

**16**

Papir, karton i proizvodi od tih materijala koji nisu obuhvaćeni drugim klasama; štamparski proizvodi; proizvodi za uvezivanje knjiga; fotografije; pribor za pisanje; ljepila (ljepljive tvari) za papirnate proizvode ili za kućanstvo; slikarski pribor; kistovi; pisače mašine i kancelarijski pribor (osim namještaja); oprema za nastavu i obuku (osim aparata); plastični materijali za ambalažu (koji nisu obuhvaćeni drugim klasama); štamparska slova; klišeji.

**19**

Nemetalni građevinski materijali; krute nemetalne cijevi za gradnju; asfalt, katran i bitumen (smola); nemetalne prenosive konstrukcije; nemetalni spomenici.

**29**

Meso, riba, perad i divljač; mesni ekstrakti; konzervirano, smrznuto, sušeno i kuhano voće i povrće; hladetine (želei), džemovi, kompoti; jaja, mlijeko i mliječni proizvodi; jestiva ulja i masti.

**30**

Kafa, čaj, kakao, šećer, riža, tapioka, sago, nadomjesci kafe; brašno i proizvodi od žitarica, kruh, kolači, poslastice, bomboni, sladoled; med, sirup od melase; kvasac, prašak za dizanje tijesta; so, slačica (senf); ocat, umaci (začini); začini (mirođije); led za hlađenje.

(111) **BAZ0812166** (181) 2018-01-15  
 (210) BAZ0812166A (220) 2008-01-15  
 (151) 2011-07-27

(732) **BELUPO - Lijekovi i kozmetika d.d.**  
**Danica 5, 48000 Koprivnica**  
**HR**

(740) "INTELBIRO" d.o.o.  
 (540)

**ROSIX**

(511)

**05**

Farmaceutski proizvodi, kardio-vaskularni proizvodi.

(111) **BAZ0812167** (181) 2018-01-16  
 (210) BAZ0812167A (220) 2008-01-16  
 (151) 2011-07-26

(732) **BELUPO - Lijekovi i kozmetika d.d.**  
**Danica 5, 48000 Koprivnica**  
**HR**

(740) "INTELBIRO" d.o.o.  
 (540)

**EMIB**

(511)

**05**

Farmaceutski proizvodi.

(111) **BAZ0812169** (181) 2018-01-17  
 (210) BAZ0812169A (220) 2008-01-17  
 (151) 2011-07-29

(300) CT  
 2007-07-17  
 006105936

(732) **ACCOR**  
**2 rue de la Mare Neuve, 91000 Evry**  
**FR**

(740) "SD PETOSEVIC" d.o.o.

(591) siva, bijela

(540)



(531) 26.04, 27.05; 29.01;

(511)

**16**

Štampani materijal, knjige, novine, časopisi, brošure, periodičnjaci, poster, fotografije, papirnati pribor, stolni ubrusi i toalet papir, podlošci za boce i podmetači za pivo, stolni podmetači i stolni kompleti od papira, platneni i papirni stolni podmetači, vrećice i kese (kovrte, fišeci) od papira ili plastike za pakovanje.

**39**

Informacije o putovanjima, organizacija i rezervacija.

**43**

Hotelske usluge, obezbjeđenje hrane i pića, privremeni smještaj, upravljanje motelima, restoranima, kafeterijama, čajnicama, barovima (izuzevši klubove), ladanjskim kućama, rezervacije hotela za putnike, konsultiranje i savjetovanje (ne u vezi sa poslovnim upravljanjem) na području hotela i restorana.

(111) **BAZ0812171** (181) 2018-01-18  
 (210) BAZ0812171A (220) 2008-01-18  
 (151) 2011-07-26  
 (300) CT  
 2007-11-13  
 00640513

(732) **Lidl Stiftung & Co. KG**  
**Stiftsbergstrasse 1, 74167**  
**Neckarsulm**

**DE**

(740) Nedim Krilić  
 (591) zelena, bijela  
 (540)



(531) 25.03; 27.05; 29.01;

(511)

**29**

Slatki namazi, namazi od voća, marmelade, džemovi, želei, voćni mus.

**30**

Med.

(111) **BAZ0812172** (181) 2018-01-18  
 (210) BAZ0812172A (220) 2008-01-18  
 (151) 2011-07-26  
 (300) CT  
 2007-11-13  
 006460539

(732) **Lidl Stiftung & Co. KG**  
**Stiftsbergstrasse 1, 74167**  
**Neckarsulm**

**DE**

(740) Nedim Krilić  
 (540)

## Confeira

(511)

**29**

Slatki namazi, namazi od voća, marmelade, džemovi, želei, voćni mus.

**30**

Med.

(111) **BAZ0812173** (181) 2018-01-18  
 (210) BAZ0812173A (220) 2008-01-18  
 (151) 2011-07-26  
 (300) CT  
 2007-12-06  
 006490461

(732) **Lidl Stiftung & Co. KG**  
**Stiftsbergstrasse 1, 74167**  
**Neckarsulm**

**DE**

(740) Nedim Krilić  
 (540)

## CATAGO

(511)

**30**

Hljeb, fino pecivo i poslastičarski proizvodi, naročito keksi, takođe sa čokoladom, vafle, biskviti, kolači, torte; čokolada, proizvodi od čokolade, praline, proizvodi od šećera; sva prethodno navedena roba i uz korišćenje materija koje su zamjena za šećer.

(111) **BAZ0812174** (181) 2018-01-18  
 (210) BAZ0812174A (220) 2008-01-18  
 (151) 2011-07-07

(732) **ÇILEK MOBILYA SANAYI VE  
 PAZARLAMA TICARET ANONIM  
 ŞİRKETİ**

**Kurşunlu Sanayi Bölgesi, Inegöl -  
 Bursa**

**TR**

(740) "ŽIVKO MIJATOVIĆ & PARTNERS" d.o.o.  
 Sarajevo

(591) crvena, bijela, zelena

(540)



(531) 05.07; 27.05; 29.01;

(511)

**20**

Namještaj, stakleni izlozi i okovi (priključci) za prozore koji nisu od metala i vitrine, indeks ormarići i medicinski ormarići, stolovi za crtanje (slikanje) i pisanje, servisna kolica, sklopive stolice, radni stolovi (klupe, podloge), stolovi sa utegama (škripom, mengelama), kovčezi (sanduci), poštanski sandučići, fiksirani razdjeljivači papira (ručnika)

(ne od metala).

(111) **BAZ0812175** (181) 2018-01-18  
 (210) BAZ0812175A (220) 2008-01-18  
 (151) 2011-07-07

(732) **HEMOFARM A.D. farmaceutsko-  
 hemijska industrija Vršac**

**Beogradski put bb, 26300 Vršac  
 RS**

(740) "ŽIVKO MIJATOVIĆ & PARTNERS" d.o.o.  
 Sarajevo

(540)

**TRECAR**

(511)

**05**

Farmaceutski, veterinarski i higijenski proizvodi; dijetne tvari za medicinske potrebe, hrana za dojenčad; flasteri, materijal za previjanje; materijali za plombiranje zubi i za zubne otiske; dezinfekcijska sredstva; proizvodi za uništavanje životinjskih štetočina; fungicidi, herbicidi.

(111) **BAZ0812176** (181) 2018-01-18  
 (210) BAZ0812176A (220) 2008-01-18  
 (151) 2011-07-07

(732) **Hemofarm A.D. Farmaceutsko-  
 hemijska industrija Vršac**

**Beogradski put bb, 26 300 Vršac  
 RS**

(740) "ŽIVKO MIJATOVIĆ & PARTNERS" d.o.o.  
 Sarajevo

(540)

**ZYMBAKTAR**

(511)

**05**

Farmaceutski, veterinarski i higijenski proizvodi; dijetne tvari za medicinske potrebe, hrana za dojenčad; flasteri, materijal za previjanje; materijali za plombiranje zubi i za zubne otiske; dezinfekcijska sredstva; proizvodi za uništavanje životinjskih štetočina; fungicidi, herbicidi.

---

---

(111) **BAZ0812177** (181) 2018-01-18

(210) BAZ0812177A (220) 2008-01-18

(151) 2011-09-07

(732) **Gap (ITM) Inc.**

**2 Folsom Street, San Francisco, CA  
94105**

**US**

(740) "Linea Sušić" d.o.o.

(540)

## GAP

(511)

**03**

Parfemi, mirisi; kozmetički proizvodi; eterična ulja; losioni za kosu; preparati za zaštitu od sunca; preparati za sunčanje i samotamnjenje; gelovi za kupanje; ulja za kupanje; talk (puder) za tijelo i kupke u prahu; sapuni; dezodoransi; gelovi za tuširanje; šamponi; pilinzi za lice; puderi za lice; sapuni za kožu; sredstava za hidrataciju kože; losioni za tijelo; lak za nokte; balzami za usne; sjajila za usne; ruž za usne; šminka za lice; šminka za oči.

---

---

(111) **BAZ0812178** (181) 2018-01-18

(210) BAZ0812178A (220) 2008-01-18

(151) 2011-09-07

(732) **Gap (ITM) Inc.**

**2 Folsom Street, San Francisco, CA  
94105**

**US**

(740) "Linea Sušić" d.o.o.

(540)

## GAP

(511)

**09**

Pomagala za oči; naočale za sunce; naočale; naočale za čitanje; naočale na recept; zaštitne naočale; dijelovi, pribor i dodaci za pomagala za oči, naočale za sunce, naočale, i naočale za čitanje; okviri; futrole; uzice; ručke za naočale; trake za naočale; lančići za naočale; rezervna stakla; prekonosnici za naočale; pjenaste trake za naočale; kutije za naočale i kontaktna sočiva; magnetne kodirane kartice i kartice koje sadrže integrisana čip kola, naime, smart kartice koje sadrže programe koji se koriste za kupovinu roba i usluga; kompakt diskovi sa snimljenom muzikom.

---

---

(111) **BAZ0812179** (181) 2018-01-18

(210) BAZ0812179A (220) 2008-01-18

(151) 2011-09-07

(732) **Gap (ITM) Inc.**

**2 Folsom Street, San Francisco, CA  
94105**

**US**

(740) "Linea Sušić" d.o.o.

(540)

## GAP

(511)

**14**

Urarski i hronometrički instrumenti i njihovi dijelovi; satovi; ručni satovi; džepni satovi; štoperice; zidni satovi; dijelovi, oprema i pribor za satove, ručne satove, džepne satove, štoperice i zidne satove; narukvice za satove, kaiševi za ručne satove; kutije za satove u obliku kovčežića; kućišta za satne mehanizme; kovčežići za nakit; nakit; dragulji, drago kamenje; značke; vrećice za novac; kopče; privjesci za ključeve; plemeniti metali; kozmetički kovčežići od plemenitih metala.

---

---

(111) **BAZ0812180** (181) 2018-01-18

(210) BAZ0812180A (220) 2008-01-18

(151) 2011-09-07

(732) **Gap (ITM) Inc.**

**2 Folsom Street, San Francisco, CA  
94105**

**US**

(740) "Linea Sušić" d.o.o.

(540)

## GAP

(511)

**16**

Proizvodi od papira; foto albumi; knjige; kutije za pohranjivanje fotografija; pelene za jednokratnu upotrebu; plastične torbe za pelene za jednokratnu upotrebu; podloge za jednokratnu upotrebu na stolovima za mjenjanje pelena.

(111) **BAZ0812181** (181) 2018-01-18  
 (210) BAZ0812181A (220) 2008-01-18  
 (151) 2011-09-07

(732) **Gap (ITM) Inc.**  
**2 Folsom Street, San Francisco, CA**  
**94105**

**US**

(740) "Linea Sušić" d.o.o.

(540)

**GAP**

(511)

**24**

Tkanine i tekstilni proizvodi; posteljina, bade mantili i peškiri; čaršafi; popluni (jorgani); nabrani čaršafi i prekrivači; peškiri; zavjese; tekstilne zidne tapete; jastuci; podmetači; platneni pokrivači za podloge za prepovijanje; prostirke za prepovijanje.

(111) **BAZ0812183** (181) 2018-01-18  
 (210) BAZ0812183A (220) 2008-01-18  
 (151) 2011-08-08

(732) **Gap (ITM) Inc.**  
**2 Folsom Street, San Francisco, CA**  
**94105**

**US**

(740) "Linea Sušić" d.o.o.

(540)

**GAP**

(511)

**28**

Igre, igračke i oprema za igranje; plišane igračke; igračke za kupanje; ljuljačke; muzičke pokretne igračke za krevetiće i kolica; bebi stolice za vježbanje, naime skakalice i dubci, frizbi; zvečke; prostirke za igranje koje sadrže igračke za djecu; igračke za pse.

(111) **BAZ0812182** (181) 2018-01-18  
 (210) BAZ0812182A (220) 2008-01-18  
 (151) 2011-09-07

(732) **Gap (ITM) Inc.**  
**2 Folsom Street, San Francisco, CA**  
**94105**

**US**

(740) "Linea Sušić" d.o.o.

(540)

**GAP**

(511)

**26**

Pribor za kosu.

(111) **BAZ0812184** (181) 2018-01-18  
 (210) BAZ0812184A (220) 2008-01-18  
 (151) 2011-08-08

(732) **Gap (ITM) Inc.**  
**2 Folsom Street, San Francisco, CA**  
**94105**

**US**

(740) "Linea Sušić" d.o.o.

(540)

**GAP**

(511)

**35**

Usluge maloprodaje; poticajni programi kartica za odane korisnike za promociju usluga maloprodaje odjeće, modnih dodataka i robe široke potrošnje; oglašavanje i reklamiranje; poslovni menadžment; poslovna administracija; uredski poslovi.

(111) **BAZ0812185** (181) 2018-01-18  
 (210) BAZ0812185A (220) 2008-01-18  
 (151) 2011-08-05  
 (732) **Gap (ITM) Inc.**  
**2 Folsom Street, San Francisco, CA**  
**94105**  
**US**  
 (740) "Linea Sušić" d.o.o.  
 (591) plava, bijela  
 (540)



(531) 26.04; 27.05; 29.01;

(511)

**18**

Putne torbe; torbe za nošenje; ručne torbe; torbe za plažu; velike ručne torbe; vrećice sa proizvodima za kupanje; sportske torbe; torbice u obliku vrećica; ruksaci; tašne; novčanici; đačke torbe; aktovke; poslovne torbe; koferi; navlake za ključeve; kišobrani; kovčezi za kozmetiku; torbe za pelene; bebi nosiljke; marama za nošenje beba; uzice (povodci) za pse; pokrivači za pse; odjeća za pse; podmetači za pseće posude za hranu i torbice koje se mogu zakačiti za torbu za nošenje kućeta.

(111) **BAZ0812186** (181) 2018-01-18  
 (210) BAZ0812186A (220) 2008-01-18  
 (151) 2011-08-08  
 (732) **Gap (ITM) Inc.**  
**2 Folsom Street, San Francisco, CA**  
**94105**  
**US**  
 (740) "Linea Sušić" d.o.o.  
 (591) plava, bijela  
 (540)



(531) 26.04; 27.05; 29.01;

(511)

**25**

Odjeća; obuća; pokrivala za glavu; odjeća za bebe; zaštitne gaćice za pelene; portiklice.



(111) **BAZ0812187** (181) 2018-01-18

(210) BAZ0812187A (220) 2008-01-18

(151) 2011-08-05

(732) **Gap (ITM) Inc.**

**2 Folsom Street, San Francisco, CA  
94105**

**US**

(740) "Linea Sušić" d.o.o.

(591) plava, bijela

(540)



(531) 26.04; 27.05; 29.01;

(511)

**35**

Usluge maloprodaje; poticajni programi kartica za odane korisnike za promociju usluga maloprodaje odjeće, modnih dodataka i robe široke potrošnje; oglašavanje i reklamiranje; poslovni menadžment; poslovna administracija; uredski poslovi.

(111) **BAZ0812188** (181) 2018-01-18

(210) BAZ0812188A (220) 2008-01-18

(151) 2011-08-05

(732) **Gap (ITM) Inc.**

**2 Folsom Street, San Francisco, CA  
94105**

**US**

(740) "Linea Sušić" d.o.o.

(540)

## GAP KIDS

(511)

**18**

Putne torbe; torbe za nošenje; ručne torbe; torbe za plažu; velike ručne torbe; vrećice sa proizvodima za kupanje; sportske torbe; torbice u obliku vrećica; ruksaci; tašne; novčanici; đačke torbe; aktovke; poslovne torbe; koferi; navlake za ključeve; kišobrani; kovčezi za kozmetiku; torbe za pelene; bebi nosiljke; marame za nošenje beba; uzice (povodci) za pse; pokrivači za pse; odjeća za pse; podmetači za pseće posude za hranu i torbice koje se mogu zakačiti za torbu za nošenje kućeta.

(111) **BAZ0812189** (181) 2018-01-18

(210) BAZ0812189A (220) 2008-01-18

(151) 2011-08-05

(732) **Gap (ITM) Inc.**

**2 Folsom Street, San Francisco, CA  
94105**

**US**

(740) "Linea Sušić" d.o.o.

(540)

## GAP KIDS

(511)

**25**

Odjeća; obuća; pokrivala za glavu; odjeća za bebe; zaštitne gaćice za pelene; portiklice.

(111) **BAZ0812190** (181) 2018-01-18  
 (210) BAZ0812190A (220) 2008-01-18  
 (151) 2011-08-05  
 (732) **Gap (ITM) Inc.**  
**2 Folsom Street, San Francisco, CA**  
**94105**  
**US**  
 (740) "Linea Sušić" d.o.o.  
 (540)

## GAP KIDS

(511)  
**35**  
 Usluge maloprodaje; poticajni programi kartica za odane korisnike za promociju usluga maloprodaje odjeće, modnih dodataka i robe široke potrošnje; oglašavanje i reklamiranje; poslovni menadžment; poslovna administracija; uredski poslovi.

(111) **BAZ0812191** (181) 2018-01-18  
 (210) BAZ0812191A (220) 2008-01-18  
 (151) 2011-08-05  
 (732) **Gap (ITM) Inc.**  
**2 Folsom Street, San Francisco, CA**  
**94105**  
**US**  
 (740) "Linea Sušić" d.o.o.  
 (540)

## BABY GAP

(511)  
**18**  
 Putne torbe; torbe za nošenje; ručne torbe; torbe za plažu; velike ručne torbe; vrećice sa proizvodima za kupanje; sportske torbe; torbice u obliku vrećica; ruksaci; tašne; novčanici; đačke torbe; aktovke; poslovne torbe; koferi; navlake za ključeve; kišobrani; kovčezi za kozmetiku; torbe za pelene; bebi nosiljke; marama za nošenje beba; uzice (povodci) za pse; pokrivači za pse; odjeća za pse; podmetači za pseće posude za hranu i torbice koje se mogu zakačiti za torbu za nošenje kućeta.

(111) **BAZ0812192** (181) 2018-01-18  
 (210) BAZ0812192A (220) 2008-01-18  
 (151) 2011-08-05  
 (732) **Gap (ITM) Inc.**  
**2 Folsom Street, San Francisco, CA**  
**94105**  
**US**  
 (740) "Linea Sušić" d.o.o.  
 (540)

## BABY GAP

(511)  
**24**  
 Tkanine i tekstilni proizvodi; posteljina, bade mantili i peškiri; čaršafi; popluni (jorgani); nabrani čaršafi i prekrivači; peškiri; zavjese; tekstilne zidne tapete; jastuci; podmetači; platneni pokrivači za podloge za prepovijanje; prostirke za prepovijanje.

(111) **BAZ0812200** (181) 2018-01-18  
 (210) BAZ0812200A (220) 2008-01-18  
 (151) 2011-09-05  
 (732) **Banana Republic (ITM) Inc.**  
**2 Folsom Street, San Francisco, CA**  
**94105**  
**US**  
 (740) "Linea Sušić" d.o.o.  
 (540)

## BANANA REPUBLIC

(511)  
**14**  
 Urarski i hronometrički instrumenti i njihovi dijelovi; satovi; ručni satovi; džepni satovi; štoperice; zidni satovi; dijelovi, oprema i pribor za satove, ručne satove, džepne satove, štoperice i zidne satove; narukvice za satove, kaiševi za ručne satove; kutije za satove u obliku kovčežića; kućišta za satne mehanizme; kovčežići za nakit; okviri za slike; nakit; dragulji, drago kamenje; značke; vrećice za novac; kopče; privjesci za ključeve; plemeniti metali; kozmetički kovčežići od plemenitih metala.

(111) **BAZ0812207** (181) 2018-01-21  
 (210) BAZ0812207A (220) 2008-01-21  
 (151) 2011-09-06

(732) **Fresenius Kabi AG**  
**Friedrichstr. 2-6, 60323 Frankfurt am**  
**Main**  
**DE**

(740) Dr DIANA PROTIĆ-TKALČIĆ  
 (540)

## PEDITRACE

(511)

**05**

Farmaceutski i vetrinarski proizvodi; higijenski proizvodi za upotrebu u medicini; dijetetne tvari za medicinske potrebe, hrana za dojenčad; flasteri, materijali za previjanje.

(111) **BAZ0812211** (181) 2018-01-21  
 (210) BAZ0812211A (220) 2008-01-21  
 (151) 2011-08-15

(732) **Hemofarm A.D. Farmaceutsko-**  
**hemijska industrija Vršac**  
**Beogradski put bb, 26 300 Vršac**  
**RS**

(740) "ŽIVKO MIJATOVIĆ & PARTNERS" d.o.o.  
 Sarajevo  
 (540)

## SABAX

(511)

**05**

Farmaceutski, veterinarski i higijenski proizvodi; dijetne tvari za medicinske potrebe, hrana za dojenčad; flasteri, materijal za previjanje; materijali za plombiranje zubi i za zubne otiske; dezinfekcijska sredstva; proizvodi za uništavanje životinjskih štetočina; fungicidi, herbicidi.

(111) **BAZ0812212** (181) 2018-01-21  
 (210) BAZ0812212A (220) 2008-01-21  
 (151) 2011-08-15

(732) **Hemofarm A.D. Farmaceutsko-**  
**hemijska industrija Vršac**  
**Beogradski put bb, 26 300 Vršac**  
**RS**

(740) "ŽIVKO MIJATOVIĆ & PARTNERS" d.o.o.  
 Sarajevo  
 (540)

## BICIT HP

(511)

**05**

Farmaceutski, veterinarski i higijenski proizvodi; dijetne tvari za medicinske potrebe, hrana za dojenčad; flasteri, materijal za previjanje; materijali za plombiranje zubi i za zubne otiske; dezinfekcijska sredstva; proizvodi za uništavanje životinjskih štetočina; fungicidi, herbicidi.

(111) **BAZ0812213** (181) 2018-01-21  
 (210) BAZ0812213A (220) 2008-01-21  
 (151) 2011-07-19

(732) **THE JORDANIAN PHARMACEUTICAL**  
**MANUFACTURING Co. (plc.)**

**P.O. Box 851658, Ammanu**  
**JO**

(740) "Linea Sušić" d.o.o.  
 (540)

## ANGIOTEC

(511)

**05**

Farmaceutski proizvod koji spada u grupu lijekova koji djeluju na kardio vaskularni sistem.

(111) **BAZ0812214** (181) 2018-01-21  
 (210) BAZ0812214A (220) 2008-01-21  
 (151) 2011-07-19

(732) **THE JORDANIAN PHARMACEUTICAL  
 MANUFACTURING Co. (plc.)  
 P.O. Box 851658, Ammanu  
 JO**

(740) "Linea Sušić" d.o.o.  
 (540)

## COBALAMIN

(511)

**05**

Farmaceutski proizvod koji spada u grupu lijekova koji djeluju na krv i krvotvorne organe.

(111) **BAZ0812215** (181) 2018-01-21  
 (210) BAZ0812215A (220) 2008-01-21  
 (151) 2011-07-19

(732) **THE JORDANIAN PHARMACEUTICAL  
 MANUFACTURING Co. (plc.)  
 P.O. Box 851658, Ammanu  
 JO**

(740) "Linea Sušić" d.o.o.  
 (540)

## SETALIN

(511)

**05**

Farmaceutski proizvod koji spada u grupu lijekova koji djeluju na nervni sistem.

(111) **BAZ0812216** (181) 2018-01-21  
 (210) BAZ0812216A (220) 2008-01-21  
 (151) 2011-07-19

(732) **THE JORDANIAN PHARMACEUTICAL  
 MANUFACTURING Co. (plc.)  
 P.O. Box 851658, Ammanu  
 JO**

(740) "Linea Sušić" d.o.o.  
 (540)

## SEZOL

(511)

**05**

Farmaceutski proizvod koji spada u grupu lijekova za liječenje infekcija uzrokovanih parazitima.

(111) **BAZ0812219** (181) 2018-01-23  
 (210) BAZ0812219A (220) 2008-01-23  
 (151) 2011-08-10

(732) **PLIVA HRVATSKA d.o.o.  
 Ulica grada Vukovara 49, 10000  
 Zagreb  
 HR**

(740) Dr DIANA PROTIĆ-TKALČIĆ  
 (540)

## GEMCITABIN PLIVA

(511)

**05**

Farmaceutski proizvodi.

(111) **BAZ0812220** (181) 2018-01-23  
 (210) BAZ0812220A (220) 2008-01-23  
 (151) 2011-08-10

(732) **PLIVA HRVATSKA d.o.o.  
 Ulica grada Vukovara 49, 10000  
 Zagreb  
 HR**

(740) Dr DIANA PROTIĆ-TKALČIĆ  
 (540)

## ALFUZOSIN PLIVA

(511)

**05**

Farmaceutski proizvodi.

(111) **BAZ0812221** (181) 2018-01-23  
 (210) BAZ0812221A (220) 2008-01-23  
 (151) 2011-08-10

(732) **JADRAN Galenski laboratorij d.d.**  
**Rijeka**

**Pulac bb, 51000 Rijeka**  
**HR**

(740) Dr DIANA PROTIĆ-TKALČIĆ

(540)

## MUPIRON

(511)

**05**

Lijekovi.

(111) **BAZ0812222** (181) 2018-01-23  
 (210) BAZ0812222A (220) 2008-01-23  
 (151) 2011-08-09

(732) **Sbarro, Inc.**

**401 Broadhollow Road, Melville,**  
**New York 11747**

**US**

(740) "ŽIVKO MIJATOVIĆ & PARTNERS" d.o.o.  
 Sarajevo

(540)

## SBARRO

(511)

**43**

Usluge restorana; restoran sa hranom za ponijeti (take-out restoran).

(111) **BAZ0812223** (181) 2018-01-23  
 (210) BAZ0812223A (220) 2008-01-23  
 (151) 2011-08-09

(732) **Durmuş Yaşar ve Ogullari Boya,**  
**Vernik ve Reçine Fabrikalari**  
**Anonim Şirketi**

**Sanayi Caddesi No: 37 Bornova,**  
**Izmir 35100**

**TR**

(740) "ŽIVKO MIJATOVIĆ & PARTNERS" d.o.o.  
 Sarajevo

(591) nijanse crvene, nijanse bordo, bijela, crna,  
 žuta, plava, zelena

(540)



(531) 01.13; 26.15; 27.05; 29.01;

(511)

**02**

Boje.

(111) **BAZ0812224** (181) 2018-01-23  
 (210) BAZ0812224A (220) 2008-01-23  
 (151) 2011-08-10

(732) **Lenovo (Singapore) Pte. Ltd.**

**151 Lorong Chuan, #02-01 New Tech**  
**Park, Singapore 556741**

**SG**

(740) "Linea Sušić" d.o.o.

(540)

## THINKSERVER

(511)

**09**

Kompjuteri; osobito kompjuterski serveri, uključujući povezani software, periferne jedinice i dokumentaciju u elektronskom obliku.

(111) **BAZ0812225** (181) 2018-01-23  
 (210) BAZ0812225A (220) 2008-01-23  
 (151) 2011-09-02  
 (732) **Gap (ITM) Inc.**  
**2 Folsom Street, San Francisco, CA**  
**94105**

**US**

(740) "Linea Sušić" d.o.o.  
 (540)

**GAP**

(511)

**04**

Svijeeće.

(111) **BAZ0812227** (181) 2018-01-23  
 (210) BAZ0812227A (220) 2008-01-23  
 (151) 2011-08-10  
 (732) **„MOTOREX” d.o.o. Za trgovinu i**  
**usluge Gračanica**

**Ahmata Šiljića bb, 75320 Gračanica**  
**BA**

(740) NEMA ZASTUPNIKA  
 (591) žuta, crvena, crna  
 (540)

**MOTOREX**  
**AUTODIJELOVI**

(531) 26.04; 27.05; 29.01;

(511)

**35**

Oglašavanje i reklamiranje, vođenje komercijalnih poslova, komercijalna administracija i uredski poslovi.

**39**

Prijevoz i ambalažiranje i uskladištenje proizvoda.

(111) **BAZ0812232** (181) 2018-01-28  
 (210) BAZ0812232A (220) 2008-01-28  
 (151) 2011-08-09

(732) **Kia Motors Corporation**  
**231, Yangjae-dong, Seocho-gu,**  
**Seoul**

**KR**

(740) "INTELBIRO" d.o.o.  
 (591) siva, crna, bijela, ledeno plava  
 (540)

**MOHAVE**

(531) 27.05; 29.01;

(511)

**12**

Putnički automobili, kamioni, autobusi, miniautobusi, automobili s četiri pogona, kombi, minikombi.

(111) **BAZ0812233** (181) 2018-01-28  
 (210) BAZ0812233A (220) 2008-01-28  
 (151) 2011-08-16

(732) **Fresenius Kabi AG**  
**Friedrichstr. 2-6, 60323 Frankfurt am**  
**Main**

**DE**

(740) Dr DIANA PROTIĆ-TKALČIĆ  
 (540)

**ADDAMEL**

(511)

**05**

Farmaceutski i veterinarski proizvodi; higijenski proizvodi za upotrebu u medicini; dijetetne tvari za medicinske potrebe, hrana za dojenčad; flasteri, materijali za previjanje; materijal za plombiranje zuba i za zubne otiske; dezinfekcijska sredstva; proizvodi za uništavanje životinjskih štetočina; fungicidi, herbicidi.

(111) **BAZ0812235** (181) 2018-01-29

(210) BAZ0812235A (220) 2008-01-29

(151) 2011-07-22

(732) **Merck Sharp & Dohme Corp. a New Jersey corporation****One Merck Drive, Whitehouse Station, New Jersey, 08889-0100****US**

(740) "INTELBIRO" d.o.o.

(540)

## PRELITA

(511)

**05**

Farmaceutski i veterinarski proizvodi; higijenski proizvodi za upotrebu u medicini; dijetne tvari za medicinske potrebe, hrana za dojenčad; flasteri, materijal za previjanje; materijali za plombiranje zubi i za zubne otiske; dezinfekcijska sredstva; proizvodi za uništavanje životinjskih štetočina; fungicidi, herbicidi.

(111) **BAZ0812236** (181) 2018-01-29

(210) BAZ0812236A (220) 2008-01-29

(151) 2011-08-19

(732) **Gree Electric Appliances, Inc. Of Zhuhai****Jinji West Road, Qianshan Zhuhai, Guangdong****CN**

(740) "STAM" d.o.o.

(540)

## GREE

(511)

**07**

kompresori (mašine); kompresori za frižidere, vazdušni kondenzatori; prese; mašine za livenje (oblikovanje); elektroindustrijska oprema; alatne mašine; električni motori; kalem žica (delovi elektromotora); ventili (delovi mašina); mašine za filtriranje; filteri (delovi mašina ili motora); filteri za prečišćavanje i hladjenje vazduha ( za motore); mašine za livenje plastike; konvejnere (mašine); kaiševi za mašine; mašine za obmotavanje; mašine za pakovanje; električni mikseri za kućnu upotrebu; mašine za pranje; mašine za cedjenje za perionice (vešerae); mašine za sušenje; mašine za rasprašivanje boja; pištolji za rasprašivanje boja; mašine za štampanje; električne mašine i aparati za čišćenje ;

električni uređaji za crtanje sa električnim rukovanjem; mašine za peglanje; šivaće mašine; mehanički uređaji za biciklističku industriju; mašine za uništavanje; mašine za bojenje; mašine za oblikovanje i prevlačenje; usisivači: kućni sokovnici; eletomehanička mašina za pripremanje napitaka, pića; portabl bušilice (izuzev električnih ugljanih borera); elektromagnetne spojnice, osim za vozila za kretanje po zemlji; zaptivne spojnice kao delovi mašina; mašina za pravljenje jogurta; mašine za pravljenje hleba; električni motori, osim za upotrebu za zemlju; mašine za pravljenje proizvoda od metala; mašine za rasprašivanje; mašine za uništavanje; električne mašine za mlevenje i uništavanje za kućnu upotrebu; električne kuhinjske mašine.

**09**

kondenzatori; magnetni diskovi; sistemi za obradu podataka; radioaparati; magnetofoni; ozvučenje; zvučnici; aparati za zabavu prilagodjeni za prikazivanje sa eksternim displejem ili monitorima; aparati za zabavu prilagodjeni za prikazivanje na TV prijemnicima; uređaji za prikazivanje na ekranima sa kolor displejem; aparati za elektrolizu; električni otpornici; integralna kola; kompjuteri; sistemi za obradu podataka; kompjuterski p r o g r a m i , snimljeni; telefonski aparati; prenosnici električnih signala; elektrodinamički aparati za daljinsku kontrolu signala; antene; foto kamere; gramofoni; detektori novca; električni alarmi i zvona; električne pegle; izolovana bakarna žica; emajlirana žica; glavni elektomaterijali za žice i kablove; električne žice; električni kablovi; aparati za igre prilagodjeni za upotrebu na eksternim ekranima ili monitorima; ketridži za video igre; instrumenti za ispitivanje; fotokopiri (fotografski, elektrostatički, termički), utikači, utičnice i drugi električni kontakti za povezivanje; magnetni diskovi; pojačala; električna olovka ( kao deo za vizuelno prikazivanje), snimljeni kompjuterski softveri; fonografski zapisi; baterije za osvetljenje; magnetne žice; električni senzori temperature; pokazivači temperature; žičane hvataljke električnih žica.

**11**

klima uređaji; instalacije i aparati za ventilaciju i klimatizaciju; sve vrste uređaja za grejanje; električni toplotni radijatori; toplotni akumulatori i akumulacione peći; električni uređaji za sušenje veša; električni ventilatori; električni sušaći vazduha za kućnu upotrebu; prečistači vazduha; aparati i instalacije za kuvanje ;aspiratori za kuhinjsku upotrebu; grejači za vodu (ketleri) na gas; grejači za vodu (ketleri) na struju; elektromagnetne pećnice; električni šporet; električni automati i slični uređaji za pijaću vodu; električni čajnici (ketleri); ovlaživač vazduha;električne posude i uređaji za kuvanje pod pritiskom, klima uređaji za vozila; ventilatori kao delovi klima instalacija; filteri za klima uređaje; grejači za vozila; uređaj za sušenje vazduha; sterilizatori vazduha; električni fenovi za kosu; kondenzatori; ovlaživači vazduha za centralno grejanje; sterilizatori; ormarići za sterilizaciju posudja; izmenjivači toplote ( ne kao delovi mašine); izduvni ventilatori; grejači za vodu na solarnu energiju; električno čelice posudje; grejači za kupatila; gasni gorionici; osveživači vazduha; frižideri; mikrotalasne pećnice i aparati za pripremanje hrane; instalacije za prečišćavanje vode; uređaji za pranje sudova; uređaji za kuvanje jaja; električni aparati za pravljenje jogurta; aparati za parenje lica i saune; tosteri; električne mašine za kafu; električni aparati za pranje nogu; pekarske pećnice; električni aparati za sporo kuvanje.



**16**

papir; papir za kopiranje; higijenski papir; papirni ubrusi; oglasne table od papira ili kartona; sveske; novine; slike; papir za pakovanje; aparati za korićenje (kancelarijska oprema); kancelarijski rekviziti, osim nameštaja; pripremljeno kinesko mastilo; pečati; instrumenti za pisanje; lepak za papir za kancelarijsku i/ili kućnu upotrebu; instrumenti za crtanje; materijali za crtanje; električne i/ili mehaničke mašine za kucanje; materijal za podučavanje, osim aparata; arhitektonski modeli; dekorativni venci koji se nose oko glave.

**35**

usluge oglašavanja za druge a naročito priprema i postavljanje oglasa u različitim medijima (od novina, radija do interneta i ostalih mogućih mesta za oglašavanje); izvozno-uvozne agencije; promocija prodaje električnih uređaja za druge različitim sredstvima (od nagrade za prikupljenje bodova u kupovini do distribucije štampanog materijala do raspodele poklona u cilju održavanja prodajnih pogodnosti, kao na primer kupiti jedan, dobiti četiri ili bilo koje druge mogućnosti) i rukovodjenje direktnom prodajom za druge; sistematizacija podataka u kompjuterskim bazama podataka; priprema i koordinacija ponuda za račun drugih u postupcima tendera; profesionalne savetodavne usluge u trgovini; profesionalne poslovne konsultacije; poslovne savetodavne usluge menadžmenta; marketinske analize za druge; lični menadžment konsalting; usluge u vezi sa računovodstvom; pomoć u komercijalnom ili industrijskom menadžmentu; usluge revizije i tzv. "oditinga".

**37**

instalacije aparata za klima uređaje i njihova popravka; tapaciranje; usluge instalacije grejnih aparata i popravka; instaliranje mašina, održavanje i popravljanje; instalacija i popravka električnih uređaja i aparata; usluge instaliranja i popravljanja rashladne opreme; instalacija kompjuterskog hardvera, kao i održavanje i popravka; instalacija kancelarijskih mašina i opreme, kao i održavanje i popravka; usluge u vezi sa uklanjanjem rizika vezanih za elektronsku opremu; usluge čišćenja odeće.

(111) **BAZ0812237** (181) 2018-01-30

(210) BAZ0812237A (220) 2008-01-30

(151) 2011-08-19

(732) **GENERAL MOTORS LLC**  
**300 Renaissance Center, City of**  
**Detroit, State of Michigan 48265-3000**  
**US**

(740) "ŽIVKO MIJATOVIĆ & PARTNERS" d.o.o.  
 Sarajevo

(540)

**COLORADO**

(511)

**12**

Motorna vozila i njihovi dijelovi.

(111) **BAZ0812238** (181) 2018-01-30

(210) BAZ0812238A (220) 2008-01-30

(151) 2011-08-16

(732) **SOLEN CIKOLATA GIDA SANAYI VE**  
**TICARET ANONIM SIRKETI**

**2. Organize Sanayi Bolgesi, Dogu 3.**  
**Cadde No. 6 Baspinar, Gaziantep**

**TR**

(740) Dr DIANA PROTIĆ-TKALČIĆ

(591) crvena, bijela, zlatna, ljubičasta, smeđa, žuta,  
 bež, crna

(540)



(531) 05.07; 08.01; 25.07; 27.05; 29.01;

(511)

**30**

čokolada, proizvodi prekriveni sa čokoladom i kristaliziranim šećerom, čokoladne table, biskviti prekriveni sa karamelom i čokoladom, vafer kolači/biskviti, vafer kolači/biskvit prekriveni sa kremom-lješnjakom-čokoladom, kolači, kremasti kolači, biskviti, slatkiši, žvakaća guma.

(111) **BAZ0812240** (181) 2018-01-31  
 (210) BAZ0812240A (220) 2008-01-31  
 (151) 2011-08-12

(732) **UNILEVER N.V.**  
**Weena 455, 3013 AL Rotterdam**  
**NL**

(740) "ŽIVKO MIJATOVIĆ & PARTNERS" d.o.o.  
 Sarajevo  
 (540)

## PRO-EPIL COMPLEX

(511)

**03**

Sapuni; parfumerija, eterična ulja, kozmetika; kolonjske vode, toaletna voda (eau de toilette), parfimirani sprejevi za tijelo; ulja, kreme i losioni za kožu; pjena za brijanje, gel za brijanje, losioni za prije i poslije brijanja; talk puder; preparati za kupke i tuširanje; losioni za kosu; paste za zube; ne-medicinske tekućine za ispiranje ustiju; dezodoranti; anti perspiranti za osobnu upotrebu; ne-medicinski higijenski preparati.

(111) **BAZ0812241** (181) 2018-01-31  
 (210) BAZ0812241A (220) 2008-01-31  
 (151) 2011-08-09

(300) CN  
 2007-08-21  
 6233387

(732) **Lenovo (Beijing) Limited**  
**No. 6, Chuangye Road, Shangdi**  
**Information Industry Base, Haidian**  
**District, Beijing, 100085**

**CN**

(740) "INTELBIRO" d.o.o.  
 (540)

## VeriFace

(511)

**09**

Kompjuterski programi (zapisi), kompjuterski vanjski uređaji, skeneri (oprema za obradu podataka).

(111) **BAZ0812242** (181) 2018-01-31  
 (210) BAZ0812242A (220) 2008-01-31  
 (151) 2011-08-10

(732) **VINDIJA D.D.**  
**Međimurska 6, HR-42000 Varaždin**  
**HR**

(740) "INTELBIRO" d.o.o.  
 (591) crna, bijela, smeđa, oker  
 (540)



(531) 08.03; 27.05; 29.01;

(511)

**29**

Svježi sir.

(111) **BAZ0812244** (181) 2018-02-01  
 (210) BAZ0812244A (220) 2008-02-01  
 (151) 2011-08-10

(732) **ECONOMIC d.o.o. Vitez**  
**Poslovni centar 96, 72250 Vitez**  
**BA**

(740) NEMA ZASTUPNIKA  
 (540)

**FRAMINI**



(531) 27.05;

(511)

**11**

Uređaji za rasvjetu, grijanje, proizvodnju pare, kuhanje, hlađenje, sušenje, ventilaciju. Vodoopskrbu i sanitarna oprema.

**20**

Namještaj, zrcala, okviri; proizvodi koji nisu obuhvaćeni drugim razredima, od drva, pluta, trske, šiblja, ražine, kosti, bjelokosti, usovine, kornjačevine, ambre, sedefa, morske zgure (štive); nadomjesci svih tih materijala ili plastični proizvodi.

(111) **BAZ0812245** (181) 2018-02-01  
 (210) BAZ0812245A (220) 2008-02-01  
 (151) 2011-07-22

(732) **Stafford-Miller (Ireland) Limited**  
**Clocherane, Youghal Road,**  
**Dungarvan, Co. Waterford**

**IE**

(740) "ŽIVKO MIJATOVIĆ & PARTNERS" d.o.o.  
 Sarajevo

(540)

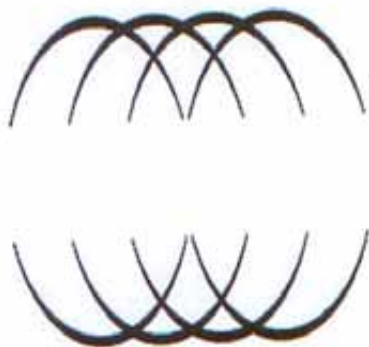

(531) 26.11;

(511)

**03**

Ne-medicinski higijenski preparati, paste za zube, tekućine za ispiranje usta i osvježivači daha; preparati za oralnu njegu, zubni gelovi, preparati za bijeljenje, preparati za poliranje zubiju, preparati za izbjeljivanje i akceleratori, preparati za kozmetičko otklanjanje mrlja.

**05**

Medicinski preparati za oralnu njegu, medicinski preparati za poliranje zubiju, medicinski preparati za izbjeljivanje zubiju, medicinske tekućine za ispiranje ustiju, medicinski preparati za bijeljenje, medicinska guma za žvakanje i tablete za zubnu higijenu.

**10**

Aparati za njegu zubiju, pomične (fleksibilne) i slobodne zubne posude.

**21**

Četkice za zube, čačkalice, zubni konac, četkice i spužve; gipdržači i aplikatori istih.

(111) **BAZ0812246** (181) 2018-02-01  
 (210) BAZ0812246A (220) 2008-02-01  
 (151) 2011-08-25

(300) EM  
 2007-10-12  
 006499388

(732) **Lidl Stiftung & Co. KG**  
**Stiftsbergstr. 1, 74167 Neckarsulm**  
**DE**

(740) Nedim Krilić

(540)

## HARVEST BASKET

(511)

**29**

Slatko i slano konzervisano, sušeno, kuvano, ohlađeno i duboko zamrznuto voće i povrće, naročito krompir; pomfrit, pire od krompira, kroketi, prženi krompir; knedle; gotova jela koja se prvenstveno sastoje od slatko i kiselo konzervisanog, sušenog, kuvanog, ohlađenog ili duboko zamrznutog voća i povrća, naročito krompir.

(111) **BAZ0812249** (181) 2018-02-01  
 (210) BAZ0812249A (220) 2008-02-01

(151) 2011-08-09

(300) EM  
 2007-09-26  
 006334692

(732) **Lidl Stiftung & Co. KG**  
**Stiftsbergstrasse 1, 74167**  
**Neckarsulm**

**DE**

(740) Nedim Krilić

(540)

## GOODY CAO

(511)

**29**

Preparati za spravljanje mliječnih napitaka koji pretežno sadrže mlijeko.

**30**

Preparati za spravljanje napitaka od kafe, kakaoa i čokolade kao i čokoladnog mlijeka.

**32**

Bezalkoholna pića; napitci od surutke; sirupi; ekstrakti i drugi preparati za spravljanje napitaka.

---

---

(111) **BAZ0812250** (181) 2018-02-01

(210) BAZ0812250A (220) 2008-02-01

(151) 2011-08-09

(300) EM

2007-08-03

006167423

(732) **WIEHAG Holding GmbH**

**Linzerstrasse 24, 4950 Altheim**

**AT**

(740) Nedim Krilić

(540)

## WIEHAG

(511)

**19**

Nemetalni građevinski materijali; nemetalne prenosne građevine; obrađeno drvo za rad i građevinu; nemetalne građevine; nemetalni pokrivači za krovove; nemetalni krovovi; nemetalni poklopci; sklopovi/okviri za prozore (nemetalni); furnir; furnirano drvo; nemetalni podovi; nemetalne skele; obrađeno drvo za primjenu /korištenje u izgradnji; ukalupljeno drvo; poluobrađeno drvo; drvo za oblaganje; drvene obloge/navlake; drvene ploče; građevinske drvene grede i daske; nemetalna građa za obloge, kao što su drvene zidne obloge.

**37**

Usluge za podizanje građevina; pružanje informacija vezanih za izgradnju; obavljanje izolacija u izgradnji; izgradnja i podizanja skela.

**40**

Usluge obrade materijala; raskalupljivanje; brušenje; glodanje; obrađivanje drveta; testerisanje; sklapanje materijala za druge.

**42**

Naučne i tehnološke usluge, istraživanja i izrada odgovarajućih crteža; usluge u arhitekturi; konsultantske usluge u inženjerstvu; izrada nacrtu.

---

---

(111) **BAZ0812251** (181) 2018-02-01

(210) BAZ0812251A (220) 2008-02-01

(151) 2011-08-23

(732) **Carlsberg Breweries A/S**

**Ny Carlsberg Vej 100, 1760**

**Copenhagen V**

**DK**

(740) Nedim Krilić

(540)

## SOMERSBY

(511)

**32**

Pivo; mineralne i gazirane vode te ostala bezalkoholna pića; voćni napici i voćni sokovi; sirupi i ostali pripravci za pripremu napitaka.

**33**

Alkoholna pića (osim piva).

---

---

(111) **BAZ0812252** (181) 2018-02-01

(210) BAZ0812252A (220) 2008-02-01

(151) 2011-08-09

(732) **Kemira GrowHow Oyj**

**Mechelininkatu 1a, 00180 Helsinki**

**FI**

(740) Nedim Krilić

(540)



(531) 25.03; 27.05;

(511)

**01**

Hemijski proizvodi za tehnologiju obrade sjemenja, povrtlarstvo i šumarstvo; ali uključujući sve proizvode koji se odnose ili su u vezi s otkrićem genetski modificiranih organizama u ratarskim sastojcima i proizvodima i sastojcima namirnica napravljenim od takvih proizvoda.

**31**

Poljoprivredni, povrtlarski, šumski proizvodi i bobice, koji nisu obuhvaćeni drugim razredima; žive životinje; svježe voće i povrće; sjeme, prirodne biljke i cvijeće; hrana za životinje; slad.

**42**

Usluge analiza, informacija i savjetovanja u vezi s tehnologijom obrade sjemenja, povrtlarstva i šumarstva; hemijske usluge, hemijske analize i istraživanja u hemiji; ali isključujući sve usluge koje se odnose ili su u vezi s otkrićem genetski modificiranih organizama u ratarskim sastojcima i proizvodima i sastojcima namirnica napravljenim od takvih proizvoda.

(111) **BAZ0812253** (181) 2018-02-01  
 (210) BAZ0812253A (220) 2008-02-01  
 (151) 2011-07-21

(732) **Parke, Davis & Company LLC**  
**231 East 42nd Street, New York, New York 10017**

**US**

(740) Nedim Krilić

(540)



(531) 05.03; 26.04; 27.05;

(511)

**05**

Prazne kapsule za farmaceutske proizvode, dijetni i hranjivi dodaci, vitaminski, biljni i mineralni dodaci; dijetni i hranjivi dodaci; vitamini; biljni dodaci; mineralni dodaci.

(111) **BAZ0812257** (181) 2018-02-04  
 (210) BAZ0812257A (220) 2008-02-04  
 (151) 2011-08-09

(732) **MEGGLE AG**  
**Megglesstrasse 6-12, 83512 Wasserburg**  
**DE**

(740) "INTELBIRO" d.o.o.

(540)

**Salatissima**

(511)

**29**

Mlijeko i mliječni proizvodi; sve vrste jogurta; skuta.

(111) **BAZ0812258** (181) 2018-02-04  
 (210) BAZ0812258A (220) 2008-02-04  
 (151) 2011-08-09

(732) **InterAg**  
**558 Te Rapa Road, Hamilton**  
**NZ**

(740) „INTELBIRO” d.o.o.

(540)

**CIDR**

(511)

**10**

Intravaginalni uređaji za otpuštanje progesterona za veterinarske potrebe.

(111) **BAZ0812260** (181) 2018-02-05  
 (210) BAZ0812260A (220) 2008-02-05  
 (151) 2011-08-18

(732) **Unilever N.V.**  
**Weena 455, 3013 AL Rotterdam**  
**NL**

(740) „ŽIVKO MIJATOVIĆ & PARTNERS” d.o.o.  
 Sarajevo

(540)

**ARMOR-TECH**

(511)

**03**

Sapuni; parfumerija, eterična ulja, kozmetika; kolonjske i toaletne vode, parfimirani sprejevi za tijelo; ulja, kreme i losioni za kožu; pjena za brijanje, gel za brijanje, losioni za prije i poslije brijanja; talk puder; preparati za kupke i tuširanje; losioni za kosu; paste za zube; ne-medicinske tekućine za ispiranje usta; dezodoranti; anti-perspiranti za osobnu upotrebu; ne-medicinski higijenski preparati.

(111) **BAZ0812261** (181) 2018-02-06  
 (210) BAZ0812261A (220) 2008-02-06  
 (151) 2011-08-09

(732) **NOVARTIS AG**  
**4002 Basel**  
**CH**

(740) „ŽIVKO MIJATOVIĆ & PARTNERS” d.o.o.  
 Sarajevo

(540)

## GALANT

(511)

**05**

Farmaceutski proizvodi.

(111) **BAZ0812263** (181) 2018-02-06  
 (210) BAZ0812263A (220) 2008-02-06  
 (151) 2011-08-12

(732) **Ford Motor Company**  
**One American Road, Dearborn,**  
**Michigan 48126**  
**US**

(740) „ŽIVKO MIJATOVIĆ & PARTNERS” d.o.o.  
 Sarajevo

(540)

## FORD C-MAX

(511)

**12**

Automobili i njihovi dijelovi i dodaci, isključujući gume.

(111) **BAZ0812264** (181) 2018-02-06  
 (210) BAZ0812264A (220) 2008-02-06  
 (151) 2011-08-16

(732) **Reckitt Benckiser N.V.**  
**Siriusdreef 14, 2132 WT Hoofddorp**  
**NL**

(740) „ŽIVKO MIJATOVIĆ & PARTNERS” d.o.o.  
 Sarajevo

(540)

## PRONALAZAČI MRLJA

(511)

**03**

Preparati za bijeljenje i druge supstance za upotrebu kod pranja rublja; deterdženti; sapuni; štirka za rublje; plavilo za rublje; preparati za rublje; preparati za rublje za kemijske čistionice; čistači za tepihe; šamponi; preparati za otklanjanje vapna i kamenca za upotrebu u domaćinstvu; omekšivači tkanina; aditivi za rublje; preparati za otklanjanje mrlja.

(111) **BAZ0812267** (181) 2018-02-07  
 (210) BAZ0812267A (220) 2008-02-07  
 (151) 2011-08-19

(732) **Paroc Oy Ab**  
**Neilikkatie 17, 01300 Vantaa**  
**FI**

(740) “Linea Sušić” d.o.o.

(540)

## PAROC

(511)

**06**

Obični metali i njihove legure; metalni građevinski materijali; metalne prenosive konstrukcije; metalni materijali za tračnice; metalna užad i ne-električne metalne žice; metalni bravarski proizvodi, sitni metalni predmeti; metalne cijevi; metalne blagajne; metalni proizvodi koji nisu obuhvaćeni drugim klasama; rudače.

**37**

Izgradnja, popravci; usluge postavljanja.



---

---

(111) **BAZ0812268** (181) 2008-02-08

(210) BAZ0812268A (220) 2008-02-08

(151) 2011-08-16

(300) EM

2007-08-10

006188536

(732) **Lidl Stiftung & Co. KG**  
**Stiftsbergstr. 1, 74167 Neckarsulm**  
**DE**

(740) Nedim Krilić

(540)

## Lovilio

(511)

**29**

Mliječni i mljekarski proizvodi, naročito svježi sir, sir od nekuhanog mlijeka, mocarela, marskapone; sir, tvrdi sir.

---

---

(111) **BAZ0812269** (181) 2018-02-08

(210) BAZ0812269A (220) 2008-02-08

(151) 2011-08-16

(732) **NIPPON SODA CO., LTD.**  
**2-1, Ohtemachi 2-chome, Chiyoda-**  
**ku, Tokyo**

**JP**

(740) „ŽIVKO MIJATOVIĆ & PARTNERS“ d.o.o.  
Sarajevo

(540)

## MOSPILAN

(511)

**05**

Fungicidi za upotrebu u agrikulturi i hortikulturi; insekticidi za upotrebu u agrikulturi i hortikulturi; akaricidi za upotrebu u agrikulturi i hortikulturi; herbicidi za upotrebu u agrikulturi i hortikulturi; insekticidi za kontrolu termita; preparati za uništavanje štetočina.

---

---

(111) **BAZ0812270** (181) 2018-02-08

(210) BAZ0812270A (220) 2008-02-08

(151) 2011-08-16

(732) **NIPPON SODA CO., LTD.**  
**2-1, Ohtemachi 2-chome, Chiyoda-**  
**ku, Tokyo**

**JP**

(740) „ŽIVKO MIJATOVIĆ & PARTNERS“ d.o.o.  
Sarajevo

(540)

## TOPSIN

(511)

**05**

Fungicidi za upotrebu u agrikulturi i hortikulturi.

---

---

(111) **BAZ0812272** (181) 2018-02-08

(210) BAZ0812272A (220) 2008-02-08

(151) 2011-08-19

(732) **LABORATOIRE NUXE**  
**Rue des Petits-Hôtels, 75010 Paris**  
**FR**

(740) PETOŠEVIĆ d.o.o

(540)



(531) 05.01; 26.04; 27.05;



(511)

**03**

Parfemi, mirisi, mirisna voda, toaletna voda; parfimirana ulja za ljepotu i njegu kože; eterična ulja; kozmetički proizvodi; kapilarni losioni za kosu; proizvodi za njegu zubi; sapuni; i to sapuni za ruke, lice i tijelo; sapuni za kožu, sapuni za uklanjanje neugodnih mirisa; kozmetički pripravci za kupanje, soli i ulja za kupke ne za medicinsku upotrebu, eterična ulja za upotrebu u proizvodnji krema i losiona; kozmetički proizvodi. I to olovke za trepavice, olovke za obrve, olovke za usne, olovke za kozmetičke potrebe, olovke za oči, pudrijere, pudrijere sa kozmetikom, sjajni puderi, puderi za tijelo; maskare, rumenilo za obraze, šminka za lice, crvenilo, sjene za oči, kozmetičke podloge, ruževi, sjajila za usne, losioni za kožu, losioni za lice, kozmetičke kreme, kreme protiv bora, dnevne kreme, noćne kreme, depilacijske kreme, kreme za kožu, kozmetičke kreme za tijelo, kreme za ruke, kozmetičke maske; kozmetički preparati za mršanje, kreme za mršanje; kozmetički preparati za sunčanje; kreme za prikrivanje, kreme za ekfolijaciju i čišćenje lica i tijela, preparati za uklanjanje šminke, tamponi za uklanjanje šminke; lak za nokte, odstranjivač laka za nokte, sredstva za poliranje noktiju; kreme za kosu, gelovi, losioni; kreme za strukturiranje, gelovi i losioni za uređivanje i češljanje kose; pjenasti gelovi i balzami za kosu, sprejevi za kosu za kovrčanje i izbijeljivanje, boje za kosu, šamponi; aerosoli za posvijetljivanje i čišćenje kože.

**44**

Kozmetičke usluge, masaže; kozmetički saloni; zdravstvene usluge (saune), banje (zdravstvene i kozmetičke usluge); usluge balneoterapije, fizioterapije i aromaterapije; konsalting i izvještaji iz oblasti kozmetologije i parfumerije.

(111) **BAZ0812276** (181) 2018-02-14

(210) BAZ0812276A (220) 2008-02-14

(151) 2011-09-09

(732) **NOVARTIS AG****4002 Basel****CH**

(740) „ŽIVKO MIJATOVIĆ &amp; PARTNERS” d.o.o.

Sarajevo

(540)

**ROMIPEX**

(511)

**05**

Farmaceutski preparati, uključivo antiparkinsonici i drugi preparati za liječenje ekstrapiramidalnih poremećaja.

(111) **BAZ0812279** (181) 2018-02-14

(210) BAZ0812279A (220) 2008-02-14

(151) 2011-08-18

(732) **Deckers Outdoor Corporation****495-A S. Fairview Ave., Goleta,  
California 93117****US**(740) “ŽIVKO MIJATOVIĆ & PARTNERS” d.o.o.  
Sarajevo

(540)

**UGG**

(511)

**25**

Odjeća, obuća, pokrivala za glavu.

(111) **BAZ0812280** (181) 2018-02-14

(210) BAZ0812280A (220) 2008-02-14

(151) 2011-08-25

(732) **Vox R & D Limited****First Floor, St Giles House, 15/21  
Victoria Road, Bletchley, Milton  
Keynes, Bucks MK2 2NG****GB**

(740) “INTELBIRO” d.o.o.

(540)

**VOX**

(511)

**09**

Glazbeni aparati (osim glazbenih instrumenata); pojačala; pojačala za upotrebu s glazbenim aparatima; pojačala za upotrebu u automobilima za razonodu; audio i digitalna pojačala; električna zvučna pojačala; električne žice za glazbena pojačala; elektronička i električna akustična pojačala; pojačala za gitare; pojačala za slušalice; integrirana audio pojačala; pojačala za klavijature; pojačala snage i izlazna pojačala snage; uređaji za dovod energije za pojačala; stereofonska pojačala; prenosiva pojačala za gitare; zvučna pojačala; strojevi za diktiranje; čitači DVD-a; zvučnici; gramafonske ploče; stereo prijamnici; gramafoni; magnetofoni; magnetoskopi; zvučna pojačala; audio zvučnici; stereo prijamnici, podešivači, pojačala, zvučnici; čitači audio i video kazeta; uređaji za telefonsko odgovaranje; stereo podešivači; okretnice (turntables); rekorderi video kazeta; čitači video diskova; video rekorderi; uređaji za zvučne efekte (effect pedals), uređaj-papučica za jačinu zvuka (volume pedals), uređaj-papučica za zvučne efekte i simulaciju ljudskog glasa (wah wah pedals); stopalni prekidači (foot switches); priključci i kablovi za automobile; i dijelovi i oprema za sve navedene proizvode.

**15**

Gitare; električne gitare, električni spojni kablovi za gitare s pojačalom; navlake za gitare i dijelovi i priključci za gitare.

**25**

Majice kratkih rukava, majice, kape.

**37**

Održavanje i servisiranje električne i elektroničke opreme; održavanje i servisiranje glazbenih instrumenata; održavanje i servisiranje pojačala, zvučnika, uređaja za zvučne efekte (effect pedals), uređaja-papučica za jačinu zvuka (volume pedals), uređaja-papučica za zvučne efekte i simulaciju ljudskog glasa (wah wah pedals) i stopalnih prekidača (foot switches).

(111) **BAZ0812281** (181) 2018-02-15

(210) BAZ0812281A (220) 2008-02-15

(151) 2011-08-19

**(732) BERLIN-CHEMIE AG**

**Glienicker Weg 125, D-12489 Berlin  
DE**

(740) "STAM" d.o.o.

(540)

**REVITELLE**

(511)

**05**

Dodaci hrani za medicinsku upotrebu, kao supstance koje se sastoje od farmaceutskih i vitaminskih preparata, dijetetska hrana i piće za upotrebu u medicini.

(111) **BAZ0812283** (181) 2018-02-15

(210) BAZ0812283A (220) 2008-02-15

(151) 2011-08-12

**(732) HEMOFARM A.D. farmaceutsko-hemijska industrija Vršac**

**Beogradski put bb, 26300 Vršac  
RS**

(740) „ŽIVKO MIJATOVIĆ & PARTNERS" d.o.o.  
Sarajevo

(540)

**POROXIFEN**

(511)

**05**

Farmaceutski, veterinarski i higijenski proizvodi; dijetne tvari za medicinske potrebe, hrana za dojenčad; flasteri, materijal za previjanje; materijali za plomiranje zubi i za zubne otiske; dezinfekcijska sredstva; proizvodi za uništavanje životinjskih štetočina; fungicidi, herbicidi.

(111) **BAZ0812284** (181) 2018-02-15

(210) BAZ0812284A (220) 2008-02-15

(151) 2011-08-25

**(732) SHIMANO INC.**

**3-77 Oimatsucho, Sakai-ku, Sakai-City, Osaka**

**JP**

(740) "INTELBIRO" d.o.o.

(540)

**YUMEYA**

(511)

**12**

Električni bicikli, bicikli i i njihovi dijelovi i pribor, naročito: glavčine, glavčine zupčanika s unutarnjim zupčanjem, glavčine dinamo mašina za bicikla, brzootpuštajuće poluge glavčina, otpuštajuće poluge zupčanika, poluge za mijenjanje brzina, pomjerač lanca na prednjem mjenjaču brzina, pomjerač lanca na stražnjem mjenjaču brzina, vodilice za lance, točkići za slobodno okretanje, točak za lanac, remenice, lanci, štitnici lanaca, kaišno kvačilo, poluge pedala, setovi poluga pedala, lančani valjak, pedale, ručice, kočione poluge, prednje kočnice, stražnje kočnice, kočioni kablovi, kočnička papučica, naplaci, točkovi, žice na točkovima, snopovi žica na točkovima, donja konzola, stubovi sjedišta, naprava za brzo podešavanje visine sjedišta, djelovi za spajanje viljuške bicikla sa ramom, amortizeri, ručke za upravljanje biciklom, spojni dio za upravljačke ručke, hvatači na upravljačkim ručkama, sjedala, kompjuterski kontrolirani pomjerači lanca na mjenjačima brzina, torbe za nošenje na točkovima bicikla, pokazivači stepena prenosa za bicikla.

(111) **BAZ0812290** (181) 2018-02-20

(210) BAZ0812290A (220) 2008-02-20

(151) 2011-09-14

**(732) ASOS KUYUMCULUK PAZARLAMA ANONIM SIRKETI**

**Mahmutpasa Kiliccilar Sok.  
Cuhacihan No: 24 Kapalicarsi,  
Istanbul**

**TR**

(740) Dr DIANA PROTIĆ-TKALČIĆ

(540)

**ASSOS**

(511)

**14**

Nakit (uključujući lažni nakit) i drago kamenje, plemeniti metali i njihove legure, ukrasi napravljeni od plemenitih metala i njihovih legura ili njima obloženi; ukrasi napravljeni od zlata, prstenje, narukvice, ogrlice, lančići, broševi, naušnice, vjenčano prstenje, pojasevi, satovi, kaiševi za satove, narukvice za satove, značke/emblemi, zavrtanj koji se koristi u kalupima za pravljenje zlatnih ukrasa (burc), dugmad za manšete, igle za kravate, ukrasne igle, narukvice-halke, zlato, dragulji i draguljarski proizvodi, medaljoni.

**36**

Usluge posredovanja na berzi za tržište plemenitih metala, usluge procjene vrijednosti nakita.

(111) **BAZ0812291** (181) 2018-02-20

(210) BAZ0812291A (220) 2008-02-20

(151) 2011-08-19

(732) **HIGER BUS COMPANY LIMITED**  
**288 Suhong East Road, Suzhou**  
**Industrial Park, Suzhou, Jiangsu**  
**Province**

**CN**

(740) "ŽIVKO MIJATOVIĆ & PARTNERS" d.o.o.  
 Sarajevo

(540)



(531) 26.01; 26.03; 26.11; 27.05;

(511)

**12**

Automobili; automobilski okviri (šasije); točkovi za vozila; ratkape za vozila; karoserije automobila; presvlake za vozila; žmigavci (pokazivači smjera) za vozila; električna vozila; auti; autobusi; vozila za miješanje betona.

**37**

Usluge održavanja i popravaka motornih vozila; usluge pranja vozila; usluge podmazivanja (namašćivanja) vozila; poliranje (vozila); usluge poliranja vozila; tretman protiv hrđje za vozila; benzinske stanice za vozila; čišćenje vozila; popravak vozila; održavanje vozila.

(111) **BAZ0812292** (181) 2018-02-20

(210) BAZ0812292A (220) 2008-02-20

(151) 2011-08-18

(732) **HIGER BUS COMPANY LIMITED**  
**288 Suhong East Road, Suzhou**  
**Industrial Park, Suzhou, Jiangsu**  
**Province**

**CN**

(740) "ŽIVKO MIJATOVIĆ & PARTNERS" d.o.o.  
 Sarajevo

(540)

(531) 27.05;

(511)

**12**

Automobili; automobilski okviri (šasije); točkovi za vozila; ratkape za vozila; karoserije automobila; presvlake za vozila; žmigavci (pokazivači smjera) za vozila; električna vozila; auti; autobusi; vozila za miješanje betona.

**37**

Usluge održavanja i popravaka motornih vozila; usluge pranja vozila; usluge podmazivanja (namašćivanja) vozila; poliranje (vozila); usluge poliranja vozila; tretman protiv hrđje za vozila; benzinske stanice za vozila; čišćenje vozila; popravak vozila; održavanje vozila.

(111) **BAZ0812299** (181) 2018-02-22  
 (210) BAZ0812299A (220) 2008-02-22  
 (151) 2011-08-16

(732) **Six Continents Hotels, Inc.**  
**3 Ravinia Drive, Atlanta, Georgia**  
**30346**

**US**

(740) Nedim Krilić

(540)



(531) 07.01; 27.05;

(511)

**43**

Usluge hotelske, motelske, obezbjeđivanje smještaja; usluge privremenog smještaja; usluge rezervacija za hotelski smještaj i drugi smještaj; informacije i planiranje za praznike, a u vezi smještaja; usluge barova, usluge koktelskog prostora i usluge noćnih klubova; usluge kafea; usluge restorana; snack barova; katering usluge za obezbjeđivanje hrane i pića; obezbjeđivanje potrepština za konferencije, skupove-sastanke i izložbi; usluge hotelskog prijema i odjavljivanja; usluge elektronskog davanja informacija u vezi s hotelima; savjetodavne i konsultanske usluge koje se odnose na napred navedeno.

(111) **BAZ0812301** (181) 2018-02-22  
 (210) BAZ0812301A (220) 2008-02-22  
 (151) 2011-09-07

(732) **Dansk Eternit Holding A/S**  
**Sohngardsholmsvej 2, 9000 Aalborg**  
**DK**

(740) "INTELBIRO" d.o.o.

(591) crna, crvena

(540)



(531) 24.07; 25.07; 29.01;

(511)

**19**

Nemetalni građevinski materijali; krute nemetalne cijevi za gradnju; asfalt, katran i bitumen (smola); nemetalne prenosive konstrukcije; nemetalni spomenici.

**37**

Izgradnja, popravke, usluge postavljanja.

(111) **BAZ0812305** (181) 2018-02-25  
 (210) BAZ0812305A (220) 2008-02-25  
 (151) 2011-08-23  
 (732) **Lidl Stiftung & Co. KG**  
**Stiftsbergstr. 1, 74167 Neckarsulm**  
**DE**  
 (740) Nedim Krilić  
 (591) zlatna, plava, tamnoplava, bijela  
 (540)



(531) 01.01; 25.01; 25.03; 29.01;  
 (511)  
**30**  
 Jestivi led, proizvodi od jestivog leda.

(111) **BAZ0812306** (181) 2018-02-25  
 (210) BAZ0812306A (220) 2008-02-25  
 (151) 2011-08-24  
 (732) **C.P. Pharmaceuticals International**  
**C.V.**  
**c/o General Partners, Pfizer**  
**Manufacturing LLC and Pfizer**  
**Production LLC, 235 East 42nd**  
**Street, New York, NY 10017**  
**US**  
 (740) Nedim Krilić  
 (540)

## TOVIAZ

(511)  
**05**  
 Farmaceutski i veterinarski proizvodi; higijenski proizvodi za upotrebu u medicini.

(111) **BAZ0812308** (181) 2018-02-26  
 (210) BAZ0812308A (220) 2008-02-26  
 (151) 2011-08-19  
 (732) **SCHERING-PLOUGH LTD. (a Swiss corporation)**  
**Weystrasse 20, CH-6000 Lucerne 6**  
**CH**  
 (740) PETOŠEVIĆ d.o.o  
 (540)

## CYLATRON

(511)  
**05**  
 Farmaceutski proizvodi.

(111) **BAZ0812309** (181) 2018-02-26  
 (210) BAZ0812309A (220) 2008-02-26  
 (151) 2011-08-19  
 (732) **SCHERING-PLOUGH LTD. (a Swiss corporation)**  
**Weystrasse 20, CH-6000 Lucerne 6**  
**CH**  
 (740) PETOŠEVIĆ d.o.o  
 (540)

## SUSERIN

(511)  
**05**  
 Farmaceutski proizvodi.

(111) **BAZ0812311** (181) 2018-02-26  
 (210) BAZ0812311A (220) 2008-02-26  
 (151) 2011-09-09

(732) **Chen Ming - Te**  
**No.2, Lane 334, San-Fon Road, Fon-**  
**Chou City, Taichung Hsien**

**TW**

(740) "INTELBIRO" d.o.o.

(540)



(531) 24.01; 27.05;

(511)

**25**

Odjeća, obuća, pokrivala za glavu, a posebno pantalone, majice, jakne, sakoi, kaputi, sportski dresovi i trikoi, sportska obuća i odjeća, donji veš, čarape, kape, šeširi, kačketi, cipele, patike, čizme, sandale, papuče, orijentalne papuče, rukavice, šalovi.

**35**

Oglašavanje, promocija, prodaja i marketing; usluge uvoza i izvoza; vođenje poslova; administracija; poslovno upravljanje; kancelarijski poslovi; usluge koje pružaju preuzeća koja se bave oglašavanjem (reklamiranjem), tako što, za račun drugih lica, komuniciraju sa javnošću (reklama) putem prenosa bilo kakvih informacija o proizvodima i uslugama omogućavajući potrošačima prigodan pogled na te proizvode i usluge; usluge reklamnih agencija.

(111) **BAZ0812313** (181) 2018-02-26  
 (210) BAZ0812313A (220) 2008-02-26  
 (151) 2011-09-12

(732) **Chen Ming - Te**  
**No.2, Lane 334, San-Fon Road, Fon-**  
**Chou City, Taichung Hsien**

**TW**

(740) "INTELBIRO" d.o.o.

(540)

## Dual-King

(511)

**25**

Odjeća, obuća, pokrivala za glavu, a posebno pantalone, majice, jakne, sakoi, kaputi, sportski dresovi i trikoi, sportska obuća i odjeća, donji veš, čarape, kape, šeširi, kačketi, cipele, patike, čizme, sandale, papuče, orijentalne papuče, rukavice, šalovi.

**35**

Oglašavanje, promocija, prodaja i marketing; usluge uvoza i izvoza; vođenje poslova; administracija; poslovno upravljanje; kancelarijski poslovi; usluge koje pružaju preuzeća koja se bave oglašavanjem (reklamiranjem), tako što, za račun drugih lica, komuniciraju sa javnošću (reklama) putem prenosa bilo kakvih informacija o proizvodima i uslugama omogućavajući potrošačima prigodan pogled na te proizvode i usluge, usluge reklamnih agencija.

(111) **BAZ0812314** (181) 2018-02-26  
 (210) BAZ0812314A (220) 2008-02-26  
 (151) 2011-08-16

(300) DE

2007-11-16

30774767.0/09

(732) **Intel Corporation**

**2200 Mission College Boulevard,**  
**Santa Clara, California 95052-8119**

**US**

(740) PETOŠEVIĆ d.o.o

(540)

## INTEL ATOM



(511)

**09**

Računala, računalni hardver; poluvodiči; mikroprocesori i ostali poluvodički elementi; integrirani krugovi; računalni čip-setovi; računalne matične ploče i pomoćne ploče; mikroručunala; računalni periferni uređaji; mikroprocesori koji se mogu programirati putem softvera; ručna i prijenosna računala (notebook i laptop); prenosiva računala; ručna računala; tablet računala; ultra mobilna računala; džepna računala (PDA); uređaji za mobilni Internet; računalni softver; računalni softver za upotrebu u pružanju višekorisničkog pristupa globalnoj računalnoj informatičkoj mreži; računalni firmver; naročito, računalni operativni sistemski softver, računalni korisnički softver i ostali računalni softver; računalni i telekomunikacijski hardver za umrežavanje; računalni i telekomunikacijski softver za umrežavanje za bežičnu mrežu komunikacija i povezivanja; bežični modemi i komunikacijske kartice; mobilni telefoni; prijenosni video plejeri (prijenosni uređaji za video reprodukciju); individualni uređaji za igru (igračke konzole); uređaji za navigaciju u automobilima.

(111) **BAZ0812318** (181) 2018-02-27

(210) BAZ0812318A (220) 2008-02-27

(151) 2011-09-07

(732) **High Tech Computer Corporation (A Taiwanese company)**

**No. 23, Xingua Road, Taoyuan City,  
Taoyuan County 330, Taiwan**

**TW**

(740) Dr DIANA PROTIC-TKALČIĆ

(540)

htc INNOVATION

(531) 27.05;

(511)

**09**

Mobilni telefoni; mobilni telefoni sa funkcijom prenosa podataka; video telefoni; pametni (smart) telefoni; personalni digitalni asistenti (PDA); personalni digitalni asistenti koji imaju sistem globalnog pozicioniranja; personalni digitalni asistenti sa funkcijom bežične komunikacije; personalni digitalni asistenti sa funkcijom telekomunikacije; telefoni koji koriste protokol govor-preko-interneta; telefoni sa kamerom; tablični kompjuteri; kompjuteri sa kućištem užih dimenzija (slim computers); ultra mobilni personalni kompjuteri; oprema za prethodno navedene proizvode, uključivo slušalice i mikrofoni koji se pričvrste na glavu, slušalice i mikrofoni koji se pričvrste na glavu sa funkcijom bežičnog prenosa, sinhronizacioni kabl, kućište, baterija, AC adapter, punjači, kožne torbice za personalne digitalne asistente ili mobilne telefone, futrole za mobilne telefone, futrole za PDA, memorijske kartice, pribor za korištenje uređaja u automobilu, punjači za mobilne telefone i personalne digitalne asistente za korištenje u automobilu, i držači za mobilne telefone i personalne digitalne asistente za korištenje u automobilu, daljinski upravljači, tastature.

(111) **BAZ0812319** (181) 2018-02-27

(210) BAZ0812319A (220) 2008-02-27

(151) 2011-09-01

(732) **MITAC INTERNATIONAL CORP.**

**1, R & D Road 2, Hsinchu Science-  
Based Industrial Park, Hsinchu Hsien  
TW**

(740) "Linea Sušić" d.o.o.

(540)



(531) 26.04; 26.11; 27.05;

(511)

**09**

Kompjuteri; štampači za kompjutere; diskovi; kompjuterske tastature; kompjuterski software; kompjuterski miševi; dodatne kartice; moduli tiskanih ploča; modemi; kompjuterski monitori; kompjuterski skeneri; PDA uređaji (personal digital assistants); mrežne kartice; kontroleri kompjuterske mreže; telefonski uređaji; telefonske sekretarice; mobilni telefoni; celularni telefoni; hand-free uređaji za celularne telefone koji se koriste u automobilima; držači celularnih telefona koji se koriste u automobilima; satelitski navigacioni sistem, naime, sistem globalnog pozicioniranja (GPS); auto-elektronski navigacioni sistem; prijemnici za satelitsko globalno pozicioniranje; navigacioni sistem za praćenje i traženje vozila i brodova; poluprovodnici; interfejs kartice; integrisana kola; MP3 uređaji (Moving Pictures Experts Group Audio Layer 3); prenosni multimedijalni aparati za reprodukciju snimaka; LCD televizori (televizori sa monitorima od tečnog kristala); multimedijalni aparati za reprodukciju snimaka; adapteri za digitalne medije; elektronske igrice koje se koriste sa televizorima.



(111) **BAZ0812320** (181) 2018-02-27  
 (210) BAZ0812320A (220) 2008-02-27  
 (151) 2011-08-16

(732) **Hyundai Motor Company**  
**231, Yangjae-Dong, Seocho-Gu,**  
**Seoul, 137-938**  
**KR**

(740) „ŽIVKO MIJATOVIĆ & PARTNERS” d.o.o.  
 Sarajevo

(540)

## HYUNDAI BlueDrive

(511)

**12**

Putnički automobili, kamioni, prikolice, kombiji; dijelovi i dodaci za iste; volani (upravljači) za automobile i kotači za automobile.

(111) **BAZ0812321** (181) 2018-02-27  
 (210) BAZ0812321A (220) 2008-02-27  
 (151) 2011-08-15

(732) **GLAXO GROUP LIMITED**  
**Glaxo Wellcome House, Berkeley**  
**Avenue, Greenford, Middlesex UB6**  
**0NN**

**GB**

(740) “ŽIVKO MIJATOVIĆ & PARTNERS” d.o.o.  
 Sarajevo

(540)

## ALDREB

(511)

**05**

Farmaceutski preparati i supstance.

(111) **BAZ0812322** (181) 2018-02-27  
 (210) BAZ0812322A (220) 2008-02-27  
 (151) 2011-08-15

(732) **GLAXO GROUP LIMITED**  
**Glaxo Wellcome House, Berkeley**  
**Avenue, Greenford, Middlesex UB6**  
**0NN**

**GB**

(740) “ŽIVKO MIJATOVIĆ & PARTNERS” d.o.o.  
 Sarajevo

(540)

## ODELVIE

(511)

**05**

Farmaceutski preparati i supstance.

(111) **BAZ0812323** (181) 2018-02-27  
 (210) BAZ0812323A (220) 2008-02-27  
 (151) 2011-08-15

(732) **GLAXO GROUP LIMITED**  
**Glaxo Wellcome House, Berkeley**  
**Avenue, Greenford, Middlesex UB6**  
**0NN**

**GB**

(740) “ŽIVKO MIJATOVIĆ & PARTNERS” d.o.o.  
 Sarajevo

(540)

## TETLIB

(511)

**05**

Farmaceutski preparati i supstance.

(111) **BAZ0812324** (181) 2018-02-28  
 (210) BAZ0812324A (220) 2008-02-28  
 (151) 2011-09-12

(732) **MIRNOVEC d.o.o.**  
**Blizne Gomile bb, 88260 Čitluk**

**BA**

(740) "INTELBIRO" d.o.o.

(540)

## CRVENI VRAG

(511)

**13**

Eksploziv; sredstva za vatromet; pirotehnički proizvodi; vatromet (sredstva za vatromet).

**28**

Petarde; praskavi detonatori (igračke).

**39**

Prijevoz; pakiranje i skladištenje proizvoda; ambalažiranje proizvoda; isporuka (distribucija) robe; isporuka proizvoda naručenih putem pošte.

(111) **BAZ0812329** (181) 2018-03-03  
 (210) BAZ0812329A (220) 2008-03-03  
 (151) 2011-09-09

(732) **Wm. WRIGLEY Jr. Company**  
**410 North Michigan Avenue,**  
**Chicago, IL 60611**

**US**

(740) PETOŠEVIĆ d.o.o.

(540)

## CLEAN

(511)

**30**

Poslastice, uključujući, žvakaće gumem pjenaste gume, slatkiše i mentol bombone.

(111) **BAZ0812334** (181) 2018-03-04  
 (210) BAZ0812334A (220) 2008-03-04  
 (151) 2011-08-22

(732) **Lidl Stiftung & Co. KG**  
**Stiftsbergstr. 1, 74167 Neckarsulm**  
**DE**

(740) Nedim Krilić

(591) crvena, zlatna, plava

(540)



(531) 26.04; 27.05; 29.01;

(511)

**29**

Meso i kobasice; mesni i kobasičarski proizvodi; konzerve mesa i kobasica; pihitje od mesa; ekstrakti od mesa; gotova jela koja se prvenstveno sastoje od mesa i/ili kobasica i/ili mesnih proizvoda i/ili kobasičarskih proizvoda i/ili povrća; sva prethodno navedena roba takođe obrađena za čuvanje i konzervisana.

(111) **BAZ0812339** (181) 2018-03-04  
 (210) BAZ0812339A (220) 2008-03-04  
 (151) 2011-08-25

(732) **Lidl Stiftung & Co. KG**  
**Stiftsbergstr. 1, 74167 Neckarsulm**  
**DE**

(740) Nedim Krilić

(591) bijela, siva, tamnocrvena, svijetlocrvena

(540)



(531) 26.04; 27.05; 29.01;

(511)

**29**

Konzervirano, sušeno i kuhano voće i povrće; kandirano čokoladom presvučeno, dražirano i glazirano voće, grožđice, prerađeni orasi i bademi.

**30**

Brašno i proizvodi od žitarica u svrhu ishrane, cerealije za doručak; pirinač; proizvodi od tijesta.

**31**

Orasi i bademi.

(111) **BAZ0812348** (181) 2018-03-05

(210) BAZ0812348A (220) 2008-03-05

(151) 2011-09-06

(300) CT

2007-11-07

006412852

(732) **Papyrus AB**

**Box 1004, Kronogårdsgatan 3, S-431  
26 Mölndal**

**SE**

(740) Dr DIANA PROTIĆ-TKALČIĆ

(540)

**LUXOMATT**

(511)

**16**

Papir, karton i proizvodi od tih materijala koji nisu obuhvaćeni drugim klasama; štamparski proizvodi; proizvodi za uvezivanje knjiga; fotografije; pribor za pisanje; ljepila (ljepljive tvari) za papirne proizvode ili za kućanstvo; slikarski pribor; kistovi; pisaće mašine i kancelarijski pribor (osim namještaja); oprema za nastavu i obuku (osim aparata); plastični materijali za ambalažu (koji nisu obuhvaćeni drugim klasama); štamparska slova; klišeji.

(111) **BAZ0812349** (181) 2018-03-05

(210) BAZ0812349A (220) 2008-03-05

(151) 2011-09-06

(300) CT

2007-11-07

006412902

(732) **Papyrus AB**

**Box 1004, Kronogårdsgatan 3, S-431  
26 Mölndal**

**SE**

(740) Dr DIANA PROTIĆ-TKALČIĆ

(540)

**LUXOPAK**

(511)

**16**

Papir, karton i proizvodi od tih materijala koji nisu obuhvaćeni drugim klasama; štamparski proizvodi; proizvodi za uvezivanje knjiga; fotografije; pribor za pisanje; ljepila (ljepljive tvari) za papirne proizvode ili za kućanstvo; slikarski pribor; kistovi; pisaće mašine i kancelarijski pribor (osim namještaja); oprema za nastavu i obuku (osim aparata); plastični materijali za ambalažu (koji nisu obuhvaćeni drugim klasama); štamparska slova; klišeji.

(111) **BAZ0812350** (181) 2018-03-05

(210) BAZ0812350A (220) 2008-03-05

(151) 2011-09-06

(300) CT

2007-11-07

006412993

(732) **Papyrus AB**

**Box 1004, Kronogårdsgatan 3, S-431  
26 Mölndal**

**SE**

(740) Dr DIANA PROTIĆ-TKALČIĆ

(540)

**LUXOSAMT**

(511)

**16**

papir, karton i proizvodi od tih materijala koji nisu obuhvaćeni drugim klasama; štamparski proizvodi; proizvodi za uvezivanje knjiga; fotografije; pribor za pisanje; ljepila (ljepljive tvari) za papirne proizvode ili za kućanstvo; slikarski pribor; kistovi; pisaće mašine i kancelarijski pribor (osim namještaja); oprema za nastavu i obuku (osim aparata); plastični materijali za ambalažu (koji nisu obuhvaćeni drugim klasama); štamparska slova; klišeji.

(111) **BAZ0812351** (181) 2018-03-05  
 (210) BAZ0812351A (220) 2008-03-05  
 (151) 2011-09-06  
 (300) CT  
 2007-11-07  
 006413207

(732) **Papyrus AB**  
**Box 1004, Kronogårdsgatan 3, S-431**  
**26 Mölndal**  
**SE**

(740) Dr DIANA PROTIĆ-TKALČIĆ  
 (540)

## LUXOSATIN

(511)

**16**

Papir, karton i proizvodi od tih materijala koji nisu obuhvaćeni drugim klasama; štamparski proizvodi; proizvodi za uvezivanje knjiga; fotografije; pribor za pisanje; ljepila (ljepljive tvari) za papirne proizvode ili za kućanstvo; slikarski pribor; kistovi; pisaće mašine i kancelarijski pribor (osim namještaja); oprema za nastavu i obuku (osim aparata); plastični materijali za ambalažu (koji nisu obuhvaćeni drugim klasama); štamparska slova; klišeji.

(111) **BAZ0812352** (181) 2018-03-05  
 (210) BAZ0812352A (220) 2008-03-05  
 (151) 2011-09-06  
 (300) CT  
 2007-11-08  
 006416564

(732) **Papyrus AB**  
**Box 1004, Kronogårdsgatan 3, S-431**  
**26 Mölndal**  
**SE**

(740) Dr DIANA PROTIĆ-TKALČIĆ  
 (540)

## OPAKOPLUS

(511)

**16**

Papir, karton i proizvodi od tih materijala koji nisu obuhvaćeni drugim klasama; štamparski proizvodi; proizvodi za uvezivanje knjiga; fotografije; pribor za pisanje; ljepila (ljepljive tvari) za papirne proizvode ili za kućanstvo; slikarski pribor; kistovi; pisaće mašine i kancelarijski pribor (osim namještaja); oprema za nastavu i obuku (osim aparata); plastični materijali za ambalažu (koji nisu obuhvaćeni drugim klasama); štamparska slova; klišeji.

(111) **BAZ0812353** (181) 2018-03-05  
 (210) BAZ0812353A (220) 2008-03-05  
 (151) 2011-09-06  
 (300) CT  
 2007-11-08  
 006416655

(732) **Papyrus AB**  
**Box 1004, Kronogårdsgatan 3, S-431**  
**26 Mölndal**  
**SE**

(740) Dr DIANA PROTIĆ-TKALČIĆ  
 (540)

## OPAKOSATIN

(511)

**16**

Papir, karton i proizvodi od tih materijala koji nisu obuhvaćeni drugim klasama; štamparski proizvodi; proizvodi za uvezivanje knjiga; fotografije; pribor za pisanje; ljepila (ljepljive tvari) za papirne proizvode ili za kućanstvo; slikarski pribor; kistovi; pisaće mašine i kancelarijski pribor (osim namještaja); oprema za nastavu i obuku (osim aparata); plastični materijali za ambalažu (koji nisu obuhvaćeni drugim klasama); štamparska slova; klišeji.

(111) **BAZ0812354** (181) 2018-03-05  
 (210) BAZ0812354A (220) 2008-03-05  
 (151) 2011-09-06  
 (300) CT  
 2007-11-08  
 006416788

(732) **Papyrus AB**  
**Box 1004, Kronogårdsgatan 3, S-431**  
**26 Mölndal**  
**SE**

(740) Dr DIANA PROTIĆ-TKALČIĆ  
 (540)

## OPAKOMATT

(511)

**16**

Papir, karton i proizvodi od tih materijala koji nisu obuhvaćeni drugim klasama; štamparski proizvodi; proizvodi za uvezivanje knjiga; fotografije; pribor za pisanje; ljepila (ljepljive tvari) za papirne proizvode ili za kućanstvo; slikarski pribor; kistovi; pisaće mašine i kancelarijski pribor (osim namještaja); oprema za nastavu i obuku (osim aparata); plastični materijali za ambalažu (koji nisu obuhvaćeni drugim klasama); štamparska slova; klišeji.

(111) **BAZ0812366** (181) 2018-03-07

(210) BAZ0812366A (220) 2008-03-07

(151) 2011-09-01

(732) **“PharmaSwiss BH” d.o.o.****Fra Anđela Zvizdovića 1 B/7, 71000****Sarajevo****BA**

(740) “Linea Sušić” d.o.o.

(540)

## VOLI SVOJE SRCE

(511)

### 05

Farmaceutski i veterinarski proizvodi; higijenski proizvodi za upotrebu u medicini; dijetne tvari za medicinske potrebe, hrana za dojenčad; flasteri, materijal za previjanje; materijali za plombiranje zuba i za zubne otiske; dezinfekcijska sredstva; proizvodi za uništavanje životinjskih štetočina; fungicidi, herbicidi.

### 10

Hirurški, medicinski, zubarski i veterinarski aparati i instrumenti; umjetni udovi, oči i zubi; ortopedski proizvodi; pribor za šivanje rana.

### 16

Papir, karton i proizvodi od tih materijala koji nisu obuhvaćeni drugim klasama; štamparski proizvodi; proizvodi za uvezivanje knjiga; fotografije; pribor za pisanje; ljepljiva (ljepljive tvari za papirnate proizvode ili za domaćinstvo); slikarski pribor; kistovi; pisaće mašine i uredski pribor (osim namještaja); oprema za nastavu i obuku (osim aparata); plastični materijali za ambalažu (koji nisu obuhvaćeni drugim klasama); štamparska slova; klišeji.

(111) **BAZ0812367** (181) 2018-03-07

(210) BAZ0812367A (220) 2008-03-07

(151) 2011-08-24

(732) **Intesa Sanpaolo S.p.A.****Piazza San Carlo 156, 10121 Torino****IT**

(740) “Linea Sušić” d.o.o.

(591) tamno zelena, narandžasta, smeđa, zelena, plava

(540)



(531) 26.02; 26.04; 26.11; 27.05; 29.01;

(511)

### 09

Naučni, nautički, geodetski, fotografski, kinematografski i optički aparati i instrumenti, kao i aparati i instrumenti za vaganje, mjerenje, signalizaciju, kontrolu (inspekciju), pomoć (spašavanje) i obuku; aparati i instrumenti za vođenje, distribuciju, transformaciju, akumulaciju, podešavanje ili upravljanje električne energije; aparati za snimanje, prenos i reprodukciju zvuka ili slika; magnetne podloge za snimanje, akustične ploče; automati i mehanizmi za automatske uređaje koji se pokreću uz prethodno ubacivanje kovanica; registarske blagajne, mašine za računanje, oprema za obradu podataka i kompjuteri; uređaji za gašenje požara.

### 16

Papir, karton i proizvodi od tih materijala koji nisu obuhvaćeni drugim klasama; štamparski proizvodi; proizvodi za uvezivanje knjiga; fotografije; pribor za pisanje; ljepljiva (ljepljive tvari za papirnate proizvode ili za domaćinstvo); slikarski pribor; kistovi; pisaće mašine i uredski pribor (osim namještaja); oprema za nastavu i obuku (osim aparata); plastični materijali za ambalažu (koji nisu obuhvaćeni drugim klasama); štamparska slova; klišeji.

### 35

Oglašavanje i reklamiranje; poslovni menadžment; poslovna administracija; uredski poslovi.

### 36

Osiguranje; finansijski poslovi; monetarni poslovi; upravljanje nekretninama.

### 38

Telekomunikacije.

### 41

Obuka; stručno osposobljavanje; razonoda; sportske i kulturne djelatnosti.

### 42

Naučne i tehnološke usluge kao i pripadajuće usluge istraživanja i koncepcije; usluge industrijskih analiza i istraživanja; koncepcija i razvoj kompjutera i kompjuterskih programa (softvera).

(111) **BAZ0812379** (181) 2018-03-10  
 (210) BAZ0812379A (220) 2008-03-10  
 (151) 2011-08-24

(732) **HINO JIDOSHA KABUSHIKI KAISHA**  
 (also trading as **HINO**  
**MOTORS, LTD.**)

**1 – 1, Hinodai 3 – Chome, Hino –**  
**Shi, Tokyo**

**JP**

(740) "Linea Sušić" d.o.o.

(540)

**HINO**

(531) 27.05;

(511)

**12**

Automobili, kamioni, autobusi i dijelovi i oprema za njih;  
 motori za kopnena vozila.

**37**

Popravak i održavanje automobila.

(111) **BAZ0812380** (181) 2018-03-10  
 (210) BAZ0812380A (220) 2008-03-10  
 (151) 2011-08-24

(732) **HINO JIDOSHA KABUSHIKI KAISHA**  
 (also trading as **HINO**  
**MOTORS, LTD.**)

**1 – 1, Hinodai 3 – Chome, Hino –**  
**Shi, Tokyo**

**JP**

(740) "Linea Sušić" d.o.o.

(540)



(531) 18.04; 26.02; 26.13; 27.05;

(511)

**12**

Automobili, kamioni, autobusi i dijelovi i oprema za njih;  
 motori za kopnena vozila.

**37**

Popravak i održavanje automobila.

(111) **BAZ0812384** (181) 2018-03-11  
 (210) BAZ0812384A (220) 2008-03-11  
 (151) 2011-09-12

(732) **Schneidersöhne Deutschland GmbH**  
**& Co. KG**

**Gehrstr. 7-11, 76275 Ettlingen**  
**DE**

(740) Dr DIANA PROTIĆ-TKALČIĆ

(540)

**LUXOMAGIC**

(511)

**16**

Papir, karton i proizvodi od tih materijala koji nisu obuhvaćeni drugim klasama; štamparski proizvodi; proizvodi za uvezivanje knjiga; fotografije; pribor za pisanje; ljepila (ljepljive tvari) za papirnate proizvode ili za kućanstvo; slikarski pribor; kistovi; pisaće mašine i kancelarijski pribor (osim namještaja); oprema za nastavu i obuku (osim aparata); plastični materijali za ambalažu (koji nisu obuhvaćeni drugim klasama); štamparska slova; klišeji.

(111) **BAZ0812388** (181) 2018-03-11  
 (210) BAZ0812388A (220) 2008-03-11  
 (151) 2011-09-09

(732) **VINDIJA D.D.**

**Međimurska 6, 42000 Varaždin**  
**HR**

(740) „INTELBIRO“ d.o.o.

(591) zelena

(540)

**Butterino**

(531) 27.05; 29.01;

(511)

**29**

Meso, riba, perad i divljač; mesni ekstrakti; konzervirano, sušeno i kuhano voće i povrće; hladetine (želei), džemovi, kompoti; jaja, mlijeko i mliječni proizvodi, posebice maslac i proizvodi od maslaca; jestiva ulja i masti.

(111) **BAZ0812395** (181) 2018-03-12  
 (210) BAZ0812395A (220) 2008-03-12  
 (151) 2011-09-07  
 (732) **Tine SA, A limited liability company organized under the laws of Norway**  
**Dronning Eufemias gate 6, 0191 Oslo**  
**NO**  
 (740) "INTELBIRO" d.o.o.  
 (540)



(531) 27.05;

(511)

**29**

Meso, riba, perad i divljač; mesni ekstrakti; konzervirano, sušeno i kuhano voće i povrće; hladetine (želei), džemovi, kompoti; jaj, mlijeko i mliječni proizvodi; jestiva ulja i masti; sir i mljekarski proizvodi.

(111) **BAZ0812396** (181) 2018-03-12  
 (210) BAZ0812396A (220) 2008-03-12  
 (151) 2011-09-07

(732) **Tine SA, A limited liability company organized under the laws of Norway**  
**Dronning Eufemias gate 6, 0191 Oslo**  
**NO**

(740) "INTELBIRO" d.o.o.

(540)

**SNØFRISK**

(511)

**29**

Meso, riba, perad i divljač; mesni ekstrakti; konzervirano, sušeno i kuhano voće i povrće; hladetine (želei), džemovi, kompoti; jaj, mlijeko i mliječni proizvodi; jestiva ulja i masti; sir i mljekarski proizvodi.

(111) **BAZ0812398** (181) 2018-03-13  
 (210) BAZ0812398A (220) 2008-03-13  
 (151) 2011-09-01  
 (732) **Georg Gavrilović**  
**Ilica 8, HR-10000 ZAGREB**  
**HR**  
 (740) "INTELBIRO" d.o.o.  
 (540)

**MANDOLINA**

(511)

**29**

Šunka.

(111) **BAZ0812399** (181) 2018-03-13  
 (210) BAZ0812399A (220) 2008-03-13  
 (151) 2011-09-01

(732) **Georg Gavrilović**  
**Ilica 8, HR-10000 ZAGREB**  
**HR**

(740) "INTELBIRO" d.o.o.

(540)

**GALED**

(511)

**29**

Meso, riba, perad i divljač, sve vrste konzerviranih, nekonzerviranih i smrznutih proizvoda od istih; prehrambene namirnice životinjskog porijekla, mesni ekstrakti; konzervirano, sušeno, kuhano i smrznuto voće i povrće; povrće.

**30**

Smrznuti pekarski proizvodi, proizvodi od žitarica, kolači, slastice, sladoled



(111) **BAZ0812400** (181) 2018-03-13  
 (210) BAZ0812400A (220) 2008-03-13  
 (151) 2011-08-24

(732) **Unilever N.V.**  
**Weena 455, 3013 AL Rotterdam**  
**NL**

(740) "ŽIVKO MIJATOVIĆ & PARTNERS" d.o.o.  
 Sarajevo

(540)

## DOVE SATIN TOUCH

(511)

**03**

Sapuni; parfemi, eterična ulja, kozmetika; kolonjska voda, toaletna voda, parfemi sprejevi za tijelo; ulja, kreme i losioni za tijelo; pjena za brijanje, gel za brijanje, losioni za prije i poslije brijanja; talk puderi; preparati za kupanje i tuširanje; losioni za kosu; proizvodi za njegu zuba; ne medicinski ispirajući usta; dezodoransi; antiperspiranti za ličnu upotrebu; ne medicinski toaletni proizvodi.

(111) **BAZ0812401** (181) 2018-03-14  
 (210) BAZ0812401A (220) 2008-03-14  
 (151) 2011-09-07

(732) **GITI TIRE PTE. LTD.**  
**9 Oxley Rise #01-02, The Oxley,**  
**Singapore 238697**

**SG**

(740) DAMIR TKALČIĆ

(540)

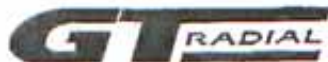

(531) 27.05;

(511)

**12**

Gume za vozila; gume; vozila; uređaji za kretanje po zemlji, zraku ili vodi.

(111) **BAZ0812402** (181) 2018-03-14  
 (210) BAZ0812402A (220) 2008-03-14  
 (151) 2011-09-12

(732) **Kabushiki Kaisha D&M Holdings**  
**(also trading as D&M Holdings Inc.)**

**2-1, Nisshin-cho, Kawasaki-ku,**  
**Kawasaki-shi, Kanagawa-ken**

**JP**

(740) PETOŠEVIĆ d.o.o

(540)



(531) 27.05;

(511)

**09**

Strojevi i uređaji za distribuciju ili kontrolu struje; baterije i ćelijske baterije; električni i magnetni mjerači i testeri; električne žice; električni kablovi; kinematografski strojevi i uređaji; transmisijski strojevi i uređaji (za telekomunikacije); strojevi i uređaji za emitiranje; strojevi i uređaji za radio komunikaciju; audio-frekvencijski strojevi i uređaji; dijelovi i oprema za telekomunikacijske strojeve i uređaje; LP ploče; magnetne kartice, listovi i kasete sa snimljenim zvukom; snimljeni kompakt diskovi; elektronski strojevi i uređaji; elektronske cijevi; poluprovodnički elementi; elektronska kola (ne uključujući elektronska kola sa snimljenim računalnim programima); integralna kola; integralna kola sa velikim brojem sastavnih dijelova.

(111) **BAZ0812404** (181) 2018-03-14  
 (210) BAZ0812404A (220) 2008-03-14  
 (151) 2011-08-24

(732) **China Minmetals Corporation**  
**5 Sanlihe Rd., Haidian District,**  
**Beijing, 100044**  
**CN**

(740) "ŽIVKO MIJATOVIĆ & PARTNERS" d.o.o.  
 Sarajevo

(540)



(531) 14.01; 26.01; 27.05, 28.03;

(511)

### 01

Rijetke zemlje; grafit za industrijsku upotrebu; aluminijum-  
 oksid; barit; talk (magnezijum silikat); fluor; silicijum.

### 06

Kalaj; bijeli metal; čelična traka; čelični listovi; cink;  
 magnezijum; volfram-čelik, silicijum čelik; vanadijum;  
 molibden; aluminijum; olovo, neobrađeno ili poluobrađeno;  
 volfram; čelične cijevi; metalne rude.

### 35

Agencije za uvoz-izvoz; promocijska prodaja (za druge);  
 pribavljanje usluga za druge (kupovanje robe i usluge za  
 ostale poslove); oglašavanje putem poštanske narudžbe;  
 trgovački sajmovi (organizacija istih) za komercijalne  
 ili oglašavačke svrhe; izložbe (organizacija istih) za  
 komercijalne ili oglašavačke svrhe.

(111) **BAZ0812415** (181) 2018-03-18  
 (210) BAZ0812415A (220) 2008-03-18  
 (151) 2011-08-19

(732) **CREA BILIŞİM TEKNOLOJILERI**  
**ANONİM ŞİRKETİ**

**Sanayi Caddesi No: 9, Kat: 2, Yukari**  
**Dudullu-Umraniye-Istanbul**

**TR**

(740) „ŽIVKO MIJATOVIĆ & PARTNERS" d.o.o.  
 Sarajevo

(540)

crea

(531) 27.05;

(511)

### 09

Znanstveni, nautički, geodetski, fotografski, kinematografski  
 i optički aparati i instrumenti kao i aparati i instrumenti za  
 vaganje, mjerenje, signalizaciju, kontrolu (inspekciju),  
 za pomoć, (spašavanje) i za obuku; aparati i instrumenti  
 za vođenje, prespajanje, transformiranje, akumuliranje,  
 podešavanje ili upravljanje električne struje; aparati za  
 snimanje, prijenos, reprodukciju zvuka ili slika; magnetne  
 podloge za snimanje, diskovi za snimanje; automati i  
 mehanizmi za automatske uređaje koji se pokreću uz  
 prethodno ubacivanje kovanica; registarske blagajne,  
 računari, oprema za obradu podataka i kompjutori; dijelovi  
 kompjutora i periferni uređaji istih; posebno monitori,  
 tastature, glavne ploče, adapteri za displej (ekran), kontrolne  
 ploče, hard drajvovi, disk drajveri za diskete, disk drajveri za  
 CD-ROM-ove, hard diskovi, memorijski moduli, neprekidni  
 (stalni) izvor napajanja (UPS); matični štampači, laserski  
 štampači, štampači s mlazom, uređaji za crtanje (ploteri),  
 aparati za sigurnosne kopije podataka; kontrolne kartice,  
 zvučne kartice, optički čitači, optički pisači, fax modem  
 kartice, telex kartice, čitači bar kodova, pisači bar kodova,  
 miševi, podloge za miševe, diskete, spremnici za čuvanje  
 (pohranjivanje) za kompaktno diskove, aparati za gašenje  
 požara.

(111) **BAZ0812416** (181) 2018-03-18  
 (210) BAZ0812416A (220) 2008-03-18  
 (151) 2011-09-06

(732) **NISSAN JIDOSHA KABUSHIKI  
 KAISHA (also trading as Nissan  
 Motor Co, Ltd.)**

**No.2, Takaracho, Kanagawa-ku,  
 Yokohama-shi, Kanagawa-ken**

**JP**

(740) PETOŠEVIĆ d.o.o

(540)

## EX37

(511)

**12**

Automobili, vagoni, kamioni, kamioneti, vozila koja se koriste u sportske svrhe, autobusi, rekreativna vozila (RV), sportska vozila, trkaća auta, kamioni, kolica za dizanje tereta, tegleći traktori, i strukturalni dijelovi i oprema za njih; traktori; alarmni uređaji protiv krađe vozila; zakrpe od ljepljive gume za popravljjanje zračnica ili guma, sve uključeno u međunarodnu klasu 12.

(111) **BAZ0812417** (181) 2018-03-18  
 (210) BAZ0812417A (220) 2008-03-18  
 (151) 2011-08-23

(732) **Honeywell Analytics (Switzerland)  
 GmbH**

**Weiherallee 11a, 8610 Uster**

**US**

(740) PETOŠEVIĆ d.o.o

(540)

## SIEGER

(511)

**09**

Uređaji i instrumenti, sve za otkrivanje i analiziranje gasova ili para; alarmi za zaštitu protiv gasova i para.

(111) **BAZ0812419** (181) 2018-03-19  
 (210) BAZ0812419A (220) 2008-03-19  
 (151) 2011-09-08

(732) **ASUSTeK COMPUTER INC.  
 4F, No. 150, Li-Te Rd., Peitou,  
 Taipei, Taiwan**

**TW**

(740) Advokat Inja Pašalić

(540)



(531) 27.05;

(511)

**09**

Računar, lap top, matična ploča, miš, tastatura, kompjuterski hardver, veći računar koji uslužuje druge manje računare, računar domaćin, kućište centralne jedinice, kompjuter za kućnu upotrebu, električni prevodioc, džepni kompjuter, prenosivi kompjuter, kompjuterski server, kompjuterska matična ploča, kartica za pohranjivanje digitalnih fotografija, TV konvertor, audio, kompjuterski džuboks, kompjuterski zvučnici.

(111) **BAZ0812421** (181) 2018-03-19  
 (210) BAZ0812421A (220) 2008-03-19  
 (151) 2011-09-14

(732) **Sweetyet Development Limited**  
**Unit 1704-1706, Harbour Centre, 25**  
**Harbour Road, Wanchai**  
**HK**

(740) "ŽIVKO MIJATOVIĆ & PARTNERS" d.o.o.  
 Sarajevo

(540)

## ASEPSO

(511)

**03**

Sapuni, medicinski sapuni, tekući sapuni, dezinfekcijski sapuni; proizvodi za tuširanje i kupanje; uključujući pjenu za kupanje i gelove za tuširanje; talk puder; tekući proizvodi za pranje ruku i tijela; šamponi; mokre maramice, maramice impregnirane ne-medicinskim preparatima za osobnu upotrebu, maramice impregnirane parfumiranim preparatima; maramice impregnirane toaletnim preparatima i preparatima za čišćenje; parfumerijski proizvodi; eterična ulja; preparati za kosu; preparati za njegu kože; anti perspiranti; deterdženti; paste za zube; preparati za bijeljenje i ostale tvari sve za pranje veša; preparati za čišćenje, poliranje, odmašćivanje i struganje; sanitarni preparati; medicinski higijenski preparati; dezodoranti; preparati za osvježavanje zraka.

(111) **BAZ0812423** (181) 2018-03-19  
 (210) BAZ0812423A (220) 2008-03-19  
 (151) 2011-09-08

(300) KR  
 2008-01-11  
 45-2008-

(732) **THINKWARESYSTEMS Corp.**  
**15F, Hanmi Tower, 45 Bang-dong,**  
**Songpa-gu, Seoul**  
**KR**

(740) PETOŠEVIĆ d.o.o

(540)

## THINKnavi

(531) 27.05;

(511)

**09**

Satelitski navigacijski uređaji za vozila; navigacijski uređaji za vozila koja koriste GPS (globalni sustav pozicioniranja); navigacijski uređaji za automobile; satelitski navigacijski uređaji; nasnimljeni računalni softver za pružanje informacija na mapama sa kodiranim šiframa identiteta; računalni softver koji se može preuzimati, a za korištenje sa automobilskim navigacijskim uređajima; zaslone za automobilske navigacijske uređaje; nasnimljeni računalni softver koji sadrži digitalne mape; računalni softver koji se može pružati za digitalne mape.

(111) **BAZ0812424** (181) 2018-03-19

(210) BAZ0812424A (220) 2008-03-19

(151) 2011-09-08

(300) KR  
 2008-01-11  
 45-2008-

(732) **THINKWARESYSTEMS Corp.**  
**15F, Hanmi Tower, 45 Bang-dong,**  
**Songpa-gu, Seoul**  
**KR**

(740) PETOŠEVIĆ d.o.o

(591) crvena

(540)



(531) 26.01; 27.05; 29.01;

(511)

**09**

Automobili, vagoni, kamioni, kamioneti, vozila koja se koriste u sportske svrhe, autobusi, rekreativna vozila (RV), sportska vozila, trkaća auta, kamioni, kolica za dizanje tereta, tegleći traktori, i strukturalni dijelovi i oprema za njih; traktori; alarmni uređaji protiv krađe vozila; zakrpe od ljepljive gume za popravljavanje zračnica ili guma; sve uključeno u međunarodnu klasu 12.

(111) **BAZ0812432** (181) 2018-03-24  
 (210) BAZ0812432A (220) 2008-03-24  
 (151) 2011-08-18

(732) **Hemofarm A.D. Farmaceutsko-hemijska industrija Vršac**  
**Beogradski put bb, 26 300 Vršac**  
**RS**

(740) "ŽIVKO MIJATOVIĆ & PARTNERS" d.o.o.  
 Sarajevo

(540)

## MAROCEN

(511)

**05**

Farmaceutski proizvod u obliku tableta i injekcija za terapiju infekcija respiratornog trakta, urinarnog trakta, uha i nosa i kože.

(111) **BAZ0812440** (181) 2018-03-24  
 (210) BAZ0812440A (220) 2008-03-24  
 (151) 2011-09-07

(732) **Great Wall Motor Company Limited**  
**2266 Chaoyang South Street,**  
**Baoding, Hebei 071000**  
**CN**

(740) "INTELBIRO" d.o.o.

(540)



(531) 27.05;

(511)

**37**

Popravak i održavanje motornih vozila, servisne stanice za vozila (punjenje goriva i održavanje); popravak guma; čišćenje vozila, podmazivanje vozila, postupak za zaštitu vozila od korozije, poliranje vozila, popravak vozila, održavanje vozila.

(111) **BAZ0812441** (181) 2018-03-24  
 (210) BAZ0812441A (220) 2008-03-24  
 (151) 2011-08-25

(732) **UNILEVER N.V.**  
**Weena 455, 3013 AL Rotterdam**  
**NL**

(740) „ŽIVKO MIJATOVIĆ & PARTNERS" d.o.o.  
 Sarajevo

(540)

## REXONA ADVENTURE

(511)

**03**

Sapuni; parfemi, eterična ulja, kozmetika; kolonjska voda, toaletna voda, parfemi sprejevi za tijelo; ulja, kreme i losioni za kožu; pjena za brijanje, gel za brijanje, losioni za pre i posle brijanja; talk puderi; preparati za kupanje i tuširanje; losioni za kosu; proizvodi za njegu zuba; nemedicinski ispirajući usta; dezodoransi; antiperspiranti za ličnu upotrebu; ne medicinski toaletni proizvodi.

(111) **BAZ0812467** (181) 2018-03-27  
 (210) BAZ0812467A (220) 2008-03-27  
 (151) 2011-09-07

(732) **Metso Corporation**  
**Fabianinkatu 9 A, 00130 Helsinki**  
**FI**

(740) "Linea Sušić" d.o.o.

(540)



(531) 26.07;

(511)

**07**

Strojevi i alatni strojevi; motori (osim motora za kopnena vozila); spojke i prenosni uređaji (osim onih za kopnena vozila); poljoprivredne naprave osim onih koji se pokreću ručno; inkubatori za jaja.

**09**

Naučni, nautički, geodetski, fotografski, kinematografski i optički aparati i instrumenti, kao i aparati i instrumenti za vaganje, mjerenje, signalizaciju, kontrolu (inspekciju), pomoć (spašavanje) i obuku; aparati i instrumenti za vođenje, distribuciju, transformiranje, akumuliranje, podešavanje ili upravljanje električne struje; aparati za snimanje, prenos i reprodukciju zvuka ili slika; magnetne podloge za snimanje, akustične ploče; automati i mehanizmi za automatske uređaje koji se pokreću uz prethodno ubacivanje kovanica; registarske blagajne, kompjuteri, oprema za obradu podataka i kompjutera; uređaji za gašenje požara.

**11**

Uređaji za rasvjetu, grijanje, proizvodnju pare, kuhanje, hlađenje, sušenje, ventilaciju, vodoopskrbu i sanitarna oprema.

**17**

Guma, gutaperka, biljna smola, azbest, tinjac i proizvodi od tih materijala koji nisu obuhvaćeni drugim klasama; proizvodi od poluobrađene plastike; materijali za nepropusno zatvaranje, brtvljenje i izolaciju; nemetalne savitljive cijevi.

**37**

Izgradnja; popravci; usluge postavljanja.

**42**

Naučne i tehnološke usluge kao i pripadajuće usluge istraživanja i koncepcije; usluge industrijskih analiza i istraživanja; koncepcija i razvoj kompjutera i kompjuterskih programa (hardware i software).

(111) **BAZ0812487** (181) 2018-03-31  
(210) BAZ0812487A (220) 2008-03-31  
(151) 2011-09-14

(732) **Glaxo Wellcome Manufacturing Pte Ltd**

**1 Pioneer Sector 1, Jurong,  
Singapore 628413**

**SG**

(740) „ŽIVKO MIJATOVIĆ & PARTNERS” d.o.o.  
Sarajevo

(540)

**STINAMA**

(511)

**05**

Farmaceutski i medicinski preparati i substance; vakcine (cjepiva).

(111) **BAZ0812491** (181) 2018-04-02  
(210) BAZ0812491A (220) 2008-04-02  
(151) 2011-09-14

(732) **Hemofarm A.D. Farmaceutsko-hemijska industrija Vršac**

**Beogradski put bb, 26 300 Vršac  
RS**

(740) „ŽIVKO MIJATOVIĆ & PARTNERS” d.o.o.  
Sarajevo

(540)

**ERYNORM**

(511)

**05**

Farmaceutski, veterinarski i higijenski proizvodi; dijetne tvari za medicinske potrebe, hrana za dojenčad; flasteri, materijal za previjanje; materijali za plombiranje zubi i za zubne otiske; dezinfekcijska sredstva; proizvodi za uništavanje životinjskih štetočina; fungicidi, herbicidi.

(111) **BAZ0812492** (181) 2018-04-02  
 (210) BAZ0812492A (220) 2008-04-02  
 (151) 2011-09-14

(732) **Hemofarm A.D. Farmaceutsko-hemijska industrija Vršac**  
**Beogradski put bb, 26 300 Vršac**  
**RS**

(740) „ŽIVKO MIJATOVIĆ & PARTNERS” d.o.o.  
 Sarajevo

(540)

## ENZIX

(511)

**05**

Farmaceutski, veterinarski i higijenski proizvodi; dijetne tvari za medicinske potrebe, hrana za dojenčad; flasteri, materijal za previjanje; materijali za plomiranje zubi i za zubne otiske; dezinfekcijska sredstva; proizvodi za uništavanje životinjskih štetočina; fungicidi, herbicidi.

(111) **BAZ0812542** (181) 2018-04-09  
 (210) BAZ0812542A (220) 2008-04-09  
 (151) 2011-09-08

(732) **Hyundai Motor Company**  
**231, Yangjae-Dong, Seocho-Gu,**  
**Seoul, 137-938**

**KR**

(740) „ŽIVKO MIJATOVIĆ & PARTNERS” d.o.o.  
 Sarajevo

(540)

## HYUNDAI Ix35

(511)

**12**

Putnički automobili, kamioni, prikolice, komniji; dijelovi i dodaci za iste, volani za automobile i točkovi (kotači) za automobile.

(111) **BAZ0812543** (181) 2018-04-09  
 (210) BAZ0812543A (220) 2008-04-09  
 (151) 2011-09-08

(732) **Hyundai Motor Company**  
**231, Yangjae-Dong, Seocho-Gu,**  
**Seoul, 137-938**

**KR**

(740) „ŽIVKO MIJATOVIĆ & PARTNERS” d.o.o.  
 Sarajevo

(540)

## HYUNDAI Ix45

(511)

**12**

Putnički automobili, kamioni, prikolice, komniji; dijelovi i dodaci za iste, volani za automobile i točkovi (kotači) za automobile.

(111) **BAZ0812544** (181) 2018-04-09  
 (210) BAZ0812544A (220) 2008-04-09  
 (151) 2011-09-08

(732) **Hyundai Motor Company**  
**231, Yangjae-Dong, Seocho-Gu,**  
**Seoul, 137-938**

**KR**

(740) „ŽIVKO MIJATOVIĆ & PARTNERS” d.o.o.  
 Sarajevo

(540)

## HYUNDAI Ix55

(511)

**12**

Putnički automobili, kamioni, prikolice, komniji; dijelovi i dodaci za iste, volani za automobile i točkovi (kotači) za automobile.



(111) **BAZ0812545** (181) 2018-04-09  
 (210) BAZ0812545A (220) 2008-04-09  
 (151) 2011-09-14

(732) **Carlsberg Breweries A/S**  
**Ny Carlsberg Vej 100, 1760**  
**København V**  
**DK**

(740) Nedim Krilić  
 (540)

## GREENPARTY

(511)

**25**

Odjeća, obuća, pokrivala za glavu.

**41**

Obuka; stručno osposobljavanje; razonoda; sportske i kulturne djelatnosti.

**43**

Usluge okrepe (hranjenje); privremeno primanje na stan.

(111) **BAZ0812546** (181) 2018-04-09  
 (210) BAZ0812546A (220) 2008-04-09  
 (151) 2011-09-14

(732) **Carlsberg Breweries A/S**  
**Ny Carlsberg Vej 100, 1760**  
**København V**  
**DK**

(740) Nedim Krilić  
 (591) crna, žuta, siva, narandžasta  
 (540)



(531) 05.07; 24.09; 25.01; 27.05; 29.01;

(511)

**32**

Pivo; mineralne i gazirane vode te ostala bezalkoholna pića; voćni napici i voćni sokovi; sirupi i ostali pripravci za pripremu napitaka.

**33**

Alkoholna pića (osim piva).

(111) **BAZ0812551** (181) 2018-04-10  
 (210) BAZ0812551A (220) 2008-04-10  
 (151) 2011-09-15

(732) **MOJA NALOŽBA, pokojninska**  
**družba d.d.**  
**Ulica Vita Kraigherja 5, 2000 Maribor**  
**SI**

(740) "Linea Sušič" d.o.o.  
 (540)



(531) 26.04; 26.15; 27.05;

(511)

**35**

Oglašavanje i reklamiranje; poslovni menadžment; poslovna administracija; uredski poslovi; stručno poslovno savjetovanje; istraživanje tržišta i istraživanje za poslove; sistematizacija informacija u kompjuterskoj bazi podataka; daktilografske usluge; usluge korekture tekstova.

**36**

Usluge osiguranja, naročito usluge naplate premija za dodatno dobrovoljno zdravstveno osiguranje i vođenje ličnih konta osiguranika; upravljanje dionicama, obveznicama i garancijama investicija; isplata godišnjih premija životnog osiguranja; usluge penzionih fondova; pomoćne finansijske usluge za fondove osiguranja i penzione fondove.

**45**

Pravne usluge; pravno savjetovanje u vezi sa penzionim propisima i osiguranjem.

(111) **BAZ0812552** (181) 2018-04-10  
 (210) BAZ0812552A (220) 2008-04-10  
 (151) 2011-09-15

(732) **MOJA NALOŽBA, pokojninska  
 družba d.d.**  
**Ulica Vita Kraigherja 5, 2000 Maribor  
 SI**

(740) "Linea Sušić" d.o.o.  
 (591) nijanse crvene, siva, bijela  
 (540)



(531) 26.04; 26.15; 27.05.;29.01;

(511)

**35**

Oglašavanje i reklamiranje; poslovni menadžment; poslovna administracija; uredski poslovi; stručno poslovno savjetovanje; istraživanje tržišta i istraživanje za poslove; sistematizacija informacija u kompjuterskoj bazi podataka; daktilografske usluge; usluge korekture tekstova.

**36**

Usluge osiguranja, naročito usluge naplate premija za dodatno dobrovoljno zdravstveno osiguranje i vođenje ličnih konta osiguranika; upravljanje dionicama, obveznicama i garancijama investicija; isplata godišnjih premija životnog osiguranja; usluge penzionih fondova; pomoćne finansijske usluge za fondove osiguranja i penzione fondove.

**45**

Pravne usluge; pravno savjetovanje u vezi sa penzionim propisima i osiguranjem.

(111) **BAZ0812553** (181) 2018-04-10  
 (210) BAZ0812553A (220) 2008-04-10  
 (151) 2011-09-09

(732) **Jysk A/S**  
**Sødalsparken 18, 8220 Brabrand  
 DK**

(740) "Linea Sušić" d.o.o.  
 (540)



(531) 26.11; 27.05;

(511)

**20**

Namještaj; madraci, uključujući top madrace, jastuke i druge dijelove za opremanje namještaja; ogledala, okviri; proizvodi (koji nisu uključeni u druge klase) od drva, pluta, trske, šiblja, vrbovog pruća, rožine, kosti, bjelokosti, usovine, kornjačevine, ambre, sedefa, morske zgure (stive) kao i nadomjesci svih tih materijala ili plastični proizvodi.

**24**

Tkanine i tekstilni proizvodi koji nisu uključeni u druge klase; čaršafi i stolnjaci; perine, dušeci od perja, deke, posteljina i pokrivači za krevete.

(111) **BAZ0812622** (181) 2018-04-22  
 (210) BAZ0812622A (220) 2008-04-22  
 (151) 2011-09-14

(732) **HEMOFARM A.D. farmaceutsko-hemijska industrija Vršac**

**Beogradski put bb, 26300 Vršac  
 RS**

(740) „ŽIVKO MIJATOVIĆ & PARTNERS” d.o.o.  
 Sarajevo

(591) žuto-narandžasta, bijela

(540)

**MOJA**apoteka 

(531) 27.05; 29.01;

(511)

**03**

Preparati za bijeljenje i ostale tvari za pranje; preparati za čišćenje, poliranje, odmašćivanje i struganje; sapuni; parfimerijski proizvodi, eterična ulja, kozmetički proizvodi, losioni za kosu; proizvodi za njegu zubi.

**05**

Farmaceutski, veterinarski higijenski proizvodi; dijetne tvari za medicinske potrebe, hrana za dojenčad; flasteri, materijal za previjanje; materijali za plombiranje zubi i za zubne otiske; dezinfekcijska sredstva; proizvodi za uništavanje životinjskih štetočina; fungicidi, herbicidi.

**35**

Oglašavanje i reklamiranje, vođenje komercijalnih poslova, komercijalna administracija; uredski poslovi.

(111) **BAZ0812717** (181) 2018-05-19  
 (210) BAZ0812717A (220) 2008-05-19  
 (151) 2011-09-15

(300) RU

2007-11-23

2007736613

(732) **American-Cigarette Company  
 (Overseas) Limited**

**Zaehlerweg 4, Zug 6300**

**CH**

(740) “ŽIVKO MIJATOVIĆ & PARTNERS” d.o.o.  
 Sarajevo

(540)

**JARDIN SOUS LA  
 NEIGE**

(511)

**34**

Cigarete; duhan; duhanski proizvodi; upaljači; šibice; pušački artikli.

(111) **BAZ0914164** (181) 2019-09-01

(210) BAZ0914164A (220) 2009-09-01

(151) 2011-09-12

(732) **NOVARTIS AG**

**4002 Basel**

**CH**

(740) “ŽIVKO MIJATOVIĆ & PARTNERS” d.o.o.  
 Sarajevo

(540)

**VIVENDAL**

(511)

**05**

Farmaceutski preparati.

---

---

(111) **BAZ1014630** (181) 2020-03-04  
(210) BAZ1014630A (220) 2010-03-04  
(151) 2011-09-12

(732) **NOVARTIS AG**  
**4002 Basel**  
**CH**

(740) "ŽIVKO MIJATOVIĆ & PARTNERS" d.o.o.  
Sarajevo

(540)

## LETROZOMAX

(511)

**05**

Farmaceutski preparati.

---

---

(111) **BAZ1014682** (181) 2020-03-25  
(210) BAZ1014682A (220) 2010-03-25  
(151) 2011-06-23

(732) **SCHERING-PLOUGH LTD. (a Swiss corporation)**  
**Weystrasse 20, CH-6000 Lucerne 6**  
**CH**

(740) PETOŠEVIĆ d.o.o

(540)

## TRIDERM

(511)

**05**

Farmaceutski proizvodi.

---

---

(111) **BAZ1015174** (181) 2020-11-05  
(210) BAZ1015174A (220) 2010-11-05  
(151) 2011-06-15

(732) **AVENTISUB II INC.**  
**3711 Kennett Pike, Suite 200,**  
**Greenville, Delaware 19807**  
**US**

(740) Dr DIANA PROTIĆ-TKALČIĆ

(540)

## ALLEGRA

(511)

**05**

Antihistaminski/dekongestantni farmaceutski preparati koji nisu za oftalmološku upotrebu.

---

---

(111) **BAZ1015187** (181) 2020-11-11  
(210) BAZ1015187A (220) 2010-11-11  
(151) 2011-09-07

(732) **Peacock's Stores Limited**  
**Capital Link, Windsor Road, Cardiff,**  
**CF24 5NG**  
**GB**

(740) DAMIR TKALČIĆ

(540)

## PEACOCKS LONDON

(511)

**25**

Odjeća, obuća, pokrivala za glavu.

**35**

Oglašavanje i reklamiranje; vođenje komercijalnih poslova; komercijalna administracija; uredski poslovi.

(111) **BAZ1015232** (181) 2020-12-03

(210) BAZ1015232A (220) 2010-12-03

(151) 2011-09-06

(732) **AMGEN Inc.**

**One Amgen Center Drive, Thousand  
Oaks, California 91320-1799**

**US**

(740) Dr DIANA PROTIĆ-TKALČIĆ

(540)

## PROLIA

(511)

**05**

Farmaceutski proizvodi.

(111) **BAZ1115327** (181) 2021-01-13

(210) BAZ1115327A (220) 2011-01-13

(151) 2011-07-06

(732) **Bosnalijek, farmaceutska i hemijska  
industrija, dioničko društvo**

**Jukićeva 53, 71000 Sarajevo**

**BA**

(740) "Linea Sušić" d.o.o.

(540)

## RHINOSTOP FLU

(511)

**05**

Farmaceutski proizvodi.

(111) **BAZ1115331** (181) 2021-01-14

(210) BAZ1115331A (220) 2011-01-14

(151) 2011-08-02

(732) **INTERPROMET d.o.o.**

**Novi Grad, Kulska obala bb**

**BA**

(740) "STAM" d.o.o.

(540)

## FERIDIAL

(511)

**05**

Farmaceutski i veterinarski proizvodi; higijenski proizvodi za upotrebu u medicini; dijetne tvari za medicinske potrebe, hrana za dojenčad; flasteri, materijal za previjanje; materijali za plomiranje zubi i za zubne otiske; dezinfekcijska sredstva; proizvodi za uništavanje životinjskih štetočina; fungicidi, herbicidi.

**INDEKS BROJEVA ŽIGOVA**

BAZ015279	BAZ0711412	BAZ0711710
BAZ036642	BAZ0711421	BAZ0711715
BAZ058799	BAZ0711424	BAZ0711728
BAZ0610065	BAZ0711427	BAZ0711734
BAZ0610066	BAZ0711428	BAZ0711735
BAZ0610524	BAZ0711437	BAZ0711736
BAZ0610581	BAZ0711438	BAZ0711740
BAZ0610650	BAZ0711439	BAZ0711743
BAZ0711065	BAZ0711441	BAZ0711745
BAZ0711143	BAZ0711447	BAZ0711746
BAZ0711144	BAZ0711449	BAZ0711748
BAZ0711183	BAZ0711467	BAZ0711750
BAZ0711269	BAZ0711472	BAZ0711751
BAZ0711293	BAZ0711476	BAZ0711752
BAZ0711294	BAZ0711486	BAZ0711753
BAZ0711295	BAZ0711520	BAZ0711759
BAZ0711296	BAZ0711556	BAZ0711764
BAZ0711297	BAZ0711557	BAZ0711767
BAZ0711298	BAZ0711591	BAZ0711771
BAZ0711311	BAZ0711595	BAZ0711774
BAZ0711354	BAZ0711597	BAZ0711775
BAZ0711379	BAZ0711605	BAZ0711780
BAZ0711380	BAZ0711676	BAZ0711784
BAZ0711405	BAZ0711697	BAZ0711786

**INDEKS BROJEVA ŽIGOVA**

BAZ0711787	BAZ0711886	BAZ0711947
BAZ0711788	BAZ0711888	BAZ0711961
BAZ0711793	BAZ0711889	BAZ0711966
BAZ0711794	BAZ0711890	BAZ0711968
BAZ0711796	BAZ0711891	BAZ0711970
BAZ0711798	BAZ0711892	BAZ0711971
BAZ0711799	BAZ0711893	BAZ0711976
BAZ0711800	BAZ0711894	BAZ0711978
BAZ0711801	BAZ0711895	BAZ0711979
BAZ0711803	BAZ0711896	BAZ0711980
BAZ0711806	BAZ0711897	BAZ0711981
BAZ0711807	BAZ0711900	BAZ0711982
BAZ0711808	BAZ0711901	BAZ0711983
BAZ0711809	BAZ0711902	BAZ0711984
BAZ0711810	BAZ0711905	BAZ0711985
BAZ0711812	BAZ0711906	BAZ0711986
BAZ0711816	BAZ0711907	BAZ0711987
BAZ0711853	BAZ0711909	BAZ0711988
BAZ0711860	BAZ0711912	BAZ0711989
BAZ0711869	BAZ0711938	BAZ0711990
BAZ0711870	BAZ0711939	BAZ0711991
BAZ0711883	BAZ0711940	BAZ0711992
BAZ0711884	BAZ0711941	BAZ0711993
BAZ0711885	BAZ0711942	BAZ0711994



**INDEKS BROJEVA ŽIGOVA**

BAZ0711995	BAZ0712064	BAZ0712101
BAZ0711996	BAZ0712065	BAZ0712102
BAZ0711997	BAZ0712067	BAZ0712104
BAZ0711998	BAZ0712072	BAZ0712105
BAZ0712001	BAZ0712074	BAZ0712106
BAZ0712002	BAZ0712075	BAZ0712107
BAZ0712003	BAZ0712077	BAZ0712108
BAZ0712004	BAZ0712079	BAZ0712109
BAZ0712005	BAZ0712080	BAZ0712110
BAZ0712009	BAZ0712081	BAZ0712112
BAZ0712010	BAZ0712082	BAZ0712114
BAZ0712013	BAZ0712084	BAZ0712115
BAZ0712014	BAZ0712087	BAZ0712116
BAZ0712016	BAZ0712088	BAZ0712119
BAZ0712017	BAZ0712089	BAZ0712120
BAZ0712053	BAZ0712091	BAZ0712124
BAZ0712054	BAZ0712092	BAZ0712125
BAZ0712055	BAZ0712093	BAZ0712126
BAZ0712056	BAZ0712094	BAZ0712127
BAZ0712057	BAZ0712095	BAZ0712133
BAZ0712058	BAZ0712096	BAZ0812136
BAZ0712060	BAZ0712097	BAZ0812137
BAZ0712062	BAZ0712098	BAZ0812140
BAZ0712063	BAZ0712100	BAZ0812141

**INDEKS BROJEVA ŽIGOVA**

BAZ0812145	BAZ0812180	BAZ0812222
BAZ0812147	BAZ0812181	BAZ0812223
BAZ0812152	BAZ0812182	BAZ0812224
BAZ0812153	BAZ0812183	BAZ0812225
BAZ0812158	BAZ0812184	BAZ0812227
BAZ0812159	BAZ0812185	BAZ0812232
BAZ0812160	BAZ0812186	BAZ0812233
BAZ0812161	BAZ0812187	BAZ0812235
BAZ0812162	BAZ0812188	BAZ0812236
BAZ0812163	BAZ0812189	BAZ0812237
BAZ0812164	BAZ0812190	BAZ0812238
BAZ0812165	BAZ0812191	BAZ0812240
BAZ0812166	BAZ0812192	BAZ0812241
BAZ0812167	BAZ0812200	BAZ0812242
BAZ0812169	BAZ0812207	BAZ0812244
BAZ0812171	BAZ0812211	BAZ0812245
BAZ0812172	BAZ0812212	BAZ0812246
BAZ0812173	BAZ0812213	BAZ0812249
BAZ0812174	BAZ0812214	BAZ0812250
BAZ0812175	BAZ0812215	BAZ0812251
BAZ0812176	BAZ0812216	BAZ0812252
BAZ0812177	BAZ0812219	BAZ0812253
BAZ0812178	BAZ0812220	BAZ0812257
BAZ0812179	BAZ0812221	BAZ0812258

**INDEKS BROJEVA ŽIGOVA**

BAZ0812260	BAZ0812311	BAZ0812384
BAZ0812261	BAZ0812313	BAZ0812388
BAZ0812263	BAZ0812314	BAZ0812395
BAZ0812264	BAZ0812318	BAZ0812396
BAZ0812267	BAZ0812319	BAZ0812398
BAZ0812268	BAZ0812320	BAZ0812399
BAZ0812269	BAZ0812321	BAZ0812400
BAZ0812270	BAZ0812322	BAZ0812401
BAZ0812272	BAZ0812323	BAZ0812402
BAZ0812276	BAZ0812324	BAZ0812404
BAZ0812279	BAZ0812329	BAZ0812415
BAZ0812280	BAZ0812334	BAZ0812416
BAZ0812281	BAZ0812339	BAZ0812417
BAZ0812283	BAZ0812348	BAZ0812419
BAZ0812284	BAZ0812349	BAZ0812421
BAZ0812290	BAZ0812350	BAZ0812423
BAZ0812291	BAZ0812351	BAZ0812424
BAZ0812292	BAZ0812352	BAZ0812432
BAZ0812299	BAZ0812353	BAZ0812440
BAZ0812301	BAZ0812354	BAZ0812441
BAZ0812305	BAZ0812366	BAZ0812467
BAZ0812306	BAZ0812367	BAZ0812487
BAZ0812308	BAZ0812379	BAZ0812491
BAZ0812309	BAZ0812380	BAZ0812492

## INDEKS BROJEVA ŽIGOVA

BAZ0812542

BAZ0812543

BAZ0812544

BAZ0812545

BAZ0812546

BAZ0812551

BAZ0812552

BAZ0812553

BAZ0812622

BAZ0812717

BAZ0914164

BAZ1014630

BAZ1014682

BAZ1015174

BAZ1015187

BAZ1015232

BAZ1115327

BAZ1115331

## INDEKS KLASA ŽIGOVA

<i>01</i>	BAZ0812140A	BAZ0711961A
BAZ0711424A	BAZ0812177A	BAZ0711968A
BAZ0711734A	BAZ0812240A	BAZ0711998A
BAZ0711735A	BAZ0812245A	BAZ0712057A
BAZ0711736A	BAZ0812260A	BAZ0712058A
BAZ0711938A	BAZ0812264A	BAZ0712060A
BAZ0711939A	BAZ0812272A	BAZ0712062A
BAZ0711940A	BAZ0812400A	BAZ0712063A
BAZ0712053A	BAZ0812421A	BAZ0712072A
BAZ0712116A	BAZ0812441A	BAZ0712084A
BAZ0812163A	BAZ0812622A	BAZ0712091A
BAZ0812164A	<i>04</i>	BAZ0712092A
BAZ0812165A	BAZ0711437A	BAZ0712108A
BAZ0812252A	BAZ0712014A	BAZ0712109A
BAZ0812404A	BAZ0812163A	BAZ0712110A
<i>02</i>	BAZ0812164A	BAZ0712114A
BAZ0712116A	BAZ0812165A	BAZ0812140A
BAZ0812163A	BAZ0812225A	BAZ0812152A
BAZ0812164A	<i>05</i>	BAZ0812158A
BAZ0812165A	BAZ015279A	BAZ0812159A
BAZ0812223A	BAZ0711143A	BAZ0812163A
<i>03</i>	BAZ0711144A	BAZ0812164A
BAZ0711412A	BAZ0711183A	BAZ0812165A
BAZ0711748A	BAZ0711295A	BAZ0812166A
BAZ0711787A	BAZ0711296A	BAZ0812167A
BAZ0711788A	BAZ0711297A	BAZ0812175A
BAZ0711796A	BAZ0711298A	BAZ0812176A
BAZ0711812A	BAZ0711311A	BAZ0812207A
BAZ0711860A	BAZ0711354A	BAZ0812211A
BAZ0711947A	BAZ0711405A	BAZ0812212A
BAZ0711976A	BAZ0711412A	BAZ0812213A
BAZ0712001A	BAZ0711486A	BAZ0812214A
BAZ0712009A	BAZ0711556A	BAZ0812215A
BAZ0712010A	BAZ0711557A	BAZ0812216A
BAZ0712091A	BAZ0711591A	BAZ0812219A
BAZ0712104A	BAZ0711595A	BAZ0812220A
BAZ0712105A	BAZ0711734A	BAZ0812221A
BAZ0712114A	BAZ0711771A	BAZ0812233A
BAZ0812136A	BAZ0711786A	BAZ0812235A
BAZ0812137A	BAZ0711806A	BAZ0812245A

**INDEKS KLASA ŽIGOVA**

BAZ0812253A	BAZ0711734A	BAZ0812236A
BAZ0812261A	BAZ0711938A	BAZ0812241A
BAZ0812269A	BAZ0711939A	BAZ0812280A
BAZ0812270A	BAZ0711940A	BAZ0812314A
BAZ0812276A	BAZ0711994A	BAZ0812318A
BAZ0812281A	BAZ0712055A	BAZ0812319A
BAZ0812283A	BAZ0712106A	BAZ0812367A
BAZ0812306A	BAZ0712107A	BAZ0812402A
BAZ0812308A	BAZ0812236A	BAZ0812415A
BAZ0812309A	BAZ0812467A	BAZ0812417A
BAZ0812321A	08	BAZ0812419A
BAZ0812322A	BAZ0711734A	BAZ0812423A
BAZ0812323A	09	BAZ0812424A
BAZ0812366A	BAZ0610650A	BAZ0812467A
BAZ0812432A	BAZ0711065A	10
BAZ0812487A	BAZ0711447A	BAZ0711143A
BAZ0812491A	BAZ0711697A	BAZ0711144A
BAZ0812492A	BAZ0711734A	BAZ0711293A
BAZ0812622A	BAZ0711775A	BAZ0711884A
BAZ0914164A	BAZ0711800A	BAZ0712064A
BAZ1014630A	BAZ0711801A	BAZ0712096A
BAZ1014682A	BAZ0711803A	BAZ0712097A
BAZ1015174A	BAZ0711810A	BAZ0812140A
BAZ1015232A	BAZ0711883A	BAZ0812245A
BAZ1115327A	BAZ0711909A	BAZ0812258A
BAZ1115331A	BAZ0711912A	BAZ0812366A
06	BAZ0711941A	11
BAZ0711734A	BAZ0711942A	BAZ0711734A
BAZ0712072A	BAZ0711981A	BAZ0711800A
BAZ0712116A	BAZ0711983A	BAZ0711853A
BAZ0812136A	BAZ0712001A	BAZ0711885A
BAZ0812137A	BAZ0712016A	BAZ0711938A
BAZ0812160A	BAZ0712017A	BAZ0711939A
BAZ0812161A	BAZ0712067A	BAZ0711940A
BAZ0812267A	BAZ0712093A	BAZ0711994A
BAZ0812404A	BAZ0812136A	BAZ0812236A
07	BAZ0812137A	BAZ0812244A
BAZ0711472A	BAZ0812160A	BAZ0812467A
BAZ0711597A	BAZ0812178A	
BAZ0711715A	BAZ0812224A	

## INDEKS KLASA ŽIGOVA

<b>12</b>	<b>15</b>	<b>18</b>
BAZ0711269A	BAZ0812280A	BAZ0711476A
BAZ0711294A	<b>16</b>	BAZ0711980A
BAZ0711597A	BAZ0610524A	BAZ0711981A
BAZ0711767A	BAZ0711449A	BAZ0711983A
BAZ0711780A	BAZ0711467A	BAZ0712001A
BAZ0712003A	BAZ0711520A	BAZ0712013A
BAZ0712106A	BAZ0711734A	BAZ0712016A
BAZ0712107A	BAZ0711812A	BAZ0712017A
BAZ0812141A	BAZ0711941A	BAZ0712067A
BAZ0812232A	BAZ0711942A	BAZ0812136A
BAZ0812237A	BAZ0711981A	BAZ0812137A
BAZ0812263A	BAZ0711983A	BAZ0812185A
BAZ0812284A	BAZ0712001A	BAZ0812188A
BAZ0812291A	BAZ0712072A	BAZ0812191A
BAZ0812292A	BAZ0712087A	<b>19</b>
BAZ0812320A	BAZ0712095A	BAZ0711734A
BAZ0812379A	BAZ0712098A	BAZ0711764A
BAZ0812380A	BAZ0712116A	BAZ0711784A
BAZ0812401A	BAZ0812164A	BAZ0712054A
BAZ0812416A	BAZ0812165A	BAZ0812147A
BAZ0812542A	BAZ0812169A	BAZ0812164A
BAZ0812543A	BAZ0812180A	BAZ0812165A
BAZ0812544A	BAZ0812236A	BAZ0812250A
<b>13</b>	BAZ0812348A	BAZ0812301A
BAZ0711869A	BAZ0812349A	<b>20</b>
BAZ0711870A	BAZ0812350A	BAZ0711293A
BAZ0812324A	BAZ0812351A	BAZ0711467A
<b>14</b>	BAZ0812352A	BAZ0711734A
BAZ0711886A	BAZ0812353A	BAZ0712013A
BAZ0711981A	BAZ0812354A	BAZ0712088A
BAZ0711983A	BAZ0812366A	BAZ0812136A
BAZ0712001A	BAZ0812367A	BAZ0812137A
BAZ0712016A	BAZ0812384A	BAZ0812174A
BAZ0712017A	<b>17</b>	BAZ0812244A
BAZ0712067A	BAZ0711424A	BAZ0812553A
BAZ0812136A	BAZ0711734A	<b>21</b>
BAZ0812137A	BAZ0711764A	BAZ0610524A
BAZ0812179A	BAZ0812147A	BAZ0711412A
BAZ0812200A	BAZ0812467A	BAZ0711467A
BAZ0812290A		BAZ0711605A



## INDEKS KLASA ŽIGOVA

BAZ0711888A	27	BAZ0812172A
BAZ0712013A	BAZ0712088A	BAZ0812242A
BAZ0712072A	BAZ0712116A	BAZ0812246A
BAZ0812136A	28	BAZ0812249A
BAZ0812137A	BAZ0711467A	BAZ0812257A
BAZ0812140A	BAZ0711869A	BAZ0812268A
BAZ0812245A	BAZ0711870A	BAZ0812334A
22	BAZ0711912A	BAZ0812339A
BAZ0712116A	BAZ0711981A	BAZ0812388A
23	BAZ0711983A	BAZ0812395A
BAZ0711970A	BAZ0711997A	BAZ0812396A
24	BAZ0812183A	BAZ0812398A
BAZ0711476A	BAZ0812324A	BAZ0812399A
BAZ0711734A	29	30
BAZ0712088A	BAZ036642A	BAZ0711437A
BAZ0812181A	BAZ0711421A	BAZ0711728A
BAZ0812192A	BAZ0711467A	BAZ0711740A
BAZ0812553A	BAZ0711710A	BAZ0711743A
25	BAZ0711740A	BAZ0711745A
BAZ0610065A	BAZ0711743A	BAZ0711793A
BAZ0610066A	BAZ0711745A	BAZ0711900A
BAZ0610581A	BAZ0711746A	BAZ0711901A
BAZ0711293A	BAZ0711793A	BAZ0711902A
BAZ0711467A	BAZ0711978A	BAZ0711905A
BAZ0711476A	BAZ0711979A	BAZ0711906A
BAZ0712001A	BAZ0711981A	BAZ0711971A
BAZ0712016A	BAZ0711983A	BAZ0711979A
BAZ0712017A	BAZ0711995A	BAZ0711986A
BAZ0712067A	BAZ0711996A	BAZ0711987A
BAZ0712088A	BAZ0712075A	BAZ0711988A
BAZ0812186A	BAZ0712079A	BAZ0711989A
BAZ0812189A	BAZ0712080A	BAZ0711990A
BAZ0812279A	BAZ0712081A	BAZ0711991A
BAZ0812280A	BAZ0712124A	BAZ0711992A
BAZ0812311A	BAZ0712125A	BAZ0711993A
BAZ0812313A	BAZ0712126A	BAZ0711995A
BAZ0812545A	BAZ0712127A	BAZ0711996A
BAZ1015187A	BAZ0812163A	BAZ0712056A
26	BAZ0812164A	BAZ0712077A
BAZ0812182A	BAZ0812165A	BAZ0712082A
	BAZ0812171A	

## INDEKS KLASA ŽIGOVA

BAZ0712089A	BAZ0711753A	BAZ0712119A
BAZ0712112A	BAZ0711907A	BAZ0812162A
BAZ0712115A	BAZ0711966A	BAZ0812717A
BAZ0712120A	BAZ0711979A	35
BAZ0712124A	BAZ0711995A	BAZ0610581A
BAZ0712125A	BAZ0711996A	BAZ0711447A
BAZ0712126A	BAZ0712065A	BAZ0711476A
BAZ0712127A	BAZ0712074A	BAZ0711520A
BAZ0812163A	BAZ0712094A	BAZ0711774A
BAZ0812164A	BAZ0812249A	BAZ0711807A
BAZ0812165A	BAZ0812251A	BAZ0711808A
BAZ0812171A	BAZ0812546A	BAZ0711889A
BAZ0812172A	33	BAZ0711907A
BAZ0812173A	BAZ0711421A	BAZ0711938A
BAZ0812238A	BAZ0711437A	BAZ0711939A
BAZ0812249A	BAZ0711438A	BAZ0711940A
BAZ0812305A	BAZ0711439A	BAZ0711984A
BAZ0812329A	BAZ0711441A	BAZ0711985A
BAZ0812339A	BAZ0711750A	BAZ0712004A
BAZ0812399A	BAZ0711751A	BAZ0712005A
31	BAZ0711752A	BAZ0712114A
BAZ0711421A	BAZ0711753A	BAZ0712116A
BAZ0711743A	BAZ0711759A	BAZ0812145A
BAZ0711745A	BAZ0711798A	BAZ0812184A
BAZ0711979A	BAZ0711809A	BAZ0812187A
BAZ0712002A	BAZ0711816A	BAZ0812190A
BAZ0712124A	BAZ0711979A	BAZ0812227A
BAZ0712125A	BAZ0711981A	BAZ0812236A
BAZ0712126A	BAZ0711983A	BAZ0812311A
BAZ0712127A	BAZ0712133A	BAZ0812313A
BAZ0812153A	BAZ0812251A	BAZ0812367A
BAZ0812252A	BAZ0812546A	BAZ0812404A
BAZ0812339A	34	BAZ0812551A
32	BAZ058799A	BAZ0812552A
BAZ036642A	BAZ0711427A	BAZ0812622A
BAZ0711421A	BAZ0711428A	BAZ1015187A
BAZ0711467A	BAZ0711807A	36
BAZ0711740A	BAZ0711808A	BAZ0711774A
BAZ0711750A	BAZ0712100A	BAZ0711890A
BAZ0711751A	BAZ0712101A	BAZ0711938A
BAZ0711752A	BAZ0712102A	BAZ0711939A

**INDEKS KLASA ŽIGOVA**

BAZ0711940A	BAZ0812227A	BAZ0711982A
BAZ0711983A	BAZ0812324A	BAZ0711984A
BAZ0712004A	40	BAZ0711985A
BAZ0812290A	BAZ0711894A	BAZ0812169A
BAZ0812367A	BAZ0711938A	BAZ0812222A
BAZ0812551A	BAZ0711939A	BAZ0812299A
BAZ0812552A	BAZ0711940A	BAZ0812545A
37	BAZ0812136A	44
BAZ0711676A	BAZ0812137A	BAZ0812136A
BAZ0711774A	BAZ0812250A	BAZ0812137A
BAZ0711891A	41	BAZ0812272A
BAZ0711938A	BAZ0711520A	45
BAZ0711939A	BAZ0711759A	BAZ0711447A
BAZ0711940A	BAZ0711803A	BAZ0712004A
BAZ0712053A	BAZ0711895A	BAZ0712116A
BAZ0712054A	BAZ0711912A	BAZ0812145A
BAZ0712055A	BAZ0711981A	BAZ0812551A
BAZ0712106A	BAZ0711983A	BAZ0812552A
BAZ0712107A	BAZ0712087A	
BAZ0812236A	BAZ0812367A	
BAZ0812250A	BAZ0812545A	
BAZ0812267A	42	
BAZ0812280A	BAZ0711774A	
BAZ0812291A	BAZ0711896A	
BAZ0812292A	BAZ0711938A	
BAZ0812301A	BAZ0711939A	
BAZ0812379A	BAZ0711940A	
BAZ0812380A	BAZ0712116A	
BAZ0812440A	BAZ0812136A	
BAZ0812467A	BAZ0812137A	
38	BAZ0812145A	
BAZ0711759A	BAZ0812250A	
BAZ0711803A	BAZ0812252A	
BAZ0711892A	BAZ0812367A	
BAZ0812367A	BAZ0812467A	
39	43	
BAZ0711869A	BAZ0711379A	
BAZ0711870A	BAZ0711380A	
BAZ0711893A	BAZ0711794A	
BAZ0712116A	BAZ0711799A	
BAZ0812169A	BAZ0711897A	

**INDEKS NOSILACA ŽIGOVA**

“MOTOREX” d.o.o. Za trgovinu i usluge Gračanica

**BAZ 0812227**

“PharmaSwiss BH” d.o.o.

**BAZ 0812366**

“PODRUMI MANASTIRA TVRDOŠ” d.o.o. Trebinje

**BAZ 0711438**

**BAZ 0711439**

**BAZ 0711441**

**BAZ 0711437**

“Vitmark” d.o.o. Dabovci, Kotor Varoš

**BAZ 0712133**

ACCO UK Limited

**BAZ 0712098**

ACCOR

**BAZ 0812169**

Actavis Group PTC ehf.

**BAZ 0711354**

**BAZ 0711591**

Aktiebolaget Electrolux

**BAZ 0711853**

Aktionerno Droujestvo Bulgartabac Holding

**BAZ 058799**

Aloe Vera of America, Inc.

**BAZ 0711796**

American-Cigarette Company (Overseas) Limited

**BAZ 0812717**

AMGEN Inc.

**BAZ 0711786**

**BAZ 1015232**

APPLE INC.

**BAZ 0711775**

**BAZ 0711801**

Arox d.o.o.

**BAZ 0712013**

ASOS KUYUMCULUK PAZARLAMA ANONIM  
SIRKETI

**BAZ 0812290**

AstraZeneca AB

**BAZ 0712108**

**BAZ 0712109**

AstraZeneca UK Limited

**BAZ 0712084**

ASUSTeK COMPUTER INC.

**BAZ 0711909**

**BAZ 0812419**

Australasian Conference Association Limited

**BAZ 0712115**

AVENTISUB II INC.

**BAZ 1015174**

AVK Holding A/S

**BAZ 0812161**

Banana Republic (ITM) Inc.

**BAZ 0812200**

BELUPO - Lijekovi i kozmetika d.d.

**BAZ 0711998**

**BAZ 0812166**

**BAZ 0812167**

BERLIN-CHEMIE AG

**BAZ 0711311**

**BAZ 0711968**

**BAZ 0812158**

**BAZ 0812281**

BI-ES POLSKA Spółka z.o.o.

**BAZ 0711947**

Bosnalijek, farmaceutska i hemijska industrija,  
dioničko društvo

**BAZ 1115327**

BOUCHERON HOLDING

**BAZ 0712001**

BRADY CORPORATION

**BAZ 0711734**

BRANCK-CAFFE d.o.o.

**BAZ 0712120**

Britax Römer Kindersicherheit GmbH

**BAZ 0711767**

## INDEKS NOSILACA ŽIGOVA

BRITISH AMERICAN TOBACCO (BRANDS)  
LIMITED

**BAZ 0712100**  
**BAZ 0712101**  
**BAZ 0712102**  
**BAZ 0812162**

BUGATTI doo

**BAZ 0610065**  
**BAZ 0610066**

C.P. Pharmaceuticals International C.V.

**BAZ 0812306**

Carlsberg Breweries A/S

**BAZ 0712065**  
**BAZ 0812251**  
**BAZ 0812545**  
**BAZ 0812546**

CHÂTEAU CANON

**BAZ 0711798**

Chen Ming - Te

**BAZ 0812311**  
**BAZ 0812313**

China Minmetals Corporation

**BAZ 0812404**

CHLORIDE GROUP PLC

**BAZ 0711065**

ÇILEK MOBİLYA SANAYİ VE PAZARLAMA  
TİCARET ANONİM ŞİRKETİ

**BAZ 0812174**

ColBar LifeScience Ltd.

**BAZ 0712096**  
**BAZ 0712097**

COLGATE-PALMOLIVE COMPANY

**BAZ 0711787**  
**BAZ 0711788**

Corbis Corporation

**BAZ 0711447**

CREA BİLİŞİM TEKNOLOJİLERİ ANONİM ŞİRKETİ

**BAZ 0812415**

D.O.O. "WANDENG"

**BAZ 0711476**

Daihatsu Motor Co., Ltd.

**BAZ 0711294**

Dan-Foam, ApS (a Danish corporation)

**BAZ 0711293**

Dansk Eternit Holding A/S

**BAZ 0712054**

**BAZ 0812301**

DANJAG, LLC

**BAZ 0711860**

DDC Central Europe d.o.o. Sarajevo

**BAZ 0812145**

Deckers Outdoor Corporation

**BAZ 0812279**

Diageo Ireland

**BAZ 0711750**

**BAZ 0711751**

**BAZ 0711752**

**BAZ 0711753**

Društvo za medijsku promociju, odnose sa javnošću i  
marketing "Prag" d.o.o.

**BAZ 0712095**

Duck Global Licensing AG (Duck Global Licensing  
SA) (Duck Global Licensing Ltd)

**BAZ 0711412**

Durmuş Yaşar ve Oğulları Boya, Vernik ve Reçine  
Fabrikaları Anonim Şirketi

**BAZ 0812223**

ECONOMIC d.o.o. Vitez

**BAZ 0812244**

Eisai R&D Management Co., Ltd.

**BAZ 0711556**

**BAZ 0711557**

Emhart Glass SA

**BAZ 0711715**

EPCOS AG

**BAZ 0711810**

**INDEKS NOSILACA ŽIGOVA**

ETEX GROUP, SOCIETE ANONYME

**BAZ 0812147**

Europapress holding d.o.o.

**BAZ 0711520**

Exxon Mobil Corporation

**BAZ 0712014**

Forbes LLC

**BAZ 0712087**

Ford Motor Company

**BAZ 0812141****BAZ 0812263**

Francisco Javier López Pérez

**BAZ 0712004**

FRATELLI CARLI S.p.A.

**BAZ 0712002**

Fresenius Kabi AG

**BAZ 0812207****BAZ 0812233**

Frito-Lay Trading Company Europe GmbH

**BAZ 0712124****BAZ 0712125****BAZ 0712126****BAZ 0712127**

Gap (ITM) Inc.

**BAZ 0812177****BAZ 0812178****BAZ 0812179****BAZ 0812180****BAZ 0812181****BAZ 0812182****BAZ 0812183****BAZ 0812184****BAZ 0812185****BAZ 0812186****BAZ 0812187****BAZ 0812188****BAZ 0812189****BAZ 0812190****BAZ 0812191****BAZ 0812192****BAZ 0812225**

GEELY HOLDINGS GROUP CO., LTD.

**BAZ 0711676**

GENERAL MOTORS LLC

**BAZ 0711269****BAZ 0711780****BAZ 0712003****BAZ 0812237**

GENERICON PHARMA Gesellschaft m.b.H.

**BAZ 0711771**

Genzyme Corporation

**BAZ 0711295****BAZ 0711296****BAZ 0711297****BAZ 0711298**

Georg Gavrilović

**BAZ 0711710****BAZ 0812398****BAZ 0812399**

Georgia-Pacific Consumer Products LP

**BAZ 0610524**

GHETALDUS OPTIKA d.d.

**BAZ 0812136****BAZ 0812137**

GITI TIRE PTE. LTD.

**BAZ 0812401**

GLAXO GROUP LIMITED

**BAZ 0812321****BAZ 0812322****BAZ 0812323**

Glaxo Wellcome Manufacturing Pte Ltd

**BAZ 0812487**

GlaxoSmithKline Biologicals S.A.

**BAZ 0712092**

Great Wall Motor Company Limited

**BAZ 0812440**

Gree Electric Appliances, Inc. Of Zhuhai

**BAZ 0812236**

## INDEKS NOSILACA ŽIGOVA

HEMOFARM A.D. farmaceutsko-hemijska industrija

Vršac

**BAZ 0712114**

**BAZ 0812175**

**BAZ 0812176**

**BAZ 0812211**

**BAZ 0812212**

**BAZ 0812283**

**BAZ 0812432**

**BAZ 0812491**

**BAZ 0812492**

**BAZ 0812622**

**BAZ 0610581**

HERCEGOVAČKA PIVOVARA društvo s  
ograničenom odgovornošću Mostar

**BAZ 0711907**

HIGER BUS COMPANY LIMITED

**BAZ 0812291**

**BAZ 0812292**

High Tech Computer Corporation (A Taiwanese  
company)

**BAZ 0812318**

HINO JIDOSHA KABUSHIKI KAISHA (also trading  
as HINO MOTORS, LTD.)

**BAZ 0812379**

**BAZ 0812380**

Honeywell Analytics (Switzerland) GmbH

**BAZ 0812417**

Huntsman International LLC

**BAZ 0711424**

Hyundai Motor Company

**BAZ 0812320**

**BAZ 0812542**

**BAZ 0812543**

**BAZ 0812544**

Intel Corporation

**BAZ 0812314**

Inter IKEA Centre Group A/S

**BAZ 0711774**

InterAg

**BAZ 0812258**

INTERPROMET d.o.o.

**BAZ 1115331**

Intesa Sanpaolo S.p.A.

**BAZ 0812367**

IPR PHARMACEUTICALS INC.

**BAZ 0712110**

J. & P. Coats Limited

**BAZ 0711970**

J.C. Bamford Excavators Limited

**BAZ 0712106**

**BAZ 0712107**

JADRAN Galenski laboratorij d.d. Rijeka

**BAZ 0711183**

**BAZ 0812221**

Jysk A/S

**BAZ 0812553**

Kabushiki Kaisha D&M Holdings (also trading as  
D&M Holdings Inc.)

**BAZ 0812402**

Karelia Tobacco Company Inc.

**BAZ 0711427**

**BAZ 0711428**

Kemira GrowHow Oyj

**BAZ 0812252**

Kia Motors Corporation

**BAZ 0812232**

Kraft Foods Global Brands LLC

**BAZ 0712089**

**BAZ 0712112**

Laboratoire Garnier & Cie, Société en nom collectif

**BAZ 0711748**

LABORATOIRE NUXE

**BAZ 0812272**

LAFARGE ROOFING GMBH & CO.KG

**BAZ 0711784**

LEDA d.d.

**BAZ 0711966**



**INDEKS NOSILACA ŽIGOVA**

Lenovo (Beijing) Limited

**BAZ 0711941****BAZ 0711942****BAZ 0812241**

Lenovo (Singapore) Pte. Ltd.

**BAZ 0812224**

Lidl Stiftung &amp; Co. KG

**BAZ 0711421****BAZ 0711728****BAZ 0711740****BAZ 0711793****BAZ 0711971****BAZ 0711978****BAZ 0711979****BAZ 0712010****BAZ 0712072****BAZ 0712074****BAZ 0712075****BAZ 0712077****BAZ 0712079****BAZ 0712080****BAZ 0712081****BAZ 0712082****BAZ 0812153****BAZ 0812171****BAZ 0812172****BAZ 0812173****BAZ 0812246****BAZ 0812249****BAZ 0812268****BAZ 0812305****BAZ 0812334****BAZ 0812339**

Lummus Technology Inc.

**BAZ 0711938****BAZ 0711939****BAZ 0711940**MAGINUS DOO ZA USLUGE REKLAME I  
PROPAGANDE I TRGOVINU**BAZ 0712009**

MARBO PRODUCT d.o.o.

**BAZ 0711743****BAZ 0711745**Marsa Kraft Foods Sabanci Gida Sanayi Ve Ticaret  
Anonim Sirketi**BAZ 036642**

Mayne Pharma Pty Limited

**BAZ 015279**

MEGGLE AG

**BAZ 0812257**Merck Sharp & Dohme Corp. a New Jersey  
corporation**BAZ 0812235**

Metso Corporation

**BAZ 0812467**

MIRNOVEC d.o.o.

**BAZ 0812324**

Mirnovec Pirotehnika d.o.o.

**BAZ 0711869****BAZ 0711870**

MITAC INTERNATIONAL CORP.

**BAZ 0712005****BAZ 0812319**

Mitsubishi Fuso Truck and Bus Corporation

**BAZ 0712055**

MOJA NALOŽBA, pokojninska družba d.d.

**BAZ 0812551****BAZ 0812552**

Ms. Sylvia Gädeke

**BAZ 0711379****BAZ 0711380**

Mul - T - Lock Ltd.

**BAZ 0812160**

N. KALOYANNIS BROS S.A.

**BAZ 0711809**

NGK SPARK PLUG CO., LTD.

**BAZ 0712093**

NIPPON SODA CO., LTD.

**BAZ 0812269****BAZ 0812270**

**INDEKS NOSILACA ŽIGOVA**

NISSAN JIDOSHA KABUSHIKI KAISHA (also  
trading as Nissan Motor Co, Ltd.)

**BAZ 0812416**

NOVARTIS AG

**BAZ 0712058**

**BAZ 0712062**

**BAZ 0712063**

**BAZ 0812261**

**BAZ 0812276**

**BAZ 0914164**

**BAZ 1014630**

NYCOMED DANMARK ApS

**BAZ 0712057**

NYCOMED PHARMA AS

**BAZ 0711143**

**BAZ 0711144**

OSRAM Gesellschaft mit beschränkter Haftung

**BAZ 0711800**

Papyrus AB

**BAZ 0812348**

**BAZ 0812349**

**BAZ 0812350**

**BAZ 0812351**

**BAZ 0812352**

**BAZ 0812353**

**BAZ 0812354**

Parke, Davis & Company LLC

**BAZ 0812253**

Paroc Oy Ab

**BAZ 0812267**

Patrón Spirits International AG

**BAZ 0711816**

Peacock's Stores Limited

**BAZ 1015187**

Pfizer (Perth) Pty Ltd.

**BAZ 0712064**

Pharmachemie B.V.

**BAZ 0711486**

PLIVA HRVATSKA d.o.o.

**BAZ 0711405**

**BAZ 0712060**

**BAZ 0812219**

**BAZ 0812220**

PODRAVKA prehrambena industrija d.d.

**BAZ 0711467**

Procter & Gamble Business Services Canada  
Company

**BAZ 0711605**

PROIZVODNJA I TRGOVINA "PHARMAMED"  
TRAVNIK D.O.O.

**BAZ 0711806**

Reckitt & Colman (Overseas) Limited

**BAZ 0812159**

Reckitt Benckiser N.V.

**BAZ 0712104**

**BAZ 0812264**

**BAZ 0712105**

Reemtsma Cigarettenfabriken GmbH

**BAZ 0712119**

RICOH COMPANY, LTD.

**BAZ 0711883**

**BAZ 0711884**

**BAZ 0711885**

**BAZ 0711886**

**BAZ 0711888**

**BAZ 0711889**

**BAZ 0711890**

**BAZ 0711891**

**BAZ 0711892**

**BAZ 0711893**

**BAZ 0711894**

**BAZ 0711895**

**BAZ 0711896**

**BAZ 0711897**

Rudolf Leiner Gesellschaft m.b.H.

**BAZ 0712088**

S.C. Johnson & Son, Inc.

**BAZ 0711595**

## INDEKS NOSILACA ŽIGOVA

SAINT-GOBAIN EUROCOUSTIC, Société Anonyme

**BAZ 0711764**

SANY Group Co., LTD.

**BAZ 0711597**

Sbarro, Inc.

**BAZ 0812222**

SCHERING-PLOUGH LTD. (a Swiss corporation)

**BAZ 0812308****BAZ 0812309****BAZ 1014682**

Schneidersöhne Deutschland GmbH &amp; Co. KG

**BAZ 0812384**

SHIMANO INC.

**BAZ 0812284**

Six Continents Hotels, Inc.

**BAZ 0711794****BAZ 0711799****BAZ 0812299**

Smithers-Oasis Company

**BAZ 0711735****BAZ 0711736**

Societe des Produits Nestle S.A.

**BAZ 0712056**

SOLEN CIKOLATA GIDA SANAYI VE TICARET

ANONIM SIRKETI

**BAZ 0711900****BAZ 0711901****BAZ 0711902****BAZ 0711905****BAZ 0711906****BAZ 0812238**

Speciality European Pharma Ltd

**BAZ 0812152**

Stafford-Miller (Ireland) Limited

**BAZ 0812140**

Stafford-Miller (Ireland) Limited

**BAZ 0812245**STARBUCKS CORPORATION d/b/a STARBUCKS  
COFFEE COMPANY**BAZ 0711980****BAZ 0711981****BAZ 0711982****BAZ 0711983****BAZ 0711984****BAZ 0711985****BAZ 0711986****BAZ 0711987****BAZ 0711988****BAZ 0711989****BAZ 0711990****BAZ 0711991****BAZ 0711992****BAZ 0711993****BAZ 0711994****BAZ 0711995****BAZ 0711996****BAZ 0711997**

Sweetyet Development Limited

**BAZ 0812421**

TBEA CO., LTD.

**BAZ 0711697**

TDR d.o.o.

**BAZ 0711807****BAZ 0711808**

The Dow Chemical Company

**BAZ 0711961**THE JORDANIAN PHARMACEUTICAL  
MANUFACTURING Co. (plc.)**BAZ 0812213****BAZ 0812214****BAZ 0812215****BAZ 0812216**

The Procter &amp; Gamble Company

**BAZ 0711812****BAZ 0712091**

THINKWARESYSTEMS Corp.

**BAZ 0812423****BAZ 0812424**

## INDEKS NOSILACA ŽIGOVA

Tholstrup Cheese A/S

**BAZ 0711746**

Tine SA, A limited liability company organized under the laws of Norway

**BAZ 0812395**

**BAZ 0812396**

Trion Tensid AB

**BAZ 0712053**

UNILEVER N.V.

**BAZ 0711976**

**BAZ 0812240**

**BAZ 0812260**

**BAZ 0812400**

**BAZ 0812441**

Union Harbour Limited

**BAZ 0712016**

**BAZ 0712017**

**BAZ 0712067**

Universal City Studios LLLP (Delaware limited liability limited partnership)

**BAZ 0711803**

UPM-Kymmene Corporation

**BAZ 0711449**

**BAZ 0812163**

**BAZ 0812164**

**BAZ 0812165**

V&S Vin & Sprit Aktiebolag

**BAZ 0711759**

Viacom International Inc.

**BAZ 0711912**

VINDIJA D.D.

**BAZ 0812242**

**BAZ 0812388**

VingCard Elsafe AS

**BAZ 0610650**

Vitaminka A.D.

**BAZ 0712094**

Vox R & D Limited

**BAZ 0812280**

WIEHAG Holding GmbH

**BAZ 0812250**

Wm. WRIGLEY Jr. Company

**BAZ 0812329**

WUXI KIPOR POWER CO., LTD.

**BAZ 0711472**

ZAO "TechnoNICOL"

**BAZ 0712116**

**PRENOS PRAVA**

BAZ004660

3-4/2005

ČOLAK MIROSLAV

Ledinac 150, Donji Mamići, 88340, Grude

BA

2011-09-05

BAZ015121

3-4/2006

Ragdoll Worldwide Limited

Pinewood Studio, Pinewood Road, Iver Heath,  
Buckinghamshire SL0 0NH

GB

2011-08-08

BAZ015332

1-2/2007

Regus N°2 SARL

26 Boulevard Royal, L-2449

LU

2011-08-01

BAZ015529

1-2/2007

ČOLAK MIROSLAV

Ledinac 150, Donji Mamići, 88340, Grude

BA

2011-09-05

BAZ015531

1-2/2007

ČOLAK MIROSLAV

Ledinac 150, Donji Mamići, 88340, Grude

BA

2011-09-05

BAZ015532

1-2/2007

ČOLAK MIROSLAV

Ledinac 150, Donji Mamići, 88340, Grude

BA

2011-09-05

BAZ025736

3-4/2007

Motorola Trademark Holdings, LLC

600 North U.S. Highway 45, Libertyville, IL 60048

US

2011-06-27

BAZ026296

3-4/2007

Motorola Trademark Holdings, LLC

600 North U.S. Highway 45, Libertyville, IL 60048

US

2011-06-27

BAZ026370

1/2008

YILDIZ HOLDING ANONIM SIRKETI

Kisikli Mah. Ferah Cad. Kisikli Çeşme Sok. No:  
2/4, B.Çamlica, Istanbul

TR

2011-09-05

BAZ047553

2/2009

Exxon Mobil Corporation

5959 Las Colinas Boulevard, Irving, Texas  
75039-2298

US

2011-08-17

BAZ059201

1/2010

Koninklijke Philips Electronics N.V.

Groenewoudseweg 1, 5621 BA Eindhoven  
NL

2011-07-29

BAZ059225

1/2010

Koninklijke Philips Electronics N.V.

Groenewoudseweg 1, 5621 BA Eindhoven  
NL

2011-08-01

BAZ0610250

2/2010

EXXON MOBIL CORPORATION

5959 Las Colinas Boulevard, Irving, Texas  
75039-2298

US

2011-09-02

## PRENOS PRAVA

BAZ0610261

2/2010

Exxon Mobil Corporation

5959 Las Colinas Boulevard, Irving, Texas  
75039-2298

US

2011-08-17

BAZ0610397

2/2010

Tulip Food Company Germany GmbH

Kokkolastrasse 2, 40882 Ratinger

DE

2011-08-29

BAZ0610424

1-2/2007

“freshDORA” d.o.o. Društvo za proizvodnju, trgovinu  
i usluge

ul. Industrijska zona “Šljivik”, hala br. 5, Zenica

BA

2011-06-15

BAZ0610631

3/2010

FIRAT PLASTIK KAUÇUK SANAYI VE TICARET  
ANONIM ŞİRKETİ

Türkoba Köyü, Büyükçekmece, Istanbul

TR

2011-09-12

BAZ069997

2/2010

Koninklijke Philips Electronics N.V.

Groenewoudseweg 1, 5621 BA Eindhoven

NL

2011-07-29

BAZ0711104

04/2010

PLIVA HRVATSKA d.o.o.

Prilaz baruna Filipovića 25, 10000 Zagreb

HR

2011-07-29

BAZ0711526

02/2011

VICURON PHARMACEUTICALS INC.

89 Headquarters Plaza North, 14th Floor,  
Morristown, NJ 07960

US

2011-09-08

BAZ0712014

03/2011

Exxon Mobil Corporation

5959 Las Colinas Boulevard, Irving, Texas  
75039-2298

US

2011-09-15

## PROMJENA NAZIVA I ADRESE NOSIOCA PRAVA

---

---

BAZ004506

3-4/2005

MasterCard International Incorporated

2000 Purchase Street, Purchase, New York

10577-2405

US

2011-07-29

---

---

BAZ015401

1-2/2004

Bosnalijek, farmaceutska i hemijska industrija,  
dioničko društvo

Jukićeva 53, 71000 Sarajevo

BA

2011-06-27

---

---

BAZ015402

1/2005

Bosnalijek, farmaceutska i hemijska industrija,  
dioničko društvo

Jukićeva 53, 71000 Sarajevo

BA

2011-06-27

---

---

BAZ069581

1/2010

MasterCard International Incorporated

2000 Purchase Street, Purchase, New York

10577-2405

US

2011-07-29



## PROMJENA NAZIVA NOSIOCA PRAVA

---

---

BAZ015294

1-2/2007

WYETH LLC

Five Giralda Farms, Madison, New Jersey 07940

US

2011-09-09

---

---

BAZ015383

1-2/2007

Teva Czech Industries s.r.o.

Ostravska 29/305, 747 70 Opava-Komarov

CZ

2011-09-09

---

---

BAZ015469

1-2/2007

Opus One Winery LLC

7900 St. Helena Highway, Oakville, California

94562

US

2011-08-17

---

---

BAZ015470

1-2/2007

Opus One Winery LLC

7900 St. Helena Highway, Oakville, California

94562

US

2011-08-17

---

---

## PROMJENA ADRESE NOSIOCA PRAVA

BAZ015214

1-2/2007

THE FURUKAWA ELECTRIC CO., LTD., a

corporation of Japan, organized

No. 2-3, Marunouchi 2-Chome, Chiyoda-Ku,

JP

2011-08-23

BAZ037078

2/2008

ESAL Gradbeni materiali d.o.o. Anhovo

Anhovo 9, 5210 DESKLE

SI

2011-07-29

BAZ047665

3-4/2004

“GATARIĆ” d.o.o. Derventa

ul. Kninska bb, Derventa

BA

2011-07-29

BAZ047666

3-4/2004

“GATARIĆ” d.o.o. Derventa

ul. Kninska bb, Derventa

BA

2011-07-29

BAZ048100

3/2009

LRC Products Limited

103-105 Bath Road, Slough, SL1 3UH

GB

2011-08-03

BAZ048101

3/2009

LRC Products Limited

103-105 Bath Road, Slough, SL1 3UH

GB

2011-08-02

BAZ048130

3/2009

LRC Products Limited

103-105 Bath Road, Slough, SL1 3UH

GB

2011-08-02

BAZ048142

3/2009

LRC Products Limited

103-105 Bath Road, Slough, SL1 3UH

GB

2011-08-03

BAZ048159

3/2009

LRC Products Limited

103-105 Bath Road, Slough, SL1 3UH

GB

2011-08-03

BAZ048179

3/2009

LRC Products Limited

103-105 Bath Road, Slough, SL1 3UH

GB

2011-08-02

BAZ048180

3/2009

LRC Products Limited

103-105 Bath Road, Slough, SL1 3UH

GB

2011-08-03

BAZ048248

3/2009

LRC Products Limited

103-105 Bath Road, Slough, SL1 3UH

GB

2011-08-02

## PROMJENA ADRESE NOSIOCA PRAVA

---

---

BAZ0610397

2/2010

TULIP FOOD COMPANY P/S

Tulipvej 1, 8940 Randers

DK

2011-08-29

---

---

BAZ069911

2/2010

Tine SA, A limited liability company organized under  
the laws of Norway

Dronning Eufemias gate 6, 0191 Oslo

NO

2011-07-29

---

---

BAZ069912

2/2010

Tine SA, A limited liability company organized under  
the laws of Norway

Dronning Eufemias gate 6, 0191 Oslo

NO

2011-07-29

---

---

BAZ96454

2/2001

LRC Products Limited

103-105 Bath Road, Slough, SL1 3UH

GB

2011-08-02

---

---

BAZ972514

3-4/2003

Diageo plc

Lakeside Drive, Park Royal, London NW10 7HQ

GB

2011-09-05

**PRODUŽENJE VAŽENJA ŽIGA**

BAZ014800  
2/2006  
32  
2021-01-19

BAZ015353  
1-2/2007  
05  
2021-07-13

BAZ014910  
3-4/2006  
32  
2021-02-20

BAZ015354  
1-2/2007  
05  
2021-07-13

BAZ015121  
3-4/2006  
03, 29, 30  
2021-04-24

BAZ015355  
1-2/2007  
05  
2021-07-13

BAZ015185  
1-2/2007  
07  
2021-05-10

BAZ015356  
1-2/2007  
05  
2021-07-13

BAZ015214  
1-2/2007  
09  
2021-05-25

BAZ015358  
1-2/2007  
05  
2021-07-13

BAZ015287  
1-2/2007  
33, 35, 42  
2021-06-18

BAZ015359  
1-2/2007  
05  
2021-07-13

BAZ015332  
1-2/2007  
09, 35, 36, 41, 42, 43  
2021-07-04

BAZ015361  
1-2/2007  
05  
2021-07-13

BAZ015352  
1-2/2007  
05  
2021-07-13

BAZ015363  
1-2/2007  
05  
2021-07-13

BAZ015365  
1-2/2007  
05  
2021-07-13

BAZ015523  
3-4/2007  
39  
2021-10-03

BAZ015370  
1-2/2007  
05  
2021-07-13

BAZ015593  
1-2/2007  
07, 09, 11, 12  
2021-11-09

BAZ015373  
1-2/2007  
11  
2021-07-16

BAZ025708  
1-2/2007  
07, 09, 12, 35, 36, 38  
2022-01-21

BAZ015383  
1-2/2007  
01, 03, 05, 32  
2021-07-20

BAZ015401  
1-2/2004  
05  
2021-07-24

BAZ015402  
1/2005  
05  
2021-07-24

BAZ015474  
1-2/2007  
16, 35, 42  
2021-08-31

BAZ015498  
1-2/2007  
05  
2021-09-14

## OGRANIČENJE POPISA ROBA I/ILI USLUGA

---

---

**BAZ059457**

1/2010

29

Meso, riba, perad i divljač; mesni ekstrakti; želei, džemovi, kompoti; jaja; jestiva ulja i masti.

2015-12-23

---

---

**BAZ0711135**

01/2011

05

Farmaceutski i higijenski proizvodi, dijetetske substance za upotrebu u medicini, hrana za bebe; flasteri, materijal za zavoje; materije za plombiranje zuba i uzimanje otisaka zuba; dezinfekciona sredstva, sve navedene robe isključivo za upotrebu kod ljudi.

2017-05-04

---

---

**BAZ0711134**

01/2011

05

Dijetetska hrana, fito-terapeutske dodaci za tretmane mršavljenja i za podršku dijetama radi gubitka težine.

2017-05-04

## PRESTANAK PRAVA NA ŽIG

---

---

BAZ059446

3/2010

Lidl Stiftung & Co. KG

Stiftsbergstrasse 1, D-74167 Neckarsulm

NATURIS

29

---

---

BAZ059488

3/2010

Lidl Stiftung & Co. KG

Stiftsbergstr. 1, 74167 Neckarsulm

COQUETTE

29

---

---

BAZ059552

3/2010

Lidl Stiftung & Co. KG

Stiftsbergstr. 1, 74167 Neckarsulm

RIVERCOTE

30

---

---

BAZ059563

3/2010

Lidl Stiftung & Co. KG

Stiftsbergstr. 1, 74167 Neckarsulm

PATAYA

32



## OBJAVA ŽIGOVA UPISANIH U REGISTAR NA OSNOVU PRIZNATOG PRAVA OD BIVŠEG SZP-a DO 1992-03-01

Bibliografski podaci svrstani su prema rastućem registarskom broju žiga.

Podaci su popraćeni INID kodom/International agreed Numbers for the Identification of Data/ (broj u zagradi), za identifikaciju podataka o žigovima, a prema standardu WIPO ST.60

Prikaz redosljeda podataka u objavljenom žigu je slijedeći:

- |  |  |
|--|--|
| <p>(111) <b>Registarski broj žiga</b></p> <p>(210) Broj prijave žiga</p> <p>(151) Datum registracije žiga</p> <p>(300) Podaci o pravu prvenstva (država, datum podnošenja i broj prioritetne prijave)</p> <p>(230) Datum izložbenog (sajamskog ) prava prvenstva</p> <p>(646) Podaci o priznatom pravu kod bivšeg SZP (broj i datum priznatog prvenstva žiga kod SZP-a)</p> <p>(732) <b>Nosilac žiga</b></p> <p>(740) Zastupnik</p> <p>(551) Kolektivni žig</p> <p>(591) Boje</p> <p>(554) Trodimenzionalni žig</p> <p>(539) Opis</p> <p>(540) Izgled žiga</p> | <p>(181) Datum do kojeg važi pravo na žig</p> <p>(220) Datum podnošenja prijave žiga</p> |
|--|--|

Izgled žiga (text ili slika)  
(max 8 x 8 cm za sliku)

(531) Međunarodna klasifikacija figurativnih elemenata žigova prema Bečkoj klasifikaciji – sedma edicija

(511) **Međunarodna klasifikacija roba i usluga prema Ničanskoj klasifikaciji – sedma edicija**

**STRUKTURA REGISTARSKOG BROJA ŽIGA UPISANOG U REGISTAR  
NA OSNOVU PRIZNATOG PRAVA OD BIVŠEG SZP-a DO 1992-03-01**

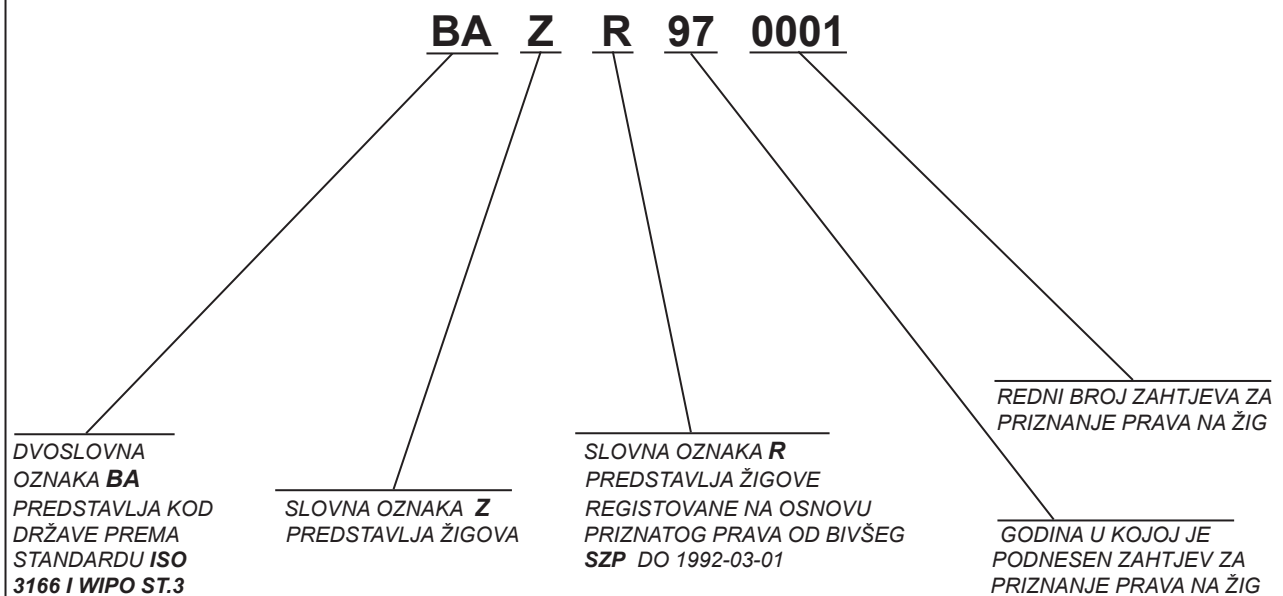

## PROMJENE U REGISTRU

### PRENOS PRAVA

---

---

BAZR96329

2-3/1998

Motorola Trademark Holdings, LLC

600 North U.S. Highway 45, Libertyville, IL 60048

US

2011-06-15

---

---

BAZR96330

2-3/1998

Motorola Trademark Holdings, LLC

600 North U.S. Highway 45, Libertyville, IL 60048

US

2011-06-15

---

---

BAZR983122

2/2002

FUCHS PETROLUB AG

Friesenheimer Strasse 17, 68169 Mannheim

DE

2011-06-30

## PROMJENA NAZIVA I ADRESE NOSIOCA PRAVA

---

---

BAZR961331

3-4/2001

Intervet Inc.

556 Morris Avenue, Summit, New Jersey 07901

US

2011-08-31

## PROMJENA NAZIVA NOSIOCA PRAVA

---

---

BAZR961329

3-4/2001

Intervet, Inc.

556 Morris Avenue, Summit, New Jersey, 07901

US

2011-09-14

---

---

BAZR971894

2/2002

Abbott Products GmbH

Hans-Böckler-Allee 20, 30173 Hannover

DE

2011-07-20

---

---

BAZR972814

2/2002

NBC Universal Media, LLC

30 Rockefeller Plaza, New York, New York

US

2011-09-13

---

---

BAZR972814

2/2002

NBCUniversal Media, LLC

30 Rockefeller Plaza, New York, New York

US

2011-09-13

## PROMJENA ADRESE NOSIOCA PRAVA

---

---

BAZR961329

3-4/2001

SCHERING-PLOUGH ANIMAL HEALTH CORPORATION

556 Morris Avenue, Summit, New Jersey, 07901

US

2011-09-14

---

---

BAZR96275

1-2/1999

BECKMAN COULTER, INC.

250 S. Kraemer Boulevard, Brea, California 92821

US

2011-06-15

## PRODUŽENJE VAŽENJA ŽIGA

BAZR961329  
3-4/2001  
05  
2021-05-15

BAZR982943  
2/2002  
05  
2021-08-09

BAZR971539  
1/2002  
30  
2021-06-05

BAZR983091  
1/2002  
01  
2021-12-22

BAZR971591  
1/2002  
05  
2021-07-20

BAZR983116  
2/2002  
04  
2021-06-16

BAZR971988  
1/2002  
05, 10  
2021-04-10

BAZR972046  
1/2002  
05  
2021-10-01

BAZR972683  
1/2002  
05  
2021-07-14

BAZR972764  
2/2002  
05  
2021-05-15



## PRESTANAK PRAVA NA ŽIG

---

BAZR961034

4/2000

GLAXO GROUP LIMITED

Glaxo Wellcome House, Berkeley Avenue,  
Greenford, Middlesex UB6 0NN

HEDEX

05

---

BAZR961035

4/2000

Glaxo Group Limited

Glaxo Wellcome House, Berkeley Avenue,  
Greenford, Middlesex UB6 0NN

MILK OF MAGNESIA

05

---

BAZR961037

4/2000

GLAXO GROUP LIMITED

Glaxo House, Berkeley Avenue, Greenford,  
Middlesex UB6 0NN

MIL-PAR

05

---

BAZR961039

4/2000

GLAXO GROUP LIMITED

Glaxo Wellcome House, Berkeley Avenue,  
Greenford, Middlesex UB6 0NN

ANDREWS LIVER SALT

05

---

BAZR961046

4/2000

ETI Elektroelement d.d.

Obrezija 5, 1411 Izlake

**SAFEMAT**

09

---

---

BAZR961181

4/2000

ILIRIJA, razvoj, proizvodnja in trženje kozmetičnih  
izdelkov, d.o.o., Ljubljana

Tržaška 40, 1111 Ljubljana

GO-KO

05

---

BAZR96198

2-3/1998

Silicon Graphics, Inc.

2011 North Shoreline Boulevard, Mountain View,  
California 94039-7311

SILICON GRAPHICS

09, 16

---

BAZR96248

2-3/1998

ATLANTIC RECORDING CORPORATION

75 Rockefeller Plaza, New York, New York 10019



09

---

---

---

BAZR96274

2-3/1998

Warner Music UK Limited

The Warner Building, 28 Kensington Church  
Street, London W8 4EP



09

---

---

BAZR96361

1-2/1999

The House of Edgeworth Incorporated

Zählerweg 4, 6300 Zug

EDGEWORTH

34

---

---

BAZR96568

4/2000

KABUSHIKI KAISHA TAMIYA MOKEI

3-7, Ondawara, Shizuoka-City, Shizuoka-ken



28

---

---

BAZR96578

1-2/2000

E.I. du Pont de Nemours and Company

1007 Market Street, Wilmington, Delaware 19898

DELSENE

05

---

---

BAZR96635

1-2/2000

HUNTSMAN ICI CHEMICALS, LLC

500 Huntsman Way, Salt Lake City, Utah

DALTOPED

01

---

---

BAZR96637

1-2/2000

HUNTSMAN ICI CHEMICALS, LLC

500 Huntsman Way, Salt Lake City, Utah

DALTOREZ

01

---

---

BAZR96658

4/2000

Wynn Oil Company

Azusa, California



04

---

BAZR96773

3/2000

FUJITSU LIMITED

1015, Kamikodanaka, Nakahara-ku, Kawasaki-shi, Kanagawa-ken



The logo features the word "FUJITSU" in a bold, serif font. Above the letter "J" is a stylized infinity symbol.

09

---

BAZR96815

3/2000

INEOS FLUOR HOLDINGS LIMITED

First Floor Offices, Queens Gate, 15-17 Queens Terrace, Southampton, Hampshire, SO14 3BP

KLEA

01

---

BAZR971414

3-4/2001

Poslovna skupnost za vinogradništvo in vinarstvo Slovenije d.o.o.

Cankarjeva 1, 63000 Celje



33

---

BAZR971474

3-4/2001

Stokely-Van Camp, Inc.

321 North Clark Street, Chicago, IL 60610



32

---

BAZR971965

2/2002

EXXON MOBIL CORPORATION

5959 Las Colinas Blvd., Irving, Texas 75039-2298

FEBIS

04

---

BAZR971975

2/2002

EXXON MOBIL CORPORATION

5959 Las Colinas Blvd., Irving, Texas 75039-2298

DORTAN

04

---

BAZR971978

2/2002

EXXON MOBIL CORPORATION

5959 Las Colinas Blvd., Irving, Texas 75039-2298

CAZAR

04

---

---

BAZR972168

2/2002

KORES NORDIC HOLDING A/S

11 Slotsmarken, DK-2970 Horsholm

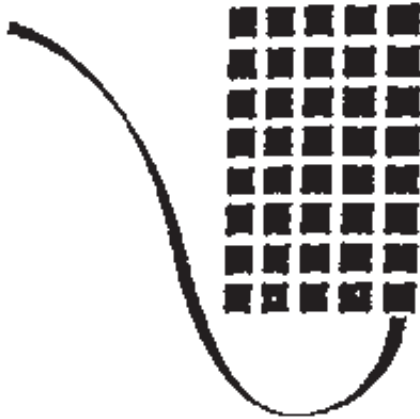

01, 09, 16

---

---

BAZR972187

2/2002

PFIZER INC.

235 East 42nd Street, New York, New York

ADVOCIN

05

---

---

BAZR972203

2/2002

The Procter & Gamble Company

One Procter & Gamble Plaza, Cincinnati, Ohio

45202

MOTIV

03

---

---

BAZR972222

1/2002

AKTIEBOLAGET TETRA PAK

Ruben Rausings gata, S-221 86 Lund

BRIK

06, 07, 16, 17, 20, 21, 22

---

---

---

---

BAZR972328

2/2002

GOLDEN LADY S.p.A.

11 Viale Cavallotti, I-60035 Jesi (Ancona)

TRANSPARENT

25

---

---

BAZR972333

1/2002

Bayer CropScience Limited

Hauxton, Cambridge CB2 5HU

DRIONE

05

---

---

BAZR972396

2/2002

Bayer CropScience Limited

Hauxton, Cambridge CB2 5HU

SPORTAK ALPHA

05

---

---

BAZR972611

2/2002

Kentucky Fried Chicken International Holdings, Inc.

1441 Gardiner Lane, Louisville, Kentucky 40213



29, 30, 42

---

---

---

---

BAZR972716

2/2002

KOVINOTEHNA, mednarodno trgovsko podjetje, d.d.  
Mariborska 7, 3502 Celje

**KOVINOTEHNA**

35, 36, 37, 39, 41, 42

---

---

BAZR972725

2/2002

PHILIP MORRIS PRODUCTS INC.  
3601 Commerce Road, Richmond, Virginia 23234



09, 41, 42

---

---

BAZR972726

1/2002

PHILIP MORRIS PRODUCTS S.A.  
Quai Jeanrenaud 3, CH-2000 Neuchâtel  
VORTEX  
34

---

---

BAZR983236

2/2002

TITAN tovarna kovinskih izdelkov in livarna d.d.,  
Kamnik  
Kovinarska 28, 1241 Kamnik



06, 07

---

---

BAZR983298

2/2002

Nippon Soda Co., Ltd.  
2-1, Ohtemachi 2-chome, Chiyoda-ku, Tokyo  
BELLKUTE  
05

---

---

BAZR983342

2/2002

PODRAVKA prehrambena industrija d.d.  
Ante Starčevića 32, HR-48000 Koprivnica  
LIMAČ  
05, 30

## UPIS LICENCE U REGISTAR PRIZNATIH PRAVA NA ŽIGOVE

(broj licence)

**BAZL 11443**

(broj žiga)

**BAZ Z147**

(objavljeno u Glasniku)

**1/2001**

(datum upisa licence)

**2011-08-26**

(davalac licence)

**HERTZ SYSTEM, INC.**

**225 Brae Boulevard, Park Ridge, New Jersey 07656, US**

(sticalac licence)

**ANTERRA d.o.o. Sarajevo**

**Kurta Schorka 36, 71000 Sarajevo, BA**

(vrsta licence)

**Neisključiva**

(izgled žiga)

**HERTZ**

(međunarodna klasifikacija roba i usluga)

**39**

(licence za robe/usluge)

**Lizing vozila i usluge iznajmljivanja vozila**

## **OGRANIČENJE POPISA ROBA I / ILI USLUGA**

U ovom broju Glasnika nema objava za rubriku  
**„OGRANIČENJE POPISA ROBA I / ILI USLUGA“**



# **GEOGRAFSKE OZNAKE GEOGRAPHICAL INDICATIONS**

**U OVOM BROJU GLASNIKA NEMA OBJAVA ZA  
GEOGRAFSKE OZNAKE**

## LISTE ZASTUPNIKA REGISTROVANIH KOD INSTITUTA ZA INTELEKTUALNO VLASNIŠTVO BOSNE I HERCEGOVINE

### THE LISTS OF BOSNIAN AND HERZEGOVINIAN INDUSTRIAL PROPERTY REPRESENTATIVES

---

#### **PATENTNI ZASTUPNICI / PATENT ATTORNEYS**

Ovlašteni za zastupanje u postupcima sticanja i održavanja prava na patente, industrijski dizajn, žigove i geografske oznake / Authorised for representation parties to proceedings relating to the acquisition and maintenance of patents, industrial designs, trademarks and geographical indications and other requests concerning those rights

---

#### **NEDIM KRILIĆ**

**dipl. pravnik / B.A. Degree of Law**

**Avde Smailovića 35.**

**71000 SARAJEVO**

tel: ++387 33 22 13 43

fax: ++387 33 22 13 43

GSM: ++387 61 13 43 52

E-mail: krilic@bih.net.ba

*Jezik za korespondenciju / Language for communication:*

*Engleski/English*

---

#### **DRAGAN MIĆUNOVIĆ**

**advokat / Attorney at Law**

**Branilaca Sarajeva 10.**

**71000 SARAJEVO**

tel: ++387 33 20 15 31

fax: ++387 33 20 15 31

GSM: ++387 61 26 74 25

E-mail: info@micunoviclaw.ba

*Jezik za korespondenciju / Language for communication:*

*Engleski/English*

---

#### **INJA PAŠALIĆ**

**advokat / Attorney at Law**

**Pruščakova 9.**

**71000 SARAJEVO**

tel: ++387 33 21 38 46

fax: ++387 33 20 43 90

E-mail: inja@pasalic.com

WWW: <http://www.pasalic.com>

*Jezik za korespondenciju / Language for communication:*

*Engleski/English - Njemački/German*

---

#### **Agencija "Diana Protić-Tkalčić, zastupnik za zaštitu industrijske svojine"**

**1.Dr Diana Protić-Tkalčić; 2. Ivana Prvulović**

**Koševo 36.**

**71000 SARAJEVO**

tel: ++387 33 20 69 04

fax: ++387 33 44 41 40

E-mail: dprotic@bih.net.ba

*Jezik za korespondenciju / Language for communication:*

*Engleski/English*

---

#### **"LINEA SUŠIĆ" d.o.o.**

**Adi Krdžalić, dipl. Pravnik**

**dipl. pravnik / B.A. Degree of Law**

**Maršala Tita 30/IV**

**71000 SARAJEVO**

tel: ++387 33 21 83 48

fax: ++387 33 20 75 17

GSM: ++387 61 35 71 06

E-mail: info@lineasusic.com// linsusic@bih.net.ba

WWW: <http://www.lineasusic.com>

*Jezik za korespondenciju / Language for communication:*

*Francuski/French, Engleski/English, Njemački/German,*

*Španjolski/Spanish*

---

#### **"STAM" d.o.o.**

**Mubera Trebinjac - direktor**

**Sarači 77.**

**71000 SARAJEVO**

tel: ++387 33 21 44 13

fax: ++387 33 66 80 31

E-mail: stam\_doo@yahoo.com

*Jezik za korespondenciju / Language for communication:*

*Engleski/English - Njemački/German*

---

**“INTELBIRO” d.o.o.**

**Ismet Galijašević - direktor**

**dipl. ing. mašinstva / B.Sc**

**M.H. Uskufije 3.**

**71000 SARAJEVO**

tel: ++387 33 21 32 09

fax: ++387 33 21 81 11

E-mail: [postmaster@intelbiro.com](mailto:postmaster@intelbiro.com)

WWW: <http://www.intelbiro.com>

*Jezik za korespondenciju / Language for communication:*  
*Francuski/French - Engleski/English*

---

**“Damir Tkalčić-Agencija za zaštitu intelektualnog vlasništva”**

**Damir Tkalčić**

**Koševo 36.**

**71000 SARAJEVO**

tel: ++387 33 26 67 70

fax: ++387 33 26 67 71

E-mail: [dtkalcic@bih.net.ba](mailto:dtkalcic@bih.net.ba)

*Jezik za korespondenciju / Language for communication:*  
*Engleski/English*

---

**MEHMED SPAHO**

**advokat / Attorney at Law**

**Muhameda Kantardžića 3/IV**

**71000 SARAJEVO**

tel: +387 33 55 77 11

fax: +387 33 55 77 12

E-mail: [m.spaho@attorney-spaho.ba](mailto:m.spaho@attorney-spaho.ba)

*Jezik za korespondenciju / Language for communication:*  
*Engleski/English*

---

**“ACTINNOVA” d.o.o.**

**Merima Bajramović, dipl. pravnik**

**dipl. pravnik / B.A. Degree of Law**

**Maršala Tita 30/IV**

**71000 SARAJEVO**

tel: ++387 33 20 65 62

fax: ++387 33 21 83 47

GSM: ++387 61 13 95 03

E-mail: [info@actinnova.com](mailto:info@actinnova.com)

WWW: [www.actinnova.com](http://www.actinnova.com)

*Jezik za korespondenciju / Language for communication:*  
*Engleski/English, Njemački/German, Francuski/French, Španjolski/Spanish*

---

**“PETOŠEVIĆ” d.o.o. Sarajevo**

**Tarik Prolaz**

**Koste Hermana 11**

**71000 SARAJEVO**

tel: + 387 33 881 172

fax: + 387 33 881 173

E-mail: [sarajevo@petosevic.com](mailto:sarajevo@petosevic.com)

*Jezik za korespondenciju / Language for communication:*  
*Engleski/English*

---

**“ŽIVKO MIJATOVIĆ & PARTNERS” d.o.o.**

**Sarajevo**

**Azra Ćoralić**

**dipl. pravnik / B.A. Degree of Law**

**M.H. Uskufije 3.**

**71000 SARAJEVO**

tel: +387 33 200 641

fax: +387 33 218 421

E-mail: [azrac@zm-p.com](mailto:azrac@zm-p.com)

WWW: [www.zm-p.com](http://www.zm-p.com)

*Jezik za korespondenciju / Language for communication:*  
*Engleski/English, Španski/Spanish*

---

**“ADNAN”**

**Adnan Hadžimusić, dipl. Pravnik**

**Nerkeza Smilagića 9.**

**71 000 SARAJEVO**

GSM: +387 65 49 29 97

E-mail: [odadnan@yahoo.com](mailto:odadnan@yahoo.com)

*Jezik za korespondenciju / Language for communication:*  
*Engleski/English, Turski*

---

**Edin Buljubašić**

**Žrtava Fašizma 8**

**Sarajevo**

GSM: 061/101-953

*Jezik za korespondenciju / Language for communication:*

=====

**ZASTUPNICI ZA INDUSTRIJSKI DIZAJN I ŽIGOVE / INDUSTRIAL DESIGN AND  
TRADEMAKS ATTORNEYS**

Ovlašteni za zastupanje u postupcima sticanja i održavanja prava na industrijski dizajn, žigove i geografske oznake  
/ Authorised for representation parties to proceedings relating to the acquisition and maintenance of industrial  
designs, trademarks and geographical indications and other requests concerning those rights

---

---

**IGOR SJERIKOV**

**advokat / Attorney at Law**

**Ul. V. Platona 3/I**

**78000 Banja Luka**

tel: ++387 51 21 55 54 / ++387 51 21 54 68

fax: ++387 51 21 54 68

E-mail: [advokati.sjerikov-maric@blic.net](mailto:advokati.sjerikov-maric@blic.net)

*Jezik za korespondenciju / Language for communication:*

*Engleski/English*

---

**GORAN N. MARIĆ**

**advokat / Attorney at Law**

**Ul. Vladike Platona 3/I**

**78000 Banja Luka**

tel: ++387 51 22 87 80/ ++387 51 21 54 68

fax: ++387 51 21 54 68

E-mail: [advokati.sjerikov-maric@blic.net](mailto:advokati.sjerikov-maric@blic.net)

*Jezik za korespondenciju / Language for communication:*

*Engleski/English*

---

**VINKA GUTIĆ**

**advokat / Attorney at Law**

**Ul. Mehmedalije Maka Dizdara bb**

**75300 LUKAVAC**

tel: ++387 35 55 54 15

fax: ++387 35 55 54 15

GSM: ++387 61 16 46 88

E-mail: [vinka@bih.net.ba](mailto:vinka@bih.net.ba)

*Jezik za korespondenciju / Language for communication:*

*Engleski/English*

---

**AMILA ETEROVIĆ**

**advokat / Attorney at Law**

**ul. Branilaca Sarajeva 10.**

**71000 SARAJEVO**

tel: ++387 33 21 54 30

fax: ++387 33 21 54 30

GSM: +387 61 14 16 68

E-mail: [amila@aketerovic.com](mailto:amila@aketerovic.com)

WWW: [www.aketerovic.com](http://www.aketerovic.com)

*Jezik za korespondenciju / Language for communication:*

*Engleski/English, Njemački/German, Italijanski/Italian*

---

**BRANKO V. MARIĆ**

**advokat / Attorney at Law**

**Mehmeda Spahe 24.**

**71000 SARAJEVO**

tel: +387 33 71 60 30

fax: +387 33 71 60 36

E-mail: [maric.b@bih.net.ba](mailto:maric.b@bih.net.ba)

*Jezik za korespondenciju / Language for communication:*

*Engleski/English, Njemački/German, Italijanski/Italian,*

*Francuski/French*

---

**KERIM KARABDIĆ**

**advokat / Attorney at Law**

**Skenderija 5.**

**71000 SARAJEVO**

tel: +387 33 531 500

fax: +387 33 531 500

E-mail: [karabdic@bih.net.ba](mailto:karabdic@bih.net.ba)

WWW: [www.karabdic.ba](http://www.karabdic.ba)

*Jezik za korespondenciju / Language for communication:*

*Engleski/English, Njemački/German*

---

**EDISA PEŠTEK**

**advokat / Attorney at Law**

**Šenoina br.12**

**71000 SARAJEVO**

tel: ++387 33 26 30 26

fax: ++387 33 26 30 25

GSM: ++387 61 20 04 11

*Jezik za korespondenciju / Language for communication:  
Engleski/English, Italijanski/Italian*

---

**ZORA BULATOVIĆ-KREMENOVIĆ**

**odvjetnik/Attorney at Law**

**Dositeja Obradovića 1.**

**78 000 Banja Luka**

tel: +387 51/212-660

fax: +387 51/212-660

GSM: +387 65/797-371

E-mail: bulatoviczora@yahoo.com

*Jezik za korespondenciju / Language for communication:  
Engleski/English*

---

**TOMISLAV BEVANDA**

**odvjetnik/Attorney at Law**

**Zrinskog 12.**

**88 220 ŠIROKI BRIJEG**

tel: +387 39 70 03 47

fax: +387 39 70 34 85

GSM: +387 63 36 82 49

*Jezik za korespondenciju / Language for communication:  
Engleski/English*

---

**FEMIL ČURT**

**odvjetnik/Attorney at Law**

**Trampina broj 6.**

**71 000 SARAJEVO**

tel: ++387 33 55 75 05

fax: ++387 33 55 75 06

WWW: www.curtlaw.ba

*Jezik za korespondenciju / Language for communication:  
Engleski/English*

---

**“KARANOVIĆ & NIKOLIĆ” d.o.o**

**Nikolina Čugalj**

**dipl. Pravnik/B.A. Degree of Law**

**Gundulićeva 4.**

**78 000 Banja Luka**

tel: +387 51/303-100

fax: +387 51/304-999

E-mail: info@karanovic-nikolic.com

*Jezik za korespondenciju / Language for communication:  
Engleski/English*

---

**AMILA IMAMOVIĆ**

**odvjetnik/Attorney at Law**

**Augusta Baruna 6.**

**71 000 SARAJEVO**

fax: +387 33/668-577

GSM: +387 61/190-298

E-mail: iamila@bih.net.ba

*Jezik za korespondenciju / Language for communication:  
Engleski/English*

---

**LJILJANA STAJIĆ**

**odvjetnik/Attorney at Law**

**Aleja Svetog Save 17.**

**78000 Banja Luka**

tel: +387 51 21 59 01

GSM: +387 65 61 35 77

E-mail: adv-lj.stajic@blic.net

*Jezik za korespondenciju / Language for communication:  
Engleski/English*

---

**DRAGIŠA RISTIĆ**

**odvjetnik/Attorney at Law**

**Galac 64**

**76 300 BIJELJINA**

tel: 055/207-592

GSM: 065/658-406

E-mail: ristic.advokat@gmail.com

*Jezik za korespondenciju / Language for communication:  
Engleski/English*

---

**TARIK KAPETANOVIĆ**  
**advokat / Attorney at Law**  
**Šenoina br. 12/II**  
**71000 SARAJEVO**

tel: +387 33 26 30 26

fax: +387 33 26 30 25

GSM: +387 61 19 22 32

E-mail: [tarik.kapetanovic@curtlaw.ba](mailto:tarik.kapetanovic@curtlaw.ba)

*Jezik za korespondenciju / Language for communication:*  
*Engleski/English*

=====

WEB: [www.ipr.gov.ba](http://www.ipr.gov.ba); e-mail: [info@ipr.gov.ba](mailto:info@ipr.gov.ba)

Sjedište: 88000 Mostar, Kneza Domagoja bb; e-mail: [mostar@ipr.gov.ba](mailto:mostar@ipr.gov.ba); Fax: +387 36 31 84 20;

Tel: Protokol +387 36 33 43 81; Ured direktora i zamjenika direktora +387 36 33 43 82 (Mostar); +387 33 52 18 48 (Sarajevo)

Ispostava Sarajevo: 71000 Sarajevo, Hamdije Cemerlica 2/9; e-mail: [sarajevo@ipr.gov.ba](mailto:sarajevo@ipr.gov.ba); Fax: +387 33 65 27 57; Tel: Protokol +387 33 65 27 65;

Odjeljenja: Nacionalni žig +387 33 65 27 98; Medunarodni žig, Patenti, Industrijski dizajn +387 33 61 80 95

=====

WEB: [www.ipr.gov.ba](http://www.ipr.gov.ba); e-mail: [info@ipr.gov.ba](mailto:info@ipr.gov.ba)

Head Office: 88000 Mostar, Kneza Domagoja bb; e-mail: [mostar@ipr.gov.ba](mailto:mostar@ipr.gov.ba); Fax: 036 31 84 20;

Tel: Protocol +387 36 33 43 81; Director and Deputy Director Office +387 36 33 43 82 (Mostar); +387 33 52 18 48 (Sarajevo)

Branch Office: 71000 Sarajevo, Hamdije Cemerlica 2/9; e-mail: [sarajevo@ipr.gov.ba](mailto:sarajevo@ipr.gov.ba); Fax: +387 33 65 27 57; Tel: Protocol +387 33 65 27 65;

Units: National Trademark +387 33 65 27 98; International Trademark, Patents, Industrial Design +387 33 61 80 95



## UDRUGE ZA KOLEKTIVNO OSTVARIVANJE AUTORSKOG PRAVA I SRODNIH PRAVA

### **"Sine Qua Non"**

Agencija za zastupanje i zaštitu autorskih prava d.o.o.  
Ulica Branilaca Sarajeva 47  
71000 Sarajevo  
Tel: 033 251 600  
Fax: 033251 601  
E-mail: [son@bih.net.ba](mailto:son@bih.net.ba)

Vrsta prava:

1. Prava autora na osnovu punomoći autora, punomoći organizacije autora ili drugih nosioca autorskih prava;
2. Prava umjetnika izvođača na osnovu punomoći umjetnika izvođača, organizacija umjetnika izvođača ili drugog nosioca umjetnika izvođača.

### **"Uzus" Sarajevo**

Udruga nezavisnih muzičkih autora, izvođača, aranžera i javnih ličnosti Bosne i Hercegovine  
Ulica Koševo 10  
71000 Sarajevo  
Tel/Fax: 033 219 516  
E-mail: [uzus@bih.net.ba](mailto:uzus@bih.net.ba)

Vrsta prava:

Prava umjetnika izvođača na osnovu punomoći umjetnika izvođača, organizacija umjetnika izvođača ili drugog nosioca prava umjetnika izvođača

### **U.G. "Kvantum" Bijeljina**

Udruženje za zaštitu diskografskih prava  
Ulica Loznička 5  
55000 Bijeljina  
Tel: 055 201 082

Vrsta prava:

Prava proizvođača fonograma na osnovu punomoći nosilaca prava

### **"ELTA- KABEL" d.o.o.**

Ulica Svetog Save br. 26  
53000 Doboj  
Tel/Fax: 053 222 515  
E-mail: [elta@teol.net](mailto:elta@teol.net)

Vrsta prava:

1. Prava autora na osnovu punomoći autora, punomoći organizacije autora ili drugih nosioca autorskih prava
2. Prava radiodifuznih organizacija

# **STATISTIKA**

# **STATISTICS**

**BROJ PRIJAVA PATENATA PRIJAVLJENIH DIREKTNO INSTITUTU DO  
30 SEPTEMBRA 2011.GODINE**

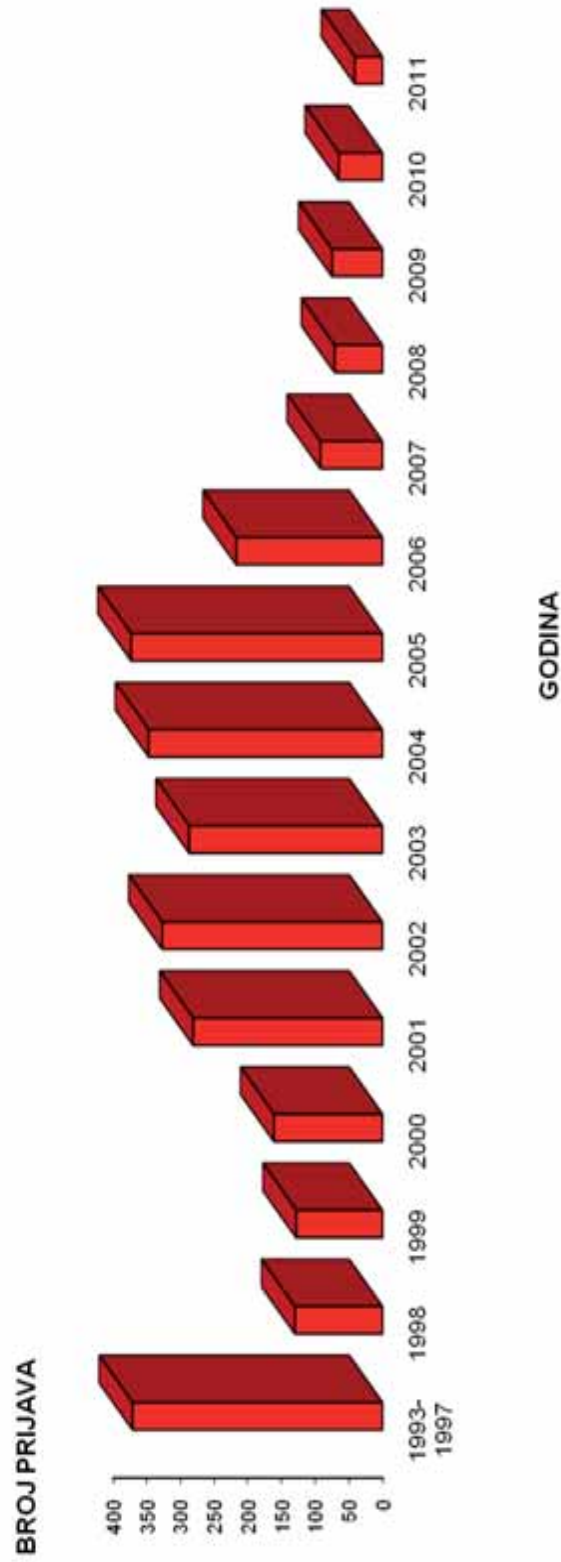

Godina	1993-1997	1998	1999	2000	2001	2002	2003	2004	2005	2006	2007	2008	2009	2010	2011	Ukupno
Ukupno prijava	371	130	128	161	281	327	287	347	373	217	92	71	75	65	41	2961

## BROJ PRIJAVA INDUSTRIJSKOG DIZAJNA PRIJAVLJENIH DIREKTNO INSTITUTU DO 30 SEPTEMBRA 2011.GODINE

BROJ PRIJAVA

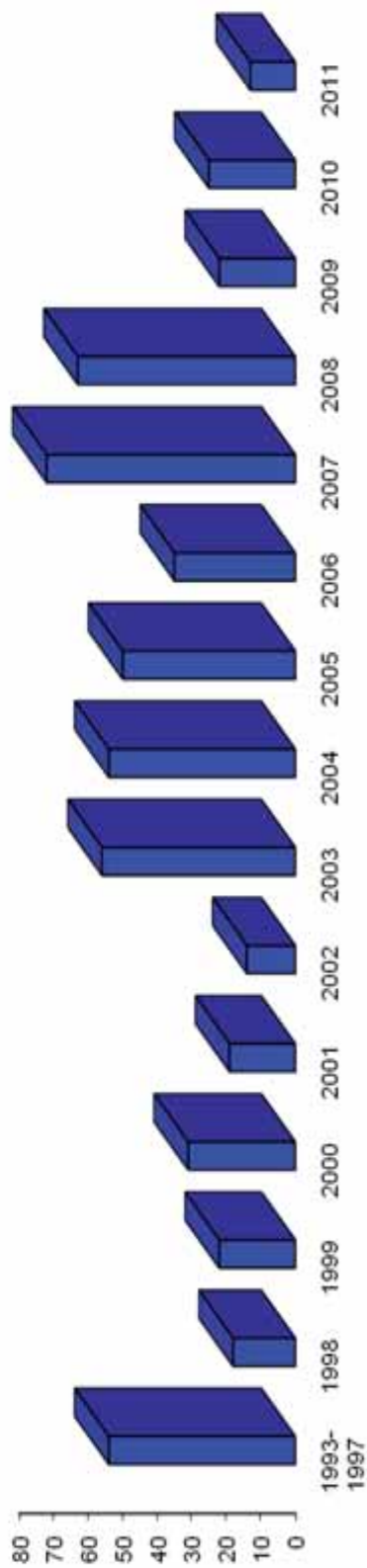

GODINA

Godina	1993-1997	1998	1999	2000	2001	2002	2003	2004	2005	2006	2007	2008	2009	2010	2011	Ukupno
Ukupno prijava	54	18	22	31	19	14	56	54	50	35	72	63	22	25	13	534

## BROJ PRIJAVA ŽIGOVA PRIJAVLJENIH DIREKTNO INSTITUTU DO 30. SEPTEMBRA 2011. GODINE

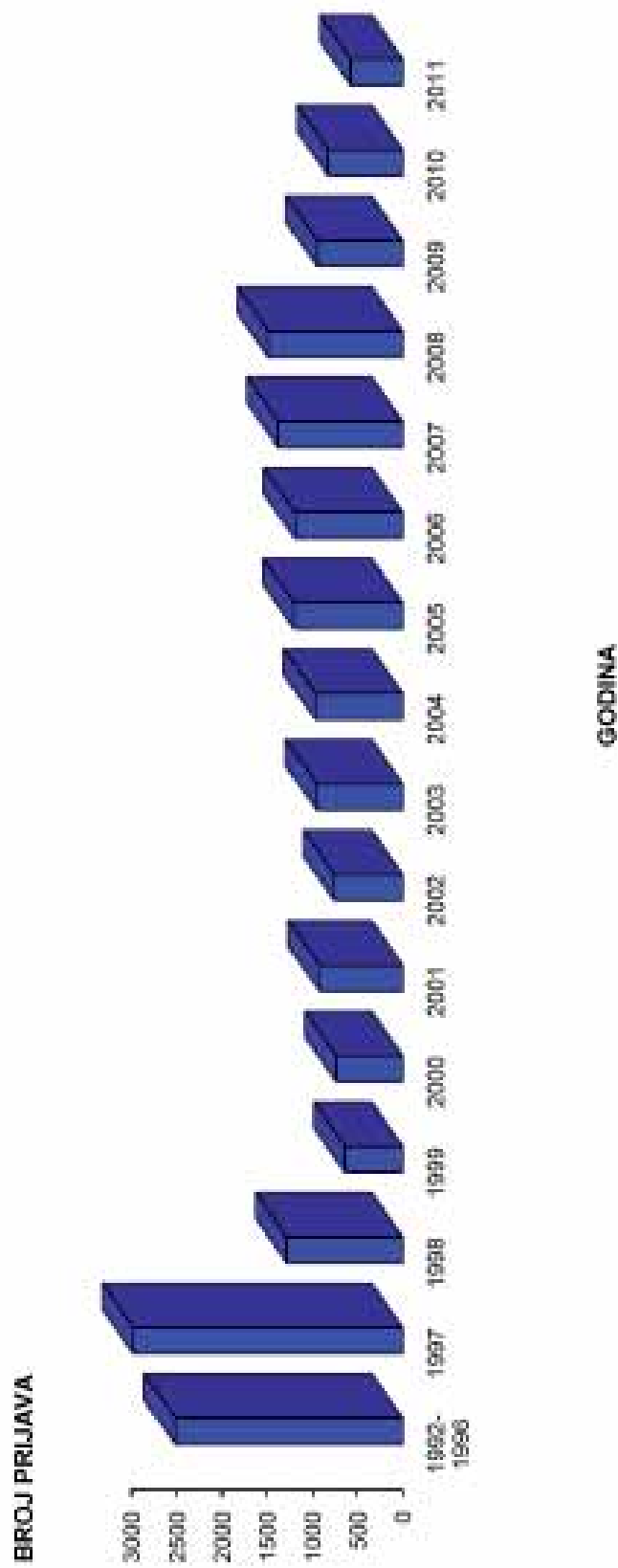

Godina	1997	1998	1999	2000	2001	2002	2003	2004	2005	2006	2007	2008	2009	2010	2011	Ukupno
Ukupno prijava	2978	1278	636	733	917	754	950	967	1197	1190	1375	1488	946	824	573	18315

Ukoliko želite godišnju pretplatu za **GLASNIKA INTELEKTUALNOG VLASNIŠTVA** po cijeni od 60 KM, molimo Vas da izvršite uplatu na:

JRT Trezor BiH - Institut za intelektualno vlasništvo Bosne i Hercegovine

broj: **1610000010750812**

Vrsta prihoda: **734111**

Budžetska organizacija: **0814999**

sa naznakom „**PRETPLATA ZA GIV - 2011**”

Molimo Vas da po izvršenoj uplati dostavite dokaz na:

Institut za intelektualno vlasništvo Bosne i Hercegovine, Ispostava Sarajevo

Hamdije Ćemerlića 2/9

71000 Sarajevo

Bosna i Hercegovina

Pojedinačni primjerak **GLASNIKA INTELEKTUALNOG VLASNIŠTVA** možete nabaviti po cijeni od 15 KM tako što ćete izvršiti uplatu na:

JRT Trezor BiH - Institut za intelektualno vlasništvo Bosne i Hercegovine

broj: **1610000010750812**

Vrsta prihoda: **734111**

Budžetska organizacija: **0814999**

sa naznakom „**GIV – /upišite broj Glasnika koji želite da kupite!**”

Molimo Vas da po izvršenoj uplati dostavite dokaz na:

Institut za intelektualno vlasništvo Bosne i Hercegovine, Ispostava Sarajevo

Hamdije Ćemerlića 2/9

71000 Sarajevo

Bosna i Hercegovina

