



Bosna i Hercegovina
Institut za intelektualno vlasništvo

Bosna i
Hercegovina
Glasnik

intelektualnog vlasništva

Službeni glasnik Instituta za
intelektualno vlasništvo

3/2013

ISSN /ISSN – 1840-2607

IZDAVAČ

Institut za intelektualno vlasništvo
Bosne i Hercegovine

GLAVNI I ODGOVORNI UREDNIK

Lidija Vignjević

UREĐIVAČKI ODBOR

Elvedin Pandžić , Faris Frašto

DESIGN/DTP

Danilo Golo

DESIGN KORICA

Igor Sivjakov

ŠTAMPA

PRIMAPROM
Banja Luka

CIJENA

20,00 KM

TIRAŽ

30

SADRŽAJ

Popis brojeva objavljenih prava.....	4
Kodne oznake zemalja.....	5

PATENTI

Objava prijava patenata.....	9
Indeks prema rastućem broju prijave patenta.....	18
Indeks prema MKP.....	19
Indeks prema podnosiocima prijave patenta.....	20
Dodjela patenta (Član 41).....	22
Objava patenta (Član 44).....	30
Konsenzualni patent.....	33
Objava evropskih patenata upisanih u registar patenata.....	35

INDUSTRIJSKI DIZAJN.....

Objava industrijskog dizajna	61
Indeks prema rastućem registarskom broju	73
Indeks prema međunarodnoj klasifikaciji	73
Indeks prema nosiocima indust. dizajna.....	74
Objava prijava industrijskog dizajna	75
Produženje važenja industrijskog dizajna	89
Promjene u registru	90

ŽIGOVI

Objava prijava žigova	95
Indeks brojeva prijave žigova.....	169
Indeks klasa prijave žigova	171
Indeks podnosioca prijave žigova	175
Promjena adrese objava prijave	180
Ograničenje popisa roba i/ili usluga.....	181
Objava žigova	183
Indeks brojeva žigova.....	247
Indeks klasa žigova	250
Indeks nosioca žigova	253
Prenos prava	258
Promjena naziva i adrese nosioca prava.....	261
Promjena naziva nosioca prava	262
Promjena adrese nosioca prava	263
Produženje važenja žiga	272
Ograničenje popisa roba i/ili usluga.....	274
Promjene u registru.....	277
Prenos prava.....	277
Promjena naziva i adrese nosioca prava.....	278
Promjena naziva nosioca prava.....	279
Promjena adrese nosioca prava.....	280
Prestanak prava na žig.....	285
Ispravka greške	286
Upis licence u registar priznatih prava na žigove	288

GEOGRAFSKE OZNAKE

Lista zastupnika za zaštitu industrijskog vlasništva u Bosni i Hercegovini.....	298
Lista udruga	303

STATISTIKA

CONTENTS

List of Published Right Numbers.....	4
Country Codes.....	5

PATENTS.....

Publication of Patent Application.....	9
Index in Order Increasing Number of Patent Application	18
Index as to IPC	19
Index of Patent Applicants	20
Patent Grant (Article 41).....	22
Patent Publication (Article 44).....	28
Consensual Patent	33
Publication of European Patents Entered in Patent Register.....	35

INDUSTRIAL DESIGN.....

Publication of Industrial Designs	61
Industrial Designs Index as to Increasing Register Number	73
Index as to International Classification for Industrial Designs.....	73
Index of Holders of Industrial Designs	74
Publication of the Application for Designs	75
Renewal of Industrial Design Registration	89
Changes in the Register.....	90

TRADEMARKS.....

Publication of Trademark Application	95
Index of Trademark Application Numbers	169
Index of Trademark Application Classes	171
Index of Trademark Applicants	175
Change of address publication applications	180
Limitation of the List of Goods and/or Services	181
Publication of Trademarks	183
Index of Trademark Numbers.....	247
Index of Trademark Classes	250
Index of Trademark Holders	253
Transfer of Rights	258
Change of Rights Holder's Name and Address	261
Change of Rights Holder's Name	262
Change of Rights Holder's Address.....	263
Renewal of Trademark Registration	272
Limitation of the List of Goods and/or Services	274
Changes in the Register.....	277
Transfer of Rights	277
Change of Rights Holder's Name and Address	278
Change of Rights Holder's Name	279
Change of Rights Holder's Address.....	280
Lapse of Trademark Rights	285
Error correction	286
Recording of Licence in the Register of Granted Trademark Rights	288

GEOGRAPHICAL INDICATIONS

List of Representatives for Protection of Industrial Property in Bosnia and Herzegovina.....	298
List of Association.....	303

STATISTICS

POPIS BROJEVA OBJAVLJENIH PRAVA

PATENTI / PATENTS

BAP112865A BAP112867A BAP112872A BAP112873A BAP112874A BAP122883A BAP122887A BAP122889A BAP122890A
BAP122915A BAP132974A BAP132978A BAP132983A

RJEŠENJA O DODJELI PATENTA

(na osnovu člana 41.Zakona o industrijskom vlasništvu u BiH)

BAP021116 BAP021224 BAP031319 BAP102781 BAP102809 BAP122908

OBJAVA PATENATA

(na osnovu člana 44.Zakona o industrijskom vlasništvu u BiH)

BAP02985 BAP021021 BAP021115 BAP052117 BAP052244 BAP062350 BAP062359 BAP062367 BAP062385 BAP062396
BAP062455 BAP122934

INDUSTRIJSKI DIZAJN / INDUSTRIAL DESIGN

BAD11527 BAD11530 BAD11532 BAD11533 BAD11535 BAD11542 BAD12568 BAD12573

OBJAVA PRIJAVA

BAD11540A BAD11541A BAD12553A BAD12554A BAD12556A BAD12560A BAD12562A BAD12564A
BAD12565A BAD12566A BAD12584A BAD12587A BAD12588A BAD12589A BAD12590A BAD13597A
BAD13598A BAD13604A BAD13605A BAD13608A BAD13609A

ŽIGOVI/TRADEMARKS

OBJAVA PRIJAVA ŽIGOVA

BAZ1115646A BAZ1115791A BAZ1115884A BAZ1115885A BAZ1115892A BAZ1115900A BAZ1115973A BAZ1115985A BAZ1115988A BAZ1116011A
BAZ1116013A BAZ1116014A BAZ1116015A BAZ1116016A BAZ1116017A BAZ1116018A BAZ1116019A BAZ1116020A BAZ1116021A BAZ1116022A
BAZ1116023A BAZ1116024A BAZ1116026A BAZ1116027A BAZ1116028A BAZ1116029A BAZ1116030A BAZ1116031A BAZ1116032A BAZ1116033A
BAZ1116034A BAZ1116036A BAZ1116037A BAZ1116038A BAZ1116039A BAZ1116040A BAZ1116042A BAZ1116043A BAZ1116044A BAZ1116045A
BAZ1116046A BAZ1116047A BAZ1116048A BAZ1116049A BAZ1116050A BAZ1116051A BAZ1116052A BAZ1116053A BAZ1116054A BAZ1116055A
BAZ1116056A BAZ1116057A BAZ1116058A BAZ1116059A BAZ1116060A BAZ1116061A BAZ1116062A BAZ1116063A BAZ1116064A BAZ1116065A
BAZ1116066A BAZ1116067A BAZ1116068A BAZ1116069A BAZ1116070A BAZ1116071A BAZ1116072A BAZ1116073A BAZ1116074A BAZ1116075A
BAZ1116076A BAZ1116077A BAZ1116078A BAZ1116079A BAZ1116080A BAZ1116082A BAZ1116083A BAZ1116084A BAZ1116085A BAZ1116086A
BAZ1116087A BAZ1116090A BAZ1116091A BAZ1116092A BAZ1116093A BAZ1116094A BAZ1116095A BAZ1116096A BAZ1116097A BAZ1116099A
BAZ1116100A BAZ1216101A BAZ1216102A BAZ1216103A BAZ1216104A BAZ1216105A BAZ1216106A BAZ1216107A BAZ1216108A BAZ1216109A
BAZ1216111A BAZ1216112A BAZ1216113A BAZ1216114A BAZ1216115A BAZ1216116A BAZ1216117A BAZ1216118A BAZ1216119A BAZ1216120A
BAZ1216121A BAZ1216122A BAZ1216123A BAZ1216124A BAZ1216125A BAZ1216126A BAZ1216127A BAZ1216128A BAZ1216129A BAZ1216130A
BAZ1216131A BAZ1216132A BAZ1216133A BAZ1216134A BAZ1216135A BAZ1216136A BAZ1216137A BAZ1216139A BAZ1216140A BAZ1216141A
BAZ1216142A BAZ1216143A BAZ1216144A BAZ1216145A BAZ1216146A BAZ1216147A BAZ1216148A BAZ1216149A BAZ1216150A BAZ1216151A
BAZ1216152A BAZ1216153A BAZ1216154A BAZ1216155A BAZ1216156A BAZ1216157A BAZ1216158A BAZ1216159A BAZ1216160A BAZ1216161A
BAZ1216162A BAZ1216163A BAZ1216164A BAZ1216165A BAZ1216167A BAZ1216168A BAZ1216169A BAZ1216170A BAZ1216171A BAZ1216172A
BAZ1216173A BAZ1216174A BAZ1216175A BAZ1216176A BAZ1216177A BAZ1216178A BAZ1216179A BAZ1216180A BAZ1216181A BAZ1216182A
BAZ1216183A BAZ1216184A BAZ1216185A BAZ1216187A BAZ1216188A BAZ1216189A BAZ1216190A BAZ1216191A BAZ1216192A BAZ1216203A
BAZ1216204A BAZ1216205A BAZ1216206A BAZ1216207A BAZ1216208A BAZ1216209A BAZ1216210A BAZ1216211A BAZ1216212A BAZ1216214A
BAZ1216215A BAZ1216216A BAZ1216217A BAZ1216218A BAZ1216219A BAZ1216220A BAZ1216221A BAZ1216222A BAZ1317203A

OBJAVA ŽIGOVA

BAZ0813113 BAZ0813114 BAZ0813115 BAZ0813118 BAZ0813129 BAZ0813130 BAZ0813134 BAZ0813136 BAZ0813143 BAZ0813146 BAZ0813152
BAZ0813186 BAZ0813587 BAZ0913867 BAZ0914134 BAZ0914137 BAZ1115328 BAZ1115333 BAZ1115341 BAZ1115354 BAZ1115357 BAZ1115358
BAZ1115359 BAZ1115385 BAZ1115448 BAZ1115485 BAZ1115494 BAZ1115504 BAZ1115510 BAZ1115516 BAZ1115527 BAZ1115528 BAZ1115533
BAZ1115536 BAZ1115540 BAZ1115542 BAZ1115569 BAZ1115570 BAZ1115571 BAZ1115572 BAZ1115573 BAZ1115574 BAZ1115575 BAZ1115577
BAZ1115578 BAZ1115579 BAZ1115580 BAZ1115581 BAZ1115582 BAZ1115583 BAZ1115584 BAZ1115585 BAZ1115586 BAZ1115587 BAZ1115588
BAZ1115589 BAZ1115590 BAZ1115591 BAZ1115597 BAZ1115598 BAZ1115599 BAZ1115601 BAZ1115602 BAZ1115603 BAZ1115605 BAZ1115606
BAZ1115607 BAZ1115608 BAZ1115611 BAZ1115612 BAZ1115613 BAZ1115614 BAZ1115615 BAZ1115617 BAZ1115618 BAZ1115619 BAZ1115620
BAZ1115621 BAZ1115625 BAZ1115626 BAZ1115627 BAZ1115628 BAZ1115629 BAZ1115630 BAZ1115631 BAZ1115632 BAZ1115633 BAZ1115634
BAZ1115635 BAZ1115636 BAZ1115637 BAZ1115638 BAZ1115641 BAZ1115642 BAZ1115649 BAZ1115654 BAZ1115655 BAZ1115657 BAZ1115658
BAZ1115659 BAZ1115660 BAZ1115661 BAZ1115662 BAZ1115663 BAZ1115664 BAZ1115665 BAZ1115667 BAZ1115670 BAZ1115673 BAZ1115675
BAZ1115676 BAZ1115677 BAZ1115678 BAZ1115679 BAZ1115680 BAZ1115681 BAZ1115682 BAZ1115683 BAZ1115684 BAZ1115685 BAZ1115686
BAZ1115687 BAZ1115688 BAZ1115689 BAZ1115690 BAZ1115691 BAZ1115692 BAZ1115693 BAZ1115694 BAZ1115695 BAZ1115696 BAZ1115697
BAZ1115698 BAZ1115699 BAZ1115702 BAZ1115703 BAZ1115707 BAZ1115708 BAZ1115709 BAZ1115710 BAZ1115714 BAZ1115723 BAZ1115724
BAZ1115725 BAZ1115732 BAZ1115733 BAZ1115734 BAZ1115735 BAZ1115736 BAZ1115738 BAZ1115739 BAZ1115740 BAZ1115741 BAZ1115742
BAZ1115744 BAZ1115745 BAZ1115746 BAZ1115747 BAZ1115749 BAZ1115751 BAZ1115752 BAZ1115755 BAZ1115756 BAZ1115759 BAZ1115761
BAZ1115762 BAZ1115763 BAZ1115764 BAZ1115765 BAZ1115767 BAZ1115769 BAZ1115770 BAZ1115771 BAZ1115772 BAZ1115773 BAZ1115774
BAZ1115778 BAZ1115779 BAZ1115780 BAZ1115782 BAZ1115786 BAZ1115787 BAZ1115788 BAZ1115790 BAZ1115792 BAZ1115794 BAZ1115795
BAZ1115799 BAZ1115800 BAZ1216825 BAZ1216826

DVOSLOVNI KODOVI ZEMALJA / TWO-LETTER COUNTRY CODES

AD	Andora / Andorra	DZ	Alžir / Algeria
AE	Ujedinjeni Arapski Emirati / United Arab Emirates	EA	Euroazijska patentna organizacija (EAPO) / Eur asian Patent Organization (EAPO)
AF	Afganistan / Afghanistan	EC	Ekvador / Ecuador
AG	Antigva i Barbuda / Antigua and Barbuda	EE	Estonija / Estonia
AI	Angvila / Anguilla	EG	Egipat / Egypt
AL	Albanija / Albania	EH	Zapadna Sahara / Western Sahara
AM	Armenija / Armenia	EM	Ured za harmonizaciju (žigovi i industrijski dizajn) (OHIM) / Office for Harmonization in the Internal Market (Trademarks and Designs) (OHIM)
AN	Nizozemski Antili / Netherlands Antilles	EP	Europski patentni ured (EPO) / European Patent Of fice (EPO)
AO	Angola / Angola	ER	Eritreja / Eritrea
AP	Afrička regionalna organizacija za industrijsko vlasništvo (ARIPO) / African Regional Intellectual Property Organization (ARIPO)	ES	Španjolska / Spain
AR	Argentina / Argentina	ET	Etiopija / Ethiopia
AT	Austrija / Austria	FI	Finska / Finland
AU	Australija / Australia	FJ	Fidži / Fiji
AW	Aruba / Aruba	FK	Falklandi (Malvini) / Falkland Islands (Malvinas)
AZ	Azerbejdžan / Azerbaijan	FO	Ovčji Otoci / Faroe Islands
BA	Bosna i Hercegovina / Bosnia and Herzegovina	FR	Francuska / France
BB	Barbados / Barbados	GA	Gabon / Gabon
BD	Bangladeš / Bangladesh	GB	Velika Britanija i Sjeverna Irska / United Kingdom
BE	Belgija / Belgium	GC	Patentni ured vijeća za suradnju Arapskih zaljevskih država (GCC) / Patent Office of the Cooperation Council for the Arab States of the Gulf (GCC)
BF	Burkina Faso / Burkina Faso	GD	Grenada / Grenada
BG	Bugarska / Bulgaria	GE	Gruzija / Georgia
BH	Bahrein / Bahrain	GG	Guernsey / Guernsey
BI	Burundi / Burundi	GH	Gana / Ghana
BJ	Benin / Benin	GI	Gibraltar / Gibraltar
BM	Bermudi / Bermuda	GL	Grenland / Greenland
BN	Brunej / Brunei Darussalam	GM	Gambija / Gambia
BO	Bolivija / Bolivia	GN	Gvineja / Guinea
BQ	Bonaire, Sint Eustatius and Saba	GQ	Ekvatorska Gvineja / Equatorial Guinea
BR	Brazil / Brazil	GR	Grčka / Greece
BS	Bahami / Bahamas	GS	Južna Džordžija i Otoci Južni Sendvič / South Georgia and the South Sandwich Islands
BT	Butan / Bhutan	GT	Gvatemala / Guatemala
BV	Otok Buve / Bouvet Island	GW	Gvineja-Biasu / Guinea-Bissau
BW	Bocvana / Botswana	GY	Gvajana / Guyana
BX	Ured Beneluxa za žigove(BBM) i industrijski dizajn (BBDM) / Benelux Trademark Office (BBM) and Benelux Designs Office (BBDM)	HK	Posebno upravno područje Hongkong NR Kine / The Hong Kong Special Administrative Region of the People's Republic of China
BY	Bjelorusija / Belarus	HN	Honduras / Honduras
BZ	Belize / Belize	HR	Hrvatska / Croatia
CA	Kanada / Canada	HT	Haiti / Haiti
CD	Demokratska Republika Kongo / Democratic Republic of the Congo	HU	Mađarska / Hungary
CF	Srednjoafrička Republika / Central African Republic	IB	Međunarodni ured Svjetske organizacije za intelektu alno vlasništvo (WIPO) / International Bureau of the World Intellectual Property Organization (WIPO)
CG	Kongo / Congo	ID	Indonezija / Indonesia
CH	Švicarska / Switzerland	IE	Irska / Ireland
CI	Bjelokosna Obala / Côte d'Ivoire	IL	Izrael / Israel
CK	Kukovi otoci / Cook Islands	IM	Otok Man / Isle of Man
CL	Čile / Chile	IN	Indija / India
CM	Kamerun / Cameroon	IQ	Irak / Iraq
CN	Kina / China	IR	Iran / Iran (Islamic Republic of)
CO	Kolumbija / Colombia	IS	Island / Iceland
CR	Kos2008-06-30a / Costa Rica	IT	Italija / Italy
CU	Kuba / Cuba	JE	Jersey / Jersey
CV	Zelenortska Republika / Cape Verde	JM	Jamajka / Jamaica
CY	Čipar / Cyprus	JO	Jordan / Jordan
CZ	Češka / Czech Republic	JP	Japan / Japan
DE	Njemačka4 / Germany		
DJ	Džibuti / Djibouti		
DK	Danska / Denmark		
DM	Dominika / Dominica		
DO	Dominikanska Republika / Dominican Republic		

KE	Kenija / Kenya	PY	Paragvaj / Paraguay
KG	Kirgistan / Kyrgyzstan	QA	Katar / Qatar
KH	Kambodža / Cambodia	RO	Rumunjska / Romania
KI	Kiribati / Kiribati	RS	Srbija / Serbia
KM	Komori / Comoros	RU	Rusija / Russian Federation
KN	Sveti Kristofor i Nevis / Saint Kitts and Nevis	RW	Ruanda / Rwanda
KP	Koreja (Sjeverna) / Democratic People's Republic of Korea	SA	Saudijska Arabija / Saudi Arabia
KR	Koreja (Južna) / Republic of Korea	SB	Solomonski Otoci / Solomon Islands
KW	Kuvajt / Kuwait	SC	Sejšeli / Seychelles
KY	Kajmanski Otoci / Cayman Islands	SD	Sudan / Sudan
KZ	Kazahstan / Kazakhstan	SE	Švedska / Sweden
LB	Libanon / Lebanon	SG	Singapur / Singapore
LC	Sveta Lucija / Saint Lucia	SH	Sveta Helena / Saint Helena
LI	Lihtenštajn / Liechtenstein	SI	Slovenija / Slovenia
LK	Šri Lanka / Sri Lanka	SK	Slovačka / Slovakia
LR	Liberija / Liberia	SL	Sijera Leone / Sierra Leone
LS	Lesoto / Lesotho	SM	San Marino / San Marino
LT	Litva / Lithuania	SN	Senegal / Senegal
LU	Luksemburg / Luxembourg	SO	Somalija / Somalia
LV	Letonija / Latvia	SR	Surinam / Suriname
LY	Libya	SS	South Sudan
MA	Maroko / Morocco	ST	Sveti Toma i Princip / Sao Tome and Principe
MC	Monako / Monaco	SV	Salvador / El Salvador
MD	Moldavija / Republic of Moldova	SY	Sirija / Syrian Arab Republic
ME	Crna Gora / Montenegro	SZ	Svazi / Swaziland
MG	Madagaskar / Madagascar	TC	Otoci Turks i Caicos / Turks and Caicos Islands
MK	Makedonija / The former Yugoslav Republic of Macedonia	TD	Čad / Chad
ML	Mali / Mali	TG	Togo / Togo
MM	Burma / Myanmar	TH	Tajland / Thailand
MN	Mongolija / Mongolia	TJ	Tadžikistan / Tajikistan
MO	Makao / Macao	TM	Turkmenistan / Timor–Leste
MP	Sjeverni Marijanski Otoci / Northern Mariana Islands	TN	Tunis / Turkmenistan
MR	Mauritanija / Mauritania	TO	Tonga / Tunisia
MS	Montserrat / Montserrat	TL	Istočni Timor / Tonga
MT	Malta / Malta	TR	Turska / Turkey
MU	Mauricijus / Mauritius	TT	Trinidad i Tobago / Trinidad and Tobago
MV	Maldivi / Maldives	TV	Tuvalu / Tuvalu
MW	Malavi / Malawi	TW	Tajvan / Taiwan, Province of China
MX	Meksiko / Mexico	TZ	Tanzanija / United Republic of Tanzania
MY	Malezija / Malaysia	UA	Ukrajina / Ukraine
MZ	Mozambik / Mozambique	UG	Uganda / Uganda
NA	Namibija / Namibia	US	SAD / United States of America
NE	Niger / Niger	UY	Urugvaj / Uruguay
NG	Nigerija / Nigeria	UZ	Uzbekistan / Uzbekistan
NI	Nikaragva / Nicaragua	VA	Vatikan / Holy See
NL	Nizozemska / Netherlands	VC	Sveti Vincent i Grenadini / Saint Vincent and the Grenadines
NO	Norveška / Norway	VE	Venezuela / Venezuela
NP	Nepal / Nepal	VG	Britanski Djevičanski Otoci / Virgin Islands (British)
NR	Nauru / Nauru	VN	Vijetnam / Viet Nam
NZ	Novi Zeland / New Zealand	VU	Vanuatu / Vanuatu
OA	Afrička organizacija za intelektualno vlasništvo (OAPI) / African Intellectual Property Organization (OAPI)	WO	Međunarodni ured Svjetske organizacije za intelektualno vlasništvo / World Intellectual Property Organization (WIPO)
OM	Oman / Oman	WS	Samoa / Samoa
PA	Panama / Panama	YE	Jemen / Yemen
PE	Peru / Peru	ZA	Južnoafrička Republika / South Africa
PG	Papuanska Nova Gvineja / Papua New Guinea	ZM	Zambija / Zambia
PH	Filipini / Philippines	ZW	Zimbabve / Zimbabwe
PK	Pakistan / Pakistan		
PL	Poljska / Poland		
PT	Portugal / Portugal		
PW	Palau / Palau		

PATENTI

PATENTS

OBJAVA PRIJAVA PATENATA

Bibliografski podaci svrstani su prema rastućem registarskom broju prijave patenata.

Podaci su popraćeni INID kodom /Internationally agreed Numbers for the Identification of Data/ (broj u zagradi), za identifikaciju podataka o patentima, a prema standardu WIPO ST. 9.

Prikaz redoslijeda podataka u objavljenoj prijavi patenta je slijedeći:

- | | | |
|--|---|-----------------|
| (21) Registarski broj prijave patenta | (22) Datum podnošenja prijave patenta | |
| | (43) Datum objave prijave patenta | |
| (23) Datum izložbenog (sajamskog) prava prvenstva | | |
| (31) Broj prioritetne prijave | (32) Datum podnošenja prioritetne prijave | (33) Kod države |
| (60) Podaci o prijavi podnesenoj kod bivšeg SZP-a [broj prijave, datum podnošenja prijave, (datum objave prijave)] | | |
| (61) Broj i po mogućnosti datum podnošenja osnovne prijave za slučaj dopunske prijave | | |
| (62) Broj i po mogućnosti datum podnošenja prvobitne prijave za slučaj izdvojene prijave | | |
| (86) Podaci o međunarodnoj PCT prijavi (broj PCT prijave i datum podnošenja PCT prijave) | | |
| (87) Podaci o objavi međunarodne PCT prijave (WO broj objave i datum objavljivanja PCT prijave) | | |
| (51) Međunarodna klasifikacija patenata prema IPC | | |
| (71) Podnosilac prijave | | |
| (72) Pronalazač(i) | | |
| (74) Zastupnik | | |
| (54) Naziv pronalaska | | |

(57) TEKST
APSTRAKTA

IZGLED ODABRANOG CRTEŽA ILI
NACRTA

STRUKTURA REGISTARSKOG BROJA PRIJAVE PATENTA

BA P 97 0001 A

DVOSLOVNA
OZNAKA **BA**
PREDSTAVLJA KOD
DRŽAVE PREMA
STANDARDU ISO
3166 I WIPO ST.3

SLOVNA OZNAKA **P**
PREDSTAVLJA PATENTE

GODINA U KOJOJ JE
PODNESEN ZAHTJEV
ZA PRIZNAVANJE
PATENTA

SLOVNA OZNAKA **A** ZA PRIJAVU
NAKON ŠTO INSTITUT ZA
INTELEKTUALNO VLASNIŠTVO
PRIZNA PATENT OZNAKA SE GUBI

REDNI BROJ ZAHTJEVA ZA
PRIZNAVANJE PATENTA

(21) **BAP112865A** (22) 2011-10-06
(43) 2013-09-30

(86) PCT/BA2011/00005 2011-10-21

(51) **F01C**

(71) GRABOVAC, Dražen
Karađorđeva lamela D, 74270 Teslić
BA

(72) GRABOVAC, Dražen
Karađorđeva lamela D, 74270 Teslić
BA

(74) NEMA ZASTUPNIKA

(54) **MOTOR SA ROTIRAJUĆIM KLIPOM**

(57)

Motor sa kružnim (rotacionim) kretanjem klipa 2, klip 2 je krstastog oblika, ima četiri kraka u kojima se nalazi prostor za sagorijevanje smjese u klip 9. Klip 2 je direktno spojen na osovinu (radilicu) 3 i nema nikakvih dodatnih prenosa (redukcija) između klipa 2 i osovine (radilice) 3. Kada dođe do poklapanja prostora 9 i 10 koji tada čine pravougaonik zakrenut tako da se klip 2 pomjera prema dole kada dodje do zapaljenja smjese i to se zbog krsatastog oblika klipa 2 ponovi četiri puta u jednom okretaju osovine (radilice) za 360°.

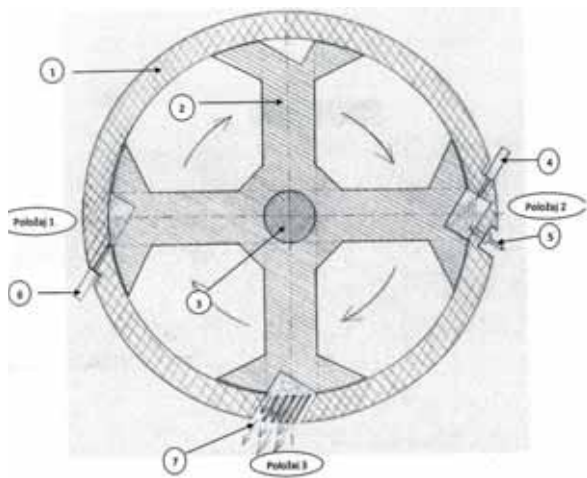

(21) **BAP112867A** (22) 2011-10-12
(43) 2013-09-30

(51) **A10**

(71) BERBEROVIĆ, Faik
Ismeta Mujezinovića 10, 7/21, 75000 Tuzla
BA

(72) BERBEROVIĆ, Faik
Ismeta Mujezinovića 10, 7/21, 75000 Tuzla
BA

(74) NEMA ZASTUPNIKA

(54) **STOLICA TJELESNE STATIKE - RAVNOTEŽE (TRTIČNOG REGIONA)**

(57)

STOLICA TJELESNE STATIKE - RAVNOTEŽE (TRTIČNOG REGIONA) zasnovana je na idejnom i konstrukcionom rješenju kroz izmjenu sjedala sa ravnom površinom, sa kompletnim sjedalom u obliku ptičjeg gnijezda, i regulacionim uređajem za podešavanje dubine i visine pokretne prirubnice 4 do optimalne granice svakog korisnika, kako bi u velikoj mjeri ublažili opterećenja natrtičnom regionu, prenoseći veći dio opterećenja na krsno - sakralni region. Time bi zasigurno rasteretili kompletan kičmeni stub a sebe od nesnosnih degenerativnih bolova. Sve gore navedeno prikazano je kroz dole navedene slike u tri projekcije.

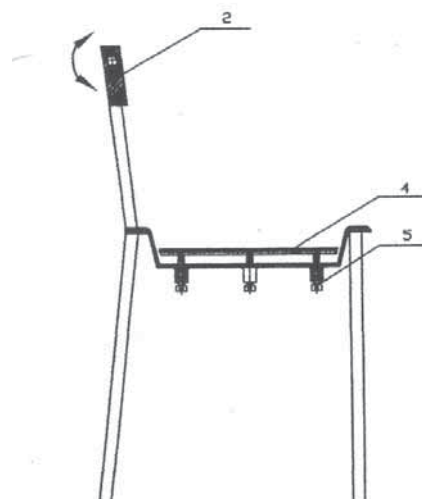

(21) **BAP112872A** (22) 2011-11-03
(43) 2013-09-30

(86) PCT/BA2012/000003 2012-01-31

(51) **H02N**

(71) BANJANOVIĆ, Nijaz
Osik do br. 49, 71210 Ilidža, Sarajevo
BA

(72) BANJANOVIĆ, Mirza
Osik do br. 49, 71210 Ilidža, Sarajevo
BA
BANJANOVIĆ, Nijaz
Osik do br. 49, 71210 Ilidža, Sarajevo
BA

(74) NEMA ZASTUPNIKA

(54) **SINHRONI GENERATORI BEZ KLIZNIH PRSTENOVA I ČETKICA**

(57)
Sinhroni generator po ovom pronalasku možemo posmatrati kao transformator kod kojeg je srednjistub saprimarnim namotajem isječen i navučen na osovinu i koji se može uzdužno rotirati između ostalih, jedan dva ili više stubova sa sekundarnim namotajima. Ako na taj srednji stub sa primarnim namotajemdovedemo jednosmjerni napon (pobudu) i zarotiramo osovinu na koju je navučen na svim navojima na okolnim stubovima će doći do indukovanja izmjeničnog napona sa faznim pomacima koji zavise od njihovog položaja u odnosu napoložaj jezgra rotirajućeg stuba. Ako dio jezgra srednjeg stuba na kojem su namotaji obradimo u obliku valjka a namotaje namotamo na valjkasti kalem malo većeg prečnika od jezgra, tako da se jezgro može rotirati a da nema kontakta sa kalemom, pričvršćivanjem toga kalema za kućište na kojem su ostali nepokretni stubovi transformatora dobili smo sinhroni generator sa dva para istaknutih polova bez kliznih prstenova i četkica.

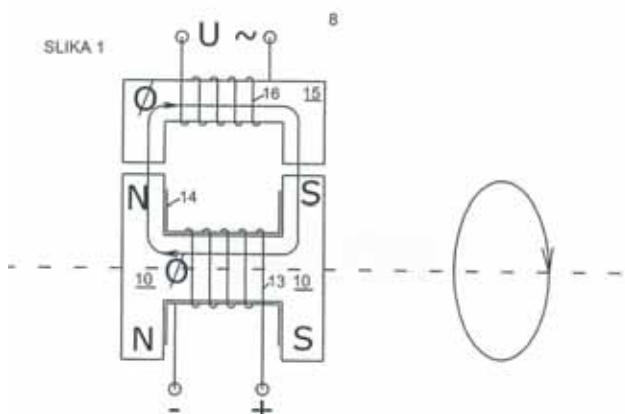

(21) **BAP112873A** (22) 2011-11-02
(43) 2013-09-30

(86) PCT/BA2012/00009 2012-11-02

(51) **B62D 53/02**

(71) LATINOVIĆ, Olivera
Dujke Komljenovića 43, 78000 Banja Luka
BA

(72) LATINOVIĆ, Olivera
Dujke Komljenovića 43, 78000 Banja Luka
BA

(74) NEMA ZASTUPNIKA

(54) **SPOLJNA ELEKTROMOTORNA POGONSKA JEDINICA ZA MOTORNA VOZILA**

(57)
Spoljna elektromotorna pogonska jedinica za motorna vozila (1), je pogonsko vozilo koje se spaja sa pogonjenim vozilom (2) i služi kao izvor pogonske sile za kretanje kompozicije sastavljene od ova dva tipa vozila. Pripada naučnoj oblasti (saobraćajna transportna sredstva). Vozač iz vučenog vozila (2) komanduje radom pogonskog vozila (1) preko komandnog uređaja (10). Pokretanjem elektromotora, koji preko prenosnih mehanizama pokreće pogonske točkove (9) spoljne elektromotorne pogonske jedinice za vuču motornog vozila (1) i na taj način pokreće kompoziciju sastavljenu od pogonjenog vozila (2) koje je spojeno mehaničkom demontažnom vezom (4) sa spoljnom elektromotornom pogonskom jedinicom za motorna vozila (1). Dodavanjem modula elektromotorne pogonske jedinice za motorna vozila na klasične modele automobila koji su pogonjeni motorima sa unutrašnjim sagorjevanjem, postiže se ekonomski isplativa i jednostavna konverzija u varijantu elektroautomobila

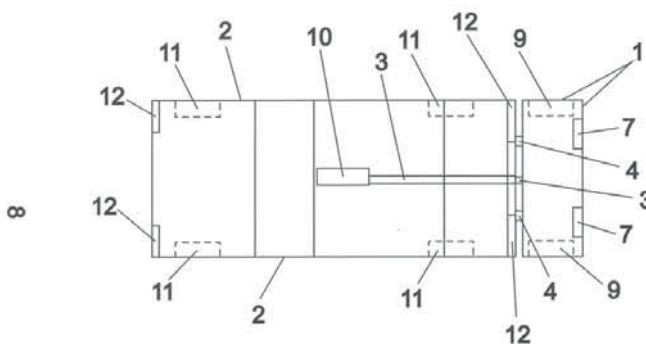

Slika 3.

(21) **BAP112874A** (22) 2011-11-09

(43) 2013-09-30

(86) PCT/BA2012/000004 2012-01-31

(51) **H02N, H01F**(71) BANJANOVIĆ, Nijaz
Osik do br. 49, 71210 Ilidža, Sarajevo
BA(72) BANJANOVIĆ, Mirza
Osik do br. 49, 71210 Ilidža, Sarajevo
BA
BANJANOVIĆ, Nijaz
Osik do br. 49, 71210 Ilidža, Sarajevo
BA

(74) NEMA ZASTUPNIKA

(54) **NOVI SISTEM UZBUDE KLASIČNIH
SINHRONIH GENERATORA**

(57)

Novi sistem uzbuđe klasičnih sinhronih generatora obuhvata rotor i stator. Rotor (sekundar) se sastoji od osovine 18 sa ležajevima 19 i 20, željeznog valjkastog jezgra 10, 11 i 12, i namotaja 13. Stator (primar) je sastavljen od jednog ili dva željezna jezgra 17 i 27 sa namotajima 16 i 26, koja su raspoređena oko rotora. Rotor uređaja se veže sa osovinom generatora ili je jezgro rotora sa namotajima na istoj osovinu sinhronog generatora. Uređaj podsjeća na transformator kod kojeg je srednji stub sa sekundarnim namotajem izrezan i navučen na osovinu s kojom se rotira između stubova sa primarnim namotajima. Na namotaje primara se dovodi naizmjenični napon iz jednostavnog tiristorskog regulatora uzbuđe koji na rotirajućem sekundaru indukuje napon, jer magnetno polje ne mijenja svoje osobine kada se jezgro sa namotajima rotira oko svoje uzdužne ose. Krajevi sekundarnog namotaja 13 su vezani na ispravljački stepen klasičnog generatora koji napaja pobudne namotaje.

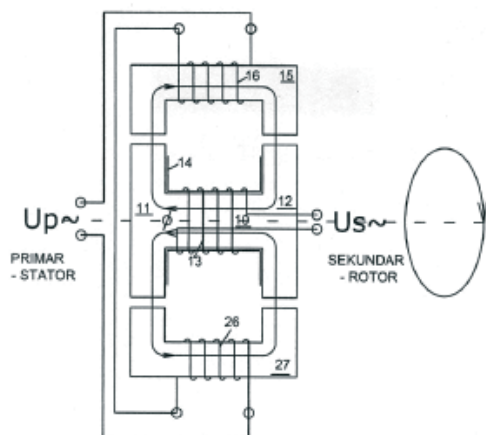
(21) **BAP122883A** (22) 2012-01-23

(43) 2013-09-30

(51) **H02K**(71) TANASIĆ, Bogoljub
Igmanska 8, 78000 Banja Luka
BA(72) TANASIĆ, Bogoljub
Igmanska 8, 78000 Banja Luka
BA

(74) NEMA ZASTUPNIKA

(54) **ELEKTROMAŠINA**

(57)

Elektromašina ima stator (7) valjkastog oblika koji se obrće oko svoje ose i ostavljen prostor između magneta (9 i 10) u ovom primjeru su dva prostora za smještanje dva rotora (3) van ose obrtanja statora, te se rotori (3) mogu obrtati oko ose obrtanja statora i oko svoje ose a broj i smjer obrtanja rotorima daju točkovi (6) koji se kreću unutar prstena (1) koji je jedini statičan dio pa se na ovaj način dobije različit smjer obrtanja rotora i statora te se frekvencija dobija na osnovu formule: jer su smjerovi ova dva tijela različiti pa do smjene polova dolazi za jednu četvrtinu kruga.

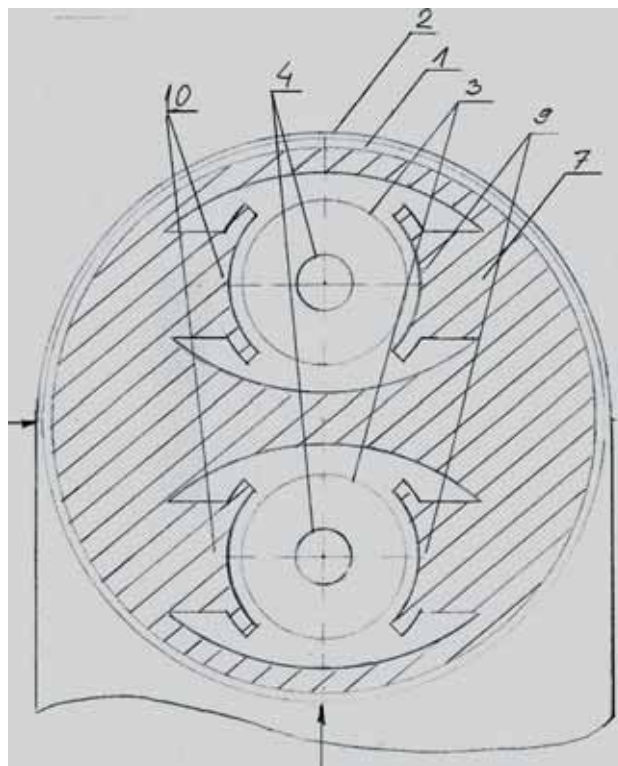

(21) **BAP122887A** (22) 2012-02-08
(43) 2013-09-30

(51) **C02F 7/00**

(71) BEGIĆ, Sabina
Strajka Mitrovića br. 5, 75000 Tuzla
BA

(72) BEGIĆ, Sabina
Strajka Mitrovića br. 5, 75000 Tuzla
BA

(74) NEMA ZASTUPNIKA

(54) **TALOŽNIK SA FILTRACIONIM ULOŠKOM**

(57)

Taložnik sa filtracionim uloškom (sl.1.) predstavlja uređaj koji se primjenjuje u procesima prečišćavanja voda, odvajanjem sedimentnih čestica iz otpadnih industrijskih voda. Zamjenjuje ulogu filter prese, čime eliminiše ograničenja koja se odnose na česte prekide i duge zastoje u procesima tretmana otpadnih voda, alokaciju radne snage zbog neophodnosti višednevnog manuelnog rastavljanja filter presa i čišćenja taloga iz pora filter-platna. Uređaj se sastoji iz tri dijela: taložnog tanka za prihvatanje otpadne vode (2), komore za filtracioni uložak (3) i filtracionog uloška (4), koji su međusobno povezani rastavljivom vezom. Po prijemu otpadne vode u tank (2), vrši se izdvajanje dijela sedimentnih čestica taloženjem, dok se preostali dio čestica odvaja na platnu filtracionog uloška (3), nakon čega filtrirana voda napušta uređaj preko odvoda (9). Čišćenje filtracionog platna provodi se regulacijom ventila za dovod zraka (7) i vode (8), čime se talog protustrujno ispiri i pada na dno taložnog tanka (2), odakle se povremeno ispušta putem odvoda (6).

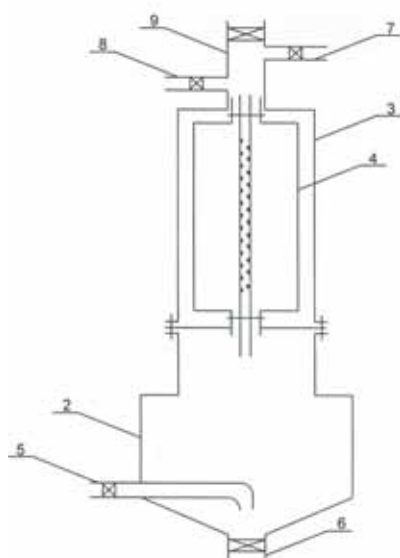

Sl.1.

(21) **BAP122889A** (22) 2012-03-02
(43) 2013-09-30

(51) **G02C 5/22**

(71) SAFILO-SOCIETA' AZIONARIA FABBRICA ITALIANA
LAVORAZIONE OCCHIALI S.p.A.
Piazza Tiziano, 9, 32044 Pieve di Cadore (BL)
IT

(72) KAČAVENDA, Milan
Prote Teodora Srdića 7, 78000 Banja Luka
BA

(74) "LINEA SUŠIĆ" d.o.o.

(54) **FLEKS SA ELASTIČNIM LIMOM I GRANIČNIKOM OTVARANJA**

(57)

Flex sa elastičnim limom po ovom pronalasku obuhvata fiksni element (1) utopljen u frontalni dio koji u svom sastavu ima rupu izbušenu po y-osi i oko koje rotira ručkica spojena vijkom za ovaj element a između kraja ručkice i kraja frontalnog dijela je montiran elastični element u obliku slova „U” koji primorava ručkicu da bude stabilna u pozicijama kad je otvorena i kad je zatvorena, a da u fazi ekstra otvaranja primorava ručkicu da se vrati u poziciju kad je ova otvorena, pri čemu graničnik otvaranja služi da se onemogući savijanje elastičnog elementa više od projektovanog i time ograniči otvaranja ručkice u fazi ekstra otvaranja.

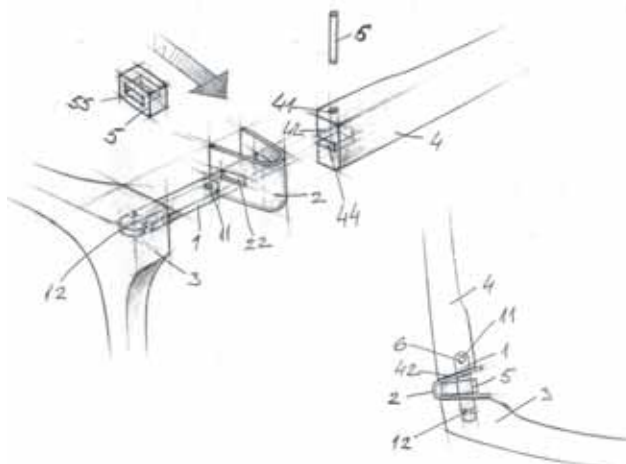

(21) **BAP122890A** (22) 2012-03-05
(43) 2013-09-30

(51) **A61B 19/02**

(71) BOŽIĆ, Vukosava
Ravnogorska 2/3, 78000 Banja Luka
BA

(72) BOŽIĆ, Vukosava
Ravnogorska 2/3, 78000 Banja Luka
BA

(74) NEMA ZASTUPNIKA

(54) **MOBILNA KADA ZA NJEGU TEŽE
POKRETNIH I NEPOKRETNIH BOLESNIKA**

(57)
Izum se odnosi na mobilnu kadu (34) koja omogućava obavljanje higijene kompletnog tijela sa potrebnom količinom vode i sredstvima za higijenu teže pokretnim i nepokretnim bolesnicima na bolesničkom krevetu (36), bez potrebe dizanja, premještanja i/ili transporta bolesnika sa bolesničkog kreveta. Mobilna kada sastoji se od nosive konstrukcije (20) koja se formira oko bolesnika na bolesničkom krevetu (36) i tijela kade (21) koje se nalazi ispod bolesnika a koje se kod upotrebe formira u korito u kojem se vrši higijena bolesnika. Kako bi se osigurala kompaktnost tijela kade (21) i nosive konstrukcije (20), rubovi tijela kade pričvršćuju se na nosivu konstrukciju elastičnim elementima (22) (23). Po završetku obavljanja higijene, tekućina se ispušta iz mobilne kade (34) pomoću odvoda (24) koji se nalazi na tijelu kade (21).

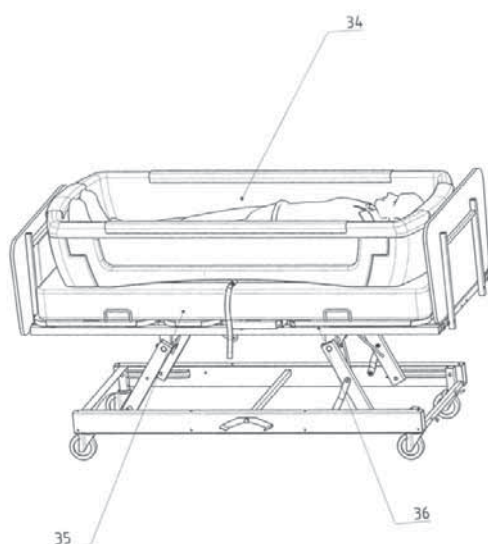

SI.1

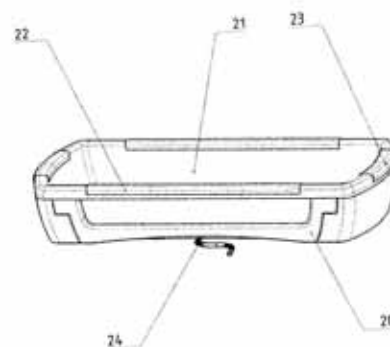

SI.2

(21) **BAP122915A** (22) 2012-08-09
(43) 2013-09-30

(31) P200901997 (32) 2009-10-15 (33) ES

(86) ES2010/000421 2010-10-15

(87) 2011/048238 A2 2011-04-28

(51) **A01G 17/02 (2006.01), C12N 1/16 (2006.01),
C12G 1/022 (2006.01), C12G 3/02 (2006.01)**

(71) Bodegas Dagón S.L.N.E.
C/Cooperativa, 4, E-46310 Venta del Moro (Valencia)
ES

(72) NAVARRO AVINO, Juan Pedro
C/Xàtiva, 36 - 3D, E-46002 Valencia
ES
MARQUEZ SAHUQUILLO, Miguel Jesús
C/Cooperativa, 4, E-46310 Venta del Moro (Valencia)
ES

(74) "LINEA SUŠIĆ" d.o.o.

(54) **KULTIVISANJE VINOGRADA NA NAČIN
KOJI OMOGUĆAVA DA SE POSTIGNE
KVASAC GROŽĐA ZA FERMENTACIJU SA
VISOKIM SADRŽAJEM ŠEĆERA I
ALKOHOLA**

(57)
Način obrađivanja otpornih vinograda koji odabira autohtone vinove loze sa prirodnom stabljikom, đubrivom koje se sastoji od lokalnih trava/korova, bez drugih hranjivih materija, berba je u jesen. Način fermentacije koji je baziran na prešanom grožđu, u bačvi 20-25%, sirovi kvasci proizvedeni od toga i u početnim stanjima dobiva se, 3.5-6% zapremine alkohola, s naknadnim dopunjavanjem svakih 7-15 dana; dodatni šećer podliježe postepenoj fermentaciji.

Dobijene su tri različite vrste kvasca: bijeli kvasac (1), kvasac sporog rasta (2) i žuti kvasac (3). Navedeni kvasci omogućavaju direktno dobivanje visoko kvalitetnih pića, kao što su jabukovača, piva, konjaci, rumovi, votke, itd., sa proizvodima koji imaju sadržaj alkohola do 60% zap./kol. Fermentacija se također vrši sa visoko koncentrisanim rastvorima saharoze, melase, šećera koji su proizvedeni iz hidrolize škroba i raznih drugih biljnih materijala. Olakšana je proizvodnja hljeba, peciva i kolača, i kvalitetno dobijenih proizvoda.

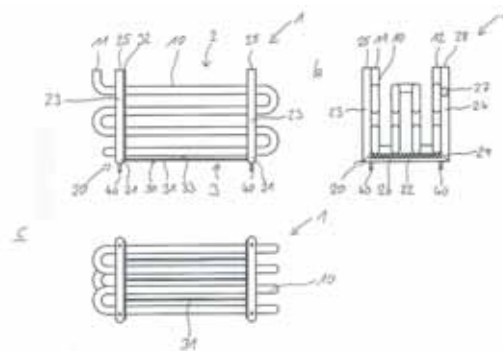

- (21) **BAP132974A** (22) 2013-04-30
(43) 2013-09-30
(31) 10008385.6 (32) 2010-08-11 (33) EP
(86) EP2011/057050 2011-05-03
(87) 2012/019792 2012-02-16
(51) **F25D 16/00 (2006.01), A01J 9/04 (2006.01), F25D 17/02 (2006.01), F25D 31/00 (2006.01)**
(71) HEAT TRANSFER TECHNOLOGY AG
Bernastrasse 6, CH-3005 Bern
CH
(72) KLÜE, Sven-Olaf
Kirchackerstr. 13, CH-3074 Muri
CH
(74) "PETOSEVIC" d.o.o.

(54) **UREĐAJ ZA ČUVANJE LEDA**

(57)
Izum se odnosi na poboljšanja uređaja za čuvanje leda koji se posebno koriste kod postrojenja za hlađenje mlijeka. Izum se posebice odnosi na modul za hlađenje (1) za spuštanje u rezervoar za čuvanje leda (50) uređaja za čuvanje leda, čiji rezervoar je ispunjen prvim fluidnim medijem, sadrži sistem cijevi (10) pomoću kojih su ulazni otvor (11) i izlazni otvor (12) za drugi fluidni medij povezani jedan sa drugim, nosač sistema (20) sa kojim se modul za hlađenje (1) može pričvrstiti za rezervoar za čuvanje leda (50) i za koji se pričvrsti sistem cijevi (10), dok se ulazni otvor (25) za prvi fluidni medij nalazi na nosaču sistema (20), a nosač sistema (20) ima, na donjoj strani (3) modula za hlađenje (1), izlazne otvore (26) koji su tečnošću spojeni za ulazni otvor (25) za prvi fluidni medij i koji su postavljeni tako da je prvi medij iz izlaznih otvora (26) distribuiran ravnomjerno po površini modula za hlađenje (1).

- (21) **BAP132978A** (22) 2013-05-24
(43) 2013-09-30
(31) 13/156,495 (32) 2011-06-09 (33) US
61/380,776 2010-09-08 US
(86) US2011/046356 2011-08-03
(87) 2012/033579 2012-03-15
(51) **E02F 9/28**
(71) HENSLEY INDUSTRIES, INC.
2108 Joe Field Road, Dallas, TX 75229
US
(72) DIAZ, Isai
1704 Baird Farm Circle, Unit #4114, Arlington, TX
76006
US
CAMPOMANES, Patrick
623 Duncan Drive, Coppell, Texas 75019
US
(74) "STAM" d.o.o.

(54) **SKLOP SPOJNOG ŠTIFTA SA DVOSTRUKOM FUNKCIJOM SPOLJNIH KRAJNJIH DIJELOVA I PRIPADAJUĆI UREĐAJ ZA KOPANJE**

(57)
Sklop spojnog štifta je umetnut u poravnate otvore nosača navlačećeg - uređaja za kopanje i pomoćni član, da bi držao radni član na pomoćnom članu tako da može biti oslobođen (otpušten). Ovaj sklop ima cevasto spoljno kućište koje je nerotaciono postavljeno u otvore. Spojni štift se dužinski pruža

kroz kućište i rotacion je u odnosu na njega između selektivno promenljivih rotacionih položaja u kojima je štift otpuštajuće pričvršćen za kućište pomoću združene zaporne strukture koja nosi kućište i štift. Spoljni krajnji delovi štifta vrše dve funkcije kojima se upravlja rotiranjem štifta u odnosu na kućište. Prvo, spoljni krajnji članovi štifta su rotacioni kako bi selektivno držali radni član na pomoćnom članu ili ga potom otpustili. Drugo, spoljni krajnji delovi štifta su rotacioni kako bi podešavali zategnuće radnog člana za pomoćni član.

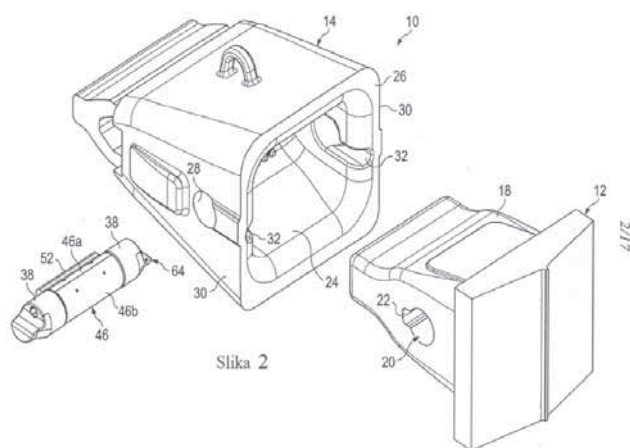

(21) **BAP132983A** (22) 2013-06-13
(43) 2013-09-30

(51) **G21F 1/12**

(71) TROBRADOVIĆ, Šuhreta
Topal Osman-paše 14/IV, 71000 Sarajevo
BA

(72) TROBRADOVIĆ, Šuhreta
Topal Osman-paše 14/IV, 71000 Sarajevo
BA

(74) Agencija "Diana Protić-Tkalčić, zastupnik za zaštitu industrijske svojine"

(54) **PLOČA ZA NEUTRALIZACIJU ŠTETNOG ZRAČENJA "CEDAR"**

(57)

Ploča "CEDAR" po ovom pronalasku obuhvata ploču za neutralizaciju štetnih zračenja, na kojoj se nalaze asimetrično poredane dipol antene i to: 1 dipol simbola jin/jang (slika 4), 1 dipol centralnog dizajna (slika 3), 3 grupe dipola po 2 simbola sličnih slovu „V” i jedan takav samostalan simbol (slika 5), što sve obuhvata obruč sa 24 međusobno spojena objekta-dipola koji na gornjoj strani imaju po jedan špic, a na donjoj po dva sa krajevima spojenim kružnicom (slika 2), a što sve prethodno nabrojano predstavlja jednu cjelinu i čini izuzetno jaku šemu koja ima sposobnost neutralizacije štetnog geopatogenog zračenja, zračenja nastalog kao nusprodukt elektronskih uređaja, zatim provodnika i transformatora električne energije.



INDEKS PREMA RASTUĆEM BROJU PRIJAVE PATENATA

REGISTARSKI BROJ PRIJAVE PATENATA

**BAP112865A
BAP112867A
BAP112872A
BAP112873A
BAP112874A
BAP122883A
BAP122887A
BAP122889A
BAP122890A
BAP122915A
BAP132974A
BAP132978A
BAP132983A**

INDEKS PREMA MKP**KLASIFIKACIJSKA OZNAKA PRIJAVE
PATENATA PREMA MKP****REGISTARSKI BROJ
PRIJAVE PATENATA**

A01G 17/02 (2006.01)	BAP122915A
A01J 9/04 (2006.01)	BAP132974A
A10	BAP112867A
A61B 19/02	BAP122890A
B62D 53/02	BAP112873A
C02F 7/00	BAP122887A
C12G 1/022 (2006.01)	BAP122915A
C12G 3/02 (2006.01)	BAP122915A
C12N 1/16 (2006.01)	BAP122915A
E02F 9/28	BAP132978A
F01C	BAP112865A
F25D 16/00 (2006.01)	BAP132974A
F25D 17/02 (2006.01)	BAP132974A
F25D 31/00 (2006.01)	BAP132974A
G02C 5/22	BAP122889A
G21F 1/12	BAP132983A
H02K	BAP122883A
H02N	BAP112872A
H02N, H01F	BAP112874A

INDEKS PREMA PODNOSIOCIMA PRIJAVE PATENATA

BANJANOVIĆ, Nijaz	BAP112872A BAP112874A
BEGIĆ, Sabina	BAP122887A
BERBEROVIĆ, Faik	BAP112867A
Bodegas Dagón S.L.N.E.	BAP122915A
BOŽIĆ, Vukosava	BAP122890A
GRABOVAC, Dražen	BAP112865A
HEAT TRANSFER TECHNOLOGY AG	BAP132974A
HENSLEY INDUSTRIES, INC.	BAP132978A
LATINOVIĆ, Olivera	BAP112873A
SAFILO-SOCIETA' AZIONARIA FABBRICA ITALIANA LAVORAZIONE OCCHIALI S.p.A.	BAP122889A
TANASIĆ, Bogoljub	BAP122883A
TROBRADOVIĆ, Šuhreta	BAP132983A

RJEŠENJA O DODJELI PATENTA (na osnovu člana 41. Zakona o industrijskom vlasništvu u BiH)

(registarski broj patenta)

BAP021116

(objavljeno u glasniku)

3/2010

(broj rješenja o dodjeli patenta)

IP-02-48-1-04710/13ŠI

(datum rješenja o dodjeli patenta)

2013-08-05

(registarski broj patenta)

BAP021224

(objavljeno u glasniku)

3/2010

(broj rješenja o dodjeli patenta)

IP-02-48-1-05332/13ŠI

(datum rješenja o dodjeli patenta)

2013-09-11

(registarski broj patenta)

BAP031319

(objavljeno u glasniku)

4/2010

(broj rješenja o dodjeli patenta)

IP-02-48-1-04174/13MD

(datum rješenja o dodjeli patenta)

2013-07-11

(registarski broj patenta)

BAP102781

(objavljeno u glasniku)

2/2012

(broj rješenja o dodjeli patenta)

IP-02-48-1-05197/13ŠS

(datum rješenja o dodjeli patenta)

2013-09-04

(registarski broj patenta)

BAP102809

(objavljeno u glasniku)

1/2013

(broj rješenja o dodjeli patenta)

IP-02-48-1-04756/13ŠS

(datum rješenja o dodjeli patenta)

2013-08-07

(registarski broj patenta)

BAP122908

(objavljeno u glasniku)

1/2013

(broj rješenja o dodjeli patenta)

IP-02-48-1-04083/13RS

(datum rješenja o dodjeli patenta)

2013-07-09

RJEŠENJA O OBJAVI PATENTA

(na osnovu člana 44. Zakona o industrijskom vlasništvu u BiH)

(11) **BAP02985** (45) 2013-09-30
 (21) BAP02985A (22) 2002-01-29
 (31) 60/142,130 (32) 1999-07-02 (33) US

(86) US00/18263 2000-06-30

(87) 01/02369 2001-01-11

(73) AGOURON PHARMACEUTICALS, INC.
 10350 North Torrey Pines Road, La Jolla,
 California 92037-1020
 US

(51) **C07D 231/00**

(72) PALMER, Cynthia, Louise
 9847 Ogram Drive, San Diego, CA 91941
 US
 BORCHARDT, Allen, J.
 5419 Via Carancho, San Diego, CA 92111
 US
 BENDER, Steven, Lee
 915 Reese Street, Oceanside, CA 92130
 US
 BRAGANZA, John, F.
 3145 Cowley Way #134, San Diego, CA 92117
 US
 CRIPPS, Stephan, James
 11056 Pallon Way, San Diego, CA 92124
 US
 HUA, Ye
 8671 Via Marllorca #46, La Jolla, CA 92037
 US
 JOHNSON, Michael, David
 4776 Del Mar Avenue, San Diego, CA 92107
 US
 KANIA, Robert, Steven
 4284 Corte Favor, San Diego, CA 92130
 US
 LUU, Hiep, The
 10330 Penrod Lane, San Diego, CA 92126
 US
 COLLINS, Michael, Raymond
 16029 Caminito Tomas, San Diego, CA 92128
 US
 REICH, Siegfried, Heinz
 311 Glenmont Drive, Solana Beach, CA 92075
 US

TEMPCZYK-RUSSELL, Anna, Maria
 320 Wood Meadow Lane, Ramona, California 92065
 US
 TENG, Min
 5185 Seachase Street, San Diego, CA 92130
 US
 THOMAS, Christine
 3550 Lebon Drive #6415, San Diego, CA 92122
 US
 VARNEY, Michael, David
 738 Barbara Avenue, Solana Beach, CA 92075
 US
 WALLACE, Michael, Brennan
 7532 Charmant Drive #311, San Diego, CA 92122
 US
 JOHNSON, Theodore, Otto, Jr.
 3612 Torrey View Court, San Diego, CA 92130
 US

(74) "PETOSEVIC" d.o.o.
 "PETOSEVIC" d.o.o.

(54) **POSTUPAK ZA PRIPREMU SPOJEVA
 INDAZOLA I FARMACEUTSKE SMJESE
 ZA INHIBIRANJE KINAZA BJELANČEVINA I
 POSTUPCI ZA NJIHOVU UPOTREBU**

(57)

Postupak za pripravu spoja ili soli formule I, naznačen
 time, da

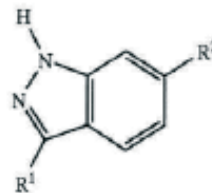

R¹ je supstituirani ili nesupstituirani aril ili heteroaril, ili skupina formule CH=CH—R³ ili CH=N—R³, pri čemu je R³ supstituirani ili nesupstituirani alkil, cikloalkil, heterocikloalkil, aril ili heteroaril; R² je Y-X, pri čemu Y je O, S, C=CH₂, C=O, S=O, SO₂, CH₂, CHCH₃, NH ili N-C₁-C₈ alkil; X je

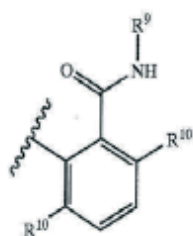

pri čemu je R^9 supstituirani ili nesupstituirani alkil, cikloalkil, heterocikloalkil, aril, heteroaril, alkoksil, ariloksil, cikloalkoksil, $NH-$ (C_1-C_8 alkil), $NH-$ (aril), $NH-$ (heteroaril), $N=CH-$ (alkil), $NH(C=O)R^{11}$ ili NH_2 , pri čemu je R^{11} odabran između vodika, supstituiranog ili nesupstituiranog alkila, cikloalkila, heterocikloalkila, arila i heteroarila; R^{10} je neovisno o drugima odabran između vodika, halogena i nižeg alkila; predmetni postupak uključuje konverziju spoja formule IX u spoj formule X reakcijom unakrsnog sprežanja u prisutnosti metalnog katalizatora ili stehiometrijskog metalnog reagensa:

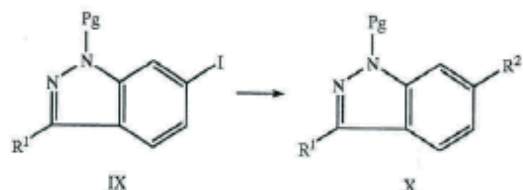

pri čemu je Pg zaštitna skupina; i uklanjanje skupine, čime se dobija spoj formule I.

Broj ostalih patentnih zahtjeva: 31

- (11) **BAP021021** (45) 2013-09-30
- (21) BAP021021A (22) 2002-03-04
- (31) 99124456.7 (32) 1999-12-08 (33) EP
- (86) EP00/11752 2000-11-25
- (87) 01/42210 2001-06-14
- (73) Sanofi-Aventis Deutschland GmbH
Brüningstrasse 50, 65929 Frankfurt am Main
DE
- (51) **C07D 207/44, C12P 17/10, A61K 31/4015, A61P 31/04**
- (72) ASZODI, Jozsef
90, rue Robespierre, F- 77340 Pontault Combault
FR
LE BELLER, Dominique
190 rue des Marivaux, F-60880 Jaux
FR
DECKER, Heinrich
Hessenring 86, D-65817 Brental
DE
KURZ, Michael
Erlenweg 7, D-65719 Hofheim
DE
HOPMANN, Cordula
Baustr. 8a, D-60322, Frankfurt am Main
DE

- (74) "Živko Mijatović & Partners"
Nedim Krilić

(54) **POSTUPAK ZA DOBIVANJE AMIKOMICINA I FARMACEUTSKOG SREDSTVA NA OSNOVU NJEGA**

(57)

Postupak za dobivanje spoja formule:

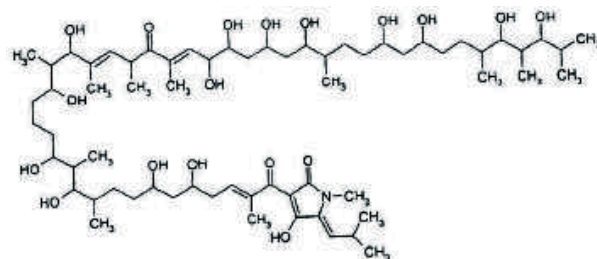

kao i njegovih farmaceutski prihvatljivih soli u svim njihovim stereoizomernim i tautomernim oblicima naznačen time, da se sastoji od kultivacije mikroorganizma *Amycolatopsis species*, ST101170

(DSM 12216) pod aerobnim uvjetima u nutritivnom mediju koji sadrži izvore ugljika i dušika, nakon čega slijedi izolacija i pročišćavanje na željeni način.

Broj ostalih patentnih zahtjeva: 2

(11) **BAP021115** (45) 2013-09-30

(21) BAP021115A (22) 2002-06-14

(31) 99811207.2 (32) 1999-12-24 (33) EP

(86) EP00/13006 2000-12-20

(87) 01/47920 2001-07-05

(73) Laboratoires Serono SA
Centre Industriel, 1267 Coinsins, Vaud
CH

(51) **C07D 417/06, C07D 417/14, C07D 413/06,
C07D 403/06, A61K 31/506, A61P 25/00**

(72) CHURCH, Dennis
Chemin des Vignes 4, CH-1291 Commugny
CH
HALAZY, Serge
Allée des Jonquilles 3, F-74100 Vétraz-Monthoux
FR
GOTTELAND, Jean-Pierre
Chemin des Crets 423, F-74160 Beaumont
FR
GAILLARD, Pascale
Résidence Les Acacias, F-74160
St-Julien-en-Genevois
FR
CAMPS, Montserrat
Chemin du Pré-Colomb 7, CH-1290 Versoix
CH

(74) "Živko Mijatović & Partners"
Agencija "Diana Protić-Tkalčić, zastupnik za zaštitu
industrijske svojine"

(54) **POSTUPAK ZA PROIZVODNJU DERIVATA
BENZAZOLA**

(57)

Postupak za proizvodnju derivata benzazola koji su u skladu sa formulom I

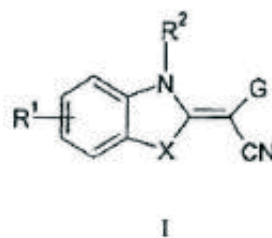

kao i njihovih tautomera, njihovih geometrijskih izomera, njihovih optički aktivnih oblika kao enantiomera, diastereomera i njihovih racemskih formi, kao i njihovih farmaceutski prihvatljivih soli; naznačen time što je polazni materijal jedinjenje koje ima Formulu (III):

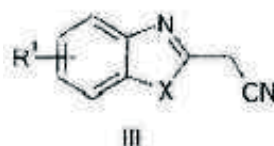

u kojoj X je O, S ili NR₀, pri čemu je R₀ H ili nesupstituisani ili supstituisani C₁-C₆ alkil; G je nesupstituisana ili supstituisana pirimidinil grupa; R₁ je odabrano iz grupe koja sadrži ili se sastoji od: vodonika, nesupstituisanog ili supstituisanog C₁-C₆-alkoksi, nesupstituisanog ili supstituisanog C₁-C₆-tioalkoksi, nesupstituisanog ili supstituisanog C₁-C₆-alkila, nesupstituisanog ili supstituisanog C₂-C₆-alkenila, nesupstituisanog ili supstituisanog C₂-C₆-alkinila, primarnih, sekundarnih ili tercijernih amino grupa, aminoacila, aminokarbonila, nesupstituisanog ili supstituisanog CrC₅ alkoksikarbonila, nesupstituisanog ili supstituisanog arila, nesupstituisanog ili supstituisanog heteroarila, karboksila, cijano, halogena, hidroksi, nitro, sulfoksi, sulfonil, sulfonamida, nesupstituisanih ili supstituisanih hidrazida;

R₂ je odabran iz grupe koja sadrži ili se sastoji od: vodonika, nesupstituisanog ili supstituisanog CrC₆-alkila, nesupstituisanog ili supstituisanog C₂-C₆-alkenila, nesupstituisanog ili supstituisanog C₂-C₆-alkinila, nesupstituisanog ili supstituisanog CrC₆-alkil-arila, nesupstituisanog ili supstituisanog arila ili heteroarila, nesupstituisanog ili supstituisanog CrCe-alkil-heteroarila, -C(0)-OR₃, -C(0)-R₃, -C(0)-NR₃R₃>, -(S₀₂)R₃, pri čemu su

R₃ i R₃' nezavisno odabrani iz grupe koja sadrži ili se sastoji od: vodonika, nesupstituisanog ili supstituisanog CrC₆-alkila, nesupstituisanog ili supstituisanog C₂-C₆-alkenila, nesupstituisanog ili supstituisanog C₂-C₆-alkinila, nesupstituisanog ili supstituisanog arila, nesupstituisanog ili supstituisanog heteroarila, nesupstituisanog ili supstituisanog CrC₆-alkil arila, nesupstituisanog ili supstituisanog Ci-C₆-alkN heteroarila; gde izraz "supstituisan" znači da

navedena grupa može biti supsttuaisana sa od 1 do 5 supstituenata izdvojenih iz grupe koja se sastoji od: CrC6-alkila, CrC6-alkil arila, CrCe-alkil heteroarila, C2-C6-alkenila, C2-C6-alkinila, primarnih, sekundarnih ili tercijernih amino grupa ili kvaternernih amonijum delova, acila, aciloksi, acilamino, aminokarbonila, alkoksikarbonila, arila, heteroarila, karboksila, cijano, halogena, hidroksi, merkpto, nitro, sulfoksi, sulfonila, alkoksi, tioalkoksi, trihalometila, pri čemu navedena supstitucija, isto tako, može imati situacije u kojima susedni supstituenti podležu zatvaranju prstena na koji način formiraju: laktame, laktone, ciklične anhidride, acetale, tioacetale, aminale;uz uslov da ukoliko je X S, Ri i R2 su H, G ne može biti jedan od sledećih pirimidina:

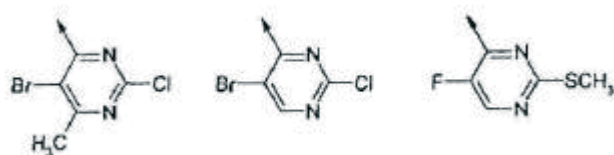

uz sledeći uslov da, ukoliko je X NH, R-i i R2 su H. G ne može biti jedan od sledećih pirimidina:

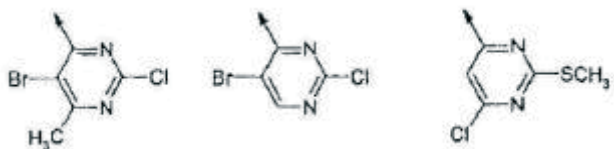

uz konačno uslov da, ukoliko je X N-CH3, R^ i R2 su H. G ne može biti jedan od sledećih pirimidina:

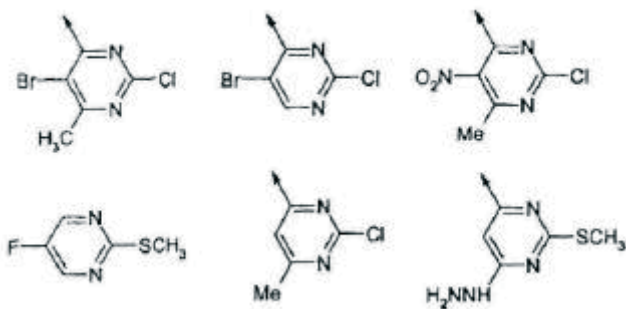

- (11) **BAP052117** (45) 2013-09-30
- (21) BAP052117A (22) 2005-06-20
- (31) 0216412 (32) 2002-12-20 (33) FR
- (86) FR2003/003799 2003-12-18
- (87) 2004/060858 2004-07-22
- (73) Teva Santé
110 Esplanade du Général de Gaulle,
92931 La Défense cedex
FR
- (51) **C07C 317/50, C07C 315/06, A61K 31/165, A61P 25/00, C07C 317/50, C07C 315/06, A61K 31/165, A61P 25/00**
- (72) LEPROUST Pierre
35, rue Juliette Savar, 94000 Creteil
FR
VAN LANGEVELDE, Adriaan Jan
Max Takstraat 41, 1325 NG Almere
NL
MALLET, Franck
6, rue Pasteur, F-76340 Blangy sur Bresle
FR
BESSELIEVRE, Christine
30, allée des Troènes, F-91440 Bures sur Yvette
FR
ROSE, Sébastien
23, Chemin du Tour de Ville, F-60190 Arsy
FR
COQUEREL, Gérard
192, rue de l' Eglise, F-76520 Boos
FR
SERRURE, Gilles
2, avenue Cousin de Méricourt, F-94230 Cachan
FR
GRAF, Stéphanie
9, allée Renoir, F-95270 Belloy en France
FR
CURVOISIER, Laurent
9, rue Matisse, F-60290 Laigneville
FR
NECKEBROCK, Oliver
1, rue Molière, 94000 Creteil
FR
- (74) "Živko Mijatović & Partners"
"INTELBIRO" d.o.o.
Inja Pašalić
Rizah Pašalić

Broj ostalih patentnih zahtjeva: 19

**(54) PROCES ZA PRIPREMANJE KRISTALNE
FORME OPTIČKIH ENANTIOMERA
MODAFINILA****(57)**

Polimorfna forma levogirnog ili dekstrogirnog enantiomera modafinila označenu kao Forma I, naznačena time (i) da stvara spektar difrakcijom X zraka obuhvatajući intenzitet pikova u interplanarnim ravnima: 8.54, 4.27, 4,02, 3.98 (A) ili (ii) da stvara spektar difrakcijom X zraka obuhvatajući intenzitet pikova na vrijednosti ugla 2 theta: 15.4; 31.1; 33.1 i 33.4 (stepeni), mjereno pomoću Miniflex Rigaku (Elexience) defraktometra koristeći radijaciju hroma, greška u vrijednosti 2 theta može biti +/- 0,2 stepeni 2 theta.

Broj ostalih patentnih zahtjeva: 11

(11) BAP052244 (45) 2013-09-30

(21) BAP052244A (22) 2005-10-12

(31) 03101210.7 (32) 2003-05-01 (33) EP
60/530,169 2003-12-17 US

(86) EP2004/004806 2004-04-29

(87) 2004/096263A 2004-11-11

(73) ARES TRADING S.A.

Zone Industrielle de l' Ourietaz, CH-1170 Aubonne
CH**(51) A61K 38/21, A61K 47/00**

(72) DEL RIO, Alessandra

Via Ildebrando Vivanti 108, I-00144 Roma

IT

SAMARITANI, Fabrizio

Via Luigi Chiala 130, I-00139 Roma

IT

(74) "ŽIVKO MIJATOVIĆ & PARTNERS" d.o.o. Sarajevo

"INTELBIRO" d.o.o.

Agencija "Diana Protić-Tkalčić,

zastupnik za zaštitu industrijske svojine"

**(54) TEČNE FORMULACIJE STABILIZOVANOG
INTERFERONA BEZ HAS****(57)**

Stabilizovani tečni farmaceutski sastav bez HSA koji sadrži interferon-beta (IFN-beta), naznačeno time da pomenuta formulacija bude rastvor koji obuhvata pufer, poloxamer 188 surfaktant, agens za izotoničnost i anti-oksidant koji je metionin.

Broj ostalih patentnih zahtjeva: 28

(11) **BAP062350** (45) 2013-09-30

(57)

(21) BAP062350A (22) 2006-02-21

Sukcinat so ili malonat so jedinjenja formule (I)

(31) PA 2003 01180 (32) 2003-08-18 (33) DK
PA 2003 01305 2003-09-11 DK

(86) DK2004/000545 2004-08-18

(87) 2005/016900A 2005-02-24

(73) H. LUNDBECK A/S
Ottiliavej 9, DK-2500 Valby-Copenhagen
DK

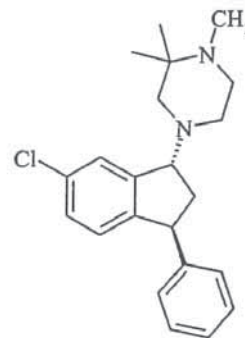

(51) **C07D 295/06**

(trans-4-((1R,3S)-6-hloro-3-fenilindan-1-il)-1,2,2-trimetilpiperazin)

(72) LYNGSO, Lars, Ole
Skovvangsvej 6, Sosum, DK-3670 Vekso Sj.
DK
BANG-ANDERSEN, Benny
Lillegrund 33, DK-2300 Copenhagen S
DK
HOWELLS, Mark
Ulvemosevej 1B, DK-4622 Havrup
DK
DAHL, Allan, Carsten
Vielstedvej 8, DK-4296 Nyrup
DK
SVANE, Henrik
Skodsborgvej 12, DK-4296 Virum
DK
RINGGARD, Lone, Munch
Hillerodgade 116, 3.th, DK-2400 Copenhagen NV
DK
NIELSEN, Ole
Nystedvej 19, DK-2500 Valby
DK
LOPEZ DE DIEGO, Heidi
Haelderne 5, DK-2850 Naerum
DK

Broj ostalih patentnih zahtjeva: 41

(74)

“Živko Mijatović & Partners”

(54) **SUKCINAT I MALONAT SOLI TRANS-4-((1R,3S)-6-HLORO-3-FENILINDAN-1-IL)-1,2,2-TRIMETILPIPERAZIN I NJIHOVA UPOTREBA KAO MEDIKAMENATA**

(11) **BAP062359** (45) 2013-09-30

(21) BAP062359A (22) 2006-02-28

(31) 03010328.7 (32) 2003-05-08 (33) EP
04001754.3 2004-01-28 EP

(86) EP2004/050729 2004-05-07

(87) 04/098594A 2004-11-18

(73) Takeda GmbH

Byk-Gulden-Str. 2, 78467 Konstanz
DE

(51) **A61K 31/4439, A61K 47/32, A61K 9/16, A61K 9/26, A61K 9/32, A61K 9/50**

(72) SCHÄFER-PREUSS, Sabine

Hittisheimerstr. 18D, 78224 Singen
DE

HARTMANN, Manfred

Gutenbergweg 3, 78467 Konstanz
DE

NEY, Hartmut

Peter-Thumb-Str. 46, 78464 Konstanz
DE

SCHILLER, Marc

Finkenweg 1, 78315 Radolfzell
DE

ANSTETT-KLEIN, Isabel

Neuffenstr. 13, 70771 Leinfelden-Echterdingen
DE

DIETRICH, Rango

Im Tiergarten 16, 78465 Konstanz
DE

(74) "ŽIVKO MIJATOVIĆ & PARTNERS" d.o.o. Sarajevo
"INTELBIRO" d.o.o.
"LINEA SUŠIĆ" d.o.o.

(54) **DOZNI OBLIK KOJI SADRŽI PANTOPRAZOL
KAO AKTIVNI SASTOJAK**

(57)

1. Dozni oblik za oralnu primjenu pantoprazol magnezijum dihidrata, u obliku tablete koji sadrži tabletno jezgro, intermedijarni sloj i enteričnu oblogu, gdje

a) tabletno jezgro sadrži pantoprazol magnezijum dihidrat, natrijum karbonat, manitol, krosprovidon, PVP 90 (providon) i kalcijum stearat,
b) intermedijarni sloj je formiran od HPMC, PVP 25, titanijum dioksida, žutog oksida gvožđa i propilen glikola, i
c) enterična obloga je formirana od smjese koja se sastoji od kopolimera metakrilne kiseline, natrijum dodecilsulfata, polisorbata i trietil citrata.

Broj ostalih patentnih zahtjeva: 10

(11) **BAP062367** (45) 2013-09-30

(21) BAP062367A (22) 2006-03-07

(31) 60/469,993 (32) 2003-05-12 (33) US
60/470,244 2003-05-12 US

(86) US2004/014889 2004-05-12

(87) 04/101606A3 2004-11-25

(73) Affymax, Inc.

4001 Miranda Avenue, Palo Alto, CA 94304
US

(51) **C07K 14/505, C07K 14/71, C07K 7/64, A61K 38/18, A61K 38/12**

(72) ZEMEDE, Genet

1000 Kiley Blvd. # 106, Santa Clara, CA 94051
US

PALANI, Balu

21856 Dolores Avenue, Cupertino, CA 95014
US

TUMELTY, David

250 Santa Fe Terrace # 106, Sunnyvale, CA 94085
US

SCHATZ, Peter, J.

10949 Sycamore Drive, Cupertino, CA 95014
US

LALONDE, Guy

20007 Skyline Drive, Woodside, CA 94062
US

YIN, Qun

747 Coastland Drive, Palo Alto, CA 94303
US

HOLMES, Christopher, P.

13633 Westover Drive, Saratoga, CA 95070
US

(74) "INTELBIRO" d.o.o.
Dragan Mićunović
"LINEA SUŠIĆ" d.o.o.

(54) **NOVI PEPTIDI KOJI SE VEZUJU ZA
ERITROPOIETINSKI RECEPTOR**

(57)

1. Jedinjenje koje se vezuje za i aktivira eritropoietin receptor (EPO-R), gdje jedinjenje uključuje peptidni dimer koji ima formulu:

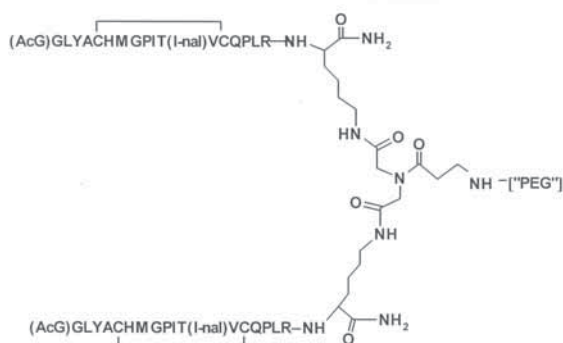

gdje

- (i) u svakom peptidnom monomeru iz peptidnog dimera, svaka aminokiselina je označena sa standardnom jednostavnom skraćenicom, AcG je N-acetinglicin, I-nal je I-naftilalanin;
- (ii) svaki peptidni monomer iz peptidnog dimera sadrži intramolekulsku disulfidnu vezu između dva cistein (C) ostatka svakog monomera
- (iii) ("PEG") uključuje najmanje jedan linearni polietilen glikolni (PEG) dio, svaki PEG dio ima molekularnu težinu od oko 20,000 do oko 40,000 Daltona.

Broj ostalih patentnih zahtjeva: 14

(11) **BAP062385** (45) 2013-09-30

(21) 062385A (22) 2006-03-17

(31) 0311016 (32) 2003-09-19 (33) FR

(86) FR2004/002344 2004-09-16

(87) 2005/028462A 2005-03-31

(73) AVENTIS PHARMA S.A.
20 avenue Raymond Aron, F-92160 Antony
FR

(51) **C07D 305/14, A61K 31/335**

(72) PERRIN, Marc-Antoine
18 rue Raoul Allavoine, F-78350 Jouy en Josas
FR
DIDIER, Eric
100 boulevard Auguste Blanqui, F-75013 Paris
FR

(74) "ŽIVKO MIJATOVIĆ & PARTNERS" d.o.o. Sarajevo
"INTELBIRO" d.o.o.
Nedim Krilić

(54) **ACETONSKI SOLVAT DIMETOKSI
DOCETAKSELA I POSTUPAK NJEGOVOG
DOBIVANJA**

(57)

Acetonski solvat, **naznačen** time što je solvat 4-acetoksi-2 α -benzoiloksi-5 β ,20-epoksi-1-7 β ,10 β -dimetoksi-9-oksotaks-11-en-13 α -il-(2R,3S)-3-terc-butoksikarbonilamino-2-hidroksi-3-fenilpropinata.

Broj ostalih patentnih zahtjeva: 9

(11) **BAP062396** (45) 2013-09-30

(21) BAP062396A (22) 2006-03-28

(31) 60/473,828 (32) 2003-05-28 (33) US

(86) EP2004/005222 2004-05-14

(87) 2004/106529 2004-12-09

(73) NORTHWEST PLANT BREEDING COMPANY
2001 Country Club Road, Pullman, WA 99163
US
BASF AKTIENGESELLSCHAFT
67056 Ludwigshafen
DE

(51) **C12N 15/82, C12N 15/60, C12N 9/88, A01H 5/00, A01H 5/10**

(72) SINGH, Bijay
301 Connemara Drive, Cary, NC 27519
US
BIRK, Iwona
2608 Sunystone Way, Raleigh, NC 27613
US
KONZAK, Calvin
1725 N.E. Wheatland Drive, Pullman, WA 99163
US

(74) "ŽIVKO MIJATOVIĆ & PARTNERS" d.o.o. Sarajevo
"INTELBIRO" d.o.o.
Inja Pašalić
Rizah Pašalić

(54) **PŠENIČNE BILJKE SA POVEĆANOM
OTPORNOŠĆU PREMA IMIDAZOLINONSKIM
HERBICIDIMA**

(57)

1. Pšenica ili triticale biljka obuhvata najmanje jednu IMI nukleinsku kiselinu odabranu od grupe koja se sastoji :

- (a) Imi3 nukleinske kiseline koje obuhvataju polinukleotidnu sekvencu kako je definisano u bilo kojoj od SEQ ID: NO:5 ili SEQ ID NO:23; i
(b) polinukleotidi koji kodiraju bilo koji IMI protein koji obuhvata aminokiselinsku sekvencu kako je definisano u bilo kojoj SEQ ID NO:& ili SEQ ID NO:24;

Gdje IMI nukleinska kiselina se stiče nakon što biljka povećava toleranciju na herbicid imidazolin u poređenju sa „wild-type” vrstom biljke

Broj ostalih patentnih zahtjeva: 19

(11) **BAP062455** (45) 2013-09-30

(21) 062455A (22) 2006-06-14

(31) 10/718,077 (32) 2003-11-20 (33) US

(86) US2004/037928 2004-11-12

(87) 2005/051958A 2005-06-09

(73) CEPHALON, INC.
41 Moores Road, P.O. Box 4011, Frazer, PA 19355
US

(51) **C07D 498/22, A61K 31/55**

(72) PATEL, Piyush, R.
716 Scott Lane, Wallingford, PA 19086
US
McINTYRE, Bradley, T.
3316 Norma Drive, Thorndale, PA 19372
US
DICKASON, Dave
4739 Vicbarb Lane, Cincinnati, OH 45244
US

(74) "ŽIVKO MIJATOVIĆ & PARTNERS" d.o.o. Sarajevo
"INTELBIRO" d.o.o.
Agencija "Diana Protić-Tkalčić,
zastupnik za zaštitu industrijske svojine"

(54) **PREPARATI KOJI FORMIRAJU ČESTICE A
KOJI SADRŽE FUZIONISANE
PIROLKARBAZOLE**

(57)

Preparat naznačen time što sadrži fuzionisani pirolokarbazol sa formulom

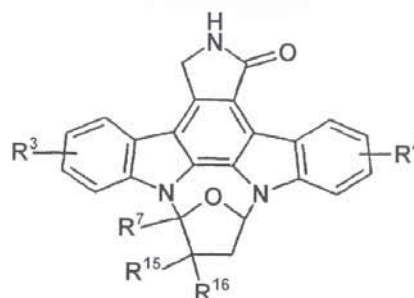

gde su

R³ i R⁴ su odabrani iz grupe koja se sastoji od H, alkil grupe, Cl, Br, CH₂OH, CH₂SOCH₂CH₃, CH₂SO₂CH₂CH₃, NHCONHC₆H₅, CH₂SCH₂CH₃, CH₂SC₆H₅, NHCO₂CH₃, CH₂C(=O)NHCH₂CH₃, N(CH₃)₂, CH=NNH, CH₂N(CH₃)₃ i CH₂OCH₂CH₃; R₇ je odabran iz grupe koja se sastoji od H i alkil grupe; a R¹⁵ i R¹⁶ su nezavisno izabrani iz grupe koja se sastoji od H, alkil grupe, OH, CH₂OH, alkoksi i CO₂alkil grupe; ili stereoisomer ili farmaceutski prihvatljivu so takvog jedinjenja; najmanje 20% (m/m) polioksil stearata i najmanje jedan polietilen glikol.

Broj ostalih patentnih zahtjeva: 25

- (11) **BAP122934** (45) 2013-09-30
- (21) 122934A (22) 2012-10-16
- (31) PA 2001 01466 (32) 2001-10-04 (33) DK
- (86) DK02/00659 2003-04-10
- (87) 03/029232 2003-04-10
- (73) H. LUNDBECK A/S
Ottiliavej 9, DK-2500 Valby-Copenhagen
DK
- (51) **C07D 295/096, C07D 241/04, C07D 243/08, C07D 211/20, C07D 211/70, A61K 31/44, A61K 31/4965, A61P 25/00**
- (72) ANDERSEN, Kim
744 Fernwood Ct, Ridgewood, NJ 07450
US
MOLTZEN, Ejner, Knud
Toftekaersvej 29, DK-2820 Gentofte
DK
PUSCHL, Ask
Holger Danskes Vej 20, 4. sal, DK-2000 Frederiksberg
DK
BANG-ANDERSEN, Benny
Lillegrund 33, DK-2300 Copenhagen S
DK
SMITH, Garrick, Paul
Ablehaven 10, DK-2500 Valby
DK
RUHLAND, Thomas
Ostergaards Allé 16, DK-2500 Valby
DK
- (74) "ŽIVKO MIJATOVIĆ & PARTNERS" d.o.o. Sarajevo
- (54) **DERIVATI FENIL-PIPERDINA KAO INHIBITORI PONOVRNOG PREUZIMANJA SEROTONINA**

(57)

Jedinjenje naznačeno time, što je predstavljeno opštom formulom I

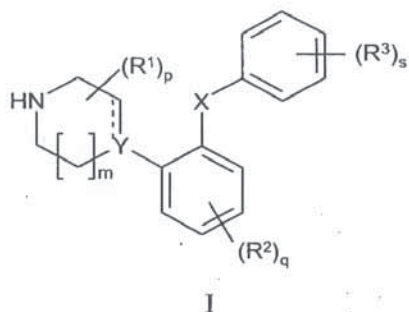

gde je Y C ili CH, X predstavlja S; m je 1 ili 2; p je 0, 1, 2, 3, 4, 5, 6, 7 ili 8; q je 0, 1, 2, 3, ili 4; s je 0, 1, 2, 3, 4 ili 5; isprekidana linija predstavlja opcionu vezu; svako R¹ je nezavisno izabrano iz grupe koja predstavlja C₁₋₆-alkil, ili dva R¹ vezana za isti ugljenikov atom mogu da obrazuju cikloalkil grupu sa 3-6 članova policiklično vezanih; svako R² je nezavisno izabrano iz grupe koju predstavlja halogen, cijano, nitro, C₁₋₆-alk(en/in)il, C₁₋₆-alk(en/in)iloksi, C₁₋₆-alk(en/in)ilsulfanil, hidroksi, hidroksi-C₁₋₆-alk(en/in)il, halo-C₁₋₆-alk(en/in)il, halo-C₁₋₆-alk(en/in)iloksi, C₃₋₈-cikloalk(en)il, C₃₋₈-cikloalk(en)il-C₁₋₆-alk(en/in)il, acil, C₁₋₆-alk(en/in)iloksikarbonil, C₁₋₆-alk(en/in)ilsulfonil, ili -NR^xR^y; -NR^xCO-C₁₋₆-alk(en/in)il; svako R³ je nezavisno izabrano iz grupe koju predstavlja halogen, cijano, nitro, C₁₋₆-alk(en/in)il, C₁₋₆-alk(en/in)iloksi, C₁₋₆-alk(en/in)ilsulfanil, hidroksi, hidroksi-C₁₋₆-alk(en/in)il, halo-C₁₋₆-alk(en/in)il, halo-C₁₋₆-alk(en/in)iloksi, C₃₋₈-cikloalk(en)il, C₃₋₈-cikloalk(en)il-C₁₋₆-alk(en/in)il, C₁₋₆-alk(en/in)ilsulfonil, aril, C₁₋₆-alk(en/in)iloksikarbonil, acil, -NR^xCO-C₁₋₆-alk(en/in)il, CONR^xR^y ili NR^xR^y; ili dva susedna R³ supstituenta zajedno obrazuju heterociklični oblik vezan za fenil prsten izabran iz grupe koja sadrži

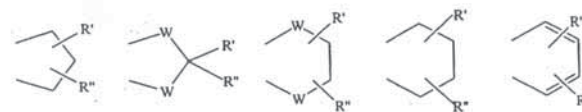

gde je W O ili S i R^x i R^y su vodonik ili C₁₋₆-alkil: ili dva susedna R³ supstituenta zajedno obrazuju fuzionisan heteroaromatični sistem koji sadrži jedan, dva ili tri heteroatoma, gde je svako R^x i R^y nezavisno izabrano iz grupe koju predstavlja vodonik, C₁₋₆-alk(en/in)il, C₃₋₈-cikloalk(en)il, C₃₋₈-cikloalk(en)il-C₁₋₆-alk(en/in)il, ili aril; ili R^x i R^y zajedno sa azotom za koji su vezani obrazuju 3-7-člani prsten koji opciono sadrži još jedan heteroatom; ili njihove kisele adicione soli za upotrebu u obliku leka.

Broj ostalih patentnih zahtjeva: 11

OBJAVLJIVANJE ZAHTJEVA ZA PRIZNANJE PATENTA BEZ PROVOĐENJA POSTUPKA POTPUNOG ISPITIVANJA KONSENZUALNI PATENT

DATUM PODNOŠENJA ZAHTJEVA ZA KONSENZUALNI
PATENT: **2013-05-24**

BROJ SLUŽBENOG GLASNIKA U KOJEM JE
OBJAVLJENA PRIJAVA PATENTA: **4/2012**

- (21) BAP112830A
(51) E21C
(71) ZONIĆ, Nesib
Rovine 16, 75000 Tuzla
BA
(72) ZONIĆ, Nesib
Rovine 16, 75000 Tuzla
BA
(54) EKSPLOATACIONA GLAVA SA DVIJE POKRETNE
KOLONE ZA SLANU VODU

DATUM PODNOŠENJA ZAHTJEVA ZA KONSENZUALNI
PATENT: **2013-06-21**

BROJ SLUŽBENOG GLASNIKA U KOJEM JE
OBJAVLJENA PRIJAVA PATENTA: **4/2012**

- (21) BAP122907A
(51) E04C
(71) DERVIŠEVIĆ, Alem
Geteova br. 1, 71000 Sarajevo
BA
(72) DERVIŠEVIĆ, Alem
Geteova br. 1, 71000 Sarajevo
BA
(54) VIŠENAMJENSKI PROFIL ZA LAKE
KONSTRUKCIJE

DATUM PODNOŠENJA ZAHTJEVA ZA KONSENZUALNI
PATENT: **2013-06-25**

BROJ SLUŽBENOG GLASNIKA U KOJEM JE
OBJAVLJENA PRIJAVA PATENTA: **4/2012**

- (21) BAP112842A
(51) F28D 21/00, F28F 1/00, F28F 1/10, F28F 1/24,
F28F 9/00
(71) ĆENANOVIĆ, Sead
Ul. Muhameda Seida Mašića br.4, 75320 Gračanica
BA
(72) ĆENANOVIĆ, Sead
Ul. Muhameda Seida Mašića br.4, 75320 Gračanica
BA
(54) CJEVASTI IZMJENJIVAČ TURBULENTNOG
KRETANJA

DATUM PODNOŠENJA ZAHTJEVA ZA KONSENZUALNI
PATENT: **2013-08-21**

BROJ SLUŽBENOG GLASNIKA U KOJEM JE
OBJAVLJENA PRIJAVA PATENTA: **4/2012**

- (21) BAP122927A
(51) C12M 1/107 (2006.01)
(71) KSB AKTIENGESELLSCHAFT
Johann-Klein-Straße 9, 67227 Frankenthal
DE
(72) SPRINGER, Peer
Ludwigstraße 12, 67141 Neuhofen
DE
ROSTALSKI, Kai
Seebeckstraße 01, 06217 Merseburg
DE
(54) METODA I UREĐAJ ZA PROIZVODNJU BIOPLINA

DATUM PODNOŠENJA ZAHTJEVA ZA KONSENZUALNI
PATENT: **2013-08-22**

BROJ SLUŽBENOG GLASNIKA U KOJEM JE
OBJAVLJENA PRIJAVA PATENTA: **4/2012**

(21) BAP122928A

(51) C12M 1/107 (2006.01)

(71) KSB AKTIENGESELLSCHAFT

Johann-Klein-Straße 9, 67227 Frankenthal
DE

(72) SPRINGER, Peer

Ludwigstraße 12, 67141 Neuhofen
DE

ROSTALSKI, Kai

Seebeckstraße 01, 06217 Merseburg
DE

(54) NADZOR BIOPLINSKOG POSTROJENJA

OBJAVA PROŠIRENIH EVROPSKIH PATENTA UPISANIH U REGISTAR PATENATA

Bibliografski podaci svrstani su prema rastućem registarskom broju proširenog evropskog patenta. Podaci su popraćeni INID kodom /Internationally agreed Numbers for the Identification of Data/ (broj u zagradi), za identifikaciju podataka o patentima, a prema standardu WIPO ST. 9.

Prikaz redoslijeda podataka u objavljenom proširenom evropskom patentu je slijedeći:

- (11) Registarski broj proširenog evropskog patenta
- (45) Datum objave proširenog evropskog patenta u BiH
- (51) Međunarodna klasifikacija patenata prema IPC
- (21) Broj dostavljanja prevoda patentnih zahtjeva
- (21) Datum dostavljanja prevoda patentnih zahtjeva
- (96) Broj i datum evropske prijave
- (97) Datum objave podataka o priznanju evropskog patenta u EPO-u
- (31) Broj(evi) priznatog prava prvenstva (*separator ;*)
- (32) Datum(i) priznatog prava prvenstva (*separator ;*)
- (74) Zastupnik
- (54) Naziv pronalaska
- (73) Nosioc patenta
- (72) Pronalazač(i)
- (57) Prvi patentni zahtjev i naznaka broja preostalih patentnih zahtjeva

(11) **BA/EP1722186**
 (45) 2011-03-31
 (51) F41H 11/16 (2006.01)
 (21) E00424
 (22) 2010-08-23
 (96) 06008385 2006-04-24
 (97) 2010-06-09
 (31) DE 102005022206
 (32) 2005-05-13
 (74) "INTELBIRO" d.o.o.
 (54) FREZA ZA MINE ZA VOZILO ZA
 RAZMINIRANJE
 Mine milling for a mine clearing vehicle.
 (73) MineWolf Systems AG
 Seedammstrasse 3, 8808 Pfäffikon SZ
 CH
 (72) Rath, Heinz
 (57)
 1. Freza za mine (16), naročito za vozilo za razminiranje (10), koja ima rotor (24) s bočnim nosivim elementima (36) na svoja dva uzdužna kraja, te ima veći broj poprečnih-elemenata (38) koji su učvršćeni između bočnih nosivih elemenata (36) u osnovi paralelno sa osi rotacije rotora (24), a koje su razmještene i jedna od druge i od osi rotacije; uređaj za pridržavanje i pokretanje (26) koji se sastoji od pogonske jedinice za pogon rotora (24) u rotaciji, te za pridržavanje rotora (24) na željenoj udaljenosti iznad tla (30); te veći broj alata za frezanje (40) koji su priključeni na rotor (24), pri čemu je freza za mine (16) u obliku otvorene freze za mine, naznačena time da su poprečni-elementi (38) rotora (24) konstruirani tako da imaju u osnovi okrugli presjek.

(11) **BA/EP1740698**
 (45) 2011-03-31
 (51) C12N 9/68 (2006.01)
 (21) E00464
 (22) 2010-10-25
 (96) 05737862 2005-04-21
 (97) 2010-08-04
 (31) US 564472 P
 (32) 2004-04-22
 (74) INJA PAŠALIĆ
 (54) REKOMBINANTNO MODIFIKOVAN
 PLAZMIN
 RECOMBINANTLY MODIFIED
 PLASMIN
 (73) Talecris Biotherapeutics, Inc.
 4101 Research Commons,
 Suite 300 79 T.W., Alexander Drive,
 Research Triangle Park NC 27709
 US
 (72) HUNT, Jennifer, Audrey ;
 NOVOKHATNY, Valery
 (57)
 1. Polinukleotid koji sadrži (obuhvata) sekvencu nukleotida koja kodira polipeptid koji ima pojedinačni N-terminalni kringl domen koji je najmanje 90% identičan kringl 1 domenu nativnog humanog plazminogena; i C-terminalni domen koji je najmanje 90% identičan mestu (položaju) aktiviranja i domenu serinske proteaze humanog plazminogena, pri čemu se ovaj polipeptid vezuje za imobihzovan lizin i može se aktivirati pomoću plazminogenskog aktivatora.

Broj ostalih patentnih zahtjeva: 9

Broj ostalih patentnih zahtjeva: 17

(11) **BA/EP1784409**

(45) 2011-03-31

(51) C07D 495/04 (2006.01) ;
C07D 513/04 (2006.01) ;
A61K 31/425 (2006.01) ;
A61P 25/24 (2006.01)

(21) E00434

(22) 2010-09-02

(96) 05826812 2005-08-18

(97) 2010-06-16

(31) US 603347 P

(32) 2004-08-19

(74) NEDIM KRILIĆ

(54) SUPSTITUIRANI AMIDI
TIENOPIROLKARBOKSILNE
KISELINE, AMIDI
PIROLOTIAZOLKARBOKSILNEKISELINE I SRODNI
ANALOZI, KAO INHIBITORI KAZEIN-
KINAZE I EPSILON
SUBSTITUTED THIENOPYRROLE
CARBOXYLIC ACID AMIDES,
PYRROLOTHIAZOLE CARBOXYLIC
ACID AMIDES, AND
RELATED ANALOGS AS INHIBITORS
OF CASEIN KINASE I EPSILON(73) Aventis Pharmaceuticals Inc.
55 Corporate Drive, Bridgewater,
New Jersey 08807

US

(72) FINK, David Marc ; CHIANG, Yulin ;
COLLAR, Nicola Dawn

(57)

1. Spoj formule (I) ili formule (II)

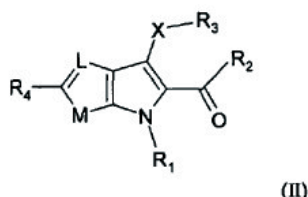
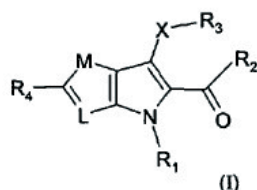

naznačen time što

X je S ili S(O)n; R₁ je H ili Ci-dalkil; R₂ je NR₅P₆; P₃

je aril ili heterocikl;

R₄ je H, d-C₆alkil, C₂-C₆alkenil, C₂-C₆alkinil, aril-(d-C₆alkil), heterocikl-(d-C₆alkil), C₁-C₆alkoksi, aril-(d-C₆alkoksi), heterocikl-(d-C₆alkoksi), CF₃, halogen, SH, Ci-6alkiltio, aril-(d-C₆alkiltio), heterocikl-(Ci-C₆alkiltio), NO₂, NH₂, NR₅R₆, aril-(C₁-C₆alkilamino), heterocikl-(C₁-C₆alkilamino) ili XR₃, gdje X i R₃ su definirani kao gore;R₅ je H ili Ci-dalkil;R₆ je H ili Ci-dalkil;L je N ili CR₇, gdje R₇ je H ili Ci-C₆alkil;M je S, O ili NR₈, gdje R₈ je H, C₁-C₆alkil, aril-(C₁-C₆alkil), heterocikl-(C₁-C₆alkil) ili acil;

n je i ili 2;

gdje aril znači bilo koji stabilan monociklički, biciklički ili triciklički karbocikl s do sedam članova u svakom prstenu, gdje najmanje jedan prsten je aromatski i nesupstituiran ili je supstituiran s jednim do tri supstituenta, koje se bira iz skupine koju čine metilendioksi, hidroksi, C₁-C₆alkoksi, halogen, C₁-C₆alkil, C₂-C₆alkenil, C₂-C₆alkinil, trifluometil, trifluometoksi, -NO₂, -NH₂, -NH(Ci-C₆alkil), -N(Ci-C₆alkil)₂, -NH-acil i -N(Ci-C₆alkil)acil;gdje acil se odnosi na H-(C=O)-, C₁-C₆alkil-(C=O)-, aril-(C=O)-, aril(C₁-C₆alkil)-(C=O)-, heterocikl-(C=O)- ili heterocikl(C₁-C₆alkil)-(C=O)- skupinu;gdje heterocikl znači stabilan 5- do 7-eročlani monociklički ili stabilan 8- do 11-eročlani biciklički heterociklički prsten, koji je bilo zasićen ili nezasićen i sadrži atome ugljika i jedan do tri heteroatoma, koje se bira iz skupine koju čine N, O i S, gdje heteroatomi dušika i sumpora mogu izborno biti oksidirani, a heteroatom dušika može izborno biti kvaterniziran, te uključujući bilo koju bicikličku skupinu u kojoj bilo koji od gore definiranih heterocikličkih prstena je kondenziran s benzenskim prstenom, a heterocikl je nesupstituiran ili je supstituiran s jednim do tri supstituenta, koje se bira iz skupine koju čine Q-C₆alkoksi, hidroksi, halogen, Q-Qalkil, C₂-C₆alkenil, C₂-C₆alkinil, trifluometil, trifluometoksi, -NO₂, -NH₂, -NH(C₁-C₆alkil), -N(C₁-C₆alkil)₂, -NH-acil i -N(Q-C₆alkil)acil;

ili njegov stereoizomer, enantiomer, racemat ili tautomer; ili njegova farmaceutski prihvatljiva sol.

Broj ostalih patentnih zahtjeva: 22

- (11) **BA/EP1789398**
 (45) 2011-03-31
 (51) C07D 239/84 (2006.01) ;
 A61K 31/517 (2006.01) ;
 A61P 25/28 (2006.01)
 (21) E00460
 (22) 2010-10-19
 (96) 05780525 2005-08-08
 (97) 2010-09-29
 (31) US 599810 P
 (32) 2004-08-06
 (74) "STAM" d.o.o.
 (54) DERIVATI 2-AMINO-KINAZOLINA
 KORISNI KAO INHIBITORI
 β-SEKRETAZE (BACE)
 2-AMINO-QUINAZOLINE
 DERIVATIVES USEFUL AS
 INHIBITORS OF B-SECRETASE
 (BACE)
 (73) Janssen Pharmaceutica NV
 Turnhoutseweg 30, 2340 Beerse
 BE
 (72) BISHOFF, François, Paul ;
 BRAEKEN, Mirielle ;
 PIETERS, Serge, Maria, Aloysius ;
 MERCKEN, Marc, Hubert ;
 DE WINTER, Hans, Louis, Jos ;
 BERTHELOT, Dieder, Jean-Claude

(57)

1. Spoj prikazan formulom (III)

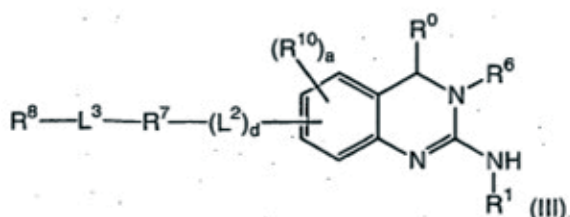

naznačen time da:

se R⁰ odabire iz skupine koju sačinjavaju vodik, metil i CF₃;

se R¹ odabire iz skupine koju sačinjavaju vodik, hidroksi, metil, etil, trifluorometil, 2,2,2-trifluoroetil, metoksi, etoksi i metil-karbonil;

se R⁶ odabire iz skupine koju sačinjavaju C₁₋₆ alkil i hidroksi skupinom supstituiran C₁₋₈ alkil;

je d prirodni broj od 0 do 1;

se L² odabire iz skupine koju sačinjavaju -O-, -S(O)₀₋₂, -NR^Q;

pri čemu se R^Q odabire iz skupine koju sačinjavaju vodik i C₁₋₄ alkil;

se R⁷ odabire iz skupine koju sačinjavaju cikloalkil, cikloalkil-C₁₋₄ alkil, aril, C₁₋₄ alkil-aril, aril-C₁₋₄ alkil, djelomično nezasićeni karbociklil, djelomično nezasićeni karbociklil-C₁₋₄ alkil, heteroaril, heteroaril-C₁₋₄ alkil, heterocikloalkil i heterocikloalkil-C₁₋₄ alkil;

pri čemu je aril, cikloalkil, djelomično nezasićeni karbociklil, heteroaril ili heterocikloalkil, bilo samostalan ili kao dio supstituentske skupine, opcionalno supstituiran sa jednim ili više supstituenta koji se neovisno odabiru iz skupine koju sačinjavaju C₁₋₄ alkil, C₁ alkoksi, halogenom supstituiran C₁₋₄ alkil, halogenom supstituiran C₁₋₄ alkoksi, hidroksi skupinom supstituiran C₁₋₄ alkil, hidroksi, karboksi, cijano, nitro, amino, C₁₋₄ alkilamino di(C₁₋₄ alkil)amino, 5-tetrazolil i 1-(1,4-dihidro-tetrazol-5-on);

se L³ odabire iz skupine koju sačinjavaju -O-, -S-, -C(O)-, -C(S)-, -C(O)O-, -OC(O)-, -NR^A-, -N(CN)-, -NR^A-C(O)-, -C(O)-NR^A-, -NR^A-C(S)-, -C(S)-NR^A-, -NR^A-SO₂-, -SO₂-NR^A-, -NR^A-SO-, -SO-NR^A-, -NR^A-C(O)O-, -OC(O)-NR^A-, -O-SO₂-NR^A-, -NR^A-SO₂-O-, -NR^A-C(O)-NR^B-, -NR^A-C(S)-NR^B- i -NR^A-SO₂-NR^B-;

pri čemu se svaki R^A i R^B neovisno odabire iz skupine koju sačinjavaju vodik, C₁₋₈ alkil, hidroksi skupinom supstituiran C₁₋₄ alkil, C₁₋₄ aralkiloksi skupinom supstituiran C₁₋₄ alkil, cikloalkil, aril, heteroaril, heterocikloalkil, cikloalkil-C₁₋₄ alkil-, C₁₋₄ aralkil, heteroaril-C₁₋₄ alkil-, heterocikloalkil-C₁₋₄ alkil- i spiro-heterociklil;

pri čemu je cikloalkil, aril, heteroaril, heterocikloalkil ili spiro-heterociklil, bilo da je samostalan ili dio supstituentske skupine, opcionalno supstituiran sa jednim ili više supstituenata koji se neovisno odabiru iz skupine koju sačinjavaju halogen, hidroksi, okso, karboksi, C₁₋₄ alkil, C₁₋₄ alkoksi, C₁₋₄ alkoksi-karbonil, nitro, cijano, amino, C₁₋₄ alkilamino, di(C₁₋₄ alkil)amino, -SO₂-N(R^CR^D), 5-tetrazolil i 1-(1,4-dihidro-tetrazol-5-on);

pri čemu se svaki R^C i R^D neovisno odabiru iz skupine koju sačinjavaju vodik i C₁₋₄ alkil;

se R⁸ odabire iz skupine koju sačinjavaju C₁₋₁₀ alkil, cikloalkil, aril, bifenil, djelomično nezasićeni karbociklil, heteroaril, heterocikloalkil, cikloalkil-C₁₋₄ alkil-, C₁₋₄ aralkil, djelomično nezasićeni karbociklil-C₁₋₄ alkil-, heteroaril-C₁₋₄ alkil-, heterocikloalkil-C₁₋₄ alkil- i spiro-heterociklil;

pri čemu je C₁₋₁₀ alkil, cikloalkil, aril, djelomično nezasićeni karbociklil, heteroaril, heterocikloalkil ili spiro-heterociklil, bilo da je samostalan ili dio supstituentske skupine opcionalno supstituiran sa jednim ili više supstituenata koji se neovisno odabiru iz skupine koju sačinjavaju halogen, hidroksi, okso, karboksi, -C(O)-C₁₋₄ alkil, -C(O)-C₁₋₄ aralkil, -C(O)O-C₁₋₄ alkil, -C(O)O-C₁₋₄ aralkil, -C₁₋₄ alkil-C(O)O-C₁₋₄ alkil, -C₁₋₄ alkil-S-C₁₋₄ alkil, -C(O)-N(R^LR^M), -C₁₋₄ alkil-C(O)-N(R^LR^M), -NR^L-C(O)-C₁₋₄ alkil, -SO₂-C₁₋₄ aril, -SO₂-N(R^LR^M), -C₁₋₄ alkil-SO₂-N(R^LR^M), C₁₋₄ alkil,

fluorom supstituiran C₁₋₄alkil, hidroksi skupinom supstituiran C₁₋₄alkil, karboksi skupinom supstituiran C₁₋₄alkil, C₁₋₄alkoksi, fluorom supstituiran C₁₋₄alkoksi, nitro, cijano, amino, C₁₋₄alkilamino, di(C₁₋₄)amino, fenil i heteroaril;

pri čemu su fenil ili heteroaril opcionalno supstituirani sa jednim ili više supstituenata koji se neovisno odabiru iz skupine koju sačinjavaju halogen, hidroksi, okso, karboksi, -C(O)O-C₁₋₄alkil, -C(O)-C₁₋₄alkil, C₁₋₄alkil, fluorom supstituiran C₁₋₄alkil, C₁₋₄alkoksi, nitro, cijano, amino, C₁₋₄alkilamino i di(C₁₋₄alkil)amino; pri čemu se svaki R^L i R^M neovisno odabiru iz skupine koju sačinjavaju vodik, C₁₋₄alkil i cikloalkil;

je a prirodni broj od 0 do 3;

se svaki R¹⁰ neovisno odabire iz skupine koju sačinjavaju hidroksi, halogen, C₁₋₄alkil, C₁₋₄alkoksi, halogenom supstituiran C₁₋₄alkil, halogenom supstituiran C₁₋₄alkoksi, -C(O)-NR^VR^W, -SO₂-NR^VR^W, -C(O)-C₁₋₄alkil i -SO₂-C₁₋₄alkil;

pri čemu se svaki R^V i R^W neovisno odabiru iz skupine koju sačinjavaju vodik i C₁₋₄alkil; alternativno R^V i R^W, zajedno sa dušikovim atomom na kojeg su vezani, tvore 5-ero do 6-eročlani zasićeni, djelomično nezasićeni ili aromatični prsten;

uz uvjet da se halogeni elementi u halogenom supstituiranim C₁₋₄alkilnim i C₁₋₄alkoksi skupinama odabiru iz skupine koju sačinjavaju kloro i fluoro; ili njegove farmaceutski prihvatljive soli.

(11) **BA/EP1809817**

(45) 2011-03-31

(51) E02D 3/12 (2006.01) ;
E21B 33/138 (2006.01)

(21) E00462

(22) 2010-10-22

(96) 05799084 2005-10-24

(97) 2010-09-08

(31) IT MI20042149

(32) 2004-11-09

(74) "PETOSEVIC" d.o.o.

(54) POSTUPAK ZA ZASIĆENJE
ŠUPLJINA KOJE SE NALAZE U
ZEMLJANOJ MASI ILI U NEKOM
TIJELU OPĆENITO
METHOD FOR SATURATING
CAVITIES PRESENT IN A MASS OF
SOIL OR IN A BODY IN GENERAL

(73) Uretek S.r.l.

Via Dosso del Duca 16,

37021 Bosco Chiesanuova (Verona)

IT

(72) CANTERI, Carlo

(57)

1. Postupak za zasićenje šupljina koje se nalaze u zemljanoj masi ili u izgrađenom objektu općenito u svrhu ponovne uspostave cjelovitost njihove strukture, naznačen time, da obuhvaća, sljedećim redoslijedom:

- prvi pripremni korak, za vrijeme kojeg se buše prve rupe (5) za povezivanje šupljine (1) s vanjskim prostorom u području zemljane mase ili objekta općenito, između šupljine (1) i radne površine (10) koja se nalazi izvan zemljane mase ili izgrađenog objekta općenito;

- najmanje jedan korak u kojem se bar djelomično ispunjava šupljina (1) uvođenjem materijala za ispunjavanje (3) u šupljinu (1) kroz navedene prve rupe (5), pri čemu je navedeni materijal za ispunjavanje (3) načinjen od materijala u tekućem stanju koji se stvrdnjava nakon unaprijed određenog vremena ili pomoću inertnog materijala u krutom stanju; bar jedan korak zasićavanja šupljine (1) uvođenjem u navedenu šupljinu tekuće sintetičke tvari (4) koja expandira i stvrdnjava se putem kemijske reakcije, a podešena je tako da izazove, kao posljedica njezine ekspanzije, bar zasićenje šupljine (1) i sabijanje i/ili naprezanje navedenog materijala za ispunjavanje (3) koji je uveden u šupljinu (1) u navedenom koraku ispunjavanja šupljine.

Broj ostalih patentnih zahtjeva: 16

Broj ostalih patentnih zahtjeva: 54

(11) BA/EP1827386

(45) 2011-03-31

(51) A61K 9/22 (2006.01);
 A61K 31/785 (2006.01);
 A61K 31/722 (2006.01);
 A61K 33/08 (2006.01);
 A61P 3/12 (2006.01);
 A61P 13/12 (2006.01);
 A61P 7/00 (2006.01)

(21) E00485

(22) 2010-11-23

(96) 05810997 2005-11-29

(97) 2010-09-15

(31) IT ME20040015

(32) 2004-12-07

(74) "ŽIVKO MIJATOVIĆ & PARTNERS"

d.o.o., Sarajevo

(54) ORALNE KOMPOZICIJE ZA
 APSORBCIJU FOSFORNIH
 JEDINJENJA
 ORAL COMPOSITIONS FOR
 ABSORPTION OF PHOSPHORUS
 COMPOUNDS

(73) CM&D Pharma Limited
 Thames House Portsmouth Road,
 Esher Surrey KT10 9AD
 GB

(72) Savica, Vincenzo

(57)

1. Oralna kompozicija za kontinualno sporo oslobađanje koja sadrži agens za vezivanje fosfora i najmanje jedan farmaceutski prihvatljivi nosač i/ili ekscipijens, pri čemu je pomenuti agens za vezivanje fosfora izabran iz grupe koja se sastoji od polimera za vezivanje fosfata, farmaceutski prihvatljive soli lantana, farmaceutski prihvatljive soli magnezijuma, farmaceutski prihvatljive soli kalcijuma, farmaceutski prihvatljive anjonske jonoizmenjivačke smole i polisaharida za vezivanje fosfora, za primenu u lečenju hiperfosfatemije tokom perioda uzdržavanja od hrane, pri čemu se kompozicija drži u ustima sve dok se ne potroši agens za vezivanje fosfora.

(11) BA/EP1841432

(45) 2011-03-31

(51) A61K 31/546 (2006.01);
 A61K 31/46 (2006.01);
 A61K 9/00 (2006.01);
 A61P 31/04 (2006.01)

(21) E00468

(22) 2010-10-29

(96) 05817957 2005-11-28

(97) 2010-08-11

(31) IN DE24112004

(32) 2004-12-02

(74) "ŽIVKO MIJATOVIĆ & PARTNERS"

d.o.o., Sarajevo

(54) SMJEŠE ZA SUZBIJANJE
 BETA-LAKTAMAZOM
 POSREDOVANJE REZISTENCIJE NA
 ANTIBIOTIKE UPOTREBOM
 INHIBITORA BETA-LAKTAMAZE,
 KORISNE ZA INJEKCIJE
 COMPOSITIONS FOR COMBATING
 BETA-LACTAMASE-MEDIATED
 ANTIBIOTIC RESISTANCE USING
 BETA-LACTAMASE
 INHIBITORS USEFUL FOR
 INJECTION

(73) Venus Remedies Limited
 H. O&R&D 51-52 Industrial Area,
 Phase 1 Panchkula 134113
 IN

(72) CHAUDHARY, Manu

(57)

1. Farmaceutska smeša za suzbijanje beta-laktamazom posredovane rezistencije na antibiotike, koja upotrebljava inhibitor beta-laktamaze, naznačena time, što sadrži:

- beta-laktamski antibiotik ceftriakson ili
- njegovu farmaceutski prihvatljivu so,
- inhibitor beta-laktamaze sulbaktam ili

njegovu farmaceutski prihvatljivu so gde su jedinjenja dela (a) i dela (b) pomešana u težinskom odnosu od 1:4 do 4:1, poželjno od 1:3 do 3:1, poželjnije 2:1 do 1:2,

Broj ostalih patentnih zahtjeva: 14

(c) inhibitor formiranja čestica koji je aminokarbonsko-kiselinsko helirajuće sredstvo, koje je EDTA ili njegova farmaceutski prihvatljiva so, u opsegu od 0.002 mg/ml do 10 mg/ml, posle rekonstitucije, i gde je pomenuta smeša fiksna dozna kombinacija koja se primenjuje parenteralno posle rekonstituisanja sa zapreminom vodenog rastvarača odabranog između sterilne vode za injekcije, bakteriostatske vode za injekcije i izotoničnog sterilnog rastvora natrijum-hlorida, gde pomenuta smeša dalje sadrži farmaceutski prihvatljivo sredstvo za podešavanje toničnosti koje smeši daje fiziološku izotoničnost, odabrano iz grupe koja sadrži natrijum-hlorid i dekstrozu, pomenuto sredstvo za toničnost je prethodno pomešano sa smešom, ili upotrebljeno tokom pomenute rekonstitucije, ili alternativno u vreme infuzije.

Broj ostalih patentnih zahtjeva: 9

-
- (11) **BA/EP1870409**
- (45) 2011-03-31
- (51) C07D 405/14 (2006.01) ;
A61K 31/4439 (2006.01) ;
A61P 1/02 (2006.01) ;
A61P 1/04 (2006.01) ;
A61P 1/14 (2006.01) ;
A61P 19/02 (2006.01) ;
A61P 27/16 (2006.01) ;
A61P 31/04 (2006.01) ;
C07D 493/10 (2006.01)
- (21) E00407
- (22) 2010-07-14
- (96) 06731998 2006-04-17
- (97) 2010-05-12
- (31) JP 2005117643 ; US 675848 P
- (32) 2005-04-15 ; 2005-04-29
- (74) "PETOSEVIC" d.o.o.
- (54) Spojevi benzimidazola
BENZIMIDAZOLE COMPOUNDS
- (73) Eisai R&D Management Co., Ltd.
6-10, Koishikawa 4-chome,
Bunkyo-ku, Tokyo 112-8088
JP
- (72) MIYAZAWA, ShuheiTsukuba Res. Lab.
Eisai Co. Ltd. ;
SHINODA, MasanobuTsukuba Res.
Lab. Eisai Co. Ltd ; KAWAHARA,
TetsuyaTsukuba Res. Lab. Eisai Co.
Ltd ; WATANABE, NobuhisaTsukuba
Res. Lab. Eisai Co. Lt ;
HARADA, HitoshiTsukuba
Res. Lab. Eisai Co. Ltd. ;
IIDA, Daisukec/o Tsukuba Research
Laboratories ; TERAUCHI, Hirokic/o
Tsukuba Research Lab. ;
NAGAKAWA, Junichic/o Tsukuba
Research Lab. ; FUJISAKI, Hideakic/o
Tsukuba Research Lab. ;
KUBOTA, Atsuhikoc/o
Tsukuba Research Lab. ;
UEDA, Masatoc/o Tsukuba Research
Laboratories

(57)

1. Spoj naznačen time, da je predstavljen Formulom 1

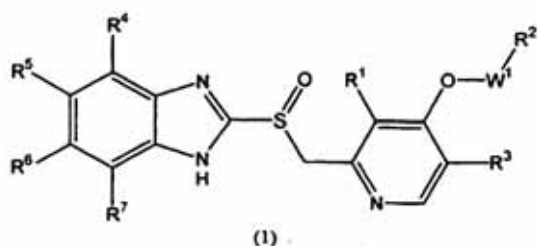

gdje

R¹ i R³ mogu biti isti ili različiti te predstavljati atom vodika ili C₁-C₆ alkilnu skupinu;

R₂ je skupina predstavljena (Formulom 2)

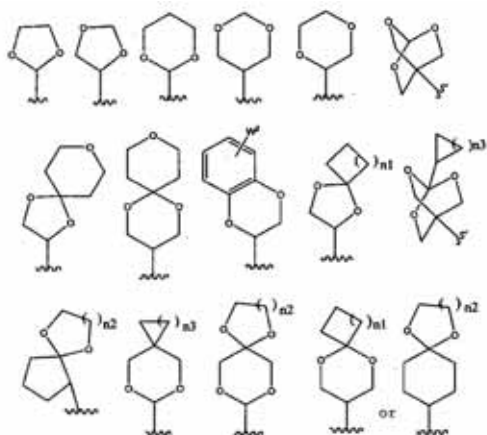

gdje W² predstavlja vodikov atom, C₁-C₆ alkilnu skupinu ili atom halogena (pod uvjetom da kada je to W² na benzenovom prstenu može biti 1 do 3, te može biti isti ili različit); n¹ predstavlja 1 do 5; n² predstavlja 1 do 4; a n³ predstavlja 1 do 6, rečena skupina po izboru ima 1 do 4 skupine odabrane iz skupine A¹ koja se sastoji od atoma halogena, C₁-C₆ alkilne skupine, C₁-C₆ alkoksi skupine, C₁-C₆ haloalkilne skupine, C₁-C₆ alkoksi C₁-C₆ alkilne skupine i hidroksilne skupine;

R⁴, R⁵, R⁶ i R⁷ mogu biti isti ili različiti i svaki predstavljati vodikov atom, hidroksilnu skupinu, halogenov atom, C₁-C₆ alkilnu skupinu, C₁-C₆ haloalkilnu skupinu, C₁-C₆ alkoksi skupinu ili C₁-C₆ haloalkoksi skupinu, ili kombinaciju R⁵ i R⁶ koji predstavljaju metilendioksi skupinu ili etilendioksi skupinu; i W¹ predstavlja jednostruku vezu, ili ravnu ili razgrananu alkilensku skupinu koja ima 1 do 8 ugljikovih atoma, ili njihovu sol ili njihove solvate.

(11) **BA/EP1873166**

(45) 2011-03-31

(51) C07K 19/00 (2006.01);
C07K 14/705 (2006.01)

(21) E00482

(22) 2010-11-19

(96) 06013668 2006-06-30

(97) 2010-09-08

(31)

(32)

(74) "ŽIVKO MIJATOVIĆ & PARTNERS"
d.o.o., Sarajevo

(54) Poboljšani sgp 130Fc dimeri
Improved sgp 130Fc dimers

(73) CONARIS research institute AG
Schauenburgerstrasse 116, 24118 Kiel
DE

(72) Wätzig, Georg ; Seegert, Dirk

(57)

1. Polipeptidni dimer koji je sposoban da inhibira aktivnost agonističkog kompleksa IL-6/sIL-6R i sadrži dva monomera, gde svaki od pomenutih monomera sadrži (a) vančelijski deo gp130 molekula ili (b) varijantu ili fragment pomenutog vančelijskog dela sposoban da inhibira aktivnost agonističkog kompleksa IL-6/sIL-6R, fuzionisanog sa Fc domenom IgG1 proteina i gde je najmanje jedan aminokiselinski ostatak Leu235 zglobnog regiona Fc domena zamenjen najmanje jednim hidrofilnim aminokiselinskim ostatkom.

(11) **BA/EP1891973**
 (45) 2011-03-31
 (51) A61K 45/00 (2006.01) ;
 A61K 31/439 (2006.01) ;
 A61K 31/167 (2006.01) ;
 A61K 31/137 (2006.01) ;
 A61P 11/00 (2006.01) ;
 A61P 11/06 (2006.01) ;
 A61P 11/08 (2006.01)

(21) E00426
 (22) 2010-08-27
 (96) 07019644 2005-05-31
 (97) 2010-07-21
 (31) ES 200401312
 (32) 2004-05-31
 (74) "PETOSEVIC" d.o.o.
 (54) KOMBINACIJE KOJE SADRŽE
 ANTIMUSKARINSKA SREDSTVA I
 PDE4 INHIBITORE
 Combinations comprising
 antimuscarinic agents and
 PDE4inhibitors

(73) Almirall, S.A.
 Ronda General Mitre 151,
 08022 Barcelona
 ES

(72) Gras Escardo, Jordi ; Llenas Calvo,
 Jesus ; Ryder, Hamish ; Orviz Diaz, Pio

(57)
 1. Kombinacija koja obuhvata (a) PDE4 inhibitor
 i (b) antagonist M3 muskarinskih receptora koji
 je: 3(R)-(2-hidroksi-2,2-ditien-2-ilacetoksi)-1-
 (3-fenoksipropil)-1-azonia-biciklo[2.2.2]oktan u
 obliku soli koja ima anjon X, koji je farmaceutski
 prihvatljiv anjon mono ili polivalentne kiseline.

Broj ostalih patentnih zahtjeva: 18

(11) **BA/EP1891974**
 (45) 2011-03-31
 (51) A61K 45/00 (2006.01) ;
 A61K 31/439 (2006.01) ;
 A61K 31/167 (2006.01) ;
 A61K 31/137 (2006.01) ;
 A61P 11/00 (2006.01) ;
 A61P 11/06 (2006.01) ;
 A61P 11/08 (2006.01)

(21) E00427
 (22) 2010-08-27
 (96) 07019646 2005-05-31
 (97) 2010-07-21
 (31) ES 200401312 ; WO PCT/
 EP2005/001969 ; WO PCT/
 GB2005/000722 ; WO
 PCT/GB2005/000740
 (32) 2004-05-31 ; 2005-02-24 ;
 2005-02-25 ; 2005-02-25
 (74) "PETOSEVIC" d.o.o.
 (54) KOMBINACIJE KOJE SADRŽE
 ANTIMUSKARINSKA SREDSTVA I
 PDE4 INHIBITORE
 Combinations comprising
 antimuscarinic agents and
 PDE4 inhibitors

(73) Almirall, S.A.
 Ronda General Mitre 151,
 08022 Barcelona
 ES

(72) Gras Escardo, Jordi ; Llenas Calvo,
 Jesus;Ryder, Hamish ; Orviz Diaz , Pio

(57)
 1. Kombinacija koja obuhvata (a) PDE4 inhibitor
 i (b) antagonist M3 muskarinskih receptora koji
 je: (3R)-1-fenetil-3-(9H-ksanten-9-karboniloksi)-
 1-azoniabiciklo[2.2.2] oktan u obliku soli koja
 ima anjon X, koji je farmaceutski prihvatljiv anjon
 mono ili polivalentne kiseline.

Broj ostalih patentnih zahtjeva: 18

- (11) **BA/EP1907406**
- (45) 2011-03-31
- (51) C07H 17/08 (2006.01) ;
A61K 31/7048 (2006.01) ;
A61P 29/00 (2006.01)
- (21) E00389
- (22) 2010-06-17
- (96) 06791531 2006-07-05
- (97) 2010-04-28
- (31) EP 05106123
- (32) 2005-07-06
- (74) "ŽIVKO MIJATOVIĆ & PARTNERS"
d.o.o., Sarajevo
- (54) KRISTALNE FORME MAKROLIDNIH
JEDINJENJA KOJE ISPOLJAVAJU
ANTIINFLAMATORNU AKTIVNOST
CRYSTALLINE FORMS OF
MACROLIDE COMPOUNDS
ENDOWED WITH
ANTIINFLAMMATORY ACTIVITY
- (73) ZAMBON S.p.A.
Via Lillo del Duca, 10, 20091 Bresso MI
IT
- (72) MARAGNI, Paolo ;
BRAGA, Dario Università di Bologna ;
BRESCELLO, Roberto ;
COTARCA, Livius ;
DI MARIA, Alessandro ;
MASSACCESI, Franco ;
MELOTTO, Elisa ;
MICHIELETTO, Ivan ;
MORAZZONI, Gabriele ;
NAPOLETANO, Mauro ;
PELLACINI, Franco ;
RESELLI, Angelo ;
VERZINI, Massimo
- (57)

1. Kristalna Forma I jedinjenja formule

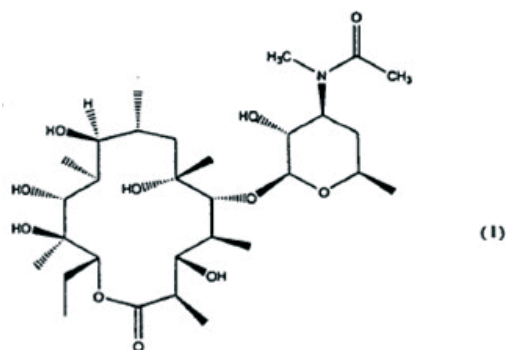

naznačena time što profil difrakcije X zraka u praškastom uzorku obuhvata vrednosti 2θ uglova od oko 4.9; oko 8.5; oko 9.1; oko 10.3; oko 11.1; oko 14.5; oko 17.0; oko 18.2; oko 19.3.

Broj ostalih patentnih zahtjeva: 19

(11) **BA/EP1976524**

(45) 2011-03-31

(51) A61K 31/485 (2006.01) ;
A61K 45/06 (2006.01) ;
A61P 25/36 (2006.01) ;
A61P 25/04 (2006.01)

(21) E00400

(22) 2010-06-30

(96) 07704010 2007-01-19

(97) 2010-04-28

(31) EP 06100578

(32) 2006-01-19

(74) "INTELBIRO" d.o.o.

(54) UPOTREBA KOMBINACIJE
MORFINA S NAJMANJE JEDNIM
OPIJATNIM ANTAGONISTOM U
LIJEČENJU OVISNOSTI O
OPIJATIMA I U SPRJEČAVANJU
NEORALNE ZLOUPOTREBE OPIJATA
KOD OVISNIKA O OPIJATIMAUSE OF A COMBINATION OF
MORPHINE AND AT LEAST ONE
OPIATE ANTAGONIST FOR
TREATMENT OF OPIATE
DEPENDENCY AND FOR
PREVENTION OF NON-ORAL
OPIATE ABUSE IN OPIATE ADDICTS

(73) Phoenix AG

Pfäffikerstrasse 14,

8834 Schindellegi

CH

(72) HERMANN, Lars

(57)

1. Upotreba nerazdvojive kombinacije morfina, ili njegovih fiziološki prihvatljivih soli, s najmanje jednim opijatnim antagonistom, ili njegovim fiziološki prihvatljivim solima, čija je biodostupnost manja od 5 % kod oralne primjene, naznačena time što je navedena kombinacija namijenjena pripravi lijeka namijenjenog isključivo oralnoj primjeni kao supstitucijska terapija za osobe ovisne o opijatima ili o heroinu.

Broj ostalih patentnih zahtjeva: 12

(11) **BA/EP2007752**

(45) 2011-03-31

(51) C07D 401/14 (2006.01) ;
C07D 403/12 (2006.01) ;
A61K 31/4184 (2006.01) ;
C07D 239/47 (2006.01)

(21) E00454

(22) 2010-10-05

(96) 07754700 2007-03-30

(97) 2010-08-18

(31) US 788190 P

(32) 2006-03-31

(74) "LINEA SUŠIĆ" d.o.o.

(54) Benzomidazol-2-il pirimidini i pirazini
kao modulatori histaminskog H4
receptora
BENZOIMIDAZOL-2-YL PYRIMIDINES
AND PYRAZINES AS MODULATORS
OF THE HISTAMINE H4 RECEPTOR

(73) Janssen Pharmaceutica NV

Turnhoutseweg 30, 2340 Beerse

BE

(72) EDWARDS, James, P. ;

KINDRACHUK, David, E. ;

VENABLE, Jennifer, D. ;

MAPES, Christopher, M. ;

PIPPEL, Daniel, J.

(57)

1. Hemijski entitet koji je jedinjenje Formule (I):

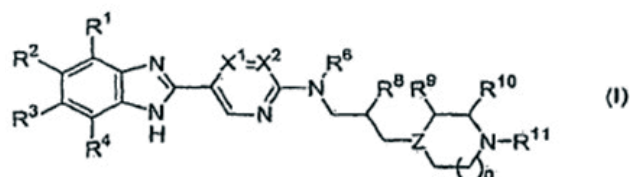

gdje

svaki od R¹⁻⁴ je nezavisno H, C₁₋₄alkil, C₂₋₄alkenil, C₂₋₄alkinil, fenil, -CF₃, -OCF₃, -CN, halo, -NO₂, -OC₁₋₄alkil, -SC₁₋₄alkil, -S(O)C₁₋₄alkil, -SO₂C₁₋₄alkil, -C(O)C₁₋₄alkil, -C(O)fenil, -C(O)NR^aR^b, -CO₂C₁₋₄alkil, -CO₂H, -C(O)NR^aR^b, ili -NR^aR^b;

gdje R^a i R^b su svaki nezavisno H, C₁₋₄alkil, ili C₃₋₇cikloalkil;

jedan od X¹ i X² je N a drugi je C-R^c;
gdje R^c je H, metil, hidroksietil,
dimetilaminometil, etil, propil, izopropil, -CF₃,
ciklopropil, ili ciklobutil;
n je 1 ili 2;
Z je N, CH, ili C(C₁₋₄alkil);
R⁶ je H, C₁₋₆alkil, ili monociklični cikloalkil;
R⁸ je H ili C₁₋₄alkil;
R⁹ i R¹⁰ su svaki nezavisno H ili C₁₋₄alkil; i
R¹¹ je H ili C₁₋₄alkil;
farmaceutski prihvatljiva so jedinjenja Formule
(I), ili hidrat jedinjenja Formule (I).

Broj ostalih patentnih zahtjeva: 32

- (11) **BA/EP2015879**
- (45) 2011-03-31
- (51) B21D 13/04 (2006.01) ;
B21D 13/10 (2006.01) ;
E04C 2/00 (2006.01)
- (21) E00483
- (22) 2010-11-22
- (96) 07724828 2007-05-03
- (97) 2010-08-25
- (31) DE 102006021556
- (32) 2006-05-08
- (74) "INTELBIRO" d.o.o.
- (54) PRIČVRSNI ELEMENT ZA
KOMPONENTE ZA SUHU GRADNJU I
POSTUPAK ZA IZRADU TAKVIH
PRIČVRSNIH ELEMENATA
FASTENING ELEMENT FOR DRY
CONSTRUCTION ELEMENTS, AND
METHOD FOR THE PRODUCTION
OF SUCH A FASTENING ELEMENT
- (73) Richter-System GmbH & Co. KG
Flughafenstrasse 10, 64347 Griesheim
DE
- (72) KNAUF, Alfons, Jean
- (57) 1. Pričvrtni element (1, 1', 1") za komponente za suhu gradnju koje imaju lim (15) sa barem jednim spojnim dijelom (5), kod kojeg je lim (15) u području najmanje jednog spojnog dijela (5) predviđen sa velikom brojem udubljenja (6), gdje se udubljenja (6) oblikuju pomoću profiliranih površina lima (15), tako da udubljenja (6) na jednoj strani lima oblikuju ispupčenja (7) na suprotnoj strani lima (15), naznačen time da su udubljenja (6) uvijek okružena kliznim površinama (9) koje su nagnute relativno u odnosu na zamišljenu središnjicu (M) lima (15) za postavljanje spojnog sredstva u, odnosno kroz spojni dio (5), predviđena da okruže spojno sredstvo, jer lim (15) u barem jednom spojnom dijelu (5), osim udubljenja (6) i/ili ispupčenja (7), nema nijednu paralelnu površinu u odnosu na zamišljenu središnjicu (M) lima (15).

Broj ostalih patentnih zahtjeva: 14

- (11) **BA/EP2019825**
- (45) 2011-03-31
- (51) C07D 311/08 (2006.01);
A61K 31/352 (2006.01);
A61K 31/47 (2006.01);
A61P 31/18 (2006.01);
C07D 215/22 (2006.01);
C07D 215/14 (2006.01);
C07D 215/18 (2006.01);
C07D 311/12 (2006.01);
C07D 311/14 (2006.01);
C07D 401/04 (2006.01);
C07D 401/12 (2006.01);
C07D 405/04 (2006.01);
C07D 409/04 (2006.01);
C07D 413/12 (2006.01);
C07D 215/227(2006.01)
- (21) E00451
- (22) 2010-09-29
- (96) 07784947 2007-05-14
- (97) 2010-09-01
- (31) US 747311 P
- (32) 2006-05-16
- (74) "LINEA SUŠIĆ" d.o.o.
INHIBITORS OF HUMAN
IMMUNODEFICIENCY VIRUS
REPLICATION
- (73) Gilead Sciences Limited
IDA Business & Technology Park,
Carrigtohill, Co., Cork
IE
- (72) TSANTRIZOS, Youla, S. ;
BOES, Michael ; BROCHU, Christian ;
FENWICK, Craig ; MALENFANT, Eric ;
MASON, Stephen ;
PESANT, Marc
- (57)
1. Antropizomer, racemat, enantiomer, diastereomer
ili tautomer jedinjenja predstavljeno formulom (I):

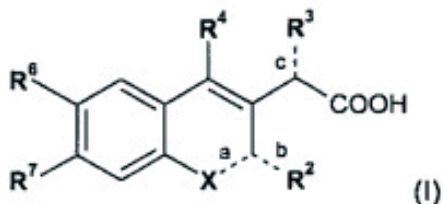

u kojoj

veza a je dvostruka veza, a veza b je jednostruka veza ili veza a je jednostruka veza, a veza b je dvostruka veza;

X je O ili NR¹ kada je veza a jednostruka veza; ili X je N kada je veza a dvostruka veza;

R¹ je H, (C₁₋₆)alkil, (C₁₋₆)haloalkil, (C₃₋₇)cikloalkil-(C₁₋₆)alkil-, aril-(C₁₋₆)alkil- ili Het-(C₁₋₆)alkil-;

gde svaki od (C₁₋₆)alkil, (C₃₋₇)cikloalkil-(C₁₋₆)alkil-, aril-(C₁₋₆)alkil- i Het-(C₁₋₆)alkil- je opciono supstituisan sa -OH, -O(C₁₋₆)alkil, -SH, -S(C₁₋₆)alkil, -NH₂, -NH(C₁₋₆)alkil ili -N((C₁₋₆)alkil)₂;

R² je H, (C₁₋₆)alkil ili -O(C₁₋₆)alkil kada je veza b jednostruka veza; ili R² je O kada je veza b dvostruka veza;

R³ je (C₁₋₆)alkil, (C₁₋₆)haloalkil, (C₂₋₅)alkenil, (C₂₋₆)alkinil, (C₃₋₇)cikloalkil-(C₁₋₆)alkil-, aril-(C₁₋₆)alkyl-, Het-(C₁₋₆)alkil- ili -Y-R³¹, a veza c je jednostruka veza; ili R³ je (C₁₋₆)alkiliden, a veza c je dvostruka veza;

gde Y je O ili S, a R³¹ je (C₁₋₆)alkil, (C₁₋₆)haloalkil, (C₂₋₆)alkenil, (C₂₋₆)alkinil, (C₃₋₇)cikloalkil, aril, (C₃₋₇)cikloalkil-(C₁₋₆)alkil-, aril-(C₁₋₆)alkil- ili Het-(C₁₋₆)alkil-;

gde svaki od (C₁₋₆)alkiliden, (C₁₋₆)alkil, (C₁₋₆)haloalkil, (C₂₋₆)alkenil, (C₂₋₆)alkinil, (C₃₋₇)cikloalkil-(C₁₋₆)alkil-, aril-(C₁₋₆)alkil-, Het-(C₁₋₆)alkil- i -Y-R³¹ je opciono supstituisan sa 1 do 3 supstituenta, svaki nezavisno odabran od (C₁₋₆)alkil, halo, cijano, okso i -O(C₁₋₆)alkil;

R⁴ je aril ili Het, gde svaka aril i Het je opciono supstituisan sa 1 do 5 susptituenata, svaki nezavisno odabran od halo, (C₁₋₆)alkil, (C₂₋₆)alkenil, (C₁₋₆)haloalkil, (C₃₋₇) cikloalkil, -OH, -O(C₁₋₆)alkil-, -SH, -S(C₁₋₆)alkil, -NH₂, -NH(C₁₋₆)alkil i -N((C₁₋₆)alkil)₂; gde je (C₁₋₆)alkil opciono supstituisan sa hidroksi, cijano ili okso;

R⁶ i R⁷ su svaki nezavisno odabrani od H, halo, (C₁₋₆)alkil i (C₁₋₆)haloalkil; pod uslovom da kada veza a je jednostruka veza i veza b je dvostruka veza; i X je NR¹; R¹ je H; i R² je O; i R⁴ je nesupstituisani fenil; R⁶ je Cl; R⁷ je H; i veza c je dvostruka veza; onda R³ nije =CH-CH(CH₃)₂; i gde Het je 4- do 7-člani zasićeni, nezasićeni ili aromatični heterocikl koji ima 1 do 4 heteroatoma, svaki nezavisno odabran od O, N i S, ili 7- do 14-člani zasićeni, nezasićeni ili aromatični heteropolicikl koji gde god je moguće ima 1 do 5 heteroatoma, svaki nezavisno odabran od O, N i S; ili njegova so ili estar.

Broj ostalih patentnih zahtjeva: 14

- (11) **BA/EP2021330**
 (45) 2011-03-31
 (51) C07D 235/08 (2006.01);
 C07D 401/06 (2006.01);
 C07D 403/06 (2006.01);
 A61K 31/4184 (2006.01);
 A61K 31/4706 (2006.01);
 A61P 29/00 (2006.01)
 (21) E00457
 (22) 2010-10-13
 (96) 07760746 2007-04-17
 (97) 2010-09-22
 (31) US 797504 P
 (32) 2006-05-03
 (74) "LINEA SUŠIĆ" d.o.o.
 (54) Benzimidazolski modulatori VR1
 BENZIMIDAZOLE MODULATORS OF
 VR1
 (73) Janssen Pharmaceutica N.V.
 Turnhoutseweg 30, 2340 Beerse
 BE
 (72) CALVO, Raul, L. ; PLAYER, Mark, R. ;
 DAX, Scott, L.; PARSONS, William, H. ;
 BRANDT, Michael ; PATEL, Sharmila ;
 LIU, Jian ; CHEUNG, Wing, S.;
 JETTER, Michele, C. ; LEE, Yu-kai ;
 YOUNGMAN, Mark, A. ; PAN, Wenxi ;
 WELLS, Kenneth, M. ;
 BEAUCHAMP, Derek, A.

- (57) 1. Jedinjenje Formule (I):

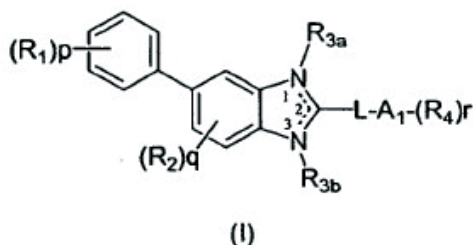

i njegov oblik, gdje:

isprekidane linije između pozicija 1, 2 i 3 u Formuli (I) označavaju pozicije tautomerne dvostruke veze,

gdje je kada je dvostruka veza formirana između pozicija 1 i 2, tada R_{3b} prisutno, i gdje je, kada je dvostruka veza formirana između pozicija 2 i 3, tada R_{3a} prisutno; p je 1 ili 2; q je 0 ili 1; r je 0, 1, 2 ili 3;

L je C_{1-3} alkil, C_{2-3} alkenil, C_{2-3} alkinil ili ciklopropil; A_1 je odabran iz grupe koja se sastoji od fenila, bifenila, naftila, piridinila, kvinolinila i indola;

R_1 je svaki odabran iz grupe koja sadrži hidroksi, cijano, halogen, formil, karboksi, C_{1-6} alkil, halo C_{1-6} alkil, C_{1-6} alkoksi, halo C_{1-6} alkoksi, C_{1-6} alkilkarbonil, C_{1-6} alkoksikarbonil, C_{1-6} alkiltio, C_{1-6} alkilsulfonil, C_{3-8} cikloalkil, C_{3-8} cikloalkil- C_{1-4} alkil, C_{3-8} cikloalkil- C_{1-4} alkoksi, C_{3-8} cikloalkil-oksi, amino, (C_{1-6} alkil) $_{1-2}$ amino, (C_{3-8} cikloalkil) $_{1-2}$ amino, (C_{3-8} cikloalkil- C_{1-4} alkil) $_{1-2}$ amino, aminokarbonil, (C_{1-6} alkil) $_{1-2}$ aminokarbonil, C_{1-6} alkilkarbonilamino, C_{1-6} alkoksikarbonilamino, aminokarbonilamino, (C_{1-6} alkil) $_{1-2}$ aminokarbonilamino, C_{1-6} alkilsulfonilamino, C_{1-6} alkilsulfonilamino, aminosulfonil, (C_{1-4} alkil)1-2aminosulfonil, aminosulfonilamino i (C_{1-6} alkil)1-2aminosulfonilamino,

gdje je alkil po izboru supstituisan sa C_{1-8} alkoksi, amino, (C_{1-4} alkil)1-2amino, C_{1-6} alkilkarbonilamino, C_{1-6} alkoksikarbonilamino, aminokarbonilamino, (C_{1-6} alkil)1-2aminokarbonilamino, C_{1-6} alkilsulfonilamino, aminosulfonilamino, (C_{1-6} alkil)1-2aminosulfonilamino hidroksi i fenil,

gdje je fenil po izboru supstituisan sa jednim, dva ili tri supstituenta nezavisno odabrana iz grupe koja sadrži halogen, cijano, nitro, C_{1-6} alkil, C_{1-6} alkoksi, C_{1-6} alkiltio i C_{1-6} alkilsulfonil, i gdje je, svaka pojava alkila i alkoksija po izboru perfluorizovana;

R_2 je odabran iz grupe koja se sastoji od halogena, C_{1-4} alkila, C_{1-4} alkoksija, C_{1-4} alkilsulfonila, nitro, amino, (C_{1-4} alkil)1-2amina i cijano,

gdje je svaka pojava alkila i alkoksija po izboru perfluorizovana;

R_{3a} i R_{3b} je svaki odabran iz grupe koja se sastoji od hidrogena i po izboru perfluorizovanog C_{1-4} alkila; i

R_4 je svaki odabran iz grupe koja se sastoji od halogena, nitro, cijano, karboksija, C_{1-6} alkila, C_{1-6} alkoksija, halo C_{1-6} alkila, halo C_{1-6} alkoksija, C_{1-6} alkoksi- C_{1-6} alkila, C_{1-6} alkilkarbonila, C_{1-6} alkiltia, halo C_{1-6} alkiltia, C_{1-6} alkilsulfonila, halo C_{1-6} alkilsulfonila, C_{3-8} cikloalkila, C_{3-8} cikloalkil- C_{1-4} alkila, C_{3-8} cikloalkil- C_{1-4} alkoksija, C_{3-8} cikloalkil-oksija, amina, (C_{1-6} alkil)1-2amina, (C_{3-8} cikloalkil)1-2amina, (C_{3-8} cikloalkil- C_{1-4} alkil)1-2amina,

4alkil)1-2amina, aminokarbonila, (C1-6alkil)1-2aminokarbonila, C1-6 alkilkarbonilamina, C1-6alkoksikarbonilamina, aminokarbonilamina, (C1-6alkil)1-2 aminokarbonilamina, C1-6alkilsulfonilamina, haloC1-6alkilsulfonilamina, C1-6alkilsulfinilamina, aminosulfonila i (C1-4alkil)1-2aminosulfonila, gdje je svaka pojava alkila po izboru supstituisana sa jednim, dva ili tri supstituenta nezavisno odabrana iz grupe koja se sastoji od C1-8alkoksija, amina, (C1-4alkil)1-2amina, C1-6alkilkarbonilamina, C1-6alkoksikarbonilamina, aminokarbonilamina, (C1-6alkil)1-2aminokarbonilamina, C1-6alkilsulfonilamina, okso i hidoksija, i gdje je, svaka pojava alkila i alkoksija po izboru perfluorizovana.

Broj ostalih patentnih zahtjeva: 17

- (11) **BA/EP2023902**
- (45) 2011-03-31
- (51) A61K 9/16 (2006.01) ;
A61K 9/32 (2006.01) ;
A61P 3/10 (2006.01)
- (21) E00442
- (22) 2010-09-14
- (96) 07728658 2007-04-30
- (97) 2010-09-08
- (31) EP 06009201
- (32) 2006-05-04
- (74) "LINEA SUŠIĆ" d.o.o.
- (54) Formulacije DPP IV inhibitora
DPP IV INHIBITOR FORMULATIONS
- (73) BOEHRINGER INGELHEIM
INTERNATIONAL GMBH
Binger Str. 173, 55216 Ingelheim
DE
- (72) KOHLRAUSCH, Anja ;
ROMER, Patrick ; SEIFFERT, Gerd
- (57)
1. Farmaceutska kompozicija koja sadrži kao aktivni sastojak jedinjenje DPP IV inhibitora sa amino grupom odabranom od
- 1-[(4-metil-hinazolin-2-il)metil]-3-metil-7-(2-butin-1-il)-8-(3-(R)-amino-piperidin-1-il)-ksantin,
 - ,5]naphthiridin-2-il)metil]-3-metil-7-(2-butin-1-il)-8-((R)-3-amino-piperidin-1-il)-ksantin,
 - 1-[(hinazolin-2-il)metil]-3-metil-7-(2-butin-1-il)-8-((R)-3-amino-piperidin-1-il)-ksantin,
 - 2-((R)-3-amino-piperidin-1-il)-3-(but-2-inil)-5-(4-metil-hinazolin-2-ilmetil)-3,5-dihidroimidazo[4,5-d]piridazin-4-on,
 - 1-[(4-metil-hinazolin-2-il)metil]-3-metil-7-(2-butin-1-il)-8-[(2-amino-2-metil-propil)-metilamino]-ksantin,
 - 1-[(3-cijano-hinolin-2-il)metil]-3-metil-7-(2-butin-1-il)-8-((R)-3-amino-piperidin-1-il)-ksantin,
 - 1-(2-cijano-benzil)-3-metil-7-(2-butin-1-il)-8-((R)-3-amino-piperidin-1-il)-ksantin,
 - 1-[(4-metil-hinazolin-2-il)metil]-3-metil-7-(2-butin-1-il)-8-[(S)-(2-amino-propil)-metilamino]-ksantin,
 - 1-[(3-cijano-piridin-2-il)metil]-3-metil-7-(2-butin-1-il)-8-((R)-3-amino-piperidin-1-il)-ksantin,

- 1-[(4-metil-pirimidin-2-il)metil]-3-metil-7-(2-butin-1-il)-8-((R)-3-amino-piperidin-1-il)-ksantin, i
 - 1-[(4,6-dimetil-pirimidin-2-il)metil]-3-metil-7-(2-butin-1-il)-8-((R)-3-amino-piridin-1-il)-ksantin,
 - 1-[(hinoksalin-6-il)metil]-3-metil-7-(2-butin-1-il)-8-((R)-3-amino-piperidin-1-il)-ksantin, ili njihove soli,
- prvi razblaživač koji je manitol, drugi razblaživač koji je preželatinozni skrob, vezivnu supstancu koja je kopovidon, dezintegrant koji je kukuruzni skrob, i lubrikant koji je magnezijum stearat.

Broj ostalih patentnih zahtjeva: 13

-
- (11) **BA/EP2026674**
- (45) 2011-03-31
- (51) A43B 7/12 (2006.01)
- (21) E00412
- (22) 2010-07-29
- (96) 07725711 2007-05-31
- (97) 2010-07-28
- (31) IT TV20060104
- (32) 2006-06-14
- (74) "PETOSEVIC" d.o.o.
- (54) Paropropusni i vodonepropusni potplat za cipele i cipele u koje je ugrađen navedeni potplat
SOLE FOR SHOES OF THE WATERPROOF AND VAPO-PERMEABLE TYPE, AND SHOE PROVIDED WITH SAID SOLE
- (73) Geox S.p.A.
Via Feltrina Centro, 16,
31044 Montebelluna Localita
Biadene (Treviso)
IT
- (72) POLEGATO MORETTI, Mario

(57)

1. Potplat (10, 100, 200, 300) za cipele, paropropusni i vodonepropusni, koji obuhvaća:
- donji element (11, 111, 211, 311) izrađen od plastičnog materijala, na kojem se nalazi gazište (12) s većim brojem perforiranih rupa (13);
 - membranu (14, 214, 314) koja je nepropusna za vodu i propusna za vodenu paru, a postavljena je iznad navedenog donjeg elementa (11, 111, 211, 311) tako da je položena na navedene perforane rupe (13), pri čemu je navedena membrana spojena hermetički po obodu na najmanje jednom dijelu potplata (10, 100, 200, 300) tako da se spriječi prolazak tekućina nagore kroz navedeni potplat,
 - paropropusni ili perforirani elementi (17) za zaštitu navedene membrane (14, 214, 314), koji su postavljeni ispod navedene membrane (14, 214, 314) tako da su položeni na području na kojem su navedene rupe (13), pri čemu navedeni elementi (17) za zaštitu navedene membrane (14, 214, 314) sadrže pojedinačne paropropusne ili perforirane zaštitne elemente (18, 118, 218, 318), od koji je svaki postavljen na način da zatvara odgovarajuću perforiranu rupu (13), navedeni donji element (11, 111, 211, 311) tvori, za svaku od navedenih perforiranih rupa (13), urezani dio (19, 119, 219a, 219c, 219d, 219e) kojim se sprječava potiskivanje nadalje svakog od navedenih zaštitnih elemenata (18, 118, 218, 318), naznačen time, da navedena membrana (14, 214, 314) naliježe preko navedenih perforiranih rupa (13) i spojena je hermetički po obodu na donji element (11, 111, 211, 311) i tako tvori jedinstveni obodni hermetički spoj (16).

Broj ostalih patentnih zahtjeva: 29

- (11) **BA/EP2046985**
 (45) 2011-03-31
 (51) C12Q 1/68 (2006.01)
 (21) E00410
 (22) 2010-07-23
 (96) 07787764 2007-07-20
 (97) 2010-05-26
 (31) EP 06117551
 (32) 2006-07-20
 (74) "LINEA SUŠIĆ" d.o.o.
 (54) Metod za detekciju EGFR mutacija u uzorcima krvi
 METHOD FOR THE DETECTION OF EGFR MUTATIONS IN BLOOD SAMPLES
 USP Instituto Universitari Dexeus
 Departamento de Oncologia Sabino
 Arana 5-19, 08028 Barcelona
 ES
 (72) ROSELL COSTA, Rafael ;
 TARÓN ROCA, Miguel
 (57)
 1. Metod za detekciju mutacija na EGFR genu u uzorku krvi subjekta gdje se navedeni metod sastoji od:
 (i) dobijanja DNA iz navedenog uzorka;
 (ii) amplifikacije sekvence nukleinske kiseline u odnosu na određeno područje EGFR gena pomoću PCR testa koji koristi sondu proteinsko-nukleinske kiseline, gdje navedena sonda proteinsko-nukleinske kiseline je sposobna da konkretno prepozna i hibridizira sekvencu EFGR divljeg tipa na taj način inhibirajući svoju amplifikaciju; i (iii) detekcije navedene mutacije.

Broj ostalih patentnih zahtjeva: 6

- (11) **BA/EP2049113**
 (45) 2011-03-31
 (51) A61K 31/501 (2006.01) ;
 A61P 25/28 (2006.01)
 (21) E00425
 (22) 2010-08-24
 (96) 07766491 2007-07-03
 (97) 2010-05-26
 (31) HU 0600555
 (32) 2006-07-03
 (74) Agencija "Diana Protić-Tkalčić,
 zastupnik za zaštitu
 industrijske svojine"
 (54) MEDICINSKI PREPARAT ZA POJAČANJE KOGNITIVNE FUNKCIJE I NEUROLOŠKU ZAŠTITU
 MEDICAMENT FOR THE ENHANCEMENT OF COGNITIVE FUNCTION AND NEUROPROTECTION
 (73) EGIS GYÓGYSZERGYÁR Nyilvánosan Működő Részvénytársaság,
 Keresztúri út 30-38, 1106 Budapest
 HU
 (72) GACSALYI, István ;
 GIGLER, Gábor ; AGOSTON, Márta ;
 KOMPAGNE, Hajnalka ;
 KERTESZ, Szabolcs ;
 MORICZ, Krisztina ;
 LEVAY, György ; SZENASI, Gábor ;
 HARSING, László, Gábor ;
 BARKOCZY, József ; SIMIG, Gyula

- (57)
 1. Upotreba 4-hlor-5-{2-[4-(6-fluor-1,2-benz[d]izoksazol-3-il)piperidin-1-il]etil-amino}-2-metil-3-(2H) piridazinona sa formulom (I)

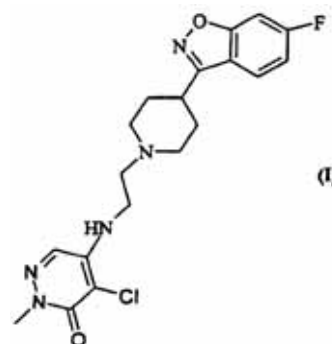

ili njegove farmaceutski prihvatljive soli za dobijanje medicinskog preparata za prevenciju ili lečenje izumiranja neurona, opadanja mentalnih funkcija, multiple skleroze, Krocifild-Jakobove bolesti, Hantingtonovog sindroma, amiotrofne lateralne skleroze, Parkinsonove bolesti ili šloga.

Broj ostalih patentnih zahtjeva: 3

- (11) **BA/EP2057122**
- (45) 2011-03-31
- (51) C07D 215/22 (2006.01);
C07C 217/60 (2006.01);
A61K 31/435 (2006.01);
A61K 31/137 (2006.01);
A61P 9/00 (2006.01);
A61P 11/06 (2006.01);
A61P 29/00 (2006.01);
A61P 27/06 (2006.01)
- (21) E00471
- (22) 2010-11-02
- (96) 07819060 2007-10-17
- (97) 2010-09-01
- (31) ES 200602676
- (32) 2006-10-20
- (74) "PETOSEVIC" d.o.o.
- (54) DERIVATI 4-(2-AMINO-1-HIDROKSJETIL) FENOLA KAO AGONISTI 2 ADRENERGIČNIH RECEPTORA
DERIVATIVES OF 4-(2-AMINO-1-HYDROXYETHYL)PHENOL AS AGONISTS OF THE 2 ADRENERGIC RECEPTOR
- (73) Almirall, S.A.
Ronda del General Mitre 151,
08022 Barcelona
ES

- (72) BACH TANA, Jordi ;
CRESPO CRESPO, Maria Isabel ;
PUIG DURAN, Carlos ;
GUAL ROIG, Silvia ;
ORTEGA MUÑOZ, Alberto

- (57) Jedinjenje koje ima formulu (I):

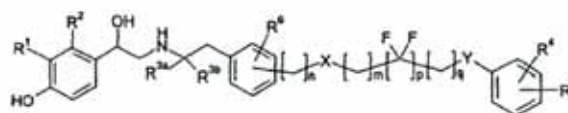

gde:

- R¹ je grupa, odabrana od -CH₂OH, -NH(CO)H i
- R² je atom vodonika; ili
 - R¹ zajedno sa R² obrazuje grupu -NH-C(O)-CH=CH-, pri čemu je atom azota vezan za atom ugljenika u prstenu fenila koji drži R¹ i atom ugljenika je vezan za atom ugljenika u prstenu fenola koji drži R²
 - R^{3a} i R^{3b} su nezavisno odabrani iz grupe koja se sastoji od atoma vodonika i C₁₋₄ alkil grupa
 - X i Y su nezavisno odabrani iz grupe koja se sastoji od direktne veze i atoma kiseonika
- n, m i q, svaki nezavisno ima vrednost odbranu od 0, 1, 2 i 3
- p ima vrednost odabranu od 1, 2 i 3
 - R⁴ i R⁵ su nezavisno odabrani od: atoma vodonika, halogenih atoma, C₁₋₄ alkila, C₁₋₄ alkoksi, -CONH₂, -NHCONH₂, -SR⁷, -SOR⁷, -SO₂R⁷, -SO₂NHR⁸ i grupa:

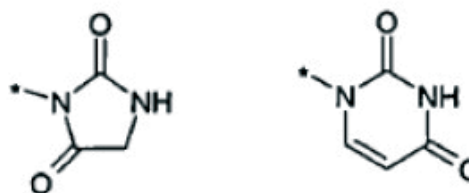

gde je R⁷ odabran od C₁₋₄ alkila i C₃₋₈ cikloalkila i R⁸ je odabran od atoma vodonika i C₁₋₄ alkilnih grupa

- R⁶ je odabran iz grupe, koja se sastoji od: atoma vodonika, halogenih atoma, C₁₋₄ alkila i C₁₋₄ alkoksi ili njegova farmaceutski prihvatljiva so ili solvat ili stereoizomer.

Broj ostalih patentnih zahtjeva: 14

- (11) **BA/EP2076506**
- (45) 2011-03-31
- (51) C07D 401/04 (2006.01) ;
C07D 451/14 (2006.01) ;
C07D 471/04 (2006.01) ;
C07D 471/08 (2006.01) ;
A61K 31/498 (2006.01) ;
A61P 25/04 (2006.01)
- (21) E00481
- (22) 2010-11-18
- (96) 08727696 2008-01-15
- (97) 2010-09-22
- (31) US 880955 P ; US 930035 P
- (32) 2007-01-16 ; 2007-05-11
- (74) Agencija "Diana Protić-Tkalčić,
zastupnik za zaštitutu
industrijske svojine"
- (54) HETEROCIKLIČNO SUPSTITUIRANI
PIPERIDINI KAO ORL-1 LIGANDI
HETEROCYCLIC-SUBSTITUTED
PIPERIDINES AS ORL-1 LIGANDS
- (73) Purdue Pharma L.P. ;
Shionogi&Co., Ltd.
1 Stamford Forum, 8th Floor, Stamford,
CT 06901-3431 ; 1-8, Doshomachi
3-chome Chuo-ku, Osaka-shi,
Osaka 5410045
US ; JP
- (72) BABA, Yoshiyasu ; BROWN, Kevin C. ;
GOEHRING, R. Richard ;
TSUNO, Naoki
- (57)

1. Jedinjenje formule (I)

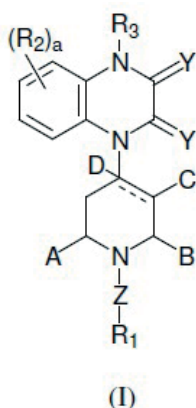

ili njegov farmaceutski derivat gde:

svaki R_2 nezavisno je izabran od:

(a) -halo, -CN, -NO₂, -OT₃, -C(O)T₃, -C(O)OT₃, -C(O)N(T₁)(T₂), -S(O)₃H, -S(O)T₃, -S(O)₂T₃, -S(O)₂N(T₁)(T₂), -N(T₁)(T₂), -N(T₃)C(O)T₃, -N(T₃)C(O)N(T₁)(T₂), -N(T₃)S(O)₂T₃ ili -N(T₃)S(O)₂N(T₁)(T₂); ili

(b)-(C₁-C₆)alkil, -(C₂-C₆)alkenil, -(C₂-C₆)alkinil, -(C₁-C₆)alkoksi, -(C₃-C₇)cikloalkil, -(C₆-C₁₄)bicikloalkil, -(C₈-C₂₀)tricikloalkil, -(C₅-C₁₀)cikloalkenil, -(C₇-C₁₄)bicikloalkenil, -(C₅-C₂₀)tricikloalkenil, -(5- ili 6-člani) heterocikl, ili -(7 do 10-člani)bicikloheterocikl, od kojih je svaki nesupstituisan ili supstituisan sa i, 2 ili 3 nezavisno izabrane R₈ grupe; ili

(c) -fenil, -naftalenil, -(C₁₄)aril ili -(5 ili 6-člani)heteroaril, od kojih je svaki nesupstituisan ili supstituisan sa i, 2 ili 3 nezavisno izabrane R₇ grupe; a je ceo broj izabran od 0, i ili 2;

R₃ je izabran od: (a) -H; ili

(b)-(C₁-C₆)alkil, -(C₂-C₆)alkenil, -(C₂-C₆)alkinil, -O(C₁-C₆)alkil, -O(C₂-C₆)alkenil, -O(C₂-C₆)alkinil, -(C₃-C₇)cikloalkil, -(C₃-C₇)cikloalkenil, -(C₃-C₇)cikloalkoksi, -(C₆-C₁₄)bicikloalkil, -(C₈-C₂₀)tricikloalkil, -(C₅-C₁₀)cikloalkenil, -(C₇-C₁₄)bicikloalkenil, -(C₈-C₂₀)tricikloalkenil, -(3- ili 7-člani)heterocikl, ili -(7 do 10-člani)bicikloheterocikl, od kojih je svaki nesupstituisan ili supstituisan sa 1, 2 ili 3 nezavisno izabrane R₈ grupe; ili

(c)-fenil, -naftalenil, -(C₁₄)aril, ili -(5 do 10-člani)heteroaril, od koji je svaki supstituisan ili nesupstituiran sa i, 2 ili 3 nezavisno izabrane R₇ grupe; ili

(d)-(C₁-C₆)alkil(=O)W₁, -(C₁-C₆)alkil(=NH)W₁, -C(O)OV₁, -C(O)N(V₁)₂, -S(O)₂N(V₁)₂ ili -S(O)₂(C₁-C₆)alkil; ili

(e) -(C₁-C₄)alkil supstituisani sa 1, 2 ili 3 supstituenta nezavisno izabrana od -(C₃-C₇)cikloalkil, -(C₃-C₇)cikloalkenil, -(C₃-C₇)cikloalkoksi, -(C₆-C₁₄)bicikloalkil, -(C₈-C₂₀)tricikloalkil, -(C₅-C₁₀)cikloalkenil, -(C₇-C₁₄)bicikloalkenil, -(C₈-C₂₀)tricikloalkenil, -(3- do 7-člani)heterocikl, ili -(7 do 10-člani)bicikloheterocikl, -fenil, -naftalenil, -(C₁₄)aril ili -(5 do 10-člani)heteroaril; ili

(f)-(C₁-C₃)alkil supstituiran sa supstituentom izabranim od -N(R₆)₂, -S(O)₂N(V₁)₂, -N(R₉)C(O)W₁, -N(R₉)S(O)₂W₁ i -C(O)N(V₁)₂; svaki W₁ je nezavisno izabran od :

(a) -H, -(C₁-C₆)alkil, -(C₃-C₇)cikloalkil, -O(C₁-C₆)alkil, -(C₃-C₇)cikloalkoksi, -CH₂CH₂OH, -N(R₆)₂; ili

(b) -(5- ili 6-člani)heteroaril opciono supstituisan sa i, 2 ili 3 nezavisno izabrane -(C₁-C₆)alkil; svaki V₁ je nezavisno izabran od -H, -(C₁-C₆)alkil, -(C₃-C₇)cikloalkil, -fenil ili benzil; svaki Y je nezavisno izabran od O ili S; A i B su nezavisno izabrani od :

(a)-H, -CN, -C(O)OT₃, -C(O)N(T₁)(T₂), -(C₃-C₁₂)cikloalkil, -(C₃-C₁₂)cikloalkoksi, -(C₁-C₆)alkil, -(C₂-C₆)alkenil, -(C₂-C₆)alkinil ili -(C₂-C₆)alkoksi, od kojih je

svaki $-(C_3-C_{12})$ cikloalkil, $-(C_3-C_{12})$ cikloalkoksi, $-(C_1-C_6)$ alkil, $-(C_2-C_6)$ alkenil ili $-(C_2-C_6)$ alkinil nesupstituisan ili supstituisan sa i ili 2 supstituenta nezavisno

izabrana od $-OH$, $-S(O)_2NH_2$, $-N(R_6)_2$, $=NR_6$, $-C(O)OT_3$, $-C(O)N(R_6)_2$, $-N(R_6)C(O)R_9$ i (5- ili 6-člani)heterocikl ili i, 2 ili 3 nezavisno izabranih -halo; ili

(b) A-B zajedno obrazuju (C_2-C_6) most, koji je nesupstituisan ili supstituisan sa i, 2 ili 3 nezavisno izabrane R_g , a most opciono sadrži $-HC=CH-$ u (C_2-C_6) mostu; gde piperazinski prsten koji je spojen sa fenil grupom može biti u endo- ili egzo-konformaciji u odnosu na A-B-most;

ili

(c) A-B zajedno obrazuju $-CH_2-N(R_a)-CH_2-$ most,

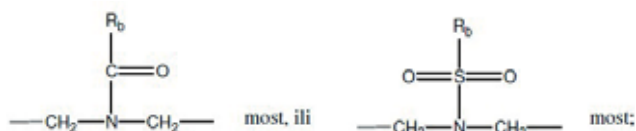

; gde piperazinski prsten koji je spojen sa fenil grupom može biti u endo- ili egzo-konformaciji u odnosu na A-B prsten;

R_a je izabran od $-H$, $-(C_1-C_6)$ alkil, $-(C_3-C_7)$ cikloalkil, $-CH_2-C(O)-R_c$, $-(CH_2)_2-C(O)-OR_c$, $-(CH_2)_2-C(O)-N(R_c)_2$, $-(CH_2-O-R_c)$, $-(CH_2)_2S(O)_2R_c$, F_c ili $-(CH_2)_2-N(R_c)S(O)_2-R_c$;

R_b je izabran od: (a) $-H$, $-(C_1-C_6)$ alkil, $-(C_3-C_7)$ cikloalkil, $-(3\text{ do }7\text{-člani})$ heterocikl, $-N(R_c)_2$, $-N(R_c)-(C_3-C_7)$ cikloalkil ili $-N(R_c)-(3\text{ do }7\text{-člani})$ heterocikl; ili -fenil, -naftalenil ili (5- ili 6-člani)heteroaril, od kojih je svaki nesupstituisan ili supstituisan sa i, 2 ili 3 nezavisno izabrane R_7 grupe; ili $-N(R_c)$ -fenil, $-N(R_c)$ -naftenil, $-N(R_c)-(C_4)$ aril ili $-N(R_c)-(5\text{ do }10\text{ člani})$ heteroaril, od kojih je svaki nesupstituisan ili supstituisan sa i, 2 ili 3 nezavisno izabrane R_7 grupe; svaki R_c je nezavisno izabran od $-H$ ili $-(C_1-C_4)$ alkil;

C je izabran od $-H$, halo, $-CN$, $-OT_3$, $-C(O)OT_3$, $-C(O)N(T_1)(T_2)$, $-(C_3-C_{12})$ cikloalkil, $-(C_3-C_{12})$ cikloalkoksi, $-N(R_6)_2$, $-N(R_6)C(O)R_9$, $-NR_6SO_2N(R_6)_2$, $-MR_6$; $-C(=NR_6)N(R_6)_2$, $-(C_1-C_6)$ alkil, $-(C_2-C_6)$ alkenil ili $-(C_2-C_6)$ alkinil od kojih je svaki $-(C_1-C_6)$ alkil, $-(C_2-C_6)$ alkenil ili $-(C_2-C_6)$ alkinil nesupstituisan ili supstituisan sa 1 ili 2 supstituenta nezavisno izabrana od $-OH$, $-S(O)_2NH_2$, $-N(R_6)_2$, $=NR_6$, $-C(O)OT_3$, $-C(O)N(R_6)_2$, $-N(R_6)C(O)R_9$ i (5- ili 6-člani)heterocikl ili i do 3 nezavisno izabranih -halo; ili

isprekidana linija u piperidinskom ili premošćenom piperidinskom centralnom prstenu označava prisustvo ili odsustvo veze i kada isprekidana linija prikazuje prisustvo veze tada je D odustan, u drugačijem slučaju D je:

(a) $-H$, $-CN$, $-C(O)OT_3$ ili $-C(O)N(T_1)(T_2)$; ili
 (b) $-(C_1-C_{10})$ alkil koji je nesupstituisan ili supstituisan sa i, 2 ili 3 nezavisno izabrane R_8 grupe i opciono u kojima bilo koji C atom D grupe osim ugljenikovog atoma koji je vezan direktno za piperidin ili premošćeni piperidinski centralni atom je nezavisno zamenjen sa O ili S ; ili
 (c) -fenil, -naftalenil ili (5- ili 6-člani)heteroaril, od kojih je svaki nesupstituisan ili supstituisan sa i, 2 ili 3 nezavisno izabrane R_7 grupe;

Z je veza;

R_1 je izabran od:

m je celi broj izabran od 0, i, 2, 3, 4, 5, 6 ili 7;

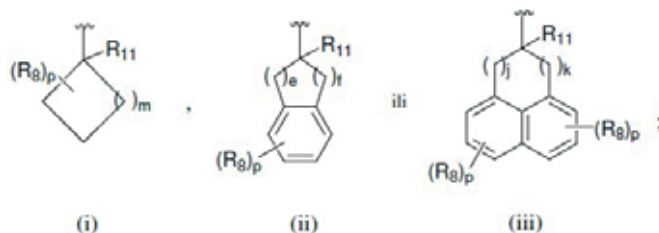

svaki od e i f je celi broj, gde je e izabran od i, 2, 3, 4 ili 5 i f je nezavisno izabran od 0, i, 2, 3, 4 ili 5 uz uslov da $2 < (e+f) < 5$; j i k su svaki ceo broj nezavisno izabran od 0, i, 2, 3 ili 4 uz uslov da $i < (j+k) < 4$;

svaki T_1 , T_2 i T_3 je nezavisno $-H$ ili $-(C_1-C_{10})$ alkil koji je nesupstituisan ili supstituisan sa i, 2 ili 3 nezavisno izabrane R_8 grupe i opciono u kojima bilo koji ugljenikov atom je nezavisno zamenjen sa O ili S , ili T_1 i T_2 zajedno mogu obrazovati 5- do 8-člani prsten gde broj atoma u prstenu obuhvata azotov atom za koji su T_1 i T_2 vezani, pomenuti 5- do 8-člani prsten je nesupstituisan ili supstituisan sa i, 2 ili 3 nezavisno izabrane R_8 grupe i opciono bilo koji ugljenikov atom u pomenutom 5- do 8-članom prstenu je nezavisno zamenjen sa O ili S ; svaki R_6 je nezavisno izabran od $-H$, $-(C_1-C_6)$ alkil ili $-(C_3-C_7)$ cikloalkil ili dve R_6 grupe vezane za isti ugljenikov atom mogu obrazovati 5- do 8-člani prsten, broj ugljenikovaih atoma u prstenu uključujući azotov atom, u kome je jedan od ugljenikovih atoma zamenjen opciono zamenjen sa O ili S ; svaki R_7 je nezavisno izabran od $-(C_1-C_6)$ alkil, ili $-(C_2-C_6)$ alkenil, $-(C_2-C_6)$ alkinil, $-OR_9$, $-SR_9$, $-C(halo)_3$, $-CH(halo)_2$, $-CH_2(halo)$, $-CN$, halo, $-N_3$, $-NO_2$, $-CH=NR_9$, $-NR_9OH$, $-C(O)OR_9$, $-OC(O)R_9$, $-S(O)R_9$

ili $-S(O)_2R_9$

svaki R_8 je nezavisno izabran od $-(C_1-C_4)$ alkil, $-(C_2-C_6)$ alkenil, $-(C_2-C_6)$ alkinil, $-OR_9$, $-SR_9$, $-C(halo)_3$, $-CH(halo)_2$, $-CH_2(halo)$, $-CN$, okso, $=S$, -fenil, -halo, $-N_3$, $-NO_2$, $-CH=NR_9$, $-NR_9OH$, $-C(O)OR_9$, $-OC(O)R_9$, $-OC(O)OR_9$, $-S(O)R_9$ ili $-S(O)_2R_9$;

svaki R_9 je nezavisno izabran od $-H$, $-(C_1-C_6)$ alkil, $-(C_2-C_6)$ alkenil, $-(C_2-C_6)$ alkinil, $-(C_3-C_8)$ cikloalkil, $-(C_5-C_8)$ cikloalkenil, -fenil, -benzil, $-(3\text{ do }7\text{-člani})$ heterocikl, $-C(halo)_3$, $-CH(halo)_2$ ili $-CH_2(halo)$;

svaki p je celi broj nezavisno izabran od 0 ili 1;

R_{11} je izabran od -H, -C(O)OR₉, -C(O)N(R₆)₂ ili -(C₁-C₄)alkil koji je nesupstituisan ili supstituisan sa -OH,

-(C₁-C₄)alkoksi, -N(R₆)₂, -C(O)OR₆ ili

C(O)N(R₆)₂; i svaki halo je izabran od -F, -Cl, -Br ili -I i gde je farmaceutsko prihvatljiv derivat izabran iz grupe: farmaceutski prihvatljive soli, solvata, radio aktivno-obeležnog jedinjenja, sereoizomera, enantiomera, diastereoizomera i drugog stereoizomernog oblika, racemske smeše, geometrijskog mera i/ili tautomera.

Broj ostalih patentnih zahtjeva: 27

(11) **BA/EP2094653**

(45) 2011-03-31

(51) C07C 275/24 (2006.01);

A61K 31/17 (2006.01);

A61P 29/00 (2006.01)

(21) E00456

(22) 2010-10-12

(96) 07848984 2007-12-06

(97) 2010-09-01

(31) EP 06026533

(32) 2006-12-21

(74) "STAM" d.o.o.

(54) O-SUPSTITUISANI-DIBENZIL UREA-DERIVATI KAO ANTAGONISTI

TRPV1 RECEPTORA

O-SUBSTITUTED-DIBENZYL UREA-DERIVATIVES AS TRPV1 RECEPTOR

ANTAGONISTS

(73) Pharmeste S.r.l.

Via Saragat 1, I-44100 Ferrara

IT

(57)

1. Jedinjenja formule (I)

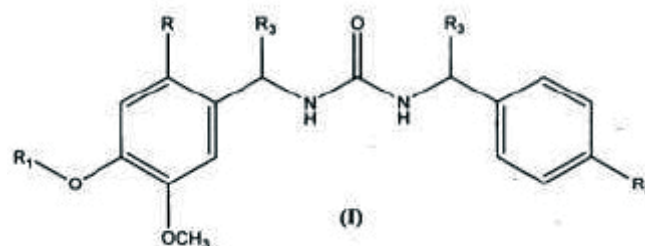

u kojem:

R je izabrano između: halogena, alkila, alkoksi, arila i heteroarila;

R1 je izabrano između: 2-hidroksietil, 3-dihidroksipropil, 3-hidroksipropil, 2,2-dihidroksietil, 3,3-dihidroksipropil, 1,3-dioksolan-etil, 1,3-dioksan-metil, 1,3-dioksolan-metil, 1,3-dioksan-etil, 3-fluoro-2-hidroksipropil, 3-karboksi-2-hidroksi-propil, 3-hloro-2-hidroksipropil, 2-hidroksipropil, 2-hidroksi-propen-2-il, morfolinoetil, piperazinoetil, hidroksimetil, benzil, 4-(hidroksimetil)benzil, 4-hlorobenzil, 4-fluorobenzil, i 4-hidroksibenzil;

R2 je terc-butil trifluorometil;

R3 je nezavisno izabrano između: vodonika, karboksi, cijana, alkila, ili hidroksialkila, uključujući svenjihove optičke izomere i diastereoizomere,

gde: „halogen” označava halogeni atom izabran između fluora, hlora, broma i joda;
 “alkil” je normalna ili razgranata (C1-C4) alkil grupa;
 “alkoksi” je normalna ili razgranata (C1-C4) alkoksi grupa;
 “aril” je fenil, koji može biti supstituisan sa jednim ili više halogena, alkil, alkoksi grupa kako je dato ranije u tekstu, cijano ili amino grupe, koje mogu biti iste ili različite jedna od druge; i
 “heteroaril” je 5- ili 6-to člani heterociklični prsten koji sadrži jedan ili više, atoma kiseonika ili sumpora, koji mogu biti isti ili različiti jedan od drugog.

Broj ostalih patentnih zahtjeva: 9

(11) **BA/EP2125794**

(45) 2011-03-31

(51) C07D 409/14 (2006.01);
 A61K 31/381 (2006.01);
 A61K 31/4178 (2006.01);
 A61K 31/4436 (2006.01);
 A61K 31/4439 (2006.01);
 A61K 31/444 (2006.01);
 A61K 31/496 (2006.01);
 A61P 35/00 (2006.01)

(21) E00486

(22) 2010-11-23

(96) 07855060 2007-12-11

(97) 2010-10-20

(31) US 871322 P

(32) 2006-12-21

(74) “INTELBIRO” d.o.o.

(54) IMIDAZOLIDINONIL
 AMINOPIRIMIDINSKI SPOJEVI ZA
 LIJEČENJE RAKA
 IMIDAZOLIDINONYL
 AMINOPYRIMIDINE COMPOUNDS
 FOR THE TREATMENT OF CANCER

(73) Eli Lilly & Company

Indianapolis, IN 46285

US

(72) LI, Hong-Yu ; BROOKS, Harold Burns;
 CRICH, Joyce Z. ;
 HENRY, James Robert ;
 SAWYER, Jason Scott ; WANG, Yan

(57)

1. Spoj formule:

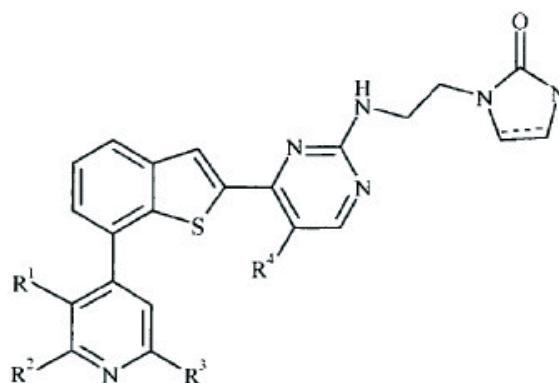

naznačen time što:

R¹ je aminometil, (C₁-C₃ alkil) aminometil, di(C₁-C₂ alkil) aminometil, N-etil-N-metilaminometil, 1-aminoetil, 1-((C₁-C₂ alkil)amino)etil, 3,3,3-trifluorpropilaminometil, etinil, 2-hidroksietoksi, 2-hidroksietilaminometil, 2-cijanoetilaminometil, morfolin-4-ilmetil, metoksimetoksietil, ciklopropil, 1-azetidilmetil, 1-pirolidinilmetil ili 1,3-dioksolan-2-il;

R² je vodik ili halogen;

R³ je vodik ili halogen;
 uz uvjet da najmanje jedan od R² i R³ je vodik;

R⁴ je vodik, metil ili halogen; i
 ---- je jednostruka veza, koja je bilo prisutna ili odsutna, ili njegova farmaceutski prihvatljiva sol.

Broj ostalih patentnih zahtjeva: 9

(11) **BA/EP2129250**
 (45) 2011-03-31
 (51) A43B 7/12 (2006.01) ;
 A43B 9/02 (2006.01)
 (21) E00435
 (22) 2010-09-02
 (96) 08717888 2008-03-17
 (97) 2010-09-01
 (31) IT PD20070106
 (32) 2007-03-23
 (74) "PETOSEVIC" d.o.o.
 (54) PAROPROPUSNI I
 VODONEPROPUSNI POTPLAT ZA
 IZRADU CIPELA I CIPELE IZRAĐENE
 S NAVEDENIM POTPLATOM
 WATERPROOF AND VAPOR-
 PERMEABLE ASSEMBLY INSOLE
 AND SHOE MANUFACTURED WITH
 SUCH INSOLE

(73) Geox S.p.A.
 Via Feltrina Centro, 16,
 31044 Montebelluna Localita
 Biadene (Treviso)
 IT

(72) POLEGATO MORETTI, Mario
 (57)

1. Unutarnji potplat za sklapanje koji je nepropusan za vodu i propusan za vodenu paru, naznačen time, da njegova građa uključuje:

- membranu (11) koja je nepropusna za vodu i propusna za vodenu paru te se nalazi u gornjem dijelu;

- nosivi sloj (12), koji se nalazi ispod membrane (11), izrađen je od materijala otpornog na hidrolizu, koji je paropropusan ili difuzno perforiran, može djelovati kao uporište za stopalo, kao element za zaštitu membrane (11) od penetracije tupih predmeta i može izdržati opterećenja koja nastaju u cipeli za vrijeme njezine uporabe, membrana (11) i nosivi sloj (12) međusobno su spojeni tako da kao cjelina čine navedeni unutarnji potplat za sklapanje koji ne dopušta prolazak vode, a ne škodi paropropusnosti membrane (11).

Broj ostalih patentnih zahtjeva: 24

(11) **BA/EP2166004**
 (45) 2011-03-31
 (51) C07D 223/16 (2006.01)
 (21) E00467
 (22) 2010-10-27
 (96) 09290646 2009-08-27
 (97) 2010-10-06
 (31) FR 0804755
 (32) 2008-08-29
 (74) "PETOSEVIC" d.o.o.
 (54) NOVI POSTUPAK ZA RESOLUCIJU
 ENANTIOMERA (3,4-DIMETOKSI-
 BICIKLO[4.2.0]OKTA-1,3,5-TRIEN-
 7- IL) NITRILA I NJEGOVA PRIMJENA
 U SINTEZI IVABRADINA
 New method for resolution of
 enantiomers of (3,4-dimethoxy-
 bicyclo[4.2.0]octa-1,3,5-trien-7-yl)nitrile
 and their application to the synthesis
 of ivabradine

(73) Les Laboratoires Servier
 92284 Suresnes Cedex
 FR

(72) Lerestif, Jean-Michel ;
 Lecouve, Jean-Pierre ;
 Dron, Daniel ; Gojon, Eric ;
 Phan, Maryse

(57)
 1. Postupak za optičku resoluciju spoja (3,4-dimetoksi-biciklo[4.2.0]okta-1,3,5-trien-7-il)nitrila formule (I), naznačen time, da se racemička ili enantiomerski obogaćena smjesa spoja (3,4-dimetoksi-biciklo[4.2.0]okta-1,3,5-trien-7-il)nitrila kiralnom kromatografijom razdvaja na svoja dva enantiomera, (S)-(3,4-dimetoksi-biciklo [4.2.0]okta-1,3,5-trien-7-il)nitril formule (Ia) i (R)-(3,4-dimetoksi-biciklo [4.2.0]okta-1,3,5-trien-7-il)nitril formule (Ib).

Broj ostalih patentnih zahtjeva: 20

INDUSTRIJSKI DIZAJN INDUSTRIAL DESIGNS

OBJAVA INDUSTRIJSKOG DIZAJNA

Bibliografski podaci svrstani su prema rastućem registarskom broju industrijskog dizajna

Podaci su popraćeni INID kodom/Internationally agreed Numbers for the Identification of Data/(br. u zagradi) za identifikaciju podataka o patentima a prema standardu WIPO ST.80.

Prikaz redosleda podataka u objavljenom industrijskom dizajnu je slijedeći:

(11) **Registarski broj industrijskog dizajna** (15) Datum registracije industrijskog dizajna

(21) Registarski broj prijave industrijskog dizajna (22) Datum podnošenja prijave ind. dizajna

(73) **Nosilac(oci) industrijskog dizajna**

(72) Autor(i) industrijskog dizajna

(30,23) Podaci o unijskom pravu prvenstva (broj prioritetne prijave, datum podnošenja i država)

(18) Datum do kojeg važi priznato pravo industrijskog dizajna

(54) **Naziv predmeta zaštite**

(55) PRIKAZ PREDMETA
ZAŠTITE

(57) Opis karakterističnih obilježja predmeta zaštite, uključujući i naznaku boja

(51) **Međunarodna klasifikacija za industrijski dizajn prema Lokarnskom aranžmanu**

(28) Predmet prijave-dvodimenzionalan ili trodimenzionalan; ukupan broj predmeta zaštite

(74) Zastupnik(ici)

STRUKTURA REGISTARSKOG BROJA INDUSTRIJSKOG DIZAJNA

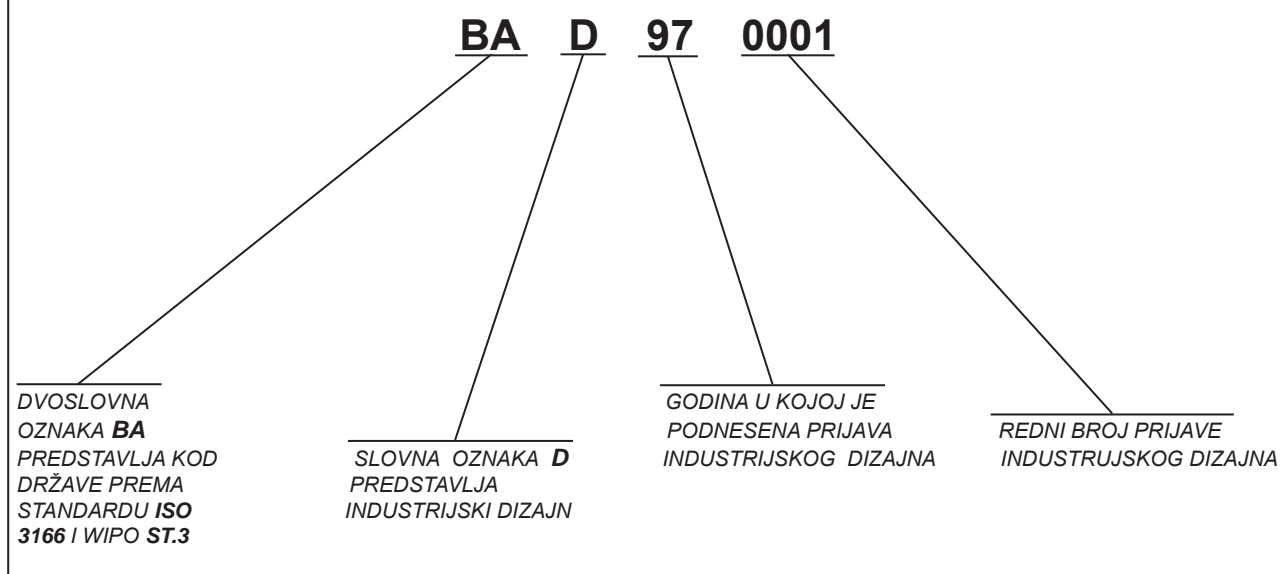

Napomena:

U skladu sa Zakonom o industrijskom vlasništvu (Službeni glasnik BiH br. 03/02) i članom 14. tačka 3. Pravilnik o industrijskom dizajnu (Službeni glasnik BiH br. 22/02) u strukturi registarskog broja industrijskog dizajna mijenja se slovna oznaka "MU" sa slovnom oznakom "D". Nova struktura registarskog broja industrijskog dizajna primjenjuje se samo za prijave industrijskog dizajna podnešene nakon stupanja na snagu Pravilnika o industrijskom dizajnu

(11) **BAD 11527** (15) 2013-09-17

(21) BAD 11527A (22) 2011-02-25

(71) **Otvoreno dioničko društvo
“Naftna kompanija LUKOIL”,
Sretensky Boulevard 11,
101000 Moskva, RU**

(72) **NEKRASOV Ivan Alekseevič**
Novomytyschinsky Ave 49, kor. 1, kv.
94 Mytishchi,
Moscow Region,
Sretensky Boulevard 11,
101000 Moskva, RU

MEDVEDEVA Marina Aleksandrova
st. Novorossiysk3, kv. 53 Moscow, RU

OVSYANNIKOV Viktor Ivanovič
ul. Ulyany Thunder 43, Sergijev Posad,
Moscow Region, RU

ASTAPOVA Svetlana Vjačeslavova
st. Sovetskaya 6, Peresvet,
Moscow Region, RU

(30) **20100502465** 2010-08-27 RU

(18) 2016-02-25

(54) **ODJEVNI PREDMETI**

(55)



SI.1.1



SI.1.2



SI.2.1



SI.2.2



SI.3.1



SI.3.2

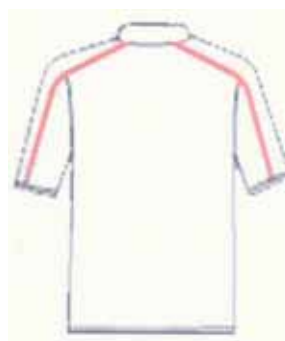

SI.3.3



SI.4.1



SI.4.2



SI.5.1



SI.5.2



SI.5.3



SI.5.4



SI.6.1



SI.6.2



SI.9.1



SI.9.2



SI.7.1



SI.7.2



SI.9.3



SI.10.1



SI.7.3



SI.10.2



SI.10.3



SI.11.1



SI.11.2



SI.8.1



SI.8.2



SI.11.3



SI.12.1



SI.12.2



SI.12.3



SI.15.3



SI.16.1



SI.16.2



SI.13.1



SI.13.2



SI.13.3



SI.16.3



SI.17.1



SI.14.1



SI.14.2



SI.17.2



SI.17.3



SI.15.1



SI.15.2



SI.18.1



SI.18.2



SI.18.3

(51) **LOC (9) CI. 02-02; 03**

(28) trodimenzionalan 18 (osamnaest)

(74) **Dragan Mićunović,**
ul. Branilaca Sarajeva br.10
71000 Sarajevo, BA

(11) **BAD 11530** (15) 2013-09-17

(21) BAD 11530A (22) 2011-03-14

(71) **Maspex-GMW Sp. z o.o. S.K.A.**
Chopina 10
34-100 Wadowice, PL

(72) **JAMRÓZ Wojciech**
Ogrodowa 7, 34-120 Andrychów, PL

(30) Nije zatraženo

(18) 2016-03-14

(54) **ŠOLJA SA TANJIREM**

(55)



SI.1.1



SI.1.2



SI.1.3



SI.1.4



SI.2.1



SI.2.2

(51) **LOC (10) CI. 07-01**

(28) trodimenzionalan 2 (dva)

(74) **Linea Sušić d.o.o.**
ul. Maršala Tita 30/IV
71000 Sarajevo, BA

(11) **BAD 11532** (15) 2013-09-03

(21) BAD 11532A (22) 2011-05-11

(71) **Finlandia Vodka Worlwide Ltd**
limited company organized under
the laws of Finland,
Porkkalanlatu 24, FI-00180 Helsinki, FI

(72) **HIRST Kenneth**
250 Lafayette Street, 4th Floor, New York,
NY 10012, US

(30) **29/387,376 2011-03-11 US**

(18) 2016-05-11

(54) **BOCA**

(55)



SI.1.1



SI.1.2



SI.1.3

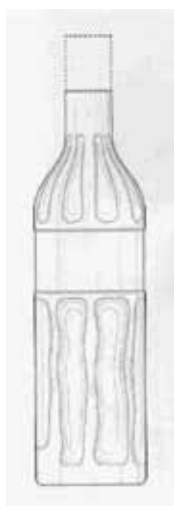

SI.1.4



SI.1.5

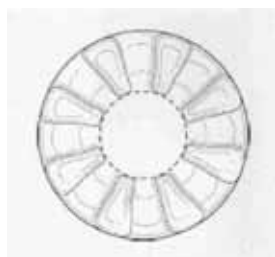

SI.1.6

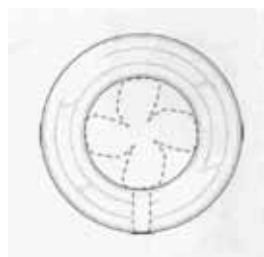

SI.1.7

(51) **LOC (9) CI. 09-01**

(28) trodimenzionalan 1 (jedan)

(74) **INTELBIRO d.o.o**
M.H. Uskufije br. 3,
71000 Sarajevo, BA

(11) **BAD 11533** (15) 2013-09-03

(21) BAD 11533A (22) 2011-05-23

(71) **Farmaceutska Hemijska Kozmetička industrija**
ALAKALOID AD - Skoplje
Bul. Aleksadar Makedonski br. 12,
1000 Skoplje, MK

(72) **ILIEVSKI Bojan**
Bul. Jane Sandanski 46/3-4,
1000 Skoplje, MK

(30) Nije zatraženo

(18) 2016-05-23

(54) **TEGLA ZA KREMU**

(55)

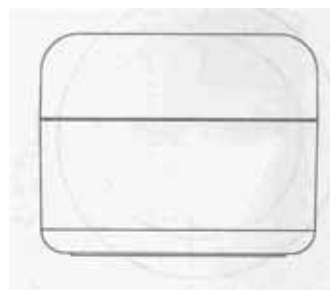

SI.1.1

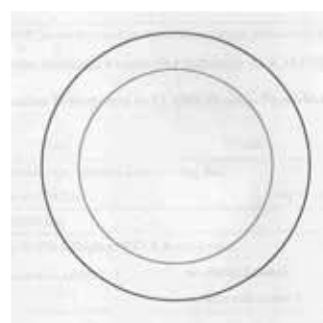

SI.1.2

(51) **LOC (9) CI. 09-01**

(28) trodimenzionalan 1 (jedan)

(74) **ŽIVKO MIJATOVIĆ & PARTNERS d.o.o.,**
M.H. Uskufije br. 3,
71000 Sarajevo, BA

(11) **BAD 11535** (15) 2013-09-10

(21) BAD 11535A (22) 2011-09-16

(71) **RAKOČEVIĆ Miroslav**
 Muhameda Hadžijahića br. 11
 77000 Bihać, BA

(72) **RAKOČEVIĆ Miroslav**
 Muhameda Hadžijahića br. 11
 77000 Bihać, BA

(30) Nije zatraženo

(18) 2016-09-16

(54) **TRANSREŠETKA**

(55)

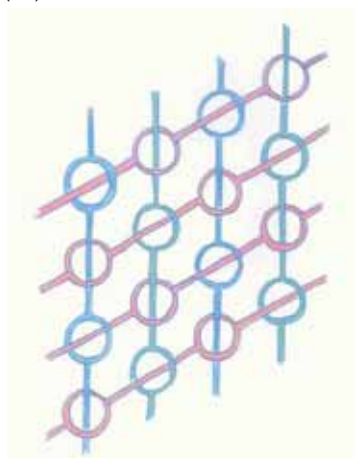

SI.1.1

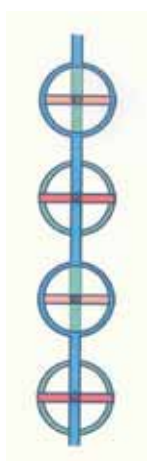

SI.1.2

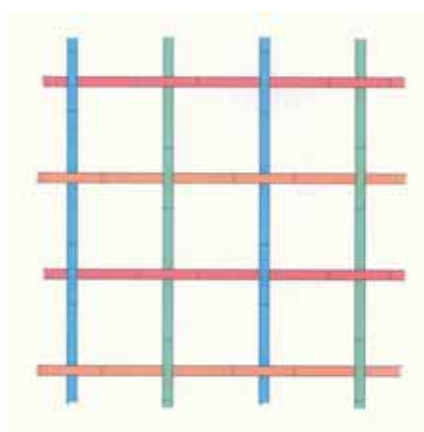

SI.1.3

(51) **LOC (9) Cl. 06-06**

(28) trodimenzionalan 1 (jedan)

(74) **INTELBIRO d.o.o**
 ul. M.H. Uskufije br. 3
 71000 Sarajevo, BA

(11) **BAD 11542** (15) 2013-09-03

(21) BAD 11542A (22) 2011-12-15

(71) **Mars, Incorporated**
 6885 Elm Street, McLean,
 22101-3883, VA, US

(72) **WILLCOCKS Neil**
 c/o Mars Petcare US, Inc.,
 315 Cool Springs Boulevard, Franklin,
 TN 37067, US

WILSON Sue

c/o Mars Petcare US, Inc.,
 315 Cool Springs Boulevard, Franklin,
 TN 37067, US

WATKINS Adam

c/o Mars Petcare US, Inc.,
 315 Cool Springs Boulevard, Franklin,
 TN 37067, US

COLE Bryan

c/o Mars Petcare US, Inc.,
 315 Cool Springs Boulevard, Franklin,
 TN 37067, US

SMITH Jonathan

c/o Mars Petcare US, Inc.,
 315 Cool Springs Boulevard, Franklin,
 TN 37067, US

(30) **29/394,256 2011-06-15 US**
1282602-0001 2011-06-23 EM

(18) 2016-12-15

(54) **POSUDE ZA PSECU HRANU**

(55)

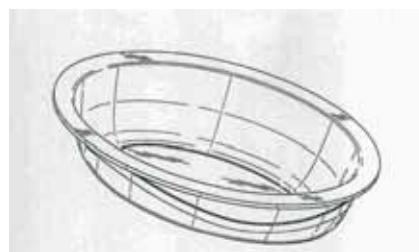

SI.1.1

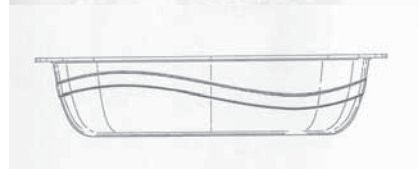

SI.1.2



Sl.1.3

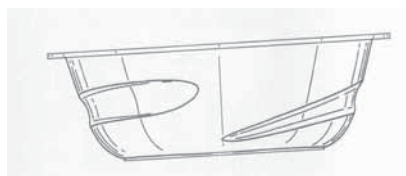

Sl.2.3

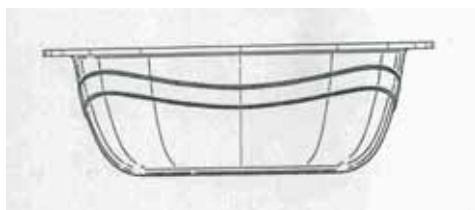

Sl.1.4

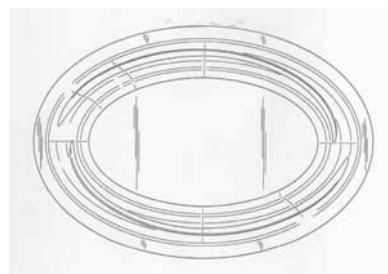

Sl.2.4

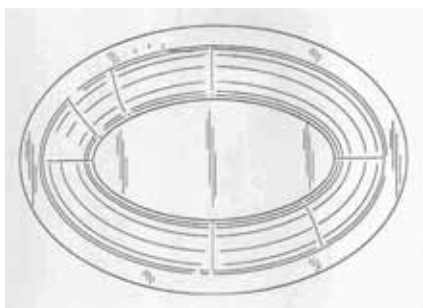

Sl.1.5

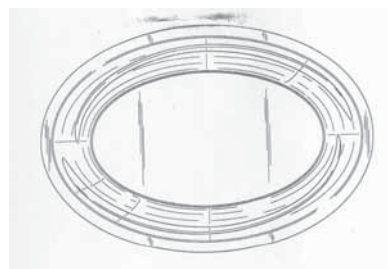

Sl.2.5

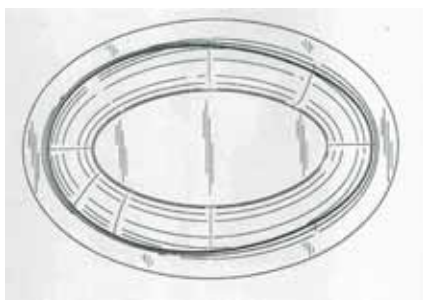

Sl.1.6

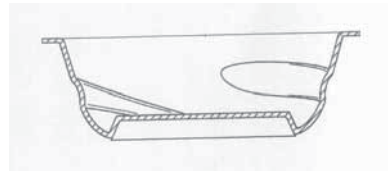

Sl.2.6

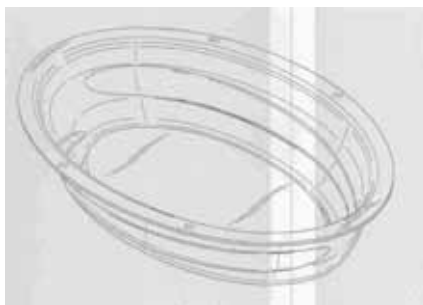

Sl.2.1

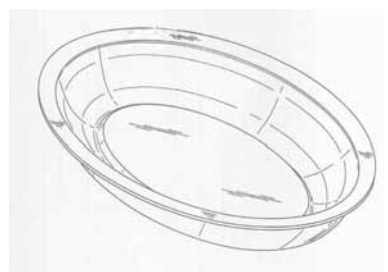

Sl.3.1

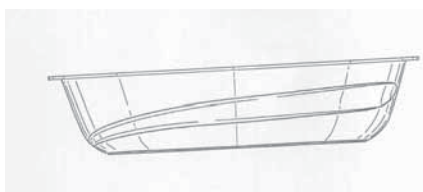

Sl.2.2



Sl.3.2

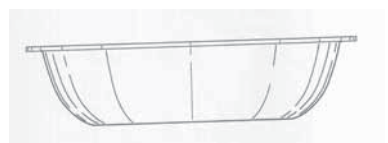

Sl.3.3

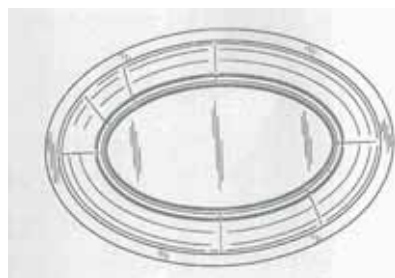

SI.3.4

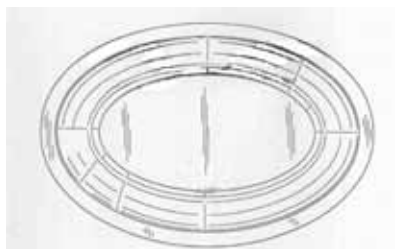

SI.3.5



SI.3.6



SI.4.1

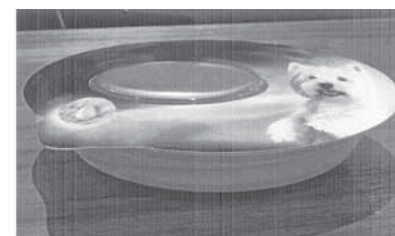

SI.4.2



SI.4.3



SI.4.4

(51) **LOC (9) CI. 09-01**

(28) trodimenzionalan 4 (četiri)

(74) **ŽIVKO MIJATOVIĆ & PARTNERS d.o.o.**,
M.H. Uskufije br. 3,
71000 Sarajevo, BA

(11) **BAD 12551** (15) 2013-09-26

(21) BAD 12551A (22) 2012-03-15

(71) **Mensur Bektić**
Mihrivode 22K
71000 Sarajevo, BA

(72) **Mensur Bektić**
Mihrivode 22K
71000 Sarajevo, BA

(30) Nije zatraženo

(18) 2017-03-15

(54) **UMJETNI CVIJET-SREBRENI NAKIT**

(55)



SI.1.1

(51) **LOC (9) CL.11-01 I CL.11-04**

(28) trodimenzionalan 1 (jedan)

(74) nema zastupnika

(11) **BAD 12568** (15) 2013-09-18

(21) BAD 12568A (22) 2012-05-03

(71) **Izudin Pašić**
Muje Šejte 58,
71000 Sarajevo, BA

(72) **Izudin Pašić**
Muje Šejte 58,
71000 Sarajevo, BA

(30) Nije zatraženo

(18)) 2017-05-03

(54) **VIŠENAMJENSKA DJEČIJA STOLICA**

(55)



SI.1.5



SI.1.6



SI.1.1



SI.1.2



SI.1.7



SI.1.3



SI.1.4

(51) **LOC (9)CI.06-01**

(28) trodimenzionalan 1 (jedan)

(74) **MSA IP- DŽEVAD ĆORALIĆ,**
H. Čemerlića 2,
71000 Sarajevo, BA

(11) **BAD 12573** (15) 2013-09-18

(21) BAD 12573A (22) 2012-07-16

(71) **“Rafinerija ulja Modriča”, a.d.-Modriča**
Vojvode Stepe Stepanovića 49,
74480 Modriča, BA

(72) **Imamović Mirza**
Osmana Mehića Tucka 7,
75320 Gračanica, BA

(30) Nije zatraženo

(18)) 2017-07-16

(54) **KANISTER ZA ULJE**

(55)



SI.1.5



SI.1.6



SI.1.7



SI.1.8



SI.1.1



SI.1.2



SI.1.3



SI.1.4

(51) **LOC (9) CI. 09-02**

(28) trodimenzionalan 1 (jedan)

(74) **DAMIR TKALČIĆ**
ul. Koševo br. 36
71000 Sarajevo, BA

INDEX PREMA RASTUĆEM REGISTARSKOM BROJU INDUSTRIJSKOGA DIZAJNA

Registarski broj industrijskoga dizajna

11527
11530
11532
11533
11535
11542
12551
12568
12573

INDEX PREMA MEĐUNARODNOJ KLASIFIKACIJI ZA INDUSTRIJSKI DIZAJN

Međunarodna klasifikacija
za industrijski dizajn prema
Lokarnskom aranžmanu

Registarski broj
industrijskoga dizajna

LOC.(9) CI. 02-02;03	11527
LOC.(9) CI. 06-01	12568
LOC.(9) CI.06-06	11535
LOC (9) CI. 07-01	11530
LOC.(9) CI. 09-01	11532
LOC.(9) CI.09-01	11533
LOC.(9) CI.09-01	11542
LOC.(9) CI. 09-02	12573
LOC (9) CL.11-01 I CL.11-04	12551

INDEX PREMA NOSITELJIMA INDUSTRIJSKOGA DIZAJNA

Nositelj industrijskoga dizajna	Registarski broj industrijskoga dizajna
Farmaceutska Hemijska Kozmetička industrija ALAKALOID AD - Skoplje	BAD11533
Finlandia Vodka Worlwide Ltd	BAD11532
Izudin Pašić	BAD12568
Mars Incorporated	BAD11542
Maspex-GMW Sp. z o.o. S.K.A	BAD 11530
Mensur Bektić	BAD 12551
Otvoreno dioničko društvo “Naftna kompanija LUKOIL” “Rafinerija ulja Modriča”,a.d.-Modriča	BAD11527 BAD12573
RAKOČEVIĆ Miroslav	BAD11535

OBJAVA PRIJAVE INDUSTRIJSKOG DIZAJNA

Bibliografski podaci svrstani su prema rastućem registarskom broju prijave industrijskog dizajna
Podaci su popraćeni INID kodom/Internationally agreed Numbers for the Identification of
Data/(br. u zagradi)

za identifikaciju podataka o patentima a prema standardu WIPO ST.80.

Prikaz redosleda podataka u objavljenom industrijskom dizajnu je slijedeći:

(21) Registarski broj prijave industrijskog dizajna (22) Datum podnošenja prijave ind. dizajna

(71) Nosilac(oci) industrijskog dizajna

(30) Podaci o unijskom pravu prvenstva (broj prioritete prijave, datum podnošenja i država)

(55) PRIKAZ PREDMETA
ZAŠTITE

(51) Međunarodna klasifikacija za industrijski dizajn prema Lokarnskom aranžmanu

(54) Naziv predmeta zaštite

(28) Predmet prijave-dvodimenzionalan ili trodimenzionalan; ukupan broj predmeta zaštite

(74) Zastupnik(ici)

(21) BAD 11540A (22) 2011-12-06

(71) **Mars, Incorporated**
 6885 Elm Street, McLean,
 22101-3883 , VA, US

(30) 29/399,860 2011-08-19
 US

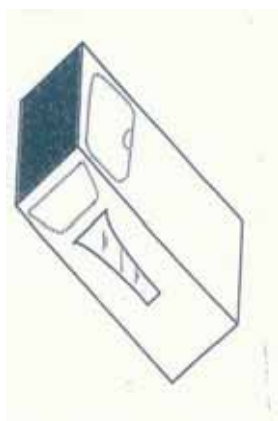

SI.1.1

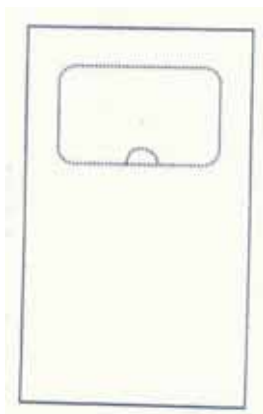

SI.1.2

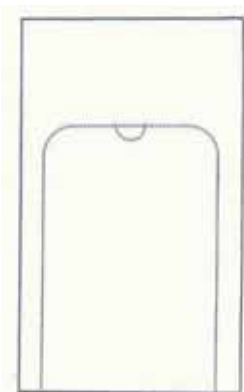

SI.1.3



SI.1.4



SI.1.5



SI.1.6

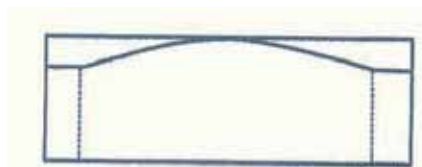

SI.1.7

(51) **LOC (9) Cl. 09-03**

(54) **PAKOVANJE ZA HRANU**

(28) trodimenzionalan 1 (jedan)

(74) **ŽIVKO MIJATOVIĆ & PARTNERS d.o.o.**
 ul. M.H. Uskufije br. 3
 71000 Sarajevo, BA

(21) BAD 11541A (22) 2011-12-08

(71) **Mars, Incorporated**
 6885 Elm Street, McLean,
 22101-3883 , VA, US

(30) 1297261-0001 2011-10-11
 EM



SI.1.1



SI.1.2



SI.1.3



SI.1.4



SI.1.5



SI.1.6

(51) **LOC (9) CI. 09-03**

(54) **BIJELO I CRVENO PAKIRANJE BOCE ZA PROSLAVE**

(28) trodimenzionalan 1 (jedan)

(74) **ŽIVKO MIJATOVIĆ & PARTNERS d.o.o.**
ul. M.H. Uskufije br. 3
71000 Sarajevo, BA

(21) BAD 12553A (22) 2012-03-30

(71) **Erich Krause Finland Oy**
Henry Fordin katu 5N,
00150 Helsinki, FI

(30) Nije zatraženo



SI.1.1



SI.1.2



SI.1.3



SI.1.4



SI.1.5



SI.1.6



SI.1.7

(51) **LOC (9) CI. 19-06**

(54) **SPRAVA ZA PISANJE**

(28) trodimenzionalan 1 (jedan)

(74) **Linea Sušić d.o.o.**
ul. Maršala Tita 30/IV
71000 Sarajevo, BA

(21) BAD 12554A (22) 2012-03-30

(71) **Erich Krause Finland Oy**
Henry Fordin katu 5N,
00150 Helsinki, FI

(30) Nije zatraženo



SI.1.1



SI.1.2



SI.1.3



SI.1.4



SI.1.5



SI.1.6

(51) **LOC (9) CI. 19-06**

(54) **SPRAVA ZA PISANJE**

(28) trodimenzionalan 1 (jedan)

(74) **Linea Sušić d.o.o.**
ul. Maršala Tita 30/IV
71000 Sarajevo, BA

(21) BAD 12556A (22) 2012-03-30

(71) **Erich Krause Finland Oy**
Henry Fordin katu 5N,
00150 Helsinki, FI

(30) Nije zatraženo



SI.1.1



SI.1.2



SI.1.3



SI.1.4



SI.1.5

SI.1.6

SI.1.7



SI.1.8



SI.1.9



SI.2.1



SI.2.2



SI.2.3



SI.2.4



SI.2.5



SI.2.6



SI.2.7



SI.2.8



SI.2.9

(51) **LOC (9) CI. 19-06**

(54) **SPRAVA ZA PISANJE**

(28) trodimenzionalan 2 (dva)

(74) **Linea Sušić d.o.o.**
ul. Maršala Tita 30/IV
71000 Sarajevo, BA

(21) BAD 12560A (22) 2012-04-25

(71) **THE COCA-COLA COMPANY**
One Coca - Cola Plaza, Atlanta,
Georgia 30313, US

(30) Nije zatraženo



Sl.1.1

(51) **LOC(9)CI.32-00**

(54) **GRAFIČKI PRIKAZ**

(28) dvodimenzionalan 1 (jedan)

(74) **ŽIVKO MIJATOVIĆ & PARTNERS d.o.o.**
ul. M.H. Uskufije br. 3
71000 Sarajevo, BA

(21) BAD 12562A (22) 2012-04-25

(71) **THE COCA-COLA COMPANY**
One Coca - Cola Plaza, Atlanta,
Georgia 30313, US

(30) Nije zatraženo



Sl.1.1

(51) **LOC(9)CI.32-00**

(54) **GRAFIČKI PRIKAZ**

(28) dvodimenzionalan 1 (jedan)

(74) **ŽIVKO MIJATOVIĆ & PARTNERS d.o.o.**
ul. M.H. Uskufije br. 3
71000 Sarajevo, BA

(21) BAD 12564A (22) 2012-04-25

(71) **THE COCA-COLA COMPANY**
 (a corporation of the State of Delaware)
 One Coca - Cola Plaza, Atlanta,
 Georgia 30313, US

(30) Nije zatraženo



Sl.1.1

(51) **LOC(9)CI.32-00**

(54) **GRAFIČKI PRIKAZ**

(28) dvodimenzionalan 1 (jedan)

(74) **ŽIVKO MIJATOVIĆ & PARTNERS d.o.o.**
 ul. M.H. Uskufije br. 3
 71000 Sarajevo, BA

(21) BAD 12565A (22) 2012-05-03

(71) **Mars, Incorporated**
 6885 Elm Street,
 22101-3883 McLean, VA, US

(30)	1944984-0001	2011-11-09	EM
	1944984-0001	2011-11-09	EM
	1944984-0003	2011-11-09	EM
	1944984-0004	2011-11-09	EM
	1944984-0005	2011-11-09	EM
	1944984-0006	2011-11-09	EM



Sl.1.1



Sl.2.1



Sl.3.1



Sl.4.1



SI.5.1



SI.6.1

(51) **LOC(9)CI.32-00**

(54) **PAKOVANJE ZA HRANU**

(28) dvodimenzionalan 6 (šest)

(74) **ŽIVKO MIJATOVIĆ & PARTNERS d.o.o.**
ul. M.H. Uskufije br. 3
71000 Sarajevo, BA

(21) BAD 12566A (22) 2012-04-25

(71) **THE COCA-COLA COMPANY**
One Coca - Cola Plaza, W. Atlanta,
Georgia 30313, US

(30) Nije zatraženo



SI.1.1

(51) **LOC(9)CI.32-00**

(54) **GRAFIČKI PRIKAZ**

(28) dvodimenzionalan 1 (jedan)

(74) **ŽIVKO MIJATOVIĆ & PARTNERS d.o.o.**
ul. M.H. Uskufije br. 3
71000 Sarajevo, BA

(21) BAD 12584A (22) 2012-09-24

(71) ŠPIRIĆ Zdravko
dr.Koste Krsmanovića 15,
78000 Banja Luka, BA

(30) Nije zatraženo

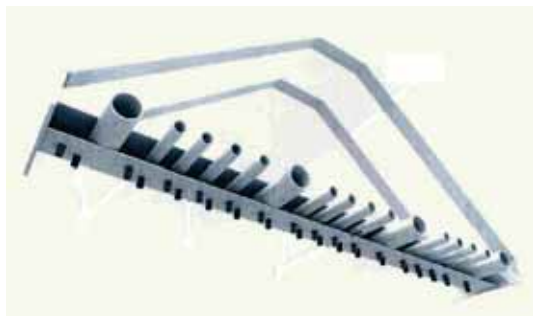

SI.1.1



SI.1.2

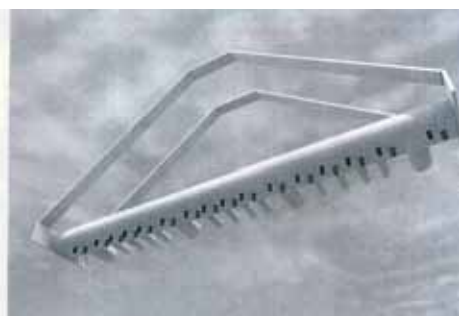

SI.1.3

(51) LOC (9) CI 22-06; 22-09

(54) AUTOMATSKI AVIO GENERATOR

(28) trodimenzionalan 1 (jedan)

(74) nema zastupnika

(21) BAD 12587A (22) 2012-10-01

(71) ELDA LUX d.o.o.
Kozarska br.19,
78250 Laktaši,, BA

(30) Nije zatraženo



SI.1.1



SI.1.2



SI.1.3

(51) LOC(9) CI. 14-99

(54) ZIDNI TELEVIZIJSKI NOSAC

(28) trodimenzionalan 1 (jedan)

(74) nema zastupnika

(21) BAD 12588A (22) 2012-10-08

(71) **MIHAJLOVIĆ GORAN**
Jug Bogdana 19/6,
74000 Doboj, BA

(30) Nije zatraženo



Sl.1.1

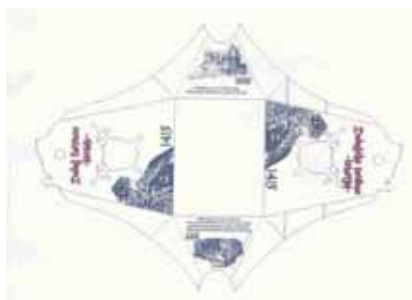

Sl.1.2



Sl.1.3

(51) **LOC (9) CI. 19-08**

(54) **PAPIRNA KUTIJA-GRAFIKA**

(28) trodimenzionalan 1 (jedan)

(74) nema zastupnika

(21) BAD 12589A (22) 2012-10-08

(71) **MIHAJLOVIĆ GORAN**
Jug Bogdana 19/6,
74000 Doboj, BA

(30) Nije zatraženo



Sl.1.1



Sl.1.2

(51) **LOC(9) CI.11-02**

(54) **MALI UKRASNI PREDMET**

(28) trodimenzionalan 1 (jedan)

(74) nema zastupnika

(21) BAD 12590A (22) 2012-10-10

(71) **Univerzitet "Apeiron" Banja Luka**
Pere Krece 13,
78000 Banja Luka, BA

(30) Nije zatraženo

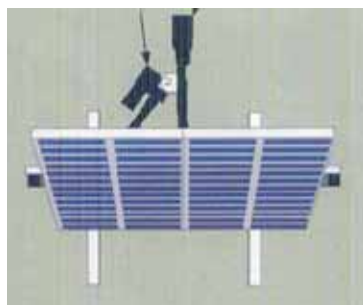

SI.1.1



SI.1.2



SI.1.3

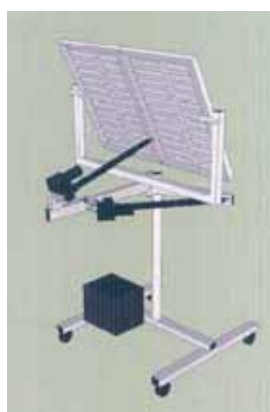

SI.1.4

(51) **LOC(9) CI.13-99**

(54) **Robotizovana platforma "SOLARIO"**

(28) trodimenzionalan 1 (jedan)

(74) nema zastupnika

(21) BAD 13597A (22) 2012-12-31

(71) **SBA Communications d.o.o. Sarajevo**
Bačići 25,
71000 Sarajevo, BA

(30) Nije zatraženo



SI.1.1



SI.1.2



SI.1.3



SI.1.4



SI.1.5



SI.1.6



SI.1.7

(51) **LOC(9)CI.09-03**

(54) **KUTIJA ZA SAPUN**

(28) trodimenzionalan 1 (jedan)

(74) **MSA IP- DŽEVAD ĆORALIĆ**
Hamdije Kapidžića 12
71000 Sarajevo, BA

(21) BAD 13598A (22) 2013-01-17

(71) **Tešanjka kraljica d.o.o.**
Raduša bb,
74260 Tešanj, BA

(30) Nije zatraženo



SI.1.1

SI.1.2



SI.1.3



SI.1.4

(51) **LOC(9) CI.09-01**

(54) **BOCA**

(28) trodimenzionalan 1 (jedan)

(74) **ACTINNOVA d.o.o.**
Maršala Tita 30/IV
71000 Sarajevo, BA

(21) BAD 13604A (22) 2013-04-17

(71) **MARJANOVIĆ SRĐAN**
Akademika Nikole Koljevića 46,
Istočno Sarajevo, BA

(30) Nije zatraženo



SI.1.1



SI.1.2



SI.1.3

(51) **LOC (9) CI.20-01**

(54) **AUTOMAT LIMITED**

(28) trodimenzionalan 1 (jedan)

(74) nema zastupnika

(21) BAD 13605A (22) 2013-04-17

(71) **MARJANOVIĆ SRĐAN**
Akademika Nikole Koljevića 46,
Istočno Sarajevo, BA

(30) Nije zatraženo



SI.1.1



SI.1.2

(51) **LOC(9) CI.15-05**

(54) **USISAVAC LIMITED**

(28) trodimenzionalan 1 (jedan)

(74) nema zastupnika

(21) BAD 13608A (22) 2013-07-15

(71) **Okić dr. Muhamed**
Safetbega Bašagića 3,
72000 Zenica, BA

(30) Nije zatraženo



SI.1.1

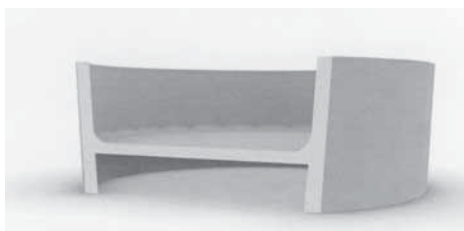

SI.1.2



SI.2.1



SI.2.2



SI.3.1



SI.3.2

(51) **LOC(10)CI.07-02**

(54) **MULTIFUNKCIONALNI POKLOPAC ZA
ČAJNE I KAFENE ŠOLJE**

(28) trodimenzionalan 3 (tri)

(74) nema zastupnika

(21) BAD 13609A (22) 2013-07-31

(71) **RAIČ DINKO**
Kneza Višeslava 30B,
88000 Mostar, BA

(30) Nije zatraženo



SI.1.1



SI.1.2



SI.1.3



SI.1.4

(51) **LOC(10)CI.19-08**

(54) **TISKANICA-RAZGLEDNICA**

(28) trodimenzionalan 1 (jedan)

(74) nema zastupnika

PRODULJENJE VAŽENJA INDUSTRIJSKOGA DIZAJNA

(registarski broj industrijskog dizajna)

BAMU03155

(objavljeno u Glasniku)

1/2005

(nositelj industrijskog dizajna)

Inter IKEA Systems B. V.

(Međunarodna klasifikacija za industrijski dizajn prema Lokarnskom sporazumu)

LOC (7) Cl. 09-99

(naziv predmeta zaštite)

ZAŠTITA ZA RUBOVE ZA POTREBE PAKIRANJA

(datum prestanka važenja nakon produljenja za 5 godina)

2018-04-11

BAMU03164

1/2005

Inter IKEA Systems B. V.

LOC (7) Cl. 09-08

NOSIVI OSLOMAC

2018-08-11

BAMU03166

1/2005

British American Tobacco (Investments) Limited

LOC (7) Cl. 09-03

PAKLICA ZA CIGARETE

2018-09-12

BAMU03167

1/2005

British American Tobacco (Investments) Limited

LOC (7) Cl. 09-03

PAKLICA ZA CIGARETE

2018-09-12

PROMJENE U REGISTRU INDUSTRIJSKOG DIZAJNA

PROMJENA NAZIVA I ADRESE NOSITELJA PRAVA

(11)(registarski broj industrijskog dizajna)
BAD07345
(45)(broj Glasnika u kojem je objavljeno pravo)
3/2008
(stari naziv nositelja i adrese nositelja industrijskog dizajna)
**Sara Lee Household and Body Care Nederland B. V.,
Vleutensevaart 35, 3532 AD Utrecht, NL**
(novi naziv nositelja i adrese nositelja industrijskog dizajna)
**Sara Lee Household Care Nederland B. V.,
Vleutensevaart 100, 3532 AD Utrecht, NL**
(58)(datum upisa promjene nositelja i adrese nositelja prava u registar)
2010-10-18

BAD07381
2/2009
**Sara Lee Household and Body Care Nederland B. V.,
Vleutensevaart 35, 3532 AD Utrecht, NL**
**Sara Lee Household Care Nederland B. V.,
Vleutensevaart 100, 3532 AD Utrecht, NL**
2010-10-18

BAD07405
4/2009
**Sara Lee Household and Body Care Nederland B. V.,
Vleutensevaart 35, 3532 AD Utrecht, NL**
**Sara Lee Household Care Nederland B. V.,
Vleutensevaart 100, 3532 AD Utrecht, NL**
2010-10-14

BAD07406
4/2009
**Sara Lee Household and Body Care Nederland B. V.,
Vleutensevaart 35, 3532 AD Utrecht, NL**
**Sara Lee Household Care Nederland B. V.,
Vleutensevaart 100, 3532 AD Utrecht, NL**
2010-10-14

BAD08438
3/2010
**Sara Lee Household and Body Care Nederland B. V.,
Vleutensevaart 35, 3532 AD Utrecht, NL**
**Sara Lee Household Care Nederland B. V.,
Vleutensevaart 100, 3532 AD Utrecht, NL**
2010-10-18

ŽIGOVI TRADEMARKS

OBJAVA PRIJAVA ŽIGOVA

Bibliografski podaci svrstani su prema rastućem broju prijave žiga.

Podaci su popraćeni INID kodom/International agreed Numbers for the Identification of Data/ (broj u zagradi), za identifikaciju podataka o žigovima, a prema standardu WIPO ST.60

Prikaz redosljeda podataka u objavljenoj prijavi žiga je slijedeći:

(210) **Broj prijave žiga**

(220) Datum podnošenja prijave žiga

(442) **Datum objave prijave žiga**

(300) Podaci o pravu prvenstva (država, datum podnošenja i broj prioritetne prijave)

(230) Datum izložbenog (sajamskog) prava prvenstva

(732) **Nosilac žiga**

(740) Zastupnik

(551) Kolektivni žig

(591) Boje

(554) Trodimenzionalni žig

(539) Opis

(540) Izgled žiga

Izgled žiga (text ili slika)
(max 8 x 8 cm za sliku)

(531) Međunarodna klasifikacija figurativnih elemenata žigova prema Bečkoj klasifikaciji—sedma edicija

(511) **Međunarodna klasifikacija roba i usluga prema Ničanskoj klasifikaciji**

STRUKTURA BROJA PRIJAVE ŽIGA

BA Z 11 0001 A

DVOSLOVNA
OZNAKA **BA**
PREDSTAVLJA KOD
DRŽAVE PREMA
STANDARDU ISO
3166 I WIPO ST.3

SLOVNA OZNAKA **Z**
PREDSTAVLJA ŽIGOVE

GODINA U KOJOJ JE
PODNESENA PRIJAVA
ZA PRIZNAVANJE ŽIGA

SLOVNA OZNAKA **A**
PREDSTAVLJA PRIJAVU

REDNI BROJ ZAHTJEVA ZA
PRIZNANJE PRAVA NA ŽIG

(210) **BAZ1115646A** (220) 2011-06-08

(442) **2013-09-30**

(732) **BIMAL d.d.**
Brčko, ul. Bijeljinska br. 9
BA

(740) Dragan Mićunović

(540)

RAPSÖL

(511)

29

Ulje.

(210) **BAZ1115791A** (220) 2011-08-15

(442) **2013-09-30**

(732) **JOHNSON CONTROLS HYBRID AND RECYCLING GMBH**

Am Leineufer 51, City of Hannover,
30419

DE

(740) "ŽIVKO MIJATOVIĆ & PARTNERS" d.o.o.
 Sarajevo

(540)

VARTA

(511)

09

Akumulatori svih tipova koji se koriste za vozila za transport ljudi i robe, uključujući automobile, kamione, čamce i motorcikle, kao i dijelovi i oprema za takve akumulatore, uključujući punjače za akumulatore, test aparate za akumulatore, kablove, žice, kućišta, kutije, aparate za praćenje akumulatora, prekidače, daljinske pokretače, zastitnike za akumulatore, isključivače, konvertore, invertore, konektore, priključke, adaptere, ekstenzije, prstenje, aligator štipaljke, adaptere u vidu utičnica, utičnice za punjače, kablove za prespajanje, utičnice, kućišta za montiranje akumulatora, oprema za montiranje kućišta za akumulatore.

(210) **BAZ1115884A** (220) 2011-09-21

(442) **2013-09-30**

(732) **SRPSKO PJEVAČKO I KULTURNO UMJETNIČKO DRUŠTVO "GUSLE" MOSTAR**

Ulica Konak 7, Mostar

BA

(740) NEMA ZASTUPNIKA

(540)

KNJIŽEVNA NAGRADA

ALEKSA ŠANTIĆ

(511)

16

Papir, karton i proizvodi od tih materijala koji nisu obuhvaćeni drugim razredima; štamparski proizvodi; proizvodi za uvezivanje knjiga; fotografije; pribor za pisanje; ljepila (ljepljive tvari za papirnate proizvode ili za kućanstvo); slikarski pribor; kistovi; pisaće mašine i kancelarijski pribor (osim namještaja); oprema za nastavu i obuku (osim aparata); plastični aparati za ambalažu (koji nisu obuhvaćeni drugim razredima); štamparska slova; klišeji.

41

Obuka; stručno osposobljavanje; razonoda; sportske i kulturne djelatnosti.

(210) **BAZ1115885A** (220) 2011-09-21

(442) **2013-09-30**

(732) **SRPSKO PJEVAČKO I KULTURNO UMJETNIČKO DRUŠTVO "GUSLE" MOSTAR**

Ulica Konak 7, Mostar

BA

(740) NEMA ZASTUPNIKA

(540)

ŠANTIĆEVE VEČERI

POEZIJE

(511)

16

Papir, karton i proizvodi od tih materijala koji nisu obuhvaćeni drugim razredima; štamparski proizvodi; proizvodi za uvezivanje knjiga; fotografije; pribor za pisanje; ljepila (ljepljive tvari za papirne proizvode ili za kućanstvo); slikarski pribor; kistovi; pisaće mašine i kancelarijski pribor (osim namještaja); oprema za nastavu i obuku (osim aparata); plastični aparati za ambalažu (koji nisu obuhvaćeni drugim razredima); štamparska slova; klišeji.

41

Obuka; stručno osposobljavanje; razonoda; sportske i kulturne djelatnosti.

(210) **BAZ1115892A** (220) 2011-09-28

(442) **2013-09-30**

(732) **Aurobindo Pharma Limited (Unit VI)
Survey Nos. 329/39 & 329/47, Chitkul
village, Patancheru Mandal, Medak
District, Andhra Pradesh**

IN

(740) "INTELBIRO" d.o.o.

(540)

CEFTRIAZONE

AUROBINDO

(511)

05

Farmaceutski, veterinarski i higijenski proizvodi; dijetne tvari za medicinske potrebe, hrana za dojenčad; flasteri, materijal za previjanje; materijali za plombiranje zubi i za zubne otiske; dezinfekcijska sredstva; proizvodi za uništavanje životinjskih štetočina; fungicidi, herbicidi.

(210) **BAZ1115900A** (220) 2011-09-30

(442) **2013-09-30**

(732) **Aurobindo Pharma Limited (Unit VI)
Survey Nos. 329/39 & 329/47, Chitkul
village, Patancheru Mandal, Medak
District, Andhra Pradesh**

IN

(740) "INTELBIRO" d.o.o.

(540)

CEFTAZIDIME

AUROBINDO

(511)

05

Farmaceutski i veterinarski proizvodi; higijenski proizvodi za upotrebu u medicini; dijetne tvari za medicinske potrebe, hrana za dojenčad; flasteri, materijal za previjanje; materijali za plombiranje zubi i za zubne otiske; dezinfekcijska sredstva; proizvodi za uništavanje životinjskih štetočina; fungicidi, herbicidi.

(210) **BAZ1115973A** (220) 2011-11-09

(442) **2013-09-30**

(732) **Abbott Medical Optics Inc.
1700 E. St. Andrew Place, Santa
Ana, California 92705-4933**

US

(740) "ŽIVKO MIJATOVIĆ & PARTNERS" d.o.o.
Sarajevo

(540)

ELLIPS

(511)

10

Kirurški, medicinski zubarski i veterinarski, aparati i instrumenti, umjetni udovi, oči i zubi; ortopedski proizvodi; pribor za šivanje rana, naročito oftamološki kirurški instrumenti; ručno držani uređaji koji se koriste tijekom operacije katarakta i vitrektomiji.

(210) **BAZ1115985A** (220) 2011-11-10(442) **2013-09-30**(732) **EMI (IP) Limited**
27 Wrights Lane, London, W8 5SW
GB

(740) Mirna Milanović - Lalić

(540)

EMI

(511)

09

Aparati i instrumenti naučni, pomorski, geodetski, fotografski, kinematografski, optički, za vaganje, merenje, signalizaciju, kontrolu (inspekciju), spasavalje i nastavu; aparati i instrumenti za sprovođenje, prekid, transformaciju, akumulaciju, regulisanje i kontrolu elektriciteta; aparati za snimanje, prenos i reprodukovanje zvuka ili slike; magnetni nosioci podataka, diskovi za snimanje; automatske mašine i mehanizmi za aparate koji se pokreću novcem ili žetonom; registar kase, računске mašine, oprema za obradu podataka i kompjuteri; aparati za gašenje požara, a naročito aparati i instrumenti za snimanje, reprodukciju i/ili prenošenje zvuka i/ili vizuelnih informacija ili snimanja; zvučno i/ili vizuelno snimanje; unaprijeđeno zvučno i/ili vizuelno snimanje; interaktivno zvučno i/ili vizuelno snimanje; nosač zvuka ili slike; video igrice; kompjuterski softver; kompjuterski softver i hardver za muzičko snimanje, miješanje, produciranje, uzimanje uzoraka, obradu i unaprijeđenje matrice, aranžiranje i sekvenciranje; interaktivni kompjuterski softver; publikacije ili izdanja (podobna za daunlodovanje-preuzimanje) preuzete on-line (direktno) iz baza podataka, sa interneta ili bilo koje druge komunikacijske mreže, uključujući wireless, kablovsku ili satelitsku mrežu; kompakt diskovi; DVD-ovi; CD ROM; virtuelno realni sistem; digitalna muzika (podobna za preuzimanje); MP3 plejeri; personalni digitalni priručnici i elektronski uređaji za prijem wireless-a i/ili transmisiju zvuka; digitalna muzika (podobna za preuzimanje) sa interneta; elektronske igrice; elektronske igrice dizajnirane za korišćenje na telefonima, mobilnim telefonima; CD ROM igrice; telefonski ring tonovi.

(210) **BAZ1115988A** (220) 2011-11-11(442) **2013-09-30**(732) **EZ Društvo za proizvodnju, promet i usluge d.o.o. Busovača**
Kaćuni bb, Busovača
BA

(740) "INTELBIRO" d.o.o.

(540)

Čisti sve!!! Osim obraza

(511)

03

Preparati za bijeljenje i ostale tvari za pranje rublja; preparati za čišćenje, poliranje, odmaščivanje i struganje; sapuni; parfimerijski proizvodi, eterična ulja, kozmetički proizvodi, losioni za kosu; proizvodi za njegu zubi; naročito univerzalno sredstvo za čišćenje, deterđenti za posuđe, sanitari, sredstva za čišćenje; sredstva za odmaščivanje.

(210) **BAZ1116011A** (220) 2011-11-21(442) **2013-09-30**(732) **GENERAL MOTORS LLC**
300 Renaissance Center, City of Detroit, State of Michigan 48265-3000
US(740) "ŽIVKO MIJATOVIĆ & PARTNERS" d.o.o.
Sarajevo

(540)

INTELLILINK

(511)

09

Modul za elektronski interfejs koji se prodaje kao sastavni dio kopnenih motornih vozila za interfejs žičanih i bežičnih portabl (mobilnih) i/ili ručnih elektronskih aparata.

(210) **BAZ1116013A** (220) 2011-11-24

(442) **2013-09-30**

(732) **SANOFI**
54 rue La Boétie, 75008 Paris
FR

(740) Dr DIANA PROTIĆ-TKALČIĆ

(540)

OROLEN

(511)

05

Farmaceutski proizvodi, farmaceutski proizvodi za upalu grla.

(210) **BAZ1116014A** (220) 2011-11-24

(442) **2013-09-30**

(732) **Marcaffè d.o.o.**
Draževići b.b., 71250 Kiseljak
BA

(740) DAMIR TKALČIĆ

(591) crvena, crna, siva, bijela

(540)



(531) 11.03; 27.03; 27.05; 29.01;

(511)

09

Aparati za izdavanje koji se pokreću uz prethodno ubacivanje kovanica/žetona.

11

Električne mašine za pravljenje kafe.

30

Kafa i nadomjesci kafe; napici na bazi kafe; topla čokolada.

35

Izvoz-uvoz; maloprodaja, veleprodaja.

43

Usluge okrepe; kavane-restorani; kafeterije.

(210) **BAZ1116015A** (220) 2011-11-28

(442) **2013-09-30**

(732) **LRC Products Limited**
103-105 Bath Road, Slough, SL1 3UH
GB

(740) "ŽIVKO MIJATOVIĆ & PARTNERS" d.o.o.
 Sarajevo

(540)

DUREX

(511)

03

Ne-medicinske maramice impregnirane kozmetičkim proizvodima; ne-medicinske maramice impregnirane sapunom ili proizvodima za ciscenje, koji nisu za osobnu upotrebu; ne-medicinske maramice impregnirane sapunom ili proizvodima za ciscenje za osobnu upotrebu; toaletni proizvodi, sapuni, koji nisu za osobnu upotrebu; proizvodi za ciscenje, koji nisu za osobnu upotrebu; sapuni, za osobnu upotrebu; proizvodi za ciscenje za osobnu upotrebu; proizvodi za njegu zubi; proizvodi za čišćenje zubi; ne-medicinski proizvodi za kupke u obliku soli (ulja i proizvoda za namakanje); proizvodi za ovlaživanje; eterična ulja; ulja za masažu; kreme za masažu; gelovi za masažu; sprejevi za sobu (mirisi, osim onih za osobnu upotrebu); ne-medicinski proizvodi za njegu intimnih dijelova tijela.

05

Kontraceptivni preparati i tvari; spermicidni gelovi, tekućine i kreme; higijenski lubrikanti i dezinfekcijska sredstva za upotrebu u području vagine, penisa i anusa; osobni lubrikanti; lubrikanti, gelovi, tekućine i kreme za seksualno zdravlje i/ili poboljšavanje seksualne izvedbe; dodaci za seksualno zdravlje i/ili poboljšavanje seksualne izvedbe; farmaceutski preparati i tvari sve vezano za seksualno zdravlje i/ili seksualnu izvedbu; dijagnostički proizvodi i tvari sve za svrhu ginekološkog testiranja ili za dijagnozu seksualno prenosivih bolesti.

(210) **BAZ1116016A** (220) 2011-11-29

(442) **2013-09-30**

(732) **Construction Research & Technology GmbH**

Dr.-Albert-Frank-Str.32, Trostberg DE

(740) "STAM" d.o.o.

(540)

**MASTER
» BUILDERS
SOLUTIONS**

(531) 24.15; 26.03; 27.05;

(511)

01

Kemikalije koje se koriste u industriji i graditeljstvu.

02

Boje i prevlake.

19

Nemetalni građevinski materijali.

(210) **BAZ1116017A** (220) 2011-11-29

(442) **2013-09-30**

(732) **Zinnia Profit Company Limited
P.O. Box 3340, Road Town, Tortola VG**

(740) "STAM" d.o.o.

(540)

G2000

(511)

18

Koža i imitacija kože i proizvodi od tih materijala koji nisu uključeni u druge klase; životinjske kože; sanduci, kovčezi, putne torbe; kišobrani, suncobrani i štapovi za hodanje; ručne torbe, večernje torbe, novčanici, torbice, naprtnjače, navlake za kartice, torbice za šminku, torbe za pisma, torbe za bilješke, torbe za spise, ruksaci, torbe za namirnice, školske torbe, velike torbe, sportske torbe.

25

Odjeća, obuća i pokrivala za glavu; grudnjaci, hlače koje završavaju iznad koljena, dodatak sa kragom za odjeću, kratki kaputi i kombinacije, korzeti, kućne haljine, krzneni okovratnici, steznik, rukavice, gaćice, dresovi, džemper, pletenina, kravate, ogrtači, pelerine, puloveri, majice, pidžame, ogrtači za kupanje, marame, šalovi, znojnice, košulje, suknje, radna odjela, čarape, uniforme za sport, vunene jakne, odijela, kupaćih kostima, tregeri za hlače, nje rublje, uniforme, velovi, prsluci, trikoi, kratke hlače, haljine, mantili, kabanice, vjetrovke, jakne, bluze, farmerke, veneni džemper, trenirke, spavačice, sportska odjeća, ženske gaćice, tregeri, potkošulje, kratke gaćice, rukavice bez prstiju, platnena manžeta za košulju, steznik (opasač), leptir kravate, okovratnici, pojasevi, čarape, bikinije, kupaće gaće kratke i duže, odjeća odkoža, odjeća od imitacije kože, laneni odjevni predmeti, odjeća za vani, hlače, džemper.

35

Veleprodaja, maloprodaja i distribucije usluga u vezi s odjećom, obuće, pokrivala za glavu, kišobrani, remeni od svih materijala, torbe svih vrsta i svih materijala, robe od kože i imitacije kože, nakita i ukrasa, modnih dodataka, horologijski i hronometrički instrumenti, parfimerija, eterična ulja, kozmetika; kućna kupovina pomoću računara i / ili elektronskim putem; usluge naruđbe mejlom; uvoz-izvoz konsalting; stručni poslovni konsalting; poslovno upravni konsalting.

(210) **BAZ1116018A** (220) 2011-11-30

(442) **2013-09-30**

(732) **DD "VISPAK" prehrambena industrija Visoko**

Visoko, Ozrakovići bb

BA

(740) "STAM" d.o.o.

(591) plava, crvena, nijanse žute, crna, smeđa, siva

(540)



(531) 02.05; 03.02; 27.05; 29.01;

(511)

30

Kava, čaj, kakao, šećer, riža, tapioka, sago, nadomjesci kave; brašno i proizvodi od žitarica, kruh, kolači, slastice, bomboni; sladoled; med, sirup od melase; kvasac, prašak za dizanje; sol, slačica (senf); ocat, umaci (začini); mirodije; led za hlađenje.

(210) **BAZ1116019A** (220) 2011-11-30

(442) **2013-09-30**

(732) **The Coca-Cola Company**
One Coca-Cola Plaza, Atlanta,
Georgia 30301

US

(740) "ŽIVKO MIJATOVIĆ & PARTNERS" d.o.o.
 Sarajevo

(591) crvena, plava, bijela

(540)



(531) 01.15; 27.05; 29.01;

(511)

32

Pivo; mineralne i gazirane vode te ostala bezalkoholna pića; voćni napici i voćni sokovi; sirupi i ostali preparati za pripremanje napitaka.

(210) **BAZ1116020A** (220) 2011-11-30

(442) **2013-09-30**

(732) **NOVARTIS AG**

4002 Basel

CH

(740) "ŽIVKO MIJATOVIĆ & PARTNERS" d.o.o.
 Sarajevo

(540)

MENEFRO

(511)

05

Farmaceutski proizvodi.

(210) **BAZ1116021A** (220) 2011-11-30

(442) **2013-09-30**

(732) **Ferhatović Merdina**
Zaima Šarca 94, 71000 Sarajevo
BA

(740) BRANKO V. MARIĆ

(591) bordo, bijela

(540)



(531) 21.03; 26.01; 27.01; 27.05, 27.07; 29.01;

(511)

29

Meso i mesne prerađevine.

35

Oglašavanje; vođenje poslova; poslovno upravljanje; trgovina na veliko i malo za različite vrste roba.

43

Usluge obezbjeđivanja hrane i pića; privremeni smještaj.

(210) **BAZ1116022A** (220) 2011-11-30

(442) **2013-09-30**

(732) **GATARIĆ D.O.O.**
Ul. Kninska bb, 74400 Derventa
BA

(740) NEMA ZASTUPNIKA

(591) crvena, bijela

(540)



(531) 27.05; 29.01;

(511)

16

Papir, karton i proizvodi od tih materijala, pribor za pisanje, oprema za nastavu i onuku, štamparski proizvodi.

24

Tkanine i tekstilni proizvodi koji nisu obuhvaćeni drugim razredima.

(210) **BAZ1116023A** (220) 2011-11-30

(442) **2013-09-30**

(732) **GATARIĆ D.O.O.**
Ul. Kninska bb, 74400 Derventa
BA

(740) NEMA ZASTUPNIKA

(591) crvena, bijela

(540)



(531) 27.05; 29.01;

(511)

16

Papir, karton i proizvodi od tih materijala, pribor za pisanje, oprema za nastavu i onuku, štamparski proizvodi.

24

Tkanine i tekstilni proizvodi koji nisu obuhvaćeni drugim razredima.

(210) **BAZ1116024A** (220) 2011-12-01

(442) **2013-09-30**

(732) **Sead Pokrklić i Dino Mujkić**
ul. Višnjik br. 21a i ul. Braće Begić
br. 38, Sarajevo

BA

(740) AMILA ETEROVIĆ

(540)



(531) 17.05; 27.05;

(511)

35

Oglašavanje; vođenje poslova; poslovno upravljanje; kancelarijski poslovi.

41

Obrazovne usluge; pripremanje obuke; razonoda; sportske i kulturne aktivnosti.

42

Naučne i tehnološke usluge i istraživanje i projektovanje u vezi navedenih usluga; usluge industrijske analize i istraživanja; projektovanje i razvoj kompjuterskog hardvera i softvera; pravne usluge.

(210) **BAZ1116026A** (220) 2011-12-01

(442) **2013-09-30**

(732) **Via Media d.o.o.**
Vrbaska 1, 71000 Sarajevo
BA

(740) NEMA ZASTUPNIKA

(540)



(531) 26.04; 26.05; 27.05;

(511)

09

Znanstveni, nautički, geodetski, fotografski, kinematografski i optički aparati i instrumenti kao i aparati i instrumenti za vaganje, mjerenje, signalizaciju, kontrolu (inspekciju), za pomoć (spašavanje) i za obuku; aparati i instrumenti za vođenje, distribuiranje, transformiranje, akumuliranje, podešavanje ili upravljanje električne struje; aparati za snimanje, prijenos, reprodukciju zvuka ili slika; magnetne podloge za snimanje, akustičke ploče; automati i mehanizmi za automatske uređaje koji se pokreću uz prethodno ubacivanje kovanica; registrarske blagajne, računari, oprema za obradu podataka i računala; uređaji za gašenje požara.

35

Oglašavanje i reklamiranje; vođenje komercijalnih poslova; komercijalna administracija; uredski poslovi.

41

Obuka; stručno osposobljavanje; razonoda; sportske i kulturne djelatnosti.

(210) **BAZ1116027A** (220) 2011-12-02

(442) **2013-09-30**

(732) **Dragičević M. Drago**
75000 Tuzla, Petra Kočića 6
BA

(740) NEMA ZASTUPNIKA

(540)



(531) 07.05; 27.03; 27.05;

(511)

42

Znanstvo i tehnološke usluge.

(210) **BAZ1116028A** (220) 2011-12-05

(442) **2013-09-30**

(732) **Spanish Market d.o.o.**
Bojnička 44, 71000 Sarajevo
BA

(740) Dr DIANA PROTIĆ-TKALČIĆ

(591) ljubičasta, bijela

(540)



(531) 27.05; 29.01;

(511)

30

Proizvodi od brašna i žitarica; pekarski proizvodi, uključujući slana, slatka i integralna peciva; kolači, keksi, slastice; žitarice pripremljene za ljudsku prehranu.

(210) **BAZ1116029A** (220) 2011-12-05

(442) **2013-09-30**

(732) **Pčelarska oprema “Košnice Žalić”**

Trn 51, 77230 Velika Kladuša

BA

(740) NEMA ZASTUPNIKA

(540)



(531) 03.13; 27.05;

(511)

20

Košnice i dijelovi od košnice.

(210) **BAZ1116030A** (220) 2011-12-06

(442) **2013-09-30**

(732) **DELMES d.o.o. Sarajevo**

**Aleja Bosne Srebrne br. 111,
Sarajevo**

BA

(740) “STAM” d.o.o.

(591) plava, bijela, zelena

(540)



(531) 26.01; 27.05; 29.01;

(511)

29

Palmina mast.

(210) **BAZ1116031A** (220) 2011-12-06

(442) **2013-09-30**

(732) **The Goodyear Tire & Rubber
Company**

**1144 East Market Street, Akron, Ohio
44316-0001**

US

(740) PETOŠEVIĆ d.o.o

(540)

MARATHON

(511)

12

Komercijalne gume za kamione.

(210) **BAZ1116032A** (220) 2011-12-07

(442) **2013-09-30**

(732) **Wm. WRIGLEY Jr. Company**

**410 North Michigan Avenue,
Chicago, IL 60611**

US

(740) PETOŠEVIĆ d.o.o

(540)

ATOMIC APPLE

(511)

30

Poslastice, gume za žvakanje, pjenaste gume za žvakanje,
bomboni, mentol bomboni, dražeje i pastile (bomboni).

(210) **BAZ1116033A** (220) 2011-12-07

(442) **2013-09-30**

(732) **Kraft Foods Global Brands LLC**
Three Lakes Drive, Northfield,
Illinois 60093
US

(740) "INTELBIRO" d.o.o.

(540)

ELVITA

(511)

30

Pekarski proizvodi, poslastice i slatkiši, biskviti (slani ili slatki), galete, vafli, kolači, hljeb, dvopek, čokolada i konditorski proizvodi, koji svi proizvodi nisu posebno namjenjeni za bebe, djecu i dojenčad.

(210) **BAZ1116034A** (220) 2011-12-08

(442) **2013-09-30**

(732) **KING POINT ENTERPRISE CO., LTD.**
15Fl.-6, No. 110, San Duo 4th Road,
Ling Ya Dist., Kaohsiung City,
Taiwan
TW

(740) Dr DIANA PROTIĆ-TKALČIĆ

(540)

PATTA

(511)

06

Sitni metalni predmeti, metalne zakovice; metalni vijci; metalni zarezni vijci; metalni čavli; metalne matice; metalne brave; metalni ključevi za brave; metalna oprema za vrata; metalne ručke za vrata; metalni graničnici za vrata; neelektrični metalni uređaji za zatvaranje vrata; metalni zvekiri za vrata; metalne ploče za vrata; metalni lokoti; metalne šarke; metalni zasuni; metalni zasuni koji se sa unutrašnje strane otvaraju okruglom ručkom bez ključa; metalna oprema za prozore; metalni proizvodi, uključivo opruge, metalne podloške.

(210) **BAZ1116036A** (220) 2011-12-08

(442) **2013-09-30**

(732) **Društvo za pružanje ekskluzivnih**
usluga ALAY d.o.o.
Trg djece Sarajeva 1, Sarajevo
BA

(740) NEMA ZASTUPNIKA

(591) zlatna, crvena

(540)



(531) 04.03; 27.05; 29.01; ;

(511)

35

Oglašavanje i reklamiranje; vođenje komercijalnih poslova; komercijalna administracija; uredski poslovi.

36

Osiguranje; finansijski poslovi; monetarni poslovi; upravljanje nekretninama.

39

Prijevoz; ambalažiranje i uskladištenje proizvoda; organiziranje putovanja.

40

Obrada materijala.

(210) **BAZ1116037A** (220) 2011-12-12(442) **2013-09-30**(732) **Visa International Service Association****900 Metro Center Boulevard, Foster
City, California 94404****US**

(740) PETOŠEVIĆ d.o.o.

(540)

V.ME

(511)

35

Oglašavanje i reklamiranje; vođenje komercijalnih poslova; komercijalna administracija; uredski poslovi; obrada podataka i upravljanje bazama podataka u oblasti bankarstva; obezbjeđivanje on-line web stranica na računaru koje omogućavaju prijenos finansijskih podataka; promotivni podsticaji, popusti, natjecanja i nagradne igre; obezbjeđivanje analize podataka koje se odnose na bankarske i finansijske usluge; obezbjeđivanje sigurnog on-line pristupa korisničkom sučelju putem interneta koji se koristi prilikom preuzimanja i analize finansijskih informacija; pružanje informacija o proizvodima u svrhu oglašavanja i prodaje.

36

Osiguranje; monetarni poslovi; upravljanje nekretninama; finansijske usluge, bankarstvo, plaćanje računa, usluge službe za kreditne kartice, usluge službe za debitne kartice, usluge službe za pre-paid kartice, elektronski platni promet, usluge prijena novca, usluge plaćanja u elektronskoj trgovini; point-of-service usluge (usluge POS terminala za prihvat kartica) i point-of-transaction usluge (unapređene usluge pružanja novčanih i drugih transakcija putem terminala), usluge odobravanja i izvršavanja transakcija, usluge obrade elektronskog plaćanja, usluge provjere vjerodostojnosti i verifikacije platnog prometa, usluge elektronskog prijena sredstava; pružanje finansijskih usluga putem bežične mreže, globalne računalne mreže i prijenosnih uređaja za komunikaciju; uspostavljanje računa sa sredstvima koja se koriste za kupovinu proizvoda i usluga putem interneta; usluge omogućavanja direktnog plaćanja između pojedinaca; usluge zaštićenih elektronskih novčanih transakcija putem globalne elektronske mreže koje olakšavaju elektronsku trgovinu; usluge daljinskog plaćanja računa; usluge upravljanja informacijama o plaćanju; širenje finansijskih informacija putem globalne računalne mreže, bežične mreže i prijenosnih uređaja za komunikaciju.

38

Telekomunikacijske usluge, pružanje sigurnog elektronskog prijena podataka o računu i srodnih informacija na području finansijskih usluga; elektronski prijenos računa i plaćanje takvih računa putem računalnih terminala koji su umreženi i povezani sa Internetom; pružanje usluga pristupa web stranicama trećih lica tako što se korisnicima omogućava pristup preko jedinstvenog korisničkog imena i lozinke putem interneta i drugih komunikacijskih mreža.

(210) **BAZ1116038A** (220) 2011-12-12(442) **2013-09-30**(732) **Ćevabdžinica "PETICA"**
Oprkanj br. 2, 71000 Sarajevo
BA

(740) "STAM" d.o.o.

(540)

ĆEVABDŽINICA
FERHATOVIĆ

(511)

29

Meso i prerađevine mesa.

43

Usluge okrepe (hranjenje).

(210) **BAZ1116039A** (220) 2011-12-12(442) **2013-09-30**(732) **NOVARTIS AG**
4002 Basel
CH(740) "ŽIVKO MIJATOVIĆ & PARTNERS" d.o.o.
Sarajevo

(540)

ALIDON

(511)

05

Farmaceutski preparati.

(210) **BAZ1116040A** (220) 2011-12-12

(442) **2013-09-30**

(732) **JOHNSON CONTROLS TECHNOLOGY COMPANY**

**915 East 32nd Street, Holland,
Michigan 49423**

US

(740) "ŽIVKO MIJATOVIĆ & PARTNERS" d.o.o.
Sarajevo

(540)

POWERFRAME

(511)

09

Baterije, vodljive mreže za baterije, i punjači za baterije.

(210) **BAZ1116042A** (220) 2011-12-12

(442) **2013-09-30**

(732) **ARTEKS d.o.o.**

**Svetolika Lazarevića 25, 31 230 Arilje
RS**

(740) "Linea Sušić" d.o.o.

(591) crna, bijela, crvena

(540)



(531) 26.04; 26.11; 27.05; 29.01;

(511)

18

Koža i imitacija kože, proizvodi izradjeni od ovih materijala koji nisu uključeni u druge klase; životinjska koža; koferi i putne torbe.

24

Tekstil i tekstilni proizvodi koji nisu obuhvaćeni drugim klasama; prekrivači za krevete i stolove.

25

Odjela za muškarce, jakne, pantalone, šorcevi, košulje, majice, žaketi, džins, pižame, donji veš, kravate, kaiševi, cipele, patike, obuća za sport, sokne, trenerke, sportska odjeća, marame, maramice.

35

Oglašavanje i reklamiranje; vođenje komercijalnih poslova; poslovno upravljanje; kancelarijski poslovi.

(210) **BAZ1116043A** (220) 2011-12-13

(442) **2013-09-30**

(732) **Wildfox Couture IP Holdings, LLC**
**2107 Bellevue Avenue, 90026 Los
Angeles, CA**

US

(740) PETOŠEVIĆ d.o.o

(540)

WILDFOX

(511)

25

Odjeća; pokrivala za glavu; obuća.

(210) **BAZ1116044A** (220) 2011-12-14

(442) **2013-09-30**

(732) **Nine West Development Corporation**
**1007 Orange Street, Suite 225,
Wilmington, Delaware 19801**

US

(740) PETOŠEVIĆ d.o.o

(540)

LOVE FURY KISS

(511)

03

Preparati za bijeljenje i ostale tvari za pranje rublja; preparati za čišćenje, poliranje, odmašćivanje i struganje; sapuni; parfumerijski proizvodi, eterična ulja, kozmetički proizvodi, losioni za kosu; proizvodi za njegu zubi; parfemi, toaletne vodice, kolonjska voda, mirisni sprejevi, sapuni, sredstva za čišćenje kože, losioni i kreme za kožu, sredstva za vlaženje kože, losioni i ulja za sunčanje; kozmetički proizvodi, a naročito, puderi za lice i tijelo, podloge, sjajilo za tijelo, sjajilo za lice, ruž za usne, olovke za usne, rumenilo, sjenilo za oči, krema za oči, sredstvo za podcrtavanje očiju, maskara i olovke za obrve; gel za tuširanje; soli za kupke; proizvodi za njegu kose, a naročito šamponi i regeneratori.

(210) **BAZ1116045A** (220) 2011-12-15

(442) **2013-09-30**

(732) **Russell Brands LLC, A Delaware Company**

**One Fruit of the Loom Drive,
Bowling Green, Kentucky 42103**

US

(740) PETOŠEVIĆ d.o.o

(540)



(531) 27.05;

(511)

18

Torbe, sportske torbe, atletske torbe; remenje za upotrebu u sportu; novčanici i torbice; prtljaga, putne vreće, ranci.

25

Odjeća; obuća; pokrivala za glavu; sportska odjeća; sportska obuća; pokrivala za glavu za upotrebu u sportu.

28

Torbe prilagođene za nošenje sportske opreme; gimnastički i sportski proizvodi i oprema.

35

Usluge prodaje na malo u vezi sa prodajom torbi, sportskih torbi, atletskih torbi, remenja za upotrebu u sportu, novčanika i torbica, prtljage, putnih vreća i ranaca, odjeće, obuće, pokrivala za glavu, sportske odjeće, sportske obuće, pokrivala za glavu za upotrebu u sportu, torbi prilagođenih za nošenje sportske opreme, gimnastičkih i sportskih proizvoda i opreme; usluge u vezi marketinga torbi, sportskih torbi, atletskih torbi, remenja za upotrebu u sportu, novčanika i torbica, prtljage, putnih vreća i ranaca, odjeće, obuće, pokrivala za glavu, sportske odjeće, sportske obuće, pokrivala za glavu za upotrebu u sportu, torbi prilagođenih za nošenje sportske opreme, gimnastičkih i sportskih proizvoda i opreme.

(210) **BAZ1116046A** (220) 2011-12-15

(442) **2013-09-30**

(732) **Russell Brands LLC, A Delaware Company**

**One Fruit of the Loom Drive,
Bowling Green, Kentucky 42103**

US

(740) PETOŠEVIĆ d.o.o

(540)



(531) 27.05;

(511)

18

Torbe, sportske torbe, atletske torbe; remenje za upotrebu u sportu; novčanici i torbice; prtljaga, putne vreće, ranci.

25

Odjeća; obuća; pokrivala za glavu; sportska odjeća; sportska obuća; pokrivala za glavu za upotrebu u sportu.

28

Torbe prilagođene za nošenje sportske opreme; gimnastički i sportski proizvodi i oprema.

35

Usluge prodaje na malo u vezi sa prodajom torbi, sportskih torbi, atletskih torbi, remenja za upotrebu u sportu, novčanika i torbica, prtljage, putnih vreća i ranaca, odjeće, obuće, pokrivala za glavu, sportske odjeće, sportske obuće, pokrivala za glavu za upotrebu u sportu, torbi prilagođenih za nošenje sportske opreme, gimnastičkih i sportskih proizvoda i opreme; usluge u vezi marketinga torbi, sportskih torbi, atletskih torbi, remenja za upotrebu u sportu, novčanika i torbica, prtljage, putnih vreća i ranaca, odjeće, obuće, pokrivala za glavu, sportske odjeće, sportske obuće, pokrivala za glavu za upotrebu u sportu, torbi prilagođenih za nošenje sportske opreme, gimnastičkih i sportskih proizvoda i opreme.

(210) **BAZ1116047A** (220) 2011-12-15

(442) **2013-09-30**

(732) **Russell Brands LLC, A Delaware Company**

**One Fruit of the Loom Drive,
Bowling Green, Kentucky 42103**

US

(740) PETOŠEVIĆ d.o.o

(540)

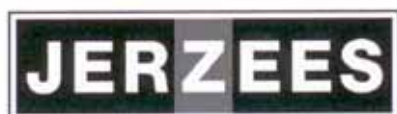

(531) 25.03; 27.05;

(511)

18

Torbe, sportske torbe, atletske torbe; remenje za upotrebu u sportu; novčanici i torbice; prtljaga, putne vreće, ranci.

25

Odjeća; obuća; pokrivala za glavu; sportska odjeća; sportska obuća; pokrivala za glavu za upotrebu u sportu.

28

Torbe prilagođene za nošenje sportske opreme; gimnastički i sportski proizvodi i oprema.

35

Usluge prodaje na malo u vezi sa prodajom torbi, sportskih torbi, atletske torbi, remenja za upotrebu u sportu, novčanika i torbica, prtljage, putnih vreća i ranaca, odjeće, obuće, pokrivala za glavu, sportske odjeće, sportske obuće, pokrivala za glavu za upotrebu u sportu, torbi prilagođenih za nošenje sportske opreme, gimnastičkih i sportskih proizvoda i opreme; usluge u vezi marketinga torbi, sportskih torbi, atletske torbi, remenja za upotrebu u sportu, novčanika i torbica, prtljage, putnih vreća i ranaca, odjeće, obuće, pokrivala za glavu, sportske odjeće, sportske obuće, pokrivala za glavu za upotrebu u sportu, torbi prilagođenih za nošenje sportske opreme, gimnastičkih i sportskih proizvoda i opreme.

(210) **BAZ1116048A** (220) 2011-12-15

(442) **2013-09-30**

(732) **JOHNSON CONTROLS TECHNOLOGY COMPANY**

**915 East 32nd Street, City of Holland,
Michigan 49423**

US

(740) "ŽIVKO MIJATOVIĆ & PARTNERS" d.o.o.
Sarajevo

(540)



(531) 26.04; 26.11; 27.05;

(511)

09

Baterije, vodljive mreže za baterije, i punjači za baterije.

(210) **BAZ1116049A** (220) 2011-12-15

(442) **2013-09-30**

(732) **JOHNSON CONTROLS TECHNOLOGY COMPANY**

**915 East 32nd Street, City of Holland,
Michigan 49423**

US

(740) "ŽIVKO MIJATOVIĆ & PARTNERS" d.o.o.
Sarajevo

(591) bijela, nijanse plave

(540)



(531) 26.04; 26.11; 29.01;

(511)

09

Baterije, vodljive mreže za baterije, i punjači za baterije.

(210) **BAZ1116050A** (220) 2011-12-15

(442) **2013-09-30**

(732) **Astellas Deutschland GmbH
Georg Brauchle Ring 64-66, 80992
München**

JP

(740) "ŽIVKO MIJATOVIĆ & PARTNERS" d.o.o.
Sarajevo

(540)

RIBOMUSTIN

(511)

05

Farmaceutski, veterinarski i higijenski proizvodi za medicinsku upotrebu; farmaceutski proizvodi dostupni samo sa receptom, naime citostatici (rast stanica; inhibiranje raka) proizvodi za medicinsku upotrebu.

16

Tiskarski proizvodi; pribor za pisanje; oprema za nastavu i obuku (osim aparata).

41

Obuka i stručno osposobljavanje.

42

Znanstvene i tehnološke usluge kao i pripadajuće usluge istraživanja i koncepcije.

44

Farmaceutske usluge uključujući izradu receptata; usluge farmaceutskog i medicinskog savjetovanja; dijagnostičke usluge; usluge medicinskog liječenja.

(210) **BAZ1116051A** (220) 2011-12-15

(442) **2013-09-30**

(732) **Astellas Deutschland GmbH
Georg Brauchle Ring 64-66, 80992
München**

JP

(740) "ŽIVKO MIJATOVIĆ & PARTNERS" d.o.o.
Sarajevo

(591) crvena, bijela

(540)



(531) 24.15; 26.04; 26.05; 29.01;

(511)

05

Farmaceutski, veterinarski i higijenski proizvodi za medicinsku upotrebu; farmaceutski proizvodi dostupni samo sa receptom, naime citostatici (rast stanica; inhibiranje raka) proizvodi za medicinsku upotrebu.

16

Tiskarski proizvodi; pribor za pisanje; oprema za nastavu i obuku (osim aparata).

41

Obuka i stručno osposobljavanje.

42

Znanstvene i tehnološke usluge kao i pripadajuće usluge istraživanja i koncepcije.

44

Farmaceutske usluge uključujući izradu recepata; usluge farmaceutskog i medicinskog savjetovanja; dijagnostičke usluge; usluge medicinskog liječenja.

(210) **BAZ1116052A** (220) 2011-12-16

(442) **2013-09-30**

(732) **Farmaceutska Hemiska Kozmetička industrija ALKALOID AD - Skoplje**
Bul. Aleksandar Makedonski br.12,
1000 Skopje

MK

(740) "ŽIVKO MIJATOVIĆ & PARTNERS" d.o.o.
Sarajevo

(591) bijela, plava, ružičasta, žuta, crvena, zelena

(540)



(531) 02.05; 19.03; 25.01; 27.05; 29.01;

(511)

03

Dječja pasta za zube.

(210) **BAZ1116053A** (220) 2011-12-19

(442) **2013-09-30**

(732) **Merck Sharp & Dohme Corp.**
One Merck Drive, Whitehouse
Station, New Jersey 08889

US

(740) "INTELBIRO" d.o.o.

(540)

REVGASIL

(511)

05

Pripravci za ljudske vakcine.

(210) **BAZ1116054A** (220) 2011-12-19

(442) **2013-09-30**

(732) **Merck Sharp & Dohme Corp.**
One Merck Drive, Whitehouse
Station, New Jersey 08889

US

(740) "INTELBIRO" d.o.o.

(540)

GARIXEDE

(511)

05

Pripravci za ljudske vakcine.

(210) **BAZ1116055A** (220) 2011-12-19

(442) **2013-09-30**

(732) **Društvo za proizvodnju**
farmaceutskih proizvoda
PHARMANOVA d.o.o.

Industrijska 8, 11500 Obrenovac

RS

(740) Dr DIANA PROTIĆ-TKALČIĆ

(540)

Gastroloc

(511)

05

Farmaceutski preparati.

(210) **BAZ1116056A** (220) 2011-12-19

(442) **2013-09-30**

(732) **Društvo za proizvodnju
farmaceutskih proizvoda
PHARMANOVA d.o.o.
Industrijska 8, 11500 Obrenovac
RS**

(740) Dr DIANA PROTIĆ-TKALČIĆ

(540)

LOFOCIN

(511)

05

Farmaceutski preparati.

(210) **BAZ1116057A** (220) 2011-12-19

(442) **2013-09-30**

(732) **EMPRESA CUBANA DEL TABACO
(CUBATABACO)**

**O'Reilly 104 entre Tacón y
Mercaderes, Habana Vieja, La
Habana**

CU

(740) Dr DIANA PROTIĆ-TKALČIĆ

(591) bež, bijela, smeđa, zlatna, crna

(540)



(531) 02.01; 23.01; 25.01; 27.05; 29.01;

(511)

34

Duhan, uključivo cigare, cigarete, cigarilosi, rezani duhan za lule; pribor za pušače, uključivo pepeljare, sjeckalice za vrškove cigara, kutije za cigare; šibice.

(210) **BAZ1116058A** (220) 2011-12-19

(442) **2013-09-30**

(732) **EMPRESA CUBANA DEL TABACO
(CUBATABACO)**

**O'Reilly 104 entre Tacón y
Mercaderes, Habana Vieja, La
Habana**

CU

(740) Dr DIANA PROTIĆ-TKALČIĆ

(591) bež, zlatna, crna

(540)



(531) 24.03; 27.05; 29.01;

(511)

34

Duhan, uključivo cigare, cigarete, cigarilosi, rezani duhan za lule; pribor za pušače, uključivo pepeljare, sjeckalice za vrškove cigara, kutije za šibice, kutije za cigare; šibice.

(210) **BAZ1116059A** (220) 2011-12-19

(442) **2013-09-30**

(732) **EMPRESA CUBANA DEL TABACO
(CUBATABACO)**

**O'Reilly 104 entre Tacón y
Mercaderes, Habana Vieja, La
Habana**

CU

(740) Dr DIANA PROTIC-TKALČIĆ

(591) bež, plava, žuta, bijela, smeđa, zlatna,
crvena, zelena, crna

(540)



(531) 02.03; 18.01; 24.01; 24.05; 25.01; 27.05; 29.01;

(511)

34

Duhan, uključivo cigare, cigarete, cigarilosi, rezani duhan
za lule; pribor za pušače, uključivo pepeljare, sjeckalice za
vrškove cigara, kutije za šibice, kutije za cigare; šibice.

(210) **BAZ1116060A** (220) 2011-12-19

(442) **2013-09-30**

(732) **CORPORACION HABANOS, S.A.**

**Avenida 3ra. No. 2006 entre 20 y 22,
Miramar, Playa, Ciudad de La
Habana**

CU

(740) Dr DIANA PROTIC-TKALČIĆ

(591) zlatna, crvena, crna

(540)



(531) 25.01; 26.01; 26.04; 27.05; 29.01;

(511)

34

Duhan, uključivo cigare, cigarete, cigarilosi, rezani duhan
za lule; pribor za pušače, uključivo pepeljare, sjeckalice za
vrškove cigara, kutije za šibice, kutije za cigare; šibice.

(210) **BAZ1116061A** (220) 2011-12-19

(442) **2013-09-30**

(732) **CORPORACION HABANOS, S.A.**
Avenida 3ra. No. 2006 entre 20 y 22,
Miramar, Playa, Ciudad de La
Habana

CU

(740) Dr DIANA PROTIĆ-TKALČIĆ

(591) bijela, zlatna, crna, siva

(540)



(531) 05.03; 27.05; 29.01;

(511)

34

Duhan, uključivo cigare, cigarete, cigarilosi, rezani duhan za lule; pribor za pušače, uključivo pepeljare, sjeckalice za vrškove cigara, kutije za šibice, kutije za cigare; šibice.

(210) **BAZ1116062A** (220) 2011-12-19

(442) **2013-09-30**

(732) **CORPORACION HABANOS, S.A.**
Avenida 3ra. No. 2006 entre 20 y 22,
Miramar, Playa, Ciudad de La
Habana

CU

(740) Dr DIANA PROTIĆ-TKALČIĆ

(591) bež, plava, žuta, bijela, smeđa, crvena, zelena, crna

(540)



(531) 01.03; 24.01; 24.09; 27.05; 29.01;

(511)

34

Duhan, uključivo cigare, cigarete, cigarilosi, rezani duhan za lule; pribor za pušače, uključivo pepeljare, sjeckalice za vrškove cigara, kutije za šibice, kutije za cigare; šibice.

(210) **BAZ1116063A** (220) 2011-12-19

(442) **2013-09-30**

(732) **CORPORACION HABANOS, S.A.**
Avenida 3ra. No. 2006 entre 20 y 22,
Miramar, Playa, Ciudad de La
Habana

CU

(740) Dr DIANA PROTIĆ-TKALČIĆ

(591) bež, žuta, zlatna, crvena, siva

(540)



(531) 01.15; 26.04; 27.05; 29.01;

(511)

34

Duhan, uključivo cigare, cigarete, cigarilosi, rezani duhan za lule; pribor za pušače, uključivo pepeljare, sjeckalice za vrškove cigara, kutije za šibice, kutije za cigare; šibice.

(210) **BAZ1116064A** (220) 2011-12-19

(442) **2013-09-30**

(732) **CORPORACION HABANOS, S.A.**
Avenida 3ra. No. 2006 entre 20 y 22,
Miramar, Playa, Ciudad de La
Habana

CU

(740) Dr DIANA PROTIĆ-TKALČIĆ

(591) bijela, zlatna

(540)



(531) 05.13; 25.01; 27.05; 29.01;

(511)

34

Duhan, uključivo cigare, cigarete, cigarilosi, rezani duhan za lule; pribor za pušače, uključivo pepeljare, sjeckalice za vrškove cigara, kutije za šibice, kutije za cigare; šibice.

(210) **BAZ1116065A** (220) 2011-12-19

(442) **2013-09-30**

(732) **CORPORACION HABANOS, S.A.**
Avenida 3ra. No. 2006 entre 20 y 22,
Miramar, Playa, Ciudad de La
Habana

CU

(740) Dr DIANA PROTIĆ-TKALČIĆ

(591) bež, plava, žuta, bijela, smeđa, zlatna, crvena, zelena, crna, siva

(540)



(531) 02.01; 05.13; 22.05; 24.05; 27.05; 29.01;

(511)

34

Duhan, uključivo cigare, cigarete, cigarilosi, rezani duhan za lule; pribor za pušače, uključivo pepeljare, sjeckalice za vrškove cigara, kutije za šibice, kutije za cigare; šibice.

(210) **BAZ1116066A** (220) 2011-12-19

(442) **2013-09-30**

(732) **CORPORACION HABANOS, S.A.**
Avenida 3ra. No. 2006 entre 20 y 22,
Miramar, Playa, Ciudad de La
Habana

CU

(740) Dr DIANA PROTIĆ-TKALČIĆ

(591) plava, bijela, smeđa, zelena, crna, siva, narandžasta

(540)



(531) 01.03; 05.01; 06.03; 27.05; 29.01;

(511)

34

Duhan, uključivo cigare, cigarete, cigarilosi, rezani duhan za lule; pribor za pušače, uključivo pepeljare, sjeckalice za vrškove cigara, kutije za šibice, kutije za cigare; šibice.

(210) **BAZ1116067A** (220) 2011-12-19

(540)

(442) **2013-09-30**

(732) **CORPORACION HABANOS, S.A.**
Avenida 3ra. No. 2006 entre 20 y 22,
Miramar, Playa, Ciudad de La
Habana

CU

(740) Dr DIANA PROTIĆ-TKALČIĆ

(591) bež, plava, žuta, bijela, smeđa, zlatna,
 crvena, zelena, crna, siva

(540)



(531) 01.15; 02.03; 24.05; 24.11; 29.01;

(511)

34

Duhan, uključivo cigare, cigarete, cigarilosi, rezani duhan za lule; pribor za pušače, uključivo pepeljare, sjeckalice za vrškove cigara, kutije za šibice, kutije za cigare; šibice.



(531) 06.03; 06.07; 27.05; 29.01;

(511)

34

Duhan, uključivo cigare, cigarete, cigarilosi, rezani duhan za lule; pribor za pušače, uključivo pepeljare, sjeckalice za vrškove cigara, kutije za šibice, kutije za cigare; šibice.

(210) **BAZ1116069A** (220) 2011-12-19

(442) **2013-09-30**

(732) **CORPORACION HABANOS, S.A.**
Avenida 3ra. No. 2006 entre 20 y 22,
Miramar, Playa, Ciudad de La
Habana

CU

(740) Dr DIANA PROTIĆ-TKALČIĆ

(591) bež, smeđa, crna

(540)



(210) **BAZ1116068A** (220) 2011-12-19

(442) **2013-09-30**

(732) **CORPORACION HABANOS, S.A.**
Avenida 3ra. No. 2006 entre 20 y 22,
Miramar, Playa, Ciudad de La
Habana

CU

(740) Dr DIANA PROTIĆ-TKALČIĆ

(591) bež, plava, žuta, bijela, smeđa, zlatna,
 crvena, zelena, crna

(531) 05.13; 24.09; 25.01; 27.05; 29.01;

(511)

34

Duhan, uključivo cigare, cigarete, cigarilosi, rezani duhan za lule; pribor za pušače, uključivo pepeljare, sjeckalice za vrškove cigara, kutije za šibice, kutije za cigare; šibice.

(210) **BAZ1116070A** (220) 2011-12-19

(442) **2013-09-30**

(732) **CORPORACION HABANOS, S.A.**
Avenida 3ra. No. 2006 entre 20 y 22,
Miramar, Playa, Ciudad de La
Habana

CU

(740) Dr DIANA PROTIĆ-TKALČIĆ

(591) žuta, zlatna, crvena, crna

(540)



(531) 18.01; 20.05; 25.01; 27.05; 29.01;

(511)

34

Duhan, uključivo cigare, cigarete, cigarilosi, rezani duhan za lule; pribor za pušače, uključivo pepeljare, sjeckalice za vrškove cigara, kutije za šibice, kutije za cigare; šibice.

(210) **BAZ1116071A** (220) 2011-12-19

(442) **2013-09-30**

(732) **CORPORACION HABANOS, S.A.**
Avenida 3ra. No. 2006 entre 20 y 22,
Miramar, Playa, Ciudad de La
Habana

CU

(740) Dr DIANA PROTIĆ-TKALČIĆ

(591) bež, bijela, smeđa, crvena, zelena, crna, siva

(540)



(531) 02.01; 05.13; 06.19; 07.01; 27.05; 29.01;

(511)

34

Duhan, uključivo cigare, cigarete, cigarilosi, rezani duhan za lule; pribor za pušače, uključivo pepeljare, sjeckalice za vrškove cigara, kutije za šibice, kutije za cigare; šibice.

(210) **BAZ1116072A** (220) 2011-12-19

(442) **2013-09-30**

(732) **CORPORACION HABANOS, S.A.**
Avenida 3ra. No. 2006 entre 20 y 22,
Miramar, Playa, Ciudad de La
Habana

CU

(740) Dr DIANA PROTIĆ-TKALČIĆ

(591) bež, plava, žuta, bijela, smeđa, zlatna, crvena, zelena, crna

(540)



(531) 02.01; 06.03; 22.05; 24.05; 27.05; 29.01;

(511)

34

Duhan, uključivo cigare, cigarete, cigarilosi, rezani duhan za lule; pribor za pušače, uključivo pepeljare, sjeckalice za vrškove cigara, kutije za šibice, kutije za cigare; šibice.

(210) **BAZ1116073A** (220) 2011-12-20

(442) **2013-09-30**

(732) **John Player & Sons Limited**
21 Beckett Way, Park West, Nangor
Road, Dublin 12
IE

(740) Nedim Krilić

(591) crna, bijela, zlatna

(540)



(531) 03.01; 24.01; 25.01; 26.04; 27.05; 29.01;

(511)

34

Duhan, obradjen ili neobrađen; cigarete; cigare; proizvodi od duhana; zamjene za duhan, koje nisu za medicinske svrhe ili liječenje; šibice i artikli za pušače.

(210) **BAZ1116074A** (220) 2011-12-20

(442) **2013-09-30**

(732) **TOYOTA JIDOSHA KABUSHIKI**
KAISHA (also trading as TOYOTA
MOTOR CORPORATION)
1, Toyota-cho, Toyota-shi, Aichi-ken
JP

(740) PETOŠEVIĆ d.o.o

(540)

PRIUS +

(511)

12

Automobili i strukturalni dijelovi za njih.

(210) **BAZ1116075A** (220) 2011-12-21

(442) **2013-09-30**

(732) **Vanja Ciraj-Džudža, Saje Irma**
Trg Međunarodnog Prijateljstva 18,
Sarajevo, Antuna Hangija 61,
Sarajevo

BA

(740) NEMA ZASTUPNIKA

(540)



(531) 26.04; 27.05;

(511)

11

Uređaji za rasvjetu, grijanje, proizvodnju pare, kuhanje, hlađenje, sušenje, ventilaciju, vodoopskrbu i sanitarna oprema.

14

Plemeniti metali i njihove legure i proizvodi od tih metala ili obloženi tim metalima, koji nisu obuhvaćeni drugim razredima; pravi i lažni nakit, drago kamenje; urarski proizvodi i kronometricki instrumenti.

16

Papir, karton i proizvodi od tih materijala koji nisu obuhvaćeni drugim razredima; tiskarski proizvodi; proizvodi za uvezivanje knjiga; fotografije; pribor za pisanje; ljepila (ljepljive tvari za papirne proizvode ili za kućanstvo); slikarski pribor; kistovi; pisači strojevi i uredski pribor (osim namještaja); oprema za nastavu i obuku (osim aparata); plastični materijali za ambalažu (koji nisu obuhvaćeni drugim razredima); tiskarska slova; klišeji.

18

Koža, imitacije kože, proizvodi od tih materijala koji nisu obuhvaćeni drugim razredima; životinjske kože; kovčezi i torbe; kišobrani, suncobrani i štapovi za hodanje; bičevi i sedlarsko remenarski proizvodi.

20

Namještaj, zrcala, okviri; proizvodi koji nisu obuhvaćeni drugim razredima, od drva, pluta, trske, šiblja, ražine, kosti, bjelokosti, usovine, kornjačevine, am bre, sedefa, morske zgure (štive); nadomjesci svih tih materijala ili plastični proizvodi.

21

Pribor i posuđe za kućanstvo ili za kuhinju (koji nisu od plemenitih metala niti su presvućeni plemenitim metalom); češljevi i spužve; četke (osim kistova); materijali za četke; pribor za čišćenje; žica za struganje parketa; sirovo ili poluobrađeno staklo (osim građevinskog stakla); stakleni proizvodi, porculanski i keramički proizvodi koji nisu obuhvaćeni drugim razredima.

24

Tkanine i tekstilni proizvodi koji nisu obuhvaćeni drugim razredima; pokrivači za krevete i stolove.

25

Odjeća, obuća, pokrivala za glavu.

28

Igre i igračke; gimnastički i sportski predmeti koji nisu obuhvaćeni drugim razredima; ukrasi za božićna drvca.

42

Znanstvene i tehnološke usluge kao i pripadajuće usluge istraživanja i koncepcije; usluge industrijskih analiza i istraživanja, koncepcija i razvoj računala i računalnih programa.

(210) **BAZ1116076A** (220) 2011-12-22

(442) **2013-09-30**

(732) **Castrol Limited**
Wakefield House, Pipers Way,
Swindon, Wiltshire SN3 1RE

GB

(740) "INTELBIRO" d.o.o.

(591) crvena, bijela, zelena

(540)



(531) 26.01; 26.15; 29.01;

(511)

04

Industrijska ulja i masti; sredstva za podmazivanje; goriva; aditivi za goriva.

(210) **BAZ1116077A** (220) 2011-12-22

(442) **2013-09-30**

(732) **THE COCA-COLA COMPANY**
One Coca-Cola Plaza, Atlanta,
Georgia 30313

US

(740) "ŽIVKO MIJATOVIĆ & PARTNERS" d.o.o.
Sarajevo

(540)



(531) 01.15; 26.04;

(511)

32

Pivo; mineralne i gazirane vode te ostala bezalkoholna pića; voćni napici i voćni sokovi; sirupi i ostali preparati za pripremanje napitaka.

(210) **BAZ1116078A** (220) 2011-12-22

(442) **2013-09-30**

(732) **Abbott Diabetes Care Inc.**
1420 Harbor Bay Parkway, Alameda,
California 94502

US

(740) "ŽIVKO MIJATOVIĆ & PARTNERS" d.o.o.
Sarajevo

(540)

FREESTYLE

(511)

05

Medicinski reagensi za nadgledanje (praćenje) dijabetesa; medicinske trakice za testiranje razine glukoze u krvi; medicinske trakice za upotrebu kod nadgledanja (praćenja) razine ketona u krvi.

10

Medicinski aparati i instrumenti za nadgledanje dijabetesa; monitori glukoze u krvi; senzori glukoze u krvi; monitori ketona u krvi; senzori ketona u krvi; aparati za vađenje ili uzimanje uzoraka krvi za potrebe nadgledanja dijabetesa.

(210) **BAZ1116079A** (220) 2011-12-22(442) **2013-09-30**(732) **MLADEGS PAK d.o.o.****Vijaka bb, 78430 Prnjavor****BA**

(740) Dragan Mićunović

(591) crvena, plava, bijela

(540)



(531) 26.11; 27.05; 29.01;

(511)

29

Pudinzi.

30

Kečapi; začini; čajevi.

(210) **BAZ1116080A** (220) 2011-12-22(442) **2013-09-30**(732) **ASUSTEK COMPUTER
INCORPORATION****4F, No. 150, Li-Te Rd., Peitou,
Taipei, Taiwan****CN**

(740) Dragan Mićunović

(540)



(531) 20.05; 24.17; 26.04; 27.05;

(511)

09

Kompjuteri; prenosni tzv."notebook" kompjuteri; kompjuterski hardver; snimljeni kompjuterski softver; LCD ekrani; tzv "interfejs" kompjuterske grafičke kartice; lični digitalni i džepni PDA priručni računari; muzika u digitalnom formatu pogodna za internet download; DVD plejeri; stereo uređaji; slušalice za stavljanje u uši; slušalice za stavljanje preko glave; uređaji za učitavanje i prenos govora; zvučnici za kompjuter; zvučnici; miksete zvuka; mikrofoni; sintetizatoriglasi; digitalni procesori audio signala; pojačala; mobilni telefoni.

(210) **BAZ1116082A** (220) 2011-12-23(442) **2013-09-30**

(300) US

2011-07-07

85/365,811

Za dio roba iz klase 09;

(732) **Razor USA LLC****16200-A Carmenita Road, Cerritos,
California 90703****US**

(740) Dr DIANA PROTIC-TKALČIĆ

(540)

RAZR

(511)

09

Telefoni; bežični telefoni i telefoni sa žicom za usluge koje se daju putem žice (PTT (pošta, telegraf i telefon), POTS ili PSTN usluge); mobilni telefoni, pametni telefoni, i pripadajuća oprema, uključivo punjači baterija i naponski adapteri; oprema za bežične telefone, uključivo slušalice, zvučnici, torbe i futrole za nošenje, kopče za remene i celulami telefonski aparati; radio primopredajnici; elektronski lični organizatori; kompjuterski softver i programi koji se koriste za prenos ili reprodukciju ili prijem zvuka, slike, videa ili podataka putem telekomunikacione mreže ili sistema između kompjuterskih terminala i za poboljšavanje i omogućavanje upotrebe i pristupa kompjuterskim mrežama i telefonskim mrežama; kompjuterski softver za programe za poduku i uputstva za upotrebu elektronskih proizvoda koji se izvršavaju na mobilnim telefonima ili kompjuterima u cilju obezbjeđivanja obuke i podrške proizvodima za korisnike mobilnih telefona; softver za kompjuterske igre za mobilne uređaje; kompjuterski softver i programi za upotrebu sa mobilnim telefonima za pomoć korisnicima u presnimavanju muzike, filmova animacija, elektronskih knjiga; kompjuterski softver za distribuiranje informacija i interaktivnog multimedijalnog sadržaja koji obuhvata tekst, slike, video i zvuk između bežičnih komunikacionih uređaja i kompjuterskih terminala putem bežične

mreže; kompjuterski softver i programi za upravljanje i rad bežičnih telekomunikacionih uređaja; kompjuterski softver za pristup, pretraživanje, indeksiranje i učitavanje informacija i podataka sa globalnih kompjuterskih mreža i globalnih komunikacionih mreža, i za pregledavanje i navigaciju kroz web sajtove na pomenutim mrežama; kompjuterski softver za slanje i primanje kratkih poruka i elektronske pošte i za filtriranje netekstualnih informacija od podataka koji se prenose između kompjuterskih terminala i bežičnih komunikacionih uređaja; analogni i digitalni radio primopredajnici ili prijemnici za komunikaciju putem podataka, zvuka, slike ili videa; softver za elektronske igre za mobilne uređaje; kamere, uključivo fotografske kamere, digitalne kamere, kamere za igrane filmove, video kamere; kalkulatori; jedinice za globalno pozicioniranje, baterije, punjači baterija, naponski adapteri.

PRIORITET US 2011-07-07 85/365,811 za sljedeće robe u klasi 09:

Kompjuteri, tablet kompjuteri, i pripadajuća oprema, uključivo platforme za instaliranje portabilnih kompjutera, okviri, stalci za držanje i postolja za držanje i napajanje kompjutera, futrole i torbe za nošenje kompjutera, zaštitni pokrivači za kompjutere, zaštitne ili dekorativne obloge/folije, zaštita za ekrane, uključivo ugrađeni ili plastični filmovi/folije poznati pod imenom skin za pokrivanje i zaštitu kompjutera, ulazni i navigacioni uređaji, uključivo tastature, miševi, uređaji za pomicanje kursora u obliku kuglice, i digitalne olovke za upotrebu sa kompjuterima, kompjuterske memorije, uključivo pogonske jedinice za tvrde diskove, portabilna i prenosna memorija za upotrebu sa kompjuterima, oprema za mreže, uključivo modemi, router i gateway uređaji za upotrebu sa kompjuterima, baterije, naponski adapteri, kompjuterski kablovi, konektori za kablove, daljinski kontroleri, slušalice, zvučnici, razglasni sistemi za upotrebu sa kompjuterima, i mikrofoni i web kamere za upotrebu sa kompjuterima i kompjuterskim softverom.

(210) **BAZ1116083A** (220) 2011-12-23

(442) **2013-09-30**

(732) **The Linux Foundation**

1796 18th Street, Suite C, 94107 San Francisco, CA

US

(740) PETOŠEVIĆ d.o.o

(540)



(531) 04.05;

(511)

09

Računalni softver; računalne softverske aplikacije; mobilne softverske aplikacije; mobilne softverske aplikacije koje se pokreću na ručnim elektroničkim uređajima, mobilnim telefonima, smart telefonima, tablet računalima, netbook računalima, notebook i laptop računalima, prenosivim medija plejerima, personalnim digitalnim asistentima (PDA), smart TV uređajima, EDA (enterprise digital assistant) digitalnim asistentima, i na računalima u vozilima; softverski programi za razvoj aplikacija za lična i ručna računala; računalni operativni sistemi, pomoćni računalni programi (softver) i ostali računalni softver koji se koristi za održavanje i pokretanje operativnih sistema; računalni hardver; procesori za obradu podataka; procesori za obradu podataka koji se mogu programirati; poluprovodnici; mikroprocesori; poluprovodnički uređaji; integralna kola; računalni čipset; računala; tablet računala, netbook računala, notebook i laptop računala; prenosiva računala; ručna računala; bežični uređaji koji se koriste za povezivanje na Internet za prijenos podataka i slika; ručni elektronički uređaji, mobilni telefoni, smart telefoni, personalni digitalni asistenti (PDA); ručni elektronički uređaji, mobilni telefoni, smart telefoni, personalni digitalni asistenti (PDA) za bežični prijenos podataka i/ili glasovnih signala i/ili koji sadrže elektronsku poštu (email), jednosmjerno pozivanje (pager), telefaks, radio, lični organizator, povezivanje na Internet putem mobilnih telefona, bežično povezivanje, MP3 plejer, satelitske navigacijske sustave, prijemnike za sustave globalnog pozicioniranja (GPS), uređaje za automatsko zapisivanje podataka za sustave globalnog pozicioniranja (GPS) za bilježenje i klasifikaciju putovanja, digitalni foto aparat, digitalnu video kameru i/ili računalni operativni sustav; ručni elektronički uređaji za snimanje, organizovanje, prijenos, reprodukciju i pregledavanje teksta, podataka, video i audio datoteka; informacijski sistemi i sistemi za zabavu za upotrebu u vozilima; navigacioni uređaji za upotrebu u vozilima; znanstveni, nautički, geodetski, fotografski, kinematografski i optički aparati i instrumenti kao i aparati i instrumenti za vaganje, mjerenje, signalizaciju, kontrolu (inspekciju), za pomoć (spašavanje) i za obuku; aparati i instrumenti za vođenje, distribuiranje, transformiranje, akumuliranje, podešavanje ili upravljanje električne struje; aparati za snimanje, prijenos, reprodukciju zvuka ili slika; magnetne podloge za snimanje, akustičke ploče; automati i mehanizmi za automatske uređaje koji se pokreću uz prethodno ubacivanje kovanica; registrarske blagajne, računari, oprema za obradu podataka i računala; uređaji za gašenje požara.

42

Pružanje informacija na poljima softverskog dizajna i razvoja, kao i instaliranja i održavanja softvera; dizajn i razvoj softvera; znanstvene i tehnološke usluge kao i pripadajuće usluge istraživanja i koncepcije; usluge industrijskih analiza i istraživanja; koncepcija i razvoj računala i računalnih hardvera i softvera.

(210) **BAZ1116084A** (220) 2011-12-23

(442) **2013-09-30**

(732) **Udruženje proizvođača krompira
"Borika"**

Borike b.b., 73225 Rogatica

BA

(740) NEMA ZASTUPNIKA

(591) crna, zelena

(540)



(531) 05.03; 05.09; 27.05; 29.01;

(511)

31

Krompir (sjemenski i merkantilni).

(210) **BAZ1116085A** (220) 2011-12-26

(442) **2013-09-30**

(732) **Beverage Partners Worldwide S.A.
Mürtschenstrasse 27, Zürich 8048**

CH

(740) PETOŠEVIĆ d.o.o

(540)

POČETAK NEČEG DRUGAČIJEG

(511)

30

Kafa; ekstrakti kafe, pića od kafe; nadomjesci kafe i ekstrakti nadomjestaka kafe; čaj, ekstrakti čaja, pića od čaja; pića od čokolade; kakao, šećer, riža, tapioca, sago; brašno i proizvodi od žitarica, kruh, kolači, slastice, bomboni; sladoled; med, sirup od melase; kvasac, prašak za dizanje; sol, slačica (senf); ocat, umaci (začini); mirodije; led za hlađenje.

32

Pivo; mineralne i gazirane vode te ostala bezalkoholna pića; pića od čaja sa okusom voćnih sokova; bezalkoholna pića od kafe u bocama i pića sa okusom kafe; bezalkoholna pića od čaja u bocama i pića sa okusom čaja; bezalkoholna pića od kakaa ili čokolade; voćni napici; voćni sokovi; bezalkoholna pića; energetska pića; izotonička pića; i sirupi, koncentri i ostali preparati za pripremanje svih takvih napitaka.

(210) **BAZ1116086A** (220) 2011-12-28

(442) **2013-09-30**

(732) **Wm. WRIGLEY Jr. Company
410 North Michigan Avenue,
Chicago, IL 60611**

US

(740) PETOŠEVIĆ d.o.o

(540)

EVOLUTION

(511)

30

Poslastice, gume za žvakanje, pjenaste gume za žvakanje, bomboni, mentol bomboni, dražeje i pastile (bomboni).

(210) **BAZ1116087A** (220) 2011-12-29

(442) **2013-09-30**

(732) **DP Beverages Limited**

PO Box 309GT, Uglad House, South Church Street, George Town, Grand Cayman

KY

(740) "ŽIVKO MIJATOVIĆ & PARTNERS" d.o.o.
Sarajevo

(540)

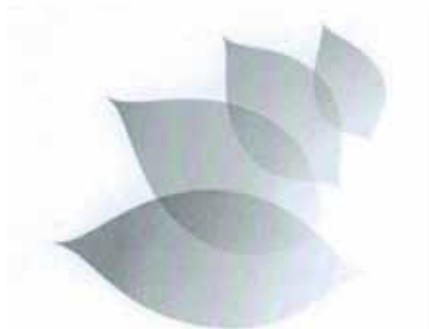

(531) 05.03;

(511)

30

Kava, čaj, kakao, šećer, riža, tapioka, sago, nadomjesci kave; brašno i proizvodi od žitarica, kruh, kolači, slastice, bomboni; sladoled; med, sirup od melase; kvasac, prašak za dizanje; sol, slačica (senf); ocat, umaci (začini); mirodije; led za hlađenje.

32

Pivo; mineralne i gazirane vode te ostala bezalkoholna pića; voćni napici i voćni sokovi; sirupi i ostali preparati za pripremanje napitaka.

(210) **BAZ1116090A** (220) 2011-12-30

(442) **2013-09-30**

(732) **The Coca-Cola Company**

One Coca-Cola Plaza, Atlanta, Georgia 30313

US

(740) "ŽIVKO MIJATOVIĆ & PARTNERS" d.o.o.
Sarajevo

(591) plava, zelena, žuta, srebrna, bijela

(540)



(531) 05.07; 25.01; 26.05; 27.05; 29.01;

(511)

16

Papir, karton i proizvodi od tih materijala koji nisu obuhvaćeni drugim razredima; tiskarski proizvodi; proizvodi za uvez knjiga; fotografije; pribor za pisanje; ljepila (ljepljive tvari) za papirnate proizvode ili za kućanstvo; slikarski pribor; kistovi; pisaci strojevi i uredski pribor (osim namještaja); oprema za podučavanje i obuku (osim aparata); plastični materijali za ambalažu (koji nisu obuhvaćeni drugim razredima); tiskarska slova; klišeji.

21

Pribor i posuđe za kućanstvo ili za kuhinju (koji nisu od plemenitih metala niti su presvućeni plemenitim metalom); češljevi i spužve; četke (osim kistova); materijali za četke; pribor za čišćenje; žica za struganje parketa; sirovo ili poluobrađeno staklo (osim građevinskog stakla); stakleni proizvodi, porculanski i keramički proizvodi koji nisu obuhvaćeni drugim razredima.

25

Odjeća, obuća, pokrivala za glavu.

28

Igre i igračke; gimnastički i sportski predmeti koji nisu obuhvaćeni drugim razredima; ukrasi za božićna drvca.

32

Pivo; mineralne i gazirane vode te ostala bezalkoholna pića; voćni napici i voćni sokovi; sirupi i ostali preparati za pripremanje napitaka.

41

Obuka; stručno osposobljavanje; razonoda; sportske i kulturne djelatnosti.

(210) **BAZ1116091A** (220) 2011-12-30

(442) **2013-09-30**

(732) **THE COCA-COLA COMPANY**
One Coca-Cola Plaza, Atlanta,
Georgia 30313

US

(740) "ŽIVKO MIJATOVIĆ & PARTNERS" d.o.o.
 Sarajevo

(540)



(531) 19.07;

(511)

06

Obični metali i njihove legure; metalni građevinski materijali; metalni bravarski proizvodi i sitni metalni predmeti; metalni proizvodi koji nisu obuhvaćeni drugim razredima; metalne boce.

21

Pribor i posuđe za kućanstvo ili za kuhinju; sirovo ili polu-obrađeno staklo (osim građevinskog stakla); stakleni proizvodi, porculansko i keramičko posuđe koje nije obuhvaćeno drugim razredima; staklene i plastične boce.

32

Pivo; mineralne i gazirane vode te ostala bezalkoholna pića; voćni napici i voćni sokovi; sirupi i ostali preparati za pripremanje napitaka.

(210) **BAZ1116092A** (220) 2011-12-30

(442) **2013-09-30**

(732) **THE COCA-COLA COMPANY**
One Coca-Cola Plaza, Atlanta,
Georgia 30313

US

(740) "ŽIVKO MIJATOVIĆ & PARTNERS" d.o.o.
 Sarajevo

(591) crvena, bijela

(540)



(531) 26.04; 26.11; 29.01; 29.01;

(511)

32

Pivo; mineralne i gazirane vode te ostala bezalkoholna pića; voćni napici i voćni sokovi; sirupi i ostali preparati za pripremanje napitaka.

(210) **BAZ1116093A** (220) 2011-12-30

(442) **2013-09-30**

(732) **THE COCA-COLA COMPANY**
One Coca-Cola Plaza, Atlanta,
Georgia 30313

US

(740) "ŽIVKO MIJATOVIĆ & PARTNERS" d.o.o.
 Sarajevo

(591) crvena, bijela

(540)



(531) 09.01; 09.03; 26.11; 27.05; 29.01;

(511)

16

Papir, karton i proizvodi od tih materijala koji nisu obuhvaćeni drugim razredima; tiskarski proizvodi; proizvodi za uvez knjiga; fotografije; pribor za pisanje; ljepljiva (ljepljive tvari) za papirnate proizvode ili za kućanstvo; slikarski pribor; kistovi; pisaći strojevi i uredski pribor (osim namještaja); oprema za podučavanje i obuku (osim aparata); plastični materijali za ambalažu (koji nisu obuhvaćeni drugim razredima); tiskarska slova; klišeji.

21

Pribor i posuđe za kućanstvo ili za kuhinju (koji nisu od plemenitih metala niti su presvućeni plemenitim metalom); češljevi i spužve; četke (osim kistova); materijali za četke; pribor za čišćenje; žica za struganje parketa; sirovo ili poluobrađeno staklo (osim građevinskog stakla); stakleni proizvodi, porculanski i keramički proizvodi koji nisu obuhvaćeni drugim razredima.

25

Odjeća, obuća, pokrivala za glavu.

28

Igre i igračke; gimnastički i sportski predmeti koji nisu obuhvaćeni drugim razredima; ukrasi za božićna drvca.

32

Pivo; mineralne i gazirane vode te ostala bezalkoholna pića; voćni napici i voćni sokovi; sirupi i ostali preparati za pripremanje napitaka.

41

Obuka; stručno osposobljavanje; razonoda; sportske i kulturne djelatnosti.

(210) **BAZ1116094A** (220) 2011-12-30

(442) **2013-09-30**

(732) **THE COCA-COLA COMPANY**
One Coca-Cola Plaza, Atlanta,
Georgia 30313

US

(740) "ŽIVKO MIJATOVIĆ & PARTNERS" d.o.o.
Sarajevo

(540)



(531) 19.07;

(511)

06

Obični metali i njihove legure; metalni građevinski materijali; metalni bravarski proizvodi i sitni metalni predmeti; metalni proizvodi koji nisu obuhvaćeni drugim razredima; metalne boce.

21

Pribor i posuđe za kućanstvo ili za kuhinju; sirovo ili poluobrađeno staklo (osim građevinskog stakla); stakleni proizvodi, porculansko i keramičko posuđe koje nije obuhvaćeno drugim razredima; staklene i plastične boce.

32

Pivo; mineralne i gazirane vode te ostala bezalkoholna pića; voćni napici i voćni sokovi; sirupi i ostali preparati za pripremanje napitaka.

(210) **BAZ1116095A** (220) 2011-12-30

(442) **2013-09-30**

(732) **THE COCA-COLA COMPANY**
One Coca-Cola Plaza, Atlanta,
Georgia 30313

US

(740) "ŽIVKO MIJATOVIĆ & PARTNERS" d.o.o.
 Sarajevo

(591) plava, zelena, žuta, srebrna, bijela

(540)



(531) 05.07; 26.05; 27.05; 29.01;

(511)

16

Papir, karton i proizvodi od tih materijala koji nisu obuhvaćeni drugim razredima; tiskarski proizvodi; proizvodi za uvez knjiga; fotografije; pribor za pisanje; ljepila (ljepljive tvari) za papirnate proizvode ili za kućanstvo; slikarski pribor; kistovi; pisaci strojevi i uredski pribor (osim namještaja); oprema za podučavanje i obuku (osim aparata); plastični materijali za ambalažu (koji nisu obuhvaćeni drugim razredima); tiskarska slova; klišeji.

21

Pribor i posuđe za kućanstvo ili za kuhinju (koji nisu od plemenitih metala niti su presvućeni plemenitim metalom); češljevi i spužve; četke (osim kistova); materijali za četke; pribor za čišćenje; žica za struganje parketa; sirovo ili poluobrađeno staklo (osim građevinskog stakla); stakleni proizvodi, porculanski i keramički proizvodi koji nisu obuhvaćeni drugim razredima.

25

Odjeća, obuća, pokrivala za glavu.

28

Igre i igračke; gimnastički i sportski predmeti koji nisu obuhvaćeni drugim razredima; ukrasi za božićna drvca.

32

Pivo; mineralne i gazirane vode te ostala bezalkoholna pića; voćni napici i voćni sokovi; sirupi i ostali preparati za pripremanje napitaka.

41

Obuka; stručno osposobljavanje; razonoda; sportske i kulturne djelatnosti.

(210) **BAZ1116096A** (220) 2011-12-30

(442) **2013-09-30**

(732) **MODY-X3 d.o.o. Brčko**
Ul. Cerik bb, Brčko Distrikt
BA

(740) TARIK KAPETANOVIĆ

(540)

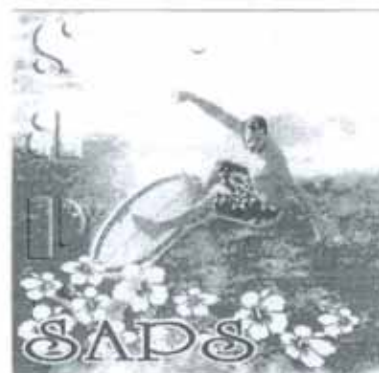

(531) 01.15; 02.01; 05.05; 27.05;

(511)

24

Tkanine i tekstilni proizvodi koji nisu obuhvaćeni drugim razredima; pokrivači za krevete i stolove.

25

Odjeća, obuća, pokrivala za glavu.

35

Oglašavanje i reklamiranje; vođenje komercijalnih poslova; komercijalna administracija; uredski poslovi.

(210) **BAZ1116097A** (220) 2011-12-30

(442) **2013-09-30**

(732) **MODY-X3 d.o.o. Brčko**
Ul. Cerik bb, Brčko Distrikt
BA

(740) TARIK KAPETANOVIĆ

(540)

Mimosa

(531) 27.05;

(511)

24

Tkanine i tekstilni proizvodi koji nisu obuhvaćeni drugim razredima; pokrivači za krevete i stolove.

25

Odjeća, obuća, pokrivala za glavu.

35

Oglašavanje i reklamiranje; vođenje komercijalnih poslova; komercijalna administracija; uredski poslovi.

(210) **BAZ1116099A** (220) 2011-12-30

(442) **2013-09-30**

(732) **STR "SIDRA"**
Ul. Franje Kluza do br. 3, Sarajevo
BA

(740) TARIK KAPETANOVIĆ

(540)



(531) 18.03; 27.05;

(511)

24

Tkanine i tekstilni proizvodi koji nisu obuhvaćeni drugim razredima; pokrivači za krevete i stolove.

25

Odjeća, obuća, pokrivala za glavu.

35

Oglašavanje i reklamiranje; vođenje komercijalnih poslova; komercijalna administracija; uredski poslovi.

(210) **BAZ1116100A** (220) 2011-12-30

(442) **2013-09-30**

(732) **Abbott Diabetes Care Inc.**
1420 Harbor Bay Parkway, Alameda,
California 94502

US

(740) "ŽIVKO MIJATOVIĆ & PARTNERS" d.o.o.
Sarajevo

(591) žuta, narandžasta, smeđa, crna, bijela

(540)



(531) 03.13; 29.01;

(511)

05

Medicinski reagensi za nadgledanje (praćenje) dijabetesa; medicinske trakice za testiranje razine glukoze u krvi; medicinske trakice za upotrebu kod nadgledanja (praćenja) razine ketona u krvi.

10

Medicinski aparati i instrumenti za nadgledanje dijabetesa; monitori glukoze u krvi; senzori glukoze u krvi; monitori ketona u krvi; senzori ketona u krvi; aparati za vadjenje ili uzimanje uzoraka krvi za potrebe nadgledanja dijabetesa.

(210) **BAZ1216101A** (220) 2012-01-04

(442) **2013-09-30**

(732) **KM-TRADE doo Visoko**
Ul. Čaršijska bb, Visoko
BA

(740) NEMA ZASTUPNIKA

(591) crna, siva, narandžasta

(540)



(531) 21.03; 24.17; 25.01; 26.04; 27.05; 27.07; 29.01;

(511)

25

Odjeća, obuća, pokrivala za glavu.

(210) **BAZ1216102A** (220) 2012-01-05

(442) **2013-09-30**

(732) **The Goodyear Tire & Rubber**
Company

1144 East Market Street, Akron, Ohio
44316

US

(740) PETOŠEVIĆ d.o.o

(540)

ULTRAGRIP

(511)

12

Gume.

(210) **BAZ1216103A** (220) 2012-01-05

(442) **2013-09-30**

(300) GB

2011-07-11

2587323

za sve klase;

(732) **Avon Products, Inc.**

World Headquarters, 1345 Avenue of
the Americas, New York, NY10105-
0196

US

(740) Dr DIANA PROTIĆ-TKALČIĆ

(540)

BE YOUR BEST
WITH THE BEST

(511)

35

Oglašavanje i reklamiranje; vođenje komercijalnih poslova; komercijalna administracija; uredski poslovi; distributerske usluge; usluge maloprodaje koje se obavljaju u prodavnicama, po kućama od vrata do vrata, direktno putem nezavisnih agenata za prodaju, putem telefona, putem kataloških narudžbi koje se isporučuju poštom i putem globalne kompjuterske informacione mreže, sve u vezi proizvoda za njegu ljepote, odjeće, toaletnih proizvoda, kozmetičkih proizvoda, nakita, proizvoda za ličnu njegu, nutricionih dodataka, opreme za tjelovježbu i fitness, proizvoda za sport, knjiga, snimljenih video i audio traka, CD-ova i poklona; usluge promotivnih kampanja i kampanja oglašavanja i reklamiranja u oblasti regrutovanja nezavisnih agenata za prodaju.

41

Obuka; stručno osposobljavanje; razonoda; sportske i kulturne djelatnosti; usluge komercijalne obuke i stručnog osposobljavanja za razvijanje i obezbjeđivanje rukovodnog kadra u skladu sa zahtjevima klijenata; komercijalni obrazovni programi za izvršno rukovodstvo, uposlenike, saradnike i agente; komercijalno stručno osposobljavanje; konsultantske usluge za komercijalno stručno osposobljavanje; obrazovne usluge koje se pružaju putem vođenja časova, seminara, konferencija i radionica u oblasti usluga maloprodaje i marketinga proizvoda i distribuiranja stručne literature koja je u vezi sa prethodno navedenim uslugama; obrazovne usluge koje se pružaju putem vođenja konferencija, časova, seminara i radionica u oblasti zdravlja, ishrane, fitnesa, finansija, tjelovježbe, stila, njege i/ili ljepote.

(210) **BAZ1216104A** (220) 2012-01-10

(442) **2013-09-30**

(732) **The Procter & Gamble Company**

**One Procter & Gamble Plaza,
Cincinnati, Ohio 45202**

US

(740) Dr DIANA PROTIĆ-TKALČIĆ

(540)



(531) 19.07;

(511)

03

Preparati za bijeljenje i ostale tvari za pranje rublja; preparati za čišćenje, poliranje, odmaščivanje i struganje; sapuni; preparati za čišćenje, njegu i uljepšavanje pribora za jelo i posuđa, sapuni za upotrebu u domaćinstvu; ulja za parfeme i mirise; mirisna vodica za upotrebu u domaćinstvu i za upotrebu na tkaninama; mirišljivo drvo; arome; eterična ulja; preparati za kađenje koji se ispuštaju u zrak, atmosferu ili na tkanine u obliku dima, pare ili plina; preparati za parfemisanje ili mirisanje zraka.

05

Dezinfekcijska sredstva za zrak; dezodorirajuća sredstva za tkanine, tapacirung i sagove; proizvodi za osvježanje zraka; proizvodi za pročišćavanje zraka; proizvodi za osvježanje zraka u sobama; dezodoransi za tkanine i zrak; preparati za neutralisanje vonja.

(210) **BAZ1216105A** (220) 2012-01-10

(442) **2013-09-30**

(732) **Rodrigo Minguell Font**

**Avinguda de Vallvidrera 44,
Barcelona**

ES

(740) "STAM" d.o.o.

(540)



(531) 26.04; 27.05;

(511)

12

Vozila; uređaji za kretanje po zemlji, po vodi ili po zraku, posebno, komponente, dodatna oprema i rezervni dijelovi za vozila; spojke i prijenosni uređaji za kopnena vozila; komponente za rashladne sustave, ispušne lonce, amortizacijske sustave, motore ili strojeve (mehaničke), prijenosne i upravljačke komponente za vozila.

(210) **BAZ1216106A** (220) 2012-01-11

(442) **2013-09-30**

(300) RS

2011-07-14

Z-2011/995

za sve klase;

(732) **PRIVREDNO DRUŠTVO "DESIGN SOCKS" DOO**

Mur bb, 36300 Novi Pazar

RS

(740) "INTELBIRO" d.o.o.

(540)



(531) 05.03; 27.05;

(511)

25

Čarape, sokne.

(210) **BAZ1216107A** (220) 2012-01-11

(442) **2013-09-30**

(732) **SHIMANO INC.**

3-77 Oimatsu-cho, Sakai-ku, Sakai-City, Osaka

JP

(740) "INTELBIRO" d.o.o.

(540)

SHIMANO DOC

(511)

09

Kompjuteri za bicikla, mjerači snage za bicikla.

12

Električni bicikli, bicikli i njihovi dijelovi i pribor, naročito: glavčine, glavčine zupčanika s unutarnjim zupčanjem, glavčine bicikla koje sadrže usebi dinamo mašinu, brzootpuštajuće poluge glavčina, brzootpuštajuće naprave glavčina, otpuštajuće poluge zupčanika, poluge za mijenjanje brzina, pomjerač lanca na prednjem mjenjaču brzina, pomjerač lanca na stražnjem mjenjaču brzina, vodilice za lance, točkići za slobodno okretanje, lančanici, remenice prilagođene za korištenje sa biciklima, lanci za bicikla, kablovi prebacivači, kurbles, setovi kurbli, prednje račne (valjak za lanac), pedale, kaiši na pedalama za cipele, kočione poluge, prednje kočnice, stražnje kočnice, kočioni kablovi, kočnička papuča, naplaci, točkovi, žice na točkovima, snopovi žica na točkovima, donja konzola, stubovi sjedišta, naprava za brzo podešavanje visine sjedišta, dijelovi za spajanje viljuške bicikla sa ramom, amortizeri, ručke za upravljanje biciklom, spojni dio za upravljačke ručke, hvatači na upravljačkim ručkama, krajevi ručki, šipka za sjedalo, sedla, kompjuterski kontrolirani pomjerači lanca na mjenjačima brzina, pokazivači stepena prenosa za bicikla.

(210) **BAZ1216108A** (220) 2012-01-12

(442) **2013-09-30**

(732) **MLADEGS PAK d.o.o.**

Vijaka bb, 78430 Prnjavor

BA

(740) Dragan Mićunović

(591) žuta, crvena, plava, zelena, bijela, smeđa

(540)



(531) 02.05; 08.03; 11.03; 27.05; 29.01;

(511)

12

Kakao (pića od kakaa).

(210) **BAZ1216109A** (220) 2012-01-12

(442) **2013-09-30**

(732) **MLADEGS PAK d.o.o.**
Vijaka bb, 78430 Prnjavor
BA

(740) Dragan Mićunović

(591) žuta, crvena, plava, bijela, smeđa

(540)



(531) 08.01; 19.03; 27.05; 29.01;

(511)

30

Gustin.

(210) **BAZ1216111A** (220) 2012-01-12

(442) **2013-09-30**

(732) **DEŽURNI MARKETI d.o.o. Sarajevo**
Braće Begić br. 1., Sarajevo
BA

(740) "STAM" d.o.o.

(591) crvena, bijela, zelena, crna

(540)



(531) 03.07; 04.05; 27.05; 29.01;

(511)

35

Oglašavanje i reklamiranje; vođenje komercijalnih poslova;
 komercijalna administracija; uredski poslovi.

(210) **BAZ1216112A** (220) 2012-01-13

(442) **2013-09-30**

(732) **JOHNSON & JOHNSON**
One Johnson & Johnson Plaza, New
Brunswick, New Jersey

US

(740) Dr DIANA PROTIC-TKALČIĆ

(540)

CLEAN & CLEAR **TRULY GENTLE**

(511)

03

Kozmetički i toaletni proizvodi, uključivo proizvodi za čišćenje kože; toneri; ne-medicinski proizvodi za skupljanje tkiva; sredstva za pranje tela; sredstva za davanje vlažnosti koži; kreme i kozmetički ubrusi za čišćenje lica i tela.

05

Trake za nos za tretiranje mitisera, flasteri za akne, preparati za tretiranje akni, medicinski proizvodi za skupljanje tkiva, medicinska sredstva za davanje vlažnosti koži i za čišćenje kože.

16

Ubrusi za jednokratnu upotrebu koji nisu impregnirani hemijskim proizvodima ili jedinjenjima za upotrebu kao kozmetički upijajući listovi za upijanje masnoće sa lica.

(210) **BAZ1216113A** (220) 2012-01-13

(442) **2013-09-30**

(732) **Kraft Foods Schweiz Holding GmbH**
Chollerstrasse 4, 6301 Zug
CH

(740) "INTELBIRO" d.o.o.

(591) lila, bijela, smeđa, žuta, bež

(540)



(531) 03.04; 26.04; 27.05; 29.01;

(511)

30

Kakao, čokolada, napitci na bazi kakaoa, čokoladni napitci i pripravci za takve napitke; biskviti, pekarski proizvodi, peciva i konditorski proizvodi, naročito šećerni i čokoladni konditorski proizvodi, proizvodi od tijesta, proizvodi od žitarica, smrznute slastice, sladoled.

(210) **BAZ1216114A** (220) 2012-01-13(442) **2013-09-30**

(732) **DC Comics, a New York Partnership**
1700 Broadway, New York, New York
10019

US

(740) "ŽIVKO MIJATOVIĆ & PARTNERS" d.o.o.
 Sarajevo

(540)



(531) 27.05;

(511)

03

Sredstva za bijeljenje i druge spustance za upotrebu u perionicama; preparati za čišćenje, poliranje, ribanje i nagrizanje; sapuni; parfimerija, eterična ulja, kozmetika, losioni za kosu; paste za zube, posebno kozmetika, naime ruž za usne, sjaj za usne i ne-medicinski melem za usne; maskara; lak za nokte; puder za lice, krema za lice, losion za tijelo i gel za tijelo; puder za tijelo; ulje za kupanje, gel za kupanje i ne-medicinske soli za kupanje; krema i losion za ruke; krema i losion za tijelo; preparat za sunčanje, naime krema i losion; krema za brijanje i losion poslije brijanja, losioni za čišćenje kože i ne-medicinske kupke za kupanje; dezodorans za tijelo, kolonjska voda i parfem; sapuni, naime, tečni sapun za kupanje, sapun u gelu i tvrdi sapun; pasta za zube; deterdžent u obliku sapuna, naime, tečni i u obliku praška; omekšivač veša; dezodorans u obliku sapuna, sapun za kožu; i šampon i balzam.

09

Aparati i instrumenti naučni, pomorski, geodetski, fotografski, kinematografski, optički, za vaganje, merenje, signalizaciju, kontrolu (inspekciju), spasavanje i nastavu; aparati i instrumenti za provođenje, prekid, transformaciju, akumulaciju, regulisanje ili kontrolu električne energije; aparati za snimanje, prenos i reprodukovanje zvuka ili slike; magnetni nosioci podataka, diskovi za snimanje; automatske mašine i mehanizmi za aparate koji se pokreću novcem ili žetonom; registar kase, računске mašine, oprema za obradu podataka i kompjuteri; aparati za gašenje požara, posebno filmovi u kojima je tematika komedija, drama, akcija, avantura i/ili animacija i filmovi za emitovanje na televiziji u kojima je tematika komedija, drama, akcija, avantura i/ili animacija; audio video diskovi, i digitalni višenamenski diskovi (DVD) koji sadrže muziku, komediju, dramu, akciju, avanturu i/ili animaciju; stereo slušalice; baterije; bežični telefoni; CD plejeri; kompjuterski CD ROM diskovi koji sadrže igre; telefon i/ili radio pejdžeri; kompakt disk plejeri; radio; podloge za miša; naočare za vid, naočare za sunce i futrole za njih; oprema za igre koja se prodaje kao jedinica za igranje grupnih, računarskih igrica u zatvorenom prostiru; softver koji se može preuzimati za korišćenje u igranju online računarskih igrica, softver za računarske igrice koji se može preuzimati; softver za računarske igrice za korišćenje na mobilnim telefonima; programi za video i računarske igrice; kertridži za video igrice; računarske i video igrice koje su dizajnirane za hardverske platforme, naime, konzole za igrice i personalne računare; CD-ROM-ovi i digitalni višenamenski diskovi (DVD) za računarske igrice i računarski programi, naime, softver koji povezuje digitalizovane video i audio medije na globalnu računarsku mrežu; audio-vizuelni medijski sadržaji koji se mogu preuzimati iz oblasti zabave koji prikazuju animirane filmove, televizijske serije, komedije, i drame; računarski softver, naime, računarski softver za kontinuirano emitovanje audio-vizuelnih medijskih sadržaja preko interneta, računarski softver za kontinuirano emitovanje i skladištenje audio-vizuelnih medijskih sadržaja, audio i video plejeri koji se mogu preuzimati za medijske sadržaje sa multimedijalnim i interaktivnim funkcijama, softver za video pretragu i pravljenje zabeleški, softver za zaštitu sadržaja, softver za upravljanje bazama podataka, softver za sinhronizaciju baza podataka; računarski programi za pristup, nasumično pretraživanje i precizno pretraživanje online baza podataka, softveri koji omogućavaju korisnicima da igraju i programiraju audio, video, tekstualne i multimedijalne sadržaje zabavnog karaktera; softver za računarske aplikacije za kontinuirano emitovanje i skladištenje audio-vizuelnih medijskih sadržaja; softver za računarske aplikacije za kontinuirano emitovanje audio-vizuelnih medijskih sadržaja preko interneta; računarski softver koji se može preuzimati za kontinuirano emitovanje audio-vizuelnih medijskih sadržaja preko interneta; računarski softver koji se može preuzimati za kontinuirano emitovanje i skladištenje audio-vizuelnih medijskih sadržaja; publikacije koje se mogu preuzimati u obliku knjiga koje sadrže likove iz animiranih filmova, akcionih avantura, komedija i/ili drama, stripovi, knjige za decu, priručnici za igrice, časopisi koji sadrže likove iz animiranih filmova, akcionih avantura, komedija i/ili dramskih filmova, bojanke, dečije interaktivne knjige i časopisi iz oblasti zabave; oprema za mobilne telefone, naime oprema za slušalice, futrole za mobilni telefon i maske za mobilni telefon; kodirane magnetne kartice, naime, telefonske kartice, kreditne kartice, gotovinske kartice, debitne kartice i magnetne kartice; i dekorativni magneti.

14

Dragocijeni metali i njihove legure i proizvodi od dragocijenih metala ili sa prevlakom od njih, koji nisu uključeni u druge klase; nakit, bižuterija, drago kamenje; časovničarski i hronometrijski instrumenti., posebno satovi (časovnici); ručni satovi; nakit, naime narukvice, narukvice oko članka, broševi, lanci, amajlije, manžetne, minduše, značke, ogrlice, ukrasne igle, privesci i prstenje, šnale za kaiševe.

16

Papir, karton i proizvodi od njih, koji nisu uključeni u druge klase; štampane stvari; knjigovezački materijal; fotografije; kancelarijski materijal; ljepila za kancelarijske i kućne potrebe; umetnički materijali; kičice; pisače mašine i kancelarijski rekviziti (izuzev nameštaja); materijali za obuku i nastavu (izuzev aparata); plastični materijal za pakovanje (koji nije uključen u druge klase); štamparska slova; klišeji, posebno štampane stvari i proizvodi od papira, naime knjige koje sadrže likove iz animiranih filmova, akcionih avantura, komedija i/ili dramskih filmova, stripovi, knjige za djecu, uputstva za video igrice, časopisi koji sadrže likove iz animiranih filmova, akcionih avantura, komedija i/ili dramskih filmova, bojanke, interaktivne knjige za djecu; kancelarijski materijal, papir za pisanje, koverta, sveske, dnevnic, bilježnice, čestitke, kolekcionarske karte; litografije; hemijske olovke, olovke, pernice za njih, gumice, bojice, flomasteri, olovke u boji, pribor za slikanje, krede i table; dekorativne nalepnice, preslikači, poster; lepljive plastične folije sa papirom koji se može skinuti za montiranje slika u dekorativne svrhe; montirane i/ili nemontirane fotografije; pokrivala za knjige, markeri za knjige, kalendari, ukrasni papir za pakovanje; pokloni od papira i dekoracije od papira, naime, papirne salvete, papirni podmetači, krep papir, pozivnice, papirni stolnjaci, papirni ukrasi za torte; štampane aplikacije za vez ili tkanine; štampane aplikacije za kostime, pidžame, dukserice i majice.

18

Koža, imitacija kože, proizvodi od tih materijala koji nisu obuhvaćeni drugim razredima; životinjske kože; kovezi i torbe; kisobrani, suncobrani i stapovi za hodanje; bicevi i sedlarsko remenarski proizvodi, posebno atletske torbe, torbe za bebe, ruksaci, torbe za plazu, torbe za knjige, torbe za pelene, velike sportske torbe, torbe za teretanu, velike žeske torbe, novčanici za kovanice, torbice za oko struka, ranci, torbe za šoping; kišobrani; novčanici; dodaci od kože, posebno novčanici, ručne torbice i remenje (kaiševi).

25

Odjeća, obuća, pokrivala za glavu, posebno odjeća za muškarce žene i djecu – naime, majice, majice kratkih rukava, duksevi, trenirke za trčanje, hlače, gaće, kratke hlače, majice bez rukava, odjeća za kišu, dječje krpene portikle, suknje, bluze, haljine, tregeri, veste, jakne, kaputi, kišni kaputi, odijela za snijeg, kravate, kućne haljine, šeširi, kape, štيتnici za sunce, rukavice, remeni (kaiševi), marame, odjeća za spavanje, pidžame, žensko rublje, donji veš, čizme, cipele, tenisice, sandale, sokne, kratke sokne, čarape-papuče, kupaće gaćice i kostimi i maske za maskenbal i Noć Vještica prodavana u vezi sa istim.

28

Igre i igračke; gimnastički i sportski predmeti koji nisu obuhvaćeni drugim razredima; ukrasi za božićna drvca, posebno igračke i sportski proizvodi, uključujući igre i igračke – naime, akcijske figurice i dodaci za iste; setovi za igranje za akcijske figurice; namještaj za igračke; plišane igračke; baloni; igračke za kupanje u kadi; igračke za jahanje na njima; oprema prodavana kao cjelina za igranje

kartaških igara; igračke vozila; lutke; leteći diskovi; jedinice elektronske ručne igre; igraća oprema prodavana kao cjelina za igranje stolnih igara, kartaških igara, manipulativnih igara, igara u salonu i igara sa metama akcijskog tipa; samostojeće igrače masine sa video izlazom; slagalice i manipulativne puzzle; papirnate maske za lice; skejtbordovi; klizaljke za led; igračke koje strcaju vodu; lopte-naime, lopte za igraliste, nogometne lopte, bejzbol lopte, kosarkaske lopte; rukavice za bejzbol; plovci za plivanje za rekreativnu upotrebu; plutajuće table za plivanje za rekreativnu upotrebu; table za surfanje; table za plivanje za rekreativnu upotrebu; peraje za plivanje; igračke posuđe i posude za pečenje; igračke banke; igračke snježne kugle; papirnat i šeširi za zabave; i ukrasi za Božićna drvca.

41

Obuka; stručno osposobljavanje; razonoda; sportske i kulturne djelatnosti, posebno usluge razonode, naime, pružanje video igrice online; pružanje kompjuterskih igrice online, pružanje privremenog korištenja video igrice koje se ne mogu preuzeti (downloadirati); usluge produkcije softvera za video i kompjuterske igrice; usluge razonode u pogledu živih nastupa, komedija, drama, animiranih, i reality televizijskih serija; produkcija živih nastupa, komedija, drama, animiranih i reality televizijskih serija; distribucija i prikazivanje živih nastupa, komedija, drama i animiranih bioskopskih (kino) filmova; produkcija živih nastupa, komedija, drama i animiranih bioskopskih (kino) filmova; kazalisne izvedbe kako animirane tako i uživo; Internet usluge koje pružaju informacije putem elektronske globalne kompjuterske mreže u oblasti razonode a posebno u vezi sa igricama, muzikom, filmovima, i televizijom; usluge pružanja web stranica koji sadrže filmske klipove (isječke), fotografije i druge multimedijalne materijale; usluge pružanja vijesti o trenutnim događajima i razonodi, i informacija u vezi sa obrazovanjem i kulturnim događajima, putem globalne kompjuterske mreže; i pružanje informacija za razonodu i konkretna razonoda putem elektronske globalne komunikacione mreže a u vidu živih nastupa, komedija, drama i animiranih programa i produkcije živih nastupa, komedija, drama i animiranih filmova za distribuiranje putem globalne kompjuterske mreže; usluge pružanja kompjuterske igrice kojoj se može pristupiti putem telekomunikacione mreže; i pružanje usluga elektronskog izdavaštva, naime, on-line publikovanje tekstova i grafičkih radova drugih koji sadrže članke, priče, scenarije, stripove, strategijske vodiče, fotografije i vizualne materijale; usluge zabavnih parkova; usluge vožnji u zabavnim parkovima; živi ili unapred snimljeni nastupi i/ili filmovi; usluge informiranja o razonodi i/ili rekreaciji; usluge klubova za razonodu.

(210) **BAZ1216115A** (220) 2012-01-13(442) **2013-09-30**(732) **Abbott Medical Optics Inc.**
1700 E. St. Andrew Place, Santa
Ana, California 92705-4933**US**(740) "ŽIVKO MIJATOVIĆ & PARTNERS" d.o.o.
Sarajevo

(540)

UNFOLDER

(511)

10

Kirurški, medicinski zubarski i veterinarski, aparati i instrumenti, umjetni udovi, oči i zubi; ortopedski proizvodi; pribor za šivanje rana, a naročito: hirurški, medicinski, zubarski i veterinarski aparati i instrumenti; vještački udovi, oči i zubi; ortopedski artikli; hirurški materijali za zašivanje; naime, hirurški ručni alati, medicinski aparati i instrumenti, naime, sistem za implantaciju intraokularnog sočiva.

(210) **BAZ1216116A** (220) 2012-01-13(442) **2013-09-30**(732) **DC Comics, a New York Partnership**
1700 Broadway, New York, New York
10019**US**(740) "ŽIVKO MIJATOVIĆ & PARTNERS" d.o.o.
Sarajevo

(540)



(531) 27.05;

(511)

03

Sredstva za bijeljenje i druge spustance za upotrebu u perionicama; preparati za čišćenje, poliranje, ribanje i nagrizanje; sapuni; parfimerija, eterična ulja, kozmetika, losioni za kosu; paste za zube, posebno kozmetika, naime ruž za usne, sjaj za usne i ne-medicinski melem za usne; maskara; lak za nokte; puder za lice, krema za lice, losion za tijelo i gel za tijelo; puder za tijelo; ulje za kupanje, gel za kupanje i ne-medicinske soli za kupanje; krema i losion za ruke; krema i losion za tijelo; preparat za sunčanje, naime krema i losion; krema za brijanje i losion poslije brijanja, losioni za čišćenje kože i ne-medicinske kupke za kupanje; dezodorans za tijelo, kolonjska voda i parfem; sapuni, naime, tečni sapun za kupanje, sapun u gelu i tvrdi sapun; pasta za zube; deterdžent u obliku sapuna, naime, tečni i u obliku praška; omekšivač veša; dezodorans u obliku sapuna, sapun za kožu; i šampon i balzam.

09

Aparati i instrumenti naučni, pomorski, geodetski, fotografski, kinematografski, optički, za vaganje, merenje, signalizaciju, kontrolu (inspekciju), spasavanje i nastavu; aparati i instrumenti za provođenje, prekid, transformaciju, akumulaciju, regulisanje ili kontrolu električne energije; aparati za snimanje, prenos i reprodukovanje zvuka ili slike; magnetni nosioci podataka, diskovi za snimanje; automatske mašine i mehanizmi za aparate koji se pokreću novcem ili žetonom; registar kase, računске mašine, oprema za obradu podataka i kompjuteri; aparati za gašenje požara, posebno filmovi u kojima je tematika komedija, drama, akcija, avantura i/ili animacija i filmovi za emitovanje na televiziji u kojima je tematika komedija, drama, akcija, avantura i/ili animacija; audio video diskovi, i digitalni višenamenski diskovi (DVD) koji sadrže muziku, komediju, dramu, akciju, avanturu i/ili animaciju; stereo slušalice; baterije; bežični telefoni; CD plejeri; kompjuterski CD ROM diskovi koji sadrže igre; telefon i/ili radio pejdžeri; kompakt disk plejeri; radio; podloge za miša; naočare za vid, naočare za sunce i futrole za njih; oprema za igre koja se prodaje kao jedinica za igranje grupnih, računarskih igrica u zatvorenom prostiru; softver koji se može preuzimati za korišćenje u igranju online računarskih igrica, softver za računarske igrice koji se može preuzimati; softver za računarske igrice za korišćenje na mobilnim telefonima; programi za video i računarske igrice; kertridži za video igrice; računarske i video igrice koje su dizajnirane za hardverske platforme, naime, konzole za igrice i personalne računare; CD-ROM-ovi i digitalni višenamenski diskovi (DVD) za računarske igrice i računarski programi, naime, softver koji povezuje digitalizovane video i audio medije na globalnu računarsku mrežu; audio-vizuelni medijski sadržaji koji se mogu preuzimati iz oblasti zabave koji prikazuju animirane filmove, televizijske serije, komedije, i drame; računarski softver, naime, računarski softver za kontinuirano emitovanje audio-vizuelnih medijskih sadržaja preko interneta, računarski softver za kontinuirano emitovanje i skladištenje audio-vizuelnih medijskih sadržaja, audio i video plejeri koji se mogu preuzimati za medijske sadržaje sa multimedijalnim i interaktivnim funkcijama, softver za video pretragu i pravljenje zabeleški, softver za zaštitu sadržaja, softver za upravljanje bazama podataka, softver za sinhronizaciju baza podataka; računarski programi za pristup, nasumično pretraživanje i precizno pretraživanje online baza podataka, softveri koji omogućavaju korisnicima da igraju i programiraju audio, video, tekstualne i multimedijalne sadržaje zabavnog karaktera; softver za računarske aplikacije za kontinuirano emitovanje i skladištenje audio-vizuelnih medijskih

sadržaja; softver za računarske aplikacije za kontinuirano emitovanje audio-vizuelnih medijskih sadržaja preko interneta; računarski softver koji se može preuzimati za kontinuirano emitovanje audio-vizuelnih medijskih sadržaja preko interneta; računarski softver koji se može preuzimati za kontinuirano emitovanje i skladištenje audio-vizuelnih medijskih sadržaja; publikacije koje se mogu preuzimati u obliku knjiga koje sadrže likove iz animiranih filmova, akcionih avantura, komedija i/ili drama, stripovi, knjige za decu, priručnici za igrice, časopisi koji sadrže likove iz animiranih filmova, akcionih avantura, komedija i/ili dramskih filmova, bojanke, dečije interaktivne knjige i časopisi iz oblasti zabave; oprema za mobilne telefone, naime oprema za slušalice, futrole za mobilni telefon i maske za mobilni telefon; kodirane magnetne kartice, naime, telefonske kartice, kreditne kartice, gotovinske kartice, debitne kartice i magnetne kartice; i dekorativni magneti.

14

Dragocijeni metali i njihove legure i proizvodi od dragocijenih metala ili sa prevlakom od njih, koji nisu uključeni u druge klase; nakit, bižuterija, drago kamenje; časovničarski i hronometrijski instrumenti., posebno satovi (časovnici); ručni satovi; nakit, naime narukvice, narukvice oko članka, broševi, lanci, amajlije, manžetne, minđuše, značke, ogrlice, ukrasne igle, privesci i prstenje, šnale za kaiševe.

16

Papir, karton i proizvodi od njih, koji nisu uključeni u druge klase; štampane stvari; knjigovezački materijal; fotografije; kancelarijski materijal; ljepila za kancelarijske i kućne potrebe; umetnički materijali; kičice; pisaće mašine i kancelarijski rekviziti (izuzev nameštaja); materijali za obuku i nastavu (izuzev aparata); plastični materijal za pakovanje (koji nije uključen u druge klase); štamparska slova; klišeji, posebno štampane stvari i proizvodi od papira, naime knjige koje sadrže likove iz animiranih filmova, akcionih avantura, komedija i/ili dramskih filmova, stripovi, knjige za djecu, uputstva za video igrice, časopisi koji sadrže likove iz animiranih filmova, akcionih avantura, komedija i/ili dramskih filmova, bojanke, interaktivne knjige za djecu; kancelarijski materijal, papir za pisanje, koverte, sveske, dnevnici, bilježnice, čestitke, kolekcionarske karte; litografije; hemijske olovke, olovke, pernice za njih, gumice, bojice, flomasteri, olovke u boji, pribor za slikanje, krede i table; dekorativne nalepnice, preslikači, poster; lepljive plastične folije sa papinom koji se može skinuti za montiranje slika u dekorativne svrhe; montirane i/ili nemontirane fotografije; pokrivala za knjige, markeri za knjige, kalendari, ukrasni papir za pakovanje; pokloni od papira i dekoracije od papira, naime, papirne salvete, papirni podmetači, krep papir, pozivnice, papirni stolnjaci, papirni ukrasi za torte; štampane aplikacije za vez ili tkanine; štampane aplikacije za kostime, pidžame, dukserice i majice.

18

Koža, imitacija kože, proizvodi od tih materijala koji nisu obuhvaćeni drugim razredima; životinjske kože; kovcezi i torbe; kisobrani, suncobrani i stapovi za hodanje; bicevi i sedlarsko remenarski proizvodi, posebno atletske torbe, torbe za bebe, ruksaci, torbe za plazu, torbe za knjige, torbe za pelene, velike sportske torbe, torbe za teretanu, velike žeske torbe, novčanici za kovanice, torbice za oko struka, ranci, torbe za šoping; kišobrani; novčanici; dodaci od kože, posebno novčanici, ručne torbice i remenje (kaiševi).

25

Odjeća, obuća, pokrivala za glavu, posebno odjeća za muškarce žene i djecu – naime, majice, majice kratkih

rukava, duksevi, trenirke za trčanje, hlače, gaće, kratke hlače, majice bez rukava, odjeća za kišu, dječje krpene portikle, suknje, bluze, haljine, tregeri, veste, jakne, kaputi, kišni kaputi, odijela za snijeg, kravate, kućne haljine, šeširi, kape, štitnici za sunce, rukavice, remeni (kaiševi), marame, odjeća za spavanje, pidžame, žensko rublje, donji veš, čizme, cipele, tenisice, sandale, sokne, kratke sokne, čarape-papuče, kupaće gaćice i kostimi i maske za maskenbal i Noć Vještica prodavani u vezi sa istim.

28

Igre i igračke; gimnastički i sportski predmeti koji nisu obuhvaćeni drugim razredima; ukrasi za božićna drvca, posebno igračke i sportski proizvodi, uključujući igre i igračke – naime, akcijske figurice i dodaci za iste; setovi za igranje za akcijske figurice; namještaj za igračke; plišane igračke; baloni; igračke za kupanje u kadi; igračke za jahanje na njima; oprema prodavana kao cjelina za igranje kartaških igara; igračke vozila; lutke; leteći diskovi; jedinice elektronske ručne igre; igraća oprema prodavana kao cjelina za igranje stolnih igara, kartaških igara, manipulativnih igara, igara u salonu i igara sa metama akcijskog tipa; samostojeće igrače masine sa video izlazom; slagalice i manipulativne puzzle; papirne maske za lice; skejtbordovi; klizaljke za led; igračke koje strcaju vodu; lopte-naime, lopte za igraliste, nogometne lopte, bejzbol lopte, kosarkaske lopte; rukavice za bejzbol; plovci za plivanje za rekreativnu upotrebu; plutajuće table za plivanje za rekreativnu upotrebu; table za surfanje; table za plivanje za rekreativnu upotrebu; peraje za plivanje; igračke posuđe i posude za pečenje; igračke banke; igračke snježne kugle; papirni šeširi za zabave; i ukrasi za Božićna drvca.

41

Obuka; stručno osposobljavanje; razonoda; sportske i kulturne djelatnosti, posebno usluge razonode, naime, pružanje video igrice online; pružanje kompjuterskih igrica online, pružanje privremenog korištenja video igrice koje se ne mogu preuzeti (downloadirati); usluge produkcije softvera za video i kompjuterske igrice; usluge razonode u pogledu živih nastupa, komedija, drama, animiranih, i reality televizijskih serija; produkcija živih nastupa, komedija, drama, animiranih i reality televizijskih serija; distribucija i prikazivanje živih nastupa, komedija, drama i animiranih bioskopskih (kino) filmova; produkcija živih nastupa, komedija, drama i animiranih bioskopskih (kino) filmova; kazalisne izvedbe kako animirane tako i uživo; Internet usluge koje pružaju informacije putem elektronske globalne kompjuterske mreže u oblasti razonode a posebno u vezi sa igricama, muzikom, filmovima, i televizijom; usluge pružanja web stranica koji sadrže filmske klipove (isječke), fotografije i druge multimedijalne materijale; usluge pružanja vijesti o trenutnim događajima i razonodi, i informacija u vezi sa obrazovanjem i kulturnim događajima, putem globalne kompjuterske mreže; i pružanje informacija za razonodu i konkretna razonoda putem elektronske globalne komunikacione mreže a u vidu živih nastupa, komedija, drama i animiranih programa i produkcije živih nastupa, komedija, drama i animiranih filmova za distribuiranje putem globalne kompjuterske mreže; usluge pružanja kompjuterske igrice kojoj se može pristupiti putem telekomunikacione mreže; i pružanje usluga elektronskog izdavaštva, naime, on-line publikovanje tekstova i grafičkih radova drugih koji sadrže članke, priče, scenarije, stripove, strategijske vodiče, fotografije i vizualne materijale; usluge zabavnih parkova; usluge vožnji u zabavnim parkovima; živi ili unapred snimljeni nastupi i/ili filmovi; usluge informiranja o razonodi i/ili rekreaciji; usluge klubova za razonodu.

(210) **BAZ1216117A** (220) 2012-01-13

(442) **2013-09-30**

(732) **TERMIK D.O.O.**
Karađorđeva 81A, Banja Luka
BA

(740) NEMA ZASTUPNIKA

(540)



(531) 26.04; 27.05;

(511)

11

Električne grijalice vode-bojleri svih volumena i tipova, solarne grijalice vode svih volumena i tipova, solarni kolektori.

(210) **BAZ1216118A** (220) 2012-01-13

(442) **2013-09-30**

(732) **TERMIK D.O.O.**
Karađorđeva 81A, Banja Luka
BA

(740) NEMA ZASTUPNIKA

(540)



(531) 26.04; 27.05;

(511)

11

Električne grijalice vode-bojleri svih volumena i tipova, solarne grijalice vode svih volumena i tipova, solarni kolektori.

(210) **BAZ1216119A** (220) 2012-01-13

(442) **2013-09-30**

(732) **El Tarik Oil benzinske stanice d.o.o.**
Čamila Sijarića br. 26, 71000 Sarajevo

BA

(740) NEMA ZASTUPNIKA

(540)

ELTA

(511)

32

Mineralne i gazirane vode te ostala bezalkoholna pića; voćni napici i voćni sokovi; sirupi i ostali preparati za pripremanje napitaka.

(210) **BAZ1216120A** (220) 2012-01-16

(442) **2013-09-30**

(732) **Unilever N.V.**
Weena 455, Rotterdam 3013 AL
NL

(740) "ŽIVKO MIJATOVIĆ & PARTNERS" d.o.o.
 Sarajevo

(591) plava, crvena, bijela

(540)



(531) 10.05; 19.03; 19.13; 24.07; 27.05.; 29.01;

(511)

03

Proizvodi za njegu zubi, ne-medicinski proizvodi za ispiranje ustiju, proizvodi za poliranje zubi, prašak za zube.

21

Četkice za zube, uređaji i proizvodi za čišćenje i njegu zubi, jezika i desni; čačkalice, držači četkica za zube i čačkalica, koji nisu od plemenitih metala, zubni konac, higijenske potrepštine.

(210) **BAZ1216121A** (220) 2012-01-16

(442) **2013-09-30**

(732) **Unilever N.V.**

Weena 455, 3013 AL Rotterdam

NL

(740) "ŽIVKO MIJATOVIĆ & PARTNERS" d.o.o.
Sarajevo

(540)

SIGNAL PROFESSIONAL

(511)

03

Proizvodi za njegu zubi, ne-medicinski proizvodi za ispiranje ustiju, proizvodi za poliranje zubi, prašak za zube.

21

Četkice za zube, uređaji i proizvodi za čišćenje i njegu zubi, jezika i desni; čačkalice, držači četkica za zube i čačkalica, koji nisu od plemenitih metala, zubni konac, higijenske potrepštine.

(210) **BAZ1216122A** (220) 2012-01-16

(442) **2013-09-30**

(732) **SUTON D.O.O.**

Varaždinska 2, 88200 Široki Brijeg

BA

(740) NEMA ZASTUPNIKA

(591) narandžasta

(540)



(531) 27.05; 29.01;

(511)

16

Papir, karton i roba napravljena od ovog materijala; tiskanice; knjigoveštvo; fotografije; uredski; ljepila za uted; ljepila za kućnu upotrebu; materijal za umjetnike; četkice/kistovi za slikanje; pisači strojevi; uredski rekviziti (osim uredskog namještaja); nastavni materijal i materijal za instrukcije; plastični materijal za pakiranje (koje nije uključeno u druge klase); pisače vrste; tiskani blokovi.

(210) **BAZ1216123A** (220) 2012-01-16

(442) **2013-09-30**

(732) **SUTON D.O.O.**

Varaždinska 2, 88200 Široki Brijeg

BA

(740) NEMA ZASTUPNIKA

(591) plava

(540)



(531) 27.05; 29.01;

(511)

16

Papir, karton i roba napravljena od ovog materijala; tiskanice; knjigoveštvo; fotografije; uredski; ljepila za uted; ljepila za kućnu upotrebu; materijal za umjetnike; četkice/kistovi za slikanje; pisači strojevi; uredski rekviziti (osim uredskog namještaja); nastavni materijal i materijal za instrukcije; plastični materijal za pakiranje (koje nije uključeno u druge klase); pisače vrste; tiskani blokovi.

(210) **BAZ1216124A** (220) 2012-01-16

(442) **2013-09-30**

(732) **SUTON D.O.O.**

**Varaždinska 2, 88200 Široki Brijeg
BA**

(740) NEMA ZASTUPNIKA

(591) ciklama

(540)



(531) 27.05; 29.01;

(511)

16

Papir, karton i roba napravljena od ovog materijala; tiskanice; knjigoveštvo; fotografije; uredski; ljepila za uted; ljepila za kućnu upotrebu; materijal za umjetnike; četkice/kistovi za slikanje; pisaći strojevi; uredski rekviziti (osim uredskog namještaja); nastavni materijal i materijal za instrukcije; plastični materijal za pakiranje (koje nije uključeno u druge klase); pisaće vrste; tiskani blokovi.

(210) **BAZ1216125A** (220) 2012-01-17

(442) **2013-09-30**

(732) **SHIMANO INC.**

**3-77 Oimatsu-cho, Sakai-ku, Sakai-
City, Osaka**

JP

(740) "INTELBIRO" d.o.o.

(540)



(531) 27.05; 27.07;

(511)

12

Dijelovi bicikla, naročito felge, kotači, žbica.

(210) **BAZ1216126A** (220) 2012-01-19

(442) **2013-09-30**

(732) **TCBY Systems, LLC**

**1141 West 2400 South, Salt Lake
City, Utah 84119**

US

(740) "STAM" d.o.o.

(540)

TCBY

(511)

43

Usluge okrepe (restoranske usluge).

(210) **BAZ1216127A** (220) 2012-01-19

(442) **2013-09-30**

(732) **TCBY Systems, LLC**
1141 West 2400 South, Salt Lake
City, Utah 84119

US

(740) "STAM" d.o.o.

(540)

TCBY

(511)

30

Smrznuti jogurt i slastice.

(210) **BAZ1216128A** (220) 2012-01-20

(442) **2013-09-30**

(732) **SHIMANO INC.**
3-77 Oimatsu-cho, Sakai-ku, Sakai-
City, Osaka

JP

(740) "INTELBIRO" d.o.o.

(540)

HG-EV

(511)

12

Električni bicikli, bicikli i njihovi dijelovi i pribor, naročito: glavčine, glavčine zupčanika s unutarnjim zupčanjem, glavčine bicikla koje sadrže usebi dinamo mašinu, brzootpuštajuće poluge glavčina, brzootpuštajuće naprave glavčina, otpuštajuće poluge zupčanika, poluge za mijenjanje brzina, pomjerač lanca na prednjem mjenjaču brzina, pomjerač lanca na stražnjem mjenjaču brzina, vodilice za lance, točkići za slobodno okretanje, lančanici, remenice prilagođene za korištenje sa biciklima, lanci za bicikla, kablovi prebacivači, kurbli, setovi kurbli, prednje račne (valjak za lanac), pedale, kaiši na pedalama za cipele, kočione poluge, prednje kočnice, stražnje kočnice, kočioni kablovi, kočnička papuča, naplaci, točkovi, žice na točkovima, snopovi žica na točkovima, donja konzola, stubovi sjedišta, naprava za brzo podešavanje visine sjedišta, dijelovi za spajanje viljuške bicikla sa ramom, amortizeri, ručke za upravljanje biciklom, spojni dio za upravljačke ručke, hvatači na upravljačkim ručkama, krajevi ručki, šipka za sjedalo, sedla, kompjuterski kontrolirani pomjerači lanca na mjenjačima brzina, torbe za nošenje na točkovima bicikla, pokazivači stepena prenosa

(210) **BAZ1216129A** (220) 2012-01-23

(442) **2013-09-30**

(732) **Knorr- N ahrungsmittel Aktiengesellschaft**
Bahnhofstrasse 19, Thayngen CH-8240

CH

(740) "ŽIVKO MIJATOVIĆ & PARTNERS" d.o.o.
Sarajevo

(540)

OKUSI ŽIVOTA

(511)

29

Mesni ekstrakti; konzervirane, juhe i instant juhe uključujući instant juhe u obliku paste i u granulama; zamrznuto, sušeno i kuhano voće i povrće, instant, dehidrirane i zamrznute juhe; temeljci, uključujući temeljce u kockicama, u obliku paste ili granulama; mješavina za umake; pirei uključujući pire od rajčice, paste uključujući pastu od rajčice i biljne paste; povrće u octu; snek jela (zakuske) i instant snek jela (instant zakuske) (uključena u ovu klasu); hrana spremna (gotova) za kuhanje (uključena u ovu klasu); kuhani i konzervirani prehrambeni proizvodi; rashlađena i zaleđena gotova jela (uključena u ovu klasu); gotova jela i instant jela.

30

Glazure; dodaci za juhe, naime krutoni, krekeri, bilje i kombinacije istog, aromatizatori i začini uključujući one u dehidriranom prahu i obliku paste; marinade; paste; mješavina za umake; taco školjke; tortilje i kineski rezanci; riža; tjestenina uključujući punjenu tjesteninu; krekeri; popadomi (indijski kruh); umaci uključujući one zamrznutom, mokrom ili suhom obliku; dehidrirane mješavine umaka; rashlađena i zaleđena gotova jela (uključena u ovu klasu); snek jela (zakuske) i instant snek jela (instant zakuske) (uključena u ovu klasu); mješavine za pripremanje jela i umaka gotove za upotrebu; hrana spremna (gotova) za kuhanje (uključena u ovu klasu); jela od riže i jela od krumpira; sušeni i konzervirani prehrambeni proizvodi; gotova kuhana jela i instant jela.

(210) **BAZ1216130A** (220) 2012-01-24

(442) **2013-09-30**

(300) EM
2012-01-12
010557346
za sve klase;

(732) **The Procter & Gamble Company**
One Procter & Gamble Plaza,
Cincinnati, Ohio 45202
US

(740) Dr DIANA PROTIĆ-TKALČIĆ

(540)



(531) 07.05; 20.05; 27.03; 27.05;

(511)

03

Preparati za bijeljenje i ostale tvari za pranje rublja; preparati za čišćenje, poliranje, odmašćivanje i struganje; sapuni.

(531) 27.05; 29.01;

(511)

03

Preparati za bijeljenje i ostale tvari za pranje; preparati za čišćenje, poliranje, odmašćivanje i struganje; sapuni; deterdženti.

(210) **BAZ1216132A** (220) 2012-01-24

(442) **2013-09-30**

(732) **DITA d.d. TUZLA**
Husinskih rudara bb, 75000 Tuzla
BA

(740) NEMA ZASTUPNIKA

(540)

DITA

(511)

03

Preparati za čišćenje, poliranje, odmašćivanje i struganje; preparati za bijeljenje i ostale tvari za pranje; univerzalna sredstva za čišćenje; sapuni; deterdženti.

05

Sredstva za osvježavanje zraka; dezodorirajuća sredstva (osim onih za ličnu upotrebu).

(210) **BAZ1216131A** (220) 2012-01-24

(442) **2013-09-30**

(732) **DITA d.d. TUZLA**
Husinskih rudara bb, 75000 Tuzla
BA

(740) NEMA ZASTUPNIKA

(591) siva, plava, bijela

(540)



(210) **BAZ1216133A** (220) 2012-01-24

(442) **2013-09-30**

(732) **DITA d.d. TUZLA**
Husinskih rudara bb, 75000 Tuzla
BA

(740) NEMA ZASTUPNIKA

(591) siva, crvena, bijela

(540)



(531) 27.05; 29.01;

(511)

03

Tečni abraziv; preparati za čišćenje, poliranje, odmašćivanje i struganje uključivo za upotrebu u domaćinstvo, kuhinju, WC/kupatilu; univerzalno sredstvo za čišćenje.

(210) **BAZ1216134A** (220) 2012-01-26

(442) **2013-09-30**

(732) **Farmaceutska hemiska kozmetička industrija ALKALOID AD Skopje**

Bul. Aleksandar Makedonski 12, 1000 Skopje

MK

(740) "ŽIVKO MIJATOVIĆ & PARTNERS" d.o.o. Sarajevo

(591) bijela, nijanse zelene

(540)



(531) 19.03; 27.05; 29.01;

(511)

03

Noćna krema sa matičnim stanicama od jabuke i maslinovim uljem.

(210) **BAZ1216135A** (220) 2012-01-26

(442) **2013-09-30**

(732) **Farmaceutska hemiska kozmetička industrija ALKALOID AD Skopje**

Bul. Aleksandar Makedonski 12, 1000 Skopje

MK

(740) "ŽIVKO MIJATOVIĆ & PARTNERS" d.o.o. Sarajevo

(591) bijela, nijanse zelene

(540)



(531) 19.03; 27.05; 29.01;

(511)

03

Dnevna krema sa matičnim stanicama od jabuke i maslinovim uljem.

(210) **BAZ1216136A** (220) 2012-01-26(442) **2013-09-30**

(300) JP

2012-01-06

2012-000382

za sve klase;

(732) **NIKON CORPORATION****12-1, Yurakucho 1-chome, Chiyoda-ku, Tokyo****JP**(740) "ŽIVKO MIJATOVIĆ & PARTNERS" d.o.o.
Sarajevo

(540)

D4

(531) 27.05; 27.07;

(511)

09

Foto aparati; digitalni foto aparati; leće foto aparata; baterije i punjači baterija za foto aparate i digitalne foto aparate; daljinski upravljači za foto aparate i digitalne foto aparate; futrole za foto aparate i digitalne foto aparate; trake (naramenice, remen) za foto aparate i digitalne foto aparate; kompjutorski softver; futrole specijalno napravljene za fotografske aparate i instrumente; filteri za ultraljubičaste zrake, za fotografiju; filteri (fotografija); blic žarulje (fotografija); žarulje bljeskalice (fotografija); izbacivači blende (fotografija); blende (fotografija); dijapozitivi (fotografija); špule (koturi) (fotografija); postolja za fotografske aparate; folije (fotografija); viziri, fotografski; tripodni za foto aparate; epidijaskop; mobilni telefoni; prijenosni telefoni; pametni telefoni (smartphones); folije za zaštitu ekrana za digitalne foto aparate.

(210) **BAZ1216137A** (220) 2012-01-26(442) **2013-09-30**(732) **EkoSan d.o.o. Banja Luka**
Dunavska br. 1C, Banja Luka
BA

(740) "STAM" d.o.o.

(540)



(531) 26.04; 27.05;

(511)

25

Odjeća, obuća, pokrivala za glavu.

(210) **BAZ1216139A** (220) 2012-01-31(442) **2013-09-30**(732) **Edin Dervišhalidović**
Čeljigovići br. 25, 71000 Sarajevo
BA

(740) "STAM" d.o.o.

(540)

(531) 27.05;

(511)

03

Preparati za bijeljenje i ostale tvari za pranje rublja; preparati za čišćenje, poliranje, odmašćivanje i struganje; sapuni; parfimerijski proizvodi, eterična ulja, kozmetički proizvodi, losioni za kosu; proizvodi za njegu zubi.

09

Znanstveni, nautički, geodetski, fotografski, kinematografski i optički aparati i instrumenti kao i aparati i instrumenti za vaganje, mjerenje, signalizaciju, kontrolu (inspekciju), za pomoć (spašavanje) i za obuku; aparati i instrumenti za vođenje, distribuiranje, transformiranje, akumuliranje, podešavanje ili upravljanje električne struje; aparati za snimanje, prijenos, reprodukciju zvuka ili slika; magnetne podloge za snimanje, akustičke ploče; automati i mehanizmi za automatske uređaje koji se pokreću uz prethodno ubacivanje kovanica; registraske blagajne, računari, oprema za obradu podataka i računala; uređaji za gašenje požara.

14

Plemeniti metali i njihove legure i proizvodi od tih metala ili obloženi tim metalima, koji nisu obuhvaćeni drugim razredima; pravi i lažni nakit, drago kamenje; urarski proizvodi i kronometrički instrumenti

16

Papir, karton i proizvodi od tih materijala koji nisu obuhvaćeni drugim razredima; tiskarski proizvodi; proizvodi za uvezivanje knjiga; fotografije; pribor za pisanje; ljepila (ljepive tvari za papirnate proizvode ili za kućanstvo); slikarski pribor; kistovi; pisaci strojevi i uredski pribor (osim namještaja); oprema za nastavu i obuku (osim aparata); plastični materijali za ambalažu (koji nisu obuhvaćeni drugim razredima); tiskarska slova; klišeji.

18

Koža, imitacija kože, proizvodi od tih materijala koji nisu obuhvaćeni drugim razredima; životinjske kože; kovčezi i torbe; kišobrani, suncobrani i štapovi za hodanje; bičevi i sedlarsko remenarski proizvodi.

21

Pribor i posuđe za kućanstvo ili za kuhinju (koji nisu od plemenitih metala niti su presvućeni plemenitim metalom); češljevi i spužve; četke (osim kistova); materijali za četke; pribor za čišćenje; žice za struganje parketa; sirovo ili poluobrađeno staklo (osim građevinskog stakla); stakleni proizvodi, porculanski i keramički proizvodi koji nisu obuhvaćeni drugim razredima.

25

Odjeća, obuća, pokrivala za glavu.

41

Obuka; stručno osposobljavanje; razonoda; sportske i kulturne djelatnosti.

42

Znanstvene i tehnološke usluge kao i pripadajuće usluge istraživanja i koncepcije; usluge industrijskih analiza i istraživanja; koncepcija i razvoj računala i računalnih programa.

(210) **BAZ1216140A** (220) 2012-01-31

(442) **2013-09-30**

(300) RS

2011-08-13

Z-2011/1074

za sve klase;

(732) **PRIVREDNO DRUŠTVO "DESIGN SOCKS" DOO**

Mur bb, 36300 Novi Pazar

RS

(740) "INTELBIRO" d.o.o.

(540)



(531) 09.03; 25.01 27.05;

(511)

25

Čarape, sokne.

(210) **BAZ1216141A** (220) 2012-01-31

(442) **2013-09-30**

(300) US

2011-10-24

85/454,955

za sve klase;

(732) **Ford Motor Company Incorporated in United States of America, Delaware**

One American Road, Dearborn, Michigan 48126

US

(740) "ŽIVKO MIJATOVIĆ & PARTNERS" d.o.o. Sarajevo

(540)

FORD GO FURTHER

(511)

35

Usluge distribucije veleprodajama i usluge maloprodaje u području novih i polovnih motornih vozila, dijelova i dodataka. Promoviranje prodaje proizvoda i usluga drugih u automobilske industriji putem širenja promotivnih materijala i informacija o proizvodu putem on-line globalne kompjutorske mreže, distribucijom tiskanih materijala, audio i video snimaka, televizijskih i radijskih snimaka, on-line oglašavanja, i promotivnih natjecanja; usluge maloprodajnih trgovina u području automobila, automobilskih dijelova i dodataka; usluge ovlaštenih distributera automobila.

(210) **BAZ1216142A** (220) 2012-01-31(442) **2013-09-30**

(300) US

2011-10-24

85/454,957

za sve klase;

(732) **Ford Motor Company Incorporated in United States of America, Delaware**

One American Road, Dearborn, Michigan 48126

US

(740) "ŽIVKO MIJATOVIĆ & PARTNERS" d.o.o. Sarajevo

(540)

FORD GO FURTHER

(511)

12

Motorna vozila, naime, automobili, kamioni, kombiji, vozila koja se mogu koristiti u sportske i terenske svrhe (SUV), i strukturalni dijelovi i motori istih.

(210) **BAZ1216143A** (220) 2012-02-01(442) **2013-09-30**(732) **Milenko Tepavčević**

Ul. Branka Radičevića br.7, 71213 Kasindo, Istočno Sarajevo

BA

(740) NEMA ZASTUPNIKA

(591) crna, smeđa, žuta

(540)



(531) 03.13; 20.05; 27.05; 29.01;

(511)

33

Destilovane prirodne rakije (voćne i biljne); likeri (voćni i biljni); alkoholni ekstrakti (eliksiri alkoholni).

(210) **BAZ1216144A** (220) 2012-02-02(442) **2013-09-30**(732) **Abbott Medical Optics Inc**

1700 East St. Andrew Place, P.O. Box 25162, Santa Ana, California 92705-4933

US

(740) "ŽIVKO MIJATOVIĆ & PARTNERS" d.o.o. Sarajevo

(540)

TECNIS ITEC

(511)

10

Kirurški, medicinski, zubarski i veterinarski, aparati i instrumenti, umjetni udovi, oči i zubi; ortopedski proizvodi; pribor za šivanje rana; kirurški ručni instrumenti, medicinski aparati i instrumenti, posebno sistemi za implantaciju i dostavu (stavljanje) intraokularnih leća.

(210) **BAZ1216145A** (220) 2012-02-02

(442) **2013-09-30**

(732) **BLUE GOLD d.o.o. Export-Import
Brčko distrikt BiH**

Maoča bb, Brčko

BA

(740) AMILA ETEROVIĆ

(591) crvena, bijela

(540)

(531) 27.05; 29.01;

(511)

16

Hartija, karton i proizvodi od njih, koji nisu uključeni u druge klase; štampane stvari; knjigovezački materijal; fotografije; kancelar-ijski materijal; ljepila kancelarijske i kućne potrebe; umjetnički materijali; kičice; pisaće mašine i kancelarijski rekviziti (izuzev namještaja); materijali za obuku i nastavu (izuzev aparata); plastični materijal za pakovanje (koji nije uključen u druge klase); štamparska slova; klišeji.

32

Pivo, mineralne i sodne vode i druga bezalkoholna pića; pića od voća i voćni sokovi; sirupi i drugi preparati za proizvodnju pića.

(210) **BAZ1216146A** (220) 2012-02-03

(442) **2013-09-30**

(732) **Udruženje za art i vizualno
komunikacijske vještine PIXEL**

Vrbaska br.1, Sarajevo

BA

(740) NEMA ZASTUPNIKA

(591) zelena, bijela

(540)

(531) 27.03; 27.05; 29.01;

(511)

35

Oglašavanje i reklamiranje; vođenje komercijalnih poslova; komercijalna administracija; uredski poslovi.

41

Obuka; stručno osposobljavanje; razonoda; sportske i kulturne djelatnosti.

45

Pravne usluge; osobne i društvene usluge namjenjene za zadovoljavanje ljudskih potreba, usluge sigurnosti za zaštitu imovine i ljudi.

(210) **BAZ1216147A** (220) 2012-02-07(442) **2013-09-30**(732) **Women for Women International**
4455 Connecticut Avenue, N.W.,
Suite 200, Washington D.C. 20008
US

(740) "INTELBIRO" d.o.o.

(540)



(531) 02.03; 27.05;

(511)

35

Usluge naručivanja putem kataloga, i to nakita, odjeće i zanatski izrađenih predmeta koji su prije svega napravljeni i koji se prodaju u korist žena žrtava rata i građanskih nereda; usluge naručivanja putem pošte koje uključuju naručivanje nakita, odjeće i zanatski izrađenih predmeta koji su prije svega napravljeni i koji se prodaju u korist žena žrtava rata i građanskih nereda; usluge maloprodaje putem interneta koje se odnose na nakit, odjeću i zanatski izrađene predmete koji su prije svega napravljeni i koji se prodaju u korist žena žrtava rata i građanskih nereda.

36

Dobrotvorne usluge prikupljanja sredstava za pomoć ženama žrtvama rata i građanskih sukoba; uspostavljanje i vođenje monetarnih dobrotvornih programa za obezbjeđenje prihodovne podrške i mikro kreditnih zajmova u korist žena žrtava rata i građanskih sukoba

41

Obrazovne usluge, naročito uspostava i provođenje programa u oblasti zdravlja, ženskih prava i stručnog osposobljavanja za žene žrtve rata i građanskih sukoba.

45

Organiziranje grupa podrške koji uključuju povećanu svijest o nesreći žena žrtava rata i građanskih sukoba i jedan-na-jedan potporu između žena žrtava rata i građanskih sukoba i žena koji pružaju emocionalnu potporu.

(210) **BAZ1216148A** (220) 2012-02-07(442) **2013-09-30**(732) **Women for Women International**
4455 Connecticut Avenue, N.W.,
Suite 200, Washington D.C. 20008
US

(740) "INTELBIRO" d.o.o.

(540)

WOMEN FOR WOMEN INTERNATIONAL

(511)

35

Usluge naručivanja putem kataloga, i to nakita, odjeće i zanatski izrađenih predmeta koji su prije svega napravljeni i koji se prodaju u korist žena žrtava rata i građanskih nereda; usluge naručivanja putem pošte koje uključuju naručivanje nakita, odjeće i zanatski izrađenih predmeta koji su prije svega napravljeni i koji se prodaju u korist žena žrtava rata i građanskih nereda; usluge maloprodaje putem interneta koje se odnose na nakit, odjeću i zanatski izrađene predmete koji su prije svega napravljeni i koji se prodaju u korist žena žrtava rata i građanskih nereda.

36

Dobrotvorne usluge prikupljanja sredstava za pomoć ženama žrtvama rata i građanskih sukoba; uspostavljanje i vođenje monetarnih dobrotvornih programa za obezbjeđenje prihodovne podrške i mikro kreditnih zajmova u korist žena žrtava rata i građanskih sukoba.

41

Obrazovne usluge, naročito uspostava i provođenje programa u oblasti zdravlja, ženskih prava i stručnog osposobljavanja za žene žrtve rata i građanskih sukoba.

45

Organiziranje grupa podrške koji uključuju povećanu svijest o nesreći žena žrtava rata i građanskih sukoba i jedan-na-jedan potporu između žena žrtava rata i građanskih sukoba i žena koji pružaju emocionalnu potporu.

(210) **BAZ1216149A** (220) 2012-02-07(442) **2013-09-30**(732) **Women for Women International**
4455 Connecticut Avenue, N.W.,
Suite 200, Washington D.C. 20008
US

(740) "INTELBIRO" d.o.o.

(540)



(531) 02.03; 27.05.

(511)

35

Usluge naručivanja putem kataloga, i to nakita, odjeće i zanatski izrađenih predmeta koji su prije svega napravljeni i koji se prodaju u korist žena žrtava rata i građanskih nereda; usluge naručivanja putem pošte koje uključuju naručivanje nakita, odjeće i zanatski izrađenih predmeta koji su prije svega napravljeni i koji se prodaju u korist žena žrtava rata i građanskih nereda; usluge maloprodaje putem interneta koje se odnose na nakit, odjeću i zanatski izrađene predmete koji su prije svega napravljeni i koji se prodaju u korist žena žrtava rata i građanskih nereda.

36

Dobrotvorne usluge prikupljanja sredstava za pomoć ženama žrtvama rata i građanskih sukoba; uspostavljanje i vođenje monetarnih dobrotvornih programa za obezbjeđenje prihodovne podrške i mikro kreditnih zajmova u korist žena žrtava rata i građanskih sukoba.

41

Obrazovne usluge, naročito uspostava i provođenje programa u oblasti zdravlja, ženskih prava i stručnog osposobljavanja za žene žrtve rata i građanskih sukoba.

45

Organiziranje grupa podrške koji uključuju povećanu svijest o nesreći žena žrtava rata i građanskih sukoba i jedan-na-jedan potporu između žena žrtava rata i građanskih sukoba i žena koji pružaju emocionalnu potporu.

(210) **BAZ1216150A** (220) 2012-02-08(442) **2013-09-30**(732) **PIERRE BALMAIN S.A.**
44, rue François 1er, 75008 Paris
FR

(740) Agencija Diana Protić Tkalčić

(540)

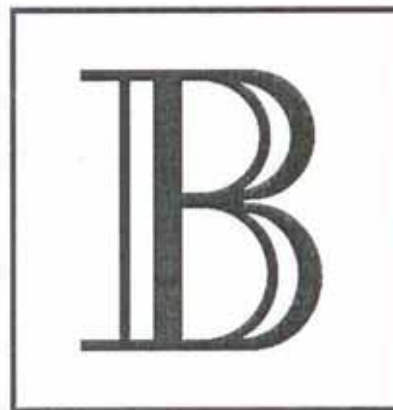

(531) 26.04; 27.05;

(511)

08

Ručni alati i sprave (s ručnim pokretanjem); noževi, viljuške i kašike; hladno oružje; mehaničke i električne sprave za brijanje.

09

Znanstveni, nautički, geodetski, fotografski, kinematografski i optički aparati i instrumenti kao i aparati i instrumenti za vaganje, mjerenje, signalizaciju, kontrolu (inspekciju), za pomoć (spašavanje) i za obuku; aparati i instrumenti za vođenje, distribuiranje, transformisanje, akumuliranje, podešavanje ili upravljanje električne energije; aparati za snimanje, prenos ili reprodukciju zvuka ili slika; magnetske podloge za snimanje, akustične ploče; kompakt diskovi, DVD i ostali digitalni mediji za snimanje; mehanizmi za uređaje koji se pokreću uz prethodno ubacivanje kovanica; registarske blagajne, mašine za računanje, oprema za obradu podataka i kompjuteri; kompjuterski softver; uređaji za gašenje požara.

14

Plemeniti metali i njihove legure i proizvodi od tih materijala ili obloženi tim materijalima koji nisu obuhvaćeni drugim klasama; pravi i lažni nakit, drago kamenje; časovničarski proizvodi i hronometrijski instrumenti.

16

Papir, karton i proizvodi od tih materijala koji nisu obuhvaćeni drugim klasama; štamparski proizvodi; proizvodi za uvezivanje knjiga; fotografije; pribor za pisanje; ljepljiva (ljepljive tvari) za papirne proizvode ili za kućanstvo; slikarski pribor; kistovi; pisaće mašine i kancelarijski pribor (osim namještaja); oprema za nastavu i obuku (osim aparata); plastični materijali za ambalažu (koji nisu obuhvaćeni drugim klasama); štamparska slova; klišei.

18

Koža i imitacija kože, i proizvodi od tih materijala koji nisu obuhvaćeni drugim klasama; životinjske kože, kože sa krznom; kovčezi i putne torbe; kišobrani i suncobrani; štampovi za hodanje; bičevi i sedlarsko-remenarski proizvodi.

20

Namještaj, ogledala, okviri; proizvodi koji nisu obuhvaćeni drugim klasama od drveta, pluta, trske, šiblja, rožine, kostiju, bjelokosti, usovine, kornjačevine, ambre, sedefa, morske zgure (stive) i nadomjestaka svih tih materijala, ili od plastike.

21

Pribor i posuđe za kućanstvo ili za kuhinju; češljevi i spužve; četke (osim kistova); materijali za četke; pribor za čišćenje; žica za struganje; sirovo ili poluobrađeno staklo (osim građevinskog stakla); stakleni proizvodi, porculanski i keramički proizvodi koji nisu obuhvaćeni drugim klasama.

24

Tkanine i tekstilni proizvodi koji nisu obuhvaćeni drugim klasama; pokrivači za krevete; pokrivači za stolove.

25

Odjeća, obuća, pokrivala za glavu.

34

Duhan; pribor za pušače; šibice.

(210) **BAZ1216151A** (220) 2012-02-08

(442) **2013-09-30**

(732) **PIERRE BALMAIN S.A.**
44, rue François 1er, 75008 Paris
FR

(740) Agencija Diana Protić Tkalčić

(540)

BALMAIN

(531) 27.05;

(511)

08

Ručni alati i sprave (s ručnim pokretanjem); noževi, viljuške i kašike; hladno oružje; mehaničke i električne sprave za brijanje.

09

Znanstveni, nautički, geodetski, fotografski, kinematografski i optički aparati i instrumenti kao i aparati i instrumenti za vaganje, mjerenje, signalizaciju, kontrolu (inspekciju), za pomoć (spašavanje) i za obuku; aparati i instrumenti za vođenje, distribuiranje, transformisanje, akumuliranje, podešavanje ili upravljanje električne energije; aparati za snimanje, prenos ili reprodukciju zvuka ili slika; magnetske

podloge za snimanje, akustične ploče; kompakt diskovi, DVD i ostali digitalni mediji za snimanje; mehanizmi za uređaje koji se pokreću uz prethodno ubacivanje kovanica; registrarske blagajne, mašine za računanje, oprema za obradu podataka i kompjuteri; kompjuterski softver; uređaji za gašenje požara.

14

Plemeniti metali i njihove legure i proizvodi od tih materijala ili obloženi tim materijalima koji nisu obuhvaćeni drugim klasama; pravi i lažni nakit, drago kamenje; časovničarski proizvodi i hronometrijski instrumenti.

16

Papir, karton i proizvodi od tih materijala koji nisu obuhvaćeni drugim klasama; štamparski proizvodi; proizvodi za uvezivanje knjiga; fotografije; pribor za pisanje; ljepila (ljepljive tvari) za papirne proizvode ili za kućanstvo; slikarski pribor; kistovi; pisaće mašine i kancelarijski pribor (osim namještaja); oprema za nastavu i obuku (osim aparata); plastični materijali za ambalažu (koji nisu obuhvaćeni drugim klasama); štamparska slova; klišeji.

18

Koža i imitacija kože, i proizvodi od tih materijala koji nisu obuhvaćeni drugim klasama; životinjske kože, kože sa krznom; kovčezi i putne torbe; kišobrani i suncobrani; štampovi za hodanje; bičevi i sedlarsko-remenarski proizvodi.

20

Namještaj, ogledala, okviri; proizvodi koji nisu obuhvaćeni drugim klasama od drveta, pluta, trske, šiblja, rožine, kostiju, bjelokosti, usovine, kornjačevine, ambre, sedefa, morske zgure (stive) i nadomjestaka svih tih materijala, ili od plastike.

21

Pribor i posuđe za kućanstvo ili za kuhinju; češljevi i spužve; četke (osim kistova); materijali za četke; pribor za čišćenje; žica za struganje; sirovo ili poluobrađeno staklo (osim građevinskog stakla); stakleni proizvodi, porculanski i keramički proizvodi koji nisu obuhvaćeni drugim klasama.

24

Tkanine i tekstilni proizvodi koji nisu obuhvaćeni drugim klasama; pokrivači za krevete; pokrivači za stolove.

25

Odjeća, obuća, pokrivala za glavu.

34

Duhan; pribor za pušače; šibice.

(210) **BAZ1216152A** (220) 2012-02-08(442) **2013-09-30**(732) **PIERRE BALMAIN S.A.****44, rue François 1er, 75008 Paris****FR**

(740) Agencija Diana Protić Tkalčić

(540)

**PIERRE BALMAIN**

(531) 26.04; 27.05;

(511)

08

Ručni alati i sprave (s ručnim pokretanjem); noževi, viljuške i kašike; hladno oružje; mehaničke i električne sprave za brijanje.

09

Znanstveni, nautički, geodetski, fotografski, kinematografski i optički aparati i instrumenti kao i aparati i instrumenti za vaganje, mjerenje, signalizaciju, kontrolu (inspekciju), za pomoć (spašavanje) i za obuku; aparati i instrumenti za vođenje, distribuiranje, transformisanje, akumuliranje, podešavanje ili upravljanje električne energije; aparati za snimanje, prenos ili reprodukciju zvuka ili slika; magnetske podloge za snimanje, akustične ploče; kompakt diskovi, DVD i ostali digitalni mediji za snimanje; mehanizmi za uređaje koji se pokreću uz prethodno ubacivanje kovanica; registarske blagajne, mašine za računanje, oprema za obradu podataka i kompjuteri; kompjuterski softver; uređaji za gašenje požara.

14

Plemeniti metali i njihove legure i proizvodi od tih materijala ili obloženi tim materijalima koji nisu obuhvaćeni drugim klasama; pravi i lažni nakit, drago kamenje; časovničarski proizvodi i hronometrijski instrumenti.

16

Papir, karton i proizvodi od tih materijala koji nisu obuhvaćeni drugim klasama; štamparski proizvodi; proizvodi za uvezivanje knjiga; fotografije; pribor za pisanje; ljepila (ljepljive tvari) za papirnate proizvode ili za kućanstvo; slikarski pribor; kistovi; pisaće mašine i kancelarijski pribor (osim namještaja); oprema za nastavu i obuku (osim aparata); plastični materijali za ambalažu (koji nisu obuhvaćeni drugim klasama); štamparska slova; klišeji.

18

Koža i imitacija kože, i proizvodi od tih materijala koji nisu obuhvaćeni drugim klasama; životinjske kože, kože sa krznom; kovčezi i putne torbe; kišobrani i suncobrani; štapovi za hodanje; bičevi i sedlarsko-remenarski proizvodi.

20

Namještaj, ogledala, okviri; proizvodi koji nisu obuhvaćeni drugim klasama od drveta, pluta, trske, šiblja, rožine, kostiju, bjelokosti, usovine, kornjačevine, ambre, sedefa, morske zgure (stive) i nadomjestaka svih tih materijala, ili od plastike.

21

Pribor i posuđe za kućanstvo ili za kuhinju; češljevi i spužve; četke (osim kistova); materijali za četke; pribor za čišćenje; žica za struganje; sirovo ili poluobrađeno staklo (osim građevinskog stakla); stakleni proizvodi, porculanski i keramički proizvodi koji nisu obuhvaćeni drugim klasama.

24

Tkanine i tekstilni proizvodi koji nisu obuhvaćeni drugim klasama; pokrivači za krevete; pokrivači za stolove.

25

Odjeća, obuća, pokrivala za glavu.

34

Duhan; pribor za pušače; šibice.

(210) **BAZ1216153A** (220) 2012-02-08(442) **2013-09-30**(732) **Millennium Pharmaceuticals, Inc.****40 Landsdowne Street, Cambridge, Massachusetts****US**

(740) Agencija Diana Protić Tkalčić

(540)

ADCETRIS

(511)

05

Farmaceutski proizvodi za ljudsku upotrebu; farmaceutski proizvodi za liječenje i prevenciju kancera.

(210) **BAZ1216154A** (220) 2012-02-09

(442) **2013-09-30**

(732) **TOYOTA JIDOSHA KABUSHIKI
KAISHA (also trading as TOYOTA
MOTOR CORPORATION)**
**1, Toyota-cho, Toyota-shi, Aichi-ken
JP**

(740) PETOŠEVIĆ d.o.o

(540)

THE POWER OF H

(511)

12

Automobili i strukturalni dijelovi za njih.

(210) **BAZ1216155A** (220) 2012-02-09

(442) **2013-09-30**

(732) **Wm. WRIGLEY Jr. Company**
**410 North Michigan Avenue,
Chicago, IL 60611**
US

(740) PETOŠEVIĆ d.o.o

(540)



(531) 05.07; 11.03; 27.05;

(511)

30

Poslastice, gume za žvakanje, pjenaste gume za žvakanje,
bomboni, mentol bomboni, dražeje i pastile (bomboni).

(210) **BAZ1216156A** (220) 2012-02-10

(442) **2013-09-30**

(732) **BASF Agro B.V., Arnhem (NL),
Zweigniederlassung Wädenswil**
**Moosacherstrasse 2, AU
CH**

(740) "STAM" d.o.o.

(540)

COMPLINET

(511)

05

Preparati za uništavanje i suzbijanje štetočina, fungicidi,
herbicidi, pesticidi.

22

Mreže za pokrivanje za tretman pesticidima u poljoprivredi,
hortikulturi i šumardkih usjeva i proizvoda.

(210) **BAZ1216157A** (220) 2012-02-13

(442) **2013-09-30**

(732) **AstraZeneca UK Limited**
2 Kingdom Street, London W2 6BD
GB

(740) Advokat Inja Pašalić

(540)

FASLODEX

(511)

05

Farmaceutski pripravci i tvari.

(210) **BAZ1216158A** (220) 2012-02-14

(442) **2013-09-30**

(732) **TDR d.o.o.**

Obala Vladimira Nazora 1, 52210

Rovinj

HR

(740) Nedim Krilić

(591) plava, bijela

(540)



(531) 23.01; 26.11; 29.01;

(511)

34

Duhan; pribor za pušače; šibice.

35

Oglašavanje i reklamiranje; vođenje komercijalnih poslova; komercijalna administracija; uredski poslovi.

(210) **BAZ1216159A** (220) 2012-02-14

(442) **2013-09-30**

(732) **PODRAVKA prehrambena industrija d.d.**

Ante Starčevića 32, HR-48000

Koprivnica

HR

(740) "INTELBIRO" d.o.o.

(591) crvena, bijela, zelena, žuta, smeđa, svijetlo smeđa

(540)



(531) 05.09; 08.05; 11.03; 19.03; 26.04; 27.05; 29.01;

(511)

30

Mješavina za pohanje, umaci.

(210) **BAZ1216160A** (220) 2012-02-14

(442) **2013-09-30**

(732) **PODRAVKA prehrambena industrija d.d.**

Ante Starčevića 32, HR-48000

Koprivnica

HR

(740) "INTELBIRO" d.o.o.

(591) crvena, bijela, zelena, žuta, smeđa, svijetlo smeđa, crna

(540)



(531) 05.09; 08.05; 11.03; 19.03. 26.04; 27.05;
29.01.15;

(511)

30

Mješavina za pripremu pečenja; začini za pripremu pečenja.

(210) **BAZ1216161A** (220) 2012-02-13

(442) **2013-09-30**

(732) **JP Hrvatske telekomunikacije d.d.
Mostar**

Kneza Branimira b.b., Mostar

BA

(740) NEMA ZASTUPNIKA

(591) siva, crvena, bijela

(540)



(531) 16.01; 27.05; 29.01;

(511)

38

Telekomunikacije.

(210) **BAZ1216162A** (220) 2012-02-14

(442) **2013-09-30**

(300) US

2011-11-17

85/475644

za sve klase;

(732) **Biogen Idec MA Inc.**

**14 Cambridge Center, Cambridge,
MA 02142**

US

(740) PETOŠEVIĆ d.o.o

(540)

NEUTRINZA

(511)

05

Farmaceutski preparati za liječenje neuroloških poremećaja.

(210) **BAZ1216163A** (220) 2012-02-14

(442) **2013-09-30**

(300) US

2011-11-17

85/475645

za sve klase;

(732) **Biogen Idec MA Inc.**

**14 Cambridge Center, Cambridge,
MA 02142**

US

(740) PETOŠEVIĆ d.o.o

(540)

NEUVERIC

(511)

05

Farmaceutski preparati za liječenje neuroloških poremećaja.

(210) **BAZ1216164A** (220) 2012-02-14

(442) **2013-09-30**

(300) US

2011-11-17

85/475642

za sve klase;

(732) **Biogen Idec MA Inc.**
14 Cambridge Center, Cambridge,
MA 02142

US

(740) PETOŠEVIĆ d.o.o

(540)

NEUTRINSA

(511)

05

Farmaceutski preparati za liječenje neuroloških poremećaja.

(210) **BAZ1216165A** (220) 2012-02-14

(442) **2013-09-30**

(300) US

2011-11-17

85/475640

za sve klase;

(732) **Biogen Idec MA Inc.**
14 Cambridge Center, Cambridge,
MA 02142

US

(740) PETOŠEVIĆ d.o.o

(540)

PANOPLIN

(511)

05

Farmaceutski preparati za liječenje neuroloških poremećaja.

(210) **BAZ1216167A** (220) 2012-02-14

(442) **2013-09-30**

(732) **EkoSan d.o.o. Banja Luka**
Dunavska br. 1C, Banja Luka
BA

(740) "STAM" d.o.o.

(540)

GLIMMER

(511)

25

Odjeća, obuća, pokrivala za glavu.

(210) **BAZ1216168A** (220) 2012-02-14

(442) **2013-09-30**

(732) **JASMIN SIRČO, ERVIN PRAŠLJIVIĆ,**
NEDIM MUTEVELIĆ

Sulejmana Filipovića 14, 71000
Sarajevo

BA

(740) NEMA ZASTUPNIKA

(540)



DANI ARHITEKTURE
DAYS OF ARCHITECTURE

(531) 07.15; 27.05;

(511)

35

Oglašavanje i reklamiranje; vođenje komercijalnih poslova; komercijalna administracija; uredski poslovi.

41

Obuka; stručno osposobljavanje; razonoda; sportske i kulturne djelatnosti.

42

Znanstvene i tehnološke usluge kao i pripadajuće usluge istraživanja i koncepcije; usluge industrijskih analiza i istraživanja, koncepcija i razvoj računala i računalnih programa (softvera).

(210) **BAZ1216169A** (220) 2012-02-15

(442) **2013-09-30**

(732) **STUDIO DAMJANA d.o.o. za trgovinu
i poslovne usluge**

N. Hećimovića 24, 10000 Zagreb

HR

(740) Advokat Inja Pašalić

(540)

PUTOVANJA
ZABAVNE

(531) 27.05;

(511)

09

Elektroničke publikacije.

16

Papir; karton i proizvodi od tih materijala koji nisu obuhvaćeni drugim klasama; tiskarski proizvodi; fotografije; albumi; zahvalnice; časopisi; novine.

35

Oglašavanje i reklamiranje; vođenje komercijalnih poslova; komercijalna administracija; uredski poslovi.

41

Organiziranje sajmova (ne u komercijalne svrhe); organiziranje seminara i konferencija; obuka; stručno osposobljavanje; razonoda; sportske i kulturne djelatnosti.

(210) **BAZ1216170A** (220) 2012-02-15

(442) **2013-09-30**

(732) **MOJA BANKA D.D. Sarajevo
Kolodvorska br. 5, 71000 Sarajevo
BA**

(740) NEMA ZASTUPNIKA

(540)

 **MOJA BANKA**

(531) 26.11; 27.05;

(511)

36

Osiguranje; finansijski poslovi; monetarni poslovi; upravljanje nekretninama.

(210) **BAZ1216171A** (220) 2012-02-16

(442) **2013-09-30**

(732) **Takeda Pharmaceutical Company
Limited**

**1-1, Doshomachi 4-chome, Chuo-ku,
Osaka**

JP

(740) "ŽIVKO MIJATOVIĆ & PARTNERS" d.o.o.
Sarajevo

(540)

VIPIDIA

(511)

05

Farmaceutski preparati za liječenje i prevenciju dijabetičkih bolesti.

(210) **BAZ1216172A** (220) 2012-02-16

(442) **2013-09-30**

(732) **The Procter & Gamble Company**
One Procter & Gamble Plaza,
Cincinnati, Ohio 45202

US

(740) Agencija Diana Protić Tkalčić

(540)



(531) 26.04; 27.05;

(511)

03

Proizvodi za čišćenje za ličnu upotrebu; sapuni, gelovi za tuširanje, parfemi, anti-perspiranti, dezodoransi za ličnu upotrebu, esencijalna ulja; kozmetički proizvodi, dekorativna šminka, puder za šminkanje, proizvodi za šminkanje, toaletni proizvodi; kozmetički proizvodi za njegu tijela i ljepote; proizvodi za njegu kože; proizvodi za izbjeljivanje kože; proizvodi za brijanje; proizvodi za njegu, tretman i uljepšavanje kože, tjemena i kose; proizvodi za njegu noktiju, lak za nokte; proizvodi za skidanje šminke; proizvodi za njegu zuba, sprejevi za osvježavanje daha; maske za ljepotu.

(210) **BAZ1216173A** (220) 2012-02-17

(442) **2013-09-30**

(732) **Merck Sharp & Dohme Corp.**
One Merck Drive, Whitehouse
Station, New Jersey 08889

US

(740) "INTELBIRO" d.o.o.

(540)

JACORIN

(511)

05

Farmaceutski preparati za ljudsku upotrebu.

(210) **BAZ1216174A** (220) 2012-02-17

(442) **2013-09-30**

(732) **Merck Sharp & Dohme Corp.**
One Merck Drive, Whitehouse
Station, New Jersey 08889

US

(740) "INTELBIRO" d.o.o.

(540)

JUVICOR

(511)

05

Farmaceutski preparati za ljudsku upotrebu.

(210) **BAZ1216175A** (220) 2012-02-17

(442) **2013-09-30**

(732) **VUKOJE d.o.o Trebinje**
Hrupjela 28, Trebinje
BA

(740) "INTELBIRO" d.o.o.

(591) zlatna, bijela, crna

(540)



(531) 24.09; 25.01; 27.05; 27.07; 29.01;

(511)

33

Vina.

(210) **BAZ1216176A** (220) 2012-02-21

(442) **2013-09-30**

(732) **PETRÓLEO BRASILEIRO S.A. - PETROBRAS**

**Avenida República do Chile, 65,
Centro - CEP, 20.031-912, Rio de
Janeiro**

BR

(740) Dragan Mićunović

(540)

PETROBRAS

(511)

01

Hemijski proizvodi za upotrebu u industriji, naročito motorna ulja i aditivi za benzin, fertilajzeri za upotrebu u poljoprivredi i domaćinstvu, hemikalije za upotrebu u proizvodnji boja i premaza kao i smola a sve sa namjenom u proizvodnji inženjerskih plastika.

04

Butani, aromatski petrolejski ekstrakti ulja za industrijsku upotrebu; prirodni gas; benzin; rafinerijsko rezidualno benzinsko gorivo, naročito metan, etan, etilen, propani i kombinacije istih; gorivno ulje; dizel ulja i goriva; goriva za mlazne (jet) motore; lož ulja za grijanje; emulzivno gorivo za industrijske mašine, nehemijski aditivi koji su po svojoj prirodi sintetički bazni lubrikanti za upotrebu u proizvodnji lubrikanata za različite svrhe; lubrikanti; industrijska ulja, naročito mješavine ugljenih-mineralnih ulja, baznih ulja, ulja za cilinde dizel motora, ulja za osovine-vretena, ulje za gasne turbine, ulje za upotrebu u elektrici i ulje od škrljaca.

35

Oglašavanje; poslovno upravljanje; poslovna administracija; kancelarijsko poslovanje; usluge agencija za uvoz i izvoz na polju uljnih-naftnih proizvoda, proizvoda uljnih-naftnih rafinerija i dalje obradjenih rafinerijskih proizvoda; usluge maloprodaje u vezi sa uljnim-naftnim proizvodima, proizvodima rafinerija i dalje obradjenih proizvoda rafinerija.

37

Usluge servisa; usluge servisiranja vozila, uključujući punjenje gorivom; pranje i čišćenje vozila; podmazivanje vozila; održavanje vozila i održavanje i popravka automobila.

39

Transportne usluge; pakovanje i skladištenje robe; usluge organizovanja putovanja; transport proizvoda kamionom i brodom; skladištenje ulja-nafte i gasa; prenos ulja-nafte i gasa putem cjevovoda.

40

Obrada materijala, naročito obrada sirovog mineralnih ulja u rafinerijama; proizvodnja paleta i linija proizvoda u oblasti mineralnih ulja a po porudžbini i specifikacijama drugih, rafinisanje ulja-nafte i goriva, naročito obrada stjena koje sadrže petrolej, naročito škrljaca.

42

Usluge istraživanja naftnih nalazišta; usluge razvoja u oblasti nafte, naročito usluge bušenja, postavljanja bušotina i testiranja u vezi sa naftom i uljem-naftom iz uljanih škrljaca.

(210) **BAZ1216177A** (220) 2012-02-22

(442) **2013-09-30**

(732) **DIVIS d.o.o. Konjic
Sarajevska br. 31, 88400 Konjic
BA**

(740) NEMA ZASTUPNIKA

(591) bordo, narandžasta

(540)



(531) 27.03; 27.05; 29.01;

(511)

02

Boje, lakovi i glazure; zaštite od hrđe te od propadanja i truljenja drva; tvari za bojanje; nagrizajuće tvari; prirodne sirove smole; metali u listovima i u prahu za slikare, dekoratere, tiskare i umjetnike.

19

Nemetalni građevinski materijali; krute nemetalne cijevi za gradnju; asfalt, katran, bitumen; nemetalne prenosne konstrukcije.

35

Oglašavanje i reklamiranje; vođenje komercijalnih poslova; komercijalna administracija; uredski poslovi.

(210) **BAZ1216178A** (220) 2012-02-22

(442) **2013-09-30**

(732) **TRGOPRODUKT d.o.o. Konjic**
Sarajevska br. 31, 88400 Konjic
BA

(740) NEMA ZASTUPNIKA

(591) žutozelena, tamnosiva

(540)



(531) 26.07; 27.05; 29.01;

(511)

02

Boje, lakovi i glazure; zaštite od hrđe te od propadanja i truljenja drva; tvari za bojanje; nagrizajuće tvari; prirodne sirove smole; metali u listovima i u prahu za slikare, dekoratere, tiskare i umjetnike.

19

Nemetalni građevinski materijali; krute nemetalne cijevi za gradnju; asfalt, katran, bitumen; nemetalne prenosne konstrukcije.

35

Oglašavanje i reklamiranje; vođenje komercijalnih poslova; komercijalna administracija; uredski poslovi.

(210) **BAZ1216179A** (220) 2012-02-23

(442) **2013-09-30**

(732) **KUĆA PRIRODE d.o.o.**
311. Lahke brigade bb, 72240 Kakanj
BA

(740) "Linea Sušić" d.o.o.

(591) zelena, nijanse zelene, bordo, žuta, nijanse žute, bijela

(540)

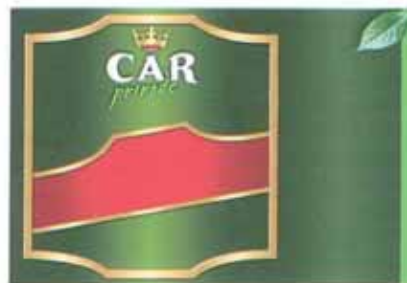

(531) 05.03; 24.01; 24.09; 25.03; 27.05; 29.01;

(511)

32

Pivo; mineralne i gazirane vode te ostala bezalkoholna pića; voćni napici i voćni sokovi; sirupi i ostali preparati za pripremanje napitaka.

(210) **BAZ1216180A** (220) 2012-02-23

(442) **2013-09-30**

(732) **KUĆA PRIRODE d.o.o.**
311. Lahke brigade bb, 72240 Kakanj
BA

(740) "Linea Sušić" d.o.o.

(591) bordo, crvena, žuta, nijanse žute, zelena, nijanse zelene, bijela

(540)



(531) 05.03; 24.01; 25.03; 27.05; 29.01;

(511)

32

Pivo; mineralne i gazirane vode te ostala bezalkoholna pića; voćni napici i voćni sokovi; sirupi i ostali preparati za pripremanje napitaka.

(210) **BAZ1216181A** (220) 2012-02-23

(442) **2013-09-30**

(732) **Farmaceutvska Hemiska Kozmetička Industrija "ALKALOID" AD - Skopje**

**Bul. Aleksandar Makedonski br. 12,
1000 Skopje**

MK

(740) "ŽIVKO MIJATOVIĆ & PARTNERS" d.o.o.
Sarajevo

(591) bijela, nijanse plave, nijanse zelene,
crvena, ružičasta, žuta

(540)



(531) 01.15; 02.05; 05.05; 25.01; 25.05; 27.05; 29.01;

(511)

03

Dječji sapun sa ekstraktom kamilice i d-pantenolom.

(210) **BAZ1216182A** (220) 2012-02-23

(442) **2013-09-30**

(732) **Ford Motor Company**

**One American Road, Dearborn,
Michigan 48126**

US

(740) "ŽIVKO MIJATOVIĆ & PARTNERS" d.o.o.
Sarajevo

(540)

FORD TOURNEO

(511)

12

Motorna vozila i dijelovi istih.

(210) **BAZ1216183A** (220) 2012-02-23

(442) **2013-09-30**

(732) **Ford Motor Company**

**One American Road, Dearborn,
Michigan 48126**

US

(740) "ŽIVKO MIJATOVIĆ & PARTNERS" d.o.o.
Sarajevo

(540)

TOURNEO CONNECT

(511)

12

Motorna vozila i dijelovi istih.

(210) **BAZ1216184A** (220) 2012-02-23

(442) **2013-09-30**

(732) **Ford Motor Company**
One American Road, Dearborn,
Michigan 48126
US

(740) "ŽIVKO MIJATOVIĆ & PARTNERS" d.o.o.
 Sarajevo

(540)

COURIER

(511)

12

Motorna vozila i dijelovi istih.

(210) **BAZ1216185A** (220) 2012-02-23

(442) **2013-09-30**

(732) **BAUSCH & LOMB INCORPORATED**
One Bausch & Lomb Place,
Rochester, New York 14604
US

(740) "ŽIVKO MIJATOVIĆ & PARTNERS" d.o.o.
 Sarajevo

(540)

RENU

(511)

05

Oftamološki farmaceutski preparati i tvari; otopine za kontaktne leće.

(210) **BAZ1216187A** (220) 2012-02-24

(442) **2013-09-30**

(732) **Panacea Biotec Ltd.**
B-1 Extn./A-27, Mohan Co-operative
Industrial Estate, Mathura Road,
New Delhi - 110 044
IN

IN

(740) Agencija Diana Protić Tkalčić

(540)

MOFEMUN

(511)

05

Lekovi za humanu upotrebu; farmaceutski preparati; tablete/kapsule.

(210) **BAZ1216188A** (220) 2012-02-24

(442) **2013-09-30**

(732) **ČOLAK MIROSLAV**
Ledinac 150, Donji Mamići, 88340,
Grude
BA

BA

(740) DAMIR TKALČIĆ

(591) crvena, zelena, zlatna, bijela

(540)



(531) 25.01; 27.05; 29.01;

(511)

29

Pršut.

(210) **BAZ1216189A** (220) 2012-02-24

(442) **2013-09-30**

(732) **ČOLAK MIROSLAV**
Ledinac 150, Donji Mamići, 88340
Grude
BA

(740) Agencija Damir Tkalčić

(591) crvena, žuta, bijela

(540)



(531) 25.01; 27.05; 29.01;

(511)

29

Pršut.

(210) **BAZ1216190A** (220) 2012-02-24

(442) **2013-09-30**

(300) EM
 2011-08-24
 010214724
 za sve klase;

(732) **Merck Sharp & Dohme Corp.**
One Merck Drive, Whitehouse
Station, New Jersey 08889

US

(740) "INTELBIRO" d.o.o.

(540)

TESLITA

(511)

05

Farmaceutski preparati za prevenciju i liječenje dijabetisa.

(210) **BAZ1216191A** (220) 2012-02-27

(442) **2013-09-30**

(732) **GENERAL MOTORS LLC a limited**
liability company organized and
existing under the laws of the State
of Delaware

300 Renaissance Center, City of
Detroit, State of Michigan 48265-3000

US

(740) Dragan Mićunović

(540)

STINGRAY

(511)

12

Automobili.

(210) **BAZ1216192A** (220) 2012-02-28

(442) **2013-09-30**

(732) **NISSAN JIDOSHA KABUSHIKI**
KAISHA (also trading as Nissan
Motor Co., Ltd.)

No.2 Takaracho, Kanagawa-ku,
Yokohama-shi, Kanagawa-ken

JP

(740) "INTELBIRO" d.o.o.

(540)

SHIFT_

(511)

12

Brodovi / plovila i njihovi dijelovi i oprema; automobili, električna vozila uključujući i električne automobile, vagoni, kamioneti, kombi vozila, SUV vozila, autobusi, rekreacijska vozila (RV), sportski automobili, trkaći automobili, kamioni, viljuškari i vučni traktori (traktori), te strukturni dijelovi i oprema za navedeno; motorna vozila na dva točka, bicikli te dijelovi i pribor za navedeno; kolica; auto damperi, auto gurači, auto tegljači, traktori (vučni motori), motori i mašine za kopnena vozila, osovine za vozila; transmisija (prijenos snage) i zupčanici za mašine, amortizeri, kočnice; motori sa naizmjeničnom strujom, motori sa jednosmjernom strujom za kopnena vozila; protuprovalni alarmi za vozila; samoljepljive gumene zakrpe za popravku unutrašnjih guma ili guma; sve prethodne robe koje spadaju u ovu klasu.

37

Popravak ili održavanje automobila, električnih vozila uključujući i električne automobile, vagone, kamionete, kombije i SUV vozila, autobuse, rekreacijska vozila (RV), sportske automobile, trkaće automobile, kamione, viljuškare i vučne traktore (traktori), te strukturne dijelove i pribor za navedeno; pružanje informacija o popravku ili održavanju automobila, električnih vozila uključujući i električne automobile, vagone, kamionete, kombije i SUV vozila, autobuse, rekreacijska vozila (RV), sportske automobile, trkaće automobile, kamione, viljuškare i vučne traktore (traktori), te strukturne dijelove i pribor za navedeno; popravak ili održavanje mjernih i testnih mašina i instrumenata; popravak ili održavanje strojeva i aparata za distribuciju struje ili strojeva i aparata za kontrolu, popravak ili održavanje rotacijskih konvertera, popravak ili održavanje faznih modifikatora.

(210) **BAZ1216203A** (220) 2012-02-29

(442) **2013-09-30**

(732) **CBS Broadcasting Inc., a New York Corporation**

51 West 52nd Street, New York, New York 10019

US

(740) "INTELBIRO" d.o.o.

(540)



(531) 02.09; 26.01; 27.05;

(511)

41

Usluge razonode, naime, proizvodnja i distribucija filmova, komedija, mjuzikla, reality programa, vijesti i dramskih televizijskih serija, dokumentarnih filmova i televizijskih serija koje sadrže sportske događaje, a koji se prenose posredstvom televizije, kablovski, putem satelita, radio, telefonskih i širokopolasnih (broadband) sistema, putem interneta, te prijenosnih i bežičnih komunikacijskih uređaja koje spadaju u ovu klasu; pružanje informacija u području zabave koje su prenesene putem interneta i prijenosnih i bežičnih komunikacijskih uređaja.

(210) **BAZ1216204A** (220) 2012-02-29

(442) **2013-09-30**

(732) **CBS Broadcasting Inc., a New York Corporation**

51 West 52nd Street, New York, New York 10019

US

(740) "INTELBIRO" d.o.o.

(540)



(531) 02.09; 26.01; 27.05;

(511)

38

Usluge emitovanja; usluge kablovskog i satelitskog prijenosa; pružanje video snimaka i podataka za bežične mobilne komunikacijske uređaje, pružanje bežičnog prijenosa učitavanja i preuzimanja video snimaka, informacija i vijesti putem globalne računalne mreže na bežične mobilne komunikacijske uređaje, internetske usluge pod kojim se podrazumijevaju obuhvaćenim i komunikacijske usluge, naročito prijenos strimovanih zvučnih i audio-vizualnih snimaka putem Interneta; pružanje pristupa informacijama u području razonode; usluge audio i video emitiranja putem Interneta ili drugih komunikacijskih mreža, naročito, učitavanje, postavljanje, pokazivanje, prikazivanje, označavanje i elektronički prijenos podataka, audio i video snimaka; pružanje pristupa informacijama, audio i video putem web stranica, foruma, chat soba, list servera i blogova na internetu; pružanje on-line chat soba i elektroničkih oglasnih ploča za prijenos poruka među korisnicima u područjima od općeg interesa.

(210) **BAZ1216205A** (220) 2012-03-02

(442) **2013-09-30**

(732) **Alpharma, LLC**
5 Giralda Farms, Madison, NJ 07940
US

(740) PETOŠEVIĆ d.o.o

(540)

ZOETIS

(511)

44

Pružanje informacija i savjetovanje na području zdravlja životinja i veterinarske medicine.

(210) **BAZ1216206A** (220) 2012-03-02

(442) **2013-09-30**

(732) **Alpharma, LLC**
5 Giralda Farms, Madison, NJ 07940
US

(740) PETOŠEVIĆ d.o.o

(540)

ZOETIS

(511)

31

Dodaci za životinjsku hranu za nemedicinske potrebe.

(210) **BAZ1216207A** (220) 2012-03-02

(442) **2013-09-30**

(300) US
 2011-12-29
 85505740
 za sve klase;

(732) **Alpharma, LLC**
5 Giralda Farms, Madison, NJ 07940
US

(740) PETOŠEVIĆ d.o.o

(540)

ZOETIS

(511)

05

Veterinarski preparati za prevenciju i liječenje parazitskih infekcija, upala i upalnih oboljenja, respiratornih i infektivnih oboljenja, imunoloških, bakterioloških, virusnih i gljivičnih oboljenja, osteoporoze, kardiovaskularnih oboljenja, oboljenja i poremećaja centralnog nervnog sistema, uroloških, urogenitalnih i urinarnih poremećaja, poremećaja probavnog sistema, mišićno-skeletnih poremećaja, alergija, dijabetesa, hipertenzije, srčanog udara, raka, krvi, bolova, gojaznosti, probavnih poremećaja, oftamoloških poremećaja, poremećaja u ponašanju, reproduktivnih poremećaja, dermatoloških poremećaja, karijesa, osjetljivosti zuba, upala desni, zadaha iz usta i paradontnih oboljenja i preparati za obnovu kože i tkiva i smanjenje holesterola; hranidbeni aditivi i dodaci za hranu u medicinske svrhe; veterinarske vakcine i sastojci, dijagnostički pribor koji se koristi kod testiranja oboljenja, dijagnostički preparati koji se koriste za medicinske i veterinarske svrhe, sve gore pomenuto za liječenje mačaka, pasa, goveda, svinja, konja, lama, zečeva, glodara, ptica, tvorova, peradi, koza, ovaca i vodenih životinja.

(210) **BAZ1216208A** (220) 2012-03-05

(442) **2013-09-30**

(732) **Unilever N.V.**
Weena 455, Rotterdam 3013 AL
NL

(740) "ŽIVKO MIJATOVIĆ & PARTNERS" d.o.o.
Sarajevo

(540)

RAMA HARMONIA

(511)

29

Meso, riba, živina i divljač; mesne prerađevine; konzervirano, sušeno i kuhano voće i povrće; želei, džemovi, kompoti; jaja, mlijeko i mliječni proizvodi; jestiva ulja i masti.

30

Kafa, čaj, kakao, šećer, pirinač, tapioka, sago, zamjena kafe; brašno i proizvodi od žitarica, hljeb, kolači, poslastice, sladoledi; med, melasa, kvasac, prašak za pecivo; so, senf; sirće, sosovi (kao začini); začini; led.

(210) **BAZ1216209A** (220) 2012-03-06

(442) **2013-09-30**

(732) **GAMA-ELECTRONIC d.o.o. Žepče**
Zenički put bb, Žepče
BA

(740) "STAM" d.o.o.

(591) crna, crvena

(540)

GIGATECH

(531) 27.05; 29.01;

(511)

09

Znanstveni, nautički, geodetski, fotografski, kinematografski i optički aparati i instrumenti kao i aparati i instrumenti za vaganje, mjerenje, signalizaciju, kontrolu (inspekciju), za pomoć (spašavanje) i za obuku; aparati i instrumenti za vođenje, distribuiranje, transformiranje, akumuliranje, podešavanje ili upravljanje električne struje; aparati za snimanje, prijenos, reprodukciju zvuka ili slika; magnetne podloge za snimanje, akustičke ploče; automati i mehanizmi za automatske uređaje koji se pokreću uz prethodno

ubacivanje kovanica; registraske blagajne, računari, oprema za obradu podataka i računala; uređaji za gašenje požara

11

Uređaji za rasvjetu, grijanje, proizvodnju pare, kuhanje, hlađenje, sušenje, ventilaciju, vodoopskrbu i sanitarna oprema.

(210) **BAZ1216210A** (220) 2012-03-05

(442) **2013-09-30**

(732) **AKCIONARSKO DRUŠTVO**
"BANJALUČKA PIVARA" BANJA
LUKA

Ul. Slatinska br.8, Banja Luka
BA

(740) NEMA ZASTUPNIKA

(591) bijela, crvena, zlatna, crna

(540)



(531) 05.07; 11.03; 25.01; 26.01; 27.05; 29.01;

(511)

32

Pivo.

(210) **BAZ1216211A** (220) 2012-03-07(442) **2013-09-30**(732) **Azel d.o.o. Sarajevo**
Rakovička cesta 86, Sarajevo
BA

(740) NEMA ZASTUPNIKA

(540)

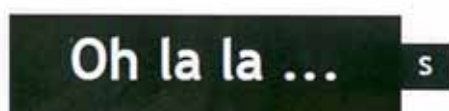

(531) 25.03; 27.05;

(511)

05

Farmaceutski i veterinarski proizvodi; higijenski proizvodi za upotrebu u medicini; dijetne tvari za medicinske potrebe, hrana za dojenčad; flasteri, materijal za previjanje; materijali za plombiranje zubi i za zubne otiske; dezinfekcijska sredstva; proizvodi za uništavanje životinjskih štetočina; fungicidi, herbicidi.

35

Prodaja/maloprodaja odjeće, obuće i pokrivala za glavu.

(210) **BAZ1216212A** (220) 2012-03-07(442) **2013-09-30**(732) **Azel d.o.o. Sarajevo**
Rakovička cesta 86, Sarajevo
BA

(740) NEMA ZASTUPNIKA

(540)



(531) 25.03; 27.05; 27.07;

(511)

35

Prodaja/maloprodaja odjeće, obuće i pokrivala za glavu.

(210) **BAZ1216214A** (220) 2012-03-08(442) **2013-09-30**(732) **STARBUCKS CORPORATION koja**
posluje kao Starbucks Coffee
Company**2401 Utah Avenue South, Seattle,**
Washington 98134**US**

(740) Nedim Krilić

(540)

VERISMO

(511)

07

Električni mlinci za kavu za kućnu ili komercijalnu uporabu; električni uređaji za izradu pjene od mlijeka.

16

Papirnati filtri za uređaje za kavu; papiranti ubrusi; papirnatе šalice; papirnatі podmetači za boce; papirnatе vrećice; papirnatі omotači (prstenovi) za šalice; kutije i papir za ambalažu; knjižice s uputama.

21

Ručni mlinci za kavu i mlinci za kavu; šalice za kavu i napitke s izoliranim stijenkama; nepapirnatі filtri za kavu za ponovno korištenje; nepapirnatі podmetači za boce; termos-boce; šalice za kavu, šalice i velike šalice za čaj; stakleni proizvodi; posude; tanjuri i zdjele; podlošci za posude s jelom (stoni pribor); posude za skladištenje; neelektrične posude za kuhanje kave; neelektrične posude za pripremu kave (caffettiera); dekorativne posude za skladištenje hrane; neelektrični čajnici; napravnice za kuhanje čaja (tea infusers); čajnici; cjediljke za čaj; svijećnjaci od neplemenitih metala; dražači za svijeće od neplemenitih metala; keramičke figurice; poculanske figurice; neelektrični uređaji za izradu pjene od mlijeka; lopatice (stolni pribor).

29

Prah od suhog mlijeka; mlijeko u prahu; mlijeko; aromatizirano mlijeko; frape od mlijeka i napitci na bazi mlijeka; voćni džemovi; voćni umaci, želei, namazi, skuta i konzervirani proizvodi.

30

Kava; mljevena kava i kava u zrmu; kakao; čaj (biljni i nebiljni); napitci od kave, čaja, kakaa i espresso kave; napitci pripravljeni na bazi kave; napitci pripravljeni na bazi espressa; napitci pripravljeni na bazi čaja; čokolada i vanilija prahu; umaci za dodatak napitcima; čokoladni sirup; čokoladni umak; voćni umaci (isključujući umake od brusnica i jabuka); pečeni proizvodi uključujući muffine, pečene pogačice, kekse, kolačiće, kolače i kruh, sendviči, mješavina zobenih pahuljica (granola); gotova kava; gotovi čaj; sladoled i smrznute slastice; čokolada, bomboni, mirodije i slatkiši u obliku dekorativnih mrvica koje se posipaju po napitcima.

32

Voćni napitci i bezalkoholni napitci koji sadrže voćne sokove; voćni sokovi; gazirani voćni napitci i sokovi i napitci od soda-vode; napitci od smrznutog voća i napitci pripremljeni na bazi smrznutog voća; mješavine za napitke u tekućem obliku i u prahu; aromatizirani sirupi na napitke.

(210) **BAZ1216215A** (220) 2012-03-09

(442) **2013-09-30**

(732) **VITA-LIFE d.o.o.**

Kakanjska br. 4, Visoko

BA

(740) "STAM" d.o.o.

(591) crvena, nijanse zelene

(540)



(531) 05.03; 27.05; 29.01;

(511)

30

Kava, čaj, kakao, šećer, riža, tapioka, sago, nadomjesci kave; brašno i proizvodi od žitarica, kruh, kolači, slastice; bomboni; sladoled; med, sirup po melase; kvasac, prašak za dizanje; sol, slačica (senf); ocat, umaci (začini) mirodije; led za hlađenje.

(210) **BAZ1216216A** (220) 2012-03-09

(442) **2013-09-30**

(732) **BUSINESS WIRE, Inc.**

**44 Montgomery Street, 39th Floor,
San Francisco, California 94104**

US

(740) "STAM" d.o.o.

(540)

BUSINESS WIRE

(511)

09

Elektronski bilteni, saopštenja i vijesti (novosti).

38

Elektronski prenos poruka i slika, podataka i dokumenata, preko kompjuterskog terminala, interneta, satelitskog i bežičnog prenosa; elektronska pošta; faksimilni prenos.

41

Objavljivanje (izdavanje) biltena, saopštenja i vijesti (novosti).

(210) **BAZ1216217A** (220) 2012-03-09

(442) **2013-09-30**

(732) **AGENCIJA INLINE**

Zmaja od Bosne 4, 71000 Sarajevo

BA

(740) NEMA ZASTUPNIKA

(540)

STAR CAFFE

(511)

09

Software - računalni programi.

42

Dizajn, koncepcija i razvoj računala i software - računalnih programa.

(210) **BAZ1216218A** (220) 2012-03-13

(442) **2013-09-30**

(732) **IVANČIĆ I SINOVI d.o.o.**
Palmoćeva 13, 11000 Beograd
RS

(740) EDIN BULJUBAŠIĆ

(540)

GASPER

(511)

05

Farmaceutski i veterinarski preparati; sanitarni preparati za medicinsku upotrebu; dijetetske supstance prilagođene za upotrebu u medicini, hrana za bebe; flasteri, materijali za zavijanje; materijali za plombiranje zuba, zubarska smola; dezinfekciona sredstva; preparati za uništavanje štetočina; fungicidi, herbicidi.

(210) **BAZ1216219A** (220) 2012-03-14

(442) **2013-09-30**

(732) **Johnson Controls Hybrid and Recycling GmbH**
Am Leineufer 51, 30419, Hannover
DE

(740) "ŽIVKO MIJATOVIĆ & PARTNERS" d.o.o.
 Sarajevo

(591) plava, žuta

(540)



(531) 26.03; 26.04; 29.01;

(511)

09

Industrijske baterije.

(210) **BAZ1216220A** (220) 2012-03-14

(442) **2013-09-30**

(732) **Johnson Controls Hybrid and Recycling GmbH**
Am Leineufer 51, 30419, Hannover
DE

(740) "ŽIVKO MIJATOVIĆ & PARTNERS" d.o.o.
 Sarajevo

(540)

VARTA

(511)

09

Industrijske baterije.

(210) **BAZ1216221A** (220) 2012-03-14

(442) **2013-09-30**

(732) **Frito-Lay Trading Company Europe GmbH**
Spitalgasse 2, CH-3011 Bern
CH

(740) PETOŠEVIĆ d.o.o

(591) crvena, bež, oker, crveno-ljubičasta, bijela

(540)



(531) 01.15; 25.03; 27.05; 29.01;

(511)

29

Meso, riba, perad i divljač; mesni ekstrakti; konzervirano, sušeno i kuhano voće i povrće; hladetina (želei), džemovi; jaja, mlijeko i mliječni proizvodi; jestiva ulja i masti; brzi, lagani obroci (snacks), slani brzi, lagani obroci (snacks) i predjela, koji nisu uključeni u druge klase, prerađeni kikiriki i drugi prerađeni orašasti plodovi; čips.

30

Kafa, čaj, kakao, šećer, riža, tapioka, sago, nadomjesci kafe; brašno i proizvodi od žitarica, kruh, keksi, kolači, slastice; bomboni, sladoled; med, sirup od melase; kvasac, prašak za dizanje; sol, senf; ocat, mirodije; led za hlađenje; brzi, lagani obroci (snacks), slani brzi, lagani obroci (snacks) i predjela, koji nisu uključeni u druge klase; prerađeni kikiriki i drugi prerađeni orašasti plodovi, kao slastice; kokice; krekeri od riže; umaci (začini); voćni umaci; mješavine začinskog bilja (začini); mješavine začinskog bilja za umake (začini).

31

Poljoprivredni, povrtlarski i šumski proizvodi i bobice koji nisu obuhvaćeni drugim klasama; svježe voće i povrće; neprerađeni orašasti plodovi.

(210) **BAZ1317203A** (220) 2013-06-17

(442) **2013-09-30**

(732) **“Mlijekoprodukt” d.o.o.**

Vrioci bb, Kozarska Dubica

BA

(740) NEMA ZASTUPNIKA

(591) plava, nijanse zelene

(540)



(531) 01.15; 27.05; 29.01;

(511)

29

Mlijeko i mliječni proizvodi.

INDEKS BROJEVA PRIJAVA ŽIGOVA

BAZ1115646A	BAZ1116049A	BAZ1116095A
BAZ1115791A	BAZ1116050A	BAZ1116096A
BAZ1115884A	BAZ1116051A	BAZ1116097A
BAZ1115885A	BAZ1116052A	BAZ1116099A
BAZ1115892A	BAZ1116053A	BAZ1116100A
BAZ1115900A	BAZ1116054A	BAZ1216101A
BAZ1115973A	BAZ1116055A	BAZ1216102A
BAZ1115985A	BAZ1116056A	BAZ1216103A
BAZ1115988A	BAZ1116057A	BAZ1216104A
BAZ1116011A	BAZ1116058A	BAZ1216105A
BAZ1116013A	BAZ1116059A	BAZ1216106A
BAZ1116014A	BAZ1116060A	BAZ1216107A
BAZ1116015A	BAZ1116061A	BAZ1216108A
BAZ1116016A	BAZ1116062A	BAZ1216109A
BAZ1116017A	BAZ1116063A	BAZ1216111A
BAZ1116018A	BAZ1116064A	BAZ1216112A
BAZ1116019A	BAZ1116065A	BAZ1216113A
BAZ1116020A	BAZ1116066A	BAZ1216114A
BAZ1116021A	BAZ1116067A	BAZ1216115A
BAZ1116022A	BAZ1116068A	BAZ1216116A
BAZ1116023A	BAZ1116069A	BAZ1216117A
BAZ1116024A	BAZ1116070A	BAZ1216118A
BAZ1116026A	BAZ1116071A	BAZ1216119A
BAZ1116027A	BAZ1116072A	BAZ1216120A
BAZ1116028A	BAZ1116073A	BAZ1216121A
BAZ1116029A	BAZ1116074A	BAZ1216122A
BAZ1116030A	BAZ1116075A	BAZ1216123A
BAZ1116031A	BAZ1116076A	BAZ1216124A
BAZ1116032A	BAZ1116077A	BAZ1216125A
BAZ1116033A	BAZ1116078A	BAZ1216126A
BAZ1116034A	BAZ1116079A	BAZ1216127A
BAZ1116036A	BAZ1116080A	BAZ1216128A
BAZ1116037A	BAZ1116082A	BAZ1216129A
BAZ1116038A	BAZ1116083A	BAZ1216130A
BAZ1116039A	BAZ1116084A	BAZ1216131A
BAZ1116040A	BAZ1116085A	BAZ1216132A
BAZ1116042A	BAZ1116086A	BAZ1216133A
BAZ1116043A	BAZ1116087A	BAZ1216134A
BAZ1116044A	BAZ1116090A	BAZ1216135A
BAZ1116045A	BAZ1116091A	BAZ1216136A
BAZ1116046A	BAZ1116092A	BAZ1216137A
BAZ1116047A	BAZ1116093A	BAZ1216139A
BAZ1116048A	BAZ1116094A	BAZ1216140A

INDEKS BROJEVA PRIJAVA ŽIGOVA

BAZ1216141A	BAZ1216185A
BAZ1216142A	BAZ1216187A
BAZ1216143A	BAZ1216188A
BAZ1216144A	BAZ1216189A
BAZ1216145A	BAZ1216190A
BAZ1216146A	BAZ1216191A
BAZ1216147A	BAZ1216192A
BAZ1216148A	BAZ1216203A
BAZ1216149A	BAZ1216204A
BAZ1216150A	BAZ1216205A
BAZ1216151A	BAZ1216206A
BAZ1216152A	BAZ1216207A
BAZ1216153A	BAZ1216208A
BAZ1216154A	BAZ1216209A
BAZ1216155A	BAZ1216210A
BAZ1216156A	BAZ1216211A
BAZ1216157A	BAZ1216212A
BAZ1216158A	BAZ1216214A
BAZ1216159A	BAZ1216215A
BAZ1216160A	BAZ1216216A
BAZ1216161A	BAZ1216217A
BAZ1216162A	BAZ1216218A
BAZ1216163A	BAZ1216219A
BAZ1216164A	BAZ1216220A
BAZ1216165A	BAZ1216221A
BAZ1216167A	BAZ1216222A
BAZ1216168A	BAZ1317203A
BAZ1216169A	
BAZ1216170A	
BAZ1216171A	
BAZ1216172A	
BAZ1216173A	
BAZ1216174A	
BAZ1216175A	
BAZ1216176A	
BAZ1216177A	
BAZ1216178A	
BAZ1216179A	
BAZ1216180A	
BAZ1216181A	
BAZ1216182A	
BAZ1216183A	
BAZ1216184A	

INDEKS KLASA PRIJAVA ŽIGOVA

01	BAZ1116054A	BAZ1116040A
BAZ1116016A	BAZ1116055A	BAZ1116048A
BAZ1216176A	BAZ1116056A	BAZ1116049A
02	BAZ1116078A	BAZ1116080A
BAZ1116016A	BAZ1116100A	BAZ1116082A
BAZ1216177A	BAZ1216104A	BAZ1116083A
BAZ1216178A	BAZ1216112A	BAZ1216107A
03	BAZ1216132A	BAZ1216114A
BAZ1115988A	BAZ1216153A	BAZ1216116A
BAZ1116015A	BAZ1216156A	BAZ1216136A
BAZ1116044A	BAZ1216157A	BAZ1216139A
BAZ1116052A	BAZ1216162A	BAZ1216150A
BAZ1216104A	BAZ1216163A	BAZ1216151A
BAZ1216112A	BAZ1216164A	BAZ1216152A
BAZ1216114A	BAZ1216165A	BAZ1216169A
BAZ1216116A	BAZ1216171A	BAZ1216209A
BAZ1216120A	BAZ1216173A	BAZ1216216A
BAZ1216121A	BAZ1216174A	BAZ1216217A
BAZ1216130A	BAZ1216185A	BAZ1216219A
BAZ1216131A	BAZ1216187A	BAZ1216220A
BAZ1216132A	BAZ1216190A	10
BAZ1216133A	BAZ1216207A	BAZ1115973A
BAZ1216134A	BAZ1216211A	BAZ1116078A
BAZ1216135A	BAZ1216218A	BAZ1116100A
BAZ1216139A	06	BAZ1216115A
BAZ1216172A	BAZ1116034A	BAZ1216144A
BAZ1216181A	BAZ1116091A	11
04	BAZ1116094A	BAZ1116014A
BAZ1116076A	07	BAZ1116075A
BAZ1216176A	BAZ1216214A	BAZ1216117A
05	08	BAZ1216118A
BAZ1115892A	BAZ1216150A	BAZ1216209A
BAZ1115900A	BAZ1216151A	12
BAZ1116013A	BAZ1216152A	BAZ1116031A
BAZ1116015A	09	BAZ1116074A
BAZ1116020A	BAZ1115791A	BAZ1216102A
BAZ1116039A	BAZ1115985A	BAZ1216105A
BAZ1116050A	BAZ1116011A	BAZ1216107A
BAZ1116051A	BAZ1116014A	BAZ1216108A
BAZ1116053A	BAZ1116026A	BAZ1216125A

INDEKS KLASA PRIJAVA ŽIGOVA

BAZ1216128A	18	24
BAZ1216142A	BAZ1116017A	BAZ1116022A
BAZ1216154A	BAZ1116042A	BAZ1116023A
BAZ1216182A	BAZ1116045A	BAZ1116042A
BAZ1216183A	BAZ1116046A	BAZ1116075A
BAZ1216184A	BAZ1116047A	BAZ1116096A
BAZ1216191A	BAZ1116075A	BAZ1116097A
BAZ1216192A	BAZ1216114A	BAZ1116099A
14	BAZ1216116A	BAZ1216150A
BAZ1116075A	BAZ1216139A	BAZ1216151A
BAZ1216114A	BAZ1216150A	BAZ1216152A
BAZ1216116A	BAZ1216151A	25
BAZ1216139A	BAZ1216152A	BAZ1116017A
BAZ1216150A	19	BAZ1116042A
BAZ1216151A	BAZ1116016A	BAZ1116043A
BAZ1216152A	BAZ1216177A	BAZ1116045A
16	BAZ1216178A	BAZ1116046A
BAZ1115884A	20	BAZ1116047A
BAZ1115885A	BAZ1116029A	BAZ1116075A
BAZ1116022A	BAZ1116075A	BAZ1116090A
BAZ1116023A	BAZ1216150A	BAZ1116093A
BAZ1116050A	BAZ1216151A	BAZ1116095A
BAZ1116051A	BAZ1216152A	BAZ1116096A
BAZ1116075A	21	BAZ1116097A
BAZ1116090A	BAZ1116075A	BAZ1116099A
BAZ1116093A	BAZ1116090A	BAZ1216101A
BAZ1116095A	BAZ1116091A	BAZ1216106A
BAZ1216112A	BAZ1116093A	BAZ1216114A
BAZ1216114A	BAZ1116094A	BAZ1216116A
BAZ1216116A	BAZ1116095A	BAZ1216137A
BAZ1216122A	BAZ1216120A	BAZ1216139A
BAZ1216123A	BAZ1216121A	BAZ1216140A
BAZ1216124A	BAZ1216139A	BAZ1216150A
BAZ1216139A	BAZ1216150A	BAZ1216151A
BAZ1216145A	BAZ1216151A	BAZ1216152A
BAZ1216150A	BAZ1216152A	BAZ1216167A
BAZ1216151A	BAZ1216214A	28
BAZ1216152A	22	BAZ1116045A
BAZ1216169A	BAZ1216156A	BAZ1116046A
BAZ1216214A		BAZ1116047A

INDEKS KLASA PRIJAVA ŽIGOVA

BAZ1116075A	31	BAZ1116071A
BAZ1116090A	BAZ1116084A	BAZ1116072A
BAZ1116093A	BAZ1216206A	BAZ1116073A
BAZ1116095A	BAZ1216221A	BAZ1216150A
BAZ1216114A	32	BAZ1216151A
BAZ1216116A	BAZ1116019A	BAZ1216152A
29	BAZ1116077A	BAZ1216158A
BAZ1115646A	BAZ1116085A	35
BAZ1116021A	BAZ1116087A	BAZ1116014A
BAZ1116030A	BAZ1116090A	BAZ1116017A
BAZ1116038A	BAZ1116091A	BAZ1116021A
BAZ1116079A	BAZ1116092A	BAZ1116024A
BAZ1216129A	BAZ1116093A	BAZ1116026A
BAZ1216188A	BAZ1116094A	BAZ1116036A
BAZ1216189A	BAZ1116095A	BAZ1116037A
BAZ1216208A	BAZ1216119A	BAZ1116042A
BAZ1216214A	BAZ1216145A	BAZ1116045A
BAZ1216221A	BAZ1216179A	BAZ1116046A
BAZ1317203A	BAZ1216180A	BAZ1116047A
30	BAZ1216210A	BAZ1116096A
BAZ1116014A	BAZ1216214A	BAZ1116097A
BAZ1116018A	33	BAZ1116099A
BAZ1116028A	BAZ1216143A	BAZ1216103A
BAZ1116032A	BAZ1216175A	BAZ1216111A
BAZ1116033A	34	BAZ1216141A
BAZ1116079A	BAZ1116057A	BAZ1216146A
BAZ1116085A	BAZ1116058A	BAZ1216147A
BAZ1116086A	BAZ1116059A	BAZ1216148A
BAZ1116087A	BAZ1116060A	BAZ1216149A
BAZ1216109A	BAZ1116061A	BAZ1216158A
BAZ1216113A	BAZ1116062A	BAZ1216168A
BAZ1216127A	BAZ1116063A	BAZ1216169A
BAZ1216129A	BAZ1116064A	BAZ1216176A
BAZ1216155A	BAZ1116065A	BAZ1216177A
BAZ1216159A	BAZ1116066A	BAZ1216178A
BAZ1216160A	BAZ1116067A	BAZ1216211A
BAZ1216208A	BAZ1116068A	BAZ1216212A
BAZ1216214A	BAZ1116069A	36
BAZ1216215A	BAZ1116070A	BAZ1116036A
BAZ1216221A		BAZ1116037A

INDEKS KLASA PRIJAVA ŽIGOVA

BAZ1216147A	42
BAZ1216148A	BAZ1116024A
BAZ1216149A	BAZ1116027A
BAZ1216170A	BAZ1116050A
37	BAZ1116051A
BAZ1216176A	BAZ1116075A
BAZ1216192A	BAZ1116083A
38	BAZ1216139A
BAZ1116037A	BAZ1216168A
BAZ1216161A	BAZ1216176A
BAZ1216204A	BAZ1216217A
BAZ1216216A	43
39	BAZ1116014A
BAZ1116036A	BAZ1116021A
BAZ1216176A	BAZ1116038A
40	BAZ1216126A
BAZ1116036A	44
BAZ1216176A	BAZ1116050A
41	BAZ1116051A
BAZ1115884A	BAZ1216205A
BAZ1115885A	45
BAZ1116024A	BAZ1216146A
BAZ1116026A	BAZ1216147A
BAZ1116050A	BAZ1216148A
BAZ1116051A	BAZ1216149A
BAZ1116090A	
BAZ1116093A	
BAZ1116095A	
BAZ1216103A	
BAZ1216114A	
BAZ1216116A	
BAZ1216139A	
BAZ1216146A	
BAZ1216147A	
BAZ1216148A	
BAZ1216149A	
BAZ1216168A	
BAZ1216169A	
BAZ1216203A	
BAZ1216216A	

INDEKS PODNOSILACA PRIJAVA ŽIGOVA

“Mlijekoprodukt” d.o.o.

BAZ1317203A

Abbott Diabetes Care Inc.

BAZ1116078A

BAZ1116100A

Abbott Medical Optics Inc

BAZ1216144A

BAZ1115973A

BAZ1216115A

AGENCIJA INLINE

BAZ1216217A

AKCIONARSKO DRUŠTVO “BANJALUČKA PIVARA”
BANJA LUKA

BAZ1216210A

Alpharma, LLC

BAZ1216205A

BAZ1216206A

BAZ1216207A

ARTEKS d.o.o.

BAZ1116042A

Astellas Deutschland GmbH

BAZ1116050A

BAZ1116051A

AstraZeneca UK Limited

BAZ1216157A

ASUSTEK COMPUTER INCORPORATION

BAZ1116080A

Aurobindo Pharma Limited (Unit VI)

BAZ1115892A

BAZ1115900A

Avon Products, Inc.

BAZ1216103A

Azel d.o.o. Sarajevo

BAZ1216211A

BAZ1216212A

BASF Agro B.V., Arnhem (NL), Zweigniederlassung
Wädenswil

BAZ1216156A

BAUSCH & LOMB INCORPORATED

BAZ1216185A

Beverage Partners Worldwide S.A.

BAZ1116085A

BIMAL d.d.

BAZ1115646A

Biogen Idec MA Inc.

BAZ1216162A

BAZ1216163A

BAZ1216164A

BAZ1216165A

BLUE GOLD d.o.o. Export-Import Brčko distrikt BiH

BAZ1216145A

BUSINESS WIRE, Inc.

BAZ1216216A

Castrol Limited

BAZ1116076A

CBS Broadcasting Inc., a New York Corporation

BAZ1216203A

BAZ1216204A

Construction Research & Technology GmbH

BAZ1116016A

CORPORACION HABANOS, S.A.

BAZ1116060A

BAZ1116061A

BAZ1116062A

BAZ1116063A

BAZ1116064A

BAZ1116065A

BAZ1116066A

BAZ1116067A

BAZ1116068A

INDEKS PODNOSILACA PRIJAVA ŽIGOVA

BAZ1116069A

BAZ1116070A

BAZ1116071A

BAZ1116072A

ČOLAK MIROSLAV

BAZ1216188A

BAZ1216189A

Ćevabdžinica "PETICA"

BAZ1116038A

DC Comics, a New York Partnership

BAZ1216114A

BAZ1216116A

DD "VISPAK" prehrambena industrija Visoko

BAZ1116018A

DELMES d.o.o. Sarajevo

BAZ1116030A

DEŽURNI MARKETI d.o.o. Sarajevo

BAZ1216111A

DITA d.d. TUZLA

BAZ1216131A

BAZ1216132A

BAZ1216133A

DIVIS d.o.o. Konjic

BAZ1216177A

DP Beverages Limited

BAZ1116087A

Dragičević M. Drago

BAZ1116027A

Društvo za proizvodnju farmaceutskih proizvoda
PHARMANOVA d.o.o.

BAZ1116055A

BAZ1116056A

Društvo za pružanje ekskluzivnih usluga ALAY d.o.o.

BAZ1116036A

Edin Dervišhalidović

BAZ1216139A

EkoSan d.o.o. Banja Luka

BAZ1216137A

BAZ1216167A

El Tarik Oil benzinske stanice d.o.o.

BAZ1216119A

EMI (IP) Limited

BAZ1115985A

EMPRESA CUBANA DEL TABACO (CUBATABACO)

BAZ1116057A

BAZ1116058A

BAZ1116059A

EZ Društvo za proizvodnju, promet i usluge d.o.o.
Busovača

BAZ1115988A

Farmaceutska Hemiska Kozmetička industrija ALKALOID
AD - Skopje

BAZ1116052A

BAZ1216181A

BAZ1216134A

BAZ1216135A

Ferhatović Merdina

BAZ1116021A

Ford Motor Company

BAZ1216182A

BAZ1216183A

BAZ1216184A

Ford Motor Company Incorporated in United States of
America, Delaware

BAZ1216141A

BAZ1216142A

Frito-Lay Trading Company Europe GmbH

BAZ1216221A

GAMA-ELECTRONIC d.o.o. Žepče

BAZ1216209A

GATARIĆ D.O.O.

INDEKS PODNOSILACA PRIJAVA ŽIGOVA

BAZ1116022A

BAZ1116023A

GENERAL MOTORS LLC

BAZ1116011A

GENERAL MOTORS LLC a limited liability company organized and existing under the laws of the State of Delaware

BAZ1216191A

IVANČIĆ I SINOVI d.o.o.

BAZ1216218A

JASMIN SIRČO, ERVIN PRAŠLJIVIĆ, NEDIM MUTEVELIĆ

BAZ1216168A

John Player & Sons Limited

BAZ1116073A

JOHNSON & JOHNSON

BAZ1216112A

JOHNSON CONTROLS HYBRID AND RECYCLING GMBH

BAZ1115791A

BAZ1216219A

BAZ1216220A

JOHNSON CONTROLS TECHNOLOGY COMPANY

BAZ1116040A

BAZ1116048A

BAZ1116049A

JP Hrvatske telekomunikacije d.d. Mostar

BAZ1216161A

KING POINT ENTERPRISE CO., LTD.

BAZ1116034A

KM-TRADE doo Visoko

BAZ1216101A

Knorr- Nahrungsmittel Aktiengesellschaft

BAZ1216129A

Kraft Foods Global Brands LLC

BAZ1116033A

Kraft Foods Schweiz Holding GmbH

BAZ1216113A

KUĆA PRIRODE d.o.o.

BAZ1216179A

BAZ1216180A

LRC Products Limited

BAZ1116015A

Marcaffè d.o.o.

BAZ1116014A

Merck Sharp & Dohme Corp.

BAZ1116053A

BAZ1116054A

BAZ1216173A

BAZ1216174A

BAZ1216190A

Milenko Tepavčević

BAZ1216143A

Millennium Pharmaceuticals, Inc.

BAZ1216153A

MLADEGS PAK d.o.o.

BAZ1116079A

BAZ1216108A

BAZ1216109A

MODY-X3 d.o.o. Brčko

BAZ1116096A

MODY-X3 d.o.o. Brčko

BAZ1116097A

MOJA BANKA D.D. Sarajevo

BAZ1216170A

NIKON CORPORATION

BAZ1216136A

Nine West Development Corporation

BAZ1116044A

NISSAN JIDOSHA KABUSHIKI KAISHA (also trading as Nissan Motor Co., Ltd.)

BAZ1216192A

INDEKS PODNOSILACA PRIJAVA ŽIGOVA

NOVARTIS AG	BAZ1216125A
BAZ1116020A	BAZ1216128A
BAZ1116039A	
Panacea Biotec Ltd.	Spanish Market d.o.o.
BAZ1216187A	BAZ1116028A
Pčelarska oprema "Košnice Žalić"	SRPSKO PJEVAČKO I KULTURNO UMJETNIČKO DRUŠTVO "GUSLE" MOSTAR
BAZ1116029A	BAZ1115884A
PETRÓLEO BRASILEIRO S.A. - PETROBRAS	BAZ1115885A
BAZ1216176A	STARBUCKS CORPORATION koja posluje kao Starbucks Coffee Company
PIERRE BALMAIN S.A.	BAZ1216214A
BAZ1216150A	STR "SIDRA"
BAZ1216151A	BAZ1116099A
BAZ1216152A	STUDIO DAMJANA d.o.o. za trgovinu i poslovne usluge
PODRAVKA prehrambena industrija d.d.	BAZ1216169A
BAZ1216159A	SUTON D.O.O.
BAZ1216160A	BAZ1216122A
PRIVREDNO DRUŠTVO "DESIGN SOCKS" DOO	BAZ1216123A
BAZ1216106A	BAZ1216124A
BAZ1216140A	Takeda Pharmaceutical Company Limited
PROIZVODNJA I TRGOVINA "PHARMAMED" TRAVNIK D.O.O.	BAZ1216171A
BAZ1216222A	TCBY Systems, LLC
Razor USA LLC	BAZ1216126A
BAZ1116082A	BAZ1216127A
Rodrigo Minguell Font	TDR d.o.o.
BAZ1216105A	BAZ1216158A
Russell Brands LLC, A Delaware Company	TERMIK D.O.O.
BAZ1116045A	BAZ1216117A
BAZ1116046A	BAZ1216118A
BAZ1116047A	The Coca-Cola Company
SANOFI	BAZ1116019A
BAZ1116013A	BAZ1116077A
Sead Pokrkljić i Dino Mujkić	BAZ1116090A
BAZ1116024A	BAZ1116091A
SHIMANO INC.	BAZ1116092A
BAZ1216107A	BAZ1116093A

INDEKS PODNOSILACA PRIJAVA ŽIGOVA

BAZ1116094A

BAZ1116095A

The Goodyear Tire & Rubber Company

BAZ1116031A

BAZ1216102A

The Linux Foundation

BAZ1116083A

The Procter & Gamble Company

BAZ1216104A

BAZ1216130A

BAZ1216172A

TOYOTA JIDOSHA KABUSHIKI KAISHA (also trading as
TOYOTA MOTOR
CORPORATION)

BAZ1116074A

BAZ1216154A

TRGOPRODUKT d.o.o. Konjic

BAZ1216178A

Udruženje proizvođača krompira "Borika"

BAZ1116084A

Udruženje za art i vizualno komunikacijske vještine PIXEL

BAZ1216146A

Unilever N.V.

BAZ1216120A

BAZ1216121A

BAZ1216208A

Vanja Ciraj-Džudža, Saje Irma

BAZ1116075A

Via Media d.o.o.

BAZ1116026A

Visa International Service Association

BAZ1116037A

VITA-LIFE d.o.o.

BAZ1216215A

VUKOJE d.o.o Trebinje

BAZ1216175A

Wildfox Couture IP Holdings, LLC

BAZ1116043A

Wm. WRIGLEY Jr. Company

BAZ1116032A

BAZ1116086A

BAZ1216155A

Women for Women International

BAZ1216147A

BAZ1216148A

BAZ1216149A

Zinnia Profit Company Limited

BAZ1116017A

PROMJENA ADRESE OBJAVA PRIJAVE

BAZ1115610A

1/2013

Oner d.o.o.

Stara pruga 10, Ilidža

BA

2013-07-08

BAZ1317097A

2/2013

**Konjuh Natural Resources d.o.o. Za proizvodnju,
punjenje i flaširanje vode i**

**Fra Anđela Zvizdovića broj 1, poslovni centar
UNITIC objekat B, 71000 Sarajevo**

BA

2013-07-23

BAZ1317096A

2/2013

**Konjuh Natural Resources d.o.o. Za proizvodnju,
punjenje i flaširanje vode i**

**Fra Anđela Zvizdovića broj 1, poslovni centar
UNITIC objekat B, 71000 Sarajevo**

BA

2013-07-23

OGRANIČENJE POPISA ROBA I/ILI/USLUGA

BAZ1115508A

4/2012

05

Lijekovi za liječenje želučanih (gastroenteroloških)
bolesti.

OBJAVA ŽIGOVA

Bibliografski podaci svrstani su prema rastućem registarskom broju žiga

Podaci su popraćeni INID kodom /Internationally agreed Numbers for the Identification of Data / (broj u zagradi), za identifikaciju podataka o žigovima a prema standardu

Prikaz redoslijeda podataka u objavljenom žigu je slijedeći:

- | | |
|---|--|
| (111) Registarski broj žiga | (181) Datum do kojeg važi pravo na žig |
| (210) Broj prijave žiga | (220) Datum podnošenja prijave žiga |
| (151) Datum registracije žiga | |
| (300) Podaci o pravu prvenstva (država, datum podnošenja i broj prioritete prijave) | |
| (230) Datum izložbenog (sajamskog) prava prvenstva | |
| (641) Podaci o prijavi podnesenoj kod bivšeg SZP (broj prijave, datum podnošenja prijave) | |
| (732) Nosilac žiga | |
| (740) Zastupnik | |
| (551) Kolektivni žig | |
| (591) Boje | |
| (554) Trodimenzionalni žig | |
| (539) Opis | |
| (540) Izgled žiga | |

Izgled žiga (text ili slika)
(max 8 x 8 cm za sliku)

(531) Međ. klasifikacija figurativnih elemenata žigova prema Bečkoj klasifikaciji - sedma edicija

(511) **Međunarodna klasifikacija roba i usluga prema Ničanskoj klasifikaciji**

STRUKTURA REGISTRARSKOG BROJA PRIJAVE ŽIGA

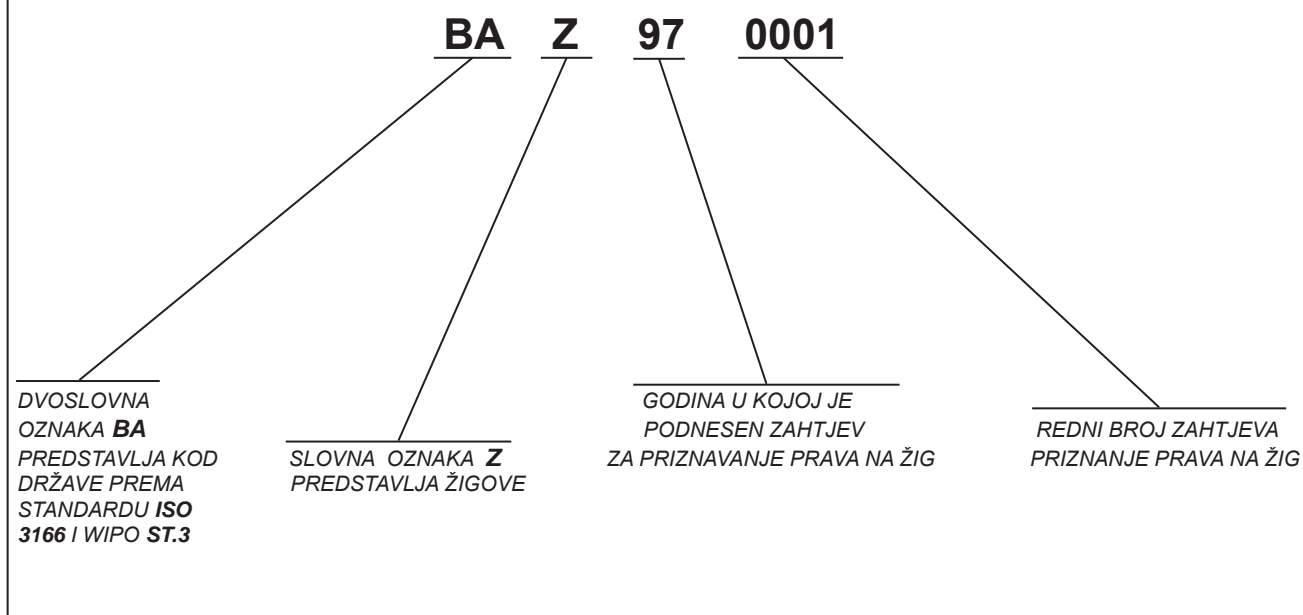

(111) **BAZ0813113** (181) 2018-08-05
 (210) BAZ0813113A (220) 2008-08-05
 (151) 2013-07-22

(732) **CBM Creative Brands Marken GmbH**
Kalandergerasse 4, 8045 Zürich
CH

(740) "STAM" d.o.o.
 (540)

Holy

(511)

03

Sredstva za beljenje i druge spustance za upotrebu u perionicama; preparati za čišćenje, poliranje, ribanje i nagrizanje; sapuni; parfimerija, eterična ulja, kozmetika, losioni za kosu; paste za zube.

35

Usluge maloprodaje koje se odnose na sredstva za beljenje i druge spustance za upotrebu u perionicama, preparate za čišćenje, poliranje, ribanje i nagrizanje, sapune, parfimeriju, eterična ulja, kozmetiku, losione za kosu, paste za zube, kožu i imitaciju kože i proizvode izradjene od ovih materijala koji nisu uključeni u druge klase, životinjsku kožu, krzna, kofere i putne torbe; kišobrane, suncobrane i štapove za hodanje; bičeve, saračku i sedlarsku robu, odeću, obuću, pokrivala za glavu.

(111) **BAZ0813114** (181) 2018-08-05
 (210) BAZ0813114A (220) 2008-08-05
 (151) 2013-07-22

(732) **CBM Creative Brands Marken GmbH**
Kalandergerasse 4, 8045 Zürich
CH

(740) "STAM" d.o.o.
 (540)

Damiani

(511)

03

Sredstva za beljenje i druge spustance za upotrebu u perionicama; preparati za čišćenje, poliranje, ribanje i nagrizanje; sapuni; parfimerija, eterična ulja, kozmetika, losioni za kosu; paste za zube.

18

Koža i imitacija kože i proizvodi izradjeni od ovih materijala koji nisu uključeni u druge klase; životinjska koža; krzna; koferi i putne torbe; kišobrani, suncobrani i štapovi za hodanje; bičevi, saračka i sedlarska roba.

25

Obuća, pokrivala za glavu.

35

Usluge maloprodaje koje se odnose na sredstva za beljenje i druge spustance za upotrebu u perionicama, preparate za čišćenje, poliranje, ribanje i nagrizanje, sapune, parfimeriju, eterična ulja, kozmetiku, losione za kosu, paste za zube, kožu i imitaciju kože i proizvode izradjene od ovih materijala koji nisu uključeni u druge klase, životinjsku kožu, krzna, kofere i putne torbe; kišobrane, suncobrane i štapove za hodanje; bičeve, saračku i sedlarsku robu, odeću, obuću, pokrivala za glavu.

(111) **BAZ0813115** (181) 2018-08-05
 (210) BAZ0813115A (220) 2008-08-05
 (151) 2013-07-22

(732) **CBM Creative Brands Marken GmbH**
Kalandergerasse 4, 8045 Zürich
CH

(740) "STAM" d.o.o.
 (540)

mini stars

(511)

03

Sredstva za beljenje i druge spustance za upotrebu u perionicama; preparati za čišćenje, poliranje, ribanje i nagrizanje; sapuni; parfimerija, eterična ulja, kozmetika, losioni za kosu; paste za zube.

18

Koža i imitacija kože i proizvodi izradjeni od ovih materijala koji nisu uključeni u druge klase; životinjska koža; krzna; koferi i putne torbe; kišobrani, suncobrani i štapovi za hodanje; bičevi, saračka i sedlarska roba.

25

Obuća, pokrivala za glavu.

35

Usluge maloprodaje koje se odnose na sredstva za beljenje i druge spustance za upotrebu u perionicama, preparate za čišćenje, poliranje, ribanje i nagrizanje, sapune, parfimeriju, eterična ulja, kozmetiku, losione za kosu, paste za zube, kožu i imitaciju kože i proizvode izradjene od ovih materijala koji nisu uključeni u druge klase, životinjsku kožu, krzna, kofere i putne torbe; kišobrane, suncobrane i štapove za hodanje; bičeve, saračku i sedlarsku robu, odeću, obuću, pokrivala za glavu.

(111) **BAZ0813118** (181) 2018-08-05

(210) BAZ0813118A (220) 2008-08-05

(151) 2013-07-22

(732) **CBM Creative Brands Marken GmbH**

Kalandergerasse 4, 8045 Zürich

CH

(740) "STAM" d.o.o.

(540)

SARRIÁ

(511)

03

Sredstva za beljenje i druge spustance za upotrebu u perionicama; preparati za čišćenje, poliranje, ribanje i nagrizanje; sapuni; parfimerija, eterična ulja, kozmetika, losioni za kosu; paste za zube.

18

18 Koža i imitacija kože i proizvodi izradjeni od ovih materijala koji nisu uključeni u druge klase; životinjska koža; krzna; koferi i putne torbe; kišobrani, suncobrani i štapovi za hodanje; bičevi, saračka i sedlarska roba.

25

Obuća, pokrivala za glavu.

35

Usluge maloprodaje koje se odnose na sredstva za beljenje i druge spustance za upotrebu u perionicama, preparate za čišćenje, poliranje, ribanje i nagrizanje, sapune, parfimeriju, eterična ulja, kozmetiku, losione za kosu, paste za zube, kožu i imitaciju kože i proizvode izradjene od ovih materijala koji nisu uključeni u druge klase, životinjsku kožu, krzna, kofere i putne torbe; kišobrane, suncobrane i štapove za hodanje; bičeve, saračku i sedlarsku robu, odeću, obuću, pokrivala za glavu.

(111) **BAZ0813129** (181) 2018-08-05

(210) BAZ0813129A (220) 2008-08-05

(151) 2013-07-22

(732) **Peek & Cloppenburg KG**

Berliner Allee 2, 40212 Düsseldorf

DE

(740) "STAM" d.o.o.

(540)

Peek

(511)

03

Sredstva za beljenje i druge spustance za upotrebu u perionicama; preparati za čišćenje, poliranje, ribanje i nagrizanje; sapuni; parfimerija, eterična ulja, kozmetika, losioni za kosu; paste za zube.

18

Koža i imitacija kože i proizvodi izradjeni od ovih materijala koji nisu uključeni u druge klase; životinjska koža; krzna; koferi i putne torbe; kišobrani, suncobrani i štapovi za hodanje; bičevi, saračka i sedlarska roba.

25

Obuća, pokrivala za glavu.

35

Usluge maloprodaje koje se odnose na sredstva za beljenje i druge spustance za upotrebu u perionicama, preparate za čišćenje, poliranje, ribanje i nagrizanje, sapune, parfimeriju, eterična ulja, kozmetiku, losione za kosu, paste za zube, kožu i imitaciju kože i proizvode izradjene od ovih materijala koji nisu uključeni u druge klase, životinjsku kožu, krzna, kofere i putne torbe; kišobrane, suncobrane i štapove za hodanje; bičeve, saračku i sedlarsku robu, odeću, obuću, pokrivala za glavu.

(111) **BAZ0813130** (181) 2018-08-05

(210) BAZ0813130A (220) 2008-08-05

(151) 2013-07-22

(732) **Peek & Cloppenburg KG**

Berliner Allee 2, 40212 Düsseldorf

DE

(740) "STAM" d.o.o.

(540)

Mariposa

(511)

03

Sredstva za beljenje i druge spustance za upotrebu u perionicama; preparati za čišćenje, poliranje, ribanje i nagrizanje; sapuni; parfimerija, eterična ulja, kozmetika, losioni za kosu; paste za zube.

18

Koža i imitacija kože i proizvodi izradjeni od ovih materijala koji nisu uključeni u druge klase; životinjska koža; krzna; koferi i putne torbe; kišobrani, suncobrani i štapovi za hodanje; bičevi, saračka i sedlarska roba.

25

Obuća, pokrivala za glavu.

35

Usluge maloprodaje koje se odnose na sredstva za beljenje i druge spustance za upotrebu u perionicama, preparate za čišćenje, poliranje, ribanje i nagrizanje, sapune, parfimeriju, eterična ulja, kozmetiku, losione za kosu, paste za zube, kožu i imitaciju kože i proizvode izradjene od ovih materijala koji nisu uključeni u druge klase, životinjsku kožu, krzna, kofere i putne torbe; kišobrane, suncobrane i štapove za hodanje; bičeve, saračku i sedlarsku robu, odeću, obuću, pokrivala za glavu.

(111) **BAZ0813134** (181) 2018-08-05

(210) BAZ0813134A (220) 2008-08-05

(151) 2013-07-22

(732) **Peek & Cloppenburg KG**

Berliner Allee 2, 40212 Düsseldorf

DE

(740) "STAM" d.o.o.

(540)

J.D.Fielding

(511)

03

Sredstva za beljenje i druge spustance za upotrebu u perionicama; preparati za čišćenje, poliranje, ribanje i nagrizanje; sapuni; parfimerija, eterična ulja, kozmetika, losioni za kosu; paste za zube.

18

Koža i imitacija kože i proizvodi izradjeni od ovih materijala koji nisu uključeni u druge klase; životinjska koža; krzna; koferi i putne torbe; kišobrani, suncobrani i štapovi za hodanje; bičevi, saračka i sedlarska roba.

25

Obuća, pokrivala za glavu.

35

Usluge maloprodaje koje se odnose na sredstva za beljenje i druge spustance za upotrebu u perionicama, preparate za čišćenje, poliranje, ribanje i nagrizanje, sapune, parfimeriju, eterična ulja, kozmetiku, losione za kosu, paste za zube, kožu i imitaciju kože i proizvode izradjene od ovih materijala koji nisu uključeni u druge klase, životinjsku kožu, krzna, kofere i putne torbe; kišobrane, suncobrane i štapove za hodanje; bičeve, saračku i sedlarsku robu, odeću, obuću, pokrivala za glavu.

(111) **BAZ0813136** (181) 2018-08-05

(210) BAZ0813136A (220) 2008-08-05

(151) 2013-07-22

(732) **Peek & Cloppenburg KG**

Berliner Allee 2, 40212 Düsseldorf

DE

(740) "STAM" d.o.o.

(540)

Gilberto

(511)

03

Sredstva za beljenje i druge spustance za upotrebu u perionicama; preparati za čišćenje, poliranje, ribanje i nagrizanje; sapuni; parfimerija, eterična ulja, kozmetika, losioni za kosu; paste za zube.

18

Koža i imitacija kože i proizvodi izradjeni od ovih materijala koji nisu uključeni u druge klase; životinjska koža; krzna; koferi i putne torbe; kišobrani, suncobrani i štapovi za hodanje; bičevi, saračka i sedlarska roba.

25

Obuća, pokrivala za glavu.

35

Usluge maloprodaje koje se odnose na sredstva za beljenje i druge spustance za upotrebu u perionicama, preparate za čišćenje, poliranje, ribanje i nagrizanje, sapune, parfimeriju, eterična ulja, kozmetiku, losione za kosu, paste za zube, kožu i imitaciju kože i proizvode izradjene od ovih materijala koji nisu uključeni u druge klase, životinjsku kožu, krzna, kofere i putne torbe; kišobrane, suncobrane i štapove za hodanje; bičeve, saračku i sedlarsku robu, odeću, obuću, pokrivala za glavu.

(111) **BAZ0813143** (181) 2018-08-05

(210) BAZ0813143A (220) 2008-08-05

(151) 2013-07-22

(732) **Peek & Cloppenburg KG**

Berliner Allee 2, 40212 Düsseldorf

DE

(740) "STAM" d.o.o.

(540)

Review

(511)

03

Sredstva za beljenje i druge spustance za upotrebu u perionicama; preparati za čišćenje, poliranje, ribanje i nagrizanje; sapuni; parfimerija, eterična ulja, kozmetika, losioni za kosu; paste za zube.

18

Koža i imitacija kože i proizvodi izradjeni od ovih materijala koji nisu uključeni u druge klase; životinjska koža; krzna; koferi i putne torbe; kišobrani, suncobrani i štapovi za hodanje; bičevi, saračka i sedlarska roba.

25

Obuća, pokrivala za glavu.

35

Usluge maloprodaje koje se odnose na sredstva za beljenje i druge spustance za upotrebu u perionicama, preparate za čišćenje, poliranje, ribanje i nagrizanje, sapune, parfimeriju, eterična ulja, kozmetiku, losione za kosu, paste za zube, kožu i imitaciju kože i proizvode izradjene od ovih materijala koji nisu uključeni u druge klase, životinjsku kožu, krzna, kofere i putne torbe; kišobrane, suncobrane i štapove za hodanje; bičeve, saračku i sedlarsku robu, odeću, obuću, pokrivala za glavu.

(111) **BAZ0813146** (181) 2018-08-05
 (210) BAZ0813146A (220) 2008-08-05
 (151) 2013-07-22

(732) **Peek & Cloppenburg KG**
Berliner Allee 2, 40212 Düsseldorf
DE

(740) "STAM" d.o.o.
 (540)

Peek & Cloppenburg

(511)

03

Sredstva za beljenje i druge spustance za upotrebu u perionicama; preparati za čišćenje, poliranje, ribanje i nagrizanje; sapuni; parfimerija, eterična ulja, kozmetika, losioni za kosu; paste za zube

18

Koža i imitacija kože i proizvodi izradjeni od ovih materijala koji nisu uključeni u druge klase; životinjska koža; krzna; koferi i putne torbe; kišobrani, suncobrani i štapovi za hodanje; bičevi, saračka i sedlarska roba.

(111) **BAZ0813152** (181) 2018-08-05
 (210) BAZ0813152A (220) 2008-08-05
 (151) 2013-07-22

(732) **Anson's Herrenhaus KG**
Berliner Allee 2, 40212 Dusseldorf
DE

(740) "STAM" d.o.o.
 (540)

Anson's

(511)

03

Sredstva za beljenje i druge spustance za upotrebu u perionicama; preparati za čišćenje, poliranje, ribanje i nagrizanje; sapuni; parfimerija, eterična ulja, kozmetika, losioni za kosu; paste za zube.

18

Koža i imitacija kože i proizvodi izradjeni od ovih materijala koji nisu uključeni u druge klase; životinjska koža; krzna; koferi i putne torbe; kišobrani, suncobrani i štapovi za hodanje; bičevi, saračka i sedlarska roba.

35

Usluge maloprodaje koje se odnose na sredstva za beljenje i druge spustance za upotrebu u perionicama, preparate za čišćenje, poliranje, ribanje i nagrizanje, sapune, parfimeriju, eterična ulja, kozmetiku, losione za kosu, paste za zube, kožu i imitaciju kože i proizvode izradjene od ovih materijala

koji nisu uključeni u druge klase, životinjsku kožu, krzna, koferi i putne torbe; kišobrane, suncobrane i štapove za hodanje; bičeve, saračku i sedlarsku robu, odeću, obuću, pokrivala za glavu.

(111) **BAZ0813186** (181) 2018-08-15
 (210) BAZ0813186A (220) 2008-08-15
 (151) 2013-07-01

(732) **Internacionalni Univerzitet u Sarajevu**

Hrasnička cesta 15, 71210 Ilidža-
Sarajevo

BA

(740) NEMA ZASTUPNIKA
 (540)



(531) 07.01; 07.05; 26.01; 27.07;
 (511)

16

Papir, karton i proizvodi od tih materijala koji nisu obuhvaćeni drugim razredima; tiskarski proizvodi; proizvodi za uvezivanje knjiga; fotografije; pribor za pisanje; ljepila (ljepljivtvari za papirnate proizvode ili za kućanvo); slikarski pribor; kistovi; pisači strojevi i uredski pribor (osim namještaja); oprema za nastavu i obuku (osim aparata); plastični materijali za ambalažu (koji nisu obuhvaćeni drugim razredima); tiskarska slova; klišeji.

25

Odjeća, obuća, pokrivala za glavu.

41

Obuka; stručno osposobljavanje; razonoda; sportske i kulturne djelatnosti.

42

Znanstvene i tehnološke usluge kao i pripadajuće usluge istraživanja i koncepcije; usluge industrijskih analiza i istraživanja; koncepcija i razvoj računala i računalnih programa (softvera).

43

Usluge okrepe (hranjenje); privremeno primanje na stan.

(111) **BAZ0813587** (181) 2018-12-11
 (210) BAZ0813587A (220) 2008-12-11
 (151) 2013-07-26

(732) **Kawasaki Jukogyo Kabushiki Kaisha**
(trading as Kawasaki Heavy
Industries, Ltd.)

1-1 Higashi Kawasaki-Cho, 3-Chome
Chuo ku, Kobe-shi, Hyogo 650-8670

JP

(740) "ŽIVKO MIJATOVIĆ & PARTNERS" d.o.o.
 Sarajevo

(540)

VOYAGER

(511)

12

Motocikli, sva terenska vozila i osobni brodovi; mašine za navedene proizvode; dijelovi i dodaci za navedene proizvode; svi navedeni proizvodi isključujući automobilske gume, cijevi i proizvode vezane uz automobilske gume.

(111) **BAZ0913867** (181) 2019-04-08
 (210) BAZ0913867A (220) 2009-04-08
 (151) 2013-07-03

(732) **Karbon d.o.o. Topola**
Bulevar Vožda Karađorđa 126, 34310
Topola

RS

(740) BRANKO V. MARIĆ

(591) žuta, bijela, crvena

(540)



(531) 25.03; 26.11; 27.05; 29.01;

(511)

02

Boje, lakovi i glazure; zaštite od hrđe te od propadanja i truljenja drva; tvari za bojanje; nagrizajuće tvari; prirodne sirove smole; metali u listovima i u prahu za slikare, dekoratere, tiskare i umjetnike.

19

Nemetalni građevinski materijali; krute nemetalne cujevi za gradnju; asfalt, katran i bitumen (smola); nemetalne prenosive konstrukcije; nemetalni spomenici.

(111) **BAZ0914134** (181) 2019-08-25
 (210) BAZ0914134A (220) 2009-08-25
 (151) 2013-07-03

(732) **KARBON GRAĐEVINSKI MATERIJALI**
d.o.o. Topola

Bulevar Vožda Karađorđa 126, 34310
Topola

RS

(740) BRANKO V. MARIĆ

(591) crvena, plava, bijela, crna, žuta, siva

(540)



(531) 01.01; 01.15;
 26.03; 27.05; 29.01;

(511)

01

Ljepila (ljepljive tvari) namijenjene za industriju.

16

Ljepila (ljepljive tvari za papirne proizvode ili za kućanstvo).

17

Materijali za nepropusno zatvaranje, brtvljenje i za izolaciju.

19

Nemetalni građevinski materijali.

(111) **BAZ0914137** (181) 2019-08-25
 (210) BAZ0914137A (220) 2009-08-25
 (151) 2013-07-03

(732) **Karbon d.o.o. Topola**
Bulevar Vožda Karađorđa 126, 34310
Topola

RS

(740) BRANKO V. MARIĆ
 (591) crvena, plava, bijela, žuta
 (540)



(531) 01.01; 01.15; 26.03; 27.05;29.01;

(511)

02

Boje, lakovi i glazure.

17

Materijali za nepropusno zatvaranje, brtvljenje i za izolaciju.

19

Nemetalni građevinski materijali.

(111) **BAZ1115328** (181) 2021-01-13
 (210) BAZ1115328A (220) 2011-01-13
 (151) 2013-06-14

(732) **ALBAT d.o.o.**
Lužansko polje 7, Sarajevo
BA

(740) NEMA ZASTUPNIKA

(591) crvena, siva, crna

(540)



(531) 24.17; 27.05; 29.01;

(511)

09

Aparati i instrumenti za vođenje, distribuiranje, transformiranje, akumuliranje, podešavanje ili upravljanje električne struje.

11

Generatori.

17

Gume.

(111) **BAZ1115333** (181) 2021-01-14
 (210) BAZ1115333A (220) 2011-01-14
 (151) 2013-08-01

(732) **Lidl Stiftung & Co. KG**
Stiftsbergstr. 1, 74167 Neckarsulm
DE

(740) Nedim Krilić

(540)

CHOCO HOPPER

(511)

30

Poslastice, čokolada i čokoladni proizvodi, orasi i kikiriki obloženi gore navedenim proizvodima.

(111) **BAZ1115341** (181) 2021-01-19

(210) BAZ1115341A (220) 2011-01-19

(151) 2013-07-27

(732) **Gina Tricot AB**
Teknologatan 2, 501 10 Borås
SE

(740) "INTELBIRO" d.o.o.

(540)

ginatricot

(531) 27.05;

(511)

18

Koža, imitacija kože, proizvodi od tih materijala koji nisu obuhvaćeni drugim razredima; torbe, kovčezi i putne torbe, kišobrani.

25

Odjeća, obuća, pokrivala za glavu.

35

Usluge prodaje na malo koje se odnose na robu iz klasa 18 i 25.

(111) **BAZ1115354** (181) 2021-01-24

(210) BAZ1115354A (220) 2011-01-24

(151) 2013-08-23

(732) **Omnia d.o.o. Široki Brijeg**
Obilaznica bb, 88220 Široki Brijeg
BA

(740) NEMA ZASTUPNIKA

(591) crvena, bijela

(540)



(531) 01.01; 05.01; 07.01; 26.01; 27.05; 29.01;

(511)

03

Preparati za bijeljenje i ostale tvari za pranje rublja; preparati za čišćenje, poliranje, odmaščivanje i struganje; sapuni; parfimerijski proizvodi, eterična ulja.

05

Dezinfekcijska sredstva; proizvodi za uništavanje životinjskih štetočina; fungicidi, herbicidi.

(111) **BAZ1115357** (181) 2021-01-24

(210) BAZ1115357A (220) 2011-01-24

(151) 2013-07-08

(732) **Tyco Safety Products Canada Ltd.**
3301 Langstaff Road, Concord,
Ontario L4K 4L2

CA

(740) MEHMED SPAHO

(540)

KANTECH

(511)

09

Aparati i instrumenti naučni, pomorski, geodetski, fotografski, kinemato-grafski, optički, za vaganje, mjerenje, signalizaciju, kontrolu (inspekciju), spasavanje i nastavu; aparati i instrumenti za provođenje, prekid, transformaciju, akumulaciju, regulisanje i kontrolu elektriciteta; aparati za snimanje, prenos i reprodukovanje zvuka ili slike; magnetni nosioci podataka, diskovi za snimanje; automatske mašine i mehanizmi za aparate koji se pokreću novcem ili žetonom; registar kase, računске mašine, oprema za obradu podataka i kompjuteri; aparati za gašenje požara.

(111) **BAZ1115358** (181) 2021-01-24
 (210) BAZ1115358A (220) 2011-01-24
 (151) 2013-07-08

(732) **Tyco Safety Products Canada Ltd.**
3301 Langstaff Road, Concord,
Ontario L4K 4L2
CA

(740) MEHMED SPAHO
 (540)

DSC

(511)

09

Aparati i instrumenti naučni, pomorski, geodetski, fotografski, kinemato-grafski, optički, za vaganje, mjerenje, signalizaciju, kontrolu (inspekciju), spasavanje i nastavu; aparati i instrumenti za provođenje, prekid, transformaciju, akumulaciju, regulisanje i kontrolu elektriciteta; aparati za snimanje, prenos i reprodukovanje zvuka ili slike; magnetni nosioci podataka, diskovi za snimanje; automatske mašine i mehanizmi za aparate koji se pokreću novcem ili žetonom; registar kase, računске mašine, oprema za obradu podataka i kompjuteri; aparati za gašenje požara.

(111) **BAZ1115359** (181) 2021-01-24
 (210) BAZ1115359A (220) 2011-01-24
 (151) 2013-07-08

(732) **Bentel Security Srl**
Via Gabbiano 22, zona Industriale S
Scolastica, Corropolo, Teramo 64013
IT

(740) MEHMED SPAHO
 (540)

BENTEL

(511)

09

Aparati i instrumenti naučni, pomorski, geodetski, fotografski, kinemato-grafski, optički, za vaganje, mjerenje, signalizaciju, kontrolu (inspekciju), spasavanje i nastavu; aparati i instrumenti za provođenje, prekid, transformaciju, akumulaciju, regulisanje i kontrolu elektriciteta; aparati za snimanje, prenos i reprodukovanje zvuka ili slike; magnetni nosioci podataka, diskovi za snimanje; automatske mašine i mehanizmi za aparate koji se pokreću novcem ili žetonom; registar kase, računске mašine, oprema za obradu podataka i kompjuteri; aparati za gašenje požara.

(111) **BAZ1115385** (181) 2021-02-07
 (210) BAZ1115385A (220) 2011-02-07
 (151) 2013-07-24

(732) **Portal media doo**
Meše Selimovića 55, Banja Luka
BA

(740) NEMA ZASTUPNIKA
 (591) crvena, crna
 (540)



(531) 28.05; 29.01;

(511)

35

Oglašavanje i reklamiranje; vođenje komercijalnih poslova; komercijalna administracija; uredski poslovi.

41

Obuka; stručno osposobljavanje; razonoda; sportske i kulturne djelatnosti.

(111) **BAZ1115448** (181) 2021-03-10
 (210) BAZ1115448A (220) 2011-03-10
 (151) 2013-07-26

(732) **Acer Incorporated**
7F-5, No.369, Fuxing N. Rd.,
Songshan Dist., Taipei City 105
TW

(740) Dr DIANA PROTIC-TKALČIĆ
 (540)

(531) 27.05;

(511)

09

Memorije (izuzev onih koje se odnose na kompjutere); memorijske kartice (izuzev onih koje se odnose na kompjutere); DVD prepisivači; AC adapteri za upotrebu sa kompjuterima, notebook i netbook kompjuterima; baterije za upotrebu sa kompjuterima, notebook i netbook kompjuterima; pametni handheld uređaji; mobilni telefoni; električna oprema za TV; TV; televizije sa zaslonom od tečnog kristala; plazma televizije; projekcione TV; TVCR, uključujući video-kasetni rekorder u kombinaciji sa televizijom; DVD plejeri u kombinaciji sa televizijom; interna televizija (CCTV); TV daljinski upravljači; sklopovska oprema za kodiranje kablovske ili satelitske televizije za upotrebu sa televizijom; projektori.

(111) **BAZ1115485** (181) 2021-03-25

(210) BAZ1115485A (220) 2011-03-25

(151) 2013-07-19

(732) **HENKEL AG & Co. KGaA****Henkelstrasse 67, 40589 Düsseldorf****DE**

(740) DAMIR TKALČIĆ

(540)

INSPIRISANI VAMA

(511)

03

Preparati za bijeljenje i ostale tvari za pranje rublja; sredstva za ispiranje rublja i posuđa; sredstva za uklanjanje mrlja; omekšivači za tkanine; štirka za rublje; preparati za čišćenje, poliranje, odmašćivanje i struganje; sapuni; eterična ulja kao mirisi za rublje.

(111) **BAZ1115494** (181) 2021-03-28

(210) BAZ1115494A (220) 2011-03-28

(151) 2013-08-13

(732) **OPEN BROADCAST NETWORK****Dioničarsko društvo Sarajevo****Humska br. 1, Sarajevo****BA**

(740) NEMA ZASTUPNIKA

(540)

OBN

(511)

38

Telekomunikacije.

41

Obuka, stručno osposobljavanje, razonoda, sportske i kulturne djelatnosti.

(111) **BAZ1115504** (181) 2021-04-01

(210) BAZ1115504A (220) 2011-04-01

(151) 2013-07-26

(732) **Bayer HealthCare LLC****100 Bayer Road, Pittsburgh,
Pennsylvania 15205****US**

(740) PETOŠEVIĆ d.o.o

(540)

A1CNOW+

(511)

05

Medicinski dijagnostički reagensi za analizu tjelesnih tečnosti.

10

Medicinski dijagnostički instrumenti za analizu tjelesnih tečnosti; medicinski instrumenti za uzimanje uzoraka krvi i pripremanje uzoraka krvi za testiranje.

(111) **BAZ1115510** (181) 2021-04-04

(210) BAZ1115510A (220) 2011-04-04

(151) 2013-07-24

(732) **BELUPO lijekovi i kozmetika d.d.****Danica 5, 48000 Koprivnica****HR**

(740) "INTELBIRO" d.o.o.

(540)

ALFADOX

(511)

05

Farmaceutski proizvodi.

(111) **BAZ1115516** (181) 2021-04-06

(210) BAZ1115516A (220) 2011-04-06

(151) 2013-08-26

(732) **UMIN ORMAR**

**Josipa Vančaša 16, 71000 Sarajevo
BA**

(740) NEMA ZASTUPNIKA

(591) zelena, crvena, bijela, plava, crna, smeđa,
žuta, roza

(540)



(531) 02.05;

07.03; 12.01; 27.05; 29.01;

(511)

25

Odjeća, obuća, pokrivala za glavu.

26

Čipka, vez, vrpce i uzice; puceta, kukice i omčice, pribadače
i igle; umjetno cvijeće.

28

Igre i igračke, gimnastički i sportski predmeti koji nisu
obuhvaćeni drugim razredima, ukrasi za božićna drvca.

(111) **BAZ1115527** (181) 2021-04-08

(210) BAZ1115527A (220) 2011-04-08

(151) 2013-06-19

(732) **DIO COMMERCE d.o.o.**

**Vojvode Radomira Putnika br.23,
78000 Banja Luka**

BA

(740) NEMA ZASTUPNIKA

(540)

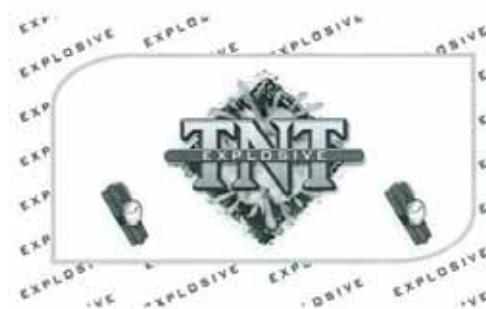

(531) 01.15; 23.03; 25.07; 27.05;

(511)

13

Eksplziv; sredstva za vatromet; pirotehnički proizvodi;
vatromet (sredstva za vatromet).

28

Petarde; praskavi detonatori (igračke).

39

Prijevoz; pakiranje i skladištenje proizvoda; ambalažiranje
proizvoda; isporuka (distribucija) robe; isporuka proizvoda
naručenih putem pošte.

(111) **BAZ1115528** (181) 2021-04-12
 (210) BAZ1115528A (220) 2011-04-12
 (151) 2013-06-17
 (732) **Finlandia Vodka Worldwide Ltd., a
 Finland corporation**
Porkkalankatu 24, 00180 Helsinki
FI
 (740) "INTELBIRO" d.o.o.
 (540)



(531) 19.07; 27.05;
 (511)

33

Alkoholna pića, naročito vodka.

(111) **BAZ1115533** (181) 2021-04-14
 (210) BAZ1115533A (220) 2011-04-14
 (151) 2013-06-19

(732) **BASF SE**
Carl-Bosch-Strasse 38, Ludwigshafen
am Rhein
DE

(740) "STAM" d.o.o.
 (540)

TEKTAHET

(511)

05

Preparati za uništavanje i suzbijanje štetočina, fungicidi, herbicidi, pesticidi.

22

Mreže za pokrivanje za tretman pesticidima u poljoprivredi, hortikulturi i proizvodima šumarstva, usjevima i sjemenima; mreže za pokrivanje za tretman pesticidima oborenih stabala, kao i obrađenog i neobrađenog drveta.

(111) **BAZ1115536** (181) 2021-04-15
 (210) BAZ1115536A (220) 2011-04-15
 (151) 2013-07-26
 (300) TT
 2010-12-07
 43097
 (732) **Intel Corporation**
2200 Mission College Boulevard,
Santa Clara, California 95052-8119
US

(740) PETOŠEVIĆ d.o.o.
 (540)



(531) 01.15; 24.15;
 (511)

09

Računala, računarske periferne jedinice, računarski terminali; računalni hardver; mašine za računalne igre; mikroprocesori, memorijske kartice, monitori, displeji, tastature, kablovi, modemi, štampači, disk jedinice, adapteri, adapterske kartice, konektori i upravljački programi (drajveri); neispisani računalni mediji za pohranu podataka; magnetni nosači podataka; računalni softver; računalni softver za stvaranje, preuzimanje, emitiranje, primanje, editiranje (uređivanje), sažimanje, kodiranje, dekodiranje, prikazivanje, pohranjivanje i organizovanje teksta, grafike, slika, i elektronskih publikacija; računalni softver i firmver, a naročito, operativni sistemski programi, programi za sinkronizaciju podataka, i programski alati za razvoj aplikacija za personalna i prenosiva računala; računalni hardver i softver za pružanje integrirane telefonske komunikacije sa kompjuteriziranim globalnim informacijskim mrežama; prethodno nasnimljeni računalni programi za upravljanje osobnim informacijama, softver za upravljanje bazama podataka, softver za raspoznavanje znakova, softver za upravljanje telefonijom, softver za elektronsku poštu i prijenos poruka, softver za jednosmjerno pozivanje (paging), softver za mobilne telefone; softver za sinkronizaciju baza podataka, računalni programi za pristupanje, pregledanje i pretragu online baza podataka, računalni softver za preusmjeravanje poruka, internet elektronske pošte, i/ili drugih podataka na jedan ili više elektroničkih prenosivih uređaja iz podatkovne memorije koja se nalazi na ili je povezana sa personalnim računalom

ili serverom; računalni softver za sinkronizaciju podataka između udaljenih postaja ili uređaja i fiksnih ili udaljenih postaja ili uređaja; eElektronske publikacije koje se mogu preuzimati u obliku knjiga, dramskih djela, pamfleta, brošura, novinskih brošura, časopisa, magazina, i periodike o širokom rasponu tema od općeg interesa; prenosivi digitalni uređaji i softver za njih; audio playeri za MP3 digitalni format i druge digitalne formate; prenosivaračunala, tablet računala, personalni digitalni asistenti (PDA), elektornički organizator, elektronički rokovnici; mobilni digitalni elektronički uređaji, uređaji za sustave globalnog pozicioniranja (GPS), telefoni; prenosivi i mobilni digitalni elektronički uređaji za slanje i primanje telefonskih poziva, faks poruka (faksimila), elektroničke pošte, i drugih digitalnih podataka; bežični telefoni; mobilni telefoni; dijelovi i dodatna oprema za mobilne telefone; faksimilni uređaji (telefax), telefonske sekretarice, foto-aparati, video telefoni, softver i hardver za telefonsko pretraživanje informacija; elektronički prenosivi uređaji za bežični prijem, pohrana i/ili odašiljanje (transmisija) podataka i poruka, i elektronski uređaji koji omogućavaju korisnicima da prate ili upravljaju osobnim podacima; elektronička komunikacijska oprema i instrumenti; telekomunikacijski aparati i instrumenti; fontovi, oblici fontova (typefaces), dizajn oblika fontova i simboli u obliku snimljenih podataka; čipovi, diskovi i trake sa već nasnimljenim ili za snimanje računalnih programa i softvera; RAM memorija (memorija nasumičnog pristupa), ROM memorija (memorija iz koje se podaci mogu samo čitati); uređaji sa čvrstom memorijom; računalne i elektorničke igre; uputstva za korisnike u obliku koji je elektronički čitljiv, strojno čitljiv ili računalno čitljiv za upotrebu sa, i koji se prodaje zajedno sa, svom gore navedenom robom; aparati za pohranjivanje podataka; hard diskovi; minijaturne hard disk jedinice za pohranu podataka; audio video diskovi, CD ROM-ovi, i DVD-ovi; podloge za miša; baterije; punjive baterije; punjači; punjači električnih baterija; slušalice, stereo slušalice; radio ili telefonske slušalice (bubice); stereo zvučnici, audio zvučnici; kućni audio zvučnici; zvučnici u sklopu monitora; zvučnici za računala; personalni stereo zvučnici; radio prijemnici, pojačivači, aparati za snimanje i reprodukciju zvuka, električni fonografi (gramofoni), gramofoni, Hi-fi stereo uređaji; uređaji za snimanje i reprodukciju traka, zvučnici, jedinice sa više zvučnika, mikrofoni; digitalni audio i video uređaji; uređaji za snimanje i reprodukciju audiokaseta (kasetofoni), uređaji za snimanje i reprodukciju videokaseta (videorekorderi), CD-playeri, DVD snimači i playeri, uređaji za snimanje i reprodukciju digitalnih audiokaseta; playeri digitalne muzike i/ili videa; radio aparati; video kamere; audio, video i digitalne miksete; radio transmiteri; audio uređaji za automobile; računalna oprema za upotrebu sa svim prethodno navedenim robama; elektronički aparati sa multimedijalnim funkcijama za upotrebu sa svom prethodno navedenom robom; elektronički aparati sa interaktivnim funkcijama za upotrebu sa svim prethodno navedenim robama; dodatna oprema, dijelovi, pribor, i aparati za testiranje za svu prethodno navedenu robu; dijelovi i pribor za svu prethodno navedenu robu; navlake, torbe i futrole prilagođene ili oblikovane za upotrebu sa prethodno navedenom robom, napravljeni od kože, imitacije kože, platna, ili tekstilnih materijala.

(111) **BAZ1115540** (181) 2021-04-19
 (210) BAZ1115540A (220) 2011-04-19
 (151) 2013-07-25

(732) **Farmaceutska Hemijska Kozmetička industrija ALKALOID AD - Skopje**
Bul. Aleksandar Makedonski 12, 1000 Skopje

MK

(740) "ŽIVKO MIJATOVIĆ & PARTNERS" d.o.o.
 Sarajevo

(540)

ColdVin

(511)

05

Farmaceutski preparati.

(111) **BAZ1115542** (181) 2021-04-19
 (210) BAZ1115542A (220) 2011-04-19
 (151) 2013-06-19

(732) **Kwizda Holding GmbH**
Dr. Karl Lueger - Ring 6, A - 1010 Wien

AT

(740) "Linea Sušić" d.o.o.

(540)

APOCOR

(511)

05

Farmaceutski i veterinarski proizvodi; higijenski proizvodi za upotrebu u medicini; dijetne tvari za medicinske potrebe, hrana za dojenčad; flasteri, materijal za previjanje; materijali za plombiranje zubi i za zubne otiske; dezinfekcijska sredstva; proizvodi za uništavanje životinjskih štetočina; fungicidi, herbicidi.

(111) **BAZ1115569** (181) 2021-05-04

(210) BAZ1115569A (220) 2011-05-04

(151) 2013-07-19

(300) JM

2010-11-09

MA/M/1/000568

(732) **Apple Inc.****1 Infinite Loop, Cupertino, California
95014****US**

(740) PETOŠEVIĆ d.o.o

(540)

THUNDERBOLT

(511)

09

Računala, računarske periferne jedinice, računarski terminali; računalni hardver; mašine za računalne igre; mikroprocesori, memorijske kartice, monitori, displeji, tastature, kablovi, modemi, štampači, disk jedinice, adapteri, adapterske kartice, konektori i upravljački programi (drajveri); neispisani računalni mediji za pohranu podataka; magnetni nosači podataka; računalni softver; računalni softver za stvaranje, preuzimanje, emitiranje, primanje, editiranje (uređivanje), sažimanje, kodiranje, dekodiranje, prikazivanje, pohranjivanje i organizovanje teksta, grafike, slika, i elektronskih publikacija; računalni softver i firmver, a naročito, operativni sistemski programi, programi za sinkronizaciju podataka, i programski alati za razvoj aplikacija za personalna i prenosiva računala; računalni hardver i softver za pružanje integrirane telefonske komunikacije sa kompjuteriziranim globalnim informacijskim mrežama; prethodno nasnimljeni računalni programi za upravljanje osobnim informacijama, softver za upravljanje bazama podataka, softver za raspoznavanje znakova, softver za upravljanje telefonijom, softver za elektronsku poštu i prijenos poruka, softver za jednosmjerno pozivanje (paging), softver za mobilne telefone; softver za sinkronizaciju baza podataka, računalni programi za pristupanje, pregledanje i pretragu online baza podataka, računalni softver za preusmjeravanje poruka, internet elektronske pošte, i/ili drugih podataka na jedan ili više elektroničkih prenosivih uređaja iz podatkovne memorije koja se nalazi na ili je povezana sa personalnim računalom ili serverom; računalni softver za sinkronizaciju podataka između udaljenih postaja ili uređaja i fiksnih ili udaljenih postaja ili uređaja; elektronske publikacije koje se mogu preuzimati u obliku knjiga, dramskih djela, pamfleta, brošura, novinskih brošura, časopisa, magazina, i periodike o širokom rasponu tema od općeg interesa; prenosivi digitalni uređaji i softver za njih; audio playeri za MP3 digitalni format i druge digitalne formate; prenosiva računala, tablet računala, personalni digitalni asistenti (PDA), elektronički organizator, elektronički rokovnici; mobilni digitalni elektronički uređaji, uređaji za sustave globalnog pozicioniranja (GPS), telefoni; prenosivi i mobilni digitalni elektronički uređaji za slanje i primanje telefonskih poziva, faks poruka (faksimila), elektroničke pošte, i drugih

digitalnih podataka; bežični telefoni; mobilni telefoni; dijelovi i dodatna oprema za mobilne telefone; faksimilni uređaji (telex), telefonske sekretarice, foto-aparati, video telefoni, softver i hardver za telefonsko pretraživanje informacija; elektronički prenosivi uređaji za bežični prijem, pohrana i/ili odašiljanje (transmisija) podataka i poruka, i elektronski uređaji koji omogućavaju korisnicima da prate ili upravljaju osobnim podacima; elektronička komunikacijska oprema i instrumenti; telekomunikacijski aparati i instrumenti; fontovi, oblici fontova (typefaces), dizajn oblika fontova i simboli u obliku snimljenih podataka; čipovi, diskovi i trake sa već nasnimljenim ili za snimanje računalnih programa i softvera; RAM memorija (memorija nasumičnog pristupa), ROM memorija (memorija iz koje se podaci mogu samo čitati); uređaji sa čvrstom memorijom; računalne i elektroničke igre; uputstva za korisnike u obliku koji je elektronički čitljiv, strojno čitljiv ili računalno čitljiv za upotrebu sa, i koji se prodaje zajedno sa, svom gore navedenom robom; aparati za pohranjivanje podataka; hard diskovi; minijaturne hard disk jedinice za pohranu podataka; audio video diskovi, CD ROM-ovi, i DVD-ovi; podloge za miša; baterije; punjive baterije; punjači; punjači električnih baterija; slušalice, stereo slušalice; radio ili telefonske slušalice (bubice); stereo zvučnici, audio zvučnici; kućni audio zvučnici; zvučnici u sklopu monitora; zvučnici za računala; personalni stereo zvučnici; radio prijemnici, pojačivači, aparati za snimanje i reprodukciju zvuka, električni fonografi (gramofoni), gramofoni, Hi-fi stereo uređaji; uređaji za snimanje i reprodukciju traka, zvučnici, jedinice sa više zvučnika, mikrofoni; digitalni audio i video uređaji; uređaji za snimanje i reprodukciju audiokaseta (kasetofoni), uređaji za snimanje i reprodukciju videokaseta (videorekorderi), CD-playeri, DVD snimači i playeri, uređaji za snimanje i reprodukciju digitalnih audiokaseta; playeri digitalne muzike i/ili videa; radio aparati; video kamere; audio, video i digitalne miksete; radio transmiteri; audio uređaji za automobile; računalna oprema za upotrebu sa svim prethodno navedenim robama; elektronički aparati sa multimedijalnim funkcijama za upotrebu sa svom prethodno navedenom robom; elektronički aparati sa interaktivnim funkcijama za upotrebu sa svim prethodno navedenim robama; dodatna oprema, dijelovi, pribor, i aparati za testiranje za svu prethodno navedenu robu; dijelovi i pribor za svu prethodno navedenu robu; navlake, torbe i futrole prilagođene ili oblikovane za upotrebu sa prethodno navedenom robom, napravljeni od kože, imitacije kože, platna, ili tekstilnih materijala.

(111) **BAZ1115570** (181) 2021-05-05
 (210) BAZ1115570A (220) 2011-05-05
 (151) 2013-08-13

(732) **Aurobindo Pharma Limited**
Ares, Odyssey Business Park, West
and Road, South Ruislip HA4, 6QD
GB

(740) "INTELBIRO" d.o.o.
 (540)

Flucloxacillin Aurobindo

(511)
05
 Farmaceutski proizvodi.

(111) **BAZ1115571** (181) 2021-05-05
 (210) BAZ1115571A (220) 2011-05-05
 (151) 2013-07-26

(732) **L. Molteni & C. Dei F.lli Alitti Societa**
di Esercizio S.p.A.
SS. 67 - Loc. Granatieri, 50018
Scandicci, Firenze
IT

(740) "INTELBIRO" d.o.o.
 (540)

Metadon MOLTENI

(511)
05
 Farmaceutski proizvodi.

(111) **BAZ1115572** (181) 2021-05-05
 (210) BAZ1115572A (220) 2011-05-05
 (151) 2013-08-13

(732) **Bosnalijek, farmaceutska i hemijska**
industrija, dioničko društvo
Jukićeva 53, 71000 Sarajevo
BA

(740) "Linea Sušić" d.o.o.
 (540)



(531) 02.09; 27.05;
 (511)

03
 Preparati za bijeljenje i ostale tvari za pranje rublja; preparati za čišćenje, poliranje, odmašćivanje i struganje; sapuni; parfimerijski proizvodi, eterična ulja, kozmetički proizvodi, losioni za kosu; proizvodi za njegu zubi.

05
 Farmaceutski i veterinarski proizvodi; higijenski proizvodi za upotrebu u medicini dijetne tvari za medicinske potrebe, hrana za dojenčad; flasteri, materijal za previjanje; materijali za plombiranje zubi i za zubne otiske; dezinfekcijska sredstva; proizvodi za uništavanje životinjskih štetočina; fungicidi, herbicidi.

(111) **BAZ1115573** (181) 2021-05-09

(210) BAZ1115573A (220) 2011-05-09

(151) 2013-07-25

(732) **GENERAL MOTORS LLC a limited liability company organized and existing under the laws of the State of Delaware**

300 Renaissance Center, City of Detroit, State of Michigan 48265-3000 US

(740) Dragan Mićunović

(540)

The logo for 'ecologic' features the word in a lowercase, sans-serif font. A stylized, wavy line resembling a leaf or a drop is positioned below the letters 'o' and 'l'.

(531) 26.11; 27.05;

(511)

12

Dijelovi i komponente za automobile koje se ugrađuju u motorna vozila za kretanje po zemlji namjenjeni smanjivanju emisije CO2 i povećanju ekonomije goriva, naime, motori, transmisije, vješanje, pogonsko vratilo, kočnice, gume, točkovi, prednji i bočni nastavci poda karoserije, modul kontrole goriva, spojler, aero paneli, prekrivači za maske, vazdušne blende na maskama, usmjerivači za vazduh, prednji spojler.

(111) **BAZ1115574** (181) 2021-05-09

(210) BAZ1115574A (220) 2011-05-09

(151) 2013-07-02

(732) **GENERAL MOTORS LLC a limited liability company organized and existing under the laws of the State of Delaware**

300 Renaissance Center, City of Detroit, State of Michigan 48265-3000 US

(740) Dragan Mićunović

(540)



(531) 26.04; 26.11; 27.05;

(511)

12

Dijelovi i komponente za automobile koje se ugrađuju u motorna vozila za kretanje po zemlji namjenjeni smanjivanju emisije CO2 i povećanju ekonomije goriva, naime, motori, transmisije, vješanje, pogonsko vratilo, kočnice, gume, točkovi, prednji i bočni nastavci poda karoserije, modul kontrole goriva, spojler, aero paneli, prekrivači za maske, vazdušne blende na maskama, usmjerivači za vazduh, prednji spojler.

(111) **BAZ1115575** (181) 2021-05-10

(210) BAZ1115575A (220) 2011-05-10

(151) 2013-08-13

(732) **ZADA pharmaceuticals d.o.o. Za proizvodnju i promet farmaceutskih proizvoda**

Bistarac Donji bb, 75300 Lukavac

BA

(740) "INTELBIRO" d.o.o.

(540)

DOLAP

(511)

05

Farmaceutski i veterinarski proizvodi; higijenski proizvodi za upotrebu u medicini; dijetne tvari za medicinske potrebe, hrana za dojenčad; flasteri, materijal za previjanje; materijali za plombiranje zubi i za zubne otiske; dezinfekcijska sredstva; proizvodi za uništavanje životinjskih štetočina; fungicidi, herbicidi.

(111) **BAZ1115577** (181) 2021-05-10

(210) BAZ1115577A (220) 2011-05-10

(151) 2013-08-13

(732) **ZADA pharmaceuticals d.o.o. Za proizvodnju i promet farmaceutskih proizvoda**

Bistarac Donji bb, 75300 Lukavac

BA

(740) "INTELBIRO" d.o.o.

(540)

SPAZMOL

(511)

05

Farmaceutski i veterinarski proizvodi; higijenski proizvodi za upotrebu u medicini; dijetne tvari za medicinske potrebe, hrana za dojenčad; flasteri, materijal za previjanje; materijali za plombiranje zubi i za zubne otiske; dezinfekcijska sredstva; proizvodi za uništavanje životinjskih štetočina; fungicidi, herbicidi.

(111) **BAZ1115578** (181) 2021-05-10
 (210) BAZ1115578A (220) 2011-05-10
 (151) 2013-07-26
 (300) EM
 2011-02-02
 009706326
 (732) **Diageo Brands B.V.**
Molenwerf 10-12, 1014 BG
Amsterdam
NL
 (740) PETOŠEVIĆ d.o.o
 (540)

JOHNNIE WALKER PLATINUM LABEL

(511)
33
 Alkoholna pića (osim piva).

(111) **BAZ1115579** (181) 2021-05-10
 (210) BAZ1115579A (220) 2011-05-10
 (151) 2013-07-26
 (732) **Westinghouse Electric Corporation**
51 West 52nd Street, New York, New
York, 10019
US
 (740) Dr DIANA PROTIĆ-TKALČIĆ
 (540)



(531) 24.09; 26.01, 27.05;
 (511)
11
 Uređaji za rasvjetu, grijanje, proizvodnju pare, kuhanje, hlađenje, sušenje, ventilaciju, vodoopskrbu i sanitarna oprema.

(111) **BAZ1115580** (181) 2021-05-10
 (210) BAZ1115580A (220) 2011-05-10
 (151) 2013-07-26
 (732) **Westinghouse Electric Corporation**
51 West 52nd Street, New York, New
York, 10019
US
 (740) Dr DIANA PROTIĆ-TKALČIĆ
 (540)



(531) 24.09; 26.01, 27.05;
 (511)
09

Znanstveni, nautički, geodetski, fotografski, kinematografski i optički aparati i instrumenti kao i aparati i instrumenti za vaganje, mjerenje, signalizaciju, kontrolu (inspekciju), za pomoć (spašavanje) i za obuku; aparati i instrumenti za vođenje, distribuiranje, transformisanje, akumuliranje, podešavanje ili upravljanje električne energije; aparati za snimanje, prenos ili reprodukciju zvuka ili slika; magnetske podloge za snimanje, akustične ploče; automati i mehanizmi za automatske uređaje koji se pokreću uz prethodno ubacivanje kovanica; registarske blagajne, mašine za računanje, oprema za obradu podataka i kompjuteri; uređaji za gašenje požara.

(111) **BAZ1115581** (181) 2021-05-10
 (210) BAZ1115581A (220) 2011-05-10
 (151) 2013-07-26

(732) **Westinghouse Electric Corporation**
51 West 52nd Street, New York, New
York, 10019

US

(740) Dr DIANA PROTIĆ-TKALČIĆ

(540)



(531) 24.09; 26.01, 27.05;

(511)

07

Strojevi i alatni strojevi; motori i pogonski mehanizmi (osim za kopnena vozila); spojke i prenosni uređaji (osim za kopnena vozila); poljoprivredne naprave osim onih koje se pokreću ručno; inkubatori za jaja.

(111) **BAZ1115582** (181) 2021-05-10
 (210) BAZ1115582A (220) 2011-05-10
 (151) 2013-08-08

(732) **adidas International Marketing BV**
Hoogoorddreef 9a, 1101 BA
Amsterdam ZO

NL

(740) Dr DIANA PROTIĆ-TKALČIĆ

(540)

STAN SMITH

(511)

25

Obuća za rekreaciju i sport.

(111) **BAZ1115583** (181) 2021-05-10
 (210) BAZ1115583A (220) 2011-05-10
 (151) 2013-08-08

(732) **adidas International Marketing BV**
Hoogoorddreef 9a, 1101 BA
Amsterdam ZO

NL

(740) Dr DIANA PROTIĆ-TKALČIĆ

(540)

POWERWEB

(511)

25

Obuća, odjeća.

(111) **BAZ1115584** (181) 2021-05-10
 (210) BAZ1115584A (220) 2011-05-10
 (151) 2013-08-08

(732) **adidas International Marketing BV**
Hoogoorddreef 9a, 1101 BA
Amsterdam ZO

NL

(740) Dr DIANA PROTIĆ-TKALČIĆ

(540)

NASTASE

(511)

25

Obuća, odjeća.

(111) **BAZ1115585** (181) 2021-05-10
 (210) BAZ1115585A (220) 2011-05-10
 (151) 2013-08-08

(732) **adidas International Marketing BV**
Hoogoorddreef 9a, 1101 BA
Amsterdam ZO

NL

(740) Dr DIANA PROTIĆ-TKALČIĆ

(540)

MICOACH

(511)

25

Obuća, odjeća.

(111) **BAZ1115586** (181) 2021-05-10
(210) BAZ1115586A (220) 2011-05-10
(151) 2013-08-07

(732) **adidas International Marketing BV**
Hoogoorddreef 9a, 1101 BA
Amsterdam ZO
NL

(740) Dr DIANA PROTIĆ-TKALČIĆ
(540)



(531) 27.05;
(511)
25
Obuća, odjeća.

(111) **BAZ1115587** (181) 2021-05-10
(210) BAZ1115587A (220) 2011-05-10
(151) 2013-08-08

(732) **adidas International Marketing BV**
Hoogoorddreef 9a, 1101 BA
Amsterdam ZO
NL

(740) Dr DIANA PROTIĆ-TKALČIĆ
(540)

FORMOTION

(511)
25
Obuća, odjeća.

(111) **BAZ1115588** (181) 2021-05-10
(210) BAZ1115588A (220) 2011-05-10
(151) 2013-08-08

(732) **adidas International Marketing BV**
Hoogoorddreef 9a, 1101 BA
Amsterdam ZO
NL

(740) Dr DIANA PROTIĆ-TKALČIĆ
(540)

FIT FOAM

(511)
25
Obuća, odjeća.

(111) **BAZ1115589** (181) 2021-05-10
(210) BAZ1115589A (220) 2011-05-10
(151) 2013-08-06

(732) **ČOLAK MIROSLAV**
Ledinac 150, Donji Mamići, 88340
Grude
BA

(740) DAMIR TKALČIĆ
(540)

PUČKA

(511)
29
Meso i mesne prerađevine; kobasice.

(111) **BAZ1115590** (181) 2021-05-10
 (210) BAZ1115590A (220) 2011-05-10
 (151) 2013-08-01

(732) **VOĆAR d.o.o.**
76 207 Gornji Rahić 112, Brčko
BA

(740) "Linea Sušić" d.o.o.

(591) crvena, bijela, zelena

(540)



(531) 05.07; 27.05; 29.01;

(511)

29

Meso, riba, perad i divljač; mesni ekstrakti; konzervirano, sušeno i kuhano voće i povrće; prerađevine od voća (marmelade, džemovi i kompoti); prerađevine od povrća, jaja, mlijeko i mliječni proizvodi; jestiva ulja i masti.

30

Kafa, čaj, kakao, šećer, tapioka, sago, nadomjesci kafe; brašno i proizvodi od žitarica, kruh, kolači, poslastice, bomboni; sladoled, med, sirup od melase; kvasac, prašak za dizanje; sol, gorušica (slačica); ocat, umaci (začini); začini (mirođije); led za hlađenje.

31

Poljoprivredni, povrtlarski, šumski proizvodi i bobice koji nisu obuhvaćeni drugim klasama; svježe voće i povrće; sjeme, prirodne biljke i cvijeće; hrana za životinje; slad.

32

Pivo; mineralne i gazirane vode te ostala bezalkoholna pića; voćni napitci i voćni sokovi; sirupi i ostali pripravci za pripremu napitaka.

35

Promet roba i promocija prodaje robe za treća lica.

39

Prijevoz; pakiranje i skladištenje proizvoda.

(111) **BAZ1115591** (181) 2021-05-11
 (210) BAZ1115591A (220) 2011-05-11
 (151) 2013-08-01

(732) **Spancrete Machinery Corporation, a Wisconsin corporation**

N16 W23415 Stoneridge Dr.
Waukesha, 53188 Wisconsin

US

(740) PETOŠEVIĆ d.o.o.

(540)

SPANCRETE

(511)

19

Prethodno izliveno (prefabrikovane) betonske ploče, paneli i daske za graditeljstvo, u međunarodnoj klasi 19.

(111) **BAZ1115597** (181) 2021-05-16
 (210) BAZ1115597A (220) 2011-05-16
 (151) 2013-07-25

(732) **Farmaceutvska Hemiska Kozmetička Industrija "ALKALOID" AD - Skopje**
Bul. Aleksandar Makedonski br. 12,
1000 Skopje

MK

(740) "ŽIVKO MIJATOVIĆ & PARTNERS" d.o.o.
 Sarajevo

(591) bijela, plava, žuta, nijanse narandžaste

(540)



(531) 05.05; 27.01; 27.05; 28.05; 29.01;

(511)

03

Dječja vitaminska mast.

(111) **BAZ1115598** (181) 2021-05-16
 (210) BAZ1115598A (220) 2011-05-16
 (151) 2013-08-26

(732) **d.o.o. Medicallux Tuzla**
Pavla Goranina br. 7, 75000 Tuzla
BA

(740) "INTELBIRO" d.o.o.

(540)

NuTRIflex Omega plus

(511)

05

Farmaceutski i veterinarski proizvodi; higijenski proizvodi za upotrebu u medicini; dijetne tvari za medicinske potrebe, hrana za dojenčad; flasteri, materijal za previjanje; materijali za plombiranje zubi i za zubne otiske; dezinfekcijska sredstva; proizvodi za uništavanje životinjskih štetočina; fungicidi, herbicidi, a naročito emulzije za infuziju za unos energije i esencijalnih masnih kiselina uključujući omega-3 i omega-6 masne kiseline, aminokiselina, elektrolita i tečnosti tokom parenteralne prehrane za pacijente s blagim do srednje teškim katabolizmom kada oralna ili enteralna prehrana nije moguća, kada je nedovoljna ili kontraindicirana.

(111) **BAZ1115599** (181) 2021-05-16
 (210) BAZ1115599A (220) 2011-05-16
 (151) 2013-08-26

(732) **d.o.o. Medicallux Tuzla**
Pavla Goranina br. 7, 75000 Tuzla
BA

(740) "INTELBIRO" d.o.o.

(540)

NuTRIflex Omega special

(511)

05

Farmaceutski i veterinarski proizvodi; higijenski proizvodi za upotrebu u medicini; dijetne tvari za medicinske potrebe, hrana za dojenčad; flasteri, materijal za previjanje; materijali za plombiranje zubi i za zubne otiske; dezinfekcijska sredstva; proizvodi za uništavanje životinjskih štetočina; fungicidi, herbicidi, a naročito emulzije za infuziju za unos energije i esencijalnih masnih kiselina uključujući omega-3 i omega-6 masne kiseline, aminokiselina, elektrolita i tečnosti tokom parenteralne prehrane za pacijente s blagim do srednje teškim katabolizmom kada oralna ili enteralna prehrana nije moguća, kada je nedovoljna ili kontraindicirana.

(111) **BAZ1115601** (181) 2021-05-17
 (210) BAZ1115601A (220) 2011-05-17
 (151) 2013-07-26

(732) **GENERAL MOTORS LLC a limited liability company organized and existing under the laws of the State of Delaware**

300 Renaissance Center, City of Detroit, State of Michigan 48265-3000

US

(740) Dragan Mićunović

(540)

CHEVROLET SONIC

(511)

12

Automobili.

(111) **BAZ1115602** (181) 2021-05-18
 (210) BAZ1115602A (220) 2011-05-18
 (151) 2013-08-05

(732) **ratiopharm GmbH**
Graf-Arco-Str. 3, 89079 Ulm
DE

(740) "STAM" d.o.o.

(540)

EPORATIO

(511)

05

Farmaceutski i veterinarski proizvodi; higijenski proizvodi za upotrebu u medicini; dijetne tvari za medicinske potrebe, hrana za dojenčad; flasteri, materijal za previjanje; materijali za plombiranje zubi i za zubne otiske; dezinfekcijska sredstva; proizvodi za uništavanje životinjskih štetočina; fungicidi, herbicidi.

(111) **BAZ1115603** (181) 2021-05-19
 (210) BAZ1115603A (220) 2011-05-19
 (151) 2013-07-26

(732) **The Procter & Gamble Company**
One Procter & Gamble Plaza,
Cincinnati, Ohio 45202
US

(740) Dr DIANA PROTIĆ-TKALČIĆ
 (540)

OLAY

(511)

03

Sapuni, parfimerijski proizvodi, eterična ulja, kozmetički proizvodi, losioni za kosu, proizvodi za čišćenje, njegu i uljepšavanje kože, tjemena glave i kose.

(111) **BAZ1115605** (181) 2021-05-19
 (210) BAZ1115605A (220) 2011-05-19
 (151) 2013-08-27

(732) **CATENA d.o.o.**
Kralja Zvonimira bb, 88320 Ljubuški
BA

(740) "INTELBIRO" d.o.o.
 (540)

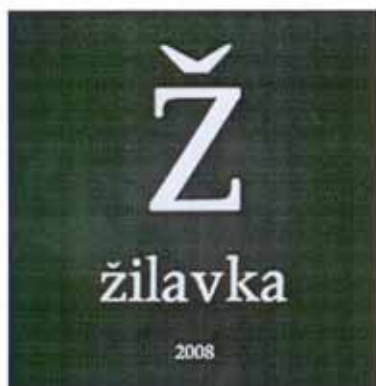

(531) 25.01; 27.05; 27.07;

(511)

33

Vina.

(111) **BAZ1115606** (181) 2021-05-19
 (210) BAZ1115606A (220) 2011-05-19
 (151) 2013-08-08

(732) **Farmaceutska Hemijska Kozmetička**
industrija ALKALOID AD - Skopje
Bul. Aleksandar Makedonski 12, 1000
Skopje

MK

(740) "ŽIVKO MIJATOVIĆ & PARTNERS" d.o.o.
 Sarajevo

(540)

Sattwa my verity

(511)

03

Parfemi.

(111) **BAZ1115607** (181) 2021-05-19
 (210) BAZ1115607A (220) 2011-05-19
 (151) 2013-08-06

(732) **HONGTA TOBACCO (GROUP) CO.,**
LTD.

No. 118, Hongta Avenue, Hongta
District, Yuxi, Yunnan

CN

(740) Dragan Mićunović

(540)



(531) 27.05;

(511)

34

Cigarete; duhan; cigare; filteri za cigarete; kutije za cigarete; pepeljare za pušače; šibice; upaljači za pušače; papir za cigarete; lule za duhan.

(111) **BAZ1115608** (181) 2021-05-19
 (210) BAZ1115608A (220) 2011-05-19
 (151) 2013-08-06

(732) **HONGTA TOBACCO (GROUP) CO., LTD.**

No. 118, Hongta Avenue, Hongta District, Yuxi, Yunnan

CN

(740) Dragan Mićunović

(540)



(531) 27.05;

(511)

34

Cigarete; duhan; cigare; filteri za cigarete; kutije za cigarete; pepeljare za pušače; šibice; upaljači za pušače; papir za cigarete; lule za duhan.

(111) **BAZ1115611** (181) 2021-05-24
 (210) BAZ1115611A (220) 2011-05-24

(151) 2013-08-06

(300) CH

2011-02-02

512502011

(732) **The Procter & Gamble Company**
One Procter & Gamble Plaza,
Cincinnati, Ohio 45202

US

(740) Dr DIANA PROTIĆ-TKALČIĆ

(540)

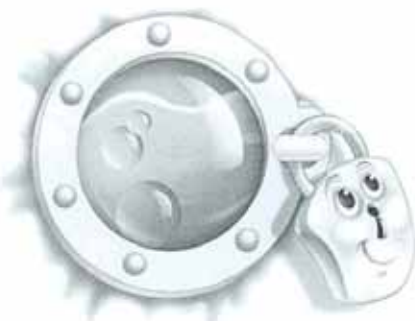

(531) 01.15; 04.05; 14.05; 18.03;

(511)

16

Pelene za jednokratnu upotrebu.

(111) **BAZ1115612** (181) 2021-05-24
 (210) BAZ1115612A (220) 2011-05-24
 (151) 2013-08-30

(732) **AMO Uppsala AB**

Box 6406, 751 36 Uppsala

SE

(740) "ŽIVKO MIJATOVIĆ & PARTNERS" d.o.o.
 Sarajevo

(540)

HEALON ENDOCOAT

(511)

05

Farmaceutski preparati; posebno, hijaluronska kiselina natrij soli.

(111) **BAZ1115613** (181) 2021-05-24
 (210) BAZ1115613A (220) 2011-05-24
 (151) 2013-08-27

(732) **IPMA International Project**
Management Association, c/o Murer
& Stäger

Fraumünsterstrasse 17, CH-8001
Zürich

CH

(740) "Linea Sušić" d.o.o.

(540)

IPMA

(511)

35

Poslovni menadžment, uključujući organizaciju, koordinaciju, upravljanje projektima na svim nivoima i stepena odgovornosti, pomoć u poslovnom upravljanju, naime, pomoć u definisanju i sprovođenju procesa vezanih za poslovnu administraciju; profesionalni konsalting u poslovanju, posebno u definisanju i sprovođenju administrativnih procesa za postizanje planiranih ciljeva preduzeća, profesionalni konsalting u poslovanju, posebno na definisanju i implementaciji uslova menadžmenta u svim nivoima projekata za postizanje unaprijed utvrđenih ciljeva preduzeća.

41

Obuka i stručno osposobljavanje.

42

Certifikacija procesa koji se odnose na projekte, certifikacija administrativnih procesa za postizanje ciljeva preduzeća, certifikacija uslova menadžmenta na svim nivoima projekata za postizanje unaprijed utvrđenih ciljeva preduzeća, certifikacija procesa koji se odnose na projekte za dobijanje certifikata i uvjerenja o upravljanju projektima na svim nivoima.

(111) **BAZ1115614** (181) 2021-05-24
 (210) BAZ1115614A (220) 2011-05-24
 (151) 2013-08-27

(732) **GB BIOSCIENCES CORPORATION**
2239 Haden Road, Houston, Texas
77015

US

(740) "Linea Sušić" d.o.o.
 (591) plava, nijanse plave, zelena, bijela, ljubičasta
 (540)



(531) 06.19; 29.01;
 (511)

05

Preparati za uništavanje štetočina; fungicidi, herbicidi.

(111) **BAZ1115615** (181) 2021-05-25
 (210) BAZ1115615A (220) 2011-05-25
 (151) 2013-08-26

(732) **ZOVKO AGENCY d.o.o. ŽEPČE**
Goliješnica bb, Žepče

BA

(740) NEMA ZASTUPNIKA
 (591) crna, zlatna
 (540)



(531) 25.03; 26.01; 26.04; 27.05; 29.01;
 (511)

43

Restorani, kafeterije, restoran sa samouslugom.

(111) **BAZ1115617** (181) 2021-05-26
 (210) BAZ1115617A (220) 2011-05-26
 (151) 2013-08-27

(732) **TEHNOSINT društvo sa ograničenom**
odgovornošću za proizvodnju,
trgovinu i usluge, Laktaši
Ul. Ljevčanska br. 50, 78250 Laktaši

BA

(740) GORAN N. MARIĆ
 (591) crvena, žuta, bijela
 (540)



(531) 01.15; 27.03; 27.05; 29.01;
 (511)

04

Industrijske masti; masti za podmazivanje; sredstva za podmazivanje; ulje za podmazivanje lanaca motornih testera; ulje za podmazivanje poljoprivredne mehanizacije; ulje za motore; obnavljanje ulja za podmazivanje.

37

Podmazivanje vozila.

42

Istraživanja u hemiji.

(111) **BAZ1115618** (181) 2021-05-26

(210) BAZ1115618A (220) 2011-05-26

(151) 2013-08-28

(732) **SHIMANO INC.**

**3-77 Oimatsucho, Sakai-ku, Sakai
City, Osaka**

JP

(740) "INTELBIRO" d.o.o.

(540)



(531) 14.01; 25.03; 26.01; 26.15; 27.03; 27.05;

(511)

09

Električne žice za bicikle.

(111) **BAZ1115619** (181) 2021-05-26

(210) BAZ1115619A (220) 2011-05-26

(151) 2013-08-28

(732) **COLGATE-PALMOLIVE COMPANY**

**300 Park Avenue, New York, New
York 10022**

US

(740) "INTELBIRO" d.o.o.

(540)

GOPURE

(511)

03

Pasta za zube.

(111) **BAZ1115620** (181) 2021-05-26

(210) BAZ1115620A (220) 2011-05-26

(151) 2013-08-30

(732) **BELUPO lijekovi i kozmetika d.d.**

Danica 5, 48000 Koprivnica

HR

(740) "INTELBIRO" d.o.o.

(540)

CIFLOX

(511)

05

Farmaceutski proizvodi.

(111) **BAZ1115621** (181) 2021-05-26

(210) BAZ1115621A (220) 2011-05-26

(151) 2013-08-08

(732) **Pharmaceutical Chemical Cosmetic
Industry ALKALOID AD - Skopje**

**Blvd. Aleksandar Makedonski 12,
1000 Skopje**

MK

(740) "ŽIVKO MIJATOVIĆ & PARTNERS" d.o.o.
Sarajevo

(591) bijela, roza

(540)



(531) 02.05; 29.01;

(511)

03

Sapuni; parfumerijski proizvodi, eterična ulja, kozmetički proizvodi, losioni za kosu; proizvodi za njegu zubi.

05

Farmaceutski preparati; dijetne tvari za medicinske potrebe, hrana za dojenčad; flasteri, materijali za previjanje.

16

Pelene za bebe, karton i proizvodi od tih materijala, koji nisu uključeni u druge klase.

(111) **BAZ1115625** (181) 2021-05-31

(210) BAZ1115625A (220) 2011-05-31

(151) 2013-08-06

(732) **Tiffany and Company****727 Fifth Avenue, New York, New York****US**

(740) Dr DIANA PROTIĆ-TKALČIĆ

(540)

TIFFANY

(511)

09

Znanstveni, nautički, geodetski, električni, fotografski, kinematografski i optički aparati i instrumenti kao i aparati i instrumenti za vaganje, mjerenje, signalizaciju, kontrolu (inspekciju), za pomoć (spašavanje) i za obuku; aparati i instrumenti za vođenje, distribuiranje, transformisanje, akumuliranje, podešavanje ili upravljanje električne energije; aparati za snimanje, prenos ili reprodukciju zvuka ili slika; magnetske podloge za snimanje, akustične ploče; automati i mehanizmi za automatske uređaje koji se pokreću uz prethodno ubacivanje kovanica; registarske blagajne, mašine za računanje, oprema za obradu podataka i kompjuteri; uređaji za gašenje požara; naočale; sunčane naočale; okviri za naočale; futrole za naočale i sunčane naočale; lančići i uzice za naočale i sunčane naočale; štitnici za oči; spremnici za kontaktna sočiva; povećala; kaleodskopi; binokulari; monokli; kompasi; kamere; radio aparati; telefoni i mobilni telefoni; uzice za mobilne telefone, dodaci za mobilne telefone, privjesci za mobilne telefone; vrpce za mjerenje dužine; uređaji za zapisivanje vremena; magneti; audio-vizuelni uređaji; audio-vizuelni zapisi; audio-vizuelni zapisi koji se mogu presnimiti; bežični mobilni uređaji; ručni digitalni uređaji; tablet kompjuteri; kompjuterski softver; softverske aplikacije koje se mogu presnimiti za bežične mobilne uređaje, kompjutere i tablet kompjutere za distribuciju multimedijalnog sadržaja koji uključuje tekst, grafiku, slike, audio i video; elektronske publikacije, knjige, brošure i knjižice koje se mogu presnimiti; i dijelovi, oprema i dodaci za sve prethodno navedene robe.

(111) **BAZ1115626** (181) 2021-05-31

(210) BAZ1115626A (220) 2011-05-31

(151) 2013-08-06

(732) **Tiffany and Company****727 Fifth Avenue, New York, New York****US**

(740) Dr DIANA PROTIĆ-TKALČIĆ

(540)

TIFFANY & CO.

(511)

09

Znanstveni, nautički, geodetski, električni, fotografski, kinematografski i optički aparati i instrumenti kao i aparati i instrumenti za vaganje, mjerenje, signalizaciju, kontrolu (inspekciju), za pomoć (spašavanje) i za obuku; aparati i instrumenti za vođenje, distribuiranje, transformisanje, akumuliranje, podešavanje ili upravljanje električne energije; aparati za snimanje, prenos ili reprodukciju zvuka ili slika; magnetske podloge za snimanje, akustične ploče; automati i mehanizmi za automatske uređaje koji se pokreću uz prethodno ubacivanje kovanica; registarske blagajne, mašine za računanje, oprema za obradu podataka i kompjuteri; uređaji za gašenje požara; naočale; sunčane naočale; okviri za naočale; futrole za naočale i sunčane naočale; lančići i uzice za naočale i sunčane naočale; štitnici za oči; spremnici za kontaktna sočiva; povećala; kaleodskopi; binokulari; monokli; kompasi; kamere; radio aparati; telefoni i mobilni telefoni; uzice za mobilne telefone, dodaci za mobilne telefone, privjesci za mobilne telefone; vrpce za mjerenje dužine; uređaji za zapisivanje vremena; magneti; audio-vizuelni uređaji; audio-vizuelni zapisi; audio-vizuelni zapisi koji se mogu presnimiti; bežični mobilni uređaji; ručni digitalni uređaji; tablet kompjuteri; kompjuterski softver; softverske aplikacije koje se mogu presnimiti za bežične mobilne uređaje, kompjutere i tablet kompjutere za distribuciju multimedijalnog sadržaja koji uključuje tekst, grafiku, slike, audio i video; elektronske publikacije, knjige, brošure i knjižice koje se mogu presnimiti; i dijelovi, oprema i dodaci za sve prethodno navedene robe.

(111) **BAZ1115627** (181) 2021-05-31
 (210) BAZ1115627A (220) 2011-05-31
 (151) 2013-08-06

(732) **Tiffany and Company**
727 Fifth Avenue, New York, New York
US

(740) Dr DIANA PROTIĆ-TKALČIĆ
 (540)

T & CO.

(511)
09

Znanstveni, nautički, geodetski, električni, fotografski, kinematografski i optički aparati i instrumenti kao i aparati i instrumenti za vaganje, mjerenje, signalizaciju, kontrolu (inspekciju), za pomoć (spašavanje) i za obuku; aparati i instrumenti za vođenje, distribuiranje, transformisanje, akumuliranje, podešavanje ili upravljanje električne energije; aparati za snimanje, prenos ili reprodukciju zvuka ili slika; magnetske podloge za snimanje, akustične ploče; automati i mehanizmi za automatske uređaje koji se pokreću uz prethodno ubacivanje kovanica; registarske blagajne, mašine za računanje, oprema za obradu podataka i kompjuteri; uređaji za gašenje požara; naočale; sunčane naočale; okviri za naočale; futrole za naočale i sunčane naočale; lančići i uzice za naočale i sunčane naočale; štitnici za oči; spremnici za kontaktna sočiva; povećala; kaleodopskopi; binokulari; monokli; kompasi; kamere; radio aparati; telefoni i mobilni telefoni; uzice za mobilne telefone, dodaci za mobilne telefone, privjesci za mobilne telefone; vrpce za mjerenje dužine; uređaji za zapisivanje vremena; magneti; audio-vizuelni uređaji; audio-vizuelni zapisi; audio-vizuelni zapisi koji se mogu presnimati; bežični mobilni uređaji; ručni digitalni uređaji; tablet kompjuteri; kompjuterski softver; softverske aplikacije koje se mogu presnimati za bežične mobilne uređaje, kompjutere i tablet kompjutere za distribuciju multimedijalnog sadržaja koji uključuje tekst, grafiku, slike, audio i video; elektronske publikacije, knjige, brošure i knjižice koje se mogu presnimati; i dijelovi, oprema i dodaci za sve prethodno navedene robe.

(111) **BAZ1115628** (181) 2021-05-31
 (210) BAZ1115628A (220) 2011-05-31
 (151) 2013-08-28

(732) **NOBEL LIJEK d.o.o.**
Hasiba Brankovića 9, 71000 Sarajevo
BA

(740) Adnan Hadžimusić
 (540)

LORDES

(511)

05

Farmaceutski proizvodi.

(111) **BAZ1115629** (181) 2021-05-31
 (210) BAZ1115629A (220) 2011-05-31
 (151) 2013-09-10

(732) **tesa SE**
Quickbornstrasse 24, DE-20253
Hamburg
DE

(740) "INTELBIRO" d.o.o.
 (591) tamno zelena, svijetlo zelena, bijela
 (540)



(531) 24.15; 26.04; 27.03; 27.05; 29.01;

(511)

16

Papir, karton i proizvodi od tih materijala koji nisu obuhvaćeni drugim razredima; tiskarski proizvodi; proizvodi za uvezivanje knjiga; fotografije; pribor za pisanje; ljepila (ljepljive tvari za papirnate proizvode ili za kućanstvo); slikarski pribor; kistovi; pišaći strojevi i uredski pribor (osim namještaja); oprema za nastavu i obuku (osim aparata); plastični materijali za ambalažu (koji nisu obuhvaćeni drugim razredima); tiskarska slova; klišeji.

17

Guma, gutaperka, biljna smola, azbest, tinjac i proizvodi od tih tvari koji nisu obuhvaćeni drugim razredima; proizvodi od poluobrađene plastike; tvari za hermetičko zatvaranje, za brtvljenje i izolaciju; nemetalne savitljive cijevi.

(111) **BAZ1115630** (181) 2021-06-01
 (210) BAZ1115630A (220) 2011-06-01
 (151) 2013-08-21

(732) **Vlasinka d.o.o.**
**Batajnički drum 14-16, Belgrade -
 Zemun**

RS

(740) "ŽIVKO MIJATOVIĆ & PARTNERS" d.o.o.
 Sarajevo

(540)

KAPI ŽIVOTA

(511)

32

Pivo; mineralne i gazirane vode te ostala bezalkoholna pića; voćni napici i voćni sokovi; sirupi i ostali preparati za pripremanje napitaka.

(111) **BAZ1115631** (181) 2021-06-01
 (210) BAZ1115631A (220) 2011-06-01
 (151) 2013-08-13

(732) **AOP Orphan Pharmaceuticals AG**
**Wilhelminenstrasse 91/III/ B, 1160
 Vienna**

AT

(740) "INTELBIRO" d.o.o.

(540)

Ethylex

(511)

05

Farmaceutski, veterinarski i higijenski proizvodi; dijetne tvari za medicinske potrebe, hrana za dojenčad; flasteri, materijal za previjanje; materijali za plombiranje zubi i za zubne otiske; dezinfekcijska sredstva; proizvodi za uništavanje životinjskih štetočina; fungicidi, herbicidi.

(111) **BAZ1115632** (181) 2021-06-01
 (210) BAZ1115632A (220) 2011-06-01
 (151) 2013-07-26

(732) **AOP Orphan Pharmaceuticals AG**
**Wilhelminenstrasse 91/III/ B, 1160
 Vienna**

AT

(740) "INTELBIRO" d.o.o.

(540)

Naltrexone AOP

(511)

05

Farmaceutski, veterinarski i higijenski proizvodi; dijetne tvari za medicinske potrebe, hrana za dojenčad; flasteri, materijal za previjanje; materijali za plombiranje zubi i za zubne otiske; dezinfekcijska sredstva; proizvodi za uništavanje životinjskih štetočina; fungicidi, herbicidi.

(111) **BAZ1115633** (181) 2021-06-02
 (210) BAZ1115633A (220) 2011-06-02
 (151) 2013-07-26

(732) **Telefónica, S.A.**
Gran Via 28, 28013-Madrid

ES

(740) "INTELBIRO" d.o.o.

(591) plava

(540)



(531) 27.05; 29.01;

(511)

09

Znanstveni, nautički, geodetski, fotografski, kinematografski i optički aparati i instrumenti kao i aparati i instrumenti za vaganje, mjerenje, signalizaciju, kontrolu (inspekciju), za pomoć (spašavanje) i za obuku; aparati i instrumenti za prijenos, prebacivanje, transformiranje, akumuliranje, regulaciju ili kontrolu struje; aparati za snimanje, prijenos, reprodukciju zvuka i slike; magnetske podloge za snimanje, akustične ploče; automati i mehanizmi za automate; registarske blagajne, računari; oprema za obradu podataka i računala; uređaji za gašenje požara.

35

Oglašavanje i reklamiranje; vođenje komercijalnih poslova; komercijalna administracija; uredski poslovi.

38

Telekomunikacije.

41

Obuka; stručno osposobljavanje; razonoda; sportske i kulturne djelatnosti.

(111) **BAZ1115634** (181) 2021-06-02

(210) BAZ1115634A (220) 2011-06-02

(151) 2013-07-17

(732) **Bora Creations S.L.**

**Paseo de Revellin, no. 21, planta 1,
51001 Ceuta**

ES

(740) "ŽIVKO MIJATOVIĆ & PARTNERS" d.o.o.
Sarajevo

(540)

CATRICE

(511)

03

Kozmetički proizvodi; losioni za kosu; parfumerijski proizvodi; sapuni, eterična ulja.

(111) **BAZ1115635** (181) 2021-06-02

(210) BAZ1115635A (220) 2011-06-02

(151) 2013-07-17

(732) **Stiefel Laboratories, Inc.**

**Corporation Service Company, 2711
Centerville Road, Suite 400,
Wilmington, Delaware 19808**

US

(740) "ŽIVKO MIJATOVIĆ & PARTNERS" d.o.o.
Sarajevo

(540)

DUAC GEL

(511)

03

Preparati za njegu kože, sluznice, noktiju, kose i skalpa; kozmetički preparati za upotrebu na tijelu i licu; losioni za sunčanje; sapuni, šamponi, prašci, sredstva za ispiranje ustiju, gelovi, losioni, kreme, masti, pjene i sprejevi.

05

Farmaceutski preparati i tvari.

(111) **BAZ1115636** (181) 2021-06-02

(210) BAZ1115636A (220) 2011-06-02

(151) 2013-07-17

(732) **TARCHOMINSKIE ZAKLADY
FARMACEUTYCZNE "POLFA" Spółka
Akcyjna**

**ul. Aleksandra Fleminga 2, 03-176
Warsaw**

PL

(740) PETOŠEVIĆ d.o.o

(540)

OXYCORT

(511)

05

Lijekovi.

(111) **BAZ1115637** (181) 2021-06-03

(210) BAZ1115637A (220) 2011-06-03

(151) 2013-07-17

(732) **Laboratórios Atral, S.A.**

**Rua da Estação, No 42, Vala do
Carregado, 2600-726 Castanheira Do
Ribatejo**

PT

(740) PETOŠEVIĆ d.o.o

(540)

NEOCEF

(511)

05

Farmaceutski i veterinarski proizvodi; higijenski proizvodi za upotrebu u medicini; dijetne tvari za medicinske potrebe, hrana za dojenčad; flasteri, materijal za previjanje; materijali za plombiranje zubi i za zubne otiske; dezinfekcijska sredstva; proizvodi za uništavanje životinjskih štetočina; fungicidi, herbicidi.

(111) **BAZ1115638** (181) 2021-06-03
 (210) BAZ1115638A (220) 2011-06-03
 (151) 2013-08-01

(732) **Teva Pharmaceutical Industries Ltd.**
Science Based Industries Campus,
Har Hotzvim, P.O.Box 1142,
Jerusalem 91010

IL

(740) "ŽIVKO MIJATOVIĆ & PARTNERS" d.o.o.
 Sarajevo

(540)

LAXADIN

(511)

05

Farmaceutski preparati za liječenje konstipacije.

(111) **BAZ1115641** (181) 2021-06-06
 (210) BAZ1115641A (220) 2011-06-06
 (151) 2013-07-25

(732) **ELPEN Pharmaceutical Co. Inc.**
95, Marathonos Av., 190 09 Pikermi,
Attikis

GR

(740) Dragan Mićunović

(540)

TOPISTIN

(511)

05

Farmaceutski preparati, a naročito lijekovi za liječenje ljudi.

(111) **BAZ1115642** (181) 2021-06-06
 (210) BAZ1115642A (220) 2011-06-06
 (151) 2013-08-06

(732) **Violeta d.o.o.**
Kolo bb, 80240 Tomislavgrad
BA

(740) NEMA ZASTUPNIKA

(591) ljubičasta, roza, bež, bijela, crna

(540)



(531) 02.03; 25.05; 27.05; 29.01;

(511)

16

Papir, karton i proizvodi od tih materijala koji nisu obuhvaćeni drugim razredima, a naročito: toaletni papir, papirne džepne maramice, papirni ručnici, papirni ubrusi za skidanje šminke, papirni stolni prekrivači, papirni ubrusi za stol, toaletni papirni ubrusi.

(111) **BAZ1115649** (181) 2021-06-09
 (210) BAZ1115649A (220) 2011-06-09
 (151) 2013-09-13

(732) **PROIZVODNJA I TRGOVINA**
"PHARMAMED" TRAVNIK D.O.O.

Dolac na Lašvi bb, 72270 Travnik
BA

(740) "INTELBIRO" d.o.o.

(540)

IbuDIRECT

(511)

05

Farmaceutski i veterinarski proizvodi; higijenski proizvodi za upotrebu u medicini; dijetne tvari za medicinske potrebe, hrana za dojenčad; flasteri, materijal za previjanje; materijali za plombiranje zubi i za zubne otiske; dezinfekcijska sredstva; proizvodi za uništavanje životinjskih štetočina; fungicidi, herbicidi.

(111) **BAZ1115654** (181) 2021-06-09

(210) BAZ1115654A (220) 2011-06-09

(151) 2013-07-26

(300) KR

2011-04-29

40-2011-

(732) **LG Electronics Inc.**

20, Yeouido-dong, Yeongdeungpo-gu, Seoul 150-721

KR

(740) PETOŠEVIĆ d.o.o

(540)



(531) 16.01; 20.01; 27.05;

(511)

09

Telefonski setovi; bežični telefonski setovi; prenosivi komunikacioni aparati a naročito ručni telefoni, prijenosni radio prijemnik (voki-toki), satelitski telefoni i personalni digitalni asistenti (PDA); mobilni telefoni; MP3 (MPEG audio layer-3) plejeri; televizijski prijemnici; daljinski upravljači za televizore; kodirane elektronske čip kartice za unaprijeđenje kvaliteta televizijske slike; USB (univerzalno memorijsko sučelje) memorije; plejeri za digitalno medijsko emitiranje (DMB plejeri); slušalice za mobilne telefone; prenosivi punjači baterije za mobilne telefone i digitalne kamere; elektronički foto albumi; digitalni okviri za slike koji služe za prikazivanje digitalnih fotografija, video isječaka (kratkih video filmova) i muzike; monitori za računala; prijenosna (laptop) računala; računala; DVD plejeri; prenosivi tvrdi diskovi; aparati za snimanje, prijenos ili reprodukciju zvuka ili slika za upotrebu u telekomunikacijama; aparati za snimanje, prijenos ili reprodukciju zvuka ili slika; električni audio i vizuelni aparati i instrumenti; stereo uređaji; računalni softver za mobilne telefone, a naročito, za operativne sisteme mobilnih telefona, slanje i primanje informacija, pružanje pristupa aplikacijama, proizvodima i uslugama putem Interneta; računalni aplikacijski softver za televizijske uređaje; računalni aplikacijski softver za monitore ličnih računala; DVD plejeri za kućna kina; zvučnici za kućna kina; audio-video (AV) prijemnici za kućna kina; projektori za kućna kina; integrirani krugovi; audio prijemnici; on-board uređaji i elektroničke smart kartice za plaćanje putarine radi bržeg prolaska na autocestu; transponderi, a naročito, elektronički terminali ugrađeni u vozila a koji služe za obavljanje elektroničkih komercijalnih transakcija; kamere za sisteme video nadzora (CCTV); mrežne nadzorne kamere, a naročito za nadzor; digitalni informacioni reklamni sistemi (digital signage); termalni printeri; digitalni kolor printeri; laserski printeri; Ink-jet printeri; kolor printeri (printeri u boji); printeri za upotrebu sa računalima; solarne baterije; prethodno

nasnimljeni računalni programi; računalni programi (softver) koji se mogu preuzimati; kamere za lična računala (PC); digitani diktafoni; videorekorderi; mrežni monitori; računalni softver za edukaciju; elektronički rokovnici (E-Notes); tablet računala; interaktivne elektroničke ploče; set-top box uređaji; dataoteke sa slikama koje se mogu preuzimati a dostupne su putem Interneta; elektroničke publikacije koje se mogu preuzimati; sistemi za video konferencije; monitori za video konferencije; kamere za video konferencije; zvučnici za video konferencije.

(111) **BAZ1115655** (181) 2021-06-10

(210) BAZ1115655A (220) 2011-06-10

(151) 2013-07-25

(732) **Retail Royalty Company**

101 Convention Center Drive, Las Vegas, NV 89109

US

(740) Dr DIANA PROTIC-TKALČIĆ

(540)

AMERICAN EAGLE OUTFITTERS

(511)

18

Torbe, ruksaci, kišobrani, novčanici, tašne i kožni privjesci za ključeve.

(111) **BAZ1115657** (181) 2021-06-10
 (210) BAZ1115657A (220) 2011-06-10
 (151) 2013-08-02

(732) **FABRIKA DUHANA SARAJEVO
 DIONIČKO DRUŠTVO SARAJEVO**

Pofalićka 5, 71000 Sarajevo

BA

(740) Dr DIANA PROTIĆ-TKALČIĆ

(591) crna, crvena, zlatna, bijela

(540)

TOBACCO ● PRESS

(531) 26.01; 27.05; 29.01;

(511)

35

Maloprodaja, veleprodaja.

(111) **BAZ1115658** (181) 2021-06-10
 (210) BAZ1115658A (220) 2011-06-10
 (151) 2013-08-02

(732) **FABRIKA DUHANA SARAJEVO
 DIONIČKO DRUŠTVO SARAJEVO**

Pofalićka 5, 71000 Sarajevo

BA

(740) Dr DIANA PROTIĆ-TKALČIĆ

(540)



(531) 01.01; 05.03; 24.01; 25.01; 27.05; 27.07;

(511)

16

Papir, karton i proizvodi od tih materijala koji nisu obuhvaćeni drugim klasama; štamparski proizvodi; proizvodi za uvezivanje knjiga; fotografije; pribor za pisanje; ljepila (ljepljive tvari) za papirnate proizvode ili za kućanstvo; slikarski pribor; kistovi; pišalice mašine i kancelarijski pribor (osim namještaja); oprema za nastavu i obuku (osim aparata); plastični materijali za ambalažu (koji nisu obuhvaćeni drugim klasama); štamparska slova; klišeji.

34

Cigarete, duhan, proizvodi od duhana, pribor za pušače, upaljači, šibice.

(111) **BAZ1115659** (181) 2021-06-10
 (210) BAZ1115659A (220) 2011-06-10
 (151) 2013-08-02

(732) **FABRIKA DUHANA SARAJEVO
 DIONIČKO DRUŠTVO SARAJEVO**

Pofalićka 5, 71000 Sarajevo

BA

(740) Dr DIANA PROTIĆ-TKALČIĆ

(591) crna, bijela, crvena

(540)



(531) 27.05; 29.01;

(511)

09

Elektronske publikacije.

16

Papir, karton i proizvodi od tih materijala koji nisu obuhvaćeni drugim klasama; štamparski proizvodi; posteri; plakati; kalendari; štampane publikacije; vrećice; pribor za pisanje; kancelarijski pribor.

35

Oglašavanje i reklamiranje; maloprodaja i veleprodaja.

(111) **BAZ1115660** (181) 2021-06-10
 (210) BAZ1115660A (220) 2011-06-10
 (151) 2013-08-02

(732) **PLIVA HRVATSKA d.o.o.**
Prilaz baruna Filipovića 25, 10000
Zagreb

HR

(740) Dr DIANA PROTIĆ-TKALČIĆ

(540)

AVOMIT

(511)

05

Farmaceutski proizvodi.

(111) **BAZ1115661** (181) 2021-06-10
 (210) BAZ1115661A (220) 2011-06-10
 (151) 2013-07-31

(732) **Andrija Zubac**
Padalovina b.b., 88260 Čitluk
BA

(740) NEMA ZASTUPNIKA

(540)

AMG-roll

(511)

06

Obični metali i njihove legure; metalni građevinski materijali; metalne prenosive konstrukcije; metalni materijali za tračnice; metalna užad i neelektrične metalne žice; metalni bravarski proizvodi i sitni metalni predmeti; metalne cijevi; metalne blagajne; metalni proizvodi koji nisu obuhvaćeni drugim razredima; rudače.

16

Papir, karton i proizvodi od tih materijala koji nisu obuhvaćeni drugim razredima; tiskarski proizvodi; proizvodi za uvezivanje knjiga; fotografije; pribor za pisanje; ljepila (ljepljive tvari za papirnate proizvode ili za kućanstvo); slikarski pribor; kistovi; pisači strojevi i uredski pribor (osim namještaja); oprema za nastavu i obuku (osim aparata); plastični materijali za ambalažu (koji nisu obuhvaćeni drugim razredima); tiskarska slova; klišeji.

20

Namještaj, zrcala, okviri; proizvodi koji nisu obuhvaćeni drugim razredima, od drva, pluta, trske, šiblja, ražine, kosti, bjelokosti, usovine, kornjačevine, ambre, sedefa, morske zgure (stive); nadomjesci svih tih materijala ili plastični proizvodi.

(111) **BAZ1115662** (181) 2021-06-13
 (210) BAZ1115662A (220) 2011-06-13
 (151) 2013-08-01

(300) EM
 2011-01-12
 009654112

(732) **Reckitt Benckiser N.V.**
Siriusdreef 14, 2132 WT Hoofddorp
NL

(740) "ŽIVKO MIJATOVIĆ & PARTNERS" d.o.o.
 Sarajevo

(591) bijela, nijanse roze, nijanse plave

(540)

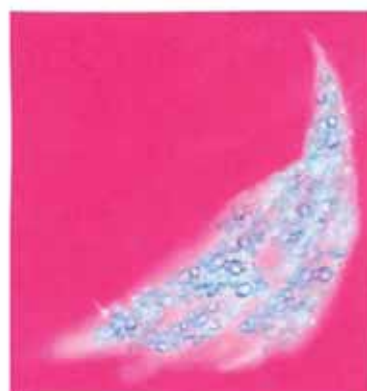

(531) 01.01; 01.15; 25.07; 29.01;

(511)

03

Preparati za bijeljenje i ostale tvari za pranje rublja; deterdženti; sapuni; štirak za rublje; plavilo za rublje; preparati za rublje; preparati za rublje za kemijske čistionice; sredstva za čišćenje tepiha; šamponi; preparati za odvapnjivanje i otklanjanje kamenca za potrebe kućanstva; omekšivači tkanina, aditivi za rublje; preparati za otklanjanje mrlja.

(111) **BAZ1115663** (181) 2021-06-13
 (210) BAZ1115663A (220) 2011-06-13
 (151) 2013-07-26

(732) **Bacardi & Company Limited**
Aeulestrasse 5, Vaduz
LI

(740) Agencija Damir Tkalčić
 (591) crna, bijela, žuta, nijanse narandžaste
 (540)



(531) 05.01; 25.01; 27.05; 29.01;
 (511)

33

Tekila meksičkog porijekla.

(111) **BAZ1115664** (181) 2021-06-13
 (210) BAZ1115664A (220) 2011-06-13
 (151) 2013-08-21

(732) **ASUSTEK COMPUTER**
INCORPORATION
4F, No. 150, Li-Te Rd., Peitou,
Taipei, Taiwan
CN

(740) "Linea Sušić" d.o.o.
 (540)

Padfone

(531) 27.05;
 (511)

09

Kompjuterski hardver, mobilni telefoni, okviri za mobilne telefone, držači i futrole za mobilne telefone, Internet telefoni, mrežna oprema iz oblasti komunikacija širokog opsega, aparati za prenos komunikacija, hands-free pribor za telefone, uređaji za hands-free korištenje mobilnih telefona, resiveri za satelite, kompjuteri za navigaciju u automobilu, punjači baterija za mobilne telefone, baterije i punjači za baterije, aparati za satelitsku navigaciju.

(111) **BAZ1115665** (181) 2021-06-14
 (210) BAZ1115665A (220) 2011-06-14
 (151) 2013-08-22

(732) **ZADA pharmaceuticals d.o.o. Za**
proizvodnju i promet farmaceutskih
proizvoda

Bistarac Donji bb, 75300 Lukavac
BA

(740) "INTELBIRO" d.o.o.
 (540)

KLOMID

(511)

05

Farmaceutski i veterinarski proizvodi; higijenski proizvodi za upotrebu u medicini; dijetne tvari za medicinske potrebe, hrana za dojenčad; flasteri, materijal za previjanje; materijali za plombiranje zubi i za zubne otiske; dezinfekcijska sredstva; proizvodi za uništavanje životinjskih štetočina; fungicidi, herbicidi.

(111) **BAZ1115667** (181) 2021-06-16
 (210) BAZ1115667A (220) 2011-06-16
 (151) 2013-07-26

(732) **Teva Pharmaceutical Industries Ltd.**
Science Based Industries Campus,
Har Hotzvim, P.O.Box 1142,
Jerusalem 91010

IL

(740) "ŽIVKO MIJATOVIĆ & PARTNERS" d.o.o.
 Sarajevo
 (540)

TACNI

(511)

05

Imunosupresanti za pacijente nakon transplatacije čvrstih organa i u slučaju akutnog odbacivanja.

(111) **BAZ1115670** (181) 2021-06-17
 (210) BAZ1115670A (220) 2011-06-17
 (151) 2013-07-26

(732) **The Gillette Company**
One Gillette Park, Boston, MA 02127
US

(740) Dr DIANA PROTIĆ-TKALČIĆ
 (540)

PROGLIDE

(511)

08

Mehaničke i električne sprave za brijanje i oštrice britvi, pribor za brijanje, distributeri, kasete i spremnici, pri čemu svi sadrže oštrice britvi; dijelovi i oprema za sve prethodno navedene robe.

(111) **BAZ1115673** (181) 2021-06-21
 (210) BAZ1115673A (220) 2011-06-21
 (151) 2013-08-29

(732) **HP INVESTING d.o.o.**
Bišće Polje bb, 88000 Mostar
BA

(740) NEMA ZASTUPNIKA
 (591) crna, zlatna
 (540)



(531) 06.19; 07.11; 19.01; 27.05; 29.01;

(511)

32

Pivo; mineralne i gazirane vode te ostala bezalkoholna pića; voćni napici i voćni sokovi; sirupi i ostali preparati za pripremanje napitaka.

33

Vina.

(111) **BAZ1115675** (181) 2021-06-22
 (210) BAZ1115675A (220) 2011-06-22
 (151) 2013-08-13

(732) **McNeil AB**
SE-251 09 Helsingborg
SE

(740) Dr DIANA PROTIĆ-TKALČIĆ
 (540)



(531) 19.03;

(511)

05

Farmaceutski preparati, uključivo preparati za prestanak pušenja.

10

Farmaceutski uređaji, uključivo uređaji koji pomažu pri prestanku pušenja.

(111) **BAZ1115676** (181) 2021-06-22
 (210) BAZ1115676A (220) 2011-06-22
 (151) 2013-08-12

(732) **IT Technologies Services S.A.**
Wickhams Cay, Trident Chambers,
Road Town, Tortola

VG

(740) "ŽIVKO MIJATOVIĆ & PARTNERS" d.o.o.
 Sarajevo

(540)

ELECTIS

(511)

05

Poljoprivredni pesticid.

(111) **BAZ1115677** (181) 2021-06-22
 (210) BAZ1115677A (220) 2011-06-22
 (151) 2013-08-22

(732) **VUKOJE d.o.o Trebinje**
Hrupjela 28, Trebinje
BA

(740) "INTELBIRO" d.o.o.
 (540)

PRIMAVERA

(511)

33

Alkoholna pića (osim piva).

(111) **BAZ1115678** (181) 2021-06-24
 (210) BAZ1115678A (220) 2011-06-24
 (151) 2013-08-13

(732) **JOHNSON & JOHNSON**
One Johnson & Johnson Plaza, New
Brunswick, New Jersey
US

(740) Dr DIANA PROTIĆ-TKALČIĆ
 (540)

REACTIN

(511)

05

Farmaceutski preparati za tretman alergijskih reakcija.

(111) **BAZ1115679** (181) 2021-06-24
 (210) BAZ1115679A (220) 2011-06-24
 (151) 2013-07-26

(732) **Merz Pharma GmbH & Co. KGaA**
Eckenheimer Landstrasse 100, 60318
Frankfurt am Main
DE

(740) Dr DIANA PROTIĆ-TKALČIĆ
 (540)

MERZ SPEZIAL DRAGEES

(511)

05

Farmaceutski preparati, lijekovi, medicinski proizvodi, svi uključeni u klasu 05, dodaci prehrani na bazi vitamina, biljnih ekstrakata, amino kiselina, minerala i mikroelemenata, i dodaci prehrani za medicinske svrhe; biljni čajevi za medicinske svrhe; dodaci prehrani, ne za medicinske svrhe, na bazi masti, masnih kiselina, sa dodatkom vitamina, minerala, mikroelemenata, bilo pojedinačno ili u kombinaciji; dodaci prehrani, ne za medicinske svrhe, na bazi ugljikohidrata, vlakana, sa dodatkom vitamina, minerala, mikroelemenata, bilo pojedinačno ili u kombinaciji.

29

Dodaci prehrani, ne za medicinske svrhe, na bazi proteina, sa dodatkom vitamina, minerala, mikroelemenata, bilo pojedinačno ili u kombinaciji, svi uključeni u klasu 29.

(111) **BAZ1115680** (181) 2021-06-24
 (210) BAZ1115680A (220) 2011-06-24
 (151) 2013-09-09

(732) **Ivana Marković**
ul. Bogutovačka b.b., 76330 Ugljevik
BA

(740) NEMA ZASTUPNIKA
 (591) bijela, crna, crvena, žuta
 (540)



(531) 25.03; 28.05; 29.01;

(511)

33

Domaća prirodna rakija.

(111) **BAZ1115681** (181) 2021-06-24
 (210) BAZ1115681A (220) 2011-06-24
 (151) 2013-08-13

(732) **No Fear International Limited**
Unit A Book Park East, NG20 8RY
Shirebrook

GB

(740) "ŽIVKO MIJATOVIĆ & PARTNERS" d.o.o.
 Sarajevo

(540)



(531) 02.09; 03.07;

(511)

16

Papir, karton i proizvodi od tih materijala koji nisu obuhvaćeni drugim razredima; tiskarski proizvodi; proizvodi za uvezivanje knjiga; fotografije; pribor za pisanje; ljepila (ljepljive tvari za papirnate proizvode ili za kućanstvo); slikarski pribor; kistovi; pisaci strojevi i uredski pribor (osim namještaja); oprema za podučavanje i obuku (osim aparata); plastični materijali za ambalažu (koji nisu obuhvaćeni drugim razredima); tiskarska slova; klišeji.

18

Životinjske kože; bičevi i sedlarsko remenarski proizvodi; kišobrani, suncobrani i štapovi; koža, imitacija kože, proizvodi od tih materijala koji nisu obuhvaćeni drugim razredima; kovčezi i torbe.

25

Odjeća, obuća, pokrivala za glavu.

32

Pivo; mineralne i gazirane vode te ostala bezalkoholna pića; voćni napici i voćni sokovi; sirupi i ostali preparati za pripremanje napitaka.

(111) **BAZ1115682** (181) 2021-06-24
 (210) BAZ1115682A (220) 2011-06-24
 (151) 2013-08-20

(732) **No Fear International Limited**
Unit A Book Park East, NG20 8RY
Shirebrook

GB

(740) "ŽIVKO MIJATOVIĆ & PARTNERS" d.o.o.
 Sarajevo

(540)

NO FEAR

(511)

16

Papir, karton i proizvodi od tih materijala koji nisu obuhvaćeni drugim razredima; tiskarski proizvodi; proizvodi za uvezivanje knjiga; fotografije; pribor za pisanje; ljepila (ljepljive tvari) za papirnate proizvode ili za kućanstvo; slikarski pribor; kistovi; pisaci strojevi i uredski pribor (osim namještaja); oprema za podučavanje i obuku (osim aparata); plastični materijali za ambalažu (koji nisu obuhvaćeni drugim razredima); tiskarska slova; klišeji.

18

Životinjske kože; bičevi i sedlarsko remenarski proizvodi; kišobrani, suncobrani i štapovi; koža, imitacija kože, proizvodi od tih materijala koji nisu obuhvaćeni drugim razredima; kovčezi i torbe.

25

Odjeća, obuća, pokrivala za glavu.

32

Pivo; mineralne i gazirane vode te ostala bezalkoholna pića; voćni napici i voćni sokovi; sirupi i ostali preparati za pripremanje napitaka.

(111) **BAZ1115683** (181) 2021-06-24
 (210) BAZ1115683A (220) 2011-06-24
 (151) 2013-08-20

(732) **Mogyi Kft.**

**Petőfi Sándor utca 29., H-6448
 Csávoly**

HU

(740) "MSA IP"

(591) crvena, zelena, smeđa, bijela, crna

(540)



(531) 05.07 27.03; 29.01;

(511)

29

Meso, riba, perad i divljač; mesni ekstrakti; konzervirano, sušeno i kuhano voće i povrće. naročito sušene, pržene i na druge načine pripremljene i obrađene sjemenke, arašidi i groždice za jelo; hladetine (želei), džemovi, kompoti; jaja, mlijeko i mliječni proizvodi; jestiva ulja i masti.

30

Kava, čaj, kakao, šećer, riža, tapioka, sago, nadomjesci kave; brašno i proizvodi od žitarica, kokice, kruh, kolači, slastice, bomboni; sladoled; med, sirup od melase; kvasac, prašak za dizanje; sol, slačica (senf); ocat, umaci (začini); mirodije; led za hlađenje.

31

Poljoprivredni, povrtlarski, šumski proizvodi i bobice, koji nisu obuhvaćeni drugim razredima; žive životinje; svježe voće i povrće; sjeme i neobrađene sjemenke, prirodne biljke i cvijeće; hrana za životinje, slad.

(111) **BAZ1115684** (181) 2021-06-24
 (210) BAZ1115684A (220) 2011-06-24
 (151) 2013-08-13

(732) **Mogyi Kft.**

**Petőfi Sándor utca 29., H-6448
 Csávoly**

HU

(740) "MSA IP"

(591) crna, zelena, crvena, bijela, nijanse žute, bež

(540)



(531) 05.07; 19.03; 27.03; 29.01;

(511)

29

Kikiriki, naročito kikiriki obrađen i pripremljen za jelo u oblozi od tijesta.

(111) **BAZ1115685** (181) 2021-06-24 (540)
 (210) BAZ1115685A (220) 2011-06-24
 (151) 2013-08-13

(732) **Mogyi Kft.**
Petőfi Sándor utca 29., H-6448
Csávoly
HU

(740) "MSA IP"
 (591) plava, bijela, crvena, nijanse žute, nijanse
 smeđe, crna
 (540)



(531) 01.01; 05.07; 19.03; 25.07; 27.03; 27.05; 29.01;
 (511)

29
 Kukuruz, pripremljen za pravljenje kokica.

31
 Kukuruz.

(111) **BAZ1115687** (181) 2021-06-24
 (210) BAZ1115687A (220) 2011-06-24
 (151) 2013-08-13

(732) **Mogyi Kft.**
Petőfi Sándor utca 29., H-6448
Csávoly
HU

(740) "MSA IP"
 (591) crvena, zelena, bijela, plava, crna, nijanse
 žute, smeđa
 (540)

(531) 05.07; 19.03; 27.03; 29.01;
 (511)
29
 Mješavina arašida i sjemenki za jelo, naročito mješavina
 kikirikija, groždica i badema.

(111) **BAZ1115686** (181) 2021-06-24
 (210) BAZ1115686A (220) 2011-06-24
 (151) 2013-08-13

(732) **Mogyi Kft.**
Petőfi Sándor utca 29., H-6448
Csávoly
HU

(740) "MSA IP"
 (591) bijela, plava, crvena, zelena, smeđa, crna,
 nijanse žute



(531) 05.07; 19.03; 27.03; 29.01;
 (511)

29
 Kikiriki, naročito prženi slani kikiriki.

(111) **BAZ1115688** (181) 2021-06-24

(210) BAZ1115688A (220) 2011-06-24

(151) 2013-08-13

(732) **Mogyi Kft.**

**Petőfi Sándor utca 29., H-6448
Csávoly**

HU

(740) "MSA IP"

(591) crvena, crna, bijela, zelena, nijanse sive

(540)



(531) 08.03; 08.07; 19.03; 27.03; 29.01;

(511)

30

Kukuruzne kokice, naročito za pripremu u mikrovalnoj pećnici.

(111) **BAZ1115689** (181) 2021-06-24

(210) BAZ1115689A (220) 2011-06-24

(151) 2013-08-13

(732) **Mogyi Kft.**

**Petőfi Sándor utca 29., H-6448
Csávoly**

HU

(740) "MSA IP"

(540)



(531) 05.05; 05.07; 19.03. 27.03;

(511)

29

Sjemenke suncokreta, pripremljene za jelo.

31

Sjemenke suncokreta, neobrađene.

(111) **BAZ1115690** (181) 2021-06-24 (540)
 (210) BAZ1115690A (220) 2011-06-24
 (151) 2013-08-13

(732) **Mogyi Kft.**
Petőfi Sándor utca 29., H-6448
Csávoly
HU

(740) "MSA IP"
 (591) ljubičasta, smeđa, bijela, crvena, zelena,
 crna
 (540)



(531) 05.07; 19.03; 27.03; 29.01;
 (511)
29
 Bademi, naročito prženi i slani bademi.



(531) 05.07; 19.03; 27.03; 29.01;
 (511)
29
 Kikiriki i groždice u kombinaciji, naročito prženi.

(111) **BAZ1115692** (181) 2021-06-24
 (210) BAZ1115692A (220) 2011-06-24
 (151) 2013-08-13

(732) **Mogyi Kft.**
Petőfi Sándor utca 29., H-6448
Csávoly
HU

(740) "MSA IP"
 (591) plava, zelena, žuta, bijela, crvena, nijanse
 smeđe
 (540)

(111) **BAZ1115691** (181) 2021-06-24
 (210) BAZ1115691A (220) 2011-06-24
 (151) 2013-08-13

(732) **Mogyi Kft.**
Petőfi Sándor utca 29., H-6448
Csávoly
HU

(740) "MSA IP"
 (591) plava, žuta, smeđa, bijela, crvena, crna,
 zelena



(531) 05.07; 19.03; 27.03; 29.01;
 (511)
29
 Groždice (suho grožđe).

(111) **BAZ1115693** (181) 2021-06-24 (540)
 (210) BAZ1115693A (220) 2011-06-24
 (151) 2013-08-01

(732) **Mogyi Kft.**
Petőfi Sándor utca 29., H-6448
Csávoly
HU

(740) "MSA IP"
 (591) zelena, bijela, smeđa, bež, crvena, crna
 (540)



(531) 05.07; 19.03; 27.03; 29.01;
 (511)
29

Indijski orah, naročito prženi slani indijski orah.

(111) **BAZ1115694** (181) 2021-06-24
 (210) BAZ1115694A (220) 2011-06-24
 (151) 2013-08-01

(732) **Mogyi Kft.**
Petőfi Sándor utca 29., H-6448
Csávoly
HU

(740) "MSA IP"
 (591) crvena, bijela, smeđa, bež, zelena, crna



(531) 05.07; 19.03; 27.03; 29.01;

(511)

29

Pistacije, naročito pržene slane pistacije.

(111) **BAZ1115695** (181) 2021-06-24
 (210) BAZ1115695A (220) 2011-06-24
 (151) 2013-08-01

(732) **Mogyi Kft.**
Petőfi Sándor utca 29., H-6448
Csávoly
HU

(740) "MSA IP"
 (591) plava, bijela, narandžasta, smeđa, crvena,
 crna, zelena
 (540)



(531) 05.05; 05.07; 19.03; 27.03; 29.01;

(511)

29

Sjemenke suncokreta, naročito pržene slane sjemenke suncokreta.

(111) **BAZ1115696** (181) 2021-06-24

(210) BAZ1115696A (220) 2011-06-24

(151) 2013-08-01

(300) UA

2011-05-11

M 201107288

(732) **Japan Tobacco Inc.**

2-2-1 Toranomon, Minato-ku, Tokyo

JP

(740) PETOŠEVIĆ d.o.o

(591) plava, tamno plava, svijetlo plava, siva, srebrna, bijela

(540)



(531) 01.15; 03.02; 19.03; 29.01;

(511)

34

Duhan, tvornički obrađen ili neobrađen; duhan za pušenje, duhan za lulu, duhan za motanje, duhan za žvakanje, snus (švedski duhan za žvakanje); cigarete, cigare, cigarilosi; supstance za pušenje koje se prodaju odvojeno ili pomiješane sa duhanom, a koje se ne koriste u medicinske ili ljekovite svrhe; burmut (duhan za šmrkanje); pribor za pušače obuhvaćen klasom 34; cigaretni papir, tube za cigarete i šibice.

(111) **BAZ1115697** (181) 2021-06-27

(210) BAZ1115697A (220) 2011-06-27

(151) 2013-09-12

(732) **Proizvodnja prirodnih sapuna
"LAMARUŽ"**

Sovići b.b., 88345 Sovići

BA

(740) NEMA ZASTUPNIKA

(591) tamno ljubičasta

(540)



(531) 05.05; 05.13; 27.05; 29.01;

(511)

03

Preparati za bijeljenje i ostale tvari za pranje rublja; preparati za čišćenje, poliranje, odmaščivanje i struganje; sapuni; parfimerijski proizvodi, eterična ulja, kozmetički proizvodi, losioni za kosu; proizvodi za njegu zubi.

(111) **BAZ1115698** (181) 2021-06-27
 (210) BAZ1115698A (220) 2011-06-27
 (151) 2013-08-01

(732) **Pharmaceutical Chemical Cosmetic Industry ALKALOID AD - Skopje**
Bul. Aleksandar Makedonski 12, 1000 Skopje
MK

(740) "ŽIVKO MIJATOVIĆ & PARTNERS" d.o.o.
 Sarajevo

(591) crvena, bijela

(540)



(531) 02.09; 24.17; 26.04; 27.03; 27.05; 29.01;

(511)

29

Sušeno voće.

31

Sušene sjemenke - sjemenke suncokreta, sjemenke bundeve, sjemenke badema, sjemenke lješnjaka.

(111) **BAZ1115699** (181) 2021-06-28
 (210) BAZ1115699A (220) 2011-06-28
 (151) 2013-09-09

(732) **American Express Marketing & Development Corp.**
200 Vesey St., 49-12, New York, NY 10285
US

(740) "STAM" d.o.o.

(540)



(531) 26.04; 27.05;

(511)

36

Financijske usluge, naime, usluge kreditnih kartica i charge kartica, usluge za potrošačke pohranjene vrijednosti i obrada transakcijskih debitnih kartica; pružanje elektronskih obrada pohranjenih vrijednosti i transakcija debitnih kartica i pružanje elektronskih plaćanja putem globalne kompjuterske mreže; financijske usluge, naime, elektronska obrada, provjera, i poravnanje prodaje transakcija korištenjem on-line računara; pohranjene vrijednosti i provjera transakcije debitnih kartica i poravnanje zaliha; usluge obrade elektronskog plaćanja, naime, elektronske obrade pohranjene vrijednosti i usluge debitnih kartica i on-line plaćanje podataka računara; usluge pohranjenih vrijednosti i debitnih kartica, pružanje financijskih informacija putem globalne kompjuterske mreže; i konsultantske usluge vezane uz navedeno.

39

Organizovanje putovanja; rezervacija mjesta za putovanje, usluge rezervacije turističkih obilazaka; iznajmljivanje automobila.

41

Organizovanje i vođenje kongresa i sastanaka.

(111) **BAZ1115702** (181) 2021-06-28
 (210) BAZ1115702A (220) 2011-06-28
 (151) 2013-09-11

(732) **American Express Marketing & Development Corp.**
200 Vesey St., 49-12, New York, NY 10285
US

(740) "STAM" d.o.o.
 (540)

BLUE FROM AMERICAN EXPRESS

(511)
36

Financijske usluge, naime, usluge kreditnih kartica i charge kartica, usluge za potrošačke pohranjene vrijednosti i obrada transakcijskih debitnih kartica; pružanje elektronskih obrada pohranjenih vrijednosti i transakcija debitnih kartica i pružanje elektronskih plaćanja putem globalne kompjuterske mreže; financijske usluge, naime, elektronska obrada, provjera, i poravnanje prodaje transakcija korištenjem on-line računara; pohranjene vrijednosti i provjera transakcije debitnih kartica i poravnanje zaliha; usluge obrade elektronskog plaćanja, naime, elektronske obrade pohranjene vrijednosti i usluge debitnih kartica i on-line plaćanje podataka računara; usluge pohranjenih vrijednosti i debitnih kartica, pružanje financijskih informacija putem globalne kompjuterske mreže; i konsultantske usluge vezane uz navedeno.

(111) **BAZ1115703** (181) 2021-06-28
 (210) BAZ1115703A (220) 2011-06-28
 (151) 2013-09-09

(732) **American Express Marketing & Development Corp.**
200 Vesey St., 49-12, New York, NY 10285
US

(740) "STAM" d.o.o.
 (540)



(531) 02.01; 04.01; 05.03; 20.05; 25.07; 27.05;
 (511)

36

Financijske usluge, naime, usluge kreditnih kartica i charge kartica, usluge za potrošačke pohranjene vrijednosti i obrada transakcijskih debitnih kartica; pružanje elektronskih obrada pohranjenih vrijednosti i transakcija debitnih kartica i pružanje elektronskih plaćanja putem globalne kompjuterske mreže; financijske usluge, naime, elektronska obrada, provjera, i poravnanje prodaje transakcija korištenjem on-line računara; pohranjene vrijednosti i provjera transakcije debitnih kartica i poravnanje zaliha; usluge obrade elektronskog plaćanja, naime, elektronske obrade pohranjene vrijednosti i usluge debitnih kartica i on-line plaćanje podataka računara; usluge pohranjenih vrijednosti i debitnih kartica, pružanje financijskih informacija putem globalne kompjuterske mreže; i konsultantske usluge vezane uz navedeno.

(111) **BAZ1115707** (181) 2021-07-01

(210) BAZ1115707A (220) 2011-07-01

(151) 2013-09-10

(300) CN

2011-03-02

9164745

Klasa 37

(732) **Chongqing Yuan Innovation
Technology Co., Ltd.**

**Fenghuang, Shapingba District,
Chongqing**

CN

(740) Dr DIANA PROTIĆ-TKALČIĆ

(540)



(531) 26.01; 27.05;

(511)

12

Lokomotive; amortizeri za vozila; šasije za automobile; točkovi za vozila; mala gradska vozila (koja imaju elemente automobila i/ili motocikla); električna vozila; motori za kopnena vozila; automobili; motorna vozila; motocikli.

37

Obavijesti o izgradnji; izgradnja tvornica; izgradnja; vađenje rudače; usluge tapeciranja; održavanje i popravak motornih vozila; pranje vozila; servisne stanice za vozila (punjenje gorivom i servisiranje); protektiranje i zamjena guma; instaliranje, popravak i održavanje mašina.

(111) **BAZ1115708** (181) 2021-07-01

(210) BAZ1115708A (220) 2011-07-01

(151) 2013-10-09

(732) **Brown-Forman Polska Sp. z.o.o. a
Polish limited company**

ul. Gandhiego 3, Warszawa, 02-645

PL

(740) "INTELBIRO" d.o.o.

(540)



(531) 26.03; 27.05;

(511)

33

Alkoholna pića, uključujući žestoka pića.

(111) **BAZ1115709** (181) 2021-07-04

(210) BAZ1115709A (220) 2011-07-04

(151) 2013-09-10

(732) **Coors Brewing Company**

**1225 17th Street, Suite 3200, Denver,
Colorado 80202**

US

(740) Dr DIANA PROTIĆ-TKALČIĆ

(540)



(531) 06.01; 27.05;

(511)

25

Odjeća, obuća, pokrivala za glavu.

32

Pivo, pivo stout, pivo lager, pivo porter i pivo ale; mineralne i gazirane vode te ostala bezalkoholna pića; voćni napici i voćni sokovi; sirupi i ostali preparati za pripremanje napitaka.

33

Alkoholna pića (osim piva).

(111) **BAZ1115710** (181) 2021-07-04
 (210) BAZ1115710A (220) 2011-07-04
 (151) 2013-08-01

(732) **TDR d.o.o.**
Obala Vladimira Nazora 1, 52210
Rovinj
HR

(740) Nedim Krilić
 (591) tamno plava, svijetlo plava, bijela, srebrna
 (540)



(531) 18.03; 27.05;29.01;

(511)

34

Duhan; pribor za pušače; šibice.

35

Oglašavanje i reklamiranje; vođenje komercijalnih poslova;
 komercijalna administracija; uredski poslovi.

(111) **BAZ1115723** (181) 2021-07-11
 (210) BAZ1115723A (220) 2011-07-11
 (151) 2013-09-11

(732) **Belron Hungary Kft - Zug branch**
Gotthardstrasse 20, CH-6304 Zug
CH

(740) PETOŠEVIĆ d.o.o
 (591) žuta, crvena, crna
 (540)



(531) 26.03; 26.04; 26.05; 26.07; 29.01;

(511)

12

Šoferšajbe, vjetrobrani, prozori, pokretni krov, sve za vozila.

21

Staklo za prozore za vozila; zrcalna stakla za ogledala u vozilima; neobrađeno i polu-obrađeno staklo (koje nije građevinsko staklo); stakleni proizvodi; staklo za svjetiljke na vozilima; staklena vlakna, u obliku listova (koji nisu od tekstila), blokova i šipki, svi za upotrebu u proizvodnji; neelektrični instrumenti i materijali obuhvaćeni klasom 21, a svi za upotrebu pri čišćenju.

37

Ugradnja šoferšajbi, stakla i staklarskih proizvoda, prozora, stakla na karoseriji vozila, alarma, zvučnih sistema i dijelova i opreme za vozila; održavanje i popravka stakala na vozilima; usluge pružanja informacija u vezi sa ugradnjom, održavanjem i opravkom stakla na vozilima.

(111) **BAZ1115724** (181) 2021-07-12
 (210) BAZ1115724A (220) 2011-07-12
 (151) 2013-09-12
 (732) **The Gillette Company**
One Gillette Park, Boston, MA 02127
US
 (740) Dr DIANA PROTIĆ-TKALČIĆ
 (540)

GILLETTE PRO

(511)
03
 Proizvodi za pranje tijela; anti-perspiranti i dezodoransi za ličnu upotrebu; proizvodi za brijanje, uključivo kreme za brijanje, gelovi za brijanje, losioni za brijanje i pjene za brijanje; vode, losioni, balzami i gelovi za upotrebu nakon brijanja; proizvodi za pranje i trljanje lica za upotrebu prije brijanja; proizvodi za njegu kože, uključivo ovlaživači kože; i toaletne vode.

(111) **BAZ1115725** (181) 2021-07-12
 (210) BAZ1115725A (220) 2011-07-12
 (151) 2013-09-12
 (732) **ZADA pharmaceuticals d.o.o. Za proizvodnju i promet farmaceutskih proizvoda**
Bistarac Donji bb, 75300 Lukavac
BA
 (740) "INTELBIRO" d.o.o.
 (540)

DELOR

(511)
05
 Farmaceutski i veterinarski proizvodi; higijenski proizvodi za upotrebu u medicini; dijetne tvari za medicinske potrebe, hrana za dojenčad; flasteri, materijal za previjanje; materijali za plombiranje zubi i za zubne otiske; dezinfekcijska sredstva; proizvodi za uništavanje životinjskih štetočina; fungicidi, herbicidi.

(111) **BAZ1115732** (181) 2021-07-18
 (210) BAZ1115732A (220) 2011-07-18
 (151) 2013-09-13
 (732) **BERLIN-CHEMIE AG**
Glienicker Weg 125, D-12489 Berlin
DE
 (740) Dragan Mićunović
 (540)

SILTION

(511)
05
 Farmaceutski proizvodi, dijetetske supstance prilagođene za upotrebu u medicini.

(111) **BAZ1115733** (181) 2021-07-18
 (210) BAZ1115733A (220) 2011-07-18
 (151) 2013-09-13
 (732) **BERLIN-CHEMIE AG**
Glienicker Weg 125, D-12489 Berlin
DE
 (740) Dragan Mićunović
 (540)

PROMARON

(511)
05
 Farmaceutski proizvodi, dijetetske supstance prilagođene za upotrebu u medicini.

(111) **BAZ1115734** (181) 2021-07-18
 (210) BAZ1115734A (220) 2011-07-18
 (151) 2013-09-13
 (732) **BERLIN-CHEMIE AG**
Glienicker Weg 125, D-12489 Berlin
DE
 (740) Dragan Mićunović
 (540)

ZITON

(511)
05
 Farmaceutski proizvodi, dijetetske supstance prilagođene za upotrebu u medicini.

(111) **BAZ1115735** (181) 2021-07-18

(210) BAZ1115735A (220) 2011-07-18

(151) 2013-09-12

(300) SI

2011-01-31

Z201170116

(732) **Tobačna Ljubljana d.o.o.**
Cesta 24. junija 90, Ljubljana-Črnuče
1231

SI

(740) "Linea Sušić" d.o.o.

(540)



(531) 19.03; 25.01; 26.04; 27.05;

(511)

34

Duhan, prerađen ili neprerađen; duhanski proizvodi; zamjene za duhan koje se ne koriste u medicinske ili ljekovite svrhe; cigarete; cigariljosi; cigare; ručne mašine za pravljenje cigareta; tube sa filterom za cigarete; filteri za cigarete; papiri za cigarete; šibice i pribor za pušače.

(111) **BAZ1115736** (181) 2021-07-18

(210) BAZ1115736A (220) 2011-07-18

(151) 2013-08-05

(732) **JOHNSON CONTROLS HYBRID AND RECYCLING GMBH, a corporation organized and existing under the laws of the Federal Republic of Germany**

Am Leineufer 51, City of Hanover, 30419

DE

(740) "ŽIVKO MIJATOVIĆ & PARTNERS" d.o.o.
Sarajevo

(540)



(531) 24.15; 26.11; 27.05;

(511)

07

Strojevi za proizvodnju baterija, posebno baterije za motore vozila.

09

Aparati za vođenje, distribuiranje, transformiranje, akumuliranje, podešavanje ili upravljanje električne struje; akumulatori, baterije i punjači za baterije, uključujući baterije i akumulatora za paljenje automobila (anlaser) i punjače za iste; uređaji za nadgledanje (monitoring) baterija i akumulatora.

(111) **BAZ1115738** (181) 2021-07-19

(210) BAZ1115738A (220) 2011-07-19

(151) 2013-08-13

(300) GB

2011-06-08

2583955

(732) **FIL LIMITED****Pembroke Hall, 42 Crow Lane,
Pembroke HM19, P.O. Box HM 670,
Hamilton HMCX****BM**

(740) "STAM" d.o.o.

(540)



(531) 26.04; 26.11;

(511)

36

Financijske usluge; usluge osiguranja; investicijske usluge; međunarodne i domaće investicije sredstava; usluge upravljanja diskrecijskim investicijama; investicijske savjetodavne usluge; zajednički fondovi i srodne usluge; mirovinske i srodne usluge; posredovanje u prometu vrijednosnim papirima i usluge vezane uz isto; bankarske usluge i srodne usluge; usluge oko povjeravanja upravljanja i srodne usluge; portfolio (struktura plasiranog novca), uzajamni fond, mirovinske i starateljsko administrativne usluge; financijsko upravljanje i planiranje; financijsko savjetovanje; usluge kreditiranja; investicijsko bankarstvo, korporativne financije i usluge poduzetničkog kapitala; usluge privatnog osnivačkog kapitala; usluge vezane uz nekretnine; usluge vezane za investiranje uz nekretnine; osiguranje vrijednosnih papira; usluge vezane za izvedenice i devizne usluge; pružanje informacija, savjeta i konzultacije vezano uz vrijednosne papire, financije i investicije; interaktivne usluge o informacijama iz baza podataka koje se odnose na vrijednosne papire, financije i investicije; usluge kreditnih i debitnih kartica; usluge novčanih plaćanja; pružanje osiguranih i neosiguranih zajmova; mijenjanje novca; procjena starina; posredovanje; jamstva; skupljanje za dobrotvorne svrhe; zajam na temelju zalog; otplata u obrocima; davanje zajma u zalog; usluge likvidacije poduzeća; službeno bilježenje tečaja ugovorenih vrijednosti na tržištu; naplata stanarina; pružanje informacija, savjeta i konzultacije vezano uz sve prethodno navedeno.

(111) **BAZ1115739** (181) 2021-07-19

(210) BAZ1115739A (220) 2011-07-19

(151) 2013-08-22

(300) DE

2011-01-26

302011004752

(732) **Daimler AG****Mercedesstrasse 137, 70327 Stuttgart
DE**

(740) "INTELBIRO" d.o.o.

(540)

BIGSPACE

(511)

12

Motorna vozila i njihovi dijelovi (obuhvaćeni razredom 12).

(111) **BAZ1115740** (181) 2021-07-19

(210) BAZ1115740A (220) 2011-07-19

(151) 2013-08-13

(732) **ELI LILLY AND COMPANY****Lilly Corporate Center, Indianapolis,
Indiana 46285****US**

(740) "ŽIVKO MIJATOVIĆ & PARTNERS" d.o.o.

Sarajevo

(540)

ZYPREXA RELPREVV

(511)

05

Farmaceutski preparati, posebno antipsihotici.

(111) **BAZ1115741** (181) 2021-07-19

(210) BAZ1115741A (220) 2011-07-19

(151) 2013-08-22

(300) DE

2011-01-26

302011004754

(732) **Daimler AG**

Mercedesstrasse 137, 70327 Stuttgart

DE

(740) "INTELBIRO" d.o.o.

(540)

COMPACTSPACE

(511)

12

Motorna vozila i njihovi dijelovi (obuhvaćeni razredom 12).

(111) **BAZ1115742** (181) 2021-07-20

(210) BAZ1115742A (220) 2011-07-20

(151) 2013-09-09

(732) **SARAJEVSKI KISELJAK d.d.**

Kraljice Mira 7, 71250 Kiseljak

BA

(740) NEMA ZASTUPNIKA

(591) tamno zelena, zelena, srebrna, crvena

(540)



(531) 01.15; 07.05; 25.01; 27.05; 27.07; 29.01;

(511)

32

Mineralne i gazirane vode.

(111) **BAZ1115744** (181) 2021-07-21

(210) BAZ1115744A (220) 2011-07-21

(151) 2013-08-28

(300) SI

2011-01-31

Z201170115

(732) **Tobačna Ljubljana d.o.o.**

**Cesta 24. junija 90, Ljubljana-Črnuče
1231**

SI

(740) "Linea Sušič" d.o.o.

(540)



(531) 19.03; 25.01; 26.04; 27.05;

(511)

34

Duhan, prerađen ili neprerađen; duhanski proizvodi; zamjene za duhan koje se ne koriste u medicinske ili ljekovite svrhe; cigarete; cigariljosi; cigare; ručne mašine za pravljenje cigareta; tube sa filterom za cigarete; filteri za cigarete; papiri za cigarete; šibice i pribor za pušače.

(111) **BAZ1115745** (181) 2021-07-21
 (210) BAZ1115745A (220) 2011-07-21
 (151) 2013-08-28

(732) **Great Wall Motor Company Limited**
2266 Chaoyang South Street,
Baoding, Hebei 071000
CN

(740) "INTELBIRO" d.o.o.
 (540)

STEED

(531) 27.05;

(511)

37

Održavanje i opravka motornih vozila, servisne stanice za vozila (punjenje goriva i održavanje); popravak guma; čišćenje vozila, podmazivanje vozila, postupak za zaštitu vozila od korozije, poliranje vozila, popravljanje vozila, pranje vozila.

(111) **BAZ1115746** (181) 2021-07-21
 (210) BAZ1115746A (220) 2011-07-21
 (151) 2013-09-10

(732) **INMER d.o.o.**
Željeznička bb, Gradačac
BA

(740) Mirna Milanović - Lalić

(591) zelena, žuta, tamno plava, svijetlo plava, bijela

(540)



(531) 01.15 08.03; 25.01; 26.01; 27.05; 29.01;

(511)

29

Mlijeko i mliječni proizvodi.

(111) **BAZ1115747** (181) 2021-07-22
 (210) BAZ1115747A (220) 2011-07-22
 (151) 2013-08-30

(732) **Demetrios Licensing, Ltd.**
222 West 37th Street, New York, New
York, 10018
US

(740) "ŽIVKO MIJATOVIĆ & PARTNERS" d.o.o.
 Sarajevo

(540)

DEMETRIOS

(511)

25

Odjeća, obuća, pokrivala za glavu; odjeća za vjenčanja, večernje haljine i vjenčanice za mladenke, haljine za djeveruše i večernje haljine za djeveruše; večernje haljine i haljine.

(111) **BAZ1115749** (181) 2021-07-25
 (210) BAZ1115749A (220) 2011-07-25
 (151) 2013-09-03

(732) **TAIHO PHARMACEUTICAL CO., LTD.**
1-27 Kandanishiki-cho, Chiyoda-ku,
Tokyo, 101-8444
JP

(740) Dr DIANA PROTIC-TKALČIĆ

(540)

TEYSUNO

(511)

01

Hemijski proizvodi za industriju, nauku, fotografsku djelatnost, ratarstvo, povrtlarstvo i šumarstvo; sirova umjetna smola, sirova plastika; gnojivo za zemlju; mješavine za gašenje požara; preparati za kaljenje, zavarivanje i lemljenje metala; hemijski proizvodi za konzerviranje hrane; sredstva za štavljenje kože; ljepila (ljepljive tvari) za industriju; hemijski proizvodi; preparati i suspstancije za upotrebu u proizvodnji lijekova protiv karcinoma; reagensi za upotrebu u naučnim ili medicinskim istraživanjima u oblasti onkologije.

05

Preparati protiv karcinoma; agensi protiv karcinoma; hemijski reagensi za medicinsku upotrebu u oblasti onkologije.

(111) **BAZ1115751** (181) 2021-07-25
 (210) BAZ1115751A (220) 2011-07-25
 (151) 2013-08-29

(732) **JACQUET**
Techniparc- 5, rue Pauling, 91240
Saint Michel Sur Orge

FR

(740) PETOŠEVIĆ d.o.o

(540)

JACQUET

(511)

30

Kafa, čaj, kakao, šećer, riža, tapioka, sago, nadomjesci kafe, brašno za ishranu, prerađeni proizvodi na bazi žitarica, hrana na bazi brašna, proizvodi od hljeba, hljeb, tost, bečki hljeb, pecivo, sendviči, hljeb za punjenje, biskviti, slatkiši (sitni kolači), palačinke i tanke palačinke (crêpes); medenjaci začinjani đumbirom; vafli, kolači, torte, brašno za kolače (puder), paste za torte, kolači, bečki kolači, brioshi, kroasani, dvopek, izlomljene hrskave palačinke, prezla, mlinarski proizvodi, slastice, sladoled, med, zlatni sirup, kvasac, prašak za pecivo, kuhinjska sol, senf (slačica), biber, ocat, umaci, začini, led za pića.

(111) **BAZ1115752** (181) 2021-07-25
 (210) BAZ1115752A (220) 2011-07-25
 (151) 2013-08-29

(732) **BP p.l.c.**
1 St James's Square, London SW1Y
4PD

GB

(740) "INTELBIRO" d.o.o.

(540)

VANELLUS

(511)

04

Ulja; masti; sredstva za podmazivanje, goriva, rasvjetne tvari.

(111) **BAZ1115755** (181) 2021-07-26
 (210) BAZ1115755A (220) 2011-07-26
 (151) 2013-09-10

(732) **Lyxor Ltd**
Zollstrasse 16, FL-9494 Schaan
LI

(740) Amila Imamović

(591) plava, zelena

(540)



(531) 27.05; 29.01;

(511)

36

Finansijske usluge; pružanje finansijskih informacija; finansijski derivati; usluge u vezi sa valutama, robom (kao što je zlato, srebro i nafta), berzanski indeksi, trgovanje akcijama preko interneta i fiksna i bežična komunikaciona sredstva i mreže; usluge posredovanja u vezi sa finansijskim proizvodima; agencije za brokerske usluge u trgovanju hartijama od vrijednosti na domaćem i inostranom tržištu hartija od vrijednosti i u transakcijama na proviziju na domaćem i inostranom tržištu hartija od vrijednosti i fjučersa; razmjena strane valute preko interneta, pružanje informacija i finansijskih podataka u vezi sa razmjenom valute i upravljanje investicionim portfolijima; obezbjeđivanje gotovog novca i transakcija za razmjenu valute preko globalne komunikacione mreže; pružanje informacija o razmjeni valute preko globalne komunikacione mreže.

(111) **BAZ1115756** (181) 2021-07-27
 (210) BAZ1115756A (220) 2011-07-27
 (151) 2013-08-29

(732) **TDR d.o.o.**
Obala Vladimira Nazora 1, 52210
Rovinj
HR

(740) Nedim Krilić
 (591) oker, srebrna, plava
 (540)

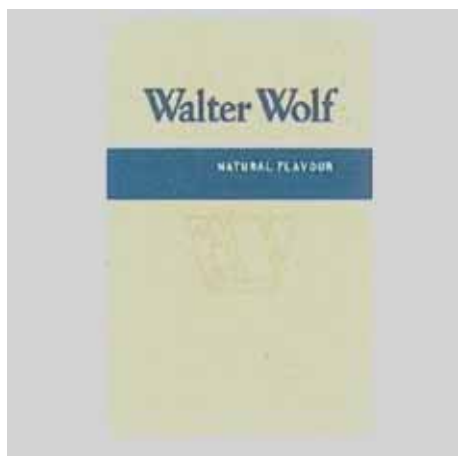

(531) 19.03; 25.01; 26.04; 27.05; 29.01;

(511)

34

Duhan; pribor za pušače; šibice.

35

Oglašavanje i reklamiranje; vođenje komercijalnih poslova; komercijalna administracija; uredski poslovi.

(111) **BAZ1115759** (181) 2021-07-29
 (210) BAZ1115759A (220) 2011-07-29
 (151) 2013-09-10

(732) **Oslobođenje d.o.o. Sarajevo**
Džemala Bijedića 185, Sarajevo
BA

(740) NEMA ZASTUPNIKA
 (591) bijela, crvena
 (540)



(531) 25.01; 26.04; 27.05; 29.01;

(511)

16

Papir, karton i proizvodi od tih materijala: štamparski proizvodi; proizvodi za uvez knjiga; fotografije; pribor za pisanje; oprema za nastavu i obuku (osim aparata); štamparska slova; kliše; uključujući: dnevne, sedmične i periodične novine, časopise, revije, knjige, prospekte.

35

Oglašavanje i reklamiranje; vođenje komercijalnih poslova; komercijalna administracija; uredski poslovi; uključujući: usluge agencija za oglašavanje i distribuciju oglasa, reklama i prospekata putem novina i časopisa, usluge pretplate na novine i časopise za treća lica, prodaju novina, časopisa, knjiga i revija za teća lica, iznajmljivanje prostora u novinama, revijama i časopisima za potrebe reklamiranja, propagandni poslovi, distribucija reklaminih oglasa, istraživanje javnog mnijenja uz anketiranje, poslovna istraživanja.

38

Telekomunikacije; uključujući: novinske agencije, agencije za saopštavanje vijesti, teleks usluge, prijenos telefaks poruka, kompjuterske usluge uz prijenos poruke i slike pomoću kompjutera, prijenos putem satelita.

39

Distribucija novina, časopisa, revija putem prodajne mreže na kioscima i putem kolportera.

40

Fotokompozicije, litografsko štampanje, ofset-štampanje, štamparstvo.

41

Fotografske usluge, usluge fotografskih reportaža, dopisivanja, reporterske usluge.

42

Usluge crtača grafičara i crtača za ambalažu, iznajmljivanje informatičkih programa.

(111) **BAZ1115761** (181) 2021-08-01
 (210) BAZ1115761A (220) 2011-08-01
 (151) 2013-08-29

(732) **S. C. COMCEH S.A.**
Strada Bucuresti, n.358910048
Calarasi

RO

(740) "ŽIVKO MIJATOVIĆ & PARTNERS" d.o.o.
 Sarajevo

(540)

VOLARE

(511)

16

Krep papir i gladak papir; proizvodi od papira i/ili celuloze za kućnu upotrebu, za čišćenje za ličnu upotrebu, higijenu i njegu uključujući maramice, maramice za lice, stolnjake, salвете za stolove, kuhinjske ubruse i toaletni papir, oba u pakovanjima za domaćinstvo ili u pakovanjima za javnu upotrebu i u industriji.

(111) **BAZ1115762** (181) 2021-08-01
 (210) BAZ1115762A (220) 2011-08-01
 (151) 2013-08-29

(732) **3M Company a corporation of the state of Delaware**

3M Center, 2501 Hudson Road, St. Paul, Minnesota 55144

US

(740) "INTELBIRO" d.o.o.

(540)

ACCUSPRAY

(511)

07

Strojevi i alatni strojevi; mašine i pumpe za bojenje, dijelovi i oprema za isto, naime, kompresori, turbine, pogonski motori, filteri, pištolji za raspršavanje, crijeva, spremnici i rezervoari za mašine za raspršavanje (sprejanje) boje.

(111) **BAZ1115763** (181) 2021-08-01
 (210) BAZ1115763A (220) 2011-08-01
 (151) 2013-07-24

(732) **Knorr- Nahrungsmittel Aktiengesellschaft**
Bahnhofstrasse 19, Thayngen CH-8240
CH

(740) "ŽIVKO MIJATOVIĆ & PARTNERS" d.o.o.
 Sarajevo

(540)

KNORR FIX

(511)

29

Supe i namirnice za pripremanje supe, bujon i namirnice za pripremanje bujona, namirnice za pripremu obroka, suve namirnice.

30

Sosovi i namirnice za pripremu sosova, agensi za sjedinjavanje, začini.

(111) **BAZ1115764** (181) 2021-08-02
 (210) BAZ1115764A (220) 2011-08-02
 (151) 2013-08-28

(732) **Church & Dwight Co., Inc.**
500 Charles Ewing Boulevard,
Ewing, New Jersey 08628

US

(740) Dr DIANA PROTIC-TKALČIĆ

(540)

ORAJEL

(511)

03

Paste za zube; proizvodi za čišćenje zuba i zubnog mesa.

05

Medicinski proizvodi za ublažavanje bolova kod izrastanja zuba, zubobolje i drugih iritacija oralne sluznice; medicinski preparati za ublažavanje bolova kod ranica u ustima, usnih čireva, oralnog herpesa, ujeda obraza, bolova prouzrokovanih ortodontskim aparatima, iritacija zubnog mesa i iritacija prouzrokovanih zubnim protezama; medicinski gelovi za oralnu njegu koji se nanose četkicom; medicinski proizvodi u obliku filma koji formira gel za ranice u ustima, usne čireve, oralni herpes, ujede obraza, iritacije prouzrokovane ortodontskim aparatima, iritacije zubnog mesa i iritacije prouzrokovane zubnim protezama; oralni analgetici; topikalni anestetici; oralni astringenti; preparati za tretman oralnog herpesa; medicinski proizvodi

u obliku štapića sa pamukom za tretman oralnog herpesa; medicinski proizvodi u obliku flastera za tretiranje ranica u ustima; tekućine za ispiranje zubnog mesa koje krvari; tekućine za ispiranje i gelovi za otkrivanje zubnog plaka; antiseptički preparati; medicinski proizvodi za oralnu higijenu; medicinski preparati i supstance za ublažavanje simptoma suhih usta i upale grla; medicinski preparati za ublažavanje simptoma veoma osjetljivih zuba; medicinski preparati za ublažavanje bolova kod upale grla.

(111) **BAZ1115765** (181) 2021-08-03

(210) BAZ1115765A (220) 2011-08-03

(151) 2013-09-09

(732) **HERCEGOVAČKA PIVOVARA društvo s ograničenom odgovornošću Mostar Mostar, Bišće polje b.b. (Zgrada "Destilerije)**

BA

(740) NEMA ZASTUPNIKA

(540)



(531) 06.19; 25.01; 27.05; 27.07;

(511)

32

Pivo.

35

Prodaja (promicanje prodaje) za treće osobe.

(111) **BAZ1115767** (181) 2021-08-03

(210) BAZ1115767A (220) 2011-08-03

(151) 2013-08-28

(732) **SHIMANO INC.**

3-77 Oimatsu-cho, Sakai-ku, Sakai-City, Osaka

JP

(740) "INTELBIRO" d.o.o.

(540)

ZEE

(511)

12

Bicikli i njihovi dijelovi i pribor, naročito: glavčine, glavčine zupčanika s unutarnjim zupčanjem, glavčine bicikla koje sadrže usebi dinamo mašinu, brzootpuštajuće poluge glavčina, brzootpuštajuće naprave glavčina, otpuštajuće poluge zupčanika, poluge za mijenjanje brzina, pomjerač lanca na prednjem mjenjaču brzina, pomjerač lanca na stražnjem mjenjaču brzina, vodilice za lance, točkići za slobodno okretanje, lančanici, remenice prilagođene za korištenje sa biciklima, lanci za bicikla, kablovi prebacivači, kurbli, setovi kurbli, prednje račne (valjak za lanac), pedale, kaiši na pedalama za cipele, kočione poluge, prednje kočnice, stražnje kočnice, kočioni kablovi, kočnička papuča, naplaci, točkovi, žice na točkovima, snopovi žica na točkovima, donja konzola, stubovi sjedišta, naprava za brzo podešavanje visine sjedišta, dijelovi za spajanje viljuške bicikla sa ramom, amortizeri, ručke za upravljanje biciklom, spojni dio za upravljačke ručke, hvatači na upravljačkim ručkama, krajevi ručki, šipka za sjedalo, sedla, kompjuterski kontrolirani pomjerači lanca na mjenjačima brzina, torbe za nošenje na točkovima bicikla, pokazivači stepena prenosa za bicikla.

(111) **BAZ1115769** (181) 2021-08-04
 (210) BAZ1115769A (220) 2011-08-04
 (151) 2013-08-21

(732) **Dogadan Gida Ürünleri Sanayi ve Pazarlama A.S.**

**Çankırı Devlet Karayolu 7. Km.
 Akyurt, Ankara, 06750**

TR

(740) "ŽIVKO MIJATOVIĆ & PARTNERS" d.o.o.
 Sarajevo

(540)

GOLDEN LEAF

(511)

29

Meso, riba, živina i divljač; mesne prerađevine; konzervisano, zamrznuto, sušeno i kuvano voće i povrće; želei, džemovi, kompoti; jaja, mleko i mlečni proizvodi; jestiva ulja i masti.

30

Čajevi, crni čaj, Cejlonski čaj, zeleni čaj, čaj od žalfije; čaj od cvijeta lipe, čaj od majčine dušice; voćni čaj; biljni čaj; ledeni čaj; čaj u vrećicama; listovi čaja, napici od čaja, čajevi napravljeni od listova biljaka.

32

Napici, naime, voda za piće, aromatizovana voda, mineralna i gazirana voda; i drugi napici bez alkohola, naime, bezalkoholni napici, energetske napici i napici za sportiste; voćni napici i sokovi; sirupi, koncentrisani napici i praškovi za pravljenje napitaka, naime aromatizovana voda, mineralna i gazirana voda, bezalkoholni napici, energetske napici, napici za sportiste, voćni napici i sokovi.

(111) **BAZ1115770** (181) 2021-08-05
 (210) BAZ1115770A (220) 2011-08-05
 (151) 2013-08-28

(732) **Ironwood Pharmaceuticals, Inc.**

**301 Binney Street, Cambridge,
 Massachusetts 02142**

US

(740) Dr DIANA PROTIC-TKALČIĆ

(540)

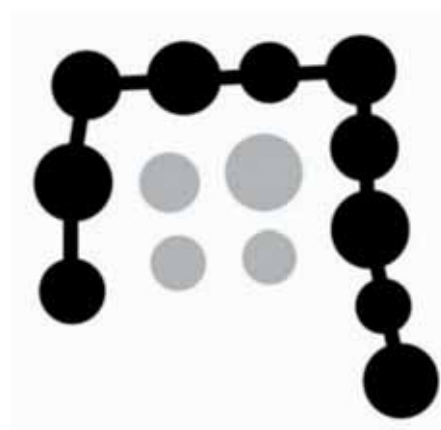

(531) 01.13 14.01; 26.01; 26.11;

(511)

05

Farmaceutski preparati za upotrebu u tretmanu hroničnog zatvora, sindroma iritabilnog crijeva, poremećaja gastrointestinalnog motiliteta i drugih gastrointestinalnih poremećaja.

(111) **BAZ1115771** (181) 2021-08-05
 (210) BAZ1115771A (220) 2011-08-05
 (151) 2013-08-21

(732) **GENERAL MOTORS LLC a limited liability company organized and existing under the laws of the State of Delaware**

**300 Renaissance Center, City of
 Detroit, State of Michigan 48265-3000
 US**

(740) Dragan Mićunović

(540)

DURAMAX

(511)

12

Dizel motori za motorna vozila za kretanje po zemlji.

(111) **BAZ1115772** (181) 2021-08-05

(210) BAZ1115772A (220) 2011-08-05

(151) 2013-08-21

(732) **GENERAL MOTORS LLC a limited liability company organized and existing under the laws of the State of Delaware**

300 Renaissance Center, City of Detroit, State of Michigan 48265-3000 US

(740) Dragan Mićunović

(540)

CADILLAC CUE

(511)

09

Elektronski modul interfejsa koji se prodaje kao sastavni dio motornog vozila za kretanje po zemlji za žični i bežični interfejs ručnih elektronskih uređaja; softver za mobilne telefone koji korisnicima omogućava sposobnost daljinske kontrole funkcija motornog vozila, uključujući, zaključavanje i otključavanje vrata vozila, paljenje ili gašenje motora vozila; daljinsku kontrolu statusa operativnog sistema motornog vozila, uključujući, vijek motornog ulja, nivo goriva, pritisak u gumama, stanje akumulatora i da se konektuju sa kol centrom radi pomoći.

(111) **BAZ1115773** (181) 2021-08-05

(210) BAZ1115773A (220) 2011-08-05

(151) 2013-08-13

(300) EM

2011-02-14
009734641

(732) **LRC Products Limited**
103-105 Bath Road, Slough, SL1 3UH
GB

(740) "ŽIVKO MIJATOVIĆ & PARTNERS" d.o.o.
Sarajevo

(540)

POCKET BALLERINA

(511)

03

Nemedicinski preparati za njegu stopala, tijela i kože i za uljepšavanje; kreme, gelovi, losioni, ulja, balsami, puderi, puderi u talku i sprejevi za upotrebu na stopalima, tijelu i koži; nemedicinski preparati za tretman, njegu, čišćenje, umirivanje, revitalizaciju i relaksaciju stopala, tijela i kože; nemedicinski preparati za kupanje u obliku soli, ulja i kupki;

kupke u obliku tableta; nemedicinski toaletni preparati; dezodoransi; mirisne kreme, gelovi, losioni, puderi, puderi u talku i sprejevi; dezodoransi impregnirani u uloške; dezodoransi za stopala.

25

Odjeća, obuća, pokrivala za glavu; oprema za obuću, higijenska obuća, uključujući cipele, papuče, čizme, sandale, klompe; duge i kratke čarape; đonovi; papuče, ulošci za obuću; ulošci sa jastučićima za obuću; pletene čarape.

(111) **BAZ1115774** (181) 2021-08-05

(210) BAZ1115774A (220) 2011-08-05

(151) 2013-09-09

(732) **Pejinović Antun**
Bistrica, 72230 Žepče
BA

(740) NEMA ZASTUPNIKA

(540)

IZVORNI DAR

(511)

35

Oglašavanje i reklamiranje; vođenje komercijanih poslova; komercijalna administracija; uredski poslovi.

41

Obuka; stručno osposobljavanje; razonoda; sportske i kulturne djelatnosti, komponiranje glazbe, pisanje tekstova, produkcija i aranžmani muzičkih djela, muzičke grupe koje se bave izvornom (tradicionalnom) glazbom.

45

Individualne i društvene usluge koje pružaju drugi, radi zadovoljavanja potreba pojedinaca; usluge obezbjeđenja radi zaštite imovine i lica; pravne usluge.

(111) **BAZ1115778** (181) 2021-08-09
 (210) BAZ1115778A (220) 2011-08-09
 (151) 2013-08-13

(732) **Société des Produits Nestlé S.A.**
1800 Vevey
CH

(740) Advokat Inja Pašalić
 (591) smeđa, žuta, bijela
 (540)



(531) 25.03; 27.05; 29.01;

(511)

30

Sladoled.

(111) **BAZ1115779** (181) 2021-08-09
 (210) BAZ1115779A (220) 2011-08-09
 (151) 2013-08-13

(732) **LOTTE CHILSUNG BEVERAGE CO., LTD.**
1322-1, Seocho-dong, Seocho-ku,
Seoul
KR

(740) Dr DIANA PROTIĆ-TKALČIĆ
 (540)

LOTTE

(511)

32

Voćni sokovi; sokovi od povrća (napici); gazirana voda; vode; napici sa okusom voća; pića sa sodom; bezalkoholna pića.

(111) **BAZ1115780** (181) 2021-08-09
 (210) BAZ1115780A (220) 2011-08-09
 (151) 2013-08-13

(732) **Farmaceutska Hemijska Kozmetička industrija ALKALOID AD - Skopje**
Bul. Aleksandar Makedonski 12, 1000 Skopje

MK

(740) "ŽIVKO MIJATOVIĆ & PARTNERS" d.o.o.
 Sarajevo

(591) bijela, nijanse plave, crvena, ružičasta, žuta

(540)



(531) 01.15; 02.05; 25.01; 27.05; 27.07; 29.01;

(511)

05

Dječja krema.

(111) **BAZ1115782** (181) 2021-08-10
 (210) BAZ1115782A (220) 2011-08-10
 (151) 2013-09-11

(732) **TOYOTA JIDOSHA KABUSHIKI KAISHA (also trading as TOYOTA MOTOR CORPORATION)**

1, Toyota-cho, Toyota-shi, Aichi-ken JP

(740) PETOŠEVIĆ d.o.o

(540)

TOYOTA GT86

(511)

12

Automobili i strukturalni dijelovi za njih.

(111) **BAZ1115786** (181) 2021-08-11
 (210) BAZ1115786A (220) 2011-08-11
 (151) 2013-08-05

(732) **United States Polo Association**
771 Corporate Drive, Suite 505,
Lexington, Kentucky 40503
US

(740) "INTELBIRO" d.o.o.

(540)



(531) 02.01; 03.03; 21.03;

(511)

18

Valjkaste torbe, rančevi, akten-tašne, futrole za vizit-karte i ključeve, ručne torbe, putne torbe, novčanici, tašne, prtljag, kišobrani.

(111) **BAZ1115787** (181) 2021-08-15
 (210) BAZ1115787A (220) 2011-08-15
 (151) 2013-09-10

(732) **GENERAL MOTORS LLC a limited liability company organized and existing under the laws of the State of Delaware**

300 Renaissance Center, City of Detroit, State of Michigan 48265-3000
US

(740) Dragan Mićunović

(591) zelena, siva, bijela

(540)



(531) 24.17; 27.05; 29.01;

(511)

12

Motorna vozila i dijelovi za njih.

(111) **BAZ1115788** (181) 2021-08-15
 (210) BAZ1115788A (220) 2011-08-15
 (151) 2013-09-10

(732) **GENERAL MOTORS LLC a limited liability company organized and existing under the laws of the State of Delaware**

300 Renaissance Center, City of Detroit, State of Michigan 48265-3000
US

(740) Dragan Mićunović

(591) zelena, siva

(540)



(531) 26.04; 26.11; 29.01;

(511)

12

Motorna vozila i dijelovi za njih.

(111) **BAZ1115790** (181) 2021-08-15
 (210) BAZ1115790A (220) 2011-08-15
 (151) 2013-08-21

(732) **NOBEL LIJEK d.o.o.**

Hasiba Brankovića 9, 71000 Sarajevo
BA

(740) Adnan Hadžimusić

(540)

Revil

(511)

05

Farmaceutski proizvodi.

(111) **BAZ1115792** (181) 2021-08-15
 (210) BAZ1115792A (220) 2011-08-15
 (151) 2013-08-13

(732) **Farmaceutska Hemijska Kozmetička industrija ALKALOID AD - Skopje**
Bul. Aleksandar Makedonski 12, 1000 Skopje

MK

(740) "ŽIVKO MIJATOVIĆ & PARTNERS" d.o.o. Sarajevo
 (591) bijela, nijanse plave, crvena, ružičasta, žuta
 (540)



(531) 01.15; 02.05; 25.01; 27.05; 27.07; 29.01;
 (511)

05

Dječja krema.

(111) **BAZ1115794** (181) 2021-08-17
 (210) BAZ1115794A (220) 2011-08-17
 (151) 2013-08-13

(732) **Farmaceutsko Hemijska Kozmetička industrija ALKALOID AD - Skopje**
Bul. Aleksandar Makedonski 12, 1000 Skopje

MK

(740) "ŽIVKO MIJATOVIĆ & PARTNERS" d.o.o. Sarajevo
 (591) bijela, plava, ružičasta, žuta, crvena
 (540)



(531) 01.15; 02.05; 25.01;
 27.05; 29.01;

(511)

03

Šampon za djecu.

(111) **BAZ1115795** (181) 2021-08-17
 (210) BAZ1115795A (220) 2011-08-17
 (151) 2013-08-13

(732) **Farmaceutsko Hemijska Kozmetička industrija ALKALOID AD - Skopje**
Bul. Aleksandar Makedonski 12, 1000 Skopje

MK

(740) "ŽIVKO MIJATOVIĆ & PARTNERS" d.o.o. Sarajevo

(591) bijela, plava, ružičasta, žuta

(540)



(531) 01.15; 02.05; 25.01; 27.05; 29.01;

(511)

03

Sapuni; parfumerijski proizvodi, eterična ulja, kozmetički proizvodi, losioni za kosu; proizvodi za njegu zubi.

05

Farmaceutski preparati; dijetne tvari za medicinske potrebe, hrana za dojenčad; flasteri, materijali za previjanje.

16

Pelene za bebe, karton i proizvodi od tih materijala, koji nisu uključeni u druge klase.

(111) **BAZ1115799** (181) 2021-08-18
 (210) BAZ1115799A (220) 2011-08-18
 (151) 2013-09-09

(732) **Alyaser Department Stores Co. Ltd**
Abdelhammed Sharaf Street, P.O.
Box 930093 Amman 11193

JO

(740) BRANKO V. MARIĆ

(540)



(531) 26.04; 27.05; 28.01;

(511)

35

Oglašavanje; vođenje poslova; poslovno upravljanje;
 trgovina na veliko i malo za različite vrste roba.

(111) **BAZ1115800** (181) 2021-08-19
 (210) BAZ1115800A (220) 2011-08-19
 (151) 2013-08-13

(732) **The Gillette Company**
One Gillette Park, Boston, MA 02127
US

(740) Dr DIANA PROTIĆ-TKALČIĆ

(540)

ORANGE BURST

(511)

03

Kolonjska voda i toaletna voda.

(111) **BAZ1216825** (181) 2022-12-14
 (210) BAZ1216825A (220) 2012-12-14
 (151) 2013-07-17

(732) **EZ Društvo za proizvodnju, promet i**
usluge d.o.o. Busovača

Kaćuni bb, Busovača

BA

(740) "INTELBIRO" d.o.o.

(540)



(531) 25.03; 27.05;

(511)

01

Kemijski proizvodi za industriju, znanost, fotografsku djelatnost, ratarstvo, povrtlarstvo i šumarstvo; sirova umjetna smola, sirova plastika; gnojivo za zemlju; mješavine za gašenje požara; preparati za kaljenje, zavarivanje i lemljenje metala; kemijski proizvodi za konzerviranje hrane; sredstva za štavljenje kože; ljepljiva (ljepljive tvari) namijenjene za industriju.

03

Preparati za bijeljenje i ostale tvari za pranje; preparati za čišćenje, poliranje, odmašćivanje i struganje; sapuni; parfimerijski proizvodi, eterična ulja, kozmetički proizvodi, losioni za kosu; proizvodi za njegu zubi.

05

Dezinfekcijska sredstva; proizvodi za uništavanje životinjskih štetočina; fungicidi, herbicidi.

(111) **BAZ1216826** (181) 2022-12-14

(210) BAZ1216826A (220) 2012-12-14

(151) 2013-07-17

(732) **EZ Društvo za proizvodnju, promet i usluge d.o.o. Busovača**

Kaćuni bb, Busovača

BA

(740) "INTELBIRO" d.o.o.

(591) bijela, crvena, nijanse plave, žuta, crna,
nijanse sive, narandžasta

(540)



(531) 11.01; 11.03; 19.13; 25.03; 27.05; 29.01;

(511)

03

Tablete za perilicu posuđa.

INDEKS BROJEVA ŽIGOVA

BAZ0813113	BAZ1115448	BAZ1115582
BAZ0813114	BAZ1115485	BAZ1115583
BAZ0813115	BAZ1115494	BAZ1115584
BAZ0813118	BAZ1115504	BAZ1115585
BAZ0813129	BAZ1115510	BAZ1115586
BAZ0813130	BAZ1115516	BAZ1115587
BAZ0813134	BAZ1115527	BAZ1115588
BAZ0813136	BAZ1115528	BAZ1115589
BAZ0813143	BAZ1115533	BAZ1115590
BAZ0813146	BAZ1115536	BAZ1115591
BAZ0813152	BAZ1115540	BAZ1115597
BAZ0813186	BAZ1115542	BAZ1115598
BAZ0813587	BAZ1115569	BAZ1115599
BAZ0913867	BAZ1115570	BAZ1115601
BAZ0914134	BAZ1115571	BAZ1115602
BAZ0914137	BAZ1115572	BAZ1115603
BAZ1115328	BAZ1115573	BAZ1115605
BAZ1115333	BAZ1115574	BAZ1115606
BAZ1115341	BAZ1115575	BAZ1115607
BAZ1115354	BAZ1115577	BAZ1115608
BAZ1115357	BAZ1115578	BAZ1115611
BAZ1115358	BAZ1115579	BAZ1115612
BAZ1115359	BAZ1115580	BAZ1115613
BAZ1115385	BAZ1115581	BAZ1115614

INDEKS BROJEVA ŽIGOVA

BAZ1115615	BAZ1115655	BAZ1115686
BAZ1115617	BAZ1115657	BAZ1115687
BAZ1115618	BAZ1115658	BAZ1115688
BAZ1115619	BAZ1115659	BAZ1115689
BAZ1115620	BAZ1115660	BAZ1115690
BAZ1115621	BAZ1115661	BAZ1115691
BAZ1115625	BAZ1115662	BAZ1115692
BAZ1115626	BAZ1115663	BAZ1115693
BAZ1115627	BAZ1115664	BAZ1115694
BAZ1115628	BAZ1115665	BAZ1115695
BAZ1115629	BAZ1115667	BAZ1115696
BAZ1115630	BAZ1115670	BAZ1115697
BAZ1115631	BAZ1115673	BAZ1115698
BAZ1115632	BAZ1115675	BAZ1115699
BAZ1115633	BAZ1115676	BAZ1115702
BAZ1115634	BAZ1115677	BAZ1115703
BAZ1115635	BAZ1115678	BAZ1115707
BAZ1115636	BAZ1115679	BAZ1115708
BAZ1115637	BAZ1115680	BAZ1115709
BAZ1115638	BAZ1115681	BAZ1115710
BAZ1115641	BAZ1115682	BAZ1115714
BAZ1115642	BAZ1115683	BAZ1115723
BAZ1115649	BAZ1115684	BAZ1115724
BAZ1115654	BAZ1115685	BAZ1115725

INDEKS BROJEVA ŽIGOVA

BAZ1115732	BAZ1115765
BAZ1115733	BAZ1115767
BAZ1115734	BAZ1115769
BAZ1115735	BAZ1115770
BAZ1115736	BAZ1115771
BAZ1115738	BAZ1115772
BAZ1115739	BAZ1115773
BAZ1115740	BAZ1115774
BAZ1115741	BAZ1115778
BAZ1115742	BAZ1115779
BAZ1115744	BAZ1115780
BAZ1115745	BAZ1115782
BAZ1115746	BAZ1115786
BAZ1115747	BAZ1115787
BAZ1115749	BAZ1115788
BAZ1115751	BAZ1115790
BAZ1115752	BAZ1115792
BAZ1115755	BAZ1115794
BAZ1115756	BAZ1115795
BAZ1115759	BAZ1115799
BAZ1115761	BAZ1115800
BAZ1115762	BAZ1216825
BAZ1115763	BAZ1216826
BAZ1115764	

INDEKS KLASA ŽIGOVA

01	04	BAZ1115732A
BAZ0914134A	BAZ1115617A	BAZ1115733A
BAZ1115749A	BAZ1115752A	BAZ1115734A
BAZ1216825A	05	BAZ1115740A
02	BAZ1115354A	BAZ1115749A
BAZ0913867A	BAZ1115504A	BAZ1115764A
BAZ0914137A	BAZ1115510A	BAZ1115770A
03	BAZ1115533A	BAZ1115780A
BAZ0813113A	BAZ1115540A	BAZ1115790A
BAZ0813114A	BAZ1115542A	BAZ1115792A
BAZ0813115A	BAZ1115570A	BAZ1115795A
BAZ0813118A	BAZ1115571A	BAZ1216825A
BAZ0813129A	BAZ1115572A	06
BAZ0813130A	BAZ1115575A	BAZ1115661A
BAZ0813134A	BAZ1115577A	07
BAZ0813136A	BAZ1115598A	BAZ1115581A
BAZ0813143A	BAZ1115599A	BAZ1115736A
BAZ0813146A	BAZ1115602A	BAZ1115762A
BAZ0813152A	BAZ1115612A	08
BAZ1115354A	BAZ1115614A	BAZ1115670A
BAZ1115485A	BAZ1115620A	09
BAZ1115572A	BAZ1115621A	BAZ1115328A
BAZ1115597A	BAZ1115628A	BAZ1115357A
BAZ1115603A	BAZ1115631A	BAZ1115358A
BAZ1115606A	BAZ1115632A	BAZ1115359A
BAZ1115619A	BAZ1115635A	BAZ1115448A
BAZ1115621A	BAZ1115636A	BAZ1115536A
BAZ1115634A	BAZ1115637A	BAZ1115569A
BAZ1115635A	BAZ1115638A	BAZ1115580A
BAZ1115662A	BAZ1115641A	BAZ1115618A
BAZ1115697A	BAZ1115649A	BAZ1115625A
BAZ1115724A	BAZ1115660A	BAZ1115626A
BAZ1115764A	BAZ1115665A	BAZ1115627A
BAZ1115773A	BAZ1115667A	BAZ1115633A
BAZ1115794A	BAZ1115675A	BAZ1115654A
BAZ1115795A	BAZ1115676A	BAZ1115659A
BAZ1115800A	BAZ1115678A	BAZ1115664A
BAZ1216825A	BAZ1115679A	BAZ1115736A
BAZ1216826A	BAZ1115725A	BAZ1115772A

INDEKS KLASA ŽIGOVA

10	17	BAZ0813136A
BAZ1115504A	BAZ0914134A	BAZ0813143A
BAZ1115675A	BAZ0914137A	BAZ0813186A
11	BAZ1115328A	BAZ1115341A
BAZ1115328A	BAZ1115629A	BAZ1115516A
BAZ1115579A	18	BAZ1115582A
12	BAZ0813114A	BAZ1115583A
BAZ0813587A	BAZ0813115A	BAZ1115584A
BAZ1115573A	BAZ0813118A	BAZ1115585A
BAZ1115574A	BAZ0813129A	BAZ1115586A
BAZ1115601A	BAZ0813130A	BAZ1115587A
BAZ1115707A	BAZ0813134A	BAZ1115588A
BAZ1115723A	BAZ0813136A	BAZ1115681A
BAZ1115739A	BAZ0813143A	BAZ1115682A
BAZ1115741A	BAZ0813146A	BAZ1115709A
BAZ1115767A	BAZ0813152A	BAZ1115747A
BAZ1115771A	BAZ1115341A	BAZ1115773A
BAZ1115782A	BAZ1115655A	26
BAZ1115787A	BAZ1115681A	BAZ1115516A
BAZ1115788A	BAZ1115682A	28
13	BAZ1115786A	BAZ1115516A
BAZ1115527A	19	BAZ1115527A
16	BAZ0913867A	BAZ1115714A
BAZ0813186A	BAZ0914134A	29
BAZ0914134A	BAZ0914137A	BAZ1115589A
BAZ1115611A	BAZ1115591A	BAZ1115590A
BAZ1115621A	20	BAZ1115679A
BAZ1115629A	BAZ1115661A	BAZ1115683A
BAZ1115642A	21	BAZ1115684A
BAZ1115658A	BAZ1115723A	BAZ1115685A
BAZ1115659A	22	BAZ1115686A
BAZ1115661A	BAZ1115533A	BAZ1115687A
BAZ1115681A	25	BAZ1115689A
BAZ1115682A	BAZ0813114A	BAZ1115690A
BAZ1115714A	BAZ0813115A	BAZ1115691A
BAZ1115759A	BAZ0813118A	BAZ1115692A
BAZ1115761A	BAZ0813129A	BAZ1115693A
BAZ1115795A	BAZ0813130A	BAZ1115694A
	BAZ0813134A	BAZ1115695A

INDEKS KLASA ŽIGOVA

BAZ1115698A	BAZ1115709A	BAZ1115755A
BAZ1115746A	34	37
BAZ1115763A	BAZ1115607A	BAZ1115617A
BAZ1115769A	BAZ1115608A	BAZ1115707A
30	BAZ1115658A	BAZ1115723A
BAZ1115333A	BAZ1115696A	BAZ1115745A
BAZ1115590A	BAZ1115710A	38
BAZ1115683A	BAZ1115735A	BAZ1115494A
BAZ1115688A	BAZ1115744A	BAZ1115633A
BAZ1115751A	BAZ1115756A	BAZ1115759A
BAZ1115763A	35	39
BAZ1115769A	BAZ0813113A	BAZ1115527A
BAZ1115778A	BAZ0813114A	BAZ1115590A
31	BAZ0813115A	BAZ1115699A
BAZ1115590A	BAZ0813118A	BAZ1115759A
BAZ1115683A	BAZ0813129A	40
BAZ1115686A	BAZ0813130A	BAZ1115759A
BAZ1115689A	BAZ0813134A	41
BAZ1115698A	BAZ0813136A	BAZ0813186A
32	BAZ0813143A	BAZ1115385A
BAZ1115590A	BAZ0813152A	BAZ1115494A
BAZ1115630A	BAZ1115341A	BAZ1115613A
BAZ1115673A	BAZ1115385A	BAZ1115633A
BAZ1115681A	BAZ1115590A	BAZ1115699A
BAZ1115682A	BAZ1115613A	BAZ1115714A
BAZ1115709A	BAZ1115633A	BAZ1115759A
BAZ1115742A	BAZ1115657A	BAZ1115774A
BAZ1115765A	BAZ1115659A	42
BAZ1115769A	BAZ1115710A	BAZ0813186A
BAZ1115779A	BAZ1115756A	BAZ1115613A
33	BAZ1115759A	BAZ1115617A
BAZ1115528A	BAZ1115765A	BAZ1115759A
BAZ1115578A	BAZ1115774A	43
BAZ1115605A	BAZ1115799A	BAZ0813186A
BAZ1115663A	36	BAZ1115615A
BAZ1115673A	BAZ1115699A	45
BAZ1115677A	BAZ1115702A	BAZ1115774A
BAZ1115680A	BAZ1115703A	
BAZ1115708A	BAZ1115738A	

INDEKS NOSILACA ŽIGOVA

3M Company a corporation of the state of Delaware

BAZ1115762

Acer Incorporated

BAZ1115448

adidas International Marketing BV

BAZ1115582

BAZ1115583

BAZ1115584

BAZ1115585

BAZ1115586

BAZ1115587

BAZ1115588

ALBAT d.o.o.

BAZ1115328

Alyaser Department Stores Co. Ltd

BAZ1115799

American Express Marketing & Development Corp.

BAZ1115699

BAZ1115702

BAZ1115703

AMO Uppsala AB

BAZ1115612

Andrija Zubac

BAZ1115661

Anson's Herrenhaus KG

BAZ0813152

AOP Orphan Pharmaceuticals AG

BAZ1115631

BAZ1115632

Apple Inc.

BAZ1115569

ASUSTEK COMPUTER INCORPORATION

BAZ1115664

Aurobindo Pharma Limited

BAZ1115570

Bacardi & Company Limited

BAZ1115663

BASF SE

BAZ1115533

Bayer HealthCare LLC

BAZ1115504

Belron Hungary Kft - Zug branch

BAZ1115723

BELUPO lijekovi i kozmetika d.d.

BAZ1115510

BAZ1115620

Bentel Security Srl

BAZ1115359

BERLIN-CHEMIE AG

BAZ1115732

BAZ1115733

BAZ1115734

Bora Creations S.L.

BAZ1115634

Bosnalijek, farmaceutska i hemijska industrija,
dioničko društvo

BAZ1115572

BP p.l.c.

BAZ1115752

Brown-Forman Polska Sp. z.o.o. a Polish limited
company

BAZ1115708

CATENA d.o.o.

BAZ1115605

CBM Creative Brands Marken GmbH

BAZ0813113

BAZ0813114

BAZ0813115

BAZ0813118

Chongqing Yuan Innovation Technology Co., Ltd.

BAZ1115707

Church & Dwight Co., Inc.

BAZ1115764

COLGATE-PALMOLIVE COMPANY

BAZ1115619

INDEKS NOSILACA ŽIGOVA

Coors Brewing Company BAZ1115709	BAZ1115597
ČOLAK MIROSLAV BAZ1115589	FIL LIMITED BAZ1115738
d.o.o. Medicallux Tuzla BAZ1115598 BAZ1115599	Finlandia Vodka Worldwide Ltd., a Finland corporation BAZ1115528
Daimler AG BAZ1115739 BAZ1115741	GB BIOSCIENCES CORPORATION BAZ1115614
Demetrios Licensing, Ltd. BAZ1115747	GENERAL MOTORS LLC a limited liability company organized and existing under the laws of the State of Delaware BAZ1115573 BAZ1115574 BAZ1115601 BAZ1115771 BAZ1115772 BAZ1115787 BAZ1115788
Diageo Brands B.V. BAZ1115578	Gina Tricot AB BAZ1115341
DIO COMMERCE d.o.o. BAZ1115527	Great Wall Motor Company Limited BAZ1115745
Dogadan Gida Ürünleri Sanayi ve Pazarlama A.S. BAZ1115769	HENKEL AG & Co. KGaA BAZ1115485
ELI LILLY AND COMPANY BAZ1115740	HERCEGOVAČKA PIVOVARA društvo s ograničenom odgovornošću Mostar BAZ1115765
ELPEN Pharmaceutical Co. Inc. BAZ1115641	HONGTA TOBACCO (GROUP) CO., LTD. BAZ1115607 BAZ1115608
EZ Društvo za proizvodnju, promet i usluge d.o.o. Busovača BAZ1216825 BAZ1216826	HP INVESTING d.o.o. BAZ1115673
FABRIKA DUHANA SARAJEVO DIONIČKO DRUŠTVO SARAJEVO BAZ1115657 BAZ1115658 BAZ1115659	INMER d.o.o. BAZ1115746
Farmaceutska Hemijska Kozmetička industrija ALKALOID AD - Skopje BAZ1115540 BAZ1115606 BAZ1115780 BAZ1115792 BAZ1115794 BAZ1115795	Intel Corporation BAZ1115536
	Internacionalni Univerzitet u Sarajevu BAZ0813186

INDEKS NOSILACA ŽIGOVA

IPMA International Project Management Association, c/o Murer & Stäger BAZ1115613	BAZ1115654
Ironwood Pharmaceuticals, Inc. BAZ1115770	Lidl Stiftung & Co. KG BAZ1115333
IT Technologies Services S.A. BAZ1115676	LOTTE CHILSUNG BEVERAGE CO., LTD. BAZ1115779
Ivana Marković BAZ1115680	LRC Products Limited BAZ1115773
JACQUET BAZ1115751	Lyxor Ltd BAZ1115755
Japan Tobacco Inc. BAZ1115696	Maëlys Isabelle de Rudder BAZ1115714
JOHNSON & JOHNSON BAZ1115678	McNeil AB BAZ1115675
JOHNSON CONTROLS HYBRID AND RECYCLING GMBH, a corporation organized and existing under the laws of the Federal Republic of Germany BAZ1115736	Merz Pharma GmbH & Co. KGaA BAZ1115679
Karbon d.o.o. Topola BAZ0913867 BAZ0914137	Mogyi Kft. BAZ1115683 BAZ1115684 BAZ1115685 BAZ1115686 BAZ1115687 BAZ1115688 BAZ1115689 BAZ1115690 BAZ1115691 BAZ1115692 BAZ1115693 BAZ1115694 BAZ1115695
KARBON GRAĐEVINSKI MATERIJALI d.o.o. Topola BAZ0914134	No Fear International Limited BAZ1115681 BAZ1115682
Kawasaki Jukogyo Kabushiki Kaisha (trading as Kawasaki Heavy Industries, Ltd.) BAZ0813587	NOBEL LIJEK d.o.o. BAZ1115628 BAZ1115790
Knorr- Nahrungsmittel Aktiengesellschaft BAZ1115763	Omnia d.o.o. Široki Brijeg BAZ1115354
Kwizda Holding GmbH BAZ1115542	OPEN BROADCAST NETWORK Dioničarsko društvo Sarajevo
L. Molteni & C. Dei F.lli Alitti Societa di Esercizio S.p.A. BAZ1115571	
Laboratórios Atral, S.A. BAZ1115637	
LG Electronics Inc.	

INDEKS NOSILACA ŽIGOVA

BAZ1115494	Société des Produits Nestlé S.A.
Oslobođenje d.o.o. Sarajevo	BAZ1115778
BAZ1115759	Spancrete Machinery Corporation, a Wisconsin corporation
Peek & Cloppenburg KG	BAZ1115591
BAZ0813129	Stiefel Laboratories, Inc.
BAZ0813130	BAZ1115635
BAZ0813134	TAIHO PHARMACEUTICAL CO., LTD.
BAZ0813136	BAZ1115749
BAZ0813143	TARCHOMINSKIE ZAKLADY FARMACEUTYCZNE
BAZ0813146	“POLFA” Spółka Akcyjna
Pejinović Antun	BAZ1115636
BAZ1115774	TDR d.o.o.
Pharmaceutical Chemical Cosmetic Industry	BAZ1115710
ALKALOID AD - Skopje	BAZ1115756
BAZ1115621	TEHNOSINT društvo sa ograničenom odgovornošću
BAZ1115698	za proizvodnju, trgovinu i usluge, Laktaši
PLIVA HRVATSKA d.o.o.	BAZ1115617
BAZ1115660	Telefónica, S.A.
Portal media doo	BAZ1115633
BAZ1115385	tesa SE
PROIZVODNJA I TRGOVINA “PHARMAMED”	BAZ1115629
TRAVNIK D.O.O.	Teva Pharmaceutical Industries Ltd.
BAZ1115649	BAZ1115638
Proizvodnja prirodnih sapuna “LAMARUŽ”	BAZ1115667
BAZ1115697	The Gillette Company
ratiopharm GmbH	BAZ1115670
BAZ1115602	BAZ1115724
Reckitt Benckiser N.V.	BAZ1115800
BAZ1115662	The Procter & Gamble Company
Retail Royalty Company	BAZ1115603
BAZ1115655	BAZ1115611
S. C. COMCEH S.A.	Tiffany and Company
BAZ1115761	BAZ1115625
SARAJEVSKI KISELJAK d.d.	BAZ1115626
BAZ1115742	BAZ1115627
SHIMANO INC.	Tobačna Ljubljana d.o.o.
BAZ1115618	BAZ1115735
BAZ1115767	

INDEKS NOSILACA ŽIGOVA

BAZ1115744

TOYOTA JIDOSHA KABUSHIKI KAISHA (also
trading as TOYOTA MOTOR
CORPORATION)

BAZ1115782

Tyco Safety Products Canada Ltd.

BAZ1115357

BAZ1115358

UMIN ORMAR

BAZ1115516

United States Polo Association

BAZ1115786

Violeta d.o.o.

BAZ1115642

Vlasinka d.o.o.

BAZ1115630

VOĆAR d.o.o.

BAZ1115590

VUKOJE d.o.o Trebinje

BAZ1115677

Westinghouse Electric Corporation

BAZ1115579

BAZ1115580

BAZ1115581

ZADA pharmaceuticals d.o.o. Za proizvodnju i
promet farmaceutskih proizvoda

BAZ1115575

BAZ1115577

BAZ1115665

BAZ1115725

ZOVKO AGENCY d.o.o. ŽEPČE

BAZ1115615

PRENOS PRAVA

BAZ004300

2/2005

Opel Special Vehicle GmbH

Mainzer Strasse (Adam Opel AG- M55), 65428

Ruesselsheim

DE

2013-07-12

BAZ015349

1-2/2007

PAH USA 15 LLC

235 East 42nd Street, New York NY 10017-5755

US

2013-07-29

BAZ036712

1-2/2004

HILMO SELIMOVIĆ

Safvet bega Bašagića 115, 71000 Sarajevo

BA

2013-08-01

BAZ036713

1-2/2004

HILMO SELIMOVIĆ

Safvet bega Bašagića 115, 71000 Sarajevo

BA

2013-08-01

BAZ036715

3-4/2003

HILMO SELIMOVIĆ

Safvet bega Bašagića 115, 71000 Sarajevo

BA

2013-08-01

BAZ036945

2/2008

PAH USA 15 LLC

235 East 42nd Street, New York NY 10017-5755

US

2013-07-04

BAZ036949

2/2008

CEDC International sp. z o.o.

Kowanowska 48, 64-600 Oborniki Wielkopolskie

PL

2013-08-05

BAZ047635

2/2009

Bayer Intellectual Property GmbH

Alfred-Nobel-Straße 10, 40789 Monheim am Rhein

DE

2013-07-22

BAZ047683

2/2009

Juicy Couture, Inc.

12720 Wentworth Street, Pacoima, California

91331

US

2013-09-09

BAZ048048

3/2009

PAH USA 15 LLC

235 East 42nd Street, New York NY 10017-5755

US

2013-07-29

BAZ048172

3/2009

Diageo Brands B.V.

Molenwerf 10-12, 1014 BG Amsterdam

NL

2013-08-05

BAZ048173

3/2009

Diageo Brands B.V.

Molenwerf 10-12, 1014 BG Amsterdam

NL

2013-08-05

PRENOS PRAVA

BAZ048174

3/2009

Diageo Brands B.V.

Molenwerf 10-12, 1014 BG Amsterdam

NL

2013-08-05

BAZ0710789

3/2010

Teijin Kabushiki Kaisha (Teijin Limited)

6-7, Minamihommachi 1-chome, Chuo-ku, Osaka

JP

2013-07-29

BAZ048325

1/2005

EDRINGTON DISTILLERS LIMITED

2500 Great Western Road, Glasgow G15 6RW

GB

2013-07-24

BAZ0812322

3/2011

Human Genome Sciences, Inc.

Corporate Services Company, 2711 Centreville
Road, Suite 400, Wilmington, 19808

US

2013-07-08

BAZ058600

3/2009

Diageo Brands B.V.

Molenwerf 10-12, 1014 BG Amsterdam

NL

2013-08-05

BAZ0812322

3/2011

GlaxoSmithKline Intellectual Property Limited

980 Great West Road, Brentford, Middlesex, TW8
9GS

GB

2013-07-08

BAZ059304

1/2006

HILMO SELIMOVIĆ

Safvet bega Bašagića 115, 71000 Sarajevo

BA

2013-08-01

BAZ0813565

1/2012

Bayer Intellectual Property GmbH

Alfred-Nobel-Straße 10, 40789 Monheim am Rhein

DE

2013-07-22

BAZ059305

1/2006

HILMO SELIMOVIĆ

Safvet bega Bašagića 115, 71000 Sarajevo

BA

2013-08-02

BAZ0913760

2/2009

HILMO SELIMOVIĆ

Safvet bega Bašagića 115, 71000 Sarajevo

BA

2013-08-02

BAZ0610279

2/2010

Bayer Intellectual Property GmbH

Alfred-Nobel-Straße 10, 40789 Monheim am Rhein

DE

2013-07-22

BAZ0913761

2/2009

HILMO SELIMOVIĆ

Safvet bega Bašagića 115, 71000 Sarajevo

BA

2013-08-02

PRENOS PRAVA

BAZ971202

3-4/2002

ATLANTIC INDUSTRIES

P.O. Box 309 GT, Ugland House, South Church
Street, George Town, Grand Cayman, KYI-1104 ,

KY

2013-09-13

BAZ971280

3-4/2002

Bayer Intellectual Property GmbH

Alfred-Nobel-Straße 10, 40789 Monheim am Rhein

DE

2013-07-22

BAZ972173

3-4/2003

HILMO SELIMOVIĆ

Safvet bega Bašagića 115, 71000 Sarajevo

BA

2013-08-01

BAZ983173

3-4/2003

Opel Special Vehicle GmbH

Mainzer Strasse (Adam Opel AG- M55), 65428

Ruesselsheim

DE

2013-07-12

PROMJENA NAZIVA I ADRESE NOSIOCA PRAVA

BAZ015349

1-2/2007

Zoetis P LLC

100 Campus Drive, Florham Park, NJ 07932

US

2013-07-29

BAZ036950

2/2008

CEDC International sp. z o.o.

Kowanowska 48, 64-600 Oborniki Wielkopolskie

PL

2013-08-05

BAZ037136

3/2008

DANFOSS A/S

Nordborgvej 81, DK-6430 Nordborg

DK

2013-08-20

BAZ048048

3/2009

Zoetis P LLC

100 Campus Drive, Florham Park, NJ 07932

US

2013-07-29

BAZ058544

3/2009

Kwizda Holding GmbH

Universitätsring 6, A-1010 Wien

AT

2013-08-14

PROMJENA NAZIVA NOSIOCA PRAVA

BAZ026400

1/2008

AbbVie Biotechnology Ltd.

Clarendon House, 2 Church Street, Hamilton HM
11, Bermuda

BM

2013-08-20

BAZ047683

2/2009

L.C. Licensing LLC

1441 Broadway, New York, NY 10018

US

2013-09-09

BAZ0610246

3/2010

China Kweichow Moutai Distillery (Group) Co., Ltd.

No. 4 East Mountain Lane, East Road of Outside
Loop, Guiyang City, Guizhou Province

CN

2013-08-14

BAZ0812222

3/2011

New Sbarro LLC

401 Broadhollow Road, Melville, New York 11747

US

2013-08-20

BAZ0812222

3/2011

Sbarro LLC

401 Broadhollow Road, Melville, New York 11747

US

2013-08-20

BAZ0813345

2/2012

Hankook Tire Worldwide Co., Ltd.

#647-15, Yoksam-dong, Kangnam-gu, Seoul

KR

2013-07-17

BAZ0813346

1/2012

Hankook Tire Worldwide Co., Ltd.

#647-15, Yoksam-dong, Kangnam-gu, Seoul

KR

2013-07-17

PROMJENA ADRESE NOSIOCA PRAVA

BAZ004512

3-4/2005

GLAXO GROUP LIMITED

980 Great West Road, Brentford, Middlesex, TW8
9GS

GB

2013-07-08

BAZ004529

3-4/2005

GLAXO GROUP LIMITED

980 Great West Road, Brentford, Middlesex, TW8
9GS

GB

2013-07-08

BAZ036907

2/2008

KOSS CORPORATION

4129 North Port Washington Avenue, Milwaukee,
Wisconsin 53212

US

2013-08-01

BAZ036908

2/2008

KOSS CORPORATION

4129 North Port Washington Avenue, Milwaukee,
Wisconsin 53212

US

2013-08-01

BAZ036913

2/2008

Commonwealth Brands, Inc.

5900 N. Andrews Avenue, Fort Lauderdale,
Florida 33309

US

2013-08-02

BAZ036914

2/2008

Commonwealth Brands, Inc.

5900 N. Andrews Avenue, Fort Lauderdale,
Florida 33309

US

2013-08-02

BAZ037018

3/2008

NOVARTIS VACCINES AND DIAGNOSTICS, INC.

350 Massachusetts Avenue Cambridge, MA 02139
US

2013-07-15

BAZ037148

3/2008

KABUSHIKI KAISHA RALLIART

33-8, Shiba 5-chome, Minato-ku, Tokyo
JP

2013-07-24

BAZ047646

1-2/2004

GLAXO GROUP LIMITED

980 Great West Road, Brentford, Middlesex, TW8
9GS

GB

2013-06-28

BAZ047647

1-2/2004

GLAXO GROUP LIMITED

980 Great West Road, Brentford, Middlesex, TW8
9GS

GB

2013-06-28

PROMJENA ADRESE NOSIOCA PRAVA

BAZ048213

3/2009

GLAXO GROUP LIMITED

980 Great West Road, Brentford, Middlesex, TW8
9GS

GB

2013-06-25

BAZ048227

3-4/2006

GLAXO GROUP LIMITED

980 Great West Road, Brentford, Middlesex, TW8
9GS

GB

2013-06-25

BAZ048336

4/2009

GLAXO GROUP LIMITED

980 Great West Road, Brentford, Middlesex, TW8
9GS

GB

2013-06-24

BAZ048337

3/2009

GLAXO GROUP LIMITED

980 Great West Road, Brentford, Middlesex, TW8
9GS

GB

2013-06-18

BAZ048338

3/2009

GLAXO GROUP LIMITED

980 Great West Road, Brentford, Middlesex, TW8
9GS

GB

2013-06-26

BAZ048339

3/2009

GLAXO GROUP LIMITED

980 Great West Road, Brentford, Middlesex, TW8
9GS

GB

2013-06-26

BAZ048340

1-2/2007

GLAXO GROUP LIMITED

980 Great West Road, Brentford, Middlesex, TW8
9GS

GB

2013-06-27

BAZ058388

3/2009

GLAXO GROUP LIMITED

980 Great West Road, Brentford, Middlesex, TW8
9GS

GB

2013-06-18

BAZ058389

3/2009

GLAXO GROUP LIMITED

980 Great West Road, Brentford, Middlesex, TW8
9GS

GB

2013-06-24

BAZ058390

3/2009

GLAXO GROUP LIMITED

980 Great West Road, Brentford, Middlesex, TW8
9GS

GB

2013-06-18

PROMJENA ADRESE NOSIOCA PRAVA

BAZ059161

1/2010

GLAXO GROUP LIMITED

980 Great West Road, Brentford, Middlesex, TW8

9GS

GB

2013-07-08

BAZ059171

1/2010

GLAXO GROUP LIMITED

980 Great West Road, Brentford, Middlesex, TW8

9GS

GB

2013-06-27

BAZ059222

1/2010

GLAXO GROUP LIMITED

980 Great West Road, Brentford, Middlesex, TW8

9GS

GB

2013-07-08

BAZ059328

2/2010

GLAXO GROUP LIMITED

980 Great West Road, Brentford, Middlesex, TW8

9GS

GB

2013-06-28

BAZ059377

1/2010

J. Choo Limited

10 Howick Place, SW1P 1GW London

GB

2013-07-09

BAZ059378

2/2010

J. Choo Limited

10 Howick Place, SW1P 1GW London

GB

2013-07-09

BAZ0610028

2/2010

GLAXO GROUP LIMITED

980 Great West Road, Brentford, Middlesex, TW8

9GS

GB

2013-06-25

BAZ069760

1/2010

GLAXO GROUP LIMITED

980 Great West Road, Brentford, Middlesex, TW8

9GS

GB

2013-06-25

BAZ0710789

3/2010

Teijin Pharma Limited

2-1, Kasumigaseki 3-chome, Chiyoda-ku, Tokyo

JP

2013-07-29

BAZ0710805

3/2010

GLAXO GROUP LIMITED

980 Great West Road, Brentford, Middlesex, TW8

9GS

GB

2013-06-20

PROMJENA ADRESE NOSIOCA PRAVA

BAZ0710865

3-4/2007

GLAXO GROUP LIMITED

980 Great West Road, Brentford, Middlesex, TW8

9GS

GB

2013-06-25

BAZ0710869

4/2010

GLAXO GROUP LIMITED

980 Great West Road, Brentford, Middlesex, TW8

9GS

GB

2013-06-18

BAZ0711078

1/2011

J. Choo Limited

10 Howick Place, SW1P 1GW London

GB

2013-07-09

BAZ0812321

3/2011

GLAXO GROUP LIMITED

980 Great West Road, Brentford, Middlesex, TW8

9GS

GB

2013-06-27

BAZ0812323

3/2011

GLAXO GROUP LIMITED

980 Great West Road, Brentford, Middlesex, TW8

9GS

GB

2013-06-24

BAZ0812651

4/2011

GLAXO GROUP LIMITED

980 Great West Road, Brentford, Middlesex, TW8

9GS

GB

2013-06-25

BAZ0812720

4/2011

GLAXO GROUP LIMITED

980 Great West Road, Brentford, Middlesex, TW8

9GS

GB

2013-06-27

BAZ0813250

4/2011

GLAXO GROUP LIMITED

980 Great West Road, Brentford, Middlesex, TW8

9GS

GB

2013-06-18

BAZ0813501

1/2012

GLAXO GROUP LIMITED

980 Great West Road, Brentford, Middlesex, TW8

9GS

GB

2013-06-28

BAZ0813502

1/2012

GLAXO GROUP LIMITED

980 Great West Road, Brentford, Middlesex, TW8

9GS

GB

2013-06-25

PROMJENA ADRESE NOSIOCA PRAVA

BAZ0913650

1/2012

GLAXO GROUP LIMITED

980 Great West Road, Brentford, Middlesex, TW8
9GS

GB

2013-06-26

BAZ96759

1/2002

GLAXO GROUP LIMITED

980 Great West Road, Brentford, Middlesex, TW8
9GS

GB

2013-06-27

BAZ0913985

2/2012

GLAXO GROUP LIMITED

980 Great West Road, Brentford, Middlesex, TW8
9GS

GB

2013-06-27

BAZ971202

3-4/2002

Canada Dry Corporation Limited

P.O. Box 309GT, Ugland House, South Church
Street, George Town, Grand Cayman,

KY

2013-09-13

BAZ146

1/2002

GLAXO GROUP LIMITED

980 Great West Road, Brentford, Middlesex, TW8
9GS

GB

2013-06-25

BAZ971328

3-4/2002

GLAXO GROUP LIMITED

980 Great West Road, Brentford, Middlesex, TW8
9GS

GB

2013-06-18

BAZ961163

2/2002

GLAXO GROUP LIMITED

980 Great West Road, Brentford, Middlesex, TW8
9GS

GB

2013-07-12

BAZ971374

3-4/2002

GLAXO GROUP LIMITED

980 Great West Road, Brentford, Middlesex, TW8
9GS

GB

2013-06-18

BAZ961164

2/2002

GLAXO GROUP LIMITED

980 Great West Road, Brentford, Middlesex, TW8
9GS

GB

2013-06-26

BAZ971416

3-4/2002

GLAXO GROUP LIMITED

980 Great West Road, Brentford, Middlesex, TW8
9GS

GB

2013-06-18

PROMJENA ADRESE NOSIOCA PRAVA

BAZ971697
3-4/2002
GLAXO GROUP LIMITED
980 Great West Road, Brentford, Middlesex, TW8
9GS
GB
2013-06-26

BAZ971706
3-4/2002
GLAXO GROUP LIMITED
980 Great West Road, Brentford, Middlesex, TW8
9GS
GB
2013-07-04

BAZ971699
3-4/2002
GLAXO GROUP LIMITED
980 Great West Road, Brentford, Middlesex, TW8
9GS
GB
2013-06-20

BAZ971711
3-4/2002
GLAXO GROUP LIMITED
980 Great West Road, Brentford, Middlesex, TW8
9GS
GB
2013-06-27

BAZ971700
3-4/2002
GLAXO GROUP LIMITED
980 Great West Road, Brentford, Middlesex, TW8
9GS
GB
2013-06-28

BAZ971715
3-4/2002
GLAXO GROUP LIMITED
980 Great West Road, Brentford, Middlesex, TW8
9GS
GB
2013-06-20

BAZ971703
3-4/2002
GLAXO GROUP LIMITED
980 Great West Road, Brentford, Middlesex, TW8
9GS
GB
2013-07-02

BAZ971716
3-4/2002
GLAXO GROUP LIMITED
980 Great West Road, Brentford, Middlesex, TW8
9GS
GB
2013-06-20

BAZ971704
3-4/2002
GLAXO GROUP LIMITED
980 Great West Road, Brentford, Middlesex, TW8
9GS
GB
2013-07-02

BAZ971717
3-4/2002
GLAXO GROUP LIMITED
980 Great West Road, Brentford, Middlesex, TW8
9GS
GB
2013-06-20

PROMJENA ADRESE NOSIOCA PRAVA

BAZ971718

3-4/2002

Glaxo Group Limited

980 Great West Road, Brentford, Middlesex, TW8

9GS

GB

2013-07-04

BAZ971728

1-2/2003

Glaxo Group Limited

980 Great West Road, Brentford, Middlesex, TW8

9GS

GB

2013-07-04

BAZ971724

1-2/2003

Glaxo Group Limited

980 Great West Road, Brentford, Middlesex, TW8

9GS

GB

2013-07-04

BAZ971825

1-2/2003

GLAXO GROUP LIMITED

980 Great West Road, Brentford, Middlesex, TW8

9GS

GB

2013-06-24

BAZ971725

1-2/2003

GLAXO GROUP LIMITED

980 Great West Road, Brentford, Middlesex, TW8

9GS

GB

2013-06-20

BAZ971826

1-2/2003

GLAXO GROUP LIMITED

980 Great West Road, Brentford, Middlesex, TW8

9GS

GB

2013-06-24

BAZ971726

1-2/2003

GLAXO GROUP LIMITED

980 Great West Road, Brentford, Middlesex, TW8

9GS

GB

2013-06-20

BAZ971827

1-2/2003

GLAXO GROUP LIMITED

980 Great West Road, Brentford, Middlesex, TW8

9GS

GB

2013-07-04

BAZ971727

1-2/2003

GLAXO GROUP LIMITED

980 Great West Road, Brentford, Middlesex, TW8

9GS

GB

2013-06-20

BAZ971911

1-2/2003

GLAXO GROUP LIMITED

980 Great West Road, Brentford, Middlesex, TW8

9GS

GB

2013-07-05

PROMJENA ADRESE NOSIOCA PRAVA

BAZ971912
1-2/2003
GLAXO GROUP LIMITED
980 Great West Road, Brentford, Middlesex, TW8
9GS
GB
2013-07-05

BAZ971918
1-2/2003
GLAXO GROUP LIMITED
980 Great West Road, Brentford, Middlesex, TW8
9GS
GB
2013-07-05

BAZ971981
1-2/2003
GLAXO GROUP LIMITED
980 Great West Road, Brentford, Middlesex, TW8
9GS
GB
2013-06-20

BAZ971983
1-2/2003
GLAXO GROUP LIMITED
980 Great West Road, Brentford, Middlesex, TW8
9GS
GB
2013-07-05

BAZ971987
1-2/2003
GLAXO GROUP LIMITED
980 Great West Road, Brentford, Middlesex, TW8
9GS
GB
2013-06-24

BAZ971989
1-2/2003
GLAXO GROUP LIMITED
980 Great West Road, Brentford, Middlesex, TW8
9GS
GB
2013-06-21

BAZ971991
1-2/2003
GLAXO GROUP LIMITED
980 Great West Road, Brentford, Middlesex, TW8
9GS
GB
2013-06-24

BAZ972015
1-2/2003
GLAXO GROUP LIMITED
980 Great West Road, Brentford, Middlesex, TW8
9GS
GB
2013-06-21

BAZ972138
1-2/2003
GLAXO GROUP LIMITED
980 Great West Road, Brentford, Middlesex, TW8
9GS
GB
2013-06-24

BAZ982790
3-4/2003
GLAXO GROUP LIMITED
980 Great West Road, Brentford, Middlesex, TW8
9GS
GB
2013-07-08

PROMJENA ADRESE NOSIOCA PRAVA

BAZ982868

3-4/2003

GLAXO GROUP LIMITED

980 Great West Road, Brentford, Middlesex, TW8
9GS

GB

2013-07-05

BAZ983084

1-2/2004

Vanguard Trademark Holdings USA LLC

600 Corporate Park Drive, St. Louis, Missouri
63105

US

2013-07-09

BAZ983085

1-2/2004

Vanguard Trademark Holdings USA LLC

600 Corporate Park Drive, St. Louis, Missouri
63105

US

2013-07-09

BAZ993485

1-2/2004

GLAXO GROUP LIMITED

980 Great West Road, Brentford, Middlesex, TW8
9GS

GB

2013-06-21

BAZ993638

1-2/1999

GLAXO GROUP LIMITED

980 Great West Road, Brentford, Middlesex, TW8
9GS

GB

2013-06-25

BAZ993722

1-2/2004

GLAXO GROUP LIMITED

980 Great West Road, Brentford, Middlesex, TW8
9GS

GB

2013-06-28

BAZ993903

3-4/2004

GLAXO GROUP LIMITED

980 Great West Road, Brentford, Middlesex, TW8
9GS

GB

2013-06-18

PRODUŽENJE VAŽENJA ŽIGA

BAZ025701
3-4/2004
03
2022-01-14

BAZ036764
2/2008
12
2023-05-22

BAZ026327
1/2008
12
2022-10-29

BAZ036799
2/2008
04, 07, 12
2023-06-06

BAZ036731
2/2008
35
2023-05-09

BAZ036800
2/2008
04, 07, 12
2023-06-06

BAZ036733
2/2008
09, 28
2023-05-12

BAZ036816
2/2008
12
2023-06-10

BAZ036735
4/2009
09, 28
2023-05-12

BAZ036839
2/2008
12
2023-06-18

BAZ036743
2/2008
03
2023-05-15

BAZ036841
3-4/2003
29
2023-06-23

BAZ036753
2/2008
05
2023-05-16

BAZ036858
2/2008
32, 33
2023-07-04

BAZ036763
2/2008
12
2023-05-22

BAZ036860
2/2008
31

2023-07-04

BAZ036868
2/2008
05
2023-07-08

BAZ036923
2/2008
34
2023-07-23

BAZ036869
2/2008
05
2023-07-08

BAZ036940
2/2008
33
2023-08-05

BAZ036871
2/2008
05
2023-07-08

BAZ036949
2/2008
33
2023-08-11

BAZ036882
3/2008
05
2023-07-09

BAZ036950
2/2008
33
2023-08-11

BAZ036886
2/2008
32
2023-07-10

BAZ037018
3/2008
05
2023-09-04

BAZ036889
3/2008
29, 30, 31
2023-07-11

BAZ037079
3-4/2005
43
2023-09-26

BAZ036907
2/2008
09
2023-07-17

BAZ037148
3/2008
12
2023-10-23

BAZ036908
2/2008
09
2023-07-17

BAZ037318
3/2008
11
2023-12-08

OGRANIČENJE POPISA ROBA I/ILI/USLUGA

BAZ993838

3-4/2004

04

Maziva za motocikle.

2019-09-29

OBJAVA ŽIGOVA UPISANIH U REGISTAR NA OSNOVU PRIZNATOG PRAVA OD BIVŠEG SZP-a DO 1992-03-01

Bibliografski podaci svrstani su prema rastućem registarskom broju žiga.

Podaci su popraćeni INID kodom/International agreed Numbers for the Identification of Data/ (broj u zagradi), za identifikaciju podataka o žigovima, a prema standardu WIPO ST.60

Prikaz redoslijeda podataka u objavljenom žigu je slijedeći:

<p>(111) Registarski broj žiga</p> <p>(210) Broj prijave žiga</p> <p>(151) Datum registracije žiga</p> <p>(300) Podaci o pravu prvenstva (država, datum podnošenja i broj prioritete prijave)</p> <p>(230) Datum izložbenog (sajamskog) prava prvenstva</p> <p>(646) Podaci o priznatom pravu kod bivšeg SZP (broj i datum priznatog prvenstva žiga kod SZP-a)</p> <p>(732) Nosilac žiga</p> <p>(740) Zastupnik</p> <p>(551) Kolektivni žig</p> <p>(591) Boje</p> <p>(554) Trodimenzionalni žig</p> <p>(539) Opis</p> <p>(540) Izgled žiga</p>	<p>(181) Datum do kojeg važi pravo na žig</p> <p>(220) Datum podnošenja prijave žiga</p>
<div style="border: 1px solid black; width: 200px; height: 150px; margin: 0 auto; display: flex; align-items: center; justify-content: center;"> <p>Izgled žiga (text ili slika) (max 8 x 8 cm za sliku)</p> </div>	
<p>(531) Međunarodna klasifikacija figurativnih elemenata žigova prema Bečkoj klasifikaciji – sedma edicija</p> <p>(511) Međunarodna klasifikacija roba i usluga prema Ničanskoj klasifikaciji – sedma edicija</p>	

**STRUKTURA REGISTARSKOG BROJA ŽIGA UPISANOG U REGISTAR
NA OSNOVU PRIZNATOG PRAVA OD BIVŠEG SZP-a DO 1992-03-01**

BA Z R 97 0001

DVOSLOVNA
OZNAKA **BA**
PREDSTAVLJA KOD
DRŽAVE PREMA
STANDARDU ISO
3166 I WIPO ST.3

SLOVNA OZNAKA **Z**
PREDSTAVLJA ŽIGOVA

SLOVNA OZNAKA **R**
PREDSTAVLJA ŽIGOVE
REGISTOVANE NA OSNOVU
PRIZNATOG PRAVA OD BIVŠEG
SZP DO 1992-03-01

REDNI BROJ ZAHTEJVA ZA
PRIZNANJE PRAVA NA ŽIG

GODINA U KOJOJ JE
PODNESEN ZAHTEJ ZA
PRIZNANJE PRAVA NA ŽIG

PROMJENE U REGISTRU

PRENOS PRAVA

BAZR972123

2/2002

High Ridge Brands Co.

5 High Ridge Park, Suite 200, Greenwich,
Connecticut 06905

US

2013-07-15

BAZR972445

2/2002

Glaxo Group Limited

980 Great West Road, Brentford, Middlesex,
TW8 9GS

GB

2013-08-20

BAZR972409

2/2002

Glaxo Group Limited

980 Great West Road, Brentford, Middlesex,
TW8 9GS

GB

2013-08-20

BAZR972423

1-2/1999

Glaxo Group Limited

980 Great West Road, Brentford, Middlesex,
TW8 9GS

GB

2013-08-20

BAZR972429

2/2002

Glaxo Group Limited

980 Great West Road, Brentford, Middlesex,
TW8 9GS

GB

2013-08-20

BAZR972442

2/2002

Glaxo Group Limited

980 Great West Road, Brentford, Middlesex,
TW8 9GS

GB

2013-08-20

PROMJENA NAZIVA I ADRESE NOSIOCA PRAVA

BAZR96717

3/2000

The Gates Corporation

1551 Wewatta Street, Denver, Colorado 80202

US

2013-09-16

BAZR96782

3/2000

The Gates Corporation

1551 Wewatta Street, Denver, Colorado 80202

US

2013-09-16

PROMJENA NAZIVA NOSIOCA PRAVA

BAZR971629

1/2002

PLIVA HRVATSKA d.o.o.

Prilaz baruna Filipovića 25, 10000 Zagreb

HR

2013-07-30

BAZR972240

1/2002

Hankook Tire Worldwide Co., Ltd.

#647-15, Yoksam-dong, Kangnam-gu, Seoul

KR

2013-08-26

PROMJENA ADRESE NOSIOCA PRAVA

BAZR961013

1/2002

NEC CORPORATION

7-1, Shiba 5-chome, Minato-ku, Tokyo

JP

2013-07-15

BAZR971489

2/2002

TDK KABUSHIKI KAISHA (TDK CORPORATION)

3-9-1, Shibaura, Minato-ku, Tokyo

JP

2013-08-27

BAZR961038

4/2000

GLAXO GROUP LIMITED

980 Great West Road, Brentford, Middlesex,

TW8 9GS

GB

2013-07-31

BAZR971629

1/2002

PLIVA, d.d.

Prilaz baruna Filipovića 25, 10000 Zagreb

HR

2013-07-30

BAZR961040

4/2000

GLAXO GROUP LIMITED

980 Great West Road, Brentford, Middlesex,

TW8 9GS

GB

2013-07-03

BAZR972035

2/2002

GLAXO GROUP LIMITED

980 Great West Road, Brentford, Middlesex,

TW8 9GS

GB

2013-07-02

BAZR961041

4/2000

GLAXO GROUP LIMITED

980 Great West Road, Brentford, Middlesex,

TW8 9GS

GB

2013-07-31

BAZR972038

2/2002

GLAXO GROUP LIMITED

980 Great West Road, Brentford, Middlesex,

TW8 9GS

GB

2013-07-03

BAZR961042

1/2002

GLAXO GROUP LIMITED

980 Great West Road, Brentford, Middlesex,

TW8 9GS

GB

2013-06-17

BAZR972039

2/2002

GLAXO GROUP LIMITED

980 Great West Road, Brentford, Middlesex,

TW8 9GS

GB

2013-07-30

BAZR96859

3/2000

GLAXO GROUP LIMITED

980 Great West Road, Brentford, Middlesex,

TW8 9GS

GB

2013-07-02

BAZR972042

2/2002

GLAXO GROUP LIMITED

980 Great West Road, Brentford, Middlesex,

TW8 9GS

GB

2013-07-02

PROMJENA ADRESE NOSIOCA PRAVA

BAZR972045

1/2002

GLAXO GROUP LIMITED

980 Great West Road, Brentford, Middlesex,
TW8 9GS

GB

2013-07-01

BAZR972425

1/2002

GLAXO GROUP LIMITED

980 Great West Road, Brentford, Middlesex,
TW8 9GS

GB

2013-06-17

BAZR972048

1/2002

GLAXO GROUP LIMITED

980 Great West Road, Brentford, Middlesex,
TW8 9GS

GB

2013-07-03

BAZR972426

2/2002

GLAXO GROUP LIMITED

980 Great West Road, Brentford, Middlesex,
TW8 9GS

GB

2013-07-30

BAZR972413

2/2002

GLAXO GROUP LIMITED

980 Great West Road, Brentford, Middlesex,
TW8 9GS

GB

2013-06-17

BAZR972431

2/2002

GLAXO GROUP LIMITED

980 Great West Road, Brentford, Middlesex,
TW8 9GS

GB

2013-07-31

BAZR972416

1/2002

GLAXO GROUP LIMITED

980 Great West Road, Brentford, Middlesex,
TW8 9GS

GB

2013-07-03

BAZR972432

2/2002

GLAXO GROUP LIMITED

980 Great West Road, Brentford, Middlesex,
TW8 9GS

GB

2013-06-17

BAZR972418

1/2002

GLAXO GROUP LIMITED

980 Great West Road, Brentford, Middlesex,
TW8 9GS

GB

2013-07-01

BAZR972433

2/2002

GLAXO GROUP LIMITED

980 Great West Road, Brentford, Middlesex,
TW8 9GS

GB

2013-07-30

BAZR972419

1/2002

GLAXO GROUP LIMITED

980 Great West Road, Brentford, Middlesex,
TW8 9GS

GB

2013-07-01

BAZR972434

2/2002

GLAXO GROUP LIMITED

980 Great West Road, Brentford, Middlesex,
TW8 9GS

GB

2013-06-17

PROMJENA ADRESE NOSIOCA PRAVA

BAZR972437

1/2002

GLAXO GROUP LIMITED

980 Great West Road, Brentford, Middlesex,
TW8 9GS

GB

2013-06-17

BAZR972448

2/2002

GLAXO GROUP LIMITED

980 Great West Road, Brentford, Middlesex,
TW8 9GS

GB

2013-07-03

BAZR972439

1/2002

GLAXO GROUP LIMITED

980 Great West Road, Brentford, Middlesex,
TW8 9GS

GB

2013-07-01

BAZR972452

3-4/2001

GLAXO GROUP LIMITED

980 Great West Road, Brentford, Middlesex,
TW8 9GS

GB

2013-07-02

BAZR972440

1/2002

GLAXO GROUP LIMITED

980 Great West Road, Brentford, Middlesex,
TW8 9GS

GB

2013-06-17

BAZR972453

2/2002

GLAXO GROUP LIMITED

980 Great West Road, Brentford, Middlesex,
TW8 9GS

GB

2013-07-02

BAZR972443

1-2/2000

GLAXO GROUP LIMITED

980 Great West Road, Brentford, Middlesex,
TW8 9GS

GB

2013-07-30

BAZR972454

2/2002

GLAXO GROUP LIMITED

980 Great West Road, Brentford, Middlesex,
TW8 9GS

GB

2013-07-01

BAZR972444

2/2002

GLAXO GROUP LIMITED

980 Great West Road, Brentford, Middlesex,
TW8 9GS

GB

2013-07-30

BAZR972455

2/2002

GLAXO GROUP LIMITED

980 Great West Road, Brentford, Middlesex,
TW8 9GS

GB

2013-07-01

BAZR972447

2/2002

GLAXO GROUP LIMITED

980 Great West Road, Brentford, Middlesex,
TW8 9GS

GB

2013-07-03

BAZR972457

2/2002

GLAXO GROUP LIMITED

980 Great West Road, Brentford, Middlesex,
TW8 9GS

GB

2013-07-01

PROMJENA ADRESE NOSIOCA PRAVA

BAZR972459

2/2002

GLAXO GROUP LIMITED

980 Great West Road, Brentford, Middlesex,
TW8 9GS

GB

2013-07-31

BAZR972516

1-2/1999

GLAXO GROUP LIMITED

980 Great West Road, Brentford, Middlesex,
TW8 9GS

GB

2013-07-02

BAZR972463

2/2002

GLAXO GROUP LIMITED

980 Great West Road, Brentford, Middlesex,
TW8 9GS

GB

2013-07-02

BAZR972578

2/2002

GLAXO GROUP LIMITED

980 Great West Road, Brentford, Middlesex,
TW8 9GS

GB

2013-07-01

BAZR972468

2/2002

GLAXO GROUP LIMITED

980 Great West Road, Brentford, Middlesex,
TW8 9GS

GB

2013-07-03

BAZR983070

2/2002

GLAXO GROUP LIMITED

980 Great West Road, Brentford, Middlesex,
TW8 9GS

GB

2013-07-01

BAZR972469

2/2002

GLAXO GROUP LIMITED

980 Great West Road, Brentford, Middlesex,
TW8 9GS

GB

2013-07-03

BAZR983223

2/2002

GLAXO GROUP LIMITED

980 Great West Road, Brentford, Middlesex,
TW8 9GS

GB

2013-07-03

BAZR972473

2/2002

GLAXO GROUP LIMITED

980 Great West Road, Brentford, Middlesex,
TW8 9GS

GB

2013-07-31

BAZR983225

2/2002

GLAXO GROUP LIMITED

980 Great West Road, Brentford, Middlesex,
TW8 9GS

GB

2013-07-02

BAZR972477

2/2002

GLAXO GROUP LIMITED

980 Great West Road, Brentford, Middlesex,
TW8 9GS

GB

2013-07-31

BAZR983228

2/2002

GLAXO GROUP LIMITED

980 Great West Road, Brentford, Middlesex,
TW8 9GS

GB

2013-07-03

PROMJENA ADRESE NOSIOCA PRAVA

BAZR983229

2/2002

GLAXO GROUP LIMITED

980 Great West Road, Brentford, Middlesex,
TW8 9GS

GB

2013-06-17

BAZR983231

2/2002

GLAXO GROUP LIMITED

980 Great West Road, Brentford, Middlesex,
TW8 9GS

GB

2013-07-02

BAZR983232

2/2002

GLAXO GROUP LIMITED

980 Great West Road, Brentford, Middlesex,
TW8 9GS

GB

2013-07-01

BAZR983233

2/2002

GLAXO GROUP LIMITED

980 Great West Road, Brentford, Middlesex,
TW8 9GS

GB

2013-07-02

PRESTANAK PRAVA NA ŽIG

BAZR96286

1-2/1999

THE COCA-COLA COMPANY

One Coca-Cola Plaza, Atlanta, Georgia 30313

MELLO YELLO

32

BAZR96680

3/2000

BRITISH AMERICAN TOBACCO (BRANDS) INC.

1209 Orange Street, Wilmington, Delaware 19801

MONTCLAIR

34

BAZR971559

1/2002

PLIVA, d.d.

Ulica grada Vukovara 49, 10000 Zagreb

FORTEVIT

05

BAZR971563

1/2002

PLIVA, d.d.

Ulica grada Vukovara 49, 10000 Zagreb

DIPROZIN

01, 05

BAZR971641

1/2002

Cedevita d.o.o.

Planinska b.b., 10000 Zagreb

DIABIT

05, 32

BAZR971887

1/2002

Aker Material Handling A/S

Fjordalleen 16, 0115 Oslo

DEXION

06, 28

BAZR971906

2/2002

OTICON A/S

Kongebakken 9, DK-2765 Smørum

OTICON

10

BAZR972315

2/2002

FUJIFILM Corporation

26-30, Nishiazabu 2-chome, Minato-ku, Tokyo

FUJILITH

01

BAZR983334

2/2002

Kraft Foods Norge Intellectual Property AS

Johan Throne-Holstsplass 1, 0566 Oslo (P.O.

Box 6658, c/o Kraft Foods Norge AS, 0502 Oslo)

FREIA

30

ISPRAVKA GREŠKE

BAZ96965

1/2002

Europe Brands S.à r.l.
412F, route d'Esch, L-2086
LU
2013-01-28

Dana 2013-01-28 godine Institut je donio rješenje br. IP-02-47-2-00541/13TM o upisu prijenosa prava u registar žigova za žig "fig." na ime nosioca prava **Europe Brands S.a.r.l., 412F, route d'Esch, L2086, LU.**

Podneskom broj UP-02-47-207946/13, koji je zaprimljen u ovom Institutu dana 2013-07-16 godine, nosilac prava na žig, preko zastupnika, je obavijestio Institut da je učinjena greška u rješenju o upisu prijenosa prava u registar žigova u nazivu nosioca prava na žig.

Ovim zaključkom greška se ispravlja i upisuje tačan naziv nosioca prava na žig koji glasi:

Europe Brands S.à r.l.

BAZ96966

1/2002

Europe Brands S.à r.l.
412F, route d'Esch, L-2086
LU
2013-01-25

Dana 2013-01-25 godine Institut je donio rješenje br. IP-02-47-2-00521/13TM o upisu prijenosa prava u registar žigova za žig "fig." na ime nosioca prava **Europe Brands S.a.r.l., 412F, route d'Esch, L2086, LU.**

Podneskom broj UP-02-47-207947/13, koji je zaprimljen u ovom Institutu dana 2013-07-16 godine, nosilac prava na žig, preko zastupnika, je obavijestio Institut da je uočinjena greška u rješenju o upisu prijenosa prava u registar žigova u nazivu nosioca prava na žig.

Ovim zaključkom greška se ispravlja i upisuje tačan naziv nosioca prava na žig koji glasi:

Europe Brands S.à r.l.

BAZ96967

1/2002

Europe Brands S.à r.l.
412F, route d'Esch, L-2086
LU
2013-01-28

Dana 2013-01-28 godine Institut je donio rješenje br. IP-02-47-2-00538/13TM o upisu prijenosa prava u registar žigova za žig "PARKER" na ime nosioca prava **Europe Brands 412F, route d'Esch, L-2086, LU.**

Podneskom broj UP-02-47-207948/13, koji je zaprimljen u ovom Institutu dana 2013-07-16 godine, nosilac prava na žig, preko zastupnika, je obavijestio Institut da je učinjena greška u rješenju o upisu prijenosa prava u registar žigova u nazivu nosioca prava na žig.

Ovim zaključkom greška se ispravlja i upisuje tačan naziv nosioca prava na žig koji glasi:

Europe Brands S.à r.l.

BAZ96968

1/2002

Europe Brands S.à r.l.
412F, route d'Esch, L-2086
LU
2013-01-25

Dana 2013-01-25 godine Institut je donio rješenje br. IP-02-47-2-00520/13TM o upisu prijenosa prava u registar žigova za žig "fig." na ime nosioca prava **Europe Brands S.a.r.l., 412F, route d'Esch, L2086, LU.**

Podneskom broj UP-02-47-207949/13, koji je zaprimljen u ovom Institutu dana 2013-07-16 godine, nosilac prava na žig, preko zastupnika, je obavijestio Institut da je učinjena greška u rješenju o upisu prijenosa prava u registar žigova u nazivu nosioca prava na žig.

Ovim zaključkom greška se ispravlja i upisuje tačan naziv nosioca prava na žig koji glasi:

Europe Brands S.à r.l.

ISPRAVKA GREŠKE

BAZ96969

1/2002

Europe Brands S.à r.l.

412F, route d'Esch, L-2086

LU

2013-01-28

Dana 2013-01-28 godine Institut je donio rješenje br. IP-02-47-2-00539/13TM o upisu prijenosa prava

u registar žigova za žig "**SONNET**" na ime nosioca prava **Europe Brands 412F, route d'Esch, L-2086, LU**.

Podneskom broj UP-02-47-207950/13, koji je zaprimljen u ovom Institutu dana 2013-07-16 godine, nosilac prava na žig, preko zastupnika, je obavijestio Institut da je učinjena greška u rješenju o upisu prijenosa prava u registar žigova u nazivu nosioca prava na žig.

Ovim zaključkom greška se ispravlja i upisuje tačan naziv nosioca prava na žig koji glasi:

Europe Brands S.à r.l.

UPIS LICENCE U REGISTAR PRIZNATIH PRAVA NA ŽIGOVE

(broj licence)

BAZL13494A

(broj žiga)

BAZ1216848A

(objavljeno u Glasniku)

(datum upisa licence)

2013-07-01

(davalac licence)

BOBAR GROUP d.o.o.

ul. Filipa Višnjića 211, Bijeljina, BA

(sticalac licence)

“TESLIĆ PREVOZ” a.d.

Krajiška bb, 74270 Teslić, BA

(vrsta licence)

Neisključiva

(izgled žiga)

The logo for BOBAR consists of a stylized blue icon on the left, resembling a hand or a set of three horizontal bars, followed by the word "BOBAR" in a bold, blue, sans-serif font.

(međunarodna klasifikacija roba i usluga)

06, 35, 36, 37, 38, 39, 41, 42, 45

(licence za robe/usluge)

GEOGRAFSKE OZNAKE GEOGRAPHICAL INDICATIONS

1. Sarajevski filigran

- broj prijave zemljopisne oznake: **ZO13002A**

- datum podnošenja prijave zemljopisne oznake: **2013-04-26**

- podaci o podnosiocu zemljopisne oznake: **Zona unaprijeđenog poslovanja Baščaršija,**

Gazi Husrev - begova 47, 71000 Sarajevo, BA

- podaci o zemljopisnome nazivu koji se štiti zemljopisnom oznakom: **Sarajevski filigran**

- podaci o vrsti proizvoda koji se obilježava zemljopisnom oznakom: **nakit**

- naziv područja ili mjesta se kojega potječe proizvod koji se obilježava zemljopisnom oznakom: **Baščaršija,**

Sarajevo

- izgled oznake za koju se zaštita traži:



- podaci o punomoćniku: **nema**

2. Sarajevske papuče

- broj prijave zemljopisne oznake: **ZO13001A**
- datum podnošenja prijave zemljopisne oznake: **2013-04-26**
- podaci o podnosiocu zemljopisne oznake: **Zona unaprijeđenog poslovanja Bašćaršija, Gazi Husrev - begova 47, 71000 Sarajevo, BA**
- podaci o zemljopisnome nazivu koji se štiti zemljopisnom oznakom: **Sarajevske papuče**
- podaci o vrsti proizvoda koji se obilježava zemljopisnom oznakom: **obuća**
- naziv područja ili mjesta se kojega potječe proizvod koji se obilježava zemljopisnom oznakom: **Bašćaršija, Sarajevo**

- izgled oznake za koju se zaštita traži:

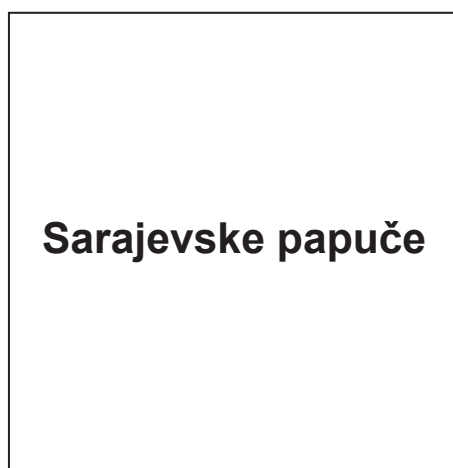

- podaci o punomoćniku: **nema**

3. Ljubuški rani krumpir

- broj prijave zemljopisne oznake: **ZO13003A**
- datum podnošenja prijave zemljopisne oznake: **2013-05-14**
- podaci o podnosiocu zemljopisne oznake: **P. Z. Plodovi zemlje, Andrijice Šimića b.b., 88320 Ljubuški, BA**
- podaci o zemljopisnome nazivu koji se štiti zemljopisnom oznakom: **Ljubuški rani krumpir**
- podaci o vrsti proizvoda koji se obilježava zemljopisnom oznakom: **krumpir**
- naziv područja ili mjesta se kojega potječe proizvod koji se obilježava zemljopisnom oznakom: **Područje općine Ljubuški**
- izgled oznake za koju se zaštita traži:



- podaci o punomoćniku: **nema**

4. Sarajevski savat

- broj prijave zemljopisne oznake: **ZO13004A**

- datum podnošenja prijave zemljopisne oznake: **2013-08-12**

- podaci o podnosiocu zemljopisne oznake: **Zona unaprijeđenog poslovanja Bašćaršija,**

Gazi Husrev - begova 47, 71000 Sarajevo, BA

- podaci o zemljopisnome nazivu koji se štiti zemljopisnom oznakom: **Sarajevski savat**

- podaci o vrsti proizvoda koji se obilježava zemljopisnom oznakom: **pribor i posuđe za kućanstvo ili**

za kuhinju

-naziv područja ili mjesta se kojega potječe proizvod koji se obilježava zemljopisnom oznakom: **Bašćaršija,**

Sarajevo

- izgled oznake za koju se zaštita traži:



- podaci o punomoćniku: **nema**

5. **Kreševsko potkovano jaje**

- broj prijave zemljopisne oznake: **IP13001A**
- datum podnošenja prijave zemljopisne oznake: **2013-04-29**
- podaci o podnosiocu zemljopisne oznake: **Općina Kreševo, fra Grge Martića 49, 71260 Kreševo, BA**
- podaci o zemljopisnome nazivu koji se štiti zemljopisnom oznakom: **kreševsko potkovano jaje**
- podaci o vrsti proizvoda koji se obilježava zemljopisnom oznakom: **suvenir**
- naziv područja ili mjesta se kojega potječe proizvod koji se obilježava zemljopisnom oznakom: **područje**

općine Kreševo

- izgled oznake za koju se zaštita traži:

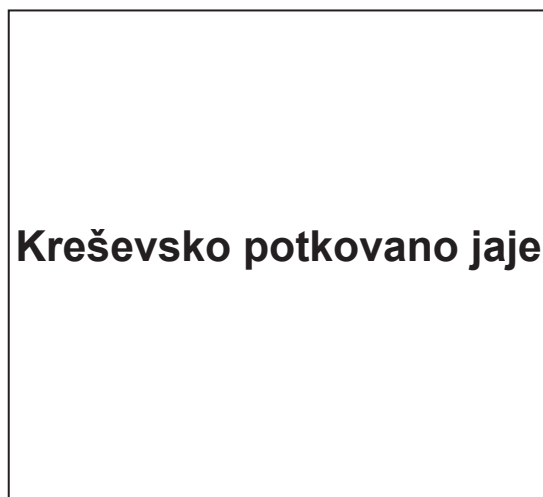

- podaci o punomoćniku: **nema**

LISTE ZASTUPNIKA REGISTROVANIH KOD INSTITUTA ZA INTELEKTUALNO VLASNIŠTVO BOSNE I HERCEGOVINE

THE LISTS OF BOSNIAN AND HERZEGOVINIAN INDUSTRIAL PROPERTY REPRESENTATIVES

PATENTNI ZASTUPNICI / PATENT ATTORNEYS

Ovlašteni za zastupanje u postupcima sticanja i održavanja prava na patente, industrijski dizajn, žigove i geografske oznake / Authorised for representation parties to proceedings relating to the acquisition and maintenance of patents, industrial designs, trademarks and geographical indications and other requests

NEDIM KRILIĆ

dipl. pravnik / B.A. Degree of Law

Avde Smailovića 35.

71000 SARAJEVO

tel: ++387 33 22 13 43

fax: ++387 33 22 13 43

GSM: ++387 61 13 43 52

E-mail: krilic@bih.net.ba

Jezik za korespondenciju / Language for communication:

Engleski/English

DRAGAN MIĆUNOVIĆ

advokat / Attorney at Law

Aida Pašić, dipl. pravnik /B.A. Degree of Law

Branilaca Sarajeva 10.

71000 SARAJEVO

tel: ++387 33 20 15 31

fax: ++387 33 55 30 90

GSM: ++387 61 26 74 25

E-mail: info@micunoviclaw.ba

WWW: www.micunoviclaw.ba

Jezik za korespondenciju / Language for communication:

Engleski/English

INJA PAŠALIĆ

advokat / Attorney at Law

Pruščakova 9.

71000 SARAJEVO

tel: ++387 33 56 58 80

fax: ++387 33 56 58 81

E-mail: info@pasalic.ba

WWW: <http://www.pasalic.com>

Jezik za korespondenciju / Language for communication:

Engleski/English - Njemački/German

**Agencija "Diana Protić-Tkalčić, zastupnik za
zaštitu industrijske svojine"**

Dr Diana Protić-Tkalčić; Ivana Prvulović

Koševo 36.

71000 SARAJEVO

tel: ++387 33 20 69 04

fax: ++387 33 44 41 40

E-mail: dprotic@bih.net.ba

Jezik za korespondenciju / Language for communication:

Engleski/English

"LINEA SUŠIĆ" d.o.o.

Adi Krdžalić

advokat / Attorney at Law

Maršala Tita 30/IV

71000 SARAJEVO

tel: ++387 33 21 83 48

fax: ++387 33 20 75 17

GSM: ++387 61 35 71 06

E-mail: info@lineasusic.com// linsusic@bih.net.ba

WWW: <http://www.lineasusic.com>

Jezik za korespondenciju / Language for communication:

*Francuski/French, Engleski/English, Njemački/German,
Španjolski/Spanish*

"STAM" d.o.o.

Mubera Trebinjac - direktor

Sarači 77.

71000 SARAJEVO

tel: ++387 33 21 44 13

fax: ++387 33 66 80 31

E-mail: stam_doo@yahoo.com

Jezik za korespondenciju / Language for communication:

Engleski/English - Njemački/German

“INTELBIRO” d.o.o.

Sabina Živojević

M.H. Uskufije 3.

71000 SARAJEVO

tel: ++387 33 21 32 09

fax: ++387 33 21 81 11

E-mail: postmaster@intelbiro.com

WWW: <http://www.intelbiro.com>

Jezik za korespondenciju / Language for communication:

Francuski/French - Engleski/English

MEHMED SPAHO

advokat / Attorney at Law

Mehmeda Spahe 8

71000 SARAJEVO

tel: +387 33 55 77 11

fax: +387 33 55 77 12

E-mail: m.spaho@attorney-spaho.ba

Jezik za korespondenciju / Language for communication:

Engleski/English

“PETOŠEVIĆ” d.o.o. Sarajevo

Tarik Prolaz

Koste Hermana 11

71000 SARAJEVO

tel: + 387 33 881 172

fax: + 387 33 881 173

E-mail: sarajevo@petosevic.com

Jezik za korespondenciju / Language for communication:

Engleski/English

“ADNAN”

vl. Adnan Hadžimusić

Nerkeza Smailagića 9.

71 000 SARAJEVO

GSM: +387 65 49 29 97

E-mail: odadnan@yahoo.com

Jezik za korespondenciju / Language for communication:

Engleski/English, Turski

“Damir Tkalčić, Agencija za zaštitu intelektualnog vlasništva”

Damir Tkalčić

Koševo 36.

71000 SARAJEVO

tel: ++387 33 26 67 70

fax: ++387 33 26 67 71

E-mail: dtkalcic@bih.net.ba

Jezik za korespondenciju / Language for communication:

Engleski/ English

“ACTINNOVA” d.o.o.

Merima Bajramović, dipl. pravnik

dipl. pravnik / B.A. Degree of Law

Maršala Tita 30/IV

71000 SARAJEVO

tel: ++387 33 20 65 62

fax: ++387 33 21 83 47

GSM: ++387 61 13 95 03

E-mail: info@actinnova.com

WWW: www.actinnova.com

Jezik za korespondenciju / Language for communication:

Engleski/English, Njemački/German, Francuski/French, Španjolski/Spanish

“ŽIVKO MIJATOVIĆ & PARTNERS” d.o.o.

Sarajevo

Selma Mulalić

dipl. pravnik / B.A. Degree of Law

M.H. Uskufije 3.

71000 SARAJEVO

tel: +387 33 200 641

fax: +387 33 218 421

E-mail: admin@zm-p.com

WWW: www.zm-p.com

Jezik za korespondenciju / Language for communication:

Engleski/English, Španski/Spanish

“MSA IP”

vl. Dževad Ćoralić, dipl. pravnik;

Azra Ćoralić, dipl. pravnik

Hamdije Kapidžića 12

71 000 SARAJEVO

tel: ++387 33 95 06 79

GSM: ++387 61 48 76 87

E-mail: dzevad.coralic@msa-iplaw.com

Jezik za korespondenciju / Language for communication:

Engleski/English

EDIN BULJUBAŠIĆ

advokat / Attorney at Law

Zmaja od Bosne broj 7

71 000 SARAJEVO

tel: ++ 387 33 95 34 63

GSM: ++ 387 62 74 02 44

E-mail: edindavud@gmail.com, edin@lawoffice-
buljubasic.ba

Jezik za korespondenciju / Language for communication:

=====

ZASTUPNICI ZA ŽIGOVE / TRADEMAKS ATTORNEYS

Ovlašteni za zastupanje u postupcima sticanja i održavanja prava na industrijski dizajn, žigove i geografske oznake / Authorised for representation parties to proceedings relating to the acquisition and maintenance of industrial designs, trademarks and geographical indications and other requests concerning those rights

IGOR SJERIKOV

advokat / Attorney at Law

Branka Ćopića broj 15

78000 Banja Luka

tel: ++387 51 21 55 54 / ++387 51 21 54 68

fax: ++387 51 21 54 68

E-mail: advokati.sjerikov-maric@blic.net

Jezik za korespondenciju / Language for communication:

Engleski/English

GORAN N. MARIĆ

advokat / Attorney at Law

Branka Ćopića broj 15

78000 Banja Luka

tel: ++387 51 22 87 80/ ++387 51 21 54 68

fax: ++387 51 21 54 68

E-mail: advokat.goran.maric@gmail.com

Jezik za korespondenciju / Language for communication:

Engleski/English

VINKA GUTIĆ

advokat / Attorney at Law

Mehmedalije Maka Dizdara bb

75300 LUKAVAC

tel: ++387 35 55 54 15

fax: ++387 35 55 54 15

GSM: ++387 61 16 46 88

E-mail: vinka@bih.net.ba

Jezik za korespondenciju / Language for communication:

Engleski/English

AMILA ETEROVIĆ

advokat / Attorney at Law

Branilaca Sarajeva 10.

71000 SARAJEVO

tel: ++387 33 21 54 30

fax: ++387 33 21 54 30

GSM: +387 61 14 16 68

E-mail: amila@aketerovic.com

WWW: www.aketerovic.com

Jezik za korespondenciju / Language for communication:

Engleski/English, Njemački/German, Italijanski/Italian

BRANKO V. MARIĆ

advokat / Attorney at Law

Mehmeda Spahe 24.

71000 SARAJEVO

tel: +387 33 71 60 30

fax: +387 33 71 60 36

E-mail: maric.b@bih.net.ba

Jezik za korespondenciju / Language for communication:

*Engleski/English, Njemački/German, Italijanski/Italian,
Francuski/French*

ZORA BULATOVIĆ-KREMENOVIĆ

odvjetnik/Attorney at Law

Dositeja Obradovića 1.

78 000 Banja Luka

tel: +387 51/212-660

fax: +387 51/212-660

GSM: +387 65/797-371

E-mail: bulatoviczora@yahoo.com

Jezik za korespondenciju / Language for communication:

Engleski/English

AMILA IMAMOVIĆ

odvjetnik/Attorney at Law

Dolina 5

71 000 SARAJEVO

fax: +387 33/668-577

GSM: +387 61/190-298

E-mail: iamila@bih.net.ba

Jezik za korespondenciju / Language for communication:

Engleski/English

TOMISLAV BEVANDA

odvjetnik/Attorney at Law

Zrinskog 12.

88 220 ŠIROKI BRIJEG

tel: +387 39 70 03 47

fax: +387 39 70 34 85

GSM: +387 63 36 82 49

E-mail: tbevanda@yahoo.com

Jezik za korespondenciju / Language for communication:

Engleski/English

LJILJANA STAJIĆ

odvjetnik/Attorney at Law

Aleja Svetog Save 17

78000 Banja Luka

tel: +387 51 21 59 01

GSM: +387 65 61 35 77

E-mail: adv-lj.stajic@blic.net

Jezik za korespondenciju / Language for communication:

Engleski/English

TARIK KAPETANOVIĆ

advokat / Attorney at Law

Šenoina br. 12/II

71000 SARAJEVO

tel: +387 33 26 30 26

fax: +387 33 26 30 25

GSM: +387 61 19 22 32

E-mail: tarik.kapetanovic@curtlaw.ba

Jezik za korespondenciju / Language for communication:

Engleski/English

NEDŽIDA SALIHOVIĆ

advokat / Attorney at Law

Fra Anđela Zvizdovića 1/X

71000 SARAJEVO

tel: ++387 33 29 52 37

fax: ++387 33 29 64 10

GSM: ++387 61 195126

E-mail: nedzida.salihovic@cms-rrh.com

Jezik za korespondenciju / Language for communication:

Engleski/English

MIRNA MILANOVIĆ - LALIĆ

advokat / Attorney at Law

Trg djece Sarajeva 1/V, BBI centar

71000 SARAJEVO

tel: ++387 33 26 15 35

fax: ++387 33 26 15 47

GSM: ++387 61 20 49 17

E-mail: mirna.lalic@karanovic-nikolic.com

Jezik za korespondenciju / Language for communication:

Engleski/English

NUSMIR HUSKIĆ

advokat / Attorney at Law

Dolina 2

71000 SARAJEVO

tel: ++387 33 66 66 24

fax: ++387 33 66 66 24

GSM: ++387 61 75 10 03

E-mail: info@huskiclaw.com; huskic.nusmir@gmail.com

WWW: www.huskiclaw.com

Jezik za korespondenciju / Language for communication:
Engleski/English

FEMIL ČURT

advokat / Attorney at Law

Šenoina 12

71000 SARAJEVO

tel: ++387 33 26 30 25

fax: ++387 33 26 30 25

GSM: ++387 61 19 87 63

E-mail: femil.curt@curtlaw.ba

Jezik za korespondenciju / Language for communication:

=====

WEB: www.ipr.gov.ba; e-mail: info@ipr.gov.ba

Sjedište: 88000 Mostar, Kneza Domagoja bb.; e-mail: mostar@ipr.gov.ba; Fax: +387 36 31 84 20;

Tel: Protokol +387 36 33 43 81; Ured direktora i zamjenika direktora +387 36 33 43 82 (Mostar); +387 33 52 18 48 (Sarajevo)

Ispostava Sarajevo: 71000 Sarajevo, Hamdije Cemerlica 2/7; e-mail: sarajevo@ipr.gov.ba; Fax: +387 33 65 27 57; Tel: Protokol +387 33 65 27 65;

Odjeljenja: Nacionalni žig +387 33 65 27 98; Medunarodni žig, Patenti, Industrijski dizajn +387 33 61 80 95

=====

WEB: www.ipr.gov.ba; e-mail: info@ipr.gov.ba

Head Office: 88000 Mostar, Kneza Domagoja bb.; e-mail: mostar@ipr.gov.ba; Fax: 036 31 84 20;

Tel: Protocol +387 36 33 43 81; Director and Deputy Director Office +387 36 33 43 82 (Mostar); +387 33 52 18 48 (Sarajevo)

Branch Office: 71000 Sarajevo, Hamdije Cemerlica 2/7; e-mail: sarajevo@ipr.gov.ba; Fax: +387 33 65 27 57; Tel: Protocol +387 33 65 27 65;

Units: National Trademark +387 33 65 27 98; International Trademark, Patents, Industrial Design +387 33 61 80 95

KOLEKTIVNE ORGANIZACIJE ZA OSTVARIVANJE AUTORSKOG PRAVA I SRODNIH PRAVA

“AMUS”

Asocijacija kompozitora – muzičkih stvaralaca Bosne i Hercegovine

Obala Kulina bana br.22/II

71000 Sarajevo

Tel: 033 218 258

Fax: 033 218 258

E-mail: amus.sarajevo@bih.net.ba

Vrsta prava:

Kolektivno ostvarivanje prava autora muzičkih djela

Napomena: Rješenjem Instituta za intelektualno vlasništvo BiH broj IP-03-47-5-06059/12VT od 21.06.2012. godine, koje je stupilo na snagu danom donošenja, udruženju “AMUS” Asocijacija kompozitora – muzičkih stvaralaca Bosne i Hercegovine, Sarajevo, izdata je dozvola za kolektivno ostvarivanje prava autora muzičkih djela.

STATISTIKA

STATISTICS

**BROJ PRIJAVA PATENATA PRIJAVLJENIH DIREKTNO INSTITUTU DO
30. SEPTEMBRA 2013. GODINE**

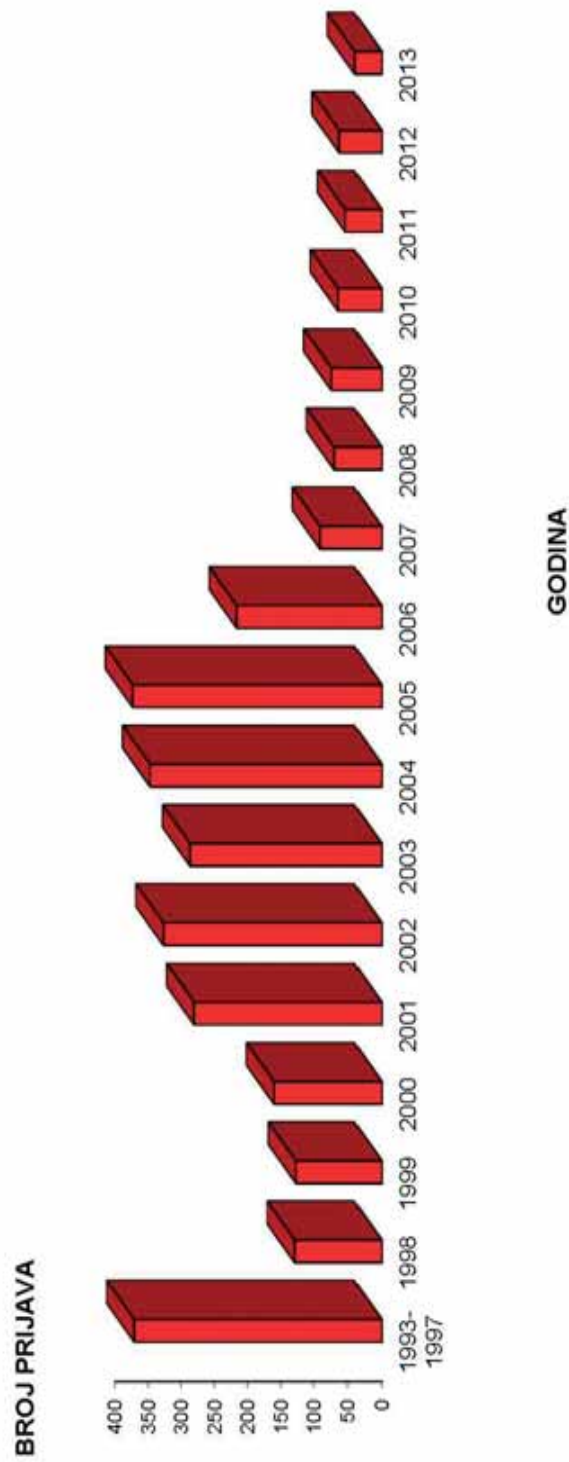

Godina	1993-1997	1998	1999	2000	2001	2002	2003	2004	2005	2006	2007	2008	2009	2010	2011	2012	2013	Ukupno
Ukupno prijava	371	130	128	161	281	327	287	347	373	217	92	71	75	65	54	63	40	3077

**BROJ PRIJAVA INDUSTRIJSKOG DIZAJNA PRIJAVLJENIH DIREKTNO
INSTITUTU DO 30. SEPTEMBRA 2013. GODINE**

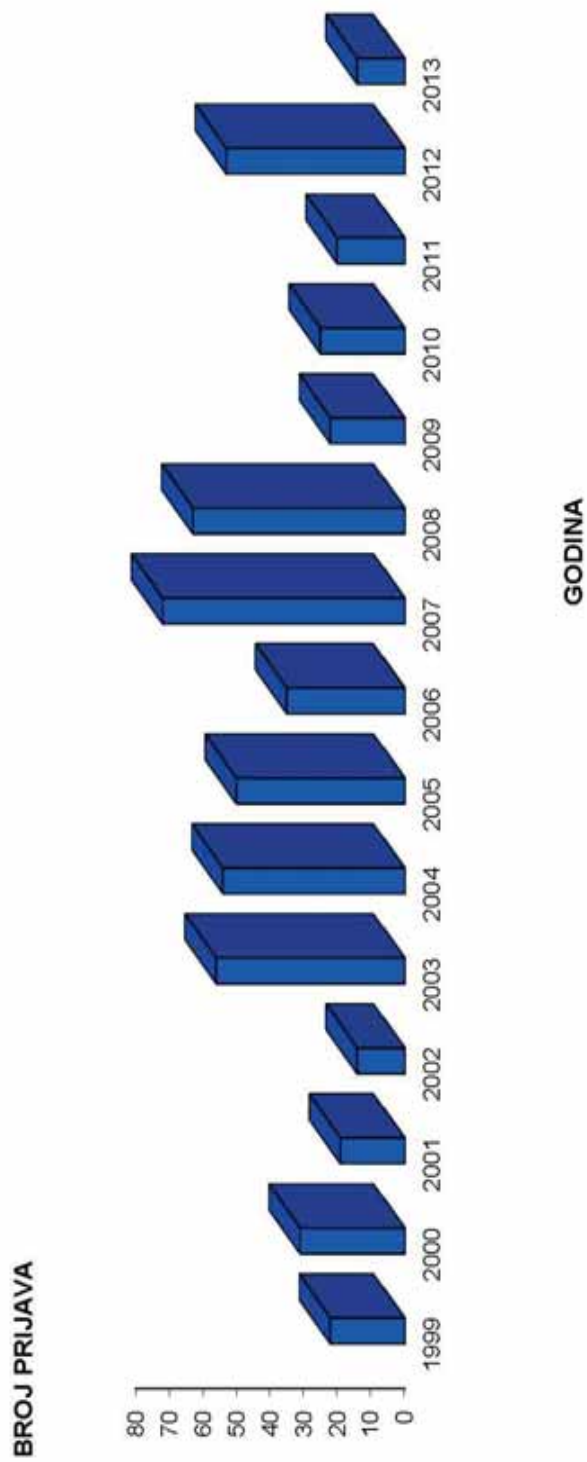

Godina	1993-1997	1998	1999	2000	2001	2002	2003	2004	2005	2006	2007	2008	2009	2010	2011	2012	2013	Ukupno
Ukupno prijava	54	18	22	31	19	14	56	54	50	35	72	63	22	25	20	53	14	614

**BROJ PRIJAVA ŽIGOVA PRIJAVLJENIH DIREKTNO INSTITUTU
DO 30. SEPTEMBRA 2013. GODINE**

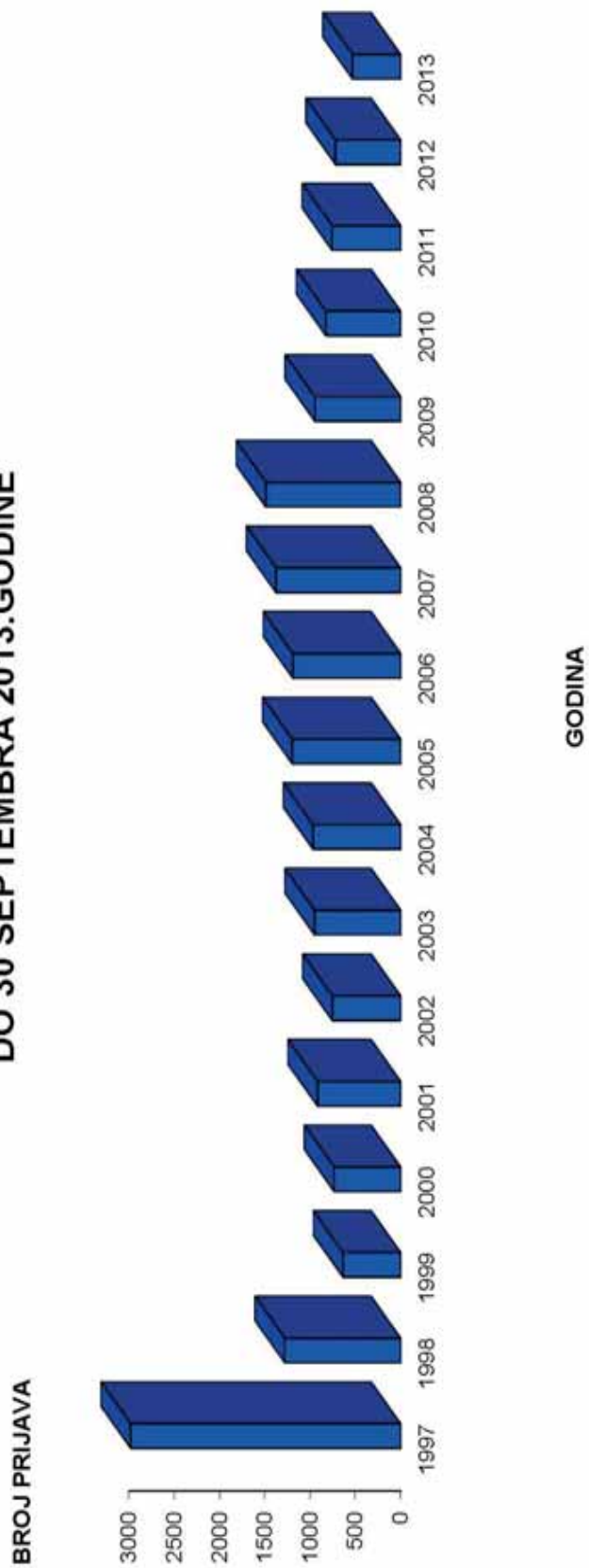

Godina	1992-1996	1997	1998	1999	2000	2001	2002	2003	2004	2005	2006	2007	2008	2009	2010	2011	2012	2013	Ukupno
Ukupno prijava	2516	2978	1278	636	733	917	754	950	967	1197	1190	1375	1488	946	824	757	718	531	20748

Pojedinačni primjerak **GLASNIKA INTELEKTUALNOG VLASNIŠTVA** možete nabaviti po cijeni od 20 KM tako što ćete izvršiti uplatu na:

JRT Trezor BiH - Institut za intelektualno vlasništvo Bosne i Hercegovine

broj: **1610000010750812**

Vrsta prihoda: **734111**

Budžetska organizacija: **0814999**

sa naznakom „**GIV – /upiшите broj Glasnika koji želite da kupite/**”

Molimo Vas da po izvršenoj uplati dostavite dokaz na:

Institut za intelektualno vlasništvo Bosne i Hercegovine, Ispostava Sarajevo

Hamdije Ćemerlića 2/9

71000 Sarajevo

Bosna i Hercegovina