

Bosna i Hercegovina

Босна и Херцеговина



**INSTITUT ZA INTELEKTUALNO VLASNIŠTVO
BOSNE I HERCEGOVINE**

**ИНСТИТУТ ЗА ИНТЕЛЕКТУАЛНУ СВОЈИНУ
БОСНЕ И ХЕРЦЕГОВИНЕ**

GLASNIK GLASILO ГЛАСНИК

**Službeni glasnik Instituta za intelektualno vlasništvo
Bosne i Hercegovine**

**Službeno Glasilo Instituta za Intelektualno vlasništvo
Bosne i Hercegovine**

**Службени Гласник Института за интелектуалну својину
Босне и Херцеговине**

3/2015

ISSN – 1840-2607



IZDAVAČ/ IZDAVAČ/ ИЗДАВАЧ

Institut za intelektualno vlasništvo Bosne i Hercegovine
Institut za intelektualno vlasništvo Bosne i Hercegovine
Институт за интелектуалну својину Босне и Херцеговине



UREĐIVAČKI ODBOR / UREĐIVAČKI ODBOR / УРЕЂИВАЧКИ ОДБОР

Marija Zelenika, Марија Зеленика / Elvedin Pandžić, Елведин Панџић / Faris Frašto, Фарис Фрашто



DTP

Danilo Golo / Данило Голо



CIJENA / CIJENA / ЦИЈЕНА

15,00 KM



GODIŠNJA PRETPLATA / GODIŠNJA PRETPLATA / ГОДИШЊА ПРЕТПЛАТА

60,00 KM



TIRAŽ / TIRAŽ / ТИРАЖ

25

Sjedište: Kneza Domagoja bb, 88000 Mostar, Tel: + 387 36 334 381, E-mail: mostar@ipr.gov.ba
Сједиште: Кнеза Домагоја бб, 88000 Мостар, Тел: + 387 36 334 381, E-mail: mostar@ipr.gov.ba
Ispostava: Hamdije Čemerlića 2/IX, 71000 Sarajevo, Tel: + 387 33 652 765, E-mail: sarajevo@ipr.gov.ba
Испостава: Хамдије Ћемерлића 2/IX, 71000 Сарајево, Тел: + 387 33 652 765, E-mail: sarajevo@ipr.gov.ba
Ispostava: Akademika Jovana Surutke 13/3, 78000 Banja Luka, Tel: + 387 51 226 840, E-mail: banjaluka@ipr.gov.ba
Испостава: Академика Јована Сурутке 13/3, 78000 Бања Лука, Тел: + 387 51 226 840, E-mail: banjaluka@ipr.gov.ba
Web: www.ipr.gov.ba, E-mail: info@ipr.gov.ba

SADRŽAJ

Popis brojeva objavljenih prava.....	5
Kodne oznake zemalja.....	7

PATENTI

Objava prijava patenata.....	13
Indeks prema rastućem broju prijave patenta.....	16
Indeks prema MKP.....	16
Dodjela patenta (Član 41).....	17
Rješenja o patentu (Član 44).....	18
Konsezualni patent.....	21
Objavljivanje zahtjeva za konsenzualni patent.....	22
Objava evropskih patenata upisanih u registar patenata.....	24

INDUSTRIJSKI DIZAJN.....

Objava industrijskog dizajna.....	41
Indeks prema rastućem registarskom broju.....	44
Indeks prema međunarodnoj klasifikaciji.....	45
Indeks prema nosiocima indust. dizajna.....	45
Objava prijava industrijskog dizajna.....	47
Prestanak važenja industrijskog dizajna.....	51
Produženje važenja industrijskog dizajna.....	52

ŽIGOVI

Objava prijava žigova.....	57
Indeks brojeva prijave žigova.....	139
Indeks klasa prijave žigova.....	141
Indeks nosilaca prijave žigova.....	146
Promjena adrese.....	151
Ograničenje popisa roba i/ili usluga.....	152
Objava žigova.....	157
Indeks brojeva žigova.....	226
Indeks klasa žigova.....	229
Indeks nosilaca žigova.....	233
Prenos prava.....	238
Promjena naziva i adrese.....	240
Promjena naziva nosilaca prava.....	241
Promjena adrese nosilaca prava.....	242
Produženje važenja žiga.....	243
Prestanak prava na žig.....	249
Ograničenje popisa roba i/ili usluga.....	257
Promjene u registru.....	259
Prestanak prava na žig.....	261

GEOGRAFSKE OZNAKE

Lista zastupnika za zaštitu industrijskog vlasništva u Bosni i Hercegovini.....	266
Lista udruga.....	271

CONTENTS

List of Published Right Numbers.....	5
Country Codes.....	7

PATENTS.....

Publication of Patent Application.....	13
Index in Order Increasing Number of Patent Application.....	16
Index as to IPC.....	16
Patent Grant (Article 41).....	17
Patent Decisions (Article 44).....	18
Consensual Patent.....	21
Publication of requires for Consensual patent.....	22
Publication of European Patents Entered in Patent Register.....	24

INDUSTRIAL DESIGN.....

Publication of Industrial Designs.....	41
Industrial Designs Index as to Increasing Register Number.....	44
Index as to International Classification for Industrial Designs.....	45
Index of Holders of Industrial Designs.....	45
Publication of the Application for Designs.....	47
Cessation of Industrial Design Validity.....	51
Renewal of Industrial Design Registration.....	52

TRADEMARKS.....

Publication of Trademark Application.....	57
Index of Trademark Application Numbers.....	139
Index of Trademark Application Classes.....	141
Index of Trademark Applicants.....	146
Change of Address.....	151
Limitation of the List of Goods and/or Services.....	152
Publication of Trademarks.....	157
Index of Trademark Numbers.....	226
Index of Trademark Classes.....	229
Index of Trademark Holders.....	233
Transfer of Rights.....	238
Change of Name and Address.....	240
Change of Rights Holder's Name.....	241
Change of Rights Holder's Address.....	242
Renewal of Trademark Registration.....	243
Cessation of Protection.....	249
Limitation of the List of Goods and/or Services.....	257
Changes in the Register.....	259
Lapse of Trademark Rights.....	261

GEOGRAPHICAL INDICATIONS

List of Representatives for Protection of Industrial Property in Bosnia and Herzegovina.....	266
List of Association.....	271

SADRŽAJ

Popis brojeva objavljenih prava.....	5
Kodne oznake zemalja.....	7

PATENTI11

Objava prijava патената.....	13
Индекс према растућем броју пријаве патената.....	16
Индекс према МКП.....	16
Додјела патената (Члан 41).....	17
Рјешења о патенту (Члан 44).....	18
Консезуални патент.....	21
Објављивање захтјева за консезуални патент.....	22
Објава европских патената уписаних у регистар патената.....	24

INDUSTRIJSKI DIZAJN.....39

Објава индустријског дизајна.....	41
Индекс према растућем регистрациском броју.....	44
Индекс према међународној класификацији.....	45
Индекс према носиоцима индуст. дизајна.....	45
Објава пријава индустријског дизајна.....	47
Престанак важења индустријског дизајна.....	51
Продужење важења индустријског дизајна.....	52

ŽIGOVI55

Објава пријава жигова.....	57
Индекс бројева пријава жигова.....	139
Индекс класа пријава жигова.....	141
Индекс носитеља пријава жигова.....	146
Промјена адресе.....	151
Ограничење пописа роба и/или услуга.....	152
Објава жигова.....	157
Индекс бројева жигова.....	226
Индекс класа жигова.....	229
Индекс носитеља жигова.....	233
Пренос права.....	238
Промјена назива и адресе.....	240
Промјена назива носитеља права.....	241
Промјена адресе носитеља права.....	242
Продужење важења жигова.....	243
Престанак права на жигов.....	249
Ограничење пописа роба и/или услуга.....	257
Промјене у регистру.....	259
Престанак права на жигов.....	261

GEOGRAFSKE OZNAKE263

Листа заступника за заштиту индустријског власништва у Босни и Херцеговини.....	266
Листа удруга.....	271

САДРЖАЈ

Попис бројева објављених права.....	5
Кодне ознаке земаља.....	7

ПАТЕНТИ11

Објава пријава патената.....	13
Индекс према растућем броју пријаве патената.....	16
Индекс према МКП.....	16
Додјела патената (Члан 41).....	17
Рјешења о патенту (Члан 44).....	18
Консезуални патент.....	21
Објављивање захтјева за консезуални патент.....	22
Објава европских патената уписаних у регистар патената.....	24

ИНДУСТРИЈСКИ ДИЗАЈН.....39

Објава индустријског дизајна.....	41
Индекс према растућем регистарском броју.....	44
Индекс према међународној класификацији.....	45
Индекс према носиоцима индуст. дизајна.....	45
Објава пријава индустријског дизајна.....	47
Престанак важења индустријског дизајна.....	51
Продужење важења индустријског дизајна.....	52

ЖИГОВИ55

Објава пријава жигова.....	57
Индекс бројева пријава жигова.....	139
Индекс класа пријава жигова.....	141
Индекс носитеља пријава жигова.....	146
Промјена адресе.....	151
Ограничење пописа роба и/или услуга.....	152
Објава жигова.....	157
Индекс бројева жигова.....	226
Индекс класа жигова.....	229
Индекс носитеља жигова.....	233
Пренос права.....	238
Промјена назива и адресе.....	240
Промјена назива носитеља права.....	241
Промјена адресе носитеља права.....	242
Продужење важења жигова.....	243
Престанак права на жигов.....	249
Ограничење пописа роба и/или услуга.....	257
Промјене у регистру.....	259
Престанак права на жигов.....	261

ГЕОГРАФСКЕ ОЗНАКЕ263

Листа заступника за заштиту индустријске својине у Босни и Херцеговини.....	266
Листа удружења.....	271

ОБЈАВЉЕНА ПРАВА / ОБЈАВЉЕНА ПРАВА / ОБЈАВЉЕНА ПРАВА

PRIJAVE PATENTA / PRIJAVE PATENTA / ПРИЈАВЕ ПАТЕНТА
BAP132950A

DODJELA PATENTA / DODJELA PATENTA / ДОДЈЕЛА ПАТЕНТА
BAP031370 BAP031448

PATENTI / PATENTI / ПАТЕНТИ
BAP112854 BAP052273 BAP021188

EVROPSKI PATENTI UPISANI U REGISTAR PATENATA
EUROPSKI PATENTI UPISANI U REGISTAR PATENATA
ЕВРОПСКИ ПАТЕНТИ УПИСАНИ У РЕГИСТАР ПАТЕНАТА

EP1912649 EP2057115 EP2069312 EP2099447 EP2139479 EP2151427 EP2164572 EP2170900 EP2176220 EP2177224 EP2235007
EP2306988 EP2329848 EP2406227 EP2342182

INDUSTRIJSKI DIZAJN / INDUSTRIJSKI DIZAJN / ИНДУСТРИЈСКИ ДИЗАЈН

BAD14640

OBJAVA PRIJAVA IN.DIZAJNA/OBJAVA PRIJAVA IN.DIZAJNA/OBJAVA PRIJAVA IN. ДИЗАЈНА

BAD15645A BAD15649A

PRIJAVE ŽIGOVA / PRIJAVE ŽIGOVA / ПРИЈАВЕ ЖИГОВА

BAZ1317373A BAZ1417606A BAZ1417651A BAZ1417653A BAZ1417666A BAZ1417704A BAZ1417708A BAZ1417710A BAZ1417748A
BAZ1417794A BAZ1417800A BAZ1417808A BAZ1417815A BAZ1417816A BAZ1417817A BAZ1417818A BAZ1417819A BAZ1417820A
BAZ1417821A BAZ1417823A BAZ1417824A BAZ1417827A BAZ1417829A BAZ1417832A BAZ1417833A BAZ1417836A BAZ1417837A
BAZ1417838A BAZ1417840A BAZ1417841A BAZ1417842A BAZ1417843A BAZ1417844A BAZ1417845A BAZ1417846A BAZ1417847A
BAZ1417848A BAZ1417849A BAZ1417850A BAZ1417851A BAZ1417852A BAZ1417853A BAZ1417854A BAZ1417855A BAZ1417856A
BAZ1417857A BAZ1417858A BAZ1417859A BAZ1417860A BAZ1417861A BAZ1417862A BAZ1417863A BAZ1417864A BAZ1417865A
BAZ1417866A BAZ1417867A BAZ1417868A BAZ1417869A BAZ1417870A BAZ1417871A BAZ1417872A BAZ1417873A BAZ1417874A
BAZ1417875A BAZ1417876A BAZ1417877A BAZ1417878A BAZ1417879A BAZ1417880A BAZ1417881A BAZ1417882A BAZ1417883A
BAZ1417885A BAZ1417886A BAZ1417887A BAZ1417888A BAZ1417889A BAZ1417890A BAZ1417891A BAZ1417892A BAZ1417893A
BAZ1417895A BAZ1417896A BAZ1417898A BAZ1417899A BAZ1417900A BAZ1417901A BAZ1417902A BAZ1417903A BAZ1417904A
BAZ1417905A BAZ1417906A BAZ1417907A BAZ1417908A BAZ1417909A BAZ1417910A BAZ1417911A BAZ1417912A BAZ1417913A
BAZ1417915A BAZ1417916A BAZ1417917A BAZ1417918A BAZ1417919A BAZ1417922A BAZ1417923A BAZ1417924A BAZ1417925A
BAZ1417926A BAZ1417927A BAZ1417928A BAZ1417936A BAZ1417937A BAZ1417938A BAZ1417939A BAZ1417940A BAZ1417941A
BAZ1417942A BAZ1417943A BAZ1417944A BAZ1417945A BAZ1417946A BAZ1417948A BAZ1417950A BAZ1417952A BAZ1417953A
BAZ1417954A BAZ1417955A BAZ1417956A BAZ1417957A BAZ1417958A BAZ1417959A BAZ1417960A BAZ1417961A BAZ1417962A
BAZ1417963A BAZ1417964A BAZ1417965A BAZ1417966A BAZ1417967A BAZ1417968A BAZ1417969A BAZ1417970A BAZ1417972A
BAZ1417973A BAZ1417974A BAZ1417975A BAZ1417976A BAZ1417977A BAZ1417978A BAZ1417979A BAZ1417980A BAZ1417981A
BAZ1417983A BAZ1417984A BAZ1417986A BAZ1417987A BAZ1417988A BAZ1417989A BAZ1417990A BAZ1417991A BAZ1417992A
BAZ1417993A BAZ1417994A BAZ1417995A BAZ1417996A BAZ1417997A BAZ1417998A BAZ1417999A BAZ1418001A BAZ1418002A
BAZ1418003A BAZ1418004A BAZ1418006A BAZ1418007A BAZ1418008A BAZ1418009A BAZ1418010A BAZ1418011A BAZ1418012A
BAZ1418013A BAZ1418014A BAZ1418015A BAZ1418016A BAZ1418017A BAZ1418018A BAZ1418019A BAZ1418021A BAZ1418022A
BAZ1418023A BAZ1418024A BAZ1418025A BAZ1418026A BAZ1418027A BAZ1418028A BAZ1418029A BAZ1418030A BAZ1418032A
BAZ1418033A BAZ1418034A BAZ1418035A BAZ1418036A BAZ1418037A BAZ1418038A BAZ1418039A BAZ1418041A BAZ1418042A
BAZ1418043A BAZ1418044A BAZ1418045A BAZ1418046A BAZ1418047A BAZ1418048A BAZ1418049A BAZ1418050A BAZ1518711A

ŽIGOVI / ŽIGOVI / ЖИГОВИ

BAZ1216424 BAZ1216854 BAZ1316896 BAZ1316917 BAZ1316952 BAZ1316957 BAZ1316975 BAZ1316976 BAZ1316991 BAZ1316992
BAZ1316993 BAZ1317040 BAZ1317041 BAZ1317042 BAZ1317043 BAZ1317044 BAZ1317045 BAZ1317046 BAZ1317047 BAZ1317049
BAZ1317050 BAZ1317051 BAZ1317052 BAZ1317053 BAZ1317054 BAZ1317056 BAZ1317057 BAZ1317058 BAZ1317059 BAZ1317062
BAZ1317119 BAZ1317120 BAZ1317121 BAZ1317127 BAZ1317128 BAZ1317129 BAZ1317132 BAZ1317133 BAZ1317135 BAZ1317137
BAZ1317140 BAZ1317141 BAZ1317143 BAZ1317144 BAZ1317145 BAZ1317146 BAZ1317149 BAZ1317151 BAZ1317152 BAZ1317170
BAZ1317182 BAZ1317188 BAZ1317191 BAZ1317192 BAZ1317193 BAZ1317196 BAZ1317201 BAZ1317204 BAZ1317209 BAZ1317210
BAZ1317211 BAZ1317212 BAZ1317213 BAZ1317220 BAZ1317223 BAZ1317224 BAZ1317225 BAZ1317226 BAZ1317227 BAZ1317228
BAZ1317229 BAZ1317230 BAZ1317231 BAZ1317232 BAZ1317234 BAZ1317236 BAZ1317241 BAZ1317242 BAZ1317245 BAZ1317246
BAZ1317248 BAZ1317252 BAZ1317254 BAZ1317255 BAZ1317256 BAZ1317257 BAZ1317262 BAZ1317263 BAZ1317264 BAZ1317267
BAZ1317271 BAZ1317283 BAZ1317287 BAZ1317292 BAZ1317294 BAZ1317310 BAZ1317311 BAZ1317315 BAZ1317317 BAZ1317319
BAZ1317320 BAZ1317322 BAZ1317328 BAZ1317329 BAZ1317330 BAZ1317331 BAZ1317332 BAZ1317336 BAZ1317337 BAZ1317338
BAZ1317340 BAZ1317341 BAZ1317342 BAZ1317347 BAZ1317348 BAZ1317349 BAZ1317351 BAZ1317354 BAZ1317357 BAZ1317360
BAZ1317361 BAZ1317362 BAZ1317363 BAZ1317364 BAZ1317369 BAZ1317370 BAZ1317372 BAZ1317375 BAZ1317376 BAZ1317378
BAZ1317380 BAZ1317383 BAZ1317384 BAZ1317385 BAZ1317386 BAZ1317387 BAZ1317388 BAZ1317390 BAZ1317391 BAZ1317393
BAZ1317395 BAZ1317396 BAZ1317397 BAZ1317400 BAZ1317403 BAZ1317410 BAZ1317411 BAZ1317413 BAZ1317414 BAZ1317415
BAZ1317416 BAZ1317418 BAZ1317421 BAZ1317422 BAZ1317423 BAZ1317424 BAZ1317425 BAZ1317426 BAZ1317432 BAZ1317435
BAZ1317440 BAZ1317441 BAZ1317442 BAZ1317443 BAZ1317444 BAZ1317445 BAZ1317446 BAZ1317447 BAZ1317448 BAZ1317449
BAZ1317482 BAZ1317483 BAZ1317484 BAZ1317485 BAZ1317486 BAZ1317489 BAZ1317490 BAZ1317491 BAZ1317493 BAZ1317502
BAZ1317505 BAZ1317506 BAZ1317507 BAZ1317509 BAZ1317512 BAZ1317513 BAZ1317514 BAZ1317518 BAZ1317524 BAZ1317526
BAZ1317531 BAZ1418168

KODOVI ZEMALJA, TERITORIJA I MEĐUNARODNIH ORGANIZACIJA CODES COUNTRIES, TERRITORIES AND INTERNATIONAL ORGANIZATIONS

AD	Andora / Andorra	EA	Euroazijska patentna organizacija (EAPO) / Eur asian Patent Organization (EAPO)
AE	Ujedinjeni Arapski Emirati / United Arab Emirates	EC	Ekvador / Ecuador
AF	Afganistan / Afghanistan	EE	Estonija / Estonia
AG	Antigva i Barbuda / Antigua and Barbuda	EG	Egipat / Egypt
AI	Angvila / Anguilla	EH	Zapadna Sahara / Western Sahara
AL	Albanija / Albania	EM	Ured za harmonizaciju (žigovi i industrijski dizajn) (OHIM) / Office for Harmonization in the Internal Market (Trademarks and Designs) (OHIM)
AM	Armenija / Armenia	EP	Europski patentni ured (EPO) / European Patent Office (EPO)
AN	Nizozemski Antili / Netherlands Antilles	ER	Eritreja / Eritrea
AO	Angola / Angola	ES	Španjolska / Spain
AP	Afrička regionalna organizacija za industrijsko vlasništvo (ARIPO) / African Regional Intellectual Property Organization (ARIPO)	ET	Etiopija / Ethiopia
AR	Argentina / Argentina	FI	Finska / Finland
AT	Austrija / Austria	FJ	Fidži / Fiji
AU	Australija / Australia	FK	Falklandi (Malvini) / Falkland Islands (Malvinas)
AW	Aruba / Aruba	FO	Ovčji Otoci / Faroe Islands
AZ	Azerbejdžan / Azerbaijan	FR	Francuska / France
BA	Bosna i Hercegovina / Bosnia and Herzegovina	GA	Gabon / Gabon
BB	Barbados / Barbados	GB	Velika Britanija i Sjeverna Irska / United Kingdom
BD	Bangladeš / Bangladesh	GC	Patentni ured vijeća za suradnju Arapskih zaljevskih država (GCC) / Patent Office of the Cooperation Council for the Arab States of the Gulf (GCC)
BE	Belgija / Belgium	GD	Grenada / Grenada
BF	Burkina Faso / Burkina Faso	GE	Gruzija / Georgia
BG	Bugarska / Bulgaria	GG	Guernsey / Guernsey
BH	Bahrein / Bahrain	GH	Gana / Ghana
BI	Burundi / Burundi	GI	Gibraltar / Gibraltar
BJ	Benin / Benin	GL	Grenland / Greenland
BM	Bermudi / Bermuda	GM	Gambija / Gambia
BN	Brunej / Brunei Darussalam	GN	Gvineja / Guinea
BO	Bolivija / Bolivia	GQ	Ekvatorska Gvineja / Equatorial Guinea
BQ	Bonaire, Sint Eustatius and Saba	GR	Grčka / Greece
BR	Brazil / Brazil	GS	Južna Džordžija i Otoci Južni Sendvič / South Georgia and the South Sandwich Islands
BS	Bahami / Bahamas	GT	Gvatemala / Guatemala
BT	Butan / Bhutan	GW	Gvineja-Biasu / Guinea-Bissau
BV	Otok Buve / Bouvet Island	GY	Gvajana / Guyana
BW	Bocvana / Botswana	HK	Posebno upravno područje Hongkong NR Kine / The Hong Kong Special Administrative Region of the People's Republic of China
BX	Ured Beneluxa za žigove (BBM) i industrijski dizajn (BBDM) / Benelux Trademark Office (BBM) and Benelux Designs Office (BBDM)	HN	Honduras / Honduras
BY	Bjelorusija / Belarus	HR	Hrvatska / Croatia
BZ	Belize / Belize	HT	Haiti / Haiti
CA	Kanada / Canada	HU	Mađarska / Hungary
CD	Demokratska Republika Kongo / Democratic Republic of the Congo	IB	Međunarodni ured Svjetske organizacije za intelektualno vlasništvo (WIPO) / International Bureau of the World Intellectual Property Organization (WIPO)
CF	Srednjoafrička Republika / Central African Republic	ID	Indonezija / Indonesia
CG	Kongo / Congo	IE	Irska / Ireland
CH	Švicarska / Switzerland	IL	Izrael / Israel
CI	Bjelokosna Obala / Côte d'Ivoire	IM	Otok Man / Isle of Man
CK	Kukovi otoci / Cook Islands	IN	Indija / India
CL	Čile / Chile	IQ	Irak / Iraq
CM	Kamerun / Cameroon	IR	Iran / Iran (Islamic Republic of)
CN	Kina / China	IS	Island / Iceland
CO	Kolumbija / Colombia	IT	Italija / Italy
CR	Kostarika / Costa Rica	JE	Jersey / Jersey
CU	Kuba / Cuba	JM	Jamajka / Jamaica
CV	Zelenortska Republika / Cape Verde	JO	Jordan / Jordan
CY	Čipar / Cyprus	JP	Japan / Japan
CZ	Češka / Czech Republic		
DE	Njemačka / Germany		
DJ	Džibuti / Djibouti		
DK	Danska / Denmark		
DM	Dominika / Dominica		
DO	Dominikanska Republika / Dominican Republic		
DZ	Alžir / Algeria		

KE	Kenija / Kenya	PK	Pakistan / Pakistan
KG	Kirgistan / Kyrgyzstan	PL	Poljska / Poland
KH	Kambodža / Cambodia	PT	Portugal / Portugal
KI	Kiribati / Kiribati	PW	Palau / Palau
KM	Komori / Comoros	PY	Paragvaj / Paraguay
KN	Sveti Kristofor i Nevis / Saint Kitts and Nevis	QA	Katar / Qatar
KP	Koreja (Sjeverna) / Democratic People's Republic of Korea	RO	Rumunjska / Romania
KR	Koreja (Južna) / Republic of Korea	RS	Srbija / Serbia
KW	Kuvajt / Kuwait	RU	Rusija / Russian Federation
KY	Kajmanski Otoci / Cayman Islands	RW	Ruanda / Rwanda
KZ	Kazahstan / Kazakhstan	SA	Saudijska Arabija / Saudi Arabia
LA	Laos / Lao People's Democratic Republic	SB	Solomonski Otoci / Solomon Islands
LB	Libanon / Lebanon	SC	Sejšeli / Seychelles
LC	Sveta Lucija / Saint Lucia	SD	Sudan / Sudan
LI	Lihtenštajn / Liechtenstein	SE	Švedska / Sweden
LK	Šri Lanka / Sri Lanka	SG	Singapur / Singapore
LR	Liberija / Liberia	SH	Sveta Helena / Saint Helena
LS	Lesoto / Lesotho	SI	Slovenija / Slovenia
LT	Litva / Lithuania	SK	Slovačka / Slovakia
LU	Luksemburg / Luxembourg	SL	Sijera Leone / Sierra Leone
LV	Letonija / Latvia	SM	San Marino / San Marino
LY	Libija / Libya	SN	Senegal / Senegal
MA	Maroko / Morocco	SO	Somalija / Somalia
MC	Monako / Monaco	SR	Surinam / Suriname
MD	Moldavija / Republic of Moldova	SS	Južni Sudan / South Sudan
ME	Crna Gora / Montenegro	ST	Sveti Toma i Princip / Sao Tome and Principe
MG	Madagaskar / Madagascar	SV	Salvador / El Salvador
MK	Makedonija / The former Yugoslav Republic of Macedonia	SY	Sirija / Syrian Arab Republic
ML	Mali / Mali	SZ	Svazi / Swaziland
MM	Burma / Myanmar	TC	Otoci Turks i Caicos / Turks and Caicos Islands
MN	Mongolija / Mongolia	TD	Čad / Chad
MO	Makao / Macao	TG	Togo / Togo
MP	Sjeverni Marijanski Otoci / Northern Mariana Islands	TH	Tajland / Thailand
MR	Mauritanija / Mauritania	TJ	Tadžikistan / Tajikistan
MS	Montserrat / Montserrat	TM	Turkmenistan / Timor-Leste
MT	Malta / Malta	TN	Tunis / Turkmenistan
MU	Mauricijus / Mauritius	TO	Tonga / Tunisia
MV	Maldivi / Maldives	TL	Istočni Timor / Tonga
MW	Malavi / Malawi	TR	Turska / Turkey
MX	Meksiko / Mexico	TT	Trinidad i Tobago / Trinidad and Tobago
MY	Malezija / Malaysia	TV	Tuvalu / Tuvalu
MZ	Mozambik / Mozambique	TW	Tajvan / Taiwan, Province of China
NA	Namibija / Namibia	TZ	Tanzanija / United Republic of Tanzania
NE	Niger / Niger	UA	Ukrajina / Ukraine
NG	Nigerija / Nigeria	UG	Uganda / Uganda
NI	Nikaragva / Nicaragua	US	SAD / United States of America
NL	Nizozemska / Netherlands	UY	Urugvaj / Uruguay
NO	Norveška / Norway	UZ	Uzbekistan / Uzbekistan
NP	Nepal / Nepal	VA	Vatikan / Holy See
NR	Nauru / Nauru	VC	Sveti Vincent i Grenadini / Saint Vincent and the Grenadines
NZ	Novi Zeland / New Zealand	VE	Venezuela / Venezuela
OA	Afrička organizacija za intelektualno vlasništvo (OAPI) / African Intellectual Property Organization (OAPI)	VG	Britanski Djevičanski Otoci / Virgin Islands (British)
OM	Oman / Oman	VN	Vijetnam / Viet Nam
PA	Panama / Panama	VU	Vanuatu / Vanuatu
PE	Peru / Peru	WO	Međunarodni ured Svjetske organizacije za intelektualno vlasništvo / World Intellectual Property Organization (WIPO)
PG	Papuanska Nova Gvineja / Papua New Guinea	WS	Samoa / Samoa
PH	Filipini / Philippines	YE	Jemen / Yemen
		ZA	Južnoafrička Republika / South Africa
		ZM	Zambija / Zambia
		ZW	Zimbabve / Zimbabwe

KODOVI ZEMALJA, TERITORIJA I MEĐUNARODNIH ORGANIZACIJA КОДОВИ ЗЕМАЉА, ТЕРИТОРИЈА И МЕЂУНАРОДНИХ ОРГАНИЗАЦИЈА

AD	Andora / Андора	DM	Dominika / Доминика
AE	Ujedinjeni Arapski Emirati / Уједињени Арапски Емирати	DO	Dominikanska Republika / Доминиканска Република
AF	Afganistan / Афганистан	DZ	Alžir / Алжир
AG	Antigva i Barbuda / АнтиГВА и БарБУДА	EA	Euroazijska patentna organizacija (EAPO) / Евроазијска патентна организација (ЕАПО)
AI	Angvila / Ангвила		Евроазијска патентна организација (ЕАПО)
AL	Albanija / Албанија	EC	Ekvador / Еквадор
AM	Armenija / Јерменија	EE	Estonija / Естонија
AN	Nizozemski Antili / Холандски Антили	EG	Egipat / Египат
AO	Angola / Ангола	EH	Zapadna Sahara / Западна Сахара
AP	Afrička regionalna organizacija za industrijsko vlasništvo (ARIPO) / Афричка регионална организација за индустријску својину (ARIPO)	EM	Ured za harmonizaciju (žigovi i industrijski dizajn)(OHIM) / Биро за хармонизацију (жигови и индустријски дизајн)(ОИМ)
AR	Argentina / Аргентина	EP	Europski patentni ured (EPO)/ Европски патентни биро (ЕПО)
AT	Austrija / Аустрија	ER	Eritreja / Еритреја
AU	Australija / Аустралија	ES	Španjolska / Шпанија
AW	Aruba / Аруба	ET	Etiopija / Етиопија
AZ	Azerbejdžan / Азербејџан	FI	Finska / Финска
BA	Bosna i Hercegovina / Босна и Херцеговина	FJ	Fidži / Фиџи
BB	Barbados / Барбадос	FK	Falklandi (Malvini) / Foklandska Ostrva
BD	Bangladeš / Бангладеш	FO	Ovčji Otoci / Фарска Острва
BE	Belgija / Белгија	FR	Francuska / Француска
BF	Burkina Faso / Горња Волта	GA	Gabon / Габон
BG	Bugarska / Бугарска	GB	Velika Britanija i Sjeverna Irska / Велика Британија и Сјеверна Ирска
BH	Bahrein / Бахреин		Patentni ured vijeća za suradnju Arapskih zaljevskih država (GCC) / Патентни завод Савјета за сарадњу Арапских заљевских држава (GCC)
BI	Burundi / Бурунди	GC	
BJ	Benin / Бенин		
BM	Bermudi / Бермуди	GD	Grenada / Гренада
BN	Brunej / Брунеј	GE	Gruzija / Грузија
BO	Bolivija / Боливија	GG	Guernsey / Гернзи
BQ	Bonaire / Бонаире	GH	Gana / Гана
BR	Brazil / Бразил	GI	Gibraltar / Гибралтар
BS	Bahami / Бахами	GL	Grenland / Гренланд
BT	Butan / Бутан	GM	Gambija / Гамбија
BV	Otok Buve / Буве Острва	GN	Gvineja / Гвинеја
BW	Vocvana / Боцвана	GQ	Ekvatorska Gvineja / Екваторска Гвинеја
BX	Ured Beneluxa za žigove(BBM) i industrijski dizajn (BBDM) / Биро Бенелуха за жигове(BBM) и индустријски дизајн (BBDM)	GR	Grčka / Грчка
BY	Vjehorusija / Бјелорусија	GS	Južna Džordžija i Otoci Južni Sendvič / Јужна Џорџија и Јужна Сендвичка острва
BZ	Belize / Белизе	GT	Gvatemala / Гватемала
CA	Kanada / Канада	GW	Gvineja-Biasu / Гвинеја-Биасу
CD	Demokratska Republika Kongo / Демократска Република Конго	GY	Gvajana / Гвајана
CF	Srednjoafrička Republika / Средњоафричка Република	HK	Posebno upravno područje Hongkong NR Kine / Посебно управно подручје Хонгконг НР Кине
CG	Kongo / Конго	HN	Honduras / Хондурас
CH	Švicarska / Швајцарска	HR	Hrvatska / Хрватска
CI	Obala Vjelokosti / Обала Слоноваче	HT	Haiti / Хаити
CK	Kukovi otoci / Кук Острва	HU	Mađarska / Мађарска
CL	Čile / Чиле	IB	Međunarodni ured Svjetske organizacije za intelektualno vlasništvo (WIPO) / Међународни биро Свјетске организације за интелектуалну својину (WIPO)
CM	Kamerun / Камерун		
CN	Kina / Кина	ID	Indonezija / Индонезија
CO	Kolumbija / Колумбија	IE	Irska / Ирска
CR	Kostarika / Костарика	IL	Izrael / Израел
CU	Kuba / Куба	IM	Otok Man / Острво Ман
CV	Zelenortska Republika / Зеленортска Република	IN	Indija / Индија
CY	Sipar / Кипар	IQ	Irak / Ирак
CZ	Češka / Чешка Република	IR	Iran / Иран
DE	Njemačka / Њемачка	IS	Island / Исланд
DJ	Džibuti / Џибути		
DK	Danska / Данска		

IT	Italija / Италија	PL	Poljska / Пољска
JE	Jersey / Јерсеј	PT	Portugal / Португал
JM	Jamaika / Јамајка	PW	Palau / Палау
JO	Jordan / Јордан	PY	Paragvaj / Парагвај
JP	Japan / Јапан	QA	Katar / Катар
KE	Kenija / Кенија	RO	Rumunjska / Румунија
KG	Kirgistan / Киргистан	RS	Srbija / Србија
KH	Kambodža / Камбоџа	RU	Rusija / Русија
KI	Kiribati / Кирибати	RW	Ruanda / Руанда
KM	Komori / Комори	SA	Saudijska Arabija / Саудијска Арабија
KN	Sveti Kristofor i Nevis / Свети Кристофор и Невис	SB	Solomonski Otoci / Соломонска Острва
KP	Koreja (Sjeverna) / ДНР Кореја	SC	Sejšeli / Сејшели
KR	Koreja (Južna) / Република Кореја	SD	Sudan / Судан
KW	Kuvajt / Кувајт	SE	Švedska / Шведска
KY	Kajmanski Otoci / Кајманска Острва	SG	Singapur / Сингапур
KZ	Kazahstan / Казахстан	SH	Sveta Jelena / Света Јелена
LA	Laos / Лаос	SI	Slovenija / Словенија
LB	Libanon / Либанон	SK	Slovačka / Словачка
LC	Sveta Lucija / Света Луција	SL	Sijera Leone / Сијера Леоне
LI	Lichtenštajn / Лихтенштајн	SM	San Marino / Сан Марино
LK	Šri Lanka / Шри Ланка	SN	Senegal / Сенегал
LR	Liberija / Либерија	SO	Somalija / Сомалија
LS	Lesoto / Лесото	SR	Surinam / Суринам
LT	Litva / Литванија	SS	Južni Sudan / Јужни Судан
LU	Luksemburg / Луксембург	ST	Sveti Toma i Princip / Сао Томе и Принсипе
LV	Letonija / Летонија	SV	Salvador / Salvador
LY	Libija / Либија	SY	Sirija / Сирија
MA	Maroko / Мароко	SZ	Svazi / Свазиленд
MC	Monako / Монако	TC	Otoci Turks i Caicos / Турска и Каикоска Острва
MD	Moldavija / Молдавија	TD	Čad / Чад
ME	Crna Gora / Црна Гора	TG	Togo / Того
MG	Madagaskar / Мадагаскар	TH	Tajland / Тајланд
MK	Makedonija / Македонија	TJ	Tadžikistan / Таџикистан
ML	Mali / Мали	TM	Turkmenistan / Туркменистан
MM	Burma / Бурма	TN	Tunis / Тунис
MN	Mongolija / Монголија	TO	Tonga / Тонга
MO	Макао / Макао	TL	Istočni Timor / Источни Тимор
MP	Sjeverni Marijanski Otoci / Сјеверна Маријанска Острва	TR	Turska / Турска
MR	Mauritanija / Мауританија	TT	Trinidad i Tobago / Тринидад и Тобаго
MS	Montserrat / Монтсерат	TV	Tuvalu / Тувалу
MT	Malta / Малта	TW	Tajvan / Тајван
MU	Mauricijus / Маурицијус	TZ	Tanzanija / Танзанија
MV	Maldivi / Малдиви	UA	Ukrajina / Украјина
MW	Malavi / Малави	UG	Uganda / Уганда
MX	Meksiko / Мексико	US	SAD / САД
MY	Malezija / Малезија	OY	Urugvaj / Уругвај
MZ	Mozambik / Мозамбик	UZ	Uzbekistan / Узбекистан
NA	Namibija / Намибија	VA	Vatikan / Ватикан
NE	Niger / Нигер	VC	Sveti Vincent i Grenadini / Свети Винцент и Гренадини
NG	Nigerija / Нигерија	VE	Venezuela / Венезуела
NI	Nikaragva / Никарагва	VG	Britanski Djevičanski Otoci / Британска Дјевичанска Острва
NL	Nizozemska / Холандија	VN	Vijetnam / Вијетнам
NO	Norveška / Норвешка	VU	Vanuatu / Вануату
NP	Nepal / Непал	WO	Međunarodni ured Svjetske organizacije za intelektualno vlasništvo / Свјетска организација за интелектуалну својину
NR	Nauru / Науру	WS	Samoa / Самоа
NZ	Novi Zeland / Нови Зеланд	YE	Jemen / Јемен
OA	Afrička organizacija za intelektualno vlasništvo (OAPI) Афричка организација за интелектуалну својину (OAPI)	ZA	Južnoafrička Republika / Јужноафричка Република
OM	Oman / Оман	ZM	Zambija / Замбија
PA	Panama / Панама	ZW	Zimbabwe / Зимбабве
PE	Peru / Перу		
PG	Papua Nova Gvineja / Папуа Нова Гвинеја		
PH	Filipini / Филипини		
PK	Pakistan / Пакистан		

PATENTI
PATENTI
ПАТЕНТИ
PATENTS

PATENTI / PATENTI /ПАТЕНТИ

Međunarodni kodovi za identifikaciju bibliografskih podataka o patentima prema standardu *WIPO ST. 9. INID / Internationally agreed Numbers for the Identification of Data/*

Međunarodni kodovi za identifikaciju bibliografskih podataka o patentima prema standardu *WIPO ST. 9. INID / Internationally agreed Numbers for the Identification of Data/*

Међународни кодови за идентификацију библиографских података о патентима према стандарду *WIPO ST. 9. INID /Internationally agreed Numbers for the Identification of Data/*

- (11) Broj patenta / Broj patenta / Број патента
- (21) Broj prijave patenta / Broj prijave patenta / Број пријаве патента
- (22) Datum podnošenja prijave patenta / Datum podnošenja prijave patenta / Датум подношења пријаве патента
- (23) Podaci o izlaganju na izložbi / Podaci o izlaganju na izložbi / Подаци о излагању на изложби
- (26) Jezik objave / Jezik objave / Језик објаве
- (31) Broj prioritetne prijave / Broj prioritetne prijave / Број приоритетне пријаве
- (32) Datum podnošenja prioritetne prijave / Datum podnošenja prioritetne prijave / Датум подношења приоритетне пријаве
- (33) Kod države / Kod države / Код државе
- (43) Datum objave prijave patenta / Datum objave prijave patenta / Датум објаве пријаве патента
- (45) Datum objave patenta / Datum objave patenta / Датум објаве патента
- (51) Međunarodna klasifikacija patenata / Međunarodna klasifikacija patenata / Међународна класификација патената
- (54) Naziv pronalaska / Naziv izuma / Назив проналаска
- (57) Apstrakt / Sažetak / Апстракт
- (71) Podnosilac prijave / Podnositelj prijave / Подносилац пријаве
- (72) Pronalazač / Izumitelj / Проналазач
- (73) Nosilac patenta / Nositelj patenta / Носиоц патента
- (74) Predstavnik / Zastupnik / Заступник
- (86) Broj i datum podnošenja međunarodne (PCT) prijave / Broj i datum podnošenja međunarodne (PCT) prijave / Број и датум подношења међународне (PCT) пријаве
- (87) Broj i datum objave međunarodne (PCT) prijave / Broj i datum objave međunarodne (PCT) prijave / Број и датум објаве међународне (PCT) пријаве
- (96) Broj i datum evropske prijave / Broj i datum europske prijave / Број и датум европске пријаве
- (97) Datum objave podataka o priznanju evropskog patenta u EPO-u / Datum objave podataka o priznanju europskog patenta u EPO-u / Датум објаве података о признању европског патента у ЕРО-у

STRUKTURA REGISTRARSKOG BROJA PRIJAVE PATENTA
STRUKTURA REGISTRACIJSKOG BROJA PRIJAVE PATENTA
СТРУКТУРА РЕГИСТАРСКОГ БРОЈА ПРИЈАВЕ ПАТЕНТА

BA P 97 0001 A



Napomena: Nakon što Institut za intelektualno vlasništvo prizna patent slovna oznaka A se briše

Napomena: Nakon što Institut za intelektualno vlasništvo prizna patent slovna oznaka A se briše

Напомена: Након што институт за интелектуалну својину призна патент словна ознака А се брише

(21) **BAP132950A** (22) 2013-02-05

(43) 2015-09-30

(51) **H02J 17/00**

(71) MUŠIĆ, Salih

Voloder 40, 77244 Bosanska Otoka
BA

(72) MUŠIĆ, Salih

Voloder 40, 77244 Bosanska Otoka
BA

(74) NEMA ZASTUPNIKA

(54) **SISTEM KONTINUIRANOG BEŽIČNOG
PRIJENOSA ELEKTRIČNE ENERGIJE I
PODATAKA ZA POGON I SISTEME
ELEKTRIČNIH VOZILA PRILIKOM
NJIHOVOG KRETANJA U BLISKOM POLJU**

(57)

Sistem kontinuiranog bežičnog prijenosa električne energije i podataka potrošačima koji se privremeno i stalno nalaze ili kreću u bliskom polju određenom za prijenos električne energije. Potrošači su električna auta (3). Kontinuirani bežični prijenos električne energije po ovom apronalasku koristi zavojnice (1 i 2) koje su u rezonanciji, ali nisu istih dimenzija, postavljene paralelno jedna prema drugoj na što manjem razmaku. Prijemna zavojnica (Rx) (2), koja je ugrađena u vozilo (ili neko drugo tijelo koje se kreće, ima istu širinu kao i predajna zavojnica (Tx), ali je, po liniji kretanja, izdužena. Sistem za automatsko korigovanje (4) pozicije prijemne zavojnice (2) (SAP (4)) na kojem je sama postavljena služi za prilagođavanje, pomoću markera (5), senzora (11) i kamera (8) prijemne zavojnice (2) kako bi se našla tačno iznad predajnika (1). Specijalno vozilo (7) bi izvodilo polaganje spojnih kablova i kućišta (11) za prijenosnike u sam kolovoz, tako da bi postavljeni prijenosnici (1 i 2) bili u ravnini sa površinom kolovozne trake (6) ili ovalnog-ispupčenog oblika da bi izbjegli nakupljanje vode na svojoj površini, i bili bi lako izmjenjivi u slučaju kvara.

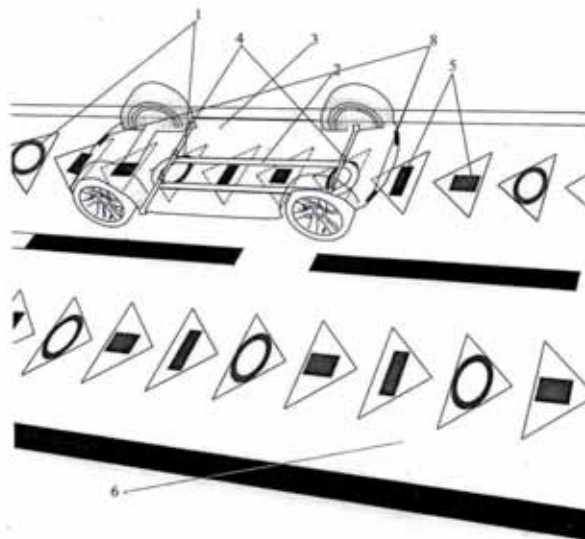
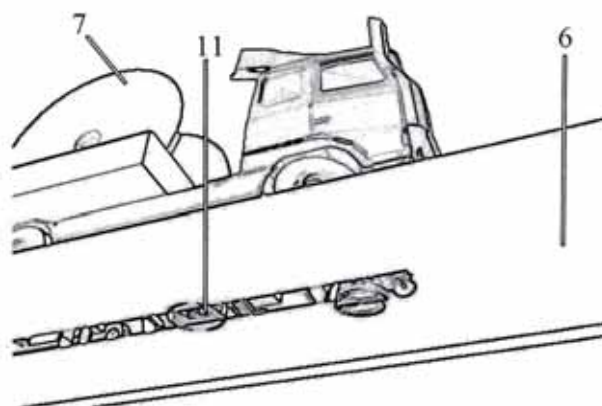

**INDEKS PREMA RASTUĆEM BROJU PRIJAVE PATENATA
INDEKS PREMA RASTUĆEM BROJU PRIJAVE PATENATA
ИНДЕКС ПРЕМА РАСТУЋЕМ БРОЈУ ПРИЈАВЕ ПАТЕНАТА**

REGISTARSKI BROJ PRIJAVE PATENATA
REGISTRACIJSKI BROJ PRIJAVE PATENATA
РЕГИСТАРСКИ БРОЈ ПРИЈАВЕ ПАТЕНАТА

BAР 132950A

INDEKS PREMA МКР- INDEKS PREMA МКР- ИНДЕКС ПРЕМА МКП

KLASIFIKACIJSKA OZNAKA PRIJAVE
PATENATA PREMA МКР

REGISTARSKI BROJ
PRIJAVE PATENATA

KLASIFIKACIJSKA OZNAKA PRIJAVE
PATENATA PREMA МКР

REGISTRACIJSKI BROJ
PRIJAVE PATENATA

КЛАСИФИКАЦИЈСКА ОЗНАКА ПРИЈАВЕ
ПАТЕНАТА ПРЕМА МКП

РЕГИСТАРСКИ БРОЈ
ПРИЈАВЕ ПАТЕНАТА

H02J 17/00

BAР132950A

RJEŠENJA O DODJELI PATENTA (na osnovu člana 41. Zakona o industrijskom vlasništvu u BiH)
RJEŠENJA O DODJELI PATENTA (na osnovu člana 41. Zakona o industrijskom vlasništvu u BiH)
РЈЕШЕЊА О ДОДЈЕЛИ ПАТЕНТА(на основу члана 41. Закона о индустријској својини у БиХ)

(registarski broj patenta)

BAPO31370

(objavljeno u glasniku)

4/2010

(broj rješenja o dodjeli patenta)

IP-02-48-1-04605/15MD

(datum rješenja o dodjeli patenta)

2015-08-18

(registarski broj patenta)

BAPO31448

(objavljeno u glasniku)

4/2010

(broj rješenja o dodjeli patenta)

IP-02-48-1-04240/15MD

(datum rješenja o dodjeli patenta)

2015-07-16

RJEŠENJA O PATENTU-RJEŠENJA O PATENTU-RJEŠENJA O PATENTU(11) **BAP021188** (45) 2015-09-30

(21) 021188A (22) 2002-09-02

(31) 100 11 081.9 (32) 2000-03-09 (33) DE

(86) EP01/02236 2001-02-28

(87) 01/66145 2001-09-13

(73) Sanofi-Aventis Deutschland GmbH
Brüningstrasse 50, 65929 Frankfurt am Main
DE(51) **A61K 45/06**(72) KRAEMER, Karl, Theodor,
Im Buchenhain 37, 63225 Langen
DE
BOHN, Manfred
Schweriner Weg 10, 65719 Hofheim
DE(74) "Živko Mijatović & Partners"
Nedim Krilić(54) **POSTUPAK ZA DOBIVANJE
ANTIINFektivNEIH KONBINACIJA
AKTIVNIH TVARI U SVRHU
LOKALNOG LIJEČENJA GLJIVIČNIH
BOLESTI NOKTIJU NA PRSTIMA
NOGU I RUKU**

(57)

1. Postupak za dobivanje farmaceutskog pripravka koji se sastoji od sredstva netopljivog u vodi za formiranje filma i kombinacije aktivnih tvari, sastavljene od mješavine itrakonazola, i/ili fiziološki prihvatljive soli itrakonazola, ciklopiroksa, i/ili fiziološki prihvatljivih soli ciklopiroksa ili mješavine flukonazola, i/ili fiziološki prihvatljive soli flukonazola, ciklopiroksa, i/ili fiziološki prihvatljivih soli ciklopiroksa, naznačen time što se obuhvaća miješanje fiziološki prihvatljive podloge od laka, koja se sastoji od sredstva za formiranje filma na bazi nitrata celuloze, polivinil acetata i djelomično hidroliziranog polivinil acetata, kopolimera vinil acetata s jedne strane i akrilne kiseline ili krotanske kiseline i/ili monoalkil estera maleinske kiseline s druge strane, trostrukih kopolimera u ini i acetata sa jedne strane i vinilneodekanoata, i/ili krotanske kiseline i vinilpropionata sa druge strane, kopolimera metilvimi etera i monobutii estera maleinske kiseline, kopolimerizata vinil estera masnih kiselina i akriine kiseline ili metakriine kiseline, kopolimera

,N-vinilpirolidona, metakriine kiseline i alkilestera metakriine kiseline, kopolimera akrilne kiseline i metakrilne kiseline ili alkilestera akrilne kiseline i alkilestera metakrilne kiseline, polivinil acetata i polivinil butirala, poli-N-vinilpirolidona supstituiranog s alkil-grupom, alkilestera kopolimera olefinai anhidrida maleinske kiseline i na bazi produkata reakcije kalofonija s akrilnom kiselinom, pri čemu alktlni ostaci u esterima uobičajeno imaju kratak lanac i ne sadrže više od četiri ugljikova atoma s fiziološki prihvatljivim otapalom koji se odabire iz skupine koja se sastoji od ugljikovodika, halogenih ugljikovodika, alkohola, etera, ketona i estera, kako bi se dobila otopina i miješanja otopine s antimikotikom ciklopiroksa, i/ili fiziološki prihvatljivih soli ciklopiroksa u količini od 0,25 do 20 masenih % i antimikotška itrakonazo! ili flukonazol 0,05 do 10 masenih %.

Broj ostalih patentnih zahtjeva: 0

(11) **BAP052273** (45) 2015-09-30

(21) 052273A (22) 2005-11-22

(31) 60/472,661 (32) 2003-05-22 (33) US

(86) EP2004/050612 2004-04-27

(87) 2004/104007A 2004-12-02

(73) Nerviano Medical Sciences S.r.l.
Viale Pasteur, 10, I-20014 Nerviano (MI)
IT(51) **C07D 487/04, C07D 487/14, A61K 31/519,
A61P 35/00**(72) FANCELLI, Daniele
Via Montecuccoli 8, I-20147 Milan
IT
VIANELLO, Paola
Via Trebazio 6, I-20145 Milan
IT
FERGUSON, Ron
Via G. Verdi 25, I-21020 Casale Litta (VA)
IT
QUARTIERI, Francesca
Via Torino 14, I-28041 Arona (NO)
IT
PANZERI, Achille
Via G. Matteotti 8, I-23807 Merate (LC)
IT

PEVARELLO, Paolo

Piazza San Pietro in Cielo d'Oro, 7/a, I-27100 Pavia

IT

VULPETTI, Anna

Via Volturmo 80, Portici 3, I-20047 Brugherio (Milan)

IT

ROLETTA, Fulvia

Via Del Roccolo 49, I-20020 Busto Garolfo (Milan)

IT

POLUCCI, Paolo

Via F. Sforza 52, I-62100 Macerata

IT

D'ALESSIO, Roberto

Via S. Paolo 5, I-20092 Cinisello Balsamo (Milan)

IT

BRASCA, Maria, Gabriella

Via Dante Alighieri 15, I-20090 Cusago (Milan)

IT

TRAQUANDI, Gabriella

Via F. Cilea, 106, I-20151 Milan

IT

(74) Nedim Krilić

(54) **DERIVATI PIRAZOLO-KINAZOLINA,
POSTUPAK NJIHOVOG DOBIVANJA I
NJIHOVA UPORABA KAO INHIBITORA
KINAZE**

(57)

Derivat pirazolo-kinazolina, naznačen time, da je isti formule (1a) ili (1b)

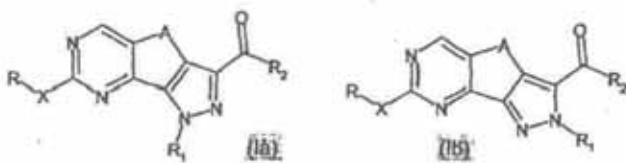

Gdje R jest vodik ili opcijski supstituirana skupina odabrana između ravnolančanog ili razgranatog C₁-C₆ alkila, C₃-C₁₀ cikloalkila, arila, arilalkila, heterociklila ili heterociklilalkila; X jest jednostruka veza ili pak divalentni supstituent odabran između -NR', -CONR', -NH-CO-NH-, -O-, -S-, -SO₂- skupine, gdje R' jest vodik ili opcijski supstituirana skupina odabrana između ravnolančanog ili razgranatog C₁-C₅ alkila, C₃-C₆ cikloalkila, arila, arilalkila, heterociklila ili heterociklilalkila ili pak R i R' mogu zajedno s atomom dušika na koji su vezani tvoriti petero- do šeseročlani heteroaril ili heterociklil koji opcijski sadrži jedan dodatan heteroatom odabran između N, O ili S; R₁ vezan na bilo koji atom dušika pirazolnog prstena prikazanog na formuli (1a) ili (1b) jest atom vodika ili pak opcijski supstituirana skupina odabrana

između ravnolančanog ili razgranatog C₁-C₆ alkila, C₃-C₆ cikloalkila, arila, arilalkila, heterociklila ili heterociklilalkila ili pak, kako je to prikazano formulom (1b). R₁ jest divalentna -(CH₂)_n-NH-skupina povezana na R₂, gdje n jest 2 ili 3; gdje R₁ je opcijski supstituiran na bilo kojem od svojim slobodnih položaja s jednom ili više skupina, na primjer 1 do 6 skupina, nezavisno odabranih između: halogena, nitro, okso skupina (=O), cijano, azido, alkila, polifluoriranog alkila, hidroksialkila, arila, arilalkila, heterociklila, heterociklilalkila, cikloalkila, alkilarila, alkilheterociklila, hidroksi, alkoksi, polifluoriranog alkoksi, ariloksi, arilalkiloksi, heterocikliloksi, heterociklilalkiloksi, metilendioksi, alkilkarboniloksi, alkilkarboniloksialkila, arilkarboniloksi, karboksi, alkoksikarbonila, alkoksikarbonilalkila, ariloksikarbonila, cikloalkiloksikarbonila, amino, aminoalkila, alkilaminoalkila, alkilaminoalkiloksi, ureido, alkilamino, dialkilamino, arilamino, diarilamino, formilamino, alkilkarbonilamino, arilkarbonilamino, heterociklilkarbonilamino, alkoksikarbonilamino, alkoksiimino, alkilsulfonilamino, arilsulfonilamino, formila, alkilkarbonila, arilkarbonila, heterociklilkarbonila, cikloalkilkarbonila, heterociklilkarbonila, aminokarbonila, alkilaminokarbonila, dialkilaminokarbonila, arilaminokarbonila, alkilsulfonila, arilsulfonila, heterociklilsulfonila, alkilaminosulfonila, arilitio i alkiltio;

R₂ jest skupina odabrana između -NR''R''', -N(OH)R'', -OR'' ili -R'' skupine, gdje R'' i R''' svaki neovisno jedan o drugome jesu vodik ili pak opcijski supstituirana skupina odabrana između ravnolančanog ili razgranatog C₁-C₆ alkila, C₃-C₆ cikloalkila ili cikloalkilalkila, arila. Arilalkila, heterociklila ili heterociklilalkila ili pak R'' i R''' mogu zajedno s atomom dušika na koji su vezani tvoriti petero- do šeseročlani heteroaril ili heterociklil koji opcijski sadrži jedan dodatan heteroatom odabran između N, O ili S;

A jest divalentna skupina odabrana između -CH₂-, -(CH₂)₂-, -CH₂-C(CH₃)₂-, -C(CH₃)₂-CH₂- ili -CH=CH- skupine; pod uvjetom da su 8-amino-1-[4-(aminosulfonil)fenil]-4,5-dihidro-1H-pirazolo[4,3-h]kinazolin-3- karboksamid i 8-amino-1-[4-(dipropinilaminosulfonil)fenil]-4,5-dihidro-1H-pirazolo[4,3-h]kinazolin-3- karboksamid isključeni; ili pak njegova farmaceutske prihvatljiva sol.

Broj ostalih patentnih zahtjeva: 26

(11) **BAP112854** (45) 2015-09-30

(21) 112854A (22) 2011-08-23

(31) 09040167 (32) 2009-04-21 (33) CO

(86) IB2009/007517 2009-11-19

(87) 2010/122372A1 2010-10-28

(73) UNIVERSIDAD DE ANTIOQUIA

Calle 67 Número 53-108 Medellin

CO

EMPRESAS PÚBLICAS DE MEDELLIN E.S.P.

Calle 67 Número 53-108 Medellin

CO

(51) **C12P 7/64, C12N 5/02, C12N 5/04**

(72) CORREA CORDOBA, Sandra, Marcela

Carrera 18B No. 11-21 Girardota Antioquia

CO

ATEHORTUA GARCES, Lucia

Calle 17 No. 40 B-76 Apto, 215 Medellin, Antioquia

CO

(74) "ŽIVKO MIJATOVIĆ & PARTNERS" d.o.o. Sarajevo

(54) **POSTUPAK ZA MULTIPLIKACIJU ĆELIJSKOG
TKIVA JATROPHA CURCAS**

(57)

Postupak za proizvodnju ulja dobijenog od multiplikovanih pojedinačnih ćelija iz eksplanata semena biljke, pri čemu postupak sadrži:

- a. dobijanje eksplanata od semena;
- b. stavljanje eksplanata dobijenog od semena u medijum za kultivaciju;
- c. kidanje intercelularnih jedinica tkiva eksplanata dobijenih od semena upomenutom medijumu za kultivaciju, pri čemu eksplanti generišu pojedinačne ćelije;
- d. inkubaciju i multiplikaciju tokom određenog vremena pojedinačnih ćelijagenerisanih iz eksplanata dobijenih od biljnih semena u medijumu za kultivaciju;
- i,
- e. ekstrakciju ulja iz ćelija koje su se multiplikovale od pojedinačnih ćelijagenerisanih iz eksplanata dobijenih od biljnih semena.

Broj ostalih patentnih zahtjeva: 12

DODJELJEN KONSENZUALNI PATENT DODJELJEN KONSENZUALNI PATENT ДОДЈЕЉЕН КОНСЕНЗУАЛНИ ПАТЕНТ

(11) BAP122906A (45) 2015-09-30

(21) BAP122906A (22) 2011-02-21

(73) DUJMOVIĆ, Darko

Ulica 36., broj 30, 76270 Orašje

BA

(51) **H04M 1/00, H04M 1/253, H04M 1/652,
H04M 3/42, H04M 3/487**

(72) DUJMOVIĆ, Darko

Ulica 36., broj 30, 76270 Orašje

BA

(74) NEMA ZASTUPNIKA

(54) **INTERAKTIVNI SISTEM ZA VIŠENAMJENSKI
PRENOS PODATAKA**

(57)

1. Interaktivni sistem za višenamjenski prenos podataka primjenom multimedijalnog kontaktnog centra, baziran na Internetu i digitalnom govornom signalu putem telefona kao mediju komunikacije između klijenta i konkretnog centra poslužitelja, sastoji se od jednog ili grupe pametnih klijenata (fiksnih-mobilnih telefona, gms uređaja, web televizori), te koristi standardne ISDN linije i Internet protokole kao medij komunikacije između aparata-računala klijenta i računala uređaja poslužitelja, i/ili virtualnog kontaktnog centra davaoca usluge, upravljan je modularnom računalnom programskom opremom za opsluživanje velikog broja klijenata, vrši identifikaciju korisnika telefonsko-informacijskog sustava, osigurava tehničku sigurnost prijenosa podataka i govora; tako određen sistem koristi programsku opremu računala koje ima sposobnost opsluživanja velikog broja klijenata koristeći tehniku spremanja slobodnih komponenti u spremište-bazene podataka u svrhu njihovog ponovnog korištenja za svako sledeći zahtjev kupca, naglašen time, da dolazni pozivni signal upućen iz javne telefonske fiksne mreže, iz mobilne mreže ili iz kablovske mreže, preusmjerava na vodećeg državnog operatera, koji taj određeni poziv prima i detektuje ga kao poziv specijalne namjene, mapira ga na negeografski broj, koji evidentira vrstu, trajanje i namjenu poziva, te pozivni signal preusmjerava ka uređaju u kontaktnom

centru vlasnika uređaja, evidentira vrstu aplikacije telefonskog aparata putem tipkovnice od "0-9" te takav pripremljen signal prosleđuje u virtualni kontaktni centar smještenog kod vlasnika gdje se pohranjuje i memoriše; lični interaktivni odzivni čvor sastoji se od mnoštva logičkih simbola, a sadržava memoriju za pohranu tih simbola; druga opcija uređaja putem rutera preusmjerava signal između mreža i odlučuje koja je najbolja putanja kad se radi o Internet protokol komunikaciji u sferu Internet tehnike prenosa, kad detektira da se radi o e mail poruci i sms poruci; korištenjem protokola TCP aplikacija na hostu umreženog u računalnu mrežu kreira virtualnu konekciju prema drugom hostu (uređaj povezan u računalnu mrežu), te putem te ostvarene konekcije prenosi podatke.

Broj ostalih patentnih zahtjeva: 0

OBJAVLJIVANJE ZAHTJEVA ZA KONSEZUALNI PATENT
OBJAVLJIVANJE ZAHTJEVA ZA KONSEZUALNI PATENT
ОБЈАВЉИВАЊЕ ЗАХТЈЕВА ЗА КОНСЕЗУАЛНИ ПАТЕНТ

DATUM PODNOŠENJA ZAHTJEVA ZA KONSEZUALNI PATENT: **2015-04-06**

BROJ SLUŽBENOG GLASNIKA U KOJEM JE OBJAVLJENA PRIJAVA PATENTA: **3/2014**

(21) BAP122923A

(51) E02B 9/00, F03B 1/02, F03B 3/12

(71) BOSNIĆ, Zdravko

Jovandanska 23, Vrbanja, 78000 Banja Luka
BA

(72) BOSNIĆ, Zdravko

Jovandanska 23, Vrbanja, 78000 Banja Luka
BA

(54) HIDROCENTRALA SA KOSIM LOPATICAMA NA BESKONAČNOJ VERTIKALNOJ TRACI KOJA SE OBRĆE NA KONUSNIM VALJCIMA

DATUM PODNOŠENJA ZAHTJEVA ZA KONSEZUALNI PATENT: **2015-06-09**

BROJ SLUŽBENOG GLASNIKA U KOJEM JE OBJAVLJENA PRIJAVA PATENTA: **1/2015**

(21) BAP132956A

(51) B65G 39/09

(71) BEKTO PRECISA d.o.o.

Ibrahima Popovića bb, 73000 Goražde
BA

(72) BEKTO, Redžo

Dr. Karameha br. 11, 73000 Goražde
BA

(54) VALJAK TRANSPORTERA

DATUM PODNOŠENJA ZAHTJEVA ZA KONSEZUALNI PATENT: **2015-07-15**

BROJ SLUŽBENOG GLASNIKA U KOJEM JE OBJAVLJENA PRIJAVA PATENTA: **2/2015**

(21) BAP133007A

(51) H02J

(71) SMAJLOVIĆ, Nedžad

Brka bb, 76206 Brka
BA

(72) SMAJLOVIĆ, Nedžad

Brka bb, 76206 Brka
BA

(54) GENERATOR ZA ELEKTRIČNU ENERGIJU KOJEG POKREĆE SAMOKRETNA OSOVINA

DATUM PODNOŠENJA ZAHTEVA ZA KONSENZUALNI PATENT: **2015-07-22**

BROJ SLUŽBENOG GLASNIKA U KOJEM JE OBJAVLJENA PRIJAVA PATENTA: **2/2015**

(21) BAP133015A

(51) A63B 24/00, A63B 21/005, A63B 69/00,

F03G 5/00, F02B 63/04, G06F 19/00, H02P 29/00 H02K 48/00 H02K 7/18

(71) TEŠIĆ, Miroslav

Cara Dušana 52, 78220 Kotor Varoš

BA

(72) TEŠIĆ, Miroslav

Cara Dušana 52, 78220 Kotor Varoš

BA

(54) PRINCIP RADA, UPRAVLJANJA, KONTROLE I POVEZIVANJA SPRAVA ZA VJEŽBANJE KOJE POKREĆU GENERATOR ZA PROIZVODNJU ELEKTRIČNE ENERGIJE, A KOJA SE POMOĆU ADEKVATNOG ELEKTRONSKOG SKLOPA PREDAJE U ELEKTRIČNU MREŽU

ОБЈАВА ПРОŠIREНИХ ЕВРОПСКИХ ПАТЕНАТА УПИСАНИХ У РЕГИСТАР ПАТЕНАТА
ОБЈАВА ПРОŠIREНИХ ЕВРОПСКИХ ПАТЕНАТА УПИСАНИХ У РЕГИСТАР ПАТЕНАТА
ОБЈАВА ПРОШИРЕНИХ ЕВРОПСКИХ ПАТЕНАТА УПИСАНИХ У РЕГИСТАР ПАТЕНАТА

(11) **EP1912649**

(45)

(51) A61K 31/4709 (2006.01) ;
 C07D 413/06 (2006.01) ;
 A61P 31/04 (2006.01)

(26) HR

(21) E01010

(22) 2012-11-15

(96) 06792614 2006-07-31

(97) 2012-10-10

(31) EP 05107155

(32) 2005-08-03

(74) INTELBIRO d.o.o.

(54) DERIVATI KINOLINA KAO
 ANTIBAKTERIJSKA SREDSTVA

(73) Janssen Pharmaceutica NV
 Turnhoutseweg 30, 2340 Beerse
 BE

(72) ANDRIES, Koenraad Jozef
 Lodewijk Marcel

(57)

1. Uporaba spoja za proizvodnju lijeka za liječenje bakterijske infekcije, a navedeni spoj je spoj sa formulom (Ia) i (Ib)

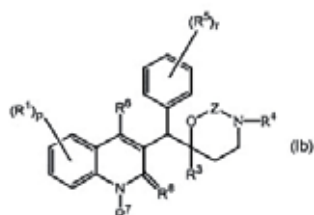
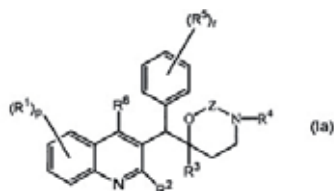

njegova farmaceutski prihvatljiva kiselina ili bazna adicijska sol, njegov kvaternarni amin, njegov stereokemijski izomerni oblik, njegov tautomerni oblik ili njegov N-oksid, naznačen time da

R¹ je vodik, halo, haloalkil, cijano, hidroksi, Ar, Het, alkil, alkiloksi, alkiltio, alkiloksialkil, alkiltioalkil, Ar-alkil ili di(Ar)alkil ;

p je cijeli broj jednak 1, 2, 3 ili 4 ;

R² je vodik, hidroksi, merkaptio, alkiloksi, alkiloksialkiloksi, alkiltio, mono ili di(alkil)amino ili radikal sa formulom

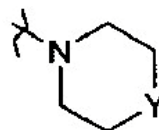

pri čemu Y je CH₂, O, S, NH ili //alkil ;
 R³ je alkil, Ar, Ar-alkil, Het ili Het-alkil;

R⁴ je vodik, alkil ili benzil;

R⁵ je vodik, halo, haloalkil, hidroksi, Ar, alkil, alkiloksi,

alkiltio, alkiloksialkil, alkiltioalkil, Ar-alkil ili di(Ar)alkil; ili

dva susjedna R⁵ radikala mogu zajedno sa fenilnim

prstenom na koji su

spojeni tvoriti naftil;

r je cijeli broj jednak 1, 2, 3, 4 ili 5; i

R⁶ je vodik, alkil, Ar ili Het;

R⁷ je vodik ili alkil;

R⁸ je okso; ili

R⁷ i R⁸ zajedno tvore radikal -CH=CH-N=;

Z je CH₂ ili C(=O);

alkil je ravno-lančani ili razgranati zasićeni radikal ugljikovodika koji ima od 1 do 6 atoma ugljika; ili je ciklički zasićeni radikal ugljikovodika koji ima od 3 do 6 atoma ugljika; ili je ciklički zasićeni radikal ugljikovodika koji ima od 3 do 6 atoma ugljika koji su spojeni na ravno-lančani ili razgranati zasićeni radikal ugljikovodika koji ima od 1 do 6 atoma ugljika; pri čemu svaki atom ugljika može proizvoljno biti supstituiran sa hidroksi, alkiloksi ili okso; Ar je homocikal koji je odabran iz skupine koja sadrži fenil, naftil, acenaftil, tetrahidronaftil, svaki proizvoljno supstituiran sa 1, 2 ili 3 supstituenta, a svaki supstituent je neovisno odabran iz skupine koja sadrži hidroksi, halo, cijano, nitro, amino, mono- ili dialkilamino, alkil, haloalkil, alkiloksi, haloalkiloksi,

karboksil, alkiloksikarbonil, aminokarbonil, morfolinil i mono- ili dialkilaminokarbonil;

Het je monociklički heterocikal koji je odabran iz skupine koja sadrži N-fenoksipiperidinil, piperidinil, pirolil, pirazolil, imidazolil, furanil, tienil, oksazolil, izoksazolil, tiazolil, izotiazolil, piridinil, pirimidinil, pirazinil i piridazinil; ili biciklički heterocikal koji je odabran iz skupine koja sadrži kinolinil, kinoksalinil, indolil, benzimidazolil, benzoksazolil, benzizoksazolil, benzotiazolil, benzizotiazolil, benzofuranil, benzotienil, 2,3-dihidrobenzo[1,4]dioksinil ili benzo[1,3]dioksolil;

svaki monociklički ili biciklički heterocikal može proizvoljno biti supstituiran na atomu ugljika sa 1, 2 ili 3 supstituenta, a svaki supstituent je neovisno odabran iz skupine koja sadrži halo, hidroksi, alkil ili alkiloksi;

halo je supstituent koji je odabran iz skupine koja sadrži fluoro, kloro, bromo i jodo; i

haloalkil je ravno-lančani ili razgranati zasićeni radikal ugljikovodika koji ima od 1 do 6 atoma ugljika ili ciklički zasićeni radikal ugljikovodika koji ima od 3 do 6 atoma ugljika ili ciklički zasićeni radikal ugljikovodika koji ima od 3 do 6 atoma ugljika koji su spojeni na ravno-lančani ili razgranati zasićeni radikal ugljikovodika koji ima od 1 do 6 atoma ugljika; pri čemu su jedan ili više atoma ugljika supstituirani sa jednim ili više halo atoma; pod uvjetom da bakterijska infekcija nije mikobakterijska infekcija

Broj ostalih patentnih zahtjeva 22

(11) **EP2057115**

(45)

(51) C07C 311/00 (2006.01) ;
C07C 235/46 (2006.01) ;
C07C 271/22 (2006.01) ;
C07C 317/46 (2006.01) ;
C07D 233/42 (2006.01) ;
C07C 317/14 (2006.01) ;
A61P 29/00 (2006.01) ;
C07C 233/00 (2006.01) ;
C07C 255/57 (2006.01) ;
C07C 307/06 (2006.01) ;
C07D 213/00 (2006.01) ;
C07D 333/16 (2006.01) ;
A61K 31/10 (2006.01) ;
A61P 37/00 (2006.01)

(26) BS

(21) E01041

(22) 2012-12-17

(96) 07814294 2007-08-21

(97) 2012-10-03

(31) US 839018 P

(32) 2006-08-21

(74) PETOŠEVIĆ d.o.o.

(54) DERIVATI 4-SUBSTITUISANE
FENOKSIFENILACETNE KISELINE

(73) Array Biopharma, Inc.
3200 Walnut Street, Boulder, CO 80301
US

(72) DOHERTY, George

(57)

1. Spoj opšte formule (I):

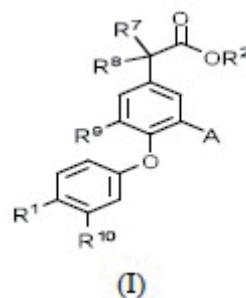

Ili njegova so, u kojoj:

R¹ je Ar¹-L¹-W-L²-;

L² je -(CR^cR^b)_m;

W je -CONR^{3a}- ili -NR^{3b}CO-;

R^{3a} i R^{3b} su oba H ili metil;

L¹ je -(CR^aR^b)_n-, -(CH=CH)-, ili -O(CR^aR^b) pod uslovom da kada je W -NR³CO-onda L¹ nije -(CH=CH)-;

n i m su nezavisno 0, 1 ili 2;

i R^a, i R^b, i R^c i R^d su nezavisno H, F, OH, metal ili ciklopropil, ili R^a i R^b i R^c i

R^d zajedno sa karbonom na koji su spojeni formiraju prsten ciklopropila;

Ar¹ je fenil ili naftil, a oba su nesubstituisani ili substituisani sa jednim ili više substituenata koji su nezavisno birani od: F, Cl, CN, CF₃, CHF₂, CH₂F, SF₅, metila, etila, ciklopropila, t-butila ili OMe, ili Ar¹ je 1,2,3,4-tetrahidronaftil koji je nesubstituisan ili substituisan metoksom,

Pod uslovom da kada je Ar¹ naftil ili 1,2,3,4-tetrahidronaftil onda je n - 0;

R² je H, C₁-C₆ alkil, talog aminokiseline ili dipeptida, ili CHR^e(CH₂)_qR^f;

q je 1 do 6;

R^e je H, metal ili etil,

R^f je NR^gR^h u kojem R^g i R^h svaki za

sebe nezavisno predstavlja atom hidrogena ili C1-C4 alkilnu grupu, ili R^g i R^h zajedno sa atomom nitrogena na koji su spojeni formiraju 5-6-membrani heterociklični prsten koji može sadržavati drugi prsten heteroatoma biranog iz N i O, gdje pomenuti heterociklični prsten može biti substituisan sa jednom ili više grupa nezavisno izabраних из C1-C6 alkila;

A je CN, CH₂NH₂, CH₂NR^{4a}C(=O)R⁵, ili CH₂NR^{4b}SO₂R⁶, Cl, OMe, (1-4C)alkil, ciklopropil, H, F, Br, CH₂NH(1-4C alkil), CHN(1-4C alkil)₂, tienil, ili fenil koji je substituisan ili nesubstituisan sa SO₂Me;

R^{4a} i R^{4b} su oba H ili metil;

R⁵ je C₁-C₆ alkil, C₁-C₆ alkoksi, C₃-C₆ cikloalkil, hetAr¹, ili Ar²;

R⁶ je C₁-C₆ alkyl, NH(C₁-C₆ alkyl), N(C₁-C₆ alkyl)₂, Ar³, ili hetAr²;

hetAr¹ je 6-membrani heteroaril koji je substituiran ili nesubstituiran sa jednom ili više grupa zavisno izabраних из atoma halogena I grupe formula a -NR^{5a}R^{5b} u kojoj i R^{5a} i R^{5b} nezavisno predstavljaju atom hidrogena ili jednu (1-4C) alkilnu grupu, ili zajedno sa atomom nitrogena na koji su spojeni i formiraju grupu pirolidinila, piperidinila ili morfolina; hetAr² je 5-6 membrani heteroaril koji je nesubstituisan ili substituisan sa jednom ili više grupa nezavisno izabраних из alkila C₁-C₄;

Ar² je fenil koji je nesubstituisan ili substituisan sa jednom ili više grupa nezavisno izabраних из atoma halogena, CN, SF₅, ciklopropila, alkilne grupe C₁-C₄, alkoksilne grupe C₁-C₄ i floroC₁-C₄ alkilne grupe; Ar³ je definiran kao za Ar²; R⁷ i R⁸ su nezavisno H, metil, ili F;

R⁹ je H ili metil; iR¹⁰ je H ili F.

(11) **EP2069312**

(45)

(51) C07D 237/14 (2006.01) ;

C07D 237/32 (2006.01) ;

C07D 403/04 (2006.01) ;

C07D 495/04 (2006.01) ;

A61K 31/502 (2006.01) ;

A61P 25/28 (2006.01) ;

C07D 237/26 (2006.01) ;

C07D 237/36 (2006.01) ;

C07D 403/12 (2006.01) ;

A61K 31/501 (2006.01) ;

A61K 31/5025 (2006.01)

(26) BS

(21) E01058

(22) 2013-01-16

(96) 07810758 2007-07-25

(97) 2012-11-07

(31) US 833164 P

(32) 2006-07-25

(74) STAM d.o.o.

(54) DERIVATI PYRIDIZINONA

(73) Cephalon, Inc.

41 Moores Road P.O. Box 4011,

Frazer, PA 19355

US

(72) HUDKINS, Robert, L.

(57)

1. Jedinjenje prema formuli I*:

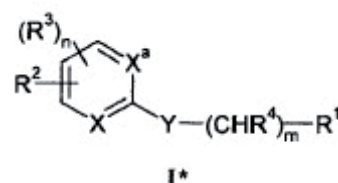

ili stereoizomerni oblik istog, smeša stereoizomernih formi ili njegova farmaceutski prihvatljiva so, naznačeno time, što:

X i X^a predstavljaju svaki nezavisno CH ili N; Y predstavlja S(O)_q, O ili NR¹⁵ grupu;

R¹ predstavlja piperidinski ili pirolidinski prsten, koji opciono može nositi 1 do 3 R²⁰ grupe; R² predstavlja

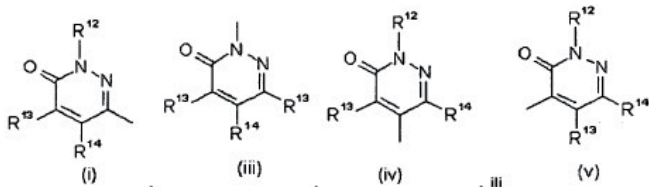

naznačen time, što:

R² predstavlja grupu u para poziciji u odnosu na Y-(CHR⁴)_m-R¹ grupu; svako R³ predstavlja: nezavisno H, F, Cl, Br, I, OR²¹, NR²³R²⁴, NO₂, CN, CF₃, (C₁-C₆)alkil, C(=O)R²¹, CO₂R²¹ ili C(=O)NR²³R²⁴ grupu; ili kada je R³ u orto poziciji u odnosu na R², a R² predstavlja (i) ili (iv), R³ i R¹⁴ tada zajedno mogu formirati -(CH₂)_s-, -CH₂Z-, -ZCH₂-, -ZCH₂CH₂- ili CH₂CH₂Z-; gde Z predstavlja O, S(O)_y ili NR²⁷; ili kada je R³ u orto poziciji u odnosu na R², a R² predstavlja (iv) ili (v), tada R³ i R¹³ zajedno mogu formirati -(CH₂)_s-, -CH₂Z-, -ZCH₂-, -ZCH₂CH₂- ili CH₂CH₂Z-;

²¹ svako R⁴ predstavlja nezavisno H, (C¹-C⁶)alkil ili OR²¹ grupu, gde alkil grupa može opciono nositi 1 do 3 R²⁰ grupe;

R¹² predstavlja H, (C¹-C⁶)alkil, cikloalkil, aril, arilalkil, heteroaril, heterocikloalkil, C(=O)R²⁷ ili CO₂R²⁷ grupu, gde alkil, cikloalkil, aril, arilalkil, heteroaril ili heterocikloalkilna grupa može opciono nositi 1 do 3 R²⁰ grupe; R¹³ i R¹⁴ predstavljaju svaki nezavisno H, (d-C₆)alkil, aril, arilalkil (C₁-C₆)alkoksil, S(=O)_y(C₁-C₆)alkil,

cikloalkil, heterocikloalkil ili heteroaril grupu; ili R¹³ i R¹⁴ zajedno sa atomom ugljenika preko koga su povezani formiraju fuzionisani fenilni, tienilni, pirolilni, oksazolilni, pirdinilni ili (C₃-C₆)cikloalkilni prsten; i gde fuzionisani fenilni, tienilni, pirolilni, oksazolilni, pirdinilni ili cikloalkilni prsten mogu opciono nositi 1 do 3 R²⁰ grupe; R¹⁵ predstavlja H, (C₁-C₆)alkil, C(=O)R²⁵, CO₂R²⁵ grupu;

R²⁰ pri svakom pojavljivanju predstavlja nezavisno H, F, Cl, Br, I, OR²¹, OR²², NR²³R²⁴, NHOH, NO₂, CN, CF₃, (C₁-C₆)alkil grupu opciono supstituisanu sa OR²⁶, (C₂-C₆)alkenil, (C₂-C₆)alkinil, (C₃-C₇)cikloalkil, (CO-C₄)alkil, 3-do 7-članu heterocikloalkil(CO-C₄)alkil, fenil, 5- ili 6-članu heteroaril(CO-C₄)alkil, arilalkil, (=O), C(=O)R²¹, CO₂R²¹, OC(=O)R²¹, C(=O)NR²³R²⁴, NR²⁷C(=O)R²¹, NR²⁷C(=O)OR²¹, OC(=O)NR²³R²⁴, NR²⁷C(=S)R²¹ ili S(O)_qR²¹ grupu;

svako R²¹ predstavlja nezavisno H, (C₁-C₆)alkil, aril ili arilalkil grupu; svako R²² predstavlja nezavisno ostatak amino kiseline nastao nakon uklanjanja hidroksilne iz karboksilne grupe;

svako R²³ i R²⁴ predstavlja nezavisno grupu izabranu iz grupe koju čine H, (C₁-C₆)alkil i aril grupa, ili R²³ i R²⁴, zajedno sa atomom azota za koji su vezane, formiraju 3-7-članu heterocikličnu prsten opciono supstituisanu sa =O₂₅;

R²⁵ predstavlja (C₁-C₆)alkil, aril ili alkilaril grupu; R²⁶ predstavlja H, (C₁-C₆)alkil, aril ili alkilaril grupu;

R predstavlja H ili (C₁-C₆)alkil grupu;

m predstavlja 1, 2, 3, 4 ili 5 kada je R¹ vezan preko atoma azota, a m predstavlja 0, 1, 2, 3, 4 ili 5 kada je R

vezan preko atoma ugljenika;

n predstavlja 1, 2 ili 3;

q predstavlja 0, 1 ili 2;

s predstavlja 1, 2 ili 3; i

y predstavlja 0, 1 ili 2.

Broj ostalih patentnih zahtjeva

43

(11) **EP2099447**

(45)

(51) A61K 31/198 (2006.01) ;
C07D 487/04 (2006.01) ;
A61K 31/519 (2006.01)

(26) BS

(21) E01075

(22) 2013-02-01

(96) 07864592 2007-11-19

(97) 2012-11-07

(31) US 860840 P

(32) 2006-11-22

(74) STAM d.o.o.

(54) IMIDAZOTRIAZINI I
IMIDAZOPIRIMIDINI KAO INHIBITORI
KINAZE

(73) Incyte Corporation
Experimental Station E336/205, Rt 141
!AND! Henry Clay Rd, Wilmington,
DE 19880
US

(72) ZHUO, Jincong

(57) 1. Jedinjenje formule 1:

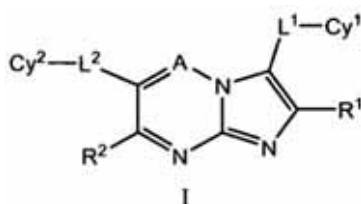

cikloalkilen, O ili S

L² je (CR⁷R⁸)₁, (CR⁷R⁸)₅-(cikloalkilen)-(CR⁷R⁸)₁, (CR⁷R⁸)₅-(arilen)-(CR⁷R⁸)₁, (CR⁷R⁸)₅-(heteroci-kloalkilen)-(CR⁷R⁸)₁, (CR⁷R⁸)₅-(heteroarilen)-(CR⁷R⁸)₁, (CR⁷R⁸)₅O(CR⁷R⁸)₁, (CR⁷R⁸)₅S(CR⁷R⁸)₁, (CR⁷R⁸)₅C(O)(CR⁷R⁸)₁, (CR⁷R⁸)₅C(O)NR⁹(CR⁷R⁸)₁, (CR⁷R⁸)₅C(O)O(CR⁷R⁸)₁, (CR⁷R⁸)₅OC(O)(CR⁷R⁸)₁, (CR⁷R⁸)₅OC(O)NR⁹(CR⁷R⁸)₁, (CR⁷R⁸)₅NR⁹(CR⁷R⁸)₁, (CR⁷R⁸)₅NR⁹C(O)NR⁹(CR⁷R⁸)₁, (CR⁷R⁸)₅S(O)(CR⁷R⁸)₁, (CR⁷R⁸)₅S(O)NR⁹(CR⁷R⁸)₁, (CR⁷R⁸)₅S(O)₂(CR⁷R⁸)₁, or (CR⁷R⁸)₅S(O)₂NR⁹(CR⁷R⁸)₁, pri čemu navedeni cikloalkilen, arilen, heterocikloalkilen, ili heteroarilen je opciono zamenjen sa 1, 2, ili 3 supstituenta nezavisno izabrani od Cy⁴, halo, C₁₋₆ alkil, C₂₋₆ alkenil, C₂₋₆ alkinil, C₁₋₆ haloalkil, halosulfanil, CN, NO₂, N₃, OR^{a1}, SR^{a1}, C(O)R^{b1},

C(O)NR^{c1}R^{d1}, C(O)OR^{a1}, OC(O)R^{b1}, OC(O)NR^{c1}R^{d1}, NR^{c1}R^{d1}, NR^{c1}C(O)R^{b1}, NR^{c1}C(O)NR^{c1}R^{d1}, NR^{c1}C(O)OR^{a1},

C(=NR^g)_{NR}^{c1}R^{d1}, NR^{c1}C(=NR^g)_{NR}^{c1}R^{d1}P(R^{f1})₂, P(OR^{c1})₂, P(O)R^{c1}R^{f1}, P(O)OR^{c1}OR^{f1}, S(O)R^{b1}, S(O)NR^{c1}R^{d1},

S(O)₂R^{b1}, NR^{c1}S(O)₂R^{b1}, i S(O)₂NR^{c1}R^{d1};

R¹ is H ili -W'-X'-Y'-Z'; R² is H, halo, C₁₋₆ alkil, C₂₋₆ alkenil, C₂₋₆ alkinil, C₁₋₆ haloalkil, CN, NO₂, OR^A, SR^A, C(O)R^B, C(O)NR^CR^D, C(O)OR^A, OC(O)R^B, OC(O)NR^CR^D, NR^CR^D, NR^CC(O)R^B, NR^CC(O)NR^CR^D, NR^CC(O)OR^A, S(O)R^B, S(O)NR^CR^D, S(O)₂R^B,

NR^CS(O)₂R^B, ili S(O)₂NR^CR^D;

R³ is H, cikloalkil, aril, heterocikloalkil, heteroaril, halo, C₁₋₆ alkil, C₂₋₆ alkenil, C₂₋₆ alkinil, C₁₋₆ haloalkil, CN, NO₂, OR^A, SR^A, C(O)R^B, C(O)NR^CR^D, C(O)OR^A, OC(O)R^B, OC(O)NR^CR^D, NR^CR^D, NR^CC(O)R^B, NR^CC(O)NR^CR^D, NR^CC(O)OR^A, S(O)R^B, S(O)NR^CR^D, S(O)₂R^B, NR^CS(O)₂R^B, i S(O)₂NR^CR^D; gde navedeni cikloalkil, aril, heterocikloalkil, heteroaril, ili C₁₋₆ alkil je opciono zamenjen sa 1,2 ili 3 supstituenta nezavisno izabrani od Cy⁵, halo, alkil, C₂₋₆ alkenil, C₂₋₆ alkinil, C₁₋₆ haloalkil, halosulfanil, CN, NO₂, N₃, OR^{a1}, SR^{a1}, C(O)R^{b1}, C(O)NR^{c1}R^{d1}, C(O)OR^{a1}, OC(O)R^{b1}, OC(O)NR^{c1}R^{d1}, NR^{c1}C(O)R^{b1}, NR^{c1}C(O)NR^{c1}R^{d1}, NR^{c1}C(O)OR^{a1}, C(=NR^g)NR^{c1}R^{d1}, NR^{c1}C(=NR^g)NR^{c1}R^{d1}, P(R^{f1})₂, P(OR^{c1})₂, P(O)R^{c2}R^{f1}, P(O)OR^{c1}OR^{f1}, S(O)R^{b1}, S(O)NR^{c1}R^{d1}, S(O)₂R^{b1}, NR^{c1}S(O)₂R^{b1}, i S(O)₂NR^{c1}R^{d1};

ili R² i -L²-Cy² su povezani zajedno da bi formirali grupu formule:



pri čemu je prsten B spojeni arilni ili spojeni heteroarilni prsten, svaki opciono zamenjen sa 1, 2, ili 3 -W-X'-Y'-Z';

R⁴ je nezavisno izabran od H, halo, OH, C₁₋₆ alkil, C₂₋₆ alkenil, C₂₋₆ alkinil, C₁₋₆ alkoksi, alkoksialkil, cianoalkil, heterocikloalkil, cikloalkil, C₁₋₆ haloalkil, CN, i NO₂;

R⁷ i R⁸ su nezavisno izabrani od H, halo, OH, alkil, C₂₋₆ alkenil, C₂₋₆ alkinil, C₁₋₆ alkoksi, haloalkil, CN, i NO₂;

ili R⁷ i R⁸ zajedno sa C atomom za koji su povezani od 3, 4,

ili njegova farmaceutski prihvatljiva so ili njegov prekursor leka, pri čemu:

A je N ili CR³; i

(a) pri čemu, kada je A N;

Cy¹ je aril, heteroaril, cikloalkil, ili heterocikloalkil, svaki opciono zamenjen sa 1, 2, 3, 4, ili 5 -W-X-Y-Z; Cy² je aril, heteroaril, cikloalkil, ili heterocikloalkil, svaki opciono zamenjen sa 1, 2, 3, 4, ili 5 -W-X'-Y'-Z'; L¹ je CH₂, CH₂CH₂,

5, 6, ili 7-člana

cikloalkilnog ili heterocikloalkilnog prstena, svaki opciono zamenjen sa 1, 2, or 3 supstituenta nezavisno zamenjenih od

halo, OH, C₁₋₆ alkil, C₂₋₆ alkenil, C₂₋₆ alkinil, C₁₋₆ alkoksi, C₁₋₆ haloalkil, CN, i NO₂; R⁹ je H, C₁₋₆ alkil, C₂₋₆ alkenil, or C₂₋₆ alkinil;

W, W', i W'' su nezavisno odsutni ili nezavisno odabrani od alkilen, C₂₋₆ alkenilen, C₂₋₆ alkinilen, O, S, NR^h, CO, COO, CONR^b, SO, SO₂, SONR^h i NR^hCONRⁱ, pri čemu svaki od C₁₋₆ alkilena, C₂₋₆ alkenilena, i C₂₋₆ alkinilena je opciono zamenjen sa 1, 2 ili 3 supstituenta izabranih od halo, alkil, haloalkil, OH, alkoksi, haloalkoksi, amino, C₁₋₆ alkilamino, i C₂₋₆ dialkilamino;

X, X', i X'' su nezavisno odsutni ili nezavisno izabrani od alkilena, C₂₋₆ alkenilena, C₂₋₆ alkinilena, arilena, cikloalkilena, heteroarilena, i heterocikloalkilena, pri čemu svaki od C₁₋₆ alkilena, C₂₋₆ alkenilena, C₂₋₆ alkinilena, arilena, cikloalkilena, heteroarilena, i heterocikloalkilena je opciono zamenjen sa 1, 2 ili 3 supstituenta nezavisno

izabranih od halo, CN, NO₂, OH, C₁₋₆ alkil, C₁₋₆ haloalkil, C₂₋₈ alkoksialkil, C₁₋₆ alkoksi, C₁₋₆ haloalkoksi, C₂₋₈ alk_ok_ialk_ok_s cikloalkil, heterocikloalkil, C(O)ORⁱ, C(O)NR^hRⁱ, amino, alkilamino, i C₂₋₆ dialkilamino;

Y, Y', i Y'' su nezavisno odsutni ili nezavisno izabrani od C₁₋₆ alkilena, C₂₋₆ alkenilena, C₂₋₆ alkinilena, O, S, NR^h, CO, COO, CONR^h, SO, SO₂, SONR^h, i NR^hCONRⁱ, pri čemu svaki od C₁₋₆ alkilena, C₂₋₆ alkenilena, i C₂₋₆ alkinilena je opciono zamenjen sa 1, 2 ili 3 supstituenta nezavisno izabranih od halo, alkil, haloalkil, OH, alkoksi, haloalkoksi, amino, alkilamino, i C₂₋₆ dialkilamino;

Z, Z', i Z'' su nezavisno izabrani od H, halo, alkil, C₂₋₆ alkenil, C₂₋₆ alkinil, C₁₋₆ haloalkil, halosulfanil, CN, NO₂, N₃, OR^{a2}, SR^{a2}, C(O)R^{b2}, C(O)NR^{c2}R^{d2}, C(O)OR^{a2}, OC(O)R^{b2}, OC(O)NR^{c2}R^{d2}, NR^{c2}R^{d2}, NR^{c2}C(O)R^{b2}, NR^{c2}C(O)NR^{c2}R^{d2}, NR^{c2}C(O)OR^{a2}, C(=NR⁹)NR^{c2}R^{d2}, NR^{c2}C(=NR⁹)NR^{c2}R^{d2}, P(R^{f2})₂, P(OR^{e2})₂, P(O)R^{e2}R^{f2}, P(O)OR^{e2}OR^{f2}, S(O)R^{b2}, S(O)NR^{c2}R^{d2}, S(O)₂R^{b2}, NR^{c2}S(O)₂R^{b2}, S(O)NR^{c2}R^{d2}, aril, cikloalkil, heteroaril, i

heterocikloalkil, gde navedeni C₁₋₆ alkil, C₂₋₆ alkenil, C₂₋₆ alkinil, aril, cikloalkil, heteroaril, i heterocikloalkil je opciono zamenjen sa 1, 2, 3, 4 ili 5 supstituenta nezavisno izabranih od halo, alkil, C₂₋₆ alkenil, C₂₋₆ alkinil, haloalkil,

halosulfanil, CN, NO₂, N₃, OR^{a2}, SR^{a2}, C(O)R^{b2}, C(O)NR^{c2}R^{d2}, C(O)OR^{a2}, OC(O)R^{b2}, OC(O)NR^{c2}R^{d2}, NR^{c2}R^{d2}, NR^{c2}C(O)R^{b2}, NR^{c2}C(O)NR^{c2}R^{d2}, NR^{c2}C(O)OR^{a2}

NR^{c2}C(=NR⁹)NR^{c2}R^{d2}, P(R^{f2})₂, P(OR^{e2})₂, P(O)R^{e2}R^{f2}, P(O)OR^{e2}OR^{f2}, S(O)R^{b2},

S(O)NR^{c2}R^{d2}, S(O)₂R^{b2}, NR^{c2}S(O)₂R^{b2}, i S(O)₂NR^{c2}R^{d2}; C(=NR⁹)NR^{c2}R^{d2},

pri čemu dva susedna —W-X-Y-Z, zajedno sa atomima sa kojima su povezani, opciono formiraju

spojeni cikloalkilni prsten od 4-20 članova ili spojeni heterocikloalkilni prsten od 4-20 članova, svaki opciono zamenjen sa 1, 2, ili 3, supstituenta nezavisno izabranih od halo, alkil, C₂₋₆ alkenil, C₂₋₆ alkinil, haloalkil, halosulfanil,

CN, NO₂, OR^{a3}, SR^{a3}, C(O)R^{b3}, C(O)NR^{c3}R^{d3}, C(O)OR^{a3}, OC(O)R^{b3}, OC(O)NR^{c3}R^{d3}, NR^{c3}R^{d3}, NR^{c3}C(O)R^{b3},

NR^{c3}C(O)NR^{c3}R^{d3}, NR^{c3}C(O)OR^{a3}, C(=NR⁹)NR^{c3}R^{d3}, NR^{c3}C(=NR⁹)NR^{c3}R^{d3}, S(O)R^{b3}, S(O)NR^{c3}R^{d3}, S(O)₂R^{b3}, NR^{c3}S(O)₂R^{b3}, S(O)₂NR^{c3}R^{d3}, aril, cikloalkil, heteroaril, i heterocikloalkil; pri čemu dva susedna —W-X'-Y'-Z', zajedno sa atomima sa kojima su povezani, opciono formiraju spojeni cikloalkilni prsten od 4-20 članova ili spojeni heterocikloalkilni prsten od 4-20 članova, svaki opciono zamenjen sa 1, 2, ili 3, supstituenta nezavisno izabranih od halo, alkil, C₂₋₆ alkenil, C₂₋₆ alkinil, haloalkil, halosulfanil, CN, NO₂, OR^{a3}, SR^{a3}, C(O)R^{b3}, C(O)NR^{c3}R^{d3}, C(O)OR^{a3}, OC(O)R^{b3}, OC(O)NR^{c3}R^{d3}, NR^{c3}R^{d3}, NR^{c3}C(O)R^{b3}, NR^{c3}C(O)NR^{c3}R^{d3}, NR^{c3}C(O)OR^{a3}, C(=NR⁹)NR^{c3}R^{d3}, NR^{c3}C(=NR⁹)NR^{c3}R^{d3}, S(O)R^{b3}, S(O)NR^{c3}R^{d3}, S(O)₂R^{b3}, NR^{c3}S(O)₂R^{b3}, S(O)₂NR^{c3}R^{d3}, aril, cikloalkil, heteroaril, i heterocikloalkil;

Cy⁴, i Cy⁵ su nezavisno izabrani od aril, cikloalkil, heteroaril, i heterocikloalkil, svaki opciono zamenjen sa 1, 2, 3, 4, ili 5 supstituenta nezavisno izabranih od halo, C₁₋₆ alkil, C₂₋₆ alkinil, C₂₋₆ alkenil, C₁₋₆ haloalkil, CN, NO₂, N₃.

OR^{a4}, SR^{a4}, C(O)R^{b4}, C(O)NR^{c4}R^{d4}, C(O)OR^{a4}, OC(O)R^{b4}, OC(O)NR^{c4}R^{d4}, NR^{c4}R^{d4}, NR^{c4}C(O)R^{b4}, NR^{c4}C(O)NR^{c4}R^{d4}, NR^{c4}C(O)OR^{a4}, C(=NR⁹)NR^{c4}R^{d4}, NR^{c4}C(=NR⁹)NR^{c4}R^{d4}, P(R^{f4})₂, P(OR^{e4})₂, P(O)R^{e4}R^{f4},

P(O)OR^{e4}OR^{f4}, S(O)R^{b4}, S(O)NR^{c4}R^{d4}, S(O)₂R^{b4}, NR^{c4}S(O)₂R^{b4}, i S(O)₂NR^{c4}R^{d4};

R^a je H, C₁₋₄ alkil, C₂₋₄ alkenil, C₂₋₄ alkinil, cikloalkil, heterocikloalkil, aril, ili heteroaril gde navedeni alkil, C₂₋₄ alkenil, C₂₋₄ alkinil, cikloalkil, heterocikloalkil, aril ili heteroaril je opciono zamenjen sa 1, 2, ili 3 supstituenta nezavisno izabranih od OH, CN, amino, halo, i C₁₋₄ alkil;

R^b je H, C₁₋₄ alkil, C₂₋₄ alkenil, C₂₋₄ alkinil, cikloalkil, heterocikloalkil, aril, ili heteroaril gde navedeni C₁₋₄ alkil, C₂₋₄ alkenil, ili C₂₋₄ alkinil, cikloalkil, heterocikloalkil, aril, ili heteroaril je opciono zamenjen sa 1, 2, ili 3 supstituenta nezavisno izabranih od OH, CN, amino, halo, i C₁₋₄ alkil;

R^c i R^d su nezavisno izabrani od H, alkil, C₂₋₄ alkenil, ili C₂₋₄ alkinil, gde navedeni alkil, C₂₋₄ alkenil, ili C₂₋₄ alkinil, je opciono zamenjen sa 1, 2, ili 3 supstituenta nezavisno izabranih od OH, CN, amino, halo, i C₁₋₄ alkil;

ili R^c i R^d zajedno sa N atomom za koji su povezani u heterocikloalkilnu grupu od 4-, 5-, 6- ili 7-članova ili heteroarilnu grupu, svaku opciono zamenjenih sa 1, 2, ili 3 supstituenta nezavisno odabranih od OH, CN, amino, halo, ili alkil;

R^a, R^{a1}, R^{a2}, R^{a3}, i R^{a4} su nezavisno izabrani od H, C₁₋₆ alkil, C₁₋₆ haloalkil, C₂₋₆ alkenil, C₂₋₆ alkinil, aril, cikloalkil, heteroaril, heterocikloalkil, arilalkil, heteroarilalkil, cikloalkilalkil, i heterocikloalkilalkil, gde navedeni C₁₋₆ alkil, C₁₋₆ haloalkil, C₂₋₆ alkenil, C₂₋₆ alkinil, aril, cikloalkil, heteroaril, heterocikloalkil, arilalkil, heteroarilalkil, cikloalkilalkil, ili heterocikloalkilalkil je opciono zamenjen sa 1, 2, ili 3 supstituenta nezavisno izabranih od OH, CN, amino, halo, C₁₋₆ alkil, C₁₋₆ alkoksi, C₁₋₆ haloalkil, i C₁₋₆ haloalkoksi;

R^b, R^{b1}, R^{b2}, R^{b3}, i R^{b4} su nezavisno izabrani od H, C₁₋₆ alkil, C₁₋₆ haloalkil, C₂₋₆ alkenil, C₂₋₆ alkinil, aril, cikloalkil, heteroaril, heterocikloalkil, arilalkil, heteroarilalkil, cikloalkilalkil, and heterocikloalkilalkil, pri čemu navedeni C₁₋₆ alkil, C₁₋₆ haloalkil, C₂₋₆ alkenil, C₂₋₆ alkinil, aril, cikloalkil, heteroaril, heterocikloalkil, arilalkil, heteroarilalkil, cikloalkilalkil, ili heterocikloalkilalkil je opciono zamenjen sa 1, 2, ili 3 supstituenta nezavisno izabranih od OH, CN, amino, halo,

C₁₋₆ alkil, C₁₋₆ alkoksi, haloalkil, and C₁₋₆ haloalkoksi;
R^c i R^d su nezavisno izabrani od H, alkil, haloalkil, C₂₋₆ alkenil, C₂₋₆ alkinil,

aril, heteroaril, cikloalkil, heterocikloalkil, arilalkil, heteroarilalkil, cikloalkilalkil ili heterocikloalkilalkil, pri čemu navedeni C₁₋₁₀ alkil, C₁₋₆ haloalkil, C₂₋₆ alkenil, C₂₋₆ alkinil, aril, heteroaril, cikloalkil, heterocikloalkil, arilalkil, heteroarilalkil, cikloalkilalkil ili heterocikloalkilalkil je opciono zamenjen sa 1, 2, ili 3 supstituenta nezavisno izabranih od OH, CN, amino, halo, alkil, alkoksi, haloalkil, i haloalkoksi; ili R^c i R^d zajedno sa N atomom za koji su zakačeni formiraju heterocikloalkilnu grupu od 4-, 5-, 6- ili 7-člana ili heteroarilnu grupu, svaki opciono zamenjen sa 1, 2, ili 3 supstituenta nezavisno izabranih od OH, CN, amino, halo, C₁₋₆ alkil, C₁₋₆ alkoksi, haloalkil, i C₁₋₆ haloalkoksi;

R^{c1} i R^{d1} su nezavisno odabrani od H, C₁₋₁₀ alkil, C₁₋₆ haloalkil, C₂₋₆ alkenil, C₂₋₆ alkinil, aril, heteroaril, cikloalkil, heterocikloalkil, arilalkil, heteroarilalkil, cikloalkilalkil ili heterocikloalkilalkil, pri čemu navedeni C₁₋₁₀ alkil, haloalkil, C₂₋₆ alkenil, C₂₋₆ alkinil, aril, heteroaril, cikloalkil, heterocikloalkil, arilalkil, heteroarilalkil, cikloalkilalkil ili heterocikloalkilalkil je opciono zamenjen sa 1, 2, ili 3 supstituenta nezavisno izabrani od OH, CN, amino, halo, alkil, C₁₋₆ alkoksi, haloalkil, i haloalkoksi;

ili R^{c1} i R^{d1} zajedno sa N atomom za koji su zakačeni formiraju heterocikloalkilnu grupu od 4-, 5-, 6- ili 7-člana ili heteroarilnu grupu, svaki opciono zamenjen sa 1, 2, ili 3 supstituenta nezavisno izabranih od OH, CN, amino, halo, alkil, alkoksi, haloalkil, i haloalkoksi;

R^{c2} i R^{d2} su nezavisno odabrani od H, C^Ag alkil, haloalkil, C₂₋₆ alkenil, C₂₋₆ alkinil, aril, heteroaril, cikloalkil, heterocikloalkil, arilalkil, heteroarilalkil, cikloalkilalkil ili heterocikloalkilalkil, arilcikloalkil, arilheterocikloalkil, arilheteroaril, biaril, heteroarilcikloalkil, heteroarilheterocikloalkil, heteroarilaril, i biheteroaril, pri čemu navedeni alkil, C₁₋₆ haloalkil, C₂₋₆ alkenil, C₂₋₆ alkinil, aril, heteroaril, cikloalkil, heterocikloalkil, arilalkil, heteroarilalkil, cikloalkylalkil, heterocikloalkilalkil, arilcikloalkil, arilheterocikloalkil, arilheteroaril, biaril, heteroarilcikloalkil, heteroarilheterocikloalkil, heteroarilaril, i biheteroaril je svaki opciono zamenjen sa 1, 2, ili 3 supstituenta nezavisno izabranih od OH, CN, amino, halo, C₁₋₆ alkil, C₁₋₆ alkoksi, C₁₋₆ haloalkil, C₁₋₆ haloalkoksi, hidroksialkil; cianoalkil, aril,

heteroaril, C(O)OR^{a4}, C(O) R^{b4}, S(O)2R^{b3}, alkoksialkil, i alkoksialkoksi;

ili R^{c2} ili R^{d2} zajedno sa N atomom za koji su zakačeni formiraju heterocikloalkilnu grupu od 4-, 5-, 6- 7-člana ili heteroarilnu grupu, svaki opciono zamenjen sa 1, 2, ili 3 supstituenta nezavisno zameni sa 1, 2, ili 3 supstituenta nezavisno izabranih od OH, CN, amino, halo, alkil, alkoksi, haloalkil, haloalkoksi, hidrohialkil,

cianoalkil, aril, aril, heteroalkil, C(O)OR^{a4}, C(O) R^{b4}, S(O)2R^{b3}, alkoksialkil, i alkoksialkoksi;

r^{c3} i R^{d3} su nezavisno izabrani od H, alkil, Ci₆ haloalkil, C₂₋₆ alkenil, C₂₋₆ alkinil, aril, heteroaril, cikloalkil, heterocikloalkil, arilalkil, heteroarilalkil, cikloalkilalkil ili heterocikloalkilalkil, pri čemu navedeni alkil, haloalkil, C₂₋₆ alkenil, C₂₋₆ alkinil, aril, heteroaril, cikloalkil, heterocikloalkil, arilalkil, heteroarilalkil, cikloalkilalkil ili heterocikloalkilalkil

je opciono zamenjen sa 1, 2, ili 3 supstituenta nezavisno izabrani od OH, CN, amino, halo, Ci₆ alkil, Ci₆ alkoksi, Ci₆ haloalkil, i Ci₆ haloalkoksi;

ili R^{c3} i R^{d3} zajedno sa N atomom za koji su zakačeni formiraju heterocikloalkilnu grupu od 4-, 5-, 6- ili 7-člana ili heteroarilnu grupu, svaki opciono zamenjen sa 1, 2, ili 3 supstituenta nezavisno izabranih od OH, CN, amino, halo, Ci-6 alkil, Ci-6 alkoksi, Ci-6 haloalkil, i Ci-6 haloalkoksi;

r^{c4} i R^{d4} su nezavisno izabrani od H, C^Ag alkil, haloalkil, C₂₋₆ alkenil, C₂₋₆ alkinil, aril, heteroaril, cikloalkil, heterocikloalkil, arilalkil, heteroarilalkil, cikloalkilalkil ili heterocikloalkilalkil, pri čemu navedeni C^Ag alkil, Ci₆ haloalkil, C₂₋₆ alkenil, C₂₋₆ alkinil, aril, heteroaril, cikloalkil, heterocikloalkil, arilalkil, heteroarilalkil, cikloalkilalkil ili heterocikloalkilalkil je opciono zamenjen sa 1, 2, ili 3 supstituenta nezavisno izabranih od OH, CN, amino, halo, Ci₆ alkil, Ci₆ alkoksi, Ci₆ haloalkil, i Ci-6 haloalkoksi;

ili r^{c4} i R^{d4} zajedno sa N atomom za koji su zakačeni formiraju heterocikloalkilnu grupu od 4-, 5-, 6- ili 7-člana

ili heteroarilnu grupu, svaki opciono zamenjen sa 1, 2, ili 3 nezavisno izabranih od OH, CN, amino, halo, Ci₆ alkil,

C₁₋₆ alkoksi, C₁₋₆ haloalkil, i C₁₋₆ haloalkoksi;

R^e, R^{e1}, R^{e2}, i R^{e4} su nezavisno izabrani od H, C₁₋₆ alkil, C₁₋₆ haloalkil, C₂₋₆ alkenil, (C₁₋₆ alkoksi)-Ci-6 alkil, C₂₋₆ alkinil, aril, cikloalkil, heteroaril, heterocikloalkil, arilalkil, cikloalkilalkil, heteroarilalkil, i heterocikloalkilalkil; R^f, R^{f1}, R^{f2}, i R^{f4} su nezavisno izabrani od H, C₁₋₆ alkil, C₁₋₆ haloalkil, C₂₋₆ alkenil, C₂₋₆ alkinil, aril, cikloalkil, heteroaril, i heterocikloalkil; R^g je H, CN, i NO₂;

R^h i Rⁱ su nezavisno izabrani od H i Ci₆ alkil;

R^j je H, C₁₋₆ alkil, C₁₋₆ haloalkil, C₂₋₆ alkenil, C₂₋₆ alkinil, aril, cikloalkil, heteroaril, heterocikloalkil, arilalkil, heteroarilalkil, cikloalkilalkil, ili heterocikloalkilalkil;

r je g, 1, 2, 3, 4, 5, ili 6; s je g, 1, 2, 3, ili 4; i t je 0, 1, 2, 3, ili 4; i

(b) pri čemu, kada je A CR³; L' je cikloalkilen, O ili S; a sve druge varijable su definisane kao pod (a)

(11) **EP2139479**

(45)

(51) A61K 31/451 (2006.01) ;
A61P 25/24 (2006.01) ;
C07D 211/20 (2006.01) ;
A61P 25/28 (2006.01)

(26) SR

(21) E01065

(22) 2013-01-22

(96) 08715618 2008-03-14

(97) 2012-12-12

(31) DK 200700423

(32) 2007-03-20

(74) DRAGAN MIĆUNOVIĆ

(54) 4-(2-(4-METILFENISULFANIL) FENIL)
PIPERIDIN SA KOMBINOVANOM
SEROTONINSKOM I
NOREPINEFRINSKOM POVRATNOM
INHIBICIJOM ZA LIJEČENJE
ADHD, MELANHOLIJE, DEPRESIJE
OTPORNE NA LIJEČENJE ILI
REZIDUALNOG SIMPTOMA U
DEPRESIJI

(73) H. Lundbeck A/S

Ottiliavej 9, 2500 Valby
DK

(72) STENSBOL, Tine, Bryan

(57)

1. 4-[2-(4-metilfenilsulfanil) fenil] piperidin

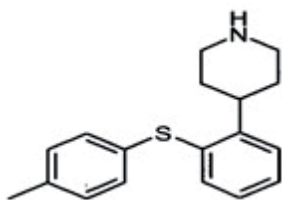
i njihove adicione soli sa kiselinom za upotrebu u lečenju
ADHD.

Broj ostalih patentnih zahtjeva 4

(11) **EP2151427**

(45)

(51) C07C 231/02 (2006.01) ;
C07C 233/18 (2006.01) ;
C07C 231/10 (2006.01) ;
C07C 209/48 (2006.01)

(26) HR

(21) E01049

(22) 2013-01-03

(96) 09290605 2009-08-04

(97) 2012-12-19

(31) FR 0804463

(32) 2008-08-05

(74) PETOŠEVIĆ d.o.o.

(54) NOVA METODA SINTEZE
AGOMELATINA(73) Les Laboratoires Servier
35, rue de Verdun,
92284 Suresnes Cedex
FR

(72) Bontempelli Pascal

(57)

1. Postupak industrijske sinteze spoja formule (I)

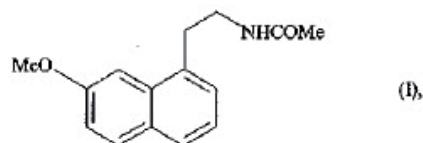
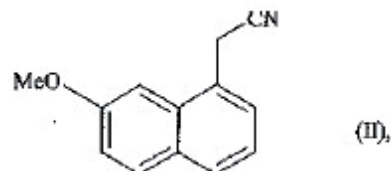
naznačen time, da spoj (7-metoksi-1-naftil)acetonitril formule (II)
izlaže reakciji:u kojoj se podvrgava redukciji s vodikom u prisutnosti Raney
nikla u mediju koji sadrži octeni anhidrid u reakcijskoj smjesi
koja sadrži etanol i vodu, čime se dobiva spoj formule (I) koji
se izdvaja u obliku krutine.

Broj ostalih patentnih zahtjeva 3

(11) EP2164572

(45)

(51) A61P 25/18 (2006.01);
A61K 31/495 (2006.01)

(26) SR

(21) E01061

(22) 2013-01-21

(96) 08762655 2008-05-19

(97) 2012-11-14

(31) HU 0700370

(32) 2007-05-24

(74) ŽIVKO MIJATOVIĆ & PARTNERS d.o.o.

(54) KARBAMOIL-CIKLOHEKSANI ZA
LEČENJE AKUTNE MANIJA

(73) Richter Gedeon Nyrt.

Gyömrői út 19-21, 1103 Budapest
HU

(72) LASZLOVSZKY, István

(57)

1. Derivati (tio)-karbamoil-cikloheksana formule (I)

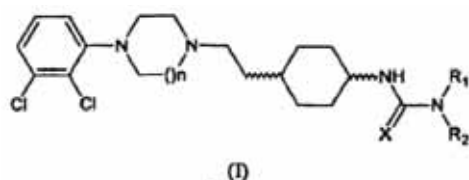

u kojima

svako R_1 i R_2 su nezavisno vodonik, alkil, alkenil,
aril, cikloalkil, aroil, ili R_1 i R_2 formiraju heterocikličan
prsten sa susjednim atomom azota;

X je O ili S;

n je 1 ili 2;

i/ili njihovi geometrijski izomeri i/ili stereoizomeri i/ili
diastereomeri i/ili soli i/ili hidrati i/ili solvati i/ili polimorfi
u terapeutski efikasnoj količini za upotrebu u postupku
za lečenje akutne manije **naznačeni time što** je
terapeutski efikasna količina 3 do 12 mg/dan.**(11) EP2170900**

(45)

(51) C07D 491/22 (2006.01)

(26) SR

(21) E01067

(22) 2013-01-24

(96) 08786333 2008-07-22

(97) 2012-12-12

(31) EP 07113597

(32) 2007-08-01

(74) DRAGAN MIĆUNOVIĆ

(54) KRISTALNI OBLIK II 7-(DIMETOKSI-
METIL) KAMPTOTECINA, NJEGOVA
PRIMJENA I PROIZVODI KOJI SE
DOBIJAJU OD NJEGA(73) SIGMA-TAU Industrie Farmaceutiche
Riunite S.p.A.Viale Shakespeare, 47, 00144 Rome
IT

(72) CABRI, Walter

(57)

1. Polimorfni oblik II 7-(dimetoksi-metil)
kamptotecina čija je temperatura raspadanja $173,56^\circ$

- (11) **EP2176220**
- (45)
- (51) C07D 207/273 (2006.01) ;
A61K 31/4015 (2006.01) ;
A61P 15/12 (2006.01) ;
C07D 209/54 (2006.01) ;
A61P 5/00 (2006.01) ;
A61P 19/10 (2006.01)
- (26) HR
- (21) E01127
- (22) 2013-04-22
- (96) 08792430 2008-08-06
- (97) 2013-03-27
- (31) JP 2007205966
- (32) 2007-08-07
- (74) AGENCIJA "DIANA PROTIC-TKALČIĆ,
ZASTUPNIK ZA ZAŠTITU
INTELEKTUALNOG VLASNIŠTVA"
- (54) DERIVATI PIROLIDIN-2-ONA KAO
MODULATORI ANDROGENIH
RECEPTORA
- (73) Takeda Pharmaceutical Company
Limited1-1,
Doshomachi 4-chome Chuo-ku
Osaka-shi, Osaka 541-0045
JP
- (72) HASUOKA, Atsushi
- (57)

gdje
R¹ je atom vodika, atom halogena ili alkilna skupina koja ima broj ugljika od 1 do 6 opcijski sa supstituentima;

R² je atom halogena ili alkilna skupina koja ima broj ugljika od 1 do 6 opcijski sa supstituentima ili je alkoksi-skupina koja ima broj ugljika od 1 do 6 opcijski sa supstituentima;

R³ je cijano-skupina;

R⁴ je atom vodika ili atom halogena;

R⁵ je atom vodika;

R⁶ je atom vodika;

R⁷ je alkilna skupina koja ima broj ugljika od 1 do 6 opcijski sa supstituentima ili je aralkil-skupina koja opcijski ima supstituente;

R⁸ je atom vodika, alkilna skupina koja ima broj ugljika od 1 do 6 opcijski sa supstituentima ili je C₃₋₆ cikloalkil-skupina koja opcijski ima supstituente;

R⁹ je hidroksi-skupina; i

Presten A je pirolidin-prsten koji opcijski ima 1 ili 2 supstituenta odabrana između sljedećih: 1) atom halogena, 2) alkilna skupina koja ima hidroksi-skupinu odabranu iz skupine koju čine metil, etil, propil, izopropil, butil, izobutil, sek-butyl, tert-butyl, pentil, heksil, hidroksimetil i 1-hidroksi-1-metiletil, 3) alkenil-skupina odabrana iz skupine koju čine vinil, alil i 2-metilprop-2-en-1-il i 4) aralkil-skupina ili pirolidin-prsten koji tvore spiro-vezu s C₃₋₆ cikloalkanom, ili njegove soli.

1. Spoj, naznačen time, da je predstavljen

formulom (I)

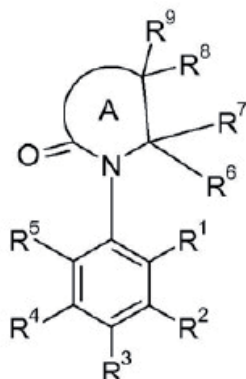

(11) EP2177224

(45)

(51) C07D 281/10 (2006.01) ;
A61P 9/00 (2006.01) ;
A61K 31/554 (2006.01)

(26) SR

(21) E01128

(22) 2013-04-26

(96) 09013475 2006-08-17

(97) 2013-02-27

(31) US 212413

(32) 2005-08-25

(74) ŽIVKO MIJATOVIĆ & PARTNERS d.o.o.

(54) SREDSTVA ZA PREVENCIJU I
LEČENJE POREMEĆAJA KOJI
OBUHVATAJU MODULACIJU RYR
RECEPTORA(73) The Trustees of Columbia University in
the City of New York
412 Low Memorial Library 535 West
116th Street, New York, New York 10027
US

(72) Marks, Andrew R.

(57)

1. So jedinjenja predstavljenog strukturom:

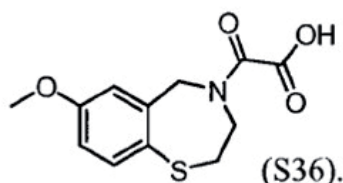

(11) EP2235007

(45)

(51) C07D 405/06 (2006.01) ;
C07D 498/04 (2006.01) ;
A61P 5/40 (2006.01) ;
C07D 405/14 (2006.01) ;
A61K 31/4184 (2006.01)

(26) HR

(21) E01005

(22) 2012-11-08

(96) 08866835 2008-12-09

(97) 2012-10-31

(31) US 14776

(32) 2007-12-19

(74) INTELBIRO d.o.o.

(54) DERIVATI 6H-DIBENZO[b,e]
OKSEPINA KAO NESTEROIDNI
ANTAGONISTI
MINERALOKORTIKOIDNOG
RECEPTORA(73) ELI LILLY AND COMPANY
Lilly Corporate Center, Indianapolis,
IN 46285
US

(72) GAVARDINAS, Konstantinos

(57)

1. Spoj, naznačen time što je (*E*)-*N*-(5-((*E*)-3-fluor-6H-dibenzo[b,e]oksepin-11-ilidenmetil)-1-((*R*)-1-metil-2-morfolin-4-ilet)-1,3-dihidrobenzoimidazol-2-iliden) urea, ili njezina farmaceutski prihvatljiva sol.

(11) EP2306988

(45)

(51) A61K 9/46 (2006.01) ;
A61K 31/58 (2006.01)

(26) BS

(21) E01059

(22) 2013-01-17

(96) 09800023 2009-07-02

(97) 2013-01-09

(31) EP 08013091

(32) 2008-07-21

(74) STAM d.o.o.

(54) FARMACEUTSKA FORMULACIJA ZA
LIJEČENJE GORNJEG PROBAVNOG
TRAKTA(73) Dr. Falk Pharma GmbH
Leinenweberstr. 5, 79041 Freiburg
DE

(72) WILHELM, Rudolf

(57)

1. Šumeća tableta sadrži budesonide za formuliranje rastvora za ispiranje usta koje se može oralno primjenjivati za uporabu u liječenju upalnih promjena gornjeg probavnog trakta.

(11) EP2329848

(45)

(51) A61K 31/155 (2006.01) ;
A61K 38/28 (2006.01) ;
A61K 38/26 (2006.01) ;
A61K 45/06 (2006.01)

(26) HR

(21) E01045

(22) 2012-12-20

(96) 09175877 2009-11-13

(97) 2012-10-24

(31)

(32) 1900-01-01

(74)

(54) LIKSISENATID KAO POMOĆNA
TERAPIJA UZ INZULIN GLARGIN I
METFORMIN KOD LIJEČENJA
DIJABETESA TIP 2(73) Sanofi-Aventis Deutschland GmbH
Brüningstraße 50,
65929 Frankfurt am Main
DE

(72) Silvestre, Louise

(57)

1. Kombinacija namijenjena upotrebi u liječenju dijabetesa melitusa tip 2, naznačena time što se navedena kombinacija sastoji od
(a) dezPro₃₆Eksendin-4(1-39)-Lys₆-NH₂ ili/i njegove farmaceutski prihvatljive soli,
(b) inzulin glargina ili/i njegove farmaceutski prihvatljive soli, i
(c) metformina ili/i njegove farmaceutski prihvatljive soli.

(11) **EP2342182**

(45)

(51) C07D 217/26 (2006.01) ;
 C07D 403/06 (2006.01) ;
 A61K 31/472 (2006.01) ;
 C07D 401/06 (2006.01) ;
 C07D 407/04 (2006.01) ;
 A61P 25/18 (2006.01)

(26) SR

(21) E01056

(22) 2013-01-15

(96) 09776285 2009-09-11

(97) 2012-11-14

(31) DK 200801290

(32) 2008-09-15

(74) DRAGAN MIĆUNOVIĆ

(54) DERIVATI IZOKVINOLINA KAO
ANTAGONISTI NK3

(73) H. Lundbeck A/S

Ottiliavej 9, 2500 Valby
 DK

(72) KHANZHIN, Nikolay

(57)

1. Jedinjenje prema formuli I

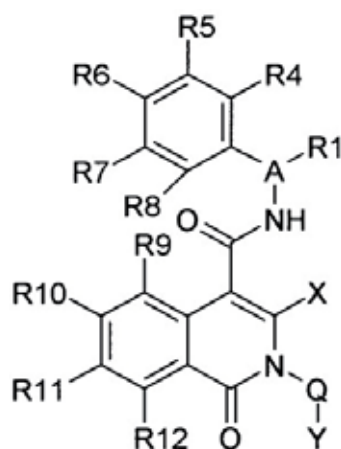

gde A predstavlja N, CH ili CR¹;
 svako R¹ nezavisno predstavlja vodonik, C₁₋₆
 alkil, C₂₋₆ alkenil, C₂₋₆ alkinil, -C(O)- C₁₋₆ alkil,
 -C(O)- C₂₋₆ alkenil, -C(O)- C₂₋₆ alkinil, -C(O)-
 O-C₂₋₆ alkenil, -C(O)-O-C₂₋₆ alkinil ili fenil,

gde je pomenuti fenil, C₁₋₆ alkil, C₂₋₆ alkenil ili
 C₂₋₆ alkinil po potrebi supstituisan sa jednim
 ili više supstituenata odabranih od halogen,
 hidroksil, haloC₁₋₆ alkil, nitro, C₁₋₆ alkoksi i
 NR²R³;

X predstavlja vodonik, C₁₋₆ alkil po potrebi
 supstituisan sa F, ili -CR^aR^b-X', gde X'
 predstavlja monocikličnu zasićenu grupu koja
 ima 5-6 atoma u prstenu od kojih je jedan N
 i gde jedan ili dva dodatna atoma prstena
 mogu biti heteroatom odabran od N, O i S,
 čiji monociklični prsten može biti supstituisan
 sa jednim ili više supstituenata W, gde je W
 odabrano od C₁₋₆ alkil, C₂₋₆ alkenil, C₂₋₆ alkinil,
 C₁₋₆ haloalkil ili (=O); R^a i R^b svaki pojedinačno
 predstavljaju vodonik, -CH₃ ili halogen;

Q predstavlja vezu, -CH₂-, -NH-, ili -O-;

Y predstavlja C₁₋₆ alkil, C₂₋₆ alkenil ili C₂₋₆ alkinil,
 gde pomenuti alkil, alkenil ili alkinil mogu biti
 supstituisani sa jednim ili više supstituenata P,
 gde je P odabrano od halogen, hidroksi, C₁₋₆
 alkoksi, cijano, -S-C₁₋₆ alkil i monocikličnom
 zasićenom grupom koja ima 5-6 atoma u
 prstenu od kojih jedan atom prstena može biti
 N, a preostali su C; ili Y može predstavljati
 monocikličnu zasićenu grupu koja ima 4-6
 atoma u prstenu, gde jedan od pomenutih
 atoma prstena može biti odabran od N i
 O, ostali su C, i čija monociklična zasićena
 grupa može biti supstituisana sa jednim ili
 više supstituenata Z, gde je Z odabrano od
 C₁₋₆ alkil, C₂₋₆ alkenil, C₂₋₆ alkinil, (=O), C(O)
 H, -C(O)- C₁₋₆ alkil, halogen, C₁₋₆ alkoksi, C₁₋₆
 hidroksialkil, i hidroksi; gde svako od R² i R³
 nezavisno predstavlja vodonik, C₁₋₆ alkil, C₂₋₆
 alkenil, C₂₋₆ alkinil, hidroksiC₁₋₆ alkil, ili haloC₁₋₆
 alkil; svako od R⁴-R⁸ i R⁹-R¹² nezavisno
 predstavlja vodonik, C₁₋₆ alkil, C₂₋₆ alkenil, C₂₋₆
 alkinil, halogen, NR²R³, hidroksi, cijano, nitro,
 C₁₋₆ alkoksi, haloC₁₋₆ alkil, ili hidroksiC₁₋₆ alkil;
 pod uslovom da je pomenuto jedinjenje
 različito od 2-metil- 1-okso- 1,2-dihidro-
 izokvinolin- 4-karboksilne kiseline (1-fenil
 -etil)- amida;

i njegove farmaceutski prihvatljive soli.

Broj ostalih patentnih zahtjeva

18

(11) **EP2406227**

(45)

(51) C07D 215/26 (2006.01) ;
A61P 11/00 (2006.01) ;
A61K 31/4704 (2006.01)

(26) SR

(21) E01064

(22) 2013-01-22

(96) 10708935 2010-03-12

(97) 2012-11-28

(31) EP 09382030

(32) 2009-03-12

(74) PETOŠEVIĆ d.o.o.

(54) POSTUPAK ZA PROIZVODNJU
5-(2-{{6-(2,2-DIFLUORO-2-FENILETOKSI) HEKSIL}AMINO}-1-HIDROKSJETIL)-8-HIDROKSIHINOLIN-2(1H)-ONA

(73) Almirall S.A.

Ronda del General Mitre, 151,
08022 Barcelona
ES

(72) MARCHUETA HEREU, Iolanda

(57)

1. Postupak za izradu jedinjenja 5-(2-{{6-(2,2-difluoro-2-feniletoksi)heksil}amino}-1-hidroksietil)-8-hidroksihinolin-2(1H)-ona sa formulom (I), ili njegove farmaceutski prihvatljive soli,

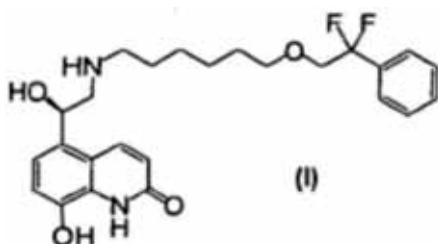

pri čemu postupak obuhvata:

a) reakciju, u ksilenskom rastvaraču, jedinjenja sa formulom (V)

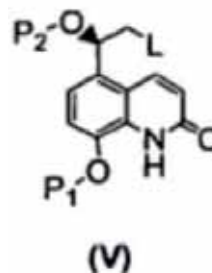

pri čemu P1 i P2 predstavljaju hidroksi zaštitne grupe, a L je odlazeća grupa, sa 6-(2,2-difluoro-2-feniletoksi)heksan-1-aminom formule (IV),

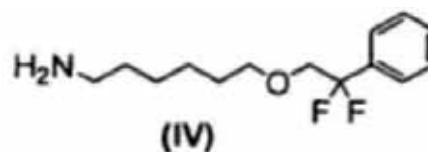

da bi se dobilo jedinjenje formule (III)

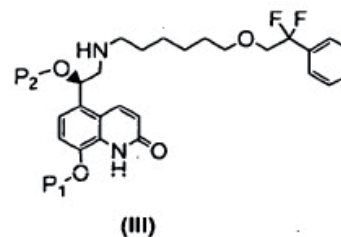

b) izvođenje koraka uklanjanja zaštite P₁ i koraka uklanjanje zaštite P₂, da bi se odstranile zaštitne grupe P₁ i P₂ i dobilo jedinjenje formule (I).

INDUSTRIJSKI DIZAJN

INDUSTRIJSKI DIZAJN

ИНДУСТРИЈСКИ ДИЗАЈН

INDUSTRIAL DESIGNS

OBJAVA INDUSTRIJSKOG DIZAJNA-OBJAVA INDUSTRIJSKOG DIZAJNA ОБЈАВА ИНДУСТРИЈСКОГ ДИЗАЈНА

Bibliografski podaci svrstani su prema rastućem registarskom broju industrijskog dizajna

Podaci su popraćeni INID kodom/Internationally agreed Numbers for the Identification of Data/(br. u zagradi)
za identifikaciju podataka o patentima a prema standardu WIPO ST.80.

Prikaz redosleda podataka u objavljenom industrijskom dizajnu je slijedeći:

- (11) **Registarski broj industrijskog dizajna** (15) Datum registracije industrijskog dizajna
- (21) Registarski broj prijave industrijskog dizajna (22) Datum podnošenja prijave ind. dizajna
- (73) **Nosilac(oci) industrijskog dizajna**
- (72) Autor(i) industrijskog dizajna
- (30,23) Podaci o unijskom pravu prvenstva (broj prioritete prijave, datum podnošenja i država)
- (18) Datum do kojeg važi priznato pravo industrijskog dizajna
- (54) **Naziv predmeta zaštite**

(55) PRIKAZ PREDMETA
ZAŠTITE

- (57) Opis karakterističnih obilježja predmeta zaštite, uključujući i naznaku boja
- (51) **Međunarodna klasifikacija za industrijski dizajn prema Lokarnskom aranžmanu**
- (28) Predmet prijave-dvodimenzionalan ili trodimenzionalan; ukupan broj predmeta zaštite
- (74) Zastupnik(ici)

STRUKTURA REGISTRARSKOG BROJA DIZAJNA
STRUKTURA REGISTRACIJSKOG BROJA DIZAJNA
СТРУКТУРА РЕГИСТАРСКОГ БРОЈА ДИЗАЈНА

BA D 97 0001



(11) **BAD14640** (15) 2015-09-24

(21) BAD14640A (22) 2014-11-12

(73) **DEPLAST d.o.o. TUZLA**
 Ul. Vukovarska br.69,
 75000 Tuzla, BA

(72) **Demirel Pirić**
 Ul. Vukovarska br.69,
 75000 Tuzla, BA

(30) **nije zatraženo**

(18) **2019-11-12**

(54) **ALUMINIJSKI PROFILI**

(55)



S.L.1.1



S.L.2.1



S.L.3.1



S.L.4.1

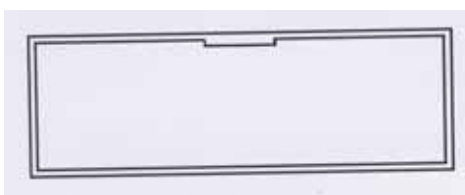

S.L.5.1

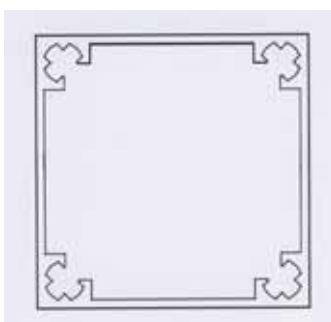

S.L.6.1

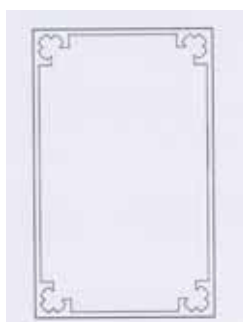

S.L.7.1

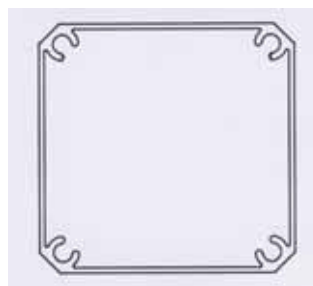

S.L.8.1

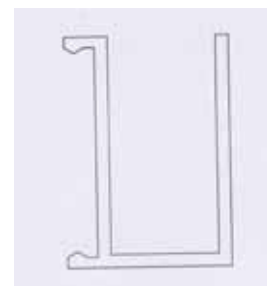

S.L.9.1

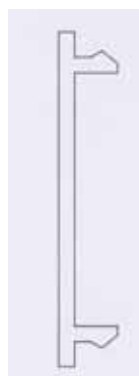

S.L.10.1

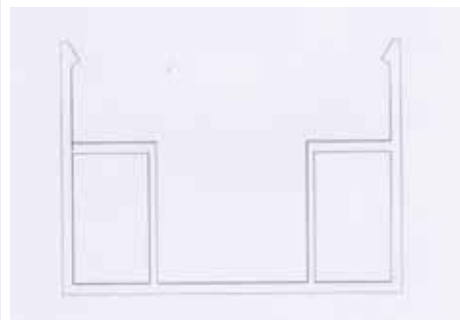

S.L.11.1

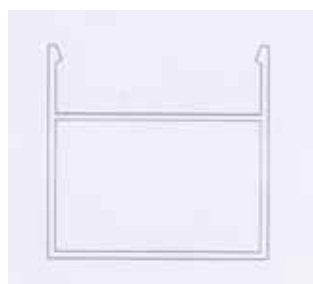

S.L.12.1

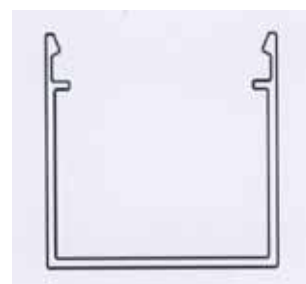

S.L.13.1

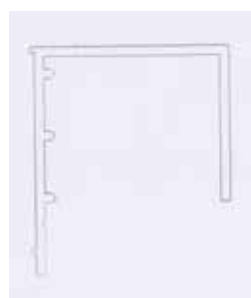

S.L.14.1

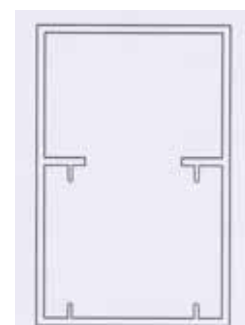

S.L.15.1

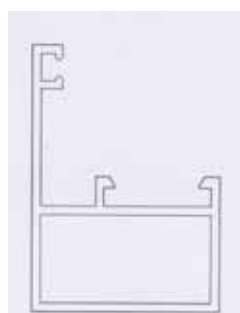

S.L.16.1



S.L.17.1

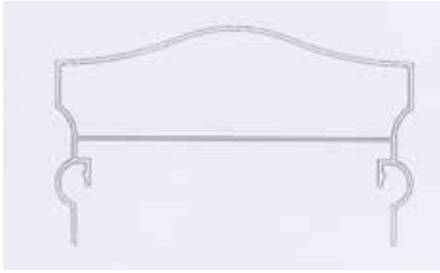

S.L.18.1



S.L.19.1



S.L.20.1

(51) LOC(10) Cl. 25-01

(28) dvodimenzionalan 20 (dvadeset)

(74) Nema zastupnika

INDEX PREMA RASTUĆEM REGISTARSKOM BROJU IND.DIZAJNA
INDEX PREMA RASTUĆEM REGISTRACIJSKOM BROJU IND.DIZAJNA
ИНДЕКС ПРЕМА РАСТУЋЕМ РЕГИСТАРСКОМ БРОЈУ ИНД.ДИЗАЈНА

Registarski broj industrijskoga dizajna
Registarski broj industrijskoga dizajna
Регистарски број индустријског дизајна

BAD14640

**INDEX PREMA MEĐUNARODNOJ KLASIFIKACIJI ZA IND.DIZAJN
INDEX PREMA MEĐUNARODNOJ KLASIFIKACIJI ZA IND.DIZAJN
ИНДЕКС ПРЕМА МЕЂУНАРОДНОЈ КЛАСИФИКАЦИЈИ ЗА ИНД.ДИЗАЈН**

Međ.klasifikacija za I.D prema Lokarnskom sporazumu RegistarSKI broj I.Dizajna
Međ.klasifikacija za I.D prema Lokarnskom sporazumu Registracijski broj I.Dizajna
Међ.класификација за И.Д.према Локарском споразуму Регистарски број И.Дизајна

BAD14640

LOC(10) Cl. 25-01

**INDEX PREMA NOSIOCIMA INDUSTRIJSKOGA DIZAJNA
INDEX PREMA NOSITELJIMA INDUSTRIJSKOGA DIZAJNA
ИНДЕКС ПРЕМА НОСИОИМА ИНД.ДИЗАЈНА**

Nosilac industrijskog dizajna
Nositelj industrijskog dizajna
Носилац индустријског дизајна

RegistarSKI broj Ind. dizajna
Registracijski broj ind.dizajna
Регистарски број инд.дизајна

DEPLAST d.o.o. TUZLA

BAD14640

OBJAVA PRIJAVE INDUSTRIJSKOG DIZAJNA
OBJAVA PRIJAVE INDUSTRIJSKOG DIZAJNA
ОБЈАВА ПРИЈЕВЕ ИНДУСТРИЈСКОГ ДИЗАЈНА

Bibliografski podaci svrstani su prema rastućem registarskom broju prijava industrijskog dizajna
Podaci su popraćeni INID kodom/Internationally agreed Numbers for the Identification of
Data/(br. u zagradi)
za identifikaciju podataka o patentima a prema standardu WIPO ST.80.
Prikaz redosleda podataka u objavljenom industrijskom dizajnu je slijedeći:

(21) RegistarSKI broj prijave industrijskog dizajna (22) Datum podnošenja prijave ind. dizajna

(71) Nosilac(oci) industrijskog dizajna

(30) Podaci o unijskom pravu prvenstva (broj prioritetne prijave, datum podnošenja i država)

(55) PRIKAZ PREDMETA
ZAŠTITE

(51) Međunarodna klasifikacija za industrijski dizajn prema Lokarnskom aranžmanu

(54) Naziv predmeta zaštite

(28) Predmet prijave-dvodimenzionalan ili trodimenzionalan; ukupan broj predmeta zaštite

(74) Zastupnik(ici)

STRUKTURA REGISTRARSKOG BROJA PRIJAVE DIZAJNA
STRUKTURA REGISTRACIJSKOG BROJA PRIJAVE DIZAJNA
СТРУКТУРА РЕГИСТАРСКОГ БРОЈА ПРИЈАВЕ ДИЗАЈНА

BA D 97 0001 A



Napomena: Nakon što Institut za intelektualno vlasništvo prizna dizajn slovna oznaka A se briše

Napomena: Nakon što Institut za intelektualno vlasništvo prizna dizajn slovna oznaka A se briše

Напомена: Након што институт за интелектуалну својину призна дизајн словна ознака А се брише

(21) BAD15645A (22) 2015-02-20

(71) **MALBAŠIĆ COMPANY**
Veselina Masleše 1,
78000 Banja Luka, BA

(30) **Nije zatraženo**

(55)

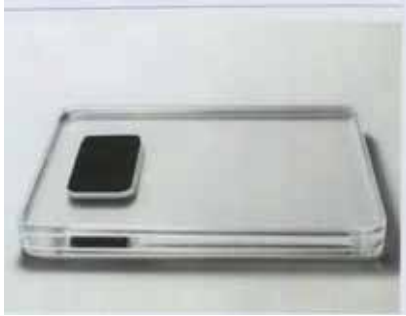

S.L.1.1



S.L.1.2



S.L.1.3



S.L.1.4

(51) **LOC(10) Cl. 09-05**

(54) **AMBALAŽA BLISTER**

(28) trodimenzionalan 1 (jedan)

(74) **nema zastupnika**

(21) BAD15649A (22) 2015-05-14

(71) **Kadrić Asim**
Muhameda Hadžijahića 47,
71000 Sarajevo, BA

(30) **Nije zatraženo**

(55)



S.L.1.1



S.L.1.2



S.L.1.3



S.L.2.1



S.L.2.2



S.L.2.3

(51) **LOC(07) CL. 03-3**

(54) **ODJEVNI KIŠOBRAN**

(28) trodimenzionalan 2 (dva)

(74) **nema zastupnika**

**PRESTANAK VAŽENJA INDUSTRIJSKOGA DIZAJNA
PRESTANAK VAŽENJA INDUSTRIJSKOGA DIZAJNA
ПРЕСТАНАК ВАЖЕЊА ИНДУСТРИЈСКОГ ДИЗАЈНА**

(registarski broj industrijskoga dizajna)

BAMU05263

(objavljeno u Glasniku)

3-4/2007

(nositelji industrijskoga dizajna)

LIDL STIFTUNG & Co. KG

(Međunarodna klasifikacija za industrijski dizajn prema Lokamskom aranžmanu)

LOC (8) Cl. 19-08

(naziv predmeta zaštite)

NALJEPNICE MEDVJEDIĆA

(datum prestanka važenja industrijskoga dizajna)

2015-03-09

BAMU05264

1-2/2007

KORIĆ Faris

LOC (8) Cl. 09-03; 03-01

**MODEL KUTIJE ZA DRŽANJE I PRESJECANJE
TABLETA**

2015-03-17

BAMU05268

3-4/2007

PepsiCo, Inc.

LOC (8) Cl. 21-01

PROMOTIVNI ARTIKL ZA IGRE

2015-05-24

BAMU05269

3-4/2007

“ALFE-MI” d.o.o. Živinice

LOC (8) Cl. 25-03

KARAKTERISTIČNI OBLICI DETALJA

KONTEJNERA ŠIROKE NAMJENE

2015-05-31

BAMU05270

1-2/2007

Industrija građevinskog materijala “IGM” d.d.

Visoko

LOC (8) Cl. 25-01

GRAĐEVINSKI ELEMENTI - CIGLARSKI

BLOKOVI

2015-06-09

BAMU05272

3-4/2007

HELIOS d.d. industrija domoopreme

LOC (8) Cl. 25-02

PROTIVPROVALNA VRATA

2015-06-21

BAMU05273

3-4/2007

“BIVIS” d.o.o. Livno

LOC (8) Cl. 09-01

FLAŠA ZA BEZALKOHOLNA PIĆA

2015-07-20

BAMU05274

3-4/2007

RIDAURA DARDER D. Vicente

LOC (8) Cl. 06-01

STOLICA

2015-07-26

BAMU05275

3-4/2007

“EKO-BIOHEM” d.o.o. za proizvodnju i trgovinu

LOC (8) Cl. 09-01

BOCA PLJOSNATA

2015-07-27

BAMU05276

3-4/2007

“EKO-BIOHEM” d.o.o. za proizvodnju i trgovinu

LOC (8) Cl. 09-01

BOCA REBRATA

2015-07-27

**PRODUŽENJE VAŽENJA INDUSTRIJSKOGA DIZAJNA
PRODULJENJE VAŽENJA INDUSTRIJSKOGA DIZAJNA
ПРОДУЖЕЊЕ ВАЖЕЊА ИНДУСТРИЈСКОГ ДИЗАЈНА**

(registarski broj industrijskog dizajna)

BAD05286

(objavljeno u Glasniku)

3-4/2007

(nositelj industrijskog dizajna)

Stokke AS

(Međunarodna klasifikacija za industrijski dizajn prema
Lokarnskom aranžmanu)

LOC (8) Cl. 12-12

(naziv predmeta zaštite)

DJEČIJA NOSILJKA ZA KOLICA

(datum prestanka važenja nakon produljenja za 5
godina)

2020-09-30

ŽIGOVI
ŽIGOVI
ЖИГОВИ
TRADEMARKS

OBJAVA PRIJAVA ŽIGOVA

Bibliografski podaci svrstani su prema rastućem broju prijave žiga.

Podaci su popraćeni INID kodom/Internationall agreedy Numbers for the Identification of Data/ (broj u zagradi),za identifikaciju podataka o žigovima,a prema standardu WIPO ST.60

Prikaz redosljeda podataka u objavljenoj prijavi žiga je slijedeći:

(210) **Broj prijave žiga**

(220) Datum podnošenja prijave žiga

(442) **Datum objave prijave žiga**

(300) Podaci o pravu prvenstva (država,datum podnošenja i broj prioritetne prijave)

(230) Datum izložbenog (sajamskog) prava prvenstva

(732) **Nosilac žiga**

(740) Zastupnik

(551) Kolektivni žig

(591) Boje

(554) Trodimenzionalni žig

(539) Opis

(540) Izgled žiga



Izgled žiga (text ili slika)
(max 8 x 8 cm za sliku)

(526) Disklaimer – Dobrovoljno ograničenje obima zaštite

(531) Međunarodna klasifikacija figurativnih elemenata žigova prema Bečkoj klasifikaciji–sedma edicija

(511) **Međunarodna klasifikacija roba i usluga prema Ničanskoj klasifikaciji - sedma edicija**

STRUKTURA REGISTRARSKOG BROJA PRIJAVE ŽIGOVA
STRUKTURA REGISTRACIJSKOG BROJA PRIJAVE ŽIGOVA
СТРУКТУРА РЕГИСТАРСКОГ БРОЈА ПРИЈАВЕ ЖИГОВА

BA Z 97 0001 A



Напомена: Након што Институт за интелектуално власништво призна жиг словна ознака A се брише

Напомена: Након што Институт за интелектуално власништво призна жиг словна ознака A се брише

Напомена: Након што институт за интелектуалну својину призна жиг словна ознака A се брише

(210) **BAZ1317373A** (220) 2013-09-03

(442) **2015-09-30**

(732) **HRVATSKI ŠPORTSKI KLUB ZRINJSKI
MOSTAR**

**Stjepana Radića 49, 88000 Mostar
BA**

(740) NEMA ZASTUPNIKA

(591) bijela, crvena, plava

(540)



(531) 05.13; 24.01; 25.07; 26.01; 27.05; 29.01;

(511)

41

Sportska djelatnost; usluge organiziranja sportskih manifestacija.

(210) **BAZ1417606A** (220) 2014-01-17

(442) **2015-09-30**

(300) UK

2013-07-19

UK00003014620

Za sve klase;

(732) **British American Tobacco (Brands)
Inc.**

**2711 Centerville Road, Suite 300,
Wilmington, Delaware 19808**

US

(740) "ŽIVKO MIJATOVIĆ & PARTNERS" d.o.o.
Sarajevo

(540)

PALL MALL PURPLE

(511)

34

Cigarete, duhan, proizvodi od duhana, upaljači, šibice, pribor za pušače.

(210) **BAZ1417651A** (220) 2014-02-10

(442) **2015-09-30**

(732) **Société des Produits Nestlé S.A.
1800 Vevey**

CH

(740) "MSA IP" vl. Dževad Čoralić

(540)



(531) 01.15; 26.01; 27.05;

(511)

30

Jestivi led i pripravci za pravljenje jestivog leda; ledena voda, šerbe, smrznuti slatkiši, smrznuti kolači, smrznuti

(210) **BAZ1417653A** (220) 2014-02-10

(442) **2015-09-30**

(732) **“BET-Live” d.o.o.**

PC 96, 72250 Vitez

BA

(740) “INTELBIRO” d.o.o.

(540)

Život u kvotama, kvote su život

(511)

41

Obuka, stručno osposobljavanje; razonoda; sportske i kulturne djelatnosti, igre za novac, kockarnice (usluge kockarnica), lutrija (organiziranje lutrije), slobodno vrijeme (usluge za ispunjavanje slobodnog vremena) i usluge kladionica.

(210) **BAZ1417666A** (220) 2014-02-14

(442) **2015-09-30**

(300) UK

2013-08-28

00003019811

Za sve klase

(732) **British American Tobacco (Brands) Inc.**

**2711 Centerville Road, Suite 300,
Wilmington, Delaware 19808**

US

(740) “ŽIVKO MIJATOVIĆ & PARTNERS” d.o.o.
Sarajevo

(591) mornarsko plava, bijela, nijanse sive

(540)



(531) 19.03; 25.01; 26.11; 27.05; 29.01;

(511)

34

Cigarete; duhan; proizvodi od duhana; upaljači, šibice; pribor za pušače.

(210) **BAZ1417704A** (220) 2014-02-28

(442) **2015-09-30**

(732) **MARBO PRODUCT d.o.o.**

Đorđa Stanojevića 14, 11000 Beograd

RS

(740) PETOŠEVIĆ d.o.o

(540)

CHiPSY

(511)

29

Grickalice, naročito čips.

(210) **BAZ1417708A** (220) 2014-03-04

(442) **2015-09-30**

(732) **Obala Grupa d.o.o.**

Planinska 13, 10000 Zagreb

BA

(740) “STAM” d.o.o.

(540)

Alkarsko pivo

(511)

32

Pivo.

(210) **BAZ1417710A** (220) 2014-03-04

(442) **2015-09-30**

(732) **Obala Grupa d.o.o.**
Planinska 13, 10000 Zagreb

BA

(740) "STAM" d.o.o.

(540)

Franjevačko pivo

(511)

32

Pivo.

(210) **BAZ1417748A** (220) 2014-03-11

(442) **2015-09-30**

(732) **Legea S.r.l.**
Via Carlo Alberto 40, 80045 Pompei
(NA)

IT

(740) "ŽIVKO MIJATOVIĆ & PARTNERS" d.o.o.
Sarajevo

(540)

LEGEA

(511)

25

Odjeća za muškarce, žene i djecu; jakne; sportski kaputi; kaputi; hlače; suknje; pletenina; sportska odjeća; trenirke, majice dugih rukava; rukavice; remeni; šalovi; kape; cipele; sportska obuća; papuče; čizme.

28

Lopte; fudbalske lopte; igre i igračke.

35

Usluge marketinga; usluge vezane uz organizaciju prodaje robe poput odjevnih predmeta; proizvoda od kože; gimnastičkih i sportskih predmeta; oglašavanje; poslovno upravljanje; poslovna administracija; uredski poslovi.

(210) **BAZ1417794A** (220) 2014-04-01

(442) **2015-09-30**

(732) **NOVARTIS AG**
4002 Basel

CH

(740) "MSA IP"

(540)

LOPEDIUM

(511)

05

Farmaceutski proizvodi za ljudsku upotrebu.

(210) **BAZ1417800A** (220) 2014-04-07

(442) **2015-09-30**

(300) US

2013-11-20

86/124,187

Za sve klase;

(732) **ABBVIE BIOTECHNOLOGY LTD.**
Clarendon House, 2 Church Street,
Hamilton HM 11, Bermuda

BM

(740) "ŽIVKO MIJATOVIĆ & PARTNERS" d.o.o.
Sarajevo

(540)

DESTINATION YOU

(511)

05

Farmaceutski preparati.

16

Leci, brošure, bilteni i knjige koje se odnose na zdravstvene teme.

44

Pružanje zdravstvenih informacija, naročito, informacija o medicinskim stanjima, tretmanima i proizvodima za bolesnike i zdravstvene radnike; savjetovanje iz područja medicine, naročito, pružanje savjeta zdravstvenim radnicima u vezi medicinskih stanja i njihovih tretmana.

(210) **BAZ1417808A** (220) 2014-04-09

(442) **2015-09-30**

(732) **Devim Tours Putnička Agencija za Turizam i Usluge d.o.o.**

Emira Bogunića Čarlija br. 39, 71000 Sarajevo

BA

(740) NEMA ZASTUPNIKA

(591) plava, roza, bijela

(540)



(531) 02.09; 05.05; 27.05; 29.01;

(511)

39

Prijevoz, uključujući usluge iznajmljivanja prevoznih sredstava (rent-a-car), posredovanje u prevozu; organizovanje putovanja, uključujući usluge organizovanja putovanja koje prižaju turističke agencije, usluge obavještanja o putovanjima ili prevozu robe preko posrednika ili turističkih agencija, usluge obavještanja o cijenama prevoza, voznom redu i o načinu prevoza, usluge praćenja putnika, organizovanje krstarenja, usluge putničkih brodova za razonodu, organizovanje dnevnih izleta.

41

Usluge organiziranja zabavnih i rekreativnih sadržaja; sportske i kulturne djelatnosti uključujući organizovanje natjecanja; usluge sportskih kampova za usavršavanje u sportu, usluge kampova za ljetovanje.

43

Usluge okrepe; privremeno primanje na stan uključujući usluge pribavljanja smještaja, stana i hrane; hotelske usluge; usluge motela i pansiona, organiziranje privremenog smještaja; usluge rezerviranja smještaja.

(210) **BAZ1417815A** (220) 2014-04-11

(442) **2015-09-30**

(732) **Bova d.o.o., Istočno Sarajevo**

Naselje slobode bb, 71123 Istočno Sarajevo

BA

(740) Mirna Milanović - Lalić

(591) plava, žuta, bijela, narandžasta

(540)



(531) 26.04; 26.11; 27.05; 29.01;

(511)

09

Aparati i instrumenti naučni, pomorski, geodetski, fotografski, kinematografski, optički, za vaganje, mjerenje, signalizaciju, kontrolu (inspekciju), spasavanje i nastavu; aparati i instrumenti za provođenje, prekid, transformaciju, akumulaciju, regulisanje ili kontrolu električne energije; aparati za snimanje, prenos i reprodukovanje zvuka ili slike; magnetni nosači podataka, diskovi za snimanje; kompakt diskovi, DVD i drugi digitalni nosači podataka; mehanizmi za aparate koji se pokreću novcem; registar kase, računске mašine, oprema za obradu podataka, računari; računarski softver; aparati za gašenje požara.

16

Hartija, karton i proizvodi od njih, koji nisu uključeni u druge klase; štampane stvari; knjigovezački materijal; fotografije; kancelarijski materijal; lepkovi za kancelarijske i kućne potrebe; umjetnički materijali; kičice; pisaće mašine i kancelarijski pribor (izuzev namještaja); materijali za obuku i nastavu (izuzev aparata); plastični materijal za pakovanje (koji nije uključen u druge klase); štamparska slova; klišeji.

25

Odjeća, obuća, pokrivala za glavu.

29

Meso, riba, živina i divljač; mesne prerađevine; konzervisano, zamrznuto, sušeno i kuvano voće i povrće; želei, džemovi, kompoti; jaja, mlijeko i mliječni proizvodi; jestiva ulja i masti.

30

Kafa, čaj, kakao i zamjena kafe; pirinač; tapioka i sago; brašno i proizvodi od žitarica; hljeb, kolači i poslastice; sladoledi; šećer, med, melasa; kvasac, prašak za pecivo;

so; senf; sirće, sosovi (kao dodaci); začini; led.

35

Oglašavanje; vođenje poslova; poslovno upravljanje; kancelarijski poslovi.

(210) **BAZ1417816A** (220) 2014-04-14

(442) **2015-09-30**

(732) **ZADA pharmaceuticals d.o.o. Za proizvodnju i promet farmaceutskih proizvoda**

Bistarac Donji bb, 75300 Lukavac

BA

(740) "INTELBIRO" d.o.o.

(540)

PROSTA Balance

(511)

05

Farmaceutski i veterinarski proizvodi; higijenski proizvodi za upotrebu u medicini; dijetne tvari za medicinske potrebe, hrana za dojenčad; flasteri, materijal za previjanje; materijali za plombiranje zubi i za zubne otiske; dezinfekcijska sredstva; proizvodi za uništavanje životinjskih štetočina; fungicidi, herbicidi.

(210) **BAZ1417817A** (220) 2014-04-14

(442) **2015-09-30**

(732) **ZADA pharmaceuticals d.o.o. Za proizvodnju i promet farmaceutskih proizvoda**

Bistarac Donji bb, 75300 Lukavac

BA

(740) "INTELBIRO" d.o.o.

(540)

MACULAY

(511)

05

Farmaceutski i veterinarski proizvodi; higijenski proizvodi za upotrebu u medicini; dijetne tvari za medicinske potrebe, hrana za dojenčad; flasteri, materijal za previjanje; materijali za plombiranje zubi i za zubne otiske; dezinfekcijska sredstva; proizvodi za uništavanje životinjskih štetočina; fungicidi, herbicidi.

(210) **BAZ1417818A** (220) 2014-04-14

(442) **2015-09-30**

(732) **Stranka Napredna Srpska
ul. Ravnogorska 29, 78000 Banja
Luka**

BA

(740) NEMA ZASTUPNIKA

(540)

CHC

(511)

16

Papir, karton i proizvodi od tih materijala koji nisu obuhvaćeni drugim razredima; tiskarski proizvodi; proizvodi za uvezivanje knjiga; fotografije; pribor za pisanje; oprema za nastavu i obuku; plastični materijali za ambalažu.

25

Odjeća, obuća, pokrivala za glavu.

35

Oglašavanje i reklamiranje; vođenje komercijalnih poslova; komercijalna administracija; uredski poslovi.

(210) **BAZ1417819A** (220) 2014-04-15

(442) **2015-09-30**

(732) **AKCIONARSKO DRUŠTVO
"BANJALUČKA PIVARA" BANJA LUKA**

Ul. Slatinska br.8, Banja Luka

BA

(740) NEMA ZASTUPNIKA

(591) zelena, crvena, siva, crna, zlatna

(540)



(531) 01.01; 05.07; 07.01; 25.01; 27.05; 29.01;

(511)

32

Pivo.

(210) **BAZ1417820A** (220) 2014-04-15

(442) **2015-09-30**

(732) **Bunge Növényolajipari Zártkörűen
Működő Részvénytársaság**

Váci út 33, 1134 Budapest

HU

(740) PETOŠEVIĆ d.o.o

(591) bijela, plava, zlatna, žuta, zelena

(540)



(531) 05.05; 25.01; 27.05; 29.01;

(511)

29

Jestiva ulja.

(210) **BAZ1417821A** (220) 2014-04-16

(442) **2015-09-30**

(732) **ITC DOO ZENICA**

**Zmaja od Bosne bb (poduzetnička
zona I), Zenica**

BA

(740) NEMA ZASTUPNIKA

(591) crna, tamno crvena

(540)



(531) 27.03; 27.05; 29.01;

(511)

06

Metalne konstrukcije; metalni okviri staklenika i konstrukcija.

07

Motokultivatori.

17

Plastična folija, nije za ambalažu.

37

Servisne stanice za motokultivatore i traktore. Izgradnja; usluge izgradnje zgrada, te usluge u području izgradnje, kao što su usluge ličioaca, limara, postavljača centralnog grijanja i krovopokrivača; popravke, to jest usluge preinake i obnavljanja dotrajalih, oštećenih ili djelomično razrušenih objekata. STRANA 19 OD 221

(210) **BAZ1417823A** (220) 2014-04-17

(442) **2015-09-30**

(732) **Samostalna zanatska trgovinska radnja za proizvodnju i promet robe na malo i veliko - SZTR "Vitalis", Mičić Boban Pr**

**Kralja Milutina 35, 11000 Beograd
BA**

(740) "STAM" d.o.o.

(540)



(531) 27.05;

(511)

18

Koža, imitacije kože, proizvodi od tih materijala koji nisu obuhvaćeni drugim razredima; životinjske kože; kovčezi i torbe; kišobrani, suncobrani i štapovi za hodanje; bičevi i sedlarsko remenarski proizvodi.

25

Odjeća, obuća, pokrivala za glavu.

(210) **BAZ1417824A** (220) 2014-04-18

(442) **2015-09-30**

(732) **Biljana D.D.**

**Maoča bb, Brčko Distrikt
BA**

(540)



(531) 25.01; 26.04; 27.05; 27.07;

(511)

05

Čaj za medicinske potrebe.

30

Čaj; griz; gustin; palenta; šećer; soda; prezla.

31

Kokosovo brašno.

(210) **BAZ1417827A** (220) 2014-04-23

(442) **2015-09-30**

(732) **"FRUCTA-TRADE" d.o.o.**

**Željeznička b.b., 74400 Derвента
BA**

(740) NEMA ZASTUPNIKA

(591) zelena, crna, bijela

(540)



(531) 25.01; 27.05; 29.01;

(511)

32

Pivo; mineralne i gazirane vode te ostala bezalkoholna pića; voćni napici i voćni sokovi; sirupi i ostali preparati za pripremu napitaka.

(210) **BAZ1417829A** (220) 2014-04-23

(442) **2015-09-30**

(732) **BELUPO lijekovi i kozmetika d.d.**

**Danica 5, 48000 Koprivnica
HR**

(740) "INTELBIRO" d.o.o.

(540)

LEVIDA

(511)

05

Farmaceutski proizvodi.

(210) **BAZ1417832A** (220) 2014-04-23

(442) **2015-09-30**

(732) **PODRAVKA prehrambena industrija d.d.**

**Ante Starčevića 32, 48000
Koprivnica**

HR

(740) "INTELBIRO" d.o.o.

(591) nijanse plave, bijela, crvena, zlatna, crna

(540)



(531) 03.11; 04.02; 04.05; 25.01; 27.05; 29.01;

(511)

29

Meso, riba, perad i divljač; mesni ekstrakti; konzervirano, sušeno i kuhano voće i povrće; hladetina (želei), džemovi, kompoti; jaja, mlijeko i mliječni proizvodi; jestiva ulja i masti, konzervirane ribe.

(210) **BAZ1417833A** (220) 2014-04-23

(442) **2015-09-30**

(732) **PODRAVKA prehrambena industrija d.d.**

**Ante Starčevića 32, 48000
Koprivnica**

HR

(740) "INTELBIRO" d.o.o.

(591) nijanse plave, crvena, bijela, žuta, zlatna

(540)



(531) 02.09; 24.01; 25.01; 27.05; 29.01;

(511)

30

Kafa, čaj, kakao, šećer, riža, tapioka, sago, nadomjesci kafe; brašno i proizvodi od žitarica, kruh, kolači, slastice, bomboni; sladoled; med, sirup od melase; kvasac, prašak za dizanje; sol, slačica (senf); ocat, umaci (začini); mirodije; led za hlađenje; tjestenina, rajčica i gotovi umaci na bazi rajčice.

(210) **BAZ1417836A** (220) 2014-04-28

(442) **2015-09-30**

(732) **HEMOFARM A.D., farmaceutsko-hemijska industrija Vršac**

Beogradski put bb, 26300 Vršac

RS

(740) "MSA IP"

(540)

FULAIR

(511)

05

Farmaceutski, veterinarski higijenski proizvodi; dijetne tvari za medicinske potrebe, hrana za dojenčad; flasteri, materijal za previjanje; materijali za plombiranje zubi i za zubne otiske; dezinfekcijska sredstva; proizvodi za uništavanje životinjskih štetočina; fungicidi, herbicidi.

(210) **BAZ1417837A** (220) 2014-04-28

(442) **2015-09-30**

(732) **HEMOFARM A.D. farmaceutsko-hemijska industrija Vršac**

**Beogradski put bb, 26300 Vršac
RS**

(740) "MSA IP"

(540)

MONTEFAR

(511)

05

Farmaceutski, veterinarski higijenski proizvodi; dijetne tvari za medicinske potrebe, hrana za dojenčad; flasteri, materijal za previjanje; materijali za plombiranje zubi i za zubne otiske; dezinfekcijska sredstva; proizvodi za uništavanje životinjskih štetočina; fungicidi, herbicidi.

(210) **BAZ1417838A** (220) 2014-04-29

(442) **2015-09-30**

(732) **ENMON DOO Banjaluka, POSLOVNA JEDINICA "ENMON PJ 3" Sarajevo**

**Butmirska cesta 31, 71210 Ilidža
BA**

(740) NEMA ZASTUPNIKA

(591) crna, bijela, zelena, crvena

(540)



(531) 24.07; 26.11; 27.05; 29.01;

(511)

18

Ženske tašne; kožni kaiševi; torbe za plažu; ručne torbice; sportske torbe; torbe.

25

Obuća; čizme; polu čizme; kaiševi (odjeća); metalni dijelovi za obuću; papuče, obuća za plažu; drvena obuća; klompe; sandale; kupaće gaće; cipele; sportske cipele; skijaške čizme.

26

Pertle za cipele; ukrasi za cipele koji nisu od plemenitih metala.

(210) **BAZ1417840A** (220) 2014-04-30

(442) **2015-09-30**

(732) **KILIM MOBILYA KANEPE SANAYI VE TICARET ANONIM ŞIRKETI**

**1. Organize Sanayi Bölgesi 43,
Cadde N°:27 Melikgazi Kayseri**

TR

(740) "INTELBIRO" d.o.o.

(591) bijela, zelena

(540)



(531) 26.04; 27.05; 29.01;

(511)

20

Namještaj, ogledala, ramovi za slike; namještaj izrađen od drva, pluta, trske, šiblja, rožine, kosti, bjelokosti, usovine, kornjačevine, ambre, sedefa, morske zgure (stive); nadomjesci svih tih materijala ili plastični proizvodi; posebno, namještaj za dnevni boravak; kreveti i kupaonički namještaj; sofe, fotelje, kreveti, baze za krevete, madraci, jastuci za spavanje, jastuci za namještaj, stolice, stolovi.

35

Usluge oglašavanja, reklamiranja i promidžbe; trgovačke usluge; poslovna administracija, naročito usluge veleprodaje i maloprodaje u prodavnicama ili putem interneta, a u vezi sa prodajom namještaja za dnevni boravak, kreveta i kupaoničkog namještaja, sofa, fotelja, kreveta, baza za krevete, madraca, jastuka za spavanje, jastuka za namještaj, stolica, stolova; pokrivača za krevete; stolnjaka; ručnika i tekstilnih proizvoda za krevete i kupaonice; deka, jorgana i tekstilnih proizvoda za kućanstvo.

(210) **BAZ1417841A** (220) 2014-04-30

(442) **2015-09-30**

(732) **Hayat d.o.o. Sarajevo, društvo za radio-televizijsku djelatnost**

Ulica Jošanička broj 55, 71320 Vogošća

BA

(740) NEMA ZASTUPNIKA

(591) tamnoplava, svijetloplava, zelena, žuta, narandžasta, crvena, ljubičasta

(540)



(531) 03.07; 27.05; 29.01;

(511)

35

Oglašavanje i reklamiranje; vođenje komercijalnih poslova; komercijalna administracija; uredski poslovi.

38

Telekomunikacije.

41

Obuka; stručno osposobljavanje; razonoda; sportske i kulturne djelatnosti.

(210) **BAZ1417842A** (220) 2014-05-05

(442) **2015-09-30**

(732) **Merryvlae Limited**

1 Mapp Street, Belize City

BZ

(740) NEDŽIDA SALIHOVIĆ

(540)

BETWAY

(511)

09

Kompjuterski programi i kompjuterski softver, uključujući softver preuzet sa Interneta; mobilne aplikacije za mobilne telefone, tablete i druge ručne uređaje; interaktivni kompjuterski sistemi; koji se odnose na ili sadrži kockanje ili klađenje, zabavne usluge, igre, igraće karte, bingo igre, kasino igre i sportsko klađenje; kreditne kartice; prepaid kartice, magnetne kartice, platne kartice i kodirane kartice; kartice sheme lojalnosti; kartice za upotrebu u vezi sa šemama za promociju.

41

Zabava; kulturne i sportske aktivnosti; usluge online igranja, kockanja i klađenja; usluge za rad kompjuterizovanih bingo igara, online binho mreže, virtualne slot mašine i ostalih igara sa neposrednim dobitkom; sportsko klađenje i tombole, te usluge online sportske kladionice; kasino igre, uključujući rulet igre, slot mašine, bingo igre, blekdžek, keno, bakara, srećke, poker igre i sportsko klađenje; usluge poker mreže; sobe za igranje karta za više igrača putem interneta; organizacija, proizvodnja i prezentacija turnira, takmičenja, igra i događaja; zabavne i interaktivne zabavne usluge; uključujući pružanje svih navedenih usluga putem različitih tehnoloških platformi, uključujući, ali ne ograničavajući se prema televizijskom mediju, interaktivne televizije, telefonije, mobilne ili ručne uređaje ili putem interneta sa kompjuterske baze podataka ili preko interneta; organizaciju zabave, takmičenja, igranja, kockanje, klađenje, kartanje, sportsko klađenje i tombole; pomoć i savjetodavne usluge i pružanje informacija koje se odnose na sve prije navedene usluge.

(210) **BAZ1417843A** (220) 2014-05-06(442) **2015-09-30**(732) **KT & G Corporation**
71, Beotkkot-gil, Daedeok-gu,
Daejeon
KR(740) "ŽIVKO MIJATOVIĆ & PARTNERS" d.o.o.
Sarajevo

(540)

ESSE SENSE

(511)

34

Duhan; cigarete; cigare; duhan za ušmrkivanje; papir za cigarete; lule za duhan, ne od plemenitih metala; filteri za cigarete; tabakere, ne od plemenitih metala; vrećice za duhan; upaljači, ne od plemenitih metala; šibice; pribor za čišćenje lula; pepeljare za pušače, ne od plemenitih metala; rezači za cigare.

(210) **BAZ1417844A** (220) 2014-05-06(442) **2015-09-30**(732) **KT & G Corporation**
71, Beotkkot-gil, Daedeok-gu,
Daejeon
KR(740) "ŽIVKO MIJATOVIĆ & PARTNERS" d.o.o.
Sarajevo

(540)

ESSE CHANGE

(511)

34

Duhan; cigarete; cigare; duhan za ušmrkivanje; papir za cigarete; lule za duhan, ne od plemenitih metala; filteri za cigarete; tabakere, ne od plemenitih metala; vrećice za duhan; upaljači, ne od plemenitih metala; šibice; pribor za čišćenje lula; pepeljare za pušače, ne od plemenitih metala; rezači za cigare.

(210) **BAZ1417845A** (220) 2014-05-06(442) **2015-09-30**(732) **Rum Creation & Products, Inc.**
Commerce House, Wickhams Cay
1, Road Town, Tortola, Virgin
Islands (British), VG1110
VG

(740) PETOŠEVIĆ d.o.o

(540)

ZACAPA

(511)

33

Alkoholna pića (osim piva).

(210) **BAZ1417846A** (220) 2014-05-07(442) **2015-09-30**(732) **The Procter & Gamble Company**
One Procter & Gamble Plaza,
Cincinnati, Ohio 45202
US

(740) Agencija Diana Protić Tkalčić

(540)



(531) 01.15; 02.09; 05.05; 26.11; 26.13;

(511)

03

Preparati za pranje i ostale tvari za rublje; preparati za čišćenje, poliranje, odmaščivanje i struganje; preparati za njegu, tretman i uljepšavanje tkanina; omekšivači tkanina; preparati za poboljšanje kvaliteta i njegu tkanina.

(210) **BAZ1417847A** (220) 2014-05-08

(442) **2015-09-30**

(732) **MIBRAL d.o.o. Sarajevo**
Srebrenička br. 1, 71000 Sarajevo
BA

(740) NEMA ZASTUPNIKA

(591) nijanse narandžaste, nijanse sive, bijela

(540)



(531) 07.11; 26.03; 27.05; 29.01;

(511)

37

Izgradnja i rekonstrukcija stambenih i nestambenih objekata, hidrograđevinskih objekata, cjevovoda za tečnosti i plinove, cesta, autocesta, željezničkih pruga, mostova, tunela, vodova za električnu struju i telekomunikacije, sanacija klizišta, uklanjanje građevina, pripremni radovi na gradilištu, građevinski instalacijski radovi, fasadni radovi, građevinski završni radovi.

42

Izrada građevinskih planova i nacrti, urbanističko planiranje, razrada tehničkih projekata, savjeti o gradnji, mjerenje zemljišta, ispitivanje terena, inženjering.

(210) **BAZ1417848A** (220) 2014-05-09

(442) **2015-09-30**

(732) **“DUKAT” društvo sa ograničenom**
odgovornošću za trgovinu
78000 Banja Luka, Njegoševa br 97
BA

(740) GORAN N. MARIĆ

(540)

Dr. Dental

(511)

03

Pasta za zube (njega zuba-proizvodi za njegu zuba).

(210) **BAZ1417849A** (220) 2014-05-09

(442) **2015-09-30**

(732) **Davido's d.o.o.**
Mladena Stojanovića 4, 78240 Čelinac

BA

(740) NEMA ZASTUPNIKA

(540)

Ambasador

(511)

34

Sirovi i prerađeni duhan; proizvodi za pušače i šibice.

(210) **BAZ1417850A** (220) 2014-05-09

(442) **2015-09-30**

(732) **Davido's d.o.o.**
Mladena Stojanovića 4, 78240 Čelinac

BA

(740) NEMA ZASTUPNIKA

(540)

Cats

(511)

34

Sirovi i prerađeni duhan; proizvodi za pušače i šibice.

(210) **BAZ1417851A** (220) 2014-05-12

(442) **2015-09-30**

(300) US

2014-02-13

86192600

Za sve klase;

(732) **Amgen Inc.**

**One Amgen Center Drive,
Thousand Oaks, California 91320-**

US

(740) Agencija Diana Protić Tkalčić

(540)

RELYTOUCH

(511)

10

Uređaj za davanje lijeka.

(210) **BAZ1417852A** (220) 2014-05-12

(442) **2015-09-30**

(300) US

2014-02-13

86192607

Za sve klase;

(732) **Amgen Inc.**

**One Amgen Center Drive,
Thousand Oaks, California 91320-**

US

(740) Agencija Diana Protić Tkalčić

(540)

SECURETIME

(511)

10

Uređaj za davanje lijeka.

(210) **BAZ1417853A** (220) 2014-05-12

(442) **2015-09-30**

(300) US

2014-02-13

86192578

Za sve klase

(732) **Amgen Inc.**

**One Amgen Center Drive,
Thousand Oaks, California 91320-**

US

(740) Agencija Diana Protić Tkalčić

(540)

DOSEALLY

(511)

10

Uređaj za davanje lijeka.

(210) **BAZ1417854A** (220) 2014-05-12

(442) **2015-09-30**

(732) **JOHNSON & JOHNSON**

**One Johnson & Johnson Plaza,
New Brunswick, New Jersey**

US

(740) Agencija Diana Protić Tkalčić

(540)

LISTERINE ADVANCED WHITE

(511)

03

Tečnost za ispiranje usta za kozmetičko izbjeljivanje zuba.

05

Medicinska tečnost za ispiranje usta sa fluoridom za izbjeljivanje.

21

Zubni konac, spravice sa zubnim koncem, umeci za spravice sa zubnim koncem.

(210) **BAZ1417855A** (220) 2014-05-08

(442) **2015-09-30**

(732) **“RAPIĆ” d.o.o. Gradiška**
Put srpske vojske 69, 78400
Gradiška
BA

(740) NEMA ZASTUPNIKA

(591) zelena, oker

(540)



(531) 05.05; 27.05; 29.01;

(511)

31

Poljoprivredni, povrtlarski, šumski proizvodi i bobice, koji nisu obuhvaćeni drugim razredima; žive životinje; svježe voće i povrće; sjeme, prirodne biljke i cvijeće; hrana za životinje; slad.

(210) **BAZ1417856A** (220) 2014-05-08

(442) **2015-09-30**

(732) **“RAPIĆ” d.o.o. Gradiška**
Put srpske vojske 69, 78400
Gradiška
BA

(740) NEMA ZASTUPNIKA

(540)



(531) 05.05; 27.05;

(511)

31

Poljoprivredni, povrtlarski, šumski proizvodi i bobice, koji nisu obuhvaćeni drugim razredima; žive životinje; svježe voće i povrće; sjeme, prirodne biljke i cvijeće; hrana za životinje; slad.

(210) **BAZ1417857A** (220) 2014-05-12

(442) **2015-09-30**

(732) **“DAŽ” D.O.O.**
Industrijska zona bb, Karakaj-
Zvornik
BA

(540)



(531) 05.07; 08.01; 27.05;

(511)

30

Štrudle-kolač sa voćnim punjenjem.

(210) **BAZ1417858A** (220) 2014-05-14

(442) **2015-09-30**

(732) **HEMOFARM A.D., farmaceutsko-**
hemijska industrija Vršac
Beogradski put bb, 26300 Vršac
RS

(740) “MSA IP” vl. Dževad Ćoralić

(540)

REMISIT

(511)

05

Farmaceutski, veterinarski higijenski proizvodi; dijetne tvari za medicinske potrebe, hrana za dojenčad; flasteri, materijal za previjanje; materijali za plombiranje zubi i za zubne otiske; dezinfekcijska sredstva; proizvodi za uništavanje životinjskih štetočina; fungicidi, herbicidi.

(210) **BAZ1417859A** (220) 2014-05-14

(442) **2015-09-30**

(732) **HEMOFARM A.D., farmaceutsko-hemijska industrija Vršac**

**Beogradski put bb, 26300 Vršac
RS**

(740) "MSA IP" vl. Dževad Ćoralić

(540)

LAVRENA

(511)

05

Farmaceutski, veterinarskii higijenski proizvodi; dijetne tvari za medicinske potrebe, hrana za dojenčad; flasteri, materijal za previjanje; materijali za plombiranje zubi i za zubne otiske; dezinfekcijska sredstva; proizvodi za uništavanje životinjskih štetočina; fungicidi, herbicidi.

(210) **BAZ1417860A** (220) 2014-05-14

(442) **2015-09-30**

(732) **HEMOFARM A.D., farmaceutsko-hemijska industrija Vršac**

**Beogradski put bb, 26300 Vršac
RS**

(740) "MSA IP" vl. Dževad Ćoralić

(540)

SCRIPTA

(511)

05

Farmaceutski, veterinarskii higijenski proizvodi; dijetne tvari za medicinske potrebe, hrana za dojenčad; flasteri, materijal za previjanje; materijali za plombiranje zubi i za zubne otiske; dezinfekcijska sredstva; proizvodi za uništavanje životinjskih štetočina; fungicidi, herbicidi.

(210) **BAZ1417861A** (220) 2014-05-14

(442) **2015-09-30**

(732) **HEMOFARM A.D., farmaceutsko-hemijska industrija Vršac**

**Beogradski put bb, 26300 Vršac
RS**

(740) "MSA IP" vl. Dževad Ćoralić

(540)

APERTO

(511)

05

Farmaceutski, veterinarskii higijenski proizvodi; dijetne tvari za medicinske potrebe, hrana za dojenčad; flasteri, materijal za previjanje; materijali za plombiranje zubi i za zubne otiske; dezinfekcijska sredstva; proizvodi za uništavanje životinjskih štetočina; fungicidi, herbicidi.

(210) **BAZ1417862A** (220) 2014-05-14

(442) **2015-09-30**

(732) **HEMOFARM A.D., farmaceutsko-hemijska industrija Vršac**

**Beogradski put bb, 26300 Vršac
RS**

(740) "MSA IP" vl. Dževad Ćoralić

(540)

HORIZONT

(511)

05

Farmaceutski, veterinarskii higijenski proizvodi; dijetne tvari za medicinske potrebe, hrana za dojenčad; flasteri, materijal za previjanje; materijali za plombiranje zubi i za zubne otiske; dezinfekcijska sredstva; proizvodi za uništavanje životinjskih štetočina; fungicidi, herbicidi.

(210) **BAZ1417863A** (220) 2014-05-14

(442) **2015-09-30**

(732) **HEMOFARM A.D., farmaceutsko-hemijska industrija Vršac**

**Beogradski put bb, 26300 Vršac
RS**

(740) "MSA IP" vl. Dževad Ćoralić

(540)

FIUMIN

(511)

05

Farmaceutski, veterinarskii higijenski proizvodi; dijetne tvari za medicinske potrebe, hrana za dojenčad; flasteri, materijal za previjanje; materijali za plombiranje zubi i za zubne otiske; dezinfekcijska sredstva; proizvodi za uništavanje životinjskih štetočina; fungicidi, herbicidi.

(210) **BAZ1417864A** (220) 2014-05-14

(442) **2015-09-30**

(732) **HEMOFARM A.D., farmaceutsko-hemijska industrija Vršac**

**Beogradski put bb, 26300 Vršac
RS**

(740) "MSA IP" vl. Dževad Ćoralić

(540)

FLUSSO

(511)

05

Farmaceutski, veterinarskii higijenski proizvodi; dijetne tvari za medicinske potrebe, hrana za dojenčad; flasteri, materijal za previjanje; materijali za plombiranje zubi i za zubne otiske; dezinfekcijska sredstva; proizvodi za uništavanje životinjskih štetočina; fungicidi, herbicidi.

(210) **BAZ1417865A** (220) 2014-05-14

(442) **2015-09-30**

(732) **HEMOFARM A.D., farmaceutsko-hemijska industrija Vršac**

**Beogradski put bb, 26300 Vršac
RS**

(740) "MSA IP" vl. Dževad Ćoralić

(540)

LESCIT

(511)

05

Farmaceutski, veterinarskii higijenski proizvodi; dijetne tvari za medicinske potrebe, hrana za dojenčad; flasteri, materijal za previjanje; materijali za plombiranje zubi i za zubne otiske; dezinfekcijska sredstva; proizvodi za uništavanje životinjskih štetočina; fungicidi, herbicidi.

(210) **BAZ1417866A** (220) 2014-05-14

(442) **2015-09-30**

(732) **HEMOFARM A.D., farmaceutsko-hemijska industrija Vršac**

**Beogradski put bb, 26300 Vršac
RS**

(740) "MSA IP" vl. Dževad Ćoralić

(540)

CIPRATEL

(511)

05

Farmaceutski, veterinarskii higijenski proizvodi; dijetne tvari za medicinske potrebe, hrana za dojenčad; flasteri, materijal za previjanje; materijali za plombiranje zubi i za zubne otiske; dezinfekcijska sredstva; proizvodi za uništavanje životinjskih štetočina; fungicidi, herbicidi.

(210) **BAZ1417867A** (220) 2014-05-14(442) **2015-09-30**(732) **HEMOPARM A.D., farmaceutsko-hemijska industrija Vršac**
Beogradski put bb, 26300 Vršac
RS

(740) "MSA IP" vl. Dževad Ćoralić

(540)

CITRALES

(511)

05

Farmaceutski, veterinarski higijenski proizvodi; dijetne tvari za medicinske potrebe, hrana za dojenčad; flasteri, materijal za previjanje; materijali za plombiranje zubi i za zubne otiske; dezinfekcijska sredstva; proizvodi za uništavanje životinjskih štetočina; fungicidi, herbicidi.

(210) **BAZ1417868A** (220) 2014-05-14(442) **2015-09-30**(732) **HEMOPARM A.D., farmaceutsko-hemijska industrija Vršac**
Beogradski put bb, 26300 Vršac
RS

(740) "MSA IP" vl. Dževad Ćoralić

(540)

STARTINA

(511)

05

Farmaceutski, veterinarski higijenski proizvodi; dijetne tvari za medicinske potrebe, hrana za dojenčad; flasteri, materijal za previjanje; materijali za plombiranje zubi i za zubne otiske; dezinfekcijska sredstva; proizvodi za uništavanje životinjskih štetočina; fungicidi, herbicidi.

(210) **BAZ1417869A** (220) 2014-05-14(442) **2015-09-30**(732) **Lidl Stiftung & Co. KG**
Stiftsbergstrasse 1, 74172
Neckarsulm
DE

(740) PETOŠEVIĆ d.o.o

(540)

GARDIS

(511)

29

Konzervirano, sušeno i kuhano voće i povrće; mahunarke; ušećereno, preliveno čokoladom, kandirano ili glazirano voće, grožđice; prerađeni orašasti plodovi i bademi.

30

Brašno i proizvodi napravljeni od žitarica; žitarice za doručak; riža; tjestenina.

31

Orašasti plodovi, bademi.

(210) **BAZ1417870A** (220) 2014-05-14(442) **2015-09-30**(732) **Institut za standardizaciju Bosne i Hercegovine**
Vojvode Radomira Putnika 34,
71123 Istočno Sarajevo
BA

(540)

BASCPO

(511)

09

Softver za tip slova; softver za preuzimanje vrste slova; softver za generiranje, prikazivanje i štampanje fontova; nosači podataka sa softverom za tip slova; nosači podataka tipa fontova; kompjuterski čitljivi mediji sa uputstvom za generiranje, prikazivanje i ispis fontova.

16

Fontovi za tipografske karaktere; ispis fontova, odnosno, tipova znakova, tip slova i tip dizajna alfanumeričkih znakova i/ili tipografskih simbola.

(210) **BAZ1417871A** (220) 2014-05-14

(442) **2015-09-30**

(732) **Institut za standardizaciju Bosne i Hercegovine**

**Vojvode Radomira Putnika 34,
71123 Istočno Sarajevo**

BA

(740) NEMA ZASTUPNIKA

(540)

BASCPU

(511)

09

Softver za tip slova; softver za preuzimanje vrste slova; softver za generiranje, prikazivanje i štampanje fontova; nosači podataka sa softverom za tip slova; nosači podataka tipa fontova; kompjuterski čitljivi mediji sa uputstvom za generiranje, prikazivanje i ispis fontova.

16

Fontovi za tipografske karaktere; ispis fontova, odnosno, tipova znakova, tip slova i tip dizajna alfanumeričkih znakova i/ili tipografskih simbola.

(210) **BAZ1417872A** (220) 2014-05-14

(442) **2015-09-30**

(732) **Institut za standardizaciju Bosne i Hercegovine**

**Vojvode Radomira Putnika 34,
71123 Istočno Sarajevo**

BA

(740) NEMA ZASTUPNIKA

(540)

BASLPO

(511)

09

Softver za tip slova; softver za preuzimanje vrste slova; softver za generiranje, prikazivanje i štampanje fontova; nosači podataka sa softverom za tip slova; nosači podataka tipa fontova; kompjuterski čitljivi mediji sa uputstvom za generiranje, prikazivanje i ispis fontova.

16

Fontovi za tipografske karaktere; ispis fontova, odnosno, tipova znakova, tip slova i tip dizajna alfanumeričkih znakova i/ili tipografskih simbola.

(210) **BAZ1417873A** (220) 2014-05-14

(442) **2015-09-30**

(732) **Institut za standardizaciju Bosne i Hercegovine**

**Vojvode Radomira Putnika 34,
71123 Istočno Sarajevo**

BA

(740) NEMA ZASTUPNIKA

(540)

BASLPU

(511)

09

Softver za tip slova; softver za preuzimanje vrste slova; softver za generiranje, prikazivanje i štampanje fontova; nosači podataka sa softverom za tip slova; nosači podataka tipa fontova; kompjuterski čitljivi mediji sa uputstvom za generiranje, prikazivanje i ispis fontova.

16

Fontovi za tipografske karaktere; ispis fontova, odnosno, tipova znakova, tip slova i tip dizajna alfanumeričkih znakova i/ili tipografskih simbola.

(210) **BAZ1417874A** (220) 2014-05-15

(442) **2015-09-30**

(732) **“INFINITI” Društvo za promet nekretnina d.o.o. Sarajevo**

Dr. Silve Rizvanbegović 60, Ilidža

BA

(740) “Linea Sušić” d.o.o.

(540)



(531) 01.05; 27.05; 28.01;

(511)

35

Oglašavanje i reklamiranje; vođenje komercijalnih poslova; komercijalna administracija; uredski poslovi.

36

Osiguranje; finansijski poslovi; monetarni poslovi; upravljanje nekretninama.

(210) **BAZ1417875A** (220) 2014-05-16

(442) **2015-09-30**

(732) **The Procter & Gamble Company**

**One Procter & Gamble Plaza,
Cincinnati, Ohio 45202**

US

(740) Agencija Diana Protić Tkalčić

(591) svijetlo zelena, zelena, tamno zelena,
svijetlo siva, bijela

(540)



(531) 01.15; 05.03; 27.05; 29.01;

(511)

05

Ženski higijenski i menstrualni proizvodi, uključivo higijenski rupčići i tamponi, zaštita za gaćice, interni apsorbenti i ulošci za žensku zaštitu.

(210) **BAZ1417876A** (220) 2014-05-16

(442) **2015-09-30**

(732) **Pharmaceutical Chemical
Cosmetic Industry ALKALOID AD -**

**Blvd. Aleksandar Makedonski 12,
1000 Skopje**

MK

(740) "ŽIVKO MIJATOVIĆ & PARTNERS" d.o.o.
Sarajevo

(540)

Alkafert

(511)

01

Gnojiva.

(210) **BAZ1417877A** (220) 2014-05-16

(442) **2015-09-30**

(732) **Reckitt & Colman (Overseas)**

Dansom Lane, Hull, HU8 7DS

GB

(740) "ŽIVKO MIJATOVIĆ & PARTNERS" d.o.o.
Sarajevo

(540)

ACTIMIST

(511)

03

Neljekovite kapi za oči, losioni i sprejevi za oči; toaletni pripravci, kozmetički preparati.

05

Farmaceutski preparati i supstance; oftalmološki preparati; sterilne otopine; antiseptičke otopine; kapi za oči, losioni za oči, sprejevi za oči, vodice za ispiranje očiju i masti za oči.

(210) **BAZ1417878A** (220) 2014-05-16

(442) **2015-09-30**

(732) **Pharmaceutical Chemical
Cosmetic Industry ALKALOID AD -**

**Bldv. Aleksandar Makedonski 12,
1000 Skopje**

MK

(740) "ŽIVKO MIJATOVIĆ & PARTNERS" d.o.o.
Sarajevo

(591) nijanse plave, zelena, bijela, smeđa,
žuta, crvena

(540)



(531) 01.15; 03.01; 05.07; 25.01; 27.05; 29.01;

(511)

30

Instant čajevi.

(210) **BAZ1417879A** (220) 2014-05-16

(442) **2015-09-30**

(732) **Pharmaceutical Chemical
Cosmetic Industry ALKALOID AD -**

**Bldv. Aleksandar Makedonski 12,
1000 Skopje**

MK

(740) "ŽIVKO MIJATOVIĆ & PARTNERS" d.o.o.
Sarajevo

(591) nijanse ružičaste i ljubičaste, plave, žuta,
zelene, nijanse smeđe, crvena, bijela

(540)



(531) 01.15; 03.01;

05.07; 25.01; 27.05; 29.01;

(511)

30

Instant čajevi.

(210) **BAZ1417880A** (220) 2014-05-16

(442) **2015-09-30**

(732) **Pharmaceutical Chemical
Cosmetic Industry ALKALOID AD -
Blvd. Aleksandar Makedonski 12,
1000 Skopje**

MK

(740) "ŽIVKO MIJATOVIĆ & PARTNERS" d.o.o.
Sarajevo

(591) nijanse ljubičaste, plave, žuta, nijanse
smeđe, crvena, bijela

(540)



(531) 01.15; 03.01; 05.07; 25.01; 27.05; 29.01;

(511)

30

Instant čajevi.

(210) **BAZ1417881A** (220) 2014-05-16

(442) **2015-09-30**

(732) **Pharmaceutical Chemical
Cosmetic Industry ALKALOID AD -
Blvd. Aleksandar Makedonski 12,
1000 Skopje**

MK

(740) "ŽIVKO MIJATOVIĆ & PARTNERS" d.o.o.
Sarajevo

(591) žuta, svijetlo plava, tamno plava, zelena,
bijela

(540)



(531) 01.15; 05.05; 25.01; 27.05; 29.01;

(511)

30

Instant čajevi.

(210) **BAZ1417882A** (220) 2014-05-16

(442) **2015-09-30**

(732) **Pharmaceutical Chemical
Cosmetic Industry ALKALOID AD -**

**Bldv. Aleksandar Makedonski 12,
1000 Skopje**

MK

(740) "ŽIVKO MIJATOVIĆ & PARTNERS" d.o.o.
Sarajevo

(591) nijanse svijetloplave, ljubičaste, bijela,
zelena, žuta, tamnoplava

(540)



(531) 01.15; 05.05; 25.01; 27.05; 29.01;

(511)

30

Instant čajevi.

(210) **BAZ1417883A** (220) 2014-05-16

(442) **2015-09-30**

(732) **Pharmaceutical Chemical
Cosmetic Industry ALKALOID AD -**

**Bldv. Aleksandar Makedonski 12,
1000 Skopje**

MK

(740) "ŽIVKO MIJATOVIĆ & PARTNERS" d.o.o.
Sarajevo

(591) nijanse zelene, svijetloplave,
tamnoplava, bijela, žuta, narandžasta

(540)



(531) 01.15; 05.05; 25.01; 27.05; 29.01;

(511)

30

Instant čajevi.

(210) **BAZ1417885A** (220) 2014-05-16

(442) **2015-09-30**

(732) **Pharmaceutical Chemical
Cosmetic Industry ALKALOID AD -
Blvd. Aleksandar Makedonski 12,
1000 Skopje**

MK

(740) "ŽIVKO MIJATOVIĆ & PARTNERS" d.o.o.
Sarajevo

(591) nijanse crvene, ljubičaste i ciklama, crna,
bijela

(540)



(531) 01.15; 24.17; 25.01; 27.01; 27.05; 29.01;

(511)

05

Medicinski čajevi.

30

Čajevi.

(210) **BAZ1417886A** (220) 2014-05-16

(442) **2015-09-30**

(732) **Pharmaceutical Chemical
Cosmetic Industry ALKALOID AD -
Blvd. Aleksandar Makedonski 12,
1000 Skopje**

MK

(740) "ŽIVKO MIJATOVIĆ & PARTNERS" d.o.o.
Sarajevo

(591) nijanse tirkizne, plave, sive, smeđa,
bijela, crvena, ružičasta, bež

(540)

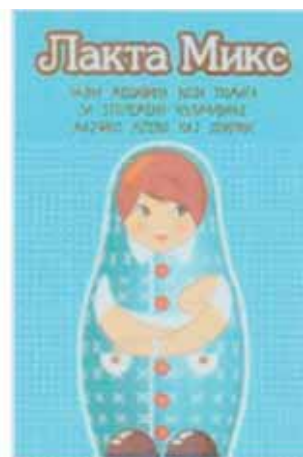

(531) 02.07; 25.05; 25.07; 28.05; 29.01;

(511)

05

Medicinski čajevi.

30

Čajevi.

(210) **BAZ1417887A** (220) 2014-05-16

(442) **2015-09-30**

(732) **Farmaceutvska hemiska
kozmeticka industrija ALKALOID**

**Bul. Aleksandar Makedonski 12,
1000 Skopje**

MK

(740) "ŽIVKO MIJATOVIĆ & PARTNERS" d.o.o.
Sarajevo

(591) nijanse ružičaste, crvena, bijela, smeđa,
žuta, zelena, zlatna, bež, crna

(540)



(531) 01.15; 05.05; 05.07; 08.01; 25.01; 27.05; 29.01;

(511)

29

Sušeno voće.

30

Musli, mješavine žitarica.

31

Sušene sjemenke.

(210) **BAZ1417888A** (220) 2014-05-16

(442) **2015-09-30**

(732) **Farmaceutvska hemiska
kozmeticka industrija ALKALOID**

**Bul. Aleksandar Makedonski 12,
1000 Skopje**

MK

(740) "ŽIVKO MIJATOVIĆ & PARTNERS" d.o.o.
Sarajevo

(591) nijanse crvene, bordo, smeđa, crna,
bijela, žuta, zelena, zlatna

(540)



(531) 05.03; 05.07; 06.19 25.01; 27.05; 29.01;

(511)

29

Sušeno voće.

30

Musli, mješavine žitarica.

31

Sušene sjemenke.

(210) **BAZ1417889A** (220) 2014-05-16

(442) **2015-09-30**

(732) **Farmaceutvska hemiska
kozmeticka industrija ALKALOID**

**Bul. Aleksandar Makedonski 12,
1000 Skopje**

MK

(740) "ŽIVKO MIJATOVIĆ & PARTNERS" d.o.o.
Sarajevo

(591) nijanse plave, zelene, smeđe, bež,
bijela, crna, plava, crvena, žuta, oker

(540)



(531) 03.05; 05.11; 06.19; 25.01; 27.05; 29.01;

(511)

29

Sušeno voće.

30

Musli, mješavine žitarica.

31

Sušene sjemenke.

(210) **BAZ1417890A** (220) 2014-05-16

(442) **2015-09-30**

(732) **Farmaceutvska hemiska
kozmeticka industrija ALKALOID**

**Bul. Aleksandar Makedonski 12,
1000 Skopje**

MK

(740) "ŽIVKO MIJATOVIĆ & PARTNERS" d.o.o.
Sarajevo

(591) nijanse zelene i žute, bijela, crna,
nijanse smeđe i narandžaste

(540)



(531) 08.07; 25.01; 25.07; 27.05; 29.01;

(511)

29

Sušeno voće.

30

Musli, mješavine žitarica.

31

Sušene sjemenke.

(210) **BAZ1417891A** (220) 2014-05-16(442) **2015-09-30**(732) **Nippon Meat Packers, Inc.**
4-9, Umeda 2-chome, Kita-ku,
Osaka-shi, Osaka**JP**

(740) PETOŠEVIĆ d.o.o

(540)



(531) 26.11; 27.05;

(511)

01

Reagenski pribori za detekciju toksične plijesni u hrani; reagenski pribori za detekciju alergena u hrani; reagenski pribori za detekciju izvora trovanja hranom; reagenski pribori za detekciju toksina trovanja hranom; kolagen za upotrebu u kozmetici; peptid kolagena za upotrebu u kozmetici; hemijski reagensi i pripravci za naučne potrebe, osim za medicinsku ili veterinarsku upotrebu; pripravci za regulaciju rasta biljaka; gnojiva; visoko masne kiseline; umjetna sladila; pripravci, većinom od kolagena, kojima se obogaćuje prehrana.

03

Pripravci koji imaju antistatično djelovanje za upotrebe u domaćinstvima; proizvodi za uklanjanje masnih mrlja (nisu za upotrebu u proizvodnim operacijama); proizvodi za uklanjanje hrđe; sredstva za uklanjanje mrlja; omekšivači; proizvodi za bijeljenje rublja; sapuni i deterdženti; proizvodi za njegu zubi; kozmetički i toaletni proizvodi; parfemi; umjetni nokti; umjetne trepavice.

05

Farmaceutski, veterinarski i higijenski proizvodi; mliječno brašno za dojenčad; hrana za dojenčad; napici za dojenčad; dijetne namirnice za medicinske potrebe; dijetni napici za medicinske potrebe; hrana u praškastom obliku koja daje punoću, a koja se sastoji većinom od polisaharida za ljude koji boluju od disfagije (bolest poteškoće gutanja); peptid kolagena za medicinske potrebe; dijetni dodaci prehrani za ljude; dijetni dodaci prehrani za ljude na bazi bakterije lactobacillus; dijetni dodaci prehrani za ljude na bazi kolagena; dijetni dodaci prehrani za ljude na bazi

glukozamina; dijetni dodaci prehrani za ljude na bazi korejskog ginsenga; dijetni dodaci prehrani za ljude na bazi elastina; dijetni dodaci prehrani za ljude na bazi ekstrakta placente; dijetni dodaci prehrani za ljude, koji se većinom sastoje od ulja boražine, svinjskog hidrolizata i šafranike; dijetni dodaci prehrani za ljude, koji se većinom sastoje od pileće hrskavice u praškastom obliku; dijetni dodaci prehrani za ljude na bazi ekstrakta piletine; dijetni dodaci prehrani za ljude, koji se većinom sastoje od karnozina i anzerina; dijetni dodaci prehrani za ljude, koji se većinom sastoje od jestivih morskih životinja i jestive morske trave; dijetni dodaci prehrani za ljude, koji se većinom sastoje od amino kiselina, lecitina i ljekovitog bilja; dijetni dodaci prehrani za ljude, koji se većinom sastoje od vlakana izomaltooligosaharida i hranjivih vlakana; dijetni dodaci prehrani za ljude na bazi ekstrakta propolisa; dijetni dodaci prehrani za ljude na bazi matične mliječi; sperma za umjetnu oplodnju.

09

Laboratorijski aparati i instrumenti; instrumenti i alati za inspekciju hrane i analizu; mjerenje ili testiranje strojeva i instrumenata; telekomunikacijski strojevi i aparati; računalni periferni uređaji; zaštitne kacige za sport; fajlovi sa slikama koji se mogu preuzimati; nasnimljeni video diskovi i video kasete; elektronske publikacije.

10

Medicinski aparati i instrumenti; dudica (varalica); hladeći jastuci (za medicinske potrebe); trokutni zavoji; ortopedski zavoji za zglobove; hirurški katgut za šivanje rana; šalice za hranjenje za medicinske potrebe; kapaljke za medicinske potrebe; cucle; vrećice s ledom za medicinske potrebe; držači medicinskih vrećica s ledom; bočice za bebe; bočice za dojenčad; vatirani štapići za medicinsku upotrebu; gumene navlake za prste za medicinske potrebe; umjetne bubne opne; prostetički ili popunjavajući materijali (ne za dentalnu upotrebu); čepići za uši za spavanje; čepići za uši koji ne propuštaju zvuk; aparati za masažu; rukavice za medicinske potrebe; pribor za njegu ušiju.

16

Plastična folija za umotavanje hrane za upotrebu u domaćinstvu; higijenski papirni ručnici; papirni ubrusi; stolne salvete od papira; ručnici od papira; papirne maramice; vlažne maramice; papir i karton; ručne ploče koje su dostupne kao sredstvo za navijanje na stadionima i/ili koncertnim dešavanjima; pečati; samoljepljivi papirnati proizvodi; klaseri (uredski pribor); držači za tikete (ulaznice, vozne karte, birački listići i slični proizvodi); pribor za pisanje; papiri, kartice ili papirne kartice sa svojeručnim potpisom; plakati (poster); printani materijal; fotografije; stalci za fotografije.

29

Jestiva ulja i masti; mliječni proizvodi; meso za ljudsku konzumaciju (svježe, ohlađeno ili smrznuto); jaja; svježe, ohlađene ili smrznute jestive morske životinje (koje nisu žive); smrznuto povrće; smrznuto voće; Tonkatsu (pohovana svinjetina); pljeskavice; Yakitori (japanski način za mariniranje i grilovanje piletine); svinjetina sa roštilja na kineski način; začinjena govedina i svinjeća jetra i iznutrice; prerađeni mesni proizvodi; prerađeni morski proizvodi; kokosovo mlijeko; salata od šunke; Bean-starch vermicelli salata (salata od rezanaca napravljenih od škroba na bazi graha); prerađeno povrće i voće; prženi komadići tofua (Abura-age); smrznuto-sušeni komadići tofua (Kohri-dofu); žele napravljen od korijena đavoljeg jezika (Konnyaku); mlijeko od soje (zamjena za mlijeko); tofu koji se sastoji

većinom od mlijeka od soje i kolagena; tofu; fermentirana vrsta soje (Natto); prerađena jaja; instant jelo od povrća koje se sastoji od škampi, mrkve, mladog kukuruza i začina kuhanih sa svježim brokolama; instant jelo od povrća koje se sastoji od slanine, mrkve, sira i začina kuhanih sa svježim šparogama; instant jelo od povrća koje se sastoji od slanine, mrkve i začina kuhanih sa svježim krompirom; instant jelo od povrća koje se sastoji od mesa, prerađenih mesnih proizvoda, jestivih morskih životinja i začina kuhanih sa svježim povrćem; mješavine nasjeckane govedine; instant mješavine za začinjeni sos (mapo sos) za sečuanski način pripreme fermentiranog tofua; instant mješavine za začinjeni sos (mapo sos) za bean starch vermicelli (rezanaci napravljeni od škroba na bazi graha); instant miso supa (vrsta tradicionalne japanske supe); pripremljena supa; prethodno kuhani gulaš sa karijem, gulaš i mješavine supa; sastojci za instant zdjelu riže sa chop-suey mješavinom (jelo koje se sastoji od mesa i jaja, brzo skuhanih sa povrćem i prelivenih sosom); sastojci za instant kinesko jelo od prženih jaja i rakova; sastojci za instant kinesko jelo od tofua, povrća i začinjenog sosa (tofu sa povrćem usmeđen ljutom sosu); sastojci za instant kinesko jelo od patlidžana i začinjenog sosa; sastojci za instant kinesko jelo od rezanaca napravljenih od škroba na bazi graha i začinjenog sosa; sastojci za instant kinesko jelo za dvaputa kuhanu svinjetinu (sečuansko jelo); sastojci za instant kinesko jelo zvano "happosai"; sastojci za instant kinesko jelo od slatke i kisele svinjetine; sastojci za instant kinesko jelo od slatkih i čili škampi; sastojci za instant kinesko jelo od pržene, sjeckane piletine sa indijskim orasima; sastojci za instant kinesko jelo za biftek u zelenombiberu zvano "Chinjao Rosu"; instant jelo koje se većinom sastoji od kuhanog mesa, povrća, jestivih morskih životinja i začina; osušeni listići lavera (vrsta morske trave) za posipanje po riži u toploj vodi (Ochazuke-nori); furi-kake (osušeni listići ribe, mesa, povrća ili morske trave); prilozi od fermentirane soje (Name-mono); svježa zrnama hunarki; peptid kolagena za ljudsku konzumaciju; kolagen za ljudsku konzumaciju; protein za ljudsku konzumaciju; odabrani sastojci za jelo u jednom loncu i/ili roštilj koji se sastoji od mesa, jestivih morskih životinja i/ili prerađenog povrća; pržena piletina; pripremljena hrana koja se sastoji većinom od mesa ili prerađenih mesnih proizvoda; pripremljena hrana koja se sastoji većinom od jestivih morskih životinja; pripremljena hrana koja se sastoji većinom od povrća; pripremljena hrana koja se sastoji većinom od voća; pripremljena hrana koja se sastoji većinom od tofua; pripremljena hrana koja se sastoji većinom od jajeta.

30

Sredstva za vezanje sladoledne mješavine; proizvodi za omekšavanje mesa u kućanstvu; proizvodi za učvršćivanje tučenog vrhnja; aromatični preparati za prehrambene potrebe (osim eteričnih ulja); čaj; napici na bazi kafe; napici na bazi kakaa; led; hljebovi sa kobasicama u sredini; devreci (bagels); naan (vrsta hljeba); tortilje; ciabatta (vrsta hljeba); chapatti (vrsta hljeba); engleski muffini; scones (vrsta pogače); kroasan; forcaccia (vrsta pogače); somun; pain de champagne (vrsta hljeba); pain viennois (bečki hljeb) (vrsta hljeba); brioshi; krofne; hljebovi sa karijem (vrsta punjenog peciva); slatkiši koji se sastoje većinom od kokodovog mlijeka; slatkiši; hljeb i kifle; juhe za rezance u obliku praška ili tečnosti; začini za rezance; umak za jelo sa povrćem na pari; umak za tonkatsu (umak za pohovanu svinjetinu); dodaci jelima (osim začina); začini; mješavine za pravljene sladoleda; mješavine za pravljenje šerbeta; nepržena zrna kafe; gotova jela na bazi rezanaca sa svim sastojcima, juhom ili umakom; gotova jela na bazi rezanaca;

vermicelli napravljeni od škroba na bazi graha sa svim sastojcima za sautéed način njihovog spravljanja (prženje sa malo ulja); rezanci od riže sa svim sastojcima za sautéed način njihovog spravljanja (prženje sa malo ulja); tijesta; žitarice (pripravci od žitarica); bademovo tijesto; kineske punjene knedle (Gyoza, kuhane); sendviči; kineske knedle kuhane na pari (Shumai, kuhani); suši; uštipci sa malim komadićima hobotnice (Takoyaki); kineske zemičke kuhane na pari; hamburger (pripremljeni); pica; lanč paketi koji se sastoje od riže, sa dodatkom mesa, ribe ili povrća; hot dog (sendviči) (pripremljeni); pite sa mesom (pripremljene); ravioli (tjestenina) (pripremljeni); Croque monsieur (vrsta sendviča) (pripremljeni); tartine (vrsta sendviča) (pripremljeni); wraps (urovani sendviči) (pripremljeni); devreci (bagel) sa šunkom i sirom; engleski mafin sa šunkom i sirom; ciabatta sa umakom i sirom; tortilja sa pečenom piletinom; naan sa kobasicom; hljebovi sa mesom, jestivim vodenim životinjama, povrćem, sirom ili slično; scotch eggs (pohovana tvrdo kuhana jaja); Xiaolongbao (vrsta punjenih zemički kuhanih na pari); kineske zemičke sa vlascom kuhane na pari; kineski kolači od riže umotani u lišće bambusa; proljetna rolada; kvasac u prahu; fermentirani sirup od riže (Koji); kvasac; prašak za pecivo; mješavine za pripremanje hljeba; mješavine za pripremanje poslastica; umaci za tjesteninu; nusproizvod riže za ishranu (sake lees); oljuštena riža; oljušteni ovas; oljušteni ječam; pšenično brašno pomješano sa začинима; brašno za ishranu.

31

Riba, živa; školjke, žive; alge za ljudsku ili životinjsku hranu; povrće (svježe); voće (svježe); muhar proso (neprerađeno); proso (neprerađeno); susam (neprerađen); heljda (neprerađena); kukuruz (neprerađeno zrno); japansko proso (neprerađeno); pšenica, ječam i zob (neprerađeni); neprerađena riža; sorgum (neprerađeni); protein za životinjsku ishranu; hrana za životinje koja sadrži peptide kolagena; hrana za životinje; preparati za tovljenje stoke koji uključuju peptide kolagena.

32

Pivo; bezalkoholni napici; voćni sokovi; ekstrakti hmelja za pravljenje piva; pića od surutke; sokovi od povrća (napici).

33

Japanska alkoholna pića (općenito); zapadnjačka alkoholna pića (općenito); alkoholni napici na bazi voća; kineska alkoholna pića (općenito); aromatizirana alkoholna pića; alkoholna pića, osim piva.

35

Oglašavanje i reklamiranje; usluge analize poslovanja ili stručno savjetovanje o poslovanju; usluge markentiških istraživanja ili analiza; usluge pružanja informacija u vezi sa komercijalnom prodajom; hoteli (administrativno upravljanje hotelima); usluge maloprodaje ili veleprodaje hrane i pića; usluge maloprodaje ili veleprodaje torbi i vrećica; usluge maloprodaje ili veleprodaje proizvoda za ličnu upotrebu; usluge maloprodaje ili veleprodaje opreme za kuhinju, alata za čišćenje i potrepština za pranje; usluge maloprodaje ili veleprodaje farmaceutskih, veterinarskih i sanitarnih preparata i medicinskih potrepština; usluge maloprodaje ili veleprodaje kozmetike, toaletnih proizvoda, proizvoda za njegovu zuba, sapuna i deterdženata; usluge maloprodaje ili veleprodaje slikovnih datoteka koje se mogu preuzimati; usluge maloprodaje ili veleprodaje nasnimljenih DVD-ova, video diskova i video kasete; usluge maloprodaje ili veleprodaje elektroničkih publikacija.

40

Usluge prerade hrane; usluge iznajmljivanja mašina i aparata za preradu hrane ili pića; tiskarstvo; prikupljanje, razvrstavanje i odlaganje otpada i smeća; voda (obrada vode); recikliranje smeća i otpadaka; obrada ili prerada tkanina, odjeće ili krzna (uključujući sušenje).

42

Usluge projektovanja mašina, aparata, instrumenata (uključujući i njihove djelove) ili sistema koji se sastoje od takvih mašina, aparata i instrumenata; usluge dizajna; usluge osmišljavanja računalnog softvera, računalnog programiranja, ili održavanje računalnog softvera; usluge tehničkog savjetovanja u vezi sa performansama, rukovanjem, itd računalima, automobilima i drugim mašinama koje zahtijevaju visok nivo osobnog znanja, vještine ili iskustva operatera da bi se zadovoljio visok nivo tačnosti u radu s njima; usluge testiranja, kontrole ili istraživanja lijekova, kozmetike ili namirnica (hrane); usluge testiranja, kontrole ili istraživanja u poljoprivredi, stočarstvu ili ribarstvu; iznajmljivanje računala; usluge obezbjeđivanja računalnih programa.

43

Usluge privremenog primanja na stan; agencije za smještaj [hotelski, pansioniski]; usluge okrepe (hranjenje); pansion za životinje; pružanje usluga zbrinjavanja predškolske djece i dojenčad u vrtićima; usluge ustanova za smještaj starijih osoba [starački domovi]; usluge iznajmljivanja sala za konferencije; usluge iznajmljivanja prostora za održavanje izložbi.

(210) **BAZ1417892A** (220) 2014-05-19

(442) **2015-09-30**

(732) **NOBEL LIJEK d.o.o.**

Hasiba Brankovića 9, 71000

BA

(740) Adnan Hadžimusić

(540)

Tamidra

(511)

05

Farmaceutski proizvodi.

(210) **BAZ1417893A** (220) 2014-05-19

(442) **2015-09-30**

(732) **KT & G Corporation**

71, Beotkkot-gil, Daedeok-gu,
Daejeon

KR

(740) "ŽIVKO MIJATOVIĆ & PARTNERS" d.o.o.
Sarajevo

(540)

BOHEM CIGAR MINI

(511)

34

Duhan; cigarete; cigare; duhan za ušmrkivanje; papir za cigarete; lule za duhan, ne od plemenitih metala; filteri za cigarete; tabakere, ne od plemenitih metala; vrećice za duhan; upaljači, ne od plemenitih metala; šibice; pribor za čišćenje lula; pepeljare za pušaće, ne od plemenitih metala; rezači za cigare.

(210) **BAZ1417895A** (220) 2014-05-20

(442) **2015-09-30**

(732) **Monster Energy Company**

1 Monster Way, Corona, California
92879

US

(740) Agencija Diana Protić Tkalčić

(540)

KHAOS

(511)

05

Nutricioni dodaci.

32

Bezalkoholni napici.

(210) **BAZ1417896A** (220) 2014-05-20

(442) **2015-09-30**

(732) **Monster Energy Company**
1 Monster Way, Corona, California
92879

US

(740) Agencija Diana Protić Tkalčić

(540)

MONSTER
ASSAULT

(511)

05

Nutricioni dodaci.

32

Bezalkoholni napici.

(210) **BAZ1417898A** (220) 2014-05-21

(442) **2015-09-30**

(732) **Emirates National Oil Company**
Limited (ENOC) LLC

P.O. Box: 6642, Dubai

AE

(740) Dragan Mićunović

(540)



(531) 01.15; 26.01; 27.05; 28.01;

(511)

04

Industrijska ulja i masti; maziva; proizvodi za upijanje, vlaženje i upijanje prašine; goriva (uključujući motorna tečna goriva) i materije za osvjetljavanje; svijeće i fitilji za osvjetljavanje u klasi 04.

(210) **BAZ1417899A** (220) 2014-05-22

(442) **2015-09-30**

(732) **TOYOTA JIDOSHA KABUSHIKI**
KAISHA (also trading as TOYOTA
MOTOR CORPORATION)

1, Toyota-cho, Toyota-shi, Aichi-
JP

(740) PETOŠEVIĆ d.o.o

(540)

TOYOTA FLEX

(511)

36

Finansijske usluge, finansiranje kupovine i lizinga motornih vozila, usluge osiguranja motornih vozila.

(210) **BAZ1417900A** (220) 2014-05-23

(442) **2015-09-30**

(732) **TOYOTA JIDOSHA KABUSHIKI**
KAISHA (also trading as TOYOTA
MOTOR CORPORATION)

1, Toyota-cho, Toyota-shi, Aichi-
JP

(740) PETOŠEVIĆ d.o.o

(540)

IS200t

(511)

12

Automobili i strukturalni dijelovi za njih.

(210) **BAZ1417901A** (220) 2014-05-23

(442) **2015-09-30**

(732) **“Global Ispat Koksna Industrija”
d.o.o. Lukavac
Željeznička br.1, 75300 Lukavac
BA**

(740) NEMA ZASTUPNIKA

(591) plava

(540)



(531) 03.13; 26.01; 27.05; 29.01;

(511)

01

Plin, kruti za industriju; dušična gnojiva; gnojiva za zemlju; poljoprivreda (gnojiva za potrebe poljoprivrede); anhidridi; dušična kiselina.

04

Koks; plinovi (kruti plinovi) [goriva]; električna energija; benzol.

06

Konstrukcije (metalne konstrukcije); konstrukcije (metalne, prenosive konstrukcije); vrata (metalna vrata); cjevovodi (metalni cjevovodi); prozori (metalni prozori).

07

Dizalice (uređaji za dizanje tereta).

09

Električni vodovi.

11

Radijatori za centralno grijanje; grijanje (kotlovi za grijanje).

19

Katran; vapnanac (kamen vapnenac).

35

Javnost (odnosi s javnošću) [propaganda].

36

Posredovanje [mešetarenje].

37

Izgradnja; centralno grijanje (postavljanje i popravak instalacija centralnog grijanja).

39

Distribucija [isporuka] električne energije; distribucija [isporuka] vode; prijevoz kamionima; skladištenje; iznajmljivanje skladišta.

40

Metali (obrada metala); voda (obrada vode); fotografije (tiskanje fotografija).

41

Industrijsko oblikovanje; analiza vode; programiranje za računala; istraživanja u oblasti geologije; istraživanja u svezi zaštite okoliša; istraživanja u tehnici; istraživanje u kemiji.

42

Smještaj (iznajmljivanje privremenog smještaja); kavane-restorani; restorani sa samoposluživanjem; iznajmljivanje dvorana za sastanke.

43

Smještaj (iznajmljivanje privremenog smještaja); kavane-restorani; restorani sa samoposluživanjem; iznajmljivanje dvorana za sastanke.

(210) **BAZ1417902A** (220) 2014-05-27

(442) **2015-09-30**

(732) **TEVA Pharmaceuticals Europe B.V.
Computerweg 10, 3542 DR Utrecht
NL**

(740) **“ŽIVKO MIJATOVIĆ & PARTNERS” d.o.o.
Sarajevo**

(540)

AXIMPA

(511)

05

Imunosupresiv za pacijente nakon transplantacije čvrstih organa te u slučaju akutnog odbacivanja transplantata.

(210) **BAZ1417903A** (220) 2014-05-27

(442) **2015-09-30**

(732) **TEVA Pharmaceuticals Europe B.V.**
Computerweg 10, 3542 DR Utrecht
NL

(740) "ŽIVKO MIJATOVIĆ & PARTNERS" d.o.o.
Sarajevo

(540)

AXYMPA

(511)

05

Imunosupresiv za pacijente nakon transplantacije čvrstih organa te u slučaju akutnog odbacivanja transplantata.

(210) **BAZ1417904A** (220) 2014-05-27

(442) **2015-09-30**

(732) **TEVA Pharmaceuticals Europe B.V.**
Computerweg 10, 3542 DR Utrecht
NL

(740) "ŽIVKO MIJATOVIĆ & PARTNERS" d.o.o.
Sarajevo

(540)

APRESYN

(511)

05

Imunosupresiv za pacijente nakon transplantacije čvrstih organa te u slučaju akutnog odbacivanja transplantata.

(210) **BAZ1417905A** (220) 2014-05-27

(442) **2015-09-30**

(732) **TEVA Pharmaceuticals Europe B.V.**
Computerweg 10, 3542 DR Utrecht
NL

(740) "ŽIVKO MIJATOVIĆ & PARTNERS" d.o.o.
Sarajevo

(540)

ACCEMPA

(511)

05

Imunosupresiv za pacijente nakon transplantacije čvrstih organa te u slučaju akutnog odbacivanja transplantata.

(210) **BAZ1417906A** (220) 2014-05-27

(442) **2015-09-30**

(732) **TEVA Pharmaceuticals Europe B.V.**
Computerweg 10, 3542 DR Utrecht
NL

(740) "ŽIVKO MIJATOVIĆ & PARTNERS" d.o.o.
Sarajevo

(540)

EMPANEX

(511)

05

Imunosupresiv za pacijente nakon transplantacije čvrstih organa te u slučaju akutnog odbacivanja transplantata.

(210) **BAZ1417907A** (220) 2014-05-27

(442) **2015-09-30**

(732) **BONDARY COMPANY D.O.O.**
Mratnjevače 57, Sarajevo, Ilidža
BA

(740) NEMA ZASTUPNIKA

(591) zelena, tamnozeleno, svijetlozeleno,
žuta, crvena, bijela

(540)



(531) 01.15; 25.01; 29.01;

(511)

32

Bezalkoholna pića.

(210) **BAZ1417908A** (220) 2014-05-27

(442) **2015-09-30**

(732) **BONDARY COMPANY D.O.O.**
Mratnjevače 57, Sarajevo, Ilidža
BA

(740) NEMA ZASTUPNIKA

(591) crvena, bijela

(540)

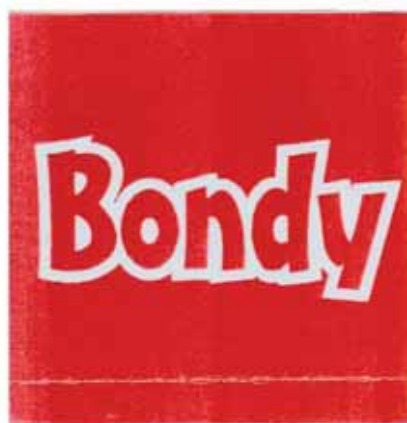

(531) 25.01; 26.04; 27.05; 29.01;

(511)

32

Bezalkoholna pića.

(210) **BAZ1417909A** (220) 2014-05-28(442) **2015-09-30**(732) **CATERPILLAR INC. a company organized under the laws of the State of Delaware****100 NE Adams Street, Peoria, Illinois 61629****US**

(740) "INTELBIRO" d.o.o.

(540)

CAT

(511)

14

Plemeniti metali i njihove legure i predmeti od tih metala ili obloženi tim metalima, koji nisu obuhvaćeni drugim razredima; nakit, drago kamenje; urarski proizvodi i kronometarski instrumenti; satovi, časovnici, dugmad za manžete, igle za kravate, šnale za kravate, narukvice, privjesci, šnale za kaiš, naušnice, amajlije, lanci za ključeve, igle pribadače (nakit), značke za revere; ogrlice; lančići za satove, budilnici, zidni satovi, kaiševi za ručne satove, kutije za satove, lančići (nakit), lančići za satove, kronografi (koji se koriste kao satovi), kronometri, tabakere, naušnice klipse, klipse za kravatu, bižuterija, upaljači, spojnici za leptir mašne, ukrasne igle, džepni satovi, prstenovi, štoperice, narukvice za ručne satove, kopče za kravate, značke za kravate, satni mehanizmi, dijelovi za satove.

18

Koža, imitacije kože, proizvodi od tih materijala koji nisu obuhvaćeni drugim razredima; životinjske kože, krzna; putni koferi i torbe; kišobrani, suncobrani i štapovi za hodanje; bičevi, hamovi i sedlarski proizvodi; futrole za podsjetnice, futrole za kreditne kartice, futrole za ključeve [kožna galanterija], držači za kovanice, novčanici za kovanice, torbe za spise [aktovke], torbe-navlake za odijela [za putovanja], prtljažni artikli, duffel bag torbe [tekstilne torbe], pilotske torbe, ručne torbe [vrećice], sportske torbe, naprtnjače, školske torbe za knjige, tašne i i novčanici.

25

Odjeća, obuća, pokrivala za glavu; odjeća za rad, sport i neformalna odjeća uključujući kape, remene, kravate, šalove, pokrivala za glavu, obuću, majice kratkih rukava, šorceve, hlače trenirki, gornje dijelove trenirki, znojnice za ručne zglobove, jakne, prsluke, rukavice, rukavice sa jednim prstom, odjeću za kišu, jednodijelne kombinezone i čarape.

28

Igre i proizvodi za igranje; gimnastički i sportski artikli koji nisu obuhvaćeni drugim klasama; ukrasi za božićna drvca; igračke; smanjeni modeli vozila; vozila igračke; replike vozila, opreme i mašinerije za prenos zemlje i građevinarstvo (kao igračke); kompleti željezničkih modela; igraće karte; džepne kompjuterske igrice.

(210) **BAZ1417910A** (220) 2014-05-28(442) **2015-09-30**(732) **CATERPILLAR INC. a company organized under the laws of the State of Delaware****100 NE Adams Street, Peoria, Illinois 61629****US**

(740) "INTELBIRO" d.o.o.

(540)

CATERPILLAR

(511)

14

Plemeniti metali i njihove legure i predmeti od tih metala ili obloženi tim metalima, koji nisu obuhvaćeni drugim razredima; nakit, drago kamenje; urarski proizvodi i kronometarski instrumenti; satovi, časovnici, dugmad za manžete, igle za kravate, šnale za kravate, narukvice, privjesci, šnale za kaiš, naušnice, amajlije, lanci za ključeve, igle pribadače (nakit), značke za revere; ogrlice; lančići za satove, budilnici, zidni satovi, kaiševi za ručne satove, kutije za satove, lančići (nakit), lančići za satove, kronografi (koji se koriste kao satovi), kronometri, tabakere, naušnice klipse, klipse za kravatu, bižuterija, upaljači, spojnici za leptir mašne, ukrasne igle, džepni satovi, prstenovi, štoperice, narukvice za ručne satove, kopče za kravate, značke za kravate, satni mehanizmi, dijelovi za satove.

18

Koža, imitacije kože, proizvodi od tih materijala koji nisu obuhvaćeni drugim razredima; životinjske kože, krzna; putni koferi i torbe; kišobrani, suncobrani i štapovi za hodanje; bičevi, hamovi i sedlarski proizvodi; futrole za podsjetnice, futrole za kreditne kartice, futrole za ključeve [kožna galanterija], držači za kovanice, novčanici za kovanice, torbe za spise [aktovke], torbe-navlake za odijela [za putovanja], prtljažni artikli, duffel bag torbe [tekstilne torbe], pilotske torbe, ručne torbe [vrećice], sportske torbe, naprtnjače, školske torbe za knjige, tašne i i novčanici.

25

Odjeća, obuća, pokrivala za glavu; odjeća za rad, sport i neformalna odjeća uključujući kape, remene, kravate, šalove, pokrivala za glavu, obuću, majice kratkih rukava, šorceve, hlače trenirki, gornje dijelove trenirki, znojnice za ručne zglobove, jakne, prsluke, rukavice, rukavice sa jednim prstom, odjeću za kišu, jednodijelne kombinezone i čarape.

28

Igre i proizvodi za igranje; gimnastički i sportski artikli koji nisu obuhvaćeni drugim klasama; ukrasi za božićna drvca; igračke; smanjeni modeli vozila; vozila igračke; replike vozila, opreme i mašinerije za prenos zemlje i građevinarstvo (kao igračke); kompleti željezničkih modela; igraće karte; džepne kompjuterske igrice.

(210) **BAZ1417911A** (220) 2014-05-29

(442) **2015-09-30**

(732) **Société des Produits Nestlé S.A.**
1800 Vevey
CH

(740) "MSA IP" vl. Dževad Ćoralčić

(540)

OKUS SLOBODE

(511)

30

Kafa, ekstrakti kafe, preparati i napici na bazi kafe; ledena kafa; zamjene za kafu, ekstrakti zamjene za kafu, preparati i napici na bazi zamjene za kafu; cikorijski čaj, ekstrakt čaja, preparati i napici na bazi čaja; ledeni čaj; preparati na bazi slada; kakao i preparati i napici na bazi kaka; čokolada, čokoladni proizvodi, preparati i napici na bazi čokolade.

32

Mineralna negazirana voda, pjenušava voda ili gazirana voda, prerađena voda, izvorska voda, mineralna voda, drugi bezalkoholni napici; sirupi, ekstrakti i esencije i drugi preparati za pravljenje bezalkoholnih napitaka (izuzev esencijalnih ulja); napici na bazi soje; napici na bazi slada; isotonični napici.

(210) **BAZ1417912A** (220) 2014-05-29

(442) **2015-09-30**

(732) **Adnan Koro**
Ferhadija br. 15, 71000 Sarajevo
BA

(740) Dragan Mićunović

(591) zelena, crna, bijela

(540)



(531) 16.01; 24.17; 29.01;

(511)

09

Aparati za snimanje, prijenos, reprodukciju zvuka; telefonske aplikacije.

16

Štamparski proizvodi, uključujući brošure, interaktivne mape, kataloge.

35

Usluge oglašavanja i reklamiranja; usluge informisanja; usluge istraživanja tržišta; uključujući i sve ove usluge na Internetu.

42

Dizajn i razvoj računalnog hardvera i softvera; dizajn i razvoj softvera za korištenje na elektronskim mobilnim uređajima; savjetodavne usluge vezane uz softver.

(210) **BAZ1417913A** (220) 2014-05-29

(442) **2015-09-30**

(732) **NGK SPARK PLUG CO., LTD.**
14-18 Takatsuji-cho, Mizuho ku,
Nagoya City, 467-8525

JP

(740) "INTELBIRO" d.o.o.

(540)



(531) 25.12; 26.01.18; 26.01; 27.05;

(511)

09

Uređaji za mjerenje koncentracije isparenja goriva, kisika, dušika, oksida, ugljikovodika, metana, alkohola i vodika u zraku ili plinu; aparati za mjerenje koncentracije isparenja goriva, kisika, dušika, oksida, ugljikovodika, metana, alkohola i vodika, i kontroliranje omjera zrak/gorivo u ispušnim plinovima iz motora s unutrašnjim sagorijevanjem, kotlovima, spalionicama, plinskim turbinama, generatorima i gorivnim ćelijama; senzori detonacije; senzori pritiska; temperaturni

senzori; vanjski zračni senzori za mjerenje kvalitete zraka; senzori za opterećenje; senzori za otkrivanje curenja vodika; senzori uree; akumulatori (baterije) i pribor, kao što su kutije za akumulator (baterije); punjači za akumulator (baterije) i adapteri; znanstveni, nautički, geodetski, fotografski, kinematografski, optički aparati i instrumenti kao i aparati i instrumenti za vaganje, mjerenje, signalizaciju, kontrolu (inspekciju), za pomoć (spašavanje) i za obuku; aparati i instrumenti za vođenje, preusmjeravanje, transformiranje, akumuliranje, regulisanje ili kontrolu električne energije; aparati za snimanje, prijenos, reprodukciju zvuka ili slike; magnetske podloge za snimanje, akustične ploče; kompakt diskovi, DVD-ovi i drugi digitalni mediji za snimanje; automati i mehanizmi za automate; registarske blagajne, računari, oprema za obradu podataka i računala; računalni softver; uređaji za gašenje požara.

(210) **BAZ1417915A** (220) 2014-05-29

(442) **2015-09-30**

(732) **Internacionalni Univerzitet u Sarajevu**
Hrasnička cesta 15, 71210 Ilidža-Sarajevo
BA

(740) NEMA ZASTUPNIKA

(591) plava, bijela

(540)



(531) 01.03; 07.05; 26.01; 27.05; 29.01 ;

(511)

09

Znanstveni, nautički, geodetski, fotografski, kinematografski i optički aparati i instrumenti kao i aparati i instrumenti za vaganje, mjerenje, signalizaciju, kontrolu (inspekciju), za pomoć (spašavanje) i za obuku; aparati i instrumenti za vođenje, distribuiranje, transformiranje, akumuliranje, podešavanje ili upravljanje električne struje; aparati za snimanje, prijenos, reprodukciju zvuka ili slike; magnetne podloge za snimanje, akustičke ploče; automati i mehanizmi za automatske uređaje koji se pokreću uz prethodno ubacivanje kovanica; registarske blagajne, računari, oprema za obradu podataka i računala; uređaji za gašenje požara; računalni programi (softveri).

16

Papir, karton i proizvodi od tih materijala koji nisu obuhvaćeni drugim razredima; tiskarski proizvodi; proizvodi

za uvezivanje knjiga; fotografije; pribor za pisanje; ljepila (ljepljive tvari za papirnate proizvode ili za kućanstvo); slikarski pribor; kistovi; pisači strojevi i uredski pribor (osim namještaja); oprema za nastavu i obuku (osim aparata); plastični materijali za ambalažu (koji nisu obuhvaćeni drugim razredima); tiskarska slova; klišeji.

35

Oglašavanje i reklamiranje; vođenje komercijalnih poslova; komercijalna administracija; uredski poslovi.

39

Prijevoz; ambalažiranje i uskladištenje proizvoda; organiziranje putovanja.

40

Obrada materijala.

41

Obuka; stručno osposobljavanje; razonoda; sportske i kulturne djelatnosti.

42

Znanstvene i tehnološke usluge kao i pripadajuće usluge istraživanja i koncepcije; usluge industrijskih analiza i istraživanja, koncepcija i razvoj računala i računalnih programa (softvera).

45

Pravne usluge; sigurnosne usluge za zaštitu imovine i osoba; osobne i društvene usluge koje pružaju treći, namijenjene za zadovoljenje ljudskih potreba.

(210) **BAZ1417916A** (220) 2014-05-30

(442) **2015-09-30**

(732) **Berlin Chemie AG**
Glienicker Weg 125, D-12489 Berlin
DE

(740) Dragan Mićunović

(540)

ANAFTIN

(511)

03

Proizvodi za oralnu higijenu.

05

Farmaceutski proizvodi; sredstva za oralnu primjenu a za tretman usnih ulcera, aftoznih lezija u ustima i kod rasta zuba; proizvodi za oralnu higijenu i dijetetske supstance prilagođene za upotrebu u medicini.

10

Medicinski uređaji; gel za oralnu upotrebu, sprejevi za oralnu upotrebu, tečnost za ispiranje usta i gel sa četkicom za upotrebu kod rasta zuba.

(210) **BAZ1417917A** (220) 2014-05-30(442) **2015-09-30**

(300) EU

2014-02-26

012642104

Za sve klase;

(732) **Colgate-Palmolive Company, a Delaware corporation****300 Park Avenue, New York, N.Y. 10022****US**

(740) Mirna Milanović - Lalić

(540)

SKIN GARDEN

(511)

03

Preparati za čišćenje tijela i kože; ovlaživači (moisturizers) za tijelo i kožu, kreme i losioni; sapuni, uključujući tečni sapun za ruke.

(210) **BAZ1417918A** (220) 2014-05-29(442) **2015-09-30**(732) **Polic Goran****Tešana Podrugovića 62, 78000 Banja Luka****BA**

(740) NEMA ZASTUPNIKA

(540)



(531) 27.05;

(511)

14

(ahati [drago kamenje] amajlije [nakit] biseri [nakit] bjelokost [slonovača] (ukrasi od bjelokosti) brojčanici [urarstvo] broševi [nakit] budilice dijamanti dijamanti (umjetni dijamanti) drago kamenje draguljarski proizvodi dragulji (prirodni dragulji) električni satovi igle (ukrasne igle) igle pribadače [nakit] jiridij jantar (ukrasi od crnog jantara) jantar (ukrasi od jantara) jantar, crni (sirovi ili poluobrađeni crni jantar) jantar, prešani (perle od prešanog jantara) kazaljke [urarstvo] kipići od plemenitih metala kipovi od plemenitih

metalaklatna [urarstvo] ključevi (ukrasni držači za ključeve) [privjesci] kontrolni satovi [glavni satovi] kopče za kravate kotve za urarstvo [ankeri] kovčežići za nakitkravate (igle za kravate) kravate (kopče za kravate) kronografi [satovi] kronometri kronometrički instrumenti kronoskopi kućišta džepnih satovakućišta opruga satova kućišta zidnih satova kutije s draguljima za mehanizme satova kutije za satove kutije od plemenitih metala lančići [nakit] lančići za satove legure plemenitih metala medalje medaljoni [nakit] metalni novacnakit (optočeni nakit) narukvice [nakit] narukvice za satove naušnice njihala satova obuća (ukrasi za obuću, od plemenitih metala) ogrlice [nakit] olivin [dragi kamen] opruge za satove ormarići za satove orukvice [manšete] (puceta za manšete) osmij paladij perlice za izradu nakita platina [metal]plemeniti metali (legure plemenitih metala) plemeniti metali (odljevcu plemenitih metala) plemeniti metali sirovi ili poluobrađeni poluge [ingoti] od plemenitih metala poprsja od plemenitih metala privjesci [nakit] privjesci za ključeve od plemenitih metala, ukrasni prstenje [nakit] puceta za orukvicerodij rubini, blijedocrveni [drago kamenje] ručni satovi rutenij satni mehanizmisatni mehanizmi za urarstvo satovi (kućišta ručnih satova) satovi (kućišta zidnih satova) satovi (lančići za satove) satovi (narukvice za satove) satovi (navlake za satove) satovi (opruge satova) satovi (pokretački mehanizmi satova) satovi (staklo za satove) satovi narukvice satovi, atomski satovi, džepni ili ručni satovi, točni sa zaustavljanjem [štoperice] satovi, zidnisrebrna žica srebro (upredena srebrna žica) srebro, sirovo ili tučenostakla za satove sunčani brojčanici ukrasi [bižuterija] ukrasi za obuću od plemenitih metala ukrasi za šešire, od plemenitih metalaukrasne igle umjetnost (umjetnički predmeti od plemenitih metala) zidni satovi (ormarići za zidne satove) zlatne niti [nakit] zlato, sirovo ili kovano značke [emblemi] od plemenitih metala žetoni, bakreni žica (srebrna žica) žica od plemenitih metala [nakit]

23

(baršunasto predivo gumeni konac za tekstil juteni konackokosovo predivo konac od plastike za tekstil konac, elastični za tekstilkonac, gumeni za tekstil konac, stakleni za tekstil konci * konoplja (predivo od konoplje) krpanje (konac za krpanje) laneni konac pamučna pređa pamučni konac predivo rastezljivi konac za tekstil stakleni konac za tekstilne potrebesvilena pređa svileni konac vezenje (konac za vezenje) viskoza [umjetna svila] (konac od viskoze) vunena pređa vuneni konac šivanje (konac za šivanje) žica (metalna žica za vezenje)

25

(automobilisti (odjeća za automobiliste) biciklisti (odjeća za bicikliste)bluze [radničke bluze] bodi [ženski odjevni predmeti] boe [okovratnici od perja ili krzna] cilindri [pokrivala za glavu] cipele * dokoljenice [gamaše] dokoljenice [odjevni predmeti] donje rublje donje rublje za upijanje znojadžemperu [puloveri] džepne maramice [odjevni predmeti] džepovi na odjeći džersez [odjevni predmet] ešarpe [šalovi] francuske kape gabardeni [odjevni predmeti] gaćice gimnastička odjeća gimnastičke papuče grudnjaci haljinehaljine na tregere hlače imitacija kože (odjeća od imitacije kože) kabanicekaljače [galoše] kape za glavu kape, okrugle kapice za tuširanje kapuljače [odjevni predmeti] kaputi klobučarski proizvodi kombinei [donje žensko rublje] kombinezoni [odjeća] kombinezoni za skijanje na vodi konfekcijska odjećakoprenice [mali velovi] košulje košulje (umeci na košuljama) košulje (zasebno načinjena prsa za košulje) [plastroni] košulje s kratkim rukavimakožna odjeća kožnati trake za obrub [kožnate trake koje postolari ušivajuizmeđu dvije deblje

kože na obući] kramponi za obuću za nogometkratke bluze kratke čarape [sokne] kratki kaputi [sakoi] kravate kravate (umjetničke kravate) krzna [odjevni predmeti od krzna] krznjeni ogrtači [kaputi]kućne haljine kućni kupači ogrtači kupači kostimi kupanje (cipele za kupanje)kupanje (kapice za kupanje) kupanje (muške kupaće gaće) kupanje (ogrtači za kupanje) kupanje (sandale za kupanje) lente [široki pojasevi] livreje [odore]manipuli [ukrasi od tkanine koje svećenici nose na ruci za vrijeme mise] marame za pokrivanje vrata metalni dijelovi za obuću mitre [odjevni predmeti]mornarske bluze [kaputi] muške gaće muške kupaće gaće muški ogrtačinaramenice narukvice, vunene [pletene] natikače nazuvci nogomet (obuća za nogomet) [kopačke] nošnje novac (pojasi za nošenje novca) [odjevni predmeti] obuća (gornji dijelovi obuće) obuća (kožne trake za obrub, koje postolari uživaju između dvije deblje kože na obući) obuća (metalni dijelovi za obuću) obuća (naprave protiv sklizanja obuće) obuća (potpetice za obuću)obuća (sredstva protiv sklizanja za obuću) obuća (vrhovi obuće) obuća *obuća za nogomet obuća za nogomet (kramponi za obuću za nogomet)obuća za plažu obuća za skijanje odjeća (džepovi za odjeću) odjeća (gornja odjeća) [ogrtači] odjeća * odjeća za maskarade odjevni predmeti* odore [uniforme] ogrtači [odjevni predmeti] okovratnici koji se skidaju [lažni okovratnici] okovratnici na odjeći okviri za šešire opršnjaci za bebe [nisu od papira] orukvice [odjevni predmeti] ovratnici, lažni papirnata odjećaopapuče parke [kratki sportski kaputi s kapuljačom] povoji za novorođenčadpelenske gaćice za dojenčad [odjeća]* pelerine pelerine s kapuljačompete pete za čarape pete za obuću pidžame planinarske cipele plastroni košulja plaža (obuća za plažu) plaža (odjeća za plažu) podstave, sašivene [dio odjeće] podsuknje podvezice [držači] za muške čarape podvezice od elastične tkanine podvezice za čarape pojasevi [odjevni predmeti] pokrivala za uši [odjevni predmet] pončo [vrsta ogrtača] potkošulje potkošulje za ženepotpeci potpetice za obuću potplati [donovi] pregače [odjevni predmeti]prsluci prsluci uz tijelo pršnjaci, nepapirnati [djeci oko vrata protiv prljanja]puloveri puloveri bez rukava ribarske bluze rublje (donje rublje za upijanje znoja) rublje (donje rublje) rukavice [odjevni predmeti] rukavice bez prstiju [radničke rukavice] rukavice za skijanje rukovnice [odjevni predmeti]sandale sare [gornji dio čizama] sari [ženski odjevni predmeti] sarong [odjevni predmeti] sjenila za kape skijanje na vodi (kombinezoni za skijanje na vodi) skijaška obuća sklizanja obuće (naprave protiv sklizanja obuće)sklizanje obuće (sredstva protiv sklizanja za obuću) spavanje (maske za spavanje) sportska obuća* sportske cipele* sportske gaćice steznicisteznici od struka do kukova [donje rublje za žene] stole [ženski šalovi od krzna] suknje suknje-hlače svileni rupci [fulari] svileni rupci za glavutajice [hlače] tee-shirts [majice] toge trikoi [gimnastički dresovi, majice]trikoi [odjevni predmeti] trikotažni odjevni predmeti turbani tuširanje (kapice za tuširanje) umeci na košuljama unutarnji potplati [donovi] utopljavanje nogu (neelektrične vrećice obložene krznom za utopljavanje nogu) vratne marame [rupci] vrpce za glavu [odjevni predmeti] viziri (pokrivala za glavu) znojnice za pazuhu šalovi šeširi šeširi (okviri za šešire) šeširi od papira špigerice [obuća od platna i špage] ženske kape ženske potkošulje čarape čarape (pete čarapa) čarape (podvezice za čarape)[držači] čarape protiv znojenja čarape s gaćicama [hulahupke] čizme (gornji dio čizama) [sare] čizme * čizmice)

(210) **BAZ1417919A** (220) 2014-05-30(442) **2015-09-30**(732) **BIRO ZELENE KARTE U BOSNI I HERCEGOVINI****Derviša Numića br. 7, 71000 Sarajevo****BA**

(740) NEMA ZASTUPNIKA

(591) žuta, plava, bijela, siva

(540)



(531) 07.11; 18.01; 26.03; 29.01;

(511)

35

Informatičke kartoteke (vođenje informatičkih kartoteka); informatički podaci (pretraživanje podataka u informatičkoj kartoteci za treće); isprave (umnožavanje isprava).

36

Fondovi (osnivanje fondova); naknada štete (financijska procjena naknade štete); nezgode (osiguranje od nezgoda); obavijesti o osiguranju; osiguranja; osiguranje (obavijesti o osifuranju); procjene financijske procjene (osiguranje, bankarski promet, imovina); transakcije (financijske transakcije).

38

Baze podataka (omogućavanje pristupa bazama podataka).

(210) **BAZ1417922A** (220) 2014-06-05

(442) **2015-09-30**

(732) **ISALI Invest Group d.o.o.**
Ljubljanska 12, 71000 Sarajevo
BA

(740) NEMA ZASTUPNIKA

(540)



(531) 27.05;

(511)

03

Preparati za bijeljenje i ostale tvari za pranje rublja; preparati za čišćenje, poliranje, odmašćivanje i struganje; sapuni; parfimerijski proizvodi, eterična ulja, kozmetički proizvodi, losioni za kosu; proizvodi za njegu zubi.

05

Farmaceutski i veterinarski proizvodi; higijenski proizvodi za upotrebu u medicini dijetne tvari za medicinske potrebe, hrana za dojenčad; flasteri, materijal za previjanje; materijali za plombiranje zubi i za zubne otiske; dezinfekcijska sredstva; proizvodi za uništavanje životinjskih štetočina; fungicidi, herbicidi.

(210) **BAZ1417923A** (220) 2014-06-05

(442) **2015-09-30**

(300) **Ž**
 2014-65
 2014-01-20
 RS

Za dve klase;

(732) **BEOSHOES d.o.o.**
Autoput za Zagreb 20
RS

(740) "Linea Sušić" d.o.o.

(591) crna, bijela, crvena, nijanse crvene, žuta, ljubičasta, narandžasta, nijanse narandžaste, plava, braon, roza, siva

(540)



(531) 09.09; 27.03; 27.05; 29.01;

(511)

18

Ženske tašne; kožni kaiševi; torbe za plažu; ručne torbice; sportske torbe; torbe.

25

Obuća; čizme; polu čizme; kaiševi (odjeća); metalni djelovi za obuću; papuče; obuća za plažu; drvena obuća, klompe; sandale; kupaće gaće; cipele; sportske cipele; skijaške čizme.

26

Pertle za cipele; ukrasi za cipele, koji nisu od plemenitih metala.

(210) **BAZ1417924A** (220) 2014-06-05(442) **2015-09-30**(732) **CBM Creative Brands Marken**
Kalandergerasse 4, 8045 Zürich
CH(740) "ŽIVKO MIJATOVIĆ & PARTNERS" d.o.o.
Sarajevo

(540)

Fashion ID

(511)

18

Koža, imitacije kože, proizvodi od tih materijala koji nisu obuhvaćeni drugim razredima; životinjske kože, životinjske kože pripremljene za izradu krznarskih proizvoda, kovčezi i putne torbe, prtljažni artikli, torbe, ručnetorbe, novčanici, torbice, navlake za ključeve (kožna galanterija), naprtnjače, vrećice, kišobrani, suncobrani i štapovi za hodanje; bičevi, hamovi i sedlarski proizvodi.

25

Odjeća, obuća, pokrivala za glavu

35

Oglašavanje; poslovno upravljanje; poslovna administracija; uredske funkcije; usluge maloprodaje, također putem web stranica i teleprodaje, uvezi sa odjećom, obućom, pokrivalima za glavu, preparatima za bijeljenje idrugim supstancama za pranje, čišćenje, poliranje, preparatima za ribanje i abrazivnim preparatima, sapunima, parfumerijom, esencijelnim uljima, kozmetikom, losionima za kosu, zubnim pastama, sunčanim naočalama, plemenitim metalima i njihovim legurama i proizvodima od plemenitih metala ili prevučenim istim, nakitom, dragim kamenjem, urarskim proizvodima i kronometarskim instrumentima; kožom, imitacijom kože i proizvodima od tih materijala; životinjskim kožama, životinjskim kožama pripremljenim za izradu krznarskih proizvoda, kovčezima i putnim torbama, prtljažnim artiklima, torbama, ručnim torbama, novčanicama, torbicama, navlakama za ključeve, naprtnjačama, vrećicama, kišobranima, suncobranima i štapovima za hodanje; bičevima, hamovima i sedlarskim proizvodima, organizacija i realizacija promotivnih događanja i šema lojalnosti kupaca.

(210) **BAZ1417925A** (220) 2014-06-05(442) **2015-09-30**(732) **KALEA doo**
Bosanski put bb, Ilijaš
BA

(740) NEMA ZASTUPNIKA

(591) crvena

(540)



(531) 27.05; 29.01;

(511)

20

Namještaj, zrcala, okviri; proizvodi koji nisu obuhvaćeni drugim razredima, od drva, pluta, trske, šiblja, ražine, kosti, bjelokosti, usovine, kornjačevine, ambre, sedefa, morske zgure (štive); nadomjesci svih tih materijala ili plastični proizvodi.

21

Pribor i posuđe za kućanstvo ili za kuhinju (koji nisu od plemenitih metala niti su presvućeni plemenitim metalom); češljevi i spužve; četke (osim kistova); materijali za četke; pribor za čišćenje; žica za struganje parketa; sirovo ili poluobrađeno staklo (osim građevinskog stakla); stakleni proizvodi, porculanski i keramički proizvodi koji nisu obuhvaćeni drugim razredima.

24

Tkanine i tekstilni proizvodi koji nisu obuhvaćeni drugim razredima; pokrivači za krevete i stolove.

27

Sagovi, prostirači, strunjače, linoleumi i ostali pokrivači za podove; netekstilne zidne tapete.

(210) **BAZ1417926A** (220) 2014-06-05

(442) **2015-09-30**

(732) **FONDACIJA "SARAJEVO
NAVIGATOR"**

**Hasana Brkića br. 45/1, 71000
Sarajevo**

BA

(740) NEMA ZASTUPNIKA

(591) crvena

(540)



(531) 02.09; 24.17; 29.01;

(511)

35

Oglašavanje i reklamiranje; vođenje komercijalnih poslova;
komercijalna administracija; uredski poslovi.

41

Obuka; stručno osposobljavanje; razonoda; sportske i
kulturne djelatnosti.

(210) **BAZ1417927A** (220) 2014-06-06

(442) **2015-09-30**

(732) **GALENIKA a.d.**

**Ul. Batajnički drum bb, 11080
Beograd**

RS

(740) Dragan Mićunović

(540)

DIKLOFEN DUO

(511)

05

Farmaceutski proizvodi.

(210) **BAZ1417928A** (220) 2014-06-09

(442) **2015-09-30**

(732) **Rum Creation & Products, Inc.**

**Commerce House, Wickhams Cay
1, Road Town, Tortola, Virgin
Islands (British), VG1110**

VG

(740) PETOŠEVIĆ d.o.o

(540)

**ZACAPA
CENTENARIO**

(511)

33

Rum; žestoka alkoholna pića od ruma; likeri od ruma; kokteli
od ruma; alkoholna pića koja sadrže rum.

(210) **BAZ1417936A** (220) 2014-06-09

(442) **2015-09-30**

(732) **SZTR PRŽIONICA KAFE SMP**

Miće Sokolovića bb, Rogatica

BA

(540)



(531) 27.05;

(511)

29

Meso, riba, perad i divljač; mesni ekstrakti; konzervirano,
sušeno i kuhano voće i povrće; hladetine (želei), džemovi,
kompoti; jaja, mlijeko i mliječni proizvodi; jestiva ulja i masti.

30

Kafa, čaj, kakao, šećer, riža, tapioka, sago, nadomjesci
kafe; brašno i proizvodi od žitarica, kruh, kolači, slastice,
bomboni; sladoled; med, sirup od melase; kvasac, prašak
za dizanje; sol, slačica (senf); ocat, umaci (začini); mirodije;
led za hlađenje

32

Pivo; mineralne i gazirane vode te ostala bezalkoholna
pića; pića od voća i voćni sokovi; sirupi i ostali preparati za
pripremanje napitaka.

(210) **BAZ1417937A** (220) 2014-06-10

(442) **2015-09-30**

(732) **Agrofruit Holding Corp., a British Virgin Islands company**
c/o Arias Fabrega & Fabrega Trust Co. BVI Limited, 325 Waterfront Drive, Omar Hodge building, 2nd Floor, Wickham's Cay 1, Road Town, Tortola

VG

(740) "MSA IP" vl. Dževad Ćoralić

(540)

ONE PRODUCE

(511)

31

Svježe voće; svježe povrće; poljoprivredni, vrtlarski i šumarski proizvodi i zrnevlje koji nisu uključeni u drugim klasama; sjeme; prirodne biljke i cvijeće; slad.

(210) **BAZ1417938A** (220) 2014-06-10

(442) **2015-09-30**

(732) **PLIVA HRVATSKA d.o.o.**
Prilaz baruna Filipovića 25, 10000 Zagreb

HR

(740) Agencija Diana Protić Tkalčić

(540)

MAXILAX

(511)

05

Farmaceutski proizvodi.

(210) **BAZ1417939A** (220) 2014-06-10

(442) **2015-09-30**

(732) **PLIVA HRVATSKA d.o.o.**
Prilaz baruna Filipovića 25,10000 Zagreb

HR

(740) Agencija Diana Protić Tkalčić

(540)

TEVALAX

(511)

05

Farmaceutski proizvodi.

(210) **BAZ1417940A** (220) 2014-06-10

(442) **2015-09-30**

(732) **Miro Pavković**
Meljakuša 1, 88240 Posušje
BA

(740) "ACTINNOVA" d.o.o.

(591) zelena

(540)



(531) 27.05; 29.01;

(511)

32

Voda za piće; mineralne i gazirane vode.

(210) **BAZ1417941A** (220) 2014-06-10

(442) **2015-09-30**

(732) **MULIĆ HAJRUDIN**

**Mula Mustafe Bašeskije br.5, 71000
Sarajevo**

BA

(740) NEMA ZASTUPNIKA

(540)



(531) 26.04; 27.05;

(511)

16

Papir, karton i proizvodi od tih materijala koji nisu obuhvaćeni drugim razredima; tiskarski proizvodi; uključujući časopise, edukativne materijale, knjige, publikacije, pisana izvješća, afiše, zemljopisne karte fotografije; pribor za pisanje; pisaci strojevi i uredski pribor (osim namještaja); oprema za nastavu i obuku (osim aparata).

41

Sportske i kulturne djelatnosti; usluge obučavanja osoba iz oblasti historije; usluge, edukacije, zabave i rekreacije osoba; usluge prikazivanja javnosti umjetničkih i literarnih djela u kulturne i odgojne svrhe.

42

Znanstvene/naučne usluge i usluge istraživanja; istraživanja u području znanosti kroz vršenje istraživanja na osnovu utvrđivanja broja stradalih uz pomoć određenih institucija, tokom odbrambenog rata; sačinjavanje izvješća i sumiranje rezultata istraživanja.

(210) **BAZ1417942A** (220) 2014-06-11

(442) **2015-09-30**

(732) **Zoran Đurić**

**Manastir Gračanica 14, 78000 Banja
Luka**

BA

(740) NEMA ZASTUPNIKA

(540)

“BANJALUČKI DANI PIVA”

(511)

35

Oglašavanje i reklamiranje.

43

Usluge okrepe (hranjenja).

45

Individualne i društvene usluge koje pružaju drugi, radi zadovoljavanja potreba pojedinaca.

(210) **BAZ1417943A** (220) 2014-06-12

(442) **2015-09-30**

(732) **FUDBALSKI KLUB “VELEŽ”**

Maršala Tita 87, 88000 Mostar

BA

(740) NEMA ZASTUPNIKA

(591) crvena, bijela, žuta

(540)



(531) 01.01; 21.03; 26.01; 27.05; 29.01;

(511)

06

Obični metali i njihove legure; metalni građevinski materijali; metalne prijenosne građevine; materijali od metala za željezničke tračnice; neelektrični kabeli i žice od običnog metala; bravarski proizvodi, mali metalni željezarski proizvodi; cjevčice i cijevi od metala; sefovi; proizvodi od običnih metala koji nisu uključeni u druge klase; rude.

14

Dragocjeni metali i njihove legure i proizvodi od dragocjenih metala ili s prevlakom od njih, koji nisu uključeni u druge klase; nakit, drago kamenje; sahadžijski i hronometrijski instrumenti.

16

Papir, karton i proizvodi od njih, koji nisu uključeni u druge klase; štampane stvari; knjigovezački materijal; fotografije; uredski materijal; ljepila za uredske u kućne potrebe; umjetnički materijali; kistovi; pisaće mašine i uredski rekviziti (osim namještaja); materijali za obuku i nastavu (osim aparata); plastični materijal za pakiranje (koji nije uključen u druge klase); štamparska slova; klišeji.

17

Guma, gutaperka, kaučuk, azbest, liskun i proizvodi napravljeni od ovih materijala koji nisu uključeni u druge klase, polupreradeni plastični proizvodi koji se koriste u proizvodnji; materijali za podbijanje (podloške), zatiskivanje i izoliranje; savitljive nemetalne cijevi

18

Koža i imitacije kože, proizvodi izrađeni od ovih materijala koji nisu uključeni u druge klase; životinjska koža; krzno; koferi i putne torbe; kišobrani, suncobrani i štapovi za hodanje; bičevi, hamovi i sedlarska oprema.

20

Namještaj, ogledala, okviri za slike; proizvodi (koji nisu obuhvaćeni drugim klasama) od drveta, pluta, trske, rogoza, vrbova pruća, roga, kosti, bjelokosti, kitove kosti, školjki, ćilibara, sedefa, morske pjene i zamjene svih ovih materijala, ili od plastike.

21

Kućne ili kuhinjske sprave i posude, češljevi i spižve; četke (izuzev kistova); materijali za pravljenje četki; artikli koji se koriste pri čišćenju; čelična vuna; neprerađeno ili polupreradenno staklo (osim stakla koje se koristi u građevinarstvu); staklarija; porculan, zemljano posuđe koje nije uključeno u druge klase.

24

Tekstil i testilna roba, koja nije uključena u druge klase, posteljina i stolnjaci.

25

Odjeća, obuća, pokrivala za glavu.

27

Ćilimi, prostirači, otirači, linileumi i drugi materijali za pokrivanje podova; prekrivači za zidove (netekstilni).

28

Igre i igračke; gimnastički i sportski artikli koji nisu obuhvaćeni drugim klasama; ukrasi za jelke.

32

Pivo; mineralne i gazirane vode i druga bezalkoholna pića; pića od voća i voćni sokovi; sirupi i drugi preparati za proizvodnju pića.

34

Duhan; artikli za pušače; šibice.

35

Oglašavanje; vođenje poslova; poslovno upravljanje; uredski poslovi.

39

Transportne usluge; pakiranje i skladištenje robe; organiziranje putovanja.

41

Obrazovne usluge; pripremanje obuke; razonoda; sportske i kulturne aktivnosti.

42

Naučne i tehničke usluge i istraživanje i projektiranje u vezi sa navedenim uslugama; usluge industrijske analize i istraživanja; projektiranje i razvoj kompjuterskog hardvera i softvera, pravne usluge.

43

Usluge nuđenja hrane i pića; privremeni smještaj.

(210) **BAZ1417944A** (220) 2014-06-13

(442) **2015-09-30**

(732) **UDRUŽENJE FUDBALSKI KLUB HRID**

**Čurčiluk mali 22, 71000 Sarajevo
BA**

(740) NEMA ZASTUPNIKA

(591) crvena, crna, bijela

(540)



(531) 21.03; 24.01; 27.05; 29.01;

(511)

35

Oglašavanje i reklamiranje, posebno nošenjem sportske odjeće i obuće sa određenim znacima ili natpisima prilikom sportskih priredbi i takmičenja, kao i druge slične reklamne usluge, iznajmljivanje prostora za reklamiranje; prodaja (promocija prodaje) za treća lica.

36

Iznajmljivanje nekretnina u vlasništvu kluba (skladišni, trgovački i kancelarijski prostor).

41

Organiziranje i učestvovanje u sportskim takmičenjima, organiziranje škole fudbala i drugih oblika aktivnosti u cilju razvijanja i popularizacije fudbalskog sporta; iznajmljivanje stadiona i drugih sportskih terena za sportske, kulturno-umjetničke i druge priredbe; iznajmljivanje sportske opreme; izdavanje publikacija vezanih za djelatnost kluba.

42

Usluge pripremanja i posluživanja hrane i pića za članove kluba i posjetitelje sportskih priredbi koje organizira klub.

(210) **BAZ1417945A** (220) 2014-06-16

(442) **2015-09-30**

(732) **Colgate-Palmolive Company, a Delaware corporation**

**300 Park Avenue, New York, N.Y.
10022**

US

(740) Mirna Milanović - Lalić

(540)

MAX WHITE PLATINUM

(511)

03

Pasta za zube, sredstvo za ispiranje usta, kozmetički preparati za izbjeljivanje zuba.

21

Četkice za zube.

(210) **BAZ1417946A** (220) 2014-06-17

(442) **2015-09-30**

(732) **The Procter & Gamble Company**

**One Procter & Gamble Plaza,
Cincinnati, Ohio 45202**

US

(740) Agencija Diana Protić Tkalčić

(540)

GERMSHIELD

(511)

03

Sapuni, uključivo antibakterijski sapuni i sapuni za dezinfekciju.

(210) **BAZ1417948A** (220) 2014-06-17

(442) **2015-09-30**

(732) **Goodyear Dunlop Tyres UK Limited**

**88-98, Wingfoot Way, B24 9HY
Birmingham**

GB

(740) PETOŠEVIĆ d.o.o

(540)

WINTER SPORT 5

(511)

12

Gume.

(210) **BAZ1417950A** (220) 2014-06-18

(442) **2015-09-30**

(732) **KT & G Corporation**
71, Beotkkot-gil, Daedeok-gu,
Daejeon

KR

(740) "ŽIVKO MIJATOVIĆ & PARTNERS" d.o.o.
 Sarajevo

(540)

ESSE MINI

(511)

34

Duhan; cigarete; cigare; duhan za ušmrkivanje; papir za cigarete; lule zaduhan, ne od plemenitih metala; filteri za cigarete; tabakere, ne od plemenitih metala; vrećice za duhan; upaljači, ne od plemenitih metala; šibice; pribor za čišćenje lula; pepeljare za pušače, ne od plemenitih metala; rezači za cigare.

(210) **BAZ1417952A** (220) 2014-06-18

(442) **2015-09-30**

(732) **D.D. "VISPAK" prehrambena**
industrija Visoko

Ozrakovići bb, Visoko

BA

(740) "Linea Sušić" d.o.o.

(591) crvena, smeđa, nijanse smeđe, žuta, bijela,
 plava, zelena

(540)



(531) 02.05; 05.07; 08.01; 27.05; 29.01;

(511)

30

Poslastice, krem namazi na bazi lješnjaka i kakaa.

(210) **BAZ1417953A** (220) 2014-06-18

(442) **2015-09-30**

(732) **SARAJEVSKI KISELJAK d.d.**
Kraljice Mira 7, 71250 Kiseljak
BA

(740) NEMA ZASTUPNIKA

(591) tamno zelena, zelena, svijetlo zelena,

(540)



(531) 01.15; 25.01; 27.05; 29.01;

(511)

32

Mineralne i gazirane vode te ostala bezalkoholna pića; gazirani sokovi pripremljeni od mineralne vode; voćni napici i voćni sokovi; sirupi i ostali preparati za pripremanje napitaka.

(210) **BAZ1417954A** (220) 2014-06-18

(442) **2015-09-30**

(732) **SARAJEVSKI KISELJAK d.d.**
Kraljice Mira 7, 71250 Kiseljak
BA

(591) temno zelena, zelena, svijetlo zelena, crvena,
 bijela

(540)



(531) 07.05; 25.01; 27.05; 27.07; 29.01;

(511)

32

Mineralne i gazirane vode te ostala bezalkoholna pića;
 gazirani sokovi pripremljeni od mineralne vode; voćni
 napici i voćni sokovi; sirupi i ostali preparati za pripremanje
 napitaka.

(210) **BAZ1417955A** (220) 2014-06-19

(442) **2015-09-30**

(732) **GENERAL MOTORS LLC a limited**
liability company organized and
existing under the laws of the
State of Delaware

300 Renaissance Center, Detroit,
Michigan 48265-3000

US

(740) Dragan Mićunović

(540)

ZORA

(511)

12

Motorna vozila i dijelovi za njih.

(210) **BAZ1417956A** (220) 2014-06-20

(442) **2015-09-30**

(732) **Klas d.d. Sarajevo**
Paromlinska 43, 71000 Sarajevo
BA

(740) "Linea Sušić" d.o.o.

(591) plava, nijanse plave, crvena, bijela, žuta

(540)



(526) na dio znaka "SOMUN"

(531) 01.15; 26.01; 26.11; 27.05; 29.01;

(511)

30

Hljeb, peciva, proizvodi od žitarica.

(210) **BAZ1417957A** (220) 2014-06-20

(442) **2015-09-30**

(732) **UNI-CHARM CORPORATION**

**182 Shimobun, Kinsei-cho,
Shikokuchuo-shi, Ehime-ken**

JP

(740) "INTELBIRO" d.o.o.

(540)

SOFY

(511)

05

Farmaceutski, veterinarski i higijenski proizvodi; higijenski ulošci; dnevni ulošci (higijenski); menstrualni tamponi; higijenske gaćice; higijenske gaćice od tekstila koje nisu za jednokratnu upotrebu; vlažne maramice za čišćenje ženskog genitalnog područja; pelene; pelene-gaće za bebe; jednokratne pelene ili pelene od papira ili celuloze za bebe; pelene ili pelene od papira i celuloze tipa gaćica za bebe; pamučne pelene za bebe; gaćice za odvikavanje od pelena; pelene za inkontinenciju; pelene za inkontinenciju ili pelene od papira i celuloze tipa gaća; ulošci za inkontinenciju; dnevni ulošci za inkontinenciju; gaćice za inkontinenciju; jastučići za grudi za upotrebu kod dojenja; šorts-gaće za inkontinenciju; zavoji za previjanje; samoljepljivi flasteri; upijajuća pamučna vata; gaza za zavoje; masni papir za medicinske svrhe; farmaceutski vafli; laktoza (mliječni šećer); mlijeko u prahu (za bebe); očni zavoji za medicinske svrhe; zavoji za uho; vlažne maramice impregnirane s farmaceutskim losionima.

(210) **BAZ1417958A** (220) 2014-06-20

(442) **2015-09-30**

(732) **UNI-CHARM CORPORATION**

**182 Shimobun, Kinsei-cho,
Shikokuchuo-shi, Ehime-ken**

JP

(740) "INTELBIRO" d.o.o.

(540)

MOONY

(511)

05

Farmaceutski, veterinarski i higijenski proizvodi; higijenski ulošci; dnevni ulošci (higijenski); menstrualni tamponi; higijenske gaćice; pelene; pelene-gaće za bebe; jednokratne pelene ili pelene od papira ili celuloze za bebe; pelene ili pelene od papira i celuloze tipa gaćica za bebe; pamučne pelene za bebe; gaćice za odvikavanje od pelena; pelene za

inkontinenciju; pelene za inkontinenciju ili pelene od papira i celuloze tipa gaća; ulošci za inkontinenciju; dnevni ulošci za inkontinenciju; gaćice za inkontinenciju; jastučići za grudi za upotrebu kod dojenja; šorts-gaće za inkontinenciju; zavoji za previjanje; samoljepljivi flasteri; upijajuća pamučna vata; gaza za zavoje; masni papir za medicinske svrhe; farmaceutski vafli; laktoza (mliječni šećer); mlijeko u prahu (za bebe); očni zavoji za medicinske svrhe; zavoji za uho; vlažne maramice impregnirane s farmaceutskim losionima.

(210) **BAZ1417959A** (220) 2014-06-20

(442) **2015-09-30**

(732) **UNI-CHARM CORPORATION**

**182 Shimobun, Kinsei-cho,
Shikokuchuo-shi, Ehime-ken**

JP

(740) "INTELBIRO" d.o.o.

(540)

MamyPoko

(511)

05

Farmaceutski, veterinarski i higijenski proizvodi; higijenski ulošci; dnevni ulošci (higijenski); menstrualni tamponi; higijenske gaćice; pelene; pelene-gaće za bebe; jednokratne pelene ili pelene od papira ili celuloze za bebe; pelene ili pelene od papira i celuloze tipa gaćica za bebe; pamučne pelene za bebe; gaćice za odvikavanje od pelena; pelene za inkontinenciju; pelene za inkontinenciju ili pelene od papira i celuloze tipa gaća; ulošci za inkontinenciju; dnevni ulošci za inkontinenciju; gaćice za inkontinenciju; jastučići za grudi za upotrebu kod dojenja; šorts-gaće za inkontinenciju; zavoji za previjanje; samoljepljivi flasteri; upijajuća pamučna vata; gaza za zavoje; masni papir za medicinske svrhe; farmaceutski vafli; laktoza (mliječni šećer); mlijeko u prahu (za bebe); očni zavoji za medicinske svrhe; zavoji za uho; vlažne maramice impregnirane s farmaceutskim losionima.

(210) **BAZ1417960A** (220) 2014-06-24

(442) **2015-09-30**

(732) **ARKE 2000 DOO**

**Braće Podgornik 81, 78000 Banja
Luka**

BA

(740) NEMA ZASTUPNIKA

(591) bijela, siva, crna

(540)



(531) 26.04; 27.05; 29.01;

(511)

06

Aluminijske folije (listovi).

16

Vreće za smeće, vrećice za domaćinstvo, strech folije,
gumice za domaćinstvo, vrećice za pečenje, celofan za
domaćinstvo.

(210) **BAZ1417961A** (220) 2014-06-24

(442) **2015-09-30**

(732) **ARKE 2000 DOO**

**Braće Podgornik 81, 78000 Banja
Luka**

BA

(740) NEMA ZASTUPNIKA

(591) plava, bijela

(540)



(531) 18.01; 26.01; 27.05, 27.07; 29.01;

(511)

06

Aluminijske folije (listovi).

16

Vreće za smeće, vrećice za domaćinstvo, strech folije,
gumice za domaćinstvo, vrećice za pečenje, celofan za
domaćinstvo.

(210) **BAZ1417962A** (220) 2014-06-24

(442) **2015-09-30**

(732) **Društvo sa ograničenom odgovornošću za trgovinu na malo i veliko, uvoz, izvoz, posredovanje, zastupanje i usluge "HIDROSISTEMI" Banja Luka**

Kralja Petra II br. 16, 78000 Banja Luka

BA

(740) Zora Bulatović Kremenović

(591) siva, crna, crvena

(540)



(531) 26.11; 27.05; 29.01;

(511)

07

Mašine i alatni mašine; motori (osim motora za kopnena vozila); spojnice, transmisioni uređaji (osim onih za kopnena vozila); poljoprivredne sprave osim onih koje se pokreću ručno; inkubatori za jaja; automatske mašine.

(210) **BAZ1417963A** (220) 2014-06-24

(442) **2015-09-30**

(732) **Društvo sa ograničenom odgovornošću za trgovinu na malo i veliko, uvoz, izvoz, posredovanje, zastupanje i usluge "HIDROSISTEMI" Banja Luka**

Kralja Petra II br. 16, 78000 Banja Luka

BA

(740) Zora Bulatović Kremenović

(591) siva, crna, crvena

(540)



(531) 26.02; 27.05; 29.01;

(511)

07

Mašine i alatni mašine; motori (osim motora za kopnena vozila); spojnice, transmisioni uređaji (osim onih za kopnena vozila); poljoprivredne sprave osim onih koje se pokreću ručno; inkubatori za jaja; automatske mašine.

(210) **BAZ1417964A** (220) 2014-06-24

(442) **2015-09-30**

(732) **Društvo sa ograničenom
odgovornošću za trgovinu na malo
i veliko, uvoz, izvoz, posredovanje,
zastupanje i usluge
"HIDROSISTEMI" Banja Luka**

**Kralja Petra II br. 16, 78000 Banja
Luka**

BA

(740) Zora Bulatović Kremenović

(591) bordo crvena

(540)



(531) 26.11; 27.05; 29.01;

(511)

07

Mašine i alatni mašine; motori (osim motora za kopnena vozila); spojnice, transmisioni uređaji (osim onih za kopnena vozila); poljoprivredne sprave osim onih koje se pokreću ručno; inkubatori za jaja; automatske mašine.

(210) **BAZ1417965A** (220) 2014-06-24

(442) **2015-09-30**

(300) DE

2014-03-17

302014027448.5/03

Za sve klase;

(732) **HENKEL AG & Co. KGaA
Henkelstrasse 67, 40589 Düsseldorf
DE**

(740) Agencija Damir Tkalčić

(540)

Soft & Oils

(511)

03

Preparati za bijeljenje i ostale tvari za pranje rublja, sredstva za ispiranje rublja i stolnog posuđa, omekšivači tkanina, štirka za rublje, sredstva za uklanjanje mrlja; preparati za čišćenje, poliranje, odmaščivanje i struganje, sapuni, eterična ulja kao mirisi za pranje rublja.

(210) **BAZ1417966A** (220) 2014-06-24

(442) **2015-09-30**

(300) DE

2014-03-17

302014027449.3/03

Za sve klase;

(732) **HENKEL AG & Co. KGaA
Henkelstrasse 67, 40589 Düsseldorf
DE**

(740) Agencija Damir Tkalčić

(591) plava, bijela, žuta, smeđa

(540)



(531) 01.15; 26.01; 27.05; 29.01;

(511)

03

Preparati za bijeljenje i ostale tvari za pranje rublja, sredstva za ispiranje rublja i stolnog posuđa, omekšivači tkanina, štirka za rublje, sredstva za uklanjanje mrlja; preparati za čišćenje, poliranje, odmašćivanje i struganje, sapuni, eterična ulja kao mirisi za pranje rublja.

(210) **BAZ1417967A** (220) 2014-06-24(442) **2015-09-30**

(732) **PZU Bahceci Health Services BH**
Garovci 16, Hadžići
BA

(740) EDIN BULJUBAŠIĆ

(591) magenta

(540)



(531) 05.03; 27.05; 29.01;

(511)

05

Farmaceutski i veterinarski preparati; sanitarni preparati za medicinsku upotrebu; dijetetska hrana i supstance prilagođene za upotrebu u medicini ili veterinarsku upotrebu, hrana za bebe; dijetetski dodaci (dodaci ishrani) za ljude i životinje; flasteri, materijali za zavijanje; materijali za plombiranje zuba, zubarska smola; dezinfekciona sredstva; preparati za uništavanje štetočina; fungicide, herbicidi.

10

Hirurški, medicinski, zubarski i veterinarski aparati i instrumenti, vještački udovi, oči i zubi, ortopedski artikli, hirurški materijali za zašivanje.

44

Medicinske usluge; veterinarske usluge; higijenska zaštita i njega ljepote za ljude ili životinje; agrikulturne, hortikulturne i šumarske usluge.

(210) **BAZ1417968A** (220) 2014-06-24(442) **2015-09-30**

(732) **PZU Bahceci Health Services BH**
Garovci 16, Hadžići
BA

(740) NEMA ZASTUPNIKA

(540)

BAHCECI

(511)

05

Farmaceutski i veterinarski preparati; sanitarni preparati za medicinsku upotrebu; dijetetska hrana i supstance prilagođene za upotrebu u medicini ili veterinarsku upotrebu, hrana za bebe; dijetetski dodaci (dodaci ishrani) za ljude i životinje; flasteri, materijali za zavijanje; materijali za plombiranje zuba, zubarska smola; dezinfekciona sredstva; preparati za uništavanje štetočina; fungicide, herbicidi.

10

Hirurški, medicinski, zubarski i veterinarski aparati i instrumenti, vještački udovi, oči i zubi, ortopedski artikli, hirurški materijali za zašivanje.

44

Medicinske usluge; veterinarske usluge; higijenska zaštita i njega ljepote za ljude ili životinje; agrikulturne, hortikulturne i šumarske usluge.

(210) **BAZ1417969A** (220) 2014-06-24(442) **2015-09-30**

(732) **Senigor d.o.o. Sarajevo**
Safeta Zajke 189, 71000 Sarajevo
BA

(740) "STAM" d.o.o.

(591) zelena, crna

(540)



(531) 26.04; 27.05; 29.01;

(511)

06

Obični metali i njihove legure; metalni građevinski materijali; metalne prenosive konstrukcije; metalni materijali za tračnice; metalna užad i neelektrične metalne žice; metalni bravarski proizvodi i sitni metalni predmeti; metalne cijevi; metalne blagajne; metalni proizvodi koji nisu obuhvaćeni drugim razredima; rudače.

07

Strojevi i alatni strojevi; motori (osim motora za kopnena vozila); spojke, prijenosni uređaji (osim onih za kopnena vozila); poljoprivredne naprave osim onih koji se pokreću ručno; inkubatori za jaja.

08

Ručni alati i sprave s ručnim pokretanjem; noževi, vilice i žlice; hladno oružje; mehaničke i električne sprave za

09

Znanstveni, nautički, geodetski, fotografski, kinematografski i optički aparati i instrumenti kao i aparati i instrumenti za vaganje, mjerenje, signalizaciju, kontrolu (inspekciju), za pomoć (spašavanje) i za obuku; aparati i instrumenti za vođenje, distribuiranje, transformiranje, akumuliranje, podešavanje ili upravljanje električne struje; aparati za snimanje, prijenos, reprodukciju zvuka ili slika; magnetne podloge za snimanje, akustičke ploče; automati i mehanizmi za automatske uređaje koji se pokreću uz prethodno ubacivanje kovanica; registraske blagajne, računari, oprema za obradu podataka i računala; uređaji za gašenje požara.

11

Uređaji za rasvjetu, grijanje, proizvodnju pare, kuhanje, hlađenje, sušenje, ventilaciju vodoopskrbu i sanitarna

19

Nemetalni građevinski materijali; krute nemetalne cijevi za gradnju; asfalt, katran i bitumen (smola); nemetalne prenosive konstrukcije; nemetalni spomenici.

20

Namještaj, zrcala, okviri; proizvodi koji nisu obuhvaćeni drugim razredima, od drva, pluta, trske, šiblja, rožine, kosti bjelokosti, usovine, kornjačevine, ambre, sedefa, morske zgure (stive), nadomjesci svih tih materijala ili plastični proizvodi.

35

Oglašavanje i reklamiranje; vođenje komercijalnih poslova; komercijalna administracija; uredski poslovi.

(210) **BAZ1417970A** (220) 2014-06-24

(442) **2015-09-30**

(732) **Semikem d.o.o.**

Omladinska 44, Vogošća

BA

(740) NEMA ZASTUPNIKA

(591) crvena, modroplava

(540)



(531) 19.11; 27.05; 27.07; 29.01;

(511)

01

Kemijski proizvodi za industriju, znanost, fotografsku djelatnost, ratarstvo, povrtlarstvo i šumarstvo; sirova umjetna smola, sirova plastika, gnojivo za zemlju; mješavine za gašenje požara; preparati za kaljenje, zavarivanje i lemljenje metala; kemijski proizvodi za konzerviranje hrane; sredstva za štavljenje kože; ljepila (ljepljive tvari) namijenjene za industriju.

03

Preparati za bijeljenje i ostale tvari za pranje rublja; preparati za čišćenje, poliranje, odmaščivanje i struganje; sapuni; parfimerijski proizvodi, eterična ulja, kozmetički proizvodi, losioni za kosu; proizvodi za njegu zubi.

05

Farmaceutski i veterinarski proizvodi; higijenski proizvodi za upotrebu u medicini; dijetne tvari za medicinske potrebe, hrana za dojenčad; flasteri, materijal za previjanje; materijali za plomiranje zubi i za zubne otiske; dezinfekcijska sredstva; proizvodi za uništavanje životinjskih štetočina; fungicidi, herbicidi.

(210) **BAZ1417972A** (220) 2014-06-27

(442) **2015-09-30**

(732) **Gap (ITM) Inc.**
2 Folsom Street, San Francisco, CA
94105

US

(740) "Linea Sušić" d.o.o.

(540)



(531) 27.05; 27.05;

(511)

25

Odjeća; obuća; pokrivala za glavu.

(210) **BAZ1417973A** (220) 2014-06-27

(442) **2015-09-30**

(732) **"Bingo" d.o.o. Export-import Tuzla**
Bosanska Poljana bb, 75000 Tuzla
BA

(740) Dragan Mićunović

(540)

BINGO

(511)

29Meso, riba, perad i divljač; mesni ekstrakti; konzervirano, zamrznuto, sušeno i kuhano voće i povrće; hladetina (želei), džemovi, kompoti; jaja, mlijeko i mliječni proizvodi; jestiva ulja i masti.

30

Kafa, čaj, kakao, šećer, riža, tapioka, sago, nadomjesci kafe; brašno i proizvodi od žitarica, kruh, slastičarski proizvodi, bomboni, sladoled; med, sirup od melase; kvasac, prašak za dizanje tijesta, sol, slačica, ocat, umaci (začini); mirođije; led za rashlađivanje.

35

Maloprodaja i veleprodaja prehrabnih i neprehrambenih artikala i proizvodnje prehrabnih i neprehrambenih artikala .

39

Prevoz; pakiranje i skladištenje proizvoda; organizovanje putovanja.

(210) **BAZ1417974A** (220) 2014-06-27

(442) **2015-09-30**

(732) **"Bingo" d.o.o. Export-import Tuzla**
Bosanska Poljana bb, 75000 Tuzla
BA

(740) Dragan Mićunović

(591) zelena, bijela

(540)



(531) 27.05; 29.01;

(511)

29

Meso, riba, perad i divljač; mesni ekstrakti; konzervirano, zamrznuto, sušeno i kuhano voće i povrće; hladetina (želei), džemovi, kompoti; jaja, mlijeko i mliječni proizvodi; jestiva ulja i masti.

30

Kafa, čaj, kakao, šećer, riža, tapioka, sago, nadomjesci kafe; brašno i proizvodi od žitarica, kruh, slastičarski proizvodi, bomboni, sladoled; med, sirup od melase; kvasac, prašak za dizanje tijesta, sol, slačica, ocat, umaci (začini); mirođije; led za rashlađivanje.

35

Maloprodaja i veleprodaja prehrabnih i neprehrambenih artikala i proizvodnje prehrabnih i neprehrambenih artikala .

39

Prevoz; pakiranje i skladištenje proizvoda; organizovanje putovanja.

(210) **BAZ1417975A** (220) 2014-06-27

(442) **2015-09-30**

(732) **SUZUKI MOTOR CORPORATION**

**300 Takatsuka-cho, Minami-ku,
Hamamatsu-shi, Shizuoka-ken**

JP

(740) PETOŠEVIĆ d.o.o

(540)

CROSSA

(511)

12

Automobili, motocikli, vozila za sve vrste terena, i dijelovi i oprema za njih.

(210) **BAZ1417976A** (220) 2014-06-27

(442) **2015-09-30**

(732) **SUZUKI MOTOR CORPORATION**

**300 Takatsuka-cho, Minami-ku,
Hamamatsu-shi, Shizuoka-ken**

JP

(740) PETOŠEVIĆ d.o.o

(540)

ACROSS

(511)

12

Automobili, motocikli, vozila za sve vrste terena, i dijelovi i oprema za njih.

(210) **BAZ1417977A** (220) 2014-06-27

(442) **2015-09-30**

(732) **SUZUKI MOTOR CORPORATION**

**300 Takatsuka-cho, Minami-ku,
Hamamatsu-shi, Shizuoka-ken**

JP

(740) PETOŠEVIĆ d.o.o

(540)

XBEE

(511)

12

Automobili, motocikli, vozila za sve vrste terena, i dijelovi i oprema za njih.

(210) **BAZ1417978A** (220) 2014-06-27

(442) **2015-09-30**

(732) **SUZUKI MOTOR CORPORATION**

**300 Takatsuka-cho, Minami-ku,
Hamamatsu-shi, Shizuoka-ken**

JP

(740) PETOŠEVIĆ d.o.o

(540)

FRONX

(511)

12

Automobili, motocikli, vozila za sve vrste terena, i dijelovi i oprema za njih.

(210) **BAZ1417979A** (220) 2014-06-27(442) **2015-09-30**(732) **Diageo Scotland Limited**
Edinburgh Park, 5 Lochside Way,
Edinburgh EH12 9DT**GB**

(740) PETOŠEVIĆ d.o.o

(540)

THE SINGLETON

(511)

33

Alkoholna pića; viski i pića na bazi viskija.

(210) **BAZ1417980A** (220) 2014-06-27(442) **2015-09-30**(732) **MULIĆ HAJRUDIN**
Mula Mustafe Bašeskije br.5, 71000
Sarajevo**BA**

(740) NEMA ZASTUPNIKA

(540)

MUZEJ OPSADE SARAJEVA

(511)

35

Oglašavanje i reklamiranje usluga putem svih vrsta medija; usluge koje se odnose na kompilaciju ili sistematizaciju pisanih saopštenja i zapisa.

41

Sportske i kulturne djelatnosti; usluge obučavanja osoba iz oblasti historije; usluge, edukacije, zabave i rekreacije osoba; usluge prikazivanja javnosti umjetničkih i literarnih djela u kulturne i odgojne svrhe.

42

Znanstvene/naučne usluge i usluge istraživanja; istraživanja u području znanosti u vezi sa teorijskim vidovima složenosti područja djelatnosti; muzejske usluge; organizacija izložbi umjetničkog, kulturnog i historijskog karaktera u svrhu obrazovanja i obuke, seminari i radionice u oblasti umjetnosti, historije i kulture; audio, video i filmske produkcije; izdavanje knjiga i drugih publikacija.

(210) **BAZ1417981A** (220) 2014-06-30(442) **2015-09-30**(732) **“Baraka BH Bio” d.o.o. Tuzla**
ul. ZAVNOBIH-a br. 13 (Hotel Tuzla),
75000 Tuzla**BA**

(740) NEMA ZASTUPNIKA

(591) zelena, ljubičasta, bijela

(540)



(531) 05.05; 27.05; 29.01;

(511)

05

Farmaceutski i veterinarski proizvodi; higijenski proizvodi za upotrebu u medicini; dijetne tvari za medicinske potrebe, hrana za dojenčad; flasteri, materijal za previjanje; materijali za plombiranje zubi i za zubne otiske; dezinfekcijska sredstva; proizvodi za uništavanje životinjskih štetočina; fungicidi, herbicidi.

(210) **BAZ1417983A** (220) 2014-07-03

(442) **2015-09-30**

(732) **SHARP KABUSHIKI KAISHA also trading as SHARP CORPORATION**

22-22, Nagaike-cho, Abeno-ku, Osaka 545-8522

JP

(740) "MSA IP" vl. Dževad Ćoralić

(540)



(531) 27.05;

(511)

08

Električne ravne pegle; električne pegle na paru; uvijač za kosu (figaro); pegle za kovrdžanje kose; sprave za ispravljanje kose; sprave za oblikovanje kose.

(210) **BAZ1417984A** (220) 2014-07-04

(442) **2015-09-30**

(732) **Société des Produits Nestlé S.A.**

1800 Vevey

CH

(740) "MSA IP" vl. Dževad Ćoralić

(540)

**OKUS TVOG
TRENUTKA**

(511)

30

Kafa, ekstrakti kafe, preparati i napici na bazi kafe; ledena kafa; zamjene za kafu, ekstrakti zamjene za kafu, preparati i napici na bazi zamjene za kafu; cikorijski čaj, ekstrakt čaja, preparati i napici na bazi čaja; ledeni čaj; preparati na bazi slada; kakao i preparati i napici na bazi kakaa; čokolada, čokoladni proizvodi, preparati i napici na bazi čokolade.

32

Mineralna negazirana voda, pjenušava voda ili gazirana voda, prerađena voda, izvorska voda, mineralna voda, aromatična voda; napici na bazi voćnog okusa i na bazi voća, sokovi od voća i povrća, nektari, limunade, sokovi i drugi bezalkoholni napici; sirupi, ekstrakti i esencije i drugi preparati za pravljenje bezalkoholnih napitaka (izuzev esencijalnih ulja); napici na bazi soje; napici na bazi slada; isotonični napici.

(210) **BAZ1417986A** (220) 2014-07-07

(442) **2015-09-30**

(732) **"DAŽ" D.O.O.**

Industrijska zona bb, Karakaj-Zvornik

BA

(740) NEMA ZASTUPNIKA

(591) crvena, plava, bijela, smeđa, oker, zelena, ljubičasta

(540)



(531) 05.07; 08.01; 27.05; 29.01;

(511)

30

Krem štrudle.

(210) **BAZ1417987A** (220) 2014-07-08

(442) **2015-09-30**

(732) **VOČAR d.o.o.**

76 207 Gornji Rahić 112, Brčko

BA

(740) "Linea Sušić" d.o.o.

(591) ljubičasta, smeđa, nijanse smeđe, žuta, nijanse žute, crna, bijela

(540)



(531) 08.01; 25.01; 29.01;

(511)

30

Miješano čajno pecivo.

(210) **BAZ1417988A** (220) 2014-07-08

(442) **2015-09-30**

(732) **MPT d.o.o. Posušje**
Hercega Stjepana Kosače 47, 88240
Posušje

BA

(740) "ACTINNOVA" d.o.o.

(591) crvena, zelena, bijela

(540)



(531) 05.03; 26.01; 27.05; 27.05; 29.01;

(511)

30

Kafa, čaj, kakao, šećer, riža, tapioka, sago, nadomjesci kafe; brašno i proizvodi od žitarica, kruh, kolači, slastice, bomboni; sladoled; med, sirup od melase; kvasac, prašak za dizanje; sol, slačica (senf); ocat, umaci (začini); mirodije; led za hlađenje.

32

Pivo; mineralne i gazirane vode te ostala bezalkoholna pića; voćni napici i voćni sokovi; sirupi i ostali preparati za pripremanje napitaka.

(210) **BAZ1417989A** (220) 2014-07-09

(442) **2015-09-30**

(732) **MINGOS-COFFEE d.o.o.**
Industrijska br. 3, 76100 Brčko
BA

(740) Dragan Mićunović

(591) crvena, smeđa, bijela

(540)



(531) 11.03; 27.05; 29.01;

(511)

30

Kafa.

(210) **BAZ1417990A** (220) 2014-07-11

(442) **2015-09-30**

(732) **The Gillette Company**
One Gillette Park, Boston,
Massachusetts 02127

US

(740) Agencija Diana Protić Tkalčić

(540)

BLUE 3 ICE

(511)

08

Sprave za brijanje za jednokratnu upotrebu.

(210) **BAZ1417991A** (220) 2014-07-11

(442) **2015-09-30**

(732) **The Procter & Gamble Company**

**One Procter & Gamble Plaza,
Cincinnati, Ohio 45202**

US

(740) Agencija Diana Protić Tkalčić

(540)



(531) 05.05; 27.05;

(511)

05

Ženski higijenski proizvodi, uključivo zaštita za gaćice, higijenski rupčići i tamponi, higijenske gaćice, interlabijalni ulošci za žensku higijenu, gaćice za žensku higijenu, pelene i rupčići kod nezadržavanja mokraće, zaštita za gaćice kod nezadržavanja mokraće i gaćice kod nezadržavanja mokraće.

(210) **BAZ1417992A** (220) 2014-07-11

(442) **2015-09-30**

(732) **ZAHIROVIĆ MUNEVER**

Pere Bilića br.102, 88420 Jablanica

BA

(740) NEMA ZASTUPNIKA

(540)



(531) 02.09; 05.07; 27.03; 27.05;

(511)

05

Farmaceutski i veterinarski proizvodi; higijenski proizvodi za upotrebu u medicini; dijetne tvari za medicinske potrebe, hrana za dojenčad; flasteri, materijal za previjanje; materijal

za plomiranje zuba i za zubne otiske; dezinfekcijska sredstva; biološki preparati za upotrebu u medicini; dijetetski napici prilagođeni za medicinsku upotrebu; medicinski preparati za mršavljenje; nutritivni dodaci (dodaci prehrani); biljni čajevi za medicinske svrhe.

29

Meso, riba, perad i divljač; mesni ekstrakti; konzervirano, sušeno i kuhano voće i povrće; hladetina (želei), džemovi, kompoti; jaja, mlijeko i mliječni proizvodi; jestiva ulja i masti.

31

Poljoprivredni, hortikulturni proizvodi; svježe voće i povrće.

32

Mineralne i gazirane vode te ostala bezalkoholna pića; voćni napici i voćni sokovi; sirupi i ostali preparati za pripremanje napitaka.

(210) **BAZ1417993A** (220) 2014-07-11

(442) **2015-09-30**

(732) **KRISTAL d.o.o. Vitez**

Poslovni centar 96 Vitez

BA

(740) NEMA ZASTUPNIKA

(540)



(531) 27.05;

(511)

19

Nemetalni građevinski materijali; nemetalne krute cijevi za građevinu; asfalt; smola; i bitumen; nemetalni prenosivi objekti; spomenici koji nisu metalni.

20

Namještaj, dijelovi namještaja; ogledala, ramovi za slike, proizvodi od drveta, pluta, trske, pruća, kostiju, slonove kosti, kitove kosti, školjki, ambre, bisera, morske pjene i supstituta za ove materijale, ili proizvodi od plastike.

21

Kućansko ili kuhinjsko posuđe (od nedragocjenih metala ili njima obloženih) češljevi i spužve, četke, materijali za izradu četki, proizvodi za čišćenje, čelična vuna, neobrađeno i poluobrađeno staklo (isključujući staklo za građevinarstvo), staklarija, porculan isključujući lončarstvo.

(210) **BAZ1417994A** (220) 2014-07-14

(442) **2015-09-30**

(732) **Pharmaceutical Chemical
Cosmetic Industry ALKALOID AD -**

**Blvd. Aleksandar Makedonski 12,
1000 Skopje**

MK

(740) "ŽIVKO MIJATOVIĆ & PARTNERS" d.o.o.
Sarajevo

(591) bijela, zelena, žuta, nijanse plave, crvena,
ružičasta, bež

(540)



(531) 01.15; 02.05; 19.07; 27.05; 29.01;

(511)

03

Dječija pjena za pranje ruku i lica.

(210) **BAZ1417995A** (220) 2014-07-14

(442) **2015-09-30**

(732) **Pharmaceutical Chemical
Cosmetic Industry ALKALOID AD -**

**Blvd. Aleksandar Makedonski 12,
1000 Skopje**

MK

(740) "ŽIVKO MIJATOVIĆ & PARTNERS" d.o.o.
Sarajevo

(591) bijela, zelena, žuta, nijanse plave, ružičasta,
bež

(540)



(531) 01.15; 02.05; 27.05; 29.01;

(511)

03

Dječija pjena za pranje ruku i lica.

(210) **BAZ1417996A** (220) 2014-07-16(442) **2015-09-30**(732) **Qualcomm Incorporated**
5775 Morehouse Drive, San Diego,
California 92121-1714
US

(740) PETOŠEVIĆ d.o.o

(540)



(531) 01.15; 26.01; 27.05;

(511)

09

Integrirana kola, računali hardver i softver za obradu signala u bežičnim aparatima za komunikaciju, modemima, potrošačkim elektroničkim uređajima, prijenosnim medija uređajima, mobilnim uređajima za igru, mobitelima, pametnim telefonima, računalnim tabletima, ručnim računalima, i džepnim računalnim uređajima; modemi i pojačala; instrumenti za kompresiju i dekompresiju signala, uređaji za kodiranje i dekodiranje glasa, a naročito, vokoderi, i softver za kompresiju i dekompresiju signala i tehnički priručnici koji se prodaju zajedno sa njima; računalni hardver i softver za zaštitu elektroničkih multimedijalnih sadržaja; softver za mobilne aplikacije; softver u obliku mobilnih aplikacija za pronalaženje, organizovanje, dijeljenje, povezivanje, igranje i pristup video igrama; softver koji se može preuzimati u obliku mobilne aplikacije za pronalaženje i prikazivanje članaka, videa, i drugih vijesti koje se odnose na video igre; računalni programi i softver za komunikacijske uređaje; računalni softver i programi koji omogućavaju korisnicima komunikacijskih uređaja da istovremeno pristupaju bazama podataka i globalnim računalnim mrežama; računalni softver koji omogućava prijenos podataka između mobilnih komunikacijskih uređaja; mobilni komunikacijski terminali, uključujući i glasovne i podatkovne komunikacijske uređaje, koji se koriste u zemaljskim ili satelitskim komunikacijskim sistemima; hardver za telekomunikacije i mreže podataka, a naročito uređaji za prijenos i agregaciju glasovnih, podatkovnih, i video komunikacija kroz višestruke mrežne infrastrukture i komunikacijske protokole; elektronički uređaji, a naročito, računalni hardver za pristupanje globalnim računalnim i komunikacijskim mrežama; računalni programi i softver; računalni monitori, modemi, dekoderi, tablet računala, ručna računala, i dijelovi, komponente i oprema za gore navedene robe; bežični komunikacijski uređaji, a naročito, modemi, prenosivi telefoni, mobiteli, pametni telefoni, bežični telefoni sa lokalnom petljom i prenosni uređaji za usluge personalne komunikacije (PCS), i pribor za njih i priručnici sa uputstvima koji se prodaju zajedno s njima; sklopovi primopredajnih kola na radiofrekvencijama (RF) i međufrekvencijama (IF), i sklopovi kola za procesiranje analognog i digitalnog signala za bežične komunikacijske

(210) **BAZ1417997A** (220) 2014-07-16(442) **2015-09-30**(732) **Merck Sharp & Dohme Corp., a**
New Jersey Corporation
One Merck Drive, Whitehouse
Station, 08889 New Jersey
US

(740) PETOŠEVIĆ d.o.o

(540)



(531) 14.05; 27.03; 27.05;

(511)

05

Farmaceutski proizvodi.

(210) **BAZ1417998A** (220) 2014-07-16(442) **2015-09-30**(732) **Merck Sharp & Dohme Corp., a**
New Jersey Corporation
One Merck Drive, Whitehouse
Station, 08889 New Jersey
US

(740) PETOŠEVIĆ d.o.o

(540)



(531) 26.04; 26.11;

(511)

05

Farmaceutski proizvodi.

(210) **BAZ1417999A** (220) 2014-07-16

(442) **2015-09-30**

(732) **Muhamed Kadunić**
Gaj 3/1a, 70230 Bugojno
BA

(740) NEMA ZASTUPNIKA

(540)



(531) 04.05; 19.01;

(511)

04

Plinski spremnici.

06

Metalni spremnici za plin pod pritiskom ili za ukapljeni zrak.

20

Nemetalne plinske boce.

37

Izgradnja, popravci i usluge postavljanja plinskih instalacija; ugradnja plina u vozila; popravak plinskih boca.

39

Prevoz, skladištenje i distribucija plina.

(210) **BAZ1418001A** (220) 2014-07-17

(442) **2015-09-30**

(732) **ICON Health & Fitness, Inc.**
1500 South 1000 West, Logan, Utah
84312

US

(740) "ŽIVKO MIJATOVIĆ & PARTNERS" d.o.o.
 Sarajevo

(540)

IFIT

(511)

09

Pedometri; visinomjeri; vage i osobne vage; multifunkcijski elektronski uređaji za prikazivanje, mjerenje te postavljanje na Internet i kompjuterske mreže informacija koje uključuju vrijeme, datum, srčanu frekvenciju, globalno pozicioniranje, smjer, udaljenost, nadmorsku visinu, brzinu, broj napravljenih koraka, broj utrošenih kalorija, navigacijske informacije, informacije o vremenu, temperaturi, brzini vjetra, promjenama u frekvenciji srca, broju sati sna i kvaliteti sna; kompjuterski softver za bežični prijenos podataka za prijem, obradu, prijenos i prikazivanje informacija koje se odnose na kondiciju, tjelesnu masnoću, indeks tjelesne mase; kompjuterski softver za upravljanje informacijama u vezi sa praćenjem, usklađenosti i motivacijom sa zdravstvenim i kondicijskim programima; elektronski uređaji za praćenje koji u sebi sadrže mikroprocesor, digitalni displej i mjerač ubrzanja, za detekciju, pohranu, izvještavanje, praćenje, postavljanje (upload) i skidanje (download) podataka u vezi sa sportom, kondicionim treningom i aktivnošću na Internet, te komunikaciju sa osobnim računarima u vezi sa vremenom, pređenim koracima, utrošenim kalorijama, udaljenošću; kompjuterski softver za fitness; kompjuterski softver i kompjuterski aplikacijski softver za mobilne telefone i osobne digitalne uređaje za praćenje, podizanje (upload) i skidanje (download) podataka u vezi sa sportskom aktivnošću, kondicijskim treningom i nivoom kondicije na Internet i druge kompjuterske i elektronske komunikacijske mreže; kompjuterski softver i kompjuterski aplikacijski softver za mobilne telefone i osobne digitalne uređaje koji prati, vodi evidenciju i uspoređuje sportske aktivnosti i nivo kondicije; kompjuterski softver i kompjuterski aplikacijski softver za mobilne telefone i osobne digitalne uređaje koji pružaju savjete, trening (coaching) i personalizirani trening u cilju poboljšanja nivoa kondicije korisnika; kompjuterski softver za upravljanje informacijama koje se odnose na vođenje evidencije, usklađenost i motivaciju sa zdravstvenim i kondicijskim programima; web-bazirani softver, koji se može skinuti (download), za prikupljanje, pohranu i prikazivanje podataka o osobnim rezultatima iz raznih kondicijskih aktivnosti, prikazivanje prehrambenih informacija i kondicijskih i atletskih programa i treninga, softver za evidentiranje, praćenje i planiranje kondicionih trening aktivnosti.

28

Mašine za kondicioni trening i tjelovježbu; trake za trčanje; eliptični trenažeri; stacionarna bicikla.

41

Pružanje informacije o sportu, razvoju atletskih vještina i kondicionim treninzima putem online web stranica i drugih kompjuterskih i elektronskih komunikacijskih mreža; usluge u području zabave, naročito, natjecanja i poticajni programi s nagradama osmišljeni da nagrade učesnike programa koji vježbaju, učestvuju u sportskim aktivnostima; uzimaju učešće u aktivnostima za promoviranje zdravlja, postižu uspjehe u tjelovježbi i sportskim aktivnostima i postižu osobne ciljeve u tjelovježbi, sportskim aktivnostima i rekreaciji; pružanje interaktivne web stranice i drugih kompjuterskih i elektronskih komunikacijskih mreža, naročito, mreža za mobilne uređaje, koje omogućavaju korisnicima da unose, pristupaju, vode evidenciju o napretku, prate i generiraju informacije i postignuća iz oblasti zdravlja, kondicije, osobne tjelovježbe, sporta i atletskih aktivnosti; pružanje interaktivne web stranice i drugih kompjuterskih i elektronskih komunikacijskih mreža, naročito, mreža za mobilne uređaje koje omogućavaju korisnicima da se natječu i uspoređuju atletske informacije i postignuća s drugim korisnicima; pružanje interaktivne web stranice i drugih kompjuterskih i elektronskih komunikacijskih mreža, naročito, mreža za mobilne uređaje koje daju informacije, online linkove i elektronske resurse u oblasti sporta i kondicije; pružanje nasnimljenih atletskih izazova, treninga, kondicijskih časova i izazova te treninga tjelovježbe preko online webstranica, drugih kompjuterskih i elektronskih komunikacijskih mreža, i preko kompjuterskog softvera za osobne digitalne uređaje i pametne telefone; pružanje web stranica koje daju informacije u pogledu kondicijskih treninga; usluge osobnog treninga i savjetovanja u oblasti istog; instrukcije iz oblasti fizičke kondicije; instrukcije iz oblasti fizičkog kondicionog treninga; pružanje online kompjuterskih baza podataka koje sadrže podatke u vezi sa tjelovježbom i kondicijom; pružanje informacija iz oblasti tjelovježbe.

42

Pružanje informacija i savjetodavnih usluga u područjima opreme za tjelovježbu i osobnog zdravlja, kondicije i prehrane putem globalne kompjuterske mreže.

44

Pružatelj aplikacijskih usluga (ASP) sa softverom koji se može koristiti na mobilnim uređajima, tabletima i računalima za praćenje, pohranjivanje i prikazivanje podataka o osobnim rezultatima za razne kondicijske aktivnosti ; ASP koji sadrži sučelje za programiranje aplikacija - (API) softver za povezivanje i interakciju sa softverskim aplikacijama na mobilnim uređajima, tabletima i računarima u cilju praćenja, pohranjivanja i prikaza podataka o osobnim rezultatima za razne kondicijske aktivnosti; pružanje web stranica koje sadrže informacije o prehrani,

(210) **BAZ1418002A** (220) 2014-07-17

(442) **2015-09-30**

(732) **Hankook Tire Co., Ltd.**
133, Teheran-ro(Yeoksam-dong),
Gangnam-gu, Seoul, 135-723

KR

(740) "ŽIVKO MIJATOVIĆ & PARTNERS" d.o.o.
Sarajevo

(540)



(531) 14.03; 26.03; 27.03; 27.05;

(511)

12

Automobilske gume; gume za bicikla; gumeni kotači (vanjski omotači gumenih kotača); navlake za gume vozila; gume za motocikle; ljepljive gumene zakrpe za krpanje zračnica; zračnice za bicikle; zračnice za motocikle; zračnice za pneumatske gume; zračnice za kotače vozila; zračnice za pneumatske gume vozila; mrežasti nosači prtljage za vozila; pneumatske gume; oprema za popravak zračnica; obruči kotača vozila (naplaci); navlake za sjedala bicikala; navlake za sjedala motocikala; sigurnosni pojasevi za sjedala u vozilima; kočni segmenti za vozila; amortizeri vozila; nosači za sklize za vozila; čavli za gume; kramponi za gume; vanjske gume za kotače vozila; pneumatici za kotače vozila; trake za izmjenu vanjskog sloja automobilskih guma; gusjenice vozila (tipa transportne trake); gusjenice vozila (tipa traktora); gume bez zračnica za bicikle; gume bez zračnica za motocikle; ventili za gume ; vanjske gume za kotače vozila.

(210) **BAZ1418003A** (220) 2014-07-17(442) **2015-09-30**(732) **Vildana Zejnilagić Filipović i Meliha Zejnilagić-Hajrić****Obala Kulina bana 40, 71000
Sarajevo, Zelenih beretki 11, 71000
Sarajevo****BA**

(740) NEMA ZASTUPNIKA

(591) crna, siva

(540)



(531) 27.03; 27.05; 29.01;

(511)

05

Hemijski preparat za medicinske potrebe, lijek za humanu medicinu, farmaceutski proizvod, za medicinske potrebe, lijek za zdravstvene svrhe.

(210) **BAZ1418004A** (220) 2014-07-18(442) **2015-09-30**(732) **Skofabriken Kavat AB****Box 101, SE-69222 Kumla
SE**

(740) "MSA IP" vl. Dževad Ćoralić

(540)

KAVAT

(511)

18

Koža za cipele, koža i imitacija kože i proizvodi napravljeni od ovih materijala koji nisu uključeni u druge klase; putni koferi, putne torbe, ručne torbe, novčanici, akten tašne, futrole za vizit karte i kreditne kartice, futrole za pasoše, školske torbe, sportske torbe, torbe za plažu, futrole za naočare, kišobrani.

25

Odjeća, pokrivala za glavu i obuća, posebno cipele.

35

Oglašavanje, vođenje poslova, poslovno upravljanje, usluge upravljanja i vođenja poslova u prodavnicama.

(210) **BAZ1418006A** (220) 2014-07-21(442) **2015-09-30**(732) **Media Market d.o.o.****Milana Preloga 8, 71000 Sarajevo
BA**

(740) NEMA ZASTUPNIKA

(540)



(531) 26.04; 26.11; 27.05;

(511)

02

Fotokopiranje (tinte [toneri] za fotokopirne aparate), tinta [toner] (umeci s tintom) za tiskarske i fotokopirne uređaje, tiskarski i fotokopirni uređaji (umeci s tintom).

09

Novi i korišteni desktop računari, novi i korišteni laptop računari, novi i korišteni monitori, tablet računari, televizori, komponente za računare (matične ploče, grafičke kartice, RAM memorije, tvrdi diskovi, napojne jedinice, mrežne kartice, zvučne kartice, dijelovi za računare), periferni kompjuterski uređaji, novi i korišteni pisači za računare (printeri), tinte, kertridži i toneri za printere, punjači za laptope, ruteri, video rekorderi, zvučnici, slušalice, web kamere, džojstici i oprema za igranje video igara, prenosive memorije (USB stik, CD medij, DVD mediji), torbe za laptop i tablet računare, fotokopirni papir, MP3 i MP4 uređaji za reprodukciju zvuka, igre za računare, hladnjaci za računare i laptope, videokamere, digitalni fotoaparati, punjive i nepunjive baterije, adapteri za računarske priključke, kablovi za računare i televizore, nosači za televizore, uređaji za navigaciju (GPS) posredstvom satelita, fiskalni uređaji, trake i oprema za fiskalne uređaje, antene za bežični internet, mobilni telefoni, bežični telefoni (fiksni), fotokopirni uređaji, mehanizmi za pokretanje diska (informatika), memorije za računare, mikroprocesori, modemi, podloge za šaku za rad s informatičkom opremom, skeneri, prijenosni multimedijski čitači, projektori, projiciranje (ekrani za projiciranje), računarski programi, zaslone za projiciranje, klima uređaji.

35

Iznajmljivanje fotokopirnih uređaja, iznajmljivanje uredskih strojeva i aparata, fakturisanje, izložbe (organiziranje izložbi) u komercijalne ili reklamne svrhe, izvoz-uvoz, prezentacija proizvoda na svim komunikacijskim sredstvima u svrhu prodaje na malo.

37

Računari (postavljanje održavanje i popravak računara), rashladni uređaji, ulošci s tonerom za pisače (usluge zamjene uložaka s tonerom za pisače), uredski aparati (postavljanje, popravki i održavanje uredskih aparata).

42

Informatički virusi (zaštita od informatičkih virusa), instaliranje računalnih programa, iznajmljivanje računala, konverzija informatičkih podataka i programa (nije fizička konverzija), savjetovanje o računarima, zaštita od informatičkih virusa.

(210) **BAZ1418007A** (220) 2014-07-22

(442) **2015-09-30**

(732) **Hankook Tire Worldwide Co., Ltd.
#647-15, Yoksam-dong, Kangnam-gu, Seoul**

KR

(740) "ŽIVKO MIJATOVIĆ & PARTNERS" d.o.o.
Sarajevo

(540)



(531) 02.09; 21.03; 27.03; 27.05;

(511)

12

Automobilске гуме; гуме за бикала; гумени kotači (vanjski omotači gumениh kotača); navlake за гуме возила; гуме за motocikle; лјеpljive gumene zakrpe за kрpaње zračnica; zračnice за bicikle; zračnice за motocikle; zračnice за pneumatske гуме; zračnice за kotače возила; zračnice за pneumatske гуме возила; mrežasti nosači prtljage за возила; pneumatske гуме; опрема за popravak zračnica; обручи kotača возила (naplaci); navlake за sjedala bicikala; navlake за sjedala motocikala; sigurnosni pojasevi за sjedala u vozilima; kočni segmenti за возила; amortizeri возила; nosači за skije за возила; čavli за гуме; kramponi за гуме; vanjske гуме за kotače возила; pneumatici за kotače возила; trake за izmjenu vanjskog sloja automobilskih гума; gusjenice возила (tipa transportne trake); gusjenice возила (tipa traktora); гуме без zračnica за bicikle; гуме без zračnica за motocikle; за motocikle; ventili за гуме; vanjske гуме за kotače возила.

(210) **BAZ1418008A** (220) 2014-07-22

(442) **2015-09-30**

(732) **FGX International Inc.
500 George Washington Highway
Smithfield, Rhode Island 02917
US**

(740) PETOŠEVIĆ d.o.o

(540)

FOSTER GRANT

(511)

09

Artikli за oči, uključujući cvikere, naočale, naočale за čitanje, naočale за sunce, kontaktne leće, stakla за naočale, okvire за naočale i prateći pribor koji se на njih odnosi.

(210) **BAZ1418009A** (220) 2014-07-22

(442) **2015-09-30**

(732) **FGX International Inc.
500 George Washington Highway
Smithfield, Rhode Island 02917
US**

(740) PETOŠEVIĆ d.o.o

(540)

MAGNIVISION

(511)

09

Artikli за oči, uključujući cvikere, naočale, naočale за čitanje, naočale за sunce, kontaktne leće, stakla за naočale, okvire за naočale i prateći pribor koji se на njih odnosi.

(210) **BAZ1418010A** (220) 2014-07-22

(442) **2015-09-30**

(732) **Ipsen Pharma S.A.S.**
65, quai Gorse, 92100 Boulogne
Billancourt

FR

(740) PETOŠEVIĆ d.o.o

(540)

IZINOVA

(511)

05

Farmaceutski proizvodi.

(210) **BAZ1418011A** (220) 2014-07-22

(442) **2015-09-30**

(732) **Ipsen Pharma S.A.S.**
65, quai Gorse, 92100 Boulogne
Billancourt

FR

(740) PETOŠEVIĆ d.o.o

(540)

EZICLEN

(511)

05

Farmaceutski proizvodi.

(210) **BAZ1418012A** (220) 2014-07-22

(442) **2015-09-30**

(732) **Teva Pharmaceutical Europe B.V.**
Computerweg 10, 3542 DR Utrecht
NL

(740) "ŽIVKO MIJATOVIĆ & PARTNERS" d.o.o.
 Sarajevo

(540)

SYMFORIN

(511)

05

Imunosupresiv za pacijente nakon transplantacije čvrstih organa te u slučaju akutnog odbacivanja transplantata.

(210) **BAZ1418013A** (220) 2014-07-22

(442) **2015-09-30**

(732) **Teva Pharmaceutical Europe B.V.**
Computerweg 10, 3542 DR Utrecht
NL

(740) "ŽIVKO MIJATOVIĆ & PARTNERS" d.o.o.
 Sarajevo

(540)

SYFORTAL

(511)

05

Imunosupresiv za pacijente nakon transplantacije čvrstih organa te u slučaju akutnog odbacivanja transplantata.

(210) **BAZ1418014A** (220) 2014-07-22

(442) **2015-09-30**

(732) **Teva Pharmaceutical Europe B.V.**
Computerweg 10, 3542 DR Utrecht
NL

(740) "ŽIVKO MIJATOVIĆ & PARTNERS" d.o.o.
 Sarajevo

(540)

SIROLIN

(511)

05

Imunosupresiv za pacijente nakon transplantacije čvrstih organa te u slučaju akutnog odbacivanja transplantata.

(210) **BAZ1418015A** (220) 2014-07-22

(442) **2015-09-30**

(732) **Teva Pharmaceutical Europe B.V.**
Computerweg 10, 3542 DR Utrecht
NL

(740) "ŽIVKO MIJATOVIĆ & PARTNERS" d.o.o.
 Sarajevo

(540)

SIMUNAL

(511)

05

Imunosupresiv za pacijente nakon transplantacije čvrstih organa te u slučaju akutnog odbacivanja transplantata.

(210) **BAZ1418016A** (220) 2014-07-23

(442) **2015-09-30**

(732) **D.D. "VISPAK" prehrambena industrija Visoko**

**Ozrakovići bb, Visoko
BA**

(740) "Linea Sušić" d.o.o.

(591) ljubičasta, nijanse ljubičaste, smeđa, nijanse smeđe, žuta, bijela, zlatna

(540)



(531) 05.07; 08.01; 27.05; 29.01;

(511)

30

Čokolada.

(210) **BAZ1418017A** (220) 2014-07-23

(442) **2015-09-30**

(732) **Wm. WRIGLEY Jr. Company
1132 West Blackhawk Street,
Chicago, Illinois 60642**

US

(740) PETOŠEVIĆ d.o.o

(540)

HEALTH IN GUM

(511)

05

Gumi baza u obliku praška koji se može direktno komprimirati i umjetna sladila za proizvodnju medicinskih žvakaćih guma; farmaceutski ekscipient za proizvodnju komprimirane gume za žvakanje; direktno komprimiran prašak medicinskih guma za žvakanje koji se pravi sa gumi bazom i umjetnim sladilima.

(210) **BAZ1418018A** (220) 2014-07-24

(442) **2015-09-30**

(732) **Pharmaceutical Chemical
Cosmetic Industry ALKALOID AD -**

**Bldv. Aleksandar Makedonski 12,
1000 Skopje**

MK

(740) "ŽIVKO MIJATOVIĆ & PARTNERS" d.o.o.
Sarajevo

(540)

NAZOPASS

(511)

05

Kapi za nos i sprej za nos.

(210) **BAZ1418019A** (220) 2014-07-24

(442) **2015-09-30**

(732) **The Procter & Gamble Company
One Procter & Gamble Plaza,
Cincinnati, Ohio 45202**

US

(740) Agencija Diana Protić Tkalčić

(540)



(531) 19.07;

(511)

03

Preparati za čišćenje, poliranje, odmašćivanje i struganje; sapuni; preparati za čišćenje, njegu i uljepšavanje pribora za jelo i posuđa; sapuni za upotrebu u domaćinstvu; preparati za pranje posuđa u obliku praška; deterdženti za pranje posuđa; preparati za pranje posuđa; agenti za sušenje za mašine za pranje posuđa; proizvodi za uklanjanje masnih mrlja.

(210) **BAZ1418021A** (220) 2014-07-25

(442) **2015-09-30**

(732) **TELOPTIC d.o.o Sarajevo**
Mostarsko raskršće bb, 71240
Hadžići

BA

(740) NEMA ZASTUPNIKA

(540)

Fantasy

(511)

32

Pivo; mineralne i sodne vode i druga bezalkoholna pića; pića od voća i voćni sokovi; sirupi i drugi preparati za proizvodnju pića.

(210) **BAZ1418022A** (220) 2014-07-25

(442) **2015-09-30**

(732) **NGK SPARK PLUG CO. LTD.,**
14-18, Takatsuji-cho, Mizuho-ku,
Nagoya City, 467-8525

JP

(740) "Linea Sušić" d.o.o.

(540)



(531) 27.05;

(511)

07

Uređaji za paljenje motora i njihovi dodaci kod motora sa unutrašnjim sagorijevanjem svih vrsta, naime, svječiće za paljenje, svječiće za zagrijavanje, kape svječića za paljenje, kablovi svječića za paljenje i namotaji za paljenje svječića za paljenje.

(210) **BAZ1418023A** (220) 2014-07-28

(442) **2015-09-30**

(732) **"DAŽ" D.O.O.**
Industrijska zona bb, Karakaj-
Zvornik

BA

(740) NEMA ZASTUPNIKA

(540)



(531) 08.01; 08.01; 27.05;

(511)

30

Kolači, keksi, čajna peciva, vafli, štrudle.

(210) **BAZ1418024A** (220) 2014-07-29

(442) **2015-09-30**

(732) **Pharmaceutical Chemical
Cosmetic Industry ALKALOID AD -
Bldv. Aleksandar Makedonski 12,
1000 Skopje**

MK

(740) "ŽIVKO MIJATOVIĆ & PARTNERS" d.o.o.
Sarajevo

(591) bijela, siva, crvena, nijanse zelene, narandžasta

(540)



(531) 05.07; 08.07; 11.03; 19.03; 25.07; 28.05; 29.01;

(511)

30

Palenta.

(210) **BAZ1418025A** (220) 2014-07-29

(442) **2015-09-30**

(732) **Pharmaceutical Chemical
Cosmetic Industry ALKALOID AD -
Bldv. Aleksandar Makedonski 12,
1000 Skopje**

MK

(740) "ŽIVKO MIJATOVIĆ & PARTNERS" d.o.o.
Sarajevo

(591) bijela, žuta, nijanse plave, nijanse narandžaste,
bež

(540)



(531) 05.07; 08.07; 11.03; 19.03; 25.07; 28.05; 29.01;

(511)

30

Pšenični griz.

(210) **BAZ1418026A** (220) 2014-07-30

(442) **2015-09-30**

(732) **INTERACTIV DOO**

**Cara Dušana 27, Trn, 78252 Laktaši
BA**

(740) NEMA ZASTUPNIKA

(591) braon, siva, bijela

(540)



(531) 07.01; 26.01; 27.05; 29.01;

(511)

20

Namještaj i njegovi dijelovi, naročito komode, stolovi i stolice, ogledala, okviri za slike.

24

Pokrivači za krevete i stolove.

35

Usluge prodaje proizvoda za domaćinstvo.

(210) **BAZ1418027A** (220) 2014-07-31

(442) **2015-09-30**

(732) **ISHIHARA SANGYO KAISHA, LTD.**

**3-15, Edobori, 1-chome, Nishi-ku,
Osaka**

JP

(740) PETOŠEVIĆ d.o.o

(540)

KUSABI

(511)

05

Fungicidi; herbicidi; insekticidi; nematocidi; proizvodi za uništavanje životinjskih štetočina i korova; pesticidi.

(210) **BAZ1418028A** (220) 2014-07-31

(442) **2015-09-30**

(732) **ISHIHARA SANGYO KAISHA, LTD.**

**3-15, Edobori, 1-chome, Nishi-ku,
Osaka**

JP

(740) PETOŠEVIĆ d.o.o

(540)

MILDICUT

(511)

05

Fungicidi; herbicidi; insekticidi; nematocidi; proizvodi za uništavanje životinjskih štetočina i korova; pesticidi.

(210) **BAZ1418029A** (220) 2014-07-31

(442) **2015-09-30**

(732) **Glaxo Group Limited**

**980 Great West Road, Brentford,
Middlesex, TW8 9GS**

GB

(740) "ŽIVKO MIJATOVIĆ & PARTNERS" d.o.o.
Sarajevo

(591) crvena, plava, bijela

(540)



(531) 10.05; 29.01;

(511)

03

Preparati za bijeljenje i ostale tvari za pranje; preparati začišćenje, poliranje, odmašćivanje i struganje; sapuni; parfimerijski proizvodi, eterična ulja, kozmetički proizvodi, losioni za kosu; proizvodiza njegu zubi; nemedicinski preparati za njegu zuba i usne duplje, zubnepaste, vodice za ispiranje usta i osvježivači daha; gelovi za zube, preparati za izbjeljivanje zuba, preparati za poliranje zuba, preparati za bijeljenje zuba i akceleratori, kozmetički preparati za uklanjanje mrlja.

05

Farmaceutski i veterinarski proizvodi; higijenski proizvodi za upotrebu umedicini; dijetne tvari za medicinske potrebe, hrana za dojenčad; flasteri, materijal za previjanje; materijali za plomiranje zubi i za zubne otiske; dezinfekcijska sredstva; proizvodi za uništavanje životinjskih štetočina; fungicidi, herbicidi; ljekoviti preparati za njegu usne duplje, naročito medicinske tekućine za ispiranje usta; medicinska guma za žvakanje i pastile za zubnu higijenu, ljekoviti preparati za poliranje zuba, ljekoviti preparati za bijeljenje zuba, ljekoviti preparati za izbijeljivanje zuba.

10

Kirurški, medicinski zubarski i veterinarski, aparati i instrumenti, umjetni udovi, oči i zubi; ortopedski proizvodi; pribor za šivanje rana; aparati za stomatologiju; fleksibilne i jednokratne stomatološke tacne.

21

Pribor i posuđe za kućanstvo ili za kuhinju (koji nisu od plemenitih metala) su presvučeni plemenitim metalom; češljevi i spužve; četke (osim kistova); materijali za četke; pribor za čišćenje; žica za struganje parketa; sirovo ili poluobrađeno staklo (osim građevinskog stakla); stakleni proizvodi, porculanski i keramički proizvodi koji nisu obuhvaćeni drugim razredima; četkice za zube, čačkalice, zubni konac, četkice i spužve; držači aplikatori za ranije navedeno.

30

Kava, čaj, kakao, šećer, riža, tapioka, sago, nadomjestci kave; brašno i proizvodi od žitarica, kruh, kolači, slastice, bomboni; sladoled; med, sirup od melase; kvasac, prašak za dizanje; sol, slačica (senf); ocat, umaci (začini); mirodije; led za hlađenje; konditorski proizvodi, gume za žvakanje.

(210) **BAZ1418030A** (220) 2014-08-01

(442) **2015-09-30**

(732) **Monster Energy Company**

**1 Monster Way, Corona, California
92879**

US

(740) Agencija Diana Protić Tkalčić

(540)

RIPPER

(511)

05

Nutricioni dodaci u tečnom obliku.

32

Bezalkoholni napici.

(210) **BAZ1418032A** (220) 2014-08-01

(442) **2015-09-30**

(732) **E! Entertainment Television, Inc.**

**5750 Wilshire, Boulevard. Los
Angeles, California 90036**

US

(740) "STAM" d.o.o.

(540)

E! NEWS

(511)

09

Aparati za snimanje, prenos i reprodukciju zvuka ili slike; Nosači zvuka i slike snimljeni ili "prazni", naročito gramofonske i druge ploče, audio diskovi, video diskovi, audio trake, video trake, elektronske publikacije koje se nalaze u bazama podataka na Internetu (koje se mogu "daunlodovati"), uključujući flash memorije i memorijske kartice, snimljene ili "prazne".

38

Usluge telekomunikacija; naročito usluge emitovanja, distribucije i prenosa televizijskog, radio, kablovskog, digitalnog, satelitskog i Internet programa; emitovanje i prenos programa, emisija i informacija za vozila ili za mobilne telefone i druge mobilne uređaje.

41

Usluge obrazovanja; obuke; sportske i kulturne aktivnosti; usluge zabave i u vezi sa zabavom; naročito zabava u vidu televizijskih šou programa i vesti, usluge agencijskih vesti, naročito za prikupljanje, prenos i širenje vesti; pružanje vesti u vidu izveštavanja o tekućim događajima; pružanje vesti vezanih za događanja u vezi sa poznatim ličnostima; vesti iz oblasti zabave i filma, televizijske i muzičke informacije, uključujući i putem Interneta i mreža i/ili mobilnih uređaja; usluge zabave u vidu informacija putem Internet stranica sa događajima u vezi sa poznatim ličnostima, vesti iz oblasti zabave i filma, informacije u vezi sa televizijom i muzikom; obezbeđivanje takozvanih podkastova i televizijskih programa koje nije moguće "daunlodovati", kao i zabavnih programa sa svrhom novih televizijskih vesti i emisija.

(210) **BAZ1418033A** (220) 2014-08-01(442) **2015-09-30**(732) **Hankook Tire Worldwide Co., Ltd.
133, Teheran-ro(Yeoksam-dong),
Gangnam-gu, Seoul, 135-723****KR**(740) "ŽIVKO MIJATOVIĆ & PARTNERS" d.o.o.
Sarajevo

(540)



(531) 27.05;

(511)

12

Automobilске гуме; гуме за бикала; гумени kotači (ванјски omotači гумених kotača); навлаке за гуме возила; гуме за motocikle; лјеplјиве гумене закрпе за крпанје зрачница; зрачнице за бикале; зрачнице за motocikle; зрачнице за pneumatske гуме; зрачнице за kotače возила; зрачнице за pneumatske гуме возила; мрежасти nosači прtlјаге за возила; pneumatske гуме; опрема за поправкак зрачница; обручи kotača возила (naplaci); навлаке за сједала бикала; навлаке за сједала motocikala; сигурносни појасеви за сједала у возилима; кочни сегменти за возила; амортизери возила; nosači за скије за возила; чавли за гуме; kramponi за гуме; ванјске гуме за kotače возила; pneumatici за kotače возила; траке за измјену ванјског слоја аутомобилских гума; гусјенице возила (типа транспортне траке); гусјенице возила (типа трактора); гуме без зрачница за бикале; гуме без зрачница за motocikle; ventili за гуме; ванјске гуме за kotače возила.

(210) **BAZ1418034A** (220) 2014-08-01(442) **2015-09-30**(732) **Hankook Tire Worldwide Co., Ltd.
133, Teheran-ro(Yeoksam-dong),
Gangnam-gu, Seoul, 135-723****KR**(740) "ŽIVKO MIJATOVIĆ & PARTNERS" d.o.o.
Sarajevo

(540)



(531) 27.05;

(511)

12

Automobilске гуме; гуме за бикала; гумени kotači (ванјски omotači гумених kotača); навлаке за гуме возила; гуме за motocikle; лјеplјиве гумене закрпе за крпанје зрачница; зрачнице за бикале; зрачнице за motocikle; зрачнице за pneumatske гуме; зрачнице за kotače возила; зрачнице за pneumatske гуме возила; мрежасти nosači прtlјаге за возила; pneumatske гуме; опрема за поправкак зрачница; обручи kotača возила (naplaci); навлаке за сједала бикала; навлаке за сједала motocikala; сигурносни појасеви за сједала у возилима; кочни сегменти за возила; амортизери возила; nosači за скије за возила; чавли за гуме; kramponi за гуме; ванјске гуме за kotače возила; pneumatici за kotače возила; траке за измјену ванјског слоја аутомобилских гума; гусјенице возила (типа транспортне траке); гусјенице возила (типа трактора); гуме без зрачница за бикале; гуме без зрачница за motocikle; ventili за гуме; ванјске гуме за kotače возила.

(210) **BAZ1418035A** (220) 2014-08-01

(442) **2015-09-30**

(732) **Hankook Tire Worldwide Co., Ltd.**
133, Teheran-ro(Yeoksam-dong),
Gangnam-gu, Seoul, 135-723

KR

(740) "ŽIVKO MIJATOVIĆ & PARTNERS" d.o.o.
 Sarajevo

(540)



(531) 27.05;

(511)

12

Automobilске гуме; гуме за бикала; гумени kotači (ванјски omotači gumениh kotača); navlake за гуме возила; гуме за motocikle; лјеplјиве gumene zakrpe за kрpanje zračnica; zračnice за bicikle; zračnice за motocikle; zračnice за pneumatske гуме; zračnice за kotače возила; zračnice за pneumatske гуме возила; mrežasti nosači prtlјage за возила; pneumatske гуме; опрема за поправак zračnica; обручи kotača возила (naplaci); navlake за sjedala bicikala; navlake за sjedala motocikala; sigurnosni pojasevi за sjedala u vozilima; kočni segmenti за возила; amortizeri возила; nosači за skije за возила; čavli за гуме; kramponi за гуме; ванјске гуме за kotače возила; pneumatici за kotače возила; trake за измјену ванјског sloja automobilskih гума; gusjenice возила (tipa transportne trake); gusjenice возила (tipa traktora); гуме без zračnica за bicikle; гуме без zračnica за motocikle; ventili за гуме; ванјске гуме за kotače возила.

(210) **BAZ1418036A** (220) 2014-08-01

(442) **2015-09-30**

(732) **Hankook Tire Worldwide Co., Ltd.**
133, Teheran-ro(Yeoksam-dong),
Gangnam-gu, Seoul, 135-723

KR

(740) "ŽIVKO MIJATOVIĆ & PARTNERS" d.o.o.
 Sarajevo

(540)



(531) 27.05;

(511)

12

Automobilске гуме; гуме за бикала; гумени kotači (ванјски omotači gumениh kotača); navlake за гуме возила; гуме за motocikle; лјеplјиве gumene zakrpe за kрpanje zračnica; zračnice за bicikle; zračnice за motocikle; zračnice за pneumatske гуме; zračnice за kotače возила; zračnice за pneumatske гуме возила; mrežasti nosači prtlјage за возила; pneumatske гуме; опрема за поправак zračnica; обручи kotača возила (naplaci); navlake за sjedala bicikala; navlake за sjedala motocikala; sigurnosni pojasevi за sjedala u vozilima; kočni segmenti за возила; amortizeri возила; nosači за skije за возила; čavli за гуме; kramponi за гуме; ванјске гуме за kotače возила; pneumatici за kotače возила; trake за измјену ванјског sloja automobilskih гума; gusjenice возила (tipa transportne trake); gusjenice возила (tipa traktora); гуме без zračnica за bicikle; гуме без zračnicaza motocikle; ventili за гуме; ванјске гуме за kotače возила.

(210) **BAZ1418037A** (220) 2014-08-01(442) **2015-09-30**(732) **Hankook Tire Worldwide Co., Ltd.**
133, Teheran-ro(Yeoksam-dong),
Gangnam-gu, Seoul, 135-723**KR**(740) "ŽIVKO MIJATOVIĆ & PARTNERS" d.o.o.
Sarajevo

(540)



(531) 27.05;

(511)

12

Automobilске гуме; гуме за бикала; гумени kotači (ванјски omotači gumениh kotača); navlake за гуме возила; гуме за motocikle; ljepljive gumene zakrpe за krpanje zračnica; zračnice за bicikle; zračnice за motocikle; zračnice за pneumatske гуме; zračnice за kotače возила; zračnice за pneumatske гуме возила; mrežasti nosači prtljage за возила; pneumatske гуме; опрема за поправак zračnica; obruči kotača возила (naplaci); navlake за sjedala bicikala; navlake за sjedala motocikala; sigurnosni pojasevi за sjedala u vozilima; kočni segmenti за возила; amortizeri возила; nosači за skije за возила; čavli за гуме; kramponi за гуме; ванјске гуме за kotače возила; pneumatici за kotače возила; trake за izmjenu ванјског sloja automobilskih гума; gusjenice возила (tipa transportne trake); gusjenice возила (tipa traktora); гуме без zračnica за bicikle; гуме без zračnica за motocikle; ventili за гуме; ванјске гуме за kotače возила.

(210) **BAZ1418038A** (220) 2014-08-04(442) **2015-09-30**

(300) 2014-08-01

013134499

EM

За све класе

(732) **Blaupunkt Brand Management GmbH****Willy-Brandt-Platz 2, D-12529**
Schönefeld, Berlin**DE**

(740) PETOŠEVIĆ d.o.o

(540)

BLAUPUNKT

(511)

01

Hemijski proizvodi за upotrebu u fotografiji, fotografski razvijajući, fotografski fiksiri i otopine за bojenje fotografija, neekspozirani filmovi, ljepljiva за upotrebu u industriji, platna за fotografiju, baritni papir, neekspozirani fotografski papir, fotografske ploče, neekspozirani rendgenski filmovi.

07

Električni strojevi i uređaji за upotrebu u kućanstvu i kuhinji, uključeni u klasu 7, a naročito električni kuhinjski strojevi i uređaji, uključujući drobilice, mješalice, preše, preše за voće, sokovnike, centrifuge за sok; električni strojevi i uređaji за upotrebu u kućanstvu i kuhinji, uključeni u klasu 7, a naročito mlinovi, aparati за rezanje, električni alati koji se pokreću pomoću motora, otvarači konzervi, aparati за oštrenje noževa, i strojevi i aparati за pripremanje pića i/ili hrane, pumpe за doziranje ohlađenih pića за upotrebu u kombinaciji sa aparatima за hlađenje pića; strojevi за pripremanje pića, elektromehanički; elektronske drobilice smeća, a naročito drobilice smeća i strojevi за kompaktiranje smeća; strojevi за ispiranje за upotrebu u kućanstvu i industriji, a naročito mašine за suđe, strojevi за ispiranje за hotele, laboratorije, bolnice, kuće i doktorske ordinacije, strojevi за ispiranje за medicinske aparate, strojevi за ispiranje sa dezinfekcionim svojstvima, strojevi за ispiranje sa sterilizacionim svojstvima; električni strojevi i uređaji за tretiranje rublja i odjeće, uključeno u klasu 7, за upotrebu u kućanstvu ili industriji, uključujući mašine за pranje, strojeve за cijeđenje rublja, mašine за pranje sa dezinfekcionim svojstvima, mašine за pranje sa sterilizacionim svojstvima; preše за peglanje, strojevi за peglanje, uključeni u klasu 7; strojevi за cijeđenje rublja; valjci за rublje; električna опрема за čišćenje u kućanstvu, uključujući električnu опрему за čišćenje prozora, električni čistači cipela i usisivači prašine, aparati за mokro i suho usisavanje; dijelovi за svu gore navedenu robu uključeni u klasu 7, a naročito fleksibilne cijevi, filteri prašine, kese за filtriranje prašine, sve за usisivače prašine; automatski uređaji за prodaju pića ili hrane, automatski uređaji за prodaju, električni uređaji за zavarivanje за pakovanje; čistači parketa; električni motori, ventilatori (uređaji за usisavanje zraka), pumpe за mašine

za pranje ili mašine za suđe; strojevi za mužu, električni kuhinjski strojevi za sjeckanje, mljevenje, presovanje, električni otvarači konzervi; dijelovi za strojeve uključeni u klasu 7 za svu gore navedenu robu.

11

Električni uređaji i/ili elektronski uređaji i/ili uređaji koji se pokreću gorivom za upotrebu u kućanstvu ili kuhinji, i to za grijanje, proizvodnju pare, kuhanje, ventilaciju i vodoopskrbu, a naročito peći, štednjaci, peći za pečenje, uređaji za hlađenje, zamrzavanje, pečenje, prženje; električni uređaji i/ili elektronski uređaji i/ili uređaji koji se pokreću gorivom za roštiljanje, prženje (tostiranje), odmrzavanje i aparati za zadržavanje toplote, električne naprave za kuhanje, aparati i uređaji za kuhanje, grijače ploče, kupolaste peći i štednjaci za kućanstva ili upotrebu u profesionalnim kuhinjama, električni aparati za kuhanje na vrući zrak, ploče za pečenje i gril, električni ekspres lonci; električni aparati za parenje, aparati i oprema za grijanje, grijači za vodu, rerne za pečenje, kuhala, grijače ploče za štednjake, indukcijska oprema za kuhanje; aparati za pravljenje i/ili doziranje pića i/ili hrane, uronjivi grijači, električno zagrijavana posuda za vodu (bains-marie), električno zagrijavane vitrine za hranu, ekspres lonci, aparati za mikrovalno pečenje, električni dvokrilni kalupi za pečenje vafli, kuhala za jaja, električne friteze; električni aparati za pravljenje čaja i kafe, aparati za espresso kafu, automatski aparati za kafa (uključeni u klasu 11); aparati za hlađenje, a naročito hladnjaci, zamrzivači, rashladne vitrine, aparati za hlađenje napitaka, kasete za zamrzavanje u hladnjaku, ledenice, aparati za pravljenje sladoleda; aparati za pravljenje jestivog leda; strojevi za pravljenje leda; uređaji za sušenje, a naročito uređaji za sušenje rublja, mašine za sušenje rublja, ručni aparati za sušenje, sušila za kosu, električni ormari za sušenje rublja; infracrvene lampe (osim za medicinsku upotrebu); električno grijani jastuci za nemedicinske potrebe, električne deke (osim za medicinsku upotrebu); uređaji za ventilaciju, a naročito ventilatori, nape za provjetravanje, filteri za nape, oprema za uklanjanje pare i usisne nape, filteri za usisne nape, postrojenja i uređaji za klimatizaciju zraka, i aparati za poboljšavanje kvalitete zraka, uređaji za ovlaživanje zraka, uređaji za uklanjanje mirisa iz zraka, aparati za doziranje mirisa, a koji nisu za ličnu upotrebu; filteri (dijelovi kućanski i/ili industrijskih instalacija); aparati za prečišćavanje zraka, aparati za vodoopskrbu i sanitarne svrhe, a naročito uključujući dijelove za instalacije za snabdjevanje parom, vazduhom i vodom; bojleri, bojleri sa tankom pohranu za toplu vodu i protočni bojleri; kuhinjski sudoperi; toplinske pumpe; dijelovi za svu gore navedenu robu, uključeni u klasu 11; mehaničke slavine (dispenseri) za doziranje rashlađenih napitaka za upotrebu sa aparatima za hlađenje pića; električni uređaji za njegu tijela, kose i lica, uključujući sušila za kosu, električne četke za sušenje kose (figaro), aparati za sunčanje.

(210) **BAZ1418039A** (220) 2014-08-04

(442) **2015-09-30**

(300) 2014-08-04

013134549

EM

Za sve klase;

(732) **Blaupunkt Brand Management GmbH**

**Willy-Brandt-Platz 2, D-12529
Schönefeld, Berlin**

DE

(740) PETOŠEVIĆ d.o.o

(591) svijetlo plava, crna

(540)



(531) 26.01; 27.05.; 29.01

(511)

01

Hemijski proizvodi za upotrebu u fotografiji, fotografski razvijajući, fotografski fiksiri i otopine za bojenje fotografija, neekspozirani filmovi, ljepila za upotrebu u industriji, platna za fotografiju, baritni papir, neekspozirani fotografski papir, fotografske ploče, neekspozirani rendgenski filmovi.

07

Električni strojevi i uređaji za upotrebu u kućanstvu i kuhinji, uključeni u klasu 7, a naročito električni kuhinjski strojevi i uređaji, uključujući drobilice, mješalice, preše, preše za voće, sokovnike, centrifuge za sok; električni strojevi i uređaji za upotrebu u kućanstvu i kuhinji, uključeni u klasu 7, a naročito mlinovi, aparati za rezanje, električni alati koji se pokreću pomoću motora, otvarači konzervi, aparati za oštrenje noževa, i strojevi i aparati za pripremanje pića i/ili hrane, pumpe za doziranje ohlađenih pića za upotrebu u kombinaciji sa aparatima za hlađenje pića; strojevi za pripremanje pića, elektromehanički; elektronske drobilice smeća, a naročito drobilice smeća i strojevi za kompaktiranje smeća; strojevi za ispiranje za upotrebu u kućanstvu i industriji, a naročito mašine za suđe, strojevi za ispiranje za hotele, laboratorije, bolnice, kuće i doktorske ordinacije, strojevi za ispiranje za medicinske aparate, strojevi za ispiranje sa dezinfekcionim svojstvima, strojevi za ispiranje sa sterilizacionim svojstvima; električni strojevi i uređaji za tretiranje rublja i odjeće, uključeno u klasu 7, za upotrebu u kućanstvu ili industriji, uključujući mašine za pranje, strojeve za cijedenje rublja, mašine za pranje sa dezinfekcionim svojstvima, mašine za pranje sa sterilizacionim svojstvima; preše za peglanje, strojevi za peglanje, uključeni u klasu 7;

strojevi za cijedenje rublja; valjci za rublje; električna oprema za čišćenje u kućanstvu, uključujući električnu opremu za čišćenje prozora, električni čistači cipela i usisavači prašine, aparati za mokro i suho usisavanje; dijelovi za svu gore navedenu robu uključeni u klasu 7, a naročito fleksibilne cijevi, filteri prašine, kese za filtriranje prašine, sve za usisivače prašine; automatski uređaji za prodaju pića ili hrane, automatski uređaji za prodaju, električni uređaji za zavarivanje za pakovanja; čistači parketa; električni motori, ventilatori (uređaji za usisavanje zraka), pumpe za mašine za pranje ili mašine za suđe; strojevi za mužu, električni kuhinjski strojevi za sjeckanje, mljevenje, presovanje, električni otvarači konzervi; dijelovi za strojeve uključeni u klasu 7 za svu gore navedenu robu.

11

Električni uređaji i/ili elektronski uređaji i/ili uređaji koji se pokreću gorivom za upotrebu u kućanstvu ili kuhinji, i to za grijanje, proizvodnju pare, kuhanje, ventilaciju i vodoopskrbu, a naročito peći, štednjaci, peći za pečenje, uređaji za hlađenje, zamrzavanje, pečenje, prženje; električni uređaji i/ili elektronski uređaji i/ili uređaji koji se pokreću gorivom za roštiljanje, prženje (tostiranje), odmrzavanje i aparati za zadržavanje toplote, električne naprave za kuhanje, aparati i uređaji za kuhanje, grijače ploče, kupolaste peći i štednjaci za kućanstva ili upotrebu u profesionalnim kuhinjama, električni aparati za kuhanje na vrući zrak, ploče za pečenje i gril, električni ekspres lonci; električni aparati za parenje, aparati i oprema za grijanje, grijači za vodu, rene za pečenje, kuhala, grijače ploče za štednjake, indukcijska oprema za kuhanje; aparati za pravljenje i/ili doziranje pića i/ili hrane, uronjivi grijači, električno zagrijavana posuda za vodu (bains-marie), električno zagrijavane vitrine za hranu, ekspres lonci, aparati za mikrovalno pečenje, električni dvokrilni kalupi za pečenje vafala, kuhala za jaja, električne friteze; električni aparati za pravljenje čaja i kafe, aparati za espresso kafu, automatski aparati za kafa (uključeni u klasu 11); aparati za hlađenje, a naročito hladnjaci, zamrzivači, rashladne vitrine, aparati za hlađenje napitaka, kasete za zamrzavanje u hladnjaku, ledenice, aparati za pravljenje sladoleda; aparati za pravljenje jestivog leda; strojevi za pravljenje leda; uređaji za sušenje, a naročito uređaji za sušenje rublja, mašine za sušenje rublja, ručni aparati za sušenje, sušila za kosu, električni ormari za sušenje rublja; infracrvene lampe (osim za medicinsku upotrebu); električno grijani jastuci za nemedicinske potrebe, električne deke (osim za medicinsku upotrebu); uređaji za ventilaciju, a naročito ventilatori, nape za provjetravanje, filteri za nape, oprema za uklanjanje pare i usisne nape, filteri za usisne nape, postrojenja i uređaji za klimatizaciju zraka, i aparati za poboljšavanje kvalitete zraka, uređaji za ovlaživanje zraka, uređaji za uklanjanje mirisa iz zraka, aparati za doziranje mirisa, a koji nisu za ličnu upotrebu; filteri (dijelovi kućanski i/ili industrijskih instalacija); aparati za prečišćavanje zraka, aparati za vodoopskrbu i sanitarne svrhe, a naročito uključujući dijelove za instalacije za snabdjevanje parom, vazduhom i vodom; bojleri, bojleri sa tankom pohranu za toplu vodu i protočni bojleri; kuhinjski sudoperi; toplinske pumpe; dijelovi za svu gore navedenu robu, uključeni u klasu 11; mehaničke slavine (dispenseri) za doziranje rashlađenih napitaka za upotrebu sa aparatima za hlađenje pića; električni uređaji za njegu tijela, kose i lica, uključujući sušila za kosu, električne četke za sušenje kose (figaro), aparati za sunčanje.

(210) **BAZ1418041A** (220) 2014-08-07

(442) **2015-09-30**

(732) **NISSAN JIDOSHA KABUSHIKI KAISHA (also trading as NISSAN MOTOR CO., LTD)**

No.2, Takaracho, Kanagawa-ku, Yokohama-shi, Kanagawa-ken JP

(740) PETOŠEVIĆ d.o.o

(540)



(531) 24.17; 26.05; 27.05;

(511)

36

Osiguranje; financijski poslovi; monetarni poslovi; upravljanje nekretninama; osiguranje od nezgoda; posredovanje (mešetarenje) za najam-kupovinu; usluge kreditnih i gotovinskih kartica; financijske obavijesti; usluge financiranja; izdavanje kreditnih kartica; usluge procjena polovnih automobila; usluge osiguranja motornih vozila; pružanje usluge sveobuhvatne garancije za motorna vozila i njihove dijelove; usluge produžene garancije; utjerivanje potraživanja jednog poduzeća posredstvom vanjskog nagodbenog tijela (faktoring); pozajmljivanje na temelju zaloga; zajmovi; financiranje lizinga automobila.

37

Izgradnja; popravci; usluge postavljanja; popravke ili održavanje motornih vozila, strukturalnih dijelova i opreme za njih; pružanje informacija o popravci ili održavanju motornih vozila, strukturalnih dijelova i opreme za njih; popravke ili održavanje mjernih ili testnih strojeva i instrumenata; popravke ili održavanje distribucije energije ili kontrolnih strojeva i aparata; popravke ili održavanje punjača; popravke ili održavanje akumulatora i ćelija; popravke ili održavanje motora s unutarnjim sagorijevanjem; popravke ili održavanje dijelova za motore sa unutarnjim sagorijevanjem; popravke ili održavanje dijelova za motore; popravke ili održavanje generatora; popravke ili održavanje telekomunikacijskih uređaja i aparata; popravke ili održavanje elektroničkih strojeva, aparata i njihovih dijelova; pomoć pri kvaru vozila (popravka); pružanje informacija o stanju vozila, naročito o statusu punjenja, potrebnom vremenu za potpuno punjenje, stanju isključenosti, te stanju potpune napunjenosti; popravke ili održavanje upuštača za motore (startera), ne za kopnena vozila.

(210) **BAZ1418042A** (220) 2014-08-07

(442) **2015-09-30**

(732) **Maharishi Vedic University Limited**

**54 Triq Marsamxett, 1853 Valletta
VLT**

MT

(740) "ŽIVKO MIJATOVIĆ & PARTNERS" d.o.o.
Sarajevo

(591) nijanse plave, zlatna, bijela

(540)



(531) 05.01; 26.01; 27.05; 29.01;

(511)

41

Obrazovanje; obučavanje; zabava; sportske i kulturne aktivnosti; školske usluge; meditacijski trening; usluge obrazovanja u vezi sa zdravljem; usluge zdravstvenog i fitnes udruženja; usluge obrazovanja odraslih iz oblasti menadžmenta; obuka iz oblasti ekonomije i menadžmenta; održavanje kurseva iz oblasti poslovnog menadžmenta; održavanje nastavnih seminara o organizaciji vremena; usluge obrazovanja iz oblasti menadžmenta; usluge obuke iz oblasti menadžmenta; proizvodnja materijala za kurseve koji se distribuira na seminarima iz oblasti menadžmenta; proizvodnja video kasete za zajedničku upotrebu u obrazovnoj obuci iz oblasti menadžmeta; održavanje nastavnih kurseva iz oblasti opšteg menadžmenta; objavljivanje radnih udžbenika iz oblasti poslovnog menadžmenta; održavanje radionica i seminara na temu samosvijesti; usluge obrazovanja i zabave, naime, usluge motivacionih i obrazovnih predavača iz oblasti ličnog usavršavanja; kursevi iz oblasti ličnog razvoja; obuka iz oblasti ličnog razvoja; pružanje pomoći, lične obuke i konsultacije iz oblasti fizičke kondicije poslodavcima kako bi pomogli svojim zaposlenima da steknu fizičku kondiciju, snagu, uvježbanost i da uvode promjene u svakodnevnom životu; pružanje pomoći, lične obuke i konsultacije iz oblasti fizičke kondicije pojedincima kako bi stekli fizičku kondiciju, snagu, uvježbanost i uveli promjene u svakodnevnom životu; održavanje nastavnih kurseva iz oblasti organizacije vremena pojedinca; kursevi iz oblasti ličnog razvoja; obuka iz oblasti ličnog razvoja; usluge ličnog fitnes treninga sa aerobikom i aerobnim aktivnostima u kombinaciji sa uvježbavanjem otpora i fleksibilnosti; lična obuka u vezi sa mršavljenjem i programima vježbi; održavanje nastavnih kurseva iz oblasti organizacije vremena pojedinca; održavanje nastavnih kurseva iz oblasti ličnog razvoja; meditacijski trening; podučavanje o primjeni meditacije.

44

Medicinske usluge; briga o higijeni i njega ljepote za ljude ili životinje; usluge masaže; usluge informisanja koje se odnose na masažu; usluge dijetetičara; uputstva o dijeti i ishrani; ambulantne usluge; meditacijske usluge; usluge poboljšanja energije, naime, savjetovanje o upravljanju stresom i smanjenju stresa za pojedince u cilju poboljšanja života; procjena, identifikovanje i ponašanje kod disfunkcije kretanja, u fizikalnoj terapiji, u cilju obnove, održavanja i unapređenja optimalne fizičke funkcije čime se sprečavaju pojava, simptomi i napredovanje oštećenja, funkcionalnih ograničenja, i invaliditeta usljed bolesti, poremećaja, stanja ili povreda; usluge upravljanja stresom; pružanje procjene načina života pojedinca i njegovog psiho-fizičkog stanja putem telefona ili lično [fizičke i mentalne zdravstvene usluge]; konsultantske usluge u vezi sa ponašanjem pojedinca; konsultacije u oblasti zdravlja i psiho-fizičkog stanja u cilju postizanja lične sreće; lične terapijske usluge u cilju novog učenja o upravljanju mišićima; lične terapijske usluge koje se odnose na poboljšanje cirkulacije; usluge procjene ličnosti; pružanje usluga u vezi sa zdravim načinom života i ishranom, naime, procjene za pojedince, određivanje lične rutine, programi održavanja, i savjetovanje; pružanje usluga u vezi sa psiho-fizičkim stanjem, naime, procjene za pojedince, određivanje lične rutine, programi održavanja, i savjetovanje.

45

Pravne usluge; usluge obezbjeđenja u cilju zaštite imovine i pojedinaca; lične i društvene usluge koje pružaju drugi kako bi zadovoljili potrebe pojedinaca.

(210) **BAZ1418043A** (220) 2014-08-11

(442) **2015-09-30**

(732) **Magros Veletrgovina d.d. Sarajevo**
Fra Anđela Zvizdovića br. 1, 71000
Sarajevo

BA

(740) Dragan Mićunović

(540)



(531) 26.11; 27.05,

(511)

35

Oglašavanje; vođenje poslova; poslovno upravljanje; kancelarijski poslovi, sve vezano za djelatnost trgovinskih društava.

36

Upravljanje nekretninama za shopping centar; iznajmljivanje i zakup nekretnina i poslovnih prostora; poslovanje nekretninama.

41

Obuka, stručno osposobljavanje; razonoda; sportske i kulturne aktivnosti.

43

Hotelske usluge; usluge pružanja hrane i pića; iznajmljivanje dvorana za sastanke.

44

Medicinske usluge; usluge njega ljepote i zdravlja.

(210) **BAZ1418044A** (220) 2014-08-11

(442) **2015-09-30**

(732) **Magros Veletrgovina d.d. Sarajevo**
Fra Anđela Zvizdovića br. 1, 71000
Sarajevo

BA

(740) Dragan Mićunović

(591) nijanse žute, nijanse zelene, nijanse ljubičaste

(540)



(531) 26.11; 29.01;

(511)

35

Oglašavanje; vođenje poslova; poslovno upravljanje; kancelarijski poslovi, sve vezano za djelatnost trgovinskih društava.

36

Upravljanje nekretninama za shopping centar; iznajmljivanje i zakup nekretnina i poslovnih prostora; poslovanje nekretninama.

41

Obuka, stručno osposobljavanje; razonoda; sportske i kulturne aktivnosti.

43

Hotelske usluge; usluge pružanja hrane i pića; iznajmljivanje dvorana za sastanke.

44

Medicinske usluge; usluge njega ljepote i zdravlja.

(210) **BAZ1418045A** (220) 2014-08-11

(442) **2015-09-30**

(732) **Magros Veletrgovina d.d. Sarajevo**
Fra Anđela Zvizdovića br. 1, 71000
Sarajevo

BA

(740) Dragan Mićunović

(540)

SCC

(511)

35

Oglašavanje; vođenje poslova; poslovno upravljanje; kancelarijski poslovi, sve vezano za djelatnost trgovinskih društava.

36

Upravljanje nekretninama za shopping centar; iznajmljivanje i zakup nekretnina i poslovnih prostora; poslovanje nekretninama.

41

Obuka, stručno osposobljavanje; razonoda; sportske i kulturne aktivnosti.

43

Hotelske usluge; usluge pružanja hrane i pića; iznajmljivanje dvorana za sastanke.

44

Medicinske usluge; usluge njega ljepote i zdravlja.

(210) **BAZ1418046A** (220) 2014-08-11

(442) **2015-09-30**

(732) **Magros Veletrgovina d.d. Sarajevo**
Fra Anđela Zvizdovića br. 1, 71000
Sarajevo

BA

(740) Dragan Mićunović

(540)

SARAJEVO CITY CENTER

(511)

35

Oglašavanje; vođenje poslova; poslovno upravljanje; kancelarijski poslovi, sve vezano za djelatnost trgovinskih društava.

36

Upravljanje nekretninama za shopping centar; iznajmljivanje i zakup nekretnina i poslovnih prostora; poslovanje nekretninama.

41

Obuka, stručno osposobljavanje; razonoda; sportske i kulturne aktivnosti.

43

Hotelske usluge; usluge pružanja hrane i pića; iznajmljivanje dvorana za sastanke.

44

Medicinske usluge; usluge njega ljepote i zdravlja.

(210) **BAZ1418047A** (220) 2014-08-11

(442) **2015-09-30**

(732) **Magros Veletrgovina d.d. Sarajevo**
Fra Anđela Zvizdovića br. 1, 71000
Sarajevo

BA

(740) Dragan Mićunović

(591) nijanse žute, nijanse zelene, nijanse ljubičaste,
 crna

(540)



(531) 26.11; 27.05,

(511)

35

Oglašavanje; vođenje poslova; poslovno upravljanje;
 kancelarijski poslovi, sve vezano za djelatnost trgovinskih
 društava.

36

Upravljanje nekretninama za shopping centar; iznajmljivanje
 i zakup nekretnina i poslovnih prostora; poslovanje
 nekretninama.

41

Obuka, stručno osposobljavanje; razonoda; sportske i
 kulturne aktivnosti.

43

Hotelske usluge; usluge pružanja hrane i pića; iznajmljivanje
 dvorana za sastanke.

44

Medicinske usluge; usluge njega ljepote i zdravlja.

(210) **BAZ1418048A** (220) 2014-08-11

(442) **2015-09-30**

(732) **Intel Corporation**

2200 Mission College Boulevard,
Santa Clara, California 95052-8119

US

(740) PETOŠEVIĆ d.o.o

(540)

INTEL

(511)

45

Sigurnosne usluge; sigurnosne usluge za zaštitu imovine
 i osoba; osobne i društvene usluge koje pružaju treći,
 namijenjene za zadovoljenje ljudskih potreba; savjetovanje
 o sigurnosti; nadziranje sigurnosnih sistema; usluge
 osiguranja javnih događanja; usluge osiguranja zgrada;
 usluge procjene sigurnosnih rizika; otvaranje sigurnosnih
 brava; usluge kontrole sigurnosti za druge; usluge
 savjetovanja u vezi sa sigurnošću; nadziranje protuprovalnih
 uređaja; usluge spašavanja, sigurnosti i provedbe; usluge
 sigurnosne provjere za izdavanja osobnih iskaznica.

(210) **BAZ1418049A** (220) 2014-08-11

(442) **2015-09-30**

(732) **We Shelf Trading 251 (Proprietary)**
Limited

331A Roan Crescent, Corporate
Park North, Midrand, Gauteng

ZA

(740) PETOŠEVIĆ d.o.o

(540)



(531) 01.01; 27.05;

(511)

25

Odjeća, obuća, pokrivala za glavu.

35

Oglašavanje i reklamiranje; vođenje komercijalnih poslova;
 komercijalna administracija; uredski poslovi; nuđenje na
 prodaju i prodaja robe u maloprodaji i veleprodaji.

(210) **BAZ1418050A** (220) 2014-08-11

(442) **2015-09-30**

(732) **We Shelf Trading 251 (Proprietary) Limited**

331A Roan Crescent, Corporate Park North, Midrand, Gauteng

ZA

(740) PETOŠEVIĆ d.o.o

(540)

SOVIET

(511)

25

Odjeća, obuća, pokrivala za glavu.

35

Oglašavanje i reklamiranje; vođenje komercijalnih poslova; komercijalna administracija; uredski poslovi; nuđenje na prodaju i prodaja robe u maloprodaji i veleprodaji.

poslovne konsultacije; kompilacija i sistematizovanje informacija u kompjuterske baze podataka; kompjutersko upravljanje podacima. Usluge u pomoći u radu poduzeća; usluge koje se sastoje od pisanja, uređivanja, obrade, prerade ili sistematizacije pisanih informacija i zapisa; usluge reklamnih agencija; usluge oglašavanja; obezbjeđenje onlajn tržišta za kupce i prodavce roba i usluga; pružanje poslovnih informacija putem web stranice; vijesti kiiping usluge.

38

Telekomunikacije; omogućavanje pristupa bazama podataka; pružanje usluga internet četovanja; usluge prijenosa informativnih podataka putem interneta i telekomunikacijskih sustava.

42

Znanstvene i tehnološke usluge kao i pripadajuće usluge istraživanja i koncepcije; usluge industrijskih analiza i istraživanja; koncepcija i razvoj računala i računalnih programa; dizajn baza podataka; izrada programa za kompjutere; razvoj softverskih aplikacija; izrada i održavanje web sajtova za druge; konverzija fizičkih podataka ili dokumenata u elektronske medije; instaliranje i održavanje kompjuterskih programa; iznajmljivanje kompjuterskih programa; obezbeđivanje pretraživača za internet; hostovanje web sajtova; iznajmljivanje web servera.

(210) **BAZ1518711A** (220) 2015-06-23

(442) **2015-09-30**

(732) **EUROKAPIJA d.o.o. Ilidža**

ul. Vinka Šamarlića br. 12, 71000 Sarajevo

BA

(740) NEMA ZASTUPNIKA

(540)

AKTA

(511)

09

Računalni programi (softveri); snimljeni kompjuterski programi, programi za kompjutere koji se mogu daunlodovati.

16

Fotografije; štampane stvari, periodične publikacije (magazini).

35

Vođenje komercijalnih poslova; komercijalna administracija; uredski poslovi; oglašavanje i reklamiranje; širenje oglasnih materijala; on-lajn oglašavanje preko kompjuterske mreže; organizovanje izložbi i sajmova poslovne ili reklamne svrhe; marketinške studije; ispitivanje tržišta; poslovna istraživanja i ispitivanja; poslovne informacije i saveti potrošačima; agencije za poslovne informacije; savetodavne usluge u vezi poslovnog upravljanja i organizacije; profesionalne

INDEKS BROJEVA PRIJAVA ŽIGOVA
INDEKS BROJEVA PRIJAVA ŽIGOVA
ИНДЕКС БРОЈЕВА ПРИЈАВА ЖИГОВА

BAZ1317373A
BAZ1417606A
BAZ1417651A
BAZ1417653A
BAZ1417666A
BAZ1417704A
BAZ1417708A
BAZ1417710A
BAZ1417748A
BAZ1417794A
BAZ1417800A
BAZ1417808A
BAZ1417815A
BAZ1417816A
BAZ1417817A
BAZ1417818A
BAZ1417819A
BAZ1417820A
BAZ1417821A
BAZ1417823A
BAZ1417824A
BAZ1417827A
BAZ1417829A
BAZ1417832A
BAZ1417833A
BAZ1417836A
BAZ1417837A
BAZ1417838A
BAZ1417840A
BAZ1417841A
BAZ1417842A
BAZ1417843A
BAZ1417844A
BAZ1417845A
BAZ1417846A
BAZ1417847A
BAZ1417848A
BAZ1417849A
BAZ1417850A
BAZ1417851A
BAZ1417852A
BAZ1417853A
BAZ1417854A
BAZ1417855A
BAZ1417856A
BAZ1417857A
BAZ1417858A
BAZ1417859A
BAZ1417860A
BAZ1417861A
BAZ1417862A

BAZ1417863A
BAZ1417864A
BAZ1417865A
BAZ1417866A
BAZ1417867A
BAZ1417868A
BAZ1417869A
BAZ1417870A
BAZ1417871A
BAZ1417872A
BAZ1417873A
BAZ1417874A
BAZ1417875A
BAZ1417876A
BAZ1417877A
BAZ1417878A
BAZ1417879A
BAZ1417880A
BAZ1417881A
BAZ1417882A
BAZ1417883A
BAZ1417885A
BAZ1417886A
BAZ1417887A
BAZ1417888A
BAZ1417889A
BAZ1417890A
BAZ1417891A
BAZ1417892A
BAZ1417893A
BAZ1417895A
BAZ1417896A
BAZ1417898A
BAZ1417899A
BAZ1417900A
BAZ1417901A
BAZ1417902A
BAZ1417903A
BAZ1417904A
BAZ1417905A
BAZ1417906A
BAZ1417907A
BAZ1417908A
BAZ1417909A
BAZ1417910A
BAZ1417911A
BAZ1417912A
BAZ1417913A
BAZ1417915A
BAZ1417916A
BAZ1417917A

BAZ1417918A
BAZ1417919A
BAZ1417922A
BAZ1417923A
BAZ1417924A
BAZ1417925A
BAZ1417926A
BAZ1417927A
BAZ1417928A
BAZ1417936A
BAZ1417937A
BAZ1417938A
BAZ1417939A
BAZ1417940A
BAZ1417941A
BAZ1417942A
BAZ1417943A
BAZ1417944A
BAZ1417945A
BAZ1417946A
BAZ1417948A
BAZ1417950A
BAZ1417952A
BAZ1417953A
BAZ1417954A
BAZ1417955A
BAZ1417956A
BAZ1417957A
BAZ1417958A
BAZ1417959A
BAZ1417960A
BAZ1417961A
BAZ1417962A
BAZ1417963A
BAZ1417964A
BAZ1417965A
BAZ1417966A
BAZ1417967A
BAZ1417968A
BAZ1417969A
BAZ1417970A
BAZ1417972A
BAZ1417973A
BAZ1417974A
BAZ1417975A
BAZ1417976A
BAZ1417977A
BAZ1417978A
BAZ1417979A
BAZ1417980A
BAZ1417981A
BAZ1417983A
BAZ1417984A
BAZ1417986A
BAZ1417987A

BAZ1417988A
BAZ1417989A
BAZ1417990A
BAZ1417991A
BAZ1417992A
BAZ1417993A
BAZ1417994A
BAZ1417995A
BAZ1417996A
BAZ1417997A
BAZ1417998A
BAZ1417999A
BAZ1418001A
BAZ1418002A
BAZ1418003A
BAZ1418004A
BAZ1418006A
BAZ1418007A
BAZ1418008A
BAZ1418009A
BAZ1418010A
BAZ1418011A
BAZ1418012A
BAZ1418013A
BAZ1418014A
BAZ1418015A
BAZ1418016A
BAZ1418017A
BAZ1418018A
BAZ1418019A
BAZ1418021A
BAZ1418022A
BAZ1418023A
BAZ1418024A
BAZ1418025A
BAZ1418026A
BAZ1418027A
BAZ1418028A
BAZ1418029A
BAZ1418030A
BAZ1418032A
BAZ1418033A
BAZ1418034A
BAZ1418035A
BAZ1418036A
BAZ1418037A
BAZ1418038A
BAZ1418039A
BAZ1418041A
BAZ1418042A
BAZ1418043A
BAZ1418044A
BAZ1418045A
BAZ1418046A
BAZ1418047A
BAZ1418048A
BAZ1418049A
BAZ1418050A
BAZ1518711A

INDEKS KLASA PRIJAVA ŽIGOVA
INDEKS KLASA PRIJAVA ŽIGOVA
ИНДЕКС КЛАСА ПРИЈАВА ЖИГОВА

01	BAZ1417863A
BAZ1417876A	BAZ1417864A
BAZ1417891A	BAZ1417865A
BAZ1417901A	BAZ1417866A
BAZ1417970A	BAZ1417867A
BAZ1418038A	BAZ1417868A
BAZ1418039A	BAZ1417875A
02	BAZ1417877A
BAZ1418006A	BAZ1417885A
03	BAZ1417886A
BAZ1417846A	BAZ1417891A
BAZ1417848A	BAZ1417892A
BAZ1417854A	BAZ1417895A
BAZ1417877A	BAZ1417896A
BAZ1417891A	BAZ1417902A
BAZ1417916A	BAZ1417903A
BAZ1417917A	BAZ1417904A
BAZ1417922A	BAZ1417905A
BAZ1417945A	BAZ1417906A
BAZ1417946A	BAZ1417916A
BAZ1417965A	BAZ1417922A
BAZ1417966A	BAZ1417927A
BAZ1417970A	BAZ1417938A
BAZ1417994A	BAZ1417939A
BAZ1417995A	BAZ1417957A
BAZ1418019A	BAZ1417958A
BAZ1418029A	BAZ1417959A
04	BAZ1417967A
BAZ1417898A	BAZ1417968A
BAZ1417901A	BAZ1417970A
BAZ1417999A	BAZ1417981A
05	BAZ1417991A
BAZ1417794A	BAZ1417992A
BAZ1417800A	BAZ1417997A
BAZ1417816A	BAZ1417998A
BAZ1417817A	BAZ1418003A
BAZ1417824A	BAZ1418010A
BAZ1417829A	BAZ1418011A
BAZ1417836A	BAZ1418012A
BAZ1417837A	BAZ1418013A
BAZ1417854A	BAZ1418014A
BAZ1417858A	BAZ1418015A
BAZ1417859A	BAZ1418017A
BAZ1417860A	BAZ1418018A
BAZ1417861A	BAZ1418027A
BAZ1417862A	BAZ1418028A
	BAZ1418029A

BAZ1418030A
06

BAZ1417821A
BAZ1417901A
BAZ1417943A
BAZ1417960A
BAZ1417961A
BAZ1417969A
BAZ1417999A
07

BAZ1417821A
BAZ1417901A
BAZ1417962A
BAZ1417963A
BAZ1417964A
BAZ1417969A
BAZ1418022A
BAZ1418038A
BAZ1418039A
08

BAZ1417969A
BAZ1417983A
BAZ1417990A
09

BAZ1417815A
BAZ1417842A
BAZ1417870A
BAZ1417871A
BAZ1417872A
BAZ1417873A
BAZ1417891A
BAZ1417901A
BAZ1417912A
BAZ1417913A
BAZ1417915A
BAZ1417969A
BAZ1417996A
BAZ1418001A
BAZ1418006A
BAZ1418008A
BAZ1418009A
BAZ1418032A
BAZ1518711A
10

BAZ1417851A
BAZ1417852A
BAZ1417853A
BAZ1417891A
BAZ1417916A
BAZ1417967A

BAZ1417968A
BAZ1418029A
11

BAZ1417901A
BAZ1417969A
BAZ1418038A
BAZ1418039A
12

BAZ1417900A
BAZ1417948A
BAZ1417955A
BAZ1417975A
BAZ1417976A
BAZ1417977A
BAZ1417978A
BAZ1418002A
BAZ1418007A
BAZ1418033A
BAZ1418034A
BAZ1418035A
BAZ1418036A
BAZ1418037A
14

BAZ1417909A
BAZ1417910A
BAZ1417918A
BAZ1417943A
16

BAZ1417800A
BAZ1417815A
BAZ1417818A
BAZ1417870A
BAZ1417871A
BAZ1417872A
BAZ1417873A
BAZ1417891A
BAZ1417912A
BAZ1417915A
BAZ1417941A
BAZ1417943A
BAZ1417960A
BAZ1417961A
BAZ1518711A
17

BAZ1417821A
BAZ1417943A
18

BAZ1417823A
BAZ1417838A
BAZ1417909A

BAZ1417910A
BAZ1417923A
BAZ1417924A
BAZ1417943A
BAZ1418004A
19
BAZ1417901A
BAZ1417969A
BAZ1417993A
20
BAZ1417840A
BAZ1417925A
BAZ1417943A
BAZ1417969A
BAZ1417993A
BAZ1417999A
BAZ1418026A
21
BAZ1417854A
BAZ1417925A
BAZ1417943A
BAZ1417945A
BAZ1417993A
BAZ1418029A
23
BAZ1417918A
24
BAZ1417925A
BAZ1417943A
BAZ1418026A
25
BAZ1417748A
BAZ1417815A
BAZ1417818A
BAZ1417823A
BAZ1417838A
BAZ1417909A
BAZ1417910A
BAZ1417918A
BAZ1417923A
BAZ1417924A
BAZ1417943A
BAZ1417972A
BAZ1418004A
BAZ1418049A
BAZ1418050A
26
BAZ1417838A
BAZ1417923A

27
BAZ1417925A
BAZ1417943A
28
BAZ1417748A
BAZ1417909A
BAZ1417910A
BAZ1417943A
BAZ1418001A
29
BAZ1417704A
BAZ1417815A
BAZ1417820A
BAZ1417832A
BAZ1417869A
BAZ1417887A
BAZ1417888A
BAZ1417889A
BAZ1417890A
BAZ1417891A
BAZ1417936A
BAZ1417973A
BAZ1417974A
BAZ1417992A
30
BAZ1417651A
BAZ1417815A
BAZ1417824A
BAZ1417833A
BAZ1417857A
BAZ1417869A
BAZ1417878A
BAZ1417879A
BAZ1417880A
BAZ1417881A
BAZ1417882A
BAZ1417883A
BAZ1417885A
BAZ1417886A
BAZ1417887A
BAZ1417888A
BAZ1417889A
BAZ1417890A
BAZ1417891A
BAZ1417911A
BAZ1417936A
BAZ1417952A
BAZ1417956A
BAZ1417973A
BAZ1417974A
BAZ1417984A

BAZ1417986A
BAZ1417987A
BAZ1417988A
BAZ1417989A
BAZ1418016A
BAZ1418023A
BAZ1418024A
BAZ1418025A
BAZ1418029A
31

BAZ1417824A
BAZ1417855A
BAZ1417856A
BAZ1417869A
BAZ1417887A
BAZ1417888A
BAZ1417889A
BAZ1417890A
BAZ1417891A
BAZ1417937A
BAZ1417992A
32

BAZ1417708A
BAZ1417710A
BAZ1417819A
BAZ1417827A
BAZ1417891A
BAZ1417895A
BAZ1417896A
BAZ1417907A
BAZ1417908A
BAZ1417911A
BAZ1417936A
BAZ1417940A
BAZ1417943A
BAZ1417953A
BAZ1417954A
BAZ1417984A
BAZ1417988A
BAZ1417992A
BAZ1418021A
BAZ1418030A
33

BAZ1417845A
BAZ1417891A
BAZ1417928A
BAZ1417979A
34

BAZ1417606A
BAZ1417666A
BAZ1417843A

BAZ1417844A
BAZ1417849A
BAZ1417850A
BAZ1417893A
BAZ1417943A
BAZ1417950A
35

BAZ1417748A
BAZ1417815A
BAZ1417818A
BAZ1417840A
BAZ1417841A
BAZ1417874A
BAZ1417891A
BAZ1417901A
BAZ1417912A
BAZ1417915A
BAZ1417919A
BAZ1417924A
BAZ1417926A
BAZ1417942A
BAZ1417943A
BAZ1417944A
BAZ1417969A
BAZ1417973A
BAZ1417974A
BAZ1417980A
BAZ1418004A
BAZ1418006A
BAZ1418026A
BAZ1418043A
BAZ1418044A
BAZ1418045A
BAZ1418046A
BAZ1418047A
BAZ1418049A
BAZ1418050A
BAZ1518711A
36

BAZ1417874A
BAZ1417899A
BAZ1417901A
BAZ1417919A
BAZ1417944A
BAZ1418041A
BAZ1418043A
BAZ1418044A
BAZ1418045A
BAZ1418046A
BAZ1418047A

37

BAZ1417821A
BAZ1417847A
BAZ1417901A
BAZ1417999A
BAZ1418006A
BAZ1418041A

38

BAZ1417841A
BAZ1417919A
BAZ1418032A
BAZ1518711A

39

BAZ1417808A
BAZ1417901A
BAZ1417915A
BAZ1417943A
BAZ1417973A
BAZ1417974A
BAZ1417999A

40

BAZ1417891A
BAZ1417901A
BAZ1417915A

41

BAZ1317373A
BAZ1417653A
BAZ1417808A
BAZ1417841A
BAZ1417842A
BAZ1417901A
BAZ1417915A
BAZ1417926A
BAZ1417941A
BAZ1417943A
BAZ1417944A
BAZ1417980A
BAZ1418001A
BAZ1418032A
BAZ1418042A
BAZ1418043A
BAZ1418044A
BAZ1418045A
BAZ1418046A
BAZ1418047A

42

BAZ1417847A
BAZ1417891A
BAZ1417901A
BAZ1417912A

BAZ1417915A
BAZ1417941A
BAZ1417943A
BAZ1417944A
BAZ1417980A
BAZ1418001A
BAZ1418006A
BAZ1518711A

43

BAZ1417808A
BAZ1417891A
BAZ1417901A
BAZ1417942A
BAZ1417943A
BAZ1418043A
BAZ1418044A
BAZ1418045A
BAZ1418046A
BAZ1418047A

44

BAZ1417800A
BAZ1417967A
BAZ1417968A
BAZ1418001A
BAZ1418042A
BAZ1418043A
BAZ1418044A
BAZ1418045A
BAZ1418046A
BAZ1418047A

45

BAZ1417915A
BAZ1417942A
BAZ1418042A
BAZ1418048A

INDEKS NOSILACA PRIJAVA ŽIGOVA
INDEKS NOSITELJA PRIJAVA ŽIGOVA
ИНДЕКС НОСИЛАЦА ПРИЈАВА ЖИГОВА

“Baraka BH Bio” d.o.o. Tuzla

BAZ1417981A

“BET-Live” d.o.o.

BAZ1417653A

“Bingo” d.o.o. Export-import Tuzla

BAZ1417973A

BAZ1417974A

“DAŽ” D.O.O.

BAZ1417857A

BAZ1417986A

BAZ1418023A

“DUKAT” društvo sa ograničenom odgovornošću za
trgovinu

BAZ1417848A

“FRUCTA-TRADE” d.o.o.

BAZ1417827A

“Global Ispat Koksna Industrija” d.o.o. Lukavac

BAZ1417901A

“INFINITI” Društvo za promet nekretnina d.o.o. Sarajevo

BAZ1417874A

“RAPIĆ” d.o.o. Gradiška

BAZ1417855A

BAZ1417856A

ABBVIE BIOTECHNOLOGY LTD.

BAZ1417800A

Adnan Koro

BAZ1417912A

Agrofruit Holding Corp., a British Virgin Islands company

BAZ1417937A

AKCIONARSKO DRUŠTVO “BANJALUČKA PIVARA”
BANJA LUKA

BAZ1417819A

Amgen Inc.

BAZ1417851A

BAZ1417852A

BAZ1417853A

ARKE 2000 DOO

BAZ1417960A

BAZ1417961A

BELUPO lijekovi i kozmetika d.d.

BAZ1417829A

BEOSHOES d.o.o.

BAZ1417923A

Berlin Chemie AG

BAZ1417916A

Biljana D.D.

BAZ1417824A

BIRO ZELENE KARTE U BOSNI I HERCEGOVINI

BAZ1417919A

Blaupunkt Brand Management GmbH

BAZ1418038A

BAZ1418039A

BONDARY COMPANY D.O.O.

BAZ1417907A

BAZ1417908A

Bova d.o.o., Istočno Sarajevo

BAZ1417815A

British American Tobacco (Brands) Inc.

BAZ1417606A

BAZ1417666A

Bunge Növényolajipari Zártkörűen Működő
Részvénytársaság

BAZ1417820A

CATERPILLAR INC. a company organized under the laws
of the State of
Delaware

BAZ1417909A

BAZ1417910A

CBM Creative Brands Marken GmbH

BAZ1417924A

Colgate-Palmolive Company, a Delaware corporation

BAZ1417917A

BAZ1417945A

D.D. "VISPAK" prehrambena industrija Visoko

BAZ1417952A

BAZ1418016A

Davido's d.o.o.

BAZ1417849A

BAZ1417850A

Devim Tours Putnička Agencija za Turizam i Usluge d.o.o.

BAZ1417808A

Diageo Scotland Limited

BAZ1417979A

Društvo sa ograničenom odgovornošću za trgovinu na malo i veliko, uvoz, izvoz, posredovanje, zastupanje i usluge "HIDROSISTEMI" Banja Luka

BAZ1417962A

BAZ1417963A

BAZ1417964A

E! Entertainment Television, Inc.

BAZ1418032A

Emirates National Oil Company Limited (ENOC) LLC

BAZ1417898A

ENMON DOO Banjaluka, POSLOVNA JEDINICA "ENMON PJ 3" Sarajevo

BAZ1417838A

EUROKAPIJA d.o.o. Ilidža

BAZ1518711A

Farmaceutvska hemiska kozmeticka industrija ALKALOID AD Skopje

BAZ1417887A

BAZ1417888A

BAZ1417889A

BAZ1417890A

FGX International Inc.

BAZ1418008A

BAZ1418009A

FONDACIJA "SARAJEVO NAVIGATOR"

BAZ1417926A

FUDBALSKI KLUB "VELEŽ"

BAZ1417943A

GALENIKA a.d.

BAZ1417927A

Gap (ITM) Inc.

BAZ1417972A

GENERAL MOTORS LLC a limited liability company organized and existing under the laws of the State of Delaware

BAZ1417955A

Glaxo Group Limited

BAZ1418029A

Goodyear Dunlop Tyres UK Limited

BAZ1417948A

Hankook Tire Co., Ltd.

BAZ1418002A

Hankook Tire Worldwide Co., Ltd.

BAZ1418007A

BAZ1418033A

BAZ1418034A

BAZ1418035A

BAZ1418036A

BAZ1418037A

Hayat d.o.o. Sarajevo, društvo za radio-televizijsku djelatnost

BAZ1417841A

HEMOFARM A.D., farmaceutsko-hemijska industrija Vršac

BAZ1417836A

BAZ1417858A

BAZ1417859A

BAZ1417860A

BAZ1417861A

BAZ1417862A

BAZ1417863A

BAZ1417864A

BAZ1417865A

BAZ1417866A

BAZ1417867A

BAZ1417868A

BAZ1417837A

HENKEL AG & Co. KGaA

BAZ1417965A

BAZ1417966A

HRVATSKI ŠPORTSKI KLUB ZRINJSKI MOSTAR

BAZ1317373A

ICON Health & Fitness, Inc.

BAZ1418001A

Institut za standardizaciju Bosne i Hercegovine

BAZ1417870A

BAZ1417871A

BAZ1417872A

BAZ1417873A

Intel Corporation

BAZ1418048A

INTERACTIV DOO

BAZ1418026A

Internacionalni Univerzitet u Sarajevu

BAZ1417915A

Ipsen Pharma S.A.S.

BAZ1418010A

BAZ1418011A

ISALI Invest Group d.o.o.

BAZ1417922A

ISHIHARA SANGYO KAISHA, LTD.

BAZ1418027A

BAZ1418028A

ITC DOO ZENICA

BAZ1417821A

JOHNSON & JOHNSON

BAZ1417854A

KALEA doo

BAZ1417925A

KILIM MOBILYA KANEPE SANAYI VE TICARET ANONIM
ŞİRKETİ

BAZ1417840A

Klas d.d. Sarajevo

BAZ1417956A

KRISTAL d.o.o. Vitez

BAZ1417993A

KT & G Corporation

BAZ1417843A

BAZ1417844A

BAZ1417893A

BAZ1417950A

Legea S.r.l.

BAZ1417748A

Lidl Stiftung & Co. KG

BAZ1417869A

Magros Veletrgovina d.d. Sarajevo

BAZ1418043A

BAZ1418044A

BAZ1418045A

BAZ1418046A

BAZ1418047A

Maharishi Vedic University Limited

BAZ1418042A

MARBO PRODUCT d.o.o.

BAZ1417704A

Media Market d.o.o.

BAZ1418006A

Merck Sharp & Dohme Corp., a New Jersey Corporation

BAZ1417997A

BAZ1417998A

Merryvlae Limited

BAZ1417842A

MIBRAL d.o.o. Sarajevo

BAZ1417847A

MINGOS-COFFEE d.o.o.

BAZ1417989A

Miro Pavković

BAZ1417940A

Monster Energy Company

BAZ1417895A

BAZ1417896A

BAZ1418030A

MPT d.o.o. Posušje

BAZ1417988A

Muhamed Kadunić

BAZ1417999A

MULIĆ HAJRUDIN

BAZ1417941A

BAZ1417980A

NGK SPARK PLUG CO. LTD.,

BAZ1418022A

BAZ1417913A

Nippon Meat Packers, Inc.

BAZ1417891A

NISSAN JIDOSHA KABUSHIKI KAISHA (also trading as
NISSAN MOTOR
CO., LTD)

BAZ1418041A

NOBEL LIJEK d.o.o.

BAZ1417892A

NOVARTIS AG

BAZ1417794A

Obala Grupa d.o.o.

BAZ1417708A

BAZ1417710A

Pharmaceutical Chemical Cosmetic Industry ALKALOID
AD - Skopje

BAZ1417876A

BAZ1417878A

BAZ1417879A

BAZ1417880A

BAZ1417881A

BAZ1417882A

BAZ1417883A

BAZ1417885A

BAZ1417886A

BAZ1417994A

BAZ1417995A

BAZ1418018A

BAZ1418024A

BAZ1418025A

PLIVA HRVATSKA d.o.o.

BAZ1417938A

PLIVA HRVATSKA d.o.o.

BAZ1417939A

PODRAVKA prehrambena industrija d.d.

BAZ1417832A

BAZ1417833A

Polic Goran

BAZ1417918A

PZU Bahceci Health Services BH

BAZ1417967A

BAZ1417968A

Qualcomm Incorporated

BAZ1417996A

Reckitt & Colman (Overseas) Limited

BAZ1417877A

Rum Creation & Products, Inc.

BAZ1417845A

BAZ1417928A

Samostalna zanatska trgovinska radnja za proizvodnju i
promet robe na malo
i veliko - SZTR "Vitalis", Mičić Boban Pr

BAZ1417823A

SARAJEVSKI KISELJAK d.d.

BAZ1417953A

BAZ1417954A

Semikem d.o.o.

BAZ1417970A

Senigor d.o.o. Sarajevo

BAZ1417969A

SHARP KABUSHIKI KAISHA also trading as SHARP CORPORATION

BAZ1417983A

Skofabriken Kavat AB

BAZ1418004A

Société des Produits Nestlé S.A.

BAZ1417651A

BAZ1417911A

BAZ1417984A

Stranka Napredna Srpska

BAZ1417818A

SUZUKI MOTOR CORPORATION

BAZ1417975A

BAZ1417976A

BAZ1417977A

BAZ1417978A

SZTR PRŽIONICA KAFE SMP

BAZ1417936A

TELOPTIC d.o.o Sarajevo

BAZ1418021A

Teva Pharmaceutical Europe B.V.

BAZ1418012A

BAZ1418013A

BAZ1418014A

BAZ1418015A

BAZ1417902A

BAZ1417903A

BAZ1417904A

BAZ1417905A

BAZ1417906A

The Gillette Company

BAZ1417990A

The Procter & Gamble Company

BAZ1417846A

BAZ1417875A

BAZ1417946A

BAZ1417991A

BAZ1418019A

TOYOTA JIDOSHA KABUSHIKI KAISHA (also trading as TOYOTA MOTOR CORPORATION)

BAZ1417899A

BAZ1417900A

UDRUŽENJE FUDBALSKI KLUB HRID

BAZ1417944A

UNI-CHARM CORPORATION

BAZ1417957A

BAZ1417958A

BAZ1417959A

Vildana Zejnilagić Filipović i Meliha Zejnilagić-Hajrić

BAZ1418003A

VOČAR d.o.o.

BAZ1417987A

We Shelf Trading 251 (Proprietary) Limited

BAZ1418049A

BAZ1418050A

Wm. WRIGLEY Jr. Company

BAZ1418017A

ZADA pharmaceuticals d.o.o. Za proizvodnju i promet farmaceutskih

BAZ1417816A

BAZ1417817A

ZAHIROVIĆ MUNEVER

BAZ1417992A

Zoran Đurić

BAZ1417942A

PROMJENA ADRESE- PROMJENA ADRESE-ПРОМЈЕНА АДРЕСЕ

BAZ1317432A

1/2015

“GENERAL SERVIS” d.o.o. Sarajevo

Vrazova 8, 71000 Sarajevo

BA

2015-06-11

**OGRANIČENJE POPISA ROBA I/ILI USLUGA
OGRANIČENJE POPISA ROBA I/ILI USLUGA
ОГРАНИЧЕЊЕ ПОПИСА РОБА И/ИЛИ УСЛУГА**

BAZ1317050A

4/2014

12

Vozila; automobili; gradski autobusi; autobusi i strukturni dijelovi za iste; okviri za registarske pločice; motorna vozila, naime, automobili, kamioni, kamioneti, SUV (sport utility vehicles) vozila i strukturni dijelovi za iste; prikolice.

2023-04-10

BAZ1317050A

4/2014

35

Oglašavanje i reklamiranje i poslovne usluge, komercijalna administracija za područje prijevoza i dostave; usluge programa vjernosti kupaca i usluge kluba kupaca, za komercijalne, promotivne i / ili reklamne svrhe; pružanje usluga vođenja komercijalnih poslova pri uspostavljanju i/ili vođenju iznajmljivanja vozila i objekata za lizing; usluge on-line prodaje s predstavljanjem vozila; pružanje poticajnih nagradnih programa za kupce putem izdavanja i obrade bodova vjernosti za on-line kupnju proizvoda i usluga; pružanje poticajnih nagradnih programa za kupce putem izdavanja i obrade kupona vjernosti za često korištenje sudjelujućih poslovnih kuća; pružanje ugovora za upravljanje vozila za javni sektor; pružanje dokumentacije za prijevoz za druge; usluge rukovođenja prijevoza, naime, planiranje i koordiniranje prijevoza ljudi za druge.

2023-04-10

BAZ1317050A

4/2014

39

Prijevoz i skladištenje proizvoda; organiziranje putovanja; prijevoz autobusom; iznajmljivanje automobila; prijevoz automobila; usluge vozača; koordiniranje organizacija putovanja za pojedince i grupe; usluge za hitno pružanje pomoći na cestama, naime, vuča (teglenje), vitla za teglenje i dostava ključeva; iznajmljivanje automobile; iznajmljivanje auta; iznajmljivanje kamiona; iznajmljivanje vozila; rezervacije i bukiranje prijevoza; usluge rezervacije prijevoza on-line; prijevoz putnika; pružanje on-line računalne baze podataka za putovanja s mogućnošću pretraživanja; pružanje informacija o putovanjima; rezervacije za iznajmljivanje auta; iznajmljivanje kamioneta za selidbu; iznajmljivanje GPS opreme za navigaciju; iznajmljivanje kamiona; iznajmljivanje vozila; prijevoz putnika; savjetovanje o prijevozu; informacije o prijevozu; usluge putnih agencija, naime, rezerviranje i bukiranje prijevoza; usluge rezervacije prijevoza; klubovi za putovanja; planiranje ruta za putovanja; usluge vožnje vozila.

2023-04-10

BAZ1317051A

4/2014

12

Vozila; automobili; gradski autobusi; autobusi i strukturni dijelovi za iste; okviri za registarske pločice; motorna vozila, naime, automobili, kamioni, kamioneti, SUV (sport utility vehicles) vozila i strukturni dijelovi za iste; prikolice.

2023-04-10

BAZ1317051A

4/2014

35

Oglašavanje i reklamiranje i poslovne usluge, komercijalna administracija za područje prijevoza i dostave; usluge programa vjernosti kupaca i usluge kluba kupaca, za komercijalne, promotivne i / ili reklamne svrhe; pružanje usluga vođenja komercijalnih poslova pri uspostavljanju i/ili vođenju iznajmljivanja vozila i objekata za lizing; usluge on-line prodaje s predstavljanjem vozila; pružanje poticajnih nagradnih programa za kupce putem izdavanja i obrade bodova vjernosti za on-line kupnju proizvoda i usluga; pružanje poticajnih nagradnih programa za kupce putem izdavanja i obrade kupona vjernosti za često korištenje sudjelujućih poslovnih kuća; pružanje ugovora za upravljanje vozila za javni sektor; pružanje dokumentacije za prijevoz za druge; usluge rukovođenja prijevoza, naime, planiranje i koordiniranje prijevoza ljudi za druge.

2023-04-10

BAZ1317051A

4/2014

39

Prijevoz i skladištenje proizvoda; organiziranje putovanja; prijevoz autobusom; iznajmljivanje automobila; prijevoz automobila; usluge vozača; koordiniranje organizacija putovanja za pojedince i grupe; usluge za hitno pružanje pomoći na cestama, naime, vuča (tegljenje), vitla za tegljenje i dostava ključeva; iznajmljivanje automobile; iznajmljivanje auta; iznajmljivanje kamiona; iznajmljivanje vozila; rezervacije i bukiranje prijevoza; usluge rezervacije prijevoza on-line; prijevoz putnika; pružanje on-line računalne baze podataka za putovanja s mogućnošću pretraživanja; pružanje informacija o putovanjima; rezervacije za iznajmljivanje auta; iznajmljivanje kamioneta za selidbu; iznajmljivanje GPS opreme za navigaciju; iznajmljivanje kamiona; iznajmljivanje vozila; prijevoz puutnika; savjetovanje o prijevozu; informacije o prijevozu; usluge putnih agencija, naime, rezerviranje i bukiranje prijevoza; usluge rezervacije prijevoza; klubovi za putovanja; planiranje ruta za putovanja; usluge vožnje vozila.

2023-04-10

BAZ1317052A

4/2014

12

Vozila; automobili; gradski autobusi; autobusi i strukturni dijelovi za iste; okviri za registarske pločice; motorna vozila, naime, automobili, kamioni, kamioneti, SUV (sport utility vehicles) vozila i strukturni dijelovi za iste; prikolice.

2023-04-10

BAZ1317052A

4/2014

35

Oglašavanje i reklamiranje i poslovne usluge, komercijalna administracija za područje prijevoza i dostave; usluge programa vjernosti kupaca i usluge kluba kupaca, za komercijalne, promotivne i / ili reklamne svrhe; pružanje usluga vođenja komercijalnih poslova pri uspostavljanju i/ili vođenju iznajmljivanja vozila i objekata za lizing; usluge on-line prodaje s predstavljanjem vozila; pružanje poticajnih nagradnih programa za kupce putem izdavanja i obrade bodova vjernosti za on-line kupnju proizvoda i usluga; pružanje poticajnih nagradnih programa za kupce putem izdavanja i obrade kupona vjernosti za često korištenje sudjelujućih poslovnih kuća; pružanje ugovora za upravljanje vozila za javni sektor; pružanje dokumentacije za prijevoz za druge; usluge rukovođenja prijevoza, naime, planiranje i koordiniranje prijevoza ljudi za druge.

2023-04-10

BAZ1317052A

4/2014

39

Prijevoz i skladištenje proizvoda; organiziranje putovanja; prijevoz autobusom; iznajmljivanje automobila; prijevoz automobila; usluge vozača; koordiniranje organizacija putovanja za pojedince i grupe; usluge za hitno pružanje pomoći na cestama, naime, vuča (tegljenje), vitla za tegljenje i dostava ključeva; iznajmljivanje automobile; iznajmljivanje auta; iznajmljivanje kamiona; iznajmljivanje vozila; rezervacije i bukiranje prijevoza; usluge rezervacije prijevoza on-line; prijevoz putnika; pružanje on-line računalne baze podataka za putovanja s mogućnošću pretraživanja; pružanje informacija o putovanjima; rezervacije za iznajmljivanje auta; iznajmljivanje kamioneta za selidbu; iznajmljivanje GPS opreme za navigaciju; iznajmljivanje kamiona; iznajmljivanje vozila; prijevoz puutnika; savjetovanje o prijevozu; informacije o prijevozu; usluge putnih agencija, naime, rezerviranje i bukiranje prijevoza; usluge rezervacije prijevoza; klubovi za putovanja; planiranje ruta za putovanja; usluge vožnje vozila.

2023-04-10

BAZ1317054A

4/2014

12

Gradski autobusi; autobusi i strukturni dijelovi za iste; okviri za registarske pločice; strukturni dijelovi za motorna vozila, naime, automobile, kamione, kamionete, SUV (sport utility vehicles) vozila; prikolice.

2023-04-10

BAZ1317054A

4/2014

35

Komercijalna administracija za područje prijevoza i dostave; pružanje ugovora za upravljanje vozila za javni sektor; usluge rukovođenja prijevoza, naime, planiranje i koordiniranje prijevoza ljudi za druge.

2023-04-10

BAZ1317054A

4/2014

39

Usluge vozača; prijevoz putnika; pružanje on-line računalne baze podataka za putovanja s mogućnošću pretraživanja; klubovi za putovanja; usluge vožnje vozila.

2023-04-10

OBJAVA ŽIGOVA

Bibliografski podaci svrstani su prema rastućem registarskom broju žiga

Podaci su popraćeni NID kodom /Internationally agreed Numbers for the Identification of Data / (broj u zagradi), za identifikaciju podataka o žigovima a prema standardu

Prikaz redoslijeda podataka u objavljenom žigu je slijedeći:

- | | |
|---|--|
| (111) Registarski broj žiga | (181) Datum do kojeg važi pravo na žig |
| (210) Broj prijave žiga | (220) Datum podnošenja prijave žiga |
| (151) Datum registracije žiga | |
| (442) Datum registracije žiga | |
| (300) Podaci o pravu prvenstva (država, datum podnošenja i broj prioritetne prijave) | |
| (230) Datum izložbenog (sajamskog) prava prvenstva | |
| (641) Podaci o prijavi podnesenoj kod bivšeg SZP (broj prijave, datum podnošenja prijave) | |
| (732) Nosilac žiga | |
| (740) Zastupnik | |
| (551) Kolektivni žig | |
| (591) Boje | |
| (554) Trodimenzionalni žig | |
| (539) Opis | |
| (540) Izgled žiga | |

Izgled žiga (text ili slika)
(max 8 x 8 cm za sliku)

- (526) Disklaimer – Dobrovoljno ograničenje obima zaštite
- (531) Među. klasifikacija figurativnih elemenata žigova prema Bečkoj klasifikaciji-sedma edicija
- (511) **Međunarodna klasifikacija roba i usluga prema Ničanskoj klasifikaciji-sedma edicija**

STRUKTURA REGISTRARSKOG BROJA ŽIGA
STRUKTURA REGISTRACIJSKOG BROJA ŽIGA
СТРУКТУРА РЕГИСТАРСКОГ БРОЈА ЖИГА

BA Z 97 0001



(111) **BAZ1216424** (181) 2022-06-22

(210) BAZ1216424A (220) 2012-06-22

(151) 2015-07-29

(732) **Tetra Laval Holdings & Finance S.A.**
Avenue General-Guisan 70, CH-
1009 Pully

CH

(740) PETOŠEVIĆ d.o.o

(540)



(531) 24.17; 26.03; 28.05; 28.17;

(511)

30

Kafa, čaj, kakao, šećer, riža, tapioka, sago, nadomjesci kafe; brašno i proizvodi od žitarica, kruh, kolači, slastice, bomboni, sladoled; pića na bazi kafe, čaja, kaka a ili čokolade; ledeni čaj; med, melasa; kvasac, prašak za dizanje; sol, slačica (senf); ocat; umaci (začini); umak od paradajza; mirođije; led za hlađenje.

(111) **BAZ1216854** (181) 2022-12-24

(210) BAZ1216854A (220) 2012-12-24

(151) 2015-08-28

(732) **ARES TRADING S.A.**
Zone Industriell de l'Ourietta z, CH -
1170 Aubonne

CH

(740) "ŽIVKO MIJATOVIĆ & PARTNERS" d.o.o.
 Sarajevo

(540)



(531) 26.04.18; 27.05.01;

(511)

05

Farmaceutski preparati za tretman bolesti i poremećaja u vezi sa fertilitetom.

(111) **BAZ1316896** (181) 2023-01-21

(210) BAZ1316896A (220) 2013-01-21

(151) 2015-07-10

(732) **AKCIONARSKO DRUŠTVO**
"BANJALUČKA PIVARA" BANJA LUKA
Ul. Slatinska br.8, Banja Luka

BA

(740) NEMA ZASTUPNIKA

(591) žuta, crna, crvena, smeđa

(540)



(531) 02.01; 25.01; 27.05; 28.03.00; 29.01;

(511)

32

Pivo.

(111) **BAZ1316917** (181) 2023-01-31
 (210) BAZ1316917A (220) 2013-01-31
 (151) 2015-06-11

(732) **Samir Prohić**
Koševo br. 6, 71000 Sarajevo
BA

(740) Advokat Inja Pašalić
 (591) crna, plava, nijanse sive
 (540)

Dr. PROHIĆ
 STOMATOLOGIJA

(531) 27.05; 27.07; 29.01;

(511)

03

Proizvodi za njegu zubi, paste za zube, vodice za ispiranje usta i osvježivači daha.

05

Farmaceutski proizvodi; higijenski proizvodi za upotrebu u medicini; žvakače gume i pastile za higijenu zuba; flasteri, materijal za previjanje; materijali za plombiranje zubi i za zubne otiske.

21

Četkice za zube i električne četkice za zube; čačkalice, konac za čišćenje zuba, plastične kutije za četkice za zube.

44

Medicinske usluge, zubarstvo; higijenska njega i njega ljepote za ljude

(111) **BAZ1316952** (181) 2023-02-21
 (210) BAZ1316952A (220) 2013-02-21
 (151) 2015-08-11

(732) **Bentoproduct doo**
Gavrila Principa bb, 78364 Šipovo
BA

(740) NEMA ZASTUPNIKA
 (540)

BPCLARIS

(511)

01

Hemijski proizvodi za industriju.

(111) **BAZ1316957** (181) 2023-02-27
 (210) BAZ1316957A (220) 2013-02-27
 (151) 2015-06-01

(732) **Oslobođenje d.o.o. Sarajevo**
Džemala Bijedića 185, Sarajevo
BA

(740) NEMA ZASTUPNIKA
 (591) crna, bijela, crvena, žuta, plava
 (540)

Biznisplus

(531) 26.04; 26.15; 27.05; 29.01;

(511)

16

Papir, karton i proizvodi od tih materijala; tiskarski proizvodi; proizvodi za uvezivanje knjiga; fotografije; pribor za pisanje; oprema za nastavu i obuku (osim aparata); tiskarska slova; klišeji; uključujući: časopisi [periodike], časopisi [revije], fotografije [tiskane], novine, obavijesti [papirnatih proizvodi], prospekti, publikacije.

35

Oglašavanje i reklamiranje; vođenje komercijalnih poslova; komercijalna administracija; uredski poslovi; uključujući: usluge agencije za komercijalne obavijesti, informacije (poslovne informacije), istraživanje javnog mišljenja, iznajmljivanje reklamnih prostora, javno mnijenje (istraživanje javnog mnijenja) [anketiranje], javnost (odnosi s javnošću) [propaganda], marketing, novine (usluge pretplate novina) za treće osobe, objavljivanje reklamnih tekstova, odnosi s javnošću [propaganda], oglašavanje [reklamiranje], poslovne obavijesti, prelamanje stranica u reklamne svrhe [stavlanje u tisak u reklamne svrhe], pretplata na novine (usluge pretplate na novine) [za treće osobe], reklamiranje (iznajmljivanje prostora za potrebe reklamiranja), reklamiranje on-line na informatičkoj mreži, reklamni oglasi (širenje reklamnih oglasa), reklamni tekstovi (objavljivanje reklamnih tekstova), reklamni tekstovi (uređenje reklamnih tekstova), sponzori (traženje sponzora), tekst (obrada teksta), tisak (praćenje tiska), tisak(usluge pregleda tiska).

38

Telekomunikacije; uključujući: agencije za novosti, informativne agencije [novosti], prijenos poruka i slika računalom, pružanje internetskih foruma, računalni prijenos poruka i slika, vijesti (agencije za vijesti).

39

Isporuka [distribucija] proizvoda; novine (distribucija novina); razdioba novina.

40

Fotografije (tiskanje fotografija); fotokompozicija.

41

Fotografske reportaže; objavljivanje knjiga i časopisa, elektronički on line; objavljivanje tekstova [osim u reklamne svrhe]; reportaže (fotografske reportaže); tekstovi (objavljivanje tekstova) [osim u reklamne svrhe]; tekstovi (redigiranje tekstova [ne u reklamne svrhe].

42

Informatičke stranice (ugošćavanje informatičkih stranica).

45

Licence za intelektualno vlasništvo (ustupanje licenci za intelektualno vlasništvo).

(111) **BAZ1316975** (181) 2023-03-14

(210) BAZ1316975A (220) 2013-03-14

(151) 2015-06-01

(732) **Duga B d.o.o. Doboj Jug**

Mravići bb

BA

(740) NEMA ZASTUPNIKA

(540)



(531) 01.15; 03.13; 27.05;

(511)

01

Kemijski proizvodi za industriju, ljepila (ljepljive tvari).

02

Boje, lakovi i glazure; zaštite od hrđe te od propadanja i truljenja drva; tvari za bojanje; nagrizajuće tvari.

19

Nemetalni građevinski materijali.

27

Netekstilne zidne tapete.

35

Oglašavanje i reklamiranje; vođenje komercijalnih poslova; komercijalna administracija; uredski poslovi.

40

Obrada materijala.

(111) **BAZ1316976** (181) 2023-03-14

(210) BAZ1316976A (220) 2013-03-14

(151) 2015-06-01

(732) **Duga B d.o.o. Doboj Jug**

Mravići bb

BA

(740) NEMA ZASTUPNIKA

(540)



(531) 01.15; 03.13; 27.05;

(511)

01

Kemijski proizvodi za industriju, ljepila (ljepljive tvari).

02

Boje, lakovi i glazure; zaštite od hrđe te od propadanja i truljenja drva; tvari za bojanje; nagrizajuće tvari.

19

Nemetalni građevinski materijali.

27

Netekstilne zidne tapete.

35

Oglašavanje i reklamiranje; vođenje komercijalnih poslova; komercijalna administracija; uredski poslovi.

40

Obrada materijala.

(111) **BAZ1316991** (181) 2023-03-19
 (210) BAZ1316991A (220) 2013-03-19
 (151) 2015-08-28

(732) **Merck KGaA (Corporation with General Partners)**

Frankfurter Str. 250, D-64293 Darmstadt

DE

(740) "ŽIVKO MIJATOVIĆ & PARTNERS" d.o.o. Sarajevo

(540)

EASYPOD

(531) 26.04; 27.05;

(511)

10

Medicinski aparati i instrumenti, naročito sistemi za administraciju hormona rasta putem injekcije.

(111) **BAZ1316992** (181) 2023-03-19
 (210) BAZ1316992A (220) 2013-03-19
 (151) 2015-08-28

(732) **Merck KGaA (Corporation with General Partners)**

Frankfurter Str. 250, D-64293 Darmstadt

DE

(740) "ŽIVKO MIJATOVIĆ & PARTNERS" d.o.o. Sarajevo

(540)

COOL.CLICK

(531) 26.04; 27.05;

(511)

10

Kirurški, medicinski, zubarski i veterinarski aparati i instrumenti, umjetni udovi, oči i zubi; ortopedski proizvodi; pribor za šivanje rana.

(111) **BAZ1316993** (181) 2023-03-19
 (210) BAZ1316993A (220) 2013-03-19
 (151) 2015-08-26

(732) **Merck KGaA (Corporation with General Partners)**

Frankfurter Str. 250, D-64293 Darmstadt

DE

(740) "ŽIVKO MIJATOVIĆ & PARTNERS" d.o.o. Sarajevo

(540)

CLICK.EASY

(531) 26.04; 27.05;

(511)

10

Kirurški, medicinski, zubarski i veterinarski aparati i instrumenti, umjetni udovi, oči i zubi; ortopedski proizvodi; pribor za šivanje rana.

(111) **BAZ1317040** (181) 2023-04-09
 (210) BAZ1317040A (220) 2013-04-09
 (151) 2015-06-29

(300) HR
 2012-10-11
 Z20121722A

(732) **B.S.A.**

33 Avenue du Maine- Tour Maine Montparnasse, 75015 Paris

FR

(740) "INTELBIRO" d.o.o.

(591) crvena, bijela, zlatna, svijetložuta, žuta, crna, siva, svijetlozelena, zelena, tamno zelena, svijetlo smeđa, smeđa, tamno smeđa, oker, svijetlo plava, plava

(540)



(531) 03.04; 06.19; 08.03; 11.03; 19.01; 25.01; 27.05; 29.01;

(511)

29

Mliječni proizvodi, naročito mladi kajmak.

(111) **BAZ1317041** (181) 2023-04-09

(210) BAZ1317041A (220) 2013-04-09

(151) 2015-07-09

(732) **All Star C.V.**

Colosseum 1, Hilversum 1213NL

NL

(740) BRANKO V. MARIĆ

(540)



(531) 01.01; 26.03;

(511)

25

Odjeća, obuća, sportske obuća, atletska obuća, obuća za košarku, obuća za skejtbord, obuća za trčanje, ženska obuća sa štiklom, obuća sa kramponima, obuća za vježbanje, lagana obuća, sandale, čizme, pertle za obuću, majice, košulje, sportske majice dugih rukava, sportska trenerka. pantole, hlače, šorcevi, jakne, vjetrovke, kaputi,

anorak, pulover, džemperi, vunene majice, potkošulje, dresovi, čarape, polo majice, rukavice, šalovi, kupaći kostimi, haljine, suknje, trake za glavu za skupljanje znoja, znojnice, veste, sakoi, kravate, trenerke za zagrijavanje, atlestska odijela, kaiševi.

(111) **BAZ1317042** (181) 2023-04-09

(210) BAZ1317042A (220) 2013-04-09

(151) 2015-07-09

(732) **All Star C.V.**

Colosseum 1, Hilversum 1213NL

NL

(740) BRANKO V. MARIĆ

(540)

ALL★STAR

(531) 01.01; 27.05;

(511)

25

Odjeća, obuća, sportske obuća, atletska obuća, obuća za košarku, obuća za skejtbord, obuća za trčanje, ženska obuća sa štiklom, obuća sa kramponima, obuća za vježbanje, lagana obuća, sandale, čizme, pertle za obuću, majice, košulje, sportske majice dugih rukava, sportska trenerka. pantole, hlače, šorcevi, jakne, vjetrovke, kaputi, anorak, pulover, džemperi, vunene majice, potkošulje, dresovi, čarape, polo majice, rukavice, šalovi, kupaći kostimi, haljine, suknje, trake za glavu za skupljanje znoja, znojnice, veste, sakoi, kravate, trenerke za zagrijavanje, atlestska odijela, kaiševi.

(111) **BAZ1317043** (181) 2023-04-09
 (210) BAZ1317043A (220) 2013-04-09
 (151) 2015-07-09

(732) **All Star C.V.**
Colosseum 1, Hilversum 1213NL
NL

(740) BRANKO V. MARIĆ
 (540)



(531) 01.01; 26.01; 27.05;
 (511)

25

Odjeća, obuća, sportske obuća, atletska obuća, obuća za košarku, obuća za skejtbord, obuća za trčanje, ženska obuća sa štiklom, obuća sa kramponima, obuća za vježbanje, lagana obuća, sandale, čizme, pertle za obuću, majice, košulje, sportske majice dugih rukava, sportska trenerka. pantole, hlače, šorcevi, jakne, vjetrovke, kaputi, anorak, pulover, džemperi, vunene majice, potkošulje, dresovi, čarape, polo majice, rukavice, šalovi, kupaći kostimi, haljine, suknje, trake za glavu za skupljanje znoja, znojnice, veste, sakoi, kravate, trenerke za zagrijavanje, atletska odijela, kaiševi.

(111) **BAZ1317044** (181) 2023-04-09
 (210) BAZ1317044A (220) 2013-04-09
 (151) 2015-07-09

(732) **All Star C.V.**
Colosseum 1, Hilversum 1213NL
NL

(740) BRANKO V. MARIĆ
 (540)

CONS

(511)

25

Odjeća, obuća, sportske obuća, atletska obuća, obuća za košarku, obuća za skejtbord, obuća za trčanje, ženska obuća sa štiklom, obuća sa kramponima, obuća za vježbanje, lagana obuća, sandale, čizme, pertle za obuću, majice, košulje, sportske majice dugih rukava, sportska trenerka. pantole, hlače, šorcevi, jakne, vjetrovke, kaputi, anorak, pulover, džemperi, vunene majice, potkošulje, dresovi, čarape, polo majice, rukavice, šalovi, kupaći kostimi, haljine, suknje, trake za glavu za skupljanje znoja, znojnice, veste, sakoi, kravate, trenerke za zagrijavanje, atletska odijela, kaiševi.

(111) **BAZ1317045** (181) 2023-04-09
 (210) BAZ1317045A (220) 2013-04-09
 (151) 2015-07-09

(732) **All Star C.V.**
Colosseum 1, Hilversum 1213NL
NL

(740) BRANKO V. MARIĆ
 (540)

JACK PURCELL

(511)

25

Odjeća, obuća, sportske obuća, atletska obuća, obuća za košarku, obuća za skejtbord, obuća za trčanje, ženska obuća sa štiklom, obuća sa kramponima, obuća za vježbanje, lagana obuća, sandale, čizme, pertle za obuću, majice, košulje, sportske majice dugih rukava, sportska trenerka. pantole, hlače, šorcevi, jakne, vjetrovke, kaputi, anorak, pulover, džemperi, vunene majice, potkošulje, dresovi, čarape, polo majice, rukavice, šalovi, kupaći kostimi, haljine, suknje, trake za glavu za skupljanje znoja, znojnice, veste, sakoi, kravate, trenerke za zagrijavanje, atletska odijela, kaiševi.

(111) **BAZ1317046** (181) 2023-04-09
 (210) BAZ1317044A (220) 2013-04-09
 (151) 2015-07-09

(732) **All Star C.V.**
Colosseum 1, Hilversum 1213NL

NL

(740) BRANKO V. MARIĆ

(540)

CONVERSE

(511)

25

Odjeća, obuća, sportske obuća, atletska obuća, obuća za košarku, obuća za skejtbord, obuća za trčanje, ženska obuća sa štiklom, obuća sa kramponima, obuća za vježbanje, lagana obuća, sandale, čizme, pertle za obuću, majice, košulje, sportske majice dugih rukava, sportska trenerka. pantole, hlače, šorcevi, jakne, vjetrovke, kaputi, anorak, pulover, džemperi, vunene majice, potkošulje, dresovi, čarape, polo majice, rukavice, šalovi, kupaći kostimi, haljine, suknje, trake za glavu za skupljanje znoja, znojnice, veste, sakoi, kravate, trenerke za zagrijavanje, atlestska odijela, kaiševi.

(111) **BAZ1317047** (181) 2023-04-09

(210) BAZ1317047A (220) 2013-04-09

(151) 2015-06-01

(300) US

2012-10-09

85/749037

(732) **Viacom International Inc.**
1515 Broadway, New York, New York 10036

US

(740) "STAM" d.o.o.

(540)



(531) 27.05; 27.07;

(511)

38

Emitovanje i usluge telekomunikacija ; kablovske i satelitske usluge prijenosa; usluge bežične mobilne telefonije; omogućava preuzimanje melodija zvona(zvučnih tonova), muziku, mp3 formata, grafika, igara, video snimaka i informacija za bežične mobilne komunikacijske uređaje; omogućava bežični prijenos postavljanja i preuzimanja melodija zvona, glasa, muzike, mp3 formata, grafika, igara, video snimaka, informacija i vijesti putem globalne računarske mreže na bežični mobilni komunikacijski uređaj; glasanje i biranje korištenjem bežični mobilnih komunikacijskih uređaja; slanje i primanje glasovnih i SMS poruka između bežičnih mobilnih komunikacijskih uređaja; pruža on-line sistem glasanja putem interneta ili preko bežičnog komunikacijskog uređaja; usluge interenta koje podrazumjevaju usluge komuniciranja, prijenos toka (streamed) zvuka i audio-vizualnih zapisa putem interneta. Prioritet 09.10.2012 US no.85/749,037

Usluge televizijskog emitovanja; usluge emitovanja putem prijenosa kablovskom i satelitskom televizijom; digitalni prijenos glasa, podataka, slika, audio i video zapisa, signala, poruka i informacija; obezbjeđivanje pristupa višestrukim korisnicima globalnoj kompjuterskoj informacionoj mreži.

41

Obrazovanje, pružanje obuke; sportske i kulturne aktivnosti; usluge zabave; proizvodnje, pripreme, izložbe, distribucije i izdavanja televizijskih i radio programa i filmova, animiranih filmova i zvučni i video zapisi kroz interaktivne medije ili ne, među kojima je internet; proizvodnja zabavnih programa uživo, proizvodnja televizijskih zabavnih programa; TV programi sa muzikom; objavljivanje knjiga, časopisa i magazina; obezbjeđivanje nepreuzetih elektronskih publikacija o raznim temama; objavljivanje, uređivanje časopisa i štampe; objavljivanje interaktivnih multimedija; proizvodnja i iznajmljivanje obrazovnih nastavnih materijala; organizovanje, proizvodnja i prezentacija događaja u obrazovne, kulturne i zabavne svrhe, da ili ne kroz interaktivne medije; organizacija, proizvodnja i prezentacija takmičenja, natjecanja, igara, kvizova, izložbi, sportskih događanja, emisija, emisija izvan studija, pripremljenih event-ova, pozorišnih predstava, koncerata, predstava uživo i event-ovi sa sudjelovanjem publike; organizacija interaktivnih igara; proizvodnja SMS- kviz programa; zabava i obrazovanje; sve gore navedene usluge pružene preko globalne računarske mreže i drugih interaktivnih mreža za komunikacije, uključujući i internet; pružajući internet portal za vijesti koji sadrži linkove za vijesti i članke iz aktuelnih događanja; pružajući internet portal za zabavu. Prioritet 09.10.2012 US no.85/749,032

Usluge zabavnog televizijskog programa; pružanje informacija u oblasti zabave dobivenih putem kompjutera, a posredstvom globalne kompjuterske mreže; usluge zabavnog karaktera u radio programu u oblasti muzike i vijesti; produkcija i distribucija radijskih programa za druge.

(111) **BAZ1317049** (181) 2023-04-10
 (210) BAZ1317049A (220) 2013-04-10
 (151) 2015-06-26

(732) **Udruženje građana "FRONTAL"**
Banja Luka
Nikole Pašića br. 34, 78000 Banja
Luka
BA

(740) LJILJANA STAJIĆ

(591) crvena, crna

(540)



(531) 27.05; 28.05; 29.01;

(511)

09

Naučni, nautički, geodetski, fotografski, kinematografski i optički aparati i instrumenti kao i aparati i instrumenti za vaganje, mjerenje, signalizaciju, kontrolu (inspekciju), za pomoć (spašavanje) i za obuku; aparati i instrumenti za vođenje, distribuciju, transformisanje, akumuliranje, podešavanje ili upravljanje električne struje; aparati za snimanje, prijenos, reprodukciju zvuka ili slika; magnetni nosači podataka, diskovi za snimanje; kompaktni diskovi, DVD i drugi numerički nosači za snimanje; mehanizmi za uređaje koji se pokreću uz prethodno ubacivanje novca ili žetona; registarske blagajne, računari, oprema za obradu podataka i kompjuteri; uređaji za gašenje požara; kompjuterski programi (softveri).

(111) **BAZ1317050** (181) 2023-04-10
 (210) BAZ1317050A (220) 2013-04-10
 (151) 2015-07-14

(300) US
 2012-10-10
 85/750,549

(732) **Budget Rent A Car System Inc.**
6 Sylan Way, Parsippany, New
Jersey 07054

US

(740) "INTELBIRO" d.o.o.

(591) bijela, tamno narandžasta, narandžasta,
 plava

(540)



(531) 26.03; 26.04; 27.05; 29.01;

(511)

12

Vozila; automobili; gradski autobusi; autobusi i strukturni dijelovi za iste; okviri za registarske pločice; motorna vozila, naime, automobili, kamioni, kamioneti, SUV (sport utility vehicles) vozila i strukturni dijelovi za iste; prikolice.

35

Oglašavanje i reklamiranje i poslovne usluge, komercijalna administracija za područje prijevoza i dostave; usluge programa vjernosti kupaca i usluge kluba kupaca, za komercijalne, promotivne i / ili reklamne svrhe; pružanje usluga vođenja komercijalnih poslova pri uspostavljanju i/ili vođenju iznajmljivanja vozila i objekata za lizing; usluge on-line prodaje s predstavljanjem vozila; pružanje poticajnih nagradnih programa za kupce putem izdavanja i obrade bodova vjernosti za on-line kupnju proizvoda i usluga; pružanje poticajnih nagradnih programa za kupce putem izdavanja i obrade kupona vjernosti za često korištenje sudjelujućih poslovnih kuća; pružanje ugovora za upravljanje vozila za javni sektor; pružanje dokumentacije za prijevoz za druge; usluge rukovođenja prijevoza, naime, planiranje i koordiniranje prijevoza ljudi za druge.

39

Prijevoz i skladištenje proizvoda; organiziranje putovanja; prijevoz autobusom; iznajmljivanje automobila; prijevoz automobila; usluge vozača; koordiniranje organizacija putovanja za pojedince i grupe; usluge za hitno pružanje

pomoći na cestama, naime, vuča (teglenje), vitla za teglenje i dostava ključeva; iznajmljivanje automobile; iznajmljivanje auta; iznajmljivanje kamiona; iznajmljivanje vozila; rezervacije i bukiranje prijevoza; usluge rezervacije prijevoza on-line; prijevoz putnika; pružanje on-line računalne baze podataka za putovanja s mogućnošću pretraživanja; pružanje informacija o putovanjima; rezervacije za iznajmljivanje auta; iznajmljivanje kamioneta za selidbu; iznajmljivanje GPS opreme za navigaciju; iznajmljivanje kamiona; iznajmljivanje vozila; prijevoz putnika; savjetovanje o prijevozu; informacije o prijevozu; usluge putnih agencija, naime, rezerviranje i bukiranje prijevoza; usluge rezervacije prijevoza; klubovi za putovanja; planiranje ruta za putovanja; usluge vožnje vozila.

(111) **BAZ1317051** (181) 2023-04-10

(210) BAZ1317051A (220) 2013-04-10

(151) 2015-07-14

(300) US

2012-10-10

85/750,569

(732) **Budget Rent A Car System Inc.**

6 Sylvan Way, Parsippany, New Jersey 07054

US

(740) "INTELBIRO" d.o.o.

(591) bijela, tamnonarandžasta, svijetlonarandžasta, plava

(540)



(531) 26.03; 26.04; 27.05; 29.01;

(511)

12

Vozila; automobili; gradski autobusi; autobusi i strukturni dijelovi za iste; okviri za registarske pločice; motorna vozila, naime, automobili, kamioni, kamioneti, SUV (sport utility vehicles) vozila i strukturni dijelovi za iste; prikolice.

35

Oglašavanje i reklamiranje i poslovne usluge, komercijalna administracija za područje prijevoza i dostave; usluge programa vjernosti kupaca i usluge kluba kupaca, za komercijalne, promotivne i / ili reklamne svrhe; pružanje usluga vođenja komercijalnih poslova pri uspostavljanju i/ili vođenju iznajmljivanja vozila i objekata za lizing; usluge on-line prodaje s predstavljanjem vozila; pružanje poticajnih nagradnih programa za kupce putem izdavanja i obrade bodova vjernosti za on-line kupnju proizvoda i

usluga; pružanje poticajnih nagradnih programa za kupce putem izdavanja i obrade kupona vjernosti za često korištenje sudjelujućih poslovnih kuća; pružanje ugovora za upravljanje vozila za javni sektor; pružanje dokumentacije za prijevoz za druge; usluge rukovođenja prijevoza, naime, planiranje i koordiniranje prijevoza ljudi za druge.

39

Prijevoz i skladištenje proizvoda; organiziranje putovanja; prijevoz autobusom; iznajmljivanje automobila; prijevoz automobila; usluge vozača; koordiniranje organizacija putovanja za pojedince i grupe; usluge za hitno pružanje pomoći na cestama, naime, vuča (teglenje), vitla za teglenje i dostava ključeva; iznajmljivanje automobile; iznajmljivanje auta; iznajmljivanje kamiona; iznajmljivanje vozila; rezervacije i bukiranje prijevoza; usluge rezervacije prijevoza on-line; prijevoz putnika; pružanje on-line računalne baze podataka za putovanja s mogućnošću pretraživanja; pružanje informacija o putovanjima; rezervacije za iznajmljivanje auta; iznajmljivanje kamioneta za selidbu; iznajmljivanje GPS opreme za navigaciju; iznajmljivanje kamiona; iznajmljivanje vozila; prijevoz putnika; savjetovanje o prijevozu; informacije o prijevozu; usluge putnih agencija, naime, rezerviranje i bukiranje prijevoza; usluge rezervacije prijevoza; klubovi za putovanja; planiranje ruta za putovanja; usluge vožnje vozila.

(111) **BAZ1317052** (181) 2023-04-10

(210) BAZ1317052A (220) 2013-04-10

(151) 2015-07-14

(300) US

2012-10-10

85/750,577

(732) **Budget Rent A Car System Inc.**

6 Sylvan Way, Parsippany, New Jersey 07054

US

(740) "INTELBIRO" d.o.o.

(540)



(531) 26.03; 27.05;

(511)

12

Vozila; automobili; gradski autobusi; autobusi i strukturni dijelovi za iste; okviri za registarske pločice; motorna vozila, naime, automobili, kamioni, kamioneti, SUV (sport utility vehicles) vozila i strukturni dijelovi za iste; prikolice.

35

Oglašavanje i reklamiranje i poslovne usluge, komercijalna administracija za područje prijevoza i dostave; usluge programa vjernosti kupaca i usluge kluba kupaca, za komercijalne, promotivne i / ili reklamne svrhe; pružanje

usluga vođenja komercijalnih poslova pri uspostavljanju i/ili vođenju iznajmljivanja vozila i objekata za lizing; usluge on-line prodaje s predstavljanjem vozila; pružanje poticajnih nagradnih programa za kupce putem izdavanja i obrade bodova vjernosti za on-line kupnju proizvoda i usluga; pružanje poticajnih nagradnih programa za kupce putem izdavanja i obrade kupona vjernosti za često korištenje sudjelujućih poslovnih kuća; pružanje ugovora za upravljanje vozila za javni sektor; pružanje dokumentacije za prijevoz za druge; usluge rukovođenja prijevoza, naime, planiranje i koordiniranje prijevoza ljudi za druge.

39

Prijevoz i skladištenje proizvoda; organiziranje putovanja; prijevoz autobusom; iznajmljivanje automobila; prijevoz automobila; usluge vozača; koordiniranje organizacija putovanja za pojedince i grupe; usluge za hitno pružanje pomoći na cestama, naime, vuča (teglenje), vitla za tegljenje i dostava ključeva; iznajmljivanje automobila; iznajmljivanje auta; iznajmljivanje kamiona; iznajmljivanje vozila; rezervacije i bukiranje prijevoza; usluge rezervacije prijevoza on-line; prijevoz putnika; pružanje on-line računalne baze podataka za putovanja s mogućnošću pretraživanja; pružanje informacija o putovanjima; rezervacije za iznajmljivanje auta; iznajmljivanje kamioneta za selidbu; iznajmljivanje GPS opreme za navigaciju; iznajmljivanje kamiona; iznajmljivanje vozila; prijevoz putnika; savjetovanje o prijevozu; informacije o prijevozu; usluge putnih agencija, naime, rezerviranje i bukiranje prijevoza; usluge rezervacije prijevoza; klubovi za putovanja; planiranje ruta za putovanja; usluge vožnje vozila.

(111) **BAZ1317053** (181) 2023-04-10

(210) BAZ1317053A (220) 2013-04-10

(151) 2015-07-14

(300) US

2013-02-06

85/842,894

(732) **Budget Rent A Car System Inc.**

6 Sylvan Way, Parsippany, New Jersey 07054

US

(740) "INTELBIRO" d.o.o.

(540)

BUDGET

(511)

12

Vozila; automobili; motorna vozila, naime, automobili, kamioni, kamioneti, SUV (sport utility vehicles) vozila.

35

Oglašavanje i reklamiranje i poslovne usluge; usluge programa vjernosti kupaca i usluge kluba kupaca, za komercijalne, promotivne i / ili reklamne svrhe; pružanje usluga vođenja komercijalnih poslova pri uspostavljanju i/ili vođenju iznajmljivanja vozila i objekata za lizing; usluge on-line prodaje s predstavljanjem vozila; pružanje poticajnih

nagradnih programa za kupce putem izdavanja i obrade bodova vjernosti za on-line kupnju proizvoda i usluga; pružanje poticajnih nagradnih programa za kupce putem izdavanja i obrade kupona vjernosti za često korištenje sudjelujućih poslovnih kuća; pružanje ugovora za upravljanje vozila za javni sektor; pružanje dokumentacije za prijevoz za druge; usluge prodaje predstavljanjem vozila.

39

Prijevoz i skladištenje proizvoda; organiziranje putovanja; prijevoz autobusom; iznajmljivanje automobila; prijevoz automobila; usluge vozača; koordiniranje organizacija putovanja za pojedince i grupe; usluge za hitno pružanje pomoći na cestama, naime, vuča (teglenje), vitla za tegljenje i dostava ključeva; iznajmljivanje automobila; iznajmljivanje auta; iznajmljivanje kamiona; iznajmljivanje vozila; rezervacije i bukiranje prijevoza; usluge rezervacije prijevoza on-line; pružanje informacija o putovanjima; rezervacije za iznajmljivanje auta; iznajmljivanje kamioneta za selidbu; iznajmljivanje GPS opreme za navigaciju; iznajmljivanje kamiona; iznajmljivanje vozila; prijevoz putnika; savjetovanje o prijevozu; informacije o prijevozu; usluge putnih agencija, naime, rezerviranje i bukiranje prijevoza; usluge rezervacije prijevoza; planiranje ruta za putovanja.

(111) **BAZ1317054** (181) 2023-04-10

(210) BAZ1317054A (220) 2013-04-10

(151) 2015-07-14

(300) US

2013-02-06

85/842,885

(732) **Budget Rent A Car System Inc.**

6 Sylvan Way, Parsippany, New Jersey 07054

US

(740) "INTELBIRO" d.o.o.

(540)

BUDGET

(511)

12

Gradski autobusi; autobusi i strukturni dijelovi za iste; okviri za registarske pločice; strukturni dijelovi za motorna vozila, naime, automobile, kamione, kamionete, SUV (sport utility vehicles) vozila; prikolice.

35

Komercijalna administracija za područje prijevoza i dostave; pružanje ugovora za upravljanje vozila za javni sektor; usluge rukovođenja prijevoza, naime, planiranje i koordiniranje prijevoza ljudi za druge.

39

Usluge vozača; prijevoz putnika; pružanje on-line računalne baze podataka za putovanja s mogućnošću pretraživanja; klubovi za putovanja; usluge vožnje vozila.

(111) **BAZ1317056** (181) 2023-04-11
 (210) BAZ1317056A (220) 2013-04-11
 (151) 2015-07-14
 (732) “Marinković commerce” d.o.o.
Banja Luka
Novakovići bb, 78000 Banja Luka
BA
 (740) NEMA ZASTUPNIKA
 (540)

ŽTA DUPKA

(531) 27.05;
 (511)

33

Voćna rakija od grožđa.

(111) **BAZ1317057** (181) 2023-04-11
 (210) BAZ1317057A (220) 2013-04-11
 (151) 2015-07-10
 (732) “Marinković commerce” d.o.o.
Banja Luka
Novakovići bb, 78000 Banja Luka
BA
 (740) NEMA ZASTUPNIKA
 (540)

NEMAN

(531) 27.05;
 (511)

33

Crveno stono vino.

(111) **BAZ1317058** (181) 2023-04-11
 (210) BAZ1317058A (220) 2013-04-11
 (151) 2015-07-10
 (732) “Marinković commerce” d.o.o.
Banja Luka
Novakovići bb, 78000 Banja Luka
BA
 (740) NEMA ZASTUPNIKA
 (540)

VIKTOR

(511)

33

Crveno stono vino.

(111) **BAZ1317059** (181) 2023-04-12
 (210) BAZ1317059A (220) 2013-04-12
 (151) 2015-06-29
 (300) US
 2013-03-26
 011690955
 (732) COLGATE-PALMOLIVE COMPANY
300 Park Avenue, New York, New
York 10022
US
 (740) “INTELBIRO” d.o.o.
 (540)

PALMOLIVE MEDITERRANEAN MOMENTS

(511)

03

Preparati za bijeljenje i druge tvari za pranje; preparati za čišćenje, poliranje, odmaščivanje i struganje; sapuni; parfimerijski proizvodi, eterična ulja, kozmetički proizvodi, losioni za kosu; proizvodi za njegu zubi; brusni papir; sredstva za brušenje; ljepila za pričvršćavanje vještačkih trepavica; ljepila za pričvršćavanje vještačke kose; ljepila za kozmetičke svrhe; losoni za poslije brijanja; preparati za osvježavanje zraka; bademovo mlijeko za kozmetičke svrhe; bademovo ulje; bademov sapun; preparati sa aloe verom za kozmetičke svrhe; stipse [adstringenti]; čilibar [parfumerija]; amonijak [isparljive baze] [deterdženti]; sapun za protiv znojenja; preparati protiv znojenja [toaletne

potrepštine]; preparati protov statičkog elektriciteta za kućnu upotrebu; aromatski preparati [esencijelna ulja]; adstringenti za kozmetičke svrhe; eterično ulje badiana; balzami, osim za medicinske svrhe; baze za cvijetne parfeme; soli za kupanje, ne za medicinske svrhe; boje za bradu; maske za ljepotu; ulje bergamota; Preparati za bijeljenje [preparati za uklanjanje boje] za kozmetičke svrhe; soli za izbjeljivanje; soda za izbjeljivanje; sprejevi za osvježavanje daha; trakice za strips; preparati za aromatiziranje kolača [eterična ulja]; sapun u obliku kolača; inkapsulirani zrak pod pritiskom za čišćenje i opravljanje; metalni karbidi [abrazivi]; kreda za čišćenje; preparati za čišćenje; mlijeko za čišćenje za toaletne svrhe; krpe za čišćenje impregnirane deterdžentom; obučarski vosak; hemikalije za osvježavanje boja za kućnu upotrebu [za pranje veša]; preparati za uklanjanje boja; bojila za toaletne svrhe; korund [abraziv]; kozmetičke kreme; kozmetičke boje; kozmetički pribor; kozmetičke olovke; kozmetički preparati za kupanje; kozmetički preparati za trepavice; kozmetički preparati za njegu kože; kozmetički preparati za mršavljenje; kozmetika; kozmetika za životinje; vatirani štapići za kozmetičke svrhe; vata za za kozmetičke svrhe; ukrasne naljepnice (kratkotrajne tetovaže) za kozmetičke svrhe; odmašćivači osim za upotrebu u proizvodnim postupcima; gelovi za izbjeljivanje zuba; paste za zube; paste za poliranje zubnih proteza; dezodorirajući sapun; dezodoransi za ljude i životinje; dezodoransi za kućne ljubimce; preparati za depilaciju; vosak za depilaciju; deterdženti osim za upotrebu u proizvodnim postupcima i za medicinske svrhe; dijamentin [abraziv]; sapun za dezinfekciju; preparati za tuširanje za osobnu upotrebu za sanitarne i dezodorirajuću svrhu [toaletni preparati]; preparati za suho (hemijsko) čišćenje; suhi šamponi; sušeci agensi za perlice suđa; kolonjska voda; šmirgl; šmirgl platno; šmirgl papir; esencijelna ulja cedrovine; esencijelna ulja citrusa; esencijelna ulja limuna; eterične esencije; eterične ulja; ekstrakti cvijeća [parfumerija]; kozmetika za obrve; olovke za obrve; omekšivači za rublje za upotrebu kod pranja veša; vještačke trepavice; vještačke nokti; arome za pića [esencijelna ulja]; vosak za podove; uklanjači voska za podove [preparati za struganje]; preparati za kađenje/raskuživanje [parfumerija]; preparati za laštenje; ulje golterije; žeraniol; fiberglas tkanina; maziva za kozmetičke svrhe; preparati za drobljenje; boje za kosu; losioni za kosu; sprejevi za kosu; prerati za kovčanje kose; heliotropin; kana [kozmetička boja]; hidrogen peroksid za kozmetičke svrhe; tamjan; jononi [parfumerija]; ulje jasmína; žavelova voda; mirisni štapići; preparati za uklanjanje laka; preparati za bijeljenje rublja; plavilo za rublje; pranje [bijeljenje] (proizvodi za pranje rublja utrljavanjem); preparati za pranje rublja; preparati za namakanje rublja; štirka za rublje; vosak za rublje; ulje lavande; lavandina vodica; preparati za bijeljenje kože; kožni proizvodi (sredstva za konzerviranje kožnih proizvoda) [laštila]; sjajila za usne; ruževi za usne; losioni za kozmetičke svrhe; šminka; puder za šminkanje; preparati za šminkanje; preparati za uklanjanje šminke; maskara; masažni gelovi osim za medicinske svrhe; medicinski sapun; metvica (ekstrakt metvice); metvica za parfumeriju; vodice za usta, ne za medicinske svrhe; mošus [parfimerijski proizvod]; vosak za brkove; nokti (naljepnice za nokte); nokti (proizvodi za njegu noktiju); lak za nokte; sredstva za neutralisanje kod davanja trajne (mini-vala); podovi (protusklizajuće tekućine za podove); podovi (protusklizajući vosak za podove); terpentinska esencija za odmašćivanje; ulja za čišćenje; ulja za kozmetičke svrhe; ulja za parfeme i mirise; ulja za toaletne svrhe; preparati za skidanje boje; pasta za kožne remene za brijanje; parfumerijski proizvodi; parfemi; vazelin za kozmetičke

svrhe; sredstva za poliranje za namještaj i podove; kreme za poliranje; papir za poliranje; sredstva za poliranje; pasta za poliranje; kamen za poliranje; vosak za poliranje; pomade za kozmetičke svrhe; potpuri [miris]; preparati za čišćenje zubnih proteza; preparati za deblokiranje odvodnih cjevi; preparati za davanje sjaja listovima biljaka; kamen plovučac; kora kilaje za čišćenje; ulje ruže; preparati za uklanjanje hrđe; vrećice za parfumiranje rublja; safrol; brusno platno; brusni papir; preparati za uklanjanje kamenca za kućnu upotrebu; mirisna vodica; mirisno drvo; rastvori za ribanje/struganje; šamponi; šamponi za kućne ljubimce; preparati za brijanje; sapun za brijanje; kamen za brijanje [adstringens]; preparati za davanje sjaja [poliranje]; kreme za cipele; sredstvo za poliranje ciepla; vosak za cipele; obučarski vosak; silikon karbid [abraziv]; kreme za izbjeljivanje kože; preparati za izgladivanje [štirkanje]; kamen za izgladivanje; sapun; sapun za osvježavanje tekstila; sapun za znojenje nogu; sodna lukšija; sredstva za uklanjanje mrlja; štirka za rublje; preparati za sunčanje [kozmetički preparati]; preparati za zaštitu od sunca; vosak za krojače; talk puder, za toaletnu upotrebu; terpentinska esencija; maramice impregnirane sa kozmetičkim losionom; toaletne vode; toaletni proizvodi; tripalj za poliranje; terpentini [sredstvo za odmašćivanje]; sredstva za skidanje lakova; vulkanski pepeo za čišćenje; tapete (proizvodi za čišćenje tapeta); otopina sode za pranje; vosak za kožu; prašak za remenje; tekućine za pranje vjetrobana.

05

Farmaceutski i veterinarski proizvodi; higijenski proizvodi za upotrebu u medicini; dijetne tvari za medicinske potrebe, hrana za dojenčad; flasteri, materijal za previjanje; materijali za plomiranje zubi i za zubne otiske; dezinfekcijska sredstva; proizvodi za uništavanje životinjskih štetočina; fungicidi, herbicidi; hidrofilni pamuk [vata]; grinje (sredstva protiv grinja) [akaricidi]; acetati za farmaceutske potrebe; alkaloid iz modrog klobučca; ljepiljive trake za medicinsku upotrebu; flasteri; ljepila za zubne proteze; adjuvansi za medicinske potrebe; pripravci za dezodoriranje zraka; proizvodi za pročišćavanje zraka; albumin kao dodatak prehrani; albuminozne namirnice za medicinske potrebe; albuminozni preparati za medicinske potrebe; alkohol za farmaceutske svrhe; aldehidi za farmaceutske svrhe; algicidi; alginat kao dijetni dodatak prehrani; alginati za farmaceutsku uporabu; alkalni jodidi za farmaceutsku uporabu; alkaloidi za medicinsku uporabu; legure plemenitih metala za zubarstvo; preparati sa aloe verom za farmaceutsku uporabu; aluminijum acetat za farmaceutsku uporabu; amino kiseline za medicinsku uporabu; amino kiseline za uporabu u veterinarskoj medicini; anestetici; analgetici; kora angosture za medicinske potrebe; proizvodi za pranje životinja; anti-reumatske narukvice; anti-reumatski prsteni; sredstva protiv stvaranja mokraćne kiseline; antibiotici; proizvodi protiv kriptogame; antiksidacijske tablete; ogrlice za životinje protiv parazita; proizvodi protiv parazita; antiseptička vata; antiseptici; tablete za suzbijanje apetita; sredstva za suzbijanje apetita za medicinsku uporabu; sredstva protiv glavobolje; aseptična vata; čaj za astmu; gačice-pelene za bebe [nepromočive]; pelene za bebe [dojenčad]; bakterijski otrovi; bakterijski preparati za medicinsku i veterinarsku upotrebu; kultura klica za bakteriologiju; bakteriološki preparati za medicinsku i veterinarsku upotrebu; balzami za medicinske svrhe; balzamici za medicinske potrebe; zavoji za previjanje rana; kore za farmaceutske potrebe; kupke (medicinske kupke); soli za medicinske kupke; higijenski ulošci (pojasevi za higijenske uloške); soda bikarbona za farmaceutske potrebe; biocidi; biološki preparati za medicinsku uporabu; biološki

preparati za veterinarsku uporabu; biološke kulture tkiva za medicinsku uporabu; biološke kulture tkiva za veterinarsku uporabu; preparati bizmuta za farmaceutsku uporabu; subnitrat bizmuta za farmaceutsku uporabu; krv za medicinsku uporabu; krvna plazma; koštani cement za kirurgiju i ortopediju; narukvice za medicinsku uporabu; jastučići za dojenje; brom za farmaceutsku uporabu; preparati za bronhodilataciju; jastučići za žuljeve na nogama; ostaci od obrade zrnja žitarica, za dijetetsku ili medicinsku potrebu; prazne kapsule za farmaceutske potrebe; kašu za farmaceutske potrebe [ekstrakt akacije]; kalomel; kamfor za medicinsku uporabu; ulje kamfora za medicinsku uporabu; šećer (žuti šećer za medicinske potrebe); bomboni za farmaceutske potrebe; kapsule za lijekove; karbonil [sredstvo protiv parazita]; kazein kao dijetni dodatak; ricinusovo ulje za medicinske potrebe; sredstva za pranje stoke; olovke za spaljivanje rana; kaustici za farmaceutske potrebe; cedrovo drvo protiv insekata; celulozni esteri za farmaceutske potrebe; celulozni eteri za farmaceutske; cement za životinjska kopita; ugalj za farmaceutsku uporabu; kemijski vodiči za elektrode elektrokardiografa; hemijski kontraceptivi; hemijski preparati za medicinsku uporabu; hemijski preparati za farmaceutsku uporabu; hemijski preparati za dijagnostiku trudnoće; hemijski preparati za uništavanje filoksera; hemijski preparati za veterinarsku uporabu; kemijski proizvodi za obradu peronospora; kemijski proizvodi za uništavanje kukolja; hemijski reagensi za medicinske ili veterinarske svrhe; hemijsko-farmaceutski preparati; guma za žvakanje za medicinsku uporabu; proizvodi protiv ozeblina; kinolin za medicinsku uporabu; hloroform; kininova kora za medicinske potrebe; kokain; ulje iz bakalareve jetre; kolodij za farmaceutsku uporabu; kolir [lijek za očnu spojnicu]; komprese; kora biljke kondurango za medicinsku uporabu; preparati za čišćenje sočiva za oči; sprejevi za rashlađivanje za medicinsku uporabu; lijekovi za kurje oči; prsteni za kurje oči; vata za medicinsku uporabu; krema od birse za farmaceutske potrebe; krezot za farmaceutske potrebe; kroton (kora krotona); kulture mikroorganizama za medicinske ili veterinarske potrebe; kurare; uvarci za farmaceutske potrebe [dekotiji]; abrazivna sredstva za zubarstvo; amalgami za zubarstvo; amalgami od zlata za zubarstvo; zubarski cement; materijali za uzimanje zubnih otisaka; zubarski lak; zubarski kit; dezodorirajuća sredstva za odjeću i tekstil; dezodorirajuća sredstva osim onih za osobnu upotrebu ili za životinje; lijekovi za čišćenje krvi; deterdženti za medicinsku uporabu; dijabetički kruh prilagođen za medicinsku uporabu; dijagnostički preparati za medicinsku uporabu; pelene za kućne ljubimce; dijestaze za medicinsku uporabu; dijetetska biljna vlakna; dijetni dodaci za životinje; dijetni napici prilagođeni za medicinsku uporabu; dijetna hrana prilagođena za medicinsku uporabu; dijetetske supstance prilagođene za medicinsku uporabu; digestivi za farmaceutsku uporabu; digitalin; komoračeva vodica za medicinske potrebe; raskušni [dezinfekcijski] proizvodi za kemijske zahode; dezinfekcijski proizvodi za higijenske svrhe; losioni za pse; kupke za pse; preparati za tuširanje za medicinsku uporabu; materijal za zavijanje rana; lijekovi za medicinsku uporabu; eliksiri [farmaceutski preparatu]; enzimski dijetetski dodaci; enzimski preparati za medicinsku uporabu; enzimski preparati za veterinarsku uporabu; enzimi za medicinsku uporabu; enzimi za veterinarsku uporabu; snjetljiva raž za farmaceutske potrebe; esteri za farmaceutsku uporabu; eteri za farmaceutsku uporabu; eukaliptol za farmaceutske potrebe; eukaliptus za farmaceutske potrebe; purgativi; ekstrakt hmelja za farmaceutske potrebe; pripravci za ispiranje očiju;

štitnici za oči za medicinske potrebe; sredstva protiv groznice; komorač za medicinsku uporabu; fermenti za farmaceutsku uporabu; kutije za prvu pomoć, pune; riblje brašno za farmaceutske potrebe; sumporni prah za farmaceutske potrebe; muholovke; proizvodi za uništavanje muha; ljepak za muhe; hrana za bebe; formaldehid za farmaceutsku uporabu; farmaceutske balzami protiv ozeblina; mirisni dimeći štapići; kađenje (proizvodi za kađenje) za medicinske potrebe; fungicidi; šišarična kiselina za farmaceutske potrebe; gumigut [žuta smola] za medicinske potrebe; gasovi za medicinsku uporabu; gaza za previjanje; želatin za medicinsku uporabu; gencijana za farmaceutsku uporabu; germicidi; glukoza kao dijetni dodatak prehrani; glukoza za medicinsku uporabu; glicerol za medicinsku uporabu; glicerofosfati; masti za medicinsku uporabu; masti za veterinarsku uporabu; gajakol za farmaceutsku uporabu; guma za medicinsku uporabu; balzam od gurguma za medicinske potrebe; olovke protiv migrene; hematogena sredstva; hemoglobin; proizvodi za liječenje hemoroida; hemostatske olovke; biljni čajevi za medicinske potrebe; herbicidi; hormoni za medicinske potrebe; hidrastin; hidrastinin; hidrirani kloral za farmaceutske potrebe; hidrogen peroksid za medicinsku uporabu; tamjan za odbijanje insekata; proizvodi za odbijanje insekata; insekticidi; jodidi za farmaceutsku uporabu; jod za farmaceutsku uporabu; jodoform; irska mahovina za medicinske potrebe; izotopi za medicinsku uporabu; jalapa; jojoba, medicinska; mliječno brašno za dojenčad; laktoza za farmaceutsku uporabu; proizvodi za uništavanje ličinki; laksativi; bijela voda [otopina bazičnog olovnog acetata za njegu opekotina i slično]; lecitinski dodaci prehrani; lecitin za medicinsku uporabu; pijavice za medicinsku uporabu; melemi za utrljavanje; laneno sjeme kao dodatak prehrani; laneno sjeme za farmaceutske potrebe; laneno brašno za farmaceutsku uporabu; laneno sjeme kao dodatak prehrani; svilača za zavoje [gaza]; sladić za farmaceutske potrebe; losioni za farmaceutsku uporabu; losioni za veterinarsku uporabu; pastile za farmaceutsku uporabu; lupulin za farmaceutske potrebe; magnezijum za farmaceutsku uporabu; slad za farmaceutske potrebe; mliječni napici sa sladom za medicinsku uporabu; manglovo drvo (kora manglovog drveta) za farmaceutske potrebe; brašno za farmaceutsku uporabu; medicinski preparati za mršavljenje; medicinski alkohol; medicinski napici; medicinski preparati za rast kose; ljekovito bilje; ljekovito biljni napici (infuzije); ljekovito blato; ljekovito ulje; ljekovito korijenje; medicinski čaj; priručna apoteka za putovanje; lijekovi protiv zatvora; lijekovi za zubarske potrebe; lijekovi za humanu medicinu; lijekovi za veterinarsku uporabu; matičnjakova vodica za farmaceutske potrebe; mentol; živina mast; mliječni fermenti za farmaceutske potrebe; bademovo mlijeko za farmaceutske potrebe; mast za mužnju; mineralni dodaci prehrani; soli mineralnih voda; mineralne vode za medicinske potrebe; metvica za farmaceutske potrebe; vosak za modeliranje u zubarstvu; moleskin za medicinske potrebe; papir protiv moljaca; proizvodi protiv moljaca; vodice za ispiranje usta za medicinsku uporabu; blato za kupke; gorušica za farmaceutske potrebe; ulje od gorušice za medicinske potrebe; oblozi od gorušice [melemi]; kora mirobolana za farmaceutske potrebe; higijenske pelene kod inkontinencije; narkotici; biljni lijekovi za nervne; dodaci prehrani; hranjive tvari za mikroorganizme; terpentinsko ulje za farmaceutske potrebe; masti za farmaceutsku uporabu; opijati; opijum; opodeldok; opoterapijski proizvodi; oksigenske kupke; oksigen za medicinsku uporabu; upijajuće gaćice za inkontinenciju; dnevni ulošci (higijenski); papir za obloge od

gorušice; parazitocidi; biserni prah za medicinsku uporabu; pektin za farmaceutsku uporabu; pepsini za farmaceutsku uporabu; peptoni za farmaceutsku uporabu; lubrikanti za osobnu seksualnu uporabu; pesticidi; vazelin za medicinsku uporabu; farmaceutski preparati; farmaceutski preparati za njegu kože; farmaceutski preparati za liječenje peruti; fenol za farmaceutske potrebe; fosfati za farmaceutske potrebe; otrovi; pelud kao dijetni dodatak prehrani; pomade za medicinsku uporabu; porcelan za zubne proteze; kalijeve soli za medicinske potrebe; vrući oblozi; prašak od kantarida; proizvodi protiv žuljeva; proizvodi protiv truležnih gljivica; proizvodi za uništavanje miševa; proizvodi za uništavanje životinjskih štetočina; preparati za smanjenje seksualne aktivnosti; preparati za liječenje opekotina; proizvodi od vapna za farmaceutsku uporabu; preparati mikroelemenata za ljudsku i životinjsku prehranu; preparati za olakšavanje rasta zubi za dojenčad; propolis kao dijetni dodatak prehrani; propolis za farmaceutske potrebe; proteinski dijetni dodaci prehrani; proteinski dodaci prehrani za životinje; Pyrethrum powder; gorkun za medicinsku uporabu; kebračo za medicinsku uporabu; kinin za medicinsku uporabu; radioaktivne substance za medicinsku uporabu; radiološki kontrasti za medicinsku uporabu; radij za medicinsku uporabu; otrov za pacove; reagens papir za medicinske ili veterinarske potrebe; lijekovi protiv znojenja nogu; lijekovi protiv znojenja; proizvodi za odbijanje pasa; korijen rabarbare za farmaceutsku uporabu; matična mliječ kao dijetni dodatak prehrani; matična mliječ za farmaceutsku uporabu; guma za zubarstvo; soli za medicinsku uporabu; soli za mineralne vodene kupke; higijenski ulošci za menstruaciju; higijenske gaćice; higijenski tamponi; higijenski ubrusi za mjesecnicu; sarsaparilja za medicinsku uporabu; rameni poviži za kirurške potrebe; morska voda za medicinske kupke; sedativi; sjeme za umjetnu oplodnju; serumoterapeutske lijekovi; serumi; sikativi za medicinske potrebe [sredstva za brzo zarastanje rana]; pilule za mršavljenje; proizvodi za uništavanje puževa; mirišljive soli; trave za pušenje za medicinsku uporabu; natrijeve soli za medicinske potrebe; sredstva za sterilizaciju tla; otopine za kontaktna sočiva; otapala za skidanje flastera; sredstva za uspavlivanje; škrob za dijetne ili farmaceutske potrebe; matične stanice za medicinske svrhe; matične stanice za veterinarske svrhe; proizvodi za sterilizaciju; steroidi; štapići od sladića za farmaceutske potrebe; stihnin; stiptička sredstva [za stezanje]; šećer za medicinsku uporabu; sulfonamidi [lijekovi]; sumporni štapići za dezinfekciju; masti za opekotine od sunca; proizvodi za opekotine od sunca za farmaceutsku uporabu; čepići za analnu upotrebu; hirurški zavoji; implantati (kirurški implantati); kirurška tkanina; sirupi za farmaceutsku uporabu; tablete za tamnjenje kože; srijež za farmaceutsku uporabu; materijali za zubne ispune; terpeutske proizvodi za kupanje; termalne vode; timol za farmaceutsku uporabu; jodna tinktura; tinktura za medicinsku uporabu; maramice natopljene farmaceutskim losionima; ekstrakti duhana [insekticidi]; cigarete bez duhana za medicinsku uporabu; tonici [lijekovi]; terpentini za farmaceutsku uporabu; vakcine; vaginalne kupke; proizvodi protiv glista; proizvodi za uništavanje glista; vesikanti [sredstva za stvaranje mjehurića na koži]; veterinarski proizvodi; kemijski proizvodi za liječenje bolesti vinove loze; vitaminski preparati; ljekovite spužve za obloge za rane; vata za medicinske potrebe; olovke za uklanjanje bradavica; pšenične klice kao dijetni dodatak prehrani; kvasac kao dijetni dodatak prehrani; kvasac za farmaceutsku uporabu.

- (111) **BAZ1317062** (181) 2023-04-12
 (210) BAZ1317062A (220) 2013-04-12
 (151) 2015-07-13

(732) **CINKARNA-KVARC d.o.o.**
Ul. 21 decembar bb, Bukinje, 75000
Tuzla

BA

(740) NEMA ZASTUPNIKA

(540)



(526) na dio znaka "EdelPutz"

(531) 01.15.24; 26.11.13; 27.05.01;

(511)

19

Nemetalni građevinski materijali.

- (111) **BAZ1317119** (181) 2023-05-07
 (210) BAZ1317119A (220) 2013-05-07
 (151) 2015-06-02

(732) **Društvo za proizvodnju,**
inženjering, usluge i trgovinu
78000 Banja Luka, ulica Braće
Podgornika 63

BA

(740) GORAN N. MARIĆ

(540)

META LED KOMBO

(511)

11

Svjetiljke, svjetiljke za unutrašnju dekoraciju, električne svjetiljke i ostali rasvjetni elementi.

(111) **BAZ1317120** (181) 2023-05-07
 (210) BAZ1317120A (220) 2013-05-07
 (151) 2015-06-02

(732) **Društvo za proizvodnju,
inženjering, usluge i trgovinu**

**78000 Banja Luka, ulica Braće
Podgornika 63**

BA

(740) GORAN N. MARIĆ

(540)

META LED LUNA

(511)

11

Svjetiljke za javnu rasvjetu; električne svjetiljke; aparati, uređaji i instalacija za rasvjetu; kućišta svjetiljki; sastavni dijelovi, oprema i instalacija gore navedenih predmeta koji nisu obuhvaćeni u drugim klasama.

(111) **BAZ1317121** (181) 2023-05-07
 (210) BAZ1317121A (220) 2013-05-07
 (151) 2015-06-02

(732) **Društvo za proizvodnju,
inženjering, usluge i trgovinu**

**78000 Banja Luka, ulica Braće
Podgornika 63**

BA

(740) GORAN N. MARIĆ

(540)

META LED LENA

(511)

11

Cijevi za osvjetljavanje.

(111) **BAZ1317127** (181) 2023-05-08
 (210) BAZ1317127A (220) 2013-05-08
 (151) 2015-08-25

(732) **Wizard Co., Inc. (Delaware
corporation)**

**6 Sylvan Way, Parsippany, New
Jersey 07054**

US

(740) Agencija Diana Protić Tkalčić

(540)

AVIS

(511)

12

Vozila, isključujući motorna vozila; strukturni dijelovi autobusa; nosači za registarske tablice vozila; strukturni dijelovi motornih vozila; prikolice.

39

Usluge prevoza i skladištenja; organizovanje izleta i putovanja; prevoz autobusima; prevoz putničkim vozilima; usluge vozača; koordiniranje aranžmana za putovanja za individualne putnike i za grupe; usluge pružanja pomoći kod nezgode na putu, uključivo tegljenje vozila u kvaru, usluge izvlačenja i isporuke ključeva; lizing automobila; lizing putničkih vozila; lizing kamiona; pravljenje rezervacija i zakupljivanje prevoza; on-line usluge rezervisanja prevoza; putnički prevoz; obezbjeđivanje on-line kompjuterske baze podataka za pretraživanje koja sadrži informacije o putovanjima; obezbjeđivanje informacija o putovanjima; rezervisanje vozila koja se iznajmljuju; iznajmljivanje GPS opreme za navigaciju; prevoz putnika na putovanjima; konsultantske usluge u vezi prevoza; informacije u vezi prevoza; usluge putnih agencija, uključivo pravljenje rezervacija i zakupljivanje prevoza; usluge rezervisanja prevoza; klubovi za putovanja; planiranje maršrute putovanja; usluge vožnje vozilima.

(111) **BAZ1317128** (181) 2023-05-08
 (210) BAZ1317128A (220) 2013-05-08
 (151) 2015-06-03

(732) **NOVARTIS AG**
4002 Basel
CH

(740) Agencija Diana Protić Tkalčić
 (540)

EXCEDRIN

(511)

05

Farmaceutski i veterinarski proizvodi; higijenski proizvodi za upotrebu u medicini; dijetetna hrana i tvari prilagođeni za medicinsku ili veterinarsku upotrebu, hrana za dojenčad; dijetetni dodaci za ljude i životinje; flasteri, materijali za previjanje; materijali za plombiranje zuba i za zubne otiske; dezinfekcijska sredstva; proizvodi za uništavanje životinjskih štetočina; fungicidi, herbicidi.

(111) **BAZ1317129** (181) 2023-05-09
 (210) BAZ1317129A (220) 2013-05-09
 (151) 2015-06-03

(732) **“Megamix” d.o.o. Sarajevo**
Rajlovačka bb, 71000 Sarajevo
BA

(740) NEMA ZASTUPNIKA
 (591) bijela, zelena, crna
 (540)



(531) 26.04; 27.05; 29.01;

(511)

30

Kafa, čaj, kakao, šećer, pirinač, tapioka, sago, zamjena kafe; brašno i proizvodi od žitarica, hljeb, kolači, poslastice, sladoled; med, melasa; kvasac, prašak za pecivo; so, senf; sirće, sosovi (kao začini); začini; led.

(111) **BAZ1317132** (181) 2023-05-10
 (210) BAZ1317132A (220) 2013-05-10
 (151) 2015-08-25

(732) **AMER UČANBARLIĆ**
Prijedorska 18, 71000 Sarajevo
BA

(740) NEMA ZASTUPNIKA
 (591) crna, bijela
 (540)



(531) 26.01; 27.05;

(511)

37

Građevinski radovi; popravke; instalacijske usluge; nadzor građevinskih radova, usluge izoliranja, izgradnja, iznajmljivanje strojeva za gradilišta, obavijesti o izgradnji, postavljanje prozora i vrata, opremanje kuhinja, bojenje unutarne i vanjske; konsultacije u vezi izgradnje.

42

Znanstvene i tehnološke usluge i istraživanje i koncepcije; industrijske analize i istraživanja; projektiranje i razvoj računalnog hardvera i softvera; savjeti o gradnji, arhitektura, izrada građevinskih planova; kreiranje i održavanje WEB stranica za druge; savjeti u vezi štednje električne energije, unutarne uređenje (dekoracija), industrijski dizajn, usluge crtača grafičke umjetnosti, inženjering, istraživanje u vezi okoliša, zaštita okoliša, geološka vještačenja (ekspertize), mjerenje zemljišta, razrada tehničkih projekata, urbanističko planiranje.

44

Medicinske usluge; veterinarske; usluge higijene i ljepote za ljudska bića ili životinje; agrikultura; hortikultura i usluge u šumarstvu; usluge stomatologa, pejzažna uređenja.

(111) **BAZ1317133** (181) 2023-05-13

(210) BAZ1317133A (220) 2013-05-13

(151) 2015-08-26

(732) **Link Group d.o.o.**
Trg Solidarnosti 2, 71000 Sarajevo
BA

(740) NEMA ZASTUPNIKA

(591) crna, crvena

(540)



(531) 27.05; 29.01;

(511)

41

Obuka; stručno osposobljavanje; razonoda ; sportske i kulturne djelatnosti.

42

Znanstvene i tehnološke usluge kao i pripadajuće usluge istraživanja i koncepcije; usluge industrijskih analiza i istraživanja; koncepcija i razvoj računala i računalnih programa.

(111) **BAZ1317135** (181) 2023-05-14

(210) BAZ1317135A (220) 2013-05-14

(151) 2015-07-13

(732) **Branko Mijatović**
Bana Lazarevića br. 14, 78000 Banja
Luka**BA**

(740) NEMA ZASTUPNIKA

(540)



(531) 25.01; 26.01; 27.05;

(511)

33

Alkoholna pića (osim piva).

(111) **BAZ1317137** (181) 2023-05-15

(210) BAZ1317137A (220) 2013-05-15

(151) 2015-08-12

(300) GB
2012-12-12
2645403(732) **GLAXO GROUP LIMITED**
980 Great West Road, Brentford,
Middlesex, TW8 9GS**GB**(740) "ŽIVKO MIJATOVIĆ & PARTNERS" d.o.o.
Sarajevo

(540)

HIGH DEFINITION

(511)

05

Farmaceutski i veterinarski proizvodi; higijenski proizvodi za upotrebu u medicini; dijetne tvari za medicinske potrebe, hrana za dojenčad; flasteri, materijal za previjanje; materijali za plombiranje zubi i za zubne otiske; dezinfekcijska sredstva; proizvodi za uništavanje životinjskih štetočina; fungicidi, herbicidi, lijekoviti preparati za oralnu njegu, lijekoviti preparati za poliranje zuba, lijekoviti preparati za izbjeljivanje zuba, lijekovite vodice za ispiranje usta, lijekoviti preparati za izbjeljivanje, lijekovita žvakaća guma i pastile za dentalnu higijenu.

10

Kirurški, medicinski zubarski i veterinarski, aparati i instrumenti, umjetni udovi, oči i zubi; ortopedski proizvodi; pribor za šivanje rana, zubarski aparati, fleksibilne i jednokratne stomatološke tacne.

21

Pribor i posuđe za kućanstvo ili za kuhinju (koji nisu od plemenitih metala niti su presvučeni plemenitim metalom); češljevi i spužve; četke (osim kistova); materijali za četke; pribor za čišćenje; žica za struganje parketa; sirovo ili poluobrađeno staklo (osim građevinskog stakla); stakleni proizvodi, porculanski i keramički proizvodi koji nisu obuhvaćeni drugim razredima, četkice za zube, čačkalice, zubni konac, četke i spužve; njihovi držači i aplikatori.

(111) **BAZ1317140** (181) 2023-05-16
 (210) BAZ1317140A (220) 2013-05-16
 (151) 2015-07-06

(732) **LUXOR d.o.o.**
Put Majdana 43a, 21210 Solin
HR

(740) "STAM" d.o.o.
 (540)

NADALINA

(511)

29

Meso, riba, perad i divljač; mesni ekstrakti; konzervirano, sušeno i kuhano voće i povrće; hladetina (želei), džemovi, kompoti; jaja, mlijeko i mliječni proizvodi; jestiva ulja i masti.

30

Kava, čaj, kakao, šećer, riža, tapioka, sago, nadomjesci kave; brašno i proizvodi od žitarica, kruh, kolači, slastice, bomboni; sladoled; med, sirup od melase; kvasac, prašak za dizanje; sol, slačica (senf); ocat, umaci (začini); mirodije; led za hlađenje.

32

Pivo; mineralne i gazirane vode te ostala bezalkoholna pića; voćni napici i voćni sokovi; sirupi i ostali preparati za pripremanje napitaka.

(111) **BAZ1317141** (181) 2023-05-17
 (210) BAZ1317141A (220) 2013-05-17
 (151) 2015-07-13

(732) **BRANCK CAFFÈ d.o.o.**
Broćanac bb, 88243 Broćanac
BA

(740) Tomislav Bevanda
 (591) crvena, žuta, crna, smeđa, bijela
 (540)



(531) 05.07; 08.07; 11.03; 19.03; 24.01; 26.11; 27.05; 29.01;

(511)

30

Kava.

(111) **BAZ1317143** (181) 2023-05-17
 (210) BAZ1317143A (220) 2013-05-17
 (151) 2015-07-13

(732) **BRANCK CAFFÈ d.o.o.**
Broćanac bb, 88243 Broćanac
BA

(740) Tomislav Bevanda
 (591) crvena, žuta, crna, smeđa, bijela
 (540)



(531) 05.07; 11.03; 19.03; 24.01; 26.11; 27.05; 29.01;

(511)

30

Kava.

(111) **BAZ1317144** (181) 2023-05-17
 (210) BAZ1317144A (220) 2013-05-17
 (151) 2015-07-13

(732) **BRANCK CAFFÈ d.o.o.**
Broćanac bb, 88243 Broćanac
BA

(740) Tomislav Bevanda
 (591) crvena, žuta, crna, smeđa, bijela
 (540)



(531) 05.07; 08.07; 11.03; 19.07; 24.01; 26.11; 27.05; 29.01;

(511)

30

Kava.

(111) **BAZ1317145** (181) 2023-05-17
 (210) BAZ1317145A (220) 2013-05-17
 (151) 2015-07-13

(732) **BRANCK CAFFE d.o.o.**
Broćanac bb, 88243 Broćanac
BA

(740) Tomislav Bevanda

(540)

BRANCK

(511)

30

Kava.

(111) **BAZ1317146** (181) 2023-05-17
 (210) BAZ1317146A (220) 2013-05-17
 (151) 2015-07-13

(732) **BRANCK CAFFE d.o.o.**
Broćanac bb, 88243 Broćanac
BA

(740) Tomislav Bevanda

(591) crvena, žuta, crna, smeđa, bijela

(540)



(531) 05.07; 08.07; 11.03; 19.03; 24.01; 26.11; 27.05;
 29.01;

(511)

30

Kava.

(111) **BAZ1317149** (181) 2023-05-17
 (210) BAZ1317149A (220) 2013-05-17
 (151) 2015-07-08

(300) US
 2013-04-01
 85891857

(732) **Nutrinova Nutrition Specialties & Food Ingredients GmbH**
Am Unisys-Park 1, 65843 Sulzbach am Taunus

DE

(740) BRANKO V. MARIĆ

(540)

QORUS

(511)

01

Umjetna sladila.

(111) **BAZ1317151** (181) 2023-05-20
 (210) BAZ1317151A (220) 2013-05-20
 (151) 2015-07-10

(732) **Bel Print d.o.o.**
Cara Lazara br. 20, 78240 Čelinac
BA

(740) NEMA ZASTUPNIKA

(540)

Cesar

(531) 27.05;

(511)

30

Kava, čaj, kakao, šećer, riža, tapioka, sago, nadomjesci kave; brašno i proizvodi od žitarica, kruh, kolači, slastice, bomboni; sladoled; med, sirup od melase; kvasac, prašak za dizanje; sol, slačica (senf); ocat, umaci (začini); mirodije; led za hlađenje; umaci i dresinzi za salatu.

32

Pivo; mineralne i gazirane vode te ostala bezalkoholna pića; voćni napici i voćni sokovi; sirupi i ostali preparati za pripremanje napitaka.

- (111) **BAZ1317152** (181) 2023-05-20
 (210) BAZ1317152A (220) 2013-05-20
 (151) 2015-07-10

(732) **Bel Print d.o.o.**
Cara Lazara br. 20, 78240 Čelinac
BA

- (740) NEMA ZASTUPNIKA
 (591) crvena, crna
 (540)



- (531) 27.05; 29.01;
 (511)

30

Kava i proizvodi od kave; nadomjesci kave.

- (111) **BAZ1317170** (181) 2023-05-30
 (210) BAZ1317170A (220) 2013-05-30
 (151) 2015-06-04

(732) **Omnicom International Holdings**
720 California Street, San
Francisco, California 94108
US

- (740) Agencija Diana Protić Tkalčić
 (540)

DDB

- (511)

35

Usluge oglašavanja i reklamiranja; usluge marketinga; proizvodnja i diseminacija oglasnog i reklamnog materijala; pomoć u vođenju poslova za komercijalna i industrijska preduzeća; vođenje poslova i organizacija poslova, poslovne konsultacije i pomoć u vođenju poslova; poslovne informacije; komercijalne informacije; istraživanje za poslove; statističke informacije i statistička obrada; obrada podataka; promocija prodaje; iznajmljivanje oglasnih i reklamnih materijala; oglašavanje i reklamiranje putem pošte; istraživanje tržišta; ispitivanje javnog mijenja; organizovanje izložbi; oglašavanje i reklamiranje putem radija, televizije, reklamnih panoa i štampe; reklamne

i promotivne usluge; usluge agencija za oglašavanje i reklamiranje; usluge marketinških agencija; planiranje i zakupljivanje prostora u medijima; poslovne usluge u vezi obezbjeđivanja sponzorstva; poslovne usluge u vezi obezbjeđivanja sponzorstva za oglašavanje i reklamiranje i programe na televiziji; traženje sponzora; analiza tržišta; računovodstvene usluge; umnožavanje dokumenata; usluge agencija za zapošljavanje; iznajmljivanje kancelarijskih uređaja i kancelarijske opreme; obezbjeđivanje prethodno navedenih usluga online iz kompjuterske baze podataka ili putem Interneta; kompilacija oglasnog i reklamnog materijala za korištenje kao web stranica na Internetu; informativne, konsultantske i savjetodavne usluge u vezi prethodno navedenih usluga.

38

Upotreba streaming tehnologija koje omogućavaju korisnicima da prenose podatke, audio i video putem Interneta; telekomunikacije; usluge emitovanja i komunikacije putem televizije, radija i mobilnih telefona; obezbjeđivanje online blogova, pričaonica i elektronskih oglasnih ploča za prenos i diseminaciju poruka između korisnika; prenos/slanje novosti i informacija u vezi zabave, poznatih ličnosti, filmova, televizije, muzike, sporta, fotografija, obrazovanja, politike i promotivnih događaja, proizvoda i usluga; prenos zvuka i/ili slika; telekomunikacija informacija, uključivo web stranice; obezbjeđivanje pristupa web sajtu na Internetu za vođenje rasprava; kompjuterski potpomognuti prenos poruka i/ili slika; elektronska pošta; elektronski prenos pošte i poruka; prenos i diseminacija informacija i podataka putem kompjuterskih i televizijskih mreža i Interneta; usluge mobilne telefonije, uključivo tekstovne i glasovne poruke, i obezbjeđivanje pristupa preuzimljivim video zapisima, igrama, zvukovima zvonjenja, datotekama, programima (logo, screen saver) i muzici; obezbjeđivanje pristupa bazama podataka na Internetu za pravljenje, razvoj i održavanje mreže kontakata namijenjenih za privatni sektor; obezbjeđivanje pristupa blogovima, pričaonicama, oglasnim pločama ili servisima za vođenje rasprava; informativne, konsultantske i savjetodavne usluge u vezi prethodno navedenih usluga.

41

Usluge digitalnih studija, usluge digitalne produkcije; usluge produkcije zvuka, videa i dodataka i post-produkcije namijenjene za industriju oglasa i reklama, filmova, videa, emitovanja, satelitskih, kablovskih i televizijskih programa; snimanje muzike; montaža i poboljšanje zvuka; miksiranje dijaloga, muzike, zvučnih efekata, kao i dijaloga i naracija; automatska zamjena dijaloga; snimanje zvučnih efekata uživo; audio post-produkcija, audio playback i augmentacija; sinhronizovanje na strani jezik i snimanje; video post-produkcija, audio post-produkcija; dodavanje vizuelnih efekata i grafike na video trake, audio trake, digitalne medije i film; pravljenje originala, montaža, augmentovanje, obnavljanje, pretvaranje i reformatiranje filma, digitalnog medija i video trake; montaža filma, digitalnog medija i video trake; pravljenje originala CD-a, DVD-a i elektronskog medija; produkcija i specijalni efekti za oglase i reklame, filmove i televizijske programe; iznajmljivanje opreme koja se koristi za pravljenje filmova, digitalnih medija i video traka, i za upotrebu u radu na post-produkciji; konsultantske usluge u vezi prethodno navedenih usluga; rasonoda; obrazovanje, davanje instrukcija, podučavanje i stručno osposobljavanje; rasonoda, obrazovanje i davanje instrukcija putem ili u vezi radija i televizije; produkcija, prezentacija, distribucija, objedinjavanje, umrežavanje i iznajmljivanje televizijskih i radio programa koji uključuju

oglašavanje i reklamiranje, interaktivnu zabavu, filmove i zvučne i video zapise, interaktivne kompak diskove i CD-ROM; produkcija i iznajmljivanje obrazovnih i instrukcionih materijala; usluge publikovanja; obezbjeđivanje online elektronskih publikacija, digitalne muzike i digitalnih zabavnih sadržaja (nepreuzimljivih); usluge u vezi izložbi; iznajmljivanje opreme za radio i televizijsko emitovanje; usluge iskorištavanja filmova i animacije; uključivo sve prethodno navedene usluge dostupne online putem kompjuterske mreže ili putem internih ili eksternih mreža.

42

Produkcija i razvoj digitalnih oglasnih i reklamnih materijala koji promoviraju proizvode i usluge drugih lica; produkcija digitalnih oglasnih i reklamnih i marketinških materijala; produkcija i razvoj online oglasa i reklama za druge; kreiranje, produkcija i održavanje web sajtova; razvoj streaming tehnologija koje omogućavaju korisnicima da prenose podatke, audio i video putem Interneta; razvoj i upravljanje web sadržajem; razvoj softverskih aplikacija za upotrebu u online oglašavanju i reklamiranju i marketingu društvenih medija; marketing mašina za pretraživanje, razvoj ključnih riječi, optimizacija mašina za pretraživanje, strategije povezivanja, uključivo razvoj metodologije za izgradnju odgovarajućih dolaznih veza prema web sajtovima drugih; razvoj meta podataka.

(111) **BAZ1317182** (181) 2023-06-06

(210) BAZ1317182A (220) 2013-06-06

(151) 2015-06-03

(732) **The Procter & Gamble Company**

**One Procter & Gamble Plaza,
Cincinnati, Ohio 45202**

US

(740) Agencija Diana Protić Tkalčić

(540)

PODS

(511)

03

Preparati za bijeljenje i ostale tvari za pranje rublja; preparati za čišćenje, poliranje, odmaščivanje i struganje; sapuni; parfimerijski proizvodi, eterična ulja, kozmetički proizvodi, losioni za kosu; proizvodi za njegu zuba.

05

Farmaceutski i veterinarski proizvodi; higijenski proizvodi za upotrebu u medicini; dijetne namirnice i tvari prilagođene medicinskoj ili veterinarskoj upotrebi, hrana za dojenčad; dijetni dodaci za ljude i životinje; flasteri, materijali za previjanje; materijali za plombiranje zuba i za zubne otiske; dezinfekcijska sredstva; proizvodi za uništavanje životinjskih štetočina; fungicidi, herbicidi.

11

Uređaji za rasvjetu, grijanje, proizvodnju pare, kuhanje, hlađenje, sušenje, ventilaciju, vodoopskrbu i sanitarna

(111) **BAZ1317188** (181) 2023-06-11

(210) BAZ1317188A (220) 2013-06-11

(151) 2015-06-04

(732) **“AUTO - MILOVANOVIĆ” D.O.O.**

Dušana Subotića 6, 78000 Banja Luka

BA

(740) NEMA ZASTUPNIKA

(591) crvena, crna, bijela

(540)



(531) 26.04; 27.05; 29.01;

(511)

01

Hemijski proizvodi koji se upotrebljavaju u industriji, nauci, fotografiji, poljoprivredi, hortikulturi i šumarstvu; neobrađene vještačke smole, neprerađene plastične materije, đubriva, smješe za gašenje požara, preparati za kaljenje i zavarivanje, hemijske supstance za očuvanje namirnica, materije za štavljenje, ljepljive supstance koje se upotrebljavaju u industriji.

02

Boje, firmajzi, lakovi, sredstvo za zaštitu od hrđe i truljenje drveta; materije za bojenje; sredstvo za nagrizanje; sirove prirodne smole; mateli u obliku listova i praha za slikanje, dekoratere, štampanje i umjetnike.

04

Industrijska ulja i masti; maziva; jedinjenja za skupljanje prašine vlaženjem i vezivanjem; goriva (uključujući motorna tečna goriva) i materije za osvjetljenje; svijeće i fitilji za osvjetljavanje.

(111) **BAZ1317191** (181) 2023-06-12
 (210) BAZ1317191A (220) 2013-06-12
 (151) 2015-07-10

(732) **GMP KOMPANI DOO**
Ruska bb, 78252 Trn-Laktaši
BA

(740) NEMA ZASTUPNIKA
 (540)



(531) 02.01; 27.05;
 (511)

20
 Namještaj, madraci, stolovi, stolice, ormari.

(111) **BAZ1317192** (181) 2023-06-13
 (210) BAZ1317192A (220) 2013-06-13
 (151) 2015-06-03

(732) **The Gillette Company**
One Gillette Park, Boston,
Massachusetts 02127
US

(740) Agencija Diana Protić Tkalčić
 (540)

QUENCH

(511)

08
 Mehaničke i električne sprave za brijanje i oštrice britvi;
 distributeri, kasete, držači i spremnici koji su svi specifično
 dizajnirani da sadrže oštrice britvi i koji sadrže oštrice britvi;
 dijelovi i oprema za sve prethodno navedene robe.

(111) **BAZ1317193** (181) 2023-06-13
 (210) BAZ1317193A (220) 2013-06-13
 (151) 2015-06-03

(732) **GALDERMA S.A.**
Zugerstrasse 8, CH-6330 Cham
CH

(740) Agencija Diana Protić Tkalčić
 (591) tamno plava, svijetlo plava, bijela
 (540)



(531) 26.04; 27.05; 29.01;
 (511)

03
 Kozmetički preparati.
05
 Farmaceutski preparati i supstance.
10
 Medicinski uređaji.

(111) **BAZ1317196** (181) 2023-06-14
 (210) BAZ1317196A (220) 2013-06-14
 (151) 2015-06-26

(732) **CATERPILLAR INC.**
100 N.E. Adams Street, Peoria,
Illinois 61629
US

(740) "INTELBIRO" d.o.o.
 (540)



(531) 26.03; 27.05;
 (511)

28
 Igre, proizvodi za igranje; gimnastički i sportski artikli
 koji nisu obuhvaćeni drugim klasama; ukrasi za jelku;
 igračke; umanjene replike modela vozila; vozila-igračke;
 replike vozila, opreme i mašinerije za prenos zemlje i
 građevinarstvo (kao igračke); kompleti modela vozova (kao
 igračke); karte za igranje; džepne kompjuterske igrice.

(111) **BAZ1317201** (181) 2023-06-17
 (210) BAZ1317201A (220) 2013-06-17
 (151) 2015-07-10

(732) **RAJZ d.o.o.**
Garovci bb, 71240 Hadžići

BA

(740) NEMA ZASTUPNIKA

(591) plava, siva

(540)



(531) 27.05; 29.01;

(511)

19

Ljepilo za stiropor.

(111) **BAZ1317204** (181) 2023-06-18
 (210) BAZ1317204A (220) 2013-06-18
 (151) 2015-08-12

(732) **UNILEVER N.V.**
Weena 455, 3013 AL, Rotterdam
NL

(740) "ŽIVKO MIJATOVIĆ & PARTNERS" d.o.o.
 Sarajevo

(540)

ZENDIUM

(511)

03

Pasta za zube, nemedicinska vodica za ispiranje usta, sredstvo za poliranje zuba, prašak za zube; preparati za izbjeljivanje i druge tvari za pranje rublja; preparati za čišćenje, poliranje, odmašćivanje i struganje, sapuni; parfimerijski proizvodi, eterična ulja, kozmetički proizvodi, losioni za kosu.

05

Tablete i preparati za otkrivanje zubnog plaka; gel za nadomještanje pljuvačke; farmaceutski i veterinarski i higijenski proizvodi; dijetne tvari za medicinske potrebe, hrana za dojenčad; flasteri, materijal za previjanje; materijali za plomiranje zubi i za zubne otiske; dezinfekcijska sredstva; proizvodi za uništavanje životinjskih štetočina; fungicidi, herbicidi.

10

Konac za zube.

21

Četkice za zube, električne četkice za zube, pribor i proizvodi za čišćenje i njegu zubi, jezika i desni; čačkalice, držači čačkalica i zubnih četkica; dijelovi i dodaci za prethodno navedene robe koji spadaju u klasu 21 u ove robe, koji nisu od plemenitih metala; zubni konac, toaletni pribor.

(111) **BAZ1317209** (181) 2023-06-19
 (210) BAZ1317209A (220) 2013-06-19
 (151) 2015-06-12

(732) **Cheminova A/S**
Thyborønvej 78, 7673 Harboøre
DK

(740) Dragan Mićunović

(540)

KOBAN

(511)

05

Pesticidi, uključujući insekticide, herbicide i fungicide.

(111) **BAZ1317210** (181) 2023-06-19
 (210) BAZ1317210A (220) 2013-06-19
 (151) 2015-08-31

(732) **"FRUCTA-TRADE" d.o.o.**
Željeznička b.b., 74400 Derventa
BA

(740) NEMA ZASTUPNIKA

(591) narandžasta, tamno plava, zelena

(540)



(531) 02.09; 27.05; 29.01;

(511)

32

Bezalkoholna pića, voćni napici i voćni sokovi; sirupi i ostali preparati za pripremanje napitaka.

(111) **BAZ1317211** (181) 2023-06-19
 (210) BAZ1317211A (220) 2013-06-19
 (151) 2015-08-31

(732) **“FRUCTA-TRADE” d.o.o.**
Željeznička b.b., 74400 Derventa
BA

(740) NEMA ZASTUPNIKA

(591) zlatna, crvena

(540)



(531) 01.15; 25.03; 26.04; 26.11; 27.05; 29.01;

(511)

30

Kafa, zamjene za kafu, preparati od kafe.

(111) **BAZ1317212** (181) 2023-06-19
 (210) BAZ1317212A (220) 2013-06-19
 (151) 2015-07-10

(732) **“FRUCTA-TRADE” d.o.o.**
Željeznička b.b., 74400 Derventa
BA

(740) NEMA ZASTUPNIKA

(591) crna, žuta, siva, svijetlo zelena

(540)



(531) 18.01; 19.03; 27.05; 29.01;

(511)

35

Usluge maloprodaje u vezi sa hranom, bezalkoholnim napicima, alkoholnim napicima, duvanom i robom od duvana, artiklima za održavanje higijene, preparatima za

pranje i čišćenje, preparatima i kozmetikom za njegu tijela, lijekovima, posuđem i uređajima za upotrebu u domaćinstvu i kuhinji, grnčarija i escajg, kancelarijske potrebštine, zanatski pribor, dekorativni predmeti, kancelarijski pisaci materijal i pribor i školski pribor, odjeća, obuća, roba od tekstila, posebno tekstil za upotrebu u domaćinstvu, razne sitnice (pozamanterija); proizvodi od kože (kožna roba); predmeti potrebni za putovanje, elektronska oprema i aparati za široku upotrebu; kompjuteri; telekomunikacioni aparati; predmeti za bavljenje sportom i igračke; majstorski i vrtlarski alati za upotrebu u “uradi sam” sektoru; mašine; posebno mašine i naprave za kućnu upotrebu; hrana za životinje i potrebštine vezane za kućne ljubimce; organizovanje ugovora za usluge koje drugi pružaju; posebno organizovanje ugovora za mobilne telefone i ugovora za snbdjevanje melodija za zvana mobilnih telefona za treća lica; organizovanje ugovora za pružanje usluga; popravke i održavanja za treća lica; konsultovanje potrošača.

(111) **BAZ1317213** (181) 2023-06-19
 (210) BAZ1317213A (220) 2013-06-19
 (151) 2015-07-10

(732) **“FRUCTA-TRADE” d.o.o.**
Željeznička b.b., 74400 Derventa
BA

(740) NEMA ZASTUPNIKA

(591) crvena, zelena, crna

(540)



(531) 25.01; 27.05; 29.01;

(511)

30

Kečap; majonez; paradajz pire; so; senf; surće; sosovi (začinski), sosovi za salate; začini; začinski ekstrakti; sušeno začinsko bilje; kvasac; prašak za pecivo; gustin; gotova jela i duboko zamrznuta hrana sadržana u klasi 30; dijetetski proizvodi i namirnice za nemedicinske svrhe sadržane u klasi 30.

(111) **BAZ1317220** (181) 2023-06-21
 (210) BAZ1317220A (220) 2013-06-21
 (151) 2015-08-27

(732) **OLMA, Proizvodnja kemičnih izdelkov d.d.**
Poljska pot 2, pp 2716, 1001 Ljubljana
SI

(740) "Linea Sušić" d.o.o.

(540)

OLMALINE

(511)

01

Kemijski proizvodi za industriju i šumarstvo, preparati za kaljenje.

02

Sredstva za zaštitu od korozije, sredstva za konzerviranje metala.

04

Industrijska ulja i masti.

(111) **BAZ1317223** (181) 2023-06-24
 (210) BAZ1317223A (220) 2013-06-24
 (151) 2015-07-29

(732) **"DUKAT" društvo sa ograničenom odgovornošću za trgovinu**
78000 Banja Luka, Njegoševa br 97
BA

(740) GORAN N. MARIĆ

(540)

FILLBOX

(511)

34

Duvan; kutije za duvan; vrećice za duvan; kutije za cigarete; papirići za cigarete; filtri za cigarete; džepne naprave za savijanje cigareta.

(111) **BAZ1317224** (181) 2023-06-25
 (210) BAZ1317224A (220) 2013-06-25
 (151) 2015-07-29

(300) EM
 2013-05-17
 011825825

(732) **Routex B.V.**
Strawinskylaan 1725, 107XX
Amsterdam
NL

(740) "INTELBIRO" d.o.o.

(591) Zlatna, crna, bijela

(540)



(531) 07.11; 27.05; 29.01;

(511)

09

Kreditne kartice; debitne kartice; kodirane kartice; pametne kartice (kartice sa integriranim krugom/čipom); beskontaktno pametne kartice; kodirane osobne iskaznice; kodirane kartice za uporabu na POS-ovima; kompjuterske digitalne mape.

35

Računovodstvene usluge; usluge upravljanja podacima; pružanje izvješća o računima; upravljanje poslovnim

36

Usluge kreditnih kartica; usluge debitnih kartica; usluge platnih kartica; administrativne usluge u vezi plaćanja; obrada plaćanja; usluge financijskog klirensa; elektronski prijenos sredstava; elektronske kreditne transakcije; elektronske debitne transakcije; novčane transakcije; pružanje informacija koje se odnose na plaćanja i novčane transakcije.

(111) **BAZ1317225** (181) 2023-06-25
 (210) BAZ1317225A (220) 2013-06-25
 (151) 2015-06-16

(732) **ZHENGZHOU YUTONG GROUP CO., LTD.**

No.8 Changchun Road, Hi-tech Industrial Park, Zhengzhou

CN

(740) "INTELBIRO" d.o.o.

(540)

YUTON

(531) 27.05;

(511)

07

Bušilice; mješalice (bučkalice); kompresorski valjci (cestogradnja); mješalice; strojevi za vapnjenje; mlatilice (strojevi); beton (mješalice za beton) za gradilište; bitumen (strojevi za pravljenje bitumena); buldožeri; mehaničke lopate; bageri (gliboderi); strojevi za katraniranje; strojevi za postavljanje željezničkih tračnica; strojevi za cestogradnju; strojevi za izradu tračnica; čupalice (strojevi); udarni ovnovi (strojevi za nabijanje); strojevi za izvođenje zemljanih radova; plugovi (kultivatori) za vinogradarstvo; lopate na struju (strojevi); strojevi i mašinerija za upotrebu kod zemljanih građevinskih radova u području građevinarstva, cestogradnje i mostogradnje; vibratori za beton; strojevi za utovar i istovar; dizalice; kranovi (uređaji za dizanje tereta); upuštači za motore (starteri); prigušivači (klipovi prigušivača) (dijelovi mašina); prigušivači za strojeve; čišćenje ulica (samohodni strojevi za čišćenje ulica); otpadne vode (raspršivači otpadne vode); aparati za pranje; postojenja za pranje vozila; električne mašine i aparati za čišćenje; strojevi za usitnjavanje i odlaganje smeća; drobilice smeća; strojevi za usitnjavanje smeća; preše za prešanje otpada (kompaktori); strojevi za podvodno iskopavanje; strojevi za razvrstavanje u industriji.

(111) **BAZ1317226** (181) 2023-06-25
 (210) BAZ1317226A (220) 2013-06-25
 (151) 2015-07-29

(732) **COLGATE-PALMOLIVE COMPANY**
300 Park Avenue, New York, New York 10022

US

(740) "INTELBIRO" d.o.o.

(540)

**COLGATE 360°
 INTERDENTAL**

(511)

21

Četkice za zube.

(111) **BAZ1317227** (181) 2023-06-25
 (210) BAZ1317227A (220) 2013-06-25
 (151) 2015-06-11

(732) **Tomislav Pavković**

Mukinje b.b., Vrpolje, 88245 Rakitno BA

(740) Agencija Damir Tkalčić

(591) crvena, crna, bijela

(540)



(531) 03.04; 05.07; 25.01; 27.05; 29.01;

(511)

29

Mlijeko, sir, mliječni proizvodi.

(111) **BAZ1317228** (181) 2023-06-25
 (210) BAZ1317228A (220) 2013-06-25
 (151) 2015-06-11

(732) **Tomislav Pavković**
Mukinje b.b., Vrpolje, 88245 Rakitno
BA

(740) Agencija Damir Tkalčić
 (591) tamno plava, svijetlo plava, bijela
 (540)



(531) 06.01; 26.01; 27.05; 29.01;
 (511)

29

Mlijeko, sir, mliječni proizvodi.

(111) **BAZ1317229** (181) 2023-06-25
 (210) BAZ1317229A (220) 2013-06-25
 (151) 2015-06-12

(732) **HANJIN SHIPPING HOLDINGS CO., LTD.**

25-11, Yoido-Dong, Youngdeungpo-ku, Seoul

KR

(740) PETOŠEVIĆ d.o.o
 (540)

HANJIN

(531) 27.05;
 (511)

39

Prijevoz avionima, teglenicama, čamcima, automobilima, trajektima, željeznicom, kamionima i brodovima; pružanje usluga skladišta za skladištenje tereta koji se prevozi brodovima, motornim vozilima, željeznicom i avionima; usluge skladištenja u skladištima i kontejnerskim terminalima; pakovanje robe za transport, a naročito, pakovanje u sanduke; usluge posredovanja u prijevozu; usluge prijevoza kamionima; usluge transporta kombijem koji se koristi za selidbu; usluge iznajmljivanja vozila, a naročito, iznajmljivanje automobila i kamiona; iznajmljivanje prostora u skladištima, skladišta, kontejnerskih terminala; prijevoz dragocijenosti avionom, brodom, željeznicom i

kamionom, a koji se obavlja pod nadzorom; isporuka paketa avionom, brodom, željeznicom i kamionom; usluge istovara; iznajmljivanje hladnjaka za smrznutu hranu; usluge prijevoza skelom; pomorsko posredovanje (mešetarenje); usluge vuče (tegljenja) vozila; iznajmljivanje frižidera; usluge riječnog transporta; usluge turističkih ureda; usluge pratnje putnika; usluge putničkih agencija.

(111) **BAZ1317230** (181) 2023-06-25
 (210) BAZ1317230A (220) 2013-06-25
 (151) 2015-06-12

(732) **HANJIN SHIPPING HOLDINGS CO., LTD.**

25-11, Yoido-Dong, Youngdeungpo-ku, Seoul

KR

(740) PETOŠEVIĆ d.o.o
 (540)



(531) 24.17; 26.01; 27.05;
 (511)

39

Prijevoz avionima, teglenicama, čamcima, automobilima, trajektima, željeznicom, kamionima i brodovima; pružanje usluga skladišta za skladištenje tereta koji se prevozi brodovima, motornim vozilima, željeznicom i avionima; usluge skladištenja u skladištima i kontejnerskim terminalima; pakovanje robe za transport, a naročito, pakovanje u sanduke; usluge posredovanja u prijevozu; usluge prijevoza kamionima; usluge transporta kombijem koji se koristi za selidbu; usluge iznajmljivanja vozila, a naročito, iznajmljivanje automobila i kamiona; iznajmljivanje prostora u skladištima, skladišta, kontejnerskih terminala; prijevoz dragocijenosti avionom, brodom, željeznicom i kamionom, koji se obavlja pod nadzorom; isporuka paketa avionom, brodom, željeznicom i kamionom; usluge istovara; iznajmljivanje hladnjaka za smrznutu hranu; usluge prijevoza skelom; pomorsko posredovanje (mešetarenje); usluge vuče (tegljenja) vozila; iznajmljivanje frižidera; usluge riječnog transporta; usluge turističkih ureda; usluge pratnje putnika; usluge putničkih agencija.

(111) **BAZ1317231** (181) 2023-06-25
 (210) BAZ1317231A (220) 2013-06-25
 (151) 2015-06-12

(732) **Twentieth Century Fox Film Corporation**
10201 West Pico Boulevard, Los Angeles, California 90035
US

(740) PETOŠEVIĆ d.o.o
 (540)

FOX SPORTS 3

(511)

38

Telekomunikacije; usluge emitiranja televizijskih programa i prijenosa televizijskih programa; usluge emitiranja radio programa.

41

Obuka; stručno osposobljavanje; razonoda; sportske i kulturne djelatnosti; produkcija i distribucija televizijskog programa, kinematografskih filmova i audio-vizuelne razonode; usluge razonode u vidu organizovanja i planiranja televizijskog programa; usluge pružanja on-line informacija iz područja televizije, kinematografskih filmova i video zabave putem Interneta; pružanje usluga televizijskog programa, kinematografskih filmova i video zabave preko bežičnih komunikacijskih uređaja; pružanje usluga razonode u vidu videa i slika koji uključuju televizijske emisije i zabavni programa, a koji se ne mogu preuzimati putem Interneta i bežičnih komunikacijskih mreža; pružanje usluga razonode, a naročito pružanje usluga on-line računalnih igara; on-line časopisi, a naročito blogovi koji sadrže lična mišljenja; usluge organiziranja zabavnih i kulturnih događaja; razonoda u vidu natjecanja, nadmetanja i igara.

(111) **BAZ1317232** (181) 2023-06-25
 (210) BAZ1317232A (220) 2013-06-25
 (151) 2015-06-12

(732) **Twentieth Century Fox Film Corporation**
10201 West Pico Boulevard, Los Angeles, California 90035
US

(740) PETOŠEVIĆ d.o.o
 (540)

FOX SPORTS 2

(511)

38

Telekomunikacije; usluge emitiranja televizijskih programa i prijenosa televizijskih programa; usluge emitiranja radio programa.

41

Obuka; stručno osposobljavanje; razonoda; sportske i kulturne djelatnosti; produkcija i distribucija televizijskog programa, kinematografskih filmova i audio-vizuelne razonode; usluge razonode u vidu organizovanja i planiranja televizijskog programa; usluge pružanja on-line informacija iz područja televizije, kinematografskih filmova i video zabave putem Interneta; pružanje usluga televizijskog programa, kinematografskih filmova i video zabave preko bežičnih komunikacijskih uređaja; pružanje usluga razonode u vidu videa i slika koji uključuju televizijske emisije i zabavni programa, a koji se ne mogu preuzimati putem Interneta i bežičnih komunikacijskih mreža; pružanje usluga razonode, a naročito pružanje usluga on-line računalnih igara; on-line časopisi, a naročito blogovi koji sadrže lična mišljenja; usluge organiziranja zabavnih i kulturnih događaja; razonoda u vidu natjecanja, nadmetanja i igara.

(111) **BAZ1317234** (181) 2023-06-26
 (210) BAZ1317234A (220) 2013-06-26
 (151) 2015-06-11

(732) **Vitaminka A.D. Banja Luka**
Braće Pišteljića 22, 78000 Banja Luka
BA

(740) Advokat Inja Pašalić
 (591) crvena, bijela, nijanse plave
 (540)



(531) 26.11; 27.05; 29.01;

(511)

29

Konzervirano, sušeno i kuhano voće i povrće; želei, džemovi, marmelade, kompoti; povrće i ostali povrtlarski proizvodi pripremljeni za potrošnju ili konzerviranje.

32

Bezalkoholna pića; voćni napici i voćni sokovi; sirupi i ostali preparati za pripremanje napitaka.

(111) **BAZ1317236** (181) 2023-06-27
 (210) BAZ1317236A (220) 2013-06-27
 (151) 2015-08-12

(732) **AS d.o.o.**
Jelah bb, Tešanj
BA

(740) "INTELBIRO" d.o.o.
 (540)

LOVE

(511)

30

Kava, čaj, kakao, šećer, riža, tapioka, sago, nadomjesci kave; brašno i proizvodi od žitarica, kruh, kolači, slastice, bomboni; sladoled; med, sirup od melase; kvasac, prašak za dizanje; sol, slačica (senf); ocat, umaci (začini); mirodije; led za hlađenje.

(111) **BAZ1317241** (181) 2023-06-28
 (210) BAZ1317241A (220) 2013-06-28
 (151) 2015-07-29

(732) **"Megamix" d.o.o. Sarajevo**
Rajlovačka bb, 71000 Sarajevo
BA

(740) NEMA ZASTUPNIKA
 (591) bijela, crvena
 (540)



(531) 26.04; 27.05; 29.01;

(511)

35

Oglašavanje; vođenje poslova; poslovno upravljanje; kancelarijski poslovi; usluge prodaje roba široke potrošnje trećim licima.

39

Transportne usluge; pakovanje i skladištenje robe; organizovanje putovanja.

(111) **BAZ1317242** (181) 2023-07-01
 (210) BAZ1317242A (220) 2013-07-01
 (151) 2015-08-12

(732) **AS d.o.o.**
Jelah bb, Tešanj
BA

(740) "INTELBIRO" d.o.o.
 (591) zlatna, crna, bijela, roza, ljubičasta, boja šljive, nijanse zelene, nijanse smeđe, nijanse plave
 (540)



(531) 02.09; 05.07; 08.01; 19.03; 27.03; 27.05; 29.01;

(511)

30

Medeno srce sa voćnim punjenjem i kakao prelivom.

(111) **BAZ1317245** (181) 2023-07-01
 (210) BAZ1317245A (220) 2013-07-01
 (151) 2015-08-05

(732) **JAHORINA OSIGURANJE VIENNA
 INSURANCE GROUP AD PALE**

**Svetosavska 24, 71420 Pale
 BA**

(740) NEMA ZASTUPNIKA
 (540)

ЗА СВЕ ШТО ВАМ ЈЕ ВРИЈЕДНО

(511)

35

Oglašavanje i reklamiranje; vođenje komercijalnih poslova;
 komercijalna administracija; uredski poslovi.

36

Osiguranje; finansijski poslovi; monetarni poslovi;
 upravljanje nekretninama.

(111) **BAZ1317246** (181) 2023-07-01
 (210) BAZ1317246A (220) 2013-07-01
 (151) 2015-08-05

(732) **JAHORINA OSIGURANJE VIENNA
 INSURANCE GROUP AD PALE**

**Svetosavska 24, 71420 Pale
 BA**

(740) NEMA ZASTUPNIKA
 (540)

ПОЛИСА КОЈОЈ ВЈЕРУЈЕМ

(511)

35

Oglašavanje i reklamiranje; vođenje komercijalnih poslova;
 komercijalna administracija; uredski poslovi.

36

Osiguranje; finansijski poslovi; monetarni poslovi;
 upravljanje nekretninama.

(111) **BAZ1317248** (181) 2023-07-02
 (210) BAZ1317248A (220) 2013-07-02
 (151) 2015-06-16

(732) **Bosnalijek, farmaceutska i
 hemijska industrija, dioničko**

**Jukićeva 53, 71000 Sarajevo
 BA**

(740) "Linea Sušić" d.o.o.
 (540)

CHOLROSIN

(511)

05

Farmaceutski proizvodi.

(111) **BAZ1317252** (181) 2023-07-03
 (210) BAZ1317252A (220) 2013-07-03
 (151) 2015-06-16

(732) **ZHENGZHOU YUTONG BUS CO., LTD.**

**Yutong Road, Guancheng District,
 Zhengzhou**

CN

(740) "INTELBIRO" d.o.o.
 (540)

YUTON

(531) 27.05;

(511)

12

Viličari; dizanje tereta (kolica za dizanje tereta); prskalice [vozila]; gradski autobusi; autobusi za međugradski prijevoz; kamioni; streljivo (kola za streljivo); karavane; prikolice [vozila]; cijevi (kolica s vitlom za savitljive cijevi); traktori; vagoneti; motocikli s prikolicom; električna vozila; kamioneti; hladnjače [vozila]; vojna vozila za prijevoz; sportska vozila; dvokolice za izvrtnje; tramvajska kola; vozila za kretanje po zemlji, po zraku, po vodi i na tračnicama; vozila; motorna vozila; automobili; betonijerke [samohodne mješalice za beton]; vozila hitne pomoći; kamp kućice; autokaravane; vozila za snijeg [s gusjenicom trakom]; vozila s daljinskim upravljanjem [nisu igračke]; osovine vozila; vagoni s ležajevima za spavanje [spavaći vagoni]; brzina (mjenjačke kutije za kopnena vozila); karoserije [pokrovi automobila]; pretvarači zakretnog momenta za kopnena vozila; cisterne za prevoz nafte; kabine za žičare; kolica za lijev; kolica za čišćenje; plovna vozila; aerogliseri; amortizirajuće opruge za vozila; prtljažnici vozila; kotači vozila; glavine kotača vozila;

kosturi vozila [šasije]; odbojnici vozila; kočnice vozila; vozila (vrata vozila), opruge ovjesa za vozila; ovjesi (opruge za ovjese vozila); kotači vozila (naplaci kotača vozila) [felge]; sjedala u vozilima; obloge, unutarnje za vozila [tapacirung].

37

Automobili (održavanje i popravak automobila); vozila (pranje vozila); servisne stanice [za točenje goriva i održavanje]; čišćenje vozila; kvar na automobilu (pomoć pri kvaru na automobilu) [popravak]; gume za kotače (vulkaniziranje guma za kotače) [popravak].

(111) **BAZ1317254** (181) 2023-07-04

(210) BAZ1317254A (220) 2013-07-04

(151) 2015-06-11

(732) **SAMSUNG ELECTRONICS CO., LTD.**

**129, Samsung-ro, Yeongtong-gu,
Suwon-si, Gyeonggi-do**

KR

(740) Agencija Diana Protić Tkalčić

(540)

S View Cover

(511)

09

Kompjuterski softver za kodiranje i dekodiranje glasovnih i audio signala; softver za poboljšanje analognog i digitalnog zvuka za obradu, snimanje, unošenje, prijem, odašiljanje, render i čuvanje glasovnih i audio signala, dokumenata i zvukova; audio pojačivači; audio zvučnici; USB memorijski uređaji; integrisani bežični audio i video prijemnici i elektronske priključne stanice za korišćenje sa čitačima elektronskih knjiga, tablet računarima, MP3 plejerima, MP4 plejerima, mobilnim telefonima i pametnim telefonima; kamkoderi; softver za kompjuterske i mobilne uređaje za personalizaciju widgeta (mini aplikacije) i mobilnih aplikacija; kompjuterski aplikacioni softver za mobilne telefone, prenosive medija plejere i ručne kompjutere, i to softver za prepoznavanje glasa; softver za kompjuterske igrice; monitori za kompjutere; razvodnici, skretnice i ruteri za kompjuterske mreže; kompjuterski softver integrisan u mobilnim telefonima i/ili prenosivim kompjuterima koji omogućava korisnicima puštanje i preuzimanje elektronskih igrice, slušanje i preuzimanje melodija i muzike, i gledanje i preuzimanje zaštita i pozadina ekrana; kompjuterski softver za kontrolu kućnih uređaja; kompjuterski softver za slanje istovremenih poruka, slanje i primanje mejlova i informacija o kontaktima, dijeljenje rasporeda i dijeljenje sadržaja; kompjuterski softver za upravljanje i organizaciju raznih sadržaja u digitalnom obliku i to digitalnih elektronskih knjiga, digitalnih elektronskih novina, radova i digitalnih elektronskih časopisa; kompjuterski softver za upravljanje ličnim podacima; kompjuterski softver za puštanje, dijeljenje i upravljanje multimedijalnim dokumentima; kompjuterski softver za kupovinu, preuzimanje, puštanje i slušanje muzike; kompjuterski softver za kupovinu, prijavljivanje, preuzimanje, puštanje i slušanje sadržaja za čitanje u digitalnom obliku i to digitalnih elektronskih knjiga, digitalnih elektronskih novina,

radova i digitalnih elektronskih magazina i elektronskih igrice; kompjuterski softver za turističke informacione sisteme za pružanje ili davanje savjeta za putovanje i za informacije u pogledu hotela, oznaka, muzeja, javnog prevoza, restorana, i druge informacije u vezi putovanja i prevoza; kompjuterski softver za snimanje, organizaciju, prenos, rukovanje i pregled teksta, audio dokumenata, video dokumenata i kompjuterskih programa za igrice u vezi sa televizorima, kompjuterima, muzičkim plejerima, video plejerima, medija plejerima i mobilnim telefonima; kompjuterski softver za traženje, pretraživanje i kupovinu softvera u elektronskoj bazi podataka; kompjuterski softver za korišćenje sa satelitskim i GPS navigacionim sistemima za navigaciju, planiranje rute i puta, i elektronskim mapama; kompjuterski softver koji sugerise najprikladnije pen-input aplikacije za mobilni uređaj; kompjuterski softver za pristup internetu i raznim aplikacijama; kompjuterski softver za pregled i preuzimanje elektronskih mapa; kompjuterski softver za redigovanje dnevnih aktivnosti, imenika, kalendara, napomena i multimedijalnog sadržaja pohranjenog u mobilnim uređajima; kompjuterski softver za kreiranje, postavljanje, slanje, preuzimanje, prenos, prijem, redigovanje, ekstraktovanje, kodiranje, dekodiranje, puštanje, pohranjivanje, organizaciju, pokazivanje, prikazivanje, etiketiranje, blogovanje i/ili dijeljenje elektronskih medija i informacija preko Interneta, lokalne mreže ili telekomunikacione mreže; kompjuterski softver koji omogućava korisnicima programiranje i distribuciju audio, video, tekstualnih i drugih multimedijalnih sadržaja i to muzike, koncerata, videa, radija, televizije, vijesti, sporta, utakmica, kulturnih događaja i zabavnog i obrazovnog programa preko komunikacione mreže; kompjuterski softver za prijem, prenos, kodiranje, dekodiranje, dešifrovanje, šifrovanje, transmisiju, multipleksiranje i demultipleksiranje i rukovanje video, audio i tekstualnim zapisima u digitalnom formatu za isporuku televizijskog i drugog video programa na odgovarajuće video uređaje za distribuciju televizijskog programa za gledanje na televizijskim aparatima i kompjuterskim monitorima; kompjuterski softver za poboljšanje i optimizaciju audio i video zvuka; kompjuteri; digitalne kamere; digitalni foto albumi za prikazivanje slika, video klipova i muzike u digitalnom obliku; digitalni foto ramovi za prikazivanje slika, video klipova i muzike u digitalnom obliku; digitalne set-top kutije, i to digitalni medija prijemnici i dekoderi, konverteri za kablovsku televiziju, Ethernet medija konverteri; digitalne slike koje se mogu preuzimati, i to fotografski ili video zapisi iz oblasti arhitekture, izvođača baleta, kostima, muzičkih instrumenata, scenskog dizajna, komunikacijske opreme, zvučnih talasa, političkih figura, siromaštva, Njemačke, planina, jezera, slojeva stijena, vojnika, istorijskih figura i mjesta, sudnica, advokata, sudskih scena, sudija, kriminalaca, rukopisa, knjiga, dizajna korica knjiga, orkestrara, rok grupa, pjevača, gitarista, gitara, filozofa, štamparskih presa, novina, novinskih redakcija, laboratorija, naučnih laboratorija, svemira, planeta, galaksija, mjeseca, biljaka, vanzemaljaca, svemirskih brodova, naučno fantastičnih stvorenja, automobila i kompjutera; melodije koje se mogu preuzimati za mobilne telefone i tablet kompjutere; DVD uređaji; elektronske table; faks mašine, čvrsti diskovi; sistemski telefoni kao terminali za priključivanje na telefonsku mrežu; telefoni koji se povezuju na kompjutersku mrežu (IP telefoni); kućna telefonska centrala koja ima podršku za rad preko Interneta (IP PBX); operativni sistem za sistemske telefone; sistemski telefon za centrale; skretnice lokalne kompjuterske mreže (LAN); aplikacije za mobilne uređaje; dodatna oprema za mobilne telefone, pametne telefone i tablet kompjutere i to baterije,

električni punjači baterija, kablovi za prenos podataka, setovi za glavu, slušalice, punjači baterija za korišćenje u kolima, kožne futrole za mobilne telefone, pametne telefone i tablet kompjutere, futrola sa zadnjim poklopcem za mobilne telefone, pametne telefone i tablet kompjutere, hands-free sistemi i tvrde zaštitne maske za mobilne telefone, pametne telefone i tablet kompjutere, olovke (za telefone), doking stanice, zaštitne folije za ekran za mobilne telefone, pametne telefone i tablet kompjutere i prenosive zvučnike; operativni sistem za mobilne telefone; mobilni telefoni, MP3 uređaji; server za pristup mreži; operativni sistem za server za pristup mreži; pogonske jedinice za optičke diskove; čitači optičkih diskova; lični digitalni asistenti (PDA); prenosivi kompjuteri, prenosivi medija plejeri; štampači za kompjutere; poluprovodnici (čipovi); pametni telefoni; stereo zvučnici; olovke za prenosive elektronske uređaje; operativni sistem za tablet kompjutere; tablet kompjuteri; telefoni; telefoni koji se koriste kao terminal za kućnu telefonsku centralu koja ima podršku za rad preko Interneta (IP PBX); televizijski prijemnici; trodimenzionalne (3D) naočare; ruteri za svjetsku mrežu (WAN).

(111) **BAZ1317255** (181) 2023-07-08

(210) BAZ1317255A (220) 2013-07-08

(151) 2015-06-11

(732) **Koncern za proizvodnju i promet konditorskih proizvoda BAMBI A.D. Požarevac**

**Đure Đakovića bb, 12000 Požarevac
RS**

(740) Agencija Damir Tkalčić

(591) crvena, bijela, crna

(540)



(531) 26.04; 27.05; 29.01;

(511)

29

Mliječni proizvodi, uključivo mliječni frapei, milk šejkovi.

30

Poslastice.

(111) **BAZ1317256** (181) 2023-07-09

(210) BAZ1317256A (220) 2013-07-09

(151) 2015-06-12

(732) **STARBUCKS CORPORATION koja posluje kao STARBUCKS COFFEE COMPANY**

**2401 Utah Avenue South, Seattle,
Washington 98134**

US

(740) Nedim Krilić

(540)

PIKE PLACE

(511)

30

Kava; kava u zrnju; mljevena kava; instant kava; ekstrakti kave i kavene esencije; preparati i pića na bazi kave; preparati i pića na bazi espressa; ledena kava; nadomjestci za kavu; ekstrakti i kavene esencije nadomjestaka za kavu i preparati i pića na bazi nadomjestaka za kavu.

(111) **BAZ1317257** (181) 2023-07-09

(210) BAZ1317257A (220) 2013-07-09

(151) 2015-06-12

(732) **STARBUCKS CORPORATION koja posluje kao STARBUCKS COFFEE COMPANY**

**2401 Utah Avenue South, Seattle,
Washington 98134**

US

(740) Nedim Krilić

(540)

KOMODO DRAGON BLEND

(511)

30

Napici od kave; kava; kava u zrnju; mljevena kava.

(111) **BAZ1317262** (181) 2023-07-09
 (210) BAZ1317262A (220) 2013-07-09
 (151) 2015-06-16

(732) **NOBEL LIJEK d.o.o.**
Hasiba Brankovića 9, 71000
BA

(740) "STAM" d.o.o.
 (540)

Re-Comfort

(511)

05

Farmaceutski proizvodi, bakterijski preparati, dijetetski dodaci (dodaci prehrani) za ljude.

(111) **BAZ1317263** (181) 2023-07-09
 (210) BAZ1317263A (220) 2013-07-09
 (151) 2015-06-26

(732) **NOBEL LIJEK d.o.o.**
Hasiba Brankovića 9, 71000
BA

(740) "STAM" d.o.o.
 (540)

RespiGuard

(511)

05

Farmaceutski proizvodi, bakterijski preparati, dijetetski dodaci (dodaci prehrani) za ljude.

(111) **BAZ1317264** (181) 2023-07-09
 (210) BAZ1317264A (220) 2013-07-09
 (151) 2015-06-25

(732) **Wix-Filtron Sp. Z o.o.**
ul. Wroclawska 145, 63-800 Gostyn
PL

(740) PETOŠEVIĆ d.o.o.
 (540)

FILTRON

(531) 21.03; 27.03; 27.05;

(511)

07

Filteri, filter ketridži, uređaji za filtriranje i materijali, naročito za motore sa unutarnjim sagorijevanjem, filteri (dijelovi za mašine ili motore).

12

Vozila; uređaji za kretanje po zemlji, po vodi ili po zraku, uređaji protiv zagađivanja za motore i motorne uređaje.

(111) **BAZ1317267** (181) 2023-07-10
 (210) BAZ1317267A (220) 2013-07-10
 (151) 2015-06-25

(732) **Diageo Brands B.V.**
Molenwerf 10-12, 1014 BG
Amsterdam

NL
 (740) PETOŠEVIĆ d.o.o.
 (540)

VAT 69

(511)

33

Alkoholna pića (osim piva).

(111) **BAZ1317271** (181) 2023-07-16
 (210) BAZ1317271A (220) 2013-07-16
 (151) 2015-06-24

(732) **GKS PARTICIPAÇÕES LTDA.**
Rua Benjamin Constant, no273, sala
04, Igrejinha, Centro, RS

BR

(740) PETOŠEVIĆ d.o.o

(540)

PICCADILLY

(511)

25

Cipele i aksesoari.

(111) **BAZ1317283** (181) 2023-07-19
 (210) BAZ1317283A (220) 2013-07-19
 (151) 2015-08-27

(732) **Kahlua AG c/o Testatoris AG**
Topferstrasse 5, 6004 Lucerne
CH

(740) Nedim Krilić

(540)



(531) 19.07; 24.01;

(511)

33

Alkoholna pića (osim piva).

(111) **BAZ1317287** (181) 2023-07-22
 (210) BAZ1317287A (220) 2013-07-22
 (151) 2015-07-10

(732) **Ljubiša Lukić**
Karađorđeva br. 68 (Šumaprom
commerce), 76311 Dvorovi -

BA

(740) NEMA ZASTUPNIKA

(591) crvena, crna

(540)

WILLTEK

(531) 27.05; 29.01;

(511)

07

Mašine i mašinski alati; motori i pogonske mašine; mašinske spojnice i transmisioni elementi; poljoprivredne sprave osim onih kojima se ručno upravlja; automatske mašine za prodaju, a naročito: poljoprivredne mašine, poljoprivredne dizalice, alternatori, ventili (delovi mašina), osovine za mašine, napajači karburatora, radilice, kolenčaste osovine, samopodmazujući ležajevi, mešalice, plugovi, masne karike, delovi klipova, četkice za dinamo, postolja za testerisanje (delovi mašina), trakasti prenosnik, mučkalice, doboši, kućišta, spojnice za mašine i motore, kuglični ležajevi, mašine za branje i košenje, mašine za žetvu, mašine za obradu drveta, grejači za dizel motore, četkice (delovi mašina), remenici za mašine, zaštitni poklopci (delovi mašina), karburatori, noževi (delovi mašina), mašine za sejanje pepela, mazalice (delovi mašina), zaptivni spojevi (delovi motora), vratila (delovi motora), šišači mašine, sekači mašine, generatori struje, dinamo remenici, remenici za dizalice, ležajevi, noževi električni, glave cilindara za motore, motokultivatori (mašine), cilindri za mašine, mašine za sortiranje za industiju, plugovi za uklanjanje trave, starteri za motore i mašine, generatori struje, kvačila izuzev za kopnena vozila, pumpe (delovi mašina i motora), sita (mašine i delovi mašina), noževi za kosilice mašine, kolovrati, mašine za završnu obradu, stezači (delovi mašina), klipovi za cilindre, kosilice travnjaka (mašine), vodjice za mašine, hidraulične turbine, mašine za navodnjavanje za upotrebu u poljoprivredi, mašine za oštrenje, oštrice testere (delovi mašina), držači sečiva (delovi mašina), krivaje (delovi mašina), pogonski motori (izuzev za kopnena vozila), mašinski alati, magnetni induktori za paljenje, čekići, uređani protiv zagadjivanja za motore i mašine, klipovi za motore, regulator brzine za mašine, motore i pogonske motore, kalupi (delovi mašina), rotor (izuzev za kopnena vozila), kućišta za osovine (delove mašina), klipovi (delovi mašina i motora), opruge (delovi mašina), mašinski ležajevi, kuglični ležajevi, testere mašinske, remenici za mašine i motore, mašine za vadjenje korova, sejačice, statori, kompresori, kolenasta vratila (delovi mašina), cevni vodovi pneumatski, kalemi mehanički za elastična creva, ventilatori za mašine i motore, poljoprivredno orudje koje nije ručno pokretano,

svešice za motore sa unutrašnjim sagorevanjem.

08

Ručni alati i sprave (kojima se ručno upravlja); hladno oružje; žileti, a naročito: lopatice za vadjenje bilaka (baštovanstvo), makaze za rezanje grana, makaze za kresanje voća, voćarske makaze (ili klešta), alati za kalemljenje (ručni), aparati za kresanje drveća, grablje (ručni alat), lopate (ručni alat), ašovi (ručni alat), kose za travu, burgije za drvo (ručni alati), makaze za travu (ručni alat), dleta (ručni alat), sekirice, prskalice protiv insekata (kao ručno orudje), baštenski alat (ručni), noževi za potkresivanje, oštrice testere (ručni alat), drveni maljevi – čekići (ručne sprave), turpije (ručni alat), hainot kose, viljuške račve za korov (ručni alat), motike (ručni alat), držači testera, poljoprivredno orudje (ručno pokretano), ručni alat za kopanje, noževi, klešta, turpije električne, probojna klešta, alat za rezanje, ručni alat za kopanje jaraka, pojasevi za nošenje alata.

(111) **BAZ1317292** (181) 2023-07-23

(210) BAZ1317292A (220) 2013-07-23

(151) 2015-07-13

(732) **Prevent BH d.o.o. Visoko**
Topuzovo polje bb, 71300 Visoko
BA

(740) NEMA ZASTUPNIKA

(540)

trendiny

(511)

18

Koža i imitacija kože kao i robe od navedenog, ukoliko nisu sadržane u drugim klasama; presvlake za namještaj od kože, prekrivači za namještaj od kože.

20

Ormani, kredenci za posuđe(kuhinje); namještaj na napuhavanje, kozlići za nalaganje, klupe, kreveti, postolja za cvijeće; stolovi za cvijeće; bife; bife kolica; kancelarijski namještaj; namjenski podovi za namještaj; paravan, pregrada; pletene drvene lajsne; ormari za peškire, garderoberi; halke za zavjese; držači za zavjese, koji nisu od tekstila; kuke za zavjese; valjci za zavjese; šipke za zavjese; unutrašnje roletne za prozore od tekstila; unutrašnje roletne za prozore (namještaj), unutrašnje roletne od letvica; ivičnjaci od plastike, za namještaj; pokretni stolovi za kompjutere; postolje za odjeću; nasloni za glavu; masažne fotelje; namještaj; namještaj od metala; okovi za namještaj, nemetalni; police za namještaj od drveta, točkići za namještaj, nemetalni; vrata za namještaj; papirne roletne, zastori; paravani; tapacirani namještaj; tapacirane fotelje; ormari za registratora; rolo zavjese od drveta ili bambusa; ormari; pisači stolovi; ladice; školski namještaj; kolica za serviranje; sofe; stolice; stolovi; ploče za stolove; vitrine; halke za zavjese; valjci za zavjese od plastike, vodilice za zavjese, šipke za zavjese; stolovi za kompjuter; ormarići za umivaonik.

24

Zavjese od tekstila ili plastike; držači zavjesa od tekstilnih materijala; zastori; rolo zavjese od tekstila ili plastike; staklena platna; zavjese od tekstila ili plastike; prekrivač za namještaj od plastike; tkanine za namještaj; prekrivač za namještaj od tekstila.

35

Usluge u maloprodaji putem interneta u oblasti roba za uređenje i dekoraciju, posebno namještaj; online –ili trgovačke usluge katalogske dostave u oblasti roba za uređenje i dekoraciju, posebno namještaj.

37

Održavanje, čišćenje i popravak kože; poslovi održavanja namještaja; tapaciranje namještaja, popravak tapacira.

40

Obrada materijala, posebno obrada kože i bojenje kože.

(111) **BAZ1317294** (181) 2023-07-12

(210) BAZ1317294A (220) 2013-07-12

(151) 2015-08-24

(300) EM
2013-04-19
11755154

(732) **MARS, INCORPORATED**
6885 Elm Street, McLean 22101-
3883, VA

US

(740) "ŽIVKO MIJATOVIĆ & PARTNERS" d.o.o.
Sarajevo

(540)

SNICKERS YOU'RE NOT ON THE BALL WHEN YOU'RE HUNGRY

(511)

30

Kafa, čaj, kakao i nadomjesci za kafu; riža; tapioka i sago; brašno i proizvodi od žitarica; kruh, peciva i slastice; led, sirovi; šećer, med, melasa; kvasac, prašak za pecivo; sol; senf; ocat, umaci (začini); mirotije, led za rashlađivanje; nadomjesci za kafu; pića od čokolade; pločice od žitarica, tjestenina; rezanci; keksi; kolači; čokolade; sladoled, smrznute slastice; pesto; proizvodi pripremljeni za konzumaciju koji se sastoje prvenstveno od gore navedenih roba.

(111) **BAZ1317310** (181) 2023-08-01
 (210) BAZ1317310A (220) 2013-08-01
 (151) 2015-07-10

(732) **DARA d.o.o. Posušje**
Kneza Višeslava br.4, Posušje
BA

(740) Tomislav Bevanda
 (540)

DOLCE CAFFE

(511)

30
 Kava.

(111) **BAZ1317311** (181) 2023-08-01
 (210) BAZ1317311A (220) 2013-08-01
 (151) 2015-07-13

(732) **SAŠA - TRADE d.o.o. Doboj**
Auto pijaca niz VI br. 28A, 74000
Doboj
BA

(740) NEMA ZASTUPNIKA
 (591) tamnocrvena, bijela
 (540)



(531) 01.01; 01.05; 27.05; 29.01;

(511)

04
 Rasvjetna mast, rasvjetne tvari, rasvjetni plin, rasvjetni vosak, stijenjevi za svjetiljke (lampe).

09
 Električne utičnice, električne žice, električni kabeli, električni transformatori, električni priključci, kableske spojnice, indikatori, induktori, prekidači, prigušnice, razvodne kutije, razvodne ploče, razvodni ormari, razvodni pultovi, reduktori, regulatori svjetla, releji, signalizacija svjetlosna ili

mehanička, signalna rasvjeta za promet, sklopke, sklopke prekidači, električni spojevi, spojne kutije, spojni naglavci za električne kabele, električne stezaljke, strujni ispravljači, strujni prekidači, strujno prespajanje, ugađači svjetla, utičnice (električne utičnice), utičnice (zaštita za utičnice).

11

Cijevi (svjetleće cijevi za rasvjetu), cijevi sa električnim pražnjenjem za rasvjetu, fenjeri veliki, laboratorijske svjetiljke, lampioni, LED diode (rasvjetni uređaji), lučne lampe, lusteri, rasvjeta (zaštitna oprema za rasvjetu), rasvjetne svjetiljke, rasvjetne žaruljice, rasvjetni aparati i uređaji, rasvjetni fenjeri, rasvjetni uređaji za vozila, reflektori za svjetiljke, reflektori za vozila, sjenila, stajalice svjetiljke, staklene kugle za svjetiljke, stropne svjetiljke, grla za električne svjetiljke, ovjesi svjetiljki, plamenici svjetiljki, plaštevci svjetiljki, rasvjetne kugle svjetiljki, stakleni tuljci svjetiljki, svjetiljke za akvarije, svjetiljke za laboratorije, svjetiljke za projektore, svjetiljke za rasvjetu, svjetiljke džepne, svjetiljke električne, svjetiljke plinske, svjetiljke sigurnosne, svjetiljke uljne, svjetla za automobile, svjetleće cijevi za rasvjetu, zaštitni uređaji za rasvjetu, gorionici sa žarnim nitima, žarne niti za električne svjetiljke, žaruljice pokazivača smjera vožnje za vozila, žaruljice za rasvjetu, žaruljice električne, žice od magnezija za rasvjetu.

(111) **BAZ1317315** (181) 2023-08-05
 (210) BAZ1317315A (220) 2013-08-05
 (151) 2015-07-13

(732) **Inox Ajanović**
Rosulje bb, 74260 Tešanj
BA

(740) NEMA ZASTUPNIKA
 (591) crna, žuta, siva
 (540)



(531) 26.11; 27.05; 29.01;

(511)

06
 Obični metali i njihove legure; metalni građevinski materijali; metalne prenosive konstrukcije; metalni materijali za tračnice; metalna užad i neelektrične metalne žice; metalni bravarski proizvodi i sitni metalni predmeti; metalne cijevi; metalne blagajne; metalni proizvodi koji nisu obuhvaćeni drugim razredima; rudače.

40

Obrada materijala.

(111) **BAZ1317317** (181) 2023-08-06
 (210) BAZ1317317A (220) 2013-08-06
 (151) 2015-08-12

(732) **MERCATOR BH d.o.o.**
Blažuj bb, 71000 Sarajevo
BA

(740) BRANKO V. MARIĆ

(540)



(531) 02.01; 19.03; 25.07;

(511)

16

Papir, karton i proizvodi od tih materijala koji nisu obuhvaćeni drugim razredima; tiskarski proizvodi; proizvodi za uvezivanje knjiga; fotografije; pribor za pisanje; ljepila (ljepljive tvari za papirnate proizvode ili za kućanstvo); slikarski pribor; kistovi; pisaci strojevi i uredski pribor (osim namještaja); oprema za nastavu i obuku (osim aparata); plastični materijali za ambalažu (koji nisu obuhvaćeni drugim razredima); tiskarska slova; klišeji.

35

Oglašavanje i reklamiranje; vođenje komercijalnih poslova; komercijalna administracija; uredski poslovi.

(111) **BAZ1317319** (181) 2023-08-09
 (210) BAZ1317319A (220) 2013-08-09
 (151) 2015-07-10

(732) **MIRTEX d.o.o. Za trgovinu i usluge**
Gradačaćka pijaca, 76254 Gradačac
BA

(740) NEMA ZASTUPNIKA

(540)



(531) 27.05;

(511)

18

Koža, imitacije kože, proizvodi od tih materijala koji nisu obuhvaćeni drugim razredima; životinjske kože; kovčezi i torbe; kišobrani, suncobrani; remenarski proizvodi.

24

Tkanine i tekstilni proizvodi koji nisu obuhvaćeni drugim razredima; pokrivači za krevete i stolove.

25

Odjeća, obuća, pokrivala za glavu.

(111) **BAZ1317320** (181) 2023-08-09
 (210) BAZ1317320A (220) 2013-08-09
 (151) 2015-07-10

(732) **MIRTEX d.o.o. Za trgovinu i usluge**
Gradačaćka pijaca, 76254 Gradačac
BA

(740) NEMA ZASTUPNIKA

(540)



(531) 27.05;

(511)

18

Koža, imitacije kože, proizvodi od tih materijala koji nisu obuhvaćeni drugim razredima; životinjske kože; kovčezi i torbe; kišobrani, suncobrani; remenarski proizvodi.

24

Tkanine i tekstilni proizvodi koji nisu obuhvaćeni drugim razredima; pokrivači za krevete i stolove.

25

Odjeća, obuća, pokrivala za glavu.

(111) **BAZ1317322** (181) 2023-08-09
 (210) BAZ1317322A (220) 2013-08-09
 (151) 2015-07-10

(732) **MIRTEX d.o.o. Za trgovinu i usluge
 Gradačaćka pijaca, 76254 Gradačac
 BA**

(740) NEMA ZASTUPNIKA
 (540)

Mayflower

(531) 27.05;
 (511)

18
 Koža, imitacije kože, proizvodi od tih materijala koji nisu obuhvaćeni drugim razredima; životinjske kože; kovčezi i torbe; kišobrani, suncobrani; remenarski proizvodi.

24
 Tkanine i tekstilni proizvodi koji nisu obuhvaćeni drugim razredima; pokrivači za krevete i stolove.

25
 Odjeća, obuća, pokrivala za glavu.

(111) **BAZ1317328** (181) 2023-08-13
 (210) BAZ1317328A (220) 2013-08-13
 (151) 2015-07-10

(732) **MIRTEX d.o.o. Za trgovinu i usluge
 Gradačaćka pijaca, 76254 Gradačac
 BA**

(740) NEMA ZASTUPNIKA
 (540)

TOP OR

(531) 27.05;
 (511)

18
 Koža, imitacije kože, proizvodi od tih materijala koji nisu obuhvaćeni drugim razredima; životinjske kože; kovčezi i torbe; kišobrani, suncobrani; remenarski proizvodi.

24
 Tkanine i tekstilni proizvodi koji nisu obuhvaćeni drugim razredima; pokrivači za krevete i stolove.

25
 Odjeća, obuća, pokrivala za glavu.

(111) **BAZ1317329** (181) 2023-08-13
 (210) BAZ1317329A (220) 2013-08-13
 (151) 2015-07-10

(732) **MIRTEX d.o.o. Za trgovinu i usluge
 Gradačaćka pijaca, 76254 Gradačac
 BA**

(740) NEMA ZASTUPNIKA
 (540)

LISA-W

(531) 27.05;
 (511)

18
 Koža, imitacije kože, proizvodi od tih materijala koji nisu obuhvaćeni drugim razredima; životinjske kože; kovčezi i torbe; kišobrani, suncobrani; remenarski proizvodi.

24
 Tkanine i tekstilni proizvodi koji nisu obuhvaćeni drugim razredima; pokrivači za krevete i stolove.

25
 Odjeća, obuća, pokrivala za glavu.

(111) **BAZ1317330** (181) 2023-08-13
 (210) BAZ1317330A (220) 2013-08-13
 (151) 2015-07-10

(732) **MIRTEX d.o.o. Za trgovinu i usluge
 Gradačaćka pijaca, 76254 Gradačac
 BA**

(740) NEMA ZASTUPNIKA
 (540)

MALIEN

(531) 27.05;
 (511)

18
 Koža, imitacije kože, proizvodi od tih materijala koji nisu obuhvaćeni drugim razredima; životinjske kože; kovčezi i torbe; kišobrani, suncobrani; remenarski proizvodi.

24
 Tkanine i tekstilni proizvodi koji nisu obuhvaćeni drugim razredima; pokrivači za krevete i stolove.

25
 Odjeća, obuća, pokrivala za glavu.

(111) **BAZ1317331** (181) 2023-08-13
 (210) BAZ1317331A (220) 2013-08-13
 (151) 2015-07-10

(732) **MIRTEX d.o.o. Za trgovinu i usluge
 Gradačaka pijaca, 76254 Gradačac
 BA**

(740) NEMA ZASTUPNIKA

(540)

JENNIKA

(531) 27.05;

(511)

18

Koža, imitacije kože, proizvodi od tih materijala koji nisu obuhvaćeni drugim razredima; životinjske kože; kovčezi i torbe; kišobrani, suncobrani; remenarski proizvodi.

24

Tkanine i tekstilni proizvodi koji nisu obuhvaćeni drugim razredima; pokrivači za krevete i stolove.

25

Odjeća, obuća, pokrivala za glavu.

(111) **BAZ1317332** (181) 2023-08-13
 (210) BAZ1317332A (220) 2013-08-13
 (151) 2015-07-10

(732) **MIRTEX d.o.o. Za trgovinu i usluge
 Gradačaka pijaca, 76254 Gradačac
 BA**

(740) NEMA ZASTUPNIKA

(540)

JUST WOMEN

(531) 27.05;

(511)

18

Koža, imitacije kože, proizvodi od tih materijala koji nisu obuhvaćeni drugim razredima; životinjske kože; kovčezi i torbe; kišobrani, suncobrani; remenarski proizvodi.

24

Tkanine i tekstilni proizvodi koji nisu obuhvaćeni drugim razredima; pokrivači za krevete i stolove.

25

Odjeća, obuća, pokrivala za glavu.

(111) **BAZ1317336** (181) 2023-08-13
 (210) BAZ1317336A (220) 2013-08-13
 (151) 2015-08-20

(732) **GRUPPO COIN SpA
 Via Terraglio, 17, I-30174 Venezia
 Mestre (VE)**

IT

(740) PETOŠEVIĆ d.o.o

(540)

PROJECT

(511)

18

Koža, imitacije kože, proizvodi od tih materijala koji nisu obuhvaćeni drugim klasama; torbe (ručne torbe); torbe za nošenje preko ramena; vreće za stvari; velike ručne torbe; torbe za školu; ruksaci za školu; torbe za plažu; torbe-navlake za odijela [za putovanja]; sportske torbe; torbe za cipele [za putovanja]; korice za posjetnice; korice i držači za kreditne kartice [kožna galanterija]; aktentašne; novčarke [vrećice za novce]; novčanici; lisnice; ruksaci; telećaci [ranciji]; torbe za nošenje oko pojasa; torbe za nošenje male djece; nosiljke za bebe ("torbe kenguri"); futrole za ključeve; torbe za namirnice; toaletne pribor, koje se prodaju prazni; životinjske kože; kovčezi i torbe; dijelovi prtljage; putni neseseri [kožna galanterija]; kovčežići za isprave; oznake za prtljagu; kišobrani i suncobrani; bičevi i sedlarsko remenarski proizvodi.

25

Odjeća za muškarce, žene, djecu i bebe; donje rublje; odjeća za spavanje; odjeća za plažu; odjeća za svaki dan; odjeća za kupanje i sportska odjeća za muškarce, žene i djecu; donje rublje za bebe; odjeća za spavanje za bebe; odjeća i oprema za bebe; hlače za bebe; trudnička odjeća; platnene portikle; aksesoari uz odjeću, a naročito svilene marame [fulari], marame za glavu, šalovi, svilene marame za glavu, ženski krzneni okovratnici, krznene šalovi, kabanice i pelerine, pončoi, ogrtači, rukavice, rukavice bez prstiju, skijaške rukavice, rukavice sa odvojenim palcem, mufovi, štitnici za uši, džepne maramice, remenje od kože, platna ili od imitacije kože, pojasevi za novac, čarape, kratke čarape [sokne], čarape s gaticama [hulahupke], najlonke, helanke, grijači za noge, halteri, pojas za haltere, podvezice za čarape, gamaše, znojnici, znojnici za zapešća, kravate, leptir mašne, ascot-kravate, marame za vrat, trake za glavu, naramenice, odvojivi okovratnici, maske za spavanje, ogrtači za kupanje; obuća za muškarce, žene, djecu i bebe; pokrivala za glavu, a naročito beretke, šeširi, šeširi za sunce, šeširi za kišu, kapuljače, skijaške kape, turbani, kape za kupanje.

(111) **BAZ1317337** (181) 2023-08-13
 (210) BAZ1317337A (220) 2013-08-13
 (151) 2015-08-20

(732) **GRUPPO COIN SpA**
Via Terraglio, 17, I-30174 Venezia
Mestre (VE)

IT

(740) PETOŠEVIĆ d.o.o

(540)

ROSA THEA

(511)

25

Odjeća za muškarce, žene, djecu i bebe; donje rublje; odjeća za spavanje; odjeća za plažu; odjeća za svaki dan; odjeća za kupanje i sportska odjeća za muškarce, žene i djecu; donje rublje za bebe; odjeća za spavanje za bebe; odjeća i oprema za bebe; hlače za bebe; trudnička odjeća; platnene portikle; aksesoari uz odjeću, a naročito svilene marame [fulari], marame za glavu, šalovi, svilene marame za glavu, ženski krznjeni okovratnici, krznjeni šalovi, kabanice i pelerine, pončoi, ogrtači, rukavice, rukavice bez prstiju, skijaške rukavice, rukavice sa odvojenim palcem, mufovi, štitićnici za uši, džepne maramice, remenje od kože, platna ili od imitacije kože, pojasevi za novac, čarape, kratke čarape [sokne], čarape s gaćicama [hulahupke], najlonke, helanke, grijači za noge, halteri, pojas za haltere, podvezice za čarape, gamaše, znojnici, znojnici za zapešća, kravate, leptir mašne, ascot-kravate, marame za vrat, trake za glavu, naramenice, odvojivi okovratnici, maske za spavanje, ogrtači za kupanje; obuća za muškarce, žene, djecu i bebe; pokrivala za glavu, a naročito beretke, šeširi, šeširi za sunce, šeširi za kišu, kapuljače, skijaške kape, turbani, kape za kupanje.

(111) **BAZ1317338** (181) 2023-08-13
 (210) BAZ1317338A (220) 2013-08-13
 (151) 2015-08-20

(732) **GRUPPO COIN SpA**
Via Terraglio, 17, I-30174 Venezia
Mestre (VE)

IT

(740) PETOŠEVIĆ d.o.o

(540)

J. HART & BROS.

(531) 27.05;

(511)

18

Odjeća za muškarce, žene, djecu i bebe; donje rublje; odjeća za spavanje; odjeća za plažu; odjeća za svaki dan; odjeća za kupanje i sportska odjeća za muškarce, žene i djecu; donje rublje za bebe; odjeća za spavanje za bebe; odjeća i oprema za bebe; hlače za bebe; trudnička odjeća; platnene portikle; aksesoari uz odjeću, a naročito svilene marame [fulari], marame za glavu, šalovi, svilene marame za glavu, ženski krznjeni okovratnici, krznjeni šalovi, kabanice i pelerine, pončoi, ogrtači, rukavice, rukavice bez prstiju, skijaške rukavice, rukavice sa odvojenim palcem, mufovi, štitićnici za uši, džepne maramice, remenje od kože, platna ili od imitacije kože, pojasevi za novac, čarape, kratke čarape [sokne], čarape s gaćicama [hulahupke], najlonke, helanke, grijači za noge, halteri, pojas za haltere, podvezice za čarape, gamaše, znojnici, znojnici za zapešća, kravate, leptir mašne, ascot-kravate, marame za vrat, trake za glavu, naramenice, odvojivi okovratnici, maske za spavanje, ogrtači za kupanje; obuća za muškarce, žene, djecu i bebe; pokrivala za glavu, a naročito beretke, šeširi, šeširi za sunce, šeširi za kišu, kapuljače, skijaške kape, turbani, kape za kupanje.

25

Odjeća za muškarce, žene, djecu i bebe; donje rublje; odjeća za spavanje; odjeća za plažu; odjeća za svaki dan; odjeća za kupanje i sportska odjeća za muškarce, žene i djecu; donje rublje za bebe; odjeća za spavanje za bebe; odjeća i oprema za bebe; hlače za bebe; trudnička odjeća; platnene portikle; aksesoari uz odjeću, a naročito svilene marame [fulari], marame za glavu, šalovi, svilene marame za glavu, ženski krznjeni okovratnici, krznjeni šalovi, kabanice i pelerine, pončoi, ogrtači, rukavice, rukavice bez prstiju, skijaške rukavice, rukavice sa odvojenim palcem, mufovi, štitićnici za uši, džepne maramice, remenje od kože, platna ili od imitacije kože, pojasevi za novac, čarape, kratke čarape [sokne], čarape s gaćicama [hulahupke], najlonke, helanke, grijači za noge, halteri, pojas za haltere, podvezice za čarape, gamaše, znojnici, znojnici za zapešća, kravate, leptir mašne, ascot-kravate, marame za vrat, trake za glavu, naramenice, odvojivi okovratnici, maske za spavanje, ogrtači za kupanje; obuća za muškarce, žene, djecu i bebe; pokrivala za glavu, a naročito beretke, šeširi, šeširi za sunce, šeširi za kišu, kapuljače, skijaške kape, turbani, kape za kupanje.

- (111) **BAZ1317340** (181) 2023-08-13
 (210) BAZ1317340A (220) 2013-08-13
 (151) 2015-08-20

(732) **GRUPPO COIN SpA**
Via Terraglio, 17, I-30174 Venezia
Mestre (VE)

IT

- (740) PETOŠEVIĆ d.o.o.
 (591) smeđa, crvena, žuta
 (540)



- (531) 26.03; 26.04; 27.05; 29.01;

(511)

18

Koža, imitacije kože, proizvodi od tih materijala koji nisu obuhvaćeni drugim klasama; torbe (ručne torbe); torbe za nošenje preko ramena; vreće za stvari; velike ručne torbe; torbe za školu; ruksaci za školu; torbe za plažu; torbe-navlake za odijela [za putovanja]; sportske torbe; torbe za cipele [za putovanja]; korice za posjetnice; korice i držači za kreditne kartice [kožna galanterija]; aktentašne; novčarke [vrećice za novce]; novčanici; lisnice; ruksaci; telećaci [ranci]; torbe za nošenje oko pojasa; torbe za nošenje male djece; nosiljke za bebe ("torbe kenguri"); futrole za ključeve, torbe za namirnice; toaletne torbice, koje se prodaju prazne; kovčežići za toaletni pribor, koji se prodaju prazni; životinjske kože; kovčezi i torbe; dijelovi prtljage; putni neseseri [kožna galanterija]; kovčežići za isprave; oznake za prtljagu; kišobrani i suncobrani; bičevi i sedlarsko remenarski proizvodi.

25

Odjeća za muškarce, žene, djecu i bebe; donje rublje; odjeća za spavanje; odjeća za plažu; odjeća za svaki dan; odjeća za kupanje i sportska odjeća za muškarce, žene i djecu; donje rublje za bebe; odjeća za spavanje za bebe; odjeća i oprema za bebe; hlače za bebe; trudnička odjeća; platnene portikle; aksesoari uz odjeću, a naročito svilene marame [fulari], marame za glavu, šalovi, svilene marame za glavu, ženski krzneni okovratnici, krzneni šalovi, kabanice i pelerine, pončoi, ogrtači, rukavice, rukavice bez prstiju, skijaške rukavice, rukavice sa odvojenim palcem, mufovi, štيتnici za uši, džepne maramice, remenje od kože, platna ili od imitacije kože, pojasevi za novac, čarape, kratke čarape [sokne], čarape s gaćicama [hulahupke], najlonke, helanke, grijači za noge, halteri, pojas za haltere, podvezice za čarape, gamaše, znojnici, znojnici za zapešća, kravate, leptir mašne, ascot-kravate, marame za vrat, trake za glavu, naramenice, odvojivi okovratnici, maske za spavanje, ogrtači za kupanje; obuća za muškarce, žene, djecu i bebe; pokrivala za glavu, a naročito beretke, šeširi, šeširi za sunce, šeširi za kišu, kapuljače, skijaške kape, turbani, kape za kupanje.

35

Oglašavanje; poslovno upravljanje, poslovna administracija; predstavljanje roba i usluga svim komunikacijskim sredstvima trgovine; maloprodaja i online prodaja kozmetike, parfumerije, pripravaka za njegu i tretman tijela i kose, nakita, bižuterije, horoloških i kronometrijskih instrumenata, proizvoda od kože i imitacije kože, kofera i putnih torbi, kišobrana i suncobrana, odjeće, obuće, pokrivala za glavu za muškarce žene i djecu, osobnog aksesoara, tekstila i tekstilnih proizvoda, pokrivača za krevete i stolove, namještaja, ogledala, okvira za slike, aksesoara za namještaj, kućanstva ili kuhinjskog posuđa i spremnika, češljeva i spužvi, četki, proizvoda za čišćenje, staklenog posuđa, posuđa, proizvoda izrađenih od porculana ili gline; upravljanje robnim kućama, trgovinama i prodajnim odjelima; pomoć u franšiznom komercijalnom poslovanju; upravljanje; poslovni savjeti vezani za franšizno poslovanje; organizacija, implementacija, upravljanje i nadzor nad programom lojalnosti kupaca, nagrađivanjem kupaca, motivacijom kupaca, uključujući upravljanje i nadzor preko interneta; organizacija modnih revija u promotivne svrhe.

- (111) **BAZ1317341** (181) 2023-08-13

- (210) BAZ1317341A (220) 2013-08-13

- (151) 2015-08-20

(732) **GRUPPO COIN SpA**
Via Terraglio, 17, I-30174 Venezia
Mestre (VE)

IT

- (740) PETOŠEVIĆ d.o.o.

- (540)

MAN_CODE

- (531) 27.05;

(511)

18

Koža, imitacije kože, proizvodi od tih materijala koji nisu obuhvaćeni drugim klasama; torbe (ručne torbe); torbe za nošenje preko ramena; vreće za stvari; velike ručne torbe; torbe za školu; ruksaci za školu; torbe za plažu; torbe-navlake za odijela [za putovanja]; sportske torbe; torbe za cipele [za putovanja]; korice za posjetnice; korice i držači za kreditne kartice [kožna galanterija]; aktentašne; novčarke [vrećice za novce]; novčanici; lisnice; ruksaci; telećaci [ranci]; torbe za nošenje oko pojasa; torbe za nošenje male djece; nosiljke za bebe ("torbe kenguri"); futrole za ključeve, torbe za namirnice; toaletne torbice, koje se prodaju prazne; kovčežići za toaletni pribor, koji se prodaju prazni; životinjske kože; kovčezi i torbe; dijelovi prtljage; putni neseseri [kožna galanterija]; kovčežići za isprave; oznake za prtljagu; kišobrani i suncobrani; bičevi i sedlarsko remenarski proizvodi.

25

Odjeća za muškarce, žene, djecu i bebe; donje rublje; odjeća za spavanje; odjeća za plažu; odjeća za svaki dan; odjeća za kupanje i sportska odjeća za muškarce, žene i djecu; donje rublje za bebe; odjeća za spavanje za bebe; odjeća i oprema za bebe; hlače za bebe; trudnička odjeća; platnene portikle; aksesoari uz odjeću, a naročito svilene marame [fulari], marame za glavu, šalovi, svilene marame za glavu, ženski krznjeni okovratnici, krznjeni šalovi, kabanice i pelerine, pončoi, ogrtači, rukavice, rukavice bez prstiju, skijaške rukavice, rukavice sa odvojenim palcem, mufovi, štitnici za uši, džepne maramice, remenje od kože, platna ili od imitacije kože, pojasevi za novac, čarape, kratke čarape [sokne], čarape s gaćicama [hulahupke], najlonke, helanke, grijači za noge, halteri, pojas za haltere, podvezice za čarape, gamaše, znojnici, znojnici za zapešća, kravate, leptir mašne, ascot-kravate, marame za vrat, trake za glavu, naramenice, odvojivi okovratnici, maske za spavanje, ogrtači za kupanje; obuća za muškarce, žene, djecu i bebe; pokrivala za glavu, a naročito beretke, šeširi, šeširi za sunce, šeširi za kišu, kapuljače, skijaške kape, turbani, kape za kupanje.

(111) **BAZ1317342** (181) 2023-08-14

(210) BAZ1317342A (220) 2013-08-14

(151) 2015-08-20

(300) EM

2013-08-13

012062238

(732) **GRUPPO COIN SpA****Via Terraglio, 17, I-30174 Venezia
Mestre (VE)****IT**

(740) PETOŠEVIĆ d.o.o

(540)

NYMOS

(511)

25

Odjeća za muškarce, žene, djecu i bebe; sportska odjeća; donje rublje; sportsko donje rublje; donje rublje za upijanje znoja; odjeća za spavanje; odjeća za plažu; odjeća za kupanje; odjeća za djecu; aksesoari uz odjeću, a naročito, šalevi, rukavice, rukavice bez prstiju, kravate, pojasevi (odjevni predmeti), kratke čarape [sokne], čarape, sportske čarape, čarape s gaćicama [hulahupke], najlonke, grijači za noge; helanke, halteri; rukovnice [odjevni predmeti], ogrtači za kupanje, znojnici, znojnici za zapešća; obuća uključujući cipele, sportske cipele, čizme, papuče, japanke, klompe, sandale; pokrivala za glavu, a naročito šeširi, beretke, šeširi za sunce, šeširi za kišu, kapuljače, skijaške kape, turbani i marame za glavu.

(111) **BAZ1317347** (181) 2023-08-15

(210) BAZ1317347A (220) 2013-08-15

(151) 2015-08-12

(732) **British American Tobacco (Brands)
Inc.****2711 Centerville Road, Suite 300,
Wilmington, Delaware 19808****US**(740) "ŽIVKO MIJATOVIĆ & PARTNERS" d.o.o.
Sarajevo

(540)

PURPLE

(511)

34

Cigarete; duhan; duhanski proizvodi; upaljači; šibice; pušački artikli.

(111) **BAZ1317348** (181) 2023-08-15

(210) BAZ1317348A (220) 2013-08-15

(151) 2015-08-12

(732) **Stanley Black & Decker, Inc.****1000 Stanley Drive, New Britain,
Connecticut 06053****US**(740) "ŽIVKO MIJATOVIĆ & PARTNERS" d.o.o.
Sarajevo

(540)

STANLEY

(531) 26.03; 27.05;

(511)

08

Ručni alati i sprave (kojima se ručno upravlja); pribor za jelo; hladno oružje; žileti; ručni alati, naročito šila, graničnici za stolarski sto, burgije, produžetak svrdla, kliješta za metal, bušilice, pištolji za silikon, bušači za obilježavanje centra, aparat za označavanje linije kredom, uređaj za označavanje dugih i tankih linija na ravnoj podlozi, dleto, stege, kombinovane stege, ručne testere, lučne testere, konični upuštači, poluge za razvaljivanje, matrica za centriranje, turpije, alat za zaptivanje, bonsek, čekići, ručne bušilice, ručne horizontalne rendisaljke sa sječivima, sjekirice, inbus ključevi, maljevi, sprave za kosi rez, brusilice za rezanje, stezači za koso rezanje, kliješta za vađenje eksera, bušači

za eksere, ključevi za odvrtanje i zavrtnje matica, alati za struganje drveta, kliješta, džepni nožići, pajseri, bušači, noževi za gitovanje, turpije, ključevi, ručice za ključeve i francuski ključevi, alati za vađenje eksera, pištolji za nitovanje, testere, pribor za testere, strugači, šarafcigeri, šarafcigerski umetak, rezači, električne makaze, makaze za lim, gedore, set gedora, osovinska strugalica, makaze, opružni stezači, uglomjeri, pištolji za heftanje, prava mjerna šipka, heftarice, noževi kao dio alata, mehanički vijak, višeučioni mehanički vijak, nož za tapete, kliješta za skidanje izolacije sa žica, testera za drvo, mjerni instrumenti pri obradi drveta, ključevi za vijke, set ključeva za vijke, mala čuskija; asesoari za ručni alat, naime, sječiva za ručne testere, diskovi za peskiranje, sječiva strugarskih mašina, oprema za oštrenje sječiva naime kamen za oštrenje, pomagalo za oštrenje i bijelo vazelinsko ulje, (višenamjenski ručni alat sačinjen od jedne ili više u nastavku navedenih alatki, naime, Seeger kliješta; otvarača za konzerve i/ili flaše, ¼ navrtka ili šarafcigera; rezača žice; Phillips šarafcigera, šarafcigera sa prorezima, trostruke turpije, testere za drvo; makaza i ½ nazubljenog noža.)

(111) **BAZ1317349** (181) 2023-08-15

(210) BAZ1317349A (220) 2013-08-15

(151) 2015-08-14

(732) **Grendene S.A.**

**Av. Pimentel Gomes, 214 Bairro:
Expectativa, 62040-125 Sobral-CE**

BR

(740) PETOŠEVIĆ d.o.o

(540)



(531) 03.13; 27.05;

(511)

25

Ženska obuća, sandale, cipele za plažu, papuče za kupatilo, gornji dijelovi cipele (naglavci), čizme, ravne cipele, papuče, klompe, japanke i tenisice.

(111) **BAZ1317351** (181) 2023-08-16

(210) BAZ1317351A (220) 2013-08-16

(151) 2015-08-14

(732) **Diageo Brands B.V.**

**Molenwerf 10-12, 1014 BG
Amsterdam**

NL

(740) PETOŠEVIĆ d.o.o

(540)

DOUBLE BLACK

(511)

33

Alkoholna pića (osim piva); viski i alkoholna pića na bazi viskija.

(111) **BAZ1317354** (181) 2023-08-20

(210) BAZ1317354A (220) 2013-08-20

(151) 2015-08-25

(732) **Svetozar Pucar**

**Miše Stupara 6, 78000 Banja Luka
BA**

(740) NEMA ZASTUPNIKA

(591) plava, crna, crvena, žuta, zelena

(540)



(531) 04.05; 25.01; 26.01; 27.01; 27.05; 28.05; 29.01;

(511)

05

Melema za hemoroide.

(111) **BAZ1317357** (181) 2023-08-21
 (210) BAZ1317357A (220) 2013-08-21
 (151) 2015-08-25

(732) **SARAJEVSKI KISELJAK d.d.**
Kraljice Mira 7, 71250 Kiseljak
BA

(740) NEMA ZASTUPNIKA

(591) tamnoplava

(540)



(531) 27.05; 29.01;

(511)

32

Mineralne i gazirane vode te ostala bezalkoholna pića; gazirani sokovi pripremljeni od mineralne vode; voćni napici i voćni sokovi; sirupi i ostali preparati za pripremanje napitaka.

(111) **BAZ1317360** (181) 2023-08-21
 (210) BAZ1317360A (220) 2013-08-21
 (151) 2015-08-25

(732) **SARAJEVSKI KISELJAK d.d.**
Kraljice Mira 7, 71250 Kiseljak
BA

(740) NEMA ZASTUPNIKA

(591) crvena, tamnoplava, svijetlocrvena, žuta, crna

(540)



(531) 01.01; 25.01; 27.05; 29.01;

(511)

32

Mineralne i gazirane vode te ostala bezalkoholna pića; gazirani sokovi pripremljeni od mineralne vode; voćni napici i voćni sokovi; sirupi i ostali preparati za pripremanje napitaka.

(111) **BAZ1317361** (181) 2023-08-21
 (210) BAZ1317361A (220) 2013-08-21
 (151) 2015-08-14

(732) **McDonald's Corporation**
One McDonald's Plaza, Oak Brook,
Illinois 60523

US

(740) Dragan Mićunović

(540)



(531) 02.01; 19.01;

(511)

43

Usluge koje pružaju restorani.

(111) **BAZ1317362** (181) 2023-08-27
 (210) BAZ1317362A (220) 2013-08-27
 (151) 2015-08-31

(732) **"SARAJEVSKA PIVARA" d.d. Sarajevo**
Franjevačka br. 15, 71000 Sarajevo
BA

(740) Dragan Mićunović

(591) crvena, zelena, bijela, siva

(540)



(531) 01.15; 02.09; 25.01; 25.07; 27.05; 29.01;

(511)

32

Gazirana voda.

(111) **BAZ1317363** (181) 2023-08-27
 (210) BAZ1317363A (220) 2013-08-27
 (151) 2015-08-31
 (732) “**SARAJEVSKA PIVARA**” d.d. Sarajevo
Franjevačka br. 15, 71000 Sarajevo
BA
 (740) Dragan Mićunović
 (591) nijanse crvene, žuta, bijela, zlatna
 (540)



(531) 05.07; 19.01; 25.01; 26.01; 27.05; 27.07; 29.01;
 (511)
32
 Pivo.

(111) **BAZ1317364** (181) 2023-08-27
 (210) BAZ1317364A (220) 2013-08-27
 (151) 2015-08-31
 (732) “**SARAJEVSKA PIVARA**” d.d. Sarajevo
Franjevačka br. 15, 71000 Sarajevo
BA
 (740) Dragan Mićunović
 (591) crvena, smeđa, oker, bijela, zlatna
 (540)



(531) 19.01; 24.03; 25.01; 26.01; 27.05; 29.01;
 (511)
32
 Pivo.

(111) **BAZ1317369** (181) 2023-09-02
 (210) BAZ1317369A (220) 2013-09-02
 (151) 2015-07-29
 (732) **Eisai R&D Management Co., Ltd.**
No. 6-10, Koishikawa 4-chome,
Bunkyo-ku, Tokyo
JP
 (740) Agencija Diana Protić Tkalčić
 (540)

HALAVEN

(511)
05
 Farmaceutski preparati i supstance.

(111) **BAZ1317370** (181) 2023-09-02
 (210) BAZ1317370A (220) 2013-09-02
 (151) 2015-08-04
 (300) KR
 2013-08-16
 40-2013-

(732) **Hyundai Motor Company**
231, Yangjae-Dong, Seocho-Gu,
Seoul, 137-938
KR
 (740) “ŽIVKO MIJATOVIĆ & PARTNERS” d.o.o.
 Sarajevo
 (540)

SANTA FE

(511)
28
 Tricikli za djecu (igračke); konji-ljuljačke (igračke); muzički instrumenti-igračke; lopte za igru; kocke za igru; romobili (igračke); leteći diskovi (igračke); sobe za lutke; bočice za hranjenje lutaka; odjeća za lutke; kuće za lutke; krevetići za lutke; plišani medvjedići; pištolji-igračke; papirne igračke; plišane igračke; plastične igračke; maske za igru; gumene igračke; metalne igračke; varke [predmeti za prijevaru za zabavu]; marionete; igračke od ratana; zvečke (igračke); igračke na daljinsko upravljanje (osim onih koje su prilagođene za korištenje uz televizijske prijemnike); maneken lutke; lutke -maskote; mobilni (vrtuljci i šuškalice za bebe); drvene igračke; kompleti igračaka; lutke (kazališne lutke); hodalice za malu djecu (igračke); modeli vozila za djecu.

(111) **BAZ1317372** (181) 2023-09-02
 (210) BAZ1317372A (220) 2013-09-02
 (151) 2015-08-18

(732) **3M Company**
3M Center, 2501 Hudson Road, St. Paul, Minnesota 55144
US

(740) "INTELBIRO" d.o.o.
 (540)

COMMAND

(511)

01

Ljepila i ljepljive tvari.

16

Ljepljive trake za montažne svrhe za upotrebu u kućanstvu i uredima; montažne trake za upotrebu u kućanstvu i uredske svrhe.

(111) **BAZ1317375** (181) 2023-09-04
 (210) BAZ1317375A (220) 2013-09-04
 (151) 2015-08-28

(732) **Haris Šabotić**
Sokolović kolonija 90, 71210 Ilidža, Sarajevo
BA

(740) NEMA ZASTUPNIKA
 (540)

CHANGE STUDIO

(511)

35

Oglašavanje i reklamiranje; vođenje komercijalnih poslova; komercijalna administracija; uredski poslovi.

43

Usluge okrepe (hranjenje); privremeno primanje na stan.

44

Medicinske usluge; higijenska njega i njega ljepote za ljude, usluge frizerskih salona.

(111) **BAZ1317376** (181) 2023-09-04
 (210) BAZ1317376A (220) 2013-09-04
 (151) 2015-08-18

(732) **PLANTAGE CONFECÇÃO E COMÉRCIO DE ROUPAS LTDA.**
Rua General Bruce, 551, São Cristóvão, 20.921-030, Rio de Janeiro, RJ

BR

(740) PETOŠEVIĆ d.o.o.
 (540)



(531) 05.05; 27.05;
 (511)

25

Odjeća i sportska odjeća, a naročito, kišne kabanice, šalovi, kaiševi, trake, kaputi, jakne, haljine, bluže, majice, majice bez rukava, pantalone, košulje, suknje, bluže (radničke bluže), šorcevi, donje rublje, puloveri, grudnjaci, mini kupaći kostimi (bikiniji), sarong (odjevni predmeti), pončo (vrsta ogrtača), bolera, tunike, topovi; obuća, a naročito, papuče, čizme, cipele, sandale, patike.

(111) **BAZ1317378** (181) 2023-09-05
 (210) BAZ1317378A (220) 2013-09-05
 (151) 2015-08-18

(732) **Bosnalijek, farmaceutska i hemijska industrija, dioničko**
Jukićeva 53, 71000 Sarajevo
BA

(740) "Linea Sušić" d.o.o.
 (540)

Lysobact Complete Spray

(511)

05

Farmaceutski proizvodi.

(111) **BAZ1317380** (181) 2023-09-06
 (210) BAZ1317380A (220) 2013-09-06
 (151) 2015-08-13

(732) **SOLENI CIKOLATA GIDA SANAYI VE TICARET ANONIM SIRKETI**

**4. Organize Sanayi Bölgesi 83412
 NoLu Cad. No:4 Şehitkamil,
 GAZİANTEP**

TR

(740) "ŽIVKO MIJATOVIĆ & PARTNERS" d.o.o.
 Sarajevo

(540)

BISCOLATA STARZ

(511)

29

Kreme od orašastih plodova s kakaom, džemovi, sezamovo ulje, čipsovi.

30

Kafa, kakao, napitci na bazi kafe ili kaka, napitci na bazi čokolade, makaroni, pite od mesa, sitni rezanci, slastičarski i pekarski proizvodi, deserti, med, propolis, arome za hranu, kvasac, prašak za pecivo, prirodni preparati za poboljšanje oblika i boje proizvoda od brašna i njihovo konzervisanje; sve vrste brašna, griza, škroba, šećera, šećera u grumenju, šećera u prahu, čajeva, ledenih čajeva, slastica, rahatlokuma, smrznutih jogurta, čokolada, čokoladnih proizvoda, proizvoda preliivenih čokoladom i bombonima, kekisa, krekeri, vafli, kokolina (vrsta čokolade), tortica (tarteve), kolača, čokolada i bombona punjenih sa karamelom, žvakaćih guma, sladoleda, jestivih ledenih proizvoda, soli, žitarica i proizvoda od njih (proizvodi od žitarica).

(111) **BAZ1317383** (181) 2023-09-09
 (210) BAZ1317383A (220) 2013-09-09
 (151) 2015-08-13

(732) **ALDO GROUP INTERNATIONAL AG**

**Schochenmuehlestrasse 6, 6340
 Baar, ZG**

CH

(740) "ŽIVKO MIJATOVIĆ & PARTNERS" d.o.o.
 Sarajevo

(540)

CALL IT SPRING

(511)

09

Sunčane naočale.

14

Modni dodaci, naročito nakit, ručni satovi i privjesci za ključeve.

18

Torbe za sve namjene, naime, ručne torbe, torbe koje se nose preko ramena, totes torbe (velike torbe u obliku kvadrata); sportske/putne torbe cilindričnog oblika, naprtnjače, torbe za kompjutere i torbe za cipele; novčanici.

25

Obuća, naime, cipele, čizme, natikače, cipele za šetnju, cipele za trčanje, tenisice, sandale i papuče; dodaci za obuću, naime, ulošci za cipele, umeci za cipele, umeci za cipele koji sprječavaju klizanje stopala; odjeća, naime, kaputi, jakne, prsluci, kupaći kostimi, šalovi, rukavice, rukavice sa jednim prstom, kape (šeširi), kaiševi, kravate, štrample(čarape); kožna i antilop odjeća, naime, kaputi, jakne, kaiševi, rukavice.

35

Usluge maloprodaje, on-line usluge maloprodaje i veleprodaje u oblasti kozmetičkih proizvoda i parfumerije, eteričnih ulja, sapuna, proizvoda za njegu obuće i odjeće, sunčanih naočala, modnih dodataka, torbi, obuće, dodataka za obuću, odjeće, kožne i antilop odjeće, ukrasa za kosu.

(111) **BAZ1317384** (181) 2023-09-09
 (210) BAZ1317384A (220) 2013-09-09
 (151) 2015-08-20

(732) **Sapphire Technology Limited**
1909-1919, 19/F., Tower 2, Grand
Central Plaza, No. 138 Shatin Rural
Committee Road, Shatin, N.T.

HK

(740) "INTELBIRO" d.o.o.
 (540)

SAPPHIRE

(531) 27.05;
 (511)

09

Kompjuterske grafičke kartice, magnetne podloge za snimanje, akustične ploče, magnetne kartice za pohranu računarskih podataka, kompjuterski softver i kompjuterske igrice, notebook računari, periferni računarski uređaji, diskovi (magnetni), uređaji za obradu podataka, navigacijski uređaji za vozila, telefonski uređaji (prenosivi telefoni), pametni telefoni, mrežna komunikacijska oprema, satelitski navigacijski uređaji, televizijski aparati (medijski TV boksovi), slušalice koje se umeću u uši i dijelovi za iste, USB stikovi, prijenosni računari, globalna navigacija (uređaji za globalnu navigaciju) (GPS), prijenosni multimedijски čitači, matične ploče.

(111) **BAZ1317385** (181) 2023-09-10
 (210) BAZ1317385A (220) 2013-09-10
 (151) 2015-07-29

(732) **Amgen Inc.**
One Amgen Center Drive,
Thousand Oaks, California 91320-

US

(740) Agencija Diana Protić Tkalčić
 (540)

DEPTARGIS

(511)

05

Farmaceutski preparati.

(111) **BAZ1317386** (181) 2023-09-10
 (210) BAZ1317386A (220) 2013-09-10
 (151) 2015-08-14

(732) **PZU "Naša mala klinika"**
Koste Hermana br. 1, 71000
BA

(740) Dragan Mićunović
 (591) plava, zelena, siva
 (540)



(531) 24.15; 26.03; 27.05; 29.01;
 (511)

44

Medicinske usluge; estetska hirurgija.

(111) **BAZ1317387** (181) 2023-09-10
 (210) BAZ1317387A (220) 2013-09-10
 (151) 2015-08-14

(732) **Bayer HealthCare LLC**
100 Bayer Road, Pittsburgh,
Pennsylvania 15205

US

(740) PETOŠEVIĆ d.o.o
 (540)

QUELLIN

(511)

05

Veterinarski pripravci.

(111) **BAZ1317388** (181) 2023-09-10
 (210) BAZ1317388A (220) 2013-09-10
 (151) 2015-08-20

(732) **Bayer HealthCare LLC**
100 Bayer Road, Pittsburgh,
Pennsylvania 15205
US

(740) PETOŠEVIĆ d.o.o
 (540)

LIBREVIA

(511)

05

Veterinarski pripravci.

(111) **BAZ1317390** (181) 2023-09-11
 (210) BAZ1317390A (220) 2013-09-11
 (151) 2015-08-04

(732) **TOYOTA JIDOSHA KABUSHIKI**
KAISHA (also trading as TOYOTA
MOTOR CORPORATION)
1, Toyota-cho, Toyota-shi, Aichi-
JP

(740) PETOŠEVIĆ d.o.o
 (540)

GS200t

(511)

12

Automobili i strukturalni dijelovi za njih.

(111) **BAZ1317391** (181) 2023-09-12
 (210) BAZ1317391A (220) 2013-09-12
 (151) 2015-08-13

(732) **ADISTA d.o.o.**
Obala Vladimira Nazora 1, 52210
Rovinj
HR

(740) Nedim Krilić
 (540)

ADISTA

(511)

34

Filter cigarete; duhan; pribor za pušače; šibice.

35

Oglašavanje i reklamiranje; vođenje komercijalnih poslova; komercijalna administracija; uredski poslovi.

36

Osiguranje; financijski poslovi; monetarni poslovi; upravljanje nekretninama.

37

Izgradnja; popravci; usluge postavljanja.

38

Telekomunikacije.

39

Prijevoz; ambalažiranje i uskladištenje proizvoda; organiziranje putovanja.

40

Obrada materijala.

41

Obuka; stručno osposobljavanje; razonoda; sportske i kulturne djelatnosti.

42

Znanstvene i tehnološke usluge kao i pripadajuće usluge istraživanja i koncepcije; usluge industrijskih analiza i istraživanja, koncepcija i razvoj računala i računalnih programa.

43

Usluge okrepe (hranjenje); privremeno primanje na stan.

44

Medicinske usluge; veterinarske usluge; higijenska njega i njega ljepote za ljude ili za životinje; poljoprivredne, povrtlarske i šumarske usluge.

45

Pravne usluge; usluge sigurnosti za zaštitu imovine i ljudi; osobne i društvene usluge namijenjene za zadovoljenje ljudskih potreba.

(111) **BAZ1317393** (181) 2023-09-12
(210) BAZ1317393A (220) 2013-09-12
(151) 2015-08-28

(732) **Stokely-Van Camp, Inc.**
555 West Monroe Street, Chicago,
Illinois 60661

US

(740) PETOŠEVIĆ d.o.o

(540)



(531) 01.15; 27.05;

(511)

32

Bezalkoholni, negazirani napici sa aromom voća.

(111) **BAZ1317395** (181) 2023-09-16
(210) BAZ1317395A (220) 2013-09-16
(151) 2015-08-12

(732) **TDR d.o.o.**
Obala Vladimira Nazora 1, 52210
Rovinj

HR

(740) Nedim Krilić

(591) crna, bakrena, narandžasta

(540)



(531) 01.15; 19.03; 25.01; 25.05; 27.05; 29.01;

(511)

34

Duhan; pribor za pušače; šibice.

35

Oglašavanje i reklamiranje; vođenje komercijalnih poslova;
komercijalna administracija; uredski poslovi.

(111) **BAZ1317396** (181) 2023-09-16

(210) BAZ1317396A (220) 2013-09-16

(151) 2015-08-12

(732) **TDR d.o.o.**

Obala Vladimira Nazora 1, 52210
Rovinj

HR

(740) Nedim Krilić

(591) platinasta, bakrena, narandžasta

(540)



(531) 01.15; 19.03; 25.01; 25.05; 27.05; 29.01;

(511)

34

Duhan; pribor za pušače; šibice.

35

Oglašavanje i reklamiranje; vođenje komercijalnih poslova;
komercijalna administracija; uredski poslovi.

(111) **BAZ1317397** (181) 2023-09-17
 (210) BAZ1317397A (220) 2013-09-17

(151) 2015-08-24

(300) US
 2013-03-21
 85883070

(732) **Amgen Inc.**
One Amgen Center Drive,
Thousand Oaks, California 91320-
US

(740) Agencija Diana Protić Tkalčić

(540)

KANJINTI

(511)

05

Farmaceutski preparati.

(111) **BAZ1317400** (181) 2023-09-18
 (210) BAZ1317400A (220) 2013-09-18

(151) 2015-08-24

(732) **KUPI TEHNIKU d.o.o. Sarajevo**
Envera Šehovića 54, 71000 Sarajevo
BA

(740) NEMA ZASTUPNIKA

(591) žuta, narandžasta, crna, bijela

(540)



(531) 02.09; 27.05; 29.01;

(511)

35

Oglašavanje i reklamiranje; vođenje komercijalnih poslova;
 komercijalna administracija; uredski poslovi.

37

Izgradnja; popravci; usluge postavljanja.

(111) **BAZ1317403** (181) 2023-09-20
 (210) BAZ1317403A (220) 2013-09-20

(151) 2015-08-21

(732) **SOLEN CIKOLATA GIDA SANAYI VE**
TICARET ANONIM SIRKETI

4. Organize Sanayi Bölgesi 83412
NoLu Cad. No:4 Şehitkamil,
GAZİANTEP

TR

(740) "ŽIVKO MIJATOVIĆ & PARTNERS" d.o.o.
 Sarajevo

(591) smeđa, bijela

(540)



(531) 08.01; 29.01;

(511)

29

Kreme od orašastih plodova s kakaom, džemovi, sezamovo
 ulje, čipsovi.

30

Kafa, kakao, napitci na bazi kafe ili kaka, napitci na bazi
 čokolade, makaroni, pite od mesa, sitni rezanci, slastičarski
 i pekarski proizvodi, deserti, med, propolis, arome za
 hranu, kvasac, prašak za pecivo, prirodni preparati za
 poboljšanje oblika i boje proizvoda od brašna i njihovo
 konzervisanje; sve vrste brašna, griza, škroba, šećera,
 šećera u grumenju, šećera u prahu, čajeva, ledenih
 čajeva, slastica, rahatlokuma, smrznutih jogurta, čokolada,
 čokoladnih proizvoda, proizvoda preliveanih čokoladom
 i bombonima, keksa, krepera, vafila, kokolina (vrsta
 čokolade), tortica (tarteve), kolača, čokolada i bombona
 punjenih sa karamelom, žvakaćih guma, sladoleda, jestivih
 ledenih proizvoda, soli, žitarica i proizvoda od njih (proizvodi
 od žitarica).

(111) **BAZ1317410** (181) 2023-09-20
 (210) BAZ1317410A (220) 2013-09-20
 (151) 2015-08-20

(732) **Reed Business Information**
Quadrant House The Quadrant,
Sutton SM2 5AS, Surrey
GB

(740) PETOŠEVIĆ d.o.o
 (540)

FARMERS WEEKLY

(511)

09

Elektroničke publikacije; publikacije u elektronskoj formi koje se pružaju online iz baze podataka ili kroz internet sadržaje ili putem kompjuterske mreže (uključujući i web stranice); elektroničke publikacije koje se mogu preuzimati.

16

Tiskarski materijali; tiskane publikacije; brošure, katalozi, vodiči, leci, novine, magazini, periodika, reklamni i promotivni materijali.

35

Usluge reklamiranja i promocije; usluge pronalaženja osoblja; usluge oglasnih ploča za zapošljavanje i pružanje usluga objavljivanja upražnjenih radnih mjesta, uključujući objavljivanje na web stranicama.

41

Usluge izdavaštva, uključujući i elektronsko izdavaštvo; izdavanje elektronskih online publikacija koje se ne mogu preuzimati, naročito magazina, periodike, knjiga, priručnika, prospekata, biltena, pamfleta, novina, recenzija, članaka, žurnala, kataloga, brošura.

(111) **BAZ1317411** (181) 2023-09-23
 (210) BAZ1317411A (220) 2013-09-23
 (151) 2015-08-12

(732) **Aktsionerno Droujestvo**
Bulgartabac Holding
62, Graf Ignatiev Str., 1000 Sofia
BG

(740) Nedim Krilić
 (540)



(531) 02.09; 05.05; 27.03; 27.05;

(511)

34

Duhan, sirovi, manipulirani ili obrađeni; duhanski proizvodi; cigarete, cigare i cigarilosi, filteri za cigarete, papir za uvijanje cigareta, artikli za pušače; šibice, upaljači za pušače, pepeljare od nedragocjenih metala.

(111) **BAZ1317413** (181) 2023-09-23
 (210) BAZ1317413A (220) 2013-09-23
 (151) 2015-08-24

(732) **ZTC BANJA VRUĆICA AD**
Kosovska bb, 74270 Teslić
BA

(740) NEMA ZASTUPNIKA
 (591) bordo, bijela
 (540)



(531) 26.01;

(511)

41

Usluge koje se pružaju u cilju razvijanja mentalnih sposobnosti drugih lica (obrazovanje) ili životinja (obuka, dresiranje) kao i usluge kojima je cilj zabavljanje drugih lica ili privlačenje pažnje.

(111) **BAZ1317414** (181) 2023-09-23

(210) BAZ1317414A (220) 2013-09-23

(151) 2015-08-24

(732) **ZTC BANJA VRUĆICA AD**
Kosovska bb, 74270 Teslić
BA

(740) NEMA ZASTUPNIKA

(591) narandžasta, bijela

(540)



(531) 26.01; 26.11;

(511)

41

Usluge koje se pružaju u cilju razvijanja mentalnih sposobnosti drugih lica (obrazovanje) ili životinja (obuka, dresiranje) kao i usluge kojima je cilj zabavljanje drugih lica ili privlačenje pažnje.

(111) **BAZ1317415** (181) 2023-09-23

(210) BAZ1317415A (220) 2013-09-23

(151) 2015-08-21

(732) **ZTC BANJA VRUĆICA AD**
Kosovska bb, 74270 Teslić
BA

(740) NEMA ZASTUPNIKA

(591) plava, bijela

(540)



(531) 26.01; 26.11;

(511)

44

Medicinske, higijenske i usluge njege ljepote ljudi i životinja, kao i usluge na polju agrikulture, hortikulture i

(111) **BAZ1317416** (181) 2023-09-23

(210) BAZ1317416A (220) 2013-09-23

(151) 2015-08-21

(732) **ZTC BANJA VRUĆICA AD**
Kosovska bb, 74270 Teslić
BA

(740) NEMA ZASTUPNIKA

(591) zelena, bijela

(540)



(531) 26.01; 26.11;

(511)

44

Medicinske, higijenske i usluge njege ljepote ljudi i životinja, kao i usluge na polju agrikulture, hortikulture i

(111) **BAZ1317418** (181) 2023-09-25
(210) BAZ1317418A (220) 2013-09-25
(151) 2015-08-20

(732) **COLGATE-PALMOLIVE COMPANY**
300 Park Avenue, New York, NY
10022

US

(740) "INTELBIRO" d.o.o.

(540)

COLGATE FAMILY ACTION

(511)

03

Pasta za zube.

(111) **BAZ1317421** (181) 2023-09-26
(210) BAZ1317421A (220) 2013-09-26
(151) 2015-08-25

(732) **Beats Electronics, LLC**
1601 Cloverfield Blvd, Suite 5000N,
Santa Monica, CA 90404

US

(740) PETOŠEVIĆ d.o.o.

(540)

BEATS BY DR. DRE

(511)

09

Slušalice, radio ili telefonske slušalice (bubice), zvučnici, audio zvučnici, audio kablovi, audio zvučnici za automobile, multimedijalni čitači (plejeri) za automobile, digitalni audio čitači (plejeri) za automobile, mobilni telefoni, prijenosna računala.

25

Odjeća, obuća, pokrivala za glavu.

(111) **BAZ1317422** (181) 2023-09-26
(210) BAZ1317422A (220) 2013-09-26
(151) 2015-08-27

(732) **Beats Electronics, LLC**
1601 Cloverfield Blvd, Suite 5000N,
Santa Monica, CA 90404

US

(740) PETOŠEVIĆ d.o.o.

(540)

BEATSAUDIO

(511)

09

Audio zvučnici za automobile, multimedijalni čitači (plejeri) za automobile, digitalni audio čitači (plejeri) za automobile, mobilni telefoni, prijenosna računala.

(111) **BAZ1317423** (181) 2023-09-26
(210) BAZ1317423A (220) 2013-09-26
(151) 2015-08-27

(732) **Beats Electronics, LLC**
1601 Cloverfield Blvd, Suite 5000N,
Santa Monica, CA 90404

US

(740) PETOŠEVIĆ d.o.o.

(540)



(531) 26.01; 27.01; 27.05;

(511)

09

Slušalice, radio ili telefonske slušalice (bubice), zvučnici, audio zvučnici, audio kablovi, audio zvučnici za automobile, multimedijalni čitači (plejeri) za automobile, digitalni audio čitači (plejeri) za automobile, mobilni telefoni, prijenosna računala.

25

Odjeća, obuća, pokrivala za glavu.

(111) **BAZ1317424** (181) 2023-09-26
 (210) BAZ1317424A (220) 2013-09-26
 (151) 2015-08-25

(732) **Beats Electronics, LLC**
1601 Cloverfield Blvd, Suite 5000N,
Santa Monica, CA 90404

US

(740) PETOŠEVIĆ d.o.o
 (540)

BEATS

(511)

09

Slušalice, radio ili telefonske slušalice (bubice), zvučnici, audio zvučnici, audio kablovi, audio zvučnici za automobile, multimedijalni čitači (plejeri) za automobile, digitalni audio čitači (plejeri) za automobile, mobilni telefoni, prijenosna računala.

25

Odjeća, obuća, pokrivala za glavu.

(111) **BAZ1317425** (181) 2023-09-27
 (210) BAZ1317425A (220) 2013-09-27
 (151) 2015-08-24

(732) **Jack Daniel's Properties, Inc.**
4040 Civic Center Drive, Suite 528,
San Rafael, California 94903

US

(740) "INTELBIRO" d.o.o.
 (540)



(531) 19.07;

(511)

33

Alkoholna pića, uključujući destilirana žestoka pića.

(111) **BAZ1317426** (181) 2023-09-27
 (210) BAZ1317426A (220) 2013-09-27
 (151) 2015-08-24

(732) **Jack Daniel's Properties, Inc.**
4040 Civic Center Drive, Suite 528,
San Rafael, California 94903

US

(740) "INTELBIRO" d.o.o.
 (540)

JACK DANIEL

(511)

33

Alkoholna pića, uključujući destilirana žestoka pića.

(111) **BAZ1317432** (181) 2023-10-04
 (210) BAZ1317432A (220) 2013-10-04
 (151) 2015-08-25

(732) **"GENERAL SERVIS" d.o.o. Sarajevo**
Vrazova 8, 71000 Sarajevo

BA

(740) NEMA ZASTUPNIKA
 (540)

general servis

(531) 25.03; 27.05;

(511)

35

Maloprodaja i veleprodaja električnih aparata za domaćinstvo i rezervnih dijelova.

37

Usluge servisiranja i popravak; usluge dostave, montiranja i priključenja.

(111) **BAZ1317435** (181) 2023-10-09
 (210) BAZ1317435A (220) 2013-10-09
 (151) 2015-08-24

(732) **Abbott Medical Optics Inc., a Delaware corporation**
1700 E. St. Andrew Place, Santa Ana, California 92705

US

(740) "ŽIVKO MIJATOVIĆ & PARTNERS" d.o.o.
 Sarajevo

(540)

BLINK CONTACTS

(511)

05

Oftamološki preparati, naročito otopine za podmazivanje i vlaženje.

(111) **BAZ1317440** (181) 2023-10-17
 (210) BAZ1317440A (220) 2013-10-17
 (151) 2015-08-28

(732) **TDR d.o.o.**
Obala Vladimira Nazora 1, 52210 Rovinj

HR

(740) Nedim Krilić

(540)

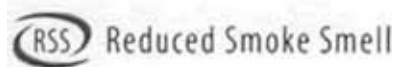

(531) 26.02; 27.05;

(511)

34

Duhan; pribor za pušače; šibice.

35

Oglašavanje i reklamiranje; vođenje komercijalnih poslova; komercijalna administracija; uredski poslovi.

(111) **BAZ1317441** (181) 2023-10-17
 (210) BAZ1317441A (220) 2013-10-17
 (151) 2015-08-25

(300) RU
 2013-04-25
 2013714232

(732) **Fashion One Television LLC**
820 Meridian Ave, Suite 100, Miami Beach, FL 33139

US

(740) "MSA IP"

(540)

Fashion One

(511)

38

Televizijsko emitovanje.

41

Televizijski programi za zabavu.

(111) **BAZ1317442** (181) 2023-10-17
 (210) BAZ1317442A (220) 2013-10-17
 (151) 2015-08-25

(732) **Herbalife International, Inc.**
800 W. Olympic Blvd., Suite 406, Los Angeles 90015

US

(740) Dragan Mićunović

(540)



(531) 27.07;

(511)

05

Dijetalni i nutricionistički dodaci; dodaci hrani; dijetalni i nutricionistički dodaci za sport i atletiku; nutricionistički bogata pića; dodaci hrani koji sadrže proteine, minerale i vitamine.

29

Hrana koja se sastoji od praškastih preparata; hrana koja se sastoji od praškastih preparata uključujući dijetalne dodatke i/ili nutricionističke dodatke i/ili dodatke hrani koji sadrže proteine, minerale i vitamine.

32

Preparati za pravljenje ne-alkoholnih pića; pića za sportske i atletske treninge; sportska pića koja sadrže proteine, minerale i vitamine.

(111) **BAZ1317443** (181) 2023-10-17

(210) BAZ1317443A (220) 2013-10-17

(151) 2015-08-24

(732) **OLMA, Proizvodnja kemičnih izdelkov d.d.**

Poljska pot 2, pp 2716, 1001 Ljubljana SI

(740) "Linea Sušič" d.o.o.

(540)

HIDROL

(511)

01

Kemijski proizvodi za industriju.

02

Sredstva za zaštitu od korozije, sredstva za konzerviranje metala.

04

Industrijska ulja i masti.

(111) **BAZ1317444** (181) 2023-10-17

(210) BAZ1317444A (220) 2013-10-17

(151) 2015-08-24

(732) **OLMA, Proizvodnja kemičnih izdelkov d.d.**

Poljska pot 2, pp 2716, 1001 Ljubljana SI

(740) "Linea Sušič" d.o.o.

(540)

TERMOL

(511)

01

Kemijski proizvodi za industriju.

02

Sredstva za zaštitu od korozije, sredstva za konzerviranje metala.

04

Industrijska ulja i masti.

(111) **BAZ1317445** (181) 2023-10-17

(210) BAZ1317445A (220) 2013-10-17

(151) 2015-08-24

(732) **OLMA, Proizvodnja kemičnih izdelkov d.d.**

Poljska pot 2, pp 2716, 1001 Ljubljana SI

(740) "Linea Sušič" d.o.o.

(540)

OLMA KAL

(511)

01

Kemijski proizvodi za industriju.

02

Sredstva za zaštitu od korozije, sredstva za konzerviranje metala.

04

Industrijska ulja i masti.

(111) **BAZ1317446** (181) 2023-10-17

(210) BAZ1317446A (220) 2013-10-17

(151) 2015-08-24

(732) **OLMA, Proizvodnja kemičnih izdelkov d.d.**

Poljska pot 2, pp 2716, 1001 Ljubljana SI

(740) "Linea Sušič" d.o.o.

(540)

OLMA POLAR

(511)

01

Kemijski proizvodi za industriju.

02

Sredstva za zaštitu od korozije, sredstva za konzerviranje metala.

04

Industrijska ulja i masti.

(111) **BAZ1317447** (181) 2023-10-17

(210) BAZ1317447A (220) 2013-10-17

(151) 2015-08-24

(732) **OLMA, Proizvodnja kemičnih izdelkov d.d.**

Poljska pot 2, pp 2716, 1001 Ljubljana

SI

(740) "Linea Sušič" d.o.o.

(540)

OLMA REDOL

(511)

01

Kemijski proizvodi za industriju.

02

Sredstva za zaštitu od korozije, sredstva za konzerviranje metala.

04

Industrijska ulja i masti.

(111) **BAZ1317448** (181) 2023-10-17

(210) BAZ1317448A (220) 2013-10-17

(151) 2015-08-25

(732) **HONDA MOTOR CO, LTD.**

**1-1, Minami-Aoyama 2-chome,
Minato-ku, Tokyo 107-8556**

JP

(740) "Linea Sušič" d.o.o.

(540)



(531) 24.01; 26.05; 26.07; 27.05;

(511)

12

Motocikli i dijelovi i pribor za njih.

(111) **BAZ1317449** (181) 2023-10-17

(210) BAZ1317449A (220) 2013-10-17

(151) 2015-08-27

(732) **HONDA MOTOR CO, LTD.**

**1-1, Minami-Aoyama 2-chome,
Minato-ku, Tokyo 107-8556**

JP

(740) "Linea Sušič" d.o.o.

(540)

MONTESA

(511)

12

Motocikli i dijelovi i pribor za njih.

(111) **BAZ1317482** (181) 2023-10-31

(210) BAZ1317482A (220) 2013-10-31

(151) 2015-08-28

(732) **Građevinsko preduzeće "Gradip"
AD Prnjavor**

Svetog Save 28, 78430 Prnjavor

BA

(740) NEMA ZASTUPNIKA

(540)



(531) 27.05;

(511)

37

Izgradnja, popravka, usluge postavljanja, građevinske usluge.

- (111) **BAZ1317483** (181) 2023-10-31
 (210) BAZ1317483A (220) 2013-10-31
 (151) 2015-09-01

(732) **CANON KABUSHIKI KAISHA**
30-2, Shimomaruko 3-chome, Ohta-
ku, Tokyo

JP

(740) "Linea Sušić" d.o.o.

(540)



(531) 07.11; 14.01; 26.11;

(511)

09

Znanstveni, nautički, geodetski, fotografski, kinematografski i optički aparati i instrumenti kao i aparati i instrumenti za vaganje, mjerenje, signalizaciju, kontrolu (inspekciju), za pomoć (spašavanje) i za obuku; aparati i instrumenti za vođenje, distribuiranje, transformiranje, akumuliranje, podešavanje ili upravljanje električne struje; aparati za snimanje, prijenos, reprodukciju zvuka ili slika; magnetne podloge za snimanje, akustičke ploče; kompaktne ploče, DVD i drugi numerički nosači za snimanje; mehanizmi za uređaje koji se pokreću uz prethodno ubacivanje kovanica; registarske blagajne, računari, oprema za obradu podataka i kompjuteri; kompjuterski programi (softveri); uređaji za gašenje požara; programi za igrice za arkadne uređaje za videoigre; sistem miješanih stvarnosti koji se sastoji od ekrana (zaslona) koji se postavi na glavu, upravljača i operativnog programa; zasloni za postavljanje na glavu za sisteme miješanih stvarnosti; upravljači za sisteme miješanih stvarnosti; operativni programi za sisteme miješanih stvarnosti.

35

Oglašavanje i reklamiranje; vođenje komercijalnih poslova; komercijalna administracija; uredski poslovi; poslovno, potrošačko i upravljačko savjetovanje i konsultacije u vezi sa postavljanjem sistema miješanih stvarnosti.

37

Izgradnja; popravci; usluge postavljanja; postavljanje, održavanje i popravci sistema miješanih stvarnosti koji se sastoje od ekrana (zaslona) koji se postavi na glavu, upravljača i operativnog programa i usluge savjetovanja u vezi sa tim; davanje informacija u vezi sa postavljanjem, održavanjem i popravcima sistema miješanih stvarnosti koji se sastoje od ekrana (zaslona) koji se postavi na glavu, upravljača i operativnog programa.

42

Znanstvene i tehnološke usluge kao i pripadajuće usluge istraživanja ikonceptije; usluge industrijskih analiza i

istraživanja; koncepcija i razvoj kompjutera kompjuterskih programa (softvera); davanje informacija i savjetovanje u vezi sa dizajnom sistema miješanih stvarnosti; dizajn sistema miješanih stvarnosti i njihove komponente; dizajn sistema izrade automobila; dizajn telekomunikacijskih uređaja i aparata i elektronskih uređaja i aparata; dizajn kompjuterskih programa (softvera), programiranje, ili održavanje kompjuterskih programa za sisteme miješanih stvarnosti, i pružanje informacija i savjetovanje u vezi sa tim; analiza sistema miješanih stvarnosti; dizajniranje, programiranje ili održavanje kompjuterskih sistema, i savjetovanje u vezi sa tim; tehničko savjetovanje u vezi sa performansama, funkcionisanjem i td, kompjuterskih programa koji se koriste za sisteme miješanih stvarnosti; tehničko savjetovanje u vezi sa performansama, funkcionisanjem i td, uređaja i aparata sistema miješanih stvarnosti; tehničko savjetovanje u vezi sa performansama, funkcionisanjem i td, kompjutera, automobila i drugih uređaja koji zahtijevaju visok stepen ličnog znanja, sposobnosti i iskustva korisnika da bi se postigla potrebna preciznost u radu sa njima; omogućavanje kompjuterskih programa korištenih za sisteme miješanih stvarnosti; najam kompjuterskih programa korištenih za sisteme miješanih stvarnosti; davanje kompjuterskih programa i savjetovanje u vezi sa tim; testiranje, ispitivanje ili istraživanje na sistemima miješanih stvarnosti; testiranje i istraživanje kompjuterskih programa korištenih za sisteme miješanih stvarnosti; kalibracija (mjerenje); testiranje i istraživanje kompjuterskih programa.

(111) **BAZ1317484** (181) 2023-10-31

(210) BAZ1317484A (220) 2013-10-31

(151) 2015-09-01

(732) **CANON KABUSHIKI KAISHA**
30-2, Shimomaruko 3-chome, Ohta-
ku, Tokyo

JP

(740) "Linea Sušić" d.o.o.

(540)

MREAL

(511)

09

Znanstveni, nautički, geodetski, fotografski, kinematografski i optički aparati i instrumenti kao i aparati i instrumenti za vaganje, mjerenje, signalizaciju, kontrolu (inspekciju), za pomoć (spašavanje) i za obuku; aparati i instrumenti za vođenje, distribuiranje, transformiranje, akumuliranje, podešavanje ili upravljanje električne struje; aparati za snimanje, prijenos, reprodukciju zvuka ili slika; magnetne podloge za snimanje, akustičke ploče; kompaktne ploče, DVD i drugi numerički nosači za snimanje; mehanizmi za uređaje koji se pokreću uz prethodno ubacivanje kovanica; registarske blagajne, računari, oprema za obradu podataka i kompjuteri; kompjuterski programi (softveri); uređaji za gašenje požara; programi za igrice za arkadne uređaje za videoigre; sistem miješanih stvarnosti koji se sastoji od ekrana (zaslona) koji se postavi na glavu, upravljača i operativnog programa; zasloni za postavljanje na glavu

za sisteme miješanih stvarnosti; upravljači za sisteme miješanih stvarnosti; operativni programi za sisteme miješanih stvarnosti.

35

Oglašavanje i reklamiranje; vođenje komercijalnih poslova; komercijalna administracija; uredski poslovi; poslovno, potrošačko i upravljačko savjetovanje i konsultacije u vezi sa postavljanjem sistema miješanih stvarnosti.

37

Izgradnja; popravci; usluge postavljanja; postavljanje, održavanje i popravci sistema miješanih stvarnosti koji se sastoje od ekrana (zaslona) koji se postavi na glavu, upravljača i operativnog programa i usluge savjetovanja u vezi sa tim; davanje informacija u vezi sa postavljanjem, održavanjem i popravcima sistema miješanih stvarnosti koji se sastoje od ekrana (zaslona) koji se postavi na glavu, upravljača i operativnog programa.

42

Znanstvene i tehnološke usluge kao i pripadajuće usluge istraživanja ikonceptije; usluge industrijskih analiza i istraživanja; koncepcija i razvoj kompjutera kompjuterskih programa (softvera); davanje informacija i savjetovanje u vezi sa dizajnom sistema miješanih stvarnosti; dizajn sistema miješanih stvarnosti i njihove komponente; dizajn sistema izrade automobila; dizajn telekomunikacijskih uređaja i aparata i elektronskih uređaja i aparata; dizajn kompjuterskih programa (softvera), programiranje, ili održavanje kompjuterskih programa za sisteme miješanih stvarnosti, i pružanje informacija i savjetovanje u vezi sa tim; analiza sistema miješanih stvarnosti; dizajniranje, programiranje ili održavanje kompjuterskih sistema, i savjetovanje u vezi sa tim; tehničko savjetovanje u vezi sa performansama, funkcionisanjem i td, kompjuterskih programa koji se koriste za sisteme miješanih stvarnosti; tehničko savjetovanje u vezi sa performansama, funkcionisanjem i td, uređaja i aparata sistema miješanih stvarnosti; tehničko savjetovanje u vezi sa performansama, funkcionisanjem i td, kompjutera, automobila i drugih uređaja koji zahtijevaju visok stepen ličnog znanja, sposobnosti i iskustva korisnika da bi se postigla potrebna preciznost u radu sa njima; omogućavanje kompjuterskih programa korištenih za sisteme miješanih stvarnosti; najam kompjuterskih programa korištenih za sisteme miješanih stvarnosti; davanje kompjuterskih programa i savjetovanje u vezi sa tim; testiranje, ispitivanje ili istraživanje na sistemima miješanih stvarnosti; testiranje i istraživanje kompjuterskih programa korištenih za sisteme miješanih stvarnosti; kalibracija (mjerjenje); testiranje i istraživanje kompjuterskih programa.

(111) **BAZ1317485** (181) 2023-11-01

(210) BAZ1317485A (220) 2013-11-01

(151) 2015-08-13

(732) **UNILEVER N.V.**

**Weena 455, 3013 AL Rotterdam
NL**

(740) "ŽIVKO MIJATOVIĆ & PARTNERS" d.o.o.
Sarajevo

(540)

RAMA AERO

(511)

29

Jestiva ulja i masti.

(111) **BAZ1317486** (181) 2023-11-04

(210) BAZ1317486A (220) 2013-11-04

(151) 2015-09-01

(732) **Društvo za proizvodnju i trgovinu
"PLANTAGO" d.o.o. Laktaši**

**Malo Blaško, Slatina, 78250 Laktaši
BA**

(740) GORAN N. MARIĆ

(540)

ČAJANA

(511)

05

Ljekovite trave; ljekoviti čajevi; ljekovito korijenje; medicinski čaj.

30

Čaj; čaj (napici od čaja); čajevi, nemedicinski; začini.

32

Jabučni sok, bezalkoholni; sokovi, biljni (napici); voćni napici bez alkohola; voćni sokovi; nektar, voćni.

- (111) **BAZ1317489** (181) 2023-11-05
 (210) BAZ1317489A (220) 2013-11-05
 (151) 2015-08-12

(732) **Vodafone Group Plc**
Vodafone House, The Connection,
Newbury, Berkshire, RG14 2FN

GB

(740) "ŽIVKO MIJATOVIĆ & PARTNERS" d.o.o.
 Sarajevo

(540) **M-PESA**

(511)

09

Električni i elektronski telekomunikacijski, telefonski i komunikacijski aparati i instrumenti; aparati i instrumenti za prijenos podataka; aparati i instrumenti za obradu , prijenos , čuvanje, arhiviranje, prijem i preuzimanje podataka su u obliku kodiranih podataka, teksta, zvuka, grafičkih prikaza ili videa ili kombinacija tih formata; aparati, instrumenti i oprema za obradu slika; fotografski aparati; modemi; kodirane kartice; pametne kartice; hologrami; medij za pohranu informacija, podataka, slika i zvuka; prazne i nasnimljene magnetne kartice; kartice koje sadrže mikroprocesore; kartice sa integriranim krugovima; elektronske identifikacijske kartice; telefonske kartice; telefonske kreditne kartice; kreditne kartice , debitne kartice; kartice za elektronske igrice napravljene za korištenje na telefonima; magnetni, digitalni i optički nosači podataka; magnetni, optički i digitalni mediji za snimanje i pohranu podataka (prazni i nasnimljeni); kompjuterski softver , uključujući i kompjuterski softver isporučen iz kompjuterske baze podataka, putem interneta ili drugih elektronskih mreža; elektroničke publikacije (zapreuzimanje) dostupne on-line s kompjuterskih baza podataka, sa Interneta ili drugih elektronskih mreža; mašinski čitljivi mediji; digitalni audio, video i podatkovni fajlovi (koji se mogu preuzimati) a skidaju se iz baza podataka ili sa Interneta; osobni digitalni asistenti (PDA); aparati i instrumenti za satelitski prijem i prijenos; aparati za skidanje audia, videa i podataka sa Interneta; punjači baterija za korištenje uz telekomunikacijske i komunikacijske aparate; baterije; adapteri za upotrebu uz telekomunikacijske i komunikacijske aparate i instrumente; radio telefoni, mobilni i fiksni telefoni; filmovi, video, muzičke, audio, audio-vizuelne arhive i grafički prikazi za preuzimanje iz kompjuterske baze podataka , sa Interneta ili drugih elektronskih mreža; televizijski aparati i instrumenti; odašiljači i prijemnici za radio i televizijsko emitiranje; aparati za pristup programima koji se emitiraju ili prenose; električni i elektronski dodatni uređaji i periferna oprema dizajnirana i prilagođena za korištenje s telekomunikacijskim i komunikacijskim aparatima i instrumentima, kompjuterima, audio-vizuelnim uređajima i opremom i aparatima za elektronske igre; električni i elektronski aparati za igru naročito kartridži za kompjuterske igre, diskovi za kompjuterske igrice, kasete za kompjuterske igrice i softver za kompjuterske igrice ; kompjuteri, uključujući laptop i notebook kompjutere; programirani elektronički krugovi za nošenje podataka; elektronski i satelitski navigacijski i pozicijski aparati i instrumenti uključujući sustave za globalno pozicioniranje; hands-free uređaji za automobilske telefone i mobilne telefone; držači za slušalice telefona u automobilima; dijelovi i oprema uključeni u klasu 9 za sve

ranije navedene robe; futrole za mobilne telefone.

36

Bankovne usluge , uključujući bankarstvo od kuće, preko mobitela, Interneta i bankarstvo na daljinu; usluge financijskog sponzoriranja; usluge osiguranja i financijske usluge, uključujući iste usluge pružene preko Interneta ili bilo koje druge elektronske mreže ; diskontne usluge uključujući usluge diskontnih kartica; izdavanje otkup tokena, vaučera i bodova; usluge kreditnih kartica; usluge charge kartica; usluge osiguranja, financiranja i garancija koje se odnose na telekomunikacijske i komunikacijske aparate i instrumente; pružanje usluga plaćanja elektronskim putem, uključujući i usluge elektronskog prijenosa sredstava i omogućavanje on-line transakcija; pružanje informacija u vezi sa ulaganjima i upravljanjem fondovima; administriranje fondova i investicija; usluge pružanja informacija i brokerske usluge u vezi sa dionicama, udjelima i obveznicama; pružanje informacija i savjetodavnih usluga koje se odnose na monetarna pitanja i naprijed navedene usluge uključujući pružanje informacija iz kompjuterske baze podataka, putem Interneta ili drugih elektronskih mreža; pružanje informacija i savjeta za potencijalne kupce roba i dobara, a koje se odnose na uvjete plaćanja i osiguranje.

38

Telekomunikacije; mobilne i fiksne telekomunikacijske, satelitske, mobilne , radio i komunikacijske usluge; unajmljivanje, leasing i iznajmljivanje telekomunikacijskih, telefonskih i komunikacijskih aparata i instrumenata; prikupljanje i prijenos poruka sa telefona i mobilnih telefona, usluge radioelektričnog pozivanja; usluge preusmjerenja poziva, telefonske sekretarice i elektronske pošte za treća lica; prijenos, isporuka i prijem zvuka, podataka i slika; usluge dodjele ličnih (virtuelnih) brojeva (personal numbering services); davanje na zajam zamjenskih telekomunikacijskih i komunikacijskih aparata i instrumenata u slučaju kvara, gubitka ili krađe; pružanje usluga pristupa internetu; telekomunikacijske usluge za lociranje i praćenje osoba i objekata; praćenje mobilnih telefona putem satelitskog signala; lociranje mobitela putem satelitskog signala; pružanje usluga bežičnih aplikacijskih protokola, uključujući i one koje koriste sigurne komunikacijske kanale; pružanje informacija koje identificiraju telekomunikacijske i komunikacijske aparate i instrumente ili koje se odnose na njih; emitovanje ili prijenos radijskih ili televizijskih programa; usluge u vezi sa porukama, naročito slanje , primanje i prosljeđivanje poruka u obliku teksta, zvuka, grafičkih prikaza ili video obliku ili kombinaciji tih formata; unified messaging (UM) usluge (usluge primanja raznih vrsta poruka preko jedinstvenog interfejsa); usluge govorne pošte; video konferencijske usluge; videotelefonske usluge; usluge ostvarivanja telekomunikacijske veze sa kompjuterskim bazama podataka, Internetom ili drugim elektronskim mrežama; pružanje pristupa digitalnim audio, video i podatkovnim web stranicama preko kompjuterske baze podataka, Interneta, ili druge elektronske mreže; telekomunikacijske i komunikacijske usluge baza podataka, naročito omogućavanje korisniku da preuzme digitalni sadržaj s mreže i servera na individualnu bazu podataka; pružanje pristupa telekomunikacijskim infrastrukturama za druge operatore; pružanje i leasing pristupnog vremena kompjuterskim bazama podataka, kompjuterskim oglasnim pločama, kompjuterskim mrežama i interaktivnim kompjuterskim komunikacijskim mrežama; savjetodavne, informacijske i konsultantske usluge koje se odnose na sve gore navedeno.

(111) **BAZ1317490** (181) 2023-11-05
 (210) BAZ1317490A (220) 2013-11-05
 (151) 2015-08-13

(732) **Samsung Electronics Co., Ltd. (a Korean Corporation)**

129, Samsung-ro, Yeongtong-gu, Suwon-si, Gyeonggi-do

KR

(740) "ŽIVKO MIJATOVIĆ & PARTNERS" d.o.o.
 Sarajevo

(540)



(531) 26.11; 27.03; 27.05;

(511)

35

Upravljanje programima lojalnosti koji se nude preprodavačima, prodajnim odjelima i distributerima, putem pružanja istima poticaja, nagradnih bodova i rabata.

(111) **BAZ1317491** (181) 2023-11-05
 (210) BAZ1317491A (220) 2013-11-05
 (151) 2015-08-12

(732) **Vodafone Group Plc**
Vodafone House, The Connection, Newbury, Berkshire, RG14 2FN

GB

(740) "ŽIVKO MIJATOVIĆ & PARTNERS" d.o.o.
 Sarajevo

(540)



(531) 16.01; 20.05;

(511)

09

Električni i elektronski telekomunikacijski, telefonski i komunikacijski aparati i instrumenti; aparati i instrumenti za prijenos podataka; aparati i instrumenti za obradu , prijenos , čuvanje, arhiviranje, prijem i preuzimanje podataka su u obliku kodiranih podataka, teksta, zvuka, grafičkih prikaza ili videa ili kombinacija tih formata; aparati, instrumenti i oprema za obradu slika; fotografski aparati; modemi; kodirane kartice; pametne kartice; hologrami; medij za pohranu informacija, podataka, slika i zvuka; prazne i nasnimljene magnetne kartice; kartice koje sadrže mikroprocesore; kartice sa integriranim krugovima; elektronske identifikacijske kartice; telefonske kartice; telefonske kreditne kartice; kreditne kartice , debitne kartice; kartice za elektronske igrice napravljene za korištenje na telefonima; magnetni, digitalni i optički nosači podataka; magnetni, optički i digitalni mediji za snimanje i pohranu podataka (prazni i nasnimljeni); kompjuterski softver , uključujući i kompjuterski softver isporučen iz kompjuterske baze podataka, putem interneta ili drugih elektronskih mreža; elektroničke publikacije (zapreuzimanje) dostupne on-line s kompjuterskih baza podataka, sa Interneta ili drugih elektronskih mreža; mašinski čitljivi mediji; digitalni audio, video i podatkovni fajlovi (koji se mogu preuzimati) a skidaju se iz baza podataka ili sa Interneta; osobni digitalni asistenti (PDA); aparati i instrumenti za satelitski prijem i prijenos; aparati za skidanje audia, videa i podataka sa Interneta; punjači baterija za korištenje uz telekomunikacijske i komunikacijske aparate; baterije; adapteri za upotrebu uz telekomunikacijske i komunikacijske aparate i instrumente; radio telefoni, mobilni i fiksni telefoni; filmovi, video, muzičke, audio, audio-vizuelne arhive i grafički prikazi za preuzimanje iz kompjuterske baze podataka , sa Interneta ili drugih elektronskih mreža; televizijski aparati i instrumenti; odašiljači i prijemnici za radio i televizijsko emitiranje; aparati za pristup programima koji se emitiraju ili prenose; električni i elektronski dodatni uređaji i periferna oprema dizajnirana i prilagođena za korištenje s telekomunikacijskim i komunikacijskim aparatima i instrumentima, kompjuterima, audio-vizuelnim uređajima i opremom i aparatima za elektronske igre; električni i elektronski aparati za igru naročito kartridži za kompjuterske igre, diskovi za kompjuterske igrice, kasete za kompjuterske igrice i softver za kompjuterske igrice ; kompjuteri, uključujući laptop i notebook kompjutere; programirani elektronički krugovi za nošenje podataka; elektronski i satelitski navigacijski i pozicijski aparati i instrumenti uključujući sustave za globalno pozicioniranje; hands-free uređaji za automobilske telefone i mobilne telefone; držači za slušalice telefona u automobilima; dijelovi i oprema uključeni u klasu 9 za sve ranije navedene robe; futrole za mobilne telefone.

36

Bankovne usluge , uključujući bankarstvo od kuće, preko mobitela, Interneta i bankarstvo na daljinu; usluge financijskog sponzoriranja; usluge osiguranja i financijske usluge, uključujući iste usluge pružene preko Interneta ili bilo koje druge elektronske mreže ; diskontne usluge uključujući usluge diskontnih kartica; izdavanje otkup tokena, vaučera i bodova; usluge kreditnih kartica; usluge charge kartica; usluge osiguranja, financiranja i garancija koje se odnose na telekomunikacijske i komunikacijske aparate i instrumente; pružanje usluga plaćanja elektronskim putem, uključujući i usluge elektronskog prijenosa sredstava i

omogućavanje on-line transakcija; pružanje informacija u vezi sa ulaganjima i upravljanjem fondovima; administriranje fondova i investicija; usluge pružanja informacija i brokerske usluge u vezi sa dionicama, udjelima i obveznicama; pružanje informacija i savjetodavnih usluga koje se odnose na monetarna pitanja i naprijed navedene usluge uključujući pružanje informacija iz kompjuterske baze podataka, putem Interneta ili drugih elektronskih mreža; pružanje informacija i savjeta za potencijalne kupce roba i dobara, a koje se odnose na uvjete plaćanja i osiguranje.

38

Telekomunikacije; mobilne i fiksne telekomunikacijske, satelitske, mobilne, radio i komunikacijske usluge; unajmljivanje, leasing i iznajmljivanje telekomunikacijskih, telefonskih i komunikacijskih aparata i instrumenata; prikupljanje i prijenos poruka sa telefona i mobilnih telefona, usluge radioelektričnog pozivanja; usluge preusmjerenja poziva, telefonske sekretarice i elektronske pošte za treća lica; prijenos, isporuka i prijem zvuka, podataka i slika; usluge dodjele ličnih (virtuelnih) brojeva (personal numbering services); davanje na zajam zamjenskih telekomunikacijskih i komunikacijskih aparata i instrumenata u slučaju kvara, gubitka ili krađe; pružanje usluga pristupa internetu; telekomunikacijske usluge za lociranje i praćenje osoba i objekata; praćenje mobilnih telefona putem satelitskog signala; lociranje mobitela putem satelitskog signala; pružanje usluga bežičnih aplikacijskih protokola, uključujući i one koje koriste sigurne komunikacijske kanale; pružanje informacija koje identificiraju telekomunikacijske i komunikacijske aparate i instrumente ili koje se odnose na njih; emitovanje ili prijenos radijskih ili televizijskih programa; usluge u vezi sa porukama, naročito slanje, primanje i prosljeđivanje poruka u obliku teksta, zvuka, grafičkih prikaza ili video obliku ili kombinaciji tih formata; unified messaging (UM) usluge (usluge primanja raznih vrsta poruka preko jedinstvenog interfejsa); usluge govorne pošte; video konferencijske usluge; videotelefonske usluge; usluge ostvarivanja telekomunikacijske veze sa kompjuterskim bazama podataka, Internetom ili drugim elektronskim mrežama; pružanje pristupa digitalnim audio, video i podatkovnim web stranicama preko kompjuterske baze podataka, Interneta, ili druge elektronske mreže; telekomunikacijske i komunikacijske usluge baza podataka, naročito omogućavanje korisniku da preuzme digitalni sadržaj s mreže i servera na individualnu bazu podataka; pružanje pristupa telekomunikacijskim infrastrukturama za druge operatere; pružanje i leasing pristupnog vremena kompjuterskim bazama podataka, kompjuterskim oglasnim pločama, kompjuterskim mrežama i interaktivnim kompjuterskim komunikacijskim mrežama; savjetodavne, informacijske i konsultantske usluge koje se odnose na sve gore navedeno.

(111) **BAZ1317493** (181) 2023-11-07
(210) BAZ1317493A (220) 2013-11-07
(151) 2015-08-14

(732) **YILDIZ HOLDING A.Ş.**
Kısıklı Mah. Ferah Cad. Kısıklı
Çeşme Sok. No:2-4 B. Çamlıca
Üsküdar, İstanbul

TR

(740) Dragan Mićunović

(540)

HALK

(511)

30

Kafa, čaj, kakao, šećer, riža, tapioka, sago, nadomjesci kafe; brašno i proizvodi od žitarica, kruh, slastičarski proizvodi, bomboni, sladoled; med, sirup od melase; kvasac, prašak za dizanje tijesta, sol, slačica, ocat, umaci (začini); mirođije; led za rashlađivanje.

(111) **BAZ1317502** (181) 2023-11-12
(210) BAZ1317502A (220) 2013-11-12
(151) 2015-08-13

(732) **Eli Lilly and Company (an Indiana Corporation)**

Lilly Corporate Center,
Indianapolis, Indiana 46285

US

(740) "ŽIVKO MIJATOVIĆ & PARTNERS" d.o.o.
Sarajevo

(540)

TRULICITY

(511)

05

Farmaceutski preparati, naime, farmaceutski preparati za upotrebu kod liječenja poremećaja vezanih za alkoholizam, Alzhajmerove bolesti, anksioznih poremećaja, ateroskleroze, autoimunih bolesti i poremećaja, bolesti i poremećaja krvi, koštanog i skeletnog sistema, raka, kardiovaskularnih bolesti, bolesti i poremećaja centralnog nervnog sistema, poremećaja vrijednosti holesterola, cistične fibroze, demencije, dermatoloških bolesti i poremećaja, dijabetesa, dislipidemije, endokrinih poremećaja i bolesti, gastrointestinalnih bolesti i poremećaja, hormonalnih bolesti i poremećaja, zapaljenja i bolesti i poremećaja nastalih uslijed upalnih procesa, bolesti i poremećaja rada bubrega, bolesti i poremećaja rada jetre, metaboličkih bolesti i poremećaja, migrene, bolesti i poremećaja rada mišića, neurodegenerativnih bolesti i poremećaja, neuroloških poremećaja, bola, bolesti i poremećaja rada pankreasa, psihijatrijskih poremećaja, bolesti i poremećaja rada reproduktivnih organa, poremećaja spavanja, uroloških poremećaja; antidepressivi.

- (111) **BAZ1317505** (181) 2023-11-14
 (210) BAZ1317505A (220) 2013-11-14
 (151) 2015-08-12
 (732) **Pharmaceutical Chemical
 Cosmetic Industry ALKALOID AD -
 Blvd. Aleksandar Makedonski 12,
 1000 Skopje**
MK
 (740) "ŽIVKO MIJATOVIĆ & PARTNERS" d.o.o.
 Sarajevo
 (591) plava, zelena, bijela, roza, bež, smeđa
 (540)



- (531) 02.05; 05.05; 25.01; 27.05; 29.01;
 (511)

03
 Vlažne maramice za bebe.

- (111) **BAZ1317506** (181) 2023-11-14
 (210) BAZ1317506A (220) 2013-11-14
 (151) 2015-08-12
 (732) **Pharmaceutical Chemical
 Cosmetic Industry ALKALOID AD -
 Blvd. Aleksandar Makedonski 12,
 1000 Skopje**
MK
 (740) "ŽIVKO MIJATOVIĆ & PARTNERS" d.o.o.
 Sarajevo
 (591) plava, svijetlo zelena, bijela, žuta, roza,
 smeđa, bež
 (540)



- (531) 02.05; 05.05; 25.01; 27.05; 29.01;
 (511)

03
 Vlažne maramice za bebe.

- (111) **BAZ1317507** (181) 2023-11-14
 (210) BAZ1317507A (220) 2013-11-14
 (151) 2015-08-28
 (732) **Beats Electronics, LLC
 1601 Cloverfield Blvd Suite 5000N,
 CA 90404 Santa Monica**
US
 (740) PETOŠEVIĆ d.o.o
 (540)

SOLO

- (511)

09
 Slušalice, radio ili telefonske slušalice (bubice), zvučnici,
 audio zvučnici, ausio kablovi, audio zvučnici za automobile,
 multimedijalni čitači (plejeri) za automobile, digitalni audio
 čitači (plejeri) za automobile, mobilni telefoni, prijenosna
 računala.

- (111) **BAZ1317509** (181) 2023-11-15
 (210) BAZ1317509A (220) 2013-11-15
 (151) 2015-08-18
 (300) SG
 2013-05-17
 T1307878D

(732) **Motorola Trademark Holdings, LLC**
600 North U.S. Highway 45,
Libertyville, IL 60048

US

(740) PETOŠEVIĆ d.o.o

(540)

MOTO

(511)

09

Telefoni, mobiteli, pametni telefoni, tablet računala, računala, ručni i prijenosni digitalni elektronski uređaji s bežičnim komunikacijskim sposobnostima, radio telefoni, pejdžeri, dvosmjerni radio uređaji, radio odašiljači, radio prijemnici, radio transiveri, elektronski planeri, i prateći pribori za gore navedene robe, a naročito, slušalice sa mikrofonom, radio ili telefonske slušalice (bubice), mikrofoni, zvučnici, torbice za nošenje, zaštitne kutije i futrole, zaštitni ili dekorativni oklopi, zakačke za pojas za telefonske futrole; elektronske priključne stanice (docking stations), stalci i nosači za mobilne telefone, tablete, ručna računala, i ručni i prijenosni digitalni elektronski uređaji s bežičnim komunikacijskim sposobnostima; kablovi i konektori, i tipkovnice; radio bazne stanice, prekidači, usmjerivači (ruteri), računala, računalni softver i programi koji se koriste za prijenos ili reprodukciju ili primanje zvuka, slika, videa ili podataka preko telekomunikacijske mreže ili sustava između terminala i za unaprijeđivanje i olakšavanje korištenja i pristupa računalnim mrežama i telefonskim mrežama; računalni softver koji se koristi za upravljanje bazom podataka za opću upotrebu; računalni e - commerce softver koji dozvoljava korisniku da izvrši narudžbe na siguran način i izvrši uplate na području elektronskih poslovnih transakcija putem globalne računalne mreže ili telekomunikacijske mreže; računalni softver za obuku i podršku za proizvode za računala i mobilne telefone na području komunikacija; računalni uslužni softver za obavljanje poslova održavanja računala; računalni softver za igre za mobilne uređaje; računalni softver i programi koji se odnose na muziku, filmove, animacije, elektronske knjige, igre na području opće zabave; računalni softver za distribuciju informacija i interaktivnog multimedijalnog sadržaja koji se sastoji od teksta, slika, videa i zvuka namijenjen korisnicima na području komunikacija; računalni softver i programi za upravljanje i rad bežičnih telekomunikacijskih uređaja; računalni softver za pristup, pretraživanje, indeksiranje i preuzimanje informacija i podataka iz globalnih računalnih mreža i globalnih komunikacijskih mreža, i za pregledavanje i navigaciju kroz web stranice na pomenutim mrežama; računalni softver za slanje i primanje kratkih poruka i elektronske pošte, kao i za filtriranje netekstualnih informacija iz podataka; analogni i digitalni radio transiveri ili radio prijemnici za podatke, glas,

sliku i video komunikaciju, modeme, jedinice za globalno pozicioniranje, baterije, punjače baterija, naponske adaptere, i antene; fotoaparati; digitalni fotoaparati, digitalne video kamere; nosive računalne periferije; osobni nosivi i zamjenjivi elektronski moduli, a naročito osobni identifikatori za telefone, mobilne telefone, smart telefone, tablete, računala, ručne i prijenosne digitalne elektronske uređaje s bežičnim komunikacijskim sposobnostima.

38

Telekomunikacija; usluge bežične i digitalne komunikacije; emitiranje televizijskog programa; elektronske govorne poruke; video konferencije; elektronski prijenos govora, videa, slika, poruka i podataka; SMS poruke; pružanje pristupa telekomunikacijskoj mreži; upravljanje mrežom i mrežna administracija; planiranje telekomunikacijske mreže; emitovanje radio programa; omogućavanje telekomunikacijskih veza sa globalnom računalnom mrežom; pružanje višekorisničkog pristupa globalnoj računalnoj mreži informacija putem računala i ručnih i prijenosnih digitalnih elektronskih uređaja s bežičnim komunikacijskim sposobnostima; najam i zakup telekomunikacijskih mreža i telekomunikacijskih uređaja, a naročito baznih stanica koje se sastoje od antena i antenskih tornjeva, odašiljača, prijemnika, signal procesora, mikrovalnih radijskih veza, kablovskih veza, jedinica za napajanje i kućišta, elektronskih kontrolora baznih stanica, usmjerenih antena, mikrovalnih radia, telefonskih centrala, opreme za prijenos za upotrebu u komunikacijama, pristupnih čvorova, aparata za prespajanje u telekomunikacijske svrhe, servera, usmjerivača (rutera), podatkovnih kartica, modema, multipleksora, električnih kablova i kablova sa optičkim vlaknima, softvera i programa za pseudoslučajno kodiranje (scrambling) i pseudoslučajno dekodiranje (descrambling), kodiranje i dekodiranje glasa, podataka, slika i videa.

- (111) **BAZ1317512** (181) 2023-11-18
 (210) BAZ1317512A (220) 2013-11-18
 (151) 2015-08-26

(732) **HEMOFARM A.D., farmaceutsko-hemijska industrija Vršac**

Beogradski put bb, 26300 Vršac
RS

(740) "MSA IP"

(540)

TREFERO

(511)

05

Farmaceutski proizvodi.

(111) **BAZ1317513** (181) 2023-11-18
 (210) BAZ1317513A (220) 2013-11-18
 (151) 2015-08-26

(732) **HEMOFARM A.D. farmaceutsko-hemijska industrija Vršac**
Beogradski put bb, 26300 Vršac
RS

(740) "MSA IP"

(540)

TAITA

(511)

05

Farmaceutski proizvodi za humanu upotrebu na bazi supstance duloksetin, koji se naročito koriste u terapiji depresije, generalizovanog anksioznog poremećaja, bola kod dijabetične neuropatije.

(111) **BAZ1317514** (181) 2023-11-18
 (210) BAZ1317514A (220) 2013-11-18
 (151) 2015-08-25

(732) **HELLENICA COSMETIC PRODUCTS EXPLOITATION S.A.**

7, Chimaras str. 151 25 Maroussi,
Athens

GR

(740) Dragan Mićunović

(540)

SEVENTEEN / HELLENICA

(511)

03

Sapuni, šamponi, preparati za njegu kose, farbe za kosu, tonici za kosu, losioni, preparati za oblikovanje kose, ulja, talk, puder za šminku, preparati za šminku, tečni puder, kreme za lice, kreme za tijelo, lak za nokte, ruž za usne, parfemi, kolonjske vode, dezodoransi i antiperspiranti, kreme i gelovi za brijanje, preparati za sunčanje, preparati protiv bora, kozmetika.

(111) **BAZ1317518** (181) 2023-11-19
 (210) BAZ1317518A (220) 2013-11-19
 (151) 2015-08-28

(732) **Visa International Service Association**

900 Metro Center Boulevard,
Foster City, California 94404

US

(740) PETOŠEVIĆ d.o.o

(540)

VISA. EVERYWHERE YOU WANT TO BE

(511)

36

Finansijske usluge, usluge osiguranja, bankarske usluge, usluge kreditnih kartica, usluge debitnih kartica, usluge charge kartica, usluge pre-paid kartica, usluge smart kartica, elektronske kreditne i debitne transakcije, usluge elektronskog prenosa sredstava, usluge obrade uplata, usluge provjere i potvrde transakcija, usluge zamjene za gotovinu koje se pružaju putem kreditnih i debitnih kartica, usluge razmjene valute, usluge online bankarstva, usluge plaćanja računa, usluge pristupa depozitu i automatizovanom brojaču novca, usluge unovčavanja čekova i isplate gotovine, pružanje finansijskih informacija putem globalne računarske mreže i finansijsko pokroviteljstvo sportskih natjecanja, događaja, aktivnosti i igara.

(111) **BAZ1317524** (181) 2023-11-21
 (210) BAZ1317524A (220) 2013-11-21

(151) 2015-08-26

(732) **Fabrika duvana A.D. Banja Luka**
Kralja Petra I Karađorđevića 82,
78000 Banja Luka

BA

(740) Dragan Mićunović

(540)



(531) 24.01; 25.01; 26.11; 27.05;

(511)

16

Papir, karton i proizvodi od tih materijala koji nisu obuhvaćeni drugim razredima; štamparski proizvodi; proizvodi za uvezivanje knjiga; fotografije; pribor za pisanje; ljepljiva (ljepljive tvari za papirnate proizvode ili za kućne potrebe); slikarski pribor; kistovi; pisaće mašine i kancelarijski pribor (osim namještaja); oprema za nastavu i obuku (osim aparata); plastični materijali za ambalažu (koji nisu obuhvaćeni drugim razredima); štamparska slova; klišeji.

34

Duvan; pribor za pušače; šibice.

35

Oglašavanje i reklamiranje; vođenje komercijalnih poslova; komercijalna administracija; kancelarijski poslovi.

(111) **BAZ1317526** (181) 2023-11-26

(210) BAZ1317526A (220) 2013-11-26

(151) 2015-08-25

(732) **Nine West Development LLC**
1411 Broadway, New York, NY 10018
US

(740) PETOŠEVIĆ d.o.o

(540)

9W

(511)

09

Optičarski proizvodi, sunčane naočale, naočale, okviri za naočale, navlake za naočale, lančići za naočale, uzice za naočale.

14

Plemeniti metali i njihove legure i proizvodi od tih metala ili obloženi tim metalima, koji nisu obuhvaćeni drugim razredima; pravi i lažni nakit, drago kamenje; urarski proizvodi i kronometrički instrumenti.

18

Koža, imitacije kože, proizvodi od tih materijala koji nisu obuhvaćeni drugim razredima; životinjske kože; kovčezi i torbe; kišobrani, suncobrani i štapovi za hodanje; bičevi i sedlarsko remenarski proizvodi; ručne torbe.

25

Odjeća, obuća, pokrivala za glavu.

35

Usluge maloprodaje i usluge online maloprodaje.

(111) **BAZ1317531** (181) 2023-11-27

(210) BAZ1317531A (220) 2013-11-27

(151) 2015-08-26

(732) **FEMAŞ METAL SANAYI VE TICARET ANONIM ŞİRKETİ**

Organize Sanayi Bölgesi, 9. Cadde
No:17, Melikgazi - Kayseri
TR

(740) "ŽIVKO MIJATOVIĆ & PARTNERS" d.o.o.
Sarajevo

(540)



(531) 26.03; 26.11; 27.05;

(511)

11

Uređaji za rasvjetu, grijanje, proizvodnju pare, kuhanje, hlađenje, sušenje, ventilaciju, vodoopskrbu i sanitarna oprema; električni aparati i aparati koji rade na gas, mašine i oprema koje se koriste za kuhanje i za kuhanje u vodi, naročito grilovi, rerne, šporeti, indukcijske ploče (šporetske), autoklavi; aparati i postrojenja za klimatizaciju zraka, kuhinjske nape.

(111) **BAZ1418168** (181) 2024-09-25

(210) BAZ1418168A (220) 2014-09-25

(151) 2015-08-10

(732) **URBAN FOOD "BORDO plus"**
Vase Pelagića 24, 78000 Banja Luka
BA

(740) NEMA ZASTUPNIKA

(540)



(531) 26.01; 27.05;

(511)

35

Oglašavanje i reklamiranje.

43

Usluge okrepe, gostionica, restorani za brzo i stalno posluživanje.

INDEKS BROJEVA ŽIGOVA- INDEKS BROJEVA ŽIGOVA
ИНДЕКС БРОЈЕВА ЖИГОВА

BAZ1216424	BAZ1317143
BAZ1216854	BAZ1317144
BAZ1316896	BAZ1317145
BAZ1316917	BAZ1317146
BAZ1316952	BAZ1317149
BAZ1316957	BAZ1317151
BAZ1316975	BAZ1317152
BAZ1316976	BAZ1317170
BAZ1316991	BAZ1317182
BAZ1316992	BAZ1317188
BAZ1316993	BAZ1317191
BAZ1317040	BAZ1317192
BAZ1317041	BAZ1317193
BAZ1317042	BAZ1317196
BAZ1317043	BAZ1317201
BAZ1317044	BAZ1317204
BAZ1317045	BAZ1317209
BAZ1317046	BAZ1317210
BAZ1317047	BAZ1317211
BAZ1317049	BAZ1317212
BAZ1317050	BAZ1317213
BAZ1317051	BAZ1317220
BAZ1317052	BAZ1317223
BAZ1317053	BAZ1317224
BAZ1317054	BAZ1317225
BAZ1317056	BAZ1317226
BAZ1317057	BAZ1317227
BAZ1317058	BAZ1317228
BAZ1317059	BAZ1317229
BAZ1317062	BAZ1317230
BAZ1317119	BAZ1317231
BAZ1317120	BAZ1317232
BAZ1317121	BAZ1317234
BAZ1317127	BAZ1317236
BAZ1317128	BAZ1317241
BAZ1317129	BAZ1317242
BAZ1317132	BAZ1317245
BAZ1317133	BAZ1317246
BAZ1317135	BAZ1317248
BAZ1317137	BAZ1317252
BAZ1317140	BAZ1317254
BAZ1317141	BAZ1317255

BAZ1317256	BAZ1317378
BAZ1317257	BAZ1317380
BAZ1317262	BAZ1317383
BAZ1317263	BAZ1317384
BAZ1317264	BAZ1317385
BAZ1317267	BAZ1317386
BAZ1317271	BAZ1317387
BAZ1317283	BAZ1317388
BAZ1317287	BAZ1317390
BAZ1317292	BAZ1317391
BAZ1317294	BAZ1317393
BAZ1317310	BAZ1317395
BAZ1317311	BAZ1317396
BAZ1317315	BAZ1317397
BAZ1317317	BAZ1317400
BAZ1317319	BAZ1317403
BAZ1317320	BAZ1317410
BAZ1317322	BAZ1317411
BAZ1317328	BAZ1317413
BAZ1317329	BAZ1317414
BAZ1317330	BAZ1317415
BAZ1317331	BAZ1317416
BAZ1317332	BAZ1317418
BAZ1317336	BAZ1317421
BAZ1317337	BAZ1317422
BAZ1317338	BAZ1317423
BAZ1317340	BAZ1317424
BAZ1317341	BAZ1317425
BAZ1317342	BAZ1317426
BAZ1317347	BAZ1317432
BAZ1317348	BAZ1317435
BAZ1317349	BAZ1317440
BAZ1317351	BAZ1317441
BAZ1317354	BAZ1317442
BAZ1317357	BAZ1317443
BAZ1317360	BAZ1317444
BAZ1317361	BAZ1317445
BAZ1317362	BAZ1317446
BAZ1317363	BAZ1317447
BAZ1317364	BAZ1317448
BAZ1317369	BAZ1317449
BAZ1317370	BAZ1317482
BAZ1317372	BAZ1317483
BAZ1317375	BAZ1317484
BAZ1317376	BAZ1317485

BAZ1317486
BAZ1317489
BAZ1317490
BAZ1317491
BAZ1317493
BAZ1317502
BAZ1317505
BAZ1317506
BAZ1317507
BAZ1317509
BAZ1317512
BAZ1317513
BAZ1317514
BAZ1317518
BAZ1317524
BAZ1317526
BAZ1317531
BAZ1418168

**INDEKS KLASA ŽIGOVA-INDEKS KLASA ŽIGOVA
ИНДЕКС КЛАСА ЖИГОВА**

01	BAZ1317137A
BAZ1316952A	BAZ1317182A
BAZ1316975A	BAZ1317193A
BAZ1316976A	BAZ1317204A
BAZ1317149A	BAZ1317209A
BAZ1317188A	BAZ1317248A
BAZ1317220A	BAZ1317262A
BAZ1317372A	BAZ1317263A
BAZ1317443A	BAZ1317354A
BAZ1317444A	BAZ1317369A
BAZ1317445A	BAZ1317378A
BAZ1317446A	BAZ1317385A
BAZ1317447A	BAZ1317387A
02	BAZ1317388A
BAZ1316975A	BAZ1317397A
BAZ1316976A	BAZ1317435A
BAZ1317188A	BAZ1317442A
BAZ1317220A	BAZ1317486A
BAZ1317443A	BAZ1317502A
BAZ1317444A	BAZ1317512A
BAZ1317445A	BAZ1317513A
BAZ1317446A	06
BAZ1317447A	BAZ1317315A
03	07
BAZ1316917A	BAZ1317225A
BAZ1317059A	BAZ1317264A
BAZ1317182A	BAZ1317287A
BAZ1317193A	08
BAZ1317204A	BAZ1317192A
BAZ1317418A	BAZ1317287A
BAZ1317505A	BAZ1317348A
BAZ1317506A	09
BAZ1317514A	BAZ1317049A
04	BAZ1317224A
BAZ1317188A	BAZ1317254A
BAZ1317220A	BAZ1317311A
BAZ1317311A	BAZ1317383A
BAZ1317443A	BAZ1317384A
BAZ1317444A	BAZ1317410A
BAZ1317445A	BAZ1317421A
BAZ1317446A	BAZ1317422A
BAZ1317447A	BAZ1317423A
05	BAZ1317424A
BAZ1216854A	BAZ1317483A
BAZ1316917A	BAZ1317484A
BAZ1317059A	BAZ1317489A
BAZ1317128A	BAZ1317491A
	BAZ1317507A

BAZ1317509A
BAZ1317526A
10
BAZ1316991A
BAZ1316992A
BAZ1316993A
BAZ1317137A
BAZ1317193A
BAZ1317204A
11
BAZ1317119A
BAZ1317120A
BAZ1317121A
BAZ1317182A
BAZ1317311A
BAZ1317531A
12
BAZ1317050A
BAZ1317051A
BAZ1317052A
BAZ1317053A
BAZ1317054A
BAZ1317127A
BAZ1317252A
BAZ1317264A
BAZ1317390A
BAZ1317448A
BAZ1317449A
14
BAZ1317383A
BAZ1317526A
16
BAZ1316957A
BAZ1317317A
BAZ1317372A
BAZ1317410A
BAZ1317524A
18
BAZ1317292A
BAZ1317319A
BAZ1317320A
BAZ1317322A
BAZ1317328A
BAZ1317329A
BAZ1317330A
BAZ1317331A
BAZ1317332A
BAZ1317336A
BAZ1317338A
BAZ1317340A

BAZ1317341A
BAZ1317383A
BAZ1317526A
19
BAZ1316975A
BAZ1316976A
BAZ1317062A
BAZ1317201A
20
BAZ1317191A
BAZ1317292A
21
BAZ1316917A
BAZ1317137A
BAZ1317204A
BAZ1317226A
24
BAZ1317292A
BAZ1317319A
BAZ1317320A
BAZ1317322A
BAZ1317328A
BAZ1317329A
BAZ1317330A
BAZ1317331A
BAZ1317332A
25
BAZ1317041A
BAZ1317042A
BAZ1317043A
BAZ1317044A
BAZ1317045A
BAZ1317046A
BAZ1317271A
BAZ1317319A
BAZ1317320A
BAZ1317322A
BAZ1317328A
BAZ1317329A
BAZ1317330A
BAZ1317331A
BAZ1317332A
BAZ1317336A
BAZ1317337A
BAZ1317338A
BAZ1317340A
BAZ1317341A
BAZ1317342A
BAZ1317349A
BAZ1317376A

BAZ1317383A
BAZ1317421A
BAZ1317423A
BAZ1317424A
BAZ1317526A
27
BAZ1316975A
BAZ1316976A
28
BAZ1317196A
BAZ1317370A
29
BAZ1317040A
BAZ1317140A
BAZ1317227A
BAZ1317228A
BAZ1317234A
BAZ1317255A
BAZ1317380A
BAZ1317403A
BAZ1317442A
BAZ1317485A
30
BAZ1216424A
BAZ1317129A
BAZ1317140A
BAZ1317141A
BAZ1317143A
BAZ1317144A
BAZ1317145A
BAZ1317146A
BAZ1317151A
BAZ1317152A
BAZ1317211A
BAZ1317213A
BAZ1317236A
BAZ1317242A
BAZ1317255A
BAZ1317256A
BAZ1317257A
BAZ1317294A
BAZ1317310A
BAZ1317380A
BAZ1317403A
BAZ1317486A
BAZ1317493A
32
BAZ1316896A
BAZ1317140A
BAZ1317151A

BAZ1317210A
BAZ1317234A
BAZ1317357A
BAZ1317360A
BAZ1317362A
BAZ1317363A
BAZ1317364A
BAZ1317393A
BAZ1317442A
BAZ1317486A
33
BAZ1317056A
BAZ1317057A
BAZ1317058A
BAZ1317135A
BAZ1317267A
BAZ1317283A
BAZ1317351A
BAZ1317425A
BAZ1317426A
34
BAZ1317223A
BAZ1317347A
BAZ1317391A
BAZ1317395A
BAZ1317396A
BAZ1317411A
BAZ1317440A
BAZ1317524A
35
BAZ1316957A
BAZ1316975A
BAZ1316976A
BAZ1317050A
BAZ1317051A
BAZ1317052A
BAZ1317053A
BAZ1317054A
BAZ1317170A
BAZ1317212A
BAZ1317224A
BAZ1317241A
BAZ1317245A
BAZ1317246A
BAZ1317292A
BAZ1317317A
BAZ1317340A
BAZ1317375A
BAZ1317383A
BAZ1317391A
BAZ1317395A

BAZ1317396A
BAZ1317400A
BAZ1317410A
BAZ1317432A
BAZ1317440A
BAZ1317483A
BAZ1317484A
BAZ1317490A
BAZ1317524A
BAZ1317526A
BAZ1418168A

36

BAZ1317224A
BAZ1317245A
BAZ1317246A
BAZ1317391A
BAZ1317489A
BAZ1317491A
BAZ1317518A

37

BAZ1317132A
BAZ1317252A
BAZ1317292A
BAZ1317391A
BAZ1317400A
BAZ1317432A
BAZ1317482A
BAZ1317483A
BAZ1317484A

38

BAZ1316957A
BAZ1317047A
BAZ1317170A
BAZ1317231A
BAZ1317232A
BAZ1317391A
BAZ1317441A
BAZ1317489A
BAZ1317491A
BAZ1317509A

39

BAZ1316957A
BAZ1317050A
BAZ1317051A
BAZ1317052A
BAZ1317053A
BAZ1317054A
BAZ1317127A
BAZ1317229A
BAZ1317230A
BAZ1317241A

BAZ1317391A
40

BAZ1316957A
BAZ1316975A
BAZ1316976A
BAZ1317292A
BAZ1317315A
BAZ1317391A

41

BAZ1316957A
BAZ1317047A
BAZ1317133A
BAZ1317170A
BAZ1317231A
BAZ1317232A
BAZ1317391A
BAZ1317410A
BAZ1317413A
BAZ1317414A
BAZ1317441A

42

BAZ1316957A
BAZ1317132A
BAZ1317133A
BAZ1317170A
BAZ1317391A
BAZ1317483A
BAZ1317484A

43

BAZ1317361A
BAZ1317375A
BAZ1317391A
BAZ1418168A

44

BAZ1316917A
BAZ1317132A
BAZ1317375A
BAZ1317386A
BAZ1317391A
BAZ1317415A
BAZ1317416A

45

BAZ1316957A
BAZ1317391A

INDEKS NOSILACA ŽIGOVA- INDEKS NOSITELJA ŽIGOVA ИНДЕКС НОСИЛАЦА ЖИГОВА

“AUTO - MILOVANOVIĆ” D.O.O. BAZ1317188	BAZ1317041 BAZ1317042 BAZ1317043 BAZ1317044 BAZ1317045 BAZ1317046
“DUKAT” društvo sa ograničenom odgovornošću za trgovinu BAZ1317223	BAZ1317046
“FRUCTA-TRADE” d.o.o. BAZ1317210 BAZ1317211 BAZ1317212 BAZ1317213	AMER UČANBARLIĆ BAZ1317132
“GENERAL SERVIS” d.o.o. Sarajevo BAZ1317432	Amgen Inc. BAZ1317385 BAZ1317397
“Marinković commerce” d.o.o. Banja Luka BAZ1317056 BAZ1317057 BAZ1317058	ARES TRADING S.A. BAZ1216854
“Megamix” d.o.o. Sarajevo BAZ1317129 BAZ1317241	AS d.o.o. BAZ1317236 BAZ1317242
“SARAJEVSKA PIVARA” d.d. Sarajevo BAZ1317362 BAZ1317363 BAZ1317364	B.S.A. BAZ1317040
3M Company BAZ1317372	Bayer HealthCare LLC BAZ1317387 BAZ1317388
Abbott Medical Optics Inc., a Delaware corporation BAZ1317435	Beats Electronics, LLC BAZ1317421 BAZ1317422 BAZ1317423 BAZ1317424 BAZ1317507
ADISTA d.o.o. BAZ1317391	Bel Print d.o.o. BAZ1317151 BAZ1317152
AKCIONARSKO DRUŠTVO “BANJALUČKA PIVARA” BANJA LUKA BAZ1316896	Bentoproduct doo BAZ1316952
Aktionerno Droujestvo Bulgartabac Holding BAZ1317411	Bosnalijek, farmaceutska i hemijska industrija, dioničko društvo BAZ1317248 BAZ1317378
ALDO GROUP INTERNATIONAL AG BAZ1317383	BRANCK CAFFE d.o.o. BAZ1317141
All Star C.V.	

BAZ1317143

BAZ1317144

BAZ1317145

BAZ1317146

Branko Mijatović

BAZ1317135

British American Tobacco (Brands) Inc.

BAZ1317347

Budget Rent A Car System Inc.

BAZ1317050

BAZ1317051

BAZ1317052

BAZ1317053

BAZ1317054

CANON KABUSHIKI KAISHA

BAZ1317483

BAZ1317484

CATERPILLAR INC.

BAZ1317196

Cheminova A/S

BAZ1317209

CINKARNA-KVARC d.o.o.

BAZ1317062

COLGATE-PALMOLIVE COMPANY

BAZ1317059

BAZ1317226

BAZ1317418

DARA d.o.o. Posušje

BAZ1317310

Diageo Brands B.V.

BAZ1317267

BAZ1317351

Društvo za proizvodnju i trgovinu "PLANTAGO"

d.o.o. Laktaši

BAZ1317486

Društvo za proizvodnju, inženjering, usluge i trgovinu

"DETA" d.o.o.

BAZ1317119

BAZ1317120

BAZ1317121

Duga B d.o.o. Doboj Jug

BAZ1316975

BAZ1316976

Eisai R&D Management Co., Ltd.

BAZ1317369

Eli Lilly and Company (an Indiana Corporation)

BAZ1317502

Fabrika duvana A.D. Banja Luka

BAZ1317524

Fashion One Television LLC

BAZ1317441

FEMAŞ METAL SANAYI VE TICARET ANONIM
ŞİRKETİ

BAZ1317531

GALDERMA S.A.

BAZ1317193

GKS PARTICIPAÇÕES LTDA.

BAZ1317271

GLAXO GROUP LIMITED

BAZ1317137

GMP KOMPANI DOO

BAZ1317191

Građevinsko preduzeće "Gradip" AD Prnjavor

BAZ1317482

Grendene S.A.

BAZ1317349

GRUPPO COIN SpA

BAZ1317336

BAZ1317337

BAZ1317338

BAZ1317340

BAZ1317341

BAZ1317342

HANJIN SHIPPING HOLDINGS CO., LTD.

BAZ1317229

BAZ1317230

Haris Šabotić

BAZ1317375

HELLENICA COSMETIC PRODUCTS

EXPLOITATION S.A.

BAZ1317514

HEMOFARM A.D., farmaceutsko-hemijska industrija
Vršac
BAZ1317512
BAZ1317513

Herbalife International, Inc.
BAZ1317442

HONDA MOTOR CO, LTD.
BAZ1317448
BAZ1317449

Hyundai Motor Company
BAZ1317370

Inox Ajanović
BAZ1317315

Jack Daniel's Properties, Inc.
BAZ1317425
BAZ1317426

JAHORINA OSIGURANJE VIENNA INSURANCE
GROUP AD PALE
BAZ1317245
BAZ1317246

Kahlua AG c/o Testatoris AG
BAZ1317283

Koncern za proizvodnju i promet konditorskih
proizvoda BAMBI A.D. Požarevac
BAZ1317255

KUPI TEHNIKU d.o.o. Sarajevo
BAZ1317400

Link Group d.o.o.
BAZ1317133

Ljubiša Lukić
BAZ1317287

LUXOR d.o.o.
BAZ1317140

MARS, INCORPORATED
BAZ1317294

McDonald's Corporation
BAZ1317361

MERCATOR BH d.o.o.
BAZ1317317

Merck KGaA (Corporation with General Partners)
BAZ1316991
BAZ1316992
BAZ1316993

MIRTEX d.o.o. Za trgovinu i usluge
BAZ1317319
BAZ1317320
BAZ1317322
BAZ1317328
BAZ1317329
BAZ1317330
BAZ1317331
BAZ1317332

Motorola Trademark Holdings, LLC
BAZ1317509

Nine West Development LLC
BAZ1317526

NOBEL LIJEK d.o.o.
BAZ1317262
BAZ1317263

NOVARTIS AG
BAZ1317128

Nutrinova Nutrition Specialties & Food Ingredients
GmbH
BAZ1317149

OLMA, Proizvodnja kemičnih izdelkov d.d.
BAZ1317220
BAZ1317443
BAZ1317444
BAZ1317445
BAZ1317446
BAZ1317447

Omnicom International Holdings Inc.
BAZ1317170

Oslobođenje d.o.o. Sarajevo
BAZ1316957

Pharmaceutical Chemical Cosmetic Industry
ALKALOID AD - Skopje
BAZ1317505
BAZ1317506

PLANTAGE CONFECÇÃO E COMÉRCIO DE
ROUPAS LTDA.
BAZ1317376

Prevent BH d.o.o. Visoko

BAZ1317292

PZU "Naša mala klinika"

BAZ1317386

RAJZ d.o.o.

BAZ1317201

Reed Business Information Limited

BAZ1317410

Routex B.V.

BAZ1317224

Samir Prohić

BAZ1316917

SAMSUNG ELECTRONICS CO., LTD.

BAZ1317254

Samsung Electronics Co., Ltd. (a Korean Corporation)

BAZ1317490

Sapphire Technology Limited

BAZ1317384

SARAJEVSKI KISELJAK d.d.

BAZ1317357

BAZ1317360

SAŠA - TRADE d.o.o. Doboj

BAZ1317311

SOLEN CIKOLATA GIDA SANAYI VE TICARET ANONIM SIRKETI

BAZ1317380

BAZ1317403

Stanley Black & Decker, Inc.

BAZ1317348

STARBUCKS CORPORATION koja posluje kao STARBUCKS COFFEE COMPANY

BAZ1317256

BAZ1317257

Stokely-Van Camp, Inc.

BAZ1317393

Svetozar Pucar

BAZ1317354

TDR d.o.o.

BAZ1317395

BAZ1317396

BAZ1317440

Tetra Laval Holdings & Finance S.A.

BAZ1216424

The Gillette Company

BAZ1317192

The Procter & Gamble Company

BAZ1317182

Tomislav Pavković

BAZ1317227

BAZ1317228

TOYOTA JIDOSHA KABUSHIKI KAISHA (also trading as TOYOTA MOTOR CORPORATION)

BAZ1317390

Twentieth Century Fox Film Corporation

BAZ1317231

BAZ1317232

Udruženje građana "FRONTAL" Banja Luka

BAZ1317049

UNILEVER N.V.

BAZ1317204.

BAZ1317485

URBAN FOOD "BORDO plus"

BAZ1418168

Viacom International Inc.

BAZ1317047

Visa International Service Association

BAZ1317518

Vitaminka A.D. Banja Luka

BAZ1317234

Vodafone Group Plc

BAZ1317489

BAZ1317491

Wix-Filtron Sp. Z o.o.

BAZ1317264

Wizard Co., Inc. (Delaware corporation)

BAZ1317127

YILDIZ HOLDING A.Ş.

BAZ1317493

ZHENGZHOU YUTONG BUS CO., LTD.

BAZ1317252

ZHENGZHOU YUTONG GROUP CO., LTD.

BAZ1317225

ZTC BANJA VRUĆICA AD

BAZ1317413

BAZ1317414

BAZ1317415

BAZ1317416

PRENOS PRAVA-PRENOS PRAVA-ПРЕНОС ПРАВА

BAZ015577

1/2002

Društvo sa ograničenom odgovornošću "Export-Import" Bijeljina

Pavlovića put bb, Bijeljina

BA

2015-06-17

BAZ0610156

2/2010

Abbott Laboratories, Ireland Limited

4051 Kingswood Drive, Citywest Business Campus, Dublin 24

IE

2015-08-13

BAZ026151

3-4/2007

Cardiome Development AG

Chamerstrasse 176, CH-6300 Zug

CH

2015-06-08

BAZ0610157

2/2010

Abbott Laboratories, Ireland Limited

4051 Kingswood Drive, Citywest Business Campus, Dublin 24

IE

2015-08-13

BAZ026348

1-2/2003

Društvo sa ograničenom odgovornošću "Export-Import" Bijeljina

Pavlovića put bb, Bijeljina

BA

2015-06-17

BAZ0711564

2/2011

TM25 Holding BV

Joan Muyskenweg 39, 1114 AN Amsterdam-Duivendrecht

NL

2015-06-08

BAZ058867

2/2010

Fenifin S.r.l.

Via Briuccia 84, Palermo

IT

2015-06-12

BAZ1015055

4/2012

Blaupunkt Brand Management GmbH

Willy-Brandt-Platz 2, D-12529 Schönefeld, Berlin

DE

2015-07-14

BAZ058867

2/2010

Fenicia S.p.A.

Piazza Cavour 3, Milano

IT

2015-06-12

BAZ1216422

2/2014

ANDRITZ AG

Stattegger Strasse 18, 8045 Graz

AT

2015-08-24

BAZ0610155

2/2010

Abbott Laboratories, Ireland Limited

4051 Kingswood Drive, Citywest Business Campus, Dublin 24

IE

2015-08-13

BAZ1216648

1/2015

MacDermid Agricultural Solutions Holdings B.V.

245 Freight Street, Waterbury, Connecticut

US

2015-08-24

BAZ971476

3-4/2002

Zoetis Services LLC

100 Campus Drive, Florham Park, NJ 07932

US

2015-08-17

BAZ971721

3-4/2002

NOVARTIS AG

4002 Basel

CH

2015-06-08

BAZ972376

3-4/2003

Zoetis Services LLC

100 Campus Drive, Florham Park, NJ 07932

US

2015-08-17

BAZ982957

3-4/2003

Novartis AG

4002 Basel

CH

2015-06-11

BAZ993411

1-2/2004

Zoetis Services LLC

100 Campus Drive, Florham Park, NJ 07932

US

2015-08-17

BAZ993917

3-4/2004

Zoetis Services LLC

100 Campus Drive, Florham Park, NJ 07932

US

2015-08-17

PROMJENA NAZIVA I ADRESE-PROMJENA NAZIVA I ADRESE ПРОМЈЕНА НАЗИВА И АДРЕСЕ

BAZ058867

2/2010

Pritovisa S.r.l.

Piazza Cavour 1, Milano

IT

2015-06-12

BAZ177

1/2001

Chiquita Brands L.L.C.

550 South Caldwell Street, Charlotte, North
Carolina 28202

US

2015-08-14

BAZ1014861

3/2012

Anhui Jianghuai Automobile Co., Ltd.

No. 176 Dongliu Road, Hefei City, Anhui

CN

2015-08-17

BAZ1015317

4/2012

ALFA WASSERMANN S.p.A.

Via Enrico Fermi 1, Frazione Alanno Scalo,
65020 ALANNO (PE)

IT

2015-08-19

BAZ135

1/2001

CEDC International sp. z o.o.

Kowanowska 48, 64-600 Oborniki Wielkopolskie

PL

2015-08-25

BAZ137

2/2001

CEDC International sp. z o.o.

Kowanowska 48, 64-600 Oborniki Wielkopolskie

PL

2015-08-25

BAZ152

3-4/2001

Chiquita Brands L.L.C.

550 South Caldwell Street, Charlotte, North
Carolina 28202

US

2015-08-13

PROMJENA NAZIVA- PROMJENA NAZIVA -ПРОМЈЕНА НАЗИВА

BAZ015349

1-2/2007

Zoetis Services LLC

100 Campus Drive, Florham Park, NJ 07932

US

2015-08-17

BAZ026151

3-4/2007

Cardiome International AG

Chamerstrasse 176, CH-6300 Zug

CH

2015-06-08

BAZ036945

2/2008

Zoetis Services LLC

100 Campus Drive, Florham Park, NJ 07932

US

2015-08-19

BAZ048048

3/2009

Zoetis Services LLC

100 Campus Drive, Florham Park, NJ 07932

US

2015-08-17

BAZ058640

3/2009

HEMOFARM A.D. farmaceutsko-hemijska industrija

Vršac

Beogradski put bb, 26300 Vršac

RS

2015-06-08

PROMJENA ADRESE- PROMJENA ADRESE-ПРОМЈЕНА АДРЕСЕ

sBAZ058555

3/2009

Nektar Therapeutics

455 Mission Bay Boulevard South, Suite 100,
San Francisco, California 94158

US

2015-08-19

BAZ058564

4/2009

KABUSHIKI KAISHA KANEBO KESHOHIN
(KANEBO COSMETICS INC.)

14-10, Nihonbashi Kayabacho 1-chome, Chuo-
ku, Tokyo

JP

2015-06-16

BAZ058866

4/2009

Nordex Holding A/S

Nordre Ringgade 2, DK-9330 Dronninglund
DK

2015-06-15

BAZ058867

2/2010

Fenifin S.r.l.

Via Umberto Giordano 158/160, Palermo

IT

2015-06-12

BAZ058944

1/2006

Privatizacijski investicioni fond "prevent INVEST" d.d.

Bulevar Meše Selimovića 16, 71000 Sarajevo

BA

2015-08-17

BAZ058985

1/2010

ROUST INCORPORATED (Closed joint-stock
company with 100 per cent

Litera A., 52, Pulkovskoe sh., p. Shushary,
196140 Saint-Petersburg

RU

2015-08-13

BAZ059077

2/2010

STANIĆ-TRADE d.o.o. Sarajevo

Binježevo bb, 71240 Hadžići

BA

2015-08-19

BAZ1015317

4/2012

Alfa Wassermann Hungary Kft.

Váci út 76, 1133 Budapest

HU

2015-08-19

**PRODUŽENJE VAŽENJA ŽIGA-PRODULJENJE VAŽENJA ŽIGA
ПРОДУЖЕЊЕ ВАЖЕЊА ЖИГА**

BAZ058375 3/2009 29 2025-01-10	BAZ058482 3/2009 01 2025-02-23
BAZ058376 3/2009 29 2025-01-10	BAZ058484 1/2009 01 2025-02-23
BAZ058408 3/2009 03 2025-01-25	BAZ058492 3/2009 16 2025-02-28
BAZ058455 3/2009 30 2025-02-10	BAZ058496 3/2009 05, 42, 44 2025-03-02
BAZ058456 1/2009 01, 02, 16, 17, 19, 35, 40 2025-02-11	BAZ058497 3/2009 05, 42, 44 2025-03-02
BAZ058457 3/2008 01, 02, 16, 17, 19, 35, 40 2025-02-11	BAZ058500 2/2005 35, 36, 39, 43 2025-03-03
BAZ058479 1/2009 01 2025-02-23	BAZ058501 2/2005 35, 36, 39, 43 2025-03-03
BAZ058480 1/2009 02 2025-02-23	BAZ058506 3/2009 43 2025-03-04

BAZ058507 3/2009 43 2025-03-04	BAZ058563 3/2009 25 2025-03-18
BAZ058528 3/2009 29, 30, 31 2025-03-07	BAZ058565 2/2005 29, 30, 32 2025-03-18
BAZ058530 3/2009 05 2025-03-07	BAZ058574 3/2009 05, 42, 44 2025-03-23
BAZ058532 3/2009 05 2025-03-07	BAZ058580 3/2009 05, 42, 44 2025-03-25
BAZ058534 3/2009 05 2025-03-07	BAZ058585 3/2009 09, 18, 25 2025-03-30
BAZ058535 3/2009 05 2025-03-07	BAZ058586 3/2009 09, 16 2025-03-30
BAZ058547 3/2009 03, 05, 16 2025-03-10	BAZ058588 3/2009 09, 16 2025-03-30
BAZ058555 3/2009 05, 10 2025-03-15	BAZ058589 3/2009 09, 16 2025-03-30
BAZ058562 3/2009 25 2025-03-18	BAZ058601 3/2009 05 2025-04-01

BAZ058618	BAZ058646
3/2009	3/2009
12	32
2025-04-06	2025-04-18
BAZ058621	BAZ058649
3/2009	3/2009
12	12
2025-04-08	2025-04-20
BAZ058625	BAZ058650
3/2009	4/2009
25	16, 25, 35
2025-04-11	2025-04-20
BAZ058626	BAZ058654
3/2009	1/2010
25	32
2025-04-11	2025-04-21
BAZ058627	BAZ058657
3/2009	4/2009
25	34
2025-04-11	2025-04-22
BAZ058628	BAZ058660
4/2009	4/2009
05	34
2025-04-14	2025-04-22
BAZ058632	BAZ058665
3/2009	2/2005
05	29, 30
2025-04-14	2025-04-26
BAZ058638	BAZ058675
3/2009	4/2009
12	03,05
2025-04-14	2025-04-27
BAZ058640	BAZ058676
3/2009	4/2009
03, 05	05
2025-04-15	2025-04-27

BAZ058695
4/2009
20, 24, 25
2025-05-06

BAZ058735
4/2009
05
2025-05-20

BAZ058696
4/2009
20, 24, 25
2025-05-06

BAZ058738
1/2010
05
2025-05-24

BAZ058699
4/2009
20, 24, 25
2025-05-06

BAZ058762
4/2009
35
2025-05-31

BAZ058703
4/2009
05
2025-05-09

BAZ058787
4/2009
29
2025-06-02

BAZ058704
4/2009
05
2025-05-09

BAZ058911
4/2009
05
2025-06-30

BAZ058707
4/2009
03, 16
2025-05-09

BAZ058942
4/2009
33
2025-07-05

BAZ058723
1/2010
03, 05
2025-05-13

BAZ058943
4/2009
33
2025-07-05

BAZ058729
4/2009
05
2025-05-17

BAZ058944
1/2006
36
2025-07-06

BAZ058733
1/2010
35, 38, 41
2025-05-20

BAZ058947
4/2009
33
2025-07-08

BAZ058948 4/2009 33 2025-07-08	BAZ059058 2/2008 01, 07, 11 2025-08-19
BAZ058954 2/2005 30 2025-07-13	BAZ059062 1/2010 34 2025-08-23
BAZ058955 2/2005 30 2025-07-13	BAZ059068 2/2008 01, 07, 11 2025-08-24
BAZ058976 1/2010 31, 44 2025-07-19	BAZ059077 2/2010 07, 09, 11, 15, 24, 35 2025-08-26
BAZ058977 1/2010 31, 44 2025-07-19	BAZ059123 3-4/2006 31, 32, 43 2025-09-19
BAZ058985 1/2010 32, 33 2025-07-20	BAZ059160 1/2010 10 2025-10-04
BAZ058996 2/2010 21, 35 2025-07-26	BAZ059195 1/2010 05, 10 2025-10-10
BAZ059013 3-4/2005 32 2025-08-02	BAZ059203 1/2010 33 2025-10-14
BAZ059014 3-4/2005 32, 33, 35 2025-08-02	BAZ059204 1/2010 33 2025-10-14

BAZ059314

1/2010

30, 32

2025-11-18

BAZ059315

1/2010

30, 32

2025-11-18

BAZ059334

1/2010

17, 35

2025-11-29

BAZ069581

1/2010

09, 36

2026-01-06

BAZ135

1/2001

33

2025-09-05

BAZ137

2/2001

33

2025-09-05

BAZ146

1/2002

01, 03, 05, 09, 10, 16, 41,

2025-09-05

BAZ152

3-4/2001

29, 30, 31, 32

2025-09-05

BAZ177

1/2001

29, 30, 31, 32

2025-09-15

PRESTANAK PRAVA-PRESTANAK PRAVA ПРЕСТАНАК ПРАВА

BAZ047562

4/2008

HELLY HANSEN ASA

Solgaard skog 139, 1599 Moss



09, 25

BAZ047961

2/2009

Lidl Stiftung & Co. KG

Stiftsbergstr. 1, D- 74167 Neckarsulm

EL SQUISITO

30

BAZ047965

2/2009

Lidl Stiftung & Co. KG

Stiftsbergstr. 1, D- 74167 Neckarsulm

BALU

05, 06, 16, 21

BAZ047966

2/2009

Lidl Stiftung & Co. KG

Stiftsbergstrasse 1, D-74167 Neckarsulm

AQUATICA

03, 04, 21

BAZ047968

2/2009

Lidl Stiftung & Co. KG

Stiftsbergstrasse 1, D-74167 Neckarsulm

GREENDE

05, 06, 16, 21

BAZ047970

3-4/2004

Bosnalijek farmaceutska i hemijska industrija,
dioničko društvo Sarajevo

Jukićeva 55, 71000 Sarajevo



05

BAZ047971

3-4/2004

Bosnalijek farmaceutska i hemijska industrija,
dioničko društvo Sarajevo

Jukićeva 55, 71000 Sarajevo



05

BAZ047972

2/2009

American-Cigarette Company (Overseas) Limited
Zaehlerweg 4, CH-6300 Zug



34

BAZ047973

2/2009

American-Cigarette Company (Overseas) Limited
Zaehlerweg 4, CH-6300 Zug



34

BAZ047974

2/2009

American-Cigarette Company (Overseas) Limited
Zaehlerweg 4, CH-6300 Zug



34

BAZ047987

2/2009

Kraft Foods Schweiz Holding AG
Bellerivestrasse 203, 8008 Zürich



30

BAZ047991

2/2009

BADEL 1862 d.d. vina, alkoholna i bezalkoholna pića
Vlaška 116, 10000 Zagreb



33

BAZ047992

2/2009

BADEL 1862 d.d. vina, alkoholna i bezalkoholna pića
Vlaška 116, 10000 Zagreb



33

BAZ048006

3/2009

SOFFASS S.p.A.
VIA FOSSANUOVA, 59-55016 PORCARI (LU)



16

BAZ048013

3/2009

Anheuser-Busch InBev S.A.
Grand-Place 1, 1000 Brussels
INBEV

32, 33, 35, 36, 39, 41, 43

BAZ048020

3-4/2004

KOFIKOM PRODUKT d.o.o. Glavičice
Glavičice bb, Bijeljina
BEZ NJE NEMA PRIČE

30

BAZ048021

2/2005

KOFIKOM PRODUKT d.o.o. Glavičice
Glavičice bb, Bijeljina



30

BAZ048022

2/2005

KOFIKOM PRODUKT d.o.o. Glavičice
Glavičice bb, Bijeljina



30

BAZ048023

2/2005

KOFIKOM PRODUKT d.o.o. Glavičice
Glavičice bb, Bijeljina



30

BAZ048024

2/2005

KOFIKOM PRODUKT d.o.o. Glavičice
Glavičice bb, Bijeljina



30

BAZ048025

2/2005

KOFIKOM PRODUKT d.o.o. Glavičice
Glavičice bb, Bijeljina



30

BAZ048029

3/2009

House of Prince A/S

Tobaksvejen 4, DK-2860 Soborg

ROCKETS

34

BAZ048049

3/2009

PFIZER PRODUCTS INC.

Eastern Point Road, Groton, Connecticut 06340

NURESCA

05

BAZ048030

3/2009

House of Prince A/S

Tobaksvejen 4, DK-2860 Soborg

ENNO

34

BAZ048058

3/2009

Agouron Pharmaceutical, Inc.

10777 Science Center Drive, San Diego, CA
92121

ROKIO

05

BAZ048035

3/2009

Van Nelle Tabak Nederland BV

Slachtedyk 28a, ZA Joure 8501



34

BAZ048060

3/2009

R & A Bailey & Co

Nangor House, Western Estate, Dublin 12



33

BAZ048066

3/2009

GM Korea Company

199-1 Cheongcheon-2Dong, Bupyung-Gu,
EVANDA

12

BAZ048067

3/2009

GM Korea Company

199-1 Cheongcheon-2Dong, Bupyung-Gu,
TACUMA

12

BAZ048068

3/2009

GM Korea Company

199-1 Cheongcheon-2Dong, Bupyung-Gu,
KALOS

12

BAZ048043

3/2009

De LAGAUSIE, Jean-François, George

Bišće Polje bb, 88104 Mostar



29

BAZ048069

3/2009

GM Korea Company

199-1 Cheongcheon-2Dong, Bupyung-Gu,

NUBIRA

12

BAZ048070

3/2009

GM Korea Company

199-1 Cheongcheon-2Dong, Bupyung-Gu,

MATIZ

12

BAZ048079

3/2009

KARDESLER UCAN YAGLAR SANAYI ANONIM
SIRKETI

Imam Cesme Yolu, G. 47 Sokak, 5/5, 34396 4,
Levent-Istanbul



03, 05, 10

BAZ048108

3/2009

BELUPO - lijekovi i kozmetika d.d.

Danica 5, 48000 Koprivnica

HALEA

05

BAZ048110

3/2009

Diageo North America, Inc.

801 Main Avenue, Norwalk CT 06851-1127

TWISTED

33

BAZ048111

3-4/2004

D.O.O. "BARI-TEXTIL" Brčko Distrikt

Brčko Distrikt, Dubrave, tržnica "Arizona",



25

BAZ048112

3/2009

Aktiebolaget SKF

415 50 Göteborg



04, 06, 07, 08, 09, 11, 12, 16, 17, 35, 37, 39, 40, 41,
42

BAZ048116

3/2009

PANACEA BIOTEC LTD.

B-1 Ext/A-27, Mohan Co-operative Industrial
Estate, Mathura Road, New Delhi-110 044

Alphadol-C

05

BAZ048117

3/2009

PANACEA BIOTEC LTD.

B-1 Ext/A-27, Mohan Co-operative Industrial
Estate, Mathura Road, New Delhi-110 044

Nimulid

05

BAZ048120

3/2009

SADIA S.A.

Rua Senador Attilio Fontana 86, CONCORDIA-
SANTA CATARINA



29, 30

BAZ048121

3/2009

SADIA S.A.

Rua Senador Attilio Fontana 86, CONCORDIA-
SANTA CATARINA



29, 30

BAZ048122

3/2009

SADIA S.A.

Rua Senador Attilio Fontana 86, CONCORDIA-
SANTA CATARINA



29, 30

BAZ048123

3/2009

SADIA S.A.

Rua Senador Attilio Fontana 86, CONCORDIA-
SANTA CATARINA



29, 30

BAZ048128

3-4/2005

Zakryitoye Aksionernoye Obschestvo "Region-AM"
Building 7, House 5, Raspletina Street, Moscow
123060

SLAVYANSKAYA

32, 33, 35

BAZ048139

3/2009

BELUPO - lijekovi i kozmetika d.d.

Danica 5, 48000 Koprivnica

KALCITA

05

BAZ048140

3/2009

BELUPO - lijekovi i kozmetika d.d.

Danica 5, 48000 Koprivnica

ROTUS

05

BAZ048143

3/2009

MENPROM d.o.o.

Ahmeta Kobića bb, 75208 Gornja Tuzla



29, 35

BAZ048152

3/2009

BADEL 1862 d.d. vina, alkoholna i bezalkoholna pića

Vlaška 116, 10000 Zagreb



32

BAZ048157

3/2009

LARA TEKSTIL SANAYI TICARET LIMITED
ŞİRKETİ

Şoganaga Cad. Derinkuyu Sok. No: 5 Laleli-
Eminönü, İstanbul



donella

25

BAZ048162

1/2005

Dioničko društvo Fabrika duhana Mostar

Ul. Maršala Tita br. 237, Mostar

LONGLIFE

34

BAZ048164

3/2009

GlaxoSmithKline Biologicals S.A.

Rue de L'Institut 89, B-1330 Rixensart

GLOBORIX

05

BAZ048165

3/2009

KEDRION S.p.A.

Località ai Conti, 55020 Castelvecchio Pascoli-
Barga (Lucca)

EMOCLOT D.I.

05

BAZ048166

3/2009

KEDRION S.p.A.

Località ai Conti, 55020 Castelvecchio Pascoli-
Barga (Lucca)

IG VENA NI.V.

05

BAZ048169

3/2009

EPCglobal, Inc.

Princeton Pike Corporate Center, 1009 Lenox
Drive, Suite 202, Lawrenceville, NJ 08648



42

BAZ048171

1/2005

FABRIKA DUHANA SARAJEVO DIONIČKO

DRUŠTVO SARAJEVO

Ulica Pofalići 5, 71000 Sarajevo



34

BAZ048176

3/2009

Hesco Bastion Limited

Unit 37, Knowsthorpe Gate, Cross Green
Industrial Estate, Leeds LS9 0NP

MIL

06, 19

BAZ048177

3/2009

Hesco Bastion Limited

Unit 37, Knowsthorpe Gate, Cross Green
Industrial Estate, Leeds LS9 0NP

CONCERTAINER

06, 19

BAZ048188

3/2009

Diageo Scotland Limited

Edinburgh Park, 5 Lochside Way, Edinburgh
EH12 9DT



33

BAZ048198

3/2009

Unilever N.V.

Weena 455, 3013 AL Rotterdam

ENERGY GLOW

03

**OGRANIČENJE POPISA ROBA I / ILI USLUGA
OGRANIČENJE POPISA ROBA I / ILI USLUGA
ОГРАНИЧЕЊЕ ПОПИСА РОБА И / ИЛИ УСЛУГА**

U ovom broju Glasnika nema objava za rubriku
„OGRANIČENJE POPISA ROBA I / ILI USLUGA“

U ovom broju Glasnika nema objava za rubriku
„OGRANIČENJE POPISA ROBA I / ILI USLUGA“

У овом броју Гласника нема објава за рубрику
„ОГРАНИЧЕЊЕ ПОПИСА РОБА И / ИЛИ УСЛУГА“

OBJAVA ŽIGOVA UPISANIH U REGISTAR NA OSNOVU PRIZNATOG PRAVA OD BIVŠEG SZP-a DO 1992-03-01

Bibliografski podaci svrstani su prema rastućem registarskom broju žiga.

Podaci su popraćeni INID kodom/International agreed Numbers for the Identification of Data/ (broj u zagradi), za identifikaciju podataka o žigovima, a prema standardu WIPO ST.60

Prikaz redosljeda podataka u objavljenom žigu je slijedeći:

<p>(111) Registarski broj žiga</p> <p>(210) Broj prijave žiga</p> <p>(151) Datum registracije žiga</p> <p>(300) Podaci o pravu prvenstva (država, datum podnošenja i broj prioritetne prijave)</p> <p>(230) Datum izložbenog (sajamskog) prava prvenstva</p> <p>(646) Podaci o priznatom pravu kod bivšeg SZP (broj i datum priznatog prvenstva žiga kod SZP-a)</p> <p>(732) Nosilac žiga</p> <p>(740) Zastupnik</p> <p>(551) Kolektivni žig</p> <p>(591) Boje</p> <p>(554) Trodimenzionalni žig</p> <p>(539) Opis</p> <p>(540) Izgled žiga</p>	<p>(181) Datum do kojeg važi pravo na žig</p> <p>(220) Datum podnošenja prijave žiga</p>
<div style="border: 1px solid black; width: 200px; height: 150px; margin: 0 auto; display: flex; align-items: center; justify-content: center;"> <p style="margin: 0;">Izgled žiga (text ili slika) (max 8 x 8 cm za sliku)</p> </div>	
<p>(531) Međunarodna klasifikacija figurativnih elemenata žigova prema Bečkoj klasifikaciji – sedma edicija</p> <p>(511) Međunarodna klasifikacija roba i usluga prema Ničanskoj klasifikaciji – sedma edicija</p>	

STRUKTURA REGISTRARSKOG BROJA ŽIGA UPISANOG U REGISTAR NA OSNOVU PRIZNATOG
PRAVA OD BIVŠEG SZP-a DO 1992-03-01

STRUKTURA REGISTRACIJSKOG BROJA ŽIGA UPISANOG U REGISTAR NA OSNOVU PRIZNATOG
PRAVA OD BIVŠEG SZP-a DO 1992-03-01

СТРУКТУРА РЕГИСТАРСКОГ БРОЈА ЖИГА УПИСАНОГ У РЕГИСТАР НА ОСНОВУ ПРИЗНАТОГ
ПРАВА ОД БИВШЕГ СЗП-а ДО 1992-03-01

BA Z R 97 0001

BA	{	• KOD DRŽAVE • KOD DRŽAVE • КОД ДРЖАВЕ
Z	{	• SLOVNA OZNAKA ZA ŽIGOVE • SLOVNA OZNAKA ZA ŽIGOVE • СЛОВНА ОЗНАКА ЗА ЖИГОВЕ
R	{	• SLOVNA OZNAKA R ZA ŽIGOVE REGISTOVANE NA OSNOVU PRIZNATOG PRAVA OD BIVŠEG SZP-a DO 1992-03-01 • SLOVNA OZNAKA R ZA ŽIGOVE REGISTRIRANE NA OSNOVU PRIZNATOG PRAVA OD BIVŠEG SZP-a DO 1992-03-01 • СЛОВНА ОЗНАКА R ЗА ЖИГОВЕ РЕГИСТОВАНЕ НА ОСНОВУ ПРИЗНАТОГ ПРАВА ОД БИВШЕГ СЗП-а 1992-03-01
97	{	• GODINA U KOJOJ JE PODNEŠENA PRIJAVA • GODINA U KOJOJ JE PODNEŠENA PRIJAVA • ГОДИНА У КОЈОЈ ЈЕ ПОДНЕСЕНА ПРИЈАВА
0001	{	• REDNI BROJ ZAHTEVA • REDNI BROJ ZAHTEVA • РЕДНИ БРОЈ ЗАХТЈЕВА

**PRESTANAK PRAVA-PRESTANAK PRAVA
ПРЕСТАНАК ПРАВА**

BAZR96216

2-3/1998

JVC KENWOOD CORPORATION

3-12, MORIYACHO, KANAGAWA-KU,
YOKOHAMA-SHI, KANAGAWA

KENWOOD

09

BAZR96687

1-2/2000

INTERPOOL LTD., a Bahamian Company

Stewmar House, Rockley Christ Church,
Barbados, West Indies, sjedište: 633 Third
Avenue, New York, NY



39

BAZR96977

4/2000

COLGATE-PALMOLIVE COMPANY

300 Park Avenue, New York, N.Y. 10022

CASHMERE BOUQUET

03, 05, 08, 21

BAZR983317

2/2002

Wrangler Apparel Corp.

3411 Silverside Road, Wilmington, Delaware
19810

SEDFIELD

25

GEOGRAFSKE OZNAKE
ZEMLJOPISNE OZNAKE
ГЕОГРАФСКЕ ОЗНАКЕ
GEOGRAPHICAL INDICATIONS

**U ovom broju Glasnika nema objava za rubriku
“GEOGRAFSKE OZNAKE”**

**U ovom broju Glasila nema objava za rubriku
“ZEMLJOPIISNE OZNAKE”**

**У овом броју Гласника нема објава за рубрику
“ГЕОГРАФСКЕ ОЗНАКЕ”**

LISTE ZASTUPNIKA REGISTROVANIH KOD INSTITUTA ZA INTELEKTUALNO VLASNIŠTVO BOSNE I HERCEGOVINE

THE LISTS OF BOSNIAN AND HERZEGOVINIAN INDUSTRIAL PROPERTY REPRESENTATIVES

PATENTNI ZASTUPNICI / PATENT ATTORNEYS

Ovlašteni za zastupanje u postupcima sticanja i održavanja prava na patente, industrijski dizajn, žigove i geografske oznake / Authorised for representation parties to proceedings relating to the acquisition and maintenance of patents, industrial designs, trademarks and geographical indications and other requests

NEDIM KRILIĆ

dipl. pravnik / B.A. Degree of Law

Avde Smailovića 35

71000 SARAJEVO

tel: ++387 33 22 13 43

fax: ++387 33 22 13 43

GSM: ++387 61 13 43 52

E-mail: krilic@bih.net.ba

Jezik za korespondenciju / Language for communication:

Engleski/English

DRAGAN MIĆUNOVIĆ

Aida Pašić

advokat / Attorney at Law

Branilaca Sarajeva 10

71000 SARAJEVO

tel: ++387 33 20 15 31

fax: ++387 33 55 30 90

GSM: ++387 61 26 74 25

E-mail: info@micunoviclaw.ba

WWW: www.micunoviclaw.ba

Jezik za korespondenciju / Language for communication:

Engleski/English

INJA PAŠALIĆ

advokat / Attorney at Law

Prušakova 9.

71000 SARAJEVO

tel: ++387 33 56 58 80

fax: ++387 33 56 58 81

E-mail: info@pasalic.ba

WWW: <http://www.pasalic.com>

Jezik za korespondenciju / Language for communication:

Engleski/English - Njemački/German

**Agencija "Diana Protić-Tkalčić, zastupnik za
zaštitu industrijske svojine"**

Dr Diana Protić-Tkalčić; Ivana Prvulović

Koševo 36

71000 SARAJEVO

tel: ++387 33 20 69 04

fax: ++387 33 44 41 40

E-mail: dprotic@bih.net.ba

WWW: www.protic-tkalcic.ba

Jezik za korespondenciju / Language for communication:

Engleski/English

“LINEA SUŠIĆ” d.o.o.

Adi Krdžalić
advokat / Attorney at Law
Maršala Tita 30/IV

71000 SARAJEVO

tel: ++387 33 21 83 48
fax: ++387 33 20 75 17
GSM: ++387 61 35 71 06
E-mail: info@lineasusic.com// linsusic@bih.net.ba
WWW: http://www.lineasusic.com

Jezik za korespondenciju / Language for communication:
Francuski/French, Engleski/English, Njemački/German,
Španjolski/Spanish

“INTELBIRO” d.o.o.

Sabina Živojević
M.H. Uskufije 3

71000 SARAJEVO

tel: ++387 33 21 32 09
fax: ++387 33 21 81 11
E-mail: postmaster@intelbiro.com
WWW: http://www.intelbiro.com

Jezik za korespondenciju / Language for communication:
Francuski/French - Engleski/English

Advokatsko društvo Spaho d.o.o. Sarajevo

Mehmed Spaho
advokat / Attorney at Law
Mehmeda Spahe 8

71000 SARAJEVO

tel: +387 33 55 77 11
fax: +387 33 55 77 12
E-mail: m.spaho@attorney-spaho.ba

Jezik za korespondenciju / Language for communication:
Engleski/English

“PETOŠEVIĆ” d.o.o. Sarajevo

Tarik Prolaz; Berina Prolaz
dipl. pravnik / B.A. Degree of Law
Željeznička broj 20

SARAJEVO, 71210 ILIDŽA

tel: + 387 33 841-045
fax: + 387 33 841-299
E-mail: sarajevo@petosevic.com

Jezik za korespondenciju / Language for communication:
Engleski/English

“STAM” d.o.o.

Mubera Trebinjac - direktor
Sarači 77

71000 SARAJEVO

tel: ++387 33 21 44 13
fax: ++387 33 66 80 31
E-mail: stam_doo@yahoo.com

Jezik za korespondenciju / Language for communication:
Engleski/English - Njemački/German

“Damir Tkalčić, Agencija za zaštitu intelektualnog vlasništva”

Damir Tkalčić

Koševo 36

71000 SARAJEVO

tel: ++387 33 26 67 70
fax: ++387 33 26 67 71
E-mail: dtkalcic@bih.net.ba

Jezik za korespondenciju / Language for communication:
Engleski/English

“ACTINNOVA” d.o.o.

Merima Bajramović
dipl. pravnik / B.A. Degree of Law
Maršala Tita 30/IV

71000 SARAJEVO

tel: ++387 33 20 65 62
fax: ++387 33 21 83 47
GSM: ++387 61 13 95 03
E-mail: info@actinnova.com
WWW: www.actinnova.com

Jezik za korespondenciju / Language for communication:
Engleski/English, Njemački/German, Francuski/French,
Španjolski/Spanish

“ŽIVKO MIJATOVIĆ & PARTNERS” d.o.o.
Sarajevo

Selma Mulalić
dipl. pravnik / B.A. Degree of Law
M.H. Uskufije 3.

71000 SARAJEVO

tel: +387 33 200 641
fax: +387 33 218 421
E-mail: admin@zm-p.com
WWW: www.zm-p.com

Jezik za korespondenciju / Language for communication:
Engleski/English, Španski/Spanish

“MSA IP”

**vl. Dževad Ćoralić, dipl. Pravnik; Azra Ćoralić
dipl. pravnik / B.A. Degree of Law
Hamdije Kapidžića 12
71 000 SARAJEVO**

tel: ++387 33 95 06 79

GSM: ++387 61 48 76 87

E-mail: dzevad.coralic@msa-iplaw.com

*Jezik za korespondenciju / Language for communication:
Engleski/English*

EDIN BULJUBAŠIĆ

**advokat / Attorney at Law
Kralja Tvrtka broj 6
71 000 SARAJEVO**

tel: ++ 387 33 20 41 38

GSM: ++ 387 62 74 02 44

E-mail: edindavud@gmail.com, edin@lawoffice-
buljubasic.ba

*Jezik za korespondenciju / Language for communication:
Engleski/English*

ZASTUPNICI ZA ŽIGOVE / TRADEMAKS ATTORNEYS

Ovlašteni za zastupanje u postupcima sticanja i održavanja prava na industrijski dizajn, žigove i geografske oznake / Authorised for representation parties to proceedings relating to the acquisition and maintenance of industrial designs, trademarks and geographical indications and other requests concerning those rights

IGOR SJERIKOV

**advokat / Attorney at Law
Branka Ćopića broj 15
78000 Banja Luka**

tel: ++387 51 21 55 54 / ++387 51 21 54 68

fax: ++387 51 21 54 68

E-mail: advokati.sjerikov-maric@blic.net

*Jezik za korespondenciju / Language for communication:
Engleski/English*

GORAN N. MARIĆ

**advokat / Attorney at Law
Branka Ćopića broj 15
78000 Banja Luka**

tel: ++387 51 22 87 80/ ++387 51 21 54 68

fax: ++387 51 21 54 68

E-mail: advokat.goran.maric@gmail.com

*Jezik za korespondenciju / Language for communication:
Engleski/English*

VINKA GUTIĆ

**advokat / Attorney at Law
Mehmedalije Maka Dizdara bb
75300 LUKAVAC**

tel: ++387 35 55 54 15

fax: ++387 35 55 54 15

GSM: ++387 61 16 46 88

E-mail: vinka@bih.net.ba

*Jezik za korespondenciju / Language for communication:
Engleski/English*

AMILA ETEROVIĆ

**advokat / Attorney at Law
Branilaca Sarajeva 10
71000 SARAJEVO**

tel: ++387 33 21 54 30

fax: ++387 33 21 54 30

GSM: +387 61 14 16 68

E-mail: amila@aketerovic.com

WWW: www.aketerovic.com

*Jezik za korespondenciju / Language for communication:
Engleski/English, Njemački/German, Italijanski/Italian*

Advokatsko društvo MARIĆ & Co d.o.o. -

MARIĆ & Co Ltd

Branko Marić

advokat / Attorney at Law

Mehmeda Spahe 26

71000 SARAJEVO

tel: +387 33 71 60 30

fax: +387 33 71 60 36

E-mail: maric.b@bih.net.ba

*Jezik za korespondenciju / Language for communication:
Engleski/English, Njemački/German, Italijanski/Italian,
Francuski/French*

ZAJEDNIČKI ODVJETNIČKI URED,

**ODVJETNICI DAMIR BARBARIĆ I TOMISLAV
BEVANDA**

Tomislav Bevanda

odvjetnik/Attorney at Law

Fra Didaka Buntića 29

88 220 ŠIROKI BRIJEG

tel: +387 39 85 21 21; +387 39 85 21 22

fax: +387 39 85 21 19

GSM: +387 63 36 82 49

E-mail: tbevanda@yahoo.com

*Jezik za korespondenciju / Language for communication:
Engleski/English*

NEDŽIDA SALIHOVIĆ

advokat / Attorney at Law

Fra Anđela Zvizdovića 1/X

71000 SARAJEVO

tel: ++387 33 29 52 37

fax: ++387 33 29 64 10

GSM: ++387 61 195126

E-mail: nedzida.salihovic@cms-rrh.com

*Jezik za korespondenciju / Language for communication:
Engleski/English*

ZORA BULATOVIĆ-KREMENOVIĆ

odvjetnik/Attorney at Law

Dositeja Obradovića 1

78 000 Banja Luka

tel: +387 51/212-660

fax: +387 51/212-660

GSM: +387 65/797-371

E-mail: bulatoviczora@yahoo.com

*Jezik za korespondenciju / Language for communication:
Engleski/English*

LJILJANA STAJIĆ

odvjetnik/Attorney at Law

Aleja Svetog Save 17

78000 Banja Luka

tel: +387 51 21 59 01

GSM: +387 65 61 35 77

E-mail: adv-lj.stajic@blic.net

*Jezik za korespondenciju / Language for communication:
Engleski/English*

MIRNA MILANOVIĆ - LALIĆ

advokat / Attorney at Law

Fra Anđela Zvizdovića broj 1/B2

71000 SARAJEVO

tel: ++387 33 26 15 35

fax: ++387 33 26 15 47

GSM: ++387 61 20 49 17

E-mail: mirna.lalic@karanovic-nikolic.com

*Jezik za korespondenciju / Language for communication:
Engleski/English*

NUSMIR HUSKIĆ
advokat / Attorney at Law
Dolina 2
71000 SARAJEVO

tel: ++387 33 66 66 24

fax: ++387 33 66 66 24

GSM: ++387 61 75 10 03

E-mail: info@huskiclaw.com; huskic.nusmir@gmail.com

WWW: www.huskiclaw.com

Jezik za korespondenciju / Language for communication:
Engleski/English

**Zajednička advokatska kancelarija EMINA
SARAČEVIĆ I ADIS GAZIBEGOVIĆ**
Emina Saračević
advokat / Attorney at Law
Fra Anđela Zvizdovića 1
71000 SARAJEVO

tel: ++387 33 29 57 72

fax: ++387 33 29 57 74

E-mail: emina.saracevic@sgl.ba

Jezik za korespondenciju / Language for communication:

FEMIL ČURT
advokat / Attorney at Law
Šenoina 12/II
71 000 SARAJEVO

tel: ++387 33 26 30 25

fax: ++387 33 26 30 25

GSM: ++387 61 19 87 63

E-mail: femil.curt@curtlaw.ba

Jezik za korespondenciju / Language for communication:

DIJANA PEJIĆ
advokat / Attorney at Law
Gundulićeva broj 6
78 000 Banja Luka

tel: ++387 51-250-641

fax: ++387 51-250-641

E-mail: dpejic@bdklegal.com

Jezik za korespondenciju / Language for communication:
Engleski/English

=====

WEB: www.ipr.gov.ba; e-mail: info@ipr.gov.ba

Sjedište: 88000 Mostar, Kneza Domagoja bb.; e-mail: mostar@ipr.gov.ba; Fax: +387 36 31 84 20;

Tel: Protokol +387 36 33 43 81; Ured direktora i zamjenika direktora +387 36 33 43 82 (Mostar); +387 33 52 18 48 (Sarajevo)

Ispostava Sarajevo: 71000 Sarajevo, Hamdije Cemerlica 2/7; e-mail: sarajevo@ipr.gov.ba; Fax: +387 33 65 27 57; Tel: Protokol +387 33 65 27 65;

Odjeljenja: Nacionalni žig +387 33 65 27 98; Medunarodni žig, Patenti, Industrijski dizajn +387 33 61 80 95

=====

WEB: www.ipr.gov.ba; e-mail: info@ipr.gov.ba

Head Office: 88000 Mostar, Kneza Domagoja bb.; e-mail: mostar@ipr.gov.ba; Fax: 036 31 84 20;

Tel: Protocol +387 36 33 43 81; Director and Deputy Director Office +387 36 33 43 82 (Mostar); +387 33 52 18 48 (Sarajevo)

Branch Office: 71000 Sarajevo, Hamdije Cemerlica 2/7; e-mail: sarajevo@ipr.gov.ba; Fax: +387 33 65 27 57; Tel: Protocol +387 33 65 27 65;

Units: National Trademark +387 33 65 27 98; International Trademark, Patents, Industrial Design +387 33 61 80 95

KOLEKTIVNE ORGANIZACIJE ZA OSTVARIVANJE AUTORSKOG PRAVA I SRODNIH PRAVA

“AMUS”

Asocijacija kompozitora – muzičkih stvaralaca Bosne i Hercegovine

Obala Kulina bana br.22/II

71000 Sarajevo

Tel: 033 218 258

Fax: 033 218 258

E-mail: amus.sarajevo@bih.net.ba

Vrsta prava:

Kolektivno ostvarivanje prava autora muzičkih djela

Napomena: Rješenjem Instituta za intelektualno vlasništvo BiH broj IP-03-47-5-06059/12VT od 21.06.2012. godine, koje je stupilo na snagu danom donošenja, udruženju “AMUS” Asocijacija kompozitora – muzičkih stvaralaca Bosne i Hercegovine, Sarajevo, izdata je dozvola za kolektivno ostvarivanje prava autora muzičkih djela.

Pojedinačni primjerak **GLASNIKA INTELEKTUALNOG VLASNIŠTVA** možete nabaviti po cijeni od 20 KM tako što ćete izvršiti uplatu na:

JRT Trezor BiH - Institut za intelektualno vlasništvo Bosne i Hercegovine

broj: **1610000010750812**

Vrsta prihoda: **734111**

Budžetska organizacija: **0814999**

sa naznakom „**GIV – /upišite broj Glasnika koji želite da kupite/**”

Molimo Vas da po izvršenoj uplati dostavite dokaz na:

Institut za intelektualno vlasništvo Bosne i Hercegovine, Ispostava Sarajevo

Hamdije Čemerlića 2/9

71000 Sarajevo

Bosna i Hercegovina