

Bosna i Hercegovina

Босна и Херцеговина



**INSTITUT ZA INTELEKTUALNO VLASNIŠTVO
BOSNE I HERCEGOVINE**

**ИНСТИТУТ ЗА ИНТЕЛЕКТУАЛНУ СВОЈИНУ
БОСНЕ И ХЕРЦЕГОВИНЕ**

GLASNIK GLASILO ГЛАСНИК

**Službeni glasnik Instituta za intelektualno vlasništvo
Bosne i Hercegovine**

**Službeno Glasilo Instituta za Intelektualno vlasništvo
Bosne i Hercegovine**

**Службени Гласник Института за интелектуалну својину
Босне и Херцеговине**

3/2016

ISSN – 1840-2607



IZDAVAČ/ IZDAVAČ/ ИЗДАВАЧ

Institut za intelektualno vlasništvo Bosne i Hercegovine
Institut za intelektualno vlasništvo Bosne i Hercegovine
Институт за интелектуалну својину Босне и Херцеговине



UREĐIVAČKI ODBOR / UREĐIVAČKI ODBOR / УРЕЂИВАЧКИ ОДБОР

Goran Trifković, Горан Трифковић / Elvedin Pandžić, Елведин Панџић / Faris Frašto, Фарис Фрашто



DTP

Danilo Golo / Данило Голо



CIJENA / CIJENA / ЦИЈЕНА

15,00 KM



GODIŠNJA PRETPLATA / GODIŠNJA PRETPLATA / ГОДИШЊА ПРЕТПЛАТА

60,00 KM



TIRAŽ / TIRAŽ / ТИРАЖ

25

Sjedište: Kneza Domagoja bb, 88000 Mostar, Tel: + 387 36 334 381 , E-mail: mostar@ipr.gov.ba
Сједиште: Кнеза Домагоја бб, 88000 Мостар, Тел: + 387 36 334 381 , E-mail: mostar@ipr.gov.ba
Ispostava: Hamdije Čemerlića 2/IX, 71000 Sarajevo, Tel: + 387 33 652 765 , E-mail: sarajevo@ipr.gov.ba
Испостава: Хамдије Ћемерлића 2/IX, 71000 Сарајево, Тел: + 387 33 652 765 , E-mail: sarajevo@ipr.gov.ba
Ispostava: Akademika Jovana Surutke 13/3, 78000 Banja Luka, Tel: + 387 51 226 840 , E-mail: banjaluka@ipr.gov.ba
Испостава: Академика Јована Сурутке 13/3, 78000 Бања Лука, Тел: + 387 51 226 840 , E-mail: banjaluka@ipr.gov.ba
Web: www.ipr.gov.ba , E-mail: info@ipr.gov.ba

SADRŽAJ

Popis brojeva objavljenih prava.....	5
Kodne oznake zemalja.....	7

PATENTI

Objava prijava patenata.....	13
Indeks prema rastućem broju prijave patenta.....	19
Indeks prema MKP.....	19
Indeks prema podnosiocima prijave patenta.....	20
Rješenja o patentu (Član 44).....	21
Objava evropskih patenata upisanih u registar patenata.....	24
Objavlivanje zahtjeva za konsenzualni patent	45
Objava promjena proširenih EP.upisanih u registar patenata	46
Prenos prava	47
Prestanak prava	48
Ponovna objava	91

INDUSTRIJSKI DIZAJN.....

Objava industrijskog dizajna	59
Indeks prema rastućem registarskom broju	63
Indeks prema međunarodnoj klasifikaciji	63
Indeks prema nosiocima indust. dizajna.....	64
Objava prijava industrijskog dizajna	67
Prestanak važenja industrijskog dizajna.....	81
Produženje važenja industrijskog dizajna.....	82

ŽIGOVI

Objava prijava žigova	87
Indeks brojeva prijave žigova.....	170
Indeks klasa prijave žigova	173
Indeks nosilaca prijave žigova	179
Promjena naziva	184
Promjena adrese	184
Prenos prava	185
Objava žigova	187
Indeks brojeva žigova.....	260
Indeks klasa žigova	262
Indeks nosilaca žigova	266
Prenos prava	270
Promjena naziva nosilaca prava	274
Promjena adrese nosilaca prava	275
Promjena naziva i adrese.....	277
Produženje važenja žiga	278
Prestanak prava na žig	289
Upis licence u registar priznatih prava na žig	298

GEOGRAFSKE OZNAKE

Objava riješenja	307
Lista zastupnika za zaštitu industrijskog vlasništva u Bosni i Hercegovini.....	314
Lista udruga	319

CONTENTS

List of Published Right Numbers.....	5
Country Codes.....	7

PATENTS.....

Publication of Patent Application.....	13
Index in Order Increasing Number of Patent Application	19
Index as to IPC	19
Index of Patent Applicants	20
Patent Decisions (Article 44)	21
Publication of European Patents Entered in Patent Register.....	24
Publication of requires for Consensual patent.....	45
Publication of changes of Eur. Patents Entered in Patent Register.....	46
Transfer of Rights	47
Cessation of rights	48
Republication	91

INDUSTRIAL DESIGN.....

Publication of Industrial Designs	59
Industrial Designs Index as to Increasing Register Number	63
Index as to International Classification for Industrial Designs.....	63
Index of Holders of Industrial Designs	64
Publication of the Application for Designs	67
Cessation of Industrial Design Validity.....	81
Renewal of Industrial Design Registration	82

TRADEMARKS.....

Publication of Trademark Application	87
Index of Trademark Application Numbers	170
Index of Trademark Application Classes	173
Index of Trademark Applicants	179
Change of Name	184
Change of Address	184
Transfer of Rights	185
Publication of Trademarks	187
Index of Trademark Numbers.....	260
Index of Trademark Classes	262
Index of Trademark Holders	266
Transfer of Rights	270
Change of Rights Holder's Name	274
Change of Rights Holder's Address.....	275
Change of Name and Address	277
Renewal of Trademark Registration	278
Cessation of Protection	289
Recording of Licence in the Register of Granted Trademark Rights	298

GEOGRAPHICAL INDICATIONS

Publication of decisions	307
List of Representatives for Protection of Industrial Property in Bosnia and Herzegovina.....	314
List of Association.....	319

SADRŽAJ

Popis brojeva objavljenih prava.....	5
Kodne oznake zemalja.....	7

PATENTI11

Objava prijava патената.....	13
Индекс према растућем броју prijave патента.....	19
Индекс према МКП.....	19
Индекс према подносиоцима prijave патента.....	20
Рјешења о патенту (Члан 44).....	21
Objava европских патената уписаних у регистар патената.....	24
Objављивање захтјева за консензуални патент.....	45
Objava промјена проширених ЕП.уписаних у регистар патената.....	46
Пренос права.....	47
Престанак права.....	48
Поновна objava.....	91

INDUSTRIJSKI DIZAJN.....57

Objava industrijskog dizajna.....	59
Индекс према растућем регистрацјском броју.....	63
Индекс према међународној класификацији.....	63
Индекс према носитељима indust. dizajna.....	64
Objava prijava industrijskog dizajna.....	67
Престанак важења industrijskog dizajna.....	81
Продужење важења industrijskog dizajna.....	82

ŽIGOVI85

Objava prijava žigova.....	87
Индекс бројева prijava žigova.....	170
Индекс класа prijava žigova.....	173
Индекс носитеља prijava žigova.....	179
Промјена назива.....	184
Промјена адресе.....	184
Пренос права.....	185
Objava žigova.....	187
Индекс бројева žigova.....	260
Индекс класа žigova.....	262
Индекс носитеља žigova.....	266
Пренос права.....	270
Промјена назива носитеља права.....	274
Промјена адресе носитеља права.....	275
Промјена назива и адресе.....	277
Продужење важења žiga.....	278
Престанак права на žig.....	289
Упис лиценце у регистар признатих права на žig.....	298

GEOGRAFSKE OZNAKE305

Objava riješenja.....	307
-----------------------	-----

Lista zastupnika za zaštitu industrijskog vlasništva u Bosni i Hercegovini.....	314
Lista удруга.....	319

САДРЖАЈ

Попис бројева објављених права.....	5
Кодне ознаке земаља.....	7

ПАТЕНТИ11

Објава пријава патената.....	13
Индекс према растућем броју пријаве патента.....	19
Индекс према МКП.....	19
Индекс према подносиоцима пријаве патента.....	20
Рјешења о патенту (Члан 44).....	21
Објава европских патената уписаних у регистар патената.....	24
Објављивање захтјева за консензуални патент.....	45
Објава промјена проширених ЕП уписаних у регистар патената.....	46
Пренос права.....	47
Престанак права.....	48
Поновна objava.....	91

ИНДУСТРИЈСКИ ДИЗАЈН.....57

Објава индустријског дизајна.....	59
Индекс према растућем регистрацјском броју.....	63
Индекс према међународној класификацији.....	63
Индекс према носеоцима индуст. дизајна.....	64
Објава пријава индустријског дизајна.....	67
Престанак важења индустријског дизајна.....	81
Продужење важења индустријског дизајна.....	82

ЖИГОВИ85

Објава пријава жигова.....	87
Индекс бројева пријава жигова.....	170
Индекс класа пријава жигова.....	173
Индекс носеоца пријава жигова.....	179
Промјена назива.....	184
Промјена адресе.....	184
Пренос права.....	185
Објава жигова.....	187
Индекс бројева жигова.....	260
Индекс класа жигова.....	262
Индекс носеоца жигова.....	266
Пренос права.....	270
Промјена назива носеоца права.....	274
Промјена адресе носеоца права.....	275
Промјена назива и адресе.....	277
Продужење важења жига.....	278
Престанак права на жиг.....	289
Упис лиценце у регистар признатих права на жиг.....	298

ГЕОГРАФСКЕ ОЗНАКЕ305

Објава ријешења.....	187
----------------------	-----

Листа заступника за заштиту индустријске својине у Босни и Херцеговини.....	314
Листа удружења.....	319

ОБЈАВЉЕНА ПРАВА / ОБЈАВЉЕНА ПРАВА / ОБЈАВЉЕНА ПРАВА

ПРИЈАВЕ ПАТЕНТА / ПРИЈАВЕ ПАТЕНТА / ПРИЈАВЕ ПАТЕНТА

BAР143041А BAР153061А BAР153062А BAР153064А BAР143047А BAР153067А BAР153071А

ДОДЈЕЛА ПАТЕНТА / ДОДЈЕЛА ПАТЕНТА / ДОДЈЕЛА ПАТЕНТА

BAР031470 BAР072588 BAР092711 BAР132978

ПАТЕНТИ / ПАТЕНТИ / ПАТЕНТИ

BAР01830 BAР021170 BAР031334 BAР031389 BAР031390 BAР031391 BAР051952 BAР052003 BAР112842 BAР082656 BAР062483

ЕВРОПСКИ ПАТЕНТИ УПИСАНИ У РЕГИСТАР ПАТЕНАТА ЕВРОПСКИ ПАТЕНТИ УПИСАНИ У РЕГИСТАР ПАТЕНАТА ЕВРОПСКИ ПАТЕНТИ УПИСАНИ У РЕГИСТАР ПАТЕНАТА

BA/EP2356151 BA/EP2090303 BA/EP2240454 BA/EP2322190 BA/EP2384754 BA/EP2262716 BA/EP2343071 BA/EP2352721 BA/
EP2451298 BA/EP2451275 BA/EP2084151 BA/EP1863487 BA/EP1725528 BA/EP2368809 BA/EP2069324 BA/EP2298766
BA/EP2384327 BA/EP2435443 BA/EP2294925 BA/EP2456299 BA/EP2563374 BA/EP2170959 BA/EP1931304

ИНДУСТРИЈСКИ ДИЗАЈН / ИНДУСТРИЈСКИ ДИЗАЈН / ИНДУСТРИЈСКИ ДИЗАЈН

BAD15654 BAD15655 BAD15657

ОБЈАВА ПРИЈАВА ИНДУСТРИЈСКОГ ДИЗАЈНА ОБЈАВА ПРИЈАВА ИНДУСТРИЈСКОГ ДИЗАЈНА ОБЈАВА ПРИЈАВА ИНДУСТРИЈСКОГ ДИЗАЈНА

BAD16668A BAD16670A BAD16673A BAD16674A BAD16675A BAD16676A BAD16677A BAD16680A BAD16681A

ПРИЈАВЕ ЖИГОВА / ПРИЈАВЕ ЖИГОВА / ПРИЈАВЕ ЖИГОВА

BAZ1418388A BAZ1518441A BAZ1518520A BAZ1518590A BAZ1518629A BAZ1518630A BAZ1518644A BAZ1518647A BAZ1518648A
BAZ1518649A BAZ1518650A BAZ1518651A BAZ1518670A BAZ1518683A BAZ1518690A BAZ1518691A BAZ1518693A BAZ1518694A
BAZ1518695A BAZ1518696A BAZ1518697A BAZ1518698A BAZ1518699A BAZ1518700A BAZ1518701A BAZ1518702A BAZ1518703A
BAZ1518704A BAZ1518705A BAZ1518706A BAZ1518707A BAZ1518708A BAZ1518709A BAZ1518710A BAZ1518712A BAZ1518713A
BAZ1518714A BAZ1518715A BAZ1518716A BAZ1518717A BAZ1518718A BAZ1518720A BAZ1518721A BAZ1518722A BAZ1518723A
BAZ1518724A BAZ1518725A BAZ1518726A BAZ1518727A BAZ1518728A BAZ1518734A BAZ1518735A BAZ1518736A BAZ1518737A
BAZ1518739A BAZ1518741A BAZ1518742A BAZ1518743A BAZ1518744A BAZ1518745A BAZ1518746A BAZ1518747A BAZ1518749A
BAZ1518750A BAZ1518751A BAZ1518752A BAZ1518753A BAZ1518754A BAZ1518755A BAZ1518756A BAZ1518757A BAZ1518758A
BAZ1518759A BAZ1518760A BAZ1518761A BAZ1518762A BAZ1518763A BAZ1518764A BAZ1518765A BAZ1518766A BAZ1518767A
BAZ1518768A BAZ1518769A BAZ1518770A BAZ1518771A BAZ1518772A BAZ1518773A BAZ1518774A BAZ1518775A BAZ1518776A
BAZ1518778A BAZ1518779A BAZ1518780A BAZ1518781A BAZ1518782A BAZ1518783A BAZ1518784A BAZ1518786A BAZ1518787A
BAZ1518788A BAZ1518789A BAZ1518791A BAZ1518792A BAZ1518793A BAZ1518794A BAZ1518795A BAZ1518797A BAZ1518798A
BAZ1518799A BAZ1518800A BAZ1518801A BAZ1518802A BAZ1518803A BAZ1518804A BAZ1518805A BAZ1518806A BAZ1518808A
BAZ1518809A BAZ1518810A BAZ1518813A BAZ1518814A BAZ1518815A BAZ1518816A BAZ1518817A BAZ1518818A BAZ1518819A
BAZ1518820A BAZ1518822A BAZ1518823A BAZ1518824A BAZ1518825A BAZ1518826A BAZ1518827A BAZ1518828A BAZ1518829A
BAZ1518830A BAZ1518831A BAZ1518832A BAZ1518833A BAZ1518834A BAZ1518835A BAZ1518836A BAZ1518837A BAZ1518838A
BAZ1518840A BAZ1518841A BAZ1518842A BAZ1518843A BAZ1518844A BAZ1518845A BAZ1518846A BAZ1518847A BAZ1518848A
BAZ1518849A BAZ1518852A BAZ1518854A BAZ1518855A BAZ1518856A BAZ1518860A BAZ1518861A BAZ1518862A BAZ1518863A
BAZ1518864A BAZ1518865A BAZ1518866A BAZ1518867A BAZ1518868A BAZ1518869A BAZ1518870A BAZ1518871A BAZ1518872A
BAZ1518874A BAZ1518875A BAZ1518876A BAZ1518877A BAZ1518878A BAZ1518879A BAZ1518880A BAZ1518881A BAZ1518882A
BAZ1518883A BAZ1518884A BAZ1518885A BAZ1518886A BAZ1518887A BAZ1518888A BAZ1518889A BAZ1518890A BAZ1518892A
BAZ1518893A BAZ1518894A BAZ1518896A BAZ1518897A BAZ1518905A BAZ1518906A BAZ1518907A BAZ1518908A BAZ1518909A
BAZ1518910A BAZ1518911A BAZ1518912A BAZ1518913A BAZ1518914A BAZ1518915A BAZ1518916A BAZ1518917A BAZ1518918A
BAZ1518919A BAZ1518920A BAZ1518923A BAZ1518924A BAZ1518925A BAZ1518926A BAZ1518929A BAZ1518930A BAZ1518931A
BAZ1518932A BAZ1518933A BAZ1518934A BAZ1518935A BAZ1518936A BAZ1518937A BAZ1518938A BAZ1518939A BAZ1518940A
BAZ1518944A BAZ1518945A BAZ1518949A BAZ1518955A BAZ1518956A BAZ1518957A BAZ1518958A BAZ1518959A BAZ1518960A
BAZ1518961A BAZ1518962A BAZ1518964A BAZ1518965A BAZ1518966A BAZ1518967A BAZ1518968A BAZ1518969A BAZ1518971A
BAZ1518972A BAZ1518973A BAZ1518974A BAZ1518975A BAZ1518976A

ŽIGOVI / ŽIGOVI / ЖИГОВИ

BAZ914176 BAZ1317215 BAZ1417617 BAZ1417618 BAZ1417728 BAZ1417825 BAZ1417874 BAZ1417897 BAZ1417914 BAZ1417947
BAZ1417951 BAZ1417967 BAZ1417968 BAZ1417985 BAZ1418000 BAZ1418049 BAZ1418050 BAZ1418071 BAZ1418072 BAZ1418073
BAZ1418074 BAZ1418075 BAZ1418076 BAZ1418077 BAZ1418078 BAZ1418100 BAZ1418101 BAZ1418102 BAZ1418115 BAZ1418127
BAZ1418145 BAZ1418155 BAZ1418156 BAZ1418164 BAZ1418170 BAZ1418183 BAZ1418184 BAZ1418190 BAZ1418191 BAZ1418192
BAZ1418193 BAZ1418203 BAZ1418204 BAZ1418205 BAZ1418208 BAZ1418209 BAZ1418210 BAZ1418211 BAZ1418212 BAZ1418213
BAZ1418214 BAZ1418217 BAZ1418219 BAZ1418221 BAZ1418222 BAZ1418229 BAZ1418230 BAZ1418231 BAZ1418233 BAZ1418235
BAZ1418236 BAZ1418237 BAZ1418239 BAZ1418240 BAZ1418243 BAZ1418244 BAZ1418245 BAZ1418249 BAZ1418254 BAZ1418255
BAZ1418256 BAZ1418257 BAZ1418284 BAZ1418288 BAZ1418289 BAZ1418290 BAZ1418291 BAZ1418292 BAZ1418293 BAZ1418296
BAZ1418297 BAZ1418298 BAZ1418300 BAZ1418301 BAZ1418302 BAZ1418303 BAZ1418304 BAZ1418307 BAZ1418308 BAZ1418309
BAZ1418310 BAZ1418311 BAZ1418312 BAZ1418313 BAZ1418314 BAZ1418315 BAZ1418316 BAZ1418317 BAZ1418318 BAZ1418319
BAZ1418320 BAZ1418321 BAZ1418322 BAZ1418323 BAZ1418324 BAZ1418325 BAZ1418326 BAZ1418327 BAZ1418328 BAZ1418329
BAZ1418330 BAZ1418333 BAZ1418334 BAZ1418335 BAZ1418336 BAZ1418337 BAZ1418338 BAZ1418340 BAZ1418342 BAZ1418351
BAZ1418360 BAZ1418361 BAZ1418362 BAZ1418363 BAZ1418364 BAZ1418365 BAZ1418366 BAZ1418367 BAZ1418368 BAZ1418370
BAZ1418371 BAZ1418372 BAZ1418373 BAZ1418374 BAZ1418375 BAZ1418384 BAZ1418385 BAZ1418386 BAZ1418391 BAZ1418392
BAZ1418393 BAZ1418394 BAZ1418395 BAZ1518399 BAZ1518400 BAZ1518401 BAZ1518404 BAZ1518405 BAZ1518406 BAZ1518407
BAZ1518408 BAZ1518412 BAZ1518413 BAZ1518414 BAZ1518417 BAZ1518420 BAZ1518438 BAZ1518442 BAZ1518443 BAZ1518448
BAZ1518449 BAZ1518454 BAZ1518456 BAZ1518457 BAZ1518458 BAZ1518462 BAZ1518463 BAZ1518464 BAZ1518465 BAZ1518467
BAZ1518470 BAZ1518471 BAZ1518472 BAZ1518473 BAZ1518474 BAZ1518475 BAZ1518476 BAZ1518477 BAZ1518480 BAZ1518481
BAZ1518482 BAZ1518483 BAZ1518484 BAZ1518486 BAZ1518487 BAZ1518488 BAZ1518489 BAZ1518491 BAZ1518492 BAZ1518493
BAZ1518494 BAZ1518496 BAZ1518497 BAZ1518499 BAZ1518501 BAZ1518502 BAZ1518506 BAZ1518507 BAZ1518508 BAZ1518509
BAZ1518510 BAZ1518607 BAZ1518738 BAZ1518748 BAZ1518777

KODOVI ZEMALJA, TERITORIJA I MEĐUNARODNIH ORGANIZACIJA CODES COUNTRIES, TERRITORIES AND INTERNATIONAL ORGANIZATIONS

AD	Andora / Andorra	EA	Euroazijska patentna organizacija (EAPO) / Eur asian Patent Organization (EAPO)
AE	Ujedinjeni Arapski Emirati / United Arab Emirates	EC	Ekvador / Ecuador
AF	Afganistan / Afghanistan	EE	Estonija / Estonia
AG	Antigva i Barbuda / Antigua and Barbuda	EG	Egipat / Egypt
AI	Angvila / Anguilla	EH	Zapadna Sahara / Western Sahara
AL	Albanija / Albania	EM	Ured za harmonizaciju (žigovi i industrijski dizajn) (OHIM) / Office for Harmonization in the Internal Market (Trademarks and Designs) (OHIM)
AM	Armenija / Armenia	EP	Europski patentni ured (EPO) / European Patent Office (EPO)
AN	Nizozemski Antili / Netherlands Antilles	ER	Eritreja / Eritrea
AO	Angola / Angola	ES	Španjolska / Spain
AP	Afrička regionalna organizacija za industrijsko vlasništvo (ARIPO) / African Regional Intellectual Property Organization (ARIPO)	ET	Etiopija / Ethiopia
AR	Argentina / Argentina	FI	Finska / Finland
AT	Austrija / Austria	FJ	Fidži / Fiji
AU	Australija / Australia	FK	Falklandi (Malvini) / Falkland Islands (Malvinas)
AW	Aruba / Aruba	FO	Ovčji Otoci / Faroe Islands
AZ	Azerbejdžan / Azerbaijan	FR	Francuska / France
BA	Bosna i Hercegovina / Bosnia and Herzegovina	GA	Gabon / Gabon
BB	Barbados / Barbados	GB	Velika Britanija i Sjeverna Irska / United Kingdom
BD	Bangladeš / Bangladesh	GC	Patentni ured vijeća za suradnju Arapskih zaljevskih država (GCC) / Patent Office of the Cooperation Council for the Arab States of the Gulf (GCC)
BE	Belgija / Belgium	GD	Grenada / Grenada
BF	Burkina Faso / Burkina Faso	GE	Gruzija / Georgia
BG	Bugarska / Bulgaria	GG	Guernsey / Guernsey
BH	Bahrein / Bahrain	GH	Gana / Ghana
BI	Burundi / Burundi	GI	Gibraltar / Gibraltar
BJ	Benin / Benin	GL	Grenland / Greenland
BM	Bermudi / Bermuda	GM	Gambija / Gambia
BN	Brunej / Brunei Darussalam	GN	Gvineja / Guinea
BO	Bolivija / Bolivia	GQ	Ekvatorska Gvineja / Equatorial Guinea
BQ	Bonaire, Sint Eustatius and Saba	GR	Grčka / Greece
BR	Brazil / Brazil	GS	Južna Džordžija i Otoci Južni Sendvič / South Georgia and the South Sandwich Islands
BS	Bahami / Bahamas	GT	Gvatemala / Guatemala
BT	Butan / Bhutan	GW	Gvineja-Biasu / Guinea-Bissau
BV	Otok Buve / Bouvet Island	GY	Gvajana / Guyana
BW	Bocvana / Botswana	HK	Posebno upravno područje Hongkong NR Kine / The Hong Kong Special Administrative Region of the People's Republic of China
BX	Ured Beneluxa za žigove(BBM) i industrijski dizajn (BBDM) / Benelux Trademark Office (BBM) and Benelux Designs Office (BBDM)	HN	Honduras / Honduras
BY	Bjelorusija / Belarus	HR	Hrvatska / Croatia
BZ	Belize / Belize	HT	Haiti / Haiti
CA	Kanada / Canada	HU	Mađarska / Hungary
CD	Demokratska Republika Kongo / Democratic Republic of the Congo	IB	Međunarodni ured Svjetske organizacije za intelektualno vlasništvo (WIPO) / International Bureau of the World Intellectual Property Organization (WIPO)
CF	Srednjoafrička Republika / Central African Republic	ID	Indonezija / Indonesia
CG	Kongo / Congo	IE	Irska / Ireland
CH	Švicarska / Switzerland	IL	Izrael / Israel
CI	Bjelokosna Obala / Côte d'Ivoire	IM	Otok Man / Isle of Man
CK	Kukovi otoci / Cook Islands	IN	Indija / India
CL	Čile / Chile	IQ	Irak / Iraq
CM	Kamerun / Cameroon	IR	Iran / Iran (Islamic Republic of)
CN	Kina / China	IS	Island / Iceland
CO	Kolumbija / Colombia	IT	Italija / Italy
CR	Kostarika/ Costa Rica	JE	Jersey / Jersey
CU	Kuba / Cuba	JM	Jamajka / Jamaica
CV	Zelenortska Republika / Cape Verde	JO	Jordan / Jordan
CY	Čipar / Cyprus	JP	Japan / Japan
CZ	Češka / Czech Republic		
DE	Njemačka / Germany		
DJ	Džibuti / Djibouti		
DK	Danska / Denmark		
DM	Dominika / Dominica		
DO	Dominikanska Republika / Dominican Republic		
DZ	Alžir / Algeria		

KE	Kenija / Kenya	PK	Pakistan / Pakistan
KG	Kirgistan / Kyrgyzstan	PL	Poljska / Poland
KH	Kambodža / Cambodia	PT	Portugal / Portugal
KI	Kiribati / Kiribati	PW	Palau / Palau
KM	Komori / Comoros	PY	Paragvaj / Paraguay
KN	Sveti Kristofor i Nevis / Saint Kitts and Nevis	QA	Katar / Qatar
KP	Koreja (Sjeverna) / Democratic People's Republic of Korea	RO	Rumunjska / Romania
KR	Koreja (Južna) / Republic of Korea	RS	Srbija / Serbia
KW	Kuvajt / Kuwait	RU	Rusija / Russian Federation
KY	Kajmanski Otoci / Cayman Islands	RW	Ruanda / Rwanda
KZ	Kazahstan / Kazakhstan	SA	Saudijska Arabija / Saudi Arabia
LA	Laos / Lao People's Democratic Republic	SB	Solomonski Otoci / Solomon Islands
LB	Libanon / Lebanon	SC	Sejšeli / Seychelles
LC	Sveta Lucija / Saint Lucia	SD	Sudan / Sudan
LI	Lihtenštajn / Liechtenstein	SE	Švedska / Sweden
LK	Šri Lanka / Sri Lanka	SG	Singapur / Singapore
LR	Liberija / Liberia	SH	Sveta Helena / Saint Helena
LS	Lesoto / Lesotho	SI	Slovenija / Slovenia
LT	Litva / Lithuania	SK	Slovačka / Slovakia
LU	Luksemburg / Luxembourg	SL	Sijera Leone / Sierra Leone
LV	Letonija / Latvia	SM	San Marino / San Marino
LY	Libija / Libya	SN	Senegal / Senegal
MA	Maroko / Morocco	SO	Somalija / Somalia
MC	Monako / Monaco	SR	Surinam / Suriname
MD	Moldavija / Republic of Moldova	SS	Južni Sudan / South Sudan
ME	Crna Gora / Montenegro	ST	Sveti Toma i Princip / Sao Tome and Principe
MG	Madagaskar / Madagascar	SV	Salvador / El Salvador
MK	Makedonija / The former Yugoslav Republic of Macedonia	SY	Sirija / Syrian Arab Republic
ML	Mali / Mali	SZ	Svazi / Swaziland
MM	Burma / Myanmar	TC	Otoci Turks i Caicos / Turks and Caicos Islands
MN	Mongolija / Mongolia	TD	Čad / Chad
MO	Makao / Macao	TG	Togo / Togo
MP	Sjeverni Marijanski Otoci / Northern Mariana Islands	TH	Tajland / Thailand
MR	Mauritanija / Mauritania	TJ	Tadžikistan / Tajikistan
MS	Montserrat / Montserrat	TM	Turkmenistan / Timor-Leste
MT	Malta / Malta	TN	Tunis / Turkmenistan
MU	Mauricijus / Mauritius	TO	Tonga / Tunisia
MV	Maldivi / Maldives	TL	Istočni Timor / Tonga
MW	Malavi / Malawi	TR	Turska / Turkey
MX	Meksiko / Mexico	TT	Trinidad i Tobago / Trinidad and Tobago
MY	Malezija / Malaysia	TV	Tuvalu / Tuvalu
MZ	Mozambik / Mozambique	TW	Tajvan / Taiwan, Province of China
NA	Namibija / Namibia	TZ	Tanzanija / United Republic of Tanzania
NE	Niger / Niger	UA	Ukrajina / Ukraine
NG	Nigerija / Nigeria	UG	Uganda / Uganda
NI	Nikaragva / Nicaragua	US	SAD / United States of America
NL	Nizozemska / Netherlands	UY	Urugvaj / Uruguay
NO	Norveška / Norway	UZ	Uzbekistan / Uzbekistan
NP	Nepal / Nepal	VA	Vatikan / Holy See
NR	Nauru / Nauru	VC	Sveti Vincent i Grenadini / Saint Vincent and the Grenadines
NZ	Novi Zeland / New Zealand	VE	Venezuela / Venezuela
OA	Afrička organizacija za intelektualno vlasništvo (OAPI) / African Intellectual Property Organization (OAPI)	VG	Britanski Djevičanski Otoci / Virgin Islands (British)
OM	Oman / Oman	VN	Vijetnam / Viet Nam
PA	Panama / Panama	VU	Vanuatu / Vanuatu
PE	Peru / Peru	WO	Međunarodni ured Svjetske organizacije za intelektualno vlasništvo / World Intellectual Property Organization (WIPO)
PG	Papuanska Nova Gvineja / Papua New Guinea	WS	Samoa / Samoa
PH	Filipini / Philippines	YE	Jemen / Yemen
		ZA	Južnoafrička Republika / South Africa
		ZM	Zambija / Zambia
		ZW	Zimbabve / Zimbabwe

KODOVI ZEMALJA, TERITORIJA I MEĐUNARODNIH ORGANIZACIJA КОДОВИ ЗЕМАЉА, ТЕРИТОРИЈА И МЕЂУНАРОДНИХ ОРГАНИЗАЦИЈА

AD	Andora / Андора	DM	Dominika / Доминика
AE	Ujedinjeni Arapski Emirati / Уједињени Арапски Емирати	DO	Dominikanska Republika / Доминиканска Република
AF	Afganistan / Афганистан	DZ	Alžir / Алжир
AG	Antigva i Barbuda / АнтиГВА и Барбуда	EA	Euroazijska patentna organizacija (EAPO) / Евроазијска патентна организација (ЕАПО)
AI	Angvila / Ангвила		Евроазијска патентна организација (ЕАПО)
AL	Albanija / Албанија	EC	Ekvador / Еквадор
AM	Armenija / Јерменија	EE	Estonija / Естонија
AN	Nizozemski Antili / Холандски Антили	EG	Egipat / Египат
AO	Angola / Ангола	EH	Zapadna Sahara / Западна Сахара
AP	Afrička regionalna organizacija za industrijsko vlasništvo (ARIPO) / Афричка регионална организација за индустријску својину (ARIPO)	EM	Ured za harmonizaciju (žigovi i industrijski dizajn)(OHIM) / Биро за хармонизацију (жигови и индустријски дизајн)(ОИМ)
AR	Argentina / Аргентина	EP	Europski patentni ured (EPO)/ Европски патентни биро (ЕПО)
AT	Austrija / Аустрија	ER	Eritreja / Еритреја
AU	Australija / Аустралија	ES	Španjolska / Шпанија
AW	Aruba / Аруба	ET	Etiopija / Етиопија
AZ	Azerbejdžan / Азербејџан	FI	Finska / Финска
BA	Bosna i Hercegovina / Босна и Херцеговина	FJ	Fidži / Фиџи
BB	Barbados / Барбадос	FK	Falklandi (Malvini) / Foklandska Ostrva
BD	Bangladeš / Бангладеш	FO	Ovčji Otoci / Фарска Острва
BE	Belgija / Белгија	FR	Francuska / Француска
BF	Burkina Faso / Горња Волта	GA	Gabon / Габон
BG	Bugarska / Бугарска	GB	Velika Britanija i Sjeverna Irska / Велика Британија и Сјеверна Ирска
BH	Bahrein / Бахреин		Patentni ured vijeća za suradnju Arapskih zaljevskih država (GCC) / Патентни завод Савјета за сарадњу Арапских заљевских држава (GCC)
BI	Burundi / Бурунди	GC	
BJ	Benin / Бенин		
BM	Bermudi / Бермуди	GD	Grenada / Гренада
BN	Brunej / Брунеј	GE	Gruzija / Грузија
BO	Bolivija / Боливија	GG	Guernsey / Гернзи
BQ	Bonaire / Бонаире	GH	Gana / Гана
BR	Brazil / Бразил	GI	Gibraltar / Гибралтар
BS	Bahami / Бахами	GL	Grenland / Гренланд
BT	Butan / Бутан	GM	Gambija / Гамбија
BV	Otok Buve / Буве Острва	GN	Gvineja / Гвинеја
BW	Vocvana / Боцвана	GQ	Ekvatorska Gvineja / Екваторска Гвинеја
BX	Ured Beneluxa za žigove(BBM) i industrijski dizajn (BBDM) / Биро Бенелуха за жигове(BBM) и индустријски дизајн (BBDM)	GR	Grčka / Грчка
BY	Vjehorusija / Бјелорусија	GS	Južna Džordžija i Otoci Južni Sendvič / Јужна Џорџија и Јужна Сендвичка острва
BZ	Belize / Белизе	GT	Gvatemala / Гватемала
CA	Kanada / Канада	GW	Gvineja-Biasu / Гвинеја-Биасу
CD	Demokratska Republika Kongo / Демократска Република Конго	GY	Gvajana / Гвајана
CF	Srednjoafrička Republika / Средњоафричка Република	HK	Posebno upravno područje Hongkong NR Kine / Посебно управно подручје Хонгконг НР Кине
CG	Kongo / Конго	HN	Honduras / Хондурас
CH	Švicarska / Швајцарска	HR	Hrvatska / Хрватска
CI	Obala Vjelokosti / Обала Слоноваче	HT	Haiti / Хаити
CK	Kukovi otoci / Кук Острва	HU	Mađarska / Мађарска
CL	Čile / Чиле	IB	Međunarodni ured Svjetske organizacije za intelektualno vlasništvo (WIPO) / Међународни биро Свјетске организације за интелектуалну својину (WIPO)
CM	Kamerun / Камерун		
CN	Kina / Кина	ID	Indonezija / Индонезија
CO	Kolumbija / Колумбија	IE	Irska / Ирска
CR	Kostarika/ Костарика	IL	Izrael / Израел
CU	Kuba / Куба	IM	Otok Man / Острво Ман
CV	Zelenortska Republika / Зеленортска Република	IN	Indija / Индија
CY	Sipar / Кипар	IQ	Irak / Ирак
CZ	Češka / Чешка Република	IR	Iran / Иран
DE	Njemačka / Њемачка	IS	Island / Исланд
DJ	Džibuti / Џибути		
DK	Danska / Данска		

IT	Italija / Италија	PL	Poljska / Пољска
JE	Jersey / Јерсеј	PT	Portugal / Португал
JM	Jamaika / Јамајка	PW	Palau / Палау
JO	Jordan / Јордан	PY	Paragvaj / Парагвај
JP	Japan / Јапан	QA	Katar / Катар
KE	Kenija / Кенија	RO	Rumunjska / Румунија
KG	Kirgistan / Киргистан	RS	Srbija / Србија
KH	Kambodža / Камбоџа	RU	Rusija / Русија
KI	Kiribati / Кирибати	RW	Ruanda / Руанда
KM	Komori / Комори	SA	Saudijska Arabija / Саудијска Арабија
KN	Sveti Kristofor i Nevis / Свети Кристофор и Невис	SB	Solomonski Otoci / Соломонска Острва
KP	Koreja (Sjeverna) / ДНР Кореја	SC	Sejšeli / Сејшели
KR	Koreja (Južna) / Република Кореја	SD	Sudan / Судан
KW	Kuvajt / Кувајт	SE	Švedska / Шведска
KY	Kajmanski Otoci / Кајманска Острва	SG	Singapur / Сингапур
KZ	Kazahstan / Казахстан	SH	Sveta Jelena / Света Јелена
LA	Laos / Лаос	SI	Slovenija / Словенија
LB	Libanon / Либанон	SK	Slovačka / Словачка
LC	Sveta Lucija / Света Луција	SL	Sijera Leone / Сијера Леоне
LI	Lichtenštajn / Лихтенштајн	SM	San Marino / Сан Марино
LK	Šri Lanka / Шри Ланка	SN	Senegal / Сенегал
LR	Liberija / Либерија	SO	Somalija / Сомалија
LS	Lesoto / Лесото	SR	Surinam / Суринам
LT	Litva / Литванија	SS	Južni Sudan / Јужни Судан
LU	Luksemburg / Луксембург	ST	Sveti Toma i Princip / Сао Томе и Принсипе
LV	Letonija / Летонија	SV	Salvador / Salvador
LY	Libija / Либија	SY	Sirija / Сирија
MA	Maroko / Мароко	SZ	Svazi / Свазиленд
MC	Monako / Монако	TC	Otoci Turks i Caicos / Турска и Каикоска Острва
MD	Moldavija / Молдавија	TD	Čad / Чад
ME	Crna Gora / Црна Гора	TG	Togo / Того
MG	Madagaskar / Мадагаскар	TH	Tajland / Тајланд
MK	Makedonija / Македонија	TJ	Tadžikistan / Таџикистан
ML	Mali / Мали	TM	Turkmenistan / Туркменистан
MM	Burma / Бурма	TN	Tunis / Тунис
MN	Mongolija / Монголија	TO	Tonga / Тонга
MO	Макао / Макао	TL	Istočni Timor / Источни Тимор
MP	Sjeverni Marijanski Otoci / Сјеверна Маријанска Острва	TR	Turska / Турска
MR	Mauritanija / Мауританија	TT	Trinidad i Tobago / Тринидад и Тобаго
MS	Montserrat / Монтсерат	TV	Tuvalu / Тувалу
MT	Malta / Малта	TW	Tajvan / Тајван
MU	Mauricijus / Маурицијус	TZ	Tanzanija / Танзанија
MV	Maldivi / Малдиви	UA	Ukrajina / Украјина
MW	Malavi / Малави	UG	Uganda / Уганда
MX	Meksiko / Мексико	US	SAD / САД
MY	Malezija / Малезија	OY	Urugvaj / Уругвај
MZ	Mozambik / Мозамбик	UZ	Uzbekistan / Узбекистан
NA	Namibija / Намибија	VA	Vatikan / Ватикан
NE	Niger / Нигер	VC	Sveti Vincent i Grenadini / Свети Винцент и Гренадини
NG	Nigerija / Нигерија	VE	Venezuela / Венезуела
NI	Nikaragva / Никарагва	VG	Britanski Djevičanski Otoci / Британска Дјевичанска Острва
NL	Nizozemska / Холандија	VN	Vijetnam / Вијетнам
NO	Norveška / Норвешка	VU	Vanuatu / Вануату
NP	Nepal / Непал	WO	Međunarodni ured Svjetske organizacije za intelektualno vlasništvo / Свјетска организација за интелектуалну својину
NR	Nauru / Науру	WS	Samoa / Самоа
NZ	Novi Zeland / Нови Зеланд	YE	Jemen / Јемен
OA	Afrička organizacija za intelektualno vlasništvo (OAPI) Афричка организација за интелектуалну својину (OAPI)	ZA	Južnoafrička Republika / Јужноафричка Република
OM	Oman / Оман	ZM	Zambija / Замбија
PA	Panama / Панама	ZW	Zimbabwe / Зимбабве
PE	Peru / Перу		
PG	Papuanska Nova Gvineja / Папуа Нова Гвинеја		
PH	Filipini / Филипини		
PK	Pakistan / Пакистан		

PATENTI
PATENTI
ПАТЕНТИ
PATENTS

PATENTI / PATENTI /ПАТЕНТИ

Međunarodni kodovi za identifikaciju bibliografskih podataka o patentima prema standardu *WIPO ST. 9. INID / Internationally agreed Numbers for the Identification of Data/*

Međunarodni kodovi za identifikaciju bibliografskih podataka o patentima prema standardu *WIPO ST. 9. INID / Internationally agreed Numbers for the Identification of Data/*

Међународни кодови за идентификацију библиографских података о патентима према стандарду *WIPO ST. 9. INID /Internationally agreed Numbers for the Identification of Data/*

- (11) Broj patenta / Broj patenta / Број патента
- (21) Broj prijave patenta / Broj prijave patenta / Број пријаве патента
- (22) Datum podnošenja prijave patenta / Datum podnošenja prijave patenta / Датум подношења пријаве патента
- (23) Podaci o izlaganju na izložbi / Podaci o izlaganju na izložbi / Подаци о излагању на изложби
- (26) Jezik objave / Jezik objave / Језик објаве
- (31) Broj prioritetne prijave / Broj prioritetne prijave / Број приоритетне пријаве
- (32) Datum podnošenja prioritetne prijave / Datum podnošenja prioritetne prijave / Датум подношења приоритетне пријаве
- (33) Kod države / Kod države / Код државе
- (43) Datum objave prijave patenta / Datum objave prijave patenta / Датум објаве пријаве патента
- (45) Datum objave patenta / Datum objave patenta / Датум објаве патента
- (51) Međunarodna klasifikacija patenata / Međunarodna klasifikacija patenata / Међународна класификација патената
- (54) Naziv pronalaska / Naziv izuma / Назив проналаска
- (57) Apstrakt / Sažetak / Апстракт
- (71) Podnosilac prijave / Podnositelj prijave / Подносилац пријаве
- (72) Pronalazač / Izumitelj / Проналазач
- (73) Nosilac patenta / Nositelj patenta / Носиоц патента
- (74) Predstavnik / Zastupnik / Заступник
- (86) Broj i datum podnošenja međunarodne (PCT) prijave / Broj i datum podnošenja međunarodne (PCT) prijave / Број и датум подношења међународне (PCT) пријаве
- (87) Broj i datum objave međunarodne (PCT) prijave / Broj i datum objave međunarodne (PCT) prijave / Број и датум објаве међународне (PCT) пријаве
- (96) Broj i datum evropske prijave / Broj i datum europske prijave / Број и датум европске пријаве
- (97) Datum objave podataka o priznanju evropskog patenta u EPO-u / Datum objave podataka o priznanju europskog patenta u EPO-u / Датум објаве података о признању европског патента у ЕРО-у

STRUKTURA REGISTRARSKOG BROJA PRIJAVE PATENTA
STRUKTURA REGISTRACIJSKOG BROJA PRIJAVE PATENTA
СТРУКТУРА РЕГИСТАРСКОГ БРОЈА ПРИЈАВЕ ПАТЕНТА

BA P 97 0001 A



Napomena: Nakon što Institut za intelektualno vlasništvo prizna patent slovna oznaka A se briše

Napomena: Nakon što Institut za intelektualno vlasništvo prizna patent slovna oznaka A se briše

Напомена: Након што институт за интелектуалну својину призна патент словна ознака А се брише

(21) **BAP143041A** (22) 2014-08-27

(43) 2016-09-30

(51) **C04B 7/00, C04B 7/02, C04B 7/14,
C04B 7/36, C04B 28/18, C04B 18/04**(75) OSMANOVIĆ, Zehrudin
Kulina bana 6A/B, 75300 Lukavac
BA(54) **METODA PROIZVODNJE CEMENTA
UPOTREBOM TALOGA NASTALOG
HEMIJSKIM DEKANTIRANJEM
SLANE VODE**

(57)

U podsystemima za hemijsko dekantiranje prirodne slane za potrebe industrije jestive soli i industrije za proizvodnje sode kao nusproizvod javlja se talog koji je po hemijskom sastavu vrlo sličan. Kao takav on ima niz prednosti u odnosu na taloge koje se javljaju u sličnim industrijama koji su nekonzistentnog hemijskog sastav, koji sadrže neke od konstituanata koji su neprihvatljivi u industriji cementa i čija bi separacija zahtijevala ozbiljne tehno-ekonomske promjene u procesu. Tretman ove vrsta taloga zahtijeva vrlo jednostavnu procesnu strukturu za tretman i pripremu za industriju cementa uz znatne ekonomske benefite. Posebno je bitno istaći osim ekonomskog benefita a to je ekološki aspekt odnosno smanjenje površina izvan industrijskih kapaciteta namijenjenih za odlaganje ovog otpada odnosno smanjenje recipijenta iz taloga u vodne tokove.

(21) **BAP153061A** (22) 2015-01-28

(43) 2016-09-30

(26) BS

(86) PCT/BA2016/000001 2016-01-26

(51) **B60N 2/60**(75) HALILOVIĆ, Avdo
Luke b.b., 75280 Kladanj
BA(54) **HIGIJENSKI ŠESTOSLOJNI PODMETAČ
ZA GLAVU**

(57)

Higijenski podmetač za glavu za jednokratnu upotrebu na sjedištima koja se masovno koriste (javni prijevoz, čekaonice, kina, pozorišta, kongresne dvorane, hoteli...), kao i na osobnim dječijim ili invalidskim kolicima, na foteljama u domaćinstvima i kancelarijama, izrađen je od šest slojeva različitih hidrofobnih i vodonepropusnih materijala, koji imaju antialergijska i antibakterijska svojstva, tako da zadovoljavaju zdravstveno-medicinske uslove, a koja imaju i svojstva apsorpcije i blokiranja zaraznih mikroorganizama i parazita (uši, gnjide itd.) koji se kretanjem, ili prenesene tjelesnim izlučevinama (znoj, gnoj, krv...), kao i izvantjelesnim tečnostima (voda, sokovi, ulje itd.), mogu prenijeti sa sjedišta na čovjeka, i obratno. Podmetač pored preventivne funkcije ima i ljekovitu funkciju, obzirom da ubrzava određene procese zacjeljivanja ranica, ili krasti na tjemenu, pospješuje cirkulaciju, smanjuje stres i sl., posebne efekte ostvaruje kod otvorenih ranica. Podmetač je sterilan, 100% je ekološki razgradiv, antibakterijski, antialergijski, hermetički je zapakovan i samim time korisniku je garantovana sigurnost.

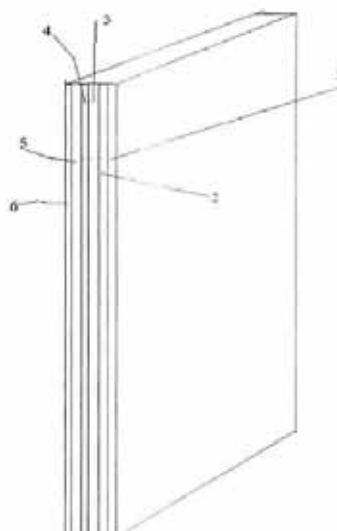

(21) **BAR153062A** (22) 2015-01-29
(43) 2016-09-30

(26) SR

(51) **F03D**

(75) MALINOVIĆ (Vitomira), Mladen
Gornja Ilova, 78433 Šibovska
BA

(54) VJETROTURBINA

(57)

Ova vjetroturbina služi za pretvaranje sile vjetra u obrtni moment. Konstruisana je tako da ima usmjerivač vjetra koji preusmjerava vjetar sa lopatica koje nisu u radu ali su u pokretu na lopatice koje su u radu i koje daju snagu i brzinu vjetroturbini. Usmjerivač vjetra pri velikoj brzini vjetra pošto je pokretan ima i ulogu da usmjerava samo toliku količinu vjetra da vjetroturbina radi maksimalno, a da ne dođe do raspadanja vjetroturbine. Na ovu vjetroturbinu možemo da postavljamo i solarne panele pa tako možemo da koristimo i sunčevu energiju.

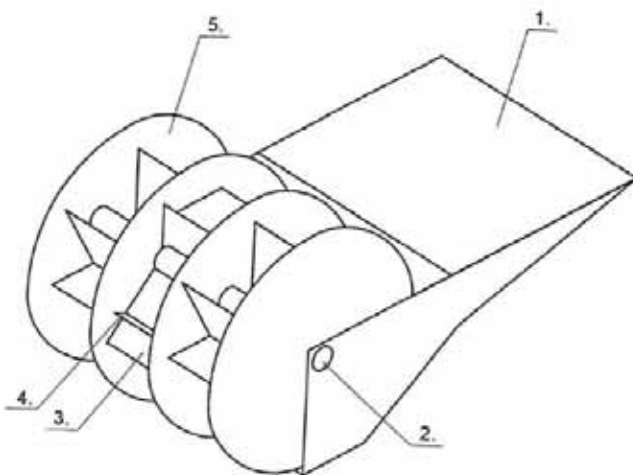

(21) **BAR153064A** (22) 2015-02-13
(43) 2016-09-30

(26) BS

(51) **E04B 1/12, E04B 1/28, E04B 2/08,**
E04B 2/10, E04B 2/24

(75) MAČKOVIĆ, Armina
Donji Ulišnjak b.b., 74250 Maglaj
BA

(54) GRAĐEVINSKI BLOK OD CELULOZNO CEMENTNE MASE

(57)

Građevinski blok od celulozno cementne mase je građevinski blok koji se proizvodi postupkom prešanja od sirovine koja je polutečna masa konglomerat kaširanog starog papira i celuloze kratkog vlakna zaostale kao otpad u industriji celuloze i papira uz dodavanje portland cementa PC 450 od 10% od ukupne mase od koje se u postupku prešanja dobija građevinski blok posebnog oblika i dimenzija takav da ga je bez dalje obrade i naknadnog sušenja moguće odmah paletirati i transportovati na mjesto ugradnje.

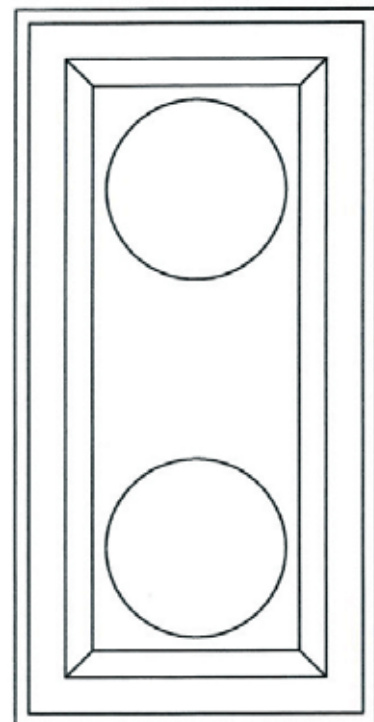

(21) **BAP143047A** (22) 2014-10-10
(43) 2016-09-30

(51) **B27M**

(71) ZEČEVIĆ, Milan
Sijekovac 258, 74450 Brod
BA

(72) ZEČEVIĆ, Milan
Sijekovac 258, 74450 Brod
BA

(74) NEMA ZASTUPNIKA

(54) **DRVO BLOK**

(57)
Drvo blok se sastoji se iz: blokova (3) i (4), horizontalnih greda (1), vertikalnih greda (2), horizontalnih letvi (5), vertikalnih letvi (5) i kosih greda (7). Međusobno spajanje navedenih djelova u jednu cjelinu potrebnih dimenzija vrši se tako da se na horizontalnu gredu učvrsti ("uklini") vertikalna greda (2), zatim se u žljeb horizontalne i vertikalne grede postavi horizontalna letva (5), na horizontalnu letvu se naizmenično postavljaju ("zidaju") blokovi (3) i (4), koji se međusobno i sa vertikalnim gredama učvršćuju vertikalnim letvama (6). Nakon postavljanja i međusobnog učvršćenja navedenih elemenata Drvo blok u jednu cjelinu potrebnih dimenzija, postavlja se sa unutrašnje strane kosa greda, koja pojačava cjelu konstrukciju. Sa unutrašnje strane može se postavljati termoizolacija potrebne debljine. Svi elementi bloka mogu se prethodno zaštititi i dizajnirati potapanjem u lak boje ili druga zaštitna sredstva a prema izboru korisnika. Ovakvim korišćenjem otpadnog drveta za izradu blokova koji bi se koristili za izgradnju vikendica, ladara, ograda i drugih objekata od drveta u značajnoj mjeri bi doprinelo većoj efikasnosti i ekonomičnosti u preradi drveta i njegovoj primjeni kao građevinskog materijala.

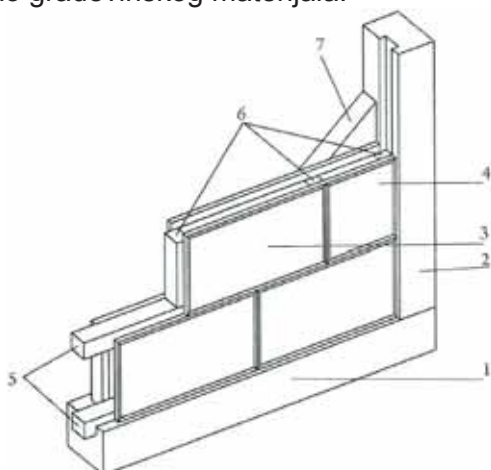

(21) **BAP153067A** (22) 2015-03-03
(43) 2016-09-30

(51) **A61C**

(71) MEMIŠEVIĆ, Jasmin
Đure Đakovića 8, 78000 Banja Luka
BA

(72) MEMIŠEVIĆ, Jasmin
Đure Đakovića 8, 78000 Banja Luka
BA

(74) NEMA ZASTUPNIKA

(54) **ČETKICA ZA ZUBE BEZ DRŠKE**

(57)
Četkica za zube bez drške koja uključuje tijelo četkice (1) na kojem sa donje strane tijela četkice nalazimo dlačice za čišćenje (2), a sa gornje strane obuhvatnik za prst (3). Na gornjoj strani tijela četkice, a ispod obujma nalaze se nazubljene linije (4) radi što bolje retencije prilikom pranja zuba. Na bočnoj strani nalazimo otvor (5) radi što boljeg održavanja higijene četkice.

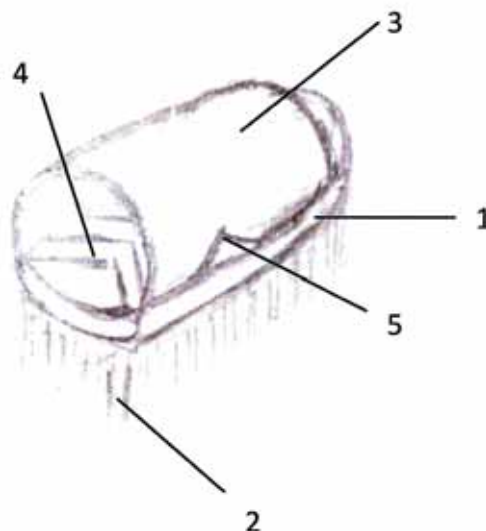

(21) **BAP153071A** (22) 2015-03-19
(43) 2016-09-30

(26) SR

(51) B65G 39/06, B65G 39/73, B65G 39/12

(71) JOSIĆ, Renata

Moravska 17, 21480 Srbobran

RS

(72) JOSIĆ, Renata

Moravska 17, 21480 Srbobran

RS

(74) Dragan Mićunović

**(54) POSTUPAK OBLAGANJA BUBNJEVA
GUMENO-METALNIM SEGMENTIMA**

(57)

Pronalazak se odnosi na gumiranje pogonskih i zateznih valjaka na trakastim transporterima bez demontaže valjaka sa korišćenjem industrijski proizvedenih gumenometalnih segmenata profilisanih sferično tako da prate kružnu površinu valjaka u zavisnosti od prečnika valjaka koji se gumiraju segmentno bez demontaže što omogućuje da se pri zameni gumenometalnih obloga mogu menjati pojedini segmenti ili cela obloga valjaka. Gumenometalni segmenti učvršćuju se tačkastim elektrozavarivanjem, a skidaju se tako što se tačkasti varovi odbruse, a segmenti skinu. Oblikovanje naležućih donjih delova segmenata vrši se u zavisnosti od prečnika valjaka koji se oblažu.

**INDEKS PREMA RASTUĆEM BROJU PRIJAVE PATENATA
INDEKS PREMA RASTUĆEM BROJU PRIJAVE PATENATA
ИНДЕКС ПРЕМА РАСТУЋЕМ БРОЈУ ПРИЈАВЕ ПАТЕНАТА**

**REGISTARSKI BROJ PRIJAVE PATENATA
REGISTACIJSKI BROJ PRIJAVE PATENATA
РЕГИСТАРСКИ БРОЈ ПРИЈАВЕ ПАТЕНАТА**

**BAR143041A
BAR143047A
BAR153061A
BAR153062A
BAR153064A
BAR153067A
BAR153071A**

INDEKS PREMA МКР / INDEKS PREMA МКР / ИНДЕКС ПРЕМА МКП

**KLASIFIKACIJSKA OZNAKA PRIJAVE
PATENTA PREMA МКР**

**REGISTARSKI BROJ
PRIJAVE PATENTA**

A61K 31/495	
A61P 25/00	
B60N 2/60	BAR153061A
C04B 18/04	BAR143041A
C04B 28/18	BAR143041A
C04B 7/00	BAR143041A
C04B 7/02	BAR143041A
C04B 7/14	BAR143041A
C04B 7/36	BAR143041A
E04B 1/12	BAR153064A
E04B 1/28	BAR153064A
E04B 2/08	BAR153064A
E04B 2/10	BAR153064A
E04B 2/24	BAR153064A
F03D	BAR153062A
B27M	BAR143047A
A61C	BAR153067A
B65G 39/06, B65G 39/73, B65G 39/12	BAR153071A

**INDEKS PREMA NOSIOCIMA PRIJAVE PATENTA
INDEKS PREMA NOSITELJIMA PRIJAVE PATENTA
ИНДЕКС ПРЕМА НОСИОЦИМА ПРИЈАЈВЕ ПАТЕНТА**

HALILOVIĆ, Avdo	BAP153061A
JOSIĆ, Renata	BAP153071A
MAČKOVIĆ, Armina	BAP153064A
MALINOVIĆ (Vitomira), Mladen	BAP153062A
MEMIŠEVIĆ, Jasmin	BAP153067A
OSMANOVIĆ, Zehrudin	BAP143041A
ZEČEVIĆ, Milan	BAP143047A

RJEŠENJA O PATENTU RJEŠENJA O PATENTU РЈЕШЕЊА О ПАТЕНТУ

- (11) **BAP031470** (45) 2016-09-30
 (21) BAP031470A (22) 2003-08-13
 (31) PA 2001 00514 (32) 2001-03-28 (33) DK
 (86) DK02/00211 2002-03-27
 (87) 02/078751 A1 2002-10-10
 (51) **A61L 2/07, A61L 2/025**
 (73) FORCE TECHNOLOGY
 Park Allé 345, DK-2605 Brøndby
 DK
 (72) KREBS, Niels
 Park Allé 345, DK-2605 Brøndby
 DK
 (54) **POSTUPAK I UREĐAJ ZA
DEZINFEKCIJU PROIZVODA
POVRŠINSKIM TRETMANOM ISTOG**
 (57)

Aparat za dezinfekciju za izvođenje metode u skladu sa zahtjevom 8 koji se sastoji iz parnog uređaja 1 za ubijanje klica na površini čvrstog proizvoda, posebnoprehrambenih pri čemu parni uređaj 1 ima najmanje 1 parni prolaz 3 i otvor 2 terezonator 4 karakterističan po tome što je rezonator spušten i koristi se ukombinaciji sa puštenjem snopa vodene pare jakog pritiska kroz parni prolaz 3 pri čemu se vodena para pušta iz otvora 2 i oscilira na frekvenciji, pomogućnosti ultrazvučnoj određenoj rezonatorom 4 u kojem parni uređaj činivanijski dio 5 čiji unutrašnji dio definira vanjski u parnom prolazu 3 kao i otvor 2 te rezonator 4 u kojem se daje spuštenu otvor.

- (11) **BAP072588** (45) 2016-09-30
 (21) BAP072588A (22) 2007-09-23
 (31) 05002924.8 (32) 2005-02-11 (33) EP
 (86) EP2005/011212 2005-10-19
 (87) 2006/084486 2006-08-17
 (51) **B65D 85/812, B65D 51/24**
 (73) HÄLSSSEN & LYON GmbH
 Pickhuben 9, 20457 Hamburg
 DE
 (72) BURCHARD, Jörn
 Freschenhausener Weg 30,
 21220 Seevetal
 DE
 (54) **POKLOPAC ZA POSUDU ZA INFUZ**
 (57)

Infuzionna jedinica sa filter kesicom (21), koja poželjno sadrži listove čaja, i držačem (22,122) koji je povezan sa filter kesicom (21), pri čemu je držač (22;122) pločasti element, poželjno od papira, kartona ili plastike, za koji je filter kesica (21) neposredno pričvrćena tako da je, gledano u pravcu najdužeg proširenja držača (22;122), između krajeva (23;24;123;124) držača (22;122) koji leže jedan naspram drugog, postavljena tako da kada se držač (22;122) i filter kesica nađu pod uglom od 90 stepeni, držač (22;122) se obostrano proteže preko mesta gde se spajaju držač (22;122) i filter kesica (21), **naznačena time** da se u pravcu najdužeg proširenja držača (122) po sredini njegovom celom dužinom proteže falc (128).

Broj ostalih patentnih zahtjeva: 13

Broj ostalih patentnih zahtjeva: 8

- (11) **BAP092711** (45) 2016-09-30
 (21) BAP092711A (22) 2009-04-22
 (31) 06291027.8 (32) 2006-06-22 (33) EP
 60/815,563 2006-06-22 US
 (86) IB2007/001673 2007-06-21
 (87) 2007/148208A3 2007-12-27
- (51) **C07D 295/12, A61K 31/495, A61P 25/00, C07D 211/26, C07D 211/60, C07D 211/70, C07D 213/74, C07D 215/40, C07D 217/02, C07D 239/42, C07D 29510, C07D 295/14, C07D 307/24**
- (73) BIOPROJET
 30, rue des Francs Bourgeois, F-75003
 Paris
 FR
- (72) BERREBI-BERTRAND, Isabelle
 11 rue de Vergéal, F-35740 Pace
 FR
 CALMELS, Thierry
 24 rue des Erables, F-35520 Melesse
 FR
 CAPET, Mare
 Les Petites Rivières, F-35520 Melesse
 FR
 DANVY, Denis
 6A rue Haemers, F-76190 Yvetot
 FR
 LECOMTE, Jeanne-Marie
 30 rue des Francs-Bourgeois, F-75003
 Paris
 FR
 LEVOIN, Nicolas
 58 avenue du général de Gaulle, F-35310
 Mordelles
 FR
 LIGNEAU, Xavier
 Square du Vivier Louis, F-35760 Saint
 Gregoire
 FR
 ROBERT, Philippe
 9 chemin de la Reine Iseult, F-35740 Pace
 FR
 SCHWARTZ, Jean-Charles
 9 villa Seurat, F-75014 Paris
 FR
- (74) "INTELBIRO" d.o.o.
 M.H. Uskufije 3, 71000 Sarajevo
 BA

- (54) **KARBONILIRANI (AZA) CIKLOHEKSANI KAO LIGANDI DOPAMINSKOG RECEPTORA D3**
 (57)

Spojevi formule (I):

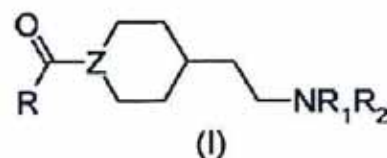

naznačeni time što NR₁R₂ jest:

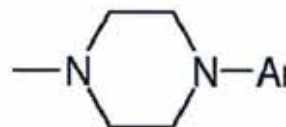

1)

Z je:

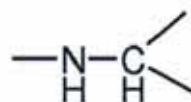

a)

R predstavlja alkil; cijanoalkil; monohalogenacijanoalkil; polihalogenacijanoalkil; hidroksialkil; monohalogenalkil (uz halogen koji jest Cl, Br ili I); polihalogenalkil; alkoksialkil; monohalogenalkokksialkil; polihalogenalkokksialkil; alkoksialkokksialkil; monohalogenalkokksialkokksialkil; polihalogenalkokksialkokksialkil; arilokksialkil; mono-ili polihalogenarilokksialkil; cikloalkenilalkil; dialkilaminoalkil; halodialkilaminoalkil; polihalogendialkilamino; polihalogendialkilaminoalkil;



nearomatski heterocikl, izborno kondenziran s arilom ili izborno supstituiran s jednim ili više acila, alkila ili halogena; arilaminoalkila; alkilkarbonilalkila; acilaminoalkila; aminokarbonilalkila; alkilsulfanilalkila; alkilsulfinilalkila; alkilsulfonylalkila;

m je 2 ili 4;

Ar predstavlja aril; heteroaril ili aril, kondenziran s cikloalkilom ili heterociklom; Ar je izborno supstituiran s jednim ili više alkila; alkenila; alkinila; cijano; halogena; alkoksi; monohalogenalkoksi; polihalogenalkoksi;

alkoksialkila; dialkilamino; nearomatskih heterociklila vezanih preko dušika; alkilsulfanila; alkilsulfonila; alkilsulfonila; monohalogenalkilsulfanila; monohalogenalkilsulfonila; monohalogenalkilsulfonila; polihalogenalkilsulfanila; polihalogenalkilsulfonila; heteroarila; arila; aralkila; ariloksi; alkoksikarbonilamino; acila; acilamino; aminokarbonila; monoalkilaminokarbonila; dialkilaminokarbonila; alkilsulfonilamino; monohalogenalkila; polihalogenalkila; hidroksila; hidroksialkila; oksoalkila; ili njihove prihvatljive soli, hidrate ili hidrirane soli, ili polimorfne, kristalne strukture ovih spojeva ili njihovi optički izomera, racemati, diastereomeri ili enantiomeri.

gdje

„Alkil” označi alifatsku ugljikovodičnu skupinu koja može biti ravna ili razgranata, koja ima 1 do 12 ugljikovih atoma u lancu;

„Alkenil” označava alifatsku ugljikovodičnu skupinu koja sadrži ugljik-ugljik dvostruku vezu i koja može biti ravna ili razgranata, koja ima 2 do 4 ugljikova atoma u lancu;

„Alkinil” označava alifatsku ugljikovodičnu skupinu koja sadrži ugljik-ugljik trostruku vezu i koja može biti ravna ili razgranata, koja ima 2 do 4 ugljikova atoma u lancu;

„Aril” označava aromatski monociklički ili multiciklički ugljikovodični sustav prstena od 6 do 10 ugljikovih atoma;

„Cikloalkil” označava ne-aromatski mono- ili multiciklički ugljikovodični sustav prstena od 5 do 6 ugljikovih atoma;

„Cikloalkenil” označava ne-aromatski mono- ili multiciklički sustav prstena od oko 5 do 10 atoma ugljika, i koji sadrži najmanje jednu dvostruku vezu ugljik-ugljik.

„Heteroaril” ili aromatski heterocikl označava aromatski hetero prsten mono-, bi- ili multiciklički prsten s 5 do 10 članova.

„Heterocikl” ili „Heterociklički” označava zasićene, djelomično nezasićene ili nezasićene, ne-aromatske stabilne mono-, bi ili multicikličke prstene s 5 do 10 članova gdje je najmanje jedan član prstena heteroatom.

(11) **BAP132978** (45) 2016-09-30

(21) BAP132978A (22) 2013-05-24

(31) 61/380,776 (32) 2010-09-08 (33) US
13/156,495 2011-06-09 US

(86) US2011/046356 2011-08-03

(87) 2012/033579 2012-03-15

(51) **E02F 9/28**

(73) HENSLEY INDUSTRIES, INC.
2108 Joe Field Road, Dallas, TX 75229
US

(72) CAMPOMANES, Patrick
623 Duncan Drive, Coppell, Texas 75019
US
DIAZ, Isai
1704 Baird Farm Circle, Unit #4114,
Arlington, TX 76006
US

(54) **SKLOP SPOJNOG ŠTIFTA SA
DVOSTRUKOM FUNKCIJOM SPOLJNIH
KRAJNJIH DIJELOVA I PRIPADAJUĆI
UREĐAJ ZA KOPANJE**

(57)

Sklop spojnog štifta, za korišćenje u zamenljivom otpuštajućem zadržavajućem radnom članu uređaja za kopanje na jednom pripadajućem delu pomoćne strukture koji imaju spojni otvor na sebi, sastoji se od: šupljeg tela koje se dužinski prostire duž ose i koje zamenljivo pristaje u spojni otvor, koje navedeno šuplje telo ima naspramne krajnje površine kroz koje se otvori za štift osno prostiru; spojnog štift člana koji ima: nesegmentiran dužinski središnji deo saosno i rotaciono primljen u navedeno šuplje telo koji se prostire od jedne od navedenih naspramnih krajnjih površina navedenog šupljeg tela do drugog od navedenih naspramnih krajnjih površina navedenog šupljeg tela, naspramne krajnje delove kao spoljašnjost navedenog šupljeg tela, gde su navedeni naspramni krajnji delovi u prečniku širi od navedenog središnjeg dela, navedeni naspramni krajnji delovi imaju osno razmaknute ka unutra okrenute osne potporne površine raspoređene ka spolja u odnosu na navedeno šuplje telo i koje zatvarajuće zadržavaju navedeno šuplje telo na navedenom dužinski središnjem delu spojnog štift člana, navedene spoljne krajnje površine spojnog štift člana su osno okrenute jedna ka drugoj, i zaustavno/podešavajuća izbočenja koja se pružaju ka spolja sa delova navedenih spoljnih krajnjih površina, gde svako od navedenih izbočenja ima spoljnu bočnu površinu sa ekscentričnom zakrivljenošću koja prate navedene ose; i zaporni uređaj za otpuštajuće držanje navedenog spojnog štift člana u selektivno promenljivim rotacionim položajima u odnosu na navedeno šuplje telo.

Broj ostalih patentnih zahtjeva: 45

Broj ostalih patentnih zahtjeva: 16

OBJAVA PROŠIRENIH EVROPSKIH PATENATA UPISANIH U REGISTAR PATENATA
OBJAVA PROŠIRENIH EUROPSKIH PATENATA UPISANIH U REGISTAR PATENATA
ОБЈАВА ПРОШИРЕНИХ ЕВРОПСКИХ ПАТЕНАТА УПИСАНИХ У РЕГИСТАР ПАТЕНАТА

(11) **BA/EP2356151**

(21) **E01155** (22) 2013-05-28

(26) SR

(31) US 260307 (32) 2008-10-29 (33) US
 (96) 09744292 2009-10-27

(51) **C07K 16/28 (2006.01),**

A61P 37/08 (2006.01)

(73) Regeneron Pharmaceuticals, Inc.
 777 Old Saw Mill River Road,
 Tarrytown, NY 10591
 US

(72) MARTIN, Joel, H.

US

HUANG, Tammy, T.

US

FAIRHURST, Jeanette, L.

US

PAPADOPOULOS, Nicholas, J.

US

(74) "PETOSEVIC" d.o.o.

Željeznička broj 20, 71000 Sarajevo

BA

(54) **HUMANA ANTITELA VISOKOG**

AFINITETA ZA HUMANI IL-4 RECEPTOR

(57)

Antitelo ili njegov antigen-vezujući fragment, koji specifično vezuje humani interleukin-4 receptor (hIL-4R) (SEQ ID NO:274), i koji sadrži varijabilni region teškog lanca (HCVR), koji uključuje aminokiselinsku sekvencu prikazanu u SEQ ID

NO:162, i varijabilni region lakog lanca (LCVR), koji sadrži aminokiselinsku sekvencu prikazanu u SEQ ID NO:164.

(11) **BA/EP2090303**

(21) **E01156** (22) 2013-05-28

(26) HR

(31) FR 0800800 (32) 2008-02-14 (33) FR
 (96) 09290099 2009-02-12

(51) **A61K 31/165 (2006.01),**

A61K 31/55 (2006.01),

A61P 9/10 (2006.01),

A61P 9/04 (2006.01)

(73) Les Laboratoires Servier

35, rue de Verdun, 92284 Suresnes Cedex
 FR

(72) Lerebours, Guy

FR

Calvet, Jean-Henri

FR

(74) "PETOSEVIC" d.o.o.

Željeznička broj 20, 71000 Sarajevo

BA

(54) **KOMBINACIJA INHIBITORA STRUJE
 SINUSNOG ČVORA If I BETA BLOKATOR**

(57)

Kombinacija inhibitora struje sinusnog čvora If i β -blokator, naznačen time, da je inhibitor struje sinusnog čvora If ivabradin a β -blokator je atenolol ili bisoprolol.

(11) **BA/EP2240454**

(21) **E01160** (22) 2013-06-05

(26) SR

(31) US 63789 P (32) 2008-02-06 (33) US
US 43428 P 2008-04-09 US

(96) 09709044 2009-01-30

(51) **C07D 239/54 (2006.01),
C07D 401/06 (2006.01),
C07D 417/06 (2006.01),
C07D 471/04 (2006.01),
C07D 487/04 (2006.01),
C07D 498/04 (2006.01),
C07D 513/04 (2006.01),
A01N 43/54 (2006.01)**

(73) E. I. du Pont de Nemours and Company
1007 Market Street, Wilmington, DE 19898
US

(72) HOLYOKE JR, Caleb, William
US
TONG, My-hanh, Thi
US
COATS, Reed, Aaron
US
ZHANG, Wenming
US
MCCANN, Stephen, Frederick
US
CHAN, Dominic, Ming-tak
US

(74) "ŽIVKO MIJATOVIĆ & PARTNERS" d.o.o.
Sarajevo
M.H. Uskufije 3, 71000 Sarajevo
BA

(54) **MEZOJONSKI PESTICIDI**

(57)

Jedinjenjeformule 1,

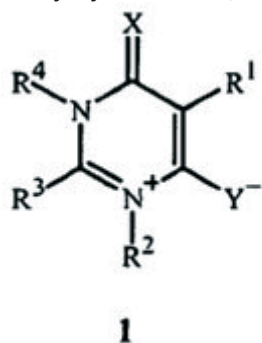

u kome

X je Oili S;

Y je Oili S;

R¹ je H, halogen, C₁-C₆ alkil, C₁-C₆ haloalkil, C₂-C₆ alkenil, C₂-C₆ haloalkenil, C₂-C₆ alkinil, C₂-C₆ haloalkinil, CR²⁴=C(R²⁴)R¹⁰ ili C≡CR¹⁰; ili R¹ je C₃-C₇ cikloalkil, C₄-C₈ cikloalkilalkil ili C₅-C₇ cikloalkenil, svaki izborno supstituisan sa 1 do 4 supstituenta nezavisno izabrana iz grupe koju čine halogen, C₁-C₂ alkil, C₁-C₂ alkoksi, 1 ciklopropil, 1 CF₃ i 1 OCF₃; ili R¹ je fenil, naftalenil ili 5- ili 6-člani heteroaromatični prsten, svaki izborno supstituisan sa 1 do 3 supstituenta nezavisno izabrana iz grupe koju čine halogen, cijano, nitro, C₁-C₄ alkil, C₂-C₄ alkenil, C₂-C₄ alkinil, C₁-C₄ haloalkil, C₂-C₄ haloalkenil, C₂-C₄ alkilkarbonil, C₂-C₄ haloalkilkarbonil, C₂-C₄ alkoksikarbonil, C₂-C₄ alkilaminokarbonil, C₃-C₇ dialkilaminokarbonil, C(O)N-(CH₂Z²CH), C₁-C₄ alkoksi, C₁-C₄ haloalkoksi, C₂-C₆ alkoksialkil, S(O)_nR¹², S(O)₂R¹³, C₁-C₄ alkilamino, C₂-C₆ dialkilamino, SF₅, Si(CH₃)₃, CHO, hidroksi, OC(O)R¹⁹ i N(R²⁰)C(O)R¹⁹; ili R¹ je

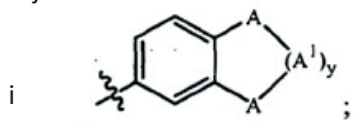

R¹ je C(X¹)R¹⁸, C(=NOR²³)R¹⁸, C(O)NR¹⁶R^{18a}, C(=NNR^{20a}R²³)R¹⁸, C(=NNR^{20a}C(O)R²³)R¹⁸, C(=NNR^{20a}C(O)OR^{23a})R¹⁸ ili C(=NNR^{20a}C(O)NR^{20a}R²³)R¹⁸; ili R¹ je 8- do 10-člani heteroaromatični biciklični sistem prstena izborno supstituisan na ugljenikovim članovima prstena sa do 3 supstituenta nezavisno izabrana iz grupe koju čine halogen, cijano, nitro, SF₅, C₁-C₄ alkil, C₂-C₄ alkenil, C₂-C₄ alkinil, C₁-C₄ haloalkil, C₂-C₄ alkilkarbonil, C₂-C₄ haloalkilkarbonil, C₂-C₄ alkoksikarbonil, C₂-C₄ alkilaminokarbonil, C₃-C₇ dialkilaminokarbonil, C(O)N(CH₂Z²CH₂), C₁-C₄ alkoksi, C₁-C₄ haloalkoksi, C₂-C₆ alkoksialkil, S(O)_nR¹², S(O)₂R¹³, C₁-C₄ alkilamino, C₂-C₆ dialkilamino, Si(CH₃)₃, CHO, hidroksi, OC(O)R¹⁹ i N(R²⁰)C(O)R¹⁹, i izborno supstituisan na azotovim članovima prstena sa metilom; ili R¹ je fenil ili 5- ili 6-člani heteroaromatični prsten, svaki supstituisan sa GQ¹, svaki izborno supstituisan sa 1 Q² i svaki izborno supstituisan sa 1 ili 2 supstituenta nezavisno izabrana iz grupe koju čine halogen, cijano, nitro, SF₅, C₁-C₄ alkil, C₂-C₄ alkenil, C₂-C₄ alkinil, C₁-C₄ haloalkil, C₂-C₄ alkilkarbonil, C₂-C₄ haloalkilkarbonil, C₂-C₄ alkoksikarbonil, C₂-C₄ alkilaminokarbonil, C₃-C₇ dialkilaminokarbonil, C(O)N-(CH₂Z²CH₂), C₁-C₄ alkoksi, C₁-C₄ haloalkoksi, C₂-C₆ alkoksialkil, S(O)_nR¹², S(O)₂R¹³, C₁-C₄ alkilamino, C₂-C₆ dialkilamino, Si(CH₃)₃, CHO, hidroksi, OC(O)R¹⁹ i N(R²⁰)C(O)R¹⁹; ili R¹ je fenil ili 5- ili 6-člani heteroaromatični prsten, svaki supstituisan sa LQ¹ izborno supstituisan sa 1 ili 2 supstituenta nezavisno izabrana iz grupe koju čine halogen, cijano, nitro, C₁-C₄ alkil, C₂-C₄ alkenil, C₂-C₄ alkinil, C₁-

C_4 haloalkil, C_2 - C_4 alkilkarbonil, C_2 - C_4 haloalkilkarbonil, C_2 - C_4 alkoksikarbonil, C_2 - C_4 alkilaminokarbonil, C_3 - C_7 dialkilaminokarbonil, $C(O)N-(CH_2Z^2CH_2)-$, C_1 - C_4 alkoksi, C_1 - C_4 haloalkoksi, C_2 - C_6 alkoksialkil, $S(O)_nR^{12}$, $S(O)_2R^{13}$, C_1 - C_4 alkilamino i C_2 - C_6 dialkilamino;

svako A je nezavisno $C(R^{16})_2$, O, $S(O)_n$ ili NR^{15} ;

svako A^1 je nezavisno $C(R^{17})_2$;

X^1 je O ili S;

G je direktna veza, O, $S(O)_n$, NH, $N(CH_3)$, CH_2 , CH_2O , OCH_2 , C(O), $C(O)O$, $OC(O)$, $C(O)NH$ ili $NHC(O)$;

L je fenil ili 5- ili 6-člani heteroaromatični prsten izborno supstituisan sa 1 ili 2 supstituenta nezavisno izabrana iz grupe koju čine halogen, cijano, nitro, C_1 - C_4 alkil, C_2 - C_4 alkenil, C_2 - C_4 alkinil, C_1 - C_4 haloalkil, C_2 - C_4 alkilkarbonil, C_2 - C_4 haloalkilkarbonil, C_2 - C_4 alkoksikarbonil, C_2 - C_4 alkilaminokarbonil, C_3 - C_7 dialkilaminokarbonil, $C(O)N-(CH_2Z^2CH_2)-$, C_1 - C_4 alkoksi, C_1 - C_4 haloalkoksi, C_2 - C_6 alkoksialkil, $S(O)_nR^{12}$, $S(O)_2R^{13}$, C_1 - C_4 alkilamino i C_2 - C_6 dialkilamino;

Q^1 je fenil ili 5- ili 6-člani heteroaromatični prsten, svaki izborno supstituisan sa 1 do 3 supstituenta nezavisno izabrana iz grupe koju čine halogen, cijano, nitro, C_1 - C_4 alkil, C_2 - C_4 alkenil, C_2 - C_4 alkinil, C_1 - C_4 haloalkil, C_2 - C_4 alkilkarbonil, C_2 - C_4 haloalkilkarbonil, C_2 - C_4 alkoksikarbonil, C_2 - C_4 alkilaminokarbonil, C_3 - C_7 dialkilaminokarbonil, $C(O)N-(CH_2Z^2CH_2)-$, C_1 - C_4 alkoksi, C_1 - C_4 haloalkoksi, C_2 - C_6 alkoksialkil, $S(O)_nR^{12}$, $S(O)_2R^{13}$, C_1 - C_4 alkilamino, C_2 - C_6 dialkilamino, SF_5 , $Si(CH_3)_3$, CHO, hidroksi, $OC(O)R^{19}$ i $N(R^{20})C(O)R^{19}$;

Q^2 je fenil ili 5- ili 6-člani heteroaromatični prsten, svaki izborno supstituisan sa 1 ili 2 supstituenta nezavisno izabrana iz grupe koju čine halogen, cijano, nitro, C_1 - C_4 alkil, C_2 - C_4 alkenil, C_2 - C_4 alkinil, C_1 - C_4 haloalkil, C_2 - C_4 alkilkarbonil, C_2 - C_4 haloalkilkarbonil, C_2 - C_4 alkoksikarbonil, C_2 - C_4 alkilaminokarbonil, C_3 - C_7 dialkilaminokarbonil, $C(O)N-(CH_2Z^2CH_2)-$, C_1 - C_4 alkoksi, C_1 - C_4 haloalkoksi, C_2 - C_6 alkoksialkil, $S(O)_nR^{12}$, $S(O)_2R^{13}$, C_1 - C_4 alkilamino i C_2 - C_6 dialkilamino;

R^2 je CR^5R^6Q ;

R^3 je H, C_1 - C_6 alkil, C_1 - C_6 haloalkil, C_2 - C_6 alkenil, C_2 - C_6 haloalkenil, C_2 - C_6 alkinil, C_2 - C_6 haloalkinil ili $C\equiv CR^{10}$; ili R^3 je C_3 - C_6 cikloalkil ili C_4 - C_7 cikloalkilalkil, svaki izborno supstituisan sa 1 do 4 supstituenta nezavisno izabrana iz grupe koju čine halogen, C_1 - C_2 alkil, 1ciklopropil i 1 CF_3 ; ili

R^3 je fenil, naftalenil ili 5- ili 6-člani heteroaromatični prsten, svaki izborno supstituisan sa 1 ili 2 supstituenta nezavisno izabrana iz grupe koju čine halogen, cijano, nitro, C_1 - C_4 alkil, C_2 - C_4 alkenil, C_2 - C_4 alkinil, C_1 - C_4 haloalkil, C_2 - C_4 alkilkarbonil, C_2 - C_4 haloalkilkarbonil, C_2 - C_4 alkoksikarbonil, C_2 - C_4 alkilaminokarbonil, C_3 - C_6 dialkilaminokarbonil, $C(O)N-(CH_2Z^2CH_2)-$, C_1 - C_4 alkoksi, C_1 - C_4 haloalkoksi, C_2 - C_6 alkoksialkil, $S(O)_nR^{12}$, $S(O)_2R^{13}$, C_1 - C_4 alkilamino i C_2 - C_6 dialkilamino;

R^4 je C_1 - C_6 alkil, C_1 - C_6 haloalkil, C_2 - C_6 alkenil, C_2 - C_6 haloalkenil, C_2 - C_6 alkinil, C_2 - C_6 haloalkinil ili $C\equiv CR^{10}$; ili R^4 je C_3 - C_6 cikloalkil ili C_4 - C_7 cikloalkilalkil, svaki izborno supstituisan sa 1 do 4 supstituenta nezavisno izabrana iz grupe koju čine halogen, C_1 - C_2 alkil, 1 ciklopropil i 1 CF_3 ; ili

R^4 je fenil, naftalenil ili 5- ili 6-člani heteroaromatični prsten, svaki izborno supstituisan sa 1 ili 2 supstituenta nezavisno izabrana iz grupe koju čine halogen, cijano, nitro, C_1 - C_4 alkil, C_2 - C_4 alkenil, C_1 - C_4 alkinil, C_1 - C_4 haloalkil, C_2 - C_4 alkilkarbonil, C_2 - C_4 haloalkilkarbonil, C_2 - C_4 alkoksikarbonil, C_2 - C_4 alkilaminokarbonil, C_3 - C_7 dialkilaminokarbonil, $C(O)N-(CH_2Z^2CH_2)-$, C_1 - C_4 alkoksi, C_1 - C_4 haloalkoksi, C_2 - C_6 alkoksialkil, $S(O)_nR^{12}$, $S(O)_2R^{13}$, C_1 - C_4 alkilamino i C_2 - C_6 dialkilamino; ili R^3 i R^4 su uzeti zajedno sa kontinuiranim vezujućim atomima azota i ugljenika tako da formiraju izborno supstituisan prsten **R-1**

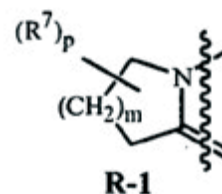

ili prsten R-2

Z je $C(R^{8a})=C(R^{8b})$, S, O ili NCH_3 , uz uslov da je $C(R^{8a})=C(R^{8b})$ grupa orijentisana tako da je atom ugljenika vezan za R^{8b} spojen kao R^3 u formuli 1;

svako R^5 je nezavisno H, F, Cl, cijano ili C_1 - C_4 alkil;

svako R^6 je nezavisno H, F, Cl ili CH_3 ;

Q je

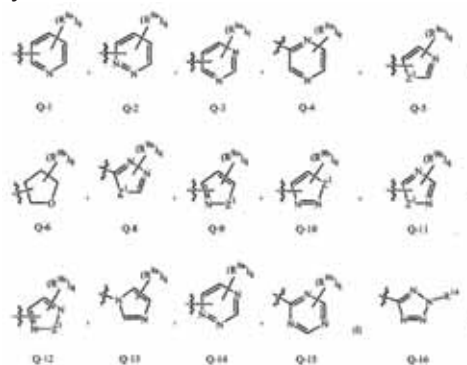

Z_1 je O, S ili NR^{14} ;

svako R^7 je nezavisno H, halogen, cijano, CF_3 , C_1 - C_3 alkil ili C_3 - C_6 cikloalkil;

R^{8a} je H ili F;

R^{8b} je H, F, CF_2H ili CF_3 ;

svako R^{9a} je nezavisno H, halogen, cijano, nitro, C_1 - C_4 alkil, C_1 - C_4 haloalkil, C_2 - C_4 alkenil, C_2 - C_4 haloalkenil, C_2 - C_4 alkinil, C_2 - C_4 haloalkinil, C_1 - C_4 alkoksi, C_1 - C_4 haloalkoksi, C_2 - C_4 alkilkarbonil, C_2 - C_4 haloalkilkarbonil, C_2 - C_4 alkoksikarbonil, C_2 - C_4 haloalkoksikarbonil, $C(O)NH_2$,

C_2-C_4 alkilaminokarbonil, C_3-C_7 dialkilaminokarbonil, $C(O)N-(CH_2Z^2CH_2)-$, C_2-C_4 haloalkilaminokarbonil, C_3-C_6 halodialkilaminokarbonil, SF_5 , $S(O)_nR^{12}$ ili $S(O)_2R^{13}$; ili C_3-C_6 cikloalkil ili C_4-C_7 cikloalkilalkil, svaki izborna supstituisan sa 1 do 4 supstituenta izabrana iz grupe koju čine halogen, C_1-C_2 alkil, 1 ciklopropil i 1 CF_3 ; ili fenil ili 5- ili 6-člani heteroaromatični prsten, svaki izborna supstituisan sa 1 ili 2 supstituenta nezavisno izabrana iz grupe koju čine halogen, cijano, nitro, C_1-C_4 alkil, C_2-C_4 alkenil, C_2-C_4 alkinil, C_1-C_4 haloalkil, C_2-C_4 alkilkarbonil, C_2-C_4 haloalkilkarbonil, C_2-C_4 alkoksikarbonil, C_2-C_4 alkilaminokarbonil, C_3-C_7 dialkilaminokarbonil, $C(O)N-(CH_2Z^2CH_2)-$, C_1-C_4 alkoksi, C_1-C_4 haloalkoksi, C_2-C_6 alkoksialkil, $S(O)_nR^{12}$, $S(O)_2R^{13}$, C_1-C_4 alkilamino i C_2-C_6 dialkilamino; svako R^{9b} je nezavisno H, halogen, cijano, C_1-C_4 alkil, C_1-C_4 haloalkil, C_1-C_4 alkoksi ili C_1-C_4 haloalkoksi; ili fenil ili piridinil, svaki izborna supstituisan sa 1 ili 2 supstituenta nezavisno izabrana iz grupe koju čine halogen, cijano, C_1-C_4 alkil, C_1-C_4 haloalkil, C_1-C_4 alkoksi, C_1-C_4 haloalkoksi, $S(O)_nR^{12}$ i $S(O)_2R^{13}$; svako R^{10} je nezavisno $Si(R^{11})_3$; ili fenil ili piridinil, svaki izborna supstituisan sa 1 do 3 supstituenta nezavisno izabrana iz grupe koju čine halogen, cijano, nitro, SF_5 , C_1-C_4 alkil, C_2-C_4 alkenil, C_2-C_4 alkinil, C_1-C_4 haloalkil, C_2-C_4 alkilkarbonil, C_2-C_4 haloalkilkarbonil, C_2-C_4 alkoksikarbonil, C_2-C_4 alkilaminokarbonil, C_3-C_7 dialkilaminokarbonil, $C(O)N-(CH_2Z^2CH_2)-$, C_2-C_6 alkoksialkil, C_1-C_4 alkoksi, C_1-C_4 haloalkoksi, $S(O)_nR^{12}$, $S(O)_2R^{13}$, C_1-C_4 alkilamino i C_2-C_6 dialkilamino; svako R^{11} je nezavisno C_1-C_4 alkil; svako R^{12} je nezavisno C_1-C_4 alkil ili C_1-C_4 haloalkil; svako R^{13} je nezavisno C_1-C_4 alkilamino, C_2-C_6 dialkilamino ili $-N-(CH_2Z^2CH_2)-$; R^{14} je H, C_1-C_4 alkil, C_1-C_4 haloalkil, C_2-C_5 alkoksikarbonil, C_2-C_5 alkilaminokarbonil, C_3-C_6 dialkilaminokarbonil, $C(O)N-(CH_2Z^2CH_2)-$, $S(O)_nR^{12}$ ili $S(O)_2R^{13}$; ili fenil ili piridinil, svaki izborna supstituisan sa 1 do 3 supstituenta nezavisno izabrana iz grupe koju čine halogen, cijano, C_1-C_4 alkil, C_1-C_4 alkoksi, C_1-C_4 haloalkoksi, $S(O)_nR^{12}$ i $S(O)_2R^{13}$; svako R^{15} je nezavisno C_1-C_4 alkil; svako R^{16} je nezavisno H ili C_1-C_4 alkil; svako R^{17} je nezavisno H, F ili CH_3 ; R^{18} je H, C_1-C_6 alkil, C_1-C_6 haloalkil, C_3-C_6 cikloalkil, C_1-C_6 alkoksi, C_1-C_6 alkilamino ili C_2-C_7 dialkilamino; ili fenil ili 5- ili 6-člani heteroaromatični prsten, svaki izborna supstituisan sa 1 do 3 supstituenta nezavisno izabrana iz grupe koju čine halogen, C_1-C_4 alkil, C_1-C_4 alkoksi, C_1-C_4 haloalkoksi, $S(O)_nR^{12}$ i $S(O)_2R^{13}$; R^{18a} je fenil ili 5- ili 6-člani heteroaromatični prsten, svaki izborna supstituisan sa 1 do 3 supstituenta nezavisno izabrana iz grupe koju čine halogen, C_1-C_4 alkil, C_1-C_4 alkoksi, C_1-C_4 haloalkoksi, $S(O)_nR^{12}$ i $S(O)_2R^{13}$;

svako R^{19} je nezavisno C_1-C_4 alkil; svako R^{20} je nezavisno H ili C_1-C_4 alkil; svako R^{20a} je nezavisno C_1-C_4 alkil; svako R^{21} je nezavisno H ili C_1-C_4 alkil; R^{23} je H, C_1-C_6 alkil, C_1-C_6 haloalkil, C_3-C_6 alkenil, C_3-C_6 haloalkenil, C_3-C_6 alkinil, C_3-C_6 haloalkinil ili $CH_2CO_2R^{21}$; ili R^{23} je C_3-C_6 cikloalkil ili C_4-C_7 cikloalkilalkil, svaki izborna supstituisan sa 1 do 4 supstituenta nezavisno izabrana iz grupe koju čine halogen, C_1-C_2 alkil, 1 ciklopropil i 1 CF_3 ; ili R^{23} je fenil ili 5- ili 6-člani heteroaromatični prsten, svaki izborna supstituisan sa 1 do 3 supstituenta nezavisno izabrana iz grupe koju čine halogen, cijano, nitro, C_1-C_4 alkil, C_2-C_4 alkenil, C_2-C_4 alkinil, C_1-C_4 haloalkil, C_2-C_4 alkilkarbonil, C_2-C_4 haloalkilkarbonil, C_2-C_4 alkoksikarbonil, C_2-C_4 alkilaminokarbonil, C_3-C_7 dialkilaminokarbonil, $C(O)N-(CH_2Z^2CH_2)-$, C_1-C_4 alkoksi, C_1-C_4 haloalkoksi, C_2-C_6 alkoksialkil, $S(O)_nR^{12}$, $S(O)_2R^{13}$, C_1-C_4 alkilamino i C_2-C_6 dialkilamino; R^{23a} je C_2-C_6 alkil, C_2-C_6 haloalkil, C_3-C_6 alkenil ili C_3-C_6 cikloalkil; svako R^{24} je nezavisno H, F ili CH_3 ; m je 0, 1, 2 ili 3; svako n je nezavisno 0, 1 ili 2; p je 0, 1, 2, 3 ili 4; svako q je nezavisno 0, 1 ili 2; y je 1 ili 2; i svako Z^2 je nezavisno CH_2CH_2 , $CH_2CH_2CH_2$ ili CH_2OCH_2 .

Broj ostalih patentnih zahtjeva: 13

(11) BA/EP2322190(21) **E01161** (22) 2013-06-06

(26) SR

(96) 09174788 2009-11-02

(51) **A61K 31/765 (2006.01), A61K 31/80 (2006.01), A61P 1/10 (2006.01)**(73) ALFA WASSERMANN S.p.A.
1, Via Enrico Fermi, 65020 Alanno
(Pescara)
IT

(72) Zanarotti, Alessandro

IT

Brunetti, Gabriele

IT

Cecchetti, Sergio

IT

(74) "STAM" d.o.o.

Sarači 77, 71000 Sarajevo

BA

(54) **SASTAV ZA ČIŠĆENJE CREVA I
KORIŠĆENJE ISTOG**

(57)

Suvi sastav za rekonstituciju u vodi sadržavajući: (a) polietilen glikol (PEG), (b) opciono natrijum sulfat, (c) limunsku kiselinu, (d) natrijum citrat, (e) natrijum hlorid, (f) kalijum hlorid, (g) simetikon.

Broj ostalih patentnih zahtjeva: 10

(11) BA/EP2384754(21) **E01162** (22) 2013-06-06

(26) SR

(31) US 840244 P (32) 2006-08-25 (33) US
(96) 11157003 2007-08-24(51) **A61K 31/485 (2006.01),
A61K 9/22 (2006.01),
A61K 9/32 (2006.01)**(73) Purdue Pharma LP
Stamford, CT 06901
US

(72) Mannion, Richard Owen

US

Huang, Haiyong Hugh

US

McKenna, William Henry

US

O'Donnell, Edward, P.

US

(74) "LINEA SUŠIĆ" d.o.o.

Maršala Tita 30/IV, 71000 Sarajevo

BA

(54) **FARMACEUTSKI DOZNI OBLICI**

(57)

Čvrst oralni farmaceutski dozni oblik saproduženim oslobađanjem, koji sadrži formulaciju matrice sa produženim oslobađanjem, a formulacija matrice sa produženim oslobađanjem sadrži kompoziciju koja sadrži bar jedan aktivan agens i bar jedan polietilen oksid koji na osnovu reoloških mjerenja ima približnu molekulsku težinu od najmanje 1,000,000; i gdje formulacija matrice sa produženim oslobađanjem očvršćava na temperaturi od bar oko 60°C u toku vremenskog perioda od bar oko 1 minuta u obliku tablete ili zrnca, gdje tableta ili pojedinačna zrnca mogu biti bar zdrobljena bez lomljenja, **naznačen time**, što debljina tablete ili pojedinačnog zrnca poslije ovog gnječenja, nije veća od oko 60% debljine tablete ili pojedinačnog zrnca prije nego što su gnječeni, pri čemu pomenuta gnječena tableta ili gnječena zrnca imaju brzinu rastvaranja *in vitro*, mjerenu u aparatu USP Apparatus 1 (sa korpom), pri 100 o/min, u 900 mL simuliranog želudačnog fluida bez enzima (SŽF), na 37°C, **naznačen time**, što procenat oslobođene aktivne supstance tokom 0,5 sati rastvaranja, ne odstupa više od oko 20% od odgovarajuće brzine oslobađanja *in vitro* referentne tablete ili referentnih zrnca koji nisu gnječeni.

Broj ostalih patentnih zahtjeva: 26

(11) BA/EP2262716(21) **E01165** (22) 2013-06-07

(26) SR

(31) EP 08250589 (32) 2008-02-20 (33) EP
(96) 09712244 2009-02-19**(51) B67D 7/42 (2010.01)**(73) Nozzad (UK) Limited
Welwyn Garden City Hertfordshire AL7 1EW
GB(72) FARTHING, Howard
GB(74) "ŽIVKO MIJATOVIĆ & PARTNERS" d.o.o.
Sarajevo
M.H. Uskufije 3, 71000 Sarajevo
BA**(54) KAPA PIŠTOLJA ZA GORIVO**

(57)

Naprava za montiranje preko bar dela kućišta pištolja (90) za istakanje goriva, pri čemu ta naprava ima telo(10) i pričvrtni element (30), pri čemu telo (10) sadrži par kanala u telu (10), a pri čemu je svaki od njih prilagođen za klizni prihvat bar dela pomenutog pričvrstnog elementa(30) tako da pričvrtni element (30) ima oblast kliznog podešavanja u kanalima da bi se omogućilo podešavanje pričvršćivanje tela (10) na pištolju (90) za istakanje goriva.

(11) BA/EP2343071(21) **E01167** (22) 2013-06-11

(26) SR

(31) US 840244 P (32) 2006-08-25 (33) US
(96) 11156997 2007-08-24(51) **A61K 31/485 (2006.01),**
A61K 9/22 (2006.01),
A61K 9/32 (2006.01)(73) Purdue Pharma LP
Stamford, CT 06901
US(72) Mannion, Richard Owen
US
Huang, Haiyong Hugh
US
McKenna, William Henry
US
O'Donnell, Edward, P.
US(74) "LINEA SUŠIĆ" d.o.o.
Maršala Tita 30/IV, 71000 Sarajevo
BA**(54) FARMACEUTSKI DOZNI OBLICI**

(57)

Postupak za dobijanje čvrstog oralnogfarmaceutskog doznog oblika sa produženim oslobađanjem, koji bar obuhvatakorake:

(a) kombinovanja bar

(1) najmanje jednog polietilen-oksida, kojina osnovu reoloških mjerenja ima približnu molekulsku težinu od najmanje 800,000,i

(2) najmanjejednog aktivnog agensa, formirajući kompoziciju;

(b) oblikovanjaove kompozicije uz formiranje formulacije matrice za produženo oslobađanje; i

(c) očvršćavanjapomenute formulacije matrice za produženo oslobađanje, koje se sastoji najmanjeod koraka očvršćavanja, podvrgavanjem formulacije matrice za produženooslobađanje temperaturi koja je najmanje jednaka temperaturi omekšavanjapomenutog polietilen-oksida, tokom perioda vremena od najmanje oko 1 min.

Broj ostalih patentnih zahtjeva: 7

Broj ostalih patentnih zahtjeva: 81

(11) **BA/EP2352721**(21) **E01171** (22) 2013-06-17

(26) SR

(31) EP 08105749 (32) 2008-11-07 (33) EP
(96) 09799015 2009-11-06(51) **C07C 231/20 (2006.01),
C07C 237/22 (2006.01),
C07C 237/06 (2006.01),
C07C 237/52 (2006.01)**(73) UCB Pharma GmbH
40789 Monheim
DE(72) BOUVY, Didier
BE
MERSCHAERT, Alain
BE
PINILLA, Véronique
BE
HAMANN, Joerg
BE
KANZLER, Ralf
BE
THOMAS, Antoine
BE(74) Agencija "Diana Protić-Tkalčić, zastupnik
za zaštitu industrijske svojine"
Koševo 36, 71000 Sarajevo
BA(54) **NOVI PROCES ZA DOBIJANJE
DERIVATA AMINOKISELINA**

(57)

Proces za proizvodnju najmanje 95% optički čistog (R)-2-acetamido-N-benzil-3-metoksipropion-amida(I), **naznačen time** štopodrazumeva sledeće korake:

(a) razdvajanje 2-acetamido-N-benzil-3-metoksipropion-amida (II) na (R)-2-acetamido-N-benzil-3-metoksipropion-amid(I) i (S)-2-acetamido-N-benzil-3-metoksipropion-amid (III);

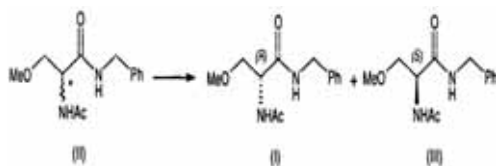

(b) racemizaciju (S)-2-acetamido-N-benzil-3-metoksipropion-amida (III) koji je tako dobijen u 2-acetamido-N-benzil-3-metoksipropion-amid (II); i

(c) dalje razdvajanje navedenog 2-acetamido-N-benzil-3-metoksipropion-amida(II) u jedinjenje sa formulom (I) i jedinjenje sa formulom (III).

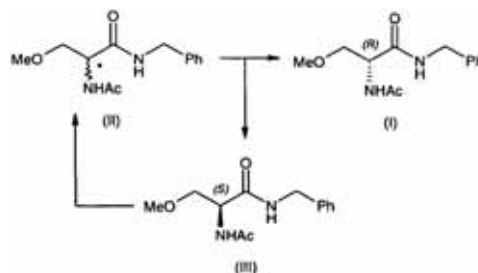

Broj ostalih patentnih zahtjeva: 22

(11) BA/EP2451298(21) **E01180** (22) 2013-06-24

(26) SR

(31) US 270566 P (32) 2009-07-10 (33) US
US 803758 2010-07-06 US

(96) 10730463 2010-07-09

(51) **A23L 1/30 (2006.01),
A61K 35/74 (2006.01),
B32B 7/02 (2006.01),
B32B 27/08 (2006.01),
A61P 1/12 (2006.01),
A61P 3/12 (2006.01)**(73) Biogaia AB
103 64 Stockholm
SE(72) LUNDQVIST, Christoffer
SE(74) Dragan Mićunović
Branilaca Sarajeva 10, 71000 Sarajevo
BA(54) **PROIZVOD ZA SKLADIŠTENJE
LIOFIZIRANIH BAKTERIJA MLIJEČNE
KISELINE POMJEŠANIH SA PRAHOM
ZA ORALNI REHIDRACIONI
RASTVOR**

(57)

Probiotski proizvod, koji obuhvata:
liofizirane bakterije mliječne kiseline pomešane sa
prahom za bezvodni oralni rehidracioni rastvor,
liofizirane bakterije mliječne kiseline i prah za
bezvodni oralni rehidracioni rastvor upakovani
u foliju gde je desikant integrisan u foliji.

Broj ostalih patentnih zahtjeva: 14

(11) BA/EP2451275(21) **E01221** (22) 2013-08-19

(26) BS

(31) JP 2009160257 (32) 2009-07-06 (33) JP
(96) 10734828 2010-07-06(51) **A01N 43/50 (2006.01),
A01N 47/04 (2006.01),
A01P 3/00 (2006.01)**(73) Ishihara Sangyo Kaisha, Ltd.
Osaka-shi, Osaka 550-0002
JP(72) SUGIMOTO, Koji
JP(54) **FUNGICIDNA KOMPOZICIJA ZA
POLJOPRIVREDU ILI HORTIKULTURU
I NJENA UPOTREBA ZA
KONTROLISANJE BILJNIH PATOGENA**

(57)

1:Fungicidna kompozicija za poljoprivredu ili
hortikulturu, koja sadrži cijazofamid i folpet kao
aktivne sastojke.

Broj ostalih patentnih zahtjeva: 3

(11) **BA/EP2084151**

(21) **E01222** (22) 2013-08-20

(26) HR

(31) DE (32) 2006-10-26 (33) DE
102006050516

(96) 07818948 2007-10-12

(51) **C07D 401/14 (2006.01),
C07D 403/14 (2006.01),
C07D 413/14 (2006.01),
C07D 417/14 (2006.01),
A61K 31/41 (2006.01),
A61K 31/435 (2006.01),
A61K 31/495 (2006.01),
A61P 7/00 (2006.01),
A61P 9/00 (2006.01)**

(73) Bayer Intellectual Property GmbH
40789 Monheim
DE

(72) THEDE, Kai
DE
FLAMME, Ingo
DE
OEHME, Felix
DE
ERGÜDEN, Jens-Kerim
DE
STOLL, Friederike
DE
SCHUHMACHER, Joachim
DE
WILD, Hanno
DE
KOLKHOF, Peter
DE
BECK, Hartmut
DE
KELDENICH, Jörg
DE
AKBABA, Metin
DE
JESKE, Mario
DE

(54) **SUPSTITUIRANI DIHIDROPIRAZOLONI
ZA LIJECENJE KARDIOVASKULARNIH I
HEMATOLOŠKIH BOLESTI**

(57)

Spoj sa formulom (I)

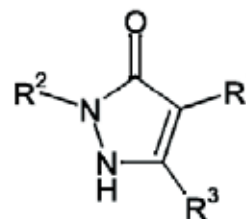

(I)

u kojem
R1 predstavlja heteroarilnu skupinu sa formulom

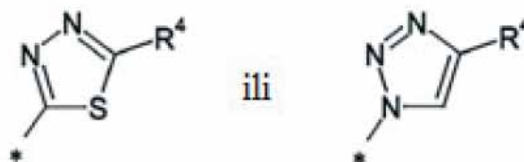

pri čemu
* označava točku vezanja sa
dihidropirazolonskim prstenom
ili
R⁴ označava vodik, fluor, klor, brom, cijano, (C₁-
C₄)-alkil, trifluorometil,
hidroksimetil, (C₁-C₄)-alkoksi, trifluorometoksi,
hidroksikarbonil ili (C₁-C₄)-
alkoksikarbonil,
R² predstavlja heteroarilnu skupinu sa formulom

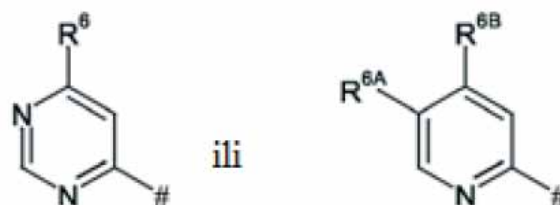

pri čemu
označava točku vezanja sa dihidropirazolonskim
prstenom
i
R⁶, R^{6A} i R^{6B} su isti ili različiti i međusobno neovisno
označavaju vodik ili
supstituent odabran iz niza koji sadrži fluor, klor,
brom, cijano, (C₁-C₆)-alkil,
trifluorometil, hidroksil, (C₁-C₆)-alkoksi,

trifluorometoksi, amino, mono-(C₁-C₄)-alkilamino, di-(C₁-C₄)-alkilamino, hidroksikarbonil, (C₁-C₄)-alkoksikarbonil, 4- do 6-clani heterocikloalkil, fenil i 5- ili 6-clani heteroaril, pri cemu (C₁-C₆)-alkil sa svoje strane može biti supstituiran sa hidroksilom, (C₁-C₄)-alkoksi ili amino i 4- do 6-clani heterocikloalkil, fenil i 5- ili 6-clani heteroaril sa njihovih strana mogu svaki puta biti supstituirani jednom ili dva puta na isti ili razlicit nacin sa fluorom, klorom, bromom, cijano, (C₁-C₄)-alkilom, trifluorometilom, hidroksilom, (C₁-C₄)-alkoksi, trifluorometoksi, okso, amino, mono-(C₁-C₄)-alkilamino, di-(C₁-C₄)-alkilamino, hidroksikarbonilom i/ili (C₁-C₄)-alkoksikarbonilom, i R³ predstavlja vodik, i njihove soli, solvati i solvati soli.

(11) **BA/EP1863487**(21) **E01226** (22) 2013-08-22

(26) HR

(31) EP 05290727 (32) 2005-04-01 (33) EP US 668618 P 2005-04-06 US (96) 06744466 2006-03-30

(51) **A61K 31/4453 (2006.01), A61P 25/16 (2006.01), A61P 25/28 (2006.01)**(73) BIOPROJET
75003 Paris
FR(72) SCHWARTZ, Jean-Charles
FR
LECOMTE, Jeanne-Marie
FR(54) **LIJECENJE SIMPTOMA PARKINSONOVE BOLESTI NEIMIDAZOLSKIM ALKILAMINSKIM LIGANDIMA RECEPTORA H3**

(57)

1. Spoj opce formule (IIa):

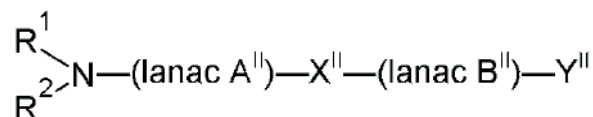

Broj ostalih patentnih zahtjeva: 11

(IIa),

naznaceni time što:

R¹ i R², zajedno s atomom dušika na kojeg su vezani, tvore zasireni prsten s dušikom,gdje se m krece od 2 do 8, R^{a-b} je neovisno atom vodika ili nerazgranata ili razgranata alkilna skupina s 1 do 6 atoma ugljika, i lanac A^{II} se bira iz nerazgranate alkilne skupine -(CH₂)_{nII}-, gdje nII je 3;

skupina X^{II} je -O-;
 lanac B^{II} je nerazgranati alkil s 3 atoma ugljika; i
 skupina Y^{II} predstavlja fenilna skupina, koja je
 nesupstituirana ili je mono- ili polisupstituirana s
 jednim ili više istih ili različitih supstituenata, koje se
 bira izmeu atoma halogena, OCF₃, CHO, CF₃,
 SO₂N(alkil)₂, NO₂, S(aril), SCH₂(fenil), nerazgranatog
 ili razgranatog alkena, nerazgranatog ili
 razgranatog alkina, izborno supstituiranog s
 trialkilsililnim radikalom, -O(alkil), -O(aril), -CH₂CN,
 ketonom, aldehidom, sulfonom, acetalom, alkoholom,
 nerazgranatom ili razgranatom alkilnom skupinom s
 1 do 6 atoma ugljika, -CH=CH-CHO, -C(alkil)=N-OH,
 -C(alkil)=N-O(alkil), -CH=NOH, -
 CH=NO(alkil), -C(alkil)=NH-NH-CONH₂, O-fenil ili
 -OCH₂(fenil) skupina, -C(cikloalkil)=NOH, -
 C(cikloalkil)= N-O(alkil);
 kao i njihove farmaceutski prihvatljive soli, njihovi
 hidrati, njihovi hidratirane soli, polimorfne kristalne
 strukture tih spojeva i njihovi optički izomeri, racemati,
 diastereoizomeri i enantiomeri, namijenjen upotrebi u
 liječenju prekomjerne dnevne pospanosti, povezane s
 Parkinsonovom bolešću ili
 opstruktivnom apnejom u snu.

(11) **BA/EP1725528**(21) **E01228** (22) 2013-08-29

(26) BS

(31) EP 04101003 (32) 2004-03-11 (33) EP
(96) 05716989 2005-03-10(51) **C07D 207/48 (2006.01)**

(73) 4SC AG

82152 Planegg - Martinsried
DE

(72) MAIER, Thomas

DE

BECKERS, Thomas

DE

BAER, Thomas

DE

GIMMICH, Petra

DE

DULLWEBER, Frank

DE

VENNEMANN, Matthias

DE

(54) **SULFONILPIROLI KAO HDAC
INHIBITORI**

(57)

Jedinjenje formule I

Broj ostalih patentnih zahtjeva: 15

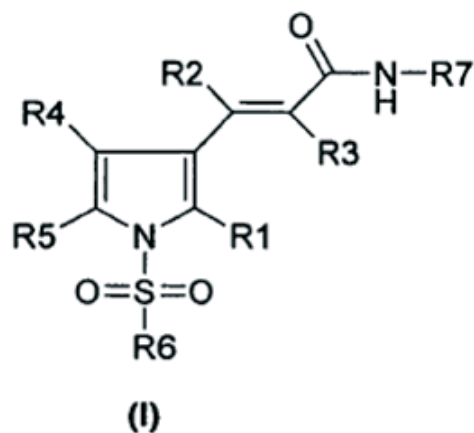

gdje

R1 je vodonik, 1-4C-alkil, halogen, ili
1-4C-alkoksi,

R2 je vodonik ili 1-4C-alkil,

R3 je vodonik ili 1-4C-alkil,

R4 je vodonik, 1-4C-alkil, halogen, ili

1-4C-alkoksi,
 R5 je vodonik, 1-4C-alkil, halogen, ili
 1-4C-alkoksi,
 R6 je -T1-Q1, gdje
 T1 je veza, ili 1-4C-alkilen,
 Q1 je Ar1, Aa1, Hh1, ili Ah1, gdje
 Ar1 je fenil, ili R61- i/ili R62-substituisani fenil,
 gdje
 R61 je 1-4C-alkil, ili T2-N(R611)R612, gdje

ili

T2 je veza, a

R611 je vodonik, 1-4C-alkil, hidroksi-2-4C-alkil, 1-4C-alkoksi-2-4C-alkil, fenil-1-4C-alkil, ili Har1-1-4Calkil, gdje
 Har1 je po izboru substituisan sa R6111 i/ili R6112, i monociklični ili fuzirani biciklični 5- do 10-člani nezasićeni heteroaromatični prsten koji sadrži jedan do tri heteroatoma, od kojih je svaki izabran iz grupe koja se sastoji od azota, kiseonika i sumpora, gdje
 R6111 je halogen, ili 1-4C-alkil,
 R6112 je 1-4C-alkil, a
 R612 je vodonik, 1-4C-alkil, 1-4C-alkoksi-2-4C-alkil ili hidroksi-2-4C-alkil,

ili R611 i R612 zajedno i sa uključivanjem atoma azota, za koji su vezani, čine heterociklični prsten Het1, gdje

Het1 je morfolino, tiomorfolino, S-okso-tiomorfolino, S,S-dioksio-tiomorfolino, piperidino, pirolidino, piperazino, ili 4N-(1-4C-alkil)-piperazino,

ili

T2 je 1-4C-alkilen, ili 2-4C-alkilen prekinut kiseonikom, i

R611 je vodonik, 1-4C-alkil, hidroksi-2-4C-alkil, 1-4C-alkoksi-2-4C-alkil, fenil-1-4C-alkil, ili Har1-1-4Calkil, gdje
 Har1 je po izboru substituisan sa R6111 i/ili R6112, i monociklični ili fuzirani biciklični 5- do 10-člani nezasićeni heteroaromatični prsten koji sadrži jedan do tri heteroatoma, od kojih je svaki izabran iz grupe koja se sastoji od azota, kiseonika i sumpora, gdje
 R6111 je halogen, ili 1-4C-alkil,
 R6112 je 1-4C-alkil, i
 R612 je vodonik, 1-4C-alkil, 1-4C-alkoksi-2-4C-alkil ili hidroksi-2-4C-alkil,

ili R611 i R612 zajedno i sa uključivanjem atoma azota, za koji su vezani, čine heterociklični prsten Het1, gdje

Het1 je morfolino, tiomorfolino, S-okso-tiomorfolino, S,S-dioksio-tiomorfolino, piperidino, pirolidino, piperazino, 4N-(1-4C-alkil)-piperazino, imidazolo, pirolo ili pirazolo,
 R62 je 1-4C-alkil, 1-4C-alkoksi, halogen, cijano, 1-4C-alkoksi-1-4C-alkil, 1-4C-alkilkarbonilamino, ili

1-4Calkilsulfonilamino,
 Aa1 je bisarilniradikal sačinjen od dvije arilne grupe, koje su nezavisno izabrane iz grupe koja se sastoji od fenila i naftila, i koji su povezani preko jedne veze,
 Hh1 je bisheteroarilniradikal sačinjen od dvije heteroarilne grupe, koje su nezavisno izabrane iz grupe koja se sastoji od monocikličnih 5- ili 6-članih heteroarilnih radikala koji sadrže jedan ili dva heteroatoma, od kojih je svaki izabran iz grupe koja se sastoji od azota, kiseonika i sumpora, i koji su povezani preko jedne veze,
 Ah1 je heteroaril-arilniradikal ili aril-heteroarilni radikal sačinjen od heteroarilne grupe izabrane iz grupe koja se sastoji od monocikličnih 5- ili 6-članih heteroarilnih radikala koji sadrže jedan ili dva heteroatoma, od kojih je svaki izabran iz grupe koja se sastoji od azota, kiseonika i sumpora, i aril grupe izabrane iz grupe koja se sastoji od fenila i naftila, pri čemu su navedene heteroarilne i arilne grupe povezane preko jedne veze,
 R7 je hidroksil, ili Cyc1, gdje
 Cyc1 je sistemprstena formule Ia



gdje

A je C (karbon),
 B je C (karbon),
 R71 je vodonik, halogen, 1-4C-alkil, ili 1-4C-alkoksi,
 R72 je vodonik, halogen, 1-4C-alkil, ili 1-4C-alkoksi,
 M uz uključivanje A i B je ili prsten Ar2 ili prsten Har2, gdje
 Ar2 je benzen prsten,
 Har2 je monociklični 5- ili 6-člani nezasićeni heteroaromatični prsten koji sadrži jedan do tri heteroatoma, od kojih je svaki izabran iz grupe koja se sastoji od azota, kiseonika i sumpora,

ili njihove soli.

Broj ostalih patentnih zahtjeva: 19

(11) **BA/EP2358717**

(21) **E01251** (22) 2013-10-02

(26) SR

(31) US 199179 P (32) 2008-11-13 (33) US
(96) 09756204 2009-11-11

(51) **C07D 487/04 (2006.01),
A61K 31/4162 (2006.01),
A61P 3/10 (2006.01)**

(73) Merck Sharp & Dohme Corp.
Rahway, NJ 07065-0907
US

(72) BIFTU, Tesfaye
RahwayNJ 07065-0907
US
CHEN, Ping
RahwayNJ 07065-0907
US
COX, Jason, M.
RahwayNJ 07065-0907
US
WEBER, Ann, E.
RahwayNJy 07065-0907
US

(74) "ŽIVKO MIJATOVIĆ & PARTNERS" d.o.o.
Sarajevo
M.H. Uskufije 3, 71000 Sarajevo
BA

(54) **AMINOTETRAHIDROPIRANI KAO
INHIBITORI DIPEPTIDIL PEPTIDAZE-IV
ZA LEČENJE ILI
PREVENCIJU DIJABETESA**

(57)

1. Jedinjenje strukturne formule I:

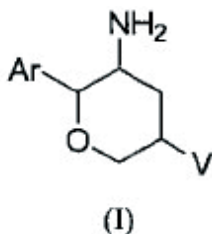

ili njegova farmaceutska prihvatljiva so; u kome
V je izabran iz grupe koju cine:

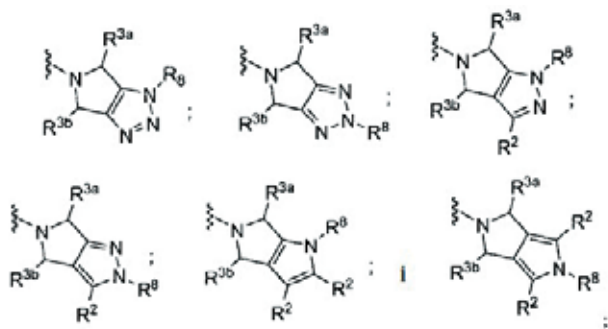

Ar je fenil izborno supstituisan sa jednim do pet R¹ supstituenata; svaki R¹ je nezavisno izabran iz grupe koju cine:

halogen,
cijano,
hidroksi,
C1-6 alkil, izborno supstituisan sa jednim do pet fluora, i C1-6 alkoksi, izborno supstituisan sa jednim do pet fluora;

svaki R² je nezavisno izabran iz grupe koju cine

vodonik, halogen, cijano,
C₁₋₁₀ alkoksi, gde je alkoksi izborno supstituisan sa jednim do pet supstituenata nezavisno izabranih od fluora i hidroksi,
C1-10 alkil, gde je alkil izborno supstituisan sa jednim do pet supstituenata nezavisno izabranih od fluora i hidroksi,
C2-10 alkenil, gde je alkenil izborno supstituisan sa jednim do pet supstituenata nezavisno izabranih od fluora i hidroksi,
(CH₂)_n-aril, gde je aril izborno supstituisan sa jednim do pet supstituenata nezavisno izabranih iz grupe koju cine hidroksi, halogen, cijano, nitro, CO₂H, C1-6 alkiloksikarbonil, C1-6 alkil i C1-6 alkoksi, gde su alkil i alkoksi izborno supstituisani sa jednim do pet fluora,
(CH₂)_n-heteroaril, gde je heteroaril izborno supstituisan sa jednim do tri supstituenata nezavisno izabrana iz grupe koju cine hidroksi, halogen, cijano, nitro, CO₂H, C1-6 alkiloksikarbonil, C1-6 alkil i C1-6 alkoksi, gde su alkil i alkoksi izborno supstituisani sa jednim do pet fluora,
(CH₂)_n-heterociklil, gde je heterociklil izborno supstituisan sa jednim do tri supstituenata nezavisno izabranih iz grupe koju cine okso, hidroksi, halogen, cijano, nitro, CO₂H, C1-6 alkiloksikarbonil, C1-6 alkil i C1-6 alkoksi, gde su alkil i alkoksi izborno supstituisani sa jednim do pet fluora,
(CH₂)_n-C3-6 cikloalkil, gde je cikloalkil izborno supstituisan sa jednim do tri supstituenata nezavisno izabrana iz grupe koju cine halogen, hidroksi, cijano, nitro, CO₂H, C1-6 alkiloksikarbonil, C1-6 alkil i C1-6 alkoksi, gde su alkil i alkoksi izborno supstituisani sa jednim do pet fluora,

(CH₂)_n-COOH,

(CH₂)_n-COOC₁₋₆ alkil,

(CH₂)_n-NR⁴R⁵,

(CH₂)_n-CONR⁴R⁵,

(CH₂)_n-OCONR⁴R⁵,

(CH₂)_n-SO₂NR⁴R⁵,

(CH₂)_n-SO₂R⁶,

(CH₂)_n-NR⁷SO₂R⁶, (CH₂)_n-NR⁷CONR⁴R⁵, (CH₂)_n-NR⁷COR⁷, i (CH₂)_n-NR⁷CO₂R⁶;

gde je svaki pojedinačni atom ugljenika u metilenu (CH₂) u (CH₂)_n izbornu supstituisan sa jednim do dva supstituentanezavisno izabrana iz grupe koju čine fluor, hidroksi, C₁₋₄ alkil i C₁₋₄ alkoksi, gde su alkil i alkoksi izbornu supstituisani sa jednim do pet fluora; svaki R^{3a} i R^{3b} su nezavisno vodonik ili C₁₋₄ alkil izbornu supstituisan sa jednim do pet fluora;

svaki R⁴ i R⁵ su nezavisno izabrani iz grupe koju čine vodonik,

(CH₂)_m-fenil, (CH₂)_m-C₃₋₆ cikloalkil, i

C₁₋₆ alkil, gde je alkil izbornu supstituisan sa jednim do pet supstituenata nezavisno izabranih od fluora i hidroksi i gde su fenil i cikloalkil izbornu supstituisani sa jednim do pet supstituenata nezavisno izabranih iz grupe koju čine halogen, hidroksi, C₁₋₆ alkil i C₁₋₆ alkoksi, gde su alkil i alkoksi izbornu supstituisani sa jednim do pet fluora; ili R⁴ i R⁵ zajedno sa atomom azota za koji su vezani formiraju heterociklični prsten izabrani iz grupe koju čine azetidin, piroolidin, piperidin, piperazin, imorfolin, pri čemu je navedeni heterociklični prsten izbornu supstituisan sa jednim do tri supstituenta nezavisno izabranih iz grupe koju čine halogen, hidroksi, C₁₋₆ alkil i C₁₋₆ alkoksi, gde su alkil i alkoksi izbornu supstituisani sa jednim do pet fluora;

svaki R⁶ je nezavisno C₁₋₆ alkil, gde je alkil izbornu supstituisan sa jednim do pet supstituenata nezavisno izabranih od fluora i hidroksi; R⁷ je vodonik ili R⁶;

R⁸ je izabrani iz grupe koju čine:

- SO₂C₁₋₆ alkil,
- SO₂C₃₋₆ cikloalkil,
- SO₂-aril,
- SO₂-heteroaril,

gde su alkil i cikloalkil izbornu supstituisani sa jednim do pet fluora i gde su aril i heteroaril izbornu supstituisani sa jednim do pet supstituenata nezavisno izabranih iz grupe koju čine hidroksi, halogen, cijano, nitro, CO₂H, C₁₋₆ alkiloksikarbonil, C₁₋₆ alkil i C₁₋₆ alkoksi, gde su alkil i alkoksi izbornu supstituisani sa jednim do pet fluora; svako n je nezavisno 0, 1, 2 ili 3; i svako m je nezavisno 0, 1 ili 2.

(11) **BA/EP2368809**

(21) **E01255** (22) 2013-10-03

(26) SR

(96) 10157381 2010-03-23

(51) **B65D 43/02 (2006.01)**

(73) Superfos a/s
2630 Taastrup
DK

(72) Noer, Torben
8330 Beder
DK

(74) Dragan Mićunović
Branilaca Sarajeva 10, 71000 Sarajevo
BA

(54) **POSUDA**

(57)

1. Posuda (1) obuhvata bočni zid (2), dno (3) i gornji otvor (4) sa perifernim vencem (5) i opremljena je odvojivim poklopcem (6) prilagođenim za sprezanje sa perifernim vencem gornjeg otvora, gde periferni venac (5) gornjeg otvora (4) ima više uzajamno razmaknutih, radijalno isturenih oboda (7) i poklopac (6) ima odgovarajući broj uzajamno razmaknutih radijalno isturenih oboda (8), koji su prilagođeni da u prvom ugaonom položaju poklopca (6) u odnosu na posudu (1) prolaze između radijalno isturenih oboda (7) perifernog vena (5) gornjeg otvora (4) i da se zatim nakon zakretanja poklopca (6) oko centralne ose (9) perifernog vena (5) gornjeg otvora (4) u drugom ugaonom položaju u odnosu na posudu (1) spregnu sa radijalno isturenim obodima (7) perifernog vena (5) gornjeg otvora (4) tako da je poklopac (6) blokiran na posudi (1) dok su radijalno istureni obodi (7) perifernog vena (5) gornjeg otvora (4) i radijalno istureni obodi (8) poklopca (6) izvedeni tako da se prilikom pritiska poklopca (6) na periferni venac (5) gornjeg otvora (4) u drugom ugaonom položaju poklopca (6) u odnosu na posudu (1) uzajamno spregnu i time blokiraju poklopac (6) na posudi (1), pri čemu radijalno istureni obodi (7) perifernog vena (5) gornjeg otvora (4) i radijalno istureni obodi (8) poklopca (6) obrazuju primarne površine (17, 18) sprezanja izvedene tako da se u drugom ugaonom položaju poklopca (6) u odnosu na posudu (1) međusobno dodiruju pre sprezanja i gde primarne površine (17, 18) sprezanja i to bar po jedna na poklopcu (6) i na perifernom vencu (5) gornjeg otvora (4) obrazuju oštar ugao sa centralnom osom (9) perifernog vena (5) gornjeg otvora (4), pri čemu su obodi (7) perifernog vena (5) gornjeg otvora (4) istureni radijalno ka spoljašnjosti, a obodi (8) poklopca (6) istureni radijalno ka unutrašnjosti i gde su primarne površine (17, 18) sprezanja i to bar po jedna na poklopcu (6) i jedna na perifernom vencu (5) gornjeg otvora (4) pružene u pravcu na dole i radijalno ka spoljašnjosti, a zatim na čenatime, što je na dole usmeren rubni deo (12) radijalno isturenih oboda (7) perifernog vena (5) gornjeg otvora (4) posude (1) izveden u obliku konusa po uzdužnom pravcu tako da je njegova visina manja na prvom završetku nego na drugom završetku.

(11) **BA/EP2069324**(21) **E01258** (22) 2013-10-08(31) US 895921 P (32) 2007-03-20 (33) US
US 15288 2007-12-20 US

(96) 08743755 2008-03-10

(51) **C07D 401/00 (2006.01)**(73) Curis, Inc.
Lexington, MA 02421
US(72) CAI, Xiong
Belmont, MA 02478
US
QIAN, Changgeng
Wayland, MA 01778
US
ZHAI, Haixiao
Bedford, MA 01730
US(74) Agencija "Diana Protić-Tkalčić, zastupnik
za zaštitu industrijske svojine"
Koševo 36, 71000 Sarajevo
BA(54) **FUZIONISAN AMINO PIRIDIN KAO
HSP90 INHIBITORI**

(57)

1. Jedinjenje predstavljeno formulom I:

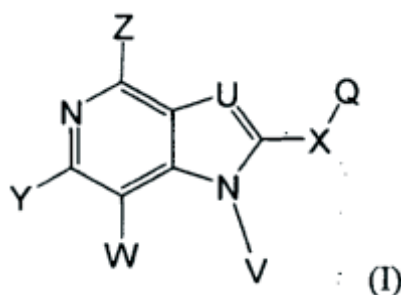

ili njegovi geometrijski izomeri, enantiomeri, diastereomeri, racemati, farmaceutski prihvatljive soli, i solvati istih, gde

U je N ili CH;

W je vodonik, halogen, amino, hidroksi, tiol, alkil, supstituisani alkil, supstituisani ili nesupstituisani alkoksi, supstituisani ili nesupstituisani alkilamino, supstituisani ili nesupstituisani dialkilamino, supstituisani ili nesupstituisani alkiltio, supstituisani

ili nesupstituisani alkilsulfonil, CF_3 , NO_2 , CN, N_3 , sulfonil, acil, aril, supstituisani aril, heteroaril, supstituisani heteroaril, heterociklik, supstituisani heterociklik, cikloalkil, ili supstituisani cikloalkil; X je O, S, S(O), S(O)₂, N(R₈) ili C(O) gde je R₈ vodonik, acil, alifatik ili supstituisani alifatik; Y je nezavisni vodonik, halogen, NO_2 , CN, ili C₁-C₁₀ alkil; Z je amino, supstituisani ili nesupstituisani alkilamino, supstituisani ili nesupstituisani dialkilamino, supstituisani ili nesupstituisani alkilkarbonilamino; Q je aril, supstituisani aril, heteroaril, supstituisani heteroaril, cikloalkil, ili heterocikloalkil; V je vodonik, normalnog ili račvastog niza, supstituisani ili nesupstituisani alkil, supstituisani ili nesupstituisani alkenil, supstituisani ili nesupstituisani alkinil, gde jedan ili više metilena mogu biti prekinuti ili završeni od strane O, S, S(O), SO₂, N(R₈), C(O), supstituisani ili nesupstituisani aril, supstituisani ili nesupstituisani heteroaril, supstituisani ili nesupstituisani heterociklik; supstituisani ili nesupstituisani cikloalkil; hde je R₈ vodonik, acil, alifatik ili supstituisani alifatik.

Broj ostalih patentnih zahtjeva: 7

(11) BA/EP2298766**(21) E01260** (22) 2013-10-10

(26) SR

(31) DK 200500321 (32) 2005-03-03 (33) DK
US 658428 P 2005-03-03 US

(96) 10182072 2006-03-02

(51) A61K 31/5377 (2006.01),**A61P 25/00 (2006.01)**(73) H. Lundbeck A/S
2500 Valby-Copenhagen
DK

(72) Tornøe, Christian Wenzel

2800 Kgs. Lyngby
DK

Khanzhin, Nikolay

3050 Humlebæk

DK

Rottländer, Mario

2670 Greve

DK

Watson, William Patrick

2720 Vanløse

DK

Greve, Daniel Rodriguez

3660 Stenløse

DK

(74) Dragan Mićunović

Branilaca Sarajeva 10, 71000 Sarajevo

BA

**(54) FARMACEUTSKE FORMULACIJE KOJE
OBUHVATAJU SUPSTITUISANI DERIVAT
PIRIDINA**

(57)

1. Farmaceutska formulacija za intramuskularno davanje koja obuhvata jedinjenje odabrano od grupe koju čine

(2,4-dimetil-6-morfolin-4-il-piridin-3-il)-benzil estar karbaminske kiseline;

(2,4-dimetil-6-morfolin-4-il-piridin-3-il)-2-hloro-benzil estar karbaminske kiseline;

2-(4-hloro-fenil)-*N*-(2,4-dimetil-6-morfolin-4-il-piridin-3-il)-acetamid;

2-fenil-ciklopropankarboksilna kiselina (2,4-dimetil-6-morfolin-4-il-piridin-3-il)-amid;

N-(2,4-dimetil-6-morfolin-4-il-piridin-3-il)-2-tiofen-2-il-acetamid;3-cikloheksil-*N*-(2,4-dimetil-6-morfolin-4-il-piridin-3-il)-propionamid;

(2,4-dimetil-6-morfolin-4-il-piridin-3-il)-izobutil estar karbaminske kiseline;

3-(3-hloro-fenil)-*N*-(2,4-dimetil-6-morfolin-4-il-piridin-3-il)-propionamide;*N*-(2,4-dimetil-6-morfolin-4-il-piridin-3-il)-2-(3,5-dimetil-fenil)-acetamid; i*N*-(2,4-dimetil-6-morfolin-4-il-piridin-3-il)-3-p-tolil-propionamid;

ili njihova farmaceutske prihvatljiva so.

Broj ostalih patentnih zahtjeva: 4

(11) **BA/EP2384327**(21) **E01268** (22) 2013-10-18

(26) HR

(31) JP 2009020720 (32) 2009-01-30 (33) JP

(96) 10703532 2010-01-29

(51) **C07D 487/04 (2006.01),
A61K 31/519 (2006.01),
A61P 9/00 (2006.01)**(73) Takeda Pharmaceutical Company Limited
Osaka-shi, Osaka 541-0045
JP(72) MAEKAWA, Tsuyoshi
Fujisawa, Kanagawa 251-8555
JP
IGAWA, Hideyuki
Fujisawa, Kanagawa 251-8555
JP

W je opcijski supstituiran C₁₋₄alkilen, -O-W', -W'-O-, -N(Ra)-W' ili W'-N(Ra)-, gdje W je veza ili opcijski supstituiran C₁₋₄alkilen, Raje atom vodika, opcijski supstituiran C₁₋₆alkil ili opcijskisupstituiran C₃₋₆cikloalkil,

A je opcijski supstituiran 5- do 6-člani divalentni aromatski prsten, i

B je acil ili opcijskisupstituirana 3- do 10-člana heterociklička skupina, pod uvjetom da kada je B karboksi, karbamoil ili tetrazoil, tada R¹ nije atom vodika, ili njegova sol.

(54) **SPOJ KONDENZIRANOG PRSTENA I
NJEGOVE UPORABE**

(57)

Broj ostalih patentnih zahtjeva: 21

1. Spoj, naznačen time, daje predstavljen formulom (I):

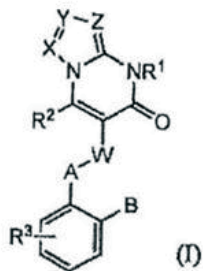

gdje

R¹ je atom vodika, opcijski supstituiran C₁₋₆alkil, opcijskisupstituirana 3- do 10-člana nearomatska ciklička skupina ili opcijskisupstituirana 5- do 6-člana aromatska ciklička skupina,

R je atom vodika, opcijski supstituiran C₁₋₆alkil, opcijskisupstituiran C₁₋₆alkoksi, opcijski supstituiran C₁₋₆alkiltio, opcijski supstituiran C₁₋₆alkilsulfinil ili opcijski supstituiran C₁₋₆alkilsulfonil,

R³ je atom vodika, atom halogena, opcijski supstituiran C₁₋₆alkil, opcijski supstituiran C₁₋₆alkoksi, X, Y i Z su svaki neovisno atom dušika ili CR⁴ gdje je R⁴ atom vodika, atom halogena, opcijski supstituiran C₁₋₆alkil, opcijskisupstituiran C₁₋₆alkoksi ili opcijski supstituiran C₃₋₆cikloalkil,

(11) **BA/EP2435443**

(21) **E01269** (22) 2013-10-21

(26) SR

(31) US 181786 P (32) 2009-05-28 (33) US
(96) 10721904 2010-05-27

(51) **C07D 513/04 (2006.01),
A61K 31/47 (2006.01),
A61P 35/00 (2006.01)**

(73) Vertex Pharmaceuticals Incorporated
Cambridge, MA 02139
US
Vertex Pharmaceuticals Incorporated
Cambridge, MA 02139
US
Vertex Pharmaceuticals Incorporated
Cambridge, MA 02139
US

(72) LAUFFER, David
StowMA 01775
US
LI, Pan
LexingtonMA 02421
US
McGINTY, Kira
SchenectadyNY 12304
US
LAUFFER, David
StowMA 01775
US
LI, Pan
LexingtonMA 02421
US
McGINTY, Kira
SchenectadyNY 12304
US
LAUFFER, David
StowMA 01775
US
LI, Pan
LexingtonMA 02421
US
McGINTY, Kira
SchenectadyNY 12304
US

(74) "ŽIVKO MIJATOVIĆ & PARTNERS" d.o.o.
Sarajevo
M.H. Uskufije 3, 71000 Sarajevo
BA

(54) **AMINOPIRAZOL TRIAZOLOTIADIAZOL
INHIBITORI C-MET PROTEIN KINAZE**

(57)

1. Jedinjenje koje ima formulu:

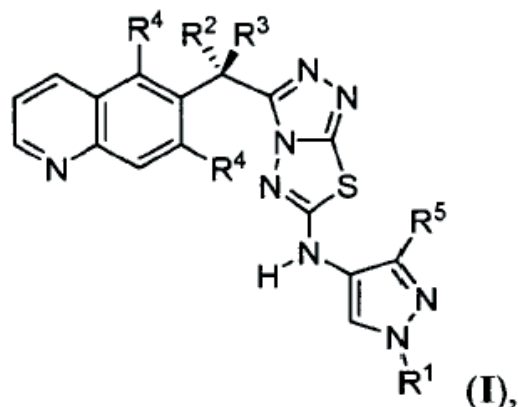

ili njegova farmaceutski prihvatljiva so, u kome

R1 je C1-3 alifatik;
R2 je vodonik, fluoro ili metil;
R3 je vodonik, fluoro ili metil;
svaki R4 je, nezavisno, vodonik ili fluoro; i
R5 je vodonik, hloro, ciklopropil ili C1-4 alifatik, izborno
supstituisan sa 1-3 atoma fluora.

Broj ostalih patentnih zahtjeva: 16

(11) BA/EP2294925(21) **E01270** (22) 2013-10-21

(26) SR

(31) EP 10000072 (32) 2010-01-07 (33) EP

(96) 10015938 2010-12-22

(51) **A23B 7/02 (2006.01),**
A23B 7/03 (2006.01),
A23L 1/216 (2006.01),
A23L 1/217 (2006.01),
A23L 1/31 (2006.01),
A23L 1/325 (2006.01),
A23L 1/212 (2006.01),
A23B 4/03 (2006.01)

(73) Zweifel Pomy-Chips AG
 8957 Spreitenbach
 CH

(72) Blumenthal, Marco
 5400 Baden
 CH

(74) "STAM" d.o.o.
 Sarači 77, 71000 Sarajevo
 BA

(54) MEŠAVINA ČIPSA

(57)

1. Metod za proizvodnju suvog proizvoda koji predstavlja prehrambeni proizvod od u obliku komadića, karakterisan time da je u koraku završnog sušenja proizvod prve vrste, sa sadržajem vlage od najmanje 5% težinskih, a najviše 15% težinskih, dehidratiran na temperaturi ispod 80°C, po mogućnosti ispod 60°C, a naročito na sobnoj temperaturi, bar delimično pomoću proizvoda druge vrste, gde je proizvod druge vrste prehrambeni proizvod.

(11) BA/EP2456299(21) **E01305** (22) 2013-12-03

(26) SR

(96) 09787794 2009-07-20

(51) **A01K 31/00 (2006.01),**
A01K 45/00 (2006.01)

(73) Maxitech S.r.l.
 25060 Cellatica (BS)
 IT
 GIORDANO POULTRY-PLAST S.p.A.
 I-12023 Caraglio (Cuneo)
 IT

(72) ZANOTTI, Massimo
 I-25064 Gussago (Brescia)
 IT

(54) TRANSPORTNA JEDINICA ZA ŽIVU ŽIVINU NA KAMIONIMA

(57)

1. Transportna jedinica za živu živinu na kamionima (A), koja sadrži noseći okvir (2) i veći broj kaveza-fioke (3) koji su otvoreni na gornjem kraju i međusobno naslagani u nosećem okviru (2) na takav način da dno (4) kaveza-fioke (3) služi kao poklopac donjeg kaveza-fioke (3), pri čemu pomenuti kavezi-fioke (3) imaju bočne zidove (5, 7) sa otvorima za ventilaciju i mogu se izvlačiti samo ka zadnjoj strani (2b) nosećeg okvira (2), nasuprot prenoj strani (2a) na koji se živina ubacuje u pomenuta kaveze-fioke (3), *nazančene time* što svaki od kaveza-fioke (3) ima bočni zid (6) bez otvora za ventilaciju, a koji se može selektivno postavljati na jednu ili drugu stranu nosećeg okvira (2).

(11) **BA/EP2563374**

(21) **E01309** (22) 2013-12-05

(26) BS

(31) US 362329 P (32) 2010-07-08 (33) US
(96) 11754919 2011-07-08

(51) **A61K 31/765 (2006.01),
A61P 31/22 (2006.01)**

(73) Devirex AG
6318 Walchwil
CH

(72) VITINS, Peter
CH-5452 Oberohdorf
CH
LANGENAUER, Marcel
CH-4712 Laupersdorf
CH
SCHERER, Paul, Martin
CH-6318 Walchwil
CH

(54) **KOMPOZICIJA POLIETILEN GLIKOLA U
KONTROLI RELAPSA HERPES
LABIALISA, HERPES GENITALISA I
HERPES ZOSTERA**

(57)

1. Polietilen glikol za upotrebu u metodi smanjenja relapsa, odgađanja relapsa i/ili prevencije relapsa herpes labialisa lokalnom primjenom; sa periodom administracije najmanje 4 nedelje.

(11) **BA/EP2170959**

(21) **E01312** (22) 2013-12-09

(26) SR

(31) US 944583 P (32) 2007-06-18 (33) US
(96) 08768485 2008-06-13

(51) **C07K 16/28 (2006.01),
A61K 39/395 (2006.01),
A61P 35/00 (2006.01)**

(73) Merck Sharp & Dohme B.V.
2031 BN Haarlem
NL

(72) CARVEN, Gregory John
Maynard, Massachusetts 01754
US
VAN EENENNAAM, Hans
NL-6512 JH Nijmegen
NL
DULOS, Gradus Johannes
NL-6662 SN Elst
NL

(54) **ANTITELA ZA HUMANI RECEPTOR
PROGRAMIRANE SMRTI PD-1**

(57)

1. Antitelo ili fragment antitela koje/koji se vezuje za humani PD-1, koji sadrži:

CDR regione lakog lanca sekv. id. br.: 15, 16 i 17 i CDR regione teškog lanca sekv. id. br.: 18, 19 i 20;
gde navedeno antitelo ili fragment antitela blokira vezivanje humanog PD-L1 i humanog PD-L2 za humani PD-1.

(11) **BA/EP1931304**

(21) **E01320** (22) 2013-12-23

(26) SR

(31) IT MI20051633 (32) 2005-09-06 (33) IT

(96) 06793212 2006-09-05

(51) **A61K 9/00 (2006.01),
A61K 31/245 (2006.01)**

(73) Sintetica S.A.
6850 Mendrisio
CH

(72) MITIDIERI, Augusto
CH-6922 Morcote
CH
DONATI, Elisabetta
I-22020 Cavallasca
IT

(54) **NOVA UPOTREBA ZA KOMPOZICIJU
KOJA SADRŽI HLOOROPROKAIN
HCL, NOVA KOMPOZICIJA KOJA
SADRŽI HLOOROPROKAIN HCL I
POSTUPAK ZA NJENU PROIZVODNJU**

(57)

1. Upotreba kompozicije bez konzervansa koja sadrži hloroprokain HCl u rastvoru u vodi za injekciju, za proizvodnju leka za intratekalnu narkozu, pri čemu kompozicija ima pH od 3.0-4.0 i pri čemu se kompozicija sastoji od hloroprokain HCl, natrijum hlorida, vode za injekciju i hlorovodonične kiseline.

Broj ostalih patentnih zahtjeva: 14

OBJAVA ZAHTJEVA ZA KONSENZUALNI PATENT OBJAVA ZAHTJEVA ZA KONSENZUALNI PATENT ОБЈАВА ЗАХТЈЕВА ЗА КОНСЕНЗУАЛНИ ПАТЕНТ

Datum podnošenja: **2016-06-29**

Broj službenog glasnika u kojem je objavljena
prijava patenta: **4/2015**

(21) **BAP133016A**

(51) **B07B**

(75) VALJEVČIĆ, Enver
Edina Plakala 73, 73000 Goražde
BA

**(54) UREĐAJ I POSTUPAK ZA
KOMERCIJALNO PAKOVANJE
INICIJALNIH KAPISLI**

Datum podnošenja: **2016-06-27**

Broj službenog glasnika u kojem je objavljena
prijava patenta: **4/2015**

(21) **BAP143029A**

(51) **B60C 5/00, B06B 1/06, H01L 41/04, B60T
1/00**

(71) SMILJANIĆ, Mario
Blajburških žrtava b.b., 88000 Mostar
BA
ZOVKO, Darko
Bijakovići, 88266 Međugorje
BA

(72) SMILJANIĆ, Mario
Blajburških žrtava b.b., 88000 Mostar
BA

(54) ULTRASONIČNI PNEUMATIK

Datum podnošenja: **2016-08-08**

Broj službenog glasnika u kojem je objavljena
prijava patenta: **2/2016**

(21) **BAP143042A**

(51) **C01G 99/00**

(71) STANOJEVIĆ, Dušan
Tehnološki fakultet Zvornik, Karakaj bb,
75400 Zvornik
BA

(72) FILIPOVIĆ-PETROVIĆ, Lepasava
Visoka tehnološka škola strukovnih studija
u Šapcu
BA
STANOJEVIĆ, Dušan
Tehnološki fakultet Zvornik, Karakaj bb,
75400 Zvornik
BA

**(54) POSTUPAK KONCENTRISANJA
KOBALTA U OTPADNOM KOBALTNOM
TALOGU IZ HIDROMETALURGIJE CINKA**

OBJAVA PROMJENA OBJAVA PROMJENA OBJAVA PROMJENA

E00076

EP1815717

Vrsta promjene

Naziv i adresa

Datum promjene

2016-07-21

Stari podatak

Kufner Textil GmbH, Irschenhauser Strasse 10,
81379 München, DE

Novi podatak

Kufner Holding GmbH, Baierbrunner Strasse
39, 81379 München, DE

E01053

EP2074093

Vrsta promjene

Naziv i adresa

Datum promjene

2016-08-08

Stari podatak

Ranbaxy Laboratories Limited, 12th Floor,
Devika Tower 06, Nehru Place, New Delhi
110019 Delhi, IN

Novi podatak

Sun Pharmaceutical Industries Limited, Sun
House, Plot No.201 B/1, Western Express
Highway, Goregaon (E), Mumbai, Maharashtra
400 063, IN

PRIJENOS PRAVA / PRIJENOS PRAVA / ПРЕНОС ПРАВА

BAР062500

Datum ugovora

2016-03-16

Opseg prenosa prava

U cijelosti

Nosilac

MUSION DAS HOLOGRAM LIMITED, 90 High
Holborn, London WC1V 6XX, GB

Sticalac

MDH HOLOGRAM S.A., LU, 94A, Boulevard de
la Pétrusse, L-2320 Luxembourg , Lu, LU

PRESTANAK PRAVA / PRESTANAK PRAVA / ПРЕСТАНАК ПРАВА

BAP00599

Datum prestanka važenja

2008-12-08

Razlog

Prestanak važenja patenta (zbog nedostavljanja dokaza)

BAP021001

Datum prestanka važenja

2015-08-29

Razlog

Prestanak važenja patenta (zbog neplaćanja održavanja).

BAP041762

Datum prestanka važenja

2012-12-18

Razlog

Prestanak važenja patenta (zbog nedostavljanja dokaza)

BAP041793

Datum prestanka važenja

2016-04-03

Razlog

Prestanak važenja patenta (zbog neplaćanja održavanja).

BAP041802

Datum prestanka važenja

2016-01-14

Razlog

Prestanak važenja patenta (zbog neplaćanja održavanja).

BAP041866

Datum prestanka važenja

2015-05-06

Razlog

Prestanak važenja patenta (zbog neplaćanja održavanja).

BAP041921

Datum prestanka važenja

2013-07-10

Razlog

Prestanak važenja patenta (zbog nedostavljanja dokaza)

BAP052040

Datum prestanka važenja

2013-05-31

Razlog

Prestanak važenja patenta (zbog nedostavljanja dokaza)

BAP052116

Datum prestanka važenja

2015-11-26

Razlog

Prestanak važenja patenta (zbog neplaćanja održavanja).

BAP052139

Datum prestanka važenja

2016-01-09

Razlog

Prestanak važenja patenta (zbog neplaćanja održavanja).

BAP062472**Datum prestanka važenja**

2014-08-23

Razlog

Prestanak važenja patenta (zbog nedostavljanja dokaza)

BAP082679**Datum prestanka važenja**

2016-01-24

Razlog

Prestanak važenja patenta (zbog neplaćanja održavanja).

BAP98319**Datum prestanka važenja**

2016-06-06

Razlog

Prestanak važenja patenta (zbog neplaćanja održavanja).

BAP99503**Datum prestanka važenja**

2008-04-02

Razlog

Prestanak važenja patenta (zbog nedostavljanja dokaza)

E00013

Datum prestanka važenja

2015-01-08

Razlog

Prestanak važenja patenta (zbog neplaćanja održavanja).

E00033

Datum prestanka važenja

2015-08-05

Razlog

Prestanak važenja patenta (zbog neplaćanja održavanja).

E00045

Datum prestanka važenja

2014-12-18

Razlog

Prestanak važenja patenta (zbog neplaćanja održavanja).

E00048

Datum prestanka važenja

2015-04-08

Razlog

Prestanak važenja patenta (zbog neplaćanja održavanja).

E00060

Datum prestanka važenja

2015-09-25

Razlog

Prestanak važenja patenta (zbog neplaćanja održavanja).

E00103

Datum prestanka važenja

2015-12-01

Razlog

Prestanak važenja patenta (zbog neplaćanja održavanja).

E00108

Datum prestanka važenja

2015-07-11

Razlog

Prestanak važenja patenta (zbog neplaćanja održavanja).

E00116

Datum prestanka važenja

2015-07-06

Razlog

Prestanak važenja patenta (zbog neplaćanja održavanja).

E00117

Datum prestanka važenja

2015-06-02

Razlog

Prestanak važenja patenta (zbog neplaćanja održavanja).

E00126

Datum prestanka važenja

2016-03-31

Razlog

Prestanak važenja patenta (zbog neplaćanja održavanja).

E00157

Datum prestanka važenja

2016-02-09

Razlog

Prestanak važenja patenta (zbog neplaćanja održavanja).

E00171

Datum prestanka važenja

2015-03-24

Razlog

Prestanak važenja patenta (zbog neplaćanja održavanja).

E00175

Datum prestanka važenja

2012-02-09

Razlog

Prestanak važenja patenta (zbog neplaćanja održavanja).

E00187

Datum prestanka važenja

2011-12-08

Razlog

Prestanak važenja patenta (zbog neplaćanja održavanja).

E00191

Datum prestanka važenja

2013-02-25

Razlog

Prestanak važenja patenta (zbog neplaćanja održavanja).

E00195

Datum prestanka važenja

2010-01-31

Razlog

Prestanak važenja patenta (zbog neplaćanja održavanja).

E00212

Datum prestanka važenja

2013-02-17

Razlog

Prestanak važenja patenta (zbog neplaćanja održavanja).

E00231

Datum prestanka važenja

2014-01-10

Razlog

Prestanak važenja patenta (zbog neplaćanja održavanja).

E00232

Datum prestanka važenja

2012-12-21

Razlog

Prestanak važenja patenta (zbog neplaćanja održavanja).

E00233

Datum prestanka važenja

2013-01-10

Razlog

Prestanak važenja patenta (zbog neplaćanja održavanja).

E00378

Datum prestanka važenja

2014-01-05

Razlog

Prestanak važenja patenta (zbog neplaćanja održavanja).

E00384

Datum prestanka važenja

2014-02-02

Razlog

Prestanak važenja patenta (zbog neplaćanja održavanja).

E00446

Datum prestanka važenja

2015-09-18

Razlog

Prestanak važenja patenta (zbog neplaćanja održavanja).

E00481

Datum prestanka važenja

2016-01-16

Razlog

Prestanak važenja patenta (zbog neplaćanja održavanja).

E00485

Datum prestanka važenja

2015-11-30

Razlog

Prestanak važenja patenta (zbog neplaćanja održavanja).

E00511

Datum prestanka važenja

2016-01-29

Razlog

Prestanak važenja patenta (zbog neplaćanja održavanja).

E00519

Datum prestanka važenja

2012-04-04

Razlog

Prestanak važenja patenta (zbog neplaćanja održavanja).

E00523

Datum prestanka važenja

2015-03-14

Razlog

Prestanak važenja patenta (zbog neplaćanja održavanja).

E00538

Datum prestanka važenja

2012-04-12

Razlog

Prestanak važenja patenta (zbog neplaćanja održavanja).

E00543

Datum prestanka važenja

2015-06-15

Razlog

Prestanak važenja patenta (zbog neplaćanja održavanja).

E00550

Datum prestanka važenja

2015-12-08

Razlog

Prestanak važenja patenta (zbog neplaćanja održavanja).

E00573

Datum prestanka važenja

2015-03-28

Razlog

Prestanak važenja patenta (zbog neplaćanja održavanja).

E00576

Datum prestanka važenja

2015-05-03

Razlog

Prestanak važenja patenta (zbog neplaćanja održavanja).

E00636

Datum prestanka važenja

2016-01-13

Razlog

Prestanak važenja patenta (zbog neplaćanja održavanja).

E00638

Datum prestanka važenja

2014-02-09

Razlog

Prestanak važenja patenta (zbog neplaćanja održavanja).

E00696

Datum prestanka važenja

2016-01-26

Razlog

Prestanak važenja patenta (zbog neplaćanja održavanja).

E00742

Datum prestanka važenja

2015-12-20

Razlog

Prestanak važenja patenta (zbog neplaćanja održavanja).

E00902

Datum prestanka važenja

2015-12-19

Razlog

Prestanak važenja patenta (zbog neplaćanja održavanja).

E00987

Datum prestanka važenja

2016-02-06

Razlog

Prestanak važenja patenta (zbog neplaćanja održavanja).

E01009

Datum prestanka važenja

2015-12-04

Razlog

Prestanak važenja patenta (zbog neplaćanja održavanja).

PONOVNA OBJAVA / PONOVNA OBJAVA / ПОНОВНА ОБЈАВА

Objava patenta koji ostaje na snazi nakon postupka poništaja ili odricanja (izmjenjen)

(11) **BA/EP1893196**

(21) **E00869** (22) 2012-04-17

(26) SR

(31) US 680835 P (32) 2005-05-13 (33) US
US 750351 P 2005-12-15 US
US 756552 P 2006-01-06 US

(96) 06748863 2006-03-29

(51) **A61K 31/4184 (2006.01),
C07D 235/02 (2006.01),
A61P 35/00 (2006.01),
C07D 403/04 (2006.01),
A61K 31/4166 (2006.01),
C07D 233/86 (2006.01),
C07D 401/04 (2006.01),
C07D 403/10 (2006.01)**

(73) The Regents of The University of California
12th Floor 1111 Franklin Street, Oakland,
CA 94607-5200
US

(72) SAWYERS, Charles L.

US

JUNG, Michael E.

US

CHEN, Charlie D.

US

OUK, Samedy

US

WELSBIE, Derek

US

TRAN, Chris

US

WONGVIPAT, John

US

YOO, Dongwon

US

(54) **JEDINJENJE DIARILHIDANTOINA**

Broj ostalih patentnih zahtjeva: 17

Objava patenta koji ostaje na snazi nakon postupka poništaja ili odricanja (izmjenjen)

(11) **BA/EP1725234**

(21) **E01078** (22) 2013-02-08

(26) BS

(31) US 550915 P (32) 2004-03-05 (33) US
(96) 05724887 2005-03-07

(51) **A61K 31/445 (2006.01),
A61K 31/21 (2006.01),
A61K 31/405 (2006.01)**

(73) The Trustees of The University of
Pennsylvania
3160 Chestnut Street, Suite 200,
Philadelphia, Pennsylvania 19104-6283
US

(72) RADER, Daniel, J.

US

(54) **POSTUPCI ZA LEČENJE
POREMEĆAJA ILI BOLESTI
POVEZANIH SA HIPERLIPIDEMIJOM
I HIPERHOLESTEROLEMIJOM UZ
MINIMIZACIJU SPOREDNIH EFEKATA**

Broj ostalih patentnih zahtjeva: 29

INDUSTRIJSKI DIZAJN

INDUSTRIJSKI DIZAJN

ИНДУСТРИЈСКИ ДИЗАЈН

INDUSTRIAL DESIGNS

OBJAVA INDUSTRIJSKOG DIZAJNA-OBJAVA INDUSTRIJSKOG DIZAJNA ОБЈАВА ИНДУСТРИЈСКОГ ДИЗАЈНА

Bibliografski podaci svrstani su prema rastućem registarskom broju industrijskog dizajna

Podaci su popraćeni INID kodom/Internationally agreed Numbers for the Identification of Data/(br. u zagradi)
za identifikaciju podataka o patentima a prema standardu WIPO ST.80.

Prikaz redosleda podataka u objavljenom industrijskom dizajnu je slijedeći:

- (11) **Registarski broj industrijskog dizajna** (15) Datum registracije industrijskog dizajna
- (21) Registarski broj prijave industrijskog dizajna (22) Datum podnošenja prijave ind. dizajna
- (73) **Nosilac(oci) industrijskog dizajna**
- (72) Autor(i) industrijskog dizajna
- (30,23) Podaci o unijskom pravu prvenstva (broj prioritete prijave, datum podnošenja i država)
- (18) Datum do kojeg važi priznato pravo industrijskog dizajna
- (54) **Naziv predmeta zaštite**

(55) PRIKAZ PREDMETA
ZAŠTITE

- (57) Opis karakterističnih obilježja predmeta zaštite, uključujući i naznaku boja
- (51) **Međunarodna klasifikacija za industrijski dizajn prema Lokarnskom aranžmanu**
- (28) Predmet prijave-dvodimenzionalan ili trodimenzionalan; ukupan broj predmeta zaštite
- (74) Zastupnik(ici)

STRUKTURA REGISTRARSKOG BROJA DIZAJNA
STRUKTURA REGISTRACIJSKOG BROJA DIZAJNA
СТРУКТУРА РЕГИСТАРСКОГ БРОЈА ДИЗАЈНА

BA D 97 0001



- (11) BAD15654 (15) 2016-09-27
- (21) BAD15654A (22) 2015-10-07
- (73) HELIOS d.d. industrija domoopreme
Ul. Radnička 101,
75290 Banovići, BA
- (72) Enes Mujić
Ul. A. Izetbegovića 53,
75290 Banovići, BA
- (30) Nije zatraženo
- (18) 2020-10-07
- (54) Automatizovani toplovodni kotao
- (55)



S.L.1.5



S.L.1.1



S.L.1.6



S.L.1.2

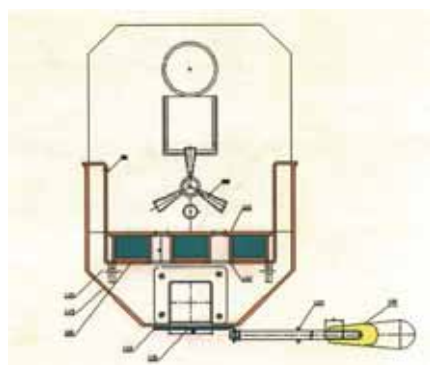

S.L.1.7



S.L.1.3



S.L.1.4

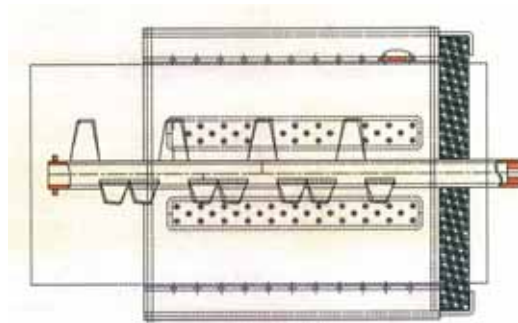

S.L.1.8

- (51) LOC(10) CL.23-03
- (28) trodimenzionalan 1 (jedan)
- (74) nema zastupnika

(11) BAD15655 (15) 2016-09-27
 (21) BAD15655A (22) 2015-10-21
 (73) EXCLUSIVE LINGERIE D.O.O.
 PUT SRPSKIH BRANILACA 186,
 78000 BANJALUKA, BA
 (72) Ne želi biti naveden
 (30) Nije zatraženo
 (18) 2020-10-21
 (54) ŽENSKI GRUDNJAK
 (55)

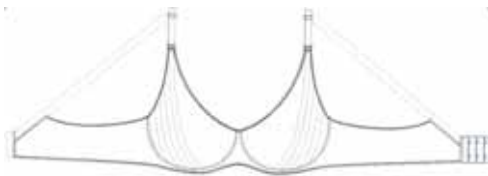

S.L.1.1



S.L.1.2

(51) LOC(10) CL.02-01
 (28) dvodimenzionalan 1 (jedan)
 (74) nema zastupnika

(11) BAD15657 (15) 2016-09-27
 (21) BAD15657A (22) 2015-11-30
 (73) DEPLAST d.o.o. TUZLA
 Vukovarska br. 69,
 75000 Tuzla, BA
 (72) Demirel Pirić
 Vukovarska br. 69,
 75000 Tuzla, BA
 (30) Nije zatraženo
 (18) 2020-11-30
 (54) ALUMINIJSKI PROFIL
 (55)



(51) LOC(10) CL.25-01
 (28) dvodimenzionalan 1 (jedan)
 (74) nema zastupnika

**INDEX PREMA RASTUĆEM REGISTRARSKOM BROJU IND.DIZAJNA
INDEX PREMA RASTUĆEM REGISTRACIJSKOM BROJU IND.DIZAJNA
ИНДЕКС ПРЕМА РАСТУЋЕМ РЕГИСТАРСКОМ БРОЈУ ИНД.ДИЗАЈНА**

**Registarski broj industrijskoga dizajna
Registarski broj industrijskoga dizajna
Регистарски број индустријског дизајна**

BAD15654

BAD15655

BAD15657

**INDEX PREMA MEĐUNARODNOJ KLASIFIKACIJI ZA IND.DIZAJN
INDEX PREMA MEĐUNARODNOJ KLASIFIKACIJI ZA IND.DIZAJN
ИНДЕКС ПРЕМА МЕЂУНАРОДНОЈ КЛАСИФИКАЦИЈИ ЗА ИНД.ДИЗАЈН**

**Međ.klasifikacija za I.D prema Lokarnskom sporazumu
Međ.klasifikacija za I.D prema Lokarnskom sporazumu
Међ.класификација за И.Д.према Локарском споразуму**

**Registarski broj I.Dizajna
Registracijski broj I.Dizajna
Регистарски број И.Дизајна**

BAD15655

LOC(10) CL.02-01

BAD15654

LOC(10) CL.23-03

BAD15657

LOC(10) CI.25-01

INDEX PREMA NOSIOCIMA INDUSTRIJSKOGA DIZAJNA
INDEX PREMA NOSITELJIMA INDUSTRIJSKOGA DIZAJNA
ИНДЕКС ПРЕМА НОСИОИМА ИНД.ДИЗАЈНА

Nosilac industrijskog dizajna
Nositelj industrijskog dizajna
Носилац индустријског дизајна

Registarski broj Ind. dizajna
Registracijski broj ind.dizajna
Регистарски број инд.дизајна

DEPLAST d.o.o. TUZLA

BAD15657

EXCLUSIVE LINGERIE D.O.O.

BAD15655

HELIOS d.d. industrija domoopreme

BAD15654

OBJAVA PRIJAVE INDUSTRIJSKOG DIZAJNA
OBJAVA PRIJAVE INDUSTRIJSKOG DIZAJNA
ОБЈАВА ПРИЈЕВЕ ИНДУСТРИЈСКОГ ДИЗАЈНА

Bibliografski podaci svrstani su prema rastućem registarskom broju prijave industrijskog dizajna
Podaci su popraćeni INID kodom/Internationally agreed Numbers for the Identification of
Data/(br. u zagradi)
za identifikaciju podataka o patentima a prema standardu WIPO ST.80.
Prikaz redosleda podataka u objavljenom industrijskom dizajnu je slijedeći:

(21) RegistarSKI broj prijave industrijskog dizajna (22) Datum podnošenja prijave ind. dizajna

(71) Nosilac(oci) industrijskog dizajna

(30) Podaci o unijskom pravu prvenstva (broj prioritetne prijave, datum podnošenja i država)

(55) PRIKAZ PREDMETA
ZAŠTITE

(51) Međunarodna klasifikacija za industrijski dizajn prema Lokarnskom aranžmanu

(54) Naziv predmeta zaštite

(28) Predmet prijave-dvodimenzionalan ili trodimenzionalan; ukupan broj predmeta zaštite

(74) Zastupnik(ici)

STRUKTURA REGISTRARSKOG BROJA PRIJAVE DIZAJNA
STRUKTURA REGISTRACIJSKOG BROJA PRIJAVE DIZAJNA
СТРУКТУРА РЕГИСТАРСКОГ БРОЈА ПРИЈАВЕ ДИЗАЈНА

BA D 97 0001 A



Napomena: Nakon što Institut za intelektualno vlasništvo prizna dizajn slovna oznaka A se briše

Napomena: Nakon što Institut za intelektualno vlasništvo prizna dizajn slovna oznaka A se briše

Напомена: Након што институт за интелектуалну својину призна дизајн словна ознака А се брише

(21) BAD16668A (22) 2016-04-14
(71) **Rattan Sedia d.o.o.**
Cerik bb,
76100 Brčko, BA

(30) **nije zatraženo**

(55)



S.L.1.1



S.L.1.2



S.L.3.3



S.L.4.1



S.L.4.2



S.L.4.3

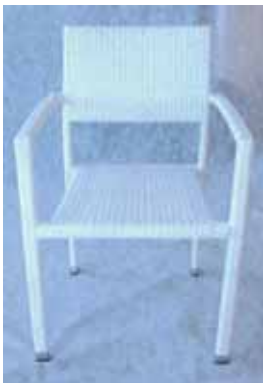

S.L.1.3

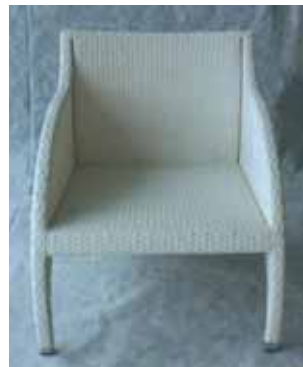

S.L.2.1



S.L.5.1



S.L.5.2



S.L.2.2



S.L.2.3



S.L.5.3



S.L.6.1



S.L.3.1



S.L.3.2



S.L.6.2



S.L.6.3



S.L.7.1



S.L.7.2



S.L.7.3

(51) **LOC(10) CL. 06-01; 06-03; 06-05**

(54) **NAMJEŠTAJ**

(28) trodimenzionalan 16 (šesnaest)

(74) **ACTINNOVA d.o.o.**
Maršala Tita 30/IV
71000 Sarajevo, BA

(21) BAD16670A (22) 2016-04-27

(71) **N.V. Nutricia**
Erste Stationsstraat 186,
2712 HM Zoetermeer, NL

(30) **002855957-0001** 2015-11-12
EM

(55)



S.L.1.1



S.L.1.2

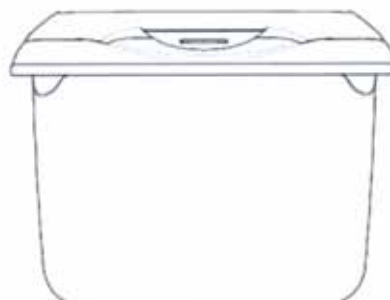

S.L.1.3



S.L.1.4

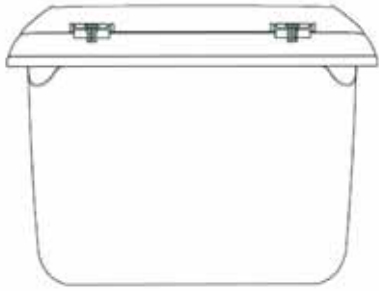

S.L.1.5



S.L.1.6



S.L.1.7

- (51) **LOC(10) CL. 03-01**
 (54) **KUTIJA ZA NAKIT**
 (28) trodimenzionalan 1 (jedan)
 (74) **nema zastupnika**

(21) BAD16673A (22) 2016-05-30

(71) **Adela Dobrić**
Donja Čaršija 2,
72270 Travnik, BA

(30) **Nije zatraženo**

(55)



S.L.1.1



S.L.1.2



S.L.1.3

- (51) **LOC(10) CL. 21-01**
 (54) **LUTKA ZA DJECU**
 (28) trodimenzionalan 1 (jedan)
 (74) **nema zastupnika**

(21) BAD16674A (22) 2016-05-09

(71) **SENEX d.o.o. Privredno društvo za proizvodnju, trgovinu i usluge Zmaja od Bosne bb, 75246 Čelić, BA**

(30) **Nije zatraženo**

(55)



S.L.1.1



S.L.1.2



S.L.2.1



S.L.2.2

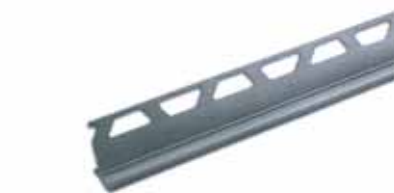

S.L.2.3



S.L.3.1



S.L.3.2



S.L.3.3



S.L.4.1



S.L.4.2



S.L.4.3



S.L.5.1



S.L.5.2



S.L.5.3



S.L.6.1



S.L.6.2



S.L.6.3



S.L.7.1



S.L.7.2



S.L.7.3



S.L.8.1



S.L.8.2



S.L.8.3



S.L.9.1



S.L.9.2



S.L.9.3



S.L.10.1



S.L.10.2



S.L.10.3

(51) **LOC(10) CL. 25-01**

(54) **Aluminijumske letvice**

(28) trodimenzionalan 10 (deset)

(74) **Dijana Pejić
Gundulićeva broj 6
78000 Banja Luka, BA**

(21) BAD16675A (22) 2016-06-01

(71) **VIOLETA d.o.o. Tomislavgrad**
Kolo bb,
80240 Tomislavgrad, BA

(30) **nije zatraženo**

(55)



S.L.1.1

(51) **LOC(10) CL. 32-00**

(54) **Dizajn za pakiranje toaletnog papira**

(28) dvodimenzionalan 1 (jedan)

(74) **nema zastupnika**

(21) BAD16676A 2016-06-02

(71) **Rattan Sedia d.o.o.**
Cerik bb,
76100 Brčko, BA

(30) **nije zatraženo**

(55)



S.L.1.1



S.L.1.2



S.L.1.3



S.L.2.1



S.L.2.2



S.L.2.3



S.L.3.1



S.L.3.2



S.L.3.3



S.L.4.1



S.L.4.2



S.L.4.3



S.L.5.1



S.L.5.2



S.L.5.3



S.L.6.1



S.L.6.2



S.L.6.3



S.L.7.1



S.L.7.2



S.L.7.3



S.L.8.1



S.L.8.2



S.L.8.3



S.L.9.1



S.L.9.1



S.L.9.1



S.L.10.1



S.L.10.2



S.L.11.1



S.L.11.2



S.L.15.1



S.L.15.2



S.L.11.3



S.L.12.1



S.L.15.3



S.L.16.1



S.L.12.2



S.L.12.3



S.L.16.2



S.L.16.3



S.L.13.1



S.L.13.2



S.L.17.1



S.L.17.2



S.L.13.3



S.L.14.1



S.L.17.3



S.L.18.1



S.L.14.2



S.L.14.3



S.L.18.2



S.L.18.3



S.L.19.1



S.L.19.2



S.L.23.1



S.L.23.2



S.L.19.3



S.L.20.1



S.L.23.3



S.L.20.2



S.L.20.3



S.L.24.1



S.L.24.2



S.L.21.1



S.L.21.2



S.L.24.3



S.L.21.3



S.L.22.1



S.L.22.2



S.L.22.3

(51) **LOC(10) CL. 06-01;06-03;06-05**

(54) **Kombinovani namještaj**

(28) trodimenzionalan 24 (dvadesetičetiri)

(74) **ACTINNOVA d.o.o.
Maršala Tita 30/IV
71000 Sarajevo, BA**

(21) BAD16677A (22) 2016-06-06

(71) **DIVAN d.o.o. VITEZ**
TRAVNIČKA BB,
72250 VITEZ, BA

(30) **nije zatraženo**

(55)



S.L.1.1

S.L.1.2



S.L.1.3



S.L.2.1



S.L.2.3



S.L.2.2



S.L.3.1



S.L.4.1



S.L.5.1



S.L.5.3



S.L.5.2



S.L.6.1



S.L.6.2



S.L.6.3



S.L.7.1



S.L.7.3



S.L.7.2



S.L.8.1



S.L.8.3



S.L.8.2



S.L.9.1



S.L.9.2



S.L.9.3



S.L.10.1



S.L.10.2

(51) **LOC(10) CL. 06-01; 06-02; 06-05; 06-06**

(54) **NAMJEŠTAJ**

(28) **trodimenzionalan 10 (deset)**

(74) **nema zastupnika**

(21) BAD16680A (22) 2016-06-14

(71) **Rattan Sedia d.o.o.**
Cerik bb,
76100 Brčko, BA

(30) **nije zatraženo**

(55)



S.L.1.1



S.L.1.2

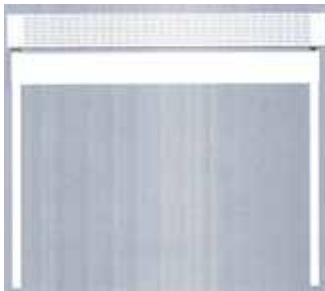

S.L.1.3



S.L.1.4



S.L.1.5



S.L.1.6



S.L.1.7



S.L.2.1



S.L.2.2



S.L.2.3



S.L.2.4

(51) **LOC(10) CL. 25-02**

(54) **Solarna tenda sa pokretnim panelima**

(28) **trodimenzionalan 2 (dva)**

(74) **ACTINNOVA d.o.o.**
Maršala Tita 30/IV
71000 Sarajevo, BA

(21) BAD16681A (22) 2016-06-17

(71) "OAZA" d.o.o.
Raduša bb,
74260 Tešanj, BA

(30) nije zatraženo

(55)



S.L.1.1



S.L.1.2



S.L.1.3



S.L.2.1



S.L.2.2



S.L.2.3

(51) LOC(10) CL. 09-01

(54) BOCA

(28) trodimenzionalan 2 (dva)

(74) Intelbiro d.o.o.
M.H. Uskufije 3
71000 Sarajevo, BA

**PRESTANAK VAŽENJA INDUSTRIJSKOGA DIZAJNA
PRESTANAK VAŽENJA INDUSTRIJSKOGA DIZAJNA
ПРЕСТАНАК ВАЖЕЊА ИНДУСТРИЈСКОГ ДИЗАЈНА**

(registarski broj industrijskoga dizajna)

BAD06307

(objavljeno u Glasniku)

4/2006

(nositelji industrijskoga dizajna)

**Open Joint Stock Company »Oil company
»LUKOIL«**

(Međunarodna klasifikacija za industrijski dizajn prema
Lokarnskom aranžmanu)

LOC (8) Cl. 09-02

(naziv predmeta zaštite)

KANISTER

(datum prestanka važenja industrijskoga dizajna)

2016-02-28

BAD06310

1/2007

»BAJRIĆ« d.o.o. Bugojno

LOC (8) Cl. 09-01

BOCA ZA MINERALNU VODU

2016-03-16

BAD11527

3/2013

Otvoreno dioničko društvo »Naftna kompanija

LUKOIL«

LOC (9) Cl. 02-02; 03

ODJEVNI PREDMETI

2016-02-25

PRODUŽENJE VAŽENJA INDUSTRIJSKOGA DIZAJNA
PRODULJENJE VAŽENJA INDUSTRIJSKOGA DIZAJNA
ПРОДУЖЕЊЕ ВАЖЕЊА ИНДУСТРИЈСКОГ ДИЗАЈНА

(registarski broj industrijskog dizajna)

BAD01123

(objavljeno u Glasniku)

4/2001

(nositelj industrijskog dizajna)

PETROKEMIJA d.d.

(Međunarodna klasifikacija za industrijski dizajn prema Lokamskom aranžmanu)

LOC (7) Cl. 09-02

(naziv predmeta zaštite)

SPREMNIK ZA TEKUĆINU

(datum prestanka važenja nakon produljenja za 5 godina)

2021-07-20

(registarski broj industrijskog dizajna)

BAD06328

(objavljeno u Glasniku)

2/2007

(nositelj industrijskog dizajna)

Peter Opsvik AS

(Međunarodna klasifikacija za industrijski dizajn prema Lokamskom aranžmanu)

LOC (8) Cl. 06-06

(naziv predmeta zaštite)

SIGURNOSNI LUK ZA DJEČIJU STOLICU

(datum prestanka važenja nakon produljenja za 5 godina)

2021-08-23

(registarski broj industrijskog dizajna)

BAD01129

(objavljeno u Glasniku)

2/2002

(nositelj industrijskog dizajna)

BADEL 1862 d.d., vina i alkoholna pića

(Međunarodna klasifikacija za industrijski dizajn prema Lokamskom aranžmanu)

LOC (7) Cl. 09-01

(naziv predmeta zaštite)

BOCA

(datum prestanka važenja nakon produljenja za 5 godina)

2021-09-26

(registarski broj industrijskog dizajna)

BAD06319

(objavljeno u Glasniku)

1/2007

(nositelj industrijskog dizajna)

LIDL STIFTUNG & Co. KG

(Međunarodna klasifikacija za industrijski dizajn prema Lokamskom aranžmanu)

LOC (8) Cl. 99-00

(naziv predmeta zaštite)

NALJEPNICA »MALI ZELENI VANZEMALJAC«

(datum prestanka važenja nakon produljenja za 5 godina)

2021-05-29

(registarski broj industrijskog dizajna)

BAD11525

(objavljeno u Glasniku)

4/2014

(nositelj industrijskog dizajna)

EURO LAB D.O.O.

(Međunarodna klasifikacija za industrijski dizajn prema Lokamskom aranžmanu)

LOC (9) Cl. 09-01

(naziv predmeta zaštite)

BOCA SA DRŠKOM

(datum prestanka važenja nakon produljenja za 5 godina)

2021-02-04

ŽIGOVİ
ŽIGOVİ
ЖИГОВИ
TRADEMARKS

OBJAVA PRIJAVA ŽIGOVA

Bibliografski podaci svrstani su prema rastućem broju prijave žiga.

Podaci su popraćeni INID kodom/Internationall agreedy Numbers for the Identification of Data/ (broj u zagradi),za identifikaciju podataka o žigovima,a prema standardu WIPO ST.60

Prikaz redosljeda podataka u objavljenoj prijavi žiga je slijedeći:

(210) **Broj prijave žiga**

(220) Datum podnošenja prijave žiga

(442) **Datum objave prijave žiga**

(300) Podaci o pravu prvenstva (država,datum podnošenja i broj prioritetne prijave)

(230) Datum izložbenog (sajamskog) prava prvenstva

(732) **Nosilac žiga**

(740) Zastupnik

(551) Kolektivni žig

(591) Boje

(554) Trodimenzionalni žig

(539) Opis

(540) Izgled žiga

Izgled žiga (text ili slika)
(max 8 x 8 cm za sliku)

(526) Disklaimer – Dobrovoljno ograničenje obima zaštite

(531) Međunarodna klasifikacija figurativnih elemenata žigova prema Bečkoj klasifikaciji–sedma edicija

(511) **Međunarodna klasifikacija roba i usluga prema Ničanskoj klasifikaciji - sedma edicija**

STRUKTURA REGISTRARSKOG BROJA PRIJAVE ŽIGOVA
STRUKTURA REGISTRACIJSKOG BROJA PRIJAVE ŽIGOVA
СТРУКТУРА РЕГИСТАРСКОГ БРОЈА ПРИЈАВЕ ЖИГОВА

BA Z 97 0001 A



Напомена: Након што Институт за интелектуално власништво призна жиг словна ознака A се брише
Напомена: Након што Институт за интелектуално власништво призна жиг словна ознака A се брише
Напомена: Након што институт за интелектуалну својину призна жиг словна ознака A се брише

(210) **BAZ1418388A** (220)30/12/2014

(442) 30/09/2016

(732) **LONDESSA SRB, z.t.r.,**

vlasnik Jelena Petrović

Heroja Đurakića 10, 32103 Čačak, RS

(740)Tomislav Bevanda

(540)



(531) 19.7

(511)

3 Eterična ulja, kozmetika, losioni za kosu; parfemi, eterična ulja, parfem s mirisom jantara, aromatična esencijalna ulja, eterična ulja cedrovog drveta, eterična ulja limuna, kolonjske vode, ekstrakti cvijeća (parfumerijski), baze za parfeme, parfumerijski preparati za osvježavanje prostora, parfumerijski jonin, jasminovo ulje, ulje od lavande, vode od lavande, losioni za kozmetičku upotrebu, mentol za parfumeriju, ulja za kozmetičku upotrebu, ulja za parfeme i mirise, ulja za toaletnu upotrebu, ružino ulje, mirišljive vode, terpeni (eterična ulja), toaletne vode, toaletni preparati, losioni posle brijanja, losioni za ruke i tijelo.;

35 Oglašavanje, vođenje poslova, poslovno upravljanje, kancelarijski poslovi, poslovne reklame i propagande; prezentacije roba, organiziranje sajmovi i izložbi u komercijalne ili reklamne svrhe, ispitivanje tržišta; usluge prodaje i prometa na veliko ili malo sljedećih proizvoda: parfumerije, eteričnih ulja, kozmetike, losiona za kosu, parfema, parfema s mirisom jantara, aromata (esencijska ulja), eteričnih ulja cedrovog drveta, eteričnih ulja limuna, kolonjskih voda, ekstrakata cvijeća (parfumerijski), jasminovog ulja, ulja od lavande, vode od lavande, losiona za kozmetičku upotrebu, mentola za parfumeriju, ulja za kozmetičku upotrebu, ulja za parfeme i mirise, ulja za toaletnu upotrebu, ružina ulja, mirišljave vode, terpena (eterično ulje), toaletne vode, toaletnih preparata, losiona za brijanje, losiona za ruke i tijelo, usluge kataloške prodaje, usluge prodaje putem interneta, prikupljanje za treće osobe razne robe radi omogućavanja potrošačima olakšanog razgledanja i kupovine te robe u kancelarijama i zgradama, kongresnim centrima, robnim kućama, ili prodavaonicama prodaje robe na velik, putem kataloga za naručivanje preko pošte, telekomunikacija, ili putem web globalne komunikacijske mreže za prodaju razne robe; pravljenje lista elektroničke pošte, usluge omogućavanja naručivanja putem pošte, telefona i svih drugih vidova komunikacije i telekomunikacije, direktno oglašavanje.

(210) **BAZ1518441A** (220)06/02/2015

(442) 30/09/2016

(732) **Lidl Stiftung & Co.**

KG Stiftsbergstrasse 1,

74172 Neckarsulm, DE

(740)PETOŠEVIĆ d.o.o

(540)

FAVORINI

(511)

30 Kolači i slastice, a naročito vafli, suhi kolačići, kolači, čokolada, proizvodi i slatkiši od čokolade; uključujući sve gore navedene robe koje koriste zamjenu za šećer.

(210) **BAZ1518520A** (220)23/03/2015

(442) 30/09/2016

(732) **CLAUDEL ROUSTANG GALAC Soci t **

Anonyme (SA) 33 Avenue Du Maine Tour

Maine Montparnasse, 75015 Paris, FR

(740)"INTELBIRO" d.o.o.

(540)

LACTOVO

(511)

31 Hrana za životinje.

(210) **BAZ1518590A** (220)20/04/2015

(442) 30/09/2016

(732) **Gin d.o.o. Igmanska 77, Vogošća, BA**

(540)



(531) 8.1,24.15,27.5

(511)

30 Šećer, brašno i proizvodi od brašna, kruh, kolači, torte, slastice; sladoled; kvasac, prašak za dizanje.;

35 Oglašavanje i reklamiranje; vođenje komercijalnih poslova; komercijalna administracija; uredski poslovi.;

43 Usluge pripreme i dostavljanja hrane i pića.

(210) **BAZ1518629A** (220)07/05/2015
 (442) 30/09/2016
 (732) **Reckitt & Colman (Overseas) Limited**
Dansom Lane, Hull, HU8 7DS, GB
 (740) "ŽIVKO MIJATOVIĆ & PARTNERS"
 d.o.o. Sarajevo
 (591) nijanse roze, bijela, nijanse plave, zelena,
 žuta, svijetlosiva
 (540)



(531) 5.3,10.5,17.5,19.3,26.11,26.15,27.5,29.1
 (511)

3 Preparati za depilaciju; voskovi za depilaciju; inhibitori ponovnog rasta dlake; maramice za depilaciju.;

8 Epilatori; uređaji za uklanjanje dlaka, naime, aparati za depilaciju; uređaji za inhibiranje ponovnog rasta dlake; ručni uređaji za upotrebu kod brijanja ili depilacije, naime, uređaji za depilaciju, spatule za nanošenje vrućeg voska i preparata za depilaciju; dijelovi i pribor za gore navedenu robu.

(210) **BAZ1518630A** (220)07/05/2015
 (442) 30/09/2016
 (732) **Reckitt & Colman (Overseas) Limited**
Dansom Lane, Hull, HU8 7DS, GB
 (740) "ŽIVKO MIJATOVIĆ & PARTNERS"
 d.o.o. Sarajevo
 (591) nijanse roze, nijanse plave, zelena, bijela,
 bež, crvena
 (540)



(531) 2.9,5.3,5.7,19.3,26.11,26.15,27.5,29.1
 (511)

3 Preparati za depilaciju; voskovi za depilaciju; inhibitori ponovnog rasta dlake; maramice za depilaciju.

(210) **BAZ1518644A** (220)19/05/2015
 (442) 30/09/2016
 (732) **"Four Season" d.o.o. Franca Lehara 2,**
71000 Sarajevo, BA
 (740) Nusmir Huskić
 (591) crna, ljubičasta, tamno ljubičasta
 (540)



(531) 5.13,27.5,29.1
 (511)

43 Usluge obezbjeđivanja hrane i pića.

(210) **BAZ1518647A** (220)20/05/2015

(442) 30/09/2016

(732) "SWISSLION" Prehrambena industrija
Trebinje Nikšićki put bb,
89101 Trebinje, BA

(540)

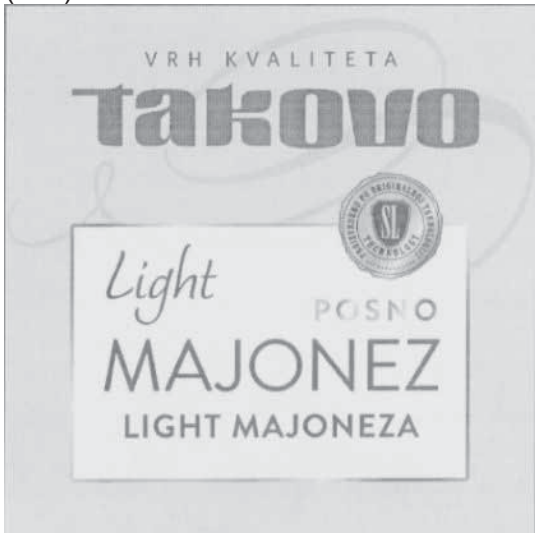

(531) 24.3,26.4,26.11,27.5

(511)

30 Majonez.

(210) **BAZ1518648A** (220)20/05/2015

(442) 30/09/2016

(732) "SWISSLION" Prehrambena industrija
Trebinje Nikšićki put bb,
89101 Trebinje, BA

(540)

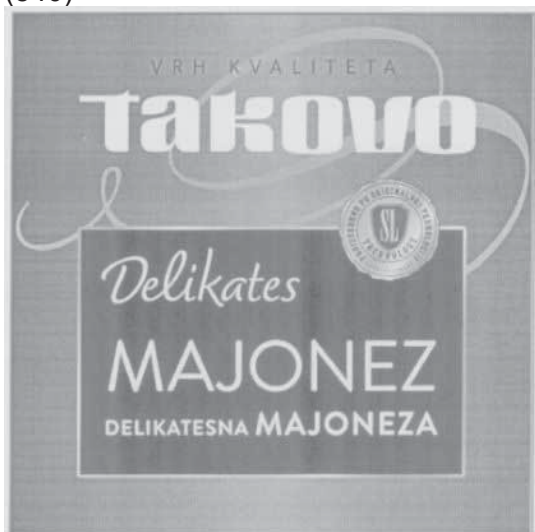

(531) 24.3,26.4,26.11,27.5

(511)

30 Majonez.

(210) **BAZ1518649A** (220)20/05/2015

(442) 30/09/2016

(732) "SWISSLION" Prehrambena industrija
Trebinje Nikšićki put bb,
89101 Trebinje, BA

(540)



(531) 24.3,26.4,26.11,27.5

(511)

30 Kečap.

(210) **BAZ1518650A** (220)20/05/2015

(442) 30/09/2016

(732) "SWISSLION" Prehrambena industrija
Trebinje Nikšićki put bb,
89101 Trebinje, BA

(540)



(531) 24.3,26.4,26.11,27.5

(511)

30 Kečap.

(210) **BAZ1518651A** (220)20/05/2015

(442) 30/09/2016

(732) "SWISSLION" Prehrambena industrija

Trebinje Nikšički put bb,
89101 Trebinje, BA

(540)



(531) 24.3,26.4,26.11,27.5

(511)

30 Kečap.

(210) **BAZ1518670A** (220)25/05/2015

(442) 30/09/2016

(732) Simurg Media d.o.o. Fra Anđela

Zvzdovića 1, 71000 Sarajevo, BA

(591)ljubičasta, plava, tirkizna

(540)



(531) 3.7,26.2,27.5,29.1

(511)

16 Novine.;

35 Oglašavanje i reklamiranje.

(210) **BAZ1518683A** (220)01/06/2015

(442) 30/09/2016

(732) WHIRLPOOL PROPERTIES, Inc. 500

Renaissance Drive, Suite 101, Saint
Joseph, Michigan 49085, US

(740)"INTELBIRO" d.o.o.

(540)

KITCHENAID

(511)

7 Uređaji za upotrebu u preradi ili pripremi hrane i pića; električni kulinarski aparati i uređaji za sjeckanje, ribanje, mljevenje, usitnjavanje, struganje, glodanje, prešanje, drobljenje, rezanje, filetiranje, miješanje tijesta, emulgiranje, otapanje, mlaćenje, blendanje, miješanje ili guljenje hrane, uključujući električne uređaje za pripremu hrane; električne mutilice; električni mikseri; električni mikseri za jaja; električni blenderi; električni uređaji za pravljenje smoothieja; uređaji za pravljenje gaziranih pića; uređaji za pravljenje hladnih napitaka; uređaji za pravljenje mlijeka od soje; uređaji za pravljenje čajeva; električne preše za voće; električni uređaji za cijedenje soka za voće i povrće; centrifuge; uređaji za sjeckanje; uređaji za mljevenje; uređaji za preradu hrane; električni rezači; električni uređaji za guljenje; električni noževi; električni uređaji za oštrenje noževa; univerzalni rezači; univerzalni oštrači; uređaji za ribanje povrća; uređaji za pastu; električni uređaji za pravljenje paste; električni mlinovi za kafu; električni strojevi za mljevenje kafe; električni mlinovi za začine; uređaji za pravljenje sladoleda; električni otvarači konzervi; šivači uređaji; tkalački strojevi; uređaji za peglanje; motori uključujući električne motore (izuzev za kopnena vozila); kompresori za rashlađivanje i klimatizaciju; pumpe na električni pogon; uređaji za kondenzaciju; mašine za pranje odjeće; mašine za cijedenje rublja; mašine za pranje posuđa; uređaji za zbijanje uključujući uređaje za zbijanje prehrambenih otpadaka i smeća; drobilice uključujući drobilice smeća; električni uređaji za čišćenje (tlačno pranje); uređaji za pranje hrane; strojevi i alatni strojevi.;

8 Ručni alati i sprave (s ručnim pokretanjem), pribor za jelo, brijače sprave; otvarači za konzerve, boce i tegle, sprave za guljenje voća i povrća, aparati za rendanje korice limuna, sprave za odstranjivanje jezgra voća, sjeckalice za pomfrit; sprave za sjeckanje, drobljenje i rezanje povrća; sprave za rezanje sira; spiralni rezači, uključujući rezače sira, rezače jaja, rezače gljiva; rezači za picu i ručno pokretani rezači; kliješta za orahe koja nisu od plemenitih metala; viljuškice i nožići za mazanje za kanapee; pribor za jelo, uključujući noževe u obliku slova V i U za dekorisanje hrane, navlake za noževe, ručno pokretane makaze, ručne oštrače za noževe, noževi, uključujući čelične noževe, džepne nožice, noževe za kosti, noževe za odreske, stolne noževe, kuharske noževe, mesarske noževe, noževe za sitno sjeckanje; stolni pribor za jelo (uključujući noževe, viljuške i kašike); električne pegle za peglanje odjeće.;

9 Aparati i instrumenti za vaganje, mjerenje, kontrolu; vage za hranu; termostati za hranu; termostati za uređaje; termometri za pećnice i pečenjare; kompjuterski software i ugrađeni softver za upotrebu kod daljinskog upravljanja i kontrole kućanskih uređaja, kućanskih zabavnih i kontrolnih sistema, sigurnosnih sistema i uređaja za komunikaciju;

kućne automatizirane kontrole kojim se upravlja putem umreženih tableta, uključujući električne kontrolne panele za mrežno digitalno upravljanje i kontrolu kućnih uređaja, hardver za centralni kućni komunikacijski pristupnik za omogućavanje integracije mnogostrukih komunikacijskih medija u jedinstveni komunikacijski poveznik; USB uređaji; digitalni uređaji za pohranjivanje memorije; automatski tajmeri za upotrebu sa aparatima za kuhanje; automatski tajmeri za upotrebu sa aparatima za pravljenje pića; električni tajmeri; termometri za vino; kompjuterski programi koji se odnose na hranu i kuhanje; aparati za pohranjivanje podataka za prethodno snimljene informacije koje se odnose na kuhanje, pripremanje hrane, preradu hrane, posuđe ili kućanske uređaje; uređaji za daljinsko upravljanje (elektronski); uređaji za daljinsko upravljanje aparatima; daljinski upravljači za upravljanje uređajima za grijanje i klima uređajima; alarmi; pokazivači temperature; software za računalne aplikacije za mobilne telefone, i prenosive računare, naime, software za kreiranje ciklusa za rublje po želji, uz pružanje informacija o mrljama i drugim pitanjima vezanim za rublje, i pružanje tehničke pomoći za upotrebu mašina za pranje odjeće; i software za računalne aplikacije za mobilne telefone, i prenosive računare, naime, software za pristup digitalnim kuharima i pohranjenim receptima u kuharima.;

11 Aparati za kuhanje, grijanje, grilanje, prženje, parenje, sušenje, rashlađivanje i zamrzavanje uključujući rashlađivače za vino, prenosive ili stacionarne na radnim ploham; uređaji za pravljenje leda, prenosivi ili stacionarni na radnim ploham; uređaji za pravljenje vafila; štednjaci, prenosivi ili fiksni; kuhala za stir-fry; električne posude za kuhanje na pari; vodena kupatila koja se griju na struju; električne tave za prženje i pečenje; lonci za pirjanje; ploče za pečenje, prenosive ili stacionarne na radnim ploham; roštilji, prenosivi ili stacionarni na radnim ploham; rešoi, prenosivi ili stacionarni na radnim ploham; ploče za kuhanje, prenosive ili stacionarne na radnim ploham; indukcijske ploče za kuhanje; kuhala, prenosiva ili stacionarna na radnim ploham; prenosivi frižideri; rashladne vitrine; prenosivi zamrzivači; vitrine-zamrzivači; uređaji za hlađenje pića; putni hladnjaci; ledomati; prenosni hladnjaci (u koje se stavljaju rashladne patrone); pećnice, prenosive ili stacionarne na radnim ploham; mikrovalne pećnice; kuhala na vrući zrak; kuhala za rižu; električni uređaji za zagrijavanje hrane; ladice za zagrijavanje hrane; grijači za lonce; električne friteze; dehidratori hrane; grijači tanjura, prenosivi ili stacionarni na radnim ploham; ekspres lonci; uređaji za pečenje i roštiljanje; pečenjare, prenosive ili stacionarne na radnim ploham; raznjevi za pečenje; vanjski štednjaci; vanjski roštilji; alati i pribor za roštilj; tosteri; tosteri-pećnice; kuhala za vodu; električni uređaji za pravljenje vrućih napitaka; električne pjenilice za mlijeko; uređaji za pravljenje čaja; uređaji za pravljenje kafe; aparati za espresso kafu; uređaji za pravljenje kapučina; električna boca za vodu; štednjaci za kuhanje paste; električni uređaji za pravljenje jogurta; uređaji za pravljenje sorbea; aparati za pravljenje sladoleda; aparati za pravljenje palačnika; kuhala za jaja; pekači hljeba; aparati za pravljenje sendviča; aparati za pravljenje pice; ormarići za hranu sa električnim grijanjem; uređaji uključujući frižidere, zamrzivače, kombinacije frižidera-zamrzivača, uređaje za pravljenje leda; električni štednjaci, pećnice i ploče za kuhanje; pećnice, štednjaci i ploče za kuhanje na plin; roštilji na plin, struju i paru; nape; temperaturno kontrolisani podrumi za vina; vakum peći sa ugrađenim vodenim kupatilom i električnom kontrolom temperature; mašine i ormari za sušenje odjeće; aparati za grijanje, hlađenje i kvalitet vode,

uključujući vodoopskrbne jedinice za točenje hladne vode i leda iz frižidera; aparati za točenje vruće, hladne, ključajuće, gazirane i filtrirane vode; dispenceri za vruću vodu; plinski i električni grijači vode; jedinice za filtriranje vode; aparati i uređaji za pročišćavanje vode; sterilizatori vode; aparati za filtriranje vode u frižideru; kućne jedinice za filtriranje vode; stacionarni uređaji za filtriranje vode; filteri za vodu za slavine; rashladnici vode.;

21 Kulinarski alati, pribor i posuđe (neelektrične), uključujući hvataljke, otvarače tegli, omekšivače mesa, lopatice za vađenje sladoleda u obliku kugle, lopatice za sladoled, otvarače boca, prese za bijeli luk, ribeže, vadičep, podloge za kuhače, noževе za puter, lopatice, zdjele za cijeđenje, cjedila, strojeve za mljevenje, kistove za premazivanje tijesta i kistove za premazivanje, nazubljene metalne kotače za obrubljivanje tijesta, mutilice, ručne blendere za tijesto, špatule, strugače lonaca i tava, valjke za tijesto; pribor za roštilj, uključujući lopatice, štapiće za ražnjiće i štapiće za kukuruz, četke za roštilj, roštiljske ploče i rešetke, rešetke (perforirane ploče) za wok, košarice za roštilj, lopatice za okretanje ribe i termometre za roštilj; kutije za sapun; držači sapuna; stalci za posuđe, filteri za slivnik; kulinarski setovi četki koji se sastoje od četki za sudoper; četke za voće i povrće i četke za suđe; organizatori spužvi i kulinarskih četki; organizator za ladice za neelektrične kulinarske alate, koji nisu od plemenitih metala; držači za papirnate ručnike; kutije za hljeb; kanisteri; police za začine; držači ubrusa; stalci za pult za neelektrične kulinarske alate, koji nisu od plemenitih metala; držači za poklopce šerpi; držači za kuhare; kutije za recepte; setovi za ulje i ocat, koji nisu od plemenitih metala; stalci za vino; rashlađivači za vino; pehari; posude za led; posude za miješanje; posude za sušenje salate; tacne za serviranje hrane u krevetu koje nisu od plemenitih metala; neelektrični sokovnici; sita za brašno; pečati za kolačiće; kalupi za rezanje kolačića; prese za kolačiće; mlinovi za biber; posude za biber; mlinovi za so; solnice; setovi za dekorisanje kolača koji se sastoje od vrhova za dekorisanje kolača i slastica i vrećica za ukrašavanje slastica; plastični podmetači za čaše; kalupi za kuhanje; separatori masti za odvajanje masti iz umaka; setovi za dekorisanje koji se sastoje od žličica za oblikovanje kuglica od dinje i noževa u obliku slova V i U; daske za rezanje; podloge za vruće posuđe; prese za krompir; gnječilice za krompir; neelektrični raspršivači ulja za kuhanje; daske za sireve, poslužavnici za roštilj koji nisu od plemenitih metala; ne-električni mlinovi za hranu za mljevenje, drobljenje, rendanje i glodanje; posude za razdvajanje bjelanjaka i žumanjaka; štitnici od prskanja; četke dizajnirane za kućansku upotrebu; stalci za šoljice, viseći držači za voće, posude za puter, posude za šećer, posude za vrhnje, kutije za hljeb, zdjele i poklopci za delikatesne prodavnice, držači začina, spremnici za bilje, zvono za torte na stalku, poslužavnici, kante za smeće; barska oprema i pribor za vino, uključujući, odstranjivače folije sa boce vina, čepovi za boce vina, šejkeri za koktele, dodaci za sipanje za vinske boce, ne od plemenitih metala te okovratnici za vinske boce za sprečavanje podlijevanja, ne od plemenitih metala; neelektrične posuđe, uključujući, šerpe, tave, tave za pirjanje, posude za pravljenje, tave za prženje, šerpe za kuhanje temeljca, kotliće, šerpe za kuhanje s poklopcem, lonce, neelektrične ploče za pečenje, gril tave, wokove, tave, čajnike, i dijelove za sve navedeno; pribor za pečenje, uključujući, podmetače za pečenje kolačića, kalupe za kolače, kalupe za vekne, stalke za hlađenje, kalupe za mafine, podmetače za pečenje pice, tepsije za pite, limene plehove, pekače za rernu (metalne zdjele s poklopcem za pečenje), lonce (posuđe) i dijelove za sve navedeno.

(210) **BAZ1518690A** (220)04/06/2015

(442) 30/09/2016

(732) **Inter On line Trading Group Inc. 51st Street, Campo Alegre, Area Bancaria Centro Magna Corp. Building, 6th floor, Office no. 608, Panama City, PA**

(740) "ŽIVKO MIJATOVIĆ & PARTNERS"

d.o.o. Sarajevo

(540)



(531) 3.2,8.1

(511)

29 Meso, riba, perad i divljač; mesne prerađevine; konzervisano, smrznuto, sušeno i kuhano voće i povrće; želei, džemovi, kompoti; jaja; mlijeko i mliječni proizvodi; jestiva ulja i masti; čips, štapići od krompira; lješnjaci, kikiriki, indijski orasi, pistacije i bademi, sušeni, pečeni, slani i/ili začinjani; grickalice na bazi krompira.;

30 Kafa, čaj, kakao i zamjene za kafu; riža; tapioka i sago; brašno i proizvodi od žitarica; hljeb, peciva i konditorski proizvodi; sladoled; šećer, med, melasa; kvasac, prašak za pecivo; so; senf; sirće, umaci (začinski); začini; led; pereci; krekeri, slani štapići, slani pereci; čips na bazi žita; čips od prepečenih peciva, mješavine grickalice koje se sastoje od krekeri ili pereca; grickalice na bazi pšenice; gotova jela od žitarica; pečeni i prženi čipsevi od tijesta.

(210) **BAZ1518691A** (220)05/06/2015

(442) 30/09/2016

(732) **ATLASRELAX d.o.o. H.H. Jerkovića bb, Brčko Distrikt 76100, BA**

(591)plava, ljubičasta

(540)

(531) 27.5,29.1

(511)

5 Farmaceutski i veterinarski proizvodi; higijenski proizvodi za upotrebu u medicini dijetne tvari za medicinske potrebe, hrana za dojenčad; flasteri, materijal za previjanje; materijali za plombiranje zubi i za zubne otiske; dezinfekcijska sredstva; proizvodi za uništavanje životinjskih štetočina; fungicidi, herbicidi.;

10 Kirurški, medicinski zubarski i veterinarski, aparati i instrumenti, umjetni udovi, oči i zubi; ortopedski proizvodi; pribor za šivanje rana.;

44 Medicinske usluge; veterinarske usluge; higijenska njega i njega ljepote za ljude ili za životinje; poljoprivredne, povrtlarske i šumarske usluge.

(210) **BAZ1518693A** (220)08/06/2015

(442) 30/09/2016

(732) **Himalaya Global Holdings Ltd. 106 Elizabethan Square, PO Box 1162, Grand Cayman KY1-1102, KY**

(740)"ŽIVKO MIJATOVIĆ & PARTNERS"

d.o.o. Sarajevo

(591) zelena, bijela, narandžasta

(540)

(531) 26.11,27.5,27.5,29.1

(511)

3 Kozmetički preparati, uključujući kozmetičke preparate za svrhe mršavljenja; losioni za kozmetičku upotrebu; eterična ulja za kozmetičku upotrebu. šamponi i losioni za kosu; sapuni.;

5 Lijekovi na biljnoj bazi, farmaceutski preparati, veterinarski preparati, dijetetske supstance, proizvodi dodaci prehrani za medicinsku upotrebu.;

30 Med, kafa i čaj.

(210) **BAZ1518694A** (220)09/06/2015

(442) 30/09/2016

(732) **“VM PROMET Co.” d.o.o. Tuzla Hasana
Kikića br. 13, 75000 Tuzla, BA**

(591) plava, žuta

(540)



(531) 26.1,27.5,27.7,29.1

(511)

31 Svježe voće i povrće.

(210) **BAZ1518695A** (220)10/06/2015

(442) 30/09/2016

(732) **AUTOMOBILES PEUGEOT****75 Avenue de la Grande Armée,
75116 Paris, FR**

(740)“INTELBIRO” d.o.o.

(540)

PEUGEOT

(511)

9 Odašiljači i/ili prijemnici za lociranje vozila putem satelita; aparati za satelitsku navigaciju; radio prijemnici za vozila; navigacijski aparati za vozila (računala u vozilu); aparati za daljinsko upravljanje vozilima; telefonski aparati za vozila; aparati za obradu podataka o vozilu; aparati i uređaji za praćenje za vozila; aparati i uređaji za praćenje; indikatori niskog tlaka u gumama vozila s automatskim alarmom; alarmi za vozila, akustični alarmi; protuprovalni alarmi za vozila; baterije za rasvjetu i električne baterije za vozila; autonomna elektronska kutija koja služi za prevenciju krađe i izvještavanje o krađi; čepovi vozila za ventile koji pokazuju tlak; priborice i držači baterija za vozila; starter kablovi za motore vozila; električni kablovi za vozila; kalkulatori za vozila; naočnjaci (signalna svjetla) za vozila; video kamere za vozila; USB flash memorije; brojači okretaja za vozila; mjerači/brojači za vozila; električni kondenzatori i otpornici; uređaji za provjeru brzine za vozila; zaštitni uređaji za osobnu uporabu protiv nezgode; aparati za balansiranje vozila; indikatori razina vode i ulja za vozila; indikatori brzine za vozila; alarmni uređaji za vozila; čitači (oprema za obradu podataka); naočale; računalna memorija; računala; modemi; mjerači benzina za vozila; računala za korištenje u vozilima i njihov softver; regulatori napona za vozila; reostati za vozila; svjetlosni znakovi za vozila; simulatori za upravljanje i kontrolu vozila; termostati za vozila; sigurnosni trokut u slučaju kvara vozila; pojedinačni reflektirajući

diskovi za sprječavanje prometnih nesreća; računalni softver i računalni programi; softverske aplikacije za mobilne telefone; pametni telefoni; osobni digitalni asistenti (PDA-ovi); softverske aplikacije za mobilne elektroničke aparate; softver i računalne aplikacije na području održavanja, popravaka, upravljanja i lociranja vozila; holografski aparati za vozila; antene za vozila; aparati za gašenje za vozila; projekcijska platna za vozila; mikroprocesori za vozila; sonari za vozila; zaslonske ploče za vozila; optičko staklo.;

35 Usluge okupljanja (ne uključujući prijevoz), prodaje i upravljanja vozilima i rabljenim vozilima, njihovim dijelovima i priborom; oglašavanje, marketing i usluge promoviranja za vozila i rabljena vozila; predstavljanje novih vozila i rabljenih vozila, njihovih dijelova i pribora na bilo kojem komunikacijskom mediju u veleprodajne i maloprodajne svrhe; organizacija izložbi za komercijalne i reklamne svrhe, usluge organizacijskih konzultacija, javni i korporativni poslovi u automobilskom sektoru, informacije i poslovni savjeti za klijente u vezi s vozilima.;

36 Osiguranje; financijske i bankarske usluge; usluge kredita; usluge kreditnih kuća te financiranje leasing-kupnje osobito za kupnju novih i rabljenih vozila, osiguranje vozila, osiguranje životnog osiguranja, osiguranje za osiguranje od nezgode; posredovanje u osiguranju; savjetovanje; informacije i savjeti iz područja osiguranja za vozila; kreditne kartice i druga sredstva elektronskog plaćanja koja se koriste za kupnju goriva i maziva, te za obavljanje održavanje i popravak vozila; financijske usluge u području leasinga; kupnja i iznajmljivanje vozila; financijski krediti za popravak vozila; usluge jamstva za vozila; financijske procjene koje se odnose na vozila.;

37 Izrada motornih vozila, usluge održavanja i popravka, i njihove komponente; pomoć pri kvaru vozila (popravak); oprema i konverzija [razvoj] standardnih i sportskih vozila, osobito podešavanje vozila.;

38 Usluge telekomunikacija, usluge komunikacija i mrežnih komunikacija; globalne komunikacije (internet, satelitska mreža, telefonija) u vezi s vozilima, mail usluge, prijenos podataka, emitiranje informacija putem elektroničkih sredstava, uključujući usluge globalne komunikacijske mreže slične Internetu, mreže za podatkovnu komunikaciju, Internet i druga elektronička sredstva; usluge telematike; telekomunikacijske usluge osobito on-line prijenos informacija (putem telefona ili putem Interneta) u vezi s hitnom tehničkom podrškom i pomoći, usluge prijenosa informacija putem satelita i računala.;

39 Prijevoz; usluge iznajmljivanja, pozajmljivanja i/ili zamjene vozila; pomoć u slučaju kvara vozila (vučna služba); iznajmljivanje garažnih i parkirnih mjesta; skladištenje vozila.;

42 Utvrđivanje, procjena te znanstvena i tehnološka istraživanja poduzeta od strane inženjera; dizajn i razvoj računalnog hardvera i softvera; istraživanje i razvoj novih proizvoda za treće osobe; studija tehničkih projekata; arhitektura; uređenje interijera; razvoj (projektiranje); instalacija softvera; upravljanje softverom; ažuriranje softvera ili najam softvera; računalno programiranje; savjetovanje u svezi računala; konverzija podataka i računalnih programa, osim fizičke konverzije; konverzija podataka ili dokumenta s fizičkog na elektronički nosač; ispitivanje tehničke ispravnosti vozila; usluge grafičkog dizajnera; dizajn (industrijski dizajn); potvrđivanje vjerodostojnosti umjetničkih dijela; usluge industrijskih istraživanja u području obnovljivih izvora energije; ekologija i nove tehnologije koje se primjenjuju na vozilima; usluge kontrole zagađenja vozila; usluge kontrole kvalitete vozila; konzultantske usluge u svezi obnovljivih izvora energije.

(210) **BAZ1518696A** (220)10/06/2015

(442) 30/09/2016

(732) **AUTOMOBILES PEUGEOT****75 Avenue de la Grande Armée,****75116 Paris, FR**

(740)"INTELBIRO" d.o.o.

(540)



(531) 3.1

(511)

9 Odašiljači i/ili prijemnici za lociranje vozila putem satelita; aparati za satelitsku navigaciju; radio prijemnici za vozila; navigacijski aparati za vozila (računala u vozilu); aparati za daljinsko upravljanje vozilima; telefonski aparati za vozila; aparati za obradu podataka o vozilu; aparati i uređaji za praćenje za vozila; aparati i uređaji za praćenje; indikatori niskog tlaka u gumama vozila s automatskim alarmom; alarmi za vozila, akustični alarmi; protuprovalni alarmi za vozila; baterije za rasvjetu i električne baterije za vozila; autonomna elektronska kutija koja služi za prevenciju krađe i izvještavanje o krađi; čepovi vozila za ventile koji pokazuju tlak; prirubnice i držači baterija za vozila; starter kablovi za motore vozila; električni kablovi za vozila; kalkulatori za vozila; naočnjaci (signalna svjetla) za vozila; video kamere za vozila; USB flash memorije; brojači okretaja za vozila; mjerači/brojači za vozila; električni kondenzatori i otpornici; uređaji za provjeru brzine za vozila; zaštitni uređaji za osobnu uporabu protiv nezgode; aparati za balansiranje vozila; indikatori razina vode i ulja za vozila; indikatori brzine za vozila; alarmni uređaji za vozila; čitači (oprema za obradu podataka); naočale; računalna memorija; računala; modemi; mjerači benzina za vozila; računala za korištenje u vozilima i njihov softver; regulatori napona za vozila; reostati za vozila; svjetlosni znakovi za vozila; simulatori za upravljanje i kontrolu vozila; termostati za vozila; sigurnosni trokut u slučaju kvara vozila; pojedinačni reflektirajući diskovi za sprječavanje prometnih nesreća; računalni softver i računalni programi; softverske aplikacije za mobilne telefone; pametni telefoni; osobni digitalni asistenti (PDA-ovi); softverske aplikacije za mobilne elektroničke aparate; softver i računalne aplikacije na području održavanja, popravaka, upravljanja i lociranja vozila; holografski aparati za vozila; antene za vozila; aparati za gašenje za vozila; projekcijska platna za vozila; mikroprocesori za vozila;

sonari za vozila; zaslonske ploče za vozila; optičko staklo.;

12 Vozila; uređaji za kretanje po zemlji; automobilska vozila, osobito kamioni, kombiji, (prikolice za prijevoz prtljage), motocikli, mopedi, bicikli; bicikli s električnim pogonom; dijelovi vozila, naime ovjes i amortizeri za vozila; prigušne opruge za vozila; motori za kopnena vozila; mjenjačke kutije za kopnena vozila; šasije vozila; karoserije vozila; prijenosne osovine za kopnena vozila; hidraulički sklopovi za vozila; pretvarači zakretnog momenta za kopnena vozila; spojke; osovine; kočnice za vozila; kotači vozila; naplatci za kotače vozila; ratkape za kotače vozila; glavčine kotača za kotače vozila; pneumatske gume; upravljači; sjedala vozila; nasloni za glave za sjedala vozila; sigurnosni sustavi za vozila, kao što su sigurnosni pojasevi i zračni jastuci, retrovizori, brisači, torzijske šipke, odbojnici, zaštitne šipke za oblikovanje, auto deflektori, spojleri, vjetrobrani, suncobrani, krovni prozori, prozori vozila, poklopci za rezervoar, nosači za prtljagu, sjedala i stalci za bicikle i motocikle; okviri bicikala i motocikala, protuprovalni uređaji, električni uređaji za otvaranje vrata.;

35 Usluge okupljanja (ne uključujući prijevoz), prodaje i upravljanja vozilima i rabljenim vozilima, njihovim dijelovima i priborom; oglašavanje, marketing i usluge promoviranja za vozila i rabljena vozila; predstavljanje novih vozila i rabljenih vozila, njihovih dijelova i pribora na bilo kojem komunikacijskom mediju u veleprodajne i maloprodajne svrhe; organizacija izložbi za komercijalne i reklamne svrhe, usluge organizacijskih konzultacija, javni i korporativni poslovi u automobilskom sektoru, informacije i poslovni savjeti za klijente u vezi s vozilima.;

36 Osiguranje; financijske i bankarske usluge; usluge kredita; usluge kreditnih kuća te financiranje leasing-kupnje osobito za kupnju novih i rabljenih vozila, osiguranje vozila, osiguranje životnog osiguranja, osiguranje za osiguranje od nezgode; posredovanje u osiguranju; savjetovanje; informacije i savjeti iz područja osiguranja za vozila; kreditne kartice i druga sredstva elektronskog plaćanja koja se koriste za kupnju goriva i maziva, te za obavljanje održavanje i popravak vozila; financijske usluge u području leasinga; kupnja i iznajmljivanje vozila; financijski krediti za popravak vozila; usluge jamstva za vozila; financijske procjene koje se odnose na vozila.;

37 Izrada motornih vozila, usluge održavanja i popravka, i njihove komponente; pomoć pri kvaru vozila (popravak); oprema i konverzija [razvoj] standardnih i sportskih vozila, osobito podešavanje vozila.;

38 Usluge telekomunikacija, usluge komunikacija i mrežnih komunikacija; globalne komunikacije (internet, satelitska mreža, telefonija) u vezi s vozilima, mail usluge, prijenos podataka, emitiranje informacija putem elektroničkih sredstava, uključujući usluge globalne komunikacijske mreže slične Internetu, mreže za podatkovnu komunikaciju, Internet i druga elektronička sredstva; usluge telematike; telekomunikacijske usluge osobito on-line prijenos informacija (putem telefona ili putem Interneta) u vezi s hitnom tehničkom podrškom i pomoći, usluge prijenosa informacija putem satelita i računala.;

39 Prijevoz; usluge iznajmljivanja, pozajmljivanja i/ili zamjene vozila; pomoć u slučaju kvara vozila (vučna služba); iznajmljivanje garažnih i parkirnih mjesta; skladištenje vozila.;

42 Utvrđivanje, procjena te znanstvena i tehnološka istraživanja poduzeta od strane inženjera; dizajn i razvoj računalnog hardvera i softvera; istraživanje i razvoj novih

proizvoda za treće osobe; studija tehničkih projekata; arhitektura; uređenje interijera; razvoj (projektiranje); instalacija softvera; upravljanje softverom; ažuriranje softvera ili najam softvera; računalno programiranje; savjetovanje u svezi računala; konverzija podataka i računalnih programa, osim fizičke konverzije; konverzija podataka ili dokumenta s fizičkog na elektronički nosač; ispitivanje tehničke ispravnosti vozila; usluge grafičkog dizajnera; dizajn (industrijski dizajn); potvrđivanje vjerodostojnosti umjetničkih dijela; usluge industrijskih istraživanja u području obnovljivih izvora energije; ekologija i nove tehnologije koje se primjenjuju na vozilima; usluge kontrole zagađenja vozila; usluge kontrole kvalitete vozila; konzultantske usluge u svezi obnovljivih izvora energije.

(210) **BAZ1518697A** (220)11/06/2015

(442) 30/09/2016

(732) **GALDERMA S.A. Zugerstrasse 8, CH-6330 Cham, CH**

(740) Agencija Diana Protić Tkalčić

(540)



(531) 24.17,26.1,27.5

(511)

3 Kozmetički preparati za njegu kože, kose i noktiju.;

5 Farmaceutski proizvodi za dermatološku upotrebu; farmaceutski preparati za njegu kože, kose i noktiju; hranjive i dijetne tvari za medicinsku i kliničku upotrebu; nutricionistički i dijetni dodaci za medicinsku upotrebu; vitaminski preparati, mineralni preparati.;

10 Hirurški aparati i instrumenti u oblasti njege kože i tretmana kože; medicinski aparati i instrumenti u oblasti njege kože i tretmana kože.

(210) **BAZ1518698A** (220)11/06/2015

(442) 30/09/2016

(732) **Fondacija CURE Čekaluša 16,**

Sarajevo, BA

(540)

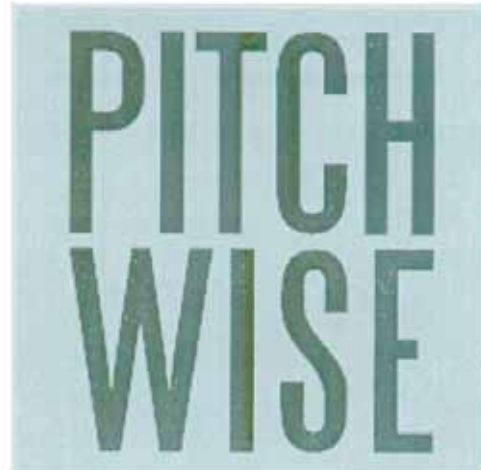

(531) 26.4,27.1,27.5

(511)

25 Odjeća, obuća, pokrivala za glavu.;

40 Obrada materijala.;

41 Obuka; stručno osposobljavanje; razonoda; sportske i kulturne djelatnosti.

(210) **BAZ1518699A** (220)12/06/2015

(442) 30/09/2016

(732) **Zajednička obrtnička radnja**

“Slatki butik Dallas” Sarači 35,

71000 Sarajevo, BA

(540)

DALLAS

(511)

30 Slastičarski proizvodi, kolači, sladoled.;

32 Sokovi.;; 43 Slastičarske usluge, slastičarne, usluge kafeterije, usluge okrepe (hranjenje), buregdžinica.

(210) **BAZ1518700A** (220)16/06/2015

(442) 30/09/2016

(732) Društvo za proizvodnju, promet i usluge "BAJRA" d.o.o. Travnik Dolac na Lašvi, 72270 Travnik, BA

(740)"Linea Sušić" d.o.o.

(591)crna, crvena, bijela, žuta, smeđa, zelena
(540)

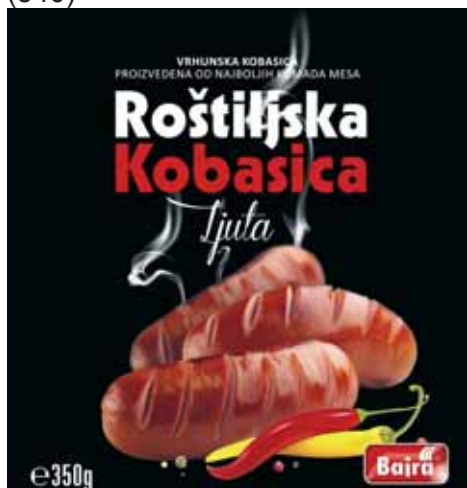

(531) 1.15,5.9,8.5,25.1,27.5,29.1

(511)

29 Kobasice.

(210) **BAZ1518701A** (220)16/06/2015

(442) 30/09/2016

(732) Društvo za proizvodnju, promet i usluge "BAJRA" d.o.o. Travnik Dolac na Lašvi, 72270 Travnik, BA

(740)"Linea Sušić" d.o.o.

(591)zelena, nijanse zelene, crvena, bijela, smeđa, nijanse smeđe, žuta

(540)



(531) 5.3,8.5,8.7,25.1,27.5,29.1

(511)

29 Hrenovke.

(210) **BAZ1518702A** (220)17/06/2015

(442) 30/09/2016

(732) THE GILLETTE COMPANY One Gillette Park, Boston, Massachusetts 02127, US

(740)Agencija Diana Protić Tkalčić

(540)

BLUE SIMPLE 3

(511)

8 Mehaničke i električne sprave za brijanje i oštice britvi; distributeri, kasete, držači i spremnici, koji su svi specifično dizajnirani da sadrže oštice britvi i koji sadrže oštice britvi; dijelovi i oprema za sve prethodno navedene robe.

(210) **BAZ1518703A** (220)18/06/2015

(442) 30/09/2016

(732) Pharmaceutical Chemical Cosmetic Industry ALKALOID AD - Skopje Blvd. Aleksandar Makedonski 12, 1000 Skopje, MK

(740)"ŽIVKO MIJATOVIĆ & PARTNERS"

d.o.o. Sarajevo

(540)

ALKAPAMID

(511)

5 Farmaceutski preparati.

(210) **BAZ1518704A** (220)18/06/2015

(442) 30/09/2016

(732) Turlen Holding SA c/o Sipo S.A., Chemin du Château 26A, 2805 Soyhieres, CH

(740)"ŽIVKO MIJATOVIĆ & PARTNERS"

d.o.o. Sarajevo

(540)

РИШАР МИЛЛЬ

(531) 28.5

(511)

14 Plemeniti metali i njihove legure i predmeti od plemenitih metala ili obloženi njima, koji nisu obuhvaćeni drugim klasama; nakit, dugmad za manžete; drago kamenje; urarski i hronometarski instrumenti.;

16 Tiskarski proizvodi; fotografije; kancelarijski materijal; pribor za pisanje i podloge za pisanje (koji su uključeni u ovu klasu), olovke; novine, časopisi i knjige; materijal za obuku ili podučavanje (osim uređaja); dnevници.;

18 Koža i imitacije kože, proizvodi napravljeni od ovih materijala, koji su uključeni u ovu klasu, torbe za putovanja, držači dokumenata, novčanici, torbice, sve vrste aktovki, ručne torbe, toaletni setovi, futrole za ključeve; koferi i kovčezi; kišobrani, suncobrani i sedlarski proizvodi.

(210) **BAZ1518705A** (220)19/06/2015

(442) 30/09/2016

(732) **MITA Group d.o.o. Sarajevo Zmaja od Bosne 7-7a, 71000 Sarajevo, BA**

(740)Nusmir Huskić

(591)plava, narandžasta, bijela

(540)



(531) 21.3,24.17,27.5,29.1

(511)

16 Hartija, karton i proizvodi od njih, koji nisu uključeni u druge klase; štampane stvari; knjigovezački materijal; fotografije; kancelarijski materijal; ljepila za kancelarijske i kućne potrebe; umjetnički materijali; kičice; pisače mašine i kancelarijski rekviziti (izuzev namještaja); materijali za obuku i nastavu (izuzev aparata); plastični materijal za pakovanje (koji nije uključen u druge klase); štamparska slova; klišeji.;

30 Kafa, čaj, kakao, šećer, pirinač, tapioka, sago, zamjena kafe; brašno i proizvodi od žitarica, hljeb, kolači, poslastice, bomboni; sladoledi; med, melasa; kvasac, prašak za pecivo; sol, senf; sirće, sosovi (kao začini); ; led;

35 Oglašavanje; vođenje poslova; poslovno upravljanje; kancelarijski poslovi.

(210) **BAZ1518706A** (220)19/06/2015

(442) 30/09/2016

(330) 013593132 1

9/12/2014

EM

(732) **ASOS Plc Second Floor, Greater London House, Hampstead Road, NW1 7FB London, GB**

(740)PETOŠEVIĆ d.o.o

(540)

ASOS

(511)

41 Obrazovanje; stručno osposobljavanje; razonoda; kulturne aktivnosti; akademije (obrazovanje); organiziranje i vođenje koncerata; organiziranje seminara i konferencija; organiziranje i vođenje radionica (obuka); organiziranje izbora ljepote; obrazovne informacije; konzultantske usluge u svezi s objavljivanjem časopisa; elektroničko izdavaštvo; usluge kazališnih glumaca; informacije o razonodi; usluge filmske produkcije, osim reklamnih filmova; usluge igara pružene on-line s jedne informatičke mreže; obučavanje na području ljepote i mode koje se sastoji od vodstva, ideja, savjeta i uvida u vezi sa stilom, modom, ljepotom i kozmetikom; novinske reportaže; usluge noćnih klubova; rad s elektroničkim publikacijama na mreži; organiziranje natjecanja; organiziranje modnih revija; organizacija zabava, festivala i zabavnih događanja; fotografske usluge; usluge fotografske reportaže i fotografsko novinarstvo; održavanje priredbi; montaža radijskih i televizijskih programa; pružanje online elektroničkih publikacija, koje se ne mogu preuzimati; stavljanje na raspolaganje objekata i opreme za rekreaciju; izdavanje knjiga; objavljivanje knjiga i časopisa, elektronički on line; izdavačke usluge u vezi s elektroničkim časopisima; izdavanje internetskih časopisa; izdavanje knjiga, tekstova, novina, časopisa i ostalih tiskarskih proizvoda; usluge online biblioteke, odnosno pružanje usluga elektroničke biblioteke koja sadrži novine, časopise, fotografije i slike a sve putem online računalne mreže; usluge biblioteke u svezi sa spremanjem i pristupanjem podacima elektroničkim putem; usluge blogova na mreži; usluge objavljivanje tekstova (osim u reklamne svrhe); razonoda posredstvom radija; objavljivanje, uređivanje i proizvodnja audio-vizualnih programa; izdavačke usluge za knjige, časopise i novine; obavijesti u svezi rekreacije; usluge pružanja vijesti; usluge televizijske produkcije, usluge televizijskih programa; televizijska produkcija i usluge televizijskih programa pružene putem strujanja na Internetu usluge kluba u vezi sa zabavom; usluge diskoteka; usluge održavanja priredbi; obrazovne usluge u svezi s modom; pružanje osposobljavanja u području mode; usluge agencije za modele; pružanje usluga modela; podučavanje, osposobljavanje i obuka modela; pružanje usluga studija za modele; usluge produkcije i distribucije na području zvučnih i/ili vizualnih zapisa i zabave; usluge glazbenog izdavaštva; posredovanje vezano za umjetnike; usluge studija za snimanje; posredovanje vezano za umjetnike; usluge elektroničkih igara putem Interneta (koje se ne mogu preuzimati); prikazivanje kinematografskih filmova i videa; produkcija i prikazivanje filmova, zvučnih i videosnimki

putem računalnih mreža, Interneta, bežičnih komunikacijskih mreža, DSL-a, kablinskih mreža, digitalnog preuzimanja, digitalnog strujanja, videozapisa na zahtjev, videozapisa na zahtjev bliskih izvora, televizije, satelita, podcast sadržaja, vodcast sadržaja, telefona, mobilnih telefona, elektroničkog prijenosa podataka ili putem radija; mrežni sadržaj pružen putem računalnih mreža, Interneta, bežičnih komunikacijskih mreža, DSL-a, kablinskih mreža, digitalnog preuzimanja, digitalnog strujanja, videozapisa na zahtjev, videozapisa na zahtjev bliskih izvora, televizije, satelita, podcast sadržaja, vodcast sadržaja, telefona, mobilnih telefona, elektroničkog prijenosa podataka ili putem radija; produkcija podcasta i vodcasta; online distribucija i dostava na zahtjev, filmova, televizijskih programa i ostalog video sadržaja putem javnih i privatnih računalnih mreža; usluge rezerviranja za zabavna događanja; organiziranje natjecanja, izbora, nagrada i kulturnih događanja; organiziranje svečanosti dodjele nagrada; informativne, savjetodavne i konzultantske usluge povezane s navedenim uslugama; ali prethodno navedene usluge isključuju usluge u vezi s biciklizmom i posebnom odjećom za biciklizam.

(210) **BAZ1518707A** (22)22/06/2015

(442) 30/09/2016

(732) **AMGEN Inc. One Amgen Center Drive,
Thousand Oaks,
California 91320-1799, US**

(740) Agencija Diana Protić Tkalčić
(540)



(531) 1.13,1.15,24.17

(511)

5 Farmaceutski proizvodi.

(210) **BAZ1518708A** (22)22/06/2015

(442) 30/09/2016

(732) **Wolf Bikes d.o.o.**

**Veljka Mladenovića bb,
78000 Banja Luka, BA**

(740) "INTELBIRO" d.o.o.

(540)

LUPO'S

(511)

12 Vozila; uređaji za kretanje po zemlji, po vodi ili po zraku, bicikla i dijelovi za bicikla; aerogliseri; alarmni uređaji protiv krađe vozila, amfibije [hidroavioni], amortizirajuće opruge za vozila, autobusi za međugradski prijevoz, autokaravane automobili (amortizeri za automobile), automobili (branici za automobile), automobili (lanci za automobile), automobili (poklopci automobilskih motora), automobilske vanjske gume [kotači], automobilski kosturi [šasije], automobilski pokrovi [karoserije], bageri jaružari [brodovi], baloni na vrući zrak, baloni, upravljivi [letjelice], betonijerke [samohodne mješalice za beton], bicikli, bicikli (gumeni dijelovi kotača bicikla), bicikli (kotači bicikla), bicikli (mrežice za bicikle), bicikli (oplatnice kotača bicikla) [felge], bicikli (pokazivači smjera kretanja za bicikle), bicikli (potpornji za bicikle), bicikli (pumpe za bicikle), bicikli (sjedala bicikla), bicikli (zračnice za kotače bicikla), bicikli (žbice kotača bicikla), bisage prilagođene za bicikle, blatobrani, blatobrani bicikla, bokobrani za brodove, bolesnici [kolica za prevoženje bolesnika], brisači automobilskih stakala, brisači farova, brodovi, brodovi (uređaji za izvlačenje brodova), brodovi (utovarne brodske rampe), brodska rebra, brodske kuke, brodski dimnjaci, brodski potisni vijci, brodski prozorčići, brodski trupovi, brodski vanjski motori s vijkom, brodski vijci, cigare (automatski upaljači za cigare) za automobile, crpke, zračne [pribor za vozila], čamci, čavli za gume, dimnjaci lokomotiva, disk kočnice za vozila, dizalice [sohe] za utovar na brodove, dječja kolica, dvokolice za izvrtnje, električna vozila, električni motori za kopnena vozila, glavine bicikla, glavine kotača vozila, gradski autobusi, gumeni kotači (vanjski omotači gumenih kotača), gusjenice, vozila, hidraulični sustavi vozila, hidroavioni, hidrogliseri, hladnjače [vozila], jahte, jarboli [brodarstvo], jarboli za brodove, jastuci za napuhavanje [sigurnosni uređaji za osobna vozila], kabine za žičare, kajaci, kamioneti, kamioni, karavane, karoserije [pokrovi automobila], kočne obloge za vozila, kočne papuče za vozila, kočne pločice za automobile, kočni segmenti za vozila, kočnice bicikla, kočnice vozila, kolica s vitlom za savitljive cijevi, kolica za čišćenje, kolica za golf [vozila], kolica za lijev, kolica za namirnice, kolica, dječja, kolica, okretna za istovar [kiper kolica], kolica, utovarna s podizačem kormila, kosturi vozila [šasije], košare posebne izvedbe za bicikle, kotači (unutrašnje gume za kotače), kotači vozila, kotači vozila (slobodni kotači za kopnena vozila), kotačići za kolica, krađa vozila (uređaji za zaštitu vozila od krađe), krajevi osovina [rukavci], krmena vesla, krovčići dječjih kolica, krovčići, platneni za dječja kolica, kućišta za mehanizme kopnenih vozila [ne za motore], kuke za vuču vozila, lanci protiv sklizanja, lanci za bicikle, lanci, pogonski za kopnena vozila, letjelice [zračne lađe], ležaji [kreveti] u vozilima, lokomobili, lokomotive, ljepljive gumene zakrpe za krpanje zračnica, mjenjačke kutije za kopnena vozila, motocikli, motocikli s prikolicom, motori za

dvokolice, motori za kopnena vozila, motorkotači [mopedi], motorkotači s prikolicom, motorna vozila, mrežasti nosači prtljage za vozila, nagibna plastična kolica, napinjači žbica kotača [uređaji], nasloni za glavu na sjedalima vozila, navlake za sjedala bicikla ili motocikla, navlake za sjedala vozila, navlake za upravljače [volane] vozila, nogostupi za ulaz u vozila, nosači strojeva za kopnena vozila, nosači za skije na vozilima, obloge, unutarnje za vozila [tapecirung], obodi glavina, obruči kotača vozila [naplaci], odbojnici na željezničkim vagonima odbojnici vozila, oklopna vozila, okviri bicikla, olovni utezi za uravnoteženje kotača vozila [balansiranje], omnibusi, opruge ovjesa za vozila, osovine vozila, ovjesni amortizeri vozila, padobrani, pedale bicikla, plovna vozila, podvozja za vozila, podvozja željezničkih vagona, pogonski mehanizmi za kopnena vozila, pogonski strojevi za kopnena vozila, pokazivači smjera kretanja vozila, poklopci za motore vozila, poklopci, preklopni za vozila, poklopci, ukrasni na kotačima, pokretni bifei [vozila], pokrivači za vozila, pontoni, potpornji za održavanje bicikla u zaustavljenom položaju, pretvarači zakretnog momenta za kopnena vozila, prijenosne osovine za kopnena vozila, prijenosni mehanizmi za kopnena vozila, prijevoz, kabelski (uređaji i postrojenja za kabelski prijevoz), prikolice [vozila], protusklizne naprave za kotače vozila, protuzaslijepljujući uređaji za vozila, prskalice [vozila], prtljažnici vozila, radilice za kopnena vozila [nisu dio motora], rašlje za vesla [ušice], reakcijski motori za kopnena vozila, reduktori za kopnena vozila [uređaji za smanjenje broja okretaja], rezervni kotači (zaštitni pokrivači rezervnih kotača), romobil [vozilo], ručice bicikla, ručna kolica [tačke], sanduci (specijalni sanduci za vozila na dva kotača), sanjke na nožno pokretanje, saonice [vozila], signalizatori za kretanje vozila unatrag, sigurnosna sjedala za djecu u vozilima, sigurnosni pojasevi za sjedala u vozilima, sigurnosni remeni za sjedala u vozilima, sjedala u vozilima, sjedala za bicikle ili motorbicikle, sjedala, izbaciva za zrakoplove, skele [plovila], skele [tegljenice], skijaške vučnice, spojke za kopnena vozila, spojke za kopnena vozila [mjenjači], spojleri za vozila, sportska vozila, streljivo (kola za streljivo), stupići za vezanje plovila uz obalu [pomorstvo], svemirske letjelice, šalupe [barke s 4-8 vesala], štitići od sunca za automobile [zavjesice], tačke [ručna kolica], teretne dvokolice [kubikaška kolica], torbe s priborom za krpanje zračnica, torzijske poluge za vozila, tračnična prijevozna sredstva [drezine], trake za izmjenu vanjskog sloja automobilskih guma, traktori, tramvajska kola, tricikli, trokolice za dostavu robe, trube za automobile, trupovi brodova, turbine za kopnena vozila, upravljači bicikla [ručice], upravljači vozila [volani], upravljački lanci za kopnena vozila, upravljački uređaji za brodove, uspinjače, uspinjače (vozni park uspinjača), utovarne ograde (pokretne utovarne ograde) [dijelovi kopnenih vozila], utovarne površine kamiona, vagoneti, vagoneti (kotačići za vagonete), vagoni, vagoni s ležajevima za spavanje [spavaći vagoni], vagoni-hladnjače, vagon-restorani, vagonске spojnice [uređaji za priključak vagona], vagonски iskretači [dijelovi vagona], vanjske gume za kotače vozila, vanjski rubovi željezničkih kotača, ventili za gumene kotače vozila, vesla za čamce, vesla, kratka, vitla na kotačima za savitljive cijevi, vjetrobanska stakla, vojna vozila za prijevoz, vozila (gumeni kotači vozila), vozila (prozori vozila), vozila hitne pomoći, vozila s daljinskim upravljanjem [nisu igračke], vozila za kretanje po zemlji, po zraku, po vodi i na tračnicama, vozila za snijeg [s gusjeničnom trakom], vozila-hladnjače, vrata vozila, vučnice za skijaše, zatvarači za benzinske spremnike na vozilima, zavjesice za automobile [štitići od sunca], zračna vozila, zračni transporteri, zračnice za kotače bicikla, zračnice za kotače vozila, zrakoplovi, zrakoplovstvo

[aeronautika] (aparati, strojevi i uređaji za zrakoplovstvo), zrcala za gledanje unatrag [retrovizori], zupčanici za bicikle, zupčanici za kopnena vozila, zvonca za bicikle, zvonca za bicikle, zvučna upozorenja za bicikle, žbice na kotačima vozila, željeznički vozni park, žičare, žičare sa sjedalima [sjedeljnice];

28 Igračke; igre i predmeti za igranje; gimnastički i sportski artikli, koji su uključeni u ovu klasu; uređaji za vježbanje, oprema za vježbanje kod kuće, oprema za fitness; jednolinijski roleri; stacionarna bicikla za vježbu; sve vrste rolera; skejtboard; daske za plivanje, romobili; steperi; sprave za body building; sprave za tjelesne vježbe, oprema za fitness u obliku odjeće, pokretne trake za vježbanje, sprave za vježbe (trčanje), sprave za tjelovježbu, sve naprijed navedene robe koje nisu uključene u druge klase.

(210) **BAZ1518709A** (220)22/06/2015

(442) 30/09/2016

(732) **Diageo North America, Inc. 801 Main Avenue, Norwalk, Connecticut 06851, US**

(740)PETOŠEVIĆ d.o.o

(540)



(531) 3.3,24.1,24.9,27.5

(511)

33 Alkoholna pića (osim piva).

(210) **BAZ1518710A** (220)23/06/2015

(442) 30/09/2016

(732) **Advance Magazine Publishers Inc. One
World Trade Center, New York,
NY 10007, US**

(740)"INTELBIRO" d.o.o.

(540)

STYLE.COMby
Londé Art

(531) 27.5

(511)

35 Oglašavanje; usluge promocije i marketinga, naročito, promovisanje robe i usluga drugih putem digitalnih i mobilnih mreža; poslovne usluge, naročito, istraživanja ponašanja potrošača i konsultantske usluge u vezi sa tim; usluge elektronske trgovine, naime omogućavanje poslovnih transakcija elektronske trgovine obrađivanjem elektronskih narudžbina robe i usluga putem globalne kompjuterske mreže; usluge maloprodaje i onlajn maloprodaje u vezi sa slijedećom robom: parfimerija, kozmetika, toaletni proizvodi, proizvodi za čišćenje, proizvodi za uljepšavanje, proizvodi za ličnu njegu, proizvodi za njegu i uljepšavanje tijela, kose, kože, noktiju i zuba, zdravstveni proizvodi, apotekarski proizvodi, alati, ručni alati, komunikacijski proizvodi, kompjuterski proizvodi, softver, optički, fotografski, elektronski i električni proizvodi, filmovi, video sadržaji, audio sadržaji, vizuelni i audio-vizuelni snimci i proizvodi, igre, igračke i proizvodi za zabavu, odjeća, obuća, pokrivala za glavu, modni i odjevni aksesoari, tekstili, tekstilni proizvodi za kućnu upotrebu, koferi i torbe, publikacije, štampani materijali, materijali za nastavu, kancelarijski materijali, pokloni, sportska oprema, nakit, časovnici i satovi, oprema za domaćinstvo, kuhinjski pribor i posuđe, namještaj i proizvodi za opremanje prostora, prehrambeni proizvodi i namirnice i napici.

(210) **BAZ1518712A** (220)24/06/2015

(442) 30/09/2016

(732) **ASOS Plc Second Floor, Greater
London House, Hampstead Road,
NW1 7FB London, GB**

(740)PETOŠEVIĆ d.o.o

(540)

ASOS

(511)

3 Preparati za bijeljenje i ostale tvari za pranje rublja; preparati za čišćenje, poliranje, odmašćivanje i struganje; sapuni; parfumerijski proizvodi, eterična ulja, kozmetički proizvodi, losioni za kosu; ?proizvodi za njegu zubi; ljepila za kozmetičke svrhe; parfemi; toaletne vodice; kolonjske vode; mirisi i mirisni proizvodi za ličnu upotrebu; ulja za masažu; kozmetički proizvodi za njegu kože; balzami za kožu; proizvodi za zaštitu kože; pripravci za zaštitu kože; vezivna sredstva za kozmetiku (astringensi); preparati za kupanje i tuširanje; gelovi za tuširanje; gelovi za kupanje i pjenušave kupke; mirisni losioni za tijelo, kreme i puteri; mirisne kreme za ovlaživanje kože; ovlaživači kože; losioni, kreme i puteri za tijelo; losioni za bebe; ulje za bebe; kreme i gelovi za tretman strija; kreme za ovlaživanje; mirisni sapuni za kožu; ulje za tijelo; losioni za čišćenje; šminka za lice, usne i obraze; puder za lice; sjajilo za lice; sjajilo za kozmetičke svrhe; karmin, sjajilo za usne, nemedicinski balzami za usne, olovke za usne; parfimirana sjajila u obliku stika (shimmer sticks); trake za epilaciju; sjenka za oči, olovke za oči, maskara, šminka za oči, ajlajneri, četke za ajlajnere, kreme za oči, gelovi za oči, sjajilo za oči, balzam za oči; boje za obrve; kozmetika za obrve; olovke za obrve; vještačke obrve; vještačke trepavice; puder za naglašavanje dijelova lica (hajlajteri); maske; sredstva za čišćenje kože; sredstva za toniranje kože; klerifajeri za čišćenje kože; pilinzi; tekući puder; rumenilo; kozmetičke kutije za puder; sredstva za skidanje šminke; mirisne vrećice; miris za prostorije; preparati za ljepotu; proizvodi za ljepotu; kreme za ljepotu; tonici za ljepotu koji se nanose na tijelo; tonici za ljepotu koji se nanose na lice; setovi za šminku; nemedicinski preparati za ljepotu; nemedicinski preparati za ljepotu za njegu kože; preparati za njegu kože za ličnu upotrebu, naročito, hidrantna sredstva za lice, oči i usne; kreme za lice i kožu; losioni i serumi; tretmani protiv starenja kože; podloge za šminku; proizvodi za njegu kose, šampon, regeneratori za kosu, pjena za kosu, kreme za oblikovanje kose, gel i sprej za kosu; šamponi za suho pranje kose; sve-u-jednom sredstva za čišćenje kose i kupanje; voda za ispiranje usta; pripravci za njegu noktiju, lak za nokte, sredstva za jačanje noktiju i sredstva za uklanjanje laka za nokte, vještački nokti; krema za brijanje, gel za brijanje, setovi za brijanje, proizvodi za njegu nakon brijanja, losioni poslije brijanja; kreme za cipele; pripravci za depilaciju; dezodoransi za ličnu upotrebu; antiperspiranti; potpuri; pripravci za njegu noktiju; sjajila za nokte i sredstva za njihovo uklanjanje; pripravci za tamnjenje, pripravci za sunčanje; ulja, losioni, kreme i gelovi za sunčanje; ulja, losioni, kreme i gelovi za poslije sunčanja; kozmetički pripravci za samotamnjenje, vještački pripravci za samotamnjenje; losioni, gelovi i ulja za samotamnjenje; talk puder; terpeni (esencijalna ulja); maramice impregnirane kozmetičkim losionima; toaletne vode; toaletne potrepštine; umjetnički ukrasi

(dekorativni) za kozmetičke svrhe; preparati za uklanjanje sjajila; pripravci za pranje; pripravci za kosu i njegu kože (nemedicinski); toaletne potrepštine za bebe i malu djecu (nemedicinske); paste i gelovi za zube; kreme, gelovi i paste za izbjeljivanje zuba; preparati za bijeljenje zuba; petrolej gel (za kozmetičke svrhe); prethodno impregnirani brisači i ručnici sa losionima za osobnu higijenu i/ili kozmetičkim losionima; prethodno impregnirani brisači i ručnici za higijenske svrhe (lična upotreba); pamučni štapići; blaznice; medicinski sapuni; medicinski šamponi; medicinski regeneratori za kosu; maramice za bebe; kozmetičke boje; niti jedna od gore navedenih roba se ne odnosi na biciklizam i specijalizirane proizvode i opremu za biciklizam.; 9 Znanstveni, nautički, geodetski, fotografski, kinematografski i optički aparati i instrumenti kao i aparati i instrumenti za vaganje, mjerenje, signalizaciju, kontrolu (inspekciju), za pomoć (spašavanje) i za obuku; aparati i instrumenti za vođenje, distribuiranje, transformiranje, akumuliranje, podešavanje ili upravljanje električne struje; aparati za snimanje, prijenos, reprodukciju zvuka ili slika; magnetne podloge za snimanje, akustičke ploče; kompaktne ploče, DVD i drugi numerički nosači za snimanje; mehanizmi za uređaje koji se pokreću uz prethodno ubacivanje kovanica; registarske blagajne, računari, oprema za obradu podataka i računala; računalni programi (softveri); uređaji za gašenje požara; satovi (uređaji za mjerenje vremena); satovi za mjerenje vremena (uređaji za mjerenje vremena); elektroničke publikacije; publikacije koje se mogu preuzimati; aplikacije za pametne (smart) telefone i tablet računala; pametne (smart) naočale; pametne (smart) slušalice; lančići za naočale i sunčane naočale; clip-on sunčane naočale (sunčani nastavak za naočale); okviri za naočale i sunčane naočale; trake za sunčane naočale; instrumenti za mjerenje vremena, sunčane naočale; sunčane naočale; stakla za naočale; optičarski proizvodi; navlake za naočale; lančići i okviri za naočale; sjenila za oči; leće; električni uređaji za oblikovanje kose; električni uvijači za kosu; električne pegle za ravnanje kose; električni aparati za kovčanje, ispravljanje i oblikovanje kose; računalni softver koji se može preuzimati; računalni softver za prikupljanje, uređivanje, organiziranje, modificiranje, prijenos, pohranu te dijeljenje podataka i informacija; računalni softver koji omogućava učitavanje, preuzimanje, pristup, objavljivanje sadržaja, prikazivanje, označavanje, pisanje bloga, reproduciranje sadržaja strujanjem, postavljanje linkova, dijeljenje i na drugi način pružanje elektroničkih medija i podataka putem računalnih ili komunikacijskih mreža; računalni softver za reprodukciju, obradu i strujanje audiosadržaja, videosadržaja i multimedijskog sadržaja; računalni softver za upravljanje radom audio i videouređaja, te za gledanje, pretraživanje i/ili reproduciranje audio, video i televizijskih sadržaja, te filmova, fotografija i drugih digitalnih slika, kao i drugih multimedijških sadržaja; komunikacijski računalni program; aplikacijski softver; aplikacije; interaktivni računalni softver; elektronička pošta i softver za slanje poruka; računalni periferni uređaji; digitalni aparati i instrumenti; digitalni elektronički uređaji za snimanje, organiziranje, prijenos, prijem, manipuliranje, reproduciranje i pregled tekstualnih, podatkovnih, slikovnih, audio i videodatoteka; računalni programi za pristupanje, pregledavanje i pretraživanje baza podataka na mreži i Internetu; elektroničke publikacije (koja se mogu preuzimati); mobilni digitalni elektronički uređaji za slanje i primanje telefonskih poziva, SMS i MMS poruka, instant poruka, faksova, elektroničke pošte i drugih digitalnih podataka; ručni digitalni elektronički uređaji za slanje i primanje telefonskih poziva, SMS i MMS poruka, instant poruka, faksova, elektroničke pošte i drugih digitalnih

podataka; mobilni telekomunikacijski uređaji; elektronička izdanja koja se mogu preuzimati; komunikacijski uređaji kratkog doseg; torbice za mobilne telefone; držači za mobilne telefone; slušalice; aplikacijski softver; DVD-ovi; CD-i; MP3 plejeri (čitači); kamere; magneti; satelitski uređaji; televizijski uređaji; video uređaji; dijelovi i oprema za gore navedene proizvode; niti jedna od gore navedenih roba se ne odnosi na biciklizam i specijalizirane proizvode i opremu za biciklizam.;

14 Plemeniti metali i njihove legure i proizvodi od tih metala ili obloženi tim metalima, koji nisu obuhvaćeni drugim klasama; pravi i lažni nakit, plemenito kamenje; urarski proizvodi i kronometarski instrumenti; trake za satove; narukvice za satove; kutije prilagođene za pohranu satova; futrole za satove; kutije za satove od plemenitih metala; lanci za satove; kronografi (satovi); brojčanice za satove; modni satovi; elektronički satovi; glave satova; kazaljke za satove; satovi (nakit); mehanički satovi; privjesci-satovi; džepni satovi; kutije za pokazivanje satova; futrole za pokazivanje satova; satovi na baterije (kvarcni); kaiševi za satove; satovi sa memorijskom funkcijom; satovi sa telekomunikacijskom funkcijom; zlatni satovi; pozlačeni satovi; satovi od plemenitih metala; satovi napravljeni od valjanog zlata; satovi koji razmjenjuju podatke sa smartfonima; ženski satovi; lisice za satove; ručni satovi; zglobni satovi; trekeri za praćenje aktivnosti; pametni (smart) satovi; GPS satovi; satovi sa kalkulatorima; pametne narukvice za satove; pametni (smart) nakit; komadi nakita obloženi plemenitim metalima; komadi nakita napravljeni od pletenih lanaca; komadi nakita napravljeni od legura plemenitih metala; komadi nakita napravljeni od plemenitih metala; komadi nakita sa dragim kamenjem; komadi nakita sa ornamentiranim kamenjem; kutije prilagođene za držanje nakita; lančići; amajlije; nakit po mjeri; križevi (nakit); modni nakit; zlatni nakit; identifikacione narukvice; nakit od slonovače; nakit kao komadi dragog kamenja; nakit kao komadi plemenitih metala; kutije sa satove; nakit (lančići) od plemenitog metala za članke; lanci kao nakit; narukvice; nakit koji sadrži dijamante; nakit koji sadrži bisere; nakit od kristala; nakit od stakla; nakit od plastike; nakit od žute ambre; ornamenti za nakit; kamenje za nakit; satovi za nakit; privjesci za ključeve kao nakit; bižuterija (lažni nakit); značke (nakit); privjesci koji se mogu zatvoriti (nakit); medaljoni (nakit); muzičke kutije kao nakit; biseri (nakit); privjesci (nakit); kositreni nakit; srebrni nakit; bižuterija (nakit); ženski nakit; plemeniti metali i njihove legure; nakit; imitacija nakita; drago kamenje; horološki i kronometarski instrumenti; manžetne (puceta za manžetne); prstenovi; narukvice; ogrlice; naušnice; broševi; kutije za nakit; kućišta za satove; kućišta za sobne satove; bedževi od plemenitih metala; sobni satovi; figurice od plemenitih metala sa funkcijom budilice; halke za ključeve; medalje; dragocjeno kamenje; poludrago kamenje; igle za šešire; ukrasi za šešire od plemenitih metala; igle za kravatu; štupaljke za kravatu; remeni za satove; kutije za nakit; dijelovi i oprema za sve gore navedeno; niti jedna od gore navedenih roba se ne odnosi na biciklizam i specijalizirane proizvode i opremu za biciklizam.;

18 Koža, imitacije kože, proizvodi od tih materijala koji nisu obuhvaćeni drugim klasama; životinjske kože; kovčezi i torbe; kišobrani i suncobrani; štapovi za hodanje; prtljaga, torbe, novčanici i drugi proizvodi za nošenje; putne torbe za odjeću; školske torbe; torbe za nošenje kišobrana; torbe napravljene od vještačke kože; torbe napravljene od kože; torbe za plažu; torbice za nošenje oko struka ili na pojasu; platnene torbe; školske torbe; bostonske torbe;

torbe valjkastog oblika; torbe za mijenjanje pelena; torbice bez ručke; kozmetičke torbice; vreće za stvari; torbe za dokumenta; putne torbe; kožne torbe za kupovinu; torbe za šminku; manje putne torbe za jedno noćenje; torbice za brijanje koje se prodaju prazne; torbe za nošenje preko ramena; torbe s jednom naramenicom; male torbice za muškarce; vreće za odjela; kovčežići; tekstilne torbe za kupovinu; toaletne torbice; velike ručne torbe; putne torbe napravljene od kože; putni kovčezi; torbe napravljene od tkanine; večernje torbice; etuji za kartice (kožni proizvodi); futrola za ključeve; džepni novčanici; novčanici koji se nose na pojasu; ženske torbice bez drške; novčanici za kovanice; kozmetičke torbice; ručne večernje torbice; torbice koje se nose na ručnom zglobu; pilotski kovčezi; kovčezi sa točkovima; naprtnjače; poslovnje torbe; organizatori (podsjetnici); neseseri; vrećice za kupovinu; putni neseseri; prtljaga; torbe za putovanje; torbe za spise; ručni kovčezi; toaletne torbice; vrećice; ruksaci; pojasne torbice; torbe; aktovke; kovčežići za spise; torbe za note; naprtnjače za školu; prazne kozmetičke torbice; vreće za odijela, košulje i haljine; futrole za kravate (etujiji); držači i futrole za kreditne kartice; novčanici; novčarke; torbe; kožne ženske torbe; telećaci (ranci); kutije za šešire; ručne torbe; kutije za ključeve; kožne vezice; torbe za kupovinu sa točkovima; putne torbice; kovčežići za šminku; futrole za kartice; odjeća za kućne ljubimce; odjeća za životinje; pojasevi; orma, ogrlice za životinje, povoci (remeni) i brnjice; artikli napravljeni od vještačkog krzna; narukvice za satove napravljene od kože; narukvice napravljene od kože; kutije za prezentaciju napravljene od kože; nakit napravljen od kože; ogrlice napravljene od kože; kovčezi za nakit napravljeni od kože; futrole za ručne satove napravljene od kože; kutije za satove napravljene od kože; značke napravljene od kože; držači za ključeve napravljeni od kože; kutije za nakit napravljene od kože; futrole za naočale i futrole za sunčane naočale napravljene od kože; prstenovi napravljeni od kože; naušnice napravljene od kože; dijelovi i oprema gore navedenih proizvoda; niti jedna od gore navedenih roba se ne odnosi na biciklizam i specijalizirane proizvode i opremu za biciklizam.;

25 Odjeća, obuća, pokrivala za glavu, muška odjeća, ženska odjeća, dječja odjeća, ešarpe (šalovi), odjeća za plažu, obuća za plažu, pojasevi, pojasevi za nošenje novca, nepapirnati pršnjaci, potkošulje, gornji dijelovi čizama, čizme, kožne cipele, antilop cipele, platnena obuća, grudnjaci, ženske potkošulje, kape, beretke, marame, kape za kupanje, kaputi, okovratnici, korseti, znojnice za ruke, okovratnici koji se skidaju, haljine, pokrivala za uši (odjevni predmet), neelektrične vrećice obložene krznom za utopljanje nogu, dodaci za obuću protiv klizanja, vrhovi za obuću, pete za obuću, vještačko krzno, rukavice, kućne haljine, čizmice, šeširi, papirni šeširi, vrpce za glavu, pete, kapuljače, trikotažni odjevni predmeti, unutarjni potplati, jakne, džersej (dresovi), haljine na tregere, trikoi (pleteni odjevni predmeti), planinarske cipele, pelene za novorođenčad, odjeća od imitacije kože, odjeća od kože, helanke, natikače (grijači nogu), sašivene podstave, svileni rupci za glavu, maske za spavanje, rukavice bez prstiju, rukovnice, kravate, gornja odjeća, ogrtači, muške gaće, papirnata odjeća, parke, kombinezoni, sjenila za kape, pelerine, krznene ogrtači (kaputi), podsuknje, džepne maramice, džepovi za odjeću, pončoi, puloveri, pidžame, konfekcijska odjeća, ogrtači za kupanje, sandale, sariji, sarong (odjevni predmeti), svileni rupci, šalovi, znojnice za pazuhu, plastroni košulja, košulje, cipele, košulje s kratkim rukavima, suknje, papuče, kombinei (donje žensko rublje), kratke čarape, potplati (donovi), podvezice za

muške čarape, čarape, odijela, kupaći kostimi, puloveri bez rukava, tee-shirts (majice), čarape s gaćicama (hulahupke), toge, cilindri, potpeci, hlače, muške kupaće gaće, turbani, sportske gaćice, donje rublje, uniforme, gornji dijelovi obuće, mali velovi, prsluci, jednodijelna odjeća za spavanje, bodiji, bluze, anorak, naramenice, odjeća za maskarade, kostimi za maskiranje, ogrtači (odjeća), dijelovi i oprema za svu gore navedenu robu; niti jedna od gore navedenih roba se ne odnosi na biciklizam i specijalizirane proizvode i opremu za biciklizam.

(210) **BAZ1518713A** (220)24/06/2015

(442) 30/09/2016

(732) **LUMER d.o.o. Sarajevo Urijan Dedina
99, Sarajevo-Centar, BA**

(591)maslinasto zelena, oker, siva

(540)



(531) 7.1,7.3,27.5,29.1

(511)

35 Usluge nabavke za treća lica (kupovina proizvoda i usluga za druge proizvođače).

(210) **BAZ1518714A** (220)25/06/2015

(442) 30/09/2016

(732) **Diageo North America, Inc. 801 Main Avenue, Norwalk, Connecticut 06851, US**

(740)PETOŠEVIĆ d.o.o

(540)



(531) 26.4,27.5

(511)

33 Alkoholna pića (osim piva).

(210) **BAZ1518715A** (220)25/06/2015

(442) 30/09/2016

(732) **Diageo North America, Inc. 801 Main Avenue, Norwalk, Connecticut 06851, US**

(740)PETOŠEVIĆ d.o.o

(540)

SMIRNOFF –I°CE

(511)

33 Alkoholna pića (osim piva).

(210) **BAZ1518716A** (220)25/06/2015

(442) 30/09/2016

(732) **ANIMUS GRUPA d.o.o. Banja Luka Kralja Petra I Karađorđevića 109, 78000 Banja Luka, BA**

(591)plava, bijela

(540)



(531) 25.3,26.4,27.5,29.1

(511)

43 Barovi (usluge barova); gostionice; kantine; kavane (kafeterije); kavane-restorani; restorani sa samopisluživanjem; restorani za brzo i stalno posluživanje (snek-barovi).

(210) **BAZ1518717A** (220)25/06/2015

(442) 30/09/2016

(732) **ANIMUS GRUPA d.o.o. Banja Luka Kralja Petra I Karađorđevića 109, 78000 Banja Luka, BA**

(540)

facefood

(511)

43 Barovi (usluge barova); gostionice; kantine; kavane (kafeterije); kavane-restorani; restorani sa samopisluživanjem; restorani za brzo i stalno posluživanje (snek-barovi).

(210) **BAZ1518718A** (220)26/06/2015

(442) 30/09/2016

(732) **Reckitt & Colman (Overseas) Limited**
Dansom Lane, Hull, HU8 7DS, GB

(740) "ŽIVKO MIJATOVIĆ & PARTNERS"

d.o.o. Sarajevo

(540)



(531) 1.15,26.1,26.11,27.5

(511)

3 Nemedicinski toaletni preparati; kozmetički preparati i preparati za uljepšavanje; hidratantne kreme, losioni, pjene i gelovi; pilinzi; preparati za čišćenje kože; preparati za izbjeljivanje, svi za ličnu upotrebu; preparati za depilaciju; voskovi za depilaciju; inhibitori ponovnog rasta dlake; preparati, uključujući kreme, gelove i pjene, za upotrebu prije, tokom i nakon brijanja ili uklanjanja dlaka; maramice za depilaciju; impregnirane maramice i tuferi za njegu kože.

(210) **BAZ1518720A** (220)30/06/2015

(442) 30/09/2016

(732) **AMGEN Inc. One Amgen Center Drive,**
Thousand Oaks,
California 91320-1799, US

(740) Agencija Diana Protić Tkalčić

(540)

SURECLICK

(511)

10 Injektori za medicinsku namjenu, isključujući injektore za proizvode za hormon rasta.

(210) **BAZ1518721A** (220)30/06/2015

(442) 30/09/2016

(732) "**BEN**" d.o.o. Sarajevo ul. Fra Anđela
Zvizdovića br. 1 (Centar UNITIC),
Sarajevo - Centar, BA

(740) AMILA ETEROVIĆ

(591) plava, žuta, bijela

(540)



(531) 1.7,26.2,27.5,29.1

(511)

16 Hartija, karton i proizvodi od njih koji nisu uključeni u druge klase; štampane stvari; knjigovezački materijal; fotografije; kancelarijski materijal; ljepila za kancelarijske i kućne potrebe; umjetnički materijali; kičice; pisaće mašine i kancelarijski rekviziti (izuzev namještaja); materijali za obuku i nastavu (izuzev aparata); plastični materijal za pakovanje (koji nije uključen u druge klase); štamparska slova; klišeji.

20 Nameštaj, ogledala, okviri za slike, proizvodi (koji nisu obuhvaćeni drugim klasama) od drveta, plute, trske, rogoza, vrbovog pruća, roga, kosti, slonovače, kitove kosti, školjki, čilibara, sedefa, morske pene i zamene svih ovih materijala, ili od plastike.

35 Oglašavanje; vođenje poslova; poslovno upravljanje; kancelarijski poslovi.

(210) **BAZ1518722A** (220)01/07/2015

(442) 30/09/2016

(732) **Christian LOUBOUTIN 1 rue Volney,**
75002 Paris, BA

(740) Dragan Mićunović

(540)

CHRISTIAN
LOUBOUTIN

(511)

3 Kozmetika; parfimerija; nemedicinski preparati za njegu kože; sapuni; proizvodi za kupanje i njegu tijela, to jest kupke i gelovi za tuširanje, ulja i perle; preparati za njegu noktiju; lakovi za nokte; ruževi za usne.

18 Koža i imitacije kože, i proizvodi napravljeni od tih materijala, a koji nisu obuhvaćeni drugim klasama; kovčezi i putne torbe; putnički sanduci; tašne; novčanici; clutch torbice (neseseri); tote torbe (velike torbe); torbice (pismo, vrećice) od kože; naprtnjače; rameni kaiševi od kože; aktovke; kutije od kože ili vještačke kože; ženske tašne; torbe za kupovinu.

25 Obuća.

(210) **BAZ1518723A** (220)01/07/2015

(442) 30/09/2016

(732) **Christian LOUBOUTIN 1 rue Volney,
75002 Paris, BA**

(740)Dragan Mićunović

(540)



(531) 27.5

(511)

3 Kozmetika; parfimerija; nemedicinski preparati za njegu kože; sapuni; proizvodi za kupanje i njegu tijela, to jest kupke i gelovi za tuširanje, ulja i perle; preparati za njegu noktiju; lakovi za nokte; ruževi za usne.;

18 Koža i imitacije kože, i proizvodi napravljeni od tih materijala, a koji nisu obuhvaćeni drugim klasama; kovčezi i putne torbe; putnički sanduci; tašne; novčanici; clutch torbice (neseseri); tote torbe (velike torbe); torbice (pismo, vrećice) od kože; naprtnjače; rameni kaiševi od kože; aktovke; kutije od kože ili vještačke kože; ženske tašne; torbe za kupovinu.;

25 Obuća.

(210) **BAZ1518724A** (220)01/07/2015

(442) 30/09/2016

(732) **Christian LOUBOUTIN 1 rue Volney,
75002 Paris, BA**

(740)Dragan Mićunović

(540)



(531) 9.9,27.5

(511)

25 Obuća.

(210) **BAZ1518725A** (220)01/07/2015

(442) 30/09/2016

(732) **Christian LOUBOUTIN 1 rue Volney,
75002 Paris, BA**

(740)Dragan Mićunović

(591)crvena

(540)



(531) 9.9,26.13,29.1

(511)

3 Kozmetika; parfimerija; nemedicinski preparati za njegu kože; sapuni; proizvodi za kupanje i njegu tijela, to jest kupke i gelovi za tuširanje, ulja i perle; preparati za njegu noktiju; lakovi za nokte; ruževi za usne.;

18 Koža i imitacije kože, i proizvodi napravljeni od tih materijala, a koji nisu obuhvaćeni drugim klasama; kovčezi i putne torbe; putnički sanduci; tašne; novčanici; clutch torbice (neseseri); tote torbe (velike torbe); torbice (pismo, vrećice) od kože; naprtnjače; rameni kaiševi od kože; aktovke; kutije od kože ili vještačke kože; ženske tašne; torbe za kupovinu.;

25 Obuća.

(210) **BAZ1518726A** (220)01/07/2015

(442) 30/09/2016

(732) **Christian LOUBOUTIN 1 rue Volney,
75002 Paris, BA**

(740) Dragan Mićunović

(540)



(531) 27.5

(511)

3 Kozmetika; parfimerija; nemedicinski preparati za njegu kože; sapuni; proizvodi za kupanje i njegu tijela, to jest kupke i gelovi za tuširanje, ulja i perle; preparati za njegu noktiju; lakovi za nokte; ruževi za usne.;

18 Koža i imitacije kože, i proizvodi napravljeni od tih materijala, a koji nisu obuhvaćeni drugim klasama; kovčezi i putne torbe; putnički sanduci; tašne; novčanici; clutch torbice (neseseri); tote torbe (velike torbe); torbice (pismo, vrećice) od kože; naprtnjače; rameni kaiševi od kože; aktovke; kutije od kože ili vještačke kože; ženske tašne; torbe za kupovinu.;

25 Obuća.

(210) **BAZ1518727A** (220)01/07/2015

(442) 30/09/2016

(732) **BEYEMEN BH COMPANY D.O.O., HOTEL
PRESIDENT SARAJEVO Bazardžani 1,
71000 Sarajevo, BA**

(591) crna, zlatna

(540)



(531) 1.1,7.1,27.5,29.1

(511)

37 Usluge pranja i glačanja rublja.;

43 Usluge hotela, usluge motela; obezbjeđivanje smještaja, usluge privremenog smještaja; usluge rezervacije u vezi sa hotelskim smještajem kao i druge usluge informisanja i planiranja a u vezi sa smještajem; usluge rezervisanja smještaja za putnike, koje pružaju putničke agencije ili posrednici; usluge barova, usluge koktel barova i noćnih klubova; usluge caffe-a, usluge restorana i snack barova; usluge pripreme jela i pića za potrošnju; usluge keteringa u svrhu obezbjeđivanja hrane i pića; usluge obezbjeđivanja prostora za konferencije, sastanke i izložbe; usluge prijavljivanja u hotel i odjavljivanja iz hotela; usluge elektronskog informisanja u vezi sa hotelima.

(210) **BAZ1518728A** (220)02/07/2015

(442) 30/09/2016

(732) **SONY CORPORATION 1-7-1 Konan,
Minato-ku, Tokyo, JP**

(740)PETOŠEVIĆ d.o.o

(540)

SONY

(511)

30 Kafa, čaj, kakao i nadomjesci kafe; riža; tapioka i sago; brašno i proizvodi od žitarica; kruh, kolači i slastice; sladoledi; šećer, med, melasa; kvasac, prašak za pecivo; sol; slačica (senf); ocat, umaci (začini); mirodije; led za hlađenje; piment; bademi (slatkiši od badema); bademovo tijesto; anis (sjeme); aromatični preparati za prehrambene potrebe; nadomjesci za kafu; prašak za pecivo; soda bikrbona za kuhanje; ječmeno brašno; bobovo brašno; propolis (pčelinji proizvod); pivski ocat; sladoled (sredstva za vezanje sladoledne mješavine); biskviti (sitni kolačići); suhi obrok (pripremljeni); pecivo (fino sitno pecivo); kruh; krušne mrvice; pecivo (brioši); glazure za kolače; kolači (prašak za kolače); kolači; šećer, žuti za prehranu; kapar (začin); karamele (bomboni); sol od celera; pripravnici od žitarica; zakuske (mali obroci) od žitarica; sendviči od sira (cheeseburgeri); žvakača guma; cikorijski (nadomjestak kafe); kineske okruglice kuhane na pari (Shumai, kuhane); kineske punjene okruglice (Gyoza, kuhane); pahuljice od sušenih žitarica; čokoladno mlijeko (napitak); čokoladni musevi (pjenice); čokolada; čokolada (piće od čokolade); šoušou (začin); šatni (začin); cimet (mirodija); klinčići (mirodija); kakao s mlijekom; proizvodi od kakaa; kakao; pića od kakaa; napici od kafe s mlijekom (bijela kafa); arome za kafu; kafa; pića na bazi kafe; začini; slatkiši za ukrašavanje božićnih drvca; slatkiši; suhi kolačići; kuhinjska sol; kukuruzne pahuljice; kukuruzno brašno; kukuruz, mljeveni; kukuruz, prženi; kuskus (vrsta tjestenine); krekeri; kalijev tartarat za kuhanje; ječam, tucani; zob, tucana; kristalni šećer; šećer u kocki; kari (začin); engleska krema; desertni musevi (slastičarski proizvodi); umaci za salatu; sladoledi; esencije za prehranu (osim eteričnih esencija i ulja); jela od brašna; tijesto (fermenti za tijesto); arome za pića, osim eteričnih ulja; arome za kolače, osim eteričnih ulja; arome, osim eteričnih ulja; laneno sjeme za ljudsku potrošnju; brašno; proizvodi tvornice brašna; fondani (vrsta bombona); pržene kuglice od tijesta pomješanog sa komadićima hobotnice (Takoyaki); jogurt, smrznuti (vrsta sladoleda); fruktoza (za kulinarske svrhe); umak od voća (coulis); voćni žele (slastica); zelenje (konzervirano zelenje) [začini]; đumbir (začin); medenjaci; glukoza za kulinarstvo; glutinski dodatci za kulinarske svrhe; ljepivo iz žita (gluten) pripremljen kao hrana; melasa (sirup od melase); pšenično brašno za ljudsku prehranu; kašice (mliječne kašice za prehranu); halva; šunka (glazure za šunku); hamburgeri; visokoproteinske pločice od žitarica; kukuruzna krupica; loptice od kukuruzne kaše; med; hot dogovi; ječam, guljeni; zob, očišćena; riža, očišćena; vrhnje, smrznuto (šlag); led za rashlađivanje; led, sirovi (prirodni ili umjetni); ledeni čaj; čajevi, nemedicinski; kečap (umak od rajčice); kvasac; sladić (slastica); makaroni (vrsta tjestenine); kolačići od badema; kolačići od slada; ekstrakt slada za prehranu; slad za ljudsku prehranu; maltoza; marinade; marcipan (kolač od badema); majoneza; brašno: mesni sokovi (umaci); mesne pite; proizvodi za omekšavanje mesa u kućanstvu; metvica

za slastice; melasa; musli; brašno od gorušice; slačica (senf); prirodna sladila; pripremljeni obroci od rezanaca; rezanci; muškati oraščići; zobene pahuljice; namirnice od zobi; zobeno brašno; palačinke; tjestenina; tjestenica; pastile (bomboni); slastičarski proizvodi; tijesto za kolače; slastice od kikirikija; papar (biber); pepermint bomboni (bomboni od metvice); paprika (začin); pesto (umak); petits-beurre keksi; čajni kolačići (minjoni); pite; pizza; kukuruzne kokice; krumpirovo brašno za prehranu; škrobni sirup u prahu (za kulinarske svrhe); prašak za sladoled; bademi prženi u šećeru (praline); proizvodi za učvršćivanje tučenog vrhnja; propolis; varenci (pudinci); kiš (vrsta kolača); ravioli (tjestenina); reliš (začin); kolačići od riže; riža; zakuske (mali brzi obroci) od riže; matična mliječ; dvopek; šafran (začin); sago; umaci za salatu; sol za konzerviranje prehrambenih namirnica; sendviči; umaci, začinski [dresinzi]; umaci za meso sa roštilja; vezivna sredstva za kobasice; morska voda za kuhanje; umak od soje (Soba-tsuyu); začini; krupica [griz]; šerbet [voćni sladoled]; tijesto od sojina zrna (začin); brašno od soje; umak od soje; špageti; začini; proljetna rolada; anis za posipanje; škrobovina za prehranu; kruščići punjeni mljevenim mesom i kuhani na pari (Chinese-manjuh); štapići od sladića [slatkši]; šećer; sushi [japansko jelo od riže]; bomboni; tabule (vrsta orijentalnog jela od žita); takos; brašno tapioke za prehranu; tapioka; torte; čaj; napici na bazi čaja; zgušćivači za kuhanje hrane; umak od rajčice; tortilje; divlji orah [kurkuma] za prehranu; beskvasni kruh; nepržena kafa; vanilija [aroma]; vanilin [nadomjesci za vaniliju]; biljni pripravci kao nadomjesci kafe; rezanci za juhe; mješavine sa octom; ocat; vafli; alge [začini]; pšenično brašno; pšenične klice za ljudsku potrošnju; bešamel (bijeli umak); Worcester umak; kvasac.

(210) **BAZ1518734A** (220)03/07/2015

(442) 30/09/2016

(732) **Agility Public Warehousing Company
KSC P.O Box 25418,
Safat Kuwait 13115, KW**

(740)PETOŠEVIĆ d.o.o

(540)



(531) 4.3,27.5

(511)

9 Računalni softver za planiranje, upravljanje i nadgledanje uvoza, izvoza i dostave robe, za carinjenje i carinsko posredovanje, za upravljanje rizikom i njegovu procjenu, za računovodstvo, za praćenje i generiranje carinskih statistika u vezi sa gore navedenim.;

35 Savjetovanje, upravljanje, revizija i usluge upravljanja distribucijom a sve u vezi sa lancem opskrbe i logistikom; usluge upravljanja i praćenja narudžbi; usluge poslovnog upravljanja i nadgledanje na polju optimizacije protoka inventara, upravljanja zalihama, nabavke, optimizacije imovine, i obrade narudžbi i korištenja resursa; usluge poslovnog savjetovanja, logistike, planiranja, upravljanja lancem opskrbe i revizije na području energije i rudarstva;

usluge off-shore podrške, a naročito, pružanje pomoći prilikom poslovanja off-shore objekata, a naročito naftnih platformi i tornjeva za bušenje nafte i gasa; usluge vođenja komercijalnih poslova koje se odnose na pokretanje proizvodnje i predstavljanja proizvoda na tržištu za druge; usluge vođenja komercijalnih poslova sportskih i zabavnih događanja; usluge upravljanja ugovorima o čuvanju i skladištenju; projektno upravljanje natječaja za prijevoz tereta; usluge logistike za izložbe i događanja, a naročito organizovanje prijevoza robe za druge za izložbe i događanja; usluge izvršenja narudžbe; usluge upravljanja globalnog prijevoza robe; usluge obračunavanja poreza za troškove preseljenja; usluge preseljenja zaposlenih i osoblja, a naročito, usuge planiranja i provođenja preseljenja domova i poslovnih objekata; usluge carinjenja i popratna dokumentacija; usluge pribavljanja dokumentacije o zdravstvenoj ispravnosti uvezene robe; upravljanje prijevozom, a naročito, ugovaranje preuzimanja, dostave, skladištenja i transporta dokumenata, paketa, tereta i pošiljki putem zemljanih i vazdušnih prevoznika; upravljanje logistikom na polju sigurnosnog upravljanja, inspekcije, procjene odgovora u hitnim slučajevima, usklađivanje sa propisima i označavanje.;

36 Usluge carinskih ureda (carinarnica); usluge agencija za osiguranje tereta.;

37 Usluge razvoja nekretnina, usluge upravljanja gradnje tvornica i proširenja tvornica; građevinske usluge, a naročito, planiranje, postavljanje i građenje po narudžbi zgrada i objekata za sajmove i izložbe.;

39 Usluge prijevoza putem kopna, vazduha, mora, teglenica i željeznice, usluge čartera (unajmljivanja prevoznih sredstava), posredovanja, otpreme i distribucije tereta; usluge skladištenja; usluge pakiranja i utovara robe; iznajmljivanje kontejnera za skladištenje; usluge rezervacije putovanja, a naročito, usluge rezervacije prijevoza; transport, skladištenje i dostava tereta, otpada, teških komada tereta, specijaliziranih hemikalija, tornjeva za bušenje nafte i gasa, vrijednosti, komercijalno osjetljivih materijala u specijaliziranim vozilima i kontejnerima, toksičnih, ekotoksičnih, korozivnih, nadražujućih, zapaljivih, radioaktivnih, genetičkih, bioloških i drugih nestabilnih, opasnih i škodljivih materijala po životnu okolinu; prenošenje tereta na licu mjesta u svrhu izlaganja, sajmove i komercijalnih priredbi; usluge konsultacija za prijevoz, skladištenje, pakovanje, utovar i istovar tereta, otpada, teških komada tereta, specijaliziranih hemikalija, tornjeva za bušenje nafte i gasa, vrijednosti, komercijalno osjetljivih materijala u specijaliziranim vozilima i kontejnerima, toksičnih, ekotoksičnih, korozivnih, nadražujućih, zapaljivih, radioaktivnih, genetičkih, bioloških i drugih nestabilnih, opasnih i škodljivih materijala po životnu okolinu.;

42 Usluge računara, a naročito, usluge omogućavanja korištenja računarskog softvera koji se ne može preuzimati za on-line praćenje informacija i usluge izvještavanja i on-line podrške korisnicima vezano za uvoz, izvoz, carinjenje, isporuku, status i dostavu roba; usluge računara, a naročito, usluge omogućavanja korištenja računarskog softvera koji se ne može preuzimati za on-line lanac dostave, inventar i rukovođenje tereta za treća lica; usluge računara, a naročito, usluge omogućavanja korištenja računarskog softvera koji se ne može preuzimati za on-line praćenje i izvještavanje u vezi sa kopnenim, vazdušnim, morskim i željezničkim transportnim flotama, kao i transportnim flotama teglenica.

(210) **BAZ1518735A** (220)03/07/2015

(442) 30/09/2016

(732) **TELOPTIC d.o.o Sarajevo**
Mostarsko raskršće bb,
71240 Hadžići, BA

(540)



(531) 1.1,5.5,24.15,27.5

(511)

29 Ajran

(210) **BAZ1518736A** (220)03/07/2015

(442) 30/09/2016

(732) **INA - INDUSTRIJA NAFTE d.d.**
Avenija V. Holjevca 10,
10000 Zagreb, HR

(740) "INTELBIRO" d.o.o.

(591) tamnoplava, siva, bijela

(540)



(531) 26.1,26.4,27.5,29.1

(511)

4 Aditivi (nekemijski) za goriva; aditivi (nekemijski) za lubrikante; aditivi (nekemijski) za maziva; aditivi (nekemijski) za motorno gorivo; aditivi (nekemijski) za ulja; aditivi za benzin [nekemijski]; aditivi za benzin [petrokemijski]; automobilska goriva; benzin; benzin [gorivo]; benzin za motorna vozila; benzinsko gorivo; biodizel; biodizelsko gorivo; biogoriva; biogorivo; dizel gorivo; dizelsko gorivo; fina ulja za motore; fosilna goriva; goriva; goriva dobivena iz nafte; goriva dobivena iz sirove nafte; goriva i rasvjetne tvari; goriva iz bioloških izvora; goriva iz sirove nafte; goriva (uključujući benzin za motore); goriva za grijanje; gorivi plinovi; gorivi proizvodi; gorivo; gorivo za motorna vozila; industrijska mast; industrijska maziva; industrijska rashladna ulja; industrijska ulja i masti [maziva];

industrijska ulja za podmazivanje površina; industrijski benzin; industrijsko ložno ulje; laka ulja; lož ulje; lubrikanti i industrijska maziva, voskovi i tekućine; lubrikanti kao hidraulična ulja za podmazivanje; lubrikanti koji imaju svojstva čistača; lubrikanti s aditivima za smanjenje trenja; lubrikanti sa sredstvom za sprječavanje korozije za prijenosne lance; lubrikanti sintetičkog porijekla; lubrikanti u obliku ulja; lubrikanti za demontiranje pneumatskih guma; lubrikanti za industrijske strojeve; lubrikanti za metalne površine; lubrikanti za strojeve; mast za podmazivanje vozila; masti za automobile; masti za kuglične ležajeve; masti za podmazivanje; masti za podmazivanje izloženih zupčanika; masti za podmazivanje spojeva; masti za tehničke namjene; maziva za automobilske motore; mazivo za kočne pločice; mazivo za lance; mineralna ulja; mineralna ulja i masti za industrijske potrebe [nisu za goriva]; mineralna ulja za podmazivanje; mješavine goriva; mješavine za podmazivanje za automobile [lubrikanti]; motorna goriva; motorna ulja; motorno ulje; nafta; naftni nusproizvodi; nekemijski aditivi za benzin; nekemijski aditivi za goriva; nekemijski aditivi za gorivo; nekemijski aditivi za goriva za sprječavanje taloženja u komori za izgaranje; nekemijski aditivi za motore; nekemijski aditivi za motorna goriva; nekemijski aditivi za poboljšanje izgaranja; nekemijski aditivi za proizvode od nafte; nekemijski aditivi za sredstva za podmazivanje; nekemijski aditivi za ulja za mjenjače; nekemijski aditivi za ulja; nekemijski koncentratni aditiva za motorna goriva; plin [gorivo]; plin propan; plin za gorivo; plin za grijanje; plin za grijanje pomoću plamena; plinovita goriva; plinska goriva; plinski spremnici; plinsko gorivo; posebno fina ulja za motore; pospješivači gorenja [proizvodi od nafte]; pospješivači gorenja [ulja]; preparati za smanjenje kliznog trenja između dviju površina; prirodni plin; proizvodi dobiveni rafiniranjem sirove nafte; proizvodi za konzerviranje metala [ulja]; proizvodi za poboljšanje izgaranja fosilnih goriva; proizvodi za podmazivanje spojeva; proizvodi za popuštanje zahrđalih metalnih dijelova; propan za uporabu kao gorivo; sintetička sredstva za podmazivanje; sintetička sredstva za podmazivanje u obliku aerosola; sintetička ulja; sintetički plin [gorivo]; sirova ili rafinirana nafta; sirova nafta; sprejevi za pokretanje motora; sredstva za podmazivanje u spreju; sredstva za podmazivanje na osnovi ulja; sredstva za podmazivanje [lubrikanti]; sredstva za podmazivanje za automobile; sredstva za podmazivanje motornih vozila; tekuća goriva; tekući plin; tekućine za podmazivanje; teška ulja; ukapljena nafta; ukapljeni naftni plin; ukapljeni naftni plinovi; ukapljeni naftni plinovi za motorna vozila; ukapljeni naftni plinovi za kućanske potrebe; ukapljeni plinovi za pogon motornih vozila; ulja i masti za podmazivanje; ulja koja sadrže aditive razgradive u vodi; ulja koja sadrže aditive za sprječavanje hrđe; ulja za automobile; ulja za diferencijal; ulja za motore; ulja za motore automobila; ulja za podmazivanje; ulja za podmazivanje automobilskih uređaja; ulja za podmazivanje motora na benzin; ulja za podmazivanje sa aditivima koji sprječavaju trošenje metala trenjem; ulja za podmazivanje za kotače; ulja za turbine; ulja za turbo jedinice; ulja za ublažavanje udara [amortizacijska]; ulja za zupčanike; ulje za lance; ulje za motore; ulje za namakanje; ulje za podmazivanje; ulje za podmazivanje za motore motornih vozila; umjetna nafta; višenamjenski lubrikanti; visoko oktanski benzin; vodonepropusni pripravci u obliku ulja za sustave paljenja motornih vozila.;

35 Administracija poslovnih djelatnosti; agencijske usluge za organiziranje poslovnih predstavljanja; akvizicije (Savjeti u svezi s -); analize i istraživanje tržišta; istraživanja komercijalnih informacija; istraživanja marketinške strategije; istraživanje i analiza tržišta; izravni marketing; izvlačenja nagrada (Organiziranje -) u reklamne svrhe; izvlačenja nagrada (Organiziranje -) u promotivne svrhe; maloprodajne usluge u vezi s lubrikantima; maloprodajne usluge u vezi s gorivima; marketing; marketing proizvoda;

marketing proizvoda i usluga za druge; marketinga (Poslovni savjeti u području -); marketinška pomoć; marketinške analize; marketinške prognoze; objavljivanje promidžbenih materijala; objavljivanje reklamnog materijala; odnosi s javnošću; oglašavanje i marketing; oglašavanje i promidžba; online reklame; organizacija sajмова i izložbi u komercijalne i reklamne svrhe; organiziranje prezentacija u trgovačke svrhe; organiziranje prezentacija u komercijalne svrhe; organiziranje prezentacija u poslovne svrhe; organiziranje prezentacija u reklamne svrhe; poslovna pomoć u svezi franšiza; poslovna pomoć za pokretanje franšiza; poslovne akvizicije; poslovno upravljanje benzinskim stanicama [za druge]; promidžba [oglašavanje] poduzetnih djelatnosti; promotivni marketing; pružanje komercijalnih i poslovnih kontaktnih podataka; razvijanje marketinških strategija i pojmova; tržišne kampanje; uredski poslovi; veleprodajne usluge u vezi s gorivima.; 36 Administracija financijskih poslova; akvizicija za financijske investicije; automatizirano plaćanje računa; davanje zemljišta u zakup; elektroničke debitne transakcije; elektroničke transakcije gotovinom; elektronički prijenos sredstava putem telekomunikacija; financijska razmjena; financijske transakcije; financijske usluge povezane s prijevozom roba; financijske usluge putem kartice; financijske usluge u svezi s nekretninama i zgradama; financijske usluge u svezi s poslovnim djelatnostima; financijske usluge za partnerstva; financijske usluge za poduzeća naftne industrije; financijski poslovi; garancije i vrijednosnice; garancije osiguranja; novčane transakcije; obrada plaćanja putem platnih kartica; organiziranje financija za poslovne djelatnosti; organiziranje novčanih transfera; osiguranja; računalne informativne usluge u svezi s financijskim poslovanjem; upravljanje nekretninama; usluge financijskih transakcija; vođenje financijskih transakcija.;

39 Ambalažiranje i usluge pakiranja; ambalažiranje proizvoda; distribucija cjevovodima i kablovima; distribucija [prijevoz] maloprodajne robe; distribucija [prijevoz] robe morskim putem; distribucija [prijevoz] robe cestovnim putem; dostava goriva; dostava goriva u teglenice; dostava i skladištenje robe; iznajmljivanje spremnika; iznajmljivanje teglenica; iznajmljivanje transportnih vozila; iznajmljivanje vagona-platформи; koordiniranje uskladištenja goriva; opskrba plinom [distribucija]; organiziranje distribucije goriva; organiziranje iznajmljivanja svih oblika prijevoza; organiziranje prijevoza; organiziranje prijevoza goriva; pakiranje proizvoda; pakiranje robe; prijenos nafte ili plina putem cjevovoda; prijevoz; prijevoz bitumena; prijevoz brodom; prijevoz cestom; prijevoz cestovnim putem; prijevoz cjevovodom; prijevoz i skladištenje roba; prijevoz nafte; prijevoz nafte putem cjevovoda; prijevoz plina cjevovodima; prijevoz sirove nafte; prijevoz suhog plina; prijevoz tankerom; prijevoz teglenicama; prijevoz tekućina putem cjevovoda; prijevoz teškog loživog ulja; riječni transport; skladištenje; skladištenje loživog ulja; skladištenje plina; skladištenje plinovitih goriva; usluge distribucije goriva; usluge distribucije nafte; usluge snabdijevanja brodova naftom.;

42 Analize za naftno istraživanje; certifikacija [kontrola kvalitete]; istraživanje i razvoj proizvoda; istraživanje i razvoj računalnog softvera; istraživanje i traženje nafte i plina; istraživanje industrijskih postupaka; istraživanje u svezi s računalnim programima; istraživanje u svezi s telekomunikacijskim tehnikama; konzultacije i pružanje savjeta o računalnom softveru i hardveru; kreiranje, ažuriranje i prilagođivanje računalnih programa; laboratorijska analiza; programiranje računala za reguliranje podataka između kupaca i dobavljača; projektiranje računalnog softvera; tehnološko ispitivanje; testiranje kvalitete; usluge industrijskih analiza.

(210) **BAZ1518737A** (220)03/07/2015

(442) 30/09/2016

(732) **INA - INDUSTRIJA NAFTE d.d.****Avenija V. Holjevca 10,****10000 Zagreb, HR**

(740)"INTELBIRO" d.o.o.

(591)tamnoplava, siva, bijela

(540)



(531) 26.1,26.4,27.5,29.1

(511)

4 Aditivi (nekemijski) za goriva; aditivi (nekemijski) za lubrikante; aditivi (nekemijski) za maziva; aditivi (nekemijski) za motorno gorivo; aditivi (nekemijski) za ulja; aditivi za benzin [nekemijski]; aditivi za benzin [petrokemijski]; automobilska goriva; benzin; benzin [gorivo]; benzin za motorna vozila; benzinsko gorivo; biodizel; biodizelsko gorivo; biogoriva; biogorivo; dizel gorivo; dizelsko gorivo; fina ulja za motore; fosilna goriva; goriva; goriva dobivena iz nafte; goriva dobivena iz sirove nafte; goriva i rasvjetne tvari; goriva iz bioloških izvora; goriva iz sirove nafte; goriva (uključujući benzin za motore); goriva za grijanje; gorivi plinovi; gorivi proizvodi; gorivo; gorivo za motorna vozila; industrijska mast; industrijska maziva; industrijska rashladna ulja; industrijska ulja i masti [maziva]; industrijska ulja za podmazivanje površina; industrijski benzin; industrijsko ložno ulje; laka ulja; lož ulje; lubrikanti i industrijska maziva, voskovi i tekućine; lubrikanti kao hidraulična ulja za podmazivanje; lubrikanti koji imaju svojstva čistača; lubrikanti s aditivima za smanjenje trenja; lubrikanti sa sredstvom za sprječavanje korozije za prijenosne lance; lubrikanti sintetičkog porijekla; lubrikanti u obliku ulja; lubrikanti za demontiranje pneumatskih guma; lubrikanti za industrijske strojeve; lubrikanti za metalne površine; lubrikanti za strojeve; mast za podmazivanje vozila; masti za automobile; masti za kuglične ležajeve; masti za podmazivanje; masti za podmazivanje izloženih zupčanika; masti za podmazivanje spojeva; masti za tehničke namjene; maziva za automobilske motore; mazivo za kočne pločice; mazivo za lance; mineralna ulja; mineralna ulja i masti za industrijske potrebe [nisu za goriva]; mineralna ulja za podmazivanje; mješavine goriva; mješavine za podmazivanje za automobile [lubrikanti]; motorna goriva; motorna ulja; motorno ulje; nafta; naftni nusproizvodi; nekemijski aditivi za benzin; nekemijski aditivi za goriva; nekemijski aditivi za gorivo; nekemijski aditivi za goriva za sprječavanje taloženja u komori za izgaranje; nekemijski aditivi za motore; nekemijski aditivi za motorna goriva; nekemijski aditivi za poboljšanje izgaranja; nekemijski aditivi za proizvode od nafte; nekemijski aditivi za sredstva za podmazivanje; nekemijski aditivi za ulja za mjenjače; nekemijski aditivi za ulja; nekemijski koncentri aditiva za motorna goriva; plin [gorivo]; plin propan; plin za gorivo; plin za grijanje; plin za grijanje pomoću plamena; plinovita goriva; plinska goriva; plinski spremnici; plinsko

gorivo; posebno fina ulja za motore; pospješivači gorenja [proizvodi od nafte]; pospješivači gorenja [ulja]; preparati za smanjenje kliznog trenja između dviju površina; prirodni plin; proizvodi dobiveni rafiniranjem sirove nafte; proizvodi za konzerviranje metala [ulja]; proizvodi za poboljšanje izgaranja fosilnih goriva; proizvodi za podmazivanje spojeva; proizvodi za popuštanje zahrđalih metalnih dijelova; propan za uporabu kao gorivo; sintetička sredstva za podmazivanje; sintetička sredstva za podmazivanje u obliku aerosola; sintetička ulja; sintetički plin [gorivo]; sirova ili rafinirana nafta; sirova nafta; sprejevi za pokretanje motora; sredstva za podmazivanje u spreju; sredstva za podmazivanje na osnovi ulja; sredstva za podmazivanje [lubrikanti]; sredstva za podmazivanje za automobile; sredstva za podmazivanje motornih vozila; tekuća goriva; tekući plin; tekućine za podmazivanje; teška ulja; ukapljena nafta; ukapljeni naftni plin; ukapljeni naftni plinovi; ukapljeni naftni plinovi za motorna vozila; ukapljeni naftni plinovi za kućanske potrebe; ukapljeni plinovi za pogon motornih vozila; ulja i masti za podmazivanje; ulja koja sadrže aditive razgradive u vodi; ulja koja sadrže aditive za sprječavanje hrđe; ulja za automobile; ulja za diferencijal; ulja za motore; ulja za motore automobila; ulja za podmazivanje; ulja za podmazivanje automobilskih uređaja; ulja za podmazivanje motora na benzin; ulja za podmazivanje sa aditivima koji sprječavaju trošenje metala trenjem; ulja za podmazivanje za kotače; ulja za turbine; ulja za turbo jedinice; ulja za ublažavanje udara [amortizacijska]; ulja za zupčanike; ulje za lance; ulje za motore; ulje za namakanje; ulje za podmazivanje; ulje za podmazivanje za motore motornih vozila; umjetna nafta; višenamjenski lubrikanti; visoko oktanski benzin; vodonepropusni pripravci u obliku ulja za sustave paljenja motornih vozila.;

35 Administracija poslovnih djelatnosti; agencijske usluge za organiziranje poslovnih predstavljanja; akvizicije (Savjeti u svezi s -); analize i istraživanje tržišta; istraživanja komercijalnih informacija; istraživanja marketinške strategije; istraživanje i analiza tržišta; izravni marketing; izvlačenja nagrada (Organiziranje -) u reklamne svrhe; izvlačenja nagrada (Organiziranje -) u promotivne svrhe; maloprodajne usluge u vezi s lubrikantima; maloprodajne usluge u vezi s gorivima; marketing; marketing proizvoda; marketing proizvoda i usluga za druge; marketinga (Poslovni savjeti u području -); marketinška pomoć; marketinške analize; marketinške prognoze; objavljivanje promidžbenih materijala; objavljivanje reklamnog materijala; odnosi s javnošću; oglašavanje i marketing; oglašavanje i promidžba; online reklame; organizacija sajмова i izložbi u komercijalne i reklamne svrhe; organiziranje prezentacija u trgovačke svrhe; organiziranje prezentacija u komercijalne svrhe; organiziranje prezentacija u poslovne svrhe; organiziranje prezentacija u reklamne svrhe; poslovna pomoć u svezi franšiza; poslovna pomoć za pokretanje franšiza; poslovne akvizicije; poslovno upravljanje benzinskim stanicama [za druge]; promidžba [oglašavanje] poduzetnih djelatnosti; promotivni marketing; pružanje komercijalnih i poslovnih kontaktnih podataka; razvijanje marketinških strategija i pojmova; tržišne kampanje; uredski poslovi; veleprodajne usluge u vezi s gorivima.;

36 Administracija financijskih poslova; akvizicija za financijske investicije; automatizirano plaćanje računa; davanje zemljišta u zakup; elektroničke debitne transakcije; elektroničke transakcije gotovinom; elektronički prijenos sredstava putem telekomunikacija; financijska razmjena; financijske transakcije; financijske usluge povezane s prijevozom roba; financijske usluge putem kartice; financijske usluge u svezi s nekretninama i zgradama; financijske

usluge u svezi s poslovnim djelatnostima; finansijske usluge za partnerstva; finansijske usluge za poduzeća naftne industrije; finansijski poslovi; garancije i vrijednosnice; garancije osiguranja; novčane transakcije; obrada plaćanja putem platnih kartica; organiziranje financija za poslovne djelatnosti; organiziranje novčanih transfera; osiguranja; računalne informativne usluge u svezi s finansijskim poslovanjem; upravljanje nekretninama; usluge finansijskih transakcija; vođenje finansijskih transakcija.;

39 Ambalažiranje i usluge pakiranja; ambalažiranje proizvoda; distribucija cjevovodima i kablovima; distribucija [prijevoz] maloprodajne robe; distribucija [prijevoz] robe morskim putem; distribucija [prijevoz] robe cestovnim putem; dostava goriva; dostava goriva u teglenice; dostava i skladištenje robe; iznajmljivanje spremnika; iznajmljivanje teglenica; iznajmljivanje transportnih vozila; iznajmljivanje vagona-platformi; koordiniranje uskladištenja goriva; opskrba plinom [distribucija]; organiziranje distribucije goriva; organiziranje iznajmljivanja svih oblika prijevoza; organiziranje prijevoza; organiziranje prijevoza goriva; pakiranje proizvoda; pakiranje robe; prijenos nafte ili plina putem cjevovoda; prijevoz; prijevoz bitumena; prijevoz brodom; prijevoz cestom; prijevoz cestovnim putem; prijevoz cjevovodom; prijevoz i skladištenje roba; prijevoz nafte; prijevoz nafte putem cjevovoda; prijevoz plina cjevovodima; prijevoz sirove nafte; prijevoz suhog plina; prijevoz tankerom; prijevoz teglenicama; prijevoz tekućina putem cjevovoda; prijevoz teškog loživog ulja; riječni transport; skladištenje; skladištenje loživog ulja; skladištenje plina; skladištenje plinovitih goriva; usluge distribucije goriva; usluge distribucije nafte; usluge snabdijevanja brodova naftom.;

42 Analize za naftno istraživanje; certifikacija [kontrola kvalitete]; istraživanje i razvoj proizvoda; istraživanje i razvoj računalnog softvera; istraživanje i traženje nafte i plina; istraživanje industrijskih postupaka; istraživanje u svezi s računalnim programima; istraživanje u svezi s telekomunikacijskim tehnikama; konzultacije i pružanje savjeta o računalnom softveru i hardveru; kreiranje, ažuriranje i prilagođivanje računalnih programa; laboratorijska analiza; programiranje računala za reguliranje podataka između kupaca i dobavljača; projektiranje računalnog softvera; tehnološko ispitivanje; testiranje kvalitete; usluge industrijskih analiza.

(210) **BAZ1518739A** (220)07/07/2015

(442) 30/09/2016

(732) **Skechers U.S.A., Inc. II 228 Manhattan Beach Blvd., Manhattan Beach, California 90266, US**

(740)Agencija Diana Protić Tkalčić

(540)

SKECHERS

(511)

35 Usluge maloprodaje odjeće, obuće i pokrivala za glavu, on-line usluge maloprodaje koja obuhvata odjeću, obuću i pokrivala za glavu.

(210) **BAZ1518741A** (220)09/07/2015

(442) 30/09/2016

(732) **PLIVA HRVATSKA d.o.o. Prilaz baruna Filipovića 25, 10000 Zagreb, HR**

(740)Agencija Diana Protić Tkalčić

(540)

NIMEDOL

(511)

5 Farmaceutski proizvodi.

(210) **BAZ1518742A** (220)09/07/2015

(442) 30/09/2016

(732) **Colgate-Palmolive Company, a Delaware company 300 Park Avenue, New York, New York 10022, US**

(740)Mirna Milanović - Lalić

(540)

GLICEMILLE

(511)

3 Preparati za bijeljenje i ostale tvari za pranje rublja; preparati za čišćenje, poliranje, odmaščivanje i struganje; sapuni; parfumerijski proizvodi; eterična ulja; kozmetički proizvodi; losioni za kosu; proizvodi za njegu zubi; kao i preparati za čišćenje tijela i kože; preparati za njegu kose; kreme za hidrataciju tijela i kože; kreme; losioni.

(210) **BAZ1518743A** (220)09/07/2015

(442) 30/09/2016

(732) **SRPSKA DEMOKRATSKA STRANKA**

Trg ilidžanske brigade bb, Tržni centar Dobrinja 4, 71123 Istočno Sarajevo, BA

(591)plava, crvena, bijela, zlatna

(540)



(531) 24.1,28.5,29.1

(511)

16 Papir, karton i proizvodi od tih materijala koji nisu uključeni u druge klase; štampane stvari; knjigovezački materijal; fotografije; kancelarijski materijal; ljepila za kancelarijske i kućne porebe; umjetnički materijali; kistovi; pisaće mašine i kancelarijski pribor (osim namještaja); materijali za obuku i nastavu (osim aparata); plastični materijal za pakovanje (koji nije uključen u druge klase); štamparska slova; štamparski kalupi.;

18 Koža i imitacije kože, proizvodi izrađeni od ovih materijala koji niau uključeni u druge klase; životinjska koža, krzno; koferi i putne torbe; kišobrani i suncobrani; štapovi za hodanje; bičevi, konjska i sedlarska remenarska oprema.;

24 Tekstil i tekstilni proizvodi koji nisu uključeni u druge klase; prekrivači za krevete; prekrivači za stolove.;

25 Odjeća, obuća, pokrivala za glavu.;

35 Oglašavanje; vođenje poslova; poslovno upravljanje; kancelarijski poslovi.;

38 Telekomunikacije.;

39 Saobraćaj; pakovanje i skladištenje robe; organizovanje putovanja.;

41 Obrazovanje; obuka; razonoda; sportske i kulturne aktivnosti.;

45 Pravne usluge; usluge obezbjeđenja radi zaštite imovine i lica; individualne i društvene usluge koje pružaju drugi, radi zadovoljavanja potreba pojedinaca.

(210) **BAZ1518744A** (220)09/07/2015

(442) 30/09/2016

(732) **SRPSKA DEMOKRATSKA STRANKA**
Trg ilidžanske brigade bb, Tržni centar
Dobrinja 4, 71123 Istočno Sarajevo, BA

(591)plava

(540)



(531) 28.5,29.1

(511)

16 Papir, karton i proizvodi od tih materijala koji nisu uključeni u druge klase; štampane stvari; knjigovezački materijal; fotografije; kancelarijski materijal; ljepila za kancelarijske i kućne porebe; umjetnički materijali; kistovi; pisaće mašine i kancelarijski pribor (osim namještaja); materijali za obuku i nastavu (osim aparata); plastični materijal za pakovanje (koji nije uključen u druge klase); štamparska slova; štamparski kalupi.;

18 Koža i imitacije kože, proizvodi izrađeni od ovih materijala koji niau uključeni u druge klase; životinjska koža,

krzno; koferi i putne torbe; kišobrani i suncobrani; štapovi za hodanje; bičevi, konjska i sedlarska remenarska oprema.;

24 Tekstil i tekstilni proizvodi koji nisu uključeni u druge klase; prekrivači za krevete; prekrivači za stolove.;

25 Odjeća, obuća, pokrivala za glavu.;

35 Oglašavanje; vođenje poslova; poslovno upravljanje; kancelarijski poslovi.;

38 Telekomunikacije.;

39 Saobraćaj; pakovanje i skladištenje robe; organizovanje putovanja.;

41 Obrazovanje; obuka; razonoda; sportske i kulturne aktivnosti.;

45 Pravne usluge; usluge obezbjeđenja radi zaštite imovine i lica; individualne i društvene usluge koje pružaju drugi, radi zadovoljavanja potreba pojedinaca.

(210) **BAZ1518745A** (220)13/07/2015

(442) 30/09/2016

(732) **Agromehanika-komerc d.o.o. Prote**
Nikole Kostića bb, 78000 Banja Luka, BA

(591) jarko crvena, bijela

(540)



(531) 25.3,26.4,27.3,27.5,29.1

(511)

4 Industrijska ulja i masti; maziva; jedinjenja za skupljanje, vlaženje i vezivanje prašine; goriva (uključujući motorna tečna goriva) i materije za osvjtljavanje; svijeće i fitilji za osvjtljavanje.;

7 Mašine i mašinski alati; motori i pogonske mašine (osim za kopnena vozila); mašinske spojnice i transmisioni elementi (osim za kopnena vozila); poljoprivredne sprave osim onih kojima se ručno upravlja; inkubatori za jaja; automatske mašine za prodaju.;

8 Ručni alati i sprave (kojima se ručno upravlja); pribor za jelo; hladno oružje; žileti.

(210) **BAZ1518746A** (220)13/07/2015

(442) 30/09/2016

(732) **NOBEL LIJEK d.o.o.**

**Hasiba Brankovića 9,
71000 Sarajevo, BA**

(740)"STAM" d.o.o.

(540)

Vesifix

(511)

5 Farmaceutski proizvodi.

(210) **BAZ1518747A** (220)14/07/2015

(442) 30/09/2016

(732) **ITALFARMACIA S.r.l.**

Via Tor Sapienza 7, 00155 Roma, IT

(740)Agencija "Diana Protić-Tkalčić, zastupnik
za zaštitu industrijske svojine"

(540)

AMIN 21 K

(511)

5 Dijetetska hrana za upotrebu u medicini, dodaci ishrani
bazirani na mliječnim proteinima i aminokiselinama.

(210) **BAZ1518749A** (220)14/07/2015

(442) 30/09/2016

(732) **BELUPO Ijekovi i kozmetika d.d.**

Ulica Danica 5, 48000 Koprivnica, HR

(740)"INTELBIRO" d.o.o.

(540)

AUSTERID

(511)

5 Lijekovi s djelovanjem na mokraćni sustav.

(210) **BAZ1518750A** (220)14/07/2015

(442) 30/09/2016

(732) **ANTIGRAVITY MUSIC d.o.o.**

**Banja Luka Jovana Dučića 23a,
78000 Banja Luka, BA**

(740)Nusmir Huskić

(591)crna, narandžasta, crvena, bijela

(540)



(531) 3.7,27.3,27.5,29.1

(511)

9 Kompjuterski softver za objavljivanje i dijeljenje digitalnih medija i informacija putem globalne računarske i komunikacijske mreže ; kompjuterski softverski razvojni alati, kompjuterski softver za uporabu kao sučelje za programiranje aplikacija (API), kompjuterski softver za stvaranje indekse Informacije, indeksa web stranica i indeksi drugih izvora informacija.;

38 Telekomunikacijske usluge, naime, elektronički prijenos podataka i digitalnih poruka putem globalne računarske i komunikacijske mreže; pružanje online foruma, pričaoalice i elektroničkih oglasnih ploča za prijenos poruka među korisnicima u području općeg interesa; digitalne multimedijске usluge emitiranja putem interneta, naime, objavljivanje, prikazivanje, i elektronički prijenos.;

42 Pružanje usluga privremenog korištenja on-line softvera, koji se ne može preuzeti, za objavljivanje i dijeljenje digitalnih medija i informacija putem globalne računarske i komunikacijske mreže; Pružanje usluga privremenog korištenja on-line softverskih razvojnih alata, koji se ne mogu preuzeti; pružanje usluga privremenog korištenja on-line softvera za upotrebu kao sučelje za programiranja aplikacija (API), koji se ne može preuzeti; pružanje usluga privremenog korištenja online softvera, koji se ne može preuzeti, a koristi se za stvaranje indeksa informacija, indeksa web stranica i indeksa drugih izvora informacija; usluge tehničke podrške, naime, online Rješavanje problema kompjuterskih softverskih grešaka za korisnike koji koriste programe koji se ne mogu preuzeti; pružanje web hosting platforme za druge, za organiziranje i vođenje sastanaka, društvenih događanja i interaktivni tekst, audio i video razgovori, pružanje on-line mreže okruženje koja sadrži tehnologiju koja omogućuje korisnicima da dijele podatke.

(210) **BAZ1518751A** (220)15/07/2015

(442) 30/09/2016

(732) **Diageo North America,
Inc. 801 Main Avenue, Norwalk,
Connecticut 06851, US**

(740)PETOŠEVIĆ d.o.o

(540)

SMIRNOFF -IC°E ELECTRO

(511)

33 Alkoholna pića.

(210) **BAZ1518752A** (220)15/07/2015

(442) 30/09/2016

(300) 013661459

21/01/2015

EM

(732) **Schwarz Asia Pacific Sourcing Ltd. 33
Canton Road, 17/F 1-2A, Tower 5,
Tsim Sha Tsui, Hong Kong City, HK**

(740)"MSA IP" vl. Dževad Čoralić

(540)

SAPS

(511)

6 Mali gvoždarski artikli; žičana užad; kuke (metalna roba); metalni dijelovi za uređaje za kačenje znakova, aparati za osvjetljavanje, rasvjetni uređaji ili police; zidni podupirači od metala za rasvjetne uređaje, rasvjetne aparate, znakove ili police; metalni podupirači za spajanje rasvjetnih uređaja, aparata za osvjetljavanje, znakova ili polica; karike od metala za spajanje rasvjetnih uređaja i aparata za osvjetljavanje; šarafi od metala; roštilji od metala; metalne merdevine; metalne šine; metalne poluge.;

8 Noževi, noževi za sječenje kartona; sječiva za noževe.;

9 Aparati i instrumenti za provođenje, prekid, transformaciju, akumulaciju, regulisanje ili kontrolu električne energije; magnetne trake; transformatori, transformatori za aparate za osvjetljavanje; električni kablovi; kodirane etikete (naljepnice), radio frekvencijski tagovi(naljepnice).;

10 Higijenske rukavice.;

11 Aparati za osvjetljavanje; rasvjetni uređaji, rasvjetni uređaji sa LED diodama; neelektrične rashladne kupole.;

16 Materijali za pakovanje napravljeni od plastike; plastične folije za omotavanje, plastične folije za oblaganje polica; plastične kese za pakovanje; ljepljive trake za pakovanje, držači za ljepljive trake.;

17 Spojnice od plastike.;

18 Torbe; pojasne torbice; držači za etikete napravljeni od plastike.;

20 Police, stalci od metala, metalna postolja za stalke; stolovi od metala; plastični dijelovi za uređaje za kačenje rasvjetnih uređaja, aparata za osvjetljavanje, znakova ili polica; zaštitne navlake od plastike za stolove; cijevi od plastike, naime plastične drške; obavještajne table od plastike; reklamni panoi za police od plastike (stoperi).;

35 Veleprodaja i spoljna trgovina koja se odnosi na robe od običnih metala, male gvoždarske artikle, noževe, sječiva za noževe, aparate i instrumente za provođenje, prekid, transformaciju, akumulaciju, regulisanje ili kontrolu električne energije, magnetne trake, transformatore, kablove, kodirane etikete (naljepnice), higijenske rukavice, aparate za osvjetljavanje, rasvjetne uređaje, materijale za pakovanje, plastične folije i kese, ljepljive trake; veleprodaja i spoljna trgovina koja se odnosi na držače za ljepljive trake, torbe, namještaj i dijelove namještaja i opremu za namještaj, police, postolja za stalke, stolove, plastične spojnice, držače za etikete od plastike, drške od plastike, obavještajne table i rashladne kupole.;

39 Usluge transporta; pakovanje i skladištenje robe.

(210) **BAZ1518753A** (220)16/07/2015

(442) 30/09/2016

(732) **LG Life Sciences, Ltd. 58,
Saemunan-ro, Jongno-gu, Seoul, KR**

(740)"Linea Sušić" d.o.o.

(540)

Hyruan ONE

(511)

5 Lijekovi; farmaceutski pripravci koji uključuju natrijev hialuronat; dodatni pripravci za oftalmološke operacije koji uključuju operacije katarakte (implantaciju intraokularnih leća), keratoplastiku, operaciju glaukoma; farmaceutski pripravci za liječenje deformativnog osteoartrisa koljena ili periartrisa ramena.

(210) **BAZ1518754A** (220)16/07/2015

(442) 30/09/2016

(732) **Intercontinental Great Brands LLC 100
Deforest Avenue,
East Hanover NJ 07936, US**

(740) "ŽIVKO MIJATOVIĆ & PARTNERS"

d.o.o. Sarajevo

(540)

OREO

(511)

30 Kafa, čaj, kakao, šećer, riža, tapioka, sago, zamjene za kafu; brašno i pripravci od žitarica, kruh, kolači, peciva i konditorski proizvodi, sladoledi; med, melasa; kvasac, prašak za pecivo, gotove mješavine za pečenje; sol, senf; ocat, umaci (začini); začini; led; keksi, kolači, krekeri; mliječni sladoledi, smrznute slastice, smrznuti i rashlađeni konditorski proizvodi i deserti.

(210) **BAZ1518755A** (220)16/07/2015

(442) 30/09/2016

(732) **Dr. Cordula May Taufkirchner
Strasse 59, DE**

(740) "ŽIVKO MIJATOVIĆ & PARTNERS"

d.o.o. Sarajevo

(540)

Regulatpro

(511)

3 Kozmetika, osim preparata za njegu kose; preparati za bijeljenje i ostale tvari za pranje rublja; preparati za čišćenje, poliranje, odmašćivanje i struganje; sapuni; parfumerijski proizvodi, eterična ulja; sredstva za čišćenje zuba;

5 Dodaci prehrani izrađeni od obrađenog voća, orašastih plodova i povrća sa probiotičkim komponentama;

32 Bezalkoholna pića s osnovom od probiotičkih komponenti iz prerađenog voća, orašastih plodova i/ili povrća, proteina, ugljikohidrata, vitamina, minerala, elemenata u tragu i/ili vlaknastih tvari; pripravci za spravljanje bezalkoholnih pića

(210) **BAZ1518756A** (220)17/07/2015

(442) 30/09/2016

(732) **Farmaceutvska Hemiska Kozmetička
Industrija "ALKALOID" AD - Skopje
Bul. Aleksandar Makedonski br. 12, MK**

(740) "ŽIVKO MIJATOVIĆ & PARTNERS"

d.o.o. Sarajevo

(591) svijetlo plava, tamno plava, svijetlo smeđa,
bijela, žuta, roza

(540)



(531) 1.15,2.5,5.7,19.3,19.7,27.5,29.1

(511)

3 Pjenušava kupka za djecu s ekstraktom zobi.

(210) **BAZ1518757A** (220)20/07/2015

(442) 30/09/2016

(732) **Farmaceutvska Hemiska Kozmetička Industrija "ALKALOID" AD - Skopje**
Bul. Aleksandar Makedonski br. 12, MK

(740)"ŽIVKO MIJATOVIĆ & PARTNERS"

d.o.o. Sarajevo

(591)svijetlo plava, tamno plava, svijetlo smeđa,
bijela, žuta, roza

(540)



(531) 1.15,2.5,5.7,19.3,19.7,27.5,29.1

(511)

3 Šampon za djecu sa ekstraktom zobi.

(210) **BAZ1518758A** (220)21/07/2015

(442) 30/09/2016

(732) **Centar za edukaciju Pro Educa**
Meše Selimovića 55 ,BA

(591)crvena, ljubičasta, plava, crna

(540)



(531) 2.1,7.3,24.17,26.3,27.5,29.1

(511)

35 Oglašavanje i reklamiranje; vođenje komercijalnih poslova; komercijalna administracija; uredski poslovi; istraživanje javnog mišljenja.;

41 Obuka; stručno osposobljavanje; razonoda; sportske i kulturne djelatnosti.;

42 Znanstvene i tehnološke usluge kao i pripadajuće usluge istraživanja i koncepcije; usluge industrijskih analiza i istraživanja, koncepcija i razvoj računala i računalnih programa.

(210) **BAZ1518759A** (220)21/07/2015

(442) 30/09/2016

(732) **EKOFILM d.o.o. Stjepana Radića b.b., BA**

(591)crvena, bijela

(540)



(531) 4.5,7.1,27.5,29.1

(511)

21 Pribor i posuđe za kućanstvo ili za kuhinju; češljevi i spužve; četke (osim kistova); materijali za četke; pribor za čišćenje; žica za struganje parketa; sirovo ili poluobrađeno staklo (osim građevinskog stakla); stakleni proizvodi, porculansko i keramičko posuđe koje nije obuhvaćeno drugim razredima.;

35 Oglašavanje i reklamiranje; vođenje komercijalnih poslova; komercijalna administracija; uredski poslovi.

(210) **BAZ1518760A** (220)21/07/2015
 (442) 30/09/2016
 (732) **Old Navy (ITM) Inc. 2 Folsom Street, US**
 (740) "Linea Sušić" d.o.o.
 (540)



(531) 23.1,26.3,26.11
 (511)
 25 Odjeća, obuća, pokrivala za glavu.

(210) **BAZ1518761A** (220)21/07/2015
 (442) 30/09/2016
 (732) **NOVARTIS AG, CH**
 (740) "MSA IP" vl. Dževad Ćoralić
 (540)

SUREPAL

(511)
 5 Farmaceutski preparati za ljudsku primjenu.;
 10 Naprave za ubrizgavanje farmaceutskih preparata.

(210) **BAZ1518762A** (220)22/07/2015
 (442) 30/09/2016
 (732) **MY BOOK D.O.O. Dragiše Vasića 16,BA**
 (540)



(531) 27.5
 (511)
 16 Knjige, slikovnice, oprema za nastavu i obuku (osim aparata).; 21 Češljevi, četke, porculanski proizvodi, čaše, ukrasne kese.;
 28 Igračke.

(210) **BAZ1518763A** (220)22/07/2015
 (442) 30/09/2016
 (732) **Bagó Group S.A.**

Bernardo de Irigoyen 248, AR

(740) Marić & Co d.o.o.
 (540)

BRONHIAL

(511)
 5 Farmaceutski preparati; dijetetske supstance prilagođene za upotrebu u medicini.

(210) **BAZ1518764A** (220)24/07/2015
 (442) 30/09/2016
 (732) **Stafford-Miller (Ireland) Limited**

Clocherane, Youghal Road, IE

(740) "ŽIVKO MIJATOVIĆ & PARTNERS"
 d.o.o. Sarajevo

(540) **PARODONTAX**

(511)
 3 Nemedicinski preparati za njegu usne duplje; paste za zube, sredstva za čišćenje zubi, vodice za ispiranje usta i osvježivači daha; preparati za njegu usne duplje, gelovi za zube, preparati za izbjeljivanje, preparati za poliranje zuba, preparati za izbjeljivanje zuba i ubrzivači, kozmetički preparati za uklanjanje mrlja.;

5 Farmaceutski i medicinski preparati za njegu usne duplje; preparati i supstance za olakšavanje boli i neugode kod zubne preosjetljivosti; preparati i supstance za borbu protiv karijesa; preparati i supstance za liječenje i olakšavanje boli i neugode uzrokovane oboljenjima desni i usne duplje; medicinska sredstva za čišćenje zubi, ljekovite vodice za ispiranje usta.;

21 Četkice za zube; konac za zube; zubne trakice; čačkalice; interdentalne četkice.

(210) **BAZ1518765A** (220)24/07/2015

(442) 30/09/2016

(732) **Stafford-Miller (Ireland) Limited**
Clocherane, Youghal Road,IE

(740) "ŽIVKO MIJATOVIĆ & PARTNERS"

d.o.o. Sarajevo

(591)bijela, plava, roza, crvena, zelena, žuta

(540)



(531) 5.5,26.4,27.5,29.1

(511)

3 Nemedicinski preparati za njegu usne duplje; paste za zube, sredstva za čišćenje zubi, vodice za ispiranje usta i osvježivači daha; preparati za njegu usne duplje, gelovi za zube, preparati za izbjeljivanje, preparati za poliranje zuba, preparati za izbjeljivanje zuba i ubrzivači, kozmetički preparati za uklanjanje mrlja.;

5 Farmaceutski i medicinski preparati za njegu usne duplje; preparati i supstance za olakšavanje boli i neugode kod zubne preosjetljivosti; preparati i supstance za borbu protiv karijesa; preparati i supstance za liječenje i olakšavanje boli i neugode uzrokovane oboljenjima desni i usne duplje; medicinska sredstva za čišćenje zubi, lijekovite vodice za ispiranje usta.;

21 Četkice za zube; konac za zube; zubne trakice; čačkalice; interdentalne četkice.

(210) **BAZ1518766A** (220)24/07/2015

(442) 30/09/2016

(732) **Stafford-Miller (Ireland) Limited**
Clocherane, Youghal Road,IE

(740) "ŽIVKO MIJATOVIĆ & PARTNERS"

d.o.o. Sarajevo

(591)bijela, plava, roza, žuta, zelena

(540)



(531) 5.5,27.5,29.1

(511)

3 Nemedicinski preparati za njegu usne duplje; paste za zube, sredstva za čišćenje zubi, vodice za ispiranje usta i osvježivači daha; preparati za njegu usne duplje, gelovi

za zube, preparati za izbjeljivanje, preparati za poliranje zuba, preparati za izbjeljivanje zuba i ubrzivači, kozmetički preparati za uklanjanje mrlja.;

5 Farmaceutski i medicinski preparati za njegu usne duplje; preparati i supstance za olakšavanje boli i neugode kod zubne preosjetljivosti; preparati i supstance za borbu protiv karijesa; preparati i supstance za liječenje i olakšavanje boli i neugode uzrokovane oboljenjima desni i usne duplje; medicinska sredstva za čišćenje zubi, lijekovite vodice za ispiranje usta.;

21 Četkice za zube; konac za zube; zubne trakice; čačkalice; interdentalne četkice.

(210) **BAZ1518767A** (220)24/07/2015

(442) 30/09/2016

(732) **Stafford-Miller (Ireland) Limited**
Clocherane, Youghal Road,IE

(740) "ŽIVKO MIJATOVIĆ & PARTNERS"

d.o.o. Sarajevo

(540)



(531) 5.5,26.4,27.5

(511)

3 Nemedicinski preparati za njegu usne duplje; paste za zube, sredstva za čišćenje zubi, vodice za ispiranje usta i osvježivači daha; preparati za njegu usne duplje, gelovi za zube, preparati za izbjeljivanje, preparati za poliranje zuba, preparati za izbjeljivanje zuba i ubrzivači, kozmetički preparati za uklanjanje mrlja.;

5 Farmaceutski i medicinski preparati za njegu usne duplje; preparati i supstance za olakšavanje boli i neugode kod zubne preosjetljivosti; preparati i supstance za borbu protiv karijesa; preparati i supstance za liječenje i olakšavanje boli i neugode uzrokovane oboljenjima desni i usne duplje; medicinska sredstva za čišćenje zubi, lijekovite vodice za ispiranje usta.;

21 Četkice za zube; konac za zube; zubne trakice; čačkalice; interdentalne četkice.

(210) **BAZ1518768A** (220)24/07/2015

(442) 30/09/2016

(732) **STARBUCKS CORPORATION** koja
posluje kao **Starbucks Coffee**
Company 2401 Utah Avenue South,
Seattle, Washington 98134, US

(740)"INTELBIRO" d.o.o.

(591)bijela, zelena

(540)



(531) 1.1,2.3,4.2,24.9,26.1,29.1

(511)

30 Kafa, mljevena u zrnju; napitci na bazi kafe; kakao; napitci na bazi čokolade; čajevi i biljni čajevi; napitci na bazi čaja i biljnog čaja; mješavine za napitke na bazi kafe; mješavine za napitke na bazi espresso kafe; mješavine za napitke na bazi čokolade; mješavine za napitke na bazi čaja; mješavine za napitke na bazi biljnog čaja; smrznuti konditorski proizvodi, naročito, sladoledi, ledeno mlijeko, smrznuti jogurt, smrznuti konditorski proizvodi sa okusom čaja, biljnog čaja i/ili voća; arome za napitke, osim eteričnih ulja; aroma vanile; konditorski proizvodi u vidu čokolade i bombona; pekarski proizvodi, naročito, muffini, scones (britanska peciva), biskviti, keksi, peciva i kruh; sendviči; spremljena jela koja se primarno sastoje od tjestenine; spremljena jela koja se primarno sastoje od riže; spremljena jela koja se primarno sastoje od žitarica; namazi na bazi čokolade; obrađeni prehrambeni proizvodi dobiveni iz žitarica a koji su namijenjeni kao žitarice za doručak; zobena kaša; grickalice na bazi žitarica; krekeri; kokice; šećer; med; sirup agave; sosevi, naročito začinski dodaci za napitke; preljevi za salatu.;

35 Poslovna administracija, pomoć u poslovnom upravljanju; franšize, naime pružanje poslovne pomoći u uspostavljanju i/ili vođenju restorana, kafea, kuća kafe, kuća čaja i bifea; usluge maloprodaje u oblasti kafe, čaja, hrane, napitaka, aparata za kafu i espresso kafu, čajnika za spravljanje čaja, stolnog posuđa, posuđa, knjiga, muzičkih snimaka, novčanika, putnih torbi, torbi za namirnice, ručnih torbi, nakita, odjeće i kapa, igračkica, uključujući punjene (mekane) igračke; veleprodaja (isključujući transport) hrane, napitaka, kućnih i kuhinjskih potrepština; usluge online maloprodaje hrane, napitaka, kućnih i kuhinjskih potrepština; upravljanje

stimulacijskim nagradnim programima putem odobravanja i obrade popusta u obliku bodova vjernosti koji se ostvaruju uz kupovinu roba ili usluga kompanije.;

43 Usluge restorana, kafea, kafeterija, bifea, kafe barova, čajdžinica [poslužionica čaja], kuća čaja, te usluge hrane za van (take-away); usluge barova; usluge kateringa; priprema hrane i pića; usluge ugovornog snabdijevanja napitcima; ugostiteljske usluge koje obuhvaćaju programe lojalnosti kupaca sa restoranskim pogodnostima za stalne goste.

(210) **BAZ1518769A** (220)24/07/2015

(442) 30/09/2016

(732) **STARBUCKS CORPORATION** koja
posluje kao **Starbucks Coffee**
Company 2401 Utah Avenue South,
Seattle, Washington 98134, US

(740)"INTELBIRO" d.o.o.

(540)

CASI CIELO

(511)

30 Mljevena kafa i kafa u zrnju; napitci na bazi kafe; mješavine za napitke na bazi kafe.

(210) **BAZ1518770A** (220)24/07/2015

(442) 30/09/2016

(732) **STARBUCKS CORPORATION** koja
posluje kao **Starbucks Coffee**
Company 2401 Utah Avenue South,
Seattle, Washington 98134, US

(740)"INTELBIRO" d.o.o.

(540)

DOUBLESHOT

(511)

29 Mlijeko; aromatizovano mlijeko; mliječni frapei; prehrambeni napitci na bazi mlijeka, isključujući mliječne frapee; napitci na bazi mlijeka koja sadrže kafu; napitci na bazi mlijeka koja sadrže voćni sok; napitci na bazi mlijeka koja sadrže voće; napitci na bazi mlijeka koja sadrže čokoladu; napitci na bazi mlijeka koja sadrže čaj; prehrambeni napitci na bazi soje koji se koriste kao zamjena za mlijeko; energetska napitci na bazi mlijeka; mlijeko od soje; napitci na bazi jogurta.;

30 Napitci na bazi kafe; napitci na bazi espresso kafe; napitci na bazi čokolade; napitci na bazi čaja; napitci na bazi biljnog čaja; smrznuti konditorski proizvodi s okusom čaja, biljnog čaja i/ili voćnim aromama; arome za napitke, osim esencijalnih ulja.;

32 Bezalkoholna pića, naročito gazirana pića, bezalkoholna gazirana pića; energetska napitci, izotonični napitci; nutritivno obogaćeni napitci, vitaminski obogaćeni napitci.

(210) **BAZ1518771A** (220)24/07/2015

(442) 30/09/2016

(732) **STARBUCKS CORPORATION** koja
posluje kao Starbucks Coffee
Company 2401 Utah Avenue South,
Seattle, Washington 98134, US

(740)"INTELBIRO" d.o.o.

(540)



(531) 24.17,27.5

(511)

7 Električni aparati za mljevenje kafe za domaćinstvo ili komercijalnu upotrebu; uređaji za proizvodnju gaziranih pića; električni kuhinjski uređaji, naime, električni uređaj za pravljenje pjene od mlijeka; prodajni automati.;

11 Električni aparati, naime, aparati za espresso kafu, aparati za kafu, kuhala za vodu, čajnici, aparati za čaj, aparati za pravljenje pare kod spravljanja napitaka, automati za izdavanje vode za domaćinstvo ili komercijalnu upotrebu; filteri za vodu; sustavi za filtriranje i pročišćavanje vode i zamjenske patrone i filteri za iste.;

21 Neelektrične kapaljke za pripremu kafe; neelektrične posude za pripremanje kafe (tipa francuske prese); neelektrična kuhala za vodu; infuzeri za čaj od neplemenitih metala; čajnici od neplemenitih metala; cjediljke (filteri) za čaj; neelektrični grijači čaja koji se sastoje od stalka za čajnik sa držačem za svijeću; termički izolirane posude/kontejneri za piće; šoljice; tanjurići; šolje za čaj; stakleno posuđe za pića; višekratni filteri za kafu (ne od papira); podmetači, koji nisu od papira i nisu stolno rublje; servisi za čaj od neplemenitih metala; poslužavnici za kućanstvo; posude; tanjuri; zdjele; bokali; pehari (bokali) za piće; podlošci za vruće posude; posude za kućanstvo i kuhinju; navlake za čajnike; držači za svijeće od neplemenitih metala; svijećnjaci od neplemenitih metala; figurice od porculana, keramike, terakote ili stakla; porculanski dekorativni ukrasi; lopatice (stolni pribor) za kuhinjsku upotrebu; neelektrične mješalice za kućanstvo.;

29 Mlijeko; mlijeko s dodanim ukusima; prehrambeni napitci na bazi mlijeka, isključujući mliječne frappee; napitci na bazi mlijeka koji sadrže kafu; napitci na bazi mlijeka koji sadrže

voćni sok; napitci na bazi mlijeka koji sadrže voće; napitci na bazi mlijeka koji sadrže čokoladu; napitci na bazi mlijeka koji sadrže čaj; mlijeko u prahu; mješavine za napitke na mliječnoj bazi.;

30 Mješavine za napitke na bazi kafe; mješavine za napitke na bazi espresso kafe; mješavine za napitke na bazi čokolade; mješavine za napitke na bazi čaja; mješavine za napitke na bazi biljnog čaja; napitci na bazi kafe; napitci na bazi espresso kafe; napitci na bazi čokolade; napitci na bazi čaja; napitci na bazi biljnog čaja; arome za pića, osim esencijalnih ulja.;

32 Voćnih napitci; voćni sokovi; napitci na bazi voća i soka; mješavine za napitke u tečnom i praškastom obliku; aromatizirani sirupi za napitke.

(210) **BAZ1518772A** (220)24/07/2015

(442) 30/09/2016

(732) **STARBUCKS CORPORATION** koja
posluje kao Starbucks Coffee
Company 2401 Utah Avenue South,
Seattle, Washington 98134, US

(740)"INTELBIRO" d.o.o.

(540)

STARBUCKS

(511)

3 Preparati za dekalifikaciju i uklanjanje kamenca za čišćenje aparata za kafu i čaj za domaćinstvo i/ili komercijalnu upotrebu; preparati za čišćenje aparata za kafu i čaj za domaćinstvo i/ili komercijalnu upotrebu; sredstva za čišćenje za upotrebu kod aparata za kafu i čaj za domaćinstvo i/ili komercijalnu upotrebu.;

38 Komunikacijske usluge, naime, prenošenje audio i video zabavnih programa koji se mogu preuzimati ili gledati putem kompjutera, satelitskih i komunikacijskih mreža; omogućavanje pristupa online forumima (sobama za ćaskanje), oglasnim pločama i internetskim forumima za prijenos poruka između kompjuterskih korisnika u oblasti zabave, glazbe, hrane, pića, roba područjima od opšteg interesa; pružanje telekomunikacijskih veza na globalnu računarsku mrežu; elektronski prijenos poklon kartica, čestitki i poruka.

(210) **BAZ1518773A** (220)24/07/2015

(442) 30/09/2016

(732) **STARBUCKS CORPORATION** koja
posluje kao Starbucks Coffee
Company 2401 Utah Avenue South,
Seattle, Washington 98134, US

(740)"INTELBIRO" d.o.o.

(540)

DISCOVERIES

(511)

29 Mlijeko; aromatizovano mlijeko; mliječni frapei; prehrambeni napitci na bazi mlijeka, isključujući mliječne frapee; napitci na bazi mlijeka koja sadrže kafu; napitci na bazi mlijeka koja sadrže voćni sok; napitci na bazi mlijeka koja sadrže voće; napitci na bazi mlijeka koja sadrže čokoladu; napitci na bazi mlijeka koja sadrže čaj; prehrambeni napitci na bazi soje koji se koriste kao zamjena za mlijeko; energetska napitci na bazi mlijeka; mlijeko od soje; napitci na bazi jogurta.;

30 Napitci na bazi kafe; napitci na bazi espresso kafe; napitci na bazi čokolade; napitci na bazi čaja; napitci na bazi biljnog čaja; smrznuti konditorski proizvodi s okusom čaja, biljnog čaja i/ili voćnim aromama; arome za napitke, osim esencijalnih ulja.;

32 Bezalkoholna pića, naročito gazirana pića, bezalkoholna gazirana pića; energetska napitci, izotonični napitci; nutritivno obogaćeni napitci, vitaminski obogaćeni napitci.

(210) **BAZ1518774A** (220)24/07/2015

(442) 30/09/2016

(732) **STARBUCKS CORPORATION** koja
posluje kao Starbucks Coffee
Company 2401 Utah Avenue South,
Seattle, Washington 98134, US

(740)"INTELBIRO" d.o.o.

(540)

TAZO

(511)

43 Usluge restorana, kafea, kafeterija, bifea, kafe barovi, čajdžinica [poslužionica čaja], kuća čaja, te usluge hrane za van (take-away); usluge barova; usluge kateringa; priprema hrane i pića; usluge ugovornog snabdijevanja napiticima; ugostiteljske usluge koje obuhvaćaju programe lojalnosti kupaca sa restoranskim pogodnostima za stalne goste.

(210) **BAZ1518775A** (220)24/07/2015

(442) 30/09/2016

(732) **STARBUCKS CORPORATION** koja
posluje kao Starbucks Coffee
Company 2401 Utah Avenue South,
Seattle, Washington 98134, US

(740)"INTELBIRO" d.o.o.

(540)



(531) 1.1,2.3,4.2,24.9,26.1

(511)

3 Preparati za dekalifikaciju i uklanjanje kamenca za čišćenje aparata za kafu i čaj za domaćinstvo i/ili komercijalnu upotrebu; preparati za čišćenje aparata za kafu i čaj za domaćinstvo i/ili komercijalnu upotrebu; sredstva za čišćenje za upotrebu kod aparata za kafu i čaj za domaćinstvo i/ili komercijalnu upotrebu.;

7 Električni aparati za mljevenje kafe za domaćinstvo ili komercijalnu upotrebu; uređaji za proizvodnju gaziranih pića; električni kuhinjski uređaji, naime, električni uređaj za pravljenje pjene od mlijeka; prodajni automati.;

9 Magnetski kodirane poklon kartice; magnetski kodirane kartice vjernosti; kompjuterski aplikacijski softver za mobilne uređaje i mobilne telefone, naime, softver kojem potrošači mogu pristupiti te pratiti i upravljati svojim profilom unutar programa vjernosti i sredstvima u vezanim pohranjenim vrijednosnim računima, plaćati za kupovinu putem funkcije mobilnog plaćanja, pristupiti podacima u meniju i informacijama o lokaciji prodavnice; kompjuterski softver za upotrebu u preuzimanju, prenosu, prijemu, igranju, pohranjivanju i organiziranju audio i video podataka; audio snimci koji sadrže muzičke i umjetničke performanse; muzika za preuzimanje putem globalne kompjuterske mreže i bežičnih uređaja; navlake i futrole za mobilne telefone i osobne elektroničke uređaje; trake za mobilne uređaje; podloge za miša; uređaji za snimanje vremena.;

11 Električni aparati, naime, aparati za espresso kafu, aparati za kafu, kuhala za vodu, čajnici, aparati za čaj, aparati za pravljenje pare kod spravljanja napitaka, automati za izdavanje vode za domaćinstvo ili komercijalnu upotrebu; filteri za vodu; sustavi za filtriranje i pročišćavanje vode i zamjenske patrone i filteri za iste.;

16 Publikacije, naročito časopisi i bilteni s općim sadržajem; priručnici za obrazovne svrhe i priručnici s uputstvima za korištenje; papirni filteri za kafu; foto albumi, papir za umjetnike, kistovi za umjetnike, kemijske olovke, olovke, označivači stranica u knjizi, kutije za papirnatu robu, pernice za kemijske olovke, pernice za olovke, papirnati pribor, poster; papirne salвете, papirni podmetači, papirne vrećice; držači za čaše sačinjeni od papira, ljepenke, kartona; kartonske kutije.;

21 Neelektrične kapaljke za pripremu kafe; neelektrične posude za pripremanje kafe (tipa francuske prese); neelektrična kuhala za vodu; infuzeri za čaj od neplemenitih metala; čajnici od neplemenitih metala; cjediljke (filteri) za čaj; neelektrični grijači čaja koji se sastoje od stalka za čajnik sa držačem za svijeću; termički izolirane posude/kontejneri za piće; šoljice; tanjurići; šolje za čaj; stakleno posuđe za pića; višekratni filteri za kafu (ne od papira); podmetači, koji nisu od papira i nisu stolno rublje; servisi za čaj od neplemenitih metala; polsuzavnici za kućanstvo; posude; tanjuri; zdjele; bokali; pehari (bokali) za piće; podlošci za vruće posude; posude za kućanstvo i kuhinju; navlake za čajnike; držači za svijeće od neplemenitih metala; svijećnjaci od neplemenitih metala; figurice od porculana, keramike, terakote ili stakla; porculanski dekorativni ukrasi; lopatice (stolni pribor) za kuhinjsku upotrebu; neelektrične mješalice za kućanstvo.;

29 Mlijeko; aromatizovano mlijeko; mliječni frapei; prehrambeni napitci na bazi mlijeka, isključujući mliječne frappe; napitci na bazi mlijeka koja sadrže kafu; napitci na bazi mlijeka koji sadrže voćni sok; napitci na bazi mlijeka koji sadrže voće; napitci na bazi mlijeka koji sadrže čokoladu; napitci na bazi mlijeka koji sadrže čaj; prehrambeni napitci na bazi soje koji se koriste kao zamjena za mlijeko; energetska napitci na bazi mlijeka; mlijeko u prahu, mješavine za napitke na mliječnoj bazi; mlijeko od soje; grickalice na bazi voća; voćni džemovi, kompoti, želei; namazi na bazi mesa, namazi na bazi ribe, namazi na bazi mesa peradi, namazi na bazi voća, namazi na bazi orašastih plodova, namazi na bazi povrća, namazi na mliječnoj bazi; konzervirano voće i povrće, pripremljena jela koja se primarno sastoje od mesa, soje, mesa peradi, morskih plodova, povrća, voća, tofua, i/ili sira; jogurt, napitci na bazi jogurta; tučeno vrhnje; pripremljeni orašasti plodovi, začinjeni orašasti plodovi, prženi orašasti plodovi, grickalice na bazi orašastih plodova; jestiva ulja i masti.;

32 Voćni napitci, voćni sokovi i napitci na bazi voća; napitci od povrća, sokovi od povrća i napitci na bazi povrća; bezalkoholni napitci, naročito gazirani napici, bezalkoholna gaziorana pića; energetske napitci, izotonični napitci; tečne mješavine za spravljanje bezalkoholnih pića i napitaka na bazi voća; praškovi koji se koriste za spravljanje bezalkoholnih pića i napitaka na bazi voća; sirupi za napitke; flaširana pijaća voda sa ili bez dodanih okusa, mineralne vode, gazirane vode; napitci na bazi soje koji nisu zamjena za mlijeko; voćni koncentri i pirei koji se koriste za spravljanje napitaka; nutritivno obogaćeni napitci, vitaminski obogaćeni napitci.;

38 Komunikacijske usluge, naime, prenošenje audio i video zabavnih programa koji se mogu preuzimati ili gledati putem kompjutera, satelitskih i komunikacijskih mreža; omogućavanje pristupa online forumima (sobama za časkanje), oglasnim pločama i internetskim forumima za prijenos poruka između kompjuterskih korisnika u oblasti zabave, glazbe, hrane, pića, roba područjima od opšteg interesa; pružanje telekomunikacijskih veza na globalnu računarsku mrežu; elektronski prijenos poklon kartica, čestitki i poruka.

(210) **BAZ1518776A** (220)27/07/2015

(442) 30/09/2016

(732) **Bagó Group S.A.**
Bernardo de Irigoyen 248, P.C.
C1072AAD, Ciudad de Buenos Aires,
AR

(740) Marić & Co d.o.o.

(540)

ALMOX

(511)

5 Farmaceutski preparati; dijetetske supstance prilagođene za upotrebu u medicini.

(210) **BAZ1518778A** (220)27/07/2015

(442) 30/09/2016

(732) **FRANCK d.d. Vodovodna 20,**
10000 Zagreb, HR

(740) Agencija "Diana Protić-Tkalčić,

zastupnik za zaštitu industrijske svojine"

(591) crvena, bijela, zlatna, smeđa, zelena, crna

(540)



(531) 5.7,11.3,25.1,27.5,29.1

(511)

30 Kafa.

(210) **BAZ1518779A** (220)27/07/2015

(442) 30/09/2016

(732) **Conair Corporation One Cummings
Point Road, Stamford, CT 06902, US**

(740) Agencija "Diana Protić-Tkalčić, zastupnik
za zaštitu industrijske svojine"

(540)

TWIST SECRET

(511)

8 Naprava za oblikovanje kose koja radi na baterije.

(210) **BAZ1518780A** (220)28/07/2015

(442) 30/09/2016

(732) **NOVARTIS AG 4002 Basel, CH**

(740) "MSA IP" vl. Dževad Ćoralić

(540)

XAPIMANT

(511)

5 Farmaceutski preparati za ljudsku primjenu.

(210) **BAZ1518781A** (220)28/07/2015

(442) 30/09/2016

(732) **Teavana Corporation 3630 Peachtree
Road NE, Suite 1480, Atlanta, Georgia
30326, Atlanta, Georgia 30326, US**

(740) "INTELBIRO" d.o.o.

(540)



(531) 2.1,4.5,26.13

(511)

32 Voćni napitci, voćni sokovi i napitci na bazi voća; napitci od povrća, sokovi od povrća i napitci na bazi povrća; bezalkoholni napitci, naročito gazirani napici, bezalkoholna gaziorana pića; energetski napitci, izotonični napitci; tečne mješavine za spravljanje bezalkoholnih pića i napitaka na bazi voća; praškovi koji se koriste za spravljanje bezalkoholnih pića i napitaka na bazi voća; sirupi za napitke; flaširana pijaća voda sa ili bez dodanih okusa, mineralne vode, gazirane vode; napitci na bazi soje koji nisu zamjena za mlijeko; voćni koncentri i pirei koji se koriste za spravljanje napitaka; nutritivno obogaćeni napitci, vitaminski obogaćeni napitci.

(210) **BAZ1518782A** (220)28/07/2015

(442) 30/09/2016

(732) **Teavana Corporation 3630 Peachtree
Road NE, Suite 1480, Atlanta, Georgia
30326, Atlanta, Georgia 30326, US**

(740) "INTELBIRO" d.o.o.

(540)

TEAVANA

(511)

32 Voćni napitci, voćni sokovi i napitci na bazi voća; napitci od povrća, sokovi od povrća i napitci na bazi povrća; bezalkoholni napitci, naročito gazirani napici, bezalkoholna gaziorana pića; energetski napitci, izotonični napitci; tečne mješavine za spravljanje bezalkoholnih pića i napitaka na bazi voća; praškovi koji se koriste za spravljanje bezalkoholnih pića i napitaka na bazi voća; sirupi za napitke; flaširana pijaća voda sa ili bez dodanih okusa, mineralne vode, gazirane vode; napitci na bazi soje koji nisu zamjena za mlijeko; voćni koncentri i pirei koji se koriste za spravljanje napitaka; nutritivno obogaćeni napitci, vitaminski obogaćeni napitci.

(210) **BAZ1518783A** (220)28/07/2015

(442) 30/09/2016

(732) **Evolution Fresh, Inc. 1055 Cooley Avenue, San Bernardino, California 92408, US**

(740)"INTELBIRO" d.o.o.

(540)

EVOLUTION FRESH

(511)

32 Voćni napitci, voćni sokovi i napitci na bazi voća; napitci od povrća, sokovi od povrća i napitci na bazi povrća; bezalkoholni napitci, naročito gazirani napici, bezalkoholna gaziorana pića; energetska napitci, izotonični napitci; tečne mješavine za spravljanje bezalkoholnih pića i napitaka na bazi voća; praškovi koji se koriste za spravljanje bezalkoholnih pića i napitaka na bazi voća; sirupi za napitke; flaširana pijaća voda sa ili bez dodanih okusa, mineralne vode, gazirane vode; napitci na bazi soje koji nisu zamjena za mlijeko; voćni koncentri i pirei koji se koriste za spravljanje napitaka; nutritivno obogaćeni napitci, vitaminski obogaćeni napitci.

(210) **BAZ1518784A** (220)29/07/2015

(442) 30/09/2016

(732) **Dante International S.A. 148 Virtutii Street, 060787 Bucharest, RO**

(740)"ŽIVKO MIJATOVIĆ & PARTNERS"

d.o.o. Sarajevo

(540)

Online je uvijek lakše

(511)

35 Online maloprodajne usluge za: korisničke elektronske proizvode, električne komponente, male kućanske aparate, zanimljive spravice (gadžete), artikle za osobnu njegu, automobilske proizvode, sportske proizvode, proizvode za kućanstvo i vrt, odjeću, artikle za kućne ljubimce, igračke, knjige, muziku i filmove; maloprodaja električnih kućanskih aparata u specijaliziranim prodavnicama; reklamiranje, poslovno upravljanje, poslovna administracija za sve prethodno navedeno.

(210) **BAZ1518786A** (220)30/07/2015

(442) 30/09/2016

(732) **JP "Olimpijski bazen Otoka" d.o.o. Sarajevo Bulevar Meše Selimovića 83b, 71000 Sarajevo, BA**

(591)plava, tirkizna

(540)



(531) 1.15,2.1,26.1,29.1

(511)

41 Obuka; stručno osposobljavanje; razonoda; sportske i kulturne djelatnosti.

(210) **BAZ1518787A** (220)30/07/2015

(442) 30/09/2016

(732) **Kate Spade LLC 2 Park Avenue, NY New York 10016, US**

(740)Petošević D.O.O.

(540)



(531) 21.1,27.5

(511)

14 Satovi; narukvice; nakit (charms); puceta za orukvice; naušnice; nakit; kutije za nakit (škrinjice ili kutije); kovčezi za nakit; nakit, a naročito, ukrasi (narukvice) za nogu; privjesci za ključeve kao nakit; ogrlice; privjesci; broševi (nakit); prstenovi.

(210) **BAZ1518788A** (220)30/07/2015

(442) 30/09/2016

(732) **BGP Products d.o.o. Bulevar Kralja**

Tvrtka I br. 17, 72000 Zenica, BA

(740)Petošević D.O.O.

(540)

NEOBRUFEN

(511)

5 Farmaceutski preparati za ljudsku upotrebu; analgetici.

(210) **BAZ1518789A** (220)30/07/2015

(442) 30/09/2016

(732) **Biogen MA Inc. 250 Binney Street,
Cambridge, Massachusetts 02142, US**

(740)Petošević D.O.O.

(540)

SPINRAZA

(511)

5 Farmaceutski preparati za liječenje neuroloških poremećaja.

(210) **BAZ1518791A** (220)30/07/2015

(442) 30/09/2016

(300) 013769187

24/02/2015

EM

(732) **Herbalife International, Inc. 800 W.
Olympic Blvd., Suite 406, Los Angeles,
California 90015, US**

(740)Dragan Mićunović

(591)zelena, crna, bijela

(540)



(531) 20.5,24.17,26.4,26.11,27.5,27.7,29.1

(511)

9 Snimke i publikacije u elektronskoj formi isporučene on-line iz baza podataka, sa interneta (uključujući web-

stranice), sa intraneta ili ektraneta koje se odnose na zdravlje, kondiciju i prehranu.;

25 Odjeća, obuća, pokrivala za glavu.;

41 Sportske i kulturne aktivnosti; obrazovne usluge; izrada i provođenje časova treninga i programa; usluge instrukcija za trening; priprema takmičenja u svrhu zdravlja, kondicije i prehranbene svrhe; priprema prezentacija vezanih za zdravlje, kondiciju i prehranu; treniranje i mentorstvo vezano za zdravlje, kondiciju i prehranu; usluge ličnog treninga koje se odnose na zdravlje, kondiciju i prehranu; vođenje seminara, predavanja i konsultacije sve u vezi sa zdravljem, prehranom i kondicijom.

(210) **BAZ1518792A** (220)31/07/2015

(442) 30/09/2016

(732) **PPG INDUSTRIES OHIO, INC., a
corporation organized and existing
under the laws of the State of Delaware
3800 West 143rd Street, Cleveland,
State of Ohio 44111, US**

(740)"MSA IP"

(540)

TURBO VISION

(511)

2 Boje, lakovi; sredstva za zaštitu od hrđe i truljenja drveta; kolorati; nagrizajuće boje; prirodne smole, metali u obliku listova i praha za slikare i dekoratere.

(210) **BAZ1518793A** (220)31/07/2015

(442) 30/09/2016

(732) **AMK "Extra sport" Cazin
Muslimanskih brigada 7, Cazin, BA**

(591)crvena, tamno plava, zelena, siva

(540)



(531) 6.19,7.11,27.5,29.1

(511)

9 Proizvodi, računarski programi za igre.;

35 Usluge, marketing.;

41 Usluge, organizacija sportskih takmičenja.

(210) **BAZ1518794A** (220)03/08/2015

(442) 30/09/2016

(732) **HUAWEI TECHNOLOGIES CO., LTD. Administration Building Huawei Technologies Co., Ltd., Bantian, Longgang District, Shenzhen, CN**

(740)"STAM" d.o.o.

(540)

HUAWEI MATE

(511)

9 Mobilni telefoni; zaštitni pokrivači za mobilne telefone; zaštitne folije za mobilne telefone; tablet računari; zaštitni pokrivači za tablet računare; zaštitne folije za tablet računare; pametni satovi; pametne narukvice; zvučnici; slušalice (koje se stavljaju u uši); slušalice; ruteri; mrežna čvorišta i mrežni provodioci protokola (gateway).

(210) **BAZ1518795A** (220)03/08/2015

(442) 30/09/2016

(732) **TOYOTA JIDOSHA KABUSHIKI KAISHA (also trading as TOYOTA MOTOR CORPORATION) 1, Toyota-cho, Toyota-shi, Aichi-ken, JP**

(740)Petošević D.O.O.

(540)

LS500

(511)

12 Automobili i strukturalni dijelovi za njih.

(210) **BAZ1518797A** (220)04/08/2015

(442) 30/09/2016

(732) **Lidl Stiftung & Co. KG Stiftsbergstrasse 1, 74167 Neckarsulm, DE**

(540)

FIRST NICE

(511)

29 Prerađeno voće; sušeno voće, kristalizirano voće, voće preliveno šećerom, glazirano voće, orašasti plodovi (prerađeni), kandirani oraščići, kikiriki (obrađeni), zrna orašastih plodova (prerađena), bademi (prerađeni), mješavine sušenog i/ili prelišenog voća, orašastih plodova i badema.;

30 Peciva, konditorski proizvodi, keksi, slatki proizvodi, slatkiši, bonboni, čokolade, čokoladni proizvodi, praline, čokoladne bonbone, čokoladni tartufi, pločice od žitarica svih vrsta, uključujući pločice od žitarica prelivenne sa čokoladom ili jogurtom; voće s preljevom od čokolade, oraščići obloženi čokoladom, bademi obloženi čokoladom, kikiriki obložen čokoladom.

(210) **BAZ1518798A** (220)04/08/2015

(442) 30/09/2016

(732) **E. Mishan & Sons, Inc. (New York corporation) 230 Fifth Avenue, Suite 800, New York, NY 10001, US**

(740)Petošević D.O.O.

(540)

CAR CANE

(511)

12 Prenosiva ručka koja se umeće u otvor reze vrata vozila u svrhu pomaganja osobi da uđe ili izađe iz auta u međunarodnoj klasi 12.

(210) **BAZ1518799A** (220)05/08/2015

(442) 30/09/2016

(732) **Buzz Consulting d.o.o. Banja Luka Kralja Petra II 17, 78000 Banja Luka, BA**

(740)Agencija "Diana Protić-Tkalčić, zastupnik za zaštitu industrijske svojine"

(591)crvena, bijela, crna

(540)



(531) 27.5,29.1

(511)

35 Oglašavanje i reklamiranje; vođenje komercijalnih poslova; komercijalna administracija; uredski poslovi.;

36 Finansijske konsultantske usluge.;

41 Obuka; stručno osposobljavanje; razonoda; sportske i kulturne djelatnosti; audio, video, filmska, TV i printana produkcija.

(210) **BAZ1518800A** (220)07/08/2015 (540)

(442) 30/09/2016

(732) "TROPIC MALOPRODAJA" d.o.o.

Banja Luka

Ivana Gorana Kovačića bb, BA

(591)zelena, plava

(540)



(531) 27.5,29.1

(511)

30 Brašno i tjestenina.

(210) **BAZ1518801A** (220)07/08/2015

(442) 30/09/2016

(732) "TROPIC MALOPRODAJA" d.o.o.

Banja Luka

Ivana Gorana Kovačića bb, BA



(531) 27.5,29.1

(511)

31 Hrana za kućne ljubimce.

(210) **BAZ1518802A** (220)07/08/2015

(442) 30/09/2016

(732) "TROPIC MALOPRODAJA" d.o.o.

Banja Luka

Ivana Gorana Kovačića bb, BA

(591)zelena, plava, bijela

(540)



(531) 8.3,11.3,19.3,24.17,25.1,27.5,29.1

(511)

29 Jogurt.

(210) **BAZ1518803A** (220)07/08/2015

(442) 30/09/2016

(732) "TROPIC MALOPRODAJA" d.o.o.

Banja Luka

Ivana Gorana Kovačića bb, BA

(591)zelena, plava, bijela

(540)



(531) 8.3,11.3,19.3,24.17,25.1,27.5,29.1

(511)

29 Mlijeko.

(210) **BAZ1518804A** (220)07/08/2015

(442) 30/09/2016

(732) "TROPIC MALOPRODAJA" d.o.o.

Banja Luka

Ivana Gorana Kovačića bb, BA

(591)zelena, plava, bijela, smeđa

(540)



(531) 5.3,8.3,11.1,11.3,24.17,27.5,29.1

(511)

29 Kiselo vrhnje.

(210) **BAZ1518805A** (220)07/08/2015

(442) 30/09/2016

(732) "TROPIC MALOPRODAJA" d.o.o.

Banja Luka

Ivana Gorana Kovačića bb, BA

(591)zelena, plava

(540)



(531) 27.5,29.1

(511)

29 Jaja, meso i mesne prerađevine.

(210) **BAZ1518806A** (220)07/08/2015

(442) 30/09/2016

(732) "TROPIC MALOPRODAJA" d.o.o.

Banja Luka

Ivana Gorana Kovačića bb, BA

(591)zelena, plava, bijela, smeđa

(540)



(531) 5.3,8.3,11.1,11.3,24.17,27.5,29.1

(511)

29 Kiselo vrhnje.

(210) **BAZ1518808A** (220)07/08/2015

(442) 30/09/2016

(732) Ljbilje d.o.o. ul. Crnogorski put bb, 88380 Ljubinje, BA

(591)crvena, plava, zelena

(540)



(531) 2.9,5.3.5.5,26.1,26.4,27.5,29.1

(511)

3 Parfimerijski proizvodi; eterična ulja; kozmetički proizvodi; losioni za kosu.;

30 Čaj.;

31 Sjeme; prirodne biljke.

(210) **BAZ1518809A** (220)10/08/2015

(442) 30/09/2016

(732) **G.M.B.T Magnus Spółka z o.o. ul. Julianowska 14, 26-260 Falków, Skórnice, PL**

(740)"STAM" d.o.o.

(540)

magnus

(511)

34 Cigarete, filteri za cigarete, naprsnici za cigarete i cigare, usnici za cigarete i muštikle, papir za cigarete, kompleti sa papirima za cigarete, tabakere i kutije za cigarete, džepni mašine za uvijanje cigareta, duvan, posude za duvan, torbice za duvan, duvan za žvakanje.

(210) **BAZ1518810A** (220)11/08/2015

(442) 30/09/2016

(732) **LRC Products Limited 103-105 Bath Road, Slough, SL1 3UH, GB**

(740)"ŽIVKO MIJATOVIĆ & PARTNERS" d.o.o. Sarajevo

(540)

SCHOLL

(511)

8 Ručni kućanski alati i pribor, sve za manikuru ili pedikuru; ručni alati za uklanjanje otvrdnule kože; ručni alati za piling kože; glave za valjkastu turpiju za uklanjanje otvrdnule kože na stopalima; glave za valjkastu turpiju za piling kože stopala; grickalice za nokte, turpije za stopala, turpije za nokte, makazice; pincete; dijelovi i pribor za sve prethodno navedene proizvode.

(210) **BAZ1518813A** (220)12/08/2015

(442) 30/09/2016

(732) **IT - IMPORT EXPORT, UNIPESOAAL LDA Avenida de Sao Miguel das Encostas, Lote 81, Cave, Carcavelos, PT**

(740)"Linea Sušić" d.o.o.

(591)bijela, plava, crna

(540)

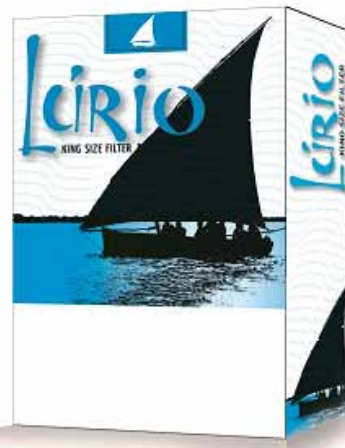

(531) 2.1,6.3,18.3,19.3,27.5,29.1

(511)

34 Duhani i duhanske prerađevine (uključujući i nadomjeske); artikli za upotrebu sa duhanom; šibice; lični evaporatori i elektronske cigarete, i arome i smjese za njih; upijajući papir za duhan; upijajući papir za lule; listovi za azijske duge lule za duhan; azijske duge lule za duhan (kiseru); kutije cigaretnih papira; cigar rezači; cigar filteri; cigar držači; filteri za cigarete; muštikle; muštikle od plemenitih metala; cigaretni papir; vrhovi cigareta; tube cigareta; kutije za elektronske cigarete; elektronske tabakere; elektronske nargile; noževi za lule; filteri za lule; čistači lula za duhanske lule; nastavci za usta za muštikle; nastavci za usta za lule; lule sa ukusom mentola; elektronske lule za pušenje; nargile; lule za duhan; strugači za lule; filteri za duhan; vrhovi od žutog ambara za cigare i muštikle; pljuvaonice za korisnike duhana; džepni strojevi za motanje cigareta; čačkalice za lule; čepovi za lule (rekviziti za pušače); drške za lule; postolja za lule (rekviziti za pušače); stalci za lule; žute fosforne šibice; sumporne šibice; šibice; parafinske šibice; kutije šibica; držači za šibice od plemenitih metala; držači za šibice od ne plemenitih metala; bezdimna lula isparivač; oralni isparivači za pušače; tečne nikotinske smjese za elektronske cigarete; arome, osim eteričnih ulja, za elektronske cigarete; elektronske cigarete; pepeljare; cigare s otvorenim završetkom (cheroots); duhan za žvakanje; duhanske cigarete; cigarete; cigarete koje sadrže zamjene duhana; cigarete koje sadrže zamjene duhana, ne u medicinske svrhe; cigarilosi; cigarete, cigare, cigarilosi i drugi spremljeni za upotrebu duhanski artikli; cigare; filterom obložene cigarete; začinsko bilje za pušenje; japanski rezani duhan (kizami duhan); duhan u listu; upaljači; sirov, duhan za motanje i duhan za lule; duhan; snuff duhan; spremnici za duhan i hjumidori; cigarete bez duhana, osim za medicinske svrhe; zamjene duhana; nadomjesci duhana, ne za medicinske svrhe.

(210) **BAZ1518814A** (220)12/08/2015

(442) 30/09/2016

(732) **MAHS INVESTMENT HOLDING LTD.**

**P. O. BOX : (309), Ugland House,
Grand Cayman, , , CY**

(740)Nusmir Huskić

(540)



MAHS INVESTMENT HOLDING LTD

(531) 1.3,26.2,26.11,27.5

(511)

35 Oglašavanje; vođenje poslova; poslovno upravljanje; kancelarijski poslovi; komercijalni ili industrijski asistent za upravljanje; Demonstracija robe; Raspodjela uzoraka; Izložbe (Organizacija) za komercijalne ili marketinške svrhe; modeliranje za oglašavanje ili promicanje prodaje; Organizacija sajmova za komercijalne ili marketinške svrhe; Usluga nabave za druge (kupnju roba i usluga za druga društva); Unapređenje prodaje (za druge); Savjeti za potrošače (Komercijalne informacije - trgovina za savjetovanje potrošača; Komunikacijski mediji (Prezentacija robe za maloprodajne svrhe); Uvoz-izvoz agencije; Veleprodajne usluge i maloprodaja za hranu i robe široke potrošnje; Prodaja usluga i ponuda proizvoda, osobito hrane i robe široke potrošnje.

(210) **BAZ1518815A** (220)12/08/2015

(442) 30/09/2016

(732) **ESSENTIAL EXPORT SOCIEDAD**

**ANONIMA San Jose,
Santa Ana Forum II,**

Edificio Pacheco Coto, Cuarto Piso, CR

(740)Petošević D.O.O.

(540)



(531) 2.1,2.7,4.5

(511)

18 Koferi i putni sanduci napravljeni od platna, sintetičkih materijala, kože i imitacija kože; putne torbe, višenamjenske torbe, vrećaste torbe, torbe za nošenje dokumenata slične aktovkama, torbice bez ručke, i novčanici napravljeni od kože i imitacija kože.; 25 Odjeća, vanjska odjeća, pokrivala za glavu i obuća.;

35 Usluge maloprodaje odjeće, pokrivala za glavu, obuće i raznih oblika torbi i modnih dodataka; satovi, sapuni; parfumerijski proizvodi, eterična ulja, kozmetički proizvodi, naočale i sunčane naočale, aparati za snimanje, transmisiju ili reprodukciju zvuka ili slika.

(210) **BAZ1518816A** (220)12/08/2015

(442) 30/09/2016

(732) **ESSENTIAL EXPORT SOCIEDAD**

**ANONIMA San Jose,
Santa Ana Forum II,**

Edificio Pacheco Coto, Cuarto Piso, CR

(740)Petošević D.O.O.

(540)



(531) 24.17,27.5

(511)

18 Robe od kože i imitacije kože, koje nisu uključene u druge klase, putni sanduci, ručni kovčezi, višenamjenske torbe, torbe za nošenje dokumenata, novčanici, ruksaci; kišobrani, suncobrani i štapovi od trske, izuzev ruksaka dizajniranih za prakticiranje sporta.;

25 Odjeća, vanjska odjeća, pokrivala za glavu i obuća; izuzev: odjeće za plažu, obuće za prakticiranje sporta i robe koja se koristi u bavljenju sportom.;

35 Usluge maloprodaje odjeće, pokrivala za glavu, obuće i raznih oblika torbi i modnih dodataka, izuzev odjeće za plažu, sportske odjeće i obuće za prakticiranje sporta i sportske robe.

(210) **BAZ1518817A** (220)14/08/2015

(442) 30/09/2016

(732) **Thuraya Telecommunications**

**Company Etisalat Tower, Sheikh
Rashid Bin Saeed Al Maktoum Road,
AE**

(740)"STAM" d.o.o.

(591)crna, bijela, nijanse plave

(540)

THURAYA 

(531) 2.1,26.1,27.5,29.1

(511)

9 Aparati i instrumenti naučni, pomorski, geodetski i električni, uključujući bežične instrumente i aparate, telekomunikacijski instrumenti i aparati uključujući prijemnike i otpremnike, telefone i bežične telefone, mobilne i celularne telefone i njihove dijelove, satelite, zemaljske stanice za prijem i odašiljanje, antene, tanjiraste antene i sve tipove dekodera.;

16 Štampane stvari, novine i časopisi, knjige i brošure, fotografije.;

38 Usluge u oblasti telekomunikacija uključujući bežičnu komunikaciju, preko zemaljskih stanica i telekomunikaciju preko satelita.

(210) **BAZ1518818A** (220)18/08/2015

(442) 30/09/2016

(732) **Corporacion Habanos, S.A. Carretera Vieja de Guanabacoa y Línea del Ferrocarril Final, Guanabacoa, La Habana, CU**

(740)Agencija "Diana Protić-Tkalčić, zastupnik za zaštitu industrijske svojine"

(591)crvena, žuta, crna, bijela

(540)



EDMUNDO DANTE

(531) 24.1,24.9,27.5,29.1

(511)

34 Duhan, uključivo cigare, cigarete, cigarilosi, rezani duhan za lule; pribor za pušače, uključivo pepeljare, sjeckalice za vrškove cigara, kutije za šibice, kutije za cigare; šibice.

(210) **BAZ1518819A** (220)18/08/2015

(442) 30/09/2016

(732) **BARE COMMERCE d.o.o.**

Čitluk Bare bb, Čitluk, BA

(740)"STAM" d.o.o.

(591)crvena, zelena, bijela, nijanse sive

(540)



(531) 1.1,1.3,26.1,26.11,27.5,29.1

(511)

30 Kečap, majoneza, senf, tartar sos.

(210) **BAZ1518820A** (220)18/08/2015

(442) 30/09/2016

(732) **Bosnalijek, farmaceutska i hemijska industrija, dioničko društvo**

Jukićeva 53, 71000 Sarajevo, BA

(740)"Linea Sušić" d.o.o.

(540)

ELEXA

(511)

5 Farmaceutski proizvodi.

(210) **BAZ1518822A** (220)19/08/2015

(442) 30/09/2016

(732) **Zagrebačka pivovara d.o.o.**

Ilica 224, 10000 Zagreb, HR

(740)Advokat Inja Pašalić

(540)

BUDI PONOSAN

(511)

32 Pivo, mineralne i gazirane vode te ostala bezalkoholna pića, pića od voća i voćni sokovi, sirupi i ostali preparati za pripremanje napitaka.;

35 Oglašavanje i reklamiranje; vođenje komercijalnih poslova; komercijalna administracija; uredski poslovi.;

39 Prijevoz; ambalažiranje i uskladištenje proizvoda; organiziranje putovanja.

(210) **BAZ1518823A** (220)21/08/2015

(442) 30/09/2016

(732) **HILMO SELIMOVIĆ Safvet bega**

Bašagića 115, 71000 Sarajevo, BA

(740)Dragan Mićunović

(591)oker, smeđa, crna

(540)



(531) 24.1,25.1,27.5,29.1

(511)

32 Pivo.

(210) **BAZ1518824A** (220)21/08/2015

(442) 30/09/2016

(732) **HILMO SELIMOVIĆ Safvet bega**
Bašagića 115, 71000 Sarajevo, BA

(740)Dragan Mićunović

(591)oker, bijela, crvena, smeđa, crna

(540)



(531) 7.1,24.5,25.1,27.5,27.7,29.1

(511)

32 Pivo; mineralne i gazirane vode te ostala bezalkoholna pića; voćni napici i voćni sokovi; sirupi i ostali preparati za pripremu napitaka.;

33 Alkoholna pića (osim piva).

(210) **BAZ1518825A** (220)21/08/2015

(442) 30/09/2016

(732) **SUR fast-food "ZMAJ", vl. Aljović**

Sabina Put života bb,

71000 Sarajevo, BA

(740)Dragan Mićunović

(591)zelena, bijela, crna, crvena

(540)



(531) 4.3,25.1,26.1,27.5,29.1

(511)

29 Meso i prerađevine od mesa.;

43 Usluge obezbjeđivanja hrane i pića.

(210) **BAZ1518826A** (220)25/08/2015

(442) 30/09/2016

(732) **HEMOFARM A.D.**

farmaceutsko-hemijska industrija Vršac

Beogradski put bb, 26300 Vršac, BA

(740)"MSA IP"

(540)

HEXTEND

(511)

5 Farmaceutski preparati.

(210) **BAZ1518827A** (220)25/08/2015

(442) 30/09/2016

(732) **HEMOFARM A.D.**

farmaceutsko-hemijska industrija Vršac
Beogradski put bb, 26300 Vršac, BA

(740)"MSA IP"

(540) **FERITA**

(511)

5 Farmaceutski preparati.

(210) **BAZ1518828A** (220)25/08/2015

(442) 30/09/2016

(732) **HEMOFARM A.D.**

farmaceutsko-hemijska industrija Vršac
Beogradski put bb, 26300 Vršac, BA

(740)"MSA IP"

(540) **FERITO**

(511)

5 Farmaceutski preparati.

(210) **BAZ1518829A** (220)25/08/2015

(442) 30/09/2016

(732) **HEMOFARM A.D.**

farmaceutsko-hemijska industrija Vršac
Beogradski put bb, 26300 Vršac, BA

(740)"MSA IP"

(540) **KAVADA**

(511)

5 Farmaceutski preparati.

(210) **BAZ1518830A** (220)25/08/2015

(442) 30/09/2016

(732) **HEMOFARM A.D.**

farmaceutsko-hemijska industrija Vršac
Beogradski put bb, 26300 Vršac, BA

(740)"MSA IP"

(540) **CAVADA**

(511)

5 Farmaceutski preparati.

(210) **BAZ1518831A** (220)25/08/2015

(442) 30/09/2016

(732) **HEMOFARM A.D.**

farmaceutsko-hemijska industrija Vršac
Beogradski put bb, 26300 Vršac, BA

(740)"MSA IP"

(540)

CAVEDA

(511)

5 Farmaceutski preparati.

(210) **BAZ1518832A** (220)25/08/2015

(442) 30/09/2016

(732) **HEMOFARM A.D.**

farmaceutsko-hemijska industrija Vršac
Beogradski put bb, 26300 Vršac, BA

(740)"MSA IP"

(540)

CUSONO

(511)

5 Farmaceutski preparati.

(210) **BAZ1518833A** (220)25/08/2015

(442) 30/09/2016

(732) **HEMOFARM A.D.**

farmaceutsko-hemijska industrija Vršac
Beogradski put bb, 26300 Vršac, BA

(740)"MSA IP"

(540)

AMEYA

(511)

5 Farmaceutski preparati.

(210) **BAZ1518834A** (220)25/08/2015
 (442) 30/09/2016
 (732) **HEMOFARM A.D.**
farmaceutsko-hemijska industrija Vršac
Beogradski put bb, 26300 Vršac, BA

(740)"MSA IP"
 (540) **FOMELA**

(511)
 5 Farmaceutski preparati.

(210) **BAZ1518835A** (220)25/08/2015
 (442) 30/09/2016
 (732) **HEMOFARM A.D.**
farmaceutsko-hemijska industrija Vršac
Beogradski put bb, 26300 Vršac, BA

(740)"MSA IP"
 (540) **CUSSUNO**

(511)
 5 Farmaceutski preparati.

(210) **BAZ1518836A** (220)25/08/2015
 (442) 30/09/2016
 (732) **HEMOFARM A.D.**
farmaceutsko-hemijska industrija Vršac
Beogradski put bb, 26300 Vršac, BA

(740)"MSA IP"
 (540) **FERONA**

(511)
 5 Farmaceutski preparati.

(210) **BAZ1518837A** (220)25/08/2015
 (442) 30/09/2016
 (732) **HEMOFARM A.D.**
farmaceutsko-hemijska industrija Vršac
Beogradski put bb, 26300 Vršac, BA

(740)"MSA IP"
 (540) **FOMELLA**

(511)
 5 Farmaceutski preparati.

(210) **BAZ1518838A** (220)25/08/2015
 (442) 30/09/2016
 (732) **HEMOFARM A.D.**
farmaceutsko-hemijska industrija Vršac
Beogradski put bb, 26300 Vršac, BA

(740)"MSA IP"
 (540) **FEROSA**

(511)
 5 Farmaceutski preparati.

(210) **BAZ1518840A** (220)26/08/2015
 (442) 30/09/2016
 (732) **Rail Cargo Austria AG Am**
Hauptbahnhof 2, 1100 Vienna, AT

(740)"MSA IP"
 (540) **RAIL CARGO ÖBB**

(511)

35 Oglašavanje; usluge oglašavanja vezane za transportnu industriju; usluge oglašavanja vezane za transport i isporuku; promocija poslovanja; poslovno upravljanje; poslovno upravljanje u oblasti transporta i isporuke; poslovna administracija; poslovna administracija u oblasti transporta i isporuke; kancelarijske usluge.;

39 Transport; transportovanje i skladištenje; usluge isporuka; špedicija; prevoz kolicima; pakovanje i skladištenje robe; skladištenje i isporuka robe; usluge skladištenja robe; skladištenje tereta prije transporta; organizovanje putovanja.

(210) **BAZ1518841A** (220)26/08/2015

(442) 30/09/2016

(732) **Rail Cargo Austria AG Am**

Hauptbahnhof 2, 1100 Vienna, AT

(740)"MSA IP"

(591)crna, bijela, crvena

(540)



(531) 26.4,27.5,29.1

(511)

35 Oglašavanje; usluge oglašavanja vezane za transportnu industriju; usluge oglašavanja vezane za transport i isporuku; promocija poslovanja; poslovno upravljanje; poslovno upravljanje u oblasti transporta i isporuke; poslovna administracija; poslovna administracija u oblasti transporta i isporuke; kancelarijske usluge.;

39 Transport; transportovanje i skladištenje; usluge isporuka; špedicija; prevoz kolicima; pakovanje i skladištenje robe; skladištenje i isporuka robe; usluge skladištenja robe; skladištenje tereta prije transporta; organizovanje putovanja.

(210) **BAZ1518842A** (220)26/08/2015

(442) 30/09/2016

(732) **Rail Cargo Austria AG Am**

Hauptbahnhof 2, 1100 Vienna, AT

(740)"MSA IP"

(540)

Rail Cargo Operator ÖBB

(511)

35 Oglašavanje; usluge oglašavanja vezane za transportnu industriju; usluge oglašavanja vezane za transport i isporuku; promocija poslovanja; poslovno upravljanje; poslovno upravljanje u oblasti transporta i isporuke; poslovna administracija; poslovna administracija u oblasti transporta i isporuke; kancelarijske usluge.;

39 Transport; transportovanje i skladištenje; usluge isporuka; špedicija; prevoz kolicima; pakovanje i skladištenje robe; skladištenje i isporuka robe; usluge skladištenja robe; skladištenje tereta prije transporta; organizovanje putovanja.

(210) **BAZ1518843A** (220)26/08/2015

(442) 30/09/2016

(732) **Rail Cargo Austria AG Am**

Hauptbahnhof 2, 1100 Vienna, AT

(740)"MSA IP"

(540)

Rail Cargo Logistics ÖBB

(511)

35 Oglašavanje; usluge oglašavanja vezane za transportnu industriju; usluge oglašavanja vezane za transport i isporuku; promocija poslovanja; poslovno upravljanje; poslovno upravljanje u oblasti transporta i isporuke; poslovna administracija; poslovna administracija u oblasti transporta i isporuke; kancelarijske usluge.;

39 Transport; transportovanje i skladištenje; usluge isporuka; špedicija; prevoz kolicima; pakovanje i skladištenje robe; skladištenje i isporuka robe; usluge skladištenja robe; skladištenje tereta prije transporta; organizovanje putovanja.

(210) **BAZ1518844A** (220)26/08/2015

(442) 30/09/2016

(732) **Politico LLC 1000 Wilson Boulevard,**

Suite 2700, 22209 Arlington, US

(740)Petošević D.O.O.

(591)crvena

(540)



(531) 27.5,29.1

(511)

9 Softverske aplikacije za pružanje vijesti, informacija i komentara na polju tekućih događaja, aktivnosti vlasti i društvenih, kulturnih i zabavnih aktivnosti; softver za upotrebu pri obradi, prijenosu, primanju, organiziranju, manipulaciji, puštanju, pregledu, reprodukciji i strimingu audio, video, tekstualnih i drugih medija ili multimedije, elektronski snimljenih ili preuzetih sa Interneta, ekstraneta ili drugih komunikacijskih mreža; elektronske publikacije koje se mogu preuzimati; računalni hardver, aparati za snimanje, prijenos ili reprodukciju zvuka ili slike; magnetni nosači podataka; diskovi za snimanje; računalne igre.;

16 Tiskarski proizvodi; novine; časopisi; novine koje izvještavaju o aktuelnim događajima, kulturnim i društvenim aktivnostima i manifestacijama, razonodi, aktivnostima vlasti, zvaničnika, kandidata za pozicije u vlasti, i zaposlenim u vlasti, i drugim pitanjima od interesa za javnost.;

35 Oglašavanje, marketing i usluge promocije za poslovne subjekte; objavljivanje reklama putem novina i Interneta za

treća lica; pružanje informacija o robi za prodaju i oglasima za posao putem novina i Interneta; pružanje usluga reklamiranja, marketinga i promocije; pružanje online poslovnih informacija na polju mogućnosti za zapošljavanje i oglasa; usluge poslovnog savjetovanja.;

38 Usluge telekomunikacija, a naročito usluge elektronskog prijenosa podataka, poruka i informacija između dva ili više računara, mobilnih i prijenosnih uređaja i žičnih i bežičnih uređaja za komunikaciju; usluge telekomunikacije, a naročito omogućavanje korisnicima da odašiljaju poruke, komentare, multimedijalni sadržaj, videa, igrane filmove, filmove, i fotografije, audio sadržaj, animacije, slike, prikaze, tekst, informacije, i ostale sadržaje kreirane od strane korisnika putem globalne računalne mreže i drugih računalnih i komunikacijskih mreža; pružanje usluga online komunikacijskih poveznica koje prebacuju korisnike na druge web stranice; pružanje usluga online foruma, chat soba i elektronskih oglasnih ploča za korisnike u svrhu objavljivanja, pretrage, pregledavanja, dijeljenja, kritiziranja, ocjenjivanja, i komentiranja njihovih predmeta interesovanja; pružanje pristupa računalnim, elektronskim i online bazama podataka; usluge emitiranja audia, teksta, videa i multimedije preko računara i elektroničkih komunikacijskih mreža, a naročito usluge uploada, objavljivanja, prikaza, označavanja i elektroničkog prijenosa podataka, audia i videa; pružanje usluga pristupa računalnim bazama podataka na poljima zabave i edukacije.;

41 Pružanje vijesti, komentara i informacija putem Interneta o aktualnim događajima, kulturnim i društvenim aktivnostima i manifestacijama, razonodi, vlasti, zvaničnicima, kandidatima za mjesta u vlasti, i zaposlenim u vlasti, te drugim pitanjima od interesa za javnost; usluge zabave i obrazovanja u smislu Internet stranica koje sadrže tekst, podatke, slike, audio, video i audio-vizuelna polja na području tekućih događaja, kulturnih i društvenih aktivnosti i manifestacija, sporta, i dokumentarnog programa.;

42 Računalne usluge, a naročito, održavanje elektronskih resursa koji drugim licima omogućuju organiziranje i provođenje interaktivnih diskusija putem Interneta ili drugih komunikacijskih mreža; održavanje virtualnih zajednica za korisnike u svrhu organiziranja grupa, događaja, sudjelovanja u diskusijama, prikupljanja informacija i resursa, te uključivanje u tokove društvenog, poslovnog i povezivanja u zajednici; održavanje digitalnih sadržaja online; održavanje kompjuterskih softverskih aplikacija drugih; održavanje interaktivne web stranice i online softvera koji se ne može preuzeti, a služi za upload, preuzimanje, objavljivanje, pokazivanje, prikaz, označavanje, dijeljenje i prijenos poruka, komentara, multimedijalnih sadržaja, videa, igranih filmova, filmova, fotografija, audio sadržaja, animacija, slika, prikaza, teksta, informacija, i drugih sadržaja kreiranih od strane korisnika, pružanje softvera koji se ne može preuzeti, a omogućava korisnicima da pretražuju, lociraju i komuniciraju s drugima putem elektroničkih komunikacijskih mreža za provođenje anketa i istraživanja; usluge pružatelja aplikativnog softvera; pružanje informacija iz pretraživih indeksa i baza podataka informacija, uključujući tekst, elektronska dokumenata, baze podataka, grafika i audio vizuelnih informacija, putem globalnih računalnih informacijskih mreža ili drugih komunikacijskih mreža.

(210) **BAZ1518845A** (220)26/08/2015

(442) 30/09/2016

(732) **Politico LLC 1000 Wilson Boulevard,**

Suite 2700, 22209 Arlington, US

(740)Petošević D.O.O.

(540)

POLITICO

(511)

9 Softverske aplikacije za pružanje vijesti, informacija i komentara na polju tekućih događaja, aktivnosti vlasti i društvenih, kulturnih i zabavnih aktivnosti; softver za upotrebu pri obradi, prijenosu, primanju, organiziranju, manipulaciji, puštanju, pregledu, reprodukciji i strimingu audio, video, tekstualnih i drugih medija ili multimedije, elektronski snimljenih ili preuzetih sa Interneta, ektraneta ili drugih komunikacijskih mreža; elektronske publikacije koje se mogu preuzimati; računalni hardver, aparati za snimanje, prijenos ili reprodukciju zvuka ili slike; magnetni nosači podataka; diskovi za snimanje; računalne igre.;

16 Tiskarski proizvodi; novine; časopisi; novine koje izvještavaju o aktualnim događajima, kulturnim i društvenim aktivnostima i manifestacijama, razonodi, aktivnostima vlasti, zvaničnika, kandidata za pozicije u vlasti, i zaposlenim u vlasti, i drugim pitanjima od interesa za javnost.;

35 Oglašavanje, marketing i usluge promocije za poslovne subjekte; objavljivanje reklama putem novina i Interneta za treća lica; pružanje informacija o robi za prodaju i oglasima za posao putem novina i Interneta; pružanje usluga reklamiranja, marketinga i promocije; pružanje online poslovnih informacija na polju mogućnosti za zapošljavanje i oglasa; usluge poslovnog savjetovanja.;

38 Usluge telekomunikacija, a naročito usluge elektronskog prijenosa podataka, poruka i informacija između dva ili više računara, mobilnih i prijenosnih uređaja i žičnih i bežičnih uređaja za komunikaciju; usluge telekomunikacije, a naročito omogućavanje korisnicima da odašiljaju poruke, komentare, multimedijalni sadržaj, videa, igrane filmove, filmove, i fotografije, audio sadržaj, animacije, slike, prikaze, tekst, informacije, i ostale sadržaje kreirane od strane korisnika putem globalne računalne mreže i drugih računalnih i komunikacijskih mreža; pružanje usluga online komunikacijskih poveznica koje prebacuju korisnike na druge web stranice; pružanje usluga online foruma, chat soba i elektronskih oglasnih ploča za korisnike u svrhu objavljivanja, pretrage, pregledavanja, dijeljenja, kritiziranja, ocjenjivanja, i komentiranja njihovih predmeta interesovanja; pružanje pristupa računalnim, elektronskim i online bazama podataka; usluge emitiranja audia, teksta, videa i multimedije preko računara i elektroničkih komunikacijskih mreža, a naročito usluge uploada, objavljivanja, prikaza, označavanja i elektroničkog prijenosa podataka, audia i videa; pružanje usluga pristupa računalnim bazama podataka na poljima zabave i edukacije.;

41 Pružanje vijesti, komentara i informacija putem Interneta o aktualnim događajima, kulturnim i društvenim aktivnostima i manifestacijama, razonodi, vlasti, zvaničnicima, kandidatima za mjesta u vlasti, i zaposlenim u vlasti, te drugim pitanjima od interesa za javnost; usluge zabave i obrazovanja u smislu Internet stranica koje sadrže

tekst, podatke, slike, audio, video i audio-vizuelna polja na području tekućih događaja, kulturnih i društvenih aktivnosti i manifestacija, sporta, i dokumentarnog programa.;

42 Računalne usluge, a naročito, održavanje elektronskih resursa koji drugim licima omogućuju organiziranje i provođenje interaktivnih diskusija putem Interneta ili drugih komunikacijskih mreža; održavanje virtualnih zajednica za korisnike u svrhu organiziranja grupa, događaja, sudjelovanja u diskusijama, prikupljanja informacija i resursa, te uključivanje u tokove društvenog, poslovnog i povezivanja u zajednici; održavanje digitalnih sadržaja online; održavanje kompjuterskih softverskih aplikacija drugih; održavanje interaktivne web stranice i online softvera koji se ne može preuzeti, a služi za upload, preuzimanje, objavljivanje, pokazivanje, prikaz, označavanje, dijeljenje i prijenos poruka, komentara, multimedijalnih sadržaja, videa, igranih filmova, filmova, fotografija, audio sadržaja, animacija, slika, prikaza, teksta, informacija, i drugih sadržaja kreiranih od strane korisnika, pružanje softvera koji se ne može preuzeti, a omogućava korisnicima da pretražuju, lociraju i komuniciraju s drugima putem elektroničkih komunikacijskih mreža za provođenje anketa i istraživanja; usluge pružatelja aplikativnog softvera; pružanje informacija iz pretraživih indeksa i baza podataka informacija, uključujući tekst, elektronska dokumenata, baze podataka, grafika i audio vizuelnih informacija, putem globalnih računalskih informacijskih mreža ili drugih komunikacijskih mreža.

(210) **BAZ1518846A** (220)28/08/2015

(442) 30/09/2016

(732) **Simurg Media d.o.o. Fra Anđela
Zvizdovića 1, 71000 Sarajevo, BA**

(591)crvena, siva

(540)

FAKTOR

(531) 27.5,29.1

(511)

16 Dnevne novine.;

35 Oglašavanje i reklamiranje.

(210) **BAZ1518847A** (220)27/08/2015

(442) 30/09/2016

(732) **Pascal Fernand Auguste Raynaud
Box 252 - 2 Old Brompton Road,
London, SW7 3DQ, UK**

(740)Advokat Dijana Pejić

(591)zlatna, roze, bijela, crna, žuta, narandžasta,
crvena, braon, bež, svijetlo braon, zelena, plava

(540)



(531) 3.5,3.7,26.1,27.5,29.1

(511)

3 Preparati za bijeljenje i ostale tvari za pranje rublja; preparati za čišćenje, poliranje, odmaščivanje i struganje; sapuni; parfimerijski proizvodi, eterična ulja, kozmetički proizvodi, losioni za kosu; proizvodi za njegu zubi.;

25 Odjeća, obuća, pokrivala za glavu.;

28 Igre i igračke; gimnastički i sportski predmeti koji nisu obuhvaćeni drugim razredima; ukrasi za božićna drvca.;

29 Meso, riba, perad i divljač; mesni ekstrakti; konzervirano, sušeno i kuhano voće i povrće; hladetine (želei), džemovi, kompoti; jaja, mlijeko i mliječni proizvodi; jestiva ulja i masti.;

30 Kava, čaj, kakao, šećer, riža, tapioka, sago, nadomjesci kave; brašno i proizvodi od žitarica, kruh, kolači, slastice, bomboni; sladoled; med, sirup od melase; kvasac, prašak za dizanje; sol, slačica (senf); ocat, umavi (začini); mirođije; led za hlađenje; umaci i dresinzi za salatu.

(210) **BAZ1518848A** (220)27/08/2015

(442) 30/09/2016

(732) **Pascal Fernand Auguste Raynaud**
Box 252 - 2 Old Brompton Road,
London, SW7 3DQ, UK

(740)Advokat Dijana Pejić

(591)žuta, bež, crvena, čelično plava, nebo plava, teget, crna, bijela, narandžasta, braon
 (540)



(531) 2.1,26.1,27.5,29.1

(511)

3 Preparati za bijeljenje i ostale tvari za pranje rublja; preparati za čišćenje, poliranje, odmašćivanje i struganje; sapuni; parfimerijski proizvodi, eterična ulja, kozmetički proizvodi, losioni za kosu; proizvodi za njegu zubi.;

25 Odjeća, obuća, pokrivala za glavu.;

28 Igre i igračke; gimnastički i sportski predmeti koji nisu obuhvaćeni drugim razredima; ukrasi za božićna drvca.;

29 Meso, riba, perad i divljač; mesni ekstrakti; konzervirano, sušeno i kuhano voće i povrće; hladetine (želei), džemovi, kompoti; jaja, mlijeko i mliječni proizvodi; jestiva ulja i masti.;

30 Kava, čaj, kakao, šećer, riža, tapioka, sago, nadomjesci kave; brašno i proizvodi od žitarica, kruh, kolači, slastice, bomboni; sladoled; med, sirup od melase; kvasac, prašak za dizanje; sol, slačica (senf); ocat, umavi (začini); mirođije; led za hlađenje; umaci i dresinzi za salatu.

(210) **BAZ1518849A** (220)28/08/2015

(442) 30/09/2016

(732) **Udruženje "Lokalna akciona grupa**
SAVUS" Gradiška Vidovdanska 7,
Gradiška, 78400, BA

(540)



(531) 27.5

(511)

1 Hemijski proizvodi koji se upotrebljavaju u industriji, nauci, fotografiji, poljoprivredi, hortikulturi i šumarstvu; Neprerađene vještačke smole, neprerađene plastične materije; Đubriva; Smjese za gašenje vatre; Preparati za kaljenje i zavarivanje; Hemijske supstance za čuvanje namirnica; Materije za štavljenje; Ljepljive supstance koje se upotrebljavaju u industriji.;

4 Industrijska ulja i masti; Maziva; Jedinjenja za skupljanje, vlaženje i vezivanje prašine; Goriva (uključujući motorna tečna goriva) i materije za osvjetljavanje; Svijeće i fitilji za osvjetljavanje.;

6 Obični metali i njihove legure; Metalni građevinski materijali; Metalne prenosive konstrukcije; Materijali od metala za željezničke šine; Neelektrični kablovi i žice od običnog metala; Bravarski proizvodi, mali metalni proizvodi; Cjevi i tube od metala; Sefovi; Proizvodi od običnih metala koji nisu uključeni u druge klase; Rude.;

14 Plemeniti metali i njihove legure i proizvodi od plemenitih metala ili s prevlakom od njih, koji nisu uključeni u druge klase; Nakit, drago kamenje; Časovničarski i hronometarski instrumenti.;

16 Papir, karton i proizvodi od tih materijala, koji nisu uključeni u druge klase; Štampane stvari; Knjigovezački materijal; Fotografije; Kancelarijski materijal; Ljepila za kancelarijske i kućne potrebe; Umjetnički materijali; Kistovi; Pisaće mašine i kancelarijski pribor (osim namještaja); Materijali za obuku i nastavu (osim aparata); Plastični materijal za pakovanje (koji nije uključen u druge klase); Štamparska slova; Štamparski kalupi.;

18 Koža i imitacije kože, proizvodi izrađeni od ovih materijala koji nisu uključeni u druge klase; Životinjska koža, krzno; Koferi i putne torbe; Kišobrani i suncobrani; Štapovi za hodanje; Bičevi, konjska i sedlarska oprema.;

19 Građevinski materijali (nemetalni); Krute nemetalne cijevi za gradnju; Asfalt, katran i bitumen; Nemetalne prenosive konstrukcije; Spomenici, koji nisu od metala.;

20 Namještaj, ogledala, ramovi za slike; Proizvodi (koji nisu uključeni u druge klase) od drveta, plute, trske, rogoza, vrbovog pruća, roga, kosti, slonovače, kitove kosti, školjki, čilibara, sedefa, morske pjene i zamjene svih ovih materijala, ili od plastike.;

21 Kućni ili kuhinjski pribor i posude; Češljevi i spužve; Četke (osim kistova); Materijali za pravljenje četki; Pribor za čišćenje; Čelična vuna; Neprerađeno ili polupreradeno staklo (osim stakla koje se koristi u građevinarstvu); Staklarija, porculan i grnčarija koji nisu uključeni u druge klase.;

22 Užad, uzice, mreže, šatori, nadstrešnice od cerade, cerade, jedra, vreće i vrećice (koji nisu uključeni u druge klase); Materijali za punjenje madraca (osim od gume ili plastike); Sirovi vlaknasti tekstilni materijali.;

24 Tekstil i tekstilni proizvodi, koji nisu uključeni u druge klase; Prekrivači za krevete; Prekrivači za stolove.;

29 Meso, riba, živina i divljač; Mesne prerađevine; Konzervisano, zamrznuto, sušeno i kuhano voće i povrće; Želei, džemovi, kompoti; Jaja; Mlijeko i mliječni proizvodi; Jestiva ulja i masti.;

30 Kava, čaj, kakao i zamjena za kavu (vještačka kava); Riža; Tapioka i sago; Brašno i proizvodi od žitarica; Kruh, kolači i poslastice; Sladoledi; Šećer, med, melasa; Kvasac, prašak za pecivo; So; Senf; Sirće, sosovi, umaci (kao dodaci); Začini; Led.;

31 Žitarice i poljoprivredni, vrtlarski i šumarski proizvodi koji nisu uključeni u druge klase; Žive životinje; Svježe voće i povrće; Sjemenke; Prirodne biljke i cvijeće; Hrana za životinje; Slad.;

32 Pivo; Mineralne i sodne vode i druga bezalkoholna pića; Voćni napici i voćni sokovi; Sirupi i drugi preparati za proizvodnju pića.;

33 Alkoholna pića (osim piva).;

35 Ogllašavanje; Vođenje poslova; Poslovno upravljanje; Kancelarijski poslovi.;

41 Obrazovanje; Obuka; Razonoda; Sportske i kulturne aktivnosti.;

42 Naučne i tehnološke usluge, kao i usluge istraživanja i projektovanja u vezi s njima; Usluge industrijskih analiza i istraživanja; Projektovanje i razvoj računarskog hardvera i softvera.;

43 Usluge pripremanja hrane i pića; Privremeni smještaj.;

44 Medicinske usluge; Veterinarske usluge; Higijenska zaštita i njega ljepote za ljude ili životinje; Usluge poljoprivrede, hortikulture i šumarstva.;

45 Pravne usluge; Usluge obezbjeđenja radi zaštite imovine i lica; Individualne i društvene usluge koje pružaju drugi, radi zadovoljavanja potreba pojedinaca.

(210) **BAZ1518852A** (220)31/08/2015

(442) 30/09/2016

(732) **VPC Atom d.o.o. ul. Ismeta**

**Alajbegovića Šerbe br. 3, Ilidža,
Sarajevo, 71000, BA**

(740)Emina Saračević i Adis Gazibegović

(591)bijela, narandžasta, crna

(540)



(531) 26.4,27.5,29.1

(511)

30 Kafa, čaj, kakao i umjetna kafa; riža; tapioka i sago; brašno i preparati izrađeni od žitarica; kruh, peciva i poslastice; sladoled; šećer, med, sirup; kvasac, prašak za pecivo; sol; senf; ocat, umaci (začini); začini; led.

(210) **BAZ1518854A** (220)31/08/2015

(442) 30/09/2016

(732) **PepsiCo, Inc. 700 Anderson Hill Road,
Purchase, NY 10577, US**

(740)Petošević D.O.O.

(591)crvena, žuta, zlatna

(540)



(531) 1.3,1.15,25.1,26.11,26.15,29.1

(511)

29 Meso, riba, perad i divljač; mesni ekstrakti; konzervirano, sušeno i kuhano voće i povrće; hladetina (želei), džemovi, kompoti; jaja, mlijeko i mliječni proizvodi; jestiva ulja i masti; umaci (dipovi); sir; jogurt; jestivi orašasti plodovi; prerađeni orašasti plodovi; prerađene jestive sjemenke; prehrambene pločice na bazi orašastih plodova; mješavine voća i orašastih plodova; krompirov čips; krompirov krispi; grickalice na bazi krompira; grickalice na bazi soje; čips od soje; grickalice na bazi voća; voćni čips; yucca čips; pripravljena govedina; sušena usoljena govedina; ekspanzirani čvarci; salate od povrća; želei, džemovi, kompoti, voćni i povrtni namazi; grickalice i čips na bazi voća i povrća; gotove grickalice koje se sastoje prvenstveno od krumpira i čipsa, orašastih plodova, proizvoda od orašastih podova, sjemenki, voća, povrća ili njihovih kombinacija; grickalice i namazi na bazi mahunarki.;

30 Kafa; čaj; kakao; nadomjesci kafe; šećer; riža; tapioka; sago; brašno; pripravci od žitarica; hljeb; pecivo; slastice; sladoledi; med; melasa; kvasac; prašak za dizanje; sol; senf; ocat; umaci (začini); začini; žitarice; obrađena zrna žitarica; grickalice od brašna žitarica; grickalice od brašna krompira; grickalice od rižinog brašna; krekeri; taco čips; tortilla čips; čips na bazi brašna; čips na bazi žita; grickalice na bazi žitarica; prehrambene pločice; prehrambene pločice na bazi žitarica; pločice od žitarica i energetske pločice; grickalice od riže; čips od riže; krispi od riže; krekeri od riže; ekspanzirana riža; kolači (rižini-); grickalice od kukuruza; obrađeni kukuruz; kokice; pečeni kukuruz; ekspanzirane grickalice; ekspanzirane grickalice od kukuruza; grickalice na bazi kukuruza; ekstrudirane grickalice koje sadrže kukuruz; poppadum - hrskavi indijski kruh; pereci; granola; grickalice na bazi granole (zobene pahuljice pečene s medom); obrađene žitarice; čokoladice koje sadrže mješavinu žitarica, oraščića i osušenog voća (konditorske); umak od paradajza (salsa); umaci; prelivevi oraščići (konditorski); grickalice na bazi granole; grickalice na bazi kukuruza; gotove grickalice koje se sastoje uglavnom od žitarica, kukuruza, zobenih pahuljica ili njihovih kombinacija.

(210) **BAZ1518855A** (220)31/08/2015

(442) 30/09/2016

(732) **PepsiCo, Inc. 700 Anderson Hill Road,
Purchase, NY 10577, US**

(740)Petošević D.O.O.

(591)crvena, žuta, zlatna, bijela

(540)



(531) 1.3,1.15,25.1,26.11,26.15,27.5,29.1

(511)

29 Meso, riba, perad i divljač; mesni ekstrakti; konzervirano, sušeno i kuhano voće i povrće; hladetina (želei), džemovi, kompoti; jaja, mlijeko i mliječni proizvodi; jestiva ulja i masti; umaci (dipovi); sir; jogurt; jestivi orašasti plodovi; prerađeni orašasti plodovi; prerađene jestive sjemenke; prehrambene pločice na bazi orašastih plodova; mješavine voća i orašastih plodova; krompirov čips; krompirov krispi; grickalice na bazi krompira; grickalice na bazi soje; čips od soje; grickalice na bazi voća; voćni čips; yucca čips; pripravljena govedina; sušena usoljena govedina; ekspanzirani čvarci; salate od povrća; želei, džemovi, kompoti, voćni i povrtni namazi; grickalice i čips na bazi voća i povrća; gotove grickalice koje se sastoje prvenstveno od krumpira i čipsa, orašastih plodova, proizvoda od orašastih podova, sjemenki, voća, povrća ili njihovih kombinacija; grickalice i namazi na bazi mahunarki.;

30 Kafa; čaj; kakao; nadomjesci kafe; šećer; riža; tapioka; sago; brašno; pripravci od žitarica; hljeb; pecivo; slastice; sladoledi; med; melasa; kvasac; prašak za dizanje; sol; senf; ocat; umaci (začini); začini; žitarice; obrađena zrna žitarica; grickalice od brašna žitarica; grickalice od brašna krompira; grickalice od rižinog brašna; krekeri; taco čips; tortilla čips; čips na bazi brašna; čips na bazi žita; grickalice na bazi žitarica; prehrambene pločice; prehrambene pločice na bazi žitarica; pločice od žitarica i energetske pločice; grickalice od riže; čips od riže; krispi od riže; krekeri od riže; ekspanzirana riža; kolači (rižini-); grickalice od kukuruza; obrađeni kukuruz; kokice; pečeni kukuruz; ekspanzirane grickalice; ekspanzirane grickalice od kukuruza; grickalice na bazi kukuruza; ekstrudirane grickalice koje sadrže kukuruz; poppadum - hrskavi indijski kruh; pereci; granola; grickalice na bazi granole (zobene pahuljice pečene s medom); obrađene žitarice; čokoladice koje sadrže mješavinu žitarica, oraščića i osušenog voća (konditorske); umak od paradajza (salsa); umaci; prelivevi oraščići (konditorski); grickalice na bazi granole; grickalice na bazi kukuruza; gotove grickalice koje se sastoje uglavnom od žitarica, kukuruza, zobenih pahuljica ili njihovih kombinacija.

(210) **BAZ1518856A** (220)31/08/2015

(442) 30/09/2016

(732) **Delibašić poliuretani d.o.o.****Bjelavići bb, , 72246, BA**

(591)plava, bijela

(540)



(531) 1.15.,27.5

(511)

10 Jastuci (zračni jastuci za glavu za medicinske potrebe) jastuci protiv nesanice jastuci punjeni zrakom za medicinske potrebe jastuci za meidicinske potrebe jastuci za sprečavanje nastajanja krasta jastuci, električno grijani za medicinske potrebe jastuci, grijani za prvu pomoć jastučići za donji trbuh kreveti posebno konstruirani za njegu bolesnika madraci za porođaje madraci, zračni za medicinske potrebe namještaj, specijalni za medicinske potrebe nesanica (jastuci protiv nesanice) ortopedski pojasi ortopedski proizvodi ortopedski zavoji za zglobove plahte (sterilne plahte) plahte kod nezadržavanja mokraće plahte za bolesničke postelje plahte za kirurške potrebe porođaji (madraci za porođaje) spužve, kirurške ulošci za obuću ulošci, ortopedski zglobovi (ortopedski zavoji za zglobove) zračni jastuci za glavu za medicinske potrebe zračni jastuci za medicinske potrebe zračni madraci za medicinske potrebe.

20 Bolnički kreveti drveni okviri za krevete jastuci jastuci za kućne ljubimce klupe [namještaj] kreveti (hidrostatski kreveti) nemedicinski kreveti (kostur kreveta) kreveti (nemetalna oprema za krevete) kreveti (nemetalni kotačići za krevete) kreveti (strunjače za krevete) kreveti * kreveti [bolnički] krojačka poprsja krojačke lutke madraci madraci * madraci, zračni [ne za medicinske potrebe] nasloni za glavu [pokućstvo] nasloni za puške naslonjači [fotelje] zračni jastučići za glavu [ne za medicinske potrebe] zračni madraci [ne za medicinske potrebe].;

24 Brokat [vrsta tkanine] cic [tkanina] cvilih [platno] damast [tkanina] damast za stolnjake [vrsta fino tkanog platna] droget [vrsta tkanine] džersej [vrsta tkanine] esparto [biljka] (tkanine od esparta) filc [pust]* filter-tkanine za tiskarstvo, tekstilne filtrirne tekstilne tkanine flanel [tkanina] flanel za sanitarne potrebe gumirano platno [ne za papirnate proizvode] jastuci (navlake za jastuke) jastučnice juta za tapiserije ili za vezenje jutene tkanine krep [tkanina] krepon [tkanina] kreveti (gornji pokrivači za krevete) kreveti (papirnati pokrivači za krevete) kreveti (pokrivači za krevete) kupanje (rublje za kupanje, osim odjevnih predmeta) lanene tkanine ljepljive tkanine koje se lijepe toplim postupkom madraci (navlake za madrace) madraci (tkanina za madrace)

marabut [tkanina] maramice, džepne od tekstila moleskin [tkanina] mrežice za komarce mrtvački pokrovi naljepnice od tkanine navlake za jastuke [jastučnice] navlake za zaštitu namještaja obuća (tkanina za obuću) obuća (tkanina za podstavljanje obuće) omotači za madrace pamučne tkanine pamučno platno parhet [vrsta tkanine] plahte plastični materijali [nadomjasci za tkanine] platno * platno za madrace platno za posteljinu platno, gumirano [ne za papirnate proizvode] platno, navošteno [stolnjaci] podstave [tkanine] pokrivači za krevete pokrivači za krevete [popluni] pokrivači za putovanje pokrivači, papirnati za krevete pokućstvo (presvlake od plastike za pokućstvo) pokućstvo (tkanina za pokućstvo) pokućstvo (zaštitne navlake za pokućstvo) popluni posteljina presvlake za zahodske daske presvlake, plastične za pokućstvo presvlake, tekstilne za pokućstvo putni pokrivači rajon (tkanina od rajona) [sintetika] rastezljive tkanine rublje (kućno rublje) rublje (tkanina za rublje) rublje za kupanje [osim odjevnih predmeta] ručnici, tekstilni stolnjaci [uski dugački] stolnjaci, nepapirnati sukno [štofovi]* svilena tkanina svilena tkanina za tiskarske šablone tkanina * tkanina koja imitira kožu životinja tkanina za brisanje stakla tkanina za obuću tkanina za podstave tkanina za tekstilne potrebe tkanina, baršunasta tkanine s rijetkim nitima tkanine s rijetkim nitima za velika sita tkanine, rastezljive triko [tkanina] vreće za spavanje [sašiveni omotači koji zamjenjuju plahte] vrpce, tekstilne za zavjese vunene tkanine zastave [barjaci] zastavice, nepapirnate zastori (mali zastori za prozorska krila) zastori, tekstilni na vratima.

(210) **BAZ1518860A** (220)03/09/2015

(442) 30/09/2016

(732) **Source Code d.o.o. Nesiba Malkića 20,****75000 Tuzla, BA**

(591)crna, bijela, crvena, siva

(540)



(531) 24.17,26.4,27.5,29.1

(511)

9 Računalni programi.;

42 Konceptcija i razvoj računalnih programa (softvera); informatički sustavi (osmišljavanje informatičkih sustava); izrada (koncipiranje) računalnih programa; informatički programi (iznajmljivanje informatičkih programa); programiranje za računala.

(210) **BAZ1518861A** (220)03/09/2015

(442) 30/09/2016

(732) **Source Code d.o.o. Nesiba Malkića 20,
75000 Tuzla, BA**

(540)



(531) 27.1,27.3,27.5

(511)

9 Računalni programi.;

38 Elektronička pošta (omogućavanje elektroničke pošte).;

42 Konceptija i razvoj računalnih programa (softvera); Web stranice (kreiranje i održavanje Web stranica za druge); osmišljavanje informatičkih sustava; izrada (koncipiranje) računalnih programa; izrada računalnih programa; programiranje za računala.

(210) **BAZ1518862A** (220)03/09/2015

(442) 30/09/2016

(732) **TDR d.o.o. Obala Vladimira Nazora 1,
52210 Rovinj, HR**

(740)Nedim Krilić

(591) nijanse sive i bijele

(540)



(531) 19.3,25.1,25.7,26.11,27.5,29.1

(511)

34 Filter cigarete; duhan; pribor za pušače; šibice.;

35 Oglašavanje i reklamiranje; vođenje komercijalnih poslova; komercijalna administracija; uredski poslovi.

(210) **BAZ1518863A** (220)03/09/2015

(442) 30/09/2016

(732) **TDR d.o.o. Obala Vladimira Nazora 1,
52210 Rovinj, HR**

(740)Nedim Krilić

(591) nijanse sive i bijele

(540)



(531) 19.3,25.1,25.7,26.11 ,27.5,29.1

(511)

34 Filter cigarete; duhan; pribor za pušače; šibice.;

35 Oglašavanje i reklamiranje; vođenje komercijalnih poslova; komercijalna administracija; uredski poslovi.

(210) **BAZ1518864A** (220)03/09/2015

(442) 30/09/2016

(732) **TDR d.o.o. Obala Vladimira Nazora 1,
52210 Rovinj, HR**

(740)Nedim Krilić

(591) nijanse smeđe i sive

(540)



(531) 19.3,25.1,25.7,26.11 ,27.5,29.1

(511)

34 Filter cigarete; duhan; pribor za pušače; šibice.;

35 Oglašavanje i reklamiranje; vođenje komercijalnih poslova; komercijalna administracija; uredski poslovi.

(210) **BAZ1518865A** (220)03/09/2015

(442) 30/09/2016

(732) **TDR d.o.o. Obala Vladimira Nazora 1,
52210 Rovinj, HR**

(740)Nedim Krilić

(591) nijanse smeđe i sive

(540)



(531) 19.3,25.1,25.7,26.11 ,27.5,29.1

(511)

34 Filter cigarete; duhan; pribor za pušače; šibice.;

35 Oglašavanje i reklamiranje; vođenje komercijalnih poslova; komercijalna administracija; uredski poslovi.

(210) **BAZ1518866A** (220)03/09/2015

(442) 30/09/2016

(732) **TDR d.o.o. Obala Vladimira Nazora 1,
52210 Rovinj, HR**

(740)Nedim Krilić

(591) nijanse plave i sive

(540)



(531) 19.3,25.1,25.7,26.11 ,27.5,29.1

(511)

34 Filter cigarete; duhan; pribor za pušače; šibice.;

35 Oglašavanje i reklamiranje; vođenje komercijalnih poslova; komercijalna administracija; uredski poslovi.

(210) **BAZ1518867A** (220)03/09/2015

(442) 30/09/2016

(732) **TDR d.o.o. Obala Vladimira Nazora 1,
52210 Rovinj, HR**

(740)Nedim Krilić

(591) nijanse crvene i sive

(540)



(531) 19.3,25.1,25.7,26.11 ,27.5,29.1

(511)

34 Filter cigarete; duhan; pribor za pušače; šibice.;

35 Oglašavanje i reklamiranje; vođenje komercijalnih poslova; komercijalna administracija; uredski poslovi.

(210) **BAZ1518868A** (220)03/09/2015

(442) 30/09/2016

(300) 86-551608

03/03/2015

US;

86-551615

03/03/2015

US

86-551617

03/03/2015

US

(732) **Nu Mark LLC (Virginia Limited Liability Company) 6603 West Broad Street, Richmond, Virginia 23230, US**

(740) "ŽIVKO MIJATOVIĆ & PARTNERS"

d.o.o. Sarajevo

(540)

FULL ON

(511)

9 Baterije, punjači baterija i strujni adapteri za automobile za električne cigarete, električne cigare, električne cigarilose, električne naprave za vaporiziranje duhana i isparivače (sa datumom prioriteta US 2015-03-03 86-551617).;

34 Duhanski proizvodi, naročito električne cigarete, električne cigare, električni cigarilosi i lule na paru za bezdimne električne cigarete, cigare i cigarilose; futrole i spremnici za električne cigarete, električne cigare, električne cigarilose i lule na paru za bezdimne električne cigarete, cigare i cigarilose (sa datumom prioriteta US 2015-03-03 86-551608); Patrone koje se prodaju punjene tečnošću koja sadrži aromatične sastojke za električne cigarete, električne cigare, električne cigarilose i lule na paru za bezdimne električne cigarete, cigare i cigarilose (sa datumom prioriteta US 2015-03-03 86-551615); duhanski proizvodi, naročito duhan sirovi ili obrađeni, duhan za pušenje, duhan koji nije za pušenje, cigare, cigarete, cigarilosi, duhan za motanje, duhan za žvakanje, burmut, bezdimni duhan snus, vaporizatori za duhan; dijelovi i komponente, naročito raspršivači, kartomizeri (spoj patrone i raspršivača u jednom dijelu), baterije i adapteri za električne cigarete, električne cigare, električne cigarilose, i električne naprave za vaporiziranje duhana; komadići nikotina proizvedeni iz duhana za upotrebu oralnim putem; futrole i spremnici za električne naprave za vaporiziranje duhana i isparivače; patrone koje se prodaju punjene tečnošću za električne cigarete, električne cigare, električne cigarilose, električne naprave za vaporiziranje duhana i isparivače (sa datumom podnošenja prijave u BiH).

(210) **BAZ1518869A** (220)03/09/2015

(442) 30/09/2016

(300) 86-554138

05/03/2015

US

86-554140

05/03/2015

US

86-554146

05/03/2015

US

(732) **Nu Mark LLC (Virginia Limited Liability Company) 6603 West Broad Street, Richmond, Virginia 23230, US**

(740) "ŽIVKO MIJATOVIĆ & PARTNERS"

d.o.o. Sarajevo

(540)

FULL ON TASTE

(511)

9 Baterije, punjači baterija i strujni adapteri za automobile za električne cigarete, električne cigare, električne cigarilose, električne naprave za vaporiziranje duhana i isparivače (sa datumom prioriteta US 2015-03-05 86-554138).;

34 Duhanski proizvodi, naročito električne cigarete, električne cigare, električni cigarilosi i lule na paru za bezdimne električne cigarete, cigare i cigarilose; futrole i spremnici za električne cigarete, električne cigare, električne cigarilose i lule na paru za bezdimne električne cigarete, cigare i cigarilose (sa datumom prioriteta US 2015-03-05 86-554140); Patrone koje se prodaju punjene tečnošću koja sadrži aromatične sastojke za električne cigarete, električne cigare, električne cigarilose i lule na paru za bezdimne električne cigarete, cigare i cigarilose (sa datumom prioriteta US 2015-03-05 86-554146); duhanski proizvodi, naročito duhan sirovi ili obrađeni, duhan za pušenje, duhan koji nije za pušenje, cigare, cigarete, cigarilosi, duhan za motanje, duhan za žvakanje, burmut, bezdimni duhan snus, vaporizatori za duhan; dijelovi i komponente, naročito raspršivači, kartomizeri (spoj patrone i raspršivača u jednom dijelu), baterije i adapteri za električne cigarete, električne cigare, električne cigarilose, i električne naprave za vaporiziranje duhana; komadići nikotina proizvedeni iz duhana za upotrebu oralnim putem; futrole i spremnici za električne naprave za vaporiziranje duhana i isparivače; patrone koje se prodaju punjene tečnošću za električne cigarete, električne cigare, električne cigarilose, električne naprave za vaporiziranje duhana i isparivače (sa datumom podnošenja prijave u BiH).

(210) **BAZ1518870A** (220)03/09/2015

(442) 30/09/2016

(300) 86-554129

05/03/2015

US

86-554134

05/03/2015

US

86-554143

05/03/2015

US

(732) **Nu Mark LLC (Virginia Limited Liability Company) 6603 West Broad Street, Richmond, Virginia 23230, US**

(740) "ŽIVKO MIJATOVIĆ & PARTNERS"

d.o.o. Sarajevo

(540)

FULL ON DRAW

(511)

9 Baterije, punjači baterija i strujni adapteri za automobile za električne cigarete, električne cigare, električne cigarilose, električne naprave za vaporiziranje duhana i isparivače (sa datumom prioriteta US 2015-03-05 86-554129).;

34 Duhanski proizvodi, naročito električne cigarete, električne cigare, električni cigarilosi i lule na paru za bezdimne električne cigarete, cigare i cigarilose; futrole i spremnici za električne cigarete, električne cigare, električne cigarilose i lule na paru za bezdimne električne cigarete, cigare i cigarilose (sa datumom prioriteta US 2015-03-05 86-554134); Patrone koje se prodaju punjene tečnošću koja sadrži aromatične sastojke za električne cigarete, električne cigare, električne cigarilose i lule na paru za bezdimne električne cigarete, cigare i cigarilose (sa datumom prioriteta US 2015-03-05 86-554143); duhanski proizvodi, naročito duhan sirovi ili obrađeni, duhan za pušenje, duhan koji nije za pušenje, cigare, cigarete, cigarilosi, duhan za motanje, duhan za žvakanje, burmut, bezdimni duhan snus, vaporizatori za duhan; dijelovi i komponente, naročito raspršivači, kartomizeri (spoj patrone i raspršivača u jednom dijelu), baterije i adapteri za električne cigarete, električne cigare, električne cigarilose, i električne naprave za vaporiziranje duhana; komadići nikotina proizvedeni iz duhana za upotrebu oralnim putem; futrole i spremnici za električne naprave za vaporiziranje duhana i isparivače; patrone koje se prodaju punjene tečnošću za električne cigarete, električne cigare, električne cigarilose, električne naprave za vaporiziranje duhana i isparivače (sa datumom podnošenja prijave u BiH).

(210) **BAZ1518871A** (220)03/09/2015

(442) 30/09/2016

(300) 567829

18/03/2015

US;

86-567824

18/03/2015

US

86-567826

18/03/2015

US

(732) **Nu Mark LLC (Virginia Limited Liability Company) 6603 West Broad Street, Richmond, Virginia 23230, US**

(740) "ŽIVKO MIJATOVIĆ & PARTNERS"

d.o.o. Sarajevo

(540)

FULL ON POWER

(511)

9 Baterije, punjači baterija i strujni adapteri za automobile za električne cigarete, električne cigare, električne cigarilose, električne naprave za vaporiziranje duhana i isparivače (sa datumom prioriteta US 2015-03-18 86-567824).;

34 Duhanski proizvodi, naročito električne cigarete, električne cigare, električni cigarilosi i lule na paru za bezdimne električne cigarete, cigare i cigarilose; futrole i spremnici za električne cigarete, električne cigare, električne cigarilose i lule na paru za bezdimne električne cigarete, cigare i cigarilose (sa datumom prioriteta US 2015-03-18 86-567829); Patrone koje se prodaju punjene tečnošću koja sadrži aromatične sastojke za električne cigarete, električne cigare, električne cigarilose i lule na paru za bezdimne električne cigarete, cigare i cigarilose (sa datumom prioriteta US 2015-03-18 86-567826); duhanski proizvodi, naročito duhan sirovi ili obrađeni, duhan za pušenje, duhan koji nije za pušenje, cigare, cigarete, cigarilosi, duhan za motanje, duhan za žvakanje, burmut, bezdimni duhan snus, vaporizatori za duhan; dijelovi i komponente, naročito raspršivači, kartomizeri (spoj patrone i raspršivača u jednom dijelu), baterije i adapteri za električne cigarete, električne cigare, električne cigarilose, i električne naprave za vaporiziranje duhana; komadići nikotina proizvedeni iz duhana za upotrebu oralnim putem; futrole i spremnici za električne naprave za vaporiziranje duhana i isparivače; patrone koje se prodaju punjene tečnošću za električne cigarete, električne cigare, električne cigarilose, električne naprave za vaporiziranje duhana i isparivače (sa datumom podnošenja prijave u BiH).

(210) **BAZ1518872A** (220)03/09/2015

(442) 30/09/2016

(732) **Merck Sharp & Dohme Corp. One
Merck Drive, Whitehouse Station, New
Jersey 08889, US**

(740)"INTELBIRO" d.o.o.

(540)

M-M-RVAXPRO

(511)

5 Pripravci za vakcine za ljudsku upotrebu.

(210) **BAZ1518874A** (220)03/09/2015

(442) 30/09/2016

(732) **Adnan Luković Zavnobih 71, 72000, BA**

(540)

FAST FOOD KING

(511)

43 Usluge objekata za pripremanje brze hrane.

(210) **BAZ1518875A** (220)04/09/2015

(442) 30/09/2016

(732) **Dunhill Tobacco of London Limited
Globe House, 4 Temple Place,
London WC2R 2PG, GB**

(740)"ŽIVKO MIJATOVIĆ & PARTNERS"

d.o.o. Sarajevo

(540)



**ST. JAMES'S ST.
LONDON SW1**

(531) 7.5,26.13,27.5,27.7

(511)

34 Cigarete, cigare, cigarilosi, duhan za motanje, duhan za lule i duhanski proizvodi.

(210) **BAZ1518876A** (220)04/09/2015

(442) 30/09/2016

(732) **Lidl Stiftung & Co. KG
Stiftsbergstrasse 1,
74172 Neckarsulm, DE**

(740)"ŽIVKO MIJATOVIĆ & PARTNERS" d.o.o.

Sarajevo

(540)

VIEUX GARÇON

(531) 27.5

(511)

33 Alkoholna pića (osim piva).

(210) **BAZ1518877A** (220)04/09/2015

(442) 30/09/2016

(732) **DRUGA KUĆA d.o.o. društvo za trgovinu
i usluge Kolodvorska 9, 71000, BA**

(540)



(531) 7.1,27.1,27.5

(511)

29 Meso, riba, perad i divljač; mesni ekstrakti; konzervirano, sušeno i kuhano voće i povrće; hladetina (želei), džemovi, kompoti; jaja, mlijeko i mliječni proizvodi; jestiva ulja i masti; prehrambene namirnice životinjskog podrijetla, kao i povrće i ostali jestivi vrtlarske proizvodi pripremljeni za potrošnju ili za konzerviranje; mliječni napitci u kojima mlijeko prevladava. ;

39 Prijevoz; ambalažiranje i uskladištenje proizvoda; organiziranje putovanja; usluge prijevoza osoba ili proizvoda s jednog mjesta na drugo i usluge koje su neophodno vezane za te prijevoze, kao i usluge uskladištenja u svrhu zaštite i čuvanja; usluge iznajmljivanja prijevoznih sredstava. Usluge obavješćivanja o putovanjima ili prijevozu robe preko posrednika ili turističkih agencija.;

41 Obuka; stručno osposobljavanje; razonoda; sportske i kulturne djelatnosti; usluge obučavanja osoba ili uvježbavanja životinja, u svim njihovim vidovima; usluge čiji je osnovni cilj razbibriga, zabava ili rekreacija osoba; usluge prikazivanja javnosti umjetničkih i literarnih djela u kulturne i odgojne svrhe.;

43 Usluge okrepe (hranjenje); privremeno primanje na stan; usluge koje pružaju osobe ili poduzetac a čiji cilj je priprema jela ili pic a za potrošnju kao i usluge pribavljanja smještaja; stana i hrane koje pružaju hoteli, pansioni ili druga poduzetac a koja osiguravaju privremeni smještaj; usluge rezerviranja smještaja za putnike, koje pružaju putničke agencije ili posrednici; usluge pansiona za životinje.

(210) **BAZ1518878A** (220)04/09/2015

(442) 30/09/2016

(732) **Vitinka AD Kozluk Drinska dva br. 30, 75413, BA**

(540)



(531) 5.3,5.13,25.1,25.7,27.1,27.5

(511)

32 Pivo; mineralne i gazirane vode te ostala bezalkoholna pića; voćni napici i voćni sokovi; sirupi i ostali preparati za pripremanje napitaka.

(210) **BAZ1518879A** (220)04/09/2015

(442) 30/09/2016

(732) **Vitinka AD Kozluk Drinska dva br. 30, 75413, BA**

(540)



(531) 25.1,27.5

(511)

32 Pivo; mineralne i gazirane vode te ostala bezalkoholna pića; voćni napici i voćni sokovi; sirupi i ostali preparati za pripremanje napitaka.

(210) **BAZ1518880A** (220)04/09/2015

(442) 30/09/2016

(732) **Vitinka AD Kozluk Drinska dva br. 30, 75413, BA**

(740)

(591) Zelena, nijanse cvijetlo i tamno zelene, bijela, crvena

(540)



(531) 5.3,25.1,26.4,27.5

(511)

32 Pivo; mineralne i gazirane vode te ostala bezalkoholna pića; voćni napici i voćni sokovi; sirupi i ostali preparati za pripremanje napitaka.

(210) **BAZ1518881A** (220)04/09/2015

(442) 30/09/2016

(732) **Vitinka AD Kozluk Drinska dva br. 30, 75413, BA**

(591)Crvena, bijela

(540)



(531) 25.3,26.4,27.5,29.1

(511)

32 Pivo; mineralne i gazirane vode te ostala bezalkoholna pića; voćni napici i voćni sokovi; sirupi i ostali preparati za pripremanje napitaka.

(210) **BAZ1518882A** (220)04/09/2015

(442) 30/09/2016

(732) **Vitinka AD Kozluk Drinska dva br. 30, 75413, BA**

(540) **VITINKA**

(511)

32 Pivo; mineralne i gazirane vode te ostala bezalkoholna pića; voćni napici i voćni sokovi; sirupi i ostali preparati za pripremanje napitaka.

(210) **BAZ1518883A** (220)04/09/2015

(442) 30/09/2016

(732) **Vitinka AD Kozluk Drinska dva br. 30, 75413, BA**

(591) Plava, nijanse svijetlo i tamno plave, bijela, zelena

(540)



(531) 1.15,5.3,25.1,26.4,27.5,29.1

(511)

32 Pivo; mineralne i gazirane vode te ostala bezalkoholna pića; voćni napici i voćni sokovi; sirupi i ostali preparati za pripremanje napitaka.

(210) **BAZ1518884A** (220)07/09/2015

(442) 30/09/2016

(300) 1436010458

05/03/2015

SA

(732) **Dunhill Tobacco of London Limited
Globe House, 4 Temple Place,
London WC2R 2PG, GB**

(740)"ŽIVKO MIJATOVIĆ & PARTNERS"
d.o.o. Sarajevo

(591)bijela, srebrna, crna

(540)



(531) 26.1,26.4,27.5

(511)

34 Cigarete; duha, duhanski proizvodi; upaljači; šibice; artikli za pušače.

(210) **BAZ1518885A** (220)08/09/2015

(442) 30/09/2016

(732) **STUDEN & CO Holding SE društvo
sa ograničenom odgovornošću za
uslugu i trgovinu, Brčko Industrijska
br.3, Brčko Distrikt, 76100, BA**

(740)Dragan Mićunović

(591)plava, crvena, bijela

(540)



(531) 24.17,26.1,27.1,27.5,29.1

(511)

35 Veleprodaja svih vrsta robe; oglašavanje i reklamiranje; vođenje komercijalnih poslova; komercijalna administracija; uredski poslovi; uredske usluge.;

36 Savjetovanje o osiguranju; posredništvo u osiguranju transporta; usluge osiguranje i finansijske usluge; usluge carinjenja; carinska posredovanja; finansijski poslovi; monetarni poslovi; poslovi u prometu nekretninama; upravljanje ulaganja u nekretnine; kapitalna ulaganja.;

39 Savjetovanje u vezi s prijevozom, pakiranje i skladištenje robe.

(210) **BAZ1518886A** (220)08/09/2015

(442) 30/09/2016

(732) **BELISAR društvo sa ograničenom odgovornošću za transport i trgovinu, Brčko Industrijska br.3, Brčko Distrikt, 76100, BA**

(740) Dragan Mićunović

(591) plava, bijela

(540)



(531) 26.4, 27.5, 29.1

(511)

35 Oglašavanje i marketing; vođenje komercijalnih poslova; komercijalna administracija i uredski poslovi; administrativne usluge koje se odnose na carinjenje.;

36 Usluge carinjenja; savjetovanje o osiguranju; posredništvo u osiguranju transporta; finansijski poslovi; monetarni poslovi.;

39 Prijevoz; pakovanje, skladištenje i isporuka robe, dostavljačke i kurirske usluge; usluge prevoza i prenosa tereta; usluge dostave tereta.

(210) **BAZ1518887A** (220)08/09/2015

(442) 30/09/2016

(732) **Bosnalijek, farmaceutska i hemijska industrija, dioničko društvo Jukićeva 53, BA**

(740) "Linea Sušić" d.o.o.

(540)

TIRIL

(511)

5 Farmaceutski proizvodi.

(210) **BAZ1518888A** (220)08/09/2015

(442) 30/09/2016

(732) **Bosnalijek, farmaceutska i hemijska industrija, dioničko društvo Jukićeva 53, BA**

(740) "Linea Sušić" d.o.o.

(540)

DEMENTIN

(511)

5 Farmaceutski proizvodi.

(210) **BAZ1518889A** (220)08/09/2015

(442) 30/09/2016

(732) **N.I.G.D. "Dnevne nezavisne novine" d.o.o. Banja Luka Ul. Braće Pišteljića br.1, Banja Luka 78000, BA**

(540)

NEZAVISNE

(531) 27.5

(511)

16 Papir, karton i proizvodi od tih materijala koji nisu obuhvaćeni drugim razredima; tiskarski proizvodi; proizvodi za uvezivanje knjiga; fotografije; pribor za pisanje; ljepila (ljepljive tvari za papirnate proizvode ili za kućanstvo.;

35 Oglašavanje i reklamiranje.;

42 Znanstvene i tehnološke usluge kao i pripadajuće usluge istraživanja i koncepcije.

(210) **BAZ1518890A** (220)08/09/2015

(442) 30/09/2016

(732) **N.I.G.D."Dnevne nezavisne novine"**

d.o.o. Banja Luka

Ul. Braće Pišteljića br.1, Banja Luka

78000, BA

(540)

nezavisne

(511)

35 Oglašavanje i reklamiranje; oglašavanje na poslovnim web stranicama; pribavljavanje prostora na web stranicama za oglašavanje robe i usluga; prikupljanje oglasa koji će se koristiti kao web stranica; oglašavanje i reklamiranje putem web stranica; pružanje informacija o zapošljavanju putem web stranica.;

38 Agencijske vijesti putem web stranica.;

41 Pružanje informacija putem web stranica iz ekonomije, politike, svijeta, regiona, društvenih dešavanja, razonode, šou biznisa, muzike, sporta, nauke i tehnologije, obrazovanja i kulture.

(210) **BAZ1518892A** (220)10/09/2015

(442) 30/09/2016

(732) **Athleta (ITM) Inc. 2 Folsom Street, San Francisco, California, 94105, US**

(740)"Linea Sušić" d.o.o.

(540)

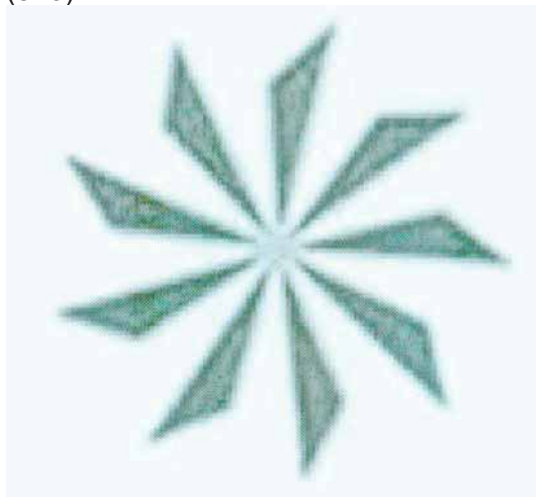

(531) 15.1,21.1

(511)

25 Odjeća, obuća, pokrivala za glavu.

(210) **BAZ1518893A** (220)10/09/2015

(442) 30/09/2016

(300) 86559181; 86559187; 86559191
10/03/2015

US

(732) **Home Box Office, Inc., a Delaware corporation 1100 Avenue of the Americas, New York, New York 10036, US**

(740) Petošević D.O.O.

(540)

HBO NOW

(511)

9 Mobilne softverske aplikacije koje se mogu preuzeti za upotrebu u isporuci i distribuciji audio, video i multimedijalnih zabavnih sadržaja, uključujući tekst, podatke, slike, audio, video i audiovizuelne datoteke.;

38 Mobilne medijske usluge u obliku elektroničkog prijenosa, emitiranja i isporuke audio, video i multimedijalnog zabavnog sadržaja uključujući tekst, podatke, slike, audio, video i audiovizuelne datoteke putem Interneta, bežične komunikacije, elektroničkih komunikacijskih mreža i računalnih mreža.;

41 Usluge zabave u smislu pružanja zabavnih programa i sadržaja, a naročito, filmova, televizijskih programa, video snimaka, grafika i informacija koje se odnose na filmove i televizijske programe u oblastima komedije, drame, akcije, varijetea, avantura, sporta, mjuzikla, aktualnih događaja i vijesti iz svijeta zabave, dokumentaraca i animacija, putem Interneta, elektroničkih komunikacijskih mreža, računalnih mreža i bežičnih komunikacijskih mreža; interaktivna online zabava u smislu web stranica koje sadrže fotografske, video, audio i prozne prezentacije koje se ne mogu preuzeti, video snimke i druge multimedijalne materijale koji se odnose na filmove i televizijske programe u oblastima komedije, drame, akcije, varijetea, avantura, sporta, mjuzikla, aktualnih događaja i vijesti iz svijeta zabave, dokumentaraca i animacija.

(210) **BAZ1518894A** (220)11/09/2015

(442) 30/09/2016

(732) **YILDIZ HOLDING A.Ş. Kisikli Mah.**

Ferah Cad. Kisikli Çeşme Sok.

No:2-4 B. Çamlica Üsküdar,

Istanbul, TR

(740)Dragan Mićunović

(540)

ÜLKER TEREMYAĞ

(531) 27.5

(511)

29 Mlijeko i mliječni proizvodi; jestiva ulja i masti.

(210) **BAZ1518896A** (220)11/09/2015

(442) 30/09/2016

(732) **Ivax International B.V.**

Piet Heinkade 107, 1019 GM, NL

(740)ŽIVKO MIJATOVIĆ & PARTNERS"

d.o.o. Sarajevo

(540)

**DUORESP
SPIROMAX**

(511)

5 Farmaceutski preparati i supstance za humanu upotrebu, sve navedeno za upotrebu kod liječenja respiratornih bolesti.;

10 Kirurški, medicinski, stomatološki, veterinarski i dijagnostički aparati, uređaji i instrumenti, naprave za inhaliranje, inhalatori, inhalatori za odmjeravanje doze, inhalatori za suhi prah, aerosol inhalatori, vodeni inhalatori, nebulizatori, sve navedeno za liječenje respiratornih stanja ili oboljenja; dijelovi, komponente i oprema za sve navedene proizvode.

(210) **BAZ1518897A** (220)11/09/2015

(442) 30/09/2016

(732) **Hyundai Corporation**

(merchants & manufacturers) 25,

Yulgok-ro 2-gil, Jongno-gu, Seoul, ,

KR

(740)"ŽIVKO MIJATOVIĆ & PARTNERS"

d.o.o. Sarajevo

(540)

HYUNDAI

(531) 27.5

(511)

7 Drobilice smeća, strojevi za kompaktiranje smeća, uređaji za struganje mesa s kože, strojevi za mljevenje mesa, strojevi za rezanje kože, miješalice (velike mehaničke miješalice za tijesto), strojevi za spravljanje ledenih konditorskih proizvoda, strojevi za rezanje hljeba, strojevi za pečenje za industrijsku upotrebu, elektromehanički strojevi za pripremu hrane, električni uređaji za preradu hrane (nisu za upotrebu u domaćinstvu), strojevi za spravljanje konditorskih proizvoda, strojevi za pravljenje rezanaca, strojevi za mljevenje brašna, uređaji za gaziranje vode, uređaji za gaziranje napitaka, uređaji za preradu hrane i pića za industrijsku upotrebu, šivaći strojevi za kućanstvo, šivaće mašine, strojevi za vakumsko pakiranje, perilice za suđe za industrijsku upotrebu, strojevi za pranje tekstila za industrijsku upotrebu, usisivači za industrijsku upotrebu, perilice za industrijsku upotrebu, električne perilice za industrijsku upotrebu, aparati za pranje, perilice, perilice za rublje, strojevi za žmikanje rublja, električni strojevi i aparati za čišćenje, strojevi za čišćenje na paru, motori za brodove, mlinci za kućanstvo (osim ručnih), električni mikseri za kućanstvo, električne mlatilice za kućanstvo, električne prese za voće za upotrebu u kućanstvu, električne kuhinjske drobilice, električni blenderi za hranu za upotrebu u kućanstvu, električni blenderi za upotrebu u kućanstvu, strojevi za mljevenje kafe za upotrebu u kućanstvu (osim ručnih), električni otvarači konzervi, električne perilice za upotrebu u kućanstvu, perilice za suđe, centrifugalne sušilice rublja za upotrebu u kućanstvu (nisu toplinske), automatske perilice za suđe, električne perilice, električni uređaji za čišćenje za upotrebu u kućanstvu, usisivači, vrećice za usisivače, cijevi za usisivače, haube (dijelovi strojeva), električni rezači za upotrebu u kućanstvu, drobilice za upotrebu u kućanstvu, strojevi za pravljenje tjestenine, električni bife grijači za jela, električni uređaji za pravljenje kukuruznih peciva (arepa), električni strojevi za miješenje tijesta, električni strojevi za pravljenje tjestenine, električni uređaji za pravljenje vafila, proizvodi za brušenje, ručna kružna pila za metal, cirkularna pila, rezači strojevi (ručne kružne pile), bušilice, drobilice, kotači za rezanje i mljevenje, električni čekići, roto čekić, električni pištolji za

zagrijavanje i lijepljenje, povlačne dizalice, udarne bušilice, ubodne pile, kosa pila, električne blanje, strojevi za poliranje (laštenje), recipročna pila, rotacijski alati, glodalice za drvo, električna oštrila, odvijači, stolne pile, klamerice, rezači za pločice, univerzalne pile, francuski ključevi, strojevi za zavarivanje, tračne pile, pile za drva, cjepači drva, brusilice, blanje, stolovi za piljenje, hidraulične stezaljke, hidraulični alati za rezanje, višenamjenski alati, mašina za vezanje žice za armiranje, pištolj za zabijanje eksera, plinski pištolji za zabijanje eksera, industrijski ventilatori, industrijski usisivači, čekići za rušenje objekata, poljoprivredni raspršivači, električne puhalice, obrezivači (strojni), motorne pile, rezači za travu, trimeri za travu, trimeri za živicu, lebdeće kosilice, kosilice za travu, grablje za travu, strojevi za visokotlačno pranje, usitnjivači, električni trimeri za sječenje šiblja i živice; strojevi za uklanjanje snijega, orači (strojevi), motori, generatori, vodene pumpe, zračni (pneumatski) alati, pneumatske bušilice, pneumatski čekići, zračne četke za nanošenje boje, sprej s komprimiranim zrakom za čišćenje, pneumatski ključevi, pneumatski pištolj za napuhivanje, pneumatske klamerice, pneumatski uređaji za zabijanje čavala, pneumatski strojevi za zakovice, pneumatski odvijači, pneumatski raspršivači, pneumatski kompresori, nabijači, kompaktori (strojevi), valjak za okretanje bubnjeva, strojevi za ravnjanje betona, gladilice (žlice), drljače, vibratori za beton, podne pile, pile za cigle, pile za beton, mješalice za beton, razbijači (štemerice), svrdla za zemlju.;

8 Sprave za prorjeđivanje grana, svrdla (ručni alati), nareznice (ručni alati), noževi za okuliranje (cijepljenje), sjekire, bušilice, glodala (ručni alati), glave svrdla (ručni alati), tesle (ručni alati), granične škare, alati za rezanje stakla, vrtlarske škare, kosirići, alati za rezanje (ručni alati), alati za graviranje (ručni alati), izbijači (ručni alati), oštrice (ručni alati), makaze za metal, ručne bušilice (ručni alati), pojasevi za alat (držači), odvijači, čegrtaljke (ručni alati), ključevi za matice, zakovice (alat za postavljanje zakovica), poluge za vađenje čavala (ručni alati), alat za odstranjivanje čavala, izbijači za čavle, podesivi ključevi, naprave za piljenje pod kutom (ručni alati), željezni čekići, ručni alati (ručno pokretani), ključevi za matice (ručni alati), kliješta za rezanje (kombinirana), batovi (maljevi), polužna kliješta, čekići, dlijeta, blanje, ubodne pile, turpije (alati), pile (ručni alati), kosilice za travnjake (ručni alati), kablovi i kolutovi za kablove za upotrebu u kući i u vrtu, ručni viličari, ručna lančana dizalica, svrdla za bušilice, kutije za alat, električna glačala, električni depilatori, električne pegle za kosu, električni aparati za šišanje, električni brijajući, sprave za šišanje (električne ili neelektrične).

(210) **BAZ1518905A** (220)15/09/2015

(442) 30/09/2016

(732) **Skechers U.S.A., Inc. II 228 Manhattan Beach Blvd., Manhattan Beach, California 90266, US**

(740) Agencija "Diana Protić-Tkalčić, zastupnik za zaštitu industrijske svojine"

(540)



(531) 26.11,27.1,27.5

(511)

25 Odjeća, obuća, pokrivala za glavu.

(210) **BAZ1518906A** (220)15/09/2015

(442) 30/09/2016

(732) **Skechers U.S.A., Inc. II 228 Manhattan Beach Blvd., Manhattan Beach, California 90266, US**

(740) Agencija "Diana Protić-Tkalčić, zastupnik za zaštitu industrijske svojine"

(540)



(531) 26.4,27.5

(511)

25 Odjeća, obuća, pokrivala za glavu.

(210) **BAZ1518907A** (220)15/09/2015

(442) 30/09/2016

(300) 585982015
17/07/2015
CH

(732) **The Procter & Gamble Company One
Procter 6 Gamble Plaza, Cincinnati,
Ohio 45202, 45202, US**

(740) Agencija "Diana Protić-Tkalčić,
zastupnik za zaštitu industrijske svojine"

(540)

HEAD & SHOULDERS CLINICALLY PROVEN SOLUTIONS

(511)

3 Sapuni, losioni za kosu, proizvodi za čišćenje, njegu i uljepšavanje tjemena glave i kose, proizvodi za oblikovanje kose i frizure, proizvodi za toniranje, izbjeljivanje, bojenje i nijansiranje kose.

(210) **BAZ1518908A** (220)15/09/2015

(442) 30/09/2016

(732) **NOVARTIS AG ,CH**

(740)"MSA IP"

(540)

SEEGEE

(511)

5 Farmaceutski preparati za ljudsku primjenu.

(210) **BAZ1518909A** (220)15/09/2015

(442) 30/09/2016

(732) **Bosnalijek, farmaceutska i hemijska
industrija, dioničko društvo**

Jukićeva 53, BA

(740)"Linea Sušić" d.o.o.

(540)

KOFAN TOTAL

(511)

5 Farmaceutski proizvodi.

(210) **BAZ1518910A** (220)15/09/2015

(442) 30/09/2016

(732) **Bosnalijek, farmaceutska i hemijska
industrija, dioničko društvo**

Jukićeva 53, BA

(740)"Linea Sušić" d.o.o.

(540)

KOFAN GEL

(511)

5 Farmaceutski proizvodi.

(210) **BAZ1518911A** (220)15/09/2015

(442) 30/09/2016

(732) **Bosnalijek, farmaceutska i hemijska
industrija, dioničko društvo**

Jukićeva 53, BA

(740)"Linea Sušić" d.o.o.

(540)

KOFAN KINDER

(511)

5 Farmaceutski proizvodi.

(210) **BAZ1518912A** (220)16/09/2015

(442) 30/09/2016

(732) **LRC Products Limited 103-105 Bath
Road, Slough, SL1 3UH, GB**

(740)"ŽIVKO MIJATOVIĆ & PARTNERS"

d.o.o. Sarajevo

(540)

GELACTIV

(511)

10 Ortopedski, ortotički, pedikerski aparati i instrumenti te aparati i instrumenti za njegu stopala; ortopedska obuća; ortopedski proizvodi; ortopedski ulošci i potplate; dijelovi i pribor za ortopedsku obuću.;

25 Obuća; ulošci i potplate za obuću; unutrašnje potplate; artikli iz grupe čarapa; dijelovi i pribor za obuću.

(210) **BAZ1518913A** (220)16/09/2015

(442) 30/09/2016

(732) **LRC Products Limited 103-105 Bath Road, Slough, SL1 3UH, GB**

(740) "ŽIVKO MIJATOVIĆ & PARTNERS"

d.o.o. Sarajevo

(591) nijanse plave, nijanse žute, zelena, siva, bijela

(540)



(531) 9.9,19.3,25.1,26.3,27.5,29.1

(511)

10 Ortopedski, ortotički, pedikerski aparati i instrumenti te aparati i instrumenti za njegu stopala; ortopedska obuća; ortopedski proizvodi; ortopedski ulošci i potplate; dijelovi i pribor za ortopedsku obuću.;

25 Obuća; ulošci; ulošci i potplate za obuću; unutrašnje potplate; artikli iz grupe čarapa; dijelovi i pribor za obuću.

(210) **BAZ1518914A** (220)16/09/2015

(442) 30/09/2016

(732) **TELOPTIC d.o.o Sarajevo Mostarsko raskršće bb, 71240 Hadžići, BA**

(540)



(531) 2.9,5.5,21.3,26.1,27.5

(511)

29 Jogurt.

(210) **BAZ1518915A** (220)17/09/2015

(442) 30/09/2016

(732) **The Procter & Gamble Company One Procter 6 Gamble Plaza, Cincinnati, Ohio 45202, 45202, US**

(740) Agencija "Diana Protić-Tkalčić,

zastupnik za zaštitu industrijske svojine"

(540)

VIKAL

(511)

3 Preparati za bijeljenje i ostale tvari za pranje rublja; preparati za čišćenje, njegu i uljepšavanje tkanina; preparati za čišćenje, poliranje, odmašćivanje i struganje; preparati za rastvaranje i uklanjanje kamenca i drugih naslaga koje sadrže vapno za upotrebu u domaćinstvu; sapuni, ubrusi impregnirani sa preparatima za čišćenje, poliranje, odmašćivanje i struganje ili sa preparatima za uklanjanje kamenca; preparati za čišćenje, njegu i uljepšavanje pribora za jelo i posuđa; potpuri; mirisi; ulja za parfeme i mirise; mirisna vodica za upotrebu u domaćinstvu i za upotrebu na tkaninama; mirišljivo drvo; arome; eterična ulja; preparati za kađenje koji se ispuštaju u zrak, atmosferu ili na tkanine u obliku dima, pare ili plina; preparati za parfemisanje ili mirisanje zraka.;

5 Dezinfekcioni preparati za upotrebu u domaćinstvu, ubrusi impregnirani sa dezinfekcionim preparatima za upotrebu u domaćinstvu; dezodorirajuća sredstva za tkanine, tapacirane predmete i prostirače za podove; osvježivači zraka; preparati za prečišćavanje zraka; osvježivači zraka za prostorije; dezodoransi za tkanine i zrak; preparati za neutralizaciju neprijatnih mirisa.

(210) **BAZ1518916A** (220)17/09/2015

(442) 30/09/2016

(732) **All Star C.V. One Bowerman Drive, Beaverton, Oregon 97005, US**

(740)BRANKO V. MARIĆ

(540)

Jack Purcell

(531) 27.5

(511)

9 Znanstveni, nautički, geodetski, fotografski, kinematografski i optički aparati i instrumenti kao i aparati i instrumenti za vaganje, mjerenje, signalizaciju, kontrolu (inspekciju), za pomoć (spašavanje) i za obuku; optički proizvodi uključeni u ovu klasu su, naočale, sunčane naočale, google višenamjenske naočale za sport, lanac za naočale, navlake za naočale, okviri za naočale, sočiva, dodaci naočalama i komponente, optičke naočale,

sunčane naočale, navlake za naočale, okviri i sočiva za optičke naočale i sunčane naočale, dodaci navlakama za naočale, trake, vezice za naočale i trakice za glavu za naočale i sunčane naočale, torbice, držači i zaštitne torbice za naočale, optički okviri i dodaci za torbice za naočale i dodatke; torbice za mobilne telefone i portable računarske uređaje; torbice, držače i zaštitne torbice za mobile telefone i portable računarske uređaje; aparati i instrumenti za vođenje, distribuiranje, transformiranje, akumuliranje, podešavanje ili upravljanje električne struje; aparati za snimanje, prijenos, reprodukciju zvuka ili slika; magnetne podloge za snimanje, akustičke ploče; kompaktne ploče, DVD i drugi numerički nosači za snimanje; mehanizmi za uređaje koji se pokreću uz prethodno ubacivanje kovanica; registarske blagajne, računari, oprema za obradu podataka i računala; uređaji za gašenje požara; Računalni programi [softveri].

18 Koža, imitacije kože, proizvodi od tih materijala koji nisu obuhvaćeni drugim razredima; životinjske kože; kovčezi i torbe; kišobrani, suncobrani i štapovi za hodanje; torbe i putne torbe; ranci, koferi, novčanici, tašne, torbe za sport, ručne torbe, dufle torbe, ruksaci, poštarske torbe, sportske torbe [koje nisu oblikovane da sadrže posebne elemente za igranje u sportu] džepni novčanici, torbe koje idu na rame, velike torbe i višenamjenke sportske torbe.

(210) **BAZ1518917A** (220)17/09/2015

(442) 30/09/2016

(732) **All Star C.V. One Bowerman Drive,
Beaverton, Oregon 97005, US**

(740)BRANKO V. MARIĆ

(540)

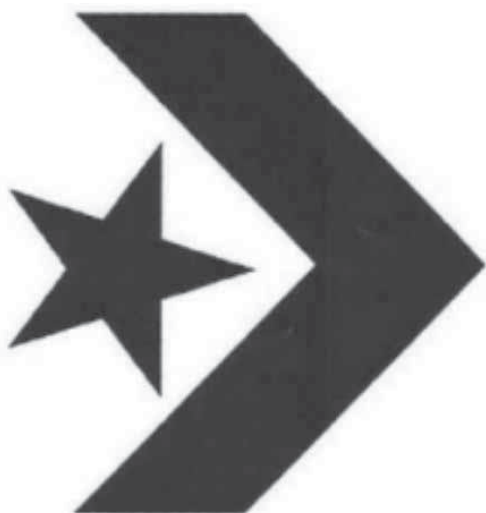

(531) 1.1,24.15,26.3

(511)

9 Znanstveni, nautički, geodetski, fotografski, kinematografski i optički aparati i instrumenti kao i aparati i instrumenti za vaganje, mjerenje, signalizaciju, kontrolu (inspekciju), za pomoć (spašavanje) i za obuku; optički proizvodi uključeni u ovu klasu su, naočale, sunčane naočale, google višenamjenske naočale za sport, lanac za naočale, navlake za naočale, okviri za naočale,

sočiva, dodaci naočalama i komponente, optičke naočale, sunčane naočale, navlake za naočale, okviri i sočiva za optičke naočale i sunčane naočale, dodaci navlakama za naočale, trake, vezice za naočale i trakice za glavu za naočale i sunčane naočale, torbice, držači i zaštitne torbice za naočale, optički okviri i dodaci za torbice za naočale i dodatke; torbice za mobilne telefone i portable računarske uređaje; torbice, držače i zaštitne torbice za mobile telefone i portable računarske uređaje; aparati i instrumenti za vođenje, distribuiranje, transformiranje, akumuliranje, podešavanje ili upravljanje električne struje; aparati za snimanje, prijenos, reprodukciju zvuka ili slika; magnetne podloge za snimanje, akustičke ploče; kompaktne ploče, DVD i drugi numerički nosači za snimanje; mehanizmi za uređaje koji se pokreću uz prethodno ubacivanje kovanica; registarske blagajne, računari, oprema za obradu podataka i računala; uređaji za gašenje požara; Računalni programi [softveri].;

18 Koža, imitacije kože, proizvodi od tih materijala koji nisu obuhvaćeni drugim razredima; životinjske kože; kovčezi i torbe; kišobrani, suncobrani i štapovi za hodanje; torbe i putne torbe; ranci, koferi, novčanici, tašne, torbe za sport, ručne torbe, dufle torbe, ruksaci, poštarske torbe, sportske torbe [koje nisu oblikovane da sadrže posebne elemente za igranje u sportu] džepni novčanici, torbe koje idu na rame, velike torbe i višenamjenke sportske torbe.

(210) **BAZ1518918A** (220)17/09/2015

(442) 30/09/2016

(732) **All Star C.V. One Bowerman Drive,
Beaverton, Oregon 97005, US**

(740)BRANKO V. MARIĆ

(540)

ALL★STAR

(531) 1.1,27.5

(511)

9 Znanstveni, nautički, geodetski, fotografski, kinematografski i optički aparati i instrumenti kao i aparati i instrumenti za vaganje, mjerenje, signalizaciju, kontrolu (inspekciju), za pomoć (spašavanje) i za obuku; optički proizvodi uključeni u ovu klasu su, naočale, sunčane naočale, google višenamjenske naočale za sport, lanac za naočale, navlake za naočale, okviri za naočale, sočiva, dodaci naočalama i komponente, optičke naočale, sunčane naočale, navlake za naočale, okviri i sočiva za optičke naočale i sunčane naočale, dodaci navlakama za naočale, trake, vezice za naočale i trakice za glavu za naočale i sunčane naočale, torbice, držači i zaštitne torbice za naočale, optički okviri i dodaci za torbice za naočale i dodatke; torbice za mobilne telefone i portable računarske uređaje; torbice, držače i zaštitne torbice za mobile telefone i portable računarske uređaje; aparati i instrumenti za vođenje, distribuiranje, transformiranje, akumuliranje, podešavanje ili upravljanje električne struje; aparati za snimanje, prijenos, reprodukciju zvuka ili slika; magnetne

podloge za snimanje, akustičke ploče; kompaktne ploče, DVD i drugi numerički nosači za snimanje; mehanizmi za uređaje koji se pokreću uz prethodno ubacivanje kovanica; registrarske blagajne, računari, oprema za obradu podataka i računala; uređaji za gašenje požara; Računalni programi [softveri].;

18 Koža, imitacije kože, proizvodi od tih materijala koji nisu obuhvaćeni drugim razredima; životinjske kože; kovčezi i torbe; kišobrani, suncobrani i štapovi za hodanje; torbe i putne torbe; ranci, koferi, novčanici, tašne, torbe za sport, ručne torbe, dufle torbe, ruksaci, poštarske torbe, sportske torbe [koje nisu oblikovane da sadrže posebne elemente za igranje u sportu] džepni novčanici, torbe koje idu na rame, velike torbe i višenamjenke sportske torbe.

(210) **BAZ1518919A** (220)17/09/2015

(442) 30/09/2016

(732) **All Star C.V. One Bowerman Drive,
Beaverton, Oregon 97005, US**

(740)BRANKO V. MARIĆ

(540)



(531) 1.1,24.3,26.1,27.5

(511)

9 Znanstveni, nautički, geodetski, fotografski, kinematografski i optički aparati i instrumenti kao i aparati i instrumenti za vaganje, mjerenje, signalizaciju, kontrolu (inspekciju), za pomoć (spašavanje) i za obuku; optički proizvodi uključeni u ovu klasu su, naočale, sunčane naočale, google višenamjenske naočale za sport, lanac za naočale, navlake za naočale, okviri za naočale, sočiva, dodaci naočalama i komponente, optičke naočale, sunčane naočale, navlake za naočale, okviri i sočiva za optičke naočale i sunčane naočale, dodaci navlakama za naočale, trake, vezice za naočale i trakice za glavu za naočale i sunčane naočale, torbice, držači i zaštitne torbice za naočale, optički okviri i dodaci za torbice za naočale i dodatke; torbice za mobilne telefone i portable računarske uređaje; torbice, držače i zaštitne torbice za mobile telefone i portable računarkse uređaje; aparati i instrumenti za vođenje, distribuiranje, transformiranje, akumuliranje, podešavanje ili upravljanje električne struje; aparati za snimanje, prijenos, reprodukciju zvuka ili slika; magnetne

podloge za snimanje, akustičke ploče; kompaktne ploče, DVD i drugi numerički nosači za snimanje; mehanizmi za uređaje koji se pokreću uz prethodno ubacivanje kovanica; registrarske blagajne, računari, oprema za obradu podataka i računala; uređaji za gašenje požara; Računalni programi [softveri].

18 Koža, imitacije kože, proizvodi od tih materijala koji nisu obuhvaćeni drugim razredima; životinjske kože; kovčezi i torbe; kišobrani, suncobrani i štapovi za hodanje; torbe i putne torbe; ranci, koferi, novčanici, tašne, torbe za sport, ručne torbe, dufle torbe, ruksaci, poštarske torbe, sportske torbe [koje nisu oblikovane da sadrže posebne elemente za igranje u sportu] džepni novčanici, torbe koje idu na rame, velike torbe i višenamjenke sportske torbe.

(210) **BAZ1518920A** (220)17/09/2015

(442) 30/09/2016

(732) **All Star C.V. One Bowerman Drive,
Beaverton, Oregon 97005, US**

(740) BRANKO V. MARIĆ

(540)

CONS

(511)

9 Znanstveni, nautički, geodetski, fotografski, kinematografski i optički aparati i instrumenti kao i aparati i instrumenti za vaganje, mjerenje, signalizaciju, kontrolu (inspekciju), za pomoć (spašavanje) i za obuku; optički proizvodi uključeni u ovu klasu su, naočale, sunčane naočale, google višenamjenske naočale za sport, lanac za naočale, navlake za naočale, okviri za naočale, sočiva, dodaci naočalama i komponente, optičke naočale, sunčane naočale, navlake za naočale, okviri i sočiva za optičke naočale i sunčane naočale, dodaci navlakama za naočale, trake, vezice za naočale i trakice za glavu za naočale i sunčane naočale, torbice, držači i zaštitne torbice za naočale, optički okviri i dodaci za torbice za naočale i dodatke; torbice za mobilne telefone i portable računarske uređaje; torbice, držače i zaštitne torbice za mobile telefone i portable računarkse uređaje; aparati i instrumenti za vođenje, distribuiranje, transformiranje, akumuliranje, podešavanje ili upravljanje električne struje; aparati za snimanje, prijenos, reprodukciju zvuka ili slika; magnetne podloge za snimanje, akustičke ploče; kompaktne ploče, DVD i drugi numerički nosači za snimanje; mehanizmi za uređaje koji se pokreću uz prethodno ubacivanje kovanica; registrarske blagajne, računari, oprema za obradu podataka i računala; uređaji za gašenje požara; Računalni programi [softveri].

18 Koža, imitacije kože, proizvodi od tih materijala koji nisu obuhvaćeni drugim razredima; životinjske kože; kovčezi i torbe; kišobrani, suncobrani i štapovi za hodanje; torbe i putne torbe; ranci, koferi, novčanici, tašne, torbe za sport, ručne torbe, dufle torbe, ruksaci, poštarske torbe, sportske torbe [koje nisu oblikovane da sadrže posebne elemente za igranje u sportu] džepni novčanici, torbe koje idu na rame, velike torbe i višenamjenke sportske torbe.

(210) **BAZ1518923A** (220)17/09/2015

(442) 30/09/2016

(732) **Zemljoradnička zadruga "Brka" Brčko**
Brka bb, 76206, BA

(540)



(531) 1.15,2.1,8.3,26.1,27.5

(511)

29 Mliječni proizvodi; mliječni napici u kojima mlijeko prevladava; mlijeko; maslac; maslac (vrhnje za maslac); sirevi; jogurt; vrhnje (mliječni proizvodi); mlijeko u prahu.;

32 Mliječna surutka (piće od mliječne surutke).

(210) **BAZ1518924A** (220)18/09/2015

(442) 30/09/2016

(732) **ASUSTEK COMPUTER**
INCORPORATION 4F, No. 150, Li-Te
Rd., Peitou, Taipei, Taiwan, CN

(740)Petošević D.O.O.

(540)

ASUS ZenFlash

(531) 27.5

(511)

9 Blicevi (fotografski); sijalice za bliceve (fotografske); diode koje emituju svjetlo (LED); kamere (fotografske); digitalne video kamere; tronošci za kamere; konektori (strujni); punjači baterija.

(210) **BAZ1518925A** (220)21/09/2015

(442) 30/09/2016

(732) **Rothmans of Pall Mall Limited**
Zaehlerweg 4, Zug, CH 6300, ,
6300, CH

(740)"ŽIVKO MIJATOVIĆ & PARTNERS"

d.o.o. Sarajevo

(540)

ROTHMANS OF
LONDON

(511)

34 Cigarete; duhan; proizvodi od duhana; upaljači; šibice; artikli za pušače.

(210) **BAZ1518926A** (220)22/09/2015

(442) 30/09/2016

(732) **Mrkulić Company d.o.o. Dr. Mustafe**
Pintola br.23, 71000, BA

(740)"STAM" d.o.o.

(540)

HOTEL-HOLLYWOOD

(531) 1.1,27.5

(511)

35 Oglašavanje i reklamiranje; vođenje komercijalnih poslova; promocija prodaje za treće osobe.;

36 Zakup i iznajmljivanje poslovnih prostora; iznajmljivanje izlagačkih prostora; iznajmljivanje komercijalnih prostora; iznajmljivanje uredskog prostora.;

39 Usluge turističkih agencija,iznajmljivanje vozila, iznajmljivanje parkirališnih mjesta, iznajmljivanje garaža.;

43 Usluge hotela; usluge restorana, kateringa, barova i foajea; usluge smještaja u odmaralištu; obezbjeđivanje objekata opšte namjene za sastanke, konferencije i izložbe; obezbjeđivanje banketa i prostorija za javne skupove za posebne prilike; usluge rezervacija za hotelski smještaj.

(210) **BAZ1518929A** (220)23/09/2015

(442) 30/09/2016

(732) **Unilever N.V. Weena 455, 3013 AL,
Rotterdam, 3013 AL, NL**

(740) "ŽIVKO MIJATOVIĆ & PARTNERS"

d.o.o. Sarajevo

(591)plava, bijela, žuta, zlatna

(540)



(531) 1.15,3.13,27.5,29.1

(511)

3 Deterdženti za pranje rublja; preparati i supstance, sve za pranje rublja; preparat za kondicioniranje rublja; omekšivači za rublje; preparati za bijeljenje rublja; preparati za uklanjanje mrlja; sapuni za osvježavanje boja rublja; preparati za ručno pranje rublja i tekstila; štirka za rublje.

(210) **BAZ1518930A** (220)23/09/2015

(442) 30/09/2016

(732) **Andrea Bates 1890 Marietta Blvd,
Atlanta, GA 30318, 30318, US**

(740) "ŽIVKO MIJATOVIĆ & PARTNERS"

d.o.o. Sarajevo

(540)

TO JE TAJ OSJEĆAJ

(511)

30 Kafa, čaj i kakao.;

32 Napici bez dodatka alkohola, uključujući sokove, vodu i bezalkoholna pića.

(210) **BAZ1518931A** (220)23/09/2015

(442) 30/09/2016

(732) **China Tobacco Guangdong Industrial
Co., Ltd.A corporation organized and
existing under the laws of China
8th-16th Floor, No.186,
Linhexiheng Road, CN**

(740) "INTELBIRO" d.o.o.

(540)



(531) 5.3,27.5,28.3

(511)

34 Cigarete; duhan; elektronske cigarete; duhan za žvakanje; tabakere; cigare; cigarete koje sadrže zamjene za duhan, ne za medicinske svrhe; upaljači za pušače; cigarilos; trave za pušenje; usnici za cigarete; pepeljare; šibice; papir za motanje cigareta; filteri za cigarete.

(210) **BAZ1518932A** (220)23/09/2015

(442) 30/09/2016

(732) **MEGGLE d.o.o. Posušje Osrdak bb,
88240 Posušje, 88240, BA**

(740) Agencija "Diana Protić-Tkalčić,

zastupnik za zaštitu industrijske svojine"

(540)

BASA

(511)

29 Mliječni proizvodi, mliječni namazi.

(210) **BAZ1518933A** (220)23/09/2015

(442) 30/09/2016

(732) **JOHNSON & JOHNSON One Johnson & Johnson Plaza, New Brunswick, New Jersey, US**

(740) Agencija "Diana Protić-Tkalčić, zastupnik za zaštitu industrijske svojine"

(540)

SVAKI DODIR JE KORAK NAPRIJED

(511)

1 Kontrolni rastvori za upotrebu sa uređajima za praćenje koncentracije glukoze u krvi i za dopremanje inzulina. ;

5 Test trake za uređaje za praćenje koncentracije glukoze u krvi. ;

9 Softver za upotrebu sa uređajima za praćenje koncentracije glukoze u krvi, infuzionim inzulinskim pumpama i flasterima.;

10 Uređaji za mjerenje i praćenje koncentracije glukoze u krvi, uključujući njihove dijelove i dodatke; lancete, lancetirajući uređaji i drugi uređaji za ubadanje prstiju koji se koriste za vađenje krvi koja će se koristiti u uređajima za praćenje koncentracije glukoze u krvi ili za druge medicinske upotrebe; uređaji za dopremanje inzulina, posebno infuzione inzulinske pumpe i flasteri, kateteri, igle za penove, špricevi, uređaji za uvlačenje igle i prenosivi aparati; prenosivi aparati za transdermalnu primjenu lijekova, posebno inzulinski flaster koji se prodaje bez lijekova; medicinski uređaji, posebno uređaji za praćenje davanja lijekova koji koriste upozorenja i podsjetnike; medicinski uređaji za transdermalnu primjenu lijekova, posebno prenosivi aparati za transdermalne lijekove, posebno flaster za dopremanje inzulina koji se prodaje bez lijekova; dijelovi za medicinske uređaje, posebno kanile koje se prodaju zajedno sa medicinskim aparatima za transdermalnu primjenu lijekova i one koje se prodaju odvojeno.;

16 Publikacije, promotivni materijali, priručnici i informativne brošure koji se odnose na uređaje za praćenje koncentracije glukoze u krvi, uređaje za dopremanje inzulina i dijabetes.;

41 Obrazovne usluge koje se odnose na uređaje za praćenje koncentracije glukoze u krvi, uređaje za dopremanje inzulina i dijabetes; obezbjeđivanje informacija koje se odnose na uređaje za praćenje koncentracije glukoze u krvi, uređaje za dopremanje inzulina i na dijabetes.

(210) **BAZ1518934A** (220)23/09/2015

(442) 30/09/2016

(732) **Champion Petfoods LP by its General Partner Champion Petfoods (GP) Ltd. 11403 - 186 Street, Edmonton, AB 75S 2W6, AB 75S 2W6, CA**

(740) Petošević D.O.O.

(540)

ORIJEN

(511)

31 Hrana za kućne ljubimce i jestive poslastice za kućne ljubimce.

(210) **BAZ1518935A** (220)23/09/2015

(442) 30/09/2016

(732) **Champion Petfoods LP by its General Partner Champion Petfoods (GP) Ltd. 11403 - 186 Street, Edmonton, AB 75S 2W6, AB 75S 2W6, CA**

(740) PETOŠEVIĆ d.o.o

(540)

ACANA

(511)

31 Hrana za kućne ljubimce i jestive poslastice za kućne ljubimce.

(210) **BAZ1518936A** (220)23/09/2015

(442) 30/09/2016

(732) **Champion Petfoods LP by its General Partner Champion Petfoods (GP) Ltd. 11403 - 186 Street, Edmonton, AB 75S 2W6, AB 75S 2W6, CA**

(740) Petošević D.O.O.

(540)



Champion Petfoods

(531) 5.3,26.1,27.5

(511)

31 Hrana za kućne ljubimce i jestive poslastice za kućne ljubimce.

(210) **BAZ1518937A** (220)23/09/2015

(442) 30/09/2016

(732) **Unilever N.V. Weena 455, 3013 AL, Rotterdam, 3013 AL, NL**

(740) "ŽIVKO MIJATOVIĆ & PARTNERS"

d.o.o. Sarajevo

(591) bijela, crna, siva

(540)



(531) 4.5,29.1

(511)

3 Deterdženti; preparati i supstance, sve za pranje rublja; preparat za kondicioniranje rublja; omekšivači za rublje; preparati za izbjeljivanje; preparati za uklanjanje mrlja; preparati za dezodoriranje i osvježavanje rublja i tekstila; sapuni; sapuni za osvježavanje boja rublja; preparati za ručno pranje rublja i tekstila; štirka za rublje; preparati za čišćenje, poliranje, odmašćivanje i struganje.;

28 Igre, igračke, plišane igračke, lutke, predmeti za igru.

(210) **BAZ1518938A** (220)23/09/2015

(442) 30/09/2016

(732) **Zemana Bilişim Teknolojileri Sanayi Ticaret Limited Şirketi Trakya Üniversitesi Edirne Teknoloji Geliştirme Bölgesi Idari bina ve Kuluçka Merkezi 48, Merkez, TR**

(740) Emina Saračević i Adis Gazibegović

(540)

ZEMANA

(511)

9 Naučni, nautički, geodetski, fotografski, kinematografski, optički aparati i instrumenti, aparati i instrumenti za vaganje, mjerenje, signalizaciju, kontrolu (inspekciju), za pomoć (spašavanje) i za obuku; Aparati i instrumenti za vođenje, distribuiranje, transformiranje, akumuliranje, podešavanje ili upravljanje električne struje; Aparati za snimanje, prijenos, reprodukciju zvuka ili slike; Magnetni nosači podataka, diskovi za snimanje, kompaktni diskovi, DVD i drugi digitalni nosači za snimanje; Mehanizmi za uređaje koji se pokreću uz prethodno ubacivanje novca ili žetona; Registarske blagajne, računari, oprema za obradu podataka, kompjuteri; Kompjuterski programi [softveri]; Uređaji za gašenje požara.;

42 Znanstvene i tehnološke usluge kao i pripadajuće usluge istraživanja i koncepcije; Usluge industrijskih analiza i istraživanja; Koncepcija i razvoj računala i računalnih programa [softvera].

(210) **BAZ1518939A** (220)23/09/2015

(442) 30/09/2016

(732) **Zemana Bilişim Teknolojileri Sanayi Ticaret Limited Şirketi Trakya Üniversitesi Edirne Teknoloji Geliştirme Bölgesi Idari bina ve Kuluçka Merkezi 48, Merkez, TR**

(740) Emina Saračević i Adis Gazibegović

(591) crna, žuta

(540)



(531) 24.1,27.5,29.1

(511)

9 Naučni, nautički, geodetski, fotografski, kinematografski, optički aparati i instrumenti, aparati i instrumenti za vaganje, mjerenje, signalizaciju, kontrolu (inspekciju), za pomoć (spašavanje) i za obuku; Aparati i instrumenti za vođenje, distribuiranje, transformiranje, akumuliranje, podešavanje ili upravljanje električne struje; Aparati za snimanje, prijenos, reprodukciju zvuka ili slike; Magnetni nosači podataka, diskovi za snimanje; kompaktni diskovi, DVD i drugi digitalni nosači za snimanje; Mehanizmi za uređaje koji se pokreću uz prethodno ubacivanje novca ili žetona; Registarske blagajne, računari, oprema za obradu podataka, kompjuteri; Kompijuterski programi [softveri]; Uređaji za gašenje požara.;

42 Znanstvene i tehnološke usluge kao i pripadajuće usluge istraživanja i koncepcije; Usluge industrijskih analiza i istraživanja; Koncepcija i razvoj računala i računalnih programa [softvera].

(210) **BAZ1518940A** (220)24/09/2015

(442) 30/09/2016

(732) “**DAŽ**” D.O.O. Industrijska zona bb,
Karakaj-Zvornik, BA

(591) nijanse plave, crvena, žuta, siva, crna, bijela

(540)



(531) 5.7,26.1,26.11,27.5,29.1

(511)

29 Meso, riba, živina i divljač; mesne prerađevine; konzervisano, sušeno i kuvano voće i povrće; želei, džemovi, kompoti; jaja, mlijeko i mliječni proizvodi; jestiva ulja i masti.;

30 Kafa, čaj, kakao, šećer, pirinač, tapioka, sago, zamjena kafe; brašno i proizvodi od žitarica, hljeb, kolači, poslastice, sladoledi; med, melasa; kvasac, prašak za pecivo; so, senf; sirće, sosovi (kao dodaci); začini; led.

(210) **BAZ1518944A** (220)28/09/2015

(442) 30/09/2016

(732) **Shiseido Company, Limited 7-5-5**
Ginza, Chuo-Ku, 104-0061, JP

(740) Nedim Krilić

(540)

ULTIMUNE

(511)

3 Preparati za bijeljenje i ostale tvari za pranje rublja; preparati za čišćenje, poliranje, odmaščivanje i struganje; sapuni; parfimerijski proizvodi, eterična ulja, kozmetički proizvodi, losioni za kosu; proizvodi za njegu zuba.

(210) **BAZ1518945A** (220)28/09/2015

(442) 30/09/2016

(732) **Shiseido Company, Limited 7-5-5**
Ginza, Chuo-Ku, 104-0061, JP

(740) Nedim Krilić

(540)

IBUKI

(511)

3 Preparati za bijeljenje i ostale tvari za pranje rublja; preparati za čišćenje, poliranje, odmaščivanje i struganje; sapuni; parfimerijski proizvodi, eterična ulja, kozmetički proizvodi, losioni za kosu; proizvodi za njegu zuba.

(210) **BAZ1518949A** (220)30/09/2015

(442) 30/09/2016

(732) **AXN Network, Inc.**
(New York Corporation) 10202
W. Washington Boulevard, Culver City,
California 90232, US

(740) Agencija “Diana Protić-Tkalčić,

zastupnik za zaštitu industrijske svojine”

(540)

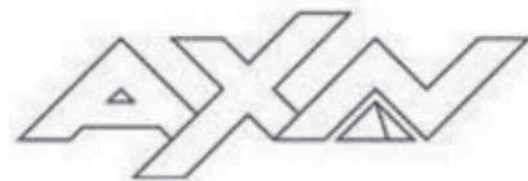

(531) 26.3,27.1,27.5

(511)

38 Telekomunikacije; televizijsko i radio emitovanje; emitovanje zvuka i slike; emitovanje programa preko interneta; kontinuirano emitovanje (streaming) audio i video materijala preko mreže širokog propusnog opsega (broadband) i interneta; usluge emitovanja televizije, satelitske televizije, kablovske televizije i interneta koje se pružaju preko zemaljskih sistema za emitovanje, satelita i interneta; prenos audio, video materijala i podataka žičanim i bežičnim komunikacionim uređajima, kompjuterima, ručnim kompjuterima, personalnim digitalnim pomoćnicima (PDA), i mobilnim i celularnim telefonima; elektronski prenos podataka, dokumenata, poruka, teksta, zvuka, slike, grafike i medijskih sadržaja za zabavu preko globalne kompjuterske mreže; usluge prenosa video zapisa na zahtjev (video-on-demand); usluge prenosa televizijskih sadržaja po sistemu plaćanje po pregledu (pay-per-view); prenos podkasta (podcasts) i veb kastinga (webcasts); usluge mobilnih medija i zabave u obliku elektronskog prenosa medijskih sadržaja za zabavu; obezbjeđivanje onlajn elektronskih oglasnih tabli i pričaonica za prenos poruka među korisnicima kompjutera koje se odnose na teme od opšteg interesovanja.

(210) **BAZ1518955A** (220)01/10/2015

(442) 30/09/2016

(732) **SUZHOU DAKE MACHINERY CO.,LTD.**

**Room 618, Building Number 1,
Lucky City Commercial Center,
Suzhou Industrial Park, Suzhou City,
Jiangsu Province, CN**

(740)"ŽIVKO MIJATOVIĆ & PARTNERS"

d.o.o. Sarajevo

(540)



(531) 27.5

(511)

7 Električni alati i alatni strojevi, naročito bušilice, šarafcigeri, čekići, rezači, pile, brusilice, strojevi i aparati za poliranje, drobilice, francuski ključevi, blanje, glodalice za drvo, strojevi za graviranje, ravnjače, pištolji na vrući zrak, pištolji za vruće lijepljenje, pištolji za raspršivanje boje, pištolji za čavle, heftarice, električni kuhinjski strojevi, stubne bušilice, tokarilice za drvo, električne povlačne dizalice, aparati za zabijanje čavala, klamerice, užljebljivači za zidove; vibratori za beton, mješalice za beton, čekići za rušenje, strojevi za zbijanje ploča; cjepači drva; strojevi za obradu drva; pneumatski alati; podmazivači sa komprimiranim zrakom; zračni kompresori; električni alati za travnjake i vrtove, naročito puhalice (za lišće), trimeri za travu, trimeri za živu ogradu, kosilice za travu, trimeri za ivice travnjaka, drobilice, pumpe, strojevi za visokotlačno pranje, usisivači; poljoprivredni strojevi; generatori; sprave za rezanje cijevi; motori, osim za kopnena vozila; ispušni ventilatori; lančane dizalice; viljuškari; električni aparati za zavarivanje; strojevi

za rezanje lima s minimalnom deformacijom; pribori za električne alate, naročito svrdla za alate, svrdla za bušilice, držači svrdala, svrdla za glodalice za drvo, svrdla za šarafcigere, rezne trake pila, ploče za kružno brušenje, umeci za poliranje, abrazivni kotači, brusni papiri, ploče (diskovi) za rezanje.;

8 Ručni alati i ručni instrumenti, naročito ručno pokretani ručni alati; ručne bušilice; šarafcigeri; pile; odvijači; kliješta; stege; čekići; sjekire; dljeteta; blanje; glodalice za drvo; rezači; zakivači; heftarice; spajalice; turpije; kliješta za hvatanje; probijači; zakovice (alat za postavljanje zakovica); mistrije; lopate; inbus ključevi; ključevi za matice; alati za krimpovanje; ručne dizalice; čeljusni izvlakači; torbe za alat; držači za alat; poljoprivredni alati; vrtlarski alati; velike makaze; grablje za travnjake; kosilice za travnjake; trimeri za ivice travnjaka; kosirići (zaobljeni vrtlarski noževi); alati za struganje; raspršivači ljepila; noževi; alati za oštrenje; svrdla za ručne alate; ploče (diskovi) za brušenje; rezne ploče; diskovi za poliranje; disk brusilice; oštrice pila.;

9 Uređaji i instrumenti za vaganje, električne vage, uređaji i instrumenti za mjerenje, mjerne trake, libele, laserske libele, pomična mjerila, digitalni multimetri, metri sa zakačkom, testni kablovi, sigurnosni uređaji i instrumenti za sprječavanje nesreća ili povreda, sigurnosna odjeća, sigurnosne kacige, sigurnosne rukavice, zaštitne maske, maske za disanje, sigurnosne čizme, zaštitne naočale, štيتnici za koljena, čepići za uši, sigurnosni reflektivni prsluci, kompleti baterija, punjači za baterije, električni kablovi; električne žice, električni prekidači, električni transformatori, utikači za struju i utičnice, komutatori, električni releji, električne ploče prekidača, strujni usmjerivači, pokrivala za utičnice, regulatori, električne brave.

(210) **BAZ1518956A** (220)01/10/2015

(442) 30/09/2016

(732) **SMITH General Tools d.o.o. Sarajevo**

**Igmanska broj 36, Vogošća,
71000 Sarajevo, BA**

(540)



(531) 1.15,24.17,26.11,27.5

(511)

6 Obični metali i njihove legure; metalni građevinski materijali; metalne prenosive konstrukcije; metalni materijali za šine; metalna užad i neelektrične metalne žice; metalni bravarski proizvodi i sitni metalni predmeti; metalne cijevi; metalni sefovi; metalni proizvodi koji nisu obuhvaćeni drugim klasama; minerale (rude).;

8 Ručni alati i sprave sa ručnim pokretanjem; pribor za jelo; hladno oružje; mehaničke i elektronske sprave za brijanje.;

11 Uređaji za rasvjetu, grijanje, proizvodnju pare, kuhanje, hlađenje, sušenje, ventilaciju, vodosnabdijevanje i za sanitarnu opremu.

(210) **BAZ1518957A** (220)02/10/2015

(442) 30/09/2016

(732) **Luka Barbarić; Ana Šego Kralja
Tomislava 42; Bijakovići bb, 88260;
88266, BA**

(740) "Damir Tkalčić - Agencija za
zaštitu intelektualnog vlasništva"

(591) smeđa, bež, crvena

(540)

The logo for 'Kremino' features the word in a stylized, cursive script. The letters are black with a red outline, and the 'i' has a red dot. The background is white with a faint, light blue circular watermark.

(531) 2.9,27.5,29.1

(511)

29 Mliječni pripravci.;

30 Čokolade, sladoledi, čokoladni pripravci, kreme i slastice.

(210) **BAZ1518958A** (220)02/10/2015

(442) 30/09/2016

(732) **Ivan Barbarić; Ana Barbarić
Kralja Tomislava 40; Broćanska bb,
88260, BA**

(740) "Damir Tkalčić - Agencija za
zaštitu intelektualnog vlasništva"

(591) smeđa, crvena

(540)

The logo for 'Barpy!' features the word in a bold, red, sans-serif font. The letters are red with a black outline, and the 'y' has a black dot. The background is white with a faint, light blue circular watermark.

(531) 24.17,27.5,29.1

(511)

29 Mliječni pripravci.;

30 Čokolade, sladoledi, čokoladni pripravci, kreme i slastice.

(210) **BAZ1518959A** (220)02/10/2015

(442) 30/09/2016

(732) **GATARIĆ d.o.o. Ul. Kninska bb,
74400, BA**

(591) crvena, bijela

(540)

The logo for 'SPIRIT' features the word in a bold, red, sans-serif font. The letters are red with a black outline. The background is white with a faint, light blue circular watermark.

(531) 27.5,29.1

(511)

16 Pernice svih vrsta.;

18 Putne torbe, ruksaci, rančevi, rulsaci za kampovanje i planinarenje, školski ruksaci, torbe, sportske torbe, školske torbe.

(210) **BAZ1518960A** (220)02/10/2015

(442) 30/09/2016

(732) **POVRATAK D.O.O. Orahovica 102,
Žepče,72230, BA**

(540)

XEPCIO VINUM

(511)

33 Alkoholna pića (osim piva).

(210) **BAZ1518961A** (220)05/10/2015

(442) 30/09/2016

(732) **Adis Salihefendić Dola br. 3,**

71000 Sarajevo, BA

(740)Dragan Mićunović

(591)nijanse plave, žuta, zelena, crvena, bijela,
narandžasta, roza

(540)



(531) 7.1,10.3,29.1

(511)

9 Aparati za snimanje, prijenos, reprodukciju zvuka;
telefonske aplikacije.;

16 Štamparski proizvodi, uključujući brošure, interaktivne
mape, kataloge.;

35 Usluge oglašavanja i reklamiranja; usluge
informisanja; usluge istraživanja tržišta;
uključujući i sve ove usluge na Internetu.;

42 Dizajn i razvoj računalnog hardvera i softvera; dizajn
i razvoj softvera za korištenje na elektronskim mobilnim
uređajima; savjetodavne usluge vezane uz softver.

(210) **BAZ1518962A** (220)06/10/2015

(442) 30/09/2016

(732) **Bosnalijek, farmaceutska i hemijska
industrija, dioničko društvo**

Jukićeva 53, 71000 Sarajevo, BA

(740)"Linea Sušić" d.o.o.

(540)

PANGEST

(511)

5 Farmaceutski proizvodi.

(210) **BAZ1518964A** (220)07/10/2015

(442) 30/09/2016

(732) **E. I. du Pont de Nemours and
Company Chestnut Run Plaza, 974
Centre Road, Wilmington,
DE 19805, US**

(740)Petošević D.O.O.

(540)

AVAUNT

(511)

5 Insekticidi.

(210) **BAZ1518965A** (220)07/10/2015

(442) 30/09/2016

(732) **Spirits International B.V. 3, rue du Fort
Rheinsheim, L-2419 Luxembourg, LU**

(740)Marić & Co d.o.o.

(591)zelena, žuta, boja zlata, bijela, siva

(540)



(531) 2.1,3.3,24.5,25.1,25.7,27.5,29.1

(511)

33 Alkoholna pića (izuzev piva); votka.

(210) **BAZ1518966A** (220)07/10/2015

(442) 30/09/2016

(732) **PIP-BH d.o.o. Z. Žalica bb,**

71000 Sarajevo, BA

(540)



(531) 26.11,27.5

(511)

5 Farmaceutski i veterinarski proizvodi; dijetni dodaci prehrani za ljude i životinje; proizvod za uništenje životinjskih štetočina.; 30 Med; med s dodacima; čajeви; kolači; ocat.;

31 Hrana za životinje.

(210) **BAZ1518967A** (220)09/10/2015

(442) 30/09/2016

(300) 13964259

20/04/2015

EM

(732) **Herbalife Internatiomal, Inc. 800 W.**

Olympic Blvd., Suite 406, Los Angeles,

California 90015, US

(740) Dragan Mićunović

(540)

BETA HEART

(511)

5 Dodaci prehrani.

(210) **BAZ1518968A** (220)09/10/2015

(442) 30/09/2016

(732) **“Glas Srpske” a.d. Banja Luka UI.**

Skendera Kulenovića br. 93,

78000 Banja Luka, BA

(540)



(531) 25.3,26.11,27.5,28.5

(511)

16 Papir, karton i proizvodi od tih materijala koji nisu obuhvaćeni drugim razredima; tiskarski proizvodi; proizvodi za uvezivanje knjiga; fotografije; pribor za pisanje; ljepila (ljepljive tvari za papirnate proizvode ili za kućanstvo).;

35 Oglašavanje i reklamiranje.;

42 Znanstvene i tehnološke usluge kao i pripadajuće usluge istraživanja i koncepcije.

(210) **BAZ1518969A** (220)09/10/2015

(442) 30/09/2016

(732) **“Glas Srpske” a.d. Banja Luka UI.**

Skendera Kulenovića br. 93,

78000 Banja Luka, BA

(540)



(531) 1.15,2.1,5.3,5.5,28.5

(511)

35 Oglašavanje i reklamiranje.;

41 Sportske i kulturne djelatnosti.

(210) **BAZ1518971A** (220)09/10/2015

(442) 30/09/2016

(732) **N.I.G.D."Dnevne nezavisne novine"**

d.o.o. Banja Luka UI.

Braće Pišteljića br. 1,

78000 Banja Luka, BA

(540)



(531) 2.1,27.5

(511)

35 Oglašavanje i reklamiranje.;

41 Sportske i kulturne djelatnosti.

(210) **BAZ1518972A** (220)09/10/2015

(442) 30/09/2016

(732) **N.I.G.D."Dnevne nezavisne novine"**

d.o.o. Banja Luka UI.

Braće Pišteljića br. 1,

78000 Banja Luka, BA

(740)

(540)



(531) 26.2,26.11,27.5

(511)

35 Oglašavanje i reklamiranje.;

41 Sportske i kulturne djelatnosti.

(210) **BAZ1518973A** (220)12/10/2015

(442) 30/09/2016

(300) 014099774

21/05/2015

EM

(732) **Herbalife International, Inc. 800 W.**

Olympic Blvd., Suite 406, Los Angeles,

California 90015, US

(740)Dragan Mićunović

(591)crvena, bijela

(540)

Beta Heart

(531) 27.5,29.1

(511)

5 Dodaci prehrani.

(210) **BAZ1518974A** (220)12/10/2015

(442) 30/09/2016

(732) **PJSC Gazprom нефт лит. А,**

5 Galernaya St., 190000,

Saint Petersburg, RU

(740)MEHMED SPAHO

(540)

Tako moćno

(511)

3 Sredstva za bijeljenje i druge supstance za upotrebu u perionicama; Preparati za čišćenje, poliranje, ribanje i nagrizanje; Sapuni; Parfimerija, eterična ulja, kozmetika, losioni za kosu; Paste za zube.;

4 Industrijska ulja i masti; Maziva; Jedinjenja za skupljanje prašine vlaženjem i vezivanjem; Goriva (uključujući motorna tečna goriva) i materije za osvjetljavanje; Svijeće i fitilji za osvjetljavanje.;

6 Obični metali i njihove legure; Metalni građevinski materijali; Metalne prenosne građevine; Materijali od metala za željezničke šine; Neelektrične žice i kablovi od običnog metala; Bravarski proizvodi, mali metalni gvoždarski proizvodi; Cjevčice i cijevi od metala; Sefovi; Proizvodi od običnih metala koji nisu uključeni u druge klase; Rude.;

12 Vozila; Aparati za kretanje po zemlji, vazduhu ili vodi.;

16 Hartija, karton i proizvodi od njih, koji nisu uključeni u druge klase; Štampane stvari; Knjigovezački materijal; Fotografije; Kancelarijski materijal; Ljepila za kancelarijske i kućne potrebe; Umjetnički materijali; Kičice; Pisaće mašine

i kancelarijski rekviziti (izuzev namještaja); Materijali za obuku i nastavu (izuzev aparata); Plastični materijal za pakovanje (koji nije uključen u druge klase); Štamparska slova; Klišeji.;

25 Odjeća, obuća, pokrivala za glavu.;

30 Kafa, čaj, kakao, šećer, pirinač, tapioka, sago, zamjena kafe; Brašno i proizvodi od žitarica; hljeb, kolači, poslastice, Sladoledi; med, melasa; Kvasac, prašak za pecivo; So; Senf; Sirće, sosovi (kao začini); Začini; Led.;

32 Pivo; Mineralne i sodne vode i druga bezalkoholna pića; Pića od voća i voćni sokovi; Sirupi i drugi preparati za proizvodnju pića;

35 Oглаšavanje; Vođenje poslova; Poslovno upravljanje; Kancelarijski poslovi.;

37 Građevinsko konstruisanje; Popravljanje; Usluge instaliranja (instalacione usluge).;

41 Obrazovne usluge; Pripremanje obuke; Razonoda; Sportske i kulturne aktivnosti

(210) **BAZ1518975A** (220)12/10/2015

(442) 30/09/2016

(732) **Société des Produits Nestlé S.A. 1800
Vevey, CH**

(740)MSA IP

(540)

ZAČINC

(511)

30 Začini i začinsko bilje; dodaci jelima sa povrćem, dodaci jelima sa aromama.

(210) **BAZ1518976A** (220)13/10/2015

(442) 30/09/2016

(732) **Bosnalijek, farmaceutska i hemijska
industrija, dioničko društvo
Jukićeva 53, 71000 Sarajevo, BA**

(740)"Linea Sušić" d.o.o.

(540)

ROTIN

(511)

5 Farmaceutski proizvodi.

**INDEKS BROJEVA PRIJAVA ŽIGOVA
INDEKS BROJEVA PRIJAVA ŽIGOVA
ИНДЕКС БРОЈЕВА ПРИЈАВА ЖИГОВА**

BAZ1418388A
BAZ1518441A
BAZ1518520A
BAZ1518590A
BAZ1518629A
BAZ1518630A
BAZ1518644A
BAZ1518647A
BAZ1518648A
BAZ1518649A
BAZ1518650A
BAZ1518651A
BAZ1518670A
BAZ1518683A
BAZ1518690A
BAZ1518691A
BAZ1518693A
BAZ1518694A
BAZ1518695A
BAZ1518696A
BAZ1518697A
BAZ1518698A
BAZ1518699A
BAZ1518700A
BAZ1518701A
BAZ1518702A
BAZ1518703A
BAZ1518704A
BAZ1518705A
BAZ1518706A
BAZ1518707A
BAZ1518708A
BAZ1518709A
BAZ1518710A
BAZ1518712A
BAZ1518713A
BAZ1518714A
BAZ1518715A
BAZ1518716A
BAZ1518717A
BAZ1518718A
BAZ1518720A
BAZ1518721A
BAZ1518722A
BAZ1518723A
BAZ1518724A

BAZ1518725A
BAZ1518726A
BAZ1518727A
BAZ1518728A
BAZ1518734A
BAZ1518735A
BAZ1518736A
BAZ1518737A
BAZ1518739A
BAZ1518741A
BAZ1518742A
BAZ1518743A
BAZ1518744A
BAZ1518745A
BAZ1518746A
BAZ1518747A
BAZ1518749A
BAZ1518750A
BAZ1518751A
BAZ1518752A
BAZ1518753A
BAZ1518754A
BAZ1518755A
BAZ1518756A
BAZ1518757A
BAZ1518758A
BAZ1518759A
BAZ1518760A
BAZ1518761A
BAZ1518762A
BAZ1518763A
BAZ1518764A
BAZ1518765A
BAZ1518766A
BAZ1518767A
BAZ1518768A
BAZ1518769A
BAZ1518770A
BAZ1518771A
BAZ1518772A
BAZ1518773A
BAZ1518774A
BAZ1518775A
BAZ1518776A
BAZ1518778A
BAZ1518779A

BAZ1518780A
BAZ1518781A
BAZ1518782A
BAZ1518783A
BAZ1518784A
BAZ1518786A
BAZ1518787A
BAZ1518788A
BAZ1518789A
BAZ1518791A
BAZ1518792A
BAZ1518793A
BAZ1518794A
BAZ1518795A
BAZ1518797A
BAZ1518798A
BAZ1518799A
BAZ1518800A
BAZ1518801A
BAZ1518802A
BAZ1518803A
BAZ1518804A
BAZ1518805A
BAZ1518806A
BAZ1518808A
BAZ1518809A
BAZ1518810A
BAZ1518813A
BAZ1518814A
BAZ1518815A
BAZ1518816A
BAZ1518817A
BAZ1518818A
BAZ1518819A
BAZ1518820A
BAZ1518822A
BAZ1518823A
BAZ1518824A
BAZ1518825A
BAZ1518826A
BAZ1518827A
BAZ1518828A
BAZ1518829A
BAZ1518830A
BAZ1518831A
BAZ1518832A
BAZ1518833A
BAZ1518834A
BAZ1518835A
BAZ1518836A
BAZ1518837A
BAZ1518838A

BAZ1518840A
BAZ1518841A
BAZ1518842A
BAZ1518843A
BAZ1518844A
BAZ1518845A
BAZ1518846A
BAZ1518847A
BAZ1518848A
BAZ1518849A
BAZ1518852A
BAZ1518854A
BAZ1518855A
BAZ1518856A
BAZ1518860A
BAZ1518861A
BAZ1518862A
BAZ1518863A
BAZ1518864A
BAZ1518865A
BAZ1518866A
BAZ1518867A
BAZ1518868A
BAZ1518869A
BAZ1518870A
BAZ1518871A
BAZ1518872A
BAZ1518874A
BAZ1518875A
BAZ1518876A
BAZ1518877A
BAZ1518878A
BAZ1518879A
BAZ1518880A
BAZ1518881A
BAZ1518882A
BAZ1518883A
BAZ1518884A
BAZ1518885A
BAZ1518886A
BAZ1518887A
BAZ1518888A
BAZ1518889A
BAZ1518890A
BAZ1518892A
BAZ1518893A
BAZ1518894A
BAZ1518896A
BAZ1518897A
BAZ1518905A
BAZ1518906A
BAZ1518907A

BAZ1518908A
BAZ1518909A
BAZ1518910A
BAZ1518911A
BAZ1518912A
BAZ1518913A
BAZ1518914A
BAZ1518915A
BAZ1518916A
BAZ1518917A
BAZ1518918A
BAZ1518919A
BAZ1518920A
BAZ1518923A
BAZ1518924A
BAZ1518925A
BAZ1518926A
BAZ1518929A
BAZ1518930A
BAZ1518931A
BAZ1518932A
BAZ1518933A
BAZ1518934A
BAZ1518935A
BAZ1518936A
BAZ1518937A
BAZ1518938A
BAZ1518939A
BAZ1518940A
BAZ1518944A
BAZ1518945A
BAZ1518949A
BAZ1518955A
BAZ1518956A
BAZ1518957A
BAZ1518958A
BAZ1518959A
BAZ1518960A
BAZ1518961A
BAZ1518962A
BAZ1518964A
BAZ1518965A
BAZ1518966A
BAZ1518967A
BAZ1518968A
BAZ1518969A
BAZ1518971A
BAZ1518972A
BAZ1518973A
BAZ1518974A
BAZ1518975A
BAZ1518976A

**INDEKS KLASA PRIJAVA ŽIGOVA
INDEKS KLASA PRIJAVA ŽIGOVA
ИНДЕКС КЛАСА ПРИЈАВА ЖИГОВА**

1

BAZ1518849A
BAZ1518933A

2

BAZ1518792A

3

BAZ1518630A
BAZ1518718A
BAZ1518756A
BAZ1518757A
BAZ1518742A
BAZ1518907A
BAZ1518944A
BAZ1518945A
BAZ1518929A
BAZ1518722A
BAZ1518723A
BAZ1518725A
BAZ1518726A
BAZ1518847A
BAZ1518848A
BAZ1518937A
BAZ1518808A
BAZ1418388A
BAZ1518772A
BAZ1518974A
BAZ1518915A
BAZ1518697A
BAZ1518764A
BAZ1518765A
BAZ1518766A
BAZ1518767A
BAZ1518693A
BAZ1518755A
BAZ1518775A
BAZ1518629A
BAZ1518712A

4

BAZ1518849A
BAZ1518974A
BAZ1518736A
BAZ1518737A
BAZ1518745A

5

BAZ1518933A
BAZ1518915A
BAZ1518697A
BAZ1518764A

BAZ1518765A
BAZ1518766A
BAZ1518767A
BAZ1518693A
BAZ1518755A
BAZ1518872A
BAZ1518887A
BAZ1518888A
BAZ1518908A
BAZ1518909A
BAZ1518910A
BAZ1518911A
BAZ1518973A
BAZ1518976A
BAZ1518967A
BAZ1518962A
BAZ1518964A
BAZ1518707A
BAZ1518746A
BAZ1518747A
BAZ1518749A
BAZ1518741A
BAZ1518753A
BAZ1518703A
BAZ1518776A
BAZ1518763A
BAZ1518788A
BAZ1518789A
BAZ1518780A
BAZ1518826A
BAZ1518827A
BAZ1518828A
BAZ1518829A
BAZ1518830A
BAZ1518831A
BAZ1518832A
BAZ1518833A
BAZ1518834A
BAZ1518835A
BAZ1518836A
BAZ1518837A
BAZ1518838A
BAZ1518820A
BAZ1518761A
BAZ1518896A
BAZ1518691A
BAZ1518966A

6

BAZ1518849A
BAZ1518974A
BAZ1518956A
BAZ1518752A

7

BAZ1518775A
BAZ1518745A
BAZ1518771A
BAZ1518897A
BAZ1518955A
BAZ1518683A

8

BAZ1518629A
BAZ1518745A
BAZ1518956A
BAZ1518752A
BAZ1518897A
BAZ1518955A
BAZ1518683A
BAZ1518702A
BAZ1518779A
BAZ1518810A
BAZ1518961A

9

BAZ1518933A
BAZ1518775A
BAZ1518712A
BAZ1518752A
BAZ1518955A
BAZ1518683A
BAZ1518794A
BAZ1518924A
BAZ1518696A
BAZ1518844A
BAZ1518845A
BAZ1518817A
BAZ1518916A
BAZ1518917A
BAZ1518918A
BAZ1518919A
BAZ1518920A
BAZ1518791A
BAZ1518868A
BAZ1518869A
BAZ1518870A
BAZ1518871A
BAZ1518695A
BAZ1518734A
BAZ1518793A
BAZ1518893A
BAZ1518861A

BAZ1518750A
BAZ1518860A
BAZ1518938A
BAZ1518939A

10

BAZ1518933A
BAZ1518720A
BAZ1518856A
BAZ1518912A
BAZ1518913A
BAZ1518697A
BAZ1518761A
BAZ1518896A
BAZ1518691A
BAZ1518752A

11

BAZ1518775A
BAZ1518956A
BAZ1518752A
BAZ1518771A
BAZ1518683A

12

BAZ1518795A
BAZ1518798A
BAZ1518708A
BAZ1518974A
BAZ1518696A

13

14

BAZ1518849A
BAZ1518787A
BAZ1518704A
BAZ1518712A

15

16

BAZ1518849A
BAZ1518933A
BAZ1518704A
BAZ1518959A
BAZ1518743A
BAZ1518744A
BAZ1518721A
BAZ1518762A
BAZ1518705A
BAZ1518670A
BAZ1518846A
BAZ1518889A
BAZ1518968A
BAZ1518974A
BAZ1518775A
BAZ1518752A
BAZ1518844A

BAZ1518845A

BAZ1518961A

BAZ1518817A

17

BAZ1518752A

18

BAZ1518849A

BAZ1518704A

BAZ1518959A

BAZ1518743A

BAZ1518744A

BAZ1518815A

BAZ1518816A

BAZ1518722A

BAZ1518723A

BAZ1518725A

BAZ1518726A

BAZ1518712A

BAZ1518752A

BAZ1518916A

BAZ1518917A

BAZ1518918A

BAZ1518919A

BAZ1518920A

19

BAZ1518849A

20

BAZ1518849A

BAZ1518856A

BAZ1518721A

BAZ1518752A

21

BAZ1518849A

BAZ1518762A

BAZ1518759A

BAZ1518764A

BAZ1518765A

BAZ1518766A

BAZ1518767A

BAZ1518775A

BAZ1518771A

BAZ1518683A

22

BAZ1518849A

24

BAZ1518849A

BAZ1518856A

BAZ1518743A

BAZ1518744A

25

BAZ1518912A

BAZ1518913A

BAZ1518743A

BAZ1518744A

BAZ1518815A

BAZ1518816A

BAZ1518760A

BAZ1518724A

BAZ1518892A

BAZ1518905A

BAZ1518906A

BAZ1518698A

BAZ1518722A

BAZ1518723A

BAZ1518725A

BAZ1518726A

BAZ1518847A

BAZ1518848A

BAZ1518974A

BAZ1518712A

BAZ1518791A

28

BAZ1518708A

BAZ1518762A

BAZ1518847A

BAZ1518848A

BAZ1518937A

29

BAZ1518849A

BAZ1518700A

BAZ1518701A

BAZ1518735A

BAZ1518802A

BAZ1518803A

BAZ1518804A

BAZ1518805A

BAZ1518806A

BAZ1518894A

BAZ1518914A

BAZ1518932A

BAZ1518940A

BAZ1518854A

BAZ1518855A

BAZ1518957A

BAZ1518958A

BAZ1518797A

BAZ1518690A

BAZ1518770A

BAZ1518773A

BAZ1518923A

BAZ1518877A

BAZ1518825A

BAZ1518847A

BAZ1518848A

BAZ1518775A

BAZ1518771A

30

BAZ1518849A

BAZ1518705A

BAZ1518940A

BAZ1518854A

BAZ1518855A

BAZ1518957A

BAZ1518958A

BAZ1518797A

BAZ1518690A

BAZ1518770A

BAZ1518773A

BAZ1518847A

BAZ1518848A

BAZ1518808A

BAZ1518974A

BAZ1518693A

BAZ1518728A

BAZ1518754A

BAZ1518441A

BAZ1518647A

BAZ1518648A

BAZ1518649A

BAZ1518650A

BAZ1518651A

BAZ1518778A

BAZ1518769A

BAZ1518819A

BAZ1518800A

BAZ1518852A

BAZ1518975A

BAZ1518930A

BAZ1518699A

BAZ1518590A

BAZ1518768A

BAZ1518966A

BAZ1518771A

31

BAZ1518849A

BAZ1518808A

BAZ1518801A

BAZ1518520A

BAZ1518694A

BAZ1518934A

BAZ1518935A

BAZ1518936A

BAZ1518966A

32

BAZ1518849A

BAZ1518770A

BAZ1518773A

BAZ1518923A

BAZ1518974A

BAZ1518755A

BAZ1518775A

BAZ1518930A

BAZ1518699A

BAZ1518878A

BAZ1518879A

BAZ1518880A

BAZ1518881A

BAZ1518882A

BAZ1518883A

BAZ1518823A

BAZ1518781A

BAZ1518782A

BAZ1518783A

BAZ1518824A

BAZ1518822A

BAZ1518771A

33

BAZ1518849A

BAZ1518824A

BAZ1518709A

BAZ1518714A

BAZ1518715A

BAZ1518751A

BAZ1518876A

BAZ1518960A

BAZ1518965A

34

BAZ1518931A

BAZ1518925A

BAZ1518884A

BAZ1518875A

BAZ1518818A

BAZ1518813A

BAZ1518809A

BAZ1518862A

BAZ1518863A

BAZ1518864A

BAZ1518865A

BAZ1518866A

BAZ1518867A

BAZ1518868A

BAZ1518869A

BAZ1518870A

BAZ1518871A

35

BAZ1518849A

BAZ1518743A

BAZ1518744A

BAZ1518721A
BAZ1518705A
BAZ1518670A
BAZ1518846A
BAZ1518889A
BAZ1518968A
BAZ1518815A
BAZ1518816A
BAZ1518759A
BAZ1418388A
BAZ1518974A
BAZ1518590A
BAZ1518768A
BAZ1518822A
BAZ1518862A
BAZ1518863A
BAZ1518864A
BAZ1518865A
BAZ1518866A
BAZ1518867A
BAZ1518814A
BAZ1518784A
BAZ1518739A
BAZ1518713A
BAZ1518710A
BAZ1518885A
BAZ1518886A
BAZ1518926A
BAZ1518799A
BAZ1518890A
BAZ1518840A
BAZ1518841A
BAZ1518842A
BAZ1518843A
BAZ1518969A
BAZ1518971A
BAZ1518972A
BAZ1518758A
BAZ1518736A
BAZ1518737A
BAZ1518752A
BAZ1518696A
BAZ1518844A
BAZ1518845A
BAZ1518961A
BAZ1518695A
BAZ1518734A
BAZ1518793A
36
BAZ1518885A
BAZ1518886A
BAZ1518926A

BAZ1518799A
BAZ1518736A
BAZ1518737A
BAZ1518696A
BAZ1518695A
BAZ1518734A
37
BAZ1518974A
BAZ1518727A
BAZ1518696A
BAZ1518695A
BAZ1518734A
38
BAZ1518743A
BAZ1518744A
BAZ1518772A
BAZ1518775A
BAZ1518890A
BAZ1518949A
BAZ1518696A
BAZ1518844A
BAZ1518845A
BAZ1518817A
BAZ1518695A
BAZ1518893A
BAZ1518861A
BAZ1518750A
39
BAZ1518743A
BAZ1518744A
BAZ1518877A
BAZ1518822A
BAZ1518885A
BAZ1518886A
BAZ1518926A
BAZ1518840A
BAZ1518841A
BAZ1518842A
BAZ1518843A
BAZ1518736A
BAZ1518737A
BAZ1518752A
BAZ1518696A
BAZ1518695A
BAZ1518734A
40
BAZ1518698A
41
BAZ1518849A
BAZ1518933A
BAZ1518743A
BAZ1518744A

BAZ1518698A
BAZ1518877A
BAZ1518974A
BAZ1518890A
BAZ1518969A
BAZ1518971A
BAZ1518972A
BAZ1518758A
BAZ1518706A
BAZ1518786A
BAZ1518844A
BAZ1518845A
BAZ1518791A
BAZ1518793A
BAZ1518893A

42

BAZ1518849A
BAZ1518889A
BAZ1518968A
BAZ1518799A
BAZ1518758A
BAZ1518736A
BAZ1518737A
BAZ1518696A
BAZ1518844A
BAZ1518845A
BAZ1518961A
BAZ1518695A
BAZ1518734A
BAZ1518861A
BAZ1518750A
BAZ1518860A
BAZ1518938A
BAZ1518939A

43

BAZ1518849A
BAZ1518877A
BAZ1518825A
BAZ1518699A
BAZ1518590A
BAZ1518768A
BAZ1518926A
BAZ1518727A
BAZ1518774A
BAZ1518716A
BAZ1518717A
BAZ1518644A
BAZ1518874A

44

BAZ1518849A
BAZ1518691A

45

BAZ1518849A
BAZ1518743A
BAZ1518744A

**INDEKS NOSILACA PRIJAVA ŽIGOVA
INDEKS NOSITELJA PRIJAVA ŽIGOVA
ИНДЕКС НОСИЛАЦА ПРИЈАВА ЖИГОВА**

“BEN” d.o.o. Sarajevo
BAZ1518721A

BAZ1518920A

“DAŽ” D.O.O.
BAZ1518940A

AMGEN Inc.
BAZ1518720A
BAZ1518707A

“Four Season” d.o.o.
BAZ1518644A

AMK “Extra sport” Cazin
BAZ1518793A

“Glas Srpske” a.d. Banja Luka
BAZ1518968A
BAZ1518969A

Andrea Bates
BAZ1518930A

“SWISSLION” Prehrambena industrija Trebinje
BAZ1518647A
BAZ1518648A
BAZ1518649A
BAZ1518650A
BAZ1518651A

ANIMUS GRUPA d.o.o. Banja Luka
BAZ1518716A
BAZ1518717A

“TROPIC MALOPRODAJA” d.o.o. Banja Luka
BAZ1518800A
BAZ1518801A
BAZ1518802A
BAZ1518803A
BAZ1518804A
BAZ1518805A
BAZ1518806A

ANTIGRAVITY MUSIC d.o.o. Banja Luka
BAZ1518750A

ASOS Plc
BAZ1518712A
BAZ1518706A

ASUSTEK COMPUTER INCORPORATION
BAZ1518924A

“VM PROMET Co.” d.o.o. Tuzla
BAZ1518694A

Athleta (ITM) Inc.
BAZ1518892A

ATLASRELAX d.o.o.
BAZ1518691A

Adis Salihefendić
BAZ1518961A

AUTOMOBILES PEUGEOT
BAZ1518695A
BAZ1518696A

Adnan Luković
BAZ1518874A

AXN Network, Inc. (New York Corporation)
BAZ1518949A

Advance Magazine Publishers Inc.
BAZ1518710A

Bagó Group S.A.
BAZ1518763A
BAZ1518776A

Agility Public Warehousing Company KSC
BAZ1518734A

Agromehanika-komerc d.o.o.
BAZ1518745A

BARE COMMERCE d.o.o. Čitluk
BAZ1518819A
BELISAR društvo sa ograničenom odgovornošću
za transport i trgovinu, Brčko
BAZ1518886A

All Star C.V.
BAZ1518916A
BAZ1518917A
BAZ1518918A
BAZ1518919A

BELUPO lijekovi i kozmetika d.d.
BAZ1518749A

BEYMEN BH COMPANY D.O.O., HOTEL
PRESIDENT SARAJEVO
BAZ1518727A

BGP Products d.o.o.
BAZ1518788A

Biogen MA Inc.
BAZ1518789A

Bosnalijek, farmaceutska i hemijska industrija,
dioničko društvo
BAZ1518820A
BAZ1518887A
BAZ1518888A
BAZ1518909A
BAZ1518910A
BAZ1518911A
BAZ1518962A
BAZ1518976A

Buzz Consulting d.o.o. Banja Luka
BAZ1518799A

Centar za edukaciju Pro Educa
BAZ1518758A

Champion Petfoods LP by its General Partner
Champion Petfoods (GP) Ltd.
BAZ1518934A
BAZ1518935A
BAZ1518936A

China Tobacco Guangdong Industrial Co., Ltd.
A corporation organized and existing under the
laws of China
BAZ1518931A

Christian LOUBOUTIN
BAZ1518722A
BAZ1518723A
BAZ1518724A
BAZ1518725A
BAZ1518726A

CLAUDEL ROUSTANG GALAC Société
Anonyme (SA)
BAZ1518520A

Colgate-Palmolive Company, a Delaware
company
BAZ1518742A

Conair Corporation
BAZ1518779A

Corporacion Habanos, S.A.
BAZ1518818A

Dante International S.A.
BAZ1518784A

Delibašić poliuretani d.o.o.
BAZ1518856A

Diageo North America, Inc.
BAZ1518751A
BAZ1518714A
BAZ1518715A
BAZ1518709A

Dr. Cordula May
BAZ1518755A

DRUGA KUĆA d.o.o. društvo za trgovinu i usluge
BAZ1518877A

Društvo za proizvodnju, promet i usluge "BAJRA"
" d.o.o. Travnik
BAZ1518700A
BAZ1518701A

Dunhill Tobacco of London Limited
BAZ1518875A
BAZ1518884A

E. I. du Pont de Nemours and Company
BAZ1518964A

E. Mishan & Sons, Inc. (New York corporation)
BAZ1518798A

EKOFILM d.o.o.
BAZ1518759A

ESSENTIAL EXPORT SOCIEDAD ANONIMA
BAZ1518815A
BAZ1518816A

Evolution Fresh, Inc.
BAZ1518783A

Farmaceutvska Hemiska Kozmetička Industrija
"ALKALOID" AD - Skopje
BAZ1518756A
BAZ1518757A

Fondacija CURE
BAZ1518698A

FRANCK d.d.
BAZ1518778A

G.M.B.T Magnus Spółka z o.o.
BAZ1518809A

GALDERMA S.A.
BAZ1518697A

GATARIĆ d.o.o.
BAZ1518959A

Gin d.o.o.
BAZ1518590A

HEMOFARM A.D. farmaceutsko-hemijska
industrija Vršac
BAZ1518826A
BAZ1518827A
BAZ1518828A
BAZ1518829A
BAZ1518830A
BAZ1518831A
BAZ1518832A
BAZ1518833A
BAZ1518834A
BAZ1518835A
BAZ1518836A
BAZ1518837A
BAZ1518838A

Herbalife Internatiomal, Inc.
BAZ1518967A
BAZ1518973A
BAZ1518791A

HILMO SELIMOVIĆ
BAZ1518823A
BAZ1518824A

Himalaya Global Holdings Ltd.
BAZ1518693A

Home Box Office, Inc., a Delaware corporation
BAZ1518893A

HUAWEI TECHNOLOGIES CO., LTD.
BAZ1518794A

Hyundai Corporation (merchants &
manufacturers)
BAZ1518897A
INA - INDUSTRIJA NAFTE d.d.
BAZ1518736A
BAZ1518737A

Inter On line Trading Group Inc.

BAZ1518690A

Intercontinental Great Brands LLC
BAZ1518754A

IT - IMPORT EXPORT, UNIPESOAL LDA
BAZ1518813A

ITALFARMACIA S.r.l.
BAZ1518747A

Ivan Barbarić; Ana Barbarić
BAZ1518958A

Ivax International B.V.
BAZ1518896A

JOHNSON & JOHNSON
BAZ1518933A

JP "Olimpijski bazen Otoka" d.o.o. Sarajevo
BAZ1518786A

Kate Spade LLC
BAZ1518787A

LG Life Sciences, Ltd.
BAZ1518753A

Lidl Stiftung & Co. KG
BAZ1518441A
BAZ1518797A
BAZ1518876A

LONDESSA SRB, z.t.r., vlasnik Jelena Petrović
BAZ1418388A

LRC Products Limited
BAZ1518810A
BAZ1518912A
BAZ1518913A

Luka Barbarić; Ana Šego
BAZ1518957A

LUMER d.o.o. Sarajevo
BAZ1518713A

Ljbilje d.o.o.
BAZ1518808A
MAHS INVESTMENT HOLDING LTD.
BAZ1518814A

MEGGLE d.o.o. Posušje
BAZ1518932A

Merck Sharp & Dohme Corp.

BAZ1518872A

MITA Group d.o.o. Sarajevo

BAZ1518705A

Mrkulić Company d.o.o.

BAZ1518926A

MY BOOK D.O.O.

BAZ1518762A

N.I.G.D."Dnevne nezavisne novine" d.o.o. Banja
Luka

BAZ1518889A

BAZ1518890A

BAZ1518971A

BAZ1518972A

NOBEL LIJEK d.o.o.

BAZ1518746A

NOVARTIS AG

BAZ1518761A

BAZ1518780A

BAZ1518908A

Nu Mark LLC (Virginia Limited Liability Company)

BAZ1518868A

BAZ1518869A

BAZ1518870A

BAZ1518871A

Old Navy (ITM) Inc.

BAZ1518760A

Pascal Fernand Auguste Raynaud

BAZ1518847A

BAZ1518848A

PepsiCo, Inc.

BAZ1518854A

BAZ1518855A

Pharmaceutical Chemical Cosmetic Industry
ALKALOID AD - Skopje

BAZ1518703A

PIP-BH d.o.o.

BAZ1518966A

PJSC Gazprom neft

BAZ1518974A

PLIVA HRVATSKA d.o.o.

BAZ1518741A

Politico LLC

BAZ1518844A

BAZ1518845A

POVRATAK D.O.O.

BAZ1518960A

PPG INDUSTRIES OHIO, INC., a corporation
organized and existing under the laws of the
State of Delaware

BAZ1518792A

Rail Cargo Austria AG

BAZ1518840A

BAZ1518841A

BAZ1518842A

BAZ1518843A

Reckitt & Colman (Overseas) Limited

BAZ1518718A

BAZ1518629A

BAZ1518630A

Rothmans of Pall Mall Limited

BAZ1518925A

Schwarz Asia Pacific Sourcing Ltd.

BAZ1518752A

Shiseido Company, Limited

BAZ1518944A

BAZ1518945A

Simurg Media d.o.o.

BAZ1518670A

BAZ1518846A

Skechers U.S.A., Inc. II

BAZ1518739A

BAZ1518905A

BAZ1518906A

SMITH General Tools d.o.o. Sarajevo

BAZ1518956A

Société des Produits Nestlé S.A.

BAZ1518975A

SONY CORPORATION

BAZ1518728A

Source Code d.o.o.

BAZ1518860A

BAZ1518861A

Spirits International B.V.

BAZ1518965A

SRPSKA DEMOKRATSKA STRANKA
BAZ1518743A
BAZ1518744A

Stafford-Miller (Ireland) Limited
BAZ1518764A
BAZ1518765A
BAZ1518766A
BAZ1518767A

STARBUCKS CORPORATION koja posluje kao
Starbucks Coffee Company
BAZ1518768A
BAZ1518769A
BAZ1518770A
BAZ1518771A
BAZ1518772A
BAZ1518773A
BAZ1518774A
BAZ1518775A

STUDEN & CO Holding SE društvo sa
ograničenom odgovornošću za uslugu i trgovinu,
Brčko
BAZ1518885A

SUR fast-food "ZMAJ", vl. Aljović Sabina
BAZ1518825A

SUZHOU DAKE MACHINERY CO.,LTD.
BAZ1518955A

TDR d.o.o.
BAZ1518862A
BAZ1518863A
BAZ1518864A
BAZ1518865A
BAZ1518866A
BAZ1518867A

Teavana Corporation
BAZ1518781A
BAZ1518782A

TELOPTIC d.o.o Sarajevo
BAZ1518735A
BAZ1518914A

THE GILLETTE COMPANY
BAZ1518702A

The Procter & Gamble Company
BAZ1518915A
BAZ1518907A

Thuraya Telecommunications Company
BAZ1518817A

TOYOTA JIDOSHA KABUSHIKI KAISHA (also
trading as TOYOTA MOTOR CORPORATION)
BAZ1518795A

Turlen Holding SA
BAZ1518704A

Udruženje "Lokalna akciona grupa SAVUS"
Gradiška
BAZ1518849A

Unilever N.V.
BAZ1518929A
BAZ1518937A

Vitinka AD Kozluk
BAZ1518878A
BAZ1518879A
BAZ1518880A
BAZ1518881A
BAZ1518882A
BAZ1518883A

VPC Atom d.o.o.
BAZ1518852A

WHIRLPOOL PROPERTIES, Inc.
BAZ1518683A

Wolf Bikes d.o.o.
BAZ1518708A

YILDIZ HOLDING A.Ş.
BAZ1518894A

Zagrebačka pivovara d.o.o.
BAZ1518822A

Zajednička obrtnička radnja "Slatki butik Dallas"
BAZ1518699A

Zemana Bilişim Teknolojileri Sanayi Ticaret
Limited Şirketi
BAZ1518938A
BAZ1518939A

Zemljoradnička zadruga "Brka" Brčko
BAZ1518923A

PROMJENA NAZIVA- PROMJENA NAZIVA -ПРОМЈЕНА НАЗИВА

BAZ1418288A

1/2016

Indivior UK Limited

103-105 Bath Road, Slough, SL1 3UH

GB

29/07/2016

BAZ1418293A

1/2016

Institut za razvoj mladih KULT

Banjska ul. 2, 71210 Ilidža

BA

10/06/2016

PROMJENA ADRESE- PROMJENA ADRESE-ПРОМЈЕНА АДРЕСЕ

BAZ1417967A

3/2015

PZU Bahceci Health Services BH

Hamdije Kreševljakovića 57, 71000 Sarajevo

BA

04/07/2016

BAZ1417968A

3/2015

PZU Bahceci Health Services BH

Hamdije Kreševljakovića 57, 71000 Sarajevo

BA

04/07/2016

PRENOS PRAVA-PRENOS PRAVA-ПРЕНОС ПРАВА

BAZ1417947A

1/2016

Unilever BCS Europe B.V.

Weena 455, 3013 AL Rotterdam

NL

20/06/2016

BAZ1418113A

4/2015

Unilever BCS Europe B.V.

Weena 455, 3013 AL Rotterdam

NL

20/00/2016

BAZ1418115A

4/2015

“HEALTHY MEDIA” D.O.O. Banja Luka

Bulevar Desanke Maksimović 12, 78000

Banja Luka

BA

08/08/2016

OBJAVA ŽIGOVA

Bibliografski podaci svrstani su prema rastućem registarskom broju žiga

Podaci su popraćeni NID kodom /Internationally agreed Numbers for the Identification of Data / (broj u zagradi), za identifikaciju podataka o žigovima a prema standardu

Prikaz redoslijeda podataka u objavljenom žigu je slijedeći:

- | | |
|---|--|
| (111) Registarski broj žiga | (181) Datum do kojeg važi pravo na žig |
| (210) Broj prijave žiga | (220) Datum podnošenja prijave žiga |
| (151) Datum registracije žiga | |
| (442) Datum registracije žiga | |
| (300) Podaci o pravu prvenstva (država, datum podnošenja i broj prioritete prijave) | |
| (230) Datum izložbenog (sajamskog) prava prvenstva | |
| (641) Podaci o prijavi podnesenoj kod bivšeg SZP (broj prijave, datum podnošenja prijave) | |
| (732) Nosilac žiga | |
| (740) Zastupnik | |
| (551) Kolektivni žig | |
| (591) Boje | |
| (554) Trodimenzionalni žig | |
| (539) Opis | |
| (540) Izgled žiga | |
- Izgled žiga (text ili slika)
(max 8 x 8 cm za sliku)
- | | |
|--|--|
| (526) Disklaimer – Dobrovoljno ograničenje obima zaštite | |
| (531) Međ. klasifikacija figurativnih elemenata žigova prema Bečkoj klasifikaciji-sedma edicija | |
| (511) Međunarodna klasifikacija roba i usluga prema Ničanskoj klasifikaciji-sedma edicija | |

STRUKTURA REGISTRARSKOG BROJA ŽIGA
STRUKTURA REGISTRACIJSKOG BROJA ŽIGA
СТРУКТУРА РЕГИСТАРСКОГ БРОЈА ЖИГА

BA Z 97 0001



- (111) **BAZ914176** (181)07/09/2019
 (210) BAZ914176A (220)07/09/2009
 (151) 21/06/2016
 (732) **BIJELA VODA d.o.o. Kriva Draga bb,
 73290 Prača, BA**
 (740)Dragan Mićunović
 (540)



- (531) 1.15,5.1 ,27.5
 (511)
 32 Prirodna mineralna voda.

- (111) **BAZ1317215** (181)21/06/2023
 (210) BAZ1317215A (220)21/06/2013
 (151) 07/06/2016
 (300) N/071424
 04/12/2012
 MO
 N/071425
 04/12/2012
 MO

- (732) **Merkur Gaming GmbH Boschstrasse 8,
 32312 Lübbecke, DE**
 (740)MEHMED SPAHO
 (540)

MERKUR GAMING

- (511)
 9 Muzički "Juke-boxes" i dijelovi za ove mašine; mašine za automatsku distribuciju novca; automatske mašine za

distribuciju gotovinskog novca i zamjenu novca; mehanizmi za aparate na kovanice; softveri računarskih igrica; softver za igre za korišćenje na svim računarskim platformama, uključujući elektronske igrice i igračke konzole; kompjuterske igre (Programi za-); Programi za rad električnih i elektronskih aparata za igre, uz svrhe zabave i / ili igre; automatske mašine lutrije; računarski softver za kompjuterske igre na Internetu; online igre (softver); računarski softver u formatu aplikacija za mobilne uređaje i računare; aparati za obračun za mašine na kovanice i dijelove navedene opreme; aparati za snimanje, prenos, obradu ili reprodukciju podataka, uključujući zvukve i slike, uključujući i dijelove tih proizvoda, osim radio i televizijskih prijemnika, hi-fi setovima, video rekordera, telefona, faks mašina i automatskih sekretarica; hardver i softver za kazino igre ili zabavne igre u salonima za igre, slot mašine ili aparati za video lutriju ili igre na sreću putem interneta; električni, elektronski, optički ili automatski aparati za identifikaciju prenosnika podataka, ličnih karata i kreditnih kartica, novčanica i kovanog novca; električnih, elektronskih ili optičkih alarma ili instalacija za nadzor, uključujući video kamere i aparate za prenos i obradu slike; oprema za obradu podataka i računari, uključujući aparate za obradu podataka, kao što su računari i mreže podataka kao komponente ili dijelova koji olakšavaju prenos podataka unutar mreže; električne instalacije; ploče, montaža štampanih ploča (elektronske komponente) i kombinacija onih dijelova za montažu i opreme uključene u klasu 9.;

28 Igre; igrice; aparati za igre na sreću (uključujući aparate koji funkcionišu na kovanice); igre koje funkcionišu na kovanice za salone za igre (mašine); igrice za zabavne centre (uključujući navedene u klasi 28); aparati video igrice na kovanice; video igrice prilagođene za upotrebu sa eksternim ekranima ili monitorima; oprema za kazina, uključujući stolove za rulet i rulete; automatske slot mašine na kovanice i mašine za igru, posebno za salone za igre, sa ili bez plaćanja premije; elektronski ili elektrotehnički aparati za igru, mašine za igrice, slot mašine koje rade na kovanice, žetone, novčanice, karte ili elektronske, magnetske ili biometrijske kartice, posebno za komercijalnu upotrebu u kazinima i zabavnim centrima, sa ili bez plaćanja premije; automatske mašine za igre na sreću i igre na sreću, naročito za komercijalnu upotrebu u kazinima i zabavnim centrima, sa ili bez plaćanja premije; mašine za igre na sreću na kovanice i/ili elektronski aparati za igre koji funkcionišu na novac (mašine), sa ili bez plaćanja premije; kutije prilagođene za igre na sreću, aparati za igre na sreću i automatske mašine na kovanice, žetone, novčanice, karte ili elektronske, magnetske ili biometrijske kartice, posebno za komercijalnu upotrebu u kazinima i zabavnim centrima, sa ili bez plaćanja premije; igre na sreću sa video prikazom; aparati za nagradne igre i lutrije, nagradna izvlačenja ili lutrije; metalne, plastične i/ili drvene kutije za automatske mašine na kovanice; aparati za igre (uključujući video igrice), osim prilagođenih za korišćenje samo sa eksternim monitorima ili ekranima; elektropneumatske mašine i električne mašine s mehanizmom na povlačenje (za igre na sreću); stolovi za igre na sreću, posebno za stoni fudbal, bilijar, klizne slagalice; igre s mrežicama (materijal za igranje) i pikado; električni, elektronski ili elektromehanički aparati za bingo igru, lutriju ili video lutriju i kladionice, koje posluju ili ne online; LCD konzole za igre; mašine za automatske igre na sreću; uključujući sve automatske mašine već pomenute, mapine i aparate za online korišćenje, aparate i uređaje koji prihvataju ili skladište novac, kao pribor za ove automatske mašine uključene u klasu 28.

(111) **BAZ1417617** (181)24/01/2024

(210) BAZ1417617A (220)24/01/2014

(151) 21/06/2016

(732) **Telefonaktiebolaget L M Ericsson****SE-164 83 Stockholm, SE**

(740) PETOŠEVIĆ d.o.o

(540)

ERICSSON 

(531) 26.11,27.5

(511)

9 Aparati i instrumenti za prenos podataka, satelitsku komunikaciju i telekomunikaciju; aparati i instrumenti za vaganje, mjerenje, signalizaciju, kontrolu (inspekciju) i nastavu; aparati za snimanje, prenos ili reproduciranje zvuka, slike ili svjetlosti; nosači podataka, oprema za obradu podataka, računari, računarski programi, periferna oprema za računare; optički aparati i instrumenti; aparati i instrumenti za nadgledanje telekomunikacionih mreža ili mreža za prenos podataka; instalacioni aparati i instrumenti za mreže za prenos podataka i telekomunikacione mreže; baterije; elektronske komponente za računare; električni i optički kablovi, žice za električne instalacije; bazne stanice; radarska oprema, oprema za šifriranje, oprema za dešifriranje, oprema za displeje, oprema za skenere; antene; dijelovi i pribor za svu gore navedenu robu.;

11 Uređaji za grijanje, hlađenje i ventilaciju.;

16 Štampani materijal, a naročito kancelarijski pribor, pribor za podučavanje i obuku (izuzev uređaja), periodika, priručnici, brošure, posjetnice, papir, karton i proizvodi načinjeni od ovih materijala koji nisu uključeni u druge klase; knjigovezački materijal; fotografije.;

35 Oglašavanje; vođenje poslova; poslovno upravljanje; kancelarijski poslovi.;

36 Lizing (finansije).;

37 Instaliranje, održavanje i popravke u oblasti telekomunikacija.;

38 Telekomunikacijske usluge; omogućavanje pristupa bazama podataka i elektronskim registrima u oblastima muzike, videa, radija, televizije, vijesti, sporta, igara, kulturnih događaja, zabave i umjetnosti i hobija putem komunikacijskih mreža; konzultantske usluge u oblasti prenosa podataka, oblasti satelitske komunikacije i oblasti telekomunikacija.;

41 Edukacija u oblasti prenosa podataka, oblasti satelitskih komunikacija i oblasti telekomunikacija, obezbjeđivanje obuka, konferencija, seminara, kongresa, kurseva korespondencije; informacione usluge u oblastima vijesti putem komunikacijskih mreža u obliku audia, videa, grafika, teksta i ostale multimedije.;

42 Istraživanja u oblasti fizike, hemije i inženjerstva; programiranje računarske opreme, iznajmljivanje opreme za obradu podataka; tehnička analiza i konsultacije vezane za oblasti prijenosa podataka, satelitske komunikacije i telekomunikacija; konzultantske usluge u oblasti računarskih dijagnostičkih usluga; daljinsko i/ili izravno praćenje računarskih sistema, sve u oblasti prenosa podataka, satelitske komunikacije i telekomunikacija.;

45 Licenciranje intelektualnog vlasništva.

(111) **BAZ1417618** (181)24/01/2024

(210) BAZ1417618A (220)24/01/2014

(151) 21/06/2016

(732) **Telefonaktiebolaget L M Ericsson****SE-164 83 Stockholm, SE**

(740) PETOŠEVIĆ d.o.o

(540)

ERICSSON

(511)

9 Aparati i instrumenti za prenos podataka, satelitsku komunikaciju i telekomunikaciju; aparati i instrumenti za vaganje, mjerenje, signalizaciju, kontrolu (inspekciju) i nastavu; aparati za snimanje, prenos ili reproduciranje zvuka, slike ili svjetlosti; nosači podataka, oprema za obradu podataka, računari, računarski programi, periferna oprema za računare; optički aparati i instrumenti; aparati i instrumenti za nadgledanje telekomunikacionih mreža ili mreža za prenos podataka; instalacioni aparati i instrumenti za mreže za prenos podataka i telekomunikacione mreže; baterije; elektronske komponente za računare; električni i optički kablovi, žice za električne instalacije; bazne stanice; radarska oprema, oprema za šifriranje, oprema za dešifriranje, oprema za displeje, oprema za skenere; antene; dijelovi i pribor za svu gore navedenu robu.;

11 Uređaji za grijanje, hlađenje i ventilaciju.;

16 Štampani materijal, a naročito kancelarijski pribor, pribor za podučavanje i obuku (izuzev uređaja), periodika, priručnici, brošure, posjetnice, papir, karton i proizvodi načinjeni od ovih materijala koji nisu uključeni u druge klase; knjigovezački materijal; fotografije.;

35 Oglašavanje; vođenje poslova; poslovno upravljanje; kancelarijski poslovi.;

36 Lizing (finansije).;

37 Instaliranje, održavanje i popravke u oblasti telekomunikacija.;

38 Telekomunikacijske usluge; omogućavanje pristupa bazama podataka i elektronskim registrima u oblastima muzike, videa, radija, televizije, vijesti, sporta, igara, kulturnih događaja, zabave i umjetnosti i hobija putem komunikacijskih mreža; konzultantske usluge u oblasti prenosa podataka, oblasti satelitske komunikacije i oblasti telekomunikacija.;

41 Edukacija u oblasti prenosa podataka, oblasti satelitskih komunikacija i oblasti telekomunikacija, obezbjeđivanje obuka, konferencija, seminara, kongresa, kurseva korespondencije; informacione usluge u oblastima vijesti putem komunikacijskih mreža u obliku audia, videa, grafika, teksta i ostale multimedije.;

42 Istraživanja u oblasti fizike, hemije i inženjerstva; programiranje računarske opreme, iznajmljivanje opreme za obradu podataka; tehnička analiza i konsultacije vezane za oblasti prijenosa podataka, satelitske komunikacije i telekomunikacija; konzultantske usluge u oblasti računarskih dijagnostičkih usluga; daljinsko i/ili izravno praćenje računarskih sistema, sve u oblasti prenosa podataka, satelitske komunikacije i telekomunikacija.;

45 Licenciranje intelektualnog vlasništva.

(111) **BAZ1417728** (181)07/03/2024
 (210) BAZ1417728A (220)07/03/2014
 (151) 27/07/2016
 (732) **HEMOFARM A.D. farmaceutsko-hemijska industrija Vršac**
Beogradski put bb, 26300 Vršac, RS
 (740) "MSA IP" vl. Dževad Ćoralić
 (540)

SPIRTOS

(511)
 5 Farmaceutski, veterinarski higijenski proizvodi; dijetne tvari za medicinske potrebe, hrana za dojenčad; flasteri, materijal za previjanje; materijali za plomiranje zubi i za zubne otiske; dezinfekcijska sredstva; proizvodi za uništavanje životinjskih štetočina; fungicidi, herbicidi.

(111) **BAZ1417825** (181)18/04/2024
 (210) BAZ1417825A (220)18/04/2014
 (151) 07/06/2016
 (732) **Biljana D.D. Maoča bb,**
Brčko Distrikt, BA
 (540)

BILJANA

(511)
 30 Čaj; griz; gustin; palenta; šećer; soda; prezla.;
 31 Kokosovo brašno.

(111) **BAZ1417874** (181)15/05/2024
 (210) BAZ1417874A (220)15/05/2014
 (151) 29/08/2016
 (732) "INFINITI" Društvo za promet
nekretnina d.o.o. Sarajevo Dr. Silve
Rizvanbegović 60, Ilidža, BA
 (740) "Linea Sušić" d.o.o.
 (540)



INFINITI إنفينيتي

(531) 1.5,27.5,28.1
 (511)
 35 Oglašavanje i reklamiranje; vođenje komercijalnih poslova; komercijalna administracija; uredski poslovi.;
 36 Upravljanje nekretninama, naime agencije za nekretnine.

(111) **BAZ1417897** (181)21/05/2024
 (210) BAZ1417897A (220)21/05/2014
 (151) 10/06/2016
 (732) **Lactalis BH d.o.o. Gradačac**
ul. Željeznička bb, Gradačac, BA
 (740) AMILA ETEROVIĆ
 (591) plava, teget i bijela
 (540)



(531) 25.1,27.5,29.1
 (511)
 29 Jogurt

(111) **BAZ1417914** (181)29/05/2024

(210) BAZ1417914A (220)29/05/2014

(151) 25/07/2016

(732) **Reckitt & Colman (Overseas) Limited**

Dansom Lane, Hull, HU8 7DS, GB

(740) "ŽIVKO MIJATOVIĆ & PARTNERS"

d.o.o. Sarajevo

(540)

AIR WICK ESSENTIAL OILS INFUSION

(511)

3 Parfimirani preparati za zrak; difuzori od trske, potpuri, eterična ulja, tamjan, mirisni čunjići, mirisni štapići, mirisne vrećice, sprejevi na bazi tamjana, sprejevi za osvježavanje prostora; preparati za mirisanje i osvježavanje zraka.;

4 Svijeće; mirisne i dezodorirane svijeće.;

5 Pripravci za dezodoriranje zraka; proizvodi za pročišćavanje zraka; sobni preparati za dezodoriranje zraka; dezodoransi osim za osobnu upotrebu; preparati za neutraliziranje mirisa; preparati za neutraliziranje mirisa za upotrebu na tepisima, tekstilu te za zrak.;

11 Aparati i instrumenti, za mirisanje, čišćenje te osvježavanje zraka; uređaji za distribuciju i difuzeri za sobne mirise; dijelovi i oprema za sve ranije navedene robe.

(111) **BAZ1417947** (181)17/06/2024

(210) BAZ1417947A (220)17/06/2014

(151) 25/07/2016

(732) **Unilever BCS Europe B.V. Weena 455,**

3013 AL Rotterdam, NL

(740) "ŽIVKO MIJATOVIĆ & PARTNERS"

d.o.o. Sarajevo

(591) nijanse plave, narandžasta, bijela

(540)



(531) 2.1,27.5,29.1

(511)

29 Meso, riba, perad i divljač; mesni ekstrakti; konzervirano, sušeno i kuhano voće i povrće; želei, džemovi; jaja, mlijeko i mliječni proizvodi; prehrambeni proizvodi na bazi soje; margarin; jestiva ulja i masti.;

30 Kafa, čaj, kakao, šećer, riža, tapioka, sago, nadomjesci kafe; brašno i proizvodi od žitarica, kruh, kolači i slastice, sladoled; med, sirup od melase; kvasac, prašak za dizanje; sol, senf; ocat, umaci na bazi bilja; začini; led za hlađenje; voćni umaci.;

32 Bezalkoholna pića, voćno napici i voćni sokovi, napici na bazi soje.

(111) **BAZ1417951** (181)18/06/2024

(210) BAZ1417951A (220)18/06/2014

(151) 25/08/2016

(732) **HUTH d.o.o. Sarajevo**

Ismeta Alajbegovića Šerbe 14,

71000 Sarajevo, BA

(740) Emina Saračević i Adis Gazibegović

(591) crna, bijela, narandžasta

(540)



(531) 8.1,9.7,25.1,27.5,29.1

(511)

29 Meso, riba, živina i divljač; mesne prerađevine; konzervisano, sušeno i kuhano voće i povrće; želei, džemovi, kompoti; jaja, mlijeko i mliječni proizvodi; jestiva ulja i masti.;

30 Kafa, čaj, kakao, šećer, riža, tapioka, sago, zamjena kafe; brašno i proizvodi od žitarica, hljeb, kolači, poslastice, sladoledi; med, melasa, kvasac, prašak za pecivo; so, senf; sirće, sosovi (kao začini); led.

(111) **BAZ1417967** (181)24/06/2024

(210) BAZ1417967A (220)24/06/2014

(151) 04/07/2016

(732) **PZU Bahceci Health Services BH****Hamdije Kreševljakovića 57,****71000 Sarajevo, BA**

(591) magenta

(540)



(531) 5.3,27.5,29.1

(511)

5 Farmaceutski i veterinarski preparati; sanitarni preparati za medicinsku upotrebu; dijetetska hrana i supstance prilagođene za upotrebu u medicini ili veterinarsku upotrebu, hrana za bebe; dijetetski dodaci (dodaci ishrani) za ljude i životinje; flasteri, materijali za zavijanje; materijali za plombiranje zuba, zubarska smola; dezinfekciona sredstva; preparati za uništavanje štetočina; fungicide, herbicidi.;

10 Hirurški, medicinski, zubarski i veterinarski aparati i instrumenti, vještački udovi, oči i zubi, ortopedski artikli, hirurški materijali za zašivanje.;

44 Medicinske usluge; veterinarske usluge; higijenska zaštita i njega ljepote za ljude ili životinje; agrikulturne, hortikulturne i šumarske usluge.

(111) **BAZ1417968** (181)24/06/2024

(210) BAZ1417968A (220)24/06/2014

(151) 04/07/2016

(732) **PZU Bahceci Health Services BH****Hamdije Kreševljakovića 57,****71000 Sarajevo, BA**

(540)

BAHCECI

(511)

5 Farmaceutski i veterinarski preparati; sanitarni preparati za medicinsku upotrebu; dijetetska hrana i supstance prilagođene za upotrebu u medicini ili veterinarsku upotrebu, hrana za bebe; dijetetski dodaci (dodaci ishrani) za ljude i životinje; flasteri, materijali za zavijanje; materijali za plombiranje zuba, zubarska smola; dezinfekciona sredstva; preparati za uništavanje štetočina; fungicide, herbicidi.;

10 Hirurški, medicinski, zubarski i veterinarski aparati i instrumenti, vještački udovi, oči i zubi, ortopedski artikli, hirurški materijali za zašivanje.;

44 Medicinske usluge; veterinarske usluge; higijenska zaštita i njega ljepote za ljude ili životinje; agrikulturne, hortikulturne i šumarske usluge.

(111) **BAZ1417985** (181)04/07/2024

(210) BAZ1417985A (220)04/07/2014

(151) 17/06/2016

(732) **“PRVO PENZIONERSKO****MIKROKREDITNO DRUŠTVO” D.O.O.****Kralja Petra I Karađorđevića 66,****78000 Banja Luka, BA**

(591)crvena

(540)



(531) 25.3,26.4,26.11,27.5,27.7,29.1

(511)

35 Savjetovanje o organizaciji i vođenju poslova; stručno savjetovanje o poslovima.;

36 Usluge davanja zajmova; usluge agencija za kredite; savjetovanje u vezi finansija; finansijske analize; finansijski/bankarski poslovi.;

45 Usluge kontrole u vezi intelektualnog vlasništva.

(111) **BAZ1418000** (181)17/07/2024

(210) BAZ1418000A (220)17/07/2014

(151) 31/08/2016

(732) **Nissan Jidosha Kabushiki Kaisha****(also trading as Nissan Motor Co.,****Ltd.) No.2, Takara-cho, Kanagawa-ku,****Yokohama-shi, Kanagawa-ken, JP**

(740) Mirna Milanović - Lalić

(540)

YOU+NISSAN

(511)

35 Zakazivanje sastanaka vezano za rutinske obaveze održavanja; usluge u vezi sa web portal-om za korisnike radi zakazivanja sastanaka sa prodavačima automobila vezano za servis i održavanje; pružanje informacija o terminima sastanaka vezano za održavanje automobila; pružanje informacija o historiji održavanja vozila korisnika; usluge on-line trgovine na malo i on-line trgovine na veliko vezano za motorna vozila, njihove dijelove i priključke; oglašavanje i promocija usluga vezano za motorna vozila; izrada i usluge web stranice sa informacijama o automobilskim dodacima prilagođenim za određenog korisnika; informacijske usluge, naročito pružanje informacija o upoređivanju cijena benzina; izrada i usluge web stranice sa informacijama o automobilima kao potrošačkim proizvodima i informacijama koje se odnose na kupovinu automobila; pružanje

informacija o vozilima, naročito, informacija o potrošačkim proizvodima i informacija za upoređivanje cijena.;

37 Pružanje informacije o popravcima i održavanju motornih vozila putem web servisa ili web stranice;

39 Pružanje informacija vezano za usluge GPS navigacije i planiranje rute putovanja u vezi s lokacijom i dostupnosti benzinskih stanica; pružanje informacija vezano za usluge GPS navigacije i planiranje rute putovanja u vezi s lokacijom i dostupnosti elektroenergetskih - električnih stanica za punjenje vozila; pružanje informacija o stanju na cesti i prometu; usluge GPS navigacije, naročito, pružanje najbolje prognoze navođenja za vozača; iznajmljivanje vozila i usluge leasinga.;

42 Izrada i usluge web stranice koja sadrži informacije vezano za historiju servisa motornih vozila; izrada i usluge web stranice samo za vlasnike koja sadrži tehnologiju koja omogućava članovima da izračunaju troškove goriva, da procjene buduće troškove za vozilo, te dobiju savjete o učinkovitosti vožnje pomoću plina, a sve na temelju podataka o vozilima; on-line sistem za upravljanje uslugama koji omogućuje korisnicima da sa daljine vrše pregled, praćenje, programiranje, upravljanje i kontrolu sistema baterije i sistema za klimatizaciju u električnim vozilima; udaljeni nadzor funkcionisanja punjenja baterije kod električnog vozila; udaljeni nadzor funkcioniranja električnih sistema koji se koriste u kopnenim vozilima, naročito, sistema električnih baterija za električna vozila; on-line sistem za upravljanje uslugama koji omogućava korisnicima da sa daljine programiraju vrijeme uključivanja klima uređaja u vozilima putem mobitela i interneta; izrada i usluge web stranice samo za vlasnike koja sadrži tehnologiju koja omogućava članovima da zahtijevaju, planiraju, obnavljaju i plaćaju najam za motorna vozila; izrada i usluge web stranice samo za vlasnike koja sadrži tehnologiju koja osigurava članovima mogućnost za obnovu i plaćanje osiguranja za motorna vozila; usluge hostinga/održavanja web stranice online zajednice koja sadrži podatke o vozilima za vlasnike vozila.

(111) **BAZ1418049** (181)11/08/2024

(210) BAZ1418049A (220)11/08/2014

(151) 10/08/2016

(732) **We Shelf Trading 251 (Proprietary)
Limited 331A Roan Crescent,
Corporate Park North, Midrand,
Gauteng, ZA**

(740)PETOŠEVIĆ d.o.o

(540)



(531) 1.1,27.5

(511)

25 Odjeća, obuća, pokrivala za glavu.;

35 Oglašavanje i reklamiranje; vođenje komercijalnih poslova; komercijalna administracija; uredski poslovi; nuđenje na prodaju i prodaja robe u maloprodaji i veleprodaji.

(111) **BAZ1418050** (181)11/08/2024

(210) BAZ1418050A (220)11/08/2014

(151) 10/08/2016

(732) **We Shelf Trading 251 (Proprietary)
Limited 331A Roan Crescent,
Corporate Park North, Midrand,
Gauteng, ZA**

(740) PETOŠEVIĆ d.o.o

(540)

SOVIET

(511)

25 Odjeća, obuća, pokrivala za glavu.;

35 Oglašavanje i reklamiranje; vođenje komercijalnih poslova; komercijalna administracija; uredski poslovi; nuđenje na prodaju i prodaja robe u maloprodaji i veleprodaji.

(111) **BAZ1418071** (181)21/08/2024

(210) BAZ1418071A (220)21/08/2014

(151) 22/08/2016

(732) **Amsal d.o.o. Sarajevo Igmanska 28,
Vogošća, BA**

(591) zelena i crna

(540)



(531) 1.15,27.5,29.1

(511)

5 Farmaceutski i veterinarski preparati; sanitarni preparati za medicinsku upotrebu; dijetetska hrana i supstance prilagođene za upotrebu u medicini ili veterinarsku upotrebu, hrana za bebe; dijetetski dodaci (dodaci ishrani) za ljude i životinje; flasteri, materijali za zavijanje; materijali za plomiranje zuba, zubarska smola; dezinfekciona sredstva; preparati za uništavanje štetočina; fungicidi, herbicidi.

(111) **BAZ1418072** (181)21/08/2024
 (210) BAZ1418072A (220)21/08/2014
 (151) 22/08/2016

(732) **Amsal d.o.o. Sarajevo Igmanska 28,
 Vogošća, BA**

(540)

ATTERA

(511)

5 Farmaceutski i veterinarski preparati; sanitarni preparati za medicinsku upotrebu; dijetetska hrana i supstance prilagođene za upotrebu u medicini ili veterinarsku upotrebu, hrana za bebe; dijetetski dodaci (dodaci ishrani) za ljude i životinje; flasteri, materijali za zavijanje; materijali za plombiranje zuba, zubarska smola; dezinfekciona sredstva; preparati za uništavanje štetočina; fungicidi, herbicidi.

(111) **BAZ1418073** (181)21/08/2024
 (210) BAZ1418073A (220)21/08/2014
 (151) 22/08/2016

(732) **Amsal d.o.o. Sarajevo Igmanska 28,
 Vogošća, BA**

(540)

DESLORIN

(511)

5 Farmaceutski i veterinarski preparati; sanitarni preparati za medicinsku upotrebu; dijetetska hrana i supstance prilagođene za upotrebu u medicini ili veterinarsku upotrebu, hrana za bebe; dijetetski dodaci (dodaci ishrani) za ljude i životinje; flasteri, materijali za zavijanje; materijali za plombiranje zuba, zubarska smola; dezinfekciona sredstva; preparati za uništavanje štetočina; fungicidi, herbicidi.

(111) **BAZ1418074** (181)21/08/2024
 (210) BAZ1418074A (220)21/08/2014
 (151) 22/08/2016

(732) **Amsal d.o.o. Sarajevo Igmanska 28,
 Vogošća, BA**

(540)

EPROSTA

(511)

5 Farmaceutski i veterinarski preparati; sanitarni preparati za medicinsku upotrebu; dijetetska hrana i supstance prilagođene za upotrebu u medicini ili veterinarsku upotrebu, hrana za bebe; dijetetski dodaci (dodaci ishrani) za ljude i životinje; flasteri, materijali za zavijanje; materijali za plombiranje zuba, zubarska smola; dezinfekciona sredstva; preparati za uništavanje štetočina; fungicidi, herbicidi.

(111) **BAZ1418075** (181)21/08/2024
 (210) BAZ1418075A (220)21/08/2014
 (151) 22/08/2016

(732) **Amsal d.o.o. Sarajevo Igmanska 28,
 Vogošća, BA**

(540)

ESCITA

(511)

5 Farmaceutski i veterinarski preparati; sanitarni preparati za medicinsku upotrebu; dijetetska hrana i supstance prilagođene za upotrebu u medicini ili veterinarsku upotrebu, hrana za bebe; dijetetski dodaci (dodaci ishrani) za ljude i životinje; flasteri, materijali za zavijanje; materijali za plombiranje zuba, zubarska smola; dezinfekciona sredstva; preparati za uništavanje štetočina; fungicidi, herbicidi.

(111) **BAZ1418076** (181)21/08/2024
 (210) BAZ1418076A (220)21/08/2014
 (151) 23/08/2016

(732) **Amsal d.o.o. Sarajevo Igmanska 28,
 Vogošća, BA**

(540)

NEBICOR

(511)

5 Farmaceutski i veterinarski preparati; sanitarni preparati za medicinsku upotrebu; dijetetska hrana i supstance prilagođene za upotrebu u medicini ili veterinarsku upotrebu, hrana za bebe; dijetetski dodaci (dodaci ishrani) za ljude i životinje; flasteri, materijali za zavijanje; materijali za plombiranje zuba, zubarska smola; dezinfekciona sredstva; preparati za uništavanje štetočina; fungicidi, herbicidi.

(111) **BAZ1418077** (181)21/08/2024
 (210) BAZ1418077A (220)21/08/2014
 (151) 23/08/2016

(732) **Amsal d.o.o. Sarajevo Igmanska 28,
 Vogošća, BA**

(540)

ROSTAT

(511)

5 Farmaceutski i veterinarski preparati; sanitarni preparati za medicinsku upotrebu; dijetetska hrana i supstance prilagođene za upotrebu u medicini ili veterinarsku upotrebu, hrana za bebe; dijetetski dodaci (dodaci ishrani) za ljude i životinje; flasteri, materijali za zavijanje; materijali za plombiranje zuba, zubarska smola; dezinfekciona sredstva; preparati za uništavanje štetočina; fungicidi, herbicidi.

(111) **BAZ1418078** (181)21/08/2024
 (210) BAZ1418078A (220)21/08/2014
 (151) 23/08/2016

(732) **Amsal d.o.o. Sarajevo Igmanska 28,
 Vogošća, BA**

(540)

ADDAMO

(511)

5 Farmaceutski i veterinarski preparati; sanitarni preparati za medicinsku upotrebu; dijetetska hrana i supstance prilagođene za upotrebu u medicini ili veterinarsku upotrebu, hrana za bebe; dijetetski dodaci (dodaci ishrani) za ljude i životinje; flasteri, materijali za zavijanje; materijali za plombiranje zuba, zubarska smola; dezinfekciona sredstva; preparati za uništavanje štetočina; fungicidi, herbicidi.

(111) **BAZ1418100** (181)26/08/2024
 (210) BAZ1418100A (220)26/08/2014
 (151) 08/06/2016

(732) **“VMK MEDIA” d.o.o. Sarajevo**

Branilaca Sarajeva br. 47,

71000 Sarajevo, BA

(540)

moj TAXI Touch'n'Go

(511)

9 Aparati za snimanje, prijenos, reprodukciju zvuka; telefonske aplikacije; informatički programi.;

16 Štamparski proizvodi, uključujući brošure, interaktivne mape, kataloge.;

35 Usluge oglašavanje i reklamiranja; usluge informisanja; usluge istraživanja tržišta; uključujući i sve ove usluge na Internetu.;

42 Dizajn i razvoj računalnog hardvera i softvera; dizajn i razvoj softvera za korištenje na elektronskim mobilnim uređajima; savjetodavne usluge vezane za softver.

(111) **BAZ1418101** (181)26/08/2024
 (210) BAZ1418101A (220)26/08/2014
 (151) 08/06/2016

(732) **“VMK MEDIA” d.o.o. Sarajevo**

Branilaca Sarajeva br. 47,

71000 Sarajevo, BA

(591)žuta, crna

(540)



(531) 7.11,24.17,26.4,27.5,29.1

(511)

9 Aparati za snimanje, prijenos, reprodukciju zvuka; telefonske aplikacije; informatički programi.;

16 Štamparski proizvodi, uključujući brošure, interaktivne mape, kataloge.;

35 Usluge oglašavanje i reklamiranja; usluge informisanja; usluge istraživanja tržišta; uključujući i sve ove usluge na Internetu.;

42 Dizajn i razvoj računalnog hardvera i softvera; dizajn i razvoj softvera za korištenje na elektronskim mobilnim uređajima; savjetodavne usluge vezane za softver.

(111) **BAZ1418102** (181)27/08/2024
 (210) BAZ1418102A (220)27/08/2014
 (151) 10/06/2016
 (732) “**DAŽ**” D.O.O. Industrijska zona bb,

Karakaj-Zvornik, BA

(540)

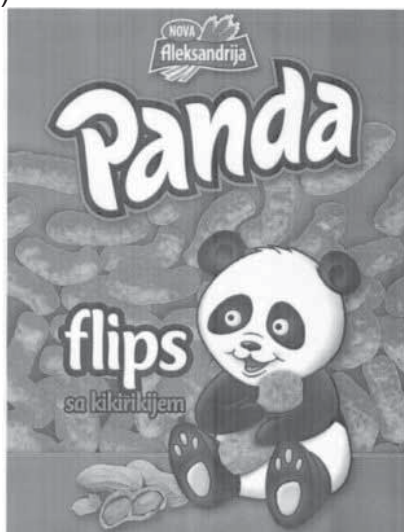

(531) 3.1,8.7,27.5

(511)

30 Flips sa kikirikijem.

(111) **BAZ1418115** (181)28/08/2024
 (210) BAZ1418115A (220)28/08/2014
 (151) 08/08/2016
 (732) “**HEALTHY MEDIA**” D.O.O. Banja Luka

**Bulevar Desanke Maksimović 12,
 78000 Banja Luka, BA**

(540)



(531) 16.3,27.3,27.5

(511)

9 Naočale (navlake za naočale); naočale (okviri za naočale); naočale (optika); okviri za naočale; stakla za naočale; sunčane naočale.

(111) **BAZ1418127** (181)10/09/2024
 (210) BAZ1418127A (220)10/09/2014
 (151) 07/06/2016
 (300) 86-312353

17/06/2014

US

86-312354

17/06/2014

US

(732) **Nu Mark LLC (Virginia Limited Liability Company) 6603 West Broad Street, Richmond, Virginia 23230, US**

(740) “**ŽIVKO MIJATOVIĆ & PARTNERS**”

d.o.o. Sarajevo

(540)

CHANGE YOUR POINT OF VIEW

(511)

9 Baterije, punjači baterija i strujni adapteri za automobile za električne cigarete, električne cigare, električne cigariljose, električne naprave za vaporiziranje duhana i isparivače.;

34 Duhanski proizvodi, naročito duhan sirovi ili obrađeni, duhan za pušenje, duhan koji nije za pušenje, cigare, cigarete, cigariljosi, duhan za motanje, duhan za žvakanje, burmut, bezdimni duhan snus, vaporizatori za duhan; dijelovi i komponente, naročito raspršivači i kartomizeri (spoj patrone i raspršivača u jednom dijelu), baterije i adapteri za električne cigarete, električne cigare, električne cigariljose, i električne naprave za vaporiziranje duhana; komadići nikotina proizvedeni iz duhana za upotrebu oralnim putem; futrole i spremnici za električne cigarete, električne cigare, električne cigariljose, i električne naprave za vaporiziranje duhana i isparivače, patrone koje se prodaju punjene tečnošću za električne cigarete, električne cigare, električne cigariljose, električne naprave vaporiziranje duhana i isparivače.

(111) **BAZ1418145** (181)19/09/2024
 (210) BAZ1418145A (220)19/09/2014
 (151) 13/06/2016
 (300) 86345422
 23/07/2014

US

(732) **The Gillette Company**
One Gillette Park, Boston,
Massachusetts 02127, US

(740)Agencija Diana Protić Tkalčić
 (540)

FLEXIBALL

(511)

8 Mehaničke i električne sprave za brijanje i oštrice britvi; distributeri, kasete, držači i spremnici, koji su svi specifično dizajnirani da sadrže oštrice britvi i koji sadrže oštrice britvi; dijelovi i oprema za sve prethodno navedene robe.

(111) **BAZ1418155** (181)24/09/2024
 (210) BAZ1418155A (220)24/09/2014
 (151) 10/06/2016

(732) **Aksionerno Droujestvo Bulgartabac**
Holding 62, Graf Ignatiev Str., 1000
Sofia, BG

(740)Nedim Krilić

(591)crvena, bijela
 (540)



(531) 25.3,27.5,29.1

(511)

16 Papir; karton; proizvodi od kartona; paus papir; podmetači za čaše od papira; papir za upijanje; podmetači za sto od papira; reklamni plakati/ bilbordi od papira ili kartona; srebrni papir; table sa znakovima/ oznakama od papira ili kartona; štampane stvari; fotografije; kutije od kartona ili papira; omotači i korice (kancelarijski); papir za pakovanje; papirni prstenovi sa oznakom za cigare; kancelarijski pribor i oprema; formulari (štampani); pamfleti; blokovi za pisanje; plakati od papira ili kartona; poster; preslikači; etikete (koje nisu od tekstila); kalendari; katalozi; registratori (kancelarijski); fascikle (kancelarijska oprema); kese (koverte, vrećice) od papira ili plastike, za pakovanje; plastični materijali za pakovanje (koji nisu

obuhvaćeni drugim klasama); omotači od kartona ili papira, posebno omotači za cigarete.; 34 Duhan, sirov, prerađen ili obrađen; proizvodi od duhana; cigarete, cigare i cigarilosi, filteri za cigarete; papir za cigarete/cigaret papir; proizvodi za pušače; šibice; upaljači za pušače i pepeljare od neplemenitih materijala.; 35 Oglašavanje; poslovni menadžment; poslovna administracija; usluge povodom kancelarijskih sastanaka skupova.

(111) **BAZ1418156** (181)24/09/2024
 (210) BAZ1418156A (220)24/09/2014
 (151) 10/06/2016

(732) **Aksionerno Droujestvo Bulgartabac**
Holding 62, Graf Ignatiev Str., 1000
Sofia, BG

(740)Nedim Krilić
 (540)



(531) 24.1,24.9,25.1,26.4 27.5

(511)

16 Papir; karton; proizvodi od kartona; paus papir; podmetači za čaše od papira; papir za upijanje; podmetači za sto od papira; reklamni plakati/ bilbordi od papira ili kartona; srebrni papir; table sa znakovima/ oznakama od papira ili kartona; štampane stvari; fotografije; kutije od kartona ili papira; omotači i korice (kancelarijski); papir za pakovanje; papirni prstenovi sa oznakom za cigare; kancelarijski pribor i oprema; formulari (štampani); pamfleti; blokovi za pisanje; plakati od papira ili kartona; poster; preslikači; etikete (koje nisu od tekstila); kalendari; katalozi; registratori (kancelarijski); fascikle (kancelarijska oprema); kese (koverte, vrećice) od papira ili plastike, za pakovanje; plastični materijali za pakovanje (koji nisu obuhvaćeni drugim klasama); omotači od kartona ili papira, posebno omotači za cigarete.; 34 Duhan, sirov, prerađen ili obrađen; proizvodi od duhana; cigarete, cigare i cigarilosi, filteri za cigarete; papir za cigarete/cigaret papir; proizvodi za pušače; šibice; upaljači za pušače i pepeljare od neplemenitih materijala.;

35 Oglašavanje; poslovni menadžment; poslovna administracija; usluge povodom kancelarijskih sastanaka skupova.

(111) **BAZ1418164** (181)26/09/2024
 (210) BAZ1418164A (220)26/09/2014
 (151) 09/06/2016
 (300) 86/234,380
 27/03/2014

US

(732) **Nu Mark LLC (Virginia Limited Liability Company) 6603 West Broad Street, Richmond, Virginia 23230, US**

(740)"INTELBIRO" d.o.o.
 (540)

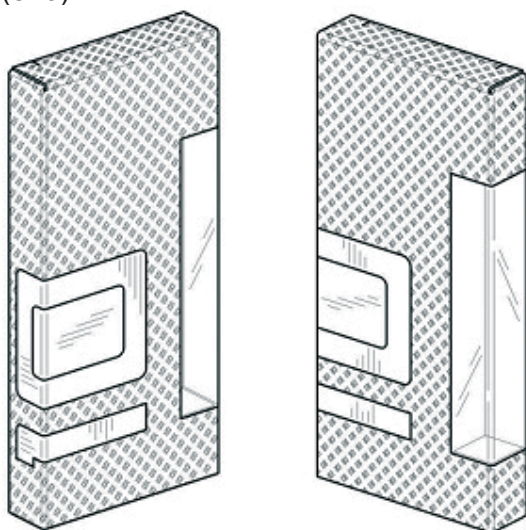

(531) 19.1,19.3,26.4,26.15

(511)

34 Električne cigarete i kartomizeri (spoj patrone i raspršivača u jednom dijelu).

(111) **BAZ1418170** (181)03/10/2024
 (210) BAZ1418170A (220)03/10/2014
 (151) 08/06/2016
 (732) **Cordis Corporation 6500 Paseo Padre Parkway, Fremont, CA, US**

(740)Agencija Diana Protić Tkalčić
 (540)

ELITECROSS

(511)

10 Medicinski uređaji, uključivo dijagnostički, gajding i intervencijski kateteri.

(111) **BAZ1418183** (181)15/10/2024
 (210) BAZ1418183A (220)15/10/2014
 (151) 07/06/2016
 (732) **General Mills, Inc. Number One General Mills Boulevard, Minneapolis, Minnesota 55426, US**

(740)Agencija Diana Protić Tkalčić
 (540)

BUGLES

(511)

30 Kafa, čaj, kakao i nadomjesci kafe; riža; tapioka i sago; brašno i proizvodi od žitarica; kruh, kolači, slastice i bomboni; sladoled; šećer, med i sirup od melase; kvasac, prašak za dizanje tijesta; so; slačica (senf); ocat, umaci (začini); začini (mirođije); led za hlađenje; snek (snack) proizvodi zgotovljeni za konzumiranje napravljeni na bazi zrna ili prerađevina žitarica.

(111) **BAZ1418184** (181)16/10/2024
 (210) BAZ1418184A (220)16/10/2014
 (151) 07/06/2016
 (732) **COLGATE-PALMOLIVE COMPANY 300 Park Avenue, New York, NY 10022, US**

(740)Mirna Milanović - Lalić

(591)crvena, bijela, siva, plava, tamno plava
 (540)



(531) 25.3,26.4,26.7,27.5,29.1

(511)

3 Pasta za zube.

(111) **BAZ1418190** (181)21/10/2024

(210) BAZ1418190A (220)21/10/2014

(151) 17/08/2016

(732) **Dante International S.A. Bucharest,
6th district, 148 Virtutii St., office E47,
RO**

(740) "ACTINNOVA" d.o.o.

(591) crvena, plava

(540)



(531) 27.5,29.1

(511)

16 Torbe (kovertе, kese) od papira ili plastike, za pakovanje; kutije od kartona ili papira; materijal za pakovanje napravljen od škroba; plastična, mjehurasta pakovanja za pakovanje ili umotavanje; tabaci od reciklirane celuloze; papir za umotavanje; kalendari; letci (flajeri); bilteni; štampane stvari.

(111) **BAZ1418191** (181)21/10/2024

(210) BAZ1418191A (220)21/10/2014

(151) 17/08/2016

(732) **Dante International S.A. Bucharest,
6th district, 148 Virtutii St., office E47,
RO**

(740) "ACTINNOVA" d.o.o.

(540)

EMAG

(511)

16 Torbe (kovertе, kese) od papira ili plastike, za pakovanje; kutije od kartona ili papira; materijal za pakovanje napravljen od škroba; plastična, mjehurasta pakovanja za pakovanje ili umotavanje; tabaci od reciklirane celuloze; papir za umotavanje; kalendari; letci (flajeri); bilteni; štampane stvari.

(111) **BAZ1418192** (181)21/10/2024

(210) BAZ1418192A (220)21/10/2014

(151) 07/06/2016

(732) **"Interact" d.o.o. Visoko**

Čajengradska bb, 71300 Visoko, BA

(740)

(591) crvena, crna, siva

(540)



(526) na dio znaka "polymer"

(531) 26.11,27.5,29.1

(511)

1 Hemijski proizvodi namjenjeni za industriju; polimeri; polietileni; polipropileni; polistireni; kalcijum karbonat; boje, tinte i aditivi za preradu folije i plastičnih masa.;

35 Vođenje komercijalnih poslova; usluga veleprodaje polimera; polietilena, polipropilena; polistirena; kalcijum karbonata; boja, tinti i aditiva za preradu folije i plastičnih masa.;

39 Ambalažiranje; skladištenje; prijevoz proizvoda.

(111) **BAZ1418193** (181)22/10/2024

(210) BAZ1418193A (220)22/10/2014

(151) 23/08/2016

(732) **KARLOVAČKA PIVOVARA d.o.o.**

Dubovac 22, HR-47000 Karlovac, HR

(740) "INTELBIRO" d.o.o.

(540)

**Karlovačko Royal
1854**

(511)

32 Sve vrste piva.

(111) **BAZ1418203** (181)23/10/2024
 (210) BAZ1418203A (220)23/10/2014
 (151) 20/06/2016
 (732) **Bosnalijek, farmaceutska i hemijska industrija, dioničko društvo**
Jukićeva 53, 71000 Sarajevo, BA

(740)"Linea Sušić" d.o.o.
 (540)

TENVAL DUO

(511)

5 Farmaceutski proizvodi.

(111) **BAZ1418204** (181)24/10/2024
 (210) BAZ1418204A (220)24/10/2014
 (151) 20/06/2016
 (732) **McDonald's Corporation One**
McDonald's Plaza, Oak Brook,
Illinois 60523, US

(740)Dragan Mićunović
 (540)



(531) 9.7,11.1,24.3,26.1,27.5,27.7
 (511)

29 Hrana pripremljena od mesnih, svinjskih, ribljih i živinskih proizvoda, konzervisano i kuvano voće i povrće, jaja, sir, mlijeko, mliječni proizvodi, turšija, dezerti, pomfrit, jogurt i pića na bazi jogurta, salate od voća i povrća.;

30 Jestivi sendviči, sendviči sa mesom, sendviči sa svinjetinom, sendviči sa ribom, sendviči sa piletinom, biskviti, hljeb, kolači, keks, čokolada, kafa, pića na bazi kafe, zamjena kafe, čaj, senf, zobena kaša, peciva, sosovi, začini, preljevi za salate, sladoled.;

32 Bezalkoholna pića, sirupi i drugi preparati za proizvodnju pića, frapei, voda, aromatizovane vode.;

43 Usluge koje pružaju restorani.

(111) **BAZ1418205** (181)24/10/2024
 (210) BAZ1418205A (220)24/10/2014
 (151) 20/06/2016
 (732) **UNIVERZITET U SARAJEVU Obala**
Kulina bana 7/II, 71000 Sarajevo, BA
 (540)



(531) 7.1,24.3,26.1,27.1,27.5

(511)

16 Adrese (pečati s adresama); albumi; ambalaža (kartonska ili papirna za boce); ambalaža (papir za ambalažu); bakrorezi (noževi za bakroreze); bilježnice; blokovi [karneti]; blokovi [papirni proizvodi]; blokovi [povezani listovi papira]; brošure; ceduljice (kvačice za ceduljice); cijevi od kartona; crteži (grafički crteži); časopisi [periodike]; časopisi [revije]; čestitke; dijagrami; drvorezi;

držala za pera; džepne maramice, papirne; fascikli [papirni proizvodi]; fotografije (stalci za fotografije); fotografije [tiskane]; građevinske makete; grafičke slike; gravirani umjetnički predmeti; graviranje (ploče za graviranje); gravure; indeksne kartice; isprave [dokument] (omoti za isprave); jastučići (pečatni jastučići); kalendari; kalendari [godišnjaci]; kalendari kojim se listovi trgaju; karte*; kartonske cijevi; katalozi; kemijske olovke (kuglice za kemijske olovke); knjige; knjige (oznake za stranice u knjigama); knjižice [putovnice, radne knjižice, indexi itd.]; korice za nevezane časopise; košuljice za spise; kutije za papirne proizvode [uredske potrebštine]; kutije za pečate; letci; makete (građevinske makete); nacrti; nalivpera; naljepnice (ručne naprave za stavljanje naljepnica); naljepnice [ne od tkanine]; natpisi na papiru ili kartonu; novine; obavijesti [papirni proizvodi]; obrasci (upisni materijal, upisni i semestralni listovi, prijave za ispit itd.); olovke; omoti [korice], papirni; omotnice [papirni proizvodi]; papir (paus-papir); papir (pergament papir); papir*; papir od drva; papir, kaširani; pečačenje (vosak za pečačenje); pečati; pečati (jastučići za pečate); pečati (kutije za pečate); pečati (žigovi, suhi žig); pisanje (mape za pisanje); plakati (papirni ili kartonske podloge za plakate); plakati [poster] ; plakati, papirni ili kartonski; portreti; priručnici; prospekti; publikacije; registri [knjige]; slike; slike, umjetničke [uokvirene ili bez okvira]; spisi (držači spisa) [uredski pribor]; umjetničke slike, uokvirene ili neuokvirene; uvezi [korice]; zastavice od papira; zemljovid [zemljopisne karte].;

38 Baze podataka (omogućavanje pristupa bazama podataka); bežična radiodifuzija; elektronička pošta (omogućavanje elektroničke pošte); elektroničke poruke; forumi za vođenje debata (omogućavanje održavanja foruma za vođenje debata); iznajmljivanje aparata za prijenos poruka; iznajmljivanje modema; iznajmljivanje telekomunikacijskih uređaja; iznajmljivanje vremena pristupa svjetskim informatičkim mrežama; komuniciranje posredstvom mreža optičkih kabela; komunikacije pomoću računalnih terminala; konferencije na daljinu (omogućavanje vođenja konferencija na daljinu); obavijesti o telekomunikacijama; omogućavanje elektroničkog oglašavanja; plakatiranje (usluge elektroničkog plakatiranja) [telekomunikacije]; poruke (prijenos poruka); prijenos digitalnih datoteka; prijenos poruka; prijenos poruka i slika računalom; pristup svjetskim informatičkim mrežama (iznajmljivanje vremena pristupa svjetskim informatičkim mrežama); pristup svjetskim informatičkim mrežama (omogućavanje pristupa svjetskim informatičkim mrežama); računalni prijenos poruka i slika; računalni terminali (komunikacije putem računalnih terminala); računalo (prijenos poruka i slika uz pomoć računala); radio programi (emitiranje radio programa); radiodifuzija; telekomunikacije (obavijesti o telekomunikacijama); telekomunikacije (usluge ismjeravanja i spajanja) za telekomunikacije; telekomunikacijsko priključenje na svjetsku informatičku mrežu; usluge dovoda i priključka za telekomunikacije.;

41 Demonstriranje; fotografske reportaže; fotografiranje; instrukcije; iskorištavanje elektroničkih publikacija koje se ne mogu kopirati; izdavanje knjiga; izložbe (organiziranje izložbi) u kulturne ili odgojne svrhe; iznajmljivanje audiouređaja; iznajmljivanje megnetoskopa; iznajmljivanje videokamera; konferencije (organiziranje i vođenje konferencija); kongresi (organiziranje i vođenje kongresa); natječaji (organiziranje natječaja) [obrazovanje]; objavljivanje knjiga i časopisa, elektronički on line; obuka [predavanje]; obuka putem dopisivanja; organiziranje i vođenje konferencija; organiziranje i vođenje kongresa; organiziranje i vođenje radionica za stručno osposobljavanje; organiziranje i vođenje razgovora; organiziranje i vođenje seminara; posuđivanje knjiga; prevodilačke usluge; profesionalna orijentacija [savjeti u svezi odgoja ili osposobljavanja]; scenariji (izrada scenarija); seminari (organiziranje i vođenje seminara); simpoziji (organizacija i vođenje simpozija); simpoziji (organiziranje i vođenje simpozija); snimanje na videotrake; sportska natjecanja (organiziranje sportskih natjecanja); tekstovi (objavljivanje tekstova) [osim u reklamne svrhe]; ulaznice za priredbe (agencije za ulaznice za priredbe) [razonoda] .;

42 Arhitektura; autorska prava (reguliranje autorskih prava) ; baze podataka (obnavljanje baza podataka); daljinski nadzor računalnih sustava ; davanje prostora za informatičke stranice; digitalizacija dokumenata [skeniranje]; informatičke stranice (ugoščavanje informatičkih stranica); informatički programi (dupliciranje informatičkih programa); informatički programi (iznajmljivanje informatičkih programa); informatički sustavi (osmišljavanje informatičkih sustava); internet (pružanje alata za pretraživanje na internetu); inženjering; iznajmljivanje informatičkih progama; iznajmljivanje računala; iznajmljivanje veb servera; izrada [koncipiranje] računalnih progama; konzultacije u svezi računalnih programa [softvera]; konverzija podataka ili dokumenata s fizičkog na elektronički nosač; programiranje za računala; računala (programiranje za računala); računalni hardver (savjetovanje u svezi dizajna i razvoja računalnog hardvera); računalni programi (instaliranje računalnih

programa) ; računalni programi (održavanje računalnih programa); računalni programi [softver] (izrada računalnih programa); računalni programi [softveri] (osuvremenjivanje računalnih programa/softvera); veb serveri (iznajmljivanje veb servera); WEB stranice (kreiranje i održavanja WEB stranica za druge).;

43 Iznajmljivanje dvorana za sastanke; iznajmljivanje prenosivih konstrukcija; iznajmljivanje stolaca i stolova.

(111) **BAZ1418208** (181)27/10/2024

(210) BAZ1418208A (220)27/10/2014

(151) 04/07/2016

(732) **Milan Kostić Stolačka 22, 71000**

Sarajevo, BA

(540)



(531) 2.1,11.3,19.8,25.1,27.5

(511)

32 Pivo.;

41 Obuka; stručno osposobljavanje; razonoda; sportske i kulturne djelatnosti.;

43 Usluge okrepe (hranjenje); privremeno primanje na stan.

(111) **BAZ1418209** (181)27/10/2024
 (210) BAZ1418209A (220)27/10/2014
 (151) 10/06/2016
 (732) "Art scena" d.o.o. Milana Cvijetića 52,
 78000 Banja Luka, BA

(540)



(531) 3.5.9,27.5.1,28.5

(511)

16 Crteži (grafički crteži), časopisi (periodike), časopisi (revije), fotografije, grafičke slike, novine, novine sa stripovima, pjesmarice, plakati poster, plastične stvari za modeliranje, tiskanice (tiskane stvari).;

25 Cipele, čarape, čizme, odjevni predmeti, haljine, hlače, kape za glavu, obuća, t-shirt majice.;

28 Društvene igre, elektroničke igre, igračke, igračke od pliša, igre, lutke (igračke), mobilni.;

41 Elektroničke publikacije, prikazivanje filmova, proizvodnja filmova, igre (usluge igara), izdavanje knjiga, pozorišne predstave, mikroizdavaštvo, montaža radijskih i televizijskih programa, objavljivanje knjiga i časopisa, elektronički on line, odgoj, proizvodnja filmova.

(111) **BAZ1418210** (181)27/10/2024

(210) BAZ1418210A (220)27/10/2014

(151) 08/06/2016

(732) **Smailagić Adis Nikole Pašića 23,**
 78000 Banja Luka, BA

(591)crvena, plava

(540)



(531) 27.5.1,27.5.13,29.1.1,29.1.4

(511)

29 Meso.;

35 Oglašavanje i reklamiranje.;

43 Usluge okrepe (hranjenje).

(111) **BAZ1418211** (181)30/10/2024

(210) BAZ1418211A (220)30/10/2014

(151) 09/06/2016

(732) "SAPONIA" KEMIJSKA,
 PREHRAMBENA I FARMACEUTSKA
 INDUSTRIJA, D.D. M. Gupca 2,
 31000 Osijek, HR

(740) Agencija Diana Protić Tkalčić

(540)

FAKS HELIZIM AQUAMARINE

(511)

1 Kemijski proizvodi namijenjeni za industriju, znanost.;

3 Preparati za bijeljenje i ostale tvari za pranje; preparati za uklanjanje mrlja iz tkanina; preparati za čišćenje, poliranje, odmaščivanje i struganje; preparati za uklanjanje masnih mrlja za kućanstvo; preparati za prethodno namakanje.

(111) **BAZ1418212** (181)30/10/2024

(210) BAZ1418212A (220)30/10/2014

(151) 09/06/2016

(732) **Newsweek LLC 7 Hanover Square,**
 5th Floor, New York, NY 10004, US

(740)Agencija Diana Protić Tkalčić

(540)

NEWSWEEK

(511)

16 Sedmični magazin.;

42 Kompjuterske usluge, uključivo obezbjeđivanje interaktivnog on-line magazina u oblasti vijesti i informacija od opšteg interesa; obezbjeđivanje sveobuhvatnih informacija o vijestima putem globalne kompjuterske mreže, uključivo obezbjeđivanje izvještaja o vijestima, članaka o vijestima i interaktivne kompjuterske baze podataka u oblasti vijesti.

(111) **BAZ1418213** (181)30/10/2024
 (210) BAZ1418213A (220)30/10/2014
 (151) 09/06/2016
 (732) "SAPONIA" KEMIJSKA,
 PREHRAMBENA I FARMACEUTSKA
 INDUSTRIJA, D.D. M. Gupca 2,
 31000 Osijek, HR
 (740) Agencija Diana Protić Tkalčić
 (591)
 (540)

FAKS HELIZIM SUPERAKTIV

(511)
 1 Kemijski proizvodi namijenjeni za industriju, znanost.;
 3 Preparati za bijeljenje i ostale tvari za pranje; preparati za
 uklanjanje mrlja iz tkanina; preparati za čišćenje, poliranje,
 odmašćivanje i struganje; preparati za uklanjanje masnih
 mrlja za kućanstvo; preparati za prethodno namakanje.

(111) **BAZ1418214** (181)30/10/2024
 (210) BAZ1418214A (220)30/10/2014
 (151) 09/06/2016
 (732) "SAPONIA" KEMIJSKA,
 PREHRAMBENA I FARMACEUTSKA
 INDUSTRIJA, D.D. M. Gupca 2,
 31000 Osijek, HR
 (740) Agencija Diana Protić Tkalčić
 (540)

FAKS HELIZIM NATURAL&SENSITIVE

(511)
 1 Kemijski proizvodi namijenjeni za industriju, znanost.;
 3 Preparati za bijeljenje i ostale tvari za pranje; preparati za
 uklanjanje mrlja iz tkanina; preparati za čišćenje, poliranje,
 odmašćivanje i struganje; preparati za uklanjanje masnih
 mrlja za kućanstvo; preparati za prethodno namakanje.

(111) **BAZ1418217** (181)31/10/2024
 (210) BAZ1418217A (220)31/10/2014
 (151) 03/08/2016
 (732) **ELI LILLY AND COMPANY, a**
corporation of the State of Indiana,
U.S.A. Lilly Corporate Center,
Indianapolis, Indiana 46285, US
 (740) "ŽIVKO MIJATOVIĆ & PARTNERS"
 d.o.o. Sarajevo
 (540)

BASAGLAR

(511)
 5 Farmaceutski preparati, naročito, farmaceutski preparati
 za liječenje dijabetesa.

(111) **BAZ1418219** (181)03/11/2024
 (210) BAZ1418219A (220)03/11/2014
 (151) 10/06/2016
 (732) **The Friends d.o.o.**
Stepe Stepanovića 132,
78000 Banja Luka, BA
 (540)

Life is good if you have
the FRIENDS

(531) 27.5
 (511)
 35 Oglašavanje i reklamiranje, uredi za reklamiranje.;
 38 Telefonske komunikacije.

(111) **BAZ1418221** (181)04/11/2024

(210) BAZ1418221A (220)04/11/2014

(151) 10/08/2016

(732) "PAK-RAMPART" d.o.o. Visoko Ul.

Topuzovo polje b.b., 71300 Visoko, BA

(740)"STAM" d.o.o.

(591)nijanse crvene, nijanse žute, nijanse smeđe, bijela, nijanse ljubičaste

(540)



(531) 8.7,24.5,25.7,26.11,27.5,29.1

(511)

30 Štapići sa susamom.

(111) **BAZ1418222** (181)06/11/2024

(210) BAZ1418222A (220)06/11/2014

(151) 09/06/2016

(732) **The Gillette Company One Gillette**

Park, Boston, Massachusetts 02127,

US

(740)Agencija Diana Protić Tkalčić

(540)

EMBRACE

(511)

8 Mehaničke i električne sprave za brijanje i oštrice britvi; distributeri, kasete, držači i spremnici, koji su svi specifično dizajnirani da sadrže oštrice britvi i koji sadrže oštrice britvi; dijelovi i oprema za sve prethodno navedene robe.

(111) **BAZ1418229** (181)06/11/2024

(210) BAZ1418229A (220)06/11/2014

(151) 01/08/2016

(732) **TURKUZZ d.o.o.**

Hrasnička cesta br. 1, Iliđa, BA

(740)"STAM" d.o.o.

(591)bijela, tirkizno plava

(540)

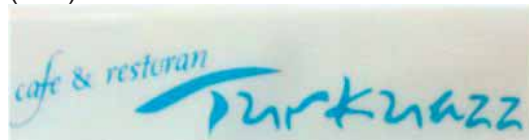

(531) 27.5,29.1

(511)

43 Usluge okrepe (hranjenje); privremeno primanje na stan.

(111) **BAZ1418230** (181)07/11/2024

(210) BAZ1418230A (220)07/11/2014

(151) 04/07/2016

(732) **Grafo Balkan s.p. Dragočaj bb,**

78000 Banja Luka, BA

(540)



(531) 2.1,27.3,27.5

(511)

16 Tiskarski proizvodi: Brošure, Blokovi (papirnati proizvodi), Fascikli (papirnati proizvodi), Kalendari, Katalozi, Natpisi na papiru ili kartonu, Omotnice (papirnati proizvodi), Plakati.;

25 Odjeća, obuća, pokrivala za glavu: Bluze (radničke bluze), Haljine, Haljine na tregere, Hlače, Košulje, Odjeća (džepovi za odjeću), Odjeća, Odjevni predmeti, Odore (uniforme), Okovratnici na odjeći, Pidžame, Suknje, Tee-shirts (majice).;

40 Obrada materijala: Bojanje tekstila, Glačanje tkanina, Odjeća (prepravljane), Ofset tiskanje, Opšivanje tkanine, Papir (obrada para), Tekstil (obrada tekstila), Tiskarstvo, Vezenje, Šivanje.

(111) **BAZ1418231** (181)10/11/2024
 (210) BAZ1418231A (220)10/11/2014
 (151) 09/06/2016

(732) **COLGATE-PALMOLIVE COMPANY 300**
Park Avenue, New York, NY 10022, US

(740)Mirna Milanović - Lalić

(591)crvena, plava, bijela

(540)



(531) 1.15,2.9,10.5,25.3,27.5,29.1

(511)

3 Pasta za zube.

(111) **BAZ1418233** (181)11/11/2024
 (210) BAZ1418233A (220)11/11/2014
 (151) 21/06/2016

(732) **VOČAR doo 76 207 Gornji Rahić 112,**
Brčko, BA

(740)"Linea Sušić" d.o.o.

(591)braon, bijela, plava, zelena, narandžasta,
 ciklama

(540)



(531) 5.7,11.3,25.1,26.11,27.5,29.1

(511)

30 Poslastice na bazi žitarica.

(111) **BAZ1418235** (181)10/11/2024
 (210) BAZ1418235A (220)10/11/2014
 (151) 21/06/2016

(732) **AQUA TIM DOO Svetosavska bb,**
Glamočani, 78250 Laktaši, BA

(591)svijetlo plava, plava, crvena

(540)



(531) 1.15,5.3,27.5,29.1

(511)

32 Mineralne i gazirane vode te ostala bezalkoholna
 pića; voćni napici i voćni sokovi; sirupi i ostali preparati za
 pripremanje napitaka.

(111) **BAZ1418236** (181)10/11/2024
 (210) BAZ1418236A (220)10/11/2014
 (151) 21/06/2016

(732) **AQUA TIM DOO Svetosavska bb,**
Glamočani, 78250 Laktaši, BA

(591)svijetlo plava, plava, crvena

(540)



(531) 3.7,27.5,29.1

(511)

32 Mineralne i gazirane vode te ostala bezalkoholna
 pića; voćni napici i voćni sokovi; sirupi i ostali preparati za
 pripremanje napitaka.

(111) **BAZ1418237** (181)10/11/2024

(210) BAZ1418237A (220)10/11/2014

(151) 21/06/2016

(732) **AQUA TIM DOO Svetosavska bb,
Glamočani, 78250 Laktaši, BA**

(591)svijetlo plava, plava, crvena

(540)



(531) 1.15,27.5,29.1

(511)

32 Mineralne i gazirane vode te ostala bezalkoholna pića; voćni napici i voćni sokovi; sirupi i ostali preparati za pripremanje napitaka.

(111) **BAZ1418239** (181)13/11/2024

(210) BAZ1418239A (220)13/11/2014

(151) 20/06/2016

(732) **Hamad International Airport
Management and Operational
Company P.O. Box 24659, Doha, QA**

(740)Agencija Diana Protić Tkalčić

(540)

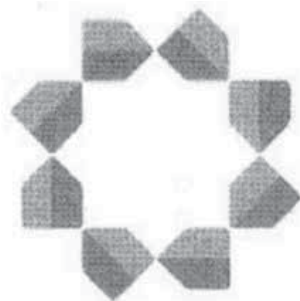

مطار حمد الدولي
Hamad International Airport

(531) 1.1,15.1,27.5,28.1

(511)

35 Upravljanje i operativni rad aerodroma, komercijalna administracija u oblasti prevoza.;

39 Zračni prevoz za putnike, robe i proizvode, pakovanje i skladištenje proizvoda; putni aranžmani, zračni prevoz, organizovanje krstarenja, organizovanje izleta/putovanja, rezervisanje mjesta za putovanja, usluge kurirske (courier) pošte, rezervisanje prevoza, obezbjeđivanje informacija o prevozu.

(111) **BAZ1418240** (181)13/11/2024

(210) BAZ1418240A (220)13/11/2014

(151) 09/06/2016

(732) **Shulton, Inc. One Procter & Gamble
Plaza, Cincinnati, Ohio 45202, US**

(740)Agencija Diana Protić Tkalčić

(540)

RED COLLECTION

(511)

3 Proizvodi za upotrebu nakon brijanja; antiperspiranti i dezodoransi za ličnu upotrebu; sapuni za kupanje; sprejevi za tijelo; sredstva za pranje tijela; proizvodi za njegu kose; proizvodi za brijanje.

(111) **BAZ1418243** (181)14/11/2024

(210) BAZ1418243A (220)14/11/2014

(151) 14/06/2016

(732) **Amgen Inc. One Amgen Center Drive,
Thousand Oaks,
California 91320-1799, US**

(740)Agencija Diana Protić Tkalčić

(540)

QARDEZA

(511)

5 Farmaceutski proizvodi; farmaceutski proizvodi koji se koriste za liječenje hroničnih imunih oboljenja, oboljenja upale zglobova i hroničnih upalnih oboljenja; farmaceutski proizvodi namijenjeni za liječenje psorijaze, psorijaznog artritisa i astme.

(111) **BAZ1418244** (181)14/11/2024
 (210) BAZ1418244A (220)14/11/2014
 (151) 16/06/2016
 (732) **Amgen Inc. One Amgen Center Drive,
 Thousand Oaks,
 California 91320-1799, US**

(740)Agencija Diana Protić Tkalčić
 (540)

OPSAIC

(511)

5 Farmaceutski proizvodi; farmaceutske proizvodi koji se koriste za liječenje hroničnih imunih oboljenja, oboljenja upale zglobova i hroničnih upalnih oboljenja; farmaceutske proizvodi namijenjeni za liječenje psorijaze, psorijaznog artritisa i astme.

(111) **BAZ1418245** (181)14/11/2024
 (210) BAZ1418245A (220)14/11/2014
 (151) 16/06/2016
 (732) **Amgen Inc. One Amgen Center Drive,
 Thousand Oaks,
 California 91320-1799, US**

(740)Agencija Diana Protić Tkalčić
 (540)

KYNTHEUM

(511)

5 Farmaceutski proizvodi; farmaceutske proizvodi koji se koriste za liječenje hroničnih imunih oboljenja, oboljenja upale zglobova i hroničnih upalnih oboljenja; farmaceutske proizvodi namijenjeni za liječenje psorijaze, psorijaznog artritisa i astme.

(111) **BAZ1418249** (181)17/11/2024
 (210) BAZ1418249A (220)17/11/2014
 (151) 25/08/2016
 (732) **BLAGOLEX D.O.O. Loparska 1,
 76300 Bijeljina, BA**
 (540)

Prostat

(511)

5 Farmaceutski proizvodi.

(111) **BAZ1418254** (181)19/11/2024
 (210) BAZ1418254A (220)19/11/2014
 (151) 25/08/2016
 (732) **PODRAVKA Prehrambena industrija
 d.d. Ante Starčevića 32,
 48000 Koprivnica, HR**

(740)"INTELBIRO" d.o.o.
 (540)

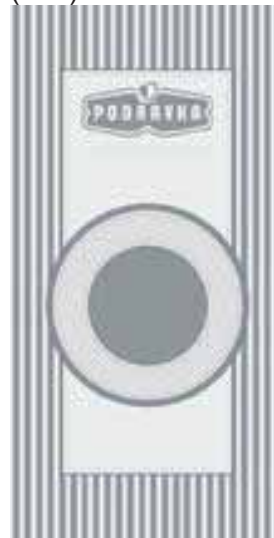

(531) 2.9,11.3,25.1,25.3,25.7,26.1,27.5

(511)

30 Beskvasni kruh, bobovo brašno, brašno (jela od brašna), brašno (najfinije pšenično brašno), brašno, fermenti za tijesto, gorušica (brašno od gorušice), ječmeno brašno, krumpirovo brašno za prehranu, krupica [griz], krušne mrvice, kukuruzna krupica, kukuruzno brašno, ljepivo iz žita [gluten] pripremljen kao hrana, posebne mješavine brašna za tijesta, prašak za dizanje, prašak za kolače, prekrupa/ graham brašno, pšenične klice za ljudsku potrošnju, pšenično brašno za ljudsku prehranu, raženo brašno, sojino brašno, škrobovina za prehranu, tapioka (brašno tapioke za prehranu), zobeno brašno, žito (brašno od žita).

(111) **BAZ1418255** (181)19/11/2024
 (210) BAZ1418255A (220)19/11/2014
 (151) 10/06/2016
 (732) **PHILIP MORRIS BRANDS SARL**
Quai Jeanrenaud 3,
2000 Neuchâtel, CH
 (740)"Linea Sušić" d.o.o.
 (591)crvena, siva, bijela
 (540)

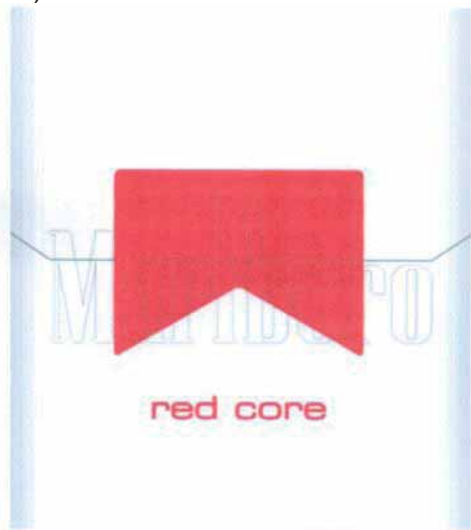

(531) 25.1,26.4,27.5,29.1
 (511)

34 Duhan, sirovi ili prerađen; proizvodi od duhana, uključujući cigare, cigarete, cigariljosi, duhan za ručno motanje cigareta, duhan za lule, duhan za žvakanje, duhan za šmrkanje, kretek cigarete; snus duhan; zamjene za duhan (koje se ne koriste u medicinske svrhe); elektronske cigarete; grijani duhanski proizvodi; elektronički uređaji koji griju cigarete; pribor za pušače, cigaret papir, cigaret tube, filtere za cigarete, limene kutije za duhan i cigarete, futrole i kutije za cigarete, pepeljare, lule, džepne naprave za motanje cigareta, upaljače; šibice.

(111) **BAZ1418256** (181)19/11/2024
 (210) BAZ1418256A (220)19/11/2014
 (151) 14/06/2016
 (732) **PHILIP MORRIS BRANDS SARL**
Quai Jeanrenaud 3,
2000 Neuchâtel, CH
 (740)"Linea Sušić" d.o.o.
 (591)crvena, siva, bijela
 (540)



(531) 25.1,26.4,27.5,29.1
 (511)

34 Duhan, sirovi ili prerađen; proizvodi od duhana, uključujući cigare, cigarete, cigariljosi, duhan za ručno motanje cigareta, duhan za lule, duhan za žvakanje, duhan za šmrkanje, kretek cigarete; snus duhan; zamjene za duhan (koje se ne koriste u medicinske svrhe); elektronske cigarete; grijani duhanski proizvodi; elektronički uređaji koji griju cigarete; pribor za pušače, cigaret papir, cigaret tube, filtere za cigarete, limene kutije za duhan i cigarete, futrole i kutije za cigarete, pepeljare, lule, džepne naprave za motanje cigareta, upaljače; šibice.

(111) **BAZ1418257** (181)19/11/2024

(210) BAZ1418257A (220)19/11/2014

(151) 10/06/2016

(732) **PHILIP MORRIS BRANDS SARL****Quai Jeanrenaud 3,****2000 Neuchâtel, CH**

(740)"Linea Sušić" d.o.o.

(540)

RED CORE

(511)

34 Duhan, sirovi ili prerađen; proizvodi od duhana, uključujući cigare, cigarete, cigariljosi, duhan za ručno motanje cigareta, duhan za lule, duhan za žvakanje, duhan za šmrkanje, kretek cigarete; snus duhan; zamjene za duhan (koje se ne koriste u medicinske svrhe); elektronske cigarete; grijani duhanski proizvodi; elektronički uređaji koji griju cigarete; pribor za pušaće, cigaret papir, cigaret tube, filtere za cigarete, limene kutije za duhan i cigarete, futrole i kutije za cigarete, pepeljare, lule, džepne naprave za motanje cigareta, upaljače; šibice.

(111) **BAZ1418284** (181)27/11/2024

(210) BAZ1418284A (220)27/11/2014

(151) 25/07/2016

(732) "**SAPONIA**" **KEMIJSKA,****PREHRAMBENA I FARMACEUTSKA****INDUSTRIJA, D.D. M. Gupca 2,****31000 Osijek, HR**

(740)Agencija Diana Protić Tkalčić

(540)

SANIBLIC

(511)

3 Preparati za čišćenje, poliranje, odmašćivanje i struganje.

(111) **BAZ1418288** (181)28/11/2024

(210) BAZ1418288A (220)28/11/2014

(151) 23/08/2016

(300) 86423419

14/10/2014

US

86423429

14/10/2014

US

(732) **Indivior UK Limited 103-105 Bath****Road, Slough, SL1 3UH, GB**

(740)"ŽIVKO MIJATOVIĆ & PARTNERS"

d.o.o. Sarajevo

(540)



(531) 1.15,26.3

(511)

5 Farmaceutski preparati, lijekovi i medicinski preparati za upotrebu u liječenju poremećaja korištenja supstanci, zlouporabe supstanci, fizičke ovisnosti o supstanci, psihičke ovisnosti o supstanci, simptoma skidanja sa supstanci, predoziranje supstancama; komorbidnih stanja povezanih s poremećajem korištenja supstanci, zlouporobom supstanci, fizičkom ovisnosti o supstanci, psihičkom ovisnosti o supstanci, simptomima skidanja sa supstanci, predoziranje supstancama; psihijatrijskih bolesti, stanja i poremećaja; te bola i analgezije.;

44 Medicinske usluge; zdravstvena zaštita; medicinske kliničke usluge; savjetovanje o farmaciji; savjetodavne usluge u vezi sa zdravljem; pružanje informacija i savjeta u vezi sa zdravljem; pružanje farmaceutskih informacija i savjeta u vezi sa liječenjem i prevencijom poremećaja korištenja supstanci, zlouporabe supstanci, fizičke ovisnosti o supstanci, psihičke ovisnosti o supstanci, simptoma skidanja sa supstanci, predoziranje supstancama; komorbidnim stanjima povezanim s poremećajem korištenja supstanci, zlouporobom supstanci, fizičkom ovisnosti o supstanci, psihičkom ovisnosti o supstanci, simptomima skidanja sa supstanci, predoziranje supstancama; psihijatrijskim bolestima, stanjima i poremećajima; te bolom i analgezijom.

(111) **BAZ1418289** (181)28/11/2024
 (210) BAZ1418289A (220)28/11/2014
 (151) 25/07/2016

(732) **GLAXO GROUP LIMITED 980 Great West Road, Brentford, Middlesex, TW8 9GS, GB**

(740) "ŽIVKO MIJATOVIĆ & PARTNERS"
 d.o.o. Sarajevo
 (540)

REQUIP MODUTAB

(511)
 5 Farmaceutski preparati i supstance.

(111) **BAZ1418290** (181)01/12/2024
 (210) BAZ1418290A (220)01/12/2014
 (151) 18/08/2016

(732) **Umbrella Corporation Ltd. d.o.o. Heroja Milana Tepića br. 3, 11000 Beograd, RS**

(740) Nedim Krilić
 (540)



(531) 26.2,27.5
 (511)

5 Proizvodi za osvježavanje vazduha.;
 9 Baterije, punjači baterija i dodaci za mobilne telefone, naročito: futrole, maske i kaiševi.;
 34 Alternativni proizvodi za pušače koji se sastoje od elektronskih cigara i cigareta, zamjenjivi ketridži, atomizeri, kartomizeri i tečnosti za elektronske cigarete, ali ne za medicinsku upotrebu.

(111) **BAZ1418291** (181)01/12/2024
 (210) BAZ1418291A (220)01/12/2014
 (151) 18/08/2016

(732) **Umbrella Corporation Ltd. d.o.o. Heroja Milana Tepića br. 3, 11000 Beograd, RS**

(740) Nedim Krilić
 (540)



(531) 10.3,26.3,27.5
 (511)

5 Proizvodi za osvježavanje vazduha.;
 9 Baterije, punjači baterija i dodaci za mobilne telefone, naročito: futrole, maske i kaiševi.;
 34 Alternativni proizvodi za pušače koji se sastoje od elektronskih cigara i cigareta, zamjenjivi ketridži, atomizeri, kartomizeri i tečnosti za elektronske cigarete, ali ne za medicinsku upotrebu.

(111) **BAZ1418292** (181)02/12/2024
 (210) BAZ1418292A (220)02/12/2014
 (151) 19/08/2016

(732) **AstraZeneca AB SE-151 85 Södertälje, SE**

(740) Agencija Diana Protić Tkalčić
 (540)

XIGDUO

(511)
 5 Farmaceutski preparati i tvari.

(111) **BAZ1418293** (181)02/12/2024

(210) BAZ1418293A (220)02/12/2014

(151) 24/08/2016

(732) **Institut za razvoj mladih KULT**

Banjska ul. 2, 71210 Ilidža, BA

(740)AMILA ETEROVIĆ

(540)

IZBOROMAT

(511)

35 Oglašavanje; vođenje poslova; poslovno upravljanje; kancelarijski poslovi.;

41 Obrazovne usluge; pripremanje obuke; razonoda; sportske i kulturne aktivnosti.;

45 Individualne i društvene usluge koje pružaju drugi, radi zadovoljavanja potreba pojedinaca; usluge obezbjeđenja radi zaštite imovine i lica.

(111) **BAZ1418296** (181)03/12/2024

(210) BAZ1418296A (220)03/12/2014

(151) 29/08/2016

(732) **SAURER AG Bleikenstraße 11,**

9630 Wattwil, CH

(740)"INTELBIRO" d.o.o.

(540)

Schlafhorst

(511)

7 Predilice svih vrsta za tekstilna vlakna i filamente, naročito rotorske predilice, prstenaste predilice, frikционе predilice, vazdušne predilice, pred-predilice, strojevi za premotavanje, prstenaste končanice, stroj za istežanje i končanje, stroj za istežanje i namotavanje, pojedinačni dijelovi za navedene strojeve, naročito prelačke kutije (spinbox), ležajevi rotora, glave namotavanja, vretena, ležajevi vretena, razvlačni uređaji, valjci razvlačnih uređaja, nosači kalema, jedinice za praćenje i kontrolu niti; potrošni dijelovi navedenih strojeva, naročito rotor za pređenje, valjci za otvaranje, valjci otvarača, ožljebljeni valjci, ležajevi; dodatni uređaji za gore navedene strojeve, naročito jedinice za vođenje niti, uređaji za promjenu kalemova, splajseri, transportni uređaji za dodavanje ulaznog materijala i za uklanjanje gotovog materijala.;

9 Elektronske naprave za kontrolu i obradu informacija, naročito elektroničke jedinice (koje spadaju u klasu 9), mašinski-čitljivi nosači podataka koji su snabdjeveni programima i perifernim jedinicama, naime jedinice za ulaz podataka, izlaz podataka i transfer podataka, naročito u svrhu automatskog odabira proizvodnih parametara na tekstilnim mašinama.;

42 Usluge inženjerskog savjetovanja, inženjerske usluge, tehnološke usluge koje se odnose na obradu sirovih tekstilnih materijala, međuproizvoda, kao što su konci (pređa), i na upotrebu krajnjih (gotovih) tekstilnih proizvoda.

(111) **BAZ1418297** (181)04/12/2024

(210) BAZ1418297A (220)04/12/2014

(151) 27/07/2016

(732) **HEMOFARM A.D. farmaceutsko-**

hemijska industrija Vršac

Beogradski put bb, 26300 Vršac, RS

(740)"MSA IP" vl. Dževad Ćoralić

(540)

SNUP

(511)

5 Farmaceutski, veterinarski i higijenski proizvodi; dijetne tvari za medicinske potrebe, hrana za dojenčad; flasteri, materijal za previjanje; materijali za plombranje zubi i za zubne otiske; dezinfekcijska sredstva; proizvodi za uništavanje životinjskih štetočina; fungicidi, herbicidi.

(111) **BAZ1418298** (181)04/12/2024

(210) BAZ1418298A (220)04/12/2014

(151) 01/08/2016

(732) **SHARP KABUSHIKI KAISHA also**

trading as SHARP CORPORATION

22-22, Nagaike-cho, Abeno-ku,

Osaka 545-8522, JP

(740)"MSA IP" vl. Dževad Ćoralić

(540)



(531) 25.5,26.11,27.5

(511)

9 LCD televizijski prijemnici; televizijski prijemnici; montažni okviri i metalni dijelovi za pričvršćivanje LCD televizijskih prijemnika; tjuneri za satelitsko emitovanje; USB memorije; Hard diskovi; upravljačke kutije TV; kablovi za napajanje; HDMI kablovi; antenski kablovi; LCD monitori; monitori; DVD čitači; DVD rekorderi; optički disk čitači; optički disk

rekorderi; kombinovani LCD televizori i / ili monitori sa rekorderima optičkih diskova i čitačima optičkih diskova; videokorderi; videokamere; videokamkorderi; digitalne kamere (fotoaparati); digitalni audio čitači / rekorderi; CD čitači; mini disk čitači; mini disk rekorderi; zvučnici; pojačala; zvučnici niskih tonova; radio kasetofoni, radio kasetofoni sa CD čitačem; kućna kina sistemi koji se sastoje od disk čitača / rekordera, pojačala, zvučnika niskih tonova, zvučnika i daljinskih upravljača; zvučni sistemi komponenti koji se sastoji od čitača diska / rekordera, tjunera, kasetofona / rekordera, zvučnika i daljinskih upravljača; sistemi kanala i muzički stereo sistemi za pametne telefone i digitalni audio čitači/ rekorderi za reprodukciju zvuka; sistemi zvuka koji se sastoje od zvučnika niskih tonova, zvučnika i pojačala; daljinski upravljači; muzički stubovi koji se sastoje od disk čitača/rekordera, tjunera, zvučnika, pojačala i stuba; karaoke mašina; navigacijski instrumenati; elektronski rječnici; elektronski organizatori; lični digitalni asistenti; elektronski kalkulatori; računala; laptop računala; tablet računala; tablet lična računala; PHS (Personal Handy-telefon Systems) telefoni; kompjuterski softver; registar kasa; POS sistemi; telefoni, mobilni telefoni; mašine za kopiranje; štampači; faksimil mašine; skeneri; mašine za kopiranje koje imaju funkcije štampača, faksimila i skenera; solarni ćelijski moduli; poboljšivači napona; fotonaponski sistemi za proizvodnju električne energije koji se sastoje od modula solarnih ćelija, poboljšivača napona, međusobno povezanih kablova, montažnog rama i opreme koja fiksira module solarnih ćelija na krovovima kuća i zgrada; akumulatori; kontroleri; elektronske komponente; integrirani krugovi; LED diode; moduli LED dioda; LCD paneli; LCD moduli; EL displej moduli; CMOS senzor slike; CMOS kamera moduli; modul kamere za mobilne telefone; CCD moduli; LSI; fleš memorije; kombinovane memorije; memorije; laserske diode; uređaji za napajanje; magneti; RF komponente; IC oprema za čitanje/narezivanje kartica; jednosegmentni moduli tjunera; štampane ploče; prenosnici dijela uklopne mreže; foto kapleri; foto trijak kapleri; foto prekidači; fototranzistori; fotodiode; infracrvene diode; optičko-električni senzori; optička vlakna; infracrveni data uređaji; uređaji za generisanje jona; blok konvertori sa niskim stepenom emitovanja buke; tjuneri za digitalne televizije; tjuneri za televizije; višekanalni trijak (TRIode Alternating Current semiconductor swich - elektroodni poluprovodnički prekidač neizmjenične struje); modemi za satelitski prenos podataka; moduli modema za satelitski prenos podataka; AC adapteri (adapteri za eaizmjeničnu struju); naponske tranzistorske jedinice; detektori svijetla; štampane ploče; magnetno-optički diskovi; DATA memorijske jedinice; magnetno-optički disk jedinice; infracrvene jedinice za daljinske upravljače; infracrveni uređaji za komunikaciju podataka; 3D naočare za televizijske prijemnike; elektronske publikacije (koje mogu da se preuzimaju); elektronski čitači knjiga; digitalni ramovi za slike; integrisane bijele ploče; interaktivne bijele ploče, integrisane bijele ploče sa touch panelima; interaktivne bijele ploče sa touch panelima; LCD monitori sa touch panelima; LCD monitori za video konferencijske sisteme; LCD monitori i multi sistemi monitora za vijesti, oglašavanje i zabavu; baterije; suhe baterije; baterije za mobilne telefone i pametne telefone; akumulatori koji imaju rezervno napajanje na bazi baterija; LCD projektori, projektori podataka, kućni projektori; ploča sa dvojnou funkcijom; OPC (Organic Photo Kondukcija) bubnjevi za mašine za kopiranje i mašine za kopiranje koje imaju funkcije štampača; bubnjevi za faksimil; finišeri za mašine za kopiranje i mašine za kopiranje koje imaju funkciju štampača, faksimila i skenera; fiokice (ladice) za

mašine za kopiranje i mašine za kopiranje koje imaju funkciju štampača, faksimila i skenera; uređaji i jedinice za generisanje jona; aparati za nadziranje i alarmni aparati za sigurnost u hitne svrhe; kamkorderi za praćenje; memorijske kartice; elektronske sveske; elektronski rokovnici; LCD paneli na dodir; aparati za nadziranje (monitoring) okoline; senzori modula za nadziranje (monitoring) okoline; mikrobnii senzori; bakteriološki senzori.

(111) **BAZ1418300** (181)05/12/2024

(210) BAZ1418300A (220)05/12/2014

(151) 03/08/2016

(732) **LRC Products Limited 103-105
Bath Road, Slough, SL1 3UH, GB**

(740) "ŽIVKO MIJATOVIĆ & PARTNERS"

d.o.o. Sarajevo

(540)

**SCHOLL VELVET
SMOOTH**

(511)

3 Nemedicinski preparati za njegu stopala, ruku, noktiju, tijela i kože i za uljepšavanje; kreme, gelovi, losioni, ulja, balzami, puderi, talk puderi i sprejevi za upotrebu na stopalima, rukama, noktima, tijelu i koži; nemedicinski preparati za tretman, njegu, čišćenje, umirivanje, revitalizaciju i relaksaciju stopala, ruku, noktiju, tijela i kože; nemedicinski preparati za kupanje u obliku soli, ulja i kupki; kupke u obliku tableta; nemedicinski toaletni preparati; dezodoransi; dezodorirajuće kreme, gelovi, losioni, puderi, talk puderi i sprejevi; dezodoransi impregnirani u uloške; dezodoransi za stopala.;

8 Ručni kućanski alati i pribor, sve navedeno za manikuru i pedikuru; ručne sprave za uklanjanje otvrdnule kože; ručne sprave za piling kože; glave valjaka za turpiju za uklanjanje otvrdnule kože na stopalima; glave valjaka za turpiju za piling kože na stopalima; grickalice za nokte, turpija za nokte; turpija za stopala; škarice; pincete; dijelovi i oprema za sve ranije navedene proizvode.;

10 Ortopedski, protetski, pedikerski aparati i instrumenti, te aparati i instrumenti za njegu stopala; materijali za šivanje; instrumenti, oprema i aparati za liječenje/tretman i njegu stopala i kože; jastuci za njegu stopala; pomagala za korekciju stopala, uključujući potpore za svod stopala; naprave za odvajanje i ravnjanje nožnih prstiju; zaštitne naprave protiv otvrdnjavanja našuljenih područja i protiv upale nožnih prstiju; elektroničke naprave koje se koriste za uklanjanje otvrdnule kože; električne naprave koje se koriste za piling kože; električne turpije/rašpe za stopala; električne turpije za nokte; obrtne glave za električne turpije za stopala; patrone (ulošci) za obrtne glave za električne turpije za stopala; obrtne glave za električne turpije za nokte; patrone (ulošci) za obrtne glave za električne turpije za nokte; jastučići za pete i ispod peta; zaštitna za metatarzalne jastučice; ulošci za čizme, prstenovi za stopala i potpore za stopala; ulošci za cipele; ortopedski ulošci, jednokratni ulošci za cipele, dezodorirajući ulošci za ortopedsku obuću;

kompresivne čarape; kompresivne čarape sa graduiranim pritiskom; medicinske čarape za potporu; ortopedске i terapeutske čarape; čarape za medicinske, kirurške i/ili profilaktične svrhe; medicinske i kirurške sokne/kratke čarape; čarape za varikozne vene; aparati za vježbanje stopala; ortopedski proizvodi; instrumenti i aparati za postavljanje zavoja; aparati za fiksiranje prstiju i nožnih prstiju; elastični zavoji za zglobove, elastične dokoljenke; elastični zavoji za koljeno, elastične bandaže, bandaže za struk, bandaže za ortopedске svrhe; aparati za mjerenje, ispitivanje i uzimanje otisaka stopala; masažeri za tijelo; električni masažeri; masažeri za stopala; terapeutski aparati i uređaji za masiranje i/ili kupanje; dijelovi i oprema za sve gore navedene proizvode.

(111) **BAZ1418301** (181)05/12/2024

(210) BAZ1418301A (220)05/12/2014

(151) 03/08/2016

(732) **LRC Products Limited 103-105**

Bath Road, Slough, SL1 3UH, GB

(740) "ŽIVKO MIJATOVIĆ & PARTNERS"

d.o.o. Sarajevo

(540)

SCHOLL DIAMOND CRYSTALS

(511)

8 Ručni kućanski alati i pribor, sve navedeno za manikuru i pedikuru; ručne sprave za uklanjanje otvrdnule kože; ručne sprave za piling kože; glave valjaka za turpiju za uklanjanje otvrdnule kože na stopalima; glave valjaka za turpiju za piling kože na stopalima; grickalice za nokte, turpija za nokte; turpija za stopala; škarice; pincete; dijelovi i oprema za sve ranije navedene proizvode.

(111) **BAZ1418302** (181)05/12/2024

(210) BAZ1418302A (220)05/12/2014

(151) 31/08/2016

(732) **LRC Products Limited 103-105**

Bath Road, Slough, SL1 3UH, GB

(740) "ŽIVKO MIJATOVIĆ & PARTNERS"

d.o.o. Sarajevo

(540)

MICRALUMINA

(511)

8 Ručni kućanski alati i pribor, sve navedeno za manikuru i pedikuru; ručne sprave za uklanjanje otvrdnule kože; ručne sprave za piling kože; glave valjaka za turpiju za uklanjanje otvrdnule kože na stopalima; glave valjaka za turpiju za piling kože na stopalima; grickalice za nokte, turpija za nokte; škarice; pincete; dijelovi i oprema za sve ranije navedene proizvode.

(111) **BAZ1418303** (181)05/12/2024

(210) BAZ1418303A (220)05/12/2014

(151) 23/08/2016

(732) **Društvo za proizvodnju i trgovinu**

"Plantago" d.o.o. Laktaši Malo Blaško,

Slatina, 78250 Laktaši, BA

(740)GORAN N. MARIĆ

(591)zelena, nijanse zelene, bijela

(540)



(531) 27.5,29.1

(511)

5 Ljekovite trave; ljekoviti čajevi; ljekovito korijenje; medicinski čaj;

30 Čaj; čaj (napici od čaja); čajevi; nemedicinski; mirodije.;

32 Jabučni sok; bezalkoholni; sokovi, biljni (napici); voćni napici bez alkohola; voćni sokovi; nektar, voćni.

(111) **BAZ1418304** (181)08/12/2024

(210) BAZ1418304A (220)08/12/2014

(151) 05/09/2016

(732) **Bosnalijek, farmaceutska i hemijska**

industrija, dioničko društvo

Jukićeva 53, 71000 Sarajevo, BA

(740)"Linea Sušić" d.o.o.

(540)

VILFORM

(511)

5 Farmaceutski proizvodi.

(111) **BAZ1418307** (181)08/12/2024
 (210) BAZ1418307A (220)08/12/2014
 (151) 05/09/2016
 (732) **Bosnalijek, farmaceutska i hemijska
 industrija, dioničko društvo**
Jukićeva 53, 71000 Sarajevo, BA
 (740)"Linea Sušić" d.o.o.
 (540)

NORMAVIL

(511)
 5 Farmaceutski proizvodi.

(111) **BAZ1418308** (181)08/12/2024
 (210) BAZ1418308A (220)08/12/2014
 (151) 17/08/2016
 (732) **ERA Franchise Systems LLC 175**
Park Avenue, Madison, NJ 07940, US
 (740)"Linea Sušić" d.o.o.
 (540)



(531) 7.3,26.3,27.5

(511)
 36 Brokerske usluge iz oblasti nepokretnosti; usluge franšize, odnosno, pružanje finansijskih informacija i savjeta u vezi sa osnivanjem i/ili vođenjem poslova iz oblasti nepokretnosti.

(111) **BAZ1418309** (181)09/12/2024
 (210) BAZ1418309A (220)09/12/2014
 (151) 15/08/2016
 (300) 907831192
 12/06/2014
 BR
 (732) **GENERAL MOTORS LLC a limited
 liability company organized and
 existing under the laws of the State of
 Delaware 300 Renaissance Center,
 Detroit, Michigan 48265-3000, US**

(740)Dragan Mićunović
 (540)

CADILLAC CT3

(511)
 12 Motorna vozila i dijelovi za njih.

(111) **BAZ1418310** (181)09/12/2024
 (210) BAZ1418310A (220)09/12/2014
 (151) 15/08/2016
 (300) 907831168
 12/06/2014
 BR

(732) **GENERAL MOTORS LLC a limited
 liability company organized and
 existing under the laws of the State of
 Delaware 300 Renaissance Center,
 Detroit, Michigan 48265-3000, US**

(740)Dragan Mićunović
 (540)

CADILLAC CT2

(511)
 12 Motorna vozila i dijelovi za njih.

(111) **BAZ1418311** (181)09/12/2024
(210) BAZ1418311A (220)09/12/2014
(151) 15/08/2016
(300) 907831273
12/06/2014
BR
(732) **GENERAL MOTORS LLC a limited liability company organized and existing under the laws of the State of Delaware 300 Renaissance Center, Detroit, Michigan 48265-3000, US**

(740)Dragan Mićunović
(540)

CADILLAC CT7

(511)
12 Motorna vozila i dijelovi za njih.

(111) **BAZ1418312** (181)09/12/2024
(210) BAZ1418312A (220)09/12/2014
(151) 16/08/2016
(300) 907831222
12/06/2014
BR
(732) **GENERAL MOTORS LLC a limited liability company organized and existing under the laws of the State of Delaware 300 Renaissance Center, Detroit, Michigan 48265-3000, US**

(740)Dragan Mićunović
(540)

CADILLAC CT4

(511)
12 Motorna vozila i dijelovi za njih.

(111) **BAZ1418313** (181)09/12/2024
(210) BAZ1418313A (220)09/12/2014
(151) 16/08/2016
(300) 907831281
12/06/2014
BR
(732) **GENERAL MOTORS LLC a limited liability company organized and existing under the laws of the State of Delaware 300 Renaissance Center, Detroit, Michigan 48265-3000, US**

(740)Dragan Mićunović
(540)

CADILLAC CT8

(511)
12 Motorna vozila i dijelovi za njih.

(111) **BAZ1418314** (181)09/12/2024
(210) BAZ1418314A (220)09/12/2014
(151) 16/08/2016
(300) 907830420
12/06/2014
BR
(732) **GENERAL MOTORS LLC a limited liability company organized and existing under the laws of the State of Delaware 300 Renaissance Center, Detroit, Michigan 48265-3000, US**

(740)Dragan Mićunović
(540)

XT2

(511)
12 Motorna vozila i dijelovi za njih.

(111) **BAZ1418315** (181)09/12/2024
(210) BAZ1418315A (220)09/12/2014
(151) 16/08/2016
(300) 907830455
12/06/2014

BR

(732) **GENERAL MOTORS LLC a limited liability company organized and existing under the laws of the State of Delaware 300 Renaissance Center, Detroit, Michigan 48265-3000, US**

(740)Dragan Mićunović
(540)

XT3

(511)
12 Motorna vozila i dijelovi za njih.

(111) **BAZ1418316** (181)09/12/2024
(210) BAZ1418316A (220)09/12/2014
(151) 16/08/2016
(300) 907830480
12/06/2014

BR

(732) **GENERAL MOTORS LLC a limited liability company organized and existing under the laws of the State of Delaware 300 Renaissance Center, Detroit, Michigan 48265-3000, US**

(740)Dragan Mićunović
(540)

XT4

(511)
12 Motorna vozila i dijelovi za njih.

(111) **BAZ1418317** (181)09/12/2024
(210) BAZ1418317A (220)09/12/2014
(151) 16/08/2016
(300) 907830536
12/06/2014

BR

(732) **GENERAL MOTORS LLC a limited liability company organized and existing under the laws of the State of Delaware 300 Renaissance Center, Detroit, Michigan 48265-3000, US**

(740)Dragan Mićunović
(540)

XT5

(511)
12 Motorna vozila i dijelovi za njih.

(111) **BAZ1418318** (181)09/12/2024
(210) BAZ1418318A (220)09/12/2014
(151) 16/08/2016
(300) 907830560
12/06/2014

BR

(732) **GENERAL MOTORS LLC a limited liability company organized and existing under the laws of the State of Delaware 300 Renaissance Center, Detroit, Michigan 48265-3000, US**

(740)Dragan Mićunović
(540)

XT6

(511)
12 Motorna vozila i dijelovi za njih.

(111) **BAZ1418319** (181)09/12/2024

(210) BAZ1418319A (220)09/12/2014

(151) 16/08/2016

(300) 907830595

12/06/2014

BR

(732) **GENERAL MOTORS LLC a limited liability company organized and existing under the laws of the State of Delaware 300 Renaissance Center, Detroit, Michigan 48265-3000, US**

(740) Dragan Mićunović

(540)

XT7

(511)

12 Motorna vozila i dijelovi za njih.

(111) **BAZ1418320** (181)09/12/2024

(210) BAZ1418320A (220)09/12/2014

(151) 16/08/2016

(300) 907830625

12/06/2014

BR

(732) **GENERAL MOTORS LLC a limited liability company organized and existing under the laws of the State of Delaware 300 Renaissance Center, Detroit, Michigan 48265-3000, US**

(740) Dragan Mićunović

(540)

XT8

(511)

12 Motorna vozila i dijelovi za njih.

(111) **BAZ1418321** (181)09/12/2024

(210) BAZ1418321A (220)09/12/2014

(151) 23/08/2016

(732) **Proizvodni obrt "Kristali i minerali" vl. Selma Mujčić-Jović Kambrovića Čikma bb, PSC Džananović, 72000 Zenica, BA**

(540)



(531) 17.2,27.5

(511)

14 Amajlije, broševi, igle pribadače, lančići, medaljoni, narukvice, naušnice, ogrlice, orukvice (manšete), privjesci, prstenje, ukrasi (bižuterija).

(111) **BAZ1418322** (181)09/12/2024

(210) BAZ1418322A (220)09/12/2014

(151) 05/09/2016

(732) **Colgate-Palmolive Company, a Delaware company 300 Park Avenue, New York, New York 10022, US**

(740) Mirna Milanović - Lalić

(591) crvena, bijela, plava, srebrna

(540)



(531) 1.15,10.5,25.3,27.5,29.1

(511)

3 Pasta za zube.

- (111) **BAZ1418323** (181)09/12/2024
 (210) BAZ1418323A (220)09/12/2014
 (151) 23/08/2016
 (732) **Savez logoraša u Bosni i Hercegovini**
Obala Kulina bana 24/III,
71000 Sarajevo, BA

(591)žuta, plava, bijela, smeđa
 (540)



(531) 1.1,14.1,26.3,29.1

(511)

16 Štampane stvari; fotografija; umjetnički materijali; materijali za obuku i nastavu.;

41 Usluge koje pružaju organizovanje edukacije lica; organizovanje (priredivanje) i vođenje seminara, konferencija i kongresa; organizovanje izložbi ili prezentacija knjiga u kulturne i obrazovne svrhe; izdavanje tekstova i knjiga.;

45 Pravne usluge; usluge obezbjeđenja radi zaštite imovine i lica; individualne i društvene; usluge koje pružaju drugi radi zadovoljenja potreba pojedinaca; usluge koje pružaju advokati individualnim licima, grupama, organizacijama i preduzećima; poslovi evidentiranja, provođenja postupka učlanjavanja i registriranja logoraša; poslovi organizovanja preživjelih logoraša i članova porodica ubijenih i nestalih logoraša; poslovi prikupljanja dokumentacije, audio i video zapisa, svjedočenja i druge dokumentacije o torturi, zločinu, genocidu u logorima i drugim mjestima zatočenja; provođenje naučno-istraživačkih poslova s ciljem dokumentovanja i dokazivanja agresije, zločina i genocida u Bosni i Hercegovini; poslovi i angažman na zakonskom reguliranju statusa logoraša – žrtava torture, kao posebne kategorije stanovništva u BiH; aktivnosti i poslovi u okviru procesa portage za ubijenim i nestalim logorašima te otkrivanju mjesta stradanja i pojedinačnih i masovnih grobnica; aktivnosti podrške procesuiranja počinalaca krivičnih djela ratnih zločina, saradnja sa sudovima i tužiteljstvima, te zalaganje za procesuiranje svih počinitelja ratnih zločina; poslovi i aktivnosti na pokretanju i vođenju inicijative za utvrđivanje odgovornosti pojedinaca, organizacija i država za zločine u BiH; poslovi na ostvarenju, unapređenju i očuvanju stečenih prava logoraša – žrtava torture u BiH; informiranje članstva, medija i javnosti uopće o aktivnostima i bitnim pitanjima i potrebama populacije logoraša – žrtava torture, te rješavanju istih; informiranje javnosti o problematici logoraša – žrtava torture, između ostalog i putem izdavanja vlastitih javnih glasila, knjiga i publikacija (u okviru vlastite izdavačke djelatnosti) i njihova distribucija u zemlji i inozemstvu; usluge i poslovi pružanja pravne, psihosocijalne, materijalne i drugih oblika pomoći preživjelim logorašima i članovima porodica ubijenih, nestalih ili preminulih logoraša – članova Saveza; aktivnosti i poslovi u procesu borbe za ostvarenje ljudskih prava i sloboda kako žrtava torture tako i ljudskih prava

i sloboda uopće, te u tu svrhu saradnja sa domaćim, inostranim i međunarodnim institucijama i organizacijama; aktivnosti i poslovi na organiziranju obilježavanja stradanja logoraša – žrtava torture, odnosno zočina nad logorašima – žrtvama torture, te izgradnja/formiranje muzeja posvećenog stradanjima populacije logoraša - žrtava torture; u skladu sa zakonskim propisima, poslovi pripreme za osnivanje i osnivanja privrednih i drugih subjekata za obavljanje određenih djelatnosti; drugi poslovi i aktivnosti usko vezani za problematiku logoraša – žrtava torture u Bosni i Hercegovini, reguliranje njihovih prava i poboljšanje statusa.

- (111) **BAZ1418324** (181)11/12/2024
 (210) BAZ1418324A (220)11/12/2014
 (151) 23/08/2016

(732) **Galderma S.A. Zugerstrasse 8,**
CH-6330 Cham, CH

(740)Agencija Diana Protić Tkalčić
 (540)

NUTRADERM

(511)

3 Kozmetički preparati za njegu kože, kose i noktiju.;

5 Farmaceutski proizvodi za dermatološku upotrebu; dijetetski dodaci za ljude.;

10 Medicinski uređaji.;

44 Usluge higijenske njege i njege ljepote za ljude.

- (111) **BAZ1418325** (181)11/12/2024
 (210) BAZ1418325A (220)11/12/2014
 (151) 09/08/2016

(732) **UNILEVER N.V. Weena 455, 3013 AL,**
Rotterdam, NL

(740)"ŽIVKO MIJATOVIĆ & PARTNERS"
 d.o.o. Sarajevo

(591)crvena, bijela
 (540)



(531) 2.9,25.3,27.5,29.1

(511)

30 Sladoled; vodeni sladoled; smrznuti jogurt; smrznute slastice.;

43 Usluge pružanja hrane i pića (okrepa); usluge restorana, naime priprema i posluživanje sladoleda i drugih mliječnih proizvoda, kolača od sladoleda, peciva, kafe, čaja i gaziranih pića za konzumaciju u ili izvan objekta; usluge sladoledarnica.

(111) **BAZ1418326** (181)11/12/2024

(210) BAZ1418326A (220)11/12/2014

(151) 08/08/2016

(732) **CATERPILLAR INC. a company**
organized under the laws of the
State of Delaware 100 NE

Adams Street, Peoria,
Illinois 61629, US

(740)"INTELBIRO" d.o.o.

(540)

CATERPILLAR

(531) 26.3,27.1,27.5

(511)

14 Dragocjeni metali i njihove legure i predmeti izrađeni od dragocjenih metala ili sa prevlakom od njih, koji nisu obuhvaćeni drugim klasama; nakit, drago kamenje; časovničarski i hronometrijski instrumenti; satovi, časovnici, dugmad za manžetne, igle za kravatu, šnale za kravatu, narukvice, privjesci, kopče za kaiševe, minđuše, amajlije, lančići za ključeve, pribadače (nakit), značke za revere, ogrlice, lančići za džepne satove, budilnici, zidni satovi, kaiševi za ručne satove, kutije za satove, lančići (kao nakit), lančići za satove, hronografi (za upotrebu kao satovi), hronometri, tabakere, minđuše na klips, štipaljke za kravatu, bižuterija, upaljači od dragocjenih metala, pričvršćivači za leptir mašne, ukrasne igle, džepni satovi, prstenje, štoperice, narukvice za satove, pričvršćivači za kravate, značke za kravate, mehanizmi za satove, dijelovi za satove.

(111) **BAZ1418327** (181)11/12/2024

(210) BAZ1418327A (220)11/12/2014

(151) 08/08/2016

(732) **CATERPILLAR INC. a company**
organized under the laws of the
State of Delaware 100 NE

Adams Street, Peoria,
Illinois 61629, US

(740)"INTELBIRO" d.o.o.

(540)

CATERPILLAR

(531) 26.3,27.1,27.5

(511)

28 Igračke i sportska roba; vozila-igračke i oprema za njih, replike-igračke, setovi za igru sa temom gradilišta, igračke u obliku alata, igračke u obliku stolova za alat, vozila-igračke i građevinske mašine-igračke na daljinsko upravljanje, vozila-igračke na kojima se djeca mogu voziti, vozila-igračke na baterije na kojima se djeca mogu voziti, slagalice, zmajevi, rpg igre (igre igranja uloga), igre na tabli, dječije kocke, i karte za igranje.

(111) **BAZ1418328** (181)11/12/2024

(210) BAZ1418328A (220)11/12/2014

(151) 08/08/2016

(732) **CATERPILLAR INC. a company**
organized under the laws of the
State of Delaware 100 NE

Adams Street, Peoria,
Illinois 61629, US

(740)"INTELBIRO" d.o.o.

(540)

CAT

(531) 26.3,27.1,27.5

(511)

18 Koža i imitacija kože i predmeti izrađeni od kože i imitacija kože, koji nisu obuhvaćeni drugim klasama; životinjske kože i krzna; novčanici, futrole za kreditne kartice, futrole za vizit karte, držači za ključeve, futrole za ključeve, vrećice za držanje ključeva, koferi i putne torbe, novčanici za sitninu, akten-tašne, putne torbe za odijela, rančevi, vrećaste torbe, pilotske torbe, valjkaste torbe, kišobrani, atletske torbe, sportske torbe, školske torbe, tašne koje se nose preko ramena, tašne.

(111) **BAZ1418329** (181)11/12/2024

(210) BAZ1418329A (220)11/12/2014

(151) 08/08/2016

(732) **CATERPILLAR INC. a company**

organized under the laws of the

State of Delaware 100 NE

Adams Street, Peoria,

Illinois 61629, US

(740)"INTELBIRO" d.o.o.

(540)



(531) 26.3,27.1,27.5

(511)

14 Dragocjeni metali i njihove legure i predmeti izrađeni od dragocjenih metala ili sa prevlakom od njih, koji nisu obuhvaćeni drugim klasama; nakit, drago kamenje; časovničarski i hronometrijski instrumenti; satovi, časovnici, dugmad za manžetne, igle za kravatu, šnale za kravatu, narukvice, privjesci, kopče za kaiševе, minđuše, amajlije, lančići za ključevе, pribadače (nakit), značke za revere, ogrlice, lančići za džepne satove, budilnici, zidni satovi, kaiševi za ručne satove, kutije za satove, lančići (kao nakit), lančići za satove, hronografi (za upotrebu kao satovi), hronometri, tabakere, minđuše na klips, štipaljke za kravatu, bižuterija, upaljači od dragocjenih metala, pričvršćivači za leptir mašne, ukrasne igle, džepni satovi, prstenje, štoperice, narukvice za satove, pričvršćivači za kravate, značke za kravate, mehanizmi za satove, dijelovi za satove.

(111) **BAZ1418330** (181)11/12/2024

(210) BAZ1418330A (220)11/12/2014

(151) 09/08/2016

(732) **CATERPILLAR INC. a company**

organized under the laws of the

State of Delaware 100 NE

Adams Street, Peoria,

Illinois 61629, US

(740)"INTELBIRO" d.o.o.

(540)



(531) 26.3,27.1,27.5

(511)

18 Koža i imitacija kože i predmeti izrađeni od kože i imitacija kože, koji nisu obuhvaćeni drugim klasama; životinjske kože i krzna; novčanici, futrole za kreditne kartice, futrole za vizit karte, držači za ključevе, futrole za ključevе, vrećice za držanje ključeva, koferi i putne torbe, novčanici za sitninu, akten-tašne, putne torbe za odijela, rančevi, vrećaste torbe, pilotske torbe, valjkaste torbe, kišobrani, atletske torbe, sportske torbe, školske torbe, tašne koje se nose preko ramena, tašne.

(111) **BAZ1418333** (181)12/12/2024

(210) BAZ1418333A (220)12/12/2014

(151) 23/08/2016

(732) **FORD MOTOR COMPANY One**

American Road, Dearborn,

Michigan 48126, US

(740)"ŽIVKO MIJATOVIĆ & PARTNERS"

d.o.o. Sarajevo

(540)

MOTORCRAFT

(511)

4 Industrijska ulja i masti; sredstva za podmazivanje; ulja i masti za podmazivanje; goriva; nekemijski aditivi za gorivo, sredstva za podmazivanje i masti; smjese za upijanje, vlaženje i vezanje prašine; gorivo za rasvjetu; ulja za mjenjače; zupčanička ulja; mješavine za kontrolu prašine; ulja za grijanje i rasvjetu.

(111) **BAZ1418334** (181)12/12/2024

(210) BAZ1418334A (220)12/12/2014

(151) 10/08/2016

(732) **Farmaceutvska hemiska kozmetička industrija ALKALOID AD Skopje Bul. Aleksandar Makedonski 12, MK**

(740) "ŽIVKO MIJATOVIĆ & PARTNERS"

d.o.o. Sarajevo

(591) nijanse plave, bijela, zelena

(540)



(531) 1.15,25.7,27.5,29.1

(511)

5 Bebi pelene.;

16 Jednokratne pelene od papira i celuloze namijenjene za bebe.

(111) **BAZ1418335** (181)12/12/2024

(210) BAZ1418335A (220)12/12/2014

(151) 10/08/2016

(732) **Farmaceutvska hemiska kozmetička industrija ALKALOID AD Skopje Bul. Aleksandar Makedonski 12, MK**

(740) "ŽIVKO MIJATOVIĆ & PARTNERS"

d.o.o. Sarajevo

(591) nijanse plave, bijela, crvena

(540)



(531) 1.15,25.7,27.5,29.1

(511)

5 Bebi pelene.;

16 Jednokratne pelene od papira i celuloze namijenjene za bebe.

(111) **BAZ1418336** (181)12/12/2024
 (210) BAZ1418336A (220)12/12/2014
 (151) 10/08/2016
 (732) **Farmaceutvska hemiska kozmetička
 industrija ALKALOID AD Skopje Bul.
 Aleksandar Makedonski 12, MK**
 (740) "ŽIVKO MIJATOVIĆ & PARTNERS"
 d.o.o. Sarajevo
 (591) nijanse plave, bijela, zelena
 (540)



(531) 1.15,25.7,27.5,29.1
 (511)
 5 Bebi pelene.;
 16 Jednokratne pelene od papira i celuloze namijenjene za
 bebe.

(111) **BAZ1418337** (181)12/12/2024
 (210) BAZ1418337A (220)12/12/2014
 (151) 10/08/2016
 (732) **Farmaceutvska hemiska kozmetička
 industrija ALKALOID AD Skopje Bul.
 Aleksandar Makedonski 12, MK**
 (740) "ŽIVKO MIJATOVIĆ & PARTNERS"
 d.o.o. Sarajevo
 (591) nijanse plave, bijela
 (540)



(531) 1.15,25.7,27.5,29.1
 (511)
 5 Bebi pelene.;
 16 Jednokratne pelene od papira i celuloze namijenjene za
 bebe.

(111) **BAZ1418338** (181)12/12/2024

(210) BAZ1418338A (220)12/12/2014

(151) 10/08/2016

(732) **Farmaceutvska hemiska kozmetička industrija ALKALOID AD Skopje Bul. Aleksandar Makedonski 12, MK**

(740)"ŽIVKO MIJATOVIĆ & PARTNERS" d.o.o. Sarajevo

(591) nijanse plave, bijela, narandžasta

(540)



(531) 1.15,25.7,27.5,29.1

(511)

5 Bebi pelene.;

16 Jednokratne pelene od papira i celuloze namijenjene za bebe.

(111) **BAZ1418340** (181)15/12/2024

(210) BAZ1418340A (220)15/12/2014

(151) 01/09/2016

(732) **SHARP KABUSHIKI KAISHA**
also trading as **SHARP CORPORATION**
22-22, Nagaike-cho, Abeno-ku,
Osaka 545-8522, JP

(740)"MSA IP" vl. Dževad Ćoralić

(540)

This is Why

(511)

7 Električni blenderi za domaćinstvo; sokovnici niske brzine za domaćinstvo; električne preše za voće za domaćinstvo; električna cjedila za voće; puhala za raslađivanje zraka; električni uređaji za obradu hrane; električni rezači za

hranu; rezači za meso; mašine za mljevenje mesa.;

11 Električni deodorizirajući aparati sa ionizirajućom funkcijom, koji se koriste za šljemove; ionizirajući električni aparati za parenje lica; ionizirajući električni aparati za lice; oprema za lice koja koristi ultrazvučne valove za domaćinstvo; prenosivi ionizatori za uljepšavanje; stolni ovlaživači zraka za uljepšavanje; ionizirajući i aparati za stvaranje pare sa LED sistemom za noćnu rasvjetu; ionizirajući i aparati za stvaranje izmaglice za uljepšavanje; ionizirajući i aparati za stvaranje pare za uljepšavanje; aparati za sušenje i instalacije sa ionizirajućom funkcijom; ovlaživači; električni dispenceri vode; električni dispenceri tople vode; električni grijači za vodu za domaćinstvo; električni aparati za tuširanje koji se sastoje od grijača za vodu i tuša glave; električni aparati za tuširanje koji se sastoje od grijača za vodu, glave za tuš i pumpe; kompleti zahodske školjke sa uređajem za ispiranje; električni aparati za grijanje i sušenje za kupaonice; električni aparati za sušenje za kupaonice; plinski aparati za grijanje i sušenje za kupaonice; plinski aparati za sušenje za kupaone; električne friteze; električni uređaji za pravljenje supe; električni uređaji za pravljenje jogurta; pekači za hljeb; električni distributori za tople napitke.

(111) **BAZ1418342** (181)16/12/2024

(210) BAZ1418342A (220)16/12/2014

(151) 29/08/2016

(732) **UNILEVER N.V. Weena 455, 3013 AL**
Rotterdam, NL

(740)"ŽIVKO MIJATOVIĆ & PARTNERS"

d.o.o. Sarajevo

(540)

POWER 5

(511)

3 Deterdženti; preparati i supstance, sve navedeno za pranje rublja; preparati za omekšavanje rublja; preparati za bijeljenje; preparati za čišćenje, poliranje, odmaščivanje i struganje; preparati za pranje suđa; sapuni; dezodoransi za osobnu higijenu; preparati za pranje ruku; maramice impregnirane sa preparatima i supstancama za pranje i poliranje.

(111) **BAZ1418351** (181)18/12/2024
 (210) BAZ1418351A (220)18/12/2014
 (151) 29/08/2016
 (732) **Agrofruit Holding Corp., a British Virgin Islands company c/o Arias Fabrega & Fabrega Trust Co. BVI Limited, 325 Waterfront Drive, Omar Hodge building, 2nd Floor, Wickham's Cay 1, Road Town, Tortola, VG**

(740)"MSA IP" vl. Dževad Ćoralić
 (540)

WATTA

(511)

31 Svježe voće; svježe povrće; poljoprivredni, vrtlarski i šumarski proizvodi i zravnje koji nisu uključeni u drugim klasama; sjeme; prirodne biljke i cvijeće; slad; koji se ne prodaju putem restorana uključujući restorane brze hrane i restorane sa punom uslugom.

(111) **BAZ1418360** (181)19/12/2024
 (210) BAZ1418360A (220)19/12/2014
 (151) 19/08/2016
 (732) **TPK d.o.o. Carice Milice 79, Paraćin, RS**
 (740)"ŽIVKO MIJATOVIĆ & PARTNERS"

d.o.o. Sarajevo
 (540)



Economic

(531) 26.11,27.5

(511)

3 Sapuni; parfimerija, eterična ulja, kozmetika, losioni za kosu; paste za zube.

(111) **BAZ1418361** (181)22/12/2024
 (210) BAZ1418361A (220)22/12/2014
 (151) 03/08/2016
 (732) **ABBOTT LABORATORIES 100 Abbott Park Road, Abbott Park, Illinois 60064, US**

(740)"ŽIVKO MIJATOVIĆ & PARTNERS"
 d.o.o. Sarajevo
 (540)

ABBOTT

(511)

32 Proteinski prehrambeni napitci na bazi sirutke, u prahu; proteinski prehrambeni napitci na bazi soje, u prahu, koji se ne koriste kao zamjena za mlijeko.;

41 Obrazovanje i obuka; radionice i seminari te nastavni materijali koji se na istima distribuiraju, uključujući navedeno u oblasti prehrane te u upotrebi, radu i razvoju prakse oftalmoloških operativnih sistema i aparata za upotrebu u istima; uređenje i vođenje kolokvijuma, konferencija, kongresa i simpozijuma; sportske i kulturne aktivnosti.;

44 Medicinske usluge, uključujući i medicinske usluge za dijagnozu stanja ljudskog tijela; pružanje informacija u oblasti medicinske dijagnostike; liječenje bolesti i stanja oka; oftalmološke operacije; LASIK i druge hirurške procedure za korekciju i poboljšanje vida; pružanje internet web stranica za medicinske stručnjake i pacijente koje sadrže informacije o oftalmološkim medicinskim aparatima; dijagnostika i liječenje.;

45 Programi promocije globalnog građanstva i korporativne društvene odgovornosti koji promoviraju inovacije, nauku, pristup zdravstvenoj zaštiti, uključivanje zajednice, očuvanje okoliša, wellness i zdravlje.

(111) **BAZ1418362** (181)22/12/2024
 (210) BAZ1418362A (220)22/12/2014
 (151) 18/08/2016
 (732) **Delta Electronics, Inc. 186 Ruey Kuang Road, Neihu, Taipei 114, TW**

(740)Nedim Krilić
 (540)



(531) 1.13,26.3,27.5

(511)

7 Mašine i alati za mašine; motori i uređaji (osim za suhozemna vozila);

kvačila i prenosne komponente (osim za suhozemna vozila).;

9 Naučni, nautički, fotografski, kinematografski, optički, mjerni aparati i

instrumenti; aparati i instrumenti za premjeravanje, mjerenje težine, signalizaciju, kontrolu (nadzor) i podučavanje; aparati i instrumenti za upravljanje, uključivanje i isključivanje, transformaciju, akumulaciju, regulaciju ili kontrolu elektriciteta; aparati za snimanje, prenošenje ili reprodukciju zvuka ili slika; magnetni nosači podataka, diskovi za snimanje; kompakt diskovi, DVD i ostala digitalna sredstva za snimanje; mašine za računanje, oprema za obradu podataka, kompjuteri; kompjuterski softver; sve naprijed navedeno osim instalacionih uređaja za bezbjednosne svrhe koje se odnose na električne konstrukcije kao što su bezbjednosni uređaji i osim instalacionih uređaja za kontrolu električnih konstrukcija kao što su svičeri i utičnice.;

11 Aparati za hlađenje, sušenje, ventilaciju i klimatizaciju vazduha; uređaji i

instalacije za rasvjetu, naročito svjetla za upotrebu u industriji, poljoprivredi, ribolovu, paneli za rasvjetu, moduli za rasvjetu, ugradne lampe, medicinska svjetla, svjetla za enterijere, reflektori i svjetla za upotrebu u arhitekturi; ulična rasvjeta; sijalice; lampe za projektore; dekorativna svjetla za svečane prilike; svijetleće cijevi za rasvjetu; svjetlosni aparati za vozila; cijevi za rasvjetu; bezbjednosne lampe; baterijske lampe; svjetla za automobile; džepne lampe.

(111) **BAZ1418363** (181)22/12/2024

(210) BAZ1418363A (220)22/12/2014

(151) 18/08/2016

(732) **DOO "ZHEJIANG" Distrikt Brčko, Dubrave, BA**

(591)plava, bijela, crvena, žuta, tamno plava, crna

(540)

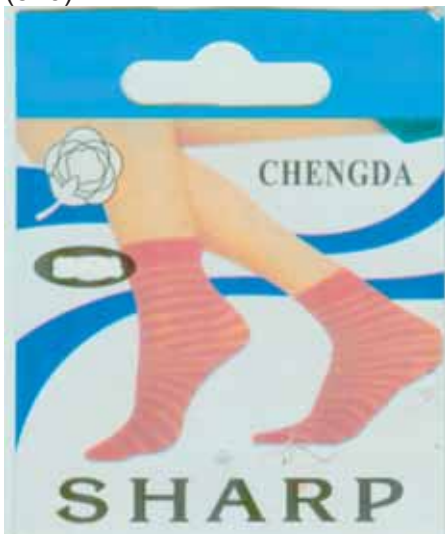

(531) 2.9,5.11,9.3,25.1,27.5,29.1

(511)

25 Čarape.

(111) **BAZ1418364** (181)22/12/2024

(210) BAZ1418364A (220)22/12/2014

(151) 18/08/2016

(732) **DOO "ZHEJIANG" Distrikt Brčko, Dubrave, BA**

(540)



(531) 7.5,25.1,27.5,27.5

(511)

25 Čarape.

(111) **BAZ1418365** (181)23/12/2024

(210) BAZ1418365A (220)23/12/2014

(151) 28/07/2016

(300) 035399

04/07/2014

MD

(732) **REEMTSMA CIGARETTENFABRIKEN GmbH Max-Born-Strasse 4, 22761 Hamburg, DE**

(740)"MSA IP" vl. Dževad Ćoralčić

(540)

FUSION

(531) 27.5

(511)

34 Prioritet: 23/12/2014 kao datumom podnošenja prijave:

Elektronske cigarete; tekućine za elektronske cigarete.

Prioritet 04/07/2014 035399 MD

Duhan, prerađeni ili sirovi; proizvodi od duhana; zamjene za duhan, koje se ne koriste u medicinske ili ljekovite svrhe; cigarete; cigarilosi; cigare; ručne mašine za izradu cigareta; tube za cigarete; filteri za cigarete; papiri za cigarete; šibice i artikli za pušače.

(111) **BAZ1418366** (181)23/12/2024
 (210) BAZ1418366A (220)23/12/2014
 (151) 31/08/2016
 (732) **Bosnalijek, farmaceutska i hemijska industrija, dioničko društvo**
Jukićeva 53, 71000 Sarajevo, BA
 (740)"Linea Sušić" d.o.o.
 (540)

ALTIOKS

(531)
 (511)
 5 Farmaceutski proizvodi.

(111) **BAZ1418367** (181)23/12/2024
 (210) BAZ1418367A (220)23/12/2014
 (151) 19/08/2016
 (300) MKT/T/2014/974
 17/09/2014
 MK

(732) **PHILIP MORRIS PRODUCTS S.A. Quai Jeanrenaud 3, 2000 Neuchâtel, CH**

(740)"Linea Sušić" d.o.o.
 (591)bijela, srebrena, nijanse srebrene
 (540)

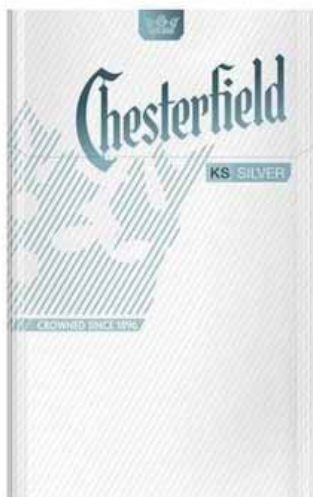

(531) 24.9,25.1,25.7,27.5,29.1

(511)
 34 Duhan, sirovi ili prerađen; proizvodi od duhana; cigare, cigarete, cigariljosi, duhan za ručno motanje cigareta, duhan za lule, duhan za žvakanje, duhan za šmrkanje, kretek cigarete; snus duhan; zamjene za duhan (koje se

ne koriste u medicinske svrhe); elektronske cigarete; grijani duhanski proizvodi; elektronički uređaji koji griju cigarete; pribor za pušače, cigaret papir, cigaret tube, filteri za cigarete, limene kutije za duhan i cigarete, futrole i kutije za cigarete, pepeljare, lule, džepne naprave za motanje cigareta, upaljači, šibice.

(111) **BAZ1418368** (181)23/12/2024
 (210) BAZ1418368A (220)23/12/2014

(151) 19/08/2016

(300) 433398

15/09/2014

PL

(732) **PHILIP MORRIS PRODUCTS S.A. Quai Jeanrenaud 3, 2000 Neuchâtel, CH**

(740)"Linea Sušić" d.o.o.
 (540)



(531) 3.1,24.17,26.1,27.5

(511)

34 Duhan, sirovi ili prerađen; proizvodi od duhana; cigare, cigarete, cigariljosi, duhan za ručno motanje cigareta, duhan za lule, duhan za žvakanje, duhan za šmrkanje, kretek cigarete; snus duhan; zamjene za duhan (koje se ne koriste u medicinske svrhe); elektronske cigarete; grijani duhanski proizvodi; elektronički uređaji koji griju cigarete; pribor za pušače, cigaret papir, cigaret tube, filteri za cigarete, limene kutije za duhan i cigarete, futrole i kutije za cigarete, pepeljare, lule, džepne naprave za motanje cigareta, upaljači, šibice.

(111) **BAZ1418370** (181)23/12/2024

(210) BAZ1418370A (220)23/12/2014

(151) 29/08/2016

(300) 840834012

26/06/2014

BR

840834020

26/06/2014

BR

(732) **ALVEAN SUGAR INTERMEDIÇÃO E AGENCIAMENTO LTDA. Avenida Paulista, n° 287, 2° andar, Sala C, CEP 01311-000, Sao Paulo/SP, BR**

(740) "INTELBIRO" d.o.o.

(540)

ALVEAN

(511)

35 Oglašavanje i reklamiranje; vođenje komercijalnih poslova; komercijalna administracija; uredski poslovi; usluge upravljanja vezane uz poslove kupoprodaje šećera, administrativne usluge vezane uz poslove kupoprodaje šećera, usluge poslovnog posredovanja u oblasti marketinga i promocije sirovina koje se prodaju naveliko za poljoprivredu, kao i nerafiniranog i/ili bijelog šećera, usluge poslovnog posredovanja vezane za tržišta za prodaju na veliko i malo sirovina koje se prodaju naveliko kao i nerafiniranog i/ili bijelog šećera; savjetodavne usluge i usluge pomoći u vođenju poslova u vezi sa segmentom kupoprodaje šećera; tržišne studije i usluge istraživanja tržišta koje su vezane za dobavljače/ponuđače poljoprivrednih sirovina koje se prodaju na veliko, kao i nerafiniranog i/ili bijelog šećera, u svrhu veleprodajnih i maloprodajnih tržišta.;

36 Osiguranje; finansijski poslovi; monetarni poslovi; poslovi u prometu nekretninama, transakcije financiranja trgovine, upravljanje robama, kreditne ponude, analiza upravljanja rizicima i konzultantske usluge, sve navedeno u vezi sa poljoprivrednim sirovinama na veliko i nerafiniranim i/ili bijelim šećerom.

(111) **BAZ1418371** (181)24/12/2024

(210) BAZ1418371A (220)24/12/2014

(151) 03/08/2016

(732) **Deckers Outdoor Corporation 250****Coromar Drive, Goleta,****California 93117, US**

(740) "ŽIVKO MIJATOVIĆ & PARTNERS"

d.o.o. Sarajevo

(540)

UGG

(511)

35 Oglašavanje i reklamiranje; vođenje komercijalnih poslova; komercijalna administracija; uredski poslovi; usluge trgovina za prodaju na malo.

(111) **BAZ1418372** (181)24/12/2024

(210) BAZ1418372A (220)24/12/2014

(151) 28/07/2016

(732) **Honeywell International Inc. 101****Columbia Road, Morristown,****New Jersey 07962, US**

(740) PETOŠEVIĆ d.o.o

(540)

CONNEXION

(511)

9 Protupožarni alarmni uređaji i uređaji za hitnu evakuaciju, upravljačke ploče za protupožarne alarmne uređaje; alarmni uređaji.

- (111) **BAZ1418373** (181)26/12/2024
 (210) BAZ1418373A (220)26/12/2014
 (151) 03/08/2016
 (732) **ABBOTT LABORATORIES 100 Abbott
 Park Road, Abbott Park,
 Illinois 60064, US**
 (740) "ŽIVKO MIJATOVIĆ & PARTNERS"
 d.o.o. Sarajevo
 (540)



(531) 27.5

(511)

1 Kontrolni preparati i fluidi za kalibriranje za medicinske dijagnostičke instrumente; kontrolni preparati i fluidi za kalibriranje za laboratorijske instrumente koji se koriste za in vitro dijagnostičko testiranje i/ili analizu; hemijski reagensi za medicinsku dijagnozu i/ili analizu; reagensi za laboratorijsku upotrebu, DNK prajmeri; DNK probe; supstance koje se koriste za ekstrakciju nukleinske kiseline iz bioloških uzoraka; polimeraze i puferi za upotrebu u području biotehnologije; hemikalije za upotrebu u analizi i identifikaciji sekvenci nukleinskih kiselina, nukleinskih kiselina, genetičkog materijala, infektivnih agenasa i/ili patogeni; smjese i reagensi za upotrebu u analizi i identifikaciji sekvenci nukleinskih kiselina, nukleinskih kiselina, genetičkog materijala, infektivnih agenasa i/ili patogeni; dijagnostički setovi koji sadrže reagense i preparate za analizu i identifikaciju sekvenci nukleinskih kiselina, nukleinskih kiselina, genetičkog materijala, infektivnih agenasa i/ili patogeni; dijagnostički preparati za analizu i identifikaciju sekvenci nukleinskih kiselina, nukleinskih kiselina, genetičkog materijala, infektivnih agenasa i/ili patogeni; kontrole za ekstrakciju DNK; kontrole za ekstrakciju RNK; negativne kontrole; rastvori za kalibraciju; uzorci setova sa preparatima za laboratorijske pretrage.;

5 Farmaceutski preparati; medicinski reagensi za praćenje dijabetesa; medicinske testne trakice za upotrebu u praćenju nivoa šećera u krvi; medicinske testne trakice za upotrebu u praćenju nivoa ketona u krvi; dijagnostički reagensi; medicinski dijagnostički reagensi; dijagnostički preparati za medicinske svrhe; kompleti za dijagnostičko testiranje; slane otopine uključujući slane otopine koje se koriste za ispiranje pri oftalmološkim operacijama; oftalmološki preparati i mješavine, uključujući rastvore za podmazivanje i vlaženje;

preparati za njegu kontaktnih leća, uključujući rastvore za dezinfekciju, čišćenje, vlaženje, neutralisanje, amortiziranje, namakanje, pohranjivanje i ispiranje kontaktnih leća uključujući iste u obliku rastvora ili tableta; kapi za oči za podmazivanje za kontaktne leće; oftalmološki tretmani i preparati za njegu očiju uključujući kapi za oči; natrijev klorid koji se koristi kao konzervans sa antimikrobnim svojstvima u oftalmološkim preparatima; medicinske maramice; sanitetske maramice; maramice za očne kapke; maramice za lice; dezinfekcioni rastvori; rastvori, tretmani i preparati za pranje i njegu očiju; umjetne suze; medicinske kapi; rastvor hijaluronske kiseline za intraokularnu upotrebu; reagensi za medicinske svrhe, uključujući one za upotrebu u prenosivim aparatima za analizu krvi; dodaci prehrani; dijetetske prehrambene tvari adaptirane za medicinsku upotrebu; dodaci prehrani za oralno hranjenje ili prisilno hranjenje cjevčicom; prehrambeni dodaci koji se koriste kao zamjene za obrok; prehrambeni dodaci za ljudsku upotrebu u tečnom ili praškastom obliku; prehrambeno pojačani napici i praškovi za zamjenu obroka; prehrambene energetske pločice za upotrebu kao zamjena za obrok i pločice dodaci prehrani za upotrebu kao zamjena za obrok; pedijatrijski prehrambeni preparati; prehrambeni dodaci za djecu; bebi formule; hrana za bebe; prenatalni vitamini; vitamini za period dojenja; rastvori za nadoknadu elektrolita; dijetetski dodaci za ljude; sredstva za odbijanje insekata; smjese i reagensi za medicinsku analizu i identifikaciju sekvenci nukleinskih kiselina, nukleinskih kiselina, genetičkog materijala, infektivnih agenasa i/ili patogeni; medicinski dijagnostički setovi koji sadrže reagense i preparate za analizu i identifikaciju sekvenci nukleinskih kiselina, nukleinskih kiselina, genetičkog materijala, infektivnih agenasa i/ili patogeni; medicinski dijagnostički preparati za analizu i identifikaciju sekvenci nukleinskih kiselina, nukleinskih kiselina, genetičkog materijala, infektivnih agenasa i/ili patogeni; kontrole za ekstrakciju DNK; medicinski uzorci setova sa preparatima za laboratorijske pretrage.;

10 Medicinske naprave; medicinski aparati i instrumenti za praćenje dijabetesa; monitori šećera u krvi; senzori šećera u krvi; monitori ketona u krvi; senzori ketona u krvi; aparati za vađenje ili uzorkovanje krvi za svrhe praćenja dijabetesa; instrumenti za pregled krvi; laboratorijski analizatori za mjerenje, testiranje i analizu krvi, tjelesnih tekućina i/ili tkiva; medicinski dijagnostički instrumenti za in vitro dijagnostičko testiranje i/ili analizu; hematološki analizatori; klinički hemijski analizatori; analizatori za imunotestiranje; laboratorijski instrumenti za in vitro dijagnostičko testiranje i/ili analizu; laboratorijska oprema za upotrebu u području medicinske dijagnostike; sistemi za upravljanje podacima i laboratorijsku automatizaciju za upotrebu u području medicinske dijagnostike; molekularni dijagnostički instrumenti; laboratorijski instrumenti za mikrobiološki skrining i identifikaciju; laboratorijski aparati, naročito, molekularni dijagnostički senzori za analizu sekvenci nukleinskih kiselina, nukleinskih kiselina, genetičkog materijala, infektivnih agenasa i/ili patogeni; medicinske naprave za oftalmološku upotrebu, naročito, laserski sistemi koji se sastoje od naprava za skeniranje, snimanje, navođenje i lasera i njihovih strukturnih dijelova; oftalmološke hirurške mašine za upotrebu u operaciji mrežnice i uklanjanju staklastog tijela; futrole specijalno napravljene za nošenje, držanje i pohranu hirurških i medicinskih oftalmoloških aparata i instrumenata; daljinski upravljači za upravljanje ili kontrolu hirurškim ili medicinskim aparatima i instrumentima; hirurški ručni instrumenti za upotrebu tokom fakoemulzifikacione operacije i vitrektomije i softver za

ranije navedeno; noževi, oštrice, igle, kateteri i cjevčice za aspiriranje i irigaciju; oblozi s tečnošću, ručni alati, medicinski jastučići za oči, štitičnici i pladnjevi i vrećice za dreniranje; okularni implantati koji se koriste za prevenciju i liječenje intraokularne hipertenzije i glaukoma; kapsularni tenzioni prstenovi; okularni implantati; intraokularne leće; hirurški ručni alati, mašine, aparati i instrumenti; medicinske mašine, aparati i instrumenti uključujući sistem za implantaciju i isporuku intraokularne leće; medicinski laseri; oftalmološki hirurški sistemi koji sadrže izvor lasera i optiku za isporuku energije lasera u oko; oftalmološka dijagnostička oprema; aberometri za upotrebu tokom oftalmoloških operacija, medicinske naprave i hirurški sistemi; senzorna naprava za refraktivnu dijagnostiku i topografsko mjerenje koje može biti povezano sa laserskom operacijom ablacije; hirurški, medicinski, stomatološki i veterinarski aparati i instrumenti; oftalmološki i/ili optometrijski aparati za dijagnostiku i/ili liječenje; aparati za korekciju i/ili poboljšanje vida; intraokularne naprave za korekciju i/ili poboljšanje vida; medicinske naprave uključujući šprice koje sadrže hijaluronsku kiselinu za administriranje pacijentima tokom oftalmoloških operacija; stentovi; kateteri; žice vodilice; biorazgradivi (bioresorptivni) stentovi; stentovi koji otpuštaju lijekove; skele za katetere i stentove; instrumenti i sistemi za analizu krvi za medicinske dijagnostičke svrhe; patrone koje sadrže reagense za upotrebu u prenosivim analizatorima krvi; medicinski instrumenti i aparati za dijagnostičke svrhe, sekvenceri; spektrometri; senzori; biosenzori; termalne ciklo mašine (PCTR mašine); aparati za desalinaciju; instrumenti za pripremu uzoraka; kompleti za testiranje, uzimanje i čuvanje uzoraka koji se sastoje od aparata za uzimanje i čuvanje i laboratorijskih aparata; laboratorijski spremnici; aparati za bioidentifikaciju koji omogućuju identifikaciju, genotipizaciju i karakterizaciju za analizu sekvenci nukleinskih kiselina, nukleinskih kiselina, genetičkog materijala, infektivnih agenasa i/ili patogena; tubice sa izolacijskim kuglicama za pripremu uzoraka DNK; tubice sa izolacijskim kuglicama za pripremu uzoraka RNK; tube za ispiranje za pripremu DNK; tube za ispiranje za pripremu RNK; tube i cjevčice za miješanje enzima; instrumenti za pripremu uzoraka, desalinaciju i termocikliranje; sprej punjen lijekovima koji sadrži smjesu meloksikama za promjenu bukalnim sprejanjem putem naprave za mjereno izdavanje spreja, za veterinarsku upotrebu; medicinske dijagnostičke naprave i sistem, uključujući ručni mjerač, lancete, test trakice i kontrolni rastvor za veterinarsku upotrebu; dijelovi i oprema za prethodno navedenu robu.;

29 Mlijeko i proizvodi na bazi mlijeka; mliječni pripravci u prahu; derivati mlijeka; pripravci koji sadrže derivate mlijeka; prehrambene pločice spremne za konzumaciju na bazi soje ili proteina sirutke; proteinski prehrambeni napitci na mliječnoj osnovi, spremni za konzumaciju.;

32 Proteinski prehrambeni napitci na bazi sirutke, u prahu; proteinski prehrambeni napitci na bazi soje, u prahu, koji se ne koriste kao zamjena za mlijeko.;

41 Obrazovanje i obuka; radionice i seminari te nastavni materijali koji se na istima distribuiraju, uključujući navedeno u oblasti prehrane te u upotrebi, radu i razvoju prakse oftalmoloških operativnih sistema i aparata za upotrebu u istima; uređenje i vođenje kolokvijuma, konferencija, kongresa i simpozijuma; sportske i kulturne aktivnosti.;

44 Medicinske usluge, uključujući i medicinske usluge za dijagnozu stanja ljudskog tijela; pružanje informacija u oblasti medicinske dijagnostike; liječenje bolesti i stanja oka; oftalmološke operacije; LASIK i druge hirurške

procedure za korekciju i poboljšanje vida; pružanje internet web stranica za medicinske stručnjake i pacijente koje sadrže informacije o oftalmološkim medicinskim aparatima; dijagnostika i liječenje.;

45 Programi promocije globalnog građanstva i korporativne društvene odgovornosti koji promoviraju inovacije, nauku, pristup zdravstvenoj zaštiti, uključivanje zajednice, očuvanje okoliša, wellness i zdravlje.

(111) **BAZ1418374** (181)29/12/2024

(210) BAZ1418374A (220)29/12/2014

(151) 25/08/2016

(732) **Steven Madden Ltd. 52-16 Barnett Avenue, Long Island City, New York 11104, US**

(740) PETOŠEVIĆ d.o.o

(540)

MADDEN GIRL

(511)

18 Torbe, a naročito, ručne torbe, velike ručne torbe, novčanici, novčarke (vrećice za novce), torbe za nošenje preko ramena, prtljaga, vreće za stvari.;

25 Obuća.

(111) **BAZ1418375** (181)29/12/2024

(210) BAZ1418375A (220)29/12/2014

(151) 25/08/2016

(732) **Steven Madden Ltd. 52-16 Barnett Avenue, Long Island City, New York 11104, US**

(740)PETOŠEVIĆ d.o.o

(540)



(531) 26.1,27.5

(511)

18 Torbe, a naročito, ručne torbe, velike ručne torbe, novčanici, novčarke (vrećice za novce), torbe za nošenje preko ramena, prtljaga, vreće za stvari.;

25 Obuća.

(111) **BAZ1418384** (181)30/12/2024

(210) BAZ1418384A (220)30/12/2014

(151) 25/08/2016

(732) **Michael Kors (Switzerland)****International GmbH Strada Regina 42,
6934 Bioggio, CH**

(740) Agencija Diana Protić Tkalčić

(540)

MICHAEL KORS

(511)

3 Preparati za bijeljenje i ostale tvari za pranje rublja; preparati za čišćenje, poliranje, odmašćivanje i struganje; sapuni; parfimerijski proizvodi; eterična ulja; toaletna voda; losioni poslije brijanja; kolonjska voda i mirisi; losioni, kreme, gelovi, ulja, tonik, ovlaživači, pjene i sprejevi za kosu; losioni, ulja, gelovi i kreme za kupanje; proizvodi za njegu zuba; kozmetički proizvodi; podloga za šminku; ruž za usne, sjalilo za usne, olovka za usne, preparati za povećanje volumena usana, balzam za usne, kondicioner za usne, podloga za usne i pojačivač za usne; korektor; podloga za puder; puder za lice; rumenilo za lice, rumenilo i sjaj za obraze; bronzer; maskara; sjenila za oči; tuš i olovke za oči; olovke, kreme, vosak, gelovi i puder za obrve; lak za nokte, odstranjivači laka za nokte; završni sloj za lak za nokte; učvršćivač za nokte; nemedicinski preparati za njegu kože; nemedicinski preparati za njegu za sunce; nemedicinski toaletni preparati; vještačke trepavice; dezodoransi i antiperspiranti za ličnu upotrebu; šamponi i kondicioneri.

9 Znanstveni, nautički, geodetski, električni, fotografski, kinematografski i optički aparati i instrumenti, kao i aparati i instrumenti za vaganje, mjerenje, signalizaciju, kontrolu (inspekciju), za pomoć (spašavanje) i za obuku; aparati i instrumenti za vođenje, distribuiranje, transformisanje, akumuliranje, podešavanje ili upravljanje električne energije; aparati za snimanje, prenos ili reprodukciju zvuka ili slika; magnetske podloge za snimanje, akustične ploče; kompaktni diskovi, DVD i drugi digitalni mediji za snimanje; mehanizmi za uređaje koji se pokreću uz prethodno ubacivanje kovanica; registarske blagajne; električne mašine za računanje; elektronske mašine za obradu podataka; elektronski uređaji za obradu podataka; uređaji za gašenje požara; naočale; sunčane naočale; okviri za naočale; futrole za naočale i sunčane naočale; lančići i uzice za naočale i sunčane naočale; štitnici za oči; spremnici za kontaktne leće; povećala; binokulari; monokli; kompas; kamere; radio aparati; telefoni i mobilni telefoni; uzice za mobilne telefone; vrpce za mjerenje; satovi (uređaji za mjerenje vremena); magneti; kompjuteri; spremnici za mobilne telefone; folije za mobilne telefone; navlake za telefone (posebno prilagođene); audio-vizuelni uređaji; mediji za snimanje sa snimljenim zvučnim sadržajem; mediji za snimanje sa snimljenim video sadržajem; digitalni aparati; tablet kompjuteri; kompjuterski softver; futrole, navlake i oprema za mobilne telefone, portabilne media plejere, lične digitalne asistente, kompjutere i tablet kompjutere; baterije i punjači baterija; slušalice koje se stavljaju na glavu; slušalice koje se stavljaju u uho; elektronske poklon kartice; magnetski kodirane poklon kartice; softverske aplikacije koje se mogu preuzeti/presnimiti za mobilne telefone, kompjutere i tablet kompjutere za distribuciju multimedijalnog sadržaja

koji obuhvata tekst, grafiku, slike, audio i/ili video zapise; elektronske publikacije, knjige, brošure, katalozi i knjižice koje se mogu preuzeti/presnimiti.;

25 Odjeća; pregače; odjeća za kupanje; odjeća za plažu; ogrtači za kupanje; blejzeri; bluze; donja odjeća; bodi; bokserice; grudnjaci; korzeti; ženske potkošulje; ogrtači bez rukava; odjeća od kože; odjeća od vještačke kože; kaputi; posebno krojeni i šivani halteri/steznici za čarape i sokne; haljine; kućni ogrtači; gornji dijelovi odjeće bez rukava koji se vežu oko vrata; trikotažni odjevni predmeti i čarape; sakoi i jakne (odjeća); džemperi-tunike; čarape dokoljenice; žensko donje rublje; farmerice; tajice; grijači za potkoljenice; odjeća za spavanje; spavačice; noćne košulje; vanjska odjeća; kombinezoni kao vanjska odjeća; pidžame; ženske gaćice; gaće; štramplice; pončo; puloveri; kišni mantili; košulje; košulje i gornji dijelovi svakodnevne odjeće sa dugim i kratkim rukavima; umeci na košuljama; kratke pantalone; suknje; odjeća za skijaše i bordere; skijaške jakne; skijaške gaće; skijaška odijela; skijaške pantalone; ležerne pantalone; košulje bez rukava; borderske gaće; borderske pantalone; borderske jakne; sportski kaputi; sportske košulje; dugačke čarape; odijela; džemperi; džemperi prsluci; donji dio trenerke; gornji dio trenerke; kupaći kostimi; čarape natkoljenice; gornji dijelovi odjeće za vježbanje; pantalone; T-majice; toksido; donje rublje; vodootporna odjeća; donja odjeća koja se nosi direktno na tijelo; majice koje se nose kao potkošulje; potkošulje; odjeća za zagrijavanje; odjevni dodaci; kajševi (odjeća); leptir-mašne; naramenice; šal-kravate; grijači za uši (odjeća); rukavice; rukavice sa jednim prstom; marama za vrat; odjeća za vrat; široki pojasevi/lente (odjeća); šalovi; kape za tuširanje; sokne; podvezice; kravate; helanke; orukvice kao odjevni predmet; obuća; čizme do zgloba; atletska obuća; obuća za plažu; kratke čizme; čizme; motociklističke čizme; gornji dijelovi čizama; planinarske čizme (čizme za penjanje); espadrile; ravne cipele; japanke; kopačke za fudbal/ragbi; obuća za teretanu; čizme gležnjače; pete; čizme za hodanje u prirodi; potplate čizama; kožne čizme; cipele sa visokom potplatom-platformom; cipele baletanke; čizme za kišu; čizme za jahanje; sandale; cipele; skijaške cipele; papuče; čizme za snijeg i borderske čizme; obuća za sport i gimnastiku; kramponi za fudbalske/ragbi kopačke (cipele); obuća za fudbal/ragbi; sandale-japanke i sandale sa vrpcama/kajševima; tenisice; obuća za hodanje u prirodi; vodootporne čizme; vodootporne kožne čizme; čizme koje ne upijaju vlagu; kožne čizme koje ne upijaju vlagu; obuća sa ortopedskom petom; vezni rubovi koje obučari ušivaju na čizme; čizme sa ortopedskom petom; zimske čizme; radne čizme; pokrivala za glavu; bandana marama; bejzbol kape; beretke; kape; fedora šeširi; šeširi; trake za glavu; kapuljače (odjeća) i pokrivala za glavu sa štitičnicima protiv sunca; turbani; viziri.;

35 Oglašavanje i reklamiranje; vođenje komercijalnih poslova; komercijalna administracija; uredski poslovi; organizacija konvencija i izložbi u poslovne i komercijalne svrhe; usluge prodaje; usluge maloprodaje; usluge prodaje putem pošte; usluge prodaje u robnim kućama; usluge prodaje putem Interneta, mobilnih telefona, televizije i drugih elektronskih uređaja; poticajni nagradni programi za korisnike kreditnih kartica; operativni rad za programe lojalnih kupaca; usluge lične kupovine; konsultacije u oblasti mode; modne izložbe i revije u komercijalne svrhe; organizovanje modnih revija u komercijalne svrhe; izdavanje poklon certifikata i poklon kartica koji se mogu razmijeniti za robe i/ili usluge.

(111) **BAZ1418385** (181)30/12/2024

(210) BAZ1418385A (220)30/12/2014

(151) 28/07/2016

(732) **Western Digital Technologies, Inc.**

**3355 Michelson Drive, Suite 100, Irvine,
California 92612, US**

(740) "MSA IP" vl. Dževad Ćoralić

(591)

(540)

WD ELEMENTS

(511)

9 Uređaji za pohranjivanje podataka na računarima u obliku hard disk drajvova, digitalni disk drajvovi, multimedijalni čitači, poluprovodnički diskovi i računarske periferne jedinice; kompjuterski proizvodi, naime, uređaji za pohranjivanje podataka u obliku digitalnih elektronskih uređaja za organizovanje, prijem, prenos, upravljanje, čuvanje, obezbjeđivanje, kodiranje, centralizovanje, puštanje u rad, protok (streaming), bekapovanje (pravljenje rezervnih kopija), transfer, prilagođavanje, navigaciju, prihvatanje, pregledanje, pristup, djeljenje, sinhronizovanje, izmjenu (modifikovanje), prikazivanje, otpremanje i preuzimanje tekstualnih sadržaja, podataka, slika, audio i video sadržaja, informacija, ili medijskih sadržaja koji su sačuvani na, koji protiču kroz, hostuju na ili nastavljaju rad putem uređaja za pohranjivanje podataka, hard drajvova, disk drajvova, poluprovodničkih diskova, multimedijalnih čitača, Internet servera i putem „cloud“ servisa.

(111) **BAZ1418386** (181)30/12/2024

(210) BAZ1418386A (220)30/12/2014

(151) 23/08/2016

(732) **ALMY D.O.O. ZENICA Vrandučka bb,**

Pečuj, Zenica, BA

(591) ljubičasta, roza, crvena, zelena, plava, žuta, narandžasta

(540)



(531) 1.1,1.15,13.1,27.5,29.1

(511)

1 Hemijski proizvodi za industriju, nauku i fotografiju, kao i za poljoprivredu, povrtlarstvo i šumarstvo; sirova umjetna smola, sirova plastika, gnojivo za zemlju; mješavine za gašenje požara; preparati za kaljenje, zavarivanje i lemljenje metala; hemijski proizvodi za konzerviranje hrane; sredstva za štavljenje kože; ljepila za industriju; sredstva za rashlađivanje (antifriz), sredstvo za odleđivanje brava.;

2 Boje, lakovi i glazure; zaštita od hrđe te propadanja i truljenja drveta; tvari za bojenje; nagrizajuće tvari; prirodna smola, sirova; metali u listovima i prahu za slikare, dekoratere, tiskare i umjetnike.;

19 Nemetalni građevinski materijali; krute nemetalne cijevi za gradnju; asfalt, katran i bitumen (smola); nemetalne prenosive konstrukcije; nemetalni spomenici.

(111) **BAZ1418391** (181)31/12/2024

(210) BAZ1418391A (220)31/12/2014

(151) 26/08/2016

(732) **Universal Protein Supplements**

Corporation dba Universal Nutrition 3

Terminal Road, New Brunswick,

New Jersey 08901, US

(740) "INTELBIRO" d.o.o.

(540)



(531) 1.15,26.2,26.11,27.5

(511)

5 Dodaci prehrani.

(111) **BAZ1418392** (181)31/12/2024
 (210) BAZ1418392A (220)31/12/2014
 (151) 26/08/2016
 (732) **Universal Protein Supplements Corporation dba Universal Nutrition 3 Terminal Road, New Brunswick, New Jersey 08901, US**

(740)"INTELBIRO" d.o.o.
 (540)



(531) 2.1,27.3,27.5
 (511)
 5 Dodaci prehrani.

(111) **BAZ1418393** (181)31/12/2024
 (210) BAZ1418393A (220)31/12/2014
 (151) 26/08/2016
 (732) **Universal Protein Supplements Corporation dba Universal Nutrition 3 Terminal Road, New Brunswick, New Jersey 08901, US**

(740)"INTELBIRO" d.o.o.
 (540)

ANIMAL PAK

(511)
 5 Dodaci prehrani.

(111) **BAZ1418394** (181)31/12/2024
 (210) BAZ1418394A (220)31/12/2014
 (151) 26/08/2016
 (732) **Universal Protein Supplements Corporation dba Universal Nutrition 3 Terminal Road, New Brunswick, New Jersey 08901, US**

(740)"INTELBIRO" d.o.o.
 (540)



(531) 26.1,27.5
 (511)
 5 Dodaci prehrani.

(111) **BAZ1418395** (181)31/12/2024
 (210) BAZ1418395A (220)31/12/2014
 (151) 26/08/2016
 (732) **Universal Protein Supplements Corporation dba Universal Nutrition 3 Terminal Road, New Brunswick, New Jersey 08901, US**

(740)"INTELBIRO" d.o.o.
 (540)



(531) 2.1,27.5,
 (511)
 5 Dodaci prehrani.

(111) **BAZ1518399** (181)07/01/2025

(210) BAZ1518399A (220)07/01/2015

(151) 29/08/2016

(732) **MARS, INCORPORATED**

6885 Elm Street,

McLean 22101-3883, VA, US

(740) "ŽIVKO MIJATOVIĆ & PARTNERS"

d.o.o. Sarajevo

(540)

DENTASTIX

(511)

5 Veterinarski i higijenski preparati i supstance; dijetna hrana za veterinarske potrebe; dijetne tvari za veterinarske potrebe; prehrambeni aditivi za životinje; vitamini za životinje; vitaminski dodaci za životinje; dijetetski i hranjivi dodaci za životinje; proteinski dodaci za životinje; hranjivi dodaci za životinje; medicinska hrana za životinje; lijekovi za životinje; proizvodi za oralnu higijenu životinja za veterinarske svrhe; medicinske žvakalice za životinje.;

31 Poljoprivredni, povrtlarski, šumski proizvodi, sjeme i zrnje; žive životinje, ptice i riba; sipina kost; kosti za pse; jestive žvakalice za životinje; proizvodi za stelju; svježe voće i povrće; hrana i napitci za životinje, ptice i ribe.

(111) **BAZ1518400** (181)07/01/2025

(210) BAZ1518400A (220)07/01/2015

(151) 01/09/2016

(732) **DOMOD d.o.o. Sarajevo**

Srđana Aleksića 20,

71000 Sarajevo, BA

(740)AMILA ETEROVIĆ

(591)crna, žuta, bijela

(540)



(531) 26.4,27.5,29.1

(511)

11 Aparati za osvetljavanje, grejanje, proizvodnju pare, kuvanje, hlađenje, sušenje, ventilaciju, snabdevanje vodom i za sanitarne svrhe.;

20 Nameštaj, ogledala, okviri za slike; proizvodi (koji nisu obuhvaćeni drugim klasama) od drveta, plute, trske, rogoza, vrbovog pruća, roga, kosti, slonovače, kitove kosti, školjki, ćilibara, sedefa, morske pene i zamene svih ovih materijala, ili od plastike.;

21 Kućne ili kuhinjske sprave i posude (koje nisu od dragocenih metala ili sa prevlakama od njih); češljevi i sunderi; četke (izuzev kičica); materijali za pravljenje četki; artikli koji se koriste pri čišćenju; čelična vuna; neprerađeno ili poluprerado staklo (osim stakla koje se koristi u građevinarstvu); staklarija, porcelan, fajans, grnčarija i lončarija koja nije uključena u druge klase.

(111) **BAZ1518401** (181)09/01/2025

(210) BAZ1518401A (220)09/01/2015

(151) 01/09/2016

(732) **DOMOD d.o.o. Sarajevo**

Srđana Aleksića 20,

71000 Sarajevo, BA

(740)AMILA ETEROVIĆ

(540)

DOMOD

(511)

11 Aparati za osvetljavanje, grejanje, proizvodnju pare, kuvanje, hlađenje, sušenje, ventilaciju, snabdevanje vodom i za sanitarne svrhe.;

20 Nameštaj, ogledala, okviri za slike; proizvodi (koji nisu obuhvaćeni drugim klasama) od drveta, plute, trske, rogoza, vrbovog pruća, roga, kosti, slonovače, kitove kosti, školjki, ćilibara, sedefa, morske pene i zamene svih ovih materijala, ili od plastike.;

21 Kućne ili kuhinjske sprave i posude (koje nisu od dragocenih metala ili sa prevlakama od njih); češljevi i sunderi; četke (izuzev kičica); materijali za pravljenje četki; artikli koji se koriste pri čišćenju; čelična vuna; neprerađeno ili poluprerado staklo (osim stakla koje se koristi u građevinarstvu); staklarija, porcelan, fajans, grnčarija i lončarija koja nije uključena u druge klase.

(111) **BAZ1518404** (181)13/01/2025
 (210) BAZ1518404A (220)13/01/2015
 (151) 02/09/2016
 (732) **Colgate-Palmolive Company, a Delaware corporation**
300 Park Avenue,
New York, N.Y. 10022, US
 (740)Mirna Milanović - Lalić
 (540)

COLGATE GUM HEALTH

(511)
 3 Pasta za zube i tečnost za ispiranje usta.;
 21 Četkice za zube.

(111) **BAZ1518405** (181)13/01/2025
 (210) BAZ1518405A (220)13/01/2015
 (151) 31/08/2016
 (732) **Bosnalijek, farmaceutska i hemijska industrija, dioničko društvo**
Jukićeva 53, 71000 Sarajevo, BA
 (740)"Linea Sušić" d.o.o.
 (540)

HISTINAX

(511)
 5 Farmaceutski proizvodi.

(111) **BAZ1518406** (181)13/01/2025
 (210) BAZ1518406A (220)13/01/2015
 (151) 31/08/2016
 (732) **Bosnalijek, farmaceutska i hemijska industrija, dioničko društvo**
Jukićeva 53, 71000 Sarajevo, BA
 (740)"Linea Sušić" d.o.o.
 (540)

AMZAR

(511)
 5 Farmaceutski proizvodi.

(111) **BAZ1518407** (181)13/01/2025
 (210) BAZ1518407A (220)13/01/2015
 (151) 31/08/2016
 (732) **Bosnalijek, farmaceutska i hemijska industrija, dioničko društvo**
Jukićeva 53, 71000 Sarajevo, BA
 (740)"Linea Sušić" d.o.o.
 (540)

EPIRON

(511)
 5 Farmaceutski proizvodi.

(111) **BAZ1518408** (181)13/01/2025
 (210) BAZ1518408A (220)13/01/2015
 (151) 31/08/2016
 (732) **Bilim Ilac Sanayii Ve Ticaret A.S.**
Kaptanpaşa Mahallesi Zincirlikuyu
Caddesi No: 184,
34440 Beyoglu, Istanbul, TR
 (740)"Linea Sušić" d.o.o.
 (540)

ROSUVAS

(511)
 5 Farmaceutski proizvodi.

(111) **BAZ1518412** (181)14/01/2025

(210) BAZ1518412A (220)14/01/2015

(151) 01/09/2016

(732) **“SARAJEVSKI KISELJAK” d.d. Kiseljak**

Kraljice Mira 7, 71250 Kiseljak, BA

(591)tamno zelena, zelena, svijetlo zelena,
crvena, bijela

(540)



(531) 19.7,27.5,29.1

(511)

32 Mineralne i gazirane vode te ostala bezalkoholna pića;
gazirani sokovi pripremljeni od mineralne vode; voćni
napici i voćni sokovi; sirupi i ostali preparati za pripremanje
napitaka.

(111) **BAZ1518413** (181)14/01/2025

(210) BAZ1518413A (220)14/01/2015

(151) 30/08/2016

(732) **Islamic Relief Worldwide 19 Rea Street**

South, Digbeth, Birmingham, 5B 6LB,

GB

(740)BRANKO V. MARIĆ

(540)



(531) 28.1

(511)

36 Osiguranje; finansijski poslovi; novčani (monetarni
poslovi); poslovi vezani za nepokretnosti.;

37 Građevinsko konstruisanje; popravljanje; usluge
instaliranja (instalacione usluge).;

39 Transportne usluge; pakovanje i skladištenje robe;
organizovanje putovanja.;

41 Obrazovne usluge; pripremanje obuke; razonoda;
sportske i kulturne aktivnosti.;

43 Usluge obezbeđivanja hrane i pića; privremeni smeštaj.;

44 Medicinske usluge; veterinarske usluge; higijenska
zaštita i nega lepote za ljude ili životinje; agrikulturne,
hortikulturne i šumarske usluge.;

45 Pravne usluge; individualne i društvene usluge koje
pružaju drugi radi zadovoljavanja potreba pojedinaca;
usluge obezbeđenja radi zaštite imovine i lica.

(111) **BAZ1518414** (181)14/01/2025

(210) BAZ1518414A (220)14/01/2015

(151) 30/08/2016

(732) **Islamic Relief Worldwide 19 Rea**

Street South, Digbeth,

Birmingham, 5B 6LB, GB

(740)BRANKO V. MARIĆ

(540)

ISLAMIC RELIEF

(511)

36 Osiguranje; finansijski poslovi; novčani (monetarni
poslovi); poslovi vezani za nepokretnosti.;

37 Građevinsko konstruisanje; popravljanje; usluge
instaliranja (instalacione usluge).;

39 Transportne usluge; pakovanje i skladištenje robe;
organizovanje putovanja.;

41 Obrazovne usluge; pripremanje obuke; razonoda;
sportske i kulturne aktivnosti.;

43 Usluge obezbeđivanja hrane i pića; privremeni smeštaj.;

44 Medicinske usluge; veterinarske usluge; higijenska
zaštita i nega lepote za ljude ili životinje; agrikulturne,
hortikulturne i šumarske usluge.;

45 Pravne usluge; individualne i društvene usluge koje
pružaju drugi radi zadovoljavanja potreba pojedinaca;
usluge obezbeđenja radi zaštite imovine i lica.

(111) **BAZ1518417** (181)19/01/2025

(210) BAZ1518417A (220)19/01/2015

(151) 02/09/2016

(732) **HYATT INTERNATIONAL CORPORATION 71 S. Wacker Drive, 14th Floor, Chicago, IL 60606, US**

(740)Dragan Mićunović

(540)

HYATT TRULY

(511)

43 Usluge hotela; usluge odmarališta; motela; usluge privremenog smještaja; usluge putnih agencija u vezi sa rezervacijom hotelskog smještaja; specijalizovane hotelske usluge kao dio programa za stalne goste hotela; hotelske usluge koje sadržavaju poticajne programe pružajući usluge posebnim gostima, pogodnosti i nagrade za stalne goste članove hotela; usluge restorana, barova i koktel barova; usluge snek barova; katering za potrebe snadbjevanja hrane i pića; usluge obezbjeđivanja kapaciteta za održavanje proslava i društvenih događaja za specijalne prilike; usluge obezbjeđivanja kapaciteta za konferencije, izložbe i sastanke; usluge iznajmljivanja stolica, stolova, stolnjaka i staklenog posuđa za konferencije, izložbe, sastanke i društvene događaje i proslave; usluge iznajmljivanja konferencijskih sala.

(111) **BAZ1518420V** (181)22/01/2025

(210) BAZ1518420A (220)22/01/2015

(151) 02/09/2016

(732) **HYATT INTERNATIONAL CORPORATION 71 S. Wacker Drive, 14th Floor, Chicago, IL 60606, US**

(740)Dragan Mićunović

(540)

HYATT CENTRIC

(511)

43 Usluge hotela; usluge odmarališta; motela; usluge privremenog smještaja; usluge restorana, barova i koktel barova; usluge snek barova; katering za potrebe snadbjevanja hrane i pića; usluge obezbjeđivanja kapaciteta za održavanje proslava i društvenih događaja za specijalne prilike; usluge obezbjeđivanja kapaciteta za konferencije, izložbe i sastanke; usluge iznajmljivanja stolica, stolova, stolnjaka i staklenog posuđa za konferencije, izložbe, sastanke i društvene događaje i proslave; usluge iznajmljivanja konferencijskih sala.

(111) **BAZ1518438** (181)03/02/2025

(210) BAZ1518438A (220)03/02/2015

(151) 01/09/2016

(732) **UTD "BEST" d.o.o. Travnik Donje Putićevo bb, Donje Putićevo, Travnik, BA**

(740)"ACTINNOVA" d.o.o.

(591)crvena, plava

(540)



(531) 27.5,29.1

(511)

3 Preparati za bijeljenje i ostale tvari za pranje rublja; preparati za čišćenje, poliranje, odmašćivanje i struganje; sapuni; parfumerijski proizvodi, eterična ulja, kozmetički proizvodi, losioni za kosu; proizvodi za njegu zubi.

(111) **BAZ1518442** (181)06/02/2025

(210) BAZ1518442A (220)06/02/2015

(151) 18/08/2016

(732) **HOBİ KOZMETİK İMALAT SANAYİ VE TİCARET A.Ş. Saray Mh. Site Yolu Sk. No:5/4 Anel İŞ Merkezi, Kat:2/6, PK: 34768 Ümraniye/Istanbul, TR**

(740)PETOŠEVIĆ d.o.o

(540)



(531) 25.3,27.5

(511)

3 Kozmetički proizvodi.

(111) **BAZ1518443** (181)09/02/2025
 (210) BAZ1518443A (220)09/02/2015
 (151) 08/08/2016
 (732) **HIFA d.o.o. Krndija bb, 74260 Tešanj, BA**
 (591)žuta, crvena, crna
 (540)



(531) 27.5,27.7,29.1

(511)

1 Kemijski proizvodi za industriju, znanost, fotografsku djelatnost, ratarstvo, povrtlarstvo i šumarstvo; sirova umjetna smola, sirova plastika; gnojivo za zemlju; mješavine za gašenje požara; preparati za kaljenje, zavarivanje i lemljenje metala; kemijski proizvodi za konzerviranje hrane; sredstva za štavljenje kože; ljepila (ljepljive tvari) namjenjene za industriju, antifriz.;
 3 Preparati za bijeljenje i ostale tvari za pranje; preparati za čišćenje, poliranje, odmašćivanje i struganje; sapuni; parfimerijski proizvodi, eterična ulja, kozmetički proizvodi, losioni za kosu; proizvodi za njegu zubi, preparati za čišćenje i njegu auta (auto kozmetika), sredstva za pranje vjetrobranskog stakla.;

4 Industrijska ulja i masti; sredstva za podmazivanje; proizvodi za upijanje, vlaženje i vezanje prašine; goriva (uključujući benzin za motore) i rasvjetne tvari; svijeće, stijenjevi, motorna ulja.

(111) **BAZ1518448** (181)11/02/2025
 (210) BAZ1518448A (220)11/02/2015
 (151) 23/08/2016
 (732) **BIHEXO d.o.o. Obala Kulina bana 25, Sarajevo, BA**
 (540)

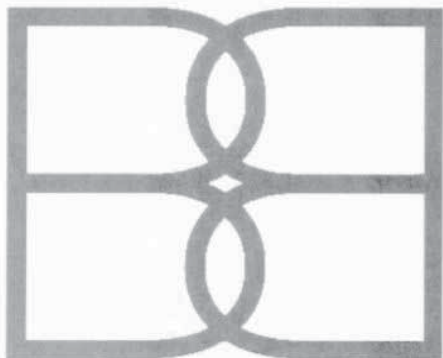

(531) 27.5

(511)

14 Pravi i lažni nakit, urarski proizvodi, ostali ukrasni metalni proizvodi.;

18 Predmeti od kože, imitacije kože i drugih materijala, torbe, kovčezi.;

25 Konfekcija, odjeća, obuća, pokrivala za glavu.

(111) **BAZ1518449** (181)12/02/2025
 (210) BAZ1518449A (220)12/02/2015
 (151) 01/08/2016
 (732) **Shulton, Inc. One Procter & Gamble Plaza, Cincinnati, Ohio 45202, US**
 (740)Agencija Diana Protić Tkalčić
 (540)

DANGERTIME

(511)

3 Sapuni u čvrstom obliku, antiperspiranti, dezodoransi, sredstva za pranje tijela, mirisni sprejevi za tijelo, šamponi, kolonjska voda.

(111) **BAZ1518454** (181)16/02/2025
 (210) BAZ1518454A (220)16/02/2015
 (151) 25/08/2016

(732) **INMER d.o.o. Željeznička bb, Gradačac, BA**

(591)zelena, bijela, tamnoplava
 (540)



(531) 19.3,25.7,26.11,27.5,29.1

(511)

29 Mlijeko i mliječni proizvodi.

(111) **BAZ1518456** (181)17/02/2025

(210) BAZ1518456A (220)17/02/2015

(151) 25/08/2016

(732) **Ismet Lisica Trg ZAVNOBiH-a 3,
71000 Sarajevo, BA**

(740)Advokat Inja Pašalić

(540)

LISICALISICA

(511)

35 Oglašavanje i reklamiranje; vođenje komercijalnih poslova; komercijalna administracija; uredski poslovi.;

40 Obrada materijala.;

42 Znanstvene i tehnološke usluge kao i pripadajuće usluge istraživanja i koncepcije, grafički dizajn, grafički umjetnički dizajn, industrijski dizajn, modni dizajn, dizajn ambalaže, umjetnički rad; usluge industrijskih analiza i istraživanja, koncepcija i razvoj računara i računarskih programa (softvera), dizajn kompjuterskih sistema, dizajn kompjuterskog softvera iznajmljivanje web servisa, uključujući hosting.

(111) **BAZ1518457** (181)18/02/2025

(210) BAZ1518457A (220)18/02/2015

(151) 24/08/2016

(732) **NIPPON KAYAKU KABUSHIKI
KAISHA, a corporation organized
and existing under the laws of
Japan, Manufactures and Merchants
of, 1-1, Marunouchi 2-chome,
Chiyoda-ku, Tokyo 100-0005, JP**

(740)"MSA IP" vl. Dževad Čoralić

(540)

Lastet

(511)

5 Farmaceutski proizvodi, lijekovi za medicinsku upotrebu, lijekovi za ljudsku upotrebu, lijekovi za liječenje tumora, sredstva za suzbijanje tumora, lijekovi protiv raka, dijagnostička sredstva za medicinsku upotrebu.

(111) **BAZ1518458** (181)18/02/2025

(210) BAZ1518458A (220)18/02/2015

(151) 28/07/2016

(732) **Marriott Worldwide Corporation
10400 Fernwood Road, Bethesda,
Maryland 20817, US**

(740)PETOŠEVIĆ d.o.o

(540)

MAKE ROOM FOR A LITTLE FUN

(511)

35 Oglašavanje; upravljanje poslovanjem uključujući pomoć i savjetovanje za osnivanje i upravljanje maloprodajnim objektima; poslovna administracija; franšizne usluge, a naročito, pomoć u poslovnom upravljanju tokom osnivanja i rada hotela, restorana, barova, toplica, objekata za rekreaciju i fitnes i maloprodajnih objekata; uredske funkcije; upravljanje, iznajmljivanje i lizing poslovnih prostorija; usluge planiranja događanja; usluge hotelskog konsijerža (administrativna podrška).; 41 Obrazovanje; stručno osposobljavanje; razonoda; sportske i kulturne aktivnosti; usluge zdravstvenog kluba, a naročito, stavljanje na raspolaganje instrukcija i konsultacija na poljima tjelovježbe; stavljanje na raspolaganje prostora za rekreaciju i tjelovježbu, i stavljanje na raspolaganje upotrebe opreme za vježbanje.;

43 Usluge pružanja hrane i pića; privremeni smještaj; usluge hotela; usluge restorana, kateringa i barova; stavljanje na raspolaganje prostora opće namjene za sastanke, konferencije, konvencije i izložbe; stavljanje na raspolaganje prostora za bankete i društvene događaje za posebne prilike; i usluge rezervacija hotelskog smještaja; stavljanje na raspolaganje objekata za konvencije i konferencije.

(111) **BAZ1518462** (181)18/02/2025

(210) BAZ1518462A (220)18/02/2015

(151) 23/08/2016

(732) **Amsal d.o.o. Sarajevo Igmanska 28,
Vogošća, BA**

(540)

VALSAR HCT

(511)

5 Farmaceutski i veterinarski preparati; sanitarni preparati za medicinsku upotrebu; dijetetska hrana i supstance prilagođene za upotrebu u medicini ili veterinarsku upotrebu, hrana za bebe; dijetetski dodaci (dodaci ishrani) za ljude i životinje; flasteri, materijali za zavijanje; materijali za plombiranje zuba, zubarska smola; dezinfekciona sredstva; preparati za uništavanje štetočina; fungicidi, herbicidi.

(111) **BAZ1518463** (181)18/02/2025

(210) BAZ1518463A (220)18/02/2015

(151) 24/08/2016

(732) "DUHANPROMET" d.o.o. Sarajevo

Radenka Abazovića 1,

71000 Sarajevo, BA

(591) narandžasta, crna

(540)



(531) 25.3,26.4,27.5,29.1

(511)

29 Konzervirano, sušeno i kuhano voće i povrće; hladetina (želei), džemovi, kompoti; naročito arašidi (obrađeni), bademi (pripremljeni), suho grožđe, čips, orasi pripremljeni, sjemenke obrađene.;

30 Kava, čaj, kakao, šećer, riža, tapioka, sago, nadomjesci kave; brašno i proizvodi od žitarica, kruh, kolači, slastice, bomboni; sladoled; med, sirup od melase; naročito bombone, gume za žvakanje, kolači, slastice, praline, krekeri, kokice, medenjaci, čokolada i proizvodi od čokolade, mussevi, slatkiši za ukrašavanje božićnih drvca.;

35 Oglašavanje i reklamiranje; vođenje komercijalnih poslova; komercijalna administracija; uredski poslovi; naročito grupiranje za račun trećih lica, raznih proizvoda radi omogućavanja potrošaču njihovog lakšeg uočavanja i kupnje u okviru prodavnica na malo i veliko, prodajnih kataloga, dopisno ili putem interneta.

(111) **BAZ1518464** (181)19/02/2025

(210) BAZ1518464A (220)19/02/2015

(151) 20/07/2016

(732) **European Refreshments Southgate,****Dublin Road, Drogheda, Meath, IE**

(740)"ŽIVKO MIJATOVIĆ & PARTNERS"

d.o.o. Sarajevo

(540)

EMOTION

(511)

32 Aloe vera (bezalkoholna pića od aloe vere); aperitivi bez alkohola; arašidi (bezalkoholna pića od arašida); bademovo mlijeko [piće]; bademovo piće [bademovica]; bezalkoholna pića koja sadrže voće; bezalkoholni voćni ekstrakti; đumbir (pivo od đumbira); ekstrakti [koncentrati] za pripremu napitaka; frapei od voća [smoothies]; gazirana pića (prašci za gazirana pića); gazirana pića (tablete za gazirana pića); gazirana voda (proizvodi za pripremanje gazirane vode); gazirane vode; grožđe (mošt od grožđa); hmelj (ekstrakti hmelja) za proizvodnju piva; jabučni sok (bezalkoholni); kokteli bez alkohola; koncentrati od voća bez alkohola; kvas [bezalkoholno piće]; likeri (pripravci za pravljenje likera); limunada; limunada (sirup za limunadu); litijev oksid (voda litijevog oksida); med (bezalkoholni napici od meda); mineralna voda (proizvodi za proizvodnju mineralne vode); mineralne vode [piće]; mliječna surutka (piće od mliječne surutke); mlijeko od badema [piće]; most; napici (sirupi za pripremu napitaka); napici, izotonički; nektar, voćni; pića (koncentrati za pripremu pića); pića (pastile za gazirana pića); pića (sastojci za pripremu pića); pića od surutke; pića, gazirana (prašak za gazirana pića); pivo; pivski most; salsaparilja [bezalkoholni napitak]; sirupi za napitke; slad (mošt od slada); slad (pivo od slada); soda-voda; sok od rajčice [napitak]; sokovi, biljni [napici]; sokovi, voćni; stolna voda [voda za piće]; surutka (pića od surutke); šerbet [hladni napitak]; tablete za gazirana pića; voćni koncentrati bez alkohola; voćni napici bez alkohola; voćni sokovi; voda (proizvodi za proizvodnju mineralne vode); voda litijevog oksida; voda za piće; voda, gazirana; voda, mineralna [piće]; voda, Seltz.

(111) **BAZ1518465** (181)19/02/2025

(210) BAZ1518465A (220)19/02/2015

(151) 31/08/2016

(732) **BRIDGESTONE LICENSING SERVICES, INC., a corporation organized and existing under the laws of the State of Delaware 535 Marriott Drive, Nashville, Tennessee 37214, US**

(740) "ŽIVKO MIJATOVIĆ & PARTNERS" d.o.o. Sarajevo

(591) bijela, crvena

(540)



(531) 24.1,27.5,29.1

(511)

12 Automobili i njihovi dijelovi i oprema; gume; protektirane gume; zračnice; kotači; guma za protektiranje guma; ljepljive gumene zakrpe za popravak zračnica ili guma; naplaci i poklopci naplataka za kotače vozila; preformirana šara za gumu; motorna vozila na dva kotača i njihovi dijelovi i oprema; bicikla i njihovi dijelovi i oprema; električni bicikli i njihovi dijelovi i oprema; zrakoplovi i njihovi dijelovi i oprema; amortizeri (za kopnena vozila); zračne opruge za kopnena vozila; spojke ili konektori za vratila (za kopnena vozila); branici za plovila (bočni štitnici brodova); jastuci za sjedala vozila; zračne opruge za željezničke vagone; odbojnici za vozila; ovjesni amortizeri vozila; opruge ovjesa za vozila; ventili za gume; hidraulične cijevi, ne od metala, za upotrebu u vozilima; metalna žica, užad, pletene trake, opruge i vlakna za upotrebu u gumama za zrakoplove, vozila i motocikle; kalupi za gume.;

19 Nemetalne krute cijevi za izgradnju; gumeni građevinski materijali; antiseizmički građevinski materijali, nemetalni; gumeni građevinski materijali za seizmičku izolaciju; nemetalni građevinski materijali; krovovi i krovne vodootporne membrane; nemetalni građevinski materijali za mostove, prekriveni gumom; vještački vrtni ribnjaci

(nemetalne konstrukcije); nemetalne prenosive građevine; nemetalne krute tube za izgradnju.;

37 Popravljanje i održavanje automobila i njihovih dijelova; popravljanje i održavanje guma za automobile; protektiranje guma; popravljanje i održavanje motornih vozila na dva kotača i njihovih dijelova; popravljanje i održavanje guma za motorna vozila na dva kotača; popravljanje i održavanje bicikala i njihovih dijelova; popravljanje i održavanje guma za bicikla; popravljanje i održavanje guma za zrakoplove; usluge popravljanja guma i vulkanizerske usluge; usluge postavljanja krovova; popravljanje krovova; montaža krovova, i održavanje.

(111) **BAZ1518467** (181)20/02/2025

(210) BAZ1518467A (220)20/02/2015

(151) 15/08/2016

(732) **TDR d.o.o. Obala Vladimira Nazora 1, 52210 Rovinj, HR**

(740) Nedim Krilić

(540)



(531) 26.4,26.11,27.5

(511)

34 Filter cigarete; duhan; pribor za pušače; šibice.;

35 Oglašavanje i reklamiranje; vođenje komercijalnih poslova; komercijalna administracija; uredski poslovi.

(111) **BAZ1518470** (181)20/02/2025
 (210) BAZ1518470A (220)20/02/2015
 (151) 09/08/2016
 (732) **Parker Intangibles LLC, a Limited Liability Company of the State of Delaware 6035 Parkland Boulevard, Cleveland Ohio 44124, US**

(740) "ŽIVKO MIJATOVIĆ & PARTNERS"

d.o.o. Sarajevo

(540)



(531) 26.4,26.11,27.5

(511)

6 Spojnice, fitinzi i pritisne spojke, sva metalna i elastična crijeva; sprave za priključenje elastičnog crijeva za dovod goriva do rezervoara, mlaznice i ručno upravljani ventili; sve u cjelini ili u suštini od običnog metala.;

7 Cilindri, ventili i pumpe, sve kao dijelovi mašina; hidraulične turbine; hidraulične spojnice, uređaji za podmazivanje; filteri kao dijelovi mašina i elementi za filtriranje za njih.;

17 O-prstenovi, zaptivači i zaptivni sklopovi, zaptivne manžetne; elementi za začepljivanje; nemetalne spojnice i fitinzi, i jedno i drugo za kruta i elastična crijeva; crijevni vodovodi i elastično crijevo, i jedno i drugo od guma ili plastike.

(111) **BAZ1518471** (181)23/02/2025
 (210) BAZ1518471A (220)23/02/2015
 (151) 26/08/2016
 (732) **Reckitt & Colman (Overseas) Limited Dansom Lane, Hull, HU8 7DS, GB**

(740) "ŽIVKO MIJATOVIĆ & PARTNERS"

d.o.o. Sarajevo

(540)

STREFEN

(511)

5 Farmaceutski preparati i supstance.

(111) **BAZ1518472** (181)23/02/2025
 (210) BAZ1518472A (220)23/02/2015
 (151) 27/07/2016
 (732) **Agencija za nadzor nad tržištem BiH Karađorđeva 8, 71123 Istočno Sarajevo, BA**

(591)plava, žuta

(540)



(531) 16.3,26.3 26.7,27.3,27.5,29.14

(511)

35 Analiza tržišta u cilju pronalaženja nebezbednih proizvoda; pružanje informacija medijima u vezi sa nebezbednim proizvodima na tržištu BiH; pružanje savjeta i informacija potrošačima i poslovnim subjektima u vezi sa nebezbednim proizvodima na tržištu BiH.;

41 Organizovanje i vođenje obuka za stručno osposobljavanje tržišnih inspektora za obavljanje poslova po projektima nadzora nad tržištem neprehrambenih potrošačkih proizvoda; organizovanje i vođenje seminara i okruglih stolova za udruženja potrošača i poslovne subjekte.;

42 Kontrola bezbednosnih karakteristika neprehrambenih potrošačkih proizvoda na tržištu BiH.

(111) **BAZ1518473** (181)23/02/2025
 (210) BAZ1518473A (220)23/02/2015
 (151) 31/08/2016
 (732) **Bosnalijek, farmaceutska i hemijska industrija, dioničko društvo Jukićeva 53, 71000 Sarajevo, BA**

(740)"Linea Sušić" d.o.o.

(540)

ENTEROFURYL STOP

(511)

5 Farmaceutski proizvodi.

(111) **BAZ1518474** (181)23/02/2025
 (210) BAZ1518474A (220)23/02/2015
 (151) 31/08/2016
 (732) **Bosnalijek, farmaceutska i hemijska industrija, dioničko društvo**
Jukićeva 53, 71000 Sarajevo, BA
 (740)"Linea Sušić" d.o.o.
 (540)

FENIX NEO

(511)
 5 Farmaceutski proizvodi.

(111) **BAZ1518475** (181)23/02/2025
 (210) BAZ1518475A (220)23/02/2015
 (151) 19/08/2016
 (732) **The Gillette Company One Gillette Park, Boston, Massachusetts 02127, US**
 (740)Agencija Diana Protić Tkalčić
 (540)

VENUS BREEZE

(511)
 8 Mehaničke i električne sprave za brijanje i oštice britvi; distributeri, kasete, držači i spremnici, koji su svi specifično dizajnirani da sadrže oštice britvi i koji sadrže oštice britvi; dijelovi i oprema za sve prethodno navedene robe.

(111) **BAZ1518476** (181)24/02/2025
 (210) BAZ1518476A (220)24/02/2015
 (151) 24/08/2016
 (732) **Azbil Corporation 2-7-3 Marunouchi, Chiyoda-ku, Tokyo 100-6419, JP**
 (740)PETOŠEVIĆ d.o.o
 (540)



(531) 27.5
 (511)

6 Metalne vezice; metalne T-cijevi; metalne cijevi za drenažu; metalni sifoni za drenažne cijevi; metalni ventili za drenažne cijevi; metalni cjevovodi za uređaje ventilacije i klimatizacije; metalni cjevovodi za centralno grijanje; metalna cijevna koljena; sitna metalna roba; metalni priključci za cijevi; metalne cijevi s više otvora za cjevovode; metalne matice; tlačni metalni cjevovodi; metalni cijevni nastavci; metalni cjevovodi; metalne remenice (nisu za strojeve); metalne armature za cjevovode; opruge (sitna željezna roba); čelične cijevi; metalni odbojnici; metalne cijevi; metalni ventili (nisu dijelovi strojeva); podloške od metala; metalni ventili za vodovodne cijevi; metalni cjevovodi za vodu.;

7 Uređaji za proizvodnju gaziranih pića; uređaji za proizvodnju gaziranih voda; aeratori; kondenzatori sa zračnim hlađenjem; poljoprivredni strojevi; zračni kondenzatori; usisni mještovi; uređaji za točenje piva pod tlakom; crpke za pivo; mještovi (strojevi); elektromehanički uređaji za pripremu pića; strojevi za puhanje; uređaji za usisavanje, zbijanje i prijevoz plina; cijevi parnih kotlova (dijelovi strojeva); strojevi i uređaji za uvezivanje za industrijske potrebe; strojevi za zatvaranje boca kapicama; strojevi za punjenje boca; strojevi za pečačenje boca; strojevi za čepljenje boca; uređaji za pranje boca; kočne obloge (osim kočnih obloga za vozila); pivarski strojevi; valjci, kalanderi (strojevi); napajajući rasplinjača (karburatora); rasplinjači (karburatori); filtrirni umeci za strojeve za filtriranje; katalitički pretvarači; centralno postrojenje za čišćenje vakuumom; centrifuge (strojevi); centrifugalne crpke; strojevi za cigarete za industrijske potrebe; strojevi za sastavljanje pločica sa tiskanim vodovima; strojni ventili; električni strojevi i aparati za čišćenje; motori na komprimirani zrak; strojevi na komprimirani zrak; zračne crpke; kompresori (strojevi); kompresori za hladnjake; postrojenja za kondenzaciju; upravljački kablovi strojeva i motora; upravljački uređaji strojeva ili motora; hidraulični upravljači (komande) strojeva i motora; pneumatske komande za strojeve i motore; pretvarači za lijevaonice čelika; transporteri (strojevi); spojke (ne za kopnena vozila); drobilice kamena (strojevi); strujni generatori; rezačice (strojevi); strojevi za izrezivanje; cilindri strojeva; mljekarski strojevi; odzračivači (otplinjači) vode za napajanje kotlova (uređaji); alatni strojevi za izradu unutarnjih navoja; strojevi za reljefasto tiskanje u bakru ili drvu; kopači (strojevi); centrifugalni mlinovi za fino drobljenje kamena (dezintegratori); separatori vode;

strojevi za drenažu; strojevi za obradu rubova; bušilice; pogonski motori osim onih za kopnena vozila; postrojenja za usisavanje prašine za potrebe čišćenja; postrojenje za čišćenje otprašivanjem; dinamno uređaji; strojevi za proizvodnju prehrambene tjestenine; elektromehanički strojevi za kemijsku industriju; podizači (uređaji); elevatori (dizala); utiskivači šara (strojevi); pokretne stepenice; bageri (gliboderi); ispušni lonci motora; napajачи strojnih kotlova; regulatori vode za napajanje; strojevi za pretakanje; strojevi za filtriranje; filteri (dijelovi strojeva i motora); filteri za čišćenje rashladnog zraka za motore; strojevi za završnu obradu; oprema za parne strojne kotlove; strojevi za tvornicu brašna; mlinovi za žito; dimovodi za parne kotlove strojeva; elektromehanički uređaji za pripremu hrane; lijevaonički strojevi; pretvarači goriva za motore s unutarnjim sagorijevanjem; automatski prekidači dovoda goriva za motore; gazifikatori (pretvarači tvari u plinovito stanje); električni generatori; strojevi za obradu stakla; prstenovi za podmazivanje (dijelovi strojeva); manipulatori (industrijski strojevi); toplinski izmjenjivači (dijelovi strojeva); aparati za čišćenje pod tlakom; držači alata (dijelovi strojeva); mehanički lijevci za istovar; hidraulički uređaji za otvaranje ili zatvaranje vrata (dijelovi strojeva); hidraulične turbine; uređaji za paljenja motora s unutarnjim sagorijevanjem; uređaji za nanošenje tiskarske boje; strojevi za stavljanje naljepnica; strojevi za izradu kožnih proizvoda; uređaji za dizanje; liftovi, osim ski-liftova; tkalački strojevi; alatni strojevi; strojevi za tekstilnu industriju; strojevi za obradu odvajanjem strugotine (glodalice); ispušne grane motora; strojevi za obradu metala; strojevi za mužu; glodalice (strojevi); mlinovi (strojevi); mješalice (električni uređaji za usitnjavanje i miješanje namirnica); mješalice (strojevi); strojevi za izradu sadrenih ukrasa; kalupi (dijelovi strojeva); strojevi za urezivanje (graviranje); električni motori osim onih za kopnena vozila; motori osim motora za kopnena vozila; alatni strojevi za usitnjavanje soli; strojevi za rafiniranje nafte; strojevi za ambalažiranje; strojevi za pakiranje; strojevi za slikanje; ulagačice (tiskarski strojevi); strojevi za proizvodnju papira; klipovi prigušivača (dijelovi strojeva); pneumatski uređaji za otvaranje i zatvaranje vrata; pneumatski čekići; pneumatski ili hidraulički strojevi i instrumenti; pneumatski transporteri; pneumatska postrojenja za transport cijevima; preše; preše (strojevi za industrijske potrebe); strojevi za satiniranje; reduktori tlaka (dijelovi strojeva); regulatori tlaka (dijelovi strojeva); tlačni ventili (dijelovi strojeva); cilindri tiskarskih strojeva; tiskarski strojevi; strojevi za pravljenje otisaka na limu; tiskarski kalupi; tiskarske preše; tiskarski valjci (strojevi); membrane crpki; crpke (strojevi); crpke (dijelovi strojeva ili motora); crpke za postrojenje centralnog grijanja; naprave za bušenje karata; reduktori (osim onih za kopnena vozila); regulatori (dijelovi strojeva); roboti (strojevi); valjci valjaoničkih strojeva; valjaonički strojevi; strojevi za pečačenje za industrijske potrebe; separatori; raspršivači otpadne vode; električne škare za metal; sita (strojevi ili dijelovi strojeva); ljuštalice (strojevi); strojevi za ugađanje; glačalice (strojevi); strojevi za razvrstavanje u industriji; regulatori brzine za strojeve i motore; opruge (dijelovi strojeva); separatori ulja iz pare (oduljivači pare); strojevi za kliširanje; prišivačice (šivači strojevi); strojevi za šećernu industriju; pregrijači; sisaljke strojeva za mužu; termičke mlaznice s kisikom (strojevi); strojevi za obradu duhana; pretvarači momenta osim onih za kopnena vozila; prijenosne osovine, osim onih za kopnena vozila; prijenosi za strojeve; prijenosni mehanizmi za vozila (osim kopnenih vozila); strojevi za obradu rubova sječenjem; timpani (dijelovi tiskarskih strojeva); strojevi za lijevanje tiskarskih slova; kardanski spojevi; vakuumske crpke; ventili (dijelovi

strojeva); vibratori za industrijske potrebe (strojevi); uređaji za vulkanizaciju; aparati za pranje; preše za prešanje otpada (kompaktori); strojevi za usitnjavanje smeđa; grijači vode (dijelovi strojeva); tkalački stanovi; plinski uređaji za zavarivanje; električni strojevi za zavarivanje; strojevi za umatanje; kontrolori industrijskih procesa (hidraulički); kontrolori industrijskih procesa (pneumatski); kontrolori pritiska (regulatori) kao dijelovi strojeva; kontrolori pritiska (ventili) kao dijelovi strojeva; kontrolori procesa (hidraulički); kontrolori procesa (mehanički); kontrolori procesa (pneumatski); kontrolori brzine (mehanički) za motore s dvostrukim rasplinjačem; kontrolori brzine (mehanički) za strojeve i motore; upravljači ventila; pozicioneri ventila; zakretači ventila.;

9 Računske naprave s kuglicama; električni akumulatori; akustični vodovi; aktinometri; aerometri; uređaji za analizu zraka; alarmni uređaji; ampermetri; pojačala; elektronke za pojačala; pomoćni kontrolori napajanja i proizvedene energije; anemometri; anodne baterije; anode; antikatode (anode u rendgenskoj cijevi); signalni uređaji protiv krađe; apertometri (optika); bankovni automati (DAB); automatski strojevi i instrumenti za kontrolu izgaranja; čitači bar-kodova; barometri; električne baterije; zvonca (uređaji za upozoravanje); jedinice za kontrolu pristupa biometrijskim prepoznavanjem; kontrolni instrumenti za parne kotlove; razvodne kutije (električna struja); artimetički strojevi; kalorimetri; videokamere; fotografski aparati; mjerači kapaciteta; katode; katodni uređaji za zaštitu od hrđe; procesori (središnji uređaji za obradu podataka); punjači električnih akumulatora; kemijski aparati i instrumenti; čipovi (integrirani krugovi); kromatografski uređaji za laboratorije; strojevi za sastavljanje pločica sa tiskanim vodovima; električni prekidači; uključivači (kontaktori); odjeća za zaštitu od nesreća na radu, radijacije i vatre; električni svici (bobine); mehanizmi automata koji se pokreću uz prethodno plaćanje; komunikacijski kontrolori; uređaji za strujno prespajanje; sklopke (komutatori); čitači kompaktnih diskova; kompaktne audio-video ploče (diskovi); kompaktne optičke ploče (diskovi); komparatori; računalni kontrolori; računalni kontrolori za upravljanje rasvjetnim uređajima; računalni kontrolori za upravljanje zvučnim instrumentima; tipkovnice računala; memorije za računala; računalni programi (radni); računalni periferni uređaji; snimljeni računalni programi; računalni programi (softvare) koji se može preuzimati; informatički programi (snimljeni); računala; električni vodiči; priključci električnih vodova; električni priključci; konektori (električni spojevi); kontakti, električni; kontakti, električni od plemenitih metala; upravljačke ploče (električne); kontrolori; kontrolori sklopovskih pločica; kontrolori modulskih sučelja; kontrolori odlaganja plazme (ne za medicinsku upotrebu); kontrolori tehnike proizvodnje integriranih krugova (plasma etching) (ne za medicinsku upotrebu); pretvarači (konvertori); električni pretvarači (konvertori); mehanizmi za uređaje koji se pokreću ubacivanjem žetona; prekidači s dva položaja (informatika); strujni ispravljači; uređaji za obradu podataka; denzimetri (mjerači gustoće tekućine); denzimetri (mjerači optičke gustoće); detektori; aparati za dijagnosticanje, ne za medicinske potrebe; difrakcijski uređaji (mikroskopija); digitalni kontrolori; kontrolori diskovnih pogona; cijevi s električnim pražnjenjem (ne za električnu rasvjetu); mehanizmi za pokretanje diska (informatika); magnetne ploče; mjerači razmaka (dijastometri); zapisivači udaljenosti; razvodne ploče (električna struja); pultovi za elektrodistribuciju; DNA čipovi; uređaji za pravljenje DNA čipova; električni vodovi (linije); čitači DVD-a; dinamometri; tamponi za uši; električne instalacije za daljinsko upravljanje

industrijskim operacijama; električne instalacije za daljinsko paljenje; mjerači električnih gubitaka; električni aparati za zavarivanje; električni kontrolori za kontrolisanje brzine motora; elektrodinamički uređaji za daljinsko upravljanje signalima; svici elektromagneta; elektromagnetski mjerači protoka; elektronički kontrolori; elektronički kontrolori tvorničkih strojeva za oblikovanje; digitalni kontrolori za kontroliranje digitalnih kontrolnih ventilnih protoka; elektroničke olovke za jedinice za vizuelno prikazivanje; elektronički programirani logički kontrolori; elektroničke publikacije, koje se mogu preuzimati; elektroničke naljepnice za prodajnu robu; upravljački uređaji za dizala; magnetne kartice (kodirane); svjetlomjeri (ekspozimetri); detektori lažnog novca; kabeli s optičkim vlaknima; jedinice za kontrolu pristupa putem prepoznavanja otisaka prstiju; dojavljivači požara; ljestve za spašavanje; regulatori protoka fluida (električni uređaji); uređaji za analizu prehrambenih namirnica; frekvencimetri; automati za izdavanje goriva na benzinskim crpkama; galvanometri; uređaji za uzbuđivanje za isticanje plina (alarmi); uređaji za analizu plina; automti za izdavanje benzina za benzinske stanice; gazometri; vratašca za parkirališta koja se otvaraju uz prethodno plaćanje; pokazatelji nagiba; kontrolori sastava sklopovne ploče s grafičkim zaslonom; uređaji za kontrolu topline; heliografski uređaji; hidrometri; higrometri; identifikacijske magnetne kartice; električni uređaji za daljinsko paljenje; uređaji za obradu slike; inkubatori za baketrijsku kulturu; indikatori (električna struja); kontrolori industrijskih procesa (električni ili elektronički); infracrveni daljinski upravljači; kartice sa memorijom ili mikroprocesorom; integrirani krugovi; uređaji za međukomunikacije; sučelja (informatika); preklopnici; kontrolori preklopnika; strojevi za fakturiranje; aparati za ionizaciju, a koji nisu za obradu zraka; jedinice za kontrolu pristupa putem prepoznavanja dužice oka; mjenjači diskova (informatika); mljekomjeri (laktometri); laseri za nemedicinske potrebe; kontrolori razina (električni aparati); uređaji i oprema za spašavanje; električni regulatori svjetla; elektronički svjetlosni pointeri; balasti za rasvjetne uređaje; kontrolori za brave (električni); električne brave; magnetne podloge za podatke; magnetni uređaji za kodiranje; uređaji s magnetnom vrpcom (informatika); magnetne vrpce; manometri; instrumenti i strojevi za ispitivanje materijala; mjerila (instrumenti za mjerenje); mjerni pribor; električni aparati za mjerenje; mjerni instrumenti; zapisivači mjerenja; detektori metalnih predmeta za industrijske ili vojne potrebe; meteorološki baloni; meteorološki instrumenti; brojila; mikroprocesori; modemi; uređaji za brojenje i razvrstavanje novca; električni uređaji za nadzor; monitori (računalna oprema); monitori (računalni programi); miš (informatika); podloge za računalne miševe; kontrolori s više priključaka; nautički uređaji i instrumenti; računalni mrežni kontrolori; džepna računala; instrumenti za promatranje; optički uređaji i instrumenti; optički čitači; podloge za optičke podatke; optičke ploče (diskovi); optička vlakna (vodiči za svjetlosne zrake); optička stakla; optičarski proizvodi; optičke leće; peći za laboratorijske pokuse; ozonizatori; jedinice za kontrolu pristupa putem prepoznavanja vena na dlanu; pedometri (instrumenti za brojenje koraka); uređaji za fototelegrafiju; fotočelije; uređaji i instrumenti za fiziku; ploče za električne akumulatore; ploteri (digitalna crtala); utikači, utičnice i drugi kontakti (električni kontakti); računski, džepni strojevi (digitroni); prenosivi telefoni; kontrolori pozicioniranja servo motora; kontrolori pozicioniranja koračnih motora; kontrolori snage (električni); precizne vage za vaganje novca; aparati za precizno mjerenje; kontrolori tlaka (mjerni instrumenti); manometri; pokazivači tlaka za ventile (sigurnosni čepovi); uređaji za bilježenje tlaka; aparati za

mjerenje tlaka; tiskani krugovi; pisači za računala; sonde za znanstvene potrebe; digitalni kontrolori kontrole procesa; modulske kontrolne jedinice kontrole procesa; kontrolori procesa (električni); kontrolori procesa (elektronički); programabilni kontrolori; uređaji za osobnu zaštitu od nesretnih slučajeva; dugmad za zvonca; pokazivači količine; radari; čitači (informatika); reduktori (električna struja); refraktometri; električni kontrolni uređaji; uređaji za daljinsko upravljanje; daljinski upravljači; daljinski upravljači za modele; rendgenski uređaji za nemedicinske potrebe; salinometri; sateliti za znanstvene potrebe; vage; skeneri (oprema za obradu podataka); uređaji za zavarivanje plastične ambalaže; samoregulirajuće crpke za gorivo; poluprovodnici; signalizacijski paneli (svjetleći ili mehanički); simulatori za sportske treninge; simulatori za upravljanje vozilom ili za kontrolu vozila; detektori dima; solarne baterije; solenoidni ventili (elektromagnetski prekidači); ultrazvučni hidrolokatori (sonari); uređaji za snimanje zvuka; uređaji i strojevi za sondiranje; zvučnici (megafoni); spektroskopi; kontrolori brzine (električni); kontrolori brzine (elektronički) za motore sa dvostrukim rasplinjačem; kontrolori brzine (elektronički); kontrolori brzine (elektronički) za motore sa dvostrukim rasplinjačem; brzinomjeri; sferometri; protupožarne mlaznice; uređaji i instrumenti za automatsko upravljanje vozilima; kontrolori za zaustavljanje motora; priključne ploče; sklopke (prekidači); tahometri; telefonske slušalice; telefonski predajnici; kontrolori temperature; kontrolori temperature (termostati, osim ventila) za instalacije centralnog grijanja; uređaji za kontrolu temperature za strojeve; uređaji za kontrolu temperature tvorničkih strojeva za oblikovanje; uređaji za kontrolu temperature za upotrebu pri oblikovanju metala; pokazivači temperature; kontrolori terminala (električni); uređaji za analizu (ne za medicinske potrebe); električni uređaji protiv krađe; termoionske svjetiljke i žaruljice; toplomjeri, nemedicinski; kontrolori termostata; kontrolori termostata za instalacije grijanja; termostati; uređaji za bilježenje vremena (satovi); uređaji za zapisivanje vremena; kontrolori titracija; električni transformatori; tranzistori (elektronika); elektronički uređaji za prijenos koji poboljšavaju signal kontrolora; elektronički uređaji za prijenos koji ponavljaju signal kontrolora; elektronički uređaji za prijenos koji preoblikuju signal kontrolora; telekomunikacijski odašiljači; odašiljači elektroničkih signala; vakuum-metri; variometri; automati za prodaju; kazete za videoigre; video kontrolori lokalne mreže; video kontrolori monitora; video rekorderi (magnetoskopi); kontrolori za editovanje video kasete; viskozimetri; zaštita protiv preopterećenja napona; voltmetri; silicijevе pločice za integrirane krugove; pokazivači razine vode; valomjeri (frekvencometri); uređaji i instrumenti za vaganje; strojevi za vaganje; aparati za električno zavarivanje; zaštitni zaslони za lica radnika; podloge za šaku za rad s informatičkom opremom.;

10 Jastuci punjeni zrakom za medicinske potrebe; zračni madraci za medicinske potrebe; zračni jastuci za glavu za medicinske potrebe; medicinski uređaji za analizu; uređaji za mjerenje arterijskog tlaka (arterijski tlakomjeri); umjetene oči; ortopedski zavoji za zglobove; higijenske posude; grijani pokrivači za medicinske potrebe; uređaji za analizu krvi; stolci s otvorom za umetanje noćne posude; nekemijska sredstva za kontracepciju; aparati za dijagnosticiranje za medicinske potrebe; navlake za prste za medicinske potrebe; rukavice za medicinske potrebe; električno grijani jastuci za medicinske potrebe; terapijski uređaji s toplim zrakom; vibrator s toplim zrakom za medicinske potrebe; vrećice za led za medicinske potrebe; aparati za masažu; medicinski uređaji i instrumenti osim medicinskih uređaja

i instrumenata koji se odnose na zubarstvo, ortodontiju ili brigu o oralnu zdravlju; naprave za dojenje; podvezi (suspensoriji); vibratori za masažu.;

11 Uređaji za klimatizaciju zraka; postrojenja za klimatizaciju zraka; uređaji za hlađenje zraka; uređaji za uklanjanje mirisa iz zraka; sušila za zrak; uređaji za filtriranje zraka; uređaji i strojevi za pročišćavanje zraka; grijači zraka (kaloriferi); sterilizatori zraka; neautomatski ispusni ventili za uređaje parnog grijanja; kade za kupanje u sjedećem položaju; cijevi u kotlovima za centralno grijanje; kotlovi s pregrijnim cijevima (bojleri); plamenici; radijatori za centralno grijanje; kromatografski uređaji za industriju; spiralne cijevi (dijelovi postrojenja za destilaciju, grijanje ili hlađenje); štednjaci; aparati i postrojenja za hlađenje; instalacije i strojevi za rashlađivanje; razvodnici u pećima za grijanje (šiberi); aparati za sušenje; sušilice (uređaji); uređaji i postrojenja za sušenje; ekspanzijske posude (dijelovi postrojenja za grijanje); ventilatori (klimatizacija); ventilatori (dijelovi postrojenja za provjetravanje); slavine za cjevovode; uređaji za napajanje kotlova za grijanje; filteri (dijelovi kućanskih ili industrijskih postrojenja); filteri za klimatizaciju zraka; filteri za pitku vodu; cijevi za odvod plamena (naftna industrija); uređaji za brzi ispus vode; grijalice za noge, električne ili neelektrične; zamrzivači; tami upaljači za plin; uređaji za uštedu goriva; peći (ognjišta); pribor za regulaciju i sigurnost plinskih aparata; plinski kotlovi za grijanje; plinski kondenzatori (nisu dijelovi strojeva); upaljači plina (pribor); pribor za regulaciju i sigurnost plinovoda; uređaji za pročišćavanje plina; sušila za kosu (električni uređaji); sušenje ruku (uređaji za sušenje ruku) za umivaonike; akumulatori topline; toplinski izmjenjivači (koji nisu dijelovi strojeva); toplinske crpke; sakupljači topline (rekuperatori); aparati za grijanje; električni uređaji za grijanje; kotlovi za grijanje; postrojenja za grijanje; uređaji za grijanje toplom vodom; ploče za grijanje; uređaji za topli zrak; vlažila zraka za radijatore centralnog grijanja; hidranti; strojevi za spaljivanje smeća; ionizacijski uređaji za obradu zraka; ventili za reguliranje nivoa u rezervoarima; rasvjetni aparati i uređaji; uređaji za pročišćavanje ulja; peći, osim peći za eksperimentalne svrhe; pasterizatori (uređaji); slavine za cjevovode; postrojenje za pročišćavanje otpadnih voda; radijatori za centralno grijanje; rashladni aparati i strojevi; rashladni uređaji i postrojenja; oprema za regulaciju i sigurnost vodovodnih aparata; sanitarni uređaji i oprema; pročištači plina (dijelovi plinskih instalacija); solarni kolektori (grijanje); peći (uređaji za grijanje); termostatski ventili (dijelovi postrojenja grijanja); instalacije i uređaji za provjetravanje (klimatizacija); nape za provjetravanje; nape za provjetravanje za laboratorije; prstenovi za slavine za vodu; vodovodna postrojenja; uređaji za distribuciju vode; regulacijski pribor za aparate za vodu ili za plin te za vodovode i plinovode; sigurnosni pribor za uređaje za vodu i plin i za vodovode i plinovode; postrojenja za pročišćavanje vode; postrojenja za vodoopskrbu; rezervoari za prečišćavanje otpadnih voda; zračni ventili za instalacije parnog grijanja; instalacije za grijanje toplom vodom; solarni grijači vode.;

35 Oglašavanje (reklamiranje); uredi za reklamiranje; analiza proizvodne cijene; provjera računa; procjene komercijalnih poslova; stručno savjetovanje o poslovima; poslovne konsultacije u vezi sa sistemima zaštite okoliša i kontrolom kvaliteta; poslovne obavijesti; obavještenja o poslovima; istraživanja za poslove; savjetovanje o organizaciji i vođenju poslova; pomoć u vođenju poslova; poslovno upravljanje putem istraživanja, planiranja i marketinga za poboljšanje kvalitete proizvoda; konzultacije za vođenja poslova; savjetovanje u vezi s poslovnim upravljanjem za ustanove za starije osobe; savjetovanje

o organiziranju poslova; istraživanje za poslove; agencije za komercijalne obavijesti; pomoć u vođenju komercijalnih ili industrijskih poduzeća; prikupljanje informacija u računalnu bazu podataka; pretraživanje podataka u računalnim datotekama za druge; predstavljanje proizvoda (demonstracija); oglašavanje putem pošte; umnožavanje dokumenata; vještačenje poslova (ekspertize); vođenje informatičkih kartoteka; agencije za uvoz-izvoz; fakturiranje; komercijalna administracija u svezi licenci proizvoda i usluga trećih osoba; usluge savjetovanja u svezi vođenja poslova; traženje tržišta; proučavanje tržišta; reklamiranje on-line na informatičkoj mreži; organiziranje izložbi u komercijalne ili reklamne svrhe; organiziranje sajмова u komercijalne ili reklamne svrhe; vanjsko oglašavanje; usluge podugovaranja (komercijalna pomoć); usluge nabave za treće (kupnja proizvoda i usluga za druga poduzeća); iznajmljivanje uredskih strojeva i aparata; iznajmljivanje reklamnih prostora; iznajmljivanje fotokopirnih uređaja; iznajmljivanje automata za prodaju sitne robe; promicanje prodaje za treće osobe; sistematizacija informacija podataka u računalnu bazu podataka.;

36 Agencije za stanove (nepokretna imovina); usluge matematičkih stručnjaka (aktuara) za životno osiguranje; procjena antikviteta; upravljanje građevinskim objektima; procjena umjetničkih djela; jamstva (garancije); bankarski poslovi; posredovanje (mešetarenje); usluge likvidacije poduzeća; skupljanje za dobrotvorne svrhe; ovjera čekova; klirinški (obračunski) zavod; banka; agencije za kredite; službe za kreditne kartice; carinsko posredovanje; službe za kartice dugovanja (debit kartice); agencije za utjerivanje potraživanja; pohrana vrijednosti; prijenos novčanih sredstava elektroničkim putem; usluge mjenjačnica; faktoring (utjerivanje potraživanja jednog poduzeća posredstvom vanjskog nagodbenog tijela); savjetovanje o financijskim pitanjima; financijske procjene (bankarstvo); financijske procjene (osiguranje); financijske obavijesti; upravljanje imovinom; financijsko pokroviteljstvo; usluge financiranja; osiguranje od požara; fiskalne procjene; ulaganje sredstava; jamstva (garancije); bolesničko osiguranje; usluge kućnog bankarstva; otplata u obrocima; posredovanje u osiguranju; savjetovanje o osiguranju; obavijesti o osiguranju; osiguranja; izdavanje vrijednosnih bonova; izdavanje putnih čekova; procjena nakita; zakup (vrsta iznajmljivanja dobara za profesionalne potrebe, koja temeljem ugovora mogu postati vlasništvo iznajmitelja) (lizing); iznajmljivanje poljoprivrednih gospodarstava; davanje nekretnina u zakup; zajam na temelju zaloga; davanje zajma uz zalog; osnivanje fondova; numizmatička procjena; skupljanje priloga; agencije za nekretnine; procjena nekretnina; upravljanje nekretninama; naplata stanarina; iznajmljivanje stanova; naknada štete (financijska procjena naknade štete); usluge blagajni za plaćanje mirovina; pohrana u sigurnosne blagajne (sefove); usluge štedionica; posredovanje na burzi (mešetarenje); procjena poštanskih maraka; efektna burza (službeno bilježenje tečaja ugovorenih vrijednosti na tržištu); povjereničke službe; posredovanje dozvolama ispuštanja dopuštenih količina štetnih emisija; posredovanje u smanjivanju emisija ugljika; posredovanje u kontroli i smanjivanju štetnih emisija pružanjem ekonomskih poticaja; usklađivanje zahtjeva osiguranja koji se ne odnose na životno osiguranje; omogućavanje prikupljanja dobrotvornih sredstava u svrhu smanjivanja emisija ugljika. ;

37 Postavljanje i popravak uređaja za klimatizaciju; čišćenje i popravak bojlera; nadzor građevinskih radova; usluge izoliranja (građevinski radovi); izgradnja štandova i

prodavaonica; izolovanje objekta (izgradnja); postavljanje i popravak alarmnih uređaja protiv krađe; održavanje i popravak plamenika; stilsko pokućstvo (popravak stilskog pokućstva); čišćenje zgrada (vanjskih površina); unutarnje čišćenje zgrada (kućanstvo); postavljanje, održavanje i popravak računala; izgradnja; obavijesti o izgradnji; brtvljenje (usluge brtvljenja) (izgradnja); dezinfekcija; postavljanje i popravak električnih aparata; usluge postavljanja električnih žica; postavljanje i popravak dizala; gradnja tvornica; postavljanje i popravak uređaja za dojavu požara; postavljanje i popravak rashladnih uređaja; postavljanje i popravak peći; postavljanje i popravak instalacija centralnog grijanja; postavljanje prozora i vrata; postavljanje, održavanje i popravak strojeva; postavljanje, popravak i održavanje uredskih aparata; unutarnje i vanjsko bojenje; vodoinstalaterski radovi; popravak crpki; obnavljanje istrošenih ili djelomično oštećenih strojeva; iznajmljivanje buldožera; iznajmljivanje strojeva za gradilišta; iznajmljivanje dizalica (strojevi za gradilišta); obavijesti o popravcima; popravak sigurnosnih brava; zakivanje; usluge krovopokrivača; obrada protiv hrđe; bojenje ili popravak natpisa; održavanje i popravak trezora; telekomunikacijske instalacije; postavljanje i popravak telefona; presvlačenje pokućstva (tapeciranje); tapetarski popravci; uništavanje štetočina, osim u poljoprivredi; vulkaniziranje guma za kotače (popravak); postavljanje papirnatih tapeta; postavljanje i popravak skladišta; pranje prozora; postavljanje žica (interijer). ;

38 Prijenos televizijskih emisija pretplatnicima putem kabela; pokretna radiotelefonija; komunikacije pomoću računalnih terminala; komuniciranje posredstvom mreža optičkih kabela; telegrafске komunikacije; telefonske komunikacije; prijenos poruka i slika računalom; usluge elektroničkog plakativiranja (telekomunikacije); elektronička pošta; prijenos poruka telefaksom; obavijesti o telekomunikacijama; prijenos poruka; agencije za novosti; usluge radioelektričnog pozivanja (radio, telefon ili ostala elektronička komunikacijska sredstva); omogućavanje pristupa bazama podataka; omogućavanje održavanja foruma za vođenje debata putem Interneta; telekomunikacijsko priključenje na svjetsku informatičku mrežu; pristup svjetskim informatičkim mrežama (omogućavanje pristupa svjetskim informatičkim mrežama); iznajmljivanje vremena pristupa svjetskim informatičkim mrežama; iznajmljivanje telefaks-uređaja; iznajmljivanje aparata za prijenos poruka; iznajmljivanje modema; iznajmljivanje telekomunikacijskih uređaja; iznajmljivanje telefona; prijenos putem satelita; otprema brzojava; ugovaranje pretplate za telekomunikacijske usluge za druge; obavijesti o telekomunikacijama; usluge usmjeravanja i spajanja za telekomunikacije; omogućavanje vođenja konferencija na daljinu; usluge teleksa; usluge govorne pošte.; 39 Zračni prijevoz; organiziranje putovanja; iznajmljivanje brodova; skladištenje brodova; prijevoz brodom; rezerviranje mjesta za putovanje; posredovanje u zakupu brodskog prostora; posredovanje u prijevozu; usluge parkirališta; iznajmljivanje osobnih vozila; usluge prijevoza osobnim vozilima; isporuka proizvoda; distribucija energije; distribucija električne energije; pratnja putnika; usluge otpreme; zakup broda za prijevoz tereta i putnika; prijevoz kamionima; ambalažiranje proizvoda; isporuka paketa; nošenje (prtljage); prijevoz željeznicom; odsukavanje brodova; iznajmljivanje invalidskih kolica; pretovarivači (usluge pomorskih pretovarivača); skladištenje; pohranjivanje nosača s elektronički spremljenim podacima i dokumentima; iznajmljivanje skladišnih kontejnera; informacije u svezi skladištenja; odlaganje robe; transportne

usluge; prijevoz i istovar smeća; obavijesti o prijevozu; rezervacije za putovanja; spašavanje u podmorju; usluge istovara; iznajmljivanje vozila; iznajmljivanje skladišta; distribucija vode; dovod vode; umatanje robe; usluge pružanja informacija o cestama i saobraćaju; informacije o saobraćaju.;

40 Dezodoriranje zraka (uklanjanje neugodnih mirisa); osvježavanje zraka; pročišćavanje zraka; sastavljanje materijala po narudžbi za treće osobe; kotlarstvo; uništavanje smeća; elektroliza (oblaganje postupkom elektrolize); mljevenje brašna; spaljivanje smeća; informacije o obradi materijala; oblaganje metalima; glodanje (freziranje); apretura papira; obrada papira; tiskanje fotografija; fotografske (izrada fotografske); tiskarstvo; ofset-tiskanje; proizvodnja energije; recikliranje smeća i otpadaka; iznajmljivanje uređaja za klimatizaciju; iznajmljivanje generatora; iznajmljivanje uređaja za zagrijavanje prostora; razvrstavanje otpadaka i sirovina za recikliranje (trijaža); vulkanizacija (obrada materijala); iznajmljivanje strojeva za kompaktiranje otpada; iznajmljivanje uređaja za odlaganje otpada; otpaci (obrada otpadaka); obrada vode.;

41 Organiziranje i vođenje konferencija; organiziranje i vođenje seminara; organiziranje i vođenje simpozija; usluge putujućih biblioteka; obuka putem dopisivanja; usluge digitalnog snimanja; sinkronizacija; obavijesti o odgoju; pedagoški pokusi; mikroizdavaštvo; razonoda; informacije u svezi razonode; gimnastička obuka; usluge zdravstvenih klubova; davanje instrukcija; prelamanje slogova (ne u reklamne svrhe); posuđivanje knjiga; snimanje na mikrofilmove; organiziranje izložbi u kulturne ili odgojne svrhe; praktična obuka (demonstriranje); stavljanje na raspolaganje sportske opreme; usluge za ispunjavanje slobodnog vremena; obavijesti u svezi rekreacije; iznajmljivanje audiouređaja; iznajmljivanje kinematografskih filmova; iznajmljivanje kinoaparature i pribora; iznajmljivanje opreme za igru; iznajmljivanje radijskih i televizijskih aparata; iznajmljivanje zvučnih snimaka; iznajmljivanje sportske opreme, osim vozila; iznajmljivanje videokamera; iznajmljivanje video rekordera (magnetoskopa); iznajmljivanje videotraka; iznajmljivanje opreme za socijalnu skrb; tumačenje govora pokreta; prevodilačke usluge; montaža videotraka; snimanje na videotrake.;

42 Savjeti o gradnji; arhitektura; bakteriološka istraživanja; biološka istraživanja; baždarenje (mjerjenje); savjetovanje u svezi dizajna i razvoja računalnog hardvera; programiranje za računala; iznajmljivanje računala; osuvremenjivanje računalnih programa (softvera); konzultacije u svezi računalnih programa (softvera); izrada računalnih programa (softvera); osmišljavanje informatičkih sustava; analiza računalnih sustava; zaštita od informatičkih virusa; izrada građevinskih planova; konzultacije na području štednje energije; konverzija podataka ili dokumenata sa fizičkog na elektronske medije, nosače; kreiranje i održavanja WEB stranica za druge; konverzija informatičkih podataka u programa (nije fizička konverzija); usluge unutarnjeg uređenja (dekoracija); dupliciranje informatičkih programa; inženjering; usluge crtača grafičke umjetnosti; usluge hostinga («ugošćavanje») WEB stranica; industrijski dizajn; instaliranje računalnih programa (softvera); usluge održavanja računalnih programa (softvera); usluge ispitivanja materijala; istraživanja u mehanici; usluge dizajniranja ambalaže; usluge razrade tehničkih projekata; usluge pružanja alata za pretraživanje na Internetu; kontrola kvalitete; usluge obnavljanja («vraćanja») podataka; iznajmljivanje informatičkih programa (softvera);

iznajmljivanje WEB servera; geološka istraživanja; istraživanje i razvoj novih proizvoda (za treće osobe); istraživanja u svezi zaštite okoliša; usluge mjerenja zemljišta; istraživanja u tehnici; urbanističko planiranje; usluge davanja meteoroloških izvješća; usluge savjetovanja u svezi sa energetsom efikasnošću; usluge savjetovanja u svezi sa industrijskim inženjeringom; analiza zraka u zgradama (zatvorenim prostorima); usluge analize vode; analitičke usluge u svezi s procjenom količine bakterija u tekućinama; konzultacije za testiranje aplikacijskih sustava; istraživanje u kemiji; savjetovanje u svezi s kontrolom kvalitete; konzultantske usluge u području ekoloških procjena i planiranja; usluge konzultacija o kontroli tehnologija; inženjerski dizajn i savjetovanje; usluge upravljanja inženjerskim projektom; usluge ekološkog savjetovanja; usluge industrijskog inženjerskog projektiranja; usluge razvoja industrijskih procesa; mjerenje ekologije unutar zgrada (zatvorenom prostoru); praćenje aktivnosti koje djeluju na ekologiju unutar zgrada (zatvorenom prostoru); konzultacije inženjerskih procesa; pružanje računalnih programa putem Interneta; pružanje informacija, savjeta i konzultacija koje se odnose na kontrolu i smanjivanju štetnih emisija pružanjem ekonomskih poticaja; pružanje informacija, savjeta i konzultacija koje se odnose na smanjivanje emisija ugljika; konzultacije u svezi s osiguranjem kvalitete; snimanje podataka u svezi s potrošnjom energije u zgradama; iznajmljivanje mjernih uređaja; podvodna istraživanja.;

43 Ustanove za smještaj starijih osoba; usluge iznajmljivanja dvorana za sastanke; iznajmljivanje stolaca, stolova, stolnog rublja i staklenog posuđa; iznajmljivanje postelnog rublja; iznajmljivanje zavjesa; iznajmljivanje namještaja; iznajmljivanje tepiha; iznajmljivanje ručnika; iznajmljivanje zahodskih školjki; iznajmljivanje kada za njegu; iznajmljivanje kreveta za njegu; iznajmljivanje madraca; iznajmljivanje pomičnih dijelova kreveta; iznajmljivanje pomagala za hodanje; iznajmljivanje opreme za socijalnu skrb.;

44 Usluge aromaterapije; kiropraktika; usluge ustanova za oporavak; zubarstvo; iznajmljivanje opreme za poljoprivredna gospodarstva; savjetovanje u vezi zdravstvene zaštite osim savjetovanja koje se odnosi na zubarstvo i ortodontiju; savjetovanje u vezi zdravlja osim savjetovanja koje se odnosi na zubarstvo i ortodontiju; savjetovanje u vezi zdravlja putem Interneta osim savjetovanja koje se odnosi na zubarstvo i ortodontiju; savjetovanje u vezi zdravlja putem telefona osim savjetovanja koje se odnosi na zubarstvo i ortodontiju; zdravstvene informacije koje ne uključuju informacije u vezi zubarstva i ortodontije; usluge ustanova za oporavak; starački domovi; hospiciji (ustanove za prihvrat siromašnih); bolničke usluge; masaža; medicinska pomoć; usluge medicinskih klinika; usluge doma za skrb o starim i bolesnim osobama; usluge njegovatelja bolesnika; savjetovanje o farmaciji; fizioterapija; usluge psihologa; iznajmljivanje sanitarnih uređaja; usluge ustanove za oporavak; usluge uništavanja životinjskih štetočina u poljoprivredi; iznajmljivanje medicinskih aparata; iznajmljivanje proizvoda za njegu bolesnika; usluge pružanja informacija o zdravstvenoj zaštiti; usluge pružanja informacija o medicinskim institucijama; usluge pružanja informacija o ustanovama za njegu i zbrinjavanje; informacije o ustanovama za njegu starijih osoba i/ili osoba sa invaliditetom.;

45 Iznajmljivanje odjeće; savjeti u svezi intelektualnog vlasništva; savjetovanje o sigurnosti; iznajmljivanje uređaja za dojavu požara; iznajmljivanje uređaja za gašenje požara; usluge čuvanja, obezbjeđenja; kontrola (nadzor) tvornica u

svezi sigurnosti; ustupanje licenci za intelektualno vlasništvo; ustupanje licenci za softvere (pravne usluge); usluge nadziranja protuprovalnih uređaja; usluge agencije za noćno čuvanje; usluge otvaranja brava; nadzor i daljinska kontrola upotrebom video kamera; daljinska kontrola klima uređaja i instalacija za opskrbu vodom putem telekomunikacija; usluge registriranja imena domene (pravne usluge); usluge agencija za socijalno osiguranje; sustav za izvještavanje u hitnim slučajevima za zgrade; sustav za izvještavanje u hitnim slučajevima za kuće; sustav za izvještavanje u hitnim slučajevima za starije osobe; sustavi praćenja i obavještavanja korištenjem senzora i telekomunikacija za starije osobe koje žive same; pružanje savjeta koji se odnose na naknade iz socijalnog osiguranja; iznajmljivanje protuprovalnih i nadzornih uređaja; iznajmljivanje jedinica za hitno pozivanje; medicinski sustavi upozoravanja za starije osobe.

(111) **BAZ1518477** (181)24/02/2025

(210) BAZ1518477A (220)24/02/2015

(151) 23/08/2016

(732) **Simurg Media d.o.o. Fra Anđela**

Zvzdovića 1, 71000 Sarajevo, BA

(540)

FAKTOR

(531) 27.5

(511)

35 Oglašavanje i reklamiranje.

(111) **BAZ1518480** (181)24/02/2025

(210) BAZ1518480A (220)24/02/2015

(151) 25/08/2016

(732) **BRIDGESTONE LICENSING**

SERVICES, INC., a corporation

organized and existing under the laws

of the State of Delaware 535 Marriott

Drive, Nashville, Tennessee 37214, US

(740) "ŽIVKO MIJATOVIĆ & PARTNERS"

d.o.o. Sarajevo

(540)

Firestone

(531) 27.5

(511)

12 Zračne opruge.;

19 Nemetalne krute cijevi za izgradnju; gumeni građevinski materijali; antiseizmički građevinski materijali, nemetalni; gumeni građevinski materijali za seizmičku izolaciju; nemetalni građevinski materijali; krovovi i krovne vodootporne membrane; nemetalni građevinski materijali za mostove, prekriveni gumom; vještački vrtni ribnjaci (nemetalne konstrukcije); nemetalne prenosive građevine; nemetalne krute tube za izgradnju.;

37 Popravljanje i održavanje automobila i njihovih dijelova; popravljanje i održavanje guma za automobile; protektiranje guma; popravljanje i održavanje motornih vozila na dva kotača i njihovih dijelova; popravljanje i održavanje guma za motorna vozila na dva kotača; popravljanje i održavanje bicikala i njihovih dijelova; popravljanje i održavanje guma za bicikla; popravljanje i održavanje guma za zrakoplove; usluge popravljanja guma i vulkanizerske usluge; usluge postavljanja krovova; popravljanje krovova; montaža krovova, i održavanje.

(111) **BAZ1518481** (181)24/02/2025

(210) BAZ1518481A (220)24/02/2015

(151) 05/09/2016

(732) **Colgate-Palmolive Company, a
Delaware company 300 Park Avenue,
New York, New York 10022, US**

(740)Mirna Milanović - Lalić
(540)

MAX WHITE EXPERT WHITE

(511)

21 Četkice za zube.

(111) **BAZ1518482** (181)23/02/2025

(210) BAZ1518482A (220)23/02/2015

(151) 29/08/2016

(732) **“VITA-LIFE d.o.o.” Kakanjska br. 4,
Visoko, BA**

(740)“STAM” d.o.o.

(540)



(531) 8.7;11.3;27.5;29.1

(511)

30 Šećer, šećer kocka.

(111) **BAZ1518483** (181)26/02/2025

(210) BAZ1518483A (220)26/02/2015

(151) 09/08/2016

(300) 013201512

26/08/2014

EM

(732) **DART INDUSTRIES INC. 14901 S.
Orange Blossom Trail, Orlando,
Florida 32837, US**

(740)PETOŠEVIĆ d.o.o

(540)



(531) 2.1,2.7,5.5,26.1,27.5

(511)

21 Kuhinjski i kućanski pribor, posebno ribeži, vadičepovi, otvarači za boce, spravice za cijedenje bijelog luka, cjedila za agrume, kuhinjske lopatice i noževi za razmazivanje, plastične hvataljke za hranu i lopatice za sladoled, plastične hvataljke za tjesteninu, kuhinjske zaimače, plastični držači

recepata, daske za rezanje od plastike, plastični blokovi za držanje noževa; kućanske i kuhinjske posude te pripadajući poklopci; stolno posuđe; posuđe i pripadajući stalci; pribor za pečenje; plastične slastičarske folije; podloge za pečenje; posude za pečenje, pladnjevi, poklopci za hranu; stakleno posuđe, porculan i zemljano posuđe; svijećnjaci; češljevi i spužve; vedra [drvene posude]; pribor za čišćenje; čelična vuna; četke (osim kistova); prijenosni hladnjaci; izolirane posude; držači za izolirane boce, izolirane boce i posude; držači za kuhinjski pribor kao što su žlice za kuhanje, zaimače, rezači za ribu; neelektrični kuhinjski uređaji i strojevi, osobito za usitnjavanje, ribanje, mrvljenje, mljevenje, prešanje, rezanje, gnječenje, emulgaciju, mućkanje, miješanje, tučenje ili guljenje hrane, osobito miješalice, mikseri, preše za citruse, naprave za cijedenje voća, male sjeckalice, naprave za mljevenje mesa; neelektrične miješalice za hranu; mlinovi za kućanstvo, neelektrični.;

35 Organiziranje sajмова i izložbi u ekonomske i promidžbene svrhe, također na internetu; oglašavanje, savjetovanje u vezi s oglašavanjem, usluge promidžbe; marketing, savjetovanje za marketing; komercijalno i poslovno savjetovanje, organizacija i savjetovanje u vezi s prodajom; pomoć pri prodaji i to tehnički savjeti i savjeti o prodajnim programima; usluge maloprodaje putem kućnih prezentacija i Interneta proizvoda kao što su pribor za jelo, noževi, blokovi za držanje noževa, setovi noževa u blokovima za držanje noževa, kućanski ili kuhinjski pribor i posude, stolno posuđe, posuđe za kuhanje, posuđe za pečenje, sjeckalice za povrće, noževi za povrće, stakleno posuđe, porculan, proizvodi od porculana, boce, igre i igračke, električni uređaji za kućanstvo i kuhinju; usluge maloprodaje putem kućnih prezentacija i Interneta proizvoda kao što su preparati za čišćenje za kućanske svrhe, preparati za čišćenje za institucijske svrhe, preparati za čišćenje za specijalnih površina, preparati za poliranje i ribanje, abrazivni preparati; usluge maloprodaje putem kućnih prezentacija i Interneta proizvoda kao što su preparati za čišćenje za specijalnih površina, odnosno, staklo, drvo, nehrđajući čelik, granit i kožu, biorazgradive jednokratne krpe i biorazgradive jednokratne maramice impregnirane netoksičnim kemikalijama ili spojevima za čišćenje, brisanje prašine i poliranje, industrijska ulja i masti, maziva, smjese za apsorpciju prašine, vlaženje ili vezivanje; usluge maloprodaje putem kućnih prezentacija i Interneta proizvoda kao što su goriva, svijeće, stjenjeve za rasvjetu, rasvjetne tvari, farmaceutski i veterinarski proizvodi, higijenski proizvodi za medicinske svrhe, dijetetske supstance za medicinsku upotrebu, hrana za dojenčad (bebe), flasteri, materijali za pivijanje, materijali za plombiranje zubi i za zubne otiske, dezinfekcijska sredstva; usluge maloprodaje putem kućnih prezentacija i Interneta proizvoda kao što su preparati za uništavanje štetočina, fungicidi, herbicidi, nutritivni dodaci prehrani za medicinske svrhe na bazi vitamina i/ili elemenata u tragovima i/ili bjelančevina i/ili ugljikohidrata, osvježivači prostorija, nutritivni dodaci prehrani na bazi bjelančevina i/ili vitamina i/ili elemenata u tragovima i/ili ugljikohidrata; usluge maloprodaje putem kućnih prezentacija i Interneta proizvoda kao što su nutritivni dodaci prehrani u obliku napitaka ili koncentrata za napitke, električni uređaji za kućanstvo i kuhinju, ručni alat za rezanje, mjerni instrumenti, magnetski i optički nosači podataka i snimke; nosači zvuka, slika i podataka svih vrsta, bočice i dude za bebe, te pripadajući zatvarači, uređaji i instrumenti za pročišćavanje zraka, uređaji i instrumenti za pročišćavanje vode električni kućanski i kuhinjski aparati, tiskani materijali, osobito bilteni,

priručnici, kuharice, kartice s receptima, tiskane etikete, udžbenici, uređaji za lijepljenje naljepnica, pribor za pisanje, materijali za poduku i nastavu (osim uređaja), kistovi; usluge maloprodaje putem kućnih prezentacija i Interneta proizvoda kao što su papirnati proizvodi za kućanstvo i za higijenske namjene, papirnate ili plastične vrećica za čuvanje hrane, plastične ili papirnate vreće za otpatke, programi, ploče za plakate, poster, ulaznice, kalendari, čestitke, fotografija, uredske potrepštine (osim namještaja), plastični ili papirnati materijali za pakiranje, materijali za umjetnike, kalupi i limovi za pečenje kolača i torti napravljeni od papira, torbe za presvlačenje dojenčadi; usluge maloprodaje proizvoda, i to kože, putem kućnih prezentacija i Interneta i imitacija kože, vreće, kovčezi i torbe, kišobrani, suncobrani i štapovi za hodanje, škopci i bičevi, tekstilna, plastična vlakna za tekstilnu upotrebu, umjetna mikrovlakna i ultramikrovlakna za tekstilnu upotrebu, tekstil i tekstilna roba, odjeća, obuća, pokrivala za glavu; prezentacija i preuzimanje proizvoda (za druge), za potrebe promidžbe i prodaje, i to proizvoda kao što su pribor za jelo, kućanski ili kuhinjski pribor i posude, stolno posuđe, posuđe za kuhanje, posuđe za pečenje, sjeckalice za povrće, noževi za povrće, stakleno posuđe, porculan, proizvodi od porculana, boce, igre i igračke; prezentacija i preuzimanje proizvoda (za druge), za potrebe promidžbe i prodaje, i to proizvoda kao što su pribor za jelo, noževi, blokovi za držanje noževa, setovi noževa u blokovima za držanje noževa, kućanski ili kuhinjski pribor i posude, stolno posuđe, posuđe za kuhanje, posuđe za pečenje, sjeckalice za povrće, noževi za povrće, stakleno posuđe, porculan, proizvodi od porculana, boce, igre i igračke, električni uređaji za kućanstvo i kuhinju, preparati za čišćenje za kućanske svrhe; prezentacija i preuzimanje proizvoda (za druge), za potrebe promidžbe i prodaje, i to proizvoda kao što su preparati za čišćenje za institucionalne svrhe, preparati za čišćenje za specijalne površine, preparati za poliranje i ribanje, abrazivni preparati; prezentacija i preuzimanje proizvoda (za druge), za potrebe promidžbe i prodaje, i to proizvoda kao što su preparati za čišćenje specijalnih površina, i to za staklo, drvo, nehrđajući čelik, granit i kožu, biorazgradive jednokratne krpe i biorazgradive jednokratne maramice impregnirane netoksičnim kemikalijama ili spojevima za čišćenje, brisanje prašine i poliranje, industrijska ulja i masti, maziva, smjese za apsorpciju prašine, vlaženje ili vezivanje, goriva, svijeće, fitilji, rasvjetna tijela; prezentacija i preuzimanje proizvoda (za druge), za potrebe promidžbe i prodaje, i to proizvoda kao što su farmaceutski i veterinarski preparati, sanitarni preparati za medicinske svrhe, dijetetske tvari prilagođene za medicinsku upotrebu, hrana za bebe, flasteri, materijali za zavoje, materijal za zubarske ispune, zubni vosak, dezinfekcijska sredstva; prezentacija i preuzimanje proizvoda (za druge), za potrebe promidžbe i prodaje, i to proizvoda kao što su preparati za uništavanje štetočina, fungicidi, herbicidi, nutritivni dodaci prehrani za medicinske svrhe na bazi vitamina i/ili elemenata u tragovima i/ili bjelančevina i/ili ugljikohidrata, osvježivači prostorija, nutritivni dodaci prehrani na bazi vitamina i/ili elemenata u tragovima i/ili bjelančevina i/ili ugljikohidrata; prezentacija i preuzimanje proizvoda (za druge), za potrebe promidžbe i prodaje, i to proizvoda kao što su nutritivni dodaci prehrani u obliku napitaka ili koncentrata za napitke, električni uređaji za kućanstvo i kuhinju, ručni alat za rezanje, mjerni instrumenti, magnetski i optički nosači podataka i snimke; prezentiranje i prikupljanje proizvoda (za druge), za oglašavanje i prodajne namjene, odnosno papirnatih proizvoda za kućanstvo i higijenske namjene, papirnatih ili plastičnih vrećica za čuvanje hrane, plastičnih ili papirnatih vreća za otpatke,

programa, ploča za plakate, postera, ulaznica, kalendara, čestitki, fotografija, uredskih potrepština (osim namještaja), plastičnih ili papirnatih materijala za pakiranje, materijala za umjetnike, papirnatih kalupa i limova za pečenje kolača i torti, torbi za presvlačenje dojenčadi; prezentacija i preuzimanje proizvoda (za druge), za potrebe promidžbe i prodaje, i to proizvoda kao što su koža i imitacije kože, torbe, kovčezi i putne torbe, kišobrani, suncobrani i štapovi za hodanje, škopci i bičevi, tekstilna vlakna, plastična vlakna za tekstilnu upotrebu, umjetna mikrovlakna i ultramikrovlakna za tekstilnu upotrebu, tekstili i tekstilni proizvodi, odjeća, obuća, pokrivala za glavu; pružanje elektroničkih publikacija na mreži za potrebe oglašavanja.;

41 Edukacija, posebno tečajevi kuhanja, obuka u području prezentacije proizvoda; pružanje stručnog osposobljavanja, posebno usluge osposobljavanja za prodajno osoblje u vezi s distribucijom/prodajom kućanskih i kuhinjskih proizvoda putem kanala izravne prodaje; sportske i kulturne djelatnosti; organizacija, dogovaranje i provođenje seminara, konferencija, kongresa, radionica (obuka); publikacija biltena; organizacija natjecanja (edukacija ili zabava); usluge digitalne obrade slika; obavijesti o odgoju; elektroničko izdavaštvo; obavijesti o razonodi; organiziranje sajmovi i izložbi u edukativne ili kulturne svrhe ili u svrhe prikupljanja sredstava; online igre na računaloj mreži; planiranje prijema [razonoda]; pružanje online elektroničkih publikacija [nisu za preuzimanje]; izdavanje tekstova, knjiga i časopisa, osim za potrebe promidžbe; pružanje informatičkih i elektroničkih on-line baza podataka u edukativne i rekreativne svrhe u području razonode i u području interesnih skupina za srednjoškolsko obrazovanje, školski život, društveni život i život u zajednici; usluge dijeljenja fotografija i videozapisa; objavljivanje elektroničkih časopisa i blogova; usluge elektroničkog objavljivanja za treće osobe; pružanje online natjecanja i nagradnih igara u svrhe zabave; pružanje galerija slika na internetu; pružanje tečajeva edukacije, poduke i obuke; razonoda; obavijesti o odgoju; tečajevi edukacije i poduke dostupni putem Interneta i drugih komunikacijskih i računalnih mreža; organiziranje, proizvodnja i predstavljanje događaja u obrazovne, kulturne i zabavne svrhe; pružanje razonode, obrazovanja i informacija u vezi s obrazovanjem za pristup putem Interneta i drugih komunikacijskih i računalnih mreža; proizvodnja, prezentacija, distribucija, ustupanje, umrežavanje i iznajmljivanje televizijskih i radijskih programa, filmova, zvučnih i videosnimaka, i drugih podataka; produkcija i iznajmljivanje obrazovnih i školskih materijala; organizacija priredbi; planiranje, organizacija i vođenje predavanja, simpozija i priredbi u edukativne ili kulturne svrhe ili u svrhe prikupljanja sredstava; planiranje, organizacija, produciranje i vođenje nagradnih svečanosti.

(111) **BAZ1518484** (181)26/02/2025
(210) BAZ1518484A (220)26/02/2015
(151) 19/08/2016

(732) **“FRUCTA-TRADE” d.o.o.**

Željeznička b.b., 74400 Derventa, BA

(591)svijetlozelena, tamnozeleno, ljubičasta, crvena, smeđa, narandžasta
(540)



(531) 5.5,27.5,29.1

(511)

16 Papir, karton i proizvodi od tih materijala koji nisu obuhvaćeni drugim razredima.

(111) **BAZ1518486** (181)27/02/2025
(210) BAZ1518486A (220)27/02/2015
(151) 24/08/2016

(732) **B.FOREVER 12, rue Dieu, 75010 Paris, FR**

(740)Marić & Co d.o.o.
(540)



(531) 2.9

(511)

14 Dragocijeni metali i njihove legure i proizvodi od dragocenih metala ili sa prevlakom od njih, koji nisu uključeni u druge klase; nakit (imitacije nakita i nakit od plemenitih metala) i drago kamenje; dugmad za manžetne, igle za kravate; časovničarski i hronometrijski instrumenti.;

18 Koža i imitacija kože, proizvodi izrađeni od ovih materijala koji nisu uključeni u druge klase; životinjska koža, krzno; koferi i putne torbe; kišobrani, suncobrani i štapovi za hodanje; bičevi, saračka i sedlarska oprema.;

25 Odjeća, obuća, pokrivala za glavu.

(111) **BAZ1518487** (181)27/02/2025

(210) BAZ1518487A (220)27/02/2015

(151) 24/08/2016

(732) **B.FOREVER 12, rue Dieu,
75010 Paris, FR**

(740) Marić & Co d.o.o.

(540)

(531) 27.5

(511)

14 Dragocijeni metali i njihove legure i proizvodi od dragocenih metala ili sa prevlakom od njih, koji nisu uključeni u druge klase; nakit (imitacije nakita i nakit od plemenitih metala) i drago kamenje; dugmad za manžetne, igle za kravate; časovničarski i hronometrijski instrumenti.;

18 Koža i imitacija kože, proizvodi izrađeni od ovih materijala koji nisu uključeni u druge klase; životinjska koža, krzno; koferi i putne torbe; kišobrani, suncobrani i štapovi za hodanje; bičevi, saračka i sedlarska oprema.;

25 Odjeća, obuća, pokrivala za glavu.

(111) **BAZ1518488** (181)03/03/2025

(210) BAZ1518488A (220)03/03/2015

(151) 24/08/2016

(300) 86396790

16/09/2014

US

(732) **Amgen Inc. One Amgen Center Drive,
Thousand Oaks,
California 91320-1799, US**

(740) Agencija Diana Protić Tkalčić

(540)

SILIQ

(511)

5 Farmaceutski proizvodi; farmaceutski proizvodi koji se koriste za liječenje hroničnih imunih oboljenja, oboljenja upale zglobova i hroničnih upalnih oboljenja; farmaceutski proizvodi namijenjeni za liječenje psorijaze, psorijaznog artritisa i astme.

(111) **BAZ1518489** (181)04/03/2025

(210) BAZ1518489A (220)04/03/2015

(151) 25/08/2016

(732) **Ekonomski fakultet Univerziteta u
Sarajevu Trg oslobođenja Alija
Izetbegović 1, 71000 Sarajevo, BA**

(591) plava, zelena, crna

(540)



(531) 26.11,27.1,27.5,29.1

(511)

35 Oglašavanje i reklamiranje; vođenje komercijalnih poslova; komercijalna administracija; uredski poslovi.;

41 Obuka; stručno osposobljavanje; razonoda; sportske i kulturne djelatnosti.;

42 Znanstvene i tehnološke usluge kao i pripadajuće usluge istraživanja i koncepcije; usluge industrijskih analiza i istraživanja, koncepcija i razvoj računala i računalnih programa (softvera).

(111) **BAZ1518491** (181)05/03/2025

(210) BAZ1518491A (220)05/03/2015

(151) 25/08/2016

(732) **“SAPONIA” KEMIJSKA,**
PREHRAMBENA I FARMACEUTSKA
INDUSTRIJA, D.D. M. Gupca 2,
31000 Osijek, HR

(740)Agencija Diana Protić Tkalčić

(540)

FAKS HELIZIM

AKTIVGEL PURE

ENERGY

(511)

3 Preparati za bijeljenje i ostale tvari za pranje; tekući preparati za bijeljenje i ostale tvari za pranje; preparati za uklanjanje mrlja iz tkanina; preparati za čišćenje, poliranje, odmaščivanje i struganje; preparati za uklanjanje masnih mrlja za kućanstvo; preparati za prethodno namakanje; sapuni; parfumerijski proizvodi, eterična ulja, kozmetički proizvodi, losioni za kosu; preparati za njegu zubi.

(111) **BAZ1518492** (181)05/03/2025

(210) BAZ1518492A (220)05/03/2015

(151) 25/08/2016

(732) **“SAPONIA” KEMIJSKA,**
PREHRAMBENA I FARMACEUTSKA
INDUSTRIJA, D.D. M. Gupca 2,
31000 Osijek, HR

(740)Agencija Diana Protić Tkalčić

(540)

FAKS HELIZIM

NATURAL & SENSITIVE

PURE ENERGY

(511)

3 Preparati za bijeljenje i ostale tvari za pranje; tekući preparati za bijeljenje i ostale tvari za pranje; preparati za uklanjanje mrlja iz tkanina; preparati za čišćenje, poliranje, odmaščivanje i struganje; preparati za uklanjanje masnih mrlja za kućanstvo; preparati za prethodno namakanje; sapuni; parfumerijski proizvodi, eterična ulja, kozmetički proizvodi, losioni za kosu; preparati za njegu zubi.

(111) **BAZ1518493** (181)05/03/2025

(210) BAZ1518493A (220)05/03/2015

(151) 25/08/2016

(732) **“SAPONIA” KEMIJSKA,**
PREHRAMBENA I FARMACEUTSKA
INDUSTRIJA, D.D. M. Gupca 2,
31000 Osijek, HR

(740)Agencija Diana Protić Tkalčić

(540)

FAKS HELIZIM

SUPERAKTIV PURE

ENERGY

(511)

3 Preparati za bijeljenje i ostale tvari za pranje; tekući preparati za bijeljenje i ostale tvari za pranje; preparati za uklanjanje mrlja iz tkanina; preparati za čišćenje, poliranje, odmaščivanje i struganje; preparati za uklanjanje masnih mrlja za kućanstvo; preparati za prethodno namakanje; sapuni; parfumerijski proizvodi, eterična ulja, kozmetički proizvodi, losioni za kosu; preparati za njegu zubi.

(111) **BAZ1518494** (181)05/03/2025

(210) BAZ1518494A (220)05/03/2015

(151) 25/08/2016

(732) **“SAPONIA” KEMIJSKA,**
PREHRAMBENA I FARMACEUTSKA
INDUSTRIJA, D.D. M. Gupca 2,
31000 Osijek, HR

(740)Agencija Diana Protić Tkalčić

(540)

FAKS HELIZIM

AQUAMARINE PURE

ENERGY

(511)

3 Preparati za bijeljenje i ostale tvari za pranje; tekući preparati za bijeljenje i ostale tvari za pranje; preparati za uklanjanje mrlja iz tkanina; preparati za čišćenje, poliranje, odmaščivanje i struganje; preparati za uklanjanje masnih mrlja za kućanstvo; preparati za prethodno namakanje; sapuni; parfumerijski proizvodi, eterična ulja, kozmetički proizvodi, losioni za kosu; preparati za njegu zubi.

(111) **BAZ1518496** (181)06/03/2025

(210) BAZ1518496A (220)06/03/2015

(151) 09/08/2016

(732) **NOBEL LIJEK d.o.o.**

Hasiba Brankovića 9,

71000 Sarajevo, BA

(740)"STAM" d.o.o.

(540)

SINEGRA

(511)

5 Farmaceutski proizvodi.

(111) **BAZ1518497** (181)06/03/2025

(210) BAZ1518497A (220)06/03/2015

(151) 09/08/2016

(732) **NOBEL LIJEK d.o.o.**

Hasiba Brankovića 9,

71000 Sarajevo, BA

(740)"STAM" d.o.o.

(540)

TIYOZID

(511)

5 Farmaceutski proizvodi.

(111) **BAZ1518499** (181)06/03/2025

(210) BAZ1518499A (220)06/03/2015

(151) 09/08/2016

(300) 013737069

12/02/2015

EM

(732) **THE COCA-COLA COMPANY One**

Coca-Cola Plaza, Atlanta,

Georgia 30313, US

(740)"ŽIVKO MIJATOVIĆ & PARTNERS"

d.o.o. Sarajevo

(540)

FANTA INSTAMIX

(511)

30 Gazirana pića (na bazi kafe, kakaa ili čokolade); piment (jamajkanski papar); konditorski proizvodi od badema;

tijesto od badema; anis (sjeme); aromatični pripravci za prehranu; nadomjesci za kafu; prašak za pecivo; soda bikarbona (za pečenje); ječmeno brašno krupnijeg zrna; brašno od graha; pivski ocat; sladoled (sredstva za vezanje sladoledne mješavine); hljeb; krušne mrvice; pecivo (fino sitno pecivo); pecivo (brioši); tijesto za kolače; glazure za kolače; gotovi pripravci u prahu za pripremu kolača; kolači; slatkiši; kapari; karamele (mekani bomboni); so od celera; pločice od žitarica; grickalice na bazi žitarica; pripravci žitarica; sendviči od sira (cheeseburgeri); žvakaće gume; cikorija (nadomjestak kafe); pahuljice od sušenih žitarica; čokolade; napici na bazi čokolade; čokoladni napici sa mlijekom; čokoladni musevi (pjenice); chow-chow (umak od miješanog ukiseljenog povrća); chutneys (indijski umaci od mješavine začina, povrća ili voća); cimet (začin); klinčići (začin); kakao; napici na bazi kakaa; kakao napici s mlijekom; kafa; pića na bazi kafe; pića od kafe s mlijekom; kafene arome; začini; konditorski proizvodi; konditorski proizvodi za ukrašavanje božićnih drvca; keksi; so za kuhanje; kukuruzne pahuljice; kukuruzno brašno; kukuruz, mljeveni; kukuruz, pečeni; kus-kus (krupica); krekeri; kalijev tartarat za upotrebu u kulinarstvu; ječam, tucani; zob, tucana; curry (začin); custard (vanila krem); desertni musevi (slastičarski proizvodi); tijesto; preljevi za salatu; jestive ledene slastice; esencije za hranu, osim eteričnih esencija i ulja; skrobna jela; fermenti za tijesto; arome za pića, osim esencijalnih ulja; arome za kolače, osim esencijalnih ulja; arome, osim esencijalnih ulja; brašno; proizvodi od mljevenog brašna; cvijeće ili lišće za upotrebu kao zamjena za čaj; fondani (slastice); smrznuti jogurt (slastičarski proizvodi); voćni umaci; voćni želei (slastice); povrtne trave, konzervirane (začini); kolač od đumbira; đumbir (začin); glukoza za kulinarstvo; gluteinski aditivi za kulinarske svrhe; gluten za prehrambene svrhe; svijetla melasa; oljuštena zrna žitarica za ljudsku prehranu; halva; glazure za pečenje šunke; biljni pripravci za pravljene pića; visokoproteinske pločice od žitarica; kukuruzna kaša; kukuruzna krupica; med; oljušteni ječam; očišćena zob; sladoledi; ledeni čajevi; led za osvježanje; led, prirodni ili umjetni; nemedicinski biljni čajevi; kečap; podizač tijesta; laneno sjeme za ljudsku potrošnju; sladić (slastice); makaroni (tjestenina); makaroni (kolačići); keksi od slada; ekstrakti slada za prehranu; slad za prehranu ljudi; maltoza; marinade; marcipan; majoneza; mesni sokovi (umaci); mesne pite; proizvodi za omekšavanje mesa u kućanstvu; menta za slastice; melase za hranu; musli; senf; brašno od gorušice; prirodni zaslađivači; gotovi obroci na bazi rezanaca; rezanci; muškati oraščići; hrana na bazi zobi; zobene pahuljice; zobena kaša; šećer od palmnog drveta; palačinci; tjestenine; umaci za tjesteninu; pastile (bombone); peciva; tijesto za peciva; paštete u tijestu; slastice od kikirikija; biber; bomboni od mente; biberi (začini); pesto (umak); petit keksi; minjoni; pite; pice; kokice; krompirovo brašno; prašak za pripremu sladoleda; praline; pripravci za učvršćivanje tučenog vrhnja; propolis; pudinzi; quiche (vrsta slane torte); ravioli (tjestenina); reliš (začin); riža; grickalice od riže; kolači od riže; matična mliječ; dvopek; šafran (začin); sago; so za konzerviranje hrane; sendviči; umaci (začinski); vezivna sredstva za kobasice; mirodije; morska voda za kuhanje; morska trava (začin); krupica; šerbeti (sladoledi); tijesto od sojinog zrna (začin); sojino brašno; soja sos; špageti; začini; proljetne rollice; zvjezdani anis; škrob za prehranu; štapići od sladića (slatkiši); šećer; sushi; kandirani slatkiši (bonbone); tabule (libanonska salata); tacos (meksički); tapioka; brašno od tapioke; tartevi (otvorene pite sa slatkim ili slanim nadjevom); čaj; napici na bazi čaja; tvari za zgušnjavanje za kuhanje hrane; umak od paradajza; tortilje; kurkuma; hljeb bez kvasca; nepržena

kafa; vanilija (aroma); vanilin (nadomjesci za vaniliju); biljni pripravci kao nadomjesci kafe; vermicelli (tanki i kratki rezanci); ocat; vafli; pšenično brašno; pšenične klice za ljudsku potrošnju; kvasac.;

32 Gazirana voda; pića od aloe vere, bezalkoholna; aperitivi, bezalkoholni; pivo; kokteli na bazi piva; pivski mošt; jabukovača, bezalkoholna; kokteli, bezalkoholni; energetska pića; koncentracije za pravljenje pića; ekstrakti hmelja za proizvodnju piva; aromatizirana gazirana pića; vode s okusima; voćni sokovi; voćni nektari, bezalkoholni; pivo od đumbira; mošt od grožđa, nefermentirani; izotonični napici; kvas (bezalkoholno piće); limunade; voda litijevog oksida; pivo od slada; mošt od slada; bademovo mlijeko (piće); mineralne vode (piće); mošt; bezalkoholni napici; bezalkoholne mješavine za koktele; bezalkoholne mješavine i baze za koktele; bezalkoholni voćni ekstrakti; bezalkoholni voćni napici; bezalkoholni napici na bazi meda; bademovo piće (bademovica); tablete za gazirana pića; mlijeko od kikirikija (bezalkoholno piće); prašci za gazirana pića; pripravci za pravljenje gazirane vode; pripravci za pravljenje pića; pripravci za pravljenje likera; pripravci za pravljenje mineralne vode; sarsaparilla (bezalkoholno piće); soda-voda (Seltz); šerbeti (slatki napici); frapei od voća; sodavoda; bezalkoholna pića, uključujući niskokalorična bezalkoholna pića; sirupi za napitke; sirupi za pravljenje limunade; sirupi za pravljenje mineralnih voda sa ukusima i bezalkoholnih pića; stolne vode; sok od paradajza (napitak); povrtni sokovi (napici); voda i napici koji sadrže vitamine (bezalkoholna pića); vode (pića); pića od surutke.;

33 Alkoholna pića, uključujući alkoholne koktele.

(111) **BAZ1518501** (181)06/03/2025

(210) BAZ1518501A (220)06/03/2015

(151) 09/08/2016

(732) **Western Digital Technologies, Inc.**
3355 Michelson Drive, Suite 100,
Irvine, California 92612, US

(740) "MSA IP" vl. Dževad Čoralić
(540)

WD BLUE

(511)

9 Uređaji za pohranjivanje podataka, naime, hard disk dražvovi, digitalni disk dražvovi, prazni digitalni mediji za pohranjivanje podataka, hibridni dražvovi i računarske periferne jedinice; uređaji za pohranjivanje podataka na računarima, naime, oprema za računarsku memoriju i hard dražvovi za računare; računarski hardver za otpremanje; pohranjivanje, povraćaj, preuzimanje, prenos i isporučivanje digitalnih sadržaja; računarski softver za upotrebu u sinhronizaciji, bekapovanju, puštanju u rad, kodiranju i dešifrovanju digitalnih datoteka, uključujući audio, video, tekstualne, binarne sadržaje, slike, grafičke i multimedijalne sadržaje; računarski firmver za pohranjivanje podataka, vraćanje podataka, pristup podacima, bekapovanje podataka, replikaciju (kopiranje) podataka, dostupnost podataka, oporavak (dobijanje natrag) podataka, prevodjenje podataka i konverziju podataka; softver za upravljanje pohranjivanjem podataka.

(111) **BAZ1518502** (181)06/03/2025

(210) BAZ1518502A (220)06/03/2015

(151) 18/08/2016

(732) **Actavis Group PTC ehf.**
Reykjavíkurvegi 76-78,
220 Hafnarfjörður, IS

(740) PETOŠEVIĆ d.o.o

(540)

COLDACTA

(511)

5 Farmaceutski preparati i supstance, vitamini i mineralni preparati.

(111) **BAZ1518506** (181)10/03/2025

(210) BAZ1518506A (220)10/03/2015

(151) 24/08/2016

(300) Ž-2015-240

13/02/2015

RS

(732) **MAGINUS d.o.o. Kneza Višeslava 3,**
11000 Beograd, RS

(740) Advokat Inja Pašalić

(591) zelena, crvena, plava, bijela

(540)

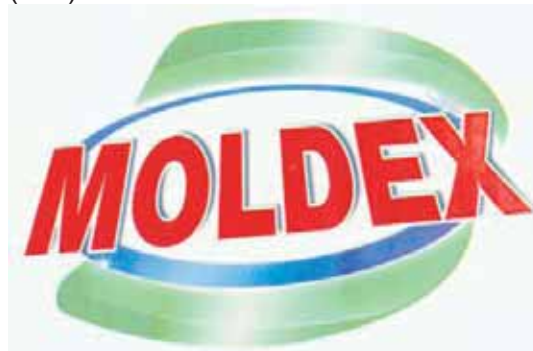

(531) 26.1,27.5,29.1

(511)

1 Hemijski preparati za sprečavanje nastanka buđi; preparati za uklanjanje buđi.;

3 Preparati za čišćenje, poliranje; preparati za poliranje; poliri za namještaj i podove; preparati za uklanjanje mrlja; preparati za ukljanjanje kamenca za upotrebu u domaćinstvu; preparati za uklanjanje hrđe; sapun; rastvori za čišćenje.;

5 Sredstva za čišćenje; dezinfekciona sredstva za higijenske svrhe; hemijski preparati za tretiranje buđi; biocidi.

(111) **BAZ1518507** (181)10/03/2025
 (210) BAZ1518507A (220)10/03/2015
 (151) 24/08/2016
 (732) **P.T. Kedaung Industrial
 (Limited liability company),
 A company organized and existing
 under the laws of Indonesia Jalan
 Kampung Poglar Kaliangke,
 Cengkareng, Jakarta Barat 11710, ID**

(740) "ŽIVKO MIJATOVIĆ & PARTNERS"

d.o.o. Sarajevo

(540)

KIG

(511)

21 Pribor i posuđe za kućanstvo ili za kuhinju; stakleni proizvodi, porculansko i keramičko posuđe koje nije obuhvaćeno drugim razredima.

(111) **BAZ1518508** (181)10/03/2025
 (210) BAZ1518508A (220)10/03/2015
 (151) 09/08/2016
 (300) 013737499
 12/02/2015
 EM

(732) **Diageo North America, Inc. 801 Main
 Avenue, Norwalk,
 Connecticut 06851, US**

(740) PETOŠEVIĆ d.o.o

(540)



(531) 3.7,27.5

(511)

33 Alkoholna pića (osim piva).

(111) **BAZ1518509** (181)11/03/2025
 (210) BAZ1518509A (220)11/03/2015
 (151) 09/08/2016
 (732) **HYATT INTERNATIONAL
 CORPORATION 71 S. Wacker Drive,
 14th Floor, Chicago, IL 60606, US**

(740) Dragan Mićunović

(540)

HYATT CENTRIC

(531) 26.3,27.5

(511)

43 Usluge hotela; usluge odmarališta; motela; usluge privremenog smještaja; usluge turističke agencije za rezervaciju hotelskog smještaja; specijalizirane hotelske usluge pružene u okviru programa za česte hotelske goste; usluge restorana, barova i koktel barova; usluge snek barova; catering za potrebe snadbijevanja hrane i pića; usluge obezbjeđivanja kapaciteta za održavanje proslava i društvenih događaja za specijalne prilike; usluge obezbjeđivanja kapaciteta za konferencije, izložbe i sastanke; usluge iznajmljivanja stolica, stolova, stolnjaka i staklenog posuđa za konferencije, izložbe, sastanke i društvene događaje i proslave; usluge iznajmljivanja konferencijskih sala.

(111) **BAZ1518510** (181)11/03/2025
 (210) BAZ1518510A (220)11/03/2015
 (151) 09/08/2016

(732) **Nissan Jidosha Kabushiki Kaisha
 (also trading as Nissan Motor Co.,Ltd.)
 No.2, Takara-cho, Kanagawa-ku,
 Yokohama-shi, Kanagawa-ken, JP**

(740) "MSA IP" vl. Dževad Ćoralić

(540)

NISSAN

(531) 27.5

(511)

1 Hemijski proizvodi koji se upotrebljavaju u industriji, nauci, fotografiji, poljoprivredi, hortikulturi i šumarstvu; neprerađene vještačke smole, neprerađene plastične materije; đubriva; smješe za gašenje vatre; preparati za kaljenje i zavarivanje; hemijske supstance za očuvanje namirnica; materije za štavljenje; ljepljive supstance koje se upotrebljavaju u industriji; hemikalije za bojenje stakla; hemikalije za matiranje stakla; proizvodi za zaštitu od zamagljivanja stakla; antistatički proizvodi, osim za upotrebu u domaćinstvu; hemijski proizvodi za popravku i održavanje

automobila; hemijski proizvodi koji odbijaju vodu; hemijski sastavi za popravku šoferšajbni; ljepkovi za industrijsku upotrebu; hemijski zaptivači za dijelove i površine vozila; epoksidne smole, neperadaene; preparati za odmašćivanje za upotrebu u automobilskoj industriji; preparati za odljepljivanje i razdvajanje; hemijski aditivi za ulja; hemijski aditivi za čistače ubrizgivača goriva; hemijski aditivi koji sprečavaju hrđanje radijatora; hemijski aditivi za rashladne klima uređaje; hemijski aditivi za motorna goriva; voda sa elektrolitima za punjenje baterija (akumulatora); kočiona tečnost; tečnost za servo uređaje; transmisione tečnosti (tečnosti za mjenjač); rashladna sredstva za motore vozila.;

2 Boje, firnajzi, lakovi; sredstva za zaštitu od hrđe i truljenja drveta; materije za bojenje; nagrizajuća sredstva za bojenje; sirove prirodne smole; metali u obliku listova i praha za slikare, dekoratere, štampane i umjetnike; zaštitni premazi za šasijske vozila; osnovni sloj boje ili apreture; premazi [boje]; anti-korozione masti; anti-koroziona ulja; anti-korozivna sredstva za zaštitu vozila; zaštitna sredstva za metale.;

3 Sredstva za bijeljenje i druge supstance za upotrebu u perionicama; preparati za čišćenje, poliranje, ribanje i nagrizanje; sapuni; parfimerija, eterična ulja, kozmetika, losioni za kosu; paste za zube; tečnosti za čišćenje vjetrobranskog stakla (šoferšajbni); vosak za poliranje; preparati za uklanjanje hrđe; preparati za uklanjanje boja; preparati za postizanje sjaja [poliri]; kolonjska voda.;

4 Industrijska ulja i masti; maziva; jedinjenja za skupljanje prašine vlaženjem i vezivanjem; goriva (uključujući motorna tečna goriva) i materije za osvijetljavanje; svijeće i fitilji za osvijetljavanje; motorna ulja; masti za podmazivanje; ricinusovo ulje za tehničku upotrebu.;

5 Farmaceutski i veterinarski preparati; sanitarni preparati za upotrebu u medicini; dijetetska hrana i supstance prilagođene za upotrebu u medicini ili veterinarsku upotrebu, hrana za bebe; dijetetski dodaci (dodaci ishrani) za ljude i životinje; flasteri, materijali za zavijanje; materijali za plombiranje zuba, zubarska smola; dezinfekciona sredstva; preparati za uništavanje štetočina; fungicidi, herbicidi; kutije za prvu pomoć, napunjene; dezodoransi, koji nisu za ljude i životinje; preparati za prešišćivanje vazduha; preparati za dezodorisanje vazduha; torbe sa lijekovima, prenosive, napunjene (pručne apoteke).;

7 Prigušivači za motore; prstenovi za podmazivanje [dijelovi mašina]; cilindri motora; klipovi za cilindre; remenici (kaiševi) za motore; posude za ulje; glave cilindra za motore; poklopci glave cilindra; poklopac motora; koljenasta vratila; remeni prenosnici [dijelovi mašina]; karteri za mašine, motore i pogonske motore; ispušne razduvne cijevi za motore; usisne cijevi; filteri [dijelovi mašina ili motora]; filteri za čišćenje rashlađenog vazduha, za motore; prečišćivači vazduha, za motore; ventilatori za motore i pogonske motore; rashlađivači ulja; svijeće za motore sa unutrašnjim sagorijevanjem; zaptivači za motore; radijatori za hlađenje [hladnjaci] za motore; uređaji za paljenje motora sa unutrašnjim sagorijevanjem; uređaji za povećanje pritiska; turbokompresori; generatori električne energije; kompresori [mašine]; hidraulični upravljači (komande) mašina i motora; pumpe [dijelovi mašina ili motora]; alternatori; ventili [dijelovi mašina].;

11 Aparati za osvijetljavanje, grijanje, proizvodnju pare, kuhanje, hlađenje, sušenje, ventilaciju, snadbijevanje vodom i za sanitarne svrhe; uređaji za klimatizaciju vozila; instalacije za filtriranje vazduha; protivzasljepljujuća oprema za svijetla vozila [oprema za svijetla]; odleđivači

za vozila; ventilatori [dijelovi instalacija za klimatizaciju]; farovi za kopnena vozila; grijači za vozila; jonizujuć aparat za obradu vazduha ili vode; sijalice za žmigavce za automobile; rasvjetni aparati i uređaji; čepovi-zatvarači za radijatore; radijatori [za grijanje]; reflektori za vozila; rashladni aparati i mašine; instalacije i aparati za ventilaciju vozila; električne lampe; ramovi za lampe; difuziona svijetla; reflektori [džepne lampe].;

27 Tepisi, asure, prostirke i otirači, linoleum i drugi materijali za pokrivanje podova; prekrivači za zidove (netekstilni); patosnice (podne prostirke) za automobile.;

35 Oglašavanje; vođenje poslova; poslovno upravljanje; kancelarijski poslovi; maloprodajne i veleprodajne usluge u vezi sa vozilima, njihovim strukturnim dijelovima i opremom; trgovina automobilima; promocija prodaje za druge; prikupljanje informacija u računarske baze podataka; sistematizacija informacija u računarske baze podataka; usluge oglašavanja i reklamiranja u vezi sa vozilima; agencije za uvoz i izvoz; davanje informacija o terenskim vozilima, naime, davanje informacija potrošačima o proizvodima i usluge poređenja cijena; informacione usluge, naime usluge poređenja cijena u vezi sa gorivima.;

36 Osiguranje; finansijski poslovi; novčani (monetarni) poslovi; poslovi vezani za nepokretnosti; preuzimanje rizika u osiguranju od nesreće; posredovanje pri kupovini na otplatu (lizing); usluge kreditnih i gotovinskih kartica; finansijsko informisanje; usluge finansiranja; izdavanje kreditnih kartica; procjene korištenih automobila; osiguranje kopnenih vozila; pružanje sveobuhvatnih usluga osiguranja kopnenih vozila, njihovih dijelova i opreme; usluge osiguranja sa produženom garancijom; faktoring; pozajmljivanje na osnovu zaloge; finansiranje zajmova; finansiranje lizinga automobila.;

38 Telekomunikacije; telekomunikacione usluge obezbjeđene putem vozila; komunikacija preko računarskih terminala; telefonska komunikacija; obezbjeđenje korisničkog pristupa globalnim računarskim mrežama; prenos poruka, zvukova i slika posredstvom računara; prenos digitalnih podataka dobijenih od vozila; omogućavanje pristupa računarskim bazama podataka; iznajmljivanje telekomunikacione opreme.;

39 Transportne usluge; pakovanje i skladištenje robe; organizovanje putovanja; informacije u vezi sa transportom; usluge prevoza automobilima; iznajmljivanje vozila; pomoć pri kvaru na vozilima [vuča vozila u kvaru]; prevoz putnika; pružanje informacija u vezi sa prometom robe i putnika; informacione usluge, naime, pružanje najbolje projekcije pravca, glasovno usmjeravanje, pomoć pri lociranju mjesta i razne usluge pogodnosti za vozače uz pomoć komponenti ugrađenih u vozila; parkiranje vozila; lizing vozila; posredovanje u prevozu.;

41 Obrazovne usluge; pripremanje obuke; razonoda; sportske i kulturne aktivnosti; objavljivanje elektronskih knjiga i časopisa online; objavljivanje tekstova, osim u reklamne svrhe; organizovanje takmičenja [obrazovanje ili zabava]; organizovanje sportskih takmičenja; upravljanje moto sportskim takmičenjima ili organizovanje istih; rezervacija karata za moto sportove i/ili moto trke; obuka vozača; informacije o obrazovanju; podučavanje; obezbjeđivanje sportskih objekata; iznajmljivanje sportske opreme, osim vozila; pružanje usluga automata za arkadne igrice.

(111) **BAZ1518607** (181)04/05/2020
 (210) BAZ1518607A (220)23/04/2015
 (151) 08/06/2016
 (300) 55497
 19/04/2010
 JM
 (732) **Apple Inc. 1 Infinite Loop, Cupertino,
 California 95014, US**
 (740)PETOŠEVIĆ d.o.o
 (540)

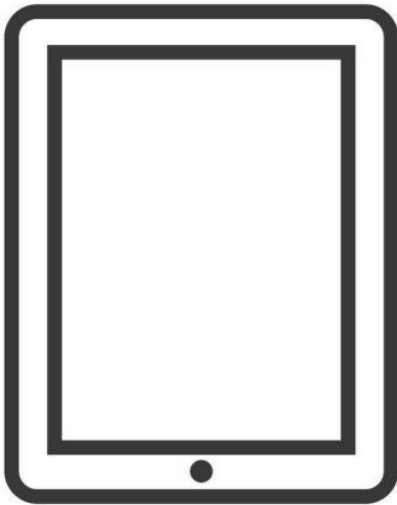

(531) 16.1,26.4
 (511)

9 Cijeli asortiman elektroničkih i mehaničkih dijelova i opreme za ručne računare i prijenosne računare i ručne digitalne elektroničke uređaje za snimanje, organiziranje, prijenos, uređivanje i pregled teksta, podataka, audio i video datoteka; postaje za elektroničko napajanje (docking station); elektronički stalci koji su posebno oblikovani za držanje ručnih računara i prijenosnih i ručnih digitalnih elektroničkih uređaja; punjači baterija; kompleti baterija; elektronički konektori, žice, kablovi i adapteri; žični i bežični daljinski upravljači za ručne računare i prijenosne računare i ručne digitalne elektroničke uređaje; slušalice i bubice; telekomunikacioni uređaji, naročito, zvučnici, mikrofoni, slušalice s mikrofonom za korištenje uz ručne računare i prijenosne računare i ručne digitalne elektroničke uređaje; kućna kina; stereo pojačala i postolja sa zvučnicima; stereo adapteri za automobile; audio i video rekorderi; audio, video i radio prijemnici; audio, video i radio odašiljači; video preglednici, naročito video monitori za tablet računare i prijenosne i ručne digitalne elektroničke uređaje; elektronički čitači memorijskih kartica; i zaštitna kućišta, a za korištenje sa tablet računarima i ručnim računarima i prijenosnim računarima i ručnim digitalnim elektroničkim uređajima za snimanje, organiziranje, prijenos, uređivanje i pregled teksta, podataka, audio i video datoteka; namještaj posebno dizajniran za međusobno povezivanje za tablet računare i druge prijenosne i ručne digitalne elektroničke uređaje.

(111) **BAZ1518738** (181)03/07/2025
 (210) BAZ1518738A (220)03/07/2015
 (151) 29/08/2016
 (300) 30 2011 022 848.5/35 20/04/2011 DE
 (732) **New Yorker S.H.K. Jeans GmbH & Co.
 KG Russeer Weg 101-103, 24109 Kiel,
 DE**
 (740)"INTELBIRO" d.o.o.
 (540)

NEWYORKER

(531) 27.1,27.5

(511)

35 Usluge maloprodaje u vezi sa magnetskim nosačima podataka, elektronskim nosačima podataka, nosačima podataka svih vrsta.

(111) **BAZ1518748** (181)12/10/2021
 (210) BAZ1518748A (220)14/07/2015
 (151) 29/08/2016
 (300) 2011730849 20/09/2011 RU
 (732) **Public Joint-stock Company "Arnest"
 6, ul. Kombinatskaya, RU-357107 g.
 Nevinnomyssk, Stavropolsky Krai, RO**

(740)"INTELBIRO" d.o.o.

(591)crvena, crna, bijela, žuta
 (540)



(531) 3.13,19.3,24.15,26.4,28.5,29.1
 (511)
 5 Insekticidi.

(111) **BAZ1518777** (181)27/07/2025

(210) BAZ1518777A (220)27/07/2015

(151) 15/07/2016

(732) **MLEKARNA CELEIA,**
d.o.o. Arja vas 92, 3301 Petrovče, SI

(740) Agencija "Diana Protić-Tkalčić,
zastupnik za zaštitu industrijske svojine"

(591)crvena, bijela, zelena, plava

(540)



(531) 6.1,25.1,27.5,29.1

(511)

29 Sir.

INDEKS BROJEVA ŽIGOVA- INDEKS BROJEVA ŽIGOVA
ИНДЕКС БРОЈЕВА ЖИГОВА

BAZ914176	BAZ1418219
BAZ1317215	BAZ1418221
BAZ1417617	BAZ1418222
BAZ1417618	BAZ1418229
BAZ1417728	BAZ1418230
BAZ1417825	BAZ1418231
BAZ1417874	BAZ1418233
BAZ1417897	BAZ1418235
BAZ1417914	BAZ1418236
BAZ1417947	BAZ1418237
BAZ1417951	BAZ1418239
BAZ1417967	BAZ1418240
BAZ1417968	BAZ1418243
BAZ1417985	BAZ1418244
BAZ1418000	BAZ1418245
BAZ1418049	BAZ1418249
BAZ1418050	BAZ1418254
BAZ1418071	BAZ1418255
BAZ1418072	BAZ1418256
BAZ1418073	BAZ1418257
BAZ1418074	BAZ1418284
BAZ1418075	BAZ1418288
BAZ1418076	BAZ1418289
BAZ1418077	BAZ1418290
BAZ1418078	BAZ1418291
BAZ1418100	BAZ1418292
BAZ1418101	BAZ1418293
BAZ1418102	BAZ1418296
BAZ1418115	BAZ1418297
BAZ1418127	BAZ1418298
BAZ1418145	BAZ1418300
BAZ1418155	BAZ1418301
BAZ1418156	BAZ1418302
BAZ1418164	BAZ1418303
BAZ1418170	BAZ1418304
BAZ1418183	BAZ1418307
BAZ1418184	BAZ1418308
BAZ1418190	BAZ1418309
BAZ1418191	BAZ1418310
BAZ1418192	BAZ1418311
BAZ1418193	BAZ1418312
BAZ1418203	BAZ1418313
BAZ1418204	BAZ1418314
BAZ1418205	BAZ1418315
BAZ1418208	BAZ1418316
BAZ1418209	BAZ1418317
BAZ1418210	BAZ1418318
BAZ1418211	BAZ1418319
BAZ1418212	BAZ1418320
BAZ1418213	BAZ1418321
BAZ1418214	BAZ1418322
BAZ1418217	BAZ1418323

BAZ1418324	BAZ1518448
BAZ1418325	BAZ1518449
BAZ1418326	BAZ1518454
BAZ1418327	BAZ1518456
BAZ1418328	BAZ1518457
BAZ1418329	BAZ1518458
BAZ1418330	BAZ1518462
BAZ1418333	BAZ1518463
BAZ1418334	BAZ1518464
BAZ1418335	BAZ1518465
BAZ1418336	BAZ1518467
BAZ1418337	BAZ1518470
BAZ1418338	BAZ1518471
BAZ1418340	BAZ1518472
BAZ1418342	BAZ1518473
BAZ1418351	BAZ1518474
BAZ1418360	BAZ1518475
BAZ1418361	BAZ1518476
BAZ1418362	BAZ1518477
BAZ1418363	BAZ1518480
BAZ1418364	BAZ1518481
BAZ1418365	BAZ1518482
BAZ1418366	BAZ1518483
BAZ1418367	BAZ1518484
BAZ1418368	BAZ1518486
BAZ1418370	BAZ1518487
BAZ1418371	BAZ1518488
BAZ1418372	BAZ1518489
BAZ1418373	BAZ1518491
BAZ1418374	BAZ1518492
BAZ1418375	BAZ1518493
BAZ1418384	BAZ1518494
BAZ1418385	BAZ1518496
BAZ1418386	BAZ1518497
BAZ1418391	BAZ1518499
BAZ1418392	BAZ1518501
BAZ1418393	BAZ1518502
BAZ1418394	BAZ1518506
BAZ1418395	BAZ1518507
BAZ1518399	BAZ1518508
BAZ1518400	BAZ1518509
BAZ1518401	BAZ1518510
BAZ1518404	BAZ1518607
BAZ1518405	BAZ1518738
BAZ1518406	BAZ1518748
BAZ1518407	BAZ1518777
BAZ1518408	
BAZ1518412	
BAZ1518413	
BAZ1518414	
BAZ1518417	
BAZ1518420	
BAZ1518438	
BAZ1518442	
BAZ1518443	

**INDEKS KLASA ŽIGOVA-INDEKS KLASA ŽIGOVA
ИНДЕКС КЛАСА ЖИГОВА**

1	BAZ1418386	BAZ1418324
	BAZ1518510	BAZ1518502
	BAZ1418211	BAZ1518496
	BAZ1418213	BAZ1518497
	BAZ1418214	BAZ1518488
	BAZ1518443	BAZ1518462
	BAZ1518506	BAZ1518471
	BAZ1418192	BAZ1518473
	BAZ1418373	BAZ1518474
2		BAZ1518748
	BAZ1418386	BAZ1418292
	BAZ1518510	BAZ1418289
3		BAZ1418243
	BAZ1518510	BAZ1418244
	BAZ1418211	BAZ1418245
	BAZ1418213	BAZ1418249
	BAZ1418214	BAZ1418217
	BAZ1518443	BAZ1418203
	BAZ1518506	BAZ1417728
	BAZ1418192	BAZ1418071
	BAZ1418231	BAZ1418072
	BAZ1418240	BAZ1418073
	BAZ1418284	BAZ1418074
	BAZ1418184	BAZ1418075
	BAZ1518449	BAZ1418076
	BAZ1518438	BAZ1418077
	BAZ1518442	BAZ1418078
	BAZ1418360	BAZ1518405
	BAZ1418342	BAZ1518406
	BAZ1418322	BAZ1518407
	BAZ1518491	BAZ1518408
	BAZ1518492	BAZ1518457
	BAZ1518493	BAZ1418366
	BAZ1518494	BAZ1418391
	BAZ1518404	BAZ1418392
	BAZ1417914	BAZ1418393
	BAZ1418324	BAZ1418394
	BAZ1418300	BAZ1418395
	BAZ1418384	BAZ1418297
4		BAZ1418304
	BAZ1518510	BAZ1418307
	BAZ1418211	BAZ1417967
	BAZ1418213	BAZ1417968
	BAZ1418214	BAZ1418334
	BAZ1518443	BAZ1418335
	BAZ1417914	BAZ1418336
	BAZ1418333	BAZ1418337
5		BAZ1418338
	BAZ1518510	BAZ1418303
	BAZ1518506	BAZ1518399
	BAZ1418373	BAZ1418288
	BAZ1417914	BAZ1418290
		BAZ1418291

6

BAZ1518470
BAZ1518476

7

BAZ1518510
BAZ1518470
BAZ1518476
BAZ1418340
BAZ1418362
BAZ1418296

8

BAZ1418300
BAZ1418301
BAZ1418302
BAZ1418222
BAZ1418145
BAZ1518475

9

BAZ1418384
BAZ1418290
BAZ1418291
BAZ1518476
BAZ1418362
BAZ1418296
BAZ1518501
BAZ1518607
BAZ1418115
BAZ1418298
BAZ1418385
BAZ1418372
BAZ1417617
BAZ1417618
BAZ1418100
BAZ1418101
BAZ1317215
BAZ1418127

10

BAZ1418373
BAZ1418170
BAZ1418324
BAZ1418300
BAZ1417967
BAZ1417968
BAZ1418303
BAZ1518476

11

BAZ1518510
BAZ1518400
BAZ1518401
BAZ1417914
BAZ1518476
BAZ1418340
BAZ1418362
BAZ1417617
BAZ1417618

12

BAZ1418309
BAZ1418310
BAZ1418311
BAZ1418312
BAZ1418313
BAZ1418314
BAZ1418315
BAZ1418316
BAZ1418317
BAZ1418318
BAZ1418319
BAZ1418320
BAZ1518465
BAZ1518480

14

BAZ1418321
BAZ1418329
BAZ1418326
BAZ1518448
BAZ1518486
BAZ1518487

16

BAZ1518484
BAZ1418190
BAZ1418191
BAZ1418209
BAZ1418230
BAZ1418155
BAZ1418156
BAZ1418205
BAZ1418323
BAZ1418212
BAZ1418334
BAZ1418335
BAZ1418336
BAZ1418337
BAZ1418338
BAZ1417617
BAZ1417618
BAZ1418100
BAZ1418101

17

BAZ1518470

18

BAZ1518448
BAZ1518486
BAZ1518487
BAZ1418330
BAZ1418328
BAZ1418374
BAZ1418375

19

BAZ1418386
BAZ1518465
BAZ1518480

20

BAZ1518400
BAZ1518401

21

BAZ1518400
BAZ1518401
BAZ1518481
BAZ1518507
BAZ1518483
BAZ1518404

25

BAZ1518448
BAZ1518486
BAZ1518487
BAZ1418209
BAZ1418230
BAZ1418374
BAZ1418375
BAZ1418363
BAZ1418364
BAZ1418049
BAZ1418050
BAZ1418384

27

BAZ1518510

28

BAZ1418209
BAZ1418327
BAZ1317215

29

BAZ1418373
BAZ1518454
BAZ1417897
BAZ1518777
BAZ1417951
BAZ1417947
BAZ1418204
BAZ1518463
BAZ1418210

30

BAZ1417951
BAZ1417947
BAZ1418204
BAZ1518463
BAZ1418183
BAZ1418102
BAZ1418221
BAZ1418254
BAZ1418233
BAZ1518482
BAZ1417825
BAZ1518499
BAZ1418325

31

BAZ1417825
BAZ1418351

BAZ1518399

32

BAZ1418373
BAZ1417947
BAZ1418204
BAZ1518499
BAZ1518412
BAZ914176
BAZ1418235
BAZ1418236
BAZ1418237
BAZ1418193
BAZ1518464
BAZ1418208
BAZ1418361
BAZ1418303

33

BAZ1518499
BAZ1518508

34

BAZ1418155
BAZ1418156
BAZ1418367
BAZ1418368
BAZ1418365
BAZ1418255
BAZ1418256
BAZ1418257
BAZ1418164
BAZ1518467
BAZ1418290
BAZ1418291
BAZ1418127

35

BAZ1518510
BAZ1418155
BAZ1418156
BAZ1518483
BAZ1418049
BAZ1418050
BAZ1518463
BAZ1418210
BAZ1418384
BAZ1518467
BAZ1518477
BAZ1518738
BAZ1418371
BAZ1418370
BAZ1417874
BAZ1417985
BAZ1418000
BAZ1418219
BAZ1418239
BAZ1518456
BAZ1518472
BAZ1518489

BAZ1518458
BAZ1418293
BAZ1518476
BAZ1417617
BAZ1417618
BAZ1418100
BAZ1418101

36

BAZ1518510
BAZ1418370
BAZ1417874
BAZ1417985
BAZ1418308
BAZ1518413
BAZ1518414
BAZ1518476
BAZ1417617
BAZ1417618

37

BAZ1518465
BAZ1518480
BAZ1418000
BAZ1518413
BAZ1518414
BAZ1518476
BAZ1417617
BAZ1417618

38

BAZ1518510
BAZ1418205
BAZ1418219
BAZ1518476
BAZ1417617
BAZ1417618

39

BAZ1518510
BAZ1418192
BAZ1418000
BAZ1418239
BAZ1518413
BAZ1518414
BAZ1518476

40

BAZ1418230
BAZ1518456
BAZ1518476

41

BAZ1518510
BAZ1418373
BAZ1418209
BAZ1418205
BAZ1418323
BAZ1518483
BAZ1418208
BAZ1418361
BAZ1518472

BAZ1518489
BAZ1518458
BAZ1418293
BAZ1518413
BAZ1518414
BAZ1518476
BAZ1417617
BAZ1417618

42

BAZ1418205
BAZ1418212
BAZ1418000
BAZ1518456
BAZ1518472
BAZ1518489
BAZ1518476
BAZ1418296
BAZ1417617
BAZ1417618
BAZ1418100
BAZ1418101

43

BAZ1418205
BAZ1418204
BAZ1418210
BAZ1418325
BAZ1418208
BAZ1518458
BAZ1518413
BAZ1518414
BAZ1518417
BAZ1518420
BAZ1418229
BAZ1518509
BAZ1518476

44

BAZ1418373
BAZ1418324
BAZ1418361
BAZ1518413
BAZ1518414
BAZ1417967
BAZ1417968
BAZ1418288
BAZ1518476

45

BAZ1418373
BAZ1418323
BAZ1418361
BAZ1417985
BAZ1418293
BAZ1518413
BAZ1518414
BAZ1518476
BAZ1417617
BAZ1417618

INDEKS NOSILACA ŽIGOVA- INDEKS NOSITELJA ŽIGOVA ИНДЕКС НОСИЛАЦА ЖИГОВА

“Art scena” d.o.o. BAZ1418209	Agrofruit Holding Corp., a British Virgin Islands company BAZ1418351
“DAŽ” D.O.O. BAZ1418102	Akcionerno Droujestvo Bulgartabac Holding BAZ1418155 BAZ1418156
“DUHANPROMET” d.o.o. Sarajevo BAZ1518463	ALMY D.O.O. ZENICA BAZ1418386
“FRUCTA-TRADE” d.o.o. BAZ1518484	ALVEAN SUGAR INTERMEDIÇÃO E AGENCIAMENTO LTDA. BAZ1418370
“HEALTHY MEDIA” D.O.O. Banja Luka BAZ1418115	Amgen Inc. BAZ1418243 BAZ1418244 BAZ1418245 BAZ1518488
“INFINITI” Društvo za promet nekretnina d.o.o. Sarajevo BAZ1417874	Amsal d.o.o. Sarajevo BAZ1518462 BAZ1418071 BAZ1418072 BAZ1418073 BAZ1418074 BAZ1418075 BAZ1418076 BAZ1418077 BAZ1418078
“Interact” d.o.o. Visoko BAZ1418192	Apple Inc. BAZ1518607
“PAK-RAMPART” d.o.o. Visoko BAZ1418221	AQUA TIM DOO BAZ1418235 BAZ1418236 BAZ1418237
“PRVO PENZIONERSKO MIKROKREDITNO DRUŠTVO” D.O.O. BAZ1417985	AstraZeneca AB BAZ1418292
“SAPONIA” KEMIJSKA, PREHRAMBENA I FARMACEUTSKA INDUSTRIJA, D.D. BAZ1418211 BAZ1418213 BAZ1418214 BAZ1418284 BAZ1518491 BAZ1518492 BAZ1518493 BAZ1518494	Azbil Corporation BAZ1518476
“SARAJEVSKI KISELJAK” d.d. Kiseljak BAZ1518412	B.FOREVER BAZ1518486 BAZ1518487
“VITA-LIFE d.o.o.” BAZ1518482	BIHEXO d.o.o. BAZ1518448
“VMK MEDIA” d.o.o. Sarajevo BAZ1418100 BAZ1418101	BIJELA VODA d.o.o. BAZ914176
ABBOTT LABORATORIES BAZ1418361 BAZ1418373 Actavis Group PTC ehf. BAZ1518502	
Agencija za nadzor nad tržištem BiH BAZ1518472	

Bilim Ilac Sanayii Ve Ticaret A.S.
BAZ1518408

Biljana D.D.
BAZ1417825

BLAGOLEX D.O.O.
BAZ1418249

Bosnalijek, farmaceutska i hemijska industrija,
 dioničko društvo

BAZ1418203
BAZ1518405
BAZ1518406
BAZ1518407
BAZ1418366
BAZ1418304
BAZ1418307
BAZ1518473
BAZ1518474

BRIDGESTONE LICENSING SERVICES, INC.,
 a corporation organized and existing under the
 laws of the State of Delaware

BAZ1518480
BAZ1518465

CATERPILLAR INC. a company organized under
 the laws of the State of Delaware

BAZ1418326
BAZ1418327
BAZ1418328
BAZ1418329
BAZ1418330

COLGATE-PALMOLIVE COMPANY

BAZ1418184
BAZ1418231

Colgate-Palmolive Company, a Delaware
 company

BAZ1418322
BAZ1518481
BAZ1518404

Cordis Corporation
BAZ1418170

Dante International S.A.

BAZ1418190
BAZ1418191

DART INDUSTRIES INC.

BAZ1518483

Deckers Outdoor Corporation

BAZ1418371

Delta Electronics, Inc.

BAZ1418362

Diageo North America, Inc.

BAZ1518508

DOMOD d.o.o. Sarajevo

BAZ1518400
BAZ1518401

DOO "ZHEJIANG"

BAZ1418363
BAZ1418364

Društvo za proizvodnju i trgovinu "Plantago"
 d.o.o. Laktaši

BAZ1418303

Ekonomski fakultet Univerziteta u Sarajevu

BAZ1518489

ELI LILLY AND COMPANY, a corporation of the
 State of Indiana, U.S.A.

BAZ1418217

ERA Franchise Systems LLC

BAZ1418308

European Refreshments

BAZ1518464

Farmaceutvska hemiska kozmetička industrija
 ALKALOID AD Skopje

BAZ1418334
BAZ1418335
BAZ1418336
BAZ1418337
BAZ1418338

FORD MOTOR COMPANY

BAZ1418333

Galderma S.A.

BAZ1418324

General Mills, Inc.

BAZ1418183

GENERAL MOTORS LLC a limited liability
 company organized and existing under the laws
 of the State of Delaware

BAZ1418309
BAZ1418310
BAZ1418311
BAZ1418312
BAZ1418313
BAZ1418314
BAZ1418315
BAZ1418316
BAZ1418317
BAZ1418318
BAZ1418319
BAZ1418320

GLAXO GROUP LIMITED
BAZ1418289

Grafo Balkan s.p.
BAZ1418230

Hamad International Airport Management and
Operational Company
BAZ1418239

HEMOFARM A.D. farmaceutsko-hemijska
industrija Vršac
BAZ1417728
BAZ1418297

HIFA d.o.o.
BAZ1518443
HOBI KOZMETIK IMALAT SANAYI VE TICARET
A.Ş.
BAZ1518442

Honeywell International Inc.
BAZ1418372

HUTH d.o.o. Sarajevo
BAZ1417951

HYATT INTERNATIONAL CORPORATION
BAZ1518417
BAZ1518420
BAZ1518509

Indivior UK Limited
BAZ1418288

INMER d.o.o.
BAZ1518454

Institut za razvoj mladih KULT
BAZ1418293

Islamic Relief Worldwide
BAZ1518413
BAZ1518414

Ismet Lisica
BAZ1518456

KARLOVAČKA PIVOVARA d.o.o.
BAZ1418193

Lactalis BH d.o.o. Gradačac
BAZ1417897

LRC Products Limited
BAZ1418300
BAZ1418301
BAZ1418302

MAGINUS d.o.o.
BAZ1518506

Marriott Worldwide Corporation
BAZ1518458

MARS, INCORPORATED
BAZ1518399

McDonald's Corporation
BAZ1418204
Merkur Gaming GmbH
BAZ1317215

Michael Kors (Switzerland) International GmbH
BAZ1418384

Milan Kostić
BAZ1418208

MLEKARNA CELEIA, d.o.o.
BAZ1518777

New Yorker S.H.K. Jeans GmbH & Co. KG
BAZ1518738

Newsweek LLC
BAZ1418212

NIPPON KAYAKU KABUSHIKI KAISHA, a
corporation organized and existing under the
laws of Japan, Manufactures and Merchants of,
BAZ1518457

Nissan Jidosha Kabushiki Kaisha (also trading
as Nissan Motor Co., Ltd.)
BAZ1518510
BAZ1418000

NOBEL LIJEK d.o.o.
BAZ1518496
BAZ1518497

Nu Mark LLC (Virginia Limited Liability Company)
BAZ1418164
BAZ1418127

P.T. Kedaung Industrial (Limited liability
company), A company organized and existing
under the laws of Indonesia
BAZ1518507

Parker Intangibles LLC, a Limited Liability
Company of the State of Delaware
BAZ1518470

PHILIP MORRIS BRANDS SARL
BAZ1418255
BAZ1418256
BAZ1418257
BAZ1418367
BAZ1418368

PODRAVKA Prehrambena industrija d.d.
BAZ1418254

Proizvodni obrt "Kristali i minerali" vl. Selma
Mujičić-Jović
BAZ1418321

Public Joint-stock Company "Arnest"
BAZ1518748
PZU Bahceci Health Services BH
BAZ1417967
BAZ1417968

Reckitt & Colman (Overseas) Limited
BAZ1417914
BAZ1518471

REEMTSMA CIGARETTENFABRIKEN GmbH
BAZ1418365

SAURER AG
BAZ1418296

Savez logoraša u Bosni i Hercegovini
BAZ1418323

SHARP KABUSHIKI KAISHA also trading as
SHARP CORPORATION
BAZ1418298
BAZ1418340

Shulton, Inc.
BAZ1418240
BAZ1518449

Simurg Media d.o.o.
BAZ1518477

Smailagić Adis
BAZ1418210

Steven Madden Ltd.
BAZ1418374
BAZ1418375

TDR d.o.o.
BAZ1518467

Telefonaktiebolaget L M Ericsson
BAZ1417617
BAZ1417618

THE COCA-COLA COMPANY
BAZ1518499

The Friends d.o.o.
BAZ1418219

The Gillette Company
BAZ1418222
BAZ1418145

BAZ1518475

TPK d.o.o.
BAZ1418360

TURKUAZZ d.o.o.
BAZ1418229

Umbrella Corporation Ltd. d.o.o.
BAZ1418290
BAZ1418291

Unilever BCS Europe B.V.
BAZ1417947

UNILEVER N.V.
BAZ1418325
BAZ1418342

Universal Protein Supplements Corporation dba
Universal Nutrition
BAZ1418391
BAZ1418392
BAZ1418393
BAZ1418394
BAZ1418395

UNIVERZITET U SARAJEVU
BAZ1418205

UTD "BEST" d.o.o. Travnik
BAZ1518438

VOĆAR doo
BAZ1418233

We Shelf Trading 251 (Proprietary) Limited
BAZ1418049
BAZ1418050

Western Digital Technologies, Inc.
BAZ1418385
BAZ1518501

PRENOS PRAVA-PRENOS PRAVA-ПРЕНОС ПРАВА

BAZR96478
1-2/1999
Baxalta Incorporated
1200 Lakeside Drive, Bannockburn, Illinois
60015
US
08/06/2016

BAZR983327
2/2002
MSA Technology, LLC
1000 Cranberry Woods Drive, Cranberry
Township, Pennsylvania 16066
US
09/06/2016

Z218
2-3/1998
Santen Pharmaceutical Co., Ltd.
9-19, Shimoshinjo 3-chome, Higashiyodogawa-
ku, Osaka-shi, Osaka-FU 533-8651
JP
02/09/2016

Z252
1-2/1999
Sazerac Brands, LLC
10400 Linn Station Road, Suite 300 Louisville,
Kentucky 40223
US
29/07/2016

Z253
1-2/1999
Sazerac Brands, LLC
10400 Linn Station Road, Suite 300 Louisville,
Kentucky 40223
US
29/07/2016

BAZ96524
1/2001
H.J. Heinz Company Brands LLC
One PPG Place, Pittsburgh, PA 15222
US
15/08/2016

BAZ96526
1/2001
H.J. Heinz Company Brands LLC
One PPG Place, Pittsburgh, PA 15222
US
15/08/2016

BAZ96527
1/2001
H.J. Heinz Company Brands LLC
One PPG Place, Pittsburgh, PA 15222
US
15/08/2016

BAZ971388
3-4/2002
Unilever BCS Europe B.V.
Weena 455, 3013 AL Rotterdam
NL
21/06/2016

BAZ971721
3-4/2002
Novartis Consumer Health S.A.
Route de L'Etraz, 1197 Prangins
CH
31/08/2016

BAZ982949
3-4/2003
Unilever BCS Europe B.V.
Weena 455, 3013 AL Rotterdam
NL
21/06/2016

BAZ983006
3-4/2003
Unilever BCS Europe B.V.
Weena 455, 3013 AL Rotterdam
NL
20/06/2016

BAZ993918
3-4/2004
Unilever BCS Europe B.V.
Weena 455, 3013 AL Rotterdam
NL
21/06/2016

BAZ004220
2/2001
Swity d.o.o. Gradačac
Sarajevska bb, 76250 Gradačac
BA
08/07/2016

BAZ004577

3-4/2005

Unilever BCS Europe B.V.
Weena 455, 3013 AL Rotterdam
NL20/06/2016

BAZ015119

1/2002

Sazerac Brands, LLC
10400 Linn Station Road, Suite 300 Louisville,
Kentucky 40223

US

29/07/2016

BAZ025937

1/2008

Unilever BCS Europe B.V.
Weena 455, 3013 AL Rotterdam
NL21/06/2016

BAZ026019

3-4/2002

Swity d.o.o. Gradačac
Sarajevska bb, 76250 Gradačac
BA11/07/2016

BAZ026020

3-4/2002

Swity d.o.o. Gradačac
Sarajevska bb, 76250 Gradačac
BA11/07/2016

BAZ026021

3-4/2002

Swity d.o.o. Gradačac
Sarajevska bb, 76250 Gradačac
BA11/07/2016

BAZ026187

3-4/2007

Unilever BCS Europe B.V.
Weena 455, 3013 AL Rotterdam
NL20/06/2016

BAZ026220

1/2008

Unilever BCS Europe B.V.
Weena 455, 3013 AL Rotterdam
NL20/06/2016

BAZ036943

2/2008

MERIAL, Inc. a corporation organized under the
laws of Georgia
3239 Satellite Boulevard, Duluth, Georgia 30096
US31/08/2016

BAZ037379

3/2008

Novenco Marine & Offshore A/S
Industrivej 22, 4700 Nastved
DK22/06/2016

BAZ047613

1-2/2004

Swity d.o.o. Gradačac
Sarajevska bb, 76250 Gradačac
BA18/07/2016

BAZ047614

1-2/2004

Swity d.o.o. Gradačac
Sarajevska bb, 76250 Gradačac
BA08/07/2016

BAZ047615

1-2/2004

Swity d.o.o. Gradačac
Sarajevska bb, 76250 Gradačac
BA08/07/2016

BAZ058377

3/2009

HCETEYE, Inc.
700 Route 202/206 North, Bridgewater, New
Jersey 08807
US30/08/2016

BAZ069962

3/2010

GR SWISS JV, LLC
41-550 Electic Street, Suite 200, Palm Desert,
CA 92260

US

18/08/2016

BAZ1115504
3/2013
PTS Acquisition Corporation
(an Indiana Corporation)
7736 Zionsville Road, Indianapolis, Indiana
46268
US
22/06/2016

BAZ1115504
3/2013
Polymer Technology Systems, Inc.
(an Indiana Corporation)
7736 Zionsville Road, Indianapolis, Indiana
46268
US
22/06/2016

BAZ1116008
4/2013
CIRQUE DU SOLEIL CANADA INC.
8400, 2e Avenue, Montreal, Quebec, H1Z 4M6
CA
22/06/2016

BAZ1116009
4/2013
CIRQUE DU SOLEIL CANADA INC.
8400, 2e Avenue, Montreal, Quebec, H1Z 4M6
CA
22/06/2016

BAZ1116010
4/2013
CIRQUE DU SOLEIL CANADA INC.
8400, 2e Avenue, Montreal, Quebec, H1Z 4M6
CA
22/06/2016

BAZ1216208
1/2014
Unilever BCS Europe B.V.
Weena 455, 3013 AL Rotterdam
NL
21/06/2016

BAZ1216782
1/2015
Henkel Limited
Wood Lane End, Hemel Hempstead,
Hertfordshire, HP2 4RQ
GB
24/08/2016

BAZ1216783
1/2015
Spotless Laundry Ireland Ltd.
70 Sir John Rogerson's Quay, Dublin 2
IE
24/06/2016

BAZ1216783
1/2015
HENKEL AG & Co. KgaA
Henkelstrasse 67, 40589 Düsseldorf
DE
24/06/2016

BAZ1216784
1/2015
Spotless Laundry Ireland Ltd.
70 Sir John Rogerson's Quay, Dublin 2
IE
24/06/2016

BAZ1216784
1/2015
HENKEL AG & Co. KgaA
Henkelstrasse 67, 40589 Düsseldorf
DE
24/06/2016

BAZ1216797
1/2015
Spotless Laundry Ireland Ltd.
70 Sir John Rogerson's Quay, Dublin 2
IE
06/07/2016

BAZ1216797
1/2015
HENKEL AG & Co. KgaA
Henkelstrasse 67, 40589 Düsseldorf
DE
06/07/2016

BAZ1317008
2/2015
Sazerac Brands, LLC
10400 Linn Station Road, Suite 300 Louisville,
Kentucky 40223
US
29/07/2016

BAZ1317485
3/2015
Unilever BCS Europe B.V.
Weena 455, 3013 AL Rotterdam
NL
21/06/2016

BAZ1317555
4/2015
Unilever BCS Europe B.V.
Weena 455, 3013 AL Rotterdam
NL
21/06/2016

BAZ1417677
4/2015
Unilever BCS Europe B.V.
Weena 455, 3013 AL Rotterdam
NL
21/06/2016

BAZ1417680
4/2015
Unilever BCS Europe B.V.
Weena 455, 3013 AL Rotterdam
NL
21/06/2016

BAZ1417681
2/2016
Unilever BCS Europe B.V.
Weena 455, 3013 AL Rotterdam
NL
21/06/2016

BAZ1418154
2/2016
Sazerac Brands, LLC
10400 Linn Station Road, Suite 300 Louisville,
Kentucky 40223
US
29/07/2016

PROMJENA NAZIVA- PROMJENA NAZIVA -ΠΡΟΜЈΕΝΑ ΝΑΖΙΒΑ

BAZ025837

1-2/2007

Indivior UK Limited

103-105 Bath Road, Slough, SL1 3UH

GB

29/07/2016

BAZ025838

1-2/2007

Indivior UK Limited

103-105 Bath Road, Slough, SL1 3UH

GB

29/07/2016

BAZ0610121

3-4/2006

Bosnalijek, farmaceutska i hemijska industrija,
dioničko društvo

Jukićeva 53, 71000 Sarajevo

BA

22/08/2016

BAZ0610268

3-4/2007

Bosnalijek, farmaceutska i hemijska industrija,
dioničko društvo

Jukićeva 53, 71000 Sarajevo

BA

17/08/2016

BAZ0610272

2/2010

Double A (1991) Public Company Limited

1 Moo 2, Thatoom, Srimahaphote, Prachinburi

Thailand

TH

15/08/2016

BAZ1015094

1/2011

Institut za razvoj mladih KULT

Ul. Banjska br. 2, Ilidža

BA

10/06/2016

PROMJENA ADRESE - PROMJENA ADRESE - ПРОМЈЕНА АДРЕСЕ

BAZR96879
4/2000
Virgin Enterprises Limited
THE BATTLESHIP BUILDING, 179 HARROW
ROAD, W26B LONDON
GB
07/06/2016

BAZ96508
3-4/2001
The Armor All/STP Products Company
44 Old Ridgebury Road, Danbury, Connecticut
06810
US
07/06/2016

BAZ96609
1/2002
Invista Technologies S.a.r.l.
Zweigniederlassung St. Gallen, Flurhofstrasse
160, 9000 St. Gallen
CH
31/08/2016

BAZ96774
1/2002
CATERPILLAR INC.
100 N.E. Adams Street, Peoria, Illinois 61629
US
24/06/2016

BAZ96881
1/2002
Parke, Davis & Company LLC
235 East 42nd Street, New York, NY 10017
US
15/07/2016

BAZ96882
1/2002
Parke, Davis & Company LLC
235 East 42nd Street, New York, NY 10017
US
15/07/2016

BAZ96973
1/2002
Berol Corporation
6655 Peachtree Dunwoody Road, Atlanta,
Georgia
US
21/06/2016

BAZ982595
3-4/2003
BORAX EUROPE LIMITED
6 ST James's Square, London SW1Y 4 AD
GB
26/07/2016

BAZ982598
3-4/2003
BORAX EUROPE LIMITED
6 ST James's Square, London SW1Y 4 AD
GB
26/07/2016

BAZ982615
3-4/2003
BORAX EUROPE LIMITED
6 ST James's Square, London SW1Y 4 AD
GB
26/07/2016

BAZ993966
1/2002
Spirits International B.V.
3, rue du Fort Rheinsheim, L-2419 Luxembourg
LU
22/08/2016

BAZ993967
1/2002
Spirits International B.V.
3, rue du Fort Rheinsheim, L-2419 Luxembourg
LU
22/08/2016

BAZ047724
2/2009
Del Monte Foods, Inc. a Delaware corporation
3003 Oak Road Walnut Creek, CA 94597
US
15/08/2016

BAZ0610113
2/2010
WYETH LLC
235 East 42nd Street, 10017 New York, NY
US
28/07/2016

BAZ0610114
2/2010
WYETH LLC
235 East 42nd Street, 10017 New York, NY
US
28/07/2016

BAZ0610170
2/2010
Koncern za proizvodnju i promet konditorskih
proizvoda "BAMBI-BANAT" a.d. Beograd
Bulevar Mihaila Pupina 115 G, 11070 Beograd
RS
15/07/2016

BAZ0610306
2/2011
Bluetooth SIG, Inc., a Delaware corporation
5209 Lake Washington Boulevard NE, Suite
350, 98033 Kirkland, Washington
US
18/08/2016

BAZ0610352
4/2008
Rautaruukki Oyj
Panuntie 11, 00620 Helsinki
FI
05/09/2016

BAZ0610458
3/2010
Renesas Electronics Corporation
3-2-24, Toyosu, Koto-ku, Tokyo
JP
05/09/2016

BAZ0610459
3/2010
Renesas Electronics Corporation
3-2-24, Toyosu, Koto-ku, Tokyo
JP
05/09/2016

BAZ1317441
4/2015
Fashion One Television LLC
246 West Broadway, New York, NY 10013
US
15/08/2016

**PROMJENA NAZIVA I ADRESE-PROMJENA NAZIVA I ADRESE
ПРОМЈЕНА НАЗИВА И АДРЕСЕ**

BAZR983327
2/2002
Mine Safety Appliances Company, LLC
1000 Cranberry Woods Drive, Cranberry
Township, Pennsylvania 16066
US
09/06/2016

BAZ96828
1/2002
Rentokil Initial 1927 plc
Riverbank Meadows Business Park, Blackwater,
Camberley, Surrey, England, GU17 9AB
GB
13/07/2016

BAZ036571
2/2008
10646 Science Center Drive, San Diego,
California 92121
US
14/06/2016

BAZ058377
3/2009
Eyeteck, Inc.
400 Somerset Corporate Blvd., Bridgewater, NJ
08807
US
30/08/2016

BAZ0610170
2/2010
Koncern za proizvodnju i promet konditorskih
proizvoda BAMBI A.D. Požarevac
Đure Đakovića bb, 12000 Požarevac
RS
15/07/2016

BAZ0610717
3/2010
CEDC International Sp. z o.o.
Kowanowska 48, 64-600 Oborniki Wielkopolskie
PL
15/08/2016

**PRODUŽENJE VAŽENJA ŽIGA-PRODULJENJE VAŽENJA ŽIGA
ПРОДУЖЕЊЕ ВАЖЕЊА ЖИГА**

BAZR000012 1/1998 25 26/01/2026	BAZ096386 2/2001 3 06/03/2026
BAZR000034 1/1998 25 25/03/2026	BAZ096458 1/2002 30 20/03/2026
BAZR096879 4/2000 9 16 25 10/09/2025	BAZ096460 3-4/2001 5 32 21/03/2026
BAZR096981 4/2000 3 5 8 21 08/07/2025	BAZ096470 3-4/2001 34 22/03/2026
BAZR096982 4/2000 3 5 8 21 08/07/2025	BAZ096472 3-4/2001 9 22/03/2026
BAZ000218 2-3/1998 5 06/11/2025	BAZ096497 3-4/2001 33 25/03/2026
BAZ096298 2/2001 28 15/01/2026	BAZ096508 3-4/2001 1 4 29/03/2026
BAZ096340 2/2001 2 03/02/2026	BAZ096517 3-4/2001 32 04/04/2026
BAZ096341 3/2000 4 6 7 8 11 12 16 35 39 40 42 12/02/2026	BAZ096521 1/2002 9 14 18 24 25 05/04/2026
BAZ096342 3/2000 4 6 7 8 11 12 16 35 39 40 42 12/02/2026	BAZ096524 1/2001 5 29 30 31 32 05/04/2026
BAZ096364 1/2001 1 16 28 01/03/2026	

BAZ096526 1/2001 5 29 30 31 32 05/04/2026	BAZ096596 1/2002 1 25/04/2026
BAZ096527 1/2001 5 29 30 31 32 05/04/2026	BAZ096609 1/2002 22 29/04/2026
BAZ096537 1-2/2002 1 3 5 09/04/2026	BAZ096639 1/2002 38 07/05/2026
BAZ096546 1/2002 3 10/04/2026	BAZ096641 1/2002 30 31 07/05/2026
BAZ096554 1/2002 3 5 6 16 18 20 21 28 31 16/04/2026	BAZ096670 1/2002 31 07/05/2026
BAZ096555 1/2002 29 30 31 32 16/04/2026	BAZ096671 1/2002 31 07/05/2026
BAZ096559 1/2002 3 5 6 16 18 20 21 28 31 16/04/2026	BAZ096672 1/2002 31 07/05/2026
BAZ096569 1/2002 1 6 7 8 9 11 17/04/2026	BAZ096689 1/2002 5 30 23/04/2026
BAZ096574 1/2002 9 17/04/2026	BAZ096690 1/2002 5 30 23/04/2026
BAZ096585 1/2002 25 24/04/2026	BAZ096691 1/2002 31 14/05/2026
BAZ096587 1/2002 3 24/04/2026	BAZ096692 1/2002 31 14/05/2026

BAZ096693 1/2002 31 14/05/2026	BAZ096713 1/2002 30 17/05/2026
BAZ096694 1/2002 31 14/05/2026	BAZ096718 1/2002 5 24/05/2026
BAZ096695 1/2002 31 14/05/2026	BAZ096734 1/2002 7 8 9 10 11 14 37 10/06/2026
BAZ096698 1/2002 31 14/05/2026	BAZ096743 1/2002 3 12/06/2026
BAZ096700 1/2002 31 14/05/2026	BAZ096748 1/2002 7 12 13/06/2026
BAZ096701 1/2002 31 14/05/2026	BAZ096752 1/2002 5 24/05/2026
BAZ096707 1/2002 29 17/05/2026	BAZ096754 1/2002 5 17/06/2026
BAZ096708 1/2002 30 17/05/2026	BAZ096757 1/2002 5 17/06/2026
BAZ096710 1/2002 30 17/05/2026	BAZ096759 1/2002 5 18/06/2026
BAZ096711 1/2002 30 17/05/2026	BAZ096774 1/2002 7 12 37 25/06/2026
BAZ096712 1/2002 30 17/05/2026	BAZ096802 1/2002 32 28/06/2026

BAZ096828 1/2002 5 37 39 40 44 04/07/2026	BAZ096896 1/2002 9 16 42 06/09/2026
BAZ096833 1/2002 7 12 37 10/07/2026	BAZ096961 1/2002 2 25/10/2026
BAZ096835 1/2002 18 25 28 17/07/2026	BAZ096971 1/2002 16 24/10/2026
BAZ096836 1/2002 25 17/07/2026	BAZ096973 1/2002 16 24/10/2026
BAZ096856 1/2002 30 06/08/2026	BAZ096994 2/2002 25 02/11/2026
BAZ096859 2/2002 9 16 09/08/2026	BAZ096997 2/2002 29 30 02/11/2026
BAZ096863 4/200 39 14/08/2026	BAZ0961032 2/2002 29 18/11/2026
BAZ096881 1/2002 5 22/08/2026	BAZ0961039 1/2002 5 29 30 18/11/2026
BAZ096882 1/2002 5 22/08/2026	BAZ0961070 2/2002 6 7 8 26/11/2026
BAZ096893 1/2002 5 03/09/2026	BAZ0961163 2/2002 5 25/12/2026
BAZ096894 1/2002 9 16 42 06/09/2026	BAZ0961164 2/2002 5 25/12/2026

BAZ0971236
3-4/2002
21
22/01/2027

BAZ59114
2/2006
9
14/09/2025

BAZ0971738
3-4/2002
28
29/04/2027

BAZ59517
1/2010
8 21 24
27/12/2025

BAZ0971739
3-4/2002
28
29/04/2027

BAZ59519
2/2010
21
27/12/2025

BAZ0971741
3-4/2002
28
29/04/2027

BAZ069574
1/2010
11 19 21
05/01/2026

BAZ0971742
3-4/2002
28
29/04/2027

BAZ069575
1/2010
11 19 21
05/01/2026

BAZ0971743
3-4/2002
28
29/04/2027

BAZ069606
1/2010
25
20/01/2026

BAZ047751
2/2008
1 2 3 4 5 6 7 8 9 10 11 12 13 14 15 16 17 18 19
20 21 22 23 24 25 26 27 28 29 30 31 32 33 34
35 36 37 38 39 40 41 42 43 44 45
11/05/2024

BAZ069607
1/2010
35
20/01/2026

BAZ59377
3/2009
5
11/01/2025

BAZ069655
2/2010
16 35 41
07/02/2026

BAZ58880
4/2009
25
24/06/2025

BAZ069668
2/2010
30
10/02/2026

BAZ58881
4/2009
25
24/06/2025

BAZ069670
2/2010
6 9 11
10/02/2026

BAZ58882
4/2009
25
24/06/2025

BAZ069695
2/2010
29 30 43
16/02/2026

BAZ069722
2/2010
3
24/02/2026

BAZ069723 2/2010 39 27/02/2026	BAZ069902 2/2010 33 07/04/2026
BAZ069765 2/2010 20 24 27 07/03/2026	BAZ069904 4/2009 34 07/04/2026
BAZ069766 2/2010 20 24 27 07/03/2026	BAZ069906 2/2010 9 10/04/2026
BAZ069768 2/2010 3 07/03/2026	BAZ069908 2/2010 3 5 6 9 10 11 16 19 20 21 35 36 40 41 42 44 10/04/2026
BAZ069769 2/2010 3 07/03/2026	BAZ069909 2/2010 3 5 6 9 10 11 16 19 20 21 35 36 40 41 42 44 10/04/2026
BAZ069771 2/2010 3 07/03/2026	BAZ069911 2/2010 29 11/04/2026
BAZ069778 2/2006 5 09/03/2026	BAZ069912 2/2010 29 11/04/2026
BAZ069798 2/2010 3 5 8 9 16 21 24 25 28 29 30 31 32 41	BAZ069916 2/2010 38 41 12/04/2026
BAZ069828 1/2010 32 20/03/2026	BAZ069917 2/2010 9 12/04/2026
BAZ069845 2/2010 33 23/03/2026	BAZ069918 2/2010 9 12/04/2026
BAZ069860 2/2010 14 18 20 22 23 24 25 27 29/03/2026	BAZ069919 2/2010 9 12/04/2026
BAZ069893 2/2010 5 04/04/2026	

BAZ069923 2/2010 9 14/04/2026	BAZ069962 3/2010 3 5 03/05/2026
BAZ069926 2/2010 5 19/04/2026	BAZ069964 2/2010 9 16 28 41 03/05/2026
BAZ069927 2/2010 5 19/04/2026	BAZ069975 3-4/2006 32 08/05/2026
BAZ069928 3/2010 5 19/04/2026	BAZ069979 2/2010 33 09/05/2026
BAZ069934 2/2010 9 21/04/2026	BAZ069999 2/2010 29 17/05/2026
BAZ069935 2/2010 9 21/04/2026	BAZ0610000 2/2010 29 17/05/2026
BAZ069943 2/2010 2 17 19 21/04/2026	BAZ0610003 2/2010 14 18 25 18/05/2026
BAZ069949 2/2010 28 41 43 24/04/2026	BAZ0610005 2/2010 5 22/05/2026
BAZ069950 2/2010 5 25/04/2026	BAZ0610007 3-4/2006 7 8 9 11 12 20 25 38 39 22/05/2026
BAZ069951 2/2010 5 25/04/2026	BAZ0610009 2/2010 5 32 22/05/2026
BAZ069952 2/2010 3 21 26/04/2026	BAZ0610017 2/2010 12 23/05/2026
BAZ069957 4/2010 34 28/04/2026	

BAZ0610023 3/2009 5 32 24/05/2026	BAZ0610052 2/2010 17 19 06/06/2026
BAZ0610029 2/2010 1 29 29/05/2026	BAZ0610055 2/2010 5 09/06/2026
BAZ0610030 2/2010 1 29 29/05/2026	BAZ0610056 2/2010 5 09/06/2026
BAZ0610034 2/2010 1 30/05/2026	BAZ0610057 2/2010 12 28 09/06/2026
BAZ0610035 2/2010 1 30/05/2026	BAZ0610063 2/2010 9 11 35 13/06/2026
BAZ0610037 2/2010 5 31/05/2026	BAZ0610070 2/2010 7 9 12 37 15/06/2026
BAZ0610038 2/2010 34 31/05/2026	BAZ0610074 2/2010 33 16/06/2026
BAZ0610039 3-4/2006 18 29 31 31/05/2026	BAZ0610077 2/2010 29 19/06/2026
BAZ0610040 2/2010 3 01/06/2026	BAZ0610079 2/2010 38 19/06/2026
BAZ0610041 4/2010 25 01/06/2026	BAZ0610080 2/2010 12 20/06/2026
BAZ0610045 2/2010 6 9 20 05/06/2026	BAZ0610097 2/2010 5 22/06/2026

BAZ0610109
2/2010
1 3 5 10 35 39 42 44 45
23/06/2026

BAZ0610135
3/2010
10
07/07/2026

BAZ0610113
2/2010
5
27/06/2026

BAZ0610146
3-4/2007
5
07/07/2026

BAZ0610114
2/2010
5
27/06/2026

BAZ0610140
3-4/2006
16 35 39 40
07/07/2026

BAZ0610119
2/2010
18 25
27/06/2025

BAZ0610148
3-4/2007
5
07/07/2026

BAZ0610120
2/2010
5
27/06/2026

BAZ0610149
3-4/2007
5
07/07/2026

BAZ0610121
3-4/2006
5
27/06/2026

BAZ0610150
3-4/2007
5
07/07/2026

BAZ0610123
3-4/2006
29 43
29/06/2026

BAZ0610151
2/2010
5
12/07/2026

BAZ0610124
4/2008
5
29/06/2026

BAZ0610163
2/2010
5
12/07/2026

BAZ0610125
2/2010
9 35 39
29/06/2026

BAZ0610170
2/2010
30
14/07/2026

BAZ0610126
2/2010
5 9 16 44
30/06/2026

BAZ0610178
2/2010
5
14/07/2026

BAZ0610128
2/2010
5
04/07/2026

BAZ0610180
2/2010
9 16 32 36 42
17/07/2026

BAZ0610130
2/2010
5
04/07/2026

BAZ0610201
2/2010
12
20/07/2026

BAZ0610205 2/2010 11 21/07/2026	BAZ0610287 3/2010 32 35 22/08/2026
BAZ0610211 2/2010 12 24/07/2026	BAZ0610289 3/2010 9 22/08/2026
BAZ0610224 2/2010 10 28/07/2026	BAZ0610306 2/2011 9 38 42 25/08/2026
BAZ0610238 4/2008 5 04/08/2026	BAZ0610331 3/2010 35 30/08/2026
BAZ0610240 3/2010 12 04/08/2026	BAZ0610339 3/2010 35 01/09/2026
BAZ0610243 3-4/2006 16 35 39 40 07/08/2026	BAZ0610342 3/2010 7 9 12 37 01/09/2026
BAZ0610244 3-4/2006 16 35 39 40 07/08/2026	BAZ0610352 4/2008 6 19 37 05/09/2026
BAZ0610250 2/2010 1 3 11/08/2026	BAZ0610365 2/2010 1 16 17 06/09/2026
BAZ0610262 2/2010 7 9 37 15/08/2026	BAZ0610393 4/2010 30 43 20/09/2026
BAZ0610272 2/2010 16 16/08/2026	BAZ0610394 3/2010 30 43 20/09/2026
BAZ0610279 2/2010 5 18/08/2026	BAZ0610398 4/2008 5 22/09/2026
BAZ0610286 3/2010 32 22/08/2026	

BAZ0610403
4/2010
6 9 35 37 39 42 45
22/09/2026

BAZ0610544
3/2010
3 21
30/10/2026

BAZ0610410
2/2010
5
26/09/2026

BAZ0610580
3/2010
18 25 28
08/11/2026

BAZ0610423
2/2010
29 30
29/09/2026

BAZ0610612
4/2010
5
15/11/2026

BAZ0610430
4/2010
6 9 35 37 39 42 45
29/09/2026

BAZ0610701
4/2010
5
12/12/2026

BAZ0610458
3/2010
7 9 16 37 40 41 42
10/10/2026

BAZ0610717
3/2010
33
20/12/2026

BAZ0610459
3/2010
7 9 16 37 40 41 42
10/10/2026

BAZ0610730
4/2010
30
21/12/2026

BAZ0610487
3/2010
5
16/10/2026

BAZ0610736
4/2010
30
21/12/2026

BAZ0610488
3/2010
5
16/10/2026

BAZ0610738
4/2010
30
21/12/2026

BAZ0610489
3/2010
5
16/10/2026

BAZ0610740
3/2010
5
22/12/2026

BAZ0610523
3/2010
3
25/10/2026

BAZ7010766
3/2010
9 16 36 38 41 42 45
04/01/2027

BAZ0610524
3/2011
16 21
25/10/2026

BAZ0710782
3/2010
18 25 28
21/01/2027

**PRESTANAK PRAVA PRESTANAK PRAVA
ПРЕСТАНАК ПРАВА**

BAZR0961184

16/04/2000

SANYO Electric Co., Ltd. 5-5, Keihan-hondori
2-chome, JP

SANYO

7,11**BAZR0971663**

29/01/2002

VETERINA d.o.o. Svetonedjeljska 2, Kalinovica,,
10436, HR

GEOTILIN

5

BAZR0972131

02/06/2002

Faberge Limited Walker House, PO Box 908GT,
Mary Street, KY

FABERGE

3,5,21,25,26

BAZR0972633

29/01/2002

THE GILLETTE COMPANY One Gillette Park,
02127, US

SUPER SILVER

8

BAZR0983169

02/06/2002

“SAPONIA” KEMIJSKA, PREHRAMBENA I
FARMACEUTSKA INDUSTRIJA, D.D. M. Gupca
2, 31000, HR

ORBIT

3

BAZ058918

31/12/2007

The Body Shop International Plc Littlehampton,
West Sussex, BN17 6LS, GB

MADE WITH
PASSION

3,5,21,35

BAZ058920

31/12/2009

NOKIA CORPORATION Keilalahdentie 4, 02150

Espoo, FI

N-GAGE

9,28

BAZ058937

31/12/2009

YAMAHA CORPORATION 10 - 1, Nakazawa -
cho, Hamamatsu - shi, Shizuoka, JP

YAMAHA

1,2,3,5,6,8,10,11,13,14,16,17,18,19,20,21,22,23
,24,25,26,27,29,30,31,32,33,34,35,36,37,38,39,
40,41,42,43,44,45

BAZ058938

31/12/2009

YAMAHA CORPORATION 10 - 1, Nakazawa - cho, Hamamatsu - shi, Shizuoka, JP



1,2,3,5,6,8,10,11,13,14,16,17,18,19,20,21,22,23,24,25,26,27,29,30,31,32,33,34,35,36,37,38,39,40,41,42,43,44,45

BAZ058940

31/12/2009

BIVIS d.o.o. Livno Ul. Veliki Kablići bb, Livno, BA



32

BAZ058941

31/12/2009

ZVIJEZDA dioničko društvo za proizvodnju, trgovinu i usluge Ul. Marijana Čavića 1, Zagreb, HR



29

BAZ058949

21/11/2005

ČOLAK MIROSLAV Ledinac 150, Donji Mamići, 88340, Grude, BA



29

BAZ058950

21/11/2005

ČOLAK MIROSLAV Ledinac 150, Donji Mamići, 88340, Grude, BA

LIJANOVIĆ LILI

29

BAZ058952

10/04/2006

RAZVOJNA BANKA JUGOISTOČNE EVROPE A.D. Banja Luka Kralja Petra Prvog Karađorđevića 85A, 78000 Banja Luka, BA



36

BAZ058957

31/03/2010

UNILEVER N.V. Weena 455, 3013 AL Rotterdam, NL

REXONA COOL GREEN

3

BAZ058958

31/12/2009

UNILEVER N.V. Weena 455, 3013 AL Rotterdam, NL

LUX AQUA SPARKLE

3

BAZ058963

31/12/2009
REPLEKFARM AD Skopje 188 Kozle, 1000
Skopje, MK
AZIMED
5

BAZ058965

31/12/2009
PODRAVKA Prehrambena industrija d.d. Ante
Starčevića 32, HR-48000 Koprivnica, HR



Kviki

29,30

BAZ058966

31/12/2009
PODRAVKA Prehrambena industrija d.d. Ante
Starčevića 32, HR-48000 Koprivnica, HR



čokolino

5,29,30

BAZ058968

01/02/2006
Udruženje lokalnih radio stanica "ALTER MEDIA"
ul. Kralja Tvrtka 5/5, 71000 Sarajevo, BA
REGIONALNI RADIO FESTIVAL



41

BAZ058969

31/12/2009
COMPAGNIE GERVAIS DANONE 17 Boulevard
Hausmann, 75009 Paris, FR



Delicios

29,30

BAZ058970

31/12/2009
COMPAGNIE GERVAIS DANONE 17 Boulevard
Hausmann, 75009 Paris, FR



29,30

BAZ58975

31/12/2009
ESTETIC UVEMA d.o.o. Zelene trg 2, HR-10000
Zagreb, HR



ESTETIC UVEMA

3,35,44

BAZ058978

01/09/2006

KREATOR d.o.o. Sokolac Primčiči bb, Sokolac,
BA

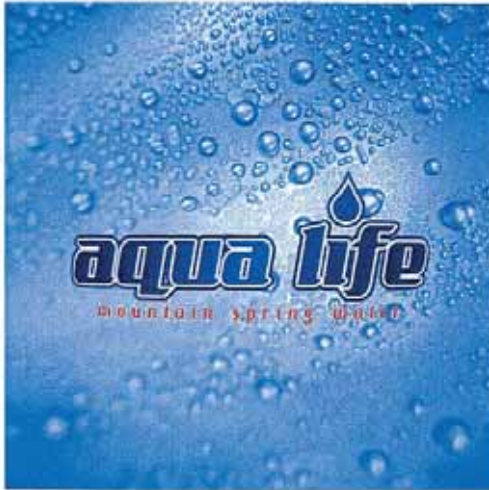

32

BAZ058983

31/12/2009

KEREVİTAS GIDA SANAYİ VE TİCARET
ANONİM ŞİRKETİ Üniversite Mahallesi, Bağlarıçi
Caddesi, No: 29, Avcılar-Istanbul, TR



29

BAZ058984

31/12/2009

BRITISH AMERICAN TOBACCO (BRANDS)
INC. 2711 Centerville Road, Suite 300,
Wilmington, Delaware 19808, US

PALM PAC

16,34

BAZ058987

31/12/2009

Lidl Stiftung & Co. KG Stiftsbergstrasse 1,
D-74167 Neckarsulm, DE
POWSHINE
3,5,6,16,21

BAZ058994

31/12/2009

MARS, INCORPORATED 6885 Elm Street,
McLean 22101-3883, VA, US
MILKY WAY MINUTE
30

BAZ059004

31/03/2010

DANZA TEKSTİL SANAYİ VE TİCARET
LIMITED ŞİRKETİ Osmanpaşa Caddesi (Eski
Fatih Caddesi) No: 56 Gunesli-Istanbul, TR



18,25,35

BAZ059005

30/09/2010

Mittal Steel Technologies Limited IFS Court, 28,
Cybercity, Ebene, MU
MITTAL

39

BAZ059006

31/03/2010

Lidl Stiftung & Co. KG Stiftsbergstrasse 1,
D-74167 Neckarsulm, DE
FAVORINI
30

BAZ059009

01/02/2006

EUROMEDIA d.o.o., Sarajevo Štrosmajerova br.
6, 71000 Sarajevo, BA



35

BAZ059018

31/03/2010

UNILEVER N.V. Weena 455, 3013 AL Rotterdam,
NL

LUX SUN KISSED

3

BAZ059019

31/03/2010

VODA KRUNA d.o.o. Podrugla bb, 70260
Mrkonjić Grad, BA

VODA KRUNA-AQUA CROWN

32

BAZ059025

31/03/2010

Herlitz PBS Aktiengesellschaft, Papier-, Büro-
und Schreibwaren Am Borsigturm 100, D-13507
Berlin, DE



18

BAZ059028

31/03/2010

ROBIĆ d.o.o. Kolodvorska bb, 10410 Velika
Gorica, HR



32

BAZ059031

01/02/2006

Newport Pharmaceuticals Limited (a corporation
under the Laws of Ireland) A4, Swords Enterprise
Park, Feltrim Road, Swords, County Dublin, IE
ISOPRINOSINE

5

BAZ059032

31/03/2010

FAYROUZ INTERNATIONAL AG Zone
Industrielle Le Planchy, 1628 Vuadens, CH
FAYROUZ

32

BAZ059037

31/03/2010

PAK CENTAR d.o.o. Sarajevo Blažuj br. 2,
Sarajevo, Ilidža, BA



30,32,39

BAZ059046

01/02/2006

SABIX d.o.o. Hadžići PC Zujevina, 71240
Hadžići, BA



20

3,4,7,9,16,24,25,28,29,30,31,32,33,34,35,36,38
,39,40,41,42,43

BAZ059059

10/04/2006

HPW Export-Import d.o.o. Tuzla, ul. Mitra
Trifunovića Uče do br. 114., BA
IZVOR SVJETLOSTI IZ BOSNE
32

BAZ059079

01/02/2006

ALDI GmbH & Co. KG Burgstrasse 37, D-45476
Mülheim an der Ruhr, DE

BAZ059065

31/03/2010

Austria Tabak GmbH Koppstrasse 116, 1160
Wien, AT



3,4,7,9,16,24,25,28,29,30,31,32,33,34,35,36,38
,39,40,41,42,43

34

BAZ059078

01/02/2006

ALDI Einkauf GmbH & Co. oHG Eckenbergstrasse
16, D-45307 Essen, DE
A

BAZ059082

01/02/2006

ALDI GmbH & Co. KG Burgstrasse 37, D-45476
Mülheim an der Ruhr, DE

ALDI

3,4,7,9,16,24,25,28,29,30,31,32,33,34,35,36,38
,39,40,41,42,43

BAZ059087

30/06/2010

NUR-EXPORT D.O.O. Kovačuša 3 Bugojno, BA

NUR

30,32

BAZ059092

31/03/2010

Novartis AG 4002 Basel, CH

TEFINE

5

BAZ059093

31/03/2010

Reckitt Benckiser N.V. Siriusdreef 14, 2132 WT,
Hoofddorp, NL

STAIN & DRAIN

3

BAZ059100

31/03/2010

HONDA MOTOR CO, LTD. 1-1, Minami-Aoyama
2-chome, Minato-ku, Tokyo 107-8556, JP

HONDA CITY

12

BAZ059103

31/03/2010

Innogene Kalbiotech Private Limited 18 Cross
Street, #07-06, Marsh & McLennan Centre,
Singapore 048423, SG

KALSOLAC

5

BAZ059108

01/02/2006

Hellatron SPA Via Durini 14, 20122 Milano, IT

io

9,16,37,42

BAZ059110

31/03/2010

ADVANCED MEDICAL OPTICS, INC. 1700 E.
St. Andrew Place, P.O. Box 25162, Santa Ana,
California 92799-5162, US

AMO

5,10

BAZ059111

31/03/2010

ADVANCED MEDICAL OPTICS, INC. 1700 E.
St. Andrew Place, P.O. Box 25162, Santa Ana,
California 92799-5162, US

AMO
ADVANCED MEDICAL OPTICS

5,10

BAZ059115

01/09/2006

Intel Corporation 2200 Mission College
Boulevard, Santa Clara, California 95052-8119,
US

CORE INSIDE

9

BAZ059126

31/03/2010

British American Tobacco (Brands) Limited Globe
House, 4 Temple Place, London WC2R 2PG, GB

DERBY

34

BAZ059127

31/03/2010

UNILEVER N.V. Weena 455, 3013 AL Rotterdam,
NL

RELEASE WHAT'S INSIDE

3

BAZ059137

31/03/2010

Jamster International Sarl 41, Route des
Arsenaux, Case Postale 249, CH-1705 Fribourg,
CH

JAMSTER

9,16,28,38,41,42

BAZ059141

31/03/2008

Deutsche Bank AG Taunusanlage 12, Frankfurt
am Main 60325, DE



16,35,36,37

BAZ059142

31/03/2008

Deutsche Bank AG Taunusanlage 12, Frankfurt
am Main 60325, DE

RREEF

16,35,36,37

BAZ059143

31/03/2010

ZVIJEZDA dioničko društvo za proizvodnju,
trgovinu i usluge Ul. Marijana Čavića 1, Zagreb,
HR



29

BAZ059144

31/03/2010

ZVIJEZDA dioničko društvo za proizvodnju,
trgovinu i usluge Ul. Marijana Čavića 1, Zagreb,
HR



29

BAZ059145

31/03/2010

ZVIJEZDA dioničko društvo za proizvodnju,
trgovinu i usluge Ul. Marijana Čavića 1, Zagreb,
HR



29

BAZ059148

31/03/2010

Modern Times Group MTG AB Box 2094, S-103
13 Stockholm, SE
VIASAT EXPLORER
35,38,41

BAZ059156

31/03/2010

Abbott Medical Optics Inc. 1700 E. St. Andrew
Place, Santa Ana, California 92705-4933, US



10

UPIS LICENCE U REGISTAR PRIZNATIH PRAVA NA ŽIGOVE
UPIS LICENCE U REGISTAR PRIZNATIH PRAVA NA ŽIGOVE
УПИС ЛИЦЕНЦЕ У РЕГИСТАР ПРИЗНАТИХ ПРАВА НА ЖИГОВЕ

(broj licence)

BAZL16562

(broj žiga)

BAZ025711

(objavljeno u Glasniku/Gazeti)

1-2/2007

(datum upisa licence)

2016-04-27

(davalac licence)

**LIDER PRESS društvo sa ograničenom
odgovornošću za uslužne djelatnosti**

Vogošća Semizovac bb, Sarajevo, BA

(sticalac licence)

Oslobođenje d.o.o. Sarajevo

Džemala Bijedića 185, Sarajevo, BA

(vrsta licence)

Isključiva

(izgled žiga)

OSLOBOĐENJE

(međunarodna klasifikacija roba i usluga)

16, 35, 38, 39, 40, 41, 42, 45

(licence za robe/usluge)

16

Papir, karton i proizvodi od tih materijala; štamparski proizvodi; proizvodi za uvez knjiga; fotografije; pribor za pisanje; oprema za nastavu i obuku (osim aparata); štamparska slova; klišeji; uključujući: dnevne, sedmične i periodične novine, časopise, revije, knjige, prospekte.

35

Oglašavanje i reklamiranje; vođenje komercijalnih poslova; komercijalna administracija; uredski poslovi; uključujući: usluge agencija za oglašavanje i distribuciju oglasa, reklama i prospekata putem novina i časopisa, usluge pretplate na novine i časopise za treća lica, prodaju novina, časopisa, knjiga i revija za treća lica, iznajmljivanje prostora u novinama, revijama i časopisima za potrebe reklamiranja, propagandni poslovi, distribucija reklamnih oglasa, istraživanje javnog mnijenja uz anketiranje, poslovna istraživanja.

38

Telekomunikacije; uključujući: novinske agencije, agencije za saopštavanje vijesti, teleks usluge, prijenos telefaks poruka, kompjuterske usluge uz prijenos poruke i slike pomoću kompjutera, prijenos putem satelita.

39

Distribucija novina, časopisa, revija putem prodajne mreže na kioscima i putem kolportera.

40

Fotokompozicije, litografsko štampanje, offset-štampanje, štamparstvo.

41

Fotografske usluge, usluge fotografskih reportaža, dopisivanja, reporterske usluge.

42

Usluge crtača grafičara i crtača za ambalažu, iznajmljivanje dvorana za sastanke, iznajmljivanje informatičkih programa.

45

Fotokopiranje, izrada horoskopa.

(broj licence)

BAZL16563

(broj žiga)

BAZ036946

(objavljeno u Glasniku/Gazeti)

2/2008

(datum upisa licence)

2016-06-14

(davalac licence)

Transitions Optical, Inc.

9251 Belcher Road, Pinellas Park, Florida 33782,

US

(sticalac licence)

Transitions Optical Limited

Tuam Industrial Estate, Dunmore Road, Tuam, Co

Galway, IE

(vrsta licence)

Isključiva

(izgled žiga)

ACCLIMATES

(međunarodna klasifikacija roba i usluga)

09

(licence za robe/usluge)

09

Leće za naočale i leće spremne za obradu/ugradnju.

(broj licence)

BAZL16564

(broj žiga)

BAZ0812708

(objavljeno u Glasniku/Gazeti)

3/2008

(datum upisa licence)

2016-09-01

(davalac licence)

HIFA d.o.o.

Krndija bb, Tešanj, BA

(sticalac licence)

HIFA-PETROL d.o.o. Sarajevo

Hotonj b.b., 71320 Vogošća, BA

(vrsta licence)

Neisključiva

(izgled žiga)

cijevi za gradnju; asfalt, katran i bitumen (smola); nemetalne prenosive konstrukcije; nemetalni spomenici.

32

Pivo; mineralne i gazirane vode te ostala bezalkoholna pića; voćni napici i voćni sokovi; sirupi i ostali preparati za pripremanje napitaka.

35

Oglašavanje i reklamiranje, vođenje komercijalnih poslova, komercijalna administracija; uredski poslovi.

36

Osiguranje; finansijski poslovi; monetarni poslovi; poslovi s nekretninama.

37

Izgradnja, popravke, usluge postavljanja.

39

Prijevoz, pakiranje i skladištenje proizvoda; organiziranje putovanja.

40

Obrada materijala.



(međunarodna klasifikacija roba i usluga)

04, 06, 07, 12, 19, 32, 35, 36, 37, 39, 40

(licence za robe/usluge)

04

Industrijska ulja i masti; sredstva za podmazivanje; proizvodi za upijanje, vlaženje, i vezanje prašine; goriva (uključujući benzin za motore) i rasvjetne tvari; svijeće, stijenjevi.

06

Obični metali i njihove legure; metalni građevinski materijali; metalne prenosive konstrukcije; metalni materijali za tračnice; metalna užad i neelektrične metalne žice; metalni bravarski proizvodi i sitni metalni predmeti; metalne cijevi; metalne blagajne; metalni proizvodi koji nisu obuhvaćeni drugim razredima; rudače.

07

Strojevi i alatani strojevi; motori (osim za kopnena vozila); spojke, prijenosni uređaji (osim onih za kopnena vozila); poljoprivredne naprave osim onih koje se pokreću ručno; inkubatori za jaja.

12

Vozila, uređaji za kretanje po zemlji, vodi i zraku.

19

Nemetalni građevinski materijali; krute nemetalne

OBJAVA ŽIGOVA UPISANIH U REGISTAR NA OSNOVU PRIZNATOG PRAVA OD BIVŠEG SZP-a DO 1992-03-01

Bibliografski podaci svrstani su prema rastućem registarskom broju žiga.

Podaci su popraćeni INID kodom/International agreed Numbers for the Identification of Data/ (broj u zagradi), za identifikaciju podataka o žigovima, a prema standardu WIPO ST.60

Prikaz redosljeda podataka u objavljenom žigu je slijedeći:

- | | |
|---|--|
| (111) Registarski broj žiga | (181) Datum do kojeg važi pravo na žig |
| (210) Broj prijave žiga | (220) Datum podnošenja prijave žiga |
| (151) Datum registracije žiga | |
| (300) Podaci o pravu prvenstva (država, datum podnošenja i broj prioritete prijave) | |
| (230) Datum izložbenog (sajamskog) prava prvenstva | |
| (646) Podaci o priznatom pravu kod bivšeg SZP (broj i datum priznatog prvenstva žiga kod SZP-a) | |
| (732) Nosilac žiga | |
| (740) Zastupnik | |
| (551) Kolektivni žig | |
| (591) Boje | |
| (554) Trodimenzionalni žig | |
| (539) Opis | |
| (540) Izgled žiga | |

Izgled žiga (text ili slika)
(max 8 x 8 cm za sliku)

(531) Međunarodna klasifikacija figurativnih elemenata žigova prema Bečkoj klasifikaciji – sedma edicija

(511) **Međunarodna klasifikacija roba i usluga prema Ničanskoj klasifikaciji – sedma edicija**

STRUKTURA REGISTRARSKOG BROJA ŽIGA UPISANOG U REGISTAR NA OSNOVU PRIZNATOG
PRAVA OD BIVŠEG SZP-a DO 1992-03-01

STRUKTURA REGISTRACIJSKOG BROJA ŽIGA UPISANOG U REGISTAR NA OSNOVU PRIZNATOG
PRAVA OD BIVŠEG SZP-a DO 1992-03-01

СТРУКТУРА РЕГИСТАРСКОГ БРОЈА ЖИГА УПИСАНОГ У РЕГИСТАР НА ОСНОВУ ПРИЗНАТОГ
ПРАВА ОД БИВШЕГ СЗП-а ДО 1992-03-01

BA Z R 97 0001



**ZBOG UVOĐENJA NOVE BAZE PODACI ZA REREGISTACIJU SE
OBJAVLJUJU ZAJEDNO SA PODACIMA OBJAVE ŽIGOVA**

GEOGRAFSKE OZNAKE
ZEMLJOPISNE OZNAKE
ГЕОГРАФСКЕ ОЗНАКЕ
GEOGRAPHICAL INDICATIONS

STRUKTURA REGISTARSKOG BROJA OVLAŠTENOGA KORISNIKA
STRUKTURA REGISTARSKOG BROJA OVLAŠTENOGA KORISNIKA
СТРУКТУРА РЕГИСТАРСКОГ БРОЈА ОВЛАШТЕНОГ КОРИСНИКА



(111)	BAGO09001001	(151)	2016-01-05	(111)	BAGO09001003	(151)	2016-01-05
(210)	BAGO09001001A	(220)	2015-05-26	(210)	BAGO09001003A	(220)	2015-05-26
(732)	Ahmetašević Selvedin, Rošići 110, Pećigrad, 77220 Cazin, BA			(732)	Begić Hajrudin, Bolnička b.b., 77220 Cazin, BA		
(111)	BAGO09001			(111)	BAGO09001		
(xxx)	Naziv imena podrijetla: Cazinski med od kestena			(xxx)	Naziv imena podrijetla: Cazinski med od kestena		
(xxx)	Naziv područja podrijetla: Cazin			(xxx)	Naziv područja podrijetla: Cazin		
(510)	Med			(510)	Med		
(740)	Nema			(740)	Nema		
(591)	Nema			(591)	Nema		
(540)	Nema			(540)	Nema		
(181)	2019-01-05			(181)	2019-01-05		
(511)	30			(511)	30		
(111)	BAGO09001002	(151)	2016-01-05	(111)	BAGO09001004	(151)	2016-01-05
(210)	BAGO09001002A	(220)	2015-05-26	(210)	BAGO09001004A	(220)	2015-05-26
(732)	Aličajić Selim, Pjanići 312, 77220 Cazin, BA			(732)	Begić Safet, Ostrožac 28, 77220 Cazin, BA		
(111)	BAGO09001			(111)	BAGO09001		
(xxx)	Naziv imena podrijetla: Cazinski med od kestena			(xxx)	Naziv imena podrijetla: Cazinski med od kestena		
(xxx)	Naziv područja podrijetla: Cazin			(xxx)	Naziv područja podrijetla: Cazin		
(510)	Med			(510)	Med		
(740)	Nema			(740)	Nema		
(591)	Nema			(591)	Nema		
(540)	Nema			(540)	Nema		
(181)	2019-01-05			(181)	2019-01-05		
(511)	30			(511)	30		

(111) BAGO09001005 (151) 2016-01-05
 (210) BAGO09001005A (220) 2015-05-26
 (732) Borić Edin,
 Puškari 47,
 77220 Cazin, BA
 (111) BAGO09001
 (xxx) Naziv imena podrijetla: Cazinski med
 od kestena
 (xxx) Naziv područja podrijetla: Cazin
 (510) **Med**
 (740) Nema
 (591) Nema
 (540) Nema
 (181) 2019-01-05
 (511) 30

(111) BAGO09001006 (151) 2016-01-05
 (210) BAGO09001006A (220) 2015-05-26
 (732) Čohodar Sead,
 Žrtava domovinskog rata b.b.,
 77220 Cazin, BA
 (111) BAGO09001
 (xxx) Naziv imena podrijetla: Cazinski med
 od kestena
 (xxx) Naziv područja podrijetla: Cazin
 (510) **Med**
 (740) Nema
 (591) Nema
 (540) Nema
 (181) 2019-01-05
 (511) 30

(111) BAGO09001007 (151) 2016-01-05
 (210) BAGO09001007A (220) 2015-05-26
 (732) Ćatić Šemso,
 Pećigrad 285,
 77220 Cazin, BA
 (111) BAGO09001
 (xxx) Naziv imena podrijetla: Cazinski med
 od kestena
 (xxx) Naziv područja podrijetla: Cazin
 (510) **Med**
 (740) Nema
 (591) Nema
 (540) Nema
 (181) 2019-01-05
 (511) 30

(111) BAGO09001008 (151) 2016-01-05
 (210) BAGO09001008A (220) 2015-05-26
 (732) Ćoralić Nijaz,
 G. Ćoralići 67,
 77220 Cazin, BA
 (111) BAGO09001
 (xxx) Naziv imena podrijetla: Cazinski med
 od kestena
 (xxx) Naziv područja podrijetla: Cazin
 (510) **Med**
 (740) Nema
 (591) Nema
 (540) Nema
 (181) 2019-01-05
 (511) 30

(111)	BAGO09001009	(151)	2016-01-05	(111)	BAGO09001011	(151)	2016-01-05
(210)	BAGO0900109A	(220)	2015-05-26	(210)	BAGO09001011A	(220)	2015-05-26
(732)	Ekmekčić Rašid, Puškari b.b., 77220 Cazin, BA			(732)	Mehagić Safet, Seferagići b.b., 77220 Cazin, BA		
(111)	BAGO09001			(111)	BAGO09001		
(xxx)	Naziv imena podrijetla: Cazinski med od kestena			(xxx)	Naziv imena podrijetla: Cazinski med od kestena		
(xxx)	Naziv područja podrijetla: Cazin			(xxx)	Naziv područja podrijetla: Cazin		
(510)	Med			(510)	Med		
(740)	Nema			(740)	Nema		
(591)	Nema			(591)	Nema		
(540)	Nema			(540)	Nema		
(181)	2019-01-05			(181)	2019-01-05		
(511)	30			(511)	30		
(111)	BAGO09001010	(151)	2016-01-05	(111)	BAGO09001012	(151)	2016-01-05
(210)	BAGO09001010A	(220)	2015-05-26	(210)	BAGO09001012A	(220)	2015-05-26
(732)	Ibrahimpasić Finka, Trg zlatnih ljiljana S-47, 77220 Cazin, BA			(732)	Murić Vahida, Japića brdo - Murići, 77220 Cazin, BA		
(111)	BAGO09001			(111)	BAGO09001		
(xxx)	Naziv imena podrijetla: Cazinski med od kestena			(xxx)	Naziv imena podrijetla: Cazinski med od kestena		
(xxx)	Naziv područja podrijetla: Cazin			(xxx)	Naziv područja podrijetla: Cazin		
(510)	Med			(510)	Med		
(740)	Nema			(740)	Nema		
(591)	Nema			(591)	Nema		
(540)	Nema			(540)	Nema		
(181)	2019-01-05			(181)	2019-01-05		
(511)	30			(511)	30		

(111)	BAGO09001013	(151)	2016-01-05	(111)	BAGO09001015	(151)	2016-01-05
(210)	BAGO09001013A	(220)	2015-05-26	(210)	BAGO09001015A	(220)	2015-05-26
(732)	Plivac Šemsa, Osmanagići b.b., 77220 Cazin, BA			(732)	Seferagić Šemsudin, Ćoralići 301, 77220 Cazin, BA		
(111)	BAGO09001			(111)	BAGO09001		
(xxx)	Naziv imena podrijetla: Cazinski med od kestena			(xxx)	Naziv imena podrijetla: Cazinski med od kestena		
(xxx)	Naziv područja podrijetla: Cazin			(xxx)	Naziv područja podrijetla: Cazin		
(510)	Med			(510)	Med		
(740)	Nema			(740)	Nema		
(591)	Nema			(591)	Nema		
(540)	Nema			(540)	Nema		
(181)	2019-01-05			(181)	2019-01-05		
(511)	30			(511)	30		
(111)	BAGO09001014	(151)	2016-01-05				
(210)	BAGO09001014A	(220)	2015-05-26				
(732)	Redžić Said, Gnjilovac b.b., 77220 Cazin, BA						
(111)	BAGO09001						
(xxx)	Naziv imena podrijetla: Cazinski med od kestena						
(xxx)	Naziv područja podrijetla: Cazin						
(510)	Med						
(740)	Nema						
(591)	Nema						
(540)	Nema						
(181)	2019-01-05						
(511)	30						



1. Romanijski skorup - kajmak

- broj prijave zemljopisne oznake: **IP16001A**
- datum podnošenja prijave zemljopisne oznake: **2016-06-29**
- podaci o podnosiocu zemljopisne oznake: **Udruženje proizvođača „Romanijski skorup – kajmak”, Borička b.b., 73220 Rogatica, BA**
- podaci o zemljopisnome nazivu koji se štiti zemljopisnom oznakom: **Romanija**
- podaci o vrsti proizvoda koji se obilježava zemljopisnom oznakom: **Skorup kajmak**
- naziv područja ili mjesta se kojega potječe proizvod koji se obilježava zemljopisnom oznakom: **Romanija**
- izgled oznake za koju se zaštita traži:

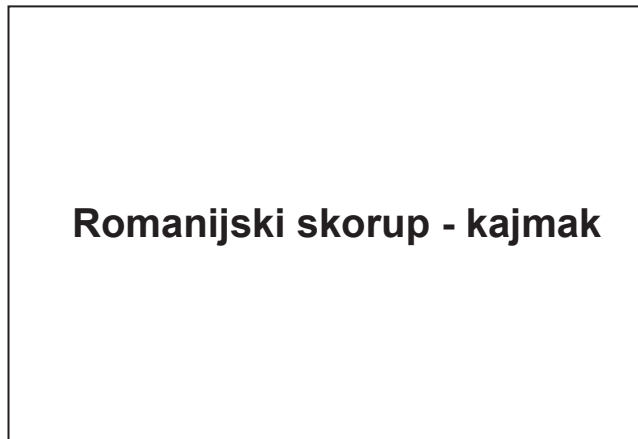

- podaci o punomoćniku: **nema**

LISTE ZASTUPNIKA REGISTROVANIH KOD INSTITUTA ZA INTELEKTUALNO VLASNIŠTVO BOSNE I HERCEGOVINE

THE LISTS OF BOSNIAN AND HERZEGOVINIAN INDUSTRIAL PROPERTY REPRESENTATIVES

PATENTNI ZASTUPNICI / PATENT ATTORNEYS

Ovlašteni za zastupanje u postupcima sticanja i održavanja prava na patente, industrijski dizajn, žigove i geografske oznake / Authorised for representation parties to proceedings relating to the acquisition and maintenance of patents, industrial designs, trademarks and geographical indications and other requests concerning those rights

NEDIM KRILIĆ

dipl. pravnik / B.A. Degree of Law

Avde Smailovića 35

71000 SARAJEVO

tel: +387 33 22 13 43

fax: +387 33 22 13 43

GSM: +387 61 13 43 52

E-mail: krilic@bih.net.ba

Jezik za korespondenciju / Language for communication:

Engleski/English

DRAGAN MIĆUNOVIĆ

Aida Pašić

advokat / Attorney at Law

Branilaca Sarajeva 10

71000 SARAJEVO

tel: +387 33 20 15 31

fax: +387 33 55 30 90

GSM: +387 61 26 74 25

E-mail: info@micunoviclaw.ba

WWW: www.micunoviclaw.ba

Jezik za korespondenciju / Language for communication:

Engleski/English

INJA PAŠALIĆ

advokat / Attorney at Law

Pruščakova 9.

71000 SARAJEVO

tel: +387 33 56 58 80

fax: +387 33 56 58 81

E-mail: info@pasalic.ba

WWW: <http://www.pasalic.com>

Jezik za korespondenciju / Language for communication:

Engleski/English, Njemački/German

Agencija "Diana Protić-Tkalčić, zastupnik za zaštitu industrijske svojine"

Dr Diana Protić-Tkalčić; Ivana Prvulović

Koševo 36

71000 SARAJEVO

tel: +387 33 20 69 04

fax: +387 33 44 41 40

E-mail: dprotic@bih.net.ba

WWW: www.protic-tkalcic.ba

Jezik za korespondenciju / Language for communication:

Engleski/English

"LINEA SUŠIĆ" d.o.o.

Adi Krdžalić

advokat / Attorney at Law

Maršala Tita 30/IV

71000 SARAJEVO

tel: +387 33 21 83 48

fax: +387 33 20 75 17

GSM: +387 61 35 71 06

E-mail: info@lineasusic.com// linsusic@bih.net.ba

WWW: <http://www.lineasusic.com>

Jezik za korespondenciju / Language for communication:

Francuski/French, Engleski/English, Njemački/German,

Španjolski/Spanish

"STAM" d.o.o.

Mubera Trebinjac - direktor

Sarači 77

71000 SARAJEVO

tel: +387 33 21 44 13

fax: +387 33 66 80 31

E-mail: stam_doo@yahoo.com

Jezik za korespondenciju / Language for communication:

Engleski/English, Njemački/German

“INTELBIRO” d.o.o.

Sabina Biser

M.H. Uskufije 3

71000 SARAJEVO

tel: +387 33 21 32 09

fax: +387 33 21 81 11

E-mail: postmaster@intelbiro.com

WWW: <http://www.intelbiro.com>

Jezik za korespondenciju / Language for communication:

Francuski/French, Engleski/English

“Damir Tkalčić, Agencija za zaštitu intelektualnog vlasništva”

Damir Tkalčić

Koševo 36

71000 SARAJEVO

tel: +387 33 26 67 70

fax: +387 33 26 67 71

E-mail: dtkalcic@bih.net.ba

Jezik za korespondenciju / Language for communication:

Engleski/English

Advokatsko društvo Spaho d.o.o. Sarajevo

Mehmed Spaho

advokat / Attorney at Law

Mehmeda Spahe 8

71000 SARAJEVO

tel: +387 33 55 77 11

fax: +387 33 55 77 12

E-mail: m.spaho@attorney-spaho.ba

Jezik za korespondenciju / Language for communication:

Engleski/English

“ACTINNOVA” d.o.o.

Merima Bajramović

dipl. pravnik / B.A. Degree of Law

Maršala Tita 30/IV

71000 SARAJEVO

tel: +387 33 20 65 62

fax: +387 33 21 83 47

GSM: +387 61 13 95 03

E-mail: info@actinnova.com

WWW: www.actinnova.com

Jezik za korespondenciju / Language for communication:

Engleski/English, Njemački/German, Francuski/French, Španjolski/Spanish

“PETOŠEVIĆ” d.o.o. Sarajevo

Tarik Prolaz; Berina Prolaz

dipl. pravnik / B.A. Degree of Law

Željeznička broj 20

SARAJEVO, 71210 ILIDŽA

tel: + 387 33 84 10 45

fax: + 387 33 84 12 99

E-mail: sarajevo@petosevic.com

Jezik za korespondenciju / Language for communication:

Engleski/English

“ŽIVKO MIJATOVIĆ & PARTNERS” d.o.o.

Sarajevo

Selma Čustović

dipl. pravnik / B.A. Degree of Law

M.H. Uskufije 3.

71000 SARAJEVO

tel: +387 33 20 06 41

fax: +387 33 21 84 21

E-mail: admin@zm-p.com

WWW: www.zm-p.com

Jezik za korespondenciju / Language for communication:

Engleski/English, Španski/Spanish

“MSA IP”

vl. Dževad Ćoralić, dipl. Pravnik; Azra Ćoralić

dipl. pravnik / B.A. Degree of Law

Hamdije Kapidžića 12

71 000 SARAJEVO

tel: +387 33 95 06 79

GSM: +387 61 48 76 87

E-mail: dzevad.coralic@msa-iplaw.com

Jezik za korespondenciju / Language for communication:

Engleski/English

=====

ZASTUPNICI ZA ŽIGOVE / TRADEMAKS ATTORNEYS

Ovlašteni za zastupanje u postupcima sticanja i održavanja prava na industrijski dizajn, žigove i geografske oznake /
Authorised for representation parties to proceedings relating to the acquisition and maintenance of industrial designs,
trademarks and geographical indications and other requests concerning those rights

IGOR SJERIKOV

advokat / Attorney at Law

Branka Čopića broj 15

78000 Banja Luka

tel: +387 51 21 55 54; +387 51 21 54 68

fax: +387 51 21 54 68

E-mail: advokati.sjerikov-maric@blic.net

Jezik za korespondenciju / Language for communication:
Engleski/English

GORAN N. MARIĆ

advokat / Attorney at Law

Branka Čopića broj 15

78000 Banja Luka

tel: +387 51 22 87 80; +387 51 21 54 68

fax: +387 51 21 54 68

E-mail: advokat.goran.maric@gmail.com

Jezik za korespondenciju / Language for communication:
Engleski/English

VINKA GUTIĆ

advokat / Attorney at Law

Mehmedalije Maka Dizdara bb

75300 LUKAVAC

tel: +387 35 55 54 15

fax: +387 35 55 54 15

GSM: +387 61 16 46 88

E-mail: vinka@bih.net.ba

Jezik za korespondenciju / Language for communication:
Engleski/English

AMILA ETEROVIĆ

advokat / Attorney at Law

Branilaca Sarajeva 10

71000 SARAJEVO

tel: +387 33 21 54 30

fax: +387 33 21 54 30

GSM: +387 61 14 16 68

E-mail: amila@aketerovic.com

WWW: www.aketerovic.com

Jezik za korespondenciju / Language for communication:
Engleski/English, Njemački/German, Italijanski/Italian

Advokatsko društvo MARIĆ & Co d.o.o. -

MARIĆ & Co Ltd

Branko Marić

advokat / Attorney at Law

Mehmeda Spahe 26

71000 SARAJEVO

tel: +387 33 71 60 30

fax: +387 33 71 60 36

E-mail: maric.b@bih.net.ba

Jezik za korespondenciju / Language for communication:
Engleski/English, Njemački/German, Italijanski/Italian,
Francuski/French

ZORA BULATOVIĆ-KREMENOVIĆ

odvjetnik/Attorney at Law

Dositeja Obradovića 1

78 000 Banja Luka

tel: +387 51 21 26 60

fax: +387 51 21 26 60

GSM: +387 65 79 73 71

E-mail: bulatoviczora@yahoo.com

Jezik za korespondenciju / Language for communication:
Engleski/English

**ZAJEDNIČKI ODVJETNIČKI URED, ODVJETNICI
DAMIR BARBARIĆ I TOMISLAV BEVANDA**

Tomislav Bevanda
odvjetnik/Attorney at Law

Fra Didaka Buntića 29

88 220 ŠIROKI BRIJEG

tel: +387 39 85 21 21; +387 39 85 21 22

fax: +387 39 85 21 19

GSM: +387 63 36 82 49

E-mail: tbevanda@yahoo.com

Jezik za korespondenciju / Language for communication:

Engleski/English

NEDŽIDA SALIHOVIĆ
advokat / Attorney at Law

Fra Anđela Zvizdovića 1/X

71000 SARAJEVO

tel: +387 33 29 52 37

fax: +387 33 29 64 10

GSM: +387 61 195126

E-mail: nedzida.salihovic@cms-rrh.com

Jezik za korespondenciju / Language for communication:

Engleski/English

NUSMIR HUSKIĆ
advokat / Attorney at Law

Dolina 2

71000 SARAJEVO

tel: +387 33 66 66 24

fax: +387 33 66 66 24

GSM: +387 61 75 10 03

E-mail: info@huskielaw.com; huskic.nusmir@gmail.com

WWW: www.huskielaw.com

Jezik za korespondenciju / Language for communication:

Engleski/English

DIJANA PEJIĆ
advokat / Attorney at Law

Gundulićeva broj 6

78 000 Banja Luka

tel: +387 51 250 641

fax: +387 51 250 641

E-mail: dpejic@bdklegal.com

Jezik za korespondenciju / Language for communication:

Engleski/English

LJILJANA STAJIĆ
odvjetnik/Attorney at Law

Aleja Svetog Save 17

78000 Banja Luka

tel: +387 51 21 59 01

GSM: +387 65 61 35 77

E-mail: adv-lj.stajic@blic.net

Jezik za korespondenciju / Language for communication:

Engleski/English

MIRNA MILANOVIĆ - LALIĆ
advokat / Attorney at Law

Skenderpašina 1

71000 SARAJEVO

tel: +387 33 26 15 35

fax: +387 33 26 15 47

GSM: +387 61 20 49 17

E-mail: mirna.lalic@karanovic-nikolic.com

Jezik za korespondenciju / Language for communication:

Engleski/English

**Zajednička advokatska kancelarija EMINA
SARAČEVIĆ I ADIS GAZIBEGOVIĆ**

Emina Saračević

advokat / Attorney at Law

Fra Anđela Zvizdovića 1

71000 SARAJEVO

tel: +387 33 29 57 72

fax: +387 33 29 57 74

E-mail: emina.saracevic@sgl.ba

Jezik za korespondenciju / Language for communication:

**Zajednička advokatska kancelarija "OPRAŠIĆ
& SPAHIĆ"**

Admir Spahić

advokat / Attorney at Law

Hamdije Kreševljakovića 40

71000 SARAJEVO

tel: +387 33 20 65 01 +387 33 22 23 63

+387 33 55 12 35

fax: +387 33 55 12 36

fax: +387 33 55 12 36

E-mail: advokk@hotmail.com

Jezik za korespondenciju / Language for communication:

Engleski/English, Francuski/French

VLADIMIR MARKUŠ
advokat / Attorney at Law
Srpska 2
Banja Luka

tel: + 387 51 22 26 70

fax: +387 51 22 26 72

GSM: +387 66 11 21 32

E-mail: v.markus@schoenherr.rs

Jezik za korespondenciju / Language for communication:

Engleski/English

**Zajednička advokatska kancelarija „NENAD
BAROŠ I FEĐA BIČAKČIĆ“**
Nenad Baroš; Feđa Bičakčić
advokat / Attorney at Law
Maršala Tita 28
71000 SARAJEVO

tel: + 387 33 84 48 08

fax: + 387 84 48 09

E-mail: info@bblegal.ba

WWW: /www.bblegal.ba

Jezik za korespondenciju / Language for communication:

Engleski/English

=====

WEB: www.ipr.gov.ba; e-mail: info@ipr.gov.ba

Sjedište: 88000 Mostar, Kneza Domagoja bb.; e-mail: mostar@ipr.gov.ba; Fax: +387 36 31 84 20;

Tel: Protokol +387 36 33 43 81; Ured direktora i zamjenika direktora +387 36 33 43 82 (Mostar); +387 33 52 18 48 (Sarajevo)

Ispostava Sarajevo: 71000 Sarajevo, Hamdije Cemerlica 2/7; e-mail: sarajevo@ipr.gov.ba; Fax: +387 33 65 27 57; Tel: Protokol +387 33 65 27 65;

Odjeljenja: Nacionalni žig +387 33 65 27 98; Medunarodni žig, Patenti, Industrijski dizajn +387 33 61 80 95

=====

WEB: www.ipr.gov.ba; e-mail: info@ipr.gov.ba

Head Office: 88000 Mostar, Kneza Domagoja bb.; e-mail: mostar@ipr.gov.ba; Fax: 036 31 84 20;

Tel: Protocol +387 36 33 43 81; Director and Deputy Director Office +387 36 33 43 82 (Mostar); +387 33 52 18 48 (Sarajevo)

Branch Office: 71000 Sarajevo, Hamdije Cemerlica 2/7; e-mail: sarajevo@ipr.gov.ba; Fax: +387 33 65 27 57; Tel: Protocol +387 33 65 27 65;

Units: National Trademark +387 33 65 27 98; International Trademark, Patents, Industrial Design +387 33 61 80 95

KOLEKTIVNE ORGANIZACIJE ZA OSTVARIVANJE AUTORSKOG PRAVA I SRODNIH PRAVA

“AMUS”

Asocijacija kompozitora – muzičkih stvaralaca Bosne i Hercegovine

Obala Kulina bana br.22/II

71000 Sarajevo

Tel: 033 218 258

Fax: 033 218 258

E-mail: amus.sarajevo@bih.net.ba

Vrsta prava:

Kolektivno ostvarivanje prava autora muzičkih djela

Napomena: Rješenjem Instituta za intelektualno vlasništvo BiH broj IP-03-47-5-06059/12VT od 21.06.2012. godine, koje je stupilo na snagu danom donošenja, udruženju “AMUS” Asocijacija kompozitora – muzičkih stvaralaca Bosne i Hercegovine, Sarajevo, izdata je dozvola za kolektivno ostvarivanje prava autora muzičkih djela.

Pojedinačni primjerak **GLASNIKA INTELEKTUALNOG VLASNIŠTVA** možete nabaviti po cijeni od 20 KM tako što ćete izvršiti uplatu na:

JRT Trezor BiH - Institut za intelektualno vlasništvo Bosne i Hercegovine

broj: **1610000010750812**

Vrsta prihoda: **734111**

Budžetska organizacija: **0814999**

sa naznakom „**GIV – /upiшите broj Glasnika koji želite da kupite/**”

Molimo Vas da po izvršenoj uplati dostavite dokaz na:

Institut za intelektualno vlasništvo Bosne i Hercegovine, Ispostava Sarajevo

Hamdije Čemerlića 2/9

71000 Sarajevo

Bosna i Hercegovina