



Bosna i Hercegovina
Institut za intelektualno vlasništvo

Bosna i
Hercegovina
Glasnik

intelektualnog vlasništva

Službeni glasnik Instituta za
intelektualno vlasništvo

4/2010

ISSN /ISSN – 1840-2607

IZDAVAČ

Institut za intelektualno vlasništvo
Bosne i Hercegovine

GLAVNI I ODGOVORNI UREDNIK

Lidija Vignjević

UREĐIVAČKI ODBOR

Elvedin Pandžić, Željko Medak, Faris Frašto

DESIGN/DTP

Danilo Golo

DESIGN KORICA

Igor Sivjakov

ŠTAMPA

GRAFIT - MOSTAR

CIJENA

15,00 KM

GODIŠNJA PREDPLATA

60,00 KM

TIRAŽ

60

SADRŽAJ

Popis brojeva objavljenih prava.....	4
Kodne oznake zemalja.....	5

PATENTI7

Objava prijava patenata.....	9
Indeks prema rastućem broju prijave patenta.....	46
Indeks prema MKP.....	47
Indeks prema podnosiocima prijave patenta.....	53
Dodjela patenta (Član 41).....	56
Objava patenta (Član 44).....	60
Promjena naziva pronalaska.....	75

INDUSTRIJSKI DIZAJN.....77

Objava industrijskog dizajna.....	79
Indeks prema rastućem registarskom broju.....	84
Indeks prema međunarodnoj klasifikaciji.....	84
Indeks prema nosiocima indust. dizajna.....	84
Prestanak važenja indust. dizajna.....	85
Promjene u registru industrijskog dizajna.....	88

ŽIGOVI91

Objava žigova.....	93
Indeks brojeva žigova.....	210
Indeks klasa žigova.....	213
Indeks nosioca žigova.....	219
Prenos prava.....	227
Promjena naziva i adrese nosioca prava.....	229
Promjena naziva nosioca prava.....	232
Promjena adrese nosioca prava.....	236
Produženje važenja žiga.....	239
Prestanak prava na žig.....	245
Ograničenje popisa roba i/ili usluga.....	246
Promjene u registru.....	249
Prenos prava.....	249
Promjena naziva i adrese nosioca prava.....	250
Promjena naziva nosioca prava.....	251
Promjena adrese nosioca prava.....	252
Produženje važenja žiga.....	254
Prestanak prava na žig.....	255
Ograničenje popisa roba i/ili usluga.....	260
Upis licence u registar priznatih prava na žigove.....	261
Geografske oznake.....	267

Lista zastupnika za zaštitu industrijskog vlasništva u Bosni i Hercegovini.....	270
Lista udruga.....	275

STATISTIKA

CONTENTS

List of numbers of published rights.....	4
Country code signs.....	5

PATENTS.....7

Publication of Patent Application.....	9
Index as to Increasing Number of Patent Application.....	46
Index as to MKP.....	47
Index of Patent Applicants.....	53
Decision to Grant a Patent Section 41.....	56
Publication of Patent (Section 44).....	60
Change of Name of the Invention.....	75

INDUSTRIAL DESIGN.....77

Publication of Industrial Designs.....	79
Industrial Designs Index as to Increasing Register Number.....	84
Index as to International Classification for Industrial Designs.....	84
Index of Holders of Industrial Designs.....	84
Expiry of Industrial Design.....	85
Changes in the Register of Industrial Design.....	88

TRADEMARKS.....91

Publication of Marks.....	93
Index of Numbers of Marks.....	210
Index of Classes.....	213
Index of Holders.....	219
Transfer of Rights.....	227
Change in Name and Address of the Holder.....	229
Change in Name of the Holder.....	232
Change in Address of the Holder.....	236
Renewal of Registration.....	239
Cessation of Protection.....	245
Limitation of the List of Goods and/or Services.....	246
Changes in the Register.....	249
Transfer of Right.....	249
Recordal of Change in Name and Address of the Holder.....	250
Recordal of Change in Name of the Holder.....	251
Recordal of Change in Address of the Holder.....	252
Recordal of Renewal of Registration.....	254
Recordal of Cessation of Protection.....	255
Limitation of the List of Goods and/or Services.....	260
Recording of Licence in the Register of Granted Trademark Rights.....	261
Geographical Indications.....	267

List of Attorneys for Protection of Industrial Property in Bosnia and Herzegovina.....	270
List of association.....	275

STATISTICS

POPIS BROJEVA OBJAVLJENIH PRAVA

PATENTI / PATENTS

BAP031299A BAP031300A BAP031305A BAP031308A BAP031310A BAP031313A BAP031316A BAP031317A
 BAP031318A BAP031319A BAP031361A BAP031370A BAP031371A BAP031376A BAP031379A BAP031388A
 BAP031406A BAP031409A BAP031412A BAP031424A BAP031428A BAP031431A BAP031436A BAP031438A
 BAP031448A BAP031451A BAP031452A BAP031453A BAP031454A BAP031457A BAP031458A BAP031460A
 BAP031462A BAP031464A BAP031466A BAP031471A BAP031477A BAP031479A BAP031495A BAP031505A
 BAP031568A BAP041765A BAP062438A BAP062489A BAP072544A BAP072587A BAP072604A BAP072610A
 BAP082625A BAP082632A BAP082641A BAP082654A BAP082661A BAP082669A BAP082675A BAP082676A
 BAP082677A BAP082678A BAP082679A BAP082683A BAP092686A BAP092687A BAP092691A BAP092692A
 BAP092693A BAP092698A BAP092699A BAP092700A BAP092703A BAP092705A BAP092711A BAP092712A
 BAP092715A BAP092718A

RJEŠENJA O DODJELI PATENTA

(na osnovu člana 41. Zakona o industrijskom vlasništvu u BiH)

BAP99507 BAP031483BAP031485 BAP031489 BAP031494 BAP031500 BAP031509 BAP031513 BAP031514 BAP031525
 BAP031528 BAP041615 BAP041621 BAP041622 BAP041647 BAP052253 BAP052257 BAP052268 BAP052273 BAP062327
 BAP062374 BAP062382 BAP062391 BAP062401 BAP062402 BAP062408 BAP062417 BAP062423 BAP062428 BAP062432
 BAP062455 BAP062470 BAP062479 BAP062504 BAP072577 BAP072578 BAP072588 BAP072596 BAP082621 BAP082659
 BAP082668 BAP092689

OBJAVA PATENATA

(na osnovu člana 44. Zakona o industrijskom vlasništvu u BiH)

BAP99514-BAP99485-BAP99525-BAP021020-BAP031359-BAP031467-BAP041870-BAP041906-BAP051945-
 BAP052044-BAP052132-BAP052174-BAP052177-BAP052186-BAP052226-BAP052276-BAP052284-BAP062370-
 BAP062391-BAP062401-BAP062408-BAP062451-BAP062459-BAP062500

INDUSTRIJSKI DIZAJN / INDUSTRIAL DESIGN

BAD 08441-BAD 08442-BAD 08443

ŽIGOVI/TRADEMARKS

BAZ047791 BAZ048178 BAZ048229 BAZ059099 BAZ059282 BAZ059283 BAZ059404 BAZ059409 BAZ059411 BAZ059412 BAZ059422
 BAZ059515 BAZ059541 BAZ059555 BAZ0610041 BAZ0610206 BAZ0610217 BAZ0610218 BAZ0610219 BAZ0610220 BAZ0610221
 BAZ0610222 BAZ0610234 BAZ0610245 BAZ0610357 BAZ0610363 BAZ0610367 BAZ0610368 BAZ0610369 BAZ0610370 BAZ0610393
 BAZ0610403 BAZ0610415 BAZ0610416 BAZ0610417 BAZ0610430 BAZ0610440 BAZ0610460 BAZ0610476 BAZ0610535 BAZ0610549
 BAZ0610557 BAZ0610558 BAZ0610560 BAZ0610569 BAZ0610570 BAZ0610571 BAZ0610574 BAZ0610591 BAZ0610597 BAZ0610598
 BAZ0610604 BAZ0610606 BAZ0610611 BAZ0610612 BAZ0610616 BAZ0610617 BAZ0610618 BAZ0610626 BAZ0610627 BAZ0610628
 BAZ0610629 BAZ0610634 BAZ0610635 BAZ0610644 BAZ0610645 BAZ0610646 BAZ0610647 BAZ0610648 BAZ0610649 BAZ0610656
 BAZ0610657 BAZ0610658 BAZ0610663 BAZ0610664 BAZ0610668 BAZ0610669 BAZ0610670 BAZ0610676 BAZ0610677 BAZ0610678
 BAZ0610682 BAZ0610683 BAZ0610684 BAZ0610685 BAZ0610686 BAZ0610688 BAZ0610690 BAZ0610691 BAZ0610696 BAZ0610701
 BAZ0610702 BAZ0610705 BAZ0610707 BAZ0610708 BAZ0610709 BAZ0610710 BAZ0610728 BAZ0610729 BAZ0610730 BAZ0610731
 BAZ0610732 BAZ0610733 BAZ0610735 BAZ0610736 BAZ061073 BAZ0610738 BAZ069675 BAZ069683 BAZ069696 BAZ069697
 BAZ069698 BAZ069774 BAZ069795 BAZ069796 BAZ069797 BAZ069802 BAZ069812 BAZ069858 BAZ069957 BAZ069970 BAZ069972
 BAZ069974 BAZ069977 BAZ069995 BAZ0710788 BAZ0710791 BAZ0710794 BAZ0710799 BAZ0710806 BAZ0710807 BAZ0710808 BAZ0710809
 BAZ0710817 BAZ0710818 BAZ0710823 BAZ0710834 BAZ0710835 BAZ0710836 BAZ0710840 BAZ0710841 BAZ0710842 BAZ0710844
 BAZ0710845 BAZ0710846 BAZ0710847 BAZ0710848 BAZ0710849 BAZ0710850 BAZ0710853 BAZ0710857 BAZ0710859 BAZ0710860
 BAZ0710861 BAZ0710862 BAZ0710868 BAZ0710869 BAZ0710870 BAZ0710872 BAZ0710874 BAZ0710875 BAZ0710876 BAZ0710877
 BAZ0710878 BAZ0710879 BAZ0710881 BAZ0710882 BAZ0710898 BAZ0710899 BAZ0710900 BAZ0710902 BAZ0710905 BAZ0710906
 BAZ0710913 BAZ0710914 BAZ0710915 BAZ0710916 BAZ0710917 BAZ0710918 BAZ0710921 BAZ0710922 BAZ0710925 BAZ0710926
 BAZ0710927 BAZ0710928 BAZ0710929 BAZ0710930 BAZ0710931 BAZ0710935 BAZ0710936 BAZ0710937 BAZ0710941 BAZ0710942
 BAZ0710943 BAZ0710944 BAZ0710945 BAZ0710947 BAZ0710948 BAZ0710952 BAZ0710953 BAZ0710955 BAZ0710956 BAZ0710960
 BAZ0710961 BAZ0710962 BAZ0710963 BAZ0710964 BAZ0710965 BAZ0710976 BAZ0710977 BAZ0710978 BAZ0710979 BAZ0710980
 BAZ0710981 BAZ0710982 BAZ0710983 BAZ0710984 BAZ0710985 BAZ0710986 BAZ0710988 BAZ0710989 BAZ0710990 BAZ0710997
 BAZ0710998 BAZ0711001 BAZ0711002 BAZ0711003 BAZ0711004 BAZ0711006 BAZ0711021 BAZ0711023 BAZ0711024 BAZ0711026
 BAZ0711035 BAZ0711036 BAZ0711037 BAZ0711038 BAZ0711047 BAZ0711050 BAZ0711051 BAZ0711063 BAZ0711064 BAZ0711066
 BAZ0711067 BAZ0711080 BAZ0711104 BAZ0711105 BAZ0711416 BAZ0812846 BAZ0813426 BAZ0813433 BAZ0813451 BAZ0813454
 BAZ0813465 BAZ0913796 BAZ0914089 BAZ0914108 BAZ0914304 BAZ0914373 BAZ0914376 BAZ0914377 BAZ0914378 BAZ0914467
 BAZ1014519 BAZ1014714 BAZ1014715 BAZ1014734 BAZ1014776 BAZ1014786 BAZ1014801 BAZ1014813 BAZ1014829 BAZ1014830
 BAZ1014875 BAZ1014881 BAZ1014897 BAZ1014912 BAZ1014913 BAZ1014914 BAZ1014915 BAZ1014923 BAZ1014924 BAZ1014946
 BAZ1014947 BAZ1014958 BAZ1014959 BAZ1014963 BAZ1014964 BAZ1014966 BAZ1014967 BAZ1014968 BAZ1014970 BAZ1014971
 BAZ1014972 BAZ1014973 BAZ1014977 BAZ1014978 BAZ1014979 BAZ1014987 BAZ1014988 BAZ1014989 BAZ1014991 BAZ1014997
 BAZ1014998 BAZ1014999 BAZ1015023 BAZ1015024 BAZ1015026 BAZ1015027 BAZ1015034 BAZ1015067 BAZ1015068 BAZ1015069
 BAZ1015070 BAZ1015071 BAZ1015072 BAZ1015073 BAZ1015074 BAZ1015076 BAZ1015120 BAZ1015121 BAZ1015122 BAZ1015123
 BAZ1015125 BAZ1015146 BAZ1015164 BAZ1015273

DVOSLOVNI KODOVI ZEMALJA / TWO-LETTER COUNTRY CODES

AD	Andora / Andorra	EA	Euroazijska patentna organizacija (EAPO) / Eur asian Patent Organization (EAPO)
AE	Ujedinjeni Arapski Emirati / United Arab Emirates	EC	Ekvador / Ecuador
AF	Afganistan / Afghanistan	EE	Estonija / Estonia
AG	Antigva i Barbuda / Antigua and Barbuda	EG	Egipat / Egypt
AI	Angvila / Anguilla	EH	Zapadna Sahara / Western Sahara
AL	Albanija / Albania	EM	Ured za harmonizaciju (žigovi i industrijski dizajn) (OHIM) / Office for Harmonization in the Internal Market (Trademarks and Designs) (OHIM)
AM	Armenija / Armenia	EP	Europski patentni ured (EPO) / European Patent Office (EPO)
AN	Nizozemski Antili / Netherlands Antilles	ER	Eritreja / Eritrea
AO	Angola / Angola	ES	Španjolska / Spain
AP	Afrička regionalna organizacija za industrijsko vlasništvo (ARIPO) / African Regional Intellectual Property Organization (ARIPO)	ET	Etiopija / Ethiopia
AR	Argentina / Argentina	FI	Finska / Finland
AT	Austrija / Austria	FJ	Fidži / Fiji
AU	Australija / Australia	FK	Falklandi (Malvini) / Falkland Islands (Malvinas)
AW	Aruba / Aruba	FO	Ovčji Otoci / Faroe Islands
AZ	Azerbejdžan / Azerbaijan	FR	Francuska / France
BA	Bosna i Hercegovina / Bosnia and Herzegovina	GA	Gabon / Gabon
BB	Barbados / Barbados	GB	Velika Britanija i Sjeverna Irska / United Kingdom
BD	Bangladeš / Bangladesh	GC	Patentni ured vijeća za suradnju Arapskih zaljevskih država (GCC) / Patent Office of the Cooperation Council for the Arab States of the Gulf (GCC)
BE	Belgija / Belgium	GD	Grenada / Grenada
BF	Burkina Faso / Burkina Faso	GE	Gruzija / Georgia
BG	Bugarska / Bulgaria	GG	Guernsey / Guernsey
BH	Bahrein / Bahrain	GH	Gana / Ghana
BI	Burundi / Burundi	GI	Gibraltar / Gibraltar
BJ	Benin / Benin	GL	Grenland / Greenland
BM	Bermudi / Bermuda	GM	Gambija / Gambia
BN	Brunej / Brunei Darussalam	GN	Gvineja / Guinea
BO	Bolivija / Bolivia	GQ	Ekvatorska Gvineja / Equatorial Guinea
BR	Brazil / Brazil	GR	Grčka / Greece
BS	Bahami / Bahamas	GS	Južna Džordžija i Otoci Južni Sendvič / South Georgia and the South Sandwich Islands
BT	Butan / Bhutan	GT	Gvatemala / Guatemala
BV	Otok Buve / Bouvet Island	GW	Gvineja-Biasu / Guinea-Bissau
BW	Bocvana / Botswana	GY	Gvajana / Guyana
BX	Ured Beneluxa za žigove(BBM) i industrijski dizajn (BBDM) / Benelux Trademark Office (BBM) and Benelux Designs Office (BBDM)	HK	Posebno upravno područje Hongkong NR Kine / The Hong Kong Special Administrative Region of the People's Republic of China
BY	Bjelorusija / Belarus	HN	Honduras / Honduras
BZ	Belize / Belize	HR	Hrvatska / Croatia
CA	Kanada / Canada	HT	Haiti / Haiti
CD	Demokratska Republika Kongo / Democratic Republic of the Congo	HU	Mađarska / Hungary
CF	Srednjoafrička Republika / Central African Republic	IB	Međunarodni ured Svjetske organizacije za intelektualno vlasništvo (WIPO) / International Bureau of the World Intellectual Property Organization (WIPO)
CG	Kongo / Congo	ID	Indonezija / Indonesia
CH	Švicarska / Switzerland	IE	Irska / Ireland
CI	Bjelokosna Obala / Côte d'Ivoire	IL	Izrael / Israel
CK	Kukovi otoci / Cook Islands	IM	Otok Man / Isle of Man
CL	Čile / Chile	IN	Indija / India
CM	Kamerun / Cameroon	IQ	Irak / Iraq
CN	Kina / China	IR	Iran / Iran (Islamic Republic of)
CO	Kolumbija / Colombia	IS	Island / Iceland
CR	Kos2008-06-30a / Costa Rica	IT	Italija / Italy
CU	Kuba / Cuba	JE	Jersey / Jersey
CV	Zelenortska Republika / Cape Verde	JM	Jamajka / Jamaica
CY	Čipar / Cyprus	JO	Jordan / Jordan
CZ	Češka / Czech Republic	JP	Japan / Japan
DE	Njemačka4 / Germany	KE	Kenija / Kenya
DJ	Džibuti / Djibouti		
DK	Danska / Denmark		
DM	Dominika / Dominica		
DO	Dominikanska Republika / Dominican Republic		
DZ	Alžir / Algeria		

KG	Kirgistan / Kyrgyzstan	PY	Paragvaj / Paraguay
KH	Kambodža / Cambodia	QA	Katar / Qatar
KI	Kiribati / Kiribati	RO	Rumunjska / Romania
KM	Komori / Comoros	RS	Srbija / Serbia
KN	Sveti Kristofor i Nevis / Saint Kitts and Nevis	RU	Rusija / Russian Federation
KP	Koreja (Sjeverna) / Democratic People's Republic of Korea	RW	Ruanda / Rwanda
KR	Koreja (Južna) / Republic of Korea	SA	Saudijska Arabija / Saudi Arabia
KW	Kuvajt / Kuwait	SB	Solomonski Otoci / Solomon Islands
KY	Kajmanski Otoci / Cayman Islands	SC	Sejšeli / Seychelles
KZ	Kazahstan / Kazakhstan	SD	Sudan / Sudan
LA	Laos / Lao People's Democratic Republic	SE	Švedska / Sweden
LB	Libanon / Lebanon	SG	Singapur / Singapore
LC	Sveta Lucija / Saint Lucia	SH	Sveta Helena / Saint Helena
LI	Lihtenštajn / Liechtenstein	SI	Slovenija / Slovenia
LK	Šri Lanka / Sri Lanka	SK	Slovačka / Slovakia
LR	Liberija / Liberia	SL	Sijera Leone / Sierra Leone
LS	Lesoto / Lesotho	SM	San Marino / San Marino
LT	Litva / Lithuania	SN	Senegal / Senegal
LU	Luksemburg / Luxembourg	SO	Somalija / Somalia
LV	Letonija / Latvia	SR	Surinam / Suriname
LY	Libija / Libyan Arab Jamahiriya	ST	Sveti Toma i Princip / Sao Tome and Principe
MA	Maroko / Morocco	SV	Salvador / El Salvador
MC	Monako / Monaco	SY	Sirija / Syrian Arab Republic
MD	Moldavija / Republic of Moldova	SZ	Svazi / Swaziland
ME	Crna Gora / Montenegro	TC	Otoci Turks i Caicos / Turks and Caicos Islands
MG	Madagaskar / Madagascar	TD	Čad / Chad
MK	Makedonija / The former Yugoslav Republic of Macedonia	TG	Togo / Togo
ML	Mali / Mali	TH	Tajland / Thailand
MM	Burma / Myanmar	TJ	Tadžikistan / Tajikistan
MN	Mongolija / Mongolia	TM	Turkmenistan / Timor-Leste
MO	Makao / Macao	TN	Tunis / Turkmenistan
MP	Sjeverni Marijanski Otoci / Northern Mariana Islands	TO	Tonga / Tunisia
MR	Mauritanija / Mauritania	TL	Istočni Timor / Tonga
MS	Montserrat / Montserrat	TR	Turska / Turkey
MT	Malta / Malta	TT	Trinidad i Tobago / Trinidad and Tobago
MU	Mauricijus / Mauritius	TV	Tuvalu / Tuvalu
MV	Maldivi / Maldives	TW	Tajvan / Taiwan, Province of China
MW	Malavi / Malawi	TZ	Tanzanija / United Republic of Tanzania
MX	Meksiko / Mexico	UA	Ukrajina / Ukraine
MY	Malezija / Malaysia	UG	Uganda / Uganda
MZ	Mozambik / Mozambique	US	SAD / United States of America
NA	Namibija / Namibia	UY	Urugvaj / Uruguay
NE	Niger / Niger	UZ	Uzbekistan / Uzbekistan
NG	Nigerija / Nigeria	VA	Vatikan / Holy See
NI	Nikaragva / Nicaragua	VC	Sveti Vincent i Grenadini / Saint Vincent and the Grenadines
NL	Nizozemska / Netherlands	VE	Venezuela / Venezuela
NO	Norveška / Norway	VG	Britanski Djevičanski Otoci / Virgin Islands (British)
NP	Nepal / Nepal	VN	Vijetnam / Viet Nam
NR	Nauru / Nauru	VU	Vanuatu / Vanuatu
NZ	Novi Zeland / New Zealand	WO	Međunarodni ured Svjetske organizacije za intelektualno vlasništvo / World Intellectual Property Organization (WIPO)
OA	Afrička organizacija za intelektualno vlasništvo (OAPI) / African Intellectual Property Organization (OAPI)	WS	Samoa / Samoa
OM	Oman / Oman	YE	Jemen / Yemen
PA	Panama / Panama	ZA	Južnoafrička Republika / South Africa
PE	Peru / Peru	ZM	Zambija / Zambia
PG	Papuanska Nova Gvineja / Papua New Guinea	ZW	Zimbabve / Zimbabwe
PH	Filipini / Philippines		
PK	Pakistan / Pakistan		
PL	Poljska / Poland		
PT	Portugal / Portugal		
PW	Palau / Palau		

PATENTI

PATENTS

OBJAVA PRIJAVA PATENATA

Bibliografski podaci svrstani su prema rastućem registarskom broju prijava patenata.

Podaci su popraćeni INID kodom /Internationally agreed Numbers for the Identification of Data/ (broj u zagradi), za identifikaciju podataka o patentima, a prema standardu WIPO ST. 9.

Prikaz redoslijeda podataka u objavljenoj prijavi patenta je slijedeći:

- | | |
|--|---|
| <p>(21) Registarski broj prijave patenta</p> <p>(23) Datum izložbenog (sajamskog) prava prvenstva</p> <p>(31) Broj prioritetne prijave</p> <p>(60) Podaci o prijavi podnesenoj kod bivšeg SZP-a [broj prijave, datum podnošenja prijave, (datum objave prijave)]</p> <p>(61) Broj i po mogućnosti datum podnošenja osnovne prijave za slučaj dopunske prijave</p> <p>(62) Broj i po mogućnosti datum podnošenja prvobitne prijave za slučaj izdvojene prijave</p> <p>(86) Podaci o međunarodnoj PCT prijavi (broj PCT prijave i datum podnošenja PCT prijave)</p> <p>(87) Podaci o objavi međunarodne PCT prijave (WO broj objave i datum objavljivanja PCT prijave)</p> <p>(51) Međunarodna klasifikacija patenata prema IPC</p> <p>(71) Podnosilac prijave</p> <p>(72) Pronalazač(i)</p> <p>(75) Pronalazač koji je istovremeno i podnosilac prijave</p> <p>(74) Zastupnik</p> <p>(54) Naziv pronalaska</p> | <p>(22) Datum podnošenja prijave patenta</p> <p>(43) Datum objave prijave patenta</p> <p>(32) Datum podnošenja prioritetne prijave</p> <p>(33) Kod države</p> |
|--|---|

(57) TEKST
APSTRAKTA

IZGLED ODABRANOG CRTEŽA ILI
NACRTA

STRUKTURA REGISTRARSKOG BROJA PRIJAVE PATENTA

BA P 97 0001 A

DVOSLOVNA
OZNAKA **BA**
PREDSTAVLJA KOD
DRŽAVE PREMA
STANDARDU ISO 3166
I WIPO **ST.3**

SLOVNA OZNAKA **A**
ZA PRIJAVU NAKON ŠTO
**INSTITUT ZA INTELEKTUALNO
VLASNIŠTVO** PRIZNA PATENT
SLOVNA OZNAKA SE GUBI

SLOVNA OZNAKA **P**
PREDSTAVLJA
PATENTE

GODINA U KOJOJ JE
PODNESEN ZAHTJEV ZA
PRIZNAVANJE PATENATA

REDNI BROJ ZAHTJEVA
ZA PRIZNANJE PATENTA

(21) **BAP031299A** (22) 2003-01-15

(43) 2010-12-31

(31) P20000410A (32) 2000-06-16 (33) HR

(86) HR01/00019 2001-05-04

(87) 01/95920A1 2001-12-20

(51) **A61K 35/78, 33/08, 31/4415, 31/51, 31/525, 31/714;
A61P 25/02, 3/10// (A61K 35/78. 33:08. 31:4415.**(71) BAŠIĆ, Robert
Dubravica 30, 10000 Zagreb
HR(72) BAŠIĆ, Robert
Dubravica 30, 10000 Zagreb
HR
HADŽIJA Marijana,
Gualdo Tadino 18, 10000 Zagreb,
HRSLIJEPCHEVIĆ Milivoj,
Zmajevac 10, 10000 Zagreb,
HRHADŽIJA, Mirko
Gualdo Tadino 18, 10000 Zagreb
HR

(74) "INTELBIRO" d.o.o.

(54) **PRIPRAVAK KOJI SADRŽI KLINOPTOLIT, BILJNE
EKSTRAKTE I VITAMIN B KOMPLEKS
ZA DIJABETIČKU NEUROPATIJU**

(57)

Ovaj izum odnosi se na pripravak za uklanjanje neuropatije u šećernoj bolesti. Pripravak sadrži kombinaciju minerala i biljnih ekstrakata. Svojom ionskom izmjenom izum znatno uzmanjuje proces apoptoze živčanih stanica, uklanja proces aktivacije imunološkog sustava te zaustavlja imunološku reakciju samouništenja živčanih stanica. Pri tome izostaje odlaganje imunoglobulina na živčanim vlaknima, te nestaje neuropatska bol. Nadalje, pripravak smanjuje aktivnost slobodnih radikala, poboljšava regulaciju glikemije te pospješuje oporavak već oštećenih živčanih vlakana.

(21) **BAP031300A** (22) 2003-01-21

(43) 2010-12-31

(31) 00/09572 (32) 2000-07-21 (33) FR

(86) FR01/02332 2001-07-18

(87) 02/08295 2002-01-31

(51) **C08B 37/10, A61K 31/727**(71) AVENTIS PHARMA S.A.
20 Avenue Raymond Aron, F-92160 Antony
FR(72) VISKOV, Christian
3 rue du Bearn, F-91130 Ris Orangis
FRPERRIN, Elisabeth
23 rue Poitevin, F-27000 Evreux,
FRPECQUET, Christelle
18 rue Lavoisier, 93130 Noisy le Sec,
FR

DIAZ, Jacques

24 bis rue des Parclairs, F-94170 LE PERREUX-SUR-
MARNE,
FR

(74) "INTELBIRO" d.o.o.

"ŽIVKO MIJATOVIĆ & PARTNERS" d.o.o. Sarajevo
Inja Pašalić
Rizah Pašalić(54) **SMJEŠE HEPARINSKIH DERIVATA
POLISAHARIDA, NJIHOVO DOBIVANJE I
FARMACEUTSKE SMJEŠE KOJE IH SADRŽE**

(57)

Ovaj pronalazak se odnosi na smeše heparinskih derivata polisaharida, postupak za njihovo dobivanje i farmaceutske smeše koje ih sadrže.

(21) **BAP031305A** (22) 2003-01-28
 (43) 2010-12-31
 (31) 00/10121 (32) 2000-08-01 (33) FR
 (86) FR01/02418 2001-07-24
 (87) 02/10172A1 2002-02-07
 (51) **C 07 D 487/08, 498/08; A 61 K 31/529, 31/535, 31/4188, A 61 P 31/04**/(C 07 D 487/08, 239:00,

(71) NOVEXEL
 102, Route de Noisy, 93230 Romainville
 FR
 (72) FROMENTIN, Claude
 16, avenue de Flandre, F-75019 Paris
 FR
 ROWLANDS, David, Alan
 8, Ile de Migneaux, F-78300 Poissy
 FR
 ASZODI, Jozsef
 6470 N Silversmith Pl, Tucson, Arizona 85750
 US
 LAMPILAS, Maxime
 60 rue Veuve Aublet, F-93230 Romainville,
 FR
 (74) Nedim Krilić
 (54) **AZABICIKLIČKI SPOJEVI, NJIHOVA PRIPRAVA I UPOTREBA KAO LIJEKOVA, NAROČITO KAO ANTIBAKTERIJSKIH AGENASA**

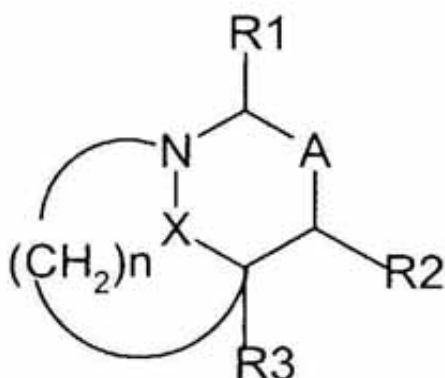

(57)

Izum se odnosi na nove heterocikličke spojeve općenite formule (I), i njihove soli nastale s bazom ili kiselinom. Izum se također odnosi na metodu za pripremu rečenih spojeva i njihovu uporabu kao lijekova, naročito kao antibakterijskih agenasa.

(21) **BAP031308A** (22) 2003-02-04
 (43) 2010-12-31
 (31) 00/08791 (32) 2000-07-06 (33) FR
 (86) FR01/02169 2001-07-06
 (87) 01/83439A3 2001-11-08
 (51) **C07D 209/42, A61K 31/404, A61P 9/00**
 (71) LES LABORATOIRES SERVIER
 1, rue Carle Hébert, F-92415 Courbevoie Cedex
 FR
 (72) BEILLES, Stephane
 35, place de la Basse Vieille Tour, F-7600 Rouen,
 FR
 COQUEREL, Gerard
 192, rue de l'Eglise, F-76520 Boos,
 FR
 GINOT, Yves-Michel
 8 quai Saint Laurent, F-45000 Orleans,
 FR
 PFEIFFER, Bruno
 47, rue Ernest Renan, F-95320 Saint Leu la Foret,
 FR
 (74) "PETOŠEVIĆ" d.o.o.
 (54) **NOVI SG(Y) KRISTALNI OBLIK TERCIJALNE BUTILAMINSKE SOLI PERINDOPRILA, POSTUPAK DOBIJANJA I FARMACEUTSKE KOMPOZICIJE KOJE SADRŽE ISTO**

(57)
 Pronalazak se odnosi na kristalni oblik jedinjenja sa formulom (I) koji se karakteriše dijagramom praha (rendgenske difrakcije).
 Pronalazak je primenljiv za dobijanje lekova u medicini.

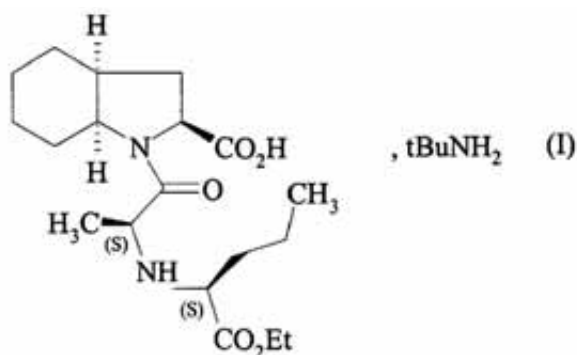

(21) **BAP031310A** (22) 2003-02-04

(43) 2010-12-31

(31) 00/08792 (32) 2000-07-06 (33) FR

(86) FR01/02168 2001-07-06

(87) 01/87836 2001-11-22

(51) **C07D 209/42, A61K 31/404, A61P 9/00**

(71) LES LABORATOIRES SERVIER

1, rue Carle Hébert, F-92415 Courbevoie Cedex
FR

(72) PFEIFFER, Bruno

47, rue Ernest Renan, F-95320 Saint Leu la Foret,
FR

BEILLES, Stephane

35, place de la Basse Vieille Tour, F-7600 Rouen,
FR

COQUEREL, Gerard

192, rue de l'Eglise, F-76520 Boos,
FR

GINOT, Yves-Michel

8 quai Saint Laurent, F-45000 Orleans,
FR

(74) "PETOŠEVIĆ" d.o.o.

(54) **NOVI SG(B) KRISTALNI OBLIK TERCIJALNE BUTILAMINSKE SOLI PERINDOPRILA, POSTUPAK DOBIJANJA I FARMACEUTSKE KOMPOZICIJE KOJE SADRŽE ISTO**

(57)

Beta kristalni oblik jedinjenja sa formulom (I)

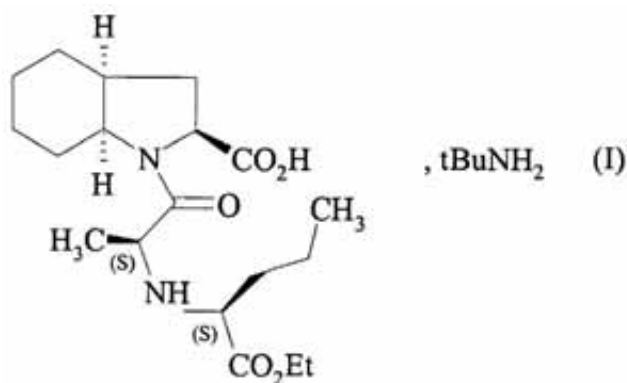

karakterise se pomoću dijagrama praha. Lekovi.

(21) **BAP031313A** (22) 2003-02-04

(43) 2010-12-31

(31) 0019228.6 (32) 2000-08-04 (33) GB

(86) GB01/03515 2001-08-03

(87) 02/12234A1 2002-02-14

(51) **C07D 417/12, A61K 31/44, A61P 3/08**

(71) SMITHKLINE BEECHAM p.l.c

New Horizons Court, Brenford Middlesex TW8 9EP,
GB

(72) O'KEEFFE, Deirdre

GlaxoSmithKline Pharmaceuticals, Old Powder Mills,
Newar Leight, Tonbridge, Kent TN11
GB

MACKENZIE, Donald, Colin

GlaxoSmithKline Pharmaceuticals, New Frontiers
Science Park South, Third Avenue, Harlow,
GB

HO, Tim, Chien, Ting

GlaxoSmithKline Pharmaceuticals, Old Powder Mills,
Newar Leight, Tonbridge, Kent TN11
GB

CHOUDARY, Bernadette, Marie

GlaxoSmithKline Pharmaceuticals, Old Powder Mills,
Newar Leight, Tonbridge, Kent TN11
GB

CRAIG, Andrew, Simon

Smithkline Beecham Pharmaceuticals,
Old Powder Mills, Near Leigh, Tonbridge, Kent TN11
GB

(74) Dragan Mićunović

Nedim Krilić

(54) **TARTARATNE SOLI DERIVATA TIAZOLIDINDIONA**

(57)

Opisana je nova farmaceutska tvar 5-(4-2-(N-metil-N-(2-piridil) amino)etoksi)benzil)thiazolidin-2,4-dion D(-)-tartarat ili njegov solvat, postupak pripreme takve tvari, farmaceutski pripravak koji sadrži takvu tvar i primjena takve tvari u medicini.

(21) **BAP031316A** (22) 2003-02-04
 (43) 2010-12-31

(31) 0019223.7 (32) 2000-08-04 (33) GB
 (86) GB01/03506 2001-08-03
 (87) 02/12231A1 2002-02-14

(51) **C07D 417/12, A61K 31/44, A61P 3/08**

(71) SMITHKLINE BEECHAM PLC
 New Horizons Court Brentford, Middlesex TW8 9EP,
 GB

(72) O'KEEFFE, Deirdre
 GlaxoSmithKline Pharmaceuticals, Old Powder Mills,
 Newar Leight, Tonbridge, Kent TN11
 GB
 MACKENZIE, Donald, Colin
 GlaxoSmithKline Pharmaceuticals, New Frontiers
 Science Park South, Third Avenue, Harlow,
 GB
 HO, Tim, Chien, Ting
 GlaxoSmithKline Pharmaceuticals, Old Powder Mills,
 Newar Leight, Tonbridge, Kent TN11
 GB
 CRAIG, Andrew, Simon
 GlaxoSmithKline, Old Powder Mills,
 Near Leigh, Tonbridge, Kent TN11 9AN,
 GB
 CHOUDARY, Bernadette, Marie
 GlaxoSmithKline Pharmaceuticals, Old Powder Mills,
 Newar Leight, Tonbridge, Kent TN11
 GB

(74) "SD PETOSEVIC" d.o.o.
 Dragan Mićunović
 Nedim Krilić

(54) **TARTARATNE SOLI TIAZOLIDINDIONSKE
 DERIVATA**

(57)
 Opisana je nova farmaceutska tvar 5-(4-2-(N-metil-N-(2-piridil)
 amino)etoksi)benzil)tiiazolidin-2,4-dion L(+)-tartarat ili njegov
 solvat, postupak priprave takve tvari, farmaceutski pripravak koji
 sadrži takvu tvar i primjena takve tvari u medicini.

(21) **BAP031317A** (22) 2003-02-04
 (43) 2010-12-31

(31) 60/216,659 (32) 2000-07-07 (33) US
 60/275,621 2001-03-13 US

(86) US01/20721 2001-06-29
 (87) 02/04406A3 2002-01-17

(51) **C07C 237/00**

(71) PARATEK PHARMACEUTICALS, INC.
 75 Kneeland Street, Boston, MA 02111,
 US
 TRUSTEES OF TUFTS COLLEGE
 Ballou Hall, 4th Floor, Medford, MA 02155
 US

(72) KOZA, Darrell
 16 Ledward Avenue, Westerly, RI 02891,
 US
 NELSON, Mark, L
 735 Worcester Road, Wellesley, MA 02481
 US
 ISMAIL, Mohamed, Y.
 5 Hunt Road, Bedford, MA 01730,
 US
 BOWSER, Todd, E.
 88 Haggerty Road, Charlton, MA 01507,
 US
 FRECHETTE, Roger
 40 Estate Lane, Reading, MA 01867
 US
 VISKI, Peter
 887 West Roxbury Parkway, Brookline, MA 02467,
 US
 RENNIE, Glen
 11 Clark Road, South Weymouth, MA 02190
 US
 LIU, Gui
 73 Edward Street, Medford, MA 02155,
 US
 BHATIA, Beena
 1294 Massachusetts Avenue, Arlington, MA 02476,
 US
 SHEAHAN, Paul
 103 Hayden Rowe Street, Hopkinton, MA 01748,
 US
 STAPLETON, Karen
 36 Bradmere Way, Weymouth, MA 02191,
 US
 VERMA, Atul
 1294 Massachusetts Avenue, Arlington, MA 02476,
 US

MCINTYRE, Laura
 188 Franklin Street, Apartment #2,
 Cambridge, MA 02139,
 US
 WARCHOL, Tad
 411 Great Road, Acton, MA 01720,
 US
 HAWKINS, Paul
 205 Walden Street, Cambridge, MA02140
 US
 DUMORNAY, Jimmy
 25 Kendall Street, Walpole, MA 02081
 US

(74) "INTELBIRO" d.o.o.
 Dragan Mićunović
 Dr DIANA PROTIĆ-TKALČIĆ

(54) **9-SUPSTITUIRANI MINOCIKLINSKI SPOJEVI**

(57)
 Ovaj izum se odnosi, barem djelomično, na nove 9-supstituirane minociklinske spojeve. Ovi minociklinski spojevi se mogu koristiti za liječenje brojnih stanja prijemljivih za tetraciklinske spojeve, kao što su bakterijske infekcije i neoplazme, kao i za druge poznate primjene za minociklinske i tetraciklinske spojeve općenito, kao što je blokiranje istjecanja tetraciklina i moduliranje ekspresije gena.

(21) **BAP031318A** (22) 2003-02-04

(43) 2010-12-31

(31) 60/216,760 (32) 2000-07-07 (33) US
 60/275,576 2001-03-13 US

(86) US01/20766 2001-06-29

(87) 02/04407 A2 2002-01-17

(51) **C 07 C 237/00**

(71) PARATEK PHARMACEUTICALS, INC.
 75 Kneeland Street, Boston, MA 02111,
 US
 TRUSTEES OF TUFTS COLLEGE
 Ballou Hall, 4th Floor, Medford, MA 02155
 US

(72) BANDARAGE, Upul
 2271 E. Washington Street, Newton, MA 02462,
 US
 MESSERSMITH, David
 16 Herbert Street, Somerville, MA 02144,
 US
 WARCHOL, Tad
 411 Great Road, Acton, MA 01720,
 US

VERMA, Atul
 1294 Massachusetts Avenue, Arlington, MA 02476,
 US

HAWKINS, Paul
 205 Walden Street, Cambridge, MA02140
 US

SHEAHAN, Paul
 103 Hayden Rowe Street, Hopkinton, MA 01748,
 US

KOZA, Darrell
 16 Ledward Avenue, Westerly, RI 02891,
 US

MCINTYRE, Laura
 188 Franklin Street, Apartment #2,
 Cambridge, MA 02139,
 US

BHATIA, Beena
 1294 Massachusetts Avenue, Arlington, MA 02476,
 US

BOWSER, Todd, E.
 88 Haggerty Road, Charlton, MA 01507,
 US

ISMAIL, Mohamed, Y.
 5 Hunt Road, Bedford, MA 01730,
 US

VISKI, Peter
 887 West Roxbury Parkway, Brookline, MA 02467,
 US

FRECHETTE, Roger
 40 Estate Lane, Reading, MA 01867
 US

NELSON, Mark, L
 735 Worcester Road, Wellesley, MA 02481
 US

RENNIE, Glen
 11 Clark Road, South Weymouth, MA 02190
 US

(74) "INTELBIRO" d.o.o.
 Dragan Mićunović
 Dr DIANA PROTIĆ-TKALČIĆ

(54) **TETRACIKLIN SPOJEVI SUPSTITUIRANI NA POZICIJI 7**

(57)
 Ovaj se izum odnosi, barem djelomično, na nove tetraciklin spojeve supstituirane na poziciji 7. Ti se tetraciklin spojevi mogu koristiti za tretiranje brojnih stanja koja odgovaraju na tetraciklin, kao što su bakterijske infekcije i neoplazme kao i za druge poznate primjene minociklin i tetraciklin spojeva, kao što je blokiranje efliksa tetraciklina i moduliranje ekspresije gena.

(21) **BAP031319A** (22) 2003-02-04

(43) 2010-12-31

(31) 00114650.5 (32) 2000-07-07 (33) EP
 00127892.8 2000-12-20 EP
 01102732.3 2001-02-07 EP

(86) GB01/02584 2001-06-13

(87) 02/04954A2 2002-01-17

(51) **G01N 33/68**

(71) Laboratoires Serono SA
 Centre Industriel, 1267 Coinsins, Vaud
 CH

(72) SABORIO, Gabriella
 28 chemin de la Planche Brulee,
 F-01210 Ferney-Voltaire,
 FR
 SOTO, Claudio
 37 chemin des Meandres, CH-1287 Laconnex,
 CH

(74) "ŽIVKO MIJATOVIĆ & PARTNERS" d.o.o. Sarajevo
 "INTELBIRO" d.o.o.
 Dr DIANA PROTIĆ-TKALČIĆ

(54) **RANA DIJAGNOZA KONFORMACIJSKIH BOLESTI**

(57)

Opisana je metoda za dijagnosticiranje ili detekciju konformacijskih bolesti analizom biljega (patogenog konformera) takvih bolesti u uzorku, što uključuju sastav cikličkog pojačanja da se pojačaju razine patogenih konformera koji izazivaju takve bolesti. Konkretno, takve prijenosne konformacijske bolesti mogu biti prionske encefalopatije. Također su opisane analize, dijagnostički pribori i uređaji koji se zasnivaju na takvim metodama.

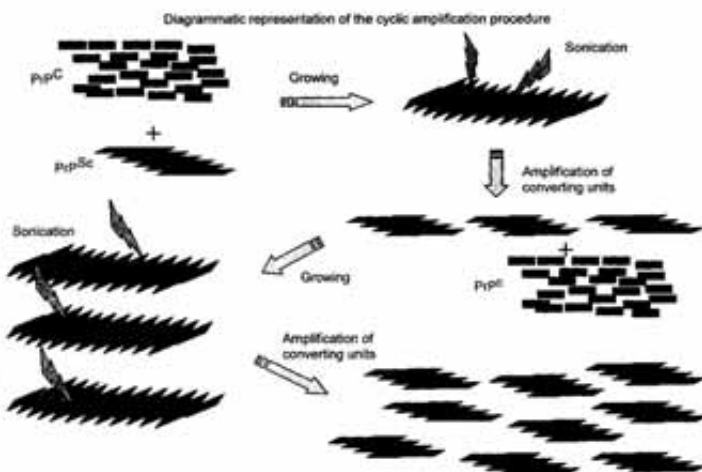

(21) **BAP031361A** (22) 2003-03-31

(43) 2010-12-31

(31) 00121665.4 (32) 2000-10-04 (33) EP

(86) EP01/11428 2001-10-03

(87) 02/28419A2 2002-04-11

(51) **A61K 38/19**

(71) Laboratoires Serono SA
 Centre Industriel, 1267 Coinsins, Vaud
 CH

(72) KOSCO-VILBOIS, Marie
 Le Cret, F-74270 Minzier
 FR
 WELLS, Timothy, N.C.
 712 Route Bellevue, F-01280 Prevessin Moens,
 FR
 PROUDFOOT, Amanda
 Sous Chens, F-74140 Chens-sur-Léman,
 FR

(74) "ŽIVKO MIJATOVIĆ & PARTNERS" d.o.o. Sarajevo
 "INTELBIRO" d.o.o.
 Dr DIANA PROTIĆ-TKALČIĆ

(54) **MUTANTI HEMOKINA ZA LEČENJE MULTIPLE SKLEROZE**

(57)

Mutanti CC hemokina, koji sadrže najmanje dve mutacije na katjonskom mestu petlje 40-49 I koji, u odnosi na divlji tip molekula, imaju smanjenu aktivnost vezivanja za GAG. Pre svega, utvrđeno je da su takvi mutirani hemokini efikasni za lečenje multiple skleroze i/ili drugih demijelinizirajućih bolesti. Trostruki mutant RANTES je jedinjenje koje je dalo najbolje rezultate.

(21) **BAP031370A** (22) 2003-04-04

(43) 2010-12-31

(31) 10050621.6 (32) 2000-10-12 (33) DE

(86) EP01/11225 2001-09-28

(87) 02/30928A1 2002-04-18

(51) **C07D 451/10; A61K 31/46; A61P 43/00**

(71) Boehringer Ingelheim Pharma GmbH & CO. KG
55216 Ingelheim am Rhein,
DE

(72) TRUNK, Michael
Selztalstrasse 44, 552189 Ingelheim am Rhein,
DE

SPECHT, Peter
Neuwiese 9, 55437 Ober-Hilbersheim,
DE

SIEGER, Peter
Wielandstrasse 27, 88441 Mittelbiberach,
DE

MEISSNER, Helmut
Hallgartenerstrasse 9, 55218 Ingelheim,
DE

MATHES, Andreas
Am Sportfeld 2, 55437 Ockenheim,
DE

KULINNA, Christian
Friedhofstrasse 9, 88448 Attenweiler,
DE

GRAULICH, Manfred
Ringstrasse 32, 55425 Waldalgesheim,
DE

BANHOLZER, Rolf
Pfullinger Strasse 55, 70597 Stuttgart,
DE

(74) "INTELBIRO" d.o.o.
"ŽIVKO MIJATOVIĆ & PARTNERS" d.o.o. Sarajevo
"LINEA SUŠIĆ" d.o.o.

(54) **KRISTALNI MONOHIDRAT, POSTUPAK ZA
NJEGOVO PRIPREMANJE I NJEGOVA PRIMENA
ZA PRIPREMANJE LEKA**

(57)
Pronalazak se odnosi na kristalni monohidrat (1alfa, 2 beta, 4beta, 5alfa, 7beta)-7-[(hidroksi-2-tienilacetil) oksil]-9,9-dimetil-3-oksa-9-azoniatriciklo-[3.3.1.0 2.4(u eksponontu, vidi sliku)]nonan-bromida, na postupak za njegovo pripremanje, kao i na njegovu primenu za pripremanje leka, naročito za pripremanje leka sa antiholinergijskim dejstvom.

(21) **BAP031371A** (22) 2003-04-04

(43) 2010-12-31

(31) 10050635.6 (32) 2000-10-12 (33) DE

(86) EP01/11227 2001-09-28

(87) 02/30389A1 2002-04-18

(51) **A61K 9/00, 31/46**

(71) Boehringer Ingelheim Pharma GmbH & CO. KG
55216 Ingelheim am Rhein,
DE

(72) DOERR, Rolf
Auf dem Hoechsten 25, D-55270 Ober-Olm,
DE

BOECK, Georg
Benjamin-Franklin-Strasse 8, D-55122 Mainz,
DE

WALZ, Michael
Prizrenstrasse 22, D-55411 Bingen,
DE

BECHTOLD-PETERS, Karoline
Ulmenweg 12, D-88400 Biberach-Rissegg,
DE

(74) "INTELBIRO" d.o.o.
"ŽIVKO MIJATOVIĆ & PARTNERS" d.o.o. Sarajevo
"LINEA SUŠIĆ" d.o.o.

(54) **NOVI INHALACIONI PRAH KOJI SADRŽI
TIOTROPIJUM**

(57)
Pronalazak se odnosi na preparate za inhaliranje, u obliku praha, koji sadrži tiotropijum, na postupak za njihovo pripremanje kao i na njihovu primenu za pripremanje leka za lečenje oboljenja disajnih puteva, naročito za lečenje COPD (chronic obstructive pulmonary disease=hronično obstruktivno oboljenje pluća) i astme.

- (21) **BAP031376A** (22) 2003-04-14
(43) 2010-12-31
- (31) 60/243,431 (32) 2000-10-27 (33) US
60/245,582 2000-11-06 US
60/250,138 2000-12-01 US
- (86) EP01/12985 2001-10-25
- (87) 02/34244A2 2002-05-02
- (51) **A61K 31/00**
- (71) Pfizer Enterprises SARL
Rond Point Kirchberg 51,
Avenue J. F. Kennedy L-1855, Luxembourg
LU
- (72) BISSERY, Marie-Christine
5, rue Henri Poincaré, F-94400 Vitry sur Seine
FR
- (74) "INTELBIRO" d.o.o.
- (54) **KOMBINACIJE KOJE SADRŽE KAMPTOTECIN I
DERIVATE STILBENA ZA LIJEČENJE RAKA**
- (57)
Opisana je farmaceutska kombinacija za liječenje raka koja
sadržava derivat stilbena i kamptotecin.
-
- (21) **BAP031379A** (22) 2003-04-15
(43) 2010-12-31
- (31) 10138518.8 (32) 2001-08-06 (33) DE
- (86) DE02/02819 2002-08-01
- (87) 03/016435A2 2003-02-27
- (51) **C10G 1/02**
- (71) WORLD BUSINESS TREUHAND AG
104, rue Principale, L-5480 Wormeldange,
LU
- (72) HORNIG, Wolfgang
12, Boulevard de Belgiyue, Villa Duo,
MC-98000 Monaco, MC
MC
- (74) Dr DIANA PROTIĆ-TKALČIĆ
- (54) **PREVOĐENJE OTPADNIH MATERIJALA U
TEČNO STANJE BEZ PRIMJENE PRITISKA**

(57)
Pronalazak se odnosi na postupak i uređaj za prevođenje u tečno stanje otpadnih materijala sa velikim sadržajem ugljovodonika bez primjene pritiska, i opisuje proces obrazovanja goriva u opsegu temperatura od 330 do 430 C sa istim katalizatorima, pri čemu aditivi pored razdvajanja obezbjeđuju i detoksifikaciju i stabilizovanje dobijenih goriva. Kvalitet proizvoda koji nastaje od plastičnih masa starih ulja, proizvoda od životinja i masi i od drugih supstanci koje sadrže ugljovodonike isti je kao kod goriva i ima veliku čistoću i oslobođen je od otrovnih materijala.

- (21) **BAP031388A** (22) 2003-04-25
(43) 2010-12-31
- (31) 138825 (32) 2000-10-03 (33) IL
- (86) IL01/00898 2001-09-25
- (87) 02/28347A2 2002-04-11
- (51) **A 61 K**
- (71) NEURIM PHARMACEUTICALS (1991) Ltd.
8 Hanechoshet Street, Tel Aviv 69710,
IL
- (72) LAUDON, Moshe
30 Herzl Street, 44444 Kfar Saba
IL
ZISAPEL, Nava
23 Kisufim Street, 69355 Tel Aviv
IL
- (74) "ŽIVKO MIJATOVIĆ & PARTNERS" d.o.o. Sarajevo
"INTELBIRO" d.o.o.
"LINEA SUŠIĆ" d.o.o.
- (54) **DERIVATI TRIPTAMINA I ANALOGNI SPOJEVI I
FARMACEUTSKO IZRAŽAVANJE NJIHOVOG
SADRŽAJA U FORMULAMA**

(57)
Ovaj izum se odnosi na novo zamijenjene triptamine i srodne derivate, kako i njihove farmaceutske sastave formulisane i izražene u formuli. Ova jedinjenja, sastavi i njihove soli mogu se koristiti u proizvodnji lijekova za interaktivno djelovanje sa melatoninergičnim sistemom. Ova jedinjenja i stanja mogu se koristiti za liječenje nekoliko tipova medicinskih oblasti kao što su: centralni nervni sistem i psihički poremećaji (poremećaj spavanja, epilepsije i drugih konvulzivnih poremećaja, strepnje, neurodegenerativne bolesti), kronobiološki-baziranih poremećaja (nesanica zbog biološkog sata prilikom leta avionom, sindrom odloženog spavanja, rad u smjeni, poremećaji na koje utiču godišnja doba), stanja kod tumora i stanja koja idu sa starošću.

(21) **BAP031406A** (22) 2003-05-26

(43) 2010-12-31

(31) 10059418.2 (32) 2000-11-30 (33) DE

(86) EP01/13294 2001-11-17

(87) 02/44137A1 2002-06-06

(51) **C07C 271/22, 235/34, C07D 213/79, 213/81, 213/82; A61K 31/325, 31/4402, 31/4406, A61P 9/06**

(71) Sanofi-Aventis Deutschland GmbH
Brüningstrasse 50, 65929 Frankfurt am Main
DE

(72) PEUKERT, Stefan
Heiligkreuzgasse 9a, 60313 Frankfurt
DE
KLEEMANN, Heinz-Werner
Mainstrasse 29, D-65474 Bischofsheim
DE

HEMMERLE, Horst
Oranienstrasse 11 a, D-65812 Bad Soden,
DE

BRENDEL, Joachim
Landgrabenstrasse 23, 61118 Bad Vilbel
DE

(74) "ŽIVKO MIJATOVIĆ & PARTNERS" d.o.o. Sarajevo
"INTELBIRO" d.o.o.
Nedim Krilić

(54) **ORTO- I META SUPSTITUIRANI BIS-ARIL
SPOJEVI, POSTUPCI NJIHOVE PRIPRAVE,
NJIHOVA PRIMJENA KAO LIJEKA I
FARMACEUTSKI PRIPRAVCI KOJI IH SADRŽE**

(57)
Izum obuhvaća formule I, gdje A1 do A8, R(1), R(2), R(3), R(4), R(30), I R(31) imaju značenje kako je navedeno u patentnim zahtjevima. Ovi spojevi su prikladni za upotrebu kao nove aktivne antiaritmičke supstancije, posebice za liječenje i profilaksu aritmija pretkljetke, na primjer fibrilacija pretkljetke (AF) ili treperenja pretkljetki.

(21) **BAP031409A** (22) 2003-05-28

(43) 2010-12-31

(31) 00125569.4 (32) 2000-11-22 (33) EP

(86) EP01/13296 2001-11-17

(87) 02/41919A1 2002-05-30

(51) **A61K 47/18, 47/02, 31/4439, 9/19**

(71) Nycomed GmbH
Byk-Gulden-Str. 2, D-78467 Konstanz
DE

(72) LINDER, Rudolf
Lindauerstrasse 40, D-78464 Konstanz,
DE
DIETRICH, Rango
Im Tiergarten 16, D-78465 Konstanz,
DE

(74) "ŽIVKO MIJATOVIĆ & PARTNERS" d.o.o. Sarajevo
"INTELBIRO" d.o.o.
"LINEA SUŠIĆ" d.o.o.

(54) **PREPARAT PANTOPRAZOL SUŠEN NA
TEMPERATURI ISPOD 0 C I PANTOPRAZOL
INJEKCIJA**

(57)
Liofilizirani pantoprazol preparati koji su dobiveni sušenjem na temperaturi ispod 0C vodenog rastvora pantoprazola, etilendiamin tetraacetne kiseline i/ili njihove odgovarajuće soli i natrijum hidroksida i/ili natrijum karbonata su objelodanjeni. Preparati imaju osobine koje pružaju preimućstvo kada se rekonstruiraju u injekciju.

(21) **BAP031412A** (22) 2003-05-30

(43) 2010-12-31

(31) 10060807.8 (32) 2000-12-07 (33) DE

(86) EP01/13680 2001-11-24

(87) 02/46162A1 2002-06-13

(51) **C 07 D 213/81, 213/82, 241/24, 213/56, 401/12,
413/12; A 61 K 31/497, A 61 P 9/06**

(71) Sanofi-Aventis Deutschland GmbH
Brüningstrasse 50, 65929 Frankfurt am Main
DE

(72) KLEEMANN, Heinz-Werner
Mainstrasse 29, D-65474 Bischofsheim
DE

HEMMERLE, Horst
 Oranienstrasse 11 a, D-65812 Bad Soden,
 DE
 BRENDDEL, Joachim
 Landgrabenstrasse 23, 61118 Bad Vilbel
 DE
 PEUKERT, Stefan
 Heiligkreuzgasse 9a, 60313 Frankfurt
 DE

(74) "ŽIVKO MIJATOVIĆ & PARTNERS" d.o.o. Sarajevo
 "INTELBIRO" d.o.o.
 Nedim Krilić

(54) ORTO-SUPSTITUIRANI SPOJEVI BISARILA KOJI
 SADRŽE DUŠIK ZA UPOTREBU
 KAO INHIBITORI KALIJEVIH KANALA

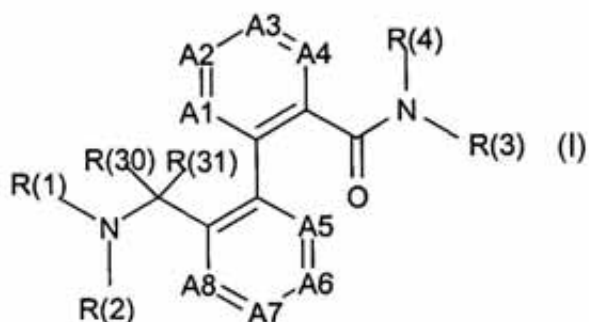

(57)

Spojevi koji su prikazani formulom I pri čemu A1-A8, R(1), R(2), R(3), R(4), R(30) i R(31) imaju značenja navedena u zahtjevima. Navedeni spojevi su posebno pogodni za upotrebu kao nove antiaritmičke tvari, posebno za liječenje i profilaksu aritmije atrijske, primjerice, fibrilacije (AF) ili treperenja atrijske.

(21) **BAP031424A** (22) 2003-06-12

(43) 2010-12-31

(31) 10061876.6 (32) 2000-12-12 (33) DE

(86) EP01/13958 2001-11-29

(87) 02/48131A1 2002-06-20

(51) **C 07 D 307/68, 333/38, A 61 K 31/38, 31/34, A 61 P 9/06**

(71) Sanofi-Aventis Deutschland GmbH
 Brüningstrasse 50, 65929 Frankfurt am Main
 DE

(72) KLEEMANN, Heinz-Werner
 Mainstrasse 29, D-65474 Bischofsheim
 DE

HEMMERLE, Horst
 Oranienstrasse 11 a, D-65812 Bad Soden,
 DE
 BRENDDEL, Joachim
 Landgrabenstrasse 23, 61118 Bad Vilbel
 DE
 PEUKERT, Stefan
 Heiligkreuzgasse 9a, 60313 Frankfurt
 DE

(74) "ŽIVKO MIJATOVIĆ & PARTNERS" d.o.o. Sarajevo
 "INTELBIRO" d.o.o.
 Nedim Krilić

(54) ARILIRANI FURAN- I TIOFEN-KARBOKSAMIDI S
 UČINKOM BLOKIRANJA KALIJEVOG KANALA

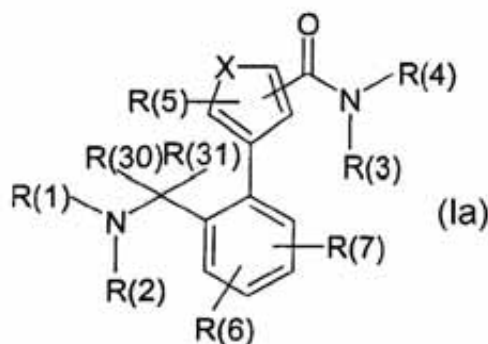

(Ia)

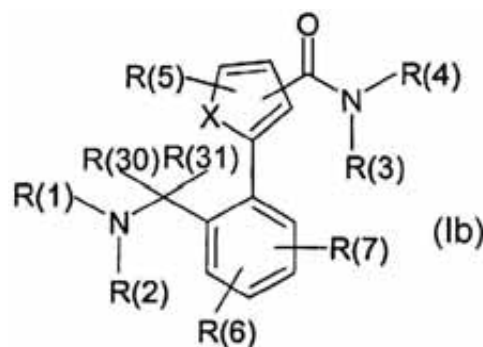

(Ib)

(57)

Izum se odnosi na arilirane furane i tiofen karboksamide, postupak njihova dobivanja kao i upotrebe istih kao medikamente, kao i dodatne farmaceutske pripravke koji sadrže spojeve formule (Ia) i (Ib) gdje X, R(1), R(2), R(3), R(4), R(5), R(6), R(7), R(30) i R(31) imaju isto značenje kako je navedeno u patentnim zahtjevima. Prema samom izumu spojevi su pogodni kao nove aktivne supstance antiaritmika, posebno u liječenju i profilaksi aritmija atrijske, primjerice fibrilacije atrijske, AF, ili atijskih undulacija.

(21) **BAP031428A** (22) 2003-06-16

(43) 2010-12-31

(31) MI2001A000129 (32) 2001-01-25 (33) IT

(86) EP02/00507 2002-02-16

(87) 02/058793 2002-08-01

(51) **A 61 P 9/00, A 61 K 45/06, 3/23**

(71) Pharmacia Italia S.p.A.

Via Robert Koch 1.2, 20152 Milan
IT

(72) STRAGLIOTTO, Eduardo, Lino
Corso XXII Marzo, 43, I-20129 Milano,
IT

PAMPARANA, Franco
Piazza Firenze, 19, I-20149 Milano
IT

GRANATA, Francesco
Via Madonnina, 19, I-20121 Milano
IT

(74) "ŽIVKO MIJATOVIĆ & PARTNERS" d.o.o. Sarajevo
Dragan Mićunović
"INTELBIRO" d.o.o.

(54) **ESENCIJALNE N-3 MASNE KISELINE U
TERAPIJI SRČANE INSUFICIJENCIJE I
ZATAJENJA SRCA**

(57)

Predmetni pronalazak odnosi se na postupak terapijske prevencije i liječenja srčanih oboljenja odabranih između srčane insuficijencije i zataja srca koji uključuje administriranje esencijalne masne kiseline koja sadrži smjesu etil estera eikosapentanoične kiseline (EPA) i etil estera dokosaheksaenoične kiseline, bilo samostalno ili u kombinaciji sa drugim terapijskim agensom.

(21) **BAP031431A** (22) 2003-06-19

(43) 2010-12-31

(31) 09/753,132 (32) 2000-12-29 (33) US
60/259,245 2000-12-29 US

(86) US01/49479 2001-12-28

(87) 02/053580A2 2002-07-11

(51) **C07K**

(71) THE KENNETH S. WARREN INSTITUTE, INC.
712 Kitchawan Road, Ossining, NY 10562
US

(72) CERAMI, Carla
121 Farrington Avenue, Sleepy Hollow, NY 10591
US

CERAMI, Anthony
170 Mercer Street, New York, NY 10012,
US

BRINES, Michael,
1 Wepawaug Road, Woodbridge, CT 06525
US

(74) "INTELBIRO" d.o.o.
"ŽIVKO MIJATOVIĆ & PARTNERS" d.o.o. Sarajevo
Nedim Kričić

(54) **ZAŠTITA, OBNAVLJANJE I POVEĆANJE
STANICA, TKIVA I ORGANA KOJI REAGIRAJU NA
ERITROPOETIN**

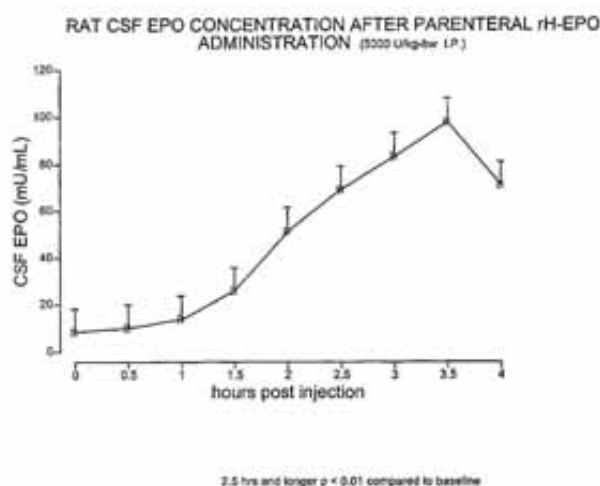

(57)

Dani su postupci i pripravci za zaštitu ili povećanje stanica koje reagiraju na eritropoetin, te utječu na funkciju ili vijabilnost tkiva, organa ili dijela tijela in vivo, in situ ili ex vivo u sisavaca, uključujući ljudska bića, sistemskim ili lokalnim davanjem modulatora aktivnosti eritropoetskog receptora, kao što su eritropoetin ili modificirani eritropoetin.

(21) **BAP031436A** (22) 2003-06-23

(43) 2010-12-31

(31) 01/00365 (32) 2001-01-12 (33) FR

(86) IB02/00900 2002-01-10

(87) 02/055596A1 2002-07-18

(51) **C08K 9/04, 9/06, C09C 3/08, 3/12**

(71) OMYA AG

Baslerstrasse. 42, CH-4665 Oftringen
CH

(72) FREY, Daniel

Panoramstrasse 14, CH-5745 Safenwil
CH

OCHSNER, Edwin

Kuhrainweg 18, CH-4803 Vordemwald
CH

HOPPLER, Hans, Ulrich

Eggasse 23, CH-4852 Rothrist
CH

(74) "ŽIVKO MIJATOVIĆ & PARTNERS" d.o.o. Sarajevo
"INTELBIRO" d.o.o.

(54) **POSTUPAK TRETIRANJA MINERALNOG
PUNJENJA SA POLIDIALKILSILOKSANOM I
MASNOM KISELINOM, REZULTIRAJUĆA
HIDROFOBNA PUNJENJA I NJIHOVA UPOTREBA
KOD POLIMERA ZA MEMBRANE KOJE "DIŠU"**

(57)

Izum se odnosi na postupak obrade mineralnih tvari jednim polidialkilsiloksanom I jednom masnom kiselinom, te na tako dobivene hidrofobne tvar, I njihove primjene u polimerima za proizvodnju slojeva I posebno "dišućih" slojeva.

(21) **BAP031438A** (22) 2003-06-25

(43) 2010-12-31

(31) P-1087/91 (32) 1991-06-19 (33) YU

(60) P-1087/91 1991-06-19

(51) **A61K31/505; A61K31/519; A61P9/00; A61P9/08;
A61P9/10; A61P9/12; C07D231/00; C07D231/02;**

(71) PFIZER INC.

235 East 42nd Street, New York, N. Y. 10017
US

(72) TERRETT, Nicholas Kenneth

St. Margarets Cottage, Jubilee Road, Worth, Deal Kent
GB

BROWN, David

10 Conyngham Lane, Bridge, Nr. Canterbury, Kent
GB

BELL, Andrew, Simon

67, Tormore Park, Deal, Kent
GB

(74) Nedim Krilić

(54) **NOVI PIRAZOLOPIRIMIDINONI I POSTUPCI ZA
NJIHOVO DOBIVANJE**

(57)

Opisana su pirazolopirimidinon antianginalna sredstva, jedinjenja formule

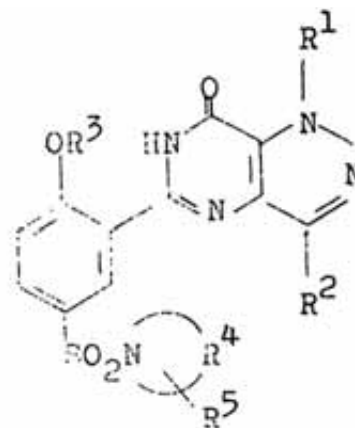

u kojima R¹ je H, C₁-C₃ alkil, C₃-C₅ cikloalkil ili C₁-C₃ perfluoroalkil; R² je H, C₁-C₆ alkil opciono supstituisan sa OH, C₁-C₃ alkoksi ili C₃-C₆ cikloalkil, ili C₁-C₃ perfluoroalkil; R³ je C₁-C₆ alkil, C₃-C₆ alkenil, C₃-C₆ alkinil, C₃-C₇ cikloalkil, C₁-C₆ perfluoroalkil ili (C₃-C₆ cikloalkil) C₁-C₆ alkil; R⁴ uzet zajedno sa azotom za koji je R⁴ vezano kompletira piperidinil, piperidino, morfolino, ili 4-N-(R⁶)-piperazinil grupu; R⁵ je H, C₁-C₄ alkil, C₁-C₃ alkoksi, NR⁷R⁸, ili CONR⁷R⁸; R⁶ je H, C₁-C₆ alkil, (C₁-C₃ alkoksi) C₂-C₆ alkil, hidroksi C₂-C₆ alkil, (R⁷R⁸N)C₂-C₆ alkil, (R⁷R⁸NCO) C₁-C₆ alkil, CONR⁷R⁸, CSNR⁷R⁸ ili C(NH)NR⁷R⁸; R⁷ i R⁸ su svaki nezavisno H, C₁-C₄ alkil, (C₁-C₃ alkoksi) C₂-C₄ alkil ili hidroksi C₂-C₄ alkil; i farmaceutski prihvatljive soli tih jedinjenja, koja su cGMP PDE inhibitori i koji su korisni kod tretiranja kardiovaskularnih poremećaja kao što je angina, hipertenzija, slabljenje funkcije srca i ateroskleroza.

- (21) **BAP031448A** (22) 2003-07-10
(43) 2010-12-31
215 Ford Avenue, Ventura, California 93003
US
YUAN, Chester Chenguang
1416 Geyser Court, Newbury Park, California 91320
US
KIM, Joseph L.
20 Green Way, Wayland Massachusetts 01778
US
KIM, Tae-Seong
1580 Dover Avenue, Thousand Oaks, California 91360
US
KISELYOV, Alexander
174 Washington Street, Apt. 3Q, Jersey City,
New Jersey 07302
US
OUYANG, Xiaohu
132-20 Maple Avenue, Flushing, New York 11355
US
PATEL, Vinod F.
3 Mossy Lane, Acton, Massachusetts 01720
US
SMITH, Leon M.
33 Julie Court, Sommerset, New Jersey 08873
US
STEC, Markian
978 Arrasmith Lane, Fillmore, California 93015
US
TASKER, Andrew
561 Granite Hills Street, Simi Valley, California 93065
US
XI, Ning
565 Timberwood Avenue, Thousand Oaks,
California 91360
US
XU, Shimin
1890 West Hillcrest Drive, Unit 406,
Newbury Park, California 91320
US
GEUNS-MEYER, Stephanie
50 Whitney Road, Medford, Massachusetts 02155
US
- (71) **C 07 D 409/12, 409/14, 213/82, 401/12, 401/14, 409/04, 413/14, 417/14, 405/14, 405/12**
- (71) AMGEN INC.
One Amgen Center Drive, Thousand Oaks,
California 91320-1799
US
- (72) HUANG, Qi
12308 Willow Forest Drive, Moorpark, California 93021
US
ADAMS, Jeffrey
2915 Venezia Lane, Thousand Oaks, California 91362
US
BEMIS, Jean
56 Appleton Street, Arlington, Massachusetts 02476
US
BOOKER, Shon
587 North Ventu Park Road, Suite E,
Newbury Park, California 91320
US
CAI, Guolin
2382 Whitechapple Place, Thousand Oaks,
California 91362
US
CROGHAN, Michael
71 McAfee Court, Thousand Oaks, California 91360
US
DIPIETRO, Lucian
37 Centennial Avenue, Clochester,
Massachusetts 012930
US
DOMINGUEZ, Celia
963 Cedarcliff Court, Thousand Oaks, California 91362
US
ELBAUM, Daniel
25 Sherrin Road, Newton, Massachusetts 02462
US
GERMAIN, Julie
28 Woods Avenue, Somerville, Massachusetts 02144
US
CHEN, Guoqing
515 Oakbury, Thousand Oaks, California 91360
US
HANDLEY, Michael
- (74) "INTELBIRO" d.o.o.
"ŽIVKO MIJATOVIĆ & PARTNERS" d.o.o. Sarajevo
Inja Pašalić
Rizah Pašalić
- (54) **ZAMJENJENI DERIVATIVI ALKILAMINA I NAČINI UPOTREBE**
- (57)
Odabrane heterociklične supstance su efektivne za profilaksu i tretman bolesti, kao što su bolesti posredovane angiogenezom. Pronalazak obuhvata nove supstance, analoge, prolijekove i njihove farmaceutsko prihvatljive derivate, farmaceutske smjese i metode za profilaksu i tretman bolesti i drugih oboljenja ili stanja koja uključuju karcinom i slično. Predmet pronalaska je također u vezi s postupkom pravljenja takvih supstanci kao i intermedijernih spojeva korisnih u takvim postupcima.

(21) **BAP031451A** (22) 2003-07-18

(43) 2010-12-31

(31) P-769/00 (32) 2000-12-07 (33) YU

(86) YU01/00031 2001-12-07

(87) 02/046241 2002-06-13

(51) **C08B 37/00, 19/10, A61K 33/26, 31/715**

(71) AD "ZDRAVLJE" Farmaceutsko-hemijska Industrija,
Centar za istraživanje i razvoj
Vlajkova 199, 16000 Leskovac
YU

(72) ILIĆ, Ljubomir
Cara Dušana 4710, YU-16000 Leskovac
YU

(74) Dragan Mićunović

(54) **POLINUKLEARNI KOMPLEKS FE(III) SA OLIGOMERIMA PULULANA, POSTUPAK NJEGOVOG DOBIJANJA I FARMACEUTSKI PREPARATI NA BAZI KOMPLEKSA**

(57)

Polinuklearni kompleks oligomera pululana formule (I):

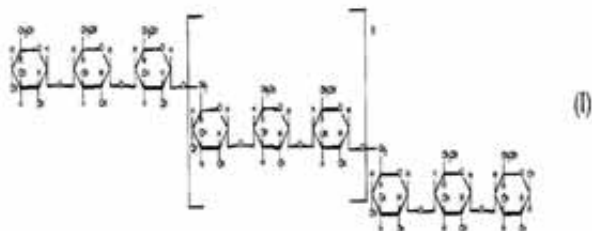

gdje je n= 6-160, sa gvožđe (III)-hidroksidom formule (II):

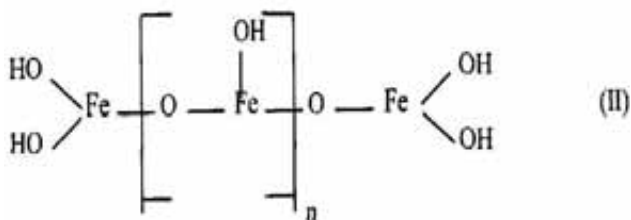

gdje je n=900.

Postupak sinteze karakteriše tehnička jednostavnost i ekonomičnost. Shodno predloženom postupku najpre se izvrši priprema pululana za sintezu uključujući njegovu karakterizaciju (određivanje RG, Mw, Mn, (n)), potom se izvrši njegovo hidriranje da bi se otklonile redukujuće grupe, pripremi se gel gvožđe (III)-hidroksida i pristupa sintezi kompleksa. Dobijeni kompleks se potom priprema za farmakološku primenu i podvrgava naknadnim fizičko hemijskim procesima prečišćavanja. Tako dobijeni preparat može se koristiti u prevenciji i lečenju sideropenične anemije u veterini i humanoj medicini.

(21) **BAP031452A** (22) 2003-07-14

(43) 2010-12-31

(31) P-01100010 (32) 2001-01-23 (33) SI

(86) IB02/00161 2002-01-22

(87) 02/059087A1 2002-08-01

(51) **C07D 207/34, 405/06**

(71) Lek Pharmaceuticals d.d.
Verovškova 57, 1526 Ljubljana
SI

(72) SORSAK, Gorazd
Lackova 5, 2325 Kidricevo
SI

(74) "ŽIVKO MIJATOVIĆ & PARTNERS" d.o.o. Sarajevo
Dragan Mićunović

(54) **PRIPREMA NEKRISTALIZIRANOG ATORVASTATIN KALCIJUMA**

(57)

Atorvastatin-kalcij, supstanca poznata po hemijskom imenu hemikalcijumova so [R-(R*,R*)]-2-(4-fluorofenil)-(b,d-dihidroksi-5-(1-metiletil)-3-fenil-4-[(fenilamino)karbonil]-1H-pirol-1-heptanske kiseline, poznata je kao inhibitor HMG-CoA reduktaze i koristi se kao antihiperholesterolemično sredstvo. Atorvastatin se obično priprema kao kalcijeva so pošto se time omogućava da se atorvastatin konvencionalno formuliše u farmaceutske formulacije, na primjer, u tablete, kapsule, praškove i slično, za oralnu primjenu. Atorvastatin-kalcijum može postojati u amorfnom obliku ili u jednom od kristalnih oblika (forma I, forma II, forma III i forma IV). Atorvastatin-kalcijum je supstanca koja se vrlo slabo rastvara u vodi i nađeno je da su kristalinične forme još slabije rastvaraju nego amorfna forma što može uzrokovati probleme u bioraspoloživosti atorvastatina u tijelu. Predmetni pronalazak se odnosi na novi postupak za pretvaranje međuprodukta u sintezi atorvastatina koji ima sljedeću formulu (I) ili atorvastatin laktona u nekrystalinski atorvastatin-kalcijum: gdje A označava zajedničku zaštitnu grupu ili zasebne zaštitne grupe za dihidroksi grupu i B označava karbonsko-kiselinsku protektivnu grupu.

(21) **BAP031453A** (22) 2003-07-23

(43) 2010-12-31

(31) P20010018A (32) 2001-01-09 (33) HR

(86) HR02/00001 2002-01-03

(87) 02/055531A1 2002-07-18

(51) **C07J 43/00; A61K 31/58; A 61P 5/44**

(71) GlaxoSmithKline istraživački centar Zagreb d.o.o.

Prilaz baruna Filipovica 29, 10000 Zagreb
HR

(72) MARKOVIĆ, Stribor

Sarajevska 2A, H-47000 Karlovac
HR

KOMAC, Marijana

Dragožetička 11, H-10000 Zagreb
HR

TOMASKOVIĆ, Linda

Lascinska 119, H-10000 Zagreb
HR

HRVAČIĆ, Boška

Školska 45, 10410 Velika Gorica,
HR

MESIĆ, Milan

Slavenskog 8, 10000 Zagreb
HR

MERČEP, Mladen

Majstora Radonje 10, 10000 Zagreb
HR

(74) "SD PETOSEVIC" d.o.o.

"LINEA SUŠIĆ" d.o.o.

(54) **SPOJEVI SPECIFIČNOG MAKROLIDNOG
JEDINJENJA IMUNE ČELIJE SA PROTUUPALNIM
JEDINJENJIMA ZA ČELIJSKU POBOLJŠANU
CILJANU UPOTREBU PROTUUPALNE TERAPIJE**

(57)

Ovaj izum se odnosi na nove spojeve prikazane strukturom I kao i njihove farmaceutske pripravke u svrhu liječenja upalnih bolesti kod ljudi i životinja.

(21) **BAP031454A** (22) 2003-07-23

(43) 2010-12-31

(31) 60/268,846 (32) 2001-02-15 (33) US
0119435.6 2001-08-09 GB

(86) US02/05501 2002-02-14

(87) 02/064126A2 2002-08-22

(51) **A61K 31/00**

(71) Aventis Pharmaceuticals Inc.

55 Corporate Drive, Bridgewater, NJ 08807
US

(72) RAMPE, David

36 Prospect Street, Bernardsville, NJ 07924
US

PETTY, Margaret

64 Bradley Lane, Bridgewater, NJ 08807
US

RATHBONE, Michel P.

15 Ricardo Court, Hamilton, Ontario L8N 3Z5,
CA

SMITH, Craig P.

531 Brookside Lane, Hillsborough, NJ 08844
US

(74) "INTELBIRO" d.o.o.

"ŽIVKO MIJATOVIĆ & PARTNERS" d.o.o. Sarajevo
Nedim Krilić

(54) **POSTUPAK LIJEČENJA DEMIJELINIZACIJSKIH
BOLESTI ILI STANJA**

(57)

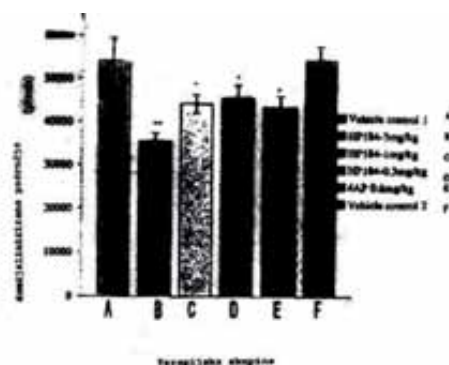

N-(Piridinil)-1H-indol-1-amini formule I predstavljaju jedinstvenu kombinaciju blokirajućih svojstava I za natrijeve I za kalijeve kanale. Ovi spojevi su korisni u liječenju demijelinizirajućih bolesti i stanja kao što su multipla skleroza, ozljeda leđne moždine, traumatska ozljeda mozga i moždani udar. Spojevi su isto takođe korisni kod rehabilitacije od moždanog udara, liječenja iritacije i disfunkcije mokraćnog mjehura i liječenja neuropatske boli, te boli inducirane kemokinima.

- (21) **BAP031457A** (22) 2003-07-23
 (43) 2010-12-31
- (31) 01102850.3 (32) 2001-02-13 (33) EP
- (86) EP02/01444 2002-02-12
- (87) 02/064545A1 2002-08-22
- (51) **C07C 233/64, 235/44, C07D 213/56, 307/78, 317/60, 333/24, A61K 31/165, 31/36, 31/38, 31/435, A61P**

- (71) Sanofi-Aventis Deutschland GmbH
 Brüningstrasse 50, 65929 Frankfurt am Main
 DE
- (72) DHARANIPRAGADA, Ramalinga M.
 805 Taggart Dr., Belle Mead, NJ 08502-6413
 US
 SUZUKI, Teri
 1509 N. Blacklawn Ave. Tucson; AZ 85745
 US
 SAFAROVA, Alena
 12431 N.Forest Lake Way, Tucson, AZ 85737
 US
 WALSER Armin
 5900 North Camino Miraval, Tucson, AZ 85718,
 DE
 WOHLFART, Paulus
 Bertolt-Brecht-Ring 16c, 64625 Bensheim
 DE
 STROBEL, Hartmut
 Erlenweg 22, 65835 Liederbach
 DE
- (74) "ŽIVKO MIJATOVIĆ & PARTNERS" d.o.o. Sarajevo
 "INTELBIRO" d.o.o.
 Nedim Krilić

(54) **ACILIRANI INDANIL-AMINI I NJIHOVA UPOTREBA KAO FARMACEUTIKA**

(57)

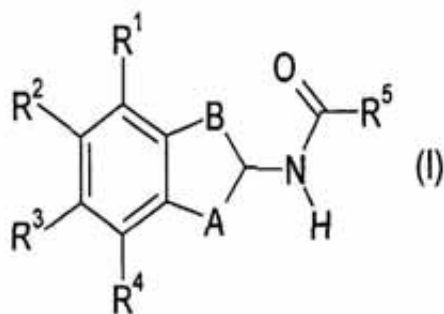

Ovaj izum se odnosi na acilirane indanil-amine u skladu s općom formulom (I) u kojoj R¹ do R⁴ imaju značenje navedeno u opisu, A je CH₂, CHOH ili CH-(C1-C3-alkil), B je CH₂ ili CH-(C₁-C₃-alkil), a R⁵ je arilna ili heteroarilna grupa koja može biti supstituirana supstituentima navedenim u opisu. Ovi spojevi su korisni u pojačanju ekspresije endotelne sinteze dušikovog oksida (Enos), I prema tome mogu biti korisni u proizvodnji lijekova za liječenje kardiovaskularnih bolesti, stabilne ili nestabilne angine pectoris, koronarne bolesti srca, Prinzmetalove angine, akutnog koronarnog sindroma, zatajenja srca, infarkta miokarda, moždanog udara, tromboze, okluzivne bolesti perifernih arterija, disfunkcije endotela, ateroskleroze, restenoze, oštećenja endotela nakon PTCA, hipertenzije, uključujući esencijalnu, plućnu i sekundarnu (renovaskularnu) hipertenziju, kroničnog glomerulonefritisa, erekcijske disfunkcije, aritmije ventrikula, dijabetesa ili komplikacija dijabetesa, nefropatije, retinopatije, angiogeneze, bronhijalne astme, kroničnog zatajenja bubrega, ciroze jetre, osteoporoze, ograničenog pamćenja, ograničene sposobnosti učenja, ili sniženja kardiovaskularnog rizika kod žena u postmenopauzi ili nakon uzimanja kontraceptiva.

- (21) **BAP031458A** (22) 2003-07-23
 (43) 2010-12-31
- (31) 01102852.9 (32) 2001-02-13
 (33) EP
- (86) EP02/01443 2002-02-12
- (87) 02/064146A1 2002-08-22
- (51) **A61K 31/66, C07C 233/65, A61P 1/16, 5/48, 9/06, 9/10, 9/12, 11/06, 13/12, 15/10, 19/10, 25/28**

- (71) Sanofi-Aventis Deutschland GmbH
 Brüningstrasse 50, 65929 Frankfurt am Main
 DE
- (72) STROBEL, Hartmut
 Erlenweg 22, 65835 Liederbach
 DE
 WALSER, Armin
 5900 N. Camino Miraval, Tucson, AZ 85718
 US
 SAFAROVA, Alena
 12431 N.Forest Lake Way, Tucson, AZ 85737
 US
 DHARANIPRAGADA, Ramalinga M.
 805 Taggart Dr., Belle Mead, NJ 08502-6413
 US
 SUZUKI, Teri
 1509 N. Blacklawn Ave. Tucson; AZ 85745
 US
 WOHLFART, Paulus
 Bertolt-Brecht-Ring 16c, 64625 Bensheim
 DE
- (74) "ŽIVKO MIJATOVIĆ & PARTNERS" d.o.o. Sarajevo
 "INTELBIRO" d.o.o.
 Nedim Krilić

(54) **4-FLUORO-N-INDAN-2-IL BENZAMID I NJEGOVA UPORABA KAO FARMACEUTSKOG PRIPRAVKA**

(57)

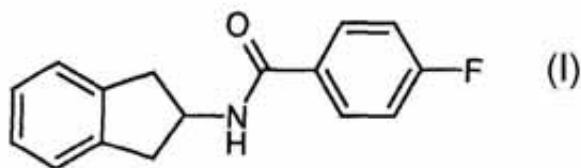

Predmetni izum se odnosi na 4-fluoro-N-indan-2-il benzamid prema formuli (I) i njegovo korišćenje kao farmaceutskog pripravka. Spoj (I) se može koristiti za terapiju i profilaksu kardiovaskularnih bolesti kao što su stabilna ili nestabilna angina pektoris, Prinzmetalova angina (spazam), akutni koronarni sindrom, zatajenje srca, infarkt miokarda, moždani udar, tromboza, okluzivna bolest perifernih arterija PAOD, ateroskleroza, restenoza, oštećenje endotela nakon PTCA, esencijalna hipertenzija, plućna hipertenzija, sekundarna hipertenzija, renovaskularni kronični glomerulonefritis, erekcijska disfunkcija, aritmija ventrikula i u sniženju kardiovaskularnog rizika kod žena u postmenopauzi ili nakon primjene kontraceptiva, za terapiju i profilaksu dijabetesa i komplikacija dijabetesa (nefropatija, retinopatija), angiogenezi, bronhalnoj astmi, kroničnom zatajenju bubrega, cirozi jetre, u slučaju ograničenog pamćenja ili ograničene sposobnosti učenja.

(21) **BAP031460A** (22) 2003-07-25

(43) 2010-12-31

(31) 01101959.3 (32) 2001-01-29 (33) EP

(86) EP02/00844 2002-01-28

(87) 02/060479A1 2002-08-08

(51) **A61K 39/395, 38/17; A61P 9/10; A61K 48/00**

(71) Laboratoires Serono SA

Centre Industriel, 1267 Coinsins, Vaud

CH

(72) CHVATCHKO, Yolande

Chemin du Vuillonex, CH-1232 Confignon

CH

HARKEN, Alden

6 Windover Road, Littleton, CO 80121

US

REZNIKOV, Leonid

1503 So. Ivy Street, Denver, CO 80224

US

POMERANTZ, Benjamin

5702 East 10th Avenue, Denver, CO 80220

US

DINARELLO, Charles

333 15th Street, Boulder, CO 80302

US

(74) "ŽIVKO MIJATOVIĆ & PARTNERS" d.o.o. Sarajevo
"INTELBIRO" d.o.o.

Dr DIANA PROTIĆ-TKALČIĆ

(54) **KORIŠĆENJE INHIBITORA IL-18 ZA LEČENJE I/ILI PREVENCIJU SRČANIH OBOLJENJA**

(57)

Ovaj pronalazak se odnosi na korišćenje inhibitora IL-18 za pripremu leka za lečenje i/ili prevenciju srčanih bolesti, pre svega ishemične srčane bolesti. Kombinacija IL-18 inhibitora i/ili TNF antagoniste takođe se uključuju u lečenje i/ili prevenciju srčanih bolesti.

(21) **BAP031462A** (22) 2003-07-30

(43) 2010-12-31

(31) 60/259,927 (32) 2001-01-05 (33) US

(86) US01/51113 2001-12-20

(87) 02/053596A2 2002-07-11

(51) **C07K 16/28; A61K 39/395; C12N 5/06; G01N 33/574, 33/577, 33/68; A61P 35/00; C12N 15/13; A01K**

(71) Amgen Fremont Inc.

6701 Kaiser Drive, Fremont, California 94555

US

PFIZER INC.

235 East 42nd Street, New York, N. Y. 10017

US

(72) GALLO, Michael

2650 Colwood Drive, Norther Vancouver,

British Columbia V79 2R1

US

CORVALAN, Jose, R.

125 Williams lane, Foster City, CA 94404

US

MOYER, James, D.

5 Jefferson Drive, East Lyme, CT 06333

US

MILLER, Penelope, E.

56 Hancock Drive, Mystic, CT 06355

US

BEEBE, Jean

383 Forsyth Road, Salem, CT 06420,

US

COHEN, Bruce D.

41 Cardinal Road, East Lyme, CT 06333

US

(74) "LINEA SUŠIĆ" d.o.o.

**(54) ANTITELA ZA INSULINU SLIČAN RECEPTOR
FAKTORA I RASTA**

(57)

Ovaj se pronalazak odnosi na antitela I na njihove delove koje se vezuju za antigen, a koja se specifično vezuju za insulinu sličan receptor faktora I rasta (IGF-IR), koji je poželjno čovečiji IGF-IR. Pronalazak se isto tako odnosi na čovečija anti-IGF-IR antitela, uključujući himerna, dvospecifična, izvedena antitela i antitela sa samo jednim nizom ili na delove fuzionisanih proteina. Pronalazak se isto tako odnosi na izdvojene imunoglobulinske molekule teškog i lakog niza, izvedene od anti-IGF-IR antitela i na molekule nukleinskih kiselina koji kodiraju takve molekule. Ovaj se pronalazak takođe odnosi na postupke za izradu anti-IGF-IR antitela, na farmaceutske kompozicije koje sadrže ta antitela i na postupke korišćenja antitela i njihovih kompozicija za dijagnozu i lečenje. Pronalazak takođe obezbeđuje postupke genske terapije koristeći molekule nukleinskih kiselina koji kodiraju teške i/ili lake molekule imunoglobulina koji sačinjavaju čovečija anti-IGF-IR antitela. Pronalazak se takođe odnosi na postupke genske terapije i na mutirane životinje koje sadrže molekule nukleinskih kiselina prema ovom pronalasku.

(21) **BAP031464A** (22) 2003-08-01

(43) 2010-12-31

(31) 01200534.4 (32) 2001-02-16 (33) EP

(86) EP02/01666 2002-02-14

(87) 02/066449 A2 2002-08-29

(51) **C07D 263/58**

(71) SOLVAY PHARMACEUTICALS B.V.

C.J. Van Houtenlaan 36, NL-1381 CP Weesp
NL

(72) HESLINGA, Michiel, C.

C.J. Van Houtenlaan 36, NL-1381 CP Weesp
NL

ZORGDRAGER, Jan

C.J. Van Houtenlaan 36, NL-1381 CP Weesp
NL

SCHOUTEN, Stefanus, J.

C.J. Van Houtenlaan 36, NL-1381 CP Weesp
NL

AAR, Marcel, P.M. Van

C.J. Van Houtenlaan 36, NL-1381 CP Weesp
NL

(74) Nedim Krilić

**(54) POSTUPAK ZA PRIPREMANJE MEZILATA
PIPERAZIN DERIVATA**

(57)

Pronalazak se odnosi na mezilate grupe piperazin derivata li na postupak za pripremanje ovih mezilata na ekonomičan način u visokom prinosu i visoke čistoće. Prema postupku pronalaska sinteza piperazin prstena i obrazovanja mezilata se kombinuju u jednom reakcionom koraku. Pronalazak se odnosi na mezilate jedinjenja sa formulom (1) gdje je X biciklična heterociklična fenil grupa a Y je metil, etil (opciono supstituisan sa fluoro), cikloalkil (3-7C) metil, benzil ili m-fenil benzil.

(21) **BAP031466A** (22) 2003-08-01

(43) 2010-12-31

(31) 101 01 307.8 (32) 2001-01-12 (33) DE
101 33 004.9 2001-07-06 DE

(86) EP02/00107 2002-01-08

(87) 02/0055063A2 2002-07-18

(51) **A 61 K 31/00**

(71) FUMAPHARM AG

Haldenstrasse 24a, 6006 Luzern
CH

(72) STREBEL, Hans-Peter

Haldenstrasse 24, CH-6006 Luzern
CH

JOSHI, Dr. Kumar Rajendra

Altstetterstr. 224, CH-8048 Zurich
CH

(74) "INTELBIRO" d.o.o.

Nedim Krilić

(54) AMIDI FUMARNIH KISELINA

(57)

Sadašnji pronalazak se odnosi na upotrebu amida fumarne kiseline opšte formule (I)

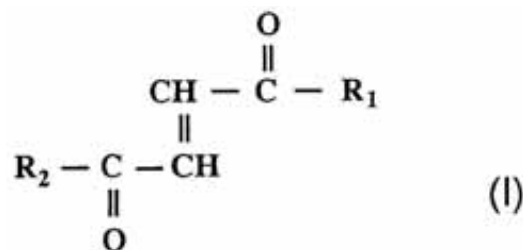

pri čemu R¹ predstavlja OR³ ili D- ili L-radikal amino kiseline -NH-CHR⁴-COOH vezan preko amidne veze, pri čemu je R³ vodonik, s lancem u normalnom nizu ili računasti, opciono supstituisani C₁₋₂₄ alkil radikal, pretpostavljeno C₁₋₆ alkil radikal, fenil radikal ili C₆₋₁₀ aralkil radikal, a R⁴ je bočni lanac prirodne ili sintetičke amino kiseline i R² predstavlja D- ili L-radikal amino kiseline -NH-CHR⁵-COOH vezan preko amidne veze ili peptid radikal koji obuhvata 2 do 100, pretpostavljeno 2 do 30 amino kiselina vezanih putem amidne veze, pri čemu je R⁵ bočni lanac prirodne ili sintetičke amino kiseline, za pripremanje leka

(1) za lečenje autoimune bolesti odabrane od grupe koja se sastoji od poliartritisa, posebno reumatidnog artritisa, skleroze multipleks, presad-spram-domaćina reakcije, mladalački-početni dijabetes, Hashimoto-ov tiroiditis, Grave-ova bolest, sistemski Lupus erythematodes (SLE), Sjogren-ov sindrom, pernicious anemija i hronično aktivni (=lupoidni) hepatitis;

(2) za upotrebu u transplantacionoj medicini;

(3) za lečenje mitohondrične bolesti odabrane od grupe koja se sastoji od Parkinson-ovog sindroma, Alchajmerove bolesti, Chorea Huntington-ove bolesti, rethinopathia pigmentosa ili oblika mitohondrične encefalomiopatije; kao i

(4) za lečenje sa NF-kappaB posredovanim bolestima

(21) **BAP031471A** (22) 2003-08-15

(43) 2010-12-31

(31) 60/268,683 (32) 2001-02-15 (33) US
60/312,361 2001-08-15 US

(86) US02/04407 2002-02-15

(87) 02/066463 A1 2002-08-29

(51) **C 07 D 403/06, 403/14, 471/04; A 61 K 31/404, 31/4166, 31/437, 31/5377, 31/541, A 61 P 35/00**

(71) Pharmacia & Upjohn Company
301 Henrietta Street, Kalamazoo, MI 49001
US
SUGEN, INC.
230 East Grand Avenue, South San Francisco,
CA 94080-4811
US

(72) HERRINTON, Paul, Matthew
1675 Dogwood Drive, Kalamazoo, MI 49024
US
JIN, Qingwu
4578 Cypress Creek Lane, Kalamazoo, MI 49004
US

VOJKOVSKY, Tomas
333 Catalpa # 6, San Mateo, CA 94080
US

MAURAGIS, Michael, A.
9337 E. Arrowhead Drive, Scotts, MI 49088
US
WEI, Chung, Chen
39 Commons Lane, Foster City, CA 94404
US

TANG, Peng, Cho
827 Camino Ricardo, Morago, CA 94556
US
SUN, Li
1151 Rickover Lane, Foster City, CA 94404
US
LIANG, Congxin
729 W. Remington Drive, Sunnyvale, CA 94087
US

(74) "SD PETOSEVIC" d.o.o.
"INTELBIRO" d.o.o.
Nedim Krilić

(54) **DERIVATI 3-(4-AMIDOPIROL-2-ILMETILIDEN)-2-INDOLINONA KAO INHIBITORI PROTEIN**

(57)
Ovaj izum se odnosi na 2-indolinonske spojeve supstituirane pirolom, te njihove farmaceutski prihvatljive soli, koji moduliraju aktivnost protein-kinaza te se stoga očekuje da su pogodni za prevenciju i liječenje staničnih poremećaja povezanih s protein kinazom kao je karcinom.

(21) **BAP031477A** (22) 2003-09-01

(43) 2010-12-31

(31) 10111877.5 (32) 2001-03-10 (33) DE

(86) EP02/01917 2002-02-23

(87) 02/072573A1 2002-09-19

(51) **C 07 D 401/12, 233/74, 233/76; A 61 K 31/4166, 31/4178**

(71) Sanofi-Aventis Deutschland GmbH
Brüningstrasse 50, 65929 Frankfurt am Main
DE

(72) STILZ, Hans, Ulrich
Johannesallee 18, D-65929 Frankfurt
DE
RÜTTEN, Hartmut
Falkenweg 25, 65510 Idstein
DE
BLUM, Horst
Eckenheimer Landstrasse 118, 60138 Frankfurt
DE

WEHNER, Volkmar
Lindenstrasse 1, 97657 Sandberg
DE

(74) "ŽIVKO MIJATOVIĆ & PARTNERS" d.o.o. Sarajevo
"INTELBIRO" d.o.o.
Nedim Krilić

(54) **DERIVATI IMIDAZOLINA, NJIHOVI PRIPRAVCI I NJIHOVA UPORABA KAO PROTUUPALNIH TVARI**

(57)

Ovaj se izum odnosi na nove imidazolidinske derivate formule (I), u kojima A, E, Z, R¹, R², R³, R⁴ i R⁵ imaju značenja navedena u patentnim zahtjevima. Spojevi formule (I) predstavljaju vrijedne farmaceutske djelatne tvari koje su pogodne, na primjer, za liječenje upalnih bolesti, na primjer reumatoidnog artritisa, odnosno alergija. Spojevi formule (I) su inhibitori adhezije i migracije leukocita ili antagonisti adhezijskog receptora VLA-4 koji pripada u skupinu tih integrina. Oni su općenito pogodni za liječenje bolesti koje su uzrokovane neželjenim razmjerom adhezije leukocita ili migracije leukocita, ili su pak povezane s navedenim, ili bolesti kod kojih ulogu imaju interakcije tipa stanica-stanica ili stanica-matriks, a koje se temelje na interakcijama VLA-4 receptora i njihovih liganada. Izum se nadalje odnosi na postupke pripreme spojeva formule (I), njihovu uporabu i farmaceutske pripravke koje sadržavaju spojeve formule (I).

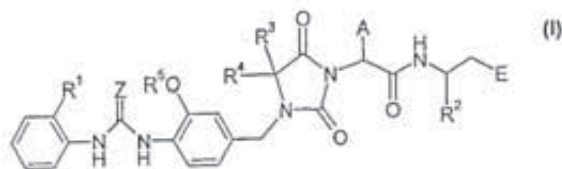

(21) **BAP031479A** (22) 2003-09-01
(43) 2010-12-31

(31) 10111682.9 (32) 2001-03-09 (33) DE
(86) EP02/01916 2002-02-23
(87) 02/072110A1 2002-09-19

(51) **A61K 31/70, A61P 35/00; C07H 13/06, 15/18**

(71) Sanofi-Aventis Deutschland GmbH
Brüningstrasse 50, 65929 Frankfurt am Main
DE

(72) BRONSTRUP, Mark
Musikantenweg 16, 60316 Frankfurt
DE
TOTI, Luigi
Kaiserhoffgalerie, Frankfurter Strasse 5,
65239 Hochheim am Main,
DE
KURZ, Michael
Erlenweg 7, 65719 Hofheim,
DE
EDER, Claudia
Florsheimer Strasse 7, 65719 Hofheim
DE

(74) "ŽIVKO MIJATOVIĆ & PARTNERS" d.o.o. Sarajevo
"INTELBIRO" d.o.o.
Nedim Krilić

(54) **DERIVATI KALOPOROZIDA, POSTUPCI ZA
NJIHOVU PRIPRAVU, TE NJIHOVA UPORABA**

(57)
Izum se odnosi na nove aktivne tvari (derivate kaloporozida) koje stvaraju mikroorganizmi *Gloeoporus dichrous* (Fr.:Fr.) Bres. ST001714, DSM 13784 tijekom fermentacije. Izum se također odnosi na postupke za proizvodnju navedenih aktivnih tvari, na njihovu uporabu kao lijekova, na lijekove koji sadrže derivate kaloporozida, kao i na mikroorganizam *Gloeoporus Dichrous* (Fr.:Fr.) Bres. ST001714, DSM 13784.

(21) **BAP031495A** (22) 2003-09-29
(43) 2010-12-31

(31) 60/275,620 (32) 2001-03-13 (33) US
(86) US01/20722 2001-06-29
(87) 02/072532A1 2002-09-19

(51) **C07C 237/26, A61K 31/65**

(71) PARATEK PHARMACEUTICALS, INC.
75 Kneeland Street, Boston, MA 02111,
US

(72) SHEAHAN, Paul
103 Hayden Rowe Street, Hopkinton, MA 01748,
US
WARCHOL, Tad
411 Great Road, Acton, MA 01720,
US
STAPLETON, Karen
36 Bradmere Way, Weymouth, MA 02191,
US
REDDY Laxma
49 Alfred Street, Lexington, MA 02420
US
HAWKINS, Paul
205 Walden Street, Cambridge, MA 02140
US
BHATIA, Beena
1294 Massachusetts Avenue, Arlington, MA 02476,
US
MCINTYRE, Laura
188 Franklin Street, Apartment #2, Cambridge,
MA 02139,
US
BOWSER, Todd, E.
88 Haggerty Road, Charlton, MA 01507,
US
ISMAIL, Mohamed, Y.
5 Hunt Road, Bedford, MA 01730,
US
VISKI, Peter
887 West Roxbury Parkway, Brookline, MA 02467,
US
FRECHETTE, Roger
40 Estate Lane, Reading, MA 01867
US
NELSON, Mark, L
735 Worcester Road, Wellesley, MA 02481
US

(74) "INTELBIRO" d.o.o.
Dr DIANA PROTIĆ-TKALČIĆ

**(54) 7,9-ZAMIJENJENA TETRACIKLINSKA
JEDINJENJA**

(57)

Ovaj izum pripada novim 7,9 zamijenjenim tetraciklinskim jedinjenjima. Ova tetraciklinska jedinjenja se mogu koristiti za liječenje brojnih stanja koja reagiraju na tetraciklinska jedinjenja kao što su bakterijske infekcije i neoplazme kao i druge poznate aplikacije kod minociklinskih jedinjenja općenito kao što su blokirajući tetraciklični izliv i modulacija izražaja gena.

(21) BAP031505A (22) 2003-10-03

(43) 2010-12-31

(31) 60/281,058 (32) 2001-04-03 (33) US

(86) US02/10252 2002-04-02

(87) 02/080912A1 2002-10-17

(51) A61K 31/42, 9/19, A61P 29/00

(71) PHARMACIA CORPORATION

Corporate Patent Department, 800 North
Lindbergh Blvd., Mail Zone 04E, St. Louis, Mo 63167
US

(72) KARIM, Aziz

5225 Greenleaf, Skokie, IL 60077
US
NEMA, Sandeep
1526 Oxford Circle, Grayslake, IL 60030
US

KARARLI, Tugrul T.

1700 Bluestem Lane, Glenview, IL 60025
US

(74) "PETOŠEVIĆ" d.o.o.

Nedim Krilić

**(54) PARENTERALNI PRIPRAVAK ZA
REKONSTITUCIJU KOJI SADRŽI
COX-2 INHIBITOR**

(57)

Farmaceutski pripravak koji uključuje, u praškastom obliku, (a) barem jednu ljekovitu tvar topivu u vodi odabranu između lijekova i prolijevaka i njihovih soli koji su selektivni inhibitori COX-2, na primjer natrij parekoksiba, u terapijski učinkovitoj ukupnoj količini koja čini oko 30% do oko 90% po težini, (b) parenteralno prihvatljivo pufersko sredstvo u količini od oko 5% do oko 60% po težini, i moguće (c) druge parenteralno prihvatljive ekscipijentne sastojke u ukupnoj količini koja nije veća od oko 10% po težini pripravka. Pripravak se može rekonstituirati u parenteralno prihvatljivom tekućem otapalu kako bi nastala otopina za injiciranje. Pruža se postupak liofilizacije za pripravu takvog pripravka.

(21) BAP031568A (22) 2003-12-19

(43) 2010-12-31

(31) 60/299/273 (32) 2001-06-19(33)US

(86) US02/19309 2002-06-19

(87) 02/102884A1 2002-12-27

(51) C 08 J 11/04

(71) UNITED RESOURCE RECOVERY CORPORATION

5396 North Blackstock Road, Spartanburg,
South Carolina 29303
US

(72) ZINK, Richard, P.

324 Holly, Dr., Spartanburg, SC 2930
US

HOLMES, John, M., III

104 Briarwood Ct., Spartanburg, SC 29302
US

(74) "PETOŠEVIĆ" d.o.o.

Dragan Mićunović

"INTELBIRO" d.o.o.

**(54) PROCES ZA RAZDVAJANJE POLIESTERA OD
DRUGIH MATERIJALA**

(57)

Predmetni izum je usmjeren na proces za odvajanje poliestera, posebice polietilen tereftalata, od raznih zagađivača i nečistoća. Općenito, ovaj proces uključuje korake mješanja materijala koji sadrže poliestere sa alkalnim jedinjenjem u mješalici. Mješalica daje dovoljno energije da omogući značajno potpuno i ujednačeno oblaganje materijala koji sadrže poliestere alkalnim jedinjenjem i uzrokuje saponifikaciju vanjske površine poliestera alkalnim jedinjenjem. Nakon reakcije u mješalici, mješavina se grije uzrokujući hemijsku modifikaciju nekih od nečistoća u lakše odvojiv oblik. Nakon zagrijavanja, mješavina se može prati vodom i poliestere se može lako odvojiti od ostalih nečistoća. Kroz proces sadašnjeg izuma, poliestere se može odvojiti i izdvojiti iz otpadnih materijala kao što su oni koji sadrže polivinil hlorid i aluminijum. Proces je također efikasan u otklanjanju boja i premaza koje se nalaze na poliesteru i otklanjanju uvučenih organskih i neorganskih jedinjenja sadržanih u poliesteru

- (21) **BAP041765A** (22) 2004-07-27
(43) 2010-12-31
- (31) 60/357,029 (32) 2002-02-14 (33) US
60/436,915 2002-12-30 US
- (86) US03/04634 2003-02-14
- (87) 03/068230A1 2003-08-21
- (51) **A 61 K 31/4412; A 61 P 29/00; C 07 D 213/69, 401/06, 409/06, 213/70, 213/64, 213/74, 405/06, 213/84,**
- (71) PHARMACIA CORPORATION
800 Lindbergh Blvd., St. Louis, MO 63167
US
- (72) BLEVIS-BAL, Radhika, M.
2153 Oak Drive, St. Louis, MO 63131
US
WALKER, John
11946 Autumn Lakes Drive, Maryland Heights,
MO 63043
US
SELNESS, Shaun R.
1875 Cedarmill Drive, Chesterfield, MO 63017
US
BOEHM, Terri, L.
928 Cleta Drive, Ballwin, MO 63021,
US
DURLEY, Richard, C.
509 Princeton Gate Court, Chesterfield, MO 63017
US
DEVRAJ, Rajesh
41 Westmead Court, Chesterfield, MO 63005
US
HICKORY, Brian, S.
16883 Paradise Peak Circle, Wildwood, MO 63011
US
RUCKER, Paul, V.
7487 Gannon Avenue, University City, MO 63130
US
JEROME, Kevin, D.
2339 Pheasant Run Drive, Maryland Heights,
MO 63043
US
MADSEN, Heather, M.
746 West Canterbury Road, Apt. B, University City,
MO 63132
US
DEVADAS, Balekudru
2175 Parasol Drive, Chesterfield, MO 63017
US
PROMO, Michele, A.
12445 Glenmeade Ct., Apt. J, Maryland Heights,

MO 63042
US
MCGEE, Kevin, F.
20B Brookedge, Guilderland, NY 12084
US
MARRUFO, Laura, D.
5 Sunny Forest Court, Ellisville, MO 63011
US
HITCHCOCK, Jeff
524 Foxbriar Drive, Saint Peters, MO 63376
US
OWEN, Thomas
1774 Canyon View Court, Chesterfield, MO 63017
US
NAING, Win
1198 Nooning Tree Drive, Chesterfield, MO 63017
US
XING, Li
15739 Tambour Court, Chesterfield, MO 63017
US
SHIEH, Huey, S.
13120 Amiot Court, St. Louis, MO 63146
US
SAMBANDAM, Aruna
84-C Yorkshire Drive, Guilderland, NY 12084
US
LIU, Shuang
302 Polsinelli Drive, Schenectady, NY 12303
US
SCOTT, Ian, L.
15312 162nd Avenue NE, Woodinville, WA 98072
US
ALVIRA, Edgardo
2043 Cannon Heights Drive, Apt. 9, Chesterfield,
MO 63017
US

(74) "PETOŠEVIĆ" d.o.o.
Nedim Krilić

(54) **SUPSTITUIRANI PIRIDINONI KAO MODULATORI
P38 MAP KINAZE**

(57)
Objavljeni su spojevi Formule (I) i njihove farmaceutski prihvatljive soli, gdje su R₁, R₂, R₃, R₄, te R₅ ovdje definirani. Ti su spojevi pogodni za liječenje bolesti i stanja koje uzrokuju, ili do čije egzacerbacije dovodi neregulirana aktivnost p38 MAP kinaze i/ili TNF aktivnost. Također su objavljeni farmaceutski pripravci koji sadržavaju spojeve, postupci pripreme spojeva i postupci liječenja uporabom spojeva.

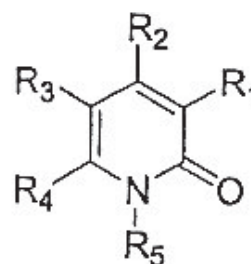

(21) **BAP062438A** (22) 2006-05-09

(43) 2010-12-31

(31) 103 47 386.6 (32) 2003-10-08 (33) DE
 103 47 383.1 2003-10-08 DE
 10 2004 017 662.0 2004-04-05 DE

(86) EP2004/011370 2004-10-06

(87) 2005/034939A 2005-04-21

(51) **A61K 31/4035, 31/404, 31/472, 31/416, 31/4709, 31/517, 31/4406, 31/502; C07D 209/48, 217/24,**

(71) BAYER SCHERING PHARMA AG

Müllerstrasse 178, 13353 Berlin
 DE

(72) SKUBALLA, Werner

Mattersburger Weg 12, 13465 Berlin
 DE

JAROCH, Stefan

Mattersburger Weg 12, 13465 Berlin
 DE

NGUYEN, Duy

Heinrich-Heine-Strasse 27, 10179 Berlin
 DE

MENGEL, Anne

Bredowstrasse 33, 10551 Berlin
 DE

KROLIKIEWICZ, Konrad

Ehrenpreisweg 33, 12357 Berlin
 DE

SCHÄCKE, Heike

Gartenstrasse 105, 10115 Berlin
 DE

SCHMEES, Norbert

Alt-Wittenau 38G, 13437 Berlin
 DE

BERGER, Markus

Malplaquetstr. 35, 13347 Berlin
 DE

BÄURLE, Stefan

Bootsbauerstrasse 18, 10245 Berlin
 DE

REHWINKEL, Hartmut

Blücherstr. 13, 10961 Berlin
 DE

(74) "ŽIVKO MIJATOVIĆ & PARTNERS" d.o.o. Sarajevo
 Nedim Krilić

(54) **DERIVATI TETRAHIDRONAFTALENA, POSTUPAK NJIHOVE PROIZVODNJE I NJIHOVA UPOTREBA KAO ANTI-INFLAMATORNIH SREDSTAVA**

(57)

Pronalazak se odnosi na višestruko-supstituisane derivate tetrahidronaftalena formule (I)

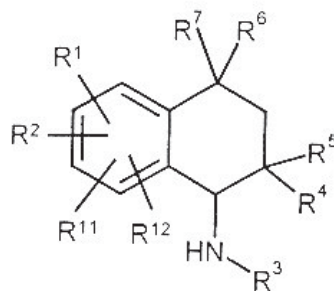

postupak njihove proizvodnje i njihovu upotrebu kao antiinflamatornih sredstava.

(21) **BAP062489A** (22) 2006-09-13

(43) 2010-12-31

(51) **B62D 1/06**

(71) ĐURIĆ, Dobrivoje

Vidovdanska bb, (EURO 2 L3/29), 74000 Doboj
 BA

(72) ĐURIĆ, Dobrivoje

Vidovdanska bb, (EURO 2 L3/29), 74000 Doboj
 BA

(74) NEMA ZASTUPNIKA

(54) **OBRUČ VOLANA SA SENZORIMA ZA AKTIVIRANJE SIRENE VOZILA**

(57)

U obruč volana motornog vozila, koji posjeduje sve funkcije tradicionalnog obruča volana, su dodati senzori za mjerenje sile koji omogućavaju vozaču motornog vozila da aktivira sirenu vozila pritiskom na bilo koje mjesto na obruč volana. Pored senzora ugrađenih u obruč volana postoji i elektronski uređaj van obruča, koji detektuje intezitet ostvarene sile i na osnovu toga generiše odgovarajuće zvučne i svjetlosne signale upozorenja učesnicima u saobraćaju. Oblast tehnike na koju se odnosi pronalazak: motorna vozila, upravljači odnosno sredstva za promjenu smjera kretanja vozila, obruči i vijenac volana.

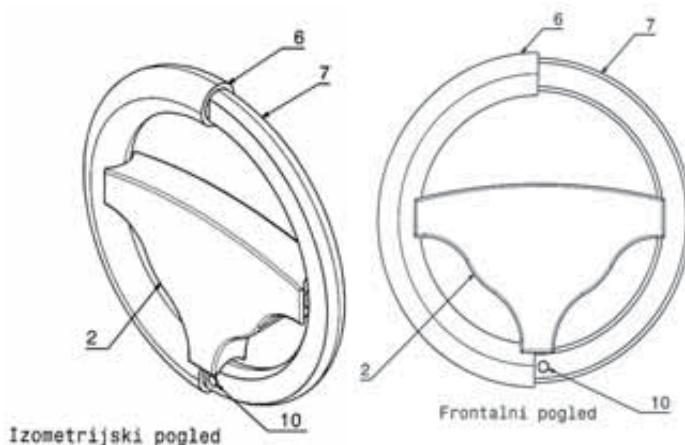

(21) **BAP072544A** (22) 2007-04-12

(43) 2010-12-31

(51) **A61C 3/00**

(71) MUFTIĆ, Džemal

Mehmed Paše Sokolovića 19, 71000 Sarajevo
BA

(72) MUFTIĆ, Džemal

Mehmed Paše Sokolovića 19, 71000 Sarajevo
BA

(74) NEMA ZASTUPNIKA

(54) **ZAŠTITNIK DESNI - GINGIVE KOD BRUŠENJA
ZUBA U STOMATOLOŠKOJ PROTETICI (EENH)**

(57)

Zaštitnik desni štiti marginalnu gingivu od oštećenja prilikom brušenja zuba kod izrade fiksnih zubno-protetskih nadoknada. Zaštitnik uključuje prsten koji se adaptira na glavu turbo bušilice. Na prsten se montira sonda koja je suštinski element ovog instrumenta. Ova sonda se prilikom rada nalazi između borera bušilice i desni onemogućavajući povredu i krvarenje koje za posljedicu može imati loše higijenske i estetske efekte protetskog rada.

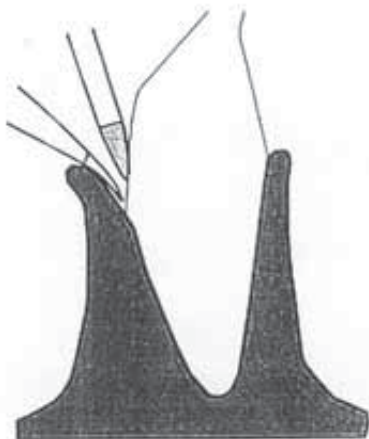
(21) **BAP072587A** (22) 2007-09-12

(43) 2010-12-31

(31) 11/554564(32) 2006-10-30 (33) US

(51) **A 43 B, A 43 C**

(71) CHEN, Ming -Te

No. 2, Lane 334, San-Fon Road, Fon-Chou City,
Taichung Hsien
TW

(72) CHEN, Chuang-Chuan

No. 51, Sec. 4, JhongSing Rd., WuGu Township,
24842 Taipei Country
TW

(74) "INTELBIRO" d.o.o.

(54) **POSTUPAK ZA IZRADU CIPELE**

(57)

Predmetnim pronalaskom je realizovan postupak za omogućavanje spajanja lica i đona, koji sadrži: lice, koje sadrži bočni dio lica i donji dio lica; srednje spojno sredstvo, koje sadrži prvu ravan koja obuhvata pomenuti bočni dio lica, drugu ravan koja je spojena sa pomenutom prvom ravni i pruža se upolje, treću ravan koja je spojena sa pomenutom drugom ravni i pruža se naniže, i četvrtu ravan koja je spojena sa pomenutom trećom ravni i pruža se prema unutra, pri čemu pomenuta druga ravan ima mnoštvo otvora; i đon koji obuhvata pomenuto srednje spojno sredstvo i pomenuti donji dio lica, pri čemu materijal koji formira pomenuti đon ispunjava zazor između pomenute četvrte ravni pomenutog srednjeg spojnog sredstva i pomenutog donjeg dijela lica i pomenutih otvora u pomenutoj drugoj ravni.

(21) **BAP072604A** (22) 2007-11-27

(43) 2010-12-31

(51) **A 47 L 7/04**

(71) VASIĆ, Ratko

Bok Jankovac bb, 78400 Bosanska Gradiška
BA

(72) ZELJKO, Jovan

Bok Jankovac bb, 78400 Bosanska Gradiška
BA

VASIĆ, Ratko

Bok Jankovac bb, 78400 Bosanska Gradiška
BA

(74) NEMA ZASTUPNIKA

(54) **ELEKTRIČNI USISIVAČ ZRAKA ZA WC ŠKOLJKU**

(57)

Električni usisivač zraka za wc šolju (1) koji je ugrađen na leđnu stranu poklopca za wc šolju (13) ima usisno crijevo (3) koje je priključeno u cijev vodokotlića (8) vrhom usisnog crijeva (11) dok izduvni otvor (4) ima ulogu osvježivača prostora ako usisivač u svom sastavu ima ugrađen tečni, mirisni filter zraka, a ako nema onda je izduvno crijevo (5) izvedeno napolje kroz otvor zida (15). Špaga električnog prekidača (6) je jednim krajem vezana za električni prekidač usisivača (2) a drugim krajem za polugu vodokotlića (7) koja je pričvršćena za papučicu vodokotlića (9), na kojoj visi špaga vodokotlića (14).

(21) **BAP072610A** (22) 2007-12-21

(43) 2010-12-31

(31) A 2110/2006 (32) 2006-12-21 (33) AT

(51) **B09B**(71) RingConsult Innovative Umweltprodukte GmbH
Hauptstraße 23, 2871 Zöbern
AT(72) GLATZ, Karl
Hofjägerstrasse 7/12, A-1140 Wien
ATRINGHOFER, Josef
Felbigergasse 3/12, A-1140 Wien
AT

(74) Dr DIANA PROTIĆ-TKALČIĆ

(54) **VIŠESLOJNI POVRŠINSKI ZAPTIVAČI ZA
DEPONIJE ZA OTPAD**

(57)

Višeslojna izolacija površine za deponije s mineralnim komponentama sadržavaju izolacioni sloj pri čemu izolacioni sloj kao donji/početni sloj ima izolaciju površine od smjese otpada i mineralnih silikatskih i/ili silikatsko/karbonataskih sitnih dijelova. Kao ostali slojevi/naslage izolacionog sloja poredani su jedan na drugi zaštitni sloj s propusnošću od $k_f \leq_{10^{-7}}$, posebice $\leq_{10^{-8}}$ m/s, po potrebi i sloj za isušivanje/odvodnjavanje s drenažom, a preko toga kao krajnje gornji sloj poredan je sloj za rekultiviranje.

(21) **BAP082625A** (22) 2008-02-29

(43) 2010-12-31

(86) BA09/00002 2009-02-27

(51) **A 61 F 5/05**(71) DUJAKOVIĆ, Zoran
Sestara Uzelac 19, 78211 Banja Luka
BA(72) DUJAKOVIĆ, Zoran
Sestara Uzelac 19, 78211 Banja Luka
BA

(74) NEMA ZASTUPNIKA

(54) **UNIVERZALNI ORTOPEDSKI ULTRALAKI
IMOBILIZATOR**

(57)

Univerzalni ortopedski ultralaki imobilizator je način kojim se postiže da se prilagodljiva osnova sa mrežastom strukturom (1), koja je napravljena od staklenih vlakana, dvokomponentnih smola ili sličnog materijala, u raširenom ili nekom drugom obliku, dok je još u elastičnom stanju, postavi oko ekstremiteta (6) koji je povrijeđen, krajevi se primaknu i spoje uz pomoć spajача (4) da dođu u oblik cijevi, ekstremitet (6) se postavi u odgovarajući ortopedski položaj tako da se primaknu krajevi isječenog ergonomskog dijela (3). Nakon toga se prilagodljiva osnova sa mrežastom strukturom (1) tretira sa hemijskim komponentama da se učvrsti u kompaktnu masu (2) sa otvorima za krajeve ekstremiteta (5).

(21) **BAP082632A** (22) 2008-04-09

(43) 2010-12-31

(51) **F 01 B**(71) BERBEROVIĆ, Faik
Ismeta Mujezinovića 10 - VII/21, 75000 Tuzla
BA(72) BERBEROVIĆ, Faik
Ismeta Mujezinovića 10 - VII/21, 75000 Tuzla
BA

(74) NEMA ZASTUPNIKA

(54) **ROTACIONA MAŠINA ZA VAĐENJE I ODVAJANJE
KOŠPA OD ŠLJIVA "BOSANSKI RULET"**

(57)

Rotaciona mašina za vađenje i odvajanje košpa od šljiva "bosanski rulet" je naprava, koja se ogleda u svojoj originalnosti. Specifičnosti ove mašine su: što funkcioniše kroz rotaciono kretanje sva tri rotaciona sklopa, koji su po veličini u prečnicima istovjetni, kao i što se moraju da okreću istom brzinom, s tim: što je rotacioni sklop "D" povezan sa rotacionim sklopom "L" preko zupčanika 1:1, a što nam automatski omogućava smjer kretanja ova dva sklopa jedan prema drugom. Dok je rotacioni sklop "L" povezan sa rotacionim sklopom "E" preko lanca sa lančanicima promjera također 1:1, što nam omogućava da se rotacioni sklopovi "L" i "E" okreću u istom pravcu. Prema tome, mašina je konceptirana tako, da se košpe u isto vrijeme i vade i odvajaju od šljiva. Sama, proizvodnja ove mašine je veoma jednostavna, a što se tiče primjene, ona sigurno otvara novu renesansu kroz preradu šljive u širokoj lepezi upotrebe same šljive.

(21) **BAP082641A** (22) 2008-05-12

(43) 2010-12-31

(51) **D 06 F 58/00**(71) BAKRAČ, Salih
Mustafe Omerovića 63, 77000 Bihać
BA(72) BAKRAČ, Salih
Mustafe Omerovića 63, 77000 Bihać
BA

(74) NEMA ZASTUPNIKA

(54) **KOMBI SUŠILICA ZA VEŠ**

(57)

Combi sušilica za sušenje veša koja uključuje obod sušilice (13), sa vratima (11), ručkom (12), nogama (18), ovjesima za zid (22), ima i gornji dio za sušenje na kojem su smješteni programator (14), regulator topline (15), sklopka za paljenje (17), ventilatorom (20), grijačem za zagrijavanje zraka (19), rešetka za protok zraka (21), rešetka za izlazak zraka iz sušilice (29), ovjesi ili šipke za veš (23), koji se nalazi u gornjem dijelu unutrašnjosti sušilice. U sušilici se nalazi i posuda za skupljanje vode koja se cijedi iz veša (24), a koja se može izvući van i prosuti, u unutrašnjosti sušilice se nalazi ugrađeni termosta (28), koji isključuje rad sušilice prilikom prekoračenja topline, cijela sušilica je postavljena na četiri noge (18), koje se mogu regulirati.

- (21) **BAP082654A** (22) 2008-08-11
(43) 2010-12-31
- (31) EP08090031.3 (32) 2006-03-15 (33) EP
60/784,441 2006-03-22 US
- (86) EP2007/002432 2007-03-15
- (87) 2007/104582 A1 2007-09-20
- (51) **C07D 215/38 (2006.01); C07D 311/76 (2006.01);
A61K 31/617 (2006.01), C07D 231/56 (2006.01);
C07D**
- (71) BAYER SCHERING PHARMA
AKTIENGESELLSCHAFT
Müllerstrasse 178, 13342 Berlin
DE
- (72) SCHMEES, Norbert
Bondickstr. 61, 13469 Berlin
DE
BAEURLE, Stefan
Fischzug 21H, 10245 Berlin
DE
SCHAECKE, Heike
Gartenstr. 105, 10115 Berlin
DE
REHWINKEL, Hartmut
Blücherstr. 13, 10961 Berlin
DE
BERGER, Markus
Malplaquetstrasse 35, 13347 Berlin
DE
- (74) "ŽIVKO MIJATOVIĆ & PARTNERS" d.o.o. Sarajevo
Nedim Krilić
- (54) **DERIVATI TETRAHIDRONAFTALINA, POSTUPCI
ZA NJIHOVU PRIPREMU I UPOTREBA ISTIH
KAOANTI-INFLAMATORNIH AGENASA**

(57)
Pronalazak se odnosi na višestruko supstituisane tetrahidronaftalen
derivate formule (Ia), (Ia), postupke za njihovo pripremanje I na
njihovu upotrebu kao antiinflamatornih sredstava.

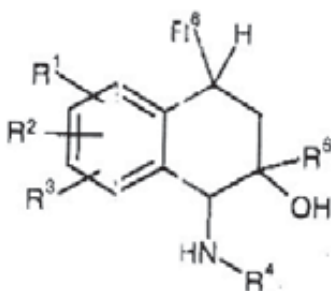

- (21) **BAP082661A** (22) 2008-09-01
(43) 2010-12-31
- (31) 11/372,286 (32) 2006-03-09 (33) US
- (86) IB2007/000525 2007-02-27
- (87) 2007/102070 2007-09-13
- (51) **E 02 D 29/02 (2006.01)**
- (71) TERRE ARMEE INTERNATIONALE
1 bis rue du Petit Clamart, 78140 Velizy Villacoublay
FR
- (72) MORIZOT, Jean-Claude
28, rue de la Dhuis, F 75020 Paris
FR
FREITAG, Nicolas
1 bis, rue Racine, Résidence Sainte Lucie,
Batiment B1, 91400 Orsay
FR
- (74) Dr DIANA PROTIĆ-TKALČIĆ
"INTELBIRO" d.o.o.
- (54) **STABILIZOVANA STRUKTURA TLA I ELEMENTI
OBLOGE ZA NJENU IZGRADNJU**
- (57)
Element spoljne obloge za stabilizovanu strukturu tla obuhvata tijelo
od livenog materijala unutar koga se formira putanja za ojačavajuću
traku između dvije tačke izbijanja smještene sa zadnje strane
elementa. Ova putanja je definisana omotačem obloženim livenim
materijalom a uključuje dva pravolinijska dijela koja su sljedstveno
susjedna dvjema tačkama izbijanja a svaka je uređena tako da
pozicionira traku u isti ravan izbijanja upravnu na zadnju stranu,
dva zakrivljena dijela koji sljedstveno nastavljaju dva pravolinijska
dijela i uređeni su tako da odmiču traku od ravni izbijanja, i vezni
dio koji spaja dva zakrivljena dijela jedan sa drugim iima najmanje
jednu petlju smještenu van ravni izbijanja.
- (21) **BAP082669A** (22) 2008-10-13
(43) 2010-12-31
- (51) **E04G 1/04, 1/05**
- (71) DRAGIČEVIĆ, Drago
Petra Kočića br. 6, 75000 Tuzla
BA
- (72) DRAGIČEVIĆ, Drago
Petra Kočića br. 6, 75000 Tuzla
BA
- (74) NEMA ZASTUPNIKA
- (54) **ČETVEROKRAKI STABILIZATOR ZA MONTAŽU
GRAĐEVINSKIH PODUPIRAČA**

(57)

Ovaj pronalazak omogućava da se pomoću jednog četvorokrakog stabilizatora istovremeno mogu pridržavati četiri vertikalna podupirača stropne oplate. Pomoću četvorokrakog stabilizatora moguće je znatno ubrzati proces na izradi stropne oplate i to uz korištenje priučene radne snage na objektu. Važno je naglasiti, da jedan četvorokraki stabilizator pridržava podupirače na prosječno međusobnom razmaku od 1,5 m, i da u prosjeku nosi površinu od 2,2 m² stropne oplate, dok u praksi klasični podupirači nose max. 0,8 - 1,0 m² stropne oplate.

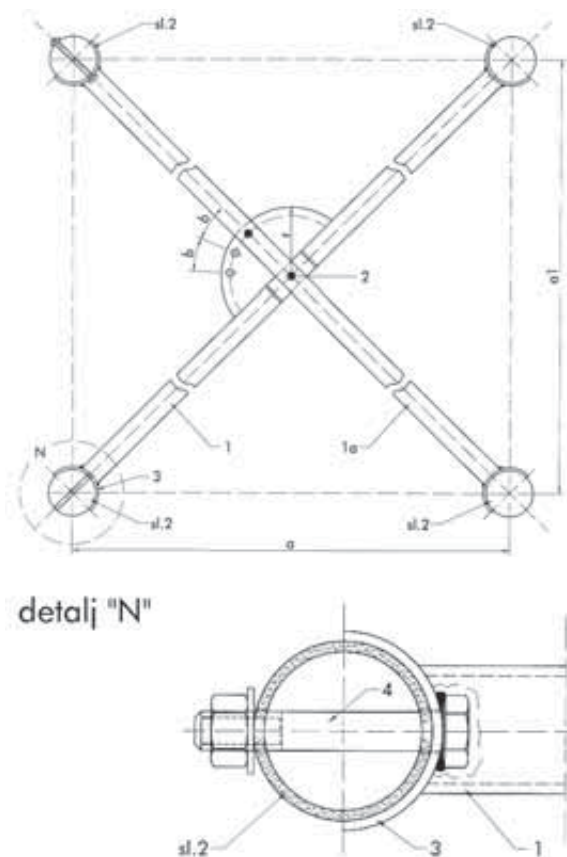
(21) **BAP082675A** (22) 2008-11-11

(43) 2010-12-31

(86) BA09/00007 2009-11-11

(51) **A 61 K 38/03; C 07 K 5/00**

(71) ADEMOVIĆ, Zlatko
Titova 17, 76290 Odžak
BA

(72) ADEMOVIĆ, Zlatko
Titova 17, 76290 Odžak
BA

(74) "LINEA SUŠIĆ" d.o.o.

(54) **KOMBINACIJA DVA ILI VIŠE PEPTIDA U JEDINSTVENOJ STABILNOJ LIOFILIZIRANOJ FARMACEUTSKOJ KOMPOZICIJI**

(57)

Pronalazak se odnosi na stabilni liofilizirani farmaceutski pripravak koji sadržava kombinaciju dva ili više peptida ili njihovih soli kao glavne sastojke u jedinstvenoj liofilizacijskoj smjesi (kolaču) pri čemu svaki peptid u smjesi i nakon rastvaranja u prikladnom otapalu zadržava svoja individualna biološka i fizikalno-hemijska svojstva. Povrh toga, stabilni liofilizirani farmaceutski pripravak može opcionalno sadržavati ekscipijentne sastojke koji su prihvatljivi za primjenu u medicini. Pripravak može biti rekonstituiran u biološki prihvatljivom otapalu, po mogućnosti vodenom otapalu, da bi se formirao injektabilan rastvor bez čestica. Nakon rekonstitucije, svaki peptid se u otopini ponaša kao zasebna molekula. Ovaj liofilizirani pripravak od dva ili više peptida ili njihovih soli ima kratko vrijeme rekonstituiranja, te je prikladan za različite forme administriranja parenteralno kao što je supkutana, intravenska, intramuskularna i intraperitonealna injekcija. Peptidi u kombinaciji pokazuju aditivni terapijski učinak u odnosu na terapijski učinak kada se peptidi primjenjuju pojedinačno.

(21) **BAP082676A** (22) 2008-11-13

(43) 2010-12-31

(51) **E02B 3/02, 3/10, 3/16, 5/02, 5/08, 7/08, 7/28, 7/36, 7/40, 7/50, 8/02, 8/04, 8/08, 7/02, 9/00, 3/04, F16B**

(71) BRAČKOVIĆ, Mustafa
Husrefa Redžića broj 1, 71000 Sarajevo
BA

(72) BRAČKOVIĆ, Mustafa
Husrefa Redžića broj 1, 71000 Sarajevo
BA

(74) NEMA ZASTUPNIKA

(54) **SISTEM ZA SPRJEČAVANJE POPLAVA 2**

(57)

Sistem za sprječavanje poplava 2 uključuje rijeku ili potok (1), (14), (21), (28), (153), (161) koje treba skrenuti sa njihovog toka u akumulaciono jezero (3), (113), (114), bazen (17), (22), cijevi (128), (139), (140), (149), (150), (151) ili kanale (29), (31), (41) u cilju sprječavanja poplava. U tu svrhu postavljaju se brane sa (384) ili bez (2), (13), (19) ustave. Voda iz rijeke se prelijeva u kanale izgrađene pored rijeke. Na kanalima se postavljaju zastavice (33) ili ploče (62) koje onemogućavaju izlivanje vode iz kanala. Iz bazena se voda ispumpava nazad u rijeku. Voda u cijevima i kanalima se zadržava dok se vodostaj ne snizi, a onda se vraća u vodotok. U tu svrhu služe kuglasti (45) i nepovratni (44) ventil. Za plovne rijeke preko kojih je izgrađena saobraćajnica (165) na brani, brana se podiže omogućavajući istovremeno saobraćaj. Za automatsko podizanje i spuštanje ustave (240), (326), (336) koriste se brane sa plovcima (227), (315), pomoću kojih se ustava podiže i spušta i brana klackalica (339). Rješenja sa automatskim podizanjem i spuštanjem ustave funkcionišu na principu podizanja i spuštanja nivoa vode u vodotoku.

(21) **BAP082677A** (22) 2008-11-17

(43) 2010-12-31

(31) 2005-099788 (32) 2005-03-30 (33) JP
2005-198014 2007-07-06 JP

(86) JP2006/307170 2006-03-09

(87) 2006/107062A3 2006-10-12

(51) **C07D 413/10 (2006.01); A61P 3/10 (2006.01);
A61K 31/4245 (2006.01)**(71) TAKEDA PHARMACEUTICAL COMPANY LIMITED
1-1, Doshomachi 4-chome, Chuo-ku,
Osaka-shi, Osaka, 5410045
JP(72) BAN, Junko
c/o TAKEDA PHARMACEUTICAL COMPANY
LIMITED, 17-85, Jusohonmachi 2-chome,
JP
OJIMA, Mami
c/o TAKEDA PHARMACEUTICAL COMPANY
LIMITED, 17-85, Jusohonmachi 2-chome,
JP
KUROITA, Takanoc/o TAKEDA PHARMACEUTICAL COMPANY
LIMITED, 17-85, Jusohonmachi 2-chome,
JP

(74) Dr DIANA PROTIĆ-TKALČIĆ

(54) **DERIVAT BENZIMIDAZOLA I NJEGOVA
UPOTREBA KAO ANGIOTENZIN II ANTAGONIST**

(57)

Ovaj pronalazak daje (5-metil-2-okso-1,3-dioksol-4-il)metil 2-ciklopropil-1-[[2'-(5-okso-4,5-dihidro-1,2,4-oksadiazol-3-il) bifenil-4-il]metil]-1H-benzimidazol-7-karboksilat, predstavljen formulom: koji ima izuzetna svojstva kao farmaceutski agens, njegovu so, njegov kristal, farmaceutski agens koji sadrži ovo jedinjenje, i slično.

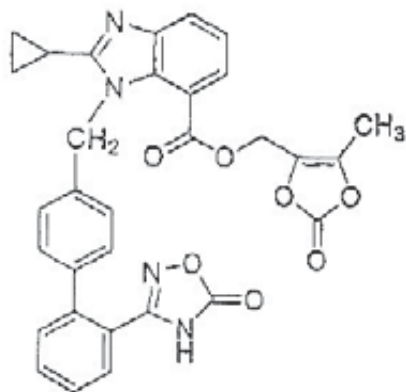

(I)

(21) **BAP082678A** (22) 2008-11-18

(43) 2010-12-31

(51) **B60K 8/00**(71) VELIĆ, Fuad
Salke Nazečića 16, 71000 Sarajevo
BA(72) VELIĆ, Fuad
Salke Nazečića 16, 71000 Sarajevo
BA

(74) NEMA ZASTUPNIKA

(54) **SISTEM ZA PROIZVODNJU ELEKTRIČNE
ENERGIJE KOD KRETANJA VOZILA**

(57)

Sistem za proizvodnju električne energije kod kretanja vozila uključuje dva već poznata modula. Jedan modul funkcioniše u vozilima na električni pogon, a drugi modul funkcioniše kroz rad vjetro elektrana za proizvodnju električne energije. Proizvodnjom i postavljanjem mikro vjetro elektrana u broju, veličini i snazi po čitavoj površini vozila, koja je potrebna za proizvodnju dovoljne količine električne energije kojom će se puniti baterije, kod kretanja istog, postiže se da se baterije pune nadoknađujući potrošenu energiju jer je prilikom kretanja vozila obezbijeđeno kontinuirano duvanje vjetra. Na ovaj način zatvoren je sistem pokretanja vozila na električni pogon neovisno od vanjskog izvora energije.

(21) **BAP082679A** (22) 2008-12-01

(43) 2010-12-31

(31) A 228/2006 (32) 2006-02-14 (33) AT

(86) AT2007/000026 2007-01-23

(87) 2007/092970A1 2007-08-23

(51) **F 04 D 29/24**(71) RIEGERBAUER, Hermann
Untergralla 20, A-8430 Leibnitz
AT(72) RIEGERBAUER, Hermann
Untergralla 20, A-8430 Leibnitz
AT

(74) Nedim Krilić

(54) **LOPATICA ZA VODENI TOČAK**

(57)

Lopatica za vodeni točak, koja je prigodna za primjenu kod elektrane sa vodenim točkom. Poseban oblik lopatica obezbjeđuje smanjenje vrtloženja vodene struje iza lopatica i time povećava iskorišćenje dotoka vode.



(21) **BAP092686A** (22) 2009-01-19

(43) 2010-12-31

(51) **A61F 5/00, 7/00, 13/00**

(71) JOVIČIĆ, Strahinja
Čaršijska 53, 71300 Visoko
BA

(72) JOVIČIĆ, Strahinja
Čaršijska 53, 71300 Visoko
BA

(74) NEMA ZASTUPNIKA

(54) **POJAS ZA PRIDRŽAVANJE EMITERA UREĐAJA VITAFON PRILIKOM UPOTREBE**

(57)

Pojas za pridržavanje emitera uređaja Vitafon, koji na sebi ima otvore za pridržavanje emitera (8) prema određanim tačkama tretiranja, trbušnog i vratnog dijela tijela, iz šema zvaničnog Uputstva za korišćenje Vitafona, sa elastičnim trakama (2) za vezanje.

(21) **BAP092687A** (22) 2009-01-27

(43) 2010-12-31

(51) **E21D 19/04**

(71) MUSIĆ, Omer
Rudarsko-geološko-građevinski fakultet u Tuzli,
Univerzitetska 2, 75000 Tuzla
BA

MEMIĆ, Muradif
Plaža b.b., Prokosovići, 75300 Lukavac
BA

(72) MUSIĆ, Omer
Rudarsko-geološko-građevinski fakultet u Tuzli,
Univerzitetska 2, 75000 Tuzla
BA

MEMIĆ, Muradif
Plaža b.b., Prokosovići, 75300 Lukavac
BA

(74) NEMA ZASTUPNIKA

(54) **EKSPANZIONI ANKER**

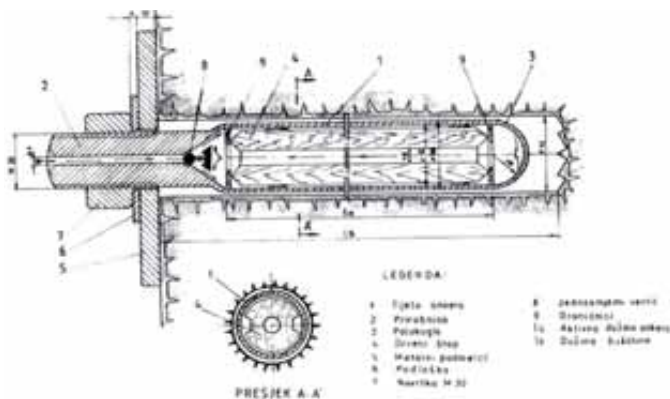

(21) **BAP082683A** (22) 2008-12-25

(43) 2010-12-31

(51) **A23L 1/100**

(71) LUKIĆ, Marko
Brace Potkonjaka 27, 78000 Banja Luka
BA

(72) LUKIĆ, Marko
Brace Potkonjaka 27, 78000 Banja Luka
BA

(74) NEMA ZASTUPNIKA

(54) **AUTOMATSKA FRITEZA ZA POMFRIT**

(57)

Pokretna traka 4 sa lopaticama 5 smještena u rezervoaru za ulje 9 prihvata sirovi pomfrit sa pokretne trake 2 smještene u rezervoaru 1, potapa ga i provlači kroz grijačem 7 zagrijano ulje, te ga pržen i ocjeđen za potrebno vrijeme izbacuje na otvor 8 rezervoara za ulje 9.

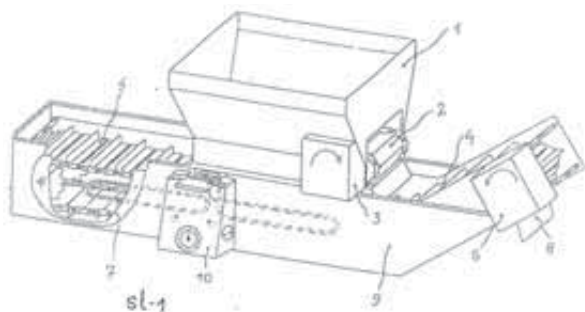

(57)

Ekspan/ioni anker je statički element konstruisan za privremeno i/ili stalno osiguranje podzemnih prostorija, raznih oblika popriječnih presjeka i dimenzija, lociranih u stijenama raznih rudarsko-geoloških i fizičko-mehaničkih osobina, a namijenjen je za osiguranje profila iskopa, dimenzija zaštitnih stubova, zaposlenog osoblja i instalisane opreme i postrojenja. Shodno šemi prikazanoj na slici 2, ovaj pronalazak sastoji se od okrugle bešavne čelične cijevi 1, nazivnog prečnika 32 mm, debljine stijenke 2,6 mm, pogodnih za primjenu sa nazivnim pritiskom od 10 MPa, odgovarajuće dužine. Na vanjskom kraju cijevi namontirana (zavarena) je priрубnica 2, na kojoj se nalaze metalna papuča 5, podloška 6 i šestougaona matica 7. U sredini (osi) priрубnice izbušen je kanal za protok vode pod pritiskom prečnika 4 mm. Na spoju priрубnice sa čeličnom cijevi je ugrađen jednosmjerni ventil 8. za sprječavanje isticanja lečnosti. Na drugom kraju čelične cijevi montirana je polukugla 3, poluprečnika 36 mm, sa debljinom stijenke 2,6 mm. Prije montaže priрубnice u čeličnu cijev se ubaci drveni štап nešto manjeg prečnika od nazivnog na kome su izrađeni žljebovi (presjek A-A, slika 2) na obodu i/ili kroz osu radi proticanja tečnosti. Zbog postizanja nešto većeg radijalnog bubrenja drvenog štapa, krajevi štapa su ograničeni metalnim pločama (graničnicima) 9. Nakon ubacivanja ankera u bušotinu pristupa se ubacivanju vode pod radnim pritiskom 15-40 MPa. Ubačena voda deformiše čeličnu cijev, koja popunjavajući neravnine stijenke bušotine vrši zapreminski prijenos sile čupanja ankera na okolnu stijenu. Funkcija drvenog štapa je da ubačena voda popunjava međućelijske pore kada nastupa bubrenje ranije utegnuto (osušenog) štapa, čime se postiže trajna funkcija ekspanzionog ankera.

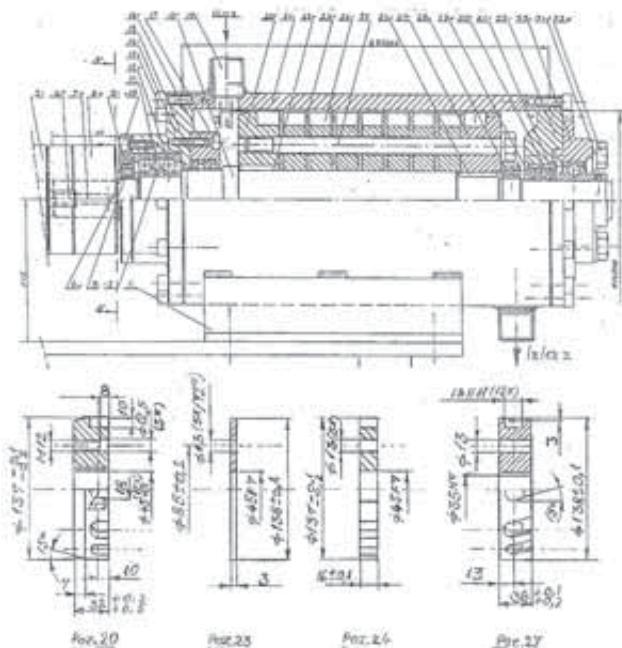
(21) **BAP092691A** (22) 2009-02-02

(43) 2010-12-31

(51) **C11C 3/00**

(71) BENKOVIĆ, Joža

Kraljevića Marka 4, 78000 Banja Luka
BA

(72) BENKOVIĆ, Joža

Kraljevića Marka 4, 78000 Banja Luka
BA

(74) NEMA ZASTUPNIKA

(54) **ROTACIONO LAMELNI REAKTOR ZA
PROIZVODNJU BIODIZELA**

(57)

Rotaciono protočno lamelni reaktor (sl.1) u sebi ima rotor (sl. 2) koji je sastavljen od prednje i zadnje ploče (sl. 3 i sl. 4). Ploče međusobno povezuju lamele sa nazubljenim utorima (sl. 5) i pregradnim limovima (sl. 6) pomoću vijaka (sl. 7) koji prenose obrtni momenat na lamele i pregradne limove. Pomoću osovine centriran je kompletan sistem rotora, a pomjerenanje sistema rotora omogućava zatezna navrtka (sl. 8) na osovini. Uporedbom sa klasičnim reaktorima koji vrše mješanje fluida najčešće klasičnim mješanjem ili u pojedinim slučajevima i pomoću izmjene smjerova prolaska fluida kroz reaktor, rotaciono protočno lamelni reaktor ima prednost zbog efikasnijeg mješanja fluida. Prednost se povećava istovremenim grijanjem fluida do 68 stepeni C što je i maksimalno dozvoljena temperatura procesa. Zagrijavanje se postiže zadržavanjem fluida na rptoru koji brzinom od 1400 obrtaja u minuti postiže veliku turbulenciju i trenje zbog malog prostora prolaska fluida (1-1,5 mm). Time se izbjegava dodatni utrošak energije, a postiže se zadovoljavajući efekat.

(21) **BAP092692A** (22) 2009-02-04

(43) 2010-12-31

(51) **A63F**

(71) SILAJDŽIJA, Šerif

Duboko br. 7, 72290 Novi Travnik
BA

(72) SILAJDŽIJA, Šerif

Duboko br. 7, 72290 Novi Travnik
BA

(74) NEMA ZASTUPNIKA

(54) **IGRA NA PLOČI**

(57)

Igra na ploči za zabavu i učenje uključuje tablu za igru, rulet, papir i olovku, da bi se mogli bilježiti rezultati svakog igrača posebno. Igra je zamišljena kao edukativno zabavna, a moguća je izrada interaktivne igre na računaru, gdje kroz zabavu učiš.

(21) **BAP092693A** (22) 2009-02-12

(43) 2010-12-31

(51) **A61M 31/00, 37/00**

(71) GUJIĆ, Josip

Ulica Alije Izetbegovića 43, 72240 Kakanj
BA

(72) GUJIĆ, Josip

Ulica Alije Izetbegovića 43, 72240 Kakanj
BA

(74) NEMA ZASTUPNIKA

(54) **APLIKATOR ZA UNOŠENJE SUPOZITORIJA U TIJELO**

(57)

Aplikator za unošenje supozitorija u tijelo prema slikama 7, 8, 9, i 12, čini cilindrična cijev (1) otvorena s oba kraja, jednakog promjera otvora koji sadrži najširi dio supozitorija (15), na kojoj je donji tupi otvor (2), i gornji otvor (6) poravnat s uporišnom pločicom (5); uzdužni otvor (17) za umetanje supozitorija (159 u navedenu cijev (1); od klipa (7) ograničenog gornjom posisnom pločicom (9) i donjom potisnom pločicom (10) na kojoj je otvor (11) za propuštanje stlačenog zraka između ubačenog supozitorija (15) i potisne pločice (10); funkcionalni spoj navedene cilindrične cijevi (1) s nizom ureznica (12) na kojoj je pomični graničnik (19) s ispuštom (20) i nizom ureznica (12) na kojoj je graničnik (19) s ispuštom (20) i niz utora (21), sa stožastim zatvaračem (3) na kojem je niz narezica (14) i u njemu otvor (13) jednog nutarnjeg promjera navedene cijevi (1); i od istog spoja cilindrične cijevi (1) na kojoj je navedeni uzdužni otvor (17) sa stožastim križno zarezanim zatvaračem (8), i s nepomičnim graničnikom (19), kojeg zarez (4) dijele na četiri jednaka zatvorena riježenja, a otvaraju se potiskom supozitorija (15) klipom (7) koji se pri tome zaustavlja poravnat s izlazom tupim otvorom (18).

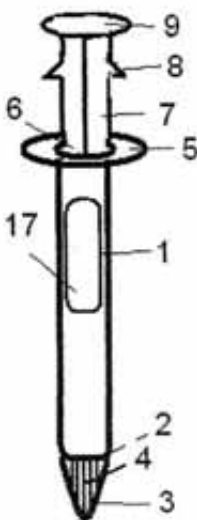
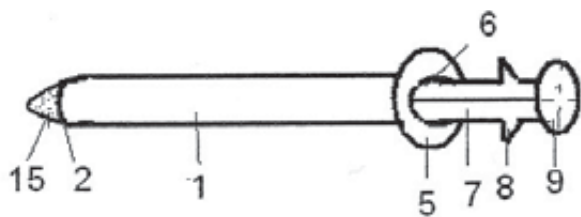

(21) **BAP092698A** (22) 2009-03-04

(43) 2010-12-31

(31) 102006026965.9 (32) 2006-06-09 (33) DE

(86) EP2007/055506 2007-06-05

(87) 2007/141260A1 2007-12-13

(51) **C 09 C 1/00 (2006.01), C 09 C 3/06 (2006.01), C 09 C 1/40 (2006.01), C 09 C 1/42 (2006.01)**

(71) OMYA DEVELOPMENT AG

Baslerstrasse 42, CH-4665 Oftringen
CH

(72) BLUM, René, Vinzenz

Sagiacher 3, CH-4915 St. Urban
CH

GANÉ, Patrick A.C.

Studenweg 8, CH-4852 Rothrist
CH

BURI, Matthias

Mätteliweg 20, CH-4852 Rothrist
CH

(74) Dr DIANA PROTIĆ-TKALČIĆ

“ŽIVKO MIJATOVIĆ & PARTNERS” d.o.o. Sarajevo

(54) **GRAĐE OD NEORGANSKIH I/ILI ORGANSKIH MIKROČESTICA I ČESTICA NANO- KALCIJUM KARBONATA**

(57)

Ovaj pronalazak se odnosi na građe koje sadrže neorganske i/ili organske pigmente i/ili punjače u formi mikročestica, čija je površina obložena, barem djelimično, sa fino podjeljenim nano-kalcijum karbonatom uz pomoć vezujućih sredstava na bazi kopolimera koji sadrže kao monomere jednu ili više dikarboksilnih kiselina i jedan ili više monomera iz grupe diamina, triamina, dialkanolamina ili trialkanolamina, na postupak proizvodnje takvih smješa, njihovih vodenih žitkih masa i, na njihovu upotrebu u proizvodnji papira ili u oblasti proizvodnje boja i plastike i, na upotrebu vezujućih sredstava pronalaska za oblaganje mikročestica nano-kalcijum karbonatom.



(21) **BAP092699A** (22) 2009-03-04
 (43) 2010-12-31
 (31) 102006026965.9 (32) 2006-06-09 (33) DE
 102007004124.3 2007-01-26 DE
 (86) EP2007/055523 2007-06-05
 (87) 2007/141271A1 2007-12-13
 (51) **C09C 1/00 (2006.01), C09C 1/06 (2006.01), C09C 1740 (2006.01), C09C 1/42 (2006.01)**
 (71) OMYA DEVELOPMENT AG
 Baslerstrasse 42, CH-4665 Oftringen
 CH
 (72) BLUM, René, Vinzenz
 Sagiacher 3, CH-4915 St. Urban
 CH
 GANE, Patrick A.C.
 Studenweg 8, CH-4852 Rothrist
 CH
 BURI, Matthias
 Mätteliweg 20, CH-4852 Rothrist
 CH
 (74) Dr DIANA PROTIĆ-TKALČIĆ
 “ŽIVKO MIJATOVIĆ & PARTNERS” d.o.o. Sarajevo

(54) **GRAĐE OD NEORGANSKIH I/ILI ORGANSKIH MIKROČESTICA I ČESTICA NANO-DOLOMITA**

(57)
 Ovaj pronalazak se odnosi na građe koje sadrže neorganske i/ili organske pigmente i/ili punjače u formi mikročestica, čija je površina obložena, barem djelimično, sa fino podeljenim nano-dolomitom uz pomoć vezujućih sredstava od kopolimera koji kao monomere sadrže jednu ili više dikarboksilnih kiselina i jedan ili više monomera iz grupe diamina, triamina, dialkanolamina ili trialkanolamina, na postupak proizvodnje takvih smješa, njihovih vodenih žitkih masa, njihovu upotrebu i upotrebu vezujućih sredstava pronalaska za oblaganje mikročestica nano-dolomitom.

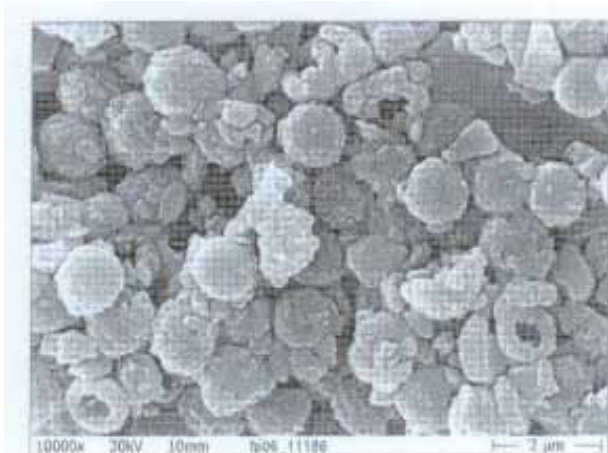

(21) **BAP092700A** (22) 2009-03-05
 (43) 2010-12-31
 (31) 06018499.1 (32) 2006-09-04 (33) EP
 (86) DK2007/000394 2007-09-04
 (87) 2008/028485A1 2008-03-13
 (51) **A 23 C 9/15, (2006.01), A 23 C 21/04 (2006.01), A 23 C 21/06 (2006.01), A 23 C 11/00 (2006.01)**
 (71) Lact Innovation APS
 Eblehaven 19, Strand-huse, DK-6000 Kolding
 DK
 (72) ANDERSEN, Kim, Toft
 Eblehaven 19, Strand-huse, DK-6000 Kolding
 DK
 (74) “ŽIVKO MIJATOVIĆ & PARTNERS” d.o.o. Sarajevo
 (54) **UPOTREBA VISKOG NIVOA LAKTOZE, UPOTREBA SURUTKE VISKOG NIVOA PH VRIJEDNOSTI ZA PROIZVODNJU MLIJEČNIH PROIZVODA**

(57)
 Predstavljeni pronalazak se odnosi na upotrebu tečne stabilizovane surutke sa visokim sadržajem laktoze i visokom pH vrijednošću kao sastojka u standardizaciji mliječnog proizvoda; i na postupak za proizvodnju mliječnog proizvoda koji sadrži korake: a) dobijanja tečne stabilizovane surutke sa visokim sadržajem laktoze i visokom pH vrijednošću, naročito iz zgrušavanja kazeina u mlijeku; i b) miješanje stabilizovane surutke sa visokim sadržajem laktoze i visokom pH vrijednošću koja je dobijena u koraku a) sa jednim ili više sastojaka koji sadrže: biljnu mast (masti), životinjsku mast (masti), biljni protein (proteine), životinjski protein (proteine) i prirodni ili vještački zaslađivač (zaslađivače), kao što je prirodni ili vještački šećer (šećeri), voće i voćni sok. Primjena i postupak prema pronalasku prema tome omogućavaju direktniju upotrebu korisnih sastojaka surutke dobijene iz proizvodnje sira.

Sl. 1 - Tipovi surutke u zavisnosti od postupka proizvodnje



(21) **BAP092703A** (22) 2009-03-17

(43) 2010-12-31

(51) **F03G 1/00**

(71) TOMIĆ, Dušan

Brezik Laminci 103, 78400 Gradiška
BA

(72) TOMIĆ, Dušan

Brezik Laminci 103, 78400 Gradiška
BA

(74) NEMA ZASTUPNIKA

(54) **MEHANIČKI UREĐAJ ZA AKUMULACIJU, IZLAZ I
OBNAVLJANJE POGONSKE ENERGIJE (SNAGE)**

(57)

Mehanizam ima mogućnost obnavljanja pogonske energije iznutra. Pogonska energija se oslobađa odvijanjem sistema šest fleksionih spiralnih opruga 10, i izvedene su sa istim dimenzijama, a različitim snagama, tako da se svih šest opruga odvija stvarajući izlazni radni obrtni moment, dok se istovremeno opruga najmanje snage (šesta) navija, tj. akumulira energiju (snagu). Odvijanjem, pokreće se centralno vratilo 11 stvarajući izlazni radni obrtni moment a sistemom zupčastih prenosnika energija se odljeva sa centralnog na sporedno vratilo 12 na kome su elektromagnetne spojnice 19 koje prenose obrtni moment kada ih uključi komutator 20, na zupčanik navijanja. Na statičnoj osovini 16 nalazi se elektromagnetna kočnica 17 i jednosmjerna spojnica 15 i imaju ulogu da sprječe odvijanje opruga u pogrešnom pravcu (rasipanje energije), elektromagnetna kočnica 17 u toku rada mehanizma kada ih uključi komutator 21 a jednosmjerna spojnica u napregnutom zaustavnom stanju. Proces zaustavljanja kočenjem obezbjeđuje se kočenjem zamajca 26 kočnicom 27 a blokadu napregnutog stanja (mirovanje) obezbjeđuje uključno-isključna zupčasta spojnica 28. Isključenjem uključno-isključne zupčaste spojnice 29 i oslobađanjem kočnice 27 zamajca 26 mehanizam se ponovo pušta u rad.

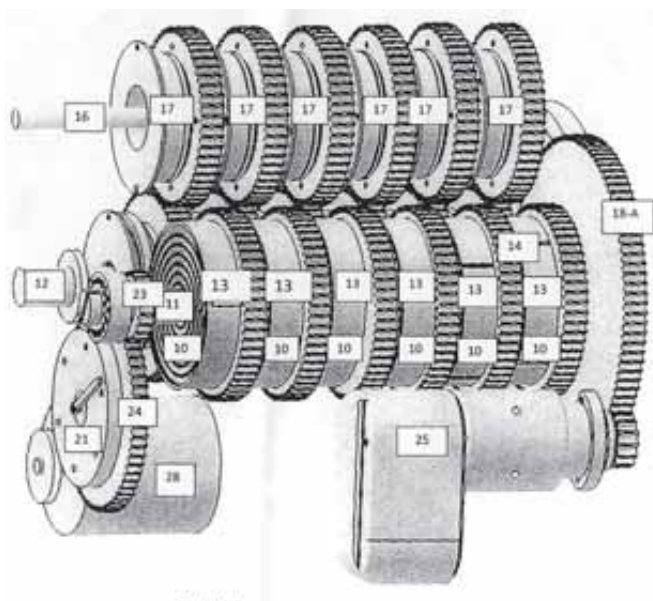
(21) **BAP092705A** (22) 2009-03-23

(43) 2010-12-31

(86) IB2006/053609 2006-10-03

(87) 2008/041057A1 2008-04-10

(51) **E 03 D 1/14 (2006.01)**(71) ECZACIBASI YAPI GEREÇLERI SANAYI VE
TICARET A.S.Yunus Tren Istasyonu Yani, Kartal, 34860 Istanbul
TR

(72) ER, Osman

Yunus Tren Istasyonu Yani, Kartal, 34860 Istanbul
TR

(74) "INTELBIRO" d.o.o.

(54) **DVOVOLUMENSKI SUSTAV ZA ISPIRANJE**

(57)

Kod dvovolumenskog sustava za ispiranje (A), kad iz spremnika isteče mali volumen, dok nivo vode padne ispod donje granice plovka spremnika malog volumena (12), kako bi se prenijela težina plovka spremnika malog volumena (12) na polugu za podešavanje (11), a potom na plovak malog volumena (10), i odvojio mali plovak (10) od izljevne cijevi (4), postoji spremnik malog volumena (73), napunjen vodom sa gornje strane plovka spremnika malog volumena (12). Također u sustavu (A), plutajuće ručice (47, 56) koje drže klinove plovaka (40, 50), smještene su u otvorima plovka (87), pričvršćene međusobno tako da su klinovi plovka velikog (40) i malog (50) volumena blizu plovka velikog volumena (9), kako bi se plovci (9,10) lakše prislonili na odljevnu cijev (4).

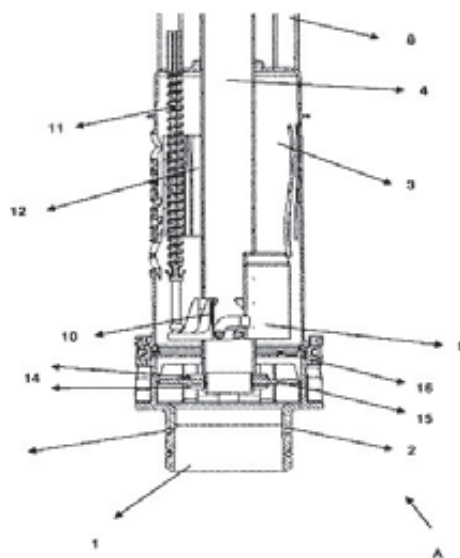

- (21) **BAP092711A** (22) 2009-04-22
(43) 2010-12-31
- (31) 06291027.8 (32) 2006-06-22 (33) EP
60/815,563 2006-06-22 US
- (86) IB2007/001673 2007-06-21
- (87) 2007/148208A3 2007-12-27
- (51) **C 07 D 295/12 (2006.01), A 61 K 31/495 (2006.01),
A 61 P 25/00 (2006.01), C 07 D 211/26 (2006.01), C**
- (71) BIOPROJET
30, rue des Francs Bourgeois, F-75003 Paris
FR
- (72) LIGNEAU, Xavier
Square du Vivier Louis, F-35760 Saint Gregoire
FR
SCHWARTZ, Jean-Charles
9 villa Seurat, F-75014 Paris
FR
LECOMTE, Jeanne-Marie
30 rue des Francs-Bourgeois, F-75003 Paris
FR
ROBERT, Philippe
9 chemin de la Reine Iseult, F-35740 Pace
FR
CALMELS, Thierry
24 rue des Erables, F-35520 Melesse
FR
BERREBI-BERTRAND, Isabelle
11 rue de Vergéal, F-35740 Pace
FR
LEVOIN, Nicolas
58 avenue du général de Gaulle, F-35310 Mordelles
FR
DANVY, Denis
6A rue Haemers, F-76190 Yvetot
FR
CAPET, Mare
Les Petites Rivières, F-35520 Melesse
FR
- (74) "INTELBIRO" d.o.o.
- (54) **KARBONILIRANI (AZA) CIKLOHEKSANI KAO
LIGANDI DOPAMINSKOG RECEPTORA D3**

(57)
Ovaj izum odnosi se na spojeve opće formule (I), na postupak njihovog dobivanja te na njihovu upotrebu kao terapijska sredstva.

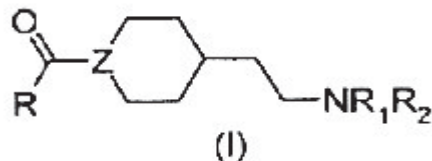

- (21) **BAP092712A** (22) 2009-05-05
(43) 2010-12-31

(51) **F01C 1/00**

- (71) TRIFKOVIĆ, Vojislav
Galac 34, 76300 Bijeljina
BA
(72) TRIFKOVIĆ, Vojislav
Galac 34, 76300 Bijeljina
BA
(74) NEMA ZASTUPNIKA

(54) **ROTACIONI REAKTIVNI MOTOR**

(57)
Rotacioni (reaktivni) motor se sastoji iz statora (1), zatim rotora (2) koji je ekscentrično postavljen u odnosu na stator i koji je podjeljen sa rotirajućim krilima (3) koja se nalaze čvrsto vezana za osovinu (9). U rotoru su ugrađene reaktivne komore (6) u kojima se odvija proces ekspanzije. Ubrizgavanjem goriva kroz usisni otvor (4) gorivo se pomoću rotirajućih krila sabija u reaktivne komore, gdje se dolazeći u period ekspanzije pali svjećicom. Usisni i izduvni otvori su (4) i (5) na kućištu.



(21) **BAP092715A** (22) 2009-06-11

(43) 2010-12-31

(31) 60/866072 (32) 2006-11-16 (33) US

(86) CN2007/003220 2007-11-14

(87) 2008/058467A1 2008-05-22

(51) **G 06 Q 30/00 (2006.01)**

(71) CHEN, Ming -Te
No. 2, Lane 334, San-Fon Road,
Fon-Chou City, Taichung Hsien
TW

(72) CHEN, Ming -Te
No. 2, Lane 334, San-Fon Road,
Fon-Chou City, Taichung Hsien
TW

(74) "INTELBIRO" d.o.o.

(54) **PROIZVODNJA - PRODAJA U JEDNOM, SA NAČINOM PROIZVODNJE I PRODAJE CIPELA I SISTEMOM ZA OBEZBJEĐIVANJE VIŠESTRUKOG IZBORA OD STRANE KUPACA**

(57)
Proizvodnja - prodaja u jednom, sa načinom proizvodnje i prodaje cipela i sistemom za obezbjeđivanje višestrukog izbora od strane kupaca obuhvata: obezbjeđivanje mjesta; obezbjeđivanje kompjutera koji ima bazu podataka sa brojnim karakteristikama za dizajniranje cipele na pomenutom mjestu; i prijem brojnih ciljnih karakteristika izabranih iz pomenute baze podataka na pomenutom mjestu; završavanje cipele u skladu sa pomenutim karakteristikama na pomenutom mjestu; i dostavljanje pomenute cipele na probu na pomenuto mjesto; i prijem uplate za pomenutu cipelu na pomenutom mjestu.

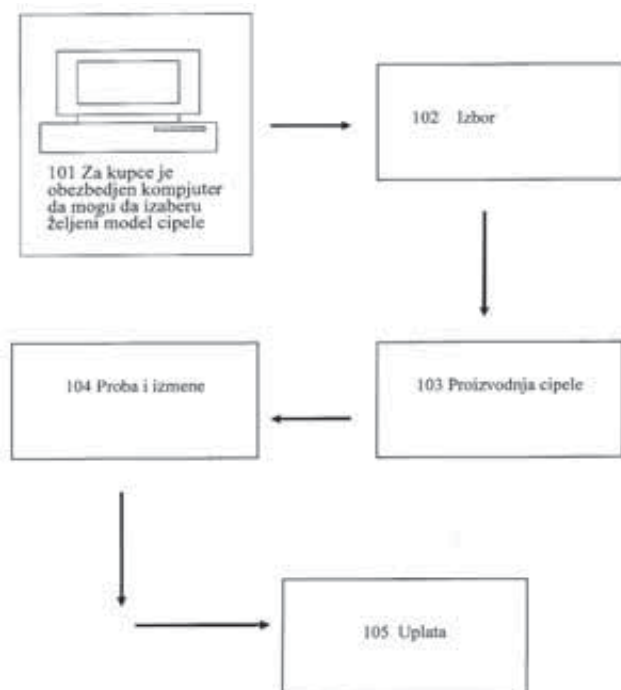

(21) **BAP092718A** (22) 2009-06-18

(43) 2010-12-31

(51) **H05B; F24D**

(71) KARADŽIĆ, Ejub
HV Roldsteds Vej 7.1. TH 2450 Kobenhavn SV
DK

(72) KARADŽIĆ, Ejub
HV Roldsteds Vej 7.1. TH 2450 Kobenhavn SV
DK

(74) NEMA ZASTUPNIKA

(54) **ELEKTRIČNA GRIJALICA SA GRIJAČEM TOPLINE IZ ŽARULJA**

(57)
Električna grijalica sa grijačem topline iz žarulja, kao pronalazak u području elektrotehnike, grijanja i rasvjete, spada u grupu električnih grijalica malih dimenzija i težine, sa visokim koeficijentom ogrjevnog učinka u odnosu na primjenu električnu energiju. Troši manje od 45 W/m³, za razliku od 65-90 W/m³ standardnih električnih grijalica koje su u upotrebi. Sastoji se od pločastog radijatora, sa ili bez grijaćeg fluida ulja za radijatore, sa kućištem u koji je uklonjen grijač. Grijač je od aluminijuma ili drugog materijala pogodnog za prenos toplote, sa poklopcem kao nosačem električnih žarulja i priključka na električne instalacije. Grijač služi ka transmitter toplotne energije iz upaljenih električnih žarulja na pločasti radijator i grijači fluid u njemu. Električne žarulje su standardnog oblika i snage za električni priključak na 220/230/12 V, 50 Hz.

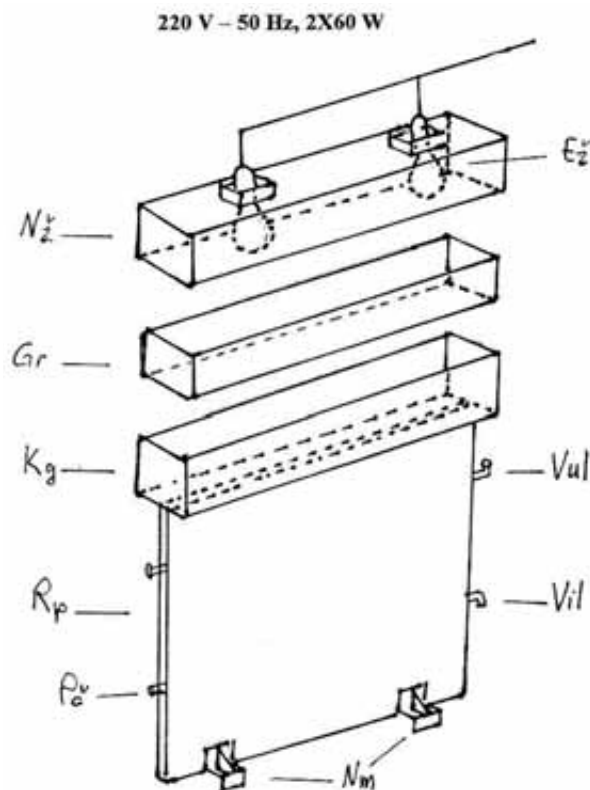

INDEKS PREMA RASTUĆEM BROJU PRIJAVE PATENATA

REGISTARSKI BROJ PRIJAVE PATENTA

BAP031299A	BAP082625A
BAP031300A	BAP082632A
BAP031305A	BAP082641A
BAP031308A	BAP082654A
BAP031310A	BAP082661A
BAP031313A	BAP082669A
BAP031316A	BAP082675A
BAP031317A	BAP082676A
BAP031318A	BAP082677A
BAP031319A	BAP082678A
BAP031361A	BAP082679A
BAP031370A	BAP082683A
BAP031371A	BAP092686A
BAP031376A	BAP092687A
BAP031379A	BAP092691A
BAP031388A	BAP092692A
BAP031406A	BAP092693A
BAP031409A	BAP092698A
BAP031412A	BAP092699A
BAP031424A	BAP092700A
BAP031428A	BAP092703A
BAP031431A	BAP092705A
BAP031436A	BAP092711A
BAP031438A	BAP092712A
BAP031448A	BAP092715A
BAP031451A	BAP092718A
BAP031452A	
BAP031453A	
BAP031454A	
BAP031457A	
BAP031458A	
BAP031460A	
BAP031462A	
BAP031464A	
BAP031466A	
BAP031471A	
BAP031477A	
BAP031479A	
BAP031495A	
BAP031505A	
BAP031568A	
BAP041765A	
BAP062438A	
BAP062489A	
BAP072544A	
BAP072587A	
BAP072604A	
BAP072610A	

INDEKS PREMA MKP**KLASIFIKACIJA OZNAKE PRIJAVE
PATENATA PREMA MKP****REGISTARSKI BROJ
PRIJAVE PATENATA**

A6P 5/44	BAP031453A
A01K 67/027	BAP031462A
A23C 11/00 (2006.01)	BAP092700A
A23C 21/04 (2006.01)	BAP092700A
A23C 21/06 (2006.01)	BAP092700A
A23C 9/15, (2006.01)	BAP092700A
A23L 1/100	BAP082683A
A43B	BAP072587A
A43C	BAP072587A
A47L 7/04	BAP072604A
A6 P 29/00	BAP041765A
A61C 3/00	BAP072544A
A61F 13/00	BAP092686A
A61F 5/00	BAP092686A
A61F 5/05	BAP082625A
A61F 7/00	BAP031388A
A61K 3/23	BAP031428A
A61K 31/00	BAP031466A
A61K 31/00	BAP031454A
A61K 31/00	BAP031376A
A61K 31/165	BAP031457A
A61K 31/325	BAP031406A
A61K 31/34	BAP031424A
A61K 31/36	BAP031457A
A61K 31/38	BAP031424A
A61K 31/38	BAP031457A
A61K 31/4035	BAP062438A
A61K 31/404	BAP062438A
A61K 31/404	BAP031471A
A61K 31/404	BAP031308A
A61K 31/404	BAP031310A
A61K 31/416	BAP062438A
A61K 31/4166	BAP031477A
A61K 31/4166	BAP031471A
A61K 31/4178	BAP031477A
A61K 31/4188	BAP031305A
A61K 31/42	BAP031505A
A61K 31/4245 (2006.01)	BAP082677A
A61K 31/435	BAP031457A
A61K 31/437	BAP031471A
A61K 31/44	BAP031316A
A61K 31/44	BAP031313A
A61K 31/4402	BAP031406A
A61K 31/4406	BAP062438A
A61K 31/4406	BAP031406A
A61K 31/4412	BAP041765A
A61K 31/4415	BAP031299A
A61K 31/4439	BAP031409A
A61K 31/46	BAP031371A
A61K 31/46	BAP031370A
A61K 31/47 (2006.01)	BAP082654A
A61K 31/4709	BAP062438A
A61K 31/472	BAP062438A

INDEKS PREMA MKP**KLASIFIKACIJA OZNAKE PRIJAVE
PATENATA PREMA MKP****REGISTARSKI BROJ
PRIJAVE PATENATA**

A61K 31/495 (2006.01)	BAP092711A
A61K 31/497	BAP031412A
A61K 31/502	BAP062438A
A61K 31/505	BAP031438A
A61K 31/505	BAP031438A
A61K 31/51	BAP031299A
A61K 31/517	BAP062438A
A61K 31/519	BAP031438A
A61K 31/519	BAP031438A
A61K 31/525	BAP031299A
A61K 31/529	BAP031305A
A61K 31/535	BAP031305A
A61K 31/5377	BAP031471A
A61K 31/541	BAP031471A
A61K 31/58	BAP031453A
A61K 31/617 (2006.01)	BAP082654A
A61K 31/65	BAP031495A
A61K 31/66	BAP031458A
A61K 31/70	BAP031479A
A61K 31/714	BAP031299A
A61K 31/715	BAP031451A
A61K 31/727	BAP031300A
A61K 33/08	BAP031299A
A61K 33/26	BAP031451A
A61K 35/78	BAP031299A
A61K 38/03	BAP082675A
A61K 38/17	BAP031460A
A61K 38/19	BAP031361A
A61K 39/395	BAP031460A
A61K 39/395	BAP031462A
A61K 45/06	BAP031428A
A61K 47/02	BAP031409A
A61K 47/18	BAP031409A
A61K 48/00	BAP031460A
A61K 48/00	BAP031462A
A61K 9/00	BAP031371A
A61K 9/19	BAP031505A
A61K 9/19	BAP031409A
A61M 31/00	BAP092693A
A61M 37/00	BAP092693A
A61P 1/16	BAP031458A
A61P 11/06	BAP031458A
A61P 13/12	BAP031458A
A61P 15/10	BAP031458A
A61P 19/10	BAP031458A
A61P 25/00 (2006.01)	BAP092711A
A61P 25/02	BAP031299A
A61P 25/28	BAP031458A
A61P 29/00	BAP031505A
A61P 29/00 (2006.01)	BAP082654A
A61P 3/08	BAP031316A
A61P 3/08	BAP031313A

INDEKS PREMA MKP

KLASIFIKACIJA OZNAKE PRIJAVE
PATENATA PREMA MKPREGISTARSKI BROJ
PRIJAVE PATENATA

A61P 3/10 (2006.01)	BAP082677A
A61P 3/10// (A61K 35/78. 33:08. 31:4415. 31:51. 31:525. 31:714)	BAP031299A
A61P 31/04// (C07D 487/08, 239:00, 239:00) (C07D 498/08, 265:00, 209:00) (C07D 487/08, 235:00, 209:00) (C07D 487/08, 239:00, 239:00)	BAP031305A
A61P 35/00	BAP031479A
A61P 35/00	BAP031471A
A61P 35/00	BAP031462A
A61P 43/00	BAP031370A
A61P 5/48	BAP031458A
A61P 9/00	BAP031428A
A61P 9/00	BAP031438A
A61P 9/00	BAP031438A
A61P 9/00	BAP031457A
A61P 9/00	BAP031308A
A61P 9/00	BAP031310A
A61P 9/06	BAP031458A
A61P 9/06	BAP031412A
A61P 9/06	BAP031424A
A61P 9/06	BAP031406A
A61P 9/08	BAP031438A
A61P 9/10	BAP031458A
A61P 9/10	BAP031460A
A61P 9/10	BAP031438A
A61P 9/12	BAP031458A
A61P 9/12	BAP031438A
A63F	BAP092692A
B09B	BAP072610A
B60K 8/00	BAP082678A
B62D 1/06	BAP062489A
C07C 233/64	BAP031457A
C07C 233/65	BAP031458A
C07C 235/34	BAP031406A
C07C 235/44	BAP031457A
C07C 237/00	BAP031318A
C07C 237/00	BAP031317A
C07C 237/26	BAP031495A
C07C 271/22	BAP031406A
C07D	BAP092711A
C07D	BAP082654A
C07D 207/34	BAP031452A
C07D 209/34	BAP062438A
C07D 209/34 (2006.01)	BAP082654A
C07D 209/42	BAP031310A
C07D 209/42	BAP031308A
C07D 209/48,	BAP062438A
C07D 211/26 (2006.01)	BAP092711A
C07D 211/60 (2006.01)	BAP092711A
C07D 211/70 (2006.01)	BAP092711A
C07D 213/56	BAP031412A
C07D 213/56	BAP031457A
C07D 213/64	BAP041765A
C07D 213/69	BAP041765A

INDEKS PREMA MKP**KLASIFIKACIJA OZNAKE PRIJAVE
PATENATA PREMA MKP****REGISTARSKI BROJ
PRIJAVE PATENATA**

C07D 213/70	BAP041765A
C07D 213/74	BAP041765A
C07D 213/74	BAP062438A
C07D 213/74 (2006.01)	BAP092711A
C07D 213/75	BAP041765A
C07D 213/79	BAP041765A
C07D 213/79	BAP031406A
C07D 213/81	BAP031412A
C07D 213/81	BAP031406A
C07D 213/82	BAP031412A
C07D 213/82	BAP031448A
C07D 213/82	BAP031406A
C07D 213/84	BAP041765A
C07D 213/85	BAP041765A
C07D 215/22	BAP041765A
C07D 215/22 (2006.01)	BAP082654A
C07D 215/38	BAP062438A
C07D 215/38 (2006.01)	BAP082654A
C07D 215/40 (2006.01)	BAP092711A
C07D 217/02 (2006.01)	BAP092711A
C07D 217/24	BAP062438A
C07D 217/24 (2006.01)	BAP082654A
C07D 231/00	BAP031438A
C07D 231/00	BAP031438A
C07D 231/02	BAP031438A
C07D 231/56	BAP062438A
C07D 231/56 (2006.01)	BAP082654A
C07D 233/74	BAP031477A
C07D 233/76	BAP031477A
C07D 239/00	BAP031438A
C07D 239/00	BAP031438A
C07D 239/08	BAP031438A
C07D 239/42 (2006.01)	BAP092711A
C07D 239/74	BAP062438A
C07D 239/74 (2006.01)	BAP082654A
C07D 241/24	BAP031412A
C07D 263/58	BAP031464A
C07D 265/02 (2006.01)	BAP082654A
C07D 295/12 (2006.01)	BAP092711A
C07D 307/68	BAP031424A
C07D 307/78	BAP031457A
C07D 311/76 (2006.01)	BAP082654A
C07D 317/60	BAP031457A
C07D 333/24	BAP031457A
C07D 333/38	BAP031424A
C07D 401/04	BAP041765A
C07D 401/06,	BAP041765A
C07D 401/10	BAP041765A
C07D 401/12	BAP041765A
C07D 401/12	BAP031412A
C07D 401/12,	BAP031477A
	BAP031448A

INDEKS PREMA MKP**KLASIFIKACIJA OZNAKE PRIJAVE
PATENATA PREMA MKP****REGISTARSKI BROJ
PRIJAVE PATENATA**

C07D 401/14	BAP041765A
C07D 401/14	BAP031448A
C07D 403/06	BAP031471A
C07D 403/14	BAP031471A
C07D 405/04	BAP041765A
C07D 405/06	BAP041765A
C07D 405/06	BAP031452A
C07D 405/12	BAP041765A
C07D 405/12	BAP031448A
C07D 405/14	BAP041765A
C07D 405/14	BAP031448A
C07D 409/04	BAP031448A
C07D 409/06	BAP041765A
C07D 409/12	BAP031448A
C07D 409/14	BAP041765A
C07D 409/14	BAP031448A
C07D 413/10	BAP041765A
C07D 413/10 (2006.01)	BAP082677A
C07D 413/12	BAP031412A
C07D 413/14	BAP031448A
C07D 417/12	BAP031316A
C07D 417/12	BAP031313A
C07D 417/14	BAP031448A
C07D 451/10	BAP031370A
C07D 471/04	BAP031471A
C07D 487/00	BAP031438A
C07D 487/04	BAP031438A
C07D 487/08	BAP031305A
C07D 498/08	BAP031305A
C07H 13/06	BAP031479A
C07H 15/18	BAP031479A
C07J 43/00	BAP031453A
C07K	BAP031431A
C07K 16/28	BAP031462A
C07K 5/00	BAP082675A
C08B 37/00	BAP031451A
C08B 19/10	BAP031451A
C08B 37/10	BAP031300A
C08J 11/04	BAP031568A
C08K 9/04	BAP031436A
C08K 9/06	BAP031436A
C09C 1/00 (2006.01)	BAP092698A
C09C 1/00 (2006.01)	BAP092699A
C09C 1/06 (2006.01)	BAP092699A
C09C 1/40 (2006.01)	BAP092698A
C09C 1/42 (2006.01)	BAP092698A
C09C 1/42 (2006.01)	BAP092699A
C09C 1740 (2006.01)	BAP092699A
C09C 3/06 (2006.01)	BAP092698A
C09C 3/08	BAP031436A
C09C 3/12	BAP031436A
C10G 1/02	BAP031379A

INDEKS PREMA MKP**KLASIFIKACIJA OZNAKE PRIJAVE
PATENATA PREMA MKP****REGISTARSKI BROJ
PRIJAVE PATENATA**

C11C 3/00	BAP092691A
C12N 15/13	BAP031462A
C12N 5/06	BAP031462A
D06F 58/00	BAP082641A
E02B 3/02	BAP082676A
E02B 3/04	BAP082676A
E02B 3/10	BAP082676A
E02B 3/16	BAP082676A
E02B 5/02	BAP082676A
E02B 5/08	BAP082676A
E02B 7/02	BAP082676A
E02B 7/08	BAP082676A
E02B 7/28	BAP082676A
E02B 7/36	BAP082676A
E02B 7/40	BAP082676A
E02B 7/50	BAP082676A
E02B 8/02	BAP082676A
E02B 8/04	BAP082676A
E02B 8/08	BAP082676A
E02B 9/00	BAP082676A
E02D 29/02 (2006.01)	BAP082661A
E03D 1/14 (2006.01)	BAP092705A
E04G 1/04	BAP082669A
E04G 1/05	BAP082669A
E21D 19/04	BAP092687A
F01B	BAP082632A
F01C 1/00	BAP092712A
F03G 1/00	BAP092703A
F04D 29/24	BAP082679A
F16B 5/00	BAP082676A
F16B 5/06	BAP082676A
F24D	BAP092718A
G01N 33/574,	BAP031462A
G01N 33/577	BAP031462A
G01N 33/68	BAP031319A
G01N 33/68;	BAP031462A
G06Q 30/00 (2006.01)	BAP092715A
H05B	BAP092718A

INDEKS PREMA PODNOSIOCIMA PRIJAVE PATENATA

AD "ZDRAVLJE" Farmaceutsko-hemijska Industrija, Centar za istraživanje i razvoj	BAP031451A
ADEMOVIĆ, Zlatko	BAP082675A
Amgen Fremont Inc.	BAP031462A
AMGEN INC.	BAP031448A
AVENTIS PHARMA S.A.	BAP031300A
Aventis Pharmaceuticals Inc.	BAP031454A
BAKRAČ, Salih	BAP082641A
BAŠIĆ, Robert	BAP031299A
BAYER SCHERING PHARMA AG	BAP062438A
BAYER SCHERING PHARMA AKTIENGESELLSCHAFT	BAP082654A
BENKOVIĆ, Joža	BAP092691A
BERBEROVIĆ, Faik	BAP082632A
BIOPROJET	BAP092711A
Boehringer Ingelheim Pharma GmbH & CO. KG	BAP031370A BAP031371A
BRAČKOVIĆ, Mustafa	BAP082676A
CHEN, Ming -Te	BAP072587A BAP092715A
DRAGIČEVIĆ, Drago	BAP082669A
DUJAKOVIĆ, Zoran	BAP082625A
ĐURIĆ, Dobrivoje	BAP062489A
ECZACIBASI YAPI GEREÇLERI SANAYI VE TICARET A.S.	BAP092705A
FUMAPHARM AG	BAP031466A
GlaxoSmithKline istraživački centar Zagreb d.o.o.	BAP031453A
GUJIĆ, Josip	BAP092693A
JOVIČIĆ, Strahinja	BAP092686A
KARADŽIĆ, Ejub	

INDEKS PREMA PODNOSIOCIMA PRIJAVE PATENATA

Laboratoires Serono SA	BAP092718A
	BAP031319A
	BAP031361A
	BAP031460A
Lact Innovation APS	BAP092700A
Lek Pharmaceuticals d.d.	BAP031452A
LES LABORATOIRES SERVIER	BAP031308A
	BAP031310A
LUKIĆ, Marko	BAP082683A
MEMIĆ, Muradif	BAP092687A
MUFTIĆ, Džemal	BAP072544A
MUSIĆ, Omer	BAP092687A
NEURIM PHARMACEUTICALS (1991) Ltd.	BAP031388A
NOVEXEL	BAP031305A
Nycomed GmbH	BAP031409A
OMYA AG	BAP031436A
OMYA DEVELOPMENT AG	BAP092698A
	BAP092699A
PARATEK PHARMACEUTICALS, INC.	BAP031317A
	BAP031318A
	BAP031495A
PFIZER INC.	BAP031438A
	BAP031462A
Pfizer Enterprises SARL	BAP031376A
Pharmacia & Upjohn Company	BAP031471A
PHARMACIA CORPORATION	BAP031505A
	BAP041765A
Pharmacia Italia S.p.A.	BAP031428A
RIEGERBAUER, Hermann	BAP082679A
RingConsult Innovative Umweltprodukte GmbH	BAP072610A

INDEKS PREMA PODNOSIOCIMA PRIJAVE PATENATA

Sanofi-Aventis Deutschland GmbH	BAP031406A
	BAP031412A
	BAP031424A
	BAP031457A
	BAP031458A
	BAP031477A
	BAP031479A
SILAJDŽIJA, Šerif	BAP092692A
SMITHKLINE BEECHAM p.l.c	BAP031313A
SMITHKLINE BEECHAM PLC	BAP031316A
SOLVAY PHARMACEUTICALS B.V.	BAP031464A
SUGEN, INC.	BAP031471A
TAKEDA PHARMACEUTICAL COMPANY LIMITED	BAP082677A
TERRE ARMEE INTERNATIONALE	BAP082661A
THE KENNETH S. WARREN INSTITUTE, INC.	BAP031431A
TOMIĆ, Dušan	BAP092703A
TRIFKOVIĆ, Vojislav	BAP092712A
TRUSTEES OF TUFTS COLLEGE	BAP031317A
	BAP031318A
UNITED RESOURCE RECOVERY CORPORATION	BAP031568A
VASIĆ, Ratko	BAP072604A
VELIĆ, Fuad	BAP082678A
WORLD BUSINESS TREUHAND AG	BAP031379A

RJEŠENJA O DODJELI PATENTA

(na osnovu člana 41. Zakona o industrijskom vlasništvu u BiH)

(registarski broj patenta)

BAP99507

(objavljeno u glasniku)

2/2010

(broj rješenja o dodjeli patenta)

IP-11871/10-02ŠI

(datum rješenja o dodjeli patenta)

2010-10-25

(registarski broj patenta)

BAP031483

(objavljeno u glasniku)

3/2010

(broj rješenja o dodjeli patenta)

IP-13518/10-02ŠS

(datum rješenja o dodjeli patenta)

2010-12-15

(registarski broj patenta)

031485

(objavljeno u glasniku)

3/2010

(broj rješenja o dodjeli patenta)

IP-13546/10-02ŠS

(datum rješenja o dodjeli patenta)

2010-12-16

(registarski broj patenta)

031489

(objavljeno u glasniku)

3/2010

(broj rješenja o dodjeli patenta)

IP-13547/10-02ŠS

(datum rješenja o dodjeli patenta)

2010-12-16

(registarski broj patenta)

BAP031494

(objavljeno u glasniku)

3/2010

(broj rješenja o dodjeli patenta)

IP-13197/10-02ŠS

(datum rješenja o dodjeli patenta)

2010-12-06

(registarski broj patenta)

BAP031500

(objavljeno u glasniku)

3/2010

(broj rješenja o dodjeli patenta)

IP-13665/10-02RS

(datum rješenja o dodjeli patenta)

2010-12-21

(registarski broj patenta)

BAP031509

(objavljeno u glasniku)

3/2010

(broj rješenja o dodjeli patenta)

IP-13569/10-02RS

(datum rješenja o dodjeli patenta)

2010-12-17

(registarski broj patenta)

BAP031513

(objavljeno u glasniku)

3/2010

(broj rješenja o dodjeli patenta)

IP-13516/10-02RS

(datum rješenja o dodjeli patenta)

2010-12-15

(registarski broj patenta)

BAP031514

(objavljeno u glasniku)

3/2010

(broj rješenja o dodjeli patenta)

IP-13515/10-02RS

(datum rješenja o dodjeli patenta)

2010-12-15

(registarski broj patenta)

BAP031525

(objavljeno u glasniku)

2/2010

(broj rješenja o dodjeli patenta)

IP-11459/10-02RS

(datum rješenja o dodjeli patenta)

2010-10-12

(registarski broj patenta)

BAP031528

(objavljeno u glasniku)

3/2010

(broj rješenja o dodjeli patenta)

IP-13570/10-02RS

(datum rješenja o dodjeli patenta)

2010-12-17

(registarski broj patenta)

BAP041615

(objavljeno u glasniku)

3/2010

(broj rješenja o dodjeli patenta)

IP-13758/10-02ŠI

(datum rješenja o dodjeli patenta)

2010-12-27

(registarski broj patenta)

BAP041621

(objavljeno u glasniku)

1/2010

(broj rješenja o dodjeli patenta)

IP-11014/10-02ŠI

(datum rješenja o dodjeli patenta)

2010-09-30

(registarski broj patenta)

BAP041622

(objavljeno u glasniku)

3/2010

(broj rješenja o dodjeli patenta)

IP-13737/10-02ŠI

(datum rješenja o dodjeli patenta)

2010-12-24

(registarski broj patenta)

BAP041647

(objavljeno u glasniku)

3/2010

(broj rješenja o dodjeli patenta)

IP-13739/10-02ŠI

(datum rješenja o dodjeli patenta)

2010-12-27

(registarski broj patenta)

BAP052253

(objavljeno u glasniku)

1/2010

(broj rješenja o dodjeli patenta)

IP-12357/10-02II

(datum rješenja o dodjeli patenta)

2010-11-08

(registarski broj patenta)

BAP052257

(objavljeno u glasniku)

4/2009

(broj rješenja o dodjeli patenta)

IP-12085/10-02II

(datum rješenja o dodjeli patenta)

2010-11-02

(registarski broj patenta)

BAP052268

(objavljeno u glasniku)

3/2009

(broj rješenja o dodjeli patenta)

IP-10815/10-02II

(datum rješenja o dodjeli patenta)

2010-09-22

(registarski broj patenta)

BAP052273

(objavljeno u glasniku)

3/2009

(broj rješenja o dodjeli patenta)

IP-13368/05-II

(datum rješenja o dodjeli patenta)

2010-12-10

(registarski broj patenta)

BAP062327

(objavljeno u glasniku)

2/2010

(broj rješenja o dodjeli patenta)

IP-12977/10-02RS

(datum rješenja o dodjeli patenta)

2010-11-30

(registarski broj patenta)

BAP062374

(objavljeno u glasniku)

2/2010

(broj rješenja o dodjeli patenta)

IP-11461/10-02ŠS

(datum rješenja o dodjeli patenta)

2010-10-12

(registarski broj patenta)

BAP062382

(objavljeno u glasniku)

1/2010

(broj rješenja o dodjeli patenta)

IP-13353/10-02PB

(datum rješenja o dodjeli patenta)

2010-12-09

(registarski broj patenta)

BAP062391

(objavljeno u glasniku)

1/2010

(broj rješenja o dodjeli patenta)

IP-10988/10-02II

(datum rješenja o dodjeli patenta)

2010-09-29

(registarski broj patenta)

BAP062401

(objavljeno u glasniku)

1/2010

(broj rješenja o dodjeli patenta)

IP-11354/10-02II

(datum rješenja o dodjeli patenta)

2010-10-07

(registarski broj patenta)

BAP062402

(objavljeno u glasniku)

4/2009

(broj rješenja o dodjeli patenta)

IP-10816/10-02II

(datum rješenja o dodjeli patenta)

2010-09-23

(registarski broj patenta)

BAP062408

(objavljeno u glasniku)

1/2010

(broj rješenja o dodjeli patenta)

IP-10905/10-02II

(datum rješenja o dodjeli patenta)

2010-09-27

(registarski broj patenta)

BAP062417

(objavljeno u glasniku)

1/2010

(broj rješenja o dodjeli patenta)

IP-11932/10-02II

(datum rješenja o dodjeli patenta)

2010-10-26

(registarski broj patenta)

BAP062423

(objavljeno u glasniku)

1/2010

(broj rješenja o dodjeli patenta)

IP-11877/10-02II

(datum rješenja o dodjeli patenta)

2010-10-25

(registarski broj patenta)

BAP062428

(objavljeno u glasniku)

1/2010

(broj rješenja o dodjeli patenta)

IP-12371/10-02II

(datum rješenja o dodjeli patenta)

2010-11-08

(registarski broj patenta)

BAP062432

(objavljeno u glasniku)

3/2010

(broj rješenja o dodjeli patenta)

IP-13517/10-02RS

(datum rješenja o dodjeli patenta)

2010-12-15

(registarski broj patenta)

BAP062455

(objavljeno u glasniku)

2/2010

(broj rješenja o dodjeli patenta)

IP-11462/10-02ŠS

(datum rješenja o dodjeli patenta)

2010-10-12

(registarski broj patenta)

BAP062470

(objavljeno u glasniku)

1/2010

(broj rješenja o dodjeli patenta)

IP-11329/10-02II

(datum rješenja o dodjeli patenta)

2010-10-07

(registarski broj patenta)

BAP062479

(objavljeno u glasniku)

4/2009

(broj rješenja o dodjeli patenta)

IP-12818/10-02II

(datum rješenja o dodjeli patenta)

2010-11-23

(registarski broj patenta)

BAP062504

(objavljeno u glasniku)

1/2010

(broj rješenja o dodjeli patenta)

IP-10914/10-02II

(datum rješenja o dodjeli patenta)

2010-09-28

(registarski broj patenta)

BAP072577

(objavljeno u glasniku)

3/2010

(broj rješenja o dodjeli patenta)

IP-13637/10-02RS

(datum rješenja o dodjeli patenta)

2010-12-20

(registarski broj patenta)

BAP072578

(objavljeno u glasniku)

3/2010

(broj rješenja o dodjeli patenta)

IP-13639/10-02RS

(datum rješenja o dodjeli patenta)

2010-12-20

(registarski broj patenta)

BAP072588

(objavljeno u glasniku)

1/2010

(broj rješenja o dodjeli patenta)

IP-12298/10-02II

(datum rješenja o dodjeli patenta)

2010-11-05

(registarski broj patenta)

BAP072596

(objavljeno u glasniku)

1/2010

(broj rješenja o dodjeli patenta)

IP-11850/10-02II

(datum rješenja o dodjeli patenta)

2010-10-22

(registarski broj patenta)

BAP082621

(objavljeno u glasniku)

1/2010

(broj rješenja o dodjeli patenta)

IP-13514/10-02PB

(datum rješenja o dodjeli patenta)

2010-12-15

(registarski broj patenta)

BAP082659

(objavljeno u glasniku)

1/2010

(broj rješenja o dodjeli patenta)

IP-10917/10-02PB

(datum rješenja o dodjeli patenta)

2010-09-28

(registarski broj patenta)

BAP082668

(objavljeno u glasniku)

3/2010

(broj rješenja o dodjeli patenta)

IP-13700/10-02ŠS

(datum rješenja o dodjeli patenta)

2010-12-22

(registarski broj patenta)

BAP092689

(objavljeno u glasniku)

4/2009

(broj rješenja o dodjeli patenta)

IP-11140/10-02II

(datum rješenja o dodjeli patenta)

2010-10-01

OBJAVA PATENATA

(na osnovu člana 44. Zakona o industrijskom vlasništvu u BiH)

(11) **BAP99485** (45) 2010-12-31

(21) BAP99485A (22) 1999-09-21

(31) 60.042353 (32) 1997-03-24 (33) US
9706295.4 1997-03-26 GB

(86) EP/98/01626 1998-03-20

(87) 98/42321 1998-10-01

(51) **A 61 K 31/00**(73) GLAXO GROUP LIMITED
Berkely Avenue, Greenford, Middlesex UB6 0NN
GB(72) Casey, Waren Michael
Five Moore Drive, Reaserch Triangle Drive, NC27709
US
Casey, Waren Michael
Five Moore Drive, Reaserch Triangle Drive, NC27709
US(74) "SD PETOSEVIC" d.o.o.
Nedim Krilić(54) **POSTUPAK DOBIVANJA FARMACEUTSKOG
PRIPRAVKA**(57)
Postupak za dobijanje farmaceutskog pripravka, naznačeno
time, da se sastoji od koraka združivanja lamivudina ili
njegovog farmaceutski prihvatljivog derivata sa nosačima
takvima da dobiveni pripravak sadrži:-manje od 3%etanola,
-manje od 0,005%etilendiamintetraoctene kiseline,
-sistem za konzerviranje, u kojem taj sistem koristi
parabene, i
gdje tako dobiven pripravak posjeduje pH veći od 5,5.

Broj ostalih patentnih zahtjeva: 8

(11) **BAP 99514** (45) 2010-12-31

(21) BAP99514A (22) 1999-12-02

(31) 9712463.0 (32) 1997-06-16 (33) GB
9712466.3 1997-06-16 GB

(86) EP98/03571 1998-06-12

(87) 98/57543 1998-12-23

(51) **A 01 N 43/653// (A 01 N 43/653, 43:36, 43:54)**(73) Syngenta Participations AG
Schwarzwaldallee 215, CH-4058 Basel
CH(72) STECK, Bernhard
Im Marcoup 9, CH-3286 Muntelier
CH
KNAUF-BEITER, Gertrude
Fritz-Fischerstrasse 12, D-79379 Mullheim
DE
MULLER, Kaspar
Niederfeldweg 2, CH-4124 Schonenbuch
CH(74) "ŽIVKO MIJATOVIĆ & PARTNERS" d.o.o. Sarajevo
"INTELBIRO" d.o.o.
Dragan Mićunović(54) **PESTICIDNE KOMPOZICIJE**(57)
1. Kompozicija sa sinergijskim dejstvom prema oboljenjima
koja napadaju biljke, naznačena time, što obuhvata najmanje
dve aktivne komponente zajedno sa odgovarajućim
nosačem, gde je komponenta I
I) fludioksonil (=4-(2,2-difluoro-1,3-benzodioksol-4-il)pirol-
3-karbonitril) i gde je komponenta II
II A) tritikonazol (=5 - [(4-hlorofenil)metilen]-2,2-dimetil-1
-(1H-1,2,4-triazol-1 - ilmetil)ciklopentanol)ili
IIB) ciprokonazol (=α-(4-hlorofenil)-α-(1-ciklopropiletil)-1-H-
1,2,4-triazol-1-etalol)..

Broj ostalih patentnih zahtjeva: 9

- (11) **BAP99525** (45) 2010-12-31
- (21) BAP99525A (22) 1999-12-21
- (31) 10/110887 (32) 1998-04-21 (33) JP
10/110888 1998-04-21 JP
- (86) JP99/02126 1999-04-21
- (87) 99/53899 1999-10-28
- (51) **A 61 K 9/00, 47/38, 47/02, 45/00, 31/40, 31/19, 31/35, 31/56, 38/23**

- (73) TEIJIN LIMITED
6-7, Minamihommachi 1-chome, Chuo-ku,
Osaka-shi, Osaka 541-0054
JP
- (72) KAWABE, Hiroyuki
c/o TEIJIN LIMITED, 1-1, Uchisaiwaicho 2-chome,
Chiyoda-ku, Tokyo 100-0011
JP
KINOSHITA, Wataru
c/o TEIJIN LIMITED, TOKYO RESEARCH CENTER,
3-2, Asahigaoka 4-chome, Hino-shi, Tokyo
JP
NISHIBE, Yoshihisa
c/o TEIJIN LIMITED, TOKYO RESEARCH CENTER,
3-2, Asahigaoka 4-chome, Hino-shi, Tokyo
JP
- (74) "LINEA SUŠIĆ" d.o.o.
- (54) **POSTUPAK ZA PROIZVODNJU FARMACEUTSKE
SMJESE ZA APLIKACIJU NA SLUZNICI**

(57)
Postupak za proizvodnju vodene farmaceutske smjese za aplikaciju na sluznici, naznačen time, da ima osmotski tlak od 150 mOsm ili manje, da sadrži mješavinu najmanje jedne ili više u vodi netopljivih i / ili u vodi slabo topljivih supstanci i jednog ili više medikamenata.

Broj ostalih patentnih zahtjeva: 31

- (11) **BAP021020** (45) 2010-12-31
- (21) BAP021020A (22) 2002-03-04
- (31) 00/08834 (32) 2000-07-06
(33) FR
- (86) FR01/01890 2001-06-18
- (87) 02/02878 2002-01-10
- (51) **E 02 D 29/14**

- (73) SAINT-GOBAIN PAM
91, avenue de la Libération, F-54000 Nancy
FR
- (72) BERTHON, Francis
23, rue Joyeute, F-54340 Pompey
FR
HAUER, Jean-Claude
9, rue de Bretagne, F-54420 Saulxures les Nancy
FR
- (74) "ŽIVKO MIJATOVIĆ & PARTNERS" d.o.o. Sarajevo
"INTELBIRO" d.o.o.
Nedim Krilić

(54) **UREĐAJ CESTOVNE MREŽE SA
ZGLOBNIM POKLOPCEM**

(57)
1. Uređaj cestovne mreže koji se sastoji od krutog poklopca (3), koji je zglobno montiran na okvir (1), pri čemu poklopac (3) ima dva bočna ruba (32A, 32B), koji nose dva stožera (30A, 30B) koji određuju os zglobnog povezivanja, koja je paralelna sa zglobnim rubom (31) poklopca i koji ulaze u dva odgovarajuća otvora (10) okvira nadsvođena barem djelomično stijenkom (13) okvira, **naznačen time**, što poklopac (3), osim toga, obuhvaća elastično fleksibilan prst (36), koji je smješten paralelno s bočnim rubovima (32A, 32B), a slobodni kraj ovog prsta (36) je smješten u blizini zglobnog ruba (31) i prilagođen je tako da djeluje zajedno s izbočenom mamuzom (14), koju nosi odgovarajući zglobni rub (11) okvira na takav način, da dopusti, uslijed elastične deformacije prsta (36), da se oslanjajući na mamuzu (14) stožeri (30A, 30B) postave na svoje mjesto u odgovarajuće otvore (10) i da se zadrže u tom položaju.

Broj ostalih patentnih zahtjeva: 9

- (11) **BAP031359** (45) 2010-12-31
- (21) BAP031359A (22) 2003-03-28
- (31) 02007421.7 (32) 2002-03-28 (33) EP
- (51) **C09J**
- (73) PIOFLEX Kunststoff in Form GmbH & Co. KG
Robert-Bosch-Str. 2, 79211 Denzlingen
DE
Deutsche SiSi - Werke GmbH & Co. Betriebs KG
Rudolf-Wild-Str. 4-6, 69214 Eppelheim
DE
- (72) WILLI, Berthold
Hattsteinstr. 29, 79423 Heitersheim
DE
HÄGLE, Klaus
Hauptstr. 148, 77966 Kappel-Grafenhausen
DE
KRAFT, Eberhard
Hebelstr. 1, 74924 Neckarbischofsheim
DE
Wild, Dr. Hans-Peter
Rudolf-Wild-Str. 4-6, 69214 Eppelheim
CH
- (74) "LINEA SUŠIĆ" d.o.o.
- (54) **POSTUPAK I UREĐAJ ZA PRIČVRŠĆIVANJE
SLAMKE NA KESICE OD FOLIJA**

(57)
Postupak za lijepljenje najmanje jedne kesice za slamke (2), a naročito kesice od folije (2), na vanjsku stranu kesice za tekućine (3), a naročito kesice za napitke (3), sa sljedećim koracima:
-sa jedne trake kesica za slamke (1) odstranjuje se noseća traka (4) (lajner) koja prekriva ljepilo (20) između trake kesica za slamke (1) i noseće trake (4), pri čemu ljepilo (20) ostaje na traci kesica za slamke (1),
-zatim se postupkom rezanja (6) od trake kesica za slamke (1) odsijeca najmanje jedna kesica za slamke (2) i
-kesica za slamke (2) lijepi se ljepilom (20) na kesicu za tekućine (3), gdje je predviđeno ljepilo (20) između trake kesica za slamke (1) i noseće trake (4) u ljepljivim zonama (12) koje su uzduž noseće trake (4) jedna od druge odvojene ne ljepljivim zonama (15),
su predviđena ne ljepljiva područja (16) koja se uzduž noseće trake (4) prostiru na gornjem i donjem rubu noseće trake (4), i
da se postupak rezanja (6) obavlja tako da rez ide po ne ljepljivoj zoni (15).

Broj ostalih patentnih zahtjeva: 35

- (11) **BAP031467** (45) 2010-12-31
- (21) BAP031467A (22) 2003-08-01
- (31) PCT/AT01/00041 (32) 2001-02-20 (33) AT
A1010/2001 2001-06-28
AT
- (86) AT02/00056 2002-02-20
- (87) 02/067397A1 2002-08-29
- (51) H02G 1/08, H01B 15/00
- (73) PICHLER, Alois
Schwarzenberg 5, A-3341 Ybbsitz
AT
- (72) PICHLER, Alois
Schwarzenberg 5, A-3341 Ybbsitz
AT
- (74) "INTELBIRO" d.o.o.
- (54) **POSTUPAK UKLANJANJA JEZGRE KABLA IZ
OMOTAČA KABLA**

(57)
Postupak za odstranjivanje jezgra kabla iz omotača kabla, koje jezgro kabla ima jedan omotač, pri čemu se na jednom kraju kabla - tzv. bližem kraju kabla - u kablovsku cev uvodi tečljivi medijum pod pritiskom radi smanjenja trenja i na jezgro kabla na jednom kraju deluje vučna sila, naznačen time, što se tečljivi medijum ciljano uvodi u prstenasti prostor između unutrašnje strane omotača kabla i omotača jezgra kabla.

Broj ostalih patentnih zahtjeva: 32

- (11) **BAP041870** (45) 2010-12-31
 (21) BAP041870A (22) 2004-11-12
 (31) MI02A001058 (32) 2002-05-17 (33) IT
 (86) EP03/04937 2003-05-12
 (87) 03/097695A1 2003-11-27

(51) **C 07 K 14/785 A 61 K 38/17 A 61 P 11/00**

(73) CHIESI FARMACEUTICI S.P.A.
 Via Palermo, 26/A, I-43100 Parma
 IT

(72) ROBERTSON, Bengt
 Via Palermo 26/A, I-43100 Parma
 IT

JOHANSSON, Jan
 Via Palermo 26/A, I-43100 Parma
 IT

CURSTEDT, Tore
 Via Palermo 26/A, I-43100 Parma
 IT

(74) "INTELBIRO" d.o.o.
 Dr DIANA PROTIĆ-TKALČIĆ

(54) **POBOLJŠANE SMJESE SINTETSKIH LIPIDA ZA PRIPRAVKE TENZIDA ZA PONOVRNO**

(57)
 1. Tenzid za ponovno uspostavljanje, naznačeno time, da sadrži sintetski peptid i mješavinu fosfolipida pri čemu je sintetski peptid analog SP-C koji ima formulu (I):



u kojoj:

X jeste aminokiselina odabrana iz skupine koju čine I, L, i nL_ (norleucin);

B jeste aminokiselina odabrana iz skupine koju čine K, W, F, Y, i ornitin;

Z jeste S koji može biti opcionalno supstituiran s acilnim skupinama koje

sadrže 12-22 ugljikovih atoma vezanih na bočni lanac preko esterske veze;

Ω jeste aminokiselina odabrana iz skupine koju čine M, I, L, nL;

a jeste cijeli broj od 1 do 19;

b jeste cijeli broj od 1 do 19;

c jeste cijeli broj od 1 do 21;

d jeste cijeli broj od 0 do 20;

e jeste 0 ili 1;

f jeste 0 ili 1;

n jeste 0 ili 1;

m jeste 0 ili 1;

-n+m > 0, f ≥ e; i (X_aB)_n(X_bB)_m(X_cB)_pX_d je sekvencija koja ima najviše 22 aminokiseline, preferirano od 10 do 22;

I gdje se mješavina fosfolipida sastoji od dipalmitoil-fosfatidilkolina (DPPC) i palmitoil-oleil-fosfolipida odabranim od sljedećih palmitoil-oleil-fosfatidilglicerol (POPG) ili njegova mješavine s palmitoil-oleil-fosfatidilkolina (POPC) u omjeru masa u rasponu od 80:20 do 60:40.

Broj ostalih patentnih zahtjeva: 9

(11) **BAP041906** (45) 2010-12-31

(21) BAP041906A (22) 2004-12-14

(31) MI2002A001351 (32) 2002-06-19 (33) IT

(86) IT2002/000445 2002-07-08

(87) 2004/001175 2003-12-31

(51) **E 06 B 9/264, 9/237**

(73) PELLINI S.P.A.
 Via Fusari, 19, I-20073 Codogno (Milano)
 IT

(72) NICOLOSI, Giovanni
 Via G. di Vittorio, 4, I-Dresano
 IT

(74) Nedim Krilić

(54) **POJEDNOSTAVLJENI UREĐAJ ZA MAGNETSKI POGON LAMELNIH ZASLONA UNUTAR KOMORE KOJA JE ZATVORENA U STAKLU**

(57)
 1. Sustav za pogon lamelnih zaslona (180), koji su u komori koja je zatvorena u staklu (10), koja obuhvaća dvije staklene plohe (17), (18), okvir (20) koji se sastoji od gornje sekcije (25), donje sekcije (26) i dvije bočne sekcije (27) koje sekcije su zajedno spojene pomoću četiri kutna elementa (30),-fiksne kutije (40), ovdje nazvane gornjom kutijom, fiksiranu uz gornju sekciju (25) okvira (20), jedan kraj lamelnog zaslona (180) koji se drži na fiksiranu kutiju (40), uređaj za pomicanje koji radi na drugom kraju lamelnog zaslona (180), uključujući prvo sredstvo (150) i drugo sredstvo (170) sposobno da proizvede recipročnu magnetsku privlačnost kroz jednu plohu (18), gdje se drugo sredstvo sastoji od slobodnog gumba (170) pokreće kako bi se otvorio ili otvorio lamelni zaslon (180), prema želji; naznačen time, što nadalje uključuje:-pomičnu kutiju (60) koja se drži za drugi kraj lamelnog zaslona i fiksirana je na prvo sredstvo (150) uređaja za pomicanje koji djeluje kroz plohu (18)-kutiju, ovdje nazvanu donjom fiksiranom kutijom (50), fiksiranu za nižu sekciju (26) okvira (20)-vodilicu (85-88) za translaciju navedene pomične kutije (60) paralelno samoj sebi, gdje navedeni lamelnizaslona (180) otvara i zatvara i vodilica se sastoji od para konopa koji su u međusobnoj interakciji (85, 86)uključujući: -prvi konop (85) pričvršćen na prednji kraj fiksirane kutije (40) koja, prolazeći kroz lamele (181) lamelnog zaslona (180), proteže se do pomične kutije (60) i od kuda ide poprečno oko prvog unutarnjeg valjka (94), i zavija u blizini prvog kraja pomične kutije (60),

protežući se sve do drugog kraja posljednjeg, prolazeći poprečno oko drugog terminalnog valjka (120), koji na prvom kraju donje fiksirane kutije (50) postaje fiksni; drugi konop (86) fiksiran u blizini drugog kraja fiksirane kutije (40) koja, prolazeći kroz lamele (181) lamelnog zaslona (180) se proteže do pomične kutije (60), od kuda ide poprečno oko drugog unutarnjeg valjka (95), i zavija u blizini drugog kraja navedene pomične kutije (60), prolazeći oko četvrtog poprečnog valjka (119) i koji je fiksiran na drugom kraju navedene donje kutije (50), tako da pokretanje donje kutije (60) kako bi se otvorio lamelni zaslon (180) u isto vrijeme određuje varijaciju u duljini prvih sekcija (85' i 86") dvaju konopa (85, 86) koji povezuju pokretnu kutiju (60) s fiksnom kutijom (409, i varijacije u duljini, jednake su i suprotne drugim sekcijama (85" i 86") navedenih konopa (85 i 86) koje spajaju navedene pokretne kutije (60) na donju fiksnu kutiju (50), pokretanje pokretne kutije (60) koje su stoga postale paralelne jedna drugoj.-navedena sredstva (150) fiksirana na pokretnu kutiju (60) koja se sastoji od kutije u obliku kvadra, koja je umetnuta longitudinalno u centar navedene pokretne kutije (60), navedenog kućišta unutar kaveza (155), jednog ili više permanentnih magneta (152, 153) koji su smješteni duž svaki s jedne strane između dva seta slobodnih valjaka (160), s longitudinalnim pribadačama (161), lagano se pružajući iz geometrijske ravnine prolazeći kroz vanjsku površinu navedenih permanentnih magneta (152, 153), i iz prednjeg dijela kutije (60) kako bi pomogla navedenim prvim sredstvima (150) da klizi preko staklene površine.

Broj ostalih patentnih zahtjeva: 16

-
- (11) **BAP051945** (45) 2010-12-31
- (21) BAP051945A (22) 2005-01-11
- (31) 60/398,427 (32) 2002-07-25 (33) US
60/398,447 2002-07-25 US
60/479,513 2003-06-18 US
- (86) US2003/023205 2003-07-25
- (87) 2004/010997A 2004-02-05
- (51) **A61K 31/428, 9/20, 9/28**
- (73) Boehringer Ingelheim International GmbH
Binger Strasse 173, 55216 Ingelheim am Rein
DE
- (72) SKOUG, Connie, J.
9942 Wexford Drive, Portage, MI 49024
US
REO, Joseph, P.
5914 Bluejay Drive, Kalamazoo, MI 49009
US
NOACK, Robert, M.
1134 Iroquois Drive, S.E., Grand Rapids, MI 49506
US
LEE, Ernest, J.
5250 Colony Woods Drive, Kalamazoo, MI 49009
US

HEIMLICH, John, M.
1665 Auburn Woods Trail, Portage, MI 49002
US
GANORKAR, Loksith, D.
5307 Willowbend Trail, Kalamazoo, MI 49009
US
AMIDON, Gregory, E.
7174 Hickory Point Drive, Portage, MI 49024
US

- (74) "ŽIVKO MIJATOVIĆ & PARTNERS" d.o.o. Sarajevo
"SD PETOSEVIC" d.o.o.
Dragan Mićunović
Nedim Krilić
- (54) **PRIPRAVAK PRAMIPEKSOLA U OBLIKU TABLETE S PRODUŽENIM OTPUŠTANJEM**
- (57)
Farmaceutski pripravak s produženim otpuštanjem, naznačen time, da je u obliku oralno primjenjive tablete koja se sastoji od soli pramipeksola topljive u vodi, koja je disperzirana u matriksu koji se sastoji od
(a) hidrofilnog polimera odabranog iz skupine koja se sastoji od metilceluloze, hidroksipropilmetilceluloze, natrij-karmeloze i karbomera
(b) škroba prikladnog za dobivanje komprimirane Tablete koja se sastoji od navedenog škroba koji ma čvrstoću na vlak od barem oko 0,15 kN cm⁻², po mogućnosti barem oko 0,175 kN cm⁻², a više po mogućnosti barem oko 0,2 kNcm⁻² u čvrstoj frakciji između 0,75 i 0,85.

Broj ostalih patentnih zahtjeva: 16

-
- (11) **BAP052044** (45) 2010-12-31
- (21) BAP052044A (22) 2005-04-06
- (31) RE2003A000016 (32) 2003-02-17(33)IT
- (86) EP2003/014888 2003-12-23
- (87) 2004/072390A 2004-08-26
- (51) **E03D 9/03**
- (73) RE.LE.VI. S.P.A.
Via Postumia 1, I-46040 Rodigo (Mantova)
IT
- (72) PAGANI, Fabio
Via Marconi 8, I-46040 Gazoldo degli Ippoliti (Mantova)
IT
- (74) "LINEA SUŠIĆ" d.o.o.

(54) UREĐAJ ZA ISTOVREMENO IZDAVANJE VIŠE RAZLIČITIH TEČNIH AKTIVNIH MATERIJA ZA WC ŠOLJU

(57)

Uređaj za istovremeno izdavanje više različitih tečnih aktivnih materija za WC šolju, koji se smešta u WC šolju sastoji se od bar dve bočice (11) koje imaju odvojene unutrašnje komore, svaku za držanje aktivne materije (R) u tečnom stanju, a koje imaju grlić (12) za izlaženje aktivne materije (R), i nosača (20) za držanje pomenutih bočica (11) u izvrsnom položaju sa grličima (12) koji su okrenuti nadole, na mestu izloženom dejstvu mlaza vode za ispiranje, pri čemu su bočice (11) odvojene od nosača (20), naznačen time što se nosač (20) sastoji od: bar dva rezervoara (21) za držanje aktivne materije na mestu izloženom dejstvu mlaza vode za ispiranje i izvedenih tako da prihvate grlić (12) odgovarajuće bočice (11), istog broja elementa (30) za zatvaranje, od kojih se svaki nalazi u pomenutom spremišnom rezervoaru (21) za zatvaranje grlića (12) odgovarajuće bočice (11); bar jednog prolaza (35,36) za aktivnu materiju, koji je povezan sa pomenutim elementom (30) za zatvaranje da bi se omogućilo da aktivna materija prođe iz unutrašnje komore bočice (11) u spremišni rezervoar (21), svaki spremišni rezervoar (21) ima bočni zid (21b) koji definiše zapreminu za zadržavanje određene količine aktivne materije koja zatvara pomenute prolaze (35,36) za aktivnu materiju, pri čemu su bočni zidovi (21b) rezervoara međusobno spojeni zajedničkim prolazom (29) koji ih međusobno povezuje.

Broj ostalih patentnih zahtjeva: 6

(11) BAP052132 (45) 2010-12-31

(21) BAP052132A (22) 2005-06-29

(31) 20022159 (32) 2002-12-05 (33) FI

(86) FI2003/000933 2003-12-05

(87) 2004/050635A 2004-06-17

(51) A61K 31/415, 31/4164, C07D 233/56, 233/64, A61P 3/06, 3/10

(73) ORION CORPORATION

Orionintie 1, FIN-02200 Espoo

FI

(72) HUUSKONEN, Juhani

Hillakuja 7, FIN-40340 Jyväskylä

FI

NIEMI, Riku

Kevätkuja 12 C 5, FIN-87100 Kajaani

FI

JÄRVINEN, Tomi

Sompatie 3 I 6, FIN-70200 Kuopio

FI

(74) "INTELBIRO" d.o.o.

(54) DERIVATI IMIDAZOLA SA AFINITETOM PREMA AKTIVNOSTI ALFA 2 RECEPTORA

(57)

Jedinjenje opšte formule I,

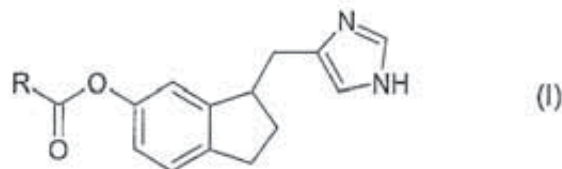

ili njegova farmaceutski prihvatljiva so ili hidrat, gde R predstavlja nesupstituisan ili supstituisan niži alkil, nesupstituisan ili supstituisan aril, nesupstituisan ili supstituisan cikloalkil, nesupstituisan ili supstituisan heteroaril, nesupstituisanu ili supstituisanu nižu alkilamino ili zasićenu heterocikličnu grupu sa pet ili šest članova koja sadrži jedan ili dva atoma azota.

Broj ostalih patentnih zahtjeva: 9

(11) BAP052174 (45) 2010-12-31

(21) BAP052174A (22) 2005-08-12

(31) 03 003 888.9 (32) 2003-02-21 (33) EP
03 004 061.2 2003-02-25 EP

(86) EP2004/001052 2004-02-04

(87) 04/073696 A1 2004-09-02

(51) A 62 K 9/70

(73) BAYER SCHERING PHARMA

AKTIENGESELLSCHAFT

Muellerstrasse 178, 13353 Berlin,

DE

(72) KAFFL, Hubert

Hegnberg 1, 83730 Fischbachau

DE

SCHENK, Dirk

Ostenerfeldweg 5a, 83623 Dietramszell

DE

LANGGUTH, Thomas

Werner-Seelenbinder-Strasse 35, 07745 Jena

DE

INGWERSEN, Jan-Peter

Im Amseltal 10, 13465 Berlin

DE

MLETZKO, Stephan

Sportforumstrasse 1, 14053 Berlin

DE

DITTGEN, Michael

Heidenberg 35, 99510 Apolda

DE

SUSSE, Manfred
Dorfstrasse 6, 07381 Langenorla
DE
SCHUMACHER, Jochen
Im Krautgarten 13, 07751 Bucha
DE

- (74) "INTELBIRO" d.o.o.
"ŽIVKO MIJATOVIĆ & PARTNERS" d.o.o. Sarajevo
Nedim Krilić

(54) **UV POSTOJANI TRANSDERMALNI
TERAPEUTSKI FLASTER**

(57)
Transdermalni terapeutski sistem (TTS), naznačen time, što se sastoji od pokrovnog sloja, koji ima bar jednu matricu koja sadrži aktivni sastojak i opciono lista koji se može odvojiti, i koji sadrži UV apsorber kojikarakteriše- bar jedan lepljivi sloj koji sadrži UV apsorber koji je dat između pokrovnog sloja i matrice koja sadrži aktivni sastojak koja je najudaljenija od površine kože.- bar jedan odvajajući sloj koji je nepropustljiv za aktivni sastojak I nepropustljiv za UV apsorber i prisutan je između lepljivog sloja koji sadrži UV apsorber i matrice koja sadrži aktivni sastojak koja je najudaljenija od površine kože.

Broj ostalih patentnih zahtjeva: 15

- (11) **BAP052177** (45) 2010-12-31
(21) BAP052177A (22) 2005-08-17
(31) 03100617.4 (32) 2003-03-11
(33) EP
(86) EP2004/050280 2004-03-10
(87) 04/081167 A2 2004-09-23

(51) **C 12 N**

- (73) Laboratoires Serono SA
Centre Industriel, 1267 Coinsins, Vaud
CH
(72) IMHOF, Markus
Chemin du Champ Pâquis 27, 1071 Chexbres
CH
F. HOFFMANN-LA ROCHE AG
Grenzacherstrasse 124, CH-40700 Basle
CH
(74) "ŽIVKO MIJATOVIĆ & PARTNERS" d.o.o. Sarajevo
"INTELBIRO" d.o.o.
Dr DIANA PROTIĆ-TKALČIĆ

(54) **EKSPRESIJSKI VEKTOR KOJI SADRŽI
MCMV IE2 PROMOTOR**

(57)
Ekspresijski vektor koji sadrži promotor mCMV-IE2 koji se sastoji od funkcionalne ekspresije koja promiče fragment SEQ ID NO: 1, naznačen time što:(i) ekspresijski vektor ne sadrži bilo kakav cjeloviti gen mCMV; i (ii) navedeni promotor mCMV-IE2 je operabilno vezan za DNA sekvenciju koja kodira jedan polipeptid.

Broj ostalih patentnih zahtjeva: 39

- (11) **BAP052186** (45) 2010-12-31
(21) BAP052186A (22) 2005-09-01
(31) 03005245.0 (32) 2003-03-10 (33) EP
(86) EP2004/050272 2004-03-08
(87) 2004/080967A 2004-09-23

(51) **C07D 213/75**

- (73) Nycomed GmbH
Byk-Gulden-Str. 2, D-78467 Konstanz
DE
(72) PALOSCH, Walter
Junkernbuehl 39, 78239 Rielasingen
DE
MUELLER, Bernd dr
Buecklestr. 84a, 78467 Konstanz
DE
KOHL, Bernhard
Zum Bruehl 9, 78465 Konstanz
DE
(74) "ŽIVKO MIJATOVIĆ & PARTNERS" d.o.o. Sarajevo
"INTELBIRO" d.o.o.
"LINEA SUŠIĆ" d.o.o.

(54) **NOVI POSTUPAK ZA DOBIJANJE ROFLUMILASTA**

(57)
Postupak za dobijanje roflumilasta reakciom 4-amino-3,5-dihlpropiridin anjona (1)

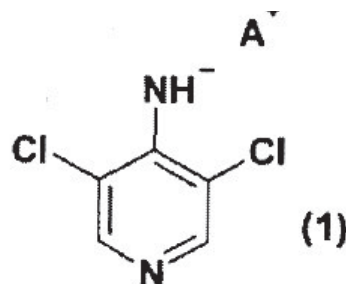

u kome A + je kat jon, sa aktivnim derivatom
3-ciklopropilmetoksi-4-difluorometoksisbenzojeve kiseline
(2),

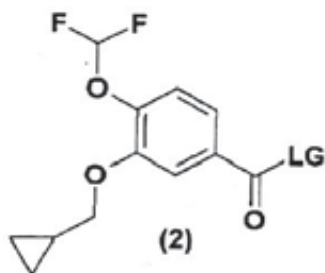

u kome LG je pogodna odlazeca grupa izabrana iz atoma hlora, atoma broma ili radikala formule OC(O)-1-4C-alkil, naznacene time

(a) sto molami odnos upotrebljenog 4-amino-3,5-dihloropiridin anjona na aktivni derivat 3-ciklopropilmetoksi-4-difluorometoksibenzojeve kiseline (2) je najmanje 1.8 a najviše 2.7, poželjno najmanje 2 a najviše 2.5 i veoma poželjno 2.2,

(b) reakcija 4-amino-3,5-dihloropiridin anjona (1) sa aktivnim derivatom 3-ciklopropilmetoksi-4-difluorometoksibenzojeve kiseline (2) vrsena je u rastvaracu koji je izabran iz dimetilformamida ili N-metilpirolidona,

(c) reakcija 4-amino-3,5-dihloropiridin anjona (1) sa aktivnim derivatom 3-ciklopropilmetoksi-4-difluorometoksibenzojeve kiseline (2) je vrsena na temperaturi između aoc i tačke ključanja upotrebljenog inertnog rastvaraca, (d) KOTBuje upotrebljen za dobijanje 4-amino-3,5-dihloropiridin anjona (1).

Broj ostalih patentnih zahtjeva: 11

- (11) **BAP052226** (45) 2010-12-31
 (21) BAP052226A (22) 2005-10-05
 (31) 02/16073 (32) 2002-12-18 (33) FR
 (86) FR2003/003721 2003-12-15
 (87) 2004/064984A 2004-08-05
 (51) **B01D 53/68, 51/10; C25C 3/22**

(73) ALUMINIUM PECHINEY

7, place du Chancelier Adenauer,
 F-75218 Paris Cedex 16
 FR

(72) VANVOREN, Claude

L'Echaillon, F-73300 St Jean de Maurienne
 FR
 COUZINIE, Elisabeth
 92A, rue de l'Iseran, F-73300 St Jean de Maurienne
 FR
 GIRAULT, Guillaume
 Bâtiment B - Immeuble Charmettes,
 F-73130 La Chambre
 FR

- (74) "INTELBIRO" d.o.o.
 "LINEA SUŠIĆ" d.o.o.

(54) PROCES I UREĐAJ ZA OBRADU EFLUENATA ODNOSNO IZLIVA OTPADA IZ ELEKTROLITIČKE ČELIJE U PROIZVODNJI ALUMINIJUMA

(57)

Proces za obradu gasnih efluenata koje proizvodi najmanje jedna ćelija za plamenu elektrolizu kod proizvodnje aluminijuma (1), **naznačena je time** da sadrži:

- vođenje navedenih efluenata kroz najmanje jedan kanal odnosno cijev (11) do naprava za obradu (12 - 19) koje sadrže bar:

• jedan reaktor (12) da izdvoji fluorovane supstance koje su nastale hemijskom reakcijom koje su sadržane u navedenim efluentima zbog reakcije s prahom glinice (16):

• jedan uređaj za separaciju (13) da odvoji proizvod glinice iz reaktora (12) i rezidualnu gasnu frakciju, a koja sadrži sredstvo za filtriranje (14),

- uvođenje efluenata i praha glinice u reaktor(e) (12) tako da efluenti reagiraju s glinicom,

- sredstva za odvajanje glinice iz rezidualne frakcije gasa koristeći uređaj za separaciju (13),

- vođenje svih ili nekih proizvoda odnosno supstanci iz uređaja za separaciju (13) do jedne ili nekoliko ćelija za elektrolizu (1),

i naznačena je time da također sadrži uređaj (30) za uvođenje rashladnih fluidnih kapljica u razvodni kanal (11) ili bar do jednog razvodnog kanala (11) na najmanje jednoj tački (P) kojaje locirana uzvodno od reaktora (12) tako da hladi efluente disperzijom navedenog fluida prije nego se ubace u reaktor(e) (12).

Broj ostalih patentnih zahtjeva: 19

- (11) **BAP052276** (45) 2010-12-31
 (21) BAP052276A (22) 2005-11-23
 (31) P20030324 (32) 2003-04-24 (33) HR
 (86) IB2004/001235 2004-04-23
 (87) 2004/094449A 2004-11-04
 (51) **C07J 1/00; C07D 413/12, 273/00**

(73) GlaxoSmithKline istraživački centar Zagreb d.o.o.

Prilaz baruna Filipovića 29, HR-10000 Zagreb
 HR

(72) POLJAK, Višnja

Poljica 29, 23000 Zadar
 HR
 MAKARUHA, STEGIĆ, Oresta
 Savska 159, 10000 Zagreb
 HR
 HRVAČIĆ, Boška
 Medveščak 72, 10000 Zagreb
 HR
 MARKOVIĆ, Stribor
 Lončareva 1, 10000 Zagreb
 HR

TOMAŠKOVIĆ, Linda
 Kneza Ljudevita Posavskog 19A, 10000 Zagreb
 HR
 MESIĆ, Milan
 Slavenskog 8, 10000 Zagreb
 HR
 MERČEP, Mladen
 Majstora Radonje 10, 10000 Zagreb
 HR

(74) Dragan Mićunović
 "SD PETOSEVIC" d.o.o.
 "LINEA SUŠIĆ" d.o.o.

(54) **MAKROLIDNI SPOJEVI ANTI-INFLAMATORNOG DJELOVANJA**

(57)
 Jedinjenje prema Formuli I:

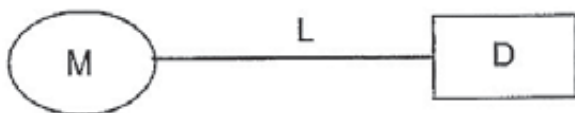

Gdje
 M predstavlja makrolidnu podjedinicu podstrukture II:

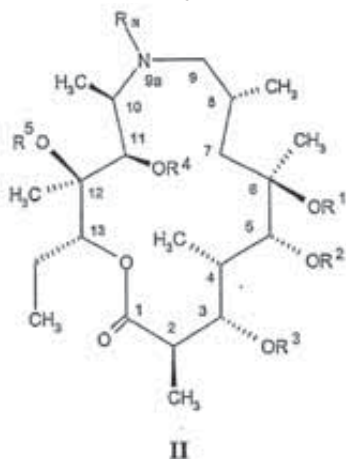

II
 gdje
 R, R³, R⁴ i R⁵ su, odabrani nezavisno jedan od drugog, iz grupe koja se sastoji od vodonika, C₁-C₄ alkil, alkanoil, alkoksikarbonil, arilmetoksikarbonil, aroil, arilalkil, alkilsilil i alkilsililalkoksialkil grupe; R_n predstavlja kovalentnu vezu sa X¹ lanca L; L predstavlja lanac podstrukture III:

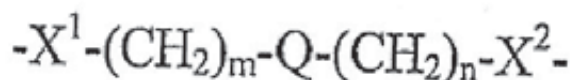

gdje
 X¹ je -CH₂- ili -C(O)-; X² je -NH- ili -O-; Q je -NH- ili -CH₂-;
 simboli m i n su, nezavisno, cijeli brojevi od 0 do 4; pod uslovom da ako je Q=NH, n ne može da bude 0;
 D predstavlja nesteroidnu anti-inflamatornu podjedinicu ili steroidnu podjedinicu ili njihovu farmaceutski prihvatljivu so ili solvat;

gdje
 "alkil", osim ako nije drugačije naznačeno, označava linearni ili razgranati zasićeni monovalentni radikal ugljovodonika od sa jedan do deset atoma ugljenika koji može biti supstituisan sa jednim do pet supstituenata uključujući halogen, hidroksi, alkoksi, acil, acilamino cijano, amino, N-(C₁-C₄)alkilamino, N,N-di(C₁-C₄)amino, tiokarbonilamino, aciloksi, amidino, alkilamidino, tioamidino, aminoacil, aminokarbonilamino, aminotokarbonilamino, aminokarboniloksi, aril, heteroaril, ariloksi, ariloksiaril, nitro, karboksil, karboksilalkil, karboksil-supstituisani alkil, karboksil-cikloalkil, karboksil-supstituisani cikloalkil, karboksilaril, karboksil-supstituisani aril, karboksilheteroaril, karboksil-supstituisani heteroaril, karboksilheterociklik, karboksil-supstituisani heterociklik, cikloalkil, cikloalkoksi, heteroariloksi, heterocikliloksi, i oksikarbonilamino; navedena definicija alkil nosača preko drugih grupa ima alkilni dio kao što je alkoksi ili alkanoil; "cikloalkil" označava cikličnu grupu koja ima 3-8 atoma ugljenika koja ima pojedinačni prsten opciono spojen sa aril ili heteroaril grupom, koja može biti supstituisana kako je niže naznačeno za "aril";
 "aril" označava nezasićenu aromatičnu karbocikličnu grupu koja ima 6-14 atoma ugljenika, koji ima pojedinačni ili višestruko spojeni prsten koji opciono može biti dalje spojen za alifatičnu ili aril grupu ili može biti supstituisan sa jednim ili više supstituenata odabranih iz halogena, hidroksija, C₁-C₇ alkila, C₁-C₇ alkoksija ili ariloksija, C₁-C₇ alkiltio ili ariltio, alkilsulfonila, cijano ili primarnog ili neprimarnog amino; "heteroaril" označava monociklični ili biciklični aromatični ugljovodonični prsten koji ima 2 do 10 atoma ugljenika i od 1 do 4 heteroatoma, kao što su O, S ili N i koji može opciono biti spojen za drugi heteroaril, aril ili alifatičnu cikličnu grupu, i koji može biti supstituisan sa istim supstituentima kako je gore naznačeno za "aril";
 "heterociklik" označava zasićenu ili nezasićenu grupu koja ima pojedinačni ili višestruki prsten i od 1 do 10 atoma ugljenika i od 1-4 heteroatoma izabranih iz azota, sumpora ili kiseonika, gdje u spojenom sistemu prstena, drugi prsten ili prstenovi mogu biti aril ili heteroaril, i gdje heterocikl može biti supstituisan kako je gore naznačeno za "alkilne grupe".

Broj ostalih patentnih zahtjeva: 47

(11) **BAP052284** (45) 2010-12-31

(21) BAP052284A (22) 2005-12-07

(31) 60/482,713 (32) 2003-06-27 (33) US
20030958 2003-06-27 FI

(86) FI2004/000387 2004-06-24

(87) 2005/000794A 2005-01-06

(51) **C07C 235/24, 255/58, C07D 213/68, A61K 31/395, 31/277, 31/167, A61P 5/26, 15/16**

(73) ORION CORPORATION

Orionintie 1, FIN-02200 Espoo
FI

(72) KALLIO, Pekka

Karviaiskatu 2 J 43, FI-20720 Turku
FI
WOHLFAHRT, Gerd
Vattuniemenkatu 14 C 35, FI-00210 Helsinki
FI

HUHTALA, Paavo

Kuukausikuja 3 B 7, FI-02200 Espoo
FI

KARJALAINEN, Arja

Ilattie 4 B 6, FI-02210 Espoo
FI

TÖRMÄKANGAS, Olli

Rossinpolku 2 D 4, FI-20380 Turku
FI

MOILANEN, Anu

Karviaiskatu 2 J 43, FI-20720 Turku
FI

RATILAINEN, Jari

Iiksenjoentie 54, FI-80910 Kuhlo
FI

(74) "INTELBIRO" d.o.o.

(54) **DERIVATI PROPIONAMIDA KAO MODULATORI ANDROGENIH RECEPTORA**

(57)

1. Jedinjenja formule (I)

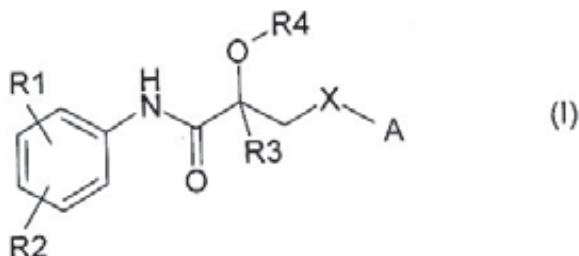

gde

R₁ je metil, etil, hidroksimetil ili -(CH₂)_n-CHO, gde je n 0-6;

R₂ je nitro, cijano ili halogen;

R₃ je vodonik, (C₁-C₇)alkil ili halo(C₁-C₇)alkil;

R₄ je vodonik, (C₁-C₇)alkil, COR₁₀ ili SO₂R₁₃;

X je O ili NH;

A je grupa odabrana od:

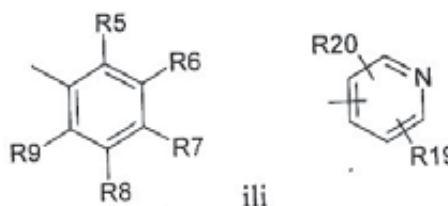

gde su R₅, R₆, R₇, R₈ i R₉ nezavisno vodonik, halogen, nitro, cijano, (C₁-C₇)alkil, halo(C₁-C₇)alkil, cijano(C₁-C₇)alkil, amino, mono- ili di(C₁-C₇)alkilamino, amino(C₁-C₇)alkil, hidroksi(C₁-C₇)alkil, (C₁-C₇)alkoksi(C₁-C₇)alkil, -NHCOR₁₀, -N(COR_{10/2})₂, -COR₁₁, -OR₁₂, -OSO₂R₁₃, -SO₂R₁₄, -NHSO₂R₁₃ ili -SR₁₅ ili imidni prsten; ili R₅ i R₆, R₇, R₈ i R₉ ili R₈ i R₉ formiraju, zajedno sa bilo kojim atomom (atomima) za koje su spojeni, kondenzovan alifatičan ili aromatičan karbocikličan prsten sa 5 do 7 članova ili kondenzovan heterocikličan prsten sa 5 do 7 članova koji sadrži 1 do 3 heteroatoma odabrana između N, 895 057 B I

R₁₀ i R₁₁ su nezavisno (C₁-C₇)alkil, (C₂-C₇)alkenil, halo(C₁-C₇)alkil, amino(C₁-C₇)alkil, mono- ili di(C₁-C₇)alkilamino(C₁-C₇)alkil, (C₆-C₁₀)aril, -N(R_{16/2}) ili -OR₁₇;

R₁₂ i R₁₅ su nezavisno vodonik, (C₁-C₇)alkil, (C₂-C₇)alkenil, halo(C₁-C₇)alkil, amino(C₁-C₇)alkil, mono- ili di(C₁-C₇)alkilamino (C₁-C₇) alkil, (C₆-C₁₀)aril, -COR₁₈;

R₁₃ i R₁₄ su nezavisno (C₁-C₇)alkil ili (C₂-C₇)alkenil, halo(C₁-C₇)alkil ili (C₆-C₁₀)aril;

R₁₆ i R₁₇ su nezavisno vodonik, (C₁-C₇)alkil, (C₂-C₇)alkenil, halo(C₁-C₇)alkil, amino(C₁-C₇)alkil ili (C₆-C₁₀)aril;

R₁₈ je (C₁-C₇)alkil, (C₂-C₇)alkenil, halo(C₁-C₇)alkil ili (C₆-C₁₀) aril;

R₁₉ i R₂₀ su nezavisno vodonik, halogen, (C₁-C₇)alkil ili (C₂-C₇)alkenil; i gde svaki aril ili ostatak prstena defmisan gore može biti supstituisan; i njihove farmaceutske prihvatljive soli i estri.

Broj ostalih patentnih zahtjeva: 11

(11) **BAP062370** (45) 2010-12-31
 (21) BAP062370A (22) 2006-03-09
 (31) 10/461,017 (32) 2003-06-12 (33) US
 (86) IB2004/002169 2004-06-14
 (87) 2004/110852A 2004-12-23

(51) **B62K 15/00, 13/02**

(73) STUDIO MODERNA S.A.
 Viale S. Francini 40, CH-6900 Lugano
 CH

(72) MIHELIC, Miko
 Hrusevo 26A, 1356 Dobrova
 SI

(74) Dr DIANA PROTIĆ-TKALČIĆ

(54) **UREĐAJ I METOD SKLOPIVOG BICIKLA**

(57)

1. Sklopivi bicikl s cijevi sjedala [25], cijevi upravljača [30], prednjom donjom cijevi [90; 95], stražnjom donjom cijevi [200; 205], osovinom pedala [97], srednjim sklopom zupčanikaf [110] koji definira lokaciju sklapanja, gdje se srednji sklop zupčanika [110] nalazi između prednje i stražnje donje cijevi [90,200; 95,205] i osovinom stražnjeg kotača [241]. odnosom udaljenosti između osovine pedala i lokacije sklapanja u srednjem sklopu zupčanika te udaljenosti između lokacije sklapanja i osovine stražnjeg kotača između 0,50 i 1,5. naznačen time, da je osovina pedala [97] postavljena na i pri dnu cijevi sjedala.

Broj ostalih patentnih zahtjeva 11

(11) **BAP062391** (45) 2010-12-31
 (21) BAP062391A (22) 2006-03-21

(31) 0323236.0 (32) 2003-10-03 (33) GB
 0325020.6 2003-10-27 GB
 0418566.6 2004-08-19 GB

(86) IB2004/003153 2004-09-28

(87) 2005/033107A 2005-04-14

(51) **C07D 471/04; A61K 31/4188, A61P 31/18**

(73) PFIZER INC.
 235 East 42nd Street, New York, NY 10017
 US

(72) STUPPLE, Paul, Anthony
 Pfizer Global Research and Development,
 Ramsgate Road, Sandwich, Kent CT13 9NJ
 GB

(74) "SD PETOSEVIC" d.o.o.
 Dragan Mićunović
 Nedim Krilić

(54) **IMIDAZOPIRIDINOM SUPSTITUIRANI TROPANSKI DERIVATI S ANTAGONISTIČKOM AKTIVNOŠĆU NA RECEPTORU CCR5, NAMIJENJENI LIJEČENJU HIV I UPALE**

(57)

1. Spoj formule (I)

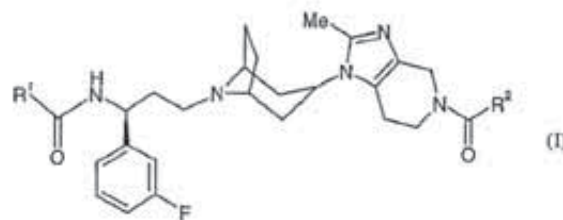

ili njegova farmaceutske prihvatljiva sol ili solvat, **naznačen time** što: R¹ je C₁-C₆ alkil; i
 R² je C₁C₆ alkil ili C₃-C₇ cikloalkil, gdje je navedeni alkil izborno supstituiran s CF₃

Broj ostalih patentnih zahtjeva: 23

- (11) **BAP062401** (45) 2010-12-31
- (21) BAP062401A (22) 2006-03-31
- (31) 60/435,670 (32) 2002-12-20 (33) US
60/500,742 2003-09-05 US
- (86) IB2003/005883 2003-12-08
- (87) 2004/056807A 2004-07-08
- (51) **C07D 403/12, 401/14, 417/14, 413/14, 403/14, 409/14, 405/14, 513/04; A61K 31/505 // (C07D 403/12,**
- (73) PFIZER PRODUCTS INC.
Eastern Point Road, Groton, CT 06340
US
- (72) LUZZIO, Michael, Joseph
Pfizer Global Research and Development, Eastern Point Road, Groton, CT 06340
US
KATH, John, Charles
Pfizer Global Research and Development, Eastern Point Road, Groton, CT 06340
US
- (74) "SD PETOSEVIC" d.o.o.
Nedim Krilić
- (54) **PIRIMIDINSKI DERIVATI NAMIJENJENI LIJEČENJU ABNORMALNOG STANIČNOG RASTA**

- (57)
1. Spoj formule 1

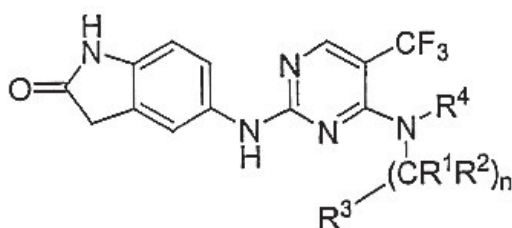

ili njegova farmaceutski prihvatljiva sol, solvat, hidrat, ili prolijek, naznačen time, da je n cijeli broj od 1 do 3; svaki R¹ je supstituent neovisno izabran iz grupe koja se sastoji od vodika, hidroksi skupine, -(C₁-C₆)alkila, -(C₃-C₇)cikloalkila, -(C₂-C₉)heterociklila, -O(C₁-C₆)alkila, -O(C₃-C₇)cikloalkila, -O(C₂-C₉)heterociklila, -NR⁵R⁶, -SR⁷, -SOR⁷, -SO₂R⁷, -CO₂R⁵, -CONR⁵R⁶, -SO₂NR⁵R⁶, -NHCOR⁵, -NR⁵CONR⁵R⁶, i -NR⁵SO₂R⁷; pod uvjetom da heteroatom prije spomenutih R¹ supstituenata može ne biti vezan na sp³ ugljikov atom vezan na drugi heteroatom; a navedeni R¹ supstituenti, -(C₁-C₆)alkil, -(C₃-C₇)cikloalkil, -(C₂-C₉)heterociklil, -O(C₁-C₆)alkil, -O(C₃-C₇)cikloalkil, -O(C₂-C₉)heterociklil, -NR⁵R⁶, -SR⁷, -SOR⁷, -SO₂R⁷, -CO₂R⁵, -CONR⁵R⁶, -SO₂NR⁵R⁶, -NHCOR⁵, -NR⁵CONR⁵R⁶, i -NR⁵SO₂R⁷ skupine su alternativno supstituirani s jednom

do tri skupine neovisno izabrane iz grupe koja se sastoji od vodika, halogena, hidroksi skupine, -CF₃, -CN, -(C₁-C₆)alkila, -NR⁵R⁶, -OR⁵, -(C₃-C₇)cikloalkila, -(C₂-C₉)heterociklila, -CO₂R⁵, -CONR⁵R⁶ i -CONR⁵R⁶; pod uvjetom da heteroatom od prije spomenutih odabranih R¹ skupina može ne biti vezan na sp³ ugljikov atom vezan na drugi heteroatom; svaki R² je supstituent neovisno izabran iz grupe koja se sastoji od vodika, -(C₁-C₆)alkila, -(C₂-C₆)alkenila, -(C₂-C₆)alkinila, -(C₃-C₇)cikloalkila, -(C₂-C₉)heterociklila, -CO₂R⁵, i -CONR⁵R⁶; pod uvjetom da heteroatom od bilo kojih prije spomenutih R² supstituenata može ne biti vezan na sp³ ugljikov atom vezan na drugi heteroatom; a navedeni R² supstituenti, -(C₁-C₆)alkil, -(C₂-C₆)alkenil, -(C₂-C₆)alkinil, -(C₃-C₇)cikloalkil, -(C₂-C₉)heterociklil, -CO₂R⁵, i -CONR⁵R⁶, su alternativno supstituirane s jednom do tri skupine neovisno izabrane iz grupe koja se sastoji od vodika, halogena, hidroksi skupine, -CF₃, -NO₂, -CN, -(C₁-C₆)alkila, -(C₂-C₆)alkenila, -(C₂-C₆)alkinila, -C=N-OH, -C=N-O((C₁-C₆)alkila), -NR⁵R⁶, -OR⁵, -(C₃-C₇)cikloalkila, -(C₂-C₉)heterociklila, -CO₂R⁵, -CONR⁵R⁶, -CONR⁵R⁸, -SR⁷, -SOR⁷, -SO₂R⁷, -SO₂NR⁵R⁶, -NHCOR⁵, -NR⁵CONR⁵R⁶, i -NR⁵SO₂R⁷; pri čemu navedene -(C₂-C₆)alkenil i -(C₂-C₆)alkinil R² skupine mogu biti alternativno supstituirane s jednom do tri R⁵ skupina; i pod uvjetom da heteroatom od prethodno spomenutih odabranih R² skupina može ne biti vezan na sp³ ugljikov atom vezan na drugi heteroatom;

R¹ i R² mogu biti uzeti tako da zajedno s atomom, odnosno atomima na koje su vezani, tvore cikličku skupinu, -(C₃-C₁₀)cikloalkil ili -(C₂-C₉)heterociklil,

R³ je supstituent izabran iz grupe koja se sastoji od:

(a) vodika;

(b) -(C₆-C₁₀)arila ili -(C₁-C₉)heteroarila, alternativno supstituiranih s jednom do tri skupine neovisno izabrane iz grupe koja se sastoji od halogena, hidroksi skupine, -(C₁-C₆)alkila, -(C₁-C₆)alkil-P(0)(O(C₁-C₆)alkil)₂, -(C₃-C₁₀)cikloalkila, -(C₆-C₁₀)arila, -(C₂-C₉)heterociklila, -(C₁-C₉)heteroarila, -NR⁵R⁶, -NHSO₂(C₁-C₆)alkila, -NHSO₂(C₃-C₆)cikloalkila, -N((C₁-C₆)alkil)(SO₂(C₁-C₆)alkila), -N((C₁-C₆)alkil)(SO₂(C₃-C₆)cikloalkila), -O(C₁-C₆)alkila, -O-SO₂(C₁-C₆)alkila, -(CO)(C₁-C₆)alkila, -(CO)CF₃, -(CO)(C₃-C₁₀)cikloalkila, -(CO)(C₆-C₁₀)arila, -(CO)(C₂-C₉)heterociklila, -(CO)(C₁-C₉)heteroarila, -(CO)O(C₁-C₆)alkila, -(CO)O(C₃-C₁₀)cikloalkila, -(CO)O(C₆-C₁₀)arila, -(CO)O(C₂-C₉)heterociklila, -(CO)O(C₁-C₉)heteroarila, -SO₂(C₁-C₆)alkila, -SO₂(C₃-C₆)cikloalkila, -SO₂CF₃, -SO₂NH₂, -SO₂NH(C₁-C₆)alkila, -SO₂NH(C₃-C₆)cikloalkila, -SO₂N((C₁-C₆)alkil)₂, -SO₂N((C₃-C₆)cikloalkil)₂, -SO₂NR⁵R⁶, i -SO₂N(C₁-C₆)alkil-(C₆-C₁₀)arila; pri čemu su navedeni -(C₆-C₁₀)aril ili -(C₁-C₉)heteroaril alternativno prekinuti s jednim do tri elementa izabrana iz grupe koja se sastoji od -(C=O), -SO₂, -S-, -O-, -N-, -NH- i -NR⁵; a R⁵ i R⁶ iz navedene -NR⁵R⁶ R³ (b) skupine mogu biti uzeti tako da zajedno s atomima na koje su vezani tvore -(C₂-C₉)heterociklil;

(c) -(C₃-C₁₀)cikloalkila, -(C₂-C₉)heterociklila, i -(C₁-C₉)alkil-(C₁-C₉)heterociklila, alternativno supstituiranih s jednom do tri skupine neovisno izabrane iz grupe koja se sastoji od halogena, hidroksi skupine, -(C₁-C₆)alkila, -(C₁-C₆)alkil-P(0)(O(C₁-C₆)alkil)₂, -(C₃-C₁₀)cikloalkila, -(C₆-C₁₀)arila, -(C₂-C₉)heterociklila, -(C₁-C₉)heteroarila, -NR⁵R⁶, -NSO₂(C₁-C₆)alkila, -NHSO₂(C₃-C₆)cikloalkila, -N((C₁-C₆)alkil)(SO₂(C₁-C₆)alkila), -N((C₁-C₆)alkil)(SO₂(C₃-C₆)cikloalkila), -O(C₁-C₆)alkila, -O-SO₂(C₁-C₆)alkila, -(CO)(C₁-C₆)alkila, -(CO)CF₃, -(CO)(C₃-C₁₀)cikloalkila, -(CO)(C₆-C₁₀)arila, -(CO)(C₂-C₉)heterociklila, -(CO)(C₁-C₉)heteroarila, -(CO)O(C₁-C₆)alkila, -(CO)O(C₃-C₁₀)cikloalkila, -(CO)O(C₆-C₁₀)arila, -(CO)O(C₂-C₉)heterociklila, -(CO)O(C₁-C₉)heteroarila, -(CO)O(C₁-C₆)alkil-O(C₁-C₆)alkila,

$-SO_2(C_1-C_6)$ alkila, $-SO_2(C_3-C_6)$ cikloalkila, $-SO_2CF_3$, $-SO_2NH_2$, $-SO_2NH(C_1-C_6)$ alkila, $-SO_2NH(C_3-C_6)$ cikloalkila, $-SO_2N((C_1-C_6)$ alkil) $_2$, $-SO_2N((C_3-C_6)$ cikloalkil) $_2$, $-SO_2NR^5R^6$, i $-SO_2N(C_1-C_6)$ alkil- (C_6-C_{10}) arila; pri čemu su navedeni $-(C_3-C_{10})$ cikloalkil, $-(C_2-C_9)$ heterociklil, i $-(C_1-C_6)$ alkil- $(C-C_9)$ heterociklil alternativno prekinuti s jednim do tri elementa izabrana iz grupe koja se sastoji od $-(C=O)$, $-SO_2$, $-S-$, $-O-$, $-N-$, $-NH-$ i $-NR^5$; a R^5 i R^6 iz navedene $-NR^5R^6 R^3$ (b) skupine mogu biti uzeti tako da zajedno s atomima na koje su vezani tvore $-(C_2-C_9)$ heterociklil;

(d) $-(C_1-C_6)$ alkila, alternativno supstituiranog s jednom do tri skupine neovisno izabrane iz grupe koja se sastoji od halogena, hidroksi skupine, $-(C-C_6)$ alkila, $-(C-C_6)$ alkil-P(O) $(O(C_1-C_6)$ alkil) $_2$, $-(C_3-C_{10})$ cikloalkila, $-(C_6-C_{10})$ arila, $-(C_2-C_9)$ heterociklila, $-(C-C_9)$ heteroarila, $-NR^5R^6$, $-NSO_2(C_1-C_6)$ alkila, $-NHSO_2(C_3-C_6)$ cikloalkila, $-N((C_1-C_6)$ alkil) $(SO_2-(C_1-C_6)$ alkila), $-N((C_1-C_6)$ alkil) $(SO_2-(C_3-C_6)$ cikloalkila), $-O(C_1-C_6)$ alkila, $-O-SO_2(C_1-C_6)$ alkila, $-(CO)(C_1-C_6)$ alkila, $-(CO)CF_3$, $-(CO)(C_3-C_{10})$ cikloalkila, $-(CO)(C_6-C_{10})$ arila, $-(CO)(C_2-C_9)$ heterociklila, $-(CO)(C_1-C_9)$ heteroarila, $-(CO)O(C_1-C_6)$ alkila, $-(CO)O(C_3-C_{10})$ cikloalkila, $-(CO)O(C_6-C_{10})$ arila, $-(CO)O(C_2-C_9)$ heterociklila, $-(CO)O(C_1-C_9)$ heteroarila, $-(CO)(C_1-C_6)$ alkil- $O(C_1-C_6)$ alkila, $-SO_2(C_1-C_6)$ alkila, $-SO_2(C_3-C_6)$ cikloalkila, $-SO_2CF_3$, $-SO_2NH_2$, $-SO_2NH(C_1-C_6)$ alkila, $-SO_2NH(C_3-C_6)$ cikloalkila, $-SO_2N((C_1-C_6)$ alkil) $_2$, $-SO_2N((C_3-C_6)$ cikloalkil) $_2$, $-SO_2NR^5R^6$, i $-SO_2N(C_1-C_6)$ alkil- (C_6-C_{10}) arila; pri čemu je navedeni $-(C_1-C_6)$ alkil alternativno prekinut s jednim do tri elementa izabrana iz grupe koja se sastoji od $-(C=O)$, $-SO_2$, $-S-$, $-O-$, $-N-$, $-NH-$ i $-NR^5$; a R^5 i R^6 iz navedene $-NR^5R^6 R^3$ (b) skupine mogu biti uzeti tako da zajedno s atomima na koje su vezani tvore $-(C_2-C_9)$ heterociklil; i pri čemu je svaki R^3 (b)-(d) supstituent, skupina, ili element alternativno supstituirana s jednim do tri radikala neovisno izabrana iz grupe koja se sastoji od vodika, halogena, hidroksi skupine, $-CF_3$, $-NO_2$, $-CN$, $-(C_1-C_6)$ alkila, $-(C_2-C_6)$ alkenila, $-(G_2-C_6)$ alkinila, $-(C_3-C_7)$ cikloalkila, $-(C_2-C_9)$ heterociklila, $-(C_6-C_{10})$ arila, $-(C_1-C_9)$ heteroarila, $-O(C_1-C_6)$ alkila, $-O(C_3-C_7)$ cikloalkila, $-O(C_2-C_9)$ heterociklila, $-C=N-OH$, $-C=N-O(C_1-C_6)$ alkila, $-NR^5R^6$, $-SR^7$, $-SOR^7$, $-SO_2R^7$, $-CO_2R^5$, $-CONR^5R^6$, $-SO_2NR^5R^6$, $-NHCOR^5$, $-NR^5CONR^5R^6$, i $-NR^5SO_2R^7$; pod uvjetom da heteroatom od prethodno spomenutih R^3 (b)-(d) supstituenata, skupina, elementa ili radikala može ne biti vezan na sp^3 ugljikov atom vezan na drugi heteroatom; i pri čemu R^5 i R^6 iz navedenih $-NR^5R^6$, $-CONR^5R^6$, $-SO_2NR^5R^6$, i $-NR^5CONR^5R^6$ skupina mogu biti uzeti tako da zajedno s atomima na koje su vezani tvore $-(C_2-C_9)$ heterociklil;

R^4 je* supstituent izabran iz grupe koja se sastoji od vodika, $-(C_1-C_6)$ alkila, $-(C_3-C_7)$ cikloalkila, i $-(C_2-C_9)$ heterociklila, pri čemu su navedeni $-(C_1-C_6)$ alkil, $-(C_3-C_7)$ cikloalkil, i $-(C_2-C_9)$ heterociklil R^4 supstituenti alternativno supstituirani s jednom do tri skupine neovisno izabrane iz grupe koja se sastoji od vodika, halogena, $-(C_1-C_6)$ alkila, $-CN$, $-NR^5$, $-OR^5$, $-(C_3-C_7)$ cikloalkila, $-(C_2-C_9)$ heterociklila, $-CO_2R^5$, i $-CONR^5R^6$; pod uvjetom da heteroatom od prethodno spomenutih R^4 supstituenata može ne biti vezan na sp^3 ugljikov atom vezan na drugi heteroatom; i pri čemu R^5 i R^6 iz navedene $-CONR^5R^6$ skupine mogu biti uzeti tako da zajedno s atomima na koje su vezani tvore $-(C_3-C_{10})$ cikloalkil ili $-(C_2-C_9)$ heterociklil;

R^5 i R^6 su supstituenti svaki za sebe neovisno izabran iz grupe koja se sastoji od vodika, $-(C_1-C_6)$ alkira, $-(C_3-C_7)$ cikloalkila, $-(C_2-C_9)$ heterociklila, $-(C_6-C_{10})$ arila, i $-(C_1-C_9)$ heteroarila; pri čemu su navedeni $-(C_1-C_6)$ alkil, $-(C_3-C_7)$ cikloalkil, $-(C_2-C_9)$ heterociklil, $-(C_6-C_{10})$ aril, i $-(C_1-C_9)$ heteroaril R^5 ili R^6 supstituenti alternativno supstituiranih s jednom do tri skupine neovisno izabrane iz grupe koja se sastoji od

vodika, halogena, $-CF_3$, $-CN$, $-(C_1-C_6)$ alkila, $-NH(C_1-C_6)$ alkila, $-NH(C_3-C_7)$ cikloalkila, $-NH(C_2-C_9)$ heterociklila, $-NH(C_6-C_{10})$ arila, $-NH(C_1-C_9)$ heteroarila, $-N((C_1-C_6)$ alkil) $_2$, $-N((C_3-C_7)$ cikloalkil) $_2$, $-N((C_2-C_9)$ heterociklil) $_2$, $-N((C_6-C_{10})$ aril) $_2$, $-N((C_1-C_9)$ heteroaril) $_2$, $-O(C_1-C_6)$ alkila, $-O(C_3-C_7)$ cikloalkila, $-O(C_2-C_9)$ heterociklila, $-O(C_6-C_{10})$ arila, $-O(C_1-C_9)$ heteroarila, $-(C_3-C_7)$ cikloalkila, $-(C_2-C_9)$ heterociklila, $-CO_2R^7$, $-CONH_2$, $-CONHR^7$, i $-CONR^7R^8$; pod uvjetom da heteroatom od prije spomenutih R^5 ili R^6 supstituenata ili skupina može ne biti vezan na sp^3 ugljikov atom vezan na drugi heteroatom; i pri čemu R^7 i R^8 iz navedene $-CONR^7R^8$ skupine mogu biti uzeti tako da zajedno s atomima na koje su vezani tvore $-(C_1-C_9)$ heteroaril;

R^5 i R^6 mogu biti uzeti tako da zajedno s atomom, odnosno atomima na koje su vezani tvore cikličku skupinu, $-(C_3-C_{10})$ cikloalkil ili $-(C_2-C_9)$ heterociklil,

R^7 je supstituent izabran iz grupe koja se sastoji od $-(C_1-C_6)$ alkila, $-(C_3-C_7)$ cikloalkila, $-(C_2-C_9)$ heterociklila, $-(C_6-C_{10})$ arila, i $-(C_1-C_9)$ heteroarila; pri čemu su navedeni $-(C_1-C_6)$ alkil, $-(C_3-C_7)$ cikloalkil, $-(C_2-C_9)$ heterociklil, $-(C_6-C_{10})$ aril, i $-(C_1-C_9)$ heteroaril R^7 supstituenti alternativno supstituirani s jednom do tri skupine neovisno izabrane iz grupe koja se sastoji od vodika, halogena, hidroksi skupine, $-CN$, $-(C_1-C_6)$ alkila, $-NR^5$, i $-O(C_1-C_6)$ alkila, pod uvjetom da heteroatom od prije spomenutih R^7 supstituenata ili skupina može ne biti vezan na sp^3 ugljikov atom vezan na drugi heteroatom;

R^8 je supstituent izabran iz grupe koja se sastoji od vodika, $-(C_1-C_6)$ alkila, $-(C_3-C_7)$ cikloalkila, $-(C_2-C_9)$ heterociklila, $-(C_6-C_{10})$ arila, i $-(C_1-C_9)$ heteroarila; pri čemu su navedeni $-(C_1-C_6)$ alkil, $-(C_3-C_7)$ cikloalkil, $-(C_2-C_9)$ heterociklil, $-(C_6-C_{10})$ aril, i $-(C_1-C_9)$ heteroaril R^8 radikali alteraativno supstituirani s jednom do tri skupine neovisno izabrane iz grupe koja se sastoji od vodika, halogena, hidroksi skupine, $-CN$, $-(C_1-C_6)$ alkila, $-NH_2$, $-NHR^9$, $-NR^9$, $-OR^9$, $-(C_3-C_7)$ cikloalkila, $-(C_2-C_9)$ heterociklila, $-CO_2R^{10}$, $-CONH_2$, $-CONHR^{10}$, i $-CONR^{10}R^{11}$; pod uvjetom da heteroatom od prije spomenutih R^8 supstituenata ili skupina može ne biti vezan na sp^3 ugljikov atom vezan na drugi heteroatom; i pri čemu R^{10} i R^{11} iz navedene $-CONR^{10}R^{11}$ skupine mogu biti uzeti tako da zajedno s atomima na koje su vezani tvore $-(C_2-C_9)$ heterociklil;

R^9 i R^{10} su svaki $-(C_1-C_6)$ alkil i mogu biti uzeti tako da zajedno s atomima na koje su vezani tvore $-(C_2-C_9)$ heterociklil; i R^7 je vodikilil- (C_1-C_6) alkil .

Broj ostalih patentnih zahtjeva: 21

(11) **BAP062408** (45) 2010-12-31
 (21) BAP062408A (22) 2006-04-10
 (31) 103 49 669.6 (32) 2003-10-24 (33) DE
 (86) EP2004/011244 2004-10-08
 (87) 2005/044803A 2005-05-19
 (51) **C07D 223/10, 223/12; A61K 31/55, A61P 35/00**

(73) Sanofi-Aventis Deutschland GmbH
 Brüningstrasse 50, 65929 Frankfurt
 DE

(72) TIETGEN, Heiko
 Karolinger Strasse 19, 55130 Mainz
 DE
 KURZ, Michael
 Erlenweg 7, 65719 Hofheim
 DE
 HAAG-RICHTER, Sabine
 Hammanstr. 2, 60322 Frankfurt
 DE
 HOFFMANN, Holger
 Ernst-Ludwig-Strasse 5, 64646 Heppenheim
 DE

(74) "ŽIVKO MIJATOVIĆ & PARTNERS" d.o.o. Sarajevo
 "INTELBIRO" d.o.o.
 Nedim Krilić

(54) **BENGAMIDNI DERIVATI, POSTUPAK NJIHOVOG
 DOBIVANJA I NJIHOVA UPOTREBA
 U LIJEČENJU RAKA**

(57)
 1. Spoj formule (I),

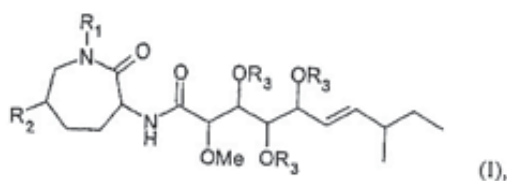

naznačen time što
 R_1 je H ili (C_1-C_6) -alkil, R_2 je H ili OH, i
 R_3 je H ili $-C(=O)-(C_1-C_6)$ -alkil, ili njegova fiziološki prihvatljiva
 sol.

Broj ostalih patentnih zahtjeva: 9

(11) **BAP062451** (45) 2010-12-31
 (21) BAP062451A (22) 2006-06-01
 (31) P-03-88 (32) 2003-08-04 (33) LV
 P-03-87 2003-08-04 LV
 (86) LV2004/000005 2004-07-15
 (87) 2005/012233A 2005-02-10
 (51) **C07C 243/12, 53/00; A61K 31/205**

(73) "JOINT STOCK COMPANY GRINDEKS"
 Krustpils street 53, LV-1057 Riga
 LV

(72) BIRMANS, Anatolijs
 Ozolciema street, 46/3-15, LV-1058 Riga
 LV
 KALVINSH, Ivars
 Libieshu street 25, LV-5052 Ikshkile
 LV

(74) "LINEA SUŠIĆ" d.o.o.

(54) **SOLI MELDONIUMA, NAČIN NJIHOVE PRIPREME
 I FARMACEUTSKI SASTAVI NA BAZI TIH SOLI**

(57)
 Meldonium soli, naznačene su time da imaju opću formulu
 $X-(CH_3)_3N^+NHCH_2CH_2COOH$
 u kojoj X- je anion odabran iz grupe koja se sastoji od aniona
 dihidrogen fosfata, hidrogen fumarata i orotata.

Broj ostalih patentnih zahtjeva: 13

- (11) **BAP062459** (45) 2010-12-31
- (21) BAP062459A (22) 2006-06-16
- (31) P.363595 (32) 2003-11-20 (33) PL
- (86) PL04/000092 2004-11-19
- (87) 2005/049434A 2005-06-02
- (51) **B65D 1/02; B29C 49/00**
- (73) INVENTO Spolka z o.o.
Ul. Wilcza 50/52 lok. 706, PL-00679 Warszawa
PL
- (72) TOBOROWICZA, Andrzej
Ul. Hoza 42/49 m. 17, PL-00-681 Warszawa
PL
LEWANDOWSKI, Dariusz
Ul. Korotynskiego 24/85, PL-02-123 Warszawa
PL
MILKOWSKI, Bogumil
Ul. Wojskiego 28, PL-80-119 Gdansk
PL
- (74) "LINEA SUŠIĆ" d.o.o.

(54) **PRELIMINARNI OBLIK PLASTIČNE POSUDE NAROČITO ZA PAKIRANJE HRANE**

(57)

1. Pred-formni oblik plastične posude naročito napravljen za pakiranje hrane koji se sastoji od tijela (4) posude sa konveksnim hemisferičnim dnom (6), koji ima konusni oblik koji se otvara prema gore i završava se cilindričnim vratom (2) okruženim prirubnicom (3) i završava se rubom, **naznačen time da** je debljina (gl) prirubnice (3) koja okružuje cilindrični vrat (2) manja od 0.3 mm.

Broj ostalih patentnih zahtjeva: 2

- (11) **BAP062500** (45) 2010-12-31
- (21) BAP062500A (22) 2006-09-29
- (86) GB2004/001414 2004-04-01
- (87) 2005/096095A 2005-10-13
- (51) **G03B 21/28; A63J 5/02**
- (73) MUSION SYSTEMS LIMITED
Covden House, 7a Langley Street, London WC2H 9JA
GB
- (72) ROCK, James
Musion Systems Limited, Covden House,
7a Langley Street, London WC2H 9JA
GB
O'CONNELL Ian
Musion Systems Limited, Covden House, 7a Langley
Street, London WC2H 9JA
GB
- (74) Nedim Krilić
- (54) **PROJEKCIJSKI UREĐAJ I POSTUPAK ZA DOBIVANJE ILUZIJE DUHA**

(57)

1. Uređaj za projiciranje slike (100) koji obuhvaća projektor (106), okvir (102) ili fiksne točke za montažu i ekran koji je barem djelomično proziran, naznačen time: što su okvir ili fiksne točke za montažu i ekran koji je barem djelomično proziran izvedeni tako da drže ekran u napetom stanju tako da se ekran (110) naginje pod kutom u odnosu na ravninu emitiranja svjetlosti iz projektora; ekran ima prednju površinu smještenu tako da se svjetlo koje se emitira iz projektora od te površine reflektira; što je projektor postavljen tako da projicira sliku na takav način da svijetlo koje čini sliku udara na ekran (110) pa se virtualna slika stvara od svijetla koje se reflektira od ekrana, pri čemu se virtualna slika pojavljuje kao da je smještena iza ekrana, i što okvir (102) sadrži prvi i drugi element za držanje (116; 534) smještene tako da između njih čine sendvič s rubnim dijelom ekrana (110), i dalje na najmanje jednom od elemenata za držanje nalazi se abrazivna presvlaka (121) kako bi se povećao hvat između elementa za držanje (116; 534) i ekrana (110), na taj način smanjujući vjerojatnost da se ekran isklizne kada ga pridržava element za držanje.

Broj ostalih patentnih zahtjeva: 29

PROMJENA NAZIVA PRONALASKA

BAP01738A

3/2010

PROCEDURA ZA PROIZVODNJU MIKRO-TABLETA FUMARINSKE KISELINE ZA TRETMAN PSORIJATIČNOG ARTRITISA, NEURODERMATITISA, PSORIJAZE I REGIONALNOG ENTERITISA (KRONOVA BOLEST)

2010-12-06

BAP01808A

3/2010

PROCEDURA ZA PROIZVODNJU FARMACEUTSKIH PREPARATA KOJI OBUHVATAJU JEDAN ILI VIŠE DIALKIL FUMARATA ZA TRETMAN HORST-VERSUS-GRAFT REAKCIJA (REAKCIJA PRIMAOCA PROTIV DAVAOCA) ILI GRAFT-VERSUS-HOST REAKCIJA (REAKCIJA TRANSPLANTATA PROTIV PRIMAOCA) U TRANSPLANTACIJI ORGANA ILI ČELIJA I AUTOIMUNIH BOLESTI KAO ŠTO JE MULTIPLA SKLEROZA

2010-12-06

INDUSTRIJSKI DIZAJN INDUSTRIAL DESIGNS

OBJAVA INDUSTRIJSKOG DIZAJNA

Bibliografski podaci svrstani su prema rastućem registarskom broju industrijskog dizajna

Podaci su popraćeni INID kodom/Internationally agreed Numbers for the Identification of Data/(br. u zagradi)
za identifikaciju podataka o patentima a prema standardu WIPO ST.80.

Prikaz redosleda podataka u objavljenom industrijskom dizajnu je slijedeći:

- (11) **Registarski broj industrijskog dizajna** (15) Datum registracije industrijskog dizajna
- (21) Registarski broj prijave industrijskog dizajna (22) Datum podnošenja prijave ind. dizajna
- (18) Datum do kojeg važi priznato pravo industrijskog dizajna
- (28) Predmet prijave-dvodimenzionalan ili trodimenzionalan; ukupan broj predmeta zaštite
- (30) Podaci o unijskom pravu prvenstva (broj prioritete prijave, datum podnošenja i država)
- (23) Datum izložbenog (sajamskog) prvenstva, naziv izložbe i mjesto održavanja izložbe
- (51) **Međunarodna klasifikacija za industrijski dizajn prema Lokarnskom aranžmanu**
- (73) **Nosilac(oci) industrijskog dizajna**
- (72) Autor(i) industrijskog dizajna
- (74) Zastupnik(ici)
- (54) **Naziv predmeta zaštite**
- (57) Opis karakterističnih obilježja predmeta zaštite, uključujući i naznaku boja

(55) PRIKAZ PREDMETA
ZAŠTITE

STRUKTURA REGISTARSKOG BROJA INDUSTRIJSKOG DIZAJNA

BA D 97 0001

DVOSLOVNA
OZNAKA **BA**
PREDSTAVLJA KOD
DRŽAVE PREMA
STANDARDU ISO 3166
I WIPO ST.3

SLOVNA OZNAKA **D**
PREDSTAVLJA
INDUSTRIJSKI DIZAJN

REDNI BROJ PRIJAVE
INDUSTRIJSKOG DIZAJNA

GODINA U KOJOJ JE
PODNESENA PRIJAVA
INDUSTRIJSKOG DIZAJNA

Napomena:

U skladu sa Zakonom o industrijskom vlasništvu (Službeni glasnik BiH br. 03/02) i članom 14. tačka 3. Pravilnik o industrijskom dizajnu (Službeni glasnik BiH br. 22/02) u strukturi registarskog broja industrijskog dizajna mijenja se slovna oznaka "MU" sa slovnom oznakom "D". Nova struktura registarskog broja industrijskog dizajna primjenjuje se samo za prijave industrijskog dizajna podnešene nakon stupanja na snagu Pravilnika o industrijskom dizajnu

(11) **BAD 08441** (15) 2010-12-07

(21) BAD 08441A (22) 2008-05-12

(18) 2018-05-12

(28) trodimenzionalan 1 (jedan)

(30) 000829940-0010 2007-11-16 EM

(51) **LOC (9) Cl. 26-05**

(73) **SCHREDER S.A.,
Rue de Lusambo 67,
B-1190 Brussels, BE**

(72) TORTEL Michel,
Chemin du Petit Nice, 492,
F-83470 Saint-Maximin-La-Sainte-Beaume,
FR

(74) Dr. DIANA PROTIĆ-TKALČIĆ

(54) **UREĐAJ ZA VANJSKO
OSVJETLJAVANJE**



S.L.1.4



S.L.1.5



S.L.1.1

S.L.1.2



S.L.1.6



S.L.1.3

(11) **BAD 08442** (15) 2010-11-19

(21) BAD 08442A (22) 2008-05-12

(18) 2018-05-12

(28) trodimenzionalan 1 (jedan)

(30) 000829940-0003 2007-11-16 EM

(51) **LOC (9) Cl. 26-05**

(73) **SCHREDER S.A.,
Rue de Lusambo 67,
B-1190 Brussels, BE**

(72) TORTEL Michel,
Chemin du Petit Nice, 492,
F-83470 Saint-Maximin-La-Sainte-Beaume,
FR

(74) Dr. DIANA PROTIĆ-TKALČIĆ

(54) **UREĐAJ ZA VANJSKO
OSVJETLJAVANJE**

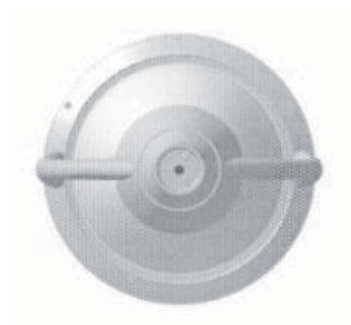

S.L.1.4



S.L.1.5



S.L.1.1



S.L.1.2

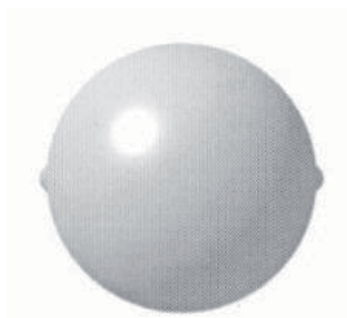

S.L.1.3



S.L.1.6

(11) **BAD 08443** (15) 2010-11-22

(21) BAD 08443A (22) 2008-05-12

(18) 2018-05-12

(28) trodimenzionalan 1 (jedan)

(30) 000829940-0002 2007-11-16 EM

(51) **LOC (9) Cl. 26-05**

(73) **SCHREDER S.A.,
Rue de Lusambo 67,
B-1190 Brussels, BE**

(72) TORTEL Michel,
Chemin du Petit Nice, 492,
F-83470 Saint-Maximin-La-Sainte-Beaume,
FR

(74) Dr. DIANA PROTIĆ-TKALČIĆ

(54) **UREĐAJ ZA VANJSKO
OSVJETLJAVANJE**



S.L.1.4



S.L.1.5

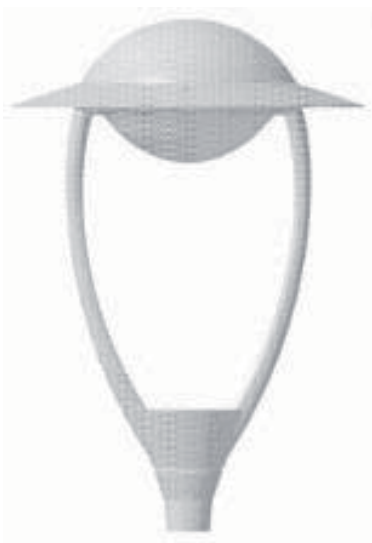

S.L.1.1



S.L.1.2



S.L.1.3



S.L.1.6

INDEX PREMA RASTUĆEM REGISTARSKOM BROJU INDUSTRIJSKOG DIZAJNA

Registarski broj industrijskog dizajna

08441

08442

08443

INDEX PREMA MEĐUNARODNOJ KLASIFIKACIJI ZA INDUSTRIJSKI DIZAJN

Međunarodna klasifikacija
za industrijski dizajn prema
Lokarnskom aranžmanu

Registarski broj
industrijskog dizajna

LOC(9) CL. 26-05

08441

08442

08443

INDEX PREMA NOSITELJIMA INDUSTRIJSKOG DIZAJNA

Nositelj industrijskog dizajna

Registarski broj
industrijskog dizajna

SCHREDER S.A.

08441

08442

08443

PRESTANAK VAŽENJA INDUSTRIJSKOG DIZAJNA

(registarski broj industrijskog dizajna)

BAMU00097A

(objavljeno u Glasniku)

3-4/2002

(nositelj industrijskog dizajna)

LIDL STIFTUNG & Co. KG

(Međunarodna klasifikacija za industrijski dizajn prema Lokarnskom aranžmanu)

LOC (7) Cl. 09-01

(naziv predmeta zaštite)

BOCA SA TALASASTIM UKRASOM

(datum prestanka važenja industrijskog dizajna)

2010-10-02

BAMU00098

2/2002

Lanco d.o.o., Sarajevo

LOC (7) Cl. 21-01

LOPTA RASJEČENOG PLAŠTA

2010-10-02

BAMU00099

3-4/2001

WIENERBERGER industrija opeke d.o.o.

LOC (7) Cl. 25-01

BLOK OPEKA

2010-10-05

BAMU00100

3-4/2002

BELINKA HOLDING, d.d.

LOC (7) Cl. 20-02, 03

BUBANJ ZA PRIKAZIVANJE, NAROČITO ZA BOJE

2010-10-13

BAMU 00101

3-4/2002

GOLDEN METRO d.o.o.

LOC (7) Cl. 09-01

BOCA ZA NAPITKE SA FUNKCIONALNIM RELJEFNIM DETALJIMA

2010-10-13

BAMU 00102
3-4/2002
TOP MEDIJ d.o.o.
LOC (7) Cl. 20-03
REKLAMNA NAPRAVA
2010-10-16

BAMU 00103
3-4/2002
ARCA MERCATUS d.o.o.
LOC (7) Cl. 27-05
PLINSKI UPALJAČ S ELEKTRONSKIM PALJENJEM
2010-10-18

BAMU 00104
3-4/2002
ARCA MERCATUS d.o.o.
LOC (7) Cl. 27-99
STALAK ZA UPALJAČE
2010-10-18

BAMU 00105
1-2/2003
KARLOVAČKA PIVOVARA d.d.
LOC (7) Cl. 09-03
NOSILJKA ZA BOCE-CRVENA (mala)
2010-10-26

BAMU 00106
1-2/2003
KARLOVAČKA PIVOVARA d.d.
LOC (7) Cl. 09-03
NOSILJKA ZA BOCE-CRVENA (velika)
2010-10-26

BAMU 00107
1-2/2003
KARLOVAČKA PIVOVARA d.d.
LOC (7) Cl. 09-01
PIVSKA BOCA-mala
2010-10-26

BAMU 00108

1-2/2003

KARLOVAČKA PIVOVARA d.d.

LOC (7) Cl. 09-01

PIVSKA BOCA-velika

2010-10-26

BAMU 00109

3-4/2003

LIDL STIFTUNG & Co. KG

LOC (7) Cl. 09-01

KONTEJNER SA POKLOPCEM

2010-11-28

BAMU 00110

1-2/2003

FLASH d.o.o. Agencija za marketing i video produkciju Sarajevo

LOC (7) Cl. 21-01

MASKOTA KVIZA »SMJEŠKO«

2010-11-30

BAMU 00111

1-2/2003

Henkel KGaA

LOC (7) Cl. 09-01

KONTEJNER

2010-12-01

BAMU 00112

1-2/2003

DORNAUER Norbert

LOC (7) Cl. 20-02, 03; 21-01, 03

ČETVERODIJELNA SLAGALICA

2010-12-06

BAMU 00113

1-2/2003

Pretprijatie za proizvodstvo, trgovija i usluzi »TRUST« d.o.o. uvoz-izvoz Skopje

LOC (7) Cl. 20-03; 19-08

REKLAMNI PANO ZA TAKSI VOZILA - TAKSI BILBORDI

2010-12-08

PROMJENE U REGISTRU INDUSTRIJSKOG DIZAJNA

PROMJENA NAZIVA I ADRESE NOSITELJA PRAVA

(11)(registarski broj industrijskog dizajna)

BAD07345

(45)(broj Glasnika u kojem je objavljeno pravo)

3/2008

(stari naziv nositelja i adrese nositelja industrijskog dizajna)

Sara Lee Household and Body Care Nederland B. V.,

Vleutensevaart 35, 3532 AD Utrecht, NL

(novi naziv nositelja i adrese nositelja industrijskog dizajna)

Sara Lee Household Care Nederland B. V.,

Vleutensevaart 100, 3532 AD Utrecht, NL

(58)(datum upisa promjene nositelja i adrese nositelja prava u registar)

2010-10-18

BAD07381

2/2009

Sara Lee Household and Body Care Nederland B. V.,

Vleutensevaart 35, 3532 AD Utrecht, NL

Sara Lee Household Care Nederland B. V.,

Vleutensevaart 100, 3532 AD Utrecht, NL

2010-10-18

BAD07405

4/2009

Sara Lee Household and Body Care Nederland B. V.,

Vleutensevaart 35, 3532 AD Utrecht, NL

Sara Lee Household Care Nederland B. V.,

Vleutensevaart 100, 3532 AD Utrecht, NL

2010-10-14

BAD07406

4/2009

Sara Lee Household and Body Care Nederland B. V.,

Vleutensevaart 35, 3532 AD Utrecht, NL

Sara Lee Household Care Nederland B. V.,

Vleutensevaart 100, 3532 AD Utrecht, NL

2010-10-14

BAD08438

3/2010

Sara Lee Household and Body Care Nederland B. V.,

Vleutensevaart 35, 3532 AD Utrecht, NL

Sara Lee Household Care Nederland B. V.,

Vleutensevaart 100, 3532 AD Utrecht, NL

2010-10-18

ŽIGOVI TRADEMARKS

OBJAVA ŽIGOVA

Bibliografski podaci svrstani su prema rastućem registarskom broju žiga

Podaci su popraćeni NID kodom /Internationally agreed Numbers for the Identification of Data / (broj u zagradi), za identifikaciju podataka o žigovima a prema standardu

Prikaz redoslijeda podataka u objavljenom žigu je slijedeći:

- | | |
|---|--|
| (111) Registarski broj žiga | (181) Datum do kojeg važi pravo na žig |
| (210) Broj prijave žiga | (220) Datum podnošenja prijave žiga |
| (151) Datum registracije žiga | |
| (300) Podaci o pravu prvenstva (država, datum podnošenja i broj prioritete prijave) | |
| (230) Datum izložbenog (sajamskog) prava prvenstva | |
| (641) Podaci o prijavi podnesenoj kod bivšeg SZP (broj prijave, datum podnošenja prijave) | |
| (732) Nosilac žiga | |
| (740) Zastupnik | |
| (551) Kolektivni žig | |
| (591) Boje | |
| (554) Trodimenzionalni žig | |
| (539) Opis | |
| (540) Izgled žiga | |

Izgled žiga (text ili slika)
(max 8 x 8 cm za sliku)

(531) Međ. klasifikacija figurativnih elemenata žigova prema Bečkoj klasifikaciji - sedma edicija

(511) **Međunarodna klasifikacija roba i usluga prema Ničanskoj klasifikaciji**

STRUKTURA REGISTRARSKOG BROJA ŽIGA

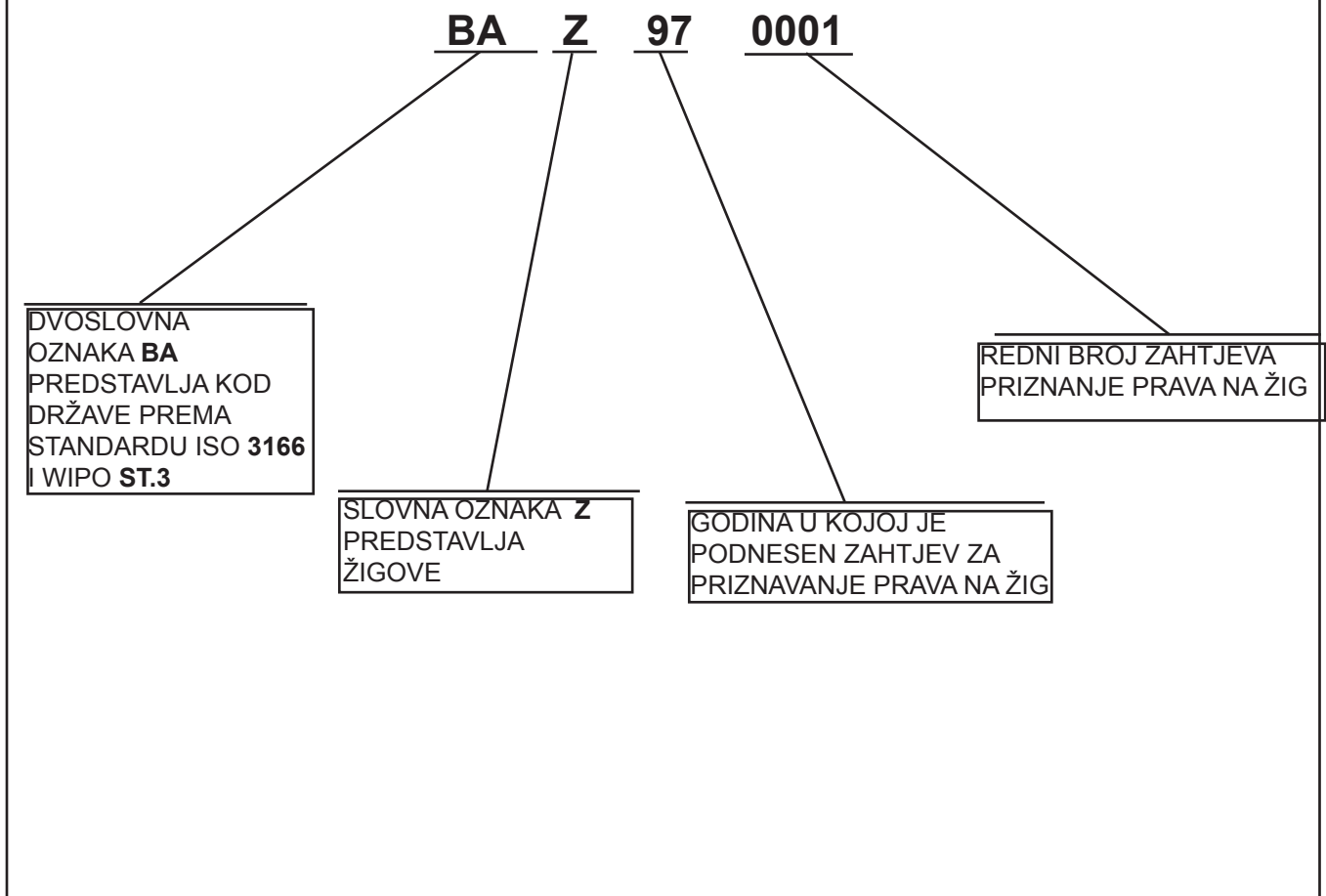

(111) **BAZ047791** (181) 2014-05-21

(210) BAZ047791A (220) 2004-05-21

(151) 2010-12-22

(732) **Dunhill Tobacco of London Limited**
1A St. James's Street, London SW1A
1EF

GB

(740) "ŽIVKO MIJATOVIĆ & PARTNERS" d.o.o.
 Sarajevo

(591) crvena, siva

(540))



(531) 25.01; 26.04; 27.05; 29.01

(511)

34

Cigarete, cigare, cigarilosi, duvan za motanje, duvan za lulu, duvan i proizvodi od duvana.

(111) **BAZ048178** (181) 2014-10-15

(210) BAZ048178A (220) 2004-10-15

(151) 2010-11-22

(732) **Hesco Bastion Limited**
Unit 37, Knowsthorpe Gate, Cross
Green Industrial Estate, Leeds LS9
0NP

GB

(740) Nedim Krilić

(540)

HESCO

(511)

02

Boje, lakovi i glazure; zaštita od hrđe te od propadanja i truljenja; kamuflažne boje.

06

Bastioni i valjci koji su barem djelomično od metala.

19

Nemetalni kavezi i kontejneri za potrebe fortifikacije; nemetalni kavezi i kontejneri za vojne potrebe fortifikacije; nemetalni kavezi i strukture kaveza; nemetalni bastioni i valjci punjeni zemljom ili kamenjem za zaštitu u ratu koji su barem djelomično od metala; obrambeni zidovi bastiona i sastavni dijelovi za iste; nemetalni kavezi i kontejneri za držanje određenih materijala, naime, snijega, pijeska, zemlje, blata, kamenja, građevinske šute ili betona za formiranje pri gradnji prepreka i obrambenih zidova; višedijelni nemetalni kavezi i kontejneri za držanje određenih materijala, naime, snijega, pijeska, zemlje, blata, kamenja, građevinske šute ili betona za formiranje pri gradnji prepreka i obrambenih zidova; nemetalne kuke i kopče za međusobno spajanje sastavnih dijelova bastiona ili struktura valjaka punjenih zemljom ili kamenjem za zaštitu u ratu; sastavni dijelovi za sve navedene proizvode.

20

Nemetalni spremnici (kontejneri) za držanje određenih materijala, naime, snijega, pijeska, zemlje, blata, kamenja, građevinske šute ili betona za formiranje pri gradnji prepreka i obrambenih zidova.

24

Tkanine i tekstilni proizvodi; tkanine i tekstilni proizvodi za formiranje presvlaka ili podstava za obrambene zidove bastiona i sastavne dijelove istih, za valjke punjene zemljom ili kamenjem za zaštitu u ratu, i za zaštitnu građu.

41

Usluge stručnog osposobljavanja; osposobljavanje ljudstva u svezi s podizanjem bastiona, valjaka punjenih zemljom ili kamenjem za zaštitu u ratu, prepreka ili obrambenih zidova; osposobljavanje vojnog ljudstva u svezi s podizanjem bastiona, valjaka punjenih zemljom ili kamenjem za zaštitu u ratu, prepreka ili obrambenih zidova.

(111) **BAZ048229** (181) 2014-11-04
 (210) BAZ048229A (220) 2004-11-04
 (151) 2010-12-14

(732) **BOSNA BANK INTERNATIONAL D.D.
 SARAJEVO**

**Sarajevo, Trg djece Sarajeva bb
 BA**

(740) NEMA ZASTUPNIKA

(591) crna, zlatna

(540)



(531) 27.05; 28.0.; 29.01;

(511)

36

Osiguranje; finansijski poslovi; monetarni poslovi;
 upravljanje nekretninama.

(111) **BAZ059099** (181) 2015-09-08
 (210) BAZ059099A (220)2005-09- 08
 (151) 2010-09-27

(732) **HONDA MOTOR CO, LTD.
 1-1, Minami-Aoyama 2-chome,
 Minato-ku, Tokyo 107-8556**

JP

(740)) Dr DIANA PROTIĆ-TKALČIĆ

(540)

CITY

(511)

12

Automobili.

(111) **BAZ059282** (181) 2015-11-16
 (210) BAZ059282A (220) 2005-11-16
 (151) 2010-11-22

(732) **Akcionarsko društvo za proizvodnju
 konditorskih proizvoda "Soko-Nada
 Štark"**

**Ul. Kumodraška br.249, 11000
 Beograd**

RS

(740) Dragan Mićunović

(591) crna, crvena, bijela, smeđa

(540)

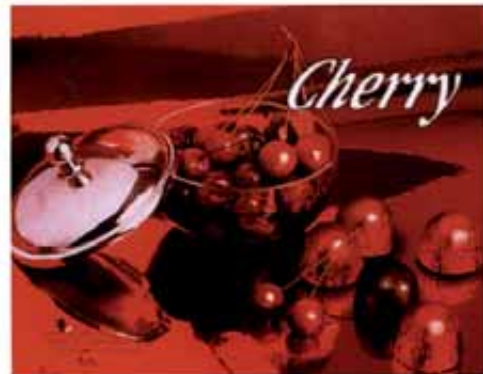

(531) 05.07; 11.03; 25.01; 27.05, 29.01;

(511)

30

Čokoladni desert.

(111) **BAZ059283** (181) 2015-11-16
 (210) BAZ059283A (220) 2005-11-16
 (151) 2010-11-22

(732) **Akcionarsko društvo za proizvodnju
 konditorskih proizvoda "Soko-Nada
 Štark"**

**Ul. Kumodraška br.249, 11000
 Beograd**

RS

(740) Dragan Mićunović

(591) crna, crvena, smeđa, bijela, zelena, zlatna

(540)



(531) 02.09; 05.07; 11.03; 25.01; 27.05, 29.01;

(511)

30

Čokoladni desert.

(111) **BAZ059404** (181) 2015-12-19

(210) BAZ059404A (220) 2005-12-19

(151) 2010-12-02

(732) **FIDIFARM d.o.o.**

Obrtnička 37, 10437 Rakitje

BA

(740) Dragan Mićunović

(540)

REFEMIN

(511)

05

Farmaceutski proizvodi; dijetetski proizvodi i dodaci prehrani za medicinske potrebe.

(111) **BAZ059409** (181) 2015-12-20

(210) BAZ059409A (220) 2005-12-20

(151) 2010-10-04

(732) **Lidl Stiftung & Co. KG**

**Stiftsbergstrasse 1, D-74167
Neckarsulm**

DE

(740) Nedim Krilić

(540)

BLUE MOUNTAIN

(511)

29

Konzervirano voće i povrće.

(111) **BAZ059411** (181) 2015-12-20

(210) BAZ059411A (220) 2005-12-20

(151) 2010-09-30

(732) **Lidl Stiftung & Co. KG**

**Stiftsbergstrasse 1, D-74167
Neckarsulm**

DE

(740) Nedim Krilić

(540)

BIFINETT

(511)

08

Ručni alati i sprave s ručnim pokretanjem; pribor za jelo (noževi, viljuške i kašike), uključujući i pribor za jelo (noževi, viljuške i kašike) od plemenitog metala; hladno oružje; aparati za brijanje, električne mašine za šišanje, ručno pokretane i električne makaze za rezanje noktiju; ručno pokretani aparati za vrtlarstvo.

11

Aparati za rasvjetu, grijanje, proizvodnju pare, kuhanje, hlađenje, sušenje, ventilaciju, vodoopskrbu i sanitarna oprema.

(111) **BAZ059412** (181) 2015-12-20
 (210) BAZ059412A (220) 2005-12-20
 (151) 2010-09-27

(732) **Lidl Stiftung & Co. KG**
Stiftsbergstrasse 1, D-74167
Neckarsulm

DE

(740) Nedim Krilić

(540)

BARONI

(511)

29

meso, riba, perad i divljač; mesni ekstrakti; konzervirano, sušeno i kuhano voće i povrće; želei, džemovi, kompoti; jaja, mlijeko i mliječni proizvodi; jestiva ulja i masti; konzervirana hrana spravljena od svih gore navedenih roba.

30

kafa, čaj, kakao, šećer, riža, tapioka, sago, zamjene za kafu; brašno i proizvodi od žitarica; hljeb, fina peciva, kolači i poslastice; jestivi led; med, sirup od melase; kvasac, prašak za pecivo; so, senf; sirće, umaci (začini); mirođije (začini); pizze, uključujući i duboko smrznute pizze.

(111) **BAZ059422** (181) 2015-12-20
 (210) BAZ059422A (220) 2005-12-20
 (151) 2010-10-06

(732) **Lidl Stiftung & Co. KG**
Stiftsbergstrasse 1, D-74167
Neckarsulm

DE

(740) Nedim Krilić

(540)

ALLINI

(511)

33

alkoholna pića (osim piva).

(111) **BAZ059515** (181) 2015-12-27
 (210) BAZ059515A (220) 2005-12-27
 (151) 2010-11-04

(300) CT
 2005-06-28
 004511408

(732) **MUELLER EUROPE LIMITED**
Oxford Street, Bilston, West
Midlands WV14 7DS

GB

(740) Dr DIANA PROTIĆ-TKALČIĆ

(540)

PROTEC

(511)

06

Metalne cijevi, cjevčice, oprema i obujmice/uprte za vješanje cijevi i cjevčica.

20

Plastični ventili i njihovi zamjenski dijelovi; plastična oprema za cijevi.

(111) **BAZ059541** (181) 2015-12-30
 (210) BAZ059541A (220) 2005-12-30
 (151) 2010-10-08

(732) **Lidl Stiftung & Co. KG**
Stiftsbergstr. 1, 74167 Neckarsulm
DE

(740) Nedim Krilić

(540)

SPRING FRESH

(511)

29

Mlijeko i mliječni proizvodi, te napitci od mlijeka sa visokom koncentracijom mlijeka.

30

Napitci koji sadrže mlijeko obuhvaćeni ovom klasom.

32

Bezalkoholni napitci od surutke.

(111) **BAZ059555** (181) 2015-12-30
 (210) BAZ059555A (220) 2005-12-30
 (151) 2010-10-08

(732) **Lidl Stiftung & Co. KG**
Stiftsbergstr. 1, 74167 Neckarsulm
DE

(740) Nedim Krilić

(540)

QUEEN MARGOT

(511)

33

Alkoholna pića (osim piva), a posebno sve vrste žestokih alkoholnih pića.

(111) **BAZ0610041** (181) 2016-06-01
 (210) BAZ0610041A (220) 2006-06-01
 (151) 2010-10-07

(732) **Dansko, LLC**
33 Federal Road, West Grove,
Pennsylvania 19390

US

(740) PETOŠEVIĆ d.o.o

(540)



(531) 26.03; 26.11;

(511)

25

Odjeća, obuća, pokrivala za glavu.

(111) **BAZ0610206** (181) 2016-07-21
 (210) BAZ0610206A (220) 2006-07-21
 (151) 2010-10-22

(732) **HBI Playtex BATH LLC**
c/o Corporation Service Company,
2711 Centerville Road, Suite #400,
Wilmington, County of Newcastle,
Delaware 19808

US

(740) Advokat Pašalić & Partners

(540)

WONDERBRA

(511)

25

Grudnjaci, gaćice, pojasevi i odjeća za plivanje.

(111) **BAZ0610217** (181) 2016-07-27
 (210) BAZ0610217A (220) 2006-07-27
 (151) 2010-10-01

(732) **Meggle AG**
Megglestr. 6-12, 83512 Wasserburg
DE

(740) Dragan Mićunović

(591) plava, bijela, zelena, srebrna

(540)



(531) 08.05; 19.03; 29.01;

(511)

29

Mliječni proizvodi; maslac i pripravci od maslaca; sir i pripravci od sira; namazi ili paštete na bazi mliječnih proizvoda koji se mažu na kriške hljeba; proizvodi na bazi mlijeka i jogurta; masti; pripravci od soje (uključeni u klasu 29); gotovi deserti i slična jela na bazi mlijeka; mliječni šećer; voćni ili proteinski koncentрати za prehrambenu industriju; voćni sosovi, marmelade, džem; želei.

30

Majoneza; sosovi, uključujući preljeve za salatu i umake; biljni sosovi, začini; pripravci od soje; naročito sojin sos, začini na bazi soje; majoneza na bazi soje; kakao, čokolada, proizvodi od čokolade; kolači i slastice; prirodni zaslađivači; poslastičarski proizvodi.

(111) **BAZ0610218** (181) 2016-07-27
 (210) BAZ0610218A (220) 2006-07-27
 (151) 2010-10-05

(732) **Meggle AG**
Megglestr. 6-12, 83512 Wasserburg
DE

(740) Dragan Mićunović
 (591) plava, bijela, roza, srebrna
 (540)



(531) 08.05; 19.03; 29.01;

(511)

29

Mliječni proizvodi; maslac i pripravci od maslaca; sir i pripravci od sira; namazi ili paštete na bazi mliječnih proizvoda koji se mažu na kriške hljeba; proizvodi na bazi mlijeka i jogurta; masti; pripravci od soje (uključeni u klasu 29); gotovi deserti i slična jela na bazi mlijeka; mliječni šećer; voćni ili proteinski koncentрати za prehrambenu industriju; voćni sosovi, marmelade, džem; želei.

30

Majoneza; sosovi, uključujući preljeve za salatu i umake; biljni sosovi, začini; pripravci od soje; naročito sojin sos, začini na bazi soje; majoneza na bazi soje; kakao, čokolada, proizvodi od čokolade; kolači i slastice; prirodni zaslađivači; poslastičarski proizvodi.

(111) **BAZ0610219** (181) 2016-07-27
 (210) BAZ0610219A (220) 2006-07-27
 (151) 2010-10-01

(732) **Meggle AG**
Megglestr. 6-12, 83512 Wasserburg
DE

(740) Dragan Mićunović
 (591) plava, bijela, narandžasta, srebrna
 (540)



(531) 08.05.; 19.03; 29.01;

(511)

29

Mliječni proizvodi; maslac i pripravci od maslaca; sir i pripravci od sira; namazi ili paštete na bazi mliječnih proizvoda koji se mažu na kriške hljeba; proizvodi na bazi mlijeka i jogurta; masti; pripravci od soje (uključeni u klasu 29); gotovi deserti i slična jela na bazi mlijeka; mliječni šećer; voćni ili proteinski koncentрати za prehrambenu industriju; voćni sosovi, marmelade, džem; želei.

30

Majoneza; sosovi, uključujući preljeve za salatu i umake; biljni sosovi, začini; pripravci od soje; naročito sojin sos, začini na bazi soje; majoneza na bazi soje; kakao, čokolada, proizvodi od čokolade; kolači i slastice; prirodni zaslađivači; poslastičarski proizvodi.

(111) **BAZ0610220** (181) 2016-07-27
 (210) BAZ0610220A (220) 2006-07-27
 (151) 2010-10-05

(732) **Meggle AG**
Megglestr. 6-12, 83512 Wasserburg
DE

(740) Dragan Mićunović
 (591) plava, bijela, zelena, žuta, srebrna

(540)



(531) 08.05; 19.03; 29.01;

(511)

29

Mliječni proizvodi; maslac i pripravci od maslaca; sir i pripravci od sira; namazi ili paštete na bazi mliječnih proizvoda koji se mažu na kriške hljeba; proizvodi na bazi mlijeka i jogurta; masti; pripravci od soje (uključeni u klasu 29); gotovi deserti i slična jela na bazi mlijeka; mliječni šećer; voćni ili proteinski koncentрати za prehrambenu industriju; voćni sosovi, marmelade, džem; želei.

30

Majoneza; sosovi, uključujući preljeve za salatu i umake; biljni sosovi, začini; pripravci od soje; naročito sojin sos, začini na bazi soje; majoneza na bazi soje; kakao, čokolada, proizvodi od čokolade; kolači i slastice; prirodni zaslađivači; poslastičarski proizvodi.

(111) **BAZ0610221** (181) 2016-07-28

(210) BAZ0610221A (220) 2006-07-28

(151) 2010-10-01

(732) **Meggle AG**

Megglestr. 6-12, 83512 Wasserburg

DE

(740) Dragan Mićunović

(591) bijela, plava

(540)



(531) 19.03; 29.01;

(511)

29

Mliječni proizvodi; maslac i pripravci od maslaca; sir i pripravci od sira; namazi ili paštete na bazi mliječnih

proizvoda koji se mažu na kriške hljeba; proizvodi na bazi mlijeka i jogurta; masti; pripravci od soje (uključeni u klasu 29); gotovi deserti i slična jela na bazi mlijeka; mliječni šećer; voćni ili proteinski koncentрати za prehrambenu industriju; voćni sosovi, marmelade, džem; želei.

30

Majoneza; sosovi, uključujući preljeve za salatu i umake; biljni sosovi, začini; pripravci od soje; naročito sojin sos, začini na bazi soje; majoneza na bazi soje; kakao, čokolada, proizvodi od čokolade; kolači i slastice; prirodni zaslađivači; poslastičarski proizvodi.

(111) **BAZ0610222** (181) 2016-07-28

(210) BAZ0610222A (220) 2006-07-28

(151) 2010-10-05

(732) **Meggle AG**

Megglestr. 6-12, 83512 Wasserburg

DE

(740) Dragan Mićunović

(591) plava, zelena

(540)



(531) 19.03; 29.01

(511)

29

Mliječni proizvodi; maslac i pripravci od maslaca; sir i pripravci od sira; namazi ili paštete na bazi mliječnih proizvoda koji se mažu na kriške hljeba; proizvodi na bazi mlijeka i jogurta; masti; pripravci od soje (uključeni u klasu 29); gotovi deserti i slična jela na bazi mlijeka; mliječni šećer; voćni ili proteinski koncentрати za prehrambenu industriju; voćni sosovi, marmelade, džem; želei.

30

Majoneza; sosovi, uključujući preljeve za salatu i umake; biljni sosovi, začini; pripravci od soje; naročito sojin sos, začini na bazi soje; majoneza na bazi soje; kakao, čokolada, proizvodi od čokolade; kolači i slastice; prirodni zaslađivači; poslastičarski proizvodi.

(111) **BAZ0610234** (181) 2016-08-03
 (210) BAZ0610234A (220) 2006-08-03
 (151) 2010-09-27

(732) **Maaza International Co. L.L.C.**
P.O. Box 6081 Dubai
AE

(740) Dr DIANA PROTIĆ-TKALČIĆ
 (540)



(531) 26.01; 26.04; 27.05;
 (511)

32
 Mineralne i gazirane vode te ostala bezalkoholna pića; voćni napici i voćni sokovi; sirupi i ostali preparati za pripremanje napitaka.

(111) **BAZ0610245** (181) 2016-08-08
 (210) BAZ0610245A (220) 2006-08-08
 (151) 2010-12-08

(732) **“Semberka” Janja, a.d.**
Janja, Karađorđeva bb
BA

(740) NEMA ZASTUPNIKA
 (591) crvena, bijela
 (540)



(531) 26.04; 27.05; 29.01;
 (511)

29
 Supe, sušeno povrće.

30
 Začin, mljevena začinska paprika, biber, šećer, kuhinjska so, riža, kukuruzno brašno i proizvodi od žitarica.

(111) **BAZ0610357** (181) 2016-09-06
 (210) BAZ0610357A (220) 2006-09-06
 (151) 2010-09-29

(732) **“BONEL” AD ZA TRGOVINU,**
PROIZVODNJU I USLUGE, BANJA
LUKA

Veselina Masleše br. 23, 78000 Banja
Luka
BA

(740) NEMA ZASTUPNIKA
 (540)

PAR EXCELLENCE

(531) 27.05
 (511)

25
 Obuća.

(111) **BAZ0610363** (181) 2016-09-06
 (210) BAZ0610363A (220) 2006-09-06
 (151) 2010-09-29

(732) **“BONEL” AD ZA TRGOVINU,**
PROIZVODNJU I USLUGE, BANJA
LUKA

Veselina Masleše br. 23, 78000 Banja
Luka
BA

(740) NEMA ZASTUPNIKA
 (540)

PRO MODO

(531) 27.05;
 (511)

25
 Obuća.

(111) **BAZ0610367** (181) 2016-09-06
 (210) BAZ0610367A (220) 2006-09-06
 (151) 2010-10-01

(732) **INTERTOURS d.o.o. Zenica**
Maršala Tita 23 a, 72000 Zenica
BA

(740) NEMA ZASTUPNIKA

(540)



(531) 19.19; 22.05;

(511)

41

Organiziranje zabava, takmičenja (organizacija festivala), žive izvedbe, organizacija šoua, performans (uživo predstavljanje).

(111) **BAZ0610368** (181) 2016-09-06
 (210) BAZ0610368A (220) 2006-09-06
 (151) 2010-10-01

(732) **INTERTOURS d.o.o. Zenica**
Maršala Tita 23 a, 72000 Zenica
BA

(740) NEMA ZASTUPNIKA

(591) zlatna, crvena, crna

(540)



(531) 20.05; 26.11; 27.05; 29.01;

(511)

35

Usluge reklamnih agencija, poslovni menadžment i organizacija konsultacija, poslovna istraživanja, ispitivanje tržišta, marketinška istraživanja, organizacija izložbi za komercijalne ili marketinške svrhe, odnosi s javnošću.

41

Takmičenje (organizacija najmenadžera) (obrazovno), aranžiranje i vođenje konferencija, prezentacija menadžera iz regiona.

(111) **BAZ0610369** (181) 2016-09-06
 (210) BAZ0610369A (220) 2006-09-06
 (151) 2010-10-01

(732) **INTERTOURS d.o.o. Zenica**
Maršala Tita 23 a, 72000 Zenica
BA

(740) NEMA ZASTUPNIKA

(540)



(531) 19.19; 22.05;

(511)

35

Usluge reklamnih agencija, poslovni menadžment i organizacija konsultacija, poslovna istraživanja, ispitivanje tržišta, marketinška istraživanja, organizacija izložbi za komercijalne ili marketinške svrhe, odnosi s javnošću.

41

Takmičenje (organizacija najmenadžera) (obrazovno), aranžiranje i vođenje konferencija, prezentacija menadžera iz regiona.

(111) **BAZ0610370** (181) 2016-09-06
 (210) BAZ0610370A (220) 2006-09-06
 (151) 2010-10-01

(732) **INTERTOURS d.o.o. Zenica**
Maršala Tita 23 a, 72000 Zenica
BA

(740) NEMA ZASTUPNIKA

(540)



(531) 19.19.; 22.05;

(511)

41

Organiziranje zabava, takmičenja (organizacija festivala), žive izvedbe, organizacija šoua, performansi (uživo predstavljanje).

(111) **BAZ0610393** (181) 2016-09-20
 (210) BAZ0610393A (220) 2006-09-20
 (151) 2010-11-01

(732) **Costa Limited**
Whitbread Court, Houghton Hall
Business Park, Porz Avenue,
Dunstable, Bedfordshire, LU5 5XE

GB

(740) Dragan Mićunović

(540)

COSTA

(511)

30

Kafa, čaj, kakao, šećer, riža, tapioka, sago, nadomjesci kafe; brašno i proizvodi od žitarica, hljeb, biskviti, kolači, slastice i poslastičarski proizvodi, sladoledi; gotovi obroci, sendviči; med, melasa; kvasac, prašak za pecivo; sol, senf, biber, ocat, sosevi, začini; led.

43

Kafei; kafeterije; restorani; snack barovi; usluge kateringa.

(111) **BAZ0610403** (181) 2016-09-22
 (210) BAZ0610403A (220) 2006-09-22
 (151) 2010-10-21

(732) **SECURITAS AB**
BOX 12307, SE-102 28 Stockholm
SE

(740) "INTELBIRO" d.o.o.

(540)

SECURITAS

(511)

06

Obični metali i njihove legure; metalni građevinski materijali; metalne prenosive konstrukcije; metalni materijali za tračnice; metalna užad i neelektrične metalne žice; metalni bravarski proizvodi i sitni metalni predmeti; metalne cijevi; metalne blagajne; metalni proizvodi koji nisu obuhvaćeni drugim razredima; rudače; sefovi i kutije za novac; sigurnosne brave, pregrade i ograde; signalizacija, garancijski pečati i pločice za sigurnosne sisteme; kapije od metala i metalna vrata; rešetke; brave; sigurnosni cilindri za brave.

09

Znanstveni, električni, elektronski aparati i instrumenti koji nisu uključeni u druge klase; fotografski, mjerni aparati i instrumenti te aparati i instrumenti za signalizaciju, kontrolu (inspekciju), za pomoć (spašavanje) i za obuku; uređaji za gašenje požara; električne i elektronske instalacije za signalizaciju (alarmiranje), budilnici; centralna alarmna mjesta i stanice; električni i elektronski aparati i instalacije za sigurnosni i pristupni nadzor; aparati za monitoring i kontrolu industrijskih procesa; aparati za bilježenje vremena i prisustva; kamere za daljinski video nadzor; aparati za sigurnost i nadzor pristupa; električni i elektronski aparati za snimanje, obradu, prijenos, pohranjivanje i reprodukciju podataka; aparati za provjeru (nadzor) i za prijem podataka; mehanizmi za kašnjenje (odgađanje) koji spadaju u ovu klasu; mehanizmi za paljenje koji ne spadaju u druge klase; baterije za osvjetljavanje; elektronski sigurnosni sistemi; elektronski ključevi; daljinski upravljači; sigurnosni sistemi sa kontinuiranim praćenjem zaštićenih transporta vrijednosnih papira; sigurnosni sistemi koji omogućavaju da budu detektirane abnormalne situacije i, gdje je moguće, da vrijednosni papiri budu uništeni ili učinjeni neupotrebljivim; sistemi za pružanje zaštite tokom transporta i pohranjivanja vrijednosnih papira; sistemi za snimanje i lociranje vozila koja prenose vrijednosne papire; kompjuterski softver.

35

Oglašavanje, vođenje komercijalnih poslova, komercijalna administracija; uredski poslovi; opšte usluge rukovođenja; reklamiranje; raspoređivanje osoblja koje je zaposleno da štiti od krađe; požara i drugih šteta; usluge telefonskog odgovaranja; usluge davanja informacija korisnicima online u vezi sa uslugama signalizacije (alarmiranja) i stražarske zaštite; usluge recepcionera; usluge vođenja knjiga

36

Čuvanje vrijednosnih papira i dragocjenosti u sefovima, usluge osiguranja; finansijski poslovi; monetarni poslovi;

poslovi s nekretninama; provjera količine transportovanog novca; najam sefova; iznajmljivanje aparata za signalizaciju (alarmiranje) i sigurnosnih aparata; iznajmljivanje proizvoda za signalizaciju (alarmiranje) i sigurnosnih proizvoda.

37

Izgradnja, usluge postavljanja, popravka i održavanje električnih i elektronskih aparata i instalacija, sigurnosnih aparata, aparata, naprava i instalacija za signalizaciju (alarmiranje), centralnih alarmnih stanica i sigurnosnih sistema, aparata i instalacija, bankomata, materijala za identifikaciju; montaža alarmnih sistema; montaža, održavanje i popravka materijala za zaštitu, alarmiranje i identificiranje i sve opreme za prevenciju u zaštitne opreme potrebne za sigurnost u svim oblastima; ažuriranje i održavanje kompjuterskog hardvera i sigurnosnih sistema.

39

Prijevoz i uskladištenje; tegljenje motornim vozilima; prijevoz ljudi i robe; prijevoz prtljaga; čuvani prijevoz kovanica, novca i vrijednosnih papira i drugih vrijednih dokumenata i prijevoz umjetničkih djela, nakita, krzna (odjeće), dragocjenih metala i običnih metala i vrijednih rijetkih materijala; iznajmljivanje vozila, uključujući iznajmljivanje materijala pogodnih čuvani transport osoba i roba; osobna isporuka dokumenata i robe; prijevoz novca i dragocjenosti; isporuka pošte; usluge brze pošte; usluge isporuke tokom cijelog dana; transport, naime praćenje i sprovođenje osumnjičenih, zatvorenika, i osoba koje se drže u pritvoru prije suđenja iz zatvora, istražnih zatvora, policijskih stanica i drugih sličnih institucija na sud i obrnuto.

41

Kursevi; seminari; poučavanje i pružanje obuke; pružanje obuke iz oblasti sigurnosti, sesije obuke i poučavanje; poučavanje i pružanje obuke iz oblasti sigurnosti putem seminara i kurseva; poučavanje i pružanje obuke za prevenciju gubitaka; iznajmljivanje uređaja za snimanje video kasete i video kamera.

42

Dizajn, ažuriranje i održavanje kompjuterskog softvera; istraživanje koje se tiče pravnih pitanja; tehničke konsultantske usluge koje se tiču sigurnosnih sistema; usluge iz oblasti inženjstva, hemije i fizike; sačinjavanje ekspertnih izvještaja od strane inženjera; istraživanje i razvoj u području ranije navedenih usluga; konsultantske usluge i usluge koje se tiču informacija iz područja ranije navedenih usluga.

45

Osobna pratnja (usluge tjelohranitelja); detektivske agencije; noćna straža; otvaranje sigurnosnih brava; straža; konsultantske usluge iz oblasti sigurnosti; monitoring alarma za krađu i sigurnosnih alarma; kompjuterizirani sistemi za monitoring koji se tiču krađe; kompjuterizirane sigurnosne usluge za poslovno okruženje; kompjuterizirane sigurnosne usluge za privatne organizacije; kompjuterizirane sigurnosne usluge za korporativne organizacije; kompjuterizirane sigurnosne usluge za kućno okruženje; sigurnosne usluge za avione; usluge identifikacije, naime identifikacije ljudi; konsultantske usluge koje se tiču sigurnosti; savjetodavne usluge koje se tiču obezbjeđenja od požara; najam alarma i sigurnosnih proizvoda; monitoring industrijskih postrojenja, monitoring alarma u centrima za uzbunjivanje; sigurnosne usluge za zaštitu vlasništva i osoba; prismoatra, uključujući i fotografiranje i snimanje video snimaka.

(111) **BAZ0610415** (181) 2016-09-27

(210) BAZ0610415A (220) 2006-09-27

(151) 2010-09-27

(732) **The Procter & Gamble Company**

**One Procter & Gamble Plaza,
Cincinnati, Ohio 45202**

US

(740) Dr DIANA PROTIĆ-TKALČIĆ

(540)



(531) 01.15; 02.09; 26.11; 27.05;

(511)

03

Sapuni, parfimerijski proizvodi, eterična ulja, kozmetički proizvodi, losioni za kosu, proizvodi za njegu zuba, proizvodi za čišćenje, njegu, tretiranje i uljepšavanje kože, tjemena glave i kose, proizvodi za oblikovanje kose i frizure, proizvodi za toniranje, izbjeljivanje, bojenje i nijansiranje kose.

(111) **BAZ0610416** (181) 2016-09-27

(210) BAZ0610416A (220) 2006-09-27

(151) 2010-12-06

(732) **Aktiebolaget Electrolux**

SE-105 45 Stockholm

SE

(740) PETOŠEVIĆ d.o.o

(540)

ITOQUE

(511)

07

Mašine za pranje posuđa i dijelovi za mašine za pranje posuđa naročito korpe; mašine za pranje rublja, mašine za sušenje, strojevi za cijedenje rublja (centrifuge), valjci za rublje, mašine za peglanje, mašine za miješanje hrane, procesori za hranu, rezači hrane, mašine za mljevenje hrane; dijelovi i dodaci za sve gore navedene robe.

11

Frižideri, zamrzivači, kuhala, grilovi, pećnice, mikrovalne pećnice, klima instalacije i uređaji, ventilatori, kuhinjske nape, keramičke ploče za štednjake, mašine za pročišćavanje vode, električna kuhala, električne mašine za kuhinjske kafe, pročišćivači zraka, ovlaživači zraka, tosteri, električne prese za vafle; mašine i uređaji za sušenje, kabineti za sušenje, sušilice za rublje; dijelovi i dodaci za sve gore spomenute robe.

(111) **BAZ0610417** (181) 2016-09-28

(210) BAZ0610417A (220) 2006-09-28

(151) 2010-10-05

(300) US

2006-05-24

78891560

(732) **Merck Sharp & Dohme Corp. a New Jersey corporation****One Merck Drive, Whitehouse Station, New Jersey, 0889-0100****US**

(740) "INTELBIRO" d.o.o.

(540)

CORVANTAGE

(511)

05

Oboljenja i poremećaja, cerebrovaskularnih oboljenja i poremećaja, anksioznosti, depresije, nesanice, kognitivnih poremećaja, oboljenja i poremećaja centralnog nervnog sistema, gastrointestinalnih oboljenja i poremećaja, karcinoma, pretilosti, upala i upalnih oboljenja, respiratornih oboljenja i poremećaja, mišićno-koštanih poremećaja, osteoporoze, menopauzalnih simptoma i poremećaja, antiinfektivni preparati, antiviralni preparati, imunološki preparati, analgetički preparati, oftalmološki preparati i antiemetički preparati.

(111) **BAZ0610430** (181) 2016-09-29

(210) BAZ0610430A (220) 2006-09-29

(151) 2010-10-06

(732) **SECURITAS AB****BOX 12307, SE-102 28 Stockholm****SE**

(740) "INTELBIRO" d.o.o.

(591) crna, crvena, zlatna

(540)



(531) 26.01.; 26.04; 27.05;

(511)

06

Obični metali i njihove legure; metalni građevinski materijali; metalne prenosive konstrukcije; metalni materijali za tračnice; metalna užad i neelektrične metalne žice; metalni bravarski proizvodi i sitni metalni predmeti; metalne cijevi; metalne blagajne; metalni proizvodi koji nisu obuhvaćeni drugim razredima; rudače; sefovi i kutije za novac; sigurnosne brave, pregrade i ograde; signalizacija, garancijski pečati i pločice za sigurnosne sisteme; kapije od metala i metalna vrata; rešetke; brave; sigurnosni cilindri za brave. Obični metali i njihove legure; metalni građevinski materijali; metalne prenosive konstrukcije; metalni materijali za tračnice; metalna užad i neelektrične metalne žice; metalni bravarski proizvodi i sitni metalni predmeti; metalne cijevi; metalne blagajne; metalni proizvodi koji nisu obuhvaćeni drugim razredima; rudače; sefovi i kutije za novac; sigurnosne brave, pregrade i ograde; signalizacija, garancijski pečati i pločice za sigurnosne sisteme; kapije od metala i metalna vrata; rešetke; brave; sigurnosni cilindri za brave.

09

Znanstveni, električni, elektronski aparati i instrumenti koji nisu uključeni u druge klase; fotografski, mjerni aparati i instrumenti te aparati i instrumenti za signalizaciju, kontrolu (inspekciju), za pomoć (spašavanje) i za obuku; uređaji za gašenje požara; električne i elektronske instalacije za signalizaciju (alarmiranje), budilnici; centralna alarmna mjesta i stanice; električni i elektronski aparati i instalacije za sigurnosni i pristupni nadzor; aparati za monitoring i kontrolu industrijskih procesa; aparati za bilježenje vremena i prisustva; kamere za daljinski video nadzor; aparati za sigurnost i nadzor pristupa; električni i elektronski aparati za snimanje, obradu, prijenos, pohranjivanje i reprodukciju podataka; aparati za provjeru (nadzor) i za prijem podataka; mehanizmi za kašnjenje (odgađanje) koji spadaju u ovu klasu; mehanizmi za paljenje koji ne spadaju u druge klase; baterije za osvjetljavanje; elektronski sigurnosni sistemi; elektronski ključevi; daljinski upravljači; sigurnosni sistemi sa kontinuiranim praćenjem zaštićenih transporta vrijednosnih papira; sigurnosni sistemi koji omogućavaju da budu detektirane abnormalne situacije i, gdje je moguće, da vrijednosni papiri budu uništeni ili učinjeni neupotrebljivim; sistemi za pružanje zaštite tokom transporta i pohranjivanja vrijednosnih papira; sistemi za snimanje i lociranje vozila koja prenose vrijednosne papire; kompjuterski softver.

35

Oglašavanje, vođenje komercijalnih poslova, komercijalna administracija; uredski poslovi; opšte usluge rukovođenja; reklamiranje; raspoređivanje osoblja koje je zaposleno da štiti od krađe; požara i drugih šteta; usluge telefonskog odgovaranja; usluge davanja informacija korisnicima online u vezi sa uslugama signalizacije (alarmiranja) i stražarske zaštite; usluge recepcionera; usluge vođenja knjiga.

36

Čuvanje vrijednosnih papira i dragocjenosti u sefovima, usluge osiguranja; financijski poslovi; monetarni poslovi; poslovi s nekretninama; provjera količine transportovanog novca; najam sefova; iznajmljivanje aparata za signalizaciju (alarmiranje) i sigurnosnih aparata; iznajmljivanje proizvoda za signalizaciju (alarmiranje) i sigurnosnih proizvoda.

37

Izgradnja, usluge postavljanja, popravka i održavanje električnih i elektronskih aparata i instalacija, sigurnosnih aparata, aparata, napravai instalacija za signalizaciju (alarmiranje) , centralnih alarmnih stanica i sigurnosnih sistema, aparata i instalacija, bankomata, materijala za identifikaciju; montaža alarmnih sistema; montaža, održavanje i popravka materijala za zaštitu, alarmiranje i identificiranje i sve opreme za prevenciju u zaštitne opreme potrebne za sigurnost u svim oblastima; ažuriranje i održavanje kompjuterskog hardvera i sigurnosnih sistema.

39

Prijevoz i uskladištenje; tegljenje motornim vozilima; prijevoz ljudi i robe; prijevoz prtljaga; čuvani prijevoz kovanica, novca i vrijednosnih papira i drugih vrijednih dokumenata i prijevoz umjetničkih djela, nakita, krzna (odjeće), dragocjenih metala i običnih metala i vrijednih rijetkih materijala; iznajmljivanje vozila, uključujući iznajmljivanje materijala pogodnih čuvani transport osoba i roba; osobna isporuka dokumenata i robe; prijevoz novca i dragocjenosti; isporuka pošte; usluge brze pošte; usluge isporuke tokom cijelog dana; transport, naime praćenje i sprovođenje osumnjičenih, zatvorenika, i osoba koje se drže u pritvoru prije suđenja iz zatvora, istražnih zatvora, policijskih stanica i drugih sličnih institucija na sud i obrnuto.

41

Kursevi; seminari; poučavanje i pružanje obuke; pružanje obuke iz oblasti sigurnosti, sesije obuke i poučavanje; poučavanje i pružanje obuke iz oblasti sigurnosti putem seminara i kurseva; poučavanje i pružanje obuke za prevenciju gubitaka; iznajmljivanje uređaja za snimanje video kaseti i video kamera.

42

Dizajn, ažuriranje i održavanje kompjuterskog softvera; istraživanje koje se tiče pravnih pitanja; tehničke konsultantske usluge koje se tiču sigurnosnih sistema; usluge iz oblasti inženjstva, hemije i fizike; sačinjavanje ekspertnih izvještaja od strane inženjera; istraživanje i razvoj u području ranije navedenih usluga; konsultantske usluge i usluge koje se tiču informacija iz područja ranije navedenih usluga.

45

Osobna pratnja (usluge tjelohranitelja); detektivske agencije; noćna straža; otvaranje sigurnosnih brava; straža; konsultantske usluge iz oblasti sigurnosti; monitoring alarma za krađu i sigurnosnih alarma; kompjuterizirani sistemi za monitoring koji se tiču krađe; kompjuterizirane sigurnosne usluge za poslovno okruženje; kompjuterizirane sigurnosne usluge za privatne organizacija; kompjuterizirane sigurnosne usluge za korporativne organizacije; kompjuterizirane sigurnosne usluge za kućno okruženje; sigurnosne usluge za avione; usluge identifikacije, naime identifikacije ljudi; konsultantske usluge koje se tiču sigurnosti; savjetodavne usluge koje se tiču obezbjeđenja od požara; najam alarma i sigurnosnih proizvoda; monitoring industrijskih postrojenja, monitoring alarma u centrima za uzbunjivanje; sigurnosne usluge za zaštitu vlasništva i osoba; prismotra, uključujući i fotografiranje i snimanje video snimaka.

(111) **BAZ0610440** (181) 2016-10-06

(210) BAZ0610440A (220) 2006-10-06

(151) 2010-12-14

(732) **KUMO LIMITED****Rooms 2703-8, 27/F, Shui on Centre,
6-8 Harbour Road, Wanchai****HK**

(740) PETOŠEVIĆ d.o.o

(540)

MAMBO

(511)

25

Odjeća, obuća, pokrivala za glavu.

(111) **BAZ0610460** (181) 2016-10-11

(210) BAZ0610460A (220) 2006-10-11

(151) 2010-09-30

(732) **HERCEGOVAČKA PIVOVARA društvo
s ograničenom odgovornošću Mostar
Mostar, Bišće polje b.b.****BA**

(740) NEMA ZASTUPNIKA

(540)

HERCEGOVKA

(511)

32

Voda.

35

Prodaja (promicanje prodaje) za treće osobe.

(111) **BAZ0610476** (181) 2016-10-12

(210) BAZ0610476A (220) 2006-10-12

(151) 2010-12-14

(732) **NOBEL LIJEK d.o.o.****Hasiba Brankovića 9, 71000 Sarajevo****BA**

(740) NEMA ZASTUPNIKA

(540)

TYLOL COLD SYRUP

(511)

05

Farmaceutski proizvod.

(111) **BAZ0610535** (181) 2016-10-27
 (210) BAZ0610535A (220) 2006-10-27
 (151) 2010-11-30

(732) **VINA CONCHA Y TORO S.A.**
Nueva Tajamar 481, Torre Norte,
Piso 15, Las Condes, Santiago
CL

(740) "Linea Sušić" d.o.o.
 (540)

SUNRISE

(511)

33

Vina i pjenušava vina.

(111) **BAZ0610549** (181) 2016-11-01
 (210) BAZ0610549A (220) 2006-11-01
 (151) 2010-10-29

(732) **McMilan d.o.o.**
Veljka Mladenovića bb, 78000 Banja
Luka
BA

(740) NEMA ZASTUPNIKA
 (591) crvena, crna
 (540)



(531) 12.01; 26.11; 27.05; 29.01;

(511)

20

Namještaj, ogledala, okviri, proizvodi koji nisu obuhvaćeni drugim razredima od drva, pluta, trske, šiblja, rožine, nadomjesti svih tih materijala ili plastični proizvodi.

(111) **BAZ0610557** (181) 2016-11-03
 (210) BAZ0610557A (220) 2006-11-03
 (151) 2010-11-18

(732) **HYUNDAI HEAVY INDUSTRIES CO., LTD.**
1, Jeonha-Dong, Dong-Ku, Ulsan,
682-792

KR

(740) Dr DIANA PROTIĆ-TKALČIĆ
 (591) žuta, zelena, plava
 (540)



(531) 26.03; 27.05; 29.01.;

(511)

07

Uređaji za pročišćavanje acetilena; vozila na zračnom jastuku (motori vozila na zračnom jastuku); remeni za motore i pogonske mehanizme; buldožeri; dizalice (kabestani); napajači za karburatore (rasplinjače); karburatori (rasplinjači); katalitički pretvarači; centrifugalne pumpe; zračne pumpe; transporteri (strojevi); dizalice (uređaji za dizanje tereta); karteri za strojeve, motore i pogonske mehanizme; drobilice (strojevi); glave motora; cilindri motora i pogonskih mehanizama; jarboli za utovar (sohe); dezintegratori (za hemijsko procesiranje); elevatori (dizala); pokretne stepenice; bageri; ispušni lonci motora i pogonskih mehanizama; filter-prese (za hemijsko procesiranje); lijevaonički strojevi; pretvarači goriva za motore sa unutrašnjim sagorijevanjem; strojevi za usitnjavanje smeća; gazifikatori (pretvarači tvari u plinovito stanje); svječice za zagrijavanje dizel motora; strojevi za mljevenje; teretna dizala; uređaji za paljenje motora sa unutrašnjim sagorijevanjem; magneti za paljenje motora; mlaznice (dizne) za motore; liftovi (osim ski-liftova i liftova sa sjedalicama); zamajci za strojeve; točkovi strojeva; zupčanički mehanizmi za strojeve; valjaonički valjci (strojevi); ispušne grane motora; mješalice (strojevi); pokretne staze; prigušnici za motore i pogonske mehanizme; strojevi za rafiniranje nafte; segmenti klipova; klipovi cilindara; klipovi motora; klipovi prigušivača; prese (strojevi za industrijsku upotrebu); dizalice sa zupčastom polugom; rashladni uređaji za motore i pogonske mehanizme; valjaonički strojevi; separatori; raspršivači otpadne vode; plinske sprave za zavarivanje; strojevi za sortiranje (za industriju); svječice za paljenje motora sa unutrašnjim sagorijevanjem; separatori ulja iz pare; uređaji za povećavanje pritiska; pregrijači; uređaji za presovanje (kompaktiranje) otpada; dizalice za dizanje kamiona i vagona; uređaji za vulkanizaciju; strojevi za uništavanje otpada; separatori vode; električni strojevi za zavarivanje; vitla (koloture); mašine za sortiranje po veličini (grejderi); strojevi za kopanje; alternatori; strujni generatori; motori, električni, koji nisu za kopnena vozila; dizel motori za vozila za kretanje po vodi ili zraku; dizel motori koji nisu za vozila; parne turbine za vozila koja se kreću po vodi ili zraku; parne turbine koje nisu za vozila.

(111) **BAZ0610558** (181) 2016-11-03
 (210) BAZ0610558A (220) 2006-11-03
 (151) 2010-12-22

(732) **Arcadia Group Brands Limited**
Colegrave House, 70 Berners Street,
London W1T 3NL

GB

(740) Dr DIANA PROTIC-TKALČIĆ
 (540)

EVANS

(511)

25

Odjeća; obuća; čizme; cipele; papuče; sandale; tenisice; čarape; trikotažni odjevni predmeti; tenisice; pokrivala za glavu; šeširi; kape; šalovi; rukavice; rukavice sa jednim prstom; pojasevi (koji su odjevni predmeti).

(111) **BAZ0610560** (181) 2016-11-03
 (210) BAZ0610560A (220) 2006-11-03
 (151) 2010-09-29

(732) **“PROKOŠKO JEZERO” Društvo sa ograničenom odgovornošću**

Fojnica, Ul. ZAVNOBIH-a br.1

BA

(740) NEMA ZASTUPNIKA
 (540)



(531) 05.05.; 27.05;

(511)

05

farmaceutski i veterinarski preparati; sanitarni preparati za medicinsku upotrebu; dijetetske supstance prilagođene za upotrebu u medicini, hrana za bebe; flasteri, materijali za zavijanje; materijali za plombiranje zuba, zubarska smola; dezinfekciona sredstva; preparati za uništavanje štetočina; fungicidi, herbicidi.

14

dragoceni metali i njihove legure i pro-izvodi od dragocenih metala ili sa prevlakom od njih, koji nisu uključeni u druge klase; nakit, bižuterija, drago kamenje; časovničarski i hrono-metrijski instrumenti.

16

hartija, karton i proizvodi od njih, koji nisu uključeni u druge klase; štampane stvari; knjigovezački materijal; fotografije; kancelar-ijski materijal; lepila za kancelarijske i kućne potrebe; umetnički materijali; kičice; pisače mašine i kancelarijski rekviziti (izuzev nameštaja); materijali za obuku i nastavu (izuzev aparata); plastični materijal za pakovanje (koji nije uključen u druge klase); štamparska slova; klišeji.

18

koža i imitacija kože, proizvodi izrađeni od ovih materijala koji nisu uključeni u druge klase; životinjska koža; koferi i putne torbe; kišobrani, suncobrani i štapovi za hodanje; bičevi, saračka i sedlarska roba.

21

kućne ili kuhinjske sprave i posude (koje nisu od dragocenih metala ili sa prevlakama od njih); češljevi i sunđeri; četke (izuzev kičica); materijali za pravljenje četki; artikli koji se koriste pri čišćenju; čelična vuna; neprerađeno ili poluprerađeno staklo (osim stakla koje se koristi u građevinarstvu); staklarija, porcelan, fajans, gmčarija i lončarija koja nije uključena u druge klase.

24

tekstil i tekstilni proizvodi koji nisu obuhvaćeni drugim klasama; prekrivači za krevete i stolove.

25

odeća, obuća, pokrivala za glavu.

26

čipka i vez, trake (pantljike) i gajtani; dugmad, kopče i petlje, špenadle i igle; veštačko cveće.

28

igre i igračke; gimnastički i sportski artikli koji nisu obuhvaćeni drugim klasama; ukrasi za jelke.

29

meso, riba, živina i divljač; mesne prerađevine; konzervisano, sušeno i kuvano voće i povrće; želei, džemovi, kompoti; jaja, mleko i mlečni proizvodi; jestiva ulja i masti.

32

pivo, mineralne i sodne vode i druga bezalkoholna pića; pića od voća i voćni sokovi; sirupi i drugi preparati za proizvodnju pića.

33

alkoholna pića (izuzev piva).

35

oglašavanje; vođenje poslova; poslovno upravljanje; kancelarijski poslovi.

39

transportne usluge; pakovanje i skladištenje robe; organizovanje putovanja.

41

obrazovne usluge; pripremanje obuke; razonoda; sportske i kulturne aktivnosti.

43

usluge obezbeđivanja hrane i pića; privremeni smeštaj.

44

medicinske usluge; veterinarske usluge; higijenska zaštita i nega lepote za ljude ili životinje; agrikultume, hortikulturne i šumarske usluge.

45

individualne i društvene usluge koje pružaju drugi, radi zadovoljavanja potreba pojedinaca; usluge obezbeđenja radi zaštite imovine i lica.

(111) **BAZ0610569** (181) 2016-11-07

(210) BAZ0610569A (220) 2006-11-07

(151) 2010-11-19

(732) **Admir Kapo**

Senada Mandića Dende 1/9

BA

(740) NEMA ZASTUPNIKA

(591) plava, žuta, bijela, crna

(540)



(531) 01.01; 24.03; 27.05; 28.05; 29.01;

(511)

01

Hemikalije koje se koriste u industriji, nauci i fotografiji, kao i za agronomiju, hortikulturu i šumarstvo, neprerađene umjetne supstance, neprerađena plastika, stočno đubrivo, protiv požarna sredstva, hemiske supstance koje se koriste za održavanje hrane, substance koje se koriste za boju kože, industrijska ljepila.

02

Farbe, sjajila, lakovi, substance koje se koriste protiv hrđe i oštećenja drveta, boje, prirodne substance, metali u foliji i prahu za one koji se bave krečenjem, dekoracijom, printanjem i umjetnošću.

03

Sredstva za izbjeljivanje i ostale substance za veš, čišćenje, poliranje, sredstvo za čišćenje oštećenih materijala, sapuni, parfimerije, eterična ulja, kozmetika, losioni za kosu, pasta za zube.

04

Industrijska ulja i masti, mastila, masti za privlačenje prašine, vlažna i povezujuća sredstva, gorivo (uključujući motorna) i sredstva koja daju svjetlost, svijeće za svjetlost.

05

Farmaceutske i veterinarske substance, sanitarna sredstva za medicinske potrebe, diabetička sredstva adaptirana za medicinske potrebe, hrana za bebe, flasteri, materijali za gaze, materijali za pravljenje zuba, zubni polir, sredstva za dezinficiranje, substance za uništavanje buba, miševa, sredstva za uklanjanje bakterija, sredstvo za uklanjanje nepotrbnih biljaka.

16

Papir, karton i svi predmeti napravljeni od ovih materijala koji nisu uključeni u druge klase; papir za printanje, materijal za vezivanje knjiga, fotografije, sve za pisanje (papir, koverta, olovke, itd), ljepila za kancelariske i kuhinjske potrebe, materijali koje koriste umjetnici; kistovi, četke, mašine za kucanje i kancelarijski materijal (ne uključujući namještaj), instrukcijski materijal (ne uključujući sprave), plastični materijali koji se koriste za pakovanje (koji nisu uvršteni u druge klase); printeri i printerski blokovi.

17

Guma, industrijsko ljepilo, asbest, plastka u moldiranoj formi koja se koristi u industriji, pakovanje, izolacijski materijal, fleksibilne cijevi (ne od metala).

18

Koža i imitacija kože, i sve stvari koje su napravljene od ovih materijala a nisu uvrštene u druge klase; životinjske kože, i kombinacije životinjskih koža, torbe za putovanje, kišobrani, suncobrani, štapovi za hodanje, bicevi, materijali za povezivanje i sve za jahačke potrebe.

19

Materijali za građevinske potrebe (ne uključujući metal), ne metalne tvrde cijevi za gradnju, asfalt, lepenka, ne metalno transportabilne zgrade, spomenici od ne metala.

20

Namještaj, ogledala, okvirovi za slike, stvari (koje nisu uvrštene u ostale klase) od drveta, pluta, bambusa, slame, trstike, kosti, slonovače, kosti odkita, školjke, amber, biser, glina i sve zamjene za ove materijale, i od plastike.

21

Kućanska i kuhinjska pomagala i zdjele(ne od plemenitih metala i koji su obloženi plemenitim metalom),češljevi i spužve,četke(osim za farbanje)materijali od kojih se prave četke,sredstva za čišćenje;čelične četke,ne pčrerađeno ili poluprerađeno staklo(osim onog što se koristi za zgrade),stakleno suđe,porcelan i zemljane posude (koje nisu uvrštene u ostale klase).

23

Vuna,pamuk ili sintetička vlakna,platna za tekstilnu upotrebu.

24

Tekstil i tekstilni proizvodi(ne uvršteni u druge klase),stolnjaci i prekrivači za krevete.

25

Garderoba,obuća i sve što uključuje za glavu.

26

Čipka,heklanje,keranje i vez,mašne,dekorativna vlakna,dug mad,zakačke,igle,umjetno cvijeće.

27

Itisoni,čilimi,staze,linoleum i drugi materijali za prekrivanje postojećih podova,zidni ukrasi(ne uključujući od platna)

29

Meso,riba,perad,divlje životinje,mesni proizvodi,konzervirano,suho i kuhano voće i povrće,džemovi,kompot jaja,mlijeko i mliječni proizvodi jestiva ulja i masnoće.

30

Kahva,čaj,kakao,šećer,riža.griz,štirka,umjetna kahva,brašno,hljeb,peciva i slatkiši,med,germa,prašak za pecivo,so,senf,sirće,sosovi,led.

31

Agronomski,hortikulturni i šumarski proizvodi i žitarice koje nisu uključene u druge klase,žive životinje,svježe voće i povrće,sjeme,prirodne biljke i cvijeće,stočna hrana i ječam.

32

Pivo,mineralne i prirodne vode i druga ne alkoholna pića,voćna pića i voćno đusevi,sirupi i druge smjese za pripremanje pića.

34

Duhan, šibice.

35

Reklamiranje,biznis memadžment,biznis administracija,kancelarijske funkcije.

(111) **BAZ0610570** (181) 2016-11-07

(210) BAZ0610570A (220) 2006-11-07

(151) 2010-11-19

(732) **Admir Kapo**

Senada Mandića Dende 1/9

BA

(740) NEMA ZASTUPNIKA

(591) plava, žuta, bijela, crna

(540)



(531) 01.01; 24.03; 27.05; 29.01;

(511)

01

Hemikalije koje se koriste u industriji,nauci i fotografiji,kao i za agronomijuhortikulturu i šumarstvo,nepreprađene umjetne supstance,nepreprađena plastika,stočno đubrivo,protiv požarna sredstva,hemiske supstance koje se koriste za održavanje hrane,substance koje se koriste za boju kože,industrijska ljepila.

02

Farbe,sjajila,lakovi,substance koje se koriste protiv hrđe i oštećenja drveta,boje,prirodne substance,metali u foliji i prahu za one koji se bave krečenjem,dekoracijom,printanj em i umjetnošću.

03

Sredstva za izbjeljivanje i ostale substance za veš,čišćenje,poliranje,sredstvo za čišćenje oštećenih mat erijala,sapuni,parfimerije,eterična ulja,kozmetika,losioni za kosu,pasta za zube.

04

Industrijska ulja i masti,mastila,masti za privlačenje prašine,vlažna i povezujuća sredstva,gorivo(uključujući motorna) i sredstva koja daju svjetlost,svijeće za svjetlost.

05

Farmaceutske i veterinarske substance, sanitarna sredstva za medicinske potrebe, diabetička sredstva adaptirana za medicinske potrebe, hrana za bebe, flasteri, materijali za gaze, materijali za pravljenje zuba, zubni polir, sredstva za dezinficiranje, substance za uništavanje bubu, miševa, sredstva za uklanjanje bakterija, sredstvo za uklanjanje nepotrbnih biljaka.

16

Papir, karton i svi predmeti napravljeni od ovih materijala koji nisu uključeni u druge klase; papir za printanje, materijal za vezivanje knjiga, fotografije, sve za pisanje (papir, koverte, olovke, itd), ljepila za kancelarijske i kuhinjske potrebe, materijali koje koriste umjetnici; kistovi, četke, mašine za kucanje i kancelarijski materijal (ne uključujući namještaj), instrukcijski materijal (ne uključujući sprave), plastični materijali koji se koriste za pakovanje (koji nisu uvršteni u druge klase); printeri i printerski blokovi.

17

Guma, indusrijsko ljepilo, asbest, plastka u moldiranoj formi koja se koristi u industriji, pakovanje, izolacijski materijal, fleksibilne cijevi (ne od metala).

18

Koža i imitacija kože, i sve stvari koje su napravljene od ovih materijala a nisu uvrštene u druge klase; životinjske kože, i kombinacije životinjskih koža, torbe za putovanje, kišobrani, suncobrani, štapovi za hodanje, bicevi, materijali za povezivanje i sve za jahačke potrebe.

19

Materijali za građevinske potrebe (ne uključujući metal), ne metalne tvrde cijevi za gradnju, asfalt, lepenka, ne metalno transportabilne zgrade, spomenici od ne metala.

20

Namještaj, ogledala, okvirovi za slike, stvari (koje nisu uvrštene u ostale klase) od drveta, pluta, bambusa, slame, trstike, kosti, slonovače, kosti od krita, školjke, amber, biser, glina i sve zamjene za ove materijale, i od plastike.

21

Kućanska i kuhinjska pomagala i zdjele (ne od plemenitih metala i koji su obloženi plemenitim metalom), češljevi i spužve, četke (osim za farbanje) materijali od kojih se prave četke, sredstva za čišćenje; čelične četke, ne pčrerađeno ili poluprerađeno staklo (osim onog što se koristi za zgrade), stakleno suđe, porcelan i zemljane posude (koje nisu uvrštene u ostale klase).

23

Vuna, pamuk ili sintetička vlakna, platna za tekstilnu upotrebu.

24

Tekstil i tekstilni proizvodi (ne uvršteni u druge klase), stolnjaci i prekrivači za krevete.

25

Garderoba, obuća i sve što uključuje za glavu.

26

Čipka, heklanje, keranje i vez, mašne, dekorativna vlakna, dugmad, zakačke, igle, umjetno cvijeće.

27

Itisoni, čilimi, staze, linoleum i drugi materijali za prekrivanje postojećih podova, zidni ukrasi (ne uključujući od platna)

29

Meso, riba, perad, divlje životinje, mesni proizvodi konzervirano, suho i kuhano voće i povrće, džemovi, kompot jaja, mlijeko i mliječni proizvodi jestiva ulja i masnoće.

30

Kahva, čaj, kakao, šećer, riža, griz, štirka, umjetna kahva, brašno, hljeb, peciva i slatkiši, med, germa, prašak za pecivo, so, senf, sirće, sosovi, led.

31

Agronomski, hortikulturni i šumarski proizvodi i žitarice koje nisu uključene u druge klase, žive životinje, svježe voće i povrće, sjeme, prirodne biljke i cvijeće, stočna hrana i ječam.

32

Pivo, mineralne i prirodne vode i druga ne alkoholna pića, voćna pića i voćno đusevi, sirupi i druge smjese za pripremanje pića.

34

Duhan, šibice.

35

Reklamiranje, biznis memadžment, biznis administracija, kancelarijske funkcije.

(111) **BAZ0610571** (181) 2016-11-07

(210) BAZ0610571A (220) 2006-11-07

(151) 2010-11-19

(732) **Admir Kapo**

Senada Mandića Dende 1/9

BA

(740) NEMA ZASTUPNIKA

(591) plava, žuta, bijela, crna

(540)



(531) 01.01; 24.03; 27.05.; 29.01;

(511)

01

Hemikalije koje se koriste u industriji, nauci i fotografiji, kao i za agronomiju hortikulturu i šumarstvo, neprerađene umjetne supstance, neprerađena plastika, stočno đubrivo, protiv požarna sredstva, hemijske supstance koje se koriste za održavanje hrane, substance koje se koriste za boju kože, industrijska ljepila.

02

Farbe, sjajila, lakovi, substance koje se koriste protiv hrđe i oštećenja drveta, boje, prirodne substance, metali u foliji i prahu za one koji se bave krečenjem, dekoracijom, printanjem i umjetnošću.

03

Sredstva za izbjeljivanje i ostale substance za veš, čišćenje, poliranje, sredstvo za čišćenje oštećenih materijala, sapuni, parfimerije, eterična ulja, kozmetika, losioni za kosu, pasta za zube.

04

Industrijska ulja i masti, mastila, masti za privlačenje prašine, vlažna i povezujuća sredstva, gorivo (uključujući motorna) i sredstva koja daju svjetlost, svijeće za svjetlost.

05

Farmaceutske i veterinarske substance, sanitarna sredstva za medicinske potrebe, diabetička sredstva adaptirana za medicinske potrebe, hrana za bebe, flasteri, materijali za gaze, materijali za pravljenje zuba, zubni polir, sredstva za dezinficiranje, substance za uništavanje buba, miševa, sredstva za uklanjanje bakterija, sredstvo za uklanjanje nepotrbnih biljaka.

16

Papir, karton i svi predmeti napravljeni od ovih materijala koji nisu uključeni u druge klase; papir za printanje, materijal za vezivanje knjiga, fotografije, sve za pisanje (papir, koverte, olovke, itd), ljepila za kancelarijske i kuhinjske potrebe, materijali koje koriste umjetnici; kistovi, četke, mašine za kucanje i kancelarijski materijal (ne uključujući namještaj), instrukcijski materijal (ne uključujući sprave), plastični materijali koji se koriste za pakovanje (koji nisu uvršteni u druge klase); printeri i printerski blokovi.

17

Guma, industrijsko ljepilo, asbest, plastka u moldiranoj formi koja se koristi u industriji, pakovanje, izolacijski materijal, fleksibilne cijevi (ne od metala).

18

Koža i imitacija kože, i sve stvari koje su napravljene od ovih materijala a nisu uvrštene u druge klase; životinjske kože, i kombinacije životinjskih koža, torbe za putovanje, kišobrani, suncobrani, štapovi za hodanje, bicevi, materijali za povezivanje i sve za jahačke potrebe.

19

Materijali za građevinske potrebe (ne uključujući metal), ne metalne tvrde cijevi za gradnju, asfalt, lepenka, ne metalno transportabilne zgrade, spomenici od ne metala.

20

Namještaj, ogledala, okvirovi za slike, stvari (koje nisu uvrštene u ostale klase) od drveta, pluta, bambusa, slame, trstike, kosti, slonovače, kosti odkita, školjke, amber, biser, glina i sve zamjene za ove materijale, i od plastike.

21

Kućanska i kuhinjska pomagala i zdjele (ne od plemenitih metala i koji su obloženi plemenitim metalom), češljevi i spužve, četke (osim za farbanje) materijali od kojih se prave četke, sredstva za čišćenje; čelične četke, ne prerađeno ili poluprerado staklo (osim onog što se koristi za zgrade), stakleno suđe, porcelan i zemljane posude (koje nisu uvrštene u ostale klase).

23

Vuna, pamuk ili sintetička vlakna, platna za tekstilnu upotrebu.

24

Tekstil i tekstilni proizvodi (ne uvršteni u druge klase), stolnjaci i prekrivači za krevete.

25

Garderoba, obuća i sve što uključuje za glavu.

26

Čipka, heklanje, keranje i vez, mašne, dekorativna vlakna, dugmad, zakačke, igle, umjetno cvijeće.

27

Itisoni, ćilimi, staze, linoleum i drugi materijali za prekrivanje postojećih podova, zidni ukrasi (ne uključujući od platna)

29

Meso, riba, perad, divlje životinje, mesni proizvodi, konzervirano, suho i kuhano voće i povrće, džemovi, kompot jaja, mlijeko i mliječni proizvodi jestiva ulja i masnoće.

30

Kahva, čaj, kakao, šećer, riža, griz, štirka, umjetna kahva, brašno, hljeb, peciva i slatkiši, med, germa, prašak za pecivo, so, senf, sirće, sosovi, led.

31

Agronomski, hortikulturni i šumarski proizvodi i žitarice koje nisu uključene u druge klase, žive životinje, svježe voće i povrće, sjeme, prirodne biljke i cvijeće, stočna hrana i ječam.

32

Pivo, mineralne i prirodne vode i druga ne alkoholna pića, voćna pića i voćno đusevi, sirupi i druge smjese za pripremanje pića.

34

Duhan, šibice.

35

Reklamiranje, biznis memadžment, biznis administracija, kancelarijske funkcije.

(111) **BAZ0610574** (181) 2016-11-08
 (210) BAZ0610574A (220) 2006-11-08
 (151) 2010-10-05
 (300) JP
 2006-05-09
 2006-041829

(732) **DAIICHI SANKYO COMPANY,
 LIMITED**
**3-5-1, Nihonbashi Honcho, Chuo-ku,
 Tokyo 103-8426**

JP

(740) Dr DIANA PROTIC-TKALČIĆ

(540)

BENIVASC

(511)

05

Farmaceutski proizvodi i tvari za ljudsku upotrebu.

(111) **BAZ0610591** (181) 2016-11-10
 (210) BAZ0610591A (220) 2006-11-10
 (151) 2010-10-18

(732) **Genentech, Inc. a Delaware
 corporation**

**1 DNA Way, South San Francisco,
 California 94080**

US

(740) "Linea Sušić" d.o.o.

(540)

ACCENTRIX

(511)

05

Farmaceutski preparati za liječenje kardiovaskularnih bolesti i poremećaja, onkoloških bolesti i poremećaja, bolesti i poremećaja imuniteta, angiogeneznih bolesti i poremećaja, očnih bolesti i poremećaja i farmaceutski preparati za liječenje i prevenciju upalnih stanja; isključujući vakcine.

(111) **BAZ0610597** (181) 2016-11-10
 (210) BAZ0610597A (220) 2006-11-10
 (151) 2010-10-27
 (300) CT
 2006-05-11
 005103742

(732) **HD Wood Technologies Limited**
**7, Frederick Street, Valletta VLT03
 MT**

(740) "INTELBIRO" d.o.o.

(540)

VINTERIO

(511)

19

Drvo i drveni proizvodi, uključeni u razred 19, naročito piljena drvena građa, šperploča, drvene daske, izmjerena drvena građa i ploče za namještaj od punog drva, furnir.

31

Neobrađeno drva, drvena strugorina za proizvodnju drvene pulpe.

39

Usluge transporta, naročito transporta drva i drvenih proizvoda; usluge pakiranja i skladištenje proizvoda, naročito drva i drvnih proizvoda.

40

Obrada i rezanje drva i drvene građe, obrada drva.

(111) **BAZ0610598** (181) 2016-11-10
 (210) BAZ0610598A (220) 2006-11-10
 (151) 2010-10-27
 (300) CT
 2006-05-11
 005103957

(732) **HD Wood Technologies Limited**
**7, Frederick Street, Valletta VLT03
 MT**

(740) "INTELBIRO" d.o.o.

(591) crvena, bijela

(540)



(531) 24.17; 26.04; 27.05; 29.01;

(511)

19

Drvo i drveni proizvodi, uključeni u razred 19, naročito piljena drvena građa, šperploča, drvene daske, izmjerena drvena građa i ploče za namještaj od punog drva, furnir.

31

Neobrađeno drvo, drvena strugorina za proizvodnju drvene pulpe.

39

Usluge transporta, naročito transporta drva i drvenih proizvoda; usluge pakiranja i skladištenje proizvoda, naročito drva i drvnih proizvoda.

40

Obrada i rezanje drva i drvene građe, obrada drva.

(111) **BAZ0610604** (181) 2016-11-13

(210) BAZ0610604A (220) 2006-11-13

(151) 2010-10-29

(732) **MakroVita društvo sa ograničenom odgovornošću za uvoz, izvoz, trgovinu i proizvodnju prirodnih proizvoda Sarajevo**

**Ul. Dr. Fetaha Bećirbegovića 31,
71000 Sarajevo**

BA

(740) Dragan Mićunović

(591) nijanse narandžaste, zelena, crna

(540)



(531) 05.07; 26.01; 27.05; 29.01.01; 29.01;

(511)

30

Brašno, čaj, žitarice, tjestenina, pahuljice, začini iz organskog uzgoja.

35

Grupiranje za račun trećih osoba, raznih proizvoda radi omogućavanja potrošaču njihovog lakšeg uočavanja i kupnje.

41

Edukacija.

(111) **BAZ0610606** (181) 2016-11-15

(210) BAZ0610606A (220) 2006-11-15

(151) 2010-11-18

(732) **Britax Excelsior Limited**

**3000 Hillswood Drive, Hillswood
Business Park, Chertsey, Surrey,
KT16 0RS**

GB

(740) Dr DIANA PROTIĆ-TKALČIĆ

(540)

BRITAX

(511)

12

Sjedala za korištenje u ili s uređajima za kretanje kopnom, zrakom ili vodom; sigurnosna sjedala za korištenje u ili s uređajima za kretanje kopnom, zrakom ili vodom; sigurnosna sjedala za bebe i djecu za korištenje u ili s uređajima za kretanje kopnom, zrakom ili vodom; pomoćna sjedala za bebe i djecu; sjedala za nošenje beba i djece za korištenje u ili s uređajima za kretanje kopnom, zrakom ili vodom; sigurnosni remeni i oprema za sjedala za korištenje u ili s uređajima za kretanje kopnom, zrakom ili vodom; remeni za sjedala; nosiljke za bebe; kolica za djecu (pushchairs); kolica za bebe (prams); pokrivači za nosiljke za bebe, za kolica za djecu i za kolica za bebe; odjeljiva sjedala za upotrebu s nosiljkama za bebe, kolicima za djecu i kolicima za bebe; jastuci za upotrebu u ili s uređajima za kretanje kopnom, zrakom ili vodom; sistemi za prijevoz djece; sistemi za nošenje djece; dijelovi, komponente i oprema za sve gore navedene proizvode.

(111) **BAZ0610611** (181) 2016-11-15
 (210) BAZ0610611A (220) 2006-11-15
 (151) 2010-09-28

(732) **GlaxoSmithKline Biologicals S.A.**
rue de l'Institut 89, B-1330 Rixensart
BE

(740) "ŽIVKO MIJATOVIĆ & PARTNERS" d.o.o.
 Sarajevo

(540)

NUMIFIRIX

(511)

05

Vakcine za ljudsku upotrebu.

(111) **BAZ0610612** (181) 2016-11-15
 (210) BAZ0610612A (220) 2006-11-15
 (151) 2010-09-28

(732) **GlaxoSmithKline Biologicals S.A.**
rue de l'Institut 89, B-1330 Rixensart
BE

(740) "ŽIVKO MIJATOVIĆ & PARTNERS" d.o.o.
 Sarajevo

(540)

SYNFLORIX

(511)

05

Vakcine za ljudsku upotrebu.

(111) **BAZ0610616** (181) 2016-11-16
 (210) BAZ0610616A (220) 2006-11-16
 (151) 2010-11-23

(732) **Interbrand Group**
239 Old Marylebone Road, London
NW1 5QT
GB

(740) Dr DIANA PROTIĆ-TKALČIĆ

(540)

INTERBRAND

(511)

09

Kompjuterski softver, kompjuterski programi, kompjuterske baze, podaci memorisani u elektronskom, optičkom ili magnetnom obliku; nosioci podataka; audio i video zapisi; CD-ROM; DVD; publikacije u elektronskom obliku koje se obezbjeđuju on-line iz baza podataka ili iz izvora koji su dostupni na Internetu (uključujući web stranice/čvorove).

16

Štamparski proizvodi, kancelarijski pribor, knjige, štampane publikacije; posteri; oprema za nastavu i obuku (osim aparata).

35

Usluge pomoći i konsultacija u oblasti komercijalnog vođenja poslova; marketing; istraživanje tržišta; oglašavanje i reklamiranje; konsultacije u vezi brandova; usluge procjene; usluge odnosa sa javnošću; pozicioniranje/rangiranje brandova; testiranje brandova; strategija u vezi brandova; usluge davanja savjeta, informacija i konsultacija koje se odnose na sve prethodno navedene usluge.

36

Usluge ocjenjivanja i procjenjivanja; savjetodavne i konsultantske usluge u vezi finansijskih pitanja; pripremanje finansijskih izvještaja; usluge finansijskog istraživanja i finansijskih procjena; usluge davanja savjeta, informacija i konsultacija koje se odnose na sve prethodno navedene usluge.

41

Elektronske publikacije (koje se ne mogu učitavati/kopirati), uključujući i one dostupne putem kompjuterske baze ili Interneta; izdavačke usluge; usluge obrazovanja, stručnog usavršavanja i usluge seminara; obezbjeđivanje on-line foruma.

42

Usluge dizajna; kreiranje i dizajniranje web stranica/čvorova za druge; usluge kreiranja brandova; usluge razvoja brandova; usluge u vezi identiteta pravnih subjekata (korporacija); konsultantske usluge u vezi brandova; usluge davanja savjeta, informacija i konsultacija koje se odnose na sve prethodno navedene usluge; kreiranje, praćenje, testiranje i procjenjivanje predloženih brand imena i žigova, uključujući istraživanje brandova; pozicioniranje/rangiranje brandova; strategija u vezi brandova; monitoring upotrebe brandova; identitet branda; komunikacija brandova i istraživanje; usluge davanja savjeta, informacija i konsultacija koje se odnose na sve prethodno navedene usluge.

(111) **BAZ0610617** (181) 2016-11-16
 (210) BAZ0610617A (220) 2006-11-16
 (151) 2010-10-19

(732) **PLIVA HRVATSKA d.o.o.**
Ulica grada Vukovara 49, 10000
Zagreb

HR

(740) Dr DIANA PROTIĆ-TKALČIĆ

(540)

PHENOBARBITON

PLIVA

(511)

05

Farmaceutski proizvodi.

(111) **BAZ0610618** (181) 2016-11-16
 (210) BAZ0610618A (220) 2006-11-16
 (151) 2010-10-19

(732) **PLIVA HRVATSKA d.o.o.**
Ulica grada Vukovara 49, 10000
Zagreb

HR

(740) Dr DIANA PROTIĆ-TKALČIĆ

(540)

PACLITAXEL PLIVA

(511)

05

Farmaceutski proizvodi.

(111) **BAZ0610626** (181) 2016-11-17
 (210) BAZ0610626A (220) 2006-11-17
 (151) 2010-11-22

(732) **PROIZVODNJA I TRGOVINA**
“PHARMAMED” TRAVNIK D.O.O.

Dolac na Lašvi bb, 72270 Travnik

BA

(740) “INTELBIRO” d.o.o.

(540)

SLIM FIT Čaj za

mršavljenje

(511)

05

Medicinski rifuzni čajevi za mršavljenje.

(111) **BAZ0610627** (181) 2016-11-17
 (210) BAZ0610627A (220) 2006-11-17
 (151) 2010-10-21

(732) **PROIZVODNJA I TRGOVINA**
“PHARMAMED” TRAVNIK D.O.O.

Dolac na Lašvi bb, 72270 Travnik

BA

(740) “INTELBIRO” d.o.o.

(540)

UROGOLD Urološki

čaj

(511)

05

Medicinski rifuzni čajevi za urološke probleme.

(111) **BAZ0610628** (181) 2016-11-17
 (210) BAZ0610628A (220) 2006-11-17
 (151) 2010-10-21

(732) **PROIZVODNJA I TRGOVINA**
“PHARMAMED” TRAVNIK D.O.O.

Dolac na Lašvi bb, 72270 Travnik

BA

(740) “INTELBIRO” d.o.o.

(540)

REGULIN Čaj za

regulaciju stolice

(511)

05

Medicinski rifuzni čajevi za regulaciju stolice.

(111) **BAZ0610629** (181) 2016-11-17
 (210) BAZ0610629A (220) 2006-11-17
 (151) 2010-10-21

(732) **PROIZVODNJA I TRGOVINA
 "PHARMAMED" TRAVNIK D.O.O.**

**Dolac na Lašvi bb, 72270 Travnik
 BA**

(740) "INTELBIRO" d.o.o.

(540)

HEPA VIT Čaj za jetru

(511)

05

Medicinski rifuzni čajevi za jetru.

(111) **BAZ0610634** (181) 2016-11-20
 (210) BAZ0610634A (220) 2006-11-20
 (151) 2010-10-01

(732) **Bacardi & Company Limited
 Aeulestrasse 5, P.O. Box 470, Vaduz,
 FL-9490**

LI

(740) PETOŠEVIĆ d.o.o.

(540)

CAZADORES

(511)

33

Alkoholna pića, uključujući tekilu (osim piva).

(111) **BAZ0610635** (181) 2016-11-20
 (210) BAZ0610635A (220) 2006-11-20
 (151) 2010-10-11

(732) **Aktiebolaget Electrolux
 SE-105 45 Stockholm**

SE

(740) PETOŠEVIĆ d.o.o.

(540)

BEEP PROTECT

(511)

07

Mašine za pranje posuđa i dijelovi za mašine za pranje posuđa, naročito korpe; mašine za pranje rublja, mašine za cijedenje rublja poput centrifuga, kabineta za rublje, valjci za rublje, mašine za peglanje, mašine za miješanje hrane, procesori za hranu, rezači hrane, mašine za mljevenje hrane; dijelovi i oprema za sve gore navedne robe.

11

Frižideri, zamrzivači, kuhala, grilovi, pećnice, mikrovalne pećnice, klima instalacije i uređaji, ventilatori, kuhinjske nape, keramičke ploče za štednjake, mašine za pročišćavanje vode, električna kuhala za vodu, električne mašine za mljevenje kafe, pročišćivači zraka, ovlaživači zraka, tosteri, električne prese za vafle; mašine i uređaji za sušenje, kabineti za sušenje, sušilice za rublje; dijelovi i oprema za sve gore spomenute robe.

(111) **BAZ0610644** (181) 2016-11-21
 (210) BAZ0610644A (220) 2006-11-21
 (151) 2010-10-01

(300) SI

2006-05-26

Z-200670893

(732) **CIMOS d.d.**

**Cesta Marežanskega upora 2, 6000
 Koper**

SI

(740) Dr DIANA PROTIĆ-TKALČIĆ

(591) crvena, bijela

(540)



(531) 26.01; 27.05; 29.01;

(511)

01

Hemijski proizvodi za industriju, znanost, fotografsku djelatnost, kao i za ratarstvo, povrtlarstvo i šumarstvo; umjetne smole u sirovom stanju, umjetni materijali u sirovom stanju; gnojivo; mješavine za gašenje požara; preparati za kaljenje, zavarivanje/lemljenje metala; hemijski proizvodi za konzerviranje hrane; sredstva za štavljenje kože; ljepila za industriju; hidraulične tekućine, disperzijska sredstva za ulja, disperzijska sredstva za plastične mase,

industrijske hemikalije, kiseline, soli za upotrebu u industriji, sredstva za odmašćivanje u proizvodnim procesima, pomoćne tekućine za upotrebu sa abrazivima, emulzije za upotrebu pri bušenju i drugim vrstama mehaničke obrade metala; površinski aktivna sredstva, jedinjenja za proizvodnju tehničke keramike, katalizatori, preparati sa sagorijevanje, protueksplozivna sredstva za motore sa unutrašnjim sagorijevanjem, sredstva za kaljenje metala, sredstva za učvršćivanje (termička obrada metala), sredstva za otpuštanje (termička obrada metala), sredstva za odgrevanje (termička obrada metala), sredstva za pravljenje odljevaka, sredstva za odvajanje i odljepljivanje, sredstva za lakše vađenje iz kalupa, protivpožarna sredstva, sredstva za pročišćavanje plina, sredstva za neutralizaciju toksičnih plinova.

06

Obični metali i njihove legure; metalni građevinski materijali; metalne prenosive konstrukcije; metalni materijali za željezničke tračnice; neelektrična metalna užad i žice; bravarski proizvodi i sitni metalni predmeti; metalne cijevi; metalne blagajne (trezori); metalni proizvodi koji nisu obuhvaćeni drugim klasama; rudače; metalni cjevovodi, spojevi za cijevi, cijevi sa više otvora, metalne cijevi; metalne letve; lijevano željezo, neobrađeno ili obrađeno; željezo, neobrađeno ili obrađeno; legure običnih metala, ingoti od običnih metala, čelične ploče, čelične konstrukcije, metalne grede, zasuni/zatvarači, ključevi, metalne brave, metalne brave za vozila, metalni kalupi za lijevanje (kokile), metalne šarke, metalne veze, metalna vrata, metalni zatvarači za kontejnere, metalni rezervoari, metalne ograde, metalni vijci, metalne podloške, metalne matice, metalne spone, metalne rešetke, metalni ventili (koji nisu dijelovi mašina), metalna oprema za građevinarstvo, metalni lanci, metalni držači, metalne armature, antifrikcijski metal, metalne kuke, lijevani metalni proizvodi (koji nisu uključeni u druge klase), metalni formirani predmeti (koji nisu uključeni u druge klase), vareni metalni proizvodi (koji nisu uključeni u druge klase), mašinski obrađeni metalni proizvodi (koji nisu uključeni u druge klase).

07

Strojevi i alatni strojevi; motori (osim motora za kopnena vozila); spojke i prenosni uređaji (osim za kopnena vozila); poljoprivredne naprave (osim onih koje se pokreću ručno); poljoprivredne mašine; ralice za snijeg; poljoprivredni alat (koji nije ručno pokretan), kosilice, kultivatori, mašine mlatilice, mašine kosilice, rezači slame, ralice, mašine za skupljanje/prevrtanje sijena, mašine za žetvu (kombajni), inkubatori, roboti (mašine), manipulatori, klipovi, pumpe, kompresori, hidraulični motori, mlinovi, mašine i naprave za čišćenje, prese, kompresori, mašine za bojenje, mašine za mljevenje, mašine za gnječenje, mašine za pravljenje kalupa (oblikovanje), mašine za građevinarstvo, mašine za obrađivanje (za obrađivanje drveta, kamena, metala); mašine za preradu plastičnih masa; vibracijske mašine, valjaoničke mašine, mašine za zavarivanje, naprave za lijevanje, mašine za pakovanje, radni stolovi (dijelovi mašina), pogonske naprave (osim za kopnena vozila), pogonski motori (osim za kopnena vozila), ispušni lonci za motore; upravljački mehanizmi za mašine i motore; pneumatske, mehaničke, hidraulične, električne i elektronske upravljačke naprave za mašine i motore; turbokompresori; uređaji za paljenje motora sa unutrašnjim sagorijevanjem; kardanski zglobovi, ležajevi, uređaji za obradu rudače, noževi i oštrice (dijelovi mašina);

ventili (dijelovi mašina); okvirovi mašina, kućišta mašina, uređaji za učvršćivanje (dijelovi mašina), pištolji, oprema za punjenje (dijelovi mašina), uređaji za plinsko zavarivanje, spojnice za osovine, transporteri, transmisioni uređaji za mašine, prenosni mehanizmi (osim onih za kopnena vozila), prenosne osovine (osim za kopnena vozila), ručice mašina (osim za kopnena vozila), dizala, vitla, koturače, mašine za rezanje, rezanje navoja, perforiranje, razvlačenje metala, sastavljanje, probijanje (bušenje); mašine za mehaničku obradu metala; lijevaoničke mašine; mašine za lijevanje metala; mašine i uređaji za varenje metala; mašine i uređaji za kovanje metalnih dijelova; mašine i uređaji za obradu metala u hladnom ili toplom stanju; motori za vozila za kretanje po vodi, mješalice, dizalice, mazalice.

08

Ručni alati i sprave; noževi, vilice i žlice; hladno oružje; brijači; oštrice za rezanje, strugala, noževi, boreri, probijači, perforatori, alat za brušenje i oštrenje, alat za obradu rubova, alat za rezanje cijevi (ručni alat), kalupi za lijevanje (ručni alat).

09

Aparati i instrumenti znanstveni, nautički, geodetski, fotografski, kinematografski, optički, za vaganje, mjerenje, signalizaciju, kontrolu (inspekciju), za pomoć (spašavanje) i za obuku; aparati i instrumenti za vođenje, distribuiranje, transformisanje, akumuliranje, podešavanje ili upravljanje električne energije; aparati za snimanje, prenos i reprodukciju zvuka i slika; magnetske podloge za snimanje, akustične ploče; prodajni automati i mehanizmi za automate koji se pokreću kovanicama; registarske blagajne, mašine za računanje, oprema za obradu podataka i kompjuteri; uređaji za gašenje požara.

11

Uređaji za rasvjetu, grijanje, proizvodnju pare, kuhanje, hlađenje, sušenje, ventilaciju, vodovodne i sanitarne instalacije; grijači, grijači za vozila, hladnjaci; aparati i uređaji za hlađenje, klima uređaji, klima uređaji za vozila, uljni gorionici, plinski gorionici, ventili za regulisanje nivoa u rezervoarima, svjetla za vozila, zaštitne naprave za svjetla, isparivači, akumulatori topline, tlačne posude za vodu, uređaji za sušenje, regulaciona oprema za vodovodne ili plinske aparate ili cijevi/instalacije; regulaciona i sigurnosna oprema za vodovodne aparate/instalacije; regulaciona i sigurnosna oprema za plinske aparate/instalacije; uređaji za hlađenje vode, peći, peći koje se koriste za termičku obradu metala, peći za topljenje, uređaji za punjenje peći.

12

Vozila; uređaji za kretanje po zemlji, zraku ili vodi; automobili, autobusi, kamioni, traktori, mobilne kuće, prikolice za vozila, putničke ili stambene prikolice, vozila ili prikolice za prodaju hrane, električna vozila, viljuškari, vojna transportna vozila, daljinski upravljana vozila, automobilske karoserije i njihovi dijelovi, blatobrani, odbijači, poklopci motora za vozila, vrata za vozila, kesoni za vozila, automobilske šasije, platforme i dijelovi platforme za vozila, volani i upravljački mehanizmi uključujući i njihove dijelove za vozila; motori za kopnena vozila, pogonske mašine i njihovi dijelovi za kopnena vozila, pogonski mehanizmi i njihovi dijelovi za kopnena vozila, prenosne osovine za kopnena vozila, prenosni lanci za kopnena vozila, ovjesi vozila, točkovi vozila, automobilske gume, glavine točkova vozila, felge točkova vozila, kočnice vozila, kočne obloge za vozila, kočne pedale, kočne pločice

za vozila, kočni diskovi za vozila, dijelovi automobilskih kočnica, kućišta za pogonske mehanizme za kopnena vozila, kvačila za motorna vozila, reduktori i njihovi dijelovi za vozila, mjenjači i njihovi dijelovi za vozila; hidraulični sistemi za vozila, pneumo-hidraulični sistemi za vozila, pneumatski sistemi za vozila; uređaji protiv klizanja vozila u vožnji, lanci za snijeg, vjetrobranska stakla za motorna vozila, brisači za vjetrobranska stakla, sigurnosna sjedišta za djecu u vozilima, poklopci za rezervoare za vozila, pokrivači za vozila, kuke za vuču za vozila, prtljažnici vozila, stepenice za vozila, alarmi protiv krađe za vozila, električni motori za vozila, turbine za kopnena vozila, vozila za prevoz tereta, transportna vozila, kolica za lijev, vagoni.

37

Izgradnja; popravak; usluge instaliranja; nadzor građevinskih radova, autoservisne radionice, autopraonice, poliranje vozila, čišćenje; instalacija, održavanje i popravak mašina; lakiranje, kovnički radovi, limarski radovi, zaštita vozila od rđe, popravak pokvarenih vozila, održavanje i popravak motornih vozila; pjeskarenje, obnavljanje korištenih ili pokvarenih motora; obnavljanje korištenih ili pokvarenih mašina, podmazivanje, popravak sigurnosnih brava, popravak pumpi, izgradnja i održavanje skladišta, gradnja fabrika, postavljanje sajamskih štandova, instaliranje i popravak električnih uređaja, instaliranje i popravak uređaja za grijanje, instaliranje i popravak rashladnih uređaja, instaliranje i popravak peći, instalacija i popravak alarmnih uređaja (protiv požara ili krađe).

39

Prevoz; pakovanje i skladištenje roba; organizovanje putovanja; dostava roba, iznajmljivanje putničkih automobila, iznajmljivanje kamiona, davanje u najam skladišta, davanje u najam parkirnih mjesta, posredovanje u prevozu roba, posredovanje u špediciji roba, skladištenje roba, vuča vozila, brodski prevoz, željeznički prevoz, cestovni prevoz, zračni prevoz.

40

Obrada materijala; izrada (kopiranje) ključeva, informacije o obradi metala, obrada metala, brušenje, poliranje, struganje, freziranje, graviranje, cinkanje, galvanizacija, niklanje, kromiranje, kadmiranje, srebrenje, zlatnjenje, nanošenje prevlake na

metal, kaljenje i slične termičke obrade metala, kovanje, valjanje, lijevanje i druge metalurške usluge; lemljenje, zavarivanje, bojenje, prerada otpada, dekontaminacija opasnih materijala.

42

Znanstvene i tehnološke usluge kao i pripadajuće usluge istraživanja i dizajna-projektovanja; usluge industrijskih analiza i istraživanja; dizajn i razvoj kompjuterskog hardvera i programske opreme; industrijski dizajn, grafički dizajn, dizajn ambalaže, tehničke projektne studije, inženjerske usluge, tehnički nadzor, istraživanje u oblasti mašinstva, kontrola kvalitete, ispitivanje materijala, crtanje konstrukcija, tehničko ispitivanje spremnosti vozila za vožnju, savjetovanje u vezi zaštite okoliša.

(111) **BAZ0610645** (181) 2016-11-23

(210) BAZ0610645A (220) 2006-11-23

(151) 2010-10-04

(732) **Exide Technologies Spolka Akcyjna Spolka komandytowa****ul. Gdyńska 31/33, PL-61-016 Poznań
PL**

(740) PETOŠEVIĆ d.o.o

(540)

CENTRA

(511)

09

Baterije; akumulatori; električni i elektronički akumulatori; anode za baterije, rešetke za baterije; prijenosni aparati, sprave i uređaji za obezbjeđivanje električne energije; aparati za punjenje i nadopunjavanje baterija i akumulatora; futrole i spremnici za i prilagođeni za baterije i akumulatore; dijelovi i oprema za sve naprijed navedene robe.

37

Usluge popravke; usluge postavljanja; usluge popravke, postavljanja i održavanja baterija i akumulatora, uključujući punjenje i nadopunjavanje električnih baterija i akumulatora.

39

Iznajmljivanje baterija, električnih i elektroničkih baterija, akumulatorskih baterija, električnih i elektroničkih akumulatorskih baterija, akumulatora, električnih i elektroničkih akumulatora, sve gore spomenuto za korištenje na polju automobila.

(111) **BAZ0610646** (181) 2016-11-24

(210) BAZ0610646A (220) 2006-11-24

(151) 2010-10-01

(732) **Cartridge World Pty Ltd****39 Charles Street, Norwood, 5067,
South Australia****AU**

(740) "Linea Sušić" d.o.o.

(540)

CARTRIDGE WORLD

(511)

35

Maloprodaja i promocija prodaje za treća lica potrošnog materijala za printere i fotokopir aparate uključujući kartridže za printere, papir, tonere, umetke sa tintom, tinte u bocama za punjenje umetaka sa tintom i fax rolne.

(111) **BAZ0610647** (181) 2016-11-24
 (210) BAZ0610647A (220) 2006-11-24
 (151) 2010-10-01

(732) **Cartridge World Pty Ltd**
39 Charles Street, Norwood, 5067,
South Australia

AU

(740) "Linea Sušić" d.o.o.

(540)

Refill-Not Landfill

(511)

35

Maloprodaja i promocija prodaje za treća lica potrošnog materijala za printere i fotokopir aparate uključujući kartridže za printere, papir, tonere, umetke sa tintom, tinte u bocama za punjenje umetaka sa tintom i fax rolne.

(111) **BAZ0610648** (181) 2016-11-24
 (210) BAZ0610648A (220) 2006-11-24
 (151) 2010-10-01

(732) **Cartridge World Pty Ltd**
39 Charles Street, Norwood, 5067,
South Australia

AU

(740) "Linea Sušić" d.o.o.

(540)



Cartridge World

(531) 01.01; 24.15; 27.05;

(511)

35

Maloprodaja i promocija prodaje za treća lica potrošnog materijala za printere i fotokopir aparate uključujući kartridže za printere, papir, tonere, umetke sa tintom, tinte u bocama za punjenje umetaka sa tintom i fax rolne.

(111) **BAZ0610649** (181) 2016-11-24
 (210) BAZ0610649A (220) 2006-11-24
 (151) 2010-10-01

(732) **Cartridge World Pty Ltd**
39 Charles Street, Norwood, 5067,
South Australia

AU

(740) "Linea Sušić" d.o.o.

(540)



(531) 04.05;

(511)

35

Maloprodaja i promocija prodaje za treća lica potrošnog materijala za printere i fotokopir aparate uključujući kartridže za printere, papir, tonere, umetke sa tintom, tinte u bocama za punjenje umetaka sa tintom i fax rolne.

(111) **BAZ0610656** (181) 2016-11-29
 (210) BAZ0610656A (220) 2006-11-29
 (151) 2010-10-07

(732) **Telefonaktiebolaget L M Ericsson**
SE-164 83 Stockholm
SE

(740) Rizah Pašalić i Inja Pašalić

(540)



(531) 26.11; 27.05;

(511)

41

Pružanje datoteka i direktorija na polju muzike, videa, radija, televizije, vijesti, sporta, igara, kulturnih događaja, zabave i umjetnosti i rasonode putem mrežnih komunikacija; pružanje informacija, audio, video, grafičkih, tekstualnih i drugih multimedijalnih sadržaja na polju muzike, videa, radija, televizije, sporta, igara, kulturnih događaja, zabave i umjetnosti i rasonode putem mrežnih komunikacija.

45

Licenciranje kompjuterskog softvera i proizvoda zabave i usluge.

(111) **BAZ0610657** (181) 2016-11-29

(210) BAZ0610657A (220) 2006-11-29

(151) 2010-10-07

(300) CT

2006-06-02

005151006

(732) **Telefonaktiebolaget L M Ericsson**

SE-164 83 Stockholm

SE

(740) Rizah Pašalić i Inja Pašalić

(540)

ERICSSON 

(531) 26.11; 27.05;

(511)

41

Pružanje datoteka i direktorija na polju muzike, videa, radija, televizije, vijesti, sporta, igara, kulturnih događaja, zabave i umjetnosti i rasonode putem mrežnih komunikacija; pružanje informacija, audio, video, grafičkih, tekstualnih i drugih multimedijalnih sadržaja na polju muzike, videa, radija, televizije, sporta, igara, kulturnih događaja, zabave i umjetnosti i rasonode putem mrežnih komunikacija.

45

Licenciranje kompjuterskog softvera i proizvoda zabave i usluge.

(111) **BAZ0610658** (181) 2016-11-29

(210) BAZ0610658A (220) 2006-11-29

(151) 2010-10-07

(732) **Telefonaktiebolaget L M Ericsson**

SE-164 83 Stockholm

SE

(740) Rizah Pašalić i Inja Pašalić

(540)

ERICSSON

(511)

41

Pružanje datoteka i direktorija na polju muzike, videa, radija, televizije, vijesti, sporta, igara, kulturnih događaja, zabave i umjetnosti i rasonode putem mrežnih komunikacija; pružanje informacija, audio, video, grafičkih, tekstualnih i drugih multimedijalnih sadržaja na polju muzike, videa, radija, televizije, sporta, igara, kulturnih događaja, zabave i umjetnosti i rasonode putem mrežnih komunikacija.

45

Licenciranje kompjuterskog softvera i proizvoda zabave i usluge.

(111) **BAZ0610663** (181) 2016-12-01

(210) BAZ0610663A (220) 2006-12-01

(151) 2010-09-28

(732) **PODRAVKA prehrambena industrija d.d.**

Ante Starčevića 32, 48000 Koprivnica

HR

(740) Dragan Mićunović

(540)

OD SRCA SRCU

(511)

29

Juhe; koncentri za juhe; juhe od mesnih koncentrata; juhe od povrća (sastojci za pripremanje juha od povrća); juhe od zelenja; juhe, čiste, mesne, bujoni.

35

Oglašavanje i reklamiranje; vođenje komercijalnih poslova; komercijalna administracija; uredski poslovi.

(111) **BAZ0610664** (181) 2016-12-01

(210) BAZ0610664A (220) 2006-12-01

(151) 2010-09-30

(732) **MIMAKI ENGINEERING CO., LTD.**

**1333-3 Kazawa, Tomi-City, Nagano
389-0514**

JP

(740) Nedim Krilić

(540)



(531) 27.05;

(511)

09

Digitalni ploteri i dijelovi za iste.

(111) **BAZ0610668** (181) 2016-12-01

(210) BAZ0610668A (220) 2006-12-01

(151) 2010-12-20

(732) **Sensormatic Electronics, LLC**

**One Town Center Road, Boca Raton
Florida 33486**

US

(740) MEHMED SPAHO

(540)

SENSORMATIC

(511)

09

Aparati i instrumenti naučni, za mjerenje, signalizaciju, kontrolu (inspekciju), aparati i instrumenti za provođenje, prekid, transformaciju, akumulaciju, regulisanje i kontrolu elektriciteta; aparati za snimanje, prenos i reprodukovanje zvuka ili slike.

(111) **BAZ0610669** (181) 2016-12-01

(210) BAZ0610669A (220) 2006-12-01

(151) 2010-12-20

(732) **Sensormatic Electronics, LLC**

**6600 Congress Avenue, Boca Raton,
FL 33487**

US

(740) MEHMED SPAHO

(540)

ULTRA•MAX

(531) 24.17; 27.05;

(511)

09

Aparati i instrumenti naučni, za mjerenje, signalizaciju, kontrolu (inspekciju), aparati i instrumenti za provođenje, prekid, transformaciju, akumulaciju, regulisanje i kontrolu elektriciteta; aparati za snimanje, prenos i reprodukovanje zvuka ili slike.

(111) **BAZ0610670** (181) 2016-12-01

(210) BAZ0610670A (220) 2006-12-01

(151) 2010-12-20

(732) **“THE CLUB” d.o.o. Sarajevo**

Titova 7, 71000 Sarajevo

BA

(740) MEHMED SPAHO

(591) crna, crvena

(540)



(531) 09.07; 10.03; 27.05; 29.01;

(511)

35

Oglašavanje; vođenje poslova; poslovno upravljanje; usluge koje pružaju lica ili organizacije u pomoći u radu ili upravljanju preduzećima i u vođenju poslova preduzeća; usluge reklamnih agencija; distribuciju prospekata i uzoraka direktno ili poštom; organizovanje sajmova i izložbi u komercijalne ili reklamne svrhe.

41

Pripremanje obuke; razonoda; sportske i kulturne aktivnosti; ; usluge kojima je cilj zabavljanje drugih lica, privlačenje pažnje, rekreacija; organizovanje (priređivanje) i vođenje seminara, konferencija, kongresa; organizovanje izložbi u kulturne i obrazovne svrhe, sportskih takmičenja; izdavanje tekstova i knjiga.

43

Usluge obezbeđivanja hrane i pića; privremeni smeštaj; usluge koje pružaju lica ili ustanove čija je namena pripremanje hrane i pića za potrošnju i uslugama obezbeđivanja ishrane i smeštaja u hotelima, pansionima ili drugim ustanovama koje obezbeđuju privremeni smeštaj.

(111) **BAZ0610676** (181) 2016-12-05
 (210) BAZ0610676A (220) 2006-12-05
 (151) 2010-10-07

(732) **GENERAL MOTORS LLC**
**300 Renaissance Center, City of
 Detroit, State of Michigan 48265-3000
 US**

(740) "ŽIVKO MIJATOVIĆ & PARTNERS" d.o.o.
 Sarajevo

(540)

COBALT

(511)

12

Motorna vozila i njihovi dijelovi.

(111) **BAZ0610677** (181) 2016-12-05
 (210) BAZ0610677A (220) 2006-12-05
 (151) 2010-09-30

(732) **NOONDAY GLOBAL MANAGEMENT,
 LTD. Walkers SPV Limited**

**Walker House, Mary Street, P.O. Box
 908 GT, Georg Town, Grand
 Cayman**

KY

(740) Rizah Pašalić i Inja Pašalić

(540)

NOONDAY

(511)

36

Finansijski poslovi; usluge vezane za menadžment
 sredstava i usluge vezane za menadžment investicija.

(111) **BAZ0610678** (181) 2016-12-05
 (210) BAZ0610678A (220) 2006-12-05
 (151) 2010-10-01

(732) **FARALLON CAPITAL MANAGEMENT,
 L.L.C.**

**One Maritima Plaza, Ste. 1325, San
 Francisco, CA 94111**

US

(740) Rizah Pašalić i Inja Pašalić

(540)

FARALLON

(511)

36

Finansijski poslovi; usluge vezane za menadžment
 sredstava i usluge vezane za menadžment investicija.

(111) **BAZ0610682** (181) 2016-12-06

(210) BAZ0610682A (220) 2006-12-06

(151) 2010-10-04

(732) **Interpacific International Limited**

**St. Andrew's Court, Frederick Street
 Steps, Nassau**

BS

(740) PETOŠEVIĆ d.o.o

(540)

ZUELLIG

(511)

35

Maloprodaja, veleprodaja, oglašavanje, promocija
 i distribucija (za druge) farmaceutskih proizvoda,
 hemikalija, brašna, hrane za životinje, električnih sistema
 i industrijskih mašina; profesionalno poslovno savjetovanje
 za farmaceutske proizvode; kompilacija i obezbjeđenje
 statističkih informacija bitnih za farmaceutsku industriju;
 poslovno istraživanje o farmaceutskim proizvodima,
 hemikalijama, brašnu, hrani za životinje, električkim
 sistemima i industrijskim mašinama; kooperativno
 oglašavanje i marketing farmaceutskih proizvoda,
 hemikalija, brašna, hrane za životinje, električnih sistema i
 industrijskih mašina za druge.

36

Posredovanje u osiguranju, savjetovanje u osiguranje,
 preuzimanje rizika u osiguranju, obezbjeđenje informacija
 o osiguranju, financiranje trgovine, faktoring dugova,
 kreditiranje, fiducijarne usluge, usluge upravljanja
 fondovima.

39

Dostavljanje farmaceutskih proizvoda, hemikalija, brašna,
 hrane za životinje, električnih sistema i industrijskih mašina
 putem zemlje, zraka i mora; električno pohranjivanje
 informacija za druge vezanih za farmaceutske proizvode,
 hemikalije, brašno, hranu za životinje, komponente za
 nadzor električnih sistema i industrijske mašine i opremu;
 skladištenje u kontroliranim uslovima farmaceutskih
 proizvoda, hemikalija, brašna, hrane za životinje,
 komponenti za nadzor električnih sistema i industrijskih
 mašina.

42

Kompjutersko programiranje; kompjuterski softver (nadgradnja), dizajn kompjuterskog softvera; obezbjeđivanje pristupa širem krugu korisnika kompjuterskim informacijskim mrežama u svrhu prijenosa i širenja informacija; lizing pristupnog vremena kompjuterskim bazama podataka i izvodi s istih; iznajmljivanje kompjuterskog softvera; elektro-inženjering i integracija elektro sistema; kontrola kvalitete i istraživanje vezano za usluge održavanja higijene.

(111) **BAZ0610683** (181) 2016-12-07

(210) BAZ0610683A (220) 2006-12-07

(151) 2010-11-05

(732) **KENT GIDA MADDELERI SANAYII VE TICARET ANONIM SIRKETI**

Cumhuriyet Mahallesi 2253, Sokak No: 11, Gebze-Kocaeli

TR

(740) "Linea Sušić" d.o.o.

(540)



(531) 27.05;

(511)

30

Kakao, kako u prahu, proizvodi od kakaa, biskviti, čokolada sa biskvitom, krekeri, vaferi, kolači, torte, vafli, slatkiši i kandirani slatkiši, bomboni napravljeni od šećera, zaslađivači, dražeje, čokolada, čokoladna krema, proizvodi od čokolade, pića bazirana na čokoladi, proizvodi preljeveni sa čokoladom i šećerom, fondani, tofi, karamele, slatkiši od badema, pepermint slatkiši, slatkiši sa želeom, praline, žvakaća guma, žvakaća guma od koje se mogu praviti balonići, sladoled, led.

(111) **BAZ0610684** (181) 2016-12-07

(210) BAZ0610684A (220) 2006-12-07

(151) 2010-11-05

(732) **KENT GIDA MADDELERI SANAYII VE TICARET ANONIM SIRKETI**

Cayirova Mahallesi, Istanbul Caddesi, Ankara Asfalti Ustu, No. 111, Gebze, Kocaeli

TR

(740) "Linea Sušić" d.o.o.

(540)



(531) 27.05;

(511)

30

Kakao, kako u prahu, proizvodi od kakaa, biskviti, čokolada sa biskvitom, krekeri, vaferi, kolači, torte, vafli, slatkiši i kandirani slatkiši, bomboni napravljeni od šećera, zaslađivači, dražeje, čokolada, čokoladna krema, proizvodi od čokolade, pića bazirana na čokoladi, proizvodi preljeveni sa čokoladom i šećerom, fondani, tofi, karamele, slatkiši od badema, pepermint slatkiši, slatkiši sa želeom, praline, žvakaća guma, žvakaća guma od koje se mogu praviti balonići, sladoled, led.

(111) **BAZ0610685** (181) 2016-12-07
 (210) BAZ0610685A (220) 2006-12-07
 (151) 2010-11-05

(732) **KENT GIDA MADDELERI SANAYII VE
 TICARET ANONIM SIRKETI**

**Cayirova Mahallesi, Istanbul
 Caddesi, Ankara Asfalti Ustu, No.
 111, Gebze, Kocaeli**

TR

(740) "Linea Sušić" d.o.o.

(540)



(531) 27.05;

(511)

30

Kakao, kako u prahu, proizvodi od kakaa, biskviti, čokolada sa biskviitom, krekeri, vaferi, kolači, torte, vafli, slatkiši i kandirani slatkiši, bomboni napravljeni od šećera, zaslađivači, dražeje, čokolada, čokoladna krema, proizvodi od čokolade, pića bazirana na čokoladi, proizvodi preljeveni sa čokoladom i šećerom, fondani, tofi, karamele, slatkiši od badema, pepermint slatkiši, slatkiši sa želeom, praline, žvakaća guma, žvakaća guma od koje se mogu praviti balonići, sladoled, led.

(111) **BAZ0610686** (181) 2016-12-07

(210) BAZ0610686A (220) 2006-12-07

(151) 2010-10-01

(300) SE

2006-06-07

2006/04735

(732) **VBG AB**

Box 1216, 462 28 Vänersborg

SE

(740) "INTELBIRO" d.o.o.

(540)



(531) 26.04; 27.05;

(511)

12

Oprema, za vozila, plovila i letjelice, i transportna sredstva, naročito kuplunzi za prikolice, vučne poluge, vučne kuke, vučna oka, metalne šipke za povezivanje kupluniga sa prikolicama, opruge i amortizeri, naprave za opružno olakšani prijem kupluniga, električni konektori i kablovi za kuplunge za prikolice, poluprikolice; poluprikolice sa klizačama; zaštita od podlijetanja, potpornji za bočne stranice prikolica i cerade prikolica, zapori za bočne panele, prednji štitnici i klapne za teret, podupirači za teret, priključci i dodaci za podupirače za teret; stranice za teretne platforme, zaštita za teret, oprema za teret, držači za teret, naprave za utovar vozila, navlake i držači navlaka, ključici i podižući krovovi sa /bez cerade i dijelovi i strukturne komponente za njihovo sklapanje uključujući naprave za povlačenje i mehaniku sklaganja, naprave protiv proklizavanja za gume vozila uključujući i automatske lance za gume; automobilski lanci; lanci za vožnju za vozila; lanci za snježnu vuču, dijelovi i oprema za ranije navedenu robu.

(111) **BAZ0610688** (181) 2016-12-08

(210) BAZ0610688A (220) 2006-12-08

(151) 2010-09-30

(732) **Transpoint Oy Ab**

Veturitie 19A, 00240 Helsinki

FI

(740) Nedim Krilić

(540)



(531) 26.11; 27.05;

(511)

09

Znanstveni, nautički, geodetski, fotografski, optički aparati i instrumenti kao i aparati i instrumenti za vaganje, mjerenje, signalizaciju i kontrolu (inspekciju); aparati i instrumenti za vođenje, distribuiranje, transformiranje, akumuliranje, podešavanje ili upravljanje električne struje; aparati za snimanje, prijenos, reprodukciju zvuka i slike; magnetske podloge za snimanje, akustične ploče; oprema za obradu podataka i računala.

16

Papir, karton i proizvodi od tih materijala koji nisu obuhvaćeni drugim razredima; tiskarski proizvodi; proizvodi za uvezivanje knjiga; fotografije; pribor za pisanje; ljepljiva (ljepljive tvari) za papirnate proizvode ili za kućanstvo; slikarski pribor; kistovi; pisači strojevi i uredski pribor (osim namještaja); oprema za nastavu i obuku (osim aparata); plastični materijali za ambalažu (koji nisu obuhvaćeni drugim razredima); tiskarska slova; klišeji.

36

Osiguranje; finansijski poslovi; monetarni poslovi; upravljanje nekretninama.

38

Telekomunikacije.

39

Prijevoz; ambalažiranje i uskladištenje proizvoda.

(111) **BAZ0610690** (181) 2016-12-11

(210) BAZ0610690A (220) 2006-12-11

(151) 2010-09-28

(732) **FEDERACION NACIONAL DE CAFETEROS DE COLOMBIA**

**Calle 73 No. 8-13, Bogota
CO**

(740) Dr DIANA PROTIĆ-TKALČIĆ

(540)

Juan Valdez

(531) 27.05;

(511)

16

Papir, karton i proizvodi od tih materijala koji nisu obuhvaćeni drugim klasama; štamparski proizvodi; proizvodi za uvezivanje knjiga; fotografije; pribor za pisanje; ljepila (ljepljive tvari) za papirnate proizvode ili za kućanstvo; slikarski pribor; kistovi; pisaće mašine i kancelarijski pribor (osim namještaja); oprema za nastavu i obuku (osim aparata); plastični materijali za ambalažu (koji nisu obuhvaćeni drugim klasama); štamparska slova; klišeji.

18

Koža i imitacija kože, i proizvodi od tih materijala koji nisu obuhvaćeni drugim klasama; životinjske kože, kože sa krznom; kovčezi i putne torbe; kišobrani, suncobrani i štapovi; bičevi i sedlarsko-remenarski proizvodi.

21

Pribor i posuđe za kućanstvo ili za kuhinju (ne od plemenitih metala ni presvućeni plemenitim metalom); češljevi i spužve; četke (osim kistova); materijali za četke; pribor za čišćenje; žica za struganje; sirovo ili poluobrađeno staklo (osim građevinskog stakla); stakleni proizvodi, porculanski i keramički proizvodi koji nisu obuhvaćeni drugim klasama; neelektrični aparati za kafu.

25

Odjeća, obuća, pokrivala za glavu.

30

Kafa, čaj, kakao, šećer, riža, tapioka, sago, nadomjesci

kafe; brašno i proizvodi od žitarica, kruh, kolači, poslastice, bomboni, sladoled; med, sirup od melase; kvasac, prašak za dizanje tijesta; so, slačica (senf); ocat, umaci (začini); začini (mirođije); led za hlađenje; pića bazirana na kafi, kakau i čokoladi.

43

Usluge obezbjeđivanja hrane i pića za ljudsku upotrebu; restorani, kafeterije; privremeno primanje na stan.

(111) **BAZ0610691** (181) 2016-12-11

(210) BAZ0610691A (220) 2006-12-11

(151) 2010-09-28

(732) **FEDERACION NACIONAL DE CAFETEROS DE COLOMBIA**

**Calle 73 No. 8-13, Bogota
CO**

(740) Dr DIANA PROTIĆ-TKALČIĆ

(540)



(531) 02.01; 03.03;

(511)

16

Papir, karton i proizvodi od tih materijala koji nisu obuhvaćeni drugim klasama; štamparski proizvodi; proizvodi za uvezivanje knjiga; fotografije; pribor za pisanje; ljepila (ljepljive tvari) za papirnate proizvode ili za kućanstvo; slikarski pribor; kistovi; pisaće mašine i kancelarijski pribor (osim namještaja); oprema za nastavu i obuku (osim aparata); plastični materijali za ambalažu (koji nisu obuhvaćeni drugim klasama); štamparska slova; klišeji.

18

Koža i imitacija kože, i proizvodi od tih materijala koji nisu obuhvaćeni drugim klasama; životinjske kože, kože sa krznom; kovčezi i putne torbe; kišobrani, suncobrani i štapovi; bičevi i sedlarsko-remenarski proizvodi.

21

Pribor i posuđe za kućanstvo ili za kuhinju (ne od plemenitih metala ni presvućeni plemenitim metalom); češljevi i spužve; četke (osim kistova); materijali za četke; pribor za čišćenje; žica za struganje; sirovo ili poluobrađeno staklo (osim građevinskog stakla); stakleni proizvodi, porculanski i keramički proizvodi koji nisu obuhvaćeni drugim klasama; neelektrični aparati za kafu.

25

Odjeća, obuća, pokrivala za glavu.

30

Kafa, čaj, kakao, šećer, riža, tapioka, sago, nadomjesci kafe; brašno i proizvodi od žitarica, kruh, kolači, poslastice, bomboni, sladoled; med, sirup od melase; kvasac, prašak za dizanje tijesta; so, slačica (senf); ocat, umaci (začini); začini (mirođije); led za hlađenje; pića bazirana na kafi, kakau i čokoladi.

43

Usluge obezbjeđivanja hrane i pića za ljudsku upotrebu; restorani, kafeterije; privremeno primanje na stan.

(111) **BAZ0610696** (181) 2016-12-11

(210) BAZ0610696A (220) 2006-12-11

(151) 2010-10-04

(732) **Interpacific International Limited**
St. Andrew's Court, Frederick Street
Steps, Nassau

BS

(740) PETOŠEVIĆ d.o.o

(540)



(531) 01.05; 27.05;

(511)

35

Maloprodaja, veleprodaja, oglašavanje, promocija i distribucija (za druge) farmaceutskih proizvoda, hemikalija, brašna, hrane za životinje, električnih sistema i industrijskih mašina; profesionalno poslovno savjetovanje za farmaceutske proizvode; kompilacija i obezbjeđenje statističkih informacija bitnih za farmaceutsku industriju; poslovno istraživanje o farmaceutskim proizvodima, hemikalijama, brašnu, hrani za životinje, električkim sistemima i industrijskim mašinama; kooperativno oglašavanje i marketing farmaceutskih proizvoda, hemikalija, brašna, hrane za životinje, električnih sistema i industrijskih mašina za druge.

36

Posredovanje u osiguranju, savjetovanje u osiguranje, preuzimanje rizika u osiguranju, obezbjeđenje informacija o osiguranju, financiranje trgovine, faktoring dugova, kreditiranje, fiducijarne usluge, usluge upravljanja fondovima.

39

Dostavljanje farmaceutskih proizvoda, hemikalija, brašna, hrane za životinje, električnih sistema i industrijskih mašina putem zemlje, zraka i mora; električno pohranjivanje informacija za druge vezanih za farmaceutske proizvode, hemikalije, brašno, hranu za životinje, komponente za nadzor električnih sistema i industrijske mašine i opremu; skladištenje u kontroliranim uslovima farmaceutskih proizvoda, hemikalija, brašna, hrane za životinje, komponenti za nadzor električnih sistema i industrijskih mašina.

42

Kompjutersko programiranje; kompjuterski softver (nadgradnja), dizajn kompjuterskog softvera; obezbjeđivanje pristupa širem krugu korisnika kompjuterskim informacijskim mrežama u svrhu prijenosa i širenja informacija; lizing pristupnog vremena kompjuterskim bazama podataka i izvodi s istih; iznajmljivanje kompjuterskog softvera; elektro-inženjering i integracija elektro sistema; kontrola kvalitete i istraživanje vezano za usluge održavanja higijene.

(111) **BAZ0610701** (181) 2016-12-12

(210) BAZ0610701A (220) 2006-12-12

(151) 2010-10-07

(732) **GlaxoSmithKline Biologicals S.A.**
rue de l'Institut 89, B-1330 Rixensart
BE

(740) "ŽIVKO MIJATOVIĆ & PARTNERS" d.o.o.
 Sarajevo

(540)

PANDEMRIX

(511)

05

Vakcine (cjepiva) za ljudsku upotrebu.

(111) **BAZ0610702** (181) 2016-12-12
 (210) BAZ0610702A (220) 2006-12-12

(151) 2010-09-30

(300) HR
 2006-06-16
 Z20061070A

(732) **Gastro Grupa d.o.o.**
Ulica grada Vukovara 271/VI, 10000
Zagreb

HR

(740) "INTELBIRO" d.o.o.

(591) tamno crvena, bordo, narandžasta

(540)



(531) 24.09.; 27.05; 29.01;

(511)

35

Oglašavanje i reklamiranje, vođenje komercijalnih poslova, komercijalna administracija, uredski poslovi, usluge nabave za treće, usluge kupnje proizvoda i usluga za druga preduzeća.

39

Usluge distribucije prehrambenih proizvoda, robe i pića hotelima, restoranima, kafićima i poslovnim partnerima.

(111) **BAZ0610705** (181) 2016-12-14
 (210) BAZ0610705A (220) 2006-12-14

(151) 2010-10-07

(732) **Holmen Aktiebolag**
Box 5407, 114 84 Stockholm
SE

(740) "INTELBIRO" d.o.o.

(540)

IGGESUND

(511)

16

Kartonski proizvodi za grafičke i ambalažne potrebe.

(111) **BAZ0610707** (181) 2016-12-15
 (210) BAZ0610707A (220) 2006-12-15

(151) 2010-12-07

(732) **KEYLINE BRANDS LIMITED**
3-5 Armstrong Way, Great Western
Industrial Park, Southall, Middlesex
UB2 4SD

GB

(740) Nedim Krilić

(540)

AAPRI

(511)

03

Toaletni proizvodi, proizvodi za njegu kože, proizvodi za čišćenje kože, proizvodi za ovlaživanje kože, proizvodi za kupanje i tuširanje, proizvodi za odstranjivanje šminke, nemedicinski impregnirani ubrusići za higijensku upotrebu, kozmetički proizvodi za nanošenje na nokte, proizvodi za čišćenje, ovlaživanje i njegu noktiju.

(111) **BAZ0610708** (181) 2016-12-15
 (210) BAZ0610708A (220) 2006-12-15
 (151) 2010-10-04
 (300) KR
 2006-10-19
 40-2006-

(732) **LG Corp.**
20, Yoido-dong, Yongdungpo-gu,
Seoul
KR

(740) PETOŠEVIĆ d.o.o
 (540)

LG SHINE

(511)

09

Prijenosni komunikacijski uređaji; radio prijemnici; mikrotelefonske kombinacije; walkie-talkiji; satelitski telefoni; fiksni telefoni; digitalni mobiteli.

(111) **BAZ0610709** (181) 2016-12-15
 (210) BAZ0610709A (220) 2006-12-15
 (151) 2010-10-04
 (300) KR
 2006-10-19
 40-2006-

(732) **LG Corp.**
20, Yoido-dong, Yongdungpo-gu,
Seoul
KR

(740) PETOŠEVIĆ d.o.o
 (540)



(531) 26.01; 27.05;

(511)

09

Prijenosni komunikacijski uređaji; radio prijemnici; mikrotelefonske kombinacije; walkie-talki-ji; satelitski telefoni; fiksni telefoni; digitalni mobiteli.

(111) **BAZ0610710** (181) 2016-12-15
 (210) BAZ0610710A (220) 2006-12-15
 (151) 2010-11-04

(732) **EMC Corporation**
176 South Street, Hopkinton,
Massachusetts 01748
US

(740) Dragan Mićunović
 (540)

EMC²

(531) 24.17; 27.05; 27.07;

(511)

09

Inteligentni sistemi za pohranu, sa mogućnošću mrežne komunikacije, odgovarajući procesori, memorije, operacijski softver, jedinice za pohranu podataka i softver za upravljanje i kontroliranje podataka.

37

Instaliranje, održavanje i popravka mreža za pohranu i inteligentnih sistema za pohranu sa mogućnošću mrežne komunikacije, pripadajućih procesora, memorije, operacijskog softvera, jedinica za pohranu podataka i softvera za upravljanje i kontroliranje podataka.

42

Profesionalne usluge, naročito usluge identificiranja i predlaganja tehničkih rješenja i tehničke podrške i kompjuterske konzultantske usluge na polju mreža za pohranu i inteligentnih sistema za pohranu sa mogućnošću mrežne komunikacije, pripadajućih procesora, memorije, operacijskog softvera, jedinica za pohranu podataka i softvera za upravljanje i kontroliranje podataka; usluge nadgledanja i dijagnosticiranja za mreže za pohranu i inteligentne sisteme za pohranu; obezbjeđivanje informacija na polju mreža za pohranu i inteligentnih sistema za pohranu putem lokalnih i globalnih kompjuterskih mreža; usluge nadgradnje i održavanja za operacijski softver i softver za upravljanje i kontroliranje podataka.

(111) **BAZ0610728** (181) 2016-12-21 (540)
 (210) BAZ0610728A (220) 2006-12-21
 (151) 2010-12-09

(732) **MARBO D.O.O. / MARBO PRODUCT D.O.O.**

Sportski centar bb, 78250 Laktaši / Đorđa Stanojevića 14, 11070

BA

(740) PETOŠEVIĆ d.o.o

(591) nijanse plave, crvena, zlatna, žuta, bijela

(540)



(531) 05.07; 11.03; 25.01; 27.05; 29.01;

(511)

30

Pečeni kikiriki.



(531) 08.07; 26.11; 27.05; 29.01;

(511)

29

Proizvodi od krompira.

30

Proizvodi od krompirovog brašna, a posebno krekeri od krompira.

(111) **BAZ0610729** (181) 2016-12-21
 (210) BAZ0610729A (220) 2006-12-21
 (151) 2010-12-09

(732) **MARBO D.O.O. / MARBO PRODUCT D.O.O.**

Sportski centar bb, 78250 Laktaši / Đorđa Stanojevića 14, 11070

BA

(740) PETOŠEVIĆ d.o.o

(591) bordo, crvena, bijela, žuta, narandžasta, oker

(111) **BAZ0610730** (181) 2016-12-21
 (210) BAZ0610730A (220) 2006-12-21
 (151) 2010-12-09

(732) **MARBO D.O.O. / MARBO PRODUCT D.O.O.**

Sportski centar bb, 78250 Laktaši / Đorđa Stanojevića 14, 11070

BA

(740) PETOŠEVIĆ d.o.o

(591) crvena, bordo, roza, bijela, žuta, narandžasta, plava siva

(540)

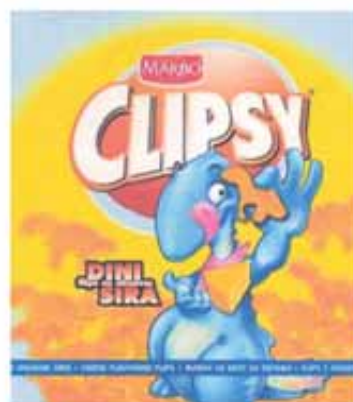

(531) 03.15; 08.03; 25.07; 27.05; 29.01;

(511)

30

Proizvodi od žitarica, proizvodi od kukuruznog griza, krompirovog brašna i od pirinčanog brašna, svi sa ukusom sira.

(111) **BAZ0610731** (181) 2016-12-21 (540)
 (210) BAZ0610731A (220) 2006-12-21
 (151) 2010-12-09

(732) **MARBO D.O.O. / MARBO PRODUCT D.O.O.**

Sportski centar bb, 78250 Laktaši / Đorđa Stanojevića 14, 11070

BA

(740) PETOŠEVIĆ d.o.o
 (591) plava, crvena, roza, zelena, bijela, narandžasta
 (540)



(531) 01.15; 08.03; 08.07; 27.05; 29.01;

(511)

29

Proizvodi od krompira sa ukusom sira.



(531) 03.15; 08.03; 25.07; 27.05; 29.01;

(511)

30

Proizvodi od žitarica, proizvodi od kukuruznog griza, krompirovog brašna i od pirinčanog brašna, svi sa ukusom kečapa.

(111) **BAZ0610732** (181) 2016-12-21
 (210) BAZ0610732A (220) 2006-12-21
 (151) 2010-12-09

(732) **MARBO D.O.O. / MARBO PRODUCT D.O.O.**

Sportski centar bb, 78250 Laktaši / Đorđa Stanojevića 14, 11070

BA

(740) PETOŠEVIĆ d.o.o
 (591) plava, crvena, narandžasta, žuta, bijela

(111) **BAZ0610733** (181) 2016-12-21
 (210) BAZ0610733A (220) 2006-12-21
 (151) 2010-12-09

(732) **MARBO D.O.O. / MARBO PRODUCT D.O.O.**

Sportski centar bb, 78250 Laktaši / Đorđa Stanojevića 14, 11070

BA

(740) PETOŠEVIĆ d.o.o
 (591) plava, crvena, bordo, narandžasta, žuta, zelena, bijela

(540)



(531) 01.15; 05.09; 08.07; 27.05; 29.01;

(511)

29

Proizvodi od krompira sa ukusom čili paprike.

(111) **BAZ0610735** (181) 2016-12-21

(210) BAZ0610735A (220) 2006-12-21

(151) 2010-12-09

(732) **MARBO D.O.O. / MARBO PRODUCT D.O.O.**

Sportski centar bb, 78250 Laktaši / Đorđa Stanojevića 14, 11070

BA

(740) PETOŠEVIĆ d.o.o

(591) plava, crvena, žuta, zelena, bijela, narandžasta

(540)



(531) 01.15; 05.09; 08.07; 27.05; 29.01;

(511)

29

Proizvodi od krompira sa ukusom paprike.

(111) **BAZ0610736** (181) 2016-12-21

(210) BAZ0610736A (220) 2006-12-21

(151) 2010-12-09

(732) **MARBO D.O.O. / MARBO PRODUCT D.O.O.**

Sportski centar bb, 78250 Laktaši / Đorđa Stanojevića 14, 11070

BA

(740) PETOŠEVIĆ d.o.o

(591) crvena, narandžasta, bijela, žuta, plava, oker

(540)



(531) 05.07; 11.03.; 25.01; 27.05; 29.01;

(511)

30

Prženi kikiriki.

(111) **BAZ0610737** (181) 2016-12-21 (540)
 (210) BAZ0610737A (220) 2006-12-21
 (151) 2010-12-09

(732) **MARBO D.O.O. / MARBO PRODUCT D.O.O.**

Sportski centar bb, 78250 Laktaši / Đorđa Stanojevića 14, 11070

BA

(740) PETOŠEVIĆ d.o.o
 (591) crvena, narandžasta, bijela, žuta, plava, crna
 (540)



(531) 01.01; 01.15; 08.07; 26.11; 27.05; 29.01;
 (511)
30
 Proizvodi od žitarica, proizvodi od kukuruznog griza, krompirovog brašna i od pirinčanog brašna, svi sa ukusom piletine.

(111) **BAZ0610738** (181) 2016-12-21
 (210) BAZ0610738A (220) 2006-12-21
 (151) 2010-12-09

(732) **MARBO D.O.O. / MARBO PRODUCT D.O.O.**

Sportski centar bb, 78250 Laktaši / Đorđa Stanojevića 14, 11070

BA

(740) PETOŠEVIĆ d.o.o
 (591) plava, crvena, roza, bijela, narandžasta



(531) 03.15; 08.03; 08.03 25.07; 27.05; 29.01;
 (511)

30

Proizvodi od žitarica, proizvodi od kukuruznog griza, krompirovog brašna i od pirinčanog brašna, svi sa dodatkom kikirikija.

(111) **BAZ069675** (181) 2016-02-14
 (210) BAZ069675A (220) 2006-02-14
 (151) 2010-11-19

(300) IE
 2005-11-09
 2005/02312

(732) **TIBOTEC PHARMACEUTICALS LTD.**
Little Island, County Cork

IE

(740) Dr DIANA PROTIĆ-TKALČIĆ
 (540)

PREZISTA

(511)

05

Farmaceutski preparati i supstance.

(111) **BAZ069683** (181) 2016-02-14

(210) BAZ069683A (220) 2006-02-14

(151) 2010-12-16

(300) US

2006-01-20

78795857

(732) **BACCARAT****54120 Baccarat****FR**

(740) "SD PETOSEVIC" d.o.o.

(540)

BACCARAT

(511)

20

Namještaj, jastuci, madraci i opruge, vreće za spavanje, okviri za slike, ručna i zidna ogledala, žaluzine i sjenila za prozore, šipke za zavjese i draperije, kutije za nakit koje nisu od plemenitih materijala; zidne ukrasne aplikacije, dekorativne kutije, figurice, statue i statuice napravljene od drveta, plastike, gipsa, kosti, voska ili poli smole; stolni ornamenti od drveta, plastike ili gipsa.

24

Posteljina, pokrivači za krevet, jorgani, afgani, pokrivači, gornji pokrivači za krevete, plahte, ćebad, platneni branici za dječije krevetiće, jastučnice i pokrivači za jastuke; platneni ivičnjaci za krevete; stolnjaci; tekstil za kupanje (ručnici, ogrtači); zavjese za tuširanje; kuhinjski ručnici; ručnici i krpe za pranje; maramice; tkanine za proizvodnju zavjesa i presvlaka; vuneni omotači i pokrivači; tekstilni ubrusi, nepapirnat stolni podmetači i zidne draperije; zavjese, draperije i platneni kratki zastori.

41

Kazina, naročito usluge kockanja i igre; zabava uživo, naročito živi nastupi muzičkih grupa i živih komedijskih predstava; usluge noćnih klubova; usluge zdravstvenih klubova, naročito pružanje instrukcija i opreme na polju fizičke vježbe; usluge klubova za odmor, naročito ladanjskih klubova i usluge golf klubova; pribavljanje sportskih i rekreacijskih usluga i objekata; organiziranje i provođenje obrazovnih konferencija; organiziranje i provođenje zabavnih manifestacija s prirodom komedijskih nastupa, plesnih komada, kazališnih komada, predstava, scenskih izvedbi, mađioničarskih predstava, umjetničkih performansa; kazališne agencije, naročito usluge rezervacija karata za kazalište, operu i koncerte.

43

Hoteli; kondominijhoteli; hotelske usluge; usluge odmarališta; banje; usluge banja; restorani; barovi; usluge restorana i barova; lizing, prodaja, iznajmljivanje, upravljanje i vođenje kondominija, stanova, vila i rezidencijalnih kuća; lizing, prodaja, iznajmljivanje, upravljanje i vođenje kondominija, stanova, vila i rezidencijalnih kuća u odmarališnim zajednicama; usluge brokera nekretninama.

(111) **BAZ069696** (181) 2016-02-17

(210) BAZ069696A (220) 2006-02-17

(151) 2010-10-08

(732) **NEXE Grupa d.o.o.****Braće Radića 200, 31500 Našice****HR**

(740) NEDŽIDA SALIHOVIĆ

(591) zelena, bijela, crvena

(540)



(531) 27.05; 29.01;

(511)

19

Crijep.

37

Usluge popravljanja i instaliranja.

(111) **BAZ069697** (181) 2016-02-17

(210) BAZ069697A (220) 2006-02-17

(151) 2010-10-08

(732) **NEXE Grupa d.o.o.****Braće Radića 200, 31500 Našice****HR**

(740) NEDŽIDA SALIHOVIĆ

(591) zelena, bijela, crvena

(540)



(531) 27.05; 29.01;

(511)

19

Cigle.

37

Usluge popravljanja i instaliranja.

(111) **BAZ069698** (181) 2016-02-17

(210) BAZ069698A (220) 2006-02-17

(151) 2010-10-08

(732) **NEXE Grupa d.o.o.**

Braće Radića 200, 31500 Našice

HR

(740) NEDŽIDA SALIHOVIĆ

(591) zelena, bijela, siva

(540)



(531) 27.05; 29.01;

(511)

19

Beton.

(111) **BAZ069774** (181) 2016-03-07

(210) BAZ069774A (220) 2006-03-07

(151) 2010-10-21

(732) **“Trajan” d.o.o. Preduzeće za ugostiteljstvo, turizam, zanatstvo i lične usluge, spoljnu i unutrašnju trgovinu**

Ustanička 64/XIII, 11 000 Beograd

YU

(740) “INTELBIRO” d.o.o.

(540)



(531) 26.01, 27.05;

(511)

08

Električni brijачi, nožice za brijanje

09

Električne baterije, galvanske baterije, solarne baterije, baterijske lampe, punjači za baterije, slušalice; električni kablovi i električne priključnice.

10

Prezervativi.

16

Olovke (sa hemijskom i grafitnom minom); PVC izolir trake, selotejp, transportne trake i druge jednostrano i dvostrano ljepljive trake; ljepkovi (super lijepak, za papir, gumu, plastiku, drvo, metal, beton, tekstil, koži, staklo, keramiku).

34

Upaljači na plin.

(111) **BAZ069795** (181) 2016-03-16

(210) BAZ069795A (220) 2006-03-16

(151) 2010-11-01

(732) **TRGOVAČKO USLUŽNO DRUŠTVO “OMEGA-COMERC” VISOKO, d.o.o.**

Mulići br.21., Visoko

BA

(740) NEMA ZASTUPNIKA

(591) narandžasta, bijela, crna

(540)



(531) 03.04; 27.05; 28.07; 29.01;

(511)

29

Meso i mesne prerađevine.

(111) **BAZ069796** (181) 2016-03-16 (540)
 (210) BAZ069796A (220) 2006-03-16
 (151) 2010-11-01

(732) **TRGOVAČKO USLUŽNO DRUŠTVO
 "OMEGA-COMERC" VISOKO, d.o.o.**

Mulići br.21., Visoko

BA

(740) NEMA ZASTUPNIKA

(591) žuta, narandžasta, bijela, nijanse smeđe,
 nijanse zelene

(540)

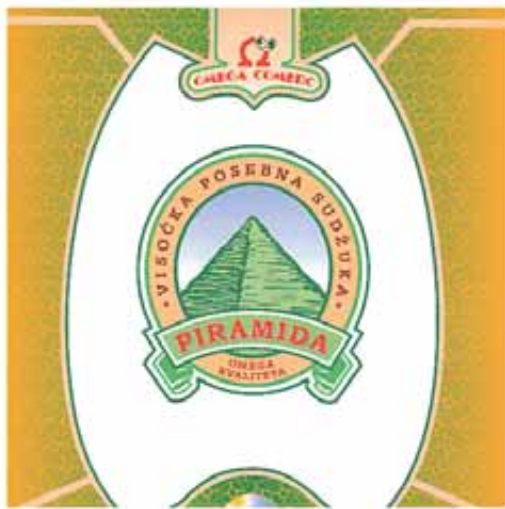

(531) 07.05; 25.01; 27.05; @29.01;

(511)

29

Sudžuka (suho mesno).

(111) **BAZ069797** (181) 2016-03-16
 (210) BAZ069797A (220) 2006-03-16
 (151) 2010-11-01

(732) **TRGOVAČKO USLUŽNO DRUŠTVO
 "OMEGA-COMERC" VISOKO, d.o.o.**

Mulići br.21., Visoko

BA

(740) NEMA ZASTUPNIKA

(591) žuta, narandžasta, bijela, nijanse smeđe



(531) 07.05; 25.01;; 27.05.; 29.01;

(511)

29

Pečenica (suho meso).

(111) **BAZ069802** (181) 2016-03-16
 (210) BAZ069802A (220) 2006-03-16
 (151) 2010-11-04

(732) **Spirits Product International
 Intellectual Property B.V.**

7, Rue Nicolas Bove, L-1253

LU

(740) BRANKO V. MARIĆ

(540)

KREMLYOVSKAYA

(511)

32

Pivo; mineralne i gazirane vode te ostala bezalkoholna pića; voćni napici i voćni sokovi; sirupi i ostali preparati za pripremanje napitaka.

33

Alkoholna pića (osim piva).

(111) **BAZ069812** (181) 2016-03-16
 (210) BAZ069812A (220) 2006-03-16
 (151) 2010-11-05

(732) **HERBALIFE INTERNATIONAL, INC.**
1800 Century Park East, Los Angeles,
California 90067
US

(740) Dr DIANA PROTIĆ-TKALČIĆ
 (540)

HERBALIFELINE

(511)

05

Dijetni dodaci; vitamini, minerali i pripravci napravljeni od njih; dodaci zdrave ishrane; riblja ulja, kapsule sa ribljim uljem, omega 3 masne kiseline; omega 3 kapsule, morski lipidi, napici napravljeni većim dijelom od vitamina i/ili minerala, biljaka ili biljnog ekstrakta (za nemedicinsku upotrebu / bez recepta).

(111) **BAZ069858** (181) 2016-03-29
 (210) BAZ069858A (220) 2006-03-29
 (151) 2010-10-11

(732) **Aktiebolaget Electrolux**
SE-105 45 Stockholm
SE

(740) PETOŠEVIĆ d.o.o.
 (540)

FLEXIFORM

(511)

07

Mašine za pranje posuđa i dijelovi za mašine za pranje posuđa, naročito korpe; mašine za pranje rublja, mašine za cijedenje rublja poput centrifuga, kabineta za rublje, valjci za rublje, mašine za peglanje, mašine za miješanje hrane, procesori za hranu, rezači hrane, mašine za mljevenje hrane; dijelovi i oprema za sve gore navedne robe.

11

Frižideri, zamrzivači, kuhala, grilovi, pećnice, mikrovalne pećnice, klima instalacije i uređaji, ventilatori, kuhinjske nape, keramičke ploče za štednjake, mašine za pročišćavanje vode, električna kuhala za vodu, električne mašine za mljevenje kafe, pročišćivači zraka, ovlaživači zraka, tosteri, električne prese za vafle; mašine i uređaji za sušenje, kabineti za sušenje, sušilice za rublje; dijelovi i oprema za sve gore spomenute robe.

(111) **BAZ069957** (181) 2016-04-28
 (210) BAZ069957A (220) 2006-04-28
 (151) 2010-09-27

(732) **JOHN PLAYER & SONS LIMITED**
P.O. Box 286, South Circular Road,
Dublin 8
US

(740) Nedim Krilić
 (540)

FUSION

(511)

34

Duhan obrađen ili neobrađen; proizvodi od duhana; zamjene za duhan, koje nisu za medicinske svrhe ili svrhe liječenja; cigarete; šibice i artikli za pušače.

(111) **BAZ069970** (181) 2016-05-04
 (210) BAZ069970A (220) 2006-05-04
 (151) 2010-10-29

(732) **Deutsche Telekom AG**
Friedrich-Ebert-Allee 140, 53113
Bonn
DE

(740) "ŽIVKO MIJATOVIĆ & PARTNERS" d.o.o. Sarajevo
 (540)

T-Com

(511)

09

Električni, elektronski, optički, aparati i instrumenti za mjerenje, signalizaciju, kontrolu ili obuku (obuhvaćeni u klasi 9); aparati za snimanje, transmisiju, obrađivanje i reprodukciju zvuka, slike ili podataka; nosači podataka koji se pokreću strojno; automati i mehanizmi za automatske uređaje koji se pokreću uz prethodno ubacivanje kovanica; oprema i kompjutori za obradu podataka.

16

Tiskarski proizvodi, posebno obilježene i/ili isprintane karte od kartona ili plastike; materijali za učenje i instrukcije (osim aparata); uredski pribor (osim namještaja).

35

Oglašavanje i vođenje komercijalnih poslova; skupljanje i pribavljanje podataka; usluge baze podataka, posebno upravljanje bazom podataka.

36

Osiguranje; financijske usluge, novčani poslovi, usluge upravljanja nekretninama.

38

Telekomunikacijske usluge, upravljanje i iznajmljivanje opreme za telekomunikaciju, posebno za prikazivanje i televiziju; sakupljanje i pribavljanje podataka, vijesti i informacija.

39

Transport i skladištenje robe.

42

Usluge programiranja; usluge baze podataka, posebno usluge iznajmljivanja pristupnog vremena bazi podataka; usluge iznajmljivanja vezane za opremu za obradu podataka i kompjutera; usluge projektiranja i planiranja vezane za opremu za telekomunikacije.

(111) **BAZ069972** (181) 2016-05-04

(210) BAZ069972A (220) 2006-05-04

(151) 2010-10-27

(732) **Deutsche Telekom AG**

Friedrich-Ebert-Allee 140, 53113

Bonn

DE

(740) "ŽIVKO MIJATOVIĆ & PARTNERS" d.o.o. Sarajevo

(540)

DEUTSCHE TELEKOM

(511)

09

Aparati i instrumenti električni, elektronski, optički, za mjerenje, signalizaciju, kontrolu (inspekciju), ili aparati i instrumenti za nastavu; aparati za registrovanje, prenos, procesiranje i reprodukovanje zvuka, slike ili podataka; magnetni ili optički nosioci podataka; automatski razdjelnici i mehanizmi koji se aktiviraju novcem; oprema za obradu podataka i kompjuteri.

16

Štampane stvari, materijal za nastavu i obuku (osim aparata); kancelarijski pribor (osim namještaja).

36

Financijski poslovi, poslovi vezani za nekretnine.

37

Građevinarstvo; održavanje i opravka i instalacioni radovi za opremu za telekomunikacije.

38

Telekomunikacije; iznajmljivanje opreme za telekomunikacije.

41

Obrazovanje, stručno osposobljavanje; razonoda; organizovanje sportske i kulturne aktivnosti; objavljivanje i štampanje tiskanica.

42

Kompjutersko programiranje; usluge baza podataka; iznajmljivanje opreme za procesiranje podataka i kompjutera; projektiranje i planiranje opreme za telekomunikacije.

(111) **BAZ069974** (181) 2016-05-05

(210) BAZ069974A (220) 2006-05-05

(151) 2010-12-02

(732) **Deutsche Telekom AG**

Friedrich-Ebert-Allee 140, 53113

Bonn

DE

(740) "ŽIVKO MIJATOVIĆ & PARTNERS" d.o.o.

Sarajevo

(540)

T-Systems

(511)

09

Električni, elektronski, optički, aparati i instrumenti za mjerenje, signalizaciju, kontrolu ili obuku (obuhvaćeni u klasi 9); aparati za snimanje, transmisiju, obrađivanje i reprodukciju zvuka, slike ili podataka; nosači podataka koji se pokreću strojno; automati i mehanizmi za automatske uređaje koji se pokreću uz prethodno ubacivanje kovanica; oprema i kompjutori za obradu podataka.

16

Tiskarski proizvodi, posebno obilježene i/ili isprintane karte od kartona ili plastike; materijali za učenje i instrukcije (osim aparata); uredski pribor (osim namještaja).

25

Odjeća, obuća, pokrivala za glavu.

28

Igre i igračke; sprave za gimnastiku i sportsku opremu; gimnastički i sportski artikli (uključeni u ovu klasu).

35

Oglašavanje i vođenje komercijalnih poslova; skupljanje i pribavljanje podataka.

36

Osiguranje; financijske usluge, novčani poslovi, usluge upravljanja nekretninama.

37

Izgradnja, instalacija, održavanje i popravlanje telekomunikacijske opreme.

38

Telekomunikacijske usluge, upravljanje i iznajmljivanje opreme za telekomunikaciju, posebno za prikazivanje i televiziju; sakupljanje i pribavljanje podataka, vijesti i informacija.

39

Transport i skladištenje robe.

41

Obrazovne usluge; obuka; zabava; organiziranje sportskih i kulturnih događaja; izdavanje i publikacija knjiga, časopisa i ostalih štampanih proizvoda kao i odgovarajućih elektronskih medija (uključujući CD-ROM i CD-I).

42

Usluge programiranja; usluge baze podataka, posebno usluge iznajmljivanja pristupnog vremena bazi podataka i upravljanje bazom podataka; usluge iznajmljivanja vezane za opremu za obradu podataka i kompjutera; usluge projektiranja i planiranja vezane za opremu za telekomunikacije.

(111) **BAZ069977** (181) 2016-05-09
(210) BAZ069977A (220) 2006-05-09
(151) 2010-12-02

(732) **Deutsche Telekom AG**
Friedrich-Ebert-Allee 140, 53113
Bonn
DE

(740) "ŽIVKO MIJATOVIĆ & PARTNERS" d.o.o.
Sarajevo

(540)

T-Online

(511)

25

Odjeća, obuća, pokrivala za glavu.

28

Igre i igracke; gimnastički i sportski predmeti koji nisu obuhvaćeni drugim razredima.

35

Oglašavanje i vođenje komercijalnih poslova.

39

Transport i skladištenje robe.

40

Obrada materijala.

(111) **BAZ069995** (181) 2016-05-16
(210) BAZ069995A (220) 2006-05-16
(151) 2010-09-24

(300) RS
2005-11-17
Ž-15554/01

(732) **BONGRAIN S.A., (a French société anonyme)**

42 rue Rieussec, 78220 Viroflay
FR

(740) Rizah Pašalić i Inja Pašalić

(540)

MIR! MIR!
BISER JE SIR

(511)

29

Mlijeko, sir, sirni namaz i mliječni proizvodi.

(111) **BAZ0710788** (181) 2017-01-16
(210) BAZ0710788A (220) 2007-01-16
(151) 2010-10-04

(732) **Max Zeller Söhne Aktiengesellschaft**
Seeblickstrasse 4, 8590 Romanshorn
CH

(740) PETOŠEVIĆ d.o.o

(540)

ALLUNA

(511)

05

Farmaceutski pripravci i supstance za ljudsku upotrebu; dijetetske supstance za medicinsku upotrebu; vitaminski i mineralni pripravci.

(111) **BAZ0710791** (181) 2017-01-18

(210) BAZ0710791A (220) 2007-01-18

(151) 2010-09-27

(732) **Croatia osiguranje d.d.**

Nikole Kordića b.b., Ljubuški

BA

(740) NEMA ZASTUPNIKA

(540)

Za sva vremena

(531) 27.05;

(511)

16

Papir, karton i proizvodi od tih materijala koji nisu obuhvaćeni drugim razredim, tiskarski proizvodi, pribor za pisanje.

36

Osiguranje imovine i lica.

(111) **BAZ0710794** (181) 2017-01-18

(210) BAZ0710794A (220) 2007-01-18

(151) 2010-10-11

(732) **HOME CENTERS (DIY) LTD.**

7 Tulipman St. Rishon Lezion

IL

(740) Karanović & Nikolić d.o.o

(591) crvena, žuta, bijela

(540)



(531) 27.05; 29.01;

(511)

02

Boje, lakovi i glazure; zaštite od hrđe te od propadanja i truljenja drva; tvari za bojenje; nagrizajuće tvari; prirodne sirove smole; metali u listovima i u prahu za slikare, dekoratere, tiskare i umjetnika.

07

Strojevi i alatni strojevi; motori (osim motora za kopnena vozila; spojke, prijenosni uređaji (osim onih za kopnena vozila); poljoprivredne naprave osim onih koji se pokreću ručno; inkubatori za jaja.

08

Ručni alati i sprave s ručnim pokretanjem; noževi, vilice i žlice; hladno oružje; mehaničke i električne sprave za brijanje.

09

Znanstveni, nautički, geodetski, fotografski, kinematografski i optički aparati i instrumenti kao i aparati i instrumenti za vaganje, mjerenje, signalizaciju, kontrolu (inspekciju), za pomoć (spašavanje) i za obuku; aparati i instrumenti za vođenje, distribuiranje, transformacije, akumuliranje, podešavanje ili upravljanje električne struje; aparati za snimanje, prijenos, reprodukciju zvuka ili slika; magnetne podloge za snimanje, akustičke ploče; automati i mehanizmi za automatske uređaje koji se pokreću uz prethodno ubacivanje kovanica; registarske blagajne, računari, oprema za obradu podataka i računala; uređaji za gašenje požara.

11

Uređaji za rasvjetu, grijanje, proizvodnju par, kuhanje, hlađenje, sušenje, ventilaciju, vodoopskrbu i sanitarna oprema.

20

Namještaj, zrcala, okviri; proizvodi koji nisu obuhvaćeni drugim razredima, od drva, pluta, trske, šiblja, rožine, kosti, bjelokosti, usovine, kornječevine, ambre, sedefa, morske zgre (stive); nadomjesci svih tih materijala ili plastični proizvodi.

21

Pribor i posuđe za kućanstvo ili za kuhinju; češljevi i spužve; četke (osim kistova); materijali za četke; pribor za čišćenje; žica za struganje parketa; sirovo ili poluobrađeno staklo (osim građevinskog stakla); stakleni proizvodi, porculanski i keramički proizvodi koji nisu obuhvaćeni drugim razredima.

22

Konopci, uzice, mreže, šatori, cerade, jedra, vreće (koji nisu obuhvaćeni drugim razredima); materijal za punjenje (nabijanje) (osim gume i plastike); sirovi vlaknasti, tekstilni, materijali.

24

Tkanine i tekstilni proizvodi koji nisu obuhvaćeni drugim razredima; pokrivači za krevete i stolove.

27

Sagovi, prostirači, strunjače, linoleumi i ostali pokrivači za podove; netekstilne zidne tapete.

37

Izgradnja; popravci; usluge postavljanja.

(111) **BAZ0710806** (181) 2017-01-24
 (210) BAZ0710806A (220) 2007-01-24
 (151) 2010-10-05
 (732) **Schering-Plough Ltd., (a Swiss corporation)**
Weystrasse 20, CH-6000, Lucerne 6 CH
 (740) PETOŠEVIĆ d.o.o
 (540)

REDIPEN

(511)
10
 Medicinski uređaji.

(111) **BAZ0710807** (181) 2017-01-24
 (210) BAZ0710807A (220) 2007-01-24
 (151) 2010-10-05
 (732) **Schering-Plough Ltd., (a Swiss corporation)**
Weystrasse 20, CH-6000, Lucerne 6 CH
 (740) PETOŠEVIĆ d.o.o
 (540)

REPETABS

(511)
05
 Farmaceutski proizvodi.

(111) **BAZ0710808** (181) 2017-01-24
 (210) BAZ0710808A (220) 2007-01-24
 (151) 2010-10-05
 (732) **Schering-Plough Ltd., (a Swiss corporation)**
Weystrasse 20, CH-6000, Lucerne 6 CH
 (740) PETOŠEVIĆ d.o.o
 (540)

REBETOL

(511)
05
 Farmaceutski proizvodi.

(111) **BAZ0710809** (181) 2017-01-24
 (210) BAZ0710809A (220) 2007-01-24
 (151) 2010-10-05
 (732) **Schering-Plough Ltd., (a Swiss corporation)**
Weystrasse 20, CH-6000, Lucerne 6 CH
 (740) PETOŠEVIĆ d.o.o
 (540)

NASONEX

(511)
05
 Farmaceutski proizvodi.

(111) **BAZ0710817** (181) 2017-07-26
 (210) BAZ0710817A (220) 2007-01-26
 (151) 2010-10-08
 (300) EE
 2006-07-27
 M200600975
 (732) **OÜ Water Ser Group**
Kadaka tee 32, Tallinn, 10621 EE
 (740) "Linea Sušić" d.o.o.
 (540)

WATER SER

(511)
11
 Uređaji za rasvjetu, grijanje, proizvodnju pare, kuhanje, hlađenje, sušenje, ventilaciju, snabdjevanje vodom i sanitarne svrhe, uključujući instalacije za proizvodnju pare, tuševе i tuš kabine, fontane, plinske bojlere, roštilje, hidrante, instalacije za pročišćavanje odvodnih kanala, slavine, ventile, tuš-slavine, portabl WC-e, klozete, uređaje i instalacije za hlađenje, uređaje za klimatizaciju, ovlaživače, radijatore, toplinske pumpe, cijevi (za sanitarne instalacije), pribore za regulaciju vodovodnih i plinskih aparata i cijevi, lavaboe, kade i aparate za vrtloženje vode; sanitarne instalacije za kupatilo, toalet šolje, vodokotliće.
35
 Oglašavanje i reklamiranje; poslovni menadžment; uredski poslovi, uključujući usluge nabavke za treća lica; usluge maloprodaje i usluge promocije prodaje za treća lica; stručno savjetovanje o poslovima; poslovno istraživanje, savjetovanje o poslovnom menadžmentu i organizaciji.

37

Izgradnja; popravci; usluge postavljanja, uključujući izgradnju sistema za snabdjevanje vodom i kanalizacionih sistema; izgradnja i održavanje cjevovoda; informacije o izgradnji; vađenje ruda; nadzor građevinskih radova; kopanje i bušenje bunara; izgradnja luka; iznajmljivanje građevinske opreme.

42

Naučne i tehnološke usluge kao i pripadajuće usluge istraživanja i koncepcije; usluge industrijskih analiza i istraživanja; koncepcija i razvoj kompjutera i kompjuterskih programa (hardware i software); uključujući izradu građevinskih planova, dizajniranje sistema za snabdjevanje vodom, kanalizacionih sistema i cjevovoda; geološka istraživanja, geološka izviđanja terena; inženjering; savjetovanje u vezi zaštite okoliša; kontrola kvaliteta; urbanističko planiranje; mjerenje zemljišta; vještačenja (ekspertize) i mjerenja; ispitivanje materijala.

45

Pravne usluge.

(111) **BAZ0710818** (181) 2017-01-26

(210) BAZ0710818A (220) 2007-01-26

(151) 2010-10-08

(300) EE

2006-07-27

M200600976

(732) **OÜ Water Ser Group**

Kadaka tee 32, Tallinn, 10621

EE

(740) "Linea Sušić" d.o.o.

(540)



Water Ser

(531) 03.09; 27.05;

(511)

11

Uređaji za rasvjetu, grijanje, proizvodnju pare, kuhanje, hlađenje, sušenje, ventilaciju, snabdjevanje vodom i sanitarne svrhe, uključujući instalacije za proizvodnju pare, tuševe i tuš kabine, fontane, plinske bojlere, roštilje,

hidrante, instalacije za pročišćavanje odvodnih kanala, slavine, ventile, tuš-slavine, portabl WC-e, klozete, uređaje i instalacije za hlađenje, uređaje za klimatizaciju, ovlaživače, radijatore, toplinske pumpe, cijevi (za sanitarne instalacije), pribore za regulaciju vodovodnih i plinskih aparata i cijevi, lavaboe, kade i aparate za vrtloženje vode; sanitarne instalacije za kupatilo, toalet šolje, vodokotliće.

35

Oglašavanje i reklamiranje; poslovni menadžment; uredski poslovi, uključujući usluge nabavke za treća lica; usluge maloprodaje i usluge promocije prodaje za treća lica; stručno savjetovanje o poslovima; poslovno istraživanje, savjetovanje o poslovnom menadžmentu i organizaciji.

37

Izgradnja; popravci; usluge postavljanja, uključujući izgradnju sistema za snabdjevanje vodom i kanalizacionih sistema; izgradnja i održavanje cjevovoda; informacije o izgradnji; vađenje ruda; nadzor građevinskih radova; kopanje i bušenje bunara; izgradnja luka; iznajmljivanje građevinske opreme.

42

Naučne i tehnološke usluge kao i pripadajuće usluge istraživanja i koncepcije; usluge industrijskih analiza i istraživanja; koncepcija i razvoj kompjutera i kompjuterskih programa (hardware i software); uključujući izradu građevinskih planova, dizajniranje sistema za snabdjevanje vodom, kanalizacionih sistema i cjevovoda; geološka istraživanja, geološka izviđanja terena; inženjering; savjetovanje u vezi zaštite okoliša; kontrola kvaliteta; urbanističko planiranje; mjerenje zemljišta; vještačenja (ekspertize) i mjerenja; ispitivanje materijala.

45

Pravne usluge.

(111) **BAZ0710823** (181) 2017-01-29

(210) BAZ0710823A (220) 2007-01-29

(151) 2010-11-23

(732) **Interbrand Group**

**239 Old Marylebone Road, London
NW1 5QT**

GB

(740) Dr DIANA PROTIĆ-TKALČIĆ

(540)

ИНТЕРБРАНД

(511)

16

Štamparski proizvodi, kancelarijski pribor, knjige, štampane publikacije; poster; oprema za nastavu i obuku (osim aparata).

35

Usluge pomoći i konsultacija u oblasti komercijalnog vođenja poslova; marketing; istraživanje tržišta; oglašavanje i reklamiranje; konsultacije u vezi brandova; usluge procjene; usluge odnosa sa javnošću; pozicioniranje/rangiranje brandova; testiranje brandova; strategija u vezi brandova; usluge davanja savjeta, informacija i konsultacija koje se odnose na sve prethodno navedene usluge.

36

Usluge ocjenjivanja i procjenjivanja; savjetodavne i konsultantske usluge u vezi finansijskih pitanja; pripremanje finansijskih izvještaja; usluge finansijskog istraživanja i finansijskih procjena; usluge davanja savjeta, informacija i konsultacija koje se odnose na sve prethodno navedene usluge.

42

Usluge dizajna; kreiranje i dizajniranje web stranica/čvorova za druge; usluge kreiranja brandova; usluge razvoja brandova; usluge u vezi identiteta pravnih subjekata (korporacija); konsultantske usluge u vezi brandova; usluge davanja savjeta, informacija i konsultacija koje se odnose na sve prethodno navedene usluge; kreiranje, praćenje, testiranje i procjenjivanje predloženih brand imena i žigova, uključujući istraživanje brandova, pozicioniranje/rangiranje brandova, strategije u vezi brandova; monitoring upotrebe brandova; identitet branda; komunikacija brandova i istraživanje; usluge davanja savjeta, informacija i konsultacija koje se odnose na sve prethodno navedene usluge.

(111) **BAZ0710834** (181) 2017-01-31

(210) BAZ0710834A (220) 2007-01-31

(151) 2010-11-17

(732) **AKCIONARSKO DRUŠTVO
"BANJALUČKA PIVARA" BANJA LUKA
Slatinska br. 8, 51000 Banja Luka
BA**

(740) NEMA ZASTUPNIKA

(540)

KRISTALNA KAP

(511)

32

Prirodna voda, prerađena prirodna voda, prirodna mineralna voda.

(111) **BAZ0710835** (181) 2017-01-31

(210) BAZ0710835A (220) 2007-01-31

(151) 2010-10-08

(732) **DARWIN DISCOVERY LIMITED
208 Bath Road, Slough, Berkshire
SL1 3WE**

GB

(740) Dr DIANA PROTIĆ-TKALČIĆ

(540)

CHIROCAINE

(511)

05

Farmaceutski preparati i supstance.

(111) **BAZ0710836** (181) 2017-02-01

(210) BAZ0710836A (220) 2007-02-01

(151) 2010-10-19

(300) JP

2006-10-23

2006-098428

(732) **JCB Co., Ltd.
5-1-22 Minami Aoyama, Minato-ku,
Tokyo 107-8686**

JP

(740) Nedim Krilić

(591) plava, crvena, zelena, bijela

(540)



(531) 26.04; 27.05.; 29.01;

(511)

09

Čipovi za integracijske krugove; računalni programi, uključujući software s mogućnošću "skidanja"; snimljeni računalni programi na data medijima; magnetne kartice; kartice integracijskih krugova (smart kartice); integracijski krugovi; elektronički uređaji i aparati i njihovi dijelovi; telekomunikacijski uređaji i aparati; računalni program za elektronička plaćanja putem računalne mreže; prenosivi telefoni; računala; čitači kartica; terminali za prodajna mjesta.

16

Knjižice; označivači stranica u knjizi; knjige; kalendari; katalozi; karte; džepići za putovnice; časopisi; periodike; novine; poster; tiskarski proizvodi; publikacije; pribor za pisanje; vlažni papirnati ubrusi; papirnati ubrusi; džepne knjige za bilješke; knjige za bilješke; slike i kaligrafije; stalci za fotografije; naljepnice.

35

Oglašavanje i reklamiranje; agencije za oglašavanje (reklamiranje); razdioba reklamnih materijala; sistematizacija informacija u računalne baze podataka; agencije za uvoz-izvoz i pružanje informacija o istom; posredovanje prilikom ugovora za kupnju i prodaju proizvoda; tržište (traženje tržišta); pružanje informacija o traženju tržišta; prodaja na dražbi; pružanje informacija o prodajama na dražbi; izdavanje markica za popust; pružanje informacija o uredima za zapošljavanje; pružanje informacija o iznajmljivanju fotokopirnih aparata i uređaja za obradu teksta; pružanje informacija o ugovaranju novinskih pretplata za treće osobe; promicanje prodaje za treće osobe; tajništvo (tajničke usluge); agencije za zaključenje trgovačkih ugovora za poslovanje kreditnim karticama; usluge potvrde primitka narudžbi i narudžbe za treće osobe; usluge unosa i obrade podataka; usluge službi za telefonske odgovore za odsutne pretplatnike; izdavanje i otprema računa i računovodstvenih izvadaka; prikupljanje i obrada statističkih podataka i

36

Usluge kreditnih kartica; pružanje informacija o izvodima kreditnih kartica; usluge kartica za plaćanje čijom se upotrebom tereti bankovni račun kupca; izdavanje pre-paid kartica; agencije za utjerivanje dugova; kupnja i prijenos novčanih potraživanja; kompenzacijski poslovi (mijenjanje); mijenjanje novca (usluge mijenjačnica); agencije za utjerivanje potraživanja jednog poduzeća posredstvom vanjskog nagodbenog tijela (faktoring); usluge financiranja; zajmovi; prijenos elektroničkim putem novčanih sredstava; jamstvo (garancija); otplata u obrocima; zakup/vrsta iznajmljivanja dobara za profesionalne potrebe, koja temeljem ugovora mogu postati vlasništvo iznajmitelja; posredovanje (mešetarenje) prilikom zakupa/vrste iznajmljivanje dobara za profesionalne potrebe, koja temeljem ugovora mogu postati vlasništvo iznajmitelja; posredovanje (mešetarenje) za izdavanje putnih čekova; agencije za naplatu komunalnih naknada za plin, električnu struju, telefon i javnih komunalnih naknada te pružanje informacija o istima; naplata stanarina; kreditiranje bez vrijednosnih papira; štedionice; financijske procjene u svezi osiguranja, bankarskog prometa, imovine; financijske analize; savjetovanje u svezi financija; pružanje financijskih obavijesti; izdavanje vrijednosnih bonova; agencije ili burzovno posredovanje (mešetarenje); pružanje burzovnih obavijesti; posredovanje u osiguranju; izračunavanje premijske stope osiguranja; savjetovanje o osiguranju; pružanje obavijesti o osiguranju; osiguranja; agencije

za kredite; istraživanje kreditnih mogućnosti poduzeća; skupljanje za dobrotvorne svrhe; iznajmljivanje kartičnih čitača i pisača i uređaja i opreme za obradu plaćanja koji se koriste za kreditne kartice ili kartice za plaćanje čijom se upotrebom tereti bankovni račun kupca; agencije za pribavljanje i vođenje članova (korisnika) i trgovaca (članskih trgovina) kreditnih kartica u ime izdatelja kreditnih kartica.

(111) **BAZ0710840** (181) 2017-02-02

(210) BAZ0710840A (220) 2007-02-02

(151) 2010-09-30

(732) **BELUPO - Lijekovi i kozmetika d.d.**
Danica 5, 48000 Koprivnica
HR

(740) "INTELBIRO" d.o.o.

(540)

PINOX

(511)

05

Farmaceutski proizvodi, kardiovaskularni lijekovi.

(111) **BAZ0710841** (181) 2017-02-02

(210) BAZ0710841A (220) 2007-02-02

(151) 2010-09-30

(732) **BELUPO - Lijekovi i kozmetika d.d.**
Danica 5, 48000 Koprivnica
HR

(740) "INTELBIRO" d.o.o.

(540)

ZARACET

(511)

05

Farmaceutski proizvodi, kardiovaskularni lijekovi.

(111) **BAZ0710842** (181) 2017-02-02
 (210) BAZ0710842A (220) 2007-02-02
 (151) 2010-10-07
 (300) UA
 2006-12-04
 2006735183

(732) **The Coca-Cola Company**
One Coca-Cola Plaza, Atlanta,
Georgia 30313

US

(740) "ŽIVKO MIJATOVIĆ & PARTNERS" d.o.o.
 Sarajevo

(540)

KRUSHKA & BOCHKA

(511)

30

Kava, čaj, kakao, šećer, riža, tapioka, sago, nadomjesci kave; brašno i proizvodi od žitarica, kruh, kolači, slastice, bomboni; sladoled; med, sirup od melase; kvasac, prašak za dizanje; sol, slačica (senf); ocat, umaci (začini); mirodije; led za hlađenje.

32

Piva; mineralne i gazirane vode i ostala bezalkoholna pića; napici na bazi hmelja; voćna pića i voćni sokovi; sirupi i ostali pripravci za pravljenje napitaka.

(111) **BAZ0710844** (181) 2017-02-05
 (210) BAZ0710844A (220) 2007-02-05
 (151) 2010-10-04

(732) **ZVIJEZDA dioničko društvo za proizvodnju, trgovinu i usluge**
Ul. Marijana Čavića 1, Zagreb
HR

(740) Dragan Mićunović

(591) nijanse zelene, žuta, bijela, smeđa, crna

(540)



(531) 05.05; 05.07; 27.05; 27.07; 29.01;

(511)

29

Ulje od maslina i suncokreta.

(111) **BAZ0710845** (181) 2017-02-05
 (210) BAZ0710845A (220) 2007-02-05
 (151) 2010-10-04

(732) **RENAULT s.a.s., société par actions simplifiée**

92100 Boulogne-Billancourt

FR

(740) Dragan Mićunović

(540)

THALIA

(511)

12

Vozila za kretanje po zemlji a naročito motorna vozila, dijelovi i pribor za navedeno.

(111) **BAZ0710846** (181) 2017-02-05
 (210) BAZ0710846A (220) 2007-02-05
 (151) 2010-10-07
 (300) GB
 2007-01-08
 2443029

(732) **I D Biomedical Corporation of Quebec**
525 Cartier Blvd. West, Laval QC H7V 3S8

CA

(740) "ŽIVKO MIJATOVIĆ & PARTNERS" d.o.o. Sarajevo

(540)

GRIPLAVAL

(511)

05

Vakcine (cjepiva) za ljudsku upotrebu.

(111) **BAZ0710847** (181) 2017-02-05
 (210) BAZ0710847A (220) 2007-02-05
 (151) 2010-12-10

(732) **FITOFARMACIJA d.o.o.**
A.T.Mimare 14, 10090 Zagreb
HR

(740) "STAM" d.o.o.

(591) narandžasta, zelena

(540)

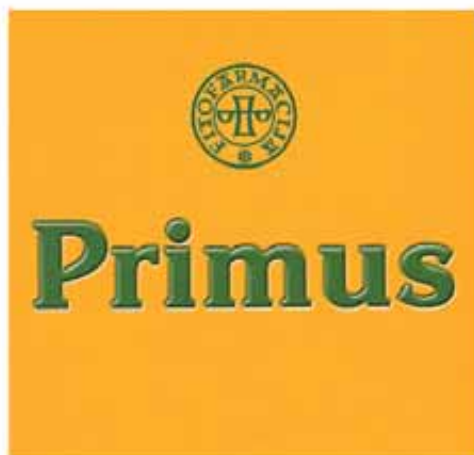

(531) 26.01.; 27.05; 28.17; 29.01;

(511)

05

Farmaceutski i veterinarski proizvodi; dijetne tvari za medicinske potrebe.

42

Usluge znanstvenih istraživanja u medicinske svrhe.

(111) **BAZ0710848** (181) 2017-02-05
 (210) BAZ0710848A (220) 2007-02-05
 (151) 2010-10-01

(732) **Great Wall Motor Company Limited**
2266 Chaoyang South Street,
Baoding, Hebei 071000

CN

(740) "INTELBIRO" d.o.o.

(540)



(531) 07.01; 26.01;

(511)

12

Automobili, motorna vozila, kamioni, kombi vozila, sportska kola, autobusi (motorni); pogonski mehanizmi za kopnena vozila, kamp kućice, presvlake (tapacirung) za vozila, ambulatna vozila.

37

Održavanje i opravka motornih vozila, servsine stanice za vozila, benzinske pumpe, čišćenje vozila, podmazivanje vozila, antikoroziivni tretman za vozila, poliranje vozila, pranje auta, protektiranje automobilskih guma.

(111) **BAZ0710849** (181) 2017-02-06
 (210) BAZ0710849A (220) 2007-02-05
 (151) 2010-09-30

(732) **Rettig Group Oy Ab, a limited liability company organized and existing under the laws of Finland**
P.O. Box 115, FI-00121 Helsinki
FI

(740) "Linea Sušić" d.o.o.

(591) crna, narandžasta, bijela

(540)



(531) 26.11; 27.05; 29.01;

(511)

11

Aparati za osvetljavanje, grejanje, proizvodnju pare, kuvanje, hlađenje, sušenje, ventilaciju, snabdevanje vodom i sanitarne svrhe; radijatori na toplu vodu, električni radijatori i radijatori za hlađenje.

(111) **BAZ0710850** (181) 2017-02-06
 (210) BAZ0710850A (220) 2007-02-06
 (151) 2010-09-30

(732) **Rettig Group Oy Ab, a limited liability company organized and existing under the laws of Finland**
P.O. Box 115, FI-00121 Helsinki
FI

(740) "Linea Sušić" d.o.o.

(591) narandžasta, bijela

(540)



(531) 26.11; 29.01;

(511)

11

Aparati za osvetljavanje, grejanje, proizvodnju pare, kuvanje, hlađenje, sušenje, ventilaciju, snabdevanje vodom i sanitarne svrhe; radijatori na toplu vodu, električni radijatori i radijatori za hlađenje.

(111) **BAZ0710853** (181) 2017-02-07
 (210) BAZ0710853A (220) 2007-02-07
 (151) 2010-10-08

(732) **Mobile Telecommunications Company (KSC)**

**Shuweikh Residential, Block B6,
 Airport Street, Building 80023**

KW

(740) PETOŠEVIĆ d.o.o

(540)

ZAIN

(511)

09

Mobilni telefoni, radio telefoni, elektronički planeri i pripadajući pribor za prethodne robe, posebno naglavne mikro-telefonske kombinacije, mikrofoni, zvučnici, torbice za nošenje, remenske zakačke; kompjuterski softver i programi koji se koriste za prijenos, reprodukciju ili prijem zvuka, slike, videa ili podataka putem telekomunikacijske mreže ili sustava između terminala i za poboljšanje i olakšavanje korištenja i pristupa kompjuterskim mrežama i telefonskim mrežama; kompjuterski softver za korištenje u opću svrhu upravljanja bazama podataka; kompjuterski softver za e-commerce za dozvoljavanje korisniku da daje narudžbe i vrši plaćanja na polju elektronskih poslovnih transakcija na globalnoj mreži ili telekomunikacijskoj mreži; kompjuterski softver za obuku i podršku korisnicima za kompjutere i mobilne telefone na polju komunikacija;

kompjuterski softver za igranje za naglavne mikro-telefonske kombinacije za mobitele; kompjuterski softver i programi sa muzikom, filmovima, animacijama, , elektronskim knjigama; kompjuterski softver za distribuciju informacija i interaktivnog multimedijalnog sadržaja koji sadrži tekst, slike, video i zvuk korisnicima na polju telekomunikacija; kompjuterski softver i programi za upravljanje i operiranje bežičnih telekomunikacijskih uređaja; kompjuterski softver za pristup, pretraživanje, indeksiranje i pronalaženje informacija i podataka sa globalne kompjuterske mreže i globalnih komunikacijskih mreža, te za pregled i navigaciju kroz web stranice na navedenim mrežama. kompjuterski softver za slanje i primanje kratkih poruka i elektronske pošte i za filtriranje nekorisnih informacija iz podataka; analogni i digitalni radio primopredajnici i predajnici za podatkovne, glasovne, vizualne i video komunikacije; elektronske igraoni softver za mikro-telefonske kombinacije za mobitele; kamere, naročito fotografske kamere, digitalne kamere, filmske kamere, video kamere; sistemi i uređaji za elektronski transfer novca, posebno smart kartice, čitači smart kartica; kalkulatori; kartice za komunikacijske svrhe za korištenje sa komunikacijskim uređajima; uređaji za globalno pozicioniranje.

38

Telekomunikacijske usluge.

(111) **BAZ0710857** (181) 2017-02-08

(210) BAZ0710857A (220) 2007-02-08

(151) 2010-12-07

(732) **BIOFARMA****22 rue Garnier, 92200 Neuilly-sur-Seine****FR**

(740) "STAM" d.o.o.

(540)

PREXANOR

(511)

05

Farmaceutski kardiovaskularni proizvodi.

(111) **BAZ0710859** (181) 2017-02-09

(210) BAZ0710859A (220) 2007-02-09

(151) 2010-09-29

(732) **Bayer HealthCare LLC****100 Bayer Road, Pittsburgh, Pennsylvania 15205****US**

(740) Dr DIANA PROTIĆ-TKALČIĆ

(540)

CONTOUR

(511)

05

Medicinski dijagnostički reagensi za analizu tjelesnih fluida.

10

Medicinski dijagnostički instrumenti za analizu tjelesnih fluida; medicinski uređaji (pomagala) za pribavljanje uzoraka krvi; kasete koje sadrže reaganse.

(111) **BAZ0710860** (181) 2017-02-09

(210) BAZ0710860A (220) 2007-02-09

(151) 2010-09-29

(732) **CHI MEI CORPORATION****No. 59-1, San Chia, San Chia Village, Jen Te Hsiang, Tainan****TW**

(740) Dr DIANA PROTIĆ-TKALČIĆ

(540)

CHIMEI

(531) 27.05;

(511)

09

Kompjuteri, portabilni kompjuteri, kompjuterski periferni uređaji, kompjuterske memorije, kompjuterske tastature, printeri za upotrebu sa kompjuterima, magnetni diskovi, pogonske jedinice za diskove za kompjutere, optički mediji za podatke, optički diskovi, magnetni mediji za podatke, kompjuterski monitori sa tečnim kristalom, kompjuterski monitori, podloge za miša, elektronske olovke, skaneri, video kompakt disk memorija samo za čitanje (VCD-ROM), digitalna video disk memorija samo za čitanje (DVD-ROM),

snimljeni kompjuterski softver, snimljeni kompjuterski programi, programi za kompjuterske igre, personalni digitalni asistenti, analogno-digitalni konvertori, digitalni-analogni konvertori, MP3 plejeri, elektronski džepni prevodioci; televizori, televizori sa tečnim kristalom, plazma televizori, digitalni televizori, televizori sa visokom rezolucijom, televizijski aparati, kompleti za televizijske igre, aparati za zabavu prilagođeni za upotrebu samo sa televizijskim prijemnicima, video zaslone, radio aparati, personalni stereo uređaji, zvučnici, mikrofoni, slušalice, kompleti stereo uređaja i zvučnika, plejeri i rekorderi za digitalne video diskove, uređaji za čitanje video diskova, uređaji za čitanje i pisanje video diskova, uređaji za pisanje digitalnih video diskova, televizijski prijemnici, portabilni video disk plejeri, video rekorderi, digitalni video rekorderi, portabilni medija plejeri, fluorescentni zaslone, kasetofoni (kasetni plejeri), kompaktni disk plejeri, lijevak za zvučnike, muzički džuboks, kompaktni diskovi, gramofonske ploče, aparati za snimanje zvuka, nosioci snimljenog zvuka; telefoni, mobilni telefoni, portabilni telefoni, celularni telefoni, video telefoni, telefonski aparati, radio pejdžeri, telefonske žice; baterije, solarne baterije, baterijske kutije, punjači za baterije; ploče sa integrisanim kolima, čipovi (integrisana kola), štampana kola; antene; kopir aparati, teleprinteri; fotografski projektori, projektori, projektori sa zaslonom od tečnog kristala, zaslone za projektiranje; satelitski navigacioni aparati; animirani crtani filmovi, snimljeni kinematografski filmovi, diskovi za snimanje zvučnih zapisa, trake za snimanje zvučnih zapisa, video trake; električni konektori, utičnice, utikači, električne spojnice, poklopci za električne izvode; elektronske publikacije koje se mogu snimiti, elektronske oglasne ploče, elektronske etikete za proizvode; faksimil mašine, kamkoderi, kinematografske kamere, fotografski aparati, digitalne kamere, hologrami; zaslone u boji sa tekućim kristalom (zaslone sa tranzistorima sa tečnim kristalima na tankom filmu); kolor filteri za televizijske i filmske kamere, kolor filteri za zaslone sa tečnim kristalima, kolor filteri za zaslone sa diodama koje emituju prirodnu svjetlost; bežični komunikacioni moduli; električne žice; električni kablovi; plazma paneli za oglašavanje; automati za kupovinu koji se pokreću ubacivanjem kovanica ili žetona; mašine za izdavanje računa; magnetni koderi; dijagnostički aparati (ne za medicinsku upotrebu); optičko staklo i naočale; zaslone za fotografiju; lutke za obuku za pružanje prve pomoći (oprema za nastavu), audiovizuelni aparati za nastavu; torbe i navlake za fotografske aparate i instrumente; električne pegle; megafoni; mjerni uglomjeri; tekst procesori.

11

Aparati i instalacije za rasvjetu, električne lampe, aparati za rasvjetu za vozila, instalacije za rasvjetu za vazdušna vozila, luminiscentne cijevi za rasvjetu, sigurnosne svjetiljke; oprema za kupatila, sanitarne instalacije, sjedišta za toalet, oprema za kade za kupanje, vodovodna i kanalizaciona oprema za kupatila, kade, vodovodne instalacije, instalacije za saune, toplotne instalacije za saune, aparati za kvarcanje (sunčanje), grijači za kupatila; električni pokrivači (ne za medicinsku upotrebu); aparati za kondicioniranje zraka, instalacije za filtriranje zraka, aparati i mašine za pročišćavanje zraka, sterilizatori zraka; germicidne lampe za pročišćavanje zraka, električni ventilatori, sušila za zrak, sušila za kosu; napa za kuhinju, električni štednjaci, električne mašine za pravljenje kafe, električni perkolatori za kafu, električni filteri za kafu, tosteri, mikrotalasne pećnice; filteri za pijaću vodu; termofori; sušilice za rublje; frižideri; zamrzivači; rashladni kontejneri/vitrine.

(111) **BAZ0710861** (181) 2017-02-13

(210) BAZ0710861A (220) 2007-02-13

(151) 2010-10-07

(732) **E! Entertainment Television, Inc.**

**5750 Wilshire Blvd. Los Angeles, CA
90036**

US

(740) "STAM" d.o.o.

(591) crvena, bijela

(540)



(531) 24.17.; 26.04; 27.05; 29.01;

(511)

09

Gramofonske i druge ploče za podatke, audio diskovi, video diskovi, audio trake, video trake, elektronske publikacije koje se nalaze u bazama podataka na Internetu (koje se mogu daunlodovati); audio snimci, video snimci.

38

Usluge emitovanja, distribucije i prenosa televizijskog, radio, kablovskog, digitalnog, satelitskog i Internet programa; emitovanje i prenos programa za vozila ili za mobilne telefone i druge mobilne uređaje.

41

Produkcija i prikazivanje televizijskog, radio, kablovskog, digitalnog, satelitskog i Internet programa; pružanje informacija i audio i video sadržaja za bežične i mobilne telefone i druge mobilne uređaje; pružanje informacija preko globalne komunikacione mreže ili putem publikacija u elektronskoj formi koje se ne mogu daunlodovati; pružanje informacija koje se odnose na napred navedene usluge a koje se pružaju on-line putem globalne kompjuterske mreže; organizovanje, produkcija ili izvođenje šou-programa, nadmetanja, takmičenja, igara, koncerata i drugih događaja.

(111) **BAZ0710862** (181) 2017-02-13

(210) BAZ0710862A (220) 2007-02-13

(151) 2010-10-01

(732) **GlaxoSmithKline LLC, Corporation
Service Company****2711 Centerville Road, Suite 400,
Wilmington, Delaware 19808****US**

(740) "ŽIVKO MIJATOVIĆ & PARTNERS" d.o.o. Sarajevo

(540)

REVOLADE

(511)

05

Farmaceutski i medicinski preparati za ljudsku upotrebu za liječenje oboljenja jetre i hematoloških bolesti i oboljenja, uključujući trombocitopeniju.

(111) **BAZ0710868** (181) 2017-02-15

(210) BAZ0710868A (220) 2007-02-15

(151) 2010-10-13

(732) **Izi mobil, telekomunikacije d.d.****Stegne 15, 1000 Ljubljana****SI**

(740) Rizah Pašalić i Inja Pašalić

(591) narandžasta, bijela

(540)



(531) 24.17; 26.11; 27.05; 29.01;

(511)

35

Oglasna djelatnost, uključujući i putem računarske mreže; vođenje komercijalnih poslova; poslovna administracija; kancelarijski poslovi; oglašavanje i ekonomska propaganda, uključujući i putem računarske mreže; poslovne informacijske usluge putem računarskih mreža; izdavaštvo; izdavanje i objavljivanje tekstova u komercijalne i reklamne namjene; priprema, vođenje i organizovanje poslovnih savjetovanja, sajmovi, izložbi i priredbi u reklamne i komercijalne namjene; ekonomske i komercijalne usluge i savjetovanje na tom području; administrativno upravljanje bazama podataka; kompjutersko naručivanje putem telefona, računarskog terminala ili druge telekomunikacijske opreme, koja spada u tu grupu; prodaja telekomunikacijskih sistema za primanje, emitovanje i prenos elektronskih, faks, SMS te govornih poruka; prodaja sistema jedinstvene razmjene poruka; prodaja sistema za primanje, emitovanje i prenos elektronskih, fax, SMS te govornih poruka u korisničke poštanske box-ove i iz korisničkih poštanskih box-ova; prodaja sistema za obradu i prenos elektronskih, fax, SMS te govornih poruka sa programskim alatima za elektronsku poštu te programskim alatima za pristup internetu; prodaja sistema za obavještanje o novim porukama preko kratkih poruka SMS na mobilnim mrežama, prodaja sistema za pohranjivanje informacija o elektronskim poštanskim box-ovima, prodaja sistema za pristup elektronskim poštanskim box-ovima uz pomoć telefona, mobilnih telefona, računarskih sistema, prodaja elemenata telekomunikacijske opreme, uključujući telefonske centrale, telefonske aparate, ISDN telekomunikacijske alate, digitalne i analogne mobilne telefonske aparate, telefonske žice, telefonske konvertere (transmitere), računarske mašinske i programske opreme za upotrebu u telekomunikacijske namjene.

38

Telekomunikacije; usluge primanja, emitovanja i prenosa elektronskih, fax, SMS te govornih poruka; usluge jedinstvenog sistema poruka; usluge primanja, emitovanja i prenosa elektronskih, fax, SMS te govornih poruka u korisničke poštanske box-ove i iz korisničkih poštanskih box-ova; usluge obrade i prenosa elektronskih, fax, SMS te govornih poruka sa programskim alatima za elektronsku poštu, te programskim alatima za pristup internetu; usluge obavještanja o novim porukama preko kratkih SMS poruka na mobilnim mrežama; usluge pohranjivanja informacija o elektronskim poštanskim box-ovima; usluge pristupa do elektronskih poštanskih box-ova putem telefona, mobilnih telefona, računarskih sistema; telefonske usluge; komunikacije putem telefona, mobilnih i stacionarnih; telekomunikacijske usluga na području prenosa podataka, slika i dokumenata putem digitalnih mreža fiksnih i mobilnih telekomunikacijskih mreža, računarskih mreža, računara i njihove periferije i sistema operatora kablovskog i običnog radija i televizije; upravljanje sa i iznajmljivanje opreme za telekomunikacije, uključujući emitovanje i televiziju; prikupljanje i distribucija vijesti i informacija; telekomunikacijske usluge preko ISDN terminala, digitalne telekomunikacijske opreme, GSM i drugih mobilnih telekomunikacijskih alata, računarskih terminala, radijskih televizijskih prijemnika; telekomunikacijske usluge pristupa elektronsko pohranjenim podacima, dokumentima te njihovo pregledanje; telekomunikacije podataka i zvuka; usluge elektronske pošte; usluge prenosa

poruka putem stacionarnih i mobilnih telefonskih i drugih telekomunikacijskih mreža; usluge ISP (internet servis provajder); faksimile prenos; predaja paging poruka; slanje telegrama; posredovanje informacija o telekomunikacijama; telekomunikacijske usluge, izvodljive na osnovu digitalne mreže sa integriranim uslugama prenosa govora, slike, teksta i podataka; komuniciranje putem telegrama, telefona, telexa i telefaksa; računarski potkrijepljen prenos poruka; savjetovanje na području upotrebe telekomunikacijske mašinske i programske opreme; omogućavanje pristupa globalnoj računarskoj mreži.

42

Naučne i tehnološke usluge te istraživanja i usluge oblikovanja – projektovanja u vezi s tim; industrijske analize i istraživanja; oblikovanje i razvoj računarske mašinske i programske opreme; razvijanje savjetovanje i projektovanje telekomunikacijske opreme, računarske i programske opreme te informacijskih sistema; računarsko programiranje; usluge sastavljanja, održavanja, servisiranja računarske programske opreme; računarski inženjering; planiranje računarskih i telekomunikacijskih sistema; savjetovanje na području upotrebe računarske mašinske i programske opreme; usluge u vezi sa uspostavljanjem, održavanjem i servisiranjem informacijskih struktura i mreža, koje ne zahvataju ostali razredi; iznajmljivanje vremena pristupa elektronskim poštanskim box-ovima, računarskim bazama podataka, računarskim bazama podataka u smislu računarskih biltena – oglasnih tabli te računarskih mreža; usluge računarskih konsultacija; računarska obrada podataka (istraživačka djelatnost); tehničko istraživanje za druge u vezi sa računarima, računarskom opremom i dodacima te telekomunikacijskim alatima; tehničko upravljanje bazama podataka; grafičko oblikovanje reklamnih materijala; instalacija, popravke i održavanje sistema za obradu i prenos elektronskih, fax, SMS te govornih poruka sa programskim alatima za elektronsku poštu, te programskim alatima za pristup internetu koji spadaju u taj razred; usluge sastavljanja, održavanja, servisiranja računarske programske opreme; usluge gostovanja na mrežnom serveru; konvertovanje podataka ili dokumenata iz fizičkog u elektronski oblik; konverzija računarskih programa i podataka (ne fizička konverzija).

(111) **BAZ0710869** (181) 2017-02-15
 (210) BAZ0710869A (220) 2007-02-15
 (151) 2010-10-14

(732) **Glaxo Group Limited**

Glaxo Wellcome House, Berkeley Avenue, Greenford, Middlesex UB6 0NN

GB

(740) "ŽIVKO MIJATOVIĆ & PARTNERS" d.o.o. Sarajevo
 (591) zelena, narandžasta
 (540)



(531) 27.05; 29.01;

(511)

05

Farmaceutski pripravci i supstance.

35

Usluge sakupljanja različitih roba za dobrobit drugih, omogućavanje lakog pristupa klijentima razgledanju i kupnji te robe u maloprodaji (apoteci), organiziranje trgovačkih i poslovnih konvencija; usluge podrške trgovačkog upravljanja.

41

Usluge podučavanja i razvoja vezane za funkcioniranje apoteka; usluge informiranja vezanih za podučavanje, obrazovanje i razvoj omogućene on-line sa kompjuterske baze podataka ili sa interneta sve vezano za funkcioniranje apoteka.

42

Usluge dizajniranja, vezane za interijer lokala i pročelja lokala, sve uključeno u klasu 42.

44

Profesionalne usluge omogućene od strane apoteke posebno vezane za usluge konzultiranja i savjetovanja vezane za zdravstvenu skrb, fitnes, ishranu i dijagnostičke usluge.

(111) **BAZ0710870** (181) 2017-02-16

(210) BAZ0710870A (220) 2007-02-16

(151) 2010-10-04

(300) US

2006-08-17

78/954,429

(732) **KOSS CORPORATION, a Delaware corporation**

**4129 North Port Washington Avenue,
Milwaukee, Wisconsin 53212-1052
US**

(740) Dragan Mićunović

(540)

THE SOUND OF KOSS

(511)

09

Stereo slušalice.

(111) **BAZ0710872** (181) 2017-02-16

(210) BAZ0710872A (220) 2007-02-16

(151) 2010-10-07

(732) **Klingspor AG**

Hüttenstrasse 36, D-35708 Haiger

DE

(740) "STAM" d.o.o.

(540)

KRONENFLEX

(511)

03

Sredstva za čišćenje, poliranje, odmaščivanje; sredstva za brušenje u tečnom, čvrstom ili u obliku paste; preparati za brušenje; slojeviti brusni materijali; šmirgle i brusni papiri, vlakna i tkanine; papir i tkanine za završnu obradu; brusni materijali koji nisu u tkanom obliku i vuna za brušenje; brusevi u obliku ploča, beskrajskih traka, diskova, umetaka, listova ili kotura; spojeni brusevi kao i fleksibilni spojeni abrazivi; sundjeri sa brusnim materijalom.

07

Mašine za brušenje, glačanje, testerisanje (sečenje), razdvajanje i poliranje, kao delovi i oprema za njih a naročito potporni diskovi, podloške, remenici, osovinske spojnice; mašinski alati za brušenje, glačanje, testerisanje (sečenje), razdvajanje i poliranje, kao delovi i oprema za njih a naročito diskovi za poliranje, diskovi za brušenje, koturi za sečenje, brusni kamen, brusni koturovi i diskovi i

osovine sa brusnim materijalom na vrhu; tkanine i koturi sa listovima za brušenje, brusni diskovi sa tkaninom i listovima; kaiševi za šmirglanje; ulošci sa brusnim papirom i spiralnim trakama ili prstenovima, fleksibilno povezani koturi i diskovi za glačanje i brušenje.

08

Ručno pokretani alati i uređaji, naročito ručni alati za brušenje, glačanje, oštrenje, razdvajanje i poliranje; brusni kamen; proizvodi za brušenje i poliranje u obliku letvi, ploča, diskova, koturova, sa držačem za ruke.

(111) **BAZ0710874** (181) 2017-02-16

(210) BAZ0710874A (220) 2007-02-16

(151) 2010-10-04

(732) **LEADTEK RESEARCH, INC.**

**18F, No. 166, Chien-Yi Road, Chung-Ho, Taipei Hsien, Taiwan, (235)
R.O.C.**

CN

(740) "Linea Sušić" d.o.o.

(540)



(531) 27.05;

(511)

09

Kompjuterske interfejs kartice; integrisana kola; kompjuterske matične ploče; ubrzivač grafičkih kartica za kompjutere; VGA (video graphics array) kompjuterske kartice; zvučne kartice; video telefoni; kompjuteri; modemi; kompjuterski softver koji se koristi za kontolu mrežnih interfejs kartica; kompjuterski softver koji se koristi za poboljšanje audio-vizuelnih karakteristika multimedijalnih aplikacija, naime, za integraciju teksta, zvuka, grafike, slika i pokretnih slika; telefoni; kompjuterski mrežni ruteri; sistemi globalnog pozicioniranja (GPS) koji se sastoje od kompjutera, kompjuterskog software-a, predajnika, prijemnika i mrežnih interfejs uređaja; sigurnosni uređaji, naime, kamere za nadzor, video rekorderi za nadzor i nadzorni video predajnici za daljinsko nadgledanje; pretvarači (konvertori) signala; antene za sisteme globalnog pozicioniranja (GPS); prijemnici za sisteme globalnog pozicioniranja (GPS); predajnici za sisteme globalnog pozicioniranja (GPS); uređaji za video konferenciju; detektori bio-signala; prijemnici bio-signala; procesori bio-signala; rekorderi bio-signala; bio čipovi; Internet Protocol (IP) kamere.

(111) **BAZ0710875** (181) 2017-02-18
 (210) BAZ0710875A (220) 2007-02-18
 (151) 2010-10-19
 (300) CT
 2006-09-20
 005327317

(732) **Stafford-Miller (Ireland) Limited**
Clocherane, Youghal Road,
Dungarvan, Co. Waterford
IE

(740) "ŽIVKO MIJATOVIĆ & PARTNERS" d.o.o. Sarajevo
 (540)

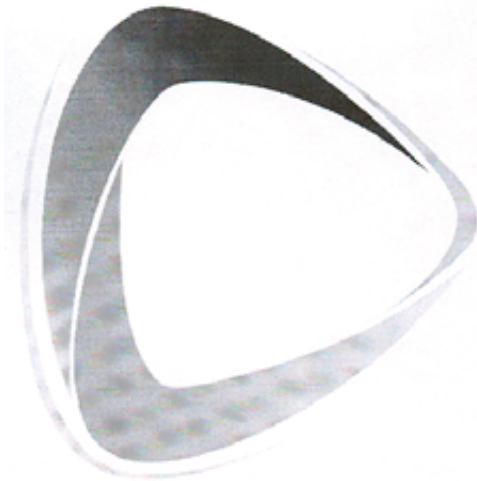

(531) 26.03;
 (511)

03

Ne-medicinski higijenski preparati, paste za zube, tekućine za ispiranje usne šupljine i osvježivači daha; preparati za oralnu njegu; zubni gelovi, preparati za bijeljenje, preparati za poliranje zubi, preparati za izbjeljivanje zubi i akceleratori, preparati za otklanjanje kozmetičkih mrlja.

05

Medicinski prozivodi za oralnu njegu, medicinski preparati za poliranje zubi, medicinski preparati za izbjeljivanje zubi, medicinske tekućine za ispiranje usne šupljine, medicinski preparati za bijeljenje.

21

Četkice za zube, čačkalice, zubni konac, četke i spužve, držači i njihovi aplikatori.

(111) **BAZ0710876** (181) 2017-02-19
 (210) BAZ0710876A (220) 2007-02-19
 (151) 2010-09-28

(732) **MasterCard International**
Incorporated (Delaware Corporation)
2000 Purchase Street, Purchase,
New York 10577-2509
US

(740) Dr DIANA PROTIĆ-TKALČIĆ
 (591) crvena, naradžasta, bijela
 (540)



(531) 26.01; 29.01;
 (511)

09

Znanstveni aparati i instrumenti; magnetske podloge za snimanje, akustične ploče; automati i mehanizmi za automatske uređaje koji se pokreću uz prethodno ubacivanje kovanica; registarske blagajne; oprema za obradu podataka; kompjuteri, kompjuterski hardver, kompjuterski softver i kompjuterski programi; telekomunikacioni i električni aparati i instrumenti; mašine za računanje; aparati za snimanje, prenos, reprodukciju podataka uključujući zvuk i slike; podrška (hardverska/softverska) za snimanje na magnetske medije; aparati za praćenje, upravljanje i analizu finansijskih računa preko globalne kompjuterske mreže; kompjuterski hardver i softver za razvoj, održavanje i upotrebu lokalnih i širokoprostornih kompjuterskih mreža; sistemi za čitanje memorijskih kartica i sistemi za čitanje podataka iz memorije uključujući memorije sa integrisanim kolima i memorije na bankovnim karticama; elektronske publikacije koje se mogu učitati/presnimiti; uređaji za štampanje, uključujući uređaje za štampanje za sisteme za obradu podataka i finansijske transakcione sisteme; uređaji za bankovne institucije; koderi i dekoderi; modemi; kompjuterski hardver i softver za obezbjeđivanje transakcija plaćanja elektronskim putem; kompjuterski hardver i softver za šifriranje, šifarski ključevi, digitalni certifikati, digitalni potpisi, softver za sigurno pohranjivanje, pronalaženje, čitanje i prenos povjerljivih informacija o kupcima koje koriste individualne osobe, bankovne i finansijske institucije; magnetske kodirane kartice i kartice koje sadrže čip sa integrisanim kolima ("smart" kartice); potrošačke kartice, bankovne kartice, kreditne kartice, debit kartice, kartice

sa čipovima, kartice sa prethodno pohranjenim novčanim iznosima, kartice sa elektronskim podacima, kartice za plaćanje i potpuno kodirane kartice za plaćanje; bankovne kartice uključujući štampane bankovne kartice i bankovne kartice koje imaju magnetske memorije i memorije od integrisanih kola; čitači kartica, čitači magnetskih kartica, čitači kartica sa elektronskim podacima, oprema za čitače magnetskih kartica, oprema za čitače kartica sa elektronskim podacima, jedinice za elektronsko šifriranje, kompjuterski hardverski dijelovi, kompjuterski terminali, kompjuterski softver za upotrebu u finansijskim, bankovnim i telekomunikacionim uslugama; kompjuterski softver koji je namijenjen za obezbjeđivanje interakcije "smart" kartica sa terminalima i čitačima; kompjuterski čipovi ugrađeni u telefone i druge komunikacione uređaje; telekomunikaciona oprema; terminali za rad na mjestu gdje se odvija transakcija prodaje (point-of-sale terminali) i kompjuterski softver za prenos, prikaz i memorisanje transakcija, identifikacionih i finansijskih informacija za upotrebu u finansijskim, bankovnim i telekomunikacionim uslugama; identifikacioni uređaji na bazi radio frekvencije (transponderi); elektronski verifikacioni uređaji za verifikaciju autentičnosti potrošačkih kartica, bankovnih kartica, kreditnih kartica, debit kartica i kartica za plaćanje; uređaji za upisivanje sadržaja na kartice; mašine za izdavanje novca; mašine za izdavanje raznih sitnih proizvoda; kompjuterski periferalni uređaji i elektronski proizvodi, uključujući kalkulatore, džepne planere, lične digitalne asistente (PDA), alarme i baterijske lampe.

35

Oglašavanje i reklamiranje; vođenje komercijalnih poslova; komercijalna administracija; uredski poslovi; pomoć u vezi sa komercijalnim, industrijskim i poslovnim rukovođenjem; poslovne procjene; savjetodavne usluge u vezi sa vođenjem komercijalnih poslova; istraživanje tržišta; tržišne studije; statističke informacije (poslovne); priprema računovodstvenih izvještaja; knjigovodstvene usluge; poslovna istraživanja; odnosi sa javnošću; objavljivanje reklamnih tekstova; izdavanje reklamnih prospekata; maloprodajne usluge koje se obezbjeđuju putem mobilne telekomunikacije; maloprodajne usluge koje se obezbjeđuju on-line, putem mreža ili drugih elektronskih posrednika korištenjem elektronski digitaliziranih informacija; upravljanje kompjuterskim bazama podataka.

36

Osiguranje; finansijski poslovi; monetarni poslovi; finansijske usluge; bankovne i kreditne usluge; usluge obezbjeđivanja kreditnih kartica, debit kartica, potrošačkih kartica, kartica sa prethodno pohranjenim novčanim iznosima; omogućavanje pristupa uslugama bankarskim, naplatnim, kreditnim, uplate, isplate, refundiranja troškova, pohrane depozitnih vrijednosti; usluge plaćanja računa; usluge kreditnih kartica, debit kartica, potrošačkih kartica, pre-paid kartica i kartica sa prethodno pohranjenom vrijednosti; usluge verifikacije čekova i unovčavanja čekova; usluge bankovnih mašina koje na ulazu prihvataju kartice; procesiranje finansijskih transakcija i putem on-line kompjuterskih baza podataka ili preko telekomunikacionih veza, i na mjestu prodaje; usluge procesiranja finansijskih transakcija za vlasnike kartica putem bankovnih mašina koje na ulazu prihvataju kartice; obezbjeđivanje podataka o stanju na računima, uloženom ili podignutom iznosu novca za vlasnike kartica putem bankovnih mašina koje na ulazu prihvataju kartice; usluge poravnavanja i

autorizacije; usluge osiguranja putovanja; usluge izdavanja i naplate putnih čekova i putnih vaučera; usluge provjere vjerodostojnosti lica koje plaća račun; verifikacija finansijskih informacija; šifriranje i dešifriranje finansijskih informacija; održavanje finansijskih podataka; usluge elektronskog prenosa novčanih sredstava i usluge mijenjanja novca; diseminacija finansijskih informacija preko Interneta i drugih kompjuterskih mreža; usluge plaćanja sa udaljenog mjesta; usluge elektronskih novčarki sa prethodno pohranjenim vrijednostima; obezbjeđivanje usluga elektronskog prenosa novčanih sredstava i novca; usluge elektronskog plaćanja; usluge telefonskih poziva na bazi ranije plaćenih kartica; usluge plaćanja troškova, i usluge autorizacije transakcija i poravnanja; obezbjeđivanje usluga debit i kreditnih kartica pomoću identifikacionih uređaja na bazi radio frekvencije (transponderi); obezbjeđivanje usluga debit i kreditnih kartica pomoću komunikacionih i telekomunikacionih uređaja; obezbjeđivanje usluga osiguranja putovanja; obezbjeđivanje usluge verifikacije čekova; obezbjeđivanje usluga izdavanja i naplate koje se sve odnose na putne čekove i putne vaučere; obezbjeđivanje finansijskih usluga za podršku maloprodajnih usluga preko mobilnih telekomunikacionih sredstava, uključujući usluge plaćanja preko bežičnih uređaja; obezbjeđivanje finansijskih usluga za podršku maloprodajnih usluga on-line, preko mreža ili drugih elektronskih sredstava uz korištenje elektronski digitaliziranih informacija; usluge razmjene vrijednosti, uključujući sigurnu razmjenu vrijednosnih sredstava, uključujući elektronski novac, preko kompjuterskih mreža dostupnu preko "smart" kartica; usluge plaćanja računa koje se obezbjeđuju preko web-sajta; on-line bankarstvo; finansijske usluge obezbjeđene putem telefona i putem globalne kompjuterske mreže ili Interneta; obezbjeđivanje finansijskih usluga putem globalne kompjuterske mreže ili Interneta; usluge upravljanja nekretninama; usluge nabavke, prodaje i kupovine nekretnina; usluge osiguranja nekretnina; usluge osiguranja za vlasnike nekretnina; usluge osiguranja koje se odnose na nekretnine; finansiranje nekretnina; mešetarenje nekretninama; procjena nekretnina; usluge agencija za nekretnine; obezbjeđivanje usluga procjene nekretnina; administriranje nekretnina; administriranje finansijskih usluga koje se odnose na nekretnine; obezbjeđivanje kredita za nekretnine; finansijske usluge koje se odnose na gradnju i razvoj nekretnina; finansijske mešetarske usluge za nekretnine; finansijske usluge koje se odnose na nekretnine i građevine; finansijske usluge za kupovinu nekretnina; organizovanje kreditnih pozajmica koje kao zalog imaju nekretnine; organizovanje dijeljenog vlasništva nad nekretninama; organizovanje finansiranja za kupovinu nekretnina; pomoć u traženju i nabavci nekretnina; ulaganje kapitala u nekretnine; usluge investiranja u komercijalne nekretnine; finansijske usluge koje se odnose na nabavku nekretnina; finansijske usluge koje se odnose na prodaju nekretnina; finansijska procjena nekretnina koje su u vlasništvu na neograničeno vrijeme (freehold); finansijska procjena nekretnina koje su u vlasništvu na ograničeno vrijeme (leasehold); organizovanje izdavanja nekretnina; organizovanje zakupa nekretnina; zakup vlasništva; zakup vlasništva nekretninama; zakup vlasništva nekretnina koje je na neograničeno vrijeme (freehold); usluge upravljanja nekretninama koje se odnose na transakcije nekretnina; procjenavlasništva; upravljanje portfolijem vlasništva; upravljanje vlasništvom; savjetodavne usluge koje se odnose na vlasništvo nekretnina; savjetodavne usluge koje se odnose na procjenu nekretnina; savjetodavne

usluge koje se odnose na nekretnine privrednih subjekata; kompjuterizovane informacione usluge koje se odnose na nekretnine; konsultantske usluge koje se odnose na nekretnine; obezbjeđivanje informacija koje se odnose na nekretnine; obezbjeđivanje informacija koje se odnose na tržište vlasništva; usluge istraživanja koje se odnose na nabavku nekretnina; usluge istraživanja koje se odnose na aukciju nekretnina.

38

Telekomunikacione usluge; Internet bazirane komunikacione usluge; usluge komunikacije podataka; elektronski prenos podataka preko globalne daljinske mreže za procesiranje podataka, uključujući Internet; usluge prenosa, obezbjeđivanje ili prikazivanje informacija iz kompjuterski pohranjene banke podataka ili preko Interneta; prenos podataka korištenjem elektronskog procesiranja zapisa putem telefonskih linija; procesiranje kreditnih i debit transakcija putem telefona i komunikacione linije; elektronska pošta, usluge slanja i primanja poruka; usluge emitovanja; obezbjeđivanje višekorisničkog pristupa sigurnim kompjuterizovanim informacionim mrežama u cilju prenosa i diseminacije širokog spektra informacija u oblasti finansijskih usluga; iznajmljivanje vremena pristupa kompjuterskoj bazi.

(111) **BAZ0710877** (181) 2017-02-19

(210) BAZ0710877A (220) 2007-02-19

(151) 2010-09-28

(732) **MasterCard International Incorporated (Delaware Corporation)**

2000 Purchase Street, Purchase, New York 10577-2509

US

(740) Dr DIANA PROTIĆ-TKALČIĆ

(591) siva, crna, bijela

(540)



(531) 26.01; 29.01

(511)

09

Znanstveni aparati i instrumenti; magnetske podloge za snimanje, akustične ploče; automati i mehanizmi za automatske uređaje koji se pokreću uz prethodno ubacivanje kovanica; registarske blagajne; oprema za obradu podataka; kompjuteri, kompjuterski hardver, kompjuterski softver i kompjuterski programi; komunikacioni i

električni aparati i instrumenti; mašine za računanje; aparati za snimanje, prenos, reprodukciju podataka uključujući zvuk i slike; podrška (hardverska/softverska) za snimanje na magnetske medije; aparati za praćenje, upravljanje i analizu finansijskih računa preko globalne kompjuterske mreže; kompjuterski hardver i softver za razvoj, održavanje i upotrebu lokalnih i širokoprostornih kompjuterskih mreža; sistemi za čitanje memorijskih kartica i sistemi za čitanje podataka iz memorije uključujući memorije sa integrisanim kolima i memorije na bankovnim karticama; elektronske publikacije koje se mogu učitati/presnimiti; uređaji za štampanje, uključujući uređaje za štampanje za sisteme za obradu podataka i finansijske transakcione sisteme; uređaji za bankovne institucije; koderi i dekoderi; modemi; kompjuterski hardver i softver za obezbjeđivanje transakcija plaćanja elektronskim putem; kompjuterski hardver i softver za šifriranje, šifarski ključevi, digitalni certifikati, digitalni potpisi, softver za sigurno pohranjivanje, pronalaženje, čitanje i prenos povjerljivih informacija o kupcima koje koriste individualne osobe, bankovne i finansijske institucije; magnetske kodirane kartice i kartice koje sadrže čip sa integrisanim kolima ("smart" kartice); potrošačke kartice, bankovne kartice, kreditne kartice, debit kartice, kartice sa čipovima, kartice sa prethodno pohranjenim novčanim iznosima, kartice sa elektronskim podacima, kartice za plaćanje i potpuno kodirane kartice za plaćanje; bankovne kartice uključujući štampane bankovne kartice i bankovne kartice koje imaju magnetske memorije i memorije od integrisanih kola; čitači kartica, čitači magnetskih kartica, čitači kartica sa elektronskim podacima, oprema za čitače magnetskih kartica, oprema za čitače kartica sa elektronskim podacima, jedinice za elektronsko šifriranje, kompjuterski hardverski dijelovi, kompjuterski terminali, kompjuterski softver za upotrebu u finansijskim, bankovnim i komunikacionim uslugama; kompjuterski softver koji je namijenjen za obezbjeđivanje interakcije "smart" kartica sa terminalima i čitačima; kompjuterski čipovi ugrađeni u telefone i druge komunikacione uređaje; komunikaciona oprema; terminali za rad na mjestu gdje se odvija transakcija prodaje (point-of-sale terminali) i kompjuterski softver za prenos, prikaz i memorisanje transakcija, identifikacionih i finansijskih informacija za upotrebu u finansijskim, bankovnim i komunikacionim uslugama; identifikacioni uređaji na bazi radio frekvencije (transponderi); elektronski verifikacioni uređaji za verifikaciju autentičnosti potrošačkih kartica, bankovnih kartica, kreditnih kartica, debit kartica i kartica za plaćanje; uređaji za upisivanje sadržaja na kartice; mašine za izdavanje novca; mašine za izdavanje raznih sitnih proizvoda; kompjuterski periferalni uređaji i elektronski proizvodi, uključujući kalkulator, džepne planere, lične digitalne asistente (PDA), alarme i baterijske lampe.

35

Oglašavanje i reklamiranje; vođenje komercijalnih poslova; komercijalna administracija; uredski poslovi; pomoć u vezi sa komercijalnim, industrijskim i poslovnim rukovođenjem; poslovne procjene; savjetodavne usluge u vezi sa vođenjem komercijalnih poslova; istraživanje tržišta; tržišne studije; statističke informacije (poslovne); priprema računovodstvenih izvještaja; knjigovodstvene usluge; poslovna istraživanja; odnosi sa javnošću; objavljivanje reklamnih tekstova; izdavanje reklamnih prospekata; maloprodajne usluge koje se obezbjeđuju putem mobilne komunikacije; maloprodajne usluge koje se obezbjeđuju on-line, putem mreža ili drugih elektronskih posrednika

korištenjem elektronski digitaliziranih informacija; upravljanje kompjuterskim bazama podataka.

36

Osiguranje; finansijski poslovi; monetarni poslovi; finansijske usluge; bankovne i kreditne usluge; usluge obezbjeđivanja kreditnih kartica, debit kartica, potrošačkih kartica, kartica sa prethodno pohranjenim novčanim iznosima; omogućavanje pristupa uslugama bankarskim, naplatnim, kreditnim, uplate, isplate, refundiranja troškova, pohrane depozitnih vrijednosti; usluge plaćanja računa; usluge kreditnih kartica, debit kartica, potrošačkih kartica, pre-paid kartica i kartica sa prethodno pohranjenom vrijednosti; usluge verifikacije čekova i unovčavanja čekova; usluge bankovnih mašina koje na ulazu prihvataju kartice; procesiranje finansijskih transakcija i putem on-line kompjuterskih baza podataka ili preko telekomunikacionih veza, i na mjestu prodaje; usluge procesiranja finansijskih transakcija za vlasnike kartica putem bankovnih mašina koje na ulazu prihvataju kartice; obezbjeđivanje podataka o stanju na računu, uloženom ili podignutom iznosu novca za vlasnike kartica putem bankovnih mašina koje na ulazu prihvataju kartice; usluge poravnavanja i autorizacije; usluge osiguranja putovanja; usluge izdavanja i naplate putnih čekova i putnih vaučera; usluge provjere vjerodostojnosti lica koje plaća račun; verifikacija finansijskih informacija; šifriranje i dešifriranje finansijskih informacija; održavanje finansijskih podataka; usluge elektronskog prenosa novčanih sredstava i usluge mijenjanja novca; diseminacija finansijskih informacija preko Interneta i drugih kompjuterskih mreža; usluge plaćanja sa udaljenog mjesta; usluge elektronskih novčarki sa prethodno pohranjenim vrijednostima; obezbjeđivanje usluga elektronskog prenosa novčanih sredstava i novca; usluge elektronskog plaćanja; usluge telefonskih poziva na bazi ranije plaćenih kartica; usluge plaćanja troškova, i usluge autorizacije transakcija i poravnanja; obezbjeđivanje usluga debit i kreditnih kartica pomoću identifikacionih uređaja na bazi radio frekvencije (transponderi); obezbjeđivanje usluga debit i kreditnih kartica pomoću komunikacionih i telekomunikacionih uređaja; obezbjeđivanje usluga osiguranja putovanja; obezbjeđivanje usluge verifikacije čekova; obezbjeđivanje usluga izdavanja i naplate koje se sve odnose na putne čekove i putne vaučere; obezbjeđivanje finansijskih usluga za podršku maloprodajnih usluga preko mobilnih telekomunikacionih sredstava, uključujući usluge plaćanja preko bežičnih uređaja; obezbjeđivanje finansijskih usluga za podršku maloprodajnih usluga on-line, preko mreža ili drugih elektronskih sredstava uz korištenje elektronski digitaliziranih informacija; usluge razmjene vrijednosti, uključujući sigurnu razmjenu vrijednosnih sredstava, uključujući elektronski novac, preko kompjuterskih mreža dostupnu preko "smart" kartica; usluge plaćanja računa koje se obezbjeđuju preko web-sajta; on-line bankarstvo; finansijske usluge obezbijeđene putem telefona i putem globalne kompjuterske mreže ili Interneta; obezbjeđivanje finansijskih usluga putem globalne kompjuterske mreže ili Interneta; usluge upravljanja nekretninama; usluge nabavke, prodaje i kupovine nekretnina; usluge osiguranja nekretnina; usluge osiguranja za vlasnike nekretnina; usluge osiguranja koje se odnose na nekretnine; finansiranje nekretnina; mešetarenje nekretninama; procjena nekretnina; usluge agencija za nekretnine; obezbjeđivanje usluga procjene nekretnina; administriranje nekretnina; administriranje finansijskih usluga koje se odnose na nekretnine; obezbjeđivanje kredita za nekretnine; finansijske usluge

koje se odnose na gradnju i razvoj nekretnina; finansijske mešetarske usluge za nekretnine; finansijske usluge koje se odnose na nekretnine i građevine; finansijske usluge za kupovinu nekretnina; organizovanje kreditnih pozajmica koje kao zalog imaju nekretnine; organizovanje dijeljenog vlasništva nad nekretninama; organizovanje finansiranja za kupovinu nekretnina; pomoć u traženju i nabavci nekretnina; ulaganje kapitala u nekretnine; usluge investiranja u komercijalne nekretnine; finansijske usluge koje se odnose na nabavku nekretnina; finansijske usluge koje se odnose na prodaju nekretnina; finansijska procjena nekretnina koje su u vlasništvu na neograničeno vrijeme (freehold); finansijska procjena nekretnina koje su u vlasništvu na ograničeno vrijeme (leasehold); organizovanje izdavanja nekretnina; organizovanje zakupa nekretnina; zakup vlasništva; zakup vlasništva nekretninama; zakup vlasništva nekretnina koje je na neograničeno vrijeme (freehold); usluge upravljanja nekretninama koje se odnose na transakcije nekretnina; procjena vlasništva; upravljanje portfolijem vlasništva; upravljanje vlasništvom; savjetodavne usluge koje se odnose na vlasništvo nekretnina; savjetodavne usluge koje se odnose na procjenu nekretnina; savjetodavne usluge koje se odnose na nekretnine privrednih subjekata; kompjuterizovane informacione usluge koje se odnose na nekretnine; konsultantske usluge koje se odnose na nekretnine; obezbjeđivanje informacija koje se odnose na nekretnine; obezbjeđivanje informacija koje se odnose na tržište vlasništva; usluge istraživanja koje se odnose na nabavku nekretnina; usluge istraživanja koje se odnose na aukciju nekretnina.

38

Telekomunikacione usluge; Internet bazirane telekomunikacione usluge; usluge komunikacije podataka; elektronski prenos podataka preko globalne daljinske mreže za procesiranje podataka, uključujući Internet; usluge prenosa, obezbjeđivanje ili prikazivanje informacija iz kompjuterski pohranjene banke podataka ili preko Interneta; prenos podataka korištenjem elektronskog procesiranja zapisa putem telefonskih linija; procesiranje kreditnih i debit transakcija putem telefona i telekomunikacione linije; elektronska pošta, usluge slanja i primanja poruka; usluge emitovanja; obezbjeđivanje višekorisničkog pristupa sigurnim kompjuterizovanim informacionim mrežama u cilju prenosa i diseminacije širokog spektra informacija u oblasti finansijskih usluga; iznajmljivanje vremena pristupa kompjuterskoj bazi.

(111) **BAZ0710878** (181) 2017-02-19
 (210) BAZ0710878A (220) 2007-02-19
 (151) 2010-10-07

(732) **Fresh & Co. Fabrika za preradu voća, d.o.o.**

I.G. Kovačića 3-5, 2400 Subotica RS

(740) "ŽIVKO MIJATOVIĆ & PARTNERS" d.o.o. Sarajevo
 (591) plava, narandžasta
 (540)



(531) 24.17; 26.03; 27.05; 29.01;

(511)

30

Kava, čaj, kakao, šećer, riža, tapioka, sago, nadomjesci kave; brašno i proizvodi od žitarica, kruh, kolači, slastice, bomboni; sladoled; med, sirup od melase; kvasac, prašak za dizanje; sol, slačica (senf); ocat, umaci (začini); mirodije; led za hlađenje.

32

Pivo; mineralne i gazirane vode te ostala bezalkoholna pića; voćni napici i voćni sokovi; sirupi i ostali preparai za pripremanje napitaka.

(111) **BAZ0710879** (181) 2017-02-19
 (210) BAZ0710879A (220) 2007-02-19
 (151) 2010-10-07

(732) **Fresh & Co. Fabrika za preradu voća, d.o.o.**

I.G. Kovačića 3-5, 2400 Subotica RS

(740) "ŽIVKO MIJATOVIĆ & PARTNERS" d.o.o. Sarajevo
 (591) plava, narandžasta
 (540)



(531) 24.17; 27.05; 29.01;

(511)

30

Kava, čaj, kakao, šećer, riža, tapioka, sago, nadomjesci kave; brašno i proizvodi od žitarica, kruh, kolači, slastice, bomboni; sladoled; med, sirup od melase; kvasac, prašak za dizanje; sol, slačica (senf); ocat, umaci (začini); mirodije; led za hlađenje.

32

Pivo; mineralne i gazirane vode te ostala bezalkoholna pića; voćni napici i voćni sokovi; sirupi i ostali preparai za pripremanje napitaka.

(111) **BAZ0710881** (181) 2017-02-21
 (210) BAZ0710881A (220) 2007-02-21
 (151) 2010-09-30

(732) **United States Polo Association**
771 Corporate Drive, Suite 530,
Lexington, Kentucky 40503
US

(740) "INTELBIRO" d.o.o.
 (540)



(531) 02.01; 03.03; 21.03;
 (511)

25

Odjela i jakne, košulje, pantalone, kožna odeća, odeća od teksas platna, pleteni odijevni predmeti, donji veš, čarape, kravate, obuća, odijevni predmeti za spavanje, sportska odjeća (majice sa kratkim rukavima, polo majice, kupaće gaćice i kupaći kostimi, duksevi, jakne), odjevni predmeti za hladnoću (šeširi, rukavice, šalovi, kape), spoljašnja odjeća (od kože, od tkanine i odjeća za kišu), kaiševi (kožni i pleteni) za dječake i odrasle muškarce, kaputi, jakne, pantalone, košulje, odjeća od teksas platna, kožna odjeća, pleteni odjevni predmeti, donji veš, čarape, obuća, odjevni predmeti za spavanje, sportska odjeća (majice sa kratkim rukavima, polo majice, kupaće gaćice i kupaći kostimi, duksevi, jakne), odjevni predmeti za hladnoću (šeširi, rukavice, šalovi, kape), spoljašnja odjeća (od kože, od tkanine i odjeća za kišu), kaiševi (kožni i pleteni) za djevojčice i žene.

(111) **BAZ0710882** (181) 2017-02-21
 (210) BAZ0710882A (220) 2007-02-21
 (151) 2010-10-01

(732) **HYUNDAI MOTOR COMPANY**
231, Yangjae-Dong, Seocho-Gu,
Seoul
KR

(740) "Linea Sušić" d.o.o.
 (540)

HYUNDAI i30

(511)

12

Aparati za kretanje po zemlji; vozila, samohodna vozila, uključujući putnička vozila, kamione, autobuse, dostavna vozila, prikolice, traktore, točkove i gume za vozila; motori za vozila, transmisioni uređaji za vozila, stakla za vozila, brisači vetrobrana, sigurnosni uređaji za vozila, naročito vazdušni jastuci, delovi i oprema za svu navedenu robu obuhvaćeni ovom klasom.

(111) **BAZ0710898** (181) 2017-02-26
 (210) BAZ0710898A (220) 2007-02-26
 (151) 2010-10-01

(732) **ZVIJEZDA dioničko društvo za proizvodnju, trgovinu i usluge**
Ul. Marijana Čavića 1, Zagreb
HR

(740) Dragan Mićunović
 (591) žuta, plava, crvena, bijela
 (540)



(531) 02.01; 02.09; 03.07; 27.05; 29.01;

(511)

29

Margarinski namaz s dodanim biljnim sterolima.

(111) **BAZ0710899** (181) 2017-02-26
 (210) BAZ0710899A (220) 2006-02-26
 (151) 2010-10-01

(732) **ZVIJEZDA dioničko društvo za proizvodnju, trgovinu i usluge**
Ul. Marijana Čavića 1, Zagreb
HR

(740) Dragan Mićunović
 (591) nijanse zelene, žuta, crvena, plava, bijela
 (540)



(531) 02.01; 02.03; 02.09; 27.05; 29.01;
 (511)
30
 Majoneza.

(111) **BAZ0710900** (181) 2017-02-26
 (210) BAZ0710900A (220) 2007-02-26
 (151) 2010-10-01

(732) **ZVIJEZDA dioničko društvo za proizvodnju, trgovinu i usluge**
Ul. Marijana Čavića 1, Zagreb
HR

(740) Dragan Mićunović
 (540)

OMEGOL AKTIV

(511)
29
 Margarinski namaz s dodanim biljnim sterolima.

(111) **BAZ0710902** (181) 2017-02-26
 (210) BAZ0710902A (220) 2007-02-26
 (151) 2010-10-01

(732) **ZVIJEZDA dioničko društvo za proizvodnju, trgovinu i usluge**
Ul. Marijana Čavića 1, Zagreb
HR

(740) Dragan Mićunović
 (591) nijanse zelene, žuta, crvena, plava, bijela
 (540)



(531) 02.01; 02.03; 02.09; 27.05; 29.01;
 (511)
30
 Majoneza.

(111) **BAZ0710905** (181) 2017-02-28
 (210) BAZ0710905A (220) 2007-02-28
 (151) 2010-09-28

(300) CT
 2006-09-01
 005289161
 (732) **Lidl Stiftung & Co. KG**
Stiftsbergstrasse 1, D-74167
Neckarsulm

DE
 (740) Nedim Kričić
 (540)

ITALIAMO

(511)
32
 Bezalkoholna pića, mineralne vode, vode (za piće); napici od voćnih sokova, voćni sokovi; sirupi i ostali preparati za pripremanje napitaka.

(111) **BAZ0710906** (181) 2017-02-28
 (210) BAZ0710906A (220) 2007-02-28
 (151) 2010-10-14

(732) **Tibotec Pharmaceuticals Ltd**
Eastgate Village, Eastgate, Little
Island, County Cork

IE

(740) Dr DIANA PROTIĆ-TKALČIĆ
 (540)

TEGANDIA

(511)

05

Farmaceutski preparati i supstance.

(111) **BAZ0710913** (181) 2017-03-02
 (210) BAZ0710913A (220) 2007-03-02
 (151) 2010-11-09

(732) **ONY, INC.**
Baird Research Park, 1576 Sweet
Home Road, Amherst, New York
14228

US

(740) "ŽIVKO MIJATOVIĆ & PARTNERS" d.o.o. Sarajevo
 (540)

INFASURF

(511)

05

Farmaceutski pripravci, posebno prirodna površinsko-aktivna tvar koja se koristi u spriječavanju/liječenju respiratornog distresnog sindroma kod novorođenčadi i djece (infanata).

(111) **BAZ0710914** (181) 2017-03-05
 (210) BAZ0710914A (220) 2007-03-05
 (151) 2010-11-03

(732) **COLGATE-PALMOLIVE COMPANY**
300 Park Avenue, NEW YORK, N.Y.
10022

US

(740) DAMIR TKALČIĆ
 (540)

PALMOLIVE INVISIBLE

(511)

03

Dezodoransi, antiperspiranti i sprejevi za tijelo.

(111) **BAZ0710915** (181) 2017-03-05
 (210) BAZ0710915A (220) 2007-03-05
 (151) 2010-11-03

(732) **COLGATE-PALMOLIVE COMPANY**
300 Park Avenue, NEW YORK, N.Y.
10022

US

(740) DAMIR TKALČIĆ
 (540)

LADY SPEED STICK INVISIBLE

(511)

03

Dezodoransi, antiperspiranti i sprejevi za tijelo.

(111) **BAZ0710916** (181) 2017-03-05 (540)
 (210) BAZ0710916A (220) 2007-03-05
 (151) 2010-11-11
 (300) JP
 2006-09-05
 2006-087157

(732) **Philip Morris Products S.A.**
Quai Jeanrenaud 3, 2000 Neuchâtel
CH

(740) "Linea Sušić" d.o.o.
 (591) plava, nijanse plave, bijela
 (540)



(531) 25.01; 25.05; 26.01; 27.05; 29.01;
 (511)

34
 Duhan, papir za cigarete; pribor za pušače (osim pribora izrađenog od plemenitih metala); šibice.

(111) **BAZ0710917** (181) 2017-03-05
 (210) BAZ0710917A (220) 2007-03-05
 (151) 2010-11-11
 (300) JP
 2006-09-05
 2006-087156

(732) **Philip Morris Products S.A.**
Quai Jeanrenaud 3, 2000 Neuchâtel
CH

(740) "Linea Sušić" d.o.o.
 (591) plava, nijanse plave, bijela



(531) 03.07; 25.01; 25.05; 26.03; 27.05; 29.01;
 (511)

34
 Duhan, papir za cigarete; pribor za pušače (osim pribora izrađenog od plemenitih metala); šibice.

(111) **BAZ0710918** (181) 2017-03-05
 (210) BAZ0710918A (220) 2007-03-05
 (151) 2010-11-18

(732) **MERVE OPTİK SANAYİ VE TİCARET**
LIMITED ŞİRKETİ

Şenlikköy, Akasya Sokak, No. 4/1,
Florya, Bakırköy-Istanbul

TR

(740) "ŽIVKO MIJATOVIĆ & PARTNERS" d.o.o. Sarajevo
 (540)

Ossé

(531) 27.05;
 (511)

09
 Naočale, sunčane naočale, okviri za isto, leće, kutije za leće, futrole, dijelovi i dodatna oprema za naočale i sunčane naočale.

(111) **BAZ0710921** (181) 2017-03-06
 (210) BAZ0710921A (220) 2007-03-06
 (151) 2010-11-08

(732) **NATURALIS d.o.o.**
Trg dr. Franje Tuđmana bb, 21236
Vrlika

HR

(740) Nedim Krilić

(540)

CETINA

(511)

32

pivo; bezalkoholna pića; voćni napici i voćni sokovi; sirupi i ostali pripravci za pripremu napitaka, prirodna izvorska voda.

(111) **BAZ0710922** (181) 2017-03-06
 (210) BAZ0710922A (220) 2007-03-06
 (151) 2010-11-29

(732) **Njemčević Fahrudin i Njemčević**
Nisveta

Branilaca BiH br. 105, Općina Ključ

BA

(740) "STAM" d.o.o.

(591) zelena, smeđa

(540)

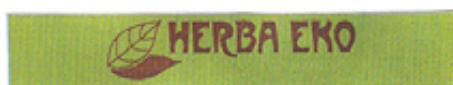

(531) 05.03; 27.05; 29.01.

(511)

05

Ljekovito bilje i žitarice.

(111) **BAZ0710925** (181) 2017-03-07
 (210) BAZ0710925A (220) 2007-03-07
 (151) 2010-11-26

(732) **BP p.l.c.**

1 St James's Square, London SW1Y
4PD

GB

(740) "INTELBIRO" d.o.o.

(540)

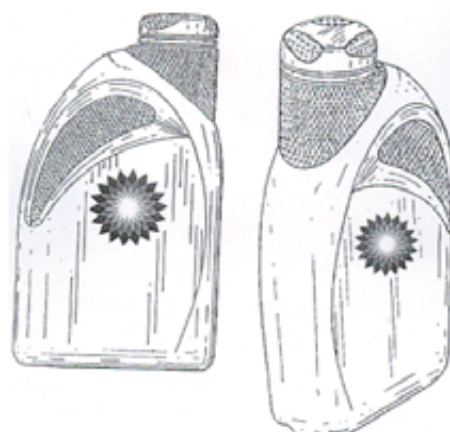

(531) 05.05; 19.07;

(511)

04

Industrijska ulja i masti, sredstva za podmazivanje; ulja i masti za podmazivanje; goriva; nehemijski aditivi za goriva, sredstva za podmazivanje i masti; proizvodi za upijanje, vlaženje i vezanje prašine; rasvjetne tvari.

(111) **BAZ0710926** (181) 2017-03-07
 (210) BAZ0710926A (220) 2007-03-07
 (151) 2010-11-11
 (732) **BP p.l.c.**
1 St James's Square, London SW1Y
4PD
GB
 (740) "INTELBIRO" d.o.o.
 (540)

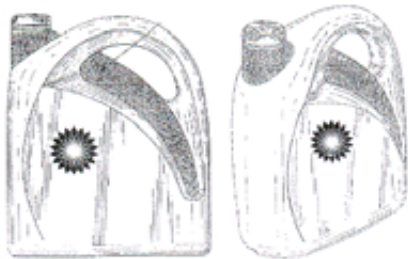

(531) 05.05; 19.07;

(511)

04

Industrijska ulja i masti, sredstva za podmazivanje; ulja i masti za podmazivanje; goriva; nehemijski aditivi za goriva, sredstva za podmazivanje i masti; proizvodi za upijanje, vlaženje i vezanje prašine; rasvjetne tvari.

(111) **BAZ0710927** (181) 2017-03-09
 (210) BAZ0710927A (220) 2007-03-09
 (151) 2010-11-19
 (732) **E.I. du Pont de Nemours and**
Company
1007 Market Street, Wilmington, DE
19898
US
 (740) PETOŠEVIĆ d.o.o.
 (540)

PRINCIPAL

(511)

05

Herbicidi.

(111) **BAZ0710928** (181) 2017-03-09
 (210) BAZ0710928A (220) 2007-03-09
 (151) 2010-12-13
 (732) **Debeljak industrija vijaka d.o.o.**
Sarajevo
71000 Sarajevo, Braće Mulića br. 20
BA
 (740) NEMA ZASTUPNIKA
 (540)

koelner

(511)

06

metalni građevinski materijali, rastezljivi klinovi, rasječeni vijci, klinovi za brzo montiranje, kukice za pričvršćivanje, šipke za pričvršćivanje, vijci za učvršćivanje, metalni vijci, utori za vijke, građevinska dlijeta, rastezljive cjevčice, učvršćenja za termičke izolacije, učvršćenja za fasadne izolacije, učvršćenja za krovne izolacije, perforirane ploče, kolutovi, kukice, rastezljivi klinovi, obruči, metalne matice, metalne zakovice, čavli, metalne mreže, metalna užad, oprema za montažu, metalni građevinski profili, građevinski okovi, metalne ljestve, metalne skele, metalni sastavni dijelovi

07

alati na električni ili pneumatski pogon, motori za strojeve, strojevi i njihova oprema, dijelovi za strojeve, roboti (strojevi), držač rezača (dijelovi za strojeve), stezaljke za svrdla (dijelovi za strojeve), spojke za bušenje.

08

ručni alati i sprave s ručnim pokretanjem.

09

mjerači, nadzorni aparati, signalni aparati, aparati za vaganje, geodetski aparati, optički aparati, registratori, računala.

35

usluge prodaje na malo i na veliko robe pod klasama 06, 07, 08 i 06, trgovački savjeti, demonstracije proizvoda, organizacije trgovačkih izložbi i propagande.

(111) **BAZ0710929** (181) 2017-03-09
 (210) BAZ0710929A (220) 2007-03-09
 (151) 2010-12-02

(732) **DRUCKFARBEN HELLAS S.A.**
Megaridos Av., Thesi Kallistri, 193 00
Aspropirgos

GR

(740) "ŽIVKO MIJATOVIĆ & PARTNERS" d.o.o. Sarajevo
 (591) crna, crvena, bijela
 (540)



(531) 26.05; 27.05; 29.01;

(511)

02

Boje, lakovi i glazure, zaštite od hrđe, te od propadanja i truljenja drveta, industrijske tinte.

(111) **BAZ0710930** (181) 2017-03-09
 (210) BAZ0710930A (220) 2007-03-09
 (151) 2010-12-17

(732) **DePuy, Inc. (Delaware corporation)**
700 Orthopaedic Drive, Warsaw,
Indiana 46581

US

(740) Dr DIANA PROTIC-TKALČIĆ
 (540)



(531) 27.05; 27.07;

(511)

10

Ortopedske potpore/šipke i ortopedski vijci koji se koriste za fiksiranje frakture kostiju, hirurški instrumenti koji se koriste sa ortopedskim potporama/šipkama i ortopedskim vijcima.

(111) **BAZ0710931** (181) 2017-03-09
 (210) BAZ0710931A (220) 2007-03-09
 (151) 2010-11-12

(300) US
 2006-09-12
 78/972566

(732) **Wolverine Outdoors, Inc.**
9341 Courtland Drive, Rockford,
Michigan 49351

US

(740) Nedim Krilić
 (540)



(531) 26.01; 27.05;

(511)

35

Usluge maloprodaje u svezi obuće, odjeće, torbi i dodataka.

(111) **BAZ0710935** (181) 2017-03-12
 (210) BAZ0710935A (220) 2007-03-12
 (151) 2010-12-14

(732) **Društvo sa ograničenom**
odgovornošću "MIMA TEAM" za
proizvodnju, trgovinu i usluge Tuzla

Armije BiH BR. 21., Tuzla

BA

(740) VINKA GUTIĆ
 (591) žuta, crna
 (540)



(531) 26.04; 27.05; 29.01;

(511)

11

Uređaji za rasvjetu.

(111) **BAZ0710936** (181) 2017-03-12
 (210) BAZ0710936A (220) 2007-03-12
 (151) 2010-11-01

(732) **CONS TEKSTIL SANAYI ITHALAT
 IHRACAT VE TICARET LIMITED
 ŞİRKETİ**

**Keresteciler Sitesi, Fatih Caddesi,
 Kasim Sokak No: 33, Merter-Istanbul
 TR**

(740) "ŽIVKO MIJATOVIĆ & PARTNERS" d.o.o. Sarajevo
 (591) smeđa, crna, crvena, bijela
 (540)



(531) 24.15; 25.01; 27.05; 29.01;
 (511)

25

Obuća, naročito sandale, čizme, visoke čizme, papuče, patike, sportska obuća, čizme za planinarenje, galoše, cipele za golf, tenisice; odjeća, naročito hlače, jakne, gornji kaputi, kaputi, suknje, traperice, odijela, prsluci, kišni mantili, kupaći kostimi, košulje, majice kratki rukav, majice, haljine, puloveri, trenerke, džemper, sportski šortsevi, šortsevi, kaiši (za odijevanje), šalovi, kravate, rukavice (za odijevanje), čarape, štrample, gaće, korzeti, grudnjaci, žensko rublje; gaćice, bokserice; pokrivala za glavu, naročito kape, kape za kupanje, beretke i šeširi.

(111) **BAZ0710937** (181) 2017-03-12
 (210) BAZ0710937A (220) 2007-03-12
 (151) 2010-11-04

(732) **NEŞE PLASTIK TICARET VE SANAYI
 LIMITED ŞİRKETİ**

**Balmomcu Şakir Kesebir Sokak,
 Balmimcu Plaza 3 No:34/1, Beşiktaş-
 Istanbul**

TR

(740) "ŽIVKO MIJATOVIĆ & PARTNERS" d.o.o. Sarajevo
 (591) crvena, žuta, plava

(540)



(531) 09.01; 27.05; 29.01;

(511)

24

Tekstil i tekstilna roba i tkanine, naročito tkanine za proizvodnju odjeće, tkanine za dom i za poslovne enterijere, pamučne tkanine, elastične tkanine za odjeću, tkanine od gaze, tkanine od žerseja za odjeću, pletene tkanine, tkanine od miješanih vlakana, sintetičke tkanine, tkanine od poliestera, tkanine od umjetne svile, lanene tkanine, tkanine od polusintetskih vlakna, vunene tkanine; zavjese od tekstila, zastori za tuširanje od tekstila ili od plastike, tekstilni stolnjaci; posteljina, naročito ukrasne jastučnice, pokrivači za krevete, prekrivači za krevete, deke, jorgani, čaršavi, jastučnice, navlake za dušeke; posteljno rublje; stono rublje i stone salvete od platna, barjaci i zastave koji nisu od papira, etikete od platna, ukrasne zidne tapiserije; rukavice za kupanje, kupaonsko rublje; flanelske krpe za kupanje; peškiri za ruke; peškiri za lice od platna; peškiri za kupanje, maramice od platna; putne deke, naročito male deke za pokrivanje nogu.

27

Čilimi, tepisi, prostirke i hasure, linoleum za prekrivanje postojećih podova; drugi materijali za prekrivanje postojećih podova naročito gumeni prostirači za kupatila, gumeni otirači za vrata, pluto koje se koristi kao prekrivač za pod; plutani otirači, podne prostirke od vinila, platnene podne prostirke za kućnu upotrebu; ne tekstilne zidne tapiserije.

(111) **BAZ0710941** (181) 2017-03-13
 (210) BAZ0710941A (220) 2007-03-13
 (151) 2010-11-18

(732) **ESAB AB**

**Box 8004, 402 77 Göteborg
 SE**

(740) "INTELBIRO" d.o.o.

(540)

ORIGO

(511)

07

Mašine za zavarivanje, električne mašine za zavarivanje, plazma mašine za sječenje i dijelovi, zamjenski dijelovi i oprema za ranije navedeno

(111) **BAZ0710942** (181) 2017-03-13
 (210) BAZ0710942A (220) 2007-03-13
 (151) 2010-11-22

(732) **PODRAVKA prehrambena industrija d.d.**

**Ante Starčevića 32, HR-48000
 Koprivnica**

HR

(740) "INTELBIRO" d.o.o.

(540)

LINO LADA

(511)

05

Hrana za dojenčad, dijetetički proizvodi za medicinske namjene.

29

Meso, riba, perad i divljač; mesni ekstrakti; konzervirano, sušeno i kuhano voće i povrće; hladetina (želei), marmelade, kompoti; jaja, mlijeko i mliječni proizvodi; jestiva ulja i masti.

30

Kava, čaj, kakao, šećer, riža, tapioka, sago, nadomjesci kave; brašno i proizvodi od žitarica, kruh, kolači, poslastice, bomboni; sladoled; med, sirup od melase; kvasac, prašak za dizanje tijesta; sol, slačica; ocat, umaci (začini); mirodije; led za rashlađivanje.

32

Mineralne i gazirane vode te ostala bezalkoholna pića; voćni napici i voćni sokovi; sirupi i ostali preparati za pripremanje napitaka.

(111) **BAZ0710943** (181) 2017-03-14
 (210) BAZ0710943A (220) 2007-03-14
 (151) 2010-12-09

(300) RS

2006-09-26

ž-2150/06

(732) **BONGRAIN S.A., a French Société Anonyme**

42 rue Rieussec, 78220 Viroflay

FR

(740) Rizah Pašalić i Inja Pašalić

(591) crvena, plava, žuta, bijela

(540)



(531) 24.03; 26.07; 26.13.; 27.05; 29.01;

(511)

29

Mlijeko, sir, mliječni proizvodi; jestiva ulja i masti.

(111) **BAZ0710944** (181) 2017-03-14

(210) BAZ0710944A (220) 2007-03-14

(151) 2010-12-14

(732) **BONGRAIN S.A., a French Société Anonyme**

42 rue Rieussec, 78220 Viroflay

FR

(740) Rizah Pašalić i Inja Pašalić

(540)

TUFI

(511)

29

Mlijeko, sir, mliječni proizvodi; jestiva ulja i masti.

(111) **BAZ0710945** (181) 2017-03-14
 (210) BAZ0710945A (220) 2007-03-14
 (151) 2010-11-30

(732) **TWENTIETH CENTURY FOX FILM CORPORATION, a Delaware corporation**

10201 West Pico Boulevard, Los Angeles, California 90035

US

(740) Dr DIANA PROTIĆ-TKALČIĆ

(540)

FOX CRIME

(511)

16

Magazini; stripovi; knjige koje nisu fikcija; knjige koje su fikcija; ilustrovane pripovjetke; papir za pisanje i koverta; posteri; kalendari; čestitke; fotografije koje su zaljepljene na podlogu i fotografije koje nisu zaljepljene na podlogu; dopisnice/razglednice; slikice koje se skupljanju i razmjenjuju; adresari; sveske; korice/fascikle sa spojkama za nepovezane listove; naljepnice.

38

Usluge prenosa televizijskog programa.

41

Produkcija i distribucija televizijskih programa i igranih filmova; produkcija i distribucija audiovizuelne razonode koja se prenosi putem mobilnih komunikacionih uređaja; obezbjeđivanje on-line informacija iz oblasti igranih filmova, televizijske i video razonode preko Interneta.

(111) **BAZ0710947** (181) 2017-03-14
 (210) BAZ0710947A (220) 2007-03-14
 (151) 2010-11-18

(732) **Tibotec Pharmaceuticals Ltd**
Eastgate Village, Eastgate, Little Island, County Cork

IE

(740) Dr DIANA PROTIĆ-TKALČIĆ

(540)

RALYANT

(511)

05

Farmaceutski preparati i supstance.

(111) **BAZ0710948** (181) 2017-03-14
 (210) BAZ0710948A (220) 2007-03-14
 (151) 2010-12-17

(732) **SANOFI AVENTIS**

174 Avenue de France, 75013 Paris

FR

(740) Dr DIANA PROTIĆ-TKALČIĆ

(540)

APROVEL

(511)

05

Farmaceutski proizvodi.

(111) **BAZ0710952** (181) 2017-03-15
 (210) BAZ0710952A (220) 2007-03-15
 (151) 2010-11-01

(732) **Hemofarm koncern A.D.**
farmaceutsko-hemijska industrija
Vršac

Beogradski put bb, 26 300 Vršac

RS

(740) "ŽIVKO MIJATOVIĆ & PARTNERS" d.o.o. Sarajevo

(540)

HETASORB

(511)

05

Farmaceutski, veterinarski i sanitarni preparati; dijetetske supstance prilagođene za upotrebu u medicini, hrana za bebe; flasteri, materijal za zavijanje; materijali za plombiranje zuba, zubarska smola; dezinfekciona sredstva; preparati za uništavanje štetočina; fungicidi, herbicidi.

(111) **BAZ0710953** (181) 2017-03-15
 (210) BAZ0710953A (220) 2007-03-15
 (151) 2010-11-23

(732) **SAINT-GOBAIN VIDROS S.A.**
Av. Santa Marina, No. 482, 3 andar,
Sao Paolo

BR

(740) "STAM" d.o.o.

(540)

MARINEX

(511)

21

Kućne sprave i posudje, pribor za ručavanje, posude za pečenje (plehovi) i za pripremanje hrane, posude za salatu, šolje sa drškom, poslužavnici, šolje, činije za dezerte, plitke posude, posude za začine, čaše, kuhinjske modle, kompleti činija, kompleti tacni i poslužavnici, kompleti posuda za dezerte, staklene činije staklene posude, staklene tacne i poslužavnici, setovi za kafu, setovi za čaj, poklopci za plitke posude, poklopci za posude, poklopci za modle, posude za maslac, činije, posude za brazilski crni pasulj (tzv. feijoada), posude ili činije za supu, poklopci za činije za supu, modle za pizzu, posude za šećer, posude za oblikovanje i smještaj leda, sve vrste posuda za domaćinstvo, podmetaci za tanjire, staklene posude za kuhinjsku upotrebu.

(111) **BAZ0710955** (181) 2017-03-16
 (210) BAZ0710955A (220) 2007-03-16
 (151) 2010-11-18

(732) **Tibotec Pharmaceuticals Ltd**
Eastgate Village, Eastgate, Little
Island, County Cork

IE

(740) Dr DIANA PROTIĆ-TKALČIĆ

(540)

INTELENCE

(511)

05

HIV/anti-virusni farmaceutski preparati.

(111) **BAZ0710956** (181) 2017-03-16
 (210) BAZ0710956A (220) 2007-03-16
 (151) 2010-11-18

(732) **Tibotec Pharmaceuticals Ltd**
Eastgate Village, Eastgate, Little
Island, County Cork

IE

(740) Dr DIANA PROTIĆ-TKALČIĆ

(540)

TENARIS

(511)

05

Farmaceutski preparati i supstance.

(111) **BAZ0710960** (181) 2017-03-20
 (210) BAZ0710960A (220) 2007-03-20
 (151) 2010-11-01

(732) **PODRAVKA prehrambena industrija**
d.d.

Ante Starčevića 32, HR-48000
Koprivnica

HR

(740) "INTELBIRO" d.o.o.

(591) žuta, srebrna, smeđa, bijela, crvena, svijetlo plava

(540)



(531) 03.04; 25.01; 27.05; 29.01;

(511)

29

Goveđe juhe s tjesteninom, koncentri za goveđe juhe s tjesteninom,

(111) **BAZ0710961** (181) 2017-03-20
 (210) BAZ0710961A (220) 2007-03-20
 (151) 2010-11-12

(732) **SECO TOOLS AB**
773 01 Fagersta
SE

(740) "INTELBIRO" d.o.o.
 (540)

DURATOMIC

(511)

07

Električni mašinski alati za obradu metala, uključujući alate za glodanje, tokarenje, vrtanje i bušenje te umetke za takve alate, sve ranije navedeno koje pripada klasi 7.

(111) **BAZ0710962** (181) 2017-03-20
 (210) BAZ0710962A (220) 2007-03-20
 (151) 2010-11-04

(732) **Unilever N.V.**
Weena 455, 3013 AL Rotterdam
NL

(740) "ŽIVKO MIJATOVIĆ & PARTNERS" d.o.o. Sarajevo
 (540)

AXE SKIN CONTACT

(511)

03

Sapuni; preparati za čišćenje; parfumerija; eterična ulja; proizvodi za aromaterapiju, ne za medicinsku upotrebu; pripravci za masažu, ne za medicinsku upotrebu; deodoranti i antiperspiranti; pripravci za njegu kose; ne-medicinski higijenski pripravci; pripravci za kupke i tuširanje; pripravci za njegu kože; ulja, kreme i losioni za kožu; pripravci za brijanje; pripravci za prije brijanja i poslije brijanja; pripravci za depilaciju; pripravci za sunčanje i zaštitu od sunca; kozmetika; šminka i pripravci za uklanjanje šminke; petrolejski žele; pripravci za njegu usana; talk puder; vata; štapići sa vatom; kozmetički jastučići, maramice ili maramice za brisanje, prethodno navlaženi ili impregnirani jastučići, maramice ili maramice za brisanje za čišćenje; maske za ljepotu, pakunzi za lice.

(111) **BAZ0710963** (181) 2017-03-21
 (210) BAZ0710963A (220) 2007-03-21
 (151) 2010-12-14

(300) GB
 2006-12-07
 2440782B

(732) **The Old Bushmills Distillery Company Limited**
Bushmills, Co. Antrim, Northern Ireland

GB

(740) PETOŠEVIĆ d.o.o

(540)

BUSHMILLS 1608

(511)

33

Alkoholna pića; viski i pića na bazi viskija.

(111) **BAZ0710964** (181) 2017-03-22
 (210) BAZ0710964A (220) 2007-03-22
 (151) 2010-12-08

(732) **MIQUEL Y COSTAS & MIQUEL, S.A.**
Tuset 10, E-08006 Barcelona
ES

(740) Rizah Pašalić i Inja Pašalić

(540)

SMK

(511)

34

Duhan, pribor za pušače, šibice.

(111) **BAZ0710965** (181) 2017-03-22 (540)
 (210) BAZ0710965A (220) 2007-03-22
 (151) 2010-12-08

(732) **MIQUEL Y COSTAS & MIQUEL, S.A.**
Tuset 10, E-08006 Barcelona
ES

(740) Rizah Pašalić i Inja Pašalić
 (540)

MANTRA

(511)

34

Duhan, pribor za pušače, šibice.

(111) **BAZ0710976** (181) 2017-03-23
 (210) BAZ0710976A (220) 2007-03-23
 (151) 2010-11-08

(732) **Lidl Stiftung & Co. KG**
Stiftsbergstrasse 1, D-74167
Neckarsulm
DE

(740) Nedim Krilić
 (540)

NASTRECCE

(511)

30

Pekarski i poslastičarski proizvodi.

(111) **BAZ0710977** (181) 2017-03-23
 (210) BAZ0710977A (220) 2007-03-23
 (151) 2010-11-12

(732) **TDR d.o.o.**
Obala Vladimira Nazora 1, 52210
Rovinj
HR

(740) Nedim Krilić
 (591) zlatna, bijela



(531) 24.01; 25.01, 27.05; 27.05; 29.01;

(511)

34

Cigarete.

(111) **BAZ0710978** (181) 2017-03-23
 (210) BAZ0710978A (220) 2007-03-23
 (151) 2010-11-29

(732) **TDR d.o.o.**
Obala Vladimira Nazora 1, 52210
Rovinj
HR

(740) Nedim Krilić
 (591) zlatna, bijela
 (540)



(531) 24.01; 25.01; 25.05; 26.11; 27.05; 29.01;

(511)

34

Cigarete.

(111) **BAZ0710979** (181) 2017-03-23
 (210) BAZ0710979A (220) 2007-03-23
 (151) 2010-11-29

(732) **TDR d.o.o.**
Obala Vladimira Nazora 1, 52210
Rovinj

HR

(740) Nedim Krilić
 (591) zelena, srebrna, bijela
 (540)



(531) 24.01; 25.01; 25.05; 26.11; 27.05; 29.01;

(511)

34

Cigarete.

(111) **BAZ0710980** (181) 2017-03-23
 (210) BAZ0710980A (220) 2007-03-23
 (151) 2010-11-29

(732) **TDR d.o.o.**
Obala Vladimira Nazora 1, 52210
Rovinj

HR

(740) Nedim Krilić
 (591) plava, srebrna, bijela
 (540)



(531) 24.01; 25.01; 25.05; 26.11; 27.05; 29.01;

(511)

34

Cigarete.

(111) **BAZ0710981** (181) 2017-03-23
 (210) BAZ0710981A (220) 2007-03-23

(151) 2010-11-29

(732) **TDR d.o.o.**
Obala Vladimira Nazora 1, 52210
Rovinj

HR

(740) Nedim Krilić
 (591) srebrna, bijela
 (540)



(531) 24.01.; 25.01; 25.05; 26.11; 27.05; 29.01;

(511)

34

Cigarete.

(111) **BAZ0710982** (181) 2017-03-23
 (210) BAZ0710982A (220) 2007-03-23

(151) 2010-11-29

(732) **TDR d.o.o.**
Obala Vladimira Nazora 1, 52210
Rovinj

HR

(740) Nedim Krilić
 (591) zlatna, plava, bijela, crna

(540)



(531) 24.01; 25.01; 25.05; 26.11; 27.05; 29.01;

(511)

34

Cigarete.

(111) **BAZ0710983** (181) 2017-03-23

(210) BAZ0710983A (220) 2007-03-23

(151) 2010-11-29

(732) **TDR d.o.o.**

**Obala Vladimira Nazora 1, 52210
Rovinj**

HR

(740) Nedim Krilić

(591) zlatna, bijela

(540)



(531) 24.01; 25.01; 25.05; 26.11; 27.05; 29.01;

(511)

34

Cigarete.

(111) **BAZ0710984** (181) 2017-03-23

(210) BAZ0710984A (220) 2007-03-23

(151) 2010-11-29

(732) **TDR d.o.o.**

**Obala Vladimira Nazora 1, 52210
Rovinj**

HR

(740) Nedim Krilić

(591) plava, srebrna, bijela

(540)



(531) 24.01; 25.01; 25.05; 26.11; 27.05; 29.01;

(511)

34

Cigarete.

(111) **BAZ0710985** (181) 2017-03-23

(210) BAZ0710985A (220) 2007-03-23

(151) 2010-11-29

(732) **TDR d.o.o.**

**Obala Vladimira Nazora 1, 52210
Rovinj**

HR

(740) Nedim Krilić

(591) srebrna, bijela

(540)



(531) 24.01; 25.01; 25.05; 26.11; 27.05; 29.01;

(511)

34

Cigarete.

(111) **BAZ0710986** (181) 2017-03-23

(210) BAZ0710986A (220) 2007-03-23

(151) 2010-11-15

(732) **GALLAHER LIMITED**

**Members Hill, Brooklands Road,
Weybridge, Surrey KT13 0QU**

GB

(740) PETOŠEVIĆ d.o.o

(540)



(531) 03.07; 24.01; 27.05;

(511)

34

Duhan, prerađen ili sirov; duhan za pušenje, duhan za lule, duhan za motanje s prstima, duhan za žvakanje, vlažni duhan u prahu (snus); cigarete, cigare, cigarilosi; preparati za pušenje koji se prodaju odvojeno ili su pomiješani s duhanom, koji nisu za medicinske ili ljekovite svrhe; duhan za šmrkanje; pribor za pušače obuhvaćen razredom 34; papirići za cigarete, tube za cigarete i šibice.

(111) **BAZ0710988** (181) 2017-03-23

(210) BAZ0710988A (220) 2007-03-23

(151) 2010-11-12

(732) **The Prudential Insurance Company
of America**

**751 Broad Street, Newark, New
Jersey**

US

(740) "Linea Sušić" d.o.o.

(540)



(531) 06.01; 26.01; 27.05;

(511)

36

Osiguranje; finansijski poslovi; monetarni poslovi; upravljanje nekretninama.

(111) **BAZ0710989** (181) 2017-03-26

(210) BAZ0710989A (220) 2007-03-26

(151) 2010-11-19

(732) **Tibotec Pharmaceuticals Ltd**

**Eastgate Village, Eastgate, Little
Island, County Cork**

IE

(740) Dr DIANA PROTIC-TKALČIĆ

(540)

HERADUR

(511)

05

Farmaceutski preparati i supstance.

(111) **BAZ0710990** (181) 2017-03-26
 (210) BAZ0710990A (220) 2007-03-26
 (151) 2010-11-19

(732) **COLGATE-PALMOLIVE COMPANY**
300 Park Avenue, New York, N.Y.
10022

US

(740) DAMIR TKALČIĆ

(540)

LADY SPEED STICK 24/7 FRESH & LIGHT

(511)

03

Dezodoransi, antiperspiranti i sprejevi za tijelo.

(111) **BAZ0710997** (181) 2017-03-27
 (210) BAZ0710997A (220) 2007-03-27
 (151) 2010-12-07

(732) **TELOPTIC d.o.o Sarajevo**
Sarajevo, Mostarsko raskršće bb,
Hadžići

BA

(740) "STAM" d.o.o.

(591) svijetlozelena, svijetloplava, plava, bijela, žuta

(540)



(531) 05.03; 05.05; 25.01, 27.03; 27.05; 29.01;

(511)

29

Mlijeko.

(111) **BAZ0710998** (181) 2017-03-27
 (210) BAZ0710998A (220) 2007-03-27
 (151) 2010-12-07

(732) **TELOPTIC d.o.o Sarajevo**
Sarajevo, Mostarsko raskršće bb,
Hadžići

BA

(740) "STAM" d.o.o.

(591) plava, svijetloplava, bijela, žuta

(540)



(531) 03.04; 05.05.; 25.01, 27.03.;27.05; 29.01;

(511)

29

Mlijeko.

(111) **BAZ0711001** (181) 2017-03-27
 (210) BAZ0711001A (220) 2007-03-27
 (151) 2010-12-13

(732) **TELOPTIC d.o.o Sarajevo**
Sarajevo, Mostarsko raskršće bb,
Hadžići

BA

(740) "STAM" d.o.o.

(540)



(531) 07.01; 27.05;

(511)

39

Prijevoz; ambalažiranje i uskladištenje proizvoda; organiziranje putovanja.

43

Usluge okrepe (hranjenje); privremeno primanje na stan.

44

Higijenska njega i njega ljepote za ljude ili za životinje.

(111) **BAZ0711002** (181) 2017-03-27

(210) BAZ0711002A (220) 2007-03-27

(151) 2010-12-06

(732) **TELOPTIC d.o.o Sarajevo**

**Sarajevo, Mostarsko raskršće bb,
Hadžići**

BA

(740) "STAM" d.o.o.

(591) svijetloplava, plava, bijela, žuta

(540)



(531) 03.13; 05.05; 25.01, 27.03; 27.05; 29.01;

(511)

29

Mlijeko.

(111) **BAZ0711003** (181) 2017-03-27

(210) BAZ0711003A (220) 2007-03-27

(151) 2010-12-06

(732) **TELOPTIC d.o.o Sarajevo**

**Sarajevo, Mostarsko raskršće bb,
Hadžići**

BA

(740) "STAM" d.o.o.

(591) crvena, bijela, plava, svijetloplava, žuta

(540)



(531) 03.13; 05.05; 25.01, 27.03; 27.05; 29.01;

(511)

29

Mlijeko.

(111) **BAZ0711004** (181) 2017-03-28

(210) BAZ0711004A (220) 2007-03-28

(151) 2010-12-02

(732) **Nike International Ltd.**

**One Bowerman Drive, Beaverton,
OR 97005 - 6453**

US

(740) "Linea Sušić" d.o.o.

(540)

:: NIKE GOLF 

(531) 24.17. 26.11; 27.05;

(511)

09

Pomagala za oči, naočale, sunčane naočale, okviri za naočale, pribor i dodaci za naočale, futrole, kontaktne sočiva, sportske i zaštitne naočale; portabl digitalna audio oprema, portabl digitalna muzička oprema, pedometri, kacige, kompjuterski softver, kompjuterski hardver, kompjuterski periferni uređaji, mobilni telefoni, CD (compact disc) plejeri, DVD plejeri, DVD-evi, video kazete i DVD-evi sa snimljenim vježbama, video kazete i DVD-evi za igranje igrice, CD romovi, futrole za portabl digitalnu audio opremu, slušalice, konzole i periferni uređaji za igranje, futrole za mobilne telefone, povezi za ruku za nošenje elektronske opreme.

14

Svi tipovi satova, uključujući satove sa visinomjerima (altimetrima), kompasima, pedometrima, monitorima brzine i/ili daljine sa senzorom brzine i monitorima otkucaja srca, kao dijelovima satova; hronografi; štoperice; zidni satovi; nakit, ukrasne igle; dijelovi i oprema za svu naprijed navedenu robu; narukvice.

18

Torbe, naime, sportske torbe za sve namjene, torbe za nošenje, vreće za čuvanje stvari, kurirske i poštarske torbe, ruksaci, torbice za nošenje oko struka, vrećice za novac, kišobrani, koferi, novčanici, privjesci za ključeve, torbe za spise, kozmetički kovčežići i kovčežići za toaletni pribor.

25

Obuća; odjeća, naime, pantalone, šorcevi, košulje, majice (t-shirts), puloveri, gornji dijelovi trenerki, donji dijelovi trenerki, donje rublje, sportski grudnjaci, haljine, suknje, džemper, sakoi, jakne, čarape, pokrivala za glavu, znojnice, rukavice, kaiševi, pletenina, zaštitni rukavi, kaputi, prsluci.

28

Štapovi za golf, loptice za golf, rukavice za golf, drške za štapove za golf, torbe za štapove za golf, kupice na koje se stavljaju loptice u golfu, navlake za štapove za golf, obilježivači (markeri) loptica za golf; golferski peškiri; sportske lopte; torbe za nošenje sportske opreme i sportskih lopti; zaštitne ispune za sportsku odjeću; pribor za stavljanje na mjesto busena sa travom u golfu.

35

Maloprodaja; on-line maloprodaja; oglašavanje i reklamiranje.

41

Organizacija, rukovođenje i sponzorisane sportskih događaja; usluge treniranja u oblasti sporta i fitnesa.

(111) **BAZ0711006** (181) 2017-03-28

(210) BAZ0711006A (220) 2007-03-28

(151) 2010-12-07

(732) **WYETH, a Delaware corporation**
Five Giralda Farms, Madison, New
Jersey 07940-0874

US

(740) Dr DIANA PROTIĆ-TKALČIĆ

(540)



(531) 02.01; 26.04;

(511)

05

Farmaceutski preparati za prevenciju i/ili tretman bolesti i poremećaja centralnog nervnog sistema, neuroloških poremećaja, vasomotor simptoma menopauze, anksioznih poremećaja, neuropatskog bola, fibromialgije, urinarnih poremećaja i hroničnog bola.

(111) **BAZ0711021** (181) 2017-03-30

(210) BAZ0711021A (220) 2007-03-30

(151) 2010-12-16

(732) **HIDROMEK HIDROLIK VE MEKANIK**
MAKINA IMALAT SANAYI VE

Sincan Organize Sanayi Bölgesi,
Osmanli Caddesi, No: 1, Ankara

TR

(740) "ŽIVKO MIJATOVIĆ & PARTNERS" d.o.o. Sarajevo

(591) crna, žuta

(540)

HIDROMEK

(531) 27.05; 29.01;

(511)

07

Buldožeri, mehaničke lopate, bageri, mašine za bušenje stijena, motorna oprema za dizanje i premještanje, posebno utovarivači, bageri sa pozadinskim utovarivači, viljuškari.

(111) **BAZ0711023** (181) 2017-03-30

(210) BAZ0711023A (220) 2007-03-30

(151) 2010-12-13

(732) **CASTROL LIMITED**

**Wakefield House, Pipers Way,
Swindon, Wiltshire SN3 1RE**

GB

(740) Nedim Krilić

(540)

TRIZONE

(511)

04

Industrijska ulja i masti; sredstva za podmazivanje; masti i ulja za podmazivanje; goriva; nekemijski dodaci za goriva, za sredstva za podmazivanje i za masti; proizvodi za upijanje, vlaženje i vezanje prašine; rasvjetne tvori.

(111) **BAZ0711024** (181) 2017-04-02

(210) BAZ0711024A (220) 2007-04-02

(151) 2010-12-07

(732) **The Coca-Cola Company**

**One Coca-Cola Plaza, Atlanta,
Georgia 30313**

US

(740) "ŽIVKO MIJATOVIĆ & PARTNERS" d.o.o. Sarajevo

(540)

OKRENI NA IGRU

(511)

30

Kava, čaj, kakao, šećer, riža, tapioka, sago, nadomjesci kave; brašno i proizvodi od žitarica, kruh, kolači, slastice, bomboni; sladoled; med, sirup od melase; kvasac, prašak za dizanje; sol, slačica (senf); ocat, umaci (začini); mirodije; led za hlađenje.

32

Pivo; mineralne i gazirane vode te ostala bezalkoholna pića; voćni napici i voćni sokovi; sirupi i ostali preparati za pripremanje napitaka.

(111) **BAZ0711026** (181) 2017-04-02

(210) BAZ0711026A (220) 2007-04-02

(151) 2010-12-16

(732) **HIDROMEK HIDROLIK VE MEKANIK
MAKINA IMALAT SANAYI VE**

**Sincan Organize Sanayi Bölgesi,
Osmanli Caddesi, No: 1, Ankara**

TR

(740) "ŽIVKO MIJATOVIĆ & PARTNERS" d.o.o. Sarajevo

(540)

HMK

(531) 27.05;

(511)

07

Buldožeri, mehaničke lopate, bageri, mašine za bušenje stijena, motorna oprema za dizanje i premještanje, posebno utovarivači, bageri sa pozadinskim utovarivači, viljuškari.

(111) **BAZ0711035** (181) 2017-04-04
 (210) BAZ0711035A (220) 2007-04-04
 (151) 2010-12-13

(732) **Kayaba Industry Co., Ltd. (KAYABA KOGYO KABUSHIKI KAISHA)**

**World Trade Center Bldg., 4-1,
 Hamamatsu-Cho, 2-Chome, Minato-
 ku, Tokyo**

JP

(740) "Linea Sušić" d.o.o.

(540)



(531) 27.05;

(511)

12

Kabelski viseći mostovi za teret ili upravljanje tovarom; tipleri (mehanizmi) za istovaranje (za nagnjanje šinskih kolica); pomagala za guranje (gurači) rudarskih kolica na usponima; izvlakači rudarskih kolica; tegljači; hidraulični pokretači za kopnena vozila; hidraulični cilindri za kopnena vozila (osim dijelova koji nisu motor ili mašine); prenosnici za smanjenje brzine za kopnena vozila; hidraulični mjenjači brzina za kopnena vozila; uređaj za upravljački sistem; pumpe za uređaj za upravljački sistem; drugi prenosni sistemi i mjenjači za kopnena vozila; amortizeri za kopnena vozila; opruge za amortizere za kopnena vozila; ovjesi za kopnena vozila; pumpe za ovjese za kopnena vozila; prednje viljuške za motorna vozila na dva točka i bicikle; amortizeri opruga za zadnje dijelove motornih vozila na dva točka i bicikala; amortizeri za zadnje dijelove motornih vozila na dva točka i bicikala; disk kočnice ili blok kočnice za kopnena vozila; glavni cilindri kočnica; druge kočnice za kopnena vozila; pokrivači otvora na palubi za brodove; dizalice za čamce za brodove; stajni trapovi (oprema za slijetanje) za avione; točkovi za stajne trapove aviona; putnička vozila (automobili); kamioni; kiperi; vozila za prevoz betona uz stalno miješanje; vozila za kretanje po snijegu (snowmobili); kvačila za automobile; automobilske gume; unutrašnje gume za automobile (zračnice); motorna vozila na dva točka; bicikli; zračne pumpe za motorna vozila na dva točka ili za bicikle; lanci za kočenje za motorna vozila na dva točka ili bicikle; sicevi odnosno sjedala za motorna vozila na dva točka ili za bicikle; pogonski lanci za motorna vozila na dva točka ili za bicikle; ljepljive gumene zakrpe za popravak guma ili unutrašnjih guma (zračnica) za motorna vozila na dva točka ili bicikle; kolica sa platformom za prevoz tereta do aviona; hidraulični zatezivači kljunova na brodovima; točkići za kolica.

(111) **BAZ0711036** (181) 2017-04-04
 (210) BAZ0711036A (220) 2007-04-04
 (151) 2010-12-13

(732) **Kayaba Industry Co., Ltd. (KAYABA KOGYO KABUSHIKI KAISHA)**

**World Trade Center Bldg., 4-1,
 Hamamatsu-Cho, 2-Chome, Minato-
 ku, Tokyo**

JP

(740) "Linea Sušić" d.o.o.

(540)



(531) 27.05;

(511)

12

Kabelski viseći mostovi za teret ili upravljanje tovarom; tipleri (mehanizmi) za istovaranje (za nagnjanje šinskih kolica); pomagala za guranje (gurači) rudarskih kolica na usponima; izvlakači rudarskih kolica; tegljači; hidraulični pokretači za kopnena vozila; hidraulični cilindri za kopnena vozila (osim dijelova koji nisu motor ili mašine); prenosnici za smanjenje brzine za kopnena vozila; hidraulični mjenjači brzina za kopnena vozila; uređaj za upravljački sistem; pumpe za uređaj za upravljački sistem; drugi prenosni sistemi i mjenjači za kopnena vozila; amortizeri za kopnena vozila; opruge za amortizere za kopnena vozila; ovjesi za kopnena vozila; pumpe za ovjese za kopnena vozila; prednje viljuške za motorna vozila na dva točka i bicikle; amortizeri opruga za zadnje dijelove motornih vozila na dva točka i bicikala; amortizeri za zadnje dijelove motornih vozila na dva točka i bicikala; disk kočnice ili blok kočnice za kopnena vozila; glavni cilindri kočnica; druge kočnice za kopnena vozila; pokrivači otvora na palubi za brodove; dizalice za čamce za brodove; stajni trapovi (oprema za slijetanje) za avione; točkovi za stajne trapove aviona; putnička vozila (automobili); kamioni; kiperi; vozila za prevoz betona uz stalno miješanje; vozila za kretanje po snijegu (snowmobili); kvačila za automobile; automobilske gume; unutrašnje gume za automobile (zračnice); motorna vozila na dva točka; bicikli; zračne pumpe za motorna vozila na dva točka ili za bicikle; lanci za kočenje za motorna vozila na dva točka ili bicikle; sicevi odnosno sjedala za motorna vozila na dva točka ili za bicikle; pogonski lanci za motorna vozila na dva točka ili za bicikle; ljepljive gumene zakrpe za popravak guma ili unutrašnjih guma (zračnica) za motorna vozila na dva točka ili bicikle; kolica sa platformom za prevoz tereta do aviona; hidraulični zatezivači kljunova na brodovima; točkići za kolica.

(111) **BAZ0711037** (181) 2017-04-04
 (210) BAZ0711037A (220) 2007-04-04
 (151) 2010-12-13

(732) **Kayaba Industry Co., Ltd. (KAYABA KOGYO KABUSHIKI KAISHA)**

**World Trade Center Bldg., 4-1,
 Hamamatsu-Cho, 2-Chome, Minato-
 ku, Tokyo**

JP

(740) "Linea Sušić" d.o.o.

(540)



(531) 26.01; 27.05;

(511)

12

Kabelski viseći mostovi za teret ili upravljanje tovarom; tipleri (mehanizmi) za istovaranje (za naganjanje šinskih kolica); pomagala za guranje (gurači) rudarskih kolica na usponima; izvlakači rudarskih kolica; tegljači; hidraulični pokretači za kopnena vozila; hidraulični cilindri za kopnena vozila (osim dijelova koji nisu motor ili mašine); prenosnici za smanjenje brzine za kopnena vozila; hidraulični mjenjači brzina za kopnena vozila; uređaj za upravljački sistem; pumpe za uređaj za upravljački sistem; drugi prenosni sistemi i mjenjači za kopnena vozila; amortizeri za kopnena vozila; opruge za amortizere za kopnena vozila; ovjesi za kopnena vozila; pumpe za ovjese za kopnena vozila; prednje viljuške za motorna vozila na dva točka i bicikle; amortizeri opruga za zadnje dijelove motornih vozila na dva točka i bicikala; amortizeri za zadnje dijelove motornih vozila na dva točka i bicikala; disk kočnice ili blok kočnice za kopnena vozila; glavni cilindri kočnica; druge kočnice za kopnena vozila; pokrivači otvora na palubi za brodove; dizalice za čamce za brodove; stajni trapovi (oprema za slijetanje) za avione; točkovi za stajne trapove aviona; putnička vozila (automobili); kamioni; kiperi; vozila za prevoz betona uz stalno miješanje; vozila za kretanje po snijegu (snowmobili); kvačila za automobile; automobilske gume; unutrašnje gume za automobile (zračnice); motorna vozila na dva točka; bicikli; zračne pumpe za motorna vozila na dva točka ili za bicikle; lanci za kočenje za motorna vozila na dva točka ili bicikle; sicevi odnosno sjedala za motorna vozila na dva točka ili za bicikle; pogonski lanci za motorna vozila na dva točka ili za bicikle; ljepljive gumene zakrpe za popravak guma ili unutrašnjih guma (zračnica) za motorna vozila na dva točka ili bicikle; kolica sa platformom za prevoz tereta do aviona; hidraulični zatezivači kljunova na brodovima; točkići za kolica.

(111) **BAZ0711038** (181) 2017-04-04
 (210) BAZ0711038A (220) 2007-04-04
 (151) 2010-12-13

(732) **Kayaba Industry Co., Ltd. (KAYABA KOGYO KABUSHIKI KAISHA)**

**World Trade Center Bldg., 4-1,
 Hamamatsu-Cho, 2-Chome, Minato-
 ku, Tokyo**

JP

(740) "Linea Sušić" d.o.o.

(540)



(531) 27.05;

(511)

12

Kabelski viseći mostovi za teret ili upravljanje tovarom; tipleri (mehanizmi) za istovaranje (za naganjanje šinskih kolica); pomagala za guranje (gurači) rudarskih kolica na usponima; izvlakači rudarskih kolica; tegljači; hidraulični pokretači za kopnena vozila; hidraulični cilindri za kopnena vozila (osim dijelova koji nisu motor ili mašine); prenosnici za smanjenje brzine za kopnena vozila; hidraulični mjenjači brzina za kopnena vozila; uređaj za upravljački sistem; pumpe za uređaj za upravljački sistem; drugi prenosni sistemi i mjenjači za kopnena vozila; amortizeri za kopnena vozila; opruge za amortizere za kopnena vozila; ovjesi za kopnena vozila; pumpe za ovjese za kopnena vozila; prednje viljuške za motorna vozila na dva točka i bicikle; amortizeri opruga za zadnje dijelove motornih vozila na dva točka i bicikala; amortizeri za zadnje dijelove motornih vozila na dva točka i bicikala; disk kočnice ili blok kočnice za kopnena vozila; glavni cilindri kočnica; druge kočnice za kopnena vozila; pokrivači otvora na palubi za brodove; dizalice za čamce za brodove; stajni trapovi (oprema za slijetanje) za avione; točkovi za stajne trapove aviona; putnička vozila (automobili); kamioni; kiperi; vozila za prevoz betona uz stalno miješanje; vozila za kretanje po snijegu (snowmobili); kvačila za automobile; automobilske gume; unutrašnje gume za automobile (zračnice); motorna vozila na dva točka; bicikli; zračne pumpe za motorna vozila na dva točka ili za bicikle; lanci za kočenje za motorna vozila na dva točka ili bicikle; sicevi odnosno sjedala za motorna vozila na dva točka ili za bicikle; pogonski lanci za motorna vozila na dva točka ili za bicikle; ljepljive gumene zakrpe za popravak guma ili unutrašnjih guma (zračnica) za motorna vozila na dva točka ili bicikle; kolica sa platformom za prevoz tereta do aviona; hidraulični zatezivači kljunova na brodovima; točkići za kolica.

(111) **BAZ0711047** (181) 2017-04-10
 (210) BAZ0711047A (220) 2007-04-10
 (151) 2010-12-13

(732) **Kekkilä Oyj**
Amerintie 64, 04300 Tuusula

FI

(740) Nedim Krilić

(540)

KEKKILA

(511)

01

Kemijski proizvodi za ratarstvo, povrtlarstvo i šumarstvo; gnojivo za zemlju; supstrati nagnjeni na bazi treseta i nenagnjeni supstrati i nenagojeni supstrati od recikliranih materijala; mineralna i organska gnojiva za zemlju za kućnu i ratarsku upotrebu.

(111) **BAZ0711050** (181) 2017-04-11
 (210) BAZ0711050A (220) 2007-04-11
 (151) 2010-12-10

(732) **COLGATE-PALMOLIVE COMPANY**
300 Park Avenue, New York, N.Y.
10022

US

(740) DAMIR TKALČIĆ

(540)

LILAC BREEZE

(511)

03

Proizvodi za čišćenje u tečnom stanju.

(111) **BAZ0711051** (181) 2017-04-11
 (210) BAZ0711051A (220) 2007-04-11
 (151) 2010-12-13

(732) **Citizen Holdings Kabushiki Kaisha**
(Citizen Holdings., Ltd.)

1-12, 6-chome, Tanashi-cho, Nishi-
tokyo-shi, Tokyo

JP

(740) Dr DIANA PROTIĆ-TKALČIĆ

(540)



(531) 27.05;

(511)

07

Mašine i alati za rad sa metalom; mašine i aparati za hemijsku obradu; mašine i aparati za rad sa tekstilom; mašine i aparati za bojenje; mašine i aparati za obradu plastike; mašine i sistemi za proizvodnju poluprovodnika; mašine i aparati za proizvodnju gumenih proizvoda; neelektrični pogonski elementi i mašine, ne za kopnena vozila (koji nisu pokretani vodom ili vjetrom); dijelovi za neelektrične pogonske elemente i mašine za kopnena vozila; pneumatske ili hidraulične mašine i instrumenti; prijenosi i zupčanici za mašine (ne za kopnena vozila); mašine za obradu koje imaju rotaciono vreteno uključujući strug i uređaj za okretanje sa kompjuterskom numeričkom kontrolom; mašine za usmjeravanje, punjenje, montiranje i/ili povezivanje dijelova i komponenti na štampanim pločama; industrijski roboti za mašine za rad sa metalom, i dijelovi za prethodno navedene robe.

09

Kalkulatori; registarske blagajne; oprema za obradu podataka i kompjuteri; monitori za komunikacione terminale za razmjenu podataka; štampači za kompjutere; procesori teksta; flopi diskovi; digitalni video diskovi; kompakt diskovi; magnetske glave; pogonski mehanizmi za flopi diskove; pogonski mehanizmi za tvrde diskove; zaslone od tečnog kristala; elektroluminescentni zaslone; diode koje emituju svjetlost; foto diode; oscilatori na bazi kvarcnog kristala; čipovi na bazi kvarcnog kristala i obloge za oscilatore; telekomunikacione mašine i aparati, uključujući televizijske aparate, radio aparate, satelitske prijemnike, video aparate, kamere, video trake, faks mašine, primopredajnike, telefone, DVD plejere, radio komunikacione uređaje i aparate, portabilne radio komunikacione uređaje i aparate, portabilne televizijske prijemnike, radio komunikacione uređaje i aparate za prevozna sredstva, elektronske kompjuterske uređaje za utvrđivanje autentičnosti identifikacije; magnetske kartice; magneti; baterije; instrumenti ili uređaji za vaganje za ljude; vage; visinomjeri; barometri; pedometri; mikrometri; manometri sa brojačem;

elektronska zvonca; električni prekidači; infracrveni daljinski prijemnici; integrisana kola za sintetizovanje zvuka; zvučnici; audio-stereo uređaji; kasetofoni i magnetofoni; kompakt disk plejeri; mašine za kopiranje; naočale i njihovi dijelovi; kontaktne leće; sigurnosni monitori; konektori za optička vlakna i njihovi dijelovi; kompjuterski softver; kompjuterski softver koji se koristi za održavanje, dijagnostiku i popravak mašinskih alata i numerički kontrolisanih mašinskih alata; kompjuterski softver koji se koristi u pravljenju i editovanju programa za mašine.

10

Medicinske mašine i aparati; klinički termometri; sfigmomanometri; aparati za mjerenje glukoze u krvi; sfigmometri; sfigmografi; elektrokardiografi; aparati za mjerenje cirkulacije krvi; monitori tjelesnih masnoća; raspršivači za medicinsku upotrebu; električni i elektronski aparati za masažu za medicinsku upotrebu; prostirači i jastučići za daleka infracrvena zračenja za medicinsku upotrebu; slušna pomagala za gluve.

14

Satovi, zidni, ručni i džepni satovi, mehanizmi za satove i urarske proizvode, kućišta i kutije za satove i urarske proizvode, staklo za satove, narukvice i kaiševi za satove, brojčanici za satove i urarske proizvode, privjesci za ključeve, naušnice, insignije od plemenitih metala, kopče od plemenitih metala, značke/emblemi od plemenitih metala, ukrasne igle za pokrivala za glavu od plemenitih metala, kopče za kravate, igle za kravate, ogrlice i lančići, narukvice, privjesci, broševi, medalje, prsteni, medaljoni, dugmad za manšete i vještačko drago kamenje.

37

Izgradnja, konsultacije u vezi izgradnje, operativni rad, kontrola ili održavanje opreme za izgradnju, brodogradnja, popravak i održavanje plovnih objekata, popravak i održavanje satova, ručnih i džepnih satova, zidnih satova, elektronskih mašina i instrumenata i mašinskog alata, popravak ličnog nakita/ukrasa, sportske opreme, naočala.

(111) **BAZ0711063** (181) 2017-04-17

(210) BAZ0711063A (220) 2007-04-17

(151) 2010-12-15

(732) **HLT INTERNATIONAL IP LLC**
9336 Civic Center Drive, Beverly Hills, California 90210

US

(740) Nedim Krilić

(540)



(531) 05.01; 27.05;

(511)

43

Usluge iznajmljivanja privremenog smještaja; usluge rezervacija privremenog smještaja; pružanje usluga hotela, motela, barova, kafea, restorana, banketa i obezbjeđivanja hrane i pića (ketering); usluge iznajmljivanja soba za održavanje priredbi, konferencija, konvencija, izložbi, seminara i sastanaka.

(111) **BAZ0711064** (181) 2017-04-17

(210) BAZ0711064A (220) 2007-04-17

(151) 2010-12-22

(732) **Lidl Stiftung & Co. KG**
Stiftsbergstr. 1, D-74172 Neckarsulm
DE

(740) Nedim Krilić

(540)

SUNNY GLADE

(511)

29

Meso, riba, perad i divljač, te proizvodi dobiveni preradom navedenih roba; mesni ekstrakti; konzervirano, sušeno, kuhano i smrznuto voće i povrće, od povrća naročito krastavci; želei, džemovi, kompoti; jaja, mlijeko i proizvodi od mlijeka, naročito jogurt, mliječni pudinzi zgusnuti kukuruznim/pšeničnim škrobom; jestiva ulja i masti.

30

Kafa, mješavine kafe i cikorijske, esencije kafe, ekstrakti kafe, nadomjesci kafe, pripravci na bazi kafe, napici na bazi kafe, cikorija i mješavine cikorijske, sve za upotrebu kao zamjene za kafu; čaj, posebno crni čaj, nemedicinski i neljekoviti biljni čajevi, esencije čajeva, ekstrakti čajeva, instant čajevi, mješavine čajeva; kakao, posebno kakao u prahu i proizvodi i napici od ili na bazi kakaoa; čokolada za piće, napici na bazi iste ili koji istu sadrže; napici koji sadrže slad za ljudsku prehranu i ekstrakti koji sadrže slad za ljudsku prehranu; šećer, riža, a posebno već pripremljeni prehrambeni proizvodi koji dominantno sadrže rižu i tjesteninu; tapioka, sago; brašno i prehrambeni proizvodi od brašna i skroba te pripravci od istih, posebno koncentri od brašna, pizze, tjestenina i proizvodi koji dominantno sadrže tjesteninu, razne vrste pita i tijesta, pekarski i poslastičarski proizvodi, kruh i proizvodi od kruha, posebno prepečene kriške kruha; proizvodi od žitarica, klice žita, cerealijske pripravci od istih; kolači, poslastice; bomboni; sladoledi i brzi obroci od sladoleda; keksi i biskviti; med, sirup od melase; kvasac, prašak za dizanje, te sredstva za zgušnjavanje/učvršćavanje pri kuhanju hrane; sol, biber, senf; sirće, umaci (kao začini); začini, posebno vanilija i zamjene za istu; led za hlađenje, posebno vodeni led i brzi obroci od vodenog leda.

31

Svježe voće i povrće; hrana za životinje; mekinje od žitarica.

- (111) **BAZ0711066** (181) 2017-04-17
 (210) BAZ0711066A (220) 2007-04-17
 (151) 2010-12-16

(732) **SEZGIN MUCEVHERAT
 GUMUSCULUK SANAYI VE TICARET
 LIMITED ŞIRKETI**

**Tavukpazari, Kurkculer Pazarı
 Sokak No:37-43, Carsikapi-Beyazit-
 Istanbul**

TR

- (740) "ŽIVKO MIJATOVIĆ & PARTNERS" d.o.o. Sarajevo
 (540)

SOCHIC

- (531) 27.05;

(511)

03

Kozmetika, kreme, mlijeka, losioni, gelovi, puderi i serumi za lice, tijelo i ruke; ruževi, sjajila, gelovi i balzami za usta; maskare; toneri; preparati za šminkanje; preparati za odstranjivanje šminke; kozmetički preparati za mršavljenje, izbjeljivanje i potrebe oblikovanja lica i tijela; preparati za sunčanje; preparati za samotamnjenje; preparati za zaštitu od sunca; preparati za piling i odstranjivanje mrtve kože za upotrebu na licu i tijelu; ne-medicinske kreme, mlijeka, losioni, gelovi, puderi i serumi za uklanjanje akni; ne-medicinske kreme, mlijeka, losioni, gelovi, puderi i serumi za kontroliranje i otklanjanje sebuma (loja) lica; ovlaživači za lice i tijelo; otklanjači mrlja; smanjivači pora; kozmetičke olovke, preparati za njegu noktiju; lak za njegu noktiju; lak za nokte; imjetni nokti; umjetne trepavice; štapići sa vatom, vata i brisači za kozmetičke potrebe; preparati za brijanje; šamponi; kreme za kosu (regeneratori); gelovi, sprejevi, pjene i balzami za namještanje kose i njegu kose; lakovi za kosu; preparati za bojanje kose i dekolizaciju kose; preparati za trajno valovitu i kovrdžavu kosu; preparati za ravnanje kose; preparati i substance za njegu kože i njegu kose; maske za ljepotu; mlijeko za čišćenje za higijensku upotrebu, ulja za higijensku upotrebu, talk puderi za higijensku upotrebu; sprejevi za lice za kozmetičku upotrebu bazirani na mineralnoj vodi; gelovi za tuširanje; proizvodi za pranje tijela; preparati za tijelo; preparati za manikuru; mlijeka, gelovi i ulja za tamnjenje i za poslije sunčanja; dezodoranti za tijelo; parfumerija; toaletna voda; eterična ulja; losioni i kreme za aromaterapiju za upotrebu u kozmetici; aromatična ulja i aromatične substance za kozmetičku upotrebu; sapuni; anti-perspiranti; paste za zube; preparati za njegu zubiju; kozmetički preparati za kožu, kozmetičke kože; kamenje za stopala (pete).

14

plemeniti metali i njihove legure i proizvodi od tih metala ili obložene istim, koji nisu obuhvaćeni drugim klasama, drago kamenje, nakit, gumbi za manžete (puceta za orukvice rukava), igle za kravate, statue od plemenitih metala, trofeji izradjeni od plemenitih metala, satovi izradjeni od plemenitih metala, satovi narukvice, trake za satove, urarski i kronološki instrumenti; proizvodi od lažnog nakita, imitacije dragog kamenja, imitacije zlata, ornamenti od plemenitih metala i njihovih legura ili prekriveni istim; ornamenti od zlata.

35

oglašavanje i reklamiranje; poslovno upravljanje; komercijalna administracija; uredski poslovi.

- (111) **BAZ0711067** (181) 2017-04-17
 (210) BAZ0711067A (220) 2007-04-17
 (151) 2010-12-15

(300) US

2007-03-28

77/142,719

(732) **ConvaTec Inc. a Delaware
 Corporation**

**200 Headquarters Park Drive,
 Skillman, New Jersey 08558**

US

(740) "Linea Sušić" d.o.o.

(591) crna, siva

(540)



(531) 26.01; 26.11; 27.05;

(511)

10

Uređaji i naprave za ostomiju, naročito kese, prirubnice, obujmice, obloge, ljepljivi prstenovi, filteri, zaštitne podloge za kožu, i dijelovi i oprema za njih; kolektori za inkontinentne pacijente, naročito posude za drenažu, cijevni sistem, kontrolni adapteri za drenažu i dijelovi i oprema za njih; naprave za urinarnu i fekalnu inkontinenciju, naročito posude za drenažu, kese, cijevni sistem, kontrolni adapteri za drenažu i dijelovi i oprema za njih.

(111) **BAZ0711080** (181) 2017-04-20
 (210) BAZ0711080A (220) 2007-04-20
 (151) 2010-12-20

(732) **Farina Mühlen GmbH**
Emil-Mann-Gasse 1, 8074 Graz
AT

(740) "Linea Sušić" d.o.o.
 (591) plava, crvena, žuta
 (540)



(531) 01.03; 26.05; 27.05; 27.07; 29.01;

(511)

30

Brašno i proizvodi od žitarica, hljeb, pecivo i poslastice.

(111) **BAZ0711104** (181) 2017-04-27
 (210) BAZ0711104A (220) 2007-04-27
 (151) 2010-12-22

(732) **NOVARTIS AG**
4002 Basel
CH

(740) Dr DIANA PROTIĆ-TKALČIĆ
 (540)

SYNOPE

(511)

05

Farmaceutski proizvodi.

(111) **BAZ0711105** (181) 2017-04-27
 (210) BAZ0711105A (220) 2007-04-27
 (151) 2010-12-22

(732) **NOVARTIS AG**
4002 Basel
CH

(740) Dr DIANA PROTIĆ-TKALČIĆ
 (540)

LADIOMIL

(511)

05

Farmaceutski proizvodi.

(111) **BAZ0711416** (181) 2017-07-16
 (210) BAZ0711416A (220) 2007-07-16
 (151) 2010-11-01

(300) CT
 2007-02-02
 005660981

(732) **Europapier International GmbH**
Autokaderstrasse 86-96, 1210 Vienna
AT

(740) "Linea Sušić" d.o.o.

(591) crna, žuto zelena

(540)



(531) 02.01; 26.04; 27.05; 29.01;

(511)

16

Papir, karton, offset papir.

(111) **BAZ0812846** (181) 2018-06-10
 (210) BAZ0812846A (220) 2008-06-10
 (151) 2010-11-23

(732) **Colfimit Rajasil GmbH & Co KG**
Thölauer Strasse 25, 95615
Marktredwitz

DE

(740) "STAM" d.o.o.

(540)

HECK

(511)

01

Ljepila koja se koriste u građevinarstvu.

02

Boje.

19

Žbuka, malter.

(111) **BAZ0813426** (181) 2018-10-23
 (210) BAZ0813426A (220) 2008-10-23
 (151) 2010-12-09

(732) **"EkoSan" d.o.o. Banja Luka**
Dunavska br. 1C, Banja Luka
BA

(740) "STAM" d.o.o.

(540)



(531) 05.05; 27.05;

(511)

25

Odjeća, obuća, pokrivala za glavu.

(111) **BAZ0813433** (181) 2018-10-23
 (210) BAZ0813433A (220) 2008-10-23
 (151) 2010-12-09

(732) **"EkoSan" d.o.o. Banja Luka**
Dunavska br. 1C, Banja Luka
BA

(740) "STAM" d.o.o.

(540)



(531) 03.09; 07.01; 27.05;

(511)

25

Odjeća, obuća, pokrivala za glavu.

(111) **BAZ0813451** (181) 2018-10-23
 (210) BAZ0813451A (220) 2008-10-23
 (151) 2010-12-09

(732) **"EkoSan" d.o.o. Banja Luka**
Dunavska br. 1C, Banja Luka
BA

(740) "STAM" d.o.o.

(540)



(531) 27.05;

(511)

25

Odjeća, obuća, pokrivala za glavu.

(111) **BAZ0813454** (181) 2018-10-23
 (210) BAZ0813454A (220) 2008-10-23
 (151) 2010-12-09

(732) **“EkoSan” d.o.o. Banja Luka**
Dunavska br. 1C, Banja Luka
BA

(740) “STAM” d.o.o.
 (540)

JUMP & FISH

(511)

25

Odjeća, obuća, pokrivala za glavu.

(111) **BAZ0813465** (181) 2018-10-23
 (210) BAZ0813465A (220) 2008-10-23
 (151) 2010-11-03

(732) **“EkoSan” d.o.o. Banja Luka**
Dunavska br. 1C, Banja Luka
BA

(740) “STAM” d.o.o.
 (540)

ACTONIC

(511)

25

Odjeća, obuća, pokrivala za glavu.

(111) **BAZ0913796** (181) 2019-03-09
 (210) BAZ0913796A (220) 2009-03-09
 (151) 2010-12-17

(732) **Intel Corporation**
2200 Mission College Boulevard,
Santa Clara, California 95052-8119
US

(740) PETOŠEVIĆ d.o.o.
 (540)

INTEL INSIDE

(511)

09

Znanstveni, nautički, geodetski, fotografski, kinematografski i optički aparati i instrumenti kao i aparati i instrumenti za vaganje, mjerenje, signalizaciju, kontrolu (inspekciju), za pomoć (spašavanje) i za obuku; aparati i instrumenti za vođenje, distribuiranje, transformiranje, akumuliranje, podešavanje ili upravljanje električne struje; aparati za snimanje, prijenos, reprodukciju zvuka i slike; magnetske podloge za snimanje, akustične ploče; automati i mehanizmi za automatske; registarske blagajne, računari, oprema za obradu podataka i računala; uređaji za gašenje požara; računala; džepna računala; laptop računala; prenosiva računala; dlanovnici; lični digitalni organizatori (PDA); osobni medija plejeri; mobilni telefoni; “smart” telefoni; digitalni fotografski aparati; serveri; računalni hardver; hardver za računalno i telekomunikacijsko umrežavanje; adapteri, prekidači, ruteri i hub-ovi za računalne mreže; bežični i modemi povezani žicama i komunikacijske kartice i uređaji; računalni ugrađeni programi za upotrebu u upravljenju i održavanju računalnih sistema; računalni softver; poluprovodnici; mikroprocesori; integracijski krugovi; centralne procesorske jedinice; mikroručunala; računarski čipsetovi; računalne matične ploče; računalne grafičke kartice; računalni periferni i elektronski uređaji za upotrebu sa računalima; dijelovi, oprema i aparati za testiranje za sve gore navedene proizvode; elektronske publikacije koje se mogu preuzimati u oblasti računala, telekomunikacija, telefonije, i bežičnih komunikacija; digitalni video snimači; setovi za primanje kablovskog televizijskog signala i setovi za primanje digitalnog televizijskog signala; televizori.

(111) **BAZ0914089** (181) 2019-07-27
 (210) BAZ0914089A (220) 2009-07-27
 (151) 2010-12-09

(732) **Ecos d.o.o. Vitez**
Poslovni centar 96, 72250 Vitez
BA

(740) NEMA ZASTUPNIKA
 (591) plava, crvena, bijela
 (540)



The logo for Ecos features the word "Ecos" in a bold, blue, sans-serif font. The letter 'o' is stylized with a red dot in the center, resembling a stylized eye or a drop.

(531) 27.05; 29.01;

(511)

06

Obični metali i njihove legure; metalni građevinski materijali; metalni bravarski proizvodi i sitni metalni predmeti; metalne cijevi; metalni proizvodi koji nisu obuhvaćeni drugim razredima.

11

Uređaji za rasvjetu, grijanje, proizvodnju pare, kuhanje, hlađenje, sušenje, ventilaciju, vodoopskrbu i sanitarna oprema.

19

Nemetalni građevinski materijali; krute nemetalne cijevi za gradnju.

20

Namještaj, zrcala, okviri; proizvodi koji nisu obuhvaćeni drugim razredima, od drva, pluta, trske, šiblja, rožine, kosti, bjelokosti, usovine, kornjačevine, am bre, sedefa, morske zgure (stive); nadomjesci svih tih materijala ili plastični proizvodi.

35

Oglašavanje i reklamiranje; vođenje komercijalnih poslova; komercijalna administracija; uredski poslovi.

37

Izgradnja; popravci; usluge postavljanja.

(111) **BAZ0914108** (181) 2019-08-07

(210) BAZ0914108A (220) 2009-08-07

(151) 2010-10-27

(732) **FremantleMedia Limited, Simco Limited**

**1 Stephen Street, London W1T 1AL,
Bedford House, 69-79 Fulham High
Street, London, SW6 3JW**

GB

(740) "ŽIVKO MIJATOVIĆ & PARTNERS" d.o.o. Sarajevo

(540)

JA IMAM TALENAT!

(511)

09

Kinematografski filmovi; crtani filmovi; dijafilmovi; filmovi; magnetni zapisi; optički zapisi; magnetno-optički zapisi; zapisi na čvrstim podlogama; audio-vizuelni aparati za nastavu; aparati za zabavu adaptirani za upotrebu uz televizore; elektronske knjige i publikacije; elektronske igrice; interaktivne igrice adaptirane za upotrebu uz televizore; električni i video aparati i instrumenti za zabavu;

multimedijalni diskovi i publikacije; multimedijalni zapisi i publikacije; laserski čitljivi diskovi; video diskovi i publikacije; kompjuterski softver; kompjuterski programi; kompjuterske igrice; softveri za interaktivne igrice za kompjutere, mobilne telefone i uređaje kojima se manualno rukuje; digitalni zapisi; mediji za čuvanje ili snimanje zvuka i/ili video zapisa i/ili podataka i/ili informacija; aparati i instrumenti za snimanje i/ili reprodukciju zvuka i/ili video zapisa i/ili informacija; hologrami; flopi diskovi; zvučni zapisi; presnimljeni diskovi; snimljeni diskovi; kompakt diskovi; gramofonske ploče; audio kasete; kasete; video kasete; laserski diskovi; kompakt diskovi-interaktivni CD ROM-ovi; digitalni video diskovi (DVD); aparati i instrumenti za komunikaciju; telefoni; mobilni telefoni; punjači; punjači za mobilne telefone; hands-free aparati za mobilne telefone; igrice za mobilne telefone; karaoke mašine; delovi i oprema za svu gorenavedenu robu; digitalne igrice, igrice za mobilne telefone; DVD igrice.

38

Emitovanje; emitovanje televizijskog programa; emitovanje radio programa; emitovanje programa satelitske televizije; emitovanje programa kablovske televizije; telefonske komunikacije; interaktivne telefonske usluge; usluge telefonskih poruka; komunikacijske usluge putem radio talasa, telefona, Interneta, svetskog pretraživača, kablovskim putem, putem satelita, mikrotalasa i električnih mreža; telefonija.

41

Usluge obrazovanja i razonode u formi televizijskih programa, radio programa, kablovskih, satelitskih i Internet programa; produkcija i prezentacija radio i televizijskog programa, kinematografskih filmova, predstava, video programa, DVD programa, kablovskih programa, satelitskih programa i/ili Internet programa; usluge organizovanja predstava; iznajmljivanje zvučnih zapisa i prethodno snimljenih predstava, filmova, radio i televizijskih performansa; produkcija video kasete i video diskova; usluge zabave putem radija; usluge zabave putem televizije; usluge zabave putem bioskopa; usluge zabave putem pozorišta; zabavne emisije koje uključuju igru (takmičenje); usluge razonode putem televizije koje uključuju i učestvovanje gledalaca putem telefona; interaktivna razonoda uz upotrebu mobilnog telefona; igrice bazirane na Internetu; usluge organizovanja lota i igara na sreću; usluge pružanja zabave putem igrice; usluge igre; usluge kladjenja; usluge opklada; usluge kazina; usluge organizovanja igara sa kartama i kazino turnira, takmičenja, nadmetanja, igara i/ili događaja; lutrija; omogućavanje bilo koje gore navedene usluge na mobilnim telefonima putem mreže mobilne telefonije, satelitskom komunikacijom, mikrotalasima ili drugim elektronskim, digitalnim i analognim medijom, uživo, elektronski, putem kompjuterske mreže, putem interneta, online ili putem televizijskog medija; organizovanje, produkcija i prezentacija događaja u obrazovne, kulturne ili zabavne svrhe; organizovanje, produkcija, upravljanje i prezentacija takmičenja, nadmetanja, igara, predstava koje uključuju igru, kvizova, dana zabave, izložbi, predstava, parada na točkovima (roadshows); predstava na podijumima, rejvova, pozorišnih performansa, koncerata, performansa uživo i događaja u kojima se može učestvovati; usluge obezbeđivanja organizacije video klipova putem mobilne telefonije ili kompjuterske mreže za zabavu i/ili u obrazovne svrhe.

(111) **BAZ0914304** (181) 2019-10-13
 (210) BAZ0914304A (220) 2009-10-13
 (151) 2010-12-09

(732) **MAGMA-B d.o.o.**
Maršala Tita 38, Sarajevo
BA

(740) NEMA ZASTUPNIKA

(591) crvena, crna

(540)



MAGMA
home

(531) 27.05; 29.01;

(511)

18

Koža, imitacija kože, proizvodi od tih materijala koji nisu obuhvaćeni drugim razredima; životinjske kože; kovčezi i torbe; kišobrani, suncobrani i štapovi za hodanje; bičevi i sedlarsko remenarski proizvodi.

20

Namještaj, zrcala, okviri; proizvodi koji nisu obuhvaćeni drugim razredima, od drva, pluta, trske, šiblja, rožine, kosti, bjelokosti, usovine, kornjačevine, ambre, sedefa, morske zgure (stive); nadomjesci svih tih materijala ili plastični proizvodi.

(111) **BAZ0914373** (181) 2019-11-10

(210) BAZ0914373A (220) 2009-11-10

(151) 2010-11-26

(732) **“JANUS” d.o.o. Brčko Distrikt**
Brčko Distrikt, ul. Zaima Mušanovića
br. 112

BA

(740) “STAM” d.o.o.

(540)



(531) 02.03; 25.07; 27.05

(511)

25

Odjeća, obuća, pokrivala za glavu.

(111) **BAZ0914376** (181) 2019-11-10

(210) BAZ0914376A (220) 2009-11-10

(151) 2010-11-26

(732) **“JANUS” d.o.o. Brčko Distrikt**
Brčko Distrikt, ul. Zaima Mušanovića
br. 112

BA

(740) “STAM” d.o.o.

(540)



(531) 05.05; 27.05.;

(511)

25

Odjeća, obuća, pokrivala za glavu.

(111) **BAZ0914377** (181) 2019-11-10
 (210) BAZ0914377A (220) 2009-11-10
 (151) 2010-11-26
 (732) **“JANUS” d.o.o. Brčko Distrikt**
Brčko Distrikt, ul. Zaima Mušanovića
br. 112
BA
 (740) “STAM” d.o.o.
 (540)



(531) 03.07.; 27.05;

(511)

25

Odjeća, obuća, pokrivala za glavu.

(111) **BAZ0914378** (181) 2019-11-10
 (210) BAZ0914378A (220) 2009-11-10
 (151) 2010-11-26
 (732) **“JANUS” d.o.o. Brčko Distrikt**
Brčko Distrikt, ul. Zaima Mušanovića
br. 112
BA
 (740) “STAM” d.o.o.
 (540)



(531) 27.05.;

(511)

25

Odjeća, obuća, pokrivala za glavu.

(111) **BAZ0914467** (181) 2019-12-29
 (210) BAZ0914467A (220) 2009-12-29
 (151) 2010-11-11
 (732) **Institut za virusologiju, vakcine i**
serume “Torlak”
ul. Vojvode Stepe 458, Beograd
RS
 (740) Dragan Mićunović
 (540)

TETAVAKSAL-T

(511)

05

Farmaceutski proizvodi.

(111) **BAZ1014519** (181) 2020-02-03
 (210) BAZ1014519A (220) 2010-02-03
 (151) 2010-09-29
 (732) **“MG Company” d.o.o. Brčko**
Tržnica Arizona, Cjelina 5, Objekat
5, Brčko Distrikt
BA
 (740) AMILA ETEROVIĆ
 (591) narandžasta, crvena, siva
 (540)



(531) 27.05.; 29.01.;

(511)

07

Mašine i mašinski alati; motori i pogonske mašine (osim za suvozemna vozila); mašinske spojnice i transmisioni elementi (osim za suvozemna vozila); poljoprivredne sprave; inkubatori za jaja.

20

Namještaj, ogledala, okviri za slike; proizvodi (koji nisu obuhvaćeni drugim klasama), od drveta, plute, trske, rogoza, vrbovog pruća, roga, kosti, slonovače, kitove kosti, školjki, čilibara, sedefa, morske pene i zamene svih ovih materijala, ili od plastike.

21

Kućne ili kuhinjske sprave i posude (koje nisu od dragocenih metala ili sa prevlakama od njih); češljevi i sinđeri; četke (izuzev kičica); materijali za pravljenje četki; artikli koji se koriste pri češćenju; čelična vuna; neprerađeno ili poluprerađeno staklo (osim stakla koje se koristi u građevinarstvu); staklarija, porcelan, fajans, grnčarija i lončarija koja nije uključena u druge klase.

(111) **BAZ1014714** (181) 2020-04-06
 (210) BAZ1014714A (220) 2010-04-06
 (151) 2010-11-17

(732) **JP Hrvatske telekomunikacije d.d.
 Mostar
 Kneza Branimira b.b., Mostar
 BA**

(740) NEMA ZASTUPNIKA
 (591) crvena, siva
 (540)

ERONET

(531) 24.17; 26.04; 27.05; 29.01;
 (511)

38

Telekomunikacije.

(111) **BAZ1014715** (181) 2020-04-06
 (210) BAZ1014715A (220) 2010-04-06
 (151) 2010-11-17

(732) **JP Hrvatske telekomunikacije d.d.
 Mostar
 Kneza Branimira b.b., Mostar
 BA**

(740) NEMA ZASTUPNIKA
 (591) crvena, siva
 (540)

HT ERONET

(531) 24.17; 26.04; 27.05; 29.01;
 (511)

38

Telekomunikacije.

(111) **BAZ1014734** (181) 2020-04-16
 (210) BAZ1014734A (220) 2010-04-16
 (151) 2010-11-18

(732) **“DURU” d.o.o. Visoko
 Visoko, Sarajevski put bb
 BA**

(740) “STAM” d.o.o.
 (591) crvena, žuta, bijela, smeđa
 (540)



(531) 05.07; 27.05; 29.01;
 (511)

30

Keksi, biskviti.

(111) **BAZ1014776** (181) 2020-04-28
 (210) BAZ1014776A (220) 2010-04-28
 (151) 2010-10-14

(732) **SALVEO d.o.o. Sarajevo**
Valtera Perića 22, 71000 Sarajevo
BA

(740) BRANKO V. MARIĆ
 (540)

SALVEO

(511)

10

Hirurški, medicinski, zubarski i veterinarski aparati i instrumenti; veštački udovi, oči i zubi; ortopedski artikli; hirurški materijali za zašivanje.

35

Oglašavanje; vođenje poslova; poslovno upravljanje; kancelarijski poslovi.

42

Naučne i tehnološke usluge i istraživanje i projektovanje u vezi navedenih usluga; usluge industrijske analize i istraživanja; projektovanje i razvoj kompjuterskog hardvera i softvera.

44

Medicinske usluge; veterinarske usluge; higijenska zaštita i njega ljepote za ljude ili životinje; agrikulturne, hortikulturne i šumarske usluge.

(111) **BAZ1014786** (181) 2020-04-30
 (210) BAZ1014786A (220) 2010-04-30
 (151) 2010-10-07

(732) **Auxilium International Holdings, Inc.**
1105 N. Market Street, Suite 1300,
Wilmington, DE 19801

US

(740) "ŽIVKO MIJATOVIĆ & PARTNERS" d.o.o.
 Sarajevo

(540)

XIAPEX

(531) 27.05;

(511)

05

Farmaceutski preparati.

(111) **BAZ1014801** (181) 2020-05-10
 (210) BAZ1014801A (220) 2010-05-10
 (151) 2010-11-03

(732) **"DELMES" d.o.o.**
Aleja Bosne Srebrne 111, Sarajevo
BA

(740) "STAM" d.o.o.
 (540)

delmes

(531) 27.05;

(511)

29

Meso, riba, perad i divljač; mesni ekstrakti; konzervirano, sušeno i kuhano voće i povrće; hladetina (želei), džemovi, kompoti; jaja, mlijeko i mliječni proizvodi.

35

Oglašavanje i reklamiranje; vođenje komercijalnih poslova; komercijalna administracija; uredski poslovi, prodaja na veliko i malo, uvoz-izvoz.

(111) **BAZ1014813** (181) 2020-05-14
 (210) BAZ1014813A (220) 2010-05-14
 (151) 2010-11-23

(732) **ANCOMM d.o.o. Tuzla**
Lipnica, Proleterskih brigada 60,
Tuzla
BA

(740) "STAM" d.o.o.

(591) tamnoplava, nijanse svijetloplave, siva, crvena

(540)



(531) 25.01; 26.11; 27.05; 29.01;

(511)

30

So.

(111) **BAZ1014829** (181) 2020-05-24
 (210) BAZ1014829A (220) 2010-05-24
 (151) 2010-10-27

(732) **ZENNER Vodomjeri d.o.o.**
Aleja Bosne Srebrene br. 22,
Sarajevo

BA

(740) NEMA ZASTUPNIKA

(540)



(531) 17.05; 27.05;

(511)

09

Uređaji za mjerenje protoka vode (vodomjeri).

(111) **BAZ1014830** (181) 2020-05-24
 (210) BAZ1014830A (220) 2010-05-24
 (151) 2010-11-11

(732) **VOĆAR d.o.o.**
76 207 Gornji Rahić 112, Brčko

BA

(740) "Linea Sušić" d.o.o.

(540)



(531) 01.01; 03.02; 08.07; 27.05;

(511)

29

Čips (prženi krompirići).

(111) **BAZ1014875** (181) 2020-06-18
 (210) BAZ1014875A (220) 2010-06-18
 (151) 2010-12-01

(300) MK
 2010-02-01
 TM 2010/68

(732) **Društvo za proizvodstvo promet i**
uslugi VIKTORIA VAIT DOO uvoz-
izvoz Skopje

Ul. Lermontova br. 3/4, 1000 Skopje
MK

(740) Dragan Mićunović

(591) nijanse crvene, plava, bijela, zlatna, žuta, crna

(540)



(531) 01.11; 01.13; 24.03; 24.15; 27.05; 29.01;

(511)

05

Dijetetske supstance kao dodaci hrani.

30

Dodaci hrani, esencije za prehranu.

(111) **BAZ1014881** (181) 2020-06-21
 (210) BAZ1014881A (220) 2010-06-21
 (151) 2010-11-19

(732) **“DELTA MAXI” d.o.o.**
Branka Popovića 115, Banja Luka
BA

(740) NEMA ZASTUPNIKA

(591) plava, bijela

(540)



(531) 08.03; 25.01; 27.05; 27.07; 29.01;

(511)

29

Mlijeko.

(111) **BAZ1014897** (181) 2020-07-01
 (210) BAZ1014897A (220) 2010-07-01
 (151) 2010-12-17

(732) **“TERMOELEKTRO” d.o.o. Brčko**
Distrikt
Bulevar mira br. 1, 76100 Brčko
BA

(740) GORAN N. MARIĆ

(591) plava, bijela

(540)



(531) 26.01; 27.05; 29.01

(511)

06

Metalne pregrade i konstrukcije.

17

Izolacijski materijali; izolatori za električne vodove; izolacijski materijal za kablove; trake za izolaciju.

37

Izgradnja; popravci; usluge; usluge izoliranja (građevinski radovi); postavljanje, održavanje i popravak mašina; gradnja tvornica.

40

Obrada metala; zavarivanje; brušenje; poliranje (struganje).

42

Usluge industrijskih analiza i istraživanja, tehnički projekti; savjeti o gradnji; informatički sistemi; instaliranje računarskih programa; računarski programi (softveri), ispitivanje materijala; istraživanje u mehanici; izrada građevinskih planova; arhitektura; istraživanje i razvoj novih proizvoda.

(111) **BAZ1014912** (181) 2020-07-08

(210) BAZ1014912A (220) 2010-07-08

(151) 2010-10-08

(732) **FABRIKA DUHANA SARAJEVO**
DIONIČKO DRUŠTVO SARAJEVO

Pofalićka 5, 71000 Sarajevo

BA

(740) Dr DIANA PROTIĆ-TKALČIĆ

(540)

SAVRŠENI SKLAD

(511)

09

Elektronske publikacije.

16

Papir, karton i proizvodi od tih materijala koji nisu obuhvaćeni drugim klasama; štamparski proizvodi; poster; plakati; kalendari; štampane publikacije; vrećice; pribor za pisanje; kancelarijski pribor.

35

Oglašavanje i reklamiranje; maloprodaja i veleprodaja.

(111) **BAZ1014913** (181) 2020-07-08
 (210) BAZ1014913A (220) 2010-07-08
 (151) 2010-12-09

(732) **FABRIKA DUHANA SARAJEVO
 DIONIČKO DRUŠTVO SARAJEVO**

Pofalićka 5, 71000 Sarajevo

BA

(740) Dr DIANA PROTIĆ-TKALČIĆ

(591) zlatna

(540)



(531) 27.05; 29.01;

(511)

09

Elektronske publikacije.

16

Papir, karton i proizvodi od tih materijala koji nisu obuhvaćeni drugim klasama; štamparski proizvodi; posteri; plakati; kalendari; štampane publikacije; vrećice; pribor za pisanje; kancelarijski pribor.

35

Oglašavanje i reklamiranje; maloprodaja i veleprodaja.

(111) **BAZ1014914** (181) 2020-07-08
 (210) BAZ1014914A (220) 2010-07-08
 (151) 2010-10-08

(732) **FABRIKA DUHANA SARAJEVO
 DIONIČKO DRUŠTVO SARAJEVO**

Pofalićka 5, 71000 Sarajevo

BA

(740) Dr DIANA PROTIĆ-TKALČIĆ

(540)

SNAGA USPJEŠNOG

(511)

09

Elektronske publikacije.

16

Papir, karton i proizvodi od tih materijala koji nisu obuhvaćeni drugim klasama; štamparski proizvodi; posteri; plakati; kalendari; štampane publikacije; vrećice; pribor za pisanje; kancelarijski pribor.

35

Oglašavanje i reklamiranje; maloprodaja i veleprodaja.

(111) **BAZ1014915** (181) 2020-07-08
 (210) BAZ1014915A (220) 2010-07-08
 (151) 2010-10-08

(732) **FABRIKA DUHANA SARAJEVO
 DIONIČKO DRUŠTVO SARAJEVO**

Pofalićka 5, 71000 Sarajevo

BA

(740) Dr DIANA PROTIĆ-TKALČIĆ

(540)



(531) 24.01; 25.01; 25.07; 27.05;

(511)

34

Cigarete, duhan, proizvodi od duhana, pribor za pušače, upaljači, šibice.

(111) **BAZ1014923** (181) 2020-07-09

(210) BAZ1014923A (220) 2010-07-09

(151) 2010-10-14

(732) **CROCS, Inc.**

**6328 Monarch Park Place, Niwot, CO
80503**

US

(740) "STAM" d.o.o.

(540)

CROCS

(511)

09

Znanstveni, nautički, geodetski, fotografski, kinematografski i optički aparati i instrumenti kao i aparati i instrumenti za vaganje, mjerenje, signalizaciju, kontrolu (inspekciju), za pomoć (spašavanje) i za obuku; aparati i instrumenti za vođenje, distribuiranje, transformiranje, akumuliranje, podešavanje ili upravljanje električne struje; aparati za snimanje, prijenos, reprodukciju zvuka ili slika; magnetne podloge za snimanje, akustičke ploče; automati i mehanizmi za automatske uređaje koji se pokreću uz prethodno ubacivanje kovanica; registraske blagajne, računari, oprema za obradu podataka i računala; uređaji za gašenje požara.

10

Kirurški, medicinski zubarski i veterinarski, aparati i instrumenti; umjetni udovi, oči i zubi; ortopedski proizvodi; pribor za šivanje rana.

18

Koža, imitacija kože, proizvodi od tih materijala koji nisu obuhvaćeni drugim razredima; životinjske kože; kovčezi i torbe; kišobrani, suncobrani i štapovi za hodanje; bičevi i sedlarsko remenarski proizvodi.

25

Odjeća, obuća, pokrivala za glavu.

33

Alkoholna pića (osim piva).

36

Osiguranje; financijski poslovi; monetarni poslovi; upravljanje nekretninama.

45

Pravne usluge, osobne i društvene usluge namjenjene za zadovoljenje ljudskih potreba; usluge sigurnosti za zaštitu imovine i ljudi.

(111) **BAZ1014924** (181) 2020-07-09

(210) BAZ1014924A (220) 2010-07-09

(151) 2010-10-14

(732) **CROCS, Inc.**

**6328 Monarch Park Place, Niwot, CO
80503**

US

(740) "STAM" d.o.o.

(540)



(531) 03.11; 26.01;;

(511)

09

Znanstveni, nautički, geodetski, fotografski, kinematografski i optički aparati i instrumenti kao i aparati i instrumenti za vaganje, mjerenje, signalizaciju, kontrolu (inspekciju), za pomoć (spašavanje) i za obuku; aparati i instrumenti za vođenje, distribuiranje, transformiranje, akumuliranje, podešavanje ili upravljanje električne struje; aparati za snimanje, prijenos, reprodukciju zvuka ili slika; magnetne podloge za snimanje, akustičke ploče; automati i mehanizmi za automatske uređaje koji se pokreću uz prethodno ubacivanje kovanica; registraske blagajne, računari, oprema za obradu podataka i računala; uređaji za gašenje požara.

14

Plemeniti metali i njihove legure i proizvodi od tih materijala ili obleženi tim metalima, koji nisu obuhvaćeni drugim razredima; pravi i lažni nakit, drago kamenje; urarski proizvodi i kronometrički instrumenti.

18

Koža, imitacija kože, proizvodi od tih materijala koji nisu obuhvaćeni drugim razredima; životinjske kože; kovčezi i torbe; kišobrani, suncobrani i štapovi za hodanje; bičevi i sedlarsko remenarski proizvodi.

25

Odjeća, obuća, pokrivala za glavu.

35

Oglašavanje i reklamiranje; vođenje komercijalnih poslova; komercijalna administracija; uredski poslovi.

36

Osiguranje; financijski poslovi; monetarni poslovi; upravljanje nekretninama.

45

Pravne usluge, osobne i društvene usluge namjenjene za zadovoljenje ljudskih potreba; usluge sigurnosti za zaštitu imovine i ljudi.

(111) **BAZ1014946** (181) 2020-07-23
 (210) BAZ1014946A (220) 2010-07-23
 (151) 2010-10-12

(732) **PLIVA HRVATSKA d.o.o.**
Prilaz baruna Filipovića 25,10000
Zagreb
HR

(740) Dr DIANA PROTIC-TKALČIĆ
 (540)

ALFIMID

(511)
05
 Farmaceutski proizvodi.

(111) **BAZ1014947** (181) 2020-07-23
 (210) BAZ1014947A (220) 2010-07-23
 (151) 2010-10-11

(732) **FABRIKA DUHANA SARAJEVO**
DIONIČKO DRUŠTVO SARAJEVO
Pofalićka 5, 71000 Sarajevo
BA

(740) Dr DIANA PROTIC-TKALČIĆ
 (591) bordo, crvena, zlatna
 (540)



(531) 24.01; 25.01; 25.07; 27.05; 29.01;

(511)
34
 Cigarete, duhan, proizvodi od duhana, pribor za pušače, upaljači, šibice.

(111) **BAZ1014958** (181) 2020-07-28
 (210) BAZ1014958A (220) 2010-07-28
 (151) 2010-10-26

(732) **McDonald's Corporation**
One McDonald's Plaza, Oak Brook,
Illinois 60523
US

(740) Dragan Mićunović
 (540)



(531) 02.01;

(511)
16
 Štampane stvari.

25
 Odjeća, obuća, pokrivala za glavu.

28
 Igre, igračke i rekviziti za zabavu.

41
 Usluge pružanja zabave, naročito, lična pojavljivanja zabavljača, obrazovne i promotivne aktivnosti i distribucija obrazovnih i materijala za zabavu.

(111) **BAZ1014959** (181) 2020-07-28
 (210) BAZ1014959A (220) 2010-07-28
 (151) 2010-10-26

(732) **McDonald's Corporation**
One McDonald's Plaza, Oak Brook,
Illinois 60523

US

(740) Dragan Mićunović

(540)

RONALD McDONALD

(511)

16

Štampane stvari.

25

Odjeća, obuća, pokrivala za glavu.

28

Igre, igračke i rekviziti za zabavu.

41

Usluge pružanja zabave, naročito, lična pojavljivanja
 zabavljača, obrazovne i promotivne aktivnosti i distribucija
 obrazovnih i materijala za zabavu.

(111) **BAZ1014963** (181) 2020-07-28
 (210) BAZ1014963A (220) 2010-07-28
 (151) 2010-10-11

(732) **McDonald's Corporation**
One McDonald's Plaza, Oak Brook,
Illinois 60523

US

(740) Dragan Mićunović

(540)

McWRAP

(511)

30

Sendvići, sendvići sa mesom, sendvići sa svinjetinom,
 sendvići sa ribom, sendvići sa piletinom, biskviti, hljeb,
 keks, kolači, sladoled, čokolada, kafa, zamjena kafe, čaj,
 senf, zobena kaša, pecivo, sosovi, začini, šećer.

(111) **BAZ1014964** (181) 2020-07-28
 (210) BAZ1014964A (220) 2010-07-28
 (151) 2010-10-07

(732) **McDonald's Corporation**
One McDonald's Plaza, Oak Brook,
Illinois 60523

US

(740) Dragan Mićunović

(540)

McROYAL

(511)

30

Sendvići, sendvići sa mesom, sendvići sa svinjetinom,
 sendvići sa ribom, sendvići sa piletinom, biskviti, hljeb,
 keks, kolači, sladoled, čokolada, kafa, zamjena kafe, čaj,
 senf, zobena kaša, pecivo, sosovi, začini, šećer.

(111) **BAZ1014966** (181) 2020-07-28
 (210) BAZ1014966A (220) 2010-07-28
 (151) 2010-10-11

(732) **McDonald's Corporation**
One McDonald's Plaza, Oak Brook,
Illinois 60523

US

(740) Dragan Mićunović

(540)

McFLURRY

(511)

30

Sendvići, sendvići sa mesom, sendvići sa svinjetinom,
 sendvići sa ribom, sendvići sa piletinom, biskviti, hljeb,
 keks, kolači, sladoled, čokolada, kafa, zamjena kafe, čaj,
 senf, zobena kaša, pecivo, sosovi, začini, šećer.

(111) **BAZ1014967** (181) 2020-07-28
 (210) BAZ1014967A (220) 2010-07-28
 (151) 2010-10-11

(732) **McDonald's Corporation**
One McDonald's Plaza, Oak Brook,
Illinois 60523
US

(740) Dragan Mićunović
 (540)

McDRIVE

(511)
43
 Usluge obezbjeđivanja hrane i pića; naročito ugostiteljske usluge.

(111) **BAZ1014968** (181) 2020-07-28
 (210) BAZ1014968A (220) 2010-07-28
 (151) 2010-10-11

(732) **McDonald's Corporation**
One McDonald's Plaza, Oak Brook,
Illinois 60523
US

(740) Dragan Mićunović
 (540)

McDONALD'S

(511)
16
 Štampane stvari.
25
 Odjeća, obuća, pokrivala za glavu.
28
 Igre, igračke i rekviziti za zabavu.

(111) **BAZ1014970** (181) 2020-07-28
 (210) BAZ1014970A (220) 2010-07-28
 (151) 2010-10-26

(732) **McDonald's Corporation**
One McDonald's Plaza, Oak Brook,
Illinois 60523
US

(740) Dragan Mićunović
 (540)

I'M LOVIN' IT

(511)
29
 Hrana pripremljena od mesa, svinjetine, proizvoda od ribe i živine, konzervirano i kuhano voće i povrće, jaja, sir, mlijeko, mliječni proizvodi, turšija, dezerti.

30
 Sendvići, sendvići sa mesom, sendvići sa svinjetinom, sendvići sa ribom, sendvići sa piletinom, biskviti, hljeb, keks, kolači, sladoled, čokolada, kafa, zamjena kafe, čaj, senf, zobena kaša, pecivo, sosovi, začini, šećer.

31
 Svježe voće i povrće.

43
 Usluge obezbjeđivanja hrane i pića; naročito ugostiteljske usluge.

(111) **BAZ1014971** (181) 2020-07-28
 (210) BAZ1014971A (220) 2010-07-28
 (151) 2010-10-07

(732) **McDonald's Corporation**
One McDonald's Plaza, Oak Brook,
Illinois 60523
US

(740) Dragan Mićunović
 (540)

HAPPY MEAL

(511)
43
 Usluge obezbjeđivanja hrane i pića; naročito ugostiteljske usluge.

(111) **BAZ1014972** (181) 2020-07-28

(210) BAZ1014972A (220) 2010-07-28

(151) 2010-10-07

(732) **McDonald's Corporation**
One McDonald's Plaza, Oak Brook,
Illinois 60523

US

(740) Dragan Mićunović

(540)



(531) 27.05;

(511)

16

Štampane stvari.

25

Odjeća, obuća, pokrivala za glavu.

28

Igre, igračke i rekviziti za zabavu.

(111) **BAZ1014973** (181) 2020-07-28

(210) BAZ1014973A (220) 2010-07-28

(151) 2010-10-07

(732) **McDonald's Corporation**
One McDonald's Plaza, Oak Brook,
Illinois 60523

US

(740) Dragan Mićunović

(540)

BIG TASTY

(511)

30

Sendviči, sendviči sa mesom, sendviči sa svinjetinom, sendviči sa ribom, sendviči sa piletinom, biskviti, hljeb, keks, kolači, sladoled, čokolada, kafa, zamjena kafe, čaj, senf, zobena kaša, pecivo, sosovi, začini, šećer.

(111) **BAZ1014977** (181) 2020-07-29

(210) BAZ1014977A (220) 2010-07-29

(151) 2010-10-14

(732) **BERLIN-CHEMIE AG**
Glienicker Weg 125, D-12489 Berlin
DE

(740) "STAM" d.o.o.

(540)

VITADOR

(511)

05

Farmaceutski proizvodi; dijetetske supstance prilagođene za upotrebu u medicini.

(111) **BAZ1014978** (181) 2020-07-29

(210) BAZ1014978A (220) 2010-07-29

(151) 2010-10-14

(732) **BERLIN-CHEMIE AG**
Glienicker Weg 125, D-12489 Berlin
DE

(740) "STAM" d.o.o.

(540)

SENSETIN

(511)

05

Farmaceutski proizvodi; dijetetske supstance prilagođene za upotrebu u medicini.

(111) **BAZ1014979** (181) 2020-07-29

(210) BAZ1014979A (220) 2010-07-29

(151) 2010-10-14

(732) **BERLIN-CHEMIE AG**
Glienicker Weg 125, D-12489 Berlin
DE

(740) "STAM" d.o.o.

(540)

OLBER

(511)

05

Farmaceutski proizvodi; dijetetske supstance prilagođene za upotrebu u medicini.

(111) **BAZ1014987** (181) 2020-08-03
 (210) BAZ1014987A (220) 2010-08-03
 (151) 2010-11-11

(732) **Breckland Trading Limited**
4, Chalkidikis Street,
4040,Yermasogeias, Limassol
CY

(740) Dragan Mićunović
 (591) nijanse crvene, crna, nijanse žute
 (540)



(531) 10.01; 27.05.; 29.01;

(511)

34

Duhan; pribor za pušače; cigarete; šibice.

(111) **BAZ1014988** (181) 2020-08-03
 (210) BAZ1014988A (220) 2010-08-03
 (151) 2010-11-11

(732) **Breckland Trading Limited**
4, Chalkidikis Street,
4040,Yermasogeias, Limassol
CY

(740) Dragan Mićunović
 (540)



(531) 10.01; 24.01,27.05;

(511)

34

Duhan; pribor za pušače; cigarete; šibice.

(111) **BAZ1014989** (181) 2020-08-03
 (210) BAZ1014989A (220) 2010-08-03
 (151) 2010-10-11

(732) **FABRIKA DUHANA SARAJEVO**
DIONIČKO DRUŠTVO SARAJEVO
Pofalićka 5, 71000 Sarajevo
BA

(740) Dr DIANA PROTIĆ-TKALČIĆ
 (540)



(531) 24.01;25.01; 27.05;

(511)

34

Režani duhan.

(111) **BAZ1014991** (181) 2020-08-05
 (210) BAZ1014991A (220) 2010-08-05
 (151) 2010-10-11

(732) **FABRIKA DUHANA SARAJEVO**
DIONIČKO DRUŠTVO SARAJEVO
Pofalićka 5, 71000 Sarajevo
BA

(740) Dr DIANA PROTIĆ-TKALČIĆ
 (540)

CONTESSA

(511)

34

Cigarete, duhan, proizvodi od duhana, pribor za pušače, upaljači, šibice.

(111) **BAZ1014997** (181) 2020-08-09
 (210) BAZ1014997A (220) 2010-08-09
 (151) 2010-12-07

(732) **Nike Global Services Pte. Ltd.**
Block 1, Temasek Avenue, Unit #27-01, Milenia Tower, Singapore 03192
SG

(740) BRANKO V. MARIĆ
 (540)

UMBRO

(511)
25

Odjeća, obuća, pokrivala za glavu.

(111) **BAZ1014998** (181) 2020-08-09
 (210) BAZ1014998A (220) 2010-08-09
 (151) 2010-12-07

(732) **Nike Global Services Pte. Ltd.**
Block 1, Temasek Avenue, Unit #27-01, Milenia Tower, Singapore 03192
SG

(740) BRANKO V. MARIĆ
 (540)



(531) 26.04;

(511)
25

Odjeća, obuća, pokrivala za glavu.

(111) **BAZ1014999** (181) 2020-08-09
 (210) BAZ1014999A (220) 2010-08-09
 (151) 2010-12-07

(732) **Nike Global Services Pte. Ltd.**
Block 1, Temasek Avenue, Unit #27-01, Milenia Tower, Singapore 03192
SG

(740) BRANKO V. MARIĆ
 (540)



(531) 26.04; 27.05;

(511)
25

Odjeća, obuća, pokrivala za glavu.

(111) **BAZ1015023** (181) 2020-08-24
 (210) BAZ1015023A (220) 2010-08-24
 (151) 2010-10-05

(732) **Agencija za zaštitu ljudi i imovine**
GAMA SIGURNOST d.o.o. Sarajevo
ul. Bačići broj 15, 71000 Sarajevo
BA

(740) "INTELBIRO" d.o.o.

(591) žuta, nijanse plave

(540)



(531) 24.01; 27.05; 28.07; 29.01;

(511)
45

Osobne i društvene uskuge namjenjene za zadovoljenje ljudskih potreba; usluge sigurnosti za zaštitu imovine i ljudi.

(111) **BAZ1015024** (181) 2020-08-24
(210) BAZ1015024A (220) 2010-08-24
(151) 2010-10-05

(732) **Agencija za zaštitu ljudi i imovine
GAMA SIGURNOST d.o.o. Sarajevo
ul. Bačići broj 15, 71000 Sarajevo
BA**

(740) "INTELBIRO" d.o.o.
(540)

GAMA SIGURNOST

(511)

45

Osobne i društvene uskuge namjenjene za zadovoljenje ljudskih potreba; usluge sigurnosti za zaštitu imovine i ljudi.

(111) **BAZ1015026** (181) 2020-08-25
(210) BAZ1015026A (220) 2010-08-25
(151) 2010-10-05

(732) **ALARM WEST GROUP d.o.o. Sarajevo
Bačići broj 15, 71000 Sarajevo
BA**

(740) "INTELBIRO" d.o.o.
(540)

ALARM WEST GROUP

(511)

45

Osobne i društvene usluge namjenjene za zadovoljenje ljudskih potreba; usluge sigurnosti za zaštitu imovine i ljudi.

(111) **BAZ1015027** (181) 2020-08-25
(210) BAZ1015027A (220) 2010-08-25
(151) 2010-10-05

(732) **ALARM WEST GROUP d.o.o. Sarajevo
Bačići broj 15, 71000 Sarajevo
BA**

(740) "INTELBIRO" d.o.o.
(540)



(531) 26.01.; 27.05;

(511)

45

Osobne i društvene usluge namjenjene za zadovoljenje ljudskih potreba; usluge sigurnosti za zaštitu imovine i ljudi.

(111) **BAZ1015034** (181) 2020-08-27
(210) BAZ1015034A (220) 2010-08-27
(151) 2010-10-19

(732) **INTERPROMET d.o.o.
Novi Grad, Kulska obala bb
BA**

(740) "STAM" d.o.o.
(540)

OLAFFAR

(511)

05

Farmaceutski i veterinarski proizvodi; higijenski proizvodi za upotrebu u medicini dijetne tvari za medicinske potrebe, hrana za dojenčad; flasteri, materijal za previjanje; materijali za plombiranje zubi i za zubne otiske; dezinfekcijska sredstva; proizvodi za uništavanje životinjskih štetočina; fungicidi, herbicidi.

(111) **BAZ1015067** (181) 2020-09-16
 (210) BAZ1015067A (220) 2010-09-16
 (151) 2010-11-12
 (732) **ZIRA d.o.o.**
Azize Šaćirbegović br. 124, Sarajevo
BA
 (740) NEMA ZASTUPNIKA
 (540)

ZIRA BISA

(511)
09
 Kompjuterski programi.
42
 Konceptija i razvoj računala i računalnih programa
 (softvera).

(111) **BAZ1015068** (181) 2020-09-16
 (210) BAZ1015068A (220) 2010-09-16
 (151) 2010-11-12
 (732) **ZIRA d.o.o.**
Azize Šaćirbegović br. 124, Sarajevo
BA
 (740) NEMA ZASTUPNIKA
 (540)

ZIRA FRAUD MANAGEMENT

(511)
09
 Kompjuterski programi.
42
 Konceptija i razvoj računala i računalnih programa
 (softvera).

(111) **BAZ1015069** (181) 2020-09-16
 (210) BAZ1015069A (220) 2010-09-16
 (151) 2010-11-12
 (732) **ZIRA d.o.o.**
Azize Šaćirbegović br. 124, Sarajevo
BA
 (740) NEMA ZASTUPNIKA
 (540)

ZIRA RISK MANAGEMENT

(511)
09
 Kompjuterski programi.
42
 Konceptija i razvoj računala i računalnih programa
 (softvera).

(111) **BAZ1015070** (181) 2020-09-16
 (210) BAZ1015070A (220) 2010-09-16
 (151) 2010-11-12
 (732) **ZIRA d.o.o.**
Azize Šaćirbegović br. 124, Sarajevo
BA
 (740) NEMA ZASTUPNIKA
 (540)

ZIRA CRM

(511)
09
 Kompjuterski programi.
42
 Konceptija i razvoj računala i računalnih programa
 (softvera).

(111) **BAZ1015071** (181) 2020-09-16
 (210) BAZ1015071A (220) 2010-09-16
 (151) 2010-11-12

(732) **ZIRA d.o.o.**
Azize Šaćirbegović br. 124, Sarajevo
BA

(740) NEMA ZASTUPNIKA
 (540)

ZIRA BILLING

(511)
09
 Kompjuterski programi.

42
 Konceptcija i razvoj računala i računalnih programa
 (softvera).

(111) **BAZ1015072** (181) 2020-09-16
 (210) BAZ1015072A (220) 2010-09-16
 (151) 2010-11-12

(732) **ZIRA d.o.o.**
Azize Šaćirbegović br. 124, Sarajevo
BA

(740) NEMA ZASTUPNIKA
 (540)

ZIRA REVENUE ASSURANCE

(511)
09
 Kompjuterski programi.

42
 Konceptcija i razvoj računala i računalnih programa
 (softvera).

(111) **BAZ1015073** (181) 2020-09-16
 (210) BAZ1015073A (220) 2010-09-16
 (151) 2010-11-12

(732) **ZIRA d.o.o.**
Azize Šaćirbegović br. 124, Sarajevo
BA

(740) NEMA ZASTUPNIKA
 (540)

ZIRA REVENUE MANAGEMENT

(511)
09
 Kompjuterski programi.

42
 Konceptcija i razvoj računala i računalnih programa
 (softvera).

(111) **BAZ1015074** (181) 2020-09-16
 (210) BAZ1015074A (220) 2010-09-16
 (151) 2010-10-27

(732) **Mustafa Aganagić**
Štrosmajerova 10, Sarajevo
BA

(740) NEMA ZASTUPNIKA
 (591) plava, bijela
 (540)



(531) 27.05; 29.01;
 (511)

09
 Znanstveni, nautički, geodetski, fotografski, kinematografski
 i optički aparati i instrumenti kao i aparati i instrumenti za
 vaganje, mjerenje, signalizaciju, kontrolu (inspekciju),
 za pomoć (spašavanje) i za obuku; aparati i instrumenti
 za vođenje, distribuiranje, transformiranje, akumuliranje,
 podešavanje ili upravljanje električne struje; aparati za
 snimanje, prijenos, reprodukciju zvuka ili slika; magnetne
 podloge za snimanje, akustičke ploče; automati i mehanizmi
 za automatske uređaje koji se pokreću uz prethodno
 ubacivanje kovanica; registarske blagajne, računari,
 oprema za obradu podataka i računala; uređaji za gašenje
 požara.

16

Papir, karton i proizvodi od tih materijala koji nisu obuhvaćeni drugim razredima; tiskarski proizvodi; proizvodi za uvezivanje knjiga; fotografije; pribor za pisanje; ljepila (ljepljive tvari za papirnate proizvode ili za kućanstvo); slikarski pribor; kistovi; pisači strojevi i uredski pribor (osim namještaja); oprema za nastavu i obuku (osim aparata); plastični materijali za ambalažu (koji nisu obuhvaćeni drugim razredima); tiskarska slova; klišeji.

(111) **BAZ1015076** (181) 2020-09-17

(210) BAZ1015076A (220) 2010-09-17

(151) 2010-11-17

(732) **“DUKAT” društvo sa ograničenom odgovornošću za trgovinu**

78000 Banja Luka, ulica Njegoševa broj 97

BA

(740) GORAN N. MARIĆ

(591) crvena, bijela

(540)



(531) 27.05; 29.01;

(511)

03

Preparati za čišćenje, poliranje, odmaščivanje i abrazivni preparati; proizvodi za čišćenje; deterdženti; proizvodi za pranje; sapuni; tekućine za pranje stakla.

(111) **BAZ1015120** (181) 2020-10-12

(210) BAZ1015120A (220) 2010-10-12

(151) 2010-11-15

(732) **JADRAN - Galenski laboratorij d.d. Rijeka**

**Pulac bb, 51000 Rijeka
HR**

(740) Dr DIANA PROTIĆ-TKALČIĆ

(591) crvena, narandžasta, bijela

(540)



(531) 27.05; 29.01;

(511)

03

Preparati za bijeljenje i ostale tvari za pranje rublja; preparati za čišćenje, poliranje, odmaščivanje i struganje; sapuni; parfimerijski proizvodi, eterična ulja, kozmetički proizvodi, losioni za kosu; proizvodi za njegu zuba.

05

Farmaceutski i veterinarski proizvodi; higijenski proizvodi za upotrebu u medicini; dijetetne tvari za medicinske potrebe, hrana za dojenčad; flasteri, materijali za previjanje; materijali za plomiranje zuba i za zubne otiske; dezinfekcijska sredstva; proizvodi za uništavanje životinjskih štetočina; fungicidi, herbicidi.

35

Oglašavanje i reklamiranje; vođenje komercijalnih poslova; komercijalna administracija; uredski poslovi.

(111) **BAZ1015121** (181) 2020-10-12
 (210) BAZ1015121A (220) 2010-10-12
 (151) 2010-11-15

(732) **JADRAN - Galenski laboratorij d.d.**
Rijeka
Pulac bb, 51000 Rijeka
HR

(740) Dr DIANA PROTIĆ-TKALČIĆ
 (591) crvena, narandžasta, bijela, plava, zelena, žuta
 (540)



(531) 01.15; 18.01; 18.05; 26.01; 27.05; 29.01;
 (511)

03

Preparati za bijeljenje i ostale tvari za pranje rublja; preparati za čišćenje, poliranje, odmašćivanje i struganje; sapuni; parfimerijski proizvodi, eterična ulja, kozmetički proizvodi, losioni za kosu; proizvodi za njegu zuba.

05

Farmaceutski i veterinarski proizvodi; higijenski proizvodi za upotrebu u medicini; dijetetne tvari za medicinske potrebe, hrana za dojenčad; flasteri, materijali za previjanje; materijali za plombiranje zuba i za zubne otiske; dezinfekcijska sredstva; proizvodi za uništavanje životinjskih štetočina; fungicidi, herbicidi.

35

Oglašavanje i reklamiranje; vođenje komercijalnih poslova; komercijalna administracija; uredski poslovi.

(111) **BAZ1015122** (181) 2020-10-12
 (210) BAZ1015122A (220) 2010-10-12
 (151) 2010-11-15

(732) **JADRAN - Galenski laboratorij d.d.**
Rijeka
Pulac bb, 51000 Rijeka
HR

(740) Dr DIANA PROTIĆ-TKALČIĆ
 (591) crvena, narandžasta, bijela, plava, zelena
 (540)



(531) 01.15.; 18.01; 18.05; 26.01; 27.05; 29.01;
 (511)

03

Preparati za bijeljenje i ostale tvari za pranje rublja; preparati za čišćenje, poliranje, odmašćivanje i struganje; sapuni; parfimerijski proizvodi, eterična ulja, kozmetički proizvodi, losioni za kosu; proizvodi za njegu zuba.

05

Farmaceutski i veterinarski proizvodi; higijenski proizvodi za upotrebu u medicini; dijetetne tvari za medicinske potrebe, hrana za dojenčad; flasteri, materijali za previjanje; materijali za plombiranje zuba i za zubne otiske; dezinfekcijska sredstva; proizvodi za uništavanje životinjskih štetočina; fungicidi, herbicidi.

35

Oglašavanje i reklamiranje; vođenje komercijalnih poslova; komercijalna administracija; uredski poslovi.

(111) **BAZ1015123** (181) 2020-10-12
 (210) BAZ1015123A (220) 2010-10-12
 (151) 2010-11-15
 (732) **JADRAN - Galenski laboratorij d.d.
 Rijeka**
Pulac bb, 51000 Rijeka
HR
 (740) Dr DIANA PROTIĆ-TKALČIĆ
 (591) crvena, narandžasta, bijela, plava, zelena, žuta
 (540)



(531) 01.15; 18.01; 18.05; 26.01; 27.05; 29.01;

(511)

03

Preparati za bijeljenje i ostale tvari za pranje rublja; preparati za čišćenje, poliranje, odmaščivanje i struganje; sapuni; parfimerijski proizvodi, eterična ulja, kozmetički proizvodi, losioni za kosu; proizvodi za njegu zuba.

05

Farmaceutski i veterinarski proizvodi; higijenski proizvodi za upotrebu u medicini; dijetetne tvari za medicinske potrebe, hrana za dojenčad; flasteri, materijali za previjanje; materijali za plombiranje zuba i za zubne otiske; dezinfekcijska sredstva; proizvodi za uništavanje životinjskih štetočina; fungicidi, herbicidi.

35

Oglašavanje i reklamiranje; vođenje komercijalnih poslova; komercijalna administracija; uredski poslovi.

(111) **BAZ1015125** (181) 2020-10-12
 (210) BAZ1015125A (220) 2010-10-12
 (151) 2010-11-19
 (732) **PROSTOR Agencija za nekretnine
 d.o.o. Sarajevo**
Zelenih Beretki 30, 71000 Sarajevo
BA
 (740) Dragan Mićunović
 (591) crvena, crna, bijela
 (540)



(531) 07.01; 27.05; 29.01;

(511)

35

Oglašavanje i reklamiranje; vođenje komercijalnih poslova; komercijalna administracija; uredski poslovi, a naročito gospodarska predviđanja, poslovne informacije, istraživanje tržišta, objavljivanje reklamnih tekstova, savjetovanje o organizovanju poslova, pomoć u vođenju poslova, konsultacije za vođenje poslova, procijene komercijalnih poslova, prodaja za treće osobe, proučavanje tržišta (marketing), računovodstveni poslovi.

36

Finansijski poslovi; monetarni poslovi; poslovi sa nekretninama, uključujući usluge iznajmljivanja, a naročito finansijsko upravljanje, iznajmljivanje stanova, agencije za nekretnine, davanje nekretnina u zakup /lizing/, upravljanje nekretninama, posredovanje u nekretninama, procjena nekretnina, upravljanje stambenim zgradama.

37

Izgradnja; popravci; usluge postavljanja; usluge koje se odnose na izgradnju zgrada; dodatne građevinske usluge kao što je nadziranje građevinskih radova; usluge u vezi obnavljanja bilo kojeg dotrajalog, oštećenog ili dijelimično razrušenog objekta, čišćenje zgrada.

42

Znanstvene i tehnološke usluge kao i pripadajuće usluge istraživanja i koncepcije; usluge industrijskih analiza i istraživanja; koncepcija i razvoj računala i računalnih programa.

(111) **BAZ1015146** (181) 2020-10-20
 (210) BAZ1015146A (220) 2010-10-20
 (151) 2010-12-13

(732) **“KAŠMIR” Zenica d.o.o.**
Goraždanska ulica broj 26, Zenica
BA

(740) “ACTINNOVA” d.o.o.
 (591) crvena, nijanse crvene, bijela, plava, nijanse
 plave, smeđa, žuta, zelena, crna
 (540)



(531) 02.03; 05.05; 27.05; 29.01;

(511)

24

Tkanine i tekstilni proizvodi koji nisu obuhvaćeni drugim razredima; pokrivači za krevete i stolove.

27

Sagovi, prostirači, strunjače, linoleumi i ostali pokrivači za podove; ne tekstilne zidne tapete.

(111) **BAZ1015164** (181) 2020-10-29
 (210) BAZ1015164A (220) 2010-10-29
 (151) 2010-12-01

(732) **Oslobođenje d.o.o. Sarajevo**
Džemala Bijedića 185, Sarajevo
BA

(740) NEMA ZASTUPNIKA
 (591) bijela, crvena, crna
 (540)



(531) 26.04, 27.05; 29.01;

(511)

16

Papir, karton i proizvodi od tih materijala: štamparski proizvodi; proizvodi za uvez knjiga; fotografije; pribor za pisanje; oprema za nastavu i obuku (osim aparata); štamparska slova; klišeji; uključujući: dnevne, sedmične i periodične novine, časopise, revije, knjige, prospekte.

35

Oglašavanje i reklamiranje; vođenje komercijalnih poslova; komercijalna administracija; uredski poslovi; uključujući: usluge agencija za oglašavanje i distribuciju oglasa, reklama i prospekata putem novina i časopisa, usluge pretplate na novine i časopise za treća lica, prodaju novina, časopisa, knjiga i revija za teća lica, iznajmljivanje prostora u novinama, revijama i časopisima za potrebe reklamiranja, propagandni poslovi, distribucija reklamiranih oglasa, istraživanje javnog mnijenja uz anketiranje, poslovna istraživanja.

38

Telekomunikacije; uključujući: novinske agencije, agencije za saopštavanje vijesti, teleks usluge, prijenos telefaks poruka, kompjuterske usluge uz prijenos poruke i slike pomoću kompjutera, prijenos putem satelita.

39

Distribucija novina, časopisa, revija putem prodajne mreže na kioscima i putem kolportera.

40

Fotokompozicije, litografsko štampanje, ofset-štampanje, štamparstvo.

41

Fotografske usluge, usluge fotografskih reportaža, dopisivanja, reporterske usluge.

42

Usluge crtača grafičara i crtača za ambalažu, iznajmljivanje informatičkih programa.

45

Fotokopiranja, izrada horoskopa.

(111) **BAZ1015273** (181) 2020-12-16

(210) BAZ1015273A (220) 2010-12-16

(151) 2010-12-17

(732) **Institut za akreditiranje Bosne i Hercegovine**

Ul. Hamdije Čemerlića 2/VII

BA

(740) NEMA ZASTUPNIKA

(591) plava, bijela

(540)



(531) 26.03; 26.11, 27.05; 29.01;

(511)

42

Usluge u okviru sistema akreditiranja a naročito akreditiranje tijela za ocjenjivanje usklađenosti, laboratorija za ispitivanje i kalibraciju, tijela koja obavljaju certifikaciju proizvoda, sistema kvaliteta, sistema upravljanja okolinom, certifikaciju osoblja i inspekcijaska tijela a sve u skladu sa međunarodnom i evropskom praksom u području akreditiranja.

INDEKS BROJEVA ŽIGOVA

BAZ047791	BAZ0610571	BAZ0610705
BAZ048178	BAZ0610574	BAZ0610707
BAZ048229	BAZ0610591	BAZ0610708
BAZ059099	BAZ0610597	BAZ0610709
BAZ059282	BAZ0610598	BAZ0610710
BAZ059283	BAZ0610604	BAZ0610728
BAZ059404	BAZ0610606	BAZ0610729
BAZ059409	BAZ0610611	BAZ0610730
BAZ059411	BAZ0610612	BAZ0610731
BAZ059412	BAZ0610616	BAZ0610732
BAZ059422	BAZ0610617	BAZ0610733
BAZ059515	BAZ0610618	BAZ0610735
BAZ059541	BAZ0610626	BAZ0610736
BAZ059555	BAZ0610627	BAZ0610737
BAZ0610041	BAZ0610628	BAZ0610738
BAZ0610206	BAZ0610629	BAZ069675
BAZ0610217	BAZ0610634	BAZ069683
BAZ0610218	BAZ0610635	BAZ069696
BAZ0610219	BAZ0610644	BAZ069697
BAZ0610220	BAZ0610645	BAZ069698
BAZ0610221	BAZ0610646	BAZ069774
BAZ0610222	BAZ0610647	BAZ069795
BAZ0610234	BAZ0610648	BAZ069796
BAZ0610245	BAZ0610649	BAZ069797
BAZ0610357	BAZ0610656	BAZ069802
BAZ0610363	BAZ0610657	BAZ069812
BAZ0610367	BAZ0610658	BAZ069858
BAZ0610368	BAZ0610663	BAZ069957
BAZ0610369	BAZ0610664	BAZ069970
BAZ0610370	BAZ0610668	BAZ069972
BAZ0610393	BAZ0610669	BAZ069974
BAZ0610403	BAZ0610670	BAZ069977
BAZ0610415	BAZ0610676	BAZ069995
BAZ0610416	BAZ0610677	BAZ0710788
BAZ0610417	BAZ0610678	BAZ0710791
BAZ0610430	BAZ0610682	BAZ0710794
BAZ0610440	BAZ0610683	BAZ0710806
BAZ0610460	BAZ0610684	BAZ0710807
BAZ0610476	BAZ0610685	BAZ0710808
BAZ0610535	BAZ0610686	BAZ0710809
BAZ0610549	BAZ0610688	BAZ0710817
BAZ0610557	BAZ0610690	BAZ0710818
BAZ0610558	BAZ0610691	BAZ0710823
BAZ0610560	BAZ0610696	BAZ0710834
BAZ0610569	BAZ0610701	BAZ0710835
BAZ0610570	BAZ0610702	BAZ0710836

INDEKS BROJEVA ŽIGOVA

BAZ0710840	BAZ0710929	BAZ0711024
BAZ0710841	BAZ0710930	BAZ0711026
BAZ0710842	BAZ0710931	BAZ0711035
BAZ0710844	BAZ0710935	BAZ0711036
BAZ0710845	BAZ0710936	BAZ0711037
BAZ0710846	BAZ0710937	BAZ0711038
BAZ0710847	BAZ0710941	BAZ0711047
BAZ0710848	BAZ0710942	BAZ0711050
BAZ0710849	BAZ0710943	BAZ0711051
BAZ0710850	BAZ0710944	BAZ0711063
BAZ0710853	BAZ0710945	BAZ0711064
BAZ0710857	BAZ0710947	BAZ0711066
BAZ0710859	BAZ0710948	BAZ0711067
BAZ0710860	BAZ0710952	BAZ0711080
BAZ0710861	BAZ0710953	BAZ0711104
BAZ0710862	BAZ0710955	BAZ0711105
BAZ0710868	BAZ0710956	BAZ0711416
BAZ0710869	BAZ0710960	BAZ0812846
BAZ0710870	BAZ0710961	BAZ0813426
BAZ0710872	BAZ0710962	BAZ0813433
BAZ0710874	BAZ0710963	BAZ0813451
BAZ0710875	BAZ0710964	BAZ0813454
BAZ0710876	BAZ0710965	BAZ0813465
BAZ0710877	BAZ0710976	BAZ0913796
BAZ0710878	BAZ0710977	BAZ0914089
BAZ0710879	BAZ0710978	BAZ0914108
BAZ0710881	BAZ0710979	BAZ0914304
BAZ0710882	BAZ0710980	BAZ0914373
BAZ0710898	BAZ0710981	BAZ0914376
BAZ0710899	BAZ0710982	BAZ0914377
BAZ0710900	BAZ0710983	BAZ0914378
BAZ0710902	BAZ0710984	BAZ0914467
BAZ0710905	BAZ0710985	BAZ1014519
BAZ0710906	BAZ0710986	BAZ1014714
BAZ0710913	BAZ0710988	BAZ1014715
BAZ0710914	BAZ0710989	BAZ1014734
BAZ0710915	BAZ0710990	BAZ1014776
BAZ0710916	BAZ0710997	BAZ1014786
BAZ0710917	BAZ0710998	BAZ1014801
BAZ0710918	BAZ0711001	BAZ1014813
BAZ0710921	BAZ0711002	BAZ1014829
BAZ0710922	BAZ0711003	BAZ1014830
BAZ0710925	BAZ0711004	BAZ1014875
BAZ0710926	BAZ0711006	BAZ1014881
BAZ0710927	BAZ0711021	BAZ1014897
BAZ0710928	BAZ0711023	BAZ1014912

INDEKS BROJEVA ŽIGOVA

BAZ1014913
BAZ1014914
BAZ1014915
BAZ1014923
BAZ1014924
BAZ1014946
BAZ1014947
BAZ1014958
BAZ1014959
BAZ1014963
BAZ1014964
BAZ1014966
BAZ1014967
BAZ1014968
BAZ1014970
BAZ1014971
BAZ1014972
BAZ1014973
BAZ1014977
BAZ1014978
BAZ1014979
BAZ1014987
BAZ1014988
BAZ1014989
BAZ1014991
BAZ1014997
BAZ1014998
BAZ1014999
BAZ1015023
BAZ1015024
BAZ1015026
BAZ1015027
BAZ1015034
BAZ1015067
BAZ1015068
BAZ1015069
BAZ1015070
BAZ1015071
BAZ1015072
BAZ1015073
BAZ1015074
BAZ1015076
BAZ1015120
BAZ1015121
BAZ1015122
BAZ1015123

BAZ1015125
BAZ1015146
BAZ1015164
BAZ1015273

INDEKS KLASA ŽIGOVA**01**

BAZ0610569
BAZ0610570
BAZ0610571
BAZ0610644
BAZ0711047
BAZ0812846

02

BAZ048178
BAZ0610569
BAZ0610570
BAZ0610571
BAZ0710794
BAZ0710929
BAZ0812846

03

BAZ0610415
BAZ0610569
BAZ0610570
BAZ0610571
BAZ0610707
BAZ0710872
BAZ0710875
BAZ0710914
BAZ0710915
BAZ0710962
BAZ0710990
BAZ0711050
BAZ0711066
BAZ1015076
BAZ1015120
BAZ1015121
BAZ1015122
BAZ1015123

04

BAZ0610569
BAZ0610570
BAZ0610571
BAZ0710925
BAZ0710926
BAZ0711023

05

BAZ059404
BAZ0610417
BAZ0610476
BAZ0610560
BAZ0610569
BAZ0610570
BAZ0610571
BAZ0610574
BAZ0610591
BAZ0610611
BAZ0610612
BAZ0610617
BAZ0610618
BAZ0610626
BAZ0610627
BAZ0610628
BAZ0610629
BAZ0610701
BAZ069675
BAZ069812
BAZ0710788
BAZ0710807
BAZ0710808
BAZ0710809
BAZ0710835
BAZ0710840
BAZ0710841
BAZ0710846
BAZ0710847
BAZ0710857
BAZ0710859
BAZ0710862
BAZ0710869
BAZ0710875
BAZ0710906
BAZ0710913
BAZ0710922
BAZ0710927

BAZ0710942

BAZ0710947
BAZ0710948
BAZ0710952
BAZ0710955
BAZ0710956
BAZ0710989
BAZ0711006
BAZ0711104
BAZ0711105
BAZ0914467
BAZ1014786
BAZ1014875
BAZ1014946
BAZ1014977
BAZ1014978
BAZ1014979
BAZ1015034
BAZ1015120
BAZ1015121
BAZ1015122
BAZ1015123

06

BAZ048178
BAZ059515
BAZ0610403
BAZ0610430
BAZ0610644
BAZ0710928
BAZ0914089
BAZ1014897

07

BAZ0610416
BAZ0610557
BAZ0610635
BAZ0610644
BAZ069858
BAZ0710794
BAZ0710872
BAZ0710928
BAZ0710941
BAZ0710961

INDEKS KLASA ŽIGOVA

BAZ0711021	BAZ1014829	12
BAZ0711026	BAZ1014912	BAZ059099
BAZ0711051	BAZ1014913	BAZ0610606
BAZ1014519	BAZ1014914	BAZ0610644
	BAZ1014923	BAZ0610676
	BAZ1014924	BAZ0610686
08	BAZ1015067	BAZ0710845
BAZ059411	BAZ1015068	BAZ0710848
BAZ0610644	BAZ1015069	BAZ0710882
BAZ069774	BAZ1015070	BAZ0711035
BAZ0710794	BAZ1015071	BAZ0711036
BAZ0710872	BAZ1015072	BAZ0711037
BAZ0710928	BAZ1015073	BAZ0711038
	BAZ1015074	
09		14
BAZ0610403		BAZ0610560
BAZ0610430	10	BAZ0711004
BAZ0610616	BAZ069774	BAZ0711051
BAZ0610644	BAZ0710806	BAZ0711066
BAZ0610645	BAZ0710859	BAZ1014924
BAZ0610664	BAZ0710930	
BAZ0610668	BAZ0711051	16
BAZ0610669	BAZ0711067	BAZ0610560
BAZ0610688	BAZ1014776	BAZ0610569
BAZ0610708	BAZ1014923	BAZ0610570
BAZ0610709		BAZ0610571
BAZ0610710		BAZ0610616
BAZ069774	11	BAZ0610688
BAZ069970	BAZ059411	BAZ0610690
BAZ069972	BAZ0610416	BAZ0610691
BAZ069974	BAZ0610635	BAZ0610705
BAZ0710794	BAZ0610644	BAZ069774
BAZ0710836	BAZ069858	BAZ069970
BAZ0710853	BAZ0710794	BAZ069972
BAZ0710860	BAZ0710817	BAZ069974
BAZ0710861	BAZ0710818	BAZ0710791
BAZ0710870	BAZ0710849	BAZ0710823
BAZ0710874	BAZ0710850	BAZ0710836
BAZ0710876	BAZ0710860	BAZ0710945
BAZ0710877	BAZ0710935	BAZ0711416
BAZ0710918	BAZ0914089	BAZ1014912
BAZ0710928		BAZ1014913
BAZ0711004		BAZ1014914
BAZ0711051		BAZ1014958
BAZ0913796		BAZ1014959
BAZ0914108		

INDEKS KLASA ŽIGOVA

BAZ1014968	BAZ0610570	25
BAZ1014972	BAZ0610571	BAZ0610041
BAZ1015074	BAZ069683	BAZ0610206
BAZ1015164	BAZ0710794	BAZ0610357
	BAZ0914089	BAZ0610363
	BAZ0914304	BAZ0610440
17	BAZ1014519	BAZ0610558
BAZ0610569		BAZ0610560
BAZ0610570		BAZ0610569
BAZ0610571		BAZ0610570
BAZ1014897	21	BAZ0610571
	BAZ0610560	BAZ0610690
	BAZ0610569	BAZ0610691
	BAZ0610570	BAZ069974
	BAZ0610571	BAZ069977
18	BAZ0610690	BAZ0710881
BAZ0610560	BAZ0610691	BAZ0710936
BAZ0610569	BAZ0710794	BAZ0711004
BAZ0610570	BAZ0710875	BAZ0813426
BAZ0610571	BAZ0710953	BAZ0813433
BAZ0610690	BAZ1014519	BAZ0813451
BAZ0610691		BAZ0813454
BAZ0711004		BAZ0813465
BAZ0914304	22	BAZ0914373
BAZ1014923	BAZ0710794	BAZ0914376
BAZ1014924		BAZ0914377
		BAZ0914378
19		BAZ1014923
BAZ048178	23	BAZ1014924
BAZ0610569	BAZ0610569	BAZ1014958
BAZ0610570	BAZ0610570	BAZ1014959
BAZ0610571	BAZ0610571	BAZ1014968
BAZ0610597		BAZ1014972
BAZ0610598		BAZ1014997
BAZ069696	24	BAZ1014998
BAZ069697	BAZ048178	BAZ1014999
BAZ069698	BAZ0610560	
BAZ0812846	BAZ0610569	26
BAZ0914089	BAZ0610570	BAZ0610560
	BAZ0610571	BAZ0610569
	BAZ069683	BAZ0610570
	BAZ0710794	BAZ0610571
	BAZ0710937	
20	BAZ1015146	
BAZ048178		
BAZ059515		
BAZ0610549		
BAZ0610569		

INDEKS KLASA ŽIGOVA

27	BAZ0710943	BAZ0710899
BAZ0610569	BAZ0710944	BAZ0710902
BAZ0610570	BAZ0710960	BAZ0710942
BAZ0610571	BAZ0710997	BAZ0710976
BAZ0710794	BAZ0710998	BAZ0711024
BAZ0710937	BAZ0711002	BAZ0711064
BAZ1015146	BAZ0711003	BAZ0711080
	BAZ0711064	BAZ1014734
	BAZ1014801	BAZ1014813
28	BAZ1014830	BAZ1014875
BAZ0610560	BAZ1014881	BAZ1014963
BAZ069974	BAZ1014970	BAZ1014964
BAZ069977		BAZ1014966
BAZ0711004		BAZ1014970
BAZ1014958		BAZ1014973
BAZ1014959	30	
BAZ1014968	BAZ059282	
BAZ1014972	BAZ059283	
	BAZ059412	31
	BAZ059541	BAZ0610569
29	BAZ0610217	BAZ0610570
BAZ059409	BAZ0610218	BAZ0610571
BAZ059412	BAZ0610219	BAZ0610597
BAZ059541	BAZ0610220	BAZ0610598
BAZ0610217	BAZ0610221	BAZ0711064
BAZ0610218	BAZ0610222	BAZ1014970
BAZ0610219	BAZ0610245	
BAZ0610220	BAZ0610393	
BAZ0610221	BAZ0610569	32
BAZ0610222	BAZ0610570	BAZ059541
BAZ0610245	BAZ0610571	BAZ0610234
BAZ0610560	BAZ0610604	BAZ0610460
BAZ0610569	BAZ0610683	BAZ0610560
BAZ0610570	BAZ0610684	BAZ0610569
BAZ0610571	BAZ0610685	BAZ0610570
BAZ0610663	BAZ0610690	BAZ0610571
BAZ0610728	BAZ0610691	BAZ069802
BAZ0610732	BAZ0610728	BAZ0710834
BAZ0610733	BAZ0610729	BAZ0710842
BAZ0610735	BAZ0610730	BAZ0710878
BAZ069795	BAZ0610731	BAZ0710879
BAZ069796	BAZ0610736	BAZ0710905
BAZ069797	BAZ0610737	BAZ0710921
BAZ069995	BAZ0610738	BAZ0710942
BAZ0710844	BAZ0710842	BAZ0711024
BAZ0710898	BAZ0710878	
BAZ0710900	BAZ0710879	
BAZ0710942		

INDEKS KLASA ŽIGOVA**33**

BAZ059422
BAZ059555
BAZ0610535
BAZ0610560
BAZ0610634
BAZ069802
BAZ0710963
BAZ1014923

34

BAZ047791
BAZ0610569
BAZ0610570
BAZ0610571
BAZ069774
BAZ069957
BAZ0710916
BAZ0710917
BAZ0710964
BAZ0710965
BAZ0710977
BAZ0710978
BAZ0710979
BAZ0710980
BAZ0710981
BAZ0710982
BAZ0710983
BAZ0710984
BAZ0710985
BAZ0710986
BAZ1014915
BAZ1014947
BAZ1014987
BAZ1014988
BAZ1014989
BAZ1014991

35

BAZ0610368
BAZ0610369
BAZ0610403
BAZ0610430
BAZ0610460
BAZ0610560
BAZ0610569

BAZ0610570

BAZ0610571
BAZ0610604
BAZ0610616
BAZ0610646
BAZ0610647
BAZ0610648
BAZ0610649
BAZ0610663
BAZ0610670
BAZ0610682
BAZ0610696
BAZ0610702
BAZ069970
BAZ069974
BAZ069977
BAZ0710817
BAZ0710818
BAZ0710823
BAZ0710836
BAZ0710868
BAZ0710869
BAZ0710876
BAZ0710877
BAZ0710928
BAZ0710931
BAZ0711004
BAZ0711066
BAZ0914089
BAZ1014776
BAZ1014801
BAZ1014912
BAZ1014913
BAZ1014914
BAZ1014924
BAZ1015120
BAZ1015121
BAZ1015122
BAZ1015123
BAZ1015125
BAZ1015164

36

BAZ048229
BAZ0610403
BAZ0610430
BAZ0610616
BAZ0610677
BAZ0610678
BAZ0610682
BAZ0610688
BAZ0610696
BAZ069970
BAZ069972
BAZ069974
BAZ0710791
BAZ0710823
BAZ0710836
BAZ0710876
BAZ0710877
BAZ0710988
BAZ1014923
BAZ1014924
BAZ1015125

37

BAZ0610403
BAZ0610430
BAZ0610644
BAZ0610645
BAZ0610710
BAZ069696
BAZ069697
BAZ069972
BAZ069974
BAZ0710794
BAZ0710817
BAZ0710818
BAZ0710848
BAZ0711051
BAZ0914089
BAZ1014897
BAZ1015125

INDEKS KLASA ŽIGOVA

38	BAZ0610369	BAZ1015070
BAZ0610688	BAZ0610370	BAZ1015071
BAZ069970	BAZ0610403	BAZ1015072
BAZ069972	BAZ0610430	BAZ1015073
BAZ069974	BAZ0610560	BAZ1015125
BAZ0710853	BAZ0610604	BAZ1015164
BAZ0710861	BAZ0610616	BAZ1015273
BAZ0710868	BAZ0610656	
BAZ0710876	BAZ0610657	43
BAZ0710877	BAZ0610658	BAZ0610393
BAZ0710945	BAZ0610670	BAZ0610560
BAZ0914108	BAZ069683	BAZ0610670
BAZ1014714	BAZ069972	BAZ0610690
BAZ1014715	BAZ069974	BAZ0610691
BAZ1015164	BAZ0710861	BAZ069683
	BAZ0710869	BAZ0711001
39	BAZ0710945	BAZ0711063
BAZ0610403	BAZ0711004	BAZ1014967
BAZ0610430	BAZ0914108	BAZ1014970
BAZ0610560	BAZ1014958	BAZ1014971
BAZ0610597	BAZ1014959	
BAZ0610598	BAZ1015164	44
BAZ0610644		BAZ0610560
BAZ0610645		BAZ0710869
BAZ0610682	42	BAZ0711001
BAZ0610688	BAZ0610403	BAZ1014776
BAZ0610696	BAZ0610430	
BAZ0610702	BAZ0610616	45
BAZ069970	BAZ0610644	BAZ0610403
BAZ069974	BAZ0610682	BAZ0610430
BAZ069977	BAZ0610696	BAZ0610560
BAZ0711001	BAZ0610710	BAZ0610656
BAZ1015164	BAZ069970	BAZ0610657
	BAZ069972	BAZ0610658
40	BAZ069974	BAZ0710817
BAZ0610597	BAZ0710817	BAZ0710818
BAZ0610598	BAZ0710818	BAZ1014923
BAZ0610644	BAZ0710823	BAZ1014924
BAZ069977	BAZ0710847	BAZ1015023
BAZ1014897	BAZ0710868	BAZ1015024
BAZ1015164	BAZ0710869	BAZ1015026
	BAZ1014776	BAZ1015027
41	BAZ1014897	BAZ1015164
BAZ048178	BAZ1015067	
BAZ0610367	BAZ1015068	
BAZ0610368	BAZ1015069	

INDEX NOSILACA ŽIGOVA

“BONEL” AD ZA TRGOVINU, PROIZVODNJU I

USLUGE, BANJA LUKA

BAZ0610357

BAZ0610363

“DELMES” d.o.o.

BAZ1014801

“DELTA MAXI” d.o.o.

BAZ1014881

“DUKAT” društvo sa ograničenom odgovornošću za
trgovinu

BAZ1015076

“DURU” d.o.o. Visoko

BAZ1014734

“EkoSan” d.o.o. Banja Luka

BAZ0813426

BAZ0813433

BAZ0813451

BAZ0813454

BAZ0813465

“JANUS” d.o.o. Brčko Distrikt

BAZ0914373

BAZ0914376

BAZ0914377

BAZ0914378

“KAŠMIR” Zenica d.o.o.

BAZ1015146

“MG Company” d.o.o. Brčko

BAZ1014519

“PROKOŠKO JEZERO” Društvo sa ograničenom
odgovornošću

BAZ0610560

„Semberka” Janja, a.d.

BAZ0610245

„TERMOELEKTRO” d.o.o. Brčko Distrikt

BAZ1014897

“THE CLUB” d.o.o. Sarajevo

BAZ0610670

“Trajan” d.o.o. Preduzeće za ugostiteljstvo, turizam,
zanatstvo i lične usluge, spoljnu
i unutrašnju trgovinu

BAZ069774

Admir Kapo

BAZ0610569

BAZ0610570

BAZ0610571

Agencija za zaštitu ljudi i imovine GAMA
SIGURNOST d.o.o. Sarajevo

BAZ1015023

BAZ1015024

AKCIONARSKO DRUŠTVO “BANJALUČKA
PIVARA” BANJA LUKA

BAZ0710834

Akcionarsko društvo za proizvodnju konditorskih
proizvoda „Soko-Nada Štark”

BAZ059282

BAZ059283

Aktiebolaget Electrolux

BAZ0610416

BAZ0610635

BAZ069858

ALARM WEST GROUP d.o.o. Sarajevo

BAZ1015026

BAZ1015027

ANCOMM d.o.o. Tuzla

BAZ1014813

Arcadia Group Brands Limited

BAZ0610558

Auxilium International Holdings, Inc.

BAZ1014786

Bacardi & Company Limited

BAZ0610634

BACCARAT

BAZ069683

Bayer HealthCare LLC

BAZ0710859

INDEKS NOSILACA ŽIGOVA

BELUPO - Lijekovi i kozmetika d.d.

BAZ0710840

BAZ0710841

BERLIN-CHEMIE AG

BAZ1014977

BAZ1014978

BAZ1014979

BIOFARMA

BAZ0710857

BONGRAIN S.A., (a French société anonyme)

BAZ069995

BAZ0710943

BAZ0710944

BOSNA BANK INTERNATIONAL D.D. SARAJEVO

BAZ048229

BP p.l.c.

BAZ0710925

BAZ0710926

Breckland Trading Limited

BAZ1014987

BAZ1014988

Britax Excelsior Limited

BAZ0610606

Cartridge World Pty Ltd

BAZ0610646

BAZ0610647

BAZ0610648

BAZ0610649

CASTROL LIMITED

BAZ0711023

CHI MEI CORPORATION

BAZ0710860

CIMOS d.d.

BAZ0610644

Citizen Holdings Kabushiki Kaisha (Citizen Holdings., Ltd.)

BAZ0711051

Colfirmat Rajasil GmbH & Co KG

BAZ0812846

COLGATE-PALMOLIVE COMPANY

BAZ0710914

BAZ0710915

BAZ0710990

BAZ0711050

CONS TEKSTIL SANAYI ITHALAT IHRACAT VE TICARET LIMITED ŞİRKETİ

BAZ0710936

ConvaTec Inc. a Delaware Corporation

BAZ0711067

Costa Limited

BAZ0610393

Croatia osiguranje d.d.

BAZ0710791

CROCS, Inc.

BAZ1014923

BAZ1014924

DAIICHI SANKYO COMPANY, LIMITED

BAZ0610574

Dansko, LLC

BAZ0610041

DARWIN DISCOVERY LIMITED

BAZ0710835

Debeljak industrija vijaka d.o.o. Sarajevo

BAZ0710928

DePuy, Inc. (Delaware corporation)

BAZ0710930

Deutsche Telekom AG

BAZ069970

BAZ069972

BAZ069974

BAZ069977

DRUCKFARBEN HELLAS S.A.

BAZ0710929

INDEKS NOSILACA ŽIGOVA

Društvo sa ograničenom odgovornošću „MIMA
TEAM“ za proizvodnju, trgovinu i
usluge Tuzla

BAZ0710935

Društvo za proizvodstvo promet i uslugi VIKTORIA
VAIT DOO uvoz-izvoz Skopje

BAZ1014875

Dunhill Tobacco of London Limited

BAZ047791

E! Entertainment Television, Inc.

BAZ0710861

E.I. du Pont de Nemours and Company

BAZ0710927

Ecos d.o.o. Vitez

BAZ0914089

EMC Corporation

BAZ0610710

ESAB AB

BAZ0710941

Europapier International GmbH

BAZ0711416

Exide Technologies Spolka Akcyjna Spolka
komandytowa

BAZ0610645

FABRIKA DUHANA SARAJEVO DIONIČKO
DRUŠTVO SARAJEVO

BAZ1014912

BAZ1014913

BAZ1014914

BAZ1014915

BAZ1014947

BAZ1014989

BAZ1014991

FARALLON CAPITAL MANAGEMENT, L.L.C.

BAZ0610678

Farina Mühlen GmbH

BAZ0711080

FEDERACION NACIONAL DE CAFETEROS DE
COLOMBIA

BAZ0610690

BAZ0610691

FIDIFARM d.o.o.

BAZ059404

FITOFARMACIJA d.o.o.

BAZ0710847

FremantleMedia Limited, Simco Limited

BAZ0914108

Fresh & Co. Fabrika za preradu voća, d.o.o.

BAZ0710878

BAZ0710879

GALLAHER LIMITED

BAZ0710986

Gastro Grupa d.o.o.

BAZ0610702

Genentech, Inc. a Delaware corporation

BAZ0610591

GENERAL MOTORS LLC

BAZ0610676

Glaxo Group Limited

BAZ0710869

GlaxoSmithKline Biologicals S.A.

BAZ0610611

BAZ0610612

BAZ0610701

GlaxoSmithKline LLC, Corporation Service Company

BAZ0710862

Great Wall Motor Company Limited

BAZ0710848

HBI Playtex BATH LLC

BAZ0610206

HD Wood Technologies Limited

BAZ0610597

BAZ0610598

INDEKS NOSILACA ŽIGOVA

Hemofarm koncern A.D. farmaceutsko-hemijska
industrija Vršac

BAZ0710952

HERBALIFE INTERNATIONAL, INC.

BAZ069812

HERCEGOVAČKA PIVOVARA društvo s
ograničenom odgovornošću Mostar

BAZ0610460

Hesco Bastion Limited

BAZ048178

HIDROMEK HIDROLIK VE MEKANIK MAKINA

IMALAT SANAYI VE

BAZ0711021

BAZ0711026

HLT INTERNATIONAL IP LLC

BAZ0711063

Holmen Aktiebolag

BAZ0610705

HOME CENTERS (DIY) LTD.

BAZ0710794

HONDA MOTOR CO, LTD.

BAZ059099

HYUNDAI HEAVY INDUSTRIES CO., LTD.

BAZ0610557

HYUNDAI MOTOR COMPANY

BAZ0710882

I D Biomedical Corporation of Quebec

BAZ0710846

Institut za akreditiranje Bosne i Hercegovine

BAZ1015273

Institut za virusologiju, vakcine i serume „Torlak”

BAZ0914467

Intel Corporation

BAZ0913796

Interbrand Group

BAZ0610616

BAZ0710823

Interpacific International Limited

BAZ0610682

BAZ0610696

INTERPROMET d.o.o.

BAZ1015034

INTERTOURS d.o.o. Zenica

BAZ0610367

BAZ0610368

BAZ0610369

BAZ0610370

Izi mobil, telekomunikacije d.d.

BAZ0710868

JADRAN - Galenski laboratorij d.d. Rijeka

BAZ1015120

BAZ1015121

BAZ1015122

BAZ1015123

JCB Co., Ltd.

BAZ0710836

JOHN PLAYER & SONS LIMITED

BAZ069957

JP Hrvatske telekomunikacije d.d. Mostar

BAZ1014714

BAZ1014715

Kayaba Industry Co., Ltd. (KAYABA KOGYO
KABUSHIKI KAISHA)

BAZ0711035

BAZ0711036

BAZ0711037

BAZ0711038

Kekkilä Oyj

BAZ0711047

INDEKS NOSILACA ŽIGOVA

KENT GIDA MADDELERI SANAYII VE TICARET
ANONIM SIRKETI

BAZ0610683
BAZ0610684
BAZ0610685

KEYLINE BRANDS LIMITED

BAZ0610707

Klingspor AG

BAZ0710872

KOSS CORPORATION, a Delaware corporation

BAZ0710870

KUMO LIMITED

BAZ0610440

LEADTEK RESEARCH, INC.

BAZ0710874

LG Corp.

BAZ0610708
BAZ0610709

Lidl Stiftung & Co. KG

BAZ059409
BAZ059411
BAZ059412
BAZ059422
BAZ059541
BAZ059555
BAZ0710905
BAZ0710976
BAZ0711064

Maaza International Co. L.L.C.

BAZ0610234

MAGMA-B d.o.o.

BAZ0914304

MakroVita društvo sa ograničenom odgovornošću za
uvoz, izvoz, trgovinu i
proizvodnju prirodnih proizvoda Sarajevo

BAZ0610604

MARBO D.O.O. / MARBO PRODUCT D.O.O.

BAZ0610728
BAZ0610729
BAZ0610730
BAZ0610731
BAZ0610732
BAZ0610733
BAZ0610735
BAZ0610736
BAZ0610737
BAZ0610738

MasterCard International Incorporated (Delaware
Corporation)

BAZ0710876
BAZ0710877

Max Zeller Söhne Aktiengesellschaft

BAZ0710788

McDonald's Corporation

BAZ1014958
BAZ1014959
BAZ1014963
BAZ1014964
BAZ1014966
BAZ1014967
BAZ1014968
BAZ1014970
BAZ1014971
BAZ1014972
BAZ1014973

McMilan d.o.o.

BAZ0610549

Meggle AG

BAZ0610217
BAZ0610218
BAZ0610219
BAZ0610220
BAZ0610221
BAZ0610222

Merck Sharp & Dohme Corp. a New Jersey
corporation

BAZ0610417

INDEKS NOSILACA ŽIGOVA

MERVE OPTIK SANAYI VE TICARET LIMITED
ŞİRKETİ
BAZ0710918

MIMAKI ENGINEERING CO., LTD.
BAZ0610664

MIQUEL Y COSTAS & MIQUEL, S.A.
BAZ0710964
BAZ0710965

Mobile Telecommunications Company (KSC)
BAZ0710853

MUELLER EUROPE LIMITED
BAZ059515

Mustafa Aganagić
BAZ1015074

NATURALIS d.o.o.
BAZ0710921

NEŞE PLASTIK TICARET VE SANAYI LIMITED
ŞİRKETİ
BAZ0710937

NEXE Grupa d.o.o.
BAZ069696
BAZ069697
BAZ069698

Nike Global Services Pte. Ltd.
BAZ1014997
BAZ1014998
BAZ1014999

Nike International Ltd.
BAZ0711004

NOBEL LIJEK d.o.o.
BAZ0610476

NOONDAY GLOBAL MANAGEMENT, LTD. Walkers
SPV Limited
BAZ0610677

NOVARTIS AG
BAZ0711104
BAZ0711105

Njemčević Fahrudin i Njemčević Nisveta
BAZ0710922

ONY, INC.
BAZ0710913

Oslobođenje d.o.o. Sarajevo
BAZ1015164

OÜ Water Ser Group
BAZ0710817
BAZ0710818

Philip Morris Products S.A.
BAZ0710916
BAZ0710917

PLIVA HRVATSKA d.o.o.
BAZ0610617
BAZ0610618
BAZ1014946

PODRAVKA prehrambena industrija d.d.
BAZ0610663
BAZ0710942
BAZ0710960

PROIZVODNJA I TRGOVINA „PHARMAMED”
TRAVNIK D.O.O.
BAZ0610626
BAZ0610627
BAZ0610628
BAZ0610629

PROSTOR Agencija za nekretnine d.o.o. Sarajevo
BAZ1015125

RENAULT s.a.s., société par actions simplifiée
BAZ0710845

Rettig Group Oy Ab, a limited liability company
organized and existing under the
laws of Finland
BAZ0710849
BAZ0710850

SAINT-GOBAIN VIDROS S.A.
BAZ0710953

SALVEO d.o.o. Sarajevo
BAZ1014776

SANOFI AVENTIS
BAZ0710948

INDEKS NOSILACA ŽIGOVA

Schering-Plough Ltd., (a Swiss corporation)

BAZ0710806

BAZ0710807

BAZ0710808

BAZ0710809

SECO TOOLS AB

BAZ0710961

SECURITAS AB

BAZ0610403

BAZ0610430

Sensormatic Electronics, LLC

BAZ0610668

BAZ0610669

SEZGIN MUCEVHERAT GUMUSCULUK SANAYI
VE TICARET LIMITED ŞIRKETI

BAZ0711066

Spirits Product International Intellectual Property B.V.

BAZ069802

Stafford-Miller (Ireland) Limited

BAZ0710875

TDR d.o.o.

BAZ0710977

BAZ0710978

BAZ0710979

BAZ0710980

BAZ0710981

BAZ0710982

BAZ0710983

BAZ0710984

BAZ0710985

Telefonaktiebolaget L M Ericsson

BAZ0610656

BAZ0610657

BAZ0610658

TELOPTIC d.o.o Sarajevo

BAZ0710997

BAZ0710998

BAZ0711001

BAZ0711002

BAZ0711003

The Coca-Cola Company

BAZ0710842

BAZ0711024

The Old Bushmills Distillery Company Limited

BAZ0710963

The Procter & Gamble Company

BAZ0610415

The Prudential Insurance Company of America

BAZ0710988

Tibotec Pharmaceuticals Ltd

BAZ0710906

BAZ0710947

Tibotec Pharmaceuticals Ltd

BAZ0710955

BAZ0710956

BAZ0710989

TIBOTEC PHARMACEUTICALS LTD.

BAZ069675

Transpoint Oy Ab

BAZ0610688

TRGOVAČKO USLUŽNO DRUŠTVO "OMEGA-
COMERC" VISOKO, d.o.o.

BAZ069795

BAZ069796

BAZ069797

TWENTIETH CENTURY FOX FILM
CORPORATION, a Delaware corporation

BAZ0710945

Unilever N.V.

BAZ0710962

United States Polo Association

BAZ0710881

VBG AB

BAZ0610686

VINA CONCHA Y TORO S.A.

BAZ0610535

VOČAR d.o.o.

BAZ1014830

INDEKS NOSILACA ŽIGOVA

Wolverine Outdoors, Inc.

BAZ0710931

WYETH, a Delaware corporation

BAZ0711006

ZENNER Vodomjeri d.o.o.

BAZ1014829

ZIRA d.o.o.

BAZ1015067

BAZ1015068

BAZ1015069

BAZ1015070

BAZ1015071

BAZ1015072

BAZ1015073

ZVIJEZDA dioničko društvo za proizvodnju, trgovinu
i usluge

BAZ0710844

BAZ0710898

BAZ0710899

BAZ0710900

BAZ0710902

PRENOS PRAVA

BAZ004759

1/2002

Sopharma AD

16 Iliensko chaussee str., 1220 Sofia

BG

2010-10-29

BAZ015002

3-4/2006

DAIICHI SANKYO COMPANY, LIMITED

3-5-1, Nihonbashi-honcho, Chuo-ku, Tokyo

JP

2010-11-05

BAZ015045

3-4/2006

Accenture Global Services Limited

3 Grand Canal Plaza, Upper Grande Canal Street,
Dublin 4

IE

2010-12-06

BAZ015045

3-4/2006

Accenture International S.a.r.l.

Herrenacker 15, 8200 Schaffhausen

CH

2010-12-06

BAZ015187

1-2/2007

Accenture Global Services Limited

3 Grand Canal Plaza, Upper Grande Canal Street,
Dublin 4

IE

2010-12-06

BAZ015187

1-2/2007

Accenture International S.a.r.l.

Herrenacker 15, 8200 Schaffhausen

CH

2010-12-06

BAZ025842

3-4/2007

Pharma Mar, S.A.

Polígono Industrial La Mina Norte, Avda. de los
Reyes 1, Colmenar Viejo 28770, Madrid

ES

2010-10-11

BAZ025843

3-4/2007

Pharma Mar, S.A.

Polígono Industrial La Mina Norte, Avda. de los
Reyes 1, Colmenar Viejo 28770, Madrid

ES

2010-10-11

BAZ026224

3-4/2007

Pharma Mar, S.A.

Polígono Industrial La Mina Norte, Avda. de los
Reyes 1, Colmenar Viejo 28770, Madrid

ES

2010-10-11

BAZ059368

1/2010

Kraft Foods Belgium Intellectual Property

Brusselesesteeweg 450, 1500 Halle

BE

2010-12-20

BAZ059368

1/2010

Kraft Foods Belgium Intellectual Property

Brusselesesteeweg 450, 1500 Halle

BE

2010-12-21

BAZ059369

1/2010

Kraft Foods Belgium Intellectual Property

Brusselesesteeweg 450, 1500 Halle

BE

2010-12-21

BAZ0610016

2/2010

Dansko, LLC

33 Federal Road, West Grove, Pennsylvania 19390

US

2010-09-24

BAZ0610395

2/2008

Dansko, LLC

33 Federal Road, West Grove, Pennsylvania 19390

US

2010-09-24

BAZ0610396

2/2008

Dansko, LLC

33 Federal Road, West Grove, Pennsylvania 19390

US

2010-09-24

BAZ0610679

1-2/2007

Sara Lee Household Care Nederland B.V.

Vleutensevaart 100, 3532 AD Utrecht

NL

2010-09-24

BAZ96810

1/2001

Chivas Holdings (IP) Limited

111-113 Renfrew Road, Paisley, Renfrewshire,

PA3 4DY, Scotland

US

2010-11-30

PROMJENA NAZIVA I ADRESE NOSIOCA PRAVA

BAZ004128

1/2006

GlaxoSmithKline LLC, Corporation Service Company
2711 Centerville Road, Suite 400, Wilmington,
Delaware 19808

US

2010-12-14

BAZ004345

1/2005

AVENTIS INC.

3711 Kennett Pike, Suite 200, Greenville,
Delaware 19807

US

2010-10-21

BAZ004436

3-4/2005

GlaxoSmithKline LLC, Corporation Service Company
2711 Centerville Road, Suite 400, Wilmington,
Delaware 19808

US

2010-12-14

BAZ004437

3-4/2005

GlaxoSmithKline LLC, Corporation Service Company
2711 Centerville Road, Suite 400, Wilmington,
Delaware 19808

US

2010-12-14

BAZ004438

3-4/2005

GlaxoSmithKline LLC, Corporation Service Company
2711 Centerville Road, Suite 400, Wilmington,
Delaware 19808

US

2010-12-14

BAZ004439

3-4/2005

GlaxoSmithKline LLC, Corporation Service Company
2711 Centerville Road, Suite 400, Wilmington,
Delaware 19808

US

2010-12-14

BAZ004440

3-4/2005

GlaxoSmithKline LLC, Corporation Service Company
2711 Centerville Road, Suite 400, Wilmington,
Delaware 19808

US

2010-12-14

BAZ004441

3-4/2005

GlaxoSmithKline LLC, Corporation Service Company
2711 Centerville Road, Suite 400, Wilmington,
Delaware 19808

US

2010-12-14

BAZ004614

3-4/2005

Bosnalijek, farmaceutska i hemijska industrija,
dioničko društvo

Jukićeva 53, 71000 Sarajevo

BA

2010-10-27

BAZ004702

3-4/2003

Bosnalijek, farmaceutska i hemijska industrija,
dioničko društvo

Jukićeva 53, 71000 Sarajevo

BA

2010-12-13

BAZ004763

1-2/2003

Bosnalijek, farmaceutska i hemijska industrija,
dioničko društvo

Jukićeva 53, 71000 Sarajevo

BA

2010-12-13

BAZ015124

1/2002

FABRIKA DUHANA SARAJEVO DIONIČKO
DRUŠTVO SARAJEVO

Pofalićka 5, 71000 Sarajevo

BA

2010-12-08

PROMJENA NAZIVA I ADRESE NOSIOCA PRAVA

BAZ0610016

2/2010

Dansko Holdings, Inc.

33 Federal Road, West Grove, PA 19390

US

2010-09-24

BAZ0610153

2/2010

A1 Telekom Austria Aktiengesellschaft

Lassallestrasse 9, A-1020 Wien

AT

2010-09-28

BAZ0610153

2/2010

Telekom Austria TA Aktiengesellschaft

Lassallestrasse 9, A-1020 Wien

AT

2010-09-28

BAZ0610395

2/2008

Dansko Holdings, Inc.

33 Federal Road, West Grove, PA 19390

US

2010-09-24

BAZ0610396

2/2008

Dansko Holdings, Inc.

33 Federal Road, West Grove, PA 19390

US

2010-09-24

BAZ0610458

3/2010

Renesas Technology Corporation

1753, Shimonumabe, Nakahara-ku, Kawasaki-shi, Kanagawa

JP

2010-11-05

BAZ0610458

3/2010

Renesas Electronics Corporation

1753, Shimonumabe, Nakahara-ku, Kawasaki-shi, Kanagawa

JP

2010-11-05

BAZ0610459

3/2010

Renesas Electronics Corporation

1753, Shimonumabe, Nakahara-ku, Kawasaki-shi, Kanagawa

JP

2010-11-05

BAZ0610459

3/2010

Renesas Technology Corporation

1753, Shimonumabe, Nakahara-ku, Kawasaki-shi, Kanagawa

JP

2010-11-05

BAZ069792

2/2010

GlaxoSmithKline LLC, Corporation Service Company

2711 Centerville Road, Suite 400, Wilmington, Delaware 19808

US

2010-12-15

BAZ069793

1/2010

GlaxoSmithKline LLC, Corporation Service Company

2711 Centerville Road, Suite 400, Wilmington, Delaware 19808

US

2010-12-15

BAZ069862

1-2/2007

GlaxoSmithKline LLC, Corporation Service Company

2711 Centerville Road, Suite 400, Wilmington, Delaware 19808

US

2010-12-15

PROMJENA NAZIVA I ADRESE NOSIOCA PRAVA

BAZ069863

3-4/2006

GlaxoSmithKline LLC, Corporation Service Company
2711 Centerville Road, Suite 400, Wilmington,
Delaware 19808

US

2010-12-15

BAZ0710862

04/2010

GlaxoSmithKline LLC, Corporation Service Company
2711 Centerville Road, Suite 400, Wilmington,
Delaware 19808

US

2010-12-15

BAZ96585

1/2002

GoldToeMoretz, LLC
514 W. 21st Street, Newton, North Carolina

US

2010-10-01

BAZ96718

1/2002

GlaxoSmithKline LLC, Corporation Service Company
2711 Centerville Road, Suite 400, Wilmington,
Delaware 19808

US

2010-12-13

BAZ96752

1/2002

GlaxoSmithKline LLC, Corporation Service Company
2711 Centerville Road, Suite 400, Wilmington,
Delaware 19808

US

2010-12-13

BAZ96754

1/2002

GlaxoSmithKline LLC, Corporation Service Company
2711 Centerville Road, Suite 400, Wilmington,
Delaware 19808

US

2010-12-13

BAZ96755

1/2002

GlaxoSmithKline LLC, Corporation Service Company
2711 Centerville Road, Suite 400, Wilmington,
Delaware 19808

US

2010-12-13

BAZ96756

1/2002

GlaxoSmithKline LLC, Corporation Service Company
2711 Centerville Road, Suite 400, Wilmington,
Delaware 19808

US

2010-12-14

BAZ96757

1/2002

GlaxoSmithKline LLC, Corporation Service Company
2711 Centerville Road, Suite 400, Wilmington,
Delaware 19808

US

2010-12-13

BAZ96902

1/2002

GlaxoSmithKline LLC, Corporation Service Company
2711 Centerville Road, Suite 400, Wilmington,
Delaware 19808

US

2010-12-14

BAZ971200

2/2002

Discover Financial Services
2500 Lake Cook Road, Riverwoods, IL 60015

US

2010-11-17

BAZ971201

2/2002

Discover Financial Services
2500 Lake Cook Road, Riverwoods, IL 60015

US

2010-11-17

PROMJENA NAZIVA NOSIOCA PRAVA

BAZ004082

2/2005

SmithKline Beecham Limited

980 Great West Road, Brentford, Middlesex TW8

9GS

GB

2010-10-04

BAZ004340

2/2005

SmithKline Beecham Limited

980 Great West Road, Brentford, Middlesex TW8

9GS

GB

2010-10-04

BAZ004480

3-4/2005

BELUPO lijekovi i kozmetika d.d.

Danica 5, 48 000 Koprivnica

HR

2010-11-09

BAZ004481

3-4/2005

BELUPO lijekovi i kozmetika d.d.

Danica 5, 48 000 Koprivnica

HR

2010-11-09

BAZ004483

3-4/2005

BELUPO lijekovi i kozmetika d.d.

Danica 5, 48000 Koprivnica

HR

2010-10-15

BAZ004484

3-4/2005

BELUPO lijekovi i kozmetika d.d.

Danica 5, 48 000 Koprivnica

HR

2010-11-09

BAZ004485

3-4/2005

BELUPO lijekovi i kozmetika d.d.

Danica 5, 48 000 Koprivnica

HR

2010-11-09

BAZ004523

3-4/2003

SmithKline Beecham Limited

980 Great West Road, Brentford, Middlesex TW8

9GS

GB

2010-11-03

BAZ004541

2/2006

SmithKline Beecham Limited

980 Great West Road, Brentford, Middlesex TW8

9GS

GB

2010-11-04

BAZ015514

1-2/2007

SmithKline Beecham Limited

980 Great West Road, Brentford, Middlesex TW8

9GS

GB

2010-11-04

BAZ026038

3-4/2007

SmithKline Beecham Limited

980 Great West Road, Brentford, Middlesex TW8

9GS

GB

2010-11-04

BAZ048016

3/2009

SmithKline Beecham Limited

980 Great West Road, Brentford, Middlesex TW8

9GS

GB

2010-11-04

BAZ058386

3/2009

Mars Petcare UK

3D Dundee Road, Slough, SL1 4LG Berkshire

GB

2010-11-11

BAZ059054

1/2010

FIL LIMITED

Pembroke Hall, 42 Crow Lane, Pembroke HM19,

P.O. Box HM 670, Hamilton HMCX

BM

2010-12-20

BAZ059055

1/2010

FIL LIMITED

Pembroke Hall, 42 Crow Lane, Pembroke HM19,

P.O. Box HM 670, Hamilton HMCX

BM

2010-12-20

PROMJENA NAZIVA NOSIOCA PRAVA

BAZ069911

2/2010

Tine SA, A limited liability company organized under the laws of Norway

Christian Frederiks plass 6, N-0154 Oslo

NO

2010-12-07

BAZ069912

2/2010

Tine SA, A limited liability company organized under the laws of Norway

Christian Frederiks plass 6, N-0154 Oslo

NO

2010-12-07

BAZ96864

1/2002

SmithKline Beecham Limited

980 Great West Road, Brentford, Middlesex TW8

9GS

GB

2010-11-02

BAZ971352

2-3/1998

SmithKline Beecham Limited

980 Great West Road, Brentford, Middlesex TW8

9GS

GB

2010-11-30

BAZ971354

3-4/2002

SmithKline Beecham Limited

980 Great West Road, Brentford, Middlesex TW8

9GS

GB

2010-11-03

BAZ971355

3-4/2002

SmithKline Beecham Limited

980 Great West Road, Brentford, Middlesex TW8

9GS

GB

2010-11-04

BAZ971508

3-4/2002

SmithKline Beecham Limited

980 Great West Road, Brentford, Middlesex TW8

9GS

GB

2010-11-30

BAZ971509

1-2/2003

SmithKline Beecham Limited

980 Great West Road, Brentford, Middlesex TW8

9GS

GB

2010-11-30

BAZ971524

3-4/2002

SmithKline Beecham Limited

980 Great West Road, Brentford, Middlesex TW8

9GS

GB

2010-11-30

BAZ971687

3-4/2002

SmithKline Beecham Limited

980 Great West Road, Brentford, Middlesex TW8

9GS

GB

2010-11-04

BAZ971723

1-2/1999

SmithKline Beecham Limited

980 Great West Road, Brentford, Middlesex TW8

9GS

GB

2010-11-02

BAZ971840

3-4/2003

UNIONINVEST D.D., SARAJEVO

Grbavička br. 4, 71000 Sarajevo

BA

2010-11-16

BAZ971841

3-4/2003

UNIONINVEST D.D., SARAJEVO

Grbavička br. 4, 71000 Sarajevo

BA

2010-11-16

BAZ971924

1-2/2003

SmithKline Beecham Limited

980 Great West Road, Brentford, Middlesex TW8

9GS

GB

2010-11-30

PROMJENA NAZIVA NOSIOCA PRAVA

BAZ971925

1-2/2003

SmithKline Beecham Limited

980 Great West Road, Brentford, Middlesex TW8

9GS

GB

2010-12-03

BAZ971928

1-2/2003

SmithKline Beecham Limited

980 Great West Road, Brentford, Middlesex TW8

9GS

GB

2010-11-30

BAZ971929

1-2/2003

SmithKline Beecham Limited

980 Great West Road, Brentford, Middlesex TW8

9GS

GB

2010-12-03

BAZ971930

1-2/2003

SmithKline Beecham Limited

980 Great West Road, Brentford, Middlesex TW8

9GS

GB

2010-12-03

BAZ972271

1-2/2003

SmithKline Beecham Limited

980 Great West Road, Brentford, Middlesex TW8

9GS

GB

2010-11-04

BAZ982614

3-4/2003

SmithKline Beecham Limited

980 Great West Road, Brentford, Middlesex TW8

9GS

GB

2010-12-01

BAZ982760

3-4/2003

SmithKline Beecham Limited

980 Great West Road, Brentford, Middlesex TW8

9GS

GB

2010-12-03

BAZ982761

3-4/2003

SmithKline Beecham Limited

980 Great West Road, Brentford, Middlesex TW8

9GS

GB

2010-12-01

BAZ982762

3-4/2003

SmithKline Beecham Limited

980 Great West Road, Brentford, Middlesex TW8

9GS

GB

2010-12-03

BAZ982819

3-4/2003

FIL LIMITED

Pembroke Hall, 42 Crow Lane, Pembroke HM19,

P.O. Box HM 670, Hamilton HMCX

BM

2010-12-20

BAZ982820

3-4/2003

FIL LIMITED

Pembroke Hall, 42 Crow Lane, Pembroke HM19,

P.O. Box HM 670, Hamilton HMCX

BM

2010-12-20

BAZ982821

3-4/2003

FIL LIMITED

Pembroke Hall, 42 Crow Lane, Pembroke HM19,

P.O. Box HM 670, Hamilton HMCX

BM

2010-12-20

BAZ982822

3-4/2003

FIL LIMITED

Pembroke Hall, 42 Crow Lane, Pembroke HM19,

P.O. Box HM 670, Hamilton HMCX

BM

2010-12-20

BAZ982839

3-4/2003

SmithKline Beecham Limited

980 Great West Road, Brentford, Middlesex TW8

9GS

GB

2010-12-03

PROMJENA NAZIVA NOSIOCA PRAVA

BAZ982840

3-4/2003

SmithKline Beecham Limited

980 Great West Road, Brentford, Middlesex TW8

9GS

GB

2010-12-01

BAZ982841

3-4/2003

SmithKline Beecham Limited

980 Great West Road, Brentford, Middlesex TW8

9GS

GB

2010-12-01

BAZ982842

3-4/2003

SmithKline Beecham Limited

980 Great West Road, Brentford, Middlesex TW8

9GS

GB

2010-12-01

BAZ993887

3-4/2004

SmithKline Beecham Limited

980 Great West Road, Brentford, Middlesex TW8

9GS

GB

2010-12-03

PROMJENA ADRESE NOSIOCA PRAVA

BAZ004059

2/2005

THE GILLETTE COMPANY

One Gillette Park, Boston, Massachusetts 02127

US

2010-11-05

BAZ004150

2/2005

THE GILLETTE COMPANY

One Gillette Park, Boston, Massachusetts 02127

US

2010-11-04

BAZ004187

3-4/2005

THE GILLETTE COMPANY

One Gillette Park, Boston, Massachusetts 02127

US

2010-11-04

BAZ004379

2/2005

THE GILLETTE COMPANY

One Gillette Park, Boston, Massachusetts 02127

US

2010-11-05

BAZ004610

3-4/2005

Pharmacia & Upjohn Company LLC

7000 Portage Road, Kalamazoo, Michigan 49001

US

2010-11-19

BAZ004633

3-4/2005

THE GILLETTE COMPANY

One Gillette Park, Boston, Massachusetts 02127

US

2010-11-04

BAZ015001

3-4/2006

SCHERING-PLOUGH LTD.

Weystrasse 20, CH-6000 Lucerne 6

CH

2010-12-16

BAZ015045

3-4/2006

Accenture Global Services GmbH

Herrenacker 15, 8200 Schaffhausen

CH

2010-12-06

BAZ015187

1-2/2007

Accenture Global Services GmbH

Herrenacker 15, 8200 Schaffhausen

CH

2010-12-06

BAZ015412

1-2/2007

THE GILLETTE COMPANY

One Gillette Park, Boston, Massachusetts 02127

US

2010-11-05

BAZ037341

3/2008

THE GILLETTE COMPANY

One Gillette Park, Boston, Massachusetts 02127

US

2010-11-05

BAZ037342

3/2008

THE GILLETTE COMPANY

One Gillette Park, Boston, Massachusetts 02127

US

2010-11-05

BAZ047761

1/2008

VERMOP Salmon GmbH

Zeppelinstrasse 24, 82250 Gilching

DE

2010-10-20

BAZ058468

3/2009

THE GILLETTE COMPANY

One Gillette Park, Boston, Massachusetts 02127

US

2010-11-04

PROMJENA ADRESE NOSIOCA PRAVA

BAZ0610458

3/2010

Renesas Technology Corp.

6-2, Otemachi 2-chome, Chiyoda-ku, Tokyo

JP

2010-11-05

BAZ0610459

3/2010

Renesas Technology Corp.

6-2, Otemachi 2-chome, Chiyoda-ku, Tokyo

JP

2010-11-05

BAZ069638

2/2010

Great Wall Motor Company Limited

2266 Chaoyang South Street, Baoding, Hebei

071000

CN

2010-09-24

BAZ961015

2/2002

THE GILLETTE COMPANY

One Gillette Park, Boston, Massachusetts 02127

US

2010-11-05

BAZ961016

2/2002

THE GILLETTE COMPANY

One Gillette Park, Boston, Massachusetts 02127

US

2010-11-05

BAZ971523

3-4/2003

Beecham Group p.l.c.

980 Great West Road, Brentford, Middlesex TW8

9GS

GB

2010-11-10

BAZ972188

1-2/2003

THE GILLETTE COMPANY

One Gillette Park, Boston, Massachusetts 02127

US

2010-11-04

BAZ972223

1-2/2003

THE GILLETTE COMPANY

One Gillette Park, Boston, Massachusetts 02127

US

2010-11-05

BAZ972225

1-2/2003

THE GILLETTE COMPANY

One Gillette Park, Boston, Massachusetts 02127

US

2010-11-05

BAZ972226

1-2/2003

THE GILLETTE COMPANY

One Gillette Park, Boston, Massachusetts 02127

US

2010-11-05

BAZ972227

1-2/2003

THE GILLETTE COMPANY

One Gillette Park, Boston, Massachusetts 02127

US

2010-11-04

BAZ972228

1-2/2003

THE GILLETTE COMPANY

One Gillette Park, Boston, Massachusetts 02127

US

2010-11-05

BAZ972229

1-2/2003

THE GILLETTE COMPANY

One Gillette Park, Boston, Massachusetts 02127

US

2010-11-05

PROMJENA ADRESE NOSIOCA PRAVA

BAZ972230

1-2/2003

THE GILLETTE COMPANY

One Gillette Park, Boston, Massachusetts 02127

US

2010-11-05

BAZ982836

3-4/2003

THE GILLETTE COMPANY

One Gillette Park, Boston, Massachusetts 02127

US

2010-11-05

BAZ982956

3-4/2003

THE GILLETTE COMPANY

One Gillette Park, Boston, Massachusetts 02127

US

2010-11-05

BAZ993561

1-2/2004

THE GILLETTE COMPANY

One Gillette Park, Boston, Massachusetts 02127

US

2010-11-04

BAZ993998

3-4/2004

THE GILLETTE COMPANY

One Gillette Park, Boston, Massachusetts 02127

US

2010-11-05

BAZ993999

3-4/2004

THE GILLETTE COMPANY

One Gillette Park, Boston, Massachusetts 02127

US

2010-11-05

PRODUŽENJE VAŽENJA ŽIGA

BAZ004082 2/2005 05 2020-02-09	BAZ004340 2/2005 03, 05 2020-07-03
BAZ004106 2/2005 30 2020-02-21	BAZ004345 1/2005 05 2020-07-06
BAZ004114 1/2006 05 2020-02-25	BAZ004426 3-4/2005 09, 14 2020-08-18
BAZ004154 2/2005 05 2020-03-15	BAZ004427 3-4/2005 03 2020-08-18
BAZ004182 2/2005 08 2020-03-29	BAZ004428 3-4/2005 09, 14 2020-08-18
BAZ004263 3-4/2005 30 2020-05-26	BAZ004431 3-4/2005 35 2020-08-18
BAZ004337 1-2/2007 05, 09, 10, 16, 37, 41, 44 2020-07-03	BAZ004470 3-4/2002 34 2020-08-30
BAZ004338 1-2/2007 05, 09, 10, 16, 37, 41, 44 2020-07-03	BAZ004476 3-4/2005 09, 35, 37, 38, 42 2020-09-04

BAZ004480
3-4/2005
05
2020-09-04

BAZ004521
1/2006
07, 09, 11, 12
2020-09-20

BAZ004481
3-4/2005
05
2020-09-04

BAZ004552
3-4/2005
12
2020-10-06

BAZ004483
3-4/2005
05
2020-09-04

BAZ004554
3-4/2005
41
2020-10-06

BAZ004484
3-4/2005
05
2020-09-04

BAZ004576
3-4/2005
07, 09, 10, 11
2020-10-16

BAZ004485
3-4/2005
05
2020-09-04

BAZ004578
3-4/2005
33
2020-10-16

BAZ004495
2/2006
34
2020-09-13

BAZ004584
1/2009
41
2020-10-20

BAZ004497
1/2006
30
2020-09-15

BAZ004607
3-4/2005
33
2020-10-25

BAZ004512
3-4/2005
05
2020-09-18

BAZ004608
3-4/2007
32
2020-10-25

BAZ004609
3-4/2007
32
2020-10-25

BAZ004652
3-4/2005
33
2020-11-15

BAZ004610
3-4/2005
05
2020-10-26

BAZ004653
3-4/2005
12
2020-11-17

BAZ004614
3-4/2005
05
2020-10-27

BAZ004654
3-4/2005
12
2020-11-17

BAZ004629
1/2006
01, 05, 06, 07, 09, 11, 37
2020-11-08

BAZ004674
3-4/2005
03
2020-11-27

BAZ004630
3-4/2005
03, 05, 21
2020-11-09

BAZ004676
3-4/2005
03
2020-11-27

BAZ004633
3-4/2005
08
2020-11-09

BAZ004677
3-4/2005
03
2020-11-27

BAZ004640
3-4/2005
03, 05, 21, 30
2020-11-13

BAZ004700
2/2006
05
2020-12-04

BAZ004650
3-4/2005
05
2020-11-15

BAZ004702
3-4/2003
05
2020-12-04

BAZ004704
1/2006
32
2020-12-05

BAZ004736
3-4/2005
03, 05, 10
2020-12-18

BAZ004705
3-4/2005
32
2020-12-07

BAZ004737
3-4/2005
05, 10
2020-12-18

BAZ004716
3-4/2005
05
2020-12-08

BAZ004749
3-4/2005
36, 43, 44, 45
2020-12-21

BAZ004718
1/2002
33
2020-12-08

BAZ004752
3-4/2005
05
2020-12-21

BAZ004724
1/2006
09, 16, 42
2020-12-14

BAZ004759
1/2002
05
2020-12-22

BAZ004732
3-4/2005
04
2020-12-18

BAZ004763
1-2/2003
05
2020-12-28

BAZ004733
3-4/2005
04
2020-12-18

BAZ014778
2/2006
09, 11, 16, 35, 36, 37, 38,
2021-01-08

BAZ004734
3-4/2005
04
2020-12-18

BAZ014779
2/2006
09, 11, 16, 35, 36, 37, 38,
2021-01-08

BAZ014790
2/2006
36
2021-01-15

BAZ014945
3-4/2006
19
2021-02-26

BAZ014791
1-2/2007
32
2021-01-15

BAZ014987
3-4/2006
29, 30
2021-03-14

BAZ014804
2/2006
01, 04, 09, 11, 37, 39, 42
2021-01-22

BAZ015001
3-4/2006
05
2021-03-20

BAZ014818
2/2006
07, 09
2021-01-30

BAZ015005
3-4/2006
05, 31
2021-03-21

BAZ014821
3-4/2006
36
2021-01-31

BAZ015024
3-4/2006
29, 30
2021-03-30

BAZ014828
2/2006
16, 21
2021-02-05

BAZ015032
3-4/2006
06, 09, 14, 16, 18, 25
2021-04-03

BAZ014875
3-4/2006
32
2021-02-15

BAZ015033
3-4/2006
29, 30, 32
2021-04-03

BAZ014881
2/2006
18, 24, 26
2021-02-19

BAZ015034
3-4/2006
29, 30, 32
2021-04-03

BAZ015036
3-4/2006
29, 30, 32
2021-04-03

BAZ015204
1-2/2007
05
2021-05-22

BAZ015038
3-4/2006
29, 30, 32
2021-04-03

BAZ015046
3-4/2006
29, 30
2021-04-04

BAZ015076
3-4/2007
32
2021-04-11

BAZ015119
1/2002
33
2021-04-20

BAZ015124
1/2002
34
2021-04-26

BAZ015127
3-4/2006
34
2021-04-27

BAZ015128
1-2/2007
29, 30
2021-05-03

PRESTANAK PRAVA

BAZ96840

1/2002

Deutsche Telekom AG

Friedrich-Ebert-Allee 140, D-53113 Bonn

Deutsche Telekom

09, 16, 36, 37, 38, 41, 42

OGRANIČENJE POPISA ROBA I / ILI USLUGA

U ovom broju Glasnika nema objava za rubriku
„OGRANIČENJE POPISA ROBA I / ILI USLUGA“

OBJAVA ŽIGOVA UPISANIH U REGISTAR NA OSNOVU PRIZNATOG PRAVA OD BIVŠEG SZP-a DO 1992-03-01

Bibliografski podaci svrstani su prema rastućem registarskom broju žiga.

Podaci su popraćeni INID kodom/International agreed Numbers for the Identification of Data/ (broj u zagradi), za identifikaciju podataka o žigovima, a prema standardu WIPO ST.60

Prikaz redosljeda podataka u objavljenom žigu je slijedeći:

- (111) **Registarski broj žiga**
- (181) Datum do kojeg važi pravo na žig
- (210) Broj prijave žiga
- (220) Datum podnošenja prijave žiga
- (151) Datum registracije žiga
- (300) Podaci o pravu prvenstva (država, datum podnošenja i broj prioritetne prijave)
- (230) Datum izložbenog (sajamskog) prava prvenstva
- (646) Podaci o priznatom pravu kod bivšeg SZP (broj i datum priznatog prvenstva žiga kod SZP-a)
- (732) **Nosilac žiga**
- (740) Zastupnik
- (551) Kolektivni žig
- (591) Boje
- (554) Trodimenzionalni žig
- (539) Opis
- (540) Izgled žiga

Izgled žiga (text ili slika)
(max 8 x 8 cm za sliku)

(531) Međunarodna klasifikacija figurativnih elemenata žigova prema Bečkoj klasifikaciji – sedma edicija

(511) **Međunarodna klasifikacija roba i usluga prema Ničanskoj klasifikaciji – sedma edicija**

STRUKTURA REGISTARSKOG BROJA ŽIGA UPISANOG U REGISTAR NA OSNOVU PRIZNATOG PRAVA OD BIVŠEG SZP-a DO 1992-03-01

BA Z R 97 0001

DVOSLOVNA
OZNAKA **BA**
PREDSTAVLJA KOD
DRŽAVE PREMA
STANDARDU **ISO**
3166 I **WIPO ST.3**

SLOVNA OZNAKA **Z**
PREDSTAVLJA ŽIGOVA

SLOVNA OZNAKA **R**
PREDSTAVLJA ŽIGOVE
REGISTOVANE NA
OSNOVU PRIZNATOG
PRAVA OD BIVŠEG SZP
DO 1992-03-01

REDNI BROJ ZAHTEVA ZA
PRIZNANJE PRAVA NA ŽIG

GODINA U KOJOJ JE
PODNESEN ZAHTEJ ZA
PRIZNANJE PRAVA NA ŽIG

PROMJENE U REGISTRU

PRENOS PRAVA

BAZR961172

3/2000

Chivas Holdings (IP) Limited

111-113, Renfrew Road, Paisley, Renfrewshire,
PA3 4DY, Scotland

GB

2010-12-07

BAZR972819

1-2/1999

BRACCO SUISSE S.A.

Via Cantonale, Galleria 2, Manno, 9628

CH

2010-11-18

PROMJENA NAZIVA I ADRESE NOSIOCA PRAVA

BAZR961304

4/2000

Belupo, lijekovi i kozmetika, d.d.

Danica 5, 48000 Koprivnica

HR

2010-12-07

BAZR972698

2/2002

MIKASA CORPORATION

No. 11-2, 3-chome, Kusunoki-cho, Nishi-ku,

Hiroshima-shi, Hiroshima-ken

JP

2010-10-06

BAZR972851

2/2002

SONY CORPORATION

1-7-1 Konan, Minato-ku, Tokyo

JP

2010-12-06

PROMJENA NAZIVA NOSIOCA PRAVA

BAZR96386

1-2/1999

THE ARMOR ALL/STP PRODUCTS COMPANY

1221 Broadway, Oakland, California 94612

US

2010-10-12

BAZR983226

3-4/2002

SmithKline Beecham Limited

980 Great West Road, Brentford, Middlesex,
TW8 9GS

GB

2010-10-27

BAZR983240

2/2002

SmithKline Beecham Limited

980 Great West Road, Brentford, Middlesex,
TW8 9GS

GB

2010-10-27

BAZR983241

2/2002

SmithKline Beecham Limited

980 Great West Road, Brentford, Middlesex,
TW8 9GS

GB

2010-10-27

PROMJENA ADRESE NOSIOCA PRAVA

BAZR96838

2-3/1998

Vanguard Trademark Holdingc USA LLC

600 Corporate Park Drive, St. Louis, Missouri
63105

US

2010-11-12

BAZR971526

1/2002

NEVA d.o.o.

Obrtnička 37, Rakitje, 10437 Bestovje

HR

2010-11-17

BAZR972616

2/2002

THE GILLETTE COMPANY

One Gillette Park, Boston, Massachusetts 02127

US

2010-11-10

BAZR972617

2/2002

THE GILLETTE COMPANY

One Gillette Park, Boston, Massachusetts 02127

US

2010-11-10

BAZR972618

2/2002

THE GILLETTE COMPANY

One Gillette Park, Boston, Massachusetts 02127

US

2010-11-10

BAZR972619

2/2002

THE GILLETTE COMPANY

One Gillette Park, Boston, Massachusetts 02127

US

2010-11-10

BAZR972620

1/2002

THE GILLETTE COMPANY

One Gillette Park, Boston, Massachusetts 02127

US

2010-11-10

BAZR972622

1/2002

THE GILLETTE COMPANY

One Gillette Park, Boston, Massachusetts 02127

US

2010-11-10

BAZR972623

2/2002

THE GILLETTE COMPANY

One Gillete Park, Boston, Massachusetts 02127

US

2010-11-18

BAZR972624

1/2002

THE GILLETTE COMPANY

One Gillette Park, Boston, Massachusetts 02127

US

2010-11-10

BAZR972625

1/2002

THE GILLETTE COMPANY

One Gillette Park, Boston, Massachusetts 02127

US

2010-11-10

BAZR972628

1/2002

THE GILLETTE COMPANY

One Gillette Park, Boston, Massachusetts 02127

US

2010-11-09

BAZR972629
1/2002
THE GILLETTE COMPANY
One Gillette Park, Boston, Massachusetts 02127
US
2010-11-10

BAZR983206
2/2002
KABUSHIKI KAISHA HITACHI SEISAKUSHO
6-6, Marunouchi 1-chome, Chiyoda-ku, Tokyo
JP
2010-11-09

BAZR972630
1/2002
THE GILLETTE COMPANY
One Gillette Park, Boston, Massachusetts 02127
US
2010-11-10

BAZR983207
2/2002
KABUSHIKI KAISHA HITACHI SEISAKUSHO
6-6, Marunouchi 1-chome, Chiyoda-ku, Tokyo
JP
2010-11-09

BAZR972633
1/2002
THE GILLETTE COMPANY
One Gillette Park, Boston, Massachusetts 02127
US
2010-11-10

BAZR972635
1/2002
THE GILLETTE COMPANY
One Gillete Park, Boston, Massachusetts 02127
US
2010-11-09

BAZR972766
2/2002
Pharmacia & Upjohn Company LLC
7000 Portage Road, Kalamazoo, Michigan 49001
US
2010-10-22

BAZR983206
2/2002
KABUSHIKI KAISHA HITACHI SEISAKUSHO
6-6, Marunouchi 1-chome, Chiyoda-ku, Tokyo
JP
2010-11-09

PRODUŽENJE VAŽENJA ŽIGA

BAZR961036
4/2000
05
2020-06-25

BAZR972766
2/2002
05
2020-07-20

BAZR961040
4/2000
05
2020-06-25

BAZR972851
2/2002
09
2020-10-15

BAZR961042
1/2002
05
2020-02-18

BAZR983095
1/2002
01
2021-04-12

BAZR971760
1/2002
09, 38
2020-06-07

BAZR983101
1/2002
04
2020-12-18

BAZR972045
1/2002
05
2020-02-02

BAZR983102
1/2002
04
2020-12-18

BAZR972425
1/2002
05
2020-07-06

BAZR983130
2/2002
04
2020-12-18

BAZR972437
1/2002
10
2020-03-14

BAZR983206
2/2002
01, 02, 06, 07, 09, 11, 12,
2020-08-14

BAZR972501
2/2002
03
2020-12-15

BAZR983207
2/2002
01, 02, 06, 07, 09, 11, 12,
2020-08-14

BAZR972698
2/2002
28
2020-08-15

BAZR983231
2/2002
05
2020-12-18

PRESTANAK PRAVA NA ŽIG

BAZR961104

3/2000

J. & P. COATS LIMITED

155 St. Vincent Street, Glasgow, Scotland

KOBAN

23

BAZR961117

4/2000

LEK, tovarna farmacevtskih in kemičnih izdelkov, d.d.

Verovškova 57, 1107 Ljubljana

ALATAN

05

BAZR961179

1/2001

BP p.l.c.

1 St James's Square, London SW1Y 4PD



01, 02, 03, 04, 05, 07, 09, 11, 12, 16, 17, 19, 20, 21,
31, 35, 36, 37, 38, 39,
40, 41, 42

BAZR961180

1/2001

BP p.l.c.

1 St James's Square, London SW1Y 4PD



01, 02, 03, 04, 05, 07, 09, 11, 12, 16, 17, 19, 20, 21,
31, 35, 36, 37, 38, 39,
40, 41, 42

BAZR961185

1/2001

SANYO Electric Co., Ltd.

5-5, Keihan-hondori 2-chome, Moriguchi City,
Osaka



06, 07, 08, 09, 10, 11, 12, 15, 20, 21, 28

BAZR961285

2/2001

LEK farmacevtska družba d.d.
Verovškova 57, 1526 Ljubljana

NELIT

05

BAZR961325

2/2001

Schott AG

Hattenbergstrasse 10, D-55122 Mainz

21

BAZR961326

2/2001

Schott AG

Hattenbergstrasse 10, D-55122 Mainz

21

BAZR96168

2-3/1998

KEMOSTIK, Tovarna lepil in kemičnih izdelkov, d.d.
Molkova pot 10, 1240 Kamnik

neostik

01

BAZR96169

2-3/1998

Intertrans, mednarodna špedicija, d.d., Ljubljana
Brnčičeva 51, Ljubljana

IF INTERTRANS

36, 39

BAZR96259

1-2/1999

CARRIER CORPORATION

Carrier Parkway, Syracuse, New York 13221

CARRIER

11

BAZR96372

1-2/1999

Syngenta Crop Protection, Inc.

410 Swing Road, Greensboro, North Carolina
27409

EPTAM

05

BAZR96688

4/2000

BRITISH AMERICAN TOBACCO (BRANDS) INC.

1209 Orange Street, Wilmington, Delaware 19801

TENNYSON

34

BAZR971369

2/2001

KOLINSKA prehrambena industrija, d.d.

Šmartinska c. 30, 1000 Ljubljana



29, 30

BAZR971376

2/2001

KOLINSKA prehrambena industrija, d.d.

Šmartinska c. 30, 1000 Ljubljana



29, 30

BAZR971441

3-4/2001

RECKITT & COLMAN (Overseas) LIMITED

Dansom Lane, Hull, HU8 7DS

DISPRIL

05

BAZR971875

1/2002

KODAMA KAGAKU KOGYO KABUSHIKI KAISHA

1-1-12, Ueno, Taito-ku, Tokyo

ECHOLAC

18

BAZR971933

2/2002

WORLDWIDE BRANDS, INC.

1209 Orange Street, Wilmington, Delaware



14

BAZR971938

2/2002

WORLDWIDE BRANDS, INC.

1209 Orange Street, Wilmington, Delaware

CAMEL TROPHY

14

BAZR971943

2/2002

Sonnina Süßwaren GmbH

Hesslingsweg 30, 44309 Dortmund

BABETTE

30

BAZR971987

1/2002

G.D. SEARLE LLC

235 East 42nd Street, New York, New York

SEARLE

03, 05

BAZR971990

1/2002

AQUASCUTUM LIMITED

100, Regent Street, London W.

AQUASCUTUM

18, 22, 25

BAZR972015

1/2002

Merck & Co., Inc.

One Merck Drive, Whitehouse Station, New Jersey 08889

ALDORETIC

05

BAZR972136

2/2002

BASF Agro B.V., Arnhem (NL), Zweigniederlassung

Wädenswil

Steinacherstrasse 101, CH-8804 Au

TIMET

01, 05, 31

BAZR972239

2/2002

F.W. WOOLWORTH Co.

233 Broadway, New York, N.Y. 10279

WOOLWORTH

25

BAZR972261

2/2002

SAMICK MUSICAL INSTRUMENTS MFG. CO., LTD.

424, Chongchon-Dong, Pupyong-ku, Inchen

SAMICK

15

BAZR972471

2/2002

GLAXO GROUP LIMITED

Glaxo Wellcome House, Berkeley Avenue,
Greenford, Middlesex UB6 0NN

ALMEVAX

05

BAZR972522

2/2002

KABUSHIKI KAISHA KOMATSU SEISAKUSHO

3-6, 2-CHOME, Akasaka, Minato-ku, Tokyo

KOMATSU

07, 09, 12

BAZR972568

2/2002

Japan Tobacco Inc.

2-2-1 Toranomom, Minato-ku, Tokyo

REYNO

34

BAZR972671

2/2002

PFIZER PRODUCTS INC.

Eastern Point Road, Groton, Connecticut 06340

FASIGYN

05

BAZR972723

2/2002

PHILIP MORRIS PRODUCTS INC.

3601 Commerce Road, Richmond, Virginia 23234

MARLBORO

41

BAZR972810

3-4/2002

SCHOLL CONSUMER PRODUCTS LTD.

182-204 St.John Street, London EC1P 1DN

SHOL

03, 05, 10, 25

BAZR982987

2/2002

FARMACEVTSKA HEMISKA KOZMETIČKA

INDUSTRIJA "ALKALOID" AD - SKOPJE

Bul. Aleksandar Makedonski br. 12, 91000 Skopje

PROKULIN

05

BAZR983199

2/2002

"SODASO" holding DITA, dioničko društvo u
mješovitoj svojini (p.o.) Tuzla

Husinskih rudara bb, 75000 Tuzla



03

BAZR983255

2/2002

SEGESTICA proizvodnja alkohola, pića i octa d.o.o.

Quirinova 8, 44000 Sisak

KELT

33

OGRANIČENJE POPISA ROBA I / ILI USLUGA

U ovom broju Glasnika nema objava za rubriku
„OGRANIČENJE POPISA ROBA I / ILI USLUGA“

UPIS LICENCE U REGISTAR PRIZNATIH PRAVA NA ŽIGOVE

(broj licence)

BAZL09293

(broj žiga)

BAZ971763

(objavljeno u Glasniku br.)

1-2/2003

(datum upisa)

2009-09-30

(davalac licence)

AVON PRODUCTS, INC.

1345 Avenue of the Americas, New York, NY

10105, US

(sticalac licence)

AVON COSMETICS Bosna i Hercegovina d.o.o.

Fra Anđela Zvizdovića 1, Sarajevo, BA

(vrsta licence)

Isključiva

(izgled žiga)

AVON

(međunarodna klasifikacija roba i usluga)

14, 25

(licence za robe/usluge)

14: Nakit, drago kamenje, plemeniti metali i njihove legure i predmeti od plemenitih metala ili predmeti prevučeni plemenitim metalima.

25: Odjeća, obuća, šeširi.

(broj licence)

BAZL09295A

(broj žiga)

BAZ059322

(objavljeno u Glasniku br.)

2/2010

(datum upisa)

2009-09-30

(davalac licence)

AVON PRODUCTS, INC.

1345 Avenue of the Americas, New York, NY

10105, US

(sticalac licence)

AVON COSMETICS Bosna i Hercegovina d.o.o.

Fra Anđela Zvizdovića 1, Sarajevo, BA

(vrsta licence)

Isključiva

(izgled žiga)

AVON PRO SPORT

(međunarodna klasifikacija roba i usluga)

03

(licence za robe/usluge)

Preparati za bijeljenje i ostale tvari za pranje

rublja; preparati za

čišćenje, poliranje, odmašćivanje i struganje;

sapuni; parfimerijski

proizvodi, eterična ulja, kozmetički proizvodi,

losioni za kosu; proizvodi

za njegu zubi.

(broj licence)

BAZL09296

(broj žiga)

BAZ036768

(objavljeno u Glasniku br.)

2/2008

(datum upisa)

2009-10-01

(davalac licence)

AVON PRODUCTS, INC.

1345 Avenue of the Americas, New York, NY

10105, US

(sticalac licence)

AVON COSMETICS Bosna i Hercegovina d.o.o.

Fra Anđela Zvizdovića 1, Sarajevo, BA

(vrsta licence)

Isključiva

(izgled žiga)

RARE PEARLS

(međunarodna klasifikacija roba i usluga)

03

(licence za robe/usluge)

Preparati za bijeljenje i ostale tvari za pranje;

preparati za čišćenje,

poliranje, odmašćivanje i struganje; sapuni;

parfimerijski proizvodi,

eterična ulja, kozmetički proizvodi, losioni za

kosu, proizvodi za njegu

zubi.

(broj licence)

BAZL09297

(broj žiga)

BAZ026413

(objavljeno u Glasniku br.)

1/2008

(datum upisa)

2009-10-01

(davalac licence)

AVON PRODUCTS, INC.

1345 Avenue of the Americas, New York, NY

10105, US

(sticalac licence)

AVON COSMETICS Bosna i Hercegovina d.o.o.

Fra Anđela Zvizdovića 1, Sarajevo, BA

(vrsta licence)

Isključiva

(izgled žiga)

CLASS ACT

(međunarodna klasifikacija roba i usluga)

03

(licence za robe/usluge)

Preparati (pripravci) za bijeljenje i ostale tvari za

pranje; preparati za

čišćenje, poliranje, odmašćivanje i struganje,

sapuni, parfimerijski

proizvodi; eterična ulja, kozmetički proizvodi,

losioni za kosu, sredstva za

njegu zubi.

(broj licence)

BAZL09298

(broj žiga)

BAZ026402

(objavljeno u Glasniku br.)

2/2008

(datum upisa)

2009-10-01

(davalac licence)

AVON PRODUCTS, INC.

1345 Avenue of the Americas, New York, NY

10105, US

(sticalac licence)

AVON COSMETICS Bosna i Hercegovina d.o.o.

Fra Anđela Zvizdovića 1, Sarajevo, BA

(vrsta licence)

Isključiva

(izgled žiga)

DOUBLE IMPACT

(međunarodna klasifikacija roba i usluga)

03

(licence za robe/usluge)

Ruževi za usne.

(broj licence)

BAZL10299

(broj žiga)

BAZ015644

(objavljeno u Glasniku br.)

1-2/2004

(datum upisa)

2010-01-22

(davalac licence)

Ivan Ivanković

Trn b.b., Široki Brijeg, BA

(sticalac licence)

IMPERI d.o.o. Mostar

Biskupa Čule b.b., Mostar, BA

(vrsta licence)

Neisključiva

(izgled žiga)



(međunarodna klasifikacija roba i usluga)

25

(licence za robe/usluge)

Odjeća uključujući trikotažne odjevne predmete,

majice, džempere,

hlače, trenirke, šalove, marame.

(broj licence)

BAZL10300

(broj žiga)

BAZ0711606

(objavljeno u Glasniku br.)

1/2008

(datum upisa)

2010-11-02

(davalac licence)

D.o.o. „SELINAJ” Brčko, Dubrave

Brčko Distrikt, Dubrave, tržnica „Arizona”, BA

(sticalac licence)

Okan Konfeksyon Sanayi ve Ticaret Limited

Sirketi

Savas Cad. Mese Sokak No: 14 Merter –

Istanbul, TR

(vrsta licence)

Isključiva

(izgled žiga)



(međunarodna klasifikacija roba i usluga)

25

(licence za robe/usluge)

Odjeća, obuća, pokrivala za glavu.

(broj licence)

BAZL10301

(broj žiga)

BAZ96810

(objavljeno u Glasniku br.)

1/2001

(datum upisa)

2010-11-30

(davalac licence)

Chivas Holdings (IP) Limited

111-113 Renfrew Road, Paisley, Renfrewshire,

PA3 4DY, Scotland

(sticalac licence)

CHIVAS BROTHERS LIMITED

111-113 Renfrew Road, Paisley, Renfrewshire,

PA3 4DY, Scotland

(vrsta licence)

Isključiva

(izgled žiga)

ROYAL SALUTE

(međunarodna klasifikacija roba i usluga)

33

(licence za robe/usluge)

Alkoholna pića (osim piva).

(broj licence)

BAZRL09291

(broj žiga)

BAZR972195

(objavljeno u Glasniku br.)

1/2002

(datum upisa)

2009-09-30

(davalac licence)

AVON PRODUCTS, INC.

1345 Avenue of the Americas, New York, NY

10105, US

(sticalac licence)

AVON COSMETICS Bosna i Hercegovina d.o.o.

Fra Anđela Zvizdovića 1, Sarajevo, BA

(vrsta licence)

Isključiva

(izgled žiga)

AVON

(međunarodna klasifikacija roba i usluga)

04, 18, 21, 23, 28

(licence za robe/usluge)

04: Industrijska ulja i masti (izuzev jestivih ulja i masti i eteričnih ulja); sredstva za podmazivanje; smješe za vezivanje prašine; sagorljive smješe (podrazumijevajući tečna goriva za motore) i materije za osvjetljavanje; svijeće, svjetiljke, kandila i fitilji.

18: Koža i imitacija kože; proizvodi od kože i imitacije kože; sirove kože; bale i koferi; kišobrani, suncobrani i štapovi; bičevi, amovi i saračka roba.

21: Male kuhinjske sprave i ručni sudovi za domaćinstvo i kuhinju; češljevi i sunderi; četke i materijal za četkarstvo; instrumenti i materijal za čišćenje; čelična vuna; staklarija, porcelan i fajana.

23: Konac.

28: Igre, igračke; proizvodi za gimnastiku i sport (izuzev odjeće); nakit i ukrasi za jelku.

(broj licence)

BAZRL09292

(broj žiga)

BAZR972105

(objavljeno u Glasniku br.)

2/2002

(datum upisa)

2009-09-30

(davalac licence)

AVON PRODUCTS, INC.

1345 Avenue of the Americas, New York, NY

10105, US

(sticalac licence)

AVON COSMETICS Bosna i Hercegovina d.o.o.

Fra Anđela Zvizdovića 1, Sarajevo, BA

(vrsta licence)

Isključiva

(izgled žiga)

AVON

(međunarodna klasifikacija roba i usluga)

03

(licence za robe/usluge)

Sapuni, parfimerija, eterična ulja, kozmetički proizvodi, losioni za kosu; sredstva za njegu zubi.

(broj licence)

BAZRL10305

(broj žiga)

BAZR961172

(objavljeno u Glasniku br.)

3/2000

(datum upisa)

2010-12-07

(davalac licence)

Chivas Holdings (IP) Limited

111-113 Renfrew Road, Paisley, Renfrewshire,

PA3 4DY, Scotland

(sticalac licence)

CHIVAS BROTHERS LIMITED

111-113 Renfrew Road, Paisley, Renfrewshire,

PA3 4DY, Scotland

(vrsta licence)

Isključiva

(izgled žiga)

CHIVAS REGAL

(međunarodna klasifikacija roba i usluga)

33

(licence za robe/usluge)

Vina, jaka alkoholna pića i likeri.

GEOGRAFSKE OZNAKE

GEOGRAPHICAL INDICATIONS

MED OD KESTENA

- broj registracije zemljopisne oznake: **BAGO09001**
- datum registracije zemljopisne oznake: **2010-10-05**
- broj prijave zemljopisne oznake: **BAGO09001A**
- datum podnošenja prijave zemljopisne oznake: **2009-01-22**
- podaci o nosiocu zemljopisne oznake: **Udruženje pčelara Kesten Cazin, Hasana Mujezinovića b.b., 77220 Cazin,BA**
- podaci o punomoćniku: **nema**
- izgled registrirane oznake:



- popis robe/a na koju se predložena zemljopisna oznaka odnosi: **med od kestena**
- naznaka teritorije, odnosno regije s koje roba potiče: **Cazinska krajina**

GRAČANIČKO KERANJE

- broj registracije zemljopisne oznake: **BAGO10001**
- datum registracije zemljopisne oznake: **2010-10-05**
- broj prijave zemljopisne oznake: **BAGO10001A**
- datum podnošenja prijave zemljopisne oznake: **2010-04-07**
- podaci o nosiocu zemljopisne oznake: **Udruženje GRAČANIČKO KERANJE, UI. 111 Gračaničke brigade br. 1, 75320 Gračanica, BA**
- podaci o punomoćniku: **nema**
- izgled registrirane oznake:



- popis robe/a na koju se predložena zemljopisna oznaka odnosi: **ručni rad keranje**
- naznaku teritorije, odnosno regije s koje roba potječe: **Područje Općine Gračanica**

LISTE ZASTUPNIKA REGISTROVANIH KOD INSTITUTA ZA INTELEKTUALNO VLASNIŠTVO BOSNE I HERCEGOVINE

THE LISTS OF BOSNIAN AND HERZEGOVINIAN INDUSTRIAL PROPERTY REPRESENTATIVES

PATENTNI ZASTUPNICI / PATENT ATTORNEYS

Ovlašteni za zastupanje u postupcima sticanja i održavanja prava na patente, industrijski dizajn, žigove i geografske oznake / Authorised for representation parties to proceedings relating to the acquisition and maintenance of patents, industrial designs, trademarks and geographical indications and other requests concerning those rights

NEDIM KRILIĆ

dipl. pravnik / B.A. Degree of Law

Avde Smailovića 35.

71000 SARAJEVO

tel: ++387 33 22 13 43

fax: ++387 33 22 13 43

GSM: ++387 61 13 43 52

E-mail: krilic@bih.net.ba

*Jezik za korespondenciju / Language for communication:
Engleski/English*

DRAGAN MIĆUNOVIĆ

advokat / Attorney at Law

Branilaca Sarajeva 10.

71000 SARAJEVO

tel: ++387 33 20 15 31

fax: ++387 33 20 15 31

GSM: ++387 61 26 74 25

E-mail: info@micunoviclaw.ba

*Jezik za korespondenciju / Language for communication:
Engleski/English*

INJA PAŠALIĆ

advokat / Attorney at Law

Prušćakova 9.

71000 SARAJEVO

tel: ++387 33 21 38 46

fax: ++387 33 20 43 90

E-mail: inja@pasalic.com

WWW: <http://www.pasalic.com>

*Jezik za korespondenciju / Language for communication:
Engleski/English - Njemački/German*

Dr DIANA PROTIĆ-TKALČIĆ

**1. Diana Protić-Tkalčić; 2. Ivana Prvulović
Koševo 36.**

71000 SARAJEVO

tel: ++387 33 20 69 04

fax: ++387 33 44 41 40

E-mail: dprotic@bih.net.ba

*Jezik za korespondenciju / Language for communication:
Engleski/English*

“LINEA SUŠIĆ” d.o.o.

Adi Krdžalić, dipl. Pravnik

dipl. pravnik / B.A. Degree of Law

Maršala Tita 30/IV

71000 SARAJEVO

tel: ++387 33 21 83 48

fax: ++387 33 20 75 17

GSM: ++387 61 35 71 06

E-mail: info@lineasusic.com // linsusic@bih.net.ba

WWW: <http://www.lineasusic.com>

*Jezik za korespondenciju / Language for communication:
Francuski/French, Engleski/English, Njemački/German,
Španjolski/Spanish*

“STAM” d.o.o.

Mubera Trebinjac - direktor

Sarači 77.

71000 SARAJEVO

tel: ++387 33 21 44 13

fax: ++387 33 66 80 31

E-mail: stam_doo@yahoo.com

*Jezik za korespondenciju / Language for communication:
Engleski/English - Njemački/German*

“INTELBIRO” d.o.o.

Ismet Galijašević - direktor

dipl. ing. mašinstva / B.Sc

M.H. Uskufije 3.

71000 SARAJEVO

tel: ++387 33 21 32 09

fax: ++387 33 21 81 11

E-mail: postmaster@intelbiro.com

WWW: <http://www.intelbiro.com>

*Jezik za korespondenciju / Language for communication:
Francuski/French - Engleski/English*

MEHMED SPAHO

advokat / Attorney at Law

Muhameda Kantardžića 3/IV

71000 SARAJEVO

tel: +387 33 55 77 11

fax: +387 33 55 77 12

E-mail: m.spaho@attorney-spaho.ba

*Jezik za korespondenciju / Language for communication:
Engleski/English*

“ PETOSEVIC ” d.o.o. Sarajevo

Tarik Prolaz

Branilaca Sarajeva 10.

71000 SARAJEVO

tel: + 387 33 207 117

fax: + 387 33 553 091

E-mail: sarajevo@petosevic.com

*Jezik za korespondenciju / Language for communication:
Engleski/English*

“ADNAN”

Adnan Hadžimusić, dipl. Pravnik

Nerkeza Smailagića 9.

71 000 SARAJEVO

GSM: +387 65 49 29 97

E-mail: odadnan@yahoo.com

*Jezik za korespondenciju / Language for communication:
Engleski/English, Turski*

DAMIR TKALČIĆ

Koševo 36.

71000 SARAJEVO

tel: ++387 33 26 67 70

fax: ++387 33 26 67 71

E-mail: dtkalcic@bih.net.ba

*Jezik za korespondenciju / Language for communication:
Engleski/English*

“ACTINNOVA” d.o.o.

Merima Bajramović, dipl. pravnik

dipl. pravnik / B.A. Degree of Law

Maršala Tita 30/IV

71000 SARAJEVO

tel: ++387 33 20 65 62

fax: ++387 33 21 83 47

GSM: ++387 61 13 95 03

E-mail: info@actinnova.com

WWW: www.actinnova.com

*Jezik za korespondenciju / Language for communication:
Engleski/English, Njemački/German, Francuski/French,
Španjolski/Spanish*

“ŽIVKO MIJATOVIĆ & PARTNERS” d.o.o.

Sarajevo

Azra Ćoralić

dipl. pravnik / B.A. Degree of Law

M.H. Uskufije 3.

71000 SARAJEVO

tel: +387 33 200 641

fax: +387 33 218 421

E-mail: azrac@zm-p.com

WWW: www.zm-p.com

*Jezik za korespondenciju / Language for communication:
Engleski/English, Španski/Spanish*

=====

**ZASTUPNICI ZA INDUSTRIJSKI DIZAJN I ŽIGOVE / INDUSTRIAL DESIGN AND
TRADEMARKS ATTORNEYS**

Ovlašteni za zastupanje u postupcima sticanja i održavanja prava na industrijski dizajn, žigove i geografske oznake
/ Authorised for representation parties to proceedings relating to the acquisition and maintenance of industrial
designs, trademarks and geographical indications and other requests concerning those rights

IGOR SJERIKOV

advokat / Attorney at Law

Ul. V. Platona 3/I

78000 Banja Luka

tel: ++387 51 21 55 54 / ++387 51 21 54 68

fax: ++387 51 21 54 68

E-mail: advokati.sjerikov-maric@blic.net

*Jezik za korespondenciju / Language for communication:
Engleski/English*

GORAN N. MARIĆ

advokat / Attorney at Law

Ul. Vladike Platona 3/I

78000 Banja Luka

tel: ++387 51 22 87 80/ ++387 51 21 54 68

fax: ++387 51 21 54 68

E-mail: advokati.sjerikov-maric@blic.net

*Jezik za korespondenciju / Language for communication:
Engleski/English*

NEDŽIDA SALIHOVIĆ

advokat / Attorney at Law

Fra Anđela Zvizdovića 1.

71000 SARAJEVO

tel: ++387 33 29 52 36

fax: ++387 33 29 52 42

GSM: ++387 61 195126

E-mail: salihovic-whalen@weisstessbach.com

WWW: www.weisstessbach.com

*Jezik za korespondenciju / Language for communication:
Engleski/English - Njemački/German*

VINKA GUTIĆ

advokat / Attorney at Law

Ul. Mehmedalije Maka Dizdara bb

75300 LUKAVAC

tel: ++387 35 55 54 15

fax: ++387 35 55 54 15

GSM: ++387 61 16 46 88

E-mail: vinka@bih.net.ba

*Jezik za korespondenciju / Language for communication:
Engleski/English*

EMIR KOVAČEVIĆ

advokat / Attorney at Law

Skenderija 54.

71000 SARAJEVO

tel: +387 33 21 65 60

fax: +387 33 55 23 50

GSM: +061 20 52 70

E-mail: emir.k@lol.ba

WWW: www.emirkovacevic.ba

*Jezik za korespondenciju / Language for communication:
Engleski/English, Arapski/Arabic, Perzijski/Persian*

AMILA ETEROVIĆ

advokat / Attorney at Law

ul. Branilaca Sarajeva 10.

71000 SARAJEVO

tel: ++387 33 21 54 30

fax: ++387 33 21 54 30

GSM: +387 61 14 16 68

E-mail: amila@aketerovic.com

WWW: www.aketerovic.com

*Jezik za korespondenciju / Language for communication:
Engleski/English, Njemački/German, Italijanski/Italian*

BRANKO V. MARIĆ

advokat / Attorney at Law

Mehmeda Spahe 24.

71000 SARAJEVO

tel: +387 33 71 60 30

fax: +387 33 71 60 36

E-mail: maric.b@bih.net.ba

Jezik za korespondenciju / Language for communication:

*Engleski/English, Njemački/German, Italijanski/Italian,
Francuski/French*

TARIK KAPETANOVIĆ

advokat / Attorney at Law

Trampina 6.

71000 SARAJEVO

tel: ++387 33 20 49 40

fax: ++387 33 55 75 05

GSM: ++387 61 19 22 32

E-mail: tarik.kapetanovic@curtlaw.ba

Jezik za korespondenciju / Language for communication:

Engleski/English

“KARANOVIĆ & NIKOLIĆ” d.o.o

Nikolina Čugalj

dipl. Pravnik/B.A. Degree of Law

Gundulićeva 4.

78 000 Banja Luka

tel: +387 51/303-100

fax: +387 51/304-999

E-mail: info@karanovic-nikolic.com

Jezik za korespondenciju / Language for communication:

Engleski/English

AMILA IMAMOVIĆ

odvjetnik/Attorney at Law

Augusta Baruna 6.

71 000 SARAJEVO

fax: +387 33/668-577

GSM: +387 61/190-298

E-mail: iamila@bih.net.ba

Jezik za korespondenciju / Language for communication:

Engleski/English

KERIM KARABDIĆ

advokat / Attorney at Law

Skenderija 5.

71000 SARAJEVO

tel: +387 33 531 500

fax: +387 33 531 500

E-mail: karabdic@bih.net.ba

WWW: www.karabdic.ba.

Jezik za korespondenciju / Language for communication:

Engleski/English, Njemački/German

EDISA PEŠTEK

advokat / Attorney at Law

Trampina 6.

71000 SARAJEVO

tel: ++387 33 20 49 40

fax: ++387 33 55 75 05

GSM: ++387 61 20 04 11

Jezik za korespondenciju / Language for communication:

Engleski/English, Italijanski/Italian

ZORA BULATOVIĆ-KREMENOVIĆ

odvjetnik/Attorney at Law

Dositeja Obradovića 1.

78 000 Banja Luka

tel: +387 51/212-660

fax: +387 51/212-660

GSM: +387 65/797-371

E-mail: bulatoviczora@yahoo.com

Jezik za korespondenciju / Language for communication:

Engleski/English

TOMISLAV BEVANDA

odvjetnik/Attorney at Law

Zrinskog 12.

88 220 ŠIROKI BRIJEG

tel: +387 39 70 03 47

fax: +387 39 70 34 85

GSM: +387 63 36 82 49

Jezik za korespondenciju / Language for communication:

Engleski/English

LJILJANA STAJIĆ

odvjetnik/Attorney at Law

Aleja Svetog Save 17.

78000 Banja Luka

tel: +387 51 21 59 01

GSM: +387 65 61 35 77

E-mail: adv-lj.stajic@blic.net

Jezik za korespondenciju / Language for communication:

Engleski/English

FEMIL ČURT

odvjetnik/Attorney at Law

Trampina broj 6.

71 000 SARAJEVO

tel: ++387 33 55 75 05

fax: ++387 33 55 75 06

WWW: www.curtlaw.ba

Jezik za korespondenciju / Language for communication:

Engleski/English

DRAGIŠA RISTIĆ

odvjetnik/Attorney at Law

Galac 64

76 300 BIJELJINA

tel: 055/207-592

GSM: 065/658-406

E-mail: ristic.advokat@gmail.com

Jezik za korespondenciju / Language for communication:

Engleski/English

=====

WEB: www.ipr.gov.ba; e-mail: info@ipr.gov.ba

Sjedište: 88000 Mostar, Kralja Petra Krešimira IV/8a; e-mail: mostar@ipr.gov.ba; Fax: +387 36 31 84 20;

Tel: Protokol +387 36 33 43 81; Ured direktora i zamjenika direktora +387 36 33 43 82 (Mostar); +387 33 52 18 48 (Sarajevo)

Ispostava Sarajevo: 71000 Sarajevo, Hamdije Cemerlica 2/7; e-mail: sarajevo@ipr.gov.ba; Fax: +387 33 65 27 57; Tel: Protokol +387 33 65 27 65;

Odjeljenja: Nacionalni žig +387 33 65 27 98; Medunarodni žig, Patenti, Industrijski dizajn +387 33 61 80 95

=====

WEB: www.ipr.gov.ba; e-mail: info@ipr.gov.ba

Head Office: 88000 Mostar, Kralja Petra Kresimira IV/8a; e-mail: mostar@ipr.gov.ba; Fax: 036 31 84 20;

Tel: Protocol +387 36 33 43 81; Director and Deputy Director Office +387 36 33 43 82 (Mostar); +387 33 52 18 48 (Sarajevo)

Branch Office: 71000 Sarajevo, Hamdije Cemerlica 2/7; e-mail: sarajevo@ipr.gov.ba; Fax: +387 33 65 27 57; Tel: Protocol +387 33 65 27 65;

Units: National Trademark +387 33 65 27 98; International Trademark, Patents, Industrial Design +387 33 61 80 95

UDRUGE ZA KOLEKTIVNO OSTVARIVANJE AUTORSKOG PRAVA I SRODNIH PRAVA

"Sine Qua Non"

Agencija za zastupanje i zaštitu autorskih prava d.o.o.
Ulica Branilaca Sarajeva 47
71000 Sarajevo
Tel: 033 251 600
Fax: 033251 601
E-mail: son@bih.net.ba

Vrsta prava:

1. Prava autora na osnovu punomoći autora, punomoći organizacije autora ili drugih nosioca autorskih prava;
2. Prava umjetnika izvođača na osnovu punomoći umjetnika izvođača, organizacija umjetnika izvođača ili drugog nosioca umjetnika izvođača.

"Uzus" Sarajevo

Udruga nezavisnih muzičkih autora, izvođača, aranžera i javnih ličnosti Bosne i Hercegovine
Ulica Koševo 10
71000 Sarajevo
Tel/Fax: 033 219 516
E-mail: uzus@bih.net.ba

Vrsta prava:

Prava umjetnika izvođača na osnovu punomoći umjetnika izvođača, organizacija umjetnika izvođača ili drugog nosioca prava umjetnika izvođača

U.G. "Kvantum" Bijeljina

Udruženje za zaštitu diskografskih prava
Ulica Loznička 5
55000 Bijeljina
Tel: 055 201 082

Vrsta prava:

Prava proizvođača fonograma na osnovu punomoći nosilaca prava

"ELTA- KABEL" d.o.o.

Ulica Svetog Save br. 26
53000 Dobož
Tel/Fax: 053 222 515
E-mail: elta@teol.net

Vrsta prava:

1. Prava autora na osnovu punomoći autora, punomoći organizacije autora ili drugih nosioca autorskih prava
2. Prava radiodifuznih organizacija

STATISTIKA

STATISTICS

**BROJ PRIJAVA PATENATA PRIJAVLJENIH DIREKTNO INSTITUTU DO
31 DECEMBRA 2010 GODINE**

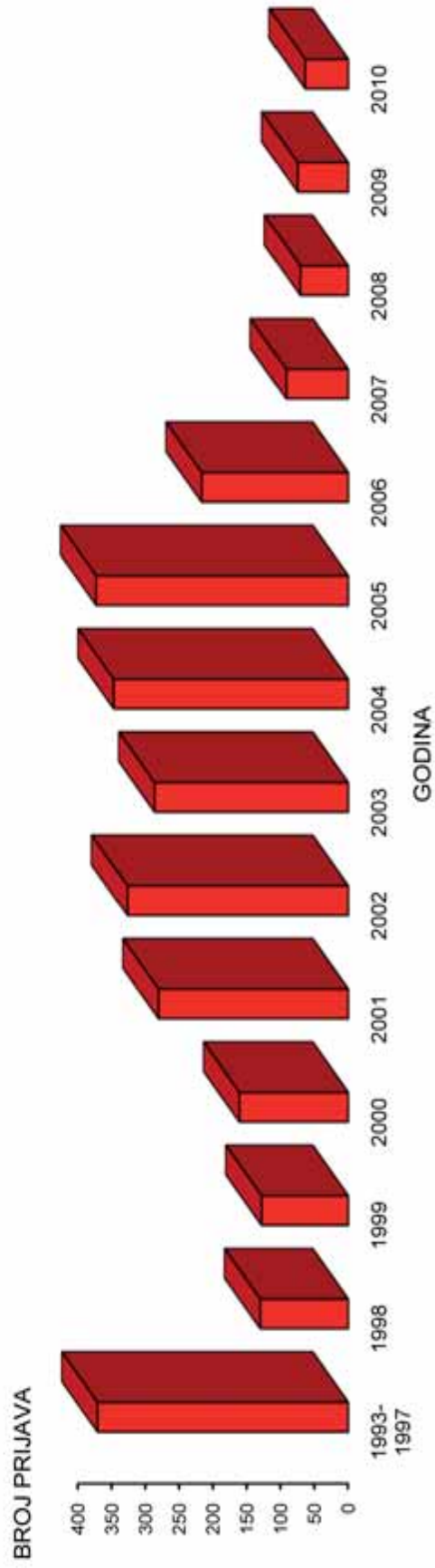

Godina	1993-1997	1998	1999	2000	2001	2002	2003	2004	2005	2006	2007	2008	2009	2010	Ukupno
Ukupno prijava	371	130	128	161	281	327	287	347	373	217	92	71	75	64	2920

**BROJ PRIJAVA INDUSTRIJSKOG DIZAJNA PRIJAVLJENIH DIREKTNO
INSTITUTU DO 31 DECEMBRA 2010.GODINE**

BROJ PRIJAVA

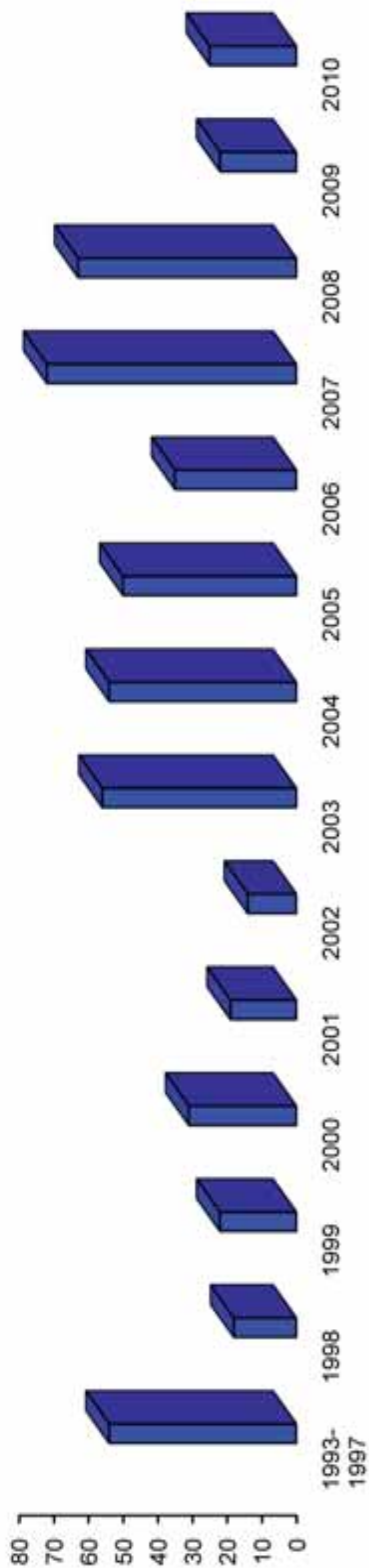

GODINA

Godina	1993-1997	1998	1999	2000	2001	2002	2003	2004	2005	2006	2007	2008	2009	2010	Ukupno
Ukupno prijava	54	18	22	31	19	14	56	54	50	35	72	63	22	25	521

**BROJ PRIJAVA ŽIGOVA PRIJAVLJENIH DIREKTNO INSTITUTU
DO 31. DECEMBRA 2010. GODINE**

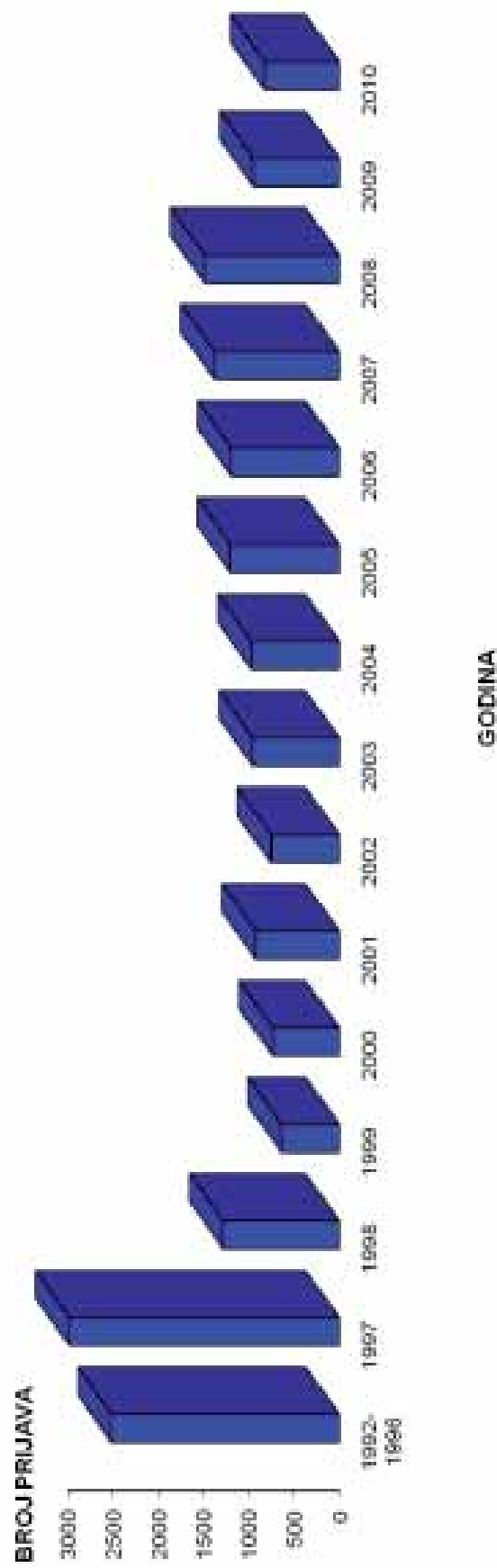

Godina	1992-1996	1997	1998	1999	2000	2001	2002	2003	2004	2005	2006	2007	2008	2009	2010	Ukupno
Ukupno prijave	2516	2978	1278	636	733	917	754	950	967	1197	1190	1375	1488	946	824	18742

Ukoliko želite godišnju pretplatu za **GLASNIKA INTELEKTUALNOG VLASNIŠTVA** po cijeni od 60 KM, molimo Vas da izvršite uplatu na:

JRT Trezor BiH - Institut za intelektualno vlasništvo Bosne i Hercegovine

broj: **1610000010750812**

Vrsta prihoda: **734111**

Budžetska organizacija: **0814999**

sa naznakom „**PRETPLATA ZA GIV - 2010**”

Molimo Vas da po izvršenoj uplati dostavite dokaz na:

Institut za intelektualno vlasništvo Bosne i Hercegovine, Ispostava Sarajevo

Hamdije Čemerlića 2/9

71000 Sarajevo

Bosna i Hercegovina

Pojedinačni primjerak **GLASNIKA INTELEKTUALNOG VLASNIŠTVA** možete nabaviti po cijeni od 15 KM tako što ćete izvršiti uplatu na:

JRT Trezor BiH - Institut za intelektualno vlasništvo Bosne i Hercegovine

broj: **1610000010750812**

Vrsta prihoda: **734111**

Budžetska organizacija: **0814999**

sa naznakom „**GIV – /upišite broj Glasnika koji želite da kupite/**”

Molimo Vas da po izvršenoj uplati dostavite dokaz na:

Institut za intelektualno vlasništvo Bosne i Hercegovine, Ispostava Sarajevo

Hamdije Čemerlića 2/9

71000 Sarajevo

Bosna i Hercegovina

