



Bosna i Hercegovina
Institut za intelektualno vlasništvo

Bosna i
Hercegovina
Glasnik

intelektualnog vlasništva

Službeni glasnik Instituta za
intelektualno vlasništvo

4/2011

ISSN /ISSN – 1840-2607

IZDAVAČ

Institut za intelektualno vlasništvo
Bosne i Hercegovine

GLAVNI I ODGOVORNI UREDNIK

Lidija Vignjević

UREĐIVAČKI ODBOR

Elvedin Pandžić , Faris Frašto

DESIGN/DTP

Danilo Golo

DESIGN KORICA

Igor Sivjakov

ŠTAMPA

IC ŠTAMPARIJA - MOSTAR

CIJENA

20,00 KM

TIRAŽ

30

SADRŽAJ

Popis brojeva objavljenih prava.....	4
Kodne oznake zemalja.....	5

PATENTI7

Objava prijava patenata.....	9
Indeks prema rastućem broju prijave patenta.....	25
Indeks prema MKP.....	26
Indeks prema podnosiocima prijave patenta.....	27
Dodjela patenta (Član 41).....	29
Objava patenta (Član 44).....	31
Objava promjene naziva.....	44
Objava prenosa prava.....	45
Objava promjene adrese.....	46
Objava promjene naziva i adrese.....	47
Prestanak važenja patenata.....	48
Objava evropskih patenata upisanih u registar patenata.....	49

INDUSTRIJSKI DIZAJN.....77

Objava industrijskog dizajna.....	79
Indeks prema rastućem registarskom broju.....	93
Indeks prema međunarodnoj klasifikaciji.....	93
Indeks prema nosiocima indust. dizajna.....	94
Prestanak važenja industrijskog dizajna.....	95

ŽIGOVI97

Objava prijava žigova.....	99
Indeks brojeva prijava žigova.....	107
Indeks klasa prijava žigova.....	108
Indeks podnosioca prijava žigova.....	110
Objava žigova.....	111
Indeks brojeva žigova.....	258
Indeks klasa žigova.....	264
Indeks nosioca žigova.....	272
Prenos prava.....	281
Promjena naziva i adrese nosioca prava.....	282
Promjena naziva nosioca prava.....	284
Promjena adrese nosioca prava.....	287
Produženje važenja žiga.....	288
Prestanak prava na žig.....	294
Promjene u registru.....	313
Prenos prava.....	313
Promjena naziva i adrese nosioca prava.....	314
Promjena naziva nosioca prava.....	315
Promjena adrese nosioca prava.....	316
Produženje važenja žiga.....	317
Prestanak prava na žig.....	318
Ograničenje popisa roba i/ili usluga.....	322
Upis licence u registar priznatih prava na žigove.....	323

GEOGRAFSKE OZNAKE327

Lista zastupnika za zaštitu industrijskog vlasništva u Bosni i Hercegovini.....	330
Lista udruga.....	335

STATISTIKA

CONTENTS

List of Published Right Numbers.....	4
Country Codes.....	5

PATENTS.....7

Publication of Patent Application.....	9
Index in Order Increasing Number of Patent Application.....	25
Index as to IPC.....	26
Index of Patent Applicants.....	27
Patent Grant (Article 41).....	29
Patent Publication (Article 44).....	31
Publication of name change.....	44
Publication of the Transfer of Rights.....	45
Publication of change of address.....	46
Publication of change of name and address.....	47
Termination of the Patent.....	48
Publication of the European Patents Entered in Patent Register.....	49

INDUSTRIAL DESIGN.....77

Publication of Industrial Designs.....	79
Industrial Designs Index as to Increasing Register Number.....	93
Index as to International Classification for Industrial Designs.....	93
Index of Holders of Industrial Designs.....	94
Cessation of Industrial Design Validity.....	95

TRADEMARKS.....97

Publication of Trademark Application.....	99
Index of Trademark Application Numbers.....	107
Index of Trademark Application Classes.....	108
Index of Trademark Applicants.....	110
Publication of Trademarks.....	111
Index of Trademark Numbers.....	258
Index of Trademark Classes.....	264
Index of Trademark Holders.....	272
Transfer of Rights.....	281
Change of Rights Holder's Name and Address.....	282
Change of Rights Holder's Name.....	284
Change of Rights Holder's Address.....	287
Renewal of Trademark Registration.....	288
Cessation of Protection.....	294
Changes in the Register.....	313
Transfer of Rights.....	313
Change of Rights Holder's Name and Address.....	314
Change of Rights Holder's Name.....	315
Change of Rights Holder's Address.....	316
Renewal of Trademark Registration.....	317
Lapse of Trademark Rights.....	318
Limitation of the List of Goods and/or Services.....	322
Recording of Licence in the Register of Granted Trademark Rights.....	323

GEOGRAPHICAL INDICATIONS327

List of Representatives for Protection of Industrial Property in Bosnia and Herzegovina.....	330
List of Association.....	335

STATISTICS

POPIS BROJEVA OBJAVLJENIH PRAVA

PATENTI / PATENTS

BAP092717A BAP092732A BAP092750A BAP092754A BAP102764A BAP102767A BAP102771A BAP102773A BAP102774A BAP102775A
BAP102776A BAP102777A BAP102778A BAP102783A BAP102787A BAP102790A BAP102792A BAP102793A BAP102795A BAP102797A
BAP102806A BAP102812A BAP102814A BAP112825A BAP112840A BAP112854A

RJEŠENJA O DODJELI PATENTA

(na osnovu člana 41. Zakona o industrijskom vlasništvu u BiH)

BAP00653 BAP01702 BAP021175 BAP021296 BAP092707 BAP092713 BAP092719 BAP092724 BAP092742 BAP092743
BAP072610 BAP082620 BAP092744 BAP092745 BAP092746 BAP082676 BAP092747 BAP102780
BAP102804

OBJAVA PATENATA

(na osnovu člana 44. Zakona o industrijskom vlasništvu u BiH)

BAP062435 BAP99483 BAP01953 BAP02970 BAP021234 BAP021241 BAP021239 BAP041608 BAP041616
BAP041615 BAP041785 BAP041794 BAP051942 BAP052075 BAP062412 BAP97233

INDUSTRIJSKI DIZAJN / INDUSTRIAL DESIGN

08457 08458 08463 08464 08465 08466 08467 08468 08470

ŽIGOVI/TRADEMARKS

BAZ058486 BAZ0610681 BAZ069780 BAZ0711310 BAZ0711420 BAZ0711422 BAZ0711457 BAZ0711518 BAZ0711544 BAZ0711545
BAZ0711546 BAZ0711547 BAZ0711560 BAZ0711598 BAZ0711614 BAZ0711617 BAZ0711624 BAZ0711640 BAZ0711754 BAZ0711770
BAZ0711871 BAZ0711963 BAZ0711965 BAZ0711969 BAZ0712011 BAZ0712022 BAZ0712059 BAZ0712061 BAZ0712071 BAZ0712090
BAZ0812134 BAZ0812135 BAZ0812151 BAZ0812170 BAZ0812193 BAZ0812194 BAZ0812195 BAZ0812196 BAZ0812197 BAZ0812198
BAZ0812199 BAZ0812218 BAZ0812256 BAZ0812262 BAZ0812273 BAZ0812282 BAZ0812285 BAZ0812288 BAZ0812289 BAZ0812303
BAZ0812310 BAZ0812312 BAZ0812326 BAZ0812332 BAZ0812335 BAZ0812337 BAZ0812340 BAZ0812341 BAZ0812342 BAZ0812347
BAZ0812356 BAZ0812357 BAZ0812358 BAZ0812363 BAZ0812368 BAZ0812372 BAZ0812374 BAZ0812375 BAZ0812376 BAZ0812377
BAZ0812378 BAZ0812382 BAZ0812383 BAZ0812391 BAZ0812405 BAZ0812406 BAZ0812412 BAZ0812413 BAZ0812418 BAZ0812420
BAZ0812425 BAZ0812426 BAZ0812427 BAZ0812428 BAZ0812429 BAZ0812431 BAZ0812434 BAZ0812435 BAZ0812438 BAZ0812439
BAZ0812443 BAZ0812444 BAZ0812445 BAZ0812446 BAZ0812447 BAZ0812448 BAZ0812449 BAZ0812450 BAZ0812451 BAZ0812452
BAZ0812453 BAZ0812457 BAZ0812462 BAZ0812463 BAZ0812466 BAZ0812468 BAZ0812469 BAZ0812470 BAZ0812471 BAZ0812472
BAZ0812476 BAZ0812477 BAZ0812478 BAZ0812479 BAZ0812481 BAZ0812483 BAZ0812486 BAZ0812495 BAZ0812496 BAZ0812497
BAZ0812498 BAZ0812499 BAZ0812500 BAZ0812502 BAZ0812504 BAZ0812519 BAZ0812520 BAZ0812521 BAZ0812522 BAZ0812523
BAZ0812528 BAZ0812529 BAZ0812530 BAZ0812533 BAZ0812534 BAZ0812538 BAZ0812539 BAZ0812547 BAZ0812548 BAZ0812560
BAZ0812577 BAZ0812578 BAZ0812579 BAZ0812580 BAZ0812581 BAZ0812583 BAZ0812584 BAZ0812586 BAZ0812587 BAZ0812588
BAZ0812590 BAZ0812591 BAZ0812592 BAZ0812593 BAZ0812594 BAZ0812595 BAZ0812596 BAZ0812598 BAZ0812599 BAZ0812604
BAZ0812605 BAZ0812607 BAZ0812608 BAZ0812609 BAZ0812610 BAZ0812611 BAZ0812612 BAZ0812613 BAZ0812614 BAZ0812615
BAZ0812616 BAZ0812617 BAZ0812619 BAZ0812623 BAZ0812624 BAZ0812625 BAZ0812627 BAZ0812628 BAZ0812629 BAZ0812630
BAZ0812631 BAZ0812633 BAZ0812634 BAZ0812636 BAZ0812638 BAZ0812641 BAZ0812643 BAZ0812645 BAZ0812646 BAZ0812649
BAZ0812651 BAZ0812656 BAZ0812657 BAZ0812658 BAZ0812668 BAZ0812670 BAZ0812674 BAZ0812675 BAZ0812676 BAZ0812677
BAZ0812678 BAZ0812682 BAZ0812683 BAZ0812684 BAZ0812690 BAZ0812691 BAZ0812692 BAZ0812693 BAZ0812694 BAZ0812696
BAZ0812710 BAZ0812712 BAZ0812715 BAZ0812716 BAZ0812718 BAZ0812720 BAZ0812721 BAZ0812722 BAZ0812724 BAZ0812726
BAZ0812727 BAZ0812729 BAZ0812730 BAZ0812739 BAZ0812740 BAZ0812741 BAZ0812742 BAZ0812743 BAZ0812745 BAZ0812746
BAZ0812747 BAZ0812748 BAZ0812749 BAZ0812750 BAZ0812751 BAZ0812752 BAZ0812753 BAZ0812754 BAZ0812758 BAZ0812759
BAZ0812760 BAZ0812761 BAZ0812762 BAZ0812763 BAZ0812764 BAZ0812766 BAZ0812768 BAZ0812769 BAZ0812770 BAZ0812771
BAZ0812777 BAZ0812783 BAZ0812784 BAZ0812785 BAZ0812786 BAZ0812787 BAZ0812788 BAZ0812789 BAZ0812790 BAZ0812791
BAZ0812792 BAZ0812794 BAZ0812797 BAZ0812798 BAZ0812799 BAZ0812800 BAZ0812801 BAZ0812802 BAZ0812803 BAZ0812804
BAZ0812805 BAZ0812812 BAZ0812816 BAZ0812819 BAZ0812820 BAZ0812821 BAZ0812822 BAZ0812823 BAZ0812824 BAZ0812825
BAZ0812827 BAZ0812828 BAZ0812829 BAZ0812832 BAZ0812833 BAZ0812834 BAZ0812835 BAZ0812836 BAZ0812837 BAZ0812838
BAZ0812840 BAZ0812841 BAZ0812842 BAZ0812847 BAZ0812850 BAZ0812851 BAZ0812852 BAZ0812853 BAZ0812859 BAZ0812860
BAZ0812861 BAZ0812863 BAZ0812864 BAZ0812865 BAZ0812866 BAZ0812868 BAZ0812869 BAZ0812870 BAZ0812875 BAZ0812878
BAZ0812881 BAZ0812882 BAZ0812883 BAZ0812884 BAZ0812886 BAZ0812887 BAZ0812901 BAZ0812902 BAZ0812905 BAZ0812906
BAZ0812907 BAZ0812908 BAZ0812911 BAZ0812912 BAZ0812913 BAZ0812914 BAZ0812915 BAZ0812918 BAZ0812919 BAZ0812920
BAZ0812922 BAZ0812928 BAZ0812929 BAZ0812930 BAZ0812931 BAZ0812932 BAZ0812933 BAZ0812934 BAZ0812935 BAZ0812943
BAZ0812945 BAZ0812946 BAZ0812947 BAZ0812949 BAZ0812950 BAZ0812951 BAZ0812954 BAZ0812956 BAZ0812964 BAZ0812965
BAZ0812966 BAZ0812969 BAZ0812970 BAZ0812984 BAZ0812988 BAZ0812991 BAZ0812997 BAZ0813004 BAZ0813005 BAZ0813010
BAZ0813012 BAZ0813018 BAZ0813019 BAZ0813020 BAZ0813025 BAZ0813027 BAZ0813028 BAZ0813029 BAZ0813092 BAZ0813098
BAZ0813099 BAZ0813100 BAZ0813105 BAZ0813164 BAZ0813170 BAZ0813173 BAZ0813174 BAZ0813176 BAZ0813178 BAZ0813179
BAZ0813191 BAZ0813193 BAZ0813195 BAZ0813196 BAZ0813197 BAZ0813213 BAZ0813216 BAZ0813217 BAZ0813220 BAZ0813222
BAZ0813223 BAZ0813230 BAZ0813250 BAZ0813255 BAZ1014554 BAZ1014889 BAZ1115330 BAZ993871

DVOSLOVNI KODOVI ZEMALJA / TWO-LETTER COUNTRY CODES

AD	Andora / Andorra	DZ	Alžir / Algeria
AE	Ujedinjeni Arapski Emirati / United Arab Emirates	EA	Euroazijska patentna organizacija (EAPO) / Eur asian Patent Organization (EAPO)
AF	Afganistan / Afghanistan	EC	Ekvador / Ecuador
AG	Antigva i Barbuda / Antigua and Barbuda	EE	Estonija / Estonia
AI	Angvila / Anguilla	EG	Egipat / Egypt
AL	Albanija / Albania	EH	Zapadna Sahara / Western Sahara
AM	Armenija / Armenia	EM	Ured za harmonizaciju (žigovi i industrijski dizajn) (OHIM) / Office for Harmonization in the Internal Market (Trademarks and Designs) (OHIM)
AN	Nizozemski Antili / Netherlands Antilles	EP	Europski patentni ured (EPO) / European Patent Office (EPO)
AO	Angola / Angola	ER	Eritreja / Eritrea
AP	Afrička regionalna organizacija za industrijsko vlasništvo (ARIPO) / African Regional Intellectual Property Organization (ARIPO)	ES	Španjolska / Spain
AR	Argentina / Argentina	ET	Etiopija / Ethiopia
AT	Austrija / Austria	FI	Finska / Finland
AU	Australija / Australia	FJ	Fidži / Fiji
AW	Aruba / Aruba	FK	Falklandi (Malvini) / Falkland Islands (Malvinas)
AZ	Azerbejdžan / Azerbaijan	FO	Ovčji Otoci / Faroe Islands
BA	Bosna i Hercegovina / Bosnia and Herzegovina	FR	Francuska / France
BB	Barbados / Barbados	GA	Gabon / Gabon
BD	Bangladeš / Bangladesh	GB	Velika Britanija i Sjeverna Irska / United Kingdom
BE	Belgija / Belgium	GC	Patentni ured vijeća za suradnju Arapskih zaljevskih država (GCC) / Patent Office of the Cooperation Council for the Arab States of the Gulf (GCC)
BF	Burkina Faso / Burkina Faso	GD	Grenada / Grenada
BG	Bugarska / Bulgaria	GE	Gruzija / Georgia
BH	Bahrein / Bahrain	GG	Guernsey / Guernsey
BI	Burundi / Burundi	GH	Gana / Ghana
BJ	Benin / Benin	GI	Gibraltar / Gibraltar
BM	Bermudi / Bermuda	GL	Grenland / Greenland
BN	Brunej / Brunei Darussalam	GM	Gambija / Gambia
BO	Bolivija / Bolivia	GN	Gvineja / Guinea
BQ	Bonaire, Sint Eustatius and Saba	GQ	Ekvatorska Gvineja / Equatorial Guinea
BR	Brazil / Brazil	GR	Grčka / Greece
BS	Bahami / Bahamas	GS	Južna Džordžija i Otoci Južni Sendvič / South Georgia and the South Sandwich Islands
BT	Butan / Bhutan	GT	Gvatemala / Guatemala
BV	Otok Buve / Bouvet Island	GW	Gvineja-Biasu / Guinea-Bissau
BW	Bocvana / Botswana	GY	Gvajana / Guyana
BX	Ured Beneluxa za žigove(BBM) i industrijski dizajn (BBDM) / Benelux Trademark Office (BBM) and Benelux Designs Office (BBDM)	HK	Posebno upravno područje Hongkong NR Kine / The Hong Kong Special Administrative Region of the People's Republic of China
BY	Bjelorusija / Belarus	HN	Honduras / Honduras
BZ	Belize / Belize	HR	Hrvatska / Croatia
CA	Kanada / Canada	HT	Haiti / Haiti
CD	Demokratska Republika Kongo / Democratic Republic of the Congo	HU	Mađarska / Hungary
CF	Srednjoafrička Republika / Central African Republic	IB	Međunarodni ured Svjetske organizacije za intelektualno vlasništvo (WIPO) / International Bureau of the World Intellectual Property Organization (WIPO)
CG	Kongo / Congo	ID	Indonezija / Indonesia
CH	Švicarska / Switzerland	IE	Irska / Ireland
CI	Bjelokosna Obala / Côte d'Ivoire	IL	Izrael / Israel
CK	Kukovi otoci / Cook Islands	IM	Otok Man / Isle of Man
CL	Čile / Chile	IN	Indija / India
CM	Kamerun / Cameroon	IQ	Irak / Iraq
CN	Kina / China	IR	Iran / Iran (Islamic Republic of)
CO	Kolumbija / Colombia	IS	Island / Iceland
CR	Kos2008-06-30a / Costa Rica	IT	Italija / Italy
CU	Kuba / Cuba	JE	Jersey / Jersey
CV	Zelenortska Republika / Cape Verde	JM	Jamajka / Jamaica
CY	Čipar / Cyprus	JO	Jordan / Jordan
CZ	Češka / Czech Republic	JP	Japan / Japan
DE	Njemačka4 / Germany		
DJ	Džibuti / Djibouti		
DK	Danska / Denmark		
DM	Dominika / Dominica		
DO	Dominikanska Republika / Dominican Republic		

KE	Kenija / Kenya	PY	Paragvaj / Paraguay
KG	Kirgistan / Kyrgyzstan	QA	Katar / Qatar
KH	Kambodža / Cambodia	RO	Rumunjska / Romania
KI	Kiribati / Kiribati	RS	Srbija / Serbia
KM	Komori / Comoros	RU	Rusija / Russian Federation
KN	Sveti Kristofor i Nevis / Saint Kitts and Nevis	RW	Ruanda / Rwanda
KP	Koreja (Sjeverna) / Democratic People's Republic of Korea	SA	Saudijska Arabija / Saudi Arabia
KR	Koreja (Južna) / Republic of Korea	SB	Solomonski Otoci / Solomon Islands
KW	Kuvajt / Kuwait	SC	Sejšeli / Seychelles
KY	Kajmanski Otoci / Cayman Islands	SD	Sudan / Sudan
KZ	Kazahstan / Kazakhstan	SE	Švedska / Sweden
LB	Libanon / Lebanon	SG	Singapur / Singapore
LC	Sveta Lucija / Saint Lucia	SH	Sveta Helena / Saint Helena
LI	Lihtenštajn / Liechtenstein	SI	Slovenija / Slovenia
LK	Šri Lanka / Sri Lanka	SK	Slovačka / Slovakia
LR	Liberija / Liberia	SL	Sijera Leone / Sierra Leone
LS	Lesoto / Lesotho	SM	San Marino / San Marino
LT	Litva / Lithuania	SN	Senegal / Senegal
LU	Luksemburg / Luxembourg	SO	Somalija / Somalia
LV	Letonija / Latvia	SR	Surinam / Suriname
LY	Libya	SS	South Sudan
MA	Maroko / Morocco	ST	Sveti Toma i Princip / Sao Tome and Principe
MC	Monako / Monaco	SV	Salvador / El Salvador
MD	Moldavija / Republic of Moldova	SY	Sirija / Syrian Arab Republic
ME	Crna Gora / Montenegro	SZ	Svazi / Swaziland
MG	Madagaskar / Madagascar	TC	Otoci Turks i Caicos / Turks and Caicos Islands
MK	Makedonija / The former Yugoslav Republic of Macedonia	TD	Čad / Chad
ML	Mali / Mali	TG	Togo / Togo
MM	Burma / Myanmar	TH	Tajland / Thailand
MN	Mongolija / Mongolia	TJ	Tadžikistan / Tajikistan
MO	Makao / Macao	TM	Turkmenistan / Timor-Leste
MP	Sjeverni Marijanski Otoci / Northern Mariana Islands	TN	Tunis / Turkmenistan
MR	Mauritanija / Mauritania	TO	Tonga / Tunisia
MS	Montserrat / Montserrat	TL	Istočni Timor / Tonga
MT	Malta / Malta	TR	Turska / Turkey
MU	Mauricijus / Mauritius	TT	Trinidad i Tobago / Trinidad and Tobago
MV	Maldivi / Maldives	TV	Tuvalu / Tuvalu
MW	Malavi / Malawi	TW	Tajvan / Taiwan, Province of China
MX	Meksiko / Mexico	TZ	Tanzanija / United Republic of Tanzania
MY	Malezija / Malaysia	UA	Ukrajina / Ukraine
MZ	Mozambik / Mozambique	UG	Uganda / Uganda
NA	Namibija / Namibia	US	SAD / United States of America
NE	Niger / Niger	UY	Urugvaj / Uruguay
NG	Nigerija / Nigeria	UZ	Uzbekistan / Uzbekistan
NI	Nikaragva / Nicaragua	VA	Vatikan / Holy See
NL	Nizozemska / Netherlands	VC	Sveti Vincent i Grenadini / Saint Vincent and the Grenadines
NO	Norveška / Norway	VE	Venezuela / Venezuela
NP	Nepal / Nepal	VG	Britanski Djevičanski Otoci / Virgin Islands (British)
NR	Nauru / Nauru	VN	Vijetnam / Viet Nam
NZ	Novi Zeland / New Zealand	VU	Vanuatu / Vanuatu
OA	Afrička organizacija za intelektualno vlasništvo (OAPI) / African Intellectual Property Organization (OAPI)	WO	Međunarodni ured Svjetske organizacije za intelektualno vlasništvo / World Intellectual Property Organization (WIPO)
OM	Oman / Oman	WS	Samoa / Samoa
PA	Panama / Panama	YE	Jemen / Yemen
PE	Peru / Peru	ZA	Južnoafrička Republika / South Africa
PG	Papuanska Nova Gvineja / Papua New Guinea	ZM	Zambija / Zambia
PH	Filipini / Philippines	ZW	Zimbabve / Zimbabwe
PK	Pakistan / Pakistan		
PL	Poljska / Poland		
PT	Portugal / Portugal		
PW	Palau / Palau		

PATENTI

PATENTS

OBJAVA PRIJAVA PATENATA

Bibliografski podaci svrstani su prema rastućem registarskom broju prijave patenata.

Podaci su popraćeni INID kodom /Internationally agreed Numbers for the Identification of Data/ (broj u zagradi), za identifikaciju podataka o patentima, a prema standardu WIPO ST. 9.

Prikaz redoslijeda podataka u objavljenoj prijavi patenta je slijedeći:

- | | | |
|--|---|-----------------|
| (21) Registarski broj prijave patenta | (22) Datum podnošenja prijave patenta | |
| | (43) Datum objave prijave patenta | |
| (23) Datum izložbenog (sajamskog) prava prvenstva | | |
| (31) Broj prioritetne prijave | (32) Datum podnošenja prioritetne prijave | (33) Kod države |
| (60) Podaci o prijavi podnesenoj kod bivšeg SZP-a [broj prijave, datum podnošenja prijave, (datum objave prijave)] | | |
| (61) Broj i po mogućnosti datum podnošenja osnovne prijave za slučaj dopunske prijave | | |
| (62) Broj i po mogućnosti datum podnošenja prvobitne prijave za slučaj izdvojene prijave | | |
| (86) Podaci o međunarodnoj PCT prijavi (broj PCT prijave i datum podnošenja PCT prijave) | | |
| (87) Podaci o objavi međunarodne PCT prijave (WO broj objave i datum objavljivanja PCT prijave) | | |
| (51) Međunarodna klasifikacija patenata prema IPC | | |
| (71) Podnosilac prijave | | |
| (72) Pronalazač(i) | | |
| (75) Pronalazač koji je istovremeno i podnosilac prijave | | |
| (74) Zastupnik | | |
| (54) Naziv pronalaska | | |

(57) TEKST
APSTRAKTA

IZGLED ODABRANOG CRTEŽA ILI
NACRTA

STRUKTURA REGISTARSKOG BROJA PRIJAVE PATENTA

BA P 97 0001 A

DVOSLOVNA
OZNAKA **BA**
PREDSTAVLJA KOD
DRŽAVE PREMA
STANDARDU **ISO**
3166 I WIPO ST.3

SLOVNA OZNAKA **P**
PREDSTAVLJA PATENTE

GODINA U KOJOJ JE
PODNESEN ZAHTJEV
ZA PRIZNAVANJE
PATENTA

SLOVNA OZNAKA **A** ZA PRIJAVU
NAKON ŠTO INSTITUT ZA
INTELEKTUALNO VLASNIŠTVO
PRIZNA PATENT OZNAKA SE GUBI

REDNI BROJ ZAHTJEVA ZA
PRIZNAVANJE PATENTA

(21) **BAP092717A** (22) 2009-06-17

(43) 2011-12-31

(51) **H04M 1/247, H04M 1/26, H04M 1/64, H04M 1/65, H04M 3/51, H04M 3/53, H04M 3/483, H04M**

(71) DUJMOVIĆ, Darko
Ulica Bleiburških žrtava 77a, 88000 Mostar
BA

(72) DUJMOVIĆ, Darko
Ulica Bleiburških žrtava 77a, 88000 Mostar
BA

(74) NEMA ZASTUPNIKA

(54) **TELEFONSKI UREĐAJ ZA PRODAJU INFORMACIJA**

(57)
Rješenjem tehničkog problema pomoću «Telefonski uređaj za prodaju informacija» rješava se tehnički problem izrade i konstrukcije jedinstvenog uređaja koji pomoću svih dosad poznatih tehnika i veza u komuniciranju uvezuje procesnu bazu podataka sa klijentom-korisnikom putem kontaktnog centra davaoca usluga. Uređaj je determinisan sa karakteristikama pouzdanosti, kapaciteta opsluživanja velikog broja klijenata, posjeduje razinu tehničke sigurnosti prijenosa podataka i govora, s njim se upravlja modularno-računarskom opremom a koristi standardne ISDN linije i Internet protokole, što njegovim korisnicima omogućava pristup za priključenje bez ikakvih dodatnih troškova iz klijentovog stana, radnog prostora, ili prostora na otvorenom. Cijeli proces odvija se u sustavu davaoca usluge na relaciji: klijent-spremište podataka-uređaj-operater (agent).

(21) **BAP092732A** (22) 2009-08-14

(43) 2011-12-31

(51) **B60R 21/16**

(71) HODŽIĆ, Enes
Mis Irbina 26, 71000 Sarajevo
BA

(72) HODŽIĆ, Enes
Mis Irbina 26, 71000 Sarajevo
BA

(74) NEMA ZASTUPNIKA

(54) **VAZDUŠNI ODBOJNIK ZA UBLAŽAVANJE UDARA KOD AUTOMOBILA U SLUČAJU SAOBRAĆAJNIH UDESA**

(57)
Vazdušvi odbojnici za zaštitu vozača i putnika prilikom udara uključuju 1. kućišta za odbojnice 2. karanbolku u koju su smješteni kućišta sa odbojnicima, 3. reaktivna punjenja za svaki odbojnik posebno 4. senzore električne i mehaničke, 5. procesor koji sve kordinira tako da se pravovremeno izvrši naduvavanje i samim tim zaštita vozača i putnika u vozilu.

(21) **BAP092750A** (22) 2009-11-17

(43) 2011-12-31

(51) **C05F 11/02**

(71) PAVELKA, Pavel
Geteova 5, 71000 Sarajevo
BA

(72) PAVELKA, Pavel
Geteova 5, 71000 Sarajevo
BA

(74) NEMA ZASTUPNIKA

(54) **ORGANSKO ĐUBRIVO BILJNOG PORIJEKLA**

(57)
Organsko đubrivo biljnog porijekla u čijem sastavu se nalazi karbonizirana biljna masa sa prirodnim mineralima u obliku oksida i alumosilikatima, granulacije od 43 mikrona do 4 milimetra, omogućava formiranje neophodne flore i faune u poljoprivrednom zemljištu, vrši detoksikaciju poljoprivrednog zemljišta, sprečava emitovanje stakleničkih plinova u atmosferu, neutralizuje kiselost i alkalnost zemljišta i povećava prinose.

(21) **BAP092754A** (22) 2009-12-11
(43) 2011-12-31

(51) **E04B 1/74, E04B 1/99**

(71) DRAGIČEVIĆ, Drago
Petra Kočića br. 6, 75000 Tuzla
BA

(72) DRAGIČEVIĆ, Drago
Petra Kočića br. 6, 75000 Tuzla
BA

(74) NEMA ZASTUPNIKA

(54) **FASADNI MONTAŽNI DVOSLOJNI TERMOIZOLACIONI PANELI**

(57)

Fasadni montažni dvoslojni termoizolacioni paneli zamjenjuju u praksi poznati tehnološki postupak izvođenja fasadnih termoizolacionih zidova u DEMIT sistemu. To se postiže na sljedeći način: umjesto klasičnog načina izvođenja fasadnih zidova u vidu ispune od: siporeksa, opeke ili betonskih blokova na koje se naknadno ugrađuje termoizolacioni sloj polisterola sa odgovarajućim hidro zaštitnim slojem malte po sistemu DEMIT tehnologije, proizvode se fasadni montažni dvoslojni termoizolacioni paneli koji se sastoje od jednog sloja armiranog betona i jednog sloja polisterola. Montaža panela na objektu izvodi se sinhronizirano sa rastom etaža, dok se nanošenje zaštitnog sloja malte po sistemu DEMIT tehnologije izvodi po završetku pokrivanja objekta.

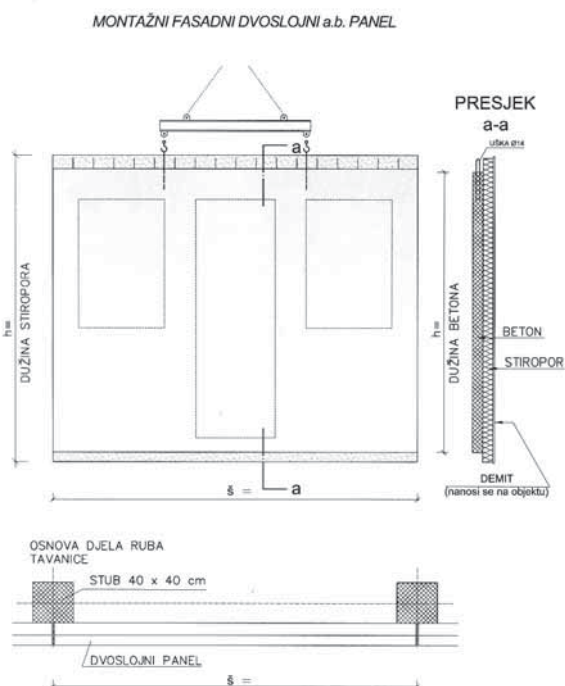

(21) **BAP102764A** (22) 2010-02-04
(43) 2011-12-31

(51) **B60S 1/54**

(71) KONTIĆ, Drago
Čadjavica Gornja br. 11, 79220 Novi Grad
BA

(72) KONTIĆ, Drago
Čadjavica Gornja br. 11, 79220 Novi Grad
BA

(74) NEMA ZASTUPNIKA

(54) **TOPLOTNI ZRAČNI BRISAČ (GRIJAČ) ZA ODMAGLJIVANJE I ODMRZAVANJE VJETROBRANA**

(57)

Toplotni brisač (grijač) za odmagljivanje i odmrzavanje vjetrobrana sastoji se iz: brisača (1) kroz koji prolazi topli zrak; osovine (u kojoj bi se zakretao brisač) (5); pokreće se pomoću elektromotora (8); brisač ima i mogućnost zakretanja (12); smjer kretanja toplog zraka (4). Toplotni brisač (grijač) ima mogućnost odmagljivanja i odmrzavanja i unutrašnjeg i spoljašnjeg dijela vjetrobrana.

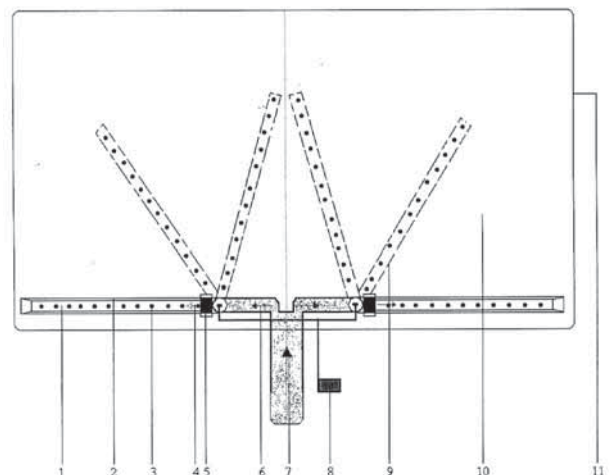

(21) **BAP102767A** (22) 2010-02-19

(43) 2011-12-31

(51) **A61F 13/15**(71) HADŽIĆ, Azra
Ljubljanska 2A, 71000 Sarajevo
BA(72) HADŽIĆ, Azra
Ljubljanska 2A, 71000 Sarajevo
BA

(74) NEMA ZASTUPNIKA

(54) **PAZUŠNI SANITARNO-HIGIJENSKI
ULOŽAK**

(57)
Predloženi uložak, koji može biti sa ili bez mirisa, namijenjen je (1) za zaštitu kože u i oko pazušnog udubljenja od znoja, time i od kožnih alergijskih reakcija na komponente mirisnih i neutralizirajućih sredstava, (2) za sprečavanje širenja neprijatnog mirisa znoja i (3) za zaštitu garderobe od čestog hemijskog čišćenja i pranja. Sastoji se od dva ili više međusobno zalijepljenih slojeva izradjenih od različitih, gibljivih higroskopskih i biorazgradivih materijala, neškodljivih ljudskom organizmu i prirodi. Prekriven je pamučnom presvlakom sa strane koja dodiruje pazušno udubljenje, a obostrano ljepljivom plastičnom folijom sa strane kojom se zalijepi na unutrašnji, pazušni dio šava rukava.

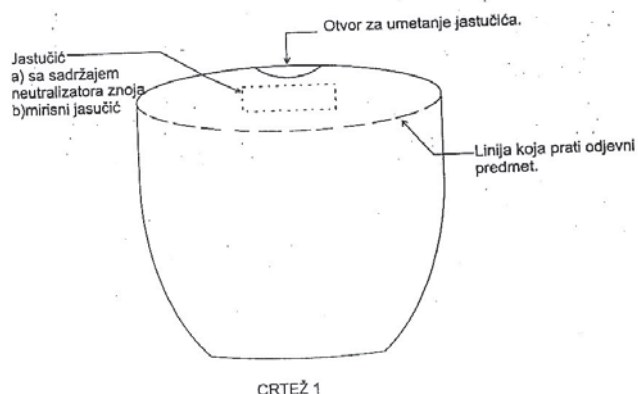
(21) **BAP102771A** (22) 2010-02-26

(43) 2011-12-31

(31) 07015820.9 (32) 2007-08-10 (33) EP

(86) EP2008/006464 2008-08-06

(87) 2009/021662A1 2009-02-19

(51) **E06B 3/263 (2006.01)**(71) UNILUX AG
Nikolaus-Meeth-Strasse 1, 54528 Salmthal
DE(72) MEETH, Alfred
Trevererstrasse 8, 54498 Piesport
DE
KÖLZER, Stefan
Im Flürchen 1, 56865 Blankenrath
DE(74) Agencija "Diana Protić-Tkalčić, zastupnik za zaštitu
industrijske(54) **RAM KRILA ZA STAKLENI PROZOR ILI
STAKLENA VRATA, OKVIR PROZORA I
PROZORSKI SISTEM**

(57)
Ovaj pronalazak odnosi se na ram krila (1) za stakleni prozor ili staklena vrata, okvir prozora, i na jedan prozorski sistem koji sadrži ram krila i okvir prozora. Ram krila poseduje izolacioni sloj koji se nalazi između dva drvena profila (3, 4). Izolaciona konstrukcija se minimum sastoji od prvog izolacionog sloja (5), čija je glavna konstrukciona osobina čvrstoća, i još minimum drugog izolacionog sloja (6), čija je glavna konstrukciona osobina visoka toplotna izolacija. Između dva drvena profila (3, 4) je, pretežno vertikalno u odnosu na smer polaganja izolacionih slojeva izolacione konstrukcije, smešten jedan bočni izolacioni sloj koji ima visoku toplotnu izolaciju.

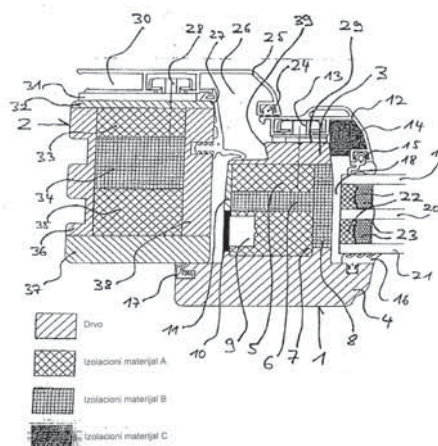

(21) **BAP102773A** (22) 2010-03-02

(43) 2011-12-31

(51) **E03B 1/00**(71) HASOVIĆ, Aldin
Smaila Šikala 213, 71000 Sarajevo
BA(72) HASOVIĆ, Aldin
Smaila Šikala 213, 71000 Sarajevo
BA

(74) NEMA ZASTUPNIKA

(54) **DESTILACIONI UREĐAJ NA BAZI
ALTERNATIVNIH IZVORA ENERGIJE**

(57)

Vjetrenjača koja bi iskorišavala vjetar ili morske struje za destilaciju morske vode. Umjesto generatora električne energije postavila bi se vakuum pumpa u izvedbi od nekoliko desetina čak i više lopatica. Energiju vjetra ili morskih struja koju bi primio rotor predalo bi se reduktoru, koji bi povećao broj obrtaja i predao energiju vakuum pumpi ili lopaticama koje bi smanjivale pritisak u komori. Kad bi se dovoljno smanjio pritisak došlo bi do isparavanja vode, para vode bi prolazila kroz vakuum pumpu u sporedu posudu gdje vlada veći pritisak. Zbog povećanog pritiska voda bi se kondenzovala. Može se reći da bi energiju vjetra ili morskih struja iskorištavali za održanje razlike pritiska ove dvije posude.

(21) **BAP102774A** (22) 2010-03-03

(43) 2011-12-31

(51) **B65D**(71) SADIKOVIĆ, Sašenko
Vitinska br. 4, 88320 Ljubuški
BA(72) SADIKOVIĆ, Sašenko
Vitinska br. 4, 88320 Ljubuški
BA

(74) NEMA ZASTUPNIKA

(54) **TETRAPAK AMBALAŽA SA
RASKLOPIVOM RUČKOM I KONČANIM
POTEZNYM OTVARAČEM**

(57)

Ambalaži 1 sa ugrađenom ručkom 2 i poteznim končanim otvaračem 4 i 16 se prije upotrebe rasklopi ručka 2. Posle toga ako imamo ambalažu za kratko 8 otvaranje manji otvor sa okruglim koncem 4 kojeg sa prstom 16 otvaramo u pravcu strelice 12 i 13. Posle toga konac se odloži i ambalaža je spremna da se podigne pomoću ručke 2 i izlijevamo tekućinu. Predviđeno je otvaranje i sa končanim poteznim dužnim otvaračem 16 koji je na jednom kraju savijen 17 više puta i tako se stavlja u šlic 24 i lijepi ambalaža po postojećem stanju tehnike. Prilikom otvaranja prst 21 slika 9 se provuče kroz prsten poteznog konca i povuče prema strelici 22 i vrši se otvaranje po potrebi koliko treba može malo, a može i cjelom dužinom šlica 26 sve do vrha 24. Ovo otvaranje može da koristi za otvaranje zrnastih i brašnatih materijala u prehrambenoj industriji i drugoj. Ovo otvaranje sa poteznim končanim otvaračem ne predstavlja nikakav problem jer ne trebaju nikakvi oštri alati skalpeli, škare, noževi i slično. Posebno je praktično za otvaranje malih kesica koje upotrebljavaju najviše djeca gdje im predstavlja problem otvaranje raznih kesica od bonbona, delikatesa i slično. Predstavlja problem i kod starijih i invalidskih osoba pa bi im ovakve ambalaže sa ručkom i poteznim otvaračima olakšale otvaranje. Ručka je skrojena od istog materijala slika 12 kao i sama ambalaža tako da ne treba tražiti druge materijale. Sklopljena je što se vidi slika 13 i presavijena slika 14 i spremna zalijepljenje na mjestu 5 na bočnu stranu ambalaže. Tako slijepljena uklapa se u jednu cjelinu slika 4 i 1 i spremna za tržište.

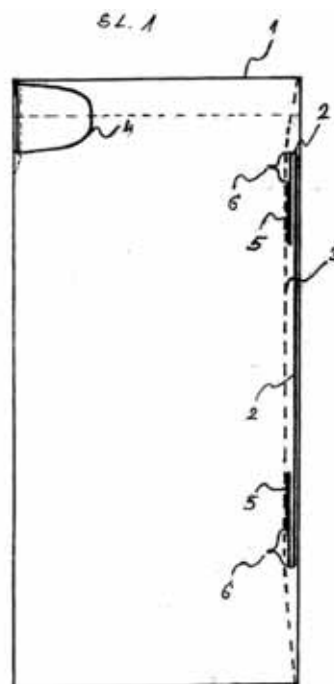

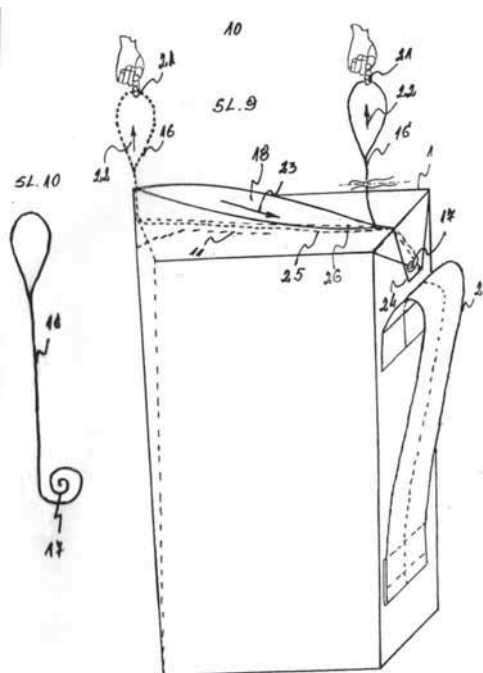

ventila 19, obojenih tekućina, 1 i 15 duplih stakala 20, dodatnog stakla za odmrzavanje 54, razvodnika 11, toplinska elektro pumpica 7, 8, 9, 10, 29, toplinske utopne pumpice 62 grijacem za isplaku 35 posudice za isplaku 28 za ubrizgavanje. Mehanizmom se upravlja preko tastera 70 sa tipkalom koji se nalazi u unutrašnjost i vozila i objekata .Ovdje je izabran čisti alkohol kako je gore navedeno jer ne ostavlja nikakve tragove a ispiranje je kvalitetnije jer se ispire alkoholom koji se zagrijava u preko grijaea 55 u posudi 56. Mogu biti i druge raspoložive tekućine . Bitno je da se obavlja funkcija promjene boja po zelji korisnika za nekoliko sekundi na zgradama, automobila ,brodova, staklenika i slicno kako je tehnicki riješeno ubrizgavanjem obojene tekućine u nijansama od prozirne do potpunog zatamnjenja u meduprostor 6 stakala razmaknutih najmanje 1-2 mm.

(21) BAP102775A (22) 2010-03-03

(43) 2011-12-31

(51) B60H 1/02, B60J, 3/04, 1/10

(71) SADIKOVIĆ, Sašenko
Vitinska br. 4, 88320 Ljubuški
BA

(72) SADIKOVIĆ, Sašenko
Vitinska br. 4, 88320 Ljubuški
BA

(74) NEMA ZASTUPNIKA

(54) ZAŠTITNA STAKLA SA MEHANIZMOM ZA
UBRIZGAVANJE OBOJENE TEKUĆINE

(57)
U meduprostor 6 između stakala 20 se toplinskom pumpicom 9 ubrizgava obojena tekućina 15 sa određenom nijansom da bi se zaštitio od jakog utjecaja sunčevih zraka prostor i predmeti gdje se boravi i radi. Posebno je to važno za staklenike i razna vozila koji lijepe obojene trake ili farbaju vjetrobrane a zimi im predstavlja problem jer se u tom periodu trazi da se prostorije zraca sunčevim zrakama radi uštede topline i uštede energije. Na ovom vjetrobranu ako se doda još jedna staklena tabla 54 tada se može pomoću dodatnog mehanizma iz posudice 56 ubrizgavanjem čistog alkohola u prostor 53 slika 10 i slika 9 . zagrijavanjem grijacem 55 čistog alkohola ili druge tekućine vrši odmrzavanje staklene površine vjetrobrana i brisaca vjetrobrana koje je okovao led i snijeg. Citav ovaj mehanizam se sastoji od ozračnog

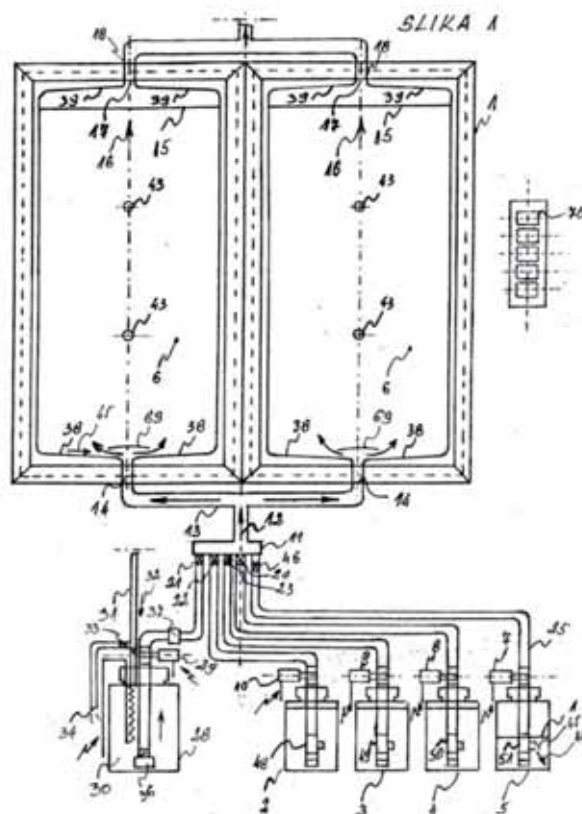

(21) **BAP102776A** (22) 2010-03-03

(43) 2011-12-31

(51) **A21D 10/00, A21D 13/00**(71) SADIKOVIĆ, Sašenko
Vitinska br. 4, 88320 Ljubuški
BA(72) SADIKOVIĆ, Ajla
Vitinska 4, 88320 Ljubuški
BA
SADIKOVIĆ, Sašenko
Vitinska br. 4, 88320 Ljubuški
BA

(74) NEMA ZASTUPNIKA

(54) **KORNET SA KANALOM ZA OTOPINU OD
SLADOLEDA**

(57)
Kanalčić koji je ugrađen ispod samog vrha korneta u obadvije verzije, ima ulogu da skuplja otopljeni sladoled. Otopina od sladoleda odlazi iz kanalića kroz rupe u zidovima korneta u unutrašnjost korneta u obadvije verzije. Otopljeni sladoled je akumuliran na dnu korneta. Posle konzumiranja sladoleda prsti i cijela šaka su ostali čisti iz razloga što je ugrađeni kanalić spriječio da se otopina prilijeva preko prstiju od šake.

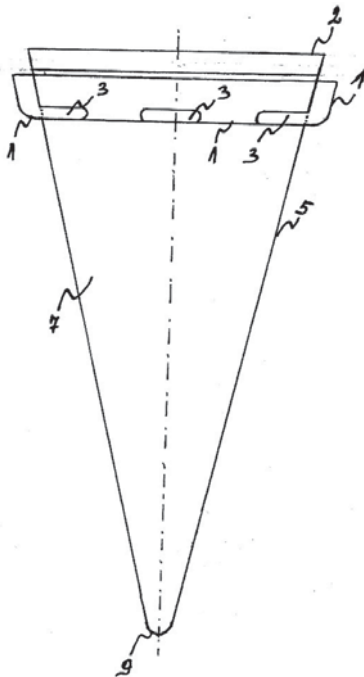
(21) **BAP102777A** (22) 2010-03-03

(43) 2011-12-31

(51) **A46B 7/06, A46B 7/04, A46B 5/02,
A46B 11/00, A46B 11/06**(71) SADIKOVIĆ, Sašenko
Vitinska br. 4, 88320 Ljubuški
BA(72) SADIKOVIĆ, Sašenko
Vitinska br. 4, 88320 Ljubuški
BA

(74) NEMA ZASTUPNIKA

(54) **ČETKICA ZA ORALNU HIGIJENU SA
EKSCENTRIČNIM CJEVNIM NOSAČEM I
TUBOM SA PASTOM U JEDNOM**

(57)
Četkica sa električnom punom i cjevastom osovinom omogućuje da se četkica okreće u svom ležištu bez okretanja ručke između prstiju u ruci. Cjevasta ekscentrična osovina ima ulogu da pritiskanjem paste u kućištu izgoni pastu kroz cijev do snopova četkica. Poslije upotrebe zatvara se zatvarač da se pasta ne osuši. U obadvije verzije glavnu ulogu imaju što se četkica okreće lijevo i desno za 180 i 360 stepeni i što je pasta i četkica u jednom u verziji i sa pravom cijevi kroz koju prolazi pasta do među snopove četkice.

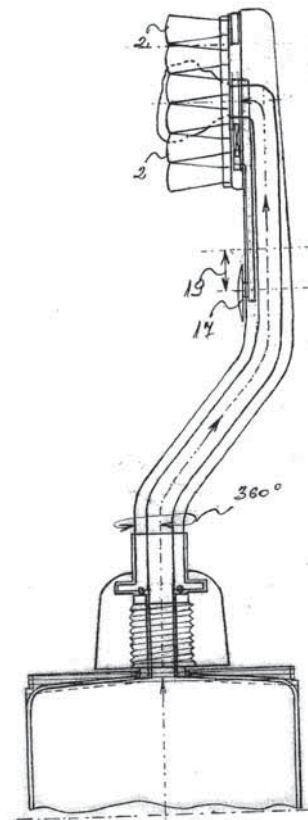

(21) **BAP102778A** (22) 2010-03-03

(43) 2011-12-31

(31) PUV (32) 2009-03-13 (33) CZ

(51) **B60R 25/00, B60R 25/06, E05B 65/12, E02B 53/00**(71) AMBROŽ, Petr
Malá Stranká 318, 594 01 Velké Meziříčí
CZ(72) AMBROŽ, Petr
Malá Stranká 318, 594 01 Velké Meziříčí
CZ

(74) "LINEA SUŠIČ" d.o.o.

(54) ZAŠTITNI UREĐAJ ZA MOTORNA VOZILA

(57)
Zaštitni uređaj za motorna vozila koji sadrži element za blokiranje koji se kontroliše putem cilindrične brave, gdje je na cilindričnu bravu (3) sa unutrašnje strane poklopca (1) vezan ispust (4), na koji je putem opruge (7) montirana poluga (5) koja je veznim elementom (8) međusobno povezana sa elementom za blokiranje (6).

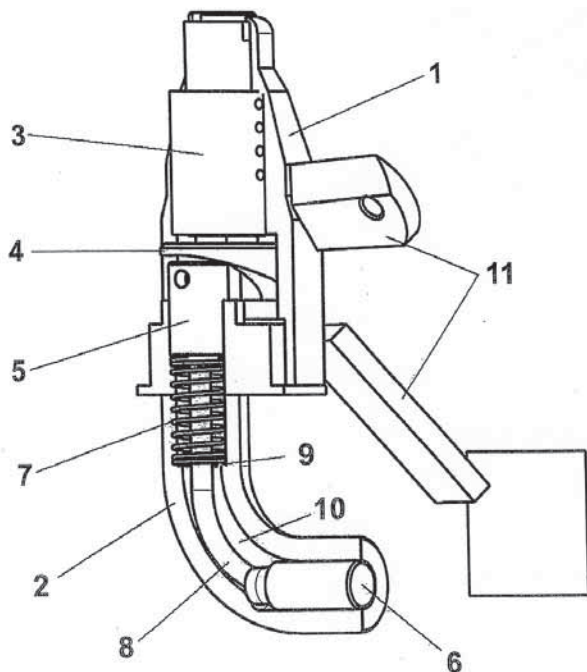

Fig. 1

(21) **BAP102783A** (22) 2010-03-23

(43) 2011-12-31

(51) **F03D 3/00**(71) MILINKOVIĆ, Perko
76323 Donji Dragaljevac pri Bijeljini
BA(72) MILINKOVIĆ, Perko
76323 Donji Dragaljevac pri Bijeljini
BA

(74) NEMA ZASTUPNIKA

(54) ROTOR POGONSKOG STROJA NA VJETAR

(57)
Na rotorovu nosivu -osnovnu ploču (1) uz pomoć gornjih ležajeva (+2'1a, +2"1a,... +2'1b, +2"1b, ..) odnosno ispod njih na njoj pričvršćenih donjih ležajeva (-2'1a, -2"1a,...,-2'1b, -2"1b,...) cirkularno ravnomjerno razmaknjeno jedna od druge okrenuto pričvršćene njim pripadajuće gornje osovine (+2', +2", ...) odnosno donje osovine (-2', -2", ...), na koje su pričvršćene gornje odnosno donje polu lopatice (+3'a, +3"a, ..., +3'b, +3"b, ..., 3'a, -3"a, ..., -3'b, -3"b, ...): po dvije polu lopatice su pričvršćene na zajedničku osovinu koja je za 90° okrenuta gledajući jedna na drugu. Na kraju svake gornje i donje osovine su namještena-postavljena gornja odnosno donja samo prihvatljiva zupčanica (+2'2a, +2'2b; +2"2a, +2"2b; ...; -2'2a, -2'2b; -2"2a, -2"2b; ...), tako da zupčanici u paru prihvaćaju jedan drugoga.
Ravnina ploče (1) je cijelo vrijeme simetrična ravnini gornjih i donjih polu lopatica.
Predloženi rotor se odlikuje po tome, jer se međusobni položaj dviju polu lopatica sam uravnava u toku rada gledajući na trenutnu smjer njihove brzine, gledajući na smjer vjetra, odnosno se slažu-poklapaju, kada se gibaju prema vjetru, tako da se smanjuje njihov vazdušni otpor.

(Sl. 1)

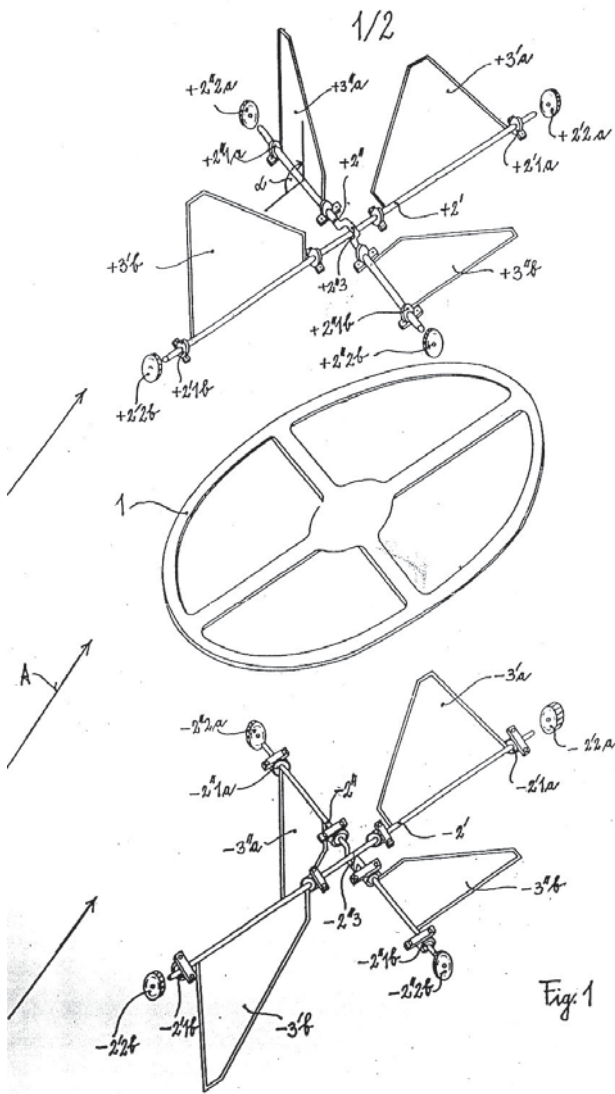

Fig. 1

(21) BAP102787A (22) 2010-03-26

(43) 2011-12-31

(51) C02F 7/00

(71) BEGIĆ, Sabina
Strajka Mitrovića br. 5, 75000 Tuzla
BA

(72) BEGIĆ, Sabina
Strajka Mitrovića br. 5, 75000 Tuzla
BA

(74) NEMA ZASTUPNIKA

(54) VIŠESTEPENI OKSIDACIONI FILTER

(57)

Višestepeni oksidacioni filter /sl. 1./, predstavlja kolonu ispunjenu do 1/2 silikatnim pijeskom i stalnim dotokom vode, čija visina ne prelazi 2/3 visine filtracione kolone. Voda iznad filtracionog materijala, hidrostatskim pritiskom se filtrira, tj. cijedi, te preko perforiranog kolektora odlazi u rezervoar filtrirane-prečišćene vode.

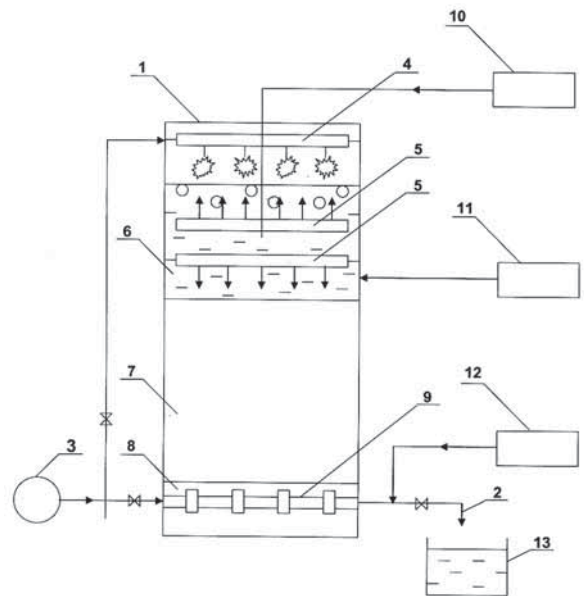

Sl.1.

(21) **BAP102790A** (22) 2010-04-16

(43) 2011-12-31

(51) **F03G 7/00**

(71) TOMIĆ, Dušan

Brezik Laminci, 78407 Laminci - Gradiška
BA

(72) TOMIĆ, Dušan

Brezik Laminci, 78407 Laminci - Gradiška
BA

(74) NEMA ZASTUPNIKA

**(54) MEHANIČKI MOTOR NA PRINCIPU
OTPUŠTANJA I SABIJANJA ZAVOJNO
TORZIONIH PRITISNIH OPRUGA
BREGASTIM VRATILOM**

(57)

Mehanički motor na principu otpuštanja petnaest i sabijanja jedne zavojne torzione pritisne opruge (26) pokreće se oslobađanjem obnovljive pogonske energije otpuštanjem sistema petnaest zavojno torzionih opruga (26) dok se istovremeno jedna opruga sabija. U sklopu mehanizma montirano je šesnaest opruga (26) sa kućištem opruge (24,28) i mehanizmom za sabijanje (22) sa jednosmjernim ležajevima (32) na četiri prava vratila (20), (na jednom vratilu četiri opruge) tako da se petnaest opruga (26) otpušta a jedna sabija. Podizanjem mehanizma za sabijanje (22) sa polugom i uležištenjem opruge (24), brijegom bregastog vratila (44) postiže se ponovno sabijanje otpuštene opruge (26). Kod zaustavljanja mehanizma aktivira se kočnica (40) na zamajcu (38). Zamajac (38) je uklinjen na bregastom vratilu (18).

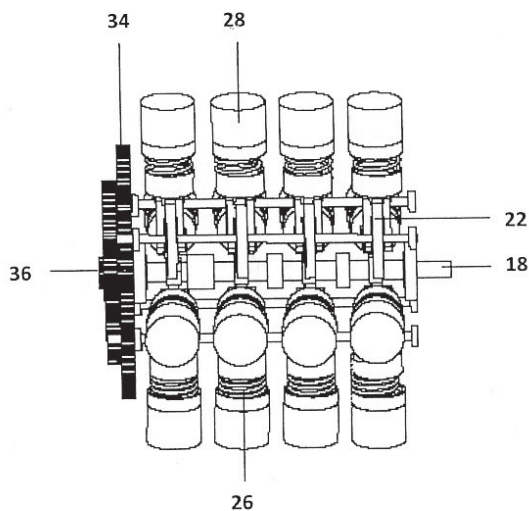

SLIKA 3

(21) **BAP102792A** (22) 2010-06-07

(43) 2011-12-31

**(51) B23D 15/00, B23D 15/04, B23D 15/14, B23D
23/00, B23D 29/00**

(71) GUSINAC, Ćamil

Butilska br. 11, 71000 Sarajevo
BA

(72) GUSINAC, Ćamil

Butilska br. 11, 71000 Sarajevo
BA

(74) NEMA ZASTUPNIKA

**(54) PRESA (ŠTANCA) ZA SJEČENJE
METALNIH OJAČANJA KOD PVS PROFILA**

(57)

Pres (štanca) za sječenje metalnih ojačanja kod PVC profila sastoji se iz postolja mašine, nosača prese, uređaja za ostvarivanje sile sječenja (na primjer ručna hidraulična dizalica ili odgovarajući kompaktni elektrohidraulični agregat) i prese koja ima svoje postolje na kojem su pričvršćeni bočni držači koji su ujedno i vodilice noževa po kojima kliza pokretni dio nosača noža dok fiksni nosač noža ujedno povezuje bočne držače, nož za sječenje je specifičan jer je u njemu urezan oblik profila koji se sječe, tako je moguće provući metalno ojačanje kroz noževе a pokretanjem jednog noža dolazi do sječenja profila.

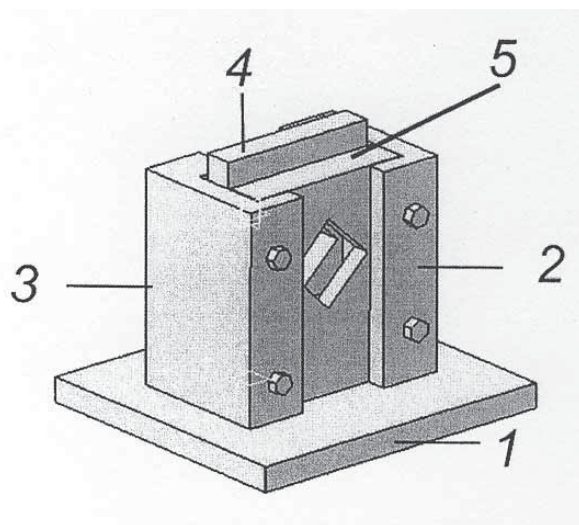

(21) **BAP102793A** (22) 2010-06-07

(43) 2011-12-31

(51) **E06B 9/26**

(71) GUSINAC, Ćamil
Butilska br. 11, 71000 Sarajevo
BA

(72) GUSINAC, Ćamil
Butilska br. 11, 71000 Sarajevo
BA

(74) NEMA ZASTUPNIKA

(54) **MAGNETNA ALUMINIJSKA ŽALUZINA
IZMEĐU DVA STAKLA**

(57)

Magnetna aluminijska žaluzina između dva stakla, namijenjena je za ugradnju u termo stakla sa minimalnim međuprostorom od 20mm, izrađena je iz aluminijskih lamela od 12,5mm ili 16mm, dok je podizanje, spuštanje i nagibna funkcija postignuta primjenom horizontalnog rotacijskog magnetnog reduktora kroz staklo čime se garantuje potpuna hermetičnost termo stakla, dok usklađenost vanjskog i unutrašnjeg magneta daje savršeni rad magnetne aluminijske žaluzine tako na pr. kada aluminijske lamele dođu u krajnji gornji položaj dolazi samo do preskakanja magneta ali ne i do oštećenja, a kada su lamele u krajnjem donjem položaju mijenja se smjer i one se podižu, promjenom smjera okretanja magneta vrši se nagibna funkcija lamela odnosno kontrola prolaza svjetlosti u prostoru.

(21) **BAP102795A** (22) 2010-06-28

(43) 2011-12-31

(51) **C11C 3/10**

(71) MALINOVIĆ, Borislav
Stepe Stepanovića br. 73, 78000 Banja Luka
BA

(72) MALINOVIĆ, Borislav
Stepe Stepanovića br. 73, 78000 Banja Luka
BA

(74) NEMA ZASTUPNIKA

(54) **POSTUPAK SPRJEČAVANJA
NASTAJANJA EMULZIJA PRI
PROIZVODNJI BIODIZELA IZ OTPADNOG
PALMINOG ULJA**

(57)

Upotreba otpadnog palminog ulja u proizvodnji biodizela bazno katalizovanom reakcijom transesterifikacije pored niske cijene i lake dostupnosti ima određena ograničenja koja se ogledaju u povećanom sadržaju slobodnih masnih kiselina (SMK) i pojavi emulzije nakon pranja biodizela. Da bi se spriječilo stvaranje sapuna, što pospješuje stvaranje emulzija, polazno ulje u svom sastavu mora imati manje od 0.5% slobodnih masnih kiselina. U slučaju otpadnog palminog ulja, ključno je da se pranje odvija prethodno zagrijanom (55°C) i blago zakiseljenom (0,1%HCl) vodom, a miješanje (kotlasti reaktor sa miješanjem) se ne smije vršiti duže od 5 minuta brzinom mješača od 300 obrtaja/min. Ovakav proces omogućuje dobijanje biodizela sa sadržajem metil-estera masnih kiselina do 99%.

(21) **BAP102797A** (22) 2010-08-13

(43) 2011-12-31

(31) 61/233920 (32) 2009-08-14 (33) US
12/839428 2010-07-20 US

(51) **A43B, A43C**

(71) Chen, Ming-Te
No. 2, Lane 334, San-Fon Road,
Fon-Chou City, Taichung Hsien
TW

(72) Chen, Ming-Te
No. 2, Lane 334, San-Fon Road,
Fon-Chou City, Taichung Hsien
TW

(74) "INTELBIRO" d.o.o.

(54) **POSTUPAK ZA IZRADU CIPELE**

(57)
Postupak za pravljenje cipela obuhvata prvi kalup napravljen od krutog materijala i drugi kalup koji ima udubljenje u koje se smesta cipela. Cipela se sastoji od gornjeg dela, veznog člana i spoljnog đona, pri čemu su vezni član i spoljni đon povezani na gornji deo. Drugi kalup prenosi ultrazvučnu toplotnu energiju na vezni član i spoljni đon, tako da se vezni član i spoljni đon propisno skupe i čvrsto spoje sa gornjim delom.

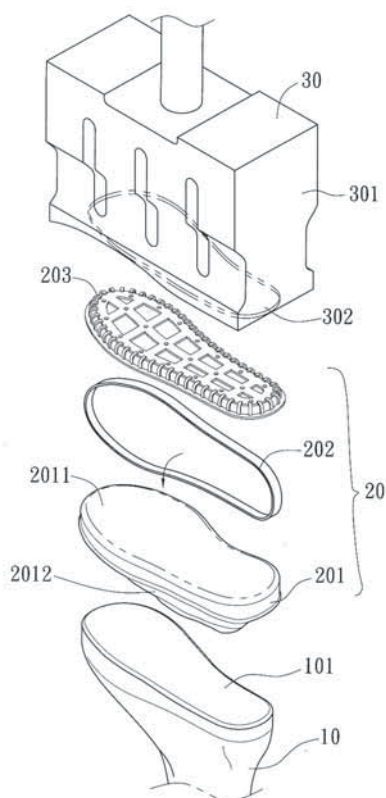

(21) **BAP102806A** (22) 2010-10-12

(43) 2011-12-31

(31) 3900-2008 (32) 2008-12-24 (33) CL

(86) US2009/036809 2009-03-11

(87) 2010/074770 2010-07-01

(51) **B01D 21/01 (2006.01)**

(71) CRYSTAL LAGOONS CORPORATION LLC
16192 Coastal Highway, 19958-9776 Lewes,
County of Sussex, DE
US

(72) FISCHMANN TORRES, Fernando Benjamin
Avda. Kennedy 8830, Las Condes Santiago
CL

(74) "PETOSEVIC" d.o.o.

(54) **EFIKASNI POSTUPAK ZA FILTRIRANJE VODE U BAZENU ZA REKREACIJSKE I UKRASNE SVRHE, U KOJEM SE FILTRIRANJE VRŠI NA MALOM VOLUMENU VODE A NE NA UKUPNOM VOLUMENU VODE U BAZENU**

(57)
Predmetni izum obuhvaća efikasan postupak za filtriranje vode iz bazena, u kojem se filtriranje vrši na malom volumenu vode, a ne na cjelokupnoj količini vode u bazenu; taj postupak uključuje sljedeće korake: (a) emitiranje ultrazvučnih valova u bazenu; (b) dodavanje sredstva za flokulaciju u vodu; (c) prelazak dna bazena s napravom za usisavanje koja usisava vodeni tok vode s flokuliranim česticama, izbacivanje u cijev za prikupljanje otpada; (d) filtriranje otpadnog protoka naprave za usisavanje iz navedene cijevi za prikupljanje otpada; i (e) vraćanje filtriranog toka u bazen. Predmetni izum osim toga uključuje il napravu za usisavanje koja se koristi u navedenom efikasnom postupku za filtriranje.

(21) **BAP102812A** (22) 2010-11-05

(43) 2011-12-31

(31) 05013514.4 (32) 2002-03-28 (33) EP

(51) **B65B 61/20**

(71) PIOFLEX Kunststoff in Form GmbH & Co. KG
Robert-Bosch-Str. 2, 79211 Denzlingen
DE
Deutsche SiSi - Werke GmbH & Co. Betriebs KG
Postfach 10 19 20, 69009 Heidelberg
DE

(72) WILLI, Berthold
Hattensteinstrasse 29, 79423 Heitersheim
DE
HÄGLE, Klaus
Hauptstrasse 148, 77966 Kappel - Grafenhausen
DE
KRAFT, Eberhard
Hebelstrasse 1, 74924 Neckarbischofsheim
DE
WILD, Hans-Peter
Rudolf-Wild-Strasse 4-6, 69214 Eppelheim
DE

(74) "LINEA SUŠIĆ" d.o.o.

(54) **POSTUPAK I UREĐAJ ZA
PRIČVRŠĆIVANJE SLAMKE NA KESICE
OD FOLIJA**

(57)
Izum se odnosi na postupak za lijepljenje, kesicu za tekućine, traku kesica za slamke, postupak za pravljenje trake kesica za slamke, uređaj za pravljenje trake kesica za slamke, postupak za pravljenje ljepljive trake, ljepljivu traku kao i na uređaj za pravljenje ljepljive trake. Izum je naznačen time da su ljepljive zone jedna od druge odvojene ne ljepljivim zonama.

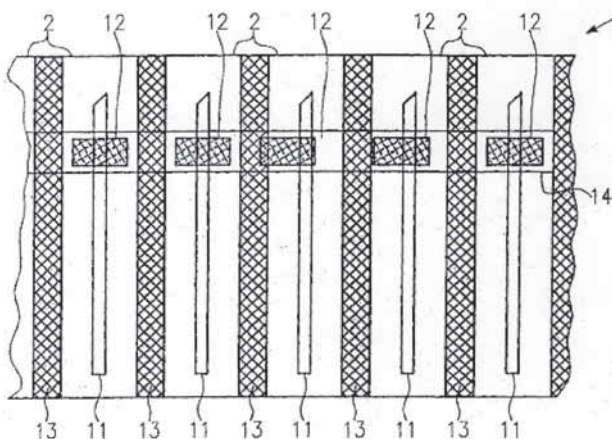

(21) **BAP102814A** (22) 2010-11-18

(43) 2011-12-31

(51) **F04D 3/00, F04D 7/00**

(71) MUSAEFENDIĆ, Kenan
Donja Polja 45, 74250 Maglaj
BA

(72) MUSAEFENDIĆ, Kenan
Donja Polja 45, 74250 Maglaj
BA

(74) NEMA ZASTUPNIKA

(54) **AKSIJALNI VIŠESTEPENI TURBINSKI
UREĐAJ**

(57)
Aksijalni visestepeni turbinski uređaj je uređaj izgrađen od kućišta, kod visestepenog uređaja od kućišta izgrađenog segmentarno, zatim od uvodnika fluida, statorskog predkola sa lopaticama statora sjecicom okrenutim na tok fluida same postavljene na aksijalni pravac, zatim od prvog rotora sa lopaticama postavljenim pod malim uglom na površinu normalnog poprečnog presjeka uređaja a sto postavlja zahtjev velikog broja obrtaja rotora, zatim od srednjag statorskog kola sa lopaticama takodjer na aksijalnom pravcu uz činjenicu da ovo statorsko kolo služi i kao nosač zupčastog izmjenjivača smjera rotacije rotora u svom centralnom dijelu, zatim od drugog rotora konstrukciono i namjenom identičan prvom rotoru te na kraju od trećeg statorskog kola također sa lopaticama na aksijalnom pravcu toka fluida tako da se rad i snaga pogonskog motora preko vratila i međuzupčanika prenosi na rotore suprotnog smjera rotacije koji zahvataju tečnost i pokreću je - pumpaju dalje u tlačni cjevovod.

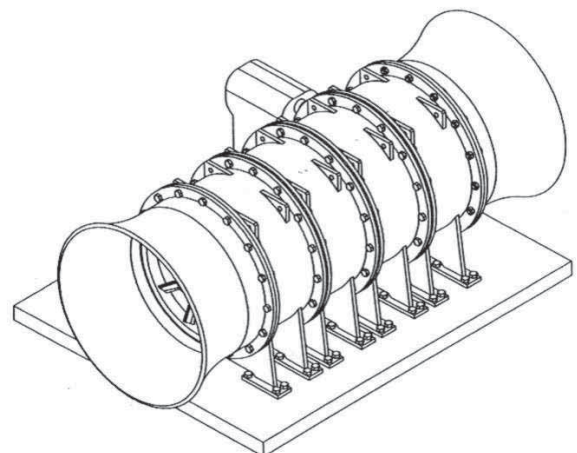

(21) **BAP112825A** (22) 2011-01-14
(43) 2011-12-31

(31) 09-1167/1-201 (32) 2010-05-06 (33) MK

(51) **A61K**

(71) ALKALOID Ad - Skopje
Bul. Aleksandar Makedonski 12, 1000 Skopje
MK

(72) LININ, Efta
Bul. Asnom br. 36/1/13, Skopje
MK
ANEVSKA STOJANOVSKA, Nataša
I.L. Ribar 147/2-18, Skopje
MK
GEŠKOVSKA, Sonja
Bul. Asnom br. 52/2-6 Skopje
MK

(74) "ŽIVKO MIJATOVIĆ & PARTNERS" d.o.o. Sarajevo

(54) **KOMBINOVANA TABLETNA FORMA I POSTUPCI ZA NJENO DOBIJANJE**

(57)
Ovaj se pronalazak odnosi na novu kombinovanu tabletanu formu, koji sadrži četiri aktivne komponente kao što su paracetamol od 35 do 45% w/w ukupne tabletne mase, propyphenazone 25-37% w/w ukupne tabletne mase, codeine phosphate 1,1 do 1,9% w/w ukupne tabletne mase i caffeine 5-9% w/w ukupne tabletne mase kao i postupke za njegovo dobijanje.

(74) "ŽIVKO MIJATOVIĆ & PARTNERS" d.o.o. Sarajevo

(54) **POSTUPAK I SISTEM ZA INTEGRISANJE VIŠE SERVISA ZA UPRAVLJANJE U ZGRADAMA I SERIVISA ZA AUTOMATIZACIJU U KUĆAMA SA VIŠE RAZLIČITIH TELEKOMUNIKACIONIH SERVISA ZA RAD BAZIRAN NA NEUTRALNOJ PRISTUPNOJ MREŽI**

(57)
Opisan je sistem sa jednim vlaknom za različite telekomunikacione servise. Sistem sadrži jedno vlakno za prenos jednog ili više servisa baziranih na sledećim: globalni sistem za mobilne (GSM) komunikacije, podela koda višestrukim pristupom (engl. Code Division Multiple Access) (CDMA), globalna interoperabilnost za mikrotalasni pristup (engl. Worldwide Interoperability for Microwave Access) (Wimax), globalni sistem za pozicioniranje (GPS), implementiranih najednom ili više od sledećih: asinhroni transfer mod (ATM), multipleksiranje sa vremenskom podelom (TDM), Transmission Control Protocol-Internet Protocol(TCP/IP), radio frekvencije (RF), multipleksiranje sa podelom po talasnim dužinama (engl. Wavelength Division Multiplexing) (WDM) ili gusto multipleksiranje sa podelom po talasnim dužinama (engl. Dense Wavelength Division Multiplexing) (DWDM), i hardverski povezan kompjuterski programabilni uređaj povezan na to jedno vlakno da bi se kreiralo mnoštvo tunela unutar pomenutog jednog vlakna i da bi se kreiralo mnoštvo kola unutar pomenutog tunela.

(21) **BAP112840A** (22) 2011-03-09
(43) 2011-12-31

(31) 2046/DEL/200 (32) 2008-08-29 (33) IN

(86) IN2009/000475 2009-08-31

(87) 2010/035280A1 2010-04-01

(51) **H04L 12/28, H04L 12/46**

(71) HARI, Shanker Singh
C-96, Sector 33, NOIDA.-201301, UP
IN

(72) HARI, Shanker Singh
C-96, Sector 33, NOIDA.-201301, UP
IN

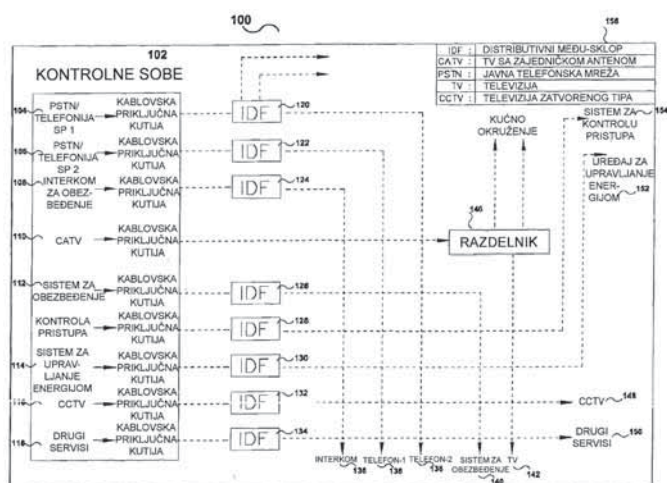

(21) **BAP112854A** (22) 2011-08-23

(43) 2011-12-31

(31) 09040167 (32) 2009-04-21 (33) CO

(86) IB2009/007517 2009-11-19

(87) 2010/122372A1 2010-10-28

(51) **C12P 7/64, C12N 5/02, C12N 5/04**

(71) UNIVERSIDAD DE ANTIOQUIA

Calle 67 Número 53-108 Medellin

CO

EMPRESAS PÚBLICAS DE MEDELLIN E.S.P.

Calle 67 Número 53-108 Medellin

CO

(72) CORREA CORDOBA, Sandra, Marcela

Carrera 18B No. 11-21 Girardota Antioquia

CO

ATEHORTUA GARCES, Lucia

Calle 17 No. 40 B-76 Apto, 215 Medellin, Antioquia

CO

(74) "ŽIVKO MIJATOVIĆ & PARTNERS" d.o.o. Sarajevo

(54) **POSTUPAK ZA MULTIPLIKACIJU
ĆELIJSKOG TKIVA JATROPHA CURCAS**

(57)

Postupak prema ovom pronalasku sadrži sledeće korake: dobijanje eksplanta od semena jatropha curcas, stavljanje eksplanta dobijenog od semena jatropha curcas u medijum za kultivaciju; kidanje intercelularnih jedinica tkiva ekplanata pri čemu eksplanti generišu pojedinačne ćelije; inkubaciju medijuma za kultivaciju sa pojedinačnim ćelijama generisanim tokom unapred određenog vremena, pri čemu se pomenute pojedinačne ćelije multiplikuju tokom tog unapred određenog vremena; i, ekstrakciju ulja iz ćelija koje su se multiplikovale od pojedinačnih ćelija generisanih iz eksplanata dobijenih od semena Jatropha curcas.

INDEKS PREMA RASTUĆEM BROJU PRIJAVE PATENATA

REGISTARSKI BROJ PRIJAVE PATENATA

BAP092717A

BAP092732A

BAP092750A

BAP092754A

BAP102764A

BAP102767A

BAP102771A

BAP102773A

BAP102774A

BAP102775A

BAP102776A

BAP102777A

BAP102778A

BAP102783A

BAP102787A

BAP102790A

BAP102792A

BAP102793A

BAP102795A

BAP102797A

BAP102806A

BAP102812A

BAP102814A

BAP112825A

BAP112840A

BAP112854A

INDEKS PREMA MKP**KLASIFIKACIJSKE OZNAKE PRIJAVA
PATENATA PREMA MKP****REGISTARSKI BROJ
PRIJAVE PATENATA**

A21D 10/00	BAP102776A
A21D 13/00	BAP102776A
A43B, A43C	BAP102797A
A46B 11/00	BAP102777A
A46B 11/06	BAP102777A
A46B 5/02	BAP102777A
A46B 7/04	BAP102777A
A46B 7/06	BAP102777A
A61F 13/15	BAP102767A
A61K	BAP112825A
B01D 21/01 (2006.01)	BAP102806A
B23D 15/00	BAP102792A
B23D 15/04	BAP102792A
B23D 15/14	BAP102792A
B23D 23/00	BAP102792A
B23D 29/00	BAP102792A
B60H 1/02	BAP102775A
B60J 3/04	BAP102775A
B60J 1/10	BAP102775A
B60R 21/16	BAP092732A
B60R 25/00	BAP102778A
B60R 25/06	BAP102778A
B60S 1/54	BAP102764A
B65B 61/20	BAP102812A
B65D	BAP102774A
C02F 7/00	BAP102787A
C05F 11/02	BAP092750A
C11C 3/10	BAP102795A
C12N 5/02	BAP112854A
C12N 5/04	BAP112854A
C12P 7/64	BAP112854A
E02B 53/00	BAP102778A
E03B 1/00	BAP102773A
E04B 1/74,	BAP092754A
E04B 1/99	BAP092754A
E05B 65/12	BAP102778A
E06B 3/263 (2006.01)	BAP102771A
E06B 9/26	BAP102793A
F03D 3/00	BAP102783A
F03G 7/00	BAP102790A
F04D 3/00	BAP102814A
F04D 7/00	BAP102814A
H04L 12/28,	BAP112840A
H04L 12/46	BAP112840A
H04M	BAP092717A
H04M 1/247	BAP092717A
H04M 1/26	BAP092717A
H04M 1/64	BAP092717A
H04M 1/65	BAP092717A
H04M 11/06	BAP092717A
H04M 3/483	BAP092717A
H04M 3/51	BAP092717A
H04M 3/53	BAP092717A

INDEKS PREMA PODNOSIOCIMA PRIJAVE PATENATA

ALKALOID Ad - Skopje	BAP112825A
AMBROŽ, Petr	BAP102778A
BEGIĆ, Sabina	BAP102787A
Chen, Ming-Te	BAP102797A
CRYSTAL LAGOONS CORPORATION LLC	BAP102806A
Deutsche SiSi - Werke GmbH & Co. Betriebs KG	BAP102812A
DRAGIČEVIĆ, Drago	BAP092754A
DUJMOVIĆ, Darko	BAP092717A
EMPRESAS PÚBLICAS DE MEDELLIN E.S.P.	BAP112854A
GUSINAC, Ćamil	BAP102792A BAP102793A
HADŽIĆ, Azra	BAP102767A
HARI, Shanker Singh	BAP112840A
HASOVIĆ, Aldin	BAP102773A
HODŽIĆ, Enes	BAP092732A
KONTIĆ, Drago	BAP102764A
MALINOVIĆ, Borislav	BAP102795A
MILINKOVIĆ, Perko	BAP102783A
MUSAEFENDIĆ, Kenan	BAP102814A
PAVELKA, Pavel	BAP092750A
PIOFLEX Kunststoff in Form GmbH & Co. KG	BAP102812A
SADIKOVIĆ, Sašenko	BAP102774A BAP102775A BAP102776A BAP102777A
TOMIĆ, Dušan	BAP102790A
UNILUX AG	BAP102771A
UNIVERSIDAD DE ANTIOQUIA	BAP112854A

RJEŠENJA O DODJELI PATENTA (na osnovu člana 41. Zakona o industrijskom vlasništvu u BiH)

(registarski broj patenta)

BAP00653

(objavljeno u glasniku)

3/2010

(broj rješenja o dodjeli patenta)

IP-07153/11-02MD

(datum rješenja o dodjeli patenta)

2011-09-26

(registarski broj patenta)

BAP01702

(objavljeno u glasniku)

3/2010

(broj rješenja o dodjeli patenta)

IP-09315/11-02MD

(datum rješenja o dodjeli patenta)

2011-11-23

(registarski broj patenta)

BAP021175

(objavljeno u glasniku)

3/2010

(broj rješenja o dodjeli patenta)

IP-09864/11-02ŠI

(datum rješenja o dodjeli patenta)

2011-12-08

(registarski broj patenta)

BAP021296

(objavljeno u glasniku)

3/2010

(broj rješenja o dodjeli patenta)

IP-07245/11-02ŠI

(datum rješenja o dodjeli patenta)

2011-09-30

(registarski broj patenta)

BAP072610

(objavljeno u glasniku)

4/2010

(broj rješenja o dodjeli patenta)

IP-07010/11-02RS

(datum rješenja o dodjeli patenta)

2011-09-20

(registarski broj patenta)

BAP082620

(objavljeno u glasniku)

2/2010

(broj rješenja o dodjeli patenta)

IP-08447/11-02PB

(datum rješenja o dodjeli patenta)

2011-10-31

(registarski broj patenta)

BAP082676

(objavljeno u glasniku)

4/2010

(broj rješenja o dodjeli patenta)

IP-09297/11-02RS

(datum rješenja o dodjeli patenta)

2011-11-23

(registarski broj patenta)

BAP092707

(objavljeno u glasniku)

2/2011

(broj rješenja o dodjeli patenta)

IP-08363/11-02PB

(datum rješenja o dodjeli patenta)

2011-10-28

(registarski broj patenta)

BAP092713

(objavljeno u glasniku)

2/2011

(broj rješenja o dodjeli patenta)

IP-08127/11-02RS

(datum rješenja o dodjeli patenta)

2011-10-24

(registarski broj patenta)

BAP092719

(objavljeno u glasniku)

2/2011

(broj rješenja o dodjeli patenta)

IP-07239/11-02ŠS

(datum rješenja o dodjeli patenta)

2011-06-30

(registarski broj patenta)

BAP092724

(objavljeno u glasniku)

2/2011

(broj rješenja o dodjeli patenta)

IP-07513/11-02ŠS

(datum rješenja o dodjeli patenta)

2011-10-10

(registarski broj patenta)

BAP092742

(objavljeno u glasniku)

2/2011

(broj rješenja o dodjeli patenta)

IP-07764/11-02RS

(datum rješenja o dodjeli patenta)

2011-10-17

(registarski broj patenta)

BAP092743

(objavljeno u glasniku)

2/2011

(broj rješenja o dodjeli patenta)

IP07637/11-02RS

(datum rješenja o dodjeli patenta)

2011-10-12

(registarski broj patenta)

BAP102804

(objavljeno u glasniku)

2/2011

(broj rješenja o dodjeli patenta)

IP-08122/11-02RS

(datum rješenja o dodjeli patenta)

2011-10-24

(registarski broj patenta)

BAP092744

(objavljeno u glasniku)

2/2011

(broj rješenja o dodjeli patenta)

IP-07240/11-02ŠS

(datum rješenja o dodjeli patenta)

2011-09-29

(registarski broj patenta)

BAP092745

(objavljeno u glasniku)

2/2011

(broj rješenja o dodjeli patenta)

IP-07638/11-02RS

(datum rješenja o dodjeli patenta)

2011-10-12

(registarski broj patenta)

BAP092746

(objavljeno u glasniku)

2/2011

(broj rješenja o dodjeli patenta)

IP-07296/11-02ŠS

(datum rješenja o dodjeli patenta)

2011-10-03

(registarski broj patenta)

BAP092747

(objavljeno u glasniku)

2/2011

(broj rješenja o dodjeli patenta)

IP-08179/11-02RS

(datum rješenja o dodjeli patenta)

2011-10-25

(registarski broj patenta)

BAP102780

(objavljeno u glasniku)

2/2011

(broj rješenja o dodjeli patenta)

IP-07073/11-02PB

(datum rješenja o dodjeli patenta)

2011-09-21

OBJAVA PATENATA**(na osnovu člana 44.Zakona oindustrijskom vlasništvu u BiH)**

(11) **BAP97233** (45) 2011-12-31
 (21) 97233A (22) 1997-06-06
 (31) 2197 B/90 (32) 1990-10-19 (33) IT
 P-1677/91 1991-10-17 YU
 (60) P-1677/91 1991-10-17 (1993-12-31)

(73) ARACARIA B.V.
 29 Leidseplein, 1017 PS Amsterdam
 NL

(51) **A47J 27/022, B23K 20/00**

(72) Ferdinando Cartossi
 Via Sempione 46, 28042 Baveno (Novara)
 IT

(74) Nedim Krilić

(54) **POSUDE ZA KUHANJE S KAPSULASTIM
 DNOM S PROFILIRANOM BOČNOM
 TRAKOM**

(57)

Posuda za kuhanje (10) s kapsulastim dnom (18), naznačena time, što je bočni zid (26) zaštitnog omotača (22) tog kapsulastog dna (18) oblikovan s uzdigutim dijelovima (28,30) i/ili udubljenjima (32,34) dobivenim izvođenjem odgovarajućih udubljenja i/ili ispupčenja u pripadajućem području alata kalupa koji se koristi za izradu tog kapsulastog dna 5 (18).

Broj ostalih patentnih zahtjeva: 0

(11) **BAP99483** (45) 2011-12-31
 (21) 99483A (22) 1999-09-16
 (31) 1997/9840 (32) 1997-03-21 (33) KR

(86) PCT/KR98/00051 1998-03-20

(87) WO 98/42705 1998-10-01

(73) LG Life sciences Ltd.
 20, Yoido-dong, Yongdungpo-ku, Seoul 150-010
 KR

(51) **C07D 471/04, A61K 31/47**

(72) CHOI, Hoon
 LG Apt. #B-104, 386-4, Doryong-dong,
 Youseng-ku, Daejeon 305-340 Korea
 KR
 NAM, Do, Hyun
 Expo Apt. #508-603, Doryong-dong,
 Youseng-ku, Daejeon 305-340 Korea
 KR
 CHANG, Jay, Hyok
 LGDormitory #312, 386-1, Doryong-dong,
 Youseng-ku, Daejeon 305-340 Korea
 KR
 LEE, Tae, Hee
 LG Dormitory #416, 386-1, Doryong-dong,
 Youseng-ku, Daejeon 305-340 Korea
 KR
 CHOI, Jong ,Ryoo
 LG Apt #8-309, Doryong-dong, Youseng-ku,
 Daejeon 305-340 Korea
 KR
 PARK, Ki, Sook
 LG Dormitory #107, 386-1, Doryong-dong,
 Youseng-ku, Daejeon 305-340 Korea
 KR
 LEE, Jin, Hwa
 LG Dormitory #325, 386-1, Doryong-dong,
 Youseng-ku, Daejeon 305-340 Korea
 KR
 KIM, Ae, Ri
 LG Yeonrip #201, 388-11, Doryong-dong,
 Youseng-ku, Daejeon 305-340 Korea
 KR

(74) Dragan Mićunović

**(54) POSTUPAK ZA DOBIVANJE SOLI DERIVATA
NAFTIRIDIN KARBOKSILNE KISELINE**

(57)

1. Postupak za dobijanje metansulfonat.nH₂O
7-(3-aminometil-4-metoksiiminopirolidin-1-il)-1
-ciklopropil-6-fluoro-4-okso-1,4-dihidro-1,8-naftiridin-
3-karboksilne kiseline, naznačen time, što je n od 1.5.

Broj ostalih patentnih zahtjeva: 6

(11) **BAP01953** (45) 2011-12-31

(21) 01953A (22) 2001-12-13

(31) 19930071.2 (32) 1999-06-30 (33) DE

(86) EP00/05953 2000-06-27

(87) 01/02513 2001-01-11

(73) Herhof Verwaltungsgesellschaft mbH
Reimannstrasse 3, 35606 Solms-Niederbiehl
DE

(51) **C10B 49/16, C10B 57/18, C10K 3/02,
C10J 3/12, C10J 3/20**

(72) HAMEL, Stefan
Im Obstgarten 13 a, D-57482 Wenden
DE
FUNK, Gunter
Güterweg 27, D-57076 Siegen
DE
KRUMM, Wolfgang
Zollstrasse 10, D-57482 Wenden,
DE

(74) "LINEA SUŠIĆ" d.o.o.
Agencija "Diana Protić-Tkalčić, zastupnik za zaštitu
industrijske
"INTELBIRO" d.o.o.

**(54) POSTUPAK I APARAT ZA PIROLIZIRANJE I
GASIFICIRANJE ORGANSKIH SUPSTANCI I
MJEŠAVINA SUPSTANCI**

(57)

1. Postupak za pirolizu i plinifikaciju organskih tvari i mješavina organskih tvari, naznačen time, što organske tvari se uvode u reaktor za sušenje i pirolizu (1) u kojem se organske tvari dovode u kontakt s materijalom fluidiziranog sloja (35) gorivog fluidiziranog sloja (3) ili u kojem se organske tvari dovode u kontakt s materijalom fluidiziranog sloja (35) i reaktorskim zidom gorivog fluidiziranog sloja (3), pri čemu se događa sušenje i piroliza, u kojima se organske tvari pretvaraju u paru od sušenja i u produkte pirolize (13), u kojima se produkti pirolize sastoje od plinova s tvarima koje se mogu kondenzirati i čvrstog ostatka koji sadržava ugljik; čvrsti ostaci koji sadržavaju ugljik ili čvrsti ostaci koji sadržavaju ugljik i dio pare i plinovi pirolize s tvarima koje se mogu kondenzirati i materijal fluidiziranog sloja dovode se natrag u gorivi fluidizirani sloj (3) u kojem se spaljuju ostaci organskih tvari koji sadržavaju ugljik, pri čemu se materijal fluidiziranog sloja zagrijava i opet dovodi u reaktor za pirolizu (1); pare iz plinova sušenja i plinovi pirolize (13) se zatim obrađuju s tvarima koje se mogu kondenzirati u daljnjoj zoni reaktora (2), tako da se dobiva proizvedeni plin (23) s visokom kaloričnom vrijednošću; sušenje i piroliza se izvode u najmanje jednom ili više reaktora za pirolizu; gorivi fluidizirani sloj (3), u kojem se spaljuju ostaci pirolize, djeluje kao stacionarni fluidizirani sloj; plinovi pirolize (13) uvode se u indirektni izmjenjivač topline (2); otpadni plinovi ložišta (37) ili otpadni plinovi ložišta i materijal fluidiziranog sloja (3) dovode se u kontakt s indirektnim izmjenjivačem topline (2), tako da se njihov toplinski sadržaj koristi za reakciju plinova pirolize (13) sa sredstvom za plinifikaciju (21); materijal fluidiziranog sloja (3) sastoji se samo od pepela organskih tvari, ili od pepela i neizgorelih ostataka organskih tvari koji sadržavaju ugljik, ili od pepela organskih tvari i dodanog fluidiziranog materijala, ili od pepela i neizgorelih ostataka organskih tvari koji sadržavaju ugljik i od dodanog fluidiziranog materijala.

Broj ostalih patentnih zahtjeva: 18

(11) **BAP02970** (45) 2011-12-31
 (21) 02970A (22) 2002-01-04
 (31) 991485 (32) 1999-06-30 (33) FI
 (86) FI00/00593 2000-06-29
 (87) 01/01984 2001-01-11
 (73) ORION CORPORATION
 Orionintie 1, FIN-02200 Espoo
 FI

(51) **A61K 31/198, A61K 31/277, A61K 31/195,
 A61P 25/16**

(72) NISKANEN, Mervi
 Kivitie 23 A, FIN-02240 Espoo
 FI
 LINTULAAKSO, Jarmo
 Miekka 2 H 137, FIN-02600 Espoo
 FI
 LAAKSONEN, Marja
 Nissnikuntie 1 H 29, FIN-02430 Masala
 FI
 KERVINEN, Lasse
 Niittyvillantie 5, FIN-00730 Helsinki
 FI
 VIRKKI, Matti
 Framnäsintie 2 B 6, FIN-02430 Masala
 FI
 VAHERVUO, Kari
 Maininkitie 3 C 11, FIN-02320 Espoo
 FI
 RITALA, Marja
 Mäkikuja 4 A, FIN-02730 Espoo
 FI
 PARTANEN, Marja
 Magnus Enckellin Kuja 2 C 2, FIN-02610 Espoo
 FI
 KALLIONEN, Sari
 Paikkalinnuntie 13 B, FIN-02660 Espoo
 FI

(74) "INTELBIRO" d.o.o.

(54) **POSTUPAK ZA PRIPREMANJE ČVRSTE ORALNE KOMPOZICIJE KOJA SADRŽI FARMAKOLOŠKI DELOTVORNE KOLIČINE ENAKAPONA, LEVODOPA I KARBIDOPA**

(57)

Postupak za pripremanje čvrste oralne kompozicije koja sadrži farmakološki delotvorne količine entakapona, levodopa i karbidopa, ili njihovih farmaceutski prihvatljivih soli ili hidrata, i farmaceutski prihvatljiv ekscipijent, naznačen time, što se sastojci spajaju tako da se bitan udeo karbidopa nalazi izdvojen od entakapona i levodopa, čime se postiže terapijsko delovanje sa navedenom kompozicijom u lečenju Parkinsonove bolesti uporedivo sa onim postignutim sa poznatim odvojenim formulacijama entakapona i levodopa-karbidopa kad se jednovremeno administriraju pri istim dozamadelotvornih sredstava kao u navedenoj oralnoj čvrstoj kompoziciji

Broj ostalih patentnih zahtjeva: 19

(11) **BAP021234** (45) 2011-12-31
 (21) 021234A (22) 2002-10-29
 (31) 00/04112 (32) 2000-03-31 (33) FR
 (86) FR01/00959 2001-03-30
 (87) 01/56353 2001-08-09
 (73) LES LABORATOIRES SERVIER
 Departement Brevets/Fontanes, 1, rue Carle Hébert,
 F-92415 Courbevoie Cedex
 FR

(51) **C07C 227/32, C07D 209/34, C07C 229/16**

(72) SOUVIE, Jean-Claude
 36, avenue Foch, F-76600 Le Havre
 FR

(74) "PETOSEVIC" d.o.o.

(54) **NOVI PROCES ZA SINTEZU N-[(S)-1-KARBOKSIBUTIL] -(S)-ALANINSKOG ESTRA I PRIMJENA U SINTEZI PERINDOPRILA**

(57)

Proces za industrijsku sintezu spojeva formule (I)

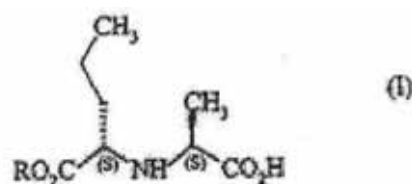

pri čemu R predstavlja ravnu ili razgrananu (C1-C6) alkilnu skupinu, naznačen time, što natrij piruvat formule (III):

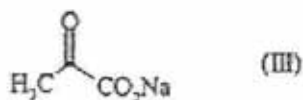

kondenziran sa spojem formule (IV):

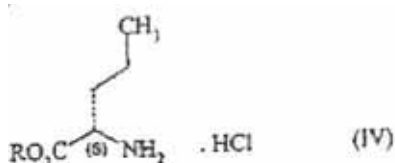

pri čemu je R definiran kao u formuli (I)

uz hidrogenaciju kataliziranu 5% paladijem na ugljiku, u vodi, pri tlaku od 1 do 20 bara, na temperaturi od 10 do 60°C, u nazočnosti natrij hidroksida u količini od 0.1 do 0.2 mola po korištenom molu spoja formule (IV), kako bi se izravno dobio spoj formule (I), u optički čistom obliku, nakon zakiseljavanja reakcijske smjese do pH od 2.8 do 4.5 a potom filtriranjem.

Broj ostalih patentnih zahtjeva: 5

(11) **BAP021239** (45) 2011-12-31
 (21) 021239A (22) 2002-11-05
 (31) 00/04379 (32) 2000-04-06 (33) FR

(86) FR01/01026 2001-04-05

(87) 01/58868 2001-08-16

(73) LES LABORATOIRES SERVIER
 1, rue Carle Hébert, F-92415 Courbevoie Cedex
 FR

(51) **C07D 209/42, C07K 1/02**

(72) TURBE, Hugues
 181, rue Emile Eliot, F-76360 Villers-Ecalles
 FR
 LANGLOIS, Pascal
 26, Les Bosquets, F-76210 Saint Eustache la Foret
 FR

(74) "PETOSEVIC" d.o.o.

(54) **POSTUPAK SINTEZE PERINDOPRILA I
 NJGOVIH FARMACEUTSKI
 PRIHVATLJIVIH SOLI**

(57)

Postupak za industrijsku sintezu perindopрила formule (I)

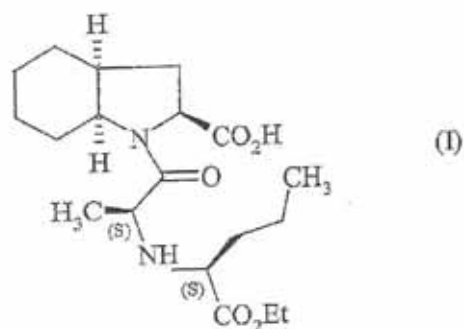

i njegovih farmaceutski prihvatljivih soli, naznačne time da benzil ester formule (IV):

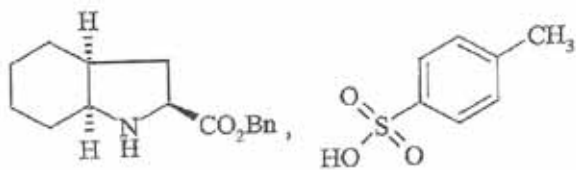

(IV)

pri čemu Bn predstavlja skupinu benzila, reagira sa spojem formule (V):

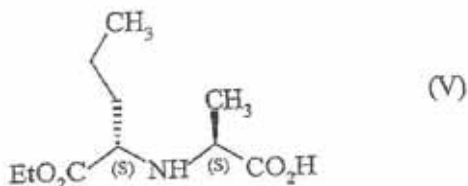

(V)

karboksilna skupina heterocikla kojem je skinuta zaštita putem katalitičke hidrogenacije kako bi se dobio Perindopril formule (I), koji je konvertiran, ako je to poželjno, u farmaceutski prihvatljivu sol.

Broj ostalih patentnih zahtjeva: 3

- (11) **BAP021241** (45) 2011-12-31
 (21) 021241A (22) 2002-11-07
 (31) 00/04610 (32) 2000-04-11 (33) FR
 (86) FR01/01088 2001-04-10
 (87) 01/56972 2001-08-09

(73) LES LABORATOIRES SERVIER
 1, rue Carle Hébert, F-92415 Courbevoie Cedex
 FR

(51) **C07C 227/32**

(72) RENAUD, Alain
 31 bis, rue Jouvenet, F-76000 Rouen
 FR
 SOUVIE, Jean-Claude
 36, avenue Foch, F-76600 Le Havre
 FR

(74) "PETOSEVIC" d.o.o.

(54) **POSTUPAK ZA SINTEZU N-[(S)-1-KARBOKSIBUTIL]- (S)-ALANINSKIH ESTARA I NJIHUVU UPOTREBU U SINTEZI PERINDOPRILA**

(57)

Postupak za industrijsku sintezu spoja formule (I)

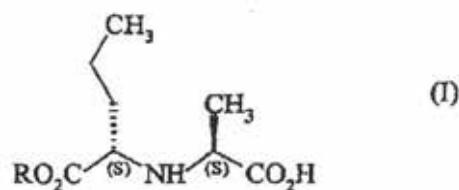

(I)

pri čemu R predstavlja linearnu ili razgrananu (C₁-C₆) alkilnu skupinu, naznačen time, da se alanin formule (III):

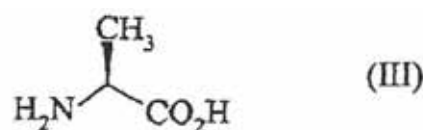

(III)

kondenzira sa spojem formule (IV):

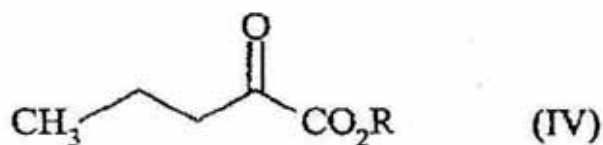

pri čemu je R opisan kao za formulu (I), 10 s hidrogenacijom kataliziranom s 5% paladijem na ugljiku, u vodi, pod pritiskom od 1 do 30 bara, na temperaturi od 10 do 60°C, u nazočnosti natrijevog hidroksida u iznosu od 0 do 0.5 mmola po molu spoja formule (IV) koja je uključena, kako bi se dobio spoj formule (I) u optički čistom obliku pračeno zakiseljavanjem reakcijske smjese do pH od 3 do 3.5, filtracijom, i ponovnom kristalizacijom dobivenog taloga iz acetonitrila.

Broj ostalih patentnih zahtjeva: 5

(11) **BAP041608** (45) 2011-12-31

(21) 041608A (22) 2004-01-23

(73) KORIĆ, Ahmed
Brčanska 15/XIX, 71000 Sarajevo
BA

(51) **G08C**

(72) KORIĆ, Ahmed
Brčanska 15/XIX, 71000 Sarajevo
BA

(74) NEMA ZASTUPNIKA

(54) **ELEKTROMEHANIČKI UREĐAJ
AUTOMATSKOG OGRANIČENJA BRZINE
VOZILA U KRIVINI I DRUGIM USLOVIMA
NESTABILNE VOŽNJE**

(57)

Elektromehanički uređaj automatskog ograničenja brzine vozila u krivini i drugim uslovima nestabilne vožnje, naznačen time, što je elektronska pločica (7A) senzorno-signalnog podsklopa sa (+) polom akumulatora (2) povezana preko el. provodnika na mjestu (a) kojim se el. energija dovodi do obrtnog kružnog selektora (8), preko strujnih krugova izbora uslova vožnje (a- \underline{L}) > (a0), (a[^]) i (a[^]), preko kontaktnih mjesta (1) u zoni pomjeranja klatna, posredstvom kontaktne opruge (1o) na klatnu (9), preko kontaktne tačke (N). , sa el. provodnikom (a[^]), preko izlaza (b), elektroprovodnikom dovodi na mjesto priključka (85) el. releja (3), dok se izlaz iz el. releja (3) na mjestu (86) povezuje el. provodnikom sa (-) polom akumulatora (2), a el. relej (3) preko radnih kontakata (3o) i (87) povezuje (+) pol akumulatora (2) sa radnim el. magnetom (11), čija je kotva (12) povezana sa polužicom (.13) i leptirom za gas (14) karburatora (15).

Broj ostalih patentnih zahtjeva: 3

(11) **BAP041615** (45) 2011-12-31
 (21) 041615A (22) 2004-02-05
 (31) MI2001A0017 (32) 2001-08-06 (33) IT
 (86) EP02/08699 2002-08-05
 (87) 03/014084 2003-02-20
 (73) RECORDATI IRELAND LIMITED
 Raheens East, Ringaskiddy, County Cork
 IE

(51) **C07D 211/90, A61K 31/44, A61P 9/12**

(72) LEONARDI, Amedeo
 Via Poliziano, 16, I-20154 Milano
 IT
 DE IASI, Gianluca
 Via dei Bersaglieri, 27, I-04011 Aprilia
 IT
 CAMPANA, Francesco
 Via Mediana, I-00040 Rocca Priora
 IT
 BONIFACIO, Fausto
 Via G. D'Arezzo, 9, I-04100 Latina
 IT

(74) Agencija "Diana Protić-Tkalčić, zastupnik za zaštitu
 industrijske

(54) **NOVI KRISTALNI POLIMORFNI OBLICI
 LERKANIDIPIN HIDROHLORIDA I POSTUPCI
 ZA NJIHOVO DOBIJANJE**

(57)
 Sirovi čvrsti oblik (A) lerkanidipin hidrohlorida,
 naznačen time, što ima temperaturu oko 150-152°C
 (pik DSK) i sadrži oko 3-4 mas% etilacetata.

Broj ostalih patentnih zahtjeva: 55

(11) **BAP041616** (45) 2011-12-31
 (21) 041616A (22) 2004-02-05
 (31) 60/309,570 (32) 2001-08-02 (33) US
 10/196,854 2002-07-17 US
 (86) US02/24137 2002-07-31
 (87) 03/011170 2003-02-13
 (73) CUROZONE IRELAND, LTD.
 40 Lower Baggot Street, Dublin 2
 IE

(51) **A61C 17/02**

(72) LYNCH, Edward
 45 Osborne Gardens, BT 9 Belfast, Northern Ireland
 GB

(74) "INTELBIRO" d.o.o.
 Agencija "Diana Protić-Tkalčić, zastupnik za zaštitu
 industrijske

(54) **UPOTREBA OZONA ZA IZBJELJIVANJE
 ZUBA**

(57)
 Postupak za izbjeljivanje više zuba, naznačen time
 što se sastoji od koraka: izoliranje zuba koje je
 potrebno izbjeliti; izlaganje svakog izoliranog zuba
 oksidacijskom plinu u vremenskom periodu koji je
 dovoljan da se izbijeli zubna caklina; i isisavanje
 oksidacijskog plina iz izolovanog zuba.

Broj ostalih patentnih zahtjeva: 5

(11) **BAP041785** (45) 2011-12-31

(57)

(21) 041785A (22) 2004-08-09

(31) 02004786.6 (32) 2002-03-01 (33) EP
02023589.1 2002-10-23 EP

(86) EP03/01964 2003-02-26

(87) 03/074024A1 2003-09-12

(73) CHIESI FARMACEUTICI S.P.A.
Via Palermo, 26/A, I-43100 Parma
IT

Farmacutska formulacija aerosola, koja bi se primjenivala putem inhalatora pod pritiskom, sa izmjerenom dozom, koja sadrži aktivni sastojak, odabran od formoterola ili njegovog stereoizomera, fiziološki prihvatljive soli i solvata, u rastvoru rastopljenog HFA potiskivača i etanol, kao ko-rastvarač, koji je karakterisan time što je etanol u anhidrovanom obliku, u koncentraciji, koja je sadržana između 10% i 20% tež/tež, a količina rezidualne vode je manja od 1500 ppm u odnosu na ukupnu težinu formulacije.

Broj ostalih patentnih zahtjeva: 12

(51) **A61K 9/00, A61K 31/485**

(11) **BAP041794** (45) 2011-12-31

(72) FERRARIS, Alessandra

Via Palermo, 26/A, I-43100 Parma
IT

BRAMBILLA, Gaetano

Via Palermo, 26/A, I-43100 Parma
IT

CHURCH, Tanya, Kathleen

Via Palermo, 26/A, I-43100 Parma
IT

MEAKIN, Brian, John

Via Palermo, 26/A, I-43100 Parma
IT

LEWIS, David, Andrew

Via Palermo, 26/A, I-43100 Parma
IT

GANDERTON, David

Via Palermo, 26/A, I-43100 Parma
IT

DAVIES, Rebecca, Jaine

Via Palermo 26/A, I-43100 Parma
IT

(74) "INTELBIRO" d.o.o.

Agencija "Diana Protić-Tkalčić,
zastupnik za zaštitu industrijske

(21) 041794A (22) 2004-08-18

(31) 02290206.8 (32) 2002-01-30 (33) EP

(86) IB2003/000691 2003-01-29

(87) 2003/064388 2003-08-07

(73) LES LABORATOIRES SERVIER

12, place de la Defense, F-92415 Courbevoie Cedex
FR

(51) **C07D 209/42, A61K 31/404, A61P 9/12,
C07C 271/22**

(72) MANDI, Attila

Riado u. 12, H-1026 Budapest

HU

PORCS-MAKKAY, Marta

Bem Jozsef u. 21, H-2013 Pomaz

HU

MEZEI, Tibor

Borz u. 4, H-1221 Budapest

HU

SIMIG, Gyula

Hollosy Symon u. 25, H-1126 Budapest

HU

(74) "PETOSEVIC" d.o.o.

(54) **POSTUPAK ZA PRIPRAVU PERINDOPRILA
VISOKOG STUPNJA ČISTOĆE I**

MEĐUSPOJEVA KORISNIH U SINTEZI ISTOG

(57)

Postupak za pripravu spoja Formule I i t-butilaminske soli Formule I'

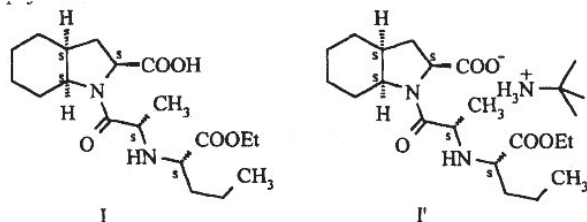

bez zagađenja koja deriviraju iz dicikloheksil karbodiimida, posebice slobodnog od spojeva Formule VII i VIII:

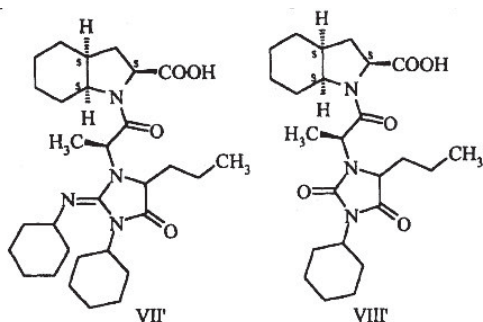

naznačen time da se sastoji od reakcije spoja Formule II:

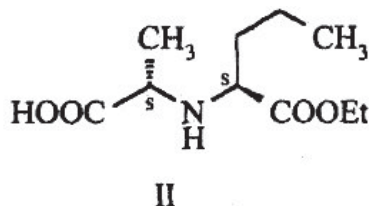

s derivatom karbonske kiseline odabranim od alkil kloroformata, di-akril-dikarbonata i benzil kloroformata; aktiviranje tako dobivenog spoja opće Formule III

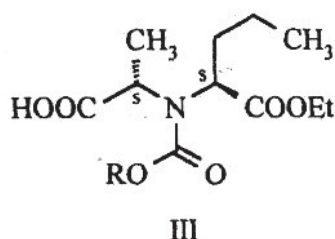

gdje R predstavlja niži alkil ili aril-niži alkil, s tionil kloridom, reakcijom tako dobivenog aktiviranog spoja sa spojem Formule IV:

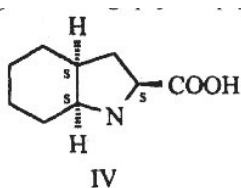

I ako je poželjno reakciju tako dobivenog spoja Formule I s t-butilaminom, pod pojmom niži akril ovdje se podrazumjeva ravni ili razgranani lanac akrilne skupine koja sadrži 1-6 ugljikovih atoma.

(11) **BAP051942** (45) 2011-12-31

(21) 051942A (22) 2005-01-11

(31) 60/398,427 (32) 2002-07-25 (33) US
60/398,447 2002-07-25 US
60/479,514 2003-06-18 US

(86) US2003/023522 2003-07-25

(87) 2004/010999A 2004-02-05

(73) PHARMACIA CORPORATION
700 Chesterfield Parkway West, Chesterfield,
Missouri 63017-1732
US

(51) **A61K 31/428, A61K 9/20, A61K 9/28**

(72) HEINTZ, Mark, J.
Pfizer Global Research and Development, 312,
Henrietta Street, Kalamazoo, MI 49001
US

COX, Steven, R.
Pfizer Global Research and Development, 312,
Henrietta Street, Kalamazoo, MI 49001
US

BALDWIN, John, R.
Pfizer Global Research and Development, 312,
Henrietta Street, Kalamazoo, MI 49001
US

BREDAEL, Gerard, M.
Pfizer Global Research and Development, 312,
Henrietta Street, Kalamazoo, MI 49001
US

LEE, Ernest, J.
Pfizer Global Research and Development, 312,
Henrietta Street, Kalamazoo, MI 49001
US

(74) "PETOSEVIC" d.o.o.
Dragan Mićunović
Nedim Krilić

(54) **OBLIK PRAMIPEKSOLA ZA DOZIRANJE
JEDNOM DNEVNO**

(57)

Farmaceutska smjesa koja se primjenjuje oralno, naznačena time, da sadrži terapijski učinkovitu količinu pramipeksola ili njegovu farmaceutski prihvatljivu sol te najmanje jedan farmaceutski prihvatljiv ekscipient, navedena smjesa pokazuje najmanje jedno od idućih svojstava (a) in vitro profil otpuštanja pri čemu se prosječno ne otapa više od oko 20% pramipeksola unutar 2 sata nakon stavljanja smjese u standardni test otapanja; i (b) in vivo apsorpcijski profil pramipeksola nakon jedne dozedane oralno zdravoj odrasloj osobi pri čemu je vrijeme da bi se dosegla srednja vrijednost od 20% apsorpcije veće nego otprilike 2 sata i/ili je vrijeme da bi se dosegla srednja vrijednost od 40% apsorpcije veća od otprilike 4 sata.

Broj ostalih patentnih zahtjeva: 25

(11) **BAP052075** (45) 2011-12-31

(21) 052075A (22) 2005-05-11

(31) 02/11764 (32) 2002-09-24 (33) FR

(86) FR2003/002776 2003-09-22

(87) 2004/029035 2004-04-08

(73) LES LABORATOIRES SERVIER

12, place de la Defense, F-92415 Courbevoie Cedex
FR

(51) **C07D 333/38**

(72) LANGLOIS, Pascal

3, allée du Bassin, F-76210 Saint-Jean de la Neuville
FR

LECOUVE, Jean-Pierre

93, rue du Docteur Vigne, F-76600 Le Havre
FR

VAYSSE-LUDOT, Lucile

150, route de Rancon,
F-76490 Saint-Wandrille-Rancon
FR

(74)

"PETOSEVIC" d.o.o.

(54) **NOVI POSTUPAK ZA INDUSTRIJSKU SINTEZU METIL DIESTRA 5-AMINO-3-KARBOKSIMETIL-4-CIJANO-2-TIOFENKARBOKSILNE KISELINE I PRIMJENA DVOVALENTNIH SOLI RANELINSKE KISELINE I NJENIH HIDRATA U POMENUTOJ SINTEZI**

(57)

1. Postupak industrijske sinteze jedinjenja prikazanog formulom (I):

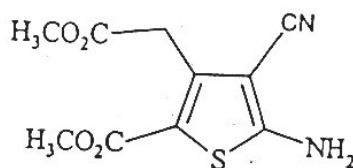

naznačen time što metil 3-oksoglutarat prikazan formulom (V):

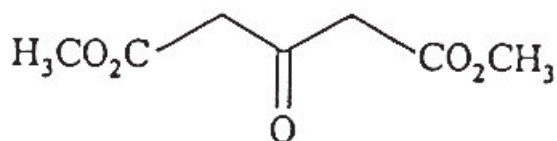

reaguje sa malononitrilom prikazanog formulom (VI):



u metanolu, u prisustvu morfolina u količini većoj od 0.95 mola po molu jedinjenja prikazanog formulom (V), do proizvoda u vidu jedinjenja prikazanog formulom (VII):

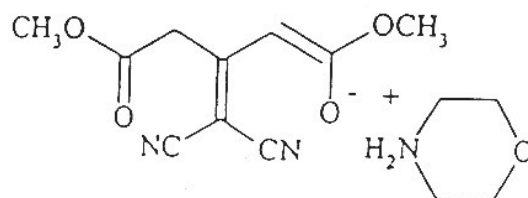

koje zatim reaguje sa sumporom u količini većoj od 0.95 mola po molu jedinjenja prikazanog formulom (V); a zatim se reakciona smeša zagreva uz refluktovanje; a jedinjenje prikazano formulom (I) se na kraju dobija precipitacijom u prisustvu vode za kojom sledi filtriranje.

Broj ostalih patentnih zahtjeva: 7

- (11) **BAP062412** (45) 2011-12-31
- (21) 062412A (22) 2006-04-14
- (31) 103 53 202.1 (32) 2003-11-13 (33) DE
- (86) EP2004/012393 2004-11-03
- (87) 2005/047239A 2005-05-26
- (73) SANOFI-AVENTIS DEUTSCHLAND GmbH
Brünigstrasse 50, 65929 Frankfurt
DE
- (51) **C07C 381/00, A61K 31/166, A61P 9/06,
A61P 9/10**
- (72) KLEEMANN, Heinz-Werner
Mainstrasse 29, 65474 Bischofsheim
DE
- (74) "ŽIVKO MIJATOVIĆ & PARTNERS" d.o.o. Sarajevo
"INTELBIRO" d.o.o.
Nedim Krilić
- (54) **PENTAFLUORSULFANIL
BENZOILGVANIDINI, POSTUPAK ZA
NJIHOVO DOBIVANJE, NJIHOVA UPOTREBA
KAO MEDIKAMENATA ILI DIJAGNOSTIČKIH
SREDSTAVA I MEDIKAMENTI
KOJI ISTE SADRŽE**
- (57)
Spoj, naznačen time, daje isti formule I

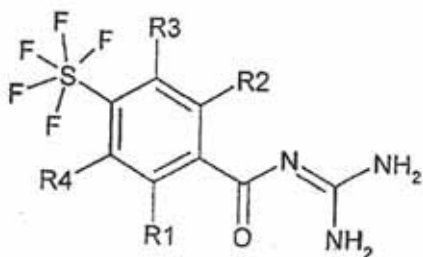

gdje:

R1 jest vodik, alkil koji sadrži 1, 2, 3 ili 4 atoma ugljika, alkoksi skupina koja sadrži 1, 2, 3 ili 4 atoma ugljika, F, Cl, Br, I, -CN, NR5R6, -O_p-(CH₂)_n-(CF₂)₀-CF₃ ili -(SO_m)_q-(CH₂)_r-(CF₂)_s-CF₃;
R5 i R6 neovisno jedan o drugome jesu vodik, alkil koji sadrži 1, 2, 3 ili 4 atoma ugljika ili -CH₂-CF₃;
m jest nula, 1 ili 2
n, o, p, q, r i s neovisno jedan o drugome jesu nula ili 1;
R2 jest vodik, alkil koji sadrži 1, 2, 3 ili 4 atoma ugljika, alkoksi skupina koja sadrži 1, 2, 3 ili 4 atoma ugljika, F,

Cl, Br, I, -CN, NR7R8, -O_t(CH₂)_u-(CF₂)_v-CF₃ ili -(SO_w)_x-(CH₂)_y-(CF₂)_z-CF₃;
R7 i R8 neovisno jedan o drugome jesu vodik, alkil koji sadrži 1, 2, 3 ili 4 atoma ugljika ili -CH₂-CF₃;
w jest nula, 1 ili 2
t, u, v, x, y i z neovisno jedan o drugome jesu nula ili 1;
R3 jest Cl, Br, I, -CN, -SO₂CH₃, alkoksi skupina koja sadrži 1, 2, 3 ili 4 atoma ugljika, NR9R10, -O_a-(CH₂)_b-(CF₂)_c-CF₃, -(SO_d)_e-(CH₂)_f-(CF₂)_g-CF₃, alkil koji sadrži 1, 2, 3, 4, 5 ili 6 atoma ugljika ili cikloalkil koji sadrži 3, 4, 5, 6, 7 ili 8 atoma ugljika u kojem 1, 2, 3 ili 4 atoma vodika mogu biti zamijenjena s atomima fluora;
R9 i R10 neovisno jedan o drugome jesu vodik, alkil koji sadrži 1, 2, 3 ili 4 atoma ugljika ili -CH₂-CF₃;
a, b i c neovisno jedan o drugome jesu nula ili 1;
d jest nula, 1 ili 2;
e jest nula ili 1;
f jest nula, 1, 2, 3 ili 4;
g jest nula ili 1;
ili
R3 jest -(CH₂)_h-fenil ili -O-fenil
gdje fenilni supstituenti jesu nesupstituirani ili su pak supstituirani s jednim, dva ili tri supstituenta odabrana iz grupe koju tvore F, Cl, Br, I, -O₁(CH₂)_k-CF₃, alkoksi skupina koja sadrži 1, 2, 3 ili 4 atoma ugljika, alkil koji sadrži 1, 2, 3 ili 4 atoma ugljika i -SO₂CH₃;
j jest nula ili 1;
k jest nula, 1, 2 ili 3;
h jest nula, 1, 2, 3 ili 4;
ili
R3 jest -(CH₂)_M-heteroaril
koji je nesupstituiran ili je pak supstituiran s jednim, dva ili tri supstituenta odabrana iz grupe koju tvore F, Cl, Br, I, -O_{bb}-(CH₂)_{cc}-CF₃, alkoksi skupina koja sadrži 1, 2, 3 ili 4 atoma ugljika, alkil koji sadrži 1, 2, 3 ili 4 atoma ugljika i -SO₂CH₃;
bb jest nula ili 1;
cc jest nula, 1, 2 ili 3;
aa jest nula, 1, 2, 3 ili 4;
R4 jest vodik, F, Cl, Br, I, -CN, -SO₂CH₃, alkoksi skupina koja sadrži 1, 2, 3 ili 4 atoma ugljika, NR11R12, -O_{dd}-(CH₂)_{ee}-(CF₂)_{ff}-CF₃, -(SO_{gg})_{hh}-(CH₂)_{ij}-(CF₂)_{kk}-CF₃, alkil koji sadrži 1, 2, 3, 4, 5 ili 6 atoma ugljika ili cikloalkil koji sadrži 3, 4, 5, 6, 7 ili 8 atoma ugljika u kojem 1, 2, 3 ili 4 atoma vodika mogu biti zamijenjena s atomima fluora;
R11 i R12 neovisno jedan o drugome jesu vodik, alkil koji sadrži 1, 2, 3 ili 4 atoma ugljika ili -CH₂-CF₃;
dd, ee i ff neovisno jedan o drugome jesu nula ili 1;
gg jest nula, 1 ili 2;
hh jest nula ili 1;
jj jest nula, 1, 2, 3 ili 4;
kk jest nula ili 1;
ili
R4 jest -(CH₂)_n-fenil ili -O-fenil,
gdje fenilni supstituenti jesu nesupstituirani ili su pak supstituirani s jednim, dva ili tri supstituenta odabrana iz grupe koju tvore F, Cl, Br, I, -O_{mm}-(CH₂)_{nn}-CF₃, alkoksi skupina koja sadrži 1, 2, 3 ili 4 atoma ugljika,

alkil koji sadrži 1, 2, 3 ili 4 atoma ugljika i $-SO_2CH_3$;
 mm jest nula ili 1;
 nn jest nula, 1, 2 ili 3;
 lljestnula, 1, 2, 3 ili 4; ili
 R4 jest $-(CH_2)_{oo}$ -heteroaril
 koji je nesupstituiran ili je pak supstituiran s jednim,
 dva ili tri supstituenta odabrana iz grupe koju tvore F,
 Cl, Br, I, $-O_{pp}-(CH_2)_n-CF_3$, aloksi skupina koja sadrži
 1, 2, 3 ili 4 atoma ugljika, alkil koji sadrži 1, 2, 3 ili 4
 atoma ugljika i $-SO_2CH_3$;
 ppjest nula ili 1;
 rr jest nula, 1,2 ili 3;
 oo jest nula, 1,2, 3 ili 4;
 i njegove farmaceutski prihvatljive soli.

Broj ostalih patentnih zahtjeva: 16

- (11) **BAP062435** (45) 2011-12-31
- (21) 062435A (22) 2006-05-09
- (31) 103 49 423.5 (32) 2003-10-16 (33) DE
- (86) EP2004/011661 2004-10-12
- (87) 2005/037800A 2005-04-28
- (73) Bayer Schering Pharma Aktiengesellschaft
 Müllerstrasse 178, D-13353 Berlin
 DE
- (51) **C07D 239/48, C07D 239/47**
- (72) SIEMEISTER, Gerhard
 Reimerswalder Steig 26, 13503 Berlin
 DE
 JAUTELAT, Rolf
 Driesener Strasse 1, 10439 Berlin
 DE
 KRÜGER, Martin
 Heeruferweg 7A, 13465 Berlin
 DE
 LÜCKING, Ulrich
 Bergstrasse 62, 10115 Berlin
 DE
- (74) "ŽIVKO MIJATOVIĆ & PARTNERS" d.o.o. Sarajevo
 Nedim Krilić
- (54) **SULFOKSIMIN-SUPSTITUIRANI PIRIMIDINI
 ZA UPOTREBU KAO CDK I/ILI VEGF
 INHIBITORI, NJIHOVA PROIZVODNJA I
 UPOTREBA KAO LIJEKOVA**

(57)
 Jedinjenje opšte firmule (I)

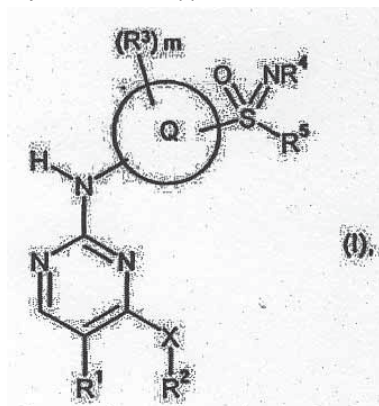

naznačeno time, što Q stiji za grupu



D, E, G,
 L, M i T svaka medjusobno nezavisno za ugljenik,
 kiseonik, azot ili sumpor,
 R¹ stoji za vodonik, halogen, C₁-C₆-alkil, CF₃,
 CN, Nitro ili za grupe -COR⁸ ili -O-C₁-C₆-alkil,
 R² stoji za vodoik ili u datom slucaju jednom ili
 vise puta,
 isto ili razlicito sa hidroksi, halogenom, C₁-C₆-alkoksi,
 amino, cijano, C₁-C₆-alkil, -NH-(CH₂)_n-C₃-C₁₀ cikloalkil,
 -C₃-C₁₀-cikloalkil, C₁-C₆-hidroksialkil, C₂-C₆- alkenil,
 C₂-C₆-alkinil, C₁-C₆-alkoksi-C₁-C₆-alkil, C₁-C₆-alkoksi
 -C₁-C₆-alkoksi -C₁-C₆-alkil, - NHC₁-C₆-alkil, N(C₁-
 C₆-alkil)₂, C₁-C₆-alkanoil, -CONR⁹R¹⁰, -COR⁸, C₁-
 C₆-alkilOAc, karboksi, aril, heteroaril, -(CH₂)_n-aril,
 (CH₂)_n-heteroaril, fenil-(CH₂)_n-R⁸, -(CH₂)_nP(O)₃(R⁸)₂ ili
 sa grupom -R⁶ ili -NR⁹R¹⁰ supstituisani C₁-C₁₀-alkil,
 C₂-C₁₀-alkenil, C₂-C₁₀-alkinil, C₃-C₁₀-cikloalkil, aril ili
 heteroaril a sam fenil, C₃-C₁₀-cikloalkil, aril, heteroaril,
 (CH₂)_n-aril i -(CH₂)_n-heteroaril u datom slucaju sami
 mogu da budu supstituisani jednom ili vise puta sa
 halogenom, hidroksi, C₁-C₆-alkilom, C₁-C₆-alkoksi, ili
 grupom -CF₃ ili -OCF₃, a prsten C₃-C₁₀-cikloalkila i
 C₁-C₁₀-alkila moze da bude u datom slucaju prekinut
 sa jednim ili vise atoma azota, kiseonika i/ili sumpora
 i/ili jednom ili vise -C(O)-grupa u prstenu i/ili u datom
 slucaju mogu u prstenu biti sadrzane jedna ili vise
 mogućih dvostrukih veza
 X stoji za kiseonik, sumpor ili za grupu -NH- ili
 -N(C₁-C₃alkil)
 ili
 X i R² čine zajedno jedan C₃-C₁₀ -cikloalkil-prsten,
 koji u datom slucaju moze da sadrzi jedan ili vise
 heteroatoma, i u datom slucaju jednom ili vise puta,
 isto ili razlicito moze da bude supstituisan sa hidroksi,
 C₁-C₆-alkilom, C₁-C₆-alkoksi, halogenom ili grupom
 -NR⁹R¹⁰

stoji za hidroksi, halogen, CF_3 , OCF_3 ili za grupu $-\text{NR}^9\text{R}^{10}$ ili za u datom slučaju jednom ili više puta, isto ili različito sa halogenom hidroksi, C_1 - C_6 -alkoksi ili grupom

$-\text{NR}^9\text{R}^{10}$ supstituisani C_1 - C_6 -alkil, C_3 - C_6 -cikloalkil ili C_1 - C_6 -alkoksi,

m stoji za 0 - 4,

R^4 stoji za vodonik ili za grupu $-\text{COR}^8$, NO_2 , trimetilsilanil

(TMS), tert.-butil-dimetilsilanil (TBDMS), tert.-butildifenilsilanil (TBDPS), trietilsilanil (TES) ili $-\text{SO}_2\text{R}^7$ ili za u datom slučaju jednom ili više puta, isto ili različito sa hidroksi, halogenom, C_1 - C_6 -alkoksi, C_1 - C_6 -alkiltio, cijano, C_3 - C_{10} -cikloalkilom, C_1 - C_6 -hidroksialkilom, C_2 - C_6 -alkenilom, C_2 - C_6 -alkinijom, C_1 - C_6 -alkoksi- C_1 - C_6 -alkilom, C_1 - C_6 -alkoksi- C_1 - C_6 -alkoksi- C_1 - C_6 -alkilom ili sa grupom $-\text{CONR}^9\text{R}^{10}$, $-\text{COR}^8$, $-\text{CF}_3$, $-\text{OCF}_3$ ili $-\text{NR}^9\text{R}^{10}$ supstituisani C_1 - C_{10} -alkil ili C_3 - C_{10} -cikloalkil,

R^5 stoji za u datom slučaju jednom ili više puta, isto ili različito sa hidroksi, C_1 - C_6 -alkoksi, C_3 - C_{10} -cikloalkilom, halogenom ili grupom $-\text{NR}^9\text{R}^{10}$ supstituisani C_1 - C_{10} -alkil, C_2 - C_6 -alkenil, C_2 - C_6 -alkinil ili C_3 - C_{10} -cikloalkil,

ili R^4 i R^5 zajedno grade jedan C_5 - C_{10} -cikloalkilni prsten grupe

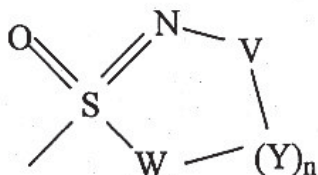

pri čemu

V , W i Y svaka medjusobno nezavisno stoji za u datom slučaju jednom ili više puta, isto ili različito, sa hidroksi, C_1 - C_{10} -alkilom, C_1 - C_{10} -alkoksi ili $-\text{NR}^9\text{R}^{10}$ supstituisani CH_2 , pri čemu C_1 - C_{10} -alkil ili C_1 - C_{10} -alkoksi također može da bude supstituisan jednom ili više puta, isto ili različito sa hidroksi, $-\text{NR}^9\text{R}^{10}$ ili C_1 - C_{10} -alkoksi i/ili može da bude prekinut sa jednom ili više $-\text{C}(\text{O})$ -grupama u prstenu i/ili u datom slučaju u prstenu mogu biti sadržane jedna ili više dvostrukih veza

R^6 stoji za jedan heteroaril ili jedan C_3 - C_{10} -cikloalkilprsten, koji u datom slučaju može da sadrži jedan ili više heteroatoma i u datom slučaju može da bude supstituisan jednom ili više puta, isto ili različito sa hidroksi, C_1 - C_6 -alkil, C_1 - C_6 -alkoksi ili halogenom

R^7 stoji za u datom slučaju jednom ili više puta, isto ili različito sa halogenom, hidroksi, C_1 - C_6 -alkilom, C_1 - C_6 -alkoksi ili sa grupom trimetilsilanil (TMS) ili $-\text{NR}^9\text{R}^{10}$ supstituisani C_1 - C_{10} -alkil ili aril,

R^8 stoji za vodonik, C_1 - C_6 -alkil, hidroksi, C_1 - C_6 -alkoksi, C_1 - C_6 -alkiltio, benzoksi ili $-\text{NR}^9\text{R}^{10}$,

R^9 i R^{10} stoji svaka medjusobno nezavisno za vodonik, C_1 - C_6 -alkil, C_1 - C_6 -alkoksi, hidroksi, hidroksi- C_1 - C_6 -alkil, dihidroksi- C_1 - C_6 -alkil, fenil, heteroaril ili za grupu $(\text{CH}_2)_n\text{NR}^9\text{R}^{10}$, CNHNH_2 ili $-\text{NR}^9\text{R}^{10}$, ili

R^9 i R^{10} cine zajedno jedan C_3 - C_{10} -cikloalkil-prsten, koji u datom slučaju može da bude prekinut sa jednim ili više atoma azota, kiseonika i/ili sumpora i/ili prekinut sa jednom ili više $-\text{C}(\text{O})$ - grupa u prstenu i/ili u datom slučaju u prstenu mogu da budu sadržane jedna ili više mogućih dvostrukih veza i n stoji za 1 - 6. Kao i njene izomere, diastereomere, enantiomere i/ili soli.

Broj ostalih patentnih zahtjeva: 17

OBJAVA PROMJENE NAZIVA – PODNOSILAC/NOSILAC

BAP021045A

3-4/2003

Lantmännen Agrofuel AB

P.O. Box 30192, S-104 25 Stockholm

SE

2011-09-21

BAP021266A

1-2/2004

RUAG Ammotec AG

Uttigenstrasse 67, CH-3602 Thun

CH

2011-06-06

OBJAVA PRENOSA PRAVA – PODNOSILAC/NOSILAC

BAP01898A

2/2002

ADEMOVIĆ, Zlatko

Titova 17, 76290 Odžak

BA

2011-11-22

BAP02980A

2/2010

Aventis Holdings Inc.

3711 Kennett Pike, Suite 200, Greenville, Delaware 19807

US

2011-10-19

BAP021045A

3-4/2003

Bio Petroleum Ltd. No. 3875505

Suite 26451, 72 New Bond Street, London, W1Y 9DD

GB

2011-09-21

BA021266A

1-2/2004

RUAG Ammotec

Uttigenstrasse 67, CH-3602 Thun

CH

2011-06-06

BAP031384A

2/2006

“FITING” d.o.o.

Titova 26, 72000 Zenica

BA

2011-07-08

BAP041596A

1-2/2007

“FITING” d.o.o.

Titova 26, 72000 Zenica

BA

2011-07-08

BAP062311A

3/2009

Nerviano Medical Sciences S.r.l.

Viale Pasteur 10, 20014 Nerviano (Milano)

IT

2011-09-21

BAP092719A

2/2011

DOO ZA PROIZVODNJU, UNUTRAŠNJU I SPOLJNU TRGOVINU “VULKAN GUMA-BELT” SRBOBRAN

Ul. Vrbaška 16, Srbobran 21480

RS

2011-11-23

OBJAVA PROMJENE ADRESE – PODNOSILAC/NOSILAC

BAP02980A

2/2010

AVENTIS PHARMACEUTICALS INC.

55 Corporate Drive, Bridgewater, New Jersey 08807

US

2011-10-19

OBJAVA PROMJENE NAZIVA I ADRESE – PODNOSILAC/NOSILAC

BAP02980A

2/2010

HMR Pharma, Inc.

**3711 Kennett Pike, Suite 200,
Greenville, Delaware 19807**

US

2011-10-19

BA062311A

3/2009

Pfizer Italia S.r.l.

Via Valbondione 113, 00188 Rome

IT

2011-09-21

PRESTANAK VAŽENJA PATENTA

(registarski broj patenta)

BAP021120

(naziv pronalaska)

NOSEČI BLOK ZA ZIDANJE SA OTVOROM I POKRETNIM

(datum prestanka važenja patenta)

2010-02-18

RJEŠENJE O PRESTANKU VAŽENJA DODJELJENOG PATENTA

(Međunarodna klasifikacija patenata prema IPC)

E04B 2/14

(objavljeno u Glasniku)

1/2006

(Broj rješenja o prestanku važenja patenta)

IP-05133/11PB

(Datum rješenja o prestanku važenja patenta)

2011-07-08

OBJAVA PROŠIRENIH EVROPSKIH PATENTA UPISANIH U REGISTAR PATENATA

Bibliografski podaci svrstani su prema rastućem registarskom broju proširenog evropskog patenta. Podaci su popraćeni INID kodom /Internationally agreed Numbers for the Identification of Data/ (broj u zagradi), za identifikaciju podataka o patentima, a prema standardu WIPO ST. 9.

Prikaz redoslijeda podataka u objavljenom proširenom evropskom patentu je slijedeći:

- (11) Registarski broj proširenog evropskog patenta
- (45) Datum objave proširenog evropskog patenta u BiH
- (51) Međunarodna klasifikacija patenata prema IPC
- (21) Broj dostavljanja prevoda patentnih zahtjeva
- (21) Datum dostavljanja prevoda patentnih zahtjeva
- (96) Broj i datum evropske prijave
- (97) Datum objave podataka o priznanju evropskog patenta u EPO-u
- (31) Broj(evi) priznatog prava prvenstva (*separator ;*)
- (32) Datum(i) priznatog prava prvenstva (*separator ;*)
- (74) Zastupnik
- (54) Naziv pronalaska
- (73) Nosioc patenta
- (72) Pronalazač(i)
- (57) Prvi patentni zahtjev i naznaka broja preostalih patentnih zahtjeva

- (11) **BA/EP1564202**
 (45) 2011-03-31
 (51) C07C 233/18 (2006.01)
 (21) E00125
 (22) 2008-11-26
 (96) 05290308 2005-02-11
 (97) 2008-09-10
 (31) FR 0401439
 (32) 2004-02-13
 (74) "PETOSEVIC" d.o.o.
 (54) NOVI POSTUPAK SINTEZE I NOVI KRISTALNI OBLIK AGLOMELATINA KAO I FARMACEUTSKE SMJEŠE KOJE GA SADRŽE
 Novel process for synthesizing and a novel crystal form of agomelatin as well as pharmaceutical preparations containing these
 (73) Les Laboratoires Servier
 12, Place de La Défense, 92415
 Courbevoie Cedex
 FR
 (72) Souvie, Jean-Claude ;
 Gonzalez Blanco, Isaac ;
 Thominoŧ, Gilles ; Chapuis,
 Genevieve ; Horvath, Stéphane ;
 Damien, Gérard

- (57)
 1. Postupak industrijske sinteze jedinjenja formule (I)

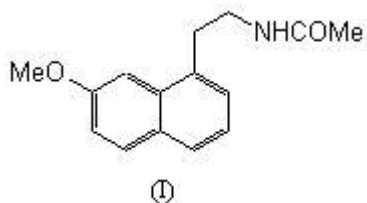

n a z n a č e n t i m e što se podvrgava reakciji 7-metoksi-1-tetralon formule (III):

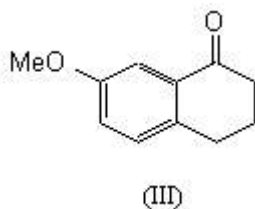

sa cijanosirćetnom kiselinom formule (IV):

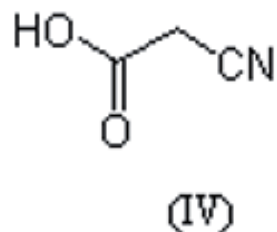

u uslovima eliminacije obrazovane vode, u prisustvu katalitičke količine jedinjenja formule (V):

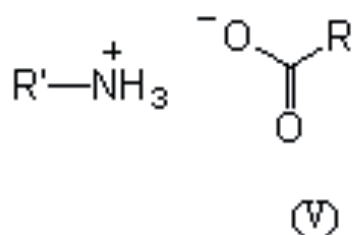

u kojoj R i R', isti ili različiti, svaki predstavlja linearnu ili razgranatu (C₃-C₁₀) alkil grupu, nesupstituisanu ili supstituisanu aril grupu, ili nesupstituisanu ili supstituisanu linearnu ili razgranatu (C₁-C₆) arilalkil grupu, kako bi se dobio, nakon filtracije i ispiranja baznim rastvorom, (7-metoksi-3,4-dihidro-1-naftalenil) acetonitril formule (VI) :

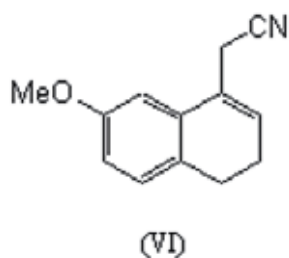

jedinjenje formule (VI) se podvrgava reakciji sa katalizatorom hidrogenacije u prisustvu alilnog derivata kako bi se dobilo jedinjenje formule (VII)

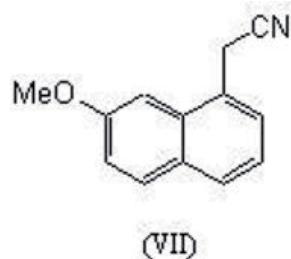

:koje se onda podvrgava redukciji sa vodonikom u prisustvu prisustvu Raney-evog nikla u amonijačno etanolnoj sredini, a zatim se prevodi u so pomoću hlorovodonične kiseline kako bi se dobilo jedinjenje formule (VIII) :

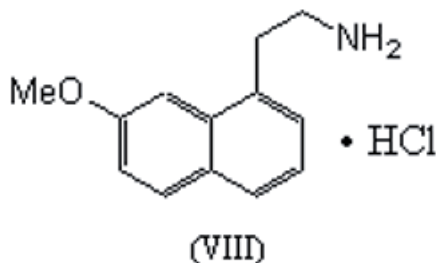

koje se onda podvrgava dejstvu natrijum acetata zatim, sirćetnog anhidrida, kako bi se dobilo jedinjenje formule (I) koje se izoluje u obliku čvrste materije, uz razumevanje da se:

- pod arilom podrazumeva fenil, naftil ili bifenil grupa,
- izraz "supstituisan" odnosi na formule "arila" i "arilalkila" označavajući da aromatični deo ovih grupa može biti supstituisan sa 1 do 3 iste ili različite grupe, odabrane od linearnog ili razgranatog (C₁-C₆) alkila, hidroksi i linearnog ili razgranatog (C₁-C₆) alkoksi,
- pod "alilnim derivatom" podrazumeva se potpuni molekul koji sadrži 3 do 10 atoma ugljenika i može imati još 1 do 5 atoma kiseonika i, sadržavati najmanje jedan motiv -CH₂-CH=CH₂.

Broj ostalih patentnih zahtjeva: 18

- (11) **BA/EP1564205**
- (45) 2011-03-31
- (51) C07C 253/30 (2006.01)
- (21) E00075
- (22) 2008-07-29
- (96) 05290310 2005-02-11
- (97) 2008-05-14
- (31) FR 0401437
- (32) 2004-02-13
- (74) "PETOSEVIC" d.o.o.
- (54) POSTUPAK SINTEZE
(7-metoksi-1-naftil) ACETONITRILA I
NJEGOVA PRIMJENA U
SINTEZI AGOMELATINA
Process for synthesizing
(7-methoxy-1-naphthyl) acetonitrile and
its application in the synthesis of
agomelatine
- (73) Les Laboratoires Servier
92415 Courbevoie Cedex
FR
- (72) Souvie, Jean-Claude ;
Gonzalez Blanco, Isaac
- (57) Postupak industrijske sinteze spoja formule (I)

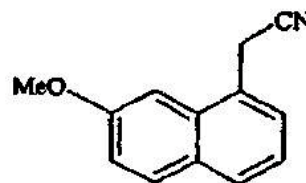

naznačen time, da se spoj (7-metoksi-3,4-dihidro-1-naftalenil) acetonitril (III):

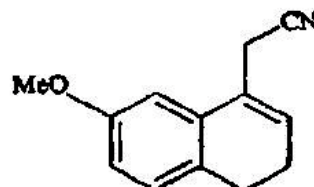

izlaže reakciji s katalizatorom hidrogenacije u nazočnosti alilnog derivata, čime se dobiva spoj formule (I) nakon filtracije i isparavanja otapala, spoj formule (I) koji se, nakon rekristalizacije, izdvaja u obliku krutine.

Broj ostalih patentnih zahtjeva: 5

- (11) **BA/EP1586571**
 (45) 2011-03-31
 (51) C07D 401/04 (2006.01);
 C07D 401/12 (2006.01);
 C07D 401/14 (2006.01);
 A61K 31/506 (2006.01);
 A61P 3/10 (2006.01);
 A61P 35/00 (2006.01)
 (21) E00099
 (22) 2008-10-08
 (96) 04258153 2004-12-21
 (97) 2008-07-16
 (31) US 553571 P ; US 629524 P
 (32) 2004-03-15 ; 2004-11-18
 (74) "ŽIVKO MIJATOVIĆ & PARTNERS"
 d.o.o., Sarajevo
 (54) Inhibitori dipeptidil peptidaze
 Dipeptidyl peptidase inhibitors
 (73) Takeda Pharmaceutical
 Company Limited
 Osaka-shi, Osaka 541-0045
 JP
 (72) Feng, Jun ; Gwaltney, II, Stephen, L. ;
 Stafford, Jeffrey A. ; Zhang, Zhiyuan ;
 ELDER, Bruce J.c/o Albany Molecular
 Research Inc. ; ISBESTER, Paul
 K.c/o Albany Molecular Research
 Inc. ; PALMER, Grant J.c/o Albany
 Molecular Research Inc. ; SALSBURY,
 Jonathon S.c/o Albany Molecular
 Research Inc. ; ULYSEE,
 Luckner G.c/o Albany
 Molecular Research Inc.

(57)

1. Jedinjenje naznačeno time što sadrži:

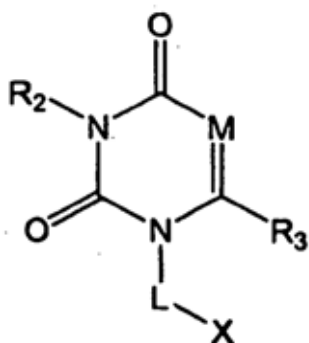

gde

M je CR₄;

R₂ je vodonik ili je izabran iz grupe koju čine (C₁₋₁₀)alkil, (C₃₋₁₂)cikloalkil, (C₃₋₁₂)cikloalkil(C₁₋₅)alkil, hetero(C₃₋₁₂)cikloalkil(C₁₋₅)alkil, hetero(C₃₋₁₂)cikloalkil, aril(C₁₋₁₀)alkil, heteroaril(C₁₋₅)alkil, (C₉₋₁₂)bicikloaril, hetero(C₄₋₁₂)bicikloaril, hetero(C₄₋₁₂)bicikloaril(C₁₋₅)alkil, karbonil(C₁₋₃)alkil, tiokarbonil(C₁₋₃)alkil, sulfonil(C₁₋₃)alkil, sulfinil(C₁₋₃)alkil, imino(C₁₋₃)alkil, amino, aril, heteroaril, hidroksi, alkoksi, ariloksi, heteroariloksi, karbonil grupa, imino grupa, sulfonil grupa i sulfinil grupa, svaka od njih supstituisana ili nesupstituisana;

R₃ sadrži formulu

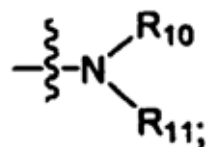

gde su svako R₁₀ i R₁₁ nezavisno izabrani iz grupe koju čine vodonik, perhalo(C₁₋₁₀)alkil, amino, (C₁₋₁₀)alkil, (C₃₋₁₂)cikloalkil, hetero(C₃₋₁₂)cikloalkil, aril(C₁₋₁₀)alkil, heteroaril(C₁₋₅)alkil, (C₉₋₁₂)bicikloaril, hetero(C₄₋₁₂)bicikloaril, karbonil(C₁₋₃)alkil, tiokarbonil(C₁₋₃)alkil, aril, heteroaril, hidroksi, alkoksi, ariloksi, heteroariloksi, karbonil grupa, sulfonil grupa i sulfinil grupa, gde je svaka od njih supstituisana ili nesupstituisana, ili R₁₀ i R₁₁ su uzeti zajedno tako da formiraju 4, 5, 6 ili 7 člani prsten, gde je svaki od njih supstituisan ili nesupstituisan;

R₄ je vodonik ili je izabran iz grupe koju čine halo, perhalo(C₁₋₁₀)alkil, amino, cijano, tio, (C₁₋₁₀)alkil, cikloalkil, heterocikloalkil, arilalkil, heteroarilalkil, aril, heteroaril, karbonil(C₁₋₃)alkil, tiokarbonil(C₁₋₃)alkil, sulfonil(C₁₋₃)alkil, sulfinil(C₁₋₃)alkil, imino(C₁₋₃)alkil, hidroksi, alkoksi, ariloksi, heteroariloksi, karbonil grupa, imino grupa, sulfonil grupa i sulfinil grupa, svaka supstituisana ili nesupstituisana; i

-L-X uzeto zajedno je izabrano iz grupe koju čine $-(CH_2)-(2\text{-cijano})\text{fenil}$; $-(CH_2)-(3\text{-cijano})\text{fenil}$; $-(CH_2)-(2\text{-hidroksi})\text{fenil}$; $-(CH_2)-(3\text{-hidroksi})\text{fenil}$; $-(CH_2)-(2\text{-alkenil})\text{fenil}$; $-(CH_2)-(3\text{-alkenil})\text{fenil}$; $-(CH_2)-(2\text{-alkinil})\text{fenil}$; $-(CH_2)-(3\text{-alkinil})\text{fenil}$; $-(CH_2)-(2\text{-metoksi})\text{fenil}$; $-(CH_2)-(3\text{-metoksi})\text{fenil}$; $-(CH_2)-(2\text{-nitro})\text{fenil}$; $-(CH_2)-(3\text{-nitro})\text{fenil}$; $-(CH_2)-(2\text{-karboksi})\text{fenil}$; $-(CH_2)-(3\text{-karboksi})\text{fenil}$; $-(CH_2)-(2\text{-karboksamido})\text{fenil}$; $-(CH_2)-(3\text{-karboksamido})\text{fenil}$; $-(CH_2)-(2\text{-sulfonamido})\text{fenil}$; $-(CH_2)-(3\text{-sulfonamido})\text{fenil}$; $-(CH_2)-(2\text{-tetrazolil})\text{fenil}$; $-(CH_2)-(3\text{-tetrazolil})\text{fenil}$; $-(CH_2)-(2\text{-aminometil})\text{fenil}$; $-(CH_2)-(3\text{-aminometil})\text{fenil}$; $-(CH_2)-(2\text{-hidroksimetil})\text{fenil}$; $-(CH_2)-(3\text{-hidroksimetil})\text{fenil}$; $-(CH_2)-(2\text{-fenil})\text{fenil}$; $-(CH_2)-(3\text{-fenil})\text{fenil}$; $-(CH_2)-(2\text{-halo})\text{fenil}$; $-(CH_2)-(3\text{-halo})\text{fenil}$; $-(CH_2)-(2\text{-CONH}_2)\text{fenil}$; $-(CH_2)-(3\text{-CONH}_2)\text{fenil}$; $-(CH_2)-(2\text{-CONH}(C_{1-7})\text{alkil})\text{fenil}$; $-(CH_2)-(3\text{-CONH}(C_{1-7})\text{alkil})\text{fenil}$; $-(CH_2)-(2\text{-CO}_2(C_{1-7})\text{alkil})\text{fenil}$; $-(CH_2)-(3\text{-CO}_2(C_{1-7})\text{alkil})\text{fenil}$; $-(CH_2)-(2\text{-NH}_2)\text{fenil}$; $-(CH_2)-(3\text{-NH}_2)\text{fenil}$; $-(CH_2)-(2\text{-(C}_{3-7})\text{alkil})\text{fenil}$; $-(CH_2)-(3\text{-(C}_{3-7})\text{alkil})\text{fenil}$; $-(CH_2)-(2\text{-(C}_{3-7})\text{cikloalkil})\text{fenil}$; $-(CH_2)-(3\text{-(C}_{3-7})\text{cikloalkil})\text{fenil}$; $-(CH_2)-(2\text{-aril})\text{fenil}$; $-(CH_2)-(3\text{-aril})\text{fenil}$; $-(CH_2)-(2\text{-heteroaril})\text{fenil}$; $-(CH_2)-(3\text{-heteroaril})\text{fenil}$; $-(CH_2)-2\text{-bromo-5-fluoro fenil}$; $-(CH_2)-2\text{-hloro-5-fluoro fenil}$; $-(CH_2)-2\text{-cijano-5-fluoro fenil}$; $-(CH_2)-2,5\text{-dihloro fenil}$; $-(CH_2)-2,5\text{-difluoro fenil}$; $-(CH_2)-2,5\text{-dibromo fenil}$; $-(CH_2)-2\text{-bromo-3,5-difluoro fenil}$; $-(CH_2)-2\text{-hloro-3,5-difluoro fenil}$; $-(CH_2)-2,3,5\text{-trifluoro fenil}$; $-(CH_2)-2,3,5,6\text{-tetrafluorofenil}$; $-(CH_2)-2\text{-bromo-3,5,6-trifluoro fenil}$; $-(CH_2)-2\text{-hloro-3,5,6-trifluoro fenil}$; $-(CH_2)-2\text{-cijano-3,5-difluoro fenil}$; $-(CH_2)-2\text{-cijano-3,5,6-trifluoro fenil}$; $-(CH_2)-(2\text{-heterocikloalkil})\text{fenil}$; i $-(CH_2)-(3\text{-heterocikloalkil})\text{fenil}$, svaki supstituisan ili nesupstituisan.

Broj ostalih patentnih zahtjeva: 77

- (11) **BA/EP1695709**
 (45) 2011-03-31
 (51) A61K 31/55 (2006.01);
 A61P 9/00 (2006.01)
 (21) E00084
 (22) 2008-09-03
 (96) 06290327 2006-02-28
 (97) 2008-06-11
 (31) FR 0501990
 (32) 2005-02-28
 (74) "PETOSEVIC" d.o.o.
 (54) KRISTALNI OBLIK GAMA-d
 IVABRADIN KLOOROHIDRATA,
 PROCES NJEGOVE PRIPREME
 I FARMACEUTSKA JEDINJENJA
 KOJA GA SADRŽE
 Crystalline form gamma-d of the
 chlorohydrate of ivabradine, process
 for its preparation and
 pharmaceutical compositions
 containing it
 (73) Les Laboratoires Servier
 12, Place de La Défense, 92415
 Courbevoie Cedex
 FR
 (72) Horvath, Stéphane ; Auguste,
 Marie-Noëlle ; Damien, Gérard
 (57)
 1. Kristalni oblik yd ivabradin klorohidrata
 formule (I):

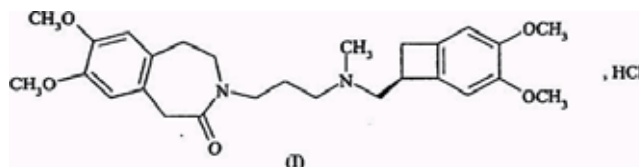

naznačen time, daje određen sljedećim dijagramom difrakcije X-zraka na prašku, izmjereno difraktometrom PANalytical X'Pert Pro s detektorom X'Celerator, izraženo u kategorijama položaja zrake (Braggov kut 2θ , izražen u stupnjevima), visine zrake (izraženo zbrojem), površine zrake (izraženo zbrojem pomnoženo sa stupnjevima), širine zrake na polovici visine ("FWHM", izraženo u stupnjevima) i interplanarne udaljenosti d (izraženo u Å):

Zraka br.	Kut 2 theta (stupnjevi)	Visina (zbroj)	Površina (zbroj x stupnjevi)	FWHM (stupnjevi)	Interplanarna udaljenost (Å)
1	4,3	1077	124	0,1171	20,633
2	6,9	132	70	0,5353	12,787
3	8,4	269	35	0,1338	10,482
4	10,6	322	26	0,0836	8,310
5	11,9	733	97	0,1338	7,414
6	12,5	1406	278	0,2007	7,069
7	13,4	2975	442	0,1506	6,619
8	14,4	825	122	0,1506	6,134
9	15,8	1036	205	0,2007	5,598
10	16,3	540	107	0,2007	5,450
11	16,9	1007	183	0,184	5,233
12	17,8	499	58	0,1171	4,978
13	18,9	1062	140	0,1338	4,686

Zraka br.	Kut 2 theta (stupnjevi)	Visina (zbroj)	Površina (zbroj x stupnjevi)	FWHM (stupnjevi)	Interplanarna udaljenost (Å)
14	19,8	570	85	0,1506	4,485
15	20,2	549	63	0,1171	4,399
16	20,9	2565	635	0,2509	4,241
17	21,6	531	105	0,2007	4,104
18	22,3	213	35	0,1673	3,981
19	23,4	278	27	0,1004	3,807
20	24,1	1404	185	0,1338	3,694
21	24,4	1526	176	0,1171	3,650
22	24,8	676	100	0,1506	3,591
23	25,4	702	139	0,2007	3,504
24	26,2	1737	401	0,2342	3,403
25	26,8	258	51	0,2007	3,331
26	27,2	182	24	0,1338	3,282
27	27,9	838	249	0,3011	3,193
28	29,1	152	20	0,1338	3,071

Broj ostalih patentnih zahtjeva: 5

(11) **BA/EP1695710**

(45) 2011-03-31

(51) A61K 31/55 (2006.01) ;
A61P 9/00 (2006.01)

(21) E00085

(22) 2008-09-03

(96) 06290329 2006-02-28

(97) 2008-06-04

(31) FR 0501987

(32) 2005-02-28

(74) "PETOSEVIC" d.o.o.

(54) KRISTALNI OBLIK βd IVABRADIN KLOROHIDRATA, PROCES NJEGOVE PRIPREME I FARMACEUTSKA JEDINJENJA KOJA GA SADRŽE
Crystalline form beta-d of the chlorohydrate of ivabradine, process for its preparation and pharmaceutical compositions containing it

(73) Les Laboratoires Servier
12, Place de La Défense,
92415 Courbevoie Cedex
FR

(72) Horvath, Stéphane ; Auguste,
Marie-Noëlle ; Damien, Gérard

(57)

1. Kristalni oblik pd ivabradin klorohidrata formule (I):

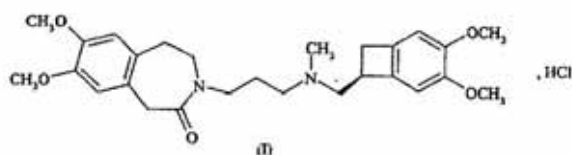

naznačen time, daje određen sljedećim dijagramom difrakcije X-zraka na prašku, izmjereno difraktometrom PANalytical X'Pert Pro s detektorom X'Celerator, izraženo u kategorijama položaja zrake (Braggov kut 2 theta, izražen u stupnjevima), visine zrake (izraženo zbrojem), površine zrake (izraženo zbrojem pomnoženo sa stupnjevima), širine zrake na polovici visine ("FWHM", izraženo u stupnjevima) i interplanarne udaljenosti d (izraženo u Å):

Zraka br.	Kut 2 θeta (stupnjevi)	Visina (zbroj)	Površina (zbroj x stupnjevi)	FWHM (stupnjevi)	Interplanarna udaljenost (Å)
1	4,0	244	80	0,3346	22,139
2	5,9	377	56	0,1506	14,829
3	6,9	94	50	0,5353	12,835
4	9,2	1975	293	0,1506	9,623
5	11,8	136	27	0,2007	7,473
6	12,5	1826	241	0,1338	7,083
7	13,6	1834	303	0,1673	6,491
8	14,5	51	20	0,4015	6,119
9	16,0	1441	214	0,1506	5,525
10	17,3	4472	738	0,1673	5,134
11	18,4	546	108	0,2007	4,808
12	19,6	1025	169	0,1673	4,524

Zraka br.	Kut 2 θeta (stupnjevi)	Visina (zbroj)	Površina (zbroj x stupnjevi)	FWHM (stupnjevi)	Interplanarna udaljenost (Å)
13	20,0	688	91	0,1338	4,448
14	20,4	1027	186	0,184	4,362
15	21,4	102	24	0,2342	4,143
16	22,3	1903	283	0,1506	3,990
17	22,8	674	89	0,1338	3,897
18	23,0	623	62	0,1004	3,866
19	24,4	845	56	0,0669	3,647
20	25,0	3749	557	0,1506	3,554
21	25,5	512	84	0,1673	3,497
22	26,6	289	76	0,2676	3,346
23	28,3	275	91	0,3346	3,151
24	29,1	126	21	0,1673	3,066

Broj ostalih patentnih zahtjeva: 5

- (11) **BA/EP1707562**
- (45) 2011-03-31
- (51) C07D 223/16 (2006.01) ;
A61K 31/55 (2006.01)
- (21) E00082
- (22) 2008-08-25
- (96) 06290328 2006-02-28
- (97) 2008-05-28
- (31) FR 0501989
- (32) 2005-02-28
- (74) "PETOSEVIC" d.o.o.
- (54) Kristalni oblik ? ivabradin klorhidrata, postupak njegove pripreve i farmaceutski pripravci koji ga sadrže
Crystalline form gamma of the chlorhydrate of ivabradine, process for its preparation and pharamcetuical composition containing it
- (73) Les Laboratoires Servier
12, Place de La Défense,
92415 Courbevoie Cedex
FR
- (72) Horvath, Stéphane ; Auguste,
Marie-Noelle ; Damien, Gérard

(57)

1. Kristalni oblik γ ivabradin klorhidrata formule (I):

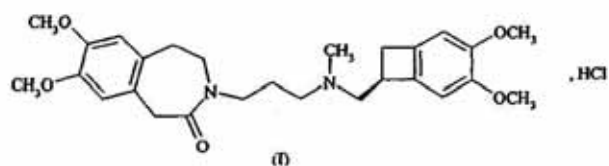

naznačen time, da je određen sljedećim dijagramom difrakcije X-zraka na prašku, izmjereno difraktometrom PANalytical X'Pert Pro s detektorom X'Celerator, izraženo u kategorijama položaja zrake (Braggov kut 2 θeta, izražen u stupnjevima), visine zrake (izraženo zbrojem), površine zrake (izraženo zbrojem pomnoženo sa stupnjevima), širine zrake na polovici visine ("FWHM", izraženo u stupnjevima) i interplanarne udaljenosti d (izraženo u Å):

Zraka br.	Kut 2 θeta (stupnjevi)	Visina (zbroj)	Površina (zbroj x stupnjevi)	FWHM (stupnjevi)	Interplanarna udaljenost (Å)
1	4,2	1456	144	0,1004	20,762
2	6,9	125	99	0,8029	12,880
3	8,4	182	18	0,1004	10,503
4	10,7	240	32	0,1338	8,249
5	11,3	74	15	0,2007	7,858
6	12,0	644	64	0,1004	7,392
7	12,5	1476	219	0,1506	7,060
8	13,4	2691	400	0,1506	6,612
9	14,5	541	80	0,1506	6,119
10	14,8	104	17	0,1673	5,981
11	15,9	815	67	0,0836	5,559
12	16,3	501	74	0,1506	5,419

Zraka br.	Kut 2 θeta (stupnjevi)	Visina (zbroj)	Površina (zbroj x stupnjevi)	FWHM (stupnjevi)	Interplanarna udaljenost (Å)
13	17,0	1168	154	0,1338	5,210
14	17,9	430	43	0,1004	4,962
15	19,0	667	121	0,184	4,672
16	19,8	527	104	0,2007	4,483
17	20,2	726	144	0,2007	4,392
18	20,5	282	28	0,1004	4,323
19	21,1	2255	260	0,1171	4,208
20	21,4	694	68	0,1004	4,147
21	21,6	744	86	0,1171	4,111
22	22,3	175	35	0,2007	3,987
23	23,5	310	61	0,2007	3,784
24	24,2	1635	270	0,1673	3,683
25	24,5	1335	220	0,1673	3,625
26	24,9	523	95	0,184	3,568
27	25,5	657	130	0,2007	3,485
28	26,0	933	154	0,1673	3,431
29	26,4	1549	230	0,1506	3,380
30	26,8	419	83	0,2007	3,323
31	27,3	350	69	0,2007	3,267
32	28,0	1108	146	0,1338	3,186
33	29,1	144	19	0,1338	3,066

Broj ostalih patentnih zahtjeva: 5

- (11) **BA/EP1727809**
- (45) 2011-03-31
- (51) C07D 295/12 (2006.01);
C07D 265/06 (2006.01);
C07D 279/12 (2006.01);
C07D 417/04 (2006.01);
A61K 31/4406 (2006.01);
A61K 31/541 (2006.01);
A61K 31/5355 (2006.01);
A61P 25/22 (2006.01)
- (21) E00074
- (22) 2008-07-28
- (96) 05706819 2005-03-09
- (97) 2008-06-11
- (31) DK 200400412 ; US 552574 P
- (32) 2004-03-12 ; 2004-03-12
- (74) "ŽIVKO MIJATOVIĆ & PARTNERS"
d.o.o., Sarajevo
- (54) SUPSTITUISANI MORFOLIN I
TIOMORFOLIN DERIVATI
SUBSTITUTED MORPHOLINE AND
THIOMORPHOLINE DERIVATIVES
- (73) H.Lundbeck A/S
2500 Valby-Copenhagen
DK
- (72) WENZEL TORNORE, Christian ;
ROTTLANDER, Mario ; KHANZHIN,
Nikolay ; RITZEN, Andreas ; WATSON,
William Patrick

(57) Supstituisani morfolin ili tiomorfolin derivati
opšte formule I:

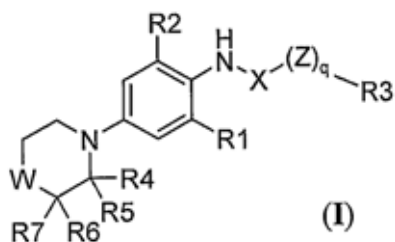

W je O ili S;

X je CO;

Z je O;

R1 je odabran od grupe koja sadrži halogen, cijano, C₁₋₆-alk(en/in)il, C₃₋₈-cikloalk(en)il, C₃₋₈-cikloalk(en)il-C₁₋₆-alk(en/in)il, halo-C₁₋₆-alk(en/in)il, halo-C₃₋₈-cikloalk(en)il, halo-C₁₋₆-alk(en/in)il-C₃₋₈-cikloalk(en)il, C₁₋₆-alk(en/in)iloksi, C₃₋₈-cikloalk(en)iloksi i C₃₋₈-cikloalk(en)il-C₁₋₆-alk(en/in)iloksi;

R2 je odabran od grupe koja sadrži halogen, cijano, C₁₋₆-alk(en/in)il, C₃₋₈-cikloalk(en)il, C₃₋₈-cikloalk(en)il-C₁₋₆-alk(en/in)il, halo-C₁₋₆-alk(en/in)il, halo-C₃₋₈-cikloalk(en)il, halo-C₁₋₆-alk(en/in)il-C₃₋₈-cikloalk(en)il, C₁₋₆-alk(en/in)iloksi, C₃₋₈-cikloalk(en)iloksi i C₃₋₈-cikloalk(en)il-C₁₋₆-alk(en/in)iloksi, opciono supstituisani fenil i opciono supstituisani piridil; pri čemu su fenil i piridil opciono supstituisani sa jednim ili više supstituenata koji su nezavisno halogen, C₁₋₆-alk(en/in)il, C₃₋₈-cikloalk(en)il ili C₃₋₈-cikloalk(en)il-C₁₋₆-alk(en/in)il;

R3 je C₃₋₈-cikloalk(en)il-C₁₋₆-alk(en/in)il; i svaki od R4, R5, R6 i R7 je nazavisno odabran od grupe koja sadrži vodonik i Ar;

Ar je odabran od grupe koja se sastoji od opciono supstituisanog fenila, opciono supstituisanog naftila, opciono supstituisanog piridina, opciono supstituisanog tiofena, opciono supstituisanog furana, opciono supstituisanog tiazola, opciono supstituisanog hinolina, opciono supstituisanog indola, opciono supstituisanog 2,3-dihidro-benzofurana, opciono supstituisanog pirimidina, opciono supstituisanog pirola i opciono supstituisanog oksazola; pri čemu su supstituenti nezavisno halogen, C₁₋₆-alk(en/in)il, C₃₋₈-cikloalk(en)il, C₃₋₈-cikloalk(en)il-C₁₋₆-alk(en/in)il, halo-C₁₋₆-alk(en/in)il, C₁₋₆-alk(en/in)iloksi, C₃₋₈-cikloalk(en)iloksi;

kao slobodne baze ili njihove soli.

,naznačeni time, što
q je 0 ili 1;

Broj ostalih patentnih zahtjeva: 25

- (11) **BA/EP1732562**
- (45) 2011-03-31
- (51) C07D 401/14 (2006.01) ;
A61K 31/505 (2006.01) ;
A61K 31/44 (2006.01)
- (21) E00044
- (22) 2008-02-19
- (96) 06733644 2006-01-09
- (97) 2007-12-19
- (31) US 642840 P
- (32) 2005-01-10
- (74) "LINEA SUŠIĆ" d.o.o.
- (54) Derivati substituisanog piridinila i pirimidinila kao modulatori metabolizma i liječenje poremećaja vezanih za njega
SUBSTITUTED PYRIDINYL AND PYRIMIDINYL DERIVATIVES AS MODULATORS OF METABOLISM AND THE TREATMENT OF DISORDERS RELATED THERETO
- (73) Arena Pharmaceuticals, Inc.
San Diego, CA 92121
US
- (72) HURST, David ; JONES, Robert, M ;
WONG, Amy, Siu-Ting ; LEHMANN, Juerg ; SHIN, Young-jun

(57)
1. Jedinjenje izabrano iz jedinjenja formule (Ia) i njegove farmaceutske prihvatljive soli, solvati i hidrati:

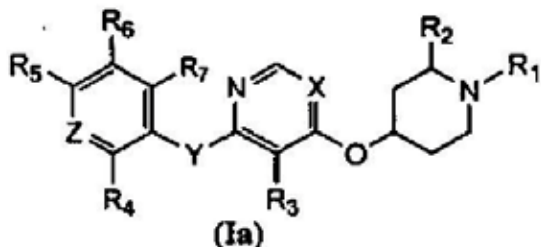

X je N ili CR₈ gdje je R₈ H ili halogen; Y je NH ili O; Z je CH ili N;

R₁ je karbo-C₁₋₆-alkoksi, oksadiazolil ili pirimidinil, gdje su navedeni karbo-C₁₋₆-alkoksi, oksadiazolil ili pirimidinil svaki po izboru substituisani sa 1 ili 2 substituenta nezavisno izabranih iz: C₁₋₄ alkil, C₁₋₄ alkoksi i C₃₋₅ cikloalkil; R₂ je H ili C₁₋₄ alkil; R₃ je C₁₋₄ alkoksi, O- C₂₋₄ alkinil ili hidroksil; R₄ je izabran iz: H, C₁₋₄ alkoksi, C₁₋₄ alkil, C₂₋₄ alkinil i halogena;

i:

R₅ je izabran iz:

C₁₋₄ acilsulfonamid, C₁₋₄ alkoksi, C₁₋₄ alkil, C₁₋₄ alkilamino, C₁₋₄ alkilsulfonil, C₁₋₄ alkiltio, cijano, heterociklil, di- C₁₋₄-dialkilamino i sulfonamid, gdje su navedeni C₁₋₄ alkoksi, C₁₋₄ alkil, C₁₋₄ alkilamino, C₁₋₄ alkilsulfonil, C₁₋₄ alkiltio, di- C₁₋₄-dialkilamino i heterociklil svaki po izboru substituisani sa 1 ili 2 substituenta nezavisno izabranih iz: C₂₋₄ alkinil, C₁₋₄ alkoksi, C₁₋₄ alkilkarboksamid, C₁₋₄ alkilsulfonil, C₃₋₅ cikloalkil, C₃₋₅ cikloalkiloksi, di- C₁₋₄-alkilkarboksamid, hidroksil i fosfonoksi, gdje je navedeni C₁₋₄ alkilkarboksamid po izboru substituisan sa hidroksil;

ili:

R₅ je grupa formule (A):

gdje:

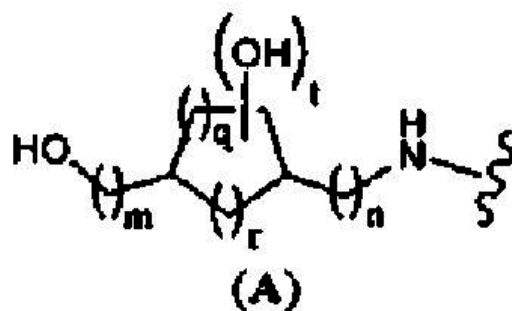

„m”, „n” i „q” su svaki nezavisno 0, 1, 2 ili 3; „r” je 0, 1 ili 2; a „t” je 0 ili 1;

R₆ je H ili halogen; a

R₇ je H ili C₁₋₄ alkil.

Broj ostalih patentnih zahtjeva: 61

(11) **BA/EP1744756**
 (45) 2011-03-31
 (51) A61K 31/54 (2006.01) ;
 A61P 31/00 (2006.01)
 (21) E00078
 (22) 2008-07-30
 (96) 05736533 2005-04-22
 (97) 2008-07-23
 (31) DE 102004021281
 (32) 2004-04-29
 (74) "LINEA SUŠIĆ" d.o.o.
 (54) Primena meloksikam kompozicije u
 veterinarskoj medicini
 USE OF MELOXICAM
 FORMULATIONS IN VETERINARY
 MEDICINE
 (73) Boehringer Ingelheim Vetmedica
 GmbH
 Binger Strasse 173, 55216
 Ingelheim am Rhein
 DE
 (72) FRITON, Gabriele ; LANG, Ingo
 (57)
 1. Primena formulacije koja sadrži
 meloksikam ili farmakološki prihvatljivu so
 meloksikama organske ili neorganske baze,
 jedan ili više razblaživača i jedan ili više
 pogodnih aditiva za pripremanje veterinarske
 medicinske kompozicije za intramamilarno lečenje
 inflamatornih obolenja kod sisrara.

Broj ostalih patentnih zahtjeva: 9

(11) **BA/EP1750716**
 (45) 2011-03-31
 (51) A61K 31/519 (2006.01) ;
 A61P 35/00 (2006.01)
 (21) E00101
 (22) 2008-10-09
 (96) 05756183 2005-05-31
 (97) 2008-08-20
 (31) US 521593 P
 (32) 2004-05-30
 (74) "ŽIVKO MIJATOVIĆ & PARTNERS"
 d.o.o., Sarajevo
 (54) TRETMAN LIMFOMA T-ĆELIJA
 PRIMENOM 10-PROPARGIL-10-
 DEAZAAMINOPTERINA
 TREATMENT OF T-CELL
 LYMPHOMA USING 10-PROPARGYL-
 10-DEAZAAMINOPTERIN
 (73) Sloan-Kettering Institute For Cancer
 Research
 1275 York Avenue, New York,
 New York 10021
 US
 (72) O'CONNOR, Owen, A. ;
 SIROTNAC, Francis
 (57)
 1. Primena 10-propargil-10-
 deazaaminopterina u formulaciji farmaceutskog
 sredstva za lečenje T ćelijskog limfoma.

Broj ostalih patentnih zahtjeva: 2

- (11) **BA/EP1763369**
- (45) 2011-03-31
- (51) A61K 45/00 (2006.01) ;
A61K 31/439 (2006.01) ;
A61P 11/00 (2006.01) ;
A61P 11/06 (2006.01) ;
A61P 11/08 (2006.01) ;
A61K 31/58 (2006.01) ;
A61K 31/573 (2006.01)
- (21) E00144
- (22) 2009-01-27
- (96) 05751702 2005-05-31
- (97) 2008-12-17
- (31) ES 200401312
- (32) 2004-05-31
- (74) "PETOSEVIC" d.o.o.
- (54) KOMBINACIJE KOJE SADRŽE
ANTIMUSKARINSKA SREDSTVA I
KORTIKOSTEROIDE
COMBINATIONS COMPRISING
ANTIMUSCARINIC AGENTS AND
CORTICOSTEROIDS
- (73) ALMIRALL, S.A.
Ronda del General Mitre 151,
08022 Barcelona
ES
- (72) GRAS ESCARDO, Jordi ;
RYDER, Hamish ; ORVIZ DIAZ, Pio ;
LLENAS CALVO, Jesus
- (57)
1. Kombinacija koja sadrži (a) kortikosteroid i
(b) antagonist M3 muskarinskih receptora, koji
je 3 (R)-(2-hidroksi-2,2-ditien-2-il-acetoksi)-
1-(3-fenoksipropil)-1 -azoniabiciklo [2.2.2]oktan u
obliku soli, koja ima X anjon, koji je farmaceutski
prihvatljiv anjon mono ili polivalentne kiseline.

Broj ostalih patentnih zahtjeva: 19

- (11) **BA/EP1765404**
- (45) 2011-03-31
- (51) A61K 45/00 (2006.01) ;
A61K 31/439 (2006.01) ;
A61K 31/167 (2006.01) ;
A61K 31/137 (2006.01) ;
A61P 11/00 (2006.01) ;
A61P 11/06 (2006.01) ;
A61P 11/08 (2006.01)
- (21) E00154
- (22) 2009-02-12
- (96) 05748688 2005-05-31
- (97) 2008-12-31
- (31) ES 200401312 ; WO PCT/
EP2005/001969 ; WO
PCT/GB2005/000740 ;
WO PCT/GB2005/000722
- (32) 2004-05-31 ; 2005-02-24 ;
2005-02-25 ; 2005-02-25
- (74) "PETOSEVIC" d.o.o.
- (54) KOMBINACIJE KOJE SADRŽE
ANTIMUSKARINSKA SREDSTVA I
BETA-ADRENERGIČNE AGONISTE
COMBINATIONS COMPRISING
ANTIMUSCARINIC AGENTS AND
BETA-ADRENERGIC AGONISTS
- (73) Laboratorios Almirall, S.A.
Ronda del General Mitre 151,
08022 Barcelona
ES
- (72) GRAS ESCARDO, Jordi ;
LLENAS CALVO, Jesus ;
RYDER, Hamish ; ORVIZ DIAZ, Pio
- (57)
1. Kombinacija, koja sadrži (a) P2 agonist i (b)
antagonist M3 muskarinskih receptora, koji je
(3R)-1-fenetil-3-(9H-ksanten-9-karboniloksi)-1-
azoniabiciklo[2.2.2]oktan, u obliku soli, koja ima
X anjon, koji je farmaceutski prihvatljiv anjon
mono ili polivalentne kiseline.

Broj ostalih patentnih zahtjeva: 19

(11) **BA/EP1773910**
 (45) 2011-03-31
 (51) C08G 63/91 (2006.01) ;
 C08G 63/695 (2006.01)
 (21) E00097
 (22) 2008-09-29
 (96) 05780103 2005-07-07
 (97) 2008-08-13
 (31) CH 114304
 (32) 2004-07-08
 (74) Agencija "Diana Protić-Tkalčić,
 zastupnik za zaštitu industrijske
 (54) KRISTALISANI POLIETILEN
 TEREFTALAT, KOJI SADRŽI SILIKON,
 I POSTUPAK ZA NJEGOVU IZRADU
 CRYSTALLIZED POLYETHYLENE
 TEREPHTHALATE, WHICH
 CONTAINS SILICONE, AND
 PROCESS FOR ITS PREPARATION
 (73) Ofer, Zeev
 Na Fischerce 10, 16 000 Prague 6
 CZ
 (72) Ofer, Zeev
 (57)
 1. Kristalisani polietilen tereftalat, PET, n a z n
 a č e n t i m e što sadrži silikon u ograničenom
 i integrisanom obliku u molekularnoj strukturi
 PET-a.

Broj ostalih patentnih zahtjeva: 21

(11) **BA/EP1778623**
 (45) 2011-03-31
 (51) C07C 233/51 (2006.01) ;
 A61K 31/165 (2006.01) ;
 A61P 25/28 (2006.01)
 (21) E00089
 (22) 2008-09-09
 (96) 05767873 2005-07-26
 (97) 2008-07-02
 (31) EP 04425604
 (32) 2004-08-03
 (74) "STAM" d.o.o.
 (54) DERIVATI 1-FENIL ALKAN
 KARBONSKIH KISELINA ZA
 LEČENJE NEURODEGENERATIVNIH
 OBOLJENJA
 DERIVATIVES OF
 1-PHENYLALKANECARBOXYLIC
 ACIDS FOR THE TREATMENT OF
 NEURODEGENERATIVE DISEASES
 (73) CHIESI FARMACEUTICI S.p.A.
 Via Palermo, 26/A, I-43100 Parma
 IT
 (72) RAVEGLIA, Luca ; PERETTO, Ilaria ;
 RADAELLI, Stefano ; IMBIMBO, Bruno,
 Pietro ; RIZZI, Andrea ; VILLETTI, Gino
 (57)
 1. Jedinjenja sa opštom formulom (I):

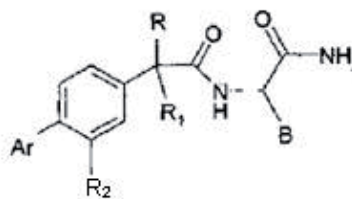

(I)

pri čemu:

B je H ili bočni lanac neke alfa-aminokiseline;
R i R₂ su isto i oni su linearni ili razgranati C₁-C₄ alkil; ili formiraju prsten od 3 do 6 atoma ugljenika sa atomom ugljenika za koji su povezani;
R₂ je H, CF₃, OCF₃ ili neki halogen izabran iz grupe F, Cl, Br, I, poželjno bi bilo fluora.

Ar je fenil supstituisan jednom ili više grupa R₃

u kojoj R₃ predstavlja:

- halogen kao što je prethodno definisano;
CF₃; C₃-C₈ cikloalkil opciono supstituisan jednom ili više C₁-C₄ alkil i/ili okso grupa; CH=CH₂; NO₂; CH₂OH; CN; metilenedioksi; etilenedioksi;
- fenil opciono supstituisan jednom ili više od sledećih grupa: halogen kao što je prethodno definisano; CF₃, OCF₃, OH; linearni ili razgranati C₁-C₄ alkil; zasićeni heterociklički prsten sa najmanje 4 atoma ugljenika i najmanje 1 heteroatomom; C₃-C₈ cikloalkil opciono supstituisan jednom ili više linearnih ili razgranatih C₁-C₄ alkil grupa; CF₃; i/ili OH;
- OR₄ ili NHCOR₄ pri čemu R₄ je CF₃, linearni ili razgranati C₂-C₆ alkenil ili alkinil; benzil; fenil opciono supstituisan jednom ili više od sledećih grupa: halogen kao što je prethodno definisano, CF₃, OCF₃, OH, linearni ili razgranati C₁-C₄ alkil, zasićeni heterociklički prsten sa najmanje 4 atoma ugljenika i najmanje 1 heteroatomom; C₃-C₈ cikloalkil opciono supstituisan jednom ili više linearnih ili razgranatih C₁-C₄ alkil grupa, CF₃ i/ili OH;
- SR₅, SO₂R₅ ili COR₅ pri čemu je R₅ linearni ili razgranati C₁-C₆ alkil; ili Ar je heterociklički prsten izabran iz grupe koju sačinjavaju: pirol, pirazol, furan, tiofen, indol, izoindol, benzofuran, benzotiofen, imidazol, oksazol, izoksazol, tiazol, benzoimidazol, benzoksazol, benzotiazol, pirimidin, pirazin, kvinolin, izokvinolin, kvinazolin, kvinoksalin, dibenzofuran, dibenzotiofen, tiantren, karbazol, piridazin, cinolin, ftalazin, 1,5-naftiridin, 1,3-dioksol, 1,3-benzodioksol, s tim što je pomenuti heterociklički prsten opciono supstituisan jednom ili više grupa R₃, kao što je gore definisano;

Broj ostalih patentnih zahtjeva: 10

(11) **BA/EP1781521**

(45) 2011-03-31

(51) B61B 13/04 (2006.01)

(21) E00087

(22) 2008-09-05

(96) 05758943 2005-07-18

(97) 2008-06-18

(31) BR PI0402777

(32) 2004-07-16

(74) "ACTINNOVA" d.o.o.

(54) Jedno-šinsko vozilo

A MONORAIL VEHICLE

(73) De Siqueira Indio Da Costa,

Luiz Augusto

Rua Pinheiro Guimaraes 101 Botafogo,
22281-080 Rio de Janeiro RJ

BR

(72) De Siqueira Indio Da Costa,

Luiz Augusto

(57)

1. Jedno-šinsko vozilo je naznačeno time da sadrži kabinu za smještaj vozača, putnika i/ili tereta i jedan ili više uređaj odnosno jedinicu odnosno vozni sklop, ti vozni uređaji odnosno sklopovi su pogodni za vožnju unutar voznog kanala na zemlji, a kabine su spojene za najmanje jednu jedinicu za vožnju (6, 7) pomoću produžene konstrukcije koja se uzdiže (4), vozilo je naznačeno time da se produžena konstrukcija koja se uzdiže (4) može pokrenuti da bi mijenjala uzdignutost kabine (2) u odnosu na tlo u toku redovnog putovanja vozila.

Broj ostalih patentnih zahtjeva: 9

(11) **BA/EP1793691**

(45) 2011-03-31

(51) A23L 1/236 (2006.01);
A23L 1/308 (2006.01);
A23L 1/0528 (2006.01);
A23L 1/09 (2006.01);
A21D 13/08 (2006.01);
A23L 1/08 (2006.01);
A23L 1/314 (2006.01)

(21) E00086

(22) 2008-09-08

(96) 05771060 2005-08-12

(97) 2008-06-11

(31) EP 04103889 ; EP 04447297

(32) 2004-08-12 ; 2004-12-24

(74) INJA PAŠALIĆ

(54) FUNKCIONALNA ZAMJENA ZA
ŠEĆER
FUNCTIONAL SUGAR
REPLACEMENT

(73) Sweetwell NV

Boomsesteenweg 945, 2610

Antwerpen-Wilrijk

BE

(72) DE BAETS, Sophie

(57)

1. Supstanca za zamjenu šećera koja se sastoji od dijela vlaknaste tvari i dijela sladilne tvari, pri čemu se

- vlaknasta tvar sastoji od polisaharida koji čini 30 do 75% težine, poželjno 45 do 65% težine, pri čemu ukupni sastav supstance za zamjenu šećera čini 100% težine

- oligosaharida koji čini 5 do 45%, poželjno 10 do 30% težine, pri čemu ukupni sastav supstance za zamjenu šećera čini 100% težine

- sladilna tvar sastoji od zaslađivača jakog intenziteta u količini dovoljnoj da supstanca za zamjenu šećera ima slatkoću jednaku slatkoći šećera,

pri čemu oligosaharid sadrži

- oligofruktozu koja čini 5 do 10% ukupne težine supstance za zamjenu šećera, i

- otporni oligosaharid maltodekstrin koji čini 5 do 15% posto ukupne težine supstance za zamjenu šećera, pri čemu je barem jedan polisaharid prebiotik.

Broj ostalih patentnih zahtjeva: 46

(11) **BA/EP1796465**

(45) 2011-03-31

(51) A01N 43/56 (2006.01);
A01N 37/50 (2006.01);
A01N 43/653 (2006.01);
A01N 43/76 (2006.01)

(21) E00102

(22) 2008-10-15

(96) 05798763 2005-09-27

(97) 2008-09-17

(31) US 613430 P

(32) 2004-09-27

(74) "ŽIVKO MIJATOVIĆ & PARTNERS"

d.o.o., Sarajevo

(54) FUNGICIDNE SMEŠE DERIVATA

TIOFENA

FUNGICIDAL MIXTURES OF

THIOPHENE DERIVATIVE

(73) E.I. DU PONT DE NEMOURS AND

COMPANY

Wilmington, DE 19898

US

(72) FOOR, Stephen, Ray

(57)

1. Fungicidna smeša naznačena time što sadrži:

(a) derivat tiofena formule I ili njegovu poljoprivredno pogodnu so

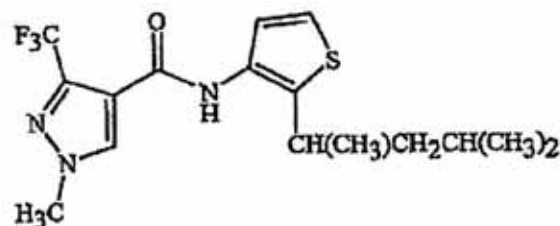

(b) najmanje jedno jedinjenje izabrano iz grupe koju čine jedinjenja formule III ili formule IV koja deluju na *bc*, kompleks koji je deo mesta u mitohondijama gljiva gde se odigrava transfer elektrona u respiratornom lancu;

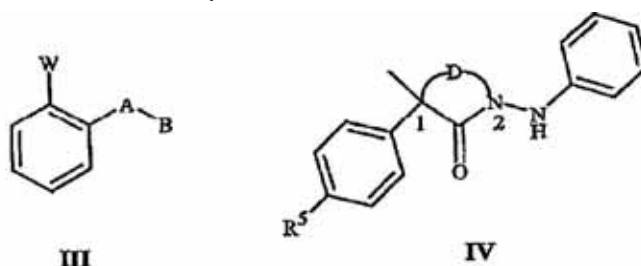

III

IV

gde

W je jedna od sledećih grupa

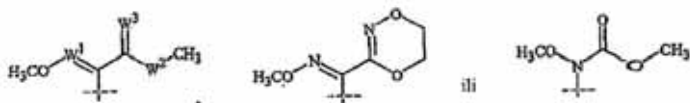

W¹ je N ili CH;

W² je NH, O ili CH₂;

W³ je O ili CH₂;

A je jedna od sledećih grupa (gde je zvezdica (*) vezana za fenil prsten formule III),

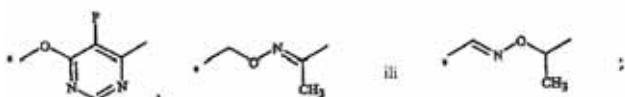

B je 1,2-propandion-bis(0-metiloksim)-1-il; ili fenil, fenoksi, ili piridinil, gde je svaki od njih izborno supstituisan sa 1 ili 2 supstituenta izabrana od Cl, CN, metil ili trifluorometil; ili

A i B zajedno su -CH₂O(1-[4-hlorofenil]-pirazol-3-il) ili -CH₂O(6-trifluorometil-2-piridinil).

D je jedna od sledećih grupa (gde je zvezdica (*) vezana za ugljenik pored fenil prstena formule IV (ugljenik 1) i oznaka za tarabu (#) je vezana za ugljenik pored azota formule IV (ugljenik 2)),

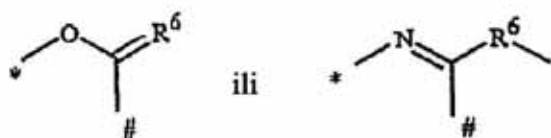

H ili fenoksi; i R₆ je O ili S;

i njegove poljoprivredno pogodne soli; i izborno (c) najmanje jedno jedinjenje izabrano iz grupe koju čine jedinjenja koja deluju na ezim demetilazu puta biosinteze sterola i njegove

poljoprivredno pogodne soli.

(11) **BA/EP1799186**

(45) 2011-03-31

(51) A61K 8/49 (2006.01);
A61K 31/4425 (2006.01);
A61Q 11/00 (2006.01);
A61K 9/00 (2006.01)

(21) E00088

(22) 2008-09-09

(96) 05777078 2005-08-19

(97) 2008-06-18

(31) DE 102004049798 ; DE 102004052308

(32) 2004-10-12 ; 2004-10-28

(74) "INTELBIRO" d.o.o.

(54) OKTENIDINSKE PASTILE PROTIV
UPALNIH BOLESTI USTA I ŽDRIJELA
OCTENIDINE-CONTAINING
LOZENGES USED AGAINST
INFLAMMATORY ORAL AND
PHARYNGEAL DISEASES

(73) Divapharma GmbH
Motzener Strasse 41, 12277 Berlin
DE

(72) MIETHING, Holger

(57)

1. Farmaceutska sastavina, naznačena time, da je u obliku čvrstih tableta za sisanje, naročito pastila, za lokalno uspešno liječenje upalnih oboljenja usne šupljine i ždrijela, gdje sastav uključuje terapijski učinkovitu količinu oktenidina.

Broj ostalih patentnih zahtjeva: 23

Broj ostalih patentnih zahtjeva: 9

(11) **BA/EP1799286**
 (45) 2011-03-31
 (51) A61M 5/315 (2006.01)
 (21) E00111
 (22) 2008-10-27
 (96) 05785102 2005-09-14
 (97) 2008-08-06
 (31) EP 04023628
 (32) 2004-10-04
 (74) NEDIM KRILIĆ
 (54) MEHANIZAM ZA ODREĐIVANJE
 DOZA KOD UREĐAJA ZA DOPREMU
 LIJEKA
 DOSE DISPLAY MECHANISM FOR A
 DRUG DELIVERY DEVICE
 (73) Sanofi-Aventis Deutschland GmbH ;
 Terumo Corporation
 Brüningstrasse 50, 65929 Frankfurt am
 Main ; 2-44-1 Hatagaya,
 Shibuya-kuTokyo 151-0072
 DE ; JP
 (72) SAIKI, Masaru
 (57)

1. Mehanizam za određivanje doze za uređaj za dopremu lijeka koji se sastoji od brojčanika za namještanje doze (22) koji ima vanjski navoj (111) i prstena brojača (30), naznačen time da se brojač za namještanje doze (22) nadalje sastoji od vanjskih utora (64) koji se proteže od proksimalnog dijela prema distalnom dijelu i prstena brojača (30) koji je u međusobno blokirajućoj vezi s vanjskim utorima (64) brojčanika za namještanje doze (22) tako da se prsten brojača (30) slobodno kreće aksijalno duž vanjskih utora (64) u odnosu na prsten brojača (22) i dočim je rotacija istog spriječena u odnosu na brojčanik za namještanje doze (22).

Broj ostalih patentnih zahtjeva: 4

(11) **BA/EP1809663**
 (45) 2011-03-31
 (51) C07K 14/59 (2006.01) ; A61K 38/04
 (2006.01)
 (21) E00093
 (22) 2008-09-15
 (96) 05815953 2005-11-08
 (97) 2008-09-17
 (31) EP 04105639 ; US 628717 P
 (32) 2004-11-09 ; 2004-11-17
 (74) Agencija "Diana Protić-Tkalčić,
 zastupnik za zaštitu industrijske
 (54) POSTUPAK PREČIŠĆAVANJA FSH
 METHOD FOR PURIFYING FSH
 (73) ARES TRADING S.A.
 Zone Industrielle de l'Ouriettaz,
 1170 Aubonne
 CH
 (72) VALAX, Pascal ; WENGER,
 Pierre ; STANLEY, Anne ;
 DELEGRANGE, Lydia ;
 CAPPONI, Luciano
 (57)

1. Postupak prečišćavanja rekombinantne FSH ili FSH varijante, n a z n a č e n t i m e što obuhvata podvrgavanje tečnosti, koja sadrži FSH sledećem:
 (1) bojenoj afinitetnoj hromatografiji;
 (2) hromatografiji sa hidrofobnom interakcijom; i
 (3) reverzno-faznoj hromatografiji; što se može izvesti bilo kojim redosledom.

Broj ostalih patentnih zahtjeva: 23

(11) **BA/EP1812046**

(45) 2011-03-31

(51) A61K 39/395 (2006.01) ;
A61K 38/34 (2006.01) ;
C07K 14/68 (2006.01) !
C07K 14/725 (2006.01) !
C07K 16/46 (2006.01) !
C12N 5/10 (2006.01) !
C12N 15/11 (2006.01) !
C12N 15/16 (2006.01) !
C12N 15/62 (2006.01) !
C12N 15/86 (2006.01)

(21) E00589

(22) 2011-04-26

(96) 05819741 2005-10-25

(97) 2011-03-16

(31) US 621960 P

(32) 2004-10-25

(74) "STAM" d.o.o.

(54) MIMETIČKA TIJELA KOJA VEZUJU
RECEPTORE MELANOKORTINA,
SMJESE, POSTUPCI I UPOTREBE
MELANOCORTIN RECEPTOR
BINDING MIMETIBODIES,
COMPOSITIONS, METHODS
AND USES

(73) Centocor Ortho Biotech Inc.
800/850 Ridgeview Drive, Horsham,
PA 19044
US

(72) CUNNINGHAM, Mark ;
STOJANOVIC-SUSULIC, Vedrana ;
O'NEIL, Karyn ; HUANG,
Chichi ; LUO, Jeffrey

(57)
1. Polipeptid prema formuli (I):

$$(Mp-Lk-v2-Hg- Ch 2- Ch3) (t) \quad (I)$$

gdje Mp je molekula koja veže receptor melanokortina, Lk je polipeptid ili kemijska veza, V2 je dio na C-terminalnom dijelu imunoglobulinskog promjenjivog područja, Hg je barem dio imunoglobulinskog promjenjivog spojnog područja, C_n2 je konstantno područje imunoglobulinskog teškog lanca C_n2 i C_n3 konstantno područje imunoglobulinskog teškog lanca C_n3 i t je nezavisno cijeli broj od 1 do 10.

Broj ostalih patentnih zahtjeva: 17

(11) **BA/EP1815077**

(45) 2011-03-31

(51) E04B 1/80 (2006.01) ;
E04B 1/90 (2006.01)

(21) E00567

(22) 2011-03-18

(96) 05807392 2005-11-21

(97) 2011-01-12

(31) DE 102004056335

(32) 2004-11-22

(74) DRAGAN MIĆUNOVIĆ

(54) TERMOIZOLACIONA PLOČA
THERMAL INSULATING BOARD

(73) Knauf Dämmstoffe GmbH
Industrieweg 1,
59329 Wadersloh-Liesborn
DE

(72) ZIMPFER, Harald ;
SEEMANN, Andreas ;
MÜNDER, Kurt ; TUMP, Michael

(57)
1. Termoizolaciona ploča, naročito za izolaciju fasada, krovova, zidova i plafona zgrada koja sadrži dva dela (1,2), gde jedan deo termoizolacione ploče obezbeđuje glavni izolacioni efekat, a drugi deo termoizolacione ploče ima dodatnu zaštitnu funkciju pri čemu je deo termoizolacione ploče koji obezbeđuje glavni izolacioni efekat unutrašnji deo (1) termoizolacione ploče (6) koji je okrenut površini koju treba izolovati, a drugi deo termoizolacione ploče koji ima dodatnu zaštitnu funkciju je spoljnji deo termoizolacione ploče (6), pri čemu je unutrašnji deo termoizolacione ploče izolaciona ploča (1) napravljena od sivog ekspaniranog polistirena uz dodatak supstanci nepropustljivih za infracrvene zrake, a posebno infracrvenih apsorbera ili reflektora, a spoljnji deo termoizolacione ploče je tanja izolaciona ploča (2) napravljena od belog ekspaniranog polistirena koji u osnovi ne sadrži konstituente nepropustljive za infracrvene zrake, odnosno koji ima njihov sadržaj do 0,5 mas.% i ima niži izolacioni kapacitet od sive unutrašnje izolacione ploče (1).

Broj ostalih patentnih zahtjeva: 7

(11) **BA/EP1815717**
 (45) 2011-03-31
 (51) H05B 3/34 (2006.01) ;
 B60N 2/56 (2006.01)
 (21) E00076
 (22) 2008-07-30
 (96) 05825172 2005-11-23
 (97) 2008-05-28
 (31) DE 102004056737
 (32) 2004-11-24
 (74) INJA PAŠALIĆ
 (54) TEKSTILNI ELEMENT ZA
 ZAGRIJAVANJE POVRŠINA I
 POSTUPAK ZA NJEGOVOU
 PROIZVODNJU
 Method for the production of a textile
 surface-heating element
 (73) Kufner Textil GmbH
 Irschenhauser Strasse 10,
 81379 München
 DE
 (72) VOIGT, Andreas ; KLEMM, Brigitte
 (57)
 1. Postupak za proizvodnju tekstilnog
 elementa za zagrijavanje površina, a naročito za
 zagrijavanje sjedišta u oblasti motornih vozila, u
 kojem se osnovni materijal kao netkani materijal,
 naprimjer flis kao takozvani netkani materijal,
 isprepliće sa pletivom koje ga probada u jednom
 te istom postupku rada, i pri tome se barem
 djelimično kao uzdužne niti polažu grijni vodiči,
 a u međusobnim razmacima unose kontaktni
 vodiči koji dodiruju grijne vodiče kao poprečne
 niti ili grupe poprečnih niti, tako da su grijni vodiči
 i kontaktni vodiči integralni sastavni dio osnovnog
 materijala.

Broj ostalih patentnih zahtjeva: 8

(11) **BA/EP1824475**
 (45) 2011-03-31
 (51) A61K 31/353 (2006.01) ;
 C07D 311/80 (2006.01) ;
 A61P 1/08 (2006.01) !
 A61P 3/00 (2006.01) !
 A61P 29/00 (2006.01)
 (21) E00615
 (22) 2011-05-31
 (96) 05807597 2005-11-18
 (97) 2011-03-09
 (31) US 630556 P
 (32) 2004-11-22
 (74) "LINEA SUŠIĆ" d.o.o.
 (54)
 METHODS FOR PURIFYING
 TRANS-(-)-DELTA9-
 TETRAHYDROCANNABINOL AND
 TRANS-(+)-DELTA9-
 TETRAHYDROCANNABINOL
 (73) EURO-CELTIQUE S.A.
 2, avenue Charles de Gaulle,
 1653 Luxembourg
 LU
 (72) GUTMAN, Arie, L. ;
 NISNEVICH, Gennady, A. ;
 RUKHMAN, Igor ; TISHIN, Boris ;
 ETINGER, Marina ; FEDOTEV, Irina ;
 PERTSIKOV, Boris ;
 KHANOLKAR, Ram
 (57)
 1. Postupak za dobijanje kompozicije trans-(-
)-A⁹-tetrahidrokanabinola, koji obuhvata:
 omogućavanje da se kompozicija koja sadrži
 (±)-A⁹-tetrahidro-kanabinol i elucioni rastvarač
 odvoji na hiralnoj stacionarnoj fazi da bi se
 dobila kompozicija trans- (-)-A⁹-
 tetrahidrokanabinola, ili
 kompozicije trans-(+)- A⁹-tetrahidrokanabinola,

koji obuhvata:
omogućavanje da se kompozicija koja sadrži (\pm)-A⁹-tetrahydrokanabinol i elucioni rastvarač odvoji na hiralnoj stacionarnoj fazi da bi se dobila kompozicija trans-(+)-A⁹-tetrahydrokanabinola, gdeje (\pm)-A⁹-tetrahydrokanabinol dobijen iz kristalnog (\pm)-A⁹-tetrahydrokanabinola, a pri čemu je kristalni (\pm)-A⁹-tetrahydrokanabinol dobijen omogućavanjem da trans-(-)-A⁹-tetrahydrokanabinol i trans-(+)-A⁹-tetrahydrokanabinol kristališu iz prve kompozicije koja sadrži trans-(-)-A⁹-20 tetrahydrokanabinol, trans-(+)-A⁹-tetrahydrokanabinol, i nepolarni organski rastvač da bi se dobio kristalni (\pm)-A⁹-tetrahydrokanabinol, a gdeje prva kompozicija dobijena:

- (a) obrazovanjem dvofazne kompozicije koja sadrži (i) prvu organsku fazu, i (ii) alkoholno-kaustičnu fazu koja sadrži trans-(-)-A⁹-tetrahydrokanabinol i/ilitrans-(+)-A⁹-tetrahydrokanabinol;
(b) odvajanjem trans-(-)-A⁹-tetrahydrokanabinolai/ili trans-(+)-A⁹-tetrahydrokanabinola iz alkoholno-kaustične faze; i
(c) obrazovanjem prve kompozicije koje sadrži trans-(+)-A⁹-tetrahydrokanabinol, trans-(-)-A⁹-tetrahydrokanabinol, i nepolarni organski rastvarač.

Broj ostalih patentnih zahtjeva: 20

- (11) **BA/EP1831237**
(45) 2011-03-31
(51) C07H 19/073 (2006.01)
(21) E00103
(22) 2008-10-20
(96) 05852411 2005-11-30
(97) 2008-08-20
(31) US 637422 P
(32) 2004-12-17
(74) "INTELBIRO" d.o.o.
(54) AMIDNI PREDLIJEK GEMCITABINA, NJEGOVI PRIPRAVCI I UPOTREBE AMIDE PRODRUG OF GEMCITABINE, COMPOSITIONS AND USE THEREOF
(73) ELI LILLY AND COMPANY
Lilly Corporate Center,
Drop Code 1104, Indianapolis,
IN 46285
US
(72) BENDER, David, Michael ;
REMICK, David, Michael
(57)
1. Spoj formule

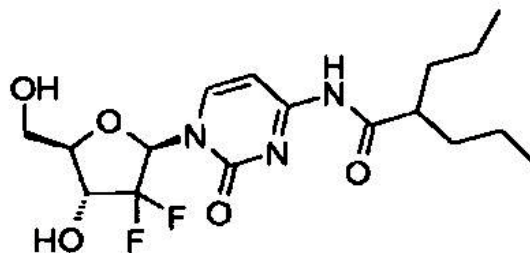

Broj ostalih patentnih zahtjeva: 10

(11) **BA/EP1846384**
 (45) 2011-03-31
 (51) C07D 295/088 (2006.01) ;
 A61K 31/4453 (2006.01) ;
 A61P 25/28 (2006.01)
 (21) E00091
 (22) 2008-09-12
 (96) 06708050 2006-02-06
 (97) 2008-07-23
 (31) EP 05100942
 (32) 2005-02-10
 (74) "INTELBIRO" d.o.o.
 (54) MONOHIDROKLORIDNA SOL
 1-[3-[3-(4-KLOROFENIL)PROPOKSI]
 PROPIL]-PIPERIDINA
 MONOHYDROCHLORIDE SALT
 OF 1-[3-[3-(4-CHLOROPHENYL)
 PROPOXY]PROPYL]-PIPERIDINE
 (73) BIOPROJET
 30, rue des Francs-Bourgeois,
 75003 Paris
 FR
 (72) RAGA, Manuel M. ; SALLARES, Juan ;
 GUERRERO, Marta ;
 GUGLIETTA, Antonio ;
 ARRANG, Jean-Michel ;
 SCHWARTZ, Jean-Charles ;
 LECOMTE, Jeanne-Marie ;
 LIGNEAU, Xavier ;
 SCHUNACK, Walter ;
 GANELLIN, Charon, Robin ;
 STARK, Holger

(57)

1. Kristalni 1-[3-[3-(4-klorfenil)propoksi]
 propil]-piperidin monoklorid formule (I)

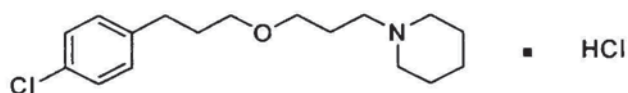

(I)

i njegovi farmaceutski prihvatljivi solvati,
 uključujući hydrate.

Broj ostalih patentnih zahtjeva: 27

(11) **BA/EP1846874**
 (45) 2011-03-31
 (51) G06K 19/077 (2006.01)
 (21) E00139
 (22) 2009-01-05
 (96) 06707949 2006-02-01
 (97) 2008-11-05
 (31) EP 05100694 ; EP 05109094
 (32) 2005-02-01 ; 2005-09-30
 (74) "INTELBIRO" d.o.o.
 (54) POSTUPAK POSTAVLJANJA NEKOG
 ELEKTRONIČKOG SKLOPA
 NA SUPSTRAT I UREĐAJ ZA
 MONTAŽU TAKVOG SKLOPA
 METHOD FOR APPLYING AN
 ELECTRONIC ASSEMBLY TO A
 SUBSTRATE AND A DEVICE FOR
 APPLYING SAID ASSEMBLY
 (73) Nagraid SA
 Crêt-du-Loche, 10, 2322 Crêt-du-Loche
 CH
 (72) DROZ, François
 (57)

1. Proces za primjenu potpore (7), s najmanje
 jednim elektronskim sklopom koji obuhvaća čip
 (4) uključujući najmanje jedan električni kontakt
 (5, 5') na jednu od njegovih strana te najmanje
 jedan segment (3, 3') provodljive trake koja je
 spojena na spomenuti najmanje jedan električni
 kontakt (5, 5'), naznačen time, da uključuje slijedeće
 korake:

- oblikovanje spomenutog najmanje jednog
 segmenta (3, 3') provodljive trake koji
 posjeduje unaprijed određeni izlaz,
- sravnjenje najmanje jednog segmenta trake
 (3, 3') na čipu (4) s napravom za postavljanje
 (6),
- sravnjenje čipa (4) s napravom za
 postavljanje (6) koja nosi segment trake (3,
 3') kako bi se postavio jedan kraj spomenutog
 segmenta (3, 3') tako da je okrenut prema
 kontaktu (5, 5') iz čipa (4) ili namještanjem
 istoga na spomenuti kontakt (5, 5').
- postavljanje spomenutog elektroničkog
 sklopa koji održava spomenutu napravu za
 postavljanje (6) u položaj koji je unaprijed
 određen s obzirom na spomenutu potporu
 (7),
- utiskivanje spomenutog elektroničkog
 sklopa u spomenutu potporu (7).

Broj ostalih patentnih zahtjeva: 37

(11) **BA/EP1861389**
 (45) 2011-03-31
 (51) C07D 401/06 (2006.01) ;
 A61K 31/472 (2006.01) ;
 A61P 19/02 (2006.01)
 (21) E00092
 (22) 2008-09-12
 (96) 06726092 2006-03-15
 (97) 2008-06-25
 (31) FR 0502611
 (32) 2005-03-17
 (74) "INTELBIRO" d.o.o.
 (54) SOL 7-(2-(4-(3-TRIFLUOROMETIL-FENIL)-1,2,3,6-TETRAHIDRO-PIRID-1-IL)ETIL)IZOKINOLIN BESILATA, PRIPEMA I UPOTREBA ISTE U SVRHU LIJEČENJA 7-(2-(4-(3-TRIFLUOROMETHYL-PHENYL)-1,2,3,6-TETRAHYDRO-PYRID-1-YL)ETHYL) ISOQUINOLINE BESYLATE SALT, PREPARATION AND THERAPEUTIC USE THEREOF
 (73) Sanofi-Aventis
 174, Avenue de France, 75013 Paris
 FR
 (72) BARRE, Corinne ; MONNIER, Olivier
 (57)
 1. Sol 7-(2-(4-(3 -trifluorometil-fenil)-1,2,3,6-tetrahidro-pirid-1 -il)etil)izokinolin besilata.

Broj ostalih patentnih zahtjeva: 5

(11) **BA/EP1877640**
 (45) 2011-03-31
 (51) E06B 3/30 (2006.01)
 (21) E00095
 (22) 2008-09-24
 (96) 06743352 2006-04-19
 (97) 2008-06-25
 (31) DE 202005007514 U ; AT 6512005
 (32) 2005-05-12 ; 2005-04-19
 (74) "INTELBIRO" d.o.o.
 (54) OKVIR ZA PROZOR ILI VRATA
 FRAME FOR A WINDOW OR A DOOR
 (73) Profine GmbH ; Pfisterer, Rudolf
 Patentabteilung, Geb.
 56 Mülheimer Strasse 22,
 53840 Troisdorf ; Urreiting
 89, A 5600 St. Johann im Pongau
 DE ; AT
 (72) PFISTERER, Rudolf ;
 SCHREDER, Gerhard
 (57)
 1. Okvir za prozor ili za vrata, s
 - nekom ispunom ili s ostakljenjem (12, 12a),
 - pri čemu okvir ima vanjsku stranu i unutarnju stranu (14) i obuhvaća
 - osnovni profil (2, 2a) koji čini uglavnom unutarnju stranu (14) okvira, koji profil je načinjen od plastike i ima više šupljih komora (5, 19) te
 - metalni profil (3) koji čini vanjsku stranu (13) okvira,
 - pri čemu ispunu ili ostakljenje (12, 12a) na unutarnjoj strani (14) drži letvica za staklo ili granična komora za staklo (8) osnovnog profila (2, 2a), a na vanjskoj strani (13) metalni profil (3),
 naznačen time što
 - okvir nema nikakav dodatni metalni profil za pojačanje u nekoj od šupljih komora (5, 19) osnovnog profila (2, 2a),
 - metalni profil (3) koji čini vanjsku stranu (13) ima najmanje jednu potpurnu šuplju komoru (4, 4a) i
 - okvir ima širinu okvira i/ili visinu okvira veću od 0,9 m.

Broj ostalih patentnih zahtjeva: 8

- (11) **BA/EP1896399**
 (45) 2011-03-31
 (51) C07C 259/06 (2006.01) ;
 C07C 259/10 (2006.01) ;
 C07D 319/18 (2006.01) ;
 A61K 31/185 (2006.01) ;
 A61P 35/00 (2006.01)
- (21) E00548
 (22) 2011-02-10
 (96) 06763427 2006-05-31
 (97) 2010-11-17
 (31) EP 05013953
 (32) 2005-06-28
 (74) "ŽIVKO MIJATOVIĆ & PARTNERS"
 d.o.o., Sarajevo
- (54) BIFENIL I NAFTIL-FENIL DERIVATI
 HIDROKSAMSKE KISELINE
 BIPHENYL AND NAPHTHYL-PHENYL
 HYDROXAMIC ACID DERIVATIVES
- (73) SIGMA-TAU Industrie Farmaceutiche
 Riunite S.p.A.
 00144 Roma
 IT
- (72) PISANO, Claudio ;
 GIANNINI, Giuseppe ;
 VESCI, Loredana ; ZUNINO, Franco ;
 DALLAVALLE, Sabrina ;
 MERLINI, Lucio ; PENCO, Sergio
- (57)
 1. Jedinjenje Formule (I),

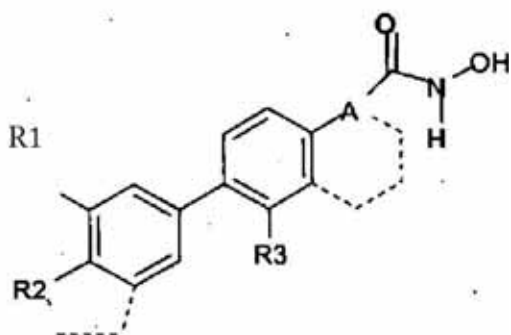

naznačeno time, što je:

- R1 odabrano iz grupe koja sadrži H, adamantil, Cl;

- R2 odabrano iz grupe koja sadrži OMe, Cl, CN, and $(CH_2)_nOH$, gde je n odabrano između 0, 1 i 2; ili
- R2, zajedno sa prstenom za koji je vezan, formira metilen- ili etilen-dioksi derivat;
- R3 je odabrano između H i Cl;
- A je jedna od sledećih dvovalentnih grupa: $[CH=CH]$ (trans), $[C=C]$, ili, zajedno sa prstenom za koji je vezano, formira naftil grupu.

Broj ostalih patentnih zahtjeva: 22

- (11) **BA/EP1907780**
 (45) 2011-03-31
 (51) F27B 13/06 (2006.01) ;
 F27B 13/10 (2006.01) ;
 F27D 1/00 (2006.01)
- (21) E00108
 (22) 2008-10-24
 (96) 06778845 2006-07-10
 (97) 2008-09-10
 (31) FR 0507455
 (32) 2005-07-12
 (74) "LINEA SUŠIĆ" d.o.o.
 (54) Pregradna peč sa poboljšanim kompenzatorima i cigle za proizvodnju iste
 CHAMBER SETTING WITH IMPROVED EXPANSION JOINTS AND BRICKS FOR MAKING SAME
- (73) ALUMINIUM PECHINEY
 725, Rue Aristide Berges,
 38340 Voreppe
 FR
- (72) JONVILLE, Christian ; BIGOT, Jean
- (57)

1. Prstenasta odnosno kružna peč za proizvodnju visoke temperature, sadrži mnoštvo unutrašnjih pregrada (3,4) koje formiraju niz različitih sekcija za pečenje keramike (1,10,11,12) i šupljina (2) unutar tih sekcija, navedene pregrade (3,4) koje sadrže zidove koji presjecaju druge (4) da odvoje navedene sekcije i šuplje pregrade (3) da odvoje šupljine (2), bar jedna od navedenih unutrašnjih pregrada (3,4) koja je formirana od mnogo cigli (15,16,17) napravljenih od vatrostalnog

materijala uključujući najmanje prvu (15a), drugu (15b) i treću ciglu (15c), a svaka ima najmanje dvije suprotne bočne glatke površine (151) koje su postavljene paralelno s longitudinalnim smjerom L pregradnog zida, dvije suprotne krajnje glatke površine (152, 152') i dvije suprotne sastavne površine (153, 156), a svaka se sastoji od najmanje jedne ravne površine (154, 157), navedena prva (15a) i navedena druga (15b) cigla su smještene više ili niže navedene treće cigle (15c) i tako su postavljene da su njihove krajnje površine - koje gledaju jedna prema drugoj, odvojene praznim prostorom (13,14) širine J, **naznačena je time da** navedena prva cigla (15a) ima najmanje prvo udubljenje odnosno urez (158d) na svojoj sastavnoj površini nasuprot trećoj cigli (15c), navedeni urez (158d) koji ima dimenziju E u navedenom longitudinalnom smjeru L navedenog pregradnog zida, **i time da** navedena treća cigla (15c) ima bar prvo izbočenje odnosno projekciju (155d) na svojoj sastavnoj površini koja je okrenuta prema navedenoj prvoj cigli ((15a), navedeno prvo izbočenje (155d) koje ima dimenziju B u navedenom longitudinalnom smjeru L navedene pregrade i koje se ubacuje u navedeni urez, **i time, da** bi omogućili relativna odnosno paralelna kretanja između navedene prve i navedene treće cigle u navedenom longitudinalnom smjeru navedene pregrade u toku rada velike peći, navedena dimenzija E navedenog ureza (158d) je veća od navedene dimenzije B navedenog prvog izbočenja (155d), **i time da** bi formirao blokadu za navedeno

izbočenje na strani navedenog praznog prostora, navedeni urez (158d) je postavljen na određenom razmaku Se od krajnje površine (152) koja dijeli ivicu navedenog prostora (13,14).

Broj ostalih patentnih zahtjeva: 34

- (11) **BA/EP1954710**
- (45) 2011-03-31
- (51) C07C 249/08 (2006.01);
C07C 249/14 (2006.01);
C07C 251/54 (2006.01);
C07K 1/107 (2006.01);
C07K 14/61 (2006.01);
A61K 47/48 (2006.01)
- (21) E00614
- (22) 2011-05-30
- (96) 06837144 2006-11-08
- (97) 2011-03-02
- (31) US 734589 P
- (32) 2005-11-08
- (74) "STAM" d.o.o.
- (54) UBRZIVAČI ZA MODIFIKACIJU NE-PRIRODNIH AMINOKISELINA I POLIPEPTIDA NE-PRIRODNIH AMINOKISELINA
ACCELERANTS FOR THE MODIFICATION OF NON-NATURAL AMINO ACIDS AND NON-NATURAL AMINO ACID POLYPEPTIDES
- (73) Ambrx, Inc.
10975 North Torrey Pines Road,
Suite 100, La Jolla CA 92037
US
- (72) TIAN, Feng; MIAO, Zhenwei
- (57)

1. Reakcijska mješavina koja sadrži spoj koji sadrži aromatski ketonski dio, spoj koji sadrži dio hidroksilamina, i ubrzivač odabran iz skupine koja sadrži bifunkcionalne aromatske amine, derivate oksoamina, te spojeve koji imaju slijedeće strukture:

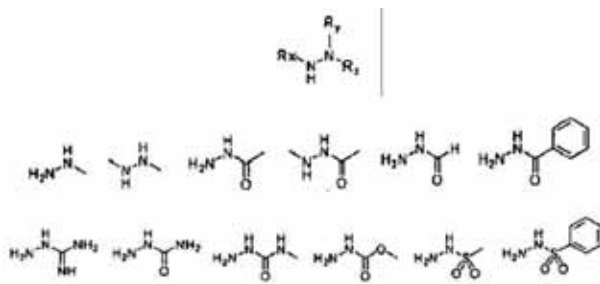

naznačena time da R_x , R_y i R_z su odabrani iz skupine koja sadrži L_x-H , L_x -alkil, L_x -aril, L_x -heteroaril, L_x -alkenil, L_x -alkinil, L_x -alkoksi, i L_x -alkilamin, gdje L_x je veza, $C(=O)$, $C(=NH)$, $C(=NH)-NH$, SO , i SO_2 ; i pri čemu bifunkcionalni

aromatski amin je odabran iz skupine koja sadrži:

Bifunkcionalne aromatske amine:

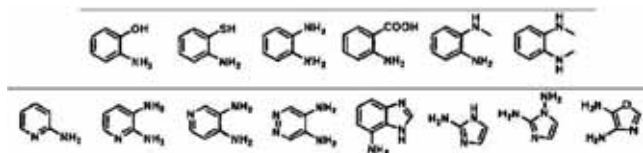

i pri čemu oksoamin je odabran iz skupine koja sadrži:

Derivate oksoamina:

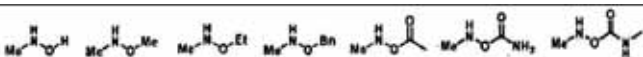

Broj ostalih patentnih zahtjeva: 20

(11) **BA/EP1968573**

(45) 2011-03-31

(51) A61K 31/353 (2006.01);
A61K 31/357 (2006.01);
A61P 25/18 (2006.01) !
A61P 25/24 (2006.01)

(21) E00591

(22) 2011-04-28

(96) 06847788 2006-12-19

(97) 2011-03-16

(31) US 751493 P ; US 612222

(32) 2005-12-19 ; 2006-12-18

(74) "STAM" d.o.o.

(54) UPORABA DERIVATA BENZO-KONDENZIRANIH HETEROCIKLIČNIH SULFAMIDA ZA LIJEČENJE MANIJE I BIPOLARNOG POREMEĆAJA
USE OF BENZO-FUSED HETEROCYCLE SULFAMIDE DERIVATIVES FOR THE TREATMENT OF MANIA AND BIPOLAR DISORDER

(73) Janssen Pharmaceutica N.V.

Turnhoutseweg 30, 2340 Beerse
BE

(72) SMITH-SWINTOSKY, Virginia, L. ;
REITZ, Allen, B.

(57)

1. Spoj formule (I)

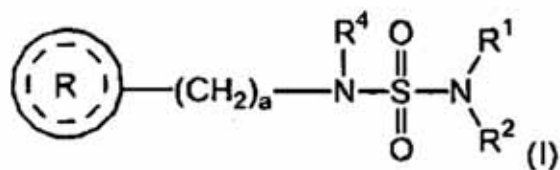

ili njegova farmaceutski prihvatljiva sol za upotrebu kod liječenja manije, **naznačen time da**

R i R su svaki nezavisno odabrani iz skupine koju čine vodik i niži alkil;

R^4 je odabran iz skupine koju sačinjavaju vodik i niži alkil; a je cijeli broj od 1 do 2;



je odabran iz skupine koju sačinjavaju

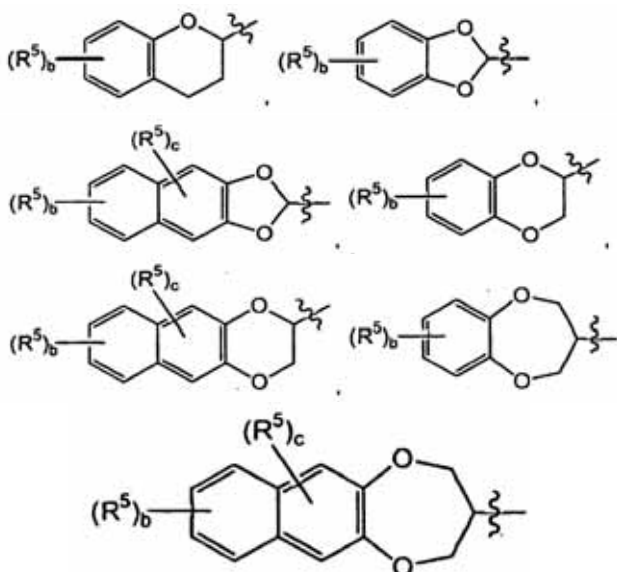

pri čemu b je cijeli broj od 0 do 4; i pri čemu c je cijeli broj od 0 do 2; svaki R⁵ je nezavisno odabran iz skupine koja sadrži halogen, niži alkil i nitro; pri čemu "niži alkil" se odnosi na spoj ugljikovog lanca sa 1-4 atoma ugljika, pod uvjetom da kada



je

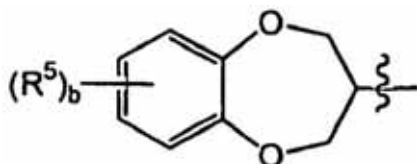

ili

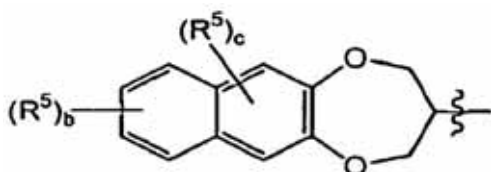

tada a je 1.

Broj ostalih patentnih zahtjeva: 15

(11) **BA/EP2004688**

(45) 2011-03-31

(51) C07K 16/18 (2006.01);
A61K 39/395 (2006.01);
A61P 25/28 (2006.01);
G01N 33/68 (2006.01)

(21) E00566

(22) 2011-03-18

(96) 07747965 2007-03-23

(97) 2010-12-22

(31) SE 0600662 ; SE 0602591

(32) 2006-03-23 ; 2006-11-30

(74) "ŽIVKO MIJATOVIĆ & PARTNERS"

d.o.o., Sarajevo

(54) POBOLJŠANA ANTITELA
SELEKTIVNA ZA PROTOFIBRILE I

NJIHOVA PRIMENA
IMPROVED PROTOFIBRIL
SELECTIVE ANTIBODIES AND
THE USE THEREOF

(73) BioArctic Neuroscience AB

112 51 Stockholm

SE

(72) GELLERFORS, Pär ;
LANNFELT, Lars ; SEHLIN, Dag ;
EKHOLM PETTERSSON, Frida ;
ENGLUND, Hillevi

(57)

1. Antitelo ili njegov fragment koji je selektivan i ima visok afinitet za humane Ap protofibrile, pri čemu to antitelo ili njegov fragment u svojim šest CDR regiona

imaju sledeće konsenzus sekvence:

VH-CDR1 **SFGMH**

VH-CDR2 **YISSGSSTIYYGDTVKG**

VH-CDR3 **EGGYYYGRSYTMDY**

VL-CDR1 **RSSQSIVHSNGNTYLE**

VL-CDR2 **KVSNRFS**

VL-CDR3 **FQGSHVPPT**

Broj ostalih patentnih zahtjeva: 27

- (11) **BA/EP2038294**
- (45) 2011-03-31
- (51) C07J 53/00 (2006.01) ;
A61K 31/58 (2006.01) ;
A61P 5/42 (2006.01) ;
A61P 5/34 (2006.01)
- (21) E00557
- (22) 2011-03-03
- (96) 07765033 2007-06-29
- (97) 2010-12-08
- (31) DE 102006030416
- (32) 2006-06-29
- (74) "INTELBIRO" d.o.o.
- (54) 18-METIL-19-NOR-ANDROST-4-EN-17,17-SPIROETER (18-METIL-19-NOR-20- SPIROKS-4-EN-3-ONI) I FARMACEUTSKI PRIPRAVCI KOJI IH SADRŽE
18-METHYL-19-NOR-ANDROST-4-EN-17,17-SPIROETHER (18-METHYL-19-NOR-20- SPIROX-4-EN-3-ONE) AND PHARMACEUTICAL PREPARATIONS CONTAINING THE SAME
- (73) Bayer Schering Pharma
Aktiengesellschaft
Müllerstrasse 170-178, 13353 Berlin
DE
- (72) BOHLMANN, Rolf ;
KUHNKE, Joachim ; HÜBNER, Jan ;
GALLUS, Norbert ; MENGES, Frederik ;
BORDEN, Steffen ; MUHN, Hans-Peter ;
PRELLE, Katja

(57)

1. 18-metil-15p,16P-metilen-19-nor-20-spiroks-4-en-3-oni opće formule I

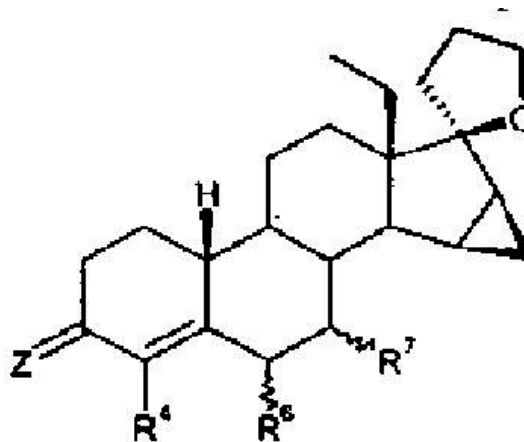

naznačeni time da

Z predstavlja atom kisika, dva atoma vodika, skupinu =NOR ili =NNHSO₂R, pri čemu je R atom vodika ili alkilna skupina ravnog ili razgranatog lanca sa 1 do 4 odnosno 3 do 4 atoma ugljika,

R⁴ predstavlja atom vodika, atom halogena ili trifluormetilnu skupinu,

i R⁶ i/ili R⁷ može biti u a ili P položaju i R⁶ i R⁷ su nezavisno jedan od drugoga atom vodika ili alkilna skupina sa ravnim ili razgranatim lancem koja ima 1 do 4 odnosno 3 do 4 atoma ugljika ili alkenilna skupina sa ravnim ili razgranatim lancem koja ima 2 do 4 odnosno 3 do 4 atoma ugljika ili zasićena cikloalkilna skupina koja ima 3 do 5 atoma ugljika ili zajedno su metilenska skupina ili dvostruka veza.

Broj ostalih patentnih zahtjeva: 12

-
-
- (11) **BA/EP2129216**
- (45) 2011-03-31
- (51) A01N 1/02 (2006.01) !
A61K 31/192 (2006.01) !
A61K 31/216 (2006.01) !
A61K 31/7028 (2006.01) !
A61K 35/00 (2006.01) !
A61P 37/02 (2006.01) !
A61P 1/00 (2006.01)
- (21) E00671
- (22) 2011-08-22
- (96) 08734901 2008-03-31
- (97) 2011-08-17
- (31) EP 07006838
- (32) 2007-04-02
- (74) "STAM" d.o.o.
- (54) IZRADA VIJABILNE SUSPENZIJE
JAJAŠCA GLISTA KOJU JE MOGUĆE
SKLADIŠTITI
PRODUCTION OF A VIABLE,
STORABLE WORM EGG USPENSION
- (73) Dr. Falk Pharma Gmbh
Leinenweberstrasse 5, 79108 Freiburg
DE
- (72) WILHELM, Rudolf ;
ROEPSTORFF, Allan, Knud ;
KAPEL, Christian, Moliin, Outzen
- (57)

1. Postupak za izradu farmaceutskog preparata koji se aplicira oralno i sadrži suspenziju živih jajašca parazitskih, humano nepatogenih Helmintha, sa mogućnošću skladištenja, naime Trichuris suis, pri čemu se prilikom uzimanja suspenzije razvija dovoljan broj Helmintha koji dovodi do stimulacije regulatornih humanih T-ćelija, odlikuje se time, da se suspenzija sa jajašcima Helmintha u jednom turnusu izlaže tretmanu kiselinom pH-vrijednosti < 2, a da se u daljem turnusu pH-vrijednost podesi na >4 i doda joj se farmakološki prihvatljivo sredstvo za konzerviranje.

Broj ostalih patentnih zahtjeva: 10

INDUSTRIJSKI DIZAJN INDUSTRIAL DESIGNS

OBJAVA INDUSTRIJSKOG DIZAJNA

Bibliografski podaci svrstani su prema rastućem registarskom broju industrijskog dizajna

Podaci su popraćeni INID kodom/Internationally agreed Numbers for the Identification of Data/(br. u zagradi)
za identifikaciju podataka o patentima a prema standardu WIPO ST.80.

Prikaz redosleda podataka u objavljenom industrijskom dizajnu je slijedeći:

- | | |
|--|---|
| (11) Registarski broj industrijskog dizajna | (15) Datum registracije industrijskog dizajna |
| (21) Registarski broj prijave industrijskog dizajna | (22) Datum podnošenja prijave ind. dizajna |
| (18) Datum do kojeg važi priznato pravo industrijskog dizajna | |
| (28) Predmet prijave-dvodimenzionalan ili trodimenzionalan; ukupan broj predmeta zaštite | |
| (30) Podaci o unijskom pravu prvenstva (broj prioritetne prijave, datum podnošenja i država) | |
| (23) Datum izložbenog (sajamskog) prvenstva, naziv izložbe i mjesto održavanja izložbe | |
| (51) Međunarodna klasifikacija za industrijski dizajn prema Lokarnskom aranžmanu | |
| (73) Nosilac(oci) industrijskog dizajna | |
| (72) Autor(i) industrijskog dizajna | |
| (74) Zastupnik(ici) | |
| (54) Naziv predmeta zaštite | |
| (57) Opis karakterističnih obilježja predmeta zaštite, uključujući i naznaku boja | |

(55) PRIKAZ PREDMETA
ZAŠTITE

STRUKTURA REGISTARSKOG BROJA INDUSTRIJSKOG DIZAJNA

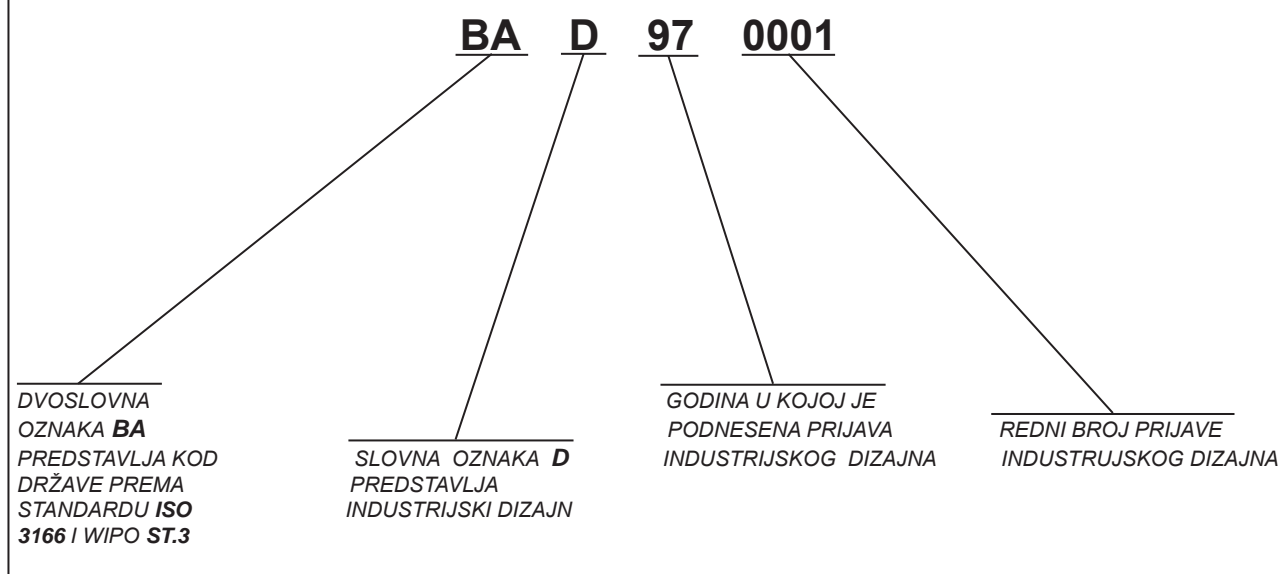

Napomena:

U skladu sa Zakonom o industrijskom vlasništvu (Službeni glasnik BiH br. 03/02) i članom 14. tačka 3. Pravilnik o industrijskom dizajnu (Službeni glasnik BiH br. 22/02) u strukturi registarskog broja industrijskog dizajna mijenja se slovna oznaka "MU" sa slovnom oznakom "D". Nova struktura registarskog broja industrijskog dizajna primjenjuje se samo za prijave industrijskog dizajna podnešene nakon stupanja na snagu Pravilnika o industrijskom dizajnu

(11) **BAD 08457** (15) 2011-11-30

(21) BAD 08457A (22) 2008-07-04

(18) 2018-07-04

(28) trodimenzionalan 6* (šest)

(30) Nije zatraženo

(51) **LOC (9) Cl. 25-01, 02**

(73) **NIKIĆ Zvonko,**
Sv. Leopolda Mandića br.7,
88000 Mostar, BA

(72) NIKIĆ Zvonko,
 Sv. Leopolda Mandića br.7,
 88000 Mostar, BA

(74) NEMA ZASTUPNIKA

(54) **ALUMINIJSKI PROFILI**

*Priznato 6 od 13 prijavljenih dizajna



S.L.3.1



S.L.4.1

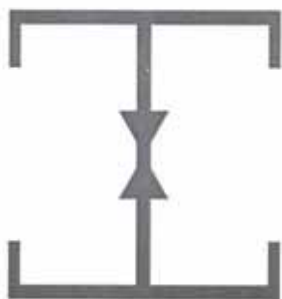

S.L.1.1



S.L.5.1



S.L.2.1



S.L.6.1

(11) **BAD 08458** (15) 2011-10-19

(21) BAD 08458A (22) 2008-07-04

(18) 2018-07-04

(28) trodimenzionalan 1 (jedan)

(30) 20080014 2008-01-11 NO

(51) **LOC (9) CI. 06-06**

(73) **Peter Opsvik AS,
Pilestredet 27 H,
N-0164 Oslo, NO**

(72) OPSVIK Peter,
Pilestredet 27 H,
N-0164 Oslo, NO

(74) Linea Sušić d.o.o.

(54) **SIGURNOSNI LUK**

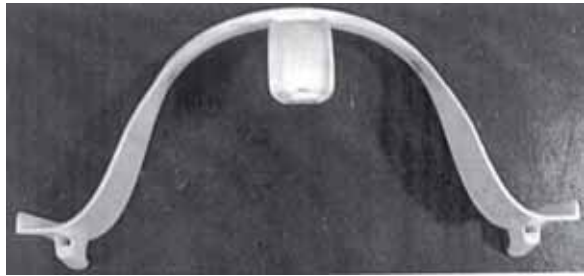

S.L.1.4



S.L.1.5



S.L.1.6



S.L.1.1



S.L.1.2



S.L.1.3



S.L.1.7

(11) **BAD 08463** (15) 2011-10-10

(21) BAD 08463A (22) 2008-08-05

(18) 2018-08-05

(28) trodimenzionalan 1 (jedan)

(30) 883467/0001 2008-02-21 EM

(51) **LOC (9) Cl. 01-01**

(73) **MARS POLSKA SP. Z O.O.,
Kozuski Parcel 42,
96-500 Sochaczew, PL**

(72) URBANEK Marcin,
Lesna 22/4,
05-827 Grodzisk Mazowiecki, PL

ZAWADKA Kamil,
Dworska 4/39,
05-825 Grodzisk Mazowiecki, PL

(74) Dragan Mićunović

(54) **SNICKERS KOLAČ**



S.L.1.3

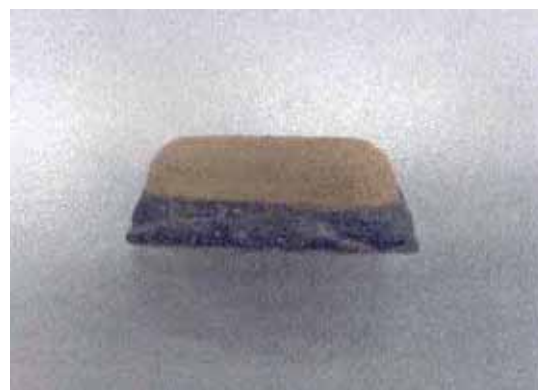

S.L.1.4



S.L.1.1



S.L.1.5



S.L.1.2

(11) **BAD 08464** (15) 2011-11-04

(21) BAD 08464A (22) 2008-08-13

(18) 2018-08-13

(28) trodimenzionalan 4 (četiri)

(30) Nije zatraženo

(51) **LOC (9) Cl. 13-03**

(73) **ELBI ELEKTRIK ULUSLARARASI
TICARET VESANAYI ANONIM SIRKETI,
TASOLUK MEHMET AKIF ERSOY MAH.
MALTEPE CAD. NO: 15,
ARNAVUTKOY, ISTANBUL, TR**

(72) BUGDAY Abdulhalik,
TASOLUK MEHMET AKIF ERSOY MAH.
MALTEPE CAD. NO: 15,
ARNAVUTKOY, ISTANBUL, TR

(74) INTELBIRO d.o.o.

(54) **PREKIDAČI I UTIČNICE**



S.L.1.3



S.L.1.4

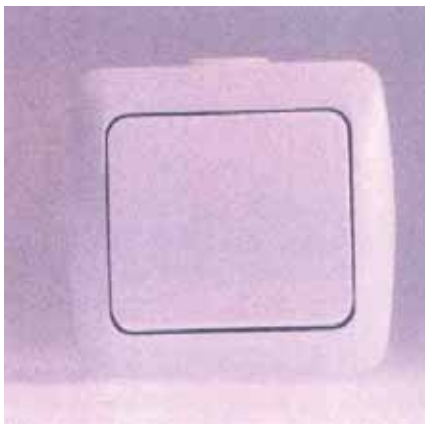

S.L.1.1



S.L.2.1



S.L.1.2



S.L.2.2

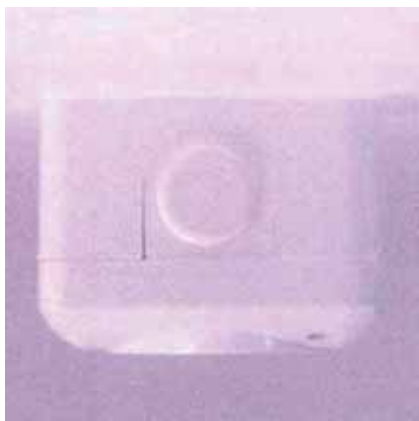

S.L.2.3



S.L.3.3



S.L.2.4

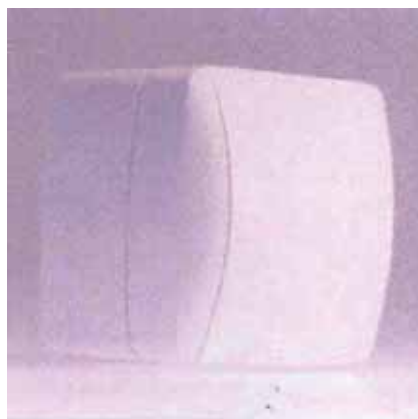

S.L.3.4



S.L.3.1



S.L.4.1

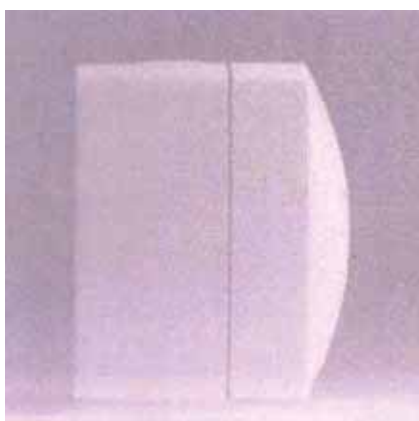

S.L.3.2

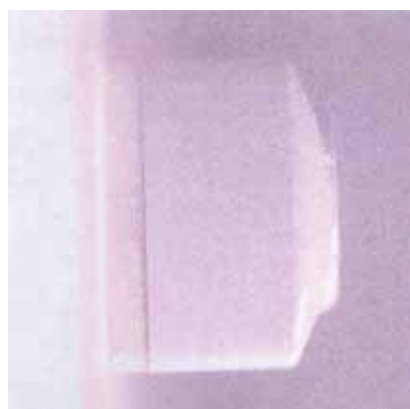

S.L.4.2



S.L.4.3



S.L.4.4



S.L.4.5

(11) **BAD 08465** (15) 2011-11-22

(21) BAD 08465A (22) 2008-08-13

(18) 2018-08-13

(28) trodimenzionalan 3 (tri)

(30) Nije zatraženo

(51) **LOC (9) CI. 13-03**

(73) **ELBI ELEKTRIK ULUSLARARASI
TICARET VE SANAYI ANONIM SIRKETI,
TASOLUK MEHMET AKIF ERSOY MAH.
MALTEPE CAD. NO: 15,
ARNAVUTKOY, ISTANBUL, TR**

(72) BUGDAY Abdulhalik,
TASOLUK MEHMET AKIF ERSOY MAH.
MALTEPE CAD. NO: 15,
ARNAVUTKOY, ISTANBUL, TR

(74) INTELBIRO d.o.o.

(54) **PREKIDAČI I UTIČNICE**

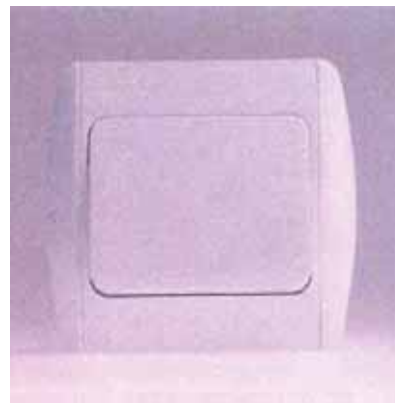

S.L.1.1



S.L.1.2



S.L.1.3



S.L.2.2



S.L.1.4



S.L.2.3

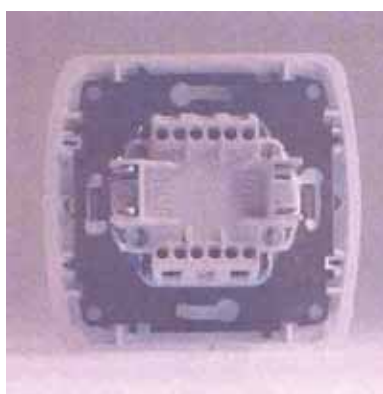

S.L.1.5



S.L.2.4



S.L.2.1



S.L.2.5



S.L.3.1

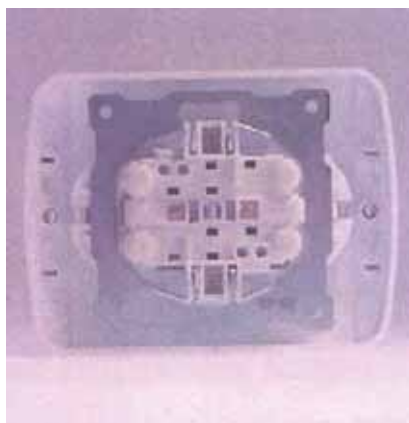

S.L.3.5



S.L.3.2



S.L.3.3



S.L.3.4

(11) **BAD 08466** (15) 2011-12-06

(21) BAD 08466A (22) 2008-08-15

(18) 2018-08-15

(28) trodimenzionalan 1 (jedan)

(30) Nije zatraženo

(51) **LOC (9) CI. 02-02; 02-07**

(73) **OHARA Nariko,**
538-18, Ayameikeminami 7-chome,
Nara-shi, Nara 631-0033, JP

TAKAMATSU Kuniaki,
34-22, Oaza, Shinchaya, Meiwa-cho,
Taki-gun, Mie 515-0314, JP

(72) OHARA Nariko,
538-18, Ayameikeminami 7-chome,
Nara-shi, Nara 631-0033, JP

TAKAMATSU Kuniaki,
34-22, Oaza, Shinchaya, Meiwa-cho,
Taki-gun, Mie 515-0314, JP

(74) SD PETOSEVIC d.o.o.

(54) **NARUKVICA**



S.L.1.1



S.L.1.2



S.L.1.3



S.L.1.4



S.L.1.5



S.L.1.6



S.L.1.7

(11) **BAD 08467** (15) 2011-12-01

(21) BAD 08467A (22) 2008-08-28

(18) 2018-08-28

(28) trodimenzionalan 1 (jedan)

(30) 000887906-0001 2008-02-28 EM

(51) **LOC(9) CL. 26-05**

(73) **SCHREDER S.A.,
Rue de Lusambo 67,
B-1190 Brussels, BE**

(72) BARE Alain,
rue de Barnich, n° 1,
B-6700 Autelhaut, BE

(74) Dr. DIANA PROTIĆ-TKALČIĆ

(54) **UREĐAJ ZA VANJSKO
OSVJETLJAVANJE**



S.L.1.1



S.L.1.2



S.L.1.3



S.L.1.4



S.L.1.5



S.L.1.6



S.L.1.7



S.L.1.8

(11) **BAD 08468** (15) 2011-12-02

(21) BAD 08468A (22) 2008-08-28

(18) 2018-08-28

(28) trodimenzionalan 1 (jedan)

(30) 000887906-0002 2008-02-28 EM

(51) **LOC(9) CL. 26-05**

(73) **SCHREDER S.A.,
Rue de Lusambo 67,
B-1190 Brussels, BE**

(72) BARE Alain,
rue de Barnich, n° 1,
B-6700 Autelhaut, BE

(74) Dr. DIANA PROTIC-TKALČIĆ

(54) **UREĐAJ ZA VANJSKO
OSVJETLJAVANJE**



S.L.1.1



S.L.1.2



S.L.1.3



S.L.1.4



S.L.1.5

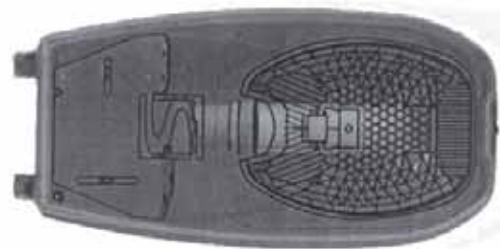

S.L.1.6

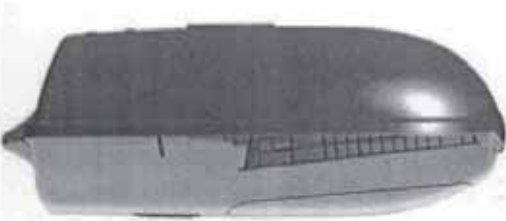

S.L.1.7



S.L.1.8

(11) **BAD 08470** (15) 2011-11-23

(21) BAD 08470A (22) 2008-10-07

(18) 2018-10-07

(28) trodimenzionalan 1 (jedan)

(30) Nije zatraženo

(51) **LOC. (9) Cl. 13-03**

(73) **ELBI ELEKTRIK ULUSLARARASI
TICARET VE SANAYI ANONIM SIRKETI,
TASOLUK MEHMET AKIF ERSOY MAH.
MALTEPE CAD. NO: 15,
ARNAVUTKOY, ISTANBUL, TR**

(72) BUGDAY Abdulhalik,
TASOLUK MEHMET AKIF ERSOY MAH.
MALTEPE CAD. NO: 15,
ARNAVUTKOY, ISTANBUL, TR

(74) INTELBIRO d.o.o.

(54) **PREKIDAČ**

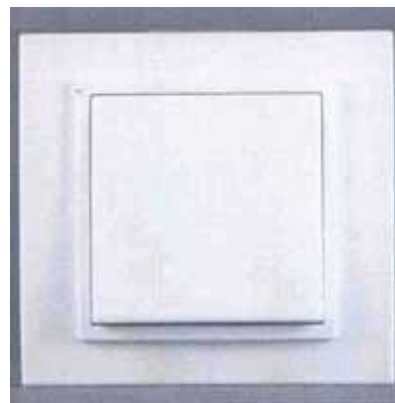

S.L.1.1

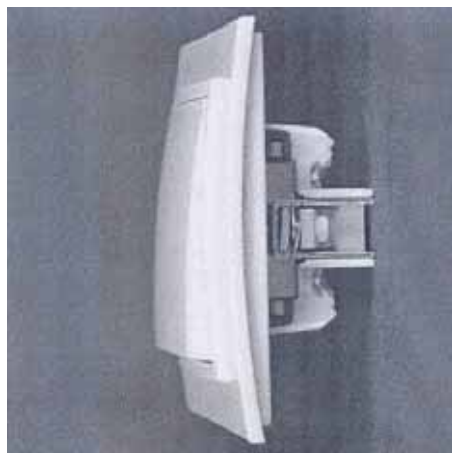

S.L.1.2

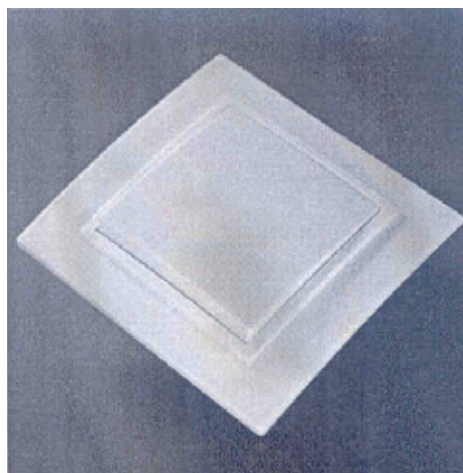

S.L.1.3

INDEX PREMA RASTUĆEM REGISTRARSKOM BROJU INDUSTRIJSKOGA DIZAJNA

Registarski broj industrijskoga dizajna

08457

08458

08463

08464

08465

08466

08467

08468

08470

INDEX PREMA MEĐUNARODNOJ KLASIFIKACIJI ZA INDUSTRIJSKI DIZAJN

Međunarodna klasifikacija
za industrijski dizajn prema
Lokarnskom aranžmanu

Registarski broj
industrijskoga dizajna

LOC (9) Cl. 01-01

08463

LOC (9) Cl. 02-02; 02-07

08466

LOC (9) Cl. 06-06

08458

LOC (9) Cl. 13-03

08464

08465

08470

LOC (9) Cl. 25-01, 02

08457

LOC (9) Cl. 26-05

08467

08468

INDEX PREMA NOSITELJIMA INDUSTRIJSKOGA DIZAJNA

Nositelj industrijskoga dizajna	Registarski broj industrijskoga dizajna
ELBI ELEKTRIK ULUSLARARASI TICARET VE SANAYI ANONIM SIRKETI	08464 08465 08470
MARS POLSKA SP. Z O.O.	08463
NIKIĆ Zvonko	08457
OHARA Nariko	08466
Peter Opsvik AS	08458
SCHREDER S.A.	08467 08468
TAKAMATSU Kuniaki	08466

PRESTANAK VAŽENJA INDUSTRIJSKOGA DIZAJNA

(registarski broj industrijskoga dizajna)

BAMU01127

(objavljeno u Glasniku)

1-2/2004

(nositelji industrijskoga dizajna)

LURA d.d., Zagreb

(Međunarodna klasifikacija za industrijski dizajn prema Lokamskom aranžmanu)

LOC (7) Cl. 09-01

(naziv predmeta zaštite)

VALOVITA BOCA S ČEPOM

(datum prestanka važenja industrijskoga dizajna)

2011-09-21

BAMU01128

1-2/2004

LURA d.d., Zagreb

LOC (7) Cl. 09-01

BOCA S ČEPOM

2011-09-21

BAMU01129

1-2/2004

BADEL 1862 d.d., vina i alkoholna pića, Zagreb

LOC (7) Cl. 09-01

BOCA

2011-09-25

BAMU01130

1-2/2004

BADEL 1862 d.d., vina i alkoholna pića, Zagreb

LOC (7) Cl. 09-01

BOCA

2011-09-26

BAMU01131

1-2/2004

BADEL 1862 d.d., vina i alkoholna pića, Zagreb

LOC (7) Cl. 09-01

BOCA

2011-09-26

BAMU01132

1-2/2004

CELVIK-Kiseljak d.o.o., Tešanj

LOC (7) Cl. 09-01

BOCA ZA MINERALNU VODU I NAPITKE

2011-12-03

ŽIGOVI TRADEMARKS

OBJAVA PRIJAVA ŽIGOVA

Bibliografski podaci svrstani su prema rastućem broju prijave žiga.

Podaci su popraćeni INID kodom/Internationall agreedy Numbers for the Identification of Data/ (broj u zagradi),za identifikaciju podataka o žigovima,a prema standardu WIPO ST.60

Prikaz redosljeda podataka u objavljenoj prijavi žiga je slijedeći:

(210) **Broj prijave žiga** (220) Datum podnošenja prijave žiga

(442) **Datum objave prijave žiga**

(300) Podaci o pravu prvenstva (država,datum podnošenja i broj prioritete prijave)

(230) Datum izložbenog (sajamskog) prava prvenstva

(732) **Nosilac žiga**

(740) Zastupnik

(551) Kolektivni žig

(591) Boje

(554) Trodimenzionalni žig

(539) Opis

(540) Izgled žiga

Izgled žiga (text ili slika)
(max 8 x 8 cm za sliku)

(531) Međunarodna klasifikacija figurativnih elemenata žigova prema Bečkoj klasifikaciji–sedma edicija

(511) **Međunarodna klasifikacija roba i usluga prema Ničanskoj klasifikaciji**

STRUKTURA BROJA PRIJAVE ŽIGA

BA Z 11 0001 A

DVOSLOVNA
OZNAKA **BA**
PREDSTAVLJA KOD
DRŽAVE PREMA
STANDARDU **ISO**
3166 I WIPO ST.3

SLOVNA OZNAKA **Z**
PREDSTAVLJA ŽIGOVE

GODINA U KOJOJ JE
PODNESENA PRIJAVA
ZA PRIZNAVANJE ŽIGA

SLOVNA OZNAKA **A**
PREDSTAVLJA PRIJAVU

REDNI BROJ ZAHTJEVA ZA
PRIZNANJE PRAVA NA ŽIG

(210) **BAZ1115511A** (220) 2011-04-04

(442) **2011-12-31**

(732) **Sanrio Company, Ltd.**
161-Osaki, Shinagawa-ku, Tokyo
JP

(740) BRANKO V. MARIĆ

(540)

The logo for Sanrio, featuring the word "Sanrio" in a stylized, rounded, black font with a white outline. The letter 'o' at the end is a heart shape.

(531) 01.09; 27.03; 27.05;

(511)

03

Sredstva za beljenje i druge spustance za upotrebu u perionicama; preparati za čišćenje, poliranje, ribanje i nagrizanje; sapuni; parfime-rija, eterična ulja, kozmetika, losioni za kosu; paste za zube.

04

Industrijska ulja i masti; maziva; jedinjenja za skupljanje prašine vlaženjem i veziva-njem; goriva (uključujući motorna tečna goriva) i materije za osvetljavanje; sveće i fitilji za osvetljavanje.

05

Farmaceutski i veterinarski preparati; sanitarni preparati za medicinsku upotrebu; dijetetske supstance prilagođene za upotrebu u medicini, hrana za bebe; flasteri, materijali za zavijanje; materijali za plombiranje zuba, zubarska smola; dezinfekciona sredstva; preparati za uništavanje štetočina; fungicidi, herbicidi.

08

Ručni alati i sprave (kojima se ručno upravlja); pribor za jelo; hladno oružje; žileti.

09

Aparati i instrumenti naučni, pomorski, geodetski, fotografski, kinemato-grafski, optički, za vaganje, merenje, signalizaciju, kontrolu (inspekciju), spasavanje i nastavu; aparati i instrumenti za provođenje, prekid, transformaciju, akumulaciju, regulisanje i kontrolu elektriciteta; aparati za snimanje, prenos i reprodukovanje zvuka ili slike; magnetni nosioci podataka, diskovi za snimanje; automatske mašine i mehanizmi za aparate koji se pokreću novcem ili žetonom; registar kase, računске mašine, oprema za obradu podataka i kompjuteri; aparati za gašenje požara.

10

Hirurški, medicinski, zubarski i veterinarski aparati i instrumenti; veštački udovi, oči i zubi; ortopedski artikli; hirurški materijali za zašivanje.

11

Avozila; aparati za kretanje po zemlji, vazduhu ili vodi. parati za osvetljavanje, grejanje, proizvodnju pare, kuvanje, hlađenje, sušenje, venti-laciju, snabdevanje vodom i za sanitarne svrhe.

12

Vozila; aparati za kretanje po zemlji, vazduhu ili vodi.

14

Dragoceni metali i njihove legure i pro-izvodi od dragocenih metala ili sa prevlakom od njih, koji nisu uključeni u druge klase; nakit, bižuterija, drago kamenje; časovničarski i hrono-metrijski instrumenti.

16

Hartija, karton i proizvodi od njih, koji nisu uključeni u druge klase; štampane stvari; knjigovezački materijal; fotografije; kancelar-ijski materijal; lepila za kancelarijske i kućne potrebe; umetnički materijali; kičice; pisače mašine i kancelarijski rekviziti (izuzev nameštaja); materijali za obuku i nastavu (izuzev aparata); plastični materijal za pakovanje (koji nije uključen u druge klase); štamparska slova; klišeji.

18

Koža i imitacija kože, proizvodi izrađeni od ovih materijala koji nisu uključeni u druge klase; životinjska koža; koferi i putne torbe; kišobrani, suncobrani i štapovi za hodanje; bičevi, saračka i sedlarska roba.

20

Nameštaj, ogledala, okviri za slike; proizvodi (koji nisu obuhvaćeni drugim klasama) od drveta, plute, trske, rogoza, vrbovog pruča, roga, kosti, slonovače, kitove kosti, školjki, čilibara, sedefa, morske pene i zamene svih ovih materijala, ili od plastike.

21

Kućne ili kuhinjske sprave i posude (koje nisu od dragocenih metala ili sa prevlakama od njih); češljevi i sunđeri; četke (izuzev kičica); materijali za pravljenje četki; artikli koji se koriste pri čišćenju; čelična vuna; neprerađeno ili poluprerađeno staklo (osim stakla koje se koristi u građevinarstvu); staklarija, porcelan, fajans, grnčarija i lončarija koja nije uključena u druge klase.

22

Užad, kanapi, mreže, šatori, nadstre-šnice od cirade, cirade, jedra, vreće (xakovi) i torbe (koje nisu uključene u druge klase); mate-rijali za punjenje madraca (osim od gume ili plastike); sirove vlaknaste tekstilne materije.

23

Pređa i konac, za tekstilnu upotrebu.

24

Tekstil i tekstilni proizvodi koji nisu obuhvaćeni drugim klasama; prekrivači za krevete i stolove.

25

Odeća, obuća, pokrivala za glavu.

26

Čipka i vez, trake (pantljičke) i gajtani; dugmad, kopče i petlje, špenadle i igle; veštačko cveće.

27

Tepisi, asure, prostirke i otirači, linoleum i drugi materijali za pokrivanje podova; prekrivači za zidove (netekstilni).

28

Igre i igračke; gimnastički i sportski artikli koji nisu obuhvaćeni drugim klasama; ukrasi za jelke.

29

Meso, riba, živina i divljač; mesne prerađevine; konzervisano, sušeno i kuvano voće i povrće; želei, xemovi, kompoti; jaja, mleko i mlečni proizvodi; jestiva ulja i masti.

30

Kafa, čaj, kakao, šećer, pirinač, tapioka, sago, zamena kafe; brašno i proizvodi od žitarica, hleb, kolači, poslastice, sladoledi; med, melasa, kvasac, prašak za pecivo; so, senf; sirće, sosovi (kao začini); začini; led.

32

Pivo, mineralne i sodne vode i druga bezalkoholna pića; pića od voća i voćni sokovi; sirupi i drugi preparati za proizvodnju pića.

33

Alkoholna pića (izuzev piva).

34

Duvan; artikli za pušače; šibice.

35

Oglašavanje; vođenje poslova; poslovno upravljanje; kancelarijski poslovi.

41

Obrazovne usluge; pripremanje obuke; razonoda; sportske i kulturne aktivnosti.

43

Usluge obezbeđivanja hrane i pića; privremeni smeštaj.

44

Medicinske usluge; veterinarske usluge; higijenska zaštita i nega lepote za ljude ili životinje; agrikulturne, hortikulturne i šumarske usluge.

(210) **BAZ1115512A** (220) 2011-04-04

(442) **2011-12-31**

(732) **Sanrio Company, Ltd.**

161-Osaki, Shinagawa-ku, Tokyo

JP

(740) BRANKO V. MARIĆ

(540)

HELLO KITTY

(511)

03

Sredstva za beljenje i druge spustance za upotrebu u perionicama; preparati za čišćenje, poliranje, ribanje i nagrizanje; sapuni; parfime-rija, eterična ulja, kozmetika, losioni za kosu; paste za zube.

04

Industrijska ulja i masti; maziva; jedinjenja za skupljanje prašine vlaženjem i veziva-njem; goriva (uključujući motorna tečna goriva) i materije za osvetljavanje; sveće i fitilji za osvetljavanje.

05

Farmaceutski i veterinarski preparati; sanitarni preparati za medicinsku upotrebu; dijetetske supstance prilagođene za upotrebu u medicini, hrana za bebe; flasteri, materijali za zavijanje; materijali za plombiranje zuba, zubarska smola; dezinfekciona sredstva; preparati za uništavanje štetočina; fungicidi, herbicidi.

08

Ručni alati i sprave (kojima se ručno upravlja); pribor za jelo; hladno oružje; žileti.

09

Aparati i instrumenti naučni, pomorski, geodetski, fotografski, kinemato-grafski, optički, za vaganje, merenje, signalizaciju, kontrolu (inspekciju), spasavanje i nastavu; aparati i instrumenti za provođenje, prekid, transformaciju, akumulaciju, regulisanje i kontrolu elektriciteta; aparati za snimanje, prenos i reprodukovanje zvuka ili slike; magnetni nosioci podataka, diskovi za snimanje; automatske mašine i mehanizmi za aparate koji se pokreću novcem ili žetonom; registar kase, računске mašine, oprema za obradu podataka i kompjuteri; aparati za gašenje požara.

10

Hirurški, medicinski, zubarski i veterinarski aparati i instrumenti; veštački udovi, oči i zubi; ortopedski artikli; hirurški materijali za zašivanje.

11

Aparati za osvetljavanje, grejanje, proizvodnju pare, kuvanje, hlađenje, sušenje, venti-laciju, snabdevanje vodom i za sanitarne svrhe.

12

Vozila; aparati za kretanje po zemlji, vazduhu ili vodi.

14

Dragoceni metali i njihove legure i pro-izvodi od dragocenih metala ili sa prevlakom od njih, koji nisu uključeni u druge klase; nakit, bižuterija, drago kamenje; časovničarski i hrono-metrijski instrumenti.

16

Hartija, karton i proizvodi od njih, koji nisu uključeni u druge klase; štampane stvari; knjigovezački materijal; fotografije; kancelar-ijski materijal; lepila za kancelarijske i kućne potrebe; umetnički materijali; kičice; pisaće mašine i kancelarijski rekviziti (izuzev nameštaja); materijali za obuku i nastavu (izuzev aparata); plastični materijal za pakovanje (koji nije uključen u druge klase); štamparska slova; klišeji.

18

Koža i imitacija kože, proizvodi izrađeni od ovih materijala koji nisu uključeni u druge klase; životinjska koža; koferi i putne torbe; kišobrani, suncobrani i štapovi za hodanje; bičevi, saračka i sedlarska roba.

20

Nameštaj, ogledala, okviri za slike; proizvodi (koji nisu obuhvaćeni drugim klasama) od drveta, plute, trske, rogoza, vrbovog pruća, roga, kosti, slonovače, kitove kosti, školjki, ćilibara, sedefa, morske pene i zamene svih ovih materijala, ili od plastike.

21

Kućne ili kuhinjske sprave i posude (koje nisu od dragocenih metala ili sa prevlakama od njih); češljevi i sunderi; četke (izuzev kičica); materijali za pravljenje četki; artikli koji se koriste pri čišćenju; čelična vuna; neprerađeno ili poluprerađeno staklo (osim stakla koje se koristi u građevinarstvu); staklarija, porcelan, fajans, grnčarija i lončarija koja nije uključena u druge klase.

22

Užad, kanapi, mreže, šatori, nadstre-šnice od cirade, cirade, jedra, vreće (xakovi) i torbe (koje nisu uključene u druge klase); mate-rijali za punjenje madraca (osim od gume ili plastike); sirove vlaknaste tekstilne materije.

23

Pređa i konac, za tekstilnu upotrebu.

24

Tekstil i tekstilni proizvodi koji nisu obuhvaćeni drugim klasama; prekrivači za krevete i stolove.

25

Odeća, obuća, pokrivala za glavu.

26

Čipka i vez, trake (pantljičke) i gajtani; dugmad, kopče i petlje, špenadle i igle; veštačko cveće.

27

Tepisi, asure, prostirke i otirači, linoleum i drugi materijali za pokrivanje podova; prekrivači za zidove (netekstilni).

28

Igre i igračke; gimnastički i sportski artikli koji nisu obuhvaćeni drugim klasama; ukrasi za jelke.

29

Meso, riba, živina i divljač; mesne prerađevine; konzervisano, sušeno i kuvano voće i povrće; želei, xemovi, kompoti; jaja, mleko i mlečni proizvodi; jestiva ulja i masti.

30

Kafa, čaj, kakao, šećer, pirinač, tapioka, sago, zamena kafe; brašno i proizvodi od žitarica, hleb, kolači, poslastice, sladoledi; med, melasa, kvasac, prašak za pecivo; so, senf; sirće, sosovi (kao začini); začini; led.

32

Pivo, mineralne i sodne vode i druga bezalkoholna pića; pića od voća i voćni sokovi; sirupi i drugi preparati za proizvodnju pića.

33

Alkoholna pića (izuzev piva).

34

Duvan; artikli za pušače; šibice.

35

Oglašavanje; vođenje poslova; poslovno upravljanje; kancelarijski poslovi.

41

Obrazovne usluge; pripremanje obuke; razonoda; sportske i kulturne aktivnosti.

43

Usluge obezbeđivanja hrane i pića; privremeni smeštaj.

44

Medicinske usluge; veterinarske usluge; higijenska zaštita i nega lepote za ljude ili životinje; agrikulturne, hortikulturne i šumarske usluge.

(210) **BAZ1115513A** (220) 2011-04-04

(442) **2011-12-31**

(732) **Sanrio Company, Ltd.**
161-Osaki, Shinagawa-ku, Tokyo
JP

(740) BRANKO V. MARIĆ

(540)



(531) 03.01;

(511)

03

Sredstva za beljenje i druge spustance za upotrebu u perionicama; preparati za čišćenje, poliranje, ribanje i nagrizanje; sapuni; parfime-rija, eterična ulja, kozmetika, losioni za kosu; paste za zube.

04

Industrijska ulja i masti; maziva; jedinjenja za skupljanje prašine vlaženjem i veziva-njem; goriva (uključujući motorna tečna goriva) i materije za osvetljavanje; sveće i fitilji za osvetljavanje.

05

Farmaceutski i veterinarski preparati; sanitarni preparati za medicinsku upotrebu; dijetetske supstance prilagođene za upotrebu u medicini, hrana za bebe; flasteri, materijali za zavijanje; materijali za plombiranje zuba, zubarska smola; dezinfekciona sredstva; preparati za uništavanje štetočina; fungicidi, herbicidi.

08

Ručni alati i sprave (kojima se ručno upravlja); pribor za jelo; hladno oružje; žileti.

09

Aparati i instrumenti naučni, pomorski, geodetski, fotografski, kinemato-grafski, optički, za vaganje, merenje, signalizaciju, kontrolu (inspekciju), spasavanje i nastavu; aparati i instrumenti za provođenje, prekid, transformaciju, akumulaciju, regulisanje i kontrolu elektriciteta; aparati za snimanje, prenos i reprodukovanje zvuka ili slike; magnetni nosioci podataka, diskovi za snimanje; automatske mašine i mehanizmi za aparate koji se pokreću novcem ili žetonom; registar kase, računске mašine, oprema za obradu podataka i kompjuteri; aparati za gašenje požara.

10

Hirurški, medicinski, zubarski i veterinarski aparati i instrumenti; veštački udovi, oči i zubi; ortopedski artikli; hirurški materijali za zašivanje.

11

Aparati za osvetljavanje, grejanje, proizvodnju pare, kuvanje, hlađenje, sušenje, venti-laciju, snabdevanje vodom i za sanitarne svrhe.

12

Vozila; aparati za kretanje po zemlji, vazduhu ili vodi.

14

Dragoceni metali i njihove legure i pro-izvodi od dragocenih metala ili sa prevlakom od njih, koji nisu uključeni u druge klase; nakit, bižuterija, drago kamenje; časovničarski i hrono-metrijski instrumenti.

16

Hartija, karton i proizvodi od njih, koji nisu uključeni u druge klase; štampane stvari; knjigovezački materijal; fotografije; kancelar-ijski materijal; lepila za kancelarijske i kućne potrebe; umetnički materijali; kičice; pisaće mašine i kancelarijski rekviziti (izuzev nameštaja); materijali za obuku i nastavu (izuzev aparata); plastični materijal za pakovanje (koji nije uključen u druge klase); štamparska slova; klišei.

18

Koža i imitacija kože, proizvodi izrađeni od ovih materijala koji nisu uključeni u druge klase; životinjska koža; koferi i putne torbe; kišobrani, suncobrani i štapovi za hodanje; bičevi, saračka i sedlarska roba.

20

Nameštaj, ogledala, okviri za slike; proizvodi (koji nisu obuhvaćeni drugim klasama) od drveta, plute, trske, rogoza, vrbovog pruća, roga, kosti, slonovače, kitove kosti, školjki, čilibara, sedefa, morske pene i zamene svih ovih materijala, ili od plastike.

21

Kućne ili kuhinjske sprave i posude (koje nisu od dragocenih metala ili sa prevlakama od njih); češljevi i sunđeri; četke (izuzev kičica); materijali za pravljenje četki; artikli koji se koriste pri čišćenju; čelična vuna; neprerađeno ili poluprerado staklo (osim stakla koje se koristi u građevinarstvu); staklarija, porcelan, fajans, grnčarija i lončarija koja nije uključena u druge klase.

22

Užad, kanapi, mreže, šatori, nadstre-šnice od cirade, cirade, jedra, vreće (xakovi) i torbe (koje nisu uključene u druge klase); mate-rijali za punjenje madraca (osim od gume ili plastike); sirove vlaknaste tekstilne materije.

23

Pređa i konac, za tekstilnu upotrebu.

24

Tekstil i tekstilni proizvodi koji nisu obuhvaćeni drugim klasama; prekrivači za krevete i stolove.

25

Odeća, obuća, pokrivala za glavu.

26

Čipka i vez, trake (pantljičke) i gajtani; dugmad, kopče i petlje, špenadle i igle; veštačko cveće.

27

Tepisi, asure, prostirke i otirači, linoleum i drugi materijali za pokrivanje podova; prekrivači za zidove (netekstilni).

28

Igre i igračke; gimnastički i sportski artikli koji nisu obuhvaćeni drugim klasama; ukrasi za jelke.

29

Meso, riba, živina i divljač; mesne prerađevine; konzervisano, sušeno i kuvano voće i povrće; želei, xemovi, kompoti; jaja, mleko i mlečni proizvodi; jestiva ulja i masti.

30

Kafa, čaj, kakao, šećer, pirinač, tapioka, sago, zamena kafe; brašno i proizvodi od žitarica, hleb, kolači, poslastice, sladoledi; med, melasa, kvasac, prašak za pecivo; so, senf; sirće, sosovi (kao začini); začini; led.

32

Pivo, mineralne i sodne vode i druga bezalkoholna pića; pića od voća i voćni sokovi; sirupi i drugi preparati za proizvodnju pića.

33

Alkoholna pića (izuzev piva).

34

Duvan; artikli za pušače; šibice.

35

Oglašavanje; vođenje poslova; poslovno upravljanje; kancelarijski poslovi.

41

Obrazovne usluge; pripremanje obuke; razonoda; sportske i kulturne aktivnosti.

43

Usluge obezbeđivanja hrane i pića; privremeni smeštaj.

44

Medicinske usluge; veterinarske usluge; higijenska zaštita i nega lepote za ljude ili životinje; agrikulturne, hortikulturne i šumarske usluge.

(210) **BAZ1115843A** (220) 2011-09-08

(442) **2011-12-31**

(732) **Actavis Group PTC ehf.**
Reykjavíkurvegi 76-78, 220
Hafnarfjörður
IS

(740) PETOŠEVIĆ d.o.o

(540)

SARTELO

(511)

05

Farmaceutski preparati i supstance.

(210) **BAZ1115844A** (220) 2011-09-08

(442) **2011-12-31**

(732) **Actavis Group PTC ehf.**
Reykjavíkurvegi 76-78, 220
Hafnarfjörður
IS

(740) PETOŠEVIĆ d.o.o

(540)

ACTELSAR

(511)

05

Farmaceutski preparati i supstance.

(210) **BAZ1116012A** (220) 2011-11-22

(442) **2011-12-31**

(732) **INNOVATTIVO DOO SARAJEVO**

Avde Smajlovića br. 7, 71000

Sarajevo

BA

(740) NEMA ZASTUPNIKA

(540)



(531) 26.04; 27.05;

(511)

16

Papir, karton i proizvodi od tih materijala koji nisu obuhvaćeni drugim razredima; tiskarski proizvodi; proizvodi za uvezivanje knjiga; fotografije; pribor za pisanje; ljepila (ljepljive tvari za papirne proizvode ili za kućanstvo); slikarski pribor; kistovi; pisači strojevi i uredski pribor (osim namještaja); oprema za nastavu i obuku (osim aparata); plastični materijali za ambalažu (koji nisu obuhvaćeni drugim razredima); tiskarska slova; klišeji.

25

Odjeća, obuća, pokrivala za glavu.

35

Oglašavanje i reklamiranje; vođenje komercijalnih poslova; komercijalna administracija; uredski poslovi.

38

Telekomunikacije.

39

Prijevoz; ambalažiranje i uskladištenje proizvoda; organiziranje putovanja.

41

Obuka; stručno osposobljavanje; razonoda; sportske i kulturne djelatnosti.

42

Znanstvene i tehnološke usluge kao i pripadajuće usluge istraživanja i koncepcije; usluge industrijskih analiza i istraživanja, koncepcija i razvoj računala i računalnih programa.

INDEKS BROJEVA PRIJAVA ŽIGOVA

BAZ 1115511A

BAZ 1115512A

BAZ 1115513A

BAZ 1115843A

BAZ 1115844A

BAZ 1116012A

INDEKS KLASA PRIJAVA ŽIGOVA

03

BAZ 1115511A
BAZ 1115512A
BAZ 1115513A

04

BAZ 1115511A
BAZ 1115512A
BAZ 1115513A

05

BAZ 1115511A
BAZ 1115512A
BAZ 1115513A
BAZ 1115843A
BAZ 1115844A

08

BAZ 1115511A
BAZ 1115512A
BAZ 1115513A

09

BAZ 1115511A
BAZ 1115512A
BAZ 1115513A

10

BAZ 1115511A
BAZ 1115512A
BAZ 1115513A

11

BAZ 1115511A
BAZ 1115512A
BAZ 1115513A

12

BAZ 1115511A
BAZ 1115512A
BAZ 1115513A

14

BAZ 1115511A
BAZ 1115512A
BAZ 1115513A

16

BAZ 1115511A
BAZ 1115512A
BAZ 1115513A
BAZ 1116012A

18

BAZ 1115511A
BAZ 1115512A
BAZ 1115513A

20

BAZ 1115511A
BAZ 1115512A
BAZ 1115513A

21

BAZ 1115511A
BAZ 1115512A
BAZ 1115513A

22

BAZ 1115511A
BAZ 1115512A
BAZ 1115513A

23

BAZ 1115511A
BAZ 1115512A
BAZ 1115513A

24

BAZ 1115511A
BAZ 1115512A
BAZ 1115513A

25

BAZ 1115511A
BAZ 1115512A
BAZ 1115513A
BAZ 1116012A

26

BAZ 1115511A
BAZ 1115512A
BAZ 1115513A

27

BAZ 1115511A

BAZ 1115512A

BAZ 1115513A

28

BAZ 1115511A

BAZ 1115512A

BAZ 1115513A

29

BAZ 1115511A

BAZ 1115512A

BAZ 1115513A

30

BAZ 1115511A

BAZ 1115512A

BAZ 1115513A

32

BAZ 1115511A

BAZ 1115512A

BAZ 1115513A

33

BAZ 1115511A

BAZ 1115512A

BAZ 1115513A

34

BAZ 1115511A

BAZ 1115512A

BAZ 1115513A

35

BAZ 1115511A

BAZ 1115512A

BAZ 1115513A

BAZ 1116012A

38

BAZ 1116012A

39

BAZ 1116012A

41

BAZ 1115511A

BAZ 1115512A

BAZ 1115513A

BAZ 1116012A

42

BAZ 1116012A

43

BAZ 1115511A

BAZ 1115512A

BAZ 1115513A

44

BAZ 1115511A

BAZ 1115512A

BAZ 1115513A

INDEKS PODNOSILACA PRIJAVA ŽIGOVA

Actavis Group PTC ehf.

BAZ1115843A

BAZ1115844A

INNOVATTIVO DOO SARAJEVO

BAZ1116012A

Sanrio Company, Ltd.

BAZ1115511A

BAZ1115512A

BAZ1115513A

OBJAVA ŽIGOVA

Bibliografski podaci svrstani su prema rastućem registarskom broju žiga

Podaci su popraćeni NID kodom /Internationally agreed Numbers for the Identification of Data / (broj u zagradi), za identifikaciju podataka o žigovima a prema standardu

Prikaz redoslijeda podataka u objavljenom žigu je slijedeći:

- | | |
|---|--|
| (111) Registarski broj žiga | (181) Datum do kojeg važi pravo na žig |
| (210) Broj prijave žiga | (220) Datum podnošenja prijave žiga |
| (151) Datum registracije žiga | |
| (300) Podaci o pravu prvenstva (država, datum podnošenja i broj prioritete prijave) | |
| (230) Datum izložbenog (sajamskog) prava prvenstva | |
| (641) Podaci o prijavi podnesenoj kod bivšeg SZP (broj prijave, datum podnošenja prijave) | |
| (732) Nosilac žiga | |
| (740) Zastupnik | |
| (551) Kolektivni žig | |
| (591) Boje | |
| (554) Trodimenzionalni žig | |
| (539) Opis | |
| (540) Izgled žiga | |

Izgled žiga (text ili slika)
(max 8 x 8 cm za sliku)

(531) Međ. klasifikacija figurativnih elemenata žigova prema Bečkoj klasifikaciji - sedma edicija

(511) **Međunarodna klasifikacija roba i usluga prema Ničanskoj klasifikaciji**

STRUKTURA REGISTRARSKOG BROJA PRIJAVE ŽIGA

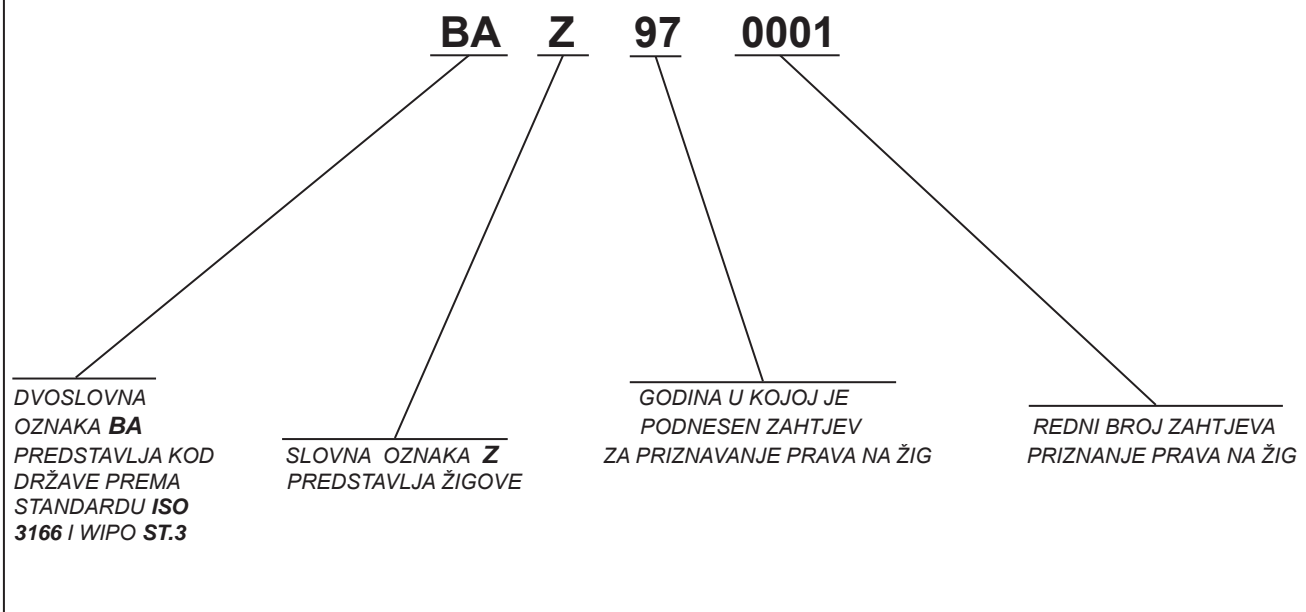

(111) **BAZ058486** (181) 2015-02-25
 (210) BAZ058486A (220) 2005-02-25
 (151) 2011-11-28

(732) **Gallup, Inc.**
1001 Gallup Drive, Omaha, Nebraska
68102

US

(740) PETOŠEVIĆ d.o.o

(540)

GALLUP

(511)

09

Znanstveni, nautički, geodetski, fotografski, kinematografski i optički aparati i instrumenti kao i aparati i instrumenti za vaganje, mjerenje, signalizaciju, kontrolnu (inspekciju), za pomoć (spašavanje) i za obuku; aparati i instrumenti za vođenje, distribuiranje, transformiranje, akumuliranje, podešavanje ili upravljanje električne struje; aparati za snimanje, prijenos, reprodukciju zvuka ili slika; magnetne podloge za snimanje, akustične ploče; automati i mehanizmi za automatske uređaje koji se pokreću uz prethodno ubacivanje kovanica; registarske blagajne, računari, oprema za obradu podataka i računala; uređaji za gašenje požara.

16

Papir, karton i proizvodi od tih materijala koji nisu obuhvaćeni drugim klasama; tiskarski proizvodi; proizvodi za uvezivanje knjiga; fotografije; pribor za pisanje; ljepila za papirne proizvode ili za kućanstvo; slikarski pribor; kistovi; pisači strojevi i uredski pribor (osim namještaja); oprema za nastavu i obuku (osim aparata); plastični materijali za ambalažu (koji nisu obuhvaćeni drugim klasama); tiskarska slova; klišeji.

35

Oglašavanje; vođenje komercijalnih poslova; komercijalna administracija; uredski poslovi.

38

Telekomunikacije.

41

Obuka; stručno osposobljavanje; razonoda; sportske i kulture djelatnosti.

42

Znanstvene i tehnološke usluge kao i pripadajuće usluge istraživanje i koncepcije; usluge industrijskih analiza i istraživanja; planiranje i razvoj računalnih programa.

45

Pravne usluge.

(111) **BAZ0610681** (181) 2016-12-06
 (210) BAZ0610681A (220) 2006-12-06
 (151) 2011-11-22

(732) **IPEK IDROFIL PAMUK SANAYI VE**
TICARET ANONIM

Bayar Cad. Gülbahar Sok.

Perdemsac plaza No: 17/7 Kozyatagi
- Istanbul

TR

(740) "STAM" d.o.o.

(591) plava, bijela, sivoplava

(540)



(531) 05.07; 27.05; 29.01;

(511)

03

Preparati koji se koriste za pranje, pranje suđa i čišćenje svih vrsta roba i površina; deterđenti, izbjeljivači, izbjeljivači ljepila, plavilo za rublje, nježni sapuni, omekšivači, proizvodi protiv stvaranja kamenca, proizvodi za uklanjanje kamenca, sapuni u zrcima, mehanički puder za čišćenje, preparati za čišćenje stakla, preparati za čišćenje poda i tepiha, preparati za izbjeljivanje i poliranje; parfimerija: parfemi, mirisna ulja (uljni parfemi), kolonska, losioni, dezodoransi, ružina voda, kolonska voda za brijanje, dezodoransi protiv znojenja; kozmetički proizvodi: lakovi za nokte, ruž za usne (karmin), kozmetika za trepavice, kreme, boje za kosu, šamponi, proizvodi vezani za tretmane kose, olovke za oči, olovke za usne, maskara, sjene za oči, rumenilo, kreme za zaštitu kože, kreme za lice, puderi, sjaj za nokte i poliranje, odstranjivači i čišćenje istih, kozmetički aceton, proizvodi za tretmane noktiju, sapuni za brijanje, kreme za brijanje, gelovi za tuširanje, naftni gel za kozmetičke potrebe, proizvodi za piling, kana, kozmetički proizvodi za gubitak težine, proizvodi za tamnjenje, kozmetičke torbe sa proizvodima unutra (kozmetički setovi); kozmetički ili higijenski pamuk, papiri i tuferi za ličnu upotrebu: papiri, tuferi i pamuk umotan sa kozmetičkim ili sanitarnim materijalom pamučno platno (gaza), štapići za čišćenje ušiju, vlažne maramice, tuferi za čišćenje šminke, pamuci i papiri; sapuni: sapuni za ličnu upotrebu uključujući one za medicinske i druge

vrste odstranjivanja, dezinfekcijski sapuni, sapuni protiv znojenja; proizvodi za njegu zuba: zubna pasta, zubni vosak, medicinski materijali za čišćenje zuba, puderi za čišćenje zuba, vode za čišćenje zuba, materijali za čišćenje zubnih proteza, zubne vode bez medicinske svrhe, pasta protiv zubnog kamenca; korozivni preparati; korozivna odjeća, korozivni papir, korozivni puderi i masti, kamen za glačanje, paste; poliri: poliri za kožu, poliri za metal; poliri za drvene materijale; poliri za pod; prirodni proizvodi korišteni u proizvodnji sapuna, kozmetici i parfimeriji.

(111) **BAZ069780** (181) 2016-03-10
 (210) BAZ069780A (220) 2006-03-10
 (151) 2011-11-28

(732) **Tobačna Ljubljana d.o.o.**
Tobačna ulica 5, SI-1000 Ljubljana
SI

(740) "Linea Sušić" d.o.o.
 (540)

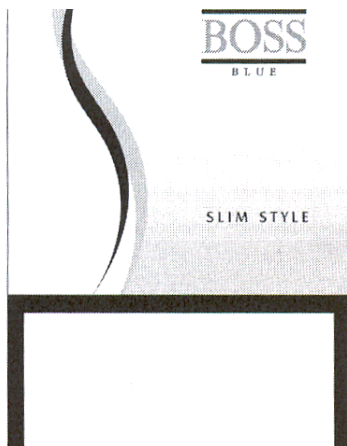

(531) 26.04; 26.11; 27.05,

(511)

34

Duhan, prerađen ili neprerađen; cigarete; cigare; zamjene za duhan koje se ne koriste u medicinske ili ljekovite svrhe; šibice i pribor za pušače.

(111) **BAZ0711310** (181) 2017-06-26
 (210) BAZ0711310A (220) 2007-06-26
 (151) 2011-10-14

(732) **Matija d.o.o.**
Cim-Smrčenjaci Mostar
BA

(740) NEMA ZASTUPNIKA
 (591) zelena
 (540)



(531) 05.05; 26.01; 27.05; 29.01;

(511)

05

Farmaceutski proizvodi; biljni preparati za medicinske potrebe.

(111) **BAZ0711420** (181) 2017-07-17
 (210) BAZ0711420A (220) 2007-07-17
 (151) 2011-12-12

(300) EM
 2007-01-18
 005624036

(732) **Lidl Stiftung & Co. KG**
Stiftsbergstr. 1, 74167 Neckarsulm
DE

(740) Nedim Krilić
 (540)

VITAKRONE

(511)

29

Prerađeni i konzervirani proizvodi od povrća, jaja, peradi, mesa i ribe (dimljeni i nedimljeni), kao i prerađeni i konzervirani delikatesni proizvodi od ribe (dimljeni i nedimljeni).

30

Majoneze; sosovi, uključujući i sosove za salate, začinske sosove, remuldane sosove, paradajz kečap (također sa karijem), sosovi od paradajza.

(111) **BAZ0711422** (181) 2017-07-17

(210) BAZ0711422A (220) 2007-07-17

(151) 2011-12-13

(732) **Lidl Stiftung & Co. KG**
Stiftsbergstr. 1, 74167 Neckarsulm
DE

(740) Nedim Krilić

(540)

SIRIUS

(511)

29

Sušeno voće, sve vrste prerađenih oraha i badema.

30

Proizvodi od žitarica (prerađeni), naročito: cerealije, cerealije-blok, musli-blok i musli komadi/odresci.

31

Sve vrste neprerađenih oraha i badema.

(111) **BAZ0711457** (181) 2017-07-25

(210) BAZ0711457A (220) 2007-07-25

(151) 2011-10-10

(732) **FIRAT PLASTIK KAUÇUK SANAYI VE**
TICARET ANONİM ŞİRKETİ

Türkoba Köyü, Büyükçekmece,
Istanbul

TR

(740) "INTELBIRO" d.o.o.

(591) crna, narandžasta

(540)



(531) 26.04; 27.05; 29.01;

(511)

17

Guma, gutaperka, biljna smola, azbest, tinajc i proizvodi od tih materijala koji nisu obuhvaćeni drugim razredima; poluobrađene plastike koje se koriste u proizvodnji; materijali za brtvljenje, nepropusno zatvaranje i izolaciju; nemetalane savitljive cijevi; plastične folije koje se ne koriste za ambalažu, izolirajuće boje i lakovi, savitljive polipropilenske

cijevi s priključcima, savitljive polipropilenske instalacijske cijevi s priključcima.

19

Nemetalni građevinski materijali; nemetalni okviri za gradnju; nemetalne prenosive konstrukcije; nemetalne tvrde cijevi za gradnju; asfalt, katran i bitumen; nemetalni spomenici, plastične građevinske komponente u obliku punjenja, listova, mreža, profila, cigli, šipki i valjaka; PVC prozori, plastična okna i ploče za vrata.

(111) **BAZ0711518** (181) 2017-08-13

(210) BAZ0711518A (220) 2007-08-13

(151) 2011-11-16

(300) RS

2007-07-02

Ž-1515/07

(732) **Europapress holding d.o.o.**
Koranska 2, 10000 Zagreb
HR

(740) "INTELBIRO" d.o.o.

(591) crvena, tamno plava, svijetlo plava, crna, bijela

(540)



(531) 27.05; 29.01;

(511)

16

Papir, karton i proizvodi od tih materijala, koji nisu obuhvaćeni drugim klasama; štamparski proizvodi; proizvodi za uvezivanje knjiga; fotografije; pribor za pisanje; ljepila za papirne proizvode ili za domaćinstvo; slikarski pribor; pisaće mašine i kancelarijski pribor (osim namještaja); oprema za nastavu ili obuku (osim aparata); plastični materijali za ambalažu (koji nisu obuhvaćeni drugim klasama), naročito novine, knjige, periodični časopisi / revije, štampane publikacije, brošure, obrasci (štampani), fotografske, grafički prikazi i reprodukcije, oznake (natpisi) od papira ili kartona, ispisi iz kompjuterskih bibliografskih baza u štampanom obliku, katalozi, karte, pribor za uvez, uvez, klišeji za štampu, knjižice, kalendari, papir za ambalažu, uređaji i aparati za uvez knjiga (kancelarijska oprema), trake za uvez, plakati (poster), prospekti, razglednice, štamparska slova, štamparska pisma, znakovi štamparske pole, mala štamparska ravnala, štamparski proizvodi, korisnički priručnik, priručnici, oprema za obučavanje (osim uređaja), čestitke, zaštitni znakovi (papirnati), zbornici.

35

Oglašavanje i reklamiranje; vođenje komercijalnih poslova; komercijalna administracija; uredski poslovi, naročito komercijalizacija dobara navedenih u klasi 16, na malo i na veliko, tajničke usluge, multimedijске usluge, multimedijски marketing / planiranje, agencije za poslovne informacije, distribuiranje uzoraka, traženje podataka u kompjuterskim datotekama (za druge), izbiranje i unošenje podataka u kompjuterske baze, uređenje reklamne dokumentacije, iznajmljivanje kancelarijskih uređaja i opreme, javno plakatiranje, istraživanje javnog mišljenja, zapošljavanje osoblja, vođenje knjiga, objavljivanje reklamnih tekstova, obrada podataka, obrada teksta, izrada platnih listova, oglašavanje po kompjuterskoj mreži, oglašavnaje u multimedijском prostoru, oglasne usluge u vezi s komercijalizacijom proizvoda, iznajmljivanje reklamnih prostora, iznajmljivanje reklamnog prostora u komunikacijskim medijima i multimedijском prostoru, iznajmljivanje reklamnog materijala, usluge preplate novina (za treće osobe), organiziranje izložbi u komercijalne ili reklamne svrhe, plakatiranje, pomoć u vođenju poslova, poslovna proučavanja i pretraživanja, savjetovanje o organiziranju poslova, poslovno zastupanje u vezi sa nastupima umjetnika, pospješivanje prodaje za treće osobe, predstavljanje proizvoda, priprema obavijesti za javnost, priprema i izrada štamparske forme, prokuratorske usluge (nabava robe i usluga za druga poduzeća), priprema, vođenje, organiziranje savjetovanja, sajmova, predavanja, tečajja, simpozija i drugih priredaba u komercijalne i reklamne svrhe, profesionalno savjetovanje na području komerciale i organizacije poslova, uključujući i savjetovanje na području novinarstva, izdavačke djelatnosti i multimedijских usluga, računovodstvo, istraživanje i sakupljanje podataka iz medija, širenje reklamnih oglasa, reklamiranje, uredi za reklamiranje, reklamne usluge, oglašavanje na radiju i televiziji, umnožavanje dokumenata, sistematiziranje informacija u kompjuterske baze, statističke informacije, propagandni poslovi, profesionalno poslovno savjetovanje, analiza proizvodne cijene, usluge na području izdavačke djelatnosti, savjetovanje pri kadrovanju, konzultacije za vođenje poslova, savjetovanje o organizaciji i vođenju poslova, savjetovanje na području računovodstva, vođenja knjiga i poresko savjetovanje, transkripcijske usluge, usluge proučavanja tržišta i istraživanje javnog mišljenja, proučavanje tržišta na području multimedijских i medijskih usluga, agencije za uvoz i izvoz, vođenje kompjuterskih kartoteka, usluge vezane na štamparstvo, usluge zastupanja stranih poduzeća i upravljanja holding društvima, agencije za zapošljavanje, uključujući i nuđenje podataka o slobodnim radnim mjestima u štampanom obliku i on-line.

41

Obuka, stručno osposobljavanje, razonoda, sportske i kulturne djelatnosti, naročito organiziranje zabavnih, poslovnih i kulturnih priredaba, društvene priredbe, organiziranje muzičkih priredaba, prostori za muzičke priredbe, dobrotvorne priredbe, sportske priredbe i natječaji, organiziranje izložbi u kulturne ili odgojne svrhe, informacije o priredbama, digitalna obrada slika, produkcija filmova, fotografiranje, fotografske reportaže, objavljivanje tekstova (osim reklamnih tekstova), obrazovanje i poučavanje na području izdavačke djelatnosti, obuka i poučavanje na području telekomunikacija, kinodvorane, nuđenje on-line elektronskih publikacija, objavljivanje tekstova (osim reklamnih tekstova), izdavanje knjiga, obrada (izdavanje) video vrpca, objavljivanje elektronskih knjiga i časopisa na kompjuterskoj mreži, organiziranje, vođenje i izvođenje

razgovora, konferencija, kongresa, seminara, simpozija, informacije o obuci, organiziranje i vođenje nastavnih radionica (školovanje), organiziranje nastupa (usluge impresarija), organiziranje zabavnih priredbi na ulici, profesionalno usmjeravanje, produkcija predstava i priredbi, prevodilaštvo, rezerviranje ulaznica za predstave, snimanje na mikrofilm, usluge novinarskih izvjestilaca, snimanje na videovrpce, usluge obrade govora i slike, usluge na području mikrofilmanja, usluge na području dopisnih tečajja, zabavljačke djelatnosti, izdavačke djelatnosti novina, časopisa, knjiga, tekstova, izdavačke djelatnosti on-line novina, časopisa, knjiga, tekstova, usluge elektronske izdavačke djelatnosti, proizvodnja, posredovanje i prikazivanje dokumentarnih i obrazovnih filmova, video filmova, radijskih programa i televizijskih spotova, nuđenje običnih svakodnevnih informacija i zanimljivosti naročito informacija o pop kulturi i sportu, o automobilizmu, o televizijskim programima, o poslovnim informacijama, o vremenu, horoskop, dortorski savjeti te posredovanje navedenih informacija takođe on-line.

(111) **BAZ0711544** (181) 2017-08-22

(210) BAZ0711544A (220) 2007-08-22

(151) 2011-10-03

(732) **COMPANHIA DE BEBIDAS DAS AMÉRICAS-AMBEV**

R. Dr. Renato Paes de Barros, 1017-3° e 4° andares (partes), conj. 41 e 42, do Ed. Corporate Park, 04530-000 Sao Paulo-SP

BR

(740) "INTELBIRO" d.o.o.

(540)

AMBEV

(511)

32

Pića, naime pivo, sirupi i koncentri sokova; supstance i priravci za spravljanje napitaka, bezalkoholna pića, sokovi, mineralna voda, izotonični napici i čajevi; led.

35

Usluge distribucije, predstavljanja, uvoza i izvoza piva, bezalkoholnih pića i drugih napitaka, koncentrata, sirovina i njihovih poluproizvoda, sladi, ječma, leda i ugljeničnog gasa.

- (111) **BAZ0711545** (181) 2017-08-22
 (210) BAZ0711545A (220) 2007-08-22
 (151) 2011-09-29
 (300) US
 2007-02-28
 77/118649
 (732) **TomTom International B.V.**
Rembrandtplein 35, Amsterdam
1017CT
NL
 (740) „ŽIVKO MIJATOVIĆ & PARTNERS“ d.o.o.
 Sarajevo
 (591) crvena, bijela, crna
 (540)



(531) 02.09; 27.05; 29.01;

(511)

09

Kompjutorski hardver i softver za korištenje sa satelitom i/ili GPS navigacijskim sistemima za navigacijske svrhe; kompjutorski softver za korištenje sa planerima ruta (puta), elektronskim mapama, i digitalnim riječnicima potrebe navigacije i prevodjenja; softver za sisteme putnih informacija za omogućavanje ili prikazivanje putnih saveta i/ili informacija vezanih za benzinske stanice, parkirališta, restorane, preprodavace autima i ostale informacije vezane za putovanje i transport; softver za upravljanje informacijama za transport i prometne industrije; softver za korištenje za gledanje elektronskih mapa; elektronske mape koje se mogu preuzeti (downloadirati); softver za upravljanje planerima ruta (puta); planeri ruta u smislu ručnih osobnih računala; softver za upravljanje elektronskim digitalnim riječnicima; elektronski riječnici; lokacijski, orijentacijski i navigacijski, i globalni navigacijski sustavi pozicioniranja (GPS) koji se sastoje od kompjutera, kompjutorskog softvera, prijenosnika, GPS i/ili satelitskih prijemnika, mrežni vezni sklopovi, kablovi za spajanje (priključivanje), i dijelovi i oprema od istoga; omoti (držači) za džepna osobna računala; tehnologija aparata za satelitski i radijski prijenos, posebno procesori, mobilni telefoni i prijemnici (recieveri); telekomunikacijske instalacije, mreže i aparati, posebno montažne police za telekomunikacijski hardver, telekomunikacijski prekidači; kompjutorski terminali, sve za posebnu upotrebu sa navigacijskim sistemima, planerima ruta a/ili digitalnim mapama; prazni magnetski i nosači podataka u obliku diskova; audio i video aparati, posebno audio i video prijemnici i procesori; ručna osobna računala (kompjutori); džepni komunikatori

38

Prijenos i dostava digitalnih podataka, lakih spisa, zvučnih spisa, podataka, informacija i slikovnih signala putem kompjutera, kablovskog radija i satelita, prijenosi, sve posebno za navigacijske sisteme, planere ruta, i upotrebu elektronskih mapa; bežični prijenos podataka, putem video teksta, Interneta, GSM-a i WAP-a; bežični prijenos digitalnih podataka; elektronski prijenos podataka i dokumenata putem kompjutorskih terminala; iznajmljivanje telekomunikacijske opreme; tehničke konzultacije vezane za sve gore navedeno; omogućavanje usluga navigacije i informacija, posebno informacija vezanih za promet i prometna zagušenja;

39

Omogućavanje informacija vezanih za putovanja; omogućavanje podataka vezanih za praćenje i traganje roba, transport, način prijevoza tereta i vozila; omogućavanje podataka putnicima vezanih uz cijene vožnje, red vožnje i načine javnog prijevoza; usluge putničke agencije, posebno usluge rezerviranja za iznajmljivanje automobila, brodova i ostalih vozila; sve prethodno navedene usluge također pružene putem komunikacijske mreže ili mobilnog telefona ili bežičnog navigacijskog uređaja.

(111) **BAZ0711546** (181) 2017-08-22

(210) BAZ0711546A (220) 2007-08-22

(151) 2011-09-23

(300) US

2007-02-28

77/118673

(732) **TomTom International B.V.**

Rembrandtplein 35, Amsterdam
1017CT

NL

(740) „ŽIVKO MIJATOVIĆ & PARTNERS“ d.o.o.

Sarajevo

(591) crvena, siva, bijela

(540)



(531) 02.09; 29.01;

(511)

09

Kompjutorski hardver i softver za korištenje sa satelitom i/ili GPS navigacijskim sistemima za navigacijske svrhe; kompjutorski softver za korištenje sa planerima ruta (puta), elektronskim mapama, i digitalnim riječnicima potrebe navigacije i prevodjenja; softver za sisteme putnih informacija za omogućavanje ili prikazivanje putnih saveta i/ili informacija vezanih za benzinske stanice, parkirališta, restorane, preprodavace autima i ostale informacije vezane za putovanje i transport; softver za upravljanje informacijama za transport i prometne industrije; softver za korištenje za gledanje elektronskih mapa; elektronske mape koje se mogu preuzeti (downloadirati) ; softver za upravljanje planerima ruta (puta); planeri ruta u smislu ručnih osobnih računala; softver za upravljanje elektronskim digitalnim riječnicima; elektronski riječnici; lokacijski, orijentacijski i navigacijski, i globalni navigacijski sustavi pozicioniranja (GPS) koji se sastoje od kompjutora, kompjutorskog softvera, prijenosnika, GPS i/ili satelitskih prijemnika, mrežni vezni sklopovi, kablovi za spajanje (priključivanje), i dijelovi i oprema od istoga; omoti (držači) za džepna osobna računala; tehnologija aparata za satelitski i radijski prijenos, posebno procesori, mobilni telefoni i prijemnici (recieveri); telekomunikacijske instalacije, mreže i aparati, posebno montažne police za telekomunikacijski hardver, telekomunikacijski prekidači; kompjutorski terminali, sve za posebnu upotrebu sa navigacijskim sistemima, planerima ruta a/ili digitalnim mapama; prazni magnetski i nosači podataka u obliku diskova; audio i video aparati, posebno audio i video prijemnici i procesori; ručna osobna računala (kompjutori); džepni komunikatori

38

Prijenos i dostava digitalnih podataka, lakih spisa, zvučnih spisa, podataka, informacija i slikovnih signala putem kompjutora, kablovskog radija i satelita, prijenosi, sve posebno za navigacijske sisteme, planere ruta, i upotrebu elektronskih mapa; bežični prijenos podataka, putem video teksta, Interneta, GSM-a i WAP-a; bežični prijenos digitalnih podataka; elektronski prijenos podataka i dokumenata putem kompjutorskih terminala; iznajmljivanje telekomunikacijske opreme; tehničke konzultacije vezane za sve gore navedeno; omogućavanje usluga navigacije i informacija, posebno informacija vezanih za promet i prometna zagušenja;

39

Omogućavanje informacija vezanih za putovanja; omogućavanje podataka vezanih za praćenje i traganje roba, transport, način prijevoza tereta i vozila; omogućavanje podataka putnicima vezanih uz cijene vožnje, red vožnje i načine javnog prijevoza; usluge putničke agencije, posebno usluge rezerviranja za iznajmljivanje automobila, brodova i ostalih vozila; sve prethodno navedene usluge također pružene putem komunikacijske mreže ili mobilnog telefona ili bežičnog navigacijskog uređaja.

(111) **BAZ0711547** (181) 2017-08-22

(210) BAZ0711547A (220) 2007-08-22

(151) 2011-09-23

(300) US

2007-02-28

77/118688

(732) **TomTom International B.V.****Rembrandtplein 35, Amsterdam
1017CT****NL**(740) "ŽIVKO MIJATOVIĆ & PARTNERS" d.o.o.
Sarajevo

(540)



(531) 02.09;

(511)

09

Kompjutorski hardver i softver za korištenje sa satelitom i/ili GPS navigacijskim sistemima za navigacijske svrhe; kompjutorski softver za korištenje sa planerima ruta (puta), elektronskim mapama, i digitalnim riječnicima potrebe navigacije i prevodjenja; softver za sisteme putnih informacija za omogućavanje ili prikazivanje putnih saveta i/ili informacija vezanih za benzinske stanice, parkirališta, restorane, preprodavace autima i ostale informacije vezane za putovanje i transport; softver za upravljanje informacijama za transport i prometne industrije; softver za korištenje za gledanje elektronskih mapa; elektronske mape koje se mogu preuzeti (downloadirati) ; softver za upravljanje planerima ruta (puta); planeri ruta u smislu ručnih osobnih računala; softver za upravljanje elektronskim digitalnim riječnicima; elektronski riječnici; lokacijski, orijentacijski i navigacijski, i globalni navigacijski sustavi pozicioniranja (GPS) koji se sastoje od kompjutora, kompjutorskog softvera, prijenosnika, GPS i/ili satelitskih prijemnika, mrežni vezni sklopovi, kablovi za spajanje (priključivanje), i dijelovi i oprema od istoga; omoti (držači) za džepna osobna računala; tehnologija aparata za satelitski i radijski prijenos, posebno procesori, mobilni telefoni i prijemnici (recieveri); telekomunikacijske instalacije, mreže i aparati, posebno montažne police za telekomunikacijski hardver,

telekomunikacijski prekidači; kompjutorski terminali, sve za posebnu upotrebu sa navigacijskim sistemima, planerima ruta a/ili digitalnim mapama; prazni magnetski i nosači podataka u obliku diskova; audio i video aparati, posebno audio i video prijemnici i procesori; ručna osobna računala (kompjutori); džepni komunikatori

38

Prijenos i dostava digitalnih podataka, lakih spisa, zvučnih spisa, podataka, informacija i slikovnih signala putem kompjutora, kablovskog radija i satelita, prijenosi, sve posebno za navigacijske sisteme, planere ruta, i upotrebu elektronskih mapa; bežični prijenos podataka, putem video teksta, Interneta, GSM-a i WAP-a; bežični prijenos digitalnih podataka; elektronski prijenos podataka i dokumenata putem kompjutorskih terminala; iznajmljivanje telekomunikacijske opreme; tehničke konzultacije vezane za sve gore navedeno; omogućavanje usluga navigacije i informacija, posebno informacija vezanih za promet i prometna zagušenja.

39

Omogućavanje informacija vezanih za putovanja; omogućavanje podataka vezanih za praćenje i traganje roba, transport, način prijevoza tereta i vozila; omogućavanje podataka putnicima vezanih uz cijene vožnje, red vožnje i načine javnog prijevoza; usluge putničke agencije, posebno usluge rezerviranja za iznajmljivanje automobila, brodova i ostalih vozila; sve prethodno navedene usluge takodjer pružene putem komunikacijske mreže ili mobilnog telefona ili bežičnog navigacijskog uredjaja.

(111) **BAZ0711560** (181) 2017-08-24
(210) BAZ0711560A (220) 2007-08-24
(151) 2011-09-23

(732) **Anadolu Efes Biracilik ve Malt Sanayii Anonim Şirketi**

**Adnan Kahveci Bulvarı No: 5,
Bahçelievler, İstanbul 34592**

TR

(740) "ŽIVKO MIJATOVIĆ & PARTNERS" d.o.o.
Sarajevo
(591) bijela, crvena, nijanse plave, zlatno žuta
(540)

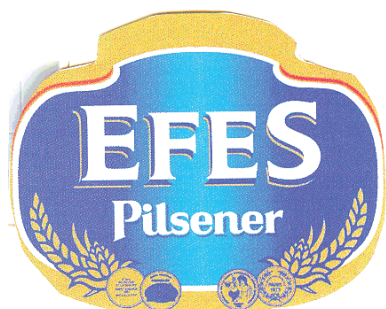

(531) 05.07; 24.05; 25.01; 27.05; 29.01;

(511)

32

Pivo.

(111) **BAZ0711598** (181) 2017-08-30
(210) BAZ0711598A (220) 2007-08-30
(151) 2011-11-11

(732) „PharmaSwiss BH“ d.o.o.

**Fra Anđela Zvezdovića 1 B/7, 71000
Sarajevo**

BA

(740) "Linea Sušić" d.o.o.
(591) plava, siva
(540)



(531) 07.01; 27.05; 29.01;

(511)

03

Preparati za bijeljenje i ostale tvari za pranje rublja; preparati za čišćenje, poliranje, odmaščivanje i struganje; sapuni; parfimerijski proizvodi, eterična ulja, kozmetički proizvodi, losioni za kosu; proizvodi za njegu zuba.

05

Farmaceutski i veterinarski proizvodi; higijenski proizvodi za upotrebu u medicini; dijetne tvari za medicinske potrebe, hrana za dojenčad; flasteri, materijal za previjanje; materijali za plombiranje zuba i za zubne otiske; dezinfekcijska sredstva; proizvodi za uništavanje životinjskih štetočina; fungicidi, herbicidi.

10

Hirurški, medicinski, zubarski i veterinarski aparati i instrumenti; umjetni udovi, oči i zubi; ortopedski proizvodi; pribor za šivanje rana.

16

Papir, karton i proizvodi od tih materijala koji nisu obuhvaćeni drugim klasama; štamparski proizvodi; proizvodi za uvezivanje knjiga; fotografije; pribor za pisanje; ljepljiva (ljepljive tvari za papirne proizvode ili za domaćinstvo); slikarski pribor; kistovi; pisane mašine i uredski pribor (osim namještaja); oprema za nastavu i obuku (osim aparata); plastični materijali za ambalažu (koji nisu obuhvaćeni drugim klasama); štamparska slova; klišeji.

39

Prevoz; ambalažiranje i uskladištenje proizvoda; organizovanje putovanja.

(111) **BAZ0711614** (181) 2017-09-04

(210) BAZ0711614A (220) 2007-09-04

(151) 2011-11-08

(732) **La Roche-Posay Laboratoire
Pharmaceutique, Société Anonyme**

**Avenue René Levayer, 86270 La
Roche-Posay**

FR

(740) "INTELBIRO" d.o.o.

(540)

LA ROCHE-POSAY

(511)

03

Parfemi, toaletne vode; gelovi, soli za kupanje i tuširanje koji nisu za medicinsku upotrebu; toaletni sapuni, dezodoransi za tijelo; kozmetika, naime kreme, mlijeka, losioni, gelovi i puderi za lice, tijelo i ruke; preparati za zaštitu od sunca (kozmetički proizvodi); preparati za šminkanje; šamponi; gelovi, sprejevi, pjene i balzami za oblikovanje i njegu kose; lakovi za kosu; preparati za bojenje kose i za uklanjanje boje sa kose; preparati za trajno uvijanje i kovrdžanje kose; eterična ulja za ličnu upotrebu.

(111) **BAZ0711617** (181) 2017-09-04

(210) BAZ0711617A (220) 2007-09-04

(151) 2011-10-10

(732) **ATLAS Spółka z o.o.**

**ul. Świętej Teresy od Dzieciątka
Jezus 105, PL-91-222 Łódź**

PL

(740) "ACTINNOVA" d.o.o.

(540)



(531) 26.04; 27.05;

(511)

01

Hemijski proizvodi za industriju, nauku, fotografsku djelatnost, kao i ratarstvo, povrtlarstvo i šumarstvo; sirova umjetna smola, sirova plastika; gnojivo za zemlju; mješavine za gašenje požara; preparati za kaljenje, zavarivanje i lemljenje metala; hemijski proizvodi za konzerviranje hrane; sredstva za štavljenje kože; ljepila (ljepljive tvari) namijenjene za industriju.

02

Boje, lakovi i glazure; zaštite od hrđe te od propadanja i truljenja drva; tvari za bojenje; nagrizajuće tvari; prirodne sirove smole; metali u listovima i u prahu za slikare, dekoratere, tiskare i umjetnike.

17

Guma, gutaperka, biljna smola, azbest, tinjac i proizvodi od tih materijala koji nisu obuhvaćeni drugim klasama; proizvodi od poluobrađene plastike; materijali za nepropusno zatvaranje, za brtvljenje i za izolaciju; nemetalne savitljive cijevi.

19

Nemetalni građevinski materijali; krute nemetalne cijevi za gradnju; asfalt, katran i bitumen (smola); nemetalne prenosive konstrukcije; nemetalni spomenici.

(111) **BAZ0711624** (181) 2017-09-05

(210) BAZ0711624A (220) 2007-09-05

(151) 2011-10-10

(732) **„TRŽNICA” a.d. Banja Luka**

**Ivana Frane Jukića 7, 78000 Banja
Luka**

BA

(740) DAMIR TKALČIĆ

(591) crvena, siva

(540)



(531) 05.07; 27.05; 29.01;

(511)

29

Meso, riba, perad i divljač; mesni ekstrakti; konzervirano, smrznuto, sušeno i kuhano voće i povrće; hladetina (želei), džemovi, kompoti; jaja, mlijeko i mliječni proizvodi; jestiva ulja i masti.

30

Kafa, čaj, kakao, šećer, riža, tapioka, sago, nadomjesci kafe; brašno i proizvodi od žitarica, kruh, kolači, poslastice, bomboni, sladoled; med, sirup od melase; kvasac, prašak za dizanje tijesta; so, slačica (senf); ocat, umaci (začini); začini (mirođije); led za hlađenje.

31

Poljoprivredni, povrtlarski i šumski proizvodi i bobice, koji nisu obuhvaćeni drugim klasama; žive životinje; svježe voće i povrće; sjeme, prirodne biljke i cvijeće; hrana za životinje; slad.

32

Pivo; mineralne i gazirane vode te ostala bezalkoholna pića; voćni napici i voćni sokovi; sirupi i ostali preparati za pripremanje napitaka.

33

Alkoholna pića (osim piva).

34

Duhan; pribor za pušače; šibice.

35

Oglašavanje i reklamiranje; vođenje komercijalnih poslova; komercijalna administracija; uredski poslovi; uključujući grupiranje za račun trećih lica raznih proizvoda (isključujući njihov prevoz) radi omogućavanja potrošaču njihovog lakšeg uočavanja i kupnje tih proizvoda.

39

Prevoz; pakovanje i skladištenje proizvoda; organizovanje putovanja.

41

obuka; stručno osposobljavanje; razonoda; sportske i kulturne djelatnosti.

43

Usluge okrepe (hranjenje); privremeno primanje na stan.

(111) **BAZ0711640** (181) 2017-09-10

(210) BAZ0711640A (220) 2007-09-10

(151) 2011-12-13

(732) **Actavis Group hf.**

Reykjavikurvegi 76-78, 220

Hafnarfjordur

IS

(740) GORAN N. MARIĆ

(540)

ROPINIR

(511)

05

Farmaceutski proizvodi.

(111) **BAZ0711754** (181) 2017-10-17

(210) BAZ0711754A (220) 2007-10-17

(151) 2011-10-10

(732) **Diageo Ireland**

St. James's Gate, Dublin 8

IE

(740) PETOŠEVIĆ d.o.o

(540)

SURGER

(511)

09

Električni instrumenti za proizvodnju ultrazvučnih valova; uređaji za pravljenje pjene na pivu koji koriste ultrazvučne valove(za industrijske potrebe); uređaji za pravljenje pjene na pivu koji koriste ultrazvučne balove (za upotrebu u domaćinstvu).

32

Pivo; englesko pivo (ale) , jako i crno; mineralna i gazirana voda i druga bezalkoholna pića; voćni napitci i voćni sokovi; sirupi i drugi preparati za pripravak napitaka.

33

Pića sa niskim sadržajem alkohola.

- (111) **BAZ0711770** (181) 2017-10-19
 (210) BAZ0711770A (220) 2007-10-19
 (151) 2011-10-10
 (300) EM
 2007-04-20
 005845185
 (732) **Lidl Stiftung & Co. KG**
Stiftsbergstr. 1, 74167 Neckarsulm
DE
 (740) Nedim Krilić
 (540)

BELBAKE

- (511)
29
 Sve vrste dodataka za peciva ukoliko su sadržani u klasi 29, a naročito: kandirano voće, trešnje za nadjev, grožđice, suho grožđe bez sjemena, oranžati i citronati, obrađeni bademi i orasi svih vrsta, kokosovo brašno, gotova punjenja za pecivo, koja se prije svega sastoje od maka, oraha, badema, kokosovog brašna i/ili voćaka; želatin za ishranu, mljeveni mak; namirnice za davanje arome; posebno kore i/ili voćno meso od citrusa voćaka, također u sušenom ili vakumiranom obliku; prezervirano i konzervirano, kuhano i duboko smrznuto voće.

- 30**
 Brašna; šećer; kakao; gustin; sve vrste dodataka za pecivo ukoliko su sadržani u klasi 30, a posebno: glazure za kolače, prelive, prelive za torte, sredstva za učvršćivanje šlaga, arome i ulja za peciva, šećer za posipanje, marcipan masa, nugat od oraha, gotove kore, vanilin prah i vanilin šećer, vanila šipke; med, sirup od melase; čokolada i čokoladni proizvodi, a naročito: strugana čokolada, čokolada u prahu, čokolada u listićima, čokolada u zrnelju i čokoladne pahuljice; artikli za ukrašavanje od čokolade i šećera; presovani i suhi kvasac; sredstva za dizanje tijesta, posebno prašak za pecivo, jestivi natron, so od jelenskog roga, potaša; začini i mješavine začina; namirnice za davanje arome, posebno koncentri od citrus voćaka, u sušenom ili vakumiranom obliku; gotove mješavine tijesta, tijesto za kolače, tjestenina; pekarski i poslastičarski proizvodi; hleb i proizvodi od hljeba; kolači, torte; šećerni proizvodi (slatkiši).

- 31**
 Nemljeveni mak, orasi i bademi svih vrsta; svježe voće.

- (111) **BAZ0711871** (181) 2017-11-14
 (210) BAZ0711871A (220) 2007-11-14
 (151) 2011-09-21
 (732) **Mirnovec Pirotehnika d.o.o.**
Mirnovec 20, 10 430 Samobor
HR
 (740) „INTELBIRO“ d.o.o.
 (540)

NINJA

- (511)
13
 Eksploziv; sredstva za vatromet; pirotehnički proizvodi; vatromet (sredstva za vatromet).
28
 Petarde; praskavi detonatori (igračke).
39
 Prijevoz; pakiranje i skladištenje proizvoda; ambalažiranje proizvoda; isporuka (distribucija) robe; isporuka proizvoda naručenih putem pošte.

- (111) **BAZ0711963** (181) 2017-11-22
 (210) BAZ0711963A (220) 2007-11-22
 (151) 2011-12-01
 (732) **AG MEĐUGORJE d.o.o. Čitluk**
Međugorje bb, Čitluk
BA
 (740) NEMA ZASTUPNIKA
 (591) zlatna, žuta, crna
 (540)

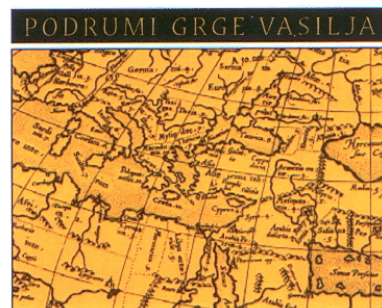

CARSKA ŽILAVKA

- (531) 01.17; 25.01; 27.05; 29.01;
 (511)
33
 Vina sorte Žilavka.

(111) **BAZ0711965** (181) 2017-11-22
 (210) BAZ0711965A (220) 2007-11-22
 (151) 2011-12-01

(732) **AG MEĐUGORJE d.o.o. Čitluk**
Međugorje bb, Čitluk

BA

(740) NEMA ZASTUPNIKA

(591) zlatna, ljubičasta, sivo-zeleno-plava, bijela,
 crna

(540)

CARSKA BLATINA



PODRUMI GRGE VASILJA

BARRIQUE

(531) 24.05; 27.05; 29.01;

(511)

33

Vina sorte Blatina.

(111) **BAZ0711969** (181) 2017-11-23
 (210) BAZ0711969A (220) 2007-11-23
 (151) 2011-12-01

(732) **AG MEĐUGORJE d.o.o. Čitluk**
Međugorje bb, Čitluk

BA

(740) NEMA ZASTUPNIKA

(540)



CARSKA VINA

Podrumi Grge Vasilja, AG Međugorje doo, Čitluk

(531) 24.05; 27.05;

(511)

33

Vina.

(111) **BAZ0712011** (181) 2017-12-06

(210) BAZ0712011A (220) 2007-12-06

(151) 2011-12-13

(300) EM

2007-06-20

006021042

(732) **Lidl Stiftung & Co. KG**
Stiftsbergstrasse 1, 74167
Neckarsulm

DE

(740) Nedim Krilić

(540)

RIVERCOTE

(511)

30

Hljeb i proizvodi od hljeba; fini pekarski i poslastičarski
 proizvodi.

(111) **BAZ0712022** (181) 2017-12-10
 (210) BAZ0712022A (220) 2007-12-10
 (151) 2011-10-31
 (300) MT
 2007-07-04
 46691

(732) **Reckitt Benckiser N.V.**
Siriusdreef 14, 2132 WT Hoofddorp
NL

(740) „ŽIVKO MIJATOVIĆ & PARTNERS” d.o.o.
 Sarajevo

(540)

AQUA ESSENCES

(511)

03

Parfimirani preparati za okolni vazduh.

05

Osvježivači vazduha; preparati za prečišćavanje vazduha; osvježivači vazduha za prostorije; preparati za parfemiranje ili osvježivanje vazduha; dezodoransi i deodorizeri (na za ličnu upotrebu); preparati za neutralizovanje mirisa.

11

Aparati i instrumenti, sve za mirise, prečišćavanje i osvježivanje vazduha; dijelovi i fitinzi za sve gore navedene robe.

(111) **BAZ0712059** (181) 2017-12-14
 (210) BAZ0712059A (220) 2007-12-14
 (151) 2011-10-12

(732) **PLIVA HRVATSKA d.o.o.**
Ulica grada Vukovara 49, 10000
Zagreb

HR

(740) Dr DIANA PROTIĆ-TKALČIĆ

(540)

RAMIPRIL PLIVA

(511)

05

Farmaceutski proizvodi.

(111) **BAZ0712061** (181) 2017-12-14
 (210) BAZ0712061A (220) 2007-12-14
 (151) 2011-10-12

(732) **PLIVA HRVATSKA d.o.o.**
Ulica grada Vukovara 49, 10000
Zagreb

HR

(740) Dr DIANA PROTIĆ-TKALČIĆ

(540)

RAMIPRIL PLUS PLIVA

(511)

05

Farmaceutski proizvodi.

(111) **BAZ0712071** (181) 2017-12-17
 (210) BAZ0712071A (220) 2007-12-17
 (151) 2011-11-02

(732) **BERLIN-CHEMIE AG**
Glienicker Weg 125, D-12489 Berlin
DE

(740) “STAM” d.o.o.

(540)

RENERGIN

(511)

05

Dijetetski proizvodi prilagođeni za medicinsku upotrebu, osim vitaminskih preparata.

(111) **BAZ0712090** (181) 2017-12-19
 (210) BAZ0712090A (220) 2007-12-19
 (151) 2011-11-17

(732) **Grey Global Group Inc.**
777 Third Avenue, New York, New York
US

(740) Dr DIANA PROTIC-TKALČIĆ
 (540)

GREY

(511)

35

Usluge oglašavanja i reklamiranja i marketinga; usluge oglašavanja i reklamiranja i marketinga koje se pružaju putem Interneta; usluge direktnog marketinga, promotivne usluge; usluge odnosa sa javnošću; usluge analize medija, planiranja medija i kupovine medija; konsultantske usluge koje se odnose na sve prethodno navedene usluge.

(111) **BAZ0812134** (181) 2018-01-03
 (210) BAZ0812134A (220) 2008-01-03
 (151) 2011-11-02

(732) **OBITELJSKI PODRUM ROZIĆ**
Selište-Kruševo b.b., 88000 Mostar
BA

(740) NEMA ZASTUPNIKA
 (591) zlatna, crna, svijetlo ružičasta
 (540)

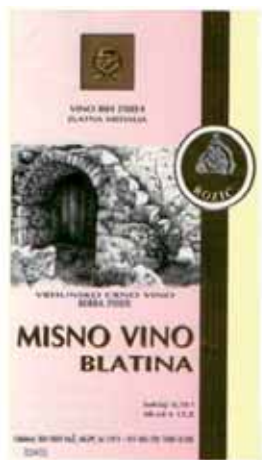

(531) 07.01; 11.03; 24.05; 25.01; 27.05; 27.07; 29.01;

(511)

33

Vina.

(111) **BAZ0812135** (181) 2018-01-03
 (210) BAZ0812135A (220) 2008-01-03
 (151) 2011-11-02

(732) **OBITELJSKI PODRUM ROZIĆ**
Selište-Kruševo b.b., 88000 Mostar
BA

(740) NEMA ZASTUPNIKA
 (591) zlatna, crna, svijetlo žuta
 (540)



(531) 07.01; 11.03; 24.05; 25.01; 27.05; 27.07; 29.01;

(511)

33

Vina.

(111) **BAZ0812151** (181) 2018-01-09
 (210) BAZ0812151A (220) 2008-01-09
 (151) 2011-12-13

(300) EM
 2007-08-24
 006259642

(732) **Lidl Stiftung & Co. KG**
Stiftsbergstrasse 1, 74167
Neckarsulm

DE

(740) Nedim Krilić
 (540)

GRAFSCHAFTER

(511)

30

Brašno i proizvodi od žitarica, hljeb i proizvodi od hljeba; fini pekarski i poslastičarski proizvodi; mješavine peciva i mješavine od hljeba i peciva.

(111) **BAZ0812170** (181) 2018-01-18
 (210) BAZ0812170A (220) 2008-01-18
 (151) 2011-10-26
 (300) EM
 2007-08-02
 006160683

(732) **Lidl Stiftung & Co. KG**
Stiftsbergstrasse 1, 74167
Neckarsulm
DE

(740) Nedim Krilić
 (540)

NATURIS

(511)

29

Konzervisano, sušeno i kuvano voće i povrće, voćni sosovi i voćni pirei; mlijeko i mliječni proizvodi, mješani mliječni napitci gdje preovlađuje mlijeko.

32

Mineralne i gazirane vode i druha bezalkoholna pića; voćni đusevi i napitci od voćnih đuseva; đusevi od povrća i napitci od đuseva od povrća; voćni đusevi i napitci od voćnih đuseva od mješanog povrća; ujednačeni tečni napitci (bez komadića voća i povrća) koji se sastoje od voća i/ili povrća; mješani mliječni napitci u kojima ne preovlađuje mlijeko; sirupi i drugi preparati za spravljanje napitaka.

(111) **BAZ0812193** (181) 2018-01-18
 (210) BAZ0812193A (220) 2008-01-18
 (151) 2011-10-11

(732) **Gap (ITM) Inc.**
2 Folsom Street, San Francisco, CA
94105

US

(740) "Linea Sušić" d.o.o.
 (540)

BABY GAP

(511)

25

Odjeća; obuća; pokrivala za glavu; odjeća za bebe; zaštitne gaćice za pelene; portiklice.

(111) **BAZ0812194** (181) 2018-01-18
 (210) BAZ0812194A (220) 2008-01-18
 (151) 2011-10-11

(732) **Gap (ITM) Inc.**
2 Folsom Street, San Francisco, CA
94105

US

(740) "Linea Sušić" d.o.o.
 (540)

BABY GAP

(511)

28

Igre, igračke i oprema za igranje; plišane igračke; igračke za kupanje; ljuľjačke; muzičke pokretne igračke za krevetiće i kolica; bebi stolice za vježbanje, naime skakalice i dubci, frizbi; zvečke; prostirke za igranje koje sadrže igračke za djecu; igračke za pse.

(111) **BAZ0812195** (181) 2018-01-18
 (210) BAZ0812195A (220) 2008-01-18
 (151) 2011-10-11

(732) **Gap (ITM) Inc.**
2 Folsom Street, San Francisco, CA
94105

US

(740) "Linea Sušić" d.o.o.
 (540)

BABY GAP

(511)

35

Usluge maloprodaje; poticajni programi kartica za odane korisnike za promociju usluga maloprodaje odjeće, modnih dodataka i robe široke potrošnje; oglašavanje i reklamiranje; poslovni menadžment; poslovna administracija; uredski poslovi.

(111) **BAZ0812196** (181) 2018-01-18
 (210) BAZ0812196A (220) 2008-01-18
 (151) 2011-10-12

(732) **Gap (ITM) Inc.**
2 Folsom Street, San Francisco, CA
94105

US

(740) "Linea Sušić" d.o.o.

(540)

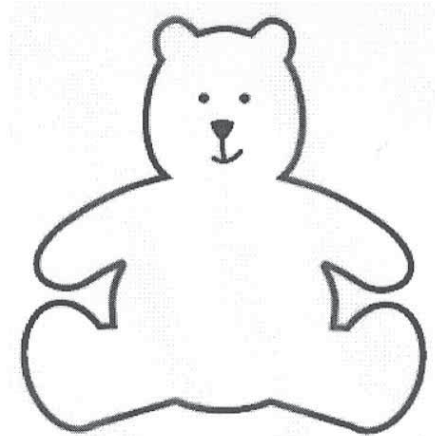

(531) 03.01;

(511)

25

Odjeća; obuća; pokrivala za glavu.

(111) **BAZ0812197** (181) 2018-01-18
 (210) BAZ0812197A (220) 2008-01-18
 (151) 2011-10-12

(732) **Banana Republic (ITM) Inc.**
2 Folsom Street, San Francisco, CA
94105

US

(740) "Linea Sušić" d.o.o.

(540)

BANANA REPUBLIC

(511)

03

Parfemi, mirisi; kozmetički proizvodi; eterična ulja; losioni za kosu; preparati za zaštitu od sunca; preparati za sunčanje i samotamnjenje; gelovi za kupanje; ulja za kupanje; talk (puder) za tijelo i kupke u prahu; sapuni; dezodoransi; gelovi za tuširanje; šamponi; pilinzi za lice; puderi za lice; sapuni za kožu; sredstava za hidrataciju kože; losioni za tijelo; lak za nokte; balzami za usne; sjajila za usne; ruž za usne; šminka za lice; šminka za oči.

(111) **BAZ0812198** (181) 2018-01-18
 (210) BAZ0812198A (220) 2008-01-18
 (151) 2011-10-12

(732) **Banana Republic (ITM) Inc.**
2 Folsom Street, San Francisco, CA
94105

US

(740) "Linea Sušić" d.o.o.

(540)

BANANA REPUBLIC

(511)

04

Svijeće.

(111) **BAZ0812199** (181) 2018-01-18
 (210) BAZ0812199A (220) 2008-01-18
 (151) 2011-10-12

(732) **Banana Republic (ITM) Inc.**
2 Folsom Street, San Francisco, CA
94105

US

(740) "Linea Sušić" d.o.o.

(540)

BANANA REPUBLIC

(511)

09

Pomagala za oči; naočale za sunce; naočale; naočale za čitanje; naočale na recept; zaštitne naočale; dijelovi, pribor i dodaci za pomagala za oči, naočale za sunce, naočale, i naočale za čitanje; okviri; futrole; uzice; ručke za naočale; trake za naočale; lančići za naočale; rezervna stakla; prekonosnici za naočale; pjenaste trake za naočale; kutije za naočale i kontaktna sočiva; magnetne kodirane kartice i kartice koje sadrže integrisana čip kola, naime, smart kartice koje sadrže programe koji se koriste za kupovinu roba i usluga; kompakt diskovi sa snimljenom muzikom.

(111) **BAZ0812218** (181) 2018-01-22
 (210) BAZ0812218A (220) 2008-01-22
 (151) 2011-12-08

(732) **COMPañIA INDUSTRIAL DE
 TABACOS MONTE-PAZ S.A.**
San Ramón 716, Montevideo
UY

(740) Dr DIANA PROTIĆ-TKALČIĆ
 (540)

MERIDIAN

(511)

34

Duhan, cigarete, cigare, predmeti za pušače, šibice.

(111) **BAZ0812256** (181) 2018-02-04
 (210) BAZ0812256A (220) 2008-02-04
 (151) 2011-09-27

(732) **Javno preduzeće novinsko
 izdavačka organizacija Službeni list
 Bosne i Hercegovine**
Džemala Bijedića 39, Sarajevo
BA

(740) NEMA ZASTUPNIKA
 (591) plava, žuta
 (540)



(531) 26.01, 26.07; 26.11; 27.01; 27.05; 29.01;

(511)

16

Papir, karton i proizvodi od tih materijala koji nisu obuhvaćeni drugim razredima; tiskarski proizvodi; proizvodi za uvezivanje knjiga; fotografije; pribor za pisanje; ljepila (ljlpljive tvari za papirnate proizvode ili za kućanstvo); slikarski pribor; kistovi; pisači strojevi i uredski pribor (osim namještaja); oprema za nastavu i obuku (osim aparata);

plastični materijal za ambalažu (koji nisu obuhvaćeni drugim razredima); tiskarska slova, klišeji.

35

Oglašavanje i reklamiranje; vođenje komercijalnih poslova; komercijalna administracija; uredski poslovi.

(111) **BAZ0812262** (181) 2018-02-06
 (210) BAZ0812262A (220) 2008-02-06

(151) 2011-12-08

(300) US

2007-12-27

77359871

(732) **High Tech Computer Corporation (A
 Taiwanese company)**

**No. 23, Xingua Road, Taoyuan City,
 Taoyuan County 330, Taiwan**

TW

(740) Dr DIANA PROTIĆ-TKALČIĆ

(540)

htc

(531) 27.05;

(511)

09

mobilni telefoni; mobilni telefoni sa funkcijom prenosa podataka; video telefoni; pametni (smart) telefoni; personalni digitalni asistenti (PDA); personalni digitalni asistenti koji imaju sistem globalnog pozicioniranja; personalni digitalni asistenti sa funkcijom bežične komunikacije; personalni digitalni asistenti sa funkcijom telekomunikacije; telefoni koji koriste protokol govor-preko-interneta; telefoni sa kamerom; tablični kompjuteri; kompjuteri sa kućištem užih dimenzija (slim computers); ultra mobilni personalni kompjuteri; oprema za prethodno navedene proizvode, uključivo slušalice i mikrofoni koji se pričvrste na glavu, slušalice i mikrofoni koji se pričvrste na glavu sa funkcijom bežičnog prenosa, sinhronizacioni kabl, kućište, baterija, AC adapter, punjači, kožne torbice za personalne digitalne asistente ili mobilne telefone, futrole za mobilne telefone, futrole za PDA, memorijske kartice, pribor za korištenje uređaja u automobilu, punjači za mobilne telefone i personalne digitalne asistente za korištenje u automobilu, i držači za mobilne telefone i personalne digitalne asistente za korištenje u automobilu, daljinski upravljači, tastature.

(111) **BAZ0812273** (181) 2018-02-08
 (210) BAZ0812273A (220) 2008-02-08
 (151) 2011-12-08

(732) **Bayer HealthCare LLC**
100 Bayer Road, Pittsburgh,
Pennsylvania 15205

US

(740) Dr DIANA PROTIĆ-TKALČIĆ
 (540)



(531) 24.17; 26.04; 27.05;

(511)

05

Medicinski dijagnostički reagensi za analizu tjelesnih fluida.

10

Medicinski dijagnostički instrumenti za analizu tjelesnih fluida; medicinski uređaji (pomagala) za pribavljanje uzoraka krvi; kasete koje sadrže reagense.

(111) **BAZ0812282** (181) 2018-02-15
 (210) BAZ0812282A (220) 2008-02-15
 (151) 2011-09-21

(732) **Miss World Limited**
Pier Road, St. Helier, Jersey

GB

(740) "ŽIVKO MIJATOVIĆ & PARTNERS" d.o.o.
 Sarajevo

(540)



MR WORLD

(531) 01.05; 27.05;

(511)

41

Usluge zabave; organizacija, vođenje i režiranja natjecanja, takmičenja i parada; usluge produkcije televizijskih programa, priredbi, filmova, traka i videa.

(111) **BAZ0812285** (181) 2018-02-18
 (210) BAZ0812285A (220) 2008-02-18
 (151) 2011-12-08

(732) **PLIVA HRVATSKA d.o.o.**
Ulica grada Vukovara 49, 10000
Zagreb

HR

(740) Dr DIANA PROTIĆ-TKALČIĆ
 (540)

IRINOTEKAN PLIVA

(511)

05

Farmaceutski proizvodi.

(111) **BAZ0812288** (181) 2018-02-19
 (210) BAZ0812288A (220) 2008-02-19
 (151) 2011-10-03

(300) CA
 2007-08-22
 1360746

(732) **V&S Vin & Sprit Aktiebolag**
SE-117 97 Stockholm
SE

(740) Advokat Inja Pašalić
 (540)



(531) 27.05;

(511)

33

Alkoholna pića (osim piva).

(111) **BAZ0812289** (181) 2018-02-20
 (210) BAZ0812289A (220) 2008-02-20
 (151) 2011-12-09

(732) **ELPA DERİ KONFEKSİYON
 KUYUMCULUK SANAYİ VE TİCARET
 LİMİTED ŞİRKETİ**

**Gençtürk Caddesi Gümrük Emini
 Sokak No: 12 Laleli, İstanbul**

TR

(740) Dr DIANA PROTIĆ-TKALČIĆ

(540)



(531) 24.01; 27.05;

(511)

18

Koža, obrađena ili neobrađena koža, vještačka koža i kruta koža; torbe, torbe za plažu, koferi, novčanici, korice, torbe za nošenje beba (povoji za nošenje beba), kutije, futrole, prazne torbice za šminku, prazne torbice za pribor/alat, torbice, ruksaci, torbe za kupovinu i školske torbe, torbe za hranjenje napravljene od kože ili krute kože; kišobrani, suncobrani, štapovi za hodanje; bičevi i sedlarsko remenarski proizvodi, kožni stremeni i oblučje na sedlima.

25

Odjeća (vanjska odjeća i donje rublje), trikotaža (odjeća), jeans odjeća, odjeća od kože, odjeća od imitacije kože; trenerke; košulje, jakne i sakoi (odjeća), jakne i sakoi od teksas platna, pantalone, suknje, bluze, kupaći kostimi i gaćice, odjeća za plažu; donje rublje, rukavice (odjeća), kratke čarape; cipele, čizme, papuče, cipelice za bebe, sportske cipele, metalni kalupi za cipele, potplate za obuću, potpetice za čizme i cipele, čarape, gornji dijelovi obuće; pokrivala za glavu, šeširi, beretke, kape; pelene za bebe od tekstila; jakne za bebe, siperi (ne od papira); kravate, leptir kravate, šalovi, marama, okovratnici (odjeća), mufovi, ešarpe, orukvice (odjeća); pojasevi, naramenice za odjeću, podvezice od elastične tkanine.

35

Grupiranje za račun trećih lica raznih proizvoda isključujući njihov prevoz, radi omogućavanja potrošaču njihovog lakšeg uočavanja i kupnje tih proizvoda.

(111) **BAZ0812303** (181) 2018-02-25
 (210) BAZ0812303A (220) 2008-02-25
 (151) 2011-10-03

(732) **Endesign Ltd.**

**Darlington House, Northover,
 Ilchester, BA22 8NG Somerset**

GB

(740) Advokat Inja Pašalić

(540)

MFLOR

(511)

27

Podne obloge, podne obloge od heterogenog PFC i/ili homogenog PVC; zidne obloge, zidne tapete; podne pločice, podne pločice napravljene u potpunosti ili uglavnom od plastike; tepisi i staze, sagovi, otirači i hasure.

(111) **BAZ0812310** (181) 2018-02-26
 (210) BAZ0812310A (220) 2008-02-26

(151) 2011-10-12

(732) **VINDIJA D.D.**

**Međimurska 6, HR-42000 Varaždin
 HR**

(740) „INTELBIRO“ d.o.o.

(540)

GI CONTROL

(511)

29

Meso, riba, perad i divljač; mesni ekstrakti; konzervirano, sušeno i kuhano voće i povrće; hladetine (želei), džemovi, kompoti; jaja, mlijeko i mliječni proizvodi; jestiva ulja i masti.

32

Pivo; mineralne i gazirane vode te ostala bezalkoholna pića; voćni napici i voćni sokovi; sirupi i ostali preparati za pripremanje napitaka.

(111) **BAZ0812312** (181) 2018-02-26
 (210) BAZ0812312A (220) 2008-02-26
 (151) 2011-09-23

(732) **Chen Ming - Te**
No.2, Lane 334, San-Fon Road, Fon-
Chou City, Taichung Hsien
TW

(740) "INTELBIRO" d.o.o.

(540)

SHOE CABINET

(511)

25

Odjeća, obuća, pokrivala za glavu, a posebno pantalone, majice, jakne, sakoi, kaputi, sportski dresovi i trikoi, sportska obuća i odjeća, donji veš, čarape, kape, šeširi, kačketi, cipele, patike, čizme, sandale, papuče, orijentalne papuče, rukavice, šalovi.

35

Oglašavanje, promocija, prodaja i marketing; usluge uvoza i izvoza; vođenje poslova; administracija; poslovno upravljanje; kancelarijski poslovi; usluge koje pružaju preuzeća koja se bave oglašavanjem (reklamiranjem), tako što, za račun drugih lica, komuniciraju sa javnošću (reklama) putem prenosa bilo kakvih informacija o proizvodima i uslugama omogućavajući potrošačima prigodan pogled na te proizvode i usluge; usluge reklamnih agencija.

(111) **BAZ0812326** (181) 2018-02-28
 (210) BAZ0812326A (220) 2008-02-29
 (151) 2011-11-24

(732) **KAROLINA d.o.o.**
Vukovarska cesta 209a, 31000 Osijek
HR

(740) „ŽIVKO MIJATOVIĆ & PARTNERS" d.o.o.
 Sarajevo

(591) crna, siva, zlatna, žuta, bijela

(540)



(531) 27.05; 29.01;

(511)

30

Kava, čaj, kakao, šećer, riža, tapioka, sago, nadomjesci kave; brašno i proizvodi od žitarica, kruh, kolači, slastice, bomboni; sladoled; med, sirup od melase; kvasac, prašak za dizanje; sol, slačoca (senf); ocat, umaci (začini); mirođije; led za hlađenje, napilitanke, vafli.

(111) **BAZ0812332** (181) 2018-03-04
 (210) BAZ0812332A (220) 2008-03-04
 (151) 2011-10-10

(732) **Jewelultra Limited**
Diamondbrite House, Ewell Lane,
West Farleigh, Maidstone, Kent,
ME15 0NG

GB

(740) Advokat Inja Pašalić

(540)



(531) 17.02; 18.01; 25.07; 27.05;

(511)

01

Hemijski preparati za zaštitu hroma, gume, kože, plastičnog vinila, štofa, tepiha, metaliziranih i obojenih površina u i/ili na vozilima, avionima i brodovima.

02

Firnajzi, lakovi, glazure; preparati koji se koriste za zaštitu vozila, aviona i brodova od korozije i hrđe.

03

Preparati za čišćenje, poliranje, ribanje, voštanje (nanošenje voska), šamponiranje i abraziju, sva naprijed navedena roba za upotrebu samo za vozila, avione i brodove.

(111) **BAZ0812335** (181) 2018-03-04
 (210) BAZ0812335A (220) 2008-03-04
 (151) 2011-12-14
 (300) EM
 2008-01-11
 006574404

(732) **Lidl Stiftung & Co. KG**
Stiftsbergstr. 1, 74167 Neckarsulm
DE

(740) Nedim Krilić

(540)

SALUMEO

(511)

29

Meso, mesni proizvodi, kobasice, kobasičarski proizvodi; konzerve mesa i kobasica; pihtije od mesa; ekstrakti od mesa; gotova jela koja se prvenstveno sastoje od mesnih i/ili kobasičarskih proizvoda i/ili povrća.

(111) **BAZ0812337** (181) 2018-03-04
 (210) BAZ0812337A (220) 2008-03-04
 (151) 2011-10-19

(732) **Lidl Stiftung & Co. KG**
Stiftsbergstr. 1, 74167 Neckarsulm
DE

(740) Nedim Krilić

(540)

power shine

(511)

01

Sredstva za lijepljenje (fiksiranje) automobilskih stakala (vjetrobрана), hemijska sredstva za čišćenje motora, hemijska sredstva za njegu motora.

02

Sredstva za zaštitu od hrđe; boje za industriju, naročito boje za automobilske gume i za branike za automobile, rastvarač hrđe

03

Sredstva za čišćenje, poliranje, odmašćivanje i struganje, uključujući i: sredstva za pranje i njegu automobila i sredstva za pranje automobilskih naplataka, pjenušava sredstva za pranje automobilskih (vjetrobранskih) stakala, koncentrat za pranje automobilskih (vjetrobранskih) stakala, pjenu za njegu automobilskih guma, sredstva za čišćenje i njegu karoserije (vanjskog laka) automobila, sredstva za čišćenje sjedišta automobila, sprej za njegu gumenih

i plastičnih dijelova automobila, kao i sprej sa silikonskim uljem i sprej za vozačku kabinu, rastvarač hrđe, dodatna sredstva namjenjena uređajima za pranje automobilskih (vjetrobранskih) stakala.

05

Sredstva za uništavanje insekata.

21

Spužve, spužve za pranje i spužve za čišćenje i uklanjanje insekata sa automobilskih stakala, uključujući i spužve od mikrofibera za automobilska stakla; četke za čišćenje; jelenska koža za poliranje, jelenska koža za čišćenje (za automobile), ubrusi (maramice) za brisanje (ruku), ubrusi za brisanje automobilskog stakla, ubrusi za brisanje automobilskog stakla u svrhu bolje vidljivosti i ubrusi za brisanje vozačke kabine.

(111) **BAZ0812340** (181) 2018-03-04

(210) BAZ0812340A (220) 2008-03-04

(151) 2011-09-19

(300) EM

2007-10-15

006394126

(732) **Lidl Stiftung & Co. KG**
Stiftsbergstr. 1, 74167 Neckarsulm
DE

(740) Nedim Krilić

(591) plava, crvena

(540)



(531) 26.01; 27.05; 29.01;

(511)

29

Mlijeko i mliječni proizvodi, maslac, pavlaka, šlag, kvark, kisela pavlaka, kondenzovano mlijeko, jogurt, mlijeko s maslacem, kefir, bezalkoholni mliječni napici i mješavine sa pretežnim sadržajem mlijeka, gotovi deserti od jogurta, kvarka i pavlake, također i sa dodatnim zelenišom i/ili pripremljenim voćem, sirom, mladim sirom, dodacima od mladog sira, dodacima od sira, bijeli sir u slanoj salamuri, grčki bijeli sir ("feta")

(111) **BAZ0812341** (181) 2018-03-04
 (210) BAZ0812341A (220) 2008-03-04
 (151) 2011-09-20

(732) **MCB Finance AS**
Lõõtsa 8, 11415 Tallinn
EE

(740) „Linea Sušić” d.o.o.
 (591) plava, narandžasta, crvena
 (540)



(531) 01.01; 27.05; 27.07; 29.01;

(511)

36

Osiguranje; monetarne i finansijske usluge i upravljanje nekretninama; usluge kreditiranja i usluge službi za debitne kartice; usluge službi za kreditne kartice; finansiranje.

(111) **BAZ0812342** (181) 2018-03-04
 (210) BAZ0812342A (220) 2008-03-04
 (151) 2011-09-21

(732) **CHENGDU HUAWEI SCIENCE & TECHNOLOGY CO., LTD**
Qingshui River Zone, West Hi-Tech Zone, Chengdu

CN

(740) “INTELBIRO” d.o.o.

(540)



(531) 26.01; 27.05;

(511)

09

Kompjuterski softver za stvaranje firewall-a; Kompjuterski hardver, naročito firewall-i; VPN (virtuelna privatna mreža) hardver; VPN (virtuelna privatna mreža) operativni softveri; ruteri za pristupnike (gateway) u obliku kompjuterskog kontrolnog hardvera; sistem za otkrivanje upada (naročito sistem koji kombinuje anomalijski režim i režim zloupotrebe, smješten u ključnim pozicijama u mreži i prati raznovrsni datogram i ponašanje mreže u stvarnom vremenu i obezbjeđuje trenutni alarmni i mehanizam reakcije); računalni diskovi; aparati za obradu podataka; kompjuterske memorije; kompjuterski operativni programi, nasnimljeni; kompjuterska periferna oprema; kompjuterski softver, nasnimljeni; sprežnici (oprema za obradu podataka); magnetni nosači podataka; magnetni uređaji za kodiranje, jedinice sa magnetofonskim vrpčama za kompjutere; monitori (kompjuterski hardver); monitori (kompjuterski programi za iste); optički diskovi; procesori (centralne jedinice za obradu podataka); kompjuterski programi (softver koji se može download-ovati).

(111) **BAZ0812347** (181) 2018-03-05

(210) BAZ0812347A (220) 2008-03-05

(151) 2011-10-19

(300) EM

2007-11-07

006412688

(732) **Papyrus AB**

Box 1004, Kronogårdsgatan 3, S-431 26 Mölndal

SE

(740) Dr DIANA PROTIĆ-TKALČIĆ

(540)

LUXOCREAM

(511)

16

Papir, karton i proizvodi od tih materijala koji nisu obuhvaćeni drugim klasama; štamparski proizvodi; proizvodi za uvezivanje knjiga; fotografije; pribor za pisanje; ljepila (ljepljive tvari) za papirnate proizvode ili za kućanstvo; slikarski pribor; kistovi; pisaće mašine i kancelarijski pribor (osim namještaja); oprema za nastavu i obuku (osim aparata); plastični materijali za ambalažu (koji nisu obuhvaćeni drugim klasama); štamparska slova; klišei.

(111) **BAZ0812356** (181) 2018-03-05
 (210) BAZ0812356A (220) 2008-03-05
 (151) 2011-11-29

(732) **A1 Telekom Austria
 Aktiengesellschaft
 Lassallestrasse 9, A-1020 Wien
 AT**

(740) PETOŠEVIĆ d.o.o

(540)



(531) 27.05;

(511)

09

Uređaji za snimanje, prijenos ili reprodukciju zvuka i slike; oprema za obradu podataka i kompjuteri; snimljeni i nesnimljeni nosači podataka, magnetni i optički memorijski mediji; CD, CD-ROM, DVD i poluprovodnički čipovi; smart kartice; SIM-kartice za mobilne telefone; mobilni telefoni, dlanovnici i lični digitalni asistenti; modemi, interfejs kartice za mobilne radio-mreže, hand-free oni koji se preuzimaju.

16

Štampani materijali; priručnici, narudžbenice i fakture; štampane vrijednosne kartice i kuponi (koji spadaju u klasu 16); sve gore navedene robe u vezi sa mobilnim radio uslugama.

35

Oglašavanje, odnosi s javnošću.

38

Telekomunikacije, usluge mobilne radio-telefonije, GSM i UMTS mobilne radio usluge, prijenos vijesti i slika naročito putem SMS ili MMS usluge, pružanje pristupa internetu također putem mobilnih radio veza; usluge elektronskog oglašavanja.

41

Obrazovne usluge; razonoda; sportske i kulturne aktivnosti.

42

Izrada programa za obradu podataka; IT usluge, naročito izrada web stranica za Internet; pružanje pristupnog vremena bazama podataka, naročito na Internetu; dodjela domena (usluge Internet provajdera).

(111) **BAZ0812357** (181) 2018-03-05
 (210) BAZ0812357A (220) 2008-03-05
 (151) 2011-10-11

(732) **Normfest GmbH
 Siemensstrasse 23, 42551 Velbert
 DE**

(740) „ACTINNOVA” d.o.o.

(540)

NORMFEST

(511)

01

Silikon, plastika od politetrafluoroetilena, sredstvo za stvrđavanje, adhezivi odnosno ljepila, ljepila u obliku diska, ljepila u spreju, gel ljepila, cijanakrilat ljepila, ljepila za gumu, ljepila za staklo i metal, pasta za spajanje i popravku auspuha, odnosno izduvne ili ispusne cijevi, pasta za kočnice i sklopove, sigurnosni spojevi odnosno mase za navoje, sigurnosni spojevi odnosno mase za ležajeve, tečnost za kočnice, kemijska pomagala za bušenje i sječenje, pasta za montažu automobilskih guma, preparati za otkrivanje pukotina ili curenja, LRP (lead replacement petrol) benzin, kemijski aditivi za benzin, bakrena pasta, punjenja za gume, kemikalije za zaštitu plastike.

02

Sredstva za spajanje, naime hemikalije za električno i mehaničko spajanje; štitinici polova akumulatora, sredstva za zaštitu komora motora, zaštitna sredstva protiv hrđe, vosak, naime anti-korozivni vosak, boje, lakovi, temeljne boje, preparati za zaštitine premaze, preparati za zaštitu od udara kamenčića i anti-korozivni proizvodi, sredstva za zaštitu otvora, dodatni pribor za popravku karoserije vozila, naime paste od plastike i umjetne smole, sintetička vlakna koja se koriste kao smjesa za punjenje ili za izolaciju, meke smjese za punjenje, smjese za punjenje i smjese za čisto punjenje, aluminijske smjese za punjenje.

03

Brusni papir i tkanina za poliranje, šmirgl papir, brusno platno, preparati za čišćenje, naročito sredstva za čišćenje u radionicama, univerzalna sredstva za čišćenje, sredstvo za čišćenje ruku, preparati za čišćenje motornih vozila, uključujući sredstva za čišćenje aluminijskih felgi, sredstva za čišćenje katrana, sredstva za odstranjivanje hrđe, sredstva za čišćenje tapaciranih stvari, sredstva za čišćenje motora, sredstva za čišćenje stakla i prozorskih stakala, sredstva za čišćenje kočnica, sredstva za čišćenje ventila, akrilna pasta za čišćenje, proizvodi za održavanje vozila i njihovih dijelova, naročito preparati za održavanje plastike i gume, preparati za davanje sjaja motoru, sredstva za poliranje, mirisi i konverteri mirisa, sredstva za odstranjivanje hrđe, sredstva koja se koriste za odstranjivanje adheziva, pasta za glačanje, pasta za glačanje ventila, vosak, naime vosak za poliranje.

06

Sprej u metalnim konzervama, sprej u metalnoj konzervi s pumpicom; alatna kolica za radionicu, naime ormarići sa ladicama za alat i kutije za alat sa točkicama; žice za zavarivanje, legure za lemljenje i kalaj za lemljenje, izolirani kablovski konektori, zakovice odnosno nitne, vijci, dekorativne navlake, zavrtnji za lim, navrtke, stezaljke, kružne stezaljke, kuke, podloške, cijevni naglavci, cink, aluminij, cilindri kompresovanog zraka, obujmice za crijevo, koji pripadaju klasi 06, spona za kablove kočnice vozila, obujmice za cijevi i konektori za cijevi sa kratkim djelovanjem, koji pripadaju klasi 06, cijevi za napajanje plinom i tečnostima, koji pripadaju klasi 06, i pribor za njih, naime konektori, spojni dijelovi, ventili, produžetci za ventile i adapteri, kopče.

07

Mehanički udarni ključ, mehanički kalupi za livenje, diskovi za rezanje, abrazivne ploče, točkovi za brušenje i glačanje, abrazivne četke, mehaničke bušilice, mehaničke pile glodalice, mašine za poliranje i pribor za njih, ploče za poliranje, mehanički alati za konektore krajeva kabla, rotirajući točkovi za brušenje i glačanje.

08

Otvarači uložaka (patrona), ručni alat za motorna vozila, naročito kliješta za izolirane i ne-izolirane kablovske konektore, kliješta za savijanje i oblikovanje, alat za izbacivanje, ručne turpije, ručni brusni blokovi, alati za učvršćivanje, odvijači, limarske grickalice, kliješta i kliješta za specijalne svrhe, čekići, dljetla, ključevi za matice, sjekači cijevi, kalupi odnosno matrice, impulsni kalupi, ručni alati za konektore krajeva kabla, ploče za glačanje, točkovi za brušenje i glačanje, abrazivne četke, ručne bušilice, ručne pile glodalice, ručni kalupi za livenje, diskovi za rezanje, rotirajući točkovi za brušenje i glačanje.

09

Konektori klema, osigurači, signalne oznake.

11

Predgrijači uložaka (patrona), lampe za motorna vozila, reflektori, stroboskopi, ali kratkog trajanja, poziciona svjetla, žmigavci, stražnja svjetla za vozila sa više sijaličnih mjesta.

12

Ventili za automobilske gume, pribor za ventile automobilskih guma, naime produžeci ventila, stezaljke za produžetke ventila, konektori za ventile s polugom, ventilski konektori sa kratkim djelovanjem, kablovi za kočnice vozila.

17

Akril paste za zaptivanje, zaptivni metalni prsteni, dovodne cijevi od plastike za vozila, za plinove i tečnosti, zaptivni prsteni od metala, plastike ili keramike za vozila.

21

Ručne žičane četke, materijali za poliranje i spužve za poliranje.

(111) **BAZ0812358** (181) 2018-03-05

(210) BAZ0812358A (220) 2008-03-05

(151) 2011-10-11

(732) **Normfest GmbH**

**Siemensstrasse 23, 42551 Velbert
DE**

(740) „ACTINNOVA” d.o.o.

(540)



(531) 02.01; 04.05; 26.11; 27.05;

(511)

01

Silikon, plastika od politetrafluoroetilena, sredstvo za stvrdnjavanje, adhezivi odnosno ljepila, ljepila u obliku diska, ljepila u spreju, gel ljepila, cijanakrilat ljepila, ljepila za gumu, ljepila za staklo i metal, pasta za spajanje i popravku auspuha, odnosno izduvne ili ispusne cijevi, pasta za kočnice i sklopove, sigurnosni spojevi odnosno mase za navoje, sigurnosni spojevi odnosno mase za ležajeve, tečnost za kočnice, kemijska pomagala za bušenje i sječenje, pasta za montažu automobilskih guma, preparati za otkrivanje pukotina ili curenja, LRP (lead replacement petrol) benzin, kemijski aditivi za benzin, bakrena pasta, punjenja za gume, kemikalije za zaštitu plastike.

02

Sredstva za spajanje, naime hemikalije za električno i mehaničko spajanje; štitinici polova akumulatora, sredstva za zaštitu komora motora, zaštitna sredstva protiv hrđe, vosak, naime anti-korozivni vosak, boje, lakovi, temeljne boje, preparati za zaštitine premaze, preparati za zaštitu od udara kamenčića i anti-korozivni proizvodi, sredstva za zaštitu otvora, dodatni pribor za popravku karoserije vozila, naime paste od plastike i umjetne smole, sintetička vlakna koja se koriste kao smjesa za punjenje ili za izolaciju, meke smjese za punjenje, smjese za punjenje i smjese za čisto punjenje, aluminijske smjese za punjenje.

03

Brusni papir i tkanina za poliranje, šmirgl papir, brusno platno, preparati za čišćenje, naročito sredstva za čišćenje u radionicama, univerzalna sredstva za čišćenje, sredstvo za čišćenje ruku, preparati za čišćenje motornih vozila, uključujući sredstva za čišćenje aluminijskih felgi, sredstva za čišćenje katrana, sredstva za odstranjivanje hrđe, sredstva

za čišćenje tapeciranih stvari, sredstva za čišćenje motora, sredstva za čišćenje stakla i prozorskih stakala, sredstva za čišćenje kočnica, sredstva za čišćenje ventila, akrilna pasta za čišćenje, proizvodi za održavanje vozila i njihovih dijelova, naročito preparati za održavanje plastike i gume, preparati za davanje sjaja motoru, sredstva za poliranje, mirisi i konverteri mirisa, sredstva za odstranjivanje hrđe, sredstva koja se koriste za odstranjivanje adheziva, pasta za glačanje, pasta za glačanje ventila, vosak, naime vosak za poliranje.

06

Sprej u metalnim konzervama, sprej u metalnoj konzervi s pumpicom; alatna kolica za radionicu, naime ormarići sa ladicama za alat i kutije za alat sa točkicama; žice za zavarivanje, legure za lemljenje i kalaj za lemljenje, izolirani kablovski konektori, zakovice odnosno nitne, vijci, dekorativne navlake, zavrtnji za lim, navrtke, stezaljke, kružne stezaljke, kuke, podloške, cijevni naglavci, cink, aluminij, cilindri kompresovanog zraka, objumice za crijevo, koji pripadaju klasi 06, spone za kablove kočnice vozila, objumice za cijevi i konektori za cijevi sa kratkim djelovanjem, koji pripadaju klasi 06, cijevi za napajanje plinom i tečnostima, koji pripadaju klasi 06, i pribor za njih, naime konektori, spojni dijelovi, ventili, produžetci za ventile i adapteri, kopče.

07

Mehanički udarni ključ, mehanički kalupi za livenje, diskovi za rezanje, abrazivne ploče, točkovi za brušenje i glačanje, abrazivne četke, mehaničke bušilice, mehaničke pile glodalice, mašine za poliranje i pribor za njih, ploče za poliranje, mehanički alati za konektore krajeva kabla, rotirajući točkovi za brušenje i glačanje.

08

Otvarači uložaka (patrona), ručni alat za motorna vozila, naročito kliješta za izolirane i ne-izolirane kablovske konektore, kliješta za savijanje i oblikovanje, alat za izbacivanje, ručne turpije, ručni brusni blokovi, alati za učvršćivanje, odvijači, limarske grickalice, kliješta i kliješta za specijalne svrhe, čekići, dljetla, ključevi za matice, sjekači cijevi, kalupi odnosno matrice, impulsni kalupi, ručni alati za konektore krajeva kabla, ploče za glačanje, točkovi za brušenje i glačanje, abrazivne četke, ručne bušilice, ručne pile glodalice, ručni kalupi za livenje, diskovi za rezanje, rotirajući točkovi za brušenje i glačanje.

09

Konektori klema, osigurači, signalne oznake.

11

Predgrijači uložaka (patrona), lampe za motorna vozila, reflektori, stroboskopi, ali kratkog trajanja, poziciona svjetla, žmigavci, stražnja svjetla za vozila sa više sijaličnih mjesta.

12

Ventili za automobilske gume, pribor za ventile automobilskih guma, naime produžeci ventila, stezaljke za produžetke ventila, konektori za ventile s polugom, ventilski konektori sa kratkim djelovanjem, kablovi za kočnice vozila.

17

Akril paste za zaptivanje, zaptivni metalni prsteni, dovodne cijevi od plastike za vozila, za plinove i tečnosti, zaptivni prsteni od metala, plastike ili keramike za vozila.

21

Ručne žičane četke, materijali za poliranje i spužve za poliranje.

(111) **BAZ0812363** (181) 2018-03-06

(210) BAZ0812363A (220) 2008-03-06

(151) 2011-10-12

(732) **PROIZVODNJA I TRGOVINA
„PHARMAMED” TRAVNIK D.O.O.**

**Dolac na Lašvi bb, 72270 Travnik
BA**

(740) „INTELBIRO” d.o.o.

(540)

VITIVEN

(511)

05

Farmaceutski proizvodi, naročito farmaceutski preparati u obliku kapsula za vene; veterinarski proizvodi; higijenski proizvodi za upotrebu u medicini, dijetne tvari za medicinske potrebe, hrana za dojenčad; flasteri, materijal za previjanje; materijali za plombiranje zubi i za zubne otiske; dezinfekcijska sredstva; proizvodi za uništavanje životinjskih štetočina; fungicidi, herbicidi.

(111) **BAZ0812368** (181) 2018-03-07

(210) BAZ0812368A (220) 2008-03-07

(151) 2011-10-19

(732) **JADRAN Galenski laboratorij d.d.
Rijeka**

**Pulac bb, 51000 Rijeka
HR**

(740) Dr DIANA PROTIĆ-TKALČIĆ

(540)

CLAVIUS

(511)

05

Lijekovi.

(111) **BAZ0812372** (181) 2018-03-07
 (210) BAZ0812372A (220) 2008-03-07
 (151) 2011-09-21

(732) **ČOLAK MIROSLAV**
Ledinac 150, Donji Mamići, 88340,
Grude

BA

(740) DAMIR TKALČIĆ
 (591) plava, crvena, zelena
 (540)



(531) 05.05; 27.05; 29.01;

(511)

01

Hemijski proizvodi za industriju, znanost, fotografsku djelatnost, ratarstvo, povrtlarstvo i šumarstvo; sirova umjetna smola, sirova plastika; gnojivo za zemlju; mješavine za gašenje požara; preparati za kaljenje, zavarivanje i lemljenje metala; hemijski proizvodi za konzerviranje hrane; sredstva za štavljenje kože; ljepila (ljepljive tvari) namjenjena za industriju.

02

Boje, lakovi i glazure; zaštita od hrđe te od propadanja i truljenja drveta; tvari za bojenje; nagrizajuće tvari; prirodne sirove smole; metali u listovima i u prahu za slikare, dekoratere, štampare i umjetnike.

03

Preparati za bijeljenje i ostale tvari za pranje rublja; preparati za čišćenje, poliranje, odmaščivanje i struganje; sapuni; parfimerijski proizvodi, eterična ulja, kozmetički proizvodi, losioni za kosu; proizvodi za njegu zuba.

04

Industrijska ulja i masti; sredstva za podmazivanje; proizvodi za upijanje, vlaženje i vezanje prašine; goriva (uključujući goriva za motore) i rasvjetne tvari; svijeće i fitilji za osvjetljavanje.

05

Farmaceutski i veterinarski proizvodi; higijenski proizvodi za upotrebu u medicini; dijetetne tvari za medicinske potrebe, hrana za dojenčad; flasteri, materijali za previjanje; materijali za plombiranje zuba i za zubne otiske; dezinfekcijska sredstva; proizvodi za uništavanje životinjskih štetočina; fungicidi, herbicidi.

06

Obični metali i njihove legure; metalni građevinski materijali; metalne prenosive konstrukcije; metalni materijali za tračnice; metalna užad i neelektrične metalne žice; metalni bravarski proizvodi i sitni metalni predmeti; metalne cijevi; metalne blagajne; metalni proizvodi koji nisu obuhvaćeni drugim klasama; rudače.

07

Strojevi i alatni strojevi; motori i pogonski mehanizmi (osim za kopnena vozila); spojke i prenosni uređaji (osim za kopnena vozila); poljoprivredne naprave osim onih koje se pokreću ručno; inkubatori za jaja.

08

Ručni alati i sprave (s ručnim pokretanjem); noževi, viljuške i kašike; hladno oružje; mehaničke i električne sprave za brijanje.

09

znanstveni, nautički, geodetski, fotografski, kinematografski i optički aparati i instrumenti kao i aparati i instrumenti za vaganje, mjerenje, signalizaciju, kontrolu (inspekciju), za pomoć (spašavanje) i za obuku; aparati i instrumenti za vođenje, distribuiranje, transformisanje, akumuliranje, podešavanje ili upravljanje električne energije; aparati za snimanje, prenos ili reprodukciju zvuka ili slika; magnetske podloge za snimanje, akustične ploče; automati i mehanizmi za automatske uređaje koji se pokreću uz prethodno ubacivanje kovanica; registarske blagajne, mašine za računanje, oprema za obradu podataka i kompjuteri; uređaji za gašenje požara.

10

Hirurški, medicinski, stomatološki i veterinarski aparati i instrumenti, umjetni udovi, oči i zubi; ortopedski proizvodi; pribor za šivanje rana.

11

Uređaji za rasvjetu, grijanje, proizvodnju pare, kuhanje, hlađenje, sušenje, ventilaciju, vodoopskrbu i sanitarna oprema.

12

Vozila; uređaji za kretanje po zemlji, po vodi ili po zraku.

13

Vatreno oružje; municija i projektili; eksploziv; sredstva za vatromet.

14

Plemeniti metali i njihove legure i proizvodi od tih materijala ili obloženi tim materijalima koji nisu obuhvaćeni drugim klasama; pravi i lažni nakit, drago kamenje; časovničarski proizvodi i hronometrijski instrumenti.

15

Muzički instrumenti.

16

Papir, karton i proizvodi od tih materijala koji nisu obuhvaćeni drugim klasama; štamparski proizvodi; proizvodi za uvezivanje knjiga; fotografije; pribor za pisanje; ljepila (ljepljive tvari) za papirnate proizvode ili za kućanstvo; slikarski pribor; kistovi; pisače mašine i kancelarijski pribor (osim namještaja); oprema za nastavu i obuku (osim aparata); plastični materijali za ambalažu (koji nisu obuhvaćeni drugim klasama); štamparska slova; klišei.

17

Guma, gutaperka, biljna smola, azbest, tinjac i proizvodi od tih tvari koji nisu obuhvaćeni drugim klasama; proizvodi od poluobrađene plastike; tvari za hermetičko zatvaranje, za brtvljenje i izolaciju; nemetalne savitljive cijevi.

18

Koža i imitacija kože, i proizvodi od tih materijala koji nisu obuhvaćeni drugim klasama; životinjske kože, kože sa krznom; kovčezi i putne torbe; kišobrani, suncobrani i štapovi za hodanje; bičevi i sedlarsko-remenarski proizvodi.

19

Nemetalni građevinski materijali; krute nemetalne cijevi za gradnju; asfalt, katran i bitumen (smola); nemetalne prenosive konstrukcije; nemetalni spomenici.

20

Namještaj, ogledala, okviri; proizvodi koji nisu obuhvaćeni drugim klasama od drveta, pluta, trske, šiblja, rožine, kostiju, bjelokosti, usovine, kornjačevine, ambre, sedefa, morske zgure (stive) i nadomjestaka svih tih materijala, ili od plastike.

21

Pribor i posuđe za kućanstvo ili za kuhinju; češljevi i spužve; četke (osim kistova); materijali za četke; pribor za čišćenje; žica za struganje; sirovo ili poluobrađeno staklo (osim građevinskog stakla); stakleni proizvodi, porculanski i keramički proizvodi koji nisu obuhvaćeni drugim klasama.

22

Konopci, uzice, mreže, šatori, tende, cerade, jedra, vreće (koji nisu obuhvaćeni drugim klasama); tvari za ispunu (osim gume i plastike); sirovi vlaknasti tekstilni materijali.

23

Vlakna i konac za tekstil.

24

Tkanine i tekstilni proizvodi koji nisu obuhvaćeni drugim klasama; pokrivači za krevete i stolove.

25

Odjeća, obuća, pokrivala za glavu.

26

Čipke, vez, vrpce i uzice; dugmad, kukice i omčice, pribadače i igle; umjetno cvijeće.

27

Sagovi, prostirači, otirači, strunjače, linoleumi i ostali podni pokrivači; zidne tapete (netekstilne)

28

Igre i igračke, gimnastički i sportski predmeti koji nisu obuhvaćeni drugim klasama; ukrasi za božićna drvca

29

Meso, riba, perad i divljač; mesni ekstrakti; konzervirano, smrznuto, sušeno i kuhano voće i povrće; hladetine (želei), džemovi, kompoti; jaja, mlijeko i mliječni proizvodi; jestiva ulja i masti.

30

Kafa, čaj, kakao, šećer, riža, tapioka, sago, nadomjesci kafe; brašno i proizvodi od žitarica, kruh, kolači, poslastice, bomboni, sladoled; med, sirup od melase; kvasac, prašak za dizanje tijesta; so, slačica (senf); ocat, umaci (začini); začini (mirođije); led za hlađenje.

31

Poljoprivredni, povrtlarski i šumski proizvodi i bobice, koji nisu obuhvaćeni drugim klasama; žive životinje; svježe voće i povrće; sjeme, prirodne biljke i cvijeće; hrana za životinje; slad.

32

Pivo; mineralne i gazirane vode te ostala bezalkoholna pića; voćni napici i voćni sokovi; sirupi i ostali preparati za pripremanje napitaka.

33

Alkoholna pića (osim piva).

34

Duhan; pribor za pušače; šibice.

35

Oglašavanje i reklamiranje; vođenje komercijalnih poslova; komercijalna administracija; uredski poslovi.

36

Osiguranje; finansijski poslovi; monetarni poslovi; upravljanje nekretninama.

37

Izgradnja; popravak; usluge postavljanja.

38

Telekomunikacije

39

Prevoz; pakovanje i skladištenje proizvoda; organizovanje putovanja.

40

Obrada materijala.

41

Obuka; stručno osposobljavanje; razonoda; sportske i kulturne djelatnosti.

42

Znanstvene i tehnološke usluge kao i pripadajuće usluge istraživanja i dizajna; usluge industrijskih analiza i istraživanja; dizajn i razvoj kompjuterskog hardvera i kompjuterskog softvera.

43

Usluge okrepe (hranjenje); privremeno primanje na stan.

44

Medicinske usluge; veterinarske usluge; higijenska njega i njega ljepote za ljude ili za životinje; poljoprivredne, povrtlarske i šumarske usluge.

45

Pravne usluge; usluge sigurnosti za zaštitu imovine i ljudi; osobne i društvene usluge namjenjene za zadovoljenje ljudskih potreba; uključivo udruženje građana s ciljem političkog djelovanja (politička stranka).

(111) **BAZ0812374** (181) 2018-03-10
 (210) BAZ0812374A (220) 2008-03-10
 (151) 2011-11-08

(732) **Thomson Reuters Global Resources**
Neuhofstrasse 1, 6340 Baar

CH

(740) Nedim Krilić

(540)



THOMSON REUTERS

(531) 26.01, 27.05;

(511)

09

Audio kompaktni diskovi; video kompaktni diskovi; memorijski kompaktni diskovi samo za očitavanje; računalni operativni programi; računalni programi; računalni programi u svezi prikupljanja i distribucije podataka, financijskog prometa, poslovanja dionicama, poslovanja vrijednosnicama, financijskih transakcija, novinskih agencija, prava, zdravstva, osiguranja, znanosti, društvenih znanosti i lijekova; magnetne podloge za podatke; optičke podloge za podatke; magnetni diskovi; magnetne kartice; sučelja (informatika); teleprinteri; telekomunikacijski aparati i instrumenti; računala; tipkovnice računala; periferni računalni uređaji; pisači za računala; modemi; miš (informatika); računalni terminali.

16

Knjige; časopisi (periodike); publikacije; fotografije.

35

Oglašavanje i reklamiranje; razdioba reklamnog materijala; procjene komercijalnih poslova; poslovne informacije; istraživanja za poslove; vođenje komercijalnih poslova; pružanje komercijalnih informacija; gospodarska predviđanja; iznajmljivanje uredskih strojeva i aparata; istraživanja za poslove; izrada statističkih podataka; usluge provjere troškova zdravstvene zaštite za zdravstvo i prava zdravstvene zaštite i informacija o osiguranju i informacija za kontrolu medicinskih troškova, procjenjivanje tržišta zdravstvene zaštite i za potrebe istraživanja.

36

Financijska analiza; savjetovanje u svezi financija; fiskalne procjene; službeno bilježenje tečaja ugovorenih vrijednosti na tržištu; elektronički prijenos novčanih sredstava.

37

Usluge postavljanja, održavanja i popravljivanja računalnih sustava.

38

Telekomunikacije; prijenos; komunikacije putem računalnih terminala; prijenos poruka, informacija i slika računalom; elektronička pošta; prijenos poruka; agencije za novosti; iznajmljivanje aparata za prijenos poruka; telegrafске usluge; brzojavne usluge.

41

Usluge obuke.

42

Davanje u zakup pristup računalnim bazama podataka; programiranje za računala; iznajmljivanje računala; izrada računalnih programa; osuvremenjivanje računalnih programa; reporterske usluge; iznajmljivanje informatičkih programa; istraživanja u informatici.

44

Medicinske i zdravstvene informativne usluge; zdravstvene usluge savjetovanja; pružanje zdravstvenih statističkih izvještaja.

45

Usluge kompjuteriziranog pravnog istraživanja.

(111) **BAZ0812375** (181) 2018-03-10

(210) BAZ0812375A (220) 2008-03-10

(151) 2011-11-08

(732) **Thomson Reuters Global Resources**
Neuhofstrasse 1, 6340 Baar

CH

(740) Nedim Krilić

(540)

THOMSON-REUTERS

(511)

09

Audio kompaktni diskovi; video kompaktni diskovi; memorijski kompaktni diskovi samo za očitavanje; računalni operativni programi; računalni programi; računalni programi u svezi prikupljanja i distribucije podataka, financijskog prometa, poslovanja dionicama, poslovanja vrijednosnicama, financijskih transakcija, novinskih agencija, prava, zdravstva, osiguranja, znanosti, društvenih znanosti i lijekova; magnetne podloge za podatke; optičke podloge za podatke; magnetni diskovi; magnetne kartice; sučelja (informatika); teleprinteri; telekomunikacijski aparati i instrumenti; računala; tipkovnice računala; periferni računalni uređaji; pisači za računala; modemi; miš (informatika); računalni terminali.

16

Knjige; časopisi (periodike); publikacije; fotografije.

35

Oglašavanje i reklamiranje; razdioba reklamnog materijala;

procjene komercijalnih poslova; poslovne informacije; istraživanja za poslove; vođenje komercijalnih poslova; pružanje komercijalnih informacija; gospodarska predviđanja; iznajmljivanje uredskih strojeva i aparata; istraživanja za poslove; izrada statističkih podataka; usluge provjere troškova zdravstvene zaštite za zdravstvo i prava zdravstvene zaštite i informacija o osiguranju i informacija za kontrolu medicinskih troškova, procjenjivanje tržišta zdravstvene zaštite i za potrebe istraživanja.

36

Financijska analiza; savjetovanje u svezi financija; fiskalne procjene; službeno bilježenje tečaja ugovorenih vrijednosti na tržištu; elektronički prijenos novčanih sredstava.

37

Usluge postavljanja, održavanja i popravljanja računalnih sustava.

38

Telekomunikacije; prijenos; komunikacije putem računalnih terminala; prijenos poruka, informacija i slika računalom; elektronička pošta; prijenos poruka; agencije za novosti; iznajmljivanje aparata za prijenos poruka; telegrafске usluge; brzojavne usluge.

41

Usluge obuke.

42

Davanje u zakup pristup računalnim bazama podataka; programiranje za računala; iznajmljivanje računala; izrada računalnih programa; osuvremenjivanje računalnih programa; reporterske usluge; iznajmljivanje informatičkih programa; istraživanja u informatici.

44

Medicinske i zdravstvene informativne usluge; zdravstvene usluge savjetovanja; pružanje zdravstvenih statističkih izvještaja.

45

Usluge kompjuteriziranog pravnog istraživanja.

(111) **BAZ0812376** (181) 2018-03-10

(210) BAZ0812376A (220) 2008-03-10

(151) 2011-10-10

(732) **PT. Nutrifood Indonesia**

Jl. Rawabali II No.3, Kawasan Industri Pulogadung (K.I.P.), Jakarta 13920

ID

(740) "INTELBIRO" d.o.o.

(591) narandžasta, svijetlo zelena

(540)



(531) 05.03, 27.05; 29.01;

(511)

05

Farmaceutski proizvodi, dijetetska hrana adaptirana za medicinske svrhe, naročito mješavine cerealijske, keksi, voćni šećer, džem, mlijeko, prašak za spravljanje napitaka, bezalkoholni napici, supe, soja sos, sirupi, napici sa vlaknima, niskokalorični zaslađivači.

29

Meso, riba, perad i divljač; mesni ekstrakti; konzervirano, sušeno i kuhano voće i povrće; hladetina (želei), džemovi, kompoti; jaja, mlijeko i mliječni proizvodi; jestiva ulja i masti, kokosovo ulje, kukuruzno ulje, kefir, mlijeko, mliječni napici, maslinovo ulje za prehrabne svrhe, palmino ulje za prehrabne svrhe, ulje uljane repice za prehrabne svrhe; susamovo ulje za prehrabne svrhe, ulje suncokreta za prehrabne svrhe, jogurt, džem, žele.

30

Brašno i proizvodi od žitarica, kruh, kolači, slastice, sladoled; med, sirup od melase; kvasac, prašak za dizanje; sol, slačica (senf); ocat, umaci (začini); mirodije; led za hlađenje, niskokalorični zaslađivači; žitarice, prašak za spravljanje niskokaloričnih napitaka na bazi čokolade, prašak za spravljanje niskokaloričnih napitaka na bazi kafe, keksi, čaj, sladoledi.

32

Mineralne vode (napici), bezalkoholni voćni ekstrakti, bezalkoholni napici od voćnih sokova, sirup za spravljanje napitaka, sirup za limunadu, sok od paradajza (napici), nefermentirani groždani mošt, sokovi od povrća (napici), pripravci za spravljanje napitaka, ekstrakti za spravljanje napitaka, limunade, voćni sokovi.

(111) **BAZ0812377** (181) 2018-03-10

(210) BAZ0812377A (220) 2008-03-10

(151) 2011-09-21

(732) **PT. Nutrifood Indonesia**

**Jl. Rawabali II No.3, Kawasan
Industri Pulogadung (K.I.P.), Jakarta
13920**

ID

(740) "INTELBIRO" d.o.o.

(591) žuta, narandžasta, smeđa, zelena, bijela

(540)



(531) 25.01; 27.05, 29.01;

(511)

05

Farmaceutski proizvodi, dijetetska hrana adaptirana za medicinske svrhe, naročito mješavine cerealija, keksi, voćni šećer, džem, mlijeko, prašak za spravljanje napitaka, bezalkoholni napici, supe, soja sos, sirupi, napici sa vlaknima, niskokalorični zaslađivači.

29

Meso, riba, perad i divljač; mesni ekstrakti; konzervirano, sušeno i kuhano voće i povrće; hladetina (želei), džemovi, kompoti; jaja, mlijeko i mliječni proizvodi; jestiva ulja i masti, kokosovo ulje, kukuruzno ulje, kefir, mlijeko, mliječni napici, maslinovo ulje za prehrambene svrhe, palmino ulje za prehrambene svrhe, ulje uljane repice za prehrambene svrhe; susamovo ulje za prehrambene svrhe, ulje suncokreta za prehrambene svrhe, jogurt, džem, žele.

30

Brašno i proizvodi od žitarica, kruh, kolači, slastice, sladoled; med, sirup od melase; kvasac, prašak za dizanje; sol, slačica (senf); ocat, umaci (začini); mirodije; led za hlađenje, niskokalorični zaslađivači; žitarice, prašak za spravljanje niskokaloričnih napitaka na bazi čokolade, prašak za spravljanje niskokaloričnih napitaka na bazi kafe, keksi, čaj, sladoledi.

(111) **BAZ0812378** (181) 2018-03-10

(210) BAZ0812378A (220) 2008-03-10

(151) 2011-10-13

(732) **PT. Nutrifood Indonesia**

**Jl. Rawabali II No.3, Kawasan
Industri Pulogadung (K.I.P.), Jakarta
13920**

ID

(740) "INTELBIRO" d.o.o.

(591) smeđa

(540)



(531) 27.05; 29.01;

(511)

05

Farmaceutski proizvodi, dijetetska hrana adaptirana za medicinske svrhe, naročito mješavine cerealija, keksi, voćni šećer, džem, mlijeko, prašak za spravljanje napitaka, bezalkoholni napici, supe, soja sos, sirupi, napici sa vlaknima, niskokalorični zaslađivači.

29

Meso, riba, perad i divljač; mesni ekstrakti; konzervirano, sušeno i kuhano voće i povrće; hladetina (želei), džemovi, kompoti; jaja, mlijeko i mliječni proizvodi; jestiva ulja i masti, kokosovo ulje, kukuruzno ulje, kefir, mlijeko, mliječni napici, maslinovo ulje za prehrambene svrhe, palmino ulje za prehrambene svrhe, ulje uljane repice za prehrambene svrhe; susamovo ulje za prehrambene svrhe, ulje suncokreta za prehrambene svrhe, jogurt.

30

Brašno i proizvodi od žitarica, kruh, kolači, slastice, sladoled; med, sirup od melase; kvasac, prašak za dizanje; sol, slačica (senf); ocat, umaci (začini); mirodije; led za hlađenje, niskokalorični zaslađivači; žitarice, prašak za spravljanje niskokaloričnih napitaka na bazi čokolade, prašak za spravljanje niskokaloričnih napitaka na bazi kafe, keksi, čaj, sladoledi.

32

Mineralne vode (napici), bezalkoholni voćni ekstrakti, bezalkoholni napici od voćnih sokova, sirup za spravljanje napitaka, sirup za limunadu, sok od paradajza (napici), nefermentirani groždani mošt, sokovi od povrća (napici), pripravci za spravljanje napitaka, ekstrakti za spravljanje napitaka, limunade, voćni sokovi.

(111) **BAZ0812382** (181) 2018-03-11
 (210) BAZ0812382A (220) 2008-03-11
 (151) 2011-10-18

(732) **Celite Corporation**
130 Castilian Drive, Santa Barbara,
CA 93117

US

(740) DAMIR TKALČIĆ

(540)

CELITE

(511)

01

Hemijski proizvodi za industriju, nauku, fotografsku djelatnost, zemljoradnju, vrtlarstvo, šumarstvo, vjestačke i sintetičke smole, sirovi plastični materijali (u obliku praha, tečnosti ili tijesta), đubriva (prirodna i vještačka), smjese za gašenje požara, hemijski proizvodi za kaljenje i zavarivanje, hemijski proizvodi za konzerviranje namirnica, materije za štavljenje, ljepljive supstance namijenjene za industriju.

11

Uređaji za rasvjetu, grijanje, proizvodnju pare, kuhanje, hlađenje, sušenje, ventilaciju, vodoopskrbu i sanitarna oprema.

(111) **BAZ0812383** (181) 2018-03-11
 (210) BAZ0812383A (220) 2008-03-11
 (151) 2011-10-18

(732) **QINVEST**
Hamad Al Kaber Street, Doha-P.O.
Box 26222

QA

(740) Dr DIANA PROTIĆ-TKALČIĆ

(540)



(531) 26.04; 27.05;

(511)

36

Ulaganje kapitala, mijenjanje novca, finansijske procjene, finansijske usluge, obezbjeđivanje i obročne otplate pozajmica.

(111) **BAZ0812391** (181) 2018-03-12
 (210) BAZ0812391A (220) 2008-03-12
 (151) 2011-10-13

(732) **MEGGLE AG**
Megglesstrasse 6-12, 83512 Wasserburg

DE

(740) „INTELBIRO“ d.o.o.

(591) plava, bijela

(540)



(531) 27.05; 29.01;

(511)

29

Mlijeko i mliječni proizvodi, osobito jogurt i napici od jogurta.

(111) **BAZ0812405** (181) 2018-03-14
 (210) BAZ0812405A (220) 2008-03-14
 (151) 2011-10-26

(300) EM
 2008-01-17
 006588735

(732) **Lidl Stiftung & Co. KG**
Stiftsbergstr. 1, 74167 Neckarsulm
DE

(740) Nedim Krilić

(540)

dentalux

(511)

03

Sredstva za pranje zuba u nemedicinske svrhe, vodica za usta, preparati za njegu usta i zuba.

21

Četkice za zube.

(111) **BAZ0812406** (181) 2018-03-14

(210) BAZ0812406A (220) 2008-03-14

(151) 2011-10-26

(300) EM

2008-01-23

006601926

(732) **Lidl Stiftung & Co. KG**
Stiftsbergstr. 1, 74167 Neckarsulm
DE

(740) Nedim Krilić

(540)

FISCHERSTOLZ

(511)

29

Riba, riblji proizvodi, riblje konzerve, gotova jela koja se pre svega sastoje od ribe, riblja salata.

(111) **BAZ0812412** (181) 2018-03-18

(210) BAZ0812412A (220) 2008-03-18

(151) 2011-10-11

(732) **PURITAN'S PRIDE, INC.**
90 Orville Drive, Bohemia, NY
US

(740) Advokat Inja Pašalić

(540)

PURITAN'S PRIDE

(511)

05

Vitamini, minerali i dijetalno/nutricioni dodaci.

35

Reklamiranje; poslovni menadžment; poslovna administracija.

(111) **BAZ0812413** (181) 2018-03-18

(210) BAZ0812413A (220) 2008-03-18

(151) 2011-10-03

(732) **Met-Rx Substrate Technology, Inc.**
90 Orville Drive, Bohemia, NY
US

(740) Advokat Inja Pašalić

(540)

MET-RX

(511)

05

Nutricioni i dijetalni dodaci, nutritivni prašci za miksiranje piće.

29

Nutricione pločice (bars) i hrana.

32

Sportska pića.

(111) **BAZ0812418** (181) 2018-03-18

(210) BAZ0812418A (220) 2008-03-18

(151) 2011-12-09

(732) **FEAL d.o.o. za preradu aluminija**
ŠIROKI BRIJEG

Trnska cesta 146, 88220 Široki Brijeg
BA

(740) Dr DIANA PROTIĆ-TKALČIĆ

(591) crvena, bijela

(540)



(531) 26.04; 27.05; 29.01;

(511)

06

Proizvodnja aluminijskih profila (extrudiranje); proizvodnja metalnih konstrukcija i njihovih dijelova; proizvodnja metalne građevinske stolarije; proizvodnja visećih fasada; proizvodnja spuštenih stropova i podignutih podova; proizvodnja okova; izrada montažnih objekata i njihovih dijelova.

08

Proizvodnja alata.

37

Ugradnja metalnih konstrukcija i njihovih dijelova; ugradnja metalne građevinske stolarije; ugradnja visećih fasada; ugradnja spuštenih stropova i podignutih podova; montaža montažnih objekata i njihovih dijelova.

40

Usluge površinske zaštite profila, limova, panela, metalnih konstrukcija i njihovih dijelova (eleksaža ili anodizacija, elektrostatsko plastificiranje).

42

Projektovanje i konstruiranje montažnih objekata i njihovih dijelova.

(111) **BAZ0812420** (181) 2018-03-19

(210) BAZ0812420A (220) 2008-03-19

(151) 2011-09-16

(300) EM

2007-09-25

006308027

(732) **Gemeinschaft umweltfreundlicher Teppichboden e.V.**

**Hans-Böckler-Str. 205, D-42109
Wuppertal**

DE

(740) „ACTINNOVA“ d.o.o.

(540)



(531) 05.01; 26.02; 27.05;

(511)

27

Tepisi, ćilimi, prostirači, strunjače i ostali pokrivači za podove, sva naprijed navedena roba izrađena naročito od tekstila.

(111) **BAZ0812425** (181) 2018-03-20

(210) BAZ0812425A (220) 2008-03-20

(151) 2011-12-01

(732) **Universal City Studios LLC**
**100 Universal City Plaza, Universal
City, California 91608**

US

(740) Dr DIANA PROTIĆ-TKALČIĆ

(540)



(531) 01.05; 01.17; 27.05;

(511)

09

Pprethodno snimljene video trake, prethodno snimljeni video diskovi i prethodno snimljeni DVD, pri čemu svi sadrže igrane filmove, televizijske programe i muziku; fotografski aparati; sunčane naočale; dekorativni magneti; programi za kompjuterske igre; moduli sa kompjuterskim igrama; kasete sa kompjuterskim igrama; moduli sa video igrama; kasete sa video igrama; podmetači za kompjuterske miševe; igrani filmovi, televizijski programi, igre i muzika koji se mogu presnimati/učitati.

38

Komunikacione usluge, uključivo usluge emitovanja i prenosa televizijskog programa, kablovske televizije, satelitske televizije, digitalne televizije i interaktivnog programa.

41

Proizvodnja i distribucija (koja nije prevođenje) televizijskih programa i zabave kojima su obuhvaćeni akcioni sadržaji, avanture, drame, komedije, romanse, naučna fantastika, muzika i misterije; proizvodnja igranih filmova; usluge zabavnih parkova; obezbjeđivanje informacija i zabave on-line u oblasti igranih filmova, filma, televizije i zabavnih parkova putem globalne komunikacione mreže.

(111) **BAZ0812426** (181) 2018-03-20

(210) BAZ0812426A (220) 2008-03-20

(151) 2011-12-01

(732) **COLGATE-PALMOLIVE COMPANY**
300 Park Avenue, NEW YORK, N.Y.
10022

US

(740) DAMIR TKALČIĆ

(540)

TEEN SPIRIT

(511)

03

Sredstva za bijeljenje i ostale tvari za pranje, preparati za čišćenje, poliranje, odmašćivanje i struganje; sapuni, parfimerijski proizvodi, eterična ulja, kozmetički proizvodi, losioni za kosu, sredstva za njegu zuba, dezodoransi za osobnu uporabu, higijenski proizvodi koji predstavljaju toaletne proizvode.

(111) **BAZ0812427** (181) 2018-03-20

(210) BAZ0812427A (220) 2008-03-20

(151) 2011-12-09

(732) **COLGATE-PALMOLIVE COMPANY**
300 Park Avenue, NEW YORK, N.Y.
10022

US

(740) DAMIR TKALČIĆ

(540)

SPEED STICK

(511)

03

Sredstva za bijeljenje i ostale tvari za pranje, preparati za čišćenje, poliranje, odmašćivanje i struganje; sapuni, parfimerijski proizvodi, eterična ulja, kozmetički proizvodi, losioni za kosu, sredstva za njegu zuba, dezodoransi za osobnu uporabu, higijenski proizvodi koji predstavljaju toaletne proizvode.

(111) **BAZ0812428** (181) 2018-03-20

(210) BAZ0812428A (220) 2008-03-20

(151) 2011-12-09

(732) **COLGATE-PALMOLIVE COMPANY**
300 Park Avenue, NEW YORK, N.Y.
10022

US

(740) DAMIR TKALČIĆ

(540)

SKIN BRACER

(511)

03

Sredstva za bijeljenje i ostale tvari za pranje, preparati za čišćenje, poliranje, odmašćivanje i struganje; sapuni, parfimerijski proizvodi, eterična ulja, kozmetički proizvodi, losioni za kosu, sredstva za njegu zuba, dezodoransi za osobnu uporabu, higijenski proizvodi koji predstavljaju toaletne proizvode.

(111) **BAZ0812429** (181) 2018-03-20

(210) BAZ0812429A (220) 2008-03-20

(151) 2011-12-09

(732) **COLGATE-PALMOLIVE COMPANY**
300 Park Avenue, NEW YORK, N.Y.
10022

US

(740) DAMIR TKALČIĆ

(540)

LADY SPEED STICK

(511)

03

Sredstva za bijeljenje i ostale tvari za pranje, preparati za čišćenje, poliranje, odmašćivanje i struganje; sapuni, parfimerijski proizvodi, eterična ulja, kozmetički proizvodi, losioni za kosu, sredstva za njegu zuba, dezodoransi za osobnu uporabu, higijenski proizvodi koji predstavljaju toaletne proizvode.

(111) **BAZ0812431** (181) 2018-03-20
 (210) BAZ0812431A (220) 2008-03-20
 (151) 2011-12-09

(732) **COLGATE-PALMOLIVE COMPANY**
300 Park Avenue, NEW YORK, N.Y.
10022

US

(740) DAMIR TKALČIĆ

(540)

BABY MAGIC

(511)

03

Sredstva za bijeljenje i ostale stvari za pranje, preparati za čišćenje, poliranje, odmašćivanje i struganje; sapuni, parfimerijski proizvodi, eterična ulja, kozmetički proizvodi, losioni za kosu, sredstva za njegu zuba, dezodoransi za osobnu uporabu, higijenski proizvodi koji predstavljaju toaletne proizvode.

(111) **BAZ0812434** (181) 2018-03-24
 (210) BAZ0812434A (220) 2008-03-24
 (151) 2011-09-27

(732) **„KLAS” d.d. Sarajevo**
Paromlinska 43, 71000 Sarajevo
BA

(740) NEMA ZASTUPNIKA

(540)



...hrana puna ljubavi

(531) 02.09; 09.07; 24.17; 27.05;

(511)

29

Konzervirano, sušeno i kuhano voće i povrće; želei (hladetine), džemovi, kompoti.

30

Kafa, čaj, kakao, šećer, riža, tapioka, sago; zamjene za kafu; brašno i proizvodi od žitarica, hljeb, keksi, kolači, poslastice, bombone, sladoled; med, sirup od melase; kvasac, prašak za dizanje; sol, gorčica (senf); ocat (sirće), umaci (kao začini); mirodije (začini).

31

Poljoprivredni, povrtlarski, šumski proizvodi i bobice, koji nisu uključeni u druge klase; svježe voće i povrće; sjeme, prirodne biljke i cvijeće; hrana za životinje, slad.

(111) **BAZ0812435** (181) 2018-03-24
 (210) BAZ0812435A (220) 2008-03-24
 (151) 2011-09-27

(732) **„KLAS” d.d. Sarajevo**
Paromlinska 43, 71000 Sarajevo
BA

(740) NEMA ZASTUPNIKA

(591) crna, bijela, crvena, siva

(540)



(531) 25.01; 27.05; 29.01;

(511)

30

Čajno pecivo.

(111) **BAZ0812438** (181) 2018-03-24
 (210) BAZ0812438A (220) 2008-03-24
 (151) 2011-11-22

(732) **Dr med. Mihajlović Branislav**
Koste Majkića br. 1, 78000 Banja Luka
BA

(740) NEMA ZASTUPNIKA

(540)



(531) 05.03; 05.07; 27.05;

(511)

05

Dijetne tvari za medicinske potrebe.

31

Poljoprivredni, povrtlarski, šumski proizvodi i bobice, koji nisu obuhvaćeni drugim razredima; sjeme, prirodne biljke i cvijeće.

32

Mineralne i gazirane vode, te ostala bezalkoholna pića, voćni napici i voćni sokovi.

(111) **BAZ0812439** (181) 2018-03-24
 (210) BAZ0812439A (220) 2008-03-24
 (151) 2011-09-21

(732) **SHIMANO INC.**
3-77 Oimatsucho, Sakai-ku, Sakai-
City, Osaka

JP

(740) „INTELBIRO” d.o.o.

(540)

SLX

(511)

12

Električni bicikli, bicikli i i njihovi dijelovi i pribor, naročito: glavčine, glavčine zupčanika s unutarnjim zupčanjem, glavčine dinamo mašina za bicikla, brzootpuštajuće poluge glavčina, otpuštajuće poluge zupčanika, poluge za mijenjanje brzina, pomjerač lanca na prednjem mjenjaču brzina, pomjerač lanca na stražnjem mjenjaču brzina, vodilice za lance, točkici za slobodno okretanje, točak za lanac, remenice, lanci, štitnici lanaca, kaišno kvačilo, poluge pedala, setovi poluga pedala, lančani valjak, pedale, ručice, kočione poluge, prednje kočnice, stražnje kočnice, kočioni kablovi, kočnička papuča, naplaci, točkovi, žice na točkovima, snopovi žica na točkovima, donja konzola, stubovi sjedišta, naprava za brzo podešavanje visine sjedišta, djelovi za spajanje viljuške bicikla sa ramom, amortizeri, ručke za upravljanje biciklom, spojni dio za upravljačke ručke, hvatači na upravljačkim ručkama, sjedala, kompjuterski kontrolirani pomjerači lanca na mjenjačima brzina, torbe za nošenje na točkovima bicikla, pokazivači stepena prenosa za bicikla.

(111) **BAZ0812443** (181) 2018-03-24
 (210) BAZ0812443A (220) 2008-03-24
 (151) 2011-12-09

(732) **PLIVA HRVATSKA d.o.o.**
Ulica grada Vukovara 49, 10000
Zagreb

HR

(740) Dr DIANA PROTIĆ-TKALČIĆ

(540)

CISPLATIN PLIVA

(511)

05

Farmaceutski proizvodi.

(111) **BAZ0812444** (181) 2018-03-24
 (210) BAZ0812444A (220) 2008-03-24
 (151) 2011-12-09

(732) **PLIVA HRVATSKA d.o.o.**
Ulica grada Vukovara 49, 10000
Zagreb

HR

(740) Dr DIANA PROTIC-TKALČIĆ

(540)

CARBOPLATIN PLIVA

(511)

05

Farmaceutski proizvodi.

(111) **BAZ0812445** (181) 2018-03-24
 (210) BAZ0812445A (220) 2008-03-24
 (151) 2011-12-09

(732) **PLIVA HRVATSKA d.o.o.**
Ulica grada Vukovara 49, 10000
Zagreb

HR

(740) Dr DIANA PROTIC-TKALČIĆ

(540)

DACARBAZINE PLIVA

(511)

05

Farmaceutski proizvodi.

(111) **BAZ0812446** (181) 2018-03-24
 (210) BAZ0812446A (220) 2008-03-24
 (151) 2011-12-08

(732) **PLIVA HRVATSKA d.o.o.**
Ulica grada Vukovara 49, 10000
Zagreb

HR

(740) Dr DIANA PROTIC-TKALČIĆ

(540)

METHOTREXATE PLIVA

(511)

05

Farmaceutski proizvodi.

(111) **BAZ0812447** (181) 2018-03-24
 (210) BAZ0812447A (220) 2008-03-24
 (151) 2011-12-09

(300) EM
 2007-11-07
 006408405

(732) **Papyrus AB**
Box 1004, Kronogårdsgatan 3, S-431
26 Mölndal

SE

(740) Dr DIANA PROTIC-TKALČIĆ

(540)

FOCUSVERGÉ

(511)

16

Papir, karton i proizvodi od tih materijala koji nisu obuhvaćeni drugim klasama; štamparski proizvodi; proizvodi za uvezivanje knjiga; fotografije; pribor za pisanje; ljepila (ljepljive tvari) za papirnate proizvode ili za kućanstvo; slikarski pribor; kistovi; pisaće mašine i kancelarijski pribor (osim namještaja); oprema za nastavu i obuku (osim aparata); plastični materijali za ambalažu (koji nisu obuhvaćeni drugim klasama); štamparska slova; klišeji.

(111) **BAZ0812448** (181) 2018-03-24
 (210) BAZ0812448A (220) 2008-03-24
 (151) 2011-12-09

(300) EM
 2007-11-07
 006412381

(732) **Papyrus AB**
Box 1004, Kronogårdsgatan 3, S-431
26 Mölndal

SE

(740) Dr DIANA PROTIC-TKALČIĆ

(540)

FOCUS TRANSPARENT

(511)

16

Papir, karton i proizvodi od tih materijala koji nisu obuhvaćeni drugim klasama; štamparski proizvodi; proizvodi za uvezivanje knjiga; fotografije; pribor za pisanje; ljepila (ljepljive tvari) za papirnate proizvode ili za kućanstvo; slikarski pribor; kistovi; pisaće mašine i kancelarijski pribor (osim namještaja); oprema za nastavu i obuku (osim aparata); plastični materijali za ambalažu (koji nisu obuhvaćeni drugim klasama); štamparska slova; klišeji.

(111) **BAZ0812449** (181) 2018-03-24
 (210) BAZ0812449A (220) 2008-03-24
 (151) 2011-12-09
 (300) EM
 2007-11-07
 006408595

(732) **Papyrus AB**
Box 1004, Kronogårdsgatan 3, S-431
26 Mölndal
SE

(740) Dr DIANA PROTIĆ-TKALČIĆ
 (540)

FOCUSCARD

(511)

16

Papir, karton i proizvodi od tih materijala koji nisu obuhvaćeni drugim klasama; štamparski proizvodi; proizvodi za uvezivanje knjiga; fotografije; pribor za pisanje; ljepila (ljepljive tvari) za papirne proizvode ili za kućanstvo; slikarski pribor; kistovi; pisaće mašine i kancelarijski pribor (osim namještaja); oprema za nastavu i obuku (osim aparata); plastični materijali za ambalažu (koji nisu obuhvaćeni drugim klasama); štamparska slova; klišeji.

(111) **BAZ0812450** (181) 2018-03-24
 (210) BAZ0812450A (220) 2008-03-24
 (151) 2011-12-09
 (300) EM
 2007-11-07
 006408521

(732) **Papyrus AB**
Box 1004, Kronogårdsgatan 3, S-431
26 Mölndal
SE

(740) Dr DIANA PROTIĆ-TKALČIĆ
 (540)

FOCUSLIGHT

(511)

16

Papir, karton i proizvodi od tih materijala koji nisu obuhvaćeni drugim klasama; štamparski proizvodi; proizvodi za uvezivanje knjiga; fotografije; pribor za pisanje; ljepila (ljepljive tvari) za papirne proizvode ili za kućanstvo; slikarski pribor; kistovi; pisaće mašine i kancelarijski pribor (osim namještaja); oprema za nastavu i obuku (osim aparata); plastični materijali za ambalažu (koji nisu obuhvaćeni drugim klasama); štamparska slova; klišeji.

(111) **BAZ0812451** (181) 2018-03-24
 (210) BAZ0812451A (220) 2008-03-24
 (151) 2011-12-09
 (300) EM
 2007-11-07
 006408447

(732) **Papyrus AB**
Box 1004, Kronogårdsgatan 3, S-431
26 Mölndal
SE

(740) Dr DIANA PROTIĆ-TKALČIĆ
 (540)

FOCUSART

(511)

16

Papir, karton i proizvodi od tih materijala koji nisu obuhvaćeni drugim klasama; štamparski proizvodi; proizvodi za uvezivanje knjiga; fotografije; pribor za pisanje; ljepila (ljepljive tvari) za papirne proizvode ili za kućanstvo; slikarski pribor; kistovi; pisaće mašine i kancelarijski pribor (osim namještaja); oprema za nastavu i obuku (osim aparata); plastični materijali za ambalažu (koji nisu obuhvaćeni drugim klasama); štamparska slova; klišeji.

(111) **BAZ0812452** (181) 2018-03-24
 (210) BAZ0812452A (220) 2008-03-24
 (151) 2011-12-09
 (300) EM
 2007-11-07
 006408298

(732) **Papyrus AB**
Box 1004, Kronogårdsgatan 3, S-431
26 Mölndal
SE

(740) Dr DIANA PROTIĆ-TKALČIĆ
 (540)

FOCUSBOOK

(511)

16

papir, karton i proizvodi od tih materijala koji nisu obuhvaćeni drugim klasama; štamparski proizvodi; proizvodi za uvezivanje knjiga; fotografije; pribor za pisanje; ljepila (ljepljive tvari) za papirne proizvode ili za kućanstvo; slikarski pribor; kistovi; pisaće mašine i kancelarijski pribor (osim namještaja); oprema za nastavu i obuku (osim aparata); plastični materijali za ambalažu (koji nisu obuhvaćeni drugim klasama); štamparska slova; klišeji.

(111) **BAZ0812453** (181) 2018-03-25

(210) BAZ0812453A (220) 2008-03-25

(151) 2011-09-23

(300) IT

2008-03-18

MI2008C1904

(732) **GIANNI VERSACE S.p.A.**

Via Manzoni 38, Milano

IT

(740) "ŽIVKO MIJATOVIĆ & PARTNERS" d.o.o.

Sarajevo

(540)

(531) 27.05;

(511)

18

Koža i imitacija kože, ručne torbe, novčanici, prtljazi, ataše futrole, tašne, koferi, sportske torbe, putni koferi, torbe za nošenje, ruksaci, putne torbe za odijela, futrole za ključeve, kišobrani, suncobrani, štapovi za hodanje, bicevi, amovi, sedlarnica.

25

Odjeća za muskarce, žene i djecu, naročito kaiševi, kaputi, kišni mantili, prsluci, bluže i puloveri, jakne, pantalone, suknje, odijela, ženske i muške košulje, majice, džemper, donji veš, čarape i dugačke čarape, rukavice, kravate, šalovi, šeširi i kape, čizme, cipele i papuče.

26

Čipka i vezovi, trake i vrpca; dugmad, kuke i petlje, igle i špenadle; lažno cvijeće.

42

Konsultacije na polju instaliranja i kreiranja radnji, dizajn enterijera i znakova (usluge izvedene od strane trećih lica).

(111) **BAZ0812457** (181) 2018-03-26

(210) BAZ0812457A (220) 2008-03-26

(151) 2011-12-09

(732) **Mamas & Papas (Holdings) Limited**

**Colne Bridge Road, Huddersfield,
West Yorkshire, HD5 0RH**

GB

(740) Dr DIANA PROTIC-TKALČIĆ

(540)

MAMAS & PAPAS

(511)

12

Kolica za bebe; kolica sa kombinovanom kolijevkom i sjedalicom za bebe; sjedišta za vozila; sklopiva kolica za bebe; kolica sa sjedalicom za bebe; hodalice za bebe; kolica sa kolijevkom za bebe; vozilice za bebe; sigurnosna sjedišta za bebe i djecu u vozilima; zaštita protiv kiše za kolica za bebe; pokrivala za noge (koja se se stavljaju kao dodatak na kolica i vozilice za bebe); pojasevi za sjedišta u vozilima; sigurnosni pojasevi za djecu u vozilima; sigurnosna sjedišta za djecu u vozilima; sigurnosni pojasevi i remeni u vozilima, svi za upotrebu za kolijevke nosiljke, sigurnosna sjedišta ili postolja kolica za bebe; sjedišta za djecu u vozilima kojima se podiže visina djeteta, za upotrebu sa sigurnosnim remenima, sigurnosnim pojasevima u vozilima ili pojasevima za sjedišta u vozilima; oprema za pričvršćivanje koja se prodaje u kompletima, za upotrebu za sve prethodno navedene robe; sigurnosni aparati za djecu; postolja na točkovima i transporter, svi koji se odnose na ili za upotrebu sa kolijevkama nosiljkama ili sklopivim kolicima za bebe; remeni i pojasevi, svi za upotrebu sa kolicima sa kolijevkom, kolicima sa kombinovanom kolijevkom i sjedalicom, kolicima sa sjedalicom ili postoljima sa točkovima koji uključuju kolijevke nosiljke; bicikli, tricikli, dijelovi i oprema za sve prethodno navedene robe.

20

Skakalice; ljuljalice; vježbalice za bebe; sklopive kolijevke za putovanje; ljuljačke; oprema za punktove za presvlačenje; podmetači za presvlačenje; podmetači za igru; namještaj; namještaj za prostorije za djecu; kolijevke; kreveti; kreveti na sprat; kolijevke krevetići; kolijevke nosiljke za bebe; visoke stolice za bebe; oprema za presvlačenje beba; stolice za hranjenje beba; dubak za bebe; skakalice za bebe; kolijevke koje se ljuljaju; krevetići za bebe sa ogradom; korpe za nošenje beba; tapacirung/jastučići za kolijevke; dušeci; oprema za krevete; vreće za spavanje; podmetači za presvlačenje beba; jastuci; držači za ručnike; kutije za odlaganje stvari; škrinje; kutije za igračke; zaštitna rešetka za peći i kamine; sigurnosne pregrade za bebe i djecu; zaštita za namještaj; sigurnosna oprema i lokoti za prozore i vrata; štitnici za električne utičnice; postolja i stolice; police; ogledala; okviri za slike; okviri za fotografije; štipaljke za odjeću; pribadače za odjeću; kukice za odjeću; vješalice za odjeću; kukice, prstenovi, nosači, valjčići i karniše za zavjese; slamke za piće; kućni brojevi, ne od metala;

stepenice, ne od metala; mobili; prekrivači za odjeću; proizvodi koji su većim dijelom napravljeni od drveta, pluta, španjolske trske, trstike, šiblja, vrbovog šiblja ili plastike; dijelovi i oprema za sve prethodno navedene robe.

24

Nadstrešnica protiv sunca od tekstilnog materijala, jorgani, deke, čaršafi, platno za posteljinu i posteljina, tekstilni materijali, tapete od tekstila, stolnjaci, zavjese i draperije/baldahini.

25

Odjeća, obuća, pokrivala za glavu; odjeća, obuća, pokrivala za glavu sve za bebe i djecu, odjeća za trudnice.

28

Igračke; igre; artikli za igru; lutke; vozila, automobili, bicikli i tricikli koji su igračke; vozila na baterije; centri za aktivno provođenje vremena; mobili; sportski artikli; gimnastičarski artikli.

35

Usluge veleprodaje i maloprodaje, uključivo prodaja artikala za prostorije za djecu, odjeće za trudnice i drugih proizvoda za bebe i djecu putem veleprodajnih ili maloprodajnih radnji, kataloga koji se naručuju poštom, internet stranica, televizijskih prodajnih kanala ili radnji u sklopu tvornice; grupiranje za račun trećih lica raznih artikala za prostore za djecu i drugih proizvoda za bebe i djecu uključujući proizvode u klasama 02, 03, 05, 06, 08, 09, 10, 11, 12, 16, 17, 18, 20, 21, 24, 25, 27 i 28 radi omogućavanja potrošačima njihovog lakšeg uočavanja i kupnje tih proizvoda: (a) u veleprodajnim ili maloprodajnim radnjama; ili (b) putem kataloga koji se naručuju poštom; ili (c) putem internet stranica; ili (d) putem televizijskih prodajnih kanala; ili (e) u radnjama u sklopu tvornice koje prodaju proizvode koji potiču iz više od jednog izvora.

(111) **BAZ0812462** (181) 2018-03-26

(210) BAZ0812462A (220) 2008-03-26

(151) 2011-09-23

(300) TR

2007-09-27

2007/52004

(732) **GNB DIŞ TIC.LTD.ŞTI.**

**Eski Üsküdar Yolu Cad. Sandoz
Sitesi B Blok D: 17, İçerenköy 034**

TR

(740) „INTELBIRO” d.o.o.

(591) crna, bijela, sve nijanse plave

(540)



(531) 01.15; 26.01; 27.05, 29.01;

(511)

11

Ekspanzijske posude, čelični bojleri, bojleri od lijevanog željeza, čelični radijatori, grijalice, kombi-bojleri, bojleri, brze-grijalice za vodu, električne grijalice za vodu, termo bojleri, štednjaci, ploče za grijanje, kuhala, grijalice koje zrače, peći, ugradbene peći, ugradbene ploče za grijanje, armature, industrijski i radijatorski ventili, instalacije i oprema za kupaoonice, keramika za kupaoonice.

(111) **BAZ0812463** (181) 2018-03-26

(210) BAZ0812463A (220) 2008-03-26

(151) 2011-09-23

(732) **Lidl Stiftung & Co. KG**

**Stiftsbergstr. 1, 74167 Neckarsulm
DE**

(740) Nedim Krilić

(591) zelena, zlatna, bijela

(540)



(531) 26.04; 27.05; 29.01;

(511)

29

Meso, proizvodi od mesa, kobasice, kobasičarski proizvodi, konzerve sa mesom i kobasicama, pihitje od mesa, mesni ekstrakti; gotova jela koja se pre svega sastoje od mesa i/ili kobasičarskih proizvoda i/ili povrća.

(111) **BAZ0812466** (181) 2018-03-27
 (210) BAZ0812466A (220) 2008-03-27
 (151) 2011-10-24

(732) **BPB Limited**
**Saint-Gobain House, Binley Business
 Park, Coventry, CV3 2TT**

GB

(740) Dragan Mićunović
 (591) plava, siva, bijela
 (540)



(531) 01.05; 26.01; 26.11; 29.01;

(511)

06

Neobrađeni i djelomično obrađeni metal i njihove legure; građevinski materijali napravljeni u potpunosti ili uglavnom od običnog metala ili njegovih legura; metalne pregrade koje se sastoje od metalnog okvira sa oblogom od gipsanih ploča, a u kojima prevladava metal; ploče, trake, ekstruzije i oblikovani odlomci, sve od metala ili njegovih legura, a koji se koriste za pravljenje vijaka, čavala, uređaja za fiksiranje, spojnice, zakovica, spona, šarki i klipova.

17

Izolacioni materijali; materijali za zaustavljanje i priprave za hermetiziranje spojeva osim spojeva na cjevovodima i cijevima; ljepljive trake osim traka koje spadaju u kancelarijski materijal i traka za medicinsku i upotrebu u kućastvu; ekspanzivna puniva za spojeve; podlošci od gume ili vulkaniziranih vlakana, izričito isključujući savitljive cijevi i priprave za njihovo hermetiziranje.

19

Nemetalni građevinski materijali; gips i gipsane ploče; spojevi za brtvljenje; ploče za gradnju; letve za gradnju; pregrade; svodovi; nemetalni stropovi; obloge za zidove; građevinski papir.

(111) **BAZ0812468** (181) 2018-03-27
 (210) BAZ0812468A (220) 2008-03-27
 (151) 2011-09-27

(300) NO
 2007-12-12
 200715592

(732) **Jøtul AS**
Langøyveien, 1678 Kråkerøy
NO

(740) „Linea Sušić” d.o.o.
 (540)

JøtulGroup – Leading brands of fire

(511)

11

Uređaji za rasvjetu, grijanje, proizvodnju pare, kuhanje, hlađenje, sušenje, ventilaciju, vodoopskrbu i sanitarna oprema.

(111) **BAZ0812469** (181) 2018-03-27
 (210) BAZ0812469A (220) 2008-03-27
 (151) 2011-09-27

(300) NO
 2007-11-08
 200713703

(732) **Jøtul AS**
Langøyveien, 1678 Kråkerøy
NO

(740) „Linea Sušić” d.o.o.
 (540)



(531) 01.15; 26.01; 27.05;

(511)

11

Uređaji za rasvjetu, grijanje, proizvodnju pare, kuhanje, hlađenje, sušenje, ventilaciju, vodoopskrbu i sanitarna oprema.

(111) **BAZ0812470** (181) 2018-03-27
 (210) BAZ0812470A (220) 2008-03-27
 (151) 2011-09-27
 (300) NO
 2007-10-18
 200712784

(732) **Jøtul AS**
Langøyveien, 1678 Kråkerøy
NO

(740) "Linea Sušić" d.o.o.

(540)

JØTUL

(511)

11

Uređaji za rasvjetu, grijanje, proizvodnju pare, kuhanje, hlađenje, sušenje, ventilaciju, vodoopskrbu i sanitarna oprema.

(111) **BAZ0812471** (181) 2018-03-28
 (210) BAZ0812471A (220) 2008-03-28
 (151) 2011-12-09

(732) **JADRAN Galenski laboratorij d.d.**
Rijeka
Pulac bb, 51000 Rijeka
HR

(740) Dr DIANA PROTIĆ-TKALČIĆ

(540)

VERTIGAL

(511)

05

Lijekovi.

(111) **BAZ0812472** (181) 2018-03-28
 (210) BAZ0812472A (220) 2008-03-28
 (151) 2011-12-09

(732) **JADRAN Galenski laboratorij d.d.**
Rijeka

Pulac bb, 51000 Rijeka

HR

(740) Dr DIANA PROTIĆ-TKALČIĆ

(540)

VALORA

(511)

05

Lijekovi.

(111) **BAZ0812476** (181) 2018-03-28
 (210) BAZ0812476A (220) 2008-03-28
 (151) 2011-12-09

(732) **JADRAN Galenski laboratorij d.d.**
Rijeka

Pulac bb, 51000 Rijeka

HR

(740) Dr DIANA PROTIĆ-TKALČIĆ

(540)

MODIAR

(511)

05

Lijekovi.

(111) **BAZ0812477** (181) 2018-03-28
 (210) BAZ0812477A (220) 2008-03-28
 (151) 2011-12-09

(732) **JADRAN Galenski laboratorij d.d.**
Rijeka

Pulac bb, 51000 Rijeka

HR

(740) Dr DIANA PROTIĆ-TKALČIĆ

(540)

LIORIN

(511)

05

Lijekovi.

(111) **BAZ0812478** (181) 2018-03-28
 (210) BAZ0812478A (220) 2008-03-28
 (151) 2011-12-09

(732) **JADRAN Galenski laboratorij d.d.**
Rijeka

Pulac bb, 51000 Rijeka
HR

(740) Dr DIANA PROTIĆ-TKALČIĆ

(540)

LARONA

(511)

05

Lijekovi.

(111) **BAZ0812479** (181) 2018-03-28
 (210) BAZ0812479A (220) 2008-03-28
 (151) 2011-12-09

(732) **JADRAN Galenski laboratorij d.d.**
Rijeka

Pulac bb, 51000 Rijeka
HR

(740) Dr DIANA PROTIĆ-TKALČIĆ

(540)

ARTAS

(511)

05

Lijekovi.

(111) **BAZ0812481** (181) 2018-03-28
 (210) BAZ0812481A (220) 2008-03-28
 (151) 2011-12-09

(732) **JADRAN Galenski laboratorij d.d.**
Rijeka

Pulac bb, 51000 Rijeka
HR

(740) Dr DIANA PROTIĆ-TKALČIĆ

(540)

ALMIRIN

(511)

05

Lijekovi.

(111) **BAZ0812483** (181) 2018-03-28
 (210) BAZ0812483A (220) 2008-03-28
 (151) 2011-12-13

(732) **„Violeta” d.o.o.**

Kolo bb, Tomislavgrad

BA

(740) „INTELBIRO” d.o.o.

(591) zelena, bijela, svijetlo plava

(540)



(531) 26.04; 27.05; 29.01;

(511)

29

Meso, riba, perad i divljač; mesni ekstrakti; konzervirano, sušeno i kuhano voće i povrće; hladetina (želei), džemovi, kompoti; jaja, mlijeko i mliječni proizvodi; jestiva ulja i masti.

30

Riža, šećer, krupica (pura), kokos, grah i ječam pripremljen za potrošnju.

31

Poljoprivredni, povrtlarski, šumski proizvodi i bobice, koji nisu obuhvaćeni drugim razredima; žive životinje; svježe voće i povrće; sjeme, prirodne biljke i cvijeće; hrana za životinje, slad.

(111) **BAZ0812486** (181) 2018-03-31
 (210) BAZ0812486A (220) 2008-03-31
 (151) 2011-11-01

(732) **SOLEN CIKOLATA GIDA SANAYI VE TICARET ANONIM SIRKETI**

2. Organize Sanayi Bolgesi, Dogu 3. Cadde No. 6 Baspinar, Gaziantep

TR

(740) Dr DIANA PROTIC-TKALCIC
 (591) smeđa, zlatna, bež, žuta, zelena, crvena, bijela, crna
 (540)



(531) 05.07; 08.01; 25.01; 26.04; 27.05; 29.01;

(511)

30

čokolade, proizvodi prekriveni sa čokoladom i kristaliziranim šećerom, čokoladne table, biskviti prekriveni sa karamelom i čokoladom, vafer kolači/biskviti, kolači, kremasti kolači, biskviti, slatkiši, vafer kolači/biskviti prekriveni sa kremom-lješnjakom-čokoladom, žvakaće gume.

(111) **BAZ0812495** (181) 2018-04-02
 (210) BAZ0812495A (220) 2008-04-02
 (151) 2011-09-21

(732) **Research in Motion Limited**
295 Phillip Street Waterloo, Ontario
Canada, N2L 3W8

CA

(740) PETOŠEVIĆ d.o.o

(540)

RESEARCH IN MOTION

(511)

06

Privjesci za ključeve; metalna užad i neelektrične metalne žice; sitni metalni predmeti; metalni proizvodi koji nisu obuhvaćeni drugim razredima.

09

Znanstveni, nautički, geodetski, fotografski, kinematografski i optički aparati i instrumenti kao i aparati i instrumenti za vaganje, mjerenje, signalizaciju, kontrolu (inspekciju), za pomoć (spašavanje) i za obuku; aparati i instrumenti za vođenje, distribuiranje, transformiranje, akumuliranje, podešavanje ili upravljanje električne struje; aparati za snimanje, prijenos, reprodukciju podataka, zvuka i slika, magnetni nosači podataka, diskovi za snimanje, mašine za računanje, oprema za obradu podataka i računari; računalni softver; elektronički ručni uređaji za bežični prijenos podataka i/ili zvučnih signala; pribor za elektroničke ručne uređaje za bežični prijenos podataka i/ili zvučnih signala, naročito baterije, poklopci za baterijske utore, pribor za automobil, punjači i postolja za punjenje, slušalice, adapteri, kablovi za povezivanje s računarom; računarski komunikacijski softver za sinkronizaciju, prijenos i dijeljenje podataka, kalendara, sadržaja i poruka između jednog ili više elektroničkih ručnih uređaja i podataka koji su pohranjeni na ili su u vezi s računarom.

11

Uređaji za rasvjetu.

16

Tiskarski proizvodi; uredski materijal; ljepila.

18

Koža, imitacije kože, proizvodi od tih materijala koji nisu obuhvaćeni drugim razredima; kišobrani, suncobrani.

20

Okviri; proizvodi koji nisu obuhvaćeni drugim razredima, od drva, pluta, trske, šiblja, rožine, kosti, bjelokosti, usovine, kornjačevine, ambre, sedefa, morske zgure (stive); nadomjesci svih tih materijala ili plastični proizvodi.

21

Šolje.

25

Odjeća, obuća, pokrivala za glavu.

28

Igre i igračke; gimnastički i sportski predmeti koji nisu obuhvaćeni drugim razredima; ukrasi za božićna drvca.

35

Usluge oglašavanja i reklamiranja; pružanje poslovnih informacija; marketinške usluge.

37

Usluge opravke i instalacije.

38

Telekomunikacije; pružanje pristupa Internetu; pružanje pristupa elektronskim bazama podataka, pružanje pristupa GPS (globalnom sustavu pozicioniranja) navigacijskim uslugama; e-mail usluge; usluge bežičnog slanja podataka, naročito usluge koje omogućuju korisnicima da šalju i/ili primaju poruke putem bežične mreže podataka; jednosmjerne i dvosmjerne usluge paginga; prijenos i prijem glasovnih komunikacijskih servisa; telekomunikacijsko savjetovanje, naročito pružanje informacija trećim licima u svrhu pomaganja u razvoju i integraciji jednosmjerne ili dvosmjerne bežične povezivosti s podacima, uključujući poslovne i privatne podatke i/ili glasovnu komunikaciju.

39

Pružanje GPS (globalni sustav pozicioniranja) usluga; pružanje informacija vezanih za putovanje i prijevoz.

41

Obuka; stručno osposobljavanje; razonoda; sportske i kulturne djelatnosti; informacije vezane za navedeno; usluge obuke i stručnog osposobljavanja, naročito, nastava, seminari i konferencije radi pružanja informacija trećim licima u svrhu pomaganja pri korištenju, razvoju i podršci bežičnih uređaja za povezivanje, te predmetnog bežičnog povezivanja i računarskog komunikacijskog softvera.

42

Znanstvene i tehnološke usluge kao i pripadajuće usluge istraživanja i koncepcije; usluge industrijskih analiza i istraživanja, koncepcija i razvoj računala i računalnih programa /softvera/; usluge konzultantske i tehničke pomoći vezane za računare i računarske programe – softver, za usluge telekomunikacija i GPS-a (globalni sustav pozicioniranja); usluge tehničke podrške, naročito ažuriranje i održavanje računarskih programa i programi podrške za rješavanje dijagnostičkih problema te problema vezanih za uređaja za povezivanje i računare i računarske programe –

45

Licenciranje računarskih programa – softvera.

(111) **BAZ0812496** (181) 2018-04-02

(210) BAZ0812496A (220) 2008-04-02

(151) 2011-09-21

(732) **Research in Motion Limited**

**295 Phillip Street Waterloo, Ontario
Canada, N2L 3W8**

CA

(740) PETOŠEVIĆ d.o.o

(540)

BLACKBERRY UNITE

(511)

06

Privjesci za ključeve; metalna užad i neelektrične metalne žice; sitni metalni predmeti; metalni proizvodi koji nisu obuhvaćeni drugim razredima.

09

Znanstveni, nautički, geodetski, fotografski, kinematografski i optički aparati i instrumenti kao i aparati i instrumenti za vaganje, mjerenje, signalizaciju, kontrolu (inspekciju), za pomoć (spašavanje) i za obuku; aparati i instrumenti za vođenje, distribuiranje, transformiranje, akumuliranje, podešavanje ili upravljanje električne struje; aparati za snimanje, prijenos, reprodukciju podataka, zvuka i slika, magnetni nosači podataka, diskovi za snimanje, mašine za računanje, oprema za obradu podataka i računari; računalni softver; elektronički ručni uređaji za bežični prijenos podataka i/ili zvučnih signala; pribor za elektroničke ručne uređaje za bežični prijenos podataka i/ili zvučnih signala, naročito baterije, poklopci za baterijske utore, pribor za automobil, punjači i postolja za punjenje, slušalice, adapteri, kablovi za povezivanje s računarom; računarski komunikacijski softver za sinkronizaciju, prijenos i dijeljenje podataka, kalendara, sadržaja i poruka između jednog ili više elektroničkih ručnih uređaja i podataka koji su pohranjeni na ili su u vezi s računarom.

11

Uređaji za rasvjetu.

16

Tiskarski proizvodi; uredski materijal; ljepila.

18

Koža, imitacije kože, proizvodi od tih materijala koji nisu obuhvaćeni drugim razredima; kišobrani, suncobrani.

20

Okviri; proizvodi koji nisu obuhvaćeni drugim razredima, od drva, pluta, trske, šiblja, rožine, kosti, bjelokosti, usovine, kornjačevine, ambre, sedefa, morske zgure (stive); nadomjesci svih tih materijala ili plastični proizvodi.

21

Šolje.

25

Odjeća, obuća, pokrivala za glavu.

28

Igre i igračke; gimnastički i sportski predmeti koji nisu obuhvaćeni drugim razredima; ukrasi za božićna drvca.

35

Usluge oglašavanja i reklamiranja; pružanje poslovnih informacija; marketinške usluge.

37

Usluge opravke i instalacije.

38

Telekomunikacije; pružanje pristupa Internetu; pružanje pristupa elektronskim bazama podataka, pružanje pristupa GPS (globalnom sustavu pozicioniranja) navigacijskim uslugama; e-mail usluge; usluge bežičnog slanja podataka, naročito usluge koje omogućuju korisnicima da šalju i/ili primaju poruke putem bežične mreže podataka; jednosmjerne i dvosmjerne usluge paginga; prijenos i prijem glasovnih komunikacijskih servisa; telekomunikacijsko savjetovanje, naročito pružanje informacija trećim licima u svrhu pomaganja u razvoju i integraciji jednosmjerne ili dvosmjerne bežične povezivosti s podacima, uključujući poslovne i privatne podatke i/ili glasovnu komunikaciju.

39

Pružanje GPS (globalni sustav pozicioniranja) usluga; pružanje informacija vezanih za putovanje i prijevoz.

41

Obuka; stručno osposobljavanje; razonoda; sportske i kulturne djelatnosti; informacije vezane za navedeno; usluge obuke i stručnog osposobljavanja, naročito, nastava, seminari i konferencije radi pružanja informacija trećim licima u svrhu pomaganja pri korištenju, razvoju i podršci bežičnih uređaja za povezivanje, te predmetnog bežičnog povezivanja i računarskog komunikacijskog softvera.

42

Znanstvene i tehnološke usluge kao i pripadajuće usluge istraživanja i koncepcije; usluge industrijskih analiza i istraživanja, koncepcija i razvoj računala i računalnih programa /softvera/; usluge konzultantske i tehničke pomoći vezane za računare i računarske programe – softver, za usluge telekomunikacija i GPS-a (globalni sustav pozicioniranja); usluge tehničke podrške, naročito ažuriranje i održavanje računarskih programa i programi podrške za rješavanje dijagnostičkih problema te problema vezanih za uređaja za povezivanje i računare i računarske programe –

45

Licenciranje računarskih programa – softvera.

(111) **BAZ0812497** (181) 2018-04-02

(210) BAZ0812497A (220) 2008-04-02

(151) 2011-09-21

(732) **Research in Motion Limited**
295 Phillip Street Waterloo, Ontario
Canada, N2L 3W8

CA

(740) PETOŠEVIĆ d.o.o

(540)

BLACKBERRY

PEARL

(511)

06

Privjesci za ključeve; metalna užad i neelektrične metalne žice; sitni metalni predmeti; metalni proizvodi koji nisu obuhvaćeni drugim razredima.

09

Znanstveni, nautički, geodetski, fotografski, kinematografski i optički aparati i instrumenti kao i aparati i instrumenti za vaganje, mjerenje, signalizaciju, kontrolu (inspekciju), za pomoć (spašavanje) i za obuku; aparati i instrumenti za vođenje, distribuiranje, transformiranje, akumuliranje, podešavanje ili upravljanje električne struje; aparati za snimanje, prijenos, reprodukciju podataka, zvuka i slika, magnetni nosači podataka, diskovi za snimanje, mašine za računanje, oprema za obradu podataka i računari; računalni softver; elektronički ručni uređaji za bežični prijenos podataka i/ili zvučnih signala; pribor za elektroničke ručne uređaje za bežični prijenos podataka i/ili zvučnih signala, naročito baterije, poklopci za baterijske utore, pribor za automobil, punjači i postolja za punjenje, slušalice, adapteri, kablovi za povezivanje s računarom; računarski komunikacijski softver za sinkronizaciju, prijenos i dijeljenje podataka, kalendara, sadržaja i poruka između jednog ili više elektroničkih ručnih uređaja i podataka koji su pohranjeni na ili su u vezi s računarom.

11

Uređaji za rasvjetu.

16

Tiskarski proizvodi; uredski materijal; ljepila.

18

Koža, imitacije kože, proizvodi od tih materijala koji nisu obuhvaćeni drugim razredima; kišobrani, suncobrani.

20

Okviri; proizvodi koji nisu obuhvaćeni drugim razredima, od drva, pluta, trske, šiblja, rožine, kosti, bjelokosti, usovine, kornjačevine, ambre, sedefa, morske zgure (stive);

nadomjesci svih tih materijala ili plastični proizvodi.

21

Šolje.

25

Odjeća, obuća, pokrivala za glavu.

28

Igre i igračke; gimnastički i sportski predmeti koji nisu obuhvaćeni drugim razredima; ukrasi za božićna drvca.

35

Usluge oglašavanja i reklamiranja; pružanje poslovnih informacija; marketinške usluge.

37

Usluge opravke i instalacije.

38

Telekomunikacije; pružanje pristupa Internetu; pružanje pristupa elektronskim bazama podataka, pružanje pristupa GPS (globalnom sustavu pozicioniranja) navigacijskim uslugama; e-mail usluge; usluge bežičnog slanja podataka, naročito usluge koje omogućuju korisnicima da šalju i/ili primaju poruke putem bežične mreže podataka; jednosmjerne i dvosmjerne usluge paginga; prijenos i prijem glasovnih komunikacijskih servisa; telekomunikacijsko savjetovanje, naročito pružanje informacija trećim licima u svrhu pomaganja u razvoju i integraciji jednosmjerne ili dvosmjerne bežične povezivosti s podacima, uključujući poslovne i privatne podatke i/ili glasovnu komunikaciju.

39

Pružanje GPS (globalni sustav pozicioniranja) usluga; pružanje informacija vezanih za putovanje i prijevoz.

41

Obuka; stručno osposobljavanje; razonoda; sportske i kulturne djelatnosti; informacije vezane za navedeno; usluge obuke i stručnog osposobljavanja, naročito, nastava, seminari i konferencije radi pružanja informacija trećim licima u svrhu pomaganja pri korištenju, razvoju i podršci bežičnih uređaja za povezivanje, te predmetnog bežičnog povezivanja i računarskog komunikacijskog softvera.

42

Znanstvene i tehnološke usluge kao i pripadajuće usluge istraživanja i koncepcije; usluge industrijskih analiza i istraživanja, koncepcija i razvoj računala i računalnih programa /softvera/; usluge konzultantske i tehničke pomoći vezane za računare i računarske programe – softver, za usluge telekomunikacija i GPS-a (globalni sustav pozicioniranja); usluge tehničke podrške, naročito ažuriranje i održavanje računarskih programa i programi podrške za rješavanje dijagnostičkih problema te problema vezanih za uređaja za povezivanje i računare i računarske programe –

45

Licenciranje računarskih programa – softvera.

(111) **BAZ0812498** (181) 2018-04-02

(210) BAZ0812498A (220) 2008-04-02

(151) 2011-09-21

(732) **Research in Motion Limited**

**295 Phillip Street Waterloo, Ontario
Canada, N2L 3W8**

CA

(740) PETOŠEVIĆ d.o.o

(540)

BLACKBERRY CURVE

(511)

06

Privjesci za ključeve; metalna užad i neelektrične metalne žice; sitni metalni predmeti; metalni proizvodi koji nisu obuhvaćeni drugim razredima.

09

Znanstveni, nautički, geodetski, fotografski, kinematografski i optički aparati i instrumenti kao i aparati i instrumenti za vaganje, mjerenje, signalizaciju, kontrolu (inspekciju), za pomoć (spašavanje) i za obuku; aparati i instrumenti za vođenje, distribuiranje, transformiranje, akumuliranje, podešavanje ili upravljanje električne struje; aparati za snimanje, prijenos, reprodukciju podataka, zvuka i slika, magnetni nosači podataka, diskovi za snimanje, mašine za računanje, oprema za obradu podataka i računari; računalni softver; elektronički ručni uređaji za bežični prijenos podataka i/ili zvučnih signala; pribor za elektroničke ručne uređaje za bežični prijenos podataka i/ili zvučnih signala, naročito baterije, poklopci za baterijske utore, pribor za automobil, punjači i postolja za punjenje, slušalice, adapteri, kablovi za povezivanje s računarom; računarski komunikacijski softver za sinkronizaciju, prijenos i dijeljenje podataka, kalendara, sadržaja i poruka između jednog ili više elektroničkih ručnih uređaja i podataka koji su pohranjeni na ili su u vezi s računarom.

11

Uređaji za rasvjetu.

16

Tiskarski proizvodi; uredski materijal; ljepila.

18

Koža, imitacije kože, proizvodi od tih materijala koji nisu obuhvaćeni drugim razredima; kišobrani, suncobrani.

20

Okviri; proizvodi koji nisu obuhvaćeni drugim razredima, od drva, pluta, trske, šiblja, rožine, kosti, bjelokosti, usovine, kornjačevine, ambre, sedefa, morske zgure (stive); nadomjesci svih tih materijala ili plastični proizvodi.

21

Šolje.

25

Odjeća, obuća, pokrivala za glavu. **28**

Igre i igračke; gimnastički i sportski predmeti koji nisu obuhvaćeni drugim razredima; ukrasi za božićna drvca.

35

Usluge oglašavanja i reklamiranja; pružanje poslovnih informacija; marketinške usluge.

37

Usluge opravke i instalacije.

38

Telekomunikacije; pružanje pristupa Internetu; pružanje pristupa elektronskim bazama podataka, pružanje pristupa GPS (globalnom sustavu pozicioniranja) navigacijskim uslugama; e-mail usluge; usluge bežičnog slanja podataka, naročito usluge koje omogućuju korisnicima da šalju i/ili primaju poruke putem bežične mreže podataka; jednosmjerne i dvosmjerne usluge paginga; prijenos i prijem glasovnih komunikacijskih servisa; telekomunikacijsko savjetovanje, naročito pružanje informacija trećim licima u svrhu pomaganja u razvoju i integraciji jednosmjerne ili dvosmjerne bežične povezivosti s podacima, uključujući poslovne i privatne podatke i/ili glasovnu komunikaciju.

39

Pružanje GPS (globalni sustav pozicioniranja) usluga; pružanje informacija vezanih za putovanje i prijevoz.

41

Obuka; stručno osposobljavanje; razonoda; sportske i kulturne djelatnosti; informacije vezane za navedeno; usluge obuke i stručnog osposobljavanja, naročito, nastava, seminari i konferencije radi pružanja informacija trećim licima u svrhu pomaganja pri korištenju, razvoju i podršci bežičnih uređaja za povezivanje, te predmetnog bežičnog povezivanja i računarskog komunikacijskog softvera.

42

Znanstvene i tehnološke usluge kao i pripadajuće usluge istraživanja i koncepcije; usluge industrijskih analiza i istraživanja, koncepcija i razvoj računala i računalnih programa /softvera/; usluge konzultantske i tehničke pomoći vezane za računare i računarske programe – softver, za usluge telekomunikacija i GPS-a (globalni sustav pozicioniranja); usluge tehničke podrške, naročito ažuriranje i održavanje računarskih programa i programi podrške za rješavanje dijagnostičkih problema te problema vezanih za uređaja za povezivanje i računare i računarske programe –

45

Licenciranje računarskih programa – softvera.

(111) **BAZ0812499** (181) 2018-04-02

(210) BAZ0812499A (220) 2008-04-02

(151) 2011-09-21

(732) **Research in Motion Limited**

**295 Phillip Street Waterloo, Ontario
Canada, N2L 3W8**

CA

(740) PETOŠEVIĆ d.o.o

(540)



(531) 26.13; 27.05;

(511)

06

Privjesci za ključeve; metalna užad i neelektrične metalne žice; sitni metalni predmeti; metalni proizvodi koji nisu obuhvaćeni drugim razredima.

09

Znanstveni, nautički, geodetski, fotografski, kinematografski i optički aparati i instrumenti kao i aparati i instrumenti za vaganje, mjerenje, signalizaciju, kontrolu (inspekciju), za pomoć (spašavanje) i za obuku; aparati i instrumenti za vođenje, distribuiranje, transformiranje, akumuliranje, podešavanje ili upravljanje električne struje; aparati za snimanje, prijenos, reprodukciju podataka, zvuka i slika, magnetni nosači podataka, diskovi za snimanje, mašine za računanje, oprema za obradu podataka i računari; računalni softver; elektronički ručni uređaji za bežični prijenos podataka i/ili zvučnih signala; pribor za elektroničke ručne uređaje za bežični prijenos podataka i/ili zvučnih signala, naročito baterije, poklopci za baterijske utore, pribor za automobil, punjači i postolja za punjenje, slušalice, adapteri, kablovi za povezivanje s računarom; računarski komunikacijski softver za sinkronizaciju, prijenos i dijeljenje podataka, kalendara, sadržaja i poruka između jednog ili više elektroničkih ručnih uređaja i podataka koji su pohranjeni na ili su u vezi s računarom.

11

Uređaji za rasvjetu.

16

Tiskarski proizvodi; uredski materijal; ljepila.

18

Koža, imitacije kože, proizvodi od tih materijala koji nisu obuhvaćeni drugim razredima; kišobrani, suncobrani.

20

Okviri; proizvodi koji nisu obuhvaćeni drugim razredima, od drva, pluta, trske, šiblja, rožine, kosti, bjelokosti, usovine, kornjačevine, ambre, sedefa, morske zgure (stive); nadomjesci svih tih materijala ili plastični proizvodi.

21

Šolje.

25

Odjeća, obuća, pokrivala za glavu.

28

Igre i igračke; gimnastički i sportski predmeti koji nisu obuhvaćeni drugim razredima; ukrasi za božićna drvca.

35

Usluge oglašavanja i reklamiranja; pružanje poslovnih informacija; marketinške usluge.

37

Usluge opravke i instalacije.

38

Telekomunikacije; pružanje pristupa Internetu; pružanje pristupa elektronskim bazama podataka, pružanje pristupa GPS (globalnom sustavu pozicioniranja) navigacijskim uslugama; e-mail usluge; usluge bežičnog slanja podataka, naročito usluge koje omogućuju korisnicima da šalju i/ili primaju poruke putem bežične mreže podataka; jednosmjerne i dvosmjerne usluge paginga; prijenos i prijem glasovnih komunikacijskih servisa; telekomunikacijsko savjetovanje, naročito pružanje informacija trećim licima u svrhu pomaganja u razvoju i integraciji jednosmjerne ili dvosmjerne bežične povezivosti s podacima, uključujući poslovne i privatne podatke i/ili glasovnu komunikaciju.

39

Pružanje GPS (globalni sustav pozicioniranja) usluga; pružanje informacija vezanih za putovanje i prijevoz.

41

Obuka; stručno osposobljavanje; razonoda; sportske i kulturne djelatnosti; informacije vezane za navedeno; usluge obuke i stručnog osposobljavanja, naročito, nastava, seminari i konferencije radi pružanja informacija trećim licima u svrhu pomaganja pri korištenju, razvoju i podršci bežičnih uređaja za povezivanje, te predmetnog bežičnog povezivanja i računarskog komunikacijskog softvera.

42

Znanstvene i tehnološke usluge kao i pripadajuće usluge istraživanja i koncepcije; usluge industrijskih analiza i istraživanja, koncepcija i razvoj računala i računalnih programa /softvera/; usluge konzultantske i tehničke pomoći vezane za računare i računarske programe – softver, za usluge telekomunikacija i GPS-a (globalni sustav pozicioniranja); usluge tehničke podrške, naročito ažuriranje i održavanje računarskih programa i programi podrške za rješavanje dijagnostičkih problema te problema vezanih za uređaja za povezivanje i računare i računarske programe –

45

Licenciranje računarskih programa – softvera.

(111) **BAZ0812500** (181) 2018-04-02

(210) BAZ0812500A (220) 2008-04-02

(151) 2011-09-21

(732) **Research in Motion Limited****295 Phillip Street Waterloo, Ontario
Canada, N2L 3W8****CA**

(740) PETOŠEVIĆ d.o.o

(540)

BLACKBERRY

(511)

06

Privjesci za ključeve; metalna užad i neelektrične metalne žice; sitni metalni predmeti; metalni proizvodi koji nisu obuhvaćeni drugim razredima.

09

Znanstveni, nautički, geodetski, fotografski, kinematografski i optički aparati i instrumenti kao i aparati i instrumenti za vaganje, mjerenje, signalizaciju, kontrolu (inspekciju), za pomoć (spašavanje) i za obuku; aparati i instrumenti za vođenje, distribuiranje, transformiranje, akumuliranje, podešavanje ili upravljanje električne struje; aparati za snimanje, prijenos, reprodukciju podataka, zvuka i slika, magnetni nosači podataka, diskovi za snimanje, mašine za računanje, oprema za obradu podataka i računari; računalni softver; elektronički ručni uređaji za bežični prijenos podataka i/ili zvučnih signala; pribor za elektroničke ručne uređaje za bežični prijenos podataka i/ili zvučnih signala, naročito baterije, poklopci za baterijske utore, pribor za automobil, punjači i postolja za punjenje, slušalice, adapteri, kablovi za povezivanje s računarom; računarski komunikacijski softver za sinkronizaciju, prijenos i dijeljenje podataka, kalendara, sadržaja i poruka između jednog ili više elektroničkih ručnih uređaja i podataka koji su pohranjeni na ili su u vezi s računarom.

11

Uređaji za rasvjetu.

16

Tiskarski proizvodi; uredski materijal; ljepila.

18

Koža, imitacije kože, proizvodi od tih materijala koji nisu obuhvaćeni drugim razredima; kišobrani, suncobrani.

20

Okviri; proizvodi koji nisu obuhvaćeni drugim razredima, od drva, pluta, trske, šiblja, rožine, kosti, bjelokosti, usovine, kornjačevine, ambre, sedefa, morske zgure (stive); nadomjesci svih tih materijala ili plastični proizvodi.

21

Šolje.

25

Odjeća, obuća, pokrivala za glavu.

28

Igre i igračke; gimnastički i sportski predmeti koji nisu obuhvaćeni drugim razredima; ukrasi za božićna drvca.

35

Usluge oglašavanja i reklamiranja; pružanje poslovnih informacija; marketinške usluge.

37

Usluge opravke i instalacije.

38

Telekomunikacije; pružanje pristupa Internetu; pružanje pristupa elektronskim bazama podataka, pružanje pristupa GPS (globalnom sustavu pozicioniranja) navigacijskim uslugama; e-mail usluge; usluge bežičnog slanja podataka, naročito usluge koje omogućuju korisnicima da šalju i/ili primaju poruke putem bežične mreže podataka; jednosmjerne i dvosmjerne usluge paginga; prijenos i prijem glasovnih komunikacijskih servisa; telekomunikacijsko savjetovanje, naročito pružanje informacija trećim licima u svrhu pomaganja u razvoju i integraciji jednosmjerne ili dvosmjerne bežične povezivosti s podacima, uključujući poslovne i privatne podatke i/ili glasovnu komunikaciju.

39

Pružanje GPS (globalni sustav pozicioniranja) usluga; pružanje informacija vezanih za putovanje i prijevoz.

41

Obuka; stručno osposobljavanje; razonoda; sportske i kulturne djelatnosti; informacije vezane za navedeno; usluge obuke i stručnog osposobljavanja, naročito, nastava, seminari i konferencije radi pružanja informacija trećim licima u svrhu pomaganja pri korištenju, razvoju i podršci bežičnih uređaja za povezivanje, te predmetnog bežičnog povezivanja i računarskog komunikacijskog softvera.

42

Znanstvene i tehnološke usluge kao i pripadajuće usluge istraživanja i koncepcije; usluge industrijskih analiza i istraživanja, koncepcija i razvoj računala i računalnih programa /softvera/; usluge konzultantske i tehničke pomoći vezane za računare i računarske programe – softver, za usluge telekomunikacija i GPS-a (globalni sustav pozicioniranja); usluge tehničke podrške, naročito ažuriranje i održavanje računarskih programa i programi podrške za rješavanje dijagnostičkih problema te problema vezanih za uređaja za povezivanje i računare i računarske programe –

45

Licenciranje računarskih programa – softvera.

(111) **BAZ0812502** (181) 2018-06-13

(210) BAZ0812502A (220) 2008-04-03

(151) 2011-12-08

(732) „**BIODIZEL RAFINERY**” d.o.o. export-import**Ul. Rudnička br. 164, 79203 Omarska
BA**

(740) IGOR SJERIKOV

(591) plava, zelena, bijela

(540)



(531) 01.15; 24.15; 27.05; 29.01;

(511)

01

Gorivo (proizvodi za uštedu goriva); skrob za industrijske potrebe; eteri.

04

Industrijska ulja i masti; sredstva za rasvjetu; mašinska ulja; vosovi; ulje od repice za industrijsku proizvodnju; nafta; posebno goriva organskog porijekla-biodizel.

29

Jestiva ulja (masti).

31

Stočna repa; repica.

(111) **BAZ0812504** (181) 2018-04-03
 (210) BAZ0812504A (220) 2008-04-03
 (151) 2011-12-01

(732) **DIO COMMERCE d.o.o.**
Vojvode Radomira Putnika br.23,
78000 Banja Luka

BA

(740) NEMA ZASTUPNIKA

(540)



(531) 01.05; 03.01; 27.05;

(511)

13

Eksploziv; sredstva za vatromet; pirotehnički proizvodi; vatromet (sredstva za vatromet).

28

Petarde; praskavi detonatori (igračke).

39

Prijevoz; pakiranje i skladištenje proizvoda; ambalažiranje proizvoda; isporuka (distribucija) robe; isporuka proizvoda naručenih putem pošte.

(111) **BAZ0812519** (181) 2018-04-03
 (210) BAZ0812519A (220) 2008-04-03
 (151) 2011-10-12

(732) **Lidl Stiftung & Co. KG**
Stiftsbergstr. 1, 74167 Neckarsulm
DE

(740) "ŽIVKO MIJATOVIĆ & PARTNERS" d.o.o.
 Sarajevo

(540)

MCALLISTERS

(511)

30

Kruh, peciva i slastičarski proizvodi, naročito torte, kolači, biskviti, keksi i suhi kolači.

(111) **BAZ0812520** (181) 2018-04-03
 (210) BAZ0812520A (220) 2008-04-03
 (151) 2011-10-13

(300) DE
 2007-10-04
 30764704.08/3

(732) **Deutsche Telekom AG**
Friedrich-Ebert-Allee 140, 53113
Bonn

DE

(740) „ŽIVKO MIJATOVIĆ & PARTNERS“ d.o.o.
 Sarajevo

(540)

XtraClick

(511)

09

Znanstveni, nautički, geodetski, fotografski, kinematografski i optički aparati i instrumenti kao i aparati i instrumenti za vaganje, mjerenje, signalizaciju, kontrolu (inspekciju), za pomoć (spašavanje) i za obuku; aparati i instrumenti za upravljanje, prespajanje, transformiranje, akumuliranje, reguliranje ili kontroliranje električne struje; aparati za snimanje, prijenos, obradu i reprodukciju zvuka, slika ili podataka; magnetski nosači podataka, automati i mehanizmi za automatske uređaje koji se pokreću uz prethodno ubacivanje kovanica; sprave za računanje, oprema i kompjutori za obradu podataka; snimljeni i nenasnimljeni nosači podataka (uključeni u klasu 9); kompjutorski programi (sačuvani); elektronski snimljeni podaci (koji se mogu preuzeti, downloadirati); elektronske publikacije (koje se mogu preuzeti, downloadirati)

16

Tiskarski proizvodi; fotografije; uredski pribor (osim namještaja); materijali za učenje i instrukcije (osim aparata).

35

Oglašavanje; poslovno upravljanje; vođenje komercijalnih poslova; sakupljanje, sistematizacija, kompilacija i ekonomska analiza podataka i informacija u kompjutorskim bazama podataka; usluge maloprodaje (ujedno putem interneta i ostalih komunikacijskih mreža), vezano za robe iz klase 9 i 16.

36

Osiguranje; finansijski poslovi; novčani poslovi; usluge upravljanja nekretninama.

37

Izgradnja; usluge postavljanja; popravak i održavanje kompjutora- i telekomunikacijske opreme.

38

Telekomunikacije; novinske agencije; iznajmljivanje opreme za komunikacije; informacije o komunikacijama.

42

Znanstvene i tehnološke usluge i istraživanje i dizajniranje vezano za isto; industrijska analiza i usluge istraživanja; dizajn i razvoj kompjutorskog hardvera, softvera i baza podataka; održavanje softvera; tehničke konzultacije; usluge pohranjivanja elektronskih podataka; iznajmljivanje opreme za obradu podataka; dizajniranje web stranica za druge.

45

Licenciranje prava industrijskog vlasništva.

(111) **BAZ0812521** (181) 2018-04-04

(210) BAZ0812521A (220) 2008-04-04

(151) 2011-12-01

(732) **BRENDON GYERMEKÁRUHÁZAK Kft.**

Váci út 168., 1138 Budapest

HU

(740) PETOŠEVIĆ d.o.o

(591) crvena

(540)



(531) 27.05; 29.01;

(511)

24

Tekstil i tekstilni proizvodi koji nisu uključeni u druge klase; pokrivači za krevete i stolove; posteljine; pokrivači za namještaj; tapiserije; rublje za kupanje; gornji pokrivači za krevete; pokrivači za madrace; mreže za komarce; čebad; tekstilni ručnici; unutarnje zavjese za prozore od tekstila ili plastike.

25

Odjeća; obuća; pokrivala za glavu; sportske gaćice; bokserice; donji veš; donji veš za buduće majke; podsuknje; bodi (ženski odjevni predmeti); gornji dijelovi obuće; pete za obuću; unutarnji đonovi; oprema za bebe (odjeća); pelene – gaćice za dojenčad; kapice (odjeća); sredstva protiv sklizanja obuće; kratki kaputi (sakoi); pokrivala za glavu za djecu i bebe; pokrivala za glavu za zaštitu fontanele, za djecu; trake za glavu; kaputi; ogrtači; odjeća (gornja odjeća – ogrtači); pokrivala za uši; ogrtači za kupanje; šorzevi za kupanje; muške kupaće gaće; japanke; kupaći

kostimi; kapice za kupanje; sandale za kupanje; papuče za kupanje; odjeća od čipke; planinarske cipele; ženske potkošulje; odjeća za djecu; odjeća za spavanje; noćna odjeća za buduće majke; čarape s gaćicama (hulahopke); podvezice (držači) za muške čarape; steznici od struka do kukova (donje rublje za žene); čarape; trikotažni odjevni predmeti; košulje; košulje s kratkim rukavima; plastroni košulja; donje rublje za upijanje znoja; čarape za upijanje znoja; mantili; šeširi; rukavice; kombinezoni; konfekcijska odjeća; rukavice; orukvice; kombinei (donje žensko rublje); odijela; kućne haljine; pregače; obuća (gornji dijelovi obuće); čizmice; čizme; obuća za bebe i djecu; svileni rupci za glavu; mornarske bluze; trenirke; svileni rupci (fulari); puloveri bez rukava; prsluci; grudnjaci; grudnjaci za dojenje; trudnički grudnjaci; hlače; vrećice obložene krznom za utopljanje nogu (koje nisu električno grijane); haljine; slip gaćice; pelene za bebe od platna; pidžame; polo majice; kape; šalovi; kaljače (galoše); sportske cipele; sportska obuća; trikoi (gimnastički dresovi, majice); obuća za plažu; odjeća za plažu; francuske kape; sandale; suknje; kratke hlače; podvezice od elastične tkanine; umeci za grudnjake; vrećice za utopljanje stopala i dječije trake za vrat za putovanje; kostimi za kupanje za muškarce; opršnjaci za bebe, nepapirni za hranjenje beba.

(111) **BAZ0812522** (181) 2018-04-04

(210) BAZ0812522A (220) 2008-04-04

(151) 2011-09-20

(732) **GALENKA a.d.**

**Ul. Batajnički drum bb, 11080
Beograd**

RS

(740) Dragan Mićunović

(540)

AMLOGAL

(511)

05

Farmaceutski proizvodi.

- (111) **BAZ0812523** (181) 2018-04-04
 (210) BAZ0812523A (220) 2008-04-04
 (151) 2011-12-01
 (732) **BRENDON GYERMEKÁRUHÁZAK Kft.**

Váci út 168., 1138 Budapest
HU

- (740) PETOŠEVIĆ d.o.o
 (591) siva
 (540)



- (531) 26.11.08; 27.05;
 (511)

12

Vozila; uređaji za kretanje po zemlji, vazduhu ili vodi; kolica za bebe; pokrivači za kišu za kolica za bebe; mreže za komarce za kolica za bebe; termalne vreće za spavanje za kolica za bebe; sjenila za kolica za bebe; table za kolica; dječija kolica; sigurnosna sjedala za djecu u vozilima; štitnici od sunca za automobile (zavjesice); stremeni za djecu, za automobile; bicikli; sjedala za bicikle za djecu; tricikli; prekrivači za vozila (montirani); prekrivači za dječija kolica (montirani); sigurnosni pojasi za buduće majke; sigurnosni pojasi za djecu; kopče za sigurnosne pojase za djecu; jastučići za pričvršćivanje za autosjedala za djecu; jastučići za podizanje sjedala za djecu; presvlake za sjedala u autu.

18

Novčanici; nosiljke za djecu; naprtnjače (ruksaci); torbe za nošenje djece; torbe za školu; suncobrani; telećaci (ranci); torbe za putovanje; kenguri (nosiljke za djecu); torbe za pelene koje se mogu pričvrstiti na dječija kolica; mrežaste torbe za kupovinu za dječija kolica; torbe za nošenje beba; torbe za nošenje pelena.

20

Namještaj; ogleđala; okviri za slike; proizvodi (koji nisu obuhvaćeni drugim klasama) od drveta, pluta, trske, šiblja, rožine, kosti, bjelokosti, usovine, kornjačevine, amber, sedefa, morske zgure (stive), nadomjesci svih tih materijala ili plastični proizvodi; stolovi; mreže za vrata za djecu; nosiljke; kolijevke (zipke); namještaj; namještaj za djecu; divani; kutije od drva ili plastike; sanduci za igračke; visoke stolice za djecu; fotelje; kukice za zavjese; trake za vezivanje zavjese; zavjese napravljene od drveta presvučenog tkaninom; šipke za zavjese; tračnice za zavjese; vrpce, netekstilne za zavjese; hodalice za djecu; ormari za lijekove; kauči za djecu; kartotečni ormari (police za kartotečne ormare); stolovi; namještaj za kancelarije; namještaj za škole; ogradice za igranje za malu djecu; plastične kade (posude) uključene u ovu klasu; madraci od kokosa; dijelovi za namještaj, nemetalni za zaštitu djece

od pada; zaštitna ogradica za stepenice za djecu; madraci; sklopivi stolci (počivaljke); jastuci; ormarići za odjeću za bebe; police; kreveti sa ogradama; strunjače za krevete; vješalice, nemetalne; torbe – ormari za slaganje odjeće; prekrivači za odjeću (za garderobu); ofingeri za odjeću; spužvasti madraci; jastučići; putni kreveti; zaustavljači za vrata, nemetalni; dječije stepenice, nemetalne; postolja za stolove za mijenjanje pelena; ploče za stolove za mijenjanje pelena; krevetići; hodalice za bebe.

- (111) **BAZ0812528** (181) 2018-04-07
 (210) BAZ0812528A (220) 2008-04-07
 (151) 2011-09-19

(732) **Peek & Cloppenburg KG**
Berliner Allee 2, 40212 Düsseldorf
DE

- (740) „STAM“ d.o.o.
 (540)

Jake*s

- (511)

03

Sredstva za beljenje i druge supstance za upotrebu pri pranju; preparati za čišćenje, poliranje, ribanje i abrazivna sredstva; sapuni; parfimerijski proizvodi, eterična ulja, kozmetika, losioni za kosu; preparati za negu zuba i usta.

14

Plemeniti metali i njihove legure i proizvodi od plemenitih metala ili prevučeni plemenitim metalima, koji se odnose na klasu

14; nakit, bižuterija, drago kamenje; horologički i hronometrički instrumenti.

18

Koža i imitacije kože, proizvodi izradjeni od ovih materijala (koji se odnose na klasu 18); životinjske kože, krzna; koferi i putne torbe; kišobrani, suncobrani i štapovi za hodanje; bičevi, saračka i sedlarska roba i oprema.

25

Odeća, obuća i pokrivala za glavu.

35

Usluge maloprodaje koje se odnose na sredstva za beljenje i druge supstance za upotrebu pri pranju; preparate za čišćenje, poliranje, ribanje i abrazivna sredstva; sapune; parfimerijske proizvode, eterična ulja, kozmetiku i kozmetičke proizvode, losione za kosu; preparate za negu zuba i usta, plemenite metale i njihove legure i proizvode i proizvode od plemenitih metala ili prevučene plemenitim metalima koji se odnose na klasu 14, nakita, bižuterije, dragog kamenja, horologičkih i hronometričkih instrumenata, kože i imitacije kože, proizvode izradjene od ovih materijala (koji se odnose na klasu 18), usluge maloprodaje koje se odnose na životinjske kože, krzna; kofere i putne torbe; kišobrane, suncobrane i štapove za hodanje, bičeve, saračku i sedlarsku roba i opremu, odeću, obuću i pokrivala za glavu.

(111) **BAZ0812529** (181) 2018-04-08
 (210) BAZ0812529A (220) 2008-04-08
 (151) 2011-10-14

(732) **Vitaminka A.D. Banja Luka**
Braće Pišteljića 22, 78000 Banja
Luka

BA

(740) Advokat Inja Pašalić

(540)

VITUP

(511)

32

Voćni napici i voćni sokovi, a posebno nektar sok.

(111) **BAZ0812530** (181) 2018-04-08
 (210) BAZ0812530A (220) 2008-04-08
 (151) 2011-11-02

(732) **ABC-MAHIĆ doo**
Goraždanska br. 4, 77240 Bosanska
Krupa

BA

(740) NEMA ZASTUPNIKA

(540)



(531) 05.05; 27.05;

(511)

03

Preparati za bijeljenje i ostale stvari za pranje rublja; preparati za čišćenje, poliranje, odmaščivanje i struganje; sapuni; parfimerijski proizvodi, eterična ulja, kozmetički proizvodi, losioni za kosu; proizvodi za njegu zubi.

05

Farmaceutski i veterinarski proizvodi; higijenski proizvodi za upotrebu u medicini, dijetne tvari za medicinske potrebe, hrana za dojenčad; flasteri, materijal za previjanje; materijali za plombiranje zuba i za zubne otiske; dezinfekcijska sredstva; proizvodi za uništavanje životinjskih štetočina; fungicidi, herbicidi.

32

Pivo; mineralne i gazirane vode te ostala bezalkoholna pića; voćni napici i voćni sokovi; sirupi i ostali preparati za pripremanje napitaka.

(111) **BAZ0812533** (181) 2018-04-08
 (210) BAZ0812533A (220) 2008-04-08
 (151) 2011-10-10

(732) **ZVIJEZDA dioničko društvo za**
proizvodnju, trgovinu i usluge
Ul. Marijana Čavića 1, 10000 Zagreb
HR

(740) Dragan Mićunović

(591) plava, crvena, žuta

(540)



(531) 01.03; 27.05; 29.01;

(511)

29

Margarin.

(111) **BAZ0812534** (181) 2018-04-08
 (210) BAZ0812534A (220) 2008-04-08
 (151) 2011-10-12

(732) **ZVIJEZDA dioničko društvo za proizvodnju, trgovinu i usluge
 Ul. Marijana Čavića 1, 10000 Zagreb
 HR**

(740) Dragan Mićunović
 (591) plava, crvena, žuta, bijela
 (540)



(531) 01.03; 05.05; 25.01; 26.01; 27.05; 29.01;

(511)

29

Margarin.

(111) **BAZ0812538** (181) 2018-04-08
 (210) BAZ0812538A (220) 2008-04-08
 (151) 2011-09-19

(732) **THE JORDANIAN PHARMACEUTICAL
 MANUFACTURING Co. (plc.)
 P.O. Box 851658, Ammanu
 JO**

(740) "Linea Sušić" d.o.o.

(540)

GLIMED

(511)

05

Farmaceutski proizvod koji spada u grupu oralnih antidiijabetika.

(111) **BAZ0812539** (181) 2018-04-08
 (210) BAZ0812539A (220) 2008-04-08
 (151) 2011-10-10

(732) **Georg Gavrilović
 Ilica 8, HR-10000 ZAGREB
 HR**

(740) „INTELBIRO“ d.o.o.
 (591) bijela, crvena, siva
 (540)



(531) 26.01; 27.05 29.01;

(511)

02

Boje, lakovi i glazure; zaštite od hrđe i propadanja i truljenja drveta.

03

Preparati za bijeljenje i ostale tvari za pranje rublja; preparati za čišćenje, poliranje, odmaščivanje i struganje; sapuni; parfumerijski proizvodi, eterična ulja, kozmetički proizvodi, losioni za kosu; proizvodi za njegu zubi.

05

Farmaceutski i veterinarski proizvodi; higijenski proizvodi za upotrebu u medicini; dijetne tvari za medicinske potrebe, hrana za dojenčad; flasteri, materijal za previjanje; materijali za plombiranje zubi i za zubne otiske; dezinfekcijska sredstva; proizvodi za uništavanje životinjskih štetočina; fungicidi, herbicidi.

08

Ručni alati i sprave s ručnim pokretanjem; noževi, vilice i žlice; hladno oružje; mehaničke i električne sprave za brijanje.

10

Ortopedski proizvodi.

11

Uređaji za rasvjetu, grijanje, proizvodnju pare, kuhanje, hlađenje, sušenje, ventilaciju, vodoopskrbu i sanitarna oprema.

14

Plemeniti metali i njihove legure i proizvodi od tih materijala ili obloženi tim metalima, koji nisu obuhvaćeni drugim razredima; pravi i lažni nakit, drago kamenje; urarski proizvodi i kronometrički instrumenti.

15

Glazbala.

16

Papir, karton i proizvodi od tih materijala koji nisu obuhvaćeni drugim razredima; tiskarski proizvodi; proizvodi za uvezivanje knjiga; fotografije; pribor za pisanje; ljepila (ljepljive tvari za papirnate proizvode ili za kućanstvo); slikarski pribor; kistovi; pisaci strojevi i uredski pribor (osim namještaja); oprema za nastavu i obuku (osim aparata); plastični materijali za ambalažu (koji nisu obuhvaćeni drugim razredima); tiskarska slova; klišeji.

18

Koža, imitacija kože, proizvodi od tih materijala koji nisu obuhvaćeni drugim razredima; životinjske kože; kovčezi i torbe; kišobrani, suncobrani i štapovi za hodanje; bičevi i sedlarsko remenarski proizvodi.

20

Namještaj, zrcala, okviri; proizvodi koji nisu obuhvaćeni drugim razredima, od drva, pluta, trske, šiblja, rožine, kosti, bjelokosti, usovine, kornjačevine, ambre, sedefa, morske zgure (stive); nadomjesci svih tih materijala ili plastični proizvodi.

21

Pribor i posude za kućanstvo ili za kuhinju (koji nisu od plemenitih metala niti su presvućeni metalom); češljevi i spužve; četke (osim kistova); materijali za četke; pribor za čišćenje; žica za struganje parketa; sirovo ili poluobrađeno staklo (osim građevinskog stakla); stakleni proizvodi, porculanski i keramički proizvodi koji nisu obuhvaćeni drugim razredima.

22

Konopci, uzice, mreže, šatori, cerade, jedra, vreće (koji nisu obuhvaćeni drugim razredima); materijal za punjenje (nabijanje) (osim gume i plastike); sirovi vlaknasti, tekstilni materijali.

23

Konac za tekstilnu uporabu.

24

Tkanine i tekstilni proizvodi koji nisu obuhvaćeni drugim razredima; pokrivači za krevete i stolove.

25

Odjeća, obuća, pokrivala za glavu.

26

Čipka, vez, vrpce i uzice; puceta, kukice i omčice, pribadače i igle; umjetno cvijeće.

27

Sagovi, prostirači, strunjače, linoleumi i ostali pokrivači za podove; netekstilne zidne tapete.

28

Igre i igračke; igraće karte; gimnastički i sportski artikli koji nisu obuhvaćeni drugim razredima; ukrasi za božićna drvca

29

Meso, riba, perad i divljač; mesni ekstrakti; konzervirano, sušeno i kuhano voće i povrće; hladetine (želei), džemovi, kompoti; jaja, mlijeko i mliječni proizvodi; jestiva ulja i masti.

30

Kava, čaj, kakao, šećer, riža, tapioka, sago, nadomjesci kave; brašno i proizvodi od žitarica, kruh, kolači, slastice, bomboni, sladoled; med, sirup od melase; kvasac, prašak za dizanje; sol, slačica (senf), ocat, umaci (začini), mirodije; led za hlađenje.

31

Poljoprivredni, povrtlarski, šumski proizvodi i bobice, koji nisu obuhvaćeni drugim razredima; žive životinje; svježe voće i povrće; sjeme, prirodne biljke i cvijeće; hrana za životinje, slad.

32

Pivo; mineralne i gazirane vode te ostala bezalkoholna pića; voćni napici i voćni sokovi, sirupi i ostali preparati za pripremanje napitaka.

33

Alkoholna pića (osim piva).

34

Duhan; pribor za pušače; šibice.

35

Oglašavanje i reklamiranje; vođenje komercijalnih poslova; komercijalna administracija; uredski poslovi.

37

Poparavak; usluge postavljanja.

39

Prijevoz; ambalažiranje i uskladištenje roba.

43

Usluge okrepe (hranjenje).

(111) **BAZ0812547** (181) 2018-04-10
 (210) BAZ0812547A (220) 2008-04-10
 (151) 2011-10-10
 (732) **KIKA MÖBEL-
 HANDELSGESELLSCHAFT M.B.H.**
**Anton Scheiblin Gasse 1, 3100 St.
 Pölten**
AT
 (740) Advokat Inja Pašalić
 (540)

CRVENI KARTON

(511)
11
 Uređaji za osvjetljenje, grijanje, stvaranje pare, kuhanje, hlađenje, sušenje, ventiliranje, snabdijevanje vodom i za sanitarne potrebe.
16
 Hartija, karton i proizvodi od ovih materijala, koji nisu obuhvaćeni drugim klasama.
20
 Namještaj, ogledala, ramovi za slike; roba (koje nisu uključene u druge klase) od drveta, pluta, trske, rogoza, pletene od pruća, od rogova životinja, kostiju, slonove kosti, kitove kosti, školjki, čilbara, sedefa, morske pjene i zamjena za sve ove materijale ili od plastike.
21
 Ručne sprave, pribor i posuđe za domaćinstvo ili kuhinju (ne oni od dragocijenih metala ili sa prevlakom od dragocijenih metala); češljevi i sunđereri; četke (izuzev kičica); materijali za četkarstvo; pribor za čišćenje, čelična vuna; neobrađeno ili poluobrađeno staklo (osim stakla za upotrebu u zgradama); staklarija, porcelan i fajans koji nisu obuhvaćeni drugim klasama.
24
 Tekstil i tekstilna roba, koja nije uključena u druge klase; pokrivači za krevete i stolove.
27
 Tepisi, sagovi, prostirači, strunjače, linoleumi i ostali pokrivači za postojeće podove; netekstilne zidne tapete.
28
 Igre i igračke; gimnastički i sportski predmeti koji nisu obuhvaćeni drugim klasama; ukrasi za božićna drvca.

(111) **BAZ0812548** (181) 2018-04-10
 (210) BAZ0812548A (220) 2008-04-10
 (151) 2011-10-10
 (732) **KIKA MÖBEL-
 HANDELSGESELLSCHAFT M.B.H.**
**Anton Scheiblin Gasse 1, 3100 St.
 Pölten**
AT
 (740) Advokat Inja Pašalić
 (591) crvena, bijela, crna
 (540)



(531) 01.15; 12.01; 27.05.01; 29.01;
 (511)
11
 Uređaji za osvjetljenje, grijanje, stvaranje pare, kuhanje, hlađenje, sušenje, ventiliranje, snabdijevanje vodom i za sanitarne potrebe.
16
 Hartija, karton i proizvodi od ovih materijala, koji nisu obuhvaćeni drugim klasama.
20
 Namještaj, ogledala, ramovi za slike; roba (koje nisu uključene u druge klase) od drveta, pluta, trske, rogoza, pletene od pruća, od rogova životinja, kostiju, slonove kosti, kitove kosti, školjki, čilbara, sedefa, morske pjene i zamjena za sve ove materijale ili od plastike.
21
 Ručne sprave, pribor i posuđe za domaćinstvo ili kuhinju (ne oni od dragocijenih metala ili sa prevlakom od dragocijenih metala); češljevi i sunđereri; četke (izuzev kičica); materijali za četkarstvo; pribor za čišćenje, čelična vuna; neobrađeno ili poluobrađeno staklo (osim stakla za upotrebu u zgradama); staklarija, porcelan i fajans koji nisu obuhvaćeni drugim klasama.
24
 Tekstil i tekstilna roba, koja nije uključena u druge klase; pokrivači za krevete i stolove.
27
 Tepisi, sagovi, prostirači, strunjače, linoleumi i ostali pokrivači za postojeće podove; netekstilne zidne tapete.
28
 Igre i igračke; gimnastički i sportski predmeti koji nisu obuhvaćeni drugim klasama; ukrasi za božićna drvca.

(111) **BAZ0812560** (181) 2018-04-10
 (210) BAZ0812560A (220) 2008-04-10
 (151) 2011-10-11
 (300) IS
 2007-10-19
 3503/2007

(732) **Actavis Group PTC ehf.**
Reykjavikurvegi 76, 220 Hafnarfirdi
IS

(740) PETOŠEVIĆ d.o.o

(540)

BLOKBIS

(511)

05

Farmaceutski preparati i substance.

(111) **BAZ0812577** (181) 2018-04-10
 (210) BAZ0812577A (220) 2008-04-10
 (151) 2011-10-14

(732) **High Tech Computer Corporation**
No. 23, Xinghua Road, Taoyuan City,
Taoyuan County 330, Taiwan

TW

(740) Dragan Mićunović

(540)

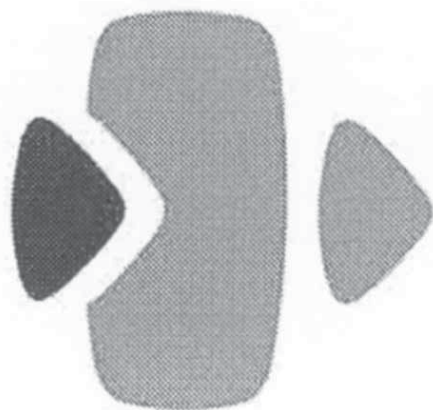

(531) 26.03; 26.04;

(511)

09

Mobilni telefoni; mobilni telefoni sa funkcijom prijenosa podataka; video telefoni; smart telefoni; osobni digitalni asistenti (PDA uređaji); PDA uređaji sa sustavom globalnog pozicioniranja (GPS); PDA uređaji sa funkcijom bežične

komunikacije; telefoni za VOIP; telefoni s kamerom; tablet računari; tanki računari; ultra mobilni osobni računari (UMPC); slušalice; slušalice sa funkcijom bežičnog prijenosa; kablovi za sinkronizaciju, postolja, baterije, adapteri, punjači, daljinski upravljači, tastature, kožne futrole za mobilne telefone ili PDA uređaje, držači za mobilne telefone ili PDA uređaje za automobil.

(111) **BAZ0812578** (181) 2018-04-10
 (210) BAZ0812578A (220) 2008-04-10
 (151) 2011-10-12

(732) **EYGN Limited**

One Montague Place, East Bay
Street, Nassau

BS

(740) Dr DIANA PROTIĆ-TKALČIĆ

(540)

(531) 26.03; 26.11; 27.05;

(511)

35

oglašavanje i reklamiranje; usluge promocije; usluge u vezi osoblja i usluge zapošljavanja; vođenje komercijalnih poslova; usluge u vezi poslovnih savjeta, konsultacija, informacija i istraživanja; računovodstvene usluge, usluge vođenja poslovnih knjiga i usluge provjere poslovanja i računa; usluge vezane za pripremu obračuna poreza i konsultacije; usluge savjetovanja u vezi vođenja komercijalnih poslova u oblasti informacione tehnologije; komercijalna administracija; obezbjeđivanje poslovnih informacija; uredski poslovi; uključujući sve prethodno navedene usluge koje se obezbjeđuju elektronskim putem ili on-line posredstvom kompjuterskih baza podataka ili Interneta; usluge davanja informacija, savjeta i konsultacija u vezi svih prethodno navedenih usluga.

36

finansijski poslovi; vođenje finansijskih poslova, pomoć, savjeti, konsultacije, informacije i usluge istraživanja; konsultantske usluge u vezi poreza, taksi i carina; usluge u vezi stečaja; ulaganje sredstava; usluge procjene; usluge agencija za nekretnine i usluge vođenja poslova sa nekretninama; monetarni poslovi; upravljanje nekretninama; usluge u vezi sa nekretninama, uključujući procjene nekretnina; obezbjeđivanje finansijskih informacija; osiguranje; uključujući sve prethodno navedene usluge koje se obezbjeđuju elektronskim putem ili on-line posredstvom kompjuterskih baza podataka ili Interneta; usluge davanja informacija, savjeta i konsultacija u vezi svih prethodno navedenih usluga.

(111) **BAZ0812579** (181) 2018-04-11
 (210) BAZ0812579A (220) 2008-04-11
 (151) 2011-10-12
 (300) EM
 2007-10-12
 006359525
 (732) **Reckitt Benckiser N.V.**
Siriusdreef 14, 2132 WT Hoofddorp
NL
 (740) „ŽIVKO MIJATOVIĆ & PARTNERS” d.o.o.
 Sarajevo
 (591) pink, plava, svijetlo plava, žuta, zelena, bijela
 (540)



(531) 01.15; 09.03; 24.15; 26.01; 26.04; 26.13; 29.01;

(511)

03

Preparati za izbjeljivanje i ostale supstance za upotrebu kod pranja veša; deterdženti; sapuni; štirka za rublje; plavilo za rublje; preparati za rublje; preparati za kemijsko čišćenje rublja; sredstva za čišćenje tepiha; šamponi; preparati za odvapnjivanje i skidanje kamenca za upotrebu u domaćinstvu; omekšivači za tkanine, aditivi za rublje; preparati za otklanjanje mrlja.

(111) **BAZ0812580** (181) 2018-04-11
 (210) BAZ0812580A (220) 2008-04-11
 (151) 2011-10-12
 (732) **GlaxoSmithKline LLC, Corporation**
Service Company
2711 Centerville Road, Suite 400,
Wilmington, Delaware 19808
US
 (740) „ŽIVKO MIJATOVIĆ & PARTNERS” d.o.o.
 Sarajevo
 (540)

ARZERRA

(511)

05

Farmaceutski preparati za liječenje raka.

(111) **BAZ0812581** (181) 2018-04-11
 (210) BAZ0812581A (220) 2008-04-11
 (151) 2011-10-13

(732) **MEGGLE AG**

Megglesstrasse 6-12, 83512 Wasserburg
DE

(740) „INTELBIRO” d.o.o.

(540)

Vita DRINK

(511)

29

Mlijeko i mliječni proizvodi, posebice sirutka i sirutka sa dodanim voćem.

(111) **BAZ0812583** (181) 2018-04-14

(210) BAZ0812583A (220) 2008-04-14

(151) 2011-11-15

(732) **NGK SPARK PLUG CO. LTD.,
14-18, Takatsuji-cho, Mizuho-ku,
Nagoya City, 467-8525**

JP

(740) Advokat Inja Pašalić

(540)

D-POWER

(511)

07

Uređaji za paljenje i njihovi pribori koji su dijelovi mašina sa unutarnjim sagorijevanjem svih vrsta, naime, svijećice, grijači, kapice za svijećice, kablovi za svijećice i indukcioni kalemi za svijećice.

(111) **BAZ0812584** (181) 2018-04-15

(210) BAZ0812584A (220) 2008-04-15

(151) 2011-11-15

(732) **Messe Frankfurt Exhibition GmbH
Ludwig-Erhard-Anlage 1, 60327
Frankfurt am Main**

DE

(740) „ŽIVKO MIJATOVIĆ & PARTNERS“ d.o.o.
Sarajevo

(540)

decorate life:

(531) 24.17; 27.05;

(511)

16

Štampane stvari, naročito novine, časopisi, magazini, karte, katalozi, brošure, priručnici, prospekti, plakati i fotografije; materijali za obuku i nastavu (izuzev aparata).

35

Oglašavanje; istraživanje tržišta; telemarketing; savetovanje u oblasti upravljanja kadrom, usluge agencija za zapošljavanje; organizovanje i izvođenje komercijalnih sajmova, izložbi, specijalnih priredbi i prodajnih manifestacija u komercijalne ili reklamne svrhe; vođenje poslova, naročito u vezi sa organizovanjem i izvođenjem komercijalnih sajmova, izložbi, specijalnih priredbi i

prodajnih manifestacija; prezentovanje poslovnih kompanija i njihovih proizvoda i usluga, takođe preko interneta; promocija prodaje za druge; reklamiranje u komercijalne svrhe; pokazivanje roba; ugovaranje kontakata između komercijalnih partnera u trgovini i industriji, takođe preko interneta; obezbeđivanje i iznajmljivanje reklamnog prostora i reklamnog materijala; obezbeđivanje i iznajmljivanje štandova i površina za postavljanje štandova uključujući odgovarajuću opremu (uključena u klasu 35); savetovanje u oblasti menadžmenta, naročito u vezi sa organizovanjem i izvođenjem komercijalnih sajmova, izložbi, specijalnih priredbi i prodajnih manifestacija; sakupljanje i održavanje informacija u kompjuterskim bazama podataka.

41

Obrazovne usluge; pripremanje obuke; razonoda; sportske i kulturne aktivnosti; savetovanje zaposlenih u vezi sa obrazovanjem i obukom; profesionalna orijentacija; organizovanje i izvođenje izložbi i specijalnih priredbi u kulturne, obrazovne ili u svrhe obuke; organizovanje i izvođenje obrazovnih priredbi, kongresa, seminara, konferencija, simpozijuma i radonica (obrazovanje); pripremanje i izvođenje seminara; produkcija i organizacija priredbi; organizacija i izvođenje balova; organizacija i izvođenje takmičenja (razonoda); prezentovanje priredbi uživo; usluge orkestra; planiranje zabava (razonoda); rezervisanje sedišta za priredbe.

(111) **BAZ0812586** (181) 2018-04-15

(210) BAZ0812586A (220) 2008-04-15

(151) 2011-10-27

(300) GB

2008-01-16

2477098

(732) **Allied Domecq Spirits & Wine Limited**

**Chivas House, 72 Chancellors Road,
London W6 9RS**

GB

(740) Nedim Krilić

(540)

BEEFEATER 24

(511)

33

Alkoholna pića; jaka alkoholna pića; napitci na bazi jakih alkoholnih pića; liker; destilisani napitci; džin; napitci na bazi džina; napitci napravljeni od džina ili koji sadrže džin; aperitivi; kokteli; gotovo pripremljena alkoholna pića.

35

Oglašavanje; reklamna promocija; reklamna promocija putem Interneta; reklamna promocija putem televizije.

(111) **BAZ0812587** (181) 2008-04-15

(210) BAZ0812587A (220) 2008-04-15

(151) 2011-11-08

(732) **Lidl Stiftung & Co. KG**
Stiftsbergstr. 1, 74167 Neckarsulm
DE

(740) Nedim Kričić

(591) tamnoplava, crvena, bijela

(540)



(531) 26.04; 26.11; 27.05; 29.01;

(511)

03

Ubrusi, vata i štapići s vatom, sve navedene robe za kozmetičke svrhe.

05

Medicinski artikli za žensku higijenu, higijenski ženski ulošci, ubrusi natopljeni farmaceutskim losionom.

16

Proizvodi od papira, ukoliko nisu obuhvaćeni drugim klasama, a posebno: toaletni (higijenski) papir, papirne maramice, salvete, papirni ubrusi za lice, stolnjaci od papira, ubrusi od papira za skidanje šminke, papirni ubrusi u rolnama za kuhinju, papirne folije za održavanje svježine, papirne providne folije, papirne kese za otpatke.

21

Ubrusi i krpe za čišćenje i brisanje, spužvasti ubrusi i krpe, ubrusi i krpe za domaćinstvo, ubrusi i krpe za čišćenje i brisanje podova, namještaja i prašine.

(111) **BAZ0812588** (181) 2018-04-15

(210) BAZ0812588A (220) 2008-04-15

(151) 2011-12-14

(300) EM
 2007-10-15
 006394092

(732) **Lidl Stiftung & Co. KG**
Stiftsbergstr. 1, 74167 Neckarsulm
DE

(740) Nedim Kričić

(540)

MILBONA

(511)

29

Mleko i mlečni proizvodi, mlečni napitci i napitci od mlečnih mešavina koji pretežno sadrže mleko, sir i proizvodi od sira, sveži sir.

32

Bezalkoholna pića, voćni napitci, voćni sokovi, sokovi od povrća, napitci od povrća, mlečni napitci i napitci od mlečnih mešavina, izuzev onih koji pretežno sadrže mleko.

(111) **BAZ0812590** (181) 2018-04-15

(210) BAZ0812590A (220) 2008-04-15

(151) 2011-10-27

(732) **HYUNDAI MOTOR COMPANY**
231, Yangjae-Dong, Seocho-Gu,
Seoul

KR

(740) „Linea Sušić“ d.o.o.

(540)

HYUNDAI i40

(511)

12

Aparati za kretanje po zemlji; vozila, samohodna vozila, uključujući putnička vozila, kamione, autobuse, dostavna vozila, prikolice, traktore, točkove i gume za vozila; motori za vozila, sigurnosni pojasevi za vozila, transmisioni uređaji za vozila, stakla za vozila, brisači vetrobrana, sigurnosni uređaji za vozila, naročito vazdušni jastuci, delovi i oprema za svu navedenu robu obuhvaćeni ovom klasom.

(111) **BAZ0812591** (181) 2018-04-15
 (210) BAZ0812591A (220) 2008-04-15
 (151) 2011-10-27

(732) **HYUNDAI MOTOR COMPANY**
231, Yangjae-Dong, Seocho-Gu,
Seoul

KR

(740) „Linea Sušić“ d.o.o.

(540)

HYUNDAI i20

(511)

12

Aparati za kretanje po zemlji; vozila, samohodna vozila, uključujući putnička vozila, kamione, autobuse, dostavna vozila, prikolice, traktore, točkove i gume za vozila; motori za vozila, sigurnosni pojasevi za vozila, transmisioni uređaji za vozila, stakla za vozila, brisači vetrobrana, sigurnosni uređaji za vozila, naročito vazdušni jastuci, delovi i oprema za svu navedenu robu obuhvaćeni ovom klasom.

(111) **BAZ0812592** (181) 2018-04-15
 (210) BAZ0812592A (220) 2008-04-15
 (151) 2011-10-27

(732) **HYUNDAI MOTOR COMPANY**
231, Yangjae-Dong, Seocho-Gu,
Seoul

KR

(740) „Linea Sušić“ d.o.o.

(540)

i30CW

(511)

12

Aparati za kretanje po zemlji; vozila, samohodna vozila, uključujući putnička vozila, kamione, autobuse, dostavna vozila, prikolice, traktore, točkove i gume za vozila; motori za vozila, sigurnosni pojasevi za vozila, transmisioni uređaji za vozila, stakla za vozila, brisači vetrobrana, sigurnosni uređaji za vozila, naročito vazdušni jastuci, delovi i oprema za svu navedenu robu obuhvaćeni ovom klasom.

(111) **BAZ0812593** (181) 2018-04-15
 (210) BAZ0812593A (220) 2008-04-15
 (151) 2011-10-11

(300) EM
 2007-10-22
 006382618

(732) **Volvo Truck Corporation**
405 08 Göteborg
SE

(740) „ACTINNOVA“ d.o.o.

(540)

FH16

(511)

12

Kopnena vozila, naročito kamioni, i njihovi sastavni dijelovi (uključeni u klasu 12).

(111) **BAZ0812594** (181) 2018-04-15
 (210) BAZ0812594A (220) 2008-04-15
 (151) 2011-10-11

(300) EM
 2007-10-22
 006382501

(732) **Volvo Truck Corporation**
405 08 Göteborg
SE

(740) „ACTINNOVA“ d.o.o.

(540)

FH

(511)

12

Kopnena vozila, naročito kamioni, i njihovi sastavni dijelovi (uključeni u klasu 12).

(111) **BAZ0812595** (181) 2018-04-15
 (210) BAZ0812595A (220) 2008-04-15
 (151) 2011-10-11
 (300) EM
 2007-10-19
 006377981

(732) **Volvo Truck Corporation**
405 08 Göteborg
SE

(740) "ACTINNOVA" d.o.o.

(540)

FM

(511)

12

Kopnena vozila, naročito kamioni, i njihovi sastavni dijelovi
 (uključeni u klasu 12).

(111) **BAZ0812596** (181) 2018-04-16
 (210) BAZ0812596A (220) 2008-04-16
 (151) 2011-10-12

(732) **Tibotec Pharmaceuticals Ltd**
Eastgate Village, Eastgate, Little
Island, County Cork

IE

(740) Dr DIANA PROTIĆ-TKALČIĆ

(540)



(531) 02.01; 04.05; 27.05;

(511)

05

Farmaceutski preparati za humanu upotrebu, uključujući
 antivirusne preparate za liječenje HIV-a.

(111) **BAZ0812598** (181) 2018-04-16
 (210) BAZ0812598A (220) 2008-04-16
 (151) 2011-09-15
 (300) CH
 2008-02-21
 52302/2008

(732) **The Procter & Gamble Company**
One Procter & Gamble Plaza,
Cincinnati, Ohio 45202

US

(740) Dr DIANA PROTIĆ-TKALČIĆ

(540)

PARFUMELLE

(511)

03

preparati za bijeljenje i ostale tvari za pranje rublja; preparati
 za njegu, tretiranje i uljepšavanje tkanina; preparati za
 čišćenje, poliranje, odmašćivanje i struganje; preparati za
 kađenje koji se ispuštaju u vazduh, atmosferu ili na tkanine
 u obliku dima, pare ili gasa.

(111) **BAZ0812599** (181) 2018-04-17
 (210) BAZ0812599A (220) 2008-04-17
 (151) 2011-10-11

(732) **NGK SPARK PLUG CO. LTD.,**
14-18, Takatsuji-cho, Mizuho-ku,
Nagoya City, 467-8525

JP

(740) Advokat Inja Pašalić

(540)



(531) 27.05;

(511)

07

Uređaji za paljenje i njihovi pribori koji su dijelovi mašina
 sa unutarnjim sagorijevanjem svih vrsta, naime, svijećice,
 grijači, kapice za svijećice, kablovi za svijećice i indukcioni
 kalemi za svijećice.

(111) **BAZ0812604** (181) 2018-04-18

(210) BAZ0812604A (220) 2008-04-18

(151) 2011-10-11

(732) **Klöber GmbH & Co. KG**

**Scharpenberger Strasse 5, D-58256
Ennepetal**

DE

(740) Advokat Inja Pašalić

(540)

TOP-ROLL

(511)

06

Elementi ili pribor od metala za pokrivanje krovova; ploče za pokrivanje krovova, elementi za krovnu ventilaciju.

19

Elementi ili pribor od sintetičkih materijala za pokrivanje krovova; ploče za pokrivanje krovova, elementi za krovnu ventilaciju.

(111) **BAZ0812605** (181) 2018-04-18

(210) BAZ0812605A (220) 2008-04-18

(151) 2011-09-19

(732) **Jysk A/S**

Sødalsparken 18, 8220 Brabrand

DK

(740) „Linea Sušić” d.o.o.

(540)

JUTLANDIA

(511)

02

Boje, lakovi, glazure; zaštite od hrđe te od propadanja i truljenja drva; tvari za bojanje; nagrizajuće tvari; prirodne sirove smole; metali u listovima i u prahu za slikare, dekoratere, tiskare i umjetnike; ulje za zaštitu vrtnog drvenog namještaja; ulje za zaštitu drva; ulje za zaštitu od hrđe; preparati za zaštitu vrtnog namještaja.

20

Namještaj; ogledala, okviri; proizvodi (koji nisu uključeni u druge klase) od drva, pluta, trske, šiblja, vrbovog pruća, rožine, kosti, bjelokosti, usovine, kornjačevine, ambre, sedefa, morske zgure (stive) i nadomjesci svih tih materijala ili plastični proizvodi; madraci i jastuci za namještaj.

24

Tkanine i tekstilni proizvodi koji nisu uključeni u druge klase; pokrivači za krevete i stolove; zavjese za tuširanje od tekstila ili plastike; rublje za kupanje; navlake za jastuke; tekstilne presvlake za toaletne daske; pamučne tkanine; nepapirnat stolnjaci; nepapirnat rublje za stolove; uski dugački stolnjaci; tekstilne stolne salvete; podmetači za boce (stolno rublje); perine; nepapirnat podmetači; zavjese od tekstila ili plastike; platneni peškiri; netkani tekstil; platneni čaršafi; posteljina; navlake za madrace; tkanine za namještaj; plastične navlake za namještaj; tekstilne navlake za namještaj; plastični materijali (zamjena za tkaninu); navlake za jastuke; jastučnice; putni pokrivači; pokrivači za krevete; rublje za krevete; zaštitne navlake za namještaj; vreće za spavanje; tkanine koje imitiraju životinjsku kožu; deke; platno.

(111) **BAZ0812607** (181) 2018-04-18

(210) BAZ0812607A (220) 2008-04-18

(151) 2011-10-18

(732) **BILIM ILAC SANAYII VE TICARET
ANONIM SIRKETI**

**Ayazaga Koyu Yolu G-42 Sokak No:
6, Maslak, Istanbul**

TR

(740) „Linea Sušić” d.o.o.

(540)

CLARICIDE

(511)

05

Farmaceutski proizvodi.

(111) **BAZ0812608** (181) 2018-04-18

(210) BAZ0812608A (220) 2008-04-18

(151) 2011-10-18

(732) **BILIM ILAC SANAYII VE TICARET
ANONIM SIRKETI**

**Ayazaga Koyu Yolu G-42 Sokak No:
6, Maslak, Istanbul**

TR

(740) „Linea Sušić” d.o.o.

(540)

COMBICID

(511)

05

Farmaceutski proizvodi.

(111) **BAZ0812609** (181) 2018-04-18
(210) BAZ0812609A (220) 2008-04-18
(151) 2011-10-18

(732) **BILIM ILAC SANAYII VE TICARET ANONIM SIRKETI**

**Ayazaga Koyu Yolu G-42 Sokak No:
6, Maslak, Istanbul**

TR

(740) „Linea Sušić” d.o.o.
(540)

FORSEF

(511)

05

Farmaceutski proizvodi.

(111) **BAZ0812611** (181) 2018-04-18
(210) BAZ0812611A (220) 2008-04-18
(151) 2011-10-18

(732) **BILIM ILAC SANAYII VE TICARET ANONIM SIRKETI**

**Ayazaga Koyu Yolu G-42 Sokak No:
6, Maslak, Istanbul**

TR

(740) „Linea Sušić” d.o.o.
(540)

GLIFOR

(511)

05

Farmaceutski proizvodi.

(111) **BAZ0812610** (181) 2018-04-18
(210) BAZ0812610A (220) 2008-04-18
(151) 2011-10-18

(732) **BILIM ILAC SANAYII VE TICARET ANONIM SIRKETI**

**Ayazaga Koyu Yolu G-42 Sokak No:
6, Maslak, Istanbul**

TR

(740) „Linea Sušić” d.o.o.
(540)

GLIFIX

(511)

05

Farmaceutski proizvodi.

(111) **BAZ0812612** (181) 2018-04-18
(210) BAZ0812612A (220) 2008-04-18
(151) 2011-10-18

(732) **BILIM ILAC SANAYII VE TICARET ANONIM SIRKETI**

**Ayazaga Koyu Yolu G-42 Sokak No:
6, Maslak, Istanbul**

TR

(740) „Linea Sušić” d.o.o.
(540)

KLAMOKS

(511)

05

Farmaceutski proizvodi.

(111) **BAZ0812613** (181) 2018-04-18
(210) BAZ0812613A (220) 2008-04-18
(151) 2011-10-18

(732) **BILIM ILAC SANAYII VE TICARET ANONIM SIRKETI**

**Ayazaga Koyu Yolu G-42 Sokak No:
6, Maslak, Istanbul**

TR

(740) „Linea Sušić” d.o.o.

(540)

LARGOPEN

(511)

05

Farmaceutski proizvodi.

(111) **BAZ0812614** (181) 2018-04-18

(210) BAZ0812614A (220) 2008-04-18

(151) 2011-10-18

(732) **BILIM ILAC SANAYII VE TICARET ANONIM SIRKETI****Ayazaga Koyu Yolu G-42 Sokak No: 6, Maslak, Istanbul****TR**

(740) „Linea Sušić” d.o.o.

(540)

METSIL

(511)

05

Farmaceutski proizvodi.

(111) **BAZ0812615** (181) 2018-04-18

(210) BAZ0812615A (220) 2008-04-18

(151) 2011-10-18

(732) **BILIM ILAC SANAYII VE TICARET ANONIM SIRKETI****Ayazaga Koyu Yolu G-42 Sokak No: 6, Maslak, Istanbul****TR**

(740) „Linea Sušić” d.o.o.

(540)

MUSCOFLEX

(511)

05

Farmaceutski proizvodi.

(111) **BAZ0812616** (181) 2018-04-21

(210) BAZ0812616A (220) 2008-04-21

(151) 2011-10-10

(732) **Deutsche Amphibolin-Werke von Robert Murjahn Stiftung & Co KG****Roßdörfer Straße 50, 64372 Ober-Ramstadt****DE**

(740) Advokat Inja Pašalić

(540)

COLORSTICK

(511)

01

Hemijski proizvodi za industrijsku upotrebu; sredstva za očuvanje i sprečavanje propusta vode za cement i beton (izuzev boja za premaz i ulja); neobrađena umjetna smola u obliku praška, granulata ili tečnosti kao dodatak građevinskim materijalima; ljepila za industrijsku upotrebu; ljepila za tapete, ljepila građevinske konstrukcije; masa za špahtlovanje kao sredstvo za konzerviranje zidina (izuzev boja za premaz i ulja); mase od tkanine za prostirače na bazi neobrađene umjetne smole i silikata; sva naprijed navedena roba za upotrebu u građevinarstvu.

02

Boje, firnajs, lakovi, sredstva za konzerviranje drveta, zaštitne boje (koje su sadržane u klasi 2), sredstva protiv hrđe, masa za špahtlovanje; sredstva za vezivanje boja; baktericidna/fungicidna temeljna sredstva, lakovi za građevine; sredstva za bojenje, boje, boje u pastu (koje su sadržane u klasi 2), sva naprijed navedena roba u formi paste.

19

Nemetalni građevinski materijali; malter, prirodni i umjetni kamen; žbuka (izuzev žbuke za izolaciju); sredstva za zaštitu građevina (koje su sadržane u klasi 19); tkanine od fiberglasa i plastike koje služe kao podlošci za slojeve boja i žbuke (koje su sadržane u klasi 19), mase od tkanine za prostirače na bazi umjetne smole ili silikata; sva naprijed navedena roba za upotrebu u građevinarstvu; masa za špahtlovanje kao sredstvo za žbuku.

20

Materijali za pakovanje od plastike.

(111) **BAZ0812617** (181) 2018-04-21
 (210) BAZ0812617A (220) 2008-04-21
 (151) 2011-10-12

(732) **Klöber GmbH & Co. KG**
Scharpenberger Strasse 5, D-58256
Ennepetal
DE

(740) Advokat Inja Pašalić
 (540)

TOP-FLEX

(511)

06

Elementi ili pribor od metala za pokrivanje krovova.

17

Materijali za dihtovanje za priključke za kamine, za krovne prozore i priključke za sve građevinske dijelove koji se otvaraju.

19

Elementi ili pribor od sintetičkih materijala za pokrivanje krovova, naime priključci za kamine, za krovne prozore i priključci za sve građevinske dijelove koji se otvaraju.

(111) **BAZ0812619** (181) 2018-04-21
 (210) BAZ0812619A (220) 2008-04-21
 (151) 2011-09-21

(732) **PFIZER INC.**
235 East 42nd Street, New York, New
York 10017
US

(740) Nedim Kričić
 (540)

ZMAX

(511)

05

Antibiotici za ljudsku upotrebu.

(111) **BAZ0812623** (181) 2018-04-23
 (210) BAZ0812623A (220) 2008-04-23
 (151) 2011-10-10

(732) **Combe International Ltd.**
1101 Westchester Avenue, White
Plains, New York 10604-3597
US

(740) PETOŠEVIĆ d.o.o
 (540)

GRECIAN 2000

(511)

03

Preparati za bijeljenje i ostale tvari za pranje rublja; preparati za čišćenje, poliranje, odmaščivanje i struganje; sapuni; parfimerijski proizvodi, eterična ulja, kozmetički proizvodi, losioni za kosu; proizvodi za njegu zubi.

(111) **BAZ0812624** (181) 2018-04-23
 (210) BAZ0812624A (220) 2008-04-23
 (151) 2011-11-02

(732) **Knapp Logistik Automation GMBH**
Günter-Knapp-Str. 5-7, A-8075 Hart
bei Graz
AT

(740) PETOŠEVIĆ d.o.o
 (591) Siva, crna i žuta
 (540)



(531) 26.03; 27.01; 27.05; 29.01;

(511)

07

Mašine i instalacije za automatizirana skladišta, transportna postrojenja (transporteri - pokretne trake), strojevi za pokretanje uređaja; dijelovi za spomenute mašine i instalacije, uključeni u klasu 07.

09

Uređaji za mjerenje, signalizaciju, podešavanje i upravljanje, kao i sigurnosni uređaji za mašine i instalacije za automatizirana skladišta, transportna postrojenja (transporteri - pokretne trake) i strojeve za pokretanje uređaja, softver za korištenje sa mašinama i instalacijama za automatizirana skladišta, transportnim postrojenjima (transporterima - pokretnim trakama) i strojevima za pokretanje uređaja, oprema za obradu podataka, kompjuteri i drugi kompjuterski hardver za korištenje sa mašinama i instalacijama za automatizirana skladišta, transportnim sistemima (transporterima - pokretnim trakama) i strojevima za pokretanje uređaja.

42

Kreiranje, razvoj, daljnje usavršavanje, održavanje, ažuriranje, koncepcija i instalacija softvera za upotrebu sa mašinama i instalacijama automatizirana skladišta, transportnim postrojenjima (transporterima - pokretnim trakama) i strojevima za pokretanje uređaja, tehnički konsalting u vezi s primjenom navedenog softvera, tehničke projektne studije i razvoj kompjutera i kompjuterskih hardvera za upotrebu sa mašinama i instalacijama za automatizirana skladišta, transportnim postrojenjima (transporterima - pokretnim trakama) i strojevima za pokretanje uređaja.

(111) **BAZ0812625** (181) 2018-04-23

(210) BAZ0812625A (220) 2008-04-23

(151) 2011-10-11

(732) **Messe Frankfurt Exhibition GmbH**
Ludwig-Erhard-Anlage 1, 60327
Frankfurt am Main

DE

(740) „ŽIVKO MIJATOVIĆ & PARTNERS“ d.o.o.
Sarajevo

(540)

ambiente

(531) 27.05;

(511)

35

Oglašavanje; marketing; usluge telemarketinga; savetovanje u oblasti upravljanja osobljem, postavljanje osoblja; organizovanje i izvođenje komercijalnih sajmova, izložbi, specijalnih priredbi i prodajnih manifestacija u komercijalne ili reklamne svrhe; vođenje poslova, naročito u vezi sa organizovanjem i izvođenjem komercijalnih sajmova, izložbi, specijalnih priredbi i prodajnih manifestacija; prezentovanje poslovnih kompanija i njihovih proizvoda i usluga, takođe preko interneta; promocija prodaje za druge; trgovanje; pokazivanje roba za trgovanje; omogućavanje poslovnih i trgovačkih kontakata, takođe preko interneta; omogućavanje i iznajmljivanje reklamnog prostora i reklamnog materijala;

savetovanje u oblasti menadžmenta, naročito u vezi sa organizovanjem i izvođenjem komercijalnih sajmova, izložbi, specijalnih priredbi i prodajnih manifestacija; sakupljanje i održavanje informacija u kompjuterskim bazama podataka.

41

Obrazovne usluge; omogućavanje obuke; razonoda; sportske i kulturne aktivnosti; savetovanje zaposlenih u vezi sa obrazovanjem i daljnjom obukom; profesionalna orijentacija; organizovanje i izvođenje izložbi i specijalnih priredbi u kulturne, obrazovne ili u svrhe obuke; organizovanje i izvođenje obrazovnih priredbi, kongresa, seminara, konferencija, simpozijuma i radionica; pripremanje i izvođenje kolokvija; produkcija i organizacija priredbi; organizacija i izvođenje balova; organizacija i izvođenje takmičenja; prezentovanje priredbi uživo; muzičke izvedbe; planiranje zabava; rezervisanje sedišta za priredbe; omogućavanje i iznajmljivanje izložbenog prostora i standova, uključujući opremu vezanu za isto.

(111) **BAZ0812627** (181) 2018-04-23

(210) BAZ0812627A (220) 2008-04-23

(151) 2011-10-21

(732) **Europapress Holding d.o.o.**
Koranska 2, 10000 Zagreb
HR

(740) "INTELBIRO" d.o.o.

(591) žuta, bijela, crna

(540)



(531) 27.05.; 29.01;

(511)

16

Publikacije, časopisi, magazini, novine, knjige i sve vrste tiskarskih proizvoda; papir i proizvodi od papira koji nisu obuhvaćeni drugim razredima; pribor za pisanje; fotografije.

35

Oglašavanje i reklamiranje; oglašavanje i reklamiranje u publikacijama, uključujući publikacije u elektronskom obliku; iznajmljivanje reklamnih prostora, objavljivanje reklamnih tekstova, reklamni oglasi, marketing, propagandni poslovi; vođenje komercijalnih poslova; komercijalna administracija.

41

Objavljivanje tekstova, knjiga, publikacija, časopisa i novina, uključujući objavljivanje putem globalne računalne mreže u elektroničnom obliku, elektroničke publikacije; izdavanje knjiga, publikacija, časopisa i novina; obuka; stručno osposobljavanje; razonoda.

(111) **BAZ0812628** (181) 2018-04-23
 (210) BAZ0812628A (220) 2008-04-23
 (151) 2011-10-21

(732) **ARENA d.d.**
Koranska 2, 10000 Zagreb
HR

(740) "INTELBIRO" d.o.o.

(591) crvena, bijela

(540)



ILUSTRIRANI TJEDNIK ZA ŽENU I OBITELJ

(531) 26.04; 27.05; 29.01;

(511)

16

Publikacije, časopisi, magazini, novine, knjige i sve vrste tiskarskih proizvoda; papir i proizvodi od papira koji nisu obuhvaćeni drugim razredima; pribor za pisanje; fotografije.

35

Oglašavanje i reklamiranje; oglašavanje i reklamiranje u publikacijama, uključujući publikacije u elektronskom obliku; iznajmljivanje reklamnih prostora, objavljivanje reklamnih tekstova, reklamni oglasi, marketing, propagandni poslovi; vođenje komercijalnih poslova; komercijalna administracija.

41

Objavljivanje tekstova, knjiga, publikacija, časopisa i novina, uključujući objavljivanje putem globalne računalne mreže u elektroničnom obliku, elektroničke publikacije; izdavanje knjiga, publikacija, časopisa i novina; obuka; stručno osposobljavanje; rasonoda.

(111) **BAZ0812629** (181) 2018-04-23
 (210) BAZ0812629A (220) 2008-04-23
 (151) 2011-10-21

(732) **Revije d.o.o.**
Koranska 2, 10000 Zagreb
HR

(740) "INTELBIRO" d.o.o.

(591) crvena

(540)



(531) 27.05; 29.01;

(511)

16

Publikacije, časopisi, magazini, novine, knjige i sve vrste tiskarskih proizvoda; papir i proizvodi od papira koji nisu obuhvaćeni drugim razredima; pribor za pisanje; fotografije.

35

Oglašavanje i reklamiranje; oglašavanje i reklamiranje u publikacijama, uključujući publikacije u elektronskom obliku; iznajmljivanje reklamnih prostora, objavljivanje reklamnih tekstova, reklamni oglasi, marketing, propagandni poslovi; vođenje komercijalnih poslova; komercijalna administracija.

41

Objavljivanje tekstova, knjiga, publikacija, časopisa i novina, uključujući objavljivanje putem globalne računalne mreže u elektroničnom obliku, elektroničke publikacije; izdavanje knjiga, publikacija, časopisa i novina; obuka; stručno osposobljavanje; rasonoda.

(111) **BAZ0812630** (181) 2018-04-23
 (210) BAZ0812630A (220) 2008-04-23
 (151) 2011-10-21

(732) **Europapress Holding d.o.o.**
Koranska 2, 10000 Zagreb
HR

(740) "INTELBIRO" d.o.o.

(591) crvena, bijela, plava, crna, zlatna

(540)



(531) 26.04; 27.05; 29.01;

(511)

16

Publikacije, časopisi, magazini, novine, knjige i sve vrste tiskarskih proizvoda; papir i proizvodi od papira koji nisu obuhvaćeni drugim razredima; pribor za pisanje; fotografije.

35

Oglašavanje i reklamiranje; oglašavanje i reklamiranje u publikacijama, uključujući publikacije u elektronskom obliku; iznajmljivanje reklamnih prostora, objavljivanje reklamnih tekstova, reklamni oglasi, marketing, propagandni poslovi; vođenje komercijalnih poslova; komercijalna administracija.

41

Objavljivanje tekstova, knjiga, publikacija, časopisa i novina, uključujući objavljivanje putem globalne računalne mreže u elektroničnom obliku, elektroničke publikacije; izdavanje knjiga, publikacija, časopisa i novina; obuka; stručno osposobljavanje; razonoda.

(111) **BAZ0812631** (181) 2018-04-23
 (210) BAZ0812631A (220) 2008-04-23
 (151) 2011-10-21

(732) **Europapress Holding d.o.o.**
Koranska 2, 10000 Zagreb
HR

(740) "INTELBIRO" d.o.o.

(540)

GLORIA IN

(511)

16

Publikacije, časopisi, magazini, novine, knjige i sve vrste tiskarskih proizvoda; papir i proizvodi od papira koji nisu obuhvaćeni drugim razredima; pribor za pisanje; fotografije.

35

Oglašavanje i reklamiranje; oglašavanje i reklamiranje u publikacijama, uključujući publikacije u elektronskom obliku; iznajmljivanje reklamnih prostora, objavljivanje reklamnih tekstova, reklamni oglasi, marketing, propagandni poslovi; vođenje komercijalnih poslova; komercijalna administracija.

41

Objavljivanje tekstova, knjiga, publikacija, časopisa i novina, uključujući objavljivanje putem globalne računalne mreže u elektroničnom obliku, elektroničke publikacije; izdavanje knjiga, publikacija, časopisa i novina; obuka; stručno osposobljavanje; razonoda.

(111) **BAZ0812633** (181) 2018-04-24
 (210) BAZ0812633A (220) 2008-04-24
 (151) 2011-10-13

(732) **Londa GMBH**
Kreuzstrasse 7c, 04103 Leipzig
DE

(740) Dr DIANA PROTIĆ-TKALČIĆ

(540)

LONDA COLOR ZA UPORNE SEDE

(511)

03

Sapuni, parfumerija, eterična ulja, preparati za njegu tijela i ljepote, losioni za kosu, paste za zube.

(111) **BAZ0812634** (181) 2018-04-24
 (210) BAZ0812634A (220) 2008-04-24
 (151) 2011-10-13

(732) **Londa GMBH**
Kreuzstrasse 7c, 04103 Leipzig
DE

(740) Dr DIANA PROTIĆ-TKALČIĆ

(540)

PENTRU FIRE ALBE DIFICILE

(511)

03

Sapuni, parfumerija, eterična ulja, preparati za njegu tijela i
 ljepote, losioni za kosu, paste za zube.

(111) **BAZ0812636** (181) 2018-04-25
 (210) BAZ0812636A (220) 2008-04-25
 (151) 2011-10-13

(732) **BioTech Nutrition Inc.**
P.O.Box 3321, Road Town, Tortola
VG

(740) Dr DIANA PROTIĆ-TKALČIĆ

(591) crvena, crna

(540)



(531) 27.05; 29.01;

(511)

05

Dodaci ishrani za sportiste za medicinske potrebe.

(111) **BAZ0812638** (181) 2018-04-25
 (210) BAZ0812638A (220) 2008-04-25
 (151) 2011-10-10

(732) „PharmaSwiss BH” d.o.o.
Fra Anđela Zvizdovića 1 B/7, 71000
Sarajevo

BA

(740) “Linea Sušić” d.o.o.

(540)

VITA LONGA

(511)

05

Farmaceutski i veterinarski proizvodi; higijenski proizvodi
 za upotrebu u medicini; dijetne tvari za medicinske potrebe,
 hrana za dojenčad; flasteri, materijal za previjanje; materijali
 za plombiranje zuba i za zubne otiske; dezinfekcijska
 sredstva; proizvodi za uništavanje životinjskih štetočina;
 fungicidi, herbicidi.

16

Papir, karton i proizvodi od tih materijala koji nisu obuhvaćeni
 drugim klasama; štamparski proizvodi; proizvodi za
 uvezivanje knjiga; fotografije; pribor za pisanje; ljepila
 (ljepljive tvari za papirne proizvode ili za domaćinstvo);
 slikarski pribor; kistovi; pisane mašine i uredski pribor (osim
 namještaja); oprema za nastavu i obuku (osim aparata);
 plastični materijali za ambalažu (koji nisu obuhvaćeni
 drugim klasama); štamparska slova; klišeji.

(111) **BAZ0812641** (181) 2018-04-28
 (210) BAZ0812641A (220) 2008-04-28
 (151) 2011-10-10

(732) **Dunhill Tobacco of London Limited**
1A St James’s Street, London SW1A
1EF

GB

(740) “ŽIVKO MIJATOVIĆ & PARTNERS” d.o.o.
 Sarajevo

(540)

MY MIXTURE

(511)

34

Cigarete, cigare, cigariljosi, duhan za lule, duhan za vlastito
 umotavanje (roll your own tobacco), duhanski proizvodi i
 pušački artikli.

(111) **BAZ0812643** (181) 2018-04-28
 (210) BAZ0812643A (220) 2008-04-28

(151) 2011-10-10

(300) EM
 2008-01-11
 006574354

(732) **Lidl Stiftung & Co. KG**
Stiftsbergstrasse 1, 74167
Neckarsulm

DE

(740) Nedim Krilić

(540)

SOFRA

(511)

29

Mlijeko i mliječni proizvodi, sir i proizvodi od sira.

(111) **BAZ0812645** (181) 2018-04-29
 (210) BAZ0812645A (220) 2008-04-29

(151) 2011-09-21

(732) **Unilever N.V.**
Weena 455, 3013 AL Rotterdam
NL

(740) „ŽIVKO MIJATOVIĆ & PARTNERS“ d.o.o.
 Sarajevo

(540)

REXONA TEENS COOL VIBE

(511)

03

Sapuni; parfemi, eterična ulja, kozmetika; kolonjska voda, toaletna voda, parfem sprej za tijelo; ulja, kreme i losioni za kožu; pjene za brijanje, gel za brijanje, losioni za prije i poslije brijanja; proizvodi za kupanje i tuširanje; losioni za kosu; proizvodi za njegu zuba; ne medicinski ispirajući usta; dezodoransi; antiperspiranti za ličnu upotrebu; ne medicinski toaletni proizvodi.

(111) **BAZ0812646** (181) 2018-04-29
 (210) BAZ0812646A (220) 2008-04-29

(151) 2011-10-21

(732) **GIZIA MODA TEKSTIL SANAYI VE**
DIŞ TICARET LIMITED ŞİRKETİ

Gürsel Mahallesi, Erzincan Sokak.
No:1, Kağıthane-Istanbul

TR

(740) “ŽIVKO MIJATOVIĆ & PARTNERS” d.o.o.
 Sarajevo

(540)

GIZIA

(511)

25

Odjeća, naročito hlače, jakne, ogrtači, kaputi, suknje, odijela, džemperi, prsluci, košulje, majice kratkih rukava, majice dugih rukava, haljine, bermude, šortsevi, pidžame, puloveri, džins hlače, trenirke, odjeća za kišu, odjeća za plažu, kupaći kostimi; artikli za odijevanje načinjeni od teksas platna, artikli za odijevanje načinjeni od pletenih tkanina, odjeća za sport, odjeća za bebe; donji veš, naročito bokserice, grudnjaci, gaćice, muške gaće; obuća, naročito cipele (isključujući ortopedске cipele), sandale, vodootporne čizme, čizme za hodanje, kratke čizmice, sportske cipele, papuče; dijelovi za cipele naročito pete, gornji dijelovi cipela; pokrivala za glavu, naročito kape, okrugle kapice, sportske kape, šeširi, berete; rukavice (odjeća), sokne, čarape, kaiševi (odjeća), noćne košulje, saronzi, marame, marame za oko vrata, šalovi, okovratnici, topli šalovi za oko vrata, kravate, mašne; tregeri.

(111) **BAZ0812649** (181) 2018-04-30

(210) BAZ0812649A (220) 2008-04-30

(151) 2011-10-13

(732) **Banana Republic (ITM) Inc.**
2 Folsom Street, San Francisco, CA
94105

US

(740) “Linea Sušić” d.o.o.

(540)

BANANA REPUBLIC

(511)

16

Proizvodi od papira; foto albumi i okviri za fotografije; knjige; kutije za pohranjivanje fotografija; pelene za jednokratnu upotrebu; plastične kese za pelene za jednokratnu upotrebu; podloge za jednokratnu upotrebu na stolovima za mjenjanje

pelena; katalozi, periodične publikacije, časopisi, štampani proizvodi, kancelarijski materijal, naime olovke, adresari, kuhari, papir za pakovanje, kartonske kutije, papirni čaršafi i papirna milja.

24

Tkanine i tekstilni proizvodi; posteljina, bade mantili i peškiri; čaršafi; popluni (jorgani); nabrani čaršafi i prekrivači; peškiri; zavjese; tekstilne tapete; jastuci; portikle i salвете za bebe; platneni pokrivači za podloge za prepovijanje; prostirke za prepovijanje.

26

Čipka i vez, trake (pantljičke) i gajtani; dugmad, kopče i petlje, špenadle i igle; vještačko cvijeće; ukrasne zakrpe; perike; perje; patentni zatvarači (rajfišlusi); vještačko voće; vezice za obuću i odjeću; aksesoari za kosu, naime, gumice za kosu od materijala, štikaljke za kosu, puckalice (šnale), ukrasne šnale za kosu, ukosnice, rajfovi i trake za kosu, mašne za kosu, kopče za kosu, klipse za kosu, ukrasni predmeti za kosu, ukrasne iglice za kosu, vrpce za kosu i gumice za kosu.

(111) **BAZ0812651** (181) 2018-05-05

(210) BAZ0812651A (220) 2008-05-05

(151) 2011-10-11

(732) GLAXO GROUP LIMITED

Glaxo Wellcome House, Berkeley Avenue, Greenford, Middlesex UB6 0NN

GB

(740) "ŽIVKO MIJATOVIĆ & PARTNERS" d.o.o.
Sarajevo

(540)

ISO-ACTIVE

(511)

03

Ne medicinski toaletni preparati, paste za zube, ispirajući usta i osvježivači zadaha; proizvodi za oralnu njegu, zubni gel, proizvodi za bijeljenje, proizvodi za poliranje zuba, proizvodi za bijeljenje zuba i akseleratori, preparati za kozmetičko otkljanjanje fleka.

05

Medicinski preparati za oralnu njegu, medicinski preparati za poliranje zuba, medicinski proizvodi za bijeljenje zuba, medicinski preparati za ispiranje usta, medicinski proizvodi za bijeljenje, medicinske gume za žvakanje i pastile za higijenu zuba.

10

Aparati za njegu zuba, savitljive i pokretne posude za zube.

21

Četkice za zube, čačkalice za zube, zubni konac, četke i sunđer; držači i aplikatori za iste.

(111) **BAZ0812656** (181) 2018-05-06

(210) BAZ0812656A (220) 2008-05-06

(151) 2011-12-01

(732) Klöber GmbH & Co. KG

Scharpenberger Str. 72-90, 58256 Ennepetal

DE

(740) Advokat Inja Pašalić

(540)

Roll - Fix

(511)

17

Mreže za plafone koje odbijaju vodu i propuštaju vazduh, uglavnom od plastike.

(111) **BAZ0812657** (181) 2018-05-06

(210) BAZ0812657A (220) 2008-05-06

(151) 2011-12-01

(732) ASHLAND LICENSING AND INTELLECTUAL PROPERTY LLC, A Delaware limited liability company

5200 Blazer Parkway, Dublin, Ohio 43017

US

(740) Advokat Inja Pašalić

(540)

ALL FLEET

(511)

01

Antifriz i sredstva za hlađenje za motore vozila.

04

Industrijska i automotorna ulja, maziva i masti, i hidraulična ulja.

(111) **BAZ0812658** (181) 2018-05-06
 (210) BAZ0812658A (220) 2008-05-06
 (151) 2011-12-01

(732) **ASHLAND LICENSING AND
 INTELLECTUAL PROPERTY LLC, A
 Delaware limited liability company
 5200 Blazer Parkway, Dublin, Ohio
 43017
 US**

(740) Advokat Inja Pašalić

(540)

ULRAMAX

(511)

01

Antifriz i sredstva za hlađenje za motore vozila.

04

Industrijska i automotorna ulja, maziva i masti, i hidraulična ulja.

(111) **BAZ0812668** (181) 2018-05-06
 (210) BAZ0812668A (220) 2008-05-06
 (151) 2011-10-21

(732) **Europapress Holding d.o.o.
 Koranska 2, 10000 Zagreb
 HR**

(740) "INTELBIRO" d.o.o.

(540)



(531) 27.05;

(511)

16

Publikacije, časopisi, magazini, novine, knjige i sve vrste tiskarskih proizvoda; papir i proizvodi od papira koji nisu obuhvaćeni drugim razredima; pribor za pisanje; fotografije.

35

Oglašavanje i reklamiranje; oglašavanje i reklamiranje u publikacijama, uključujući publikacije u elektronskom obliku; iznajmljivanje reklamnih prostora, objavljivanje reklamnih tekstova, reklamni oglasi, marketing, propagandni poslovi; vođenje komercijalnih poslova; komercijalna administracija.

41

Objavljivanje tekstova, knjiga, publikacija, časopisa i novina, uključujući objavljivanje putem globalne računalne mreže u elektroničnom obliku, elektroničke publikacije; izdavanje knjiga, publikacija, časopisa i novina; obuka; stručno osposobljavanje; razonoda.

(111) **BAZ0812670** (181) 2018-05-06
 (210) BAZ0812670A (220) 2008-05-06
 (151) 2011-10-14

(732) **FARMACEVTSKA HEMISKA
 KOZMETIČKA INDUSTRIJA
 „ALKALOID” AD - Skopje**

**Bul. Aleksandar Makedonski br. 12,
 1000 Skopje**

MK

(740) „ŽIVKO MIJATOVIĆ & PARTNERS” d.o.o.
 Sarajevo

(540)

SYNETRA

(511)

05

Farmaceutski preparati.

(111) **BAZ0812674** (181) 2018-05-07
 (210) BAZ0812674A (220) 2008-05-07
 (151) 2011-10-21
 (732) **Monier Roofing Components GmbH
 & Co KG**
**Frankfurter Landstrasse 2-4, 61440
 Oberursel**
DE
 (740) Advokat Inja Pašalić
 (540)

Easy-Form

(511)
06
 Metalni građevinski materijali za pokrivanje krovova.
19
 Nemetalni građevinski materijali za pokrivanje krovova.

(111) **BAZ0812675** (181) 2018-05-07
 (210) BAZ0812675A (220) 2008-05-07
 (151) 2011-10-21
 (732) **NGK SPARK PLUG CO. LTD.,**
14-18, Takatsuji-cho, Mizuho-ku,
Nagoya City, 467-8525
JP
 (740) Advokat Inja Pašalić
 (540)

NGK IX

(511)
07
 Uređaji za paljenje i njihovi pribori koji su dijelovi mašina sa unutarnjim sagorijevanjem svih vrsta, naime, svijećice, grijači, kapice za svijećice, kablovi za svijećice i indukciono kalemni za svijećice.

(111) **BAZ0812676** (181) 2018-05-07
 (210) BAZ0812676A (220) 2008-05-07
 (151) 2011-10-27
 (300) EM
 2007-11-09
 006422191
 (732) **Grant Thornton International Limited**
Regents Place, 338 Euston Road,
London, NW1 3BG
GB
 (740) PETOŠEVIĆ d.o.o
 (540)



(531) 14.03; 15.01; 16.03; 27.05;
 (511)
09
 Znanstveni, nautički, geodetski, fotografski, kinematografski i optički aparati i instrumenti kao i aparati i instrumenti za vaganje, mjerenje, signalizaciju, kontrolu (inspekciju), za pomoć (spašavanje) i za obuku; aparati i instrumenti za vođenje, distribuiranje, transformiranje, akumuliranje, podešavanje ili upravljanje električne struje; aparati za snimanje, prijenos, reprodukciju zvuka ili slika; magnetne podloge za snimanje, akustičke ploče; automati i mehanizmi za automatske uređaje koji se pokreću uz prethodno ubacivanje kovanica; registarske blagajne, računari, oprema za obradu podataka i računala; uređaji za gašenje požara; računalni hardver i softver; publikacije koje se mogu preuzimati, a pružaju se putem globalne komunikacijske mreže; CD-ovi, DVD-jevi, CD-ROM-ovi.
16
 Papir, karton i proizvodi od tih materijala koji nisu obuhvaćeni drugim razredima; tiskarski proizvodi; proizvodi za uvezivanje knjiga; fotografije; pribor za pisanje; ljepljiva (ljepljive tvari za papirnate proizvode ili za kućanstvo); slikarski pribor; kistovi; pisači strojevi i uredski pribor (osim namještaja); oprema za nastavu i obuku (osim aparata); plastični materijali za ambalažu (koji nisu obuhvaćeni drugim razredima); tiskarska slova; klišeji; brošure; publikacije.
35
 Oglašavanje i reklamiranje; vođenje komercijalnih poslova; komercijalna administracija; uredski poslovi; računovodstvene usluge; revizija; konsalting u vođenju komercijalnih poslova; poresko planiranje i savjetodavne usluge; pronalazak kadrova i kadrovsko upravljanje; ekonomske prognoze; konsalting i savjetodavne usluge

vezane za spajanja, preuzimanja, zajednička ulaganja; usluge ispitivanja tržišta; konzultantske usluge vezane za upravljanje rizikom u poslovanju; konzultantske usluge vezane za ljudske potencijale; upravljanje bazama podataka; poslovna istraživanja i analize; informacije vezane za gore spomenute usluge koje se pružaju putem globalne komunikacijske mreže.

36

Osiguranje; financijski poslovi; monetarni poslovi; upravljanje nekretninama; financijske usluge; financijski konzalting i savjetodavne usluge; financijske procjene; aktuarske usluge; financijsko upravljanje; konzultantske usluge vezane za upravljanje rizikom na polju financija; informacije vezane za gore spomenute usluge koje se pružaju putem globalne komunikacijske mreže.

41

Obuka; stručno osposobljavanje; razonoda; sportske i kulturne djelatnosti; obrazovne usluge, izdavačke usluge; usluge obuke; priprema i provođenje konferencija i radionica; vijesti koje se mogu preuzimati, a pružaju se putem globalne komunikacijske mreže; informacije vezane za gore spomenute usluge koje se pružaju putem globalne komunikacijske mreže.

42

Znanstvene i tehnološke usluge kao i pripadajuće usluge istraživanja i koncepcije; usluge industrijskih analiza i istraživanja, koncepcija i razvoj računala i računalnih programa (softvera); računalno programiranje; analize računalnih sustava; usluge računalnih mreža; informacije vezane za gore spomenute usluge koje se pružaju putem globalne komunikacijske mreže.

45

Osobne i društvene usluge koje pružaju treći, namijenjene za zadovoljenje ljudskih potreba; sigurnosne usluge za zaštitu imovine i osoba; pravne usluge, usluge iz oblasti konzaltinga vezanog za intelektualno vlasništvo, licenciranje i evaluaciju, usluge sprječavanja prijevara; usluge podrške u sporovima; arbitraža; medijacija; alternativno rješavanje sporova; uslugeistrage; usluge pravne istrage; usluge privatnih detektiva; informacije vezane za gore spomenute usluge koje se pružaju putem globalne komunikacijske mreže.

(111) **BAZ0812677** (181) 2018-05-07

(210) BAZ0812677A (220) 2008-05-07

(151) 2011-10-27

(732) **Grant Thornton International Limited**
Regents Place, 338 Euston Road,
London, NW1 3BG

GB

(740) PETOŠEVIĆ d.o.o

(540)

GRANT THORNTON

(511)

09

Znanstveni, nautički, geodetski, fotografski, kinematografski i optički aparati i instrumenti kao i aparati i instrumenti za vaganje, mjerenje, signalizaciju, kontrolu (inspekciju), za pomoć (spašavanje) i za obuku; aparati i instrumenti za vođenje, distribuiranje, transformiranje, akumuliranje, podešavanje ili upravljanje električne struje; aparati za snimanje, prijenos, reprodukciju zvuka ili slika; magnetne podloge za snimanje, akustičke ploče; automati i mehanizmi za automatske uređaje koji se pokreću uz prethodno ubacivanje kovanica; registarske blagajne, računari, oprema za obradu podataka i računala; uređaji za gašenje požara; računalni hardver i softver; publikacije koje se mogu preuzimati, a pružaju se putem globalne komunikacijske mreže; CD-ovi, DVD-jevi, CD-ROM-ovi.

16

Papir, karton i proizvodi od tih materijala koji nisu obuhvaćeni drugim razredima; tiskarski proizvodi; proizvodi za uvezivanje knjiga; fotografije; pribor za pisanje; ljepljiva (ljepljive tvari za papirnate proizvode ili za kućanstvo); slikarski pribor; kistovi; pisači strojevi i uredski pribor (osim namještaja); oprema za nastavu i obuku (osim aparata); plastični materijali za ambalažu (koji nisu obuhvaćeni drugim razredima); tiskarska slova; klišeji; brošure; publikacije.

35

Oglašavanje i reklamiranje; vođenje komercijalnih poslova; komercijalna administracija; uredski poslovi; računovodstvene usluge; revizija; konsalting u vođenju komercijalnih poslova; poresko planiranje i savjetodavne usluge; pronalazak kadrova i kadrovska upravljanje; ekonomske prognoze; konsalting i savjetodavne usluge vezane za spajanja, preuzimanja, zajednička ulaganja; usluge ispitivanja tržišta; konzultantske usluge vezane za upravljanje rizikom u poslovanju; konzultantske usluge vezane za ljudske potencijale; upravljanje bazama podataka; poslovna istraživanja i analize; informacije vezane za gore spomenute usluge koje se pružaju putem globalne komunikacijske mreže.

36

Osiguranje; financijski poslovi; monetarni poslovi; upravljanje nekretninama; financijske usluge; financijski konzalting i savjetodavne usluge; financijske procjene; aktuarske usluge; financijsko upravljanje; konzultantske usluge vezane za upravljanje rizikom na polju financija; informacije vezane za gore spomenute usluge koje se pružaju putem globalne komunikacijske mreže.

41

Obuka; stručno osposobljavanje; razonoda; sportske i kulturne djelatnosti; obrazovne usluge, izdavačke usluge; usluge obuke; priprema i provođenje konferencija i radionica; vijesti koje se mogu preuzimati, a pružaju se putem globalne komunikacijske mreže; informacije vezane za gore spomenute usluge koje se pružaju putem globalne komunikacijske mreže.

42

Znanstvene i tehnološke usluge kao i pripadajuće usluge istraživanja i koncepcije; usluge industrijskih analiza i istraživanja, koncepcija i razvoj računala i računalnih programa (softvera); računalno programiranje; analize računalnih sustava; usluge računalnih mreža; informacije vezane za gore spomenute usluge koje se pružaju putem globalne komunikacijske mreže.

45

Osobne i društvene usluge koje pružaju treći, namijenjene za zadovoljenje ljudskih potreba; sigurnosne usluge za zaštitu imovine i osoba; pravne usluge, usluge iz oblasti konzaltinga vezanog za intelektualno vlasništvo, licenciranje i evaluaciju, usluge sprječavanja prijevara; usluge podrške u sporovima; arbitraža; medijacija; alternativno rješavanje sporova; usluge istrage; usluge pravne istrage; usluge privatnih detektiva; informacije vezane za gore spomenute usluge koje se pružaju putem globalne komunikacijske mreže.

(111) **BAZ0812678** (181) 2018-05-07

(210) BAZ0812678A (220) 2008-05-07

(151) 2011-10-27

(300) EM
2007-11-09
006422216

(732) **Grant Thornton International Limited**
Regents Place, 338 Euston Road,
London, NW1 3BG

GB

(740) PETOŠEVIĆ d.o.o

(540)



(531) 14.03; 15.01; 16.03;

(511)

09

Znanstveni, nautički, geodetski, fotografski, kinematografski i optički aparati i instrumenti kao i aparati i instrumenti za vaganje, mjerenje, signalizaciju, kontrolu (inspekciju), za pomoć (spašavanje) i za obuku; aparati i instrumenti za vođenje, distribuiranje, transformiranje, akumuliranje, podešavanje ili upravljanje električne struje; aparati za snimanje, prijenos, reprodukciju zvuka ili slika; magnetne podloge za snimanje, akustičke ploče; automati i mehanizmi za automatske uređaje koji se pokreću uz prethodno ubacivanje kovanica; registarske blagajne, računari, oprema za obradu podataka i računala; uređaji za gašenje požara; računalni hardver i softver; publikacije koje se mogu preuzimati, a pružaju se putem globalne komunikacijske mreže; CD-ovi, DVD-jevi, CD-ROM-ovi.

16

Papir, karton i proizvodi od tih materijala koji nisu obuhvaćeni drugim razredima; tiskarski proizvodi; proizvodi za uvezivanje knjiga; fotografije; pribor za pisanje; ljepljiva (ljepljive tvari za papirnate proizvode ili za kućanstvo); slikarski pribor; kistovi; pisači strojevi i uredski pribor (osim namještaja); oprema za nastavu i obuku (osim aparata); plastični materijali za ambalažu (koji nisu obuhvaćeni drugim razredima); tiskarska slova; klišeji; brošure; publikacije.

35

Oglašavanje i reklamiranje; vođenje komercijalnih poslova; komercijalna administracija; uredski poslovi; računovodstvene usluge; revizija; konsalting u vođenju komercijalnih poslova; poresko planiranje i savjetodavne usluge; pronalazak kadrova i kadrovsko upravljanje; ekonomske prognoze; konsalting i savjetodavne usluge vezane za spajanja, preuzimanja, zajednička ulaganja; usluge ispitivanja tržišta; konzultantske usluge vezane za upravljanje rizikom u poslovanju; konzultantske usluge vezane za ljudske potencijale; upravljanje bazama podataka; poslovna istraživanja i analize; informacije vezane za gore spomenute usluge koje se pružaju putem globalne komunikacijske mreže.

36

Osiguranje; financijski poslovi; monetarni poslovi; upravljanje nekretninama; financijske usluge; financijski konzalting i savjetodavne usluge; financijske procjene; aktuarske usluge; financijsko upravljanje; konzultantske usluge vezane za upravljanje rizikom na polju financija; informacije vezane za gore spomenute usluge koje se pružaju putem globalne komunikacijske mreže.

41

Obuka; stručno osposobljavanje; razonoda; sportske i kulturne djelatnosti; obrazovne usluge, izdavačke usluge; usluge obuke; priprema i provođenje konferencija i radionica; vijesti koje se mogu preuzimati, a pružaju se putem globalne komunikacijske mreže; informacije vezane za gore spomenute usluge koje se pružaju putem globalne komunikacijske mreže.

42

Znanstvene i tehnološke usluge kao i pripadajuće usluge istraživanja i koncepcije; usluge industrijskih analiza i istraživanja, koncepcija i razvoj računala i računalnih programa (softvera); računalno programiranje; analize računalnih sustava; usluge računalnih mreža; informacije vezane za gore spomenute usluge koje se pružaju putem globalne komunikacijske mreže.

45

Osobne i društvene usluge koje pružaju treći, namijenjene za zadovoljenje ljudskih potreba; sigurnosne usluge za zaštitu imovine i osoba; pravne usluge, usluge iz oblasti konzaltinga vezanog za intelektualno vlasništvo, licenciranje i evaluaciju, usluge sprječavanja prijevara; usluge podrške u sporovima; arbitraža; medijacija; alternativno rješavanje sporova; usluge istrage; usluge pravne istrage; usluge privatnih detektiva; informacije vezane za gore spomenute usluge koje se pružaju putem globalne komunikacijske mreže.

(111) **BAZ0812682** (181) 2018-05-07

(210) BAZ0812682A (220) 2008-05-07

(151) 2011-11-02

(300) IS

2007-11-19

4002/2007

(732) **Actavis Group PTC ehf.**

Reykjavikurvegi 76, 220 Hafnarfirdi

IS

(740) PETOŠEVIĆ d.o.o

(540)

MERINFEC

(511)

05

Farmaceutski preparati i substance.

(111) **BAZ0812683** (181) 2018-05-07

(210) BAZ0812683A (220) 2008-05-07

(151) 2011-11-15

(732) **Wm. WRIGLEY Jr. Company**

**410 North Michigan Avenue,
Chicago, IL 60611**

US

(740) PETOŠEVIĆ d.o.o

(540)

**WINTERFRESH
ARCTIC ICE**

(511)

30

Poslastice, uključujući, žvakaće gume, pjenaste gume, slatkiše i mentol bombone.

(111) **BAZ0812684** (181) 2018-05-07

(210) BAZ0812684A (220) 2008-05-07

(151) 2011-10-27

(732) **Celgene Corporation**

**86 Morris Avenue, Summit, New
Jersey 07901**

US

(740) PETOŠEVIĆ d.o.o

(540)

VIDAZA

(511)

05

Farmaceutski proizvodi.

(111) **BAZ0812690** (181) 2018-05-08
 (210) BAZ0812690A (220) 2008-05-08
 (151) 2011-11-07

(732) **DANYA COSMETICS LTD.**
**16, Hakadar Street, Old Industrial
 Area, 42377 Netanya**

IL

(740) Dr DIANA PROTIC-TKALČIĆ

(540)



(531) 05.05; 27.05;

(511)

03

Sapuni; parfimerijski proizvodi; eterična ulja; kozmetički proizvodi; losioni za kosu.

(111) **BAZ0812691** (181) 2018-05-08
 (210) BAZ0812691A (220) 2008-05-08
 (151) 2011-11-17

(732) **KAO KABUSHIKI KAISHA (also
 trading as Kao Corporation)**
**14-10, Nihonbashi, Kayabacho 1-
 chome, Chuo-ku, Tokyo**

JP

(740) Dr DIANA PROTIC-TKALČIĆ

(540)

Kanebo

(531) 27.05;

(511)

05

Farmaceutski i veterinarski proizvodi; higijenski proizvodi za upotrebu u medicini; dijetetne tvari za medicinske potrebe, hrana za dojenčad; flasteri, materijali za previjanje; materijali za plombiranje zuba i za zubne otiske; dezinfekcijska sredstva; proizvodi za uništavanje životinjskih štetočina; fungicidi, herbicidi.

08

Ručni alati i sprave (s ručnim pokretanjem); noževi, viljuške i kašike; hladno oružje; mehaničke i električne sprave za brijanje, pribor za brijanje; pribor za poliranje noktiju, pribor za pedikiranje.

21

Atomizeri za parfem (posude), kozmetičke četke, četkice za obrve, četke za kosu, četkice za nokte, četkice za brijanje, češljevi za kosu, pudijere ne od plemenitih materijala (posude), posuđe za kućanstvo ili za kuhinju (koje nije od plemenitih metala), papir za uklanjanje kozmetičkih preparata, loptice od pamuka za čišćenje, posudice izdavači za tečni sapun, držači za sapun, držači za spužve, sprejevi za parfem (posude), jastučići za pudranje; spužve za kozmetičku upotrebu.

29

Dodaci za ishranu na bazi povrća u obliku praška, kapsula, tableta, tečnosti ili želea.

30

Dodaci za ishranu na bazi žitarica u obliku praška, kapsula, tableta, tečnosti ili želea.

32

Pivo; mineralne i gazirane vode te ostala bezalkoholna pića; voćni napici i voćni sokovi; sirupi i ostali preparati za pripremanje napitaka.

44

Medicinske usluge; veterinarske usluge; higijenska njega i njega ljepote za ljude ili za životinje.

(111) **BAZ0812692** (181) 2018-05-09

(210) BAZ0812692A (220) 2008-05-09

(151) 2011-11-08

(300) JP

2007-11-12

2007-114557

(732) **Nippon Sheet Glass Company,
 Limited**

**5-27, Mita 3-chome, Minato-ku,
 Tokyo, 108-6321**

JP

(740) PETOŠEVIĆ d.o.o

(540)

NSG

(511)

12

Vjetrobrani; prozori za vozila; retrovizori; dijelovi i oprema za vozila.

19

Stakleni prozori; staklena vrata; staklene table; stakleni zaslони; staklene pregrade; ravno staklo; obojeno ili nijansirano staklo; staklo obloženo filmom; kaljeno staklo; pločasto staklo; višestruko ustakljene jedinice; vakumirano staklo za ustakljivanje; protupožarno staklo; staklo za gradnju; protupožarne table; table za upijanje elektromagnetnih talasa; table za zvučnu izolaciju; vrata za zvučnu izolaciju; prozori za zvučnu izolaciju; materijali za zvučnu izolaciju od staklene vune ili keramike; nemetalni građevinski materijali; nemetalna oprema za sklapanje zvučno izoliranih komora; zgrade, ne od metala; montažna nemetalna građevinska oprema; stolarski okovi, ne od metala; staklenici, prenosivi, nemetalni; nemetalni mineralni materijali, neobrađeni ili djelomično obrađeni.

20

Posrebreno staklo; staklo sa reflektirajućim omotačem; ogledala; stolovi; vitrine; oglasne ploče; vrata za namještaj; police za namještaj; staklo za namještaj; namještaj.

21

Staklo za prozore za vozila; staklo za prozore za građevinske mašine ili mašine za rukovanje teretom; staklo za prozore za poljoprivredne mašine; staklo za vitrine; staklo u obliku pahuljica; staklo u česticama; granulirano staklo; fiberglas, osim za upotrebu u izolaciji ili tekstilnu upotrebu; fiberglas strukture za ojačavanje; staklene niti koje se sastoje od fiberglas struktora za pojačavanje prevučenih agensima sličnim gumi; staklena vuna osim one za izolaciju; papir staklene vune; papir staklenih vlakana; fiberglas ploče; porozni materijali od fiberglasa; neobrađeno i poluobrađeno staklo za negrađevinske svrhe.

37

Postavljanje stakla; postavljanje višestruko ustakljenih jedinica; ustakljivanje; konstrukcija; popravka, postavljanje i zamjena stakla na vozilima.

(111) **BAZ0812693** (181) 2018-05-09

(210) BAZ0812693A (220) 2008-05-09

(151) 2011-11-11

(300)

(732) **Elan Pharma International Limited
Monksland, Athlone, County
Westmeath**

IE

(740) PETOŠEVIĆ d.o.o

(540)



(531) 26.03; 26.11; 27.05;

(511)

05

Farmaceutski preparati.

(111) **BAZ0812694** (181) 2018-05-09

(210) BAZ0812694A (220) 2008-05-09

(151) 2011-11-30

(300) GB

2008-01-28

2477937

(732) **ARDATH TOBACCO COMPANY
LIMITED**

**Globe House, 4 Temple Place,
London WC2R 2PG**

GB

(740) "ŽIVKO MIJATOVIĆ & PARTNERS" d.o.o.
Sarajevo

(540)



(531) 10.01; 19.03; 24.01; 27.07;

(511)

34

Cigarete; duvan; proizvodi od duvana; upaljači; šibice; pušački artikli.

(111) **BAZ0812696** (181) 2018-05-12

(210) BAZ0812696A (220) 2008-05-12

(151) 2011-11-16

(300)

(732) **GENERAL MOTORS LLC**

**300 Renaissance Center, City of
Detroit, State of Michigan 48265-3000
US**

(740) „ŽIVKO MIJATOVIĆ & PARTNERS” d.o.o.
Sarajevo

(540)

CRUZE

(511)

12

Motorna kopnena vozila, naime automobili, teretna vozila, kamioni, kombi, motori za iste i njihovi konstrukcijski dijelovi.

(111) **BAZ0812710** (181) 2018-05-16

(210) BAZ0812710A (220) 2008-05-16

(151) 2011-10-31

(732) **UNILEVER N.V.**

**Weena 455, 3013 AL Rotterdam
NL**

(740) „ŽIVKO MIJATOVIĆ & PARTNERS” d.o.o.
Sarajevo

(540)

**REXONA TEENS
MUSIC FAN**

(511)

03

Sapuni; parfumerija, eterična ulja, kozmetika; kolonije, toaletna voda (eau de toilette), parfimirani sprejevi za tijelo; ulja, kreme i losioni za kožu; pjena za brijanje, gel za brijanje, losioni za prije i poslije brijanja; talk puderi; preparati za kupanje i tuširanje; losioni za kosu; paste za zube; nemedicinske tekućine za ispiranje ustiju; dezodoranti; antiperspiranti za osobnu upotrebu; ne medicinski toaletni preparati.

(111) **BAZ0812712** (181) 2018-05-16

(210) BAZ0812712A (220) 2008-05-16

(151) 2011-11-24

(300) EM

2007-11-19

006450902

(732) **Volvo Truck Corporation**

405 08 Göteborg

SE

(740) „ACTINNOVA” d.o.o.

(540)

I-SYNC

(511)

12

Prijenosni mehanizmi i mjenjačke kutije za kopnena vozila.

(111) **BAZ0812715** (181) 2018-05-19
 (210) BAZ0812715A (220) 2008-05-19
 (151) 2011-10-06

(732) **profine GmbH**
Mülheimer Strasse 26, D-53840
Troisdorf

DE

(740) Nedim Krilić
 (591) crvena, tamnosiva, bijela
 (540)



(531) 24.13; 27.05; 29.01;

(511)

06

Zavjese, kapci, kapci s oblogom, rolo kapci i kutije za rolo kapke od metalnih materijala; poluobrađeni proizvodi od metalnih materijala za proizvodnju zavjesa, kapaka, kapaka s oblogom, rolo kapaka i kutija za rolo kapke; dodaci za zavjese, kapke, kapke s oblogom, rolo kapke i kutije za rolo kapke, posebno metalni dijelovi za pojačanje, spajanje i instaliranje koji se koriste i za građevinske svrhe; injekcijski metalni dijelovi za kalupljenje za pojačanje, spajanje i instaliranje prozora i vrata.

17

Poluobrađeni plastični proizvodi od metalnih materijala za proizvodnju zavjesa, kapaka, kapaka s oblogom, rolo kapaka i kutija za rolo kapke.

19

Zavjese, kapci, kapci s oblogom, rolo kapci i kutije za rolo kapke od nemetalnih materijala, posebice od plastike; dodaci za zavjese, kapke, kapke s oblogom, rolo kapke i kutije za rolo kapke, posebno plastični dijelovi za pojačanje, spajanje i instaliranje koji se koriste i za građevinske svrhe.

(111) **BAZ0812716** (181) 2018-05-19
 (210) BAZ0812716A (220) 2008-05-19
 (151) 2011-10-17

(732) **JAMNICA d.d.**
Getaldićeva 3, HR-10000 Zagreb
HR

(740) "INTELBIRO" d.o.o.
 (591) narandžasta, bijela, crna
 (540)



(531) 24.17; 26.04; 27.05; 29.01;

(511)

32

Mineralne i gazirane vode te ostala bezalkoholna pića; voćni napici i voćni sokovi; sirupi i ostali pripravci za pripremu napitaka.

(111) **BAZ0812718** (181) 2018-05-19
 (210) BAZ0812718A (220) 2008-05-19
 (151) 2011-11-23

(732) **World Triathlon Corporation**
P.O. Box 1608, 43309 US Hwy. 19 N.,
Tarpon Springs, FL 34688-1608
US

(740) PETOŠEVIĆ d.o.o
 (540)

IRONMAN

(531) 26.01; 27.05;
 (511)

03

Mirisni proizvodi naročito toaletna voda, losioni poslije brijanja, za pranje kose i tijela, pjenasti losioni i ulja za kupanje, dezodoransi za ličnu upotrebu i mirisni sprejevi za tijelo, proizvodi za njegu kose, losioni za zaštitu od sunca a naročito, losioni i kreme za sunčanje te losioni i kreme za period nakon sunčanja promovisani na tržištu u vezi sa takmičenjima koja uključuju plivanje vožnju biciklom ili trčanje.

(111) **BAZ0812720** (181) 2018-05-20
 (210) BAZ0812720A (220) 2008-05-20
 (151) 2011-10-27
 (300) GB
 2008-05-02
 2486606

(732) **GLAXO GROUP LIMITED**
Glaxo Wellcome House, Berkeley
Avenue, Greenford, Middlesex UB6
0NN

GB

(740) "ŽIVKO MIJATOVIĆ & PARTNERS" d.o.o.
 Sarajevo

(540)



(531) 04.05; 10.05; 20.07;

(511)

03

Preparati za bijeljenje i ostale tvari za pranje; preparati za čišćenje, poliranje, odmaščivanje i struganje; sapuni; parfimerijski proizvodi, eterična ulja, kozmetički proizvodi, losioni za kosu; proizvodi za njegu zubi.

05

Farmaceutski, veterinarski higijenski proizvodi; dijetne tvari za medicinske potrebe, hrana za dojenčad; flasteri, materijal za previjanje; materijali za plombiranje zubi i za zubne otiske; dezinfekcijska sredstva; proizvodi za uništavanje životinjskih štetočina; fungicidi, herbicidi.

10

Kirurški, medicinski zubarski i veterinarski, aparati i instrumenti, umjetni udovi, oči i zubi; ortopedski proizvodi; pribor za šivanje rana

21

Pribor i posuđe za kućanstvo ili za kuhinju (koji nisu od plemenitih metala niti su presvučeni plemenitim metalom); češljevi i spužve; četke (osim kistova); materijali za četke; pribor za čišćenje; žica za struganje parketa; sirovo ili poluobrađeno staklo (osim građevinskog stakla); stakleni proizvodi, porculanski i keramički proizvodi koji nisu obuhvaćeni drugim razredima.

(111) **BAZ0812721** (181) 2018-05-21
 (210) BAZ0812721A (220) 2008-05-21
 (151) 2011-11-28

(732) **McArthur/Glen Europe Holdings Limited, LLC Corporation Trust Center**

1209 Orange Street, Wilmington, New Castle Delaware 19801

US

(740) "STAM" d.o.o.

(540)

McArthurGlen

(511)

35

Reklamiranje; poslovni menadžment; poslovna administracija; uredski poslovi; menadžment i administrativne usluge; menadžment i administriranje prodajnih mjesta; menadžment i administriranje prodajnih mjesta i jedinica u sklopu aerodroma; menadžment prodajnih jedinica i prodajnih centara i robnih kuća; promocija prodajnih jedinica, prodajnih centara i robnih kuća; usluge povezivanja sa prodajnim mjestima, centrima zabave, restoranima i ostalim uslugama u korist drugih lica, omogućavanje klijentima povoljnog pregleda i kupovine roba i odabira davatelje usluga u sklopu prodajnih centara, unutar aerodroma, robnih kuća ili na internet stranicama; oružanje informacija na polju prodajnih mjesta i kupoprodajnih mogućnosti u maloprodaji, pomoć pri menadžmentu i savjetovanje u poslovnom menadžmentu za prodajna mjesta i poduzetništva, centre i komplekse; poslovna i komercijalna pomoć pri upravljanju menadžmentom prodajnih mjesta, prodajnih centara i kompleksa; usluge poslovnog savjetovanja, na polju maloprodaje i distribucije proizvoda; usluge savjetovanja u vezi sa optimizacijom organizacije i rukovođenja prodajnih centara i prodajnih mjesta; usluge reklamiranja i oglašavanja; poslovno istraživanje; promocija poslovnih građevina, uključujući prodajne centre i prodajna mjesta; organizacija, operacija i nadgledanje prodaje i promocija poticajnih šema; usluge informisanja, savjetovanja i konsultovanja u vezi sa gore spomenutim.

36

Osiguravanje; finansijski poslovi; monetarni poslovi; poslovi sa nekretninama; upravljanje imovinom; upravljanje imovinskim portfoliom; iznajmljivanje imovine; obrada lizinga za najam imovine; najam prostora za maloprodaju; najam prostora za maloprodaju unutar prodajnih centara i kompleksa i unutar aerodroma; investiranje imovine; posredovanje u trgovini nekretnina; usluge procjene i upravljanja; upravljanje trgovinske imovine i nekretnina; usluge prikupljana zakupnina; izdavanje vrijednosnih oznaka uključujući i priznanica za poklone; savjetovanje i informisanje u vezi sa imovinom; pribavljanje maloprodajnog prostora; osiguranje prostora namijenjenih za pružanje usluga uključujući restorane, kafiće, kina, dječije jaslice, dječijih vrtića, zdravstvenih centara, salon ljepote i usluge bankarstva; usluge informisanja, savjetovanja i

konsultovanja u vezi sa gore navedenim.

39

Transport; pružanje parking prostora; auto-praking; usluge parkiranja automobila putem zaposlenika; transport, pakovanje, skladištenje i usluge skladištenja, i to i unutar prodajnih centara; usluge informisanja, savjetovanja i konsultovanja u vezi sa gore navedenim.

42

Usluge dizajniranja; dizajniranje prodajnih mjesta, maloprodajnih prostora, maloprodajnih odjela i prodajnih centara; arhitektonske usluge; arhitektonski dizajn; građevinski dizajn; usluge informisanja; savjetovanja i konsultovanja u vezi sa gore navedenim.

(111) **BAZ0812722** (181) 2018-05-21

(210) BAZ0812722A (220) 2008-05-21

(151) 2011-11-28

(732) **McArthur/Glen Europe Holdings Limited, LLC Corporation Trust Center**

1209 Orange Street, Wilmington, New Castle Delaware 19801

US

(740) "STAM" d.o.o.

(540)

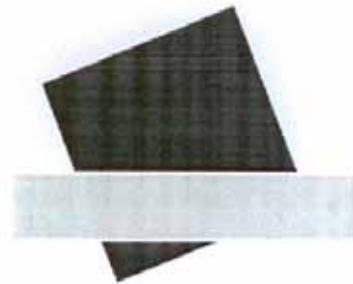

(531) 26.04; 26.07;

(511)

35

Reklamiranje; poslovni menadžment; poslovna administracija; uredski poslovi; menadžment i administrativne usluge; menadžment i administriranje prodajnih mjesta; menadžment i administriranje prodajnih mjesta i jedinica u sklopu aerodroma; menadžment prodajnih jedinica i prodajnih centara i robnih kuća; promocija prodajnih jedinica, prodajnih centara i robnih kuća; usluge povezivanja sa prodajnim mjestima, centrima zabave, restoranima i ostalim uslugama u korist drugih lica, omogućavanje klijentima povoljnog pregleda i kupovine roba i odabira davatelje usluga u sklopu prodajnih centara, unutar aerodroma, robnih kuća ili na internet stranicama; oružanje informacija na polju prodajnih mjesta i kupoprodajnih

mogućnosti u maloprodaji, pomoć pri menadžmentu i savjetovanje u poslovnom menadžmentu za prodajna mjesta i poduzetništva, centre i komplekse; poslovna i komercijalna pomoć pri upravljanju menadžmentom prodajnih mjesta, prodajnih centara i kompleksa; usluge poslovnog savjetovanja, na polju maloprodaje i distribucije proizvoda; usluge savjetovanja u vezi sa optimizacijom organizacije i rukovođenja prodajnih centara i prodajnih mjesta; usluge reklamiranja i oglašavanja; poslovno istraživanje; promocija poslovnih građevina, uključujući prodajne centre i prodajna mjesta; organizacija, operacija i nadgledanje prodaje i promocija poticajnih šema; usluge informisanja, savjetovanja i konsultovanja u vezi sa gore spomenutim.

36

Osiguravnje; finansijski poslovi; monetarni poslovi; poslovi sa nekretninama; upravljanje imovinom; upravljanje imovinskim portfoliom; iznajmljivanje imovine; obrada lizinga za najam imovine; najam prostora za maloprodaju; najam prostora za maloprodaju unutar prodajnih centara i kompleksa i unutar aerodroma; investiranje imovine; posredovanje u trgovini nekretnina; usluge procjene i upravljanja; upravljanje trgovinske imovine i nekretnina; usluge prikupljana zakupnina; izdavanje vrijednosnih oznaka uključujući i priznanica za poklone; savjetovanje i informisanje u vezi sa imovinom; pribavljanje maloprodajnog prostora; osiguranje prostora namijenjenih za pružanje usluga uključujući restorane, kafiće, kina, dječije jaslice, dječijih vrtića, zdravstvenih centara, salon ljepote i usluge bankarstva; usluge informisanja, savjetovanja i konsultovanja u vezi sa gore navedenim.

39

Transport; pružanje parking prostora; auto-praking; usluge parkiranja automobila putem zapolsenika; transport, pakovanje, skladištenje i usluge skladištenja, i to i unutar prodajnih centara; usluge informisanja, savjetovanja i konsultovanja u vezi sa gore navedenim.

42

Usluge dizajniranja; dizajniranje prodajnih mjesta, maloprodajnih prostora, maloprodajnih odjela i prodajnih centara; arhitektonske usluge; arhitektonski dizajn; građevinski dizajn; usluge informisanja; savjetovanja i konsultovanja u vezi sa gore navedenim.

(111) **BAZ0812724** (181) 2018-05-22
(210) BAZ0812724A (220) 2008-05-22
(151) 2011-09-29

(732) **MAGINUS d.o.o. za usluge reklame i propagande i trgovine**

**Kneza Višeslava 3/11, 11000
Beograd-Čukarica**

RS

(740) Advokat Inja Pašalić

(540)

MAGNET ZA BOJE

(511)

03

Sredstva za bijeljenje i druge supstance za upotrebu u perionicama; preparati za čišćenje, poliranje, ribanje i nagrizanje; sapuni; a naročito netkani tekstil, hartija i čvrste i tečne supstance za upotrebu u mašinama za pranje veša.

(111) **BAZ0812726** (181) 2018-05-22
(210) BAZ0812726A (220) 2008-05-22
(151) 2011-10-17

(732) **Studen & Co Ges.m.b.H.**

**Wilhelminenstrasse 91/19/2, A-1160
Wien**

AT

(740) Nedim Krilić

(591) crvena, bijela

(540)



(531) 25.01; 25.07; 29.01;

(511)

30

Šećer.

(111) **BAZ0812727** (181) 2018-05-23
 (210) BAZ0812727A (220) 2008-05-23
 (151) 2011-09-27

(732) **Eveready Battery Company, Inc.**
533 Maryville University Drive, St.
Louis, Missouri 63141

US

(740) "ŽIVKO MIJATOVIĆ & PARTNERS" d.o.o.
 Sarajevo

(540)

FREE YOUR SKIN

(511)

08

Žileti (britve) i oštrice žileta (britvi).

(111) **BAZ0812729** (181) 2018-05-23
 (210) BAZ0812729A (220) 2008-05-23
 (151) 2011-09-27

(732) **Akciju sabiedriba „OLAINFARM”**
(Joint Stock Company „OLAINFARM”
(YSC “OLAINFARM))

LV-2114, Olaine, Rupnicu iela 5
(Latvia, LV-2114, Olaine, Rupnicu
street 5)

LV

(740) "STAM" d.o.o.

(540)

MEMODEX

(511)

05

Farmaceutski i veterinarski proizvodi; lijekovi za medicinsku upotrebu; lijekovi za ljudsku upotrebu.

(111) **BAZ0812730** (181) 2018-05-23
 (210) BAZ0812730A (220) 2008-05-23
 (151) 2011-09-27

(732) **Akciju sabiedriba „OLAINFARM”**
(Joint Stock Company „OLAINFARM”
(YSC “OLAINFARM))

LV-2114, Olaine, Rupnicu iela 5
(Latvia, LV-2114, Olaine, Rupnicu
street 5)

LV

(740) "STAM" d.o.o.

(540)

BA3OHAT

(511)

05

Farmaceutski i veterinarski proizvodi; lijekovi za medicinsku upotrebu; lijekovi za ljudsku upotrebu.

(111) **BAZ0812739** (181) 2018-05-23
 (210) BAZ0812739A (220) 2008-05-23
 (151) 2011-09-23

(732) **NISSAN JIDOSHA KABUSHIKI**
KAISHA (also trading as Nissan
Motor Co., Ltd.)

No.2 Takaracho, Kanagawa-ku,
Yokohama-shi, Kanagawa-ken

JP

(740) PETOŠEVIĆ d.o.o

(540)

PATHFINDER

(511)

12

Automobili, vagoni, kamioni, kamioneti, vozila koja se koriste u sportske svrhe, autobusi, rekreativna vozila (RV), sportska vozila, trkača auta, kamioni, kolica za dizanje tereta, tegleći traktori, i strukturalni dijelovi i oprema za njih; traktori; alarmni uređaji protiv krađe vozila; zakrpe od ljepljive gume za popravljavanje zračnica ili guma; sve uključeno u međunarodnu klasu 12.

(111) **BAZ0812740** (181) 2018-05-23
(210) BAZ0812740A (220) 2008-05-23
(151) 2011-09-29

(732) **NISSAN JIDOSHA KABUSHIKI
KAISHA (also trading as Nissan
Motor Co., Ltd.)**

**No.2 Takaracho, Kanagawa-ku,
Yokohama-shi, Kanagawa-ken**

JP

(740) PETOŠEVIĆ d.o.o

(540)

TERRANO

(511)

12

Automobili, vagoni, kamioni, kamioneti, vozila koja se koriste u sportske svrhe, autobusi, rekreativna vozila (RV), sportska vozila, trkaća auta, kamioni, kolica za dizanje tereta, tegleći traktori, i strukturalni dijelovi i oprema za njih; traktori; alarmni uređaji protiv krađe vozila; zakrpe od ljepljive gume za popravljavanje zračnica ili gum, sve uključeno u međunarodnu klasu 12.

(111) **BAZ0812742** (181) 2018-05-23
(210) BAZ0812742A (220) 2008-05-23
(151) 2011-09-29

(732) **NISSAN JIDOSHA KABUSHIKI
KAISHA (also trading as Nissan
Motor Co., Ltd.)**

**No.2 Takaracho, Kanagawa-ku,
Yokohama-shi, Kanagawa-ken**

JP

(740) PETOŠEVIĆ d.o.o

(540)

PATROL

(511)

12

Automobili, vagoni, kamioni, kamioneti, vozila koja se koriste u sportske svrhe, autobusi, rekreativna vozila (RV), sportska vozila, trkaća auta, kamioni, kolica za dizanje tereta, tegleći traktori, i strukturalni dijelovi i oprema za njih; traktori; alarmni uređaji protiv krađe vozila; zakrpe od ljepljive gume za popravljavanje zračnica ili guma, sve uključeno u međunarodnu klasu 12.

(111) **BAZ0812741** (181) 2018-05-23
(210) BAZ0812741A (220) 2008-05-23
(151) 2011-09-29

(732) **NISSAN JIDOSHA KABUSHIKI
KAISHA (also trading as Nissan
Motor Co., Ltd.)**

**No.2 Takaracho, Kanagawa-ku,
Yokohama-shi, Kanagawa-ken**

JP

(740) PETOŠEVIĆ d.o.o

(540)

PRAIRIE

(511)

12

Automobili, vagoni, kamioni, kamioneti, vozila koja se koriste u sportske svrhe, autobusi, rekreativna vozila (RV), sportska vozila, trkaća auta, kamioni, kolica za dizanje tereta, tegleći traktori, i strukturalni dijelovi i oprema za njih; traktori; alarmni uređaji protiv krađe vozila; zakrpe od ljepljive gume za popravljavanje zračnica ili guma, sve uključeno u međunarodnu klasu 12.

(111) **BAZ0812743** (181) 2018-05-23
(210) BAZ0812743A (220) 2008-05-23
(151) 2011-09-29

(732) **NISSAN JIDOSHA KABUSHIKI
KAISHA (also trading as Nissan
Motor Co., Ltd.)**

**No.2 Takaracho, Kanagawa-ku,
Yokohama-shi, Kanagawa-ken**

JP

(740) PETOŠEVIĆ d.o.o

(540)

MICRA

(511)

12

Automobili, vagoni, kamioni, kamioneti, vozila koja se koriste u sportske svrhe, autobusi, rekreativna vozila (RV), sportska vozila, trkaća auta, kamioni, kolica za dizanje tereta, tegleći traktori, i strukturalni dijelovi i oprema za njih; traktori; alarmni uređaji protiv krađe vozila; zakrpe od ljepljive gume za popravljavanje zračnica ili guma, sve uključeno u međunarodnu klasu 12.

(111) **BAZ0812745** (181) 2018-05-23
 (210) BAZ0812745A (220) 2008-05-23
 (151) 2011-09-29

(732) **NISSAN JIDOSHA KABUSHIKI
 KAISHA (also trading as Nissan
 Motor Co, Ltd.)**

**No.2, Takaracho, Kanagawa-ku,
 Yokohama-shi, Kanagawa-ken**

JP

(740) PETOŠEVIĆ d.o.o

(540)

CABSTAR

(511)

12

Automobili, vagoni, kamioni, kamioneti, vozila koja se koriste u sportske svrhe, autobusi, rekreativna vozila (RV), sportska vozila, trkaća auta, kamioni, kolica za dizanje tereta, tegleći traktori, i strukturalni dijelovi i oprema za njih; traktori; alarmni uređaji protiv krađe vozila; zakrpe od ljepljive gume za popravljjanje zračnica ili guma, sve uključeno u međunarodnu klasu 12.

(111) **BAZ0812746** (181) 2018-05-23
 (210) BAZ0812746A (220) 2008-05-23
 (151) 2011-09-29

(732) **NISSAN JIDOSHA KABUSHIKI
 KAISHA (also trading as Nissan
 Motor Co., Ltd.)**

**No.2 Takaracho, Kanagawa-ku,
 Yokohama-shi, Kanagawa-ken**

JP

(740) PETOŠEVIĆ d.o.o

(540)

PRIMERA

(511)

12

Automobili, vagoni, kamioni, kamioneti, vozila koja se koriste u sportske svrhe, autobusi, rekreativna vozila (RV), sportska vozila, trkaća auta, kamioni, kolica za dizanje tereta, tegleći traktori, i strukturalni dijelovi i oprema za njih; traktori; alarmni uređaji protiv krađe vozila; zakrpe od ljepljive gume za popravljjanje zračnica ili guma, sve uključeno u međunarodnu klasu 12.

(111) **BAZ0812747** (181) 2018-05-23
 (210) BAZ0812747A (220) 2008-05-23
 (151) 2011-09-29

(732) **NISSAN JIDOSHA KABUSHIKI
 KAISHA (also trading as Nissan
 Motor Co., Ltd.)**

**No.2 Takaracho, Kanagawa-ku,
 Yokohama-shi, Kanagawa-ken**

JP

(740) PETOŠEVIĆ d.o.o

(540)

SKYLINE

(511)

12

Automobili, vagoni, kamioni, kamioneti, vozila koja se koriste u sportske svrhe, autobusi, rekreativna vozila (RV), sportska vozila, trkaća auta, kamioni, kolica za dizanje tereta, tegleći traktori, i strukturalni dijelovi i oprema za njih; traktori; alarmni uređaji protiv krađe vozila; zakrpe od ljepljive gume za popravljjanje zračnica ili guma, sve uključeno u međunarodnu klasu 12.

(111) **BAZ0812748** (181) 2018-05-23
 (210) BAZ0812748A (220) 2008-05-23
 (151) 2011-12-09

(732) **Dr. Oetker, d.o.o.**

Gmajna 15, 1236 Trzin

SI

(740) Dr DIANA PROTIĆ-TKALČIĆ

(591) zlatna, žuta, smeđa, bijela, crna

(540)



(531) 08.01; 11.03; 25.01; 27.05; 29.01;

(511)

30

Šećer sa vanilijom, šećer u prahu sa vanilijom.

(111) **BAZ0812749** (181) 2018-05-23
 (210) BAZ0812749A (220) 2008-05-23
 (151) 2011-12-09

(732) **Dr. Oetker, d.o.o.**
Gmajna 15, 1236 Trzin
SI

(740) Dr DIANA PROTIĆ-TKALČIĆ
 (591) zelena, smeđa, zlatna, žuta, bijela, crna
 (540)



(531) 08.01; 11.03; 25.01; 27.05; 29.01;
 (511)
30
 Šećer, šećer u prahu.

(111) **BAZ0812750** (181) 2018-05-23
 (210) BAZ0812750A (220) 2008-05-23
 (151) 2011-09-21

(732) **NOVARTIS AG**
4002 Basel
CH

(740) „ŽIVKO MIJATOVIĆ & PARTNERS” d.o.o.
 Sarajevo
 (540)

ZAPILUKS

(511)
05
 Farmaceutski preparati.

(111) **BAZ0812751** (181) 2018-05-23
 (210) BAZ0812751A (220) 2008-05-23
 (151) 2011-09-21

(732) **NOVARTIS AG**
4002 Basel
CH

(740) „ŽIVKO MIJATOVIĆ & PARTNERS” d.o.o.
 Sarajevo
 (540)

PRAMIPEKS

(511)
05
 Farmaceutski preparati.

(111) **BAZ0812752** (181) 2018-05-26
 (210) BAZ0812752A (220) 2008-05-26
 (151) 2011-10-18

(732) **GENERAL MOTORS LLC**
300 Renaissance Center, City of
Detroit, State of Michigan 48265-3000
US

(740) “ŽIVKO MIJATOVIĆ & PARTNERS” d.o.o.
 Sarajevo
 (540)

GET REAL

(511)
12
 Motorna vozila i njihovi dijelovi.

(111) **BAZ0812753** (181) 2018-05-26
 (210) BAZ0812753A (220) 2008-05-26
 (151) 2011-09-23

(732) **Reckitt Benckiser Inc.**
399 Interpace Parkway, Parsippany,
NJ 07054

US

(740) „ŽIVKO MIJATOVIĆ & PARTNERS” d.o.o.
 Sarajevo

(591)

(540)

MUCINEX

(511)

05

Farmaceutski preparati i supstance; preparati za prehladu i kašalj; preparati za liječenje respiratornih i pulmonarnih (plućnih) bolesti; lijekovi koji potpomažu iskašljavanje; dekonjestanti.

(111) **BAZ0812754** (181) 2018-05-26
 (210) BAZ0812754A (220) 2008-05-26
 (151) 2011-09-23

(732) **Reckitt Benckiser Inc.**
399 Interpace Parkway, Parsippany,
NJ 07054

US

(740) „ŽIVKO MIJATOVIĆ & PARTNERS” d.o.o.
 Sarajevo

(591) nijanse zelene, bijela, nijanse smeđe, žute, narandžasta, svijetlo plava

(540)



(531) 04.05; 10.03; 29.01;

(511)

05

Farmaceutski preparati i supstance; preparati za prehladu i kašalj; preparati za liječenje respiratornih i pulmonarnih (plućnih) bolesti; lijekovi koji potpomažu iskašljavanje; dekonjestanti.

(111) **BAZ0812758** (181) 2018-05-27

(210) BAZ0812758A (220) 2008-05-27

(151) 2011-10-18

(732) „**VODA KRUNA**”d.o.o.

Podrugla bb, 70260 Mrkonjić Grad

BA

(740) „INTELBIRO” d.o.o.

(540)



(531) 01.15; 24.09; 27.05;

(511)

32

Mineralne, gazirane i negazirane vode, te ostala bezalkoholna pića.

(111) **BAZ0812759** (181) 2018-05-27
 (210) BAZ0812759A (220) 2008-05-27
 (151) 2011-09-23

(732) **BELUPO - Lijekovi i kozmetika d.d.**
Danica 5, 48000 Koprivnica
HR

(740) "INTELBIRO" d.o.o.
 (540)

ISOCARD

(511)

05

Farmaceutski kardio-vaskularni proizvodi.

(111) **BAZ0812760** (181) 2018-05-27
 (210) BAZ0812760A (220) 2008-05-27
 (151) 2011-10-06

(732) **S.A.R. TEKSTİL İTHALAT İHARACAT**
VE DIŞ TİCARET LİMİTED ŞİRKETİ
Keresteciler Sitesi, Fatih Caddesi,
Alaybeyi Sokak No:1/A, Merter –
Istanbul

TR

(740) "ŽIVKO MIJATOVIĆ & PARTNERS" d.o.o.
 Sarajevo

(540)

miss poem

(531) 02.09; 27.05;

(511)

25

Odjeća, naročito hlače, jakne, ogrtači, kaputi, suknje, odijela, džemperi, prsluci, košulje, majice kratkih rukava, majice dugih rukava, haljine, bermude, šortsevi, pidžame, puloveri, džins hlače, trenirke, odjeća za kišu, odjeća za plažu, kupaći kostimi; artikli za odijevanje načinjeni od teksas platna, artikli za odijevanje načinjeni od pletenih tkanina, odjeća za sport, odjeća za bebe; donji veš, naročito bokserice, grudnjaci, gaćice, muške gaće; obuća, naročito cipele (isključujući ortopedске cipele), sandale, vodootporne čizme, čizme za hodanje, kratke čizmice, sportske cipele, papuče; dijelovi za cipele naročito pete, ulošci za cipele, gornji dijelovi cipela; pokrivala za glavu, naročito kape, okrugle kapice, sportske kape, šeširi, berete; rukavice (odjeća), sokne, čarape, kaiševi (odjeća), noćne košulje, maramе, maramе za oko vrata, šalovi, okovratnici, topli šalovi za oko vrata, kravate, mašne; tregeri.

(111) **BAZ0812761** (181) 2018-05-27
 (210) BAZ0812761A (220) 2008-05-27
 (151) 2011-09-23

(732) **Andreas Stihl AG & Co KG**
Badstrasse 115, 71336 Waiblingen
DE

(740) "ŽIVKO MIJATOVIĆ & PARTNERS" d.o.o.
 Sarajevo

(540)

STIHL

(531) 27.05;

(511)

07

Motorne testere, sa dijelovima, rezervni dijelovi za motorne testere, pomoćni dijelovi za motorne testere, takodje lanci za testere, vodeća šipka koja je dio mašine, filteri za vazduh, lančanic, kvačila drugačija nego kod zemljanih vozila, karburatori, pumpe za ulja za mašine, motori i mašine, naprave za paljenje motora sa unutrašnjim sagorjevanjem, prigušivači, cilindri za mašine, strojeve i motore, klipove za mašine, strojeve i motore, kurble, motorni kresač visokih grana, motorna sječiva za raskrčivanje šipražja, motorna sječiva i trimeri, motorni sjekači čoškova travnjaka, motorni trimeri, motorno zemljano svrdalo, snažna prskalica za prskanje/zaprašivanje za zemljoradnju i šumarstvo, motorni duvači, vakumski sjekači za otpad, motokultivatori, električni vazdušni čistači; mašine i motorna oprema (koja se vozi) za upotrebu u agrikulturi i šumarstvu; motorne mašine za branje; ostrači za lančane sjekače; alati za turpjanje za lančana sječiva; motorno voženi alati za održavanje za lančana sječiva i vodeće šipke; testere za presjecanje (cut-off testere)/kliring testere; cut-off testere na točkice; čistači pod visokim pritiskom; oprema za čišćenje; mašine za čišćenje; oprema za održavanje bašte; mašine za bušenje; implementi i oprema na električno i benzinsko napajanje za upotrebu u zemljoradnji, šumarstvu i građevinskoj industriji kao i za rekreaciji i baštovanstvu; sva roba i dijelovi, sporedni dijelovi i oprema za gore navedeno.

(111) **BAZ0812762** (181) 2018-05-27
 (210) BAZ0812762A (220) 2008-05-27
 (151) 2011-10-21

(732) **Jysk A/S**
Sødalsparken 18, 8220 Brabrand
DK

(740) "Linea Sušić" d.o.o.

(540)

KRONBORG

(511)

20

Namještaj; ogledala, okviri; proizvodi (koji nisu uključeni u druge klase) od drva, pluta, trske, šiblja, vrbovog pruća, rožine, kosti, bjelokosti, usovine, kornjačevine, ambre, sedefa, morske zgure (stive) i nadomjesci svih tih materijala ili plastični proizvodi.

24

Tkanine i tekstilni proizvodi koji nisu uključeni u druge klase; pokrivači za krevete i stolove.

25

Ogrtači za kupanje, kućne haljine.

(111) **BAZ0812763** (181) 2018-05-28
 (210) BAZ0812763A (220) 2008-05-28
 (151) 2011-10-19

(732) **NGK SPARK PLUG CO. LTD.,**
14-18, Takatsuji-cho, Mizuho-ku,
Nagoya City, 467-8525

JP

(740) Advokat Inja Pašalić

(540)

LASER PLATINUM

(511)

07

Uređaji za paljenje i njihovi pribori koji su dijelovi mašina sa unutarnjim sagorijevanjem svih vrsta, naime, svječiće, grijači, kapice za svječiće, kablovi za svječiće i indukcionni kalemi za svječiće.

(111) **BAZ0812764** (181) 2018-05-28
 (210) BAZ0812764A (220) 2008-05-28
 (151) 2011-10-17

(732) **NGK SPARK PLUG CO. LTD.,**
14-18, Takatsuji-cho, Mizuho-ku,
Nagoya City, 467-8525

JP

(740) Advokat Inja Pašalić

(540)

LASER IRIDIUM

(511)

07

Uređaji za paljenje i njihovi pribori koji su dijelovi mašina sa unutarnjim sagorijevanjem svih vrsta, naime, svječiće, grijači, kapice za svječiće, kablovi za svječiće i indukcionni kalemi za svječiće.

(111) **BAZ0812766** (181) 2018-05-28
 (210) BAZ0812766A (220) 2008-05-28
 (151) 2011-09-29

(300) IS

2007-12-07

4293/2007

(732) **Actavis Group PTC ehf.**
Reykjavikurvegi 76, 220 Hafnarfirdi
IS

(740) PETOŠEVIĆ d.o.o

(540)

IMECITIN

(511)

05

Farmaceutski preparati i substance.

(111) **BAZ0812768** (181) 2018-05-28
(210) BAZ0812768A (220) 2008-05-28
(151) 2011-09-29

(732) **TOYOTA JIDOSHA KABUSHIKI
KAISHA (also trading as TOYOTA
MOTOR CORPORATION)**
**1, Toyota-cho, Toyota-shi, Aichi-ken
JP**

(740) PETOŠEVIĆ d.o.o
(540)

PRIUS

(511)
12
Automobili i njihovi dijelovi.

(111) **BAZ0812769** (181) 2018-05-28
(210) BAZ0812769A (220) 2008-05-28
(151) 2011-09-29

(732) **TOYOTA JIDOSHA KABUSHIKI
KAISHA (also trading as TOYOTA
MOTOR CORPORATION)**
**1, Toyota-cho, Toyota-shi, Aichi-ken
JP**

(740) PETOŠEVIĆ d.o.o
(540)

HIACE

(511)
12
Automobili i njihovi dijelovi.

(111) **BAZ0812770** (181) 2018-05-28
(210) BAZ0812770A (220) 2008-05-28
(151) 2011-09-29

(732) **TOYOTA JIDOSHA KABUSHIKI
KAISHA (also trading as TOYOTA
MOTOR CORPORATION)**
**1, Toyota-cho, Toyota-shi, Aichi-ken
JP**

(740) PETOŠEVIĆ d.o.o
(540)

TOYOTA Urban Cruiser

(511)
12
Automobili i njihovi dijelovi.

(111) **BAZ0812771** (181) 2018-05-28
(210) BAZ0812771A (220) 2008-05-28
(151) 2011-09-23

(732) **TOYOTA JIDOSHA KABUSHIKI
KAISHA (also trading as TOYOTA
MOTOR CORPORATION)**
**1, Toyota-cho, Toyota-shi, Aichi-ken
JP**

(740) PETOŠEVIĆ d.o.o
(540)

IQ

(511)
12
Automobili i njihovi dijelovi.

(111) **BAZ0812777** (181) 2018-05-28
 (210) BAZ0812777A (220) 2008-05-28
 (151) 2011-10-21
 (300) EM
 2008-01-11
 006574041

(732) **Volvo Truck Corporation**
405 08 Göteborg
SE

(740) „ACTINNOVA” d.o.o.

(540)

FE

(511)

12

Kopnena vozila, naročito kamioni, i njihovi sastavni dijelovi
 (uključeni u klasu 12).

(111) **BAZ0812783** (181) 2018-05-29
 (210) BAZ0812783A (220) 2008-05-29
 (151) 2011-10-07

(732) **TOYOTA JIDOSHA KABUSHIKI**
KAISHA (also trading as TOYOTA
MOTOR CORPORATION)
1, Toyota-cho, Toyota-shi, Aichi-ken
JP

(740) PETOŠEVIĆ d.o.o

(540)

LS600h

(511)

12

Automobili i njihovi dijelovi.

(111) **BAZ0812784** (181) 2018-05-29
 (210) BAZ0812784A (220) 2008-05-29
 (151) 2011-10-07

(732) **TOYOTA JIDOSHA KABUSHIKI**
KAISHA (also trading as TOYOTA
MOTOR CORPORATION)

1, Toyota-cho, Toyota-shi, Aichi-ken
JP

(740) PETOŠEVIĆ d.o.o

(540)

LS460

(511)

12

Automobili i njihovi dijelovi.

(111) **BAZ0812785** (181) 2018-05-29
 (210) BAZ0812785A (220) 2008-05-29
 (151) 2011-10-07

(732) **TOYOTA JIDOSHA KABUSHIKI**
KAISHA (also trading as TOYOTA
MOTOR CORPORATION)

1, Toyota-cho, Toyota-shi, Aichi-ken
JP

(740) PETOŠEVIĆ d.o.o

(540)

GS450h

(511)

12

Automobili i njihovi dijelovi.

(111) **BAZ0812786** (181) 2018-05-29
 (210) BAZ0812786A (220) 2008-05-29
 (151) 2011-10-07

(732) **TOYOTA JIDOSHA KABUSHIKI
 KAISHA (also trading as TOYOTA
 MOTOR CORPORATION)**
**1, Toyota-cho, Toyota-shi, Aichi-ken
 JP**

(740) PETOŠEVIĆ d.o.o
 (540)

GS300

(511)
12
 Automobili i njihovi dijelovi.

(111) **BAZ0812788** (181) 2018-05-29
 (210) BAZ0812788A (220) 2008-05-29
 (151) 2011-10-07

(732) **TOYOTA JIDOSHA KABUSHIKI
 KAISHA (also trading as TOYOTA
 MOTOR CORPORATION)**
**1, Toyota-cho, Toyota-shi, Aichi-ken
 JP**

(740) PETOŠEVIĆ d.o.o
 (540)

SC430

(511)
12
 Automobili i njihovi dijelovi.

(111) **BAZ0812787** (181) 2018-05-29
 (210) BAZ0812787A (220) 2008-05-29
 (151) 2011-10-07

(732) **TOYOTA JIDOSHA KABUSHIKI
 KAISHA (also trading as TOYOTA
 MOTOR CORPORATION)**
**1, Toyota-cho, Toyota-shi, Aichi-ken
 JP**

(740) PETOŠEVIĆ d.o.o
 (540)

IS220d

(511)
12
 Automobili i njihovi dijelovi.

(111) **BAZ0812789** (181) 2018-05-29
 (210) BAZ0812789A (220) 2008-05-29
 (151) 2011-10-07

(732) **TOYOTA JIDOSHA KABUSHIKI
 KAISHA (also trading as TOYOTA
 MOTOR CORPORATION)**
**1, Toyota-cho, Toyota-shi, Aichi-ken
 JP**

(740) PETOŠEVIĆ d.o.o
 (540)

IS F

(511)
12
 Automobili i njihovi dijelovi.

(111) **BAZ0812790** (181) 2018-05-29
 (210) BAZ0812790A (220) 2008-05-29
 (151) 2011-10-07
 (732) **TOYOTA JIDOSHA KABUSHIKI
 KAISHA (also trading as TOYOTA
 MOTOR CORPORATION)**
**1, Toyota-cho, Toyota-shi, Aichi-ken
 JP**
 (740) PETOŠEVIĆ d.o.o.
 (540)

IS250

(511)
12
 Automobili i njihovi dijelovi.

(111) **BAZ0812791** (181) 2018-05-30
 (210) BAZ0812791A (220) 2008-05-30
 (151) 2011-10-27
 (732) **Kia Motors Corporation**
**231, Yangjae-dong, Seocho-gu,
 Seoul**
KR
 (740) "INTELBIRO" d.o.o.
 (540)

eco_cee'd

(531) 24.17; 27.05;
 (511)
12
 Vozila; a naročito: osobni automobili, kamioni, autobusi,
 miniautobusi, automobili s četiri pogona, kombi,
 monovolumeni.

(111) **BAZ0812792** (181) 2018-05-30
 (210) BAZ0812792A (220) 2008-05-30
 (151) 2011-10-17
 (732) **PODRAVKA prehrambena industrija
 d.d.**
**Ante Starčevića 32, HR-48000
 Koprivnica**
HR
 (740) „INTELBIRO” d.o.o.
 (540)

VRTLOG OKUSA

(511)
30
 Kava, čaj, kakao, šećer, riža, tapioka, sago; nadomjesci
 kave; brašno i proizvodi od žitarica, kruh, kolači, slastice,
 bomboni; sladoled; med, sirup od melase; kvasac, prašak
 za dizanje; sol, slačica (senf); ocat, umaci (začini); mirodije;
 led za hlađenje.

(111) **BAZ0812794** (181) 2018-06-02
 (210) BAZ0812794A (220) 2008-06-02
 (151) 2011-12-13
 (300) EM
 2008-03-05
 006726046
 (732) **Lidl Stiftung & Co. KG**
Stiftsbergstr. 1, 74167 Neckarsulm
DE
 (740) Nedim Krilić
 (540)

Chira

(511)
29
 Slatko i slano konzervisano, sušeno i kuvano voće i povrće;
 konzerve voća i povrća.

(111) **BAZ0812797** (181) 2018-06-02

(210) BAZ0812797A (220) 2008-06-02

(151) 2011-12-09

(732) **First Data Corporation - a
Corporation of Delaware****6200 South Quebec Street,
Greenwood Village, Colorado 80111****US**

(740) Dr DIANA PROTIĆ-TKALČIĆ

(540)



(531) 26.03; 27.05;

(511)

09

Računalni softver koji trgovcima omogućuje primitak plaćanja proizvoda i usluga putem čekovne, kreditne i debitne kartice ili kartice sa spremljenim vrijednostima preko globalne računalne mreže; kombinacijski elektronički terminal, štampač, čitač čekova, čitač kartica i uređaj za memoriranje platnih transakcija za upotrebu pri odobravanju i obradi plaćanja čekovnom i kreditnom karticom i karticom sa spremljenim vrijednostima; računalni hardver, uključivo terminali, štampači, uređaji za skupljanje potpisa, čitači čekova, uređaji za unos PIN broja (PIN pad), beskontaktni čitači, bežični prijenosni računalni terminali za upotrebu vezano uz transakcije čekovne, kreditne i debitne kartice i kartice sa spremljenim vrijednostima, usluge ovjeravanja transakcije i obrade plaćanja.

35

Usluge obrade podataka na području transakcija i plaćanja putem čekovne, kreditne i debitne kartice, kartice sa spremljenim vrijednostima i elektroničke kartice za prijenos naknada; vođenje knjiga i obrada podataka na području naknada zaposlenicima i mirovinskih planova; oglašavanje, uključivo selektivno unošenje promotivnih i informativnih materijala u poruke; usluge oglašavanja i marketinga, uključivo izravni e-mail, razvoj i kreiranje brošura, priopćenja za podršku prodaje i ostali promotivni materijali; usluge marketinga za druge, uključivo formatiranje dokumenata i pružanje zajedničkog poveznika radi vođenja i oblikovanja marketinških kampanja putem kanala za isporuku uključujući štampani oblik, e-mail i globalnu računalnu mrežu; usluge marketinga i oglašavanja za druge, uključivo pružanje oglasa na zaslonu bankomata; usluge obrade pošte za druge; poslovno upravljanje, uključivo usluge vođenja obrade informacija i tijeka rada; usluge komercijalne administracije, uključivo računalna obrada narudžbi i upravljanje inventarom; razvoj i primjena mogućnosti elektroničke trgovine za korisnike putem globalne komunikacijske mreže i bankomata; poslovne

usluge, uključivo pripremanje i izdavanje izvadaka iz financijskih računa, praćenje informacija isporučenih u porukama i izdavanje poruka na osnovi aktivnosti računa; pružanje usluga upravljanja poslovnim informacijama, uključivo upravljanje bazom podataka sa poslovnim informacijama i podacima i pripremanje obrazaca, izvješća i korespondencije na osnovi takvih informacija za upotrebu u upravljačkim aktivnostima i porukama za korisnike; poslovne usluge za druge, uključivo modeliranje baze podataka, obračunavanje i informativne usluge za izdavatelje kartica, depozitne banke, i ostale izravne trgovce; istraživanja za poslove, uključivo usluge zaštite podataka o podnositelju prijave; usluge upravljanja potraživanjima od kupaca, uključivo usluge naplate potraživanja prije i nakon otpisa; djelatnost pozivnih centara za korisnike i usluge tehničke podrške i obuke u svezi naprijed navedenog; usluge podrške korisnicima putem telefona i globalne računalne mreže; dolazni i odlazni telemarketing i automatizirane informativne usluge; poslovne usluge, uključivo pružanje sustava za rješavanje upita službe za korisnike za financijske institucije i trgovce; sustav za upravljanje sporovima za rješavanje spornih transakcija na kreditnim i debitnim karticama; administriranje poticajne nagrade i promotivnih programa za financijske institucije i trgovce radi postizanja vjernosti korisnika; promicanje prodaje proizvoda i usluga drugih distribucijom, obradom, ispunjavanjem i otkupom elektroničkih kupona putem globalne računalne mreže, s kompenzacijom u obliku zajma na kreditnoj kartici korisnika.

36

Provjera valjanosti čekova, usluge povrata i naplate zajma; usluge ovjere čekova; usluge prihvata čekova; usluge jamstva čekova; elektroničke usluge konverzije čekova; usluge obrade plaćanja i automatskog odbitka plaćanja; elektroničke usluge obrade i ovjere platnih transakcija; obrada platnih transakcija putem uređaja standardnih formata koji upotrebljavaju tehnologije beskontaktno ili magnetske trake; elektronička ili bežična elektronička obrada platnih transakcija čekovnom, kreditnom i debitnom karticom i karticom sa spremljenim vrijednostima; elektroničke usluge plaćanja računa, uključivo elektronička obrada i prijenos podataka o plaćanju računa; usluge plaćanja računa koje omogućavaju korisnicima plaćanje proizvoda i usluga na prodajnom mjestu putem kreditne i debitne kartice i kartice sa spremljenim vrijednostima ili putem čeka, preko globalne računalne mreže; usluge bankomata i obrade debitne kartice; financijske usluge, uključivo usluge vođenja, naplate, doznake i zadržaj računa; skupljanje, namirenje, saldiranje i izvješćivanje financijske transakcije; usluge povrata sredstava i ovjere plaćanja; bankarske usluge, uključivo plaćanje računa, vođenje računa, stanje računa i transfer računa putem globalne računalne mreže; online bankarske usluge, uključivo dizajn, uvođenje i upravljanje online bankarskim sustavima za financijske institucije; računovodstvene usluge, uključivo pružanje informacija za financijske institucije i trgovce sa baza podataka i operatera uživo putem telefona ili globalne računalne mreže; usluge upravljanja, analize i procjene zajma i rizika; pružanje interaktivnih baza podataka na području vođenja i ovjere kreditnih kartica; pružanje online sustava za upravljanje inventarom; pružanje online interaktivne računalne baze podataka koja sadrži podatke o nositeljima kreditnih i debitnih kartica, kreditnim i debitnim karticama, i transakcijama kreditne i debitne kartice; pružanje online računalne baze podataka koja omogućava trgovcima pristup i prijenos na

korisničko računalo informacija o transakcijama i podataka u vezi plaćanja putem čekovne, kreditne i debitne kartice, kartice sa spremljenim vrijednostima i elektroničke kartice za prijenos naknada; pružanje interaktivne računalne baze podataka koja analizira podatke i izdaje kod za transakcije u svezi čekova i ovjere čekova; pružanje online interaktivnih računalnih baza podataka i usluga online pružatelja koje omogućuju online ovjeru i online plaćanje; pružanje interaktivnih baza podataka koje sadrže podatke o financijskoj transakciji, potrošaču i korisniku; usluge financijskog predviđanja; usluge financijskog istraživanja; financijske usluge, uključivo usluge konverzije valute koje omogućuju korisniku plaćanje proizvoda u valuti po njegovom izboru i primitak plaćanja od strane trgovca u valuti po njegovom izboru; usluge upravljanja rizikom, uključivo sprječavanje, otkrivanje i povrat financijskih gubitaka; prilagođeni programi za upravljanje odlukama za industriju obrade financijskih usluga koji se upotrebljavaju za reagiranje na financijske djelatnosti korisnika; izdavanje kreditnih i debitnih kartica i kartica sa spremljenim vrijednostima; usluge prilagođene izrade financijskih izvješća i kartica; usluge upravljanja komercijalnim kartičnim portfeljem; usluge poslovnog istraživanja, uključivo analiza financijskih podataka i informacija u usporedbi s industrijskim standardima; usluge obrade plaćanja poreza; pružanje računalnog sustava plaćanja poreza za financijske institucije; rješenje za obradu kartica za zdravstvenu njegu, uključivo administracija računa i sustav za praćenje naknada koji omogućuje višestruke bilance fonda za zdravstvene račune, uključivo zdravstveno štedne račune, račune fleksibilne potrošnje i račune za zdravstvene naknade kojima se pristupa putem jedinstvene kartice koja može također služiti kao zdravstvena identifikacijska kartica; financijske usluge za zdravstvenu industriju, uključivo ovjera naknada za potraživanja od osiguranja.

38

Usluge elektroničke pošte, uključivo elektroničko primanje i prijenos tekstova, spisa, grafika i podataka putem računalnih mreža i uređaja za mobilnu komunikaciju; elektronički prijenos podataka i dokumenata putem telefona, računala i uređaja za mobilnu komunikaciju preko globalne računalne mreže; telekomunikacijske usluge, uključivo omogućavanje trgovcima i financijskim institucijama da obavijeste korisnike o vremenski kritičnim zbivanjima putem interaktivnog glasovnog odgovora, tekstualnih poruka, odašiljanja poruka, e-mailova i trenutne razmjene poruka uz upotrebu bežičnog aplikacijskog protokola za mobilnu komunikaciju, faksimilne uređaje i radijske prijemnike jednosmjernog poziva.

42

Pružanje online softvera koji se ne može prenijeti na korisničko računalo koje omogućuje trgovcima primitak plaćanja proizvoda i usluga putem čekovne, kreditne i debitne kartice ili kartice sa spremljenim vrijednostima preko globalne računalne mreže; pružanje online softvera koji se ne može prenijeti na korisničko računalo za upotrebu u analiziranju izdataka kreditnih i debitnih kartica i izradi izvješća u svezi naprijed navedenog; dobavljač aplikacijskih usluga, uključivo posluživanje i pružanje podrške pozivnom centru; tehničko savjetovanje i istraživanje na području programa korisničke kreditne i debitne kartice, kartice sa spremljenim vrijednostima i platežne kartice; najam opreme, uključivo najam opreme za prodajno mjesto; računalne usluge, uključivo dizajn, održavanje i djelovanje računalnih

mreža i računalnih programa za druge na području financijskih usluga; usluge šifriranja i zaštite podataka; rješenja za web usluge, uključivo usluge registracije domene, dizajna web trgovina, posluživanja web stranica i sigurnosne obrade plaćanja; usluge osmišljavanja (dizajn) i upravljanja web stranicama za financijske institucije.

45

Usluge kontrole, sprječavanja i otkrivanja prijevare.

(111) **BAZ0812798** (181) 2018-06-02

(210) BAZ0812798A (220) 2008-06-02

(151) 2011-12-09

(732) **First Data Corporation - a Corporation of Delaware**

**6200 South Quebec Street,
Greenwood Village, Colorado 80111**

US

(740) Dr DIANA PROTIĆ-TKALČIĆ

(540)



(531) 26.03; 27.05;

(511)

16

Okrugnice (publikacije) za programe, usluge i proizvode za prihvati i obradu plaćanja kreditnom i debitnom karticom i karticom sa spremljenim vrijednostima.

39

Elektronička pohrana poruka, faksova, tekstova, spisa, grafika, podataka i dokumenata putem telefona, računala, računalnih terminala i računalnih mreža; online sustav arhivske memorije za arhiviranje podataka i slika.

40

Digitalno skupljanje fotografija i ostalih slika koje se postavljaju na kreditne i debitne kartice i kartice sa spremljenim vrijednostima.

41

Elektroničke publikacije za programe, usluge i proizvode za prihvat i obradu plaćanja kreditnom i debitnom karticom i karticom sa spremljenim vrijednostima; usluge obrade čekova, uključivo usluge pretvorbe čeka u sliku.

(111) **BAZ0812799** (181) 2018-06-02
 (210) BAZ0812799A (220) 2008-06-02
 (151) 2011-12-09
 (732) **MICRO-STAR INTERNATIONAL CO., LTD.**
No. 69, Li-De Street, Jung-He City, Taipei Hsien
TW
 (740) Dr DIANA PROTIĆ-TKALČIĆ
 (540)



(531) 01.01; 26.04; 26.07; 27.05;

(511)

09

Kompjuteri; prenosni kompjuteri; kompjuterske osnovne ploče; kompjuterske dodatne kartice, uključivo video grafičke kartice; kompjuterski serveri; kompjuterski mrežni usmjerivači; slušalice i par slušalica koji se stavljaju na glavu; portabilni uređaji za slušanje, uključivo MP3 plejeri; USB utičnice i koncentratori; digitalne kamere; pogonske jedinice za digitalne video diskove; digitalni video snimači; kompjuterski TFT-LCD monitori; celularni telefoni; audio-video prijemnici; kompjuterski periferalni uređaji, uključivo tastature, miševi.

(111) **BAZ0812800** (181) 2018-06-02
 (210) BAZ0812800A (220) 2008-06-02
 (151) 2011-12-09
 (732) **MICRO-STAR INTERNATIONAL CO., LTD.**
No. 69, Li-De Street, Jung-He City, Taipei Hsien
TW
 (740) Dr DIANA PROTIĆ-TKALČIĆ
 (540)

MSI

(531) 27.05;

(511)

09

Kompjuteri; prenosni kompjuteri; kompjuterske osnovne ploče; kompjuterske dodatne kartice, uključivo video grafičke kartice; kompjuterski serveri; kompjuterski mrežni usmjerivači; slušalice i par slušalica koji se stavljaju na glavu; portabilni uređaji za slušanje, uključivo MP3 plejeri; USB utičnice i koncentratori; digitalne kamere; pogonske jedinice za digitalne video diskove; digitalni video snimači; kompjuterski TFT-LCD monitori; celularni telefoni; audio-video prijemnici; kompjuterski periferalni uređaji, uključivo tastature, miševi.

(111) **BAZ0812801** (181) 2018-06-02

(210) BAZ0812801A (220) 2008-06-02

(151) 2011-12-09

(732) **MICRO-STAR INTERNATIONAL CO., LTD.**

No. 69, Li-De Street, Jung-He City, Taipei Hsien

TW

(740) Dr DIANA PROTIĆ-TKALČIĆ

(540)



(531) 27.05;

(511)

09

Kompjuteri; prenosni kompjuteri; kompjuterske osnovne ploče; kompjuterske dodatne kartice, uključivo video grafičke kartice; kompjuterski serveri; kompjuterski mrežni usmjerivači; slušalice i par slušalica koji se stavljaju na glavu; portabilni uređaji za slušanje, uključivo MP3 plejeri; USB utičnice i koncentratori; digitalne kamere; pogonske jedinice za digitalne video diskove; digitalni video snimači; kompjuterski TFT-LCD monitori; celularni telefoni; audio-video prijemnici; kompjuterski periferalni uređaji, uključivo tastature, miševi.

(111) **BAZ0812802** (181) 2018-06-02

(210) BAZ0812802A (220) 2008-06-02

(151) 2011-10-24

(732) **NISSAN JIDOSHA KABUSHIKI KAISHA (also trading as Nissan Motor Co., Ltd.)**

No.2 Takaracho, Kanagawa-ku, Yokohama-shi, Kanagawa-ken

JP

(740) PETOŠEVIĆ d.o.o

(591)

(540)

URVAN

(511)

12

Automobili, vagoni, kamioni, kamioneti, vozila koja se koriste u sportske svrhe, autobusi, rekreativna vozila (RV), sportska vozila, trkaća auta, kamioni, kolica za dizanje tereta, tegleći traktori, i strukturalni dijelovi i oprema za njih; traktori; alarmni uređaji protiv krađe vozila; zakrpe od ljepljive gume za popravljavanje zračnica ili guma, sve uključeno u međunarodnu klasu 12.

(111) **BAZ0812803** (181) 2018-06-02

(210) BAZ0812803A (220) 2008-06-02

(151) 2011-10-28

(732) **NISSAN JIDOSHA KABUSHIKI KAISHA (also trading as Nissan Motor Co., Ltd.)**

No.2 Takaracho, Kanagawa-ku, Yokohama-shi, Kanagawa-ken

JP

(740) PETOŠEVIĆ d.o.o

(540)

VANETTE

(511)

12

Automobili, vagoni, kamioni, kamioneti, vozila koja se koriste u sportske svrhe, autobusi, rekreativna vozila (RV), sportska vozila, trkaća auta, kamioni, kolica za dizanje tereta, tegleći traktori, i strukturalni dijelovi i oprema za njih; traktori; alarmni uređaji protiv krađe vozila; zakrpe od ljepljive gume za popravljavanje zračnica ili guma, sve uključeno u međunarodnu klasu 12.

(111) **BAZ0812804** (181) 2018-06-02

(210) BAZ0812804A (220) 2008-06-02

(151) 2011-10-27

(732) **NISSAN JIDOSHA KABUSHIKI KAISHA (Nissan Motor Co. Ltd)**

No.2 Takaracho, Kanagawa-ku, Yokohama-shi, Kanagawa-ken

JP

(740) PETOŠEVIĆ d.o.o

(540)

INFINITI

(531) 27.05;

(511)

12

Brodovi/čamci i njihovi dijelovi i oprema; automobili, vagoni, kamioni, kamioneti, vozila koja se koriste u sportske svrhe, autobusi, rekreativna vozila (RV), sportska vozila, trkaća auta, kamioni, kolica za dizanje tereta, tegleći traktori, i strukturalni dijelovi i oprema za njih; motorna vozila na dva točka; bicikli, kao i dijelovi i oprema za njih; dvokolice; auto istovarivači; auto gurači; auto tegljači; traktori (traktorski motori); motori za vozila za kretanje po zemlji; osovine za vozila; prijenosnici snage i zupčanici za vozila; amortizeri; kočnice; motori na izmjeničnu/direktnu struju za vozila za kretanje po zemlji; alarmni uređaji protiv krađe vozila; zakrpe od ljepljive gume za popravljavanje zračnica ili guma, sve uključeno u međunarodnu klasu 12.

(111) **BAZ0812805** (181) 2018-06-02
 (210) BAZ0812805A (220) 2008-06-02
 (151) 2011-10-27

(732) **NISSAN JIDOSHA KABUSHIKI
 KAISHA (also trading as Nissan
 Motor Co., Ltd.)**

**No.2 Takaracho, Kanagawa-ku,
 Yokohama-shi, Kanagawa-ken**

JP

(740) PETOŠEVIĆ d.o.o

(540)



(531) 26.01; 26.02;

(511)

12

Brodovi/čamci i njihovi dijelovi i oprema; automobili, vagoni, kamioni, kamioneti, vozila koja se koriste u sportske svrhe, autobusi, rekreativna vozila (RV), sportska vozila, trkača auta, kamioni, kolica za dizanje tereta, tegleći traktori, i strukturalni dijelovi i oprema za njih; motorna vozila na dva točka; bicikli, kao i dijelovi i oprema za njih; dvokolice; auto istovarivači; auto gurači; auto tegljači; traktori (traktorski motori); motori za vozila za kretanje po zemlji; osovine za vozila; prijenosnici snage i zupčanici za vozila; amortizeri; kočnice; motori na izmjeničnu/direktnu struju za vozila za kretanje po zemlji; alarmni uređaji protiv krađe vozila; zakrpe od ljepljive gume za popravljivanje zračnica ili guma, sve uključeno u međunarodnu klasu 12.

(111) **BAZ0812812** (181) 2018-06-02
 (210) BAZ0812812A (220) 2008-06-02
 (151) 2011-10-17

(732) **Celgene Corporation
 86 Morris Avenue, Summit, NJ 07901
 US**

(740) PETOŠEVIĆ d.o.o

(540)

PHARMION

(511)

05

Farmaceutski proizvodi.

(111) **BAZ0812816** (181) 2018-06-03
 (210) BAZ0812816A (220) 2008-06-03
 (151) 2011-11-22

(732) **IREM ELEKTRIK DIŞ TICARET
 LIMITED ŞİRKETİ**

**Büyük Hendek Cad. No:34 Beyoğlu -
 İstanbul**

TR

(740) "STAM" d.o.o.

(591) bijela, crvena, žuta, crna, lila

(540)



(531) 03.07; 25.01; 27.05; 29.01;

(511)

09

Aparati za snimanje, prijenos, reprodukciju zvuka ili slika; magnetne podloge za snimanje, akustičke ploče; automati i mehanizmi za automatske uređaje koji se pokreću uz prethodno ubacivanje kovanica; registraske blagajne, računari, oprema za obradu podataka i računala; uređaji za gašenje požara, satelitski tanjiri (antene), satelitski resiveri, satelitski navigacioni aparati.

11

Uređaji za rasvjetu, grijanje, proizvodnju pare, kuhanje, hlađenje, sušenje, ventilaciju vodoopskrbu i sanitarna oprema.

(111) **BAZ0812819** (181) 2018-06-04
 (210) BAZ0812819A (220) 2008-06-04
 (151) 2011-11-16

(732) **IRENA ELEKTRIK DIS TICARET
 KOLLEKTIF SIRKETI AHMET
 NAHPOLAT VE ORTAGI**

**Ataturk Havalimani Serbest Bolge,
 ISBI, E Blok No:1/A2 Balirkoy,
 Istanbul**

TR

(740) "INTELBIRO" d.o.o.

(591) crna, narandžasta

(540)



(531) 27.05; 29.01;

(511)

09

Znanstveni, nautički, geodetski, fotografski, kinematografski i optički aparati kao i aparati i instrumenti za vaganje, mjerenje, signalizaciju, kontrolu (inspekciju), za pomoć (spašavanje) i za obuku; aparati i instrumenti za vođenje, distribuiranje, transformiranje, akumuliranje, podešavanje ili upravljanje električne struje; aparati za snimanje, prijenos, reprodukciju zvuka ili slike; magnetne podloge za snimanje, akustične ploče; automati i mehanizmi za automatske uređaje koji se pokreću uz prethodno ubacivanje kovanica; registarske blagajne, računari, oprema za obradu podataka i računala; uređaji za gašenje požara.

11

Uređaji za rasvjetu, grijanje, proizvodnju pare, kuhanje, hlađenje, sušenje, ventilaciju, vodoopskrbu i sanitarna oprema.

(111) **BAZ0812820** (181) 2018-06-04
 (210) BAZ0812820A (220) 2008-06-04
 (151) 2011-11-14

(732) **Tikkurila Oy
 Kuninkaalantie 1, 01300 Vantaa
 FI**

(740) „Linea Sušić“ d.o.o.

(540)

FEELINGS

(511)

02

Boje, lakovi i glazure; zaštite od hrđe te od propadanja i truljenja drva; tvari za bojanje; nagrizajuće tvari; prirodne sirove smole; metali u listovima i u prahu za slikare, dekoratere, tiskare i umjetnike.

(111) **BAZ0812821** (181) 2018-06-04
 (210) BAZ0812821A (220) 2008-06-04
 (151) 2011-11-14

(732) **Tikkurila Oy
 Kuninkaalantie 1, 01300 Vantaa
 FI**

(740) „Linea Sušić“ d.o.o.

(540)

VALTTI

(511)

02

Boje, lakovi i glazure; zaštite od hrđe te od propadanja i truljenja drva; tvari za bojanje; nagrizajuće tvari; prirodne sirove smole; metali u listovima i u prahu za slikare, dekoratere, tiskare i umjetnike.

(111) **BAZ0812822** (181) 2018-06-04
 (210) BAZ0812822A (220) 2008-06-04
 (151) 2011-12-13
 (300) EM
 2007-12-04
 006482021

(732) **Lidl Stiftung & Co. KG**
Stiftsbergstr. 1, 74167 Neckarsulm
DE

(740) Nedim Krilić

(540)

proViact

(511)

29

Mlijeko i mliječni proizvodi, jogurt, sir, proizvodi od sira, svježi/mekani sir.

(111) **BAZ0812823** (181) 2018-06-05
 (210) BAZ0812823A (220) 2008-06-05
 (151) 2011-12-09

(732) **AMGEN Inc.**
One Amgen Center Drive, Thousand
Oaks, California 91320-1799

US

(740) Dr DIANA PROTIĆ-TKALČIĆ

(540)



(531) 01.13;

(511)

05

Farmaceutski proizvodi.

(111) **BAZ0812824** (181) 2018-06-05
 (210) BAZ0812824A (220) 2008-06-05
 (151) 2011-11-02
 (300) EM
 2008-01-30
 6616569

(732) **CHIVAS HOLDINGS (IP) LIMITED**
111-113 Renfrew Road, Paisley,
Renfrewshire PA3 4DY

GB

(740) Nedim Krilić

(540)

LIVE WITH CHIVALRY

(511)

33

Alkoholni napici; žestoka alkoholna pića; pića na bazi žestokih alkoholnih pića; likeri; napici dobiveni destilacijom; razne vrste viskija; malt vrste viskija; napici spravljeni od viskija ili koji sadrže viski; napici spravljeni od malt viskija ili koji sadrže malt viski; aperitivi; kokteli; "spremna-za-piti" alkoholna pića.

35

Usluge oglašavanja; promotivni marketing; promotivni marketing putem interneta; promotivni marketing putem televizije.

41

Aktivnosti vezane za zabavu; usluge planiranja zabava; nastupi "uživo"; organizovanje i vođenje konferencija, kongresa, seminara, simpozijuma i radionica; obezbjeđivanje vizuelnih slika (koje se ne mogu "daunlodovati") putem interneta; organizovanje izložbi; organizacija takmičenja.

(111) **BAZ0812825** (181) 2018-06-05
 (210) BAZ0812825A (220) 2008-06-05
 (151) 2011-11-02
 (300) EM
 2008-01-30
 6616593

(732) **CHIVAS HOLDINGS (IP) LIMITED**
111-113 Renfrew Road, Paisley,
Renfrewshire PA3 4DY

GB

(740) Nedim Krilić

(540)

CHIVALRY

(511)

33

Alkoholni napici; žestoka alkoholna pića; pića na bazi žestokih alkoholnih pića; likeri; napici dobiveni destilacijom; razne vrste viskija; malt vrste viskija; napici spravljeni od viskija ili koji sadrže viski; napici spravljeni od malt viskija ili koji sadrže malt viski; aperitivi; kokteli; "spremna-za-piti" alkoholna pića.

35

Usluge oglašavanja; promotivni marketing; promotivni marketing putem interneta; promotivni marketing putem televizije.

41

Aktivnosti vezane za zabavu; usluge planiranja zabava; nastupi "uživo"; organizovanje i vođenje konferencija, kongresa, seminara, simpozijuma i radionica; obezbjeđivanje vizuelnih slika (koje se ne mogu "daunlodovati") putem interneta; organizovanje izložbi; organizacija takmičenja.

(111) **BAZ0812827** (181) 2018-06-05

(210) BAZ0812827A (220) 2008-06-05

(151) 2011-12-01

(732) **JAMNICA d.d.****Getaldićeva 3, HR-10000 Zagreb****HR**

(740) „INTELBIRO” d.o.o.

(591) siva, bijela

(540)



(531) 26.01; 27.05; 29.01;

(511)

32

Mineralne i gazirane vode te ostala bezalkoholna pića; voćni napici i voćni sokovi; sirupi i ostali pripravci za pripremu napitaka.

(111) **BAZ0812828** (181) 2018-06-05

(210) BAZ0812828A (220) 2008-06-05

(151) 2011-11-09

(732) **Unilever N.V.****Weena 455, 3013 AL Rotterdam****NL**

(740) "ŽIVKO MIJATOVIĆ & PARTNERS" d.o.o.

Sarajevo

(540)

REXONA INVISIBLE ICE

(511)

03

Sapuni; parfemi, eterična ulja, kozmetika; kolonjska voda, toaletna voda, parfem sprej za telo, ulja, kreme i losioni za kožu; pjene za brijanje, gel za brijanje, losioni za pre brijanja i posle brijanja; proizvodi za kupanje i tuširanje; losioni za kosu; proizvodi za njegu zuba, ne medicinski ispirajući usta; dezodoransi; anti prespiranti za ličnu upotrebu; ne medicinski toaletni proizvodi.

(111) **BAZ0812829** (181) 2018-06-05

(210) BAZ0812829A (220) 2008-06-05

(151) 2011-10-09

(732) **PENTİ ÇORAP SANAYİ VE TİCARET ANONİM ŞİRKETİ****Istanbul Bağcılar Güneşli Evren Mahallesi Tufan Sokak No:22****TR**

(740) „ŽIVKO MIJATOVIĆ & PARTNERS" d.o.o.

Sarajevo

(540)

PENTİ

(511)

25

Kupaći kostimi, puloveri, košulje, prsluci-jakne, suknje, jakne, pantalone, duksevi, majice, šorcevi, bermude, odijela, kaputi, gornji kaput, šušlavci, kratke jakne, kišni kaputi, kaputi sa brazdama, kostimi, noćne haljine, suknje odijela, dugačke bluže, ogrtač za oblačenje, odjeća za kupatilo, noćni ogrtači, jutarnji ogrtači, pidžame, odijela za trčanje, papuče, papuče na navlačenje, korseti, potkošulje, prsluci, gaćice, dugačke gaće, muske gaće, bodii, topovi, dugačke ženske čarape (za žabice), rukavice, čarape, kravate, marame, leptir-mašne, veliki šalovi, šalovi, oprema za ruke (u vidu rukavica), beretke, šeširi, kape.

(111) **BAZ0812832** (181) 2018-06-06
 (210) BAZ0812832A (220) 2008-06-06
 (151) 2011-12-13

(732) **Société des Produits Nestlé S.A.**
1800 Vevey
CH

(740) Advokat Inja Pašalić
 (540)



(531) 08.01;
 (511)

30
 Čokolada, proizvodi od čokolade, slastice, šećerne slastice, slatkiši; pekarski proizvodi, kolači; keksi, torte, kolačići, vafle, karamele.

(111) **BAZ0812833** (181) 2018-06-09
 (210) BAZ0812833A (220) 2008-06-09
 (151) 2011-12-09

(300) EM
 2008-01-11
 006573893

(732) **Papyrus AB**
Box 1004, Kronogårdsgatan 3, S-431
26 Mölndal

SE

(740) Dr DIANA PROTIĆ-TKALČIĆ
 (540)

PLANO TRANSPARENT

(511)

16
 Papir, karton i proizvodi od tih materijala koji nisu obuhvaćeni drugim klasama; štamparski proizvodi; proizvodi za uvezivanje knjiga; fotografije; pribor za pisanje; ljepila (ljepljive tvari) za papirnate proizvode ili za kućanstvo; slikarski pribor; kistovi; pisaće mašine i kancelarijski pribor (osim namještaja); oprema za nastavu i obuku (osim aparata); plastični materijali za ambalažu (koji nisu obuhvaćeni drugim klasama); štamparska slova; klišeji.

(111) **BAZ0812834** (181) 2018-06-09
 (210) BAZ0812834A (220) 2008-06-09
 (151) 2011-12-09

(300) EM
 2008-01-11
 006573828

(732) **Papyrus AB**
Box 1004, Kronogårdsgatan 3, S-431
26 Mölndal

SE

(740) Dr DIANA PROTIĆ-TKALČIĆ
 (540)

PLANOCOLOR

(511)

16
 Papir, karton i proizvodi od tih materijala koji nisu obuhvaćeni drugim klasama; štamparski proizvodi; proizvodi za uvezivanje knjiga; fotografije; pribor za pisanje; ljepila (ljepljive tvari) za papirnate proizvode ili za kućanstvo; slikarski pribor; kistovi; pisaće mašine i kancelarijski pribor (osim namještaja); oprema za nastavu i obuku (osim aparata); plastični materijali za ambalažu (koji nisu obuhvaćeni drugim klasama); štamparska slova; klišeji.

(111) **BAZ0812835** (181) 2018-06-09
 (210) BAZ0812835A (220) 2008-06-09
 (151) 2011-12-09

(300) EM
 2008-01-11
 006573786

(732) **Papyrus AB**
Box 1004, Kronogårdsgatan 3, S-431
26 Mölndal

SE

(740) Dr DIANA PROTIĆ-TKALČIĆ
 (540)

PLANOCARD

(511)

16
 Papir, karton i proizvodi od tih materijala koji nisu obuhvaćeni drugim klasama; štamparski proizvodi; proizvodi za uvezivanje knjiga; fotografije; pribor za pisanje; ljepila (ljepljive tvari) za papirnate proizvode ili za kućanstvo; slikarski pribor; kistovi; pisaće mašine i kancelarijski pribor (osim namještaja); oprema za nastavu i obuku (osim aparata); plastični materijali za ambalažu (koji nisu obuhvaćeni drugim klasama); štamparska slova; klišeji.

(111) **BAZ0812836** (181) 2018-06-09
 (210) BAZ0812836A (220) 2008-06-09
 (151) 2011-12-09
 (300) EM
 2008-01-11
 006573621

(732) **Papyrus AB**
Box 1004, Kronogårdsgatan 3, S-431
26 Mölndal
SE

(740) Dr DIANA PROTIĆ-TKALČIĆ
 (540)

PLANOART

(511)

16

Papir, karton i proizvodi od tih materijala koji nisu obuhvaćeni drugim klasama; štamparski proizvodi; proizvodi za uvezivanje knjiga; fotografije; pribor za pisanje; ljepila (ljepljive tvari) za papirne proizvode ili za kućanstvo; slikarski pribor; kistovi; pisaće mašine i kancelarijski pribor (osim namještaja); oprema za nastavu i obuku (osim aparata); plastični materijali za ambalažu (koji nisu obuhvaćeni drugim klasama); štamparska slova; klišeji.

(111) **BAZ0812837** (181) 2018-06-09
 (210) BAZ0812837A (220) 2008-06-09
 (151) 2011-12-09
 (300) EM
 2008-01-11
 006573588

(732) **Papyrus AB**
Box 1004, Kronogårdsgatan 3, S-431
26 Mölndal
SE

(740) Dr DIANA PROTIĆ-TKALČIĆ
 (540)

PLANODYNAMIC

(511)

16

Papir, karton i proizvodi od tih materijala koji nisu obuhvaćeni drugim klasama; štamparski proizvodi; proizvodi za uvezivanje knjiga; fotografije; pribor za pisanje; ljepila (ljepljive tvari) za papirne proizvode ili za kućanstvo; slikarski pribor; kistovi; pisaće mašine i kancelarijski pribor (osim namještaja); oprema za nastavu i obuku (osim aparata); plastični materijali za ambalažu (koji nisu obuhvaćeni drugim klasama); štamparska slova; klišeji.

(111) **BAZ0812838** (181) 2018-06-09
 (210) BAZ0812838A (220) 2008-06-09
 (151) 2011-11-09
 (732) **NOVARTIS AG**
4002 Basel
CH

(740) „ŽIVKO MIJATOVIĆ & PARTNERS“ d.o.o.
 Sarajevo

(540)

ULCOSTOP

(511)

05

Farmaceutski preparati, uključivo gastro-intestinalni proizvodi.

(111) **BAZ0812840** (181) 2018-06-09
 (210) BAZ0812840A (220) 2008-06-09
 (151) 2011-11-09
 (732) **J. & P. COATS, LIMITED**
155 St. Vincent Street, Glasgow,
Scotland
GB
 (740) Nedim Krilić
 (540)



(531) 18.04;

(511)

23

Pređa i konci za upotrebu u tekstilnoj industriji.

(111) **BAZ0812841** (181) 2018-06-09
 (210) BAZ0812841A (220) 2008-06-09
 (151) 2011-11-14

(732) **Kuok Oils & Grains Pte Ltd**
1 Kim Seng Promenade, #05-01
Great World City, Singapore 237994

SG

(740) PETOŠEVIĆ d.o.o
 (540)



(531) 02.01; 26.02; 26.01; 27.05;

(511)

29

Jestiva ulja i masti; margarin; masnoće; biljno maslo; vanaspati; hidrogenizirano biljno ulje; lješnjaci, obrađeni; jezgra indijskog oraščića; kikiriki puter; kikiriki, obrađeni; želei; džemovi; voćni sosevi; jaja; mlijeko i mliječni proizvodi; čips od krompira; jogurt; sir; obrađeni; sušeno i kuhano voće i povrće; bob, konzervirani; luk, konzervirani; grožđice; paradajz pire; inćuni; riblji proizvodi; konzervirana riba; riblji fileti; riba (neživa); dagnje za jelo (ne žive); kamenice (nežive); rakovi (neživi, ružičasti morski rakovi) (škampi); kavijar; školjke (nežive); rakovi (neživi, sivi morski rakovi); jastozi (neživi); tunjevina; sardine; meso; perad; mesni ekstrakti.

(111) **BAZ0812842** (181) 2018-06-09
 (210) BAZ0812842A (220) 2008-06-09
 (151) 2011-11-14

(732) **Wilmar Trading Pte Ltd**
56 Neil Road, Singapore 088830

SG

(740) PETOŠEVIĆ d.o.o

SANIA

(511)

29

Jestiva ulja; jestive masti; margarin; masnoće; biljno maslo (jestive masti); vanaspati (jestive masti); hidrogenizirano biljno ulje; lješnjaci, obrađeni; jezgra indijskog oraščića, obrađena; kikiriki, obrađeni; kikiriki puter; voće, konzervirano; grožđice; voće u konzervama; salate; čips od krompira; vrtno bilje, konzervirano; gljive, konzervirane; tofu; bob, konzervirani; bjelančevine za prehrambene potrebe;

jaja; mlijeko; mliječni napici (u kojima preovladava mlijeko); mliječni proizvodi; sir; jogurt; ljuskari (ne živi); školjke (ne žive); riba (jela napravljena od ribe); riba, konzervirana; meso; perad (ne živa); mesni ekstrakti; juhe; voćni želei; džemovi; sos od brusnice (kompot); želei za prehranu; čips od krompira, konzervirani; sušeno i kuhano voće i povrće; luk, konzervirani; sardine; kavijar i paradajz pire.

(111) **BAZ0812847** (181) 2018-06-11
 (210) BAZ0812847A (220) 2008-06-11
 (151) 2011-11-28

(300) US

2008-02-06
 77/389825

(732) **GENERAL MOTORS LLC**
300 Renaissance Center, City of
Detroit, State of Michigan 48265-3000
US

(740) "ŽIVKO MIJATOVIĆ & PARTNERS" d.o.o.
 Sarajevo

(540)

ORLANDO

(511)

12

Motorna kopnena vozila, naime automobili, teretna vozila, kamioni, kombi.

(111) **BAZ0812850** (181) 2018-06-11
 (210) BAZ0812850A (220) 2008-06-11
 (151) 2011-11-09

(732) **Brown-Forman Corporation, a**
Delaware U.S.A. Corporation

850 Dixie Highway, Louisville,
Kentucky 40210

US

(740) "INTELBIRO" d.o.o.

(540)

CHAMBORD

(511)

33

Alkoholna pića, uključujući destilovana jaka alkoholna pića.

(111) **BAZ0812851** (181) 2018-06-11
(210) BAZ0812851A (220) 2008-06-11
(151) 2011-11-09

(732) **Brown-Forman Corporation, a
Delaware U.S.A. Corporation**
**850 Dixie Highway, Louisville,
Kentucky 40210**
US

(740) "INTELBIRO" d.o.o.
(540)

WOODFORD RESERVE

(511)
33

Alkoholna pića, uključujući destilovana jaka alkoholna pića.

(111) **BAZ0812852** (181) 2018-06-12
(210) BAZ0812852A (220) 2008-06-12
(151) 2011-11-09

(732) **AB Lindex**
P.O. Box 233, SE-40123 Göteborg
SE

(740) Nedim Krilić
(540)

FASHION REPORT BY LINDEX

(511)
16

Časopisi i druge štampane stvari.

25

Odjeća, obuća, pokrивke za glavu.

(111) **BAZ0812853** (181) 2018-06-12
(210) BAZ0812853A (220) 2008-06-12
(151) 2011-11-09

(732) **AB Lindex**
P.O. Box 233, SE-40123 Göteborg
SE

(740) Nedim Krilić
(540)

HEARTQUAKE

(511)
25

Odjeća, obuća, pokrивke za glavu.

(111) **BAZ0812859** (181) 2018-06-12
(210) BAZ0812859A (220) 2008-06-12
(151) 2011-11-17

(732) **AB Lindex**
P.O. Box 233, SE-40123 Göteborg
SE

(740) Nedim Krilić
(540)

FIRST # POSITION

(511)
25

Odjeća, obuća, pokrивke za glavu.

(111) **BAZ0812860** (181) 2018-06-12
 (210) BAZ0812860A (220) 2008-06-12
 (151) 2011-11-28

(732) **PROIZVODNJA I TRGOVINA
 "PHARMAMED" TRAVNIK D.O.O.**

**Dolac na Lašvi bb, 72270 Travnik
 BA**

(740) "INTELBIRO" d.o.o.

(591) zelena, bijela

(540)



(531) 05.03; 27.05; 27.05; 29.01;

(511)

03

Kozmetički proizvodi, bademov sapun, bademovo mlijeko za kozmetiku, bademovo ulje, depilatori, dezodoransi za ličnu upotrebu, dezodorirajući sapuni, eterična ulja, eterični ekstrakti, hidrogen za kozmetičke potrebe, kozmetička sredstva za mršavljenje, kozmetičke kreme, kozmetička ulja, kozmetički proizvodi za njegu kože, kreme za čišćenje kože, kozmetička sredstva za kupanje, soli za kupanje, lavandina vodica, lavandino ulje, eterično limunsko ulje, losioni za kosu, kozmetički losioni, maske za ljepotu, kozmetičke masti, kozmetička ulja, medicinski sapuni, toaletno mlijeko, toaletna ulja, sredstva za njegu noktiju, sapuni za osvježavanje, ružino ulje, sapuni, sapuni protiv znojenja, sapuni za dezinfekciju, sapuni za dezodoriranje, preparati za zaštitu od sunca, šamponi.

05

Sve vrste ljekovitih čajeva i čajnih mješavina, ljekovite trave, ljekovito blato, ljekovito korijenje, farmaceutske, medicinske i veterinarske masti, medicinski čaj i drugi medicinski preparati za mršavljenje, medicinske tinkture, biljne kapi, galenski pripravci, algicidi, antiseptici, bademovo mlijeko za farmaceutske potrebe, balzami za medicinske potrebe, laksativi, dijetna pića i napici za medicinske potrebe, farmaceutske i medicinski kemijski preparati, kamfor, kamforno ulje, hidrogen za medicinske potrebe, sredstva za liječenje hemoroida, sredstva za kurje oči, medicinski napici, komoračeva vodica, medicinske kreme, medicinske kupke, mineralne medicinske vode, mirisne soli, ricinusovo ulje za medicinske potrebe, farmaceutska sredstva za probavu, medicinska ulja, biljne kapi protiv zubobolje, umirujuća sredstva, vitaminski preparati.

30

Čajevi za nemedicinske potrebe.

(111) **BAZ0812861** (181) 2018-06-13
 (210) BAZ0812861A (220) 2008-06-13
 (151) 2011-11-17

(732) **BRITISH AMERICAN TOBACCO
 (BRANDS) INC.**

**Globe House 4, Temple Place,
 London WC2R 2PG**

GB

(740) "ŽIVKO MIJATOVIĆ & PARTNERS" d.o.o.
 Sarajevo

(540)

SURROUND

(511)

34

Cigarete; duvan; duvanski proizvodi; upaljači; šibice; pušački artikli; filteri za cigarete.

(111) **BAZ0812863** (181) 2018-06-13
 (210) BAZ0812863A (220) 2008-06-13
 (151) 2011-12-08

(732) **E.I. du Pont de Nemours and
 Company**

**1007 Market Street, Wilmington, DE
 19898**

US

(740) PETOŠEVIĆ d.o.o

(540)

SORONA

(511)

01

Polimer za upotrebu u proizvodnji tepiha, filmova i tekstila, industrije i ne-tkanih tkanina.

22

Vlakno za upotrebu za tepihe i tekstil, industrije i ne-tkanih tkanina.

(111) **BAZ0812864** (181) 2018-06-13
 (210) BAZ0812864A (220) 2008-06-13
 (151) 2011-11-29
 (300) DE
 2007-12-13
 307 80 975.7

(732) **ACO Severin Ahlmann GmbH & Co. KG**
Am Ahlmannkai, 24768 Rendsburg
DE

(740) PETOŠEVIĆ d.o.o
 (540)

XtraDrain

(511)

06

Obični metali i njihove legure; metalni građevinski materijali, naročito odvodni, oluci i šahtovi, njihovi pokrivači, kao i dijelovi za svu gore navedenu robu.

17

Guma, kaučuk, plastika i proizvodi napravljeni od ovih materijala (koji spadaju u ovu klasu); oblikovana plastika (polupreradaeni proizvodi); materijali za pakovanje, zaptivanje i izolaciju; naročito zaptivači i materijali za zaptivanje; savitljive cijevi (nemetalne).

19

Građevinski materijali (nemetalni), naročito od cementa, plastike i plastičnog cementa, naročito odvodni, oluci i šahtovi kao i njihovi pokrivači.

(111) **BAZ0812865** (181) 2018-06-16
 (210) BAZ0812865A (220) 2008-06-16
 (151) 2011-11-17

(732) **MARS, INCORPORATED**
6885 Elm Street, McLean 22101-3883,
VA
US

(740) Nedim Krilić
 (591) crvena, bijela, svijetlozelena, tamnozeleno
 (540)



(531) 05.03; 27.05; 29.01;
 (511)

29

Meso, riba, perad i divljač; mesni ekstrakti; konzervirano, sušeno i kuhano voće i povrće; jaja; mliječni proizvodi; želei, džemovi, kompoti; mlijeko i mliječni napici; proizvodi pripremljeni za konzumiranje spravljani uglavnom od naprijed navedenih roba.

30

Kava i zamjene za kavu; čaj, kakao, čokolada za piće; šećer, riža, tapioka, sago; brašno i prerađevine spravljene od žitarica; kruh, biskviti, kolači, tijesto za kolače; pesto (poseban začinski umak koji sadrži djevičansko maslinovo ulje, pečeni kikiriki, sir parmezan, so, bijeli luk, mirodije i sl.), tjestenina za prehranu; čokolada i slatkiši; sladoled; led, razne vrste leda; med, sirup od melase; so, senf; ocat, umaci (začini), uključujući i nadjeve i premaze; proizvodi pripremljeni za konzumiranje spravljani uglavnom od naprijed navedenih roba.

(111) **BAZ0812866** (181) 2018-06-16
 (210) BAZ0812866A (220) 2008-06-16

(151) 2011-11-23
 (300) EM
 2008-02-29
 006711386

(732) **Lidl Stiftung & Co. KG**
Stiftsbergstr. 1, D-74172 Neckarsulm
DE

(740) Nedim Krilić
 (540)

ETOILE D'OR

(511)

29

Mlijeko i mliječni proizvodi, sir i proizvodi od sira.

(111) **BAZ0812868** (181) 2018-06-16

(210) BAZ0812868A (220) 2008-06-16

(151) 2011-12-08

(732) **LABORATOIRES PANPHARMA S.A.**

Z.I. Du Clairay - Luitre, 35133

Fougeres

FR

(740) Dragan Mićunović

(540)

PAN-Peni G Sodium **1 miu**

(511)

05

Farmaceutski proizvodi.

(111) **BAZ0812869** (181) 2018-06-16

(210) BAZ0812869A (220) 2008-06-16

(151) 2011-11-14

(732) **Ius Laboris s.c.r.l.**

280 Boulevard du Souverain,

Brussels B-1160

BE

(740) PETOŠEVIĆ d.o.o

(540)



(531) 26.03; 27.05; 29.01;

(511)

35

Oglašavanje; reklamiranje; javni odnosi; poslovno upravljanje; poslovna administracija; poslovna organizacija; poslovno istraživanje; kompilacija informacija u kompjuterske baze podataka; uredski poslovi; organizacija i provđenje seminara i konferencija; usluga regrutiranja radne snage, naročito strategije u oblasti ljudskih resursa; razvoj poslovnog vođstva; usluge psihometrijskog testiranja; usluge intervjuiranja; konzultantske usluge vezane za upošljavanje; usluge poslovnog istraživanja vezane za uposlenike i ljudske resurse; usluge rasporeda uposlenika i zapošljavanja; upravljanje uposlenicima;

usluge upošljavanja i raspoređivanja volontera; poslovne usluge vezane za korporativnu društvenu odgovornost; savjetovanje u poslovnim pitanjima; savjetovanje pri zapošljavanju; planiranje karijere, usluge informiranja i savjetovanja (osim savjetovanja vezanog za obrazovanje i obuku); usluge upravnog istraživanja; oglašavanje u zapošljavanju i usluge reklamiranja; poslovno savjetovanje i konzultantske usluge na polju brandinga poslodavaca; poslovno savjetovanje i konzultantske usluge na polju zapošljavanja, ljudskih potencijala, zdravlja i sigurnosti; usluge eksternaliziranja na polju zapošljavanja, ljudskih potencijala, zdravlja i sigurnosti; kupovina medijskog prostora i planiranje; savjetodavne, konzultantske i informativne usluge vezane za sve gore navedeno.

41

Obrazovanje; pružanje obuke; pružanje usluga vezanih za obrazovanje, kulturu, razonodu i sport; usluge instruiranja; usluge online obuke; usluge online instruiranja; obrazovanje i obuka vezana za zapošljavanje, ljudska prava, nacionalno i međunarodno pravo; organiziranje tečajeva vezanih za kontinuiran razvoj u oblasti upošljavanja, ljudskih prava, nacionalnog i međunarodnog prava; obrazovanje i obuka ljudi u administraciji, obrazovanju i obuci pri interpretaciji psiholoških testova i izvještaja; elektronsko izdavaštvo (ne može se preuzimati); usluge obrazovanja, obuke i seminara vezanih za karijeru, upošljavanje, ljudske potencijale, zdravlje i sigurnost; motivacija (obuka); motivacija (obuka); obuka odraslih; organizacija seminara vezanih za obuku; obuka iz oblasti ličnog razvoja; motivacija (obuka); savjetovanje u karijeri (savjeti iz obrazovanja i obuke); kompjuterizirana obuka u oblasti savjetovanja o karijeri; usluge savjetovanja o karijeri (savjeti iz obrazovanja i obuke); obrazovanje i obuka iz oblasti vođenja, tumačenja, evaluacije i izvještavanja iz oblasti podobnosti, sposobnosti i psiholoških testova; obrazovanje i obuka iz oblasti korištenja printanih materijala, elektronskih medija i nasnimljenih nosača podataka; sve vezano za podobnost, sposobnost ili psihološke testove; savjetodavne, konzultantske i informativne usluge vezane za sve gore navedeno.

45

Pravne usluge; pravni savjeti i predstavljanje drugih u predmetima vezanim za pravo i poreze; u svim područjima nacionalnog i međunarodnog prava, općeg i poreskog prava; pravne pretrage; pravne usluge vezane za upošljavanje i ljudska prava; projektne studije; konzalting iz oblasti novih tehnologija; usluge procjene pri preispitivanju korporacijskog upravljanja i državljanstva radi osiguravanja sukladnosti zakonu, regulative i poslovnoj praksi, kao i informiranje vezano za to; usluge procjene pri preispitivanju korporacijske politike i postignuća, socijalne i etičke odgovornosti, kao i principa, prakse i profesionalizma organizacione odgovornosti, kao i informiranje vezano za to; eksterniranje pravnih usluga; zastupanje trećih u pravnim i sudskim predmetima vezanim za zakon o radu i ljudska prava; savjetodavne, konzultantske i informativne usluge vezane za sve gore navedeno.

(111) **BAZ0812870** (181) 2018-06-17
 (210) BAZ0812870A (220) 2008-06-17
 (151) 2011-11-16

(732) **OKYANUS KIMYA HIRDAVAT
 ELEKTRIKLI EL ALETLERI VE
 ELEKTRONIK MALZEMELERI
 ITHALAT IHRACAT SANAYI TICARET
 LIMITED ŞİRKETİ**

**Demirtaş Mahalleşi, Paçacı Sokak,
 Tahtakale Sokak, Tahtakale İş
 Merkezi, No: 58, Eminönü-Istanbul**

TR

(740) "ŽIVKO MIJATOVIĆ & PARTNERS" d.o.o.
 Sarajevo

(591) crvena, bijela, plava

(540)



(531) 26.11; 26.13; 27.05;

(511)

06

Obični metali i njihove legure; metalni građevinski materijali; metalne prenosne građevine; materijali od metala za željezničke šine; neelektrične žice i kablovi od običnog metala; bravarski proizvodi; mali metalni gvozdjarski proizvodi; cijevčice i cijevi od metala; sefovi; proizvodi od običnih metala koji nisu uključeni u druge klase; rude.

07

Mašine i mašinski alati; motori i pogonske mašine (osim za suvozemna vozila); mašinske spojnice i transmisioni elementi (osim za suvozemna vozila); poljoprivredne sprave koje se ne rukovode ručno; inkubatori za jaja.

08

Ručni alati i sprave (kojima se ručno upravlja); pribor za jelo; hladno oružje; žileti.

09

Aparati i instrumenti naučni, pomorski, geodetski, fotografski, kinematografski, optički, za vaganje, mjerenje, signalizaciju, kontrolu (inspekciju), spašavanje i nastavu; aparati i instrumenti za provodjenje, prekid, transformaciju, akumulaciju, regulisanje i kontrolu elektriciteta; aparati za snimanje, prenos i reprodukovanje zvuka ili slike; magnetni nosači podataka, diskovi za snimanje; automatske mašine i mehanizmi za aparate koji se pokreću novcem ili žetonom; registar kase, računске masine, oprema za obradu podataka i kompjuteri; aparati za gašenje požara.

(111) **BAZ0812875** (181) 2018-06-17
 (210) BAZ0812875A (220) 2008-06-17
 (151) 2011-12-08

(732) **Bristol-Myers Squibb Company, a
 Delaware Company**

**345 Park Avenue, New York, New
 York 10154**

US

(740) "Linea Sušić" d.o.o.

(540)

ONGLYZA

(511)

05

Farmaceutski preparati za humanu upotrebu.

(111) **BAZ0812878** (181) 2018-06-19
 (210) BAZ0812878A (220) 2008-06-19
 (151) 2011-11-28

(732) **Riviera Marine (Mfg) Pty Ltd
 50 Waterway Drive, Coomera,
 Queensland 4209**

AU

(740) "ŽIVKO MIJATOVIĆ & PARTNERS" d.o.o.
 Sarajevo

(540)

RIVIERA

(511)

12

Čamci, morska plovila, njihovi dijelovi i oprema.

(111) **BAZ0812881** (181) 2018-06-20
 (210) BAZ0812881A (220) 2008-06-20
 (151) 2011-11-17

(732) **Unilever N.V.**
Weena 455, 3013 AL Rotterdam
NL

(740) „ŽIVKO MIJATOVIĆ & PARTNERS” d.o.o.
 Sarajevo

(540)

AXE INSTINCT

(511)

03

Sapuni; parfumerija, eterična ulja, kozmetika; kolonije, toaletna voda (eau de toilette), parfimirani sprejevi za tijelo; ulja, kreme i losioni za kožu; pjena za brijanje, gel za brijanje, losioni za prije i poslije brijanja; talk puder; preparati za kupanje i tuširanje; losioni za kosu; paste za zube; ne medicinske tekućine za ispiranje ustiju; dezodoranti; anti perspiranti za osobnu upotrebu; ne medicinski toaletni preparati.

(111) **BAZ0812882** (181) 2018-06-20
 (210) BAZ0812882A (220) 2008-06-20
 (151) 2011-12-01

(300) JP
 2008-04-22
 2008-031542

(732) **Eisai R & D Management Co., Ltd.**
6-10, Koishikawa 4-chome, Bunkyo-
ku, Tokyo, 112-8088

JP

(740) „ŽIVKO MIJATOVIĆ & PARTNERS” d.o.o.
 Sarajevo

(540)

ARICEPT PATCH

(511)

05

Farmaceutski preparati i supstance.

(111) **BAZ0812883** (181) 2018-06-20
 (210) BAZ0812883A (220) 2008-06-20
 (151) 2011-12-13

(732) **TADIM GIDA MADDELERI SANAYI VE**
TICARET ANONIM SIRKETI

Istasyon Mah. E-5 Karayolu Tuzla,
Istanbul

TR

(740) “INTELBIRO” d.o.o.

(540)

TADIMCA

(511)

30

Proizvodi od kikirikija, lješnjaka, pistacija, arašida, groždica, jezgre badema, zdrobljenih oraaha, pečenog susama i svih vrsta ušećerenoga sušenog voća.

(111) **BAZ0812884** (181) 2018-06-20
 (210) BAZ0812884A (220) 2008-06-20
 (151) 2011-12-08

(300) EM
 2008-01-11
 006574181

(732) **Volvo Truck Corporation**
405 08 Göteborg
SE

(740) “ACTINNOVA” d.o.o.

(540)

FUELWATCH

(511)

12

Kopnena vozila, naročito kamioni, i njihovi sastavni dijelovi (uključeni u klasu 12).

37

Usluge popravljanja i održavanja.

41

Usluge obuke i stručnog osposobljavanja.

(111) **BAZ0812886** (181) 2018-06-20
 (210) BAZ0812886A (220) 2008-06-20
 (151) 2011-12-13

(732) **Bosnalijek, farmaceutska i hemijska industrija, dioničko društvo**

Jukićeva 53, 71000 Sarajevo

BA

(740) "Linea Sušić" d.o.o.

(540)

BRACIN

(511)

05

Farmaceutski proizvodi.

(111) **BAZ0812887** (181) 2018-06-20
 (210) BAZ0812887A (220) 2008-06-20
 (151) 2011-12-13

(732) **Bosnalijek, farmaceutska i hemijska industrija, dioničko društvo**

Jukićeva 53, 71000 Sarajevo

BA

(740) "Linea Sušić" d.o.o.

(540)

METALOL

(511)

05

Farmaceutski proizvodi.

(111) **BAZ0812901** (181) 2018-06-23
 (210) BAZ0812901A (220) 2008-06-23
 (151) 2011-12-08

(732) **LG Electronics Inc.**
20, Yoido-dong, Yongdungpo-gu,
Seoul

KR

(740) Dragan Mićunović

(540)

ARTCOOL

(511)

07

Električne mašine za pranje; automatske mašine za pranje suđa; električni usisivači.

11

Ovlaživači; frižideri; mikrovalne pećnice; klima uređaji; šporeti.

(111) **BAZ0812902** (181) 2018-06-23

(210) BAZ0812902A (220) 2008-06-23

(151) 2011-11-22

(300) EM

2008-01-22

006635668

(732) **Allied Domecq Spirits & Wine Limited**

Chivas House, 72 Chancellors Road,
W6 9RS

GB

(740) Nedim Krilić

(540)

ICONIC BLUE

(511)

33

Alkoholni napici; žestoka alkoholna pića; napici na bazi žestokih alkoholnih pića; likeri; destilovani napici; napici spravljani od viskija ili koji sadrže viski; aperitivi; kokteli; "spremni za piti" alkoholni napici.

35

Usluge reklamiranja; usluge promotivnog marketinga; usluge promotivnog marketinga putem interneta; usluge promotivnog marketinga putem televizije.

41

Usluge zabavnih aktivnosti; usluge planiranja zabava; usluge organizovanja nastupa "uživo"; usluge organizovanja i vođenja konferencija, kongresa, seminara, simpozijuma i radionica; usluge obezbjeđivanja vizuelnih slika (koje nije moguće „daunloudovati") putem interneta; usluge organizovanja izložbi; usluge organizovanja takmičenja.

(111) **BAZ0812905** (181) 2018-06-24
 (210) BAZ0812905A (220) 2008-06-24
 (151) 2011-11-28

(732) **Juicy Couture, Inc. (a California corp.)**
12720 Wentworth Street, Pacoima, California 91331

US

(740) PETOŠEVIĆ d.o.o.
 (540)

VIVA LA JUICY

(511)

03

Pripravci za bijeljenje, i druge materije za rublje; pripravci za čišćenje, poliranje, struganje kao i abrazivna sredstva; sapuni; parfumerija, eterična ulja, kozmetika, losioni za kosu; sredstva za zube; kozmetika, naročito; lak za nokte i ruž, parfemi, toaletne vode, toaletni sapuni, potpuri, proizvodi za osobnu higijenu i kupanje, naročito; sapuni, puderi za lice i tijelo; proizvodi za osobnu njegu; proizvodi za hidrataciju, ulja za kupanje, sredstva za čišćenje kože, pilinzi za kožu, gelovi za tuširanje, kupke, losioni poslije brijanja, dezodoransi; proizvodi za njegu kose, naročito; šamponi, regeneratori za kosu, sredstva za oblikovanje kose; proizvodi za tamnjenje i sunčanje.

(111) **BAZ0812906** (181) 2018-06-24
 (210) BAZ0812906A (220) 2008-06-24
 (151) 2011-11-22

(732) **HUNCA KOZMETIK SANAYI ANONIM ŞİRKETİİ**

**Bahçeköy Hunca Cad. No: 12
 Sariyer- Istanbul**

TR

(740) „STAM” d.o.o.
 (540)

HUNCA SHE

(531) 27.05;

(511)

03

Preparati za bijeljenje i ostale tvari za pranje rublja; preparati za čišćenje, poliranje, odmaščivanje i struganje; sapuni; parfimerijski proizvodi, eterična ulja, kozmetički proizvodi, losioni za kosu; proizvodi za njegu zubi.

(111) **BAZ0812907** (181) 2018-06-24
 (210) BAZ0812907A (220) 2008-06-24
 (151) 2011-11-22

(732) **HUNCA KOZMETIK SANAYI ANONIM ŞİRKETİİ**

**Bahçeköy Hunca Cad. No: 12
 Sariyer- Istanbul**

TR

(740) „STAM” d.o.o.
 (540)



Caldion

(531) 26.04; 27.05;

(511)

03

Preparati za bijeljenje i ostale tvari za pranje rublja; preparati za čišćenje, poliranje, odmaščivanje i struganje; sapuni; parfimerijski proizvodi, eterična ulja, kozmetički proizvodi, losioni za kosu; proizvodi za njegu zubi.

(111) **BAZ0812908** (181) 2018-06-24
 (210) BAZ0812908A (220) 2008-06-24
 (151) 2011-12-08

(732) **Apple Inc.**

**1 Infinite Loop, Cupertino, California
 95014**

US

(740) "INTELBIRO" d.o.o.
 (540)

FIREWIRE

(511)

09

Znanstveni, nautički, geodetski, fotografski, kinematografski i optički aparati i instrumenti kao i aparati i instrumenti za vaganje, mjerenje, signalizaciju, kontrolu (inspekciju), za pomoć (spašavanje) i za obuku; aparati i instrumenti za provođenje, prespajanje, transformiranje, akumuliranje,

reguliranje, ili kontroliranje električne energije, aparati za snimanje, prijenos i/ili reprodukciju zvuka, slike ili drugih podataka; diskovi za snimanje; aparati, instrumenti i materijali za prijenos i/ili primanje i/ili snimanje zvuka i/ili slika; video i audio snimci koji se mogu "skidati" i na kojima se nalaze muzika, komedija, drama, akcija, avanture i/ili animacije; automati za prodaju i mehanizmi za automatske uređaje koji se pokreću uz prethodno ubacivanje kovanica; registarske blagajne, računari, oprema za obradu podataka; uređaji za gašenje požara; kompjuteri, kompjuterski terminali, kompjuterska periferna oprema, kompjuterski hardver; kompjuterske mreže; faks aparati, telefonske sekretarice, softver i hardver za dohvata informacija na bazi telefona; adapter, adapterske kartice, konektori i drajveri; prazni kompjuterski mediji za pohranjivanje podataka; fontovi, tipkarski slogovi, dizajni slogova i simboli u obliku nasnimljenih podataka; nosači u obliku čipova, diskova ili traka ili navedeni proizvodi za snimanje kompjuterskih programa i softvera; nasumična pristupna memorija, memorija samo za iščitavanje; memorijski aparati u čvrstom obliku; elektronska komunikacijska oprema, aparati i instrumenti; telekomunikacijska oprema, aparati i instrumenti; kompjuteri i elektronske igre; kompjuterska oprema za upotrebu uz bilo koji od ranije navedenih proizvoda; kompjuterski softver i kompjuterski hardverski aparati sa multimedijским i interaktivnim funkcijama; magnetni nosači podataka; mikroprocesori, memorijske ploče, monitori, displeji, tastature, kablovi, modemi, printeri, videotelefoni, disk drajvovi; centralne jedinice za obradu podataka; sklopovske pločice; integrirana kola; magnetni, optički i elektronički materijali i naprave za pohranu podataka; kompjuterske memorijske naprave; prazni kompjuterski mediji za pohranu; naprave za pohranu podataka u čvrstom stanju; korisnički priručnici u elektronski, mašinski ili kompjuterski čitljivom obliku, za upotrebu sa, te u prodaji u kompletu sa svim ranije navedenim proizvodima; aparati za pohranu podataka; hard drajvovi; minijaturne jedinice za pohranu hard disk drajvova; nasnimljene vinil ploče, audio trake, audio-video trake, audio-video kasete, audio video diskovi; audio trake za prodaju sa knjižicama; zvučni i video zapisi i zapisi podataka; CD romovi; digitalni univerzalni diskovi; podloge za miševe; baterije; punjive baterije; punjači, punjači za električne baterije; slušalice; stereo slušalice; slušalice koje se umeću u uho; stereo zvučnici; audio zvučnici; kućni audio zvučnici; zvučnici za monitore; zvučnici za kompjutere; osobni stereo zvučnički aparati; radio prijemnici, pojačivači, aparati za snimanje i reprodukciju zvuka, električni fonogrami, gramofoni, stereo aparati visoke kakvoće, magnetofoni i aparati za reprodukciju, zvučnici; mnogostruke zvučničke jedinice, mikrofoni; digitalni audio i video plejeri sa multimedijским i interaktivnim funkcijama; oprema, dijelovi, pribor i aparati za testiranje za sve ranije navedene robe; digitalne audio i video naprave; uređaji za snimanje i reprodukciju audio kasete; uređaji za snimanje i reprodukciju video kasete, kompakt disk plejeri, uređaji za snimanje i reprodukciju digitalnih univerzalnih diskova uređaji za snimanje i reprodukciju digitalnih audio traka; radio uređaji; audio, video i digitalne miksete; radio predajnici; audio aparati za automobile; globalni sistemi za pozicioniranje; navigacioni uređaji za automobile (automobilski kompjuteri); elektronske naprave za navigaciju, naime na globalnim satelitima za pozicioniranje (gps-u) zasnovan navigacioni prijemnici; kamere; video kamere; tašne i futrole prilagođene ili oblikovane za nošenje kamera i/ili video kamera; telefoni; bežični telefoni; mobilni telefoni; dijelovi i oprema za mobilne telefone; pokrovi

za mobilne telefone; futrole za mobilne telefone; futrole za mobilne telefone napravljene od kože i imitacije kože; pokrovi za mobilne telefone od platna i tekstilnih materijala; prenosive digitalne elektronske naprave i s njima povezani softver; ručne digitalne elektronske naprave i s njima povezani softver; digitalni muzički i/ili video plejeri; ručni kompjuteri, lični digitalni asistenti, elektronički organizatori, elektronički blokovi za zabilješke; tašne i futrole prilagođene ili oblikovane za nošenje digitalnih muzičkih i/ili video plejera; tašne i futrole prilagođene ili oblikovane za nošenje digitalnih muzičkih i/ili video plejera, ručnih kompjutera, ličnih digitalnih asistenata, elektroničkih organizatora, elektroničkih blokova za zabilješke; držači, remeni, trake za oko ruke, podvezice i spojnice za nosive i ručne digitalne elektronske naprave za snimanje, organiziranje, prijenos, rukovanje i pregledavanje teksta, podataka, audio, slikovnih i video fajlova; kompjuterski softver; kompjuterski programi; nasnimljeni kompjuterski program za rukovanje ličnim informacijama, softver za rukovanje bazama podataka, softver za prepoznavanje karaktera, softver za rukovanje telefonijom, softver za elektronsku poštu i slanje poruka; softver za pejdžere, softver za mobilne telephone, softver za sinhronizaciju baza podataka, kompjuterski program za pristup, pregledavanje i pretraživanje online baza podataka; kompjuterski softver za upotrebu u vezi sa online pretplatničkim uslugama na muziku; softver koji omogućava korisnicima da sviraju i programiraju muziku te uz zabavu vezani audio, video, tekstualni i multimedijalni sadržaj; softver koji sadrži muzičke zvučne zapise i uz zabavu vezani audio, video, tekstualni i multimedijalni sadržaj, kompjuterski softver i ugrađeni softver za operativne systemske programe, program za sinhronizaciju podataka, i alatni program za razvoj aplikacija za osobne i ručne kompjutere; elektronske ručne naprave za bežični prijem, pohranu i/ili prijenos podataka i poruka, te elektroničke sprave koje omogućavaju korisniku da prati i rukuje sa osobnim informacijama; softver za preusmjeravanje poruka, Internet elektronske pošte, i/ili drugih podataka iz skladišta podataka koje se nalazi na ili je povezano sa osobnim kompjuterom ili sa serverom na jednu ili više elektroničkih ručnih sprava; softver za sinhronizaciju podataka sa udaljene stanice ili naprave o fiksne ili udaljene stanice ili naprave; aparati i instrumenti za zvučne efekte (kompjuterski softver za isto); elektronski tonski generator (kompjuterski softver); uslužni softver za kompjuterski desktop; softver za zaštitnik ekrana (screen saver); softver za detekciju, iskorijenjivanje i prevenciju kompjuterskih virusa; softver za šifriranje podataka; softver za analizu i povrat informacija; softver za pravljenje sigurnosnih kopija kompjuterskih sistema, obradu podataka, pohranu podataka, rukovanje datotekama i rukovanje bazama podataka; softver za telekomunikacije i komunikacije putem lokalnih ili globalnih komunikacijskih mreža, uključujući Internet, intranetove, ekstranetove, televiziju, mobilne komunikacije, celularne i satelitske mreže; softver za pravljenje i isporuku elektronskih čestitki, poruka i elektronske pošte; softver za dizajniranje i kreiranje web stranica, njihovo objavljivanje i hosting; softver za pristup komunikacijskim mrežama uključujući i Internet; material sa instrukcijama u vezi sa svime ranije navedenim; držači kompjuterskih diskova; dijelovi i oprema za sve ranije navedene robe.

(111) **BAZ0812911** (181) 2018-06-24

(210) BAZ0812911A (220) 2008-06-24

(151) 2011-11-28

(732) **Apple Inc.****1 Infinite Loop, Cupertino, California
95014****US**

(740) "INTELBIRO" d.o.o.

(540)

MACBOOK

(511)

09

Znanstveni, nautički, geodetski, fotografski, kinematografski i optički aparati i instrumenti kao i aparati i instrumenti za vaganje, mjerenje, signalizaciju, kontrolu (inspekciju), za pomoć (spašavanje) i za obuku; aparati i instrumenti za provođenje, prespajanje, transformiranje, akumuliranje, reguliranje, ili kontroliranje električne energije, aparati za snimanje, prijenos i/ili reprodukciju zvuka, slike ili drugih podataka; diskovi za snimanje; aparati, instrumenti i materijali za prijenos i/ili primanje i/ili snimanje zvuka i/ili slika; video i audio snimci koji se mogu "skidati" i na kojima se nalaze muzika, komedija, drama, akcija, avanture i/ili animacije; automati za prodaju i mehanizmi za automatske uređaje koji se pokreću uz prethodno ubacivanje kovanica; registarske blagajne, računari, oprema za obradu podataka; uređaji za gašenje požara; kompjuteri, kompjuterski terminali, kompjuterska periferna oprema, kompjuterski hardver; kompjuterske mreže; faks aparati, telefonske sekretarice, softver i hardver za dohvata informacija na bazi telefona; adapter, adapterske kartice, konektori i drajveri; prazni kompjuterski mediji za pohranjivanje podataka; fontovi, tipkarski slogovi, dizajni slogova i simboli u obliku nasnimljenih podataka; nosači u obliku čipova, diskova ili traka ili navedeni proizvodi za snimanje kompjuterskih programa i softvera; nasumična pristupna memorija, memorija samo za iščitavanje; memorijski aparati u čvrstom obliku; elektronska komunikacijska oprema, aparati i instrumenti; telekomunikacijska oprema, aparati i instrumenti; kompjuteri i elektronske igre; kompjuterska oprema za upotrebu uz bilo koji od ranije navedenih proizvoda; kompjuterski softver i kompjuterski hardverski aparati sa multimedijским i interaktivnim funkcijama; magnetni nosači podataka; mikroprocesori, memorijske ploče, monitori, displeji, tastature, kablovi, modemi, printeri, videotelefoni, disk drajvovi; centralne jedinice za obradu podataka; sklopovske pločice; integrirana kola; magnetni, optički i elektronički materijali i naprave za pohranu podataka; kompjuterske memorijske naprave; prazni kompjuterski mediji za pohranu; naprave za pohranu podataka u čvrstom stanju; korisnički priručnici u elektronski, mašinski ili kompjuterski čitljivom obliku, za upotrebu sa, te u prodaji u kompletu sa svim ranije navedenim proizvodima; aparati za pohranu podataka; hard drajvovi; minijaturne jedinice za pohranu hard disk drajvova; nasnimljene vinil

ploče, audio trake, audio-video trake, audio-video kasete, audio video diskovi; audio trake za prodaju sa knjižicama; zvučni i video zapisi i zapisi podataka; CD romovi; digitalni univerzalni diskovi; podloge za miševe; baterije; punjive baterije; puinjači, punjači za električne baterije; slušalice; stereo slušalice; slušalice koje se umeću u uho; stereo zvučnici; audio zvučnici; kućni audio zvučnici; zvučnici za monitore; zvučnici za kompjutere; osobni stereo zvučnički aparati; radio prijemnici, pojačivači, aparati za snimanje i reprodukciju zvuka, električni fonogrami, gramofoni, stereo aparati visoke kakvoće, magnetofoni i aparati za reprodukciju, zvučnici; mnogostruke zvučničke jedinice, mikrofoni; digitalni audio i video plejeri sa multimedijским i interaktivnim funkcijama; oprema, dijelovi, pribor i aparati za testiranje za sve ranije navedene robe; digitalne audio i video naprave; uređaji za snimanje i reprodukciju audio kasete; uređaji za snimanje i reprodukciju video kasete, kompakt disk plejeri, uređaji za snimanje i reprodukciju digitalnih univerzalnih diskova uređaji za snimanje i reprodukciju digitalnih audio traka; radio uređaji; audio, video i digitalne miksete; radio predajnici; audio aparati za automobile; globalni sistemi za pozicioniranje; navigacioni uređaji za automobile (automobilski kompjuteri); elektronske naprave za navigaciju, naime na globalnim satelitima za pozicioniranje (gps-u) zasnovan navigacioni prijemnici; kamere; video kamere; tašne i futrole prilagođene ili oblikovane za nošenje kamera i/ili video kamera; telefoni; bežični telefoni; mobilni telefoni; dijelovi i oprema za mobilne telefone; pokrovi za mobilne telefone; futrole za mobilne telefone; futrole za mobilne telefone napravljene od kože i imitacije kože; pokrovi za mobilne telefone od platna i tekstilnih materijala; prenosive digitalne elektronske naprave i s njima povezani softver; ručne digitalne elektronske naprave i s njima povezani softver; digitalni muzički i/ili video plejeri; ručni kompjuteri, lični digitalni asistenti, elektronički organizatori, elektronički blokovi za zabilješke; tašne i futrole prilagođene ili oblikovane za nošenje digitalnih muzičkih i/ili video plejera; tašne i futrole prilagođene ili oblikovane za nošenje digitalnih muzičkih i/ili video plejera, ručnih kompjutera, ličnih digitalnih asistenata, elektroničkih organizatora, elektroničkih blokova za zabilješke; držači, remeni, trake za oko ruke, podvezice i spojnice za nosive i ručne digitalne elektronske naprave za snimanje, organiziranje, prijenos, rukovanje i pregledavanje teksta, podataka, audio, slikovnih i video fajlova; kompjuterski softver; kompjuterski programi; nasnimljeni kompjuterski program za rukovanje ličnim informacijama, softver za rukovanje bazama podataka, softver za prepoznavanje karaktera, softver za rukovanje telefonijom, softver za elektronsku poštu i slanje poruka; softver za pejdžere, softver za mobilne telephone, softver za sinhronizaciju baza podataka, kompjuterski program za pristup, pregledavanje i pretraživanje online baza podataka; kompjuterski softver za upotrebu u vezi sa online pretplatničkim uslugama na muziku; softver koji omogućava korisnicima da sviraju i programiraju muziku te uz zabavu vezani audio, video, tekstualni i multimedijalni sadržaj; softver koji sadrži muzičke zvučne zapise i uz zabavu vezani audio, video, tekstualni i multimedijalni sadržaj, kompjuterski softver i ugrađeni softver za operativne systemske programe, program za sinhronizaciju podataka, i alatni program za razvoj aplikacija za osobne i ručne kompjutere; elektronske ručne naprave za bežični prijem, pohranu i/ili prijenos podataka i poruka, te elektroničke sprave koje omogućavaju korisniku da prati i rukuje sa osobnim informacijama; softver za preusmjeravanje poruka, Internet elektronske pošte, i/ili drugih podataka iz skladišta podataka

koje se nalazi na ili je povezano sa osobnim kompjuterom ili sa serverom na jednu ili više elektroničkih ručnih sprava; softver za sinhronizaciju podataka sa udaljene stanice ili naprave o fiksne ili udaljene stanice ili naprave; aparati i instrumenti za zvučne efekte (kompjuterski softver za isto); elektronski tonski generator (kompjuterski softver); uslužni softver za kompjuterski desktop; softver za zaštitnik ekrana (screen saver); softver za detekciju, iskorijenjivanje i prevenciju kompjuterskih virusa; softver za šifriranje podataka; softver za analizu i povrat informacija; softver za pravljenje sigurnosnih kopija kompjuterskih sistema, obradu podataka, pohranu podataka, rukovanje datotekama i rukovanje bazama podataka; softver za telekomunikacije i komunikacije putem lokalnih ili globalnih komunikacijskih mreža, uključujući Internet, intranetove, ekstranetove, televiziju, mobilne komunikacije, celularne i satelitske mreže; softver za pravljenje i isporuku elektronskih čestitki, poruka i elektronske pošte; softver za dizajniranje i kreiranje web stranica, njihovo objavljivanje i hosting; softver za pristup komunikacijskim mrežama uključujući i Internet; material sa instrukcijama u vezi sa svime ranije navedenim; držači kompjuterskih diskova; dijelovi i oprema za sve ranije navedene robe.

(111) **BAZ0812912** (181) 2018-06-24

(210) BAZ0812912A (220) 2008-06-24

(151) 2011-12-08

(732) **Apple Inc.**

**1 Infinite Loop, Cupertino, California
95014**

US

(740) "INTELBIRO" d.o.o.

(540)

IPHONE

(511)

09

Znanstveni, nautički, geodetski, fotografski, kinematografski i optički aparati i instrumenti kao i aparati i instrumenti za vaganje, mjerenje, signalizaciju, kontrolu (inspekciju), za pomoć (spašavanje) i za obuku; aparati i instrumenti za provođenje, prespajanje, transformiranje, akumuliranje, reguliranje, ili kontroliranje električne energije, aparati za snimanje, prijenos i/ili reprodukciju zvuka, slike ili drugih podataka; diskovi za snimanje; aparati, instrumenti i materijali za prijenos i/ili primanje i/ili snimanje zvuka i/ili slika; video i audio snimci koji se mogu "skidati" i na kojima se nalaze muzika, komedija, drama, akcija, avanture i/ili animacije; automati za prodaju i mehanizmi za automatske uređaje koji se pokreću uz prethodno ubacivanje kovanica; registarske blagajne, računari, oprema za obradu podataka; uređaji za gašenje požara; kompjuteri, kompjuterski terminali, kompjuterska periferna oprema, kompjuterski hardver; kompjuterske mreže; faks aparati, telefonske sekretarice, softver i hardver za dohvata informacija na bazi telefona; adapter, adapterske kartice, konektori i drajveri;

prazni kompjuterski mediji za pohranjivanje podataka; fontovi, tipkarski slogovi, dizajni slogova i simboli u obliku nasnimljenih podataka; nosači u obliku čipova, diskova ili traka ili navedeni proizvodi za snimanje kompjuterskih programa i softvera; nasumična pristupna memorija, memorija samo za iščitavanje; memorijski aparati u čvrstom obliku; elektronska komunikacijska oprema, aparati i instrumenti; telekomunikacijska oprema, aparati i instrumenti; kompjuteri i elektronske igre; kompjuterska oprema za upotrebu uz bilo koji od ranije navedenih proizvoda; kompjuterski softver i kompjuterski hardverski aparati sa multimedijским i interaktivnim funkcijama; magnetni nosači podataka; mikroprocesori, memorijske ploče, monitori, displeji, tastature, kablovi, modemi, printeri, videotelefoni, disk drajvovi; centralne jedinice za obradu podataka; sklopovske pločice; integrirana kola; magnetni, optički i elektronički materijali i naprave za pohranu podataka; kompjuterske memorijske naprave; prazni kompjuterski mediji za pohranu; naprave za pohranu podataka u čvrstom stanju; korisnički priručnici u elektronski, mašinski ili kompjuterski čitljivom obliku, za upotrebu sa, te u prodaji u kompletu sa svim ranije navedenim proizvodima; aparati za pohranu podataka; hard drajvovi; minijaturne jedinice za pohranu hard disk drajvova; nasnimljene vinil ploče, audio trake, audio-video trake, audio-video kasete, audio video diskovi; audio trake za prodaju sa knjižicama; zvučni i video zapisi i zapisi podataka; CD romovi; digitalni univerzalni diskovi; podloge za miševe; baterije; punjive baterije; punjači, punjači za električne baterije; slušalice; stereo slušalice; slušalice koje se umeću u uho; stereo zvučnici; audio zvučnici; kućni audio zvučnici; zvučnici za monitore; zvučnici za kompjutere; osobni stereo zvučnički aparati; radio prijemnici, pojačivači, aparati za snimanje i reprodukciju zvuka, električni fonogrami, gramofoni, stereo aparati visoke kakvoće, magnetofoni i aparati za reprodukciju, zvučnici; mnogostruke zvučničke jedinice, mikrofoni; digitalni audio i video plejeri sa multimedijским i interaktivnim funkcijama; oprema, dijelovi, pribor i aparati za testiranje za sve ranije navedene robe; digitalne audio i video naprave; uređaji za snimanje i reprodukciju audio kasete; uređaji za snimanje i reprodukciju video kasete, kompakt disk plejeri, uređaji za snimanje i reprodukciju digitalnih univerzalnih diskova uređaji za snimanje i reprodukciju digitalnih audio traka; radio uređaji; audio, video i digitalne miksete; radio predajnici; audio aparati za automobile; globalni sistemi za pozicioniranje; navigacioni uređaji za automobile (automobilski kompjuteri); elektronske naprave za navigaciju, naime na globalnim satelitima za pozicioniranje (gps-u) zasnovan navigacioni prijemnici; kamere; video kamere; tašne i futrole prilagođene ili oblikovane za nošenje kamera i/ili video kamera; telefoni; bežični telefoni; mobilni telefoni; dijelovi i oprema za mobilne telefone; pokrovi za mobilne telefone; futrole za mobilne telefone; futrole za mobilne telefone napravljene od kože i imitacije kože; pokrovi za mobilne telefone od platna i tekstilnih materijala; prenosive digitalne elektronske naprave i s njima povezani softver; ručne digitalne elektronske naprave i s njima povezani softver; digitalni muzički i/ili video plejeri; ručni kompjuteri, lični digitalni asistenti, elektronički organizatori, elektronički blokovi za zabilješke; tašne i futrole prilagođene ili oblikovane za nošenje digitalnih muzičkih i/ili video plejera; tašne i futrole prilagođene ili oblikovane za nošenje digitalnih muzičkih i/ili video plejera, ručnih kompjutera, ličnih digitalnih asistenata, elektroničkih organizatora, elektroničkih blokova za zabilješke; držači, remeni, trake za oko ruke, podvezice i spojnice za nosive i ručne digitalne

elektronske naprave za snimanje, organiziranje, prijenos, rukovanje i pregledavanje teksta, podataka, audio, slikovnih i video fajlova; kompjuterski softver; kompjuterski programi; nasnimljeni kompjuterski program za rukovanje ličnim informacijama, softver za rukovanje bazama podataka, softver za prepoznavanje karaktera, softver za rukovanje telefonijom, softver za elektronsku poštu i slanje poruka; softver za pejdžere, softver za mobilne telephone, softver za sinhronizaciju baza podataka, kompjuterski program za pristup, pregledavanje i pretraživanje online baza podataka; kompjuterski softver za upotrebu u vezi sa online pretplatničkim uslugama na muziku; softver koji omogućava korisnicima da sviraju i programiraju muziku te uz zabavu vezani audio, video, tekstualni i multimedijalni sadržaj; softver koji sadrži muzičke zvučne zapise i uz zabavu vezani audio, video, tekstualni i multimedijalni sadržaj, kompjuterski softver i ugrađeni softver za operativne systemske programe, program za sinhronizaciju podataka, i alatni program za razvoj aplikacija za osobne i ručne kompjutere; elektronske ručne naprave za bežični prijem, pohranu i/ili prijenos podataka i poruka, te elektroničke sprave koje omogućavaju korisniku da prati i rukuje sa osobnim informacijama; softver za preusmjeravanje poruka, Internet elektronske pošte, i/ili drugih podataka iz skladišta podataka koje se nalazi na ili je povezano sa osobnim kompjuterom ili sa serverom na jednu ili više elektroničkih ručnih sprava; softver za sinhronizaciju podataka sa udaljene stanice ili naprave o fiksne ili udaljene stanice ili naprave; aparati i instrumenti za zvučne efekte (kompjuterski softver za isto); elektronski tonski generator (kompjuterski softver); uslužni softver za kompjuterski desktop; softver za zaštitnik ekrana (screen saver); softver za detekciju, iskorijenjivanje i prevenciju kompjuterskih virusa; softver za šifriranje podataka; softver za analizu i povrat informacija; softver za pravljenje sigurnosnih kopija kompjuterskih sistema, obradu podataka, pohranu podataka, rukovanje datotekama i rukovanje bazama podataka; softver za telekomunikacije i komunikacije putem lokalnih ili globalnih komunikacijskih mreža, uključujući Internet, intranetove, ektranetove, televiziju, mobilne komunikacije, celularne i satelitske mreže; softver za pravljenje i isporuku elektronskih čestitki, poruka i elektronske pošte; softver za dizajniranje i kreiranje web stranica, njihovo objavljivanje i hosting; softver za pristup komunikacijskim mrežama uključujući i Internet; material sa instrukcijama u vezi sa svime ranije navedenim; držači kompjuterskih diskova; dijelovi i oprema za sve ranije navedene robe.

(111) **BAZ0812913** (181) 2018-06-24
 (210) BAZ0812913A (220) 2008-06-24

(151) 2011-11-08

(732) **Apple Inc.**

**1 Infinite Loop, Cupertino, California
 95014**

US

(740) "INTELBIRO" d.o.o.

(540)

IMAC

(511)

09

Znanstveni, nautički, geodetski, fotografski, kinematografski i optički aparati i instrumenti kao i aparati i instrumenti za vaganje, mjerenje, signalizaciju, kontrolu (inspekciju), za pomoć (spašavanje) i za obuku; aparati i instrumenti za provođenje, prespajanje, transformiranje, akumuliranje, reguliranje, ili kontroliranje električne energije, aparati za snimanje, prijenos i/ili reprodukciju zvuka, slike ili drugih podataka; diskovi za snimanje; aparati, instrumenti i materijali za prijenos i/ili primanje i/ili snimanje zvuka i/ili slika; video i audio snimci koji se mogu "skidati" i na kojima se nalaze muzika, komedija, drama, akcija, avanture i/ili animacije; automati za prodaju i mehanizmi za automatske uređaje koji se pokreću uz prethodno ubacivanje kovanica; registarske blagajne, računari, oprema za obradu podataka; uređaji za gašenje požara; kompjuteri, kompjuterski terminali, kompjuterska periferna oprema, kompjuterski hardver; kompjuterske mreže; faks aparati, telefonske sekretarice, softver i hardver za dohvat informacija na bazi telefona; adapter, adapterske kartice, konektori i drajveri; prazni kompjuterski mediji za pohranjivanje podataka; fontovi, tipkarski slogovi, dizajni slogova i simboli u obliku nasnimljenih podataka; nosači u obliku čipova, diskova ili traka ili navedeni proizvodi za snimanje kompjuterskih programa i softvera; nasumična pristupna memorija, memorija samo za iščitavanje; memorijski aparati u čvrstom obliku; elektronska komunikacijska oprema, aparati i instrumenti; telekomunikacijska oprema, aparati i instrumenti; kompjuteri i elektronske igre; kompjuterska oprema za upotrebu uz bilo koji od ranije navedenih proizvoda; kompjuterski softver i kompjuterski hardverski aparati sa multimedijalnim i interaktivnim funkcijama; magnetni nosači podataka; mikroprocesori, memorijske ploče, monitori, displeji, tastature, kablovi, modemi, printeri, videotelefoni, disk drajvovi; centralne jedinice za obradu podataka; sklopovske pločice; integrirana kola; magnetni, optički i elektronički materijali i naprave za pohranu podataka; kompjuterske memorijske naprave; prazni kompjuterski mediji za pohranu; naprave za pohranu podataka u čvrstom stanju; korisnički priručnici u elektronski, mašinski ili kompjuterski čitljivom obliku, za upotrebu sa, te u prodaji u kompletu sa svim ranije navedenim proizvodima; aparati za pohranu podataka; hard drajvovi; minijaturne jedinice za pohranu hard disk drajvova; nasnimljene vinil ploče, audio trake, audio-video trake, audio-video kasete, audio video diskovi; audio trake za prodaju sa knjižicama;

zvučni i video zapisi i zapisi podataka; CD romovi; digitalni univerzalni diskovi; podloge za miševe; baterije; punjive baterije; punjači, punjači za električne baterije; slušalice; stereo slušalice; slušalice koje se umeću u uho; stereo zvučnici; audio zvučnici; kućni audio zvučnici; zvučnici za monitore; zvučnici za kompjutere; osobni stereo zvučnički aparati; radio prijemnici, pojačivači, aparati za snimanje i reprodukciju zvuka, električni fonogrami, gramofoni, stereo aparati visoke kakvoće, magnetofoni i aparati za reprodukciju, zvučnici; mnogostruke zvučničke jedinice, mikrofoni; digitalni audio i video plejeri sa multimedijalnim i interaktivnim funkcijama; oprema, dijelovi, pribor i aparati za testiranje za sve ranije navedene robe; digitalne audio i video naprave; uređaji za snimanje i reprodukciju audio kasete; uređaji za snimanje i reprodukciju video kasete, kompakt disk plejeri, uređaji za snimanje i reprodukciju digitalnih univerzalnih diskova uređaji za snimanje i reprodukciju digitalnih audio traka; radio uređaji; audio, video i digitalne miksete; radio predajnici; audio aparati za automobile; globalni sistemi za pozicioniranje; navigacioni uređaji za automobile (automobilski kompjuteri); elektronske naprave za navigaciju, naime na globalnim satelitima za pozicioniranje (gps-u) zasnovan navigacioni prijemnici; kamere; video kamere; tašne i futrole prilagođene ili oblikovane za nošenje kamera i/ili video kamera; telefoni; bežični telefoni; mobilni telefoni; dijelovi i oprema za mobilne telefone; pokrovi za mobilne telefone; futrole za mobilne telefone; futrole za mobilne telefone napravljene od kože i imitacije kože; pokrovi za mobilne telefone od platna i tekstilnih materijala; prenosive digitalne elektronske naprave i s njima povezani softver; ručne digitalne elektronske naprave i s njima povezani softver; digitalni muzički i/ili video plejeri; ručni kompjuteri, lični digitalni asistenti, elektronički organizatori, elektronički blokovi za zabilješke; tašne i futrole prilagođene ili oblikovane za nošenje digitalnih muzičkih i/ili video plejera; tašne i futrole prilagođene ili oblikovane za nošenje digitalnih muzičkih i/ili video plejera, ručnih kompjutera, ličnih digitalnih asistenata, elektroničkih organizatora, elektroničkih blokova za zabilješke; držači, remeni, trake za oko ruke, podvezice i spojnice za nosive i ručne digitalne elektronske naprave za snimanje, organiziranje, prijenos, rukovanje i pregledavanje teksta, podataka, audio, slikovnih i video fajlova; kompjuterski softver; kompjuterski programi; nasnimljeni kompjuterski program za rukovanje ličnim informacijama, softver za rukovanje bazama podataka, softver za prepoznavanje karaktera, softver za rukovanje telefonijom, softver za elektornsku poštu i slanje poruka; softver za pejdžere, softver za mobilne telephone, softver za sinhronizaciju baza podataka, kompjuterski program za pristup, pregledavanje i pretraživanje online baza podataka; kompjuterski softver za upotrebu u vezi sa online pretplatničkim uslugama na muziku; softver koji omogućava korisnicima da sviraju i programiraju muziku te uz zabavu vezani audio, video, tekstualni i multimedijalni sadržaj; softver koji sadrži muzičke zvučne zapise i uz zabavu vezani audio, video, tekstualni i multimedijalni sadržaj, kompjuterski softver i ugrađeni softver za operativne systemske programe, program za sinhronizaciju podataka, i alatni program za razvoj aplikacija za osobne i ručne kompjutere; elektronske ručne naprave za bežični prijem, pohranu i/ili prijenos podataka i poruka, te elektroničke sprave koje omogućavaju korisniku da prati i rukuje sa osobnim informacijama; softver za preusmjeravanje poruka, Internet elektronske pošte, i/ili drugih podataka iz skladišta podataka koje se nalazi na ili je povezano sa osobnim kompjuterom ili sa serverom na jednu ili više elektroničkih ručnih sprava;

softver za sinhronizaciju podataka sa udaljene stanice ili naprave o fiksne ili udaljene stanice ili naprave; aparati i instrumenti za zvučne efekte (kompjuterski softver za isto); elektronski tonski generator (kompjuterski softver); uslužni softver za kompjuterski desktop; softver za zaštitnik ekrana (screen saver); softver za detekciju, iskorijenjivanje i prevenciju kompjuterskih virusa; softver za šifriranje podataka; softver za analizu i povrat informacija; softver za pravljenje sigurnosnih kopija kompjuterskih sistema, obradu podataka, pohranu podataka, rukovanje datotekama i rukovanje bazama podataka; softver za telekomunikacije i komunikacije putem lokalnih ili globalnih komunikacijskih mreža, uključujući Internet, intranetove, ekstranetove, televiziju, mobilne komunikacije, celularne i satelitske mreže; softver za pravljenje i isporuku elektronskih čestitki, poruka i elektronske pošte; softver za dizajniranje i kreiranje web stranica, njihovo objavljivanje i hosting; softver za pristup komunikacijskim mrežama uključujući i Internet; material sa instrukcijama u vezi sa svime ranije navedenim; držači kompjuterskih diskova; dijelovi i oprema za sve ranije navedene robe.

(111) **BAZ0812914** (181) 2018-06-24

(210) BAZ0812914A (220) 2008-06-24

(151) 2011-11-08

(732) **Apple Inc.**

**1 Infinite Loop, Cupertino, California
95014**

US

(740) "INTELBIRO" d.o.o.

(540)

APPLE

(511)

09

Znanstveni, nautički, geodetski, fotografski, kinematografski i optički aparati i instrumenti kao i aparati i instrumenti za vaganje, mjerenje, signalizaciju, kontrolu (inspekciju), za pomoć (spašavanje) i za obuku; aparati i instrumenti za provođenje, prespajanje, transformiranje, akumuliranje, reguliranje, ili kontroliranje električne energije, aparati za snimanje, prijenos i/ili reprodukciju zvuka, slike ili drugih podataka; diskovi za snimanje; aparati, instrumenti i materijali za prijenos i/ili primanje i/ili snimanje zvuka i/ili slika; video i audio snimci koji se mogu "skidati" i na kojima se nalaze muzika, komedija, drama, akcija, avanture i/ili animacije; automati za prodaju i mehanizmi za automatske uređaje koji se pokreću uz prethodno ubacivanje kovanica; registarske blagajne, računari, oprema za obradu podataka; uređaji za gašenje požara; kompjuteri, kompjuterski terminali, kompjuterska periferna oprema, kompjuterski hardver; kompjuterske mreže; faks aparati, telefonske sekretarice, softver i hardver za dohvatanje informacija na bazi telefona; adapter, adapterske kartice, konektori i drajveri; prazni kompjuterski mediji za pohranjivanje podataka; fontovi, tipkarski slogovi, dizajni slogova i simboli u obliku

nasnimljenih podataka; nosači u obliku čipova, diskova ili traka ili navedeni proizvodi za snimanje kompjuterskih programa i softvera; nasumična pristupna memorija, memorija samo za iščitavanje; memorijski aparati u čvrstom obliku; elektronska komunikacijska oprema, aparati i instrumenti; telekomunikacijska oprema, aparati i instrumenti; kompjuteri i elektronske igre; kompjuterska oprema za upotrebu uz bilo koji od ranije navedenih proizvoda; kompjuterski softver i kompjuterski hardverski aparati sa multimedijским i interaktivnim funkcijama; magnetni nosači podataka; mikroprocesori, memorijske ploče, monitori, displeji, tastature, kablovi, modemi, printeri, videotelefoni, disk drajvovi; centralne jedinice za obradu podataka; sklopovske pločice; integrirana kola; magnetni, optički i elektronički materijali i naprave za pohranu podataka; kompjuterske memorijske naprave; prazni kompjuterski mediji za pohranu; naprave za pohranu podataka u čvrstom stanju; korisnički priručnici u elektronski, mašinski ili kompjuterski čitljivom obliku, za upotrebu sa, te u prodaji u kompletu sa svim ranije navedenim proizvodima; aparati za pohranu podataka; hard drajvovi; minijaturne jedinice za pohranu hard disk drajvova; nasnimljene vinil ploče, audio trake, audio-video trake, audio-video kasete, audio video diskovi; audio trake za prodaju sa knjižicama; zvučni i video zapisi i zapisi podataka; CD romovi; digitalni univerzalni diskovi; podloge za miševe; baterije; punjive baterije; punjači, punjači za električne baterije; slušalice; stereo slušalice; slušalice koje se umeću u uho; stereo zvučnici; audio zvučnici; kućni audio zvučnici; zvučnici za monitore; zvučnici za kompjutere; osobni stereo zvučnički aparati; radio prijelnici, pojačivači, aparati za snimanje i reprodukciju zvuka, električni fonogrami, gramofoni, stereo aparati visoke kakvoće, magnetofoni i aparati za reprodukciju, zvučnici; mnogostrukie zvučničke jedinice, mikrofoni; digitalni audio i video plejari sa multimedijским i interaktivnim funkcijama; oprema, dijelovi, pribor i aparati za testiranje za sve ranije navedene robe; digitalne audio i video naprave; uređaji za snimanje i reprodukciju audio kasete; uređaji za snimanje i reprodukciju video kasete, kompakt disk plejari, uređaji za snimanje i reprodukciju digitalnih univerzalnih diskova uređaji za snimanje i reprodukciju digitalnih audio traka; radio uređaji; audio, video i digitalne miksete; radio predajnici; audio aparati za automobile; globalni sistemi za pozicioniranje; navigacioni uređaji za automobile (automobilski kompjuteri); elektronske naprave za navigaciju, naime na globalnim satelitima za pozicioniranje (gps-u) zasnovan navigacioni prijelnici; kamere; video kamere; tašne i futrole prilagođene ili oblikovane za nošenje kamera i/ili video kamera; telefoni; bežični telefoni; mobilni telefoni; dijelovi i oprema za mobilne telefone; pokrovi za mobilne telefone; futrole za mobilne telefone; futrole za mobilne telefone napravljene od kože i imitacije kože; pokrovi za mobilne telefone od platna i tekstilnih materijala; prenosive digitalne elektronske naprave i s njima povezani softver; ručne digitalne elektronske naprave i s njima povezani softver; digitalni muzički i/ili video plejari; ručni kompjuteri, lični digitalni asistenti, elektronički organizatori, elektronički blokovi za zabilješke; tašne i futrole prilagođene ili oblikovane za nošenje digitalnih muzičkih i/ili video plejera; tašne i futrole prilagođene ili oblikovane za nošenje digitalnih muzičkih i/ili video plejera, ručnih kompjutera, ličnih digitalnih asistenata, elektroničkih organizatora, elektroničkih blokova za zabilješke; držači, remeni, trake za oko ruke, podvezice i spojnice za nosive i ručne digitalne elektronske naprave za snimanje, organiziranje, prijenos, rukovanje i pregledavanje teksta, podataka, audio, slikovnih

i video fajlova; kompjuterski softver; kompjuterski programi; nasnimljeni kompjuterski program za rukovanje ličnim informacijama, softver za rukovanje bazama podataka, softver za prepoznavanje karaktera, softver za rukovanje telefonijom, softver za elektronsku poštu i slanje poruka; softver za pejdžere, softver za mobilne telephone, softver za sinhronizaciju baza podataka, kompjuterski program za pristup, pregledavanje i pretraživanje online baza podataka; kompjuterski softver za upotrebu u vezi sa online pretplatničkim uslugama na muziku; softver koji omogućava korisnicima da sviraju i programiraju muziku te uz zabavu vezani audio, video, tekstualni i multimedijalni sadržaj; softver koji sadrži muzičke zvučne zapise i uz zabavu vezani audio, video, tekstualni i multimedijalni sadržaj, kompjuterski softver i ugrađeni softver za operativne systemske programe, program za sinhronizaciju podataka, i alatni program za razvoj aplikacija za osobne i ručne kompjutere; elektronske ručne naprave za bežični prijem, pohranu i/ili prijenos podataka i poruka, te elektroničke sprave koje omogućavaju korisniku da prati i rukuje sa osobnim informacijama; softver za preusmjeravanje poruka, Internet elektronske pošte, i/ili drugih podataka iz skladišta podataka koje se nalazi na ili je povezano sa osobnim kompjuterom ili sa serverom na jednu ili više elektroničkihručnih sprava; softver za sinhronizaciju podataka sa udaljene stanice ili naprave o fiksne ili udaljene stanice ili naprave; aparati i instrumenti za zvučne efekte (kompjuterski softver za isto); elektronski tonski generator (kompjuterski softver); uslužni softver za kompjuterski desktop; softver za zaštitnik ekrana (screen saver); softver za detekciju, iskorijenjivanje i prevenciju kompjuterskih virusa; softver za šifriranje podataka; softver za analizu i povrat informacija; softver za pravljenje sigurnosnih kopija kompjuterskih sistema, obradu podataka, pohranu podataka, rukovanje datotekama i rukovanje bazama podataka; softver za telekomunikacije i komunikacije putem lokalnih ili globalnih komunikacijskih mreža, uključujući Internet, intranetove, ekstranetove, televiziju, mobilne komunikacije, celularne i satelitske mreže; softver za pravljenje i isporuku elektronskih čestitki, poruka i elektronske pošte; softver za dizajniranje i kreiranje web stranica, njihovo objavljivanje i hosting; softver za pristup komunikacijskim mrežama uključujući i Internet; material sa instrukcijama u vezi sa svime ranije navedenim; držači kompjuterskih diskova; dijelovi i oprema za sve ranije navedene robe.

(111) **BAZ0812915** (181) 2018-06-24

(210) BAZ0812915A (220) 2008-06-24

(151) 2011-11-08

(732) **APPLE INC.****1 Infinite Loop, Cupertino, California
95014****US**

(740) "INTELBIRO" d.o.o.

(540)



(531) 04.05; 26.04;

(511)

09

Znanstveni, nautički, geodetski, fotografski, kinematografski i optički aparati i instrumenti kao i aparati i instrumenti za vaganje, mjerenje, signalizaciju, kontrolu (inspekciju), za pomoć (spašavanje) i za obuku; aparati i instrumenti za provođenje, prespajanje, transformiranje, akumuliranje, reguliranje, ili kontroliranje električne energije, aparati za snimanje, prijenos i/ili reprodukciju zvuka, slike ili drugih podataka; diskovi za snimanje; aparati, instrumenti i materijali za prijenos i/ili primanje i/ili snimanje zvuka i/ili slika; video i audio snimci koji se mogu "skidati" i na kojima se nalaze muzika, komedija, drama, akcija, avanture i/ili animacije; automati za prodaju i mehanizmi za automatske uređaje koji se pokreću uz prethodno ubacivanje kovanica; registarske blagajne, računari, oprema za obradu podataka; uređaji za gašenje požara; kompjuteri, kompjuterski terminali, kompjuterska periferna oprema, kompjuterski hardver; kompjuterske mreže; faks aparati, telefonske sekretarice, softver i hardver za dohvat informacija na bazi telefona; adapter, adapterske kartice, konektori i drajveri; prazni kompjuterski mediji za pohranjivanje podataka; fontovi, tipkarski slogovi, dizajni slogova i simboli u obliku nasnimljenih podataka; nosači u obliku čipova, diskova ili traka ili navedeni proizvodi za snimanje kompjuterskih programa i softvera; nasumična pristupna memorija, memorija samo za iščitavanje; memorijski aparati u čvrstom obliku; elektronska komunikacijska oprema, aparati i instrumenti; telekomunikacijska oprema, aparati i instrumenti; kompjuteri i elektronske igre; kompjuterska oprema za upotrebu uz bilo koji od ranije navedenih proizvoda; kompjuterski softver i kompjuterski hardverski aparati sa multimedijским i interaktivnim funkcijama; magnetni nosači podataka; mikroprocesori, memorijske

ploče, monitori, displeji, tastature, kablovi, modemi, printeri, videotelefoni, disk drajvovi; centralne jedinice za obradu podataka; sklopovske pločice; integrirana kola; magnetni, optički i elektronički materijali i naprave za pohranu podataka; kompjuterske memorijske naprave; prazni kompjuterski mediji za pohranu; naprave za pohranu podataka u čvrstom stanju; korisnički priručnici u elektronski, mašinski ili kompjuterski čitljivom obliku, za upotrebu sa, te u prodaji u kompletu sa svim ranije navedenim proizvodima; aparati za pohranu podataka; hard drajvovi; minijaturne jedinice za pohranu hard disk drajvova; nasnimljene vinil ploče, audio trake, audio-video trake, audio-video kasete, audio video diskovi; audio trake za prodaju sa knjižicama; zvučni i video zapisi i zapisi podataka; CD romovi; digitalni univerzalni diskovi; podloge za miševe; baterije; punjive baterije; punjači, punjači za električne baterije; slušalice; stereo slušalice; slušalice koje se umeću u uho; stereo zvučnici; audio zvučnici; kućni audio zvučnici; zvučnici za monitore; zvučnici za kompjutere; osobni stereo zvučnički aparati; radio prijemnici, pojačivači, aparati za snimanje i reprodukciju zvuka, električni fonogrami, gramofoni, stereo aparati visoke kakvoće, magnetofoni i aparati za reprodukciju, zvučnici; mnogostruke zvučničke jedinice, mikrofon; digitalni audio i video plejeri sa multimedijским i interaktivnim funkcijama; oprema, dijelovi, pribor i aparati za testiranje za sve ranije navedene robe; digitalne audio i video naprave; uređaji za snimanje i reprodukciju audio kasete; uređaji za snimanje i reprodukciju video kasete, kompakt disk plejeri, uređaji za snimanje i reprodukciju digitalnih univerzalnih diskova uređaji za snimanje i reprodukciju digitalnih audio traka; radio uređaji; audio, video i digitalne miksete; radio predajnici; audio aparati za automobile; globalni sistemi za pozicioniranje; navigacioni uređaji za automobile (automobilski kompjuteri); elektronske naprave za navigaciju, naime na globalnim satelitima za pozicioniranje (gps-u) zasnovan navigacioni prijemnici; kamere; video kamere; tašne i futrole prilagođene ili oblikovane za nošenje kamera i/ili video kamera; telefoni; bežični telefoni; mobilni telefoni; dijelovi i oprema za mobilne telefone; pokrovi za mobilne telefone; futrole za mobilne telefone; futrole za mobilne telefone napravljene od kože i imitacije kože; pokrovi za mobilne telefone od platna i tekstilnih materijala; prenosive digitalne elektronske naprave i s njima povezani softver; ručne digitalne elektronske naprave i s njima povezani softver; digitalni muzički i/ili video plejeri; ručni kompjuteri, lični digitalni asistenti, elektronički organizatori, elektronički blokovi za zabilješke; tašne i futrole prilagođene ili oblikovane za nošenje digitalnih muzičkih i/ili video plejera; tašne i futrole prilagođene ili oblikovane za nošenje digitalnih muzičkih i/ili video plejera, ručnih kompjutera, ličnih digitalnih asistenata, elektroničkih organizatora, elektroničkih blokova za zabilješke; držači, remeni, trake za oko ruke, podvezice i spojnice za nosive i ručne digitalne elektronske naprave za snimanje, organiziranje, prijenos, rukovanje i pregledavanje teksta, podataka, audio, slikovnih i video fajlova; kompjuterski softver; kompjuterski programi; nasnimljeni kompjuterski program za rukovanje ličnim informacijama, softver za rukovanje bazama podataka, softver za prepoznavanje karaktera, softver za rukovanje telefonijom, softver za elektornsku poštu i slanje poruka; softver za pejdžere, softver za mobilne telephone, softver za sinhronizaciju baza podataka, kompjuterski program za pristup, pregledavanje i pretraživanje online baza podataka; kompjuterski softver za upotrebu u vezi sa online pretplatničkim uslugama na muziku; softver koji omogućava korisnicima da sviraju i programiraju muziku te uz zabavu

vezani audio, video, tekstualni i multimedijalni sadržaj; softver koji sadrži muzičke zvučne zapise i uz zabavu vezani audio, video, tekstualni i multimedijalni sadržaj, kompjuterski softver i ugrađeni softver za operativne systemske programe, program za sinhronizaciju podataka, i alatni program za razvoj aplikacija za osobne i ručne kompjutere; elektronske ručne naprave za bežični prijem, pohranu i/ili prijenos podataka i poruka, te elektroničke sprave koje omogućavaju korisniku da prati i rukuje sa osobnim informacijama; softver za preusmjeravanje poruka, Internet elektronske pošte, i/ili drugih podataka iz skladišta podataka koje se nalazi na ili je povezano sa osobnim kompjuterom ili sa serverom na jednu ili više elektroničkih ručnih sprava; softver za sinhronizaciju podataka sa udaljene stanice ili naprave o fiksne ili udaljene stanice ili naprave; aparati i instrumenti za zvučne efekte (kompjuterski softver za isto); elektronski tonski generator (kompjuterski softver); uslužni softver za kompjuterski desktop; softver za zaštitnik ekrana (screen saver); softver za detekciju, iskorijenjivanje i prevenciju kompjuterskih virusa; softver za šifriranje podataka; softver za analizu i povrat informacija; softver za pravljenje sigurnosnih kopija kompjuterskih sistema, obradu podataka, pohranu podataka, rukovanje datotekama i rukovanje bazama podataka; softver za telekomunikacije i komunikacije putem lokalnih ili globalnih komunikacijskih mreža, uključujući Internet, intranetove, ektranetove, televiziju, mobilne komunikacije, celularne i satelitske mreže; softver za pravljenje i isporuku elektronskih čestitki, poruka i elektronske pošte; softver za dizajniranje i kreiranje web stranica, njihovo objavljivanje i hosting; softver za pristup komunikacijskim mrežama uključujući i Internet; material sa instrukcijama u vezi sa svime ranije navedenim; držači kompjuterskih diskova; dijelovi i oprema za sve ranije navedene robe.

(111) **BAZ0812918** (181) 2018-06-25

(210) BAZ0812918A (220) 2008-06-25

(151) 2011-11-28

(732) **AGRO-HARIBEC INC**

**1485 rue Tardif, Brossard, QC J4W
2M4**

CA

(740) IGOR SJERIKOV

(591) plava, bijela

(540)



(531) 05.03; 05.05; 27.05; 29.01;

(511)

29

Konzervirana soja u zrnu za prehranu; krompiri (pahuljice od krompira); konzervirano, sušeno i kuvano povrće; grašak povrće i ostali jestivi vrtlarski proizvodi pripremljeni za potrošnju ili za konzerviranje; svježe povrće, naročito pasulj-grah prerađevine od istih.

30

Anis (sjeme); aromatični preparati za prehrambene potrebe; arome; bobovo brašno; ječam; guljeni ječam; ječmeno brašno; jela od brašna; kukuruz, mljeveni kukuruz; sojino brašno; slatkiši; pripravci od žitarica.

31

Poljoprivredni i vrtlarski proizvodi.

(111) **BAZ0812919** (181) 2018-06-26

(210) BAZ0812919A (220) 2008-06-26

(151) 2011-11-08

(732) **Dunhill Tobacco of London Limited
1A St James's Street, London SW1A
1EF**

GB

(740) "ŽIVKO MIJATOVIĆ & PARTNERS" d.o.o.
Sarajevo

(540)



(531) 25.01; 26.04; 26.11;
25.01; 27.05;

(511)

34

Cigarete, cigare, cigariljosi, duvan za motanje, duvan za lule, duvan i duvanski proizvodi.

(111) **BAZ0812920** (181) 2018-06-26
 (210) BAZ0812920A (220) 2008-06-26
 (151) 2011-12-09

(732) **CEPIS Council of European
 Professional Informatics Societies**
**Avenue Roger Vandendriessche 18,
 1150 Bruxelles**

BE

(740) "INTELBIRO" d.o.o.

(540)

EUCIP

(531)

(511)

09

Znanstveni aparati i instrumenti kao i aparati i instrumenti za mjerenje, signalizaciju, kontrolu i za obuku; aparati za snimanje, prijenos i reprodukciju zvuka, slike i podataka; magnetske podloge za snimanje; registarske blagajne, računari; oprema za obradu podataka i računala.

16

Papir, karton i proizvodi od tih materijala koji nisu obuhvaćeni drugim razredima; tiskarski proizvodi; oprema za podučavanje i obuku (osim aparata).

41

Obuka, stručno osposobljavanje.

42

Znanstvene i tehnološke usluge kao i pripadajuće usluge istraživanja i koncepcije; usluge industrijskih analiza i istraživanja; koncepcija i razvoj računala i računalnih programa.

(111) **BAZ0812922** (181) 2018-06-26
 (210) BAZ0812922A (220) 2008-06-26
 (151) 2011-11-18

(732) **Bliss Chemicals (Proprietary)
 Limited**

**12 Telford Street, Industria,
 Johannesburg**

ZA

(740) PETOŠEVIĆ d.o.o

(540)

MAQ

(531)

(511)

03

Preparati za bijeljenje i ostale tvari za korištenje za pranje rublja i posuđa; prašci za pranje, omekšivači, preparati za čišćenje, poliranje, odmašćivanje i struganje.

(111) **BAZ0812928** (181) 2018-07-02
 (210) BAZ0812928A (220) 2008-07-02
 (151) 2011-11-11

(732) **BRUNSWICK CORPORATION**

**One North Field Court, Lake Forest,
 Illinois 60045-4811**

US

(740) Advokat Inja Pašalić

(540)

MARINER

(531)

(511)

07

Pomorske vanbrodske mašine i motori i njihovi dijelovi.10

(111) **BAZ0812929** (181) 2018-07-02
 (210) BAZ0812929A (220) 2008-07-02
 (151) 2011-11-11

(732) **BRUNSWICK CORPORATION**
One North Field Court, Lake Forest,
Illinois 60045-4811

US

(740) Advokat Inja Pašalić

(540)

MERCUISER

(511)

07

Vanbrodski podvodni pogon i njegovi dijelovi za vodena vozila.

(111) **BAZ0812930** (181) 2018-07-02
 (210) BAZ0812930A (220) 2008-07-02
 (151) 2011-11-11

(732) **BRUNSWICK CORPORATION**
One North Field Court, Lake Forest,
Illinois 60045-4811

US

(740) Advokat Inja Pašalić

(540)

MERCURY

(531)

(511)

07

Vanbrodski motori i njegovi dijelovi.

(111) **BAZ0812931** (181) 2018-07-02
 (210) BAZ0812931A (220) 2008-07-02
 (151) 2011-11-11

(732) **BRUNSWICK CORPORATION**
One North Field Court, Lake Forest,
Illinois 60045-4811

US

(740) Advokat Inja Pašalić

(540)

QUICKSILVER

(511)

04

Ulja za podmazivanje i masti.

07

Pribori za pomorske motore i to, zupčanički prenosnici za posebne svrhe, upravljački mehanizmi za karburator i krmarenje, izduvni sistemi, sistemi za hlađenje slatkom vodom i uređaji za biranje snage, sistemi za paljenje motora, ekranizirani (sa blokadom) sistemi za paljenje, električni starteri, motorsko trimovanje (poravnavanje) i motorsko krmarenje (upravljanje), uređaji za promjenu snage, uljni filteri, filteri za gorivo i separatori vode.

09

Mjerači, brzinomjeri, katodni zaštitni uređaji protiv korozije, pokazivači položaja trimovanja (trimera) i motorski instrumenti i električni prekidači.

12

Rezervoari za gorivo, vodovi za gorivo i njihovi dijelovi, propeleri, krilca za trimovanje (trimeri), sve za upotrebu na pomorskim plovilima.

(111) **BAZ0812932** (181) 2018-07-02
 (210) BAZ0812932A (220) 2008-07-02
 (151) 2011-12-09

(732) **Diageo Scotland Limited**
Edinburgh Park, 5 Lochside Way,
Edinburgh EH12 9DT

GB

(740) PETOŠEVIĆ d.o.o

(540)



(531) 02.01; 25.01; 27.05; 27.07;

(511)

33

Alkoholna pića (osim piva).

(111) **BAZ0812933** (181) 2018-07-02
 (210) BAZ0812933A (220) 2008-07-02
 (151) 2011-11-23

(732) **MEGGLE AG**
Megglesstraße 6-12, 83512
Wasserburg

DE

(740) "INTELBIRO" d.o.o.

(540)



(531) 17.01; 27.05; 27.05;

(511)

29

Mlijeko i mliječni proizvodi, naročito napitci na bazi sirutke sa ili bez dodatka voća.

(111) **BAZ0812934** (181) 2018-07-03
 (210) BAZ0812934A (220) 2008-07-03
 (151) 2011-11-16

(732) **"AUTO-MILOVANOVIĆ" D.O.O.**
Dušana Subotića 6, Banja Luka
BA

(740) NEMA ZASTUPNIKA

(591) crna, bijela, crvena, siva

(540)



(531) 26.02; 26.04; 27.05; 29.01;

(511)

06

Obični metali i njihove legure; metalni građevinski materijali; metalne prenosne građevine; materijali od metala za željezničke šine; ne-električni kablovi i žice od običnog metala; bravarski proizvodi; mali metalni gvoždarski proizvodi; cjevčice i cijevi od metala; sefovi; proizvodi od običnih metala koji nisu uključeni u druge klase; rude.

07

Mašine i mašinski alati; motori i pogonske mašine (osim suvozemnih vozila); mašinske spojnice i transmisioni elementi (osim za suvozemna vozila); poljoprivredne sprave osim onih kojima se ručno upravlja; inkubatori za jaja.

08

Ručni alati i sprave (kojima se ručno upravlja); pribor za jelo; hladno oružje; žileti.

09

Aparati i instrumenti naučni, pomorski, geodetski, fotografski, kinematografski, optički, za vaganje, mjerenje, signalizaciju, kontrolu (inspekciju), spasavanje i nastavu; aparati i instrumenti za provođenje, prekid, transformaciju, akumulaciju, regulisanje ili kontrolu električne energije; aparati za snimanje, prenos i reprodukovanje zvuka ili slike; magnetni nosioci podataka; diskovi za snimanje; automatske mašine i mehanizmi za aparate koji se pokreću novcem ili žetonom; registar kase; računarske mašine; oprema za obradu podataka i kompjuteri; aparati za gašenje požara.

11

Aparati za osvjetljenje, grijanje, proizvodnju pare, kuhanje, hlađenje, sušenje, ventilaciju, snabdjevanje vodom i za sanitarne svrhe.

(111) **BAZ0812935** (181) 2018-07-03
 (210) BAZ0812935A (220) 2008-07-03
 (151) 2011-11-01

(732) **Hemofarm A.D. Farmaceutsko-hemijska industrija Vršac**
Beogradski put bb, 26 300 Vršac
RS

(740) „ŽIVKO MIJATOVIĆ & PARTNERS” d.o.o.
 Sarajevo

(540)

HEMO - CHECK

(511)

05

Farmaceutski, veterinarski i higijenski proizvodi; dijetne tvari za medicinske potrebe, hrana za dojenčad; flasteri, materijali za previjanje; materijali za plombiranje zubi i za zubne otiske, dezinfekcijska sredstva; proizvodi za uništavanje životinjskih štetočina; fungicidi, herbicidi.

(111) **BAZ0812943** (181) 2018-07-07
 (210) BAZ0812943A (220) 2008-07-07
 (151) 2011-11-02

(732) **TDR d.o.o.**
Obala Vladimira Nazora 1, 52210
Rovinj

HR

(740) Nedim Krilić

(540)

ADMIRAL

(511)

34

Duhan i proizvodi od duhana (naročito cigarete); pribor za pušače; šibice.

(111) **BAZ0812945** (181) 2018-07-07
 (210) BAZ0812945A (220) 2008-07-07
 (151) 2011-11-08

(732) **AYTAÇ GIDA YATIRIM SANAYI VE**
TICARET ANONIM ŞİRKETİ

Istasyon Mahallesi, Bedirönü Mevkii
Bila No, Çerkeş - Çankiri

TR

(740) “ŽIVKO MIJATOVIĆ & PARTNERS” d.o.o.
 Sarajevo

(591) bijela, plava, roza

(540)



(531) 24.17; 26.04; 27.05; 29.01;

(511)

29

Meso, riba, živina, divljač, mesne prerađevine, bujon, instant supe, ljuskari, posebno škampi, jastozi, školjke, obrađeno meso, zaleđeno meso, sušeno meso, pečeno meso, žele od mesa, sok od mesa, konzervisano; mlijeko i mliječni proizvodi, naime mlijeko, sir, jogurt, ayran (napitak baziran na jogurtu), pavlaka, mlijeko u prahu, mliječni napici koji sadrže voće.

(111) **BAZ0812946** (181) 2018-07-07
 (210) BAZ0812946A (220) 2008-07-07
 (151) 2011-12-01

(732) **Dunhill Tobacco of London Limited**
1A St James's Street, London SW1A
1EF

GB

(740) “ŽIVKO MIJATOVIĆ & PARTNERS” d.o.o.
 Sarajevo

(540)

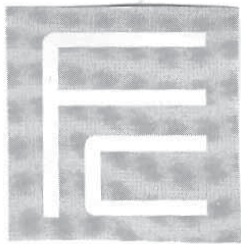

(531) 26.03; 26.04; 27.01; 27.05;

(511)

34

Cigarete; duhan; duhanski proizvodi; upaljači; šibice; pušački artikli.

(111) **BAZ0812947** (181) 2018-07-07

(210) BAZ0812947A (220) 2008-07-07

(151) 2011-11-08

(732) **PPG Industries Ohio, Inc.**

**3800 West 143rd Street, Cleveland,
OH 44111**

US

(740) PETOŠEVIĆ d.o.o

(540)

QUICKLINE

(511)

02

Jedinjenja za premazivanje u obliku boje.

(111) **BAZ0812949** (181) 2018-07-08

(210) BAZ0812949A (220) 2008-07-08

(151) 2011-11-22

(732) **Wrangler Apparel Corp.**

**3411 Silverside Road, Wilmington,
DE 19810**

US

(740) "INTELBIRO" d.o.o.

(540)

(531) 09.01; 27.05;

(511)

25

Odjeća, obuća, pokrivala za glavu.

(111) **BAZ0812950** (181) 2018-07-08

(210) BAZ0812950A (220) 2008-07-08

(151) 2011-11-24

(732) „**DUKAT**”, **D.O.O. MLIN I PEKARA
JELAH-TEŠANJ**

**ul. Gazi Fehrad-begova b.b., Jelah,
Tešanj**

BA

(740) "INTELBIRO" d.o.o.

(591) crvena, žuta, zelena, bijela

(540)



(531) 01.01; 05.07; 05.09; 26.03; 27.05; 29.01;

(511)

30

Brašno svih, tipova, proizvodi od žitarica, kruh kolači, poslastice, tjestenine, skrob i skrobni proizvodi.

39

Prijevoz roba i putnika; ambalažiranje i uskladištenje roba.

40

Mljevenje žitarica.

(111) **BAZ0812951** (181) 2018-07-08
 (210) BAZ0812951A (220) 2008-07-08
 (151) 2011-11-16

(732) **GUANGDONG WINPARD INDUSTRY CO., LTD**

**Silian Industrial Area, Xiashan,
 Chaonan District, Shantou,
 Guangdong Province**

CN

(740) „ŽIVKO MIJATOVIĆ & PARTNERS” d.o.o.
 Sarajevo

(540)



(531) 03.01; 03.07; 26.01; 27.05;

(511)

18

Torbe; novčanici; đačke torbe; putne torbe (koferi); koferi; aktovke; torbe za kupovinu; kišobrani; kaiševi; ruksaci.

25

Obuća; odjeća; sportska obuća; rukavice; pojasevi; majice; sportski džemperi; pletena odjeća; pokrivala za noge; odjeća za djecu.

(111) **BAZ0812954** (181) 2018-07-08
 (210) BAZ0812954A (220) 2008-07-08
 (151) 2011-11-18

(732) **AB Lindex**

Box 233, SE-40123 Göteborg

SE

(740) Nedim Krilić

(540)

**EUROPEAN KIDS BY
 LINDEX**

(511)

25

Odjeća, obuća, pokrivke za glavu.

(111) **BAZ0812956** (181) 2018-07-09
 (210) BAZ0812956A (220) 2008-07-09
 (151) 2011-11-16

(732) **FARMACEVTSKA HEMISKA KOZMETIČKA INDUSTRIJA „ALKALOID” AD - Skopje**

**Bul. Aleksandar Makedonski br. 12,
 1000 Skopje**

MK

(740) „ŽIVKO MIJATOVIĆ & PARTNERS” d.o.o.
 Sarajevo

(540)

SEIZAP

(511)

05

Farmaceutski preparati.

(111) **BAZ0812964** (181) 2018-07-10
 (210) BAZ0812964A (220) 2008-07-10
 (151) 2011-11-17

(300) EM

2008-04-18

006846588

(732) **British American Tobacco (Brands) Inc.**

**2711 Centerville Road, Suite 300,
 Wilmington, Delaware 19808**

US

(740) „ŽIVKO MIJATOVIĆ & PARTNERS” d.o.o.
 Sarajevo

(591) bijela, narandžasta, žuta, crvena, siva

(540)



(531) 01.01; 03.01; 23.05; 24.01; 25.12; 29.01;

(511)

34

Cigarete; duhan; duhanski proizvodi; upaljači; šibice; pušački artikli.

(111) **BAZ0812965** (181) 2018-07-10

(210) BAZ0812965A (220) 2008-07-10

(151) 2011-11-17

(300) EM

2008-04-18

006846265

(732) **British American Tobacco (Brands) Inc.**

**2711 Centerville Road, Suite 300,
Wilmington, Delaware 19808**

US

(740) "ŽIVKO MIJATOVIĆ & PARTNERS" d.o.o.
Sarajevo

(591) bijela, tirkizna, nijanse zelene, siva

(540)



(531) 01.01; 03.01; 23.05; 24.01; 25.12; 29.01;

(511)

34

Cigarete; duhan; duhanski proizvodi; upaljači; šibice; pušački artikli.

(111) **BAZ0812966** (181) 2018-07-10

(210) BAZ0812966A (220) 2008-07-10

(151) 2011-11-17

(300) EM

2008-04-18

006846612

(732) **British American Tobacco (Brands) Inc.**

**2711 Centerville Road, Suite 300,
Wilmington, Delaware 19808**

US

(740) "ŽIVKO MIJATOVIĆ & PARTNERS" d.o.o.
Sarajevo

(591) bijela, svijetlo plava, tamno plava, siva

(540)



(531) 01.01; 03.01; 23.05; 24.01; 25.12; 29.01;

(511)

34

Cigarete; duhan; duhanski proizvodi; upaljači; šibice; pušački artikli.

(111) **BAZ0812969** (181) 2018-07-11
 (210) BAZ0812969A (220) 2008-07-11
 (151) 2011-12-01

(732) **Jemella Group Limited**
C/O Eversheds LLP, Eversheds
House, 70 Great Bridgewater Street,
Manchester M1 5ES

GB

(740) PETOŠEVIĆ d.o.o

(540)

THERMODYNAMICS

(511)

03

Eterična ulja; kozmetika; preparati za kožu, vlasište, kosu i tijelo; losioni za kosu; šamponi; boje i bojila; regeneratori i proizvodi za oblikovanje kose.

(111) **BAZ0812970** (181) 2018-07-11
 (210) BAZ0812970A (220) 2008-07-11
 (151) 2011-11-23

(732) **Cumberland Packing Corp.**
2 Cumberland Street, Brooklyn, New
York 11205

US

(740) PETOŠEVIĆ d.o.o

(540)

SUGAR
IN THE
RAW

(531) 27.05;

(511)

30

Šećer i smeđi šećer (turbinado).

(111) **BAZ0812984** (181) 2018-07-14
 (210) BAZ0812984A (220) 2008-07-14
 (151) 2011-12-05

(732) **Sharp Auto Group Limited**
(Incorporated in British Virgin Islands)

P.O. Box 957, Offshore
Incorporations Centre, Road Town,
Tortola

VG

(740) DAMIR TKALČIĆ

(540)



(531) 27.05;

(511)

16

Papir, karton i proizvodi od tih materijala koji nisu obuhvaćeni drugim klasama; štamparski proizvodi; proizvodi za uvezivanje knjiga; fotografije; pribor za pisanje; ljepila (ljepljive tvari) za papirne proizvode ili za kućanstvo; slikarski pribor; kistovi; pisače mašine i kancelarijski pribor (osim namještaja); oprema za nastavu i obuku (osim aparata); plastični materijali za ambalažu (koji nisu obuhvaćeni drugim klasama); štamparska slova; klišeji.

28

Igračke, igre i predmeti za igru; automobili igračke; motocikli igračke; igračke modeli, umanjeni modeli vozila, pribor za igračke modele, igračke sa radio kontrolom; elektronske igračke; igračke za pravljenje konstrukcija i odgovarajućeg inventara; kompleti igračaka za igranje.

35

Oglašavanje i reklamiranje; vođenje komercijalnih poslova; komercijalna administracija; uredski poslovi; maloprodaja, veleprodaja i on-line maloprodaja igračaka, igara i predmeta za igru.

(111) **BAZ0812988** (181) 2018-07-15
 (210) BAZ0812988A (220) 2008-07-15
 (151) 2011-12-05

(732) **Intesa Sanpaolo S.p.A.**
Piazza San Carlo 156, Torino
IT

(740) "Linea Sušić" d.o.o.

(540)



(531) 24.17; 27.05; 27.07;

(511)

35

Oglašavanje i reklamiranje; poslovni menadžment; poslovna administracija; uredski poslovi.

36

Osiguranje; finansijski poslovi; monetarni poslovi; upravljanje nekretninama.

(111) **BAZ0812991** (181) 2018-07-15
 (210) BAZ0812991A (220) 2008-07-15
 (151) 2011-12-01

(732) **Novo Nordisk A/S**
Novo Allé, DK-2880 Bagsværd
DK

(740) "Linea Sušić" d.o.o.

(540)

NovoTwist

(511)

10

Igle za medicinske potrebe.

(111) **BAZ0812997** (181) 2018-07-16
 (210) BAZ0812997A (220) 2008-07-16
 (151) 2011-11-23

(732) **SHIMANO INC.**
3-77 Oimatsucho, Sakai-ku, Sakai-
City, Osaka

JP

(740) „INTELBIRO” d.o.o.

(540)

SEIS

(511)

12

Električni bicikli, bicikli i njihovi dijelovi i pribor, naročito: glavčine, glavčine zupčanika s unutarnjim zupčanjem, glavčine dinamo mašina za bicikla, brzootpuštajuće poluge glavčina, otpuštajuće poluge zupčanika, poluge za mijenjanje brzina, pomjerač lanca na prednjem mjenjaču brzina, pomjerač lanca na stražnjem mjenjaču brzina, vodilice za lance, točkići za slobodno okretanje, točak za lanac, remenice, lanci, štitnici lanaca, kaišno kvačilo, poluge pedala, setovi poluga pedala, lančani valjak, pedale, ručice, kočione poluge, prednje kočnice, stražnje kočnice, kočioni kablovi, kočnička papuča, naplaci, točkovi, žice na točkovima, snopovi žica na točkovima, donja konzola, stubovi sjedišta, naprava za brzo podešavanje visine sjedišta, djelovi za spajanje viljuške bicikla sa ramom, amortizeri, ručke za upravljanje biciklom, spojni dio za upravljačke ručke, hvatači na upravljačkim ručkama, sjedala, kompjuterski kontrolirani pomjerači lanca na mjenjačima brzina, torbe za nošenje na točkovima bicikla, pokazivači stepena prenosa za bicikla.

(111) **BAZ0813004** (181) 2018-07-17
 (210) BAZ0813004A (220) 2008-07-17
 (151) 2011-11-18
 (732) **TDR d.o.o.**
Obala Vladimira Nazora 1, 52210
Rovinj
HR
 (740) Nedim Krilić
 (540)

Pozdrav iz Rovinja!

(531) 24.17; 27.05;

(511)

34

Duhan; pribor za pušače; šibice.

35

Oglašavanje i reklamiranje; vođenje komercijalnih poslova;
 komercijalna administracija; uredski poslovi.

39

Prijevoz; ambalažiranje i uskladištenje poslova;
 organiziranje putovanja.

(111) **BAZ0813005** (181) 2018-07-18
 (210) BAZ0813005A (220) 2008-07-18
 (151) 2011-11-16
 (732) **NOVARTIS AG**
4002 Basel
CH
 (740) „ŽIVKO MIJATOVIĆ & PARTNERS“ d.o.o.
 Sarajevo
 (540)

CARDOGREL

(511)

05

Farmaceutski preparati.

(111) **BAZ0813010** (181) 2018-07-21
 (210) BAZ0813010A (220) 2008-07-21
 (151) 2011-12-09
 (732) **SOLEN CIKOLATA GIDA SANAYI VE**
TICARET ANONIM SIRKETI
2. Organize Sanayi Bolgesi
Gn.Dursun Bak Bulvari Dogu 3.
Cadde No. 23/3 Baspinar, Gaziantep
TR
 (740) Dr DIANA PROTIĆ-TKALČIĆ
 (540)



(531) 26.01; 27.05;

(511)

29

Meso, riba, perad i divljač; mesni ekstrakti; konzervirano,
 smrznuto, sušeno i kuhano voće i povrće; hladetina (želei),
 džemovi, kompoti; jaja, mlijeko i mliječni proizvodi; jestiva
 ulja i masti.

30

Čokolade, proizvodi prekriveni sa čokoladom i kristaliziranim
 šećerom, čokoladne table, biskviti prekriveni sa karamelom
 i čokoladom, vafer kolači/biskviti, vafer kolači/biskviti
 prekriveni sa kremom-lješnjakom-čokoladom, kolači,
 kremasti kolači, biskviti, slatkiši, žvakaće gume.

32

Pivo; mineralne i gazirane vode i ostala bezalkoholna
 pića; voćni napici i voćni sokovi; sirupi i ostali preparati za
 pripremanje napitaka.

(111) **BAZ0813012** (181) 2018-07-22

(210) BAZ0813012A (220) 2008-07-22

(151) 2011-11-16

(732) **Aujan Industries Co. (S.J.C.)**

P.O. Box 990, Damam 31421

SA

(740) "ŽIVKO MIJATOVIĆ & PARTNERS" d.o.o.

Sarajevo

(591) tamno plava, svijetlo plava, narandžasta, žuta, bijela

(540)



(531) 01.15; 05.07; 25.01; 27.05; 28.01; 29.01;

(511)

32

Mineralne i gazirane vode te ostala bezalkoholna pića; voćni napici i voćni sokovi; sirupi i ostali preparati za pripremanje napitaka.

(111) **BAZ0813018** (181) 2018-07-24

(210) BAZ0813018A (220) 2008-07-24

(151) 2011-12-14

(732) **MITSUBISHI JIDOSHA KOGYO**

KABUSHIKI KAISHA

33-8, Shiba 5-chome, Minato-ku,

Tokyo

JP

(740) „INTELBIRO“ d.o.o.

(540)

INVECS

(511)

12

Strukturni dijelovi automobila, naime prijenosni mehanizmi, sistemi prijenosnih mehanizama, mjenjačke kutije, poluge mjenjača, prijenosne kutije i diferencijali, i zamjenski dijelovi za ranije navedeno.

(111) **BAZ0813019** (181) 2018-07-24

(210) BAZ0813019A (220) 2008-07-24

(151) 2011-12-14

(732) **Altro Limited**

Works Road, Letchworth Garden

City, Hertfordshire SG6 1NW

GB

(740) "INTELBIRO" d.o.o.

(540)



(511)

03

Šamponi i regeneratori; preparati za čišćenje, poliranje, prevenciju stvaranja hrđe, uklanjanje hrđe i odmaščivanje; svi navedeni preparati za upotrebu na automobilima.

37

Usluge pranja i unutarnjeg čišćenja automobila.

(111) **BAZ0813020** (181) 2018-07-25
 (210) BAZ0813020A (220) 2008-07-25
 (151) 2011-11-23

(732) **KERVAN GIDA SANAYI VE TICARET ANONIM ŞİRKETİ**

SS Beysan Sanayi Sitesi, Fuar Caddesi No: 11/1, Haramidere Büyükçekmece, İstanbul

TR

(740) "ŽIVKO MIJATOVIĆ & PARTNERS" d.o.o. Sarajevo

(540)

switi

(511)

30

Kava, čaj, kakao, šećer, riža, tapioka, sago, nadomjesci kave; brašno i proizvodi od žitarica, kruh, kolači, slastice, bomboni; sladoled; med, sirup od melase; kvasac, prašak za dizanje; sol, slačica (senf); ocat, umaci (začini); mirodije; led za hlađenje.

35

Oglašavanje; poslovno upravljanje; poslovna administracija; uredski poslovi; usluge sakupljanja različitih roba kako bi ih kupci lakše vidjeli i kupili.

(111) **BAZ0813025** (181) 2018-07-28
 (210) BAZ0813025A (220) 2008-07-28
 (151) 2011-12-09

(732) **"NOBEL İLAÇ SANAYİİ ve TICARET ANONİM ŞİRKETİ"**

Inkilap mah. Akçakoca sok. No.10. Ümraniye, İstanbul

TR

(740) "STAM" d.o.o.

(540)

MIVUX

(511)

05

Farmaceutski i veterinarski proizvodi; higijenski proizvodi za upotrebu u medicini; dijetne tvari za medicinske potrebe, hrana za dojenčad; flasteri, materijal za previjanje; materijali za plombiranje zubi i za zubne otiske; dezinfekcijska sredstva; proizvodi za uništavanje životinjskih štetočina; fungicidi, herbicidi.

(111) **BAZ0813027** (181) 2018-07-28
 (210) BAZ0813027A (220) 2008-07-28
 (151) 2011-12-09

(732) **"NOBEL İLAÇ SANAYİİ ve TICARET ANONİM ŞİRKETİ"**

Inkilap mah. Akçakoca sok. No.10. Ümraniye, İstanbul

TR

(740) "STAM" d.o.o.

(540)

ESRAM

(511)

05

Farmaceutski i veterinarski proizvodi; higijenski proizvodi za upotrebu u medicini; dijetne tvari za medicinske potrebe, hrana za dojenčad; flasteri, materijal za previjanje; materijali za plombiranje zubi i za zubne otiske; dezinfekcijska sredstva; proizvodi za uništavanje životinjskih štetočina; fungicidi, herbicidi.

(111) **BAZ0813028** (181) 2018-07-28
 (210) BAZ0813028A (220) 2008-07-28
 (151) 2011-12-09

(732) **"NOBEL İLAÇ SANAYİİ ve TICARET ANONİM ŞİRKETİ"**

Inkilap mah. Akçakoca sok. No.10. Ümraniye, İstanbul

TR

(740) "STAM" d.o.o.

(540)

OLFREX

(511)

05

Farmaceutski i veterinarski proizvodi; higijenski proizvodi za upotrebu u medicini; dijetne tvari za medicinske potrebe, hrana za dojenčad; flasteri, materijal za previjanje; materijali za plombiranje zubi i za zubne otiske; dezinfekcijska sredstva; proizvodi za uništavanje životinjskih štetočina; fungicidi, herbicidi.

(111) **BAZ0813029** (181) 2018-07-28
 (210) BAZ0813029A (220) 2008-07-28
 (151) 2011-12-09

(732) **“NOBEL ILAÇ SANAYII ve TICARET ANONIM ŞİRKETİ”**

**Inkilap mah. Akçakoca sok. No.10.
 Ümraniye, Istanbul**

TR

(740) “STAM” d.o.o.

(540)

ULTROX

(511)

05

Farmaceutski i veterinarski proizvodi; higijenski proizvodi za upotrebu u medicini; dijetne tvari za medicinske potrebe, hrana za dojenčad; flasteri, materijal za previjanje; materijali za plombiranje zubi i za zubne otiske; dezinfekcijska sredstva; proizvodi za uništavanje životinjskih štetočina; fungicidi, herbicidi.

(111) **BAZ0813092** (181) 2018-07-29
 (210) BAZ0813092A (220) 2008-07-29
 (151) 2011-12-09

(732) **Reckitt Benckiser N.V.**

Siriusdreef 14, 2132 WT Hoofddorp

NL

(740) „ŽIVKO MIJATOVIĆ & PARTNERS” d.o.o.
 Sarajevo

(540)

MAX in 1

(511)

03

Preparati za bijeljenje i ostale tvari za pranje rublja i pranje suđa; preparati za pranje rublja za kemijske čistionice; čistač, osvježivač i dezodoranti za mašine za suđe; preparati za poliranje za kuhinju i staklo; preparati za čišćenje, poliranje, odmaščivanje i struganje; preparati za čišćenje za isušivanje i potapanje; sredstva za otklanjanje kamenca; sredstva za otklanjanje hrđe; preparati za čišćenje koji sprečavaju nakupljanje mrlja i kamenca; sredstva za čišćenje tepiha; šamponi; deterdženti; sapuni; sredstva za otklanjanje vapna i kamenca za upotrebu u domaćinstvu; omekšivači tkanina; preparati za pranje rublja; aditivi za pranje rublja; štirka za rublje; plavilo za rublje; preparati za otklanjanje mrlja; preparati za pranje suđa; sva gore navedena sredstva sa ili bez dezinfekcijskim komponentama.

(111) **BAZ0813098** (181) 2018-07-31
 (210) BAZ0813098A (220) 2008-07-31
 (151) 2011-12-09

(732) **OTSUKA PHARMACEUTICAL CO., LTD.**

2-9, Kanda-Tsukasamachi, Chiyoda-ku, Tokyo

JP

(740) „ŽIVKO MIJATOVIĆ & PARTNERS” d.o.o.
 Sarajevo

(540)

BUSULFEX

(511)

05

Farmaceutski preparati.

(111) **BAZ0813099** (181) 2018-07-31
 (210) BAZ0813099A (220) 2008-07-31
 (151) 2011-12-09

(732) **ADEL KALEMCILIK TICARET VE SANAYI ANONIM ŞİRKETİ**

Esentepe Mahallesi Anadolu Caddesi No:7, Istanbul

TR

(740) „ŽIVKO MIJATOVIĆ & PARTNERS” d.o.o.
 Sarajevo

(591) crna, crvena, narandžasta, žuta, zelena, plava

(540)



(531) 27.05; 29.01;

(511)

16

Lijepak za kancelarijsku i kućnu upotrebu, ljepljive trake i vrpce za kancelarijsku ili kućnu upotrebu, pisaci papir, folderi, papirne povelje, onionskin papir (tanak čvrst papir), papir za kopiranje, rolne za tipkaće mašine i kalkulatora, kartice, sveske, upijača hartija, notni papir (blok papir), koverta, nalepnice, fajlovi (kancelariski rekviziti), albumi, povezi za papir, korice (za kanc. material), materijali za umetnost i materijali za pisanje, crtanje i slikanje, narocito olovke (kanc. materijal) hemijske olovke, penkala, igle (vrhovi) za penkala i hemijske olovke, arhitektonski modeli, materijal za modeliranje, paste za modeliranje, glina za modeliranje, vosak za modeliranje (ne za zubarske namjene), noževi za modeliranje, boje za kancelarijsku namjenu naročito pastelne boje, pastelni krejoni, uljeni pasteli, vodene boje, uljane boje, krejoni, gvaš, boje za prste, boje za lice; kutije za boje, četke za boje, palete za slikare, hemijske olovke za kopiranje, transparentne olovke (kanc. pribor), tečnost za punjenje olovki, vlaknaste olovke, ball point olovke, mehaničke (ponovo punljive) olovke, olovke za tetoviranje, markeri, hajlajteri, mustre, štampani pisači (elektronski ili ne elektronski), mašine za adrese, mašine za otvaranje (mašine za stavljanje poštanskih markica), duplikatori, plastifikatori za kancelarijsku upotrebu, trake od mastila, trake od mastila za kompjuterske stampaca, indigo papir za dupliranje, katridži, kancelarijski rekviziti (osim namještaja), kartonske kutije ili papir, kutije za dokumentaciju, jastučici, noževi za papir, spajalice, pečati, jastučici za pečate, mastilo, posuda za mastilo, kamen za mastilo, indijansko mastilo, umočnik za mastilo, postolje za mastilo, korektori, brisači, rezači za olovke, (električni ili ne električni), korektorske trake, case za olovke, bušači (kanc. materijal), heftarice, spojnice; materijali za instrukciju i podučavanje (osim aparata); štampane igre, štampane publikacije, štampane stvari, globusi, table, narocito crtački instrumenti; lenjiri, trouglovi, uglometri, krede, brojevi i slova (štampani), aparati za brojanje, kompasi.

(111) **BAZ0813100** (181) 2018-07-31

(210) BAZ0813100A (220) 2008-07-31

(151) 2011-12-09

(732) **OTSUKA PHARMACEUTICAL CO., LTD.****2-9, Kanda-Tsukasamachi, Chiyoda-ku, Tokyo****JP**(740) „ŽIVKO MIJATOVIĆ & PARTNERS“ d.o.o.
Sarajevo

(540)

BUSILVEX

(511)

05

Farmaceutski preparati.

(111) **BAZ0813105** (181) 2018-08-05

(210) BAZ0813105A (220) 2008-08-05

(151) 2011-12-09

(300) GR
2008-02-11
196212(732) **Karelia Tobacco Company, Inc.**
Athinon Street, 241 00 Kalamata
GR

(740) Nedim Krilić

(540)

KAPPA

(511)

34

Cigarete, duhan i duhanski proizvodi, upaljači, šibice i pribor za pušače.

(111) **BAZ0813164** (181) 2018-08-08

(210) BAZ0813164A (220) 2008-08-08

(151) 2011-12-08

(732) **Glaxo Wellcome Manufacturing PTE LTD****1 Pioneer Sector 1, Jurong,**
Singapore 628413**SG**(740) „ŽIVKO MIJATOVIĆ & PARTNERS“ d.o.o.
Sarajevo

(540)

VATOLIC

(511)

05

Farmaceutski i medicinski preparati i substance, vakcine.

(111) **BAZ0813170** (181) 2018-08-11
 (210) BAZ0813170A (220) 2008-08-11
 (151) 2011-12-08

(732) **Sealed Air Corporation (US)**
**200 Riverfront Boulevard, Elmwood
 Park, New Jersey 07407**

US

(740) PETOŠEVIĆ d.o.o

(540)

NEXCEL

(511)

16

Plastična fleksibilna folija za pakovanje za komercijalnu i industrijsku upotrebu.

(111) **BAZ0813173** (181) 2018-08-12
 (210) BAZ0813173A (220) 2008-08-12
 (151) 2011-12-08

(300) CH
 2008-06-30
 58172/2008

(732) **The Procter & Gamble Company**
**One Procter & Gamble Plaza,
 Cincinnati, Ohio 45202**

US

(740) Dr DIANA PROTIC-TKALČIĆ

(540)

MEADOW BREEZE

(511)

03

Preparati za pranje i bijeljenje za upotrebu u domaćinstvu; preparati za poboljšanje kvaliteta i njegu tkanine; sapuni koji nisu za ličnu upotrebu; eterična ulja; preparati za parfimiranje vazduha i tkanina.

(111) **BAZ0813174** (181) 2018-08-12
 (210) BAZ0813174A (220) 2008-08-12
 (151) 2011-12-08

(732) **The Procter & Gamble Company**
**One Procter & Gamble Plaza,
 Cincinnati, Ohio 45202**

US

(740) Dr DIANA PROTIC-TKALČIĆ

(540)

WHITE GARDEN

(511)

03

Preparati za pranje i bijeljenje za upotrebu u domaćinstvu; preparati za poboljšanje kvaliteta i njegu tkanine; sapuni koji nisu za ličnu upotrebu; eterična ulja; preparati za parfimiranje vazduha i tkanina.

(111) **BAZ0813176** (181) 2018-08-13
 (210) BAZ0813176A (220) 2008-08-13
 (151) 2011-12-08

(732) **Daikin Industries, Ltd.**
**Umeda Center Bldg., 4-12, Nakazaki-
 Nishi 2-chome, Kita-ku, Osaka**

JP

(740) PETOŠEVIĆ d.o.o

(540)

SKY AIR

(511)

11

Uređaji i postrojenja za klimatizaciju; uređaji i postrojenja za pročišćavanje zraka; regeneratori topline; jedinice za rukovanje zrakom; ventilator konvektorske jedinice; uređaji i postrojenja za čišćenje zraka; filteri za klimatizaciju; jonizirajući uređaji za tretiranje zraka; električni ventilatori; uređaji i postrojenja za ventilaciju; uređaji i postrojenja za hlađenje zraka; uređaji i postrojenja za ovlaživanje zraka; uređaji i postrojenja za smanjenje vlažnosti zraka; uređaji i postrojenja za sušenje; uređaji i postrojenja za deodorizaciju; dijelovi, priključci i oprema za sve gore navedene robe.

(111) **BAZ0813178** (181) 2018-08-13
 (210) BAZ0813178A (220) 2008-08-13
 (151) 2011-12-08

(732) **SmithKline Beecham Limited**
980 Great West Road, Brentford,
Middlesex TW8 9GS
GB

(740) "ŽIVKO MIJATOVIĆ & PARTNERS" d.o.o.
 Sarajevo

(540)

DUODART

(511)

05

Farmaceutski proizvodi i supstance.

(111) **BAZ0813179** (181) 2018-08-13
 (210) BAZ0813179A (220) 2008-08-13
 (151) 2011-12-08

(300) MT
 2008-03-20
 47518

(732) **Reckitt Benckiser (Switzerland) AG**
Richtistrasse 5, Postfach, CH-8304
Wallisellen, Zurich

CH

(740) „ŽIVKO MIJATOVIĆ & PARTNERS“ d.o.o.
 Sarajevo

(540)

I-MOTION

(511)

03

Parfimirani proizvodi za ambijent; potpuri, eterična ulja, sobni parfimirani sprejevi; preparati za parfumiranje ili namirisavanje zraka.

05

Preparati za osvježavanje zraka; preparati za pročišćavanje zraka; sobni osvježivači zraka; preparati za parfumiranje ili namirisavanje zraka; deodoranti; preparati za neutraliziranje mirisa.

11

Aparati i instrumenti, svi za mirisanje, pročišćavanje ili osvježavanje ambijenta; dijelovi i oprema za sve prethodno navedene robe.

(111) **BAZ0813191** (181) 2018-08-20
 (210) BAZ0813191A (220) 2008-08-20
 (151) 2011-12-13

(732) **The European Bank for**
Reconstruction and Development
One Exchange Square, London
EC2A 2JN

GB

(740) PETOŠEVIĆ d.o.o

(540)



(531) 26.15;

(511)

35

Pomoć i savjetovanje u poslovnom upravljanju; savjetovanje i pomoć u vođenju komercijalnih poslova; planiranje, istraživanje, konzultantske usluge, procjena, analiza i informacione usluge, sve vezano za poslovanje i poslovni promet; usluge ekonomskog predviđanja i ekonomskog savjetovanja, procjena poslovnih mogućnosti, istraživanje tržišta, projekcija poslovnih tendencija, priprema poslovne statistike, ispitivanje poslovne statistike; usluge informiranja i savjetovanja, a sve u vezi sa gore spomenutim uslugama obuhvaćene klasom 35.

36

Bankarske usluge; finansijske usluge; usluge investiranja i finansiranja; skupljanje finansijskih sredstava; obezbjeđivanje i obrada zajmova; usluge preuzimanja rizika; usluge finansijskog investiranja i finansijskog upravljanja; usluge jamstva; usluge zajedničkog finansiranja; usluge planiranja finansijskih sredstava i investiranja; savjetovanje, konzultantske usluge, obavijesti, pomoć, usluge analize i procjene, a sve u vezi sa gore spomenutim uslugama obuhvaćene klasom 36.

41

Obuka, usluge demonstriranja i poučavanja, a sve u vezi sa industrijskim razvojem, privatizacijom, finansijskim investiranjem i finansijskim vođenjem; usluge biblioteka; organiziranje i vođenje seminara, konferencija i izložbi; savjetovanje, konzultantske usluge, obavijesti, pomoć, usluge analize i procjene, a sve u vezi sa gore spomenutim uslugama obuhvaćene klasom 41.

42

Istraživanja u tehnologiji i tehnici, analize, konzultantske usluge, savjetovanje i pomoć; razrada projekata; konzultantske usluge, istraživanje, savjetovanje, usluge pomaganja i obavještanja, a sve u vezi sa industrijskim razvojem i projektima privatizacije, savjetovanje, konzultantske usluge, obavijesti, usluge pomaganja u analizi i procjeni, a sve u vezi sa gore spomenutim uslugama obuhvaćene klasom 42.

(111) **BAZ0813193** (181) 2018-08-20
 (210) BAZ0813193A (220) 2008-08-20
 (151) 2011-12-13

(732) **The European Bank for
 Reconstruction and Development
 One Exchange Square, London
 EC2A 2JN
 GB**

(740) PETOŠEVIĆ d.o.o
 (540)

EBRD

(511)

35

Pomoć i savjetovanje u poslovnom upravljanju; savjetovanje i pomoć u vođenju komercijalnih poslova; planiranje, istraživanje, konzultantske usluge, procjena, analiza i informacione usluge, sve vezano za poslovanje i poslovni promet; usluge ekonomskog predviđanja i ekonomskog savjetovanja, procjena poslovnih mogućnosti, istraživanje tržišta, projekcija poslovnih tendencija, priprema poslovne statistike, ispitivanje poslovne statistike; usluge informiranja i savjetovanja, a sve u vezi sa gore spomenutim uslugama, obuhvaćene klasom 35.

36

Bankarske usluge; finansijske usluge; usluge investiranja i finansiranja; skupljanje finansija; finansiranje, obezbjeđivanje i obrada zajmova; usluge preuzimanja rizika; usluge finansijskog investiranja i finansijskog upravljanja; usluge jamstva; usluge zajedničkog finansiranja; usluge planiranja finansija i investiranja; savjetovanje, konzultantske usluge, obavijesti, pomoć, usluge analize i procjene, a sve u vezi sa gore spomenutim uslugama obuhvaćene klasom 36.

41

Obuka, usluge demonstriranja i poučavanja, a sve u vezi sa industrijskim razvojem, privatizacijom, finansijskim investiranjem i finansijskim vođenjem; usluge biblioteka; organiziranje i vođenje seminara, konferencija i izložbi; savjetovanje, konzultantske usluge, obavijesti, pomoć, usluge analize i procjene, a sve u vezi sa gore spomenutim uslugama obuhvaćene klasom 41.

42

Istraživanja u tehnologiji i tehnici, analize, konzultantske usluge, savjetovanje i pomoć; razrada projekata; konzultantske usluge, istraživanje, savjetovanje, usluge pomaganja i obavještanja, a sve u vezi sa industrijskim razvojem i projektima privatizacije, savjetovanje, konzultantske usluge, obavijesti, usluge pomaganja u analizi i procjeni, a sve u vezi sa gore spomenutim uslugama obuhvaćene klasom 42.

(111) **BAZ0813195** (181) 2018-08-20
 (210) BAZ0813195A (220) 2008-08-20
 (151) 2011-12-08

(300) RU
 2008-02-26
 2008705207

(732) **American-Cigarette Company
 (Overseas) Limited
 Zaehlerweg 4, Zug 6300
 CH**

(740) "ŽIVKO MIJATOVIĆ & PARTNERS" d.o.o.
 Sarajevo

(540)

TABAC CREATEUR

(511)

34

Cigarete; duhan; duhanski proizvodi; upaljači; šibice; pušački artikli.

(111) **BAZ0813196** (181) 2018-08-20
 (210) BAZ0813196A (220) 2008-08-20
 (151) 2011-12-08

(300) GB
 2008-02-22
 2480475

(732) **American-Cigarette Company
 (Overseas) Limited
 Zaehlerweg 4, Zug 6300
 CH**

(740) "ŽIVKO MIJATOVIĆ & PARTNERS" d.o.o.
 Sarajevo

(540)

A MA FACON

(511)

34

Cigarete; duhan; duhanski proizvodi; upaljači; šibice; pušački artikli.

(111) **BAZ0813197** (181) 2018-02-22
 (210) BAZ0813197A (220) 2008-08-20
 (151) 2011-12-08
 (300) GB
 2008-02-22
 2480530

(732) **British American Tobacco (Brands) Inc.**

**2711 Centerville Road, Suite 300,
 Wilmington, Delaware 19808**

US

(740) "ŽIVKO MIJATOVIĆ & PARTNERS" d.o.o.
 Sarajevo

(540)

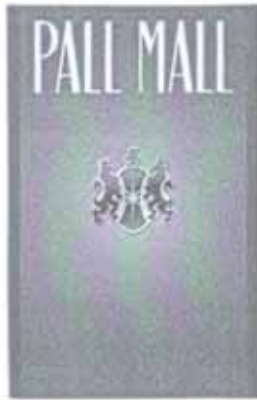

(531) 03.01; 10.01; 24.01; 24.01;

(511)

34

Cigarete; duhan; duhanski proizvodi; upaljači; šibice; pušački artikli.

(111) **BAZ0813213** (181) 2018-08-25
 (210) BAZ0813213A (220) 2008-08-25
 (151) 2011-12-05

(732) **GENERAL MOTORS LLC**
**300 Renaissance Center, City of
 Detroit, State of Michigan 48265-3000**

US

(740) "ŽIVKO MIJATOVIĆ & PARTNERS" d.o.o.
 Sarajevo

(540)

CHEVROLET MALIBU

(511)

12

Motorna kopnena vozila, naime automobili.

(111) **BAZ0813216** (181) 2018-08-25
 (210) BAZ0813216A (220) 2008-08-25
 (151) 2011-12-07

(300)

(732) **Sealed Air Corporation (US)**
**200 Riverfront Boulevard, Elmwood
 Park, New Jersey 07407**

US

(740) PETOŠEVIĆ d.o.o

(540)

OPTI-STEP

(511)

17

Podne obloge koje apsorbiraju zvuk; podne obloge za kontroliranje zvuka.

(111) **BAZ0813217** (181) 2018-08-25

(210) BAZ0813217A (220) 2008-08-25

(151) 2011-12-14

(300) EM
2008-03-14
06779235

(732) **Henkel AG & Co. KGaA**
Henkelstr. 67, 40589 Dusseldorf
DE

(740) Nedim Krilić

(540)

ASIA STRAIGHT

(511)

03

Parfimerija, eterična ulja, kozmetički proizvodi, losioni za kosu, sredstva za čišćenje zuba.

(111) **BAZ0813220** (181) 2018-08-26

(210) BAZ0813220A (220) 2008-08-26

(151) 2011-12-09

(300) EM
2008-03-14
006753156

(732) **Lidl Stiftung & Co. KG**
Stiftsbergstr. 1, 74167 Neckarsulm
DE

(740) Nedim Krilić

(540)

REINHARDSHOF

(511)

29

Mlijeko i mliječni proizvodi, proizvodi od surutke, sir i proizvodi od sira.

(111) **BAZ0813222** (181) 2018-08-27

(210) BAZ0813222A (220) 2008-08-27

(151) 2011-12-01

(732) **The Susan G. Komen Breast Cancer Foundation, Inc.**

5005 LBJ Freeway, Suite 250, Dallas, Texas 75244

US

(740) "SD PETOSEVIC" d.o.o.

(540)

SUSAN G. KOMEN FOR THE CURE

(511)

35

Oglašavanje i reklamiranje; vođenje komercijalnih poslova; komercijalna administracija; uredski poslovi; promocija javne svijesti o važnosti ranog otkrivanja raka dojke.

36

Osiguranje; finansijski poslovi; monetarni poslovi; upravljanje nekretninama; usluge prikupljanja sredstava za humanitarne fondove, naročito, prikupljanje novca za istraživanje raka dojke i prikupljanje novca za programe lokalne zajednice vezane za svijest o zdravlju dojke.

41

Obuka; stručno osposobljavanje; razonoda; sportske i kulturne djelatnosti; obrazovne usluge, naročito, organizacija seminara vezanih za rak dojke.

(111) **BAZ0813223** (181) 2018-08-27
 (210) BAZ0813223A (220) 2008-08-27
 (151) 2011-12-01

(732) **The Susan G. Komen Breast Cancer Foundation, Inc.**
5005 LBJ Freeway, Suite 250, Dallas, Texas 75244

US

(740) "SD PETOSEVIC" d.o.o.
 (540)



(531) 02.01; 02.03; 09.01; 26.01; 26.11; 27.05;
 (511)

35
 Oglašavanje i reklamiranje; vođenje komercijalnih poslova; komercijalna administracija; uredski poslovi; promocija javne svijesti o važnosti ranog otkrivanja raka dojke.

36
 Osiguranje; finansijski poslovi; monetarni poslovi; upravljanje nekretninama; usluge prikupljanja sredstava za humanitarne fondove, naročito, prikupljanje novca za istraživanje raka dojke i prikupljanje novca za programe lokalne zajednice vezane za svijest o zdravlju dojke.

41
 Obuka; stručno osposobljavanje; razonoda; sportske i kulturne djelatnosti; obrazovne usluge, naročito, organizacija seminara vezanih za rak dojke.

(111) **BAZ0813230** (181) 2018-08-28
 (210) BAZ0813230A (220) 2008-08-28
 (151) 2011-12-05

(732) **SmithKline Beecham Limited**
980 Great West Road, Brentford, Middlesex TW8 9GS

GB

(740) "ŽIVKO MIJATOVIĆ & PARTNERS" d.o.o. Sarajevo
 (540)

COMBODART

(511)

05

Farmaceutski preparati i supstance.

(111) **BAZ0813250** (181) 2018-09-08
 (210) BAZ0813250A (220) 2008-09-08
 (151) 2011-12-05

(732) **GLAXO GROUP LIMITED**
Glaxo Wellcome House, Berkeley Avenue, Greenford, Middlesex UB6 0NN

GB

(740) "ŽIVKO MIJATOVIĆ & PARTNERS" d.o.o. Sarajevo
 (540)

REPLURA

(511)

05

Farmaceutski preparati i supstance.

(111) **BAZ0813255** (181) 2018-09-08
 (210) BAZ0813255A (220) 2008-09-08
 (151) 2011-12-09

(732) **The Susan G. Komen Breast Cancer Foundation, Inc.**

5005 LBJ Freeway, Suite 250, Dallas, Texas 75244

US

(740) "SD PETOSEVIC" d.o.o.

(540)

RACE FOR THE CURE

(511)

36

Osiguranje; finansijski poslovi; monetarni poslovi; upravljanje nekretninama; usluge prikupljanja sredstava za humanitarne fondove, naročito, organiziranje i provođenje utrka u svrhu prikupljanja novca za istraživanje raka dojke i programe razvijanja svijesti o raku dojke unutar lokalne zajednice.

(111) **BAZ1014554** (181) 2020-02-12
 (210) BAZ1014554A (220) 2010-02-12

(151) 2011-11-16

(732) **"MITA Group" d.o.o. Sarajevo**

Trg solidarnosti 2a, Sarajevo

BA

(740) AMILA ETEROVIĆ

(591) crvena, crna

(540)

REPUBLIC

(531) 27.05; 29.0;

(511)

38

Telekomunikacije.

(111) **BAZ1014889** (181) 2020-06-25
 (210) BAZ1014889A (220) 2010-06-25
 (151) 2011-12-08

(732) **"PREVENT SARAJEVO" d.o.o. Visoko**

Bulevar Meše Selimovića 16, Sarajevo

BA

(740) "STAM" d.o.o.

(540)

PREVENT SARAJEVO

(511)

12

Vozila; uređaji za kretanje po zemlji, po vodi ili po zraku; vozila za građevinsku industriju (ili za upotrebu u građevinarstvu).

18

Koža, imitacije kože, proizvodi od tih materijala koji nisu obuhvaćeni drugim razredima; životinjske kože; kovčezi i torbe; kišobrani, suncobrani i štapovi za hodanje; bičevi i sedlarsko remenarski proizvodi.

24

Tkanine i tekstilni proizvodi koji nisu obuhvaćeni drugim razredima; pokrivači za krevete i stolove.

40

Obrada materijala.

42

Znanstvene i tehnološke usluge kao i pripadajuće usluge istraživanja i koncepcije; usluge industrijskih analiza i istraživanja, koncepcija i razvoj računala i računalnih programa.

(111) **BAZ1115330** (181) 2021-01-14
(210) BAZ1115330A (220) 2011-01-14
(151) 2011-11-16

(732) **INTERPROMET d.o.o.**
Novi Grad, Kulska obala bb
BA

(740) "STAM" d.o.o.
(540)

ALDONEP

(511)

05

Farmaceutski i veterinarski proizvodi; higijenski proizvodi za upotrebu u medicini; dijetne tvari za medicinske potrebe, hrana za dojenčad; flasteri, materijal za previjanje; materijali za plombiranje zubi i za zubne otiske; dezinfekcijska sredstva; proizvodi za uništavanje životinjskih štetočina; fungicidi, herbicidi.

(111) **BAZ993871** (181) 2019-10-15
(210) BAZ993871A (220) 1999-10-15
(151) 2011-11-28

(732) **TOBAČNA LJUBLJANA, proizvodno**
in trgovsko podjetje za tobačne
izdelke, d.o.o., Ljubljana
Tobačna ulica 5, 1000 Ljubljana
SI

(740) "Linea Sušič" d.o.o.
(540)



INTERNATIONAL
FILTERS

BOSS
CLASSIC

(531) 24.01; 25.01; 26.11; 27.05;

(511)

34

Duhan; cigarete, proizvodi za pušače, šibice.

INDEKS BROJEVA ŽIGOVA

BAZ058486	BAZ0712011	BAZ0812289
BAZ0610681	BAZ0712022	BAZ0812303
BAZ069780	BAZ0712059	BAZ0812310
BAZ0711310	BAZ0712061	BAZ0812312
BAZ0711420	BAZ0712071	BAZ0812326
BAZ0711422	BAZ0712090	BAZ0812332
BAZ0711457	BAZ0812134	BAZ0812335
BAZ0711518	BAZ0812135	BAZ0812337
BAZ0711544	BAZ0812151	BAZ0812340
BAZ0711545	BAZ0812170	BAZ0812341
BAZ0711546	BAZ0812193	BAZ0812342
BAZ0711547	BAZ0812194	BAZ0812347
BAZ0711560	BAZ0812195	BAZ0812356
BAZ0711598	BAZ0812196	BAZ0812357
BAZ0711614	BAZ0812197	BAZ0812358
BAZ0711617	BAZ0812198	BAZ0812363
BAZ0711624	BAZ0812199	BAZ0812368
BAZ0711640	BAZ0812218	BAZ0812372
BAZ0711754	BAZ0812256	BAZ0812374
BAZ0711770	BAZ0812262	BAZ0812375
BAZ0711871	BAZ0812273	BAZ0812376
BAZ0711963	BAZ0812282	BAZ0812377
BAZ0711965	BAZ0812285	BAZ0812378
BAZ0711969	BAZ0812288	BAZ0812382

INDEKS BROJEVA ŽIGOVA

BAZ0812383	BAZ0812449	BAZ0812498
BAZ0812391	BAZ0812450	BAZ0812499
BAZ0812405	BAZ0812451	BAZ0812500
BAZ0812406	BAZ0812452	BAZ0812502
BAZ0812412	BAZ0812453	BAZ0812504
BAZ0812413	BAZ0812457	BAZ0812519
BAZ0812418	BAZ0812462	BAZ0812520
BAZ0812420	BAZ0812463	BAZ0812521
BAZ0812425	BAZ0812466	BAZ0812522
BAZ0812426	BAZ0812468	BAZ0812523
BAZ0812427	BAZ0812469	BAZ0812528
BAZ0812428	BAZ0812470	BAZ0812529
BAZ0812429	BAZ0812471	BAZ0812530
BAZ0812431	BAZ0812472	BAZ0812533
BAZ0812434	BAZ0812476	BAZ0812534
BAZ0812435	BAZ0812477	BAZ0812538
BAZ0812438	BAZ0812478	BAZ0812539
BAZ0812439	BAZ0812479	BAZ0812547
BAZ0812443	BAZ0812481	BAZ0812548
BAZ0812444	BAZ0812483	BAZ0812560
BAZ0812445	BAZ0812486	BAZ0812577
BAZ0812446	BAZ0812495	BAZ0812578
BAZ0812447	BAZ0812496	BAZ0812579
BAZ0812448	BAZ0812497	BAZ0812580

INDEKS BROJEVA ŽIGOVA

BAZ0812581	BAZ0812614	BAZ0812657
BAZ0812583	BAZ0812615	BAZ0812658
BAZ0812584	BAZ0812616	BAZ0812668
BAZ0812586	BAZ0812617	BAZ0812670
BAZ0812587	BAZ0812619	BAZ0812674
BAZ0812588	BAZ0812623	BAZ0812675
BAZ0812590	BAZ0812624	BAZ0812676
BAZ0812591	BAZ0812625	BAZ0812677
BAZ0812592	BAZ0812627	BAZ0812678
BAZ0812593	BAZ0812628	BAZ0812682
BAZ0812594	BAZ0812629	BAZ0812683
BAZ0812595	BAZ0812630	BAZ0812684
BAZ0812596	BAZ0812631	BAZ0812690
BAZ0812598	BAZ0812633	BAZ0812691
BAZ0812599	BAZ0812634	BAZ0812692
BAZ0812604	BAZ0812636	BAZ0812693
BAZ0812605	BAZ0812638	BAZ0812694
BAZ0812607	BAZ0812641	BAZ0812696
BAZ0812608	BAZ0812643	BAZ0812710
BAZ0812609	BAZ0812645	BAZ0812712
BAZ0812610	BAZ0812646	BAZ0812715
BAZ0812611	BAZ0812649	BAZ0812716
BAZ0812612	BAZ0812651	BAZ0812718
BAZ0812613	BAZ0812656	BAZ0812720

INDEKS BROJEVA ŽIGOVA

BAZ0812721	BAZ0812760	BAZ0812799
BAZ0812722	BAZ0812761	BAZ0812800
BAZ0812724	BAZ0812762	BAZ0812801
BAZ0812726	BAZ0812763	BAZ0812802
BAZ0812727	BAZ0812764	BAZ0812803
BAZ0812729	BAZ0812766	BAZ0812804
BAZ0812730	BAZ0812768	BAZ0812805
BAZ0812739	BAZ0812769	BAZ0812812
BAZ0812740	BAZ0812770	BAZ0812816
BAZ0812741	BAZ0812771	BAZ0812819
BAZ0812742	BAZ0812777	BAZ0812820
BAZ0812743	BAZ0812783	BAZ0812821
BAZ0812745	BAZ0812784	BAZ0812822
BAZ0812746	BAZ0812785	BAZ0812823
BAZ0812747	BAZ0812786	BAZ0812824
BAZ0812748	BAZ0812787	BAZ0812825
BAZ0812749	BAZ0812788	BAZ0812827
BAZ0812750	BAZ0812789	BAZ0812828
BAZ0812751	BAZ0812790	BAZ0812829
BAZ0812752	BAZ0812791	BAZ0812832
BAZ0812753	BAZ0812792	BAZ0812833
BAZ0812754	BAZ0812794	BAZ0812834
BAZ0812758	BAZ0812797	BAZ0812835
BAZ0812759	BAZ0812798	BAZ0812836

INDEKS BROJEVA ŽIGOVA

BAZ0812837	BAZ0812883	BAZ0812933
BAZ0812838	BAZ0812884	BAZ0812934
BAZ0812840	BAZ0812886	BAZ0812935
BAZ0812841	BAZ0812887	BAZ0812943
BAZ0812842	BAZ0812901	BAZ0812945
BAZ0812847	BAZ0812902	BAZ0812946
BAZ0812850	BAZ0812905	BAZ0812947
BAZ0812851	BAZ0812906	BAZ0812949
BAZ0812852	BAZ0812907	BAZ0812950
BAZ0812853	BAZ0812908	BAZ0812951
BAZ0812859	BAZ0812911	BAZ0812954
BAZ0812860	BAZ0812912	BAZ0812956
BAZ0812861	BAZ0812913	BAZ0812964
BAZ0812863	BAZ0812914	BAZ0812965
BAZ0812864	BAZ0812915	BAZ0812966
BAZ0812865	BAZ0812918	BAZ0812969
BAZ0812866	BAZ0812919	BAZ0812970
BAZ0812868	BAZ0812920	BAZ0812984
BAZ0812869	BAZ0812922	BAZ0812988
BAZ0812870	BAZ0812928	BAZ0812991
BAZ0812875	BAZ0812929	BAZ0812997
BAZ0812878	BAZ0812930	BAZ0813004
BAZ0812881	BAZ0812931	BAZ0813005
BAZ0812882	BAZ0812932	BAZ0813010

INDEKS BROJEVA ŽIGOVA

BAZ0813012	BAZ0813197
BAZ0813018	BAZ0813213
BAZ0813019	BAZ0813216
BAZ0813020	BAZ0813217
BAZ0813025	BAZ0813220
BAZ0813027	BAZ0813222
BAZ0813028	BAZ0813223
BAZ0813029	BAZ0813230
BAZ0813092	BAZ0813250
BAZ0813098	BAZ0813255
BAZ0813099	BAZ1014554
BAZ0813100	BAZ1014889
BAZ0813105	BAZ1115330
BAZ0813164	BAZ993871
BAZ0813170	
BAZ0813173	
BAZ0813174	
BAZ0813176	
BAZ0813178	
BAZ0813179	
BAZ0813191	
BAZ0813193	
BAZ0813195	
BAZ0813196	

INDEKS KLASA ŽIGOVA

01	BAZ0812427A	BAZ0812658A
BAZ0711617A	BAZ0812428A	BAZ0812931A
BAZ0812332A	BAZ0812429A	05
BAZ0812337A	BAZ0812431A	BAZ0711310A
BAZ0812357A	BAZ0812528A	BAZ0711598A
BAZ0812358A	BAZ0812530A	BAZ0711640A
BAZ0812372A	BAZ0812539A	BAZ0712022A
BAZ0812382A	BAZ0812579A	BAZ0712059A
BAZ0812502A	BAZ0812587A	BAZ0712061A
BAZ0812616A	BAZ0812598A	BAZ0712071A
BAZ0812657A	BAZ0812623A	BAZ0812273A
BAZ0812658A	BAZ0812633A	BAZ0812285A
BAZ0812863A	BAZ0812634A	BAZ0812337A
02	BAZ0812645A	BAZ0812363A
BAZ0711617A	BAZ0812651A	BAZ0812368A
BAZ0812332A	BAZ0812690A	BAZ0812372A
BAZ0812337A	BAZ0812710A	BAZ0812376A
BAZ0812357A	BAZ0812718A	BAZ0812377A
BAZ0812358A	BAZ0812720A	BAZ0812378A
BAZ0812372A	BAZ0812724A	BAZ0812412A
BAZ0812539A	BAZ0812828A	BAZ0812413A
BAZ0812605A	BAZ0812860A	BAZ0812438A
BAZ0812616A	BAZ0812881A	BAZ0812443A
BAZ0812820A	BAZ0812905A	BAZ0812444A
BAZ0812821A	BAZ0812906A	BAZ0812445A
BAZ0812947A	BAZ0812907A	BAZ0812446A
03	BAZ0812922A	BAZ0812471A
BAZ0610681A	BAZ0812969A	BAZ0812472A
BAZ0711598A	BAZ0813019A	BAZ0812476A
BAZ0711614A	BAZ0813092A	BAZ0812477A
BAZ0712022A	BAZ0813173A	BAZ0812478A
BAZ0812197A	BAZ0813174A	BAZ0812479A
BAZ0812332A	BAZ0813179A	BAZ0812481A
BAZ0812337A	BAZ0813217A	BAZ0812522A
BAZ0812357A	04	BAZ0812530A
BAZ0812358A	BAZ0812198A	BAZ0812538A
BAZ0812372A	BAZ0812372A	BAZ0812539A
BAZ0812405A	BAZ0812502A	BAZ0812560A
BAZ0812426A	BAZ0812657A	BAZ0812580A

INDEKS KLASA ŽIGOVA

BAZ0812587A	BAZ0812956A	BAZ0812624A
BAZ0812596A	BAZ0813005A	BAZ0812675A
BAZ0812607A	BAZ0813025A	BAZ0812761A
BAZ0812608A	BAZ0813027A	BAZ0812763A
BAZ0812609A	BAZ0813028A	BAZ0812764A
BAZ0812610A	BAZ0813029A	BAZ0812870A
BAZ0812611A	BAZ0813098A	BAZ0812901A
BAZ0812612A	BAZ0813100A	BAZ0812928A
BAZ0812613A	BAZ0813164A	BAZ0812929A
BAZ0812614A	BAZ0813178A	BAZ0812930A
BAZ0812615A	BAZ0813179A	BAZ0812931A
BAZ0812619A	BAZ0813230A	BAZ0812934A
BAZ0812636A	BAZ0813250A	08
BAZ0812638A	BAZ1115330A	BAZ0812357A
BAZ0812651A	06	BAZ0812358A
BAZ0812670A	BAZ0812357A	BAZ0812372A
BAZ0812682A	BAZ0812358A	BAZ0812418A
BAZ0812684A	BAZ0812372A	BAZ0812539A
BAZ0812691A	BAZ0812418A	BAZ0812691A
BAZ0812693A	BAZ0812466A	BAZ0812727A
BAZ0812720A	BAZ0812495A	BAZ0812870A
BAZ0812729A	BAZ0812496A	BAZ0812934A
BAZ0812730A	BAZ0812497A	09
BAZ0812750A	BAZ0812498A	BAZ0812357A
BAZ0812751A	BAZ0812499A	BAZ0812358A
BAZ0812753A	BAZ0812500A	BAZ0812372A
BAZ0812754A	BAZ0812604A	BAZ0812374A
BAZ0812759A	BAZ0812617A	BAZ0812375A
BAZ0812766A	BAZ0812674A	BAZ0812425A
BAZ0812812A	BAZ0812715A	BAZ0812495A
BAZ0812823A	BAZ0812864A	
BAZ0812838A	BAZ0812870A	
BAZ0812860A	BAZ0812934A	
BAZ0812868A	07	
BAZ0812875A	BAZ0812357A	
BAZ0812882A	BAZ0812358A	
BAZ0812886A	BAZ0812372A	
BAZ0812887A	BAZ0812583A	
BAZ0812935A	BAZ0812599A	

INDEKS KLASA ŽIGOVA

BAZ0812496A	BAZ0812382A	BAZ0812743A
BAZ0812497A	BAZ0812462A	BAZ0812745A
BAZ0812498A	BAZ0812468A	BAZ0812746A
BAZ0812499A	BAZ0812469A	BAZ0812747A
BAZ0812500A	BAZ0812470A	BAZ0812752A
BAZ0812520A	BAZ0812495A	BAZ0812768A
BAZ0812577A	BAZ0812496A	BAZ0812769A
BAZ0812624A	BAZ0812497A	BAZ0812770A
BAZ0812676A	BAZ0812498A	BAZ0812771A
BAZ0812677A	BAZ0812499A	BAZ0812777A
BAZ0812678A	BAZ0812500A	BAZ0812783A
BAZ0812797A	BAZ0812539A	BAZ0812784A
BAZ0812799A	BAZ0812547A	BAZ0812785A
BAZ0812800A	BAZ0812548A	BAZ0812786A
BAZ0812801A	BAZ0812816A	BAZ0812787A
BAZ0812816A	BAZ0812819A	BAZ0812788A
BAZ0812819A	BAZ0812901A	BAZ0812789A
BAZ0812870A	BAZ0812934A	BAZ0812790A
BAZ0812908A	BAZ0813176A	BAZ0812791A
BAZ0812911A	BAZ0813179A	BAZ0812802A
BAZ0812912A	12	BAZ0812803A
BAZ0812913A	BAZ0812357A	BAZ0812804A
BAZ0812914A	BAZ0812358A	BAZ0812805A
BAZ0812915A	BAZ0812372A	BAZ0812847A
BAZ0812920A	BAZ0812439A	BAZ0812878A
BAZ0812931A	BAZ0812457A	BAZ0812884A
BAZ0812934A	BAZ0812523A	BAZ0812931A
10	BAZ0812590A	BAZ0812997A
BAZ0711598A	BAZ0812591A	BAZ0813018A
BAZ0812273A	BAZ0812592A	BAZ0813213A
BAZ0812372A	BAZ0812593A	BAZ1014889A
BAZ0812539A	BAZ0812594A	13
BAZ0812651A	BAZ0812595A	BAZ0711871A
BAZ0812720A	BAZ0812692A	BAZ0812372A
BAZ0812991A	BAZ0812696A	BAZ0812504A
11	BAZ0812712A	14
BAZ0712022A	BAZ0812739A	BAZ0812372A
BAZ0812357A	BAZ0812740A	BAZ0812528A
BAZ0812358A	BAZ0812741A	BAZ0812539A
BAZ0812372A	BAZ0812742A	

INDEKS KLASA ŽIGOVA

15	BAZ0812676A	BAZ0812951A
BAZ0812372A	BAZ0812677A	BAZ1014889A
BAZ0812539A	BAZ0812678A	19
16	BAZ0812798A	BAZ0711457A
BAZ058486A	BAZ0812833A	BAZ0711617A
BAZ0711518A	BAZ0812834A	BAZ0812372A
BAZ0711598A	BAZ0812835A	BAZ0812466A
BAZ0812256A	BAZ0812836A	BAZ0812604A
BAZ0812347A	BAZ0812837A	BAZ0812616A
BAZ0812356A	BAZ0812852A	BAZ0812617A
BAZ0812372A	BAZ0812920A	BAZ0812674A
BAZ0812374A	BAZ0812984A	BAZ0812692A
BAZ0812375A	BAZ0813099A	BAZ0812715A
BAZ0812447A	BAZ0813170A	BAZ0812864A
BAZ0812448A	17	20
BAZ0812449A	BAZ0711457A	BAZ0812372A
BAZ0812450A	BAZ0711617A	BAZ0812457A
BAZ0812451A	BAZ0812357A	BAZ0812495A
BAZ0812452A	BAZ0812358A	BAZ0812496A
BAZ0812495A	BAZ0812372A	BAZ0812497A
BAZ0812496A	BAZ0812466A	BAZ0812498A
BAZ0812497A	BAZ0812617A	BAZ0812499A
BAZ0812498A	BAZ0812656A	BAZ0812500A
BAZ0812499A	BAZ0812715A	BAZ0812523A
BAZ0812500A	BAZ0812864A	BAZ0812539A
BAZ0812520A	BAZ0813216A	BAZ0812547A
BAZ0812539A	18	BAZ0812548A
BAZ0812547A	BAZ0812289A	BAZ0812605A
BAZ0812548A	BAZ0812372A	BAZ0812616A
BAZ0812584A	BAZ0812453A	BAZ0812692A
BAZ0812587A	BAZ0812495A	BAZ0812762A
BAZ0812627A	BAZ0812496A	21
BAZ0812628A	BAZ0812497A	BAZ0812337A
BAZ0812629A	BAZ0812498A	BAZ0812357A
BAZ0812630A	BAZ0812499A	BAZ0812358A
BAZ0812631A	BAZ0812500A	BAZ0812372A
BAZ0812638A	BAZ0812523A	BAZ0812405A
BAZ0812649A	BAZ0812528A	BAZ0812495A
BAZ0812668A	BAZ0812539A	BAZ0812496A

INDEKS KLASA ŽIGOVA

BAZ0812497A	BAZ0812495A	BAZ0812498A
BAZ0812498A	BAZ0812496A	BAZ0812499A
BAZ0812499A	BAZ0812497A	BAZ0812500A
BAZ0812500A	BAZ0812498A	BAZ0812504A
BAZ0812539A	BAZ0812499A	BAZ0812539A
BAZ0812547A	BAZ0812500A	BAZ0812547A
BAZ0812548A	BAZ0812521A	BAZ0812548A
BAZ0812587A	BAZ0812528A	BAZ0812984A
BAZ0812651A	BAZ0812539A	29
BAZ0812691A	BAZ0812646A	BAZ0711420A
BAZ0812692A	BAZ0812760A	BAZ0711422A
BAZ0812720A	BAZ0812762A	BAZ0711624A
22	BAZ0812829A	BAZ0711770A
BAZ0812372A	BAZ0812852A	BAZ0812170A
BAZ0812539A	BAZ0812853A	BAZ0812310A
BAZ0812863A	BAZ0812859A	BAZ0812335A
23	BAZ0812949A	BAZ0812340A
BAZ0812372A	BAZ0812951A	BAZ0812372A
BAZ0812539A	BAZ0812954A	BAZ0812376A
BAZ0812840A	26	BAZ0812377A
24	BAZ0812372A	BAZ0812378A
BAZ0812372A	BAZ0812453A	BAZ0812391A
BAZ0812457A	BAZ0812539A	BAZ0812406A
BAZ0812521A	BAZ0812649A	BAZ0812413A
BAZ0812539A	27	BAZ0812434A
BAZ0812547A	BAZ0812303A	BAZ0812463A
BAZ0812548A	BAZ0812372A	BAZ0812483A
BAZ0812605A	BAZ0812420A	BAZ0812502A
BAZ0812649A	BAZ0812539A	BAZ0812533A
BAZ0812762A	BAZ0812547A	BAZ0812534A
BAZ1014889A	BAZ0812548A	BAZ0812539A
25	28	BAZ0812581A
BAZ0812193A	BAZ0711871A	BAZ0812588A
BAZ0812196A	BAZ0812194A	BAZ0812643A
BAZ0812289A	BAZ0812372A	BAZ0812691A
BAZ0812312A	BAZ0812457A	BAZ0812794A
BAZ0812372A	BAZ0812495A	BAZ0812822A
BAZ0812453A	BAZ0812496A	BAZ0812841A
BAZ0812457A	BAZ0812497A	BAZ0812842A

INDEKS KLASA ŽIGOVA

BAZ0812865A
 BAZ0812866A
 BAZ0812918A
 BAZ0812933A
 BAZ0812945A
 BAZ0813010A
 BAZ0813220A

30

BAZ0711420A
 BAZ0711422A
 BAZ0711624A
 BAZ0711770A
 BAZ0712011A
 BAZ0812151A
 BAZ0812326A
 BAZ0812372A
 BAZ0812376A
 BAZ0812377A
 BAZ0812378A
 BAZ0812434A
 BAZ0812435A
 BAZ0812483A
 BAZ0812486A
 BAZ0812519A
 BAZ0812539A
 BAZ0812683A
 BAZ0812691A
 BAZ0812726A
 BAZ0812748A
 BAZ0812749A
 BAZ0812792A
 BAZ0812832A
 BAZ0812860A
 BAZ0812865A
 BAZ0812883A
 BAZ0812918A
 BAZ0812950A
 BAZ0812970A
 BAZ0813010A

BAZ0813020A

31

BAZ0711422A
 BAZ0711624A
 BAZ0711770A
 BAZ0812372A
 BAZ0812434A
 BAZ0812438A
 BAZ0812483A
 BAZ0812502A
 BAZ0812539A
 BAZ0812918A

32

BAZ0711544A
 BAZ0711560A
 BAZ0711624A
 BAZ0711754A
 BAZ0812170A
 BAZ0812310A
 BAZ0812372A
 BAZ0812376A
 BAZ0812378A
 BAZ0812413A
 BAZ0812438A
 BAZ0812529A
 BAZ0812530A
 BAZ0812539A
 BAZ0812588A
 BAZ0812691A
 BAZ0812716A
 BAZ0812758A
 BAZ0812827A
 BAZ0813010A
 BAZ0813012A

33

BAZ0711624A
 BAZ0711754A
 BAZ0711963A
 BAZ0711965A

BAZ0711969A
 BAZ0812134A
 BAZ0812135A
 BAZ0812288A
 BAZ0812372A
 BAZ0812539A
 BAZ0812586A
 BAZ0812824A
 BAZ0812825A
 BAZ0812850A
 BAZ0812851A
 BAZ0812902A
 BAZ0812932A

34

BAZ069780A
 BAZ0711624A
 BAZ0812218A
 BAZ0812372A
 BAZ0812539A
 BAZ0812641A
 BAZ0812694A
 BAZ0812861A
 BAZ0812919A
 BAZ0812943A
 BAZ0812946A
 BAZ0812964A
 BAZ0812965A
 BAZ0812966A
 BAZ0813004A
 BAZ0813105A
 BAZ0813195A
 BAZ0813196A
 BAZ0813197A
 BAZ993871A

35

BAZ058486A
 BAZ0711518A
 BAZ0711544A
 BAZ0711624A

INDEKS KLASA ŽIGOVA

BAZ0712090A	BAZ0812984A	BAZ0812520A
BAZ0812195A	BAZ0812988A	BAZ0812539A
BAZ0812256A	BAZ0813004A	BAZ0812692A
BAZ0812289A	BAZ0813020A	BAZ0812884A
BAZ0812312A	BAZ0813191A	BAZ0813019A
BAZ0812356A	BAZ0813193A	38
BAZ0812372A	BAZ0813222A	BAZ058486A
BAZ0812374A	BAZ0813223A	BAZ0711545A
BAZ0812375A	36	BAZ0711546A
BAZ0812412A	BAZ0812341A	BAZ0711547A
BAZ0812457A	BAZ0812372A	BAZ0812356A
BAZ0812495A	BAZ0812374A	BAZ0812372A
BAZ0812496A	BAZ0812375A	BAZ0812374A
BAZ0812497A	BAZ0812383A	BAZ0812375A
BAZ0812498A	BAZ0812520A	BAZ0812425A
BAZ0812499A	BAZ0812578A	BAZ0812495A
BAZ0812500A	BAZ0812676A	BAZ0812496A
BAZ0812520A	BAZ0812677A	BAZ0812497A
BAZ0812528A	BAZ0812678A	BAZ0812498A
BAZ0812539A	BAZ0812721A	BAZ0812499A
BAZ0812578A	BAZ0812722A	BAZ0812500A
BAZ0812584A	BAZ0812797A	BAZ0812520A
BAZ0812586A	BAZ0812988A	BAZ0812797A
BAZ0812625A	BAZ0813191A	BAZ1014554A
BAZ0812627A	BAZ0813193A	39
BAZ0812628A	BAZ0813222A	BAZ0711545A
BAZ0812629A	BAZ0813223A	BAZ0711546A
BAZ0812630A	BAZ0813255A	BAZ0711547A
BAZ0812631A	37	BAZ0711598A
BAZ0812668A	BAZ0812372A	BAZ0711624A
BAZ0812676A	BAZ0812374A	BAZ0711871A
BAZ0812677A	BAZ0812375A	BAZ0812372A
BAZ0812678A	BAZ0812418A	BAZ0812495A
BAZ0812721A	BAZ0812495A	BAZ0812496A
BAZ0812722A	BAZ0812496A	BAZ0812497A
BAZ0812797A	BAZ0812497A	BAZ0812498A
BAZ0812824A	BAZ0812498A	BAZ0812499A
BAZ0812825A	BAZ0812499A	BAZ0812500A
BAZ0812869A	BAZ0812500A	BAZ0812504A
BAZ0812902A		

INDEKS KLASA ŽIGOVA

BAZ0812539A	BAZ0812798A	43
BAZ0812721A	BAZ0812824A	BAZ0711624A
BAZ0812722A	BAZ0812825A	BAZ0812372A
BAZ0812798A	BAZ0812869A	BAZ0812539A
BAZ0812950A	BAZ0812884A	44
BAZ0813004A	BAZ0812902A	BAZ0812372A
40	BAZ0812920A	BAZ0812374A
BAZ0812372A	BAZ0813191A	BAZ0812375A
BAZ0812418A	BAZ0813193A	BAZ0812691A
BAZ0812798A	BAZ0813222A	45
BAZ0812950A	BAZ0813223A	BAZ058486A
BAZ1014889A	42	BAZ0812372A
41	BAZ058486A	BAZ0812374A
BAZ058486A	BAZ0812356A	BAZ0812375A
BAZ0711518A	BAZ0812372A	BAZ0812495A
BAZ0711624A	BAZ0812374A	BAZ0812496A
BAZ0812282A	BAZ0812375A	BAZ0812497A
BAZ0812356A	BAZ0812418A	BAZ0812498A
BAZ0812372A	BAZ0812453A	BAZ0812499A
BAZ0812374A	BAZ0812495A	BAZ0812500A
BAZ0812375A	BAZ0812496A	BAZ0812520A
BAZ0812425A	BAZ0812497A	BAZ0812676A
BAZ0812495A	BAZ0812498A	BAZ0812677A
BAZ0812496A	BAZ0812499A	BAZ0812678A
BAZ0812497A	BAZ0812500A	BAZ0812797A
BAZ0812498A	BAZ0812520A	BAZ0812869A
BAZ0812499A	BAZ0812624A	
BAZ0812500A	BAZ0812676A	
BAZ0812584A	BAZ0812677A	
BAZ0812625A	BAZ0812678A	
BAZ0812627A	BAZ0812721A	
BAZ0812628A	BAZ0812722A	
BAZ0812629A	BAZ0812797A	
BAZ0812630A	BAZ0812920A	
BAZ0812631A	BAZ0813191A	
BAZ0812668A	BAZ0813193A	
BAZ0812676A	BAZ1014889A	
BAZ0812677A		
BAZ0812678A		

INDEKS NOSILACA ŽIGOVA

“AUTO-MILOVANOVIĆ” D.O.O. BAZ0812934	ACO Severin Ahlmann GmbH & Co. KG BAZ0812864
“BIODIZEL RAFINERY” d.o.o. export-import BAZ0812502	Actavis Group hf. BAZ0711640
“DUKAT”, D.O.O. MLIN I PEKARA JELAH-TEŠANJ BAZ0812950	Actavis Group PTC ehf. BAZ0812560 BAZ0812682 BAZ0812766
“KLAS” d.d. Sarajevo BAZ0812434 BAZ0812435	ADEL KALEMCILIK TICARET VE SANAYI ANONIM ŞİRKETİ BAZ0813099
“MITA Group” d.o.o. Sarajevo BAZ1014554	AG MEĐUGORJE d.o.o. Čitluk BAZ0711963 BAZ0711965 BAZ0711969
“NOBEL ILAČ SANAYII ve TICARET ANONIM ŞİRKETİ” BAZ0813025 BAZ0813027 BAZ0813028 BAZ0813029	AGRO-HARIBEC INC BAZ0812918
“PharmaSwiss BH” d.o.o. BAZ0711598 BAZ0812638	Akciju sabiedriba “OLAINFARM” (Joint Stock Company “OLAINFARM” (YSC “OLAINFARM) BAZ0812729 BAZ0812730
“PREVENT SARAJEVO” d.o.o. Visoko BAZ1014889	Allied Domecq Spirits & Wine Limited BAZ0812586 BAZ0812902
„TRŽNICA” a.d. Banja Luka BAZ0711624	Altro Limited BAZ0813019
„Violeta” d.o.o. BAZ0812483	American-Cigarette Company (Overseas) Limited BAZ0813195 BAZ0813196
„VODA KRUNA” d.o.o. BAZ0812758	AMGEN Inc. BAZ0812823
A1 Telekom Austria Aktiengesellschaft BAZ0812356	Anadolu Efes Biracılık ve Malt Sanayii Anonim Şirketi BAZ0711560
AB Lindex BAZ0812852 BAZ0812853 BAZ0812859 BAZ0812954	Andreas Stihl AG & Co KG BAZ0812761
ABC-MAHIĆ doo BAZ0812530	Apple Inc. BAZ0812908

INDEKS NOSILACA ŽIGOVA

BAZ0812911

BAZ0812912

BAZ0812913

BAZ0812914

BAZ0812915

ARDATH TOBACCO COMPANY LIMITED

BAZ0812694

ARENA d.d.

BAZ0812628

ASHLAND LICENSING AND INTELLECTUAL
PROPERTY LLC, A Delaware limited
liability company

BAZ0812657

BAZ0812658

ATLAS Spółka z o.o.

BAZ0711617

Aujan Industries Co. (S.J.C.)

BAZ0813012

AYTAÇ GIDA YATIRIM SANAYI VE TICARET
ANONİM ŞİRKETİ

BAZ0812945

Banana Republic (ITM) Inc.

BAZ0812197

BAZ0812198

BAZ0812199

BAZ0812649

Bayer HealthCare LLC

BAZ0812273

BELUPO - Lijekovi i kozmetika d.d.

BAZ0812759

BERLIN-CHEMIE AG

BAZ0712071

BILIM ILAC SANAYII VE TICARET ANONİM SİRKETİ

BAZ0812607

BAZ0812608

BAZ0812609

BAZ0812610

BAZ0812611

BAZ0812612

BAZ0812613

BAZ0812614

BAZ0812615

BioTech Nutrition Inc.

BAZ0812636

Bliss Chemicals (Proprietary) Limited

BAZ0812922

Bosnalijek, farmaceutska i hemijska industrija,
dioničko društvo

BAZ0812886

BAZ0812887

BPB Limited

BAZ0812466

BRENDON GYERMEKÁRUHÁZAK Kft.

BAZ0812521

BAZ0812523

Bristol-Myers Squibb Company, a Delaware Company

BAZ0812875

BRITISH AMERICAN TOBACCO (BRANDS) INC.

BAZ0812861

BAZ0812964

BAZ0812965

BAZ0812966

BAZ0813197

Brown-Forman Corporation, a Delaware U.S.A.
Corporation

BAZ0812850

BAZ0812851

BRUNSWICK CORPORATION

BAZ0812928

BAZ0812929

BAZ0812930

BAZ0812931

Celgene Corporation

BAZ0812684

BAZ0812812

Celite Corporation

BAZ0812382

INDEKS NOSILACA ŽIGOVA

CEPIS Council of European Professional Informatics Societies

BAZ0812920

Chen Ming - Te

BAZ0812312

CHENGDU HUAWEI SCIENCE & TECHNOLOGY CO., LTD

BAZ0812342

CHIVAS HOLDINGS (IP) LIMITED

BAZ0812824

BAZ0812825

COLGATE-PALMOLIVE COMPANY

BAZ0812426

BAZ0812427

BAZ0812428

BAZ0812429

BAZ0812431

Combe International Ltd.

BAZ0812623

COMPANHIA DE BEBIDAS DAS AMÉRICAS-AMBEV

BAZ0711544

COMPAÑIA INDUSTRIAL DE TABACOS MONTE-PAZ S.A.

BAZ0812218

Cumberland Packing Corp.

BAZ0812970

ČOLAK MIROSLAV

BAZ0812372

Daikin Industries, Ltd.

BAZ0813176

DANYA COSMETICS LTD.

BAZ0812690

Deutsche Amphibolin-Werke von Robert Murjahn Stiftung & Co KG

BAZ0812616

Deutsche Telekom AG

BAZ0812520

Diageo Ireland

BAZ0711754

Diageo Scotland Limited

BAZ0812932

DIO COMMERCE d.o.o.

BAZ0812504

Dr med. Mihajlović Branislav

BAZ0812438

Dr. Oetker, d.o.o.

BAZ0812748

BAZ0812749

Dunhill Tobacco of London Limited

BAZ0812641

BAZ0812919

BAZ0812946

E.I. du Pont de Nemours and Company

BAZ0812863

Eisai R & D Management Co., Ltd.

BAZ0812882

Elan Pharma International Limited

BAZ0812693

ELPA DERİ KONFEKSİYON KUYUMCULUK SANAYİ VE TİCARET LİMİTED ŞİRKETİ

BAZ0812289

Endesign Ltd.

BAZ0812303

Europapress holding d.o.o.

BAZ0711518

BAZ0812627

BAZ0812630

BAZ0812631

BAZ0812668

Eveready Battery Company, Inc.

BAZ0812727

EYGN Limited

BAZ0812578

INDEKS NOSILACA ŽIGOVA

FARMACEVTSKA HEMISKA KOZMETIČKA
INDUSTRIJA "ALKALOID" AD - Skopje

BAZ0812670

BAZ0812956

FEAL d.o.o. za preradu aluminija ŠIROKI BRIJEG

BAZ0812418

FIRAT PLASTIK KAUČUK SANAYI VE TICARET
ANONIM ŞIRKETI

BAZ0711457

First Data Corporation - a Corporation of Delaware

BAZ0812797

BAZ0812798

GALENIKA a.d.

BAZ0812522

Gallup, Inc.

BAZ058486

Gap (ITM) Inc.

BAZ0812193

BAZ0812194

BAZ0812195

BAZ0812196

Gemeinschaft umweltfreundlicher Teppichboden e.V.

BAZ0812420

GENERAL MOTORS LLC

BAZ0812696

BAZ0812752

BAZ0812847

BAZ0813213

Georg Gavrilović

BAZ0812539

GIANNI VERSACE S.p.A.

BAZ0812453

GIZIA MODA TEKSTIL SANAYI VE DIŞ TICARET
LIMITED ŞIRKETI

BAZ0812646

GLAXO GROUP LIMITED

BAZ0812651

BAZ0812720

BAZ0813250

Glaxo Wellcome Manufacturing PTE LTD

BAZ0813164

GlaxoSmithKline LLC, Corporation Service Company

BAZ0812580

GNB DIŞ TIC.LTD.ŞTI.

BAZ0812462

Grant Thornton International Limited

BAZ0812676

BAZ0812677

BAZ0812678

Grey Global Group Inc.

BAZ0712090

GUANGDONG WINPARD INDUSTRY CO., LTD

BAZ0812951

Hemofarm A.D. Farmaceutsko-hemijska industrija
Vršac

BAZ0812935

Henkel AG & Co. KGaA

BAZ0813217

High Tech Computer Corporation

BAZ0812577

High Tech Computer Corporation (A Taiwanese
company)

BAZ0812262

HUNCA KOZMETIK SANAYI ANONIM ŞIRKETII

BAZ0812906

BAZ0812907

HYUNDAI MOTOR COMPANY

BAZ0812590

BAZ0812591

BAZ0812592

INTERPROMET d.o.o.

BAZ1115330

Intesa Sanpaolo S.p.A.

BAZ0812988

INDEKS NOSILACA ŽIGOVA

IPEK IDROFIL PAMUK SANAYI VE TICARET ANONIM

BAZ0610681

IREM ELEKTRIK DIŞ TICARET LIMITED ŞİRKETİ

BAZ0812816

IRENA ELEKTRIK DIS TICARET KOLLEKTIF SİRKETI AHMET NAHPOLAT VE ORTAGI

BAZ0812819

J. & P. COATS, LIMITED

BAZ0812840

JADRAN Galenski laboratorij d.d. Rijeka

BAZ0812368

BAZ0812471

BAZ0812472

BAZ0812476

BAZ0812477

BAZ0812478

BAZ0812479

BAZ0812481

JAMNICA d.d.

BAZ0812716

BAZ0812827

Javno preduzeće novinsko izdavačka organizacija Službeni list Bosne i Hercegovine

BAZ0812256

Jemella Group Limited

BAZ0812969

Jewelultra Limited

BAZ0812332

Jøtul AS

BAZ0812468

BAZ0812469

BAZ0812470

Juicy Couture, Inc. (a California corp.)

BAZ0812905

Jysk A/S

BAZ0812605

BAZ0812762

KAO KABUSHIKI KAISHA (also trading as Kao Corporation)

BAZ0812691

Karelia Tobacco Company, Inc.

BAZ0813105

KAROLINA d.o.o.

BAZ0812326

KERVAN GIDA SANAYI VE TICARET ANONIM ŞİRKETİ

BAZ0813020

Kia Motors Corporation

BAZ0812791

KIKA MÖBEL-HANDELSGESELLSCHAFT M.B.H.

BAZ0812547

BAZ0812548

Klöber GmbH & Co. KG

BAZ0812604

BAZ0812617

BAZ0812656

Knapp Logistik Automation GMBH

BAZ0812624

Kuok Oils & Grains Pte Ltd

BAZ0812841

La Roche-Posay Laboratoire Pharmaceutique, Société Anonyme

BAZ0711614

LABORATOIRES PANPHARMA S.A.

BAZ0812868

LG Electronics Inc.

BAZ0812901

Lidl Stiftung & Co. KG

BAZ0711420

BAZ0711422

BAZ0711770

BAZ0712011

BAZ0812151

BAZ0812170

BAZ0812335

INDEKS NOSILACA ŽIGOVA

BAZ0812337

BAZ0812340

BAZ0812405

BAZ0812406

BAZ0812463

BAZ0812519

BAZ0812587

BAZ0812588

BAZ0812643

BAZ0812794

BAZ0812822

BAZ0812866

BAZ0813220

Londa GMBH

BAZ0812633

BAZ0812634

Ius Laboris s.c.r.l.

BAZ0812869

MAGINUS d.o.o. za usluge reklame i propagande i
trgovine

BAZ0812724

Mamas & Papas (Holdings) Limited

BAZ0812457

MARS, INCORPORATED

BAZ0812865

Matija d.o.o.

BAZ0711310

McArthur/Glen Europe Holdings Limited, LLC
Corporation Trust Center

BAZ0812721

BAZ0812722

MCB Finance AS

BAZ0812341

MEGGLE AG

BAZ0812391

BAZ0812581

BAZ0812933

Messe Frankfurt Exhibition GmbH

BAZ0812584

BAZ0812625

Met-Rx Substrate Technology, Inc.

BAZ0812413

MICRO-STAR INTERNATIONAL CO., LTD.

BAZ0812799

BAZ0812800

BAZ0812801

Mirnovec Pirotehnika d.o.o.

BAZ0711871

Miss World Limited

BAZ0812282

mitsubishi JIDOSHA KOGYO KABUSHIKI KAISHA

BAZ0813018

Monier Roofing Components GmbH & Co KG

BAZ0812674

NGK SPARK PLUG CO. LTD.,

BAZ0812583

BAZ0812599

BAZ0812675

BAZ0812763

BAZ0812764

Nippon Sheet Glass Company, Limited

BAZ0812692

NISSAN JIDOSHA KABUSHIKI KAISHA (also trading
as Nissan Motor Co, Ltd.)

BAZ0812745

BAZ0812739

BAZ0812740

BAZ0812741

BAZ0812742

BAZ0812743

BAZ0812746

BAZ0812747

BAZ0812802

BAZ0812803

BAZ0812805

NISSAN JIDOSHA KABUSHIKI KAISHA (Nissan
Motor Co. Ltd)

BAZ0812804

Normfest GmbH

BAZ0812357

INDEKS NOSILACA ŽIGOVA

BAZ0812358

NOVARTIS AG

BAZ0812750

BAZ0812751

BAZ0812838

BAZ0813005

Novo Nordisk A/S

BAZ0812991

OBITELJSKI PODRUM ROZIĆ

BAZ0812134

BAZ0812135

OKYANUS KIMYA HIRDAVAT ELEKTRIKLI EL
ALETLERİ VE ELEKTRONİK
MALZEMELERİ İTHALAT İHRACAT SANAYİ
TİCARET LIMITED ŞİRKETİ

BAZ0812870

OTSUKA PHARMACEUTICAL CO., LTD.

BAZ0813098

BAZ0813100

Papyrus AB

BAZ0812347

BAZ0812447

BAZ0812448

BAZ0812449

BAZ0812450

BAZ0812451

BAZ0812452

BAZ0812833

BAZ0812834

BAZ0812835

BAZ0812836

BAZ0812837

Peek & Cloppenburg KG

BAZ0812528

PENTİ ÇORAP SANAYİ VE TİCARET ANONİM
ŞİRKETİ

BAZ0812829

PFIZER INC.

BAZ0812619

PLIVA HRVATSKA d.o.o.

BAZ0712059

BAZ0712061

BAZ0812285

BAZ0812443

BAZ0812444

BAZ0812445

BAZ0812446

PODRAVKA prehrambena industrija d.d.

BAZ0812792

PPG Industries Ohio, Inc.

BAZ0812947

profine GmbH

BAZ0812715

PROIZVODNJA I TRGOVINA „PHARMAMED“
TRAVNIK D.O.O.

BAZ0812363

BAZ0812860

PT. Nutrifood Indonesia

BAZ0812376

BAZ0812377

BAZ0812378

PURITAN'S PRIDE, INC.

BAZ0812412

QINVEST

BAZ0812383

Reckitt Benckiser (Switzerland) AG

BAZ0813179

Reckitt Benckiser Inc.

BAZ0812753

BAZ0812754

Reckitt Benckiser N.V.

BAZ0712022

BAZ0812579

BAZ0813092

Research in Motion Limited

BAZ0812495

BAZ0812496

BAZ0812497

INDEKS NOSILACA ŽIGOVA

BAZ0812498

BAZ0812499

BAZ0812500

Revije d.o.o.

BAZ0812629

Riviera Marine (Mfg) Pty Ltd

BAZ0812878

S.A.R. TEKSTİL İTHALAT İHARACAT VE DIŞ
TİCARET LİMİTED ŞİRKETİ

BAZ0812760

Sealed Air Corporation (US)

BAZ0813170

BAZ0813216

Sharp Auto Group Limited (Incorporated in British
Virgin Islands)

BAZ0812984

SHIMANO INC.

BAZ0812439

BAZ0812997

SmithKline Beecham Limited

BAZ0813178

BAZ0813230

Société des Produits Nestlé S.A.

BAZ0812832

SOLEN CIKOLATA GIDA SANAYI VE TICARET
ANONIM SİRKETİ

BAZ0812486

BAZ0813010

Studen & Co Ges.m.b.H.

BAZ0812726

TADIM GIDA MADDELERİ SANAYİ VE TICARET
ANONİM SİRKETİ

BAZ0812883

TDR d.o.o.

BAZ0812943

BAZ0813004

The European Bank for Reconstruction and
Development

BAZ0813191

BAZ0813193

THE JORDANIAN PHARMACEUTICAL
MANUFACTURING Co. (plc.)

BAZ0812538

The Procter & Gamble Company

BAZ0812598

BAZ0813173

BAZ0813174

The Susan G. Komen Breast Cancer Foundation, Inc.

BAZ0813222

BAZ0813223

BAZ0813255

Thomson Reuters Global Resources

BAZ0812374

BAZ0812375

Tibotec Pharmaceuticals Ltd

BAZ0812596

Tikkurila Oy

BAZ0812820

BAZ0812821

Tobačna Ljubljana d.o.o.

BAZ069780

TOBAČNA LJUBLJANA, proizvodno in trgovsko
podjetje za tobačne izdelke, d.o.o.,
Ljubljana

BAZ993871

TomTom International B.V.

BAZ0711545

BAZ0711546

BAZ0711547

TOYOTA JIDOSHA KABUSHIKI KAISHA (also trading
as TOYOTA MOTOR
CORPORATION)

BAZ0812768

BAZ0812769

BAZ0812770

BAZ0812771

BAZ0812783

BAZ0812784

INDEKS NOSILACA ŽIGOVA

BAZ0812785

BAZ0812786

BAZ0812787

BAZ0812788

BAZ0812789

BAZ0812790

Unilever N.V.

BAZ0812645

BAZ0812710

BAZ0812828

BAZ0812881

Universal City Studios LLC

BAZ0812425

V&S Vin & Sprit Aktiebolag

BAZ0812288

VINDIJA D.D.

BAZ0812310

Vitaminka A.D. Banja Luka

BAZ0812529

Volvo Truck Corporation

BAZ0812593

BAZ0812594

BAZ0812595

BAZ0812712

BAZ0812777

BAZ0812884

Wilmar Trading Pte Ltd

BAZ0812842

Wm. WRIGLEY Jr. Company

BAZ0812683

World Triathlon Corporation

BAZ0812718

Wrangler Apparel Corp.

BAZ0812949

ZVIJEZDA dioničko društvo za proizvodnju, trgovinu

i usluge

BAZ0812533

BAZ0812534

PRENOS PRAVA

BAZ015479

1-2/2007

FRAM Group IP LLC

39 Old Ridgebury Road, Danbury, Connecticut,
06810-5109

US

2011-11-03

BAZ015520

1-2/2007

Pernord Ricard Argentina S.R.L.

Jujuy 1197, Bella Vista, Buenos Aires

AR

2011-12-02

BAZ026054

3-4/2007

Thomson Reuters Global Resources

Neuhofstrasse 1, 6340 Baar

CH

2011-10-17

BAZ026116

3-4/2007

Thorn (IP) Limited

14 Cornhill, London EC3V 3ND

GB

2011-10-17

BAZ026221

3-4/2007

Close Trustees (Cayman) Limited

P.O. Box 1034, Grand Cayman, KY1-1102,

KY

2011-10-21

BAZ037377

3/2008

LRC Products Limited

103-105 Bath Road, Slough, SL1 3UH

GB

2011-10-21

BAZ058993

3-4/2005

STANIĆ, Goran

Troska b.b., 71260 Kreševo

BA

2011-10-14

BAZ059358

3/2010

LRC Products Limited

103-105 Bath Road, Slough, SL1 3UH

GB

2011-10-21

BAZ0711104

4/2010

PLIVA HRVATSKA d.o.o.

Prilaz baruna Filipovića 25, 10000 Zagreb

HR

2011-12-01

BAZ96836

1/2002

Reebok International Limited

4th Floor, 11-12 Pall Mall, London SW1Y 5LU

GB

2011-10-24

PROMJENA NAZIVA I ADRESE NOSIOCA PRAVA

BAZ015568

2/2009

Hemofarm Koncern "Zorka-Pharma" a.d., Šabac
Hajduk Veljkova b.b., 15000 Šabac

RS

2011-11-09

BAZ015569

2/2009

Hemofarm Koncern "Zorka-Pharma" a.d., Šabac
Hajduk Veljkova b.b., 15000 Šabac

RS

2011-11-08

BAZ015570

2/2009

Hemofarm Koncern "Zorka-Pharma" a.d., Šabac
Hajduk Veljkova b.b., 15000 Šabac

RS

2011-11-08

BAZ015571

2/2009

Hemofarm Koncern "Zorka-Pharma" a.d., Šabac
Hajduk Veljkova b.b., 15000 Šabac

RS

2011-11-03

BAZ015572

2/2009

Hemofarm Koncern "Zorka-Pharma" a.d., Šabac
Hajduk Veljkova b.b., 15000 Šabac

RS

2011-11-03

BAZ015573

1-2/2007

Hemofarm Koncern "Zorka-Pharma" a.d., Šabac
Hajduk Veljkova b.b., 15000 Šabac

RS

2011-11-03

BAZ015574

3/2009

Hemofarm Koncern "Zorka-Pharma" a.d., Šabac
Hajduk Veljkova b.b., 15000 Šabac

RS

2011-11-03

BAZ036886

2/2008

BADEL 1862 d.d. vina, alkoholna i bezalkoholna pića
Vlaška 116, 10000 Zagreb

HR

2011-10-27

BAZ037042

2/2008

WYETH LLC

Five Giralda Farms, Madison, New Jersey 07940

US

2011-12-02

BAZ047479

4/2008

KAROLINA d.o.o.

Vukovarska cesta 209a, 31000 Osijek

HR

2011-10-31

BAZ048235

3/2009

WYETH LLC

Five Giralda Farms, Madison, New Jersey 07940

US

2011-12-02

BAZ059325

1/2010

WYETH LLC

Five Giralda Farms, Madison, New Jersey 07940

US

2011-12-12

BAZ069688

2/2006

JP Hrvatske telekomunikacije d.d. Mostar

Kneza Branimira b.b., Mostar

BA

2011-11-14

BAZ069902

2/2010

Premium Wine Brands Pty Ltd

GPO Box 2246, Adelaide SA 5001

AU

2011-10-24

BAZ0711006

4/2010

WYETH LLC

Five Giralda Farms, Madison, New Jersey 07940

US

2011-12-02

BAZ0711173

2/2011

WYETH LLC

Five Giralda Farms, Madison, New Jersey 07940

US

2011-12-02

BAZ0711174

2/2011

WYETH LLC

Five Giralda Farms, Madison, New Jersey 07940

US

2011-12-02

BAZ0711175

2/2011

WYETH LLC

Five Giralda Farms, Madison, New Jersey 07940

US

2011-12-02

BAZ0711657

2/2011

WYETH LLC

Five Giralda Farms, Madison, New Jersey 07940

US

2011-12-08

BAZ0711658

2/2011

WYETH LLC

Five Giralda Farms, Madison, New Jersey 07940

US

2011-12-12

BAZ96957

1/2002

Abbott Products Operations AG

Hegenheimermattweg 127, 4123 Allschwil

CH

2011-10-17

BAZ96958

1/2002

Abbott Products Operations AG

Hegenheimermattweg 127, 4123 Allschwil

CH

2011-10-17

BAZ96960

1/2002

Abbott Products Operations AG

Hegenheimermattweg 127, 4123 Allschwil

CH

2011-10-17

BAZ982978

3-4/2004

Abbott Products Operations AG

Hegenheimermattweg 127, 4123 Allschwil

CH

2011-10-17

BAZ983149

3-4/2003

WYETH LLC

Five Giralda Farms, Madison, New Jersey 07940

US

2011-12-02

PROMJENA NAZIVA NOSIOCA PRAVA

BAZ015568
2/2009
HEMOFARM d.o.o. ŠABAC
Hajduk Veljkova b.b., 15000 Šabac
RS
2011-11-09

BAZ015569
2/2009
HEMOFARM d.o.o. ŠABAC
Hajduk Veljkova b.b., 15000 Šabac
RS
2011-11-08

BAZ015570
2/2009
HEMOFARM d.o.o. ŠABAC
Hajduk Veljkova b.b., 15000 Šabac
RS
2011-11-08

BAZ015571
2/2009
HEMOFARM d.o.o. ŠABAC
Hajduk Veljkova b.b., 15000 Šabac
RS
2011-11-03

BAZ015572
2/2009
HEMOFARM d.o.o. ŠABAC
Hajduk Veljkova b.b., 15000 Šabac
RS
2011-11-03

BAZ015573
1-2/2007
HEMOFARM d.o.o. ŠABAC
Hajduk Veljkova b.b., 15000 Šabac
RS
2011-11-03

BAZ015574
3/2009
HEMOFARM d.o.o. ŠABAC
Hajduk Veljkova b.b., 15000 Šabac
RS
2011-11-03

BAZ025917
1-2/2004
DROGA KOLINSKA, Živilska industrija, d.d.
Kolinska ulica 1, 1544 Ljubljana
SI
2011-12-14

BAZ036990
3-4/2003
DD "VISPAK" prehrambena industrija Visoko
Ozrakovići bb. Visoko
BA
2011-10-31

BAZ047995
3/2009
WYETH LLC
Five Giralda Farms, Madison, New Jersey 07940
US
2011-12-08

BAZ058632
3/2009
WYETH LLC
Five Giralda Farms, Madison, New Jersey 07940
US
2011-12-02

BAZ058694
4/2009
WYETH LLC
Five Giralda Farms, Madison, New Jersey 07940
US
2011-12-02

PROMJENA NAZIVA NOSIOCA PRAVA

BAZ0610065

3/2011

BONATTI d.o.o.

KOMITSKA bb, 76300 Bijeljina

BA

2011-11-24

BAZ0610110

2/2010

WYETH LLC

Five Giralda Farms, Madison, New Jersey 07940

US

2011-12-02

BAZ0610113

2/2010

WYETH LLC

Five Giralda Farms, Madison, New Jersey 07940

US

2011-12-08

BAZ0610114

2/2010

WYETH LLC

Five Giralda Farms, Madison, New Jersey 07940

US

2011-12-02

BAZ0610227

2/2010

WYETH LLC

Five Giralda Farms, Madison, New Jersey 07940

US

2011-12-08

BAZ0610447

2/2010

VOĆAR d.o.o.

76 207 Gornji Rahić 112, Brčko

BA

2011-10-14

BAZ0711160

2/2011

ALLIED DOMEQ SPIRITS & WINE LIMITED

Chivas House, 72 Chancellors Road, London W6
9RS

GB

2011-09-19

BAZ0711299

3/2008

ODEL LIMITED

475/32 Kotte Road, Rajagiriya

LK

2011-11-07

BAZ0711299

3/2008

ODEL PLC

475/32 Kotte Road, Rajagiriya

LK

2011-11-07

BAZ0711803

3/2011

Universal City Studios LLC

100 Universal City Plaza, Universal City,
California 91608

US

2011-10-14

BAZ971529

3-4/2002

WYETH LLC

Five Giralda Farms, Madison, New Jersey 07940

US

2011-12-02

BAZ971532

3-4/2002

WYETH LLC

Five Giralda Farms, Madison, New Jersey 07940

US

2011-12-02

PROMJENA NAZIVA NOSIOCA PRAVA

BAZ972356

3-4/2003

WYETH LLC

Five Giralda Farms, Madison, New Jersey 07940

US

2011-12-08

BAZ972534

2-3/1998

WYETH LLC

Five Giralda Farms, Madison, New Jersey 07940

US

2011-12-02

BAZ983146

3-4/2003

WYETH LLC

Five Giralda Farms, Madison, New Jersey 07940

US

2011-12-02

BAZ983164

1-2/2004

GLOBERIDE, Inc.

14-16, Maesawa, 3-chome Higashikurume-Cit,
Tokyo

JP

2011-09-19

BAZ983201

3-4/2003

WYETH LLC

Five Giralda Farms, Madison, New Jersey 07940

US

2011-12-02

BAZ993418

1-2/2004

WYETH LLC

Five Giralda Farms, Madison, New Jersey 07940

US

2011-12-02

PROMJENA ADRESE NOSIOCA PRAVA

BAZ004250

2/2005

Reebok International Limited

4th Floor, 11-12 Pall Mall, London SW1Y 5LU

GB

2011-10-24

BAZ015577

1/2002

MING COFFEE D.O.O.

Hase bb, Bijeljina

BA

2011-10-24

BAZ015641

2/2002

DŽEKOS d.o.o.

Ismeta Alajbegovića Šerbe 16, 71000 Sarajevo

BA

2011-12-13

BAZ026054

3-4/2007

REUTERS LIMITED

Canary Wharf, The Reuters Building, South Colonnade, London E14 5EP

GB

2011-10-17

BAZ026170

3-4/2007

Ranco Incorporated of Delaware

191 E. North Avenue, Carol Stream, Illinois 60188

US

2011-11-14

BAZ026325

1/2008

Ranco Incorporated of Delaware

191 E. North Avenue, Carol Stream, Illinois 60188

US

2011-11-14

BAZ036731

2/2008

HAYS plc

250 Euston Road, London NW1 2AF

GB

2011-10-24

BAZ037377

3/2008

SSL PRODUCTS LIMITED

103-105 Bath Road, Slough, SL1 3UH

GB

2011-10-21

BAZ059358

3/2010

Scholl Limited

103-105 Bath Road, Slough, SL1 3UH

GB

2011-10-21

BAZ0610677

4/2010

NOONDAY GLOBAL MANAGEMENT, LTD, Walkers SPV Limited

Walker House, Mary Street, P.O. Box 908 GT, George Town, Grand Cayman

KY

2011-10-27

BAZ0712059

4/2011

PLIVA HRVATSKA d.o.o.

Prilaz baruna Filipovića 25, 10000 Zagreb

HR

2011-11-03

BAZ0712061

4/2011

PLIVA HRVATSKA d.o.o.

Prilaz baruna Filipovića 25, 10000 Zagreb

HR

2011-11-03

BAZ96835

1/2002

Reebok International Limited

4th Floor, 11-12 Pall Mall, London SW1Y 5LU

GB

2011-10-24

PRODUŽENJE VAŽENJA ŽIGA

BAZ014842
1/2002
33
2021-02-09

BAZ015184
3-4/2006
05
2021-05-10

BAZ014843
1/2002
33
2021-02-09

BAZ015222
1-2/2007
05
2021-05-29

BAZ014927
3-4/2006
29
2021-02-22

BAZ015265
1-2/2007
20, 24, 25, 27
2021-06-05

BAZ014930
3-4/2006
29
2021-02-22

BAZ015266
1-2/2007
20, 24, 25, 27
2021-06-05

BAZ014933
3-4/2006
29
2021-02-22

BAZ015294
1-2/2007
05
2021-06-20

BAZ015057
3-4/2006
33
2021-04-09

BAZ015301
1-2/2007
12
2021-06-20

BAZ015131
3-4/2006
25
2021-05-03

BAZ015317
1-2/2007
32
2021-06-27

BAZ015173
1-2/2007
05
2021-05-09

BAZ015323
1-2/2007
07, 12
2021-07-02

BAZ015324 1-2/2007 07, 12 2021-07-02	BAZ015397 1-2/2007 03, 09, 14, 18, 24, 25, 35, 39 2021-07-27
BAZ015335 1-2/2007 05 2021-07-12	BAZ015428 1-2/2007 30 2021-08-10
BAZ015337 1-2/2007 05 2021-07-12	BAZ015429 1-2/2007 30 2021-08-13
BAZ015341 1-2/2007 32 2021-07-12	BAZ015434 1-2/2007 01, 05, 44 2021-08-14
BAZ015348 1-2/2007 01 2021-07-06	BAZ015439 3-4/2004 25 2021-08-14
BAZ015349 1-2/2007 05 2021-07-06	BAZ015442 1-2/2007 01, 02, 03, 04, 06, 07, 08, 2021-08-14
BAZ015371 1-2/2007 05, 16 2021-07-16	BAZ015443 1-2/2007 12 2021-08-16
BAZ015386 1-2/2007 05 2021-07-20	BAZ015469 1-2/2007 32, 33, 35,43 2021-08-29

BAZ015470 1-2/2007 32, 33, 35, 43 2021-08-29	BAZ015510 1-2/2007 32 2021-09-24
BAZ015473 3-4/2002 30 2021-08-31	BAZ015519 1-2/2007 32 2021-10-02
BAZ015479 1-2/2007 07 2021-09-03	BAZ015520 1-2/2007 33 2021-10-02
BAZ015481 1-2/2007 06, 17, 19 2021-09-06	BAZ015524 1-2/2007 01, 02, 17, 31, 37, 40, 43 2021-10-03
BAZ015493 1-2/2007 05 2021-09-13	BAZ015525 1-2/2007 16, 35, 41 2021-10-03
BAZ015506 1/2002 30 2021-09-20	BAZ015526 1-2/2007 01, 02, 38, 42 2021-10-04
BAZ015507 1-2/2007 03, 05, 16 2021-09-21	BAZ015527 3-4/2004 29 2021-10-04
BAZ015509 1-2/2007 32 2021-09-24	BAZ015528 3-4/2004 29 2021-10-04

BAZ015529
1-2/2007
29
2021-10-04

BAZ015568
2/2009
05
2021-10-31

BAZ015531
1-2/2007
29
2021-10-04

BAZ015569
2/2009
05
2021-10-31

BAZ015532
1-2/2007
29
2021-10-04

BAZ015570
2/2009
05
2021-10-31

BAZ015533
1-2/2007
43
2021-10-05

BAZ015571
2/2009
05
2021-10-31

BAZ015547
1-2/2007
30
2021-10-16

BAZ015572
2/2009
05
2021-10-31

BAZ015550
3-4/2007
34
2021-10-19

BAZ015573
1-2/2007
05
2021-10-31

BAZ015562
1-2/2007
32
2021-10-26

BAZ015574
3/2009
05
2021-10-31

BAZ015563
3/2010
30
2021-10-26

BAZ015577
1/2002
30
2021-11-01

BAZ015578 1-2/2007 29, 31, 40 2021-11-02	BAZ015624 1-2/2007 29, 30 2021-11-28
BAZ015598 1-2/2007 05 2021-11-12	BAZ015631 1-2/2007 02 2021-11-30
BAZ015600 1-2/2007 36 2021-11-13	BAZ015634 1-2/2007 33 2021-11-30
BAZ015613 1-2/2007 05 2021-11-19	BAZ015641 2/2002 06, 19, 20, 37 2021-12-07
BAZ015614 1-2/2007 05 2021-11-19	BAZ015644 1-2/2004 25 2021-12-07
BAZ015617 1-2/2007 05 2021-11-23	BAZ015645 1-2/2007 16 2021-12-07
BAZ015619 1-2/2007 03, 05, 16 2021-11-28	BAZ015653 2/2006 29, 32 2021-12-13
BAZ015622 1-2/2007 03 2021-11-28	BAZ015663 1-2/2007 12 2021-12-13
BAZ015623 1-2/2007 29, 30 2021-11-28	BAZ015671 1-2/2007 03 2021-12-20

BAZ025692 1-2/2007 32 2022-01-07	BAZ025917 1-2/2004 21, 39 2022-04-25
BAZ025705 1-2/2007 32 2022-01-18	BAZ025925 1-2/2007 14 2022-04-29
BAZ025707 1-2/2007 05 2022-01-21	BAZ025937 1/2008 29, 30 2022-05-06
BAZ025728 1-2/2007 32 2022-02-04	BAZ025962 3-4/2004 09, 38 2022-05-20
BAZ025736 3-4/2007 09, 38 2022-02-07	BAZ026015 3-4/2007 07, 12 2022-06-18
BAZ025800 3-4/2007 05 2022-03-04	BAZ026170 3-4/2007 07, 09, 11 2022-08-07
BAZ025803 3-4/2007 05 2022-03-06	BAZ026187 3-4/2007 05, 29, 30 2022-08-19
BAZ025804 1-2/2007 05 2022-03-06	BAZ026220 1/2008 05, 29, 30 2022-09-04
BAZ025884 1-2/2007 03 2022-04-12	BAZ026325 1/2008 07, 09, 11 2022-10-28

PRESTANAK PRAVA

BAZ004173

2/2005

GLAXO GROUP LIMITED

Glaxo Wellcome House, Berkeley Avenue,
Greenford, Middlesex UB6 0NN

DUAGEN

05

BAZ004175

2/2005

Jippii-Internetpalvelut Oy

Annankatu 44A, 00120 Helsinki



09, 25, 35, 38, 41, 42

BAZ004176

1/2001

SPINUTOZA D.O.O. ZA UNUTARNJU I VANJSKU
TRGOVINU

Vidina 7, 21000 Split



30

BAZ004190

1/2001

Dioničko društvo Fabrika duhana Mostar sa p.o.
ul. Maršala Tita br. 237, Mostar



34

BAZ004191

1/2001

Dioničko društvo Fabrika duvana Mostar sa p.o.
M.Tita br. 237, Mostar



*Exclusive blend
of the World's sweetest finest tobaccos*



34

BAZ004201

2/2005

The Scott Fetzer Company

28800 Clemens Road, Westlake, Ohio 44145-
1197



07

BAZ004202

3-4/2005

COLGATE-PALMOLIVE COMPANY

300 Park Avenue, NEW YORK, N.Y. 10022



03

BAZ004206

2/2005

Tequila Sauza, S.A. de C.V.

Avda. Vallarta No.3273, Fracc Vallarta Poniente,
Jalisco, JAL. 44100 Guadalajara

SAUZA

33

BAZ004207

2/2005

British American Tobacco (Brands) Limited

Globe House, 4 Temple Place London WC2R 2PG

VALMOR

34

BAZ004208

2/2005

British American Tobacco (Brands) Limited

Globe House, 4 Temple Place London WC2R 2PG



34

BAZ004210

3-4/2005

Shell Brands International AG

Baarermatte, 6340 Baar

HELIX

01, 03, 36, 37

BAZ004221

2/2005

ABX LOGISTICS WORLDWIDE

Rue des deux Gares 150, 1070 Brussels



35, 36, 39, 42

BAZ004223

1/2001

PRVA BOŠNJAČKA GIMNAZIJA SARAJEVO

Sarajevo, Petrakijina 22



41

BAZ004235

2/2005

Wm. WRIGLEY Jr. Company

410 North Michigan Avenue, Chicago, Illinois
60611

HUBBA BUBBA PARTY PEACH

30

BAZ004242

2/2005

Fujisawa Pharmaceutical Co. Ltd.

4-7 Doshomachi, 3-chome, Chuo-ku, Osaka 541-8514



05

BAZ004249

3-4/2001

PHILIP MORRIS PRODUCTS S.A.

Quai Jeanrenaud 3, CH-2000 Neuchâtel



Marlboro
LIGHTS

34

BAZ004257

2/2005

Western Union Holdings, Inc.

6200 South Quebec Street, Englewood, Colorado 80111



36

BAZ004261

2/2005

PHARMACIA & UPJOHN CORK LTD.

Little Island, County Cork

PERSPECT

05

BAZ004265

2/2005

General Re Corporation, a Delaware corporation

695 East Main Street, Stamford, Connecticut

06904-2350

GENERALCOLOGNE RE

36

BAZ004272

3-4/2005

MONSANTO TECHNOLOGY LLC

800 North Lindbergh Boulevard, St.Louis,

HERBOKOR

01, 05

BAZ004273

2/2005

SONY KABUSHIKI KAISHA (also trading as Sony Corporation)

7-35, Kitashinagawa 6-chome, Shinagawa-ku,

Tokyo

SONI

09

BAZ004274

2/2005

SONY KABUSHIKI KAISHA (also trading as Sony Corporation)

7-35, Kitashinagawa 6-chome, Shinagawa-ku,

Tokyo

SONY

30

BAZ004275

2/2005

SONY KABUSHIKI KAISHA (also trading as Sony Corporation)

7-35, Kitashinagawa 6-chome, Shinagawa-ku, Tokyo

COHI, ćirilica

09

BAZ004282

3-4/2005

RAZVITAK-kemijsko-farmaceutsko, pletarsko, uslužno, trgovinsko i uvozno-izvozno dioničko društvo Ludberg, Frankopanska 64

The logo for LUPLAST features the word "LUPLAST" in a bold, black, sans-serif font. The letters are set against a bright orange rectangular background that has a slight 3D effect with a darker orange shadow on the right side.

17

BAZ004283

2/2005

RAZVITAK-kemijsko-farmaceutsko, pletarsko, uslužno, trgovinsko i uvozno-izvozno dioničko društvo Ludberg, Frankopanska 64

The logo for METASIL consists of the word "METASIL" in a bold, sans-serif font. "META" is in a bright yellow color, while "SIL" is in black. The letters are closely spaced and have a slight shadow effect.

17

BAZ004284

2/2005

RAZVITAK-kemijsko-farmaceutsko, pletarsko, uslužno, trgovinsko i uvozno-izvozno dioničko društvo Ludberg, Frankopanska 64

The logo for METAPUR features the word "METAPUR" in a bold, italicized, sans-serif font. The letters are a dark brown or chocolate color with a slight shadow effect.

17

BAZ004285

2/2005

RAZVITAK-kemijsko-farmaceutsko, pletarsko, uslužno, trgovinsko i uvozno-izvozno dioničko društvo Ludberg, Frankopanska 64

The logo for OPTAKOL features the word "OPTAKOL" in a large, bold, orange, sans-serif font. The letters have a thick black outline and a slight 3D effect with a darker orange shadow on the right side.

01

BAZ004292

2/2005

Continental Exchange Solutions, Inc. (a corporation organized and existing under the laws of the State of 13850 Cerritos Corporate Drive, Suite E, Cerritos, California 90703

RIA EXPRESS

36

BAZ004299

2/2005

Micro Compact Car smart GmbH
Industriestrasse 8, 71272 Renningen
FUN SPORTS

12

BAZ004304

2/2005

ARDATH TOBACCO COMPANY LIMITED
Globe House, 4 Temple Place, London WC2R 2PG



34

BAZ004312

2/2005

RAZVITAK-kemijsko-farmaceutsko, pletarsko,
uslužno, trgovinsko i uvozno-izvozno dioničko društvo
Ludberg, Frankopanska 64

**PODO
COLL**

01

BAZ004313

2/2005

RAZVITAK-kemijsko-farmaceutsko, pletarsko,
uslužno, trgovinsko i uvozno-izvozno dioničko društvo
Ludberg, Frankopanska 64

MELMENT

01

BAZ004315

2/2005

Micro Compact Car smart GmbH
Industriestrasse 8, 71272 Renningen
BAY GREY
02, 12

BAZ004317

2/2005

JAMNICA d.d.
Getaldićeva 3, HR-10000 Zagreb



32

BAZ004318

2/2005

JAMNICA d.d.
Getaldićeva 3, HR-10000 Zagreb



32

BAZ004323

3-4/2005

SCHERING-PLOUGH LTD.
Topferstrasse 5, CH-6004, Lucerne
ONCROL

05

BAZ004339

3-4/2005

John Player & Sons Limited
P.O. Box 286, South Circular Road, Dublin 8
COLUMBUS

34

BAZ004346

3-4/2005

MERRELL PHARMACEUTICALS INC.
2110 East Galbraith Road, Cincinnati, Ohio
TARGOCID

05

BAZ004348

2/2005

RAZVITAK-kemijsko-farmaceutsko, pletarsko,
uslužno, trgovinsko i uvozno-izvozno dioničko društvo
Ludberg, Frankopanska 64

RAZVITAK

01, 02, 03, 04, 05, 16, 17, 35, 37, 40

BAZ004349

2/2005

RAZVITAK-kemijsko-farmaceutsko, pletarsko,
uslužno, trgovinsko i uvozno-izvozno dioničko društvo
Ludberg, Frankopanska 64

METAKEM

01, 02, 03, 04, 05, 16, 17, 35, 37, 40

BAZ004350

3-4/2001

"BAP NALIS" proizvodno i trgovinsko poduzeće,
d.o.o. Gabela Polje-Čapljina

Gabela Polje bb, Čapljina

ČOK ČTA

30, 32

BAZ004353

2/2001

VOLKSBANK BH d.d. SARAJEVO

Fra Anđela Zvizdovića 1, 71000 Sarajevo



36

BAZ004354

2/2005

Micro Compact Car smart GmbH

Industriestrasse 8, 71272 Renningen

BAY GRAY

12, 18, 20, 24

BAZ004359

2/2005

PFIZER PRODUCTS INC.

Eastern Point Road, Groton, Connecticut 06340

OPORIA

05

BAZ004360

2/2005

HOUSE OF PRINCE A/S

Tobaksvejen 4, DK-2860 Soborg

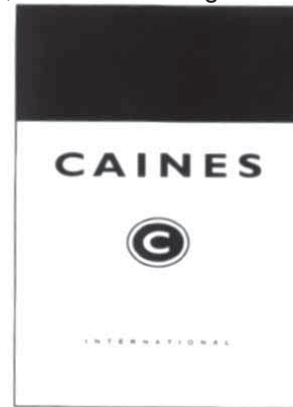

34

BAZ004362

2/2005

The Procter & Gamble Company

One Procter & Gamble Plaza, Cincinnati, Ohio

DAWON

03

BAZ004363

2/2005

The Procter & Gamble Company

One Procter & Gamble Plaza, Cincinnati, Ohio

PAMPERS TOTAL CARE

03, 05, 16

BAZ004365

3-4/2005

AGROPLOD AD vo mesovita sopstvenost za
proizvodstvo, prerabotka i promet, uvoz-izvoz

29 Noemvri 4, 7310 Resen

AGROPLOD

29, 30, 31

BAZ004375

2/2005

ENTERPRISE RENT-A-CAR COMPANY

600 Corporate Park Drive, St. Louis, Missouri



35, 37, 39

BAZ004386

2/2005

COLGATE-PALMOLIVE COMPANY

300 Park Avenue, NEW YORK, N.Y. 10022



03

BAZ004387

2/2005

COLGATE-PALMOLIVE COMPANY

300 Park Avenue, NEW YORK, N.Y. 10022



03

BAZ004388

2/2005

COLGATE-PALMOLIVE COMPANY

300 Park Avenue, NEW YORK, N.Y. 10022



03

BAZ004389

2/2005

COLGATE-PALMOLIVE COMPANY

300 Park Avenue, NEW YORK, N.Y. 10022



03

BAZ004390

2/2005

COLGATE-PALMOLIVE COMPANY

300 Park Avenue, NEW YORK, N.Y. 10022



03

BAZ004392

2/2005

Oyj Hartwall Abp (a joint stock company organized and existing under the laws of Finland)

P.O. Box 31, Ristipellontie 4, 00390 Helsinki



32

BAZ004393

2/2002

„MARBO” D.O.O. za proizvodnju i trgovinu
ulica Karađorđeva bb, 78250 Laktaši

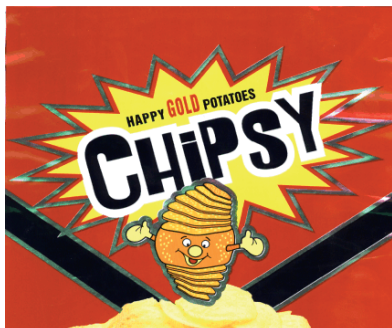

29, 35

BAZ004396

2/2002

„MARBO” D.O.O. za proizvodnju i trgovinu
ulica Karađorđeva bb, 78250 Laktaši

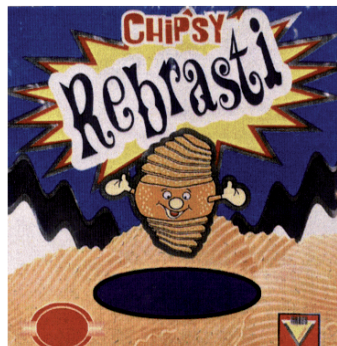

29, 35

BAZ004394

2/2002

„MARBO” D.O.O. za proizvodnju i trgovinu
ulica Karađorđeva bb, 78250 Laktaši



29, 35

BAZ004397

2/2002

„MARBO” D.O.O. za proizvodnju i trgovinu
ulica Karađorđeva bb, 78250 Laktaši



29, 35

BAZ004395

2/2002

„MARBO” D.O.O. za proizvodnju i trgovinu
ulica Karađorđeva bb, 78250 Laktaši

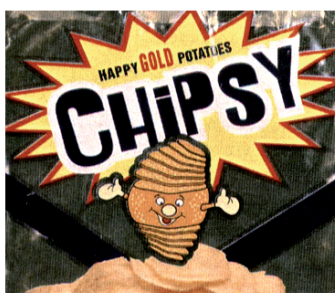

29, 35

BAZ004398

3-4/2002

„MARBO” D.O.O. za proizvodnju i trgovinu
ulica Karađorđeva bb, 78250 Laktaši

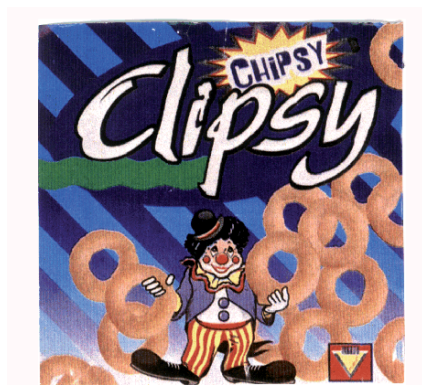

30, 35

BAZ004400

2/2002

„MARBO” D.O.O. za proizvodnju i trgovinu
ulica Karađorđeva bb, 78250 Laktaši



30, 35

BAZ004402

2/2002

„MARBO” D.O.O. za proizvodnju i trgovinu
ulica Karađorđeva bb, 78250 Laktaši



16, 29, 30, 31, 32, 33, 35, 36, 39, 42, 43

BAZ004406

3-4/2005

Wm. WRIGLEY Jr. Company
410 North Michigan Avenue, Chicago, Illinois
60611



30

BAZ004411

2/2005

Henri Wintermans Cigars B.V.
Nieuwstraat 75, 5521, CB Eersel
LET THE GLOW CARRY YOU
34

BAZ004414

3-4/2005

MIH INTELPROP HOLDINGS LIMITED, a Mauritian
company
3rd Floor, Les Cascades, Edith Cavell Street,
PORT LOUIS

NOVAnet

09, 16, 35, 38, 41

BAZ004416

3-4/2005

MIH INTELPROP HOLDINGS LIMITED, a Mauritian
company
3rd Floor, Les Cascades, Edith Cavell Street,
PORT LOUIS

NOVA
cinema

09, 16, 35, 38, 41

BAZ004429

3-4/2005

SUZUKI MOTOR CORPORATION
300 Takatsuka, Kamimura, Hamana-gun,
Shizouka-ken

IGNIS

12

BAZ004430

3-4/2005

ALCATEL, "Societe Anonyme"
54, rue La Boetie, 75008 Paris
OPTINEX
09

BAZ004440

3-4/2005

GlaxoSmithKline LLC, Corporation Service Company
2711 Centerville Road, Suite 400, Wilmington,
Delaware 19808



05

BAZ004441

3-4/2005

GlaxoSmithKline LLC, Corporation Service Company
2711 Centerville Road, Suite 400, Wilmington,
Delaware 19808



05

BAZ004446

3-4/2006

UNILEVER N.V.
Weena 455, 3013 AL Rotterdam



29

BAZ004451

3-4/2005

Wm. WRIGLEY Jr. Company
410 North Michigan Avenue, Chicago, Illinois
60611

HUBBA BUBBA LOVELY LIME

30

BAZ004454

3-4/2005

GLAXO GROUP LIMITED
Glaxo Wellcome House, Berkeley Avenue,
Greenford, Middlesex UB6 0NN

LOROPOZ

05

BAZ004455

3-4/2005

AgroFresh Inc.
100 Independence Mall West, Philadelphia, PA
19106-2399

AGROFRESH

01

BAZ004458

3-4/2005

Merck & Co., Inc. (a New Jersey Corporation)
One Merck Drive, P.O.Box 100, Whitehouse
Station, New Jersey

SANZIDAS

05

BAZ004459

3-4/2005

Merck & Co., Inc. (a New Jersey Corporation)
One Merck Drive, P.O.Box 100, Whitehouse
Station, New Jersey

KANCIDAS

05

BAZ004460

3-4/2005

S.C. JOHNSON & SON, INC.
1525 Howe Street, Racine, WI 53403-2236

ULTEC

05

BAZ004466

3-4/2005

WOLVERINE OUTDOORS, INC.

9341 Courtland Drive, N.E. Rockford, Michigan
49351



25

BAZ004467

3-4/2005

WOLVERINE OUTDOORS, INC.

9341 Courtland Drive, N.E. Rockford, Michigan
49351



25

BAZ004473

1-2/2003

“Bosnalijek” farmaceutska i hemijska industrija,
dioničko društvo, Sarajevo
Jukićeva 55, 71000 Sarajevo

U službi Vašeg zdravlja

05

BAZ004475

3-4/2005

Avaya Inc. (Delaware Corporation)

211 Mount Airy Road, Basking Ridge, New Jersey
07920

AVAYA COMMUNICATION

09, 35, 37, 38, 42

BAZ004477

3-4/2005

Avaya Inc. (Delaware Corporation)

211 Mount Airy Road, Basking Ridge, New Jersey
07920



09, 35, 37, 38, 42

BAZ004492

3-4/2005

V.E.W. LTD. (a Delaware Corporation)

225 West 39th Street, New York, New York 10018

VERA WANG

03, 04

BAZ004514

3-4/2005

PFIZER PRODUCTS INC.

Eastern Point Road, Groton, Connecticut 06340

VORCUM

05

BAZ004523

3-4/2003

SmithKline Beecham Limited

980 Great West Road, Brentford, Middlesex TW8
9GS

PAROXAT

05

BAZ004527

3-4/2005

The Coca-Cola Company

One Coca-Cola Plaza, Atlanta, Georgia 30313

BIBO

32

BAZ004528

3-4/2005

AstraZeneca AB

S-151 85 Södertälje

NAROPIN

05

BAZ004532

3-4/2005

Wm. WRIGLEY Jr. Company

410 North Michigan Avenue, Chicago, Illinois
60611

HUBBA BUBBA LIVELY LIME

30

BAZ004534

3-4/2001

LANCO d.o.o., Sarajevo

Maršala Tita br. 52, 71000 Sarajevo



16, 28, 41

BAZ004541

2/2006

SmithKline Beecham Limited

980 Great West Road, Brentford, Middlesex TW8
9GS

PAROX

05

BAZ004549

3-4/2005

Abbott Medical Optics Inc.

1700 E. St. Andrew Place, Santa Ana, California
92705-4933

CLARIFLEX

10

BAZ004550

3-4/2005

GlaxoSmithKline Biologicals S.A.

Rue de L'Institut 89, B-1330 Rixensart

PRIORIX-VAR

05

BAZ004551

3-4/2005

WYETH

Five Giralda Farms, Madison, New Jersey 07940

PREMIA

05

BAZ004563

3-4/2005

Merck & Co., Inc. (a New Jersey Corporation)

One Merck Drive, P.O.Box 100, Whitehouse
Station, New Jersey

ARCOX

05

BAZ004564

3-4/2005

SmithKline Beecham plc

980 Great West Road, Brentford, Middlesex, TW8
9GS

ALIFEXX

05

BAZ004566

3-4/2005

PHARMACIA & UPJOHN COMPANY LLC

201 Tabor Road, Morris Plains, NJ 07950

AMSARA

05

BAZ004568

3-4/2005

PHARMACIA & UPJOHN COMPANY LLC

201 Tabor Road, Morris Plains, NJ 07950

AMZIAR

05

BAZ004569

3-4/2005

ATCO Ltd.

1500, 909-11th Avenue S.W., Calgary, Alberta
T2R 1N6

FOLD-A-WAY

06, 35, 37, 38, 39

BAZ004585

3-4/2005

MARS INCORPORATED

6885 Elm Street, 22101-3883 McLean, VA



29, 30

BAZ004587

3-4/2005

Abbott Medical Optics Inc.

1700 E. St. Andrew Place, Santa Ana, California
92705-4933

ARRAY

10

BAZ004588

3-4/2005

Abbott Medical Optics Inc.

1700 E. St. Andrew Place, Santa Ana, California
92705-4933

COMPLETE

05

BAZ004631

3-4/2005

UNILEVER N.V.

Weena 455, 3013 AL Rotterdam



29, 30

BAZ004634

3-4/2005

ENODIS GROUP LIMITED

Washington House, 40-41 Conduit Street,
London W1S 2YQ

ENODIS

07, 09, 11, 21, 37

BAZ004635

3-4/2005

Reckitt & Colman (Overseas) Limited

Dansom Lane Hull, HU8 7DS

VEET AQUASYSTEM

03

BAZ004638

3-4/2005

Reckitt & Colman (Overseas) Limited

Dansom Lane Hull, HU8 7DS

MR SHEEN

03, 21

BAZ004642

3-4/2005

WYETH

Five Giralda Farms, Madison, New Jersey 07940

PREMELLE LD

05

BAZ004649

3-4/2005

Abbott Medical Optics Inc.

1700 E. St. Andrew Place, Santa Ana, California
92705-4933

BLINK-N-CLEAN

05

BAZ004655

3-4/2001

Dioničko društvo Fabrika duvana Mostar sa p.o.

M.Tita br. 237, Mostar



34

BAZ004656

3-4/2001

Dioničko društvo Fabrika duvana Mostar sa p.o.
M.Tita br. 237, Mostar



34

BAZ004658

3-4/2005

MUSIC CHOICE LIMITED

Turner House, 16 Great Marlborough Street,
London W1V 1AF

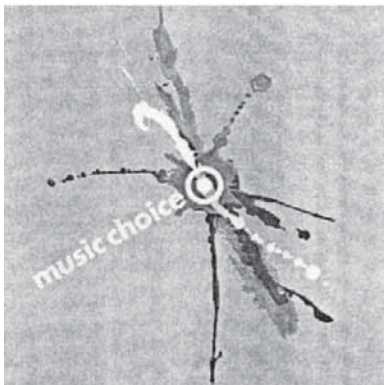

09, 38, 41

BAZ004659

3-4/2005

UNILEVER N.V.

Weena 455, 3013 AL Rotterdam



29, 30

BAZ004661

3-4/2002

B.T.I. IMPERIAL LIMITED

H R House, 447A High Road, North Finchley,
London N12 0AF



.357

34

BAZ004665

3-4/2001

BOBITA d.j.o. Čitluk

Kralja Tomislava br. 42a, Čitluk



32, 33, 35

BAZ004668

3-4/2005

Palace Investments d.o.o. Sarajevo

Ferhadija 21, Sarajevo



06, 35, 36, 37, 42, 43, 45

BAZ004669

1/2002

"EZ" BUSOVAČA D.O.O.

Busovača, Kačuni bb

ROYAL LINE

03

BAZ004672
 3-4/2005
 THE COLOMER GROUP SPAIN, S.L.
 Aragón 499, 08013 Barcelona
 FREE PERM
 03

BAZ004673
 3-4/2005
 THE COLOMER GROUP SPAIN, S.L.
 Aragón 499, 08013 Barcelona



03

BAZ004675
 3-4/2005
 THE COLOMER GROUP SPAIN, S.L.
 Aragón 499, 08013 Barcelona
 GENTLE BLONDE
 03

BAZ004678
 3-4/2005
 THE COLOMER GROUP SPAIN, S.L.
 Aragón 499, 08013 Barcelona
 POROSITY EQUALIZER
 03

BAZ004679
 3-4/2005
 THE COLOMER GROUP SPAIN, S.L.
 Aragón 499, 08013 Barcelona
 NATURAL WONDER EQUAVE
 03

BAZ004680
 3-4/2005
 THE COLOMER GROUP SPAIN, S.L.
 Aragón 499, 08013 Barcelona
 SENSOR PERM
 03

BAZ004681
 3-4/2005
 THE COLOMER GROUP SPAIN, S.L.
 Aragón 499, 08013 Barcelona
 REALISTIC
 03

BAZ004682
 3-4/2005
 Novartis AG
 4002 Basel
 ELEGANCE
 09

BAZ004683
 3-4/2005
 Pernod Ricard Espana, S.A.
 Calle Cesar Vallejo 24, Poligono Industrial
 Guadalhorce, 29002 Malaga
 LA INA
 33

BAZ004695
 3-4/2005
 AgroFresh Inc.
 100 Independence Mall West, Philadelphia, PA
 19106-2399
 TROPICFRESH
 01

BAZ004698
 3-4/2005
 WYETH
 Five Giralda Farms, Madison, New Jersey 07940
 PREMGEST
 05

BAZ004699
 3-4/2005
 WYETH
 Five Giralda Farms, Madison, New Jersey 07940
 PREMGEN
 05

BAZ004703

2/2006

ZVIJEZDA dioničko društvo za proizvodnju, trgovinu
i usluge

Ul. Marijana Čavića 1, 10001 Zagreb



29

BAZ004728

3-4/2005

GENETICS INSTITUTE, LLC

87 Cambridge Park Drive, Cambridge,
Massachusetts 02140



05

BAZ004729

3-4/2005

Berlin-Chemie AG

Glienicker Weg 125, D-12489 Berlin

ZOVUDEX

05

BAZ004735

3-4/2006

UNILEVER N.V.

Weena 455, 3013 AL Rotterdam



29

BAZ004739

3-4/2005

Menarini International Operations Luxembourg S.A.

1, Avenue de la Gare, 1611 Luxembourg

MENAFEN

05

BAZ004741

3-4/2005

Menarini International Operations Luxembourg S.A.

1, Avenue de la Gare, 1611 Luxembourg

FROVALYS

05

BAZ004742

3-4/2005

Menarini International Operations Luxembourg S.A.

1, Avenue de la Gare, 1611 Luxembourg

FROVAMAX

05

BAZ004743

3-4/2005

Menarini International Operations Luxembourg S.A.

1, Avenue de la Gare, 1611 Luxembourg

RECUR

05

BAZ004744

3-4/2005

Menarini International Operations Luxembourg S.A.

1, Avenue de la Gare, 1611 Luxembourg

TENZOCARD

05

BAZ004745

3-4/2005

Menarini International Operations Luxembourg S.A.

1, Avenue de la Gare, 1611 Luxembourg

TENZOPRESS

05

BAZ004753

3-4/2005

GENETICS INSTITUTE, LLC

87 Cambridge Park Drive, Cambridge,
Massachusetts 02140

INDUCTEIN

05

BAZ004756

1/2002

ACTAVIS AD

2 Kniaginia Maria Louisa Blvd., Business Center
TZUM, 1000 Sofia



01, 05

BAZ004757

1/2002

Sopharma AD

16 Iliensko Chaussee, str., 1220 Sofia

BRONCHOLYTIN

05

BAZ004765

3-4/2006

Hewlett-Packard Development Company, L.P.
20555 State Highway 249, Houston, Texas 77070

NIMIUS

09, 42

BAZ014772

3-4/2006

BELUPO, lijekovi i kozmetika, d.o.o.

Danica 5, 48000 Koprivnica

NOZID

05

BAZ0610066

3/2011

BUGATTI doo

KOMITSKA bb, 76300 Bijeljina



BUGATTI
LINGERIE WORLD

25

OBJAVA ŽIGOVA UPISANIH U REGISTAR NA OSNOVU PRIZNATOG PRAVA OD BIVŠEG SZP-a DO 1992-03-01

Bibliografski podaci svrstani su prema rastućem registarskom broju žiga.

Podaci su popraćeni INID kodom/International agreed Numbers for the Identification of Data/ (broj u zagradi), za identifikaciju podataka o žigovima, a prema standardu WIPO ST.60

Prikaz redosljeda podataka u objavljenom žigu je slijedeći:

- (111) **Registarski broj žiga**
- (181) Datum do kojeg važi pravo na žig
- (210) Broj prijave žiga
- (220) Datum podnošenja prijave žiga
- (151) Datum registracije žiga
- (300) Podaci o pravu prvenstva (država, datum podnošenja i broj prioritetne prijave)
- (230) Datum izložbenog (sajamskog) prava prvenstva
- (646) Podaci o priznatom pravu kod bivšeg SZP (broj i datum priznatog prvenstva žiga kod SZP-a)
- (732) **Nosilac žiga**
- (740) Zastupnik
- (551) Kolektivni žig
- (591) Boje
- (554) Trodimenzionalni žig
- (539) Opis
- (540) Izgled žiga

Izgled žiga (text ili slika)
(max 8 x 8 cm za sliku)

(531) Međunarodna klasifikacija figurativnih elemenata žigova prema Bečkoj klasifikaciji – sedma edicija

(511) **Međunarodna klasifikacija roba i usluga prema Ničanskoj klasifikaciji – sedma edicija**

**STRUKTURA REGISTARSKOG BROJA ŽIGA UPISANOG U REGISTAR
NA OSNOVU PRIZNATOG PRAVA OD BIVŠEG SZP-a DO 1992-03-01**

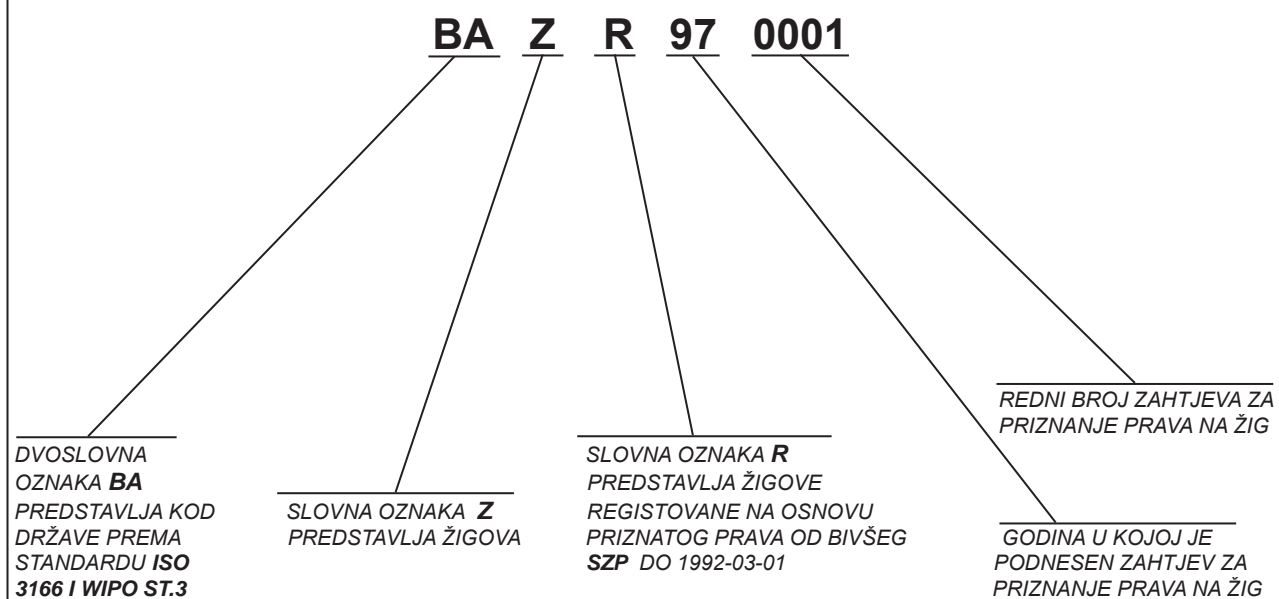

PROMJENE U REGISTRU

PRENOS PRAVA

BAZR961110

4/2000

LRC Products Limited

103-105 Bath Road, Slough, SL1 3UH

GB

2011-11-07

BAZR972508

1/2002

INDESIT COMPANY LUXEMBOURG S.A.

5, Rue Jean Monnet, L-1724 Luxembourg

LU

2011-12-01

BAZR96583

1-2/2000

United Phosphorus Limited

Uniphos House, Madhu Park, 11th Road, Khar

(W), Mumbai 400052

IN

2011-11-23

BAZR972804

3-4/2002

LRC Products Limited

103-105 Bath Road, Slough, SL1 3UH

GB

2011-11-18

BAZR972293

1/2002

KRKA, tovarna zdravil d.d. Novo mesto

Šmarješka cesta 6, 8501 Novo mesto

SI

2011-11-18

BAZR972805

1/2002

LRC Products Limited

103-105 Bath Road, Slough, SL1 3UH

GB

2011-11-16

BAZR972294

2/2002

KRKA, tovarna zdravil d.d. Novo mesto

Šmarješka cesta 6, 8501 Novo mesto

SI

2011-11-18

BAZR972806

1/2002

LRC Products Limited

103-105 Bath Road, Slough, SL1 3UH

GB

2011-11-16

BAZR972295

1/2002

KRKA, tovarna zdravil d.d. Novo mesto

Šmarješka cesta 6, 8501 Novo mesto

SI

2011-11-18

BAZR972811

3-4/2002

LRC Products Limited

103-105 Bath Road, Slough, SL1 3UH

GB

2011-11-16

PROMJENA NAZIVA I ADRESE NOSIOCA PRAVA

BAZR96489

1-2/1999

NALCO COMPANY

1601 W. Diehl Road, Naperville, Illinois

US

2011-12-01

BAZR983243

2/2002

DIN "Fabrika duvana" a.d. Niš, u sastavu Philip Morris

International

12. februar 74, Niš

RS

2011-12-13

BAZR96490

1-2/1999

NALCO COMPANY

1601 W. Diehl Road, Naperville, Illinois

US

2011-12-01

BAZR96532

1/2002

Jantzen Apparel, LLC

3000 N.W. 107th Avenue, Miami, Florida 33172

US

2011-11-22

BAZR96532

1/2002

Jantzen Apparel, LLC

3000 N.W. 107th Avenue, Miami, Florida 33172

US

2011-11-22

BAZR96533

1/2002

Jantzen Apparel, LLC

3000 N.W. 107th Avenue, Miami, Florida 33172

US

2011-10-21

BAZR972240

1/2002

Hankook Tire Co., Ltd.

#647-15, Yoksam-dong, Kangnam-gu, Seoul

KR

2011-10-07

PROMJENA NAZIVA NOSIOCA PRAVA

U GLASNIKU 4/2011 NEMA OBJAVE PROMJENE IMENA ZA
REREGISTRACIJU

PROMJENA ADRESE NOSIOCA PRAVA

BAZR961110

4/2000

SCHOLL CONSUMERS PRODUCTS LIMITED

103-105 Bath Road, Slough, SL1 3UH

GB

2011-11-07

BAZR972806

1/2002

SCHOLL CONSUMERS PRODUCTS LIMITED

103-105 Bath Road, Slough, SL1 3UH

GB

2011-11-16

BAZR961178

4/2000

REEBOK INTERNATIONAL LIMITED

4th Floor, 11-12 Pall Mall, London SW1Y 5LU

GB

2011-10-07

BAZR972811

3-4/2002

SCHOLL CONSUMERS PRODUCTS LIMITED

103-105 Bath Road, Slough, SL1 3UH

GB

2011-11-16

BAZR96465

4/2000

Invista Technologies S.a.r.l.

Pestalozzistrasse 2, CH-9000 St. Gallen

CH

2011-10-04

BAZR96540

1-2/2000

SUNBEAM PRODUCTS, INC.

2381 Executive Center Drive, Boca Raton,
Florida 33431

US

2011-10-04

BAZR972804

3-4/2002

SCHOLL CONSUMERS PRODUCTS LIMITED

103-105 Bath Road, Slough, SL1 3UH

GB

2011-11-18

BAZR972805

1/2002

SCHOLL CONSUMERS PRODUCTS LIMITED

103-105 Bath Road, Slough, SL1 3UH

GB

2011-11-16

PRODUŽENJE VAŽENJA ŽIGA

BAZR013367
2/2002
08, 11
2021-12-24

BAZR972696
2/2002
01, 16
2022-11-10

BAZR96532
1/2002
23, 24, 25
2021-10-16

BAZR972879
2/2002
29, 30
2021-06-15

BAZR96533
1/2002
23, 24, 25
2021-12-23

BAZR972880
2/2002
32
2021-06-15

BAZR96952
1/2002
05, 30
2021-10-30

BAZR983001
2/2002
05
2021-10-30

BAZR96953
1/2002
05, 30
2021-10-30

BAZR971648
1/2002
05
2021-08-20

BAZR983002
2/2002
05
2021-09-09

BAZR971888
1/2002
11
2021-12-23

BAZR983003
2/2002
05
2021-08-08

BAZR972504
2/2002
03, 16
2021-12-10

BAZR983004
2/2002
05
2021-10-29

BAZR972694
2/2002
03
2022-08-10

BAZR983243
2/2002
34
2020-10-22

PRESTANAK PRAVA NA ŽIG

BAZR961070

4/2000

HEAD SPORT GmbH

Wuhrkopfweg 1, A-6921 Kennelbach

HEAD

25, 28

BAZR961077

4/2000

Parke, Davis & Company LLC

201 Tabor Road, Morris Plains, New Jersey 07950

KETALAR

05

BAZR961138

4/2000

LEK farmacevtska družba d.d.

Verovškova 57, 1526 Ljubljana

LEKOBAZA

05

BAZR961141

4/2000

LEK farmacevtska družba d.d.

Verovškova 57, 1526 Ljubljana

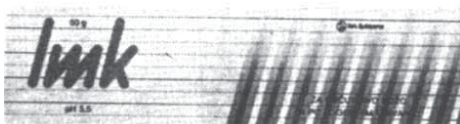

05

BAZR961237

1/2001

HLT INTERNATIONAL IP LLC

9336 Civic Center Drive, Beverly Hills, California
90210



43

BAZR96186

2-3/1998

COLOPLAST A/S

Holtedam 1, 3050 Humlebaek

COLOPLAST

05, 10

BAZR96199

2-3/1998

Silicon Graphics, Inc.

2011 North Shoreline Boulevard, Mountain View,
California 94039-7311



09, 16

BAZR96507

1-2/2000

HENKEL-SLOVENIJA, Podjetje za proizvodnjo pralnih sredstev, kozmetike in drugih kemičnih proizvodov in za izvajanje trgovinske dejavnosti d.o.o.

Industrijska 23, 2504 Maribor

SAMANTHA

03

BAZR96706

1-2/2000

CITIBANK N.A.

399 Park Avenue, New York City, N.Y. 10022



36

BAZR96947

4/2000

TOBAČNA LJUBLJANA, proizvodno in trgovsko podjetje za tobačne izdelke, d.o.o., Ljubljana

Tobačna ulica 5, 1000 Ljubljana

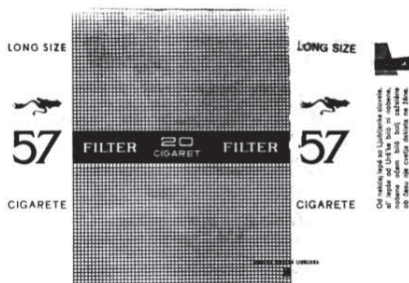

34

BAZR96958

4/2000

LEK, tovarna farmacevtskih in kemičnih izdelkov, d.d.

Verovškova 57, 1526 Ljubljana

GYNOBIOTIC

05

BAZR96959

3/2000

LEK farmacevtska družba d.d.

Verovškova 57, 1526 Ljubljana

MENTOSANA

05

BAZR971352

2/2001

Alcan Aluminium Limited

1188 Sherbrooke Street West, Montreal, Quebec



01, 02, 04, 06, 07, 08, 09, 11, 12, 16, 17, 19, 21, 26, 28, 37, 39, 40, 42

BAZR971398

2/2001

KOLINSKA prehrabena industrija, d.d.

Šmartinska c. 30, 1000 Ljubljana

GRIZLI

29, 30

BAZR971718

1/2002

Hi-Tec Sports Plc.

Aviation Way, Southend-on-Sea, Essex, SS2 6GH



25, 28

BAZR971787

1/2002

FISONS LIMITED

RPR House, 50 Kings Hill Avenue, Kings Hill,
West Malling, Kent ME 19 4AH

TILAVIST

05

BAZR971968

2/2002

EXXON MOBIL CORPORATION

5959 Las Colinas Blvd., Irving, Texas 75039-2298

ORCHEX

01, 05

BAZR972158

1/2002

PROTEIN TECHNOLOGIES INTERNATIONAL, INC.

Checkerboard Square, St. Louis, Missouri 63164

PROTEIN TECHNOLOGIES INTERNATIONAL

01, 29, 31

BAZR972159

1/2002

PROTEIN TECHNOLOGIES INTERNATIONAL, INC.

Checkerboard Square, St. Louis, Missouri 63164



01, 29, 31

BAZR972288

2/2002

VARIAN MEDICAL SYSTEM, INC.

3100 Hansen Way, Palo Alto, California 94304



07, 09, 10, 11

BAZR972300

2/2002

The Procter & Gamble Company

One Procter & Gamble Plaza, Cincinnati, Ohio

MEDINITE

03, 05

BAZR972652

1/2002

SCHERING CORPORATION

2000 Galloping Hill Road, Kenilworth, New Jersey
07033

DIPROLEN

05

BAZR972686

1/2002

ELI LILLY AND COMPANY

Lilly Corporate Center, Indianapolis, Indiana

DOBUTREX

05

BAZR972867

2/2002

KRAFT FOODS HOLDINGS, INC. a Delaware
Corporation

Three Lakes Drive, Northfield, Illinois 60093

LUNCHABLES

29, 30

BAZR972868

2/2002

KRAFT FOODS HOLDINGS, INC. a Delaware
Corporation

Three Lakes Drive, Northfield, Illinois 60093

LUNCH BREAKS

29, 30

BAZR972869

2/2002

KRAFT FOODS HOLDINGS, INC. a Delaware
Corporation

Three Lakes Drive, Northfield, Illinois 60093

LOUIS RICH

29, 30

BAZR972876

2/2002

Kraft Foods Global Brands LLC

Three Lakes Drive, Northfield, Illinois 60093



30

BAZR972878

2/2002

Kraft Foods Global Brands LLC

Three Lakes Drive, Northfield, Illinois 60093

CHEEZ WHIZ

29

BAZR972882

2/2002

Kraft Foods Global Brands LLC

Three Lakes Drive, Northfield, Illinois 60093

MIRACOLI

30

BAZR982908

2/2002

KRKA, tovarna zdravil, d.d., Novo mesto

Šmarješka cesta 6, 8501 Novo mesto

DEOLINA

05

BAZR982991

2/2002

FARMACEVTSKA HEMISKA KOZMETIČKA
INDUSTRIJA "ALKALOID" AD - SKOPJE

Bul. Aleksandar Makedonski br. 12, 91000 Skopje

NIREMAL

05

BAZR983024

1/2002

TUBULAR TEXTILE LLC (a North Carolina corporation)

P.O. Box 2097, Lexington, North Carolina 27293-2097

PAK-NIT

24, 25

BAZR983226

3-4/2002

SmithKline Beecham Limited

980 Great West Road, Brentford, Middlesex,
TW8 9GS

CORSODYL

03, 05

BAZR983242

2/2002

DP DIN "Fabrika duvana" Niš sa p.o. Niš

Ulica 12. februara broj 74, 18000 Niš



34

BAZR983271

3-4/2001

Esarom Essenzenfabrik Gesellschaft m.b.H.

Esaromstrasse 41, A-2105 Oberrohrbach b. Wien

ESATA

03, 30

OGRANIČENJE POPISA ROBA I / ILI USLUGA

**U ovom broju Glasnika nema objava za rubriku
„OGRANIČENJE POPISA ROBA I / ILI USLUGA“**

UPIS LICENCE U REGISTAR PRIZNATIH PRAVA NA ŽIGOVE

(broj licence)

BAZL10303A

(broj žiga)

BAZ0812825A

(objavljeno u Glasniku)

4/2011

(datum upisa licence)

2010-12-01

(davalac licence)

Chivas Holdings (IP) Limited

**111-113 Renfrew Road, Paisley, Renfrewshire,
PA3 4DY, Scotland**

(sticalac licence)

CHIVAS BROTHERS LIMITED

111-113 Renfrew Road, Paisley, PA3 4DY, Scotland

(vrsta licence)

Isključiva

(izgled žiga)

CHIVALRY

(međunarodna klasifikacija roba i usluga)

33, 35, 41

(licence za robe/usluge)

33

Alkoholni napici; žestoka alkoholna pića; pića na bazi žestokih alkoholnih pića; likeri; napici dobiveni destilacijom; razne vrste viskija; malt vrste viskija; napici spravljeni od viskija ili koji sadrže viski; napici spravljeni od malt viskija ili koji sadrže malt viski; aperitivi; kokteli; „spremna-za-piti” alkoholna pića.

35

Usluge oglašavanja; promotivni marketing; promotivni marketing putem interneta; promotivni marketing putem televizije.

41

Aktivnosti vezane za zabavu; usluge planiranja zabava; nastupi “uživo”; organizovanje i vođenje konferencija, kongresa, seminara, simpozijuma i radionica; obezbjeđivanje vizuelnih slika (koje se ne mogu “daunlodovati”) putem interneta; organizovanje izložbi; organizacija takmičenja.

(broj licence)

BAZL10304A

(broj žiga)

BAZ0812824A

(objavljeno u Glasniku)

4/2011

(datum upisa licence)

2010-12-01

(davalac licence)

Chivas Holdings (IP) Limited

**111-113 Renfrew Road, Paisley, Renfrewshire,
PA3 4DY, Scotland**

(sticalac licence)

CHIVAS BROTHERS LIMITED

111-113 Renfrew Road, Paisley, PA3 4DY, Scotland

(vrsta licence)

Isključiva

(izgled žiga)

LIVE WITH CHIVALRY

(međunarodna klasifikacija roba i usluga)

33, 35, 41

(licence za robe/usluge)

33

Alkoholni napici; žestoka alkoholna pića; pića na bazi žestokih alkoholnih pića; likeri; napici dobiveni destilacijom; razne vrste viskija; malt vrste viskija; napici spravljeni od viskija ili koji sadrže viski; napici spravljeni od malt viskija ili koji sadrže malt viski; aperitivi; kokteli; „spremna-za-piti” alkoholna pića.

35

Usluge oglašavanja; promotivni marketing; promotivni marketing putem interneta; promotivni marketing putem televizije.

41

Aktivnosti vezane za zabavu; usluge planiranja zabava; nastupi “uživo”; organizovanje i vođenje konferencija, kongresa, seminara, simpozijuma i radionica; obezbjeđivanje vizuelnih slika (koje se ne mogu “daunlodovati”) putem interneta; organizovanje izložbi; organizacija takmičenja.

(broj licence)

BAZL11434A

(broj žiga)

BAZ0812865A

(objavljeno u Glasniku)

4/2011

(datum upisa licence)

2011-02-14

(davalac licence)

MARS INCORPORATED

6885 Elm Street, 22101-3883 McLean, VA, US

(sticalac licence)

Mars South Central Europe GmbH

Industriestrasse 20, 2460 Brück/Leitha, AT

(vrsta licence)

Neisključiva

(izgled žiga)



(međunarodna klasifikacija roba i usluga)

29, 30

(licence za robe/usluge)

29

Meso, riba, perad i divljač; mesni ekstrakti; konzervirano, sušeno i kuhano voće i povrće; jaja; mliječni proizvodi; želei, džemovi, kompoti; mlijeko i mliječni napici; proizvodi pripremljeni za konzumiranje spravljene uglavnom od naprijed navedenih roba.

30

Kava i zamjene za kavu; čaj, kakao, čokolada za piće; šećer, riža, tapioka, sago; brašno i prerađevine spravljene od žitarica; kruh, biskviti, kolači, tijesto za kolače; pesto (poseban začinski umak koji sadrži djevičansko maslinovo ulje, pečeni kikiriki, sir parmezan, so, bijeli luk, mirodije i sl.), tjestenina za prehranu; čokolada i slatkiši; sladoled; led, razne vrste leda; med, sirup od melase; so, senf; ocat, umaci (začini), uključujući i nadjeve i premaze; proizvodi pripremljeni za konzumiranje spravljene uglavnom od naprijed navedenih roba.

GEOGRAFSKE OZNAKE GEOGRAPHICAL INDICATIONS

**U OVOM BROJU GLASNIKA NEMA OBJAVA ZA RUBRIKU
„GEOGRAFSKE OZNAKE“**

LISTE ZASTUPNIKA REGISTROVANIH KOD INSTITUTA ZA INTELKTUALNO VLASNIŠTVO BOSNE I HERCEGOVINE

THE LISTS OF BOSNIAN AND HERZEGOVINIAN INDUSTRIAL PROPERTY REPRESENTATIVES

PATENTNI ZASTUPNICI / PATENT ATTORNEYS

Ovlašteni za zastupanje u postupcima sticanja i održavanja prava na patente, industrijski dizajn, žigove i geografske oznake / Authorised for representation parties to proceedings relating to the acquisition and maintenance of patents, industrial designs, trademarks and geographical indications and other requests concerning those rights

NEDIM KRILIĆ

dipl. pravnik / B.A. Degree of Law

Avde Smailovića 35.

71000 SARAJEVO

tel: ++387 33 22 13 43

fax: ++387 33 22 13 43

GSM: ++387 61 13 43 52

E-mail: krilic@bih.net.ba

*Jezik za korespondenciju / Language for communication:
Engleski/English*

DRAGAN MIĆUNOVIĆ

advokat / Attorney at Law

Branilaca Sarajeva 10.

71000 SARAJEVO

tel: ++387 33 20 15 31

fax: ++387 33 20 15 31

GSM: ++387 61 26 74 25

E-mail: info@micunoviclaw.ba

*Jezik za korespondenciju / Language for communication:
Engleski/English*

INJA PAŠALIĆ

advokat / Attorney at Law

Pruščakova 9.

71000 SARAJEVO

tel: ++387 33 56 58 80

fax: ++387 33 56 58 81

E-mail: info@pasalic.ba

WWW: <http://www.pasalic.com>

*Jezik za korespondenciju / Language for communication:
Engleski/English - Njemački/German*

Agencija "Diana Protić-Tkalčić, zastupnik za zaštitu industrijske svojine"

**1.Dr Diana Protić-Tkalčić; 2. Ivana Prvulović
Koševo 36.**

71000 SARAJEVO

tel: ++387 33 20 69 04

fax: ++387 33 44 41 40

E-mail: dprotic@bih.net.ba

*Jezik za korespondenciju / Language for communication:
Engleski/English*

"LINEA SUŠIĆ" d.o.o.

Adi Krdžalić, dipl. Pravnik

dipl. pravnik / B.A. Degree of Law

Maršala Tita 30/IV

71000 SARAJEVO

tel: ++387 33 21 83 48

fax: ++387 33 20 75 17

GSM: ++387 61 35 71 06

E-mail: info@lineasusic.com// linsusic@bih.net.ba

WWW: <http://www.lineasusic.com>

*Jezik za korespondenciju / Language for communication:
Francuski/French, Engleski/English, Njemački/German,
Španjolski/Spanish*

"STAM" d.o.o.

Mubera Trebinjac - direktor

Sarači 77.

71000 SARAJEVO

tel: ++387 33 21 44 13

fax: ++387 33 66 80 31

E-mail: stam_doo@yahoo.com

*Jezik za korespondenciju / Language for communication:
Engleski/English - Njemački/German*

“INTELBIRO” d.o.o.

Ismet Galijašević - direktor

dipl. ing. mašinstva / B.Sc

M.H. Uskufije 3.

71000 SARAJEVO

tel: ++387 33 21 32 09

fax: ++387 33 21 81 11

E-mail: postmaster@intelbiro.com

WWW: <http://www.intelbiro.com>

Jezik za korespondenciju / Language for communication:

Francuski/French - Engleski/English

“Damir Tkalčić-Agencija za zaštitu intelektualnog vlasništva”

Damir Tkalčić

Koševo 36.

71000 SARAJEVO

tel: ++387 33 26 67 70

fax: ++387 33 26 67 71

E-mail: dtkalcic@bih.net.ba

Jezik za korespondenciju / Language for communication:

Engleski/English

MEHMED SPAHO

advokat / Attorney at Law

Muhameda Kantardžića 3/IV

71000 SARAJEVO

tel: +387 33 55 77 11

fax: +387 33 55 77 12

E-mail: m.spaho@attorney-spaho.ba

Jezik za korespondenciju / Language for communication:

Engleski/English

“ACTINNOVA” d.o.o.

Merima Bajramović, dipl. pravnik

dipl. pravnik / B.A. Degree of Law

Maršala Tita 30/IV

71000 SARAJEVO

tel: ++387 33 20 65 62

fax: ++387 33 21 83 47

GSM: ++387 61 13 95 03

E-mail: info@actinnova.com

WWW: www.actinnova.com

Jezik za korespondenciju / Language for communication:

Engleski/English, Njemački/German, Francuski/French, Španjolski/Spanish

“PETOŠEVIĆ” d.o.o. Sarajevo

Tarik Prolaz

Koste Hermana 11

71000 SARAJEVO

tel: + 387 33 881 172

fax: + 387 33 881 173

E-mail: sarajevo@petosevic.com

Jezik za korespondenciju / Language for communication:

Engleski/English

“ŽIVKO MIJATOVIĆ & PARTNERS” d.o.o.

Sarajevo

Azra Ćoralić

dipl. pravnik / B.A. Degree of Law

M.H. Uskufije 3.

71000 SARAJEVO

tel: +387 33 200 641

fax: +387 33 218 421

E-mail: azrac@zm-p.com

WWW: www.zm-p.com

Jezik za korespondenciju / Language for communication:

Engleski/English, Španski/Spanish

“ADNAN”

Adnan Hadžimusić, dipl. Pravnik

Nerkeza Smilagića 9.

71 000 SARAJEVO

GSM: +387 65 49 29 97

E-mail: odadnan@yahoo.com

Jezik za korespondenciju / Language for communication:

Engleski/English, Turski

Edin Buljubašić

Žrtava Fašizma 8

Sarajevo

GSM: 061/101-953

Jezik za korespondenciju / Language for communication:

=====

ZASTUPNICI ZA ŽIGOVE / TRADEMAKS ATTORNEYS

Ovlašteni za zastupanje u postupcima sticanja i održavanja prava na industrijski dizajn, žigove i geografske oznake /
Authorised for representation parties to proceedings relating to the acquisition and maintenance of industrial
designs, trademarks and geographical indications and other requests concerning those rights

IGOR SJERIKOV

advokat / Attorney at Law

Ul. V. Platona 3/I

78000 Banja Luka

tel: ++387 51 21 55 54 / ++387 51 21 54 68

fax: ++387 51 21 54 68

E-mail: advokati.sjerikov-maric@blic.net

Jezik za korespondenciju / Language for communication:
Engleski/English

GORAN N. MARIĆ

advokat / Attorney at Law

Ul. Vladike Platona 3/I

78000 Banja Luka

tel: ++387 51 22 87 80/ ++387 51 21 54 68

fax: ++387 51 21 54 68

E-mail: advokati.sjerikov-maric@blic.net

Jezik za korespondenciju / Language for communication:
Engleski/English

VINKA GUTIĆ

advokat / Attorney at Law

Ul. Mehmedalije Maka Dizdara bb

75300 LUKAVAC

tel: ++387 35 55 54 15

fax: ++387 35 55 54 15

GSM: ++387 61 16 46 88

E-mail: vinka@bih.net.ba

Jezik za korespondenciju / Language for communication:
Engleski/English

AMILA ETEROVIĆ

advokat / Attorney at Law

ul. Branilaca Sarajeva 10.

71000 SARAJEVO

tel: ++387 33 21 54 30

fax: ++387 33 21 54 30

GSM: +387 61 14 16 68

E-mail: amila@aketerovic.com

WWW: www.aketerovic.com

Jezik za korespondenciju / Language for communication:
Engleski/English, Njemački/German, Italijanski/Italian

BRANKO V. MARIĆ

advokat / Attorney at Law

Mehmeda Spahe 24.

71000 SARAJEVO

tel: +387 33 71 60 30

fax: +387 33 71 60 36

E-mail: maric.b@bih.net.ba

Jezik za korespondenciju / Language for communication:
Engleski/English, Njemački/German, Italijanski/Italian,
Francuski/French

EDISA PEŠTEK

advokat / Attorney at Law

Šenoina br.12

71000 SARAJEVO

tel: ++387 33 26 30 26

fax: ++387 33 26 30 25

GSM: ++387 61 20 04 11

Jezik za korespondenciju / Language for communication:
Engleski/English, Italijanski/Italian

“KARANOVIĆ & NIKOLIĆ” d.o.o

Nikolina Čugalj

dipl. Pravnik/B.A. Degree of Law

Gundulićeva 4.

78 000 Banja Luka

tel: +387 51/303-100

fax: +387 51/304-999

E-mail: info@karanovic-nikolic.com

*Jezik za korespondenciju / Language for communication:
Engleski/English*

AMILA IMAMOVIĆ

odvjetnik/Attorney at Law

Augusta Baruna 6.

71 000 SARAJEVO

fax: +387 33/668-577

GSM: +387 61/190-298

E-mail: iamila@bih.net.ba

*Jezik za korespondenciju / Language for communication:
Engleski/English*

LJILJANA STAJIĆ

odvjetnik/Attorney at Law

Aleja Svetog Save 17.

78000 Banja Luka

tel: +387 51 21 59 01

GSM: +387 65 61 35 77

E-mail: adv-lj.stajic@blic.net

*Jezik za korespondenciju / Language for communication:
Engleski/English*

DRAGIŠA RISTIĆ

odvjetnik/Attorney at Law

Galac 64

76 300 BIJELJINA

tel: 055/207-592

GSM: 065/658-406

E-mail: ristic.advokat@gmail.com

*Jezik za korespondenciju / Language for communication:
Engleski/English*

ZORA BULATOVIĆ-KREMENOVIĆ

odvjetnik/Attorney at Law

Dositeja Obradovića 1.

78 000 Banja Luka

tel: +387 51/212-660

fax: +387 51/212-660

GSM: +387 65/797-371

E-mail: bulatoviczora@yahoo.com

*Jezik za korespondenciju / Language for communication:
Engleski/English*

TOMISLAV BEVANDA

odvjetnik/Attorney at Law

Zrinskog 12.

88 220 ŠIROKI BRIJEG

tel: +387 39 70 03 47

fax: +387 39 70 34 85

GSM: +387 63 36 82 49

*Jezik za korespondenciju / Language for communication:
Engleski/English*

FEMIL ČURT

odvjetnik/Attorney at Law

Šenoina broj 12.

71 000 SARAJEVO

tel: ++387 33 55 75 05

fax: ++387 33 55 75 06

WWW: www.curtlaw.ba

*Jezik za korespondenciju / Language for communication:
Engleski/English*

TARIK KAPETANOVIĆ

advokat / Attorney at Law

Šenoina br. 12/II

71000 SARAJEVO

tel: +387 33 26 30 26

fax: +387 33 26 30 25

GSM: +387 61 19 22 32

E-mail: tarik.kapetanovic@curtlaw.ba

*Jezik za korespondenciju / Language for communication:
Engleski/English*

NEDŽIDA SALIHOVIĆ
advokat / Attorney at Law
Fra Anđela Zvizdovića 1/X
71000 SARAJEVO

tel: ++387 33 29 52 37

fax: ++387 33 29 64 10

GSM: ++387 61 195126

E-mail: nedzida.salihovic@cms-rrh.com

Jezik za korespondenciju / Language for communication:
Engleski/English

=====

WEB: www.ipr.gov.ba; e-mail: info@ipr.gov.ba

Sjedište: 88000 Mostar, Kneza Domagoja bb.; e-mail: mostar@ipr.gov.ba; Fax: +387 36 31 84 20;

Tel: Protokol +387 36 33 43 81; Ured direktora i zamjenika direktora +387 36 33 43 82 (Mostar); +387 33 52 18 48 (Sarajevo)

Ispostava Sarajevo: 71000 Sarajevo, Hamdije Cemerlica 2/7; e-mail: sarajevo@ipr.gov.ba; Fax: +387 33 65 27 57; Tel: Protokol +387 33 65 27 65;

Odjeljenja: Nacionalni žig +387 33 65 27 98; Medunarodni žig, Patenti, Industrijski dizajn +387 33 61 80 95

=====

WEB: www.ipr.gov.ba; e-mail: info@ipr.gov.ba

Head Office: 88000 Mostar, Kneza Domagoja bb.; e-mail: mostar@ipr.gov.ba; Fax: 036 31 84 20;

Tel: Protocol +387 36 33 43 81; Director and Deputy Director Office +387 36 33 43 82 (Mostar); +387 33 52 18 48 (Sarajevo)

Branch Office: 71000 Sarajevo, Hamdije Cemerlica 2/7; e-mail: sarajevo@ipr.gov.ba; Fax: +387 33 65 27 57; Tel: Protocol +387 33 65 27 65;

Units: National Trademark +387 33 65 27 98; International Trademark, Patents, Industrial Design +387 33 61 80 95

UDRUGE ZA KOLEKTIVNO OSTVARIVANJE AUTORSKOG PRAVA I SRODNIH PRAVA

"Sine Qua Non"

Agencija za zastupanje i zaštitu autorskih prava d.o.o.
Ulica Branilaca Sarajeva 47
71000 Sarajevo
Tel: 033 251 600
Fax: 033251 601
E-mail: son@bih.net.ba

Vrsta prava:

1. Prava autora na osnovu punomoći autora, punomoći organizacije autora ili drugih nosioca autorskih prava;
2. Prava umjetnika izvođača na osnovu punomoći umjetnika izvođača, organizacija umjetnika izvođača ili drugog nosioca umjetnika izvođača.

"Uzus" Sarajevo

Udruga nezavisnih muzičkih autora, izvođača, aranžera i javnih ličnosti Bosne i Hercegovine
Ulica Koševo 10
71000 Sarajevo
Tel/Fax: 033 219 516
E-mail: uzus@bih.net.ba

Vrsta prava:

Prava umjetnika izvođača na osnovu punomoći umjetnika izvođača, organizacija umjetnika izvođača ili drugog nosioca prava umjetnika izvođača

U.G. "Kvantum" Bijeljina

Udruženje za zaštitu diskografskih prava
Ulica Loznička 5
55000 Bijeljina
Tel: 055 201 082

Vrsta prava:

Prava proizvođača fonograma na osnovu punomoći nosilaca prava

"ELTA- KABEL" d.o.o.

Ulica Svetog Save br. 26
53000 Dobož
Tel/Fax: 053 222 515
E-mail: elta@teol.net

Vrsta prava:

1. Prava autora na osnovu punomoći autora, punomoći organizacije autora ili drugih nosioca autorskih prava
2. Prava radiodifuznih organizacija

STATISTIKA

STATISTICS

**BROJ PRIJAVA PATENATA PRIJAVLJENIH DIREKTNO INSTITUTU DO
31 DECEMBRA 2011. GODINE**

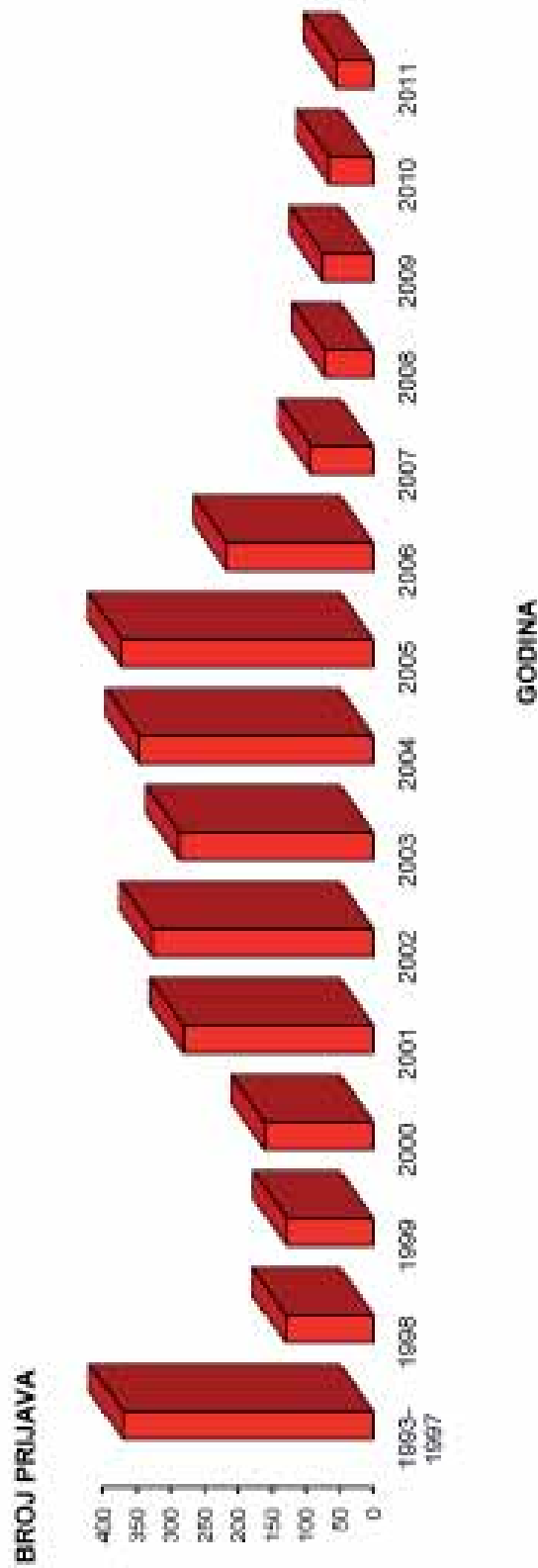

Godina	1993-1997	1998	1999	2000	2001	2002	2003	2004	2005	2006	2007	2008	2009	2010	2011	Ukupno
Ukupno prijava	371	130	128	161	281	327	287	347	373	217	92	71	76	65	54	2974

BROJ PRIJAVA INDUSTRIJSKOG DIZAJNA PRIJAVLJENIH DIREKTNO INSTITUTU DO 31 DECEMBRA 2011 GODINE

BROJ PRIJAVA

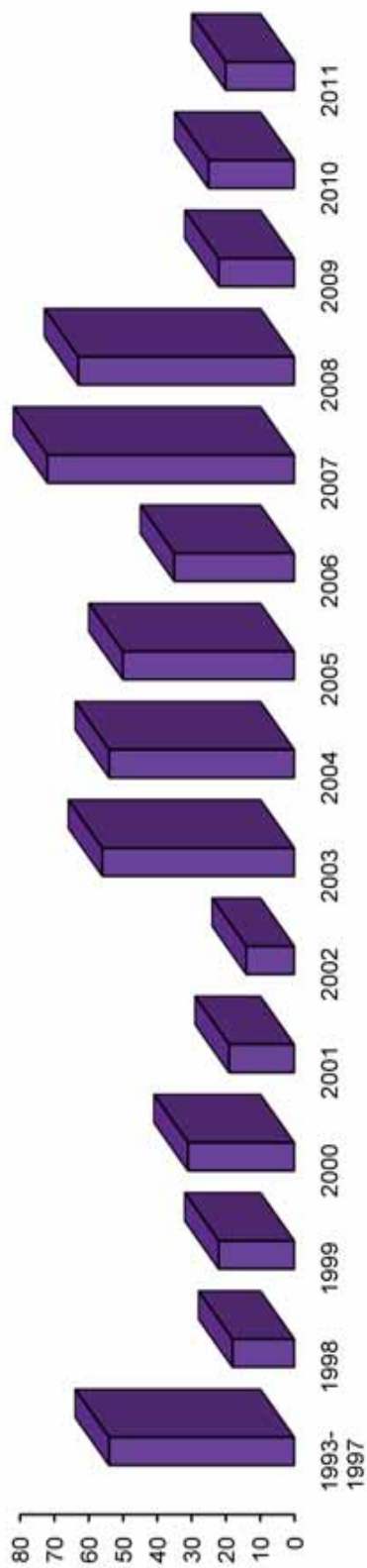

GODINA

Godina	1993-1997	1998	1999	2000	2001	2002	2003	2004	2005	2006	2007	2008	2009	2010	2011	Ukupno
Ukupno prijava	54	18	22	31	19	14	56	54	50	35	72	63	22	25	20	541

**BROJ PRIJAVA ŽIGOVA PRIJAVLJENIH DIREKTNO INSTITUTU
DO 31 DECEMBRA 2011.GODINE**

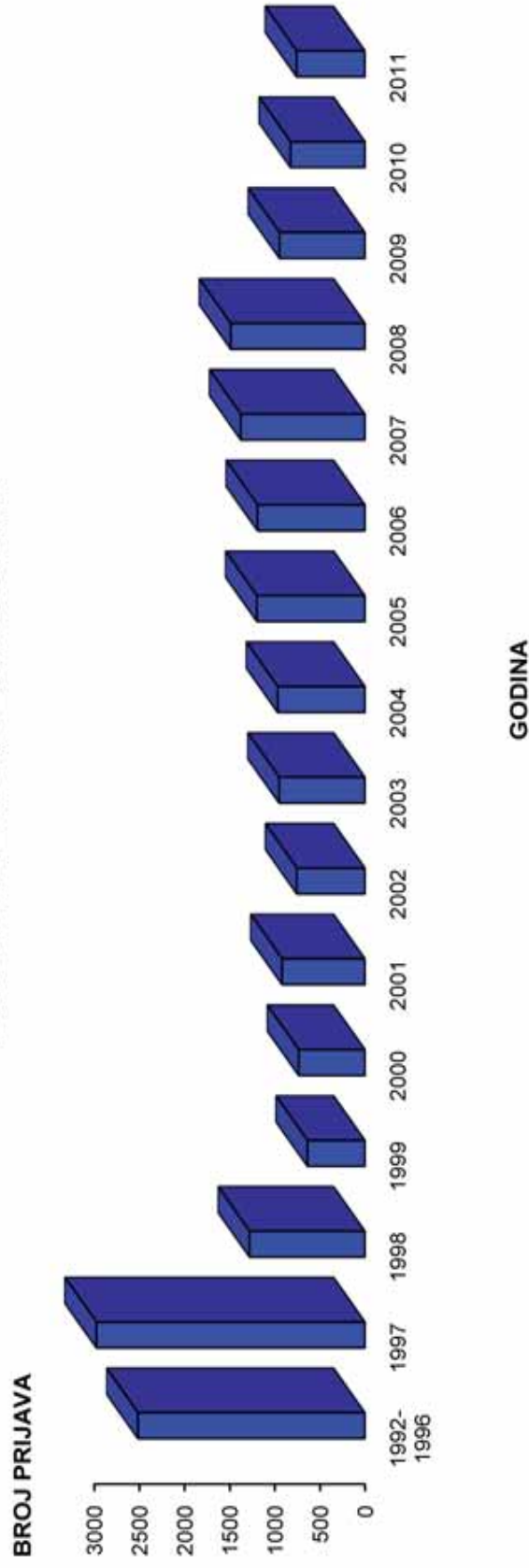

Godina	1992-1996	1997	1998	1999	2000	2001	2002	2003	2004	2005	2006	2007	2008	2009	2010	2011	Ukupno
Ukupno prijava	2516	2978	1278	636	733	917	754	950	967	1197	1190	1375	1488	946	824	757	19499

Ukoliko želite godišnju pretplatu za **GLASNIKA INTELEKTUALNOG VLASNIŠTVA** po cijeni od 60 KM, molimo Vas da izvršite uplatu na:

JRT Trezor BiH - Institut za intelektualno vlasništvo Bosne i Hercegovine

broj: **1610000010750812**

Vrsta prihoda: **734111**

Budžetska organizacija: **0814999**

sa naznakom „**PRETPLATA ZA GIV - 2011**”

Molimo Vas da po izvršenoj uplati dostavite dokaz na:

Institut za intelektualno vlasništvo Bosne i Hercegovine, Ispostava Sarajevo

Hamdije Čemerlića 2/9

71000 Sarajevo

Bosna i Hercegovina

Pojedinačni primjerak **GLASNIKA INTELEKTUALNOG VLASNIŠTVA** možete nabaviti po cijeni od 15 KM tako što ćete izvršiti uplatu na:

JRT Trezor BiH - Institut za intelektualno vlasništvo Bosne i Hercegovine

broj: **1610000010750812**

Vrsta prihoda: **734111**

Budžetska organizacija: **0814999**

sa naznakom „**GIV – /upišite broj Glasnika koji želite da kupite!**”

Molimo Vas da po izvršenoj uplati dostavite dokaz na:

Institut za intelektualno vlasništvo Bosne i Hercegovine, Ispostava Sarajevo

Hamdije Čemerlića 2/9

71000 Sarajevo

Bosna i Hercegovina

