



Bosna i Hercegovina
Institut za intelektualno vlasništvo

Bosna i
Hercegovina
Glasnik

intelektualnog vlasništva

Službeni glasnik Instituta za
intelektualno vlasništvo

4/2012

ISSN /ISSN – 1840-2607

IZDAVAČ

Institut za intelektualno vlasništvo
Bosne i Hercegovine

GLAVNI I ODGOVORNI UREDNIK

Lidija Vignjević

UREĐIVAČKI ODBOR

Elvedin Pandžić , Faris Frašto

DESIGN/DTP

Danilo Golo

DESIGN KORICA

Igor Sivjakov

ŠTAMPA

IC ŠTAMPARIJA - MOSTAR

CIJENA

20,00 KM

TIRAŽ

30

SADRŽAJ

Popis brojeva objavljenih prava.....	4
Kodne oznake zemalja.....	5

PATENTI7

Objava prijava patenata.....	9
Indeks prema rastućem broju prijave patenta.....	24
Indeks prema MKP.....	25
Indeks prema podnosiocima prijave patenta.....	26
Dodjela patenta (Član 41).....	27
Objava patenta (Član 44).....	28
Objava promjene naziva-podnosilac/nosilac.....	34
Objava prenosa prava.....	35
Objava promjene adrese.....	36
Objava promjene naziva i adrese.....	37
Objava promjene naziva pronalaska.....	38
Objava prestanka važenja pronalaska.....	39
Objava licenci.....	42
Objava evropskih patenata upisanih u registar patenata.....	43

INDUSTRIJSKI DIZAJN.....73

Objava industrijskog dizajna.....	75
Indeks prema rastućem registarskom broju.....	92
Indeks prema međunarodnoj klasifikaciji.....	92
Indeks prema nosiocima indust. dizajna.....	93
Prestanak važenja industrijskog dizajna.....	94
Produženje važenja industrijskog dizajna.....	95
Objava prijava industrijskog dizajna.....	75

ŽIGOVI101

Objava prijava žigova.....	103
Indeks brojeva prijava žigova.....	188
Indeks klasa prijava žigova.....	190
Indeks podnosioca prijava žigova.....	195
Objava žigova.....	201
Indeks brojeva žigova.....	296
Indeks klasa žigova.....	300
Indeks nosioca žigova.....	305
Prenos prava.....	311
Promjena naziva i adrese nosioca prava.....	315
Promjena naziva nosioca prava.....	316
Promjena adrese nosioca prava.....	318
Produženje važenja žiga.....	320
Prestanak prava na žig.....	325
Promjene u registru.....	339
Prenos prava.....	339
Promjena naziva i adrese nosioca prava.....	340
Promjena naziva nosioca prava.....	341
Promjena adrese nosioca prava.....	342
Produženje važenja žiga.....	343
Ispravka greške.....	344
Upis licence u registar priznatih prava na žigove.....	345

GEOGRAFSKE OZNAKE347

Lista zastupnika za zaštitu industrijskog vlasništva u Bosni i Hercegovini.....	350
Lista udruga.....	355

STATISTIKA

CONTENTS

List of Published Right Numbers.....	4
Country Codes.....	5

PATENTS.....7

Publication of Patent Application.....	9
Index in Order Increasing Number of Patent Application.....	24
Index as to IPC.....	25
Index of Patent Applicants.....	26
Patent Grant (Article 41).....	27
Patent Publication (Article 44).....	28
Publication of Name Change -Applicant/Holder.....	34
Publication of Transfer of Rights.....	35
Publication of Address Change.....	36
Publication of Address Change and Name Change.....	37
Publication of Change of Title of Invention.....	38
Publication of Termination of Patent.....	39
Publication of Licenses.....	42
Publication of European Patents Entered in Patent Register.....	43

INDUSTRIAL DESIGN.....73

Publication of Industrial Designs.....	75
Industrial Designs Index as to Increasing Register Number.....	92
Index as to International Classification for Industrial Designs.....	92
Index of Holders of Industrial Designs.....	93
Cessation of Industrial Design Validity.....	94
Renewal of Industrial Design Registration.....	95
Publication of the Application for Designs.....	75

TRADEMARKS.....101

Publication of Trademark Application.....	103
Index of Trademark Application Numbers.....	188
Index of Trademark Application Classes.....	190
Index of Trademark Applicants.....	195
Publication of Trademarks.....	201
Index of Trademark Numbers.....	296
Index of Trademark Classes.....	300
Index of Trademark Holders.....	305
Transfer of Rights.....	311
Change of Rights Holder's Name and Address.....	315
Change of Rights Holder's Name.....	316
Change of Rights Holder's Address.....	318
Renewal of Trademark Registration.....	320
Cessation of Protection.....	325
Changes in the Register.....	339
Transfer of Rights.....	339
Change of Rights Holder's Name and Address.....	340
Change of Rights Holder's Name.....	341
Change of Rights Holder's Address.....	342
Renewal of Trademark Registration.....	343
Error correction.....	344
Recording of Licence in the Register of Granted Trademark Rights.....	345

GEOGRAPHICAL INDICATIONS347

List of Representatives for Protection of Industrial Property in Bosnia and Herzegovina.....	350
List of Association.....	355

STATISTICS

POPIS BROJEVA OBJAVLJENIH PRAVA

PATENTI / PATENTS

BAP00542A BAP102800A BAP112826A BAP112830A BAP112832A BAP112837A BAP112838A BAP112842A
BAP112845A BAP112846A BAP112848A BAP112849A BAP112857A BAP112869A BAP122898A
BAP122907A BAP122919A BAP122920A BAP122922A BAP122926A BAP122927A BAP122928A

RJEŠENJA O DODJELI PATENTA

(na osnovu člana 41. Zakona o industrijskom vlasništvu u BiH)

BAP021109 BAP021146 BAP021170 BAP031308 BAP031310 BAP102821 BAP102772

OBJAVA PATENATA

(na osnovu člana 44. Zakona o industrijskom vlasništvu u BiH)

BAP021061 BAP021296 BAP041652 BAP051959 BAP052036 BAP052041 BAP052078 BAP052209
BAP052118

INDUSTRIJSKI DIZAJN / INDUSTRIAL DESIGN

BAD 09492 BAD 09498 BAD 10506 BAD 10508 BAD 10514 BAD 10515 BAD 10518 BAD 10522

ŽIGOVI/TRADEMARKS

BAZ058475 BAZ0711028 BAZ0711238 BAZ0711239 BAZ0711241 BAZ0812295 BAZ0813356 BAZ0813556
BAZ0813557 BAZ0913716 BAZ0913811 BAZ0913887 BAZ0914071 BAZ0914074 BAZ0914110 BAZ0914131
BAZ0914145 BAZ0914227 BAZ0914228 BAZ0914284 BAZ0914297 BAZ0914336 BAZ0914337 BAZ0914338
BAZ0914382 BAZ0914418 BAZ1014507 BAZ1014518 BAZ1014522 BAZ1014536 BAZ1014604 BAZ1014605
BAZ1014606 BAZ1014608 BAZ1014609 BAZ1014610 BAZ1014611 BAZ1014612 BAZ1014672 BAZ1014684
BAZ1014712 BAZ1014744 BAZ1014745 BAZ1014746 BAZ1014747 BAZ1014748 BAZ1014779 BAZ1014787
BAZ1014804 BAZ1014826 BAZ1014828 BAZ1014832 BAZ1014833 BAZ1014836 BAZ1014850 BAZ1014851
BAZ1014852 BAZ1014854 BAZ1014870 BAZ1014873 BAZ1014906 BAZ1014907 BAZ1014909 BAZ1014927
BAZ1014932 BAZ1014940 BAZ1014942 BAZ1014944 BAZ1014957 BAZ1014975 BAZ1014976 BAZ1014981
BAZ1014983 BAZ1014992 BAZ1014993 BAZ1014994 BAZ1014996 BAZ1015000 BAZ1015001 BAZ1015002
BAZ1015003 BAZ1015004 BAZ1015005 BAZ1015006 BAZ1015008 BAZ1015009 BAZ1015011 BAZ1015015
BAZ1015016 BAZ1015022 BAZ1015025 BAZ1015037 BAZ1015039 BAZ1015041 BAZ1015043 BAZ1015045
BAZ1015046 BAZ1015047 BAZ1015048 BAZ1015049 BAZ1015050 BAZ1015051 BAZ1015052 BAZ1015053
BAZ1015054 BAZ1015055 BAZ1015058 BAZ1015059 BAZ1015060 BAZ1015075 BAZ1015077 BAZ1015078
BAZ1015083 BAZ1015084 BAZ1015086 BAZ1015087 BAZ1015088 BAZ1015089 BAZ1015092 BAZ1015096
BAZ1015097 BAZ1015098 BAZ1015099 BAZ1015103 BAZ1015104 BAZ1015105 BAZ1015107 BAZ1015108
BAZ1015109 BAZ1015113 BAZ1015114 BAZ1015115 BAZ1015124 BAZ1015127 BAZ1015128 BAZ1015129
BAZ1015130 BAZ1015131 BAZ1015132 BAZ1015133 BAZ1015134 BAZ1015135 BAZ1015139 BAZ1015140
BAZ1015142 BAZ1015143 BAZ1015144 BAZ1015147 BAZ1015148 BAZ1015149 BAZ1015150 BAZ1015151
BAZ1015156 BAZ1015158 BAZ1015160 BAZ1015162 BAZ1015163 BAZ1015165 BAZ1015166 BAZ1015170
BAZ1015172 BAZ1015173 BAZ1015175 BAZ1015176 BAZ1015177 BAZ1015178 BAZ1015180 BAZ1015181
BAZ1015182 BAZ1015183 BAZ1015184 BAZ1015185 BAZ1015186 BAZ1015188 BAZ1015189 BAZ1015190
BAZ1015191 BAZ1015192 BAZ1015195 BAZ1015197 BAZ1015200 BAZ1015201 BAZ1015202 BAZ1015203
BAZ1015204 BAZ1015205 BAZ1015207 BAZ1015208 BAZ1015209 BAZ1015213 BAZ1015214 BAZ1015215
BAZ1015216 BAZ1015217 BAZ1015218 BAZ1015220 BAZ1015221 BAZ1015222 BAZ1015223 BAZ1015230
BAZ1015234 BAZ1015236 BAZ1015237 BAZ1015238 BAZ1015239 BAZ1015240 BAZ1015241 BAZ1015243
BAZ1015252 BAZ1015253 BAZ1015254 BAZ1015255 BAZ1015256 BAZ1015257 BAZ1015258 BAZ1015260
BAZ1015262 BAZ1015264 BAZ1015265 BAZ1015266 BAZ1015267 BAZ1015268 BAZ1015269 BAZ1015271
BAZ1015272 BAZ1015274 BAZ1015275 BAZ1015279 BAZ1015280 BAZ1015282 BAZ1015283 BAZ1015284
BAZ1015287 BAZ1015289 BAZ1015290 BAZ1015291 BAZ1015292 BAZ1015293 BAZ1015294 BAZ1015296
BAZ1015302 BAZ1015303 BAZ1015304 BAZ1015307 BAZ1015308 BAZ1015312 BAZ1015313 BAZ1015314
BAZ1015315 BAZ1015316 BAZ1015317 BAZ1115880

DVOSLOVNI KODOVI ZEMALJA / TWO-LETTER COUNTRY CODES

AD	Andora / Andorra	DZ	Alžir / Algeria
AE	Ujedinjeni Arapski Emirati / United Arab Emirates	EA	Euroazijska patentna organizacija (EAPO) / Eur asian Patent Organization (EAPO)
AF	Afganistan / Afghanistan	EC	Ekvador / Ecuador
AG	Antigva i Barbuda / Antigua and Barbuda	EE	Estonija / Estonia
AI	Angvila / Anguilla	EG	Egipat / Egypt
AL	Albanija / Albania	EH	Zapadna Sahara / Western Sahara
AM	Armenija / Armenia	EM	Ured za harmonizaciju (žigovi i industrijski dizajn) (OHIM) / Office for Harmonization in the Internal Market (Trademarks and Designs) (OHIM)
AN	Nizozemski Antili / Netherlands Antilles	EP	Europski patentni ured (EPO) / European Patent Office (EPO)
AO	Angola / Angola	ER	Eritreja / Eritrea
AP	Afrička regionalna organizacija za industrijsko vlasništvo (ARIPO) / African Regional Intellectual Property Organization (ARIPO)	ES	Španjolska / Spain
AR	Argentina / Argentina	ET	Etiopija / Ethiopia
AT	Austrija / Austria	FI	Finska / Finland
AU	Australija / Australia	FJ	Fidži / Fiji
AW	Aruba / Aruba	FK	Falklandi (Malvini) / Falkland Islands (Malvinas)
AZ	Azerbejdžan / Azerbaijan	FO	Ovčji Otoci / Faroe Islands
BA	Bosna i Hercegovina / Bosnia and Herzegovina	FR	Francuska / France
BB	Barbados / Barbados	GA	Gabon / Gabon
BD	Bangladeš / Bangladesh	GB	Velika Britanija i Sjeverna Irska / United Kingdom
BE	Belgija / Belgium	GC	Patentni ured vijeća za suradnju Arapskih zaljevskih država (GCC) / Patent Office of the Cooperation Council for the Arab States of the Gulf (GCC)
BF	Burkina Faso / Burkina Faso	GD	Grenada / Grenada
BG	Bugarska / Bulgaria	GE	Gruzija / Georgia
BH	Bahrein / Bahrain	GG	Guernsey / Guernsey
BI	Burundi / Burundi	GH	Gana / Ghana
BJ	Benin / Benin	GI	Gibraltar / Gibraltar
BM	Bermudi / Bermuda	GL	Grenland / Greenland
BN	Brunej / Brunei Darussalam	GM	Gambija / Gambia
BO	Bolivija / Bolivia	GN	Gvineja / Guinea
BQ	Bonaire, Sint Eustatius and Saba	GQ	Ekvatorska Gvineja / Equatorial Guinea
BR	Brazil / Brazil	GR	Grčka / Greece
BS	Bahami / Bahamas	GS	Južna Džordžija i Otoci Južni Sendvič / South Georgia and the South Sandwich Islands
BT	Butan / Bhutan	GT	Gvatemala / Guatemala
BV	Otok Buve / Bouvet Island	GW	Gvineja-Biasu / Guinea-Bissau
BW	Bocvana / Botswana	GY	Gvajana / Guyana
BX	Ured Beneluxa za žigove(BBM) i industrijski dizajn (BBDM) / Benelux Trademark Office (BBM) and Benelux Designs Office (BBDM)	HK	Posebno upravno područje Hongkong NR Kine / The Hong Kong Special Administrative Region of the People's Republic of China
BY	Bjelorusija / Belarus	HN	Honduras / Honduras
BZ	Belize / Belize	HR	Hrvatska / Croatia
CA	Kanada / Canada	HT	Haiti / Haiti
CD	Demokratska Republika Kongo / Democratic Republic of the Congo	HU	Mađarska / Hungary
CF	Srednjoafrička Republika / Central African Republic	IB	Međunarodni ured Svjetske organizacije za intelektualno vlasništvo (WIPO) / International Bureau of the World Intellectual Property Organization (WIPO)
CG	Kongo / Congo	ID	Indonezija / Indonesia
CH	Švicarska / Switzerland	IE	Irska / Ireland
CI	Bjelokosna Obala / Côte d'Ivoire	IL	Izrael / Israel
CK	Kukovi otoci / Cook Islands	IM	Otok Man / Isle of Man
CL	Čile / Chile	IN	Indija / India
CM	Kamerun / Cameroon	IQ	Irak / Iraq
CN	Kina / China	IR	Iran / Iran (Islamic Republic of)
CO	Kolumbija / Colombia	IS	Island / Iceland
CR	Kos2008-06-30a / Costa Rica	IT	Italija / Italy
CU	Kuba / Cuba	JE	Jersey / Jersey
CV	Zelenortska Republika / Cape Verde	JM	Jamajka / Jamaica
CY	Čipar / Cyprus	JO	Jordan / Jordan
CZ	Češka / Czech Republic	JP	Japan / Japan
DE	Njemačka4 / Germany		
DJ	Džibuti / Djibouti		
DK	Danska / Denmark		
DM	Dominika / Dominica		
DO	Dominikanska Republika / Dominican Republic		

KE	Kenija / Kenya	PY	Paragvaj / Paraguay
KG	Kirgistan / Kyrgyzstan	QA	Katar / Qatar
KH	Kambodža / Cambodia	RO	Rumunjska / Romania
KI	Kiribati / Kiribati	RS	Srbija / Serbia
KM	Komori / Comoros	RU	Rusija / Russian Federation
KN	Sveti Kristofor i Nevis / Saint Kitts and Nevis	RW	Ruanda / Rwanda
KP	Koreja (Sjeverna) / Democratic People's Republic of Korea	SA	Saudijska Arabija / Saudi Arabia
KR	Koreja (Južna) / Republic of Korea	SB	Solomonski Otoci / Solomon Islands
KW	Kuvajt / Kuwait	SC	Sejšeli / Seychelles
KY	Kajmanski Otoci / Cayman Islands	SD	Sudan / Sudan
KZ	Kazahstan / Kazakhstan	SE	Švedska / Sweden
LB	Libanon / Lebanon	SG	Singapur / Singapore
LC	Sveta Lucija / Saint Lucia	SH	Sveta Helena / Saint Helena
LI	Lihtenštajn / Liechtenstein	SI	Slovenija / Slovenia
LK	Šri Lanka / Sri Lanka	SK	Slovačka / Slovakia
LR	Liberija / Liberia	SL	Sijera Leone / Sierra Leone
LS	Lesoto / Lesotho	SM	San Marino / San Marino
LT	Litva / Lithuania	SN	Senegal / Senegal
LU	Luksemburg / Luxembourg	SO	Somalija / Somalia
LV	Letonija / Latvia	SR	Surinam / Suriname
LY	Libya	SS	South Sudan
MA	Maroko / Morocco	ST	Sveti Toma i Princip / Sao Tome and Principe
MC	Monako / Monaco	SV	Salvador / El Salvador
MD	Moldavija / Republic of Moldova	SY	Sirija / Syrian Arab Republic
ME	Crna Gora / Montenegro	SZ	Svazi / Swaziland
MG	Madagaskar / Madagascar	TC	Otoci Turks i Caicos / Turks and Caicos Islands
MK	Makedonija / The former Yugoslav Republic of Macedonia	TD	Čad / Chad
ML	Mali / Mali	TG	Togo / Togo
MM	Burma / Myanmar	TH	Tajland / Thailand
MN	Mongolija / Mongolia	TJ	Tadžikistan / Tajikistan
MO	Makao / Macao	TM	Turkmenistan / Timor-Leste
MP	Sjeverni Marijanski Otoci / Northern Mariana Islands	TN	Tunis / Turkmenistan
MR	Mauritanija / Mauritania	TO	Tonga / Tunisia
MS	Montserrat / Montserrat	TL	Istočni Timor / Tonga
MT	Malta / Malta	TR	Turska / Turkey
MU	Mauricijus / Mauritius	TT	Trinidad i Tobago / Trinidad and Tobago
MV	Maldivi / Maldives	TV	Tuvalu / Tuvalu
MW	Malavi / Malawi	TW	Tajvan / Taiwan, Province of China
MX	Meksiko / Mexico	TZ	Tanzanija / United Republic of Tanzania
MY	Malezija / Malaysia	UA	Ukrajina / Ukraine
MZ	Mozambik / Mozambique	UG	Uganda / Uganda
NA	Namibija / Namibia	US	SAD / United States of America
NE	Niger / Niger	UY	Urugvaj / Uruguay
NG	Nigerija / Nigeria	UZ	Uzbekistan / Uzbekistan
NI	Nikaragva / Nicaragua	VA	Vatikan / Holy See
NL	Nizozemska / Netherlands	VC	Sveti Vincent i Grenadini / Saint Vincent and the Grenadines
NO	Norveška / Norway	VE	Venezuela / Venezuela
NP	Nepal / Nepal	VG	Britanski Djevičanski Otoci / Virgin Islands (British)
NR	Nauru / Nauru	VN	Vijetnam / Viet Nam
NZ	Novi Zeland / New Zealand	VU	Vanuatu / Vanuatu
OA	Afrička organizacija za intelektualno vlasništvo (OAPI) / African Intellectual Property Organization (OAPI)	WO	Međunarodni ured Svjetske organizacije za intelektualno vlasništvo / World Intellectual Property Organization (WIPO)
OM	Oman / Oman	WS	Samoa / Samoa
PA	Panama / Panama	YE	Jemen / Yemen
PE	Peru / Peru	ZA	Južnoafrička Republika / South Africa
PG	Papuanska Nova Gvineja / Papua New Guinea	ZM	Zambija / Zambia
PH	Filipini / Philippines	ZW	Zimbabve / Zimbabwe
PK	Pakistan / Pakistan		
PL	Poljska / Poland		
PT	Portugal / Portugal		
PW	Palau / Palau		

PATENTI

PATENTS

OBJAVA PRIJAVA PATENATA

Bibliografski podaci svrstani su prema rastućem registarskom broju prijava patenata.

Podaci su popraćeni INID kodom /Internationally agreed Numbers for the Identification of Data/ (broj u zagradi), za identifikaciju podataka o patentima, a prema standardu WIPO ST. 9.

Prikaz redoslijeda podataka u objavljenoj prijavi patenta je slijedeći:

- | | | |
|--|---|-----------------|
| (21) Registarski broj prijave patenta | (22) Datum podnošenja prijave patenta | |
| | (43) Datum objave prijave patenta | |
| (23) Datum izložbenog (sajamskog) prava prvenstva | | |
| (31) Broj prioritetne prijave | (32) Datum podnošenja prioritetne prijave | (33) Kod države |
| (60) Podaci o prijavi podnesenoj kod bivšeg SZP-a [broj prijave, datum podnošenja prijave, (datum objave prijave)] | | |
| (61) Broj i po mogućnosti datum podnošenja osnovne prijave za slučaj dopunske prijave | | |
| (62) Broj i po mogućnosti datum podnošenja prvobitne prijave za slučaj izdvojene prijave | | |
| (86) Podaci o međunarodnoj PCT prijavi (broj PCT prijave i datum podnošenja PCT prijave) | | |
| (87) Podaci o objavi međunarodne PCT prijave (WO broj objave i datum objavljivanja PCT prijave) | | |
| (51) Međunarodna klasifikacija patenata prema IPC | | |
| (71) Podnosilac prijave | | |
| (72) Pronalazač(i) | | |
| (74) Zastupnik | | |
| (54) Naziv pronalaska | | |

(57) TEKST
APSTRAKTA

IZGLED ODABRANOG CRTEŽA ILI
NACRTA

STRUKTURA REGISTARSKOG BROJA PRIJAVE PATENTA

BA P 97 0001 A

DVOSLOVNA
OZNAKA **BA**
PREDSTAVLJA KOD
DRŽAVE PREMA
STANDARDU **ISO**
3166 I WIPO ST.3

SLOVNA OZNAKA **P**
PREDSTAVLJA PATENTE

GODINA U KOJOJ JE
PODNESEN ZAHTJEV
ZA PRIZNAVANJE
PATENTA

SLOVNA OZNAKA **A** ZA PRIJAVU
NAKON ŠTO INSTITUT ZA
INTELEKTUALNO VLASNIŠTVO
PRIZNA PATENT OZNAKA SE GUBI

REDNI BROJ ZAHTJEVA ZA
PRIZNAVANJE PATENTA

(21) **BAP00542A** (22) 2000-02-18

(43) 2012-12-31

(31) 10/173079 (32) 1998-06-19 (33) JP

(86) JP99/03258 1999-06-18

(87) 99/65885 1999-12-23

(51) **C07D 277/56**

(71) TEIJIN PHARMA LIMITED

2-1, Kasumigaseki 3-chome, Chiyoda-ku,
Tokyo 100-0013
JP

(72) KITAMURA, Mitsutaka

c/o Department of Chemical Engineering
Hiroshima University, 1-4-1, Kagamiyama, Hiroshima
JP

HIRAMATSU, Toshiyuki

c/o Teijin Limited, Iwakuni Factory, 2-1,
Hinodecho, Iwakuni-shi, Yamaguchi 740-0014
JP

WATANABE, Kenzo

c/o Teijin Limited, Iwakuni Factory, 2-1,
Hinodecho, Iwakuni-shi, Yamaguchi 740-0014
JP

MATSUMOTO, Koichi

c/o Teijin Limited, Iwakuni Factory, 2-1,
Hinodecho, Iwakuni-shi, Yamaguchi 740-0014
JP

(74) "INTELBIRO" d.o.o.

(54) **POSTUPAK DOBIVANJA POLIMORFNE
MODIFIKACIJE 2-(3-CIJANO-4-
IZOBUTILOKSIFENIL)-4-METIL-5-TIAZOL-
KARBOKSILNE KISELINE**

(57)

Ovaj izum bavi se tehnikom selektivne proizvodnje
željenog polimorfnog oblika 2-(3-cijano-4-
izobutiloksifenil)-4-metil-5-tiazolkarboksilne kiseline.

U ovom izumu prikazan je također postupak dobivanja raličitih polimorfnih oblika 2-(3-cijano-4-izobutiloksifenil)-4-metil-5-tiazolkarboksilne kiseline, koji uključuje kristaliziranje u uvjetima koji su određeni specifičnom temperaturom i sastavom miješanog otapala: metan i voda, te su opisani polimorfni oblici koje se dobiju ovim postupkom. Ovim izmom su također definirani postupci dobivanja ostalih polimorfnih oblika ili amorfnih spojeva sušenjem specifičnih polimorfnih oblika pod sniženim tlakom uz zagrijavanje, te ostali polimorfni oblici ili amorfni spojevi dobiveni ovim postupkom.

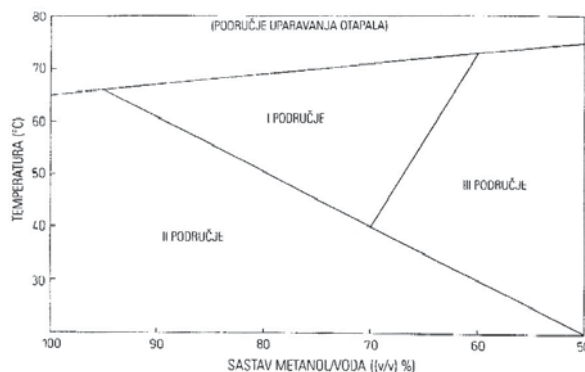

(21) **BAP102800A** (22) 2010-08-19

(43) 2012-12-31

(51) **F03G 7/00**(71) MUSAEFENDIĆ, Fadil
Donja Polja 45, 74250 Maglaj
BA(72) MUSAEFENDIĆ, Fadil
Donja Polja 45, 74250 Maglaj
BA

(74) NEMA ZASTUPNIKA

(54) **MULTIPLIKATOR SILA SNAGE I BROJA
OBRTAJA**

(57)

Multiplikator sila snage i broja obrtaja koji uključuje postolje 1 nosač elektro motora, generatora izmjeničnog napona i samog uređaja između ove 2 komponente koji podrazumjeva nosivu rotirajuću ploču PI na kom se nalaze obodni podsistemi 3 (Lx Zx Ly Zy) na vlastitim rukavcima a u međusobnom spregu zupčanika, sa protutegovima balanserima 4 radnim vratilom 5 ležajima između pokretnih struktura 6 zatim lančanika a i b gdje mirujući lančanik fiksiran polugom za postoljem a spojen lancem sa lančanikom lx dok je drugim lancem lančanik ly spojen sa lančanikom b u čvrstoj vezi sa radnim vratilom 5, sve koncipiranom tako da se u radu namirujući lančanik a permanentno namotava lanca beskrajna traka a da se isti lanac u radu odmotava sa lančanika lx i gdje se odmotavanje realizuje silama koje trpi mirujući lančanik i koje dolaze od postolja preko poluge. Novo dobijeno retrogradno kretanje satelita Lx Zx oko vlastitog rukavca sa obrtnim momentom odnosno snagom se u spregu zupčanika prenosi na sekundarni sateli ly zy koji dobija suprotan pozitivan smjer rotacije oko vlastitog rukavca te se na kraju na lancu novodobijena snaga i broj obrtaja zbrajaju sa snagom elekto motora i njegovim brojem obrtaja i prenosi na lančanik b, radno vratilo 5 i na generator izmjeničnog napona.

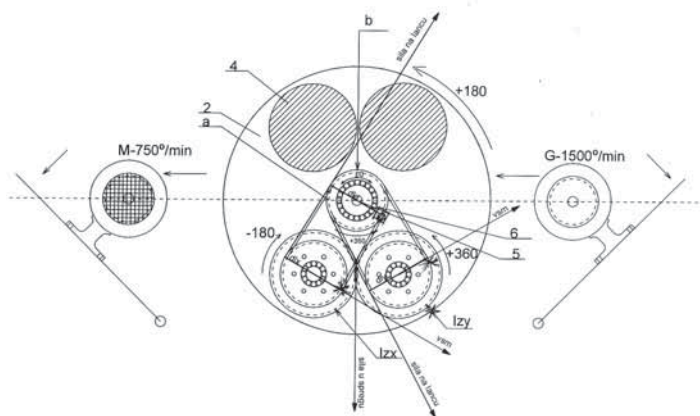
(21) **BAP112826A** (22) 2011-01-18

(43) 2012-12-31

(51) **F16F 9/05**(71) SMAILBEGOVIĆ, Bilal
Senada Fazlića 63, 71000 Sarajevo
BA(72) SMAILBEGOVIĆ, Bilal
Senada Fazlića 63, 71000 Sarajevo
BA

(74) NEMA ZASTUPNIKA

(54) **VAZDUŠNO OGIBLJENJE SA
STABILIZACIJOM VOZILA**

(57)

Vazdušno ogibljenje sa stabilizacijom vozila koji ima vodicu 15 na kojoj se kreću klipovi 21 i 22 pomoću plastičnih ležajeva 10 i 11 u koje su smeštene zaptivke 12 i gumeni prstenovi 13 koji osiguravaju nepropusnost vazduha; na vodicu 15 su zavareni tanjirasti dijelovi 16 i 17 na koje su sa steznim prstenovima 7 učvršćeno crijevo vazdusnog jastuka 1 i 2 a na drugim krajevima sa steznim prstenom 14 je učvršćeno na klipove 21 i 22; na poklopcu 20 i poziciji 23 sa steznim prstenom 24 učvršćeno je crijevo mišićnog cilindra 26; crijeva vazdušnih jastuka se kreću u cilindrima 2 i 4 učvršćenim na gumenom prstenu 8 ojačanim sa čeličnim prstenom 9 sa prstenovima 5; na drugoj strani cilindra 4 i 2 učvršćeni su zaštitnici od prašine prstenovima 5 i 6; na tanjirastim djelovima 16 i 17 postavljeni su odbojnici 18 i 19; na priključku 29 priključenje regulacijom ventil nivoa 33 te ventil 34 preko koga se upušta vazduh preko priključka 32 u mišićni cilindar 26 ili preko proporcijalnog ventila 36 i ventila 35, pri čemu je ventil 34 zatvoren samo u mišićni cilindar 26.

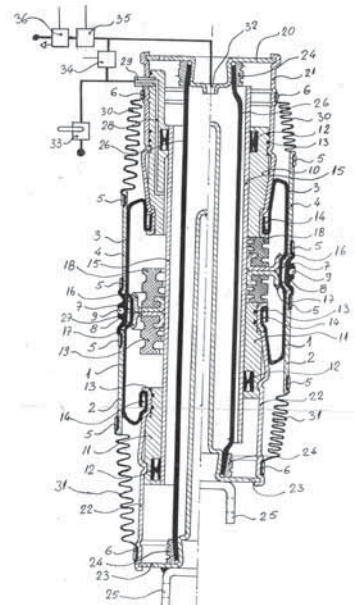

(21) **BAP112830A** (22) 2011-01-18

(43) 2012-12-31

(51) **E21C**(71) ZONIĆ, Nesib
Rovine 16, 75000 Tuzla
BA(72) ZONIĆ, Nesib
Rovine 16, 75000 Tuzla
BA

(74) NEMA ZASTUPNIKA

(54) **EKSPLOATACIONA GLAVA SA DVIJE
POKRETNE KOLONE ZA SLANU VODU**

(57)
Eksploataciona glava za slanu vodu sastavljena je iz pet zasebnih segmenata. Svaki segment rađen je iz više elemenata i imao je posebnu tehnologiju izrade. Čvrstim dotezanjem prirubnica (pozicija 1), cilindričnih dijelova (pozicija 2) i njihovih zajedničkih ojačanja (pozicija 3.) stvoren je sklop koji je izdržao ispitne pritiske od 100 bari, prošao sve penetrantske i ultrazvučne kontrole. Navrtanjem prethodna tri elementa stvorena je jedna veoma čvrsta navojna veza koja je izvršila kvalitetno centriranje svakog od segmenata. Pored centričnosti zasebnih elemenata navojnom vezom svi načinjeni utori (pozicija 4) i njihovi žljebovi ostvarili su potpuno nalijeganje što je bio preduvjet da se započne završna operacija spajanja -zavarivanje. Zavareni spojevi u grafičkim priložima označeni su sa pozicijom broj 5. S obzirom na vrlo zahtjevne eksploatacione parametre: veliki nazivni pritisci, agresivni medij-slana voda i velika težina ukupnih tereta svih cjevovoda (oko 40 tona) zavareni spojevi morali su biti rađeni prema BAS EN ISO 5817.

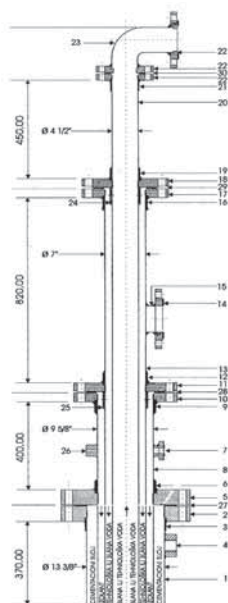

slika 1. Sklopni crtež

(21) **BAP112832A** (22) 2011-01-25

(43) 2012-12-31

(51) **A47G 25/06**(71) BABALJ, Borko
Mileševska 5, 89101 Trebinje
BA(72) BABALJ, Borko
Mileševska 5, 89101 Trebinje
BA

(74) NEMA ZASTUPNIKA

(54) **ZBIRNA VERTIKALNA VJEŠALICA ZA
ODJEĆU**

(57)
Zbirnu vješalicu čini ukrasni konop(2) za koji je na sredini pričvršćena kuka(1), jedan i drugi kraj konopa prolaze kroz nekoliko pojedinačnih vješalica(3), čiji broj određuje korisnik po želji, jednake su, horizontalno postavljene i složene jedna na drugu. Pojedinačne vješalice imaju izgled roletne-venecijanera sa ispupčenjem prema gore(sl.3) i sa dva para rupa na sebi. Kroz gore postavljene pojedinačne vješalice (3a,3b,3c i 3d)-list 1 i 2, konop prolazi kroz par središnjih rupa udaljenih desetak cm i na njih se stavljaju gornji odjevni predmeti(sakoi, košulje...), zatim konop prolazi kroz donju pojedinačnu vješalicu (3e) ali kroz rupe koje se nalaze na krajevima pojedinačne vješalice, i na nju se stavljaju donji odjevni predmeti(pantalone). Ispod najdonje pojedinačne vješalice se formiraju dva čvora na dva kraja. Tada je moguće pri zajedničkom podizanju odgovarajućeg broja pojedinačnih vješalica, da se stvori prostor i skinu ili stavi odjeća sa sledeće pojedinačne vješalice. (list 2).

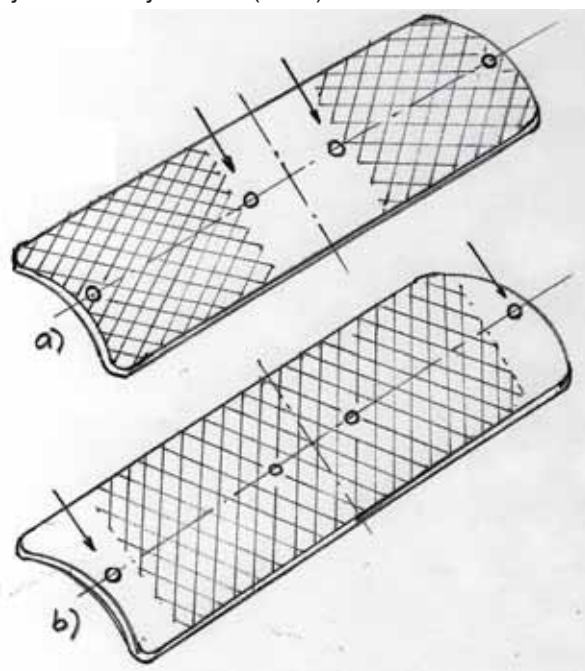

(21) **BAP112837A** (22) 2011-02-04

(43) 2012-12-31

(51) **F24D 17/00**(71) BOŽIĆ, Mladen
Srповci br. 1, 78434 Lišnja, Prnjavor
BA(72) BOŽIĆ, Mladen
Srповci br. 1, 78434 Lišnja, Prnjavor
BA

(74) NEMA ZASTUPNIKA

**(54) BOJLER ZA DOMAĆINSTVO SA
REGULATOROM TEMPERATURE**

(57)

Bojler za domaćinstvo sa regulatorom temperature uključuje zatvorenu posudu valjkastog oblika (1) koja na gornjoj strani ima cijev za dovod hladne vode (20) i ventil sigurnosni (22) i cijev za odvod tople vode (21) sa termometrom (19). Posuda (1) smještena u vodilicu (2) uz pomoć kućišta prednjeg (4) sa stabilizatorom (14), kućišta zadnjeg (16) sa stabilizatorom (17) lako klizi gore-dole. Navojni vijak sa leptirastim rukohvatom (5) lako prolazi kroz prednje kućište (4) i navrtku (6) donjim dijelom stoji u elipsastom udubljenju (10) fiksirano na polugu „V„(3) i sa ručkom (11). Poluga „V„(3) preko „U„ žljebova (8) koji su na krajevima poluge „V„(3) u kome stoji posuda (1) na rukavcima (9) leži preko oslonca (7) fiksiranih na vodilicu (2) na kojoj su ventilacioni otvori (12). Kod grijanja vode na grejnoj površini štednjaka (plata) ovaj bojler ima mogućnost regulacije temperature vode, regulatorom temperature sastavljenim od elemenata 2-17.

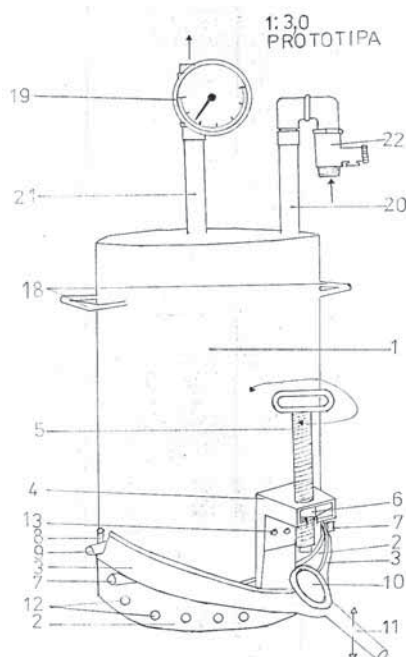
(21) **BAP112838A** (22) 2011-02-22

(43) 2012-12-31

(31) 61/134,991 (32) 2008-07-16 (33) US

(86) US2009/004102 2009-07-14

(87) 2010/008556 2010-01-21

(51) **C10L 5/00 (2006.01)**(71) BRUSO, Bruce, L.
57 Park Lane, Hegins, PA 17938
US(72) BRUSO, Bruce, L.
57 Park Lane, Hegins, PA 17938
US(74) "INTELBIRO" d.o.o.
Agencija "Diana Protić-Tkalčić,
zastupnik za zaštitu industrijske**(54) METOD I UREĐAJ ZA PREČIŠĆAVANJE
UGLJA**

(57)

Postupak obrade uglja da bi se uklonio sumpor i drugi kontaminanti mešanjem uglja u rastvoru vodenog amonijaka koji ima odabrani koncentracioni opseg (poželjan opseg od 3%-5%) amonijaka prema vodi u reakcionom sudu. Mešanje dovodi do toga da rastvor bude doveden u kontakt sa površinama i porama uglja. Proces se prati da bi se otkrilo kada koncentracija vodenog amonijaka u reakcionom sudu padne ispod željenog opsega i, vodeni amonijak sa koncentracijom amonijaka u ili iznad odabranog opsega se puni u reakcionom sudu da bi se rastvor vratio u odabrani opseg. Čisti uglj se može isprati i osušiti ili, osušiti bez ispiranja kako bi se obrazovala amonijačni omotač na površinama uglja i pora. Opisano je nekoliko planova postrojenja kako bi se praktično opisao postupak.

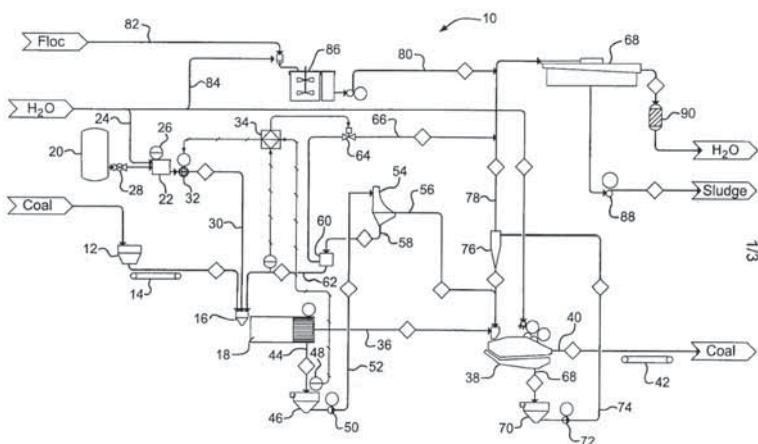

(21) **BAP112842A** (22) 2011-03-16

(43) 2012-12-31

(51) **F28D 21/00, F28F 1/00, F28F 1/10, F28F 1/24, F28F 9/00**

(71) ČENANOVIĆ, Sead

Ul. Muhameda Seida Mašića br.4, 75320 Gračanica
BA

(72) ČENANOVIĆ, Sead

Ul. Muhameda Seida Mašića br.4, 75320 Gračanica
BA

(74) NEMA ZASTUPNIKA

(54) **CJEVASTI IZMJENJIVAČ TURBULENTNOG KRETANJA**

(57)
CJEVASTI IZMJENJIVAČ TURBULENTNOG KRETANJA u sistemu korištenja energije (dimnim kanalima, pećima, kotlovima te u rashladnim sistemima), uključuje: elemente koji svojim oblikom daju neograničene mogućnosti u pogledu dimenzija poprečnog promjera izmjenjivača (R), dužine izmjenjivača, kao i dužinu željenog puta turbulentnog kretanja do maksimalno mogućeg iskorištenja energije. Elementi izmjenjivača daju mogućnost jednostavnog čišćenja vertikalnog i horizontalnog položaja istog sve do mogućnosti "samočišćenja".

Kao rezultat takvog kretanja energije dobit ćemo:

- veći efekat u korištenju produkata energenata (toplo hladno)
- uštedu utroška materijala pri izradi sistema (peći, kotlova ili rashladnih sistema)
- manje zagađenje okoline i atmosfere od produkata korištenih energenata.

(21) **BAP112845A** (22) 2011-04-21

(43) 2012-12-31

(51) **A45B 3/00, A43B 3/24**

(71) ŠIKANJIĆ, Mladen

Starine Novaka 4, 78000 Banja Luka
BA

ŠIKANJIĆ, Dragana

Starine Novaka 4, 78000 Banja Luka
BA

(72) ŠIKANJIĆ, Mladen

Starine Novaka 4, 78000 Banja Luka
BA

ŠIKANJIĆ, Dragana

Starine Novaka 4, 78000 Banja Luka
BA

(74) NEMA ZASTUPNIKA

(54) **ŽENSKA OBUĆA SA ZAMJENJIVIM POTPETICAMA**

(57)

Pronalazak se odnosi na žensku obuću, odnosno na obuću karakterističnu po izgledu, a konkretno na obuću na sklapanje ili preinačavanje, po međunarodnoj klasifikaciji spada u grupe: A43B 3/00, A43B 3/24. Suština pronalaska je da se potpetica na ženskoj obući može odvajati i zamijeniti sa potpeticom druge visine a da pri tome cipele budu stabilne i udobne. Na ovaj način visina jednog para ženske obuće, može se prilagoditi želji korisnice, tako da korisnica ima izbor postavljanja: dvije niske, srednje ili visoke potpetice na jedan par svoje obuće sa zamjenjivom petom, zavisno od svoje odluke.

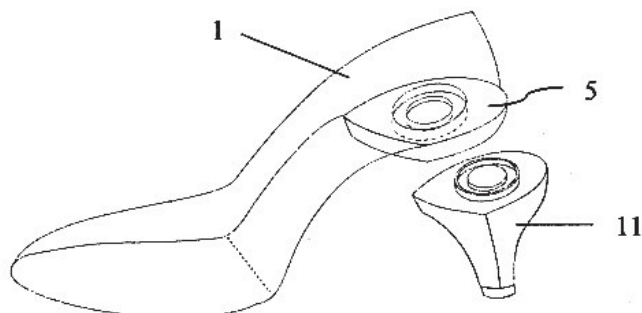

(21) **BAP112846A** (22) 2011-04-22
(43) 2012-12-31

(86) PCT/BA2012/000007 2012-04-18

(51) **G02C 5/22**

(71) KAČAVENDA, Milan
Prote Teodora Srdića 7, 78000 Banja Luka
BA

(72) KAČAVENDA, Milan
Prote Teodora Srdića 7, 78000 Banja Luka
BA

(74) NEMA ZASTUPNIKA

(54) **SAKRIVENI FLEX SA OTVORENIM KRAJEM**

(57)

Najpraktičnija izvedba ove inovacije je prikazana na slikama 11 i 12. U ležište (54) izvedeno u ručkici (5) ugura se spojni element (1) a zatim u ležište (111) na otvorenom kraju spojnog elementa (1) montiramo opruge (2) u nesabijenom stanju, a zatim i vijek (15) koji prolazi kroz oprugu (2). I vijak (15) i opruga (2) su tako dimenzionisani da se mogu aksijalno kretati u ležištu (111) spojnog elementa (1). Vijak (15) prolazi kroz suženi dio (12) ležišta (111), a da pri tom opruga ne može proći kroz suženi dio (112). Vijak (15) se zavrće u ručkicu (5) prolaskom odvijača kroz ležište (111) i svojom glavom sabija oprugu (2) sve dok ne dođe do graničnika zatvaranja. Ovako namontiran spojni element (1) u ručkicu (5) se, zatim, postavi u ležište (4) frontalnog završetka (6). Kroz rupu (62) se prevuče vijak (61) koji prolazi kroz rupu (11) spojnog elementa (1).

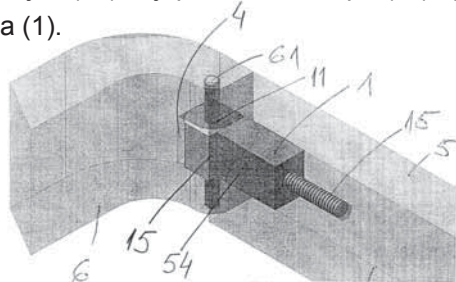

Slika 1.1

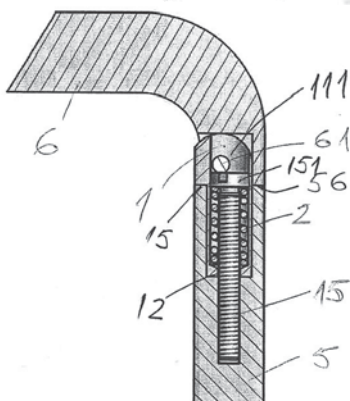

Slika 1.2

(21) **BAP112848A** (22) 2011-05-09
(43) 2012-12-31

(51) **G02C 5/22, G02C 3/00**

(71) KAČAVENDA, Milan
Prote Teodora Srdića 7, 78000 Banja Luka
BA

(72) KAČAVENDA, Milan
Prote Teodora Srdića 7, 78000 Banja Luka
BA

(74) NEMA ZASTUPNIKA

(54) **KLIP SA USPORENIM DJELOVANJEM, AKSIJALNO EKSCENTRIČAN**

(57)

Klip sa usporenim djelovanjem, oslonjen izvan ose kretanja koji uključuje potisni klip (1) koji djeluje konstantno ali usporeno na zakrivljenu kliznu površinu (2) na koju se istovremeno prenosi sila koju ostvaruje opruga (8) ili neki drugi sistem, sklop ili način. Međuprostor (9) koji se nalazi u kliznom cilindru (6) i u kom se nalazi opruga (8) ispunjen je sa masti odgovarajuće gustine koja vrši usporenje klipa. Tačka (3) u kojoj dolazi do kontakta između potisnog klipa (1) i zakrivljene klizne površine (2) nalazi se izvan ose koja spaja uzdužnu osu i centar rotacije ručkice od naočala (4).

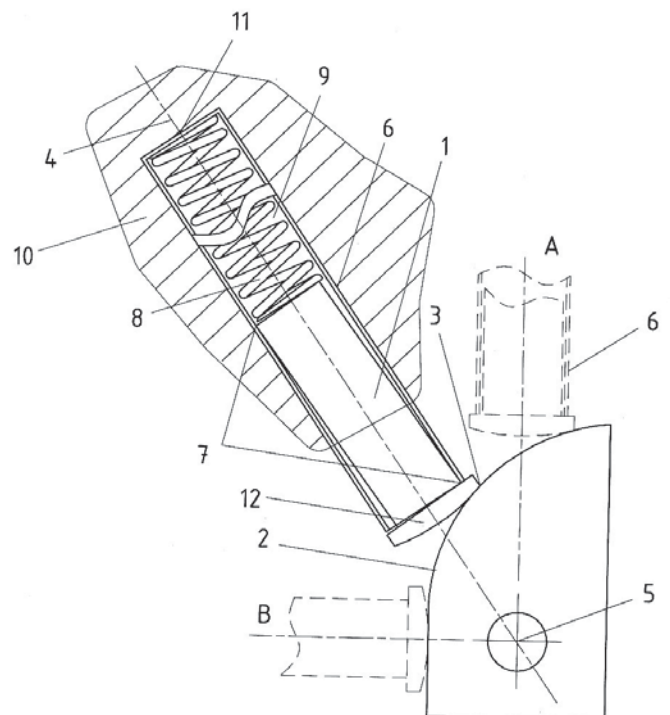

(21) **BAP112849A** (22) 2011-06-27

(43) 2012-12-31

(51) **A47G 7/06**

(71) RIBIĆ, Nedžad

Ulica Kralja Tvrtka Prvog bb, 75300 Lukavac
BA

(72) RIBIĆ, Nedžad

Ulica Kralja Tvrtka Prvog bb, 75300 Lukavac
BA

(74) NEMA ZASTUPNIKA

(54) **SAMOZALIJEVAJUĆA SAKSIJA**

(57)

Samozalijevajuća saksija koja uključuje plastičnu kesu (rezervoar), (1) zapremine 2l koja se nalazi u unutrašnjosti duplog dna saksije između dvije pregrade (5) razmaknutih 10 cm jedna od druge. Na rezervoaru se nalazi teg mase 6 - 10 kg (2), koji konstantno djeluje i stvara ravnomjeran pritisak na rezervoar. Voda iz rezervoara kroz crijevo (8) ide u gornji dio saksije. Završni dio crijeva (4) koji je pokretljiv izbacuje vodu u željenom dijelu saksije. Količinu isticanja vode kontroliramo regulatorom (3) koji se nalazi na crijevu. Punjenje rezervoara obavljamo kroz vrata (6) na duplom dnu saksije. Vrata su dovoljno velika da bi se teg izvadio i voda nasula. Voda se sipa kroz poseban ventil (7) iz flaše do maksimuma, i samo jednim potezom ga zatvorimo.

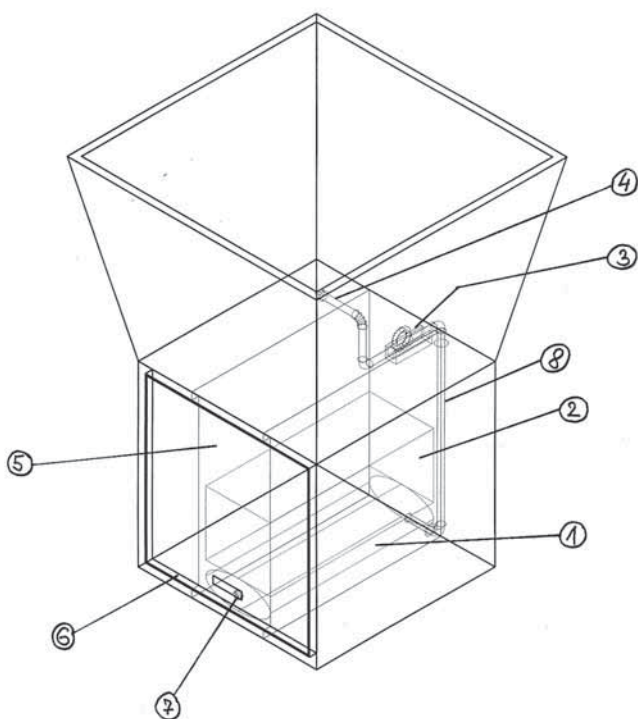
(21) **BAP112857A** (22) 2011-09-05

(43) 2012-12-31

(51) **C22B 1/24**

(71) FILIPOVIĆ, Muhamed

Naš Dom – Tvornička 68, 72270 Travnik
BA

(72) FILIPOVIĆ, Muhamed

Naš Dom – Tvornička 68, 72270 Travnik
BA

(74) NEMA ZASTUPNIKA

(54) **PROIZVODNJA BRIKETA FeSi ODREĐENOG
MASENOG SADRŽAJA Si U BRIKETU**

(57)

Proizvodnja briketa FeSi određenog masenog sadržaja u briketu, vrši se u postrojenju prikazanom slikom 1 i 2, a sastoji se od homogenizatora slika 1., poz. 1-8 i 17 i 18 i slika 2., u kojem se vrši homogeniziranje sitnog FeSi, na način opisan u tački 6. Drugi dio postrojenja je mješalica za pripremu sirove smjese za briketiranje slika 1, poz. 9-14, na način opisan u tački 6. Treći dio postrojenja je vibraciona presa poz. 15 i 16, u kojoj se vrši presovanje sirove smjese za briketiranje. Na kraju se nalazi automatska vaga 19, za kontrolu dobivene prema proračunatoj (zadanoj) težini otpreska. Otpresci se ostavljaju na odležavanje dva i više dana, a zatim slažu u zaštićene učvršćene i deklarirane palete, kao tržišni proizvod.

(21) **BAP112869A** (22) 2011-10-21

(43) 2012-12-31

(31) 13/136,458 (32) 2011-08-01 (33) US
61/469,548 2011-03-30 US(51) **C02F 1/68**(71) CRYSTAL LAGOONS CORPORATION LLC
1692 Coastal Highway, Lewes, De
US(72) FISCHMANN Fernando Benjamin
Avenida Kennedy 8830, Vitacura, Santiago
CL

(74) "PETOSEVIC" d.o.o.

(54) **METODA ODRŽAVANJA I SISTEM TRETMANA
VODENE MASE ZAHVAĆENE BAKTERIJAMA
I MIKROALGAMA PO NISKOJ CIJENI**

(57)

Ovaj pronalazak se odnosi na metodu održavanja i sistem tretmana vodene mase po niskoj cijeni. Vodena masa se koristi u rekreativne svrhe i u niskoj gustoći upotrebe. Sistem pronalaska generalno sadrži najmanje jedno kontejnersko sredstvo, najmanje jedno koordinacionu sredstvo, najmanje jedno sredstvo za aplikaciju hemikalija, najmanje jedno mobilno sredstvo za sukciju i najmanje jedno sredstvo za filtraciju. Koordinirajuće sredstvo može prihvatiti informacije koje se tiču parametara kvaliteta vode koji se kontrolišu i koje može na vrijeme aktivirati procese potrebne za podešavanje parametara kvaliteta vode u odgovarajućim granicama. Prikazane metode i sistemi filtriraju samo malu količinu od ukupnog volumena vode do 200 puta manje dnevno u odnosu na konvencionalne sisteme filtriranja vode u bazenima. Prikazane metode i sistemi takođe koriste manje hemikalija do 100 puta manje u odnosu na konvencionalne sisteme filtriranja vode u bazenima. Metode i sistem prikazanog pronalaska se mogu upotrijebiti za tretman rekreativnih vodenih masa zahvaćenih bakterijama i mikroalgama i obezbjeđuje održive metode za proizvodnju vode koja ispunjava sve bakteriološke i fizičko-hemijske zahtjeve rekreativnih voda, koje propisuju vladine regulatorne agencije kao što je Agencija za zaštitu okoliša (EPA), za kupanje u punom tjelesnom kontaktu sa vodom.

(21) **BAP112870A** (22) 2011-10-31

(43) 2012-12-31

(31) PA 2002 (32) 2002-04-16 (33) DK
60/373,027 2002-04-16 US
60/337,543 2001-10-22 US

(86) DK02/00547 2002-08-20

(87) 2003/015812 2003-02-27

(51) **A61K 39/00, A61K 39/385, C07K 14/47,
A61P 25/28**(71) H. LUNDBECK A/S
Ottiliavej 9, DK-2500, Valby
DK

(72) DEGAN, Florence, Del
Pharmexa A/S, Kogle Allé 6, DK-2970 Horsholm
DK
KOEFOED, Peter
Pharmexa A/S, Kogle Allé 6, DK-2970 Horsholm
DK
NIELSEN, Klaus, Gregorius
Pharmexa A/S, Kogle Allé 6, DK-2970 Horsholm
DK
JENSEN, Martin, Roland
Pharmexa A/S, Kogle Allé 6, DK-2970 Horsholm
DK
RASMUSSEN, Peter, Birk
Pharmexa A/S, Kogle Allé 6, DK-2970 Horsholm
DK

(74) "ŽIVKO MIJATOVIĆ & PARTNERS" d.o.o. Sarajevo

(54) **ANALOG BETA AMILOIDNA VAKCINA S
EPITOMOM ZA T-STANICE**

(57)

Opisani su novi postupci za borbu protiv bolesti koje karakteriše nagomilavanje amiloida. Postupci se generalno oslanjaju na imunizaciju protiv amiloidnog prekursorskog proteina (A PP) ili beta (A β). Imunizacija se poželjno postiže primenom analoga autoložnog APP ili A β , pri čemu su navedeni analozi sposobni da inukuju proizvodnju antitela protiv autoložnih amiloidogenih polipeptida. Naročito poželjan kao imunogen je autoložni A β koji je modifikovan uvođenjem jednog pojedinačnog ili nekoliko stranih, imunodominantnih i T-ćelijskih epitopa relaksirane specifičnosti. Takođe je opisana vakcinacija nukleinskim kiselinama protiv APP ili A β i vakcinacija upotrebom živih vakcina kao i postupci i sredstva koji su korisni za vakcinaciju. Takvi postupci i sredstva obuhvataju postupke za pripremu analoga i farmaceutskih formulacija, kao i fragmenata nukleinskih kiselina, vektora, transformisanih ćelija, polipeptida i farmaceutskih formulacija.

(21) **BAP122898A** (22) 2012-04-19

(43) 2012-12-31

(31) P-09-181 (32) 2009-10-22 (33) LV

(86) EP2010/065924 2010-10-22

(87) WO2011/048201 A1 2011-04-28

(51) **C07C 229/12 (2006.01), A61P 9/10 (2006.01),
A61K 31/14 (2006.01)**(71) GRINDEKS, A JOINT STOCK COMPANY
53, Krustpils street, LV-1057 Riga
LV(72) LOZA, Einars
Rezeknes pulka Street, 17-65, LV-2010 Jurmala
LV
GRINBERGA, Solveiga
Dienvidu 7/korp.3 dz50, LV-2169 Salaspils
LV
KUKA, Janis
K. Helmana Street 5-40, LV-3004 Jelgava
LV
VILSKERSTS, Reinis
"Indras", Baldone, Rigas raj.
LVPUGOVICS, Osvalds
Ilmalas street 10-35, LV-1004 Riga
LVLIEPINS, Edgars
Aizkraukles street, LV-1006 Riga
LVDAMBROVA, Maija
Aizkraukles street, LV-1006 Riga
LVKALVINS, Ivars
Aizkarules street, LV-1006 Riga
LV

(74) "LINEA SUŠIĆ" d.o.o.

(54) **UPOTREBA 4-[ETIL(DIMETIL)AMONIO]
BUTANOATA U LIJEČENJU
KARDIOVASKULARNE BOLESTI**(57)
Novi spoj 4-[etil(dimetil)amonio]butanoat,
metoda njegove pripreme i upotreba u liječenju
kardiovaskularne bolesti.(21) **BAP122907A** (22) 2012-06-12

(43) 2012-12-31

(51) **E04C**(71) DERVIŠEVIĆ, Alem
Geteova br. 1, 71000 Sarajevo
BA(72) DERVIŠEVIĆ, Alem
Geteova br. 1, 71000 Sarajevo
BA

(74) "LINEA SUŠIĆ" d.o.o.

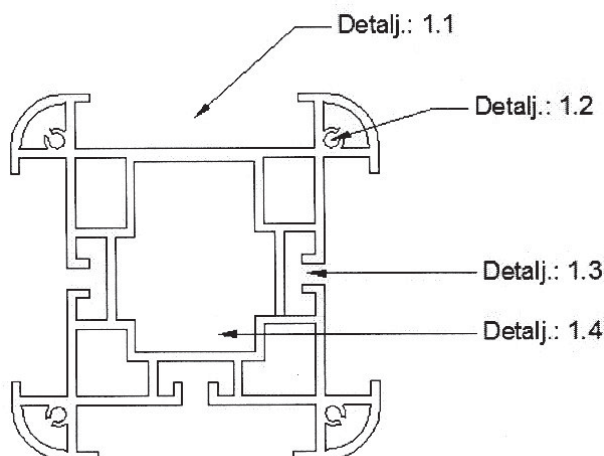
(54) **VIŠENAMJENSKI PROFIL ZA LAKE
KONSTRUKCIJE**(57)
U ovom izumu se radi o višenamjenskom profilu za
lake konstrukcije (1) namijenjenom za upotrebu kao
konstrukcija za stolove i pregradne stjenke, vezni profil
za šalter sale i druge namjene po potrebi, najčešće u
proizvodnji kancelarijskog namještaja, a koji se sastoji
od profila isječenog na šipke, radne površine i drvene
ispune; ili dva vertikalna dijela i drvene ispune; ili kao
veznog profila.

(21) **BAP122919A** (22) 2012-08-16

(43) 2012-12-31

(31) DE 10 2010 (32) 2010-05-25 (33) DE

(86) EP2011/002098 2011-04-27

(87) 2011/147519 2011-12-01

(51) **C08G 18/08 (2006.01), C08G 18/36 (2006.01),
C08G 18/12 (2006.01), C08G 18/66 (2006.01),**

(71) Clariant Finance (BVI) Limited
Citco Building, Wickhams Cay, P.O. Box 662,
Road Town, Tortola
VG

(72) FISCHER, Thomas
Dorfstrasse 3, 72660 Beuren
DE
MÜNTER, Jürgen
Theodor-Heuss-Strasse 54, 70736 Fellbach
DE

(74) "LINEA SUŠIĆ" d.o.o.

(54) **VODENE DISPERZIJE POLIURETAN-
POLIUREE**

(57)

Pronalazak se odnosi na postupak za dobijanje vodenih disperzija poliuretan poliuree, gde je A) prvo poliuretan prepolimer koji sadrži NCO grupe dobijen reakcijom A1) poliizocijanata sa A2) polimernim polioliima i/ili poliaminima koji imaju prosječne molekulske mase više od 400 do 8000 g/mol, A3) opciono jedinjenjima niže molekulske mase koja imaju prosječne molekulske mase od 17 - 400 g/mol odabranim iz grupe koja se sastoji od mono- i polialkohola, mono- i poliamina i amino alkohola, A4) izocijanatnim-reaktivnim jonskim ili potencijalno jonskim hidrofilizovanim jedinjenjima i/ili izocijanatnim-reaktivnim nejonskim hidrofilizovanim jedinjenjima, A5) izocijanatnim-reaktivnim jedinjenjima koji sadrže bar jednu C7- do C24-alkil ili C7- do C24-alkenil grupu, i A6) izocijanatnim-reaktivnim jedinjenjima, koji sadrže bar jednu polisiloksan grupu, i B) još uvek slobodne NCO grupe prepolimera koji reaguje sa izocijanatnim-reaktivnim monoaminima, poliaminima, hidrazinom i/ili hidrazidima na takav način da je postignut aritmetički odnos izocijanatnih-reaktivnih NH grupa prema NCO grupama u opsegu od 0.7 do 1.2.

(21) **BAP122920A** (22) 2012-08-24

(43) 2012-12-31

(31) 20101030135 (32) 2010-02-08 (33) CN

(86) CN2011/070783 2011-01-28

(87) 2011/095122 2011-08-11

(51) **F23C 10/00, F23C 3/00**

(71) Dongfang Electric Group Dongfang Boiler Co., Ltd
No. 150, Huangjueping Road, Wuxing Street, Ziliujing
District Zigong, Sichuan 643001
CN

(72) Zhou Qi
No. 150, Huangjueping Road, Wuxing Street, Ziliujing
District Zigong, Sichuan 643001
CN

Yang Xuefen

No. 150, Huangjueping Road, Wuxing Street, Ziliujing
District Zigong, Sichuan 643001
CN

Yang Hu

No. 150, Huangjueping Road, Wuxing Street, Ziliujing
District Zigong, Sichuan 643001
CN

Huo Suoshan

No. 150, Huangjueping Road, Wuxing Street, Ziliujing
District Zigong, Sichuan 643001
CN

Huang Min

No. 150, Huangjueping Road, Wuxing Street, Ziliujing
District Zigong, Sichuan 643001
CN

Gong Liming

No. 150, Huangjueping Road, Wuxing Street, Ziliujing
District Zigong, Sichuan 643001
CN

Su Hu

No. 150, Huangjueping Road, Wuxing Street, Ziliujing
District Zigong, Sichuan 643001
CN

Nie Li

No. 150, Huangjueping Road, Wuxing Street, Ziliujing
District Zigong, Sichuan 643001
CN

(74) "INTELBIRO" d.o.o.

(54) PARNI KOTAO SA CIRKULIRAJUĆIM FLUIDIZIRANIM SLOJEM

(57)

Parni kotao sa cirkulirajućim fluidiziranim slojem, koji sadrži ložište, pri čemu se ložište sastoji od unutrašnje stjenke (22) i vanjske stjenke (21), te vanjska stjenka okružuje vanjski dio unutarne stjenke. Prstenasti prostor (20) između unutarnje stjenke i vanjske stjenke predstavlja unutrašnjost ložišta. Dimenzija ložišta se može u svakom smjeru istovremeno povećavati kada se povećava površina ložišta, stoga se učinkovito izbjegava problem zbog povećavanja dimenzija ložišta u jednom smjeru i neodgovarajućeg omjera širina-dubina iz postojećeg stanja tehnike. Prstenasto ložište je u potpunosti prolazan i integralno oblikovan prostor, stoga kada je kotao u pogonu, ne postoji rizik od "preokretanja fluidiziranog sloja" koji proizlazi iz neravnoteže tlaka, te ne postoje

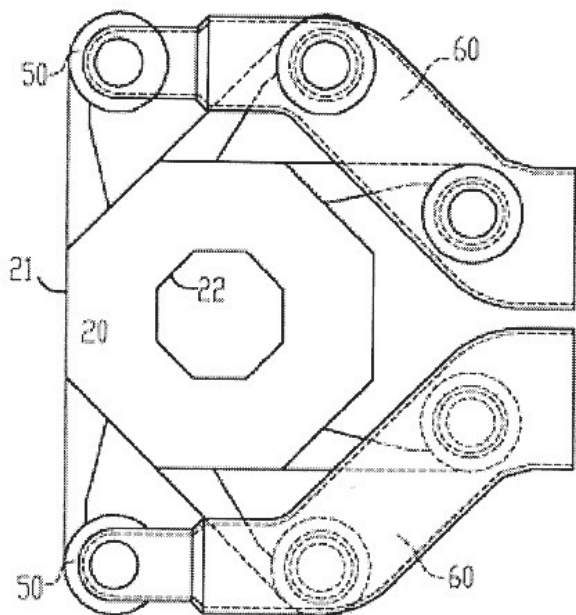
(21) **BAP122922A** (22) 2012-08-30

(43) 2012-12-31

(31) 61/280.567 (32) 2009-11-05 (33) US

(86) US2010/055745 2010-11-05

(87) 2011/057158 2011-05-12

(51) **A61K 39/395 (2006.01)**

(71) ALEXION CAMBRIDGE CORPORATION
245 First Street, Suite 1100, Cambridge, MA 02142
US

(72) RISITANO, Antonio, M.
Via Pansini 5, I-80131 Naples
IT
HOLERS, V., Michael
242 S. Hudson Street, Denver, CO 80246
US

(74) "LINEA SUŠIĆ" d.o.o.

(54) LEČENJE PAROKSIZMALNE NOĆNE HEMOGLOBINURIJE, HEMOLITIČKIH ANEMIJA I BOLESNIH STANJA KOJA OBUHVATAJU INTRAVASKULARNU I EKSTRAVASKULARNU HEMOLIZU

Postupak za lečenje subjekta koji imaju hemolitičke poremećaje posredovane komplementom, kao što je paroksizmalna noćna hemoglobinurija (PNH) i druge hemolitičke anemije, koji obuhvata davanje efikasne količine kompozicije koja inhibira aktivnosti alternativnog puta komplementa. ozbiljne oscilacije tlaka.

(21) **BAP122926A** (22) 2012-09-21

(43) 2012-12-31

(31) 61/233,552 (32) 2009-08-13 (33) US
 61/235,481 2009-08-20 US
 61/185,775 2009-06-10 US
 61/222,583 2009-07-02 US

(86) US2010/038143 2010-06-10

(87) 2010/144685 2010-12-16

(51) **C07D 277/56 (2006.01), A61K 31/426 (2006.01), A61P 19/06 (2006.01)**(71) TEVA PHARMACEUTICAL INDUSTRIES LTD.
5 Basel Street, P.O. Box 3190, 49131 Petach-Tikva
IL(72) METSGER, Leonid
23/18 Fireberg Street, 84260 Beer Sheva
IL
PIRAN, Maytal
Ha'kinor 7/3, Rishon Le Zion
IL

(74) "INTELBIRO" d.o.o.

(54) **KRISTALNI OBLICI FEBUKSOSTATA**

(57)

Dobiveni su i okarakterizirani su novi oblici febuksostata. Ti oblici korisni su, primjerice, kod kronične obrade hiperurikemije kod pacijenta s gihtom.

(21) **BAP122927A** (22) 2012-09-25

(43) 2012-12-31

(31) 10 2010 014 (32) 2010-04-01 (33) DE

(86) EP2011/054911 2011-03-30

(87) 2011/121024 2011-10-06

(51) **C12M 1/107 (2006.01)**(71) KSB AKTIENGESELLSCHAFT
Johann-Klein-Straße 9, 67227 Frankenthal
DE(72) SPRINGER, Peer
Ludwigstraße 12, 67141 Neuhofen
DE
ROSTALSKI, Kai
Seebeckstraße 01, 06217 Merseburg
DE

(74) "INTELBIRO" d.o.o.

(54) **METODA I UREĐAJ ZA PROIZVODNJU BIOPLINA**

(57)

Izum se odnosi na metodu i postrojenje za proizvodnju bioplina. Bioplin se dobiva iz organske tvari. Spremnik (1) se puni supstratom putem sustava za punjenje (13). U spremniku (1) su ugrađena najmanje dva mješača (2). Lopatice (3) mješača (2) rotiranjem u spremniku (1) stvaraju uglavnom horizontalna strujanja sadržaja u spremniku. Promjer lopatice geometrija lopatice te položaj lopatica (3) odabirli se na način da se u spremniku (1) može stvoriti zajednička zona miješanja medija. Prema izumu, podaci za utvrđivanje srednje brzine i/ili viskoznosti medija u zoni miješanja se evidentiraju. Ti podaci se šalju u kontrolnu jedinicu (4). Kontrolna jedinica (4) mijenja izvršne varijable koje mijenjaju ulaz energije mješača (2) u zonu miješanja i/ili sastav i/ili ponašanje strujanja sadržaja u spremniku.

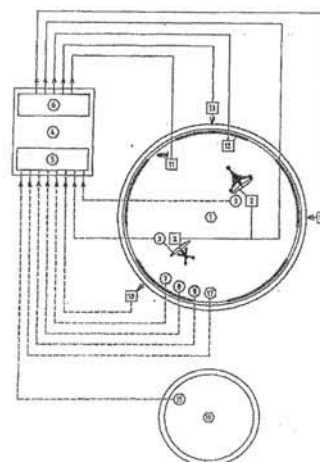

(21) **BAP122928A** (22) 2012-09-25

(43) 2012-12-31

(31) 10201001424 (32) 2010-04-01 (33) DE

(86) EP2011/054909 2011-03-30

(87) 2011/121022 2011-10-06

(51) **C12M 1/107 (2006.01)**

(71) KSB AKTIENGESELLSCHAFT
Johann-Klein-Straße 9, 67227 Frankenthal
DE

(72) SPRINGER, Peer
Ludwigstraße 12, 67141 Neuhofen
DE
ROSTALSKI, Kai
Seebeckstraße 01, 06217 Merseburg
DE

(74) "INTELBIRO" d.o.o.

(54) **NADZOR BIOPLINSKOG POSTROJENJA**

(57)
Izum se odnosi na metodu i postrojenje za proizvodnju bioplina. Bioplin se dobiva iz organske tvari. Spremnik (1) se puni supstratom putem sustava za punjenje (13). U spremniku (1) je ugrađen najmanje jedan mješač (2). Stvarna vrijednost najmanje jedna mjerne varijable se evidentira i šalje u kontrolnu jedinicu (4). U kontrolnoj jedinici (4) pohranjena je referentna varijabla. Kontrolna jedinica (4) izračunava odstupanje stvarne vrijednosti od referentne vrijednosti. Ovisno o tom odstupanju variraju se izvršne varijable koje mijenjaju ulaz snage preko mješača (2) i/ili sastav sadržaja u spremniku i/ili ponašanje strujanja sadržaja u spremniku.

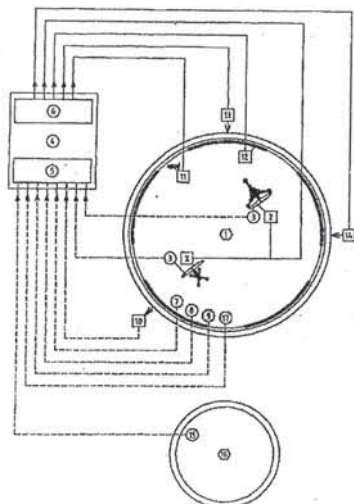

INDEKS PREMA RASTUĆEM BROJU PRIJAVE PATENATA

BAP00542A
BAP102800A
BAP112826A
BAP112830A
BAP112832A
BAP112837A
BAP112838A
BAP112842A
BAP112845A
BAP112846A
BAP112848A
BAP112849A
BAP112857A
BAP112869A
BAP112870A
BAP122898A
BAP122907A
BAP122919A
BAP122920A
BAP122922A
BAP122926A
BAP122927A
BAP122928A

INDEKS PREMA MKP**KLASIFIKACIJSKE OZNAKE PRIJAVA
PATENATA PREMA MKP****REGISTARSKI BROJ
PRIJAVE PATENATA**

A43B 3/24	BAP112845A
A45B 3/00	BAP112845A
A47G 25/06	BAP112832A
A47G 7/06	BAP112849A
A61K 31/14 (2006.01)	BAP122898A
A61K 31/426 (2006.01)	BAP122926A
A61K 39/00	BAP112870A
A61K 39/385	BAP112870A
A61K 39/395 (2006.01)	BAP122922A
A61P 19/06 (2006.01)	BAP122926A
A61P 9/10 (2006.01)	BAP122898A
A61P 25/28	BAP112870A
C02F 1/68	BAP112869A
C07C 229/12 (2006.01)	BAP122898A
C07D 277/56	BAP00542A
C07D 277/56 (2006.01)	BAP122926A
C07K 14/47	BAP112870A
C08G 18/08 (2006.01)	BAP122919A
C08G 18/12 (2006.01)	BAP122919A
C08G 18/32 (2006.01)	BAP122919A
C08G 18/36 (2006.01)	BAP122919A
C08G 18/44 (2006.01)	BAP122919A
C08G 18/66 (2006.01)	BAP122919A
C09D 175/02 (2006.01)	BAP122919A
C09D 175/04 (2006.01)	BAP122919A
C10L 5/00 (2006.01)	BAP112838A
C12M 1/107 (2006.01)	BAP122927A
C12M 1/107 (2006.01)	BAP122928A
C14C 11/00 (2006.01)	BAP122919A
C22B 1/24	BAP112857A
E04C	BAP122907A
E21C	BAP112830A
F03G 7/00	BAP102800A
F16F 9/05	BAP112826A
F23C 10/00	BAP122920A
F23C 3/00	BAP122920A
F24D 17/00	BAP112837A
F28D 21/00	BAP112842A
F28F 1/00	BAP112842A
F28F 1/10	BAP112842A
F28F 1/24	BAP112842A
F28F 9/00	BAP112842A
G02C 3/00	BAP112848A
G02C 5/22	BAP112846A
G02C 5/22	BAP112848A

INDEKS PREMA PODNOSIOCIMA PRIJAVE PATENATA

ĆENANOVIĆ, Sead	BAP112842A
ALEXION CAMBRIDGE CORPORATION	BAP122922A
BABALJ, Borko	BAP112832A
BOŽIĆ, Mladen	BAP112837A
BRUSO, Bruce, L.	BAP112838A
Clariant Finance (BVI) Limited	BAP122919A
CRYSTAL LAGOONS CORPORATION LLC	BAP112869A
DERVIŠEVIĆ, Alem	BAP122907A
Dongfang Electric Group Dongfang Boiler Co., Ltd	BAP122920A
FILIPOVIĆ, Muhamed	BAP112857A
GRINDEKS, A JOINT STOCK COMPANY	BAP122898A
H. LUNDBECK A/S	BAP112870A
KAČAVENDA, Milan	BAP112846A BAP112848A
KSB AKTIENGESELLSCHAFT	BAP122927A BAP122928A
MUSAEFENDIĆ, Fadil	BAP102800A
RIBIĆ, Nedžad	BAP112849A
ŠIKANJIĆ, Dragana	BAP112845A
ŠIKANJIĆ, Mladen	BAP112845A
SMAILBEGOVIĆ, Bilal	BAP112826A
TEIJIN PHARMA LIMITED	BAP00542A
TEVA PHARMACEUTICAL INDUSTRIES LTD.	BAP122926A
ZONIĆ, Nesib	BAP112830A

RJEŠENJA O DODJELI PATENTA

(na osnovu člana 41. Zakona o industrijskom vlasništvu u BiH)

(registarski broj patenta)

BAP021109

(objavljeno u glasniku)

3/2010

(broj rješenja o dodjeli patenta)

IP-02-48-1-09472/12ŠI

(datum rješenja o dodjeli patenta)

2012-10-23

(registarski broj patenta)

BAP102821

(objavljeno u glasniku)

2/2012

(broj rješenja o dodjeli patenta)

IP-02-48-1-09372RS

(datum rješenja o dodjeli patenta)

2012-10-17

(registarski broj patenta)

BAP021146

(objavljeno u glasniku)

3/2010

(broj rješenja o dodjeli patenta)

IP-02-48-1-09879/12ŠI

(datum rješenja o dodjeli patenta)

2012-11-12

(registarski broj patenta)

BAP021170

(objavljeno u glasniku)

3/2010

(broj rješenja o dodjeli patenta)

IP-02-48-1-10399/12ŠI

(datum rješenja o dodjeli patenta)

2012-12-06

(registarski broj patenta)

BAP031308

(objavljeno u glasniku)

4/2010

(broj rješenja o dodjeli patenta)

IP-02-48-1-10342/12MD

(datum rješenja o dodjeli patenta)

2012-12-04

(registarski broj patenta)

BAP031310

(objavljeno u glasniku)

4/2010

(broj rješenja o dodjeli patenta)

IP-02-48-1-10353/12MD

(datum rješenja o dodjeli patenta)

2012-12-05

(registarski broj patenta)

BAP102772

(objavljeno u glasniku)

1/2012

(broj rješenja o dodjeli patenta)

IP-02-48-1-08911/12ŠS

(datum rješenja o dodjeli patenta)

2012-10-02

RJEŠENJA O DODJELI PATENTA**(na osnovu člana 44. Zakona o industrijskom vlasništvu u BiH)**

(11) **BAP021061** (45) 2012-12-31

(21) BAP021061A (22) 2002-04-12

(31) 60/154,701 (32) 1999-09-14 (33) US
60/232,091 2000-09-12 US

(86) US00/25040 2000-09-13

(87) 01/19784 2001-03-22

(73) TRUSTEES OF TUFTS COLLEGE
Ballou Hall, 4th Floor, Medford, MA 02155
US

(51) **C07C 237/26, C07C 231/12, A61K 31/65,
A61P 31/04**

(72) KOZA, Darrell, J.
16 Ledward Avenue, Westerly, RI 02891
US
RENNIE, Glen
1592 Beacon Street, Apt. 3, Brookline, MA 02446
US
NELSON, Mark, L
735 Worcester Road, Wellesley, MA 02481
US

(74) "INTELBIRO" d.o.o.
Dragan Mićunović
Agencija "Diana Protić-Tkalčić,
zastupnik za zaštitu industrijske

(54) **METODE PRIPREME SUPSTITUIRANIH
TETRACIKLINA SA KEMIKALIJAMA NA BAZI
PRIJELAZNIH METALA**

(57)

Broj ostalih patentnih zahtjeva:

(11) **BAP021296** (45) 2012-12-31

(21) BAP021296A (22) 2002-12-25

(86) YU00/00022 2001-11-03

(87) 01/95900 2001-12-20

(73) AD "ZDRAVLJE" Farmaceutsko-hemijska Industrija,
Centar za istraživanje i razvoj
Vlajkova 199, 16000 Leskovac
YU

(51) **A61K 31/343, A61K 35/78, A61P 31/02 //
(A61K 35/78, A61K 31:34)**

(72) KOCIĆ, Zoran
Jovana Djordjevića 13, YU-16000 Leskovac
YU
DJORDJEVIĆ, Ivana
Stepe Stepanovića 61, YU-16000 Leskovac
YU
STANKOVIĆ, Slobodan
Nikole Skobaljica 13/60, YU-16000 Leskovac
YU

(74) "ŽIVKO MIJATOVIĆ & PARTNERS" d.o.o. Sarajevo
Dragan Mićunović

(54) **POSTUPAK ZADOBIJANJE FARMACEUTSKO
DEZINFЕКЦИОНИХ ПРЕПАРАТИ НА БАЗИ Na-
USNINATA I LJEKOVITOG BILJA**

(57)

Postupak za dobijanje oribleta sa 0,001 %-0,020% od ukupne težine natrijum usninata i 0,05-0,09% ulja od nane ili 0,03-0,08% mentolovog ulja, naznačen time, što se odmeri određena količina glukoze, posebno se pripremi rastvor sredstva za granulaciju u koji se doda natrijum usninat, ovako pripremljenim rastvorom se vrši granulacija glukoze raspršivanjem rastvora, granulat se suši do sadržaja vlage od 5% do 30%, ohlađenom granulatu se dodaje rastvor etarskog ulja: morača, žalfije, timijana ili nane, ili mentola u etanolu pomoću raspršivača, granulat se suši do količine vlage max. 22%, osušenom granulatu se dodaje određena količina kliznog sredstva u sudu za homogenizaciju i ovako pripremljen granulat se prevodi u odgovarajući pogodan farmaceutski oblik.

Broj ostalih patentnih zahtjeva: 3

- (11) **BAP041652** (45) 2012-12-31
- (21) BAP041652A (22) 2004-03-05
- (31) PA200101466 (32) 2001-10-04 (33) DK
- (86) DK02/00659 2002-10-02
- (87) 03/029232A1 2003-04-10
- (73) H.LUNDBECK A/S
Ottiliavej 9, DK-2500 Valby-Copenhagen
DK
- (51) **C07D 295/096, C07D 241/04, C07D 243/08,
C07D 211/20, C07D 211/70, A61K 31/44, A61K**
- (72) ANDERSEN, Kim
744 Fernwood Ct, Ridgewood, NJ 07450
US
MOLTZEN, Ejner, Knud
Toftekaersvej 29, DK-2820 Gentofte
DK
PUSCHL, Ask
Holger Danskes Vej 20, 4. sal, DK-2000 Frederiksberg
DK
BANG-ANDERSEN, Benny
Lillegrund 33, DK-2300 Copenhagen S
DK
SMITH, Garrick, Paul
Ablehaven 10, DK-2500 Valby
DK
RUHLAND, Thomas
Mollehusene 15, DK-4000 Roskilde
DK

- (74) "ŽIVKO MIJATOVIĆ & PARTNERS" d.o.o. Sarajevo
"INTELBIRO" d.o.o.
"Živko Mijatović & Partners"

(54) **FENIL-PIPERAZIN DERIVATI KAO INHIBITORI
RESORBCIJE SEROTONINA**

- (57)
1. Jedinjenje predstavljeno opštom formulom I

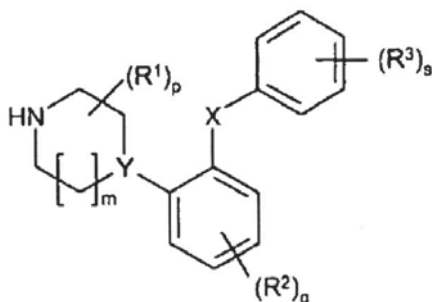

u kome Y je N; X predstavlja S;
m je 1 ili 2;
p je 0,1, 2, 3,4,5,6,7 ili 8;
q je 0,1,2,3 ili 4; s je 1 ili 2;
svaki R¹ nezavisno je izabran od grupe koju predstavlja C₁₋₆-alkil, ili dva R¹ vezana za isti atom ugljenika mogu da formiraju 3-6-člani spiro-vezani cikloalkil; svaki R² nezavisno je izabran od grupa koje predstavljaju halogen, cijano, nitro, C₁₋₆-alk(en)il, C₁₋₆-alk(en)iloksi, C₁₋₆-alk(en)ilsulfanil, hidroksi, hidroksi-C₁₋₆-alk(en)il, halo-C₁₋₆-alk(en)il, halo-C₁₋₆-alk(en)iloksi, C₃₋₈-cikloalk(en)il, C₃₋₈-cikloalk(en)il-C₁₋₆-alk(en)il, acil, C₁₋₆-alk(en)iloksikarbonil, C₁₋₆-alk(en)ilsulfonil ili -NR^xR^y; -NR^xCOC₁₋₆-alk(en)il; svaki R³ je nezavisno izabran od grupe koju predstavlja halogen, cijano, nitro, C₁₋₆-alk(en)il, C₁₋₆-alk(en)iloksi, C₁₋₆-alk(en)ilsulfanil, hidroksi, hidroksi-C₁₋₆-alk(en)il, halo-C₁₋₆-alk(en)il, halo-C₁₋₆-alk(en)iloksi, C₃₋₈-cikloalk(en)il, C₃₋₈-cikloalk(en)il-C₁₋₆-alk(en)il, C₁₋₆-alk(en)ilsulfonil, aril, C₁₋₆-alk(en)iloksikarbonil, acil, -NR^xCO-C₁₋₆-alk(en)il, -CONR^xR^y ili NR^xR^y; ili dva susedna R³ supstituenta zajedno formiraju heterociklus fuzionisan za fenil prsten izabran iz grupe koju čine

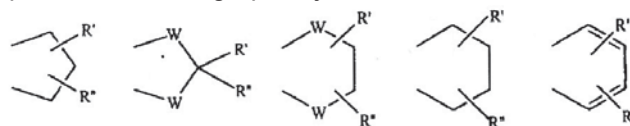

u kome, W je 0 ili S, i R¹ i R² su vodonik ili C₁₋₆-alkil; ili dva susedna R³ supstituenta zajedno formiraju fuzionisani heteroaromatični sistem koji sadrži jedan, dva ili tri heteroatoma, gde je svaki R^x i R^y nezavisno izabran od grupe koju predstavlja vodonik, C₁₋₆-alk(en)il, C₃₋₈-cikloalk(en)il, C₃₋₈-cikloalk(en)il-C₁₋₆-alk(en)il ili aril; ili R^x i R^y zajedno sa azotom za koji su vezani formiraju 3-7-člani prsten koji izborno sadrži jedan dodatni heteroatom; ili njegova farmaceutski prihvatljiva kisela adicciona so za primenu u terapiji.

Broj ostalih patentnih zahtjeva: 24

- (11) **BAP051959** (45) 2012-12-31
- (21) BAP051959A (22) 2005-01-25
- (31) 60/399,490 (32) 2002-07-29 (33) US
60/422,195 2002-10-29 US
60/436,979 2002-12-30 US
60/462,450 2003-04-11 US
60/464,314 2003-04-21 US
60/470,403 2003-05-14 US
60/485,354 2003-07-07 US
- (86) US2003/023512 2003-07-29
- (87) 2004/010941A 2004-02-05
- (73) TRANSFORM PHARMACEUTICALS, INC.
29 Hartwell Avenue, Lexington, MA 02421
US
- (51) **A61K**
- (72) CHEN, Hongming
8 Sawmill Road, Acton, MA 01720
US
ALMARSSON, Orn
22 Farmington Drive, Shrewsbury, MA 01545
US
ZHANG, Zong
32 Pokonoket Avenue, Sudbury, MA 01776
US
- (74) "ŽIVKO MIJATOVIĆ & PARTNERS" d.o.o. Sarajevo
"INTELBIRO" d.o.o.
Dragan Mićunović
Nedim Krilić

(54) **VODENI 2,6-DIIZOPROPILFENOL
FARMACEUTSKI SASTAVI**

(57)

Sterilna vodena farmaceutska kompozicija, naznačena time, što služi za parenteralno davanje propofola, pri čemu se navedena kompozicija u osnovi sastoji od oko 1%(w/v) propofola i manje od 15% (w/v) vezivnih sredstava, pri čemu se navedena vezivna sredstva u osnovi sastoje od 7% do 9% (w/v) poloksamer komponente koja se u osnovi sastoji od Poleksamera 188; 2% do 4% (w/v) polietilen glikola; manje od 1% (w/v) lipida; 0,5 do 2% (w/v) propilen glikola; antimikrobnog sredstva i pH modifikatora, pri čemu je kompozicija bistra viđena golim okom.

Broj ostalih patentnih zahtjeva: 6

- (11) **BAP052036** (45) 2012-12-31
- (21) BAP052036A (22) 2005-04-04
- (31) 60/410,395 (32) 2002-09-13 (33) US
10/660,058 2003-09-11 US
- (86) US03/028651 2003-09-12
- (87) 04/024134A1 2004-03-25
- (73) CEPHALON, INC.
145 Brandywine Parkway, West Chester, PA 19380-4245
US
- (51) **A61K 31/165, A61P 25/00**
- (72) PATEL, Piyush, R.
716 Scott Lane, Wallingford, PA 19086
US
PARIKH, Alpa
120 Portmarnock Drive, Avondale, PA 19311
US
HEACOCK, Craig
53 Yarmouth Lane, Downingtown, PA 19335
US
- (74) "ŽIVKO MIJATOVIĆ & PARTNERS" d.o.o. Sarajevo
"INTELBIRO" d.o.o.
Agencija "Diana Protić-Tkalčić,
zastupnik za zaštitu industrijske
- (54) **TABLETE KOJE SADRŽE 250 DO 450 MG
MODAFINILA**

(57)

Farmaceutska dozna jedinica naznačena time što se suštinski sastoji od 250 do 450 mg modafinila, u kojoj je 70 do 90% ukupne mase dozne jedinice modafinil, te gdje je navedena dozna jedinica tableta.

Broj ostalih patentnih zahtjeva: 13

(11) **BAP052041** (45) 2012-12-31

(21) BAP052041A (22) 2005-04-05

(31) P 200200244 (32) 2002-10-11 (33) SI

(86) EP2003/011265 2003-10-10

(87) 2004/032920 2004-04-22

(73) LEK PHARMACEUTICALS D.D.

Verovskova 57, 1526 Ljubljana
SI

(51) **A61K 31/40**

(72) GRAHEK, Rok

Kaliska 9, 4000 Kranj
SI

SALOBIR, Mateja

Ulica 28. maja 9, 1000 Ljubljana
SI

BASTARDA, Andrej

Podlipa 79, 1360 Vrhnika
SI

(74) "ŽIVKO MIJATOVIĆ & PARTNERS" d.o.o. Sarajevo
"INTELBIRO" d.o.o.
Dragan Mićunović

(54) **STABILIZOVANI FARMACEUTSKI PREPARAT
KOJI SADRŽI AMORFNU AKTIVNU
SUPSTANCU**

(57)

Farmaceutski preparat koji sadrži farmaceutsku formulaciju sa amorfnom atorvastatin kalcijumom koji je izložen atmosferi ionertnog gasa.

Broj ostalih patentnih zahtjeva: 24

(11) **BAP052078** (45) 2012-12-31

(21) BAP052078A (22) 2005-05-11

(31) 02/11765 (32) 2002-09-24 (33) FR

(86) FR2003/002775 2003-09-22

(87) 2004/029034 2004-04-08

(73) LES LABORATOIRES SERVIER

12, place de la Defense, F-92415 Courbevoie Cedex
FR

(51) **C07D 333/389**

(72) LANGLOIS, Pascal

3, allée du Bassin, F-76210 Saint-Jean de la Neuville
FR

LECOUVE, Jean-Pierre

93, rue du Docteur Vigne, F-76600 Le Havre
FR

VAYSSE-LUDOT, Lucile

150, route de Rancon,
F-76490 Saint-Wandrille-Rancon
FR

(74) "PETOSEVIC" d.o.o.

(54) **SINTEZA ESTRA TIOFENKARBOKSILNE
KISELINE ZA PROIZVODNJU SOLI
RANELINSKE KISELINE**

(57)

Postupak industrijske sinteze jedinjenja predstavljenih formulom (I):

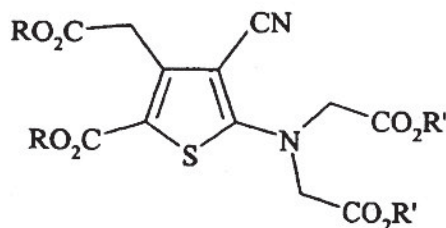

u kojoj R i R', bilo da su isti ili različiti, svaki za sebe predstavljaju linearnu ili račvastu (C1-C6) akril grupu, naznačen time,

što jedinjenje predstavljeno formulom (III):

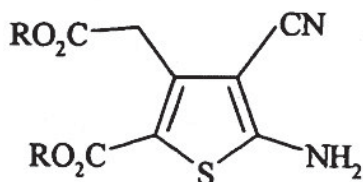

u kojoj je R kao što je definiran ranije u tekstu, reaguje sa jedinjenjem predstavljenim formulom (IV):

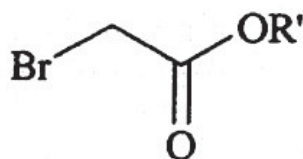

u kojoj je R' kao što je definiran ranije u tekstu, u prisustvu katalitičke količine C8-C10 tipa kvartarnog amonijevog jedinjenja, u prisustvu kalijum karbonata, uz refluktovanje sa organskim rastvaračem; reakciona smjesa se nakon toga filtrira; a onda koncentruje destilacijom; zatim se dodaje ko-rastvarač, i reakciona smjesa se hladi i filtrira da bi se nakon sušenja tako dobijenog praha dobilo jedinjenje predstavljeno formulom (I) gdje je jasno da C8-C10 tip kvartarnog amonijevog jedinjenja predstavlja jedinjenje formule (A) ili je mješavina jedinjenja predstavljenih formulom (A):



u kojoj R₁ predstavlja (C1-C6)akril grupu, R₂, R₃ i R₄, bilo da su isti ili različiti, svaki za sebe predstavljaju (C8-C10)akril grupu, a X predstavlja halogen atom.

Broj ostalih patentnih zahtjeva: 13

(11) **BAP052118** (45) 2012-12-31

(21) BAP052118A (22) 2005-06-21

(86) IT2002/000720 2002-11-12

(87) 2004/044490 2004-05-27

(73) SABAF S.p.A.

Via dei Carpini 1, I-25035 Ospitaletto
IT

(51) **F23D 14/06**

(72) BETTINZOLI, Angelo

Via Donizetti, I-25062 Concesio
IT

(74) Nedim Krilić

(54) **PLINSKA RINGLA SA ODVOJENIM
NAPAJANJEM PLAMENIH KRUNA**

(57)

Plinska ringla (1: 101) za šporete, naznačena time, što je tipa koji se uklapa ploču za kuvanje (2), koja se sastoji od centralnog tijela (3), koje ima prvi plameni prsten (4), i bar jedno eksterno tijelo (107; 7, 8), nesmetano odvojeno od navedenog centralnog tijela i suštinski koncentričnog sa njim, koje ima bar jedan drugi plameni prsten (9, 10; 9a, 9b, 10a, 10b), kao i sredstva (5, 6, 29, 28, 33, 36; 11, 12, 25, 27, 32, 13, 14, 24, 26, 34, 35) za odvojeno napajanje smješe vazduha i plina navedenom centralnom tijelu i navedenom bar jednom eksternom tijelu, karakteristična po tome, što navedena sredstva za napajanje eksternog tijela sadrže bar jednu horizontalnu komoru za mješanje (11, 12, 25; 13, 14, 24) sa radijalnim Venturi efektom.

Broj ostalih patentnih zahtjeva: 12

(11) **BAP052209** (45) 2012-12-31

(21) BAP052209A (22) 2005-09-23

(31) 02026504.7 (32) 2002-11-27 (33) EP

(86) EP2003/013266 2003-11-26

(87) 2004/047828A 2004-06-10

(73) Nycomed GmbH

Byk-Gulden-Str. 2, D-78467 Konstanz

DE

(51) **A61K 31/167, A61K 31/44, A61P 11/00**

(72) WEIMAR, Christian dr.

Helene und Maria Schieß-Str. 29, 78467 Konstanz

DE

MERCKLE GmbH

Graf Arco Strasse 3, 89079 Ulm,

DE

BUNDSCHUH, Daniela dr.

Im Rank 5, 8272 Ermatingen

CH

MARX, Degenhard

Obere Reute 15, 78345 Moos

DE

BEUME, Rolf dr.

Bohlstraße 13, 78465 Konstanz

DE

(74) "INTELBIRO" d.o.o.

"LINEA SUŠIĆ" d.o.o.

(54) **SINERGISTIČKA KOMBINACIJA KOJA
UKLJUČUJE ROFLUMILAST I (R,R)
FORMOTEROL**

(57)

Lijek koji sadrži roflumilast, farmakološki prihvatljivu sol roflumilasta ili N-oksid roflumilasta u kombinaciji sa R, R-formoterolom ili farmakološki prihvatljivom soli R, R-formoterola.

Broj ostalih patentnih zahtjeva: 12

OBJAVA PROMJENE NAZIVA – PODNOSILAC/NOSILAC

BAP031389A
2/2006
ArcelorMittal France
1 au 5 rue Luigi Cherubini, 93200 Saint-Denis
FR
2012-07-10

Broj prijave
Broj glasnika u kojem je objavljena prijava
Naziv podnosioca/nosioca
Adresa podnosioca/nosioca
Država podnosioca/nosioca
Datum promjene

BAP031390A
2/2006
ArcelorMittal France
1 au 5 rue Luigi Cherubini, 93200 Saint-Denis
FR
2012-07-10

BAP031391A
2/2006
ArcelorMittal France
1 au 5 rue Luigi Cherubini, 93200 Saint-Denis
FR
2012-07-10

BAP031392A
2/2006
ArcelorMittal France
1 au 5 rue Luigi Cherubini, 93200 Saint-Denis
FR
2012-07-10

BAP052044A
3-4/2007
RE.LE.VI. S.P.A.
Via Postumia 1, I-46040 Rodigo (Mantova)
IT
2012-04-05

BAP052044A
3-4/2007
RE.LE.VI. S.R.L.
piazzale Luigi Cadorna 4, Milano
IT
2012-04-05

OBJAVA PRENOSA PRAVA – PODNOSILAC/NOSILAC

BAP01898A	<i>Broj prijave</i>
2/2002	<i>Broj glasnika u kojem je objavljene prijava</i>
OMERBEGOVIĆ ARAPOVIĆ, Adisa	<i>Naziv podnosioca/nosioca</i>
Gandijeva 10, 71 000 Sarajevo	<i>Adresa podnosioca/nosioca</i>
BA	<i>Država podnosioca/nosioca</i>
2012-08-08	<i>Datum promjene</i>

BAP031389A
2/2006
USINOR
Immeuble "La Pacific" La Défense 7, 11-13,
Cours Valmy, F-92800 Puteaux

FR
2012-07-10

BAP031390A
2/2006
USINOR
Immeuble "La Pacific" La Défense 7, 11-13,
Cours Valmy, F-92800 Puteaux

FR
2012-07-10

BAP031391A
2/2006
USINOR
Immeuble "La Pacific" La Défense 7, 11-13,
Cours Valmy, F-92800 Puteaux

FR
2012-07-10

BAP031392A
2/2006
USINOR
Immeuble "La Pacific" La Défense 7, 11-13,
Cours Valmy, F-92800 Puteaux

FR
2012-07-10

BAP082675A
4/2010
OMERBEGOVIĆ ARAPOVIĆ, Adisa
Gandijeva 10, 71 000 Sarajevo

BA
2012-08-08

OBJAVA PROMJENE ADRESE – PODNOSILAC/NOSILAC

BAP01898A
2/2002
MIKUŠ, Darko
Put Radoševca 7, 21 000 Split
HR
2012-03-27

Broj prijave
Broj glasnika u kojem je objavljene prijava
Ime podnosioca
Adresa podnosioca
Država podnosioca
Datum promjene

BAP052044A
3-4/2007
RE.LE.VI S.R.L.
Via postumia 1, I-46040 Rodigo (Mantova)

IT
2012-04-05

BAP072547A
4/2008
HERMI, d.o.o.
Trnovlje pri Celju, Trnoveljska 15, 3000 Celje

SI
2012-05-29

OBJAVA PROMJENE NAZIVA I ADRESE – PODNOSILAC/NOSILAC

BA031359A 1-2/2004 Deutsche SiSi-Werke Betriebs GmbH Rudolf-Wild-Str. 107-115, 69214 Eppelh HR 2011-02-04	<i>Broj prijave</i> <i>Broj glasnika u kojem je objavljene prijava</i> <i>Naziv podnosioca/nosioca</i> <i>Adresa podnosioca/nosioca</i> <i>Država podnosioca/nosioca</i> <i>Datum promjene</i>
---	---

BAP031389A 2/2006 ARCELOR France 1 au 5 rue Luigi Cherubini, 93200 Saint-Denis FR 2012-07-10
--

BAP102812A 4/2011 Deutsche SiSi-Werke Betriebs GmbH Rudolf-Wild-Str. 107-115, 69214 Eppelheim DE 2012-08-03

BAP031390A 2/2006 ARCELOR France 1 au 5 rue Luigi Cherubini, 93200 Saint-Denis FR 2012-07-10
--

BAP031391A 2/2006 ARCELOR France 1 au 5 rue Luigi Cherubini, 93200 Saint-Denis FR 2012-07-10
--

BAP031392A 2/2006 ARCELOR France 1 au 5 rue Luigi Cherubini, 93200 Saint-Denis FR 2012-07-10
--

BAP052044A 3-4/2007 TUONO S.R.L. piazzale Luigi Cadorna 4, Milano IT 2012-04-05

BAP062336A 3/2009 Valeant International (Barbados) SRL Welches, Christ Church, BB17154 BB 2012-06-11
--

OBJAVA PROMJENE NAZIVA PRONALASKA

BAP031370A

4/2010

**POSTUPAK ZA PRIPREMANJE
KRISTALNOG MONOHIDRATA**

2012-08-01

Broj prijave

Broj glasnika u kojem je objavljene prijava

Naziv pronalaska

Datum promjene

BAP031371A

4/2010

**POSTUPAK ZA PROIZVODNJU INHALACIONOG
PRAHA KOJI SADRŽI TIOTROPIJUM**

2012-08-01

BAP041836A

2/2009

**PIPERAZIN BENZOTIJAZOLI KAO AGENSI U LIJEČENJU
CEREBRALNIH ISHEMIČNIH POREMEĆAJA
ILI POREMEĆAJA CNS-a**

2012-07-24

BA051962A

3-4/2007

ZAPTIVNI VENTIL

2012-05-17

OBJAVA PRESTANKA VAŽENJA PATENTA

Broj patenta

BAP98341

Naziv pronalaska

**POSTUPAK DOBIVANJA NOVIH DERIVATA
ERITROMOCINA**

Datum prestanka važenja patenta

2012-02-28

Broj i datum glasnika u kojem je objavljen patent

2/2008; 2008-06-30

BAP01780

**NOVO EKO SREDSTVO ZA ČIŠĆENJE,
POLIRANJE, ZAŠTITU I KOZMETIKU OBUĆE**

2011-05-09

3-4/2006; 2006-12-25

BAP041655

**SUPSTITUIRANI BENZIMIDAZOLI I NJIHOVA
UPORABA U LIJEČENJU KARCINOMA**

2010-09-27

2/2009; 2009-06-30

BAP041686

GONADOTROPINI ZA FOLIKULOGENOZU

2011-10-17

4/2009; 2009-12-31

BAP041699

**POSTUPAK I SMJESA ZA POBOLJŠANJE
SAGORIJEVANJA GORIVA**

2010-11-09

3/2009; 2009-09-30

BAP041726

**FARMACEUTSKI PRIPRAVCI NA BAZI
PLATINSKIH DERIVATA**

2011-11-23

3/2009; 2009-09-30

BAP041731

**FARMACEUTSKI PRIPRAVCI BAZIRANI NA
DERIVATIMA AZETIDINA**

2010-12-21

4/2009; 2009-12-31

BAP041790

**POSTUPAK ZA LIJEČENJE VASKULARNOG
OBOLJENJA**

2012-02-14

1/2010; 2010-03-31

BAP041792

**INHALATORI S ODMJERENOM DOZOM POD
TLAKOM KOJI SADRŽE BETA-2-AGONIST**

2011-02-28

3/2009; 2009-09-30

BAP051932

**SASTAV KOJI SADRŽI JEDAN ANDROGENI
11 β -HALOGENSTEROID I JEDAN
GESTAGEN, KAO I MUŠKI KONTRACEPTIV
NA BAZI OVOG SASTAVA**

2010-07-26

4/2009; 2009-12-31

BAP051958

**POSTUPAK ZA SEPARACIJU
INTERMEIJARA KOJI MOŽE DA
SE UPOTREBI ZA PREPARACIJU
ESCITALOPRAMA**

2010-08-13

1/2010; 2010-03-31

BAP051978

**2-TIO-SUPSTITUISANI DERIVATI IMIDAZOLA
I NJIHOVA PRIMJENA U FARMACIJI**

2010-08-21

1/2010; 2010-03-31

BAP51985

**NOVI DERIVATI BENZOIMIDAZOLA KORISNI
KAO ANTIPROLIFERATIVNA SREDSTVA**

2011-08-15

4/2009; 2009-12-31

BAP052029

**NOVI BIKIKLIČNI INHIBITORI LIPAZE
OSJETLJIVE NA HORMON**

2011-08-20

4/2009; 2009-12-31

BAP052049

NOVA ANTIMIKOBAKTERIJSKA JEDINJENJA

2010-09-21

4/2009; 2009-12-31

BAP052051

**PURINSKI SPOJEVI KAO LIGANDI
KANABINOIDNIH RECEPTORA**

2011-10-22

1/2010; 2010-03-31

OBJAVA PRESTANKA VAŽENJA PATENTA

BAP052055
4-TETRAZOLIL-4FENILPIPERIDIN DERIVATI
ZA TRETMAN BOLOVA
2011-11-18
4/2009; 2009-12-31

BAP052068
NOVA JEDINJENJA, KOMPOZICIJE I
METODE ZA LEČENJE INFLAMATORNIH
OBOLJENJA I STANJA
2011-07-09
1/2010; 2010-03-31

BAP052070
HIBRIDNE MOLEKULE MAKROLIDA
SA STEROIDNIM/NESTEROIDNIM
PROTUUPALNIM MOLEKULAMA
2011-07-09
4/2009; 2009-12-31

BAP052085
HIDROBROMID ESCITALOPRAMA I METOD
PRIPREME ISTOG
2010-12-19
4/2009; 2009-12-31

BAP052089
DERIVATI MORFOLINA KOJI SE KORISTE
KAO DOPAMINSKI AGONISTI U LIJEČENJU
I.A. SEKSUALNE DISFUNKCIJE
2011-12-03
1/2010; 2010-03-31

BAP052145
DERIVATI ACILAMINOTIAZOLA, NJIHOVO
DOBIVANJE, TE UPOTREBA ISTIH KAO
INHIBITORA PROIZVODNJE BETA-
AMILOIDNOG PEPTIDA
2012-10-17
4/2009; 2009-12-31

BAP052155
DERIVATI PIRIDINA KORISNI ZA INHIBICIJU
SISTEMA NATRIJUM/KALIJUM RAZMJENE
2011-01-10
1/2010; 2010-03-31

BAP052172
2-(BUTIL-1-SULFONILAMINO)-N-[1 (R)-
(6-METOKSI-PIRIDIN-3-IL)-PROPI]-
BENZAMID, NJEGOVA UPOTREBA U FORMI
LIJEKA I FARMACEUTSKI PRIPRAVCI KOJI
ISTI SADRŽAVAJU
2010-03-06
4/2009; 2009-12-31

BAP052205A
SUPSTITUIRANI
4-FENILTETRAHIDROIZOKINOLINI,
POSTUPAK NJIHOVOG DOBIVANJA,
UPORABA ISTIH KAO MEDIKAMENATA
I MEDIKAMENTI KOJI SADRŽE TAKVE
SPOJEVE
2011-03-12
4/2009 ; 2009-12-31

BAP052213A
NOVI DIFENIL AZETIDINON S
POBOLJŠANIM FIZIOLOŠKIM
KARAKTERISTIKAMA, NJEGOV POSTUPAK
DOBIVANJA, MEDIKAMENTI KOJI SADRŽE
SPOMENUTI SPOJ I NJIHOVA UPOTREBA
2011-03-17
4/2009 ; 2009-12-31

BAP052234A
DERIVATI PIROLOIMIDAZOLA, NJIHOVO
PRIPREMANJE, FARMACEUTSKA
KOMPOZICIJA KOJA IH SADRŽI I NJIHOVA
UPOTREBA KAO NOOTROPNIH SREDSTAVA
2011-02-24
4/2009 ; 2009-12-31

BAP052238A
FARMACEUTSKI PRIPRAVAK KOJI SADRŽI
KOMPLEKS PLATINE KAO AKTIVNU
SUPSTANCU I POSTUPAK DOBIVANJA
ISTOG
2011-10-09
4/2009 ; 2009-12-31

BAP052246A
DERIVATI AZAINDOLA KAO INHIBITORI
FAKTORA XA
2011-05-06
4/2009 ; 2009-12-31

OBJAVA PRESTANKA VAŽENJA PATENTA

BAP062318A
HEPARINSKI-DERIVIRANE
OLIGOSAHARIDNE MJEŠAVINE, NJIHOVO
DOBIVANJE I FARMACEUTSKI PRIPRAVCI
KOJI SADRŽE SPOMENUTE MJEŠAVINE
2011-07-23
4/2009 ; 2009-12-31

BAP062333A
DERIVATI AMINOKINOLINA I NJIHOVA
UPORABA KAO ADENOZIN A3 LIGANDA
2011-07-25
3/2010 ; 2010-09-30

BAP062348A
ZRAČENJE VASKULARNOG TUMORA
KORIŠTENJEM RADIONAZNAČENIH
ANTITIJEVA L19 PROTIV FIBRONEKTINA
ED-B
2011-09-02
2/2011 ; 2011-06-30

BAP072568A
POLU-MEKI IMUNOSTIMULATIVNI
OLIGONUKLEOTIDI C-REDA
2011-10-21
4/2009 ; 2009-12-31

BAP072574A
PRIPEJD PLATNA KARTICA KOJA SE MOŽE
TRENUTNO DALJINSKI DOPUNJAVATI
PREKO KUPONA
2010-12-09
1/2010 ; 2010-03-31

BAP072580A
ALKOHOLNA PIĆA OBOGAĆENA SA 1H2
16O
2011-02-09
4/2009 ; 2009-12-31

BAP082683A
AUTOMATSKA FRITEZA ZA POMFRIT
2011-12-26
2/2011 ; 2011-06-30

BAP092712A
ROTACIONI REAKTIVNI MOTOR
2011-05-06
2/2011 ; 2011-06-30

OBJAVA LICENCI

UPIS LICENCE

BAP01898A
2/2002
ADEMOVIĆ, Zlatko
Titova 17, 76290 Odžak, BA
MIKUŠ, Darko
Put Radoševca 7, 21000 Split, HR
"FARMACIJA" d.o.o.
Bajrama Malkočevića 1, 75000 Tuzla, BIH
2012-03-28

Broj prijave
Broj glasnika u kojem je objavljena prijava
Naziv davaoca licence

Naziv sticaoca licence

Datum upisa licence u registar

PRESTANAK VAŽENJA LICENCE

BAP01898A
2/2002
ADEMOVIĆ, Zlatko
Titova 17, 76290 Odžak, BA
ŠTAMBUK, Nikola
Šubićeva 16, 10000 Zagreb, HR
KONJEVODA, Paško
Stjepana Draganića 1, 10000 Zagreb, HR
MIKUŠ, Darko
Kukuljevića 10, 21000 Split,
"FARMACIJA" d.o.o.
Bajrama Malkočevića 1, 75000 Tuzla, BIH
2012-03-27

Broj prijave
Broj glasnika u kojem je objavljena prijava
Naziv davaoca licence

Naziv sticaoca licence

Datum brisanja licence iz registra

OBJAVA PROŠIRENIH EVROPSKIH PATENTA UPISANIH U REGISTAR PATENATA

Bibliografski podaci svrstani su prema rastućem registarskom broju proširenog evropskog patenta. Podaci su popraćeni INID kodom /Internationally agreed Numbers for the Identification of Data/ (broj u zagradi), za identifikaciju podataka o patentima, a prema standardu WIPO ST. 9.

Prikaz redoslijeda podataka u objavljenom proširenom evropskom patentu je slijedeći:

- (11) Registarski broj proširenog evropskog patenta
- (45) Datum objave proširenog evropskog patenta u BiH
- (51) Međunarodna klasifikacija patenata prema IPC
- (21) Broj dostavljanja prevoda patentnih zahtjeva
- (21) Datum dostavljanja prevoda patentnih zahtjeva
- (96) Broj i datum evropske prijave
- (97) Datum objave podataka o priznanju evropskog patenta u EPO-u
- (31) Broj(evi) priznatog prava prvenstva (*separator ;*)
- (32) Datum(i) priznatog prava prvenstva (*separator ;*)
- (74) Zastupnik
- (54) Naziv pronalaska
- (73) Nosioc patenta
- (72) Pronalazač(i)
- (57) Prvi patentni zahtjev i naznaka broja preostalih patentnih zahtjeva

- (11) **BA/EP1586319**
 (45) 2011-03-31
 (51) A61K 31/433 (2006.01) ;
 C07D 285/08 (2006.01) ;
 C07D 417/04 (2006.01) ;
 A61P 25/28 (2006.01) ;
 A61P 3/10 (2006.01)
- (21) E00314
 (22) 2010-01-12
 (96) 05075779 2005-04-04
 (97) 2009-10-21
 (31) EP 04075997
 (32) 2004-04-05
 (74) "LINEA SUŠIĆ" d.o.o.
 (54) Triadiazolidinoni kao GSK-3 inhibitori
 Thiadiazolidinones as GSK-3 inhibitors
 (73) Noscira, S.A.
 Avenida de la Industria, 52,
 28760 Tres Cantos
 ES
 (72) Martinez, Gil ; Dorronsoro Diaz, Isabel ;
 Alonso Cascon, Mercedes ; Panizodel
 Pliego, Gema ; Fuertes Huerta,
 Ana ; Perez Puerto, Maria José ;
 Medina Padilla, Miguel

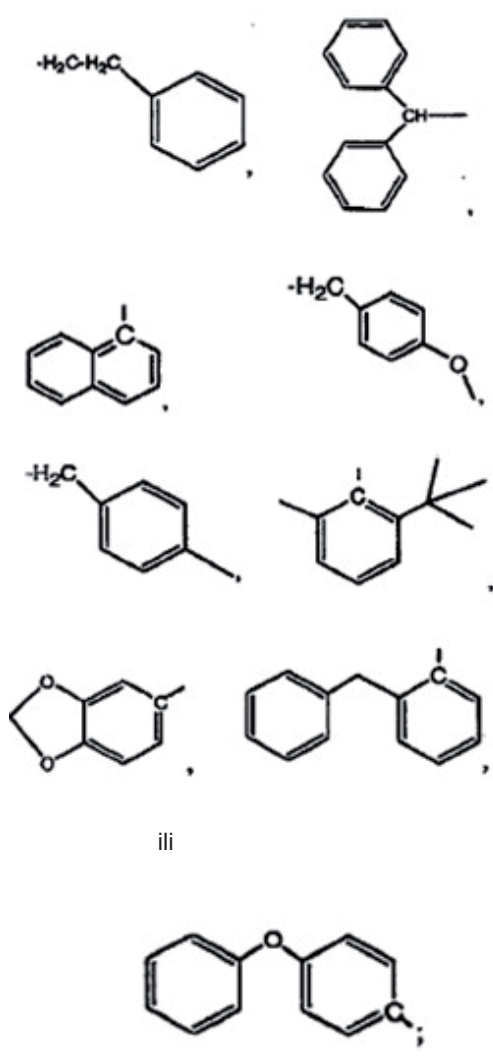

ili

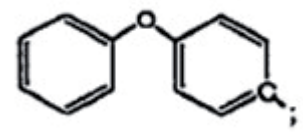

- (57)
 1. Jedinjenje opšte formule (I)

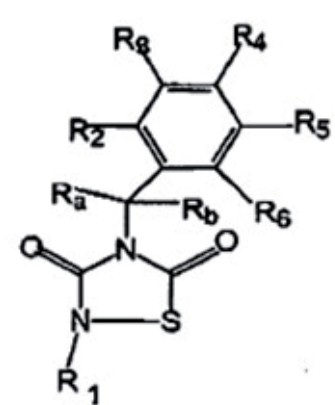

gdje:

R₁ je grupa izabrana iz:

R_a, R_b, R₂, R₃, R₄, R₅ i R₆ su nezavisno izabrani iz vodika, supstituisanog ili nesupstituisanog alkila, supstituisanog ili nesupstituisanog cikloalkila, supstituisanog ili nesupstituisanog alkenila, supstituisanog ili nesupstituisanog arila, supstituisanog ili nesupstituisanog heterociklila, -COR₇, -C(O)OR₇, -C(O)NR₇R₈, -C=NR₇, -CN, -OR₇, -OC(O)R₇, -S(O)_t-R₇, -NR₇R₈, -NR₇C(O)R₈, -NO₂, -N=CR₇R₈ ili halogena, gdje R_a i R_b zajedno mogu da tvore grupu =O, i gdje bilo koji par R_a R₂, R₂ R₃, R₃ R₄, R₄ R₅, R₅ R₆, R₆ R_b ili R₇R₈ mogu da tvore zajedno ciklični supstituent; t je 0, 1, 2 ili 3,

R₇ i R₈ je svaki nezavisno izabran iz vodika, supstituisanog ili nesupstituisanog alkila, supstituisanog ili nesupstituisanog cikloalkila, supstituisanog ili nesupstituisanog alkenila, supstituisanog ili nesupstituisanog arila, supstituisanog ili nesupstituisanog heterociklila, supstituisanog ili nesupstituisanog alkoksi, supstituisanog ili nesupstituisanog ariloksi ili halogena;

ili njegova farmaceutska prihvatljiva so ili solvat.

Broj ostalih patentnih zahtjeva: 25

(11) BA/EP1693137

(45) 2011-03-31

(51) B23D 79/00 (2006.01)

(21) E00353

(22) 2010-03-24

(96) 05022567 2005-10-17

(97) 2010-01-13

(31) IT MI20050251

(32) 2005-02-18

(74) "ŽIVKO MIJATOVIĆ & PARTNERS"

d.o.o., Sarajevo

(54) Mašina za grubo brušenje termičkim postupkom

Thermal deburring machine

(73) SGM S.R.L.

Via Stucchi 66/4, 20052 Monza MI

IT

(72) La Gala, Francesco

(57)

1. Mašina za grubo brušenje termičkim postupkom (1) koja se sastoji iz najmanje jedne prese (2) u kojoj je postavljena brusna komora (3) sa radnim komadima spremnim za brušenje, pri čemu je brusna komora (3) pokretna i može se, za potrebe pražnjenja već izbrušenih radnih komada i punjenje radnih komada spremnih za brušenje izvaditi iz prese (2); pri tome, brusna komora (3), koja se nalazi u sklopu mašine (1), odlikuje se horizontalnom osom simetrije i u presu (2) se postavlja u horizontalnom položaju.

(11) BA/EP1713823

(45) 2011-03-31

(51) C07K 5/02 (2006.01) ;

A61K 31/47 (2006.01) ;

A61P 31/12 (2006.01) ;

C07D 487/04 (2006.01) ;

C07D 401/12 (2006.01) ;

C07D 245/04 (2006.01) ;

C07D 417/14 (2006.01)

(21) E00323

(22) 2010-01-26

(96) 05704765 2005-01-28

(97) 2009-11-11

(31) SE 0400199 ; SE 0401288 ;
SE 0402562

(32) 2004-01-30 ; 2004-05-19 ; 2004-10-22

(74) "LINEA SUŠIĆ" d.o.o.

(54) HCV NS-3 serin inhibitori proteaze
HCV NS-3 SERINE

PROTEASE INHIBITORS

(73) Medivir AB ; Tibotec Pharmaceuticals
P.O. Box 1086, 141 22 Huddinge ;
Eastgate Village, Eastgate, Little

Island,

Co Cork

SE ; IE

(72) ROSENQUIST, Asa, c/o Medivir AB ;
THORSTENSSON, Fredrik, c/o IFM
Faculty ; JOHANSSON,
Per-Ola, c/o IFM Faculty ;
KVARNSTRÖM, Ingemar, c/o
IFM Faculty ;
SAMUELSSON, Bertil, c/o Medivir AB ;
WALLBERG, Hans, c/o Medivir AB

1. Jedinjenje formule VI:

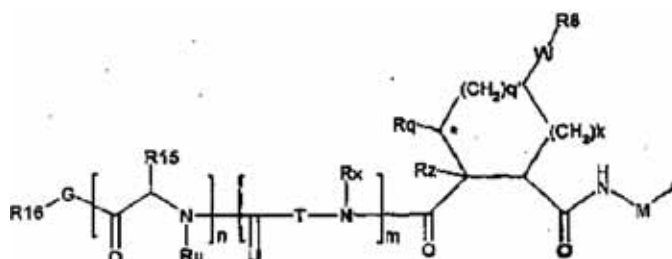

Broj ostalih patentnih zahtjeva: 17

gdje

A je C(=O)OR¹ ili C(=O)NHSO₂R², gdje;

R¹ je vodik, C₁-C₆alkil, C₀-

C₃alkilkarboksidil, Co-

C₃alkilheterociklil; R² je C₁-

C₆alkil, C₀-C₃alkilkarbociklil, C₀-

C₃alkilheterociklil;

gdje R² je po izboru supstituisan sa od 1 do 3 supstituenta nezavisno odabrana iz grupe koja se sastoji od halo, okso, nitrit, azido, nitro, C₁-C₆alkil, C₀-C₃alkilkarbociklil, Co-3alkilheterociklil, NH₂C(=O)-, YNRaRb, Y-ORb, Y-C(=O)Rb, Y-(C=O)NRaRb, Y-NRaC(=O)Rb, Y-NHSOpRb, Y-S(=O)pRb, Y-S(=O)pNRaRb, Y-C(=O)ORb i Y-NRaC(=O)ORb;

Y je nezavisno veza ili C₁-C₃alkilen; Ra je nezavisno H ili C₁-C₃alkil;

Rb je nezavisno H, C₁-C₆alkil, C₀-C₃alkilkarbociklil ili C₀-C₃alkilheterociklil;

p je nezavisno 1 ili 2;

M je CR⁷R^{7'};

Ru je H ili C₁-C₃alkil;

R⁷ je C₁-C₆alkil, C₀-C₃alkilC₃-C₇cikloalkil, ili C₂-C₆alkenil, od kojih je bilo koji po izboru supstituisan sa 1-3 halo atomima, ili amino, -SH ili C₀-C₃alkilcikloalkil grupom; ili R⁷ je J; R⁷ je H ili uzet zajedno sa R⁷ formira C₃-C₆cikloalkil prsten po izboru supstituisan sa R⁷ a gdje;

R^{7 a} je C₁-C₆alkil, C₃-C₆cikloalkil, C₂-C₆alkenil od kojih bilo koji može biti po izboru supstituisan sa halo; ili R^{7 a} je J; q' je 0 ili 1 i k je 0 do 3;

Rz je H, ili zajedno sa karbonom označenim asteriskom formira olefinsku vezu; Rq je H ili C^Aalkil;

W je -CH₂-, -O-, -OC(=O)NH-, -OC(=O)-, -S-, -NH-, -NRa, -NHSO₂-, -NHC(=O)NH- ili -NHC(=O)-, -NHC(=S) NH- ili veza;

R⁸ je prstenasti sistem koji sadrži 1 ili 2 zasićena, djelimično zasićena ili nezasićena prstena od kojih svaki ima 4-7 atoma prstena i od kojih svaki ima 0 do 4 hetero atoma izabranih iz S, O i N, prstenasti sistem je po izboru razmaknut od W sa C₁-C₃alkil grupom; od kojih svaka R⁸ grupa može biti po izboru mono-, di-, ili tri-supstituisana sa R⁹, gdje R⁹ je nezavisno izabran iz grupe koja se sastoji od halo, okso, nitril, azido, nitro, C₁-C₆alkil, Co-C₃alkilkarbociklil, Co-C₃alkilheterociklil, NH₂C(=O)-, Y-NRa'Rb, Y-O-Rb, Y-C(=O)Rb, Y-(C=O)NRa'Rb, Y-NRaC(=O)Rb, Y-NHSOpRb, Y-S(=O)pRb,

Y-S(=O)pNRaRb, Y-C(=O)ORb i Y-NRaC(=O)ORb; gdje

Ra' je Ra, sa uslovom da kada W je -S- ili -O-, R je C₀-C₃alkilaril ili C₀-C₃alkilheteroaril, Y je veza, i Rb je H ili C₁-C₆alkil, tada Ra' je Ra ili C₁-C₆alkil; i gdje navedeni karbociklil ili heterociklil udio je po izboru supstituisan sa R¹⁰; gdje R¹⁰ je C₁-C₆alkil, C₃-C₇cikloalkil, C₁-C₆alkoksi, amino, sulfonil, (C₁-C₃alkil)sulfonil, NO₂, OH, SH, halo, haloalkil, karboksil,

amido; Rx je H ili C₁-C₅alkil; ili Rx je J;

Tje -CHR¹¹- ili -NRd-, gdje Rd je H, C₁-C₃alkil ili Rd je J;

R¹¹ je H ili R¹¹ je C₁-C₆alkil, C₀-C₃alkilkarbociklil, C₀-C₃alkilheterociklil, od kojih svaki može biti supstituisan sa 1 do 3 supstituenta nezavisno izabrana iz grupe koja se sastoji od halo, okso, nitril, azido, nitro, C₁-C₆alkil, C₀-C₃alkilkarbociklil, C₀-C₃alkilheterociklil,

NH₂CO-, Y-NRaRb, Y-O-Rb, Y-C(=O)Rb, Y-(C=O)NRaRb, Y-NRaC(=O)Rb, Y-NHSOpRb, Y-S(=O)pRb, Y-S(=O)pNRaRb, Y-C(=O)ORb, Y-NRaC(=O)ORb; ili R¹¹ je J;

J, ako je prisutan, je jednostruki 3 do 10-člani zasićeni ili djelimično nezasićeni alkilen lanac koji se proteže iz R⁷/R⁷ cikloalkila, ili iz karbon atoma na koji je R⁷ pridodan na jedan od Rd, Rj; Rx, Ry ili R¹¹ da formira makrocikl, čiji lanac je po izboru prekinut sa jedan do tri heteroatoma nezavisno izabrana iz:

-O-, -S- ili -NR¹²-, i gdje 0 do 3 karbon atoma u lancu su po izboru supstituisani sa R¹⁴;

gdje;

R₁₃ je H, C₁-C₆alkil, C₃-C₆cikloalkil, ili COR¹³;

R¹³ je C₁-C₆alkil, C₀-C₃alkilkarbociklil, C₀-C₃alkilheterociklil;

R¹⁴ je nezavisno izabran iz H, C₁-C₆alkil, C₁-C₆haloalkil, C₁-C₆alkoksi, hidroksi, halo, amino, okso, tio, ili C₁-C₆tioalkil;

m je 0 ili 1; n je 0 ili 1;

U je O ili je odsutan;

R¹⁵ je H, C₁-C₆alkil, C₀-C₃alkilkarbociklil, C₀-C₃alkilheterociklil, od kojih svaki može biti supstituisan sa 1 do 3 supstituenta nezavisno izabrana iz grupe koja se sastoji od halo, okso, nitril, azido, nitro, C₁-C₆alkil, C₀-C₃alkilheterociklil, C₀-C₃alkilkarbociklil, NH₂C(=O)-, Y-NRaRb, Y-O-Rb, Y-C(=O)Rb, Y-(C=O)NRaRb, Y-NRaC(=O)Rb, Y-NHSOpRb, Y-S(=O)pRb, Y-S(=O)pNRaRb, Y-C(=O)ORb i Y-NRaC(=O)ORb;

G je -O-, -NRY-, -NRjNRj-; Ry je H, C₁-C₃alkil; ili Ry je J; jedan Rj je H a drugi Rj je H ili J;

R¹⁶ je H; ili R¹⁶ je Ci-C₆alkil, C₀-C₃alkilkarbociklil, C₀-C₃alkilheterociklil, od kojih svaki može biti supstituisan sa halo, okso, nitril, azido, nitro, C₁-C₆alkil, C₀-C₃alkilkarbociklil, Co-C₃alkilheterociklil, NH₂CO-, YNRaRb, Y-O-Rb, Y-C(=O)Rb, Y-(C=O)NRaRb, Y-NRaC(=O)Rb, Y-NHSOpRb, Y-S(=O)pRb, Y-S(=O)pMRaRb, Y-C(=O)ORb, Y-NRaC(=O)ORb;

gdje svaki C atom u C₁-C₆alkil i C₁-C₃alkil, ukoliko nije drugačije određeno, može po izboru biti supstituisan sa jednim, dva ili gdje valencija dozvoljava tri halogena; svaki aril i cikloalkil udio u C₀-C₃alkilaril i C₀-C₃alkilC₃-C₇cikloalkil, ukoliko nije drugačije određeno, je po izboru supstituisan sa 1-3 supstituenta izabrana iz halo, hidroksi, nitro, ciano, karboksi, C₁-C₆alkil, C₁-C₆alkoksi, C₁-C₆alkoksiC₁-C₆alkil, C₁-C₆alkanoil, amino, azido,

okso, merkaptio i C0-C3alkilheterociklil; svaki karbociklil i heterociklil udio u C0-C3alkilkarbociklil i

C0-C3alkilheterociklil, ukoliko nije drugačije određeno, je po izboru supstituisan sa 1-3 supstituenta izabrana iz halo, hidroksi, nitro, ciano, karboksi, C1-C6alkil, C1-C6alkoksi, C1-C6alkoksiC1-C6alkil, C1-C6alkanoil, amino, azido, okso, merkaptio, C0-C3alkilkarbociklil i C0-C3alkilheterociklil;

svaka amino grupa je izabrana iz NH₂, NHC1-C6alkil i N(C1-C6alkil)₂; i svaka amido grupa je izabrana iz C(=O)NH₂, C(=O)NHC1-C6alkil, C(=O)N(C1-C6alkil)₂ i -NH (C=O)C1-C6alkil; ili njegova farmaceutske prihvatljiva so.

- (11) **BA/EP1720859**
- (45) 2011-03-31
- (51) C07D 401/14 (2006.01) ;
C07D 405/12 (2006.01) ;
A61K 31/40 (2006.01)
- (21) E00346
- (22) 2010-03-16
- (96) 05707321 2005-02-10
- (97) 2009-12-23
- (31) GB 0403038
- (32) 2004-02-11
- (74) DRAGAN MIĆUNOVIĆ
(54) ANTAGONISTI HEMOKINSKIH
RECEPTORA
CHEMOKINE RECEPTOR
ANTAGONISTS
- (73) Novartis AG
Lichtstrasse 35, 4056 Basel
CH
- (72) HERSPERGER, René ;
JANSER, Philipp ; PFENNINGER, Emil
; WUETHRICH, Hans,
Juerg ; MILTZ, Wolfgang

(57) Broj ostalih patentnih zahtjeva: 67

- (57) 1.
Jedinjenje formule (I), ili njena farmaceutske prihvatljiva so, estar ili prolek:

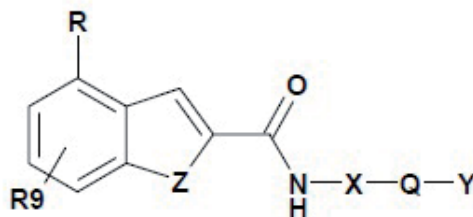

- (I) u kojoj:
Z može da bude CR₁R₂, NR₃, O ili S ;

gde je R odabran iz grupe koju čine hidroksi, po slobodnom izboru supstituisani C₁-C₇ alkoksi, C₂-C₇ alkenoksi, cikloalkiloksi, ariloksi, heteroariloksi, aril-C₁-C₇ alkoksi ili heteroaril-C₁-C₇ alkoksi, po slobodnom izboru supstituisani C₁-C₇ alkil ili C₂-C₇ alkenil, po slobodnom izboru supstituisani aril, heteroaril ili po slobodnom izboru supstituisana aril-C₁-C₇ alkil grupa;

gde R^9 predstavlja jedan ili više supstituenata u prstenu odabranih iz grupe koju čine H, hidroksi, po slobodnom izboru supstituisani C_1-C_7 alkoksi, C_2-C_7 alkenoksi, cikloalkiloksi, ariloksi, heteroariloksi, aril- C_1-C_7 alkoksi ili heteroaril- C_1-C_7 alkoksi, po slobodnom izboru supstituisani C_1-C_7 alkil ili C_2-C_7 alkenil, po slobodnom izboru supstituisani aril, heteroaril ili po slobodnom izboru supstituisana aril- C_1-C_7 alkil grupa;

gde su R_1 , R_2 , i R_3 svaki za sebe nezavisno odabrani iz grupe koju čine H i C_1-C_7 alkil;

gde X može da bude C_3-C_{18} cikloalkil, heterocikloalkil, aril ili heteroaril od kojih svaki po slobodnom izboru može da bude supstituisan;

gde Q predstavlja linker koji može da ima od 1 do 3 atoma u dužini;

gde Y je C_3-C_{18} cikloalkil, heterocikloalkil, premošćeni cikloalkil, premošćeni heterocikloalkil, aril, heteroaril, spojeni aril-heterocikloalkil, gde su svi oni po slobodnom izboru nezavisno supstituisani jednom ili više puta;

gde su izborni supstituent ili supstituenti na R i R^9 svaki za sebe odabrani iz grupe koju sačinjavaju halogen, hidroksi, C_1-C_7 alkil, mono ili di- C_1-C_7 alkilamino, aminokarbonil, mono ili di- C_1-C_7 alkilaminokarbonil, amino, karboksi, C_1-C_7 alkoksi, C_3-C_{12} cikloalkil, C_3-C_{18} heterocikloalkil, C_1-C_7 alkilkarbonil, C_1-C_7 alkoksikarbonil, nitril, aril; gde su svi oni, izuzev halogena, po slobodnom izboru supstituisani sa jednim ili više supstituenata, koji su odabrani iz grupe koju čine halogen, hidroksi, C_1-C_7 alkil, mono ili di- C_1-C_7 alkilamino, aminokarbonil, mono ili di- C_1-C_7 alkilaminokarbonil, amino, karboksi, C_1-C_7 alkoksi, C_3-C_{12} cikloalkil, C_3-C_{18} heterocikloalkil, C_1-C_7 alkilkarbonil, C_1-C_7 alkoksikarbonil, nitril, aril;

gde su izborni supstituent ili supstituenti na X svaki za sebe su odabrani iz grupe koju čine halogen, hidroksi, C_1-C_7 alkil, mono ili di- C_1-C_7 alkilamino, aminokarbonil, mono ili di- C_1-C_7 alkilaminokarbonil, amino, karboksi, C_1-C_7 alkoksi, C_3-C_{12} cikloalkil, C_3-C_{18} heterocikloalkil, C_3-C_7 alkilkarbonil, C_1-C_7 alkoksikarbonil, nitril, aril; gde su svi oni, sa izuzetkom halogena, po slobodnom izboru supstituisani sa jednim ili više supstituenata, koji su odabrani iz grupe koju čine halogen, hidroksi, C_1-C_7 alkil, mono ili di- C_1-C_7 alkilamino, aminokarbonil, mono ili di- C_1-C_7 alkilaminokarbonil, amino, karboksi, C_1-C_7 alkoksi, C_3-C_{12} cikloalkil, C_3-C_{18} heterocikloalkil, C_1-C_7 alkilkarbonil, C_1-C_7 alkoksikarbonil, nitril, aril;

gde su izborni supstituent ili supstituenti na Y svaki za sebe su odabrani iz grupe koju čine halogen, hidroksi, C_1-C_7 alkil, mono ili di- C_1-C_7 alkilamino, aminokarbonil, mono ili di- C_1-C_7 alkilaminokarbonil, amino, karboksi, C_1-C_7 alkoksi, C_3-C_{12} cikloalkil, C_3-C_{18} heterocikloalkil, C_3-C_7 alkilkarbonil, C_1-C_7 alkoksikarbonil, nitril, aril; gde su svi oni, sa izuzetkom halogena, po slobodnom izboru supstituisani sa jednim ili više supstituenata, koji su odabrani iz grupe koju čine halogen, hidroksi, C_1-C_7 alkil, mono ili di- C_1-C_7 alkilamino, aminokarbonil, mono ili di- C_1-C_7 alkilaminokarbonil, amino, karboksi, C_1-C_7 alkoksi, C_3-C_{12} cikloalkil, C_3-C_{18} heterocikloalkil, C_1-C_7 alkilkarbonil, C_1-C_7 alkoksikarbonil, nitril, aril.

Broj ostalih patentnih zahtjeva: 9

- (11) **BA/EP1723140**
 (45) 2011-03-31
 (51) C07D 405/10 (2006.01) ;
 C07D 211/02 (2006.01) ;
 C07D 211/26 (2006.01) ;
 C07F 7/10 (2006.01) ;
 C07D 213/38 (2006.01) ;
 C07D 213/53 (2006.01)
 (21) E00321
 (22) 2010-01-25
 (96) 05779890 2005-02-18
 (97) 2009-11-04
 (31) EP 04004799 ; US 585745 P
 (32) 2004-03-02 ; 2004-07-06
 (74) NEDIM KRILIĆ
 (54) POSTUPAK DOBICANJA INHIBITORA
 TRIPTAZE
 PROCESS FOR THE PREPARATION
 OF TRYPTASE INHIBITORS
 (73) Aventis Holdings Inc.
 3711 Kennett Pike, Suite 200,
 Greenville, Delaware 19807
 US
 (72) GRAF, Claus-Dieter ;
 TAPPERTZHOFEN, Christoph ;
 SLEDESKI, Adam, W.
 (57)

1. Postupak dobivanja spoja formule I

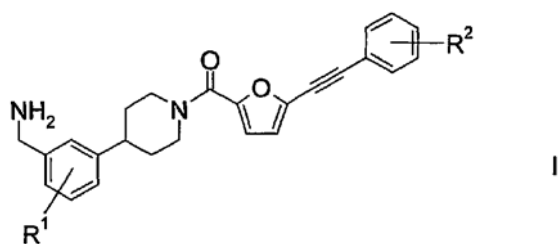

gdje

R¹ je H, F, CF₃, OCF₃, (C₁-C₈)-alkil, (C₃-C₁₀)-cikloalkil, 3- do 10- člani heterocikloalkil, koji sadrži 1, 2 ili 3 istovjetna ili različita heteroatoma u prstenu, koje se bira između dušika, kisika i sumpora, (C₆-C₁₄)-aril, (C₁-C₈)-alkoksi, (C₃-C₁₀)-cikloalkoksi, (C₆-C₁₄)-ariloksi, di((C₁-C₈)-alkil)amino, di((C₃-C₁₀)-cikloalkil) amino ili di((C₆-C₁₄)-aril)amino; i

R² je H, F, CF₃, OCF₃, (C₁-C₈)-alkil, (C₃-C₁₀)-cikloalkil, 3- do 10- člani heterocikloalkil, koji sadrži 1, 2 ili 3 istovjetna ili različita heteroatoma u prstenu, koje se

bira između dušika, kisika i sumpora, (C₆-C₁₄)-aril, 5- do 10- člani heteroaril, koji sadrži 1, 2 ili 3 istovjetna ili različita heteroatoma u prstenu, koje se bira između dušika, kisika i sumpora, (C₁-C₈)-alkoksi, (C₃-C₁₀)-cikloalkoksi, (C₆-C₁₄)-ariloksi, 5- do 10- člani heteroariloksi, koji sadrži 1, 2, ili 3 istovjetna ili različita heteroatoma u prstenu, koje se bira između dušika, kisika i sumpora, di((C₁-C₈)-alkil)amino, di((C₃-C₁₀)-cikloalkil)amino ili di((C₆-C₁₄)-aril)amino;

ili njegove soli,

naznačen time što se sastoji u

a) obradi feniletinilsilanskog spoja formule II,

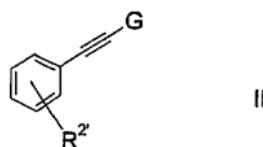

gdje G je trimetilsilil, trietilsilil, triizopropilsilil ili dimetil-*tert*-butilsilil, a R² je R², kao što je definirano gore, ili je njegov zaštićeni derivat ili njegov predostatak, u otapalu, hidroksidom, karbonatom ili alkoholatom alkalnog metala ili alkoholatom zemnoalkalnog metala, kako bi se dobilo otopinu feniletina formule III

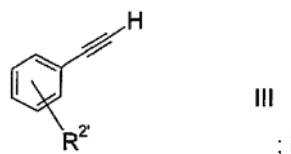

b) miješanju dobivene otopine feniletina sa spojem formule IV

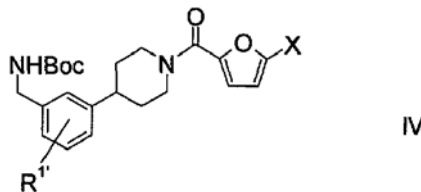

gdje X je brom ili jod, R¹ je R¹, kao što je definirano gore, ili je njegov zaštićeni derivat ili njegov predostatak, a Boc je *tert*-butoksikarbonil, u prisutnosti homogenog paladijskog katalizatora, kupro soli, te ometanog amina, u otapalu, kako bi se dobilo zaštićeni spoj formule V,

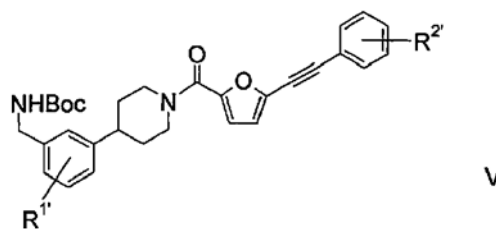

gdje R¹ i R² su R¹ odnosno R², kao što je definirano gore, ili su njegov zaštićeni derivat ili njegov predostatak, a Boc je *tert*-butoksikarbonil, ili njegova sol.

Broj ostalih patentnih zahtjeva: 35

(11) **BA/EP1746097**
 (45) 2011-03-31
 (51) C07D 471/14 (2006.01) ;
 C07D 471/04 (2006.01) ;
 A61K 31/4162 (2006.01)
 (21) E00355
 (22) 2010-04-05
 (96) 05291558 2005-07-20
 (97) 2010-01-13
 (31)
 (32)
 (74) NEDIM KRILIĆ
 (54) 1,4-dihydropyridine-fused heterocycles,
 process for preparing the same, use
 and compositions containing them
 (73) Aventis Pharma S.A.
 20, avenue Raymond Aron,
 92160 Antony
 FR
 (72) Mauger, Jacques ; Nair, Anil ; Ma,
 Nina ; Bjergarde, Kirsten ;
 Filoche-Romme, Bruno ;
 Angouillant-Boniface, Odile ;
 Mignani, Serge
 (57)

kojeg se bira između O-R₉, S-R₉, NH-R₉,
 (C=O)-NH-R₉, (C=O)-NH-CH₂-R₉, NH-
 (C=O)-R₉, NH-(C=O)-NH-R₉, (SO₂)-NH-R₉

- kada X = CR₇, R₂ je aril ili Heteroaril, supstituiran sa substituentom kojeg se bira između O-R₉, S-R₉, NH-R₉, (C=O)-NH-R₉, (C=O)-NH=CH₂-R₉, NH-(C=O)-R₉, NH-(C=O)=NH-R₉, (SO₂)-NH-R₉;
- R₉ se bira između arila i heteroarila, izborno supstituiranih sa substituentom kojeg se bira između H, F, Cl, Br, OH, SH, CF₃, OCF₃, OCH₃, SCF₃, SCH₃, OCHF₂, OCH₂F, (C1-C6)alkila, O-alila, fenila i fenila supstituiranog s halogenom;
- Y, Y' i Y'':
 (i) svaki neovisno predstavlja supstituent kojeg se bira između CH₂, CHR₅, CR₅R₆, C=O, O, S, NH i NR₇; ili
 (ii) zajedno predstavljaju supstituent kojeg se bira između -CH₂-O-(C=O)-, -(CH₂)₄- i ostatka -(CH₂)₂-lanca;
- R₇ predstavlja supstituent kojeg se bira između: R₈, COOR₈, COR₈ i CONHR₈;
- svaki od R₅ i R₆ neovisno predstavlja R₈;
- R₈ predstavlja H ili izborno supstituirani: -alkil, -alkil-alkilen, -alkilen, -heterocikloalkil, -cikloalkil, -aril, -heteroaril, -alkil-heterocikloalkil, -alkil-cikloalkil, -alkil-aril ili -alkilheteroaril.

1. Spoj opće formule (I), niže

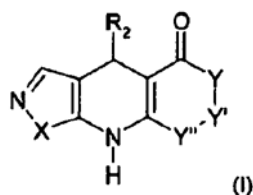

naznačen time što

X je NH ili CR₇ i

- kada X = NH, R₂ je:
 - aril, supstituiran sa substituentom kojeg se bira između S-R₉, NH-R₉, (C=O)-NH-R₉, (C=O)-NH-CH₂-R₉, NH-(C=O)-R₉, NH-(C=O)-NH-R₉, (SO₂)-NH-R₉
 - ili
 - heteroaril, supstituiran sa substituentom

Broj ostalih patentnih zahtjeva: 15

(11) **BA/EP1773296**
 (45) 2011-03-31
 (51) A61K 9/06 (2006.01) ;
 A61K 9/12 (2006.01) ;
 A61K 9/48 (2006.01) ;
 A61K 9/16 (2006.01)
 (21) E00315
 (22) 2010-01-14
 (96) 05771562 2005-07-01
 (97) 2009-11-04
 (31) US 586839 P
 (32) 2004-07-09
 (74) "ŽIVKO MIJATOVIĆ & PARTNERS"
 d.o.o., Sarajevo
 (54) FARMACEUTSKI VAGINALNI GEL
 KOJI SADRŽI TENOFOVIR
 PHARMACEUTICAL VAGINAL GEL
 COMPRISING TENOFOVIR
 (73) GILEAD SCIENCES, INC.
 333 Lakeside Drive, Foster City, CA
 94404
 US
 (72) DAHL, Terrence, C.
 (57)

1. Farmaceutski vaginalni gel naznačen time što sadrži

[2-(6-amino-purin-9-il)-1-metil-etoksimetil]- fosfonska kiselina	1.00 (% tež./tež.)
Hidroksietilceluloza	2.50
Propilparaben	0.02
Metilparaben	0.18
Edetat dinatrijum	0.05
Glicerol	20.00
Limunska kiselina	1.00
Prečišćena voda	75.25.

(11) **BA/EP1776336**
 (45) 2011-03-31
 (51) C07C 309/65 (2006.01) ;
 C07D 295/12 (2006.01) ;
 C07D 277/46 (2006.01) ;
 A61K 31/255 (2006.01) ;
 A61P 11/00 (2006.01)
 (21) E00304
 (22) 2009-12-25
 (96) 05729779 2005-03-21
 (97) 2009-09-30
 (31) EP 04101202
 (32) 2004-03-23
 (74) "PETOSEVIC" d.o.o.
 (54) DERIVATI 2-FENILPROPIONSKE
 KISELINE I FARMACEUTSKE SMEŠE
 KOJE IH SADRŽE
 2-PHENYLPROPIONIC ACID
 DERIVATIVES AND
 PHARMACEUTICAL COMPOSITIONS
 CONTAINING THEM
 (73) DOMPE' S.p.A.
 Localita Campo di Pile sne,
 67100 L'Aquila
 IT
 (72) ALLEGRETTI, Marcello,
 Dompé S.p.A. ; BERTINI,
 Riccardo, Dompé S.p.A. ;
 CESTA, Maria
 Candida, Dompé S.p.A. ;
 MOSCA, Marco, Dompé S.p.A. ;
 COLOTTA, Francesco, Dompé
 S.p.A.
 (57)

1. Izvedena jedinjenja 2-(R)-fenilpropionske kiseline sa
 formulom (I):

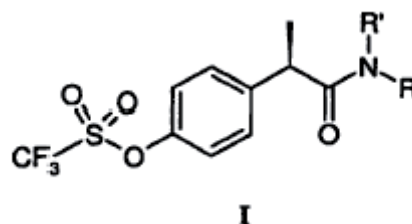

i njihove farmaceutski prihvatljive soli,
 gde

Broj ostalih patentnih zahtjeva: 0

R' grupa je odabrana od

-H, OH i

kada R' je H, R je odabran od:

- H, C₁-C₅-alkila, C₃-C₆-cikloalkila, C₂-C₅-alkenila, C₁-C₅-alkoksi;

- heteroarilna grupa, odabrana od supstituisanog i nesupstituisanog piridina, pirimidina, pirola, tiofena, indola, tiazola, oksazola;

- aminokiselinski ostatak, koji se sastoji od pravog ili razgranatog C₁-C₆-alkila, C₃-C₆-cikloalkila, C₂-C₆-alkenila, C₁-C₆-fenilalkila, supstituisanog sa još jednom karboksi (COOH) grupom;

- ostatak formule -CH₂-CH₂-Z-(CH₂-CH₂O)nR' gde je R' H ili C₁-C₅-alkil, n je ceo broj od 0 do 2 i Z je kiseonik ili sumpor;

- ostatak formule -(CH₂)_n-NRaRb, gde je n ceo broj od 0 do 5 i svaki, Ra i Rb, koji mogu biti isti ili različiti, je C₁-C₆-alkil, C₂-C₆-alkenil ili, alternativno, Ra i Rb, zajedno sa atomom azota za koji su vezani, obrazuju heterociklus od 3 do 7 članova formule (II):

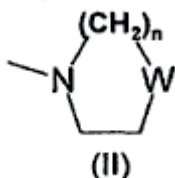

gde W predstavlja jednostruku vezu, O, S, N-Rc, Rc je H, C₁-C₆-alkil, i n je ceo broj od 0 do 3,

- ostatak formule SO₂Rd gde je Rd C₁-C₆-alkil, C₃-C₆-cikloalkil, C₂-C₆-alkenil, aril i heteroaril;

kada R' je OH, R je odabran od:

H, C₁-C₅-alkila, C₃-C₆-cikloalkila, C₂-C₅-alkenila.

(11) **BA/EP1781802**

(45) 2011-03-31

(51) C12P 21/02 (2006.01) ;
C12N 15/62 (2006.01)

(21) E00309

(22) 2009-12-30

(96) 05791482 2005-08-26

(97) 2009-10-21

(31) US 605379 P

(32) 2004-08-27

(74) "LINEA SUŠIĆ" d.o.o.

(54) DOBIJANJE FUZIONOG PROTEINA
TNFR-IG
PRODUCTION OF A TNFR-IG
FUSION PROTEIN

(73) Pfizer Ireland Pharmaceuticals
Operations Support Group,
Ringaskiddy, County Cork
IE

(72) DRAPEAU, Denis ; LUAN, Yen-Tung
; MERCER, James, R. ;
WANG, Wenge ; LASKO,
Daniel R.

(57)

1. Postupak za proizvodnju fuzijskog proteina receptora faktora nekroze tumora i

imunoglobulina (TNFR-Ig) u staničnoj kulturi na veliko, naznačen time, što se sastoji od

koraka:

dobivanja stanične kulture, koja sadrži:

stanice sisavaca, koje sadrže gen koji kodira TNFR-Ig gen koji se ekspresira u uvjetima stanične kulture; i medij, koji sadrži glutamin, a ima karakteristike medija koje se biraju iz grupe koju čine: (i) kumulativna količina aminokiselina po jedinici volumena veća od oko 70 mM, (ii) molski odnos kumulativnog glutamina prema kumulativnom asparaginu manji od oko 2, (iii) molski odnos kumulativnog glutamina prema kumulativnim ukupnim aminokiselinama manji od oko 0,2, (iv) molski odnos kumulativnih neorganskih iona prema kumulativnim ukupnim aminokiselinama između oko 0,4 i 1, (v) kombiniranu kumulativnu količinu glutamina i asparagina po jedinici volumena veću od oko 16 mM, i njihove kombinacije;

održavanja spomenute kulture u inicijalnoj fazi rasta, pod prvim skupom uvjeta kulture, tijekom prvog perioda vremena, dovoljnog da se dozvoli spomenutim stanicama da se reproduciraju do gustoće vitalnih stanica unutar opsega od oko 20%-80% od maksimalno moguće gustoće vitalnih stanica, kada se spomenuta kultura održava pod prvim skupom uvjeta kulture; izmjene najmanje jednog uvjeta kulture, tako da se zatim primjenjuje drugi skup uvjeta kulture; održavanja spomenute kulture tijekom drugog perioda vremena pod ovim drugim skupom uvjeta, a u drugom periodu vremena se akumulira TNFR-Ig u staničnoj kulturi.

Broj ostalih patentnih zahtjeva: 49

- (11) **BA/EP1848479**
- (45) 2011-03-31
- (51) A61M 5/24 (2006.01) ;
A61M 5/145 (2006.01)
- (21) E00292
- (22) 2009-12-14
- (96) 06710353 2006-01-23
- (97) 2009-11-11
- (31) EP 05003110
- (32) 2005-02-14
- (74) NEDIM KRILIĆ
- (54) Uređaj za isporuku lijeka
MEDICATION DELIVERY DEVICE
- (73) ARES TRADING S.A.
Zone Industrielle de l'Ourietgaz,
1170 Aubonne
CH
- (72) CHAVEZ, Enrico ;
PIOTELAT, Sandrine ;
PONGPAIROCHANA, Vincent
- (57) 1. Uređaj za isporuku leka sredstvima (2) za primanje zamenjivog kontejnera za lek (5), kontrolne jedinice (4) i sredstvima isporuke (3; 6, 7), kontrolisanih navedenom kontrolnom jedinicom (4), za isporuku pacijentu bar jedne doze leka koji se sadrži u navedenom kontejneru za lek (5), naznačen time, što navedena kontrolna jedinica (4) sadrži sredstva za određivanje podešene doze leka AD za svaki medicinski kontejner (5) koji je primljen u uređaj za isporuku leka ukoliko primljena količina leka koji se sadrži u navedenom kontejneru za lek (5) nije višestruka od prepisane doze D, pri čemu je pomenuta podešena doza leka doza koja se ima isporučiti navedenim sredstvima isporuke (3; 6, 7) umesto primljene prepisane doze tokom svake upotrebe uređaja za isporuku leka sa navedenim kontejnerom za lek (5), pri čemu je navedena podešena doza utvrđena odabirom jedne od prvih doza, koja je viša od prepisane doze, i druge doze, koja je niža od prepisane doze, kao funkcija promenljive B koja kumulirše vrednosti nAD . (AD - D), pri čemu je nAD jednaka sa INT (Cont/AD) i Cont je količina primljenog leka u navedenom kontejneru za lek.

Broj ostalih patentnih zahtjeva: 14

(11) **BA/EP1856093**
 (45) 2011-03-31
 (51) C07D 401/04 (2006.01) ;
 A61K 31/473 (2006.01) ;
 A61P 11/08 (2006.01)
 (21) E00331
 (22) 2010-02-17
 (96) 06708593 2006-03-01
 (97) 2009-12-02
 (31) EP 05101619 ; EP 05108442
 (32) 2005-03-02 ; 2005-09-14
 (74) "LINEA SUŠIĆ" d.o.o.
 (54) (2R,4aR,10bR)-6-(2,6-dimetoksi-
 piridin-3-il)-9-etoksi-8-metoksi-
 2,3,4,4a,10b-heksahidrofenantridin-2-
 ol HCl so
 (2R,4aR,10bR)-6-(2,6-
 dimethoxy-pyridin-3-yl)-9-ethoxy-8-
 methoxy-1,2,3,4,4a,10b-
 hexahydrophenanthridin-2-ol, HCl salt
 (73) Nycomed GmbH
 Byk-Gulden-Strasse 2,
 78467 Konstanz
 DE
 (72) KAUTZ, Ulrich ; WEBEL, Matthias ;
 SCHEUFLER, Christian ;
 HUMMEL, Rolf-Peter
 (57)
 1. (2R,4aR,10bR)-6-(2,6-dimetoksi-piridin-3-il)-9-
 etoksi-8-metoksi-2,3,4,4a,10b-eksahidrofenantridin-
 2-ol hidrohlorid.

(11) **BA/EP1880481**
 (45) 2011-03-31
 (51) H04B 3/56 (2006.01) ;
 H02G 15/00 (2006.01)
 (21) E00307
 (22) 2009-12-29
 (96) 06726931 2006-04-28
 (97) 2009-10-21
 (31) GB 0508673
 (32) 2005-04-28
 (74) "ŽIVKO MIJATOVIĆ & PARTNERS"
 d.o.o., Sarajevo
 (54) SISTEM ZA PRENOS PODATAKA
 DATA TRANSMISSION
 (73) Manx Electricity Authority
 PO Box 177, Douglas Isle of Man
 GB
 (72) JONES, Alfred ; MCGHEE, Stephen ;
 PATRICK, Matthew, William
 (57)
 1. Elektro prenosni sistem koji se sastoji iz elektro
 uređaja (2) na koji je vezan oklopljeni električni kabl (3), pri
 čemu navedeni električni kabl sadrži jezgro (62), metalni
 plašt (35) postavljen oko navedenog jezgra, kao i zaštitni
 oklop (36), pri čemu se navedeni elektro prenosni sistem
 karakteriše konfiguracijom u kojoj je:
 na mestu ulaska metalnog plašta (35) u uređaj (2), sa
 segmenta metalnog plašta (35) uklonjen tj. skinut navedeni
 zaštitni oklop (36), koji je pomoću spojnice (1) mehanički
 vezan i pozicioniran u odnosu na uređaj (2), čime je
 pomenuti segment metalnog plašta (35), u delu između
 mesta njegovog ulaska u uređaj (2) i fiksiranog završetka
 zaštitnog oklopa (36), ostavljen ogoljen; i pomenuta
 spojnica (1) izvedena tako da se na njoj izdvajaju prednji
 kraj (5), postavljen na način koji omogućava prihvata i
 pozicioniranje zaštitnog oklopa (36), kao i zadnji kraj (4) koji
 je razmaknut od, ali mehanički vezan na pomenuti prednji
 kraj (5) spojnice (1) i pri čemu je zadnji kraj (4) spojnice (1)
 montiran na deo uređaja (2).

- | | |
|--|--|
| <p>(11) BA/EP1886059</p> <p>(45) 2011-03-31</p> <p>(51) F16L 55/165 (2006.01) ;
F16L 55/18 (2006.01) ;
B29C 63/36 (2006.01)</p> <p>(21) E00286</p> <p>(22) 2009-12-02</p> <p>(96) 06751199 2006-04-24</p> <p>(97) 2009-09-23</p> <p>(31) US 411213 ; US 674420 P ;
US 700632 P</p> <p>(32) 2006-04-24 ; 2005-04-25 ; 2005-07-19</p> <p>(74) "INTELBIRO" d.o.o.</p> <p>(54) UREĐAJ I POSTUPAK ZA SANACIJU
UKOPANIH CJEVOVODA ZRAČNOM
INVERZIJOM I PAROM
AIR INVERSION AND STEAM CURE
OF CURED IN PLACE LINERS
APPARATUS AND METHOD</p> <p>(73) INA Acquisition Corp.
Suite1410, Nemours Building, 1007
Orange Street, Wilmington, DE 19801
US</p> <p>(72) DELANEY, Charles, L. ;HIRTZ, Steve,
J.;COLLIER, Jeffrey, S.;SCHLAKE,
Kurt ; COYNE, Joseph, M.;POLIVKA,
Richard, C.;DRIVER, F., Thomas</p> <p>(57)
1. Uređaj za sanaciju zračnom inverzijom i parom za instalaciju smolom impregniranog materijala za saniranje ukopanih cjevovoda, koji se sastoji od:u osnovi krutog spremnika (11) koji ima ulaznu površinu i izlaznu površinu dimenzionirane tako da omogućuje prolaz impregniranog materijala za sanaciju cjevovoda;spremnik (11) ima izduženi ulazni otvor (26) koji tvori raskor na ulaznoj površini i šupljinu koja oblikuje inverzijsku komoru (12), te otvor (16) za izlaz inverzijskog kalupa na izlaznoj površini;ulazni otvor (20) za ulaz zraka i pare koji je povezan sa inverzijskom komorom(12);kompresibilni materijal (46) je odložen na obje strane ulaznog otvora (26) na ulaznoj površini; iraspor duž izduženog otvora (26) koji je podesev izvan šupljine u spremniku radi pritiskanja kompresibilnog materijala (46) na materijal za sanaciju u smjeru koji je u osnovi okomit na materijal za sanaciju, dok se materijal za sanaciju kreće kroz ulazni otvor u spremnik, te je invertiran izvan inverzijskog kalupa bez kompresibilnog materijala (46) koji se pritišće na materijal za sanaciju unutar spremnika (11).</p> | <p>(11) BA/EP1888552</p> <p>(45) 2011-03-31</p> <p>(51) C07D 309/10 (2006.01) ;
A61K 31/351 (2006.01)</p> <p>(21) E00330</p> <p>(22) 2010-02-09</p> <p>(96) 06763074 2006-05-02</p> <p>(97) 2009-12-23</p> <p>(31) EP 05009669 ; EP 05018012</p> <p>(32) 2005-05-03 ; 2005-08-19</p> <p>(74) "LINEA SUŠIĆ" d.o.o.</p> <p>(54) KRISTALNI OBLIK 1-HLORO-
4-(?-D-GLUKOPIRANOZ-1-IL)-2-[4-
((S)-TETRAHIDROFURAN-
3-ILOKSI)-BENZIL]-BENZOLA,
POSTUPAK ZA NJEGOVO
DOBIJANJE I NJEGOVA
PRIMJENA ZA DOBIJANJE LIJEKOVA
CRYSTALLINE FORM OF 1-CHLORO-
4-(β-D-GLUCOPYRANOS-1-YL)-2-[4-
((S)-TETRAHYDROFURAN-3-
YLOXY)-BENZYL]-BENZENE, A
METHOD FOR ITS PREPARATION
AND THE USE THEREOF FOR
PREPARING MEDICAMENTS</p> <p>(73) Boehringer Ingelheim International
GmbH Binger Strasse 173, 55216
Ingelheim am Rhein
DE</p> <p>(72) ECKHARDT, Matthias ;
HIMMELSBACH, Frank ;
SICK, Sandra ; SCHUEHLE, Martin ;
MARTIN, Hans-Jürgen</p> <p>(57)
1. Kristalni oblik 1-hloro-4-(P-D-glukopiranoz-1-il)-2-[4-((S)-tetrahidrofuran-3-iloksi)-benzil]-benzola koji ima difraktogram dobijen dejstvom rendgenskih zraka na praškasti uzorak koji ima vrhove na 18.84, 20.36 i 25.21 stepeni 20 (±0.05 stepeni 20), pri čemu je pomenuti difraktogram dobijen primenom $CuK_{\alpha 1}$ zračenja.</p> |
|--|--|

Broj ostalih patentnih zahtjeva: 20

Broj ostalih patentnih zahtjeva: 10

(11) **BA/EP1891961**
 (45) 2011-03-31
 (51) A61K 31/7076 (2006.01) ;
 A61P 37/06 (2006.01)
 (21) E00290
 (22) 2009-12-11
 (96) 05728461 2005-03-17
 (97) 2009-09-16
 (31)
 (32)
 (74) "LINEA SUŠIĆ" d.o.o.
 (54) Upotreba 5'-metiltioadenozina (MTA) u
 prevenciji i/ili liječenju autoimunih
 bolesti i/ili odbacivanju trnsplantata
 USE OF 5'-METHYLTHIOADENOSINE
 (MTA) IN THE PREVENTION AND/OR
 TREATMENT OF AUTOIMMUNE
 DISEASES AND/OR TRANSPLANT
 REJECTION
 (73) Proyecto de Biomedicina Cima, S.L.
 C/Etxesakan 28, Oficina 5, (Pta. Baja),
 31180 Cizur Mayor (Navarra)
 ES
 (72) VILLOSLADA DIAZ, Pablo ;
 AVILA ZARAGOZA, Matías ; MORENO
 BRUNA, Beatriz ;
 CORRALES IZQUIERDO, Fernando ;
 BERASAIN LASARTE, Carmen ; RUIZ
 GARCIA-TREVIJANO, Elena
 (57)
 1. Upotreba 5'-metiltioadenozina (MTA), njegovih
 farmaceutski prihvatljivih soli i/ili predlijekova, gdje
 navedeni predlijekovi su esteri ili amidi MTA koji, nakon
 davanja pojedincu, daju MTA, direktno ili indirektno,
 navedenom pojedincu, u pripremi lijeka za (i) prevenciju i/ili
 liječenje autoimunih bolesti ili za (ii) prevenciju i/ili liječenje
 odbacivanja transplantata.

(11) **BA/EP1909928**
 (45) 2011-03-31
 (51) A63B 71/12 (2006.01) ;
 A41D 13/00 (2006.01) ;
 A41D 13/015 (2006.01) ;
 A41D 31/00 (2006.01)
 (21) E00289
 (22) 2009-12-11
 (96) 06762642 2006-07-17
 (97) 2009-09-23
 (31) DE 102005036170
 (32) 2005-08-02
 (74) "LINEA SUŠIĆ" d.o.o.
 (54) Štitnik prednje potkolenične kosti
 (kostobran)
 SHIN GUARD
 (73) S1Sport International Limited
 Armenias 39A, 2003 Nicosia
 CY
 (72) Scheffer Harald
 (57)
 1.
 Štitnik prednje potkolenične kosti (kostobran), posebno
 za fudbalere, koji se sastoji iz jednog krutog zaštitnog
 elementa (3), koji se postavlja ispred korisnikove
 prednje potkolenične kosti, I dodatak za pričvršćivanje
 zaštitnog elementa na potkolenicu korisnika (1), pri
 čemu -dodaci za pričvršćivanje imaju steznik (2) koji bar
 delimično pokriva potkolenicu (1) korisnika , a -zaštitini
 element (3) ima preko većeg dela svoje unutrašnje
 površine (18) steznik (2) koji se može skinuti i koji je
 okrenut ka prednjoj potkoleničnoj kosti korisnika i to
 takav da se sile koje deluju na zaštitini element (3) tako
 raspoređuju da se ne prekoračuju sile trenja između
 steznika (2) i potkolenice (1) karakteriše to da steznik
 ima otvor koji list korisnika ostavlja slobodnim tako da su
 površine povezivanja koje postoje iznad i ispod otvora
 i koje samo delimično pokrivaju potkolenicu korisnika,
 postavljene što bliže pregibu kolena korisnika i zglobu
 i tako ostavljaju slobodan prostor na listu ne ometajući
 aktivnost mišića lista.

- (11) **BA/EP1912981**
- (45) 2011-03-31
- (51) C07D 417/04 (2006.01)
- (21) E00357
- (22) 2010-04-12
- (96) 06764268 2006-07-28
- (97) 2010-01-20
- (31) EP 05107057 ; EP 06113097
- (32) 2005-07-29 ; 2006-04-25
- (74) "INTELBIRO" d.o.o.
- (54) MAKROCIKLIČKI INHIBITORI VIRUSA
HEPATITISA C
MACROCYCLIC INHIBITORS OF
HEPATITIS C VIRUS
- (73) Tibotec Pharmaceuticals ; MEDIVIR AB
Eastgate Village Eastgate Little Island,
Co Cork ; Lunastigen 7, 141 44
Huddinge
IE ; SE
- (72) RABOISSON, Pierre, Jean-Marie,
Bernard ; DE KOCK, Herman,
Augustinus ; HU, Lili ;
SIMMEN, Kenneth, Alan ; LINDQUIST,
Karin Charlotta ; LINDSTRÖM, Mats
Stefan ; BELFRAGE, Anna Karin
Gertrud Linnea ; WÄHLING, Horst
Jürgen ; NILSSON, Karl
Magnus ; SAMUELSSON, Bengt
Bertil ; ROSENQUIST, sa Annica
Kristina ; SAHLBERG,
Sven Crister ; WALLBERG,
Hans, Kristian ; KAHNBERG, Pia,
Cecilia ; CLASSON,
Björn, Olof

i njegovi N-oksidi, soli, i stereoisomeri
naznačen time da

A je OR^1 , $NHS(=O)_pR^2$; pri čemu;
 R^1 je vodik, C_1-C_6 alkil, C_0-C_3 alkilenkarbociklil, C_0-C_3 alkilenheterociklil;
 R^2 je C_1-C_6 alkil, C_0-C_3 alkilenkarbociklil, C_0-C_3 alkilenheterociklil;
 p je nezavisno 1 ili 2;
 n je 3, 4, 5 ili 6;
 ---- označava opcijsku dvostruku vezu;
 L je N ili CRz;
 Rz je H ili tvori dvostruku vezu sa ugljikom označenim zvjezdicom;
 Rq je H ili kada L je CRz, Rq može također biti C_1-C_6 alkil;
 Rr je kinazolinil, po potrebi supstituiran sa jednim, dva ili tri supstituenta koji su svaki nezavisno odabrani iz C_1-C_6 alkila, C_1-C_6 alkoksi, hidroksil, halo, halo C_1-C_6 alkila, amino, mono- ili dialkilamino, mono- ili dialkilaminokarbonila, C_1-C_6 alkilkarbonilamino, C_0-C_3 alkilenkarbociklila i C_0-C_3 alkilenheterociklila;
 R^5 je vodik, C_1-C_6 alkil, C_1-C_6 alkoksi, C_1-C_6 alkil ili C_3-C_7 cikloalkil;
 i pri čemu
 svaki C_1-C_6 alkil, C_0-C_3 alkilenkarbocikil ili C_0-C_3 alkilenheterociklil je po potrebi supstituiran sa 1 do 3 supstituenta nezavisno odabranih iz skupine koja se sastoji od halo, okso, nitrila, azido, nitro, C_1-C_6 alkila, C_0-C_3 alkilenkarbociklila, C_0-C_3 alkilenheterociklila, $NH_2C(=O)-$, Y-NRaRb, Y-O-Rb, Y-C(=O)Rb, Y-(C=O)NRaRb, Y-NRaC(=O)Rb, Y-NHS(=O)_pRb, Y-S(=O)_pRb i Y-S(=O)_pNRaRb, Y-C(=O)ORb, Y-NRaC(=O)ORb;
 Y je nezavisno veza ili C_1-C_3 alkilen;
 Ra je nezavisno H, C_1-C_6 alkoksi, C_1-C_3 alkil ili;
 Rb je nezavisno H, C_1-C_6 alkil, C_1-C_6 alkoksi, C_0-C_3 alkilen-karbociklil ili C_0-C_3 alkilenheterociklil;
 ili Ra i Rb zajedno sa dušikom na kojeg su povezani formiraju heterocikličnu skupinu.

(57)

1. Spoj formule I:

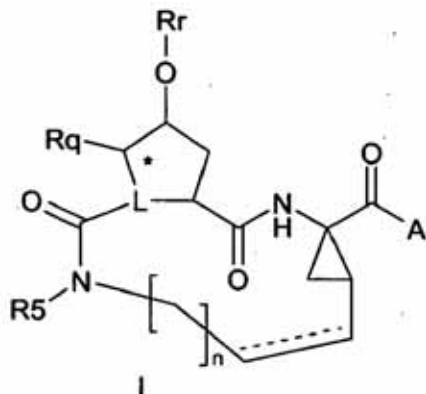

Broj ostalih patentnih zahtjeva: 27

- (11) **BA/EP1915375**
- (45) 2011-03-31
- (51) C07D 471/18 (2006.01) ;
A61K 31/439 (2006.01) ;
A61P 25/00 (2006.01)
- (21) E00297
- (22) 2009-12-17
- (96) 06794298 2006-08-07
- (97) 2009-10-07
- (31) FR 0508528
- (32) 2005-08-12
- (74) "INTELBIRO" d.o.o.
- (54) DERIVATI 5-PIRIDINIL-1-
AZABICIKLO[3.2.1]OKTANA,
POSTUPAK NJIHOVOG
DOBIVANJA I NJIHOVA UPOTREBA
KAO TERAPIJSKIH SREDSTAVA
DERIVATIVES OF 5-PYRIDINYL-1-
AZABICYCLO[3.2.1]OCTANE,
PREPARATION METHOD THEREOF
AND USE OF SAME IN
THERAPEUTICS
- (73) Sanofi-Aventis
174, Avenue de France, 75013 Paris
FR
- (72) GALLI, Frédéric ; LECLERC, Odile ;
LOCHEAD, Alistair ; VACHE, Julien
- (57)

naznačen time što

R predstavlja skupinu koju se bira između pirazolila, imidazolila, triazolila, oksazolila, oksadiazolila, tiazolila, izotiazolila, tiadiazolila i tetrazolila, gdje ta skupina može biti supstituirana s jednom ili više skupina, koje se bira između atoma halogena i (C₁-C₆)alkilnih, (C₁-C₆)alkoksi, trifluormetoksi, trifluormetilnih, nitro, cijano, hidroksilnih, amino, (C₁-C₆)alkilamino i di(C₁-C₆)alkilamino skupina; veza ugljik-ugljik između položaja 3 i 4 u azabicyklooktanskom prstenu je jednostruka ili dvostruka veza; u obliku baze ili kisele adicijske soli, te također u obliku hidrata ili solvata.

Broj ostalih patentnih zahtjeva: 20

1. Spoj formule (I)

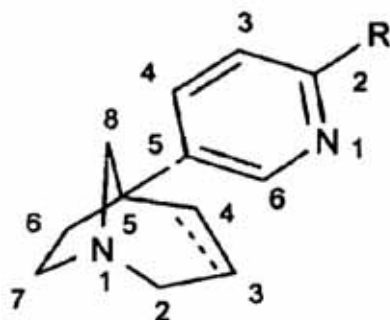

(I)

- (11) **BA/EP1924593**
- (45) 2011-03-31
- (51) C07K 5/08 (2006.01) ;
A61P 31/14 (2006.01) ;
A61K 38/06 (2006.01)
- (21) E00282
- (22) 2009-11-23
- (96) 06787475 2006-07-14
- (97) 2009-09-16
- (31) US 700764 P ; US 724566 P
- (32) 2005-07-20 ; 2005-10-07
- (74) "ŽIVKO MIJATOVIĆ & PARTNERS"
d.o.o., Sarajevo
- (54) INHIBITORI HCV NS3 PROTEAZE
HCV NS3 PROTEASE INHIBITORS
- (73) MERCK SHARP & DOHME CORP.
126 East Lincoln Avenue, Rahway,
New Jersey 07065-0907
US
- (72) HOLLOWAY, M. Katharine ;
LIVERTON, Nigel, J. ;
LUDMERER, Steven, W. ;
MCCAULEY, John, A. ;
OLSEN, David, B. ; RUDD, Michael, T. ;
VACCA, Joseph, P. ;
MCINTYRE, Charles, J.

naznačeno time što:

i p i q su 1;

R¹ je CONR¹⁰SO₂R⁶;

R² je C₁-C₆ alkil ili C₂-C₆ alkenil, pri čemu je navedeni alkil ili alkenil izborno supstituisan sa 1 do 3 halo;

R³ je C₁-C₈ alkil ili C₃-C₈ cikloalkil;

R⁵ je H;

R⁶ je C₃-C₆ cikloalkil;

Y je C(=O);

Z je O;

M je C₁-C₁₂ alkenil ili C₂-C₁₂ alkenilen; i

svako R¹⁰ je nezavisno H ili C₁-C₆ alkil; ili njegova farmaceutski prihvatljiva so ili hidrat.

Broj ostalih patentnih zahtjeva: 16

(57)

1. Jedinjenje formule (I):

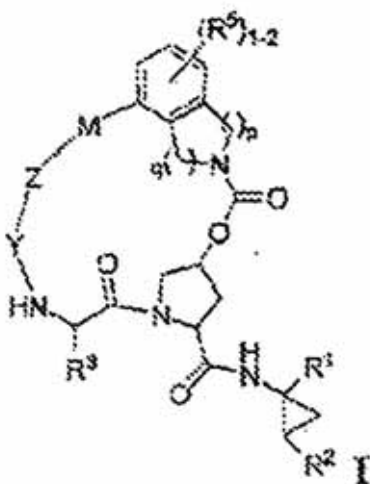

- (11) **BA/EP1928508**
- (45) 2011-03-31
- (51) A61K 51/04 (2006.01) ;
A61K 47/48 (2006.01) ;
A61P 35/00 (2006.01) ;
C07D 495/04 (2006.01) ;
C07D 417/14 (2006.01)
- (21) E00316
- (22) 2010-01-14
- (96) 06793583 2006-09-18
- (97) 2009-11-11
- (31) EP 05021034
- (32) 2005-09-27
- (74) "ŽIVKO MIJATOVIĆ & PARTNERS"
d.o.o., Sarajevo
- (54) DERIVATI DIAMINO BIOTINA I
NJIHOVI KONJUGATI SA
MAKROCIKLIČNIM HELATIRAJUĆIM
SREDSTVIMA
BIOTIN DIAMINODERIVATIVES AND
THEIR CONJUGATES WITH
MACROCYCLIC CHELATING
AGENTS
- (73) SIGMA-TAU Industrie Farmaceutiche
Riunite S.p.A.
Viale Shakespeare 47, 00144 Roma
IT
- (72) CARMINATI, Paolo ;
GINANNESCHI, Mauro ;
PAGANELLI, Giovanni ;
CHINOL, Marco

- (57)
1. Jedinjenje formule (I):

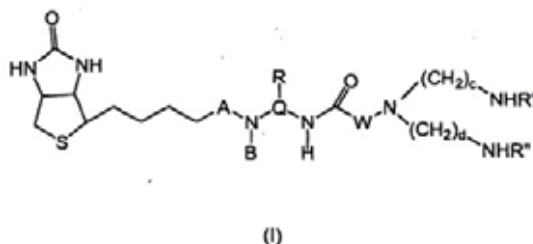

naznačeno time što:

A je CH₂ ili CO;

B je H, CHO ili COOH; uz uslov da:

kada je A jednako CH₂, Q je -(CH₂)_n- grupa, u kojoj je n ceo broj od 4 do 12, u kom slučaju je R odsutan; kada je A jednako CO, Q je izabran iz grupe koju čine -(CH₂)_a-CH(R)- (CH₂)_b-, gde su a i b, nezavisno, celi brojevi od 0 do n-1 i R je definisan kao u daljem tekstu;

W je C₁-C₁₂ alkilen ili C₂-C₁₂ alkenilen linearni lanac ili funkcionalizovani polietilen glikol; ili C₆-C₁₀ aromatični ostatak; ili glikofuranozni ostatak; ili

W, sam ili zajedno sa atomom azota koji nosi -(CH₂)_c-NHR' i -(CH₂)_d-NHR" lance, je heterociklična grupa sa 5 ili 6 članova koji sadže jedan ili više heteroatoma izabranih od O, N, S; kada je W aromatični ostatak, heterociklična grupa ili šećerna grupa, atom azota koji nosi -(CH₂)_c-NHR' i -(CH₂)_d-NHR" lance je izborno odsutan i -(CH₂)_c-NHR' i -(CH₂)_d-NHR" lanci su direktno i nezavisno vezani za atome ugljenika ili azota aromatičnih i heterocikličnih prstenova ili za atome kiseonika glikofuranoznog ostatka;

c i d nezavisno su celi brojevi od 3 do 10;

R' i R" su, nezavisno, -Λ, gde je -Λ makrociklus formule (II):

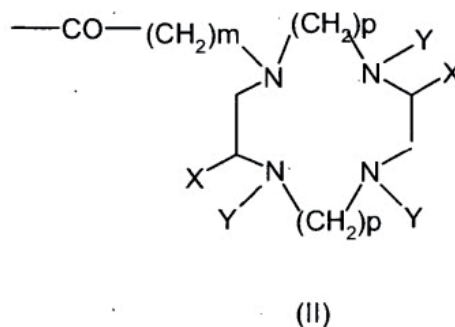

gde su Y isti ili različiti i izabrani su iz grupe koju čine vodonik, linearni ili granati C₁-C₄ alkil, -(CH₂)_m-COOH, gde je m ceo broj od 1 do 3;

X je vodonik, ili -CH₂-U grupa, gde je U izabran iz grupe koju čine metil, etil, p-aminofenil, ili X je -(CH₂)_o-Z grupa, gde je o ceo broj od 1 do 5, J je vodonik, metil ili etil, Z je heterociklična grupa sa 5 ili 6 članova koja sadži jedan ili više heteroatoma izabranih od O, N-R₁, R₁ je atom vodonika ili linearna ili granata C₁-C₄ alkil grupa, i S; ili Z je izabran od -NH₂, -NH-C(=NH)-NH₂, ili -S-R₂ gde je R₂ linearna ili granata C₁-C₄ alkil grupa;

p je ceo broj 2 ili 3;

R je izabran iz grupe koju čine linearni ili granati C₁-C₄ alkil, cikloalkil, heterociklus ili -(CH₂)_q-T, gde je T izabran iz grupe koju čine S-CH₃, -OH ili -COOH, i q je 0, 1 ili 2.

- (11) **BA/EP1931335**
- (45) 2011-03-31
- (51) A61K 31/416 (2006.01) ;
C07D 231/54 (2006.01) ;
C07D 401/12 (2006.01) ;
C07D 403/12 (2006.01) ;
A61P 3/00 (2006.01) ;
A61P 25/00 (2006.01)
- (21) E00341
- (22) 2010-03-09
- (96) 06804133 2006-09-22
- (97) 2010-02-24
- (31) US 719884 P
- (32) 2005-09-23
- (74) "LINEA SUŠIĆ" d.o.o.
- (54) Heksahidro ciklooktil pirazol
kanabinoidni modulatori
HEXAHYDRO CYCLOOCTYL
PYRAZOLE CANNABINOID
MODULATORS
- (73) Janssen Pharmaceutica NV
Turnhoutseweg 30, 2340 Beerse
BE
- (72) LIOTTA, Fina ; MINGDE, Xia ;
HUAJUN, Lu ; MENG, Pan ;
WACHTER, Michael P.
- (57)
1. Jedinjenje koje ima strukturu prema formuli (I):

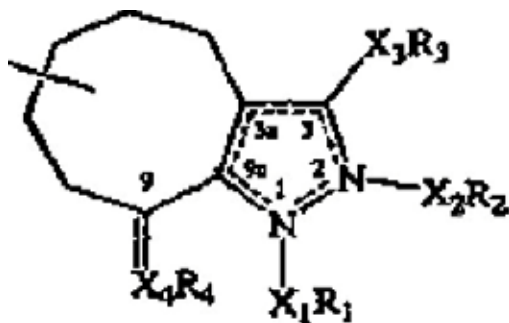

ili njegova so, izomer ili polimorf gdje

isprekidane linije između pozicija 2-3 i pozicija 3a-9a u formuli (I) predstavljaju lokacije za svaku od dvije prisutne dvostruke veze kada X_1R_1 je prisutan;
isprekidane linije između pozicija 3-3a i pozicija 9a-1 u formuli (I) predstavljaju lokacije za svaku od dvije prisutne dvostruke veze kada X_2R_2 je prisutan;
isprekidana linija između pozicije 9 i X_4R_4 u formuli

(I) predstavlja lokaciju za dvostruku vezu;
 X_1 je odsutan ili niži alkilen;
 X_2 je odsutan ili niži alkilen;
pri čemu samo jedan od X_1R_1 i X_2R_2 je prisutan;
 X_3 je odsutan, alkilen, alkiliden ili -NH-;
kada isprekidana linija između pozicije 9 i X_4R_4 je odsutna, X_4 je adsutan ili alkilen;
kada isprekidana linija između pozicije 9 i X_4R_4 je prisutna, X_4 je odsutan; X_5 odsutan ili niži alkilen;
 R_1 je odabran iz vodika, alkila (po izboru supstituisan na jednoj ili više pozicija sa halogenom, hidroksi ili alkoksi), arila, C_3 - C_{12} cikloalkila ili heterociklila, gdje aril, C_3 - C_{12} cikloalkil ili heterociklil je svaki po izboru supstituisan na jednoj ili više pozicija sa halogenom, aminosulfonilom, nižim alkil-aminosulfonilom, alkilom (po izboru supstituisan na jednoj ili više pozicija sa halogenom, hidroksi ili nižim alkoksi), hidroksi ili alkoksi (po izboru supstituisan na jednoj ili više pozicija sa halogenom ili hidroksi);
 R_2 je izabran iz vodika, alkila (po izboru supstituisan na jednoj ili više pozicija sa halogenom, hidroksi ili nižim alkoksi), nižeg alkil-sulfonila, arila, C_3 - C_{12} cikloalkila ili heterociklila, gdje aril, C_3 - C_{12} -cikloalkil ili heterociklil je svaki po izboru supstituisan na jednoj ili više pozicija sa halogenom, aminosulfonilom, nižim alkil-aminosulfonilom, alkilom (po izboru supstituisan na jednoj ili više pozicija sa halogenom, hidroksi ili nižim alkoksi), hidroksi ili alkoksi (po izboru supstituisan na jednoj ili više pozicija sa halogenom ili hidroksi); R_3 je -C(O)-Z1(R_6), -SO2-NR7-Z2(R_8) ili -C(O)-NR9-Z3(R_{10}); kada isprekidana linija između pozicije 9 i X_4R_4 je odsutna, X_4 je odsutan ili niži alkilen i R_4 je vodik, hidroksi, niži alkil, niži alkoksi, halogen, aril, C_3 - C_{12} cikloalkil ili heterociklil, gdje aril, C_3 - C_{12} cikloalkil ili heterociklil je svaki po izboru supstituisan na jednoj ili više pozicija sa hidroksi, okso, nižim alkilom, (po izboru supstituisan na jednoj ili više pozicija sa halogenom, hidroksi ili nižim alkoksi), nižim alkoksi (po izboru supstituisan na jednoj ili više pozicija sa halogenom ili hidroksi) ili halogenom;
kada isprekidana linija između pozicije 9 i X_4R_4 je prisutna, X_4 je odsutan i R_4 je CH-aril ili CH-heterociklil, gdje aril ili heterociklil je svaki po izboru supstituisan na jednoj ili više pozicija sa hidroksi, okso, nižim alkilom, nižim alkoksi ili halogenom;
 R_5 je odsutan, hidroksi, halogen, amino, aminoalkil, alkil (po izboru supstituisan na jednoj ili više pozicija sa halogenom, hidroksi ili nižim alkoksi), alkoksi (po izboru supstituisan na jednoj ili više pozicija sa halogenom ili hidroksi), karboksi, karbonilalkoksi, karbamoil, karbamoilalkil, aril, ariloksi, arilalkoksi ili heterociklil;
 R_6 je aril, C_3 - C_{12} cikloalkil ili heterociklil, gdje aril, C_3 - C_{12} cikloalkil ili heterociklil je svaki po izboru supstituisan sa jednim ili više hidroksi, okso, halogenom, amino, aminoalkilom, alkilom (po izboru supstituisan na jednoj ili više pozicija sa halogenom; hidroksi ili nižim alkoksi), alkoksi (po

izboru supstituisan na jednoj ili više pozicija sa halogenom ili hidroksi), karboksi, karbonilalkoksi, karbamoil, karbamoilalkil, aril, ariloksi, arilalkoksi ili heterociklil; R₇ je vodik ili niži alkil;

R₈ je aril, C₃-C₁₂ cikloalkil ili heterociklil, gdje aril, C₃-C₁₂ cikloalkil ili Heterociklil je svaki po izboru supstituisan sa jednim ili više hidroksi, okso, halogenom, amino, aminoalkilom, alkilom (po izboru supstituisan na jednoj ili više pozicija sa halogenom, hidroksi ili nižim alkoksi), alkoksi (po izboru supstituisan na jednoj ili više pozicija sa halogenom ili hidroksi), karboksi, karbonilalkoksi, karbamoil, karbamoilalkil, aril, ariloksi, arilalkoksi ili heterociklil;

R₉ je vodik ili niži alkil;

R₁₀ je aril, C₃-C₁₂ cikloalkil ili heterociklil, gdje aril, C₃-C₁₂ cikloalkil ili heterociklil je svaki po izboru supstituisan sa jednim ili više hidroksi, okso, halogenom, amino, aminoalkil, alkilom (po izboru supstituisan na jednoj ili više pozicija sa halogenom, hidroksi ili nižim Alkoksi), alkoksi (po izboru supstituisan na jednoj ili više pozicija sa halogenom ili hidroksi), karboksi, karbonilalkoksi, karbamoil, karbamoilalkil, aminosulfonil, niži alkil-aminosulfonil, aril, ariloksi, arilalkoksi ili heterociklil; Z₁ i Z₂ je svaki odsutan ili alkil; i,

Z₃ je odsutan, -NH-, -SO₂- ili alkil (gdje alkil je po izboru supstituisan na jednoj ili više pozicija sa halogenom, hidroksi, nižim alkilom, nižim alkoksi, karboksi ili karbonilalkoksi);

gdje termin "niži alkil" znači alkilni radikal do 4 atoma ugljika; gdje termin "niži alkilen" znači alkilen vezujuću grupu do 4 atoma ugljika; gdje termin "niži alkiliden" znači alkiliden grupu od 1 do 4 atoma ugljika; gdje "niži alkoksi" znači alkoksi do 4 atoma ugljika.

- (11) **BA/EP1933869**
- (45) 2011-03-31
- (51) A61K 39/395 (2006.01) ;
A61P 27/00 (2006.01)
- (21) E00303
- (22) 2009-12-22
- (96) 06813945 2006-08-30
- (97) 2009-10-14
- (31) US 713792 P ; US 837312 P
- (32) 2005-09-01 ; 2006-08-11
- (74) "LINEA SUŠIĆ" d.o.o.
- (54) Upotreba IL-23 i IL-17 antagonista za liječenje autoimunih okularnih upalnih bolesti
USE OF IL-23 AND IL-17 ANTAGONISTS TO TREAT AUTOIMMUNE OCULAR INFLAMMATORY DISEASE
- (73) Schering Corporation ; The Government of the United States of America as represented by The Secretary of the Department of Health and Human Services
2000 Galloping Hill Road, Kenilworth, NJ 07033-0530 ; National Institutes of Health Office of Technology Transfer Suite 325, 6011 Executive Boulevard Rockville, MD 20852-3804
- US ; US
- (72) CUA, Daniel, J. ; KASTELEIN, Robert, A. ; TSAI, Van, T. ; CASPI, Rachel ; SILVER, Phyllis ; LUGER, Dror
- (57) 1. IL-17 antagonist za upotrebu u liječenju pacijenata sa autoimunom okularnom upalnom bolesti (AOUB).

(11) **BA/EP1947093**

(45) 2011-03-31

(51) C07D 295/12 (2006.01) ;
C07D 265/06 (2006.01) ;
C07D 279/12 (2006.01) ;
C07D 417/04 (2006.01) ;
A61K 31/4406 (2006.01) ;
A61K 31/541 (2006.01) ;
A61K 31/5355 (2006.01) ;
A61P 25/22 (2006.01)

(21) E00300

(22) 2009-12-18

(96) 08007169 2005-03-09

(97) 2009-09-23

(31) DK 200400412 ; US 552574 P

(32) 2004-03-12 ; 2004-03-12

(74) "ŽIVKO MIJATOVIĆ & PARTNERS"

d.o.o., Sarajevo

(54) Supstituisani derivati morfolina i
tiomorfolina Substituted morpholine
and thiomorpholine derivatives

(73) H. LUNDBECK A/S

Ottliavej 9, 2500 Valby

DK

(72) Wenzel Thornoe, Christian ; Rottländer,
Mario ; Khanzhin, Nikolay ; Ritzen,
Andreas ; Watson, William Patrick

(57)

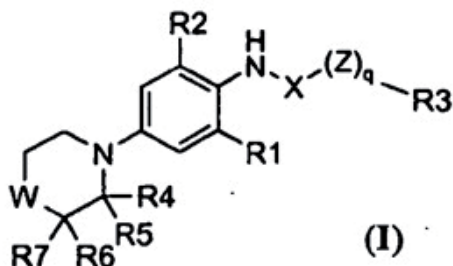
1. Supstituisani derivat morfolina ili tiomorfolina
opšte formule I

naznačen time što

q je 0 ili 1;

W je O ili S;

X je CO;

Z je O;

R1 je izabran iz grupe koju čine halogen, cijano, C₁₋₆-alk(en/in)il, C₃₋₈-cikloalk(en)il, C₃₋₈-cikloalk(en)il-C₁₋₆-alk(en/in)il, halo-C₁₋₆-alk(en/in)il, halo-C₃₋₈-cikloalk(en)il, halo-C₃₋₈-cikloalk(en)il-C₁₋₆-alk(en/in)il, C₁₋₆-alk(en/in)iloksi, C₃₋₈-cikloalk(en)iloksi i C₃₋₈-cikloalk(en)il-C₁₋₆-alk(en/in)iloksi;

R2 je izabran iz grupe koju čine halogen, cijano, C₁₋₆-alk(en/in)il, C₃₋₈-cikloalk(en)il, C₃₋₈-cikloalk(en)il-C₁₋₆-alk(en/in)il, halo-C₁₋₆-alk(en/in)il, halo-C₃₋₈-cikloalk(en)il, halo-C₃₋₈-cikloalk(en)il-C₁₋₆-alk(en/in)il, C₁₋₆-alk(en/in)iloksi, C₃₋₈-cikloalk(en)iloksi, C₃₋₈-cikloalk(en)il-C₁₋₆-alk(en/in)iloksi, izborno supstituisani fenil i izborno supstituisani piridil; pri čemu su fenil i piridil izborno supstituisani sa jednim ili više supstituenata koji su nezavisno halogen, C₁₋₆-alk(en/in)il, C₃₋₈-cikloalk(en)il ili C₃₋₈-cikloalk(en)il-C₁₋₆-alk(en/in)il;

R3 je izabran iz grupe koju čine C₁₋₁₀-alk(en/in)il, C₃₋₈-cikloalk(en)il, Ar-C₁₋₆-alk(en/in)il, Ar-C₃₋₈-cikloalk(en)il, Ar-C₃₋₈-cikloalk(en)il-C₁₋₆-alk(en/in)il i Ar; i

svako od R4, R5, R6 i R7 je nezavisno izabrano iz grupe koju čine vodonik i Ar;

Ar je izabran iz grupe koju čine izborno supstituisani fenil, izborno supstituisani naftil, izborno supstituisani piridin, izborno supstituisani tiofen, izborno supstituisani furan, izborno supstituisani tiazol, izborno supstituisani hinolin, izborno supstituisani indol, izborno supstituisani 2,3-dihidro-benzofuran, izborno supstituisani pirimidin, izborno supstituisani pirol i izborno supstituisani oksazol; pri čemu su supstituenti nezavisno halogen, C₁₋₆-alk(en/in)il, C₃₋₈-cikloalk(en)il, C₃₋₈-cikloalk(en)il-C₁₋₆-alk(en/in)il, halo-C₁₋₆-alk(en/in)il, C₁₋₆-alk(en/in)iloksi ili C₃₋₈-alk(en/in)iloksi; kao slobodna baza ili njegove soli.

Broj ostalih patentnih zahtjeva: 26

(11) **BA/EP1973540**
 (45) 2011-03-31
 (51) A61K 31/352 (2006.01) ;
 A61K 31/353 (2006.01) ;
 A61K 31/357 (2006.01) ;
 A61P 29/00 (2006.01)
 (21) E00308
 (22) 2009-12-30
 (96) 06847800 2006-12-19
 (97) 2009-11-11
 (31) US 751686 P ; US 773812 P ;
 US 612071

(32) 2005-12-19 ; 2006-02-15 ; 2006-12-18
 (74) "LINEA SUŠIĆ" d.o.o.
 (54) Upotreba derivata benzo-fuzioniranog heterocikličnog sulfamida za liječenje boli
 USE OF BENZO-FUSED HETEROCYCLE SULFAMIDE DERIVATIVES FOR THE TREATMENT OF PAIN

(73) Janssen Pharmaceutica N.V.
 Turnhoutseweg 30, 2340 Beerse
 BE
 (72) SMITH-SWINTOSKY, Virginia L. ;
 REITZ, Allen B.

(57) 1. Jedinjenje formule (I)

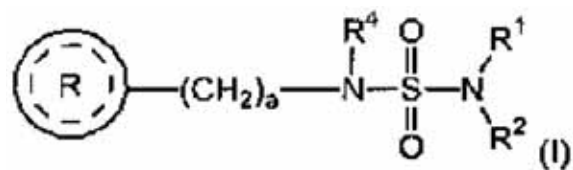

ili njegova farmaceutski prihvatljiva so za upotrebu u liječenju boli, gdje:
 R¹ i R² je svaki nezavisno izabran iz grupe koja se sastoji od vodika i nižeg alkila;
 R⁴ je izabran iz grupe koja se sastoji od od vodika i nižeg alkila; a je cijeli broj od 1 do 2;

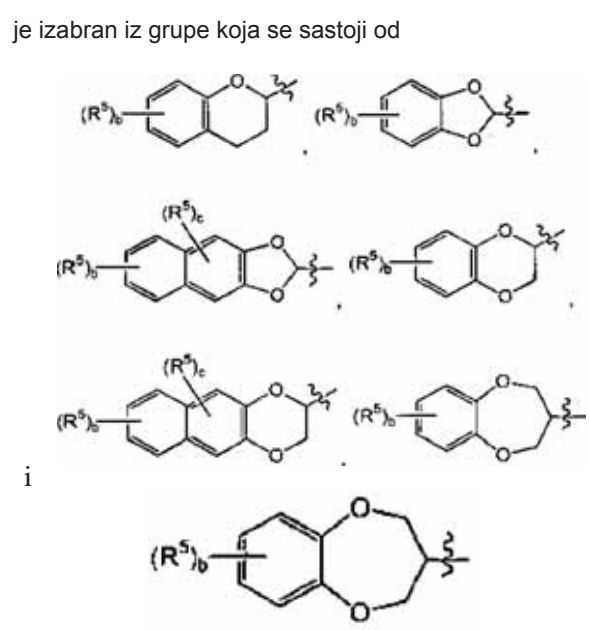

gdje b je cijeli broj od 0 do 4; i gdje c je cijeli broj od 0 do 2;
 svaki R⁵ je nezavisno izabran iz grupe koja se sastoji od halogena, nižeg alkila i nitro; pod uslovom da kada

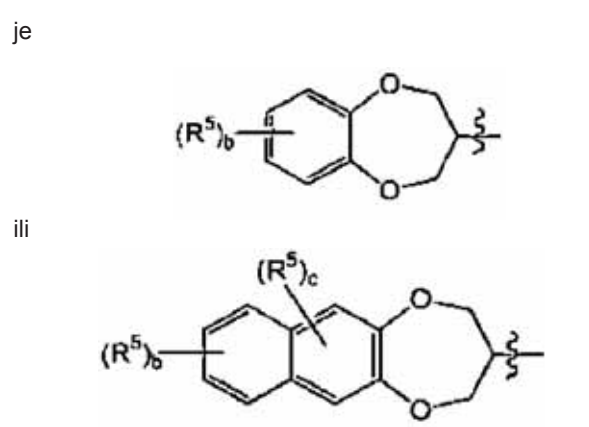

tada a je 1, gdje se pojam niži alkil odnosi na ugljikovu lančanu kompoziciju od 1-4 atoma ugljika.

- | | |
|--|--|
| <p>(11) BA/EP1998750</p> <p>(45) 2011-03-31</p> <p>(51) A61K 9/22 (2006.01) ;
A61K 31/522 (2006.01) ;
A61K 31/4468 (2006.01) ;
A61K 31/4178 (2006.01)</p> <p>(21) E00318</p> <p>(22) 2010-01-19</p> <p>(96) 07734862 2007-03-23</p> <p>(97) 2009-10-28</p> <p>(31) EP 06290480</p> <p>(32) 2006-03-24</p> <p>(74) Agencija "Diana Protić-Tkalčić,
zastupnik za zaštitutu industrijske
MUKOZNI BIOADHEZIVNI NOSAČ
ZA SPORO OSLOBAĐANJE
AKTIVNIH SUPSTANCI
MUCOSAL BIOADHESIVE SLOW
RELEASE CARRIER FOR
DELIVERING ACTIVE PRINCIPLES</p> <p>(73) BioAlliance Pharma
49, boulevard du Général Martial Valin,
75015 Paris
FR</p> <p>(72) COSTANTINI, Dominique ;
LEMARCHAND, Caroline</p> <p>(57)</p> <p>1. Postupak dobijanja mukoznog bioadhezivnog nosača za sporo oslobađanje koji obuhvata:</p> <ol style="list-style-type: none"> a) mešanje bar jedne aktivne supstance sa alkilsulfatom alkalnog metala i razblaživačem; b) vlaženje navedene smese vezivnim sredstvom; c) sušenje i kalibrisanje navedene smese; d) granulaciju navedene smese da bi se obrazovale primarne granule; e) mešanje navedenih primarnih granula sa bar jednim bioadhezivnim polimerom i bar jednim polimerom za odloženo oslobađanje i sa bar jednim kompresionim sredstvom; i f) kompresiju navedene mešavine dobijene u koraku e). | <p>(11) BA/EP2001456</p> <p>(45) 2011-03-31</p> <p>(51) A61K 31/135 (2006.01) ;
A61K 31/451 (2006.01) ;
A61K 31/4748 (2006.01) ;
A61K 31/485 (2006.01) ;
A61P 25/00 (2006.01)</p> <p>(21) E00334</p> <p>(22) 2010-02-19</p> <p>(96) 07727719 2007-04-03</p> <p>(97) 2009-12-02</p> <p>(31) DE 102006015733 ; DE 102006016991</p> <p>(32) 2006-04-04 ; 2006-04-11</p> <p>(74) "ŽIVKO MIJATOVIĆ & PARTNERS"
d.o.o., Sarajevo</p> <p>(54) PRIMJENA KOMPOZICIJA KOJE
SADRŽE ANTAGONISTE KAPA
OPIOIDNIH RECEPTORA ZA
LIJEČENJE DISOCIJATIVNIH
POREMEĆAJA
USE OF KAPPA OPIOID RECEPTOR
ANTAGONIST-CONTAINING
COMPOSITIONS FOR THE
TREATMENT OF DISSOCIATIVE
DISORDERS</p> <p>(73) Emodys GmbH
Paulistrasse 96, 8834 Schindellegi
CH</p> <p>(72) Hermann, Lars-Holger, Dr.</p> <p>(57)</p> <p>1. Primena kompozicije koja sadrži antagonist kapa opioidnog receptora koji ima sledeću formulu, za proizvodnju leka za lečenje emocionalnih nestabilnih poremećaja ličnosti (šifra bolesti F60.3 prema Međunarodnoj klasifikaciji bolesti 10) kod ljudi:</p> <div style="text-align: center;"> </div> <p>ili njegove farmaceutski prihvatljive soli, estre, etre i/ili hidrate.</p> |
|--|--|

Broj ostalih patentnih zahtjeva: 18

Broj ostalih patentnih zahtjeva: 2

(11) BA/EP2017560
(45) 2011-03-31
(51) F27D 23/04 (2006.01) ;
 C22B 9/05 (2006.01) ;
 B01F 3/04 (2006.01) ;
 C22B 21/06 (2006.01)

(21) E00329
(22) 2010-02-01
(96) 07252705 2007-07-05
(97) 2009-12-02
(74) "ŽIVKO MIJATOVIĆ & PARTNERS"
 d.o.o., Sarajevo

(54) Rotacioni uređaj za mešanje i tretman istopljenog metala
 Rotary stirring device for treating molten metal

(73) FOSECO INTERNATIONAL LIMITED
 Barlborough Offices 2 Midland Way,
 Central Park, Barlborough
 LinksDerbyshire S43 4XA
 GB

(72) Schmeisser, Dirk

(57)
 1. Rotacioni uređaj za tretman istopljenog metala, pri čemu se navedeni uređaj sastoji od šupljeg vratila (30) na čijem se jednom kraju nalazi rotor (40), pri čemu navedeni rotor (40) poseduje: krovni deo (42) i osnovu (44), pri čemu su krovni deo (42) i osnova (44) međusobno odvojeni i povezani sa više razdelnika (50); prolaz (52) koji je definisan parom susednih razdelnika (50), krovnim delom (42) i osnovom (44), s tim da svaki prolaz (52) ima ulaz (54) na unutrašnjoj površini rotora (40) i izlaz (56) na perifernoj površini rotora (40), a svaki izlaz (56) ima veću površinu poprečnog preseka nego respektivni ulaz (54), a od njega je usmeren ka periferiji, radijalno; tok strujanja koji je definisan kretanjem kroz vratilo (30) u ulaze (54) prolaza (52) i napolje kroz izlaze (56) u komoru (48) u kojoj se može vršiti mešanje istopljenog metala i gasa, pri čemu se komora (48) nalazi radijalno sa unutrašnje strane ulaza (54), i ima otvor u osnovi (44) rotora (40) i nalazi se u toku strujanja između vratila (30) i ulaza (54), tako da pri radu kada uređaj rotira, dolazi do usisavanja istopljenog metala u komoru (48) kroz otvor u osnovi (44) rotora (40) gde se meša sa gasom koji ulazi u komoru (48) iz vratila (30), a odakle se disperzija metal/gas ispumpava u prolaze (52) preko ulaza (54), pre nego što se oslobodi iz rotora (40) preko izlaza (56); pri čemu, postoji veći broj prvih odsečaka (58a) u krovnom delu (42) i veći broj drugih odsečaka (58b) u osnovi (44), svaki od prvih i drugih odsečaka (58a, 58b) odgovara jednom od prolaza (52).

Broj ostalih patentnih zahtjeva: 20

(11) BA/EP2029170
(45) 2011-03-31
(51) A61K 39/39 (2006.01)
(21) E00296
(22) 2009-12-17
(96) 07859275 2007-11-06
(97) 2009-10-28
(31) GB 0622282
(32) 2006-11-08
(74) Agencija "Diana Protić-Tkalčić,
 zastupnik za zaštitu industrijske
 METODE ZA KONTROLU KVALITETA
 ZA EMULZIJE ULJA-U-VODI KOJE
 SADRŽE SKVALEN
 QUALITY CONTROL METHODS FOR
 OIL-IN-WATER EMULSIONS
 CONTAINING SQUALENE

(73) Novartis AG
 Lichtstrasse 35, 4056 Basel
 CH

(72) KLEIN, Norbert

(57)
 1. Metod za pravljenje pomoćnog sredstva od emulzije ulja-u-vodi, naznačen time, da se sastoji od koraka: (i) pripremanje submikronske emulzije ulja-u-vodi korištenjem poznatih količina vodenastog nosača, surfikanta i skvalena; (ii) podvrgavanje emulzije filterskoj sterilizaciji, da se dobije sterilizovana emulzija; (iii) mjerenje količine skvalena u sterilizovanoj emulziji; i (iv) poređenja količine skvalena izmjerene u koraku (iii) sa količinom skvalena koja je poznata iz koraka (i) pri čemu, ako poređenje u koraku (iv) pokazuje da se količina skvalena značajno promijenila između koraka (i) i (iii), pomoćno sredstvo se odbacuje.

Broj ostalih patentnih zahtjeva: 29

(11) **BA/EP2032123**
 (45) 2011-03-31
 (51) A61K 9/00 (2006.01) ;
 A61K 31/496 (2006.01) ;
 A61P 15/02 (2006.01)
 (21) E00347
 (22) 2010-03-18
 (96) 07730288 2007-06-21
 (97) 2010-01-20
 (31) EP 06116269
 (32) 2006-06-29
 (74) NEDIM KRILIĆ
 (54) UPOTREBA HIDROFILNOG
 MATRIKSA KOJI SE SASTOJI OD
 DERIVATA POLIAKRILNE KISELINE,
 CELULOZNOG ETERA I SREDSTVA
 ZA RASPADANJE U PROIZVODNJI
 MEDIKAMENATA ZA LIJEČENJE
 ŽENSKIH GENITALNIH POREMEĆAJA
 USE OF A HYDROPHILIC MATRIX
 COMPRISING A POLYACRYLIC
 ACID DERIVATIVE, A
 CELLULOSE ETHER AND A
 DISINTEGRANT FOR THE
 MANUFACTURE OF A MEDICAMENT
 FOR TREATING FEMALE GENITAL
 DISORDERS

polivinilpirolidona, poput krosprovidona, prirodnih škrobova, poput kukuruznog škroba, krumpirovog škroba, izravno kompresibilnih škrobova, modificiranih škrobova, poput karboksimetilškrobova i natrij-karboksimetilškroba, škrobnih derivata, poput amiloze, alginske kiseline i natrijevog alginata, mikrokristalne celuloze, te gdje navedeni ženski genitalni poremećaji su hipotrofija spolnih organa, atrofija spolnih organa, gubitak elastičnosti spolnih organa, suhoća rodnice, infekcije vrata maternice i/ili rodnice uzrokovane gljivicama, bakterijama, protozoama ili virusima.

Broj ostalih patentnih zahtjeva: 21

(73) POLICHEM S.A.
 50 Val Fleuri, 1526 Luxembourg
 LU
 (72) DE LUIGI BRUSCHI, Stefano ;
 MAILLAND, Federico

- (57)
 1. Upotreba hidrofилnog matriksa koji se sastoji od:
 a) najmanje jednog derivata poliakrilne kiseline, u količini od 0,5-40 % s obzirom na težinu matriksa;
 b) najmanje jednog celuloznog etera; i
 c) najmanje jednog sredstva za raspadanje; te od najmanje jednog farmaceutski prihvatljivog aktivnog principa,

naznačena time što je navedeni hidrofилni matriks namijenjen proizvodnji formulacije za liječenje ženskih genitalnih poremećaja, gdje najmanje jedno sredstvo za raspadanje se bira između modificiranih celuloza, poput umrežene natrij-karboksimetilceluloze, umreženog

- (11) **BA/EP2036892**
 (45) 2011-03-31
 (51) C07D 223/16 (2006.01) ;
 A61K 31/55 (2006.01) ;
 A61P 9/00 (2006.01)
 (21) E00349
 (22) 2010-03-19
 (96) 08290851 2008-09-11
 (97) 2010-03-10
 (31) FR 0706346
 (32) 2007-09-11
 (74) "PETOSEVIC" d.o.o.
 (54) Derivati 1,2,4,5-tetrahidro-3H-
 benzazepina, postupak za njihovu
 pripravu i farmaceutske smješe koje ih
 sadrže
 1,2,4,5-tetrahydro-3H-
 benzazepine derivatives, process for
 their preparation and
 pharmaceutical compositions
 containing them
 (73) Les Laboratoires Servier
 12, Place de La Défense,
 92415 Courbevoie Cedex
 FR
 (72) Peglion, Jean-Louis ; Goument,
 Bertrand ; Dessinges, Aimée ;
 Caignard, Pascal ; Vilaine, Jean-
 Paul ; Thollon, Catherine ; Villeneuve,
 Nicole ; Chimenti, Stefano

(57)

1. Spoj formule (I):

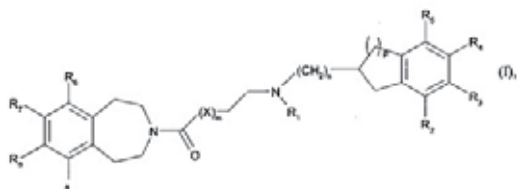

naznačen time da:

R_i predstavlja atom vodika ili skupinu odabranu od C_s-C₇cikloalkila, benzila i ravnog ili razgrananog C₁-C₆alkila, alkilne skupine zasićene ili nezasićene te po izboru supstituirane s hidroksi ili C_s-C₇cikloalkilnom skupinom ili s jednim ili više atoma halogena,

- R₂, R_s, R₄ i R₅ koji mogu biti isti ili različiti, svaki predstavlja atom vodika ili hidroksi skupinu; metilnu skupinu; -OSO₂R₁₀ skupinu; -OCOR₁₀ skupinu; ili ravnu ili razgrananu, zasićenu ili nezasićenu Ci-Cealkoksi skupinu, po izboru supstituiranu s metoksi ili -(CO)-NR_i2R'_i2 skupinom, ili R₂ i R_s, ili R_s i R₄, ili R₄ i R₅ zajedno tvore skupinu -O-(CH₂)_q-O-, -O-CH=CH-O ili -O-CH=CH-,
- Re, R₇, R_a i R₉, koji mogu biti isti ili različiti, svaki predstavlja atom vodika ili ravnu ili razgrananu zasićenu ili nezasićenu C₁-C₆alkoksi skupinu, ili R₆ i R₇ ili R₇ i R_a, ili R_a i R₉ zajedno tvore skupinu -O-(CH₂)_q-O-,
- R₁₀ predstavlja skupinu odabranu od ravnog ili razgrananog C₁-C₆alkoksi, NR₁₁R'₁₁ i ravnog ili razgrananog C₁-C₆alkila koji po izboru može biti supstituiran s jednim ili više atoma halogena,
- R₁₁ i R'₁₁, koji mogu biti isti ili različiti, svaki predstavlja atom vodika ili ravnu ili razgrananu C₁-C₆alkilnu skupinu, ili R₁₁ i R'₁₁ zajedno s dušikovim atomom koji ih nosi tvore monociklički ili biciklički, 5-ero do

Broj ostalih patentnih zahtjeva: 17

(11) **BA/EP2038275**
 (45) 2011-03-31
 (51) C07D 403/14 (2006.01) ;
 A61K 31/4353 (2006.01) ;
 A61P 31/12 (2006.01)
 (21) E00348
 (22) 2010-03-19
 (96) 07796714 2007-07-06
 (97) 2010-01-06
 (31) US 819289 P ;
 US 832403 P ;
 US 832769 P
 (32) 2006-07-07 ; 2006-07-21 ; 2006-07-24
 (74) "ŽIVKO MIJATOVIĆ & PARTNERS"
 d.o.o., Sarajevo
 (54) NOVO JEDINJENJE PIRIDAZINA I
 NJEGOVA PRIMENA
 NOVEL PYRIDAZINE COMPOUND
 AND USE THEREOF
 (73) Gilead Sciences, Inc. ; K.U. Leuven
 Research and Development ;
 Puerstinger, Gerhard
 333 Lakeside Drive, Foster City,
 CA 94404 ; Minderbroedersstraat 8a,
 3000 Leuven ; Badhausstrasse 10/4,
 6080 IglsUS ; BE ; AT
 (72) BONDY, Steven S.; DAHL, Terrence C. ;
 OARE, David A. ; OLIYAI, Reza ;
 TSE, Winston C. ; ZIA, Vahid

(57)
 1. Postupak za pripremu jedinjenja formule (1)

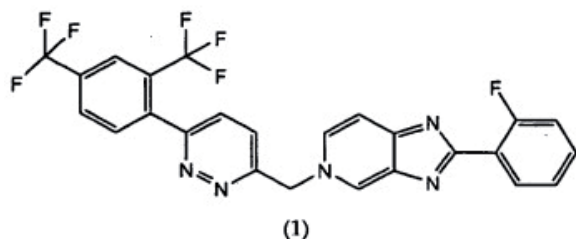

naznačen time što sadrži (a) reakciju 5-[6-hloro-piridazin-3-ilmetil]-2-(2-fluoro-fenil)-5H-imidazo[4,5-c]piridina sa 2,4-bis(trifluorometil)fenil organobornom kiselinom u prisustvu rastvarača koji ima strukturu $R^1OR^2O(R^4O)_aR^3$, pri čemu su svako R^1 , R^2 , R^3 i R^4 nezavisno izabrani od C_1-C_6 alkila i a je 0 ili 1, i (b) dobijanje jedinjenja (1).

(11) **BA/EP2042497**
 (45) 2011-03-31
 (51) C07D 333/38 (2006.01)
 (21) E00352
 (22) 2010-03-18
 (96) 08290906 2008-09-25
 (97) 2010-03-10
 (31) FR 0706731
 (32) 2007-09-26
 (74) "PETOSEVIC" d.o.o.
 (54) POSTUPAK ZA PROIZVODNJU
 STRONCIJ RANELATA I
 NJEGOVIH HIDRATA
 Method for producing strontium
 ranelate and its hydrates
 (73) Les Laboratoires Servier
 12, Place de La Défense,
 92415 Courbevoie Cedex
 FR
 (72) Vaysse-Ludot, Lucile ; Lecouve,
 Jean-Pierre ; Langlois, Pascal
 (57)

1. Postupak za sintezu stroncij ranelata formule (I):

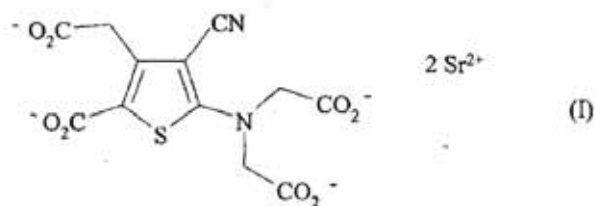

i njegovih hidrata
 reakcijom spoja formule (II):

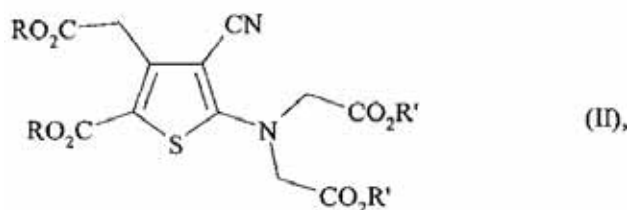

pri čemu R i R' , koji mogu biti isti ili različiti, svaki predstavlja ravnu ili razgrananu (C_1-C_6)alkilnu skupinu, s natrijevim hidroksidom ili kalijevim hidroksidom, u vodi ili u smjesi vode i organskog otapala odabranog od tetrahidrofurana, acetona,

2-metil-tetrahidrodurana, dimetil sulfoksida, acetonitrila, N-metilpirolidona, etanola, izopropanola i izobutanola na temperaturi od 0 do 100 °C, kako bi se dobila sol formule (III):

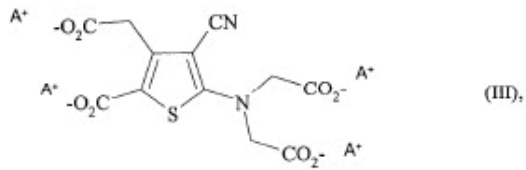

pri čemu A predstavlja Na ili K, koji su reagirali sa stroncij kloridom pri temperaturi od 0 do 100 °C, kako bi se nakon izolacije dobio stroncij ranelat ili jedan od njegovih hidrata, naznačeno time, da je korak reakcije soli formule (III) sa stroncij kloridom izvođen u smjesi vode i organskog otapala odabranog od tetrahidrofurana, acetona, 2-metil-tetrahidrofurana, dimetil sulfoksida, acetonitrila, Nmetilpirolidona, metanola, izopropanola i izobutanola.

Broj ostalih patentnih zahtjeva: 11

INDUSTRIJSKI DIZAJN INDUSTRIAL DESIGNS

OBJAVA INDUSTRIJSKOG DIZAJNA

Bibliografski podaci svrstani su prema rastućem registarskom broju industrijskog dizajna

Podaci su popraćeni INID kodom/Internationally agreed Numbers for the Identification of Data/(br. u zagradi)
za identifikaciju podataka o patentima a prema standardu WIPO ST.80.

Prikaz redosleda podataka u objavljenom industrijskom dizajnu je slijedeći:

- | | |
|---|---|
| (11) Registarski broj industrijskog dizajna | (15) Datum registracije industrijskog dizajna |
| (21) Registarski broj prijave industrijskog dizajna | (22) Datum podnošenja prijave ind. dizajna |
| (18) Datum do kojeg važi priznato pravo industrijskog dizajna | |
| (28) Predmet prijave-dvodimenzionalan ili trodimenzionalan; ukupan broj predmeta zaštite | |
| (30) Podaci o unijskom pravu prvenstva (broj prioritete prijave, datum podnošenja i država) | |
| (23) Datum izložbenog (sajamskog) prvenstva, naziv izložbe i mjesto održavanja izložbe | |
| (51) Međunarodna klasifikacija za industrijski dizajn prema Lokarnskom aranžmanu | |
| (73) Nosilac(oci) industrijskog dizajna | |
| (72) Autor(i) industrijskog dizajna | |
| (74) Zastupnik(ici) | |
| (54) Naziv predmeta zaštite | |
| (57) Opis karakterističnih obilježja predmeta zaštite, uključujući i naznaku boja | |

(55) PRIKAZ PREDMETA
ZAŠTITE

STRUKTURA REGISTARSKOG BROJA INDUSTRIJSKOG DIZAJNA

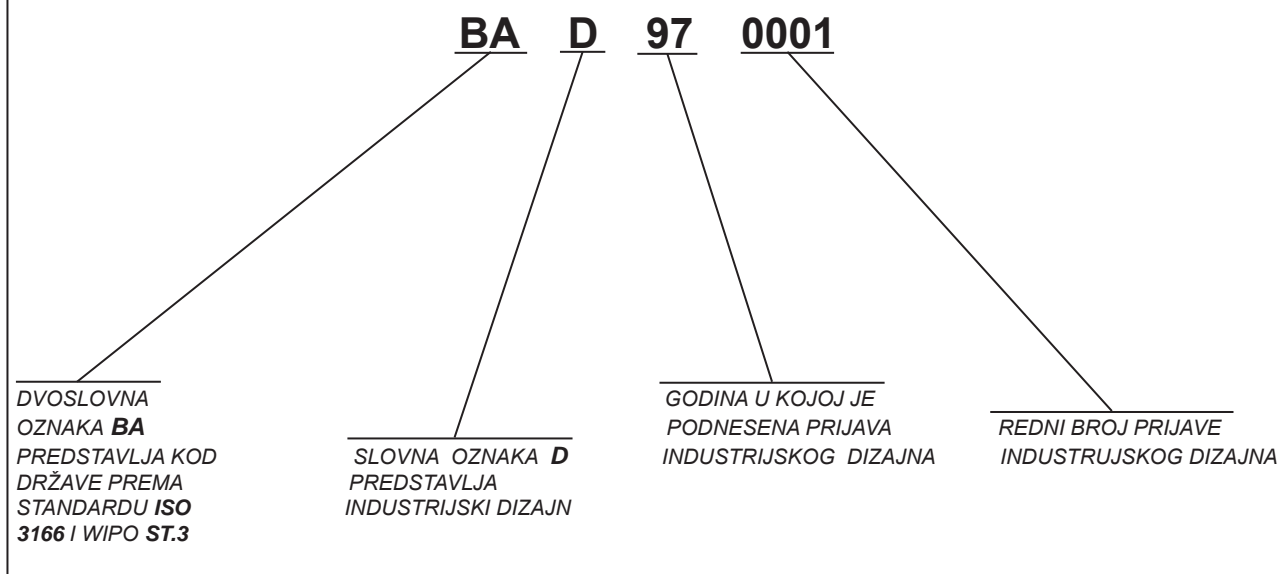

Napomena:

U skladu sa Zakonom o industrijskom vlasništvu (Službeni glasnik BiH br. 03/02) i članom 14. tačka 3. Pravilnik o industrijskom dizajnu (Službeni glasnik BiH br. 22/02) u strukturi registarskog broja industrijskog dizajna mijenja se slovna oznaka "MU" sa slovnom oznakom "D". Nova struktura registarskog broja industrijskog dizajna primjenjuje se samo za prijave industrijskog dizajna podnešene nakon stupanja na snagu Pravilnika o industrijskom dizajnu

(11) **BAD 09492** (15) 2012-11-22

(21) BAD 09492A (22) 2009-08-27

(18) 2019-08-27

(28) trodimenzionalan 1 (jedan)

(30) Nije zatraženo

(51) **LOC. Cl. 20-03**

(73) **Diaddeo d.o.o. Brčko,
Proizvodnja, promet i usluge
Mihajla Pupina 45,
76100 Brčko, BA**

(72) **FILIPOVIĆ Zoran
Mihajla Pupina 45,
76100 Brčko, BA**

(74) Nema Zastupnika

(54) **STALAK ZA IZLAGANJE**

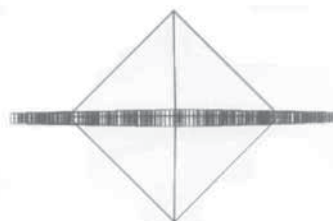

S.L.1.5

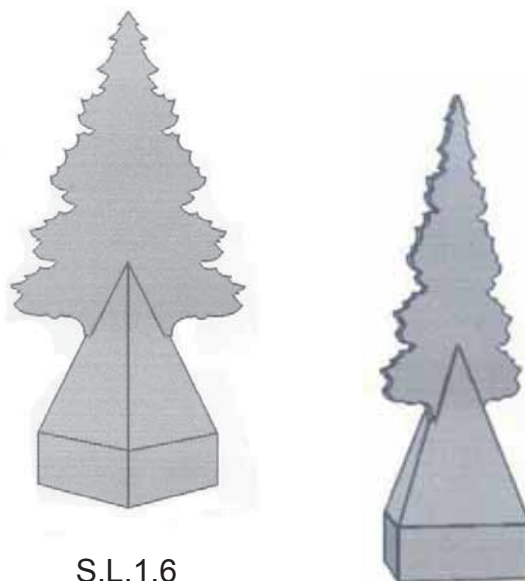

S.L.1.6

S.L.1.7

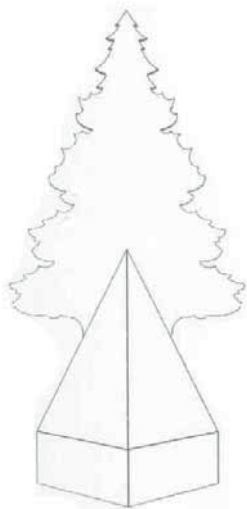

S.L.1.1



S.L.1.2

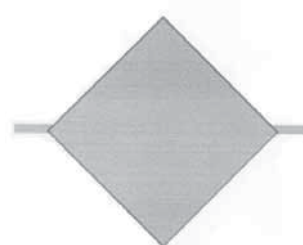

S.L.1.9

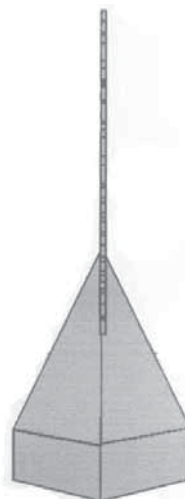

S.L.1.8

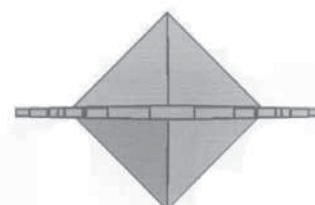

S.L.1.10



S.L.1.3

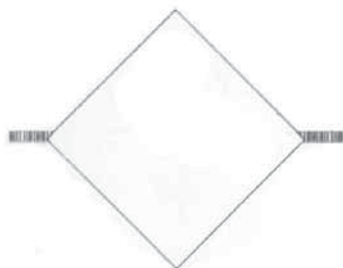

S.L.1.4



S.L.1.11



S.L.1.12



S.L.1.13

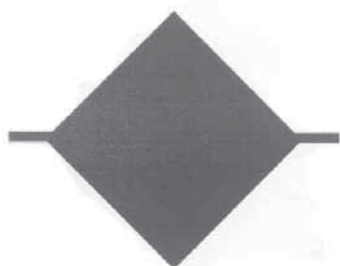

S.L.1.14

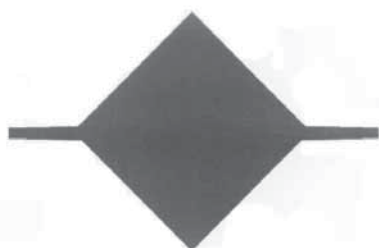

S.L.1.15

(11) **BAD 09498** (15) 2012-11-15

(21) BAD 09498A (22) 2009-12-14

(18) 2019-12-14

(28) dvodimenzionalan 2 (dva)

(30) 1564238-0001/2 2009-06-29 EM

(51) **LOC. (9) CL. 32.00**

(73) **Mars Incorporated.**
6885 Elm Street,
22101-3883, VA, US

(72) PENDRY Simon,
 128 Albert Street,
 London NW1 7NE, GB

HEASMAN Steph
 128 Albert Street,
 London NW1 7NE, GB

(74) Nedim Krilić

(54) **GRAFIČKI SIMBOL**



S.L.1.1

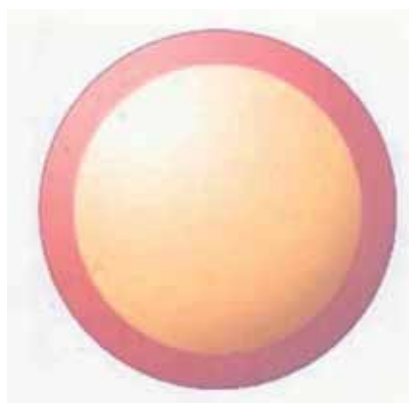

S.L.1.2

(11) **BAD 10506** (15) 2012-10-01

(21) BAD 10506A (22) 2010-05-19

(18) 2020-05-19

(28) trodimenzionalan 12 (dvanaest)

(30) 523232501 2009-11-27 IB

(51) **LOC (9) Cl. 09-01**

(73) **CILAG GMBH INTERNATIONAL,
Landis+Gyr-Strasse 1,
CH-6300 Zug, CH**

(72) O'DONNELL Timothy,
601 West 26th Street,
Suite 310 New York, NY 10001, US

(74) DIANA PROTIĆ-TKALČIĆ

(54) **BOCE ZA KOZMETIČKE PROIZVODE**



S.L.4.1



S.L.4.2



S.L.5.1



S.L.5.2



S.L.1.1



S.L.2.1



S.L.6.1



S.L.6.2



S.L.3.1



S.L.3.2



S.L.7.1



S.L.7.2



S.L.8.1



S.L.8.2



S.L.12.1



S.L.12.2



S.L.9.1



S.L.9.2



S.L.10.1



S.L.10.2



S.L.11.1



S.L.11.2

(11) **BAD 10508** (15) 2012-11-14

(21) BAD 10508A (22) 2010-07-09

(18) 2020-07-09

(28) trodimenzionalan 6 (šest)

(30) 20100028 2010-01-19 NO

(51) **LOC. (9) CI.12-12**

(73) **Stokke AS**
Håhjem, NO-6260 Skodje, NO

(72) ANGELFOSS Hilde,
Elefsvei 18,
NO-1392 Vetre, NO

REFSUM Bjørn,
Fjellgt. 73,
6007 Ålesund, NO

(74) "Linea Sušić" d.o.o

(54) **KOLICA SA KAPULJAČOM;**
SJEDALO ZA KOLICA SA KAPULJAČOM



S.L.1.1



S.L.1.6



S.L.1.2



S.L.1.3



S.L.1.7



S.L.1.4



S.L.1.5



S.L.1.8



S.L.2.1



S.L.2.5



S.L.2.2



S.L.2.6



S.L.2.3



S.L.2.7



S.L.2.4



S.L.3.1



S.L.3.2



S.L.3.3



S.L.3.7



S.L.3.4



S.L.3.8



S.L.3.5



S.L.4.1



S.L.3.6



S.L.4.2



S.L.4.6



S.L.4.3



S.L.4.7

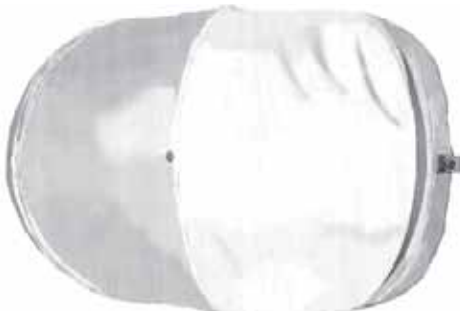

S.L.4.4



S.L.5.1



S.L.4.5



S.L.5.2



S.L.5.3



S.L.5.7



S.L.5.4



S.L.5.8



S.L.5.5



S.L.5.6



S.L.6.1



S.L.6.2



S.L.6.5



S.L.6.3



S.L.6.6



S.L.6.4



S.L.6.7

(11) **BAD 10514** (15) 2012-10-12

(21) BAD 10514A (22) 2010-09-24

(18) 2020-09-24

(28) trodimenzionalan 1 (jedan)

(30) 29/358,453 2010-03-26 EM

(51) **LOC. (9) Cl. 09-05**

(73) **LBP Manufacturing, Inc.,
1325 South Cicero Avenue,
Cicero, Illinois 60804, US**

(72) Thomas Fu,
2607 Saltmeadow Rd., Naperville,
Illinois 60564, US

Matthew R. Cook,
508 Warren Court, Hinsdale,
Illinois 60521, US

Kurt M. Wolf,
6908 Nort Ashland, Chicago,
Illinois 60626, US

(74) PETOSEVIC d.o.o. Sarajevo

(54) **DRŽAČ ZA ČAŠE**

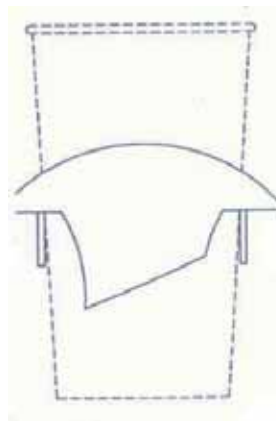

S.L.1.3

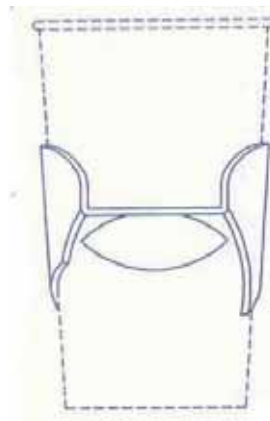

S.L.1.4



S.L.1.5

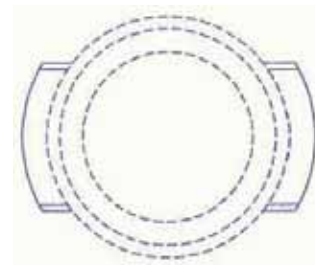

S.L.1.6



S.L.1.1

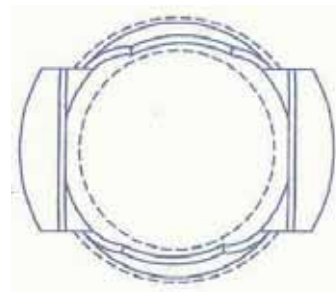

S.L.1.7

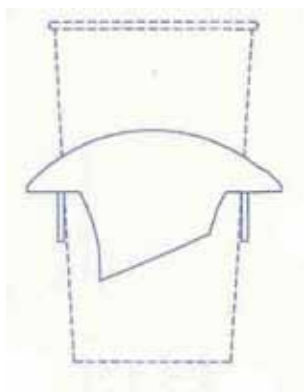

S.L.1.2

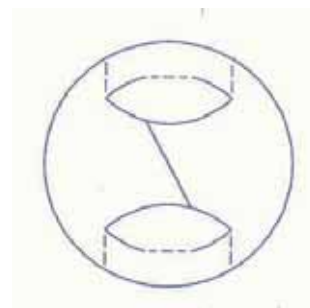

S.L.1.8

(11) **BAD 10515** (15) 2012-10-12

(21) BAD 10515A (22) 2010-09-24

(18) 2020-09-24

(28) trodimenzionalan 1 (jedan)

(30) 29/358,446 2010-03-26 US

(51) **LOC. (9) CL. 09-05**

(73) **LBP Manufacturing, Inc.,
1325 South Cicero Avenue,
Cicero, Illinois 60804, US**

(72) Thomas Fu,
2607 Saltmeadow Rd., Naperville,
Illinois 60564, US

Matthew R. Cook,
508 Warren Court, Hinsdale,
Illinois 60521, US

Kurt M. Wolf,
6908 Nort Ashland, Chicago,
Illinois 60626, US

(74) PETOSEVIC d.o.o. Sarajevo

(54) **DRŽAČ ZA SPREMNIK**

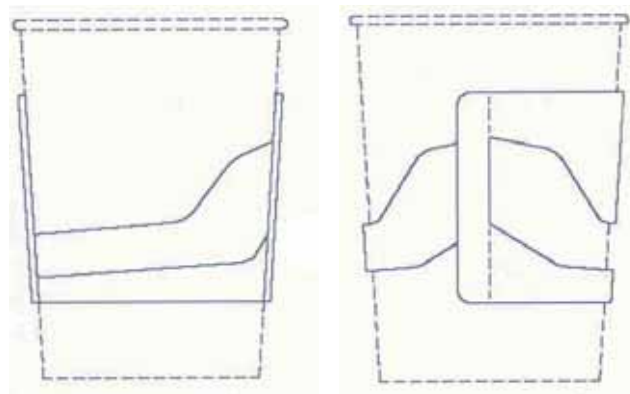

S.L.1.3

S.L.1.4

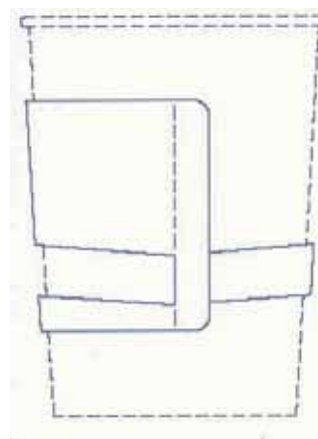

S.L.1.5

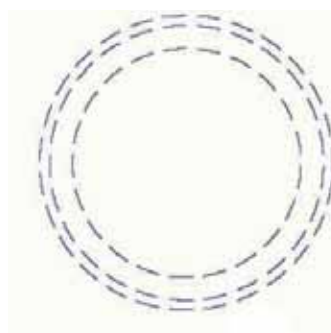

S.L.1.6

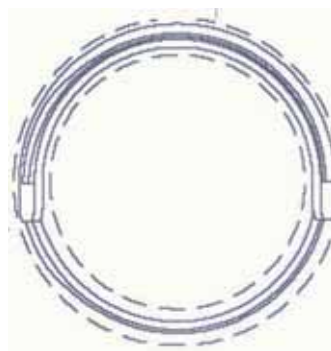

S.L.1.7



S.L.1.1

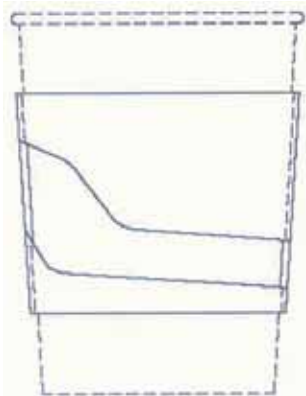

S.L.1.2

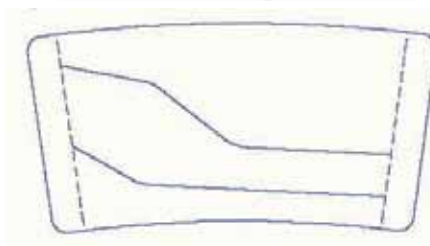

S.L.1.8

(11) **BAD 10518** (15) 2012-12-06

(21) BAD 10518A (22) 2010-11-16

(18) 2020-11-16

(28) trodimenzionalan 1 (jedan)

(30) Nije Zatraženo

(51) **LOC (9) CI. 03-01**

(73) **DUGANDŽIĆ Frano**
D.M. Ograđenik bb,
88265 Čerin, BA

(72) DUGANDŽIĆ Frano
D.M. Ograđenik bb,
88265 Čerin, BA

(74) Nema Zastupnika

(54) **MAPA**



S.L.1.3



S.L.1.4



S.L.1.1



S.L.1.2

(11) **BAD 10522** (15) 2012-11-14

(21) BAD 10522A (22) 2010-12-29

(18) 2020-12-29

(28) trodimenzionalan 4 (četiri)

(30) Nije zatraženo

(51) **LOC. (9) Cl. 08-06**

(73)) **MLIVO Sabahudin,
Gaj 6,
70230 Bugojno, BA**

(72) MLIVO Sabahudin,
Gaj 6,
70230 Bugojno, BA

(74) Nema Zastupnika

(54) **RUČKA ZA VRATA**



S.L.2.1



S.L.2.2



S.L.1.1



S.L.3.1



S.L.1.2



S.L.3.2



S.L.4.1



S.L.4.2



S.L.4.3

INDEX PREMA RASTUĆEM REGISTARSKOM BROJU INDUSTRIJSKOGA DIZAJNA

Registarski broj industrijskoga dizajna

09492

09498

10506

10508

10514

10515

10518

10522

INDEX PREMA MEĐUNARODNOJ KLASIFIKACIJI ZA INDUSTRIJSKI DIZAJN

**Međunarodna klasifikacija
za industrijski dizajn prema
Lokarnskom aranžmanu**

**Registarski broj
industrijskoga dizajna**

LOC.(9) CI. 03-01

10518

LOC.(9) CI. 08-06

10522

LOC.(9) CI. 09-01

10506

LOC.(9) CI.09-05

10514

LOC.(9) CI.09-05

10515

LOC.(9) CI.12-12

10508

LOC.(9) CI. 32-00

09498

INDEX PREMA NOSITELJIMA INDUSTRIJSKOGA DIZAJNA

Nositelj industrijskoga dizajna	Registarski broj industrijskoga dizajna
CILAG GMBH INTERNATIONAL	BAD10506
Diaddeo d.o.o. Brčko, Proizvodnja, promet i usluge	BAD 09492
DUGANDŽIĆ Frano	BAD10518
LBP Manufacturing, Inc.	BAD10514
LBP Manufacturing, Inc.	BAD10515
Mars Incorporated	BAD09498
MLIVO Sabahudin	BAD10522
Stokke AS	BAD10508

PRESTANAK VAŽENJA INDUSTRIJSKOGA DIZAJNA

(registarski broj industrijskoga dizajna)

BAMU02143

(objavljeno u Glasniku)

4/2012

(nositelji industrijskoga dizajna)

LURA d.d.

(Međunarodna klasifikacija za industrijski dizajn prema Lokamskom aranžmanu)

LOC (7) Cl. 09-01

(naziv predmeta zaštite)

BOCA

(datum prestanka važenja industrijskoga dizajna)

2012-10-21

BAMU02144

4/2012

FINANCIERE ELYSEES BALZAC

LOC (7) Cl. 07-05

SPUŽVA

2012-12-16

PRODULJENJE VAŽENJA INDUSTRIJSKOGA DIZAJNA

(registarski broj industrijskog dizajna)

BAD2141

(objavljeno u Glasniku)

4/2012

(nositelj industrijskog dizajna)

ORNFELDT SVENSSON Peehr Mathias

(Međunarodna klasifikacija za industrijski dizajn prema Lokamskom aranžmanu)

LOC (7) Cl. 25-01, 02

(naziv predmeta zaštite)

TANKO-ZIDNI PROFILISANI KROVNI NOSAČI

(datum prestanka važenja nakon produljenja za 5 godina)

2017-09-19

OBJAVA PRIJAVE INDUSTRIJSKOG DIZAJNA

Bibliografski podaci svrstani su prema rastućem registarskom broju prijave industrijskog dizajna

Podaci su popraćeni INID kodom/Internationally agreed Numbers for the Identification of Data/(br. u zagradi)
za identifikaciju podataka o patentima a prema standardu WIPO ST.80.

Prikaz redosleda podataka u objavljenom industrijskom dizajnu je slijedeći:

(21) Registarski broj prijave industrijskog dizajna (22) Datum podnošenja prijave ind. dizajna

(73) **Nosilac(oci)industrijskog dizajna**

(30) Podaci o unijskom pravu prvenstva (broj prioritete prijave, datum podnošenja i država)

(55) PRIKAZ PREDMETA
ZAŠTITE

(51) **Međunarodna klasifikacija za industrijski dizajn prema Lokarnskom aranžmanu**

(54) **Naziv predmeta zaštite**

(28) Predmet prijave-dvodimenzionalan ili trodimenzionalan; ukupan broj predmeta zaštite

(74) Zastupnik(ici)

(21) BAD 11538A (22) 2011-11-03

(73) **ROZIĆ Vidan**
Fra. Didaka Buntića 147,
88000 Mostar, BA

(30) Nije zatraženo



S.L.1.1



S.L.1.2



S.L.1.3

(51) **LOC (9) CI. 25-02**

(54) **AUTOMAT ROLETE**

(28) trodimenzionalan 1 (jedan)

(74) nema zastupnika

(21) BAD 12583A (22) 2012-09-24

(73) **DERVIŠEVIĆ Alem**
Geteova br.1 ,
71000 Sarajevo, BA

(30) Nije zatraženo

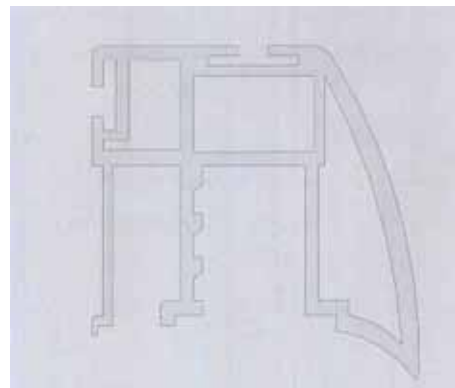

S.L.1.1

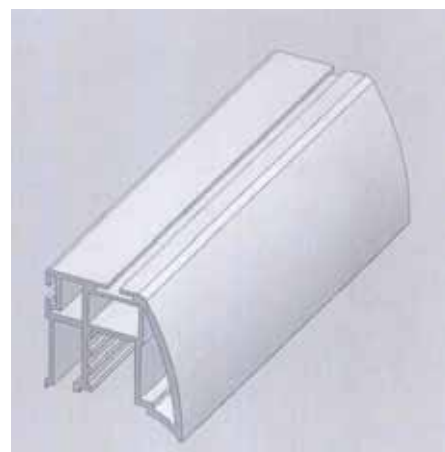

S.L.1.2

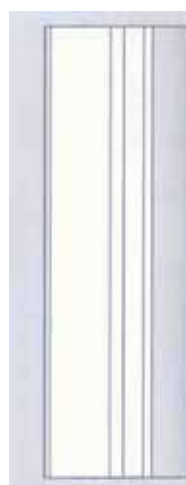

S.L.1.3



S.L.1.4

(51) **LOC(9) CI. 06-06**

(54) **VERTIKALNI PROFIL ZA KLIZNE
SISTEME**

(28) trodimenzionalan 1 (jedan)

(74) **“Linea Sušić” d.o.o.**
Maršala Tita 30/IV,
71000 Sarajevo, BA

ŽIGOVI TRADEMARKS

OBJAVA PRIJAVA ŽIGOVA

Bibliografski podaci svrstani su prema rastućem broju prijave žiga.

Podaci su popraćeni INID kodom/International agreed Numbers for the Identification of Data/ (broj u zagradi), za identifikaciju podataka o žigovima, a prema standardu WIPO ST.60

Prikaz redosljeda podataka u objavljenoj prijavi žiga je slijedeći:

(210) **Broj prijave žiga** (220) Datum podnošenja prijave žiga

(442) **Datum objave prijave žiga**

(300) Podaci o pravu prvenstva (država, datum podnošenja i broj prioritete prijave)

(230) Datum izložbenog (sajamskog) prava prvenstva

(732) **Nosilac žiga**

(740) Zastupnik

(551) Kolektivni žig

(591) Boje

(554) Trodimenzionalni žig

(539) Opis

(540) Izgled žiga

Izgled žiga (text ili slika)
(max 8 x 8 cm za sliku)

(531) Međunarodna klasifikacija figurativnih elemenata žigova prema Bečkoj klasifikaciji—sedma edicija

(511) **Međunarodna klasifikacija roba i usluga prema Ničanskoj klasifikaciji**

STRUKTURA BROJA PRIJAVE ŽIGA

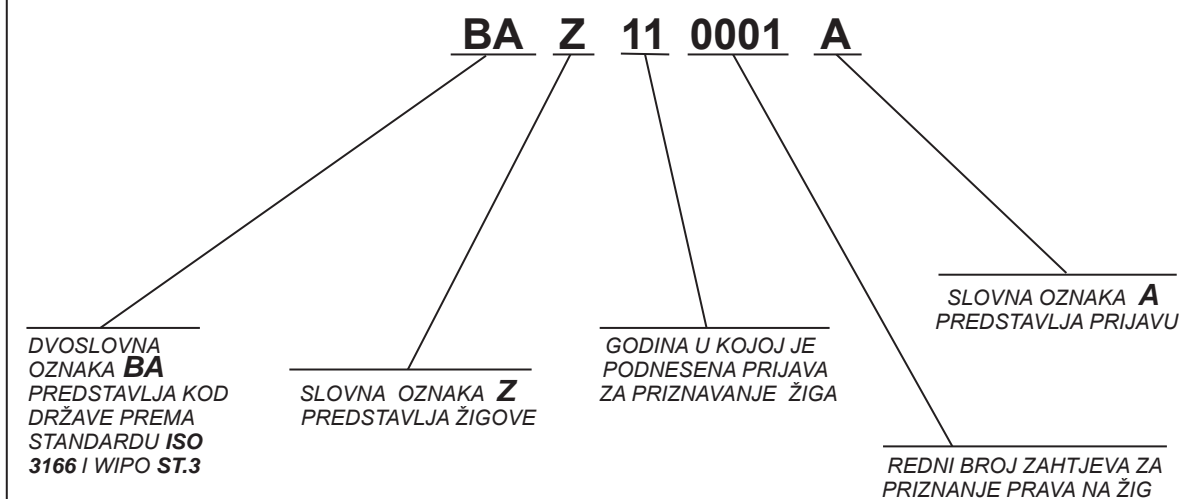

(210) **BAZ1115318A** (220) 2011-01-04

(442) **2012-12-31**

(732) **TELEKOMUNIKACIJE RS, a.d. Banja Luka**

**Kralja Petra I Karađorđevića br. 93,
Banja Luka**

BA

(740) NEMA ZASTUPNIKA

(591) zelena

(540)



(531) 24.17.02; 27.05; 29.01;

(511)

35

Oglašavanje i reklamiranje, vođenje komercijalnih poslova i komercijalne administracije, uredski poslovi.

38

Telekomunikacije.

(210) **BAZ1115319A** (220) 2011-01-04

(442) **2012-12-31**

(732) **TELEKOMUNIKACIJE RS, a.d. Banja Luka**

**Kralja Petra I Karađorđevića br. 93,
Banja Luka**

BA

(740) NEMA ZASTUPNIKA

(591) crvena, siva

(540)



(531) 24.17; 26.05; 26.13; 27.05; 29.01;

(511)

35

Oglašavanje i reklamiranje, vođenje komercijalnih poslova i komercijalne administracije, uredski poslovi.

38

Telekomunikacije.

210) **BAZ1115320A** (220) 2011-01-04

(442) **2012-12-31**

(732) **JT International S.A.**

**1 Rue de la Gabelle, 1211 Geneva 26
CH**

(740) PETOŠEVIĆ d.o.o

(540)



(531) 05.05; 10.01; 19.03;

(511)

34

Duhan, bilo prerađeni ili ne prerađeni; duhan za pušenje, duhan za lule, duhan za ručno motanje, duhan za žvakanje, duhan za šmrkanje; cigarete, cigare, cigarilosi; supstance za pušenje koje se prodaju odvojeno ili pomiješane sa duhanom, od kojih ni jedna nije za medicinske svrhe ili za svrhe liječenja; burmut (duhan za šmrkanje); pribor za pušače uključen u klasu 34; papir za cigarete, muštikle i šibice.

(210) **BAZ1115321A** (220) 2011-01-05

(442) **2012-12-31**

(732) **OPĆINA ŠIROKI BRIJEG**

**Fra Didaka Buntića 11, 88220 Široki
Brijeg**

BA

(740) NEMA ZASTUPNIKA

(540)

**Široki Brijeg-uvijek
na 1. mjestu**

(511)

35

Oglašavanje i reklamiranje; vođenje komercijalnih poslova;
komercijalna administracija; uredski poslovi.

38

Telekomunikacije.

41

Obuka; stručno osposobljavanje; razonoda; sportske i
kulturne djelatnosti.

(210) **BAZ1115322A** (220) 2011-01-05

(442) **2012-12-31**

(732) **Intervet International B.V.**

**Wim de Körverstraat 35, 5831 AN
Boxmeer**

NL

(740) "Linea Sušić" d.o.o.

(540)

THOROVAX

(511)

05

Lijekovi i farmaceutski preparati za upotrebu u veterini.

(210) **BAZ1115323A** (220) 2011-01-05

(442) **2012-12-31**

(732) **Lidl Stiftung & Co. KG**

**Stiftsbergstr. 1, 74167 Neckarsulm
DE**

(740) Nedim Krilić

(540)

CHOCARRÉ

(511)

30

Kolači, miješani kolači i poslastičarski proizvodi; čokolada i
proizvodi od čokolade, praline; biskviti, keksi.

(210) **BAZ1115326A** (220) 2011-01-12

(442) **2012-12-31**

(732) **TOYOTA JIDOSHA KABUSHIKI**

**KAISHA (also trading as TOYOTA
MOTOR CORPORATION)**

**1, Toyota-cho, Toyota-shi, Aichi-ken
JP**

(740) PETOŠEVIĆ d.o.o

(540)

GS250

(511)

12

Automobili i strukturalni dijelovi za njih.

(210) **BAZ1115328A** (220) 2011-01-13

(442) **2012-12-31**

(732) **ALBAT d.o.o.**
Lužansko polje 7, Sarajevo
BA

(740) NEMA ZASTUPNIKA

(591) crvena, siva, crna

(540)



(531) 24.17; 27.05; 29.01;

(511)

09

Aparati i instrumenti za vođenje, distribuiranje, transformiranje, akumuliranje, podešavanje ili upravljanje električne struje.

11

Generatori.

17

Gume.

(210) **BAZ1115329A** (220) 2011-01-14

(442) **2012-12-31**

(732) **GENERAL MOTORS LLC**
300 Renaissance Center, City of
Detroit, State of Michigan 48265-3000

US

(740) "ŽIVKO MIJATOVIĆ & PARTNERS" d.o.o. Sarajevo

(540)

GRAND BLAZER

(511)

12

Motorna vozila i dijelovi za ista.

(210) **BAZ1115332A** (220) 2011-01-14

(442) **2012-12-31**

(732) **INTERPROMET d.o.o.**
Novi Grad, Kulaska obala bb
BA

(740) "STAM" d.o.o.

(540)

GEMVIC

(511)

05

Farmaceutski i veterinarski proizvodi; higijenski proizvodi za upotrebu u medicini; dijetne tvari za medicinske potrebe, hrana za dojenčad; flasteri, materijal za previjanje; materijali za plombiranje zubi i za zubne otiske; dezinfekcijska sredstva; proizvodi za uništavanje životinjskih štetočina; fungicidi, herbicidi.

(210) **BAZ1115335A** (220) 2011-01-18

(442) **2012-12-31**

(732) **RIMA PAK d.o.o. Zenica**
Goraždanska 55, 72000 Zenica
BA

(740) NEMA ZASTUPNIKA

(591) žuta, zelena, crvena, crna

(540)



(531) 05.09; 19.03; 27.05; 29.01

(511)

30

Crvena mljevena začinska paprika.

(210) **BAZ1115336A** (220) 2011-01-18

(442) **2012-12-31**

(732) **Britannia Pharmaceuticals Limited**
Park View house, 65 London road,
Newbury, Berkshire RG14 1JN

GB

(740) "ACTINNOVA" d.o.o.

(540)

OPITEX

(511)

05

Farmaceutski proizvodi i supstance za detoksikaciju od opijata.

(210) **BAZ1115337A** (220) 2011-01-18

(442) **2012-12-31**

(732) **Genzyme Corporation**
500 Kendall Street, Cambridge,
Massachusetts 02142

US

(740) Dr DIANA PROTIĆ-TKALČIĆ

(540)

LEMTRADA

(511)

05

Farmaceutski i veterinarski proizvodi, terapijska antitijela za upotrebu kao anti-limfocitni agent; higijenski proizvodi za upotrebu u medicini; dijetetne tvari za medicinske potrebe, hrana za dojenčad; flasteri, materijali za previjanje; materijali za plombiranje zuba i za zubne otiske; dezinfekcijska sredstva; proizvodi za uništavanje životinjskih štetočina; fungicidi, herbicidi.

(210) **BAZ1115338A** (220) 2011-01-18

(442) **2012-12-31**

(732) **Genzyme Corporation**
500 Kendall Street, Cambridge,
Massachusetts 02142

US

(740) Dr DIANA PROTIĆ-TKALČIĆ

(540)

REMNIQ

(511)

05

Farmaceutski i veterinarski proizvodi, terapijska antitijela za upotrebu kao anti-limfocitni agent; higijenski proizvodi za upotrebu u medicini; dijetetne tvari za medicinske potrebe, hrana za dojenčad; flasteri, materijali za previjanje; materijali za plombiranje zuba i za zubne otiske; dezinfekcijska sredstva; proizvodi za uništavanje životinjskih štetočina; fungicidi, herbicidi.

(210) **BAZ1115339A** (220) 2011-01-18

(442) **2012-12-31**

(732) **Genzyme Corporation**
500 Kendall Street, Cambridge,
Massachusetts 02142

US

(740) Dr DIANA PROTIĆ-TKALČIĆ

(540)

KYNAMRO

(511)

05

Farmaceutski proizvodi, farmaceutski proizvodi za liječenje kardiovaskularnih poremećaja i smanjivanje holesterola; veterinarski proizvodi; higijenski proizvodi za upotrebu u medicini; dijetetne tvari za medicinske potrebe, hrana za dojenčad; flasteri, materijali za previjanje; materijali za plombiranje zuba i za zubne otiske; dezinfekcijska sredstva; proizvodi za uništavanje životinjskih štetočina; fungicidi, herbicidi.

(210) **BAZ1115340A** (220) 2011-01-18

(442) **2012-12-31**

(732) **Genzyme Corporation**
500 Kendall Street, Cambridge,
Massachusetts 02142

US

(740) Dr DIANA PROTIC-TKALČIĆ

(540)

CAMPATH

511)

05

Farmaceutski i veterinarski proizvodi, terapijska antitijela za upotrebu kao anti-limfocitni agent; higijenski proizvodi za upotrebu u medicini; dijetetne tvari za medicinske potrebe, hrana za dojenčad; flasteri, materijali za previjanje; materijali za plombiranje zuba i za zubne otiske; dezinfekcijska sredstva; proizvodi za uništavanje životinjskih štetočina; fungicidi, herbicidi.

(210) **BAZ1115341A** (220) 2011-01-19

(442) **2012-12-31**

(732) **Gina Tricot AB**
Teknologgtan 2, 501 10 Borås

SE

(740) "INTELBIRO" d.o.o.

(540)

ginatricot

(531) 27.05;

(511)

18

Koža, imitacija kože, proizvodi od tih materijala koji nisu obuhvaćeni drugim razredima; torbe, kovčezi i putne torbe, kišobrani.

25

Odjeća, obuća, pokrivala za glavu.

35

Usluge prodaje na malo koje se odnose na robu iz klasa 18 i 25.

(210) **BAZ1115342A** (220) 2011-01-21

(442) **2012-12-31**

(732) **Fédération Française de Football**
87 boulevard de Grenelle, 75738
Paris Cedex 15

FR

(740) "Linea Sušić" d.o.o.

(540)



(531) 03.07; 26.05;

(511)

25

Obuća; odjeća, naime, pantalone, šorcevi, košulje, majice sa kapuljačom, puloveri, dresovi, gornji dijelovi trenerki, donji dijelovi trenerki, donje rublje, sakoi, jakne, čarape, pokrivala za glavu, znojnice, rukavice, šalovi, odjeća za zagrijavanje, šorcevi za stezanje sa štitnicima, pantalone za stezanje sa štitnicima, majice za stezanje sa štitnicima, rukavi za stezanje sa štitnicima na laktovima.

(210) **BAZ1115343A** (220) 2011-01-21

(442) **2012-12-31**

(732) **E! Entertainment Television, LLC**

5750 Wilshire Boulevard Los Angeles, California 90036

US

(740) Dragan Mićunović

(540)



(531) 26.01; 27.05;

(511)

38

Telekomunikacije; naročito televizija, kablovska televizija, satelitska televizija, usluge u vezi sa medijima putem mobilnih telefona i usluge radio emitovanja; usluge emitovanja, prenosa i obezbedjenja programa, audio i video sadržaja, i medija zabavnog sadržaja putem televizije, kablovske televizije, satelitske televizije, usluge u vezi sa video programom po posebnom zahtevu (tzv. Video on-demand), usluge digitalnih medija, Internet i bežične i mobilne mreže, usluge hostovanja i/ili tzv. podkasting i vebkasting usluga; usluge on-line pričaonica i elektronskih oglasnih tabli za prenos poruka među korisnicima.

41

Obrazovne usluge; usluge obuke; zabava i razonoda; sportske i kulturne aktivnosti; naročito putem televizijskog programa, zabavnog programa, kablovske televizije, satelitskog televizijskog programa, internet programa i programa preko bežičnih i mobilnih mreža; video programa putem interneta, bežičnih i mobilnih mreža, programa televizijskih emisija; tekućih televizijskih programa; usluge zabave, naročito, TV produkcija, produkcija u oblasti kablovskih mreža, usluge u vezi sa video programom po posebnim zahtevima (tzv. Video on-demand), mreža digitalnih, satelitskih, bežičnih komunikacija, mobilnih i internet programa i medija zabavnog sadržaja, proizvodnja i emitovanje programa sa audio i video sadržajem, obezbedjenje tzv. on-line žurnala, naročito tzv. blogovi, vesti i informacija putem interneta i mobilnih i bežičnih mreža.

(210) **BAZ1115344A** (220) 2011-01-21

(442) **2012-12-31**

(732) **BIMAL d.d.**

Brčko, ul. Bijeljinska br. 9

BA

(740) Dragan Mićunović

(591) žuta, narandžasta, smeđa, bijela

(540)



(531) 05.05; 29.01;

(511)

29

Suncokretovo ulje.

(210) **BAZ1115345A** (220) 2011-01-21

(442) **2012-12-31**

(732) **BIMAL d.d.**

Brčko, ul. Bijeljinska br. 9

BA

(740) Dragan Mićunović

(540)

**ULJE SA DODIROM
SUNCA**

(511)

29

Jestivo ulje.

(210) **BAZ1115346A** (220) 2011-01-21

(442) **2012-12-31**

(732) **DOO "MINGOS COFFEE" Gradačac**
ul. Ledenice donje bb, Gradačac
BA

(740) Dragan Mićunović

(540)

ESPRESSO BRAVO

(511)

30

Kafa.

(210) **BAZ1115347A** (220) 2011-01-21

(442) **2012-12-31**

(732) **DOO "MINGOS COFFEE" Gradačac**
ul. Ledenice donje bb, Gradačac
BA

(740) Dragan Mićunović

(540)

SAVRŠENA MJEŠAVINA ZA SAVRŠEN TRENUTAK

(511)

30

Kafa.

(210) **BAZ1115348A** (220) 2011-01-21

(442) **2012-12-31**

(732) **DOO "MINGOS COFFEE" Gradačac**
ul. Ledenice donje bb, Gradačac
BA

(740) Dragan Mićunović

(540)

MINGOS COFFEE

(511)

30

Kafa.

(210) **BAZ1115349A** (220) 2011-01-21

(442) **2012-12-31**

(732) **THE QUAKER OATS COMPANY**
555 West Monroe Street, Chicago,
Illinois 60661

US

(740) PETOŠEVIĆ d.o.o

(540)



(531) 02.01; 26.04; 27.05;

(511)

29

Meso, riba, perad i divljač; mesni ekstrakti; konzervirano, sušeno i kuhano voće i povrće; hladetina (želei), džemovi, kompoti; jaja, mlijeko i mliječni proizvodi; jestiva ulja i masti.

30

Kafa, čaj, kakao, šećer, riža, tapioka, sago, nadomjesci kafe; brašno i proizvodi od žitarica, kruh, kolači, slastice, bomboni; sladoled; med, sirup od melase; kvasac, prašak za dizanje; sol, slačica (senf); ocat, umaci (začini); mirodije; led za hlađenje.

(210) **BAZ1115350A** (220) 2011-01-21

(442) **2012-12-31**

(732) **Telebrands Corp.**
79 Two Bridges Road, Fairfield, New Jersey

US

(740) BRANKO V. MARIĆ

(540)

CHEF BASKET

(511)

11

Aparati za osvetljavanje, grejanje, proizvodnju pare, kuvanje, hlađenje, sušenje, venti-laciju, snabdevanje vodom i za sanitarne svrhe.

21

Kućne ili kuhinjske sprave i posude (koje nisu od dragocenih metala ili sa prevlakama od njih); češljevi i sunđer; četke (izuzev kičica); materijali za pravljenje četki; artikli koji se koriste pri čišćenju; čelična vuna; neprerađeno ili poluprerađeno staklo (osim stakla koje se koristi u građevinarstvu); staklarija, porcelan, fajans, grnčarija i lončarija koja nije uključena u druge klase.

(210) **BAZ1115351A** (220) 2011-01-21

(442) **2012-12-31**

(732) **Telebrands Corp.**
79 Two Bridges Road, Fairfield, New Jersey

US

(740) BRANKO V. MARIĆ

(591) crna, bijela, siva

(540)



(531) 02.01; 27.05;

(511)

11

Aparati za osvetljavanje, grejanje, proizvodnju pare, kuvanje, hlađenje, sušenje, venti-laciju, snabdevanje vodom i za sanitarne svrhe.

21

Kućne ili kuhinjske sprave i posude (koje nisu od dragocenih metala ili sa prevlakama od njih); češljevi i sunđer; četke (izuzev kičica); materijali za pravljenje četki; artikli koji se koriste pri čišćenju; čelična vuna; neprerađeno ili poluprerađeno staklo (osim stakla koje se koristi u građevinarstvu); staklarija, porcelan, fajans, grnčarija i lončarija koja nije uključena u druge klase.

(210) **BAZ1115352A** (220) 2011-01-21

(442) **2012-12-31**

(732) **“AUTO GAS RADIĆ” DOO Istočna Ilidža**

UI. Ravnogorska br.18, Istočna Ilidža BA

(740) AMILA ETEROVIĆ

(591) crvena, crna

(540)



(531) 26.04; 27.05; 29.01;

(511)

35

Oglašavanje; vođenje poslova; poslovno upravljanje; kancelarijski poslovi.

38

Telekomunikacije.

41

Obrazovne usluge; pripremanj obuke; razonoda; sportske i kulturne aktivnosti.

(210) **BAZ1115353A** (220) 2011-01-21

(442) **2012-12-31**

(732) **PZU POLIKLINIKA "MOJA KLINIKA"**
Tešanjaska 24A, Sarajevo
BA

(740) NEMA ZASTUPNIKA

(591) bijela, svijetlo zelena, tamno zelena, plava

(540)



(531) 01.13; 02.09; 25.01;
 27.05; 29.01;

(511)

44

Medicinska, higijenska njega i njega ljepote za ljude.

(210) **BAZ1115357A** (220) 2011-01-24

(442) **2012-12-31**

(732) **Tyco Safety Products Canada Ltd.**
3301 Langstaff Road, Concord,
Ontario L4K 4L2
CA

(740) MEHMED SPAHO

(540)

KANTECH

(511)

09

Aparati i instrumenti naučni, pomorski, geodetski, fotografski, kinemato-grafski, optički, za vaganje, mjerenje, signalizaciju, kontrolu (inspekciju), spasavanje i nastavu; aparati i instrumenti za provođenje, prekid, transformaciju, akumulaciju, regulisanje i kontrolu elektriciteta; aparati za snimanje, prenos i reprodukovanje zvuka ili slike; magnetni nosioci podataka, diskovi za snimanje; automatske mašine i mehanizmi za aparate koji se pokreću novcem ili žetonom; registar kase, računске mašine, oprema za obradu podataka i kompjuteri; aparati za gašenje požara.

(210) **BAZ1115358A** (220) 2011-01-24

(442) **2012-12-31**

(732) **Tyco Safety Products Canada Ltd.**
3301 Langstaff Road, Concord,
Ontario L4K 4L2
CA

(740) MEHMED SPAHO

(540)

DSC

(511)

09

Aparati i instrumenti naučni, pomorski, geodetski, fotografski, kinemato-grafski, optički, za vaganje, mjerenje, signalizaciju, kontrolu (inspekciju), spasavanje i nastavu; aparati i instrumenti za provođenje, prekid, transformaciju, akumulaciju, regulisanje i kontrolu elektriciteta; aparati za snimanje, prenos i reprodukovanje zvuka ili slike; magnetni nosioci podataka, diskovi za snimanje; automatske mašine i mehanizmi za aparate koji se pokreću novcem ili žetonom; registar kase, računске mašine, oprema za obradu podataka i kompjuteri; aparati za gašenje požara.

(210) **BAZ1115359A** (220) 2011-01-24

(442) **2012-12-31**

(732) **Bentel Security Srl**
Via Gabbiano 22, zona Industriale S
Scolastica, Corropolo, Teramo 64013
IT

(740) MEHMED SPAHO

(540)

BENTEL

(511)

09

Aparati i instrumenti naučni, pomorski, geodetski, fotografski, kinemato-grafski, optički, za vaganje, mjerenje, signalizaciju, kontrolu (inspekciju), spasavanje i nastavu; aparati i instrumenti za provođenje, prekid, transformaciju, akumulaciju, regulisanje i kontrolu elektriciteta; aparati za snimanje, prenos i reprodukovanje zvuka ili slike; magnetni nosioci podataka, diskovi za snimanje; automatske mašine i mehanizmi za aparate koji se pokreću novcem ili žetonom; registar kase, računске mašine, oprema za obradu podataka i kompjuteri; aparati za gašenje požara.

(210) **BAZ1115360A** (220) 2011-01-24

(442) **2012-12-31**

(732) **National Geographic Society**
1145 17th Street, N.W., Washington,
D.C. 20036

US

(740) "ŽIVKO MIJATOVIĆ & PARTNERS" d.o.o. Sarajevo

(540)

NATIONAL GEOGRAPHIC TRAVELLER

(511)

38

Telekomunikacije, usluge televizijskog i radio prenosa; usluge prenosa kablovske televizije; usluge ograničenog televizijskog prenosa; zvučni i video prenos putem interneta.

41

Obuka, stručno osposobljavanje; razonoda, sportske i kulturne delatnosti, produkcije televizijskih programa; obezbjedjivanje on-line igrice i aktivnosti za djecu; obezbjedjivanje online mapa; obezbjedjivanje rasporeda za žive događaje i izložbe.

(210) **BAZ1115361A** (220) 2011-01-25

(442) **2012-12-31**

(732) **CITY GROUP d.o.o.**
Grbavička 107, Sarajevo
BA

(740) NEMA ZASTUPNIKA

(540)



city
group

(531) 27.05;

(511)

16

Papir, karton i proizvodi napravljeni od ovih materijala (koji nisu obuhvaćeni drugim klasama); štampane stvari, knjigovezački materijal, fotografije, kancelarijski materijal,

ljepila za kancelarijske i kućne potrebe; umjetnički materijali, četke za boje, pisaci strojevi i kancelarijski pribor (osim namještaja); nastavna sredstva (osim aparata); plastični materijal za pakovanje (koji nisu obuhvaćeni drugim klasama); štampanje blokova.

35

Oglašavanje i reklamiranje; poslovni menadžment; poslovna administracija; kancelarijski poslovi; prodaja računara i računarske opreme; prodaja kancelarijskog materijala i opreme.

42

Naučne i tehnološke usluge, istraživanja i dizajn koji se na njih odnosi; industrijske analize i usluge istraživanja, projektovanje i razvoj računarskog hardvera i softvera.

(210) **BAZ1115363A** (220) 2011-01-26

(442) **2012-12-31**

(732) **KARLOVAČKA PIVOVARA d.d.**
Dubovac 22, HR-47000 KARLOVAC
HR

(740) "INTELBIRO" d.o.o.

(591) zlatna, crvena, bijela, plava, žuta, svijetlo zelena, tamno zelena

(540)



(531) 05.07; 24.01; 25.01; 26.01; 27.05; 29.01;

(511)

32

Pivo sa (i) sokom od limuna.

(210) **BAZ1115364A** (220) 2011-01-26

(442) **2012-12-31**

(732) **Toyota Jidosha Kabushiki Kaisha**
(also trading as **Toyota Motor Corporation**)

1, Toyota-cho, Toyota-shi, Aichi-ken
JP

(740) PETOŠEVIĆ d.o.o

(540)

TOYOTA TOUCH & GO

(511)

09

Zvučni (audio) zaslon sa navigacijskim sustavom za automobile.

(210) **BAZ1115365A** (220) 2011-01-26

(442) **2012-12-31**

(732) **Toyota Jidosha Kabushiki Kaisha**
(also trading as **Toyota Motor Corporation**)

1, Toyota-cho, Toyota-shi, Aichi-ken
JP

(740) PETOŠEVIĆ d.o.o

(540)

TOYOTA TOUCH

(511)

09

Zvučni (audio) zaslon za automobile.

(210) **BAZ1115366A** (220) 2011-01-27

(442) **2012-12-31**

(732) **ZADA pharmaceuticals d.o.o. Za proizvodnju i promet farmaceutskih proizvoda**

Bistarac Donji bb, 75300 Lukavac
BA

(740) "INTELBIRO" d.o.o.

(540)

NIFURAN

(511)

05

Farmaceutski i veterinarski proizvodi; higijenski proizvodi za upotrebu u medicini; dijetne tvari za medicinske potrebe, hrana za dojenčad; flasteri, materijal za previjanje; materijali za plombiranje zubi i za zubne otiske; dezinfekcijska sredstva; proizvodi za uništavanje životinjskih štetočina; fungicidi, herbicidi.

(210) **BAZ1115367A** (220) 2011-01-27

(442) **2012-12-31**

(732) **Philip Morris Brands S.A.R.L.**

Quai Jeanrenaud 3, 2000 Neuchâtel
CH

(740) "Linea Sušič" d.o.o.

(591) siva, nijanse sive, tamno plava, crvena, bijela

(540)



(531) 24.01; 25.05; 27.05; 29.01;

(511)

34

Duhan, sirovi ili prerađen; proizvodi od duhana, uključujući cigare, cigarete, cigariljose, duhan za ručno motanje cigareta, duhan za lule, duhan za žvakanje, duhan za šmrkanje, kretek cigarete; snus duhan; zamjene za duhan koje se ne koriste u medicinske svrhe; pribor za pušače, uključujući cigaret papire i tube, filtere za cigarete, limene kutije za duhan i cigarete, futrole i kutije za cigarete i pepeljare, lule, džepne naprave za motanje cigareta, upaljače; šibice.

(210) **BAZ1115368A** (220) 2011-01-27(442) **2012-12-31**

(732) **Philip Morris Brands S.A.R.L.**
Quai Jeanrenaud 3, 2000 Neuchâtel
CH

(740) "Linea Sušić" d.o.o.

(591) crvena, nijanse crvene, bijela, srebrna

(540)

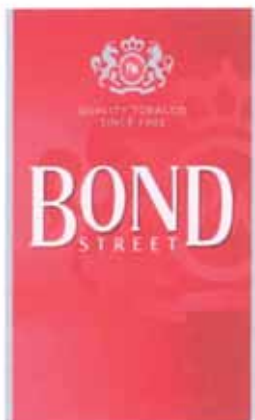

(531) 24.01; 25.05; 27.05;

(511)

34

Duhan, sirovi ili prerađen; proizvodi od duhana, uključujući cigare, cigarete, cigariljose, duhan za ručno motanje cigareta, duhan za lule, duhan za žvakanje, duhan za šmrkanje, kretek cigarete; snus duhan; zamjene za duhan koje se ne koriste u medicinske svrhe; pribor za pušače, uključujući cigaret papire i tube, filtere za cigarete, limene kutije za duhan i cigarete, futrole i kutije za cigarete i pepeljare, lule, džepne naprave za motanje cigareta, upaljače; šibice.

(210) **BAZ1115369A** (220) 2011-01-28(442) **2012-12-31**

(732) **The Procter & Gamble Company**
One Procter & Gamble Plaza,
Cincinnati, Ohio 45202
US

(740) Dr DIANA PROTIĆ-TKALČIĆ

(540)

PROSPETIMEA NATURII

(511)

03

Preparati za pranje i bijeljenje i ostale tvari za pranje rublja; preparati za čišćenje, poliranje, odmašćivanje i struganje; sapuni; deterdženti, preparati za uklanjanje i sprečavanje nastajanja kamenca i taloga; sve prethodno navedene robe sa ili bez dezinfekcijske komponente.

05

Dezinfekcijski, antibakterijski i sterilizirajući preparati za upotrebu u domaćinstvu.

(210) **BAZ1115370A** (220) 2011-01-28(442) **2012-12-31**

(732) **The Gillette Company**
One Gillette Park, Boston,
Massachusetts 02127
US

(740) Dr DIANA PROTIĆ-TKALČIĆ

(540)

MACH3

(511)

03

Sapuni; parfimerijski proizvodi, eterična ulja, kozmetički proizvodi, losioni za kosu.

(210) **BAZ1115371A** (220) 2011-01-28

(442) **2012-12-31**

(732) **The Gillette Company**
One Gillette Park, Boston,
Massachusetts 02127
US

(740) Dr DIANA PROTIĆ-TKALČIĆ

(540)

DRY TECH

(511)

03

Anti-perspiranti i dezodoransi za ličnu upotrebu.

(210) **BAZ1115372A** (220) 2011-01-31

(442) **2012-12-31**

(732) **T.C. Debica S.A.**
1, 1 Maja St., 39-200 Debica
PL

(740) PETOŠEVIĆ d.o.o

(540)

FRIGO

(511)

12

Gume.

(210) **BAZ1115373A** (220) 2011-01-31

(442) **2012-12-31**

(732) **BONGRAIN S.A. (a French societe**
anonyme)
42 rue Rieussec, 78220 Viroflay
FR

(740) Advokat Inja Pašalić

(591) crvena, žuta, zelena, smeđa, bijela

(540)



(531) 05.05; 08.03; 25.01; 27.05; 29.01;

(511)

29

Mlijeko, sir, mliječni proizvodi; jestiva ulja i masti.

(210) **BAZ1115374A** (220) 2011-01-31

(442) **2012-12-31**

(732) **BONGRAIN S.A. (a French societe**
anonyme)
42 rue Rieussec, 78220 Viroflay
FR

(740) Advokat Inja Pašalić

(591) crvena, narandžasta, smeđa, bijela, crna,
 zelena

(540)



(531) 25.01; 26.02; 27.05; 29.01;

(511)

29

Mlijeko, sir, mliječni proizvodi; jestiva ulja i masti.

(210) **BAZ1115375A** (220) 2011-01-31

(442) **2012-12-31**

(732) **BONGRAIN S.A. (a French societe anonyme)**

**42 rue Rieussec, 78220 Viroflay
FR**

(740) Advokat Inja Pašalić

(540)

GOZBAR

(511)

29

Mlijeko, sir, mliječni proizvodi; jestiva ulja i masti.

(210) **BAZ1115376A** (220) 2011-01-31

(442) **2012-12-31**

(732) **“BONDARY COMPANY” D.O.O.**

**Mratnjevače 57, Sarajevo, Ilidža
BA**

(740) NEMA ZASTUPNIKA

(591) narandžasta, crna, bijela, crvena

(540)



(531) 04.03; 25.01; 27.05; 29.01;

(511)

32

Bezalkoholna pića na bazi cole i narandže.

(210) **BAZ1115377A** (220) 2011-02-01

(442) **2012-12-31**

(732) **Zoomlion Heavy Industry Science and Technology Co., Ltd.**

**361 Yinpen Road (South), Changsha,
Hunan Province**

CN

(740) “INTELBIRO” d.o.o.

(540)

ZOOMLION

(531) 27.05;

(511)

07

Pumpe za beton, dizalice, asfaltno baze, pumpe za beton koje se montiraju na kamione; mješalice za beton (strojevi); pumpe sa krakovima za sipanje betona, ekskavatori (bageri), građevinski strojevi, strojevi za polaganje asfalta, drumski valjci, grijači za vrući postupak reciklaže na licu mjesta, remikseri za vrući postupak reciklaže na licu mjesta, mašine za ravnanje kolovoza, grejderi, bušilice, pneumatski čekići, pneumatske udarne krtice, utovarivači, strojevi za nabijanje otpada, bušači tornjevi, plutajući i neplutajući, osobito rotacioni bušači tornjevi, strojevi za miješanje, strojevi za gradnju željezničkih pruga, hidraulične kontrole za strojeve, motore (osim za uređaje za kretanja po kopnu) i mehanizme za pokretanje (osim za uređaje za kretanja po kopnu); uređaji za dizanje; pumpe (strojevi); strojevi za gradnju puteva.

12

Željeznički vozni park, vozila za kretanje po kopnu, zraku, vodi i prugama, viljuškari, kolica utovarna sa podizačem, vozila za prskanje i polijevanje, gradski autobusi, samohodne mješalice za beton, kolica za čišćenje, automobili, podvozja vozila, motocikli, bicikli, žičare, tramvaji, gume za kotače vozila, zrakoplovi, kamioni-dizalice, prikolice (vozila), platforma kamioni za kontejnere, kamioni za uklanjanje barijera, vozila za čišćenje cesta, vozila za odvoz smeća.

(210) **BAZ1115378A** (220) 2011-02-01(442) **2012-12-31**(732) **Zoomlion Heavy Industry Science and Technology Co., Ltd.****361 Yinpen Road (South), Changsha, Hunan Province****CN**

(740) "INTELBIRO" d.o.o.

(540)

 **ZOOMLION**

(531) 26.13; 27.05;

(511)

07

Pumpe za beton, dizalice, asfaltne baze, pumpe za beton koje se montiraju na kamione; mješalice za beton (strojevi); pumpe sa krakovima za sipanje betona, ekskavatori (bageri), građevinski strojevi, strojevi za polaganje asfalta, drumski valjci, grijači za vrući postupak reciklaže na licu mjesta, remikseri za vrući postupak reciklaže na licu mjesta, mašine za ravnanje kolovoza, grejderi, bušilice, pneumatski čekići, pneumatske udarne krtice, utovarivači, strojevi za nabijanje otpada, bušači tornjevi, plutajući i neplutajući, osobito rotacioni bušači tornjevi, strojevi za miješanje, strojevi za gradnju željezničkih pruga, hidraulične kontrole za strojeve, motore (osim za uređaje za kretanja po kopnu) i mehanizme za pokretanje (osim za uređaje za kretanja po kopnu); uređaji za dizanje; pumpe (strojevi); strojevi za gradnju puteva.

12

Željeznički vozni park, vozila za kretanje po kopnu, zraku, vodi i prugama, viljuškari, kolica utovarna sa podizačem, vozila za prskanje i polijevanje, gradski autobusi, samohodne mješalice za beton, kolica za čišćenje, automobili, podvozja vozila, motocikli, bicikli, žičare, tramvaji, gume za kotače vozila, zrakoplovi, kamioni-dizalice, prikolice (vozila), platforma kamioni za kontejnere, kamioni za uklanjanje barijera, vozila za čišćenje cesta, vozila za odvoz smeća.

(210) **BAZ1115379A** (220) 2011-02-01(442) **2012-12-31**(732) **Miroslav Mihaljišin****Simeuna Đaka 19, Banja Luka****BA**

(740) NEMA ZASTUPNIKA

(591) zlatna

(540)



(531) 02.01; 18.03; 27.05; 29.01;

(511)

30

Kafa, čaj, kakao, šećer, riža, tapioka, palmina riža, zamjena za kafu; brašno i proizvodi od žitarica, kruh, kolači i slastice, sladoledi; med, melasa; kvasac, prašak za pecivo; so, senf; sirće, umaci (kao dodaci); začini; led.

(210) **BAZ1115380A** (220) 2011-02-03(442) **2012-12-31**(732) **SBA Communications d.o.o.****Zmaja od Bosne br. 4, 71000 Sarajevo****BA**

(740) NEMA ZASTUPNIKA

(540)

DR.PASHA

(531) 27.05;

(511)

03

Preparati za bijeljenje i ostale tvari za pranje rublja; preparati za čišćenje, poliranje, odmaščivanje i struganje; sapuni; parfimerijski proizvodi, eterična ulja, kozmetički proizvodi, losioni za kosu; proizvodi za njegu zuba.

05

Farmaceutski i veterinarski proizvodi; higijenski proizvodi za upotrebu u medicini; dijetne tvari za medicinske potrebe, hrana za dojenčad; flasteri, materijal za previjanje; materijali za plombiranje zubi i za zubne otiske; dezinfekcijska sredstva; proizvodi za uništavanje životinjskih štetočina; fungicidi, herbicidi; osvježivači zraka.

30

Kafa, čaj, kakao, šećer, riža, tapioka, sago, nadomjesci kafe; brašno i proizvodi od žitarica, hljeb, kolači, slastice, bomboni; sladoled; med, sirup od melase; kvasac, prašak za dizanje; sol, slačica (senf); ocat, umaci (začini); mirođije; led za hlađenje

(210) **BAZ1115382A** (220) 2011-02-04

(442) **2012-12-31**

(732) **“TELEMAX” D.O.O. Laktaši**
Industrijska zona bb, 78250 Laktaši
BA

(740) Dr DIANA PROTIC-TKALČIĆ

(591) crvena, siva

(540)



(531) 26.11; 27.05; 29.01;

(511)

35

Uvoz-izvoz; maloprodaja, veleprodaja; grupiranje za račun trećih lica raznih proizvoda za telekomunikacione sisteme, računarske sisteme i mreže, sigurnosne sisteme, kontrolne sisteme i elektroinstalacije radi omogućavanja potrošaču njihovog lakšeg uočavanja i kupnje tih proizvoda.

37

Usluge postavljanja, održavanja i popravljanja, uključujući usluge postavljanja, održavanja i popravljanja u oblasti telekomunikacionih sistema, računarskih sistema i mreža, sigurnosnih sistema, kontrolnih sistema i elektroinstalacija.

38

Telekomunikacije; usluge internet i kablovskog operatera.

42

Usluge inženjeringa, projektovanja i programiranja, uključujući usluge inženjeringa, projektovanja i programiranja u oblasti telekomunikacionih sistema, računarskih sistema i mreža, sigurnosnih sistema, kontrolnih sistema i elektroinstalacija.

(210) **BAZ1115383A** (220) 2011-02-07

(442) **2012-12-31**

(732) **“Systicon BH” d.o.o.**
Kolodvorska 11A, 71000 Sarajevo
BA

(740) Advokat Inja Pašalić

(591) tri nijanse plave, bijela

(540)



(531) 26.04; 27.05; 29.01;

(511)

37

Izgradnja; popravci; usluge postavljanja.

38

Telekomunikacije.

42

Naučne i tehnološke usluge kao i pripadajuće usluge istraživanja i koncepcije; usluge industrijskih analiza i istraživanja; koncepcija i razvoj računala i računalskih programa /softvera/.

(210) **BAZ1115384A** (220) 2011-02-07

(442) **2012-12-31**

(732) **TOYOTA JIDOSHA KABUSHIKI**
KAISHA (also trading as TOYOTA
MOTOR CORPORATION)

1, Toyota-cho, Toyota-shi, Aichi-ken
JP

(740) PETOŠEVIĆ d.o.o

(540)

TOYOTA

(511)

07

Šivaći strojevi, dijelovi i pribor i oprema za njih.

(210) **BAZ1115385A** (220) 2011-02-07

(442) **2012-12-31**

(732) **Portal media doo**
Meše Selimovića 55, Banja Luka
BA

(740) NEMA ZASTUPNIKA

(591) crvena, crna

(540)



(531) 28.05; 29.01;

(511)

35

Oglašavanje i reklamiranje; vođenje komercijalnih poslova;
komercijalna administracija; uredski poslovi.

41

Obuka; stručno osposobljavanje; razonoda; sportske i
kulturne djelatnosti.

(210) **BAZ1115386A** (220) 2011-02-08

(442) **2012-12-31**

(732) **d.o.o. Medicallux Tuzla**
Pavla Goranina br. 7, 75000 Tuzla
BA

(740) "INTELBIRO" d.o.o.

(540)

NuTRIflex Lipid peri

(511)

05

Farmaceutski proizvodi naročito emulzija za infuziju kao
opskrba energijom, esencijalnim masnim kiselinama, amino
kiselinama, elektrolitima i tečnošću tokom parenteralne
prehrane za bolesnike s blagim do umjereno teškim
katabolizmom kada oralna ili enteralna prehrana nije
moguća, kada je nedovoljna ili kontraindicirana.

(210) **BAZ1115387A** (220) 2011-02-09

(442) **2012-12-31**

(732) **Kaane American International**
Tobacco Co. Ltd.
PO Box No. 61021, Jebel Ali Free
Zone, Dubai

AE

(740) Dr DIANA PROTIĆ-TKALČIĆ

(540)



(531) 19.03; 24.01; 24.01; 24.09; 25.01; 27.05;

(511)

34

Duhan, pribor za pušače.

(210) **BAZ1115388A** (220) 2011-02-09

(442) **2012-12-31**

(732) **Kaane American International Tobacco Co. Ltd.**
PO Box No. 61021, Jebel Ali Free Zone, Dubai

AE

(740) Dr DIANA PROTIC-TKALČIĆ

(540)

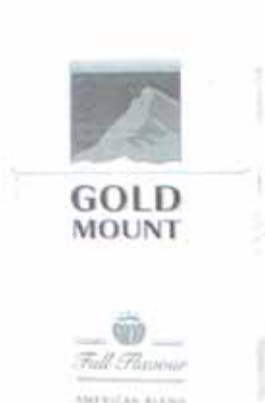

(531) 06.01; 19.03; 24.01; 24.09; 25.01; 27.05;

(511)

34

Duhan, pribor za pušače.

(210) **BAZ1115390A** (220) 2011-02-10

(442) **2012-12-31**

(732) **Cummins Inc.**
500 Jackson Street, Columbus, Indiana
US

(740) "ŽIVKO MIJATOVIĆ & PARTNERS" d.o.o. Sarajevo

(540)



(531) 15.09; 18.02; 26.02; 27.05;

(511)

07

Strojevi i alatni strojevi; motori i strojevi (osim za vozila za zemlju); dijelovi i dodaci za motore i strojeve; strojne spojke i prijenosne komponente (osim za vozila za zemlju); poljoprivredni uređaji osim ručno upravljanih; inkubatori za jaja; motori sa sagorijevanjem na dizel ili benzinski pogon i njihovi dijelovi; motori s izgaranjem; generatori električne energije i njihovih dijelovi; filteri za ulje; filteri za ulje, benzin, dizel gorivo i zrak za motore i strojeve; anti-polucijski uređaji za motore, strojeve i industrijske instalacije; turbo punjači i dijelovi istih; filteri za gorivo i strukturalni dijelovi istih; filteri za ulje i zrak i strukturalni dijelovi istih; filter za zrak i ulje za mehaničke potrebe;hidraulični filteri za tekućine za mehaničke potrebe; filteri za ulje, benzin, zrak i gorivo za motore i strojeve za vozila za zemlju i brodska vozila; kanisteri i kućišta za sve prethodno navedene filtere; aparati, instalacije i filteri za redukciju emisije (ispuštanja) i redukciju zvuka za upotrebu za strojeve.

12

Vozila; uređaji za kretanje po zemlji, zraku ili vodi; motori za vozila i dijelovi istih za upotrebu u vozilima; zračne pumpe (dodaci za vozila); kvačila za vozila za zemlju; konverteri (obrtni moment) za vozila za zemlju; pogonski lanci za vozila za zemlju; pogonski motori za vozila za zemlju; električna vozila; hidraulički sklop za vozila; motori, električni, za vozila za zemlju; prijenosni lanci za vozila za zemlju; prijenosne osovine za vozila za zemlju, osovine, za vozila za zemlju; turbo punjači, zračni kompresori i rasteretni ventili turbokompresora, sve za vozila za zemlju; turbine za vozila za zemlju; vozila i strukturalni dijelovi istih.

(210) **BAZ1115391A** (220) 2011-02-10

(442) **2012-12-31**

(732) **D.D. "VISPAK" prehrambena industrija Visoko**

Visoko, Ozrakovići bb

BA

(740) "STAM" d.o.o.

(591) crvena, nijanse smeđe, plava, nijanse žute

(540)



(531) 02.05; 27.05; 29.01;

(511)

30

Poslastice-krem.

(210) **BAZ1115392A** (220) 2011-02-14

(442) **2012-12-31**

(732) **Samsung Electronics Co., Ltd.
416, Maetan-dong, Yeongtong-gu,
Suwon-si, Gyeonggi-do**

KR

(740) "ŽIVKO MIJATOVIĆ & PARTNERS" d.o.o. Sarajevo

(591)

(540)

Samsung GALAXY Fi[®]

(531) 27.05;

(511)

09

Ruteri mreže širokog područja (WAN); prespojnice (usmjeritelji); komunikacijski softveri za upotrebu sa mobilnim telefonima i prenosivim kompjutorima za razmjenu slika, grafika i teksta; digitalne slike, posebno fotografske ili video slike koji se mogu preuzeti (downloadirati); tonovi zvonjenja koji se mogu preuzeti (downloadirati); hardver za mržni pristup serveru i operativni softver; softver za sistem za upravljanje mrežom; notebook kompjutori; baterije za upotrebu za prijenosne kompjutore; digitalne upravljačke kutije TV za biranje videa na zahtjev (set-top box); digitalne kamere; LAN sklopke; poluvodiči; pametni telefoni; Internet protokol (IP) PBX (private branch exchange) rasklopne ploče; IP-Internet Protokol Telefon; telefoni; kamkorderi; kompjutori; softveri za kompjutorske igre; čvorišta, sklopke i ruteri za kompjutore; monitori za kompjutore; printeri za kompjutore; kontrolni sistemi za telefone – centrale koji obuhvaćaju rasklopne ploče telefona-centrala i operativni kompjutorski softver, faks mašine; hard diskovi; prijenosni multimedijalni plejeri (čitači); mobilni telefoni; softver za operativni sistem mobilnih telefona; kablovi za komunikaciju podataka za upotrebu sa mobilnim telefonima; slušalice za mobilne telefone; baterije za upotrebu sa mobilnim telefonima; električni punjači baterija mobilnih telefona; prijenosni kompjutori; DVD plejeri (čitači); MP3 plejeri (čitači); Personalni Digitalni Asistenti; televizijski prijemnici; USB memorija.

(210) **BAZ1115393A** (220) 2011-02-15

(442) **2012-12-31**

(732) **ZADA pharmaceuticals d.o.o. Za proizvodnju i promet farmaceutskih proizvoda**

Bistarac Donji bb, 75300 Lukavac

BA

(740) "INTELBIRO" d.o.o.

(540)

MOXIZAD

(511)

05

Farmaceutski i veterinarski proizvodi.

(210) **BAZ1115395A** (220) 2011-02-15

(442) **2012-12-31**

(732) **Philip Morris Brands S.A.R.L.**
Quai Jeanrenaud 3, 2000 Neuchâtel
CH

(740) "Linea Sušić" d.o.o.

(591) plava, nijanse plave, bijela, srebrna, crvena

(540)



(531) 24.01; 25.05; 27.05; 29.01;

(511)

34

Duhan, sirovi ili prerađeni; proizvodi od duhana, uključujući cigare, cigarete, cigariljose, duhan za ručno motanje cigareta, duhan za lule, duhan za žvakanje, duhan za šmrkanje, kretek cigarete; snus duhan; zamjene za duhan koje se ne koriste u medicinske svrhe; pribor za pušače, uključujući cigaret papire i tube, filtere za cigarete, limene kutije za duhan i cigarete, futrole i kutije za cigarete i pepeljare, lule, džepne naprave za motanje cigareta, upaljače; šibice.

(210) **BAZ1115396A** (220) 2011-02-15

(442) **2012-12-31**

(732) **PharmaSwiss BH d.o.o.**
Fra Anđela Zvizdovića 1 B/7, 71000
Sarajevo

BA

(740) "Linea Sušić" d.o.o.

(540)

MEGOXI

(511)

05

Farmaceutski proizvodi-lijekovi.

(210) **BAZ1115397A** (220) 2011-02-15

(442) **2012-12-31**

(732) **"AS" d.o.o.**
Jelah bb, Tešanj

BA

(740) "STAM" d.o.o.

(540)

LEYDI

(511)

30

Kava, čaj, kakao, šećer, riža, tapioka, sago, nadomjesci kave; brašno i proizvodi od žitarica, kruh, kolači, slastice, bomboni; sladoled; med, sirup od melase; kvasac, prašak za dizanje; sol, slačica (senf); ocat, umaci (začini); mirodije; led za hlađenje.

(210) **BAZ1115398A** (220) 2011-02-16

(442) **2012-12-31**

(732) **JOHNSON & JOHNSON**

One Johnson & Johnson Plaza, New Brunswick, New Jersey

US

(740) Dr DIANA PROTIĆ-TKALČIĆ

(540)

CLEAN & CLEAR

(511)

03

Nemedicinski kozmetički proizvodi; balzami za usne, sjajila za usne i puderi.

(210) **BAZ1115399A** (220) 2011-02-16

(442) **2012-12-31**

(732) **JADRAN - Galenski laboratorij d.d. Rijeka**

Pulac bb, 51000 Rijeka

HR

(740) Dr DIANA PROTIĆ-TKALČIĆ

(540)

KAO KAP VODE NA DLANU

(511)

01

Kemijski proizvodi za industriju, znanost, fotografsku djelatnost, ratarstvo, povrtlarstvo, šumarstvo; sirova umjetna smola, sirova plastika; gnojivo za zemlju; kemijski proizvodi za konzerviranje hrane; ljepila (ljepljive tvari) namijenjene za industriju.

03

Preparati za bijeljenje i ostale tvari za pranje; preparati za čišćenje, poliranje, odmašćivanje i struganje; sapuni; parfumerijski proizvodi, eterična ulja, ulje za kozmetičke potrebe, ulje za parfimeriju, ulje za čišćenje, kozmetički proizvodi, kozmetički preparati za sunčanje, kozmetički proizvodi za njegu kože, kozmetički pripravci za kupanje, kozmetički proizvodi za mršavljenje, kreme za kozmetičke potrebe, toaletni proizvodi, losioni, losioni za kosu; šamponi, proizvodi za njegu zubi, njega usta.

05

Lijekovi za humanu medicinu, medicinski proizvodi, farmaceutski i veterinarski proizvodi; kemijsko-farmaceutski proizvodi, kemijski reagensi za medicinske potrebe, kreme za medicinske potrebe, higijenski proizvodi za upotrebu u medicini; dijetetski proizvodi, dijetne tvari za medicinske potrebe, biološki preparati za medicinske potrebe, ljekoviti čajevi, masti za farmaceutske potrebe, masti za medicinske potrebe, medicinski čaj, medicinski napici, sirup za farmaceutske potrebe, vitaminski pripravci, hrana za dojenčad, flasteri, materijal za previjanje; materijali za plombiranje zubi i za zubne otiske; losioni za farmaceutsku uporabu, dezinfekcijska sredstva; proizvodi za uništavanje životinjskih štetočina; fungicidi, herbicidi.

10

Kirurški, medicinski zubarski i veterinarski, aparati, instrumenti i pomagala, ortopedski proizvodi; pribor za šivanje rana.

30

Kava, čaj, kakao, šećer, riža, brašno i proizvodi od žitarica, pića, pastille, kruh, kolači, slastice, bomboni; sladoled; med, sirup od melase; alge, kvasac, prašak za dizanje; sol, slačica (senf); ocat, umaci (začini); mirodije; led za hlađenje.

35

Oglašavanje i reklamiranje; vođenje komercijalnih poslova; komercijalna administracija; uredski poslovi.

42

Znanstvene usluge; usluge analiza (kemijske analize); bakteriološka istraživanja; biološka istraživanja; istraživanja u kozmetici; istraživanje i razvoj novih proizvoda; istraživanja u kemiji; kozmetička znanost (istraživanja u kozmetičkoj znanosti).

44

Medicinske usluge; higijenska njega i njega ljepote za ljude; aromaterapija; estetska kirurgija; bolničke usluge; usluge farmaceuta; savjetovanje o farmaciji; fizioterapija; klinike; kupke; usluge uljepšavanja; masaža; medicinska pomoć; oporavak; usluge sauna; usluge solarija; usluge toplica; zdravstvene usluge.

(210) **BAZ1115400A** (220) 2011-02-16

(442) **2012-12-31**

(732) **FABRIKA DUHANA SARAJEVO
DIONIČKO DRUŠTVO SARAJEVO**

**Pofalićka 5, 71000 Sarajevo
BA**

(740) Dr DIANA PROTIĆ-TKALČIĆ

(540)

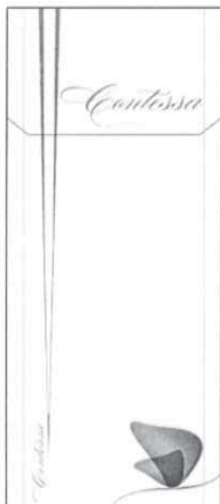

(531) 03.13; 19.03; 25.01; 27.05;

(511)

34

Cigarete, duhan, proizvodi od duhana, pribor za pušače, upaljači, šibice.

(210) **BAZ1115401A** (220) 2011-02-16

(442) **2012-12-31**

(732) **FABRIKA DUHANA SARAJEVO
DIONIČKO DRUŠTVO SARAJEVO**

**Pofalićka 5, 71000 Sarajevo
BA**

(740) Dr DIANA PROTIĆ-TKALČIĆ

(540)



(531) 03.01; 19.03; 25.01; 27.05;

(511)

34

Cigarete, duhan, proizvodi od duhana, pribor za pušače, upaljači, šibice.

(210) **BAZ1115402A** (220) 2011-02-16

(442) **2012-12-31**

(732) **FABRIKA DUHANA SARAJEVO
DIONIČKO DRUŠTVO SARAJEVO**

Pofalićka 5, 71000 Sarajevo

BA

(740) Dr DIANA PROTIC-TKALČIĆ

(540)



(531) 03.01; 19.03; 25.01; 27.05;

(511)

34

Cigarete, duhan, proizvodi od duhana, pribor za pušače, upaljači, šibice.

(210) **BAZ1115403A** (220) 2011-02-16

(442) **2012-12-31**

(732) **JADRAN - Galenski laboratorij d.d.
Rijeka**

Pulac bb, 51000 Rijeka

HR

(740) Dr DIANA PROTIC-TKALČIĆ

(591) siva, plava, zelena, narandžasta, smeđa

(540)



(531) 03.07; 26.01; 27.05; 29.01;

(511)

01

Kemijski proizvodi za industriju, znanost, fotografsku djelatnost, ratarstvo, povrtlarstvo, šumarstvo; sirova umjetna smola, sirova plastika; gnojivo za zemlju; kemijski proizvodi za konzerviranje hrane; ljepila (ljepljive tvari) namijenjene za industriju.

03

Preparati za bijeljenje i ostale tvari za pranje; preparati za čišćenje, poliranje, odmaščivanje i struganje; sapuni; parfumerijski proizvodi, eterična ulja, ulje za kozmetičke potrebe, ulje za parfimeriju, ulje za čišćenje, kozmetički proizvodi, kozmetički preparati za sunčanje, kozmetički proizvodi za njegu kože, kozmetički pripravci za kupanje, kozmetički proizvodi za mršavljenje, kreme za kozmetičke potrebe, toaletni proizvodi, losioni, losioni za kosu; šamponi, proizvodi za njegu zubi, njega usta.

05

Lijekovi za humanu medicinu, medicinski proizvodi, farmaceutski i veterinarski proizvodi; kemijsko-farmaceutski proizvodi, kemijski reagensi za medicinske potrebe, kreme za medicinske potrebe, higijenski proizvodi za upotrebu u medicini; dijetetski proizvodi, dijetne tvari za medicinske potrebe, biološki preparati za medicinske potrebe, ljekoviti čajevi, masti za farmaceutske potrebe, masti za medicinske potrebe, medicinski čaj, medicinski napici, sirup za farmaceutske potrebe, vitaminski pripravci, hrana za dojenčad, flasteri, materijal za previjanje; materijali za plombiranje zubi i za zubne otiske; losioni za farmaceutsku uporabu, dezinfekcijska sredstva; proizvodi za uništavanje životinjskih štetočina; fungicidi, herbicidi.

10

Kirurški, medicinski zubarski i veterinarski, aparati, instrumenti i pomagala, ortopedski proizvodi; pribor za šivanje rana.

30

Kava, čaj, kakao, šećer, riža, brašno i proizvodi od žitarica, pića, pastille, kruh, kolači, slastice, bomboni; sladoled; med, sirup od melase; alge, kvasac, prašak za dizanje; sol, slačica (senf); ocat, umaci (začini); mirodije; led za hlađenje.

35

Oglašavanje i reklamiranje; vođenje komercijalnih poslova; komercijalna administracija; uredski poslovi.

42

Znanstvene usluge; usluge analiza (kemijske analize); bakteriološka istraživanja; biološka istraživanja; istraživanja u kozmetici; istraživanje i razvoj novih proizvoda; istraživanja u kemiji; kozmetička znanost (istraživanja u kozmetičkoj znanosti).

44

Medicinske usluge; higijenska njega i njega ljepote za ljude; aromaterapija; estetska kirurgija; bolničke usluge; usluge farmaceuta; savjetovanje o farmaciji; fizioterapija; klinike; kupke; usluge uljepšavanja; masaža; medicinska pomoć; oporavak; usluge sauna; usluge solarija; usluge toplica; zdravstvene usluge.

(210) **BAZ1115404A** (220) 2011-02-16

(442) **2012-12-31**

(732) **JADRAN - Galenski laboratorij d.d.**
Rijeka

Pulac bb, 51000 Rijeka

HR

(740) Dr DIANA PROTIC-TKALČIĆ

(591) plava, zelena, narandžasta, smeđa

(540)



(531) 03.07; 26.01; 29.01;

(511)

01

Kemijski proizvodi za industriju, znanost, fotografsku djelatnost, ratarstvo, povrtlarstvo, šumarstvo; sirova umjetna smola, sirova plastika; gnojivo za zemlju; kemijski proizvodi za konzerviranje hrane; ljepila (ljepljive tvari) namijenjene za industriju.

03

Preparati za bijeljenje i ostale tvari za pranje; preparati za čišćenje, poliranje, odmaščivanje i struganje; sapuni; parfumerijski proizvodi, eterična ulja, ulje za kozmetičke potrebe, ulje za parfimeriju, ulje za čišćenje, kozmetički proizvodi, kozmetički preparati za sunčanje, kozmetički proizvodi za njegu kože, kozmetički pripravci za kupanje, kozmetički proizvodi za mršavljenje, kreme za kozmetičke potrebe, toaletni proizvodi, losioni, losioni za kosu; šamponi, proizvodi za njegu zubi, njega usta.

05

Lijekovi za humanu medicinu, medicinski proizvodi, farmaceutski i veterinarski proizvodi; kemijsko-farmaceutski proizvodi, kemijski reagensi za medicinske potrebe, kreme za medicinske potrebe, higijenski proizvodi za upotrebu u medicini; dijetetski proizvodi, dijetne tvari za medicinske potrebe, biološki preparati za medicinske potrebe, ljekoviti čajevi, masti za farmaceutske potrebe, masti za medicinske potrebe, medicinski čaj, medicinski napici, sirup za farmaceutske potrebe, vitaminski pripravci, hrana za dojenčad, flasteri, materijal za previjanje; materijali za plombiranje zubi i za zubne otiske; losioni za farmaceutsku uporabu, dezinfekcijska sredstva; proizvodi za uništavanje životinjskih štetočina; fungicidi, herbicidi.

10

Kirurški, medicinski zubarski i veterinarski, aparati, instrumenti i pomagala, ortopedski proizvodi; pribor za šivanje rana.

30

Kava, čaj, kakao, šećer, riža, brašno i proizvodi od žitarica, pića, pastille, kruh, kolači, slastice, bomboni; sladoled; med, sirup od melase; alge, kvasac, prašak za dizanje; sol, slačica (senf); ocat, umaci (začini); mirodije; led za hlađenje.

35

Oglašavanje i reklamiranje; vođenje komercijalnih poslova; komercijalna administracija; uredski poslovi.

42

Znanstvene usluge; usluge analiza (kemijske analize); bakteriološka istraživanja; biološka istraživanja; istraživanja u kozmetici; istraživanje i razvoj novih proizvoda; istraživanja u kemiji; kozmetička znanost (istraživanja u kozmetičkoj znanosti).

44

Medicinske usluge; higijenska njega i njega ljepote za ljude; aromaterapija; estetska kirurgija; bolničke usluge; usluge farmaceuta; savjetovanje o farmaciji; fizioterapija; klinike; kupke; usluge uljepšavanja; masaža; medicinska pomoć; oporavak; usluge sauna; usluge solarija; usluge toplica; zdravstvene usluge.

(210) **BAZ1115405A** (220) 2011-02-16

(442) **2012-12-31**

(732) **Sky IP International Limited**
Grant Way, Isleworth TW7 5QD
GB

(740) PETOŠEVIĆ d.o.o

(540)

SKY SPORTS

(511)

09

Znanstveni, nautički, geodetski, fotografski, kinematografski i optički aparati i instrumenti kao i aparati i instrumenti za vaganje, mjerenje, signalizaciju, kontrolu (inspekciju), za pomoć (spašavanje) i za obuku; aparati i instrumenti za vođenje, distribuiranje, transformiranje, akumuliranje, podešavanje ili upravljanje električne struje; aparati za snimanje, prijenos, reprodukciju zvuka ili slika; magnetne podloge za snimanje, akustičke ploče; automati i mehanizmi za automatske uređaje koji se pokreću uz prethodno ubacivanje kovanica; registarske blagajne, računari, oprema za obradu podataka i računala; uređaji za gašenje požara; aparati i instrumenti za radio, televiziju, snimanje zvuka, reprodukciju zvuka, telekomunikacije i aparati i instrumenti za obuku; aparati za snimanje televizijskih programa; aparati za reprodukciju zvuka, slika ili audio-vizuelnog sadržaja; električni i elektronički aparati za upotrebu pri prijemu satelitskih, zemaljskih ili kablovskih emitiranja; televizije; LCD i plazma ekrani; sistemi kućnog kina; pojačala; zvučnici; radio aparati; bežični audio i/ili audio vizuelni uređaji; prenosivi bežični audio i/ili audio

vizuelni uređaji; uređaji za daljinsko upravljanje; upravljači za igre; bežični upravljači za igre; bežične numeričke tipkovnice; televizijski prijemnici uključujući i dekodere; set-top box uređaji; digitalni set-top box uređaji; set-top box uređaji visoke rezolucije; lični video rekorder; set-top box uređaji koje se koriste za dekodiranje i prijem satelitskih, zemaljskih i kablovskih emisija; aparati za dekodiranje kodiranih signala uključujući i set-top box uređaje za prijem televizijskih programa; set-top box uređaji uključujući i dekoder i interaktivni vodič za korisnike; set-top box uređaji uključujući i dekoder i rekorder za snimanje televizijskih i audio programa; set-top box uređaji uključujući i dekoder i rekorder koj se može programirati da pohrani snimke u memoriju kao i da izbriše stare snimke; satelitske antene; low noise blokovi (LNB); satelit metri; računalni softver koji omogućava pretraživanje podataka; kodirani programi za računala i za obradu podataka i za telekomunikacije; telefoni; mobilni telefoni; personalni digitalni asistenti (PDA uređaji); telefonski i radio modemi; televizijski prijemnici uključujući i dekodere; set-top box uređaji za dekodiranje i prijem satelitskog programa, kablovskog programa, DSL-a, Interneta ili drugih elektronskih programa; aparati za dekodiranje kodiranih signala; nasnimljeni televizijski i radio programi; nasnimljeni programi za emitovanje ili drugu transmisiju na televizijske i radio aparate, mobilne telefone, osobni digitalni organajzere i računala (PC); video snimci; multimedijalni aparati i instrumenti; prijenosni ili ručna računala; DVD plejeri; računala; računalni hardver; računalni hardver, aparati i instrumenti a sve za prijenos, prikazivanje, primanje, skladištenje i petragu elektroničkih informacija; računalni programi; elektroničke računalne igre; elektroničke interaktivne računalne igre; računalni softver; računalni softver i telekomunikacijski aparati koji omogućavaju povezivanje sa bazama podataka i sa Internetom; računalni softver koji se dobavlja putem Interneta; mrežna terminalna oprema; ruteri, modemi, vatrozidovi i/ili prenosnice za kablovske i/ili bežične mreže; računalni softver i računalni programi za distribuciju i za upotrebu od strane gledatelja digitalnih televizijskih kanala za pregled i kupovinu proizvoda i usluga; softver za računalne igre i softver za računalne kvizove; računalne video igre i/ili kvizovi prilagođeni za upotrebu sa televizijskim prijemnicima i ekranima ili video monitorima ili sa računalnim ekranima; računalni programi za interaktivnu televiziju i za interaktivne igre i/ili kvizove; elektronički aparati prilagođeni za upotrebu sa televizijskim prijemnicima za igranje igara; igrače konzole; uređaji za interaktivne video igre koji se sastoje od računalnog hardvera i softvera i opreme, a naročito igrače konzole, kontroleri za igre i softver za upravljačke igrače kontrolere; prenosivi i/ili ručni elektronički uređaji za interaktivne računalne i video igre; prenosivi i/ili ručni elektronički uređaji za prijem, reprodukciju i prijenos muzike, zvukova, slika, teksta, signala, informacija i koda; elektroničke publikacije; računalne igre, računalne video igre; video ekrani; video projektori; trake, diskovi i žice, a sve magnetne; kasete i katridži, a sve prilagođene za upotrebu sa prethodno navedenim trakama; prazne i nasnimljene audio i video kasete, trake i katridži; kompaktni diskovi; DVD diskovi; fonografski zapisi; laserski diskovi koji se mogu čitati za snimanje zvuka ili videa; ROM katridži; CD ROMovi, kartice i diskovi, kartice za integrirane sklopove, memorijske kartice, mediji za snimanje, svi prethodno nasnimljeni sa računalnim video igrama i/ili kvizovima; kodirane kartice; radijske i televizijske antene za signal; muzika, zvukovi, video snimci, slike, tekst i informacije obezbijeđene putem telekomunikacijske mreže, on-line isporukom i putem

interneta i/ili putem globalne računalne mreže ili drugih komunikacijskih mreža; interaktivni zvuci i/ili audio snimci; muzika, video snimci, zvučni i/ili audio snimci (koji se mogu preuzimati) obezbijeđeni putem MP3internet stranica; MP3 playeri; MP3 čitači; audio i/ili video uređaji za snimanje i/ili playeri; prijenosni audio i/ili video uređaji za snimanje fajlova i/ili playeri; zvuci zvona za telefon (sa mogućnošću preuzimanja); aparati i instrumenti za prijem radio i televizijskih emisija uključujući prijem kablovskih, satelitskih i digitalnih emisija; smart kartice; kreditne kartice; članske kartice; akustični aparati i instrumenti; adapteri; antene; prijemnici; pojačala; aparati i instrumenti za zabavu a koji su prilagođeni za upotrebu sa vanjskim zaslonima ili monitorima; komunikacijski aparati i instrumenti; kodirane ili magnetske bankovne ili kreditne kartice; kinematografski filmovi; kinematografski instrument i aparati; nosači podataka; aparati, oprema i instrumenti za pohranu podataka; električni instrumenti i aparati za telekomunikacije i/ili komunikacije i/ili emitovanje i/ili prijenos i/ili dekodiranje i/ili obradu slika i/ili audio vizualni električni instrumenti i aparati; elektronički instrumenti i aparati za telekomunikacije i/ili komunikacije i/ili emitovanje i/ili prijenos i/ili dekodiranje i/ili obradu slika i/ili audio vizualni elektronički instrumenti i aparati; instrumenti i aparati za reprodukciju filma; prijenosni električni instrumenti i aparati za telekomunikacije i/ili komunikacije i/ili emitovanje i/ili prijenos i/ili dekodiranje i/ili obradu slika i/ili audio vizualni ručni instrumenti i aparati; interaktivne obrazovne ili zabavne igre za upotrebu sa televizijskim prijemnicima i video aparatima; mobilni telefoni; igrani filmovi; telefonski aparati i oprema; dijelovi i oprema za sve gore navedene robe; sunčane naočale, kožne futrole za mobilne telefone; elektronska prodaja proizvoda, a naročito medijskog sadržaja koji se može preuzimati, uključujući video i filmove, televizijske programe, računalne igre, muziku, slike i zvukove zvona za telefone putem interneta, telefonske linije, kabla, bežične transmisije, satelitskog ili zemaljskog emitiranja; futrole, torbice, zaštitne futrole i dijelovi i oprema za njih, a sve za upotrebu sa MP3 playerima, uređajima za pohranu muzike, uređajima za pohranu medija i drugim potrošačkim elektroničkim uređajima; električna, elektronička i računalna oprema i mašine za upotrebu u konzervaciji, proizvodnji i efikasnoj upotrebi toplote, svjetlosti i vode, uključujući termostatičke kontrole, solarne panele za proizvodnju elektriciteta, fotovoltaične uređaje, turbine koje se pokreću solarnim ćelijama i detektori pokreta; električna, elektronička i računalna oprema za upotrebu pri proizvodnji alternativne električne energije uključujući energiju vjetra, hidro-električnu energiju, energiju plime i oseke, geotermalnu energiju, solarnu energiju, biomasu, i bio-goriva; oprema za kontrolu i nadzor za upotrebu pri proizvodnji alternativne električne energije uključujući energiju vjetra, hidro-električnu energiju, energiju plime i oseke, geotermalnu energiju, solarnu energiju, biomasu, i bio-goriva; automatski aparati za kontrolu za upravljanje svijetlom, grijanjem i snabdijevanjem vodom na lokalnom nivou; elektroničke publikacije (koje se mogu preuzimati), uključujući elektroničke publikacije, magazine i biltene u vezi sa zaštitom okoliša, konzervacijom energije i ekologijom, projektima zaštite životinja i obnovljive energije, uključujući energiju vjetra, hidro-električnu energiju, energiju plime i oseke, geotermalnu energiju, solarnu energiju, biomasu i bio-goriva; aparati i instrumenti za sisteme video nadzora i

nadzorni sistemi; aparati i instrumenti za nadzor lične sigurnosti; aparati i instrumenti za nadzor i osiguranje kuća i stanova; aparati za osiguranje osoba, kuća i stanova; uređaji za osiguranje osoba, kuća i stanova; alarmi za osiguranje osoba, kuća i stanova; oprema za elektroničku zaštitu, uključujući opremu za detektovanje vatre i protupožarne alarme, protuprovalne alarme i detektore pokreta; radio, telefonski, televizijski i signalni aparati i instrumenti, kamere, uređaji i instrumenti za zvučni i video nadzor i snimanje i aparati i instrumenti za reprodukciju zvuka i videa, a sve za nadzorne i telemetrijske svrhe za ličnu zaštitu i zaštitu kuće i stana; sistemi video nadzora (CCTV); monitori; kamere; optičke leće; kućišta za kamere; setovi kamera za nadzor; infracrveni iluminatori; videorekorderi (VCR); sistemi softvera za kontrolu; aparati za video nadzor; detektori; aparati za nadzor pristupa; čitači; magnetne ili kodirane kartice za kontrolu pristupa; aparati za nadzor; elektroničke ploče za upravljanje i nadzor alarma; alarmne ploče; detektori loma stakla; detektori dima; detektori karbon monoksida; digitalni audio rekorderi; digitalni video rekorderi; digitalni audio serveri; digitalni video serveri; električna komunikacijska oprema; oprema za programiranje poruka; oprema za pozivanje putem radija; sistemi elektroničkih brava; oprema i aparati za spašavanje života; eklektrični alarmi; elektronički uređaji za otvaranje vrata; elektronički uređaji za zaštitu; protuprovalni alarmi i oprema; aparati za otkrivanje uljeza; oprema za detektovanje pokreta; aparati za elektroničku kontrolu; elektronički aparati za upravljanje rada mašina; aparati za daljinsko upravljanje radom mašina; računalni aparati za upravljanje radom mašina; elektronička mrežna oprema; elektronička komunikacijska oprema; uređaji za programiranje poruka; elektronički aparati za zaključavanje; dijelovi i oprema za sve gore navedene robe; računalni softver, operativni sistemski softver, uređaji, i hardver za transmisiju, primanje, sinkronizaciju, prikazivanje, izradu sigurnosne kopije, nadzor, kontrolu, dijeljenje, kodiranje, dekodiranje, šifriranje, pristupanje, pristupanje na daljinu, kreiranje, prikupljanje, pohranjivanje, osiguravanje, odstranjivanje, prijenos, širenje (rasturanje), lociranje, organizovanje ili na drugi način korištenje podataka, glasova, multimedije, tonova, vizualnih podataka, muzike, fotografija, crteža, slika, audio-vizualnih podataka, videa, teksta, grafike ili drugih podataka, uključujući tu i putem globalne komunikacijske mreže; računalni softver, operativni sistemski softver, uređaji i hardver za sinhronizaciju podataka, datoteka, elektronske pošte, kontakata, kalendara, lista zadataka, tekstovnih poruka, fotografija, muzike, audia, vizualnih podataka, audio-vizualnih podataka, videa, teksta, grafike, programa i drugih informacija između računala i ručni ili drugih uređaja, kao i obratno; komunikacijske platforme za omogućavajuće trenutnog, kontinuiranog, tempiranog i stalnog sinkroniziranja podataka između računala, prijenosnih ili drugih uređaja, kao i obratno; multimedijalne kartice, memorijske kartice, fleš memorijske kartice, memorijski čipovi, medija uređaji za pohranjivanje podataka, utikači, plug-in kartice, magnetske kartice, SIM kartice, telefonske kartice za pozive, slušalice, slušalice sa mikrofonom, prenosivi i/ili ručni elektronički uređaji za primanje, skladištenje, reprodukciju i prijenos podataka, glasova, multimedije, tonova, vizualnih podataka, muzike, fotografija, crteža, slika, audio-vizualnih podataka, videa, teksta, grafike ili drugih podataka; online riječnici, enciklopedije, i referentni tekstovi (koji se mogu preuzimati); online publikacije, uključujući novine, magazine (periodike), stripove, časopise (publikacije), knjige, korisnički priručnici

(upute za uporabu), materijal za nastavu i obuku (koji se mogu preuzimati); online posteri, fotografije, slike, članci, vaučeri i ulaznice (koji se mogu preuzimati), online elektronički riječnici, enciklopedije i referentni tekstovi; računalni softver za obradu elektronskog plaćanja i prijenos sredstava trećim licima i od trećih lica; softver za utvrđivanje vjerodostojnosti, online i koji se može preuzimati; online softver za konverziju i baze podataka, uključujući i konverziju valuta i konverziju mjernih sistema; računalni softver koji se koristi u svrhu nadzora online komunikacija i razgovora u chat sobama i obavještavanje trećih lica o njihovom sadržaju; računalni softver za nadgledanje upotrebe računala i Interneta od strane djece; računalni softver koji se odnosi na online zaštitu i online sigurnost; zaštitna odjeća za vožnju bicikla; brave za bicikla; dijelovi i oprema za sve gore navedene robe; sistemi satelitske navigacije za bicikla; sistem globalnog pozicioniranja za upotrebu pri vožnji biciklom; računala za upotrebu sa biciklima; ergometri; računalni aparati za daljinsko očitavanje brojila; biciklistička brojila; mjerači udaljenosti; mjerači snage; mjerači brzine; naočale; sportske naočale; viziri za zaštitu od sunca; zaštitne naočale; sunčane naočale; futrole za naočale; futrole za sunčane naočale; okviri za naočale; leće za naočale; trake za sunčane naočale i naočale; kacige; kacige za bicikliste; zaštitne kacige; sportske zaštitne kacige; sportske torbe za zaštitne kacige; sportski proizvodi za zaštitne svrhe; zaštitne rukavice, viziri; radio aparati; komunikatori; antene za radio aparate; dijelovi za radio aparate; torbe za nošenje radio aparata; elektronički radio aparati; mobilni radio aparati; montažna oprema za radio aparate; radio prijemnici i predajnici; radio transiveri; radio aparati za vozila; solarni radio aparati; dijelovi i oprema za sve gore navedene robe.

38

Telekomunikacijske usluge; mobilne i fiksne telekomunikacijske usluge; komunikacijske usluge; satelitske, celularne i radio komunikacijske usluge; televizijsko i radio emitovanje; usluge za prenos i komunikacije; emitovanje i/ili prenos radio i/ili televizijskih programa i/ili filmova; satelitsko, DTT, kablovsko, DSL i širokopolasno emitovanje i/ili prenos audio i/ili audiovizuelnih programa; prenos audio, video i/ili audiovizuelnih programa (bilo kojim sredstvima); prenos video filmova; emitovanje i prenos televizijskih programa i filmova na personalne računala; emitovanje i komunikacija računalnim sredstvima ili uz pomoć računala; prenos audio, video i/ili audiovizuelnih programa putem Internet protokola (IPTV); telekomunikacijske usluge putem Interneta, uključujući, ali ne i ograničavajući se na usluge obezbijeđene korištenjem glasa preko Internet protokola (VOIP); omogućavanje pristupa i/ili povezivanje sa širokopolasnim mrežama, bile one fiksne, prenosive ili bežične; prijenos teksta, poruka, zvuka i/ili slika; telekomunikacija i/ili komunikacija i/ili emitovanje i/ili prijenos audiovizuelnog sadržaja; protok informacija (uključujući web stranice), podataka putem radija, telekomunikacija i satelita; online upravljanje i filtriranje elektroničkih komunikacija; skupljanje i prijenos poruka telefonima ili mobilnim telefonima, radio sistem jednosmjernih poziva, preusmjerenje poziva, usluge pretraživanja imenika i odgovaranja na pozive; usluge ličnog broja; usluge emitovanja i pretraživanja koje se prikazuju na televizijskom ekranu; iznajmljivanje zamjenskih telekomunikacijskih i komunikacijskih aparata i instrumenata u slučaju kvara, gubitka ili krađe; prijenos poruka i slika uz pomoć kompjutera; usluge prijenosa poruka, naročito slanja, primanja i prosljeđivanja poruka u obliku teksta,

audio zapisa, grafičkih slika ili video zapisa ili kombinacije ovih oblika; instant prenošenje poruka; usluge prijenosa kratkih poruka (SMS); usluge prijenosa multimedijjskih poruka (MMS); unificirane usluge prijenosa poruka; usluge govorne pošte; usluge video konferencije; usluge video telefonije; obezbjeđenje pristupa telekomunikacijskoj infrastrukturi za druge operatere; obezbjeđenje pristupa elektroničkim konferencijama, grupama za diskusiju i chat sobama; pružanje usluga chat soba; unajmljivanje, lizing i zakup aparata, instrumenata, instalacija ili komponenti za upotrebu kod gore navedenih usluga; savjetovanje, informacije i konsultantske usluge u vezi sa gore navedenim uslugama; komunikacijske usluge putem satelita, televizije i/ili radija; usluge novinske agencije; pružanje pristupa vijestima, informacijama o tekućim zbivanjima i sportu; unajmljivanje, lizing i zakup komunikacijskih aparata; usluge elektronske pošte; telekomunikacijske usluge povezane s Internetom; telekomunikacije informacija (uključujući web stranice); pružanje usluga vezanih za lokaciju za telekomunikacijske i komunikacijske aparate i instrumente; pružanje usluga bežičnog programskog protokola uključujući one koji koriste sigurnosne komunikacijske kanale; pružanje informacija vezanih za ili identificiranje telekomunikacijskih i komunikacijskih aparata i instrumenata; obezbjeđenje telekomunikacijskih veza sa računalnim bazama podataka i web stranicama na Internetu; telekomunikacijske usluge posvećene nabavci roba i usluga putem interaktivne komunikacije sa korisnicima; interaktivne televizijske usluge a koje mogu biti usluge telekomunikacije i/ili komunikacije i/ili emitovanja i/ili prijenosa; interaktivne usluge za gledatelje televizije, uključujući tu i gledatelje preko mobilnih telefona i personalnih računala (PC-a) a koje mogu biti usluge telekomunikacije i/ili komunikacije i/ili emitovanja i/ili prijenosa; usluge televizijskog emitiranja koje uključuju interaktivne usluge vodiča za gledanje i inteligentni automatski izbor za snimanje; interaktivne usluge za televizijske gledatelje za snimanje programa koji se pokreće automatski na bazi korisničkih navika/preferenci za gledanje a koje mogu biti usluge telekomunikacije i/ili komunikacije i/ili emitovanja i/ili prijenosa; omogućavanje interaktivnim televizijskim gledateljima (uključujući one koji gledaju na svojim mobilnim telefonima ili personalnim kompjuterima) pristup informacijama, podacima, grafikama, audio i/ili audiovizuelnim sadržajima iz ograničene grupe Internet web stranica ili portala; emitiranje i prijenos interaktivne televizije, interaktivnih igara, interaktivnih vijesti, interaktivnog sporta, interaktivne zabave i interaktivnih natjecanja; video na zahtjev i slične usluge a koji mogu biti usluge telekomunikacije i/ili komunikacije i/ili emitovanja i/ili prijenosa; streaming isporuka videa na zahtjev gledateljima; pribavljanje filmova, videa i televizijskih programa gledateljima na zahtjev i sličnih usluga na zahtjev; profesionalne konsultantske usluge vezane za emitiranje; obezbjeđenje pristupa bazama podataka sa informacijama vezanim za razne robe i usluge; omogućavanja pristupa Internetu; obezbjeđenje veze između web stranica i gledatelja televizije putem interaktivnog televizijskog portala; usluge internet portala; usluge web portala; pružanje širokopojsnih usluga; usluge interaktivnog televizijskog portala za mogućnost pristupa Internet web stranicama za televizijske gledatelje putem njihove opreme za televizijski prijem uključujući opremu za prijem digitalne televizije; obezbjeđenje pristupa Internet web stranicama za korisnike mobilnih telefona; profesionalne konsultantske, informacijske i savjetodavne usluge vezane za sve prethodno navedene usluge; lizing pristupnog vremena

informacionim bazama podataka; telekomunikacijske informacije; usluge činjeničnog informiranja vezane za televizijsko emitovanje; usluge audiovizuelnih komunikacija; usluge prijenosa podataka; usluge emitovanja podataka; isporuka poruka; usluge telekomunikacije i/ili komunikacije i/ili emitovanja i/ili prijenosa radio programa, televizijskih programa, filmova i igranih filmova; usluge telekomunikacije i/ili komunikacije i/ili emitovanja i/ili prijenosa audio i/ili vizualnog materijala i materija sa prethodno nasnimljenih video traka; prijenos radio programa, televizijskog programa, filmova, igranih filmova, prethodno nasnimljenih video traka, audio i/ili vizualnog materijala, prethodno snimljenih video kaset, DVDova ili prethodno snimljenih video diskova; iznajmljivanje, lizing ili zakup komunikacijske opreme; slanje poruka; telefoničke ili usluge telefonskih komunikacija; usluge bežičnih komunikacija; usluge elektronske prodaje a naročito dostava telekomunikacijskog medijskog sadržaja, uključujući video i filmove, televizijski program, računalne igre, muziku, slike i zvukove zvona za telefone koje se pružaju putem Interneta, telefonske linije, kablovske mreže, bežične transmisije, satelitske ili zemaljske usluge emitovanja; usluge organiziranja informacija o pozivima; nadzor i analiza informacija o pozivima; usluge prikazivanja dolaznih poziva; usluge upozoravanja na dolazne pozive; računalne usluge za pristupanje komunikacijskim ili računalnim mrežama; računalne usluge za pristupanje zabavnim sadržajima, edukativnim sadržajima, informativnim sadržajima i podacima putem telefonskih linija, kablova, žica ili optičkih kablova, baza podataka ili računalnih mreža; računalne usluge pristupa i preuzimanja informacija, poruka, teksta, zvukova, slika i podataka putem računala i računalnih mreža; računalne usluge pristupa i preuzimanja radio i televizijskih programa; usluge konsultovanja, sinhronizacije, prijenosa i emitovanja programa, podataka, datoteka, elektronske pošte, kontakata, kalendara, lista zadataka, tekstovnih poruka, fotografija, muzike, audia, vizualnih podataka, audio-vizualnih podataka, videa, teksta, grafike, programa i drugih informacija putem telekomunikacijskih i globalnih komunikacijskih mreža; sinhronizacija podataka putem telekomunikacijskih, komunikacijskih i računalnih mreža; usluge pristupanja podacima na daljinu; usluge elektronske pošte, obavještanja putem elektronske pošte i usluge upozoravanja putem elektronske pošte; usluge online instant prenošenja poruka; usluge obezbjeđenje pristupa elektroničkim konferencijama, grupama za diskusiju, internet forumima i chat sobama; usluge internet portala; usluge web portala; online video na zahtjev i slične usluge, usluge telekomunikacije i/ili komunikacije i/ili emitovanja i/ili prijenosa; online telekomunikacijske usluge koje omogućavaju pristupanje i preuzimanje podataka, datoteka, elektronske pošte, kontakata, kalendara, lista zadataka, tekstovnih poruka, fotografija, muzike, audia, vizualnih podataka, audio-vizualnih podataka, videa, teksta, grafike, programa i drugih informacija putem računala ili računalnih mreža ili elektronskih uređaja uključujući usluge koje se pružaju putem globalnih komunikacijskih mreža; online telekomunikacijske usluge koje se odnose na webcasting i podcasting uključujući i usluge koje se pružaju putem globalnih komunikacijskih mreža; pear-to-pear usluge; pružanje usluga interaktivnog glasanja a koje mogu biti usluge telekomunikacije i/ili komunikacije i/ili emitovanja i/ili prijenosa; online riječnici, enciklopedije i referentni tekstovi; online publikacije, uključujući novine, magazine (periodike), stripove, časopise (publikacije), knjige, korisnički priručnici (upute za uporabu), materijal za nastavu

i podučavanje; online poster, fotografije, slike, članci, vaučeri i ulaznice; savjetovanje ili pružanje informacija u vezi sa svim gore navedenim; informacije u vezi sa svim gore navedenim uslugama koje se pružaju online iz računalne baze podataka ili putem podrške korisnicima ili Interneta.

41

Obuka; stručno osposobljavanje; razonoda; sportske i kulturne djelatnosti; obezbjeđivanje audio-vizuelnog sadržaja koji se odnosi na zabavu, obrazovanje, obuku, sport i kulturu; usluge obrazovanja i zabave koje se pružaju putem radija, televizije, telefona, Interneta i on-line baza podataka; zakup i iznajmljivanje kino-filmova, video kasete, DVD-ova, zvučnih snimki, aparata za snimanje zvuka, sportskih aparata, televizijskih setova i videorekordera, DVD snimača i radio snimača; produkcija filmova za televiziju i bioskop; pružanje on-line elektroničkih publikacija (koje se ne mogu preuzimati); izdavanje časopisa, knjiga, tekstova i tiskanog materijala; izdavanje elektroničkih knjiga ili on-line časopisa; pružanje usluga elektroničkih publikacija; online riječnici, enciklopedije, i referentni tekstovi; pružanje usluga online publikacija, uključujući novine, magazine (periodike), stripove, časopise (publikacije), knjige, korisnički priručnici (upute za uporabu), materijal za nastavu i podučavanje; online poster, fotografije, slike, članci, karte; pružanje usluga studija za snimanje; usluge produkcije nastupa uživo; organizacija sportskih aktivnosti i natjecanja; usluge blagajne; produkcija i prezentacija programa koji se prenose putem televizije, Interneta ili drugih telekomunikacijskih kanala za provođenje interaktivnog gledanja, izbora i kupnje proizvoda; usluge rezervacije ulaznica koji se odnose na zabavu; produkcija, prezentacija i distribucija radio i televizijskih programa, interaktivne televizije, interaktivnih igara, interaktivne zabave i interaktivnih natjecanja; produkcija, prezentacija i obezbjeđivanje natjecanja, natječaja, igara, kvizova, studijske zabave i događaja u kojima sudjeluje publika; usluge izbora interaktivnog televizijskog programa za gledatelje; pružanje usluga interaktivne zabave, vijesti, kulturnih aktivnosti i sporta za televizijske gledatelje; pružanje usluga interaktivne zabave, edukacije, kulturnih aktivnosti i sporta za televizijske gledatelje; usluge vodiča za gledanje; usluge elektroničkih programskih vodiča koji omogućavaju evidentiranje i fiksiranje roka za iznajmljivanje programa i filmova; usluge snimanja televizijskog programa automatski započete na osnovu navika/ličnih preferenci gledatelja; zabavne, edukativne, sportske i kulturne usluge videa na zahtjev i usluge slične uslugama videa na zahtjev; obezbjeđivanje filmova, videa i televizijskog programa gledateljima na zahtjev i usluga sličnih uslugama videa na zahtjev; usluge klađenja, igranja i kockanja; usluge klađenja, igranja, kockanja, lutrije ili kladioničarstva, sve uz kredite; usluge klađenja, igranja, kockanja, lutrije ili kladioničarstva putem kreditnih kartica; organizovanje i provođenje lutrije; usluge elektroničkog klađenja, igranja, kockanja i lutrije koje se pružaju putem Interneta, ili putem globalne računalne mreže, ili on-line s računalne mreže baze podataka, ili putem telefona uključujući mobilne telefone, ili putem televizijskog kanala uključujući televizijske kanale distribuirane putem emitovanja putemsatelita, zemaljskih linija ili kablovske televizije; organizovanje i vođenje natjecanja za igrače video igara i igrače računalnih igara; usluge pay to play igara; usluge pear-to-pear interaktivnih igara i igranja; usluge interaktivnih poker igara i igranja uključujući opcije igranja za jednog i više igrača; prezentacija

i produkcija poker natjecanja, turnira, igara i igranja; edukativne i zabavne igre koje se igraju on-line; usluge elektroničkog izdavaštva; usluge snimanja videa i filmova; usluge pružanja informacija i savjetovanja koje se odnose na gore navedene usluge; usluge pružanja vijesti, trenutnih zbivanja i sportskih vijesti; usluge pružanja vijesti, trenutnih zbivanja i obrazovnog informiranja; usluge pružanja informacija i savjetovanja u vezi sa televizijskim i radio programima, obrazovanja, rekreacije, zabave, muzike i sporta; usluge pružanja informacija i savjetovanja u vezi sa televizijskim i radio programima, obrazovanja, rekreacije, zabave, muzike i sporta a koje se pružaju on-line iz računalne baze podataka, na Internetu ili putem mobilnih telefona; usluge pružanja činjeničnih informacija u odnosu na televizijske i radio programe, vijesti i sport; usluge instruiranja; usluge obuke; usluge vezane za razonodu; savjetodavne usluge u vezi s zabavom; priprema konferencija, seminara, simpozija ili workshopova; priprema izložbi i festivala; usluge agencija za rezervaciju; kino usluge; usluge kino studija; distribucija radijskog programa, televizijskog programa, filmova, igranih filmova, prethodno snimljenih video traka, audio i/ili video materijala, prethodno snimljenih video kasete, DVD-ova ili prethodno snimljenih video diskova; produkcija radio programa, televizijskih programa, filmova, igranih filmova, prethodno snimljenih video traka, audio i/ili video materijala, prethodno snimljenih video kasete, DVD-ova ili prethodno snimljenih video diskova; editovanje radio programa, televizijskih programa, filmova, igranih filmova, prethodno snimljenih video traka, audio i/ili video materijala, prethodno snimljenih video kasete, DVD-ova ili prethodno snimljenih video diskova; najam, licenciranje, lizing ili iznajmljivanje radijskog programa, televizijskog programa, filmova, igranih filmova, prethodno snimljenih video traka, audio i/ili video materijala, prethodno snimljenih video kasete, DVD-ova ili prethodno snimljenih video diskova; prikazivanje radijskog programa, televizijskog programa, filmova, igranih filmova, prethodno snimljenih video traka, audio i/ili video materijala, prethodno snimljenih video kasete, DVD-ova ili prethodno snimljenih video diskova; najam, licenciranje, lizing ili iznajmljivanje radijskog programa, televizijskog programa, filmova, igranih filmova, prethodno snimljenih video traka, audio i/ili video materijala, prethodno snimljenih video kasete, DVD-ova ili prethodno snimljenih video diskova ili igranih filmova za distribuciju, prijenos, ili emitiranje na bilo koji način; pružanje usluga radijskih programa, televizijskih programa, filmova, audio i/ili video materijala i igranih filmova on-line (koje se ne mogu preuzimati); izdavanje tiskanih medija i snimaka; usluge digitalnog oslikavanja; sinkronizacija; montaža video traka; zabava; filmska produkcija; najam igranih filmova; filmski studiji; obezbjeđivanje prostora za kino sale; produkcija predstava; produkcija video filmskih traka, iznajmljivanje audio opreme; iznajmljivanje uređaja za osvjetljivanje za pozorišne setove i televizijske studije; iznajmljivanje igranih filmova; iznajmljivanje filmskih projektor i pripadajuće opreme; iznajmljivanje radio opreme; iznajmljivanje televizija i televizijske opreme; iznajmljivanje sportske opreme; iznajmljivanje video kamera; iznajmljivanje video traka; iznajmljivanje video snimača; pozorišna produkcija; usluge filmskih studija; organizacija i ugošćavanje ceremonija dodjele nagrada; prezentacija filmova; produkcija specijalnih efekata za filmove; usluge rezervacije karata (uključene u ovu klasu)

za sportske, naučne, političke i kulturne događaje; produkcija crteža (ilustracija) za animirane filmove; usluge studija za snimanje; pružanje video i audio sadržaja putem prodaje i iznajmljivanje, pri čemu je potrošač ima pravo da pregleda medijski sadržaj jednom ili više puta uz korištenje bilo kojeg oblika uređaja za reprodukciju, a čiji se sadržaj odnosi na zabavu, edukaciju, sport ili kulturu; edukacija i obuka u vezi sa zaštitom okoline, konzervacijom energije i ekologijom i zaštitom životinja; edukacija i obuka u vezi sa izvorima alternativne energije, uključujući energiju vjetra, hidro-električnu energiju, energiju plime i oseke, geotermalnu energiju, solarnu energiju, biomasu, i biogoriva; publikacija instruktivnog i promotivnog materijala koji se odnosi na zaštitu okoline, konzervaciju energije i ekologiju i zaštitu životinja; organiziranje i provođenje seminara i workshopova (obuke); uspostava programa obuke i priručnika za obuku; organizacija i provođenje kurseva o sigurnosti i edukativnih kurseva; usluge pružanja vijesti on-line; pružanje informacija i opšteg enciklopedijskog znaja online, a koje se odnosi na zabavu, edukaciju, obuku, sport, kulturu, vijesti, tekuća pitanja, satelitski, televizijski i radio program, muziku, filmove, knjige i drugi štampani materijal, video igre, računalne igre, mašine za zabavu, centre za zabavu ili zabavne parkove; usluge on-line prevođenja; usluge on-line biblioteka uključujući i posudbu i razmjenu knjiga i drugih publikacija i fotografija; pružanje on-line nastave, seminara, workshopova, izložbi i prikazivanja; najam, rezervisanje i obezbjeđivanje opreme za ronjenje; on-line igre sa kartama; organizacija sportskih i ljetnjih kampova; obezbjeđivanje zvukova zvona za telefone; biciklizam kao sport; pružanje profesionalnih usluga u biciklizmu; organizacija biciklističkih događaja; konsultacija, pružanje informacija i savjetodavnih usluga u vezi sa gore navedenim uslugama; savjetovanje ili pružanje informacija vezano za gore navedeno; informacije u vezi sa svim gore navedenim uslugama koje se pružaju online iz računalne baze podataka ili putem podrške korisnicima ili Interneta.

(210) **BAZ1115406A** (220) 2011-02-16(442) **2012-12-31**(732) **Sky IP International Limited**
Grant Way, Isleworth TW7 5QD
GB

(740) PETOŠEVIĆ d.o.o

(540)

SKY NEWS

(511)

09

Znanstveni, nautički, geodetski, fotografski, kinematografski i optički aparati i instrumenti kao i aparati i instrumenti za vaganje, mjerenje, signalizaciju, kontrolu (inspekciju), za pomoć (spašavanje) i za obuku; aparati i instrumenti za vođenje, distribuiranje, transformiranje, akumuliranje, podešavanje ili upravljanje električne struje; aparati za snimanje, prijenos, reprodukciju zvuka ili slika; magnetne podloge za snimanje, akustičke ploče; automati i mehanizmi za automatske uređaje koji se pokreću uz prethodno ubacivanje kovanica; registarske blagajne, računari, oprema za obradu podataka i računala; uređaji za gašenje požara; aparati i instrumenti za radio, televiziju, snimanje zvuka, reprodukciju zvuka, telekomunikacije i aparati i instrumenti za obuku; aparati za snimanje televizijskih programa; aparati za reprodukciju zvuka, slika ili audio-vizuelnog sadržaja; električni i elektronički aparati za upotrebu pri prijemu satelitskih, zemaljskih ili kablovskih emitiranja; televizije; LCD i plazma ekrani; sistemi kućnog kina; pojačala; zvučnici; radio aparati; bežični audio i/ili audio vizuelni uređaji; prenosivi bežični audio i/ili audio vizuelni uređaji; uređaji za daljinsko upravljanje; upravljači za igre; bežični upravljači za igre; bežične numeričke tipkovnice; televizijski prijemnici uključujući i dekodere; set-top box uređaji; digitalni set-top box uređaji; set-top box uređaji visoke rezolucije; lični video rekorder; set-top box uređaji koje se koriste za dekodiranje i prijem satelitskih, zemaljskih i kablovskih emisija; aparati za dekodiranje kodiranih signala uključujući i set-top box uređaje za prijem televizijskih programa; set-top box uređaji uključujući i dekodere i interaktivni vodič za korisnike; set-top box uređaji uključujući i dekodere i rekorder za snimanje televizijskih i audio programa; set-top box uređaji uključujući i dekodere i rekorder koj se može programirati da pohrani snimke u memoriju kao i da izbriše stare snimke; satelitske antene; low noise blokovi (LNB); satelit metri; računalni softver koji omogućava pretraživanje podataka; kodirani programi za računala i za obradu podataka i za telekomunikacije; telefoni; mobilni telefoni; personalni digitalni asistenti (PDA uređaji); telefonski i radio modemi; televizijski prijemnici uključujući i dekodere; set-top box uređaji za dekodiranje i prijem satelitskog programa, kablovskog programa, DSL-a, Interneta ili drugih elektronskih programa; aparati za dekodiranje kodiranih signala; nasnimljeni televizijski i radio programi; nasnimljeni programi za emitovanje ili drugu transmisiju na televizijske i radio aparate, mobilne telefone,

osobni digitalni organajzere i računala (PC); video snimci; multimedijalni aparati i instrumenti; prijenosni ili ručna računala; DVD plejeri; računala; računalni hardver; računalni hardver, aparati i instrumenti a sve za prijenos, prikazivanje, primanje, skladištenje i petragu elektroničkih informacija; računalni programi; elektroničke računalne igre; elektroničke interaktivneračunalne igre; računalni softver; računalni softver i telekomunikacijski aparati koji omogućavaju povezivanje sa bazama podataka i sa Internetom; računalni softver koji se dobavlja putem Interneta; mrežna terminalna oprema; ruteri, modemi, vatrozidovi i/ili prenosnice za kablovske i/ili bežične mreže; računalni softver i računalni programi za distribuciju i za upotrebu od strane gledatelja digitalnih televizijskih kanala za pregled i kupovinu proizvoda i usluga; softver za računalne igre i softver za računalne kvizove; računalne video igre i/ili kvizovi prilagođeni za upotrebu sa televizijskim prijemnicima i ekranima ili video monitorima ili sa računalnim ekranima; računalni programi za interaktivnu televiziju i za interaktivne igre i/ili kvizove; elektronički aparati prilagođeni za upotrebu sa televizijskim prijemnicima za igranje igara; igrače konzole; uređaji za interaktivne video igre koji se sastoje od računalnog hardvera i softvera i opreme, a naročito igrače konzole, kontroleri za igre i softver za upravljačke igrače kontrolere; prenosivi i/ili ručni elektronički uređaji za interaktivne računalne i video igre; prenosivi i/ili ručni elektronički uređaji za prijem, reprodukciju i prijenos muzike, zvukova, slika, teksta, signala, informacija i koda; elektroničke publikacije; računalne igre, računalne video igre; video ekrani; video projektori; trake, diskovi i žice, a sve magnetne; kasete i katridži, a sve prilagođene za upotrebu sa prethodno navedenim trakama; prazne i nasnimljene audio i video kasete, trake i katridži; kompaktni diskovi; DVD diskovi; fonografski zapisi; laserski diskovi koji se mogu čitati za snimanje zvuka ili videa; ROM katridži; CD ROMovi, kartice i diskovi, kartice za integrirane sklopove, memorijske kartice, mediji za snimanje, svi prethodno nasnimljeni sa računalnim video igrama i/ili kvizovima; kodirane kartice; radijske i televizijske antene za signal; muzika, zvukovi, video snimci, slike, tekst i informacije obezbijeđene putem telekomunikacijske mreže, on-line isporukom i putem interneta i/ili putem globalne računalne mreže ili drugih komunikacijskih mreža; interaktivni zvuci i/ili audio snimci; muzika, video snimci, zvučni i/ili audio snimci (koji se mogu preuzimati) obezbijeđeni putem MP3internet stranica; MP3 playeri; MP3 čitači; audio i/ili video uređaji za snimanje i/ili playeri; prijenosni audio i/ili video uređaji za snimanje fajlova i/ili playeri; zvuci zvona za telefon (sa mogućnošću preuzimanja); aparati i instrumenti za prijem radio i televizijskih emisija uključujući prijem kablovskih, satelitskih i digitalnih emisija; smart kartice; kreditne kartice; članske kartice; akustični aparati i instrumenti; adapteri; antene; prijemnici; pojačala; aparati i instrumenti za zabavu a koji su prilagođeni za upotrebu sa vanjskim zaslonima ili monitorima; komunikacijski aparati i instrumenti; kodirane ili magnetske bankovne ili kreditne kartice; kinematografski filmovi; kinematografski instrument i aparati; nosači podataka; aparati, oprema i instrumenti za pohranu podataka; električni instrumenti i aparati za telekomunikacije i/ili komunikacije i/ili emitovanje i/ili prijenos i/ili dekodiranje i/ili obradu slika i/ili audio vizualni električni instrumenti i aparati; elektronički instrumenti i aparati za telekomunikacije i/ili komunikacije i/ili emitovanje i/ili prijenos i/ili dekodiranje i/ili obradu slika i/ili audio vizualni elektronički instrumenti i aparati; instrumenti i aparati za reprodukciju filma; prijenosni električni instrumenti i aparati za telekomunikacije i/ili

komunikacije i/ili emitovanje i/ili prijenos i/ili dekodiranje i/ili obradu slika i/ili audio vizualni ručni instrumenti i aparati; prijenosni elektronički instrumenti i aparati za telekomunikacije i/ili komunikacije i/ili emitovanje i/ili prijenos i/ili dekodiranje i/ili obradu slika i/ili audio vizualni ručni instrumenti i aparati; interaktivne obrazovne ili zabavne igre za upotrebu sa televizijskim prijemnicima i video aparatima; mobilni telefoni; igrani filmovi; telefonski aparati i oprema; dijelovi i oprema za sve gore navedene robe; sunčane naočale, kožne futrole za mobilne telefone; elektronska prodaja proizvoda, a naročito medijskog sadržaja koji se može preuzimati, uključujući video i filmove, televizijske programe, računalne igre, muziku, slike i zvukove zvona za telefone putem interneta, telefonske linije, kabela, bežične transmisije, satelitskog ili zemaljskog emitiranja; futrole, torbice, zaštitne futrole i dijelovi i oprema za njih, a sve za upotrebu sa MP3 playerima, uređajima za pohranu muzike, uređajima za pohranu medija i drugim potrošačkim elektroničkim uređajima; električna, elektronička i računalna oprema i mašine za upotrebu u konzervaciji, proizvodnji i efikasnoj upotrebi toplote, svjetlosti i vode, uključujući termostatičke kontrole, solarne panele za proizvodnju elektriciteta, fotovoltaične uređaje, turbine koje se pokreću solarnim ćelijama i detektori pokreta; električna, elektronička i računalna oprema za upotrebu pri proizvodnji alternativne električne energije uključujući energiju vjetra, hidro-električnu energiju, energiju plime i oseke, geotermalnu energiju, solarnu energiju, biomasu, i bio-goriva; oprema za kontrolu i nadzor za upotrebu pri proizvodnji alternativne električne energije uključujući energiju vjetra, hidro-električnu energiju, energiju plime i oseke, geotermalnu energiju, solarnu energiju, biomasu, i bio-goriva; automatski aparati za kontrolu za upravljanje svijetlom, grijanjem i snabdijevanjem vodom na lokalnom nivou; elektroničke publikacije (koje se mogu preuzimati), uključujući elektroničke publikacije, magazine i biltene u vezi sa zaštitom okoliša, konzervacijom energije i ekologijom, projektima zaštite životinja i obnovljive energije, uključujući energiju vjetra, hidro-električnu energiju, energiju plime i oseke, geotermalnu energiju, solarnu energiju, biomasu i bio-goriva; aparati i instrumenti za sisteme video nadzora i nadzorni sistemi; aparati i instrumenti za nadzor lične sigurnosti; aparati i instrumenti za nadzor i osiguranje kuća i stanova; aparati za osiguranje osoba, kuća i stanova; uređaji za osiguranje osoba, kuća i stanova; alarmi za osiguranje osoba, kuća i stanova; oprema za elektroničku zaštitu, uključujući opremu za detektovanje vatre i protupožarne alarme, protuprovalne alarme i detektore pokreta; radio, telefonski, televizijski i signalni aparati i instrumenti, kamere, uređaji i instrumenti za zvučni i video nadzor i snimanje i aparati i instrumenti za reprodukciju zvuka i videa, a sve za nadzorne i telemetrijske svrhe za ličnu zaštitu i zaštitu kuće i stana; sistemi video nadzora (CCTV); monitori; kamere; optičke leće; kućišta za kamere; setovi kamera za nadzor; infracrveni iluminatori; videorekorderi (VCR); sistemi softvera za kontrolu; aparati za video nadzor; detektori; aparati za nadzor pristupa; čitači; magnetne ili kodirane kartice za kontrolu pristupa; aparati za nadzor; elektroničke ploče za upravljanje i nadzor alarma; alarmne ploče; detektori loma stakla; detektori dima; detektori karbon monoksida; digitalni audio rekorderi; digitalni video rekorderi; digitalni audio serveri; digitalni video serveri; električna komunikacijska oprema; oprema za programiranje poruka; oprema za pozivanje putem radija; sistemi elektroničkih brava; oprema i aparati za spašavanje života; električni alarmi; elektronički uređaji za

otvaranje vrata; elektronički uređaji za zaštitu; protuprovalni alarmi i oprema; aparati za otkrivanje uljeza; oprema za detektovanje pokreta; aparati za elektroničku kontrolu; elektronički aparati za upravljanje rada mašina; aparati za daljinsko upravljanje radom mašina; računalni aparati za upravljanje radom mašina; elektronička mrežna oprema; elektronička komunikacijska oprema; uređaji za programiranje poruka; elektronički aparati za zaključavanje; dijelovi i oprema za sve gorenavedene robe; računalni softver, operativni sistemski softver, uređaji, i hardver za transmisiju, primanje, sinkronizaciju, prikazivanje, izradu sigurnosne kopije, nadzor, kontrolu, dijeljenje, kodiranje, dekodiranje, šifriranje, pristupanje, pristupanje na daljinu, kreiranje, prikupljanje, pohranjivanje, osiguravanje, odstranjivanje, prijenos, širenje (rasturanje), lociranje, organizovanje ili na drugi način korištenje podataka, glasova, multimedije, tonova, vizualnih podataka, muzike, fotografija, crteža, slika, audio-vizualnih podataka, videa, teksta, grafike ili drugih podataka, uključujući tu i putem globalne komunikacijske mreže; računalni softver, operativni sistemski softver, uređaji i hardver za sinhronizaciju podataka, datoteka, elektronske pošte, kontakata, kalendara, lista zadatka, tekstovnih poruka, fotografija, muzike, audia, vizualnih podataka, audio-vizualnih podataka, videa, teksta, grafike, programa i drugih informacija između računala i ručni ili drugih uređaja, kao i obratno; komunikacijske platforme za omogućavanje trenutnog, kontinuiranog, tempiranog i stalnog sinkroniziranja podataka između računala, prijenosnih ili drugih uređaja, kao i obratno; multimedijalne kartice, memorijske kartice, fleš memorijske kartice, memorijski čipovi, medija uređaji za pohranjivanje podataka, utikači, plug-in kartice, magnetske kartice, SIM kartice, telefonske kartice za pozive, slušalice, slušalice sa mikrofonom, prenosivi i/ili ručni elektronički uređaji za primanje, skladištenje, reprodukciju i prijenos podataka, glasova, multimedije, tonova, vizualnih podataka, muzike, fotografija, crteža, slika, audio-vizualnih podataka, videa, teksta, grafike ili drugih podataka; online riječnici, enciklopedije, i referentni tekstovi (koji se mogu preuzimati); online publikacije, uključujući novine, magazine (periodike), stripove, časopise (publikacije), knjige, korisnički priručnici (upute za uporabu), materijal za nastavu i obuku (koji se mogu preuzimati); online poster, fotografije, slike, članci, vaučeri i ulaznice (koji se mogu preuzimati), online elektronički riječnici, enciklopedije i referentni tekstovi; računalni softver za obradu elektronskog plaćanja i prijenos sredstava trećim licima i od trećih lica; softver za utvrđivanje vjerodostojnosti, online i koji se može preuzimati; online softver za konverziju i baze podataka, uključujući i konverziju valuta i konverziju mjernih sistema; računalni softver koji se koristi u svrhu nadzora online komunikacija i razgovora u chat sobama i obavještavanje trećih lica o njihovom sadržaju; računalni softver za nadgledanje upotrebe računala i Interneta od strane djece; računalni softver koji se odnosi na online zaštitu i online sigurnost; zaštitna odjeća za vožnju bicikla; brave za bicikla; dijelovi i oprema za sve gore navedene robe; sistemi satelitske navigacije za bicikla; sistem globalnog pozicioniranja za upotrebu pri vožnji biciklom; računala za upotrebu sa biciklima; ergometri; računalni aparati za daljinsko očitavanje brojila; biciklistička brojila; mjerači udaljenosti; mjerači snage; mjerači brzine; naočale; sportske naočale; viziri za zaštitu od sunca; zaštitne naočale; sunčane naočale; futrole za naočale; futrole za sunčane naočale; okviri za naočale; leće za naočale; trake za sunčane naočale i naočale; kacige; kacige

za bicikliste; zaštitne kacige; sportske zaštitne kacige; sportske torbe za zaštitne kacige; sportski proizvodi za zaštitne svrhe; zaštitne rukavice, viziri; radio aparati; komunikatori; antene za radio aparate; dijelovi za radio aparate; torbe za nošenje radio aparata; elektronički radio aparati; mobilni radio aparati; montažna oprema za radio aparate; radio prijemnici i predajnici; radio transiveri; radio aparati za vozila; solarni radio aparati; dijelovi i oprema za sve gore navedene robe.

38

Telekomunikacijske usluge; mobilne i fiksne telekomunikacijske usluge; komunikacijske usluge; satelitske, celularne i radio komunikacijske usluge; televizijsko i radio emitovanje; usluge za prenos i komunikacije; emitovanje i/ili prenos radio i/ili televizijskih programa i/ili filmova; satelitsko, DTT, kablovsko, DSL i širokopojasno emitovanje i/ili prenos audio i/ili audiovizuelnih programa; prenos audio, video i/ili audiovizuelnih programa (bilo kojim sredstvima); prenos video filmova; emitovanje i prenos televizijskih programa i filmova na personalne računala; emitovanje i komunikacija računalnim sredstvima ili uz pomoć računala; prenos audio, video i/ili audiovizuelnih programa putem Internet protokola (IPTV); telekomunikacijske usluge putem Interneta, uključujući, ali ne i ograničavajući se na usluge obezbjeđene korištenjem glasa preko Internet protokola (VOIP); omogućavanje pristupa i/ili povezivanje sa širokopojasnim mrežama, bile one fiksne, prenosive ili bežične; prijenos teksta, poruka, zvuka i/ili slika; telekomunikacija i/ili komunikacija i/ili emitovanje i/ili prijenos audiovizuelnog sadržaja; protok informacija (uključujući web stranice), podataka putem radija, telekomunikacija i satelita; online upravljanje i filtriranje elektroničkih komunikacija; skupljanje i prijenos poruka telefonima ili mobilnim telefonima, radio sistem jednosmjernih poziva, preusmjerenje poziva, usluge pretraživanja imenika i odgovaranja na pozive; usluge ličnog broja; usluge emitovanja i pretraživanja koje se prikazuju na televizijskom ekranu; iznajmljivanje zamjenskih telekomunikacijskih i komunikacijskih aparata i instrumenata u slučaju kvara, gubitka ili krađe; prijenos poruka i slika uz pomoć kompjutera; usluge prijenosa poruka, naročito slanja, primanja i prosljeđivanja poruka u obliku teksta, audio zapisa, grafičkih slika ili video zapisa ili kombinacije ovih oblika; instant prenošenje poruka; usluge prijenosa kratkih poruka (SMS); usluge prijenosa multimedijalnih poruka (MMS); unificirane usluge prijenosa poruka; usluge govorne pošte; usluge video konferencije; usluge video telefonije; obezbjeđenje pristupa telekomunikacijskoj infrastrukturi za druge operatere; obezbjeđenje pristupa elektroničkim konferencijama, grupama za diskusiju i chat sobama; pružanje usluga chat soba; unajmljivanje, lizing i zakup aparata, instrumenata, instalacija ili komponenti za upotrebu kod gore navedenih usluga; savjetovanje, informacije i konsultantske usluge u vezi sa gore navedenim uslugama; komunikacijske usluge putem satelita, televizije i/ili radija; usluge novinske agencije; pružanje pristupa vijestima, informacijama o tekućim zbivanjima i sportu; unajmljivanje, lizing i zakup komunikacijskih aparata; usluge elektronske pošte; telekomunikacijske usluge povezane s Internetom; telekomunikacijska informacija (uključujući web stranice); pružanje usluga vezanih za lokaciju za telekomunikacijske i komunikacijske aparate i instrumente; pružanje usluga bežičnog programskog protokola uključujući one koji koriste sigurnosne komunikacijske kanale; pružanje informacija vezanih za ili identificiranje telekomunikacijskih i

komunikacijskih aparata i instrumenata; obezbjeđenje telekomunikacijskih veza sa računalnim bazama podataka i web stranicama na Internetu; telekomunikacijske usluge posvećene nabavci roba i usluga putem interaktivne komunikacije sa korisnicima; interaktivne televizijske usluge a koje mogu biti usluge telekomunikacije i/ili komunikacije i/ili emitovanja i/ili prijenosa; interaktivne usluge za gledatelje televizije, uključujući tu i gledatelje preko mobilnih telefona i personalnih računala (PC-a) a koje mogu biti usluge telekomunikacije i/ili komunikacije i/ili emitovanja i/ili prijenosa; usluge televizijskog emitiranja koje uključuju interaktivne usluge vodiča za gledanje i inteligentni automatski izbor za snimanje; interaktivne usluge za televizijske gledatelje za snimanje programa koji se pokreće automatski na bazi korisničkih navika/preferenci za gledanje a koje mogu biti usluge telekomunikacije i/ili komunikacije i/ili emitovanja i/ili prijenosa; omogućavanje interaktivnim televizijskim gledateljima (uključujući one koji gledaju na svojim mobilnim telefonima ili personalnim kompjuterima) pristup informacijama, podacima, grafikama, audio i/ili audiovizuelnim sadržajima iz ograničene grupe Internet web stranica ili portala; emitiranje i prijenos interaktivne televizije, interaktivnih igara, interaktivnih vijesti, interaktivnog sporta, interaktivne zabave i interaktivnih natjecanja; video na zahtjev i slične usluge a koji mogu biti usluge telekomunikacije i/ili komunikacije i/ili emitovanja i/ili prijenosa; streaming isporuka videa na zahtjev gledateljima; pribavljanje filmova, videa i televizijskih programa gledateljima na zahtjev i sličnih usluga na zahtjev; profesionalne konsultantske usluge vezane za emitiranje; obezbjeđenje pristupa bazama podataka sa informacijama vezanim za razne robe i usluge; omogućavanja pristupa Internetu; obezbjeđenje veze između web stranica i gledatelja televizije putem interaktivnog televizijskog portala; usluge internet portala; usluge web portala; pružanje širokopojsnih usluga; usluge interaktivnog televizijskog portala za mogućnost pristupa Internet web stranicama za televizijske gledatelje putem njihove opreme za televizijski prijem uključujući opremu za prijem digitalne televizije; obezbjeđenje pristupa Internet web stranicama za korisnike mobilnih telefona; profesionalne konsultantske, informacijske i savjetodavne usluge vezane za sve prethodno navedene usluge; lizing pristupnog vremena informacionim bazama podataka; telekomunikacijske informacije; usluge činjeničnog informiranja vezane za televizijsko emitovanje; usluge audiovizuelnih komunikacija; usluge prijenosa podataka; usluge emitovanja podataka; isporuka poruka; usluge telekomunikacije i/ili komunikacije i/ili emitovanja i/ili prijenosa radio programa, televizijskih programa, filmova i igranih filmova; usluge telekomunikacije i/ili komunikacije i/ili emitovanja i/ili prijenosa audio i/ili vizualnog materijala i materija sa prethodno nasnimljenih video traka; prijenos radio programa, televizijskog programa, filmova, igranih filmova, prethodno nasnimljenih video traka, audio i/ili vizualnog materijala, prethodno snimljenih video kasete, DVDova ili prethodno snimljenih video diskova; iznajmljivanje, lizing ili zakup komunikacijske opreme; slanje poruka; telefoničke ili usluge telefonskih komunikacija; usluge bežičnih komunikacija; usluge elektronske prodaje a naročito dostava telekomunikacijskog medijskog sadržaja, uključujući video i filmove, televizijski program, računalne igre, muziku, slike i zvukove zvona za telefone koje se pružaju putem Interneta, telefonske linije, kablovske mreže, bežične transmisije, satelitske ili zemaljske usluge emitovanja; usluge organiziranja informacija o pozivima; nadzor i analiza informacija o pozivima; usluge prikazivanja

dolaznih poziva; usluge upozoravanja na dolazne pozive; računalne usluge za pristupanje komunikacijskim ili računalnim mrežama; računalne usluge za pristupanje zabavnim sadržajima, edukativnim sadržajima, informativnim sadržajima i podacima putem telefonskih linija, kablova, žica ili optičkih kablova, baza podataka ili računalnih mreža; računalne usluge pristupa i preuzimanja informacija, poruka, teksta, zvukova, slika i podataka putem računala i računalnih mreža; računalne usluge pristupa i preuzimanja radio i televizijskih programa; usluge konsultovanja, sinhronizacije, prijenosa i emitovanja programa, podataka, datoteka, elektronske pošte, kontakata, kalendara, lista zadataka, tekstovnih poruka, fotografija, muzike, audia, vizualnih podataka, audio-vizualnih podataka, videa, teksta, grafike, programa i drugih informacija putem telekomunikacijskih i globalnih komunikacijskih mreža; sinhronizacija podataka putem telekomunikacijskih, komunikacijskih i računalnih mreža; usluge pristupanja podacima na daljinu; usluge elektronske pošte, obavještanja putem elektronske pošte i usluge upozoravanja putem elektronske pošte; usluge online instant prenošenja poruka; usluge obezbjeđenje pristupa elektroničkim konferencijama, grupama za diskusiju, internet forumima i chat sobama; usluge internet portala; usluge web portala; online video na zahtjev i slične usluge, usluge telekomunikacije i/ili komunikacije i/ili emitovanja i/ili prijenosa; online telekomunikacijske usluge koje omogućavaju pristupanje i preuzimanje podataka, datoteka, elektronske pošte, kontakata, kalendara, lista zadataka, tekstovnih poruka, fotografija, muzike, audia, vizualnih podataka, audio-vizualnih podataka, videa, teksta, grafike, programa i drugih informacija putem računala ili računalnih mreža ili elektronskih uređaja uključujući usluge koje se pružaju putem globalnih komunikacijskih mreža; online telekomunikacijske usluge koje se odnose na webcasting i podcasting uključujući i usluge koje se pružaju putem globalnih komunikacijskih mreža; pear-to-pear usluge; pružanje usluga interaktivnog glasanja a koje mogu biti usluge telekomunikacije i/ili komunikacije i/ili emitovanja i/ili prijenosa; online riječnici, enciklopedije i referentni tekstovi; online publikacije, uključujući novine, magazine (periodike), stripove, časopise (publikacije), knjige, korisnički priručnici (upute za uporabu), materijal za nastavu i podučavanje; online posteri, fotografije, slike, članci, vaučeri i ulaznice; savjetovanje ili pružanje informacija u vezi sa svim gore navedenim; informacije u vezi sa svim gore navedenim uslugama koje se pružaju online iz računalne baze podataka ili putem podrške korisnicima ili Interneta.

41

Obuka; stručno osposobljavanje; rasonoda; sportske i kulturne djelatnosti; obezbjeđivanje audio-vizuelnog sadržaja koji se odnosi na zabavu, obrazovanje, obuku, sport i kulturu; usluge obrazovanja i zabave koje se pružaju putem radija, televizije, telefona, Interneta i on-line baza podataka; zakup i iznajmljivanje kino-filmova, video kasete, DVD-ova, zvučnih snimki, aparata za snimanje zvuka, sportskih aparata, televizijskih setova i videorekordera, DVD snimača i radio snimača; produkcija filmova za televiziju i bioskop; pružanje on-line elektroničkih publikacija (koje se ne mogu preuzimati); izdavanje časopisa, knjiga, tekstova i tiskanog materijala; izdavanje elektroničkih knjiga ili on-line časopisa; pružanje usluga elektroničkih publikacija; online riječnici, enciklopedije, i referentni tekstovi; pružanje usluga online publikacija, uključujući novine, magazine (periodike), stripove, časopise (publikacije), knjige,

korisnički priručnici (upute za uporabu), materijal za nastavu i podučavanje; online poster, fotografije, slike, članci, karte; pružanje usluga studija za snimanje; usluge produkcije nastupa uživo; organizacija sportskih aktivnosti i natjecanja; usluge blagajne; produkcija i prezentacija programa koji se prenose putem televizije, Interneta ili drugih telekomunikacijskih kanala za provođenje interaktivnog gledanja, izbora i kupnje proizvoda; usluge rezervacije ulaznica koji se odnose na zabavu; produkcija, prezentacija i distribucija radio i televizijskih programa, interaktivne televizije, interaktivnih igara, interaktivne zabave i interaktivnih natjecanja; produkcija, prezentacija i obezbjeđivanje natjecanja, natječaj, igara, kvizova, studijske zabave i događaja u kojima sudjeluje publika; usluge izbora interaktivnog televizijskog programa za gledatelje; pružanje usluga interaktivne zabave, vijesti, kulturnih aktivnosti i sporta za televizijske gledatelje; pružanje usluga interaktivne zabave, edukacije, kulturnih aktivnosti i sporta za televizijske gledatelje; usluge vodiča za gledanje; usluge elektroničkih programskih vodiča koji omogućavaju evidentiranje i fiksiranje roka za iznajmljivanje programa i filmova; usluge snimanja televizijskog programa automatski započete na osnovu navika/ličnih preferenci gledatelja; zabavne, edukativne, sportske i kulturne usluge videa na zahtjev i usluge slične uslugama videa na zahtjev; obezbjeđivanje filmova, videa i televizijskog programa gledateljima na zahtjev i usluga sličnih uslugama videa na zahtjev; usluge klađenja, igranja i kockanja; usluge klađenja, igranja, kockanja, lutrije ili kladioničarstva, sve uz kredite; usluge klađenja, igranja, kockanja, lutrije ili kladioničarstva putem kreditnih kartica; organizovanje i provođenje lutrije; usluge elektroničkog klađenja, igranja, kockanja i lutrije koje se pružaju putem Interneta, ili putem globalne računalne mreže, ili on-line s računalne mreže baze podataka, ili putem telefona uključujući mobilne telefone, ili putem televizijskog kanala uključujući televizijske kanale distribuirane putem emitovanja putem satelita, zemaljskih linija ili kablovske televizije; organizovanje i vođenje natjecanja za igrače video igara i igrače računalnih igara; usluge pay to play igara; usluge pear-to-pear interaktivnih igara i igranja; usluge interaktivnih poker igara i igranja uključujući opcije igranja za jednog i više igrača; prezentacija i produkcija poker natjecanja, turnira, igara i igranja; edukativne i zabavne igre koje se igraju on-line; usluge elektroničkog izdavaštva; usluge snimanja videa i filmova; usluge pružanja informacija i savjetovanja koje se odnose na gore navedene usluge; usluge pružanja vijesti, trenutnih zbivanja i sportskih vijesti; usluge pružanja vijesti, trenutnih zbivanja i obrazovnog informiranja; usluge pružanja informacija i savjetovanja u vezi sa televizijskim i radio programima, obrazovanja, rekreacije, zabave, muzike i sporta; usluge pružanja informacija i savjetovanja u vezi sa televizijskim i radio programima, obrazovanja, rekreacije, zabave, muzike i sporta a koje se pružaju on-line iz računalne baze podataka, na Internetu ili putem mobilnih telefona; usluge pružanja činjeničnih informacija u odnosu na televizijske i radio programe, vijesti i sport; usluge instruiranja; usluge obuke; usluge vezane za razonodu; savjetodavne usluge u vezi s zabavom; priprema konferencija, seminara, simpozija ili workshopova; priprema izložbi i festivala; usluge agencija za rezervaciju; kino usluge; usluge kino studija; distribucija radijskog programa, televizijskog programa, filmova, igranih filmova, prethodno snimljenih video traka, audio i/ili video materijala, prethodno snimljenih video kaset, DVD-ova ili prethodno snimljenih video diskova; produkcija radio programa, televizijskih

programa, filmova, igranih filmova, prethodno snimljenih video traka, audio i/ili video materijala, prethodno snimljenih video kaset, DVD-ova ili prethodno snimljenih video diskova; editovanje radio programa, televizijskih programa, filmova, igranih filmova, prethodno snimljenih video traka, audio i/ili video materijala, prethodno snimljenih video kaset, DVD-ova ili prethodno snimljenih video diskova; najam, licenciranje, lizing ili iznajmljivanje radijskog programa, televizijskog programa, filmova, igranih filmova, prethodno snimljenih video traka, audio i/ili video materijala, prethodno snimljenih video kaset, DVD-ova ili prethodno snimljenih video diskova; prikazivanje radijskog programa, televizijskog programa, filmova, igranih filmova, prethodno snimljenih video traka, audio i/ili video materijala, prethodno snimljenih video kaset, DVD-ova ili prethodno snimljenih video diskova u zabavne, edukativne, sportske ili kulturne svrhe; usluge zabavnih parkova sa tematikom filma, radio i televizijske produkcije; organizacija i upravljanje zabavnim i tematskim parkovima; organiziranje zabave; priprema radijskog programa, televizijskog programa, filmova, prethodno nasnimljenih video traka, audio i/ili video materijala, prethodno nasnimljenih video kaset, DVD-ova ili prethodno nasnimljenih video diskova ili igranih filmova za distribuciju, prijenos, ili emitiranje na bilo koji način; pružanje usluga radijskih programa, televizijskih programa, filmova, audio i/ili video materijala i igranih filmova on-line (koje se ne mogu preuzimati); izdavanje tiskanih medija i snimaka; usluge digitalnog oslikavanja; sinkronizacija; montaža video traka; zabava; filmska produkcija; najam igranih filmova; filmski studiji; obezbjeđivanje prostora za kino sale; produkcija predstava; produkcija video filmskih traka, iznajmljivanje audio opreme; iznajmljivanje uređaja za osvjetljivanje za pozorišne setove i televizijske studije; iznajmljivanje igranih filmova; iznajmljivanje filmskih projektor, pripadajuće opreme; iznajmljivanje radio opreme; iznajmljivanje televizija i televizijske opreme; iznajmljivanje sportske opreme; iznajmljivanje video kamera; iznajmljivanje video traka; iznajmljivanje video snimača; pozorišna produkcija; usluge filmskih studija; organizacija i ugošćavanje ceremonija dodjele nagrada; prezentacija filmova; produkcija specijalnih efekata za filmove; usluge rezervacije karata (uključene u ovu klasu) za sportske, naučne, političke i kulturne događaje; produkcija crteža (ilustracija) za animirane filmove; usluge studija za snimanje; pružanje video i audio sadržaja putem prodaje i iznajmljivanje, pri čemu je potrošač ima pravo da pregleda medijski sadržaj jednom ili više puta uz korištenje bilo kojeg oblika uređaja za reprodukciju, a čiji se sadržaj odnosi na zabavu, edukaciju, sport ili kulturu; edukacija i obuka u vezi sa zaštitom okoline, konzervacijom energije i ekologijom i zaštitom životinja; edukacija i obuka u vezi sa izvorima alternativne energije, uključujući energiju vjetra, hidro-električnu energiju, energiju plime i oseke, geotermalnu energiju, solarnu energiju, biomasu, i biogoriva; publikacija instruktivnog i promotivnog materijala koji se odnosi na zaštitu okoline, konzervaciju energije i ekologiju i zaštitu životinja; organiziranje i provođenje seminara i workshopova (obuke); uspostava programa obuke i priručnika za obuku; organizacija i provođenje kurseva o sigurnosti i edukativnih kurseva; usluge pružanja vijesti on-line; pružanje informacija i opšteg enciklopedijskog znaja online, a koje se odnosi na zabavu, edukaciju, obuku, sport, kulturu, vijesti, tekuća pitanja, satelitski, televizijski i radio program, muziku, filmove, knjige i drugi štampani materijal, video igre, računalne igre, mašine za zabavu, centre za zabavu ili zabavne parkove; usluge on-line

prevođenja; usluge on-line biblioteka uključujući i posudbu i razmjenu knjiga i drugih publikacija i fotografija; pružanje on-line nastave, seminara, workshopova, izložbi i prikazivanja; najam, rezervisanje i obezbjeđivanje opreme za ronjenje; on-line igre sa kartama; organizacija sportskih i ljetnjih kampova; obezbjeđivanje zvukova zvana za telefone; biciklizam kao sport; pružanje profesionalnih usluga u biciklizmu; organizacija biciklističkih događaja; konsultacija, pružanje informacija i savjetodavnih usluga u vezi sa gore navedenim uslugama; savjetovanje ili pružanje informacija vezano za gore navedeno; informacije u vezi sa svim gore navedenim uslugama koje se pružaju online iz računalne baze podataka ili putem podrške korisnicima ili Interneta.

(210) **BAZ1115407A** (220) 2011-02-17

(442) **2012-12-31**

(732) **MILCH PRODUCT SMAJIĆ d.o.o. Za proizvodnju, trgovinu i usluge Arapovac bb, 75246 Čelić BA**

(740) "ACTINNOVA" d.o.o.

(591) zelena, nijanse zelene, bijela, plava, žuta, siva

(540)



(531) 05.03; 06.19; 08.03; 11.03; 25.01; 27.05; 29.01

(511)

29

Jogurt.

(210) **BAZ1115408A** (220) 2011-02-18

(442) **2012-12-31**

(732) **Oracle International Corporation
500 Oracle Parkway, Redwood
Shores, California 94065
US**

(740) Dr DIANA PROTIĆ-TKALČIĆ

(540)

SUPERCLUSTER

(511)

09

Kompjuterski hardver i kompjuterski softver.

(210) **BAZ1115410A** (220) 2011-02-21

(442) **2012-12-31**

(732) **"FIS" d.o.o. Vitez**

**Poslovni centar 96, 77250 Vitez
BA**

(740) NEMA ZASTUPNIKA

(591) svijetlo smeđa, zelena, roza, plava, tamno plava, crvena, tamno crvena, bijela

(540)



(531) 03.01; 26.04; 27.05; 29.01;

(511)

24

Tkanine i tekstilni proizvodi koji nisu obuhvaćeni drugim razredima; pokrivači za krevete i stolove.

25

Odjeća, obuća, pokrivala za glavu.

(210) **BAZ1115411A** (220) 2011-02-21

(442) **2012-12-31**

(732) **ZADA pharmaceuticals d.o.o. Za proizvodnju i promet farmaceutskih proizvoda**

**Bistarac Donji bb, 75300 Lukavac
BA**

(740) "INTELBIRO" d.o.o.

(540)

DIAMELL

(511)

05

Farmaceutski i veterinarski proizvodi.

(210) **BAZ1115412A** (220) 2011-02-21

(442) **2012-12-31**

(732) **CALÇADOS AZALEIA S/A**

Rua Dr. Legendre, 34, Parobe, Rio Grande do Sul, Brazil, 95630-000

BR

(740) "ŽIVKO MIJATOVIĆ & PARTNERS" d.o.o. Sarajevo

(540)



(531) 14.01; 26.01; 27.05;

(511)

25

Odjeća, obuća, pokrivala za glavu.

(210) **BAZ1115413A** (220) 2011-02-22

(442) **2012-12-31**

(732) **SIN HOLDING LIMITED**

**OMC Chambers, Wickhams Cay 1,
Road Town, Tortola**

VG

(740) Dr DIANA PROTIĆ-TKALČIĆ

(540)

MITASU

(511)

01

Tekućine za automatsku transmisiju, tekućine za transmisiju, tekućine za hidraulične sisteme za upotrebu u vozilima za kretanje po kopnu i vodi, hidraulična ulja, antifriz za rashladne sisteme za vozila.

04

Sredstva za podmazivanje, ulja za automobile, ulja za mjenjače, industrijske masti, ulja za podmazivanje, koja su hidraulična ulja.

07

Filteri za ulje za motore automobila, filteri za gorivo za automobile, filteri za zrak za motore automobila, filteri za zrak za salone automobila (za sisteme za kondicioniranje zraka).

09

Električni akumulatori za vozila, akumulatorske posude, kućišta akumulatora, baterije za paljenje.

(210) **BAZ1115414A** (220) 2011-02-24

(442) **2012-12-31**

(732) **Farmal BH d.o.o. Kiseljak**

Kreševska cesta bb, Kiseljak

BA

(740) NEMA ZASTUPNIKA

(540)

ASTAX

(511)

05

Farmaceutski i veterinarski preparati; sanitarni preparati za medicinsku upotrebu; dijetetske supstance prilagođene za upotrebu u medicini, hrana za bebe; flasteri, materijali za zavijanje; materijali za plombiranje zuba, zubarska smola; dezinfekcijska sredstva; preparati za uništavanje štetočina; fungicidi, herbicidi.

(210) **BAZ1115415A** (220) 2011-02-24(442) **2012-12-31**(732) **Farmal BH d.o.o. Kiseljak**
Kreševska cesta bb, Kiseljak**BA**

(740) NEMA ZASTUPNIKA

(540)

PAROXIN

(511)

05

Farmaceutski i veterinarski preparati; sanitarni preparati za medicinsku upotrebu; dijetetske supstance prilagođene za upotrebu u medicini, hrana za bebe; flasteri, materijali za zavijanje; materijali za plombiranje zuba, zubarska smola; dezinfekcijska sredstva; preparati za uništavanje štetočina; fungicidi, herbicidi.

(210) **BAZ1115416A** (220) 2011-02-24(442) **2012-12-31**(732) **Farmal BH d.o.o. Kiseljak**
Kreševska cesta bb, Kiseljak**BA**

(740) NEMA ZASTUPNIKA

(540)

KLARC

(511)

05

Farmaceutski i veterinarski preparati; sanitarni preparati za medicinsku upotrebu; dijetetske supstance prilagođene za upotrebu u medicini, hrana za bebe; flasteri, materijali za zavijanje; materijali za plombiranje zuba, zubarska smola; dezinfekcijska sredstva; preparati za uništavanje štetočina; fungicidi, herbicidi.

(210) **BAZ1115417A** (220) 2011-02-24(442) **2012-12-31**(732) **Farmal BH d.o.o. Kiseljak**
Kreševska cesta bb, Kiseljak**BA**

(740) NEMA ZASTUPNIKA

(540)

FARCET

(511)

05

Farmaceutski i veterinarski preparati; sanitarni preparati za medicinsku upotrebu; dijetetske supstance prilagođene za upotrebu u medicini, hrana za bebe; flasteri, materijali za zavijanje; materijali za plombiranje zuba, zubarska smola; dezinfekcijska sredstva; preparati za uništavanje štetočina; fungicidi, herbicidi.

(210) **BAZ1115418A** (220) 2011-02-24(442) **2012-12-31**(732) **Netflix, Inc., a corporation of**
Delaware**100 Winchester Circle, Los Gatos,**
California 95032**US**

(740) PETOŠEVIĆ d.o.o

(540)

NETFLIX

(511)

09

Znanstveni, nautički, geodetski, fotografski, kinematografski i optički aparati i instrumenti kao i aparati i instrumenti za vaganje, mjerenje, signalizaciju, kontrolu (inspekciju), za pomoć (spašavanje) i za obuku; aparati i instrumenti za vođenje, distribuiranje, transformiranje, akumuliranje, podešavanje ili upravljanje električne struje; aparati za snimanje, prijenos, reprodukciju zvuka ili slika; magnetne podloge za snimanje, akustičke ploče; automati i mehanizmi za automatske uređaje koji se pokreću uz prethodno ubacivanje kovanica; registarske blagajne, računari, oprema za obradu podataka i računala; uređaji za gašenje požara; računalni hardver, firmver i softver; računalni hardver, firmver, softver, aparati, instrumenti i materijali za snimanje, prijenos i prijem audio, vizualnog i audio-vizualnog sadržaja; računalni hardver, firmver i softver za elektroničke i striming uređaje; elektronički uređaji; uređaji za striming; uređaji za daljinsko upravljanje; audio, vizualni i audio-vizualni snimci i sadržaji koji se mogu preuzimati ili prenositi putem striminga preko računala i komunikacijskih mreža, uključujući i Internet.

35

Oglašavanje i reklamiranje; vođenje komercijalnih poslova; komercijalna administracija; uredski poslovi; usluge prodavnica maloprodaje i usluge kompjuterizirane on-line maloprodaje prethodno nasnimljenih video i audio snimaka, video i audio-vizualnih snimaka i sadržaja.

38

Komunikacijske usluge; telekomunikacijske usluge; usluge pristupa telekomunikacijama; usluge striminga putem računala, Interneta i drugih komunikacijskih mreža, uključujući audio, vizualni i audio-vizualni materijal; usluge prijenosa videa-na-zahtjev; usluge emitiranja videa; prijenos glasa, podataka, slika, signala, poruka i informacija; komunikacija putem računala; usluge telekomunikacijskog povezivanja na elektroničke komunikacijske mreže, usluge emitovanja; pružanje usluga on-line oglasnih ploča za prenošenje poruka.

41

Obuka; stručno osposobljavanje; razonoda; sportske i kulturne djelatnosti; pružanje usluga on-line obrazovanja i zabave; usluge iznajmljivanja video snimaka, prethodno nasnimljenih videotraka, digitalnih videodiskova, multimedijских snimaka; usluge iznajmljivanja video snimaka, prethodno nasnimljenih videotraka, digitalnih videodiskova putem komunikacijskih mreža; usluge pružanja informacija, kritika i personaliziranih preporuka na području zabave putem komunikacijskih mreža.

(210) **BAZ1115419A** (220) 2011-02-24

(442) **2012-12-31**

(732) **CEMEX S.A.B. DE C.V.**
Avda. Constitución 444 Pte., Col.
Centro, 64000 Monterrey, Nuevo
Leon

MX

(740) PETOŠEVIĆ d.o.o

(540)



(531) 26.11; 27.05;

(511)

19

Nemetalni građevinski materijali a naročito cement, beton, žbuka, kamen, vapno, gips, šljunak, podne obloge, pečena i nepečena cigla; pločice za popločavanje, mozaik, krute nemetalne cijevi za gradnju; asfalt, smola, katran, nemetalne prenosive konstrukcije a naročito moduli, paneli, prethodno izliveni stubovi i nemetalni spomenici/strukture.

(210) **BAZ1115420A** (220) 2011-02-24

(442) **2012-12-31**

(732) **BELAMIONIX d.o.o.**
Cerik b.b., 76100 Brčko
BA

(740) NEMA ZASTUPNIKA

(591) bijela, žuta, crvena, svijetlo crvena, tamno crvena

(540)



(531) 24.01; 25.01; 26.04; 27.05; 29.01;

(511)

34

Filteri za cigarete.

(210) **BAZ1115421A** (220) 2011-02-24

(442) **2012-12-31**

(732) **BELAMIONIX d.o.o.**
Cerik b.b., 76100 Brčko
BA

(740) NEMA ZASTUPNIKA

(591) bijela, plava

(540)



(531) 26.04; 27.05; 29.01;

(511)

11

Sijalice.

(210) **BAZ1115423A** (220) 2011-02-25

(442) **2012-12-31**

(732) **TAKEDA PHARMACEUTICAL
COMPANY LIMITED**

**1-1, Doshomachi 4-chome, Chuo-ku,
Osaka**

JP

(740) "ŽIVKO MIJATOVIĆ & PARTNERS" d.o.o. Sarajevo

(540)

**Changing the future
of health**

(511)

05

Farmaceutski, veterinarski i sanitarni proizvodi.

42

Kliničko testiranje lijekova; testiranje, ispitivanje, analiza, proučavanje, istraživanje i razvoj lijekova; pružanje informacija vezanih za testiranje, ispitivanje, analizu, proučavanje, istraživanje i razvoj lijekova.

(210) **BAZ1115424A** (220) 2011-02-28

(442) **2012-12-31**

(732) **GENERAL MOTORS LLC a limited
liability company organized and
existing under the laws of the State
of Delaware**

**300 Renaissance Center, City of
Detroit, State of Michigan 48265-3000**

US

(740) Dragan Mićunović

(540)

MAKE IT HAPPEN

(511)

12

Motorna vozila i dijelovi za njih.

(210) **BAZ1115425A** (220) 2011-02-28

(442) **2012-12-31**

(732) **Panasonic Corporation
1006, Oaza Kadoma, Kadoma-shi,
Osaka 571-8501**

JP

(740) "INTELBIRO" d.o.o.

(540)

Panasonic

(531) 27.05;

(511)

02

Boje, lakovi i glazure; zaštite od hrđe te od propadanja i truljenja drva; tvari za bojanje; nagrizajuće tvari; prirodne sirove smole; metali u listovima i u prahu za slikare, dekoratere, tiskare i umjetnike. Toneri; toneri (popunjeni) za fotokopirne aparate i strojeve; toneri (popunjeni) za faks aparate i strojeve; toneri (popunjeni) za pisače; toneri (popunjeni) za računala; tinta za tiskanje.

03

Preparati za bijeljenje i ostale tvari za pranje rublja; preparati za čišćenje, poliranje, odmaščivanje i struganje; sapuni; parfumerijski proizvodi, eterična ulja, kozmetički proizvodi, losioni za kosu; proizvodi za njegu zubi. Kozmetički i toaletni proizvodi; parfemski proizvodi, mirisi i tamjani; sapuni i deterdženti; sredstva za čišćenje pročišćivača vode i ionizatora vode; preparati za čišćenje, preparati za čišćenje za uređaje i instrumente; preparati za njegu kose; i gel za kućne ultrazvučne uređaje za njegu lica.

04

Industrijska ulja i masti; sredstva za podmazivanje; proizvodi za upijanje, vlaženje i vezanje prašine; goriva (uključujući benzin za motore) i rasvjetne tvari; svijeće, stijenjevi za rasvjetu. Industrijska ulja; ulja za podmazivanje.

05

Farmaceutski i veterinarski proizvodi; higijenski proizvodi za upotrebu u medicini; dijetne tvari za medicinske potrebe, hrana za dojenčad; flasteri, materijal za previjanje; materijali za plombiranje zubi i za zubne otiske; dezinfekcijska sredstva; proizvodi za uništavanje životinjskih štetočina; fungicidi, herbicidi. Lijekovi; preparati za razgradnju i uklanjanje kalcija nataloženog na sensorima uređaja za pročišćavanja vode, koji se uglavnom sastoje od limunske kiseline; farmaceutski, veterinarski i sanitarni proizvodi. Kemijski preparati za medicinske svrhe; sredstva za pročišćavanje tijela; deterdženti za medicinske svrhe; preparati za sterilizaciju; dodaci kalcija za uređaje za pročišćavanje vode.

17

Guma, gutaperka, biljna smola, azbest, tinjac i proizvodi od tih materijala koji nisu obuhvaćeni drugim razredima; proizvodi od poluobrađene plastike; materijali za nepropusno zatvaranje, za brtvljenje i za izolaciju; nemetalne savitljive cijevi. Plastični materijali u obliku traka, šipki, folija, blokova, cijevi i filma; poluvodički materijali za brtvljenje; fleksibilni obložni materijali za cijevi, od pvc-a; električni izolacijski materijali; akustične izolacijske ploče; ploče za zvučnu izolaciju; smjese za kalupljenje sa termoplastičnim/toplinskim učvršćivanjem; trake od smole s metalnom folijom; lijepljenje izolacijskih materijala impregniranih sa izolacijskim smolama; laminatne ploče (od plastike); plastične tvari, poluprerađene; plastični laminati presvučeni bakrom; tiskane ploče sa ožičenjem; trake od smole sa bakrenom folijom (poluprerađeni plastični proizvodi); trake za zvučnu izolaciju; crijevo za navodnjavanje

24

Tkanine i tekstilni proizvodi koji nisu obuhvaćeni drugim razredima; pokrivači za krevete i stolove. Pokrivala za wc daske od tekstila; plahte (od tekstila); navlake za WC poklopce od tekstila; jastučnice.

27

Sagovi, prostirači, strunjače, linoleumi i ostali pokrivači za podove; netekstilne zidne tapete; tepisi za kupaone; tepisi; tatami tepisi; podni tepisi; pokrivači za pod.

28

Igre i igračke; gimnastički i sportski predmeti koji nisu obuhvaćeni drugim razredima; ukrasi za božićna drvca. Sportski artikli; električni plovci za ribolov; uređaji za vezivanje ribičkog najlona na udicu; nepomični bicikli za vježbanje i valjci za njih; strojevi za udaranje lopte za vježbanje bejzbola; sportska oprema; sprave za fitnes koje simuliraju jahanje; oprema za ribolov; role za namatanje ribolovnog najlona, sprave za vježbanje; pokretne trake za vježbanje (sprave za trčanje) za uporabu u vježbanju.

35

Oglašavanje i reklamiranje; vođenje komercijalnih poslova; komercijalna administracija; uredski poslovi. Trgovina na malo; oglašavanje; poslovno upravljanje; poslovna administracija; davanje informacija koje se odnose na robnu prodaju; pružanje poslovnih informacija; agencije za pružanje komercijalnih informacija; iznajmljivanje fotokopirnih uređaja; okupljanje, za dobrobit drugih, raznih roba, što omogućuje korisnicima prikaz i povoljnu kupnju te robe u maloprodajnoj elektroničkoj trgovini.

36

Osiguranje; financijski poslovi; monetarni poslovi; upravljanje nekretninama; financije; izdavanje kreditnih kartica; usluge elektronskog plaćanja; usluge elektronskog prijenosa sredstava.

37

Izgradnja; popravci; usluge postavljanja; gradnja, popravci, održavanje, montaža i ugradnja električnih i elektroničkih uređaja i instrumenata; ugradnja električnih aparata; popravci električnih aparata; popravak radio prijemnika i televizijskih prijemnika; popravak i održavanje električnih komunikacijskih aparata i instrumenata; popravak i održavanje kućanskih električnih aparata; popravci i održavanje električnih rasvjetnih uređaja; popravci i održavanje aparata za distribuciju i kontrolu energije; popravci i održavanje elektromotora; popravak i održavanje

strojeva i instrumenata za mjerenje i / ili testiranja; popravak i održavanje medicinskih aparata i instrumenata; popravak i održavanje strojeva i alata za obradu metala; popravak i održavanje uređaja za kuhanje za komercijalnu uporabu; popravak i održavanje automata; popravak i održavanje aparata za pročišćavanje vode; popravak i održavanje glazbenih instrumenata; popravak i održavanje satova; popravak i održavanje kućnih plinskih bojlera; popravak i održavanje kupaonske opreme; popravak zahodskih školjki u koje je ugrađen raspršivač za čišćenje; instalacija, održavanje i popravak računalnog hardvera, popravak i održavanje klima uređaja; instalacija, održavanje i popravak uredskih strojeva i opreme; instalacija, održavanje i popravak strojeva; popravak vozila; popravak i održavanje računala; popravak i održavanje elektroničkih pisaa; popravci telefona, instaliranje i popravak telekomunikacijske opreme; popravak i održavanje strojeva i alata za upotrebu u fizici i kemiji.

38

Telekomunikacije; telekomunikacijske usluge; komunikacija putem interneta; komunikacija putem mreže optičkih vlakana; komunikacija preko računalnih mreža; usluge elektronske pošte; komunikacija putem mobilnih telefona; komunikacija putem širokopojasne mreže; usluge satelitske komunikacijske; iznajmljivanje telekomunikacijskih aparata i instrumenata.

40

Obrada materijala; tiskanje optičkih diskova; umnožavanje zvuka i video diskova; prijenos fotografija na optičke diskove.

41

Obuka; stručno osposobljavanje; razonoda; sportske i kulturne djelatnosti; zabava; pružanje informacija vezanih uz zabavu; usluge kreiranja optičkih diskova; video produkcija kulturnog, zabavnog i sportskog sadržaja, za obrazovanje; pružanje elektroničkih publikacija (koje nije moguće preuzeti online); pružanje mogućnosti korištenja sportskih objekata; tjelesni odgoj i poduka fizičke kondicije; iznajmljivanje sportskih rekvizita (osim vozila); obrazovanje u području njege; savjeti vezani za ljepotu; savjeti vezani za uređivanje kose; usluge digitalizacije slika; usluge on-line igara (sa računalne mreže); pružanje mogućnosti korištenja rekreacijskih objekata.

42

Znanstvene i tehnološke usluge kao i pripadajuće usluge istraživanja i koncepcije; usluge industrijskih analiza i istraživanja, koncepcija i razvoj računala i računalnih programa; dizajn računalnih softvera; programiranje računala; održavanje računalnih softvera; dizajn računalnih sustava; konfiguracija računalnih sustava, testiranja i istraživanja koja se odnose na elektroniku / elektroničke strojeve, aparate i instrumente; iznajmljivanje računala; pribavljanje računalnih programa; iznajmljivanje vremena za pristup računalnoj bazi podataka; usluge web dizajna; usluge hostinga (web stranice); nadogradnja računalnog softvera; usluge povrata računalnih podataka.

43

Usluge okrepe (hranjenje); privremeno primanje na stan; pružanje informacija vezanih za njegu; iznajmljivanje namještaja; usluge njege za starije osobe.

44

Medicinske usluge; veterinarske usluge; higijenska njega i njega ljepote za ljude ili za životinje; poljoprivredne, povrtlarske i šumarske usluge; usluge masaže i terapijske shiatsu (pritiskom prsta) masaže; pružanje medicinskih informacija; iznajmljivanje medicinskih aparata i instrumenata; usluge dijetalnog i prehranbenog savjetovanja; tjelesni pregledi; uljepšavanje i uređivanje kose; iznajmljivanje strojeva i uređaja za uporabu u kozmetičkim salonima ili frizerskim salonima; pružanje informacija vezanih za uljepšavanje; pružanje informacija vezanih za uređivanje kose; zdravstvena zaštita; uređivanje ljubimaca; manikiranje; savjetovanje u vezi sa uljepšavanjem.

45

Osobne i društvene usluge namijenjene za zadovoljenje ljudskih potreba; usluge sigurnosti za zaštitu imovine i ljudi; iznajmljivanje kućanskih električnih aparata za grijanje; osiguravanje objekata; usluge tjelohranitelja; noćni stražari; nadgledanje protuprovalnih i sigurnosnih alarma, pravne usluge.

(210) **BAZ1115426A** (220) 2011-03-02

(442) **2012-12-31**

(732) **SUMITOMO CHEMICAL CO., LTD.**
27-1, Shinkawa 2-chome, Chuo-ku,
Tokyo 104-8260

JP

(740) "STAM" d.o.o.

(540)

APACHE

(511)

01

Kemikalije za uporabu u proizvodnji insekticida, fungicida i herbicida.

05

Insekticidi, fungicidi, herbicidi, te pripreme za ubijanje korova i uništavanje gamadi.

(210) **BAZ1115427A** (220) 2011-03-02

(442) **2012-12-31**

(732) **SUMITOMO CHEMICAL CO., LTD.**
27-1, Shinkawa 2-chome, Chuo-ku,
Tokyo 104-8260

JP

(740) "STAM" d.o.o.

(540)

DANTOP

(511)

01

Kemikalije za uporabu u proizvodnji insekticida, fungicida i herbicida.

05

Insekticidi, fungicidi, herbicidi, te pripreme za ubijanje korova i uništavanje gamadi.

(210) **BAZ1115428A** (220) 2011-03-02

(442) **2012-12-31**

(732) **Kabushiki Kaisha Toshiba (Toshiba Corporation)**

1-1, Shibaura 1-chome, Minato-ku,
Tokyo

JP

(740) Dr DIANA PROTIĆ-TKALČIĆ

(540)

TOSHIBA

(531) 27.05;

(511)

09

Uređaji za elektrolučno zavarivanje; mašine za rezanje metala (putem luka, plina ili plazme); laserski uređaji za zavarivanje; aparati za električno zavarivanje; ozonizatori; elektrolitičke kade; aparati za elektronsku kontrolu motora (za automobile); registarske blagajne; mašine za brojanje ili sortiranje metalnog novca; bankovni automati (ATM); mašine za glasanje; mašine za izdavanje računa; mašine za izdavanje sitne robe; oprema za baze za punjenje baterija; oprema za benzinske pumpe; dojavljivači požara; dojavljivači curenja gasa; DNA čipovi; DNA testni aparati; ostali laboratorijski aparati i instrumenti; fokusna

ogledala; blic lampe za fotografsku djelatnost; fleševi za fotografsku djelatnost; kamere; ostali fotografski uređaji i aparati; kinematografski uređaji i aparati; povećala; ostali optički aparati i instrumenti; telemetrijska oprema; uređaji za mjerenje kvaliteta vode; biohemijski analizatori; elektronske vage za mjerenje težine; oprema za testiranje poluprovodnika; aparati za mjerenje gustine X-zraka ili gama-zraka; aparati za mjerenje nivoa gama-zraka; uređaji za mjerenje elektromagnetnog fluksa; pametni aparati za mjerenje; satovi za mjerenje potrošnje struje; ostali uređaji i aparati za mjerenje i testiranje; punjači za električne baterije; utičnice; patrone; utikači; transformatori; invertori; regulatori indukcijskog napona; kondenzatori; automatski prekidači strujnog kola; prekidači; kontrolne ploče/paneli; gromobrani; električni releji; konvertori; konektori; ispravljači; osigurači; otpornici; statički kondenzatori; odvodnici prenapona; razvodne kutije; balasti; vakumski automatski prekidači strujnog kola; ostali uređaji i aparati za distribuciju ili kontrolu električne struje; sinhroni konvertori; fazni modifikatori; fotoelektrični paneli; podešivači napona; generatori fotoelektričnog napona i njihovi dijelovi; suve baterije; akumulatori; fotoelektrične ćelije; ćelije koje se pune; solarne ćelije; gorive ćelije; litijske baterije; ostale baterije i ćelije; uređaji za mjerenje utroška struje; detektori gubljenja električne struje; osciloskopi; ostali električni ili magnetni uređaji za mjerenje i testiranje; električne žice i kablovi; električne pegle; električni uvijači za kosu; električna zvonca; kompleti telefona; mobilni telefoni; punjači baterija za mobilne telefone; uređaji za video i telefonsku komunikaciju; telefonske centrale; interfoni; primopredajnici; AC adapteri; televizijski prijemnici; televizijski predajnici; televizijske kamere; kamere za internu televiziju; monitori za internu televiziju; ostala oprema za internu televiziju; radio prijemnici sa satom; radio prijemnici za automobile; ostali radio prijemnici; radio predajnici; uređaji i aparati za emitovanje; radio komunikacioni uređaji i aparati; mašine i aparati sa primjenom radio uređaja; faks mašine i njihovi dijelovi i oprema; magnetofoni; radio kasetofoni; podešivači; gramofoni; uređaji i aparati za snimanje zvuka; digitalni audio plejeri; CD plejeri; CD plejeri kombinovani sa radijom i kasetofonom; zvučnici; DVD plejeri; DVD rekorderi; DVD pogonske jedinice; video kamere; video rekorderi; video disk plejeri; digitalni video disk rekorderi; uređaj u obliku okvira za prikaz digitalnih slika; nadzorne kamere; digitalne kamere; digitalne video kamere; magnetne trake za magnetofone; magnetne trake za video rekordere; video diskovi za video disk plejere; igle za fonograme; fonodiskete; prigušivači šumova i jedinice za audio opremu; audio pojačala; mikrofoni; slušalice; uređaji za ujednačavanje; antene; sistemi i instrumenti za javno istupanje; ostali dijelovi i oprema za elektronske komunikacione uređaje i aparate; ostali elektronski komunikacioni uređaji i aparati; elektrostatske mašine za kopiranje; skeneri; multifunkcionalni periferni uređaji koji imaju funkciju kopir mašine, printera, skenera i faksa; personalni kompjuteri; kompjuteri; USB (univerzalna serijska sabirnica); memorije; printeri za upotrebu sa kompjuterima; uređaji koji imaju magnetne trake i sisteme diskova za upotrebu sa kompjuterima; čitači kartica za upotrebu sa kompjuterima; zaslone za kompjutere; monitori za kompjutere; tastature za kompjutere; miševi za kompjutere; procesori teksta; čitači i/ili pisači memorijskih kartica sa integrisanim kolima; pametni telefoni; lični digitalni asistenti sa funkcijom spajanja na internet, slanja i primanja elektronske pošte i informacija u obliku podataka i video zapisa; lični digitalni

asistenti; printeri za digitalne kamere; pogonske jedinice tvrdih diskova; dijelovi i oprema za elektrostatske mašine za kopiranje i printere; kompjuterski serveri; uređaji i aparati za POS (jedinice prodaje) sisteme i njihovi dijelovi i oprema; čitači bar-koda; pisači bar-koda; RFID (identifikacija putem radio frekvencije) čitači i/ili pisači; kiosk terminali; digitalni pano; nedestruktivni uređaji za testiranje pomoću X-zraka; ultrazvučni nedestruktivni uređaji za testiranje; električni i/ili elektronski uređaji sa velikim zaslonima za prikaz; cijevi za X-zrake; pojačivači slika napravljenih sa X-zrakama; elektronske cijevi; detektori radijacije; ostale elektronske cijevi; poluprovodnici; integrisana kola; ploče sa štampanim integrisanim kolima; SSD (solid state drive); memorijske kartice sa integrisanim kolima; ostala elektronska kola; kompjuterski programi snimljeni na trakama; kompjuterski programi snimljeni na diskovima; kompjuterski programi za aparate za medicinsku dijagnostiku i terapiju; kompjuterski hardver i kompjuterski programi za upravljanje informacijama u bolnicama; kompjuterski hardver i kompjuterski programi za upravljanje elektronskim medicinskim slikama (PACS-sistemi za arhiviranje i razmjenu slika); kompjuterski programi; ostali kompjuterski programi i kompjuterski softver; LED (svijetleća dioda) zaslone; zaslone sa tečnim kristalima (LCD), LCD projektori; ostali elektronski uređaji, aparati i njihovi dijelovi; komunikacioni sateliti, ostale rakete; naočale (dioptrijske, zaštitne, sportske); video igrice za konzumente; ručni uređaji za igrice; programi koji su memorisani u elektronskim kolima i na CD-ROM za ručne uređaje za igrice koji imaju zaslone od tečnog kristala; programi za automatsko sviranje na elektronskim muzičkim instrumentima koji su memorisani u elektronskim kolima ili na CD-ROM; snimljeni video diskovi i video trake; elektronske publikacije; BD (blue-ray) disk plejeri; BD (blue-ray) disk rekorderi.

(210) **BAZ1115429A** (220) 2011-03-02

(442) **2012-12-31**

(732) **Philip Morris Operations a.d. Niš
Bulevar 12. februar 74, 18000 Niš
RS**

(740) Karanović & Nikolić d.o.o

(591) plava, bijela

(540)



(531) 01.15; 10.01; 19.03; 27.05; 29.01;

(511)

34

Cigarete.

(210) **BAZ1115430A** (220) 2011-03-02

(442) **2012-12-31**

(732) **Philip Morris Operations a.d. Niš
Bulevar 12. februar 74, 18000 Niš
RS**

(740) Karanović & Nikolić d.o.o

(591) siva, ljubičasta, bijela

(540)



(531) 01.15; 10.01; 19.03; 27.05; 29.01;

(511)

34

Cigarete.

(210) **BAZ1115431A** (220) 2011-03-03

(442) **2012-12-31**

(732) **YILDIZ HOLDING A.S.
Kisikli Mah. Ferah Cad. Cesme Sk.
No:2/4 B.Camlica, Uskudar / Istanbul
TR**

(740) Dragan Mićunović

(591) žuta, smeđa

(540)



(531) 01.15; 08.01; 27.05; 29.01;

(511)

30

Kafa, čaj, kakao, šećer, riža, tapioka, sago, nadomjesci kafe; brašno i proizvodi od žitarica, hljeb, slastičarski proizvodi, čokolade, proizvodi od čokolade i čokoladice, pecivo, punjeno pecivo i pecivo sa prelivom, keksi, kolači, vafli, slatkiši, med, melasa; kvasac, prašak za dizanje tijesta; so, slačica; sirće, umaci (začini); mirođije; sladoledi, led za rashlađivanje.

(210) **BAZ1115432A** (220) 2011-03-03

(442) **2012-12-31**

(732) **Nine West Development Corporation
1007 Orange Street, Suite 225,
Wilmington, Delaware 19801**

US

(740) PETOŠEVIĆ d.o.o

(540)

LOVE FURY

(511)

03

Parfemi, toaletne vodice, kolonjska voda, mirisni sprejevi, sapuni, sredstva za čišćenje kože, losioni i kreme za kožu, sredstva za vlaženje kože, losioni i ulja za sunčanje; kozmetički proizvodi, a naročito, puderi za lice i tijelo, podloge, sjajilo za tijelo, sjajilo za lice, ruž za usne, olovke za usne, rumenilo, sjenilo za oči, krema za oči, sredstvo za podcrtavanje očiju, maskara i olovke za obrve; gel za tuširanje; soli za kupke; proizvodi za njegu kose, a naročito šamponi i regeneratori; potpuri.

(210) **BAZ1115433A** (220) 2011-03-03

(442) **2012-12-31**

(732) **FURLAN, Mario**
Via Roma 43 - Robecco Sul Naviglio
(MI), 20087
IT

(740) "INTELBIRO" d.o.o.

(540)

CITY ANGELS

(511)

25

Odjeća, obuća, pokrivala za glavu.

45

Osobne i društvene usluge namjenjene za zadovoljenje ljudskih potreba; usluge sigurnosti za zaštitu imovine i ljudi.

(210) **BAZ1115434A** (220) 2011-03-03

(442) **2012-12-31**

(732) **L. Molteni & C. Dei F.lli Alitti Societa**
di Esercizio S.p.A.
SS. 67 - Loc. Granatieri, 50018
Scandicci, Firenze
IT

(740) "INTELBIRO" d.o.o.

(540)

Ropivacaine Molteni

(511)

05

Farmaceutski proizvodi.

(210) **BAZ1115435A** (220) 2011-03-04

(442) **2012-12-31**

(732) **Cordis Corporation**
430 Route 22, Bridgewater, New
Jersey 08807
US

(740) Dr DIANA PROTIĆ-TKALČIĆ

(540)

POWERFLEX

(511)

10

Kateteri za balonsku angioplastiku.

(210) **BAZ1115436A** (220) 2011-03-04

(442) **2012-12-31**

(732) **Philip Morris Products S.A.**
Quai Jeanrenaud 3, 2000 Neuchâtel
CH

(740) "Linea Sušič" d.o.o.

(591) zelena, nijanse zelene, plava, nijanse plave, ljubičasta, bijela

(540)



(531) 01.15; 26.04; 27.05; 29.01;

(511)

34

Duhan, sirovi ili prerađen; proizvodi od duhana, uključujući cigare, cigarete, cigariljose, duhan za ručno motanje cigareta, duhan za lule, duhan za žvakanje, duhan za šmrkanje, kretek cigarete; snus duhan; zamjene za duhan koje se ne koriste u medicinske svrhe; pribor za pušače, uključujući cigaret papire i tube, filtere za cigarete, limene kutije za duhan i cigarete, futrole i kutije za cigarete i pepeljare, lule, džepne naprave za motanje cigareta, upaljače; šibice.

(210) **BAZ1115437A** (220) 2011-03-04(442) **2012-12-31**(732) **Lidl Stiftung & Co. KG**
Stiftsbergstr. 1, D- 74167 Neckarsulm**DE**

(740) Nedim Krilić

(540)

COMBINO

(511)

30

Tjestenina, takođe tjestenina sa dodatim mesom i/ili ribom i/ili peradi i/ili divljači i/ili kobasicom i/ili sirom i/ili voćem i/ili povrćem; gotova jela uključena u klasu 30, a koja se prevashodno sastoje od tjestenine sa dodatim mesom i/ili ribom i/ili peradi i/ili divljači i/ili kobasicom i/ili sirom i/ili voćem i/ili povrćem; uključujući i sve gore navedene robe takođe rashlađene, smrznute i/ili konzervisane, sosovi (začini), sosovi za hranu.

(210) **BAZ1115438A** (220) 2011-03-07(442) **2012-12-31**(732) **GENERAL MOTORS LLC a limited liability company organized and existing under the laws of the State of Delaware****300 Renaissance Center, City of Detroit, State of Michigan 48265-3000 US**

(740) Dragan Mićunović

(540)

TRAILBLAZER

(511)

12

Motorna vozila i dijelovi za njih.

(210) **BAZ1115439A** (220) 2011-03-07(442) **2012-12-31**(732) **GENERAL MOTORS LLC a limited liability company organized and existing under the laws of the State of Delaware****300 Renaissance Center, City of Detroit, State of Michigan 48265-3000 US**

(740) Dragan Mićunović

(540)

CHEVROLET TRAILBLAZER

(511)

12

Motorna vozila i dijelovi za njih.

(210) **BAZ1115440A** (220) 2011-03-07(442) **2012-12-31**(732) **MANDIS d.o.o. Sarajevo Sarajevo, Bolnička br. 42 BA**

(740) NEMA ZASTUPNIKA

(540)



mandis
vaš format oglašavanja

(531) 27.05;

(511)

35

Oglašavanje i reklamiranje; vođenje komercijalnih poslova; komercijalna administracija; uredski poslovi.

37

Izgradnja, popravci, usluge postavljanja.

42

Znanstvene i tehnološke usluge kao i pripadajuće usluge istraživanja i koncepcije; usluge industrijskih analiza i istraživanja, koncepcija i razvoj računala i računalnih programa /softvera/.

(210) **BAZ1115441A** (220) 2011-03-07

(442) **2012-12-31**

(732) **MANDIS d.o.o. Sarajevo**
Sarajevo, Bolnička br. 42
BA

(740) NEMA ZASTUPNIKA

(540)



(531) 08.07; 27.05;

(511)

35

Oglašavanje i reklamiranje; vođenje komercijalnih poslova; komercijalna administracija; uredski poslovi.

37

Izgradnja, popravci, usluge postavljanja.

42

Znanstvene i tehnološke usluge kao i pripadajuće usluge istraživanja i koncepcije; usluge industrijskih analiza i istraživanja, koncepcija i razvoj računala i računalnih programa /softvera/.

(210) **BAZ1115442A** (220) 2011-03-08

(442) **2012-12-31**

(732) **NISSAN JIDOSHA KABUSHIKI**
KAISHA (also trading as NISSAN
MOTOR CO., LTD)

No.2, Takaracho, Kanagawa-ku,
Yokohama-shi, Kanagawa-ken

JP

(740) "INTELBIRO" d.o.o.

(540)

NISSAN

(531) 27.05;

(511)

09

Mjerni aparati i instrumenti, brojači, aparati za bilježenje vremena, aparati i mašine za distribuciju i kontrolu energije, električne razvodne kutije, rotacioni konvertori, fazni modifikatori, punjači, transformatori (strujni), akumulatori i galvanski elementi, gorivi članci, električne žice i kablovi, električni komunikacijski aparati i instrumenti, telefonski aparati, mašine i aparati za radio komunikaciju za vozila, telematski aparati za vozila, aparati za prijenos i prijem podataka za automobile, aparati za automatsko obavještanje o završetku punjenja, navigacioni aparati za vozila (onboard kompjuteri), aparati koji obavještaju da utičnica za punjenje nije priključena (umetnuta), elektronske mašine i aparati, integrirana kola, električna kola, kompjuteri, kompjuterski softver, kompjuterski programi, daljinski kontrolni sistemi za punjenje, elektrode, magneti, naočale, upaljači za cigarete za automobile, zaštitne naprave za ličnu upotrebu protiv nesreća, inverteri (izmjenjivači)(električni), protuprovalni aparati za upozoravanje.

(210) **BAZ1115443A** (220) 2011-03-08

(442) **2012-12-31**

(732) **NISSAN JIDOSHA KABUSHIKI
KAISHA (also trading as NISSAN
MOTOR CO., LTD)**

**No.2, Takaracho, Kanagawa-ku,
Yokohama-shi, Kanagawa-ken**

JP

(740) "INTELBIRO" d.o.o.

(540)



(531) 25.01; 26.01; 27.05;

(511)

09

Mjerni aparati i instrumenti, brojači, aparati za bilježenje vremena, aparati i mašine za distribuciju i kontrolu energije, električne razvodne kutije, rotacioni konvertori, fazni modifikatori, punjači, transformatori (strujni), akumulatori i galvanski elementi, gorivi članci, električne žice i kablovi, električni komunikacijski aparati i instrumenti, telefonski aparati, mašine i aparati za radio komunikaciju za vozila, telematski aparati za vozila, aparati za prijenos i prijem podataka za automobile, aparati za automatsko obavještanje o završetku punjenja, navigacioni aparati za vozila (onboard kompjuteri), aparati koji obavještauju da utičnica za punjenje nije priključena (umetnuta), elektronske mašine i aparati, integrirana kola, električna kola, kompjuteri, kompjuterski softver, kompjuterski programi, daljinski kontrolni sistemi za punjenje, elektrode, magneti, naočale, upaljači za cigarete za automobile, zaštitne naprave za ličnu upotrebu protiv nesreća, inverteri (izmjenjivači)(električni), protuprovalni aparati za upozoravanje.

(210) **BAZ1115444A** (220) 2011-03-08

(442) **2012-12-31**

(732) **Dunhill Tobacco of London Limited
Globe House, 4 Temple Place,
London WC2R 2PG**

GB

(740) "ŽIVKO MIJATOVIĆ & PARTNERS" d.o.o. Sarajevo

(540)

DUNHILL MASTER BLEND

(511)

34

Cigarete; duhan; duhanski proizvodi.

(210) **BAZ1115445A** (220) 2011-03-09

(442) **2012-12-31**

(732) **E.I. du Pont de Nemours and
Company**

**1007 Market Street, Wilmington, DE
19898**

US

(740) PETOŠEVIĆ d.o.o

(540)

CYNTEL

(511)

05

Herbicidi.

(210) **BAZ1115446A** (220) 2011-03-09

(442) **2012-12-31**

(732) **Vuk Admir**
ul. Omera Stupca 11, Sarajevo
BA

(740) NEMA ZASTUPNIKA

(591) svijetlo plava, crna

(540)



(531) 15.01; 27.05; 29.01;

(511)

35

Oglašavanje i reklamiranje; vođenje komercijalnih poslova; komercijalna administracija; uredski poslovi.

36

Osiguranje; finansijski poslovi; monetarni poslovi; upravljanje nekretninama.

42

Znanstvene i tehnološke usluge kao i pripadajuće usluge istraživanja i koncepcije; usluge industrijskih analiza i istraživanja, koncepcija i razvoj računala i računalnih programa.

(210) **BAZ1115447A** (220) 2011-03-10

(442) **2012-12-31**

(732) **SANOFI-AVENTIS**
174, avenue de France, 75013 Paris
FR

(740) Dr DIANA PROTIĆ-TKALČIĆ

(540)

OMNIVIT

(511)

05

Farmaceutski proizvodi, dijetni dodaci, nutraceutski/nutricioni dodaci, za medicinsku i humanu upotrebu.

(210) **BAZ1115449A** (220) 2011-03-10

(442) **2012-12-31**

(732) **Acer Incorporated**
7F-5, No.369, Fuxing N. Rd.,
Songshan Dist., Taipei City 105
TW

(740) Dr DIANA PROTIĆ-TKALČIĆ

(540)



(531) 27.05

(511)

09

Kompjuteri; desktop kompjuteri; notebook kompjuteri; netbook kompjuteri; serveri; memorije; memorijske kartice; monitori; DVD prepisivači; AC adapteri za upotrebu sa kompjuterima, notebook i netbook kompjuterima; baterije za upotrebu sa kompjuterima, notebook i netbook kompjuterima; pametni handheld uređaji; pametni telefoni; mobilni telefoni; električna oprema za TV; TV; televizije sa zaslonom od tečnog kristala; plazma televizije; projekcione TV; TVCR, uključujući video-kasetni rekorder u kombinaciji sa televizijom; DVD plejeri u kombinaciji sa televizijom; interna televizija (CCTV); TV daljinski upravljači; sklopovska oprema za kodiranje kablovske ili satelitske televizije za upotrebu sa televizijom; projektori.

(210) **BAZ1115450A** (220) 2011-03-10

(442) **2012-12-31**

(732) **Acer Incorporated**
7F-5, No.369, Fuxing N. Rd.,
Songshan Dist., Taipei City 105

TW

(740) Dr DIANA PROTIC-TKALČIĆ

(540)



(531) 27.05;

(511)

09

Kompjuteri; desktop kompjuteri; notebook kompjuteri; netbook kompjuteri; serveri; memorije; memorijske kartice; monitori; DVD prepisivači; AC adapteri za upotrebu sa kompjuterima, notebook i netbook kompjuterima; baterije za upotrebu sa kompjuterima, notebook i netbook kompjuterima; pametni handheld uređaji; pametni telefoni; mobilni telefoni; električna oprema za TV; TV; televizije sa zaslonom od tečnog kristala; plazma televizije; projekcione TV; TVCR, uključujući video-kasetni rekorder u kombinaciji sa televizijom; DVD plejeri u kombinaciji sa televizijom; interna televizija (CCTV); TV daljinski upravljači; sklopovska oprema za kodiranje kablovske ili satelitske televizije za upotrebu sa televizijom; projektori.

(210) **BAZ1115451A** (220) 2011-03-10

(442) **2012-12-31**

(732) **ZADA pharmaceuticals d.o.o. Za**
proizvodnju i promet farmaceutskih
proizvoda

Bistarac Donji bb, 75300 Lukavac

BA

(740) "INTELBIRO" d.o.o.

(540)

MOXI

(511)

05

Farmaceutski i veterinarski proizvodi; higijenski proizvodi za upotrebu u medicini; dijetne tvari za medicinske potrebe, hrana za dojenčad; flasteri, materijal za previjanje; materijali za plombiranje zubi i za zubne otiske; dezinfekcijska sredstva; proizvodi za uništavanje životinjskih štetočina; fungicidi, herbicidi.

(210) **BAZ1115452A** (220) 2011-03-11

(442) **2012-12-31**

(732) **BELUPO lijekovi i kozmetika d.d.**
Danica 5, 48000 Koprivnica
HR

(740) "INTELBIRO" d.o.o.

(540)

TOLDEX

(511)

05

Farmaceutski proizvodi.

(210) **BAZ1115453A** (220) 2011-03-11

(442) **2012-12-31**

(732) **Merck Sharp & Dohme Corp.**
One Merck Drive, Whitehouse
Station, New Jersey 08889

US

(740) "INTELBIRO" d.o.o.

(540)

SILGARD

(511)

05

Farmaceutski preparati i pripravci za vakcine.

(210) **BAZ1115454A** (220) 2011-03-15

(442) **2012-12-31**

(732) **Društvo za trgovija, proizvodstvo, uslugi, špedicija, uvoz-izvoz PEKABESKO ad**

**ul. Šuto Orizari bb, 1000 Skopje
MK**

(740) Dragan Mićunović

(591) crvena, plava, zelena, bijela

(540)



(531) 25.01; 26.04; 26.11; 27.05; 29.01;

(511)

29

Meso, delikatese.

(210) **BAZ1115455A** (220) 2011-03-15

(442) **2012-12-31**

(732) **Društvo za trgovija, proizvodstvo, uslugi, špedicija, uvoz-izvoz PEKABESKO ad**

**ul. Šuto Orizari bb, 1000 Skopje
MK**

(740) Dragan Mićunović

(540)

FORTUNA

(511)

29

Meso, delikatese.

(210) **BAZ1115456A** (220) 2011-03-16

(442) **2012-12-31**

(732) **MARS, INCORPORATED**

**6885 Elm Street, McLean 22101-3883,
VA**

US

(740) Nedim Krilić

(540)

**PAUSE LIKE YOU
MEAN IT**

(511)

29

Meso, riba, perad i divljač; mesni ekstrakti; konzervirano, sušeno i kuhano voće i povrće; jaja; želei, džemovi, kompoti; mlijeko i mliječni napici; mliječni proizvodi; proizvodi pripremljeni za konzumiranje a sačinjeni u osnovi od svih gore navedenih roba.

30

Kava i nadomjesci kave; čaj, kakao, čokolada za piće; šećer, riža, tapioka, sago; brašno i pripravci spravljeni od obrađenih žitarica; kruh, keksi, kolači, tijesto za kolače, čokolada i slatkiši; sladoled; led i razne vrste leda; med, sirup od melase; sol; senf; ocat, umaci; pesto; nadjevi; aromatične tvari i mirodije i sosovi (začini); proizvodi pripremljeni za konzumiranje a sačinjeni u osnovi od svih gore navedenih roba.

(210) **BAZ1115457A** (220) 2011-03-16

(442) **2012-12-31**

(732) **MARS, INCORPORATED**
6885 Elm Street, McLean 22101-3883,
VA
US

(740) Nedim Krilić

(540)

PAUZA PO TVOM!

(511)

29

Meso, riba, perad i divljač; mesni ekstrakti; konzervirano, sušeno i kuhano voće i povrće; jaja; želei, džemovi, kompoti; mlijeko i mliječni napici; mliječni proizvodi; proizvodi pripremljeni za konzumiranje a sačinjeni u osnovi od svih gore navedenih roba.

30

Kava i nadomjesci kave; čaj, kakao, čokolada za piće; šećer, riža, tapioka, sago; brašno i pripravci spravljeni od obrađenih žitarica; kruh, keksi, kolači, tijesto za kolače, čokolada i slatkiši; sladoled; led i razne vrste leda; med, sirup od melase; sol; senf; ocat, umaci; pesto; nadjevi; aromatične tvari i mirodije i sosovi (začini); proizvodi pripremljeni za konzumiranje a sačinjeni u osnovi od svih gore navedenih roba.

(210) **BAZ1115458A** (220) 2011-03-16

(442) **2012-12-31**

(732) **BELUPO lijekovi i kozmetika d.d.**
Danica 5, 48000 Koprivnica
HR

(740) "INTELBIRO" d.o.o.

(540)

GLIKA

(511)

05

Farmaceutski proizvodi.

(210) **BAZ1115459A** (220) 2011-03-16

(442) **2012-12-31**

(732) **Tovarna olja Gea d.d.**
Trg svobode 3, 2310 Slovenska
Bistrica
SI

(740) "INTELBIRO" d.o.o.

(540)

CEKIN

(531) 27.05;

(511)

29

Jestiva ulja.

(210) **BAZ1115460A** (220) 2011-03-16

(442) **2012-12-31**

(732) **Tovarna olja Gea d.d.**
Trg svobode 3, 2310 Slovenska
Bistrica
SI

(740) "INTELBIRO" d.o.o.

(540)

CEKIN

(511)

29

Jestiva ulja.

(210) **BAZ1115461A** (220) 2011-03-16

(442) **2012-12-31**

(732) **FONDACIJA SARAJEVO NAVIGATOR**

**Sarajevo, ul. Hasana Brkića 45/1
BA**

(740) NEMA ZASTUPNIKA

(591) narandžasta, teget plava

(540)



(531) 17.05; 27.03; 27.05; 29.01;

(511)

16

Papir, karton i proizvodi od tih materijala koji nisu obuhvaćeni drugim razredima; tiskarski proizvodi; proizvodi za uvezivanje knjiga; fotografije; pribor za pisanje; ljepila (ljepljive tvari za papirnate proizvode ili za kućanstvo); slikarski pribor; kistovi; pisači strojevi i uredski pribor (osim namještaja); oprema za nastavu i obuku (osim aparata); plastični materijali za ambalažu (koji nisu obuhvaćeni drugim razredima); tiskarska slova; klišeji.

35

Oglašavanje i reklamiranje; vođenje komercijalnih poslova; komercijalna administracija; uredski poslovi.

41

Obuka; stručno osposobljavanje; razonoda; sportske i kulturne djelatnosti.

(210) **BAZ1115462A** (220) 2011-03-17

(442) **2012-12-31**

(732) **Kwizda Holding GmbH**

**Dr. Karl Lueger - Ring 6, A - 1010
Wien**

AT

(740) "Linea Sušić" d.o.o.

(540)

VERAGOL

(511)

05

Farmaceutski i veterinarski proizvodi; higijenski proizvodi za upotrebu u medicini; dijetne tvari za medicinske potrebe, hrana za dojenčad; flasteri, materijal za previjanje; materijali za plombiranje zubi i za zubne otiske; dezinfekcijska sredstva; proizvodi za uništavanje životinjskih štetočina; fungicidi, herbicidi.

(210) **BAZ1115463A** (220) 2011-03-18

(442) **2012-12-31**

(732) **Giga-Byte Technology Co., Ltd.**

**No. 6, Bau Chiang Rd. Hsin-Tien,
Taipei 231**

TW

(740) "INTELBIRO" d.o.o.

(540)

Booktop

(511)

09

Kompjuteri, laptop kompjuteri, periferna oprema za kompjutere.

35

Usluge agencija za uvoz i izvoz, promicanje prodaje za treće osobe.

37

Instalacija, održavanje i opravak kompjuterskog hardvera.

(210) **BAZ1115464A** (220) 2011-03-18(442) **2012-12-31**(732) **DPD Dynamic Parcel Distribution GmbH & Co. KG****Wailandtstrasse 1, D-63741,
Aschaffenburg****DE**

(740) "INTELBIRO" d.o.o.

(591) crvena, bijela, crna, roza

(540)



(531) 01.05; 27.05; 29.01;

(511)

39

Prijevoz isprava, robe i poštanskih pošiljaka kopnenim, pomorskim i zračnim putem; pakiranje i skladištenje robe; informacije u vezi s prijevozom; usluge posredovanja u prijevozu; sakupljanje robe, proizvoda, paketa, pismovnih pošiljaka; skladištenje robe, proizvoda i poštanskih pošiljaka; istovar; informacije u svezi sa skladištenjem; ekspresne poštanske usluge; pomoć na području logistike; logističke usluge u sektoru prijevoza; preuzimanje, prijevoz i doprema robe, osobito isprava, paketa, poštanskih pošiljaka, pisama i paleta; najam prijevoznih sredstava; preuzimanje podataka o robi i otpremi; usluge praćenja, među kojima i elektroničko praćenje proizvoda i artikala, napose isprava, poštanskih pošiljaka, paketa, pisama i paleta (praćenje i pozicioniranje); najam skladišta; najam kontejnera za skladištenje; poštanske usluge, najam i ekspresni prijevoz; usluge pružanja pomoći na logističkom polju; skladištenje; pružanje informacija i podataka o bazama podataka i/ili o internetu u vezi s pismovnim i poštanskim pošiljkama, uslugama ekspresnog prijevoza, distribucijom novina i časopisa, slanjem i dopremom pošte, obradom i frankiranjem pošte; pakiranjem robe, napose pisama, paketa i pošiljaka; sakupljanje i zatvaranje proizvoda, napose pisama, paketa i pošiljaka.

(210) **BAZ1115465A** (220) 2011-03-18(442) **2012-12-31**(732) **DPD Dynamic Parcel Distribution GmbH & Co. KG****Wailandtstrasse 1, D-63741,
Aschaffenburg****DE**

(740) "INTELBIRO" d.o.o.

(591) crvena, bijela, crna, roza

(540)



(531) 01.05; 02.09; 27.05; 29.01;

(511)

39

Prijevoz isprava, robe i poštanskih pošiljaka kopnenim, pomorskim i zračnim putem; pakiranje i skladištenje robe; informacije u vezi s prijevozom; usluge posredovanja u prijevozu; sakupljanje robe, proizvoda, paketa, pismovnih pošiljaka; skladištenje robe, proizvoda i poštanskih pošiljaka; istovar; informacije u svezi sa skladištenjem; ekspresne poštanske usluge; pomoć na području logistike; logističke usluge u sektoru prijevoza; preuzimanje, prijevoz i doprema robe, osobito isprava, paketa, poštanskih pošiljaka, pisama i paleta; najam prijevoznih sredstava; preuzimanje podataka o robi i otpremi; usluge praćenja, među kojima i elektroničko praćenje proizvoda i artikala, napose isprava, poštanskih pošiljaka, paketa, pisama i paleta (praćenje i pozicioniranje); najam skladišta; najam kontejnera za skladištenje; poštanske usluge, najam i ekspresni prijevoz; usluge pružanja pomoći na logističkom polju; skladištenje; pružanje informacija i podataka o bazama podataka i/ili o internetu u vezi s pismovnim i poštanskim pošiljkama, uslugama ekspresnog prijevoza, distribucijom novina i časopisa, slanjem i dopremom pošte, obradom i frankiranjem pošte; pakiranjem robe, napose pisama, paketa i pošiljaka; sakupljanje i zatvaranje proizvoda, napose pisama, paketa i pošiljaka.

(210) **BAZ1115466A** (220) 2011-03-18

(442) **2012-12-31**

(732) **Reckitt Benckiser N.V.**
Siriusdreef 14, 2132 WT Hoofddorp
NL

(740) "ŽIVKO MIJATOVIĆ & PARTNERS" d.o.o. Sarajevo

(540)



(531) 01.15; 09.03; 26.03; 27.5;

(511)

03

Preparati za bijeljenje i ostale tvari za pranje rublja; deterdženti; sapuni; štirak za rublje; plavilo za rublje; proizvodi za rublje; proizvodi za rublje za kemijsko čišćenje; proizvodi za čišćenje tepiha; šamponi; proizvodi za uklanjanje vapna i kamenca za kućansku upotrebu; omekšivači tkanina, dodaci za rublje; proizvodi za otklanjanje mrlja.

(210) **BAZ1115467A** (220) 2011-03-18

(442) **2012-12-31**

(732) **Reckitt Benckiser N.V.**
Siriusdreef 14, 2132 WT Hoofddorp
NL

(740) "ŽIVKO MIJATOVIĆ & PARTNERS" d.o.o. Sarajevo

(591) bijela, nijanse plave, roza

(540)



(531) 01.15; 26.03; 27.05.; 29.01;

(511)

03

Preparati za bijeljenje i ostale tvari za pranje rublja; deterdženti; sapuni; štirak za rublje; plavilo za rublje; proizvodi za rublje; proizvodi za rublje za kemijsko čišćenje; proizvodi za čišćenje tepiha; šamponi; proizvodi za uklanjanje vapna i kamenca za kućansku upotrebu; omekšivači tkanina, dodaci za rublje; proizvodi za otklanjanje mrlja.

(210) **BAZ1115468A** (220) 2011-03-18

(442) **2012-12-31**

(732) **Japan Tobacco Inc.
2-2-1 Toranomom, Minato-ku, Tokyo
JP**

(740) PETOŠEVIĆ d.o.o

(540)



(531) 03.07; 05.03; 26.11; 27.05; 27.07;

(511)

34

Cigarete, sirovi i prerađeni duhan, pribor za pušače i šibice.

(210) **BAZ1115469A** (220) 2011-03-18

(442) **2012-12-31**

(732) **GENERAL MOTORS LLC a limited
liability company organized and
existing under the laws of the State
of Delaware**

**300 Renaissance Center, City of
Detroit, State of Michigan 48265-3000
US**

(740) Dragan Mićunović

(540)

CHEVROLET

TRACKER

(511)

12

Motorna vozila i dijelovi za njih (izuzev uređaja protiv krađe vozila).

(210) **BAZ1115471A** (220) 2011-03-18

(442) **2012-12-31**

(732) **Društvo za proizvodnju
farmaceutskih proizvoda
PHARMANOVA d.o.o.**

**Industrijska 8, 11500 Obrenovac
RS**

(740) Dr DIANA PROTIĆ-TKALČIĆ

(540)

ALEFOSS

(511)

05

Farmaceutski preparati.

(210) **BAZ1115472A** (220) 2011-03-18

(442) **2012-12-31**

(732) **Društvo za proizvodnju
farmaceutskih proizvoda
PHARMANOVA d.o.o.**

**Industrijska 8, 11500 Obrenovac
RS**

(740) Dr DIANA PROTIĆ-TKALČIĆ

(540)

Meloxan

(511)

05

Farmaceutski preparati.

(210) **BAZ1115474A** (220) 2011-03-18(442) **2012-12-31**(732) **STARBUCKS CORPORATION koja
posluje kao STARBUCKS COFFEE
COMPANY****2401 Utah Avenue South, Seattle,
Washington 98134****US**

(740) Nedim Krilić

(540)



(531) 01.01; 01.15; 02.03; 03.09; 24.09; 25.01; 26.01;

(511)

30

Mljevena kava i kava u zrnu; kakao, čaj (biljni i ne-biljni), napitci od kave, čaja, kakaa i espresso kave i napitci pripravljeni na bazi kave i/ili espressa, napitci pripravljeni na bazi čaja, čokolade u prahu i vanilije; umaci za dodatak napitcima; čokoladni sirup, aromatizirani sirupi za dodatak napitcima; pečeni proizvodi uključujući muffine, pečene pogačice, kekse, kolačiće, kolače i kruh, sendviči, mješavina zobenih pahuljica (granola), gotova kava, gotovi čaj, sladoled i smrznute slastice; čokolada, bomboni i slatkiši.

35

Komercijalna administracija; vođenje komercijalnih poslova; franšizing, naime stavljanje na raspolaganje tehničke pomoći u osnivanju i/ili vođenju restorana, cafea, kavana i snek-barova; usluge prodaje za slijedeće: kava, čaj, kakao, pakirane i pripremljene hrane, električnih uređaja, neelektričnih uređaja, kućanskih proizvoda, kuhinjskih proizvoda, satovi, džepni ili ručni satovi, kuhinjski tajmeri, štoperice; nakit; knjige, glazbene snimke, podlošci za miševe, lisnice, preklopni novčanici, "tote" torbe, novčanici, torbe za isprave, torbe za knjige, ručni kovčezi i kišobrani, sve od materijala, plastike ili kože, kožni privjesci za ključeve, odjeća, kape i šeširi, igračke, uključujući medvjediće, punjene igračke, igračke od pliša, lutke i dodaci za iste, božićni ukrasi; usluge distributerske veletrgovine, veletrgovinske prodavaonice i usluge veletrgovinskog naručivanja sve za slijedeće: kava, čaj, kakao, pakirane i pripremljene hrane, električnih uređaja, neelektričnih uređaja, kućanskih proizvoda, kuhinjskih proizvoda, satovi, džepni ili ručni satovi, kuhinjski tajmeri, štoperice; nakit; knjige, glazbene snimke, podlošci za miševe, lisnice, preklopni novčanici, "tote" torbe, novčanici, torbe za isprave, torbe za knjige, ručni kovčezi i kišobrani, sve od materijala, plastike ili kože,

kožni privjesci za ključeve, odjeća, kape i šeširi, igračke, uključujući medvjediće, punjene igračke, igračke od pliša, lutke i dodaci za iste, božićni ukrasi; usluge prodaje poštom i usluge prodaje preko kataloga, usluge kompjuteriziranog on-line naručivanja, usluge kompjuterizirane on-line prodaje, usluge on-line naručivanja i usluge on-line trgovine sve za slijedeće: kava, čaj, kakao, pakirane i pripremljene hrane, električnih uređaja, neelektričnih uređaja, kućanskih proizvoda, kuhinjskih proizvoda, satovi, džepni ili ručni satovi, kuhinjski tajmeri, štoperice; nakit; knjige, glazbene snimke, podlošci za miševe, lisnice, preklopni novčanici, "tote" torbe, novčanici, torbe za isprave, torbe za knjige, ručni kovčezi i kišobrani, sve od materijala, plastike ili kože, kožni privjesci za ključeve, odjeća, kape i šeširi, igračke, uključujući medvjediće, punjene igračke, igračke od pliša, lutke i dodaci za iste, božićni ukrasi; usluge kompjuteriziranog on-line poklon registra i naručivanja.

43

Usluge restorana, cafea, kafeterija, snek-barova, coffee-barova i kavana, restoran s mogućnošću iznošenja pripremljenih obroka i usluge restorana "za van"; usluge gostioničara; usluge opskrbe kavom za urede; usluge naručivanja pripremljene hrane, priprema hrane; priprema i prodaja hrane i napitaka za van.

(210) **BAZ1115475A** (220) 2011-03-21(442) **2012-12-31**(732) **VULCABRAS AZALEIA - RS,
CALÇADOS E ARTIGOS
ESPORTIVOS S.A.****Rua Dr. Legendre, 34, Parobe, Rio
Grande do Soul, Brazil, 95630-000****BR**

(740) "ŽIVKO MIJATOVIĆ & PARTNERS" d.o.o. Sarajevo

(540)

OLK

(511)

25

Odjeća, obuća i pokrivala za glavu.

(210) **BAZ1115478A** (220) 2011-03-21

(442) **2012-12-31**

(732) **Research In Motion Limited**
295 Phillip Street, Waterloo, Ontario,
Canada N2L 3W8

CA

(740) PETOŠEVIĆ d.o.o

(540)

BLACKBERRY

PLAYBOOK

(511)

06

Privjesci za ključeve; ne-električni kablovi i žice od običnih metala; sitni metalni proizvodi; proizvodi od običnih metala koji nisu obuhvaćeni drugim klasama.

09

Znanstveni, nautički, geodetski, fotografski, kinematografski i optički aparati i instrumenti kao i aparati i instrumenti za vaganje, mjerenje, signalizaciju, kontrolu (inspekciju), za pomoć (spašavanje) i za obuku; aparati za snimanje, prijenos, reprodukciju podataka, zvuka i slika; magnetni nosači podataka, diskovi za snimanje; mašine za računanje, oprema za obradu podataka, računari; računalni softver; bežične ručne jedinice i uređaji, a naročito personalni digitalni asistenti (PDA uređaji), bežični telefoni, mobilni telefoni, mobiteli, smart telefoni, video telefoni, ručni uređaji, mobilni slate i tablet računari za sinhronizaciju, prijenos, snimanje, pohranu i manipulaciju podataka i/ili glasa; pribor za bežične ručne jedinice i uređaje za sinhronizaciju, prijenos, snimanje, pohranu i manipulaciju podataka i/ili glasa, a naročito baterije, poklopci za baterijske utore, pribor za automobil, punjači i postolja za punjenje, slušalice sa mikrofonom, slušalice, radio ili telefonske slušalice (bubice), mikrofoni, adapteri, stolni stalci, stalci za spajanje, tastature, kablovi za povezivanje s računarom, futrole, torbice, zaštitne korice i zaštitne futrole; računalni komunikacijski softver za sinhronizaciju, prijenos, snimanje, pohranu i manipulaciju podacima i/ili glasom; računalni softver koji omogućava sinhronizaciju i prijenos informacija o mapama, navigaciji, saobraćaju, vremenskim prilikama i informacijama od interesa na bežične ručne jedinice i uređaje a naročito personalne digitalne asistente (PDA uređaje), bežične telefone, mobilne telefone, mobitele, smart telefone, video telefone, ručne uređaje, mobilne slate i tablet računare; računalni softver koji omogućava pristup on-line bazama podataka.

11

Uređaji za rasvjetu.

14

Ukrasne igle, značke, igle za kravatu, značke i igle svih vrsta.

16

Tiskarski proizvodi; uredski materijal; nemagnetne kodirane prethodno plaćene kartice za kupovinu i poklon kartice; ljepila.

18

Koža, imitacije kože, proizvodi od tih materijala koji nisu obuhvaćeni drugim klasama; kišobrani, suncobrani.

20

Okviri; proizvodi koji nisu obuhvaćeni drugim klasama, od drva, pluta, trske, šiblja, rožine, kosti, bjelokosti, usovine, kornjačevine, ambre, sedefa, morske zgure (stive); nadomjesci svih tih materijala ili plastični proizvodi.

21

Šolje.

25

Odjeća, obuća, pokrivala za glavu.

28

Igre i igračke; gimnastički i sportski predmeti koji nisu obuhvaćeni drugim razredima; ukrasi za božićna drvca.

35

Usluge oglašavanja i reklamiranja; usluge on-line maloprodajnih prodavnica; pružanje poslovnih informacija; marketinške usluge.

36

Usluge omogućavanja on-line plaćanja.

37

Usluge opravke i instalacije.

38

Telekomunikacije; pružanje pristupa Internetu; pružanje pristupa elektronskim bazama podataka, pružanje pristupa GPS (globalnom sustavu pozicioniranja) navigacijskim uslugama; pružanje usluga povezivanja i pristupa elektronskim komunikacijskim mrežama, za odašiljanje ili prijem audio, video ili multimedijalnog sadržaja; pružanje usluga povezivanja i pristupa elektronskim komunikacijskim mrežama za odašiljanje ili prijem računalnog softvera i aplikacija; usluge web-castinga; usluge elektronske pošte; dostavljanje poruka putem elektronskog prijenosa (elektronske transmisije); usluge bežičnog slanja podataka putem poruka, a naročito usluge koje omogućuju korisnicima da šalju i/ili primaju poruke putem bežičnih mreža za slanje podataka; usluge jednosmjernog i dvosmjernog pozivanja (paging); usluge odašiljanja i prijema glasovnih komunikacija; elektronsko odašiljanje računalnog softvera i aplikacija putem interneta i drugih računalnih i elektroničkih komunikacijskih mreža i bežičnih uređaja; radiotelevizijsko emitiranje; emitiranje i prijenos radio programa; emitiranje i prijenos strimovanog digitalnog audio i video sadržaja i digitalnog audio i video sadržaja koji se može preuzimati putem računala i drugih komunikacijskih mreža; savjetovanje u vezi telekomunikacija, a naročito pružanje informacija trećim licima kako bi im se pomoglo u razvoju i integrisanju jednosmjernog i dvosmjernog bežičnog pristupa podacima, uključujući poslovne i privatne podatke i/ili glasovnu komunikaciju.

39

Pružanje GPS (globalni sustav pozicioniranja) usluga; usluge prijenosa informacija o mapama, navigaciji, saobraćaju, vremenu i informacija od interesa telekomunikacijskim mrežama, mobilnim telefonima, smart telefonima, elektroničkim ručnim uređajima i navigacijskim uređajima.

41

Obuka; stručno osposobljavanje; razonoda; sportske i kulturne djelatnosti; informacije vezane za navedeno; izdavaštvo; organiziranje igara; usluge obuke i stručnog osposobljavanja, naročito, nastava, seminari i konferencije radi pružanja informacija trećim licima u svrhu pomaganja pri korištenju, razvoju i podršci bežičnih uređaja za povezivanje, te odgovarajućeg bežičnog povezivanja i računarskog komunikacijskog softvera.

42

Znanstvene i tehnološke usluge kao i pripadajuće usluge istraživanja i koncepcije; usluge industrijskih analiza i istraživanja; koncepcija i razvoj računala i računalnih programa /softvera/; pružanje usluge SAAS (softver kao usluga); pružanje usluga programa za pretraživanje za pribavljanje podataka putem komunikacijskih mreža; internet usluge; pretraživanje, pregledavanje i dobavljanje informacija, stranica, i drugih resursa koji se nalaze na globalnim računalnim mrežama i drugim komunikacijskim mrežama za treća lica; usluge savjetodavne i tehničke podrške u vezi sa računalnim hardverom i softverom, telekomunikacijama i uslugama GPS-a (globalnog sustava pozicioniranja); pružanje on-line sadržaja putem globalne računalne mreže i drugih računalnih i elektroničkih komunikacijskih mreža, kako bi omogućili korisnicima da programiraju audio, video, filmski, tekstualni i drugi multimedijalni sadržaj; usluge tehničke podrške, naročito, ažuriranje i održavanje računalnog softvera i programi za rješavanje problema i dijagnostiku, i rješavanje problema sa uređajima za bežično spajanje i problema u vezi sa računalnim softverom i hardverom; obezbjeđivanje informacija o vremenu putem telekomunikacijskih mreža, mobilnih telefona, telefona, smart telefona, elektroničkih ručnih uređaja i navigacijskih uređaja.

45

Licenciranje računalnih programa – softvera.

(210) **BAZ1115479A** (220) 2011-03-21

(442) **2012-12-31**

(732) **Research In Motion Limited**
295 Phillip Street, Waterloo, Ontario,
Canada N2L 3W8

CA

(740) PETOŠEVIĆ d.o.o

(540)

PLAYBOOK

(511)

06

Privjesci za ključeve; ne-električni kablovi i žice od običnih metala; sitni metalni proizvodi; proizvodi od običnih metala koji nisu obuhvaćeni drugim klasama.

09

Znanstveni, nautički, geodetski, fotografski, kinematografski i optički aparati i instrumenti kao i aparati i instrumenti za vaganje, mjerenje, signalizaciju, kontrolu (inspekciju), za pomoć (spašavanje) i za obuku; aparati za snimanje, prijenos, reprodukciju podataka, zvuka i slika; magnetni nosači podataka, diskovi za snimanje; mašine za računanje, oprema za obradu podataka, računari; računalni softver; bežične ručne jedinice i uređaji, a naročito personalni digitalni asistenti (PDA uređaji), bežični telefoni, mobilni telefoni, mobiteli, smart telefoni, video telefoni, ručni uređaji, mobilni slate i tablet računari za sinhronizaciju, prijenos, snimanje, pohranu i manipulaciju podataka i/ili glasa; pribor za bežične ručne jedinice i uređaje za sinhronizaciju, prijenos, snimanje, pohranu i manipulaciju podataka i/ili glasa, a naročito baterije, poklopci za baterijske utore, pribor za automobile, punjači i postolja za punjenje, slušalice sa mikrofonom, slušalice, radio ili telefonske slušalice (bubice), mikrofoni, adapteri, stolni stalci, stalci za spajanje, tastature, kablovi za povezivanje s računarom, futrole, torbice, zaštitne korice i zaštitne futrole; računalni komunikacijski softver za sinhronizaciju, prijenos, snimanje, pohranu i manipulaciju podacima i/ili glasom; računalni softver koji omogućava sinhronizaciju i prijenos informacija o mapama, navigaciji, saobraćaju, vremenskim prilikama i informacijama od interesa na bežične ručne jedinice i uređaje a naročito personalne digitalne asistente (PDA uređaje), bežične telefone, mobilne telefone, mobitele, smart telefone, video telefone, ručne uređaje, mobilne slate i tablet računare; računalni softver koji omogućava pristup on-line bazama podataka.

11

Uređaji za rasvjetu.

14

Ukrasne igle, značke, igle za kravatu, značke i igle svih vrsta.

16

Tiskarski proizvodi; uredski materijal; nemagnetne kodirane prethodno plaćene kartice za kupovinu i poklon kartice;

ljepila.

18

Koža i imitacije kože, i proizvodi od tih materijala koji nisu obuhvaćeni drugim klasama; kišobrani, suncobrani.

20

Okviri; proizvodi koji nisu obuhvaćeni drugim klasama, od drva, pluta, trske, šiblja, rožine, kosti, bjelokosti, usovine, kornjačevine, ambre, sedefa, morske zgure (stive) i nadomjesci svih tih materijala ili plastični proizvodi.

21

Šolje.

25

Odjeća, obuća, pokrivala za glavu.

28

Igre i igračke; gimnastički i sportski predmeti koji nisu obuhvaćeni drugim razredima; ukrasi za božićna drvca.

35

Usluge oglašavanja i reklamiranja; usluge on-line maloprodajnih prodavnica; pružanje poslovnih informacija; marketinške usluge.

36

Usluge omogućavanja on-line plaćanja.

37

Usluge opravke i instalacije.

38

Telekomunikacije; pružanje pristupa Internetu; pružanje pristupa elektronskim bazama podataka, pružanje pristupa GPS (globalnom sustavu pozicioniranja) navigacijskim uslugama; pružanje usluga povezivanja i pristupa elektronskim komunikacijskim mrežama, za odašiljanje ili prijem audio, video ili multimedijalnog sadržaja; pružanje usluga povezivanja i pristupa elektronskim komunikacijskim mrežama za odašiljanje ili prijem računalnog softvera i aplikacija; usluge web-castinga; usluge elektronske pošte; dostavljanje poruka putem elektronskog prijenosa (elektronske transmisije); usluge bežičnog slanja podataka putem poruka, a naročito usluge koje omogućuju korisnicima da šalju i/ili primaju poruke putem bežičnih mreža za slanje podataka; usluge jednosmjernog i dvosmjernog pozivanja (paging); usluge odašiljanja i prijema glasovnih komunikacija; elektronsko odašiljanje računalnog softvera i aplikacija putem interneta i drugih računalnih i elektroničkih komunikacijskih mreža i bežičnih uređaja; radiotelevizijsko emitiranje; emitiranje i prijenos radio programa; emitiranje i prijenos strimovanog digitalnog audio i video sadržaja i digitalnog audio i video sadržaja koji se može preuzimati putem računala i drugih komunikacijskih mreža; savjetovanje u vezi telekomunikacija, a naročito pružanje informacija trećim licima kako bi im se pomoglo u razvoju i integrisanju jednosmjernog i dvosmjernog bežičnog pristupa podacima, uključujući poslovne i privatne podatke i/ili glasovnu komunikaciju.

39

Pružanje GPS (globalni sustav pozicioniranja) usluga; usluge prijenosa informacija o mapama, navigaciji, saobraćaju, vremenu i informacija od interesa telekomunikacijskim mrežama, mobilnim telefonima, telefonima, smart

telefonima, elektroničkim ručnim uređajima i navigacijskim uređajima.

41

Obuka; stručno osposobljavanje; razonoda; sportske i kulturne djelatnosti; informacije vezane za navedeno; izdavaštvo; organiziranje igara; usluge obuke i stručnog osposobljavanja, naročito, nastava, seminari i konferencije radi pružanja informacija trećim licima u svrhu pomaganja pri korištenju, razvoju i podršci bežičnih uređaja za povezivanje, te odgovarajućeg bežičnog povezivanja i računarskog komunikacijskog softvera.

42

Znanstvene i tehnološke usluge kao i pripadajuće usluge istraživanja i koncepcije; usluge industrijskih analiza i istraživanja; koncepcija i razvoj računala i računalnih programa /softvera/; pružanje usluge SAAS (softver kao usluga); pružanje usluga programa za pretraživanje za pribavljanje podataka putem komunikacijskih mreža; internet usluge; pretraživanje, pregledavanje i dobavljanje informacija, stranica, i drugih resursa koji se nalaze na globalnim računalnim mrežama i drugim komunikacijskim mrežama za treća lica; usluge savjetodavne i tehničke podrške u vezi sa računalnim hardverom i softverom, telekomunikacijama i uslugama GPS-a (globalnog sustava pozicioniranja); pružanje on-line sadržaja putem globalne računalne mreže i drugih računalnih i elektroničkih komunikacijskih mreža, kako bi omogućili korisnicima da programiraju audio, video, filmski, tekstualni i drugi multimedijalni sadržaj; usluge tehničke podrške, naročito, ažuriranje i održavanje računalnog softvera i programi za rješavanje problema i dijagnostiku, i rješavanje problema sa uređajima za bežično spajanje i problema u vezi sa računalnim softverom i hardverom; obezbjeđivanje informacija o vremenu putem telekomunikacijskih mreža, mobilnih telefona, telefona, smart telefona, elektroničkih ručnih uređaja i navigacijskih uređaja.

45

Licenciranje računalnih programa – softvera.

(210) **BAZ1115480A** (220) 2011-03-21

(442) **2012-12-31**

(732) **MSD International Holdings GmbH**
Weystrasse 20, CH-6000 Lucerne 6
CH

(740) **PETOŠEVIĆ d.o.o**

(540)

ELOSALIC

(511)

05

Farmaceutski preparati.

(210) **BAZ1115481A** (220) 2011-03-23

(442) **2012-12-31**

(732) **VASCONCELOS & GONÇALVES, S.A.**

**Rua da Cintura do Porto, Prédio B,
1º C, 1950-323 Marvila**

PT

(740) "ŽIVKO MIJATOVIĆ & PARTNERS" d.o.o. Sarajevo

(540)



GIOVANNI GALLI

(531) 03.07; 26.01; 27.05;

(511)

03

Preparati za bijeljenje i ostale tvari za pranje; preparati za čišćenje, poliranje, odmaščivanje i struganje; sapuni; parfimerijski proizvodi, eterična ulja, kozmetički proizvodi, losioni za kosu; proizvodi za njegu zubi.

14

Plemeniti metali I njihove legure I proizvodi od tih metala ili obloženi tim metalima, koji nisu obuhvaćeni drugim razredima; pravi I lazni nakit, bizuterija, drago kamenje; manzete; urarski I kronometarski instrumenti.

18

Životinjske kože; bičevi i sedlarsko remenarski proizvodi; kišobrani, suncobrani i štapovi; koža, imitacija kože, proizvodi od tih materijala koji nisu obuhvaćeni drugim razredima; kovčezi i torbe.

35

Odjeća, obuća, pokrivala za glavu.

(210) **BAZ1115482A** (220) 2011-03-23

(442) **2012-12-31**

(732) **Sanyo Special Steel Co., Ltd.**

**3007 Aza Ichimonji, Nakashima,
Shikama-ku, Himeji-shi, Hyogo**

JP

(740) "ŽIVKO MIJATOVIĆ & PARTNERS" d.o.o. Sarajevo

(540)

Sanyo Special Steel

(511)

06

Legure običnih metala; metali protiv trenja; loptice od čelika; vijci od metala; vezivni vijak od metala za kablove; vezovi od metala; kante od metala; različiti oblici valjanog željeza kao i lijevci i kalupi za valjanje željeza (metalurgija); vijci sa zatvaranjem; lijevani čelik; metalokeramika; hladni kalupi (ljevaonica); obični metali u obliku ploha, šipki, poluga i/ili klada; obični metali u obliku praha, tuba i/ili cijevi; šipke od metala; neobradjeno ili polu obradeno željezo; željezne žice; metalni bravarski proizvodi; razvodne cijevi od metala za cjevovode; metalne legure za daljnju proizvodnju; metalni predmeti, posebno, opruge, koturi, matice, podlošci; okrugle pločice i diskovi od metala; nikal; cijevi za dovodne kanale (od metala); rascjepke; klinovi za točkove, etc.; klinovi (željezarija); cijevi od metala; cijevi od metala za uređaje centralnog grijanja; bandere od metala; ringovi od metala; šipke od metala; šipke od metala za lemljenje i varenje; vijci od metala; plohe i ploče od metala; lem od srebra; naglavci (metalni predmeti); metalne žice za lemljenje; legure od čelika; čelik u obliku ploha, šipki, praha, poluga i/ili klada; čelične cijevi; čelične tube; čelična žica; legura bakra i cinka (tombac); tube od metala; podlošci od metala; vodovodne cijevi od metala; žice od običnog metala; legure žice od običnog metala (osim žice za fitilj); umjetnička djela od običnog metala.

(210) **BAZ1115483A** (220) 2011-03-24

(442) **2012-12-31**

(732) **GENERAL MOTORS LLC**
300 Renaissance Center, City of
Detroit, State of Michigan 48265-3000

US

(740) "ŽIVKO MIJATOVIĆ & PARTNERS" d.o.o.
 Sarajevo

(540)

CHEVROLET TRAX

(511)

12

Motorna vozila i dijelovi istih (osim protuprovalnih uređaja za vozila).

(210) **BAZ1115484A** (220) 2011-03-24

(442) **2012-12-31**

(732) **ROSEFIELD LUXEMBOURG, SA**
412 F, Route D'esch, L-1471
Luxembourg

LU

(740) "Linea Sušić" d.o.o.

(540)

PARFOIS

(511)

03

Kozmetički proizvodi.

14

Pravi i lažni nakit, drago kamenje, plemeniti metali i njihove legure.

18

Kožne torbe za putovanja, kožne aktovke, kovčezi, putne torbe, ručne torbe, ruksaci, torbe za namirnice, torbe za kampere i/ili za planinare, torbe za plažu.

25

Odjeća, obuća, pokrivala za glavu.

(210) **BAZ1115486A** (220) 2011-03-25

(442) **2012-12-31**

(732) **Abbott Laboratories**
Abbott Park, Illinois 60064
US

(740) "ŽIVKO MIJATOVIĆ & PARTNERS" d.o.o. Sarajevo

(540)

CELL-DYN

(511)

05

Farmaceutski preparati; reagensi za medicinsku dijagnostiku; dijagnostički preparati za kliničku i medicinsku laboratorijsku upotrebu.

10

Kirurški i medicinski aparati i instrumenti; aparati i instrumenti za medicinsku dijagnostiku.

(210) **BAZ1115487A** (220) 2011-03-25

(442) **2012-12-31**

(732) **INA - industrija nafte d.d.**
Avenija V. Holjevca 10, 10000 Zagreb
HR

(740) "INTELBIRO" d.o.o.

(540)

INA MILLENNIUM

(511)

04

Industrijska ulja i masti; sredstva za podmazivanje; proizvodi za upijanje, vlaženje i vezanje prašine; goriva (uključujući benzin za motore) i rasvjetne tvari.

(210) **BAZ1115488A** (220) 2011-03-25

(442) **2012-12-31**

(732) **INA - INDUSTRIJA NAFTE d.d.**
Avenija V. Holjevca 10, 10000 Zagreb
HR

(740) "INTELBIRO" d.o.o.

(540)

INA DELTA

(511)

04

Ulje za motore.

(210) **BAZ1115489A** (220) 2011-03-25

(442) **2012-12-31**

(732) **INA - INDUSTRIJA NAFTE d.d.**
Avenija V. Holjevca 10, 10000 Zagreb
HR

(740) "INTELBIRO" d.o.o.

(540)

INA TURBO

(511)

04

Industrijska ulja i masti; sredstva za podmazivanje; proizvodi za upijanje, vlaženje i vezanje prašine; goriva (uključujući benzin za motore) i rasvjetne tvari.

(210) **BAZ1115490A** (220) 2011-03-25

(442) **2012-12-31**

(732) **INA - industrija nafte d.d.**
Avenija V. Holjevca 10, 10000 Zagreb
HR

(740) "INTELBIRO" d.o.o.

(540)

INA SUPER

(511)

04

Industrijska ulja i masti; sredstva za podmazivanje; proizvodi za upijanje, vlaženje i vezanje prašine; goriva (uključujući benzin za motore) i rasvjetne tvari.

(210) **BAZ1115491A** (220) 2011-03-25

(442) **2012-12-31**

(732) **MARBO PRODUCT d.o.o.**
Đorđa Stanojevića 14, 11000
Beograd

RS

(740) PETOŠEVIĆ d.o.o.

(540)

KOJI JE TVOJ CHIPSY UKUS

(511)

29

Grickalice, naročito čips.

30

Čips napravljen od ili sa ukusom kakaa, šećera, riže, žitarica, kukuruza, soli, senfa, sirčeta, (umaka) začina, mirođija.

(210) **BAZ1115493A** (220) 2011-03-28

(442) **2012-12-31**

(732) **Development studio d.o.o. Sarajevo**
Trampina 2/II, 71000 Sarajevo
BA

(740) BRANKO V. MARIĆ

(591) crna, bijela, nijanse zelene, nijanse narandžaste, nijanse plave

(540)



Posao.ba

(531) 24.01; 26.03; 27.05; 29.01;

(511)

35

Oglašavanje; vođenje poslova; poslovno upravljanje; kancelarijski poslovi.

41

Obrazovne usluge; pripremanje obuke; razonoda; sportske i kulturne aktivnosti.

42

Naučne i tehnološke usluge i istraživanje i projektovanje u vezi navedenih usluga; usluge industrijske analize i istraživanja; projektovanje i razvoj kompjuterskog hardvera i softvera.

(210) **BAZ1115495A** (220) 2011-03-29

(442) **2012-12-31**

(732) **ZADA pharmaceuticals d.o.o. Za proizvodnju i promet farmaceutskih proizvoda**

Bistarac Donji bb, 75300 Lukavac

BA

(740) "INTELBIRO" d.o.o.

(540)

ZOPRA

(511)

05

Farmaceutski i veterinarski proizvodi; higijenski proizvodi za upotrebu u medicini; dijetne tvari za medicinske potrebe, hrana za dojenčad; flasteri, materijal za previjanje; materijali za plombiranje zubi i za zubne otiske; dezinfekcijska sredstva; proizvodi za uništavanje životinjskih štetočina; fungicidi, herbicidi.

(210) **BAZ1115496A** (220) 2011-03-29

(442) **2012-12-31**

(732) **Diageo Brands B.V.**

**Molenwerf 10-12, 1014 BG
Amsterdam**

NL

(740) PETOŠEVIĆ d.o.o

(540)

GOLD LABEL RESERVE

(511)

33

Alkoholna pića (osim piva).

(210) **BAZ1115497A** (220) 2011-03-30

(442) **2012-12-31**

(732) **The Procter & Gamble Company**

**One Procter & Gamble Plaza,
Cincinnati, Ohio 45202**

US

(740) Dr DIANA PROTIĆ-TKALČIĆ

(540)



(531) 01.13;

(511)

03

Preparati za pranje i bijeljenje i ostale tvari za pranje rublja, preparati za čišćenje, poliranje, odmašćivanje i struganje, sapuni, preparati za pranje, čišćenje, poliranje i postizanje sjaja posuđa i pribora za jelo.

(210) **BAZ1115498A** (220) 2011-03-30

(442) **2012-12-31**

(732) **ZADA pharmaceuticals d.o.o. Za proizvodnju i promet farmaceutskih proizvoda**

Bistarac Donji bb, 75300 Lukavac

BA

(740) "INTELBIRO" d.o.o.

(540)

ANAXAL

(511)

05

Farmaceutski i veterinarski proizvodi; higijenski proizvodi za upotrebu u medicini; dijetne tvari za medicinske potrebe, hrana za dojenčad; flasteri, materijal za previjanje; materijali za plombiranje zubi i za zubne otiske; dezinfekcijska sredstva; proizvodi za uništavanje životinjskih štetočina; fungicidi, herbicidi.

(210) **BAZ1115499A** (220) 2011-03-31

(442) **2012-12-31**

(732) **BAUSCH & LOMB INCORPORATED**

**One Bausch & Lomb Place,
Rochester, New York 14604**

US

(740) "ŽIVKO MIJATOVIĆ & PARTNERS" d.o.o. Sarajevo

(540)

BAUSCH + LOMB

(511)

05

Farmaceutski preparati; dezinfekcijska sredstva; oftamološki farmaceutski preparati; vitamini i mineralni dodaci; otopine za kontaktne leće; očne kapi.

09

Znanstveni, fotografski, optički i aparati i instrumenti za mjerenje; okulari; optičke leće; naočale; kontaktne leće; spremnici za kontaktne leće; kompjutorski softver za upotrebu u polju njege očiju, zdravlja oka i oftamologije; dijagnostički aparati, koji nisu za medicinsku upotrebu.

10

Kirurški i medicinski aparati i instrumenti; umjetne oči i zubi; oftamološki, očni i implantanti vezani za oči, kao i aparati i instrumenti; intraokularne leće; unosivači intraokularnih leća; implantanti intraokularnih leća; intraokularni implantanti; držači za intraokularne leće; leće za kiruršku implantaciju; intraokularne proteze za kiruršku implantaciju; medicinski, kirurški i mikrokirurški aparati, instrumentacija i uređaji za upotrebu u oftamološkim, očnim i kirurškim instrumentima, aparati i uređaji vezani za oči; medicinski i kirurški aparati, instrumenti, i uređaji korišteni u dijagnosticiranju stanja oka i izvođenju oftamoloških, očnih i kirurških procedura vezanih za oči, i sastavni dijelovi istih; kirurški aparati, instrumenti i uređaji korišteni za injektiranje intraokularnih leća; medicinski, kirurški, oftamološki, očni, prelomni (refraktivni) i laseri za medicinsku i kiruršku upotrebu vezani za oči, aberometri, topograferi, mikrokeratomi, keratomi i sječiva, uređaji za fakoemulzifikaciju, ručno pokretani oftamološki kirurški instrumenti, endoskopi, tonometri i štitovi roznice; ugradivi medicinski uređaji; noževi i rezači za kiruršku upotrebu i svrhu; kirurški, oftamološki i očni instrumenti, aparati, i uređaji za upotrebu u očnoj kirurgiji; aparati i instrumenti za neinvazivnu kirurgiju; štitovi za oči i jastučići za medicinsku i kiruršku upotrebu; umjetne leće za implantaciju u oku.

(210) **BAZ1115500A** (220) 2011-03-30

(442) **2012-12-31**

(732) "Euro-Hem" d.o.o.

Jesenjinova 16, 78000 Banja Luka

BA

(740) NEMA ZASTUPNIKA

(540)



(531) 27.05;

(511)

03

Preparati za bijeljenje i ostale tvari za pranje rublja; preparati za čišćenje, poliranje, odmašćivanje i struganje; sapuni; parfimerijski proizvodi, eterična ulja, kozmetički proizvodi, losioni za kosu; proizvodi za njegu zubi.

(210) **BAZ1115501A** (220) 2011-03-30

(442) **2012-12-31**

(732) "Euro-Hem" d.o.o.

Jesenjinova 16, 78000 Banja Luka

BA

(740) NEMA ZASTUPNIKA

(591) tamno plava, bijela

(540)



(531) 26.04; 27.05; 29.01;

(511)

03

Preparati za bijeljenje i ostale tvari za pranje rublja; preparati za čišćenje, poliranje, odmašćivanje i struganje; sapuni; parfimerijski proizvodi, eterična ulja, kozmetički proizvodi, losioni za kosu; proizvodi za njegu zubi.

(210) **BAZ1115502A** (220) 2011-04-01

(442) **2012-12-31**

(732) **The Procter & Gamble Company**
One Procter & Gamble Plaza,
Cincinnati, Ohio 45202
US

(740) Dr DIANA PROTIC-TKALČIĆ

(540)

Mamin svijet

(511)

44

Obezbeđivanje informacija o njezi beba putem globalne kompjuterske mreže.

(210) **BAZ1115503A** (220) 2011-04-01

(442) **2012-12-31**

(732) **The Procter & Gamble Company**
One Procter & Gamble Plaza,
Cincinnati, Ohio 45202
US

(740) Dr DIANA PROTIC-TKALČIĆ

(540)

ARIEL 3D ACTIVES

(511)

03

Preparati za bijeljenje i ostale tvari za pranje rublja; preparati za čišćenje, poliranje, odmaščivanje i struganje; sapuni; parfimerijski proizvodi, eterična ulja, kozmetički proizvodi, losioni za kosu; proizvodi za njegu zuba.

(210) **BAZ1115505A** (220) 2011-04-01

(442) **2012-12-31**

(732) **Juicy Couture, Inc. (a California corporation)**
12720 Wentworth Street, Pacoima,
California 91331
US

(740) PETOŠEVIĆ d.o.o

(540)

COUTURE COUTURE

(511)

03

Nemedicinski preparati za njegu kože; balzam za upotrebu poslije brijanja; gel za upotrebu poslije brijanja; losion za upotrebu poslije brijanja; soli za kupanje; losion za tijelo; mlijeko za tijelo; ulje za tijelo; puder za tijelo; piling za tijelo; sprejevi za tijelo; pjenušave kupke; kolonjska; kozmetika; sapuni za uklanjanje neugodnih mirisa (dezodoriranje); kolonjska voda; parfemska vodica; toaletna vodica; esencijalna ulja; kreme za lice i tijelo; puder za lice; mirisi; šamponi; regeneratori za kosu; sredstva za oblikovanje kose; parfemi; dezodoransi; potpuri; balzam za brijanje; krema za brijanje; pjena za brijanje; gel za brijanje; losion za brijanje; sapun za brijanje; preparati za čišćenje kože; kreme za njegu kože; hidratantne kreme; sapuni za ličnu upotrebu; ulja i losioni za sunčanje; toaletni sapuni.

(210) **BAZ1115506A** (220) 2011-04-01

(442) **2012-12-31**

(732) **Juicy Couture, Inc. (a California corp.)**
12720 Wentworth Street, Pacoima,
California 91331
US

(740) PETOŠEVIĆ d.o.o

(540)

PEACE, LOVE & JUICY COUTURE

(511)

03

Nemedicinski preparati za njegu kože; balzam za upotrebu poslije brijanja; gel za upotrebu poslije brijanja; losion za upotrebu poslije brijanja; soli za kupanje; losion za tijelo; mlijeko za tijelo; ulje za tijelo; puder za tijelo; piling za tijelo;

sprejevi za tijelo; pjenušave kupke; kolonjska; kozmetika; sapuni za uklanjanje neugodnih mirisa (dezodoriranje); kolonjska voda; parfemska vodica; toaletna vodica; esencijalna ulja; kreme za lice i tijelo; puder za lice; mirisi; šamponi; regeneratori za kosu; sredstva za oblikovanje kose; parfemi; dezodoransi; potpuri; balzam za brijanje; krema za brijanje; pjena za brijanje; gel za brijanje; losion za brijanje; sapun za brijanje; preparati za čišćenje kože; kreme za njegu kože; hidratantne kreme; sapuni za ličnu upotrebu; ulja i losioni za sunčanje; toaletni sapuni.

(210) **BAZ1115507A** (220) 2011-04-01

(442) **2012-12-31**

(732) **Mars, Incorporated**

**6885 Elm Street, 22101-3883 McLean,
VA**

US

(740) Nedim Krilić

(540)

PEDIGREE GRAVY BONES

(511)

05

Veterinarski i higijenski preparati i supstance; medicinski dodaci hrani za životinje; medicinski proizvodi za ispiranje i njegu usta za životinje; dezinfekcijska sredstva; pesticidi; parazitocidi; herbicidi; fungicidi; insekticidi; insekticidne ogrlice (za životinje); medicinski deterdženti koji se koriste za životinje.

31

Žive životinje, ptice i ribe; hrana za životinje i dodaci hrani za životinje; sipina kost; kosti i jestivi predmeti za žvakanje za životinje; stelja za životinje.

(210) **BAZ1115508A** (220) 2011-04-04

(442) **2012-12-31**

(732) **BELUPO Ijekovi i kozmetika d.d.**

Danica 5, 48000 Koprivnica

HR

(740) "INTELBIRO" d.o.o.

(540)

ESPROL

(511)

05

Farmaceutski proizvodi.

(210) **BAZ1115509A** (220) 2011-04-04

(442) **2012-12-31**

(732) **BELUPO Ijekovi i kozmetika d.d.**

Danica 5, 48000 Koprivnica

HR

(740) "INTELBIRO" d.o.o.

(540)

ASMAMON

(511)

05

Farmaceutski proizvodi.

(210) **BAZ1115514A** (220) 2011-04-05

(442) **2012-12-31**

(732) **The Procter & Gamble Company**

**One Procter & Gamble Plaza,
Cincinnati, Ohio 45202**

US

(740) Dr DIANA PROTIĆ-TKALČIĆ

(591) crvena, bijela, žuta, zlatna

(540)



(531) 01.15; 24.15; 29.01;

(511)

03

Preparati za njegu i higijenu usta, zuba, grla, preparati za njegu i čišćenje zuba, paste za zube, vodice za ispiranje usta, sprejevi za usta; preparati za bijeljenje i pranje rublja; preparati za čišćenje za kosu, kožu i tijelo; tamjan; ulja za parfeme i mirise; mirisna vodica za upotrebu u domaćinstvu i za upotrebu na tkaninama; eterična ulja.

(210) **BAZ1115515A** (220) 2011-04-05

(442) **2012-12-31**

(732) **TOTAL SA**

**2 place Jean Millier, La Défense 6,
92400 Courbevoie**

FR

(740) Dr DIANA PROTIĆ-TKALČIĆ

(591) narandžasta, crna

(554) Trodimenzionalni zig

(540)



(531) 19.01; 29.01;

(511)

04

Gorive tvari u tečnom, čvrstom i gasnom stanju; goriva; tečni naftni gas; butan; propan; gasificirana goriva; gas za grijanje, kuhanje i rasvjetu; industrijska sredstava za podmazivanje i ulja i masti.

06

Boce; metalni spremnici, posude, rezervoari za sve tečne gorive tvari, uključujući tečni naftni gas.

(210) **BAZ1115516A** (220) 2011-04-06

(442) **2012-12-31**

(732) **UMIN ORMAR**

Josipa Vančaša 16, 71000 Sarajevo

BA

(740) NEMA ZASTUPNIKA

(591) zelena, crvena, bijela, plava, crna, smeđa, žuta, roza

(540)



(531) 02.05;
07.03; 12.01; 27.0529.01;

(511)

25

Odjeća, obuća, pokrivala za glavu.

26

Čipka, vez, vrpce i uzice; puceta, kukice i omčice, pribadače i igle; umjetno cvijeće.

28

Igre i igračke, gimnastički i sportski predmeti koji nisu obuhvaćeni drugim razredima, ukrasi za božićna drvca.

(210) **BAZ1115517A** (220) 2011-04-07

(442) **2012-12-31**

(732) **GENERA d.d.**

Svetonedjeljska 2, Kalinovica, 10436

Rakov Potok

HR

(740) Dr DIANA PROTIĆ-TKALČIĆ

(591) narandžasta, bijela

(540)



(531) 26.01; 27.05; 29.01;

(511)

05

Farmaceutski i veterinarski proizvodi; higijenski proizvodi za upotrebu u medicini; dijetetne tvari za medicinske potrebe, hrana za dojenčad; flasteri, materijali za previjanje; materijali za plombiranje zuba i za zubne otiske; dezinfekcijska sredstva; proizvodi za uništavanje životinjskih štetočina; fungicidi, herbicidi.

10

Hirurški, medicinski, stomatološki i veterinarski aparati i instrumenti, umjetni udovi, oči i zubi; ortopedski proizvodi; pribor za šivanje rana.

44

Medicinske usluge; veterinarske usluge; higijenska njega i njega ljepote za ljude ili za životinje; poljoprivredne, povrtarske i šumarske usluge.

(210) **BAZ1115518A** (220) 2011-04-07(442) **2012-12-31**(732) **GENERA d.d.****Svetonedjeljska 2, Kalinovica, 10436
Rakov Potok****HR**

(740) Dr DIANA PROTIĆ-TKALČIĆ

(540)



(531) 26.01; 27.05;

(511)

05

Farmaceutski i veterinarski proizvodi; higijenski proizvodi za upotrebu u medicini; dijetetne tvari za medicinske potrebe, hrana za dojenčad; flasteri, materijali za previjanje; materijali za plombiranje zuba i za zubne otiske; dezinfekcijska sredstva; proizvodi za uništavanje životinjskih štetočina; fungicidi, herbicidi.

10

Hirurški, medicinski, stomatološki i veterinarski aparati i instrumenti, umjetni udovi, oči i zubi; ortopedski proizvodi; pribor za šivanje rana.

44

Medicinske usluge; veterinarske usluge; higijenska njega i njega ljepote za ljude ili za životinje; poljoprivredne, povrtlarske i šumarske usluge.

(210) **BAZ1115519A** (220) 2011-04-07(442) **2012-12-31**(732) **GENERA d.d.****Svetonedjeljska 2, Kalinovica, 10436
Rakov Potok****HR**

(740) Dr DIANA PROTIĆ-TKALČIĆ

(591) plava, bijela

(540)



(531) 26.01; 27.05; 29.01;

(511)

05

Farmaceutski i veterinarski proizvodi; higijenski proizvodi za upotrebu u medicini; dijetetne tvari za medicinske potrebe, hrana za dojenčad; flasteri, materijali za previjanje; materijali za plombiranje zuba i za zubne otiske; dezinfekcijska sredstva; proizvodi za uništavanje životinjskih štetočina; fungicidi, herbicidi.

10

Hirurški, medicinski, stomatološki i veterinarski aparati i instrumenti, umjetni udovi, oči i zubi; ortopedski proizvodi; pribor za šivanje rana.

44

Medicinske usluge; veterinarske usluge; higijenska njega i njega ljepote za ljude ili za životinje; poljoprivredne, povrtlarske i šumarske usluge.

(210) **BAZ1115520A** (220) 2011-04-07

(442) **2012-12-31**

(732) **Didaco Commerce d.o.o. Trn,
Ul. Cara Dušana bb, Trn, Laktaši
BA**

(740) GORAN N. MARIĆ

(591) crna, crvena, bijela

(540)



(531) 27.05; 29.01;

(511)

03

Preparati za bijeljenje i ostale tvari za pranje rublja; preparati za čišćenje, poliranje, odmaščivanje i struganje; sapuni; parfimerijski proizvodi, eterična ulja, kozmetički proizvodi, losioni za kosu; proizvodi za njegu zuba.

14

Pravi i lažni nakit, drago kamenje; časovničarski proizvodi i hronometarski instrumenti.

35

Trgovina na veliko i malo prehrambenim i neprehrambenim proizvodima.

(210) **BAZ1115521A** (220) 2011-04-07

(442) **2012-12-31**

(732) **Didaco Commerce d.o.o. Trn,
Ul. Cara Dušana bb, Trn, Laktaši
BA**

(740) GORAN N. MARIĆ

(591) crna, crvena, bijela

(540)



(531) 27.05; 29.01;

(511)

03

Preparati za bijeljenje i ostale tvari za pranje rublja; preparati za čišćenje, poliranje, odmaščivanje i struganje; sapuni; parfimerijski proizvodi, eterična ulja, kozmetički proizvodi, losioni za kosu; proizvodi za njegu zuba.

14

Pravi i lažni nakit, drago kamenje; časovničarski proizvodi i hronometarski instrumenti.

35

Trgovina na veliko i malo prehrambenim i neprehrambenim proizvodima.

(210) **BAZ1115522A** (220) 2011-04-07

(442) **2012-12-31**

(732) **Abbott Products Operations AG
Hegenheimermattweg 127, 4123
Allschwil**

CH

(740) PETOŠEVIĆ d.o.o

(540)

TEVEZIDE

(511)

05

Farmaceutski proizvodi za liječenje kardiovaskularnih i bubrežnih bolesti i poremećaja.

(210) **BAZ1115523A** (220) 2011-04-08(442) **2012-12-31**(732) **SANOFI-AVENTIS****174, avenue de France, 75013 Paris****FR**

(740) Dr DIANA PROTIĆ-TKALČIĆ

(540)

Dijabetes - idemo dalje zajedno

(511)

05

Farmaceutski preparati za tretman dijabetesa.

09

Kompjuterski softver za upravljanje bazama podataka u oblasti dijabetesa; softver koji se može presnimiti sa interneta za nadzor i praćenje nivoa glukoze u krvi; elektronski izvještaji i obavijesti u oblasti dijabetesa koji se mogu presnimiti.

10

Medicinski aparati i instrumenti u oblasti dijabetesa; monitori glukoze u krvi; inzulinske pumpe za medicinsku upotrebu; injektori za medicinsku upotrebu.

16

Štampani materijali, uključujući cirkularna pisma, obavijesti, novine, magazine, periodičnu štampu, pamflete, letke, knjige, uputstva i postere u oblasti dijabetesa.

41

Usluge obrazovanja za pacijente i stručno osoblje u oblasti dijabetesa, uključujući vođenje seminara, konferencija, kurseva i radionica; obezbjeđivanje web sajtova na kojima se nalaze informacije o obrazovanju, on-line žurnali, uključujući blogove sa zdravstvenim i farmaceutskim informacijama u oblasti dijabetesa.

42

Farmaceutsko i medicinsko istraživanje; izvođenje kliničkih pokusa u oblasti dijabetesa; razvoj kompjuterskog softvera.

44

Obezbeđivanje medicinskih i farmaceutskih informacija i savjeta u oblasti dijabetesa; konsultantske usluge u oblasti dijabetesa; programi upravljanja bolestima u oblasti dijabetesa.

(210) **BAZ1115524A** (220) 2011-04-08(442) **2012-12-31**(732) **“HIFA” d.o.o.****Krndija bb, Tešanj****BA**

(740) “INTELBIRO” d.o.o.

(591) bijela, žuta, crvena, siva

(540)



(531) 24.07; 27.05; 29.01;

(511)

01

Kemijski proizvodi za industriju, znanost, fotografsku djelatnost, ratarstvo, povrtlarstvo i šumarstvo; sirova umjetna smola, sirova plastika; gnojivo za zemlju; mješavine za gašenje požara; preparati za kaljenje, zavarivanje i lemljenje metala; kemijski proizvodi za konzerviranje hrane; sredstva za štavljenje kože; ljepila (ljepljive tvari) namjenjene za industriju, antifriz.

03

Preparati za bijeljenje i ostale tvari za pranje; preparati za čišćenje, poliranje, odmaščivanje i struganje; sapuni; parfimerijski proizvodi, eterična ulja, kozmetički proizvodi, losioni za kosu; proizvodi za njegu zubi, preparati za čišćenje i njegu auta (auto kozmetika), sredstva za pranje vjetrobranskog stakla.

04

Industrijska ulja i masti; sredstva za podmazivanje; proizvodi za upijanje, vlaženje, i vezanje prašine; goriva (uključujući benzin za motore) i rasvjetne tvari; svijeće, stijenjevi, motorna ulja.

(210) **BAZ1115525A** (220) 2011-04-08

(442) **2012-12-31**

(732) **Hemofarm A.D. Farmaceutsko-hemijska industrija Vršac**
Beogradski put bb, 26 300 Vršac
RS

(740) "ŽIVKO MIJATOVIĆ & PARTNERS" d.o.o.
 Sarajevo

(540)

PEPTOLOC

(511)

05

Farmaceutski, veterinarski i sanitarni preparati; dietetske supstance prilagođene za upotrebu u medicini, hrana za bebe; flasteri, materijal za zavijanje; materijali za plomiranje zuba, zubarska smola; dezinfekciona sredstva; preparati za uništavanje štetočina; fungicidi, herbicidi.

(210) **BAZ1115526A** (220) 2011-04-08

(442) **2012-12-31**

(732) **Hemofarm A.D. Farmaceutsko-hemijska industrija Vršac**
Beogradski put bb, 26 300 Vršac
RS

(740) "ŽIVKO MIJATOVIĆ & PARTNERS" d.o.o.
 Sarajevo

(540)

PEPTIX

(511)

05

Farmaceutski, veterinarski i sanitarni preparati; dietetske supstance prilagođene za upotrebu u medicini, hrana za bebe; flasteri, materijal za zavijanje; materijali za plomiranje zuba, zubarska smola; dezinfekciona sredstva; preparati za uništavanje štetočina; fungicidi, herbicidi.

(210) **BAZ1115527A** (220) 2011-04-08

(442) **2012-12-31**

(732) **DIO COMMERCE d.o.o.**
Vojvode Radomira Putnika br.23,
78000 Banja Luka
BA

(740) NEMA ZASTUPNIKA

(540)



(531) 01.15; 23.03; 25.07; 27.05;

(511)

13

Eksplziv; sredstva za vatromet; pirotehnički proizvodi; vatromet (sredstva za vatromet).

28

Petarde; praskavi detonatori (igračke).

39

Prijevoz; pakiranje i skladištenje proizvoda; ambalažiranje proizvoda; isporuka (distribucija) robe; isporuka proizvoda naručenih putem pošte.

(210) **BAZ1115528A** (220) 2011-04-12

(442) **2012-12-31**

(732) **Finlandia Vodka Worldwide Ltd., a Finland corporation**

**Porkkalankatu 24, 00180 Helsinki
FI**

(740) "INTELBIRO" d.o.o.

(540)



(531) 19.07; 27.05;

(511)

33

Alkoholna pića, naročito vodka.

(210) **BAZ1115530A** (220) 2011-04-14

(442) **2012-12-31**

(732) **Baltika Breweries**

3, 6th Verkhny pereulok, Saint-Petersburg - 194292

RU

(740) MEHMED SPAHO

(591) tamno zelena, žuta, tamno crvena, maslinasto zelena, bijela, siva

(540)

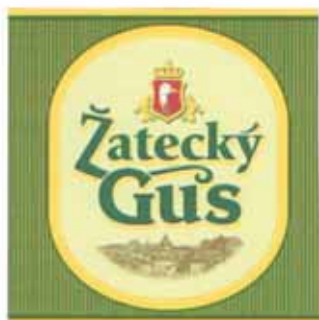

(531) 03.07; 06.07; 24.01; 25.01; 27.05; 29.01;

(511)

32

Pivo, mineralne i sodne vode i druga bezalkoholna pića; pića od voća i voćni sokovi; sirupi i drugi preparati za proizvodnju pića.

(210) **BAZ1115531A** (220) 2011-04-14

(442) **2012-12-31**

(732) **AMGEN Inc.**

One Amgen Center Drive, Thousand Oaks, California 91320-1799

US

(740) Dr DIANA PROTIĆ-TKALČIĆ

(540)

STROSTEO

(511)

05

Farmaceutski proizvodi.

(210) **BAZ1115532A** (220) 2011-04-14

(442) **2012-12-31**

(732) **"PREVENT BH" d.o.o.**

**Topuzovo polje bb, Visoko
BA**

(740) "STAM" d.o.o.

(540)

PREVENT BH

(511)

06

Obični metali i njihove legure; metalni građevinski materijali; metalne prenosive konstrukcije; metalni materijali za tračnice; metalna užad i neelektrične metalne žice; metalni bravarski proizvodi i sitni metalni predmeti; metalne cijevi; metalne blagajne; metalni proizvodi koji nisu obuhvaćeni drugim razredima; rudače.

(210) **BAZ1115533A** (220) 2011-04-14

(442) **2012-12-31**

(732) **BASF SE**

**Carl-Bosch-Strasse 38, Ludwigshafen
am Rhein**

DE

(740) "STAM" d.o.o.

(540)

TEKTAHET

(511)

05

Preparati za uništavanje i suzbijanje štetočina, fungicidi, herbicidi, pesticidi.

22

Mreže za pokrivanje za tretman pesticidima u poljoprivredi, hortikulturi i proizvodima šumarstva, usjevima i sjemenima; mreže za pokrivanje za tretman pesticidima oborenih stabala, kao i obrađenog i neobrađenog drveta.

(210) **BAZ1115534A** (220) 2011-04-14

(442) **2012-12-31**

(732) **TELEMACH d.o.o.**

Džemala Bijedića 216, 71000 Sarajevo

BA

(740) NEMA ZASTUPNIKA

(591) plava, bijela, crna

(540)



(531) 01.11; 01.13; 27.05; 29.01;

(511)

38

Telekomunikacije; slanje telegrama; emitiranja radio programa; prijenos poruka; emitiranje televizijskog programa; prenos brzopjava; telegrafске usluge; telegrafsko komuniciranje; telefonske usluge; vijesti novinskih agencija; prikupljanje i distribucija vijesti; kablovska televizija; komunikacija putem telefona; komunikacija putem računalskih terminala; računalno potpomognuto prenošenje poruka i slika; e-mail; prenos telefaksom;

informacije o telekomunikacijama; komunikacijske usluge putem osobnog dojavljivača; iznajmljivanje uređaja za slanje poruka; komunikacija preko mreže optičkih vlakana; najam telefaksa; najam modema; najam telekomunikacijske opreme; iznajmljivanje telefona; satelitski prenos; usluge govorne pošte; žičane usluge; iznajmljivanje vremenskog pristupa do globalnih računarskih mreža; telekonferencijske usluge.

(210) **BAZ1115537A** (220) 2011-04-15

(442) **2012-12-31**

(732) **Vlasinka d.o.o.**

**Riskinska br. 12a, 11000 Belgrade
RS**

(740) "ŽIVKO MIJATOVIĆ & PARTNERS" d.o.o.
Sarajevo

(591) zelena, bijela

(540)



(531) 19.07; 24.15; 29.01;

(511)

21

Pribor i posuđe za kućanstvo ili za kuhinju (koji nisu od plemenitih metala niti su presvučeni plemenitim metalom); češljevi i spužve; četke (osim kistova); materijali za četke; pribor za čišćenje; žica za struganje parketa; sirovo ili poluobrađeno staklo (osim građevinskog stakla); stakleni proizvodi, porculanski i keramički proizvodi koji nisu obuhvaćeni drugim razredima.

32

Pivo; mineralne i gazirane vode te ostala bezalkoholna pića; voćni napici i voćni sokovi; sirupi i ostali preparati za pripremanje napitaka.

(210) **BAZ1115538A** (220) 2011-04-15

(442) **2012-12-31**

(732) **Intervet International B.V.**
Wim de Körverstraat 35, 5831 AN
Boxmeer
NL

(740) "Linea Sušić" d.o.o.

(540)

POSATEX

(511)

05

Lijekovi i farmaceutski preparati za upotrebu u veterini.

(210) **BAZ1115539A** (220) 2011-04-18

(442) **2012-12-31**

(732) **Avocent Huntsville Corp.**
4991 Corporate Drive, Huntsville,
Alabama 35805
US

(740) Nedim Krilić

(540)

TRELLIS

(511)

09

Sistemi za upravljanje informacijama u data centrima; softver za praćenje fizičkih dobara; softver za analizu uticaja i stepena iskorišćenosti; softver za izvještavanje o stanju inventara i planiranju; softver za automatizaciju i nadgledanje dobara; softver za vizuelno modelovanje; hardver; firmver(čipovi sa već snimljenim podacima ili programima); prekidači; prekidači za prebacivanje sa primarnog na sekundarni izvor energije; napajanja (strujom); UPS-ovi (uređaji koji obezbjeđuju neprekidno napajane strujom, a rade na baterije); sistemi za hlađenje; naprave za zaštitu električnih uređaja od strujnih udara; police za tehničke uređaje (racks); serveri; blejd serveri; virtualni serveri; police (rack-ovi) za servere; baterije; PDU (uređaji za raspodjelu električne energije); kontrole; kontrole za protivpožarne sisteme; ormarići; konzole; LCD konzole; sistemi za upravljanje informacijama; moduli; regulatori voltaže; sistemi za hlađenje; uređaji za kontrolisanje ventilatora (pri sistemima za hlađenje); klizna vrata; monitori; naprave za zaštitu električnih uređaja od strujnih udara; računari sastavljeni od sistema za upravljanje informacijama u data centrima; hardver i softver za računare, HVAC/R

sistemi (sistemi za regulaciju temperature i ventilaciju) za upotrebu u data centrima i računarskim sobama; hardver i softver za servere kao i firmver, prekidači, prekidači za prebacivanje sa primarnog na sekundarni izvor energije, naprave za zaštitu električnih uređaja od strujnih udara, sistemi za napajanje, UPS-ovi (uređaji koji obezbjeđuju neprekidno napajanje strujom), ormarići, police (rack-ovi), baterije, kontrole, kontrole za protivpožarne sisteme, PDU (uređaji za raspodjelu električne energije), LCD konzole sve za servere.

11

HVCAR/R (uređaji za regulaciju temperature i ventilaciju); aparature za kontrolisanje okoline; kondenzatori; kompresori; suhi uređaji za hlađenje; klima uređaji.

35

Usluge distribucije računarskog softvera.

37

Usluge održavanja i popravke infrastrukture kao i data centar sistema i opreme.

38

Telekomunikacijske usluge.

42

Usluge nadgledanja, mjerenja i upravljana infrastrukturom; usluge nadgledanja, upravljanja i mjerenja energije; usluge nadgledanja i upravljanja data centrom; računarske usluge, posebno usluge: nadgledanje lokacije, nadgledanje opreme, nadgledanje sistema, prostorno mapiranje i informacione tehnološke usluge; usluge konsaltinga, te računarske usluge, posebno: softver kao usluga; usluge obrade podataka; usluge obezbjeđivanja korišćenja on – line softvera koji se ne mogu download-ovati (skinuti) sa Interneta.

(210) **BAZ1115541A** (220) 2011-04-19

(442) **2012-12-31**

(732) **Federal-Mogul Ignition Company**
26555 Northwestern Highway,
Southfield, Michigan 48033
US

(740) "ACTINNOVA" d.o.o.

(540)

EASYVISION

(511)

12

Vjetrobranski brisači i metlice.

(210) **BAZ1115542A** (220) 2011-04-19

(442) **2012-12-31**

(732) **Kwizda Holding GmbH**

**Dr. Karl Lueger - Ring 6, A - 1010
Wien**

AT

(740) "Linea Sušić" d.o.o.

(540)

APOCOR

(511)

05

Farmaceutski i veterinarski proizvodi; higijenski proizvodi za upotrebu u medicini; dijetne tvari za medicinske potrebe, hrana za dojenčad; flasteri, materijal za previjanje; materijali za plombiranje zubi i za zubne otiske; dezinfekcijska sredstva; proizvodi za uništavanje životinjskih štetočina; fungicidi, herbicidi.

(210) **BAZ1115543A** (220) 2011-04-19

(442) **2012-12-31**

(732) **JT International S.A.**

1 Rue de la Gabelle, 1211 Geneva 26

CH

(740) PETOŠEVIĆ d.o.o

(540)



(531) 03.07; 25.01; 25.05; 27.05;

(511)

34

Duhan, tvornički obrađen ili neobrađen; duhan za pušenje, duhan za lulu, duhan za motanje, duhan za žvakanje, snus (švedski duhan za žvakanje); cigarete, cigare, cigarilosi; supstance za pušenje koje se prodaju odvojeno ili pomiješane sa duhanom, a koje se ne koriste u medicinske ili ljekovite svrhe; burmut (duhan za šmrkanje); pribor za pušače obuhvaćen klasom 34; cigaretni papir, tube za cigarete i šibice.

(210) **BAZ1115544A** (220) 2011-04-19

(442) **2012-12-31**

(732) **Gomex d.o.o. Trn - Laktaši**

**Prijedorska bb, 78252 Trn - Laktaši
BA**

(740) NEMA ZASTUPNIKA

(591) crvena, bijela, zelena, žuta, plava, crna

(540)



(531) 05.07, 08.01; 11.03; 19.03; 27.05; 29.01;

(511)

30

Kava, čaj, kakao, šećer, riža, tapioka, sago, nadomjesci kave; brašno i proizvodi od žitarica, kruh, kolači, slastice, bomboni; sladoled; med, sirup od melase; kvasac, prašak za dizanje; sol, slačica (senf); ocat, umaci (začini); mirodije; led za hlađenje; umaci i dresinzi za salatu.

(210) **BAZ1115545A** (220) 2011-04-21

(442) **2012-12-31**

(732) **SUR Mala Stanica**
Kralja Petra I Karadorđevića bb,
78000 Banja Luka

BA

(740) NEMA ZASTUPNIKA

(540)

(531) 28.05;

(511)

43

Usluge okrepe (hranjenje); privremeno primanje na stan.

(210) **BAZ1115546A** (220) 2011-04-21

(442) **2012-12-31**

(732) **Monster Energy Company**
550 Monica Circle, Suite 201,
Corona, California 92880

US

(740) Dr DIANA PROTIC-TKALČIĆ

(540)

UNLEASH THE BEAST!

(511)

05

Nutricioni dodaci.

32

Bezalkoholna pića.

(210) **BAZ1115547A** (220) 2011-04-21

(442) **2012-12-31**

(732) **Companhia Nitro Química Brasileira,**
a Brazilian company

Av. Dr. José Artur Nova, 951, Sao
Miguel Paulista, Sao Paulo, SP

BR

(740) "INTELBIRO" d.o.o.

(540)

(531) 27.05;

(511)

13

Nitroceluloza.

(210) **BAZ1115548A** (220) 2011-04-21

(442) **2012-12-31**

(732) **Companhia Nitro Química Brasileira,**
a Brazilian company

Av. Dr. José Artur Nova, 951, Sao
Miguel Paulista, Sao Paulo, SP

BR

(740) "INTELBIRO" d.o.o.

(540)

(531) 27.05;

(511)

13

Nitroceluloza.

(210) **BAZ1115549A** (220) 2011-04-21

(442) **2012-12-31**

(732) **BERLIN-CHEMIE AG**
Glienicker Weg 125, D-12489 Berlin
DE

(740) Dragan Mićunović

(540)

MIG

(511)

05

Farmaceutski proizvodi, dijetetske supstance prilagođene za upotrebu u medicini.

(210) **BAZ1115550A** (220) 2011-04-21

(442) **2012-12-31**

(732) **Construction Research & Technology GmbH**
Dr.-Albert-Frank-Str.32, Trostberg
DE

(740) "STAM" d.o.o.

(540)

MASTER BUILDERS

(511)

01

Hemijski proizvodi za industriju; ljepila namjenjena za industriju.

02

Boje, lakovi i glazure; zaštite od hrđe te od propadanja i truljenja drva; tvari za bojanje; nagrizajuće tvari; prirodne sirove smole.

06

Obični metali i njihove legure; metalni građevinski materijal.

17

Materijali za nepropusno zatvaranje, za brtvljenje i za izolaciju; nemetalne savitljive cijevi.

19

Nemetalni građevinski materijali.

37

Izgradanja; popravci; usluge postavljanja.

42

Istraživanja u oblasti građevinarstva i dizajna, i savjetovanja u tim oblastima.

(210) **BAZ1115551A** (220) 2011-04-22

(442) **2012-12-31**

(732) **TDR d.o.o.**
Obala Vladimira Nazora 1, 52210
Rovinj

HR

(740) Nedim Krilić

(591) tamnoplava, svijetloplava, crvena, srebrna, bijela, crna

(540)



(531) 19.03; 25.01; 25.07; 27.05; 29.01;

(511)

34

Duhan; pribor za pušače; šibice.

35

Oglašavanje i reklamiranje; vođenje komercijalnih poslova; komercijalna administracija; uredski poslovi.

(210) **BAZ1115552A** (220) 2011-04-22

(442) **2012-12-31**

(732) **TDR d.o.o.**

**Obala Vladimira Nazora 1, 52210
Rovinj**

HR

(740) Nedim Krilić

(591) tamnoplava, svijetloplava, crvena, srebrna,
bijela

(540)



(531) 19.03; 25.01; 25.07; 27.05; 29.01;

(511)

34

Duhan; pribor za pušače; šibice.

35

Oglašavanje i reklamiranje; vođenje komercijalnih poslova;
komercijalna administracija; uredski poslovi.

(210) **BAZ1115553A** (220) 2011-04-22

(442) **2012-12-31**

(732) **Dražen Musa**

Skenderija 22/X, Sarajevo

BA

(740) NEMA ZASTUPNIKA

(540)

AFILIET AFFILIATE

(511)

35

Oglašavanje i reklamiranje; vođenje komercijalnih poslova;
komercijalna administracija.

(210) **BAZ1115555A** (220) 2011-04-26

(442) **2012-12-31**

(732) **Emir Hodžić; Emir Kapić**

**Kasima Prohića1; Bulevar Meše
Selimovića 65, Sarajevo**

BA

(740) NEMA ZASTUPNIKA

(540)



(531) 14.03; 27.05;

(511)

35

Oglašavanje i reklamiranje; vođenje komercijalnih poslova;
komercijalna administracija; uredski poslovi.

36

Osiguranje; finansijski poslovi; monetarni poslovi;
upravljanje nekretninama.

39

Prijevoz; ambalažiranje i uskladištenje proizvoda;
organiziranje putovanja.

41

Obuka; stručno osposobljavanje; razonoda; sportske i
kulturne djelatnosti.

43

Usluge okrepe (hranjenje); privremeno primanje na stan.

44

Medicinske usluge; veterinarske usluge; higijenska njega
i njega ljepote za ljude ili za životinje; poljoprivredne,
povrtlarske i šumarske usluge.

(210) **BAZ1115556A** (220) 2011-04-26

(442) **2012-12-31**

(732) **BILIM ILAC SANAYII VE TICARET ANONIM SIRKETI**

**Ayazaga Koyu Yolu G-42 Sokak No:
6, Maslak, Istanbul**

TR

(740) "Linea Sušić" d.o.o.

(540)

FORTINE

(511)

05

Farmaceutski proizvodi.

(210) **BAZ1115557A** (220) 2011-04-26

(442) **2012-12-31**

(732) **BILIM ILAC SANAYII VE TICARET ANONIM SIRKETI**

**Ayazaga Koyu Yolu G-42 Sokak No:
6, Maslak, Istanbul**

TR

(740) "Linea Sušić" d.o.o.

(540)

CEFTINEX

(511)

05

Farmaceutski proizvodi.

(210) **BAZ1115558A** (220) 2011-04-26

(442) **2012-12-31**

(732) **BILIM ILAC SANAYII VE TICARET ANONIM SIRKETI**

**Ayazaga Koyu Yolu G-42 Sokak No:
6, Maslak, Istanbul**

TR

(740) "Linea Sušić" d.o.o.

(540)

TRAVAZOL

(511)

05

Farmaceutski proizvodi.

(210) **BAZ1115559A** (220) 2011-04-26

(442) **2012-12-31**

(732) **BILIM ILAC SANAYII VE TICARET ANONIM SIRKETI**

**Ayazaga Koyu Yolu G-42 Sokak No:
6, Maslak, Istanbul**

TR

(740) "Linea Sušić" d.o.o.

(540)

ULCOREKS

(511)

05

Farmaceutski proizvodi.

(210) **BAZ1115560A** (220) 2011-04-26(442) **2012-12-31**(732) **BILIM ILAC SANAYII VE TICARET ANONIM SIRKETI****Ayazaga Koyu Yolu G-42 Sokak No: 6, Maslak, Istanbul****TR**

(740) "Linea Sušić" d.o.o.

(540)

ZESPIRA

(511)

05

Farmaceutski proizvodi.

(210) **BAZ1115561A** (220) 2011-04-27(442) **2012-12-31**(732) **Apple Inc.****1 Infinite Loop, Cupertino, California 95014****US**

(740) PETOŠEVIĆ d.o.o.

(540)

APP STORE

(511)

09

Računala, računalni hardver, računalni periferni uređaji; mikroprocesori, memorijske kartice, monitori, displeji, tastature, kablovi, modemi, štampači, disk jedinice, adapteri, adapterske kartice, konektori i upravljački programi (drajveri); hard diskovi; aparati za pohranu podataka; mašine za računalne igre; neispisani računalni mediji za pohranu podataka; magnetni nosači podataka; audio diskovi, video diskovi, kompaktni diskovi (CD-ovi), CD-ROMovi, i digitalni versatilni diskovi (DVD-ovi); čipovi, diskovi i kasete sa nasnimljenim ili za snimanje računalnih programa i softvera; RAM memorija (memorija nasumičnog pristupa), ROM memorija (memorija iz koje se podaci mogu samo čitati); uređaji sa čvrstom memorijom; podloge za miša; baterije; punjači; punjači električnih baterija; fotografski aparati; video kamere; prenosiva računala, tablet računala, personalni digitalni asistenti (PDA), elektornički organizator, elektonički rokovnici; mobilni digitalni elektonički uređaji, uređaji za sustave globalnog pozicioniranja (GPS); prenosivi digitalni elektonički uređaji i softver za njih; elektonički prenosivi uređaji za bežični

prijem, pohranu i/ili odašiljanje (transmisiju) podataka i poruka, i elektonski uređaji koji omogućavaju korisnicima da prate ili upravljaju osobnim podacima; elektonička komunikacijska oprema i instrumenti; telekomunikacijski aparati i instrumenti; telefoni; video telefoni; prenosivi i mobilni digitalni elektonički uređaji za slanje i primanje telefonskih poziva, faks poruka (faksimila), elektoničke pošte, i drugih digitalnih podataka; audio playeri za MP3 digitalni format i druge digitalne formate; uređaji za snimanje i reprodukciju digitalnih audio i video zapisa; uređaji za snimanje i reprodukciju audio i video kasete, uređaji za snimanje i reprodukciju kompaktnih diskova (CD-ova), uređaji za snimanje i reprodukciju digitalnih versatilnih diskova (DVD-ova), uređaji za snimanje i reprodukciju digitalnih audio traka; uređaji za snimanje i reprodukciju zvuka; slušalice, stereo slušalice, radio ili telefonske slušalice (bubice); zvučnici, stereo zvučnici, audio zvučnici; stereo uređaji; radio aparati, radio transponderi i prijemnici; pojačivači; električni fonografi (gramofoni), gramofoni; aparati za snimanje i reprodukciju kasete (kasetofoni); uređaji za snimanje, mikrofon; audio, video i digitalne miksete; audio uređaji za automobile; računalni softver; računalni softver za stvaranje, preuzimanje, emitiranje, primanje, editiranje (uređivanje), sažimanje, kodiranje, dekodiranje, prikazivanje, pohranjivanje i organizovanje teksta, grafike, slika, audio datoteka, video datoteka, elektoničkih igara, i elektoničkih publikacija; programske aplikacije za mobilne telefone, prenosive medija playeri, i prenosiva računala; računalni softver za upotrebu pri pretraživanju, pregledanju, kupovini, i preuzimanju elektoničkih igara i softverskih aplikacija; računalni operativni sistemski softver; softver za sinkronizaciju podataka; softver za razvoj računalnih aplikacija; računalni programi za upravljanje osobnim informacijama; softver za upravljanje bazama podataka; softver za raspoznavanje znakova; softver za elektonsku poštu i prijenos poruka; softver za mobilne telefone; računalni programi za pristupanje, pregledanje i pretragu online baza podataka; računalne i elektoničke igre; elektoničke publikacije koje se mogu preuzimati; uputstva za korisnike u obliku koji je elektonički čitljiv, strojno čitljiv ili računalno čitljiv za upotrebu sa, i koji se prodaje zajedno sa, svom gore navedenom robom; navlake, torbe i futrole za svu gore navedenu robu; dodaci, dijelovi, i pribor za svu gore navedenu robu.

35

Oglašavanje i reklamiranje; vođenje komercijalnih poslova; komercijalna administracija; uredski poslovi; usluge prodavnica maloprodaje; promocija robe i usluga za treća lica; organizacija i vođenje komercijalnih, trgovačkih i poslovnih konferencija, izložbi i sajmova; kreiranje registara online informacija, stranica i drugih resursa koji su dostupni putem globalnih računalnih mreža za treća lica; pružanje poslovnih i komercijalnih informacija putem računalnih mreža i globalnih komunikacijskih mreža; kompilacija imenika za objavljivanje na Internetu i drugim elektoničkim, računalnim i komunikacijskim mrežama; kompjuterizirano upravljanje bazama podataka i datotekama; usluge obrade podataka; usluge pretplate, a naročito, pretplate na sadržaje koji se sastoje od teksta, podataka, slika, audio zapisa, video zapisa, igara i multimedije, a koji se pružaju putem Interneta i drugih elektoničkih i komunikacijskih mreža; organiziranje informacija koje se pružaju putem globalnih računalnih mreža i drugih elektoničkih i komunikacijskih mreža prema željama korisnika; usluge pružanja informacija, savjetovanje i konzultantske usluge a koje se odnose na sve gore navedeno.

42

Znanstvene i tehnološke usluge kao i pripadajuće usluge istraživanja i koncepcije; usluge industrijskih analiza i istraživanja; koncepcija i razvoj računala i računalnih programa (softvera); instalacija, ažuriranje, održavanje i opravka računalnog softvera; pružanje usluga tehničke podrške, a naročito, otkrivanje kvarova na računalnom hardveru, računalnim perifernim uređajima, računalnom softveru i potrošačkim elektroničkim uređajima; konzultantske usluge na polju odabira, implementacije i upotrebe računalnog hardvera, računalnog softvera i potrošačkih elektroničkih uređaja za treća lica; obnavljanje baza podataka; programiranje za računala; usluge podrške i savjetovanja u vezi sa razvojem računalnih sistema, baza podataka i aplikacija; usluge pružanja alata za pretraživanje podataka putem komunikacijskih mreža; usluge pružanja privremene upotrebe softvera i online sadržaja koji omogućavaju korisnicima da pristupe i preuzmu računalni softver; konzultantske usluge u vezi sa računalnim hardverom i softverom; iznajmljivanje uređaja i opreme računalnog hardvera i softvera; usluge pružanja informacija u vezi sa računalnim hardverom i softverom a koje se pružaju online putem globalne računalne mreže ili Interneta; kreiranje i održavanje web stranica; dizajniranje i razvoj web stranica; usluge hostinga web stranica za treća lica; usluge pružanja informacija, savjetovanje i konzultantske usluge a koje se odnose na sve gore navedeno; usluge hostinga web stranica za treća lica; pružanje usluga aplikacijskih servisa (ASP) koji sadrže računalni softver; dizajniranje i razvoj baza podataka; usluge pružanja informacija, savjetovanje i konzultantske usluge a koje se odnose na sve gore navedeno.

(210) **BAZ1115563A** (220) 2011-04-28(442) **2012-12-31**(732) **Glaxo Group Limited**

Glaxo Wellcome House, Berkeley Avenue, Greenford, Middlesex UB6 0NN

GB

(740) "ŽIVKO MIJATOVIĆ & PARTNERS" d.o.o. Sarajevo

(540)



(531) 01.01; 04.05; 10.05;

(511)

03

Preparati za bijeljenje i ostale tvari za pranje; preparati za čišćenje, poliranje, odmaščivanje i struganje; sapuni; parfimerijski proizvodi, eterična ulja, kozmetički proizvodi, losioni za kosu; proizvodi za njegu zubi.

05

Farmaceutski i veterinarski proizvodi; higijenski proizvodi za upotrebu u medicini; dijetne tvari za medicinske potrebe, hrana za dojenčad; flasteri, materijal za previjanje; materijali za plomiranje zubi i za zubne otiske; dezinfekcijska sredstva; proizvodi za uništavanje životinjskih štetočina; fungicidi, herbicidi.

10

Kirurški, medicinski zubarski i veterinarski, aparati i instrumenti, umjetni udovi, oči i zubi; ortopedski proizvodi; pribor za šivanje rana.

21

Pribor i posuđe za kućanstvo ili za kuhinju (koji nisu od plemenitih metala niti su presvučeni plemenitim metalom); češljevi i spužve; četke (osim kistova); materijali za četke; pribor za čišćenje; žica za struganje parketa; sirovo ili poluobrađeno staklo (osim građevinskog stakla); stakleni proizvodi, porculanski i keramički proizvodi koji nisu obuhvaćeni drugim razredima.

(210) **BAZ1115564A** (220) 2011-04-28

(442) **2012-12-31**

(732) **Edison Nation, LLC**

**520 Elliot Street, Suite 200,
Charlotte, NC 28202**

US

(740) "ŽIVKO MIJATOVIĆ & PARTNERS" d.o.o.
Sarajevo

(540)

GYRO BOWL

(511)

21

Pribor i posuđe za kućanstvo ili za kuhinju; posuđe i zdjelice za hranu za bebe i djecu.

(210) **BAZ1115565A** (220) 2011-04-28

(442) **2012-12-31**

(732) **Edison Nation, LLC**

**520 Elliot Street, Suite 200,
Charlotte, NC 28202**

US

(740) "ŽIVKO MIJATOVIĆ & PARTNERS" d.o.o.
Sarajevo

(540)

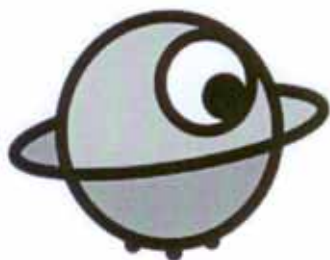

(531) 01.05; 02.09; 04.05; 26.13; 26.15;

(511)

21

Pribor i posuđe za kućanstvo ili za kuhinju; posuđe i zdjelice za hranu za bebe i djecu.

(210) **BAZ1115566A** (220) 2011-04-29

(442) **2012-12-31**

(732) **AMGEN Inc.**

**One Amgen Center Drive, Thousand
Oaks, California 91320-1799**

US

(740) Dr DIANA PROTIĆ-TKALČIĆ

(540)

ΑΡΑΗΕΣΠ

(531) 28.05;

(511)

05

Farmaceutski preparati koji se izdaju na recept za upotrebu u stimulisanju proizvodnje crvenih krvnih zrnaca; farmaceutski preparati koji se izdaju na recept, uključujući simulacioni protein za proizvodnju crvenih krvnih zrnaca.

(210) **BAZ1115567A** (220) 2011-04-29

(442) **2012-12-31**

(732) **Trek Bicycle Corporation**

**801 West Madison St., Waterloo, WI
53594**

US

(740) "ŽIVKO MIJATOVIĆ & PARTNERS" d.o.o.
Sarajevo

(540)

BONTRAGER

(511)

09

Električni aparati i instrumenti; aparati i instrumenti za signalizaciju i kontrolu (inspekciju), aparati i instrumenti za kontroliranje, provodjenje, distribuiranje, transformiranje, akumuliranje, podešavanje ili upravljanje električne struje, posebno za bicikle; električni aparati za mijenjanje brzina; oprema za obradu podataka i kompjutori, posebno kompjutori za bicikle; kacige za upotrebu u sportu.

12

Bicikli i njihovi dijelovi, komponente i dodaci bicikala.

25

Odjeća, obuća, pokrivala za glavu.

(210) **BAZ1115568A** (220) 2011-04-29

(442) **2012-12-31**

(732) **Trek Bicycle Corporation**

**801 West Madison St., Waterloo, WI
53594**

US

(740) "ŽIVKO MIJATOVIĆ & PARTNERS" d.o.o.
Sarajevo

(540)

TREK

(511)

09

Električni aparati i instrumenti; aparati i instrumenti za signalizaciju i kontrolu (inspekciju), aparati i instrumenti za kontroliranje, provodjenje, distribuiranje, transformiranje, akumuliranje, podešavanje ili upravljanje električne struje, posebno za bicikle; električni aparati za mijenjanje brzina; oprema za obradu podataka i kompjutori, posebno kompjutori za bicikle; kacige za upotrebu u sportu.

12

Bicikli i njihovi dijelovi, komponente i dodaci bicikala.

25

Odjeća, obuća, pokrivala za glavu.

INDEKS BROJEVA ŽIGOVA

BAZ1115318A	BAZ1115384A
BAZ1115319A	BAZ1115385A
BAZ1115320A	BAZ1115386A
BAZ1115321A	BAZ1115387A
BAZ1115322A	BAZ1115388A
BAZ1115323A	BAZ1115390A
BAZ1115326A	BAZ1115391A
BAZ1115328A	BAZ1115392A
BAZ1115329A	BAZ1115393A
BAZ1115332A	BAZ1115395A
BAZ1115335A	BAZ1115396A
BAZ1115336A	BAZ1115397A
BAZ1115337A	BAZ1115398A
BAZ1115338A	BAZ1115399A
BAZ1115339A	BAZ1115400A
BAZ1115340A	BAZ1115401A
BAZ1115341A	BAZ1115402A
BAZ1115342A	BAZ1115403A
BAZ1115343A	BAZ1115404A
BAZ1115344A	BAZ1115405A
BAZ1115345A	BAZ1115406A
BAZ1115346A	BAZ1115407A
BAZ1115347A	BAZ1115408A
BAZ1115348A	BAZ1115410A
BAZ1115349A	BAZ1115411A
BAZ1115350A	BAZ1115412A
BAZ1115351A	BAZ1115413A
BAZ1115352A	BAZ1115414A
BAZ1115353A	BAZ1115415A
BAZ1115357A	BAZ1115416A
BAZ1115358A	BAZ1115417A
BAZ1115359A	BAZ1115418A
BAZ1115360A	BAZ1115419A
BAZ1115361A	BAZ1115420A
BAZ1115363A	BAZ1115421A
BAZ1115364A	BAZ1115423A
BAZ1115365A	BAZ1115424A
BAZ1115366A	BAZ1115425A
BAZ1115367A	BAZ1115426A
BAZ1115368A	BAZ1115427A
BAZ1115369A	BAZ1115428A
BAZ1115370A	BAZ1115429A
BAZ1115371A	BAZ1115430A
BAZ1115372A	BAZ1115431A
BAZ1115373A	BAZ1115432A
BAZ1115374A	BAZ1115433A
BAZ1115375A	BAZ1115434A
BAZ1115376A	BAZ1115435A
BAZ1115377A	BAZ1115436A
BAZ1115378A	BAZ1115437A
BAZ1115379A	BAZ1115438A
BAZ1115380A	BAZ1115439A
BAZ1115382A	BAZ1115440A
BAZ1115383A	BAZ1115441A

INDEKS BROJEVA ŽIGOVA

BAZ1115442A	BAZ1115505A
BAZ1115443A	BAZ1115506A
BAZ1115444A	BAZ1115507A
BAZ1115445A	BAZ1115508A
BAZ1115446A	BAZ1115509A
BAZ1115447A	BAZ1115514A
BAZ1115449A	BAZ1115515A
BAZ1115450A	BAZ1115516A
BAZ1115451A	BAZ1115517A
BAZ1115452A	BAZ1115518A
BAZ1115453A	BAZ1115519A
BAZ1115454A	BAZ1115520A
BAZ1115455A	BAZ1115521A
BAZ1115456A	BAZ1115522A
BAZ1115457A	BAZ1115523A
BAZ1115458A	BAZ1115524A
BAZ1115459A	BAZ1115525A
BAZ1115460A	BAZ1115526A
BAZ1115461A	BAZ1115527A
BAZ1115462A	BAZ1115528A
BAZ1115463A	BAZ1115530A
BAZ1115464A	BAZ1115531A
BAZ1115465A	BAZ1115532A
BAZ1115466A	BAZ1115533A
BAZ1115467A	BAZ1115534A
BAZ1115468A	BAZ1115537A
BAZ1115469A	BAZ1115538A
BAZ1115471A	BAZ1115539A
BAZ1115472A	BAZ1115541A
BAZ1115474A	BAZ1115542A
BAZ1115475A	BAZ1115543A
BAZ1115478A	BAZ1115544A
BAZ1115479A	BAZ1115545A
BAZ1115480A	BAZ1115546A
BAZ1115481A	BAZ1115547A
BAZ1115482A	BAZ1115548A
BAZ1115483A	BAZ1115549A
BAZ1115484A	BAZ1115550A
BAZ1115486A	BAZ1115551A
BAZ1115487A	BAZ1115552A
BAZ1115488A	BAZ1115553A
BAZ1115489A	BAZ1115555A
BAZ1115490A	BAZ1115556A
BAZ1115491A	BAZ1115557A
BAZ1115493A	BAZ1115558A
BAZ1115495A	BAZ1115559A
BAZ1115496A	BAZ1115560A
BAZ1115497A	BAZ1115561A
BAZ1115498A	BAZ1115563A
BAZ1115499A	BAZ1115564A
BAZ1115500A	BAZ1115565A
BAZ1115501A	BAZ1115566A
BAZ1115502A	BAZ1115567A
BAZ1115503A	BAZ1115568A

INDEKS KLASA ŽIGOVA

01	05	BAZ1115525A
BAZ1115399A	BAZ1115322A	BAZ1115526A
BAZ1115403A	BAZ1115332A	BAZ1115531A
BAZ1115404A	BAZ1115336A	BAZ1115533A
BAZ1115413A	BAZ1115337A	BAZ1115538A
BAZ1115426A	BAZ1115338A	BAZ1115542A
BAZ1115427A	BAZ1115339A	BAZ1115546A
BAZ1115524A	BAZ1115340A	BAZ1115549A
BAZ1115550A	BAZ1115366A	BAZ1115556A
02	BAZ1115369A	BAZ1115557A
BAZ1115425A	BAZ1115380A	BAZ1115558A
BAZ1115550A	BAZ1115386A	BAZ1115559A
03	BAZ1115393A	BAZ1115560A
BAZ1115369A	BAZ1115396A	BAZ1115563A
BAZ1115370A	BAZ1115399A	BAZ1115566A
BAZ1115371A	BAZ1115403A	06
BAZ1115380A	BAZ1115404A	BAZ1115478A
BAZ1115398A	BAZ1115411A	BAZ1115479A
BAZ1115399A	BAZ1115414A	BAZ1115482A
BAZ1115403A	BAZ1115415A	BAZ1115515A
BAZ1115404A	BAZ1115416A	BAZ1115532A
BAZ1115425A	BAZ1115417A	BAZ1115550A
BAZ1115432A	BAZ1115423A	07
BAZ1115466A	BAZ1115425A	BAZ1115377A
BAZ1115467A	BAZ1115426A	BAZ1115378A
BAZ1115481A	BAZ1115427A	BAZ1115384A
BAZ1115484A	BAZ1115434A	BAZ1115390A
BAZ1115497A	BAZ1115445A	BAZ1115413A
BAZ1115500A	BAZ1115447A	09
BAZ1115501A	BAZ1115451A	BAZ1115328A
BAZ1115503A	BAZ1115452A	BAZ1115357A
BAZ1115505A	BAZ1115453A	BAZ1115358A
BAZ1115506A	BAZ1115458A	BAZ1115359A
BAZ1115514A	BAZ1115462A	BAZ1115364A
BAZ1115520A	BAZ1115471A	BAZ1115365A
BAZ1115521A	BAZ1115472A	BAZ1115392A
BAZ1115524A	BAZ1115480A	BAZ1115405A
BAZ1115563A	BAZ1115486A	BAZ1115406A
04	BAZ1115495A	BAZ1115408A
BAZ1115413A	BAZ1115498A	BAZ1115413A
BAZ1115425A	BAZ1115499A	BAZ1115418A
BAZ1115487A	BAZ1115507A	BAZ1115428A
BAZ1115488A	BAZ1115508A	BAZ1115442A
BAZ1115489A	BAZ1115509A	BAZ1115443A
BAZ1115490A	BAZ1115517A	BAZ1115449A
BAZ1115515A	BAZ1115518A	BAZ1115450A
BAZ1115524A	BAZ1115519A	BAZ1115463A
	BAZ1115522A	BAZ1115478A
	BAZ1115523A	BAZ1115479A

INDEKS KLASA ŽIGOVA

BAZ1115499A
 BAZ1115523A
 BAZ1115539A
 BAZ1115561A
 BAZ1115567A
 BAZ1115568A
 10
 BAZ1115399A
 BAZ1115403A
 BAZ1115404A
 BAZ1115435A
 BAZ1115486A
 BAZ1115499A
 BAZ1115517A
 BAZ1115518A
 BAZ1115519A
 BAZ1115523A
 BAZ1115563A
 11
 BAZ1115328A
 BAZ1115350A
 BAZ1115351A
 BAZ1115421A
 BAZ1115478A
 BAZ1115479A
 BAZ1115539A
 12
 BAZ1115326A
 BAZ1115329A
 BAZ1115372A
 BAZ1115377A
 BAZ1115378A
 BAZ1115390A
 BAZ1115424A
 BAZ1115438A
 BAZ1115439A
 BAZ1115469A
 BAZ1115483A
 BAZ1115541A
 BAZ1115567A
 BAZ1115568A
 13
 BAZ1115527A
 BAZ1115547A
 BAZ1115548A
 14
 BAZ1115478A
 BAZ1115479A
 BAZ1115481A

BAZ1115484A
 BAZ1115520A
 BAZ1115521A
 16
 BAZ1115361A
 BAZ1115461A
 BAZ1115478A
 BAZ1115479A
 BAZ1115523A
 17
 BAZ1115328A
 BAZ1115425A
 BAZ1115550A
 18
 BAZ1115341A
 BAZ1115478A
 BAZ1115479A
 BAZ1115481A
 BAZ1115484A
 19
 BAZ1115419A
 BAZ1115550A
 20
 BAZ1115478A
 BAZ1115479A
 21
 BAZ1115350A
 BAZ1115351A
 BAZ1115478A
 BAZ1115479A
 BAZ1115537A
 BAZ1115563A
 BAZ1115564A
 BAZ1115565A
 22
 BAZ1115533A
 24
 BAZ1115410A
 BAZ1115425A
 25
 BAZ1115341A
 BAZ1115342A
 BAZ1115410A
 BAZ1115412A
 BAZ1115433A
 BAZ1115475A
 BAZ1115478A
 BAZ1115479A

BAZ1115484A
 BAZ1115516A
 BAZ1115567A
 BAZ1115568A
 26
 BAZ1115516A
 27
 BAZ1115425A
 28
 BAZ1115425A
 BAZ1115478A
 BAZ1115479A
 BAZ1115516A
 BAZ1115527A
 29
 BAZ1115344A
 BAZ1115345A
 BAZ1115349A
 BAZ1115373A
 BAZ1115374A
 BAZ1115375A
 BAZ1115407A
 BAZ1115454A
 BAZ1115455A
 BAZ1115456A
 BAZ1115457A
 BAZ1115459A
 BAZ1115460A
 BAZ1115491A
 30
 BAZ1115323A
 BAZ1115335A
 BAZ1115346A
 BAZ1115347A
 BAZ1115348A
 BAZ1115349A
 BAZ1115379A
 BAZ1115380A
 BAZ1115391A
 BAZ1115397A
 BAZ1115399A
 BAZ1115403A
 BAZ1115404A
 BAZ1115431A
 BAZ1115437A
 BAZ1115456A
 BAZ1115457A
 BAZ1115474A

INDEKS KLASA ŽIGOVA

BAZ1115491A
BAZ1115544A
31
BAZ1115507A
32
BAZ1115363A
BAZ1115376A
BAZ1115530A
BAZ1115537A
BAZ1115546A
33
BAZ1115496A
BAZ1115528A
34
BAZ1115320A
BAZ1115367A
BAZ1115368A
BAZ1115387A
BAZ1115388A
BAZ1115395A
BAZ1115400A
BAZ1115401A
BAZ1115402A
BAZ1115420A
BAZ1115429A
BAZ1115430A
BAZ1115436A
BAZ1115444A
BAZ1115468A
BAZ1115543A
BAZ1115551A
BAZ1115552A
35
BAZ1115318A
BAZ1115319A
BAZ1115321A
BAZ1115341A
BAZ1115352A
BAZ1115361A
BAZ1115382A
BAZ1115385A
BAZ1115399A
BAZ1115403A
BAZ1115404A
BAZ1115418A
BAZ1115425A
BAZ1115440A
BAZ1115441A

BAZ1115446A
BAZ1115461A
BAZ1115463A
BAZ1115474A
BAZ1115478A
BAZ1115479A
BAZ1115481A
BAZ1115493A
BAZ1115520A
BAZ1115521A
BAZ1115539A
BAZ1115551A
BAZ1115552A
BAZ1115553A
BAZ1115555A
BAZ1115561A
36
BAZ1115425A
BAZ1115446A
BAZ1115478A
BAZ1115479A
BAZ1115555A
37
BAZ1115382A
BAZ1115383A
BAZ1115425A
BAZ1115440A
BAZ1115441A
BAZ1115463A
BAZ1115478A
BAZ1115479A
BAZ1115539A
BAZ1115550A
38
BAZ1115318A
BAZ1115319A
BAZ1115321A
BAZ1115343A
BAZ1115352A
BAZ1115360A
BAZ1115382A
BAZ1115383A
BAZ1115405A
BAZ1115406A
BAZ1115418A
BAZ1115425A
BAZ1115478A
BAZ1115479A

INDEKS KLASA ŽIGOVA

BAZ1115534A	43
BAZ1115539A	BAZ1115425A
39	BAZ1115474A
BAZ1115464A	BAZ1115545A
BAZ1115465A	BAZ1115555A
BAZ1115478A	44
BAZ1115479A	BAZ1115353A
BAZ1115527A	BAZ1115399A
BAZ1115555A	BAZ1115403A
40	BAZ1115404A
BAZ1115425A	BAZ1115425A
41	BAZ1115502A
BAZ1115321A	BAZ1115517A
BAZ1115343A	BAZ1115518A
BAZ1115352A	BAZ1115519A
BAZ1115360A	BAZ1115523A
BAZ1115385A	BAZ1115555A
BAZ1115405A	45
BAZ1115406A	BAZ1115425A
BAZ1115418A	BAZ1115433A
BAZ1115425A	BAZ1115478A
BAZ1115461A	BAZ1115479A
BAZ1115478A	
BAZ1115479A	
BAZ1115493A	
BAZ1115523A	
BAZ1115555A	
42	
BAZ1115361A	
BAZ1115382A	
BAZ1115383A	
BAZ1115399A	
BAZ1115403A	
BAZ1115404A	
BAZ1115423A	
BAZ1115425A	
BAZ1115440A	
BAZ1115441A	
BAZ1115446A	
BAZ1115478A	
BAZ1115479A	
BAZ1115493A	
BAZ1115523A	
BAZ1115539A	
BAZ1115550A	
BAZ1115561A	

INDEKS NOSILACA ŽIGOVA

"AS" d.o.o.	Baltika Breweries
BAZ1115397A	BAZ1115530A
"AUTO GAS RADIĆ" DOO Istočna lliđža	BASF SE
BAZ1115352A	BAZ1115533A
"BONDARY COMPANY" D.O.O.	BAUSCH & LOMB INCORPORATED
BAZ1115376A	BAZ1115499A
"Euro-Hem" d.o.o.	BELAMIONIX d.o.o.
BAZ1115500A	BAZ1115420A
BAZ1115501A	BAZ1115421A
"FIS" d.o.o. Vitez	BELUPO Iijekovi i kozmetika d.d.
BAZ1115410A	BAZ1115452A
"HIFA" d.o.o.	BAZ1115458A
BAZ1115524A	BAZ1115508A
"PREVENT BH" d.o.o.	BAZ1115509A
BAZ1115532A	Bentel Security Srl
"Systicon BH" d.o.o.	BAZ1115359A
BAZ1115383A	BERLIN-CHEMIE AG
"TELEMAX" D.O.O. Laktaši	BAZ1115549A
BAZ1115382A	BILIM ILAC SANAYII VE TICARET ANONIM SIRKETI
Abbott Laboratories	BAZ1115556A
BAZ1115486A	BAZ1115557A
Abbott Products Operations AG	BAZ1115558A
BAZ1115522A	BAZ1115559A
Acer Incorporated	BAZ1115560A
BAZ1115449A	BIMAL d.d.
BAZ1115450A	BAZ1115344A
ALBAT d.o.o.	BIMAL d.d.
BAZ1115328A	BAZ1115345A
AMGEN Inc.	BONGRAIN S.A. (a French societe anonyme)
BAZ1115531A	BAZ1115373A
BAZ1115566A	BAZ1115374A
Apple Inc.	BAZ1115375A
BAZ1115561A	Britannia Pharmaceuticals Limited
Avocent Huntsville Corp.	BAZ1115336A
BAZ1115539A	CALÇADOS AZALEIA S/A
	BAZ1115412A

INDEKS NOSILACA ŽIGOVA

CEMEX S.A.B. DE C.V.

BAZ1115419A

CITY GROUP d.o.o.

BAZ1115361A

Companhia Nitro Química Brasileira, a Brazilian company

BAZ1115547A

BAZ1115548A

Construction Research & Technology GmbH

BAZ1115550A

Cordis Corporation

BAZ1115435A

Cummins Inc.

BAZ1115390A

D.D. "VISPAK" prehrambena industrija Visoko

BAZ1115391A

d.o.o. Medicallux Tuzla

BAZ1115386A

Development studio d.o.o. Sarajevo

BAZ1115493A

Diageo Brands B.V.

BAZ1115496A

Didaco Commerce d.o.o. Trn, Laktaši

BAZ1115520A

BAZ1115521A

DIO COMMERCE d.o.o.

BAZ1115527A

DOO "MINGOS COFFEE" Gradačac

BAZ1115346A

BAZ1115347A

BAZ1115348A

DPD Dynamic Parcel Distribution GmbH & Co. KG

BAZ1115464A

BAZ1115465A

Dražen Musa

BAZ1115553A

Društvo za proizvodnju farmaceutskih proizvoda
PHARMANOVA d.o.o.

BAZ1115471A

BAZ1115472A

Društvo za trgovija, proizvodstvo, uslugi, špedicija, uvoz-
izvoz PEKABESKO ad

BAZ1115454A

BAZ1115455A

Dunhill Tobacco of London Limited

BAZ1115444A

E! Entertainment Television, LLC

BAZ1115343A

E.I. du Pont de Nemours and Company

BAZ1115445A

Edison Nation, LLC

BAZ1115564A

BAZ1115565A

Emir Hodžić; Emir Kapić

BAZ1115555A

FABRIKA DUHANA SARAJEVO DIONIČKO DRUŠTVO
SARAJEVO

BAZ1115400A

BAZ1115401A

BAZ1115402A

Farmal BH d.o.o. Kiseljak

BAZ1115414A

BAZ1115415A

BAZ1115416A

BAZ1115417A

Federal-Mogul Ignition Company

BAZ1115541A

Fédération Française de Football

BAZ1115342A

Finlandia Vodka Worldwide Ltd., a Finland corporation

BAZ1115528A

FONDACIJA SARAJEVO NAVIGATOR

INDEKS NOSILACA ŽIGOVA

BAZ1115461A

FURLAN, Mario

BAZ1115433A

GENERA d.d.

BAZ1115517A

BAZ1115518A

BAZ1115519A

GENERAL MOTORS LLC

BAZ1115329A

BAZ1115483A

GENERAL MOTORS LLC a limited liability company organized and existing under the laws of the State of Delaware

BAZ1115424A

BAZ1115438A

BAZ1115439A

BAZ1115469A

Genzyme Corporation

BAZ1115337A

Genzyme Corporation

BAZ1115338A

BAZ1115339A

BAZ1115340A

Giga-Byte Technology Co., Ltd.

BAZ1115463A

Gina Tricot AB

BAZ1115341A

Glaxo Group Limited

BAZ1115563A

Gomex d.o.o. Trn - Laktaši

BAZ1115544A

Hemofarm A.D. Farmaceutsko-hemijska industrija Vršac

BAZ1115525A

BAZ1115526A

INA - industrija nafte d.d.

BAZ1115487A

BAZ1115488A

BAZ1115489A

BAZ1115490A

INTERPROMET d.o.o.

BAZ1115332A

Intervet International B.V.

BAZ1115322A

BAZ1115538A

JADRAN - Galenski laboratorij d.d. Rijeka

BAZ1115399A

BAZ1115403A

BAZ1115404A

Japan Tobacco Inc.

BAZ1115468A

JOHNSON & JOHNSON

BAZ1115398A

JT International S.A.

BAZ1115320A

BAZ1115543A

Juicy Couture, Inc. (a California corp.)

BAZ1115506A

Juicy Couture, Inc. (a California corporation)

BAZ1115505A

Kaane American International Tobacco Co. Ltd.

BAZ1115387A

BAZ1115388A

Kabushiki Kaisha Toshiba (Toshiba Corporation)

BAZ1115428A

KARLOVAČKA PIVOVARA d.d.

BAZ1115363A

Kwizda Holding GmbH

BAZ1115462A

BAZ1115542A

L. Molteni & C. Dei F.lli Alitti Societa di Esercizio S.p.A.

BAZ1115434A

INDEKS NOSILACA ŽIGOVA

Lidl Stiftung & Co. KG

BAZ1115323A

BAZ1115437A

MANDIS d.o.o. Sarajevo

BAZ1115440A

BAZ1115441A

MARBO PRODUCT d.o.o.

BAZ1115491A

MARS, INCORPORATED

BAZ1115456A

BAZ1115457A

BAZ1115507A

Merck Sharp & Dohme Corp.

BAZ1115453A

MILCH PRODUCT SMAJIĆ d.o.o. Za proizvodnju, trgovinu
i usluge

BAZ1115407A

Miroslav Mihaljišin

BAZ1115379A

Monster Energy Company

BAZ1115546A

MSD International Holdings GmbH

BAZ1115480A

National Geographic Society

BAZ1115360A

Netflix, Inc., a corporation of Delaware

BAZ1115418A

Nine West Development Corporation

BAZ1115432A

NISSAN JIDOSHA KABUSHIKI KAISHA (also trading as
NISSAN MOTOR CO., LTD)

BAZ1115442A

BAZ1115443A

OPĆINA ŠIROKI BRIJEG

BAZ1115321A

Oracle International Corporation

BAZ1115408A

Panasonic Corporation

BAZ1115425A

PharmaSwiss BH d.o.o.

BAZ1115396A

Philip Morris Brands S.A.R.L.

BAZ1115367A

BAZ1115368A

BAZ1115395A

Philip Morris Operations a.d. Niš

BAZ1115429A

BAZ1115430A

Philip Morris Products S.A.

BAZ1115436A

Portal media doo

BAZ1115385A

PZU POLIKLINIKA "MOJA KLINIKA"

BAZ1115353A

Reckitt Benckiser N.V.

BAZ1115466A

BAZ1115467A

Research In Motion Limited

BAZ1115478A

BAZ1115479A

RIMA PAK d.o.o. Zenica

BAZ1115335A

ROSEFIELD LUXEMBOURG, SA

BAZ1115484A

Samsung Electronics Co., Ltd.

BAZ1115392A

SANOFI-AVENTIS

BAZ1115447A

BAZ1115523A

Sanyo Special Steel Co., Ltd.

BAZ1115482A

INDEKS NOSILACA ŽIGOVA

SBA Communications d.o.o.

BAZ1115380A

SIN HOLDING LIMITED

BAZ1115413A

Sky IP International Limited

BAZ1115405A

BAZ1115406A

STARBUCKS CORPORATION koja posluje kao
STARBUCKS COFFEE COMPANY

BAZ1115474A

SUMITOMO CHEMICAL CO., LTD.

BAZ1115426A

BAZ1115427A

SUR Mala Stanica

BAZ1115545A

T.C. Debica S.A.

BAZ1115372A

TAKEDA PHARMACEUTICAL COMPANY LIMITED

BAZ1115423A

TDR d.o.o.

BAZ1115551A

BAZ1115552A

Telebrands Corp.

BAZ1115350A

BAZ1115351A

TELEKOMUNIKACIJE RS, a.d. Banja Luka

BAZ1115318A

BAZ1115319A

TELEMACH d.o.o.

BAZ1115534A

The Gillette Company

BAZ1115370A

BAZ1115371A

The Procter & Gamble Company

BAZ1115369A

BAZ1115497A

BAZ1115502A

BAZ1115503A

BAZ1115514A

THE QUAKER OATS COMPANY

BAZ1115349A

TOTAL SA

BAZ1115515A

Tovarna olja Gea d.d.

BAZ1115459A

BAZ1115460A

TOYOTA JIDOSHA KABUSHIKI KAISHA (also trading as
TOYOTA MOTOR
CORPORATION)

BAZ1115326A

BAZ1115364A

BAZ1115365A

BAZ1115384A

Trek Bicycle Corporation

BAZ1115567A

BAZ1115568A

Tyco Safety Products Canada Ltd.

BAZ1115357A

BAZ1115358A

UMIN ORMAR

BAZ1115516A

VASCONCELOS & GONÇALVES, S.A.

BAZ1115481A

Vlasinka d.o.o.

BAZ1115537A

Vuk Admir

BAZ1115446A

VULCABRAS AZALEIA - RS, CALÇADOS E ARTIGOS
ESPORTIVOS S.A.

BAZ1115475A

YILDIZ HOLDING A.S.

BAZ1115431A

INDEKS NOSILACA ŽIGOVA

ZADA pharmaceuticals d.o.o. Za proizvodnju i promet
farmaceutskih proizvoda

BAZ1115366A

BAZ1115393A

BAZ1115411A

BAZ1115451A

BAZ1115495A

BAZ1115498A

Zoomlion Heavy Industry Science and Technology Co., Ltd.

BAZ1115377A

BAZ1115378A

OBJAVA ŽIGOVA

Bibliografski podaci svrstani su prema rastućem registarskom broju žiga

Podaci su popraćeni NID kodom /Internationally agreed Numbers for the Identification of Data / (broj u zagradi), za identifikaciju podataka o žigovima a prema standardu

Prikaz redoslijeda podataka u objavljenom žigu je slijedeći:

- | | |
|---|--|
| (111) Registarski broj žiga | (181) Datum do kojeg važi pravo na žig |
| (210) Broj prijave žiga | (220) Datum podnošenja prijave žiga |
| (151) Datum registracije žiga | |
| (300) Podaci o pravu prvenstva (država, datum podnošenja i broj prioritete prijave) | |
| (230) Datum izložbenog (sajamskog) prava prvenstva | |
| (641) Podaci o prijavi podnesenoj kod bivšeg SZP (broj prijave, datum podnošenja prijave) | |
| (732) Nosilac žiga | |
| (740) Zastupnik | |
| (551) Kolektivni žig | |
| (591) Boje | |
| (554) Trodimenzionalni žig | |
| (539) Opis | |
| (540) Izgled žiga | |

Izgled žiga (text ili slika)
(max 8 x 8 cm za sliku)

(531) Međ. klasifikacija figurativnih elemenata žigova prema Bečkoj klasifikaciji-sedma edicija

(511) **Međunarodna klasifikacija roba i usluga prema Ničanskoj klasifikaciji**

STRUKTURA REGISTRARSKOG BROJA PRIJAVE ŽIGA

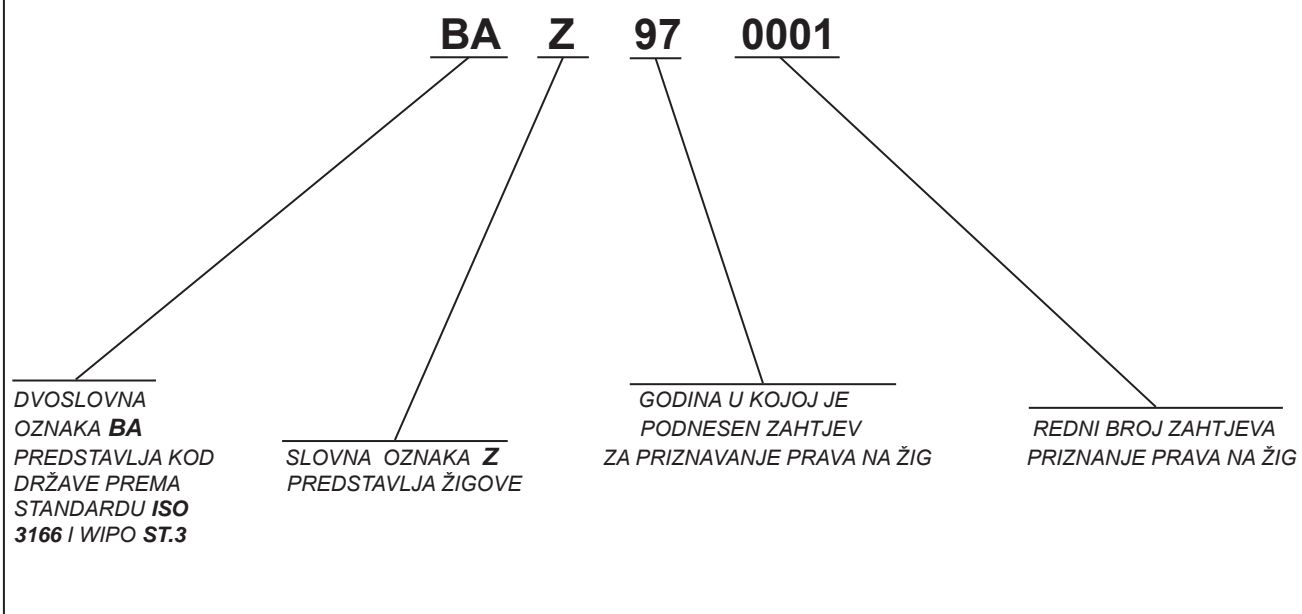

(111) **BAZ058475** (181) 2015-02-22
 (210) BAZ058475A (220) 2005-02-22
 (151) 2012-10-09
 (732) **“DOTIČNI/CARAT” društvo sa ograničenom odgovornošću Sarajevo**
Obala Kulina Bana br.12
BA

(740) AMILA ETEROVIĆ

(540)



(531) 21.03; 24.15; 27.05;

(511)

35

Oglašavanje i reklamiranje; vođenje komercijalnih poslova; komercijalna administracija; uredski poslovi.

(111) **BAZ0711028** (181) 2017-04-04
 (210) BAZ0711028A (220) 2007-04-04
 (151) 2012-10-15

(732) **Jupiter Investment Management Group Limited**

1 Grosvenor Place, London, SW 1 X 7JJ

GB

(740) PETOŠEVIĆ d.o.o

(540)

JUPITER

(511)

36

Upravljanje aktivom, upravljanje udruženim investicionim fondovima, upravljanje fondovima, upravljanje zaštitnim fondovima, upravljanje mirovinskim fondovima, upravljanje ofšor fondovima, upravljanje privatnim fondovima klijenata, upravljanje investicionim fondovima, finansiranje preduzeća i savjetovanja u vezi svega naprijed navedenog.

(111) **BAZ0711238** (181) 2017-05-31
 (210) BAZ0711238A (220) 2007-05-31
 (151) 2012-11-14

(732) **Kabushiki Kaisha Yakult Honsha (also trading as Yakult Honsha Co., Ltd)**

1-19 Higashishinbashi 1-chome, Minato-ku, Tokyo

JP

(740) “INTELBIRO” d.o.o.

(540)

YAKULT

(511)

29

Mlijeko, fermentirano mlijeko, napitci od fermentiranog mlijeka, mliječni proizvodi, jogurt, kondenzovano mlijeko, mlijeko u prahu, obrano mlijeko, puter, sir, vrhnje; meso, riba, perad i divljač, mesni ekstrakti, konzervirano, sušeno i kuhano voće i povrće, skovi od povrća za kuhanje; mlijeko od soje; bujoni, pripravci za pripremu supa; želei, džemovi, kompoti; jaja; jestiva ulja i masti.

32

Piva; mineralne i gazirane vode te ostala bezalkoholna pića, voćni napitci i voćni sokovi, napitci od surutke, sokovi od povrća, sokovi od paradajza, sirupi i drugi pripravci za pravljenje napitaka i ekstrakti hmelja za pravljenje piva.

(111) **BAZ0711239** (181) 2017-05-31
 (210) BAZ0711239A (220) 2007-05-31
 (151) 2012-11-12

(732) **Reckitt & Colman (Overseas) Limited**
Dansom Lane, Hull, HU8 7DS

GB

(740) “ŽIVKO MIJATOVIĆ & PARTNERS” d.o.o.
 Sarajevo

(591) bijela, siva, zelena, plava

(540)



(531) 05.03; 26.15; 27.05; 29.01;

(511)

03

Ne medicinski higijenski preparati; kozmetički i preparati za ljepotu; kozmetičke kreme i losioni; kreme za ovlaživanje, losioni i gelovi; eksfolijanti; sapuni; deterdženti; preparati koji sadrže sapune i deterdžente; preparati za bijeljenje za svu osobnu upotrebu; preparati za brijanje; preparati za depilaciju; voskovi za depilaciju; preparati, uključujući i kreme, gelove i pjene, za upotrebu prije, za vrijeme i poslije brijanja.

08

Brijači (žileti); sječiva; epilatori; aparati za otklanjanje dlaka; ručne sprave za brijanje ili depilaciju; dijelovi i oprema za navedene robe.

(111) **BAZ0711241** (181) 2017-05-31

(210) BAZ0711241A (220) 2007-05-31

(151) 2012-12-06

(732) **Huntsman International LLC**
500. Huntsman Way, Salt Lake City,
UT 84108

US

(740) "ŽIVKO MIJATOVIĆ & PARTNERS" d.o.o.
Sarajevo

(540)

DALTOLAC

(511)

01

Kemikalije za upotrebu u industriji.

(111) **BAZ0812295** (181) 2018-02-20

(210) BAZ0812295A (220) 2008-02-20

(151) 2012-10-30

(732) **Pfizer Inc.**
235 East 42nd Street, New York, New
York 10017

US

(740) PETOŠEVIĆ d.o.o.

(540)

XANAX SR

(511)

05

Farmaceutski proizvodi koji se koriste kao sredstvo za smirenje i antidepresivna sredstva sa postepenim otpuštanjem.

(111) **BAZ0813356** (181) 2018-10-08

(210) BAZ0813356A (220) 2008-10-08

(151) 2012-10-05

(732) **"OXYGEN" Agencija za marketinško**
istraživanje tržišta d.o.o. Sarajevo

Ul. Osman Topal Paše br. 20,
Sarajevo

BA

(740) AMILA ETEROVIĆ

(591) roza

(540)



(531) 27.05; 29.01;

(511)

35

Oglašavanje; vođenje poslova; poslovno upravljanje; kancelarijski poslovi.

38

Telekomunikacije.

41

Obrazovne usluge; pripremanje obuke; razonoda; sportske i kulturne aktivnosti.

(111) **BAZ0813556** (181) 2018-11-26

(210) BAZ0813556A (220) 2008-11-26

(151) 2012-09-19

(732) **Burger King Corporation**
5505 Blue Lagoon Drive, Miami,
Florida 33126

US

(740) PETOŠEVIĆ d.o.o.

(540)

BURGER KING

(511)

29

Piletina u komadićima; hamburgeri; voćne salate, vrtne salate i salate od povrća; hrana za užinu; slanina; sir; pomfrit, pirjani krompir, prženi kolutići od luka; čips (prženi krompirići); punjeni krompir; riblji fileti; hrana pripremljena od ribe; kiseli krastavci; luk; gotova jela i sastojci za gotova jela; supe.

30

Sendviči; topli sendviči; sendviči sa hamburgerom; sendviči sa piletinom; sendviči sa ribom; hljeb; proizvodi od punjenog hljeba; punjene zemičke i sendviči; pljeskavice uključene u klasu 30; rolani sendviči; ocat, umaci (začini); slačica (senf); kečap; majoneza; umaci za salatu; kafa, čaj, kakao, nadomjesci kafe, šećer, riža, tapioca, sago; čokolada za piće; voćne pite; sladoled.

43

Privremeno primanje na stan; usluge u kafanama i kaficima; usluge pripremanja hrane i pića za ponijeti; usluge restorana brze hrane; usluge restorana sa brzom poslugom; usluge restorana sa samo-posluživanjem; snek-barovi.

(111) **BAZ0813557** (181) 2018-11-26

(210) BAZ0813557A (220) 2008-11-26

(151) 2012-09-19

(732) **Burger King Corporation**

**5505 Blue Lagoon Drive, Miami,
Florida 33126**

US

(740) PETOŠEVIĆ d.o.o

(540)



(531) 08.01; 26.01; 27.05;

(511)

29

Meso, riba, perad i divljač; mesni ekstrakti; piletina u komadićima; hamburgeri; konzervirano, sušeno i kuhano voće i povrće; voćne salat, vrtne salate i salate od povrća; hrana za užinu; slanina; sir; pomfrit, pirjani krompir, prženi kolutići luka; čips (prženi krompiri); punjeni krompir; riblji fileti; hrana pripremljena od ribe; mlijeko, frappe, napici od mlijeka, mliječni deserti; povrće u octu; kiseli krastavci; luk; gotova jela i sastojci za gotova jela; supe; ulje; jaja.

30

Sendviči; topli sendviči; sendviči sa hamburgerom; sendviči sa piletinom; sendviči sa ribom; hljeb; proizvodi od punjenog hljeba; punjene zemičke i sendviči; pljeskavice uključene u klasu 30; rolani sendviči; ocat, umaci (začini); slačica (senf); kečap; majoneza; umaci za salatu; kafa, čaj, kakao, nadomjesci kafe, šećer, riža, tapioca, sago; čokolada za piće; voćne pite; sladoled.

43

Usluge okrepe (hranjenje); privremeno primanje na stan; usluge u kafanama i kaficima; usluge pripremanja hrane i pića; usluge pripremanja hrane i pića za ponijeti; restoranske usluge; usluge restorana brze hrane; usluge restorana sa brzom poslugom; usluge restorana sa samo-posluživanjem; snek-barovi; usluge restorana i barova uključujući kioske i hranu-za-ponijeti; opskrba gotovim jelima; pripremanje hrane i jela za konzumaciju u ili van poslovnih prostorija.

(111) **BAZ0913716** (181) 2019-02-10

(210) BAZ0913716A (220) 2009-02-10

(151) 2012-09-20

(732) **My Toner d.o.o.**

Džemala Bijedića br. 9, 77000 Bihać

BA

(740) NEMA ZASTUPNIKA

(591) zelena, crna

(540)



(531) 05.03; 27.05; 29.01;

(511)

02

Printeri za fotokopir aparate; tinte i toneri za fotokopir aparate; toner kasete za printere i fotokopir aparate; fotokopir aparati

(111) **BAZ0913811** (181) 2019-03-18
 (210) BAZ0913811A (220) 2009-03-18
 (151) 2012-11-30

(732) **Mela Verde d.o.o.**
Put srpskih branilaca 25-27, Banja
Luka
BA
 (740) NEMA ZASTUPNIKA
 (540)

EMOTIVO

(511)

16

Papir, karton i proizvodi od tih materijala koji nisu obuhvaćeni drugim razredima, a naročito: toaletni papir, papirnate džepne maramice, papirnatu ručnici, papirnati ubrusi za skidanje šminke, papirnati stolni prekrivači, papirnati ubrusi za stol, toaletni papirnati ubrusi.

(111) **BAZ0913887** (181) 2019-04-16
 (210) BAZ0913887A (220) 2009-04-16
 (151) 2012-12-13

(732) **MILSING d.o.o.**
Velika cesta 99, 10020 Zagreb
BA
 (740) Advokat Inja Pašalić
 (540)

BIORELA

(511)

05

Dijetetski proizvodi; dijetne namirnice za medicinske potrebe; dijetne tvari za medicinske potrebe; dijetni napici za medicinske potrebe; dodaci hrani za medicinske potrebe; nutricionistički dodaci; vitamini; vitaminski pripravci; minerali; mineralni dodaci prehrani.

(111) **BAZ0914071** (181) 2019-07-17
 (210) BAZ0914071A (220) 2009-07-17
 (151) 2012-11-01

(732) **Basic Company d.o.o.**
Trn bb, 88220 Široki Brijeg
BA
 (740) NEMA ZASTUPNIKA
 (591) zelena, zlatna
 (540)



(531) 26.04; 27.05; 29.01;

(511)

04

Svijeće od voska; mirisne svijeće.

16

Vrećice od papira ili plastične; bilježnice; samoljepljivi papir; spomenari; razni blokići; papirne i pvc fascikle; olovke; etui za vizit karte.

18

Kovčezi; torbe; torbe etui za CD.

20

Figurice od drveta, voska, gipsa ili od plastike; kutije od drveta ili plastike; okvirovi za slike.

(111) **BAZ0914074** (181) 2019-07-17
 (210) BAZ0914074A (220) 2009-07-17
 (151) 2012-10-10

(732) **Basic Company d.o.o.**
Trn bb, 88220 Široki Brijeg
BA

(740) NEMA ZASTUPNIKA
 (591) crvena, zelena, žuta, plava, roza, smeđa
 (540)



(531) 05.01; 27.05; 29.01;

(511)

04

Svijeeće za božićna drvca.

11

Električne svjetiljke za božićna drvca.

25

Odjeća, obuća, pokrivala za glavu.

28

Igračke ukrasi za božićna drvca; odjeća za lutke.

(111) **BAZ0914110** (181) 2019-08-11
 (210) BAZ0914110A (220) 2009-08-11
 (151) 2012-12-04

(732) **Sopharma AD**
16 Iliensko chausse str., 1220 Sofia
BG

(740) DAMIR TKALČIĆ
 (540)

TABEX

(511)

05

Farmaceutski proizvodi, dijetetne tvari za medicinske potrebe.

(111) **BAZ0914131** (181) 2019-08-25
 (210) BAZ0914131A (220) 2009-08-25
 (151) 2012-10-05

(732) **Ministry of Sound Licensing Limited**
103 Gaunt Street, London SE1 6DP
GB

(740) Dr DIANA PROTIĆ-TKALČIĆ
 (540)



(531) 01.05; 24.09; 24.15; 27.01; 27.05;

(511)

09

Uređaji za snimanje, prenos, reprodukciju zvuka ili slika i video signala; magnetne podloge za snimanje, akustične ploče; audio i video trake; snimljeni video diskovi, kompakt diskovi; snimljene video kasete; oprema za obradu podataka i kompjuteri; televizijski uređaji, interaktivna televizija; čitači digitalnih video diskova; televizijski zasloni, multimedijalni prikazivači; portabilni CD plejeri; pojačala; uređaji za snimanje digitalnih audio i video diskova; kompjuterski periferni uređaji; hi-fi sistemi; radio kasetofoni, radio uređaji; slušalice; mikrofoni; odašiljači; daljinski upravljači; lokalni/dodatni telefoni; modemi; sistemi zvučnika; zvučnici; stereo oprema; prijemnici i pojačala; elektronske publikacije ili digitalna muzika koja se može on-line učitati.

41

Usluge noćnih klubova i diskoteka; usluge plesnih klubova; obezbjeđivanje razonode uživo i snimljene razonode; usluge u oblasti sporta, kinematografije i video razonode; razonoda, obuka i podučavanje u vezi radija i televizije; pravljenje, prikazivanje ili iznajmljivanje televizijskih i radio programa i filmova, zvučnih i video zapisa; usluge publikovanja; pravljenje i iznajmljivanje obrazovnog materijala i materijala za podučavanje; organizovanje takmičenja, igara i sportskih događaja; muzička razonoda; modni događaji; izložbe; usluge elektronskih igara koje se obezbjeđuju putem Interneta; obezbjeđivanje on-line elektronskih publikacija i digitalne muzike; menadžment u oblasti umjetnosti, usluge obrazovanja koje se odnose na muziku, usluge komponovanja muzike, usluge muzičkih biblioteka, usluge muzičkih studija, usluge snimanja muzike, iznajmljivanje snimljene muzike i muzičkih instrumenata.

(111) **BAZ0914145** (181) 2019-08-26
 (210) BAZ0914145A (220) 2009-08-26
 (151) 2012-09-26

(732) **Reckitt & Colman (Overseas) Limited**
Dansom Lane, Hull HU8 7DS
GB

(740) "ŽIVKO MIJATOVIĆ & PARTNERS" d.o.o.
 Sarajevo

(591) crvena, narandžasta, žuta, bijela
 (540)



(531) 26.01; 29.01;

(511)

05

Farmaceutski preparati i supstance.

(111) **BAZ0914227** (181) 2019-09-18
 (210) BAZ0914227A (220) 2009-09-18
 (151) 2012-10-30

(732) **DRUŠTVO ZA PROIZVODNJU OBUĆE**
I TRGOVINU "PRO EKSIM" D.O.O.
ZENICA

Jevrejska br. 1, Zenica
BA

(740) NEMA ZASTUPNIKA

(540)



(531) 09.09; 26.01; 26.04; 26.01; 27.05;

(511)

25

Obuća.

35

Prodaja na malo i veliko, dopisni ili elektroničkim putem.

(111) **BAZ0914228** (181) 2019-09-18
 (210) BAZ0914228A (220) 2009-09-18
 (151) 2012-10-30

(732) **"ASTRA" DRUŠTVO ZA**
UNUTRAŠNJU I VANJSKU
TRGOVINU, UVOZ I IZVOZ,
UGOSTITELJSTVO I TURIZAM D.O.O.

Zeleni beretki br. 11, Sarajevo
BA

(740) NEMA ZASTUPNIKA

(540)

Astra

(531) 27.05;

(511)

35

Prodaja na malo i veliko, dopisno ili elektroničkim putem.

(111) **BAZ0914284** (181) 2019-10-07
 (210) BAZ0914284A (220) 2009-10-07
 (151) 2012-10-30

(732) **"PIP-BH" d.o.o. Velika Kladuša**
ul. Zuhdije Žalića b.b., Velika Kladuša
BA

(740) NEMA ZASTUPNIKA

(540)



(531) 03.13; 27.05;

(511)

03

Kozmetika, šamponi, koža, sapuni, koža (kozmetički proizvodi za njegu kože), koža (sredstva za zaštitu kože).

04

Pčelinji vosak, rasvjeta (vosak za rasvjetu), svijeće, voštanice / rasvjeta/, velike svijeće za crkvu.

05

Dodaci prehrani na bazi pčelinjih proizvoda (za medicinske potrebe); pomoćna ljekovita sredstva na bazi pčelinjih proizvoda (matična mliječ, vosak, cvjetni prah, propolis, pčelinji otrov, med); medicinski čaj za mršavljenje; proizvodi za liječenje hemoroida; proizvodi protiv moljaca; proizvodi protiv nametnika; insekticidi; bomboni za farmaceutske potrebe; proizvodi za zaštitu od opekotina; farmaceutski proizvodi; vitaminski pripravci; raskušni /dezinfekcijski/ proizvodi za higijenske potrebe; medicinski čaj; fungicidi; lijekovi za jačanje živaca; ulje za medicinske potrebe; ljekovite trave; kreme za medicinske potrebe /pomade/; tablete za farmaceutske potrebe; omamljujuća sredstva; farmaceutski proizvodi za njegu kože; ljekoviti čajevi; ljekovito korijenje; okrepljujući lijekovi; veterinarski proizvodi; sredstva protiv grinja; dodaci krmivu za medicinske potrebe; medicinski dodaci krmivu; dijetne namirnice za medicinske potrebe; masti za zaštitu od opekotina od sunca; dijetni napici za medicinske potrebe; matična mliječ za medicinske potrebe; medicinski pripravci za mršavljenje; lijekovi za humanu medicinu; lijekovi za veterinarske potrebe; medicinski napici; dijetne tvari za medicinske potrebe; biološki preparati za veterinarske potrebe; kemijski preparati za medicinske potrebe; kemijski preparati za veterinarske potrebe; medicinski proizvodi za njegu usta; hranjivi dodaci za medicinske potrebe; sredstva protiv grinja; antibiotici.

20

Košnice (okviri za košnice), okviri za košnice, košnice (saće od voska za košnice), košnice (žbice u košnicama), košnice za pčele, pčele (košnice za pčele), saće (okviri za saće), okviri za saće, vosak (sačasti vosak za košnice), vosak (voštane figurice), pipe za bačve /nemetalne/, žbice za košnice.

29

Meso, riba, mlijeko, voće i povrće - konzervirani, suho, kuhano, cvjetni prah pripremljen za prehranu.

30

Namazi na bazi pčelinjih proizvoda; med; med s dodacima; čajevi, nemedicinski; bomboni; kakao; kava; pripravci od žitarica; čaj; čokolada; medenjaci; šećer; ocat; bijela kava; piće od kave; pića od kave; pića od kaka; pića od čokolade; propolis za ljudsku prehranu /pčelinji proizvod/; matična mliječ za ljudsku prehranu /ne za medicinske potrebe/; proizvodi od kaka; kolači; slatkiši; palačinke; musli; ledeni čaj; napici od čaja.

31

Hrana za pčele; dodaci krmivu za nemedicinske potrebe; orasi; žive životinje; hrana za životinje; hrana za životinje; pelud /sirovina/; krmivo za jačanje životinja; prehrambene tvari za jačanje životinja; hrana za stoku /ispaša/; stočna hrana /krmivo/; sjeme; pogače /krmivo/; proizvodi uzgoja; lješnjaci.

32

Pića, pivo, sirupi za napitke, sokovi, koncentrirani ekstrakti za pripremu napitaka.

33

Alkoholna pića, likeri, likeri /gorki/, medovina /pića od vode i meda.

(111) **BAZ0914297** (181) 2019-10-09
(210) BAZ0914297A (220) 2009-10-09
(151) 2012-11-13

(732) **Abbott Laboratories**
Abbott Park, Illinois 60064
US

(740) "ŽIVKO MIJATOVIĆ & PARTNERS" d.o.o.
Sarajevo

(540)

SYNAGIS

(511)

05

Farmaceutski preparati.

(111) **BAZ0914336** (181) 2019-11-03
(210) BAZ0914336A (220) 2009-11-03
(151) 2012-09-26

(732) **Sarajevska berza-burza vrijednosnih papira d.d. Sarajevo**

Đoke Mazalića br. 4, 71000 Sarajevo
BA

(740) NEMA ZASTUPNIKA

(540)

SASX

(511)

35

Kompilacija, pružanje i diseminacija statističkih podataka, komercijalnih informacija; istraživanja tržišta i tržišna analiza; administrativne usluge vezano za berzu vrijednosnih papira, trgovinu dionicama i drugim vrijednosnim papirima; usluge oglašavanja i publiciteta sa ciljem promocije trgovine dionicama i drugim finansijskim instrumentima; kompiliranje informacija o finansijama, vrijednosnim papirima, berzama, podacima o trgovini i isticanim cijenama na berzi, vrijednosti indeksa i druge informacije finansijskog tržišta; kompiliranje indeksa baziranih na zvanično uvrštenim vrijednosnim papirima; kompilacija integrisanih baza podataka i lista vezanih za potražnju, ponudu i navođenje cijena kao i finansijske informacije vezane za vrijednosne papire.

36

Usluge berze vrijednosnih papira, konkretno, pružanje mjesta/tržišta za trgovinu vrijednosnim papirima; pružanje informacija vezano za finansije, vrijednosne papire, berze i navođenje cijena, vrijednosti indeksa i drugih tržišnih informacija; pružanje usluga navođenja cijena; kompiliranje, izračun, osvježivanje i menadžment indeksa vezano za

zvanično istaknutim cijenama; usluge profesionalnog posredovanja u vrijednosnim papirima; usluge za izvršenje trgovine vrijednosnim papirima; usluge posredovanja u vezi trgovine dionicama i drugim finansijskim vrijednosnim papirima; organizovanje i upravljanje tržištem berza vrijednosnih papira u svrhu trgovanja sa dionicama i drugim finansijskim vrijednosnim papirima.

38

Elektronska transmisija finansijskih informacija kao i informacija o vrijednosnim papirima putem usluga povezivanja računara, konkretno komunikacija i (pre-) usmjeravanje informacija o trgovini uključujući naloge, usluge unosa i zaključenja, prema ostalim putem globalne komunikacijske mreže; telekomunikacijske usluge, konkretno prijem, privremeno pohranjivanje i transfer informacija i podataka putem elektronskih kanala; iznajmljivanje vremena pristupa kompjuterskim bazama podataka, kompjuterskim mrežama i internetu, kao i olakšati trgovinu dionicama i drugim finansijskim vrijednosnim papirima putem računara, interneta, on-line i putem drugih elektronskih kanala.

(111) **BAZ0914337** (181) 2019-11-03

(210) BAZ0914337A (220) 2009-11-03

(151) 2012-09-26

(732) **Sarajevska berza-burza vrijednosnih papira d.d. Sarajevo**

Đoke Mazalića br. 4, 71000 Sarajevo

BA

(740) NEMA ZASTUPNIKA

(540)

B I F X (B o s n i a n Investment Funds Index)

(511)

35

Kompilacija, pružanje i diseminacija statističkih podataka, komercijalnih informacija; istraživanja tržišta i tržišna analiza; administrativne usluge vezano za berzu vrijednosnih papira, trgovinu dionicama i drugim vrijednosnim papirima; usluge oglašavanja i publiciteta sa ciljem promocije trgovine dionicama i drugim finansijskim instrumentima; kompiliranje informacija o finansijama, vrijednosnim papirima, berzama, podacima o trgovini i isticanim cijenama na berzi, vrijednosti indeksa i druge informacije finansijskog tržišta; kompiliranje indeksa baziranih na zvanično uvrštenim vrijednosnim papirima; kompilacija integrisanih baza podataka i lista vezanih za potražnju, ponudu i navođenje cijena kao i finansijske informacije vezane za vrijednosne papire.

36

Usluge berze vrijednosnih papira, konkretno, pružanje mjesta/tržišta za trgovinu vrijednosnim papirima; pružanje informacija vezano za finansije, vrijednosne papire, berze i navođenje cijena, vrijednosti indeksa i drugih tržišnih informacija; pružanje usluga navođenja cijena; kompiliranje, izračun, osvježivanje i menadžment indeksa vezano za zvanično istaknutim cijenama; usluge profesionalnog posredovanja u vrijednosnim papirima; usluge za izvršenje trgovine vrijednosnim papirima; usluge posredovanja u vezi trgovine dionicama i drugim finansijskim vrijednosnim papirima; organizovanje i upravljanje tržištem berza vrijednosnih papira u svrhu trgovanja sa dionicama i drugim finansijskim vrijednosnim papirima.

38

Elektronska transmisija finansijskih informacija kao i informacija o vrijednosnim papirima putem usluga povezivanja računara, konkretno komunikacija i (pre-) usmjeravanje informacija o trgovini uključujući naloge, usluge unosa i zaključenja, prema ostalim putem globalne komunikacijske mreže; telekomunikacijske usluge, konkretno prijem, privremeno pohranjivanje i transfer informacija i podataka putem elektronskih kanala; iznajmljivanje vremena pristupa kompjuterskim bazama podataka, kompjuterskim mrežama i internetu, kao i olakšati trgovinu dionicama i drugim finansijskim vrijednosnim papirima putem računara, interneta, on-line i putem drugih elektronskih kanala.

(111) **BAZ0914338** (181) 2019-11-03

(210) BAZ0914338A (220) 2009-11-03

(151) 2012-09-26

(732) **Sarajevska berza-burza vrijednosnih papira d.d. Sarajevo**

Đoke Mazalića br. 4, 71000 Sarajevo

BA

(740) NEMA ZASTUPNIKA

(540)



(531) 26.04; 27.05;

(511)

16

Papir, karton kao i proizvodi koji su napravljeni od ovih materijala, a nisu uključeni u druge razrede; štampani materijal; fotografije; novine, magazini, knjige, periodični časopisi, bilteni, brošure i štampane publikacije iz oblasti vrijednosnih papira, opcija, obveznica i drugih finansijskih instrumenata; kancelarijski materijal; edukativni i nastavni materijal (izuzimajući uređaje).

35

Kompilacija, pružanje i diseminacija statističkih podataka, komercijalnih informacija; istraživanja tržišta i tržišna analiza; administrativne usluge vezano za berzu vrijednosnih papira, trgovinu dionicama i drugim vrijednosnim papirima; usluge oglašavanja i publiciteta sa ciljem promocije trgovine dionicama i drugim finansijskim instrumentima; kompiliranje informacija o finansijama, vrijednosnim papirima, berzama, podacima o trgovini i isticanim cijenama na berzi, vrijednosti indeksa i druge informacije finansijskog tržišta; kompiliranje indeksa baziranih na zvanično uvrštenim vrijednosnim papirima; kompilacija integrisanih baza podataka i lista vezanih za potražnju, ponudu i navođenje cijena kao i finansijske informacije vezane za vrijednosne papire.

36

Usluge berze vrijednosnih papira, konkretno, pružanje mjesta/tržišta za trgovinu vrijednosnim papirima; pružanje informacija vezano za finansije, vrijednosne papire, berze i navođenje cijena, vrijednosti indeksa i drugih tržišnih informacija; pružanje usluga navođenja cijena; kompiliranje, izračun, osvježivanje i menadžment indeksa vezano za zvanično istaknutim cijenama; usluge profesionalnog posredovanja u vrijednosnim papirima; usluge za izvršenje trgovine vrijednosnim papirima; usluge posredovanja u vezi trgovine dionicama i drugim finansijskim vrijednosnim papirima; organizovanje i upravljanje tržištem berza vrijednosnih papira u svrhu trgovanja sa dionicama i drugim finansijskim vrijednosnim papirima.

38

Elektronska transmisija finansijskih informacija kao i informacija o vrijednosnim papirima putem usluga povezivanja računara, konkretno komunikacija i (pre-) usmjeravanje informacija o trgovini uključujući naloge, usluge unosa i zaključenja, prema ostalim putem globalne komunikacijske mreže; telekomunikacijske usluge, konkretno prijem, privremeno pohranjivanje i transfer informacija i podataka putem elektronskih kanala; iznajmljivanje vremena pristupa kompjuterskim bazama podataka, kompjuterskim mrežama i internetu, kao i olakšati trgovinu dionicama i drugim finansijskim vrijednosnim papirima putem računara, interneta, on-line i putem drugih elektronskih kanala.

41

Usluga edukacije i obučavanja; nuđenje zabave, sportskih i kulturnih aktivnosti; elektronska publikacija statistika, komercijalnih informacija, rezultata istraživanja tržišta i analize tržišta vezano za usluge tržišta vrijednosnih papira kao i aktivnosti trgovine vrijednosnim papirima; elektronska publikacija informacija o kompanijama kojima se javno trguje; elektronska publikacija ostalih finansijskih i poslovnih informacija.

(111) **BAZ0914382** (181) 2019-11-13

(210) BAZ0914382A (220) 2009-11-13

(151) 2012-10-18

(732) **Abbott Laboratories****Abbott Park, Illinois 60064****US**(740) "ŽIVKO MIJATOVIĆ & PARTNERS" d.o.o.
Sarajevo

(540)

SURVANTA

(511)

05

Farmaceutski preparati.

(111) **BAZ0914418** (181) 2019-12-01

(210) BAZ0914418A (220) 2009-12-01

(151) 2012-10-02

(732) **PROVEN d.o.o.****Adema Buće br. 102, Sarajevo****BA**

(740) NEMA ZASTUPNIKA

(591) plava

(540)



(531) 17.02; 26.01; 27.05; 29.01;

(511)

20

Plastična ambalaža.

(111) **BAZ1014507** (181) 2020-01-26
 (210) BAZ1014507A (220) 2010-01-26
 (151) 2012-10-02

(732) **ŠKAFA DOO**
Gladno polje bb, Ilidža, Sarajevo
BA

(740) NEMA ZASTUPNIKA

(540)

FOX

(511)

07

Strojevi i alatni strojevi; motori (osim motora za kopnena vozila); spojke, prijenosni uređaji (osim onih za kopnena vozila); poljoprivredne naprave osim onih koji se pokreću ručno; inkubatori za jaja.

09

Televizori, LCD, TV antene, DVD i Blu-ray uređaji za prenos zvuka i slike, radio prenosni uređaji.

11

Uređaji za rasvjetu, grijanje, proizvodnju pare, kuhanje, hlađenje, sušenje, ventilaciju, vodoopskrbu i sanitarna oprema.

(111) **BAZ1014518** (181) 2020-02-02
 (210) BAZ1014518A (220) 2010-02-02
 (151) 2012-12-04

(732) **Kostić Milan**
Stolačka 22, Sarajevo
BA

(740) NEMA ZASTUPNIKA

(540)

Kindjurijada

(511)

41

Razonoda; sportske i kulturne djelatnosti.

(111) **BAZ1014522** (181) 2020-02-05
 (210) BAZ1014522A (220) 2010-02-05
 (151) 2012-09-28

(732) **UNIVERZITET U ISTOČNOM SARAJEVU**
ul. Vuka Karadžića 30, 71126 Istočno Sarajevo

BA

(740) NEMA ZASTUPNIKA

(591) tamno crvena, žuta

(540)



(531) 20.07; 24.05; 27.07; 28.05; 29.01;

(511)

09

Znanstveni, nautički, geodetski, fotografski, kinematografski i optički aparati i instrumenti kao i aparati i instrumenti za vaganje, mjerenje, signalizaciju, kontrolu (inspekciju), za pomoć (spašavanje) i za obuku; aparati i instrumenti za vođenje, distribuiranje, transformiranje, akumuliranje, podešavanje ili upravljanje električne struje; aparati za snimanje, prijenos, reprodukciju zvuka ili slika; magnetne podloge za snimanje, akustičke ploče; automati i mehanizmi za automatske uređaje koji se pokreću uz prethodno ubacivanje kovanica; registarske blagajne, računari, oprema za obradu podataka i računala; uređaji za gašenje požara.

16

Papir, karton i proizvodi od tih materijala koji nisu obuhvaćeni drugim razredima; tiskarski proizvodi; proizvodi za uvezivanje knjiga; fotografije; pribor za pisanje; ljepila (ljepljive tvari za papirne proizvode ili za kućanstvo); slikarski pribor; kistovi; pisači strojevi i uredski pribor (osim namještaja); oprema za nastavu i obuku (osim aparata); plastični materijali za ambalažu (koji nisu obuhvaćeni drugim razredima); tiskarska slova; klišeji.

35

Oglašavanje i reklamiranje; vođenje poslova; poslovno upravljanje; kancelarijski poslovi.

38

Telekomunikacije.

41

Obrazovne usluge; pripremanje obuke; razonoda; sportske i kulturne aktivnosti.

42

Naučne i tehnološke usluge i istraživanje i projektovanje u vezi navedenih usluga; usluge industrijske analize i istraživanja; projektovanje i razvoj kompjuterskog hardvera i softvera.

43

Usluge obezbeđivanja hrane i pića; privremeni smeštaj.

44

Medicinske usluge; veterinarske usluge; higijenska zaštita i nega lepote za ljude ili životinje; agrikulturne, hortikulturne i šumarske usluge.

45

Pravne usluge.

(111) **BAZ1014536** (181) 2020-02-05

(210) BAZ1014536A (220) 2010-02-05

(151) 2012-12-13

(732) **“Rauche Medical” d.o.o. Mostar
Kneza Trpimira br. 2, 88000 Mostar**

BA

(740) NEMA ZASTUPNIKA

(540)

IMPACT FOR LIFE

(511)

10

Kirurški, medicinski zubarski i veterinarski, aparati i instrumenti, umjetni udovi, oči i zubi; ortopedski proizvodi; pribor za šivanje rana.

44

Savjetovanje o farmaciji.

(111) **BAZ1014604** (181) 2020-02-26

(210) BAZ1014604A (220) 2010-02-26

(151) 2012-09-28

(732) **LIMPIO d.o.o. za unutrašnji i vanjski
promet roba i usluga**

**21. aprila br. 13, 75203 Šićki Brod -
Tuzla**

BA

(740) NEMA ZASTUPNIKA

(540)

BAU-SIL

(511)

19

Silikatna zaribana i glađena žbuka.

(111) **BAZ1014605** (181) 2020-02-26

(210) BAZ1014605A (220) 2010-02-26

(151) 2012-09-28

(732) **LIMPIO d.o.o. za unutrašnji i vanjski
promet roba i usluga**

**21. aprila br. 13, 75203 Šićki Brod -
Tuzla**

BA

(740) NEMA ZASTUPNIKA

(540)

BAU-PLAST

(511)

19

Nemetalni građevinski materijali, naume; kulir masa za
cokla.

(111) **BAZ1014606** (181) 2020-02-26
(210) BAZ1014606A (220) 2010-02-26
(151) 2012-09-28

(732) **LIMPIO d.o.o. za unutrašnji i vanjski promet roba i usluga**

21. aprila br. 13, 75203 Šićki Brod - Tuzla

BA

(740) NEMA ZASTUPNIKA

(540)

BAU-FAS

(511)

02

Fasadna boja.

(111) **BAZ1014609** (181) 2020-02-26
(210) BAZ1014609A (220) 2010-02-26
(151) 2012-09-28

(732) **LIMPIO d.o.o. za unutrašnji i vanjski promet roba i usluga**

21. aprila br. 13, 75203 Šićki Brod - Tuzla

BA

(740) NEMA ZASTUPNIKA

(540)

BAU-CRYL

(511)

02

Akrilna emulzija.

(111) **BAZ1014608** (181) 2020-02-26
(210) BAZ1014608A (220) 2010-02-26
(151) 2012-09-28

(732) **LIMPIO d.o.o. za unutrašnji i vanjski promet roba i usluga**

21. aprila br. 13, 75203 Šićki Brod - Tuzla

BA

(740) NEMA ZASTUPNIKA

(540)

BAU-POL

(511)

02

Poludisperziona boja.

(111) **BAZ1014610** (181) 2020-02-26
(210) BAZ1014610A (220) 2010-02-26
(151) 2012-09-28

(732) **LIMPIO d.o.o. za unutrašnji i vanjski promet roba i usluga**

21. aprila br. 13, 75203 Šićki Brod - Tuzla

BA

(740) NEMA ZASTUPNIKA

(540)

BAU-GLET

(511)

19

Nemetalni građevinski materijali, naime: glet masa.

(111) **BAZ1014611** (181) 2020-02-26
 (210) BAZ1014611A (220) 2010-02-26
 (151) 2012-09-28

(732) **LIMPIO d.o.o. za unutrašnji i vanjski promet roba i usluga**

21. aprila br. 13, 75203 Šićki Brod - Tuzla

BA

(740) NEMA ZASTUPNIKA

(540)

BAU-PUTZ

(511)

19

Nemetalni građevinski materijali, naime: mineralna žbuka.

(111) **BAZ1014612** (181) 2020-02-26
 (210) BAZ1014612A (220) 2010-02-26
 (151) 2012-09-28

(732) **LIMPIO d.o.o. za unutrašnji i vanjski promet roba i usluga**

21. aprila br. 13, 75203 Šićki Brod - Tuzla

BA

(740) NEMA ZASTUPNIKA

(540)

BAU-FLIESEN

(511)

01

Ljepila (ljepljive tvari) namijenjene za industriju, naime: ljepilo za unutrašnje pločice.

(111) **BAZ1014672** (181) 2020-03-22
 (210) BAZ1014672A (220) 2010-03-22
 (151) 2012-11-02

(732) **Privredna komora Republike Srpske Đure Daničića 1/II, 78000 Banja Luka BA**

(740) NEMA ZASTUPNIKA

(591) crvena, plava

(540)



(531) 03.07; 26.03; 29.01;

(511)

03

Sredstva za bijeljenje i druge supstance za upotrebu u perionicama; preparati za čišćenje, poliranje, ribanje i nagrizanje; sapuni; parfimerija, eterična ulja, kozmetika, losioni za kosu; paste za zube.

06

Obični metali i njihove legure; metalni građevinski materijali; metalne prenosne građevine; materijali od metala za željezničke šine; neelektrične žice i kablovi od običnog metala; bravarski proizvodi; mali metalni gvoždarski proizvodi; cjevčice i cijevi od metala; sefovi; proizvodi od običnih metala koji nisu uključeni u druge klase; rude.

16

Hartija, karton i proizvodi od njih, koji nisu uključeni u druge klase; štampane stvari; knjigovezački materijal; fotografije; kancelarijski materijal; ljepila za kancelarijske i kućne potrebe; umjetnički materijali; kičice; pisaće mašine i kancelarijski rekviziti (izuzev namještaja); materijali za obuku i nastavu (izuzev aparata); plastični materijal za pakovanje (koji nije uključen u druge klase); štamparska slova; klišeji.

18

Koža i imitacija kože, proizvodi izrađeni od ovih materijala koji nisu uključeni u druge klase; životinjska koža; koferi i putne torbe; kišobrani, suncobrani i štapovi za hodanje; bičevi, saračka i sedlarska roba.

19

Građevinski materijali (nemetalni); čvrste nemetalne cijevi za građevine; asfalt, crna smola i bitumen, nemetalne prenosne građevine; spomenici, koji nisu od metala.

20

Namještaj, ogledala, okviri za slike; proizvodi (koji nisu obuhvaćeni drugim klasama) od drveta, plute, trske, rogoza, vrbovog pruča, roga, kosti, slonovače, kitove kosti, školjki, ćilibara, sedefa, morske pjene i zamjene svih ovih materijala ili od plastike.

21

Kućne ili kuhinjske sprave i posude (koje nisu od dragocjenih metala ili sa prevlakama od njih); češljevi i sunđeri; četke (izuzev kičica); materijali za pravljenje četki; artikli koji se koriste pri čišćenju; čelična vuna; neprerađeno ili poluprerađeno staklo (osim stakla koje se koristi u građevinarstvu); staklarija, porcelan, fajans, grnčarija i lončarija koja nije uključena u druge klase.

24

Tekstil i tekstilni proizvodi koji nisu obuhvaćeni drugim klasama; prekrivači za krevete i stolove.

25

Odjeća, obuća, pokrivala za glavu.

29

Meso, riba, živina i divljač; mesne prerađevine; konzervisano, sušeno i kuvano voće i povrće; želei, džemovi, kompoti; jaja, mlijeko i mliječni proizvodi; jestiva ulja i masti.

30

Kafa, čaj, kakao, šećer, pirinač, tapioka, sago, zamjena kafe; brašno i proizvodi od žitarica, hljeb, kolači, poslastice, sladoledi; med, melasa, kvasac, prašak za pecivo; so, senf; sirće, sosovi (kao začini); začini; led.

31

Poljoprivredni, vrtlarski i šumarski proizvodi i zrnevlje koji nisu uključeni u druge klase; žive životinje; svježe voće i povrće; sjeme, prirodne biljke i cvijeće; hrana za životinje, slad.

32

Pivo, mineralne i sodne vode i druga bezalkoholna pića; pića od voća i voćni sokovi; sirupi i drugi preparati za proizvodnju pića.

33

Alkoholna pića (izuzev piva).

35

Oglašavanje; vođenje poslova; poslovno upravljanje; kancelarijski poslovi.

43

Usluge obezbjeđivanja hrane i pića; privremeni smještaj.

(111) **BAZ1014684** (181) 2020-03-25

(210) BAZ1014684A (220) 2010-03-25

(151) 2012-09-26

(732) **ZADA pharmaceuticals d.o.o. Za proizvodnju i promet farmaceutskih proizvoda**

**Bistarac Donji bb, 75300 Lukavac
BA**

(740) "INTELBIRO" d.o.o.

(540)

HELICOL

(511)

05

Farmaceutski, veterinarski i higijenski proizvodi; dijetne tvari za medicinske potrebe, hrana za dojenčad; flasteri, materijal za previjanje; materijali za plomiranje zubi i za zubne otiske; dezinfekcijska sredstva; proizvodi za uništavanje životinjskih štetočina; fungicidi, herbicidi.

(111) **BAZ1014712** (181) 2020-04-08

(210) BAZ1014712A (220) 2010-04-08

(151) 2012-10-15

(300) EM

2009-10-08

008604803

(732) **The Absolut Company Aktiebolag
SE-117 97 Stockholm**

SE

(740) Advokat Inja Pašalić

(540)

ABSOLUT
Country of Sweden
BERRI AÇAI

(531) 27.05;

(511)

33

Alkoholna pića (osim piva).

(111) **BAZ1014744** (181) 2020-04-20
 (210) BAZ1014744A (220) 2010-04-20
 (151) 2012-10-09

(732) **Home Box Office, Inc.**
**1100 Avenue of the Americas, 9th
 Floor, New York, New York 10036**
US

(740) Goran Gligić

(540)



(531) 21.03; 26.01; 27.05;

(511)

09

Računalni program; računalni program za upotrebu u procesiranju, prijenosu, primanju, organiziranju, manipulaciji, emitiranju, revidiranju, reproduciranju i tijeku audio, video i multimedijских sadržaja, uključujući tekstualne, podatkovne, fotografske, audio, video i audiovizualne materijale; računalni program za kontroliranje rada audio i video uređaja za gledanje, pretraživanje i/ili emitiranje audio, video, televizijskih, filmskih, ostalih digitalnih materijala i ostalih multimedijских sadržaja; računalni program za interaktivnu razonodu koji dopušta korisnicima da si sami prilagođavaju načine gledanja, slušanja i igranja birajući i organizirajući izgled i karakteristike audio, video i audiovizualnih elemenata; audio, vizualni i audiovizualni materijali i snimke koji se mogu skidati s interneta i koji sadrže multimedijalne programe i sadržaje za zabavu; elektroničke publikacije koje se mogu skidati s interneta.

38

Telekomunikacije; usluge mobilnih medija u smislu elektronskog prijenosa, emitiranja i isporuke audio, video i multimedijских sadržaja za zabavu uključujući tekstualne, podatkovne, fotografske, audio, video i audiovizualne materijale, putem interneta, bežične komunikacije, elektronskih komunikacijskih mreža i računalnih mreža.

41

Usluge razonode; usluge razonode u smislu pružanja programa i sadržaja za razonodu; televizijske emisije, isječci, grafika i informacije vezane uz televizijski program u području komedije, drame, akcije, kazališta/varijete, pustolovine, sporta, mjuzikla, tekućih vijesti i vijesti iz svijeta zabave, dokumentaraca, animacije, putem interneta, elektronskih komunikacijskih mreža, računalnih mreža i bežičnih komunikacijskih mreža; organizacija događanja, predavanja i seminara uključujući i na internetu; usluge izdavaštva (uključujući usluge elektroničke publikacije); organiziranje foruma i blogova za rasprave.

(111) **BAZ1014745** (181) 2020-04-20
 (210) BAZ1014745A (220) 2010-04-20
 (151) 2012-10-09

(732) **Home Box Office, Inc.**
**1100 Avenue of the Americas, 9th
 Floor, New York, New York 10036**
US

(740) Goran Gligić

(540)



(531) 21.03; 26.01; 27.05;

(511)

41

Obuka; stručno osposobljavanje; sportske i kulturne djelatnosti; pružanje razonode i obuke; produkcija; prezentacija i distribucija audio, video, statičnih i pokretnih slika i podataka; usluge izdavaštva (uključujući usluge elektroničke publikacije); organiziranje foruma i blogova za rasprave; usluge razonode, osobito usluge programiranja, proizvodnje i distribucije video materijala.

(111) **BAZ1014746** (181) 2020-04-20
 (210) BAZ1014746A (220) 2010-04-20
 (151) 2012-10-09

(732) **Home Box Office, Inc.**
**1100 Avenue of the Americas, 9th
 Floor, New York, New York 10036**
US

(740) Goran Gligić

(540)



(511)

09

Računalni program; računalni program za upotrebu u procesiranju, prijenosu, primanju, organiziranju, manipulaciji, emitiranju, revidiranju, reproduciranju i tijeku audio, video i multimedijских sadržaja, uključujući tekstualne, podatkovne, fotografske, audio, video i audiovizualne materijale; računalni program za kontroliranje rada audio i video uređaja za gledanje, pretraživanje i/ili emitiranje

audio, video, televizijskih, filmskih, ostalih digitalnih materijala i ostalih multimedijских sadržaja; računalni program za interaktivnu razonodu koji dopušta korisnicima da si sami prilagođavaju načine gledanja, slušanja i igranja birajući i organizirajući izgled i karakteristike audio, video i audiovizualnih elemenata; audio, vizualni i audiovizualni materijali i snimke koji se mogu skidati s interneta i koji sadrže multimedijalne programe i sadržaje za zabavu; elektroničke publikacije koje se mogu skidati s interneta.

38

Telekomunikacije; usluge mobilnih medija u smislu elektronskog prijenosa, emitiranja i isporuke audio, video i multimedijских sadržaja za zabavu uključujući tekstualne, podatkovne, fotografske, audio, video i audiovizualne materijale, putem interneta, bežične komunikacije, elektronskih komunikacijskih mreža i računalnih mreža.

41

Usluge razonode; usluge razonode u smislu pružanja programa i sadržaja za razonodu; televizijske emisije, isječci, grafika i informacije vezane uz televizijski program u području komedije, drame, akcije, kazališta/varijete, pustolovine, sporta, mjuzikla, tekućih vijesti i vijesti iz svijeta zabave, dokumentaraca, animacije, putem interneta, elektronskih komunikacijskih mreža, računalnih mreža i bežičnih komunikacijskih mreža; organizacija događanja, predavanja i seminara uključujući i na internetu; usluge izdavaštva (uključujući usluge elektroničke publikacije); organiziranje foruma i blogova za rasprave.

(111) **BAZ1014747** (181) 2020-04-20
(210) BAZ1014747A (220) 2010-04-20
(151) 2012-10-09

(732) **Home Box Office, Inc.**
**1100 Avenue of the Americas, 9th
Floor, New York, New York 10036**
US

(740) Goran Gligić
(540)



(531) 21.03; 26.01; 26.04; 27.05;
(511)

41

Obuka; stručno osposobljavanje; sportske i kulturne djelatnosti; pružanje razonode i obuke; produkcija; prezentacija i distribucija audio, video, statičnih i pokretnih slika i podataka; usluge izdavaštva (uključujući usluge elektroničke publikacije); organiziranje foruma i blogova za rasprave; usluge razonode, osobito usluge programiranja, proizvodnje i distribucije video materijala.

(111) **BAZ1014748** (181) 2020-04-20
(210) BAZ1014748A (220) 2010-04-20
(151) 2012-10-09

(732) **Home Box Office, Inc.**
**1100 Avenue of the Americas, 9th
Floor, New York, New York 10036**
US

(740) Goran Gligić
(540)



(531) 21.03; 26.01; 27.05;
(511)

41

Obuka; stručno osposobljavanje; sportske i kulturne djelatnosti; pružanje razonode i obuke; produkcija; prezentacija i distribucija audio, video, statičnih i pokretnih slika i podataka; usluge izdavaštva (uključujući usluge elektroničke publikacije); organiziranje foruma i blogova za rasprave; usluge razonode, osobito usluge programiranja, proizvodnje i distribucije video materijala.

(111) **BAZ1014779** (181) 2020-04-28
(210) BAZ1014779A (220) 2010-04-28
(151) 2012-11-28

(732) **Dražen Poznanović**
Višnjik 30, 71000 Sarajevo
BA

(740) NEMA ZASTUPNIKA
(540)



(531) 27.05;
(511)

19

Nemetalni građevinski materijali; krute nemetalne cijevi za gradnju; asfalt, katran i bitumen (smola); nemetalne prenosive konstrukcije; nemetalni spomenici.

20

Namještaj, zrcala, okviri; proizvodi koji nisu obuhvaćeni drugim razredima, od drva, pluta, trske, šiblja, ražine, kosti, bjelokosti, usovine, kornjačevine, am bre, sedefa, morske zgure (štive); nadomjesci svih tih materijala ili plastični proizvodi.

21

Pribor i posuđe za kućanstvo ili za kuhinju (koji nisu od plemenitih metala niti su presvućeni plemenitim metalom); češljevi i spužve; četke (osim kistova); materijali za četke; pribor za čišćenje; žica za struganje parketa; sirovo ili poluobrađeno staklo (osim građevinskog stakla); stakleni proizvodi, porculanski i keramički proizvodi koji nisu obuhvaćeni drugim razredima.

(111) **BAZ1014787** (181) 2020-05-04

(210) BAZ1014787A (220) 2010-05-04

(151) 2012-10-03

(732) **“FIS” d.o.o. Vitez**

Poslovni centar 96

BA

(740) NEMA ZASTUPNIKA

(540)



(531) 24.17; 27.05;

(511)

35

Oglašavanje i reklamiranje; vođenje komercijalnih poslova; komercijalna administracija; uredski poslovi.

(111) **BAZ1014804** (181) 2020-05-12

(210) BAZ1014804A (220) 2010-05-12

(151) 2012-09-18

(732) **TACCO doo Zenica**

Masarykova 37, Zenica

BA

(740) NEMA ZASTUPNIKA

(591) crna, bijela, zelena

(540)



(531) 26.04; 27.05; 29.01;

(511)

03

Preparati za bijeljenje i ostale tvari za pranje rublja; preparati za čišćenje, poliranje, odmaščivanje i struganje; sapuni; parfimerijski proizvodi, eterična ulja, kozmetički proizvodi, losioni za kosu; proizvodi za njegu zubi.

14

Plemeniti metali i njihove legure i proizvodi od tih metala ili obloženi tim metalima, koji nisu obuhvaćeni drugim razredima; pravi i lažni nakit, drago kamenje; urarski proizvodi i kronometricki instrumenti.

18

Koža, imitacije kože, proizvodi od tih materijala koji nisu obuhvaćeni drugim razredima; životinjske kože; kovčezi i torbe; kišobrani, suncobrani i štapovi za hodanje; bičevi i sedlarsko remenarski proizvodi.

25

Odjeća, obuća, pokrivala za glavu.

(111) **BAZ1014826** (181) 2020-05-21
 (210) BAZ1014826A (220) 2010-05-21
 (151) 2012-09-27

(732) **RAFARM S.A.**
12 Korinthou Str. 15451, Neo Psihico,
Athens
GR
 (740) Advokat Inja Pašalić
 (540)

Optodrop

(511)

05

Farmaceutski i veterinarski proizvodi; higijenski proizvodi za upotrebu u medicini dijetne tvari za medicinske potrebe, hrana za dojenčad; flasteri, materijal za previjanje; materijali za plombiranje zubi i za zubne otiske; dezinfekcijska sredstva; proizvodi za uništavanje životinjskih štetočina; fungicidi, herbicidi.

(111) **BAZ1014828** (181) 2020-05-21
 (210) BAZ1014828A (220) 2010-05-21
 (151) 2012-09-27

(732) **RAFARM S.A.**
12 Korinthou Str. 15451, Neo Psihico,
Athens
GR
 (740) Advokat Pašalić & Partners
 (540)

Ferrovin

(511)

05

Farmaceutski i veterinarski proizvodi; higijenski proizvodi za upotrebu u medicini dijetne tvari za medicinske potrebe, hrana za dojenčad; flasteri, materijal za previjanje; materijali za plombiranje zubi i za zubne otiske; dezinfekcijska sredstva; proizvodi za uništavanje životinjskih štetočina; fungicidi, herbicidi.

(111) **BAZ1014832** (181) 2020-05-25
 (210) BAZ1014832A (220) 2010-05-25
 (151) 2012-10-02

(732) **SPORT KLUB d.o.o.**
Hajrudina Šabanije 49
BA
 (740) NEMA ZASTUPNIKA
 (591) bijela, nijanse sive, crna, zelena
 (540)



(531) 05.05; 15.01; 27.05; 29.01;

(511)

03

Preparati za bijeljenje i ostale tvari za pranje rublja; preparati za čišćenje, poliranje, odmaščivanje i struganje; sapuni; parfumerijski proizvodi, eterična ulja, kozmetički proizvodi, losioni za kosu; proizvodi za njegu zubi.

11

Uređaji za rasvjetu, grijanje, proizvodnju pare, kuhanje, hlađenje, sušenje, ventilaciju, vodoopskrbu i sanitarna oprema.

14

Plemeniti metali i njihove legure i proizvodi od tih metala ili obloženi tim metalima, koji nisu obuhvaćeni drugim razredima; pravi i lažni nakit, drago kamenje; urarski proizvodi i kronometarski instrumenti.

16

Papir, karton i proizvodi od tih materijala koji nisu obuhvaćeni drugim razredima; tiskarski proizvodi; proizvodi za uvezivanje knjiga; fotografije; pribor za pisanje; ljepila (ljepljive tvari za papirnate proizvode ili za kućanstvo); slikarski pribor; kistovi; pisači strojevi i uredski pribor (osim namještaja); oprema za nastavu i obuku (osim aparata); plastični materijali za ambalažu (koji nisu obuhvaćeni drugim razredima); tiskarska slova; klišeji.

18

Koža, imitacije kože, proizvodi od tih materijala koji nisu obuhvaćeni drugim razredima; životinjske kože; kovčezi i torbe; kišobrani, suncobrani i štapovi za hodanje; bičevi i sedlarsko remenarski proizvodi.

20

Namještaj, zrcala, okviri; proizvodi koji nisu obuhvaćeni drugim razredima, od drva, pluta, trske, šiblja, rožine, kosti, bjelokosti, usovine, kornjačevine, ambre, sedefa, morske zgure (stive); nadomjesci svih tih materijala ili plastični proizvodi.

21

Pribor i posuđe za kućanstvo ili za kuhinju; češljevi i spužve; četke (osim kistova).

24

Tkanine i tekstilni proizvodi koji nisu obuhvaćeni drugim razredima; pokrivači za krevete i stolove.

25

Odjeća, obuća, pokrivala za glavu.

28

Igre i igračke; gimnastički i sportski predmeti koji nisu obuhvaćeni drugim razredima; ukrasi za božićna drvca.

30

Kava, čaj, kakao, šećer, riža, tapioka, sago, nadomjesci kave; brašno i proizvodi od žitarica, kruh, kolači, slastice, bomboni; sladoled; med, sirup od melase; kvasac, prašak za dizanje; sol, slačica (senf); ocat, umaci (začini); mirođije; led za hlađenje.

35

Oglašavanje i reklamiranje; vođenje komercijalnih poslova; komercijalna administracija; uredski poslovi.

41

Obuka; stručno osposobljavanje; razonoda; sportske i kulturne djelatnosti.

43

Usluge okrepe (hranjenje); privremeno primanje na stan.

(111) **BAZ1014833** (181) 2020-05-25

(210) BAZ1014833A (220) 2010-05-25

(151) 2012-10-02

(732) **SPORT KLUB d.o.o.**
Hajrudina Šabanije 49
BA

(740) NEMA ZASTUPNIKA

(540)

FANFAN

(511)

03

Preparati za bijeljenje i ostale tvari za pranje rublja; preparati za čišćenje, poliranje, odmaščivanje i struganje; sapuni; parfumerijski proizvodi, eterična ulja, kozmetički proizvodi, losioni za kosu; proizvodi za njegu zubi.

11

Uređaji za rasvjetu, grijanje, proizvodnju pare, kuhanje, hlađenje, sušenje, ventilaciju, vodoopskrbu i sanitarna oprema.

14

Plemeniti metali i njihove legure i proizvodi od tih metala ili obloženi tim metalima, koji nisu obuhvaćeni drugim razredima; pravi i lažni nakit, drago kamenje; urarski proizvodi i kronometarski instrumenti.

16

Papir, karton i proizvodi od tih materijala koji nisu obuhvaćeni drugim razredima; tiskarski proizvodi; proizvodi za uvezivanje knjiga; fotografije; pribor za pisanje; ljepljiva (ljepljive tvari za papirnate proizvode ili za kućanstvo); slikarski pribor; kistovi; pisači strojevi i uredski pribor (osim namještaja); oprema za nastavu i obuku (osim aparata); plastični materijali za ambalažu (koji nisu obuhvaćeni drugim razredima); tiskarska slova; klišeji.

18

Koža, imitacije kože, proizvodi od tih materijala koji nisu obuhvaćeni drugim razredima; životinjske kože; kovčezi i torbe; kišobrani, suncobrani i štapovi za hodanje; bičevi i sedlarsko remenarski proizvodi.

20

Namještaj, zrcala, okviri; proizvodi koji nisu obuhvaćeni drugim razredima, od drva, pluta, trske, šiblja, rožine, kosti, bjelokosti, usovine, kornjačevine, ambre, sedefa, morske zgure (stive); nadomjesci svih tih materijala ili plastični proizvodi.

21

Pribor i posuđe za kućanstvo ili za kuhinju; češljevi i spužve; četke (osim kistova).

24

Tkanine i tekstilni proizvodi koji nisu obuhvaćeni drugim razredima; pokrivači za krevete i stolove.

25

Odjeća, obuća, pokrivala za glavu.

28

Igre i igračke; gimnastički i sportski predmeti koji nisu obuhvaćeni drugim razredima; ukrasi za božićna drvca.

30

Kava, čaj, kakao, šećer, riža, tapioka, sago, nadomjesci kave; brašno i proizvodi od žitarica, kruh, kolači, slastice, bomboni; sladoled; med, sirup od melase; kvasac, prašak za dizanje; sol, slačica (senf); ocat, umaci (začini); mirođije; led za hlađenje.

35

Oglašavanje i reklamiranje; vođenje komercijalnih poslova; komercijalna administracija; uredski poslovi.

41

Obuka; stručno osposobljavanje; razonoda; sportske i kulturne djelatnosti.

43

Usluge okrepe (hranjenje); privremeno primanje na stan.

(111) **BAZ1014836** (181) 2020-05-26
 (210) BAZ1014836A (220) 2010-05-26
 (151) 2012-10-15

(732) **INTRAFFICO d.o.o.**
Augusta Brauna 14, 71000 Sarajevo
BA

(740) NEMA ZASTUPNIKA

(540)



(531) 25.03; 26.04; 27.05;

(511)

06

Obični metali i njihove legure; metalni građevinski materijali; metalne prenosive konstrukcije; metalna užad i neelektrične metalne žice; metalni bravarski proizvodi i sitni metalni predmeti; metalni proizvodi koji nisu obuhvaćeni drugim klasama.

08

Ručni alati i sprave s ručnim pokretanjem; hladno oružje; mehaničke i električne sprave za brijanje.

21

Pribor i posuđe za domaćinstvo ili kuhinju (koji nisu od plemenitih metala niti su presvućeni plemenitim metalom); češljevi i spužve; četke (osim kistova); materijali za četke; pribor za čišćenje; žica za struganje parketa; sirovo ili poluobrađeno staklo (osim građevinskog stakla); stakleni proizvodi, porculansko i keramičko posuđe koje nije obuhvaćeno drugim klasama.

25

Odjeća, obuća, pokrivala za glavu.

(111) **BAZ1014850** (181) 2020-06-08
 (210) BAZ1014850A (220) 2010-06-08
 (151) 2012-09-18

(732) **S.C. Johnson & Son, Inc.**
1525 Howe Street, Racine,
Wisconsin 53403-2236

US

(740) Dragan Mićunović

(540)

GLADE

(511)

03

Preparati za čišćenje, poliranje, ribanje i nagrizanje; sredstva za bijeljenje i druge supstance za upotrebu na tkaninama; sapuni; deterdženti; maramice za jednokratnu upotrebu impregnirane hemikalijama ili jedinjenjima za upotrebu u domaćinstvu; preparati za parfemisanje atmosfere.

04

Svijeće; vitke svijeće sa konusnim suženjem; fitilji.

05

Sredstva za uklanjanje neprijatnih mirisa iz vazduha; sredstva za sterilisanje vazduha; sredstva za uklanjanje neprijatnih mirisa iz tkanina; sredstva za uklanjanje neprijatnih mirisa iz tepiha i soba; sredstva za uklanjanje mikroba i sredstava za dezinfekciju.

09

Električne jedinice za zagrijavanje različitih tipova materijala u cilju oslobađanja mirisa.

11

Aparati za emitovanje mirisa, osvježivača ili sredstava za uklanjanje neprijatnih mirisa u okolnu atmosferu; dijelovi i dodatci za takve aparate.

(111) **BAZ1014851** (181) 2020-06-08

(210) BAZ1014851A (220) 2010-06-08

(151) 2012-09-18

(732) **S.C. Johnson & Son, Inc.**
1525 Howe Street, Racine,
Wisconsin 53403-2236

US

(740) Dragan Mićunović

(540)

MR. MUSCLE

(511)

03

Sredstva za bijeljenje i druge supstance za upotrebu na tkaninama; maramice za jednokratnu upotrebu impregnirane hemikalijama ili jedinjenjima za upotrebu u domaćinstvu; preparati za uklanjanje laka; preparati u obliku voska za upotrebu na završenim i nezavršenim površinama; preparati za uklanjanje voska; preparati za otčepljenje odvoda; preparati za poliranje cipela, kreme za cipele, preparati za čišćenje cipela.

05

Sredstva za uklanjanje mikroba i sredstva za dezinfekciju.

21

Kuhinjski i pribor za domaćinstva za čišćenje, poliranje, ribanje, nagrizanje i voskiranje; sunđer; četke; krpe; ođeća za čišćenje; odjeća impregnirana rastvorom za čišćenje.

(111) **BAZ1014852** (181) 2020-06-08

(210) BAZ1014852A (220) 2010-06-08

(151) 2012-09-18

(732) **S.C. Johnson & Son, Inc.**
1525 Howe Street, Racine,
Wisconsin 53403-2236

US

(740) Dragan Mićunović

(540)

OFF!

(511)

04

Svijeće; vitke svijeće sa konusnim suženjem; fitilji.

05

Sredstva protiv moljaca; pesticidi; preparati za uništavanje mikroba i dezinfekciju.

09

Električne jedinice za zagrijavanje različitih tipova materijala u cilju oslobađanja insekticida i sredstava protiv insekata.

11

Aparati za emitovanje insekticida ili sredstava protiv insekata u okolnu atmosferu; dijelovi i dodatci za takve aparate.

(111) **BAZ1014854** (181) 2020-06-08

(210) BAZ1014854A (220) 2010-06-08

(151) 2012-09-18

(732) **S.C. Johnson & Son, Inc.**
1525 Howe Street, Racine,
Wisconsin 53403-2236

US

(740) Dragan Mićunović

(540)

RAID

(511)

04

Svijeće; vitke svijeće sa konusnim suženjem; fitilji.

05

Sredstva protiv moljaca; pesticidi; herbicidi; tablete i spirale protiv komaraca; preparati za uništavanje mikroba i dezinfekciju.

09

Električne jedinice za zagrijavanje različitih tipova materijala u cilju oslobađanja insekticida i sredstava protiv insekata.

11

Aparati za emitovanje insekticida ili sredstava protiv insekata u okolnu atmosferu; dijelovi i dodatci za takve aparate.

21

Zamke i mamci za insekte.

24

Mreže za komarce.

(111) **BAZ1014870** (181) 2020-06-17
 (210) BAZ1014870A (220) 2010-06-17
 (151) 2012-09-24

(732) **Ante Pavković**
Mukinje b.b., 88240 Posušje

BA

(740) DAMIR TKALČIĆ
 (591) crvena, bijela
 (540)



(531) 03.04; 26.01; 27.05; 29.01.;

(511)

29

Meso, riba, perad i divljač; mesni ekstrakti; konzervirano, smrznuto, sušeno i kuhano voće i povrće; hladetina (želei), džemovi, kompoti; jaja, mlijeko i mliječni proizvodi; jestiva ulja i masti.

(111) **BAZ1014873** (181) 2020-06-17
 (210) BAZ1014873A (220) 2010-06-17
 (151) 2012-10-05

(732) **“INNOVA” Društvo za savjetovanje u vezi sa poslovanjem i upravljanjem**

Ul. Mehmeda Spahе 26/II, Sarajevo

BA

(740) NEMA ZASTUPNIKA
 (591) narandžasta, siva, crna
 (540)



(531) 26.04; 27.05; 29.01;

(511)

35

Oglašavanje i reklamiranje; vođenje komercijalnih poslova; komercijalna administracija; uredski poslovi.

41

Obuka; stručno osposobljavanje; razonoda; sportske i kulturne djelatnosti.

42

Znanstvene i tehnološke usluge kao i pripadajuće usluge istraživanja i koncepcije; usluge industrijskih analiza i istraživanja, koncepcija i razvoj računala i računalnih programa.

(111) **BAZ1014906** (181) 2020-07-05
 (210) BAZ1014906A (220) 2010-07-05

(151) 2012-09-19

(732) **Nufarm, simplified joint stock company**

Boulevard Camelinat 28, 92230 Gennevilliers

FR

(740) BRANKO V. MARIĆ

(540)

CHAMPION

(511)

05

Proizvodi za uništavanje životinjskih štetočina; fungicidi, herbicidi.

(111) **BAZ1014907** (181) 2020-07-05
 (210) BAZ1014907A (220) 2010-07-05

(151) 2012-09-18

(732) **Bunge Zrt.**

Vaci ut 33, 1134 Budapest

HU

(740) BRANKO V. MARIĆ

(540)

Floriol, recept za cijeli

život

(511)

29

Meso, riba, perad i divljač; mesni ekstrakti; konzervirano, sušeno i kuhano voće i povrće; hladetina (želei), džemovi, kompoti; jaja, mlijeko i mliječni proizvodi; jestiva ulja i masti.

30

Kava, čaj, kakao, šećer, riža, tapioka, sago, nadomjesci kave; brašno i proizvodi od žitarica, kruh, kolači, slastice, bomboni; sladoled; med, sirup od melase; kvasac, prašak za dizanje; sol, slačica (senf); ocat, umaci (začini); mirodije; led za rashlađivanje.

(111) **BAZ1014909** (181) 2020-07-07

(210) BAZ1014909A (220) 2010-07-07

(151) 2012-09-20

(732) **Heinz Italia S.p.A.**

Via Migliara 45, 04100 Latina

IT

(740) "INTELBIRO" d.o.o.

(540)

COMPLAN

(511)

05

Hrana i piće za dojenčad i invalide; dijetetska hrana i pića; medicinski i farmaceutski pripravci; ekstrakti u prahu, koncentрати i drugi preparati za proizvodnju pića.

29

Napitci na bazi mlijeka, mliječni proizvodi, mlijeko u prahu i proizvodi koji sadrže mlijeko u prahu, suha ili konzervirana hrana; jestiva ulja i masti.

30

Pripravci od žitarica, dodaci za ljudsku prehranu, čokoladna pića sa dodatkom mlijeka, pića od kakao-a sa mlijekom, keksi, kolači, pecivo, poslastice.

32

Pića u prahu, RTD (ready to drink) napitci, pića na bazi mlijeka i hranljivi napitci.

(111) **BAZ1014927** (181) 2020-07-12

(210) BAZ1014927A (220) 2010-07-12

(151) 2012-10-29

(732) **Miljević Predrag**

Ul. Cara Dušana 158, 78252 Trn

BA

(740) GORAN N. MARIĆ

(591) crna, bijela, crvena

(540)

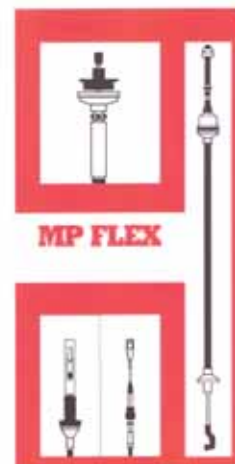

(531) 18.01; 27.05; 29.01;

(511)

06

Opruge (sitna željezna roba); spojnice za metalne neelektrične kablove; čelična užad; metalna užad; čelična žica; neelektrični kablovi od metala (sajle).

07

Opruge (dijelovi mašina).

12

Dijelovi za automobile.

(111) **BAZ1014932** (181) 2020-07-15
 (210) BAZ1014932A (220) 2010-07-15
 (151) 2012-10-16

(732) **LIKVAL DOO SARAJEVO**
Donja Jošanica bb
BA

(740) NEMA ZASTUPNIKA

(540)

STAKLICA

(511)

03

Preparati za bijeljenje i ostale stvari za pranje rublja; preparati za čišćenje, poliranje, odmašćivanje i struganje; sapuni; parfimerijski proizvodi, eterična ulja, kozmetički proizvodi, losioni za kosu; proizvodi za njegu zubi, uključujući deterdžent za suđe, deterdžent za rublje, sredstva za pranje staklenih površina i omekšivači za rublje.

(111) **BAZ1014940** (181) 2020-07-20
 (210) BAZ1014940A (220) 2010-07-20
 (151) 2012-10-08

(732) **MARBO PRODUCT d.o.o.**
Đorđa Stanojevića 14, 11000
Beograd

RS

(740) PETOŠEVIĆ d.o.o

(591) nijanse plave, crvena, nijanse žute, bijela

(540)



(531) 01.03; 08.07; 26.01; 27.05; 27.07; 29.01;

(511)

29

Grickalice, naročito čips.

(111) **BAZ1014942** (181) 2020-07-20
 (210) BAZ1014942A (220) 2010-07-20
 (151) 2012-10-08

(732) **MARBO PRODUCT d.o.o.**
Đorđa Stanojevića 14, 11000
Beograd

RS

(740) PETOŠEVIĆ d.o.o

(591) nijanse zelene, crvena, nijanse žute, tamnoplava, bijela

(540)



(531) 01.03; 08.07; 11.03; 26.01; 27.05; 27.07; 29.01;

(511)

29

Grickalice, naročito čips.

(111) **BAZ1014944** (181) 2020-07-21
 (210) BAZ1014944A (220) 2010-07-21
 (151) 2012-10-03

(732) **Krajinalijek a.d. Banja Luka**
Ilije Garašanina 6, 78000 Banja Luka
BA

(740) NEMA ZASTUPNIKA

(540)

Koāte-DVI

(511)

05

Farmaceutski proizvodi-lijekovi, humani faktor koagulacije VIII, prašak i rastvarač za rastvor za injekciju/infuziju.

(111) **BAZ1014957** (181) 2020-07-28
 (210) BAZ1014957A (220) 2010-07-28
 (151) 2012-10-30

(732) **“DRINA-KOMERC” D.O.O. ZVORNIK**
Karakaj bb, 75400 Zvornik

BA

(740) Zora Bulatović Kremenović
 (591) bijela, crvena, zelena, crna
 (540)



(531) 05.03; 25.01; 26.01; ; 27.05; 29.01;
 (511)

32

Pivo, mineralne i sodne vode i druga bezalkoholna pića; pića od voća i voćni sokovi; sirupi i drugi preparati za proizvodnju pića.

(111) **BAZ1014975** (181) 2020-07-29
 (210) BAZ1014975A (220) 2010-07-29
 (151) 2012-11-12

(732) **MAY GROUP d.o.o.**
Ul. Džemala Bijedića br. 185, Avaz
Bussines Centar, sprat 12, Sarajevo

BA

(740) Adnan Hadžimusić
 (591) zelena, tamno zelena, svijetlo zelena, oker

(540)



(531) 01.15; 29.01;

(511)

04

Industrijska ulja i masti, motorna ulja, sredstva za podmazivanje, proizvodi za upijanje, vlaženje i vezanje prašine, nafta, sirova i prečišćena nafta, benzin, gas, mazut, goriva (uključujući benzin za motore) dizel ulje, kerozin, i rasvjetne tvari, svijeće, fitilji za rasvjetu.

12

Vozila, motorna vozila, kamioni, automobili, motocikli, bicikli, šinska vozila, brodovi, čamci, jahte, uređaji za kretanje po zemlji, po vodi ili po zraku.

35

Oglašavanje i reklamiranje te usluge agencija za oglašavanje i reklamiranje, vođenje komercijalnih poslova, komercijalna administracija, uredski poslovi, poslovna konsultacija, poslovno istraživanje, posredovanje u prodaji robe za treća lica, računovodstvene usluge, usluge savjetovanja, informiranja i konsultantske usluge u vezi sa poslovima i vođenjem poslova; usluge istraživanja tržišta, usluge vođenja odnosa sa javnošću, konzultantske usluge i usluge menadžmenta, organiziranje i vođenje trgovinskih sajmova i izložbi u komercijalne i reklamne svrhe, distribucija oglasnih i propagandnih materijala, uvozno-izvozne agencije, poslovne informacije, poslovni savjeti, poslovna istraživanja.

36

Osiguranje, finansijski poslovi, monetarni poslovi, upravljanje nekretninama.

38

Telekomunikacije, usluge radio i televizijskog emitiranja, emitiranje kablovske televizije, komunikacija računarskim terminalima, komunikacija optičkim mrežama, kompjuterski terminali, telekomunikacijski servis, elektronska pošta, vjesnička agencija, pružanje informacija o telekomunikacijama, pružanje pristupa bazama podataka, pružanje pristupa korisnicima globalne kompjuterske mreže, iznajmljivanje telekomunikacijske opreme i telefona, usluge satelitskog prijenosa, televizijsko emitiranje.

39

Vazdušni, cestovni željeznički i morski prijevoz, ambalažiranje i uskladištenje proizvoda, dostavljanje proizvoda, dostavljanje proizvoda elektronskom naredbom, usluge iznajmljivanja vozila, kamiona, skladišta i kontejnera za skladištenje, organiziranje putovanja, taksi transport, distribucija vode.

(111) **BAZ1014976** (181) 2020-07-29

(210) BAZ1014976A (220) 2010-07-29

(151) 2012-09-26

(732) **MAY GROUP d.o.o.**

**Ul. Džemala Bijedića br. 185, Avaz
Bussines Centar, sprat 12, Sarajevo**

BA

(740) Adnan Hadžimusić

(540)



(531) 27.05;

(511)

04

Industrijska ulja i masti, motorna ulja, sredstva za podmazivanje, proizvodi za upijanje, vlaženje i vezanje prašine, nafta, sirova i prečišćena nafta, benzin, gas, mazut, goriva (uključujući benzin za motore) dizel ulje, kerozin, i rasvjetne tvari, svijeće, fitilji za rasvjetu.

12

Vozila, motorna vozila, kamioni, automobili, motocikli, bicikli, šinska vozila, brodovi, čamci, jahte, uređaji za kretanje po zemlji, po vodi ili po zraku.

35

Oglašavanje i reklamiranje te usluge agencija za oglašavanje i reklamiranje, vođenje komercijalnih poslova, komercijalna administracija, uredski poslovi, poslovna konsultacija, poslovno istraživanje, posredovanje u prodaji robe za treća lica, računovodstvene usluge, usluge savjetovanja, informiranja i konsultantske usluge u vezi sa poslovima i vođenjem poslova; usluge istraživanja tržišta, usluge vođenja odnosa sa javnošću, konzultantske usluge i usluge menadžmenta, organiziranje i vođenje trgovinskih sajmova i izložbi u komercijalne i reklamne svrhe, distribucija oglasnih i propagandnih materijala, uvozno-izvozne agencije, poslovne informacije, poslovni savjeti, poslovna istraživanja.

36

Osiguranje, finansijski poslovi, monetarni poslovi, upravljanje nekretninama.

38

Telekomunikacije, usluge radio i televizijskog emitiranja, emitiranje kablovske televizije, komunikacija računarskim terminalima, komunikacija optičkim mrežama, kompjuterski terminali, telekomunikacijski servis, elektronska pošta, vjesnička agencija, pružanje informacija o telekomunikacijama, pružanje pristupa bazama podataka, pružanje pristupa korisnicima globalne kompjuterske mreže, iznajmljivanje telekomunikacijske opreme i telefona, usluge satelitskog prijenosa, televizijsko emitiranje.

39

Vazdušni, cestovni željeznički i morski prijevoz, ambalažiranje i uskladištenje proizvoda, dostavljanje proizvoda, dostavljanje proizvoda elektronskom naredbom, usluge iznajmljivanja vozila, kamiona, skladišta i kontejnera za skladištenje, organiziranje putovanja, taksi transport, distribucija vode.

(111) **BAZ1014981** (181) 2020-07-30

(210) BAZ1014981A (220) 2010-07-30

(151) 2012-09-27

(732) **LG Life Sciences, Ltd.**

**20, Yoido-dong, Youngdungpo-gu,
Seoul**

KR

(740) Dr DIANA PROTIĆ-TKALČIĆ

(540)

EUVAX B

(511)

05

Rekombinantne vakcine protiv hepatitisa B; dijagnostički antihepatitis preparati; farmaceutski i medicinski preparati.

(111) **BAZ1014983** (181) 2020-08-02
 (210) BAZ1014983A (220) 2010-08-02
 (151) 2012-09-27

(732) **Nufarm, Australia Limited**
103-105 Pipe Road - Laverton North -
Victoria 3026
AU

(740) BRANKO V. MARIĆ
 (540)

CREW

(511)

05

Farmaceutski i veterinarski preparati; sanitarni preparati za medicinsku upotrebu; dijetetske supstance prilagođene za upotrebu u medicini, hrana za bebe; flasteri, materijali za zavijanje; materijali za plombiranje zuba, zubarska smola; dezinfekciona sredstva; preparati za uništavanje štetočina; fungicidi, herbicidi.

(111) **BAZ1014992** (181) 2020-08-05
 (210) BAZ1014992A (220) 2010-08-05
 (151) 2012-09-19

(732) **Marpal SA Administração e**
Participações
Av. Cristóvão Colombo Nº 2834, Sala
901, Bairro Higienópolis – Porto
Alegre – RS
BR

(740) Dr DIANA PROTIĆ-TKALČIĆ
 (540)

VIPAL

(511)

01

Ljepila ili ljepljive tvari koje se koriste u postupku protektiranja guma za točkove vozila i u toplom postupku popravka oštećenja guma; razrjeđivači koji se koriste za razrjeđivanje prethodno navedenih ljepila ili ljepljivih tvari; proizvodi za odmaščivanje koji se koriste tokom proizvodnog procesa; katalizatori koji se koriste za povećanje toplotne otpornosti i za skraćivanje vremena sušenja; ljepila ili ljepljive tvari koje se koriste u hladnom postupku popravka oštećenja i za pričvrščivanje zakrpa u postupku popravka i protektiranja vanjskih i unutrašnjih guma za točkove vozila.

04

Lubrikanti koji omogućavaju korištenje omotača u postupku protektiranja guma za točkove vozila; smjese lubrikanata koje se koriste u postupku montiranja i demontiranja guma za točkove vozila.

(111) **BAZ1014993** (181) 2020-08-05
 (210) BAZ1014993A (220) 2010-08-05
 (151) 2012-09-19

(732) **Marpal SA Administração e**
Participações
Av. Cristóvão Colombo Nº 2834, Sala
901, Bairro Higienópolis – Porto
Alegre – RS
BR

(740) Dr DIANA PROTIĆ-TKALČIĆ
 (540)

RUZI

(511)

12

Trake sa špurom koje se stavljaju kao vanjska obloga na gume za točkove; trake bez špуре koje se stavljaju kao vanjska obloga na gume za točkove.

17

Nevulkanizirane gumene smjese u obliku listova ili traka za protektiranje guma za točkove; ne vulkanizirane gumene smjese koje se postavljaju između tijela i vanjske obloge guma za točkove, guma u obliku listova, ljepenka za bočne zidove guma za točkove, guma za postizanje određene debljine, guma za zaptivanje koja se istiskuje; guma za zaptivanje; vulkanizirane gumene smjese koje se koriste u hladnom postupku protektiranja guma za točkove; vulkanizirane gumene smjese koje se koriste za napuhivanje guma za točkove u postupku protektiranja; zaštitnici, vulkanizirane gumene smjese koje se koriste kao zaštita za gume i protiv zračnih jastučića u postupku protektiranja guma za točkove; gumene zakrpe; vulkanizirane gumene smjese za popravak vanjskih i unutrašnjih guma za točkove; oprema i kompleti za popravak guma za točkove bicikla i motocikla; tvari za brtvljenje; kit za spojeve, vulkanizirane gumene smjese koje se koriste za popravak i spajanje transportnih traka.

(111) **BAZ1014994** (181) 2020-08-06
 (210) BAZ1014994A (220) 2010-08-06
 (151) 2012-10-03

(732) **“HEPOK” d.d. Mostar**
Bišće polje b.b., Mostar
BA

(740) NEMA ZASTUPNIKA

(540)

SOLE MIO

(511)

32

Mineralne i gazirane vode te ostala bezalkoholna pića; voćni napici i voćni sokovi; sirupi i ostali preparati za pripremanje napitaka.

(111) **BAZ1014996** (181) 2020-08-09
 (210) BAZ1014996A (220) 2010-08-09
 (151) 2012-10-30

(732) **BH Telecom d.d. Sarajevo**
Obala Kulina bana br. 8, Sarajevo
BA

(740) NEMA ZASTUPNIKA

(591) narandžasta

(540)

t.top net.

(531) 24.17; 27.05; 29.01;

(511)

09

Električni i elektronski telekomunikacijski uređaji, telefonski i komunikacijski aparati i instrumenti, aparati i instrumenti za komunikaciju podacima; aparati i instrumenti za procesiranje, prijenos, pohranjivanje, sakupljanje, primanje i pristup podacima u obliku kodiranih podataka, teksta, audio, grafičkih prikaza ili videa ili kombinacija ovih formata; aparati za procesiranje slika, instrumenti i oprema; fotografski aparati; modemi; kodirane kartice; pametne kartice; hologrami; mediji za pohranjivanje informacija, podataka, siika i zvuka; prazne i predhodno nasnimljene magnetske kartice; kartice koje sadrže mikroprocesore; čip kartice; elektronske identifikacijske kartice; telefonske kartice; telefonske kreditne kartice; kreditne kartice; debitne kartice; kartice za elektronske igre dizajnirane za upotrebu sa telefonima; magnetski, digitalni i optički

nosači podataka; magnetski, digitalni i optički mediji za snimanje i pohranjivanje podataka (prazni i predhodno nasnimljeni); kompjuterski softver, uključujući kompjuterski softver dobavljen sa kompjuterske baze podataka, Internet ili druge elektronske mreže; elektronske publikacije (koje se mogu preuzeti), pribavljene on-line sa kompjuterskih baza podataka, Interneta ili drugih elektronskih mreža; strojno citani mediji; digitalni audio, video, i podaci (koje se mogu preuzeti) pribavljeni sa kompjuterske baze podataka ili Interneta, uključujući MP3 Internet stranice; MP3 plejere (čitače), džepna računala (PDA); aparati i instrumenti za satelitsko primanje i prijenos; aparati za downloadiranje audia, videa i podataka sa Interneta; punjači baterija za upotrebu za telekomunikacijskim aparatima; baterije; adapteri za upotrebu sa telekomunikacijskim i komunikacijskim aparatima ili instrumentima; radio telefoni, mobilni i fiksni telefoni; filmovi, video, muzika, audio, audio-vizuelne i grafičke slike koje se mogu downloadirati iz kompjuterske baze podataka, Interneta ili druge elektronske mreže; televizijski aparati i instrumenti; radio i televizijski prijenosnici i prijemnici za emitiranje; aparati za pristup emitiranju ili prenesenim programima; električni i elektronski dodaci i vanjska oprema dizajnirana i prilagođena za upotrebu telekomunikacijskim i komunikacijskim aparatima i instrumentima, kompjuteri, audio-vizuelni aparati i oprema za elektronske igre, električni i elektronski aparati za igre uključeni u klasu 9; kompjuteri uključujući laptope i prijenosne kompjutere; programirani elektronički sklopovi za prijenos podataka; elektronski i satelitski navigacijski i pozicijski aparati i instrumenti uključujući GPS (globalni pozicijski sistem); uređaji stolno montirani ili montirani u autu, koji imaju ugrađen zvučnik koji omogućava upotrebu telefona bez upotrebe ruku; podloga za telefonski set u automobilu; dijelovi i oprema uključeni u klasu 9 za sve navedene robe.

38

Telekomunikacije; mobilne i fiksne telekomunikacije, i usluge satelita, stanične, i radio komunikacijske usluge; lizing i iznajmljivanje telekomunikacija, telefonskih i komunikacijskih aparata i instrumenata; komunikacija informacijama (uključujući web stranice), podacima putem radija, telekomunikacijama i putem satelita; telefonske usluge, usluge mobilne telefonije, usluge sakupljanja i prijenosa poruka, usluge radio paginga, usluge preusmjerenja poziva, usluge telefonske sekretarice, usluge imenika i elektronske pošte; prijenos, dostava i primanje zvuka, podataka, slika, muzike i informacija; usluge izdavanja ličnih telefonskih brojeva; zajam zamjenske opreme za telekomunikacijske i komunikacijske aparate i instrumente u slučaju kvara, gubitka ili krađe; omogućavanje usluga Interneta, posebno usluge pristupa Internetu, omogućavanje lokacijskih baziranih usluga za telekomunikacijske i komunikacijske aparate i instrumente; omogućavanje bežičnih aplikacija koje se odnose na usluge protokola, uključujući one koji koriste sigurni komunikacijski kanal; omogućavanje informacija vezanih za ili koje identificiraju telekomunikacijske i komunikacijske aparate i instrumente; emitovanje ili prijenos radijskih ili televizijskih programa; usluge prijenosa poruka, slanje, primanje i prosljeđivanje poruka u obliku teksta, audio, grafičkih prikaza ili video ili kombinacije ovih formata; opće usluge slanja poruka; usluge govorne pošte; usluge video konferencija; usluge video telefona, omogućavanje telekomunikacijskih veza sa kompjuterskim bazama podataka ili Internet ili druge elektronske mreže; omogućavanje pristupa audio, video i podatkovnim web stranicama iz baze podataka,

Interneta i druge elektronske mreže; dostava audia, videa i podataka putem telekomunikacija; upravljanje strojevima za pretraživanje; usluge baze podataka za telekomunikacije i komunikacije, uključujući omogućavanje korisniku da skine (downloadira) digitalni sadržaj sa mreže i servera na individualnu bazu podataka; omogućavanje pristupa telekomunikacijskim infrastrukturama za druge operatere; omogućavanje i upravljanje elektronskim konferencijama, grupama za razgovor i chat sobama; iznajmljivanje, lizing i najam aparata, instrumenata, instalacija ili komponenata za upotrebu u omogućavanju prethodno navedenih usluga; usluge savjetovanja, informacija i konsultacija vezane za sve prethodno navedeno.

42

Usluge programiranja; usluge baza podataka; usluge iznajmljivanja vezane za opremu za obradu podataka i kompjutera; usluge projektovanja i planiranja vezane za telekomunikacije.

(111) **BAZ1015000** (181) 2020-08-10
 (210) BAZ1015000A (220) 2010-08-10
 (151) 2012-12-04
 (300) EM
 2010-02-10
 8871791

(732) **The Procter & Gamble Company**
One Procter & Gamble Plaza,
Cincinnati, Ohio 45202
US

(740) Dr DIANA PROTIC-TKALČIĆ
 (540)

FUSION

(511)

03

Preparati za pranje, bijeljenje i ostale tvari za upotrebu za rublje; preparati za čišćenje, poliranje, odmaščivanje i struganje.

(111) **BAZ1015001** (181) 2020-08-10
 (210) BAZ1015001A (220) 2010-08-10
 (151) 2012-09-27

(732) **Nine West Development Corporation**
1007 Orange Street, Suite 225,
Wilmington, Delaware 19801
US

(740) PETOŠEVIĆ d.o.o
 (540)

ENZO ANGIOLINI

(511)

18

Koža, imitacije kože, proizvodi od tih materijala koji nisu obuhvaćeni drugim razredima; životinjske kože; kovčezi i torbe; kišobrani, suncobrani i štapovi za hodanje; bičevi i sedlarsko remenarski proizvodi; ručne torbe.

25

Odjeća, obuća, pokrivala za glavu.

35

Usluge maloprodajnih objekata.

(111) **BAZ1015002** (181) 2020-08-10
 (210) BAZ1015002A (220) 2010-08-10
 (151) 2012-09-27

(732) **Nine West Development Corporation**
1007 Orange Street, Suite 225,
Wilmington, Delaware 19801
US

(740) PETOŠEVIĆ d.o.o
 (540)

EASY SPIRIT

(511)

18

Koža, imitacije kože, proizvodi od tih materijala koji nisu obuhvaćeni drugim razredima; životinjske kože; kovčezi i torbe; kišobrani, suncobrani i štapovi za hodanje; bičevi i sedlarsko remenarski proizvodi; ručne torbe.

25

Odjeća, obuća, pokrivala za glavu.

35

Usluge maloprodajnih objekata.

(111) **BAZ1015003** (181) 2020-08-10
 (210) BAZ1015003A (220) 2010-08-10
 (151) 2012-09-27

(732) **Nine West Development Corporation**
1007 Orange Street, Suite 225,
Wilmington, Delaware 19801

US

(740) PETOŠEVIĆ d.o.o

(540)

CIRCA JOAN & DAVID

(511)

18

Koža, imitacije kože, proizvodi od tih materijala koji nisu obuhvaćeni drugim razredima; životinjske kože; kovčezi i torbe; kišobrani, suncobrani i štapovi za hodanje; bičevi i sedlarsko remenarski proizvodi; ručne torbe.

25

Odjeća, obuća, pokrivala za glavu.

35

Usluge maloprodajnih objekata.

(111) **BAZ1015004** (181) 2020-08-10
 (210) BAZ1015004A (220) 2010-08-10
 (151) 2012-09-27

(732) **Nine West Development Corporation**
1007 Orange Street, Suite 225,
Wilmington, Delaware 19801

US

(740) PETOŠEVIĆ d.o.o

(540)

BOUTIQUE 9

(511)

18

Koža, imitacije kože, proizvodi od tih materijala koji nisu obuhvaćeni drugim razredima; životinjske kože; kovčezi i torbe; kišobrani, suncobrani i štapovi za hodanje; bičevi i sedlarsko remenarski proizvodi; ručne torbe.

25

Odjeća, obuća, pokrivala za glavu.

35

Usluge maloprodajnih objekata.

(111) **BAZ1015005** (181) 2020-08-10
 (210) BAZ1015005A (220) 2010-08-10
 (151) 2012-09-27

(732) **Nine West Development Corporation**
1007 Orange Street, Suite 225,
Wilmington, Delaware 19801

US

(740) PETOŠEVIĆ d.o.o

(540)

BANDOLINO

(511)

18

Koža, imitacije kože, proizvodi od tih materijala koji nisu obuhvaćeni drugim razredima; životinjske kože; kovčezi i torbe; kišobrani, suncobrani i štapovi za hodanje; bičevi i sedlarsko remenarski proizvodi; ručne torbe.

25

Odjeća, obuća, pokrivala za glavu.

35

Usluge maloprodajnih objekata.

(111) **BAZ1015006** (181) 2020-08-13
 (210) BAZ1015006A (220) 2010-08-13
 (151) 2012-10-10

(732) **NINKOVIĆ Manuela**
UI. ZAVNOBiH-a bb, Zenica
BA

(740) Advokat Inja Pašalić

(540)



(531) 02.09;

(511)

03

Preparati za bijeljenje i ostale tvari za pranje rublja; preparati za čišćenje, poliranje, odmaščivanje i struganje; sapuni; parfimerijski proizvodi, eterična ulja, kozmetički proizvodi, losioni za kosu; proizvodi za njegu zubi.

35

Oglašavanje i reklamiranje; vođenje komercijalnih poslova; komercijalna administracija; uredski poslovi.

41

Obuka; stručno osposobljavanje; razonoda; sportske i kulturne aktivnosti.

43

Usluge okrepe (hranjenje); privremeno primanje na stan.

44

Medicinske usluge; veterinarske usluge; higijenska njega i njega za ljude i životinje; poljoprivredne, povrtlarske i šumarske usluge.

45

Pravne usluge; sigurnosne usluge za zaštitu imovine i osoba; osobne i društvene usluge koje pružaju treći, namijenjene za zadovoljenje ljudskih potreba.

(111) **BAZ1015008** (181) 2020-08-13

(210) BAZ1015008A (220) 2010-08-13

(151) 2012-09-26

(732) **Patrón Spirits International AG**
Quaistrasse 11, 8200 Schaffhausen
CH

(740) Dr DIANA PROTIĆ-TKALČIĆ

(540)

LIVE ULTIMATELY

(511)

33

Alkoholna pića; destilirana žestoka pića; i votka.

(111) **BAZ1015009** (181) 2020-08-13

(210) BAZ1015009A (220) 2010-08-13

(151) 2012-09-26

(732) **Professionals Global Limited**
140 Main Street, Bacchus Marsh,
Victoria 3340

AU

(740) Dr DIANA PROTIĆ-TKALČIĆ

(591) crna, crvena, žuta, zelena, plava

(540)



(531) 01.01; 27.05; 29.0;

(511)

36

Usluge brokera nekretnina i agencija za nekretnine uključujući upravljanje i procjenu nekretnina, usluge lizinga i iznajmljivanja nekretnina, finansijsku evaluaciju i usluge u ovoj klasi koje obezbjeđuju agencije za stanovanje i posrednici za nekretnine; usluge upravljanja nekretninama u ovoj klasi koje su u vezi sa nabavljanjem i prodajom komercijalnih, industrijskih i obiteljskih nekretnina i obrta; profesionalne savjetodavne usluge u oblasti upravljanja nekretninama.

(111) **BAZ1015011** (181) 2020-08-18

(210) BAZ1015011A (220) 2010-08-18

(151) 2012-09-27

(732) **SHANDONG LINHLONG TYRE CO., LTD.**

No.777 Jinlong Road, Zhaoyuan City,
Shandong

CN

(740) "STAM" d.o.o.

(540)

GREEN MAX

(531) 27.05;

(511)

12

Gume za točkove vozila; gazeći sloj za pneumatske gume; punjene gume za točkove vozila (bez vazduha), pojasevi za protektiranje guma; gume za avione; gazeći delovi guma za vozila (kružni kaiševi); unutrašnje gume za pneumatike; gume za automobile; gazeći delovi guma za vozila (za traktore).

(111) **BAZ1015015** (181) 2020-08-19
 (210) BAZ1015015A (220) 2010-08-19
 (151) 2012-09-27

(732) **BASF Agro B.V., Arnhem (NL),
 Zweigniederlassung Wädenswil
 Moosacherstrasse 2, AU
 CH**

(740) "STAM" d.o.o.
 (540)

FORUM

(511)
05
 Fungicidi.

(111) **BAZ1015016** (181) 2020-08-19
 (210) BAZ1015016A (220) 2010-08-19
 (151) 2012-09-21

(732) **Reed Elsevier Properties Inc.
 1105 North Market Street, Suite 501,
 Wilmington, Delaware 19801
 US**

(740) PETOŠEVIĆ d.o.o.
 (540)

MARTINDALE-HUBBELL

(511)
42
 Usluge online imenika: zakona, pravnika, i pravnih usluga;
 usluge socijalne mreže.

(111) **BAZ1015022** (181) 2020-08-24
 (210) BAZ1015022A (220) 2010-08-24
 (151) 2012-09-27

(732) **Société des Produits Nestlé S.A.
 1800 Vevey
 CH**

(740) Advokat Inja Pašalić
 (540)

CREATIVA

(511)
11

Aparati za zagrijavanje i kuhanje; aparati za zagrijavanje mlijeka i pravljenje pjene na mlijeku; aparati za pravljenje napitaka uključujući kafu, čaj, kakao i/ili napitaka na bazi kakaa, kapučino; mašine za kafu, posuda za kafu (lončić, džezve) i električni perkolatori (za pripremanje filter kafe); dijelovi i oprema za svu navedenu robu. Električne mašine za pripremanje napitaka i patrone za dopunu, kertiđe i rezervne dijelove za takve mašine; filteri za kafu, električni; perkolatori za kafu, električni.

30

Kafa, ekstrakti kafe, pripravci i napici na bazi kafe; zamjene za kafu, ekstrakti zamjene za kafu, pripravci i napici na bazi zamjene za kafu; čaj, ekstrakt čaja, pripravci i napici na bazi čaja; kakao i pripravci i napici na bazi kakaa, pripravci i napici na bazi čokolade; kapsule sa kafom za zakuhanje; čajne kapsule koje sadrže čaj za zakuhanje; kakao kapsule koje sadrže kakao za zakuhanje.

(111) **BAZ1015025** (181) 2020-08-24
 (210) BAZ1015025A (220) 2010-08-24
 (151) 2012-10-02

(732) **Kordić - Udovice, trgovinsko
 ugostiteljsko poduzeće doo Mostar
 Sretnice bb, 88203 Kruševo
 BA**

(740) NEMA ZASTUPNIKA
 (540)

HERZOG

(531) 27.05;

(511)

33

Alkoholna pića (osim piva).

(111) **BAZ1015037** (181) 2020-08-30
 (210) BAZ1015037A (220) 2010-08-30
 (151) 2012-10-05

(732) **“MAPEX” Maglaj, dioničko društvo
 za proizvodnju, promet i
 ugostiteljstvo**

**Peta ulica br. 24, Maglaj
 BA**

(740) NEMA ZASTUPNIKA

(591) bijela, crna, crvena, nijanse žute, nijanse sive,
 zlatna, plava

(540)



(531) 01.03; 05.07; 06.07; 25.01; 27.05; 29.01;

(511)

33

Alkoholna pića, naime rakija na bazi jabuke.

(111) **BAZ1015039** (181) 2020-08-30
 (210) BAZ1015039A (220) 2010-08-30
 (151) 2012-11-06

(732) **“EUROPONET BOSNIA” d.o.o.
 Sarajevo**

**Ul. Fra Anđela Zvizdovića 1, Sarajevo
 BA**

(740) NEMA ZASTUPNIKA

(540)

“Prvo Vi pa onda NET”

(511)

38

Telekomunikacije.

(111) **BAZ1015041** (181) 2020-08-31
 (210) BAZ1015041A (220) 2010-08-31
 (151) 2012-11-02

(732) **McNeil AB
 SE-251 09 Helsingborg
 SE**

(740) Dr DIANA PROTIĆ-TKALČIĆ

(540)



(531) 19.03; 27.05;

(511)

05

Farmaceutski preparati, uključivo preparati za prestanak pušenja.

10

Farmaceutski uređaji, uključivo uređaji koji pomažu pri prestanku pušenja.

(111) **BAZ1015043** (181) 2020-09-01
 (210) BAZ1015043A (220) 2010-09-01
 (151) 2012-10-16

(732) **UTD "BEST" d.o.o. Travnik**
Donje Putićevo bb, Donje Putićevo,
Travnik

BA

(740) "ACTINNOVA" d.o.o.

(591) plava, nijanse plave, žuta, bijela

(540)



(531) 25.03; 26.01; 26.04; 27.05; 29.01;

(511)

35

Oglašavanje i reklamiranje; vođenje komercijalnih poslova;
 komercijalna administracija; uredski poslovi.

(111) **BAZ1015045** (181) 2020-09-03
 (210) BAZ1015045A (220) 2010-09-03
 (151) 2012-10-12

(732) **Genzyme Corporation**
500 Kendall Street, Cambridge,
Massachusetts 02142

US

(740) Dr DIANA PROTIĆ-TKALČIĆ

(540)

CELSIOR

(511)

05

Farmaceutski proizvodi, uključujući tečne smjese za perfuziju, reperfuziju i zaštitu organa od propadanja; veterinarski proizvodi; higijenski proizvodi za upotrebu u medicini; dijetetne tvari za medicinske potrebe, hrana za dojenčad; flasteri, materijali za previjanje; materijali za plombiranje zuba i za zubne otiske; dezinfekcijska sredstva; proizvodi za uništavanje životinjskih štetočina; fungicidi, herbicidi.

(111) **BAZ1015046** (181) 2020-09-03
 (210) BAZ1015046A (220) 2010-09-03
 (151) 2012-10-12

(732) **Genzyme Corporation**
500 Kendall Street, Cambridge,
Massachusetts 02142

US

(740) Dr DIANA PROTIĆ-TKALČIĆ

(540)

EVOLTRA

(511)

05

Farmaceutski proizvodi, uključujući terapijske preparate koji se primjenjuju u liječenju kancera i autoimunih bolesti; veterinarski proizvodi; higijenski proizvodi za upotrebu u medicini; dijetetne tvari za medicinske potrebe, hrana za dojenčad; flasteri, materijali za previjanje; materijali za plombiranje zuba i za zubne otiske; dezinfekcijska sredstva; proizvodi za uništavanje životinjskih štetočina; fungicidi, herbicidi.

(111) **BAZ1015047** (181) 2020-09-03
 (210) BAZ1015047A (220) 2010-09-03
 (151) 2012-10-12

(732) **Genzyme Corporation**
500 Kendall Street, Cambridge,
Massachusetts 02142

US

(740) Dr DIANA PROTIĆ-TKALČIĆ

(540)

JONEXA

(511)

05

Farmaceutski proizvodi, uključujući farmaceutske proizvode za liječenje oštećenih ili degenerativnih tkiva; veterinarski proizvodi; higijenski proizvodi za upotrebu u medicini; dijetetne tvari za medicinske potrebe, hrana za dojenčad; flasteri, materijali za previjanje; materijali za plombiranje zuba i za zubne otiske; dezinfekcijska sredstva; proizvodi za uništavanje životinjskih štetočina; fungicidi, herbicidi.

(111) **BAZ1015048** (181) 2020-09-03
 (210) BAZ1015048A (220) 2010-09-03
 (151) 2012-10-12

(732) **Genzyme Corporation**
500 Kendall Street, Cambridge,
Massachusetts 02142

US

(740) Dr DIANA PROTIĆ-TKALČIĆ

(540)

MOZOBIL

(511)

05

Farmaceutski proizvodi, uključujući farmaceutske i medicinske proizvode za tretman HIV-a, upala, artritisa, astme, kancera, transplantovanih ćelija i odbacivanja transplantovanih ćelija, transplantovanih organa i odbacivanja transplantovanih organa, angiogeneza, multiple skleroze, bakterijskih infekcija, mobilizacije matičnih ćelija iz krvotoka, kardiovaskularnih bolesti, limfoma, regeneracije tkiva, saniranja povrijeđenog tkiva, leukemije, anemije kao posljedice upotrebe medikamenata, retrovirusa, hematopoetski deficit kao posljedica hemoterapije ili terapije zračenjem, povećanja broja bijelih krvnih zrnaca, i oftalmoloških bolesti, koje obuhvataju i degeneraciju makule koja je u vezi sa starenjem pacijenata i dijabetisku retinopatiju; veterinarski proizvodi; higijenski proizvodi za upotrebu u medicini; dijetetne tvari za medicinske potrebe, hrana za dojenčad; flasteri, materijali za previjanje; materijali za plombiranje zuba i za zubne otiske; dezinfekcijska sredstva; proizvodi za uništavanje životinjskih štetočina; fungicidi, herbicidi.

(111) **BAZ1015049** (181) 2020-09-03
 (210) BAZ1015049A (220) 2010-09-03
 (151) 2012-10-12

(732) **Genzyme Corporation**
500 Kendall Street, Cambridge,
Massachusetts 02142

US

(740) Dr DIANA PROTIĆ-TKALČIĆ

(540)

SEPRAFILM

(511)

05

Farmaceutski i veterinarski proizvodi, biopolimeri u obliku filmova koji se koriste u hirurgiji za smanjivanje ili sprečavanje adhezije; higijenski proizvodi za upotrebu u medicini; dijetetne tvari za medicinske potrebe, hrana za dojenčad; flasteri, materijali za previjanje; materijali za plombiranje zuba i za zubne otiske; dezinfekcijska sredstva; proizvodi za uništavanje životinjskih štetočina; fungicidi, herbicidi.

10

Hirurški, medicinski, stomatološki i veterinarski aparati i instrumenti, umjetni udovi, oči i zubi, biopolimeri u obliku filmova koji se koriste kao medicinski uređaji u hirurgiji za smanjivanje ili sprečavanje adhezije; ortopedski proizvodi; pribor za šivanje rana.

(111) **BAZ1015050** (181) 2020-09-03
 (210) BAZ1015050A (220) 2010-09-03
 (151) 2012-09-21

(732) **Merck Sharp & Dohme Corp.**
One Merck Drive, Whitehouse
Station, New Jersey 08889

US

(740) "INTELBIRO" d.o.o.

(540)

JENZYL

(511)

05

Farmaceutski proizvodi.

(111) **BAZ1015051** (181) 2020-09-07
 (210) BAZ1015051A (220) 2010-09-07
 (151) 2012-09-20

(732) **Corporacion Habanos, S.A.**
Avenida 3ra. No. 2006 entre 20 y 22,
Miramar, Playa, Ciudad de La
Habana

CU

(740) Dr DIANA PROTIC-TKALČIĆ

(540)

BEHIKE

(511)

34

Duhan, uključujući cigare, cigarete, cigariljose, rezani duhan za lule; pribor za pušače, uključujući pepeljare, sjeckalice za vrškove cigara, kutije za šibice, kutije za cigare; šibice.

(111) **BAZ1015052** (181) 2020-09-07
 (210) BAZ1015052A (220) 2010-09-07
 (151) 2012-11-12

(732) **Emirates Telecommunications Corporation (ETISALAT)**
Etisalat Tower, P.O.Box 3838, Abu
Dhabi

AE

(740) "INTELBIRO" d.o.o.

(540)

اتصالات

(531) 28.01;

(511)

38

Usluge iz oblasti telekomunikacija; Usluge celularnih, mobilnih, satelitskih i telefonskih komunikacija; komunikacija putem kompjuterskih terminala; komunikacija preko optičkih mreža, usluge prijenosa podataka, usluge digitalnih komunikacija, usluge elektroničke razmjene podataka; usluge elektronske pošte; elektronski prijenos podataka, slika i dokumenata; omogućavanje pristupa online kompjuterskim uslugama; Internet usluge; usluge pristupa podacima sa udaljenosti; Usluge mreža sa dodatnom vrijednošću (VAN); omogućavanje pristupa bežičnoj lokalnoj računalnoj mreži (LAN).

(111) **BAZ1015053** (181) 2020-09-08
 (210) BAZ1015053A (220) 2010-09-08
 (151) 2012-09-20

(732) **Hyundai Motor Company**
231, Yangjae-Dong, Seocho-Gu,
Seoul, 137-938

KR

(740) "ŽIVKO MIJATOVIĆ & PARTNERS" d.o.o.
 Sarajevo

(540)

BLUELINK

(511)

38

Usluge elektronske transmisije informacija i podataka motornih vozila; usluge transmisije informacija putem nacionalnih i internacionalnih mreža; usluge transmisije informacija na optičkim telekomunikacijskim mrežama; transmisija vijesti; usluge iznajmljivanja instalacija za komunikaciju podataka; usluge iznajmljivanja telekomunikacijske opreme; transmisija i prijem (transmisija) informacija o bazama podataka putem telekomunikacijske mreže; usluge hitne službe putem telekomunikacijske mreže; komunikacija podataka; bežična komunikacija; VAN (value added network) komunikacije; satelitska transmisija; informiranje u vezi telekomunikacija; komunikacija putem kompjuterskih terminala; transmisija slika; omogućavanje pristupa korisniku globalnoj kompjutorskoj mreži; omogućavanje telekomunikacijskih veza globalnoj kompjutorskoj mreži; internetsko emitiranje.

(111) **BAZ1015054** (181) 2020-09-08
 (210) BAZ1015054A (220) 2010-09-08
 (151) 2012-10-22

(732) **Hyundai Motor Company**
231, Yangjae-Dong, Seocho-Gu,
Seoul, 137-938

KR

(740) "ŽIVKO MIJATOVIĆ & PARTNERS" d.o.o. Sarajevo

(540)

BLUELINK

(511)

09

Aparati za video transmisiju; interkomunikacijski aparati; aparati za daljinsko upravljanje; aparati za bežičnu transmisiju akustičnih informacija; transmisijski setovi (telekomunikacije); komunikacijski aparati za vozila; telekomunikacijski transmiteri; aparati za transmisiju komunikacije; mikrofoni (za telekomunikacijske aparate); prenosivi komunikacijski aparati; elektronska zvana upozorenja; transmiteri elektronskih signala; aparati za transmisiju podataka; radio aparati za vozila; prijemnici za satelite; televizori za automobile; navigacijski aparati za vozila (kompjutori na instrument tablama); satelitski navigacijski aparati; snimljeni kompjutorski operativni programi; snimljeni kompjutorski programi; kompjutorski programi (softver koji se može preuzeti, downloadirati); kompjutorski softver za bežičnu dostavu sadržaja; kompjutorski program za enkripciju; softver za obradu slika, grafika i teksta; kompjutorski programi za ispravljanje slika, zvuka i videa; operativni sistemski programi; prethodno nasnimljeni elektronski mediji ne muzički (isključujući kompjutorski softver).

(111) **BAZ1015055** (181) 2020-09-08
 (210) BAZ1015055A (220) 2010-09-08
 (151) 2012-10-10

(300) EM
 2010-08-03
 009292525

(732) **ED Enterprises AG**
Ludwig-Ganghofer-Strasse 6, D-
82031 Grünwald

DE

(740) PETOŠEVIĆ d.o.o

(540)

BLAUPUNKT

(511)

09

Elektrotehnički i električni aparati i instrumenti (koji su uključeni u klasu 9), bežični i radio setovi za odašiljanje i primanje faksimila; radio setovi; televizijski setovi; oprema za snimanje i reprodukciju zvuka kako i sistemi sklopljeni od njih, radio uređaji za automobile, prenosivi radio uređaji, oprema za snimanje i reprodukciju slika kao i sistemi sklopljeni od njih; videotekst monitori i ostali video displej terminali, video rekorderi, auto kasetofoni, radio tjuneri za automobile, pojačala za radio uređaje za automobile, transformatori za radio uređaje za automobile, miksete za radio uređaje za automobile, zvučnici koji se mogu ugraditi u automobile, televizijski setovi za ugradnju u automobile, video rekorderi koji se mogu ugraditi u automobile, radio oprema za ugradnju u kopnena vozila, letilice i brodove, radio telefoni; oprema za upravljačke i informacijske sisteme za vozače automobila, telekomunikacijski aparati, telefonski setovi, oprema za telegrafski prijenos, sistemi za snimanje i reprodukciju slika; televizijski setovi, video oprema i videokamere; katodne cijevi za televizore, pomoćni diskovi za televizore sa nanosom boje, čipovi, kod-kartice i kontrolne kartice; mediji za skladištenje i softver za informacione i kontrolne sisteme, a naročito CD-ROMovi, sva gore navedena roba naročito u obliku digitalnih cestovnih mapa ili za geografske informacione sisteme, oprema za telematičke (telekomunikacijsko informacijske) sisteme prometa, oprema za navigaciju, oprema za mobilnu komunikaciju, a naročito radio uređaji za automobile i mobilni telefoni; mobilni teleservising, telemonitoring i usluga teleprisustva, odašiljanje i prijem, komunikacijska oprema i oprema za rukovanje telefaksovima, audiom, videom, informacijama i podacima preko bilo kojih mobilnih i fiksnih komunikacijskih mreža; kombinacija navedenih roba sa fiksnim mrežnim terminalima i radio uređajima za automobile; oprema za kopnena vozila, letilice i brodove, a naročito nosači za prenosive radio uređaje za automobile, antene za automobile, elektroničke komponente za sprječavanje smetnji, a naročito kondenzatori, prigušivači sa zavojnicom, otpornici kao i moduli za sprječavanje smetnji napravljene od njih za radio uređaje za automobile, zvučnike za opremu za emitiranje i radio-odašiljanje i primanje faksimila, kućišta za opremu, okretni prekidači, vage sa ekranom, satovi za

i u radio aparatima za automobile, navigacioni sistemi, a naročito navigacioni sistemi uz pomoć satelita; video monitori za navigacione sisteme za automobile; dijelovi za svu gore navedenu robu.

12

Vozila i dijelovi za njih; staklene površine za vozila sa integriranim antenama; štitnici (viziri) za površine za vozila; staklene površine za vozila sa integriranim alarmima; sistemi alarmnih uređaja za vozila sa integrisanim kontrolnim i vizualnim displejnim uređajima.

16

Papir, karton, plastika i robe napravljeni od tih materijala, a koji su sadržani u klasi 16; materijali za pakovanje napravljeni od plastike; tiskanice, a naročito čipovi, kodovi i kontrolne kartice.

42

Kreiranje, servisiranje, opravka i održavanje računalnih programa i softvera, tj. multimedijalnog računalnog softvera (muzika, zvuci, podaci, video i slike), i u svrhu funkcionisanja baza podataka za prikupljanje, čuvanje i obezbjeđivanje softvera, podataka, slika, audio i/ili video informacija; tehničko konzultanstvo na polju koncepcija uređaja, opreme i instalacija za mrežne usluge, i u dizajniranju, uključujući planiranje i razvoj mreža; internetske usluge, a naročito kreiranje i instalacija internet prezentacija; razvoj priručnika za elektroničke programe; tehničke računalne konsultantske usluge na području obrade podataka; franšize, a naročito tehnička podrška i konsultovanje u vezi sa proizvodnjom plastike; konsultovanje u vezi sa tehničkom konstrukcijom radionica za preradu i obradu plastike; konsultovanje na području medicinske tehnologije; planiranje i razvoj na području medicinske tehnologije; planiranje, razvoj i konsultovanje na području elektrotehnike i elektronike, uključujući iznajmljivanje elektrotehničkih i elektroničkih instalacija i uređaja, aparata, opreme, instrumenata i proizvoda, a naročito za kućanske i kuhinjske aparate, za kozmetičke aparate i alate, za naučne, električne i elektroničke aparate, za elektroničke uređaje, instrumente, aparate i opremu za zabavu, satelitske prijemnike i navigacijske aparate, opremu i instalacije, za širokopojasne komunikacije, informacijsku tehnologiju, komunikacije, uredsku tehnologiju i telekomunikacijske aparate, opremu i instalacije, za računala, osobna računala i prijenosna računala (notebook), i oprema za obradu podataka i svi periferni uređaji za nju, za aparate, opremu i instalacije mrežne tehnologije, za kontrolu inženjerskih aparata, opreme i instalacija, za aparate, opremu i instalacije za nadgledanje, i za odašiljače i prijemnike na daljinsko upravljanje.

(111) **BAZ1015058** (181) 2020-09-13

(210) BAZ1015058A (220) 2010-09-13

(151) 2012-10-03

(732) **ZADA pharmaceuticals d.o.o. Za proizvodnju i promet farmaceutskih proizvoda**

**Bistarac Donji bb, 75300 Lukavac
BA**

(740) "INTELBIRO" d.o.o.

(540)

KADRIL

(511)

05

Farmaceutski, veterinarski i higijenski proizvodi; dijetne tvari za medicinske potrebe, hrana za dojenčad; flasteri, materijal za previjanje; materijali za plomiranje zubi i za zubne otiske; dezinfekcijska sredstva; proizvodi za uništavanje životinjskih štetočina; fungicidi, herbicidi.

(111) **BAZ1015059** (181) 2020-09-13

(210) BAZ1015059A (220) 2010-09-13

(151) 2012-10-16

(732) **NOVARTIS AG**

**4002 Basel
CH**

(740) "ŽIVKO MIJATOVIĆ & PARTNERS" d.o.o.
Sarajevo

(540)

DES-FLONIDAN

(511)

05

Farmaceutski proizvodi.

(111) **BAZ1015060** (181) 2020-09-13
 (210) BAZ1015060A (220) 2010-09-13
 (151) 2012-10-09

(732) **Branko Nešić**
Dobračina 5, Beograd
RS

(740) "ŽIVKO MIJATOVIĆ & PARTNERS" d.o.o.
 Sarajevo

(591) smeđa, bijela, roza

(540)



(531) 05.05; 26.04; 27.03; 27.05; 29.01;

(511)

33

Alkoholna pića (osim piva).

35

Oglašavanje i reklamiranje; vođenje komercijalnih poslova, komercijalna administracija; uredski poslovi.

43

Usluge okrepe (hranjenje); privremeno primanje na stan.

(111) **BAZ1015075** (181) 2020-09-16
 (210) BAZ1015075A (220) 2010-09-16
 (151) 2012-10-12

(732) **Kwizda Holding GmbH**
Dr. Karl Lueger - Ring 6, A - 1010
Wien

AT

(740) "Linea Sušić" d.o.o.

(540)

MIRTARON

(511)

05

Farmaceutski i veterinarski proizvodi; higijenski proizvodi za upotrebu u medicini; dijetne supstance za medicinske potrebe, hrana za dojenčad; flasteri, materijal za previjanje; materijali za plombiranje zuba i za zubne otiske; dezinfekcijska sredstva; proizvodi za uništavanje životinjskih štetočina; fungicidi, herbicidi.

(111) **BAZ1015077** (181) 2020-09-17
 (210) BAZ1015077A (220) 2010-09-17
 (151) 2012-09-27

(732) **Lion Capital LLP**
21 Grosvenor Place, London, SW1X
7HF

GB

(740) Dr DIANA PROTIĆ-TKALČIĆ

(540)

LION CAPITAL

(511)

36

Osiguranje; finansijski poslovi; monetarni poslovi; finansijske usluge; upravljanje nekretninama; korporativne finansije; privatni kapital; usluge investiranja; usluge investiranja kapitala, fondova i zaklada; usluge upravljanja investicijama; usluge uzajamnih fondova, šema zajedničkih investiranja i hedge fondova; investicijski uzajamni fond na udjele; finansijsko i investicijsko planiranje i istraživanje; savjetodavne, konsultantske i usluge davanja informacija koje se odnose na sve prethodno navedene usluge.

(111) **BAZ1015078** (181) 2020-09-17

(210) BAZ1015078A (220) 2010-09-17

(151) 2012-09-20

(732) **ZAMBON S.P.A.**

**Via Lillo del Duca 10, 20091 Bresso,
Milano**

IT

(740) "INTELBIRO" d.o.o.

(540)

SPEDIFEN

(511)

05

Farmaceutski i veterinarski proizvodi; higijenski proizvodi za upotrebu u medicini dijetne tvari za medicinske potrebe, hrana za dojenčad; flasteri, materijal za previjanje; materijali za plombiranje zubi i za zubne otiske; dezinfekcijska sredstva; proizvodi za uništavanje životinjskih štetočina; fungicidi, herbicidi.

(111) **BAZ1015083** (181) 2020-09-22

(210) BAZ1015083A (220) 2010-09-22

(151) 2012-10-15

(732) **NK "ČELIK" ZENICA**

**Bulevar Kulina bana bb, 72000 Zenica
BA**

(740) NEMA ZASTUPNIKA

(591) crvena, crna, bijela, zlatno žuta

(540)



(531) 21.03; 24.01; 29.01;

(511)

14

Džepni, ručni i zidni satovi; pravi i lažni nakit, naušnice, medalje, pehari, značke, amblemi i grbovi, kutije ili futrole za cigare i cigarete, pepeljare, manžetne, dugmad za manžetne, kopče i igle za kravate, svijećnjaci, kutije, privjesci (nakit), čaše, ukrasni privjesci za ključeve, sve naprijed navedeno od plemenitih metaka ili njihovih legura ili obloženi ovim materijalima, privjesci za ključeve, ukrasi (bižuterija).

16

Publikacije i novine (redovne ili periodične); knjige; fotografije; pribor za pisanje i crtanje; oprema za nastavu i obuku; uredski pribor (osim namještaja); čestitke; razglednice; dopisnice; koverta; bilježnice; fotografski albumi; adresari; blokovi; plakati (posteri); poster magazini; kalendari; slike; umjetničke slike; portreti; prospekti; mape za pisanje; kutije (neseseri) sa priborom za pisanje; stalci za pera i olovke; stalci za pridržavanje knjiga; papirnati ubrusi i stolnjaci; toaletni papirnati ubrusi; papirnati ukrasni podmetači; ukrasne papirnat vaze za cvijeće; papirnat zavjese; gravirani umjetnički predmeti; olovke; nalivpera; naljepnice; torbe i vrećice od papira ili plastike za ambalažu; pernice.

18

Galanterijski proizvodi napravljeni od kože ili imitacije kože; kovčezi; kovčežići i torbe; kišobrani i suncobrani; sedlarsko remenarski proizvodi.

25

Odjeća, obuća i pokrivala za glavu, a naročito sportska odjeća i obuća i pokrivala za glavu, kao što su; trenerke, košulje, majice, dresovi, kratke majice i gaćice, pidžame, čarape, kape i ostala pokrivala za glavu, džemper, rukavice, šalovi, kopačke, tenisice.

28

Igre i igračke; karte za igranje; gimnastički i sportski predmeti koji nisu obuhvaćeni drugim klasama.

34

Pribor za pušače.

35

Oglašavanje i reklamiranje; posebno nošenjem sportske odjeće i obuće sa određenim znacima ili natpisima prilikom sportskih priredbi i takmičenja; kao i druge slične reklamne usluge; iznajmljivanje prostora za reklamiranje; prodaja (promocija prodaje) za treća lica; propagandni i marketinški poslovi.

36

Iznajmljivanje nekretnina u vlasništvu kluba (skladišni, trgovački i kancelarijski prostor).

41

Organiziranje i učestvovanje u sportskim takmičenjima; organizovanje škole fudbala i drugih oblika aktivnosti u cilju razvijanja i popularizacije fudbalskog sporta; iznajmljivanje stadiona i drugih sportskih terena za sportske, kulturno-umjetničke i druge priredbe; iznajmljivanje sportske opreme; izdavanje publikacija vezanih za djelatnost kluba; obuka; stručno osposobljavanje; igre za novac (tombola, lutrija).

43

Usluge pripremanja i posluživanja hrane i pića za članove kluba i posjetioci sportskih priredbi koje organizira sportski klub.

(111) **BAZ1015084** (181) 2020-09-23
 (210) BAZ1015084A (220) 2010-09-23
 (151) 2012-10-09

(732) **NOBEL LIJEK d.o.o.**
Hasiba Brankovića 9, 71000 Sarajevo
BA

(740) Adnan Hadžimusić

(540)

TYLOLFEN HOT

(511)

05

Farmaceutski proizvodi.

(111) **BAZ1015086** (181) 2020-09-24
 (210) BAZ1015086A (220) 2010-09-24
 (151) 2012-09-20

(732) **Miller Chemical & Fertilizer Corporation**
120 Radio Road, P.O. Box 333,
Hanover, Pennsylvania 17331
US

(740) Dr DIANA PROTIĆ-TKALČIĆ

(540)

NU-FILM

(511)

01

Sredstvo za lakše nanošenje i bolje prijanjanje insekticida i fungicida.

(111) **BAZ1015087** (181) 2020-09-24
 (210) BAZ1015087A (220) 2010-09-24
 (151) 2012-10-12

(732) **Društvo za proizvodnju farmaceutskih proizvoda PHARMANOVA d.o.o.**

Industrijska 8, 11500 Obrenovac
RS

(740) Dr DIANA PROTIĆ-TKALČIĆ

(540)

BABYTIME

(511)

05

Farmaceutski preparati.

(111) **BAZ1015088** (181) 2020-09-24
 (210) BAZ1015088A (220) 2010-09-24
 (151) 2012-10-16

(300) EM
 2010-03-25
 008982191

(732) **Reckitt Benckiser (Switzerland) AG**
Richtistrasse 5, CH-8304 Wallisellen,
Zurich

CH

(740) "ŽIVKO MIJATOVIĆ & PARTNERS" d.o.o.
 Sarajevo

(540)

RIBBONS SCENTS

(511)

03

Parfumerijski proizvodi za ambijent; potpourri, eterična ulja, sobni parfimirani sprejevi; proizvodi za parfumiranje ili aromatiziranje zraka.

04

Svijeće; aromatizirane ili namirisane svijeće.

05

Proizvodi za osvježavanje zraka; proizvodi za pročišćavanje zraka; sobni osvježivači zraka; dezodoranti osim onih za osobnu upotrebu; proizvodi za neutraliziranje neugodnih mirisa.

11

Aparati i instrumenti, svi za mirisanje, pročišćavanje ili osvježavanje ambijenta; dijelovi i oprema za sve navedene proizvode.

(111) **BAZ1015089** (181) 2020-09-24
 (210) BAZ1015089A (220) 2010-09-24
 (151) 2012-10-16

(732) **PHILIP MORRIS BRANDS SARL**
Quai Jeanrenaud 3, 2000 Neuchâtel
CH

(740) "Linea Sušić" d.o.o.
 (591) siva, bijela, crvena
 (540)



(531) 19.03; 25.01; 26.05; 27.05; 29.01;

(511)

34

Duhan, sirovi ili prerađeni; proizvodi od duhana, uključujući cigare, cigarete, cigariljose, duhan za ručno motanje cigareta, duhan za lule, duhan za žvakanje, duhan za šmrkanje, kretek cigarete; snus duhan; zamjene za duhan koje se ne koriste u medicinske svrhe; pribor za pušače, uključujući cigaret papire i tube, filtere za cigarete, limene kutije za duhan i cigarete, futrole i kutije za cigarete i pepeljare, lule, džepne naprave za motanje cigareta, upaljače; šibice.

(111) **BAZ1015092** (181) 2020-09-28
 (210) BAZ1015092A (220) 2010-09-28
 (151) 2012-10-03

(732) **ZADA pharmaceuticals d.o.o. Za proizvodnju i promet farmaceutskih proizvoda**

Bistarac Donji bb, 75300 Lukavac
BA

(740) "INTELBIRO" d.o.o.
 (540)

KADRIL PLUS

(511)

05

Farmaceutski, veterinarski higijenski proizvodi; dijetne tvari za medicinske potrebe, hrana za dojenčad; flasteri, materijal za previjanje; materijali za plombiranje zubi i za zubne otiske; dezinfekcijska sredstva; proizvodi za uništavanje životinjskih štetočina; fungicidi, herbicidi.

(111) **BAZ1015096** (181) 2020-09-29
 (210) BAZ1015096A (220) 2010-09-29
 (151) 2012-09-27

(732) **Mars, Incorporated**
6885 Elm Street, 22101-3883 McLean,
VA
US

(740) Nedim Krilić
 (591) nijanse smeđe, bež, bijela
 (540)



(531) 26.04; 27.05; 29.01;

(511)

29

Meso, riba, perad i divljač; mesni ekstrakti; konzervirano, sušeno i kuhano voće i povrće; jaja; mliječni proizvodi; želei, džemovi, kompoti; mlijeko i mliječni napici; proizvodi spravljeni za konzumiranje i sačinjeni pretežno od svih gore navedenih roba.

30

Kava i zamjene za kavu; čaj, kakao, čokolada za piće; šećer, riža, tapioka, sago; brašno i proizvodi spravljeni od žitarica; kruh, keksi, kolači, tjestenina, čokolada i poslastice; sladoled; led, razne vrste leda; med, sirup od melase; so, senf; sirće; umaci (začini), pesto; nadjevi; bilje; premazi; proizvodi spravljeni za konzumiranje i sačinjeni pretežno od svih gore navedenih roba.

(111) **BAZ1015097** (181) 2020-09-30
 (210) BAZ1015097A (220) 2010-09-30
 (151) 2012-10-02

(732) **Aurobindo Pharma Limited**
Ares, Odyssey Business Park, West
and Road, South Ruislip HA4, 6QD
GB

(740) "INTELBIRO" d.o.o.

(540)

Piperacillin

Tazobactam Aurobindo

(511)

05

Farmaceutski proizvodi.

(111) **BAZ1015098** (181) 2020-09-30
 (210) BAZ1015098A (220) 2010-09-30
 (151) 2012-10-09

(732) **DSQUARED2 TM S.A.**
18, rue de l'Eau L-1449, Luxembourg
LU

(740) PETOŠEVIĆ d.o.o

(540)

DSQUARED

(511)

03

Preparati za bijeljenje i ostale tvari za pranje rublja; preparati za čišćenje, poliranje, odmaščivanje i struganje; sapuni; parfimerijski proizvodi, parfemi, eterična ulja, kozmetički proizvodi, losioni za kosu; proizvodi za njegu zubi; bademovo ulje za kozmetičku upotrebu; bademovo ulje; bademov sapun; ambra (parfimerijski proizvod); depilatori (proizvodi za uklanjanje dlačica); proizvodi za uklanjanje šminke; ruževi za usne; maske za ljepotu; proizvodi za brijanje; sredstva za konzerviranje kožnih proizvoda (laštila); kreme za kožne proizvode; kozmetički preparati za mršavljenje; sunčanje (kozmetički preparati za sunčanje); arome (eterična ulja); sredstva za omekšavanje platna; vezivna sredstva za kozmetiku (astringensi); kozmetički preparati za kupanje; soli za kupanje, ne za medicinsku upotrebu; štapići (vatirani štapići za kozmetičku upotrebu); nemedicinski proizvodi za oralnu njegu; losioni za kosu; boje za kosu; trepavice (kozmetički proizvodi za trepavice); boje za toaletne potrebe; kozmetički setovi; kozmetičke kreme; losioni za kozmetičke potrebe; kozmetičke olovke; kolonjska; lavandina vodica; mirisna vodica; toaletna vodica; ulja za kozmetičke potrebe; ulja za toaletne potrebe;

ulja za parfimeriju i mirise; mlijeka za čišćenje; maramice namočene u kozmetičke losione; šminkanje (proizvodi za šminkanje); kozmetički preparati za njegu kože.

09

Znanstveni, nautički, geodetski, fotografski, kinematografski i optički aparati i instrumenti kao i aparati i instrumenti za vaganje, mjerenje, signalizaciju, kontrolu (inspekciju), za pomoć (spašavanje) i za obuku; aparati i instrumenti za vođenje, distribuiranje, transformiranje, akumuliranje, podešavanje ili upravljanje električne struje; aparati za snimanje, prijenos, reprodukciju zvuka ili slika; magnetne podloge za snimanje, akustičke ploče; automati i mehanizmi za automatske uređaje koji se pokreću uz prethodno ubacivanje kovanica; registarske blagajne, računari, oprema za obradu podataka i računala; uređaji za gašenje požara; sunčane naočale; audio – vizuelni uređaji za obuku; čitači bar kodova; dalekozori; cvikeri (navlake za cvikere); cvikeri (lančići za cvikere); kontaktne leće; kontaktne leće (torbice za kontaktne leće); korekcijske leće (optika); krojački metri; uzice za cvikere; cvikeri (okviri za cvikere); okulari.

14

Plemeniti metali i njihove legure i proizvodi od tih metala ili obloženi tim metalima, koji nisu obuhvaćeni drugim razredima; pravi i lažni nakit, drago kamenje; urarski proizvodi i kronometarski instrumenti; komadi nakita i bižuterije; srebrnina (osim pribora za jelo, viljuški i žlica); novčići; prstenje (nakit); naušnice; broševi (nakit); ogrlice (nakit); igle za kravate; ornamenti (nakit); umjetnička djela od plemenitih metala; kućišta ili kutije za nakit od plemenitih metala; satovi; kronografi (satovi); satovi (kućišta ručnih satova), narukvice za satove, lančići za satove, opruge za satove i stakla za satove; modni privjesci za ključeve, statue i figurice od plemenitih metala; kutije za cigare ili cigarete od plemenitih metala; kutije i kućišta za satove i nakit; medalje; kuhinjski i kućanski pribor od plemenitih metala; stoni pribor od plemenitih metala; poslužavnici od plemenitih metala za upotrebu u kućanstvu.

18

Koža, imitacije kože, proizvodi od tih materijala koji nisu obuhvaćeni drugim razredima; životinjske kože; kovčezi i torbe; kišobrani, suncobrani i štapovi za hodanje; futrole za kartice (novčanici); futrole za ključeve (od kože); ataše torbice; torbe za spise (aktovke); moleskin (imitacija kože), imitacije kože; štitnici od sunca; bičevi i sedlarsko remenarski proizvodi; novčanici; novčarke (ne od plemenitih metala), ručne torbe, ranci, torbe na kotačićima, torbe za penjače, torbe za kampere, putne torbe, torbe za plažu, školske torbe; torbe dizajnirane za pohranu toaletnih potrepština; putni setovi od kože; futrole za ključeve (od kože); toaletne i torbice za šminku (bez proizvoda); ovratnici i odjeća za životinje; mreže i torbe za kupovinu; vrećice i torbice (u obliku pisma, male torbice) za pakiranje (napravljene od kože).

(111) **BAZ1015099** (181) 2020-09-30
 (210) BAZ1015099A (220) 2010-09-30
 (151) 2012-10-09

(732) **DSQUARED2 TM S.A.**
18, rue de l'Eau L-1449, Luxembourg
LU

(740) PETOŠEVIĆ d.o.o

(540)

D2 DSQUARED

(511)

25

Odjeća, obuća, pokrivala za glavu; košulje, odjeća od kože ili od imitacije kože; odjevni predmeti; ženski odjevni predmeti; kapuljače (odjevni predmeti); pojasi (odjevni predmeti); rukavice (odjevni predmeti); šalovi; kravate, trikotažni odjevni predmeti; čarape; papuče; obuća za plažu, skijanje ili sportska obuća; tekstilne pelene; donje rublje; ogrtači; bluže; majice; košulje kratkih rukava; tee-shirts (majice); kombinezoni; kombinei /donje žensko rublje/; odijela; hlače; jakne; puloveri; prsluci; džemperi; haljine; košulje (umeci na košuljama); košulje (zasebno načinjena prsa za košulje /plastroni/; podstave, sašivene /dio odjeće/; kaputi; mornarske bluže /kaputi/; pelerine; gabardeni /odjevni predmeti/; vodootporna odjeća; džepovi na odjeći; džepne maramice /odjevni predmeti/; džerseji /odjevni predmeti/; trikoi /odjevni predmeti/; donje rublje; lagani ogrtači; pidžame; kućni ogrtači; kape; šalovi; rublje.

(111) **BAZ1015103** (181) 2020-10-04
 (210) BAZ1015103A (220) 2010-10-04
 (151) 2012-10-02

(732) **“Sine Qua Non” d.o.o. Društvo za pružanje intelektualnih usluga, zastupanje i zaštitu autorskih prava Sarajevo**

Branilaca Sarajeva 21, 71000 Sarajevo

BA

(740) NEMA ZASTUPNIKA

(540)



(531) 19.19; 26.04; 27.05;

(511)

35

Oglašavanje i reklamiranje; vođenje komercijalnih poslova; komercijalna administracija; uredski poslovi.

41

Obuka; stručno osposobljavanje; razonoda; sportske i kulturne djelatnosti; naročito: organiziranje seminara i konferencija u svrhu obrazovanja i osposobljavanja u oblasti prava intelektualnog vlasništva.

45

Pravne usluge; sigurnosne usluge za zaštitu imovine i osoba; osobne i društvene usluge koje pružaju treći, namijenjene za zadovoljenje ljudskih potreba; naročito: usluge pravnog zastupanja, usluge pružanja zaštite u oblasti prava intelektualnog vlasništva.

(111) **BAZ1015104** (181) 2020-10-04
 (210) BAZ1015104A (220) 2010-10-04
 (151) 2012-11-01

(732) **Stranka demokratske akcije - SDA**
Mehmeda Spahe 14, Sarajevo
BA

(740) AMILA ETEROVIĆ
 (591) crvena, bijela, crna
 (540)

Bosanska stvarnost

(531) 25.03; 27.05; 29.01;

(511)

35

Oglašavanje; vođenje poslova; poslovno upravljanje;
 kancelarijski poslovi.

38

Telekomunikacije.

41

Obrazovne usluge; pripremanje obuke; razonoda; sportske
 i kulturne aktivnosti.

(111) **BAZ1015105** (181) 2020-10-05
 (210) BAZ1015105A (220) 2010-10-05
 (151) 2012-10-15

(732) **Bosna Bank International d.d.**
Sarajevo
Trg djece Sarajeva bb, Sarajevo
BA

(740) NEMA ZASTUPNIKA
 (591) crna, svijetlo plava
 (540)



(531) 05.05; 24.15; 27.05; 29.01;

(511)

36

Osiguranje; finansijski poslovi; monetarni poslovi;
 upravljanje nekretninama.

(111) **BAZ1015107** (181) 2020-10-06
 (210) BAZ1015107A (220) 2010-10-06
 (151) 2012-10-15

(732) **LOHMANN HAAS**
PHARMACEUTICALS (CHINA)
LIMITED

Unit Nos.1310-11, Level 13, Tower II,
Grand Century Place, 193 Prince
Edward RD West, KLN

HK

(740) Advokat Inja Pašalić
 (540)



(531) 02.01; 27.05;

(511)

03

Preparati za pranje rublja; preparati za čišćenje; kozmetički
 preparati za kupanje; dezinfikacioni sapun; kreme za kožu;
 sredstva za konzerviranje kože; toaletni sapuni; voda za
 usta koja nije za medicinsku upotrebu; esencijalna ulja;
 paste za zube; toaletna sredstva (za tijelo); šamponi;
 losioni za kosu; sredstva za bijeljenje za rublje; sredstva za
 poliranje namještaja i podova.

05

Losioni za medicinsku upotrebu; preparati za kupanje za
 medicinsku upotrebu; voda za usta za medicinsku upotrebu;
 dezinfikanti za hemijske WC-e; sredstva za dezinfekciju;
 sredstva za osvježavanje zraka; sanitarni ulošci; tkanine
 impregnirane farmaceutskim losionima; sterilna vata;
 farmaceutski preparati; dijetetske tvari prilagođene za
 medicinsku upotrebu.

(111) **BAZ1015108** (181) 2020-10-07
 (210) BAZ1015108A (220) 2010-10-07
 (151) 2012-09-26

(732) **LA POINTIQUE INT'L LTD.**
1030 Industry Drive, Tukwila, WA
98188

US

(740) Dr DIANA PROTIC-TKALČIĆ

(540)



(531) 26.04; 26.11; 27.05;

(511)

10

Hirurški, medicinski, stomatološki i veterinarski aparati i instrumenti, umjetni udovi, oči i zubi; ortopedski proizvodi; pribor za šivanje rana; zračni madraci i dušeci od pjene (memory foam) za medicinsku namjenu; zračni jastuci i jastuci od pjene (memory foam) za medicinsku namjenu; štapovi za medicinsku namjenu; pletena roba koja vrši kompresiju; ortopedski jastučići za pete; ortopedski ulošci za obuću; jastučići za stopala; zavoji za stopala; jastučići za sjedalice za medicinsku namjenu; dizala za invalide; liftovi za invalide; ortopedska obuća; hemijski aktivirani topli i hladni terapijski omotači; uređaji za raspršivanje aerosola za medicinsku upotrebu; opruge za uloške za cipele ili čizme; zavoji za zglobove; pokrivači za medicinsku namjenu; učvršćivači za udove i zglobove za medicinsku upotrebu; učvršćivači, zaštite, štitnici i podupirači za medicinsku upotrebu za gležanj, ruku, leđa, grudi, lakat, lice, stopalo, šaku, glavu, koljeno, nogu, potkoljenicu, rame, bedro, struk i ručni zglob; kompresioni zavoji; elastični zavoji; grijani jastučići za medicinsku namjenu; medicinska pakovanja leđa; zaštita za zube i usnu duplju za medicinsku upotrebu; neoprenska i elastična potpora za medicinsku upotrebu za gležanj, leđa, lakat, stopalo, tetive koljena, koljeno, bedro, potkoljenicu, struk i ručni zglob; komprese bez medikamenata; ortopedski pojasevi; ortopedski remeni i učvršćivači; ortopedske potplate za obuću; ortopedski potporni zavoji; ortopedski podupirači, ortopedski jastučići podupirači za medicinsku upotrebu; jastučići za gležanj, ruku, leđa, grudi, lakat, šaku, glavu, koljeno, potkoljenicu, rame, bedro, struk i ručni zglob.

28

Sportska oprema, uključivo elastični i neoprenski podupirači za gležanj, list noge, lakat, tetive koljena, koljeno, potkoljenicu, bedro, struk i ručni zglob; zaštitna oprema za atletiku, uključivo zaštita za gležanj, ruku, stopalo, koljeno i lakat, nogu, potkoljenicu, bedro, struk i ručni zglob; atletičarske vrpce.

(111) **BAZ1015109** (181) 2020-10-07
 (210) BAZ1015109A (220) 2010-10-07
 (151) 2012-09-26

(732) **OPPO MEDICAL INC.**
1030 Industry Drive, Tukwila, WA
98188

US

(740) Dr DIANA PROTIC-TKALČIĆ

(540)



(531) 02.01; 02.03; 27.05;

(511)

10

Hirurški, medicinski, stomatološki i veterinarski aparati i instrumenti, umjetni udovi, oči i zubi; ortopedski proizvodi; pribor za šivanje rana; zračni madraci i dušeci od pjene (memory foam) za medicinsku namjenu; zračni jastuci i jastuci od pjene (memory foam) za medicinsku namjenu; štapovi za medicinsku namjenu; pletena roba koja vrši kompresiju; ortopedski jastučići za pete; ortopedski ulošci za obuću; jastučići za stopala; zavoji za stopala; jastučići za sjedalice za medicinsku namjenu; dizala za invalide; liftovi za invalide; ortopedska obuća; hemijski aktivirani topli i hladni terapijski omotači; uređaji za raspršivanje aerosola za medicinsku upotrebu; opruge za uloške za cipele ili čizme; zavoji za zglobove; pokrivači za medicinsku namjenu; učvršćivači za udove i zglobove za medicinsku upotrebu; učvršćivači, zaštite, štitnici i podupirači za medicinsku upotrebu za gležanj, ruku, leđa, grudi, lakat, lice, stopalo, šaku, glavu, koljeno, nogu, potkoljenicu, rame, bedro, struk i ručni zglob; kompresioni zavoji; elastični zavoji; grijani jastučići za medicinsku namjenu; medicinska pakovanja leđa; zaštita za zube i usnu duplju za medicinsku upotrebu; neoprenska i elastična potpora za medicinsku upotrebu za gležanj, leđa, lakat, stopalo, tetive koljena, koljeno, bedro, potkoljenicu, struk i ručni zglob; komprese bez medikamenata; ortopedski pojasevi; ortopedski remeni i učvršćivači; ortopedske potplate za obuću; ortopedski potporni zavoji; ortopedski podupirači, ortopedski jastučići podupirači za medicinsku upotrebu; jastučići za gležanj, ruku, leđa, grudi, lakat, šaku, glavu, koljeno, potkoljenicu, rame, bedro, struk i ručni zglob.

28

Sportska oprema, uključivo elastični i neoprenski podupirači za gležanj, list noge, lakat, tetive koljena, koljeno, potkoljenicu, bedro, struk i ručni zglob; zaštitna oprema za atletiku, uključivo zaštita za gležanj, ruku, stopalo, koljeno i lakat, nogu, potkoljenicu, bedro, struk i ručni zglob; atletičarske vrpce.

(111) **BAZ1015113** (181) 2020-10-07

(210) BAZ1015113A (220) 2010-10-07

(151) 2012-09-26

(732) **BONY d.o.o. Tuzla**
Morančani 32A, 75000 Tuzla
BA

(740) Nedim Krilić

(540)



(531) 01.15; 26.01; 27.05;

(511)

32

Pivo; mineralne i gazirane vode te ostala bezalkoholna pića; voćni napici i voćni sokovi; sirupi i ostali preparati za pripremanje napitaka.

(111) **BAZ1015114** (181) 2020-10-08

(210) BAZ1015114A (220) 2010-10-08

(151) 2012-09-19

(300) FR

2010-05-03

10/3 735 092

(732) **EDENRED**
166-180 Boulevard Gabriel Péri,
92240 Malakoff**FR**

(740) PETOŠEVIĆ d.o.o

(540)

EDENRED

(531)

(511)

09

Magnetski kodirane, optičke ili kartice sa memorijom ili mikroprocesorom (smart kartice), sa ili bez kontakta (radiofrekvencijskog, infracrvenog ili drugog), za jednokratnu upotrebu ili punjive, koje se koriste kao unaprijed plaćene (prepaid) ili naknadno plaćene (post-paid) kartice, koje mogu sadržavati jedan ili više elektroničkih pretinaca (purses), koje vrijede za sve vrste aplikacija, a naročito za kontrolu

fizičkog pristupa, kontrolu pristupa računalnim sistemima, kontrolu kartica vjernosti (loyalty cards); softver za obradu komercijalnih narudžbi (kupovina); softver za obradu podataka, softver za kreiranje, upravljanje, ažuriranje i korištenje baza podataka, softver za obezbjeđivanje pristupa usluzi slanja elektroničkih poruka, softver za obezbjeđivanje pristupa računalima ili mrežama za prijenos podataka, a naročito globalnim komunikacijskim mrežama (kao što je Internet) ili privatnim ili mrežama sa ograničenim pristupom (kao što je intranet); računalni serveri, računala, telematički i telefonski priključci (terminali), a naročito za pristup globalnim komunikacijskim mrežama (kao što je Internet) ili privatnim ili mrežama sa ograničenim pristupom (kao što je intranet); računalni periferni uređaji, uključujući računalne ekrane (zaslone); modemi; konektori za komunikacijske mreže, a naročito računala ili telefoni; aparati za odašiljanje i primanje komunikacija; interaktivni računalni uređaji; računalne mreže, a posebno lokalne računalne mreže, naročito oprema za obradu podataka, računalni softver (snimljeni); elektroničke publikacije koje se mogu preuzimati.

16

Štampani proizvodi uključujući časopise/magazine, novine, prospekte, vodiče, brošure; tokeni, karte za igranje, karte, kuponi, uredski pribor i potrepštine (izuzev namještaja).

35

Vođenje poslova (računovodstvo, administracija), analiza, obrada nematerijaliziranih i osiguranih komercijalnih informacija koje se odnose na područje hotelijerske industrije, restorana (hrana), trgovine, poslovanja i finansija; obrada komercijalnih naloga (kupovanje); vođenje poslova, komercijalna administracija; usluge komercijalne administracije pri nabavi robe ili usluga uz korištenje elektronskih kartica, kupona, vaučera ili biljega; usluge savjetovanja, konzultantske usluge, informacije, stručna mišljenja o poslovnoj organizaciji i upravljanju; usluge poslovnih informacija koje se odnose na promet i upotrebu unaprijed plaćenih kartica (prepaid), poklon kartica i drugih vrsta plaćanja putem vaučera; upravljanje računima klijenata uključujući informacije koje se odnose na unaprijed plaćene (prepaid) kartice, poklon kartice i druge vrste plaćanja putem vaučera; administrativni savjeti u vezi sa organizacijom šema za uštedu unutar kompanije; proučavanje i istraživanje tržišta; istraživanja za poslove; ekonomska predviđanja (prognoze); prikupljanje (a naročito kompiliranje) i sistematizacija podataka u centralizovane datoteke, a naročito u baze podataka; knjigovodstvo i praćenje fakturiranja; pisanje i knjiženje administrativne i poslovne korespodencije; sastavljanje i provjera izvješća o računima, priprema poreskih prijava, finansijskih obračuna te izjava i dokumenata kompanije; računovodstvene analize, a naročito analize proizvodnih i komercijalnih troškova; statističke informacije i studije; reklamiranje, uključujući reklamiranje na elektroničkim i računalnim medijima, distribucija uzoraka i prospekata uključujući i njihovu distribuciju putem elektroničkih i računalnih komunikacijskih mreža; iznajmljivanje prostora za reklamiranje, uključujući tu i elektroničke i računalne medije; organizacija operacija za stvaranje programa vjernosti komercijalnih klijenata; usluge promocije prodaje; iznajmljivanje i distribuiranje reklamnog materijala (pamfleti, prospekti, uzorci i štampani materijal) [izravno reklamiranje putem pošte]; reklamiranje i ažuriranje reklamnog materijala, uključujući i reklamiranje i ažuriranje reklamnog materijala putem elektroničkih i kompjuterskih komunikacijskih mreža; odnosi sa javnošću; organizacija

izložbi i sajmovu u komercijalne ili reklamne svrhe uključujući i organizovanje putem elektroničkih i računalnih medija; odabir i zapošljavanje osoblja za druge, uključujući i putem elektroničkih i računalnih komunikacijskih mreža; procjena komercijalnih poslova; dogovaranje komercijalnih kontakata (savjetovanje i potraga za partnerima na polju poslovanja; administrativna i komercijalna organizacija odnosa) između profesionalnih kupaca i prodavaca nove i rabljene opreme ili između kupaca i davatelja usluga; savjet, analiza i ekspertiza u procjeni administrativnih sredstava potrebnih za obradu komercijalnih naloga (kupovina), pružanje obroka, prehrambenih proizvoda i domaćih usluga; zapošljavanje i upravljanje agencijskim i privremenim osobljem; proučavanje, istraživanje i savjetovanje u vezi sa procjenom i poboljšanjem uslova rada zaposlenika (revizija poslovnih organizacija).

36

Izdavanje, naknada, povrat novca na temelju vaučera, karata, kupona, talona, unaprijed plaćenih (prepaid) ili debitno-kreditnih kartica ili bilo kojih drugih sredstava plaćanja a naročito putem računalnih mreža, čime se omogućava organizacija plaćanja za dostavu obroka i prehrambenih proizvoda i bilo kojih drugih proizvoda ili usluga; usluge kreditnih kartica i kartica vjernosti; upravljanje finansijskim prednostima koje se odnose na upotrebu kartica vjernosti, usluge kartica vjernosti (osim u reklamne svrhe) omogućavajući kapitalizaciju tih prednosti; usluge osiguranja, finansijskih i monetarnih poslova; usluge savjetovanja, konzultiranja, pružanja informacija i stručnih mišljenja na području finansija; faktoring, upravljanje novčanim tokom (za druge), naplata potraživanja, prijenos novčanih sredstava elektroničkim putem; usluge finansiranja za nabavljanje proizvoda ili usluga putem elektroničkih kartica, kupona, vaučera ili biljega; upravljanje stambenim zgradama i nekretninama; usluge iznajmljivanja stanova i nekretnina; uzajamni fondovi i kapitalne investicije; upravljanje uzajamnim fondovima, uspostavljanje i upravljanje portfolijima od finansijskog interesa, finansijske operacije koje uključuju uspostavljanje i upravljanje šteditko-zaradiš (save-as-you-earn) šemama; savjetovanje u vezi sa uspostavljanjem i upravljanjem šema štednje unutar kompanije.

43

Hotelske usluge, usluge restorana (hrana); usluge gostioničara (catering) i usluge tradicionalnog kuhanja (home-cooking); usluge rezervacije hotela i pansiona, usluge informacija u području hotela i restorana (hrana); vrtići, dnevni vrtići, dječije jaslice.

(111) **BAZ1015115** (181) 2020-10-08

(210) BAZ1015115A (220) 2010-10-08

(151) 2012-09-26

(300) EM

2010-04-09

009015041

(732) **The Procter & Gamble Company**

**One Procter & Gamble Plaza,
Cincinnati, Ohio 45202**

US

(740) Dr DIANA PROTIC-TKALCIC

(540)

Micro Boosters

(511)

03

Preparati za njegu i higijenu usta, zuba, grla, preparati za njegu i čišćenje zuba, zubne paste, vodice za usta, sprejevi za usta; preparati za pranje i bijeljenje za upotrebu za rublje; preparati za čišćenje kose, kože i tijela; tamjan; ulja za parfeme i mirise; mirisna voda za upotrebu u domaćinstvu i upotrebu na tkaninama; eterična ulja.

05

Osvježivači zraka, preparati za prečišćavanje zraka; osvježivači zraka za prostorije; deodoranti za tkanine i zrak; preparati za neutralizaciju neprijatnih mirisa.

21

Četkice za zube; električne četkice za zube; materijali pripremljeni za pravljenje četki; neelektrični instrumenti i materijali uključeni u klasu 21, svi namijenjeni za čišćenje; dijelovi i oprema uključeni u klasu 21 za gore navedene robe; pribor i posuđe za domaćinstvo ili kuhinju (ne od plemenitih metala ili obloženi njima); gorionici za ulja i mirise; aparati za grijanje ulja za parfeme i za ispuštanje mirisa u ozračje prostora; izdavači i aparati za izdavanje za parfimerijske proizvode; aparati i spremnici za mirisanje ozračja ili za raspršivanje parfema, preparata za osvježavanje ili pročišćavanje zraka u ozračje prostora; staklarija; porcelan i grnčarija.

(111) **BAZ1015124** (181) 2020-10-12
 (210) BAZ1015124A (220) 2010-10-12
 (151) 2012-11-15

(732) **ORKA d.o.o. Sarajevo**
Tina Ujevića 6/I, 71000 Sarajevo
BA

(740) NEMA ZASTUPNIKA

(591) plava, siva, crna

(540)



(531) 18.03; 27.05; 29.01;

(511)

42

Koncepcija i razvoj računala i računalnih programa (softvera).

(111) **BAZ1015127** (181) 2020-10-13
 (210) BAZ1015127A (220) 2010-10-13
 (151) 2012-10-10

(732) **The North Face Apparel Corp.**
3411 Silverside Road, Wilmington,
DE 19810

US

(740) "STAM" d.o.o.

(540)

THE NORTH FACE

(511)

18

Koža, imitacije kože, proizvodi od tih materijala koji nisu obuhvaćeni drugim razredima; životinjske kože; kovčezi i torbe; kišobrani, suncobrani i štapovi za hodanje; bičevi i sedlarsko remenarski proizvodi a posebno naprtnjače, torbe i putni kovčezi.

20

Namještaj, zrcala, okviri; proizvodi koji nisu obuhvaćeni drugim razredima, od drva, pluta, trske, šiblja, rožine, kosti, bjelokosti, usovine, kornjačevine, ambre, sedefa, morske zgure (štive); nadomjesci svih tih materijala ili plastični proizvodi a posebno vreće za spavanje.

22

Konopci, uzice, mreže, šatori, cerade, jedra, vreće (koji nisu obuhvaćeni drugim razredima); materijal za punjenje (nabijanje) (osim gume i plastike); sirovi vlaknasti, tekstilni, materijali a posebno šatori.

25

Odjeća, obuća, pokrivala za glavu.

35

Oglašavanje i reklamiranje; vođenje komercijalnih poslova; komercijalna administracija; uredski poslovi a posebno on-line prodaja i maloprodaja.

(111) **BAZ1015128** (181) 2020-10-13
(210) BAZ1015128A (220) 2010-10-13
(151) 2012-11-21

(732) **The North Face Apparel Corp.**
3411 Silverside Road, Wilmington,
DE 19810
US

(740) "STAM" d.o.o.

(540)

FLIGHT SERIES

(511)

18

Koža, imitacije kože, proizvodi od tih materijala koji nisu obuhvaćeni drugim razredima; životinjske kože; kovčezi i torbe; kišobrani, suncobrani i štapovi za hodanje; bičevi i sedlarsko remenarski proizvodi a posebno naprtnjače, torbe i putni kovčezi.

20

Namještaj, zrcala, okviri; proizvodi koji nisu obuhvaćeni drugim razredima, od drva, pluta, trske, šiblja, rožine, kosti, bjelokosti, usovine, kornjačevine, ambre, sedefa, morske zgure (štive); nadomjesci svih tih materijala ili plastični proizvodi a posebno vreće za spavanje.

22

Konopci, uzice, mreže, šatori, cerade, jedra, vreće (koji nisu obuhvaćeni drugim razredima); materijal za punjenje (nabijanje) (osim gume i plastike); sirovi vlaknasti, tekstilni, materijali a posebno šatori.

25

Odjeća, obuća, pokrivala za glavu.

(111) **BAZ1015129** (181) 2020-10-13
(210) BAZ1015129A (220) 2010-10-13
(151) 2012-10-10

(732) **The North Face Apparel Corp.**
3411 Silverside Road, Wilmington,
DE 19810
US

(740) "STAM" d.o.o.

(540)

SUMMIT SERIES

(511)

18

Koža, imitacije kože, proizvodi od tih materijala koji nisu obuhvaćeni drugim razredima; životinjske kože; kovčezi i torbe; kišobrani, suncobrani i štapovi za hodanje; bičevi i sedlarsko remenarski proizvodi a posebno naprtnjače, torbe i putni kovčezi.

20

Namještaj, zrcala, okviri; proizvodi koji nisu obuhvaćeni drugim razredima, od drva, pluta, trske, šiblja, rožine, kosti, bjelokosti, usovine, kornjačevine, ambre, sedefa, morske zgure (štive); nadomjesci svih tih materijala ili plastični proizvodi a posebno vreće za spavanje.

22

Konopci, uzice, mreže, šatori, cerade, jedra, vreće (koji nisu obuhvaćeni drugim razredima); materijal za punjenje (nabijanje) (osim gume i plastike); sirovi vlaknasti, tekstilni, materijali a posebno šatori.

25

Odjeća, obuća, pokrivala za glavu.

(111) **BAZ1015130** (181) 2020-10-13

(210) BAZ1015130A (220) 2010-10-13

(151) 2012-10-10

(732) **The North Face Apparel Corp.**
3411 Silverside Road, Wilmington,
DE 19810

US

(740) "STAM" d.o.o.

(540)

NEVER STOP EXPLORING

(511)

18

Koža, imitacije kože, proizvodi od tih materijala koji nisu obuhvaćeni drugim razredima; životinjske kože; kovčezi i torbe; kišobrani, suncobrani i štapovi za hodanje; bičevi i sedlarsko remenarski proizvodi a posebno naprtnjače, torbe i putni kovčezi.

20

Namještaj, zrcala, okviri; proizvodi koji nisu obuhvaćeni drugim razredima, od drva, pluta, trske, šiblja, rožine, kosti, bjelokosti, usovine, kornjačevine, ambre, sedefa, morske zgure (štive); nadomjesci svih tih materijala ili plastični proizvodi a posebno vreće za spavanje.

22

Konopci, uzice, mreže, šatori, cerade, jedra, vreće (koji nisu obuhvaćeni drugim razredima); materijal za punjenje (nabijanje) (osim gume i plastike); sirovi vlaknasti, tekstilni, materijali a posebno šatori.

25

Odjeća, obuća, pokrivala za glavu.

35

Oglašavanje i reklamiranje; vođenje komercijalnih poslova; komercijalna administracija; uredski poslovi a posebno on - line prodaja i maloprodaja.

(111) **BAZ1015131** (181) 2020-10-13

(210) BAZ1015131A (220) 2010-10-13

(151) 2012-10-10

(732) **The North Face Apparel Corp.**
3411 Silverside Road, Wilmington,
DE 19810

US

(740) "STAM" d.o.o.

(540)



**FLIGHT
SERIES**

(531) 09.05; 26.01; 27.05;

(511)

18

Koža, imitacije kože, proizvodi od tih materijala koji nisu obuhvaćeni drugim razredima; životinjske kože; kovčezi i torbe; kišobrani, suncobrani i štapovi za hodanje; bičevi i sedlarsko remenarski proizvodi a posebno naprtnjače, torbe i putni kovčezi.

20

Namještaj, zrcala, okviri; proizvodi koji nisu obuhvaćeni drugim razredima, od drva, pluta, trske, šiblja, rožine, kosti, bjelokosti, usovine, kornjačevine, ambre, sedefa, morske zgure (štive); nadomjesci svih tih materijala ili plastični proizvodi a posebno vreće za spavanje.

22

Konopci, uzice, mreže, šatori, cerade, jedra, vreće (koji nisu obuhvaćeni drugim razredima); materijal za punjenje (nabijanje) (osim gume i plastike); sirovi vlaknasti, tekstilni, materijali a posebno šatori.

35

Odjeća, obuća, pokrivala za glavu.

(111) **BAZ1015132** (181) 2020-10-13
 (210) BAZ1015132A (220) 2010-10-13
 (151) 2012-11-21

(732) **The North Face Apparel Corp.**
3411 Silverside Road, Wilmington,
DE 19810

US

(740) "STAM" d.o.o.

(540)



(531) 01.15; 26.02;

(511)

18

Koža, imitacije kože, proizvodi od tih materijala koji nisu obuhvaćeni drugim razredima; životinjske kože; kovčezi i torbe; kišobrani, suncobrani i štapovi za hodanje; bičevi i sedlarsko remenarski proizvodi a posebno naprtnjače, torbe i putni kovčezi.

20

Namještaj, zrcala, okviri; proizvodi koji nisu obuhvaćeni drugim razredima, od drva, pluta, trske, šiblja, rožine, kosti, bjelokosti, usovine, kornjačevine, ambre, sedefa, morske zgure (štive); nadomjesci svih tih materijala ili plastični proizvodi a posebno vreće za spavanje.

22

Konopci, uzice, mreže, šatori, cerade, jedra, vreće (koji nisu obuhvaćeni drugim razredima); materijal za punjenje (nabijanje) (osim gume i plastike); sirovi vlaknasti, tekstilni, materijali a posebno šatori.

25

Odjeća, obuća, pokrivala za glavu.

35

Oglašavanje i reklamiranje; vođenje komercijalnih poslova; komercijalna administracija; uredski poslovi a posebno on - line prodaja i maloprodaja.

(111) **BAZ1015133** (181) 2020-10-13
 (210) BAZ1015133A (220) 2010-10-13
 (151) 2012-10-10

(732) **The North Face Apparel Corp.**
3411 Silverside Road, Wilmington,
DE 19810

US

(740) "STAM" d.o.o.

(540)



(531) 01.15; 26.02; 26.04; 27.05;

(511)

18

Koža, imitacije kože, proizvodi od tih materijala koji nisu obuhvaćeni drugim razredima; životinjske kože; kovčezi i torbe; kišobrani, suncobrani i štapovi za hodanje; bičevi i sedlarsko remenarski proizvodi a posebno naprtnjače, torbe i putni kovčezi.

20

Namještaj, zrcala, okviri; proizvodi koji nisu obuhvaćeni drugim razredima, od drva, pluta, trske, šiblja, rožine, kosti, bjelokosti, usovine, kornjačevine, ambre, sedefa, morske zgure (štive); nadomjesci svih tih materijala ili plastični proizvodi a posebno vreće za spavanje.

22

Konopci, uzice, mreže, šatori, cerade, jedra, vreće (koji nisu obuhvaćeni drugim razredima); materijal za punjenje (nabijanje) (osim gume i plastike); sirovi vlaknasti, tekstilni, materijali a posebno šatori.

25

Odjeća, obuća, pokrivala za glavu.

35

Oglašavanje i reklamiranje; vođenje komercijalnih poslova; komercijalna administracija; uredski poslovi a posebno on - line prodaja i maloprodaja.

(111) **BAZ1015134** (181) 2020-10-13
 (210) BAZ1015134A (220) 2010-10-13
 (151) 2012-10-10

(732) **The North Face Apparel Corp.**
3411 Silverside Road, Wilmington,
DE 19810

US

(740) "STAM" d.o.o.

(540)



(531) 09.05; 26.01; 26.02; 27.05;

(511)

18

Koža, imitacije kože, proizvodi od tih materijala koji nisu obuhvaćeni drugim razredima; životinjske kože; kovčezi i torbe; kišobrani, suncobrani i štapovi za hodanje; bičevi i sedlarsko remenarski proizvodi a posebno naprtnjače, torbe i putni kovčezi.

20

Namještaj, zrcala, okviri; proizvodi koji nisu obuhvaćeni drugim razredima, od drva, pluta, trske, šiblja, rožine, kosti, bjelokosti, usovine, kornjačevine, ambre, sedefa, morske zgure (štive); nadomjesci svih tih materijala ili plastični proizvodi a posebno vreće za spavanje.

22

Konopci, uzice, mreže, šatori, cerade, jedra, vreće (koji nisu obuhvaćeni drugim razredima); materijal za punjenje (nabijanje) (osim gume i plastike); sirovi vlaknasti, tekstilni, materijali a posebno šatori.

25

Odjeća, obuća, pokrivala za glavu.

(111) **BAZ1015135** (181) 2020-10-13
 (210) BAZ1015135A (220) 2010-10-13
 (151) 2012-10-10

(732) **The North Face Apparel Corp.**
3411 Silverside Road, Wilmington,
DE 19810

US

(740) "STAM" d.o.o.

(540)



(531) 09.05; 26.01; 26.02; 27.05;

(511)

18

Koža, imitacije kože, proizvodi od tih materijala koji nisu obuhvaćeni drugim razredima; životinjske kože; kovčezi i torbe; kišobrani, suncobrani i štapovi za hodanje; bičevi i sedlarsko remenarski proizvodi a posebno naprtnjače, torbe i putni kovčezi.

20

Namještaj, zrcala, okviri; proizvodi koji nisu obuhvaćeni drugim razredima, od drva, pluta, trske, šiblja, rožine, kosti, bjelokosti, usovine, kornjačevine, ambre, sedefa, morske zgure (štive); nadomjesci svih tih materijala ili plastični proizvodi a posebno vreće za spavanje.

22

Konopci, uzice, mreže, šatori, cerade, jedra, vreće (koji nisu obuhvaćeni drugim razredima); materijal za punjenje (nabijanje) (osim gume i plastike); sirovi vlaknasti, tekstilni, materijali a posebno šatori.

25

Odjeća, obuća, pokrivala za glavu.

(111) **BAZ1015139** (181) 2020-10-14

(210) BAZ1015139A (220) 2010-10-14

(151) 2012-11-30

(732) **ENTERPRISE HOLDINGS, INC.**
600 Corporate Park Drive, St. Louis,
Missouri

US

(740) "ŽIVKO MIJATOVIĆ & PARTNERS" d.o.o.
Sarajevo

(540)

ENTERPRISE

(511)

35

Usluge dilersipa automobila; i usluge upravljanja vozne flote.

37

Usluge opravke vozila.

39

Usluge rentiranja i lizinga vozila; i usluge rezervacije vozila za rentiranje i lizing.

(111) **BAZ1015140** (181) 2020-10-14

(210) BAZ1015140A (220) 2010-10-14

(151) 2012-09-21

(732) **SMC Corporation**
4-14-1 Sotokanda, Chiyoda-ku, Tokyo

JP

(740) "INTELBIRO" d.o.o.

(540)



(531) 26.01; 27.05;

(511)

06

Ventili od metala (osim kao dijelovi mašina), naročito ventili sa glatkim otvorom za fluide (nitrogen, zrak, inertni gas), ventili sa prorezom za fluide (nitrogen, zrak, inertni gas), pneumatski ventili, relejni ventili, shuttle ventili, ventili s vremenskom odgodom, prstenasti ventili, ručni ventili, multifunkcionalni ventili, ventili s otpuštanjem pritiska, rashladni ventili, parni ventili, kutni ventili, vakum ventili, ravni ventili, ventili s glatkim otvorom, drenažni ventili i ventili s prorezom; cilindri od metala za kompresovani zrak, gas i tečnost (koji se prodaju u praznom stanju), štrcaljke (razdjeljivači) od metala; priključci i razdjelnici od metala za kompresovanu pneumatičku i hidrauličku opremu; metalni rezervoari za zrak; metalne natpisne pločice; metalni pribor; metalni razdjeljivači sa ventilima sa 3 ogranka za cjevovode; drenažni ventili, koji se prodaju kao elementi za opremu za pripremu zraka.

11

Rashladne sušilice za zrak, sušilice za zrak bez emisije toplote i membranske sušilice za zrak, izmjenjivači toplote (koji nisu dijelovi mašina), naročito, zrakom hlađeni naknadni hladnjaci, vodom hlađeni naknadni hladnjaci; ranije navedene robe za komercijalnu i/ili industrijsku upotrebu; vodom hlađeni uljni hladnjaci koji su dijelovi jedinica za hidrauličku opremu i sa njima se i prodaju; vrećasti filteri.

17

Nemetalne cijevi; cijevi od najlona, poliuretanske cijevi, antistatičke cijevi [nemetalne], poliolefinske cijevi; nemetalne cijevne armature; fluororezinske armature koje su nemetalne cijevi.

(111) **BAZ1015142** (181) 2020-10-14
 (210) BAZ1015142A (220) 2010-10-14
 (151) 2012-09-21

(732) **SMC Corporation**
4-14-1 Sotokanda, Chiyoda-ku, Tokyo
JP

(740) "INTELBIRO" d.o.o.
 (540)



(531) 26.01; 27.05;

(511)

07

Pneumatski ventili [dijelovi mašina], mehanički ventili, prstenasti ventili [dijelovi mašina], ručni ventili [dijelovi mašina], multifunkcionalni ventili [dijelovi mašina], prigušnice, ispusni uređaji (dijelovi mašina), serijski prijenosni sistemi (dijelovi mašina), neelektrične spojnice [dijelovi mašina] koje se prodaju u kombinaciji sa pneumatskom i hidrauličnom opremom; cilindri za kompresovani zrak koji su pneumatski kontrolni uređaji, besklipni cilindri [dijelovi mašina], zračne hvatalice, kontrolori brzine [mehanički] za mašine, mehanizme i motore, ventili sa otpuštanjem na rezidualni tlak [dijelovi mašina], kontrolni ventili [dijelovi mašina], ispusni ventili [dijelovi mašina], sigurnosni kontrolni ventili za kontrolu brzine [dijelovi mašina], ventili sa funkcijom štednje zraka [dijelovi mašina], amortizeri [dijelovi mašina], plutajući spojevi [dijelovi mašina]; rotacioni aktuatori; zračni filteri [dijelovi mašina], separatori pare, podmazivači, regulatori filtera [dijelovi mašina], vakuum regulatori [dijelovi mašina], fini regulatori [dijelovi mašina], elektropneumatski i hidraulični regulatori [dijelovi mašina], elektronski vakuum regulatori [dijelovi mašina], regulatori pobuđivača [dijelovi mašina], elektropneumatski i hidraulični ventil sa proporcionalnom kontrolom, separatori uljne pare, vodeni separatori, vakuum jedinice, ejektorji vakuuma, ejektorski ventili [dijelovi mašina], filteri za zračne sisaljke, vakuum jastučići (umetci), cilindri sa slobodnim hodom [dijelovi mašina], separatori za slivnike koji se prodaju u kombinaciji sa vakuum opremom; postrojenja za kontrolu toka [mehanička]; oprema za kontrolu tlaka; čistač ispušne cijevi, filteri za čisti gas koji se prodaju u kombinaciji sa pneumatskom opremom za čistu sobu; procesne pumpe [dijelovi mašina]; pneumatski aktuatori; hidraulični cilindri, hidraulični filteri, dijelovi za filtere [dijelovi mašina], membranski filteri [dijelovi mašina], filteri za vodenu alkalzaciju za otopinu za čišćenje koji se prodaju u kombinaciji sa pneumatskom i hidrauličnom opremom; filter regulatori, elektropneumatski pozicioneri [dijelovi mašina], pneumatsko-pneumatski pozicioneri [dijelovi mašina], pozicioneri ventila [dijelovi mašina], cylinder positioners [dijelovi mašina], dvojni pozicioneri [dijelovi mašina], elektro-pneumatski pozicioneri [dijelovi mašina], ventili za zaključavanje koji se prodaju kao jedinice za pneumatsku instrumentacijsku opremu; fluororezinske procesne pumpe [dijelovi mašina]; aktuatori za upotrebu kod

metalnih komutacionih ventila; separatori uljne pare, vodeni separatori, filteri za uklanjanje mirisa [dijelovi mašina]; mehanički ventili; regulator razdjeljivača sa više ogranak sa ventilima [dijelovi mašina i mehanizama]; hidraulični mehanički i pneumatski kontrolori uključujući multikanalne kontrolore.

(111) **BAZ1015143** (181) 2020-10-14
 (210) BAZ1015143A (220) 2010-10-14
 (151) 2012-09-21

(732) **SMC Corporation**
4-14-1 Sotokanda, Chiyoda-ku, Tokyo

JP

(740) "INTELBIRO" d.o.o.
 (540)



(531) 26.01; 27.05;

(511)

09

Solenoidni ventili [elektromagnetni ventili] uključujući solenoidne prekidače [elektromagnetni prekidači] za vodu, ulje, zrak, visoki pritisak, gas, vakuum, kolektore za paru i prašinu; relejni ventil (električni); procesni ventili za kontrolu tekućina [električni], rashladni ventili [električni], elektro-pneumatski ventili sa proporcionalnom kontrolom [električni], regulatori uključujući regulatore sa funkcijom povratnog toka [električni], filter regulatori [električni], regulatori za separatore pare [električni], regulatori za separatore mikro pare [električni], minijturni regulatori [električni], mnogostruki regulatori, fini regulatori na direktno upravljanje [električni], vakuum regulatori [električni], elektro-pneumatski regulatori [električni], elektronički vakuum regulatori [električni], regulatori pobuđivača [električni], mjerači za tlak, mjerači za tlak za čistu sobu, mjerači za tlak sa prekidačem, senzori uključujući visoko precizne digitalne tlačne prekidače, digitalni tlačni prekidači otporni na prašinu i vodu, senzori tlaka, senzori zračnog tlaka, zračni „catch“ senzori, digitalni tlačni prekidači uključujući elektronske tlačne prekidače za provjeru zraka, kompaktni tlačni prekidači, električni prekidači za potvrđivanje adsorpcije, pneumatski tlačni prekidači, tlačni prekidači za opštu upotrebu, električni vakuum prekidači tipa dijafragme, električni prekidači toka za zrak, prekidači toka za vodu, električni prekidači toka tipa dijafragme, prekidači toka sa lopaticama, električni aktuatori, električne instalacije i kontrolni aparati uključujući kontrolore temperature, toka, tlaka za zrak, ulje, vodu, gas i paru; električni kontrolori temperature, kemijski termo kontrolori; automatski prekidači koji se prodaju u kombinaciji sa aktuatorima; svi uključeni u klasu 9; sve ranije navedene robe za komercijalnu i/ili industrijsku upotrebu.

(111) **BAZ1015144** (181) 2020-10-18
 (210) BAZ1015144A (220) 2010-10-18
 (151) 2012-10-10
 (300) RS
 2010-04-19
 Z-658/2010

(732) **Sun Stars & Sons pte. Ltd.,**
51 Bukit Batok Crescent #07-18, Unity
Centre

SG

(740) "STAM" d.o.o.

(540)

OneKey

(531) 27.05;

(511)

16

Papir i proizvodi od papira, odnosno etikete i kartonska pakiranja.

32

Mineralne i gazirane vode, bezalkoholna pića, pivo.

33

Alkoholna pića.

(111) **BAZ1015147** (181) 2020-10-20
 (210) BAZ1015147A (220) 2010-10-20
 (151) 2012-10-11

(732) **BBT-Group GmbH**

Schwanthaler Str. 100, 80336
München

DE

(740) "INTELBIRO" d.o.o.

(591) crna, nijanse plave, crvena, bijela

(540)



(531) 02.03; 19.07; 25.01; 27.05; 29.01;

(511)

33

Alkoholna pića (vodka).

(111) **BAZ1015148** (181) 2020-10-21
 (210) BAZ1015148A (220) 2010-10-21
 (151) 2012-10-17

(732) **ZADA pharmaceuticals d.o.o. Za**
proizvodnju i promet farmaceutskih
proizvoda

Bistarac Donji bb, 75300 Lukavac
BA

(740) "INTELBIRO" d.o.o.

(540)

NITRAX

(511)

05

Farmaceutski, veterinarski i higijenski proizvodi; dijetne tvari za medicinske potrebe, hrana za dojenčad; flasteri, materijal za previjanje; materijali za plomiranje zubi i za zubne otiske; dezinfekcijska sredstva; proizvodi za uništavanje životinjskih štetočina; fungicidi, herbicidi.

(111) **BAZ1015149** (181) 2020-10-21
 (210) BAZ1015149A (220) 2010-10-21
 (151) 2012-10-17

(732) **ZADA pharmaceuticals d.o.o. Za proizvodnju i promet farmaceutskih proizvoda**

**Bistarac Donji bb, 75300 Lukavac
 BA**

(740) "INTELBIRO" d.o.o.

(540)

C-ZAD

(511)

05

Farmaceutski, veterinarski i higijenski proizvodi; dijetne tvari za medicinske potrebe, hrana za dojenčad; flasteri, materijal za previjanje; materijali za plombiranje zubi i za zubne otiske; dezinfekcijska sredstva; proizvodi za uništavanje životinjskih štetočina; fungicidi, herbicidi.

(111) **BAZ1015150** (181) 2020-10-22
 (210) BAZ1015150A (220) 2010-10-22
 (151) 2012-09-21

(732) **Procter & Gamble Business Services
 Canada Company**

**Suite 800, 1959 Upper Water Street,
 P.O. Box 997, Nova Scotia, Halifax,
 B3J 2X2**

CA

(740) Dr DIANA PROTIC-TKALČIĆ

(540)

ZOOTH

(511)

03

Paste za zube.

21

Četkice za zube.

(111) **BAZ1015151** (181) 2020-10-22
 (210) BAZ1015151A (220) 2010-10-22
 (151) 2012-09-21

(732) **Energy Brands Inc.**

**17-20 Whitestone Expressway,
 Whitestone, New York 11357**

US

(740) "ŽIVKO MIJATOVIĆ & PARTNERS" d.o.o.
 Sarajevo

(540)

vitaminwater

(531) 27.05;

(511)

32

Nutritivno obogaćene mineralne i gazirane vode; bezalkoholna pića; voćni napici i voćni sokovi; sirupi za pravljenje napitaka.

(111) **BAZ1015156** (181) 2020-10-25
 (210) BAZ1015156A (220) 2010-10-25
 (151) 2012-10-05

(732) **Ahi Roofing Limited**

**401 Utah Avenue South, Seattle,
 Washington 98134**

US

(740) Nedim Krilić

(540)

GERARD

(511)

06

Metalni građevinski i krovni materijali i dijelovi.

(111) **BAZ1015158** (181) 2020-10-25
 (210) BAZ1015158A (220) 2010-10-25
 (151) 2012-10-29

(732) **FARMAL-BH d.o.o.**
Pijačna 14A, Sarajevo
BA

(740) NEMA ZASTUPNIKA

(540)

LIPOSTAX

(511)

05

Farmaceutski i veterinarski preparati; sanitarni preparati za medicinsku upotrebu; dijetetske supstance prilagođene za upotrebu u medicini; hrana za bebe; flasteri, materijali za zavijanje; materijali za plombiranje zuba, zubarska smola; dezinfekcijska sredstva; preparati za uništavanje štetočina; fungicidi, herbicidi.

(111) **BAZ1015160** (181) 2020-10-27
 (210) BAZ1015160A (220) 2010-10-27
 (151) 2012-11-01

(732) **Adnan Hajrulahović**
Radnička 66, N. Sarajevo, 71000
Sarajevo

BA

(740) NEMA ZASTUPNIKA

(540)



(531) 27.01; 27.03;

(511)

14

Plemeniti metali i njihove legure i proizvodi od tih metala ili obloženi tim metalima, koji nisu obuhvaćeni drugim razredima; pravi i lažni nakit, drago kamenje; urarski proizvodi i kronometricki instrumenti.

18

Koža, imitacije kože, proizvodi od tih materijala koji nisu obuhvaćeni drugim razredima; životinjske kože; kovčezi i torbe; kišobrani, suncobrani i štapovi za hodanje; bičevi i sedlarsko remenarski proizvodi.

25

Odjeća, obuća, pokrivala za glavu.

42

Znanstvene i tehnološke usluge kao i pripadajuće usluge istraživanja i koncepcije; usluge industrijskih analiza i istraživanja, koncepcija i razvoj računala i računalnih programa (softvera).

(111) **BAZ1015162** (181) 2020-10-28

(210) BAZ1015162A (220) 2010-10-28

(151) 2012-09-27

(732) **Finlandia Vodka Worldwide Ltd., a**
Finland corporation

Porkkalankatu 24, 00180 Helsinki
FI

(740) "INTELBIRO" d.o.o.

(540)



(531) 03.04; 26.04; 27.05;

(511)

33

Alkoholna pića, naime votka.

(111) **BAZ1015163** (181) 2020-10-28
 (210) BAZ1015163A (220) 2010-10-28
 (151) 2012-10-17

(732) **ZADA pharmaceuticals d.o.o. Za proizvodnju i promet farmaceutskih proizvoda**

**Bistarac Donji bb, 75300 Lukavac
 BA**

(740) "INTELBIRO" d.o.o.

(540)

TAZIN

(511)

05

Farmaceutski, veterinarski i higijenski proizvodi; dijetne tvari za medicinske potrebe, hrana za dojenčad; flasteri, materijal za previjanje; materijali za plombiranje zubi i za zubne otiske; dezinfekcijska sredstva; proizvodi za uništavanje životinjskih štetočina; fungicidi, herbicidi.

(111) **BAZ1015165** (181) 2020-10-29
 (210) BAZ1015165A (220) 2010-10-29
 (151) 2012-09-20

(732) **Bristol-Myers Squibb Company, a Delaware Corporation**

345 Park Avenue, New York, New York 10154

US

(740) "Linea Sušić" d.o.o.

(540)

YERVOY

(511)

05

Farmaceutski preparati za humanu upotrebu.

(111) **BAZ1015166** (181) 2020-11-02
 (210) BAZ1015166A (220) 2010-11-02
 (151) 2012-10-10

(732) **Diversey, Inc.**

**8310 16th Street, Sturtevant,
 Wisconsin 53177**

US

(740) Dragan Mićunović

(540)

DIVERSEY

(511)

03

Univerzalna sredstva za čišćenje, odmaščivanje, poliranje i završnu doradu i sredstva za čišćenje sa dezinfekcijskim svojstvima za upotrebu na nepokretnim površinama; naročito, sredstva za čišćenje poda, sredstva za poliranje poda, sredstva za završnu doradu poda, vosak za pod i sredstva za skidanje lakova; sredstva za poliranje namještaja; sredstva za čišćenje i poliranje stakla; sredstva za čišćenje nehrđajućeg čelika; sredstva za čišćenje za upotrebu prilikom unutrašnjeg i vanjskog čišćenja i održavanja svih vrsta vozila; sredstva za čišćenje umivaonika, wc-a, tuš kabina i kada; sredstva za čišćenje keramičkih pločica; sapuni za ruke i losioni za ruke; šampon; tečna sredstva (otopine) za čišćenje tepiha i uklanjanje mrlja: sredstva za čišćenje tkanina, presvlaka i tepiha, sa i bez dezodorirajućih svojstava; sredstva za pranje rublja za komercijalnu upotrebu, a naročito, deterdženti, sredstva za bijeljenje, omekšivači tkanina, sredstva za neutralizaciju rublja, sredstva za uklanjanje štirke i mrlja; antibakterijski deterdženti za upotrebu u praonicama; sredstva za pranje, a naročito, deterdženti za mašinsko pranje posuđa i dodaci za ispiranje, deterdženti za ručno pranje posuđa, deterdženti za prethodno namakanje posuđa, sredstva za uklanjanje mrlja sa posuđa, sredstva za pranje na bazi kiselina za upotrebu u mašinama za pranje posuđa, sredstva za ispiranje deterdženta, sredstva za čišćenje posuda (spremnika) za namakanje; sredstva za čišćenje boca; sredstva za čišćenje pećnica (rerni), sredstva za čišćenje cijevi i odvoda; sredstva za čišćenje spremnika (tankova), cijevi, podova, zidova i stropova; odmaščivači; voskovi.

05

Univerzalna sredstva za dezinficiranje, antibakterijska i deodorirajuća sredstva za upotrebu na nepokretnim površinama; antibakterijski deterdženti za praonice rublja; univerzalna sredstva za dezinfekciju; osveživači zraka i dezodoranti za prostorije; dezodoransi za tepihe, tkanine i presvlake; sredstva za dezinfekciju vimena, algicidi (sredstva za uništavanje algi), materijali za sterilizaciju.

21

Dozatori za sredstva za čišćenje i dezinfekciju; sredstva za čišćenje, a naročito, četke za ribanje, metle s resama, spužve i krpe za čišćenje

(111) **BAZ1015170** (181) 2020-11-04
 (210) BAZ1015170A (220) 2010-11-04
 (151) 2012-10-17

(732) **ZADA pharmaceuticals d.o.o. Za proizvodnju i promet farmaceutskih proizvoda**

**Bistarac Donji bb, 75300 Lukavac
 BA**

(740) "INTELBIRO" d.o.o.
 (540)

ATENZIO PLUS

(511)

05

Farmaceutski, veterinarski i higijenski proizvodi; dijetne tvari za medicinske potrebe, hrana za dojenčad; flasteri, materijal za previjanje; materijali za plombiranje zubi i za zubne otiske; dezinfekcijska sredstva; proizvodi za uništavanje životinjskih štetočina; fungicidi, herbicidi.

(111) **BAZ1015172** (181) 2020-11-05
 (210) BAZ1015172A (220) 2010-11-05
 (151) 2012-11-19

(732) **"BRAMS" društvo za trgovinu i usluge d.o.o. Sarajevo**

**12.Mart br.11, 71210 Ilidža
 BA**

(740) "INTELBIRO" d.o.o.
 (591) bijela, crna, žuta
 (540)



(531) 26.02; 27.05; 29.01;

(511)

29

Meso, riba, perad i divljač; mesni ekstrakti; konzervirano, sušeno i kuhano voće i povrće; hladetina (želei), džemovi, kompoti; jaja, mlijeko i mliječni proizvodi; jestiva ulja i masti.

30

Kava, čaj, kakao, šećer, riža, tapioka, sago, nadomjesci kave; brašno i proizvodi od žitarica, kruh, kolači, slastice, bomboni; sladoled; med, sirup od melase; kvasac, prašak za dizanje; sol, slačica (senf); ocat, umaci (začini); mirodije; led za hlađenje.

31

Poljoprivredni, povrtlarski, šumski proizvodi i bobice, koji nisu obuhvaćeni drugim razredima; žive životinje; svježe voće i povrće; sjeme, prirodne biljke i cvijeće; hrana za životinje; slad.

(111) **BAZ1015173** (181) 2020-11-05
 (210) BAZ1015173A (220) 2010-11-05
 (151) 2012-10-19

(732) **SANOFI PASTEUR LIMITED/SANOFI PASTEUR LIMITEE**

**1755 Steeles Avenue, Toronto,
 Ontario M2R 3T4**

CA

(740) Nedim Krilić
 (540)

ADACEL POLIO

(511)

05

Farmaceutski proizvodi; cjepiva.

(111) **BAZ1015175** (181) 2020-11-05
 (210) BAZ1015175A (220) 2010-11-05
 (151) 2012-09-25

(732) **JOHNSON & JOHNSON**

**One Johnson & Johnson Plaza, New
 Brunswick, New Jersey**

US

(740) Dr DIANA PROTIĆ-TKALČIĆ
 (540)



(531) 03.05; 04.02;

(511)

05

Farmaceutski preparati za tretman problema gornjeg respiratornog trakta; ekspetoranti; dekongestanti.

(111) **BAZ1015176** (181) 2020-11-05
 (210) BAZ1015176A (220) 2010-11-05
 (151) 2012-09-25

(732) **JOHNSON & JOHNSON**
One Johnson & Johnson Plaza, New Brunswick, New Jersey

US

(740) Dr DIANA PROTIĆ-TKALČIĆ
 (591) bijela, siva, zelena, crvena, smeđa, crna
 (540)



(531) 03.05; 04.02; 29.01;

(511)

05

Farmaceutski preparati za tretman problema gornjeg respiratornog trakta; ekspetoranti; dekonjestanti.

(111) **BAZ1015177** (181) 2020-11-05
 (210) BAZ1015177A (220) 2010-11-05
 (151) 2012-09-25

(732) **JOHNSON & JOHNSON**
One Johnson & Johnson Plaza, New Brunswick, New Jersey

US

(740) Dr DIANA PROTIĆ-TKALČIĆ
 (591) bijela, siva, plava, zelena, crvena, smeđa, crna
 (540)



(531) 03.05; 04.02; 29.01;

(511)

05

Farmaceutski preparati za tretman problema gornjeg respiratornog trakta; ekspetoranti; dekonjestanti.

(111) **BAZ1015178** (181) 2020-11-05
 (210) BAZ1015178A (220) 2010-11-05
 (151) 2012-09-25
 (732) **JOHNSON & JOHNSON**
One Johnson & Johnson Plaza, New Brunswick, New Jersey
US
 (740) Dr DIANA PROTIĆ-TKALČIĆ
 (591) bijela, siva, plava, zelena, crvena, smeđa, crna
 (540)



(531) 03.05; 04.02; 29.01;

(511)

05

Farmaceutski preparati za tretman problema gornjeg respiratornog trakta; ekspetoranti; dekonjestanti.

(111) **BAZ1015180** (181) 2020-11-05
 (210) BAZ1015180A (220) 2010-11-05
 (151) 2012-11-12

(732) **LUKAS TP NAKIĆ d.o.o.**
fra Dominika Mandića 19, Široki Brijeg

BA

(740) NEMA ZASTUPNIKA

(540)

LUMAX

(511)

04

Kocke za potpalu.

(111) **BAZ1015181** (181) 2020-11-08
 (210) BAZ1015181A (220) 2010-11-08
 (151) 2012-11-15
 (732) **BLAGOLEKS D.O.O.**
Loparska 1, 76300 Bijeljina
BA
 (740) NEMA ZASTUPNIKA
 (540)

URO-balans

(511)

05

Farmaceutski proizvodi.

(111) **BAZ1015182** (181) 2020-11-10
 (210) BAZ1015182A (220) 2010-11-10
 (151) 2012-09-26

(732) **Kraft Foods Schweiz Holding GmbH**
Chollerstrasse 4, 6301 Zug
CH

(740) "INTELBIRO" d.o.o.

(591) lila, bijela, smeđa, žuta, bež, zlatna

(540)



(531) 03.04; 06.01; 22.03; 27.05; 29.01;

(511)

30

Kakao, čokolada, kakao napici, čokoladni napici i pripravci za takve napitke; čaj; biskviti, pekarski proizvodi, poslastice na bazi tijesta i slastice, naročito šećerne i čokoladne slastice, proizvodi od tijesta, proizvodi od žitarica, jestivi ledeni proizvodi, sladoled.

(111) **BAZ1015183** (181) 2020-11-10

(210) BAZ1015183A (220) 2010-11-10

(151) 2012-10-03

(732) **THE COCA-COLA COMPANY**

**One Coca-Cola Plaza, Atlanta,
Georgia 30313**

US

(740) "ŽIVKO MIJATOVIĆ & PARTNERS" d.o.o.
Sarajevo

(540)

POWERADE

(511)

03

Preparati za bijeljenje i ostale tvari za pranje; preparati za čišćenje, poliranje, odmaščivanje i struganje; sapuni; parfimerijski proizvodi, eterična ulja, kozmetički proizvodi, losioni za kosu; proizvodi za njegu zubi.

05

Farmaceutski i veterinarski proizvodi; higijenski proizvodi za upotrebu u medicini; dijetne tvari za medicinske potrebe, hrana za dojenčad; flasteri, materijal za previjanje; materijali za plombiranje zubi i za zubne otiske; dezinfekcijska sredstva; proizvodi za uništavanje životinjskih štetočina; fungicidi, herbicidi.

11

Uređaji za rasvjetu, grijanje, proizvodnju pare, kuhanje, hlađenje, sušenje, ventilaciju, vodoopskrbu i sanitarna oprema.

14

Plemeniti metali i njihove legure i proizvodi od tih materijala ili obloženi tim materijalima, koji nisu obuhvaćeni drugim razredima; pravi i lažni nakit, drago kamenje; urarski proizvodi i kronometrički instrumenti.

16

Papir, karton i proizvodi od tih materijala koji nisu obuhvaćeni drugim razredima; tiskarski proizvodi; proizvodi za uvez knjiga; fotografije; pribor za pisanje, ljepila (ljepljive tvari) za papirnate proizvode ili za kućanstvo; slikarski pribor; kistovi; pisači strojevi i uredski pribor (osim namještaja); oprema za podučavanje i obuku (osim aparata); plastični materijali za ambalažu (koji nisu obuhvaćeni drugim razredima); tiskarska slova; klišeji.

18

Životinjske kože; bičevi i sedlarsko remenarski proizvodi; kišobrani, suncobrani i štapovi; koža, imitacija kože, proizvodi od tih materijala koji nisu obuhvaćeni drugim razredima; kovčezi i torbe.

21

Pribor i posuđe za kućanstvo ili za kuhinju (koji nisu od plemenitih metala niti su presvućeni plemenitim metalom); češljevi i spužve; četke (osim kistova); materijali za četke; pribor za čišćenje; žica za struganje parketa; sirovo ili poluobrađeno staklo (osim građevinskog stakla); stakleni

proizvodi, porculanski i keramički proizvodi koji nisu obuhvaćeni drugim razredima.

25

Odjeća, obuća, pokrivala za glavu.

28

Igre i igračke, gimnastički i sportski predmeti koji nisu obuhvaćeni drugim razredima, ukrasi za božićna drvca.

41

Obuka, stručno osposobljavanje; razonoda; sportske i kulturne djelatnosti.

(111) **BAZ1015184** (181) 2020-11-10

(210) BAZ1015184A (220) 2010-11-10

(151) 2012-10-03

(732) **THE COCA-COLA COMPANY**

**One Coca-Cola Plaza, Atlanta,
Georgia 30313**

US

(740) "ŽIVKO MIJATOVIĆ & PARTNERS" d.o.o.
Sarajevo

(540)

COCA-COLA

(511)

03

Preparati za bijeljenje i ostale tvari za pranje; preparati za čišćenje, poliranje, odmaščivanje i struganje; sapuni; parfimerijski proizvodi, eterična ulja, kozmetički proizvodi, losioni za kosu; proizvodi za njegu zubi.

05

Farmaceutski i veterinarski proizvodi; higijenski proizvodi za upotrebu u medicini; dijetne tvari za medicinske potrebe, hrana za dojenčad; flasteri, materijal za previjanje; materijali za plombiranje zubi i za zubne otiske; dezinfekcijska sredstva; proizvodi za uništavanje životinjskih štetočina; fungicidi, herbicidi.

11

Uređaji za rasvjetu, grijanje, proizvodnju pare, kuhanje, hlađenje, sušenje, ventilaciju, vodoopskrbu i sanitarna oprema.

14

Plemeniti metali i njihove legure i proizvodi od tih materijala ili obloženi tim materijalima, koji nisu obuhvaćeni drugim razredima; pravi i lažni nakit, drago kamenje; urarski proizvodi i kronometrički instrumenti.

16

Papir, karton i proizvodi od tih materijala koji nisu obuhvaćeni drugim razredima; tiskarski proizvodi; proizvodi za uvez knjiga; fotografije; pribor za pisanje, ljepila (ljepljive tvari) za papirnate proizvode ili za kućanstvo; slikarski pribor; kistovi;

pisači strojevi i uredski pribor (osim namještaja); oprema za podučavanje i obuku (osim aparata); plastični materijali za ambalažu (koji nisu obuhvaćeni drugim razredima); tiskarska slova; klišeji.

18

Životinjske kože; bičevi i sedlarsko remenarski proizvodi; kišobrani, suncobrani i štapovi; koža, imitacija kože, proizvodi od tih materijala koji nisu obuhvaćeni drugim razredima; kovčezi i torbe.

21

Pribor i posuđe za kućanstvo ili za kuhinju (koji nisu od plemenitih metala niti su presvućeni plemenitim metalom); češljevi i spužve; četke (osim kistova); materijali za četke; pribor za čišćenje; žica za struganje parketa; sirovo ili poluobrađeno staklo (osim građevinskog stakla); stakleni proizvodi, porculanski i keramički proizvodi koji nisu obuhvaćeni drugim razredima.

25

Odjeća, obuća, pokrivala za glavu.

28

Igre i igračke, gimnastički i sportski predmeti koji nisu obuhvaćeni drugim razredima, ukrasi za božićna drvca.

41

Obuka, stručno osposobljavanje; razonoda; sportske i kulturne djelatnosti.

(111) **BAZ1015185** (181) 2020-11-10

(210) BAZ1015185A (220) 2010-11-10

(151) 2012-10-03

(732) **THE COCA-COLA COMPANY**
One Coca-Cola Plaza, Atlanta,
Georgia 30313

US

(740) "ŽIVKO MIJATOVIĆ & PARTNERS" d.o.o.
Sarajevo

(540)

SPRITE

(511)

03

Preparati za bijeljenje i ostale tvari za pranje; preparati za čišćenje, poliranje, odmaščivanje i struganje; sapuni; parfimerijski proizvodi, eterična ulja, kozmetički proizvodi, losioni za kosu; proizvodi za njegu zubi.

05

Farmaceutski i veterinarski proizvodi; higijenski proizvodi za upotrebu u medicini; dijetne tvari za medicinske potrebe, hrana za dojenčad; flasteri, materijal za previjanje; materijali za plombiranje zubi i za zubne otiske; dezinfekcijska sredstva; proizvodi za uništavanje životinjskih štetočina; fungicidi, herbicidi.

11

Uređaji za rasvjetu, grijanje, proizvodnju pare, kuhanje, hlađenje, sušenje, ventilaciju, vodoopskrbu i sanitarna oprema.

14

Plemeniti metali i njihove legure i proizvodi od tih materijala ili obloženi tim materijalima, koji nisu obuhvaćeni drugim razredima; pravi i lažni nakit, drago kamenje; urarski proizvodi i kronometrički instrumenti.

16

Papir, karton i proizvodi od tih materijala koji nisu obuhvaćeni drugim razredima; tiskarski proizvodi; proizvodi za uvez knjiga; fotografije; pribor za pisanje, ljepila (ljepljive tvari) za papirnate proizvode ili za kućanstvo; slikarski pribor; kistovi; pisači strojevi i uredski pribor (osim namještaja); oprema za podučavanje i obuku (osim aparata); plastični materijali za ambalažu (koji nisu obuhvaćeni drugim razredima); tiskarska slova; klišeji.

18

Životinjske kože; bičevi i sedlarsko remenarski proizvodi; kišobrani, suncobrani i štapovi; koža, imitacija kože, proizvodi od tih materijala koji nisu obuhvaćeni drugim razredima; kovčezi i torbe.

21

Pribor i posuđe za kućanstvo ili za kuhinju (koji nisu od plemenitih metala niti su presvućeni plemenitim metalom); češljevi i spužve; četke (osim kistova); materijali za četke; pribor za čišćenje; žica za struganje parketa; sirovo ili poluobrađeno staklo (osim građevinskog stakla); stakleni proizvodi, porculanski i keramički proizvodi koji nisu obuhvaćeni drugim razredima.

25

Odjeća, obuća, pokrivala za glavu.

28

Igre i igračke, gimnastički i sportski predmeti koji nisu obuhvaćeni drugim razredima, ukrasi za božićna drvca.

41

Obuka, stručno osposobljavanje; razonoda; sportske i kulturne djelatnosti.

(111) **BAZ1015186** (181) 2020-11-10

(210) BAZ1015186A (220) 2010-11-10

(151) 2012-10-03

(732) **THE COCA-COLA COMPANY**

**One Coca-Cola Plaza, Atlanta,
Georgia 30301**

US

(740) "ŽIVKO MIJATOVIĆ & PARTNERS" d.o.o.
Sarajevo

(540)

FANTA

(511)

03

Preparati za bijeljenje i ostale tvari za pranje; preparati za čišćenje, poliranje, odmaščivanje i struganje; sapuni; parfimerijski proizvodi, eterična ulja, kozmetički proizvodi, losioni za kosu; proizvodi za njegu zubi.

05

Farmaceutski i veterinarski proizvodi; higijenski proizvodi za upotrebu u medicini; dijetne tvari za medicinske potrebe, hrana za dojenčad; flasteri, materijal za previjanje; materijali za plombiranje zubi i za zubne otiske; dezinfekcijska sredstva; proizvodi za uništavanje životinjskih štetočina; fungicidi, herbicidi.

11

Uređaji za rasvjetu, grijanje, proizvodnju pare, kuhanje, hlađenje, sušenje, ventilaciju, vodoopskrbu i sanitarna oprema.

14

Plemeniti metali i njihove legure i proizvodi od tih materijala ili obloženi tim materijalima, koji nisu obuhvaćeni drugim razredima; pravi i lažni nakit, drago kamenje; urarski proizvodi i kronometrički instrumenti.

16

Papir, karton i proizvodi od tih materijala koji nisu obuhvaćeni drugim razredima; tiskarski proizvodi; proizvodi za uvez knjiga; fotografije; pribor za pisanje, ljepila (ljepljive tvari) za papirnate proizvode ili za kućanstvo; slikarski pribor; kistovi; pisači strojevi i uredski pribor (osim namještaja); oprema za podučavanje i obuku (osim aparata); plastični materijali za ambalažu (koji nisu obuhvaćeni drugim razredima); tiskarska slova; klišeji.

18

Životinjske kože; bičevi i sedlarsko remenarski proizvodi; kišobrani, suncobrani i štapovi; koža, imitacija kože, proizvodi od tih materijala koji nisu obuhvaćeni drugim razredima; kovčezi i torbe.

21

Pribor i posuđe za kućanstvo ili za kuhinju (koji nisu od plemenitih metala niti su presvućeni plemenitim metalom); češljevi i spužve; četke (osim kistova); materijali za četke; pribor za čišćenje; žica za struganje parketa; sirovo ili poluobrađeno staklo (osim građevinskog stakla); stakleni

proizvodi, porculanski i keramički proizvodi koji nisu obuhvaćeni drugim razredima.**25**

Odjeća, obuća, pokrivala za glavu.

28

Igre i igračke, gimnastički i sportski predmeti koji nisu obuhvaćeni drugim razredima, ukrasi za božićna drvca.

41

Obuka, stručno osposobljavanje; razonoda; sportske i kulturne djelatnosti.

(111) **BAZ1015188** (181) 2020-11-11

(210) BAZ1015188A (220) 2010-11-11

(151) 2012-10-30

(732) **TELOPTIC d.o.o Sarajevo**

**Sarajevo, Mostarsko raskršće bb,
Hadžići**

BA

(740) NEMA ZASTUPNIKA

(591) crvena, zelena

(540)



(531) 02.01; 27.05; 29.01;

(511)

29

Meso, riba, perad i divljač; mesni ekstrakti; konzervirano, sušeno i kuhano voće i povrće; hladetine (želei), džemovi, kompoti; jaja, mlijeko i mliječni proizvodi; jestiva ulja i masti.

30

Kava, čaj, kakao, šećer, riža, tapioka, sago, nadomjesci kave; brašno i proizvodi od žitarica, kruh, kolači, slastice, bomboni; sladoled; med, sirup od melase; kvasac, prašak za dizanje; sol, slačica (senf); ocat, umaci (začini); mirodije; led za hlađenje.

31

Poljoprivredni, povrtlarski, šumski proizvodi i bobice, koji nisu obuhvaćeni drugim razredima; žive životinje; svježe voće i povrće; sjeme, prirodne biljke i cvijeće; hrana za životinje; slad.

(111) **BAZ1015189** (181) 2020-11-11
 (210) BAZ1015189A (220) 2010-11-11
 (151) 2012-09-26

(732) **NOVARTIS AG**
4002 Basel
CH

(740) "ŽIVKO MIJATOVIĆ & PARTNERS" d.o.o.
 Sarajevo
 (540)

BIVACYN

(511)

05

Farmaceutski preparati, isključujući oftamološke proizvode.

(111) **BAZ1015190** (181) 2020-11-11
 (210) BAZ1015190A (220) 2010-11-11
 (151) 2012-10-30

(732) **Omić Nirmel**
Safvet Bega Bašagića 90
BA

(740) NEMA ZASTUPNIKA
 (591) smeđa, bijela
 (540)

MAK ZARA

(531) 25.03; 27.05.; 29.01;

(511)

30

Kava, čaj, kakao, šećer, riža, tapioka, sago, nadomjesci kave; brašno i proizvodi od žitarica, kruh, kolači, slastice, bomboni; sladoled; med, sirup od melase; kvasac, prašak za dizanje; sol, slačica (senf); ocat, umaci (začini); mirodije; led za hlađenje; umaci i dresinzi za salatu.

35

Oglašavanje i reklamiranje; vođenje komercijalnih poslova; komercijalna administracija; uredski poslovi i prodaja kolača, slastica, bombona i čokolada i proizvoda od čokolade i čokoladnih pralina.

43

Usluge okrepe (hranjenje); privremeno primanje na stan.

(111) **BAZ1015191** (181) 2020-11-11
 (210) BAZ1015191A (220) 2010-11-11
 (151) 2012-09-19

(732) **Cheminova A/S**
Thyborønvej 78, DK-7673 Harboøre
DK

(740) PETOŠEVIĆ d.o.o.
 (540)

FORTIX

(511)

05

Pesticidi, uključujući insekticide, herbicide i fungicide.

(111) **BAZ1015192** (181) 2020-11-12
 (210) BAZ1015192A (220) 2010-11-12
 (151) 2012-10-30

(732) **Miran Lazić**
ul. Olimpijska br. 36, Sarajevo
BA

(740) AMILA ETEROVIĆ
 (591) plava, bijela
 (540)



(531) 24.01; 24.09; 27.05; 29.01;

(511)

35

Oglašavanje; vođenje poslova; poslovno upravljanje; kancelarijski poslovi.

38

Telekomunikacije.

41

Obrazovne usluge; pripremanje obuke; razonoda; sportske i kulturne aktivnosti.

(111) **BAZ1015195** (181) 2020-11-12

(210) BAZ1015195A (220) 2010-11-12

(151) 2012-09-26

(300) US

2010-05-12

85/036,471

(732) **Carrier Corporation****One Carrier Place, Farmington, CT
06034****US**

(740) PETOŠEVIĆ d.o.o

(540)

CARRIER

(511)

09

Termostati; termostati i uređaji za regulaciju klimatizacije koji se sastoje od digitalnih termostata za klimatizaciju, grijanje, ventilaciju, sušenje i kontrolu kvalitete zraka; elektronske kontrole za sisteme za klimatizaciju, ventilacijsko grijanje i hlađenje i srodni tehnološki uređaji; električni regulatori sistema za nadzor okoliša; sistemi za praćenje okoliša koji se koriste u sistemima za nadzor okoliša a koji se sastoje od mjerača i senzora koji mjere pritisak, vlažnost, temperaturu i uključuju funkcije alarmiranja i izvještavanja; električni regulatori za sisteme praćenja i nadzora okoliša u zgradama i za upotrebu sa sistemima koji prate i nadgledaju pokretne i stacionarne sisteme za hlađenje; električni regulatori za sisteme automatizacije okoliša u zgradama i sisteme za upravljanje energijom; računalni softver za primanje, obradu, emitovanje i prikaz podataka na interaktivnim displejima za nadzor okoliša koji se koriste u sistemima za nadzor okoliša i sa njima povezanim sistemima i uređajima za klimatizaciju, ventilacijsko grijanje i hlađenje; korisnička sučelja za elektrotehničke i elektroničke sisteme za kontrolu okoliša i sa njima povezanim sistemima i uređajima za klimatizaciju, ventilacijsko grijanje i hlađenje; interaktivna sučelja za elektronski prikaz za sve sisteme nadzora okoliša i sa njima povezanim sistemima i uređajima za klimatizaciju, ventilacijsko rashlađivanje i grijanje; računalni softver za primanje, obradu, emitovanje i prikazivanje podataka na interaktivnim displejima za kontrolu okoliša koji se koriste u sistemima za automatizaciju okoliša u zgradama i sistemima za upravljanje energijom; korisnička sučelja za elektrotehničke i elektronske sisteme za automatizaciju okoliša u zgradama i sisteme za upravljanje energijom; interaktivna sučelja za elektronski prikaz za sve sisteme automatizacije okoliša u zgradama i sistemima za upravljanje energijom; strukturalni dijelovi za gore navedene robe.

11

Jedinice za grijanje, hlađenje, ventilaciju i klimatizaciju, naročito ložišta i toplotne pumpe; transportne jedinice za hlađenje za kamione, prikolice i špedicijske (brodske) kontejnere; ventilatori za ventilaciju stambenih i poslovnih objekata; jedinice za klimatizaciju stambenih i poslovnih objekata; proizvodi za poboljšanje kvalitete zraka u zatvorenim prostorima, naročito zračni filteri za kućanstvo,

komercijalnu i industrijsku upotrebu; sistemi za hlađenje u poslovnim objektima; frižideri i hlađeni kabineti za hranu; rashladne vitrine za izlaganje s prednjim dijelom na otvaranje; strukturni dijelovi za gore navedene robe; postrojenja za hlađenje, osobito kompresijska i absorpcijska postrojenja za hlađenje; "otočne" rashladne vitrine i stepenaste "otočne" rashladne vitrine, frižideri i zamrzivači, zamrzivači za brzo zamrzavanje, vitrine za zamrzivače, industrijske hladnjake i smrznute proizvode, vitrine za frižidere, dijelovi za sve navedene robe.

37

Usluge instalacije, održavanja i opravke opreme za grijanje, rashlađivanje, ventilaciju, klimatizaciju i hlađenje; instalacija, opravka, održavanje i servisiranje toplinskih pumpi, sistema za obnovu energije, uređaja za kondenzaciju.

(111) **BAZ1015197** (181) 2020-11-18

(210) BAZ1015197A (220) 2010-11-18

(151) 2012-09-26

(732) **MasterCard International
Incorporated (Delaware Corporation)****2000 Purchase Street, Purchase,
New York 10577-2405****US**

(740) Dr DIANA PROTIĆ-TKALČIĆ

(540)

MASTERCARD MONEYSSEND

(511)

36

Osiguranje; finansijski poslovi; monetarni poslovi; finansijske usluge; bankovne i kreditne usluge; usluge obezbjeđivanja kreditnih kartica, debit kartica, potrošačkih kartica, kartica sa prethodno pohranjenim novčanim iznosima; omogućavanje pristupa uslugama bankarskim, naplatnim, kreditnim, uplate, isplate, refundiranja troškova, pohrane depozitnih vrijednosti; usluge plaćanja računa; usluge kreditnih kartica, debit kartica, potrošačkih kartica, pre-paid kartica i kartica sa prethodno pohranjenom vrijednosti; usluge verifikacije čekova i unovčavanja čekova; usluge bankovnih mašina koje na ulazu prihvataju kartice; procesiranje finansijskih transakcija i putem on-line kompjuterskih baza podataka ili preko telekomunikacionih veza, i na mjestu prodaje; usluge procesiranja finansijskih transakcija za vlasnike kartica putem bankovnih mašina koje na ulazu prihvataju kartice; obezbjeđivanje podataka o stanju na računu, uloženom ili podignutom iznosu novca za vlasnike kartica putem bankovnih mašina koje na ulazu prihvataju kartice; usluge poravnavanja i autorizacije; usluge osiguranja putovanja; usluge izdavanja i naplate putnih čekova i putnih vaučera; usluge provjere vjerodostojnosti lica koje plaća račun; verifikacija finansijskih informacija; šifriranje i dešifriranje finansijskih informacija; održavanje finansijskih podataka; usluge elektronskog

prenosa novčanih sredstava i usluge mijenjanja novca; diseminacija finansijskih informacija preko Interneta i drugih kompjuterskih mreža; usluge plaćanja sa udaljenog mjesta; usluge elektronskih novčarki sa prethodno pohranjenim vrijednostima; obezbjeđivanje usluga elektronskog prenosa novčanih sredstava i novca; usluge elektronskog plaćanja; usluge telefonskih poziva na bazi ranije plaćenih kartica; usluge plaćanja troškova, i usluge autorizacije transakcija i poravnjanja; obezbjeđivanje usluga debit i kreditnih kartica pomoću identifikacionih uređaja na bazi radio frekvencije (transponderi); obezbjeđivanje usluga debit i kreditnih kartica pomoću komunikacionih i telekomunikacionih uređaja; obezbjeđivanje usluge verifikacije čekova; obezbjeđivanje usluga izdavanja i naplate koje se sve odnose na putne čekove i putne vaučere; obezbjeđivanje finansijskih usluga za podršku maloprodajnih usluga preko mobilnih telekomunikacionih sredstava, uključujući usluge plaćanja preko bežičnih uređaja; obezbjeđivanje finansijskih usluga za podršku maloprodajnih usluga on-line, preko mreža ili drugih elektronskih sredstava uz korištenje elektronski digitaliziranih informacija; usluge razmjene vrijednosti, uključujući sigurnu razmjenu vrijednosnih sredstava, uključujući elektronski novac, preko kompjuterskih mreža dostupnu preko "smart" kartica; usluge plaćanja računa koje se obezbjeđuju preko web-sajta; on-line bankarstvo; finansijske usluge obezbjeđene putem telefona i putem globalne kompjuterske mreže ili Interneta; obezbjeđivanje finansijskih usluga putem globalne kompjuterske mreže ili Interneta; usluge upravljanja nekretninama; usluge nabavke, prodaje i kupovine nekretnina; usluge osiguranja nekretnina; usluge osiguranja za vlasnike nekretnina; usluge osiguranja koje se odnose na nekretnine; finansiranje nekretnina; mešetarenje nekretninama; procjena nekretnina; usluge agencija za nekretnine; obezbjeđivanje usluga procjene nekretnina; administriranje nekretnina; administriranje finansijskih usluga koje se odnose na nekretnine; obezbjeđivanje kredita za nekretnine; finansijske usluge koje se odnose na gradnju i razvoj nekretnina; finansijske mešetarske usluge za nekretnine; finansijske usluge koje se odnose na nekretnine i građevine; finansijske usluge za kupovinu nekretnina; organizovanje kreditnih pozajmica koje kao zalog imaju nekretnine; organizovanje dijeljenog vlasništva nad nekretninama; organizovanje finansiranja za kupovinu nekretnina; pomoć u traženju i nabavci nekretnina; ulaganje kapitala u nekretnine; usluge investiranja u komercijalne nekretnine; finansijske usluge koje se odnose na nabavku nekretnina; finansijske usluge koje se odnose na prodaju nekretnina; finansijska procjena nekretnina koje su u vlasništvu na neograničeno vrijeme (freehold); finansijska procjena nekretnina koje su u vlasništvu na ograničeno vrijeme (leasehold); organizovanje izdavanja nekretnina; organizovanje zakupa nekretnina; zakup vlasništva; zakup vlasništva nekretninama; zakup vlasništva nekretnina koje je na neograničeno vrijeme (freehold); usluge upravljanja nekretninama koje se odnose na transakcije nekretnina; procjena vlasništva; upravljanje portfolijem vlasništva; upravljanje vlasništvom; savjetodavne usluge koje se odnose na vlasništvo nekretnina; savjetodavne usluge koje se odnose na procjenu nekretnina; savjetodavne usluge koje se odnose na nekretnine privrednih subjekata; kompjuterizovane informacione usluge koje se odnose na nekretnine; konsultantske usluge koje se odnose na nekretnine; obezbjeđivanje informacija koje se odnose na nekretnine; obezbjeđivanje informacija koje se odnose na tržište vlasništva; usluge istraživanja koje se odnose na nabavku nekretnina; usluge istraživanja koje se odnose na aukciju nekretnina.

(111) **BAZ1015200** (181) 2020-11-18
 (210) BAZ1015200A (220) 2010-11-18
 (151) 2012-12-13

(732) **RUSINVEST OOO**

**Novomytishchenskiy prospekt 41,
 korp.1, Mytishchi, Moskovskaya
 oblast 141018, Moskovska regija**

RU

(740) MEHMED SPAHO

(540)

KALINKA

(511)

33

Aperitivi; balzami; alkohol; brandy; vina; piquette; whisky; votka; gin; digestiv (likeri i žestoka pića); kokteli, uključujući i alkoholne koktele; alkoholni kokteli koji sadržavaju i/ili votku i bitere; likeri; alkoholna pića, osim piva; alkoholna pića koja sadržavaju voće; žestoka pića; distelizirana pića; voćna pića koja sadrže alkohol; medovina (hydromel); pepermint pića; biteri; rum; sake; jabukovača; rižin alkohol; alkoholni ekstrakti; voćni ekstrakti; alkoholna esencija.

(111) **BAZ1015201** (181) 2020-11-18

(210) BAZ1015201A (220) 2010-11-18

(151) 2012-09-28

(732) **TOYOTA JIDOSHA KABUSHIKI
 KAISHA (also trading as TOYOTA
 MOTOR CORPORATION)**

**1, Toyota-cho, Toyota-shi, Aichi-ken
 JP**

(740) PETOŠEVIĆ d.o.o

(540)

LANDCRUISER

(511)

12

Automobili i strukturalni dijelovi za njih.

(111) **BAZ1015202** (181) 2020-11-18
 (210) BAZ1015202A (220) 2010-11-18
 (151) 2012-09-28

(732) **TOYOTA JIDOSHA KABUSHIKI
 KAISHA (also trading as TOYOTA
 MOTOR CORPORATION)**
**1, Toyota-cho, Toyota-shi, Aichi-ken
 JP**

(740) PETOŠEVIĆ d.o.o
 (540)

YARIS

(511)

12

Automobili i strukturalni dijelovi za njih.

(111) **BAZ1015203** (181) 2020-11-18
 (210) BAZ1015203A (220) 2010-11-18
 (151) 2012-09-28

(732) **TOYOTA JIDOSHA KABUSHIKI
 KAISHA (also trading as TOYOTA
 MOTOR CORPORATION)**
**1, Toyota-cho, Toyota-shi, Aichi-ken
 JP**

(740) PETOŠEVIĆ d.o.o
 (540)

TOYOTA RAV4

(511)

12

Automobili i strukturalni dijelovi za njih.

(111) **BAZ1015204** (181) 2020-11-18
 (210) BAZ1015204A (220) 2010-11-18
 (151) 2012-09-26

(732) **Pharmaceutical Chemical Cosmetic
 Industry ALKALOID AD - Skopje**
**Bul. Aleksandar Makedonski 12, 1000
 Skopje**
MK

(740) "ŽIVKO MIJATOVIĆ & PARTNERS" d.o.o.
 Sarajevo
 (540)

AVASTA

(511)

05

Farmaceutski proizvodi samo za antilipeminske agense,
 inhibitor HMG CoA reduktaze.

(111) **BAZ1015205** (181) 2020-11-18
 (210) BAZ1015205A (220) 2010-11-18
 (151) 2012-10-10

(732) **BERLIN-CHEMIE AG**
**Glienicker Weg 125, D-12489 Berlin
 DE**

(740) "STAM" d.o.o.
 (540)

KALISTRA

(511)

05

Farmaceutski proizvodi za liječenje povišenog krvnog
 pritiska.

(111) **BAZ1015207** (181) 2020-11-19
 (210) BAZ1015207A (220) 2010-11-19
 (151) 2012-11-12

(732) **Internacionalna liga humanista
 Sarajevo, Mehmeda Spahe 18
 BA**

(740) MEHMED SPAHO
 (591) plava
 (540)



(531) 01.05; 27.05; 27.07, 29.01;

(511)

41

Obrazovne usluge; pripremanje obuke; razonoda; sportske i kulturne aktivnosti; pružanje usluga u razvijanju mentalnih sposobnosti drugih lica (obrazovanje); usluge kojima je cilj privlačenje pažnje, rekreacija; organizovanje (priređivanje) i vođenje seminara, konferencija, kongresa; organizovanje izložbi u kulturne i obrazovne svrhe, sportskih takmičenja; izdavanje tekstova i knjiga.

(111) **BAZ1015208** (181) 2020-11-19
 (210) BAZ1015208A (220) 2010-11-19
 (151) 2012-10-10

(300) KR
 2010-06-10
 45-2010-2445

(732) **Diva World Pty Limited
 Level 14, 71 Macquarie Street,
 Sydney, NSW 2000**

AU

(740) PETOŠEVIĆ d.o.o
 (540)



(531) 02.09; 27.05;

(511)

14

Nakit; drago kamenje; plemeniti metali i njihove legure i proizvodi od plemenitih metala ili proizvoda obloženih njima a koji nisu obuhvaćeni drugim klasama.

26

Modni dodaci za kosu i ukrasi za kosu.

35

Usluge maloprodaje, veleprodaje i franšizinga nakita, dragog kamenja, plemenitih metala i njihovih legura i proizvoda od plemenitih metala ili proizvoda obloženih njima, modnih dodataka za kosu i ukrasa za kosu.

(111) **BAZ1015209** (181) 2020-11-19
 (210) BAZ1015209A (220) 2010-11-19
 (151) 2012-09-28
 (300) KZ
 2010-05-20
 50668

(732) **Diva World Pty Limited**
Level 14, 71 Macquarie Street,
Sydney, NSW 2000

AU

(740) PETOŠEVIĆ d.o.o

(540)

LOVE DIVA

(511)

14

Nakit; drago kamenje; plemeniti metali i njihove legure i proizvodi od plemenitih metala ili proizvodi obloženi njima a koji nisu obuhvaćeni drugim klasama.

26

Modni dodaci za kosu i ukrasi za kosu.

35

Usluge maloprodaje, veleprodaje i franšize nakita, dragog kamenja, plemenitih metala i njihovih legura i proizvoda od plemenitih metala ili proizvoda obloženih njima, modnih dodataka za kosu i ukrasa za kosu.

(111) **BAZ1015213** (181) 2020-11-23
 (210) BAZ1015213A (220) 2010-11-23
 (151) 2012-11-20

(732) **Aurobindo Pharma Limited**
Ares, Odyssey Business Park, West
and Road, South Ruislip HA4, 6QD

GB

(740) "INTELBIRO" d.o.o.

(540)

Cefepime Aurobindo

(511)

05

Farmaceutski proizvodi.

(111) **BAZ1015214** (181) 2020-11-23
 (210) BAZ1015214A (220) 2010-11-23
 (151) 2012-10-11

(732) **THE COCA-COLA COMPANY**
One Coca-Cola Plaza, Atlanta,
Georgia 30313

US

(740) "ŽIVKO MIJATOVIĆ & PARTNERS" d.o.o.
 Sarajevo

(540)

BURN

(511)

03

Preparati za bijeljenje i ostale tvari za pranje; preparati za čišćenje, poliranje, odmašćivanje i struganje; sapuni; parfimerijski proizvodi, eterična ulja, kozmetički proizvodi, losioni za kosu; proizvodi za njegu zubi.

05

Farmaceutski i veterinarski proizvodi; higijenski proizvodi za upotrebu u medicini; dijetne tvari za medicinske potrebe, hrana zadojenčad; flasteri, materijal za previjanje; materijali za plombiranje zubi i za zubne otiske; dezinfekcijska sredstva; proizvodi za uništavanje životinjskih štetočina; fungicidi, herbicidi.

11

Uređaji za rasvjetu, grijanje, proizvodnju pare, kuhanje, hlađenje, sušenje, ventilaciju, vodoopskrbu i sanitarna oprema.

14

Plemeniti metali i njihove legure i proizvodi od tih materijala ili obloženi tim materijalima, koji nisu obuhvaćeni drugim razredima; pravi i lažni nakit, drago kamenje; urarski proizvodi i kronometrički instrumenti.

16

Papir, karton i proizvodi od tih materijala koji nisu obuhvaćeni drugim razredima; tiskarski proizvodi; proizvodi za uvez knjiga; fotografije; pribor za pisanje, ljepila (ljepljive tvari) za papirmate proizvode ili za kućanstvo; slikarski pribor; kistovi; pisači strojevi i uredski pribor (osim namještaja); oprema za podučavanje i obuku (osim aparata); plastični materijali za ambalažu (koji nisu obuhvaćeni drugim razredima); tiskarska slova; klišeji.

18

Životinjske kože; bičevi i sedlarsko remenarski proizvodi; kišobrani, suncobrani i štapovi; koža, imitacija kože, proizvodi od tih materijala koji nisu obuhvaćeni drugim razredima; kovčezi i torbe.

21

Pribor i posuđe za kućanstvo ili za kuhinju (koji nisu od plemenitih metala niti su presvućeni plemenitim metalom); češljevi i spužve; četke (osim kistova); materijali za četke; pribor za čišćenje; žica za struganje parketa; sirovo ili poluobrađeno staklo (osim građevinskog stakla); stakleni proizvodi, porculanski i keramički proizvodi koji nisu

obuhvaćeni drugim razredima.

25

Odjeća, obuća, pokrivala za glavu.

28

Igre i igračke, gimnastički i sportski predmeti koji nisu obuhvaćeni drugim razredima, ukrasi za božićna drvca.

41

Obuka, stručno osposobljavanje; razonoda; sportske i kulturne djelatnosti.

(111) **BAZ1015215** (181) 2020-11-23

(210) BAZ1015215A (220) 2010-11-23

(151) 2012-11-02

(732) **Hella KGaA Hueck & Co.**
Rixbecker Str. 75, 59552 Lippstadt
DE

(740) "ACTINNOVA" d.o.o.

(540)

Hella

(511)

07

Kontrolni uređaji za automatske motore, kontrolni uređaji za automatska tijela i kontrolni uređaji za automatske prijenosne mehanizme za vozila; starteri za motore sa unutrašnjim sagorijevanjem, električni generatori, regulatori generatora, svjeće, rashladni uređaji i poklopci rashladnih uređaja za vozila za kratanje po zemlji, zraku i vodi, kompresori i njihovi sastavni dijelovi, kondenzatori, filter sušač, baterije za akumulator, isparivači i elementi isparivača, zračni ventili, rezna ulja i podmazivači za kontrolne uređaje klime u vozilima, alatke za dijagnostiku, detekciju curenja, punjenje, instalaciju i uklanjanje, čišćenje i sušenje kontrolnih uređaja klime i njihovih komponenti, razvodne kape i spojnici svjeće; pumpe za sisteme pranja; filteri (dijelovi motora); uređaji za električno paljenje i gašenje motora vozila.

09

Mehanički, električni, hidraulički, pneumatski uređaji za podešavanje i kontrolu prednjih svjetala; uređaji za praćenje tlaka i kontrolnici brzine vozila, senzori za detekciju operativnog stanja i okruženja vozila, njihovog interijera i komponenti, kao što su motori, šasija, sistemi za grijanje i hlađenje; kontrolori sijalica; kontrolni uređaji za temperaturu motora; električno sjedalo, uređaji za podešavanje volana i ogledala; uređaji za niveliranje; transformatori napona; spojnice, konektori, osigurači i kutije za osigurače; kablovi; žičani pojasevi; držači za pojaseve; stezaljke; upaljači; alarmni sistemi; sigurnosni uređaji za putnike, naime uređaji za njihovo praćenje, kontrolisanje i signalizaciju; sistemi za kontrolisanje krstarenja; sistemi za upozoravanje i kontrolisanje sa distance; nadzorne kamere za detekciju okoline; baterije; on board kompjuteri; navigacijski sistemi, baterijski prenosnici; usisivači prašine; radionica i oprema za instalaciju, naime punjači za baterije, ispravljači, napojne jedinice, podešivači snopa fara, brojila struje i napona,

uređaji za provjeravanje geometrije vozila, testni uređaji motora za očitavanje rotacijske brzine, za kalibriranje plamišta (tačke paljenja), instrumenti za ukazivanje ugla paljenja, testeri kompresije; držači za pojaseve; okrugle kleme; baterijske stezaljke; spojne alatke; rotirajuće svjetlo/kombinacije signala, uređaji sa elektro-mehaničkom, elektromagnetskom i elektroničkom signalnom sekvencijskom generacijom, električni satni generatori, naime elektronički i električni treptači; električni releji; prekidači i elementi prekidača, naime kutije sklopki, električni, hidraulički prekidači, prekidači na pritisak, sklopni prekidači, prekidači na pritisak dugmeta, okretni prekidači, ozibne sklopke, prekidači na lak udar i prekidači na povlačenje, prekidači za svjetlo opasnosti, prekidač za pokazač pravca, niski snop zraka, stop svjetlo, prekidač za brisače i perače vjetrobrana, prekidač upravljačkog stuba, kontakt za vrata, pokretač paljenja, prekidač grijača za dizel motore, kratko-kružni, istosmjernostrujni i izmjeničnostrujni prekidač, prekidači pritiska i nivoa za vodu i ulje, prijenosni prekidači; električni i elektronički mjenjači automatske brzine; refleksni reflektori i reflektujućci znaci upozorenja.

11

Automobilska, industrijska, konstrukcijska, pokretna, zračna, navigacijska i pomorska sigurnosno-upozoravajuća svjetla naime bljeskalice, rotirajuća svjetla i bar svjetla; svjetlosni balast; svjetlosne upravljačke ploče; svjetlosni upravljački programi za upotrebu u komercijalnim i industrijskim pogonima; kontrola rasvjete; sigurnosni svjetleći far; sigurnosna oprema, naime, svjetla farova; svijetleće signalne bove i bljeskalice za avionske piste, taksi štandove, rampe, prilaze, tornjeve; svjetla za kabinete, odlagališta, brojila, radne površine, kabine, ormare i ambijentalnu rasvjetu; stropne svjetiljke; žarulje; električna rasvjetna tijela, naime rezervna sigurnosna rasvjeta u slučaju nestanka struje; električna rasvjetna tijela naime rasvjeta; električne trakaste rasvjetne jedinice; rasvjetna tijela sa optičkim vlaknima korištena zajedno sa električnim rasvjetljivačima; rasvjetni uređaji sa ravnim zaslonom; fluorescentne rasvjetne cijevi; lampe za vanjsku upotrebu; instalacije za vanjsku rasvjetu; LED rasvjetna tijela; LED rasvjetna tijela za upotrebu u izložbenom, komercijalnom, industrijskom, stambenom i arhitektonskom naglasku primjena rasvjete; LED i HID rasvjetna tijela; LED svjetlosni sklopovi za ulična svjetla, znakove, komercijalnu rasvjetu, automobile, zgrade i drugu arhitektonsku upotrebu; LED žarulje; LED rasvjetna tijela za unutrašnju i vanjsku primjenu; rasvjetni uređaji za pozorišta, klubove i diskoteke; rasvjetni uređaji za auta; rasvjetna tijela, rasvjetna tijela za upotrebu na parkirnim palubama i garažama; rasvjetna tijela za upotrebu na parkiralištima i šetalištima; projektori za rasvjetu stepeništa, vrata i drugih dijelova zgrade, vanjska rasvjeta, naime svjetla za kaldrmu; vanjski nosivi rasvjetni proizvodi, naime farovi; zidne svjetiljke; lampe za uličnu rasvjetu; lampe za rasvjetu aerodroma; lampe za unutrašnju rasvjetu ureda; lampe za unutrašnju stambenu rasvjetu; lampe za rasvjetu postrojenja; uređaji za osvjetljavanje, kao što su električne lampe i izvori svjetlosti, žarulje i njihovi držači, unutrašnje lampe, vanjske lampe, reflektori, svjetiljke; oprema i pribor za zemljišna, vodena i zračna plovila, naime ventilatori i kompresori, grijalice i kontrolne jedinice klime kao i njihove kontrolne jedinice; farovi za površinsku montažu; farovi sa visokim i niskim zrakama, pomoćni farovi kao što su farovi sa dugim i širokim zrakama, farovi i prednje maglenke; sigurnosna svjetla, poziciona svjetla, radne lampe, posebne lampe i njihovi sastavni dijelovi; signalne i raznovrsne lampe za za površinsku montažu, naime krov, zid, lampe za čitanje, svjetla iz pepeljare,

prtljažne lampe, pregradne lampe motora, lampe za auto pretince, pokazne lampe, upozoravajuće lampe i svjetla vrata; poziciona svjetla, marker svjetla, klirens svjetiljke, parkirna svjetla, zadnja svjetla, stop svjetla, indikatori pravca, svjetla registracijske tablice, zadnje maglenke i njihova kombinacija; posebna svjetla, naime treperujuća upozoravajuća svjetla i signalizirajuća svjetla za opasnost, inspeksijske lampe, lampe za kampiranje i lampe za sve svrhe; sistemi grijanja za sprječavanje zamrzavanja dijelova vozila, kao što su nastavci za slavine, boce sa vodom za sisteme pranja vjetrobrana, prozorsko okno, brave, vanjski retrovizori; lampe koje otpuštaju gas; xenon farovi i njihov balast, upaljači i upravljačke jedinice; diode koje emituju svjetlo (LED); LED-farovi i signalne i raznovrsne lampe; dnevna svjetla; pregibno svjetlo; farovi i signalne/raznovrsne lampe sa kontrolisanom distribucijom svjetla; infracrvena svjetla; organski LED-ovi za unutrašnju i vanjsku rasvjetu; rashladne kutije.

12

Akustični uređaji za signalizaciju za motorna vozila, naročito električne trubne sirene, trube, trube tipa diska, dvotonske i trube sa komprimiranim zrakom, zvona, A/C zvona; kočnice; sistemi za pranje prozora i njihovi sastavni dijelovi; naročito kontrolne jedinice, mlaznice, nosači mlaznica, boce sa vodom, crijeva; sistemi za brisanje vjetrobrana i njihovi sastavni dijelovi, naime lopatice brisača, spojni štapovi, motori brisača, kontrolne jedinice, prekidači i senzori; kombinovani brisači vjetrobrana i uređaji za pranje, naime uređaji koji se u osnovi sastoje od dijelova gore imenovanih brisača i elemenata za pranje; sistemi za čišćenje vjetrobrana i farova; mehanička unutrašnja i vanjska ogledala i njihovi elektromehanički i električni sastavni dijelovi; električni dizači prozora; sistemi za zatvaranje dotoka goriva; ventili; upravljači; dijelovi karoserije, naročito rešetke hladnjaka, prednji, zadnji i krovni spojleri, prednji i zadnji odbojnik, prednji i zadnji završnik, ekstenzije bokobrana i pragovi vrata, ukrasni poklopci kotača, zalisci bokobrana; grilje za stakla; zaštitne roletne za sunce; sigurnosne sjedalice za dijecu; stalci za prtljagu i bicikla, prikolice i njihovi sastavni dijelovi; kontrolni uređaji za kočenje i kontrolu vuče za motorna vozila; upravljačke jedinice za vježbanje vožnje za zemljišna plovila; upravljačke jedinice za vježbanje vožnje za motorna vozila; upravljački mehanizmi za motorna vozila i njihove sastavne dijelove; kontrola alarma, krađa alarma i centralni sistem zaključavanja za motorna vozila; imobilizatori za motorna vozila; presovani, ukalupljeni ubrizgavanjem i ukalupljeni upuhavanjem plastični dijelovi kao dijelovi za zemljišna, vodena i zračna plovila.

35

Oglašavanje i reklamiranje dijelova motornih vozila i njihov popravak; vođenje komercijalnih poslova; komercijalna administracija; uredski poslovi.

(111) **BAZ1015216** (181) 2020-11-24
(210) BAZ1015216A (220) 2010-11-24

(151) 2012-10-10

(300) FR
2010-05-28
10/3741952

(732) **EDENRED**
166-180 Boulevard Gabriel Péri,
92240 Malakoff

FR

(740) PETOŠEVIĆ d.o.o

(591) crvena, nijanse plave

(540)



(531) 01.05; 26.04; 27.05; 29.01;

(511)

09

Magnetski kodirane, optičke ili kartice sa memorijom ili mikroprocesorom (smart kartice), sa ili bez kontakta (radiofrekvencijskog, infracrvenog ili drugog), za jednokratnu upotrebu ili punjive, koje se koriste kao unaprijed plaćene (prepaid) ili naknadno plaćene (post-paid) kartice, koje mogu sadržavati jedan ili više elektroničkih pretinaca (purses), koje vrijede za sve vrste aplikacija, a naročito za kontrolu fizičkog pristupa, kontrolu pristupa računalnim sistemima, kontrolu kartica vjernosti (loyalty cards); softver za obradu komercijalnih narudžbi (kupovina); softver za obradu podataka, softver za kreiranje, upravljanje, ažuriranje i korištenje baza podataka, softver za obezbjeđivanje pristupa usluzi slanja elektroničkih poruka, softver za obezbjeđivanje pristupa računalima ili mrežama za prijenos podataka, a naročito globalnim komunikacijskim mrežama (kao što je Internet) ili privatnim ili mrežama sa ograničenim pristupom (kao što je intranet); računalni serveri, računala, telematički i telefonski priključci (terminali), a naročito za pristup globalnim komunikacijskim mrežama (kao što je Internet) ili privatnim ili mrežama sa ograničenim pristupom (kao što je intranet); računalni periferni uređaji, uključujući računalne ekrane (zaslone); modemi; konektori za komunikacijske mreže, a naročito računala ili telefoni; aparati za odašiljanje i primanje komunikacija; interaktivni računalni uređaji; računalne mreže, a posebno lokalne računalne mreže, naročito oprema za obradu podataka, računalni softver (snimljeni); elektroničke publikacije koje se mogu preuzimati.

16

Štampani proizvodi uključujući časopise/magazine, novine, prospekte, vodiče, brošure; tokeni, karte za igranje, karte, kuponi, uredski pribor i potrepštine (izuzev namještaja).

35

Vođenje poslova (računovodstvo, administracija), analiza, obrada nematerijaliziranih i osiguranih komercijalnih informacija koje se odnose na područje hotelijerske industrije, restorana (hrana), trgovine, poslovanja i finansija; obrada komercijalnih naloga (kupovanje); vođenje poslova, komercijalna administracija; usluge komercijalne administracije pri nabavi robe ili usluga uz korištenje elektronskih kartica, kupona, vaučera ili biljega; usluge savjetovanja, konzultantske usluge, informacije, stručna mišljenja o poslovnoj organizaciji i upravljanju; usluge poslovnih informacija koje se odnose na promet i upotrebu unaprijed plaćenih kartica (prepaid), poklon kartica i drugih vrsta plaćanja putem vaučera; upravljanje računima klijenata uključujući informacije koje se odnose na unaprijed plaćene (prepaid) kartice, poklon kartice i druge vrste plaćanja putem vaučera; administrativni savjeti u vezi sa organizacijom šema za uštedu unutar kompanije; proučavanje i istraživanje tržišta; istraživanja za poslove; ekonomska predviđanja (prognoze); prikupljanje (a naročito kompiliranje) i sistematizacija podataka u centralizovane datoteke, a naročito u baze podataka; knjigovodstvo i praćenje fakturiranja; pisanje i knjiženje administrativne i poslovne korespondencije; sastavljanje i provjera izvješća o računima, priprema poreskih prijavi, finansijskih obračuna te izvjava i dokumenata kompanije; računovodstvene analize, a naročito analize proizvodnih i komercijalnih troškova; statističke informacije i studije; reklamiranje, uključujući reklamiranje na elektroničkim i računalnim medijima, distribucija uzoraka i prospekata uključujući i njihovu distribuciju putem elektroničkih i računalnih komunikacijskih mreža; iznajmljivanje prostora za reklamiranje, uključujući tu i elektroničke i računalne medije; organizacija operacija za stvaranje programa vjernosti komercijalnih klijenata; usluge promocije prodaje; iznajmljivanje i distribuiranje reklamnog materijala (pamfleti, prospekti, uzorci i štampani materijal) [izravno reklamiranje putem pošte]; reklamiranje i ažuriranje reklamnog materijala, uključujući i reklamiranje i ažuriranje reklamnog materijala putem elektroničkih i kompjuterskih komunikacijskih mreža; odnosi sa javnošću; organizacija izložbi i sajмова u komercijalne ili reklamne svrhe uključujući i organizovanje putem elektroničkih i računalnih medija; odabir i zapošljavanje osoblja za druge, uključujući i putem elektroničkih i računalnih komunikacijskih mreža; procjena komercijalnih poslova; dogovaranje komercijalnih kontakata (savjetovanje i potraga za partnerima na polju poslovanja); administrativna i komercijalna organizacija odnosa) između profesionalnih kupaca i prodavaca nove i rabljene opreme ili između kupaca i davatelja usluga; savjet, analiza i ekspertiza u procjeni administrativnih sredstava potrebnih za obradu komercijalnih naloga (kupovina), pružanje obroka, prehrambenih proizvoda i domaćih usluga; zapošljavanje i upravljanje agencijskim i privremenim osobljem; proučavanje, istraživanje i savjetovanje u vezi sa procjenom i poboljšanjem uslova rada zaposlenika (revizija poslovne organizacije).

36

Izdavanje, naknada, povrat novca na temelju vaučera, karata, kupona, talona, unaprijed plaćenih (prepaid) ili debitno-kreditnih kartica ili bilo kojih drugih sredstava plaćanja a naročito putem računalnih mreža, čime se omogućava organizacija plaćanja za dostavu obroka

i prehrambenih proizvoda i bilo kojih drugih proizvoda ili usluga; usluge kreditnih kartica i kartica vjernosti; upravljanje finansijskim prednostima koje se odnose na upotrebu kartica vjernosti, usluge kartica vjernosti (osim u reklamne svrhe) omogućavajući kapitalizaciju tih prednosti; usluge osiguranja, finansijskih i monetarnih poslova; usluge savjetovanja, konzultiranje, pružanja informacija i stručnih mišljenja na području finansija; faktoring, upravljanje novčanim tokom (za druge), naplata potraživanja, prijenos novčanih sredstava elektroničkim putem; usluge finansiranja za nabavljanje proizvoda ili usluga putem elektroničkih kartica, kupona, vaučera ili biljega; upravljanje stambenim zgradama i nekretninama; usluge iznajmljivanja stanova i nekretnina; uzajamni fondovi i kapitalne investicije; upravljanje uzajamnim fondovima, uspostavljanje i upravljanje portfolijima od finansijskog interesa, finansijske operacije koje uključuju uspostavljanje i upravljanje štedi-kako-zaradiš (save-as-you-earn) šemama; savjetovanje u vezi sa uspostavljanjem i upravljanjem šema štednje unutar kompanije.

43

Hotelske usluge, usluge restorana (hrana); usluge gostioničara (catering) i usluge tradicionalnog kuhanja (home-cooking); usluge rezervacije hotela i pansiona, usluge informacija u području hotela i restorana (hrana); vrtići, dnevni vrtići, dječije jaslice.

(111) **BAZ1015217** (181) 2020-11-29

(210) BAZ1015217A (220) 2010-11-29

(151) 2012-11-12

(732) **Dioničko društvo Pivara Tuzla**

Titova 163, 75000 Tuzla

BA

(740) NEMA ZASTUPNIKA

(591) zelena, bijela

(540)



(531) 05.03; 27.05; 29.01;

(511)

32

Bezalkoholna pića (sok).

(111) **BAZ1015218** (181) 2020-11-29
 (210) BAZ1015218A (220) 2010-11-29
 (151) 2012-10-12

(732) **HYUNDAI MOBIS CO., LTD.**
ING Tower, 679-4, Yeoksam-1-dong,
Gangnam-gu, Seoul 135-977

KR

(740) "ACTINNOVA" d.o.o.

(540)



(531) 27.01; 27.05;

(511)

09

Audio i video prijemnici; audio pojačala za vozila; zvučnici za vozila; čitači audio diskova za vozila; radiouređaji za vozila; satelitski navigacijski uređaji; navigacijski instrumenti za vozila; komunikacijski uređaji za vozila; električni audio i vizualni uređaji i instrumenti; računarski programi; prethodno snimljeni elektronski mediji (muzika).

(111) **BAZ1015220** (181) 2020-11-30
 (210) BAZ1015220A (220) 2010-11-30
 (151) 2012-09-20

(732) **TDR d.o.o.**
Obala Vladimira Nazora 1, 52210
Rovinj

HR

(740) Nedim Krilić

(591) crvena, crna, zlatna

(540)



(531) 25.01; 25.07; 26.04, 26.11; 27.05; 27.07; 29.01;
 (511)

34

Duhan; pribor za pušače; šibice.

35

Oglašavanje i reklamiranje; vođenje komercijalnih poslova; komercijalna administracija; uredski poslovi.

(111) **BAZ1015221** (181) 2020-11-30
 (210) BAZ1015221A (220) 2010-11-30
 (151) 2012-09-20

(732) **TDR d.o.o.**

Obala Vladimira Nazora 1, 52210
Rovinj

HR

(740) Nedim Krilić

(591) crvena, bijela, zlatna

(540)



(531) 25.01; 25.07;
 26.04; 26.11; 27.05; 27.07; 29.01.;

(511)

34

Duhan; pribor za pušače; šibice.

35

Oglašavanje i reklamiranje; vođenje komercijalnih poslova; komercijalna administracija; uredski poslovi.

(111) **BAZ1015222** (181) 2020-11-30
 (210) BAZ1015222A (220) 2010-11-30
 (151) 2012-09-27

(732) **TDR d.o.o.**
Obala Vladimira Nazora 1, 52210
Rovinj
HR

(740) Nedim Krilić
 (591) svijetlojubičasta, tamnojubičasta, srebrna
 (540)



(531) 01.15; 25.01; 25.07; 27.05.; 29.01;

(511)

34

Duhan; pribor za pušače; šibice.

35

Oglašavanje i reklamiranje; vođenje komercijalnih poslova;
 komercijalna administracija; uredski poslovi.

(111) **BAZ1015223** (181) 2020-11-30
 (210) BAZ1015223A (220) 2010-11-30
 (151) 2012-09-27

(732) **TDR d.o.o.**
Obala Vladimira Nazora 1, 52210
Rovinj
HR

(740) Nedim Krilić
 (591) svijetloplava, tamnoplava, ljubičastoplava,
 srebrna
 (540)



(531) 01.15; 25.01; 25.07; 27.05; 29.01;

(511)

34

Duhan; pribor za pušače; šibice.

35

Oglašavanje i reklamiranje; vođenje komercijalnih poslova;
 komercijalna administracija; uredski poslovi.

(111) **BAZ1015230** (181) 2020-12-03
 (210) BAZ1015230A (220) 2010-12-03
 (151) 2012-10-12

(732) **Bristol-Myers Squibb Company, a**
Delaware Corporation

345 Park Avenue, New York, New
York 10154

US

(740) "Linea Sušić" d.o.o.

(540)

VIDEX

(511)

05

Farmaceutski preparati za humanu upotrebu.

(111) **BAZ1015234** (181) 2020-12-03
 (210) BAZ1015234A (220) 2010-12-03
 (151) 2012-10-30

(732) **ZADA pharmaceuticals d.o.o. Za proizvodnju i promet farmaceutskih proizvoda**

Bistarac Donji bb, 75300 Lukavac

BA

(740) "INTELBIRO" d.o.o.

(540)

MELASA

(511)

05

Farmaceutski i veterinarski proizvodi; higijenski proizvodi za upotrebu u medicini dijetne tvari za medicinske potrebe, hrana za dojenčad; flasteri, materijal za previjanje; materijali za plombiranje zubi i za zubne otiske; dezinfekcijska sredstva; proizvodi za uništavanje životinjskih štetočina; fungicidi, herbicidi.

(111) **BAZ1015236** (181) 2020-12-06
 (210) BAZ1015236A (220) 2010-12-06
 (151) 2012-10-10

(732) **Bison International B.V.**

Dr. A.F. Philipsstraat 9, 4462 EW Goes

NL

(740) "INTELBIRO" d.o.o.

(540)

MONTAGEKIT

(511)

01

Ljepila (ljepljive tvari) i athezivi i sredstva za brtvljenje namijenjeni za industriju, profesionalnu upotrebu i građenje.

16

Ljepila (ljepljive tvari) i athezivi namijenjeni za kućanstva i urede.

17

Materijali za nepropusno zatvaranje, za brtvljenje i za završnu obradu.

(111) **BAZ1015237** (181) 2020-12-06
 (210) BAZ1015237A (220) 2010-12-06
 (151) 2012-10-25

(732) **LABORATOIRE DE LA MER SAS**

Avenue du Général Patton, ZAC de la Madeleine, 35400 Saint Malo

FR

(740) "INTELBIRO" d.o.o.

(540)

PHYSIOMER

(511)

03

Kreme za vanjsku upotrebu a naročito za upotrebu protiv iritacija vanjskih zidova nozdrva i oko usta.

05

Farmaceutski preparati; lijekovi; farmaceutski preparati na bazi morskih proizvoda, proizvodi prirodnog ili hemijskog porijekla; lijekovi na bazi morskih proizvoda; farmaceutski preparati, a naročito rastvori za ispiranje nosnih puteva i sinusa; farmaceutski preparati, a naročito rastvori za održavanje higijene, otčepljenje, dezinfekciju i ovlaživanje nosnih puteva i sinusa; farmaceutski preparati i lijekovi za održavanje higijene, otčepljenje, dezinfekciju i ovlaživanje nosnih puteva i sinusa; dekongestanti za nazalne puteve; dezinfekcijska sredstva za nosne puteve; dekongestanti za sinuse; dezinfekcijska sredstva za sinuse; kapi za nos, kapi za nos za patološka stanja koje uključuju prehladu, rinitis, sinusitis, rino-sinusitis, rinofaringitis, kapi koje sprečavaju suhoću nosa i simptoma nazalnih alergija (alergije, alergijski rinitis), kapi za zaštitu, obnavljanje (a naročito liječenje), ispiranje, održavanje higijene, otčepljenje, dezinfekciju, ovlaživanje, rehidraciju nosnih puteva i sinusa naročito kod prehlade, rinofaringitisa, sinusitisa, rino-sinusitisa, alergijskog i nealergijskog rinitisa i postoperacijske njege; sprej za nos, hipertonični dekongestant za nos u obliku spreja; hipertonični morski serum; hipertonični morski serum u obliku spreja; sprej za nos za patološka stanja koje uključuju prehladu, rinitis, sinusitis, rino-sinusitis, rinofaringitis; sprej za sprečavanje suhoće nosa i simptome nazalnih alergija (alergija, alergijski rinitis), sprej za zaštitu, obnavljanje (a naročito liječenje), ispiranje, održavanje higijene, otčepljenje, dezinfekciju, ovlaživanje, rehidraciju nosnih puteva i sinusa naročito kod prehlade, rinofaringitisa, sinusitisa, rino-sinusitisa, alergijskog i nealergijskog rinitisa i postoperacijske njege; gel (krema) emulzija za nos, gel za nos za patološka stanja koja uključuju prehladu, rinitis, sinusitis, rino-sinusitis, rinofaringitis, gel (krema) emulzija za sprečavanje suhoće nosa i simptoma nazalnih alergija (alergije, alergijski rinitis); rastvorivi prašci za održavanje higijene, otčepljenje, dezinfekciju i ovlaživanje nosnih puteva i sinusa; rastvorivi prašci za patološka stanja koje uključuju prehladu, rinitis, sinusitis, rino-sinusitis, rinofaringitis, rastvorivi prašci koje sprečavaju suhoću nosa i simptome nazalnih alergija (alergije, alergijski rinitis), rastvorivi prašci za zaštitu, obnavljanje (a naročito liječenje), ispiranje, održavanje higijene, otčepljenje, dezinfekciju, ovlaživanje, rehidraciju nosnih puteva i sinusa naročito kod prehlade,

rinofaringitisa, sinusitis, rino-sinusitisa, alergijskog i nealergijskog rinitisa i postoperacijske njege.

10

Medicinski aparati i instrumenti za održavanje higijene, otčepljenje, dezinfekciju i ovlaživanje nosnih puteva i sinusa; medicinski uređaji za održavanje higijene, dezinfekciju, otčepljenje i ovlaživanje nosnih puteva i sinusa.

(111) **BAZ1015238** (181) 2020-12-07

(210) BAZ1015238A (220) 2010-12-07

(151) 2012-11-01

(732) **OPEN BROADCAST NETWORK**
Dioničarsko društvo Sarajevo

Humska br. 1, Sarajevo

BA

(740) NEMA ZASTUPNIKA

(591) plava, crvena, žuta

(540)



(531) 26.04; 27.05; 29.01;

(511)

38

Telekomunikacije.

41

Obuka, stručno osposobljavanje, razonoda, sportske i kulturne djelatnosti.

(111) **BAZ1015239** (181) 2020-12-08

(210) BAZ1015239A (220) 2010-12-08

(151) 2012-10-09

(732) **British American Tobacco (Brands) Inc.**

**2711 Centerville Road, Suite 300,
Wilmington, Delaware 19808**

US

(740) "ŽIVKO MIJATOVIĆ & PARTNERS" d.o.o.
Sarajevo

(540)

KENT

(511)

34

Cigarete; duhan; duhanski proizvodi; upaljači; šibice; pušački artikli.

(111) **BAZ1015240** (181) 2020-02-08

(210) BAZ1015240A (220) 2010-12-08

(151) 2012-10-09

(732) **British American Tobacco (Brands) Inc.**

**2711 Centerville Road, Suite 300,
Wilmington, Delaware 19808**

US

(740) "ŽIVKO MIJATOVIĆ & PARTNERS" d.o.o.
Sarajevo

(540)

VICEROY

(511)

34

Cigarete; duhan; duhanski proizvodi; upaljači; šibice; pušački artikli.

(111) **BAZ1015241** (181) 2020-12-08
 (210) BAZ1015241A (220) 2010-12-08
 (151) 2012-10-09

(732) **British American Tobacco (Brands) Inc.**

**2711 Centerville Road, Suite 300,
 Wilmington, Delaware 19808**

US

(740) "ŽIVKO MIJATOVIĆ & PARTNERS" d.o.o.
 Sarajevo

(540)

KOOL

(511)

34

Cigarete; duhan; duhanski proizvodi; upaljači; šibice; pušački artikli.

(111) **BAZ1015243** (181) 2020-12-08
 (210) BAZ1015243A (220) 2010-12-08
 (151) 2012-10-09

(732) **Dunhill Tobacco of London Limited
 Globe House, 4 Temple Place,
 London WC2R 2PG**

GB

(740) "ŽIVKO MIJATOVIĆ & PARTNERS" d.o.o.
 Sarajevo

(540)

DUNHILL

(511)

34

Cigarete, cigare, cigaruljoši, duhan za motanje, duhan za lule i duhanski proizvodi.

(111) **BAZ1015252** (181) 2020-12-10
 (210) BAZ1015252A (220) 2010-12-10
 (151) 2012-10-10

(732) **Abbott Laboratories**

**100 Abbott Park Road, Abbott Park,
 Illinois 60064-6408**

US

(740) "ŽIVKO MIJATOVIĆ & PARTNERS" d.o.o.
 Sarajevo

(540)

PROSURE

(511)

05

Dijetne tvari prilagođene za medicinsku upotrebu; hranjive tekućine, hranjivi prah i hranjive pločice.

(111) **BAZ1015253** (181) 2020-12-10
 (210) BAZ1015253A (220) 2010-12-10
 (151) 2012-11-05

(732) **VETERINA KALINOVA d.o.o.**

**Kalinovica, Svetonedeljska 2, 10436
 Rakov Potok**

HR

(740) Dr DIANA PROTIĆ-TKALČIĆ

(540)

DIREKT

(511)

05

Pesticidi i sredstva za zaštitu bilja.

(111) **BAZ1015254** (181) 2020-12-10
 (210) BAZ1015254A (220) 2010-12-10
 (151) 2012-11-05

(732) **VETERINA KALINOVA d.o.o.**
Kalinovica, Svetonedeljska 2, 10436
Rakov Potok

HR

(740) Dr DIANA PROTIĆ-TKALČIĆ

(540)

DOST

(511)

05

Pesticidi i sredstva za zaštitu bilja.

(111) **BAZ1015255** (181) 2020-12-10
 (210) BAZ1015255A (220) 2010-12-10
 (151) 2012-11-30

(732) **VETERINA KALINOVA d.o.o.**
Kalinovica, Svetonedeljska 2, 10436
Rakov Potok

HR

(740) Dr DIANA PROTIĆ-TKALČIĆ

(540)

TORNADO

(511)

05

Sredstva za zaštitu bilja.

(111) **BAZ1015256** (181) 2020-12-10
 (210) BAZ1015256A (220) 2010-12-10
 (151) 2012-11-05

(732) **VETERINA KALINOVA d.o.o.**
Kalinovica, Svetonedeljska 2, 10436
Rakov Potok

HR

(740) Dr DIANA PROTIĆ-TKALČIĆ

(540)

CALINOGOR

(511)

05

Pesticidi i sredstva za zaštitu bilja.

(111) **BAZ1015257** (181) 2020-12-10
 (210) BAZ1015257A (220) 2010-12-10
 (151) 2012-11-05

(732) **VETERINA KALINOVA d.o.o.**
Kalinovica, Svetonedeljska 2, 10436
Rakov Potok

HR

(740) Dr DIANA PROTIĆ-TKALČIĆ

(540)

KALINOREL

(511)

05

Pesticidi i sredstva za zaštitu bilja.

(111) **BAZ1015258** (181) 2020-12-10
 (210) BAZ1015258A (220) 2010-12-10
 (151) 2012-11-05

(732) **VETERINA KALINOVA d.o.o.**
Kalinovica, Svetonedeljska 2, 10436
Rakov Potok

HR

(740) Dr DIANA PROTIĆ-TKALČIĆ

(540)

SCORPIO

(511)

05

Pesticidi i sredstva za zaštitu bilja.

(111) **BAZ1015260** (181) 2020-12-10
 (210) BAZ1015260A (220) 2010-12-10
 (151) 2012-11-05

(732) **VETERINA KALINOVA d.o.o.**
Kalinovica, Svetonedeljska 2, 10436
Rakov Potok

HR

(740) Dr DIANA PROTIĆ-TKALČIĆ

(540)

GEPARD

(511)

05

Pesticidi i sredstva za zaštitu bilja.

(111) **BAZ1015262** (181) 2020-12-10
 (210) BAZ1015262A (220) 2010-12-10
 (151) 2012-11-05

(732) **VETERINA KALINOVA d.o.o.**
Kalinovica, Svetonedeljska 2, 10436
Rakov Potok
HR

(740) Dr DIANA PROTIĆ-TKALČIĆ
 (540)

FARAON

(511)

05

Pesticidi i sredstva za zaštitu bilja.

(111) **BAZ1015264** (181) 2020-12-10
 (210) BAZ1015264A (220) 2010-12-10
 (151) 2012-11-05

(732) **Jones Investment Co. Inc. (Delaware corporation)**
1007 Orange Street, Suite 225,
Wilmington, Delaware 19801

US

(740) Dr DIANA PROTIĆ-TKALČIĆ
 (540)

ANNE KLEIN

(511)

18

Koža i imitacija kože, i proizvodi od tih materijala koji nisu obuhvaćeni drugim klasama; životinjske kože, kože sa krznom; kovčezi i putne torbe; kišobrani, suncobrani i štapovi za hodanje; bičevi i sedlarsko-remenarski proizvodi; uključivo ručne torbe i proizvodi od kože manje veličine.

25

Odjeća; obuća; pokrivala za glavu; uključivo pojasevi, bluže, ženske potkošulje, kaputi, cipele, čizme, sandale, papuče, rukavice, jakne i sakoi, odjevni predmeti za noge (od prozirnih i od uobičajenih materijala), topli šalovi koji se nose oko vrata, pantalone, šalovi i marama, košulje, suknje, ženski šalovi koji se nose preko ramena, odjeća za spavanje, sokne, odjeća za plivanje i prsluci.

35

Oglašavanje i reklamiranje; vođenje komercijalnih poslova; komercijalna administracija; uredski poslovi; uključivo usluge maloprodaje.

(111) **BAZ1015265** (181) 2020-12-10
 (210) BAZ1015265A (220) 2010-12-10
 (151) 2012-11-05

(732) **Jones Investment Co. Inc. (Delaware corporation)**
1007 Orange Street, Suite 225,
Wilmington, Delaware 19801
US

(740) Dr DIANA PROTIĆ-TKALČIĆ
 (540)

AK ANNE KLEIN

(511)

18

Koža i imitacija kože, i proizvodi od tih materijala koji nisu obuhvaćeni drugim klasama; životinjske kože, kože sa krznom; kovčezi i putne torbe; kišobrani, suncobrani i štapovi za hodanje; bičevi i sedlarsko-remenarski proizvodi; uključivo ručne torbe i proizvodi od kože manje veličine.

25

Odjeća; obuća; pokrivala za glavu; uključivo pojasevi, bluže, ženske potkošulje, kaputi, cipele, čizme, sandale, papuče, rukavice, jakne i sakoi, odjevni predmeti za noge (od prozirnih i od uobičajenih materijala), topli šalovi koji se nose oko vrata, pantalone, šalovi i marama, košulje, suknje, ženski šalovi koji se nose preko ramena, odjeća za spavanje, sokne, odjeća za plivanje i prsluci.

35

Oglašavanje i reklamiranje; vođenje komercijalnih poslova; komercijalna administracija; uredski poslovi; uključivo usluge maloprodaje.

(111) **BAZ1015266** (181) 2020-12-10
 (210) BAZ1015266A (220) 2010-12-10
 (151) 2012-11-05

(732) **Jones Investment Co. Inc. (Delaware corporation)**

**1007 Orange Street, Suite 225,
 Wilmington, Delaware 19801**

US

(740) Dr DIANA PROTIĆ-TKALČIĆ

(540)



(531) 03.01

(511)

18

Koža i imitacija kože, i proizvodi od tih materijala koji nisu obuhvaćeni drugim klasama; životinjske kože, kože sa krznom; kovčezi i putne torbe; kišobrani, suncobrani i štapovi za hodanje; bičevi i sedlarsko-remenarski proizvodi; uključivo ručne torbe i proizvodi od kože manje veličine.

25

Odjeća; obuća; pokrivala za glavu; uključivo pojasevi, bluže, ženske potkošulje, kaputi, cipele, čizme, sandale, papuče, rukavice, jakne i sakoi, odjevni predmeti za noge (od prozirnih i od uobičajenih materijala), topli šalovi koji se nose oko vrata, pantalone, šalovi i marame, košulje, suknje, ženski šalovi koji se nose preko ramena, odjeća za spavanje, sokne, odjeća za plivanje i prsluci.

35

Oglašavanje i reklamiranje; vođenje komercijalnih poslova; komercijalna administracija; uredski poslovi; uključivo usluge maloprodaje.

(111) **BAZ1015267** (181) 2020-12-10
 (210) BAZ1015267A (220) 2010-12-10
 (151) 2012-10-16

(732) **“MADI” d.o.o. Tešanj**

Bukva b.b., Tešanj

BA

(740) NEMA ZASTUPNIKA

(591) crvena

(540)



(531) 27.05; 29.01;

(511)

29

Meso, riba, perad i divljač; mesni ekstrakti; konzervirano, sušeno i kuhano voće i povrće; hladetina (želei), džemovi, kompoti; jaja, mlijeko i mliječni proizvodi; jestiva ulja i masti.

(111) **BAZ1015268** (181) 2020-12-13
 (210) BAZ1015268A (220) 2010-12-13
 (151) 2012-10-12

(732) **Weg S.A.**

**Av. Prefeito Waldemar Grubba,
 3300, Jaraguá do Sul, Santa**

BR

(740) “ŽIVKO MIJATOVIĆ & PARTNERS” d.o.o.
 Sarajevo

(591) plava, bijela

(540)



(531) 27.01; 27.05; 29.01;

(511)

07

Električni motori za industrijske strojeve i dijelovi za iste; trajni magnetni motori i električni motori, osim onih za vozila za kopno; električni motori; motori za pumpe za komercijalnu, industrijsku i stambenu primjenu i njihovi dijelovi; DC i sinkroni motori i dijelovi istih; frakcionalni motori; električni motori otporni na eksplozije; električni motori visoke učinkovitosti; električni motori za teške poslove i električni motori za opću upotrebu; motori sa niskom volтажom; motori sa srednjom volтажom; motori sa visokom volтажom; motori sa kliznim kolutom; kratkospojni (kavezni) motori; asinkroni motori; ležajevi; osovinske mašine, statori (dijelovi mašina); spirale za mašine; držači vretena (dijelovi motora); podmazivači koluta (dijelovi mašina i motora); u okviru ugrađeni električni motor na naizmjeničnu struju za mašine.; električni generatori, turbogeneratori i hidrogeneratori; jedinice varijabilnih frekvencija.

(111) **BAZ1015269** (181) 2020-12-14

(210) BAZ1015269A (220) 2010-12-14

(151) 2012-11-05

(732) **Ćerimagić Fadil****Sarajevo, ul. Derebent 17****BA**

(740) Dragan Mićunović

(591) crna, zlatna, nijanse zelene, smeđa, modro plava

(540)



(531) 05.07; 24.01; 25.01, 27.05; 29.01;

(511)

33

Prirodna rakija od šljive.

(111) **BAZ1015271** (181) 2020-12-15

(210) BAZ1015271A (220) 2010-12-15

(151) 2012-11-12

(732) **Red Bull GmbH****Am Brunnen 1, 5330 Fuschl am See****AT**

(740) Advokat Inja Pašalić

(540)

CRVENI BIK

(511)

32

Bezalkoholna pića uključujući osvježavajuća pića, energetska pića, napitci od sirutke, izotonični, hipertonični i hipotonični napitci (za upotrebu i/ili u skladu sa potrebama sportista); pivo, slavno pivo, pšenično pivo, tamno pivo (porter), svijetlo/tamno pivo (ale), crno pivo (stout), svijetlo pivo (lager); bezalkoholni napitci od slada; mineralna voda i gazirane vode; voćni napitci i voćni sokovi; sirupi, esencije i drugi pripravci za pravljenje pića, pjenušave (šerbe) tablete i pjenušavi prahovi za pića i bezalkoholne koktele.

(111) **BAZ1015272** (181) 2020-12-15

(210) BAZ1015272A (220) 2010-12-15

(151) 2012-10-02

(732) **Krajinalijek a.d. Banja Luka****Ilije Garašanina 6, 78000 Banja Luka****BA**

(740) NEMA ZASTUPNIKA

(540)

PRIMAGAL

(511)

05

Farmaceutski proizvodi - lijekovi, prah za rastvor za infuziju.

(111) **BAZ1015274** (181) 2020-12-16
 (210) BAZ1015274A (220) 2010-12-16
 (151) 2012-11-19

(732) **Nike Global Services Pte. Ltd.**
Block 1, Temasek Avenue, Unit #27-01, Milenia Tower, Singapore 039192
SG

(740) BRANKO V. MARIĆ
 (540)

UMBRO

(511)

18

Torbe i putne torbe; ranci, koferi, novčanici, tašne, koža i imitacija kože, proizvodi ozrađeni od ovih materijala koji nisu uključeni u druge klase; životinjska koža; suncobrani i kišobrani, i štapovi za hodanje.

28

Gimnastički i sportski artikli koji nisu obuhvaćeni drugim klasama; sportske oprema i pripadajući dijelovi, lopte (fudbalske lopte, ragbi lopte, sportske lopte), reketi i sportske torbe.

(111) **BAZ1015275** (181) 2020-12-16
 (210) BAZ1015275A (220) 2010-12-16
 (151) 2012-11-19

(732) **Nike Global Services Pte. Ltd.**
Block 1, Temasek Avenue, Unit #27-01, Milenia Tower, Singapore 039192
SG

(740) BRANKO V. MARIĆ
 (540)



(531) 26.04;

(511)

18

Torbe i putne torbe; ranci, koferi, novčanici, tašne, koža i imitacija kože, proizvodi ozrađeni od ovih materijala koji nisu uključeni u druge klase; životinjska koža; suncobrani i kišobrani, i štapovi za hodanje.

28

Gimnastički i sportski artikli koji nisu obuhvaćeni drugim klasama; sportske oprema i pripadajući dijelovi, lopte (fudbalske lopte, ragbi lopte, sportske lopte), reketi i sportske torbe.

(111) **BAZ1015279** (181) 2020-12-17
 (210) BAZ1015279A (220) 2010-12-17
 (151) 2012-10-02

(300) HR
 2010-09-27
 Z20101714A

(732) **The Procter & Gamble Company**
One Procter & Gamble Plaza,
Cincinnati, Ohio 45202
US

(740) Dr DIANA PROTIĆ-TKALČIĆ
 (540)



(531) 07.05; 27.03; 27.05

(511)

03

Preparati za pranje i bijeljenje i ostale tvari za upotrebu u domaćinstvu; preparati za čišćenje, poliranje, odmaščivanje i struganje; preparati za čišćenje, njegu i uljepšavanje pribora za jelo i posuđa; sapuni za upotrebu u domaćinstvu.

(111) **BAZ1015280** (181) 2020-12-17
 (210) BAZ1015280A (220) 2010-12-17
 (151) 2012-11-05

(300) HR
 2010-09-24
 Z20101716A

(732) **The Procter & Gamble Company**
One Procter & Gamble Plaza,
Cincinnati, Ohio 45202
US

(740) Dr DIANA PROTIĆ-TKALČIĆ
 (540)

MYSTERIEUSE

(511)

03

Sredstva za pranje, bijeljenje i ostale tvari za upotrebu u domaćinstvu; preparati za čišćenje, poliranje, odmaščivanje i struganje; preparati za čišćenje, njegu i uljepšavanje pribora za jelo i posuđa, sapuni za upotrebu u domaćinstvu

(111) **BAZ1015282** (181) 2020-12-17
 (210) BAZ1015282A (220) 2010-12-17
 (151) 2012-09-28

(732) **C.I. Union De Bananeros De Uraba S.A. Uniban**
Calle 52 no. 47-42 piso 15, Medellin, Antioquia
CO

(740) "INTELBIRO" d.o.o.
 (591) crvena, žuta, bijela, crna
 (540)



(531) 01.03; 26.04; 27.05; 29.01;
 (511)

31

Poljoprivredni, povrtlarski, šumski proizvodi i bobice, koji nisu obuhvaćeni drugim razredima; žive životinje; svježe voće i povrće; sjeme, prirodne biljke i cvijeće; hrana za životinje; slad; banane i plantain banana.

(111) **BAZ1015283** (181) 2020-12-17
 (210) BAZ1015283A (220) 2010-12-17
 (151) 2012-11-01

(732) **Syngenta Limited**
Syngenta European Regional Centre, Priestley Road, Surrey Research Park, Guildford, Surrey GU2 7YH

GB

(740) "Linea Sušić" d.o.o.
 (540)

SHIRLAN

(511)

05

Preparati za uništavanje štetočina; fungicidi, herbicidi.

(111) **BAZ1015284** (181) 2020-12-20
 (210) BAZ1015284A (220) 2010-12-20
 (151) 2012-11-01

(732) **PJ Hungary Szolgáltató Korlátolt Felelősségű Társaság**
1033 Budapest, Hajógyári sziget 122, Ép fszt.3
HU

(740) Advokat Inja Pašalić
 (540)

PEPE

(511)

25

Odjeća, obuća, pokrivala za glavu.

(111) **BAZ1015287** (181) 2020-12-20
 (210) BAZ1015287A (220) 2010-12-20
 (151) 2012-10-10

(732) **Shaza Hotels (Marketing) Ltd**
Ugland House, South Church Street, George Town - Grand Cayman
KY

(740) PETOŠEVIĆ d.o.o.
 (591) crna, bijela, zlatno žuta
 (540)



(531) 26.04; 27.05; 28.01; 29.01;

(511)

16

Promotivni materijali, zaglavlja i koverta, katalogi.

43

Usluge koje pružaju hoteli, usluge pružanja privremenog smještaja; usluge koje pružaju restorani i kafeterije, usluge obezbjeđivanja hrane i pića.

44

Usluge njege ljepote i higijene, saloni ljepote, frizerski saloni i saloni za njegu kose.

(111) **BAZ1015289** (181) 2020-12-21
 (210) BAZ1015289A (220) 2010-12-21
 (151) 2012-10-15

(732) **American Dream d.o.o. Sarajevo**
Kulovića br. 4, 71000 Sarajevo
BA

(740) NEMA ZASTUPNIKA
 (591) crvena, žuta, bijela, plava
 (540)



(531) 25.07; 26.01; 27.05; 29.01;

(511)

16

Hartija, karton i proizvodi od njih, koji nisu uključeni u druge klase; štampane stvari; knjigovezački materijal; fotografije; kancelar-ijski materijal; ljepila za kancelarijske i kućne potrebe; umjetnički materijali; kičice; pisače mašine i kancelarijski rekviziti (izuzev namještaja); materijali za obuku i nastavu (izuzev aparata); plastični materijal za pakovanje (koji nije uključen u druge klase); štamparska slova; klišeji.

35

Oglašavanje; vođenje poslova; poslovno upravljanje; kancelarijski poslovi.

43

Usluge obezbjeđivanja hrane i pića; privremeni smještaj.

(111) **BAZ1015290** (181) 2020-12-22
 (210) BAZ1015290A (220) 2010-12-22
 (151) 2012-11-15

(732) **AC QUATTRO d.o.o.**
Put života 1, 71000 Sarajevo
BA

(740) MEHMED SPAHO
 (540)

AC QUATTRO

(511)

37

Popravljanje; usluge popravljanja aparata, mašina, usluge kojima se neka stvar dovodi u prvobitno stanje usljed dotrajalosti, oštećenja, djelimičnog uništenja; usluge održavanja objekata i stvari.

39

Transportne usluge, organizovanje putovanja; usluge koje se pružaju pri transporu ljudi ili robe sa jednog mjesta na drugo (bilo kojim sredstvom prevoza) kao i usluge koje su obavezno povezane sa ovakvim transportom.

40

Obrađivanje materijala; usluge koje se pružaju za račun drugih lica pri mehaničkoj ili hemijskoj obradi ili preuređenju predmeta, organskih ili neorganskih supstanci, usluge održavanja.

(111) **BAZ1015291** (181) 2020-12-22
 (210) BAZ1015291A (220) 2010-12-22
 (151) 2012-11-15

(732) **AC QUATTRO d.o.o.**
Put života 1, 71000 Sarajevo
BA

(740) MEHMED SPAHO
 (591) crvena, crna, bijela
 (540)



(531) 26.04; 27.05; 29.01;

(511)

37

Popravljanje; usluge popravljanja aparata, mašina, usluge kojima se neka stvar dovodi u prvobitno stanje usljed dotrajalosti, oštećenja, djelimičnog uništenja; usluge održavanja objekata i stvari.

39

Transportne usluge, organizovanje putovanja; usluge koje se pružaju pri transporu ljudi ili robe sa jednog mjesta na drugo (bilo kojim sredstvom prevoza) kao i usluge koje su obavezno povezane sa ovakvim transportom.

40

Obrađivanje materijala; usluge koje se pružaju za račun drugih lica pri mehaničkoj ili hemijskoj obradi ili preuređenju predmeta, organskih ili neorganskih supstanci, usluge održavanja.

(111) **BAZ1015292** (181) 2020-12-22

(210) BAZ1015292A (220) 2010-12-22

(151) 2012-09-19

(732) **BELUPO lijekovi i kozmetika d.d.**

Danica 5, 48000 Koprivnica

HR

(740) "INTELBIRO" d.o.o.

(540)

MONLAST

(511)

05

Farmaceutski proizvodi.

(111) **BAZ1015293** (181) 2020-12-22

(210) BAZ1015293A (220) 2010-12-22

(151) 2012-10-15

(732) **TOYOTA JIDOSHA KABUSHIKI KAISHA (also trading as TOYOTA MOTOR CORPORATION)**

1, Toyota-cho, Toyota-shi, Aichi-ken JP

(740) PETOŠEVIĆ d.o.o

(540)



(531) 09.05; 15.07; 15.09; 26.01; 27.07;

(511)

12

Automobili i strukturalni dijelovi za njih.

(111) **BAZ1015294** (181) 2020-12-22

(210) BAZ1015294A (220) 2010-12-22

(151) 2012-12-04

(732) **SOLAE LLC**

4300 Duncan Avenue, St. Louis, Missouri 63110

US

(740) PETOŠEVIĆ d.o.o

(540)

SOLAE

(511)

01

Lecitin za koruštenje u proizvodnji prehrambenih proizvoda.

05

Sojin protein za korištenje kao nutritivni sastojak u praškastim i gotovim pićima.

29

Spojevi koji sadrže sojine i povrtne proteine kao satojke za hranu, mlijeko i mliječne proizvode.

30

Lecitin i lecitinski preparati koji spadaju u ovu klasu.

32

Pića na bazi soje.

(111) **BAZ1015296** (181) 2020-12-24
 (210) BAZ1015296A (220) 2010-12-24
 (151) 2012-09-27

(732) **AMGEN Inc.**
One Amgen Center Drive, Thousand Oaks, California 91320-1799
US

(740) Dr DIANA PROTIC-TKALČIĆ
 (540)

XGEVA

(511)

05

Farmaceutski proizvodi.

(111) **BAZ1015302** (181) 2020-12-24
 (210) BAZ1015302A (220) 2010-12-24
 (151) 2012-10-10

(732) **BOBITA Co d.o.o. ČITLUK**
Kralja Tomislava 42, Čitluk
BA

(740) "INTELBIRO" d.o.o.
 (591) crna, siva, nijanse bordo, žuta
 (540)



(531) 24.01; 03.02;

(511)

33

Alkoholna pića, naročito BRANDY.

(111) **BAZ1015303** (181) 2020-12-24
 (210) BAZ1015303A (220) 2010-12-24
 (151) 2012-11-01
 (300) DE
 2010-07-22
 30 2010 044 024

(732) **DPD Dynamic Parcel Distribution GmbH & Co. KG**
Wailandtstrasse 1, D-63741, Aschaffenburg
DE

(740) "INTELBIRO" d.o.o.

(591) crvena, crna, bijela

(540)



(531) 26.01; 27.05; 29.01;

(511)

35

Organizacija podataka o robama i otpremi; upravljanje skladištima.

38

Obezbeđenje korisničkog pristupa informacijama i podacima na bazama podataka i/ili na Internetu, a naročito u području pismonosnih pošiljki, paketa i usluga brze pošte, distribucija novina i časopisa, slanje i sporuka pošte, obrada i frankiranje pošte.

39

Transport, naročito transport dokumenata, robe i paketa kopnom, vodom i zrakom; pakovanje i skladištenje robe; informacije o transportu; usluge posredovanja u prijevozu roba; prikupljanje robe, dobara, pošiljki, pošte; skladištenje robe, dobara ili pošiljki; istovar tereta; informacije u vezi sa skladištenjem; kurirske usluge; konzultantske usluge u oblasti logistike u vezi sa transportnim sektorom; logistika u oblasti transporta; prikupljanje, transport i isporuka roba, naročito dokumenata, pošiljki, paketa, pisama i paleta; usluge utovara; usluge praćenja u transportu, uključujući elektroničko praćenje roba i predmeta, naročito dokumenata, pošiljki, paketa, pisama i paleta (praćenje i zapisivanje); iznajmljivanje skladišta; organizacija i rukovanje sa vraćenim pošiljkama (upravljanje povratom); iznajmljivanje kontejnera za skladištenje; poštanske, špediterske i ekspres usluge iz ove oblasti; konzultantske usluge u logističkim poslovima u pogledu transportnog sektora; rukovanje i izvršavanje odašiljanja (koje spada u klasu 39); skladištenje, naročito skladištenje roba za treća lica; posredovanje u transportu i posredovanje u otpremi; otprema (transport) i špedicija.

- (111) **BAZ1015304** (181) 2020-12-24
 (210) BAZ1015304A (220) 2010-12-24
 (151) 2012-11-01
 (300) DE
 2010-07-22
 30 2010 044 023
 (732) **DPD Dynamic Parcel Distribution GmbH & Co. KG**
Wailandtstrasse 1, D-63741, Aschaffenburg
DE
 (740) "INTELBIRO" d.o.o.
 (591) crvena, crna, bijela
 (540)



- (531) 26.01; 26.15; 27.05; 29.01;
 (511)
35
 Organizacija podataka o robama i otpremi; upravljanje skladištima.
38
 Obezbjedenje korisničkog pristupa informacijama i podacima na bazama podataka i/ili na Internetu, a naročito u području pismonosnih pošiljki, paketa i usluga brze pošte, distribucija novina i časopisa, slanje i sporuka pošte, obrada i frankiranje pošte.
39
 Transport, naročito transport dokumenata, robe i paketa kopnom, vodom i zrakom; pakovanje i skladištenje robe; informacije o transportu; usluge posredovanja u prijevozu roba; prikupljanje robe, dobara, pošiljki, pošte; skladištenje robe, dobara ili pošiljki; istovar tereta; informacije u vezi sa skladištenjem; kurirske usluge; konzultantske usluge u oblasti logistike u vezi sa transportnim sektorom; logistika u oblasti transporta; prikupljanje, transport i isporuka roba, naročito dokumenata, pošiljki, paketa, pisama i paleta; usluge utovara; usluge praćenja u transportu, uključujući elektroničko praćenje roba i predmeta, naročito dokumenata, pošiljki, paketa, pisama i paleta (praćenje i zapisivanje); iznajmljivanje skladišta; organizacija i rukovanje sa vraćenim pošiljkama (upravljanje povratom);

iznajmljivanje kontejnera za skladištenje; poštanske, špediterske i ekspres usluge iz ove oblasti; konsultantske usluge u logističkim poslovima u pogledu transportnog sektora; rukovanje i izvršavanje odašiljanja (koje spada u klasu 39); skladištenje, naročito skladištenje roba za treća lica; posredovanje u transportu i posredovanje u otpremi; otprema (transport) i špedicija.

- (111) **BAZ1015307** (181) 2020-12-27
 (210) BAZ1015307A (220) 2010-12-27
 (151) 2012-10-30
 (732) **Bayer Aktiengesellschaft**
Kaiser-Wilhelm-Allee, D-51373 Leverkusen
DE
 (740) "Linea Sušić" d.o.o.
 (540)

FORESTO

- (511)
05
 Insekticidi.

- (111) **BAZ1015308** (181) 2020-12-28
 (210) BAZ1015308A (220) 2010-12-28
 (151) 2012-10-10
 (732) **Abbott Laboratories**
100 Abbott Park Road, Abbott Park, Illinois 60064-6408
US
 (740) "ŽIVKO MIJATOVIĆ & PARTNERS" d.o.o.
 Sarajevo
 (540)

NUTRIVIGOR

- (511)
01
 Kemijske smjese, posebno nutraceutske proizvodi korišteni u prehrambenim proizvodima i napicima.
05
 Dijetalna pomoć, posebno sastojci korišteni u prehrambenim proizvodima i napicima; nutritivni dodaci; dijetalni dodaci; pločice i napici kao zamjena za obroke i napitke; nutraceutske proizvodi korišteni u prehrambenim proizvodima i napicima za tretiranje gubitka mišića, gubitak kostiju, propadanje mišića, i trošenje mišića.
30
 Prehrambeni proizvodi, posebno nutritivno ojačani napici, žitarice i pločice.

(111) **BAZ1015312** (181) 2020-12-30
 (210) BAZ1015312A (220) 2010-12-30
 (151) 2012-10-15

(732) **Abbott Laboratories**
100 Abbott Park Road, Abbott Park,
Illinois 60064-6408

US

(740) "ŽIVKO MIJATOVIĆ & PARTNERS" d.o.o.
 Sarajevo

(540)

ABBOTT

(511)

01

Kemikalije korištene u industriji, znanosti i agrikulturi.

05

Farmaceutski, veterinarski i higijenski proizvodi; dijetne tvari za medicinske potrebe, hrana za dojenčad; preparati za uništavanje životinjskih štetočina; fungicidi, herbicidi; kemijski reagensi korišteni za medicinsku dijagnozu i analizu.

09

Znanstveni aparati i instrumenti, aparati i instrumenti za mjerenje i za pomoć (spašavanje); kompjutorski softver, oprema za obradu podataka i kompjutori.

10

Kirurški, medicinski i veterinarski aparati i instrumenti; automatski elektronički instrumenti korišteni za medicinsku dijagnozu i analizu.

29

Mlijeko i mliječni proizvodi.

(111) **BAZ1015313** (181) 2020-12-30
 (210) BAZ1015313A (220) 2010-12-30
 (151) 2012-11-12

(300) DE
 2006-11-21
 306 60

(732) **Eternit AG**
Im Breitspiel 20, 69126 Heidelberg
DE

(740) "INTELBIRO" d.o.o.

(540)

NATURA

(511)

19

Građevinski materijali (ne metalni), naime ravne ploče vezane cementom za vanjske zidove zgrada.

(111) **BAZ1015314** (181) 2020-12-30
 (210) BAZ1015314A (220) 2010-12-30
 (151) 2012-11-09

(732) **"MPG" d.o.o. za usluge u promociji**
Sarajevo

Skenderpašina 16, 71000 Sarajevo
BA

(740) "Linea Sušić" d.o.o.

(540)

Sbox

(511)

09

Naučni, nautički, geodetski, fotografski, kinematografski i optički aparati i instrumenti kao i aparati i instrumenti za vaganje, mjerenje, signalizaciju, kontrolu (inspekciju), za pomoć (spašavanje) i za obuku; aparati i instrumenti za vođenje, distribuciju, transformaciju, akumulaciju, podešavanje ili upravljanje električne struje; aparati za snimanje, prijenos ili reprodukciju zvuka ili slika; magnetne podloge za snimanje, akustičke ploče; automati i mehanizmi za automatske uređaje koji se pokreću uz prethodno ubacivanje kovanica; registarske blagajne, mašine za računanje, oprema za obradu podataka i računala; uređaji za gašenje požara.

16

Papir, karton i proizvodi od tih materijala koji nisu obuhvaćeni drugim klasama; štampane stvari; proizvodi za uvezivanje knjiga; fotografije, pribor za pisanje; ljepila (ljepljive tvari za papirate proizvode ili za domaćinstvo); slikarski pribor; kistovi; pišaće mašine i kancelarijski pribor (izuzev namještaja); oprema za nastavu i obuku (izuzev aparata); plastični materijali za ambalažu (koji nisu obuhvaćeni drugim klasama); štamparska slova; klišeji.

35

Oglašavanje i reklamiranje; vođenje komercijalnih poslova; komercijalna administracija; uredski poslovi.

(111) **BAZ1015315** (181) 2020-12-31

(210) BAZ1015315A (220) 2010-12-31

(151) 2012-10-12

(732) **SANOFI-AVENTIS**

174, avenue de France, 75013 Paris

FR

(740) Dr DIANA PROTIĆ-TKALČIĆ

(540)

MIGRAPRIM

(511)

05

Farmaceutski proizvodi.

(111) **BAZ1015316** (181) 2020-12-31

(210) BAZ1015316A (220) 2010-12-31

(151) 2012-11-05

(732) **Carrier Corporation**

One Carrier Place, Farmington,

Connecticut 06034

US

(740) PETOŠEVIĆ d.o.o

(540)



(531) 26.01; 27.05;

(511)

09

Termostati; termostati i uređaji za regulaciju klimatizacije koji se sastoje od digitalnih termostata za klimatizaciju, grijanje, ventilaciju, sušenje i kontrolu kvalitete zraka; elektronske kontrole za sisteme za klimatizaciju, ventilacijsko grijanje i hlađenje i srodni tehnološki uređaji; električni regulatori sistema za nadzor okoliša; sistemi za praćenje okoliša koji se koriste u sistemima za nadzor okoliša a koji se sastoje od mjerača i senzora koji mjere pritisak, vlažnost, temperaturu i uključuju funkcije alarmiranja i izvještavanja; električni regulatori za sisteme praćenja i nadzora okoliša u zgradama i za upotrebu sa sistemima koji prate i nadgledaju pokretne i stacionarne sisteme za hlađenje; električni regulatori za sisteme automatizacije okoliša u zgradama i sisteme za upravljanje energijom; računalni softver za primanje, obradu, emitovanje i prikaz podataka na interaktivnim displejima za nadzor okoliša koji se koriste u sistemima za nadzor okoliša i sa njima povezanim sistemima i uređajima za klimatizaciju, ventilacijsko grijanje i hlađenje; korisnička sučelja za elektrotehničke i elektroničke sisteme za kontrolu okoliša i sa njima povezanim sistemima i uređajima za klimatizaciju, ventilacijsko grijanje i hlađenje; interaktivna sučelja za elektronski prikaz za sve sisteme nadzora okoliša i sa njima povezanim sistemima i uređajima za klimatizaciju, ventilacijsko rashlađivanje i grijanje; računalni softver za primanje, obradu, emitovanje i prikazivanje podataka na interaktivnim displejima za kontrolu okoliša koji se koriste u sistemima za automatizaciju okoliša u zgradama i sistemima za upravljanje energijom; korisnička sučelja za elektrotehničke i elektronske sisteme za automatizaciju okoliša u zgradama i sisteme za upravljanje energijom; interaktivna sučelja za elektronski prikaz za sve sisteme automatizacije okoliša u zgradama i sistemima za upravljanje energijom; strukturalni dijelovi za gore navedene robe.

11

Jedinice za grijanje, hlađenje, ventilaciju i klimatizaciju, naročito ložišta i toplotne pumpe; transportne jedinice za hlađenje za kamione, prikolice i špedicijske (brodske) kontejnere; ventilatori za ventilaciju stambenih i poslovnih objekata; jedinice za klimatizaciju stambenih i poslovnih objekata; proizvodi za poboljšanje kvalitete zraka u zatvorenim prostorima, naročito zračni filteri za kućanstvo, komercijalnu i industrijsku upotrebu; sistemi za hlađenje u poslovnim objektima; frižideri i hladni kabineti za hranu; rashladne vitrine za izlaganje s prednjim dijelom na otvaranje; strukturalni dijelovi za gore navedene robe; postrojenja za hlađenje, osobito kompresijska i absorpcijska postrojenja za hlađenje; "otočne" rashladne vitrine i stepenaste "otočne" rashladne vitrine, frižideri i zamrzivači, zamrzivači za brzo zamrzavanje, vitrine za zamrzivače, industrijske hladnjake i smrznute proizvode, vitrine za frižidere, dijelovi za sve navedene robe.

37

Usluge instalacije, održavanja i opravke opreme za grijanje, rashlađivanje, ventilaciju, klimatizaciju i hlađenje; instalacija, opravka, održavanje i servisiranje toplinskih pumpi, sistema za obnovu energije, uređaja za kondenzaciju.

(111) **BAZ1015317** (181) 2020-12-31
(210) BAZ1015317A (220) 2010-12-31
(151) 2012-11-05

(732) **Alfa Wassermann Hungary Kft.**
Garibaldi u. 4., 1054 Budapest
HU

(740) "ŽIVKO MIJATOVIĆ & PARTNERS" d.o.o.
Sarajevo

(540)

XIFAXAN

(511)

05

Farmaceutski i veterinarski proizvodi; higijenski proizvodi za upotrebu u medicini; dijetne tvari za medicinske potrebe, hrana za dojenčad; flasteri, materijal za previjanje; materijali za plombiranje zubi i za zubne otiske; dezinfekcijska sredstva; proizvodi za uništavanje životinjskih štetočina; fungicidi, herbicidi.

(111) **BAZ1115880** (181) 2021-09-20
(210) BAZ1115880A (220) 2011-09-20
(151) 2012-10-15

(732) **NOVARTIS AG**
4002 Basel
CH

(740) "ŽIVKO MIJATOVIĆ & PARTNERS" d.o.o.
Sarajevo

(540)

IRONECT

(511)

05

Farmaceutski preparati, naročito gvožđe hidroksid saharoza kompleks.

INDEKS BROJEVA ŽIGOVA

BAZ058475	BAZ1014518	BAZ1014850
BAZ0711028	BAZ1014522	BAZ1014851
BAZ0711238	BAZ1014536	BAZ1014852
BAZ0711239	BAZ1014604	BAZ1014854
BAZ0711241	BAZ1014605	BAZ1014870
BAZ0812295	BAZ1014606	BAZ1014873
BAZ0813356	BAZ1014608	BAZ1014906
BAZ0813556	BAZ1014609	BAZ1014907
BAZ0813557	BAZ1014610	BAZ1014909
BAZ0913716	BAZ1014611	BAZ1014927
BAZ0913811	BAZ1014612	BAZ1014932
BAZ0913887	BAZ1014672	BAZ1014940
BAZ0914071	BAZ1014684	BAZ1014942
BAZ0914074	BAZ1014712	BAZ1014944
BAZ0914110	BAZ1014744	BAZ1014957
BAZ0914131	BAZ1014745	BAZ1014975
BAZ0914145	BAZ1014746	BAZ1014976
BAZ0914227	BAZ1014747	BAZ1014981
BAZ0914228	BAZ1014748	BAZ1014983
BAZ0914284	BAZ1014779	BAZ1014992
BAZ0914297	BAZ1014787	BAZ1014993
BAZ0914336	BAZ1014804	BAZ1014994
BAZ0914337	BAZ1014826	BAZ1014996
BAZ0914338	BAZ1014828	BAZ1015000
BAZ0914382	BAZ1014832	BAZ1015001
BAZ0914418	BAZ1014833	BAZ1015002
BAZ1014507	BAZ1014836	BAZ1015003

INDEKS BROJEVA ŽIGOVA

BAZ1015004	BAZ1015060	BAZ1015129
BAZ1015005	BAZ1015075	BAZ1015130
BAZ1015006	BAZ1015077	BAZ1015131
BAZ1015008	BAZ1015078	BAZ1015132
BAZ1015009	BAZ1015083	BAZ1015133
BAZ1015011	BAZ1015084	BAZ1015134
BAZ1015015	BAZ1015086	BAZ1015135
BAZ1015016	BAZ1015087	BAZ1015139
BAZ1015022	BAZ1015088	BAZ1015140
BAZ1015025	BAZ1015089	BAZ1015142
BAZ1015037	BAZ1015092	BAZ1015143
BAZ1015039	BAZ1015096	BAZ1015144
BAZ1015041	BAZ1015097	BAZ1015147
BAZ1015043	BAZ1015098	BAZ1015148
BAZ1015045	BAZ1015099	BAZ1015149
BAZ1015046	BAZ1015103	BAZ1015150
BAZ1015047	BAZ1015104	BAZ1015151
BAZ1015048	BAZ1015105	BAZ1015156
BAZ1015049	BAZ1015107	BAZ1015158
BAZ1015050	BAZ1015108	BAZ1015160
BAZ1015051	BAZ1015109	BAZ1015162
BAZ1015052	BAZ1015113	BAZ1015163
BAZ1015053	BAZ1015114	BAZ1015165
BAZ1015054	BAZ1015115	BAZ1015166
BAZ1015055	BAZ1015124	BAZ1015170
BAZ1015058	BAZ1015127	BAZ1015172
BAZ1015059	BAZ1015128	BAZ1015173

INDEKS BROJEVA ŽIGOVA

BAZ1015175	BAZ1015213	BAZ1015262
BAZ1015176	BAZ1015214	BAZ1015264
BAZ1015177	BAZ1015215	BAZ1015265
BAZ1015178	BAZ1015216	BAZ1015266
BAZ1015180	BAZ1015217	BAZ1015267
BAZ1015181	BAZ1015218	BAZ1015268
BAZ1015182	BAZ1015220	BAZ1015269
BAZ1015183	BAZ1015221	BAZ1015271
BAZ1015184	BAZ1015222	BAZ1015272
BAZ1015185	BAZ1015223	BAZ1015274
BAZ1015186	BAZ1015230	BAZ1015275
BAZ1015188	BAZ1015234	BAZ1015279
BAZ1015189	BAZ1015236	BAZ1015280
BAZ1015190	BAZ1015237	BAZ1015282
BAZ1015191	BAZ1015238	BAZ1015283
BAZ1015192	BAZ1015239	BAZ1015284
BAZ1015195	BAZ1015240	BAZ1015287
BAZ1015197	BAZ1015241	BAZ1015289
BAZ1015200	BAZ1015243	BAZ1015290
BAZ1015201	BAZ1015252	BAZ1015291
BAZ1015202	BAZ1015253	BAZ1015292
BAZ1015203	BAZ1015254	BAZ1015293
BAZ1015204	BAZ1015255	BAZ1015294
BAZ1015205	BAZ1015256	BAZ1015296
BAZ1015207	BAZ1015257	BAZ1015302
BAZ1015208	BAZ1015258	BAZ1015303
BAZ1015209	BAZ1015260	BAZ1015304

INDEKS BROJEVA ŽIGOVA

BAZ1015307

BAZ1015308

BAZ1015312

BAZ1015313

BAZ1015314

BAZ1015315

BAZ1015316

BAZ1015317

BAZ1115880

INDEKS KLASA ŽIGOVA

01	BAZ1014992A	BAZ1015173A
BAZ0711241A	BAZ1015088A	BAZ1015175A
BAZ1014612A	BAZ1015180A	BAZ1015176A
BAZ1014992A	05	BAZ1015177A
BAZ1015086A	BAZ0812295A	BAZ1015178A
BAZ1015236A	BAZ0913887A	BAZ1015181A
BAZ1015294A	BAZ0914110A	BAZ1015183A
BAZ1015308A	BAZ0914145A	BAZ1015184A
BAZ1015312A	BAZ0914284A	BAZ1015185A
02	BAZ0914297A	BAZ1015186A
BAZ0913716A	BAZ0914382A	BAZ1015189A
BAZ1014606A	BAZ1014684A	BAZ1015191A
BAZ1014608A	BAZ1014826A	BAZ1015204A
BAZ1014609A	BAZ1014828A	BAZ1015205A
03	BAZ1014850A	BAZ1015213A
BAZ0711239A	BAZ1014851A	BAZ1015214A
BAZ0914284A	BAZ1014852A	BAZ1015230A
BAZ1014672A	BAZ1014854A	BAZ1015234A
BAZ1014804A	BAZ1014906A	BAZ1015237A
BAZ1014832A	BAZ1014909A	BAZ1015252A
BAZ1014833A	BAZ1014944A	BAZ1015253A
BAZ1014850A	BAZ1014981A	BAZ1015254A
BAZ1014851A	BAZ1014983A	BAZ1015255A
BAZ1014932A	BAZ1015015A	BAZ1015256A
BAZ1015000A	BAZ1015041A	BAZ1015257A
BAZ1015006A	BAZ1015045A	BAZ1015258A
BAZ1015088A	BAZ1015046A	BAZ1015260A
BAZ1015098A	BAZ1015047A	BAZ1015262A
BAZ1015107A	BAZ1015048A	BAZ1015272A
BAZ1015115A	BAZ1015049A	BAZ1015283A
BAZ1015150A	BAZ1015050A	BAZ1015292A
BAZ1015166A	BAZ1015058A	BAZ1015294A
BAZ1015183A	BAZ1015059A	BAZ1015296A
BAZ1015184A	BAZ1015075A	BAZ1015307A
BAZ1015185A	BAZ1015078A	BAZ1015308A
BAZ1015186A	BAZ1015084A	BAZ1015312A
BAZ1015214A	BAZ1015087A	BAZ1015315A
BAZ1015237A	BAZ1015088A	BAZ1015317A
BAZ1015279A	BAZ1015092A	BAZ1115880A
BAZ1015280A	BAZ1015097A	06
04	BAZ1015107A	BAZ1014672A
BAZ0914071A	BAZ1015115A	BAZ1014836A
BAZ0914074A	BAZ1015148A	BAZ1014927A
BAZ0914284A	BAZ1015149A	BAZ1015140A
BAZ1014850A	BAZ1015158A	BAZ1015156A
BAZ1014852A	BAZ1015163A	07
BAZ1014854A	BAZ1015165A	BAZ1014507A
BAZ1014975A	BAZ1015166A	BAZ1014927A
BAZ1014976A	BAZ1015170A	BAZ1015142A

INDEKS KLASA ŽIGOVA

BAZ1015215A	BAZ1015186A	BAZ1015236A
BAZ1015268A	BAZ1015195A	BAZ1015287A
08	BAZ1015214A	BAZ1015289A
BAZ0711239A	BAZ1015215A	BAZ1015314A
BAZ1014836A	BAZ1015316A	17
09	12	BAZ1014993A
BAZ0914131A	BAZ1014927A	BAZ1015140A
BAZ1014507A	BAZ1014975A	BAZ1015236A
BAZ1014522A	BAZ1014976A	18
BAZ1014744A	BAZ1014993A	BAZ0914071A
BAZ1014746A	BAZ1015011A	BAZ1014672A
BAZ1014850A	BAZ1015055A	BAZ1014804A
BAZ1014852A	BAZ1015201A	BAZ1014832A
BAZ1014854A	BAZ1015202A	BAZ1014833A
BAZ1014996A	BAZ1015203A	BAZ1015001A
BAZ1015054A	BAZ1015215A	BAZ1015002A
BAZ1015055A	BAZ1015293A	BAZ1015003A
BAZ1015098A	14	BAZ1015004A
BAZ1015114A	BAZ1014804A	BAZ1015005A
BAZ1015143A	BAZ1014832A	BAZ1015083A
BAZ1015195A	BAZ1014833A	BAZ1015098A
BAZ1015215A	BAZ1015083A	BAZ1015127A
BAZ1015216A	BAZ1015098A	BAZ1015128A
BAZ1015218A	BAZ1015160A	BAZ1015129A
BAZ1015312A	BAZ1015183A	BAZ1015130A
BAZ1015314A	BAZ1015184A	BAZ1015131A
BAZ1015316A	BAZ1015185A	BAZ1015132A
10	BAZ1015186A	BAZ1015133A
BAZ1014536A	BAZ1015208A	BAZ1015134A
BAZ1015041A	BAZ1015209A	BAZ1015135A
BAZ1015049A	BAZ1015214A	BAZ1015160A
BAZ1015108A	16	BAZ1015183A
BAZ1015109A	BAZ0913811A	BAZ1015184A
BAZ1015237A	BAZ0914071A	BAZ1015185A
BAZ1015312A	BAZ0914338A	BAZ1015186A
11	BAZ1014522A	BAZ1015214A
BAZ0914074A	BAZ1014672A	BAZ1015264A
BAZ1014507A	BAZ1014832A	BAZ1015265A
BAZ1014832A	BAZ1014833A	BAZ1015266A
BAZ1014833A	BAZ1015055A	BAZ1015274A
BAZ1014850A	BAZ1015083A	BAZ1015275A
BAZ1014852A	BAZ1015114A	19
BAZ1014854A	BAZ1015144A	BAZ1014604A
BAZ1015022A	BAZ1015183A	BAZ1014605A
BAZ1015088A	BAZ1015184A	BAZ1014610A
BAZ1015140A	BAZ1015184A	BAZ1014611A
BAZ1015183A	BAZ1015185A	BAZ1014672A
BAZ1015184A	BAZ1015186A	BAZ1014779A
BAZ1015185A	BAZ1015214A	BAZ1015313A
	BAZ1015216A	

INDEKS KLASA ŽIGOVA

20	25	BAZ1015275A
BAZ0914071A	BAZ0914074A	29
BAZ0914284A	BAZ0914227A	BAZ0711238A
BAZ0914418A	BAZ1014672A	BAZ0813556A
BAZ1014672A	BAZ1014804A	BAZ0813557A
BAZ1014779A	BAZ1014832A	BAZ0914284A
BAZ1014832A	BAZ1014833A	BAZ1014672A
BAZ1014833A	BAZ1014836A	BAZ1014870A
BAZ1015127A	BAZ1015001A	BAZ1014907A
BAZ1015128A	BAZ1015002A	BAZ1014909A
BAZ1015129A	BAZ1015003A	BAZ1014940A
BAZ1015130A	BAZ1015004A	BAZ1014942A
BAZ1015131A	BAZ1015005A	BAZ1015096A
BAZ1015132A	BAZ1015083A	BAZ1015172A
BAZ1015133A	BAZ1015099A	BAZ1015188A
BAZ1015134A	BAZ1015127A	BAZ1015267A
BAZ1015135A	BAZ1015128A	BAZ1015294A
21	BAZ1015129A	BAZ1015312A
BAZ1014672A	BAZ1015130A	30
BAZ1014779A	BAZ1015132A	BAZ0813556A
BAZ1014832A	BAZ1015133A	BAZ0813557A
BAZ1014833A	BAZ1015134A	BAZ0914284A
BAZ1014836A	BAZ1015135A	BAZ1014672A
BAZ1014851A	BAZ1015160A	BAZ1014832A
BAZ1014854A	BAZ1015183A	BAZ1014833A
BAZ1015115A	BAZ1015184A	BAZ1014907A
BAZ1015150A	BAZ1015185A	BAZ1014909A
BAZ1015166A	BAZ1015186A	BAZ1015022A
BAZ1015183A	BAZ1015214A	BAZ1015096A
BAZ1015184A	BAZ1015264A	BAZ1015172A
BAZ1015185A	BAZ1015265A	BAZ1015182A
BAZ1015186A	BAZ1015266A	BAZ1015188A
BAZ1015214A	BAZ1015284A	BAZ1015190A
22	26	BAZ1015294A
BAZ1015127A	BAZ1015208A	BAZ1015308A
BAZ1015128A	BAZ1015209A	31
BAZ1015129A	28	BAZ0914284A
BAZ1015130A	BAZ0914074A	BAZ1014672A
BAZ1015131A	BAZ1014832A	BAZ1015172A
BAZ1015132A	BAZ1014833A	BAZ1015188A
BAZ1015133A	BAZ1015083A	BAZ1015282A
BAZ1015134A	BAZ1015108A	32
BAZ1015135A	BAZ1015109A	BAZ0711238A
24	BAZ1015183A	BAZ0914284A
BAZ1014672A	BAZ1015184A	BAZ1014672A
BAZ1014832A	BAZ1015185A	BAZ1014909A
BAZ1014833A	BAZ1015186A	BAZ1014957A
BAZ1014854A	BAZ1015214A	BAZ1014994A
	BAZ1015274A	BAZ1015113A

INDEKS KLASA ŽIGOVA

BAZ1015144A	BAZ1015003A	37
BAZ1015151A	BAZ1015004A	BAZ1015139A
BAZ1015217A	BAZ1015005A	BAZ1015195A
BAZ1015271A	BAZ1015006A	BAZ1015290A
BAZ1015294A	BAZ1015043A	BAZ1015291A
33	BAZ1015060A	BAZ1015316A
BAZ0914284A	BAZ1015083A	38
BAZ1014672A	BAZ1015103A	BAZ0813356A
BAZ1014712A	BAZ1015104A	BAZ0914336A
BAZ1015008A	BAZ1015114A	BAZ0914337A
BAZ1015025A	BAZ1015127A	BAZ0914338A
BAZ1015037A	BAZ1015130A	BAZ1014522A
BAZ1015060A	BAZ1015131A	BAZ1014744A
BAZ1015144A	BAZ1015132A	BAZ1014746A
BAZ1015147A	BAZ1015133A	BAZ1014975A
BAZ1015162A	BAZ1015139A	BAZ1014976A
BAZ1015200A	BAZ1015190A	BAZ1014996A
BAZ1015269A	BAZ1015192A	BAZ1015039A
BAZ1015302A	BAZ1015208A	BAZ1015052A
34	BAZ1015209A	BAZ1015053A
BAZ1015051A	BAZ1015215A	BAZ1015104A
BAZ1015083A	BAZ1015216A	BAZ1015192A
BAZ1015089A	BAZ1015220A	BAZ1015238A
BAZ1015220A	BAZ1015221A	BAZ1015303A
BAZ1015221A	BAZ1015222A	BAZ1015304A
BAZ1015222A	BAZ1015223A	39
BAZ1015223A	BAZ1015264A	BAZ1014975A
BAZ1015239A	BAZ1015265A	BAZ1014976A
BAZ1015240A	BAZ1015266A	BAZ1015139A
BAZ1015241A	BAZ1015289A	BAZ1015290A
BAZ1015243A	BAZ1015303A	BAZ1015291A
35	BAZ1015304A	BAZ1015303A
BAZ058475A	BAZ1015314A	BAZ1015304A
BAZ0813356A	36	40
BAZ0914227A	BAZ0711028A	BAZ1015290A
BAZ0914228A	BAZ0914336A	BAZ1015291A
BAZ0914336A	BAZ0914337A	41
BAZ0914337A	BAZ0914338A	BAZ0813356A
BAZ0914338A	BAZ1014975A	BAZ0914131A
BAZ1014522A	BAZ1014976A	BAZ0914338A
BAZ1014672A	BAZ1015009A	BAZ1014518A
BAZ1014787A	BAZ1015077A	BAZ1014522A
BAZ1014832A	BAZ1015083A	BAZ1014744A
BAZ1014833A	BAZ1015105A	BAZ1014745A
BAZ1014873A	BAZ1015114A	BAZ1014746A
BAZ1014975A	BAZ1015197A	BAZ1014747A
BAZ1014976A	BAZ1015216A	BAZ1014748A
BAZ1015001A		BAZ1014832A
BAZ1015002A		

INDEKS KLASA ŽIGOVA

BAZ1014833A
BAZ1014873A
BAZ1015006A
BAZ1015083A
BAZ1015103A
BAZ1015104A
BAZ1015183A
BAZ1015184A
BAZ1015185A
BAZ1015186A
BAZ1015192A
BAZ1015207A
BAZ1015214A
BAZ1015238A

42

BAZ1014522A
BAZ1014873A
BAZ1014996A
BAZ1015016A
BAZ1015055A
BAZ1015124A
BAZ1015160A

43

BAZ0813556A
BAZ0813557A
BAZ1014522A
BAZ1014672A
BAZ1014832A
BAZ1014833A
BAZ1015006A
BAZ1015060A
BAZ1015083A
BAZ1015114A
BAZ1015190A
BAZ1015216A
BAZ1015287A
BAZ1015289A

44

BAZ1014522A
BAZ1014536A
BAZ1015006A
BAZ1015287A

45

BAZ1014522A
BAZ1015006A
BAZ1015103A

INDEKS NOSILACA ŽIGOVA

“ASTRA” DRUŠTVO ZA UNUTRAŠNJU I VANJSKU TRGOVINU, UVOZ I IZVOZ, UGOSTITELJSTVO I TURIZAM D.O.O. SARAJEVO

BAZ0914228

“BRAMS” društvo za trgovinu i usluge d.o.o. Sarajevo

BAZ1015172

“DOTIČNI/CARAT” društvo sa ograničenom odgovornošću Sarajevo

BAZ058475

“DRINA-KOMERC” D.O.O. ZVORNIK

BAZ1014957

“EUROPONET BOSNIA” d.o.o. Sarajevo

BAZ1015039

“FIS” d.o.o. Vitez

BAZ1014787

“HEPOK” d.d. Mostar

BAZ1014994

“INNOVA” Društvo za savjetovanje u vezi sa poslovanjem i upravljanjem

BAZ1014873

“MADI” d.o.o. Tešanj

BAZ1015267

“MAPEX” Maglaj, dioničko društvo za proizvodnju, promet i ugostiteljstvo

BAZ1015037

“MPG” d.o.o. za usluge u promociji Sarajevo

BAZ1015314

“OXYGEN” Agencija za marketinško istraživanje tržišta d.o.o. Sarajevo

BAZ0813356

“PIP-BH” d.o.o. Velika Kladuša

BAZ0914284

“Rauche Medical” d.o.o. Mostar

BAZ1014536

“Sine Qua Non” d.o.o. Društvo za pružanje intelektualnih usluga, zastupanje i zaštitu autorskih prava Sarajevo

BAZ1015103

Abbott Laboratories

BAZ0914297

BAZ0914382

BAZ1015252

BAZ1015308

BAZ1015312

AC QUATTRO d.o.o.

BAZ1015290

BAZ1015291

Adnan Hajrulahović

BAZ1015160

Ahi Roofing Limited

BAZ1015156

Alfa Wassermann Hungary Kft.

BAZ1015317

American Dream d.o.o. Sarajevo

BAZ1015289

AMGEN Inc.

BAZ1015296

Ante Pavković

BAZ1014870

Aurobindo Pharma Limited

BAZ1015097

BAZ1015213

BASF Agro B.V., Arnhem (NL), Zweigniederlassung Wädenswil

BAZ1015015

Basic Company d.o.o.

BAZ0914071

BAZ0914074

Bayer Aktiengesellschaft

BAZ1015307

BBT-Group GmbH

BAZ1015147

BELUPO lijekovi i kozmetika d.d.

BAZ1015292

INDEKS NOSILACA ŽIGOVA

BERLIN-CHEMIE AG BAZ1015205	BAZ1015051
BH Telecom d.d. Sarajevo BAZ1014996	Ćerimagić Fadil BAZ1015269
Bison International B.V. BAZ1015236	Dioničko društvo Pivara Tuzla BAZ1015217
BLAGOLEKS D.O.O. BAZ1015181	Diva World Pty Limited BAZ1015208 BAZ1015209
BOBITA Co d.o.o. ČITLUK BAZ1015302	Diversey, Inc. BAZ1015166
BONY d.o.o. Tuzla BAZ1015113	DPD Dynamic Parcel Distribution GmbH & Co. KG BAZ1015303 BAZ1015304
Bosna Bank International d.d. Sarajevo BAZ1015105	Dražen Poznanović BAZ1014779
Branko Nešić BAZ1015060	Društvo za proizvodnju farmaceutskih proizvoda PHARMANOVA d.o.o. BAZ1015087
Bristol-Myers Squibb Company, a Delaware Corporation BAZ1015165 BAZ1015230	DRUŠTVO ZA PROIZVODNJU OBUĆE I TRGOVINU "PRO EKSIM" D.O.O. ZENICA BAZ0914227
British American Tobacco (Brands) Inc. BAZ1015239 BAZ1015240 BAZ1015241	DSQUARED2 TM S.A. BAZ1015098 BAZ1015099
Bunge Zrt. BAZ1014907	Dunhill Tobacco of London Limited BAZ1015243
Burger King Corporation BAZ0813556 BAZ0813557	ED Enterprises AG BAZ1015055
C.I. Union De Bananeros De Uraba S.A. Uniban BAZ1015282	EDENRED BAZ1015114 BAZ1015216
Carrier Corporation BAZ1015195 BAZ1015316	Emirates Telecommunications Corporation (ETISALAT) BAZ1015052
Cheminova A/S BAZ1015191	Energy Brands Inc. BAZ1015151
Corporacion Habanos, S.A.	ENTERPRISE HOLDINGS, INC. BAZ1015139

INDEKS NOSILACA ŽIGOVA

Eternit AG	BAZ1015264
BAZ1015313	BAZ1015265
FARMAL-BH d.o.o.	BAZ1015266
BAZ1015158	Jupiter Investment Management Group Limited
Finlandia Vodka Worldwide Ltd., a Finland corporation	BAZ0711028
BAZ1015162	Kabushiki Kaisha Yakult Honsha (also trading as Yakult Honsha Co., Ltd)
Genzyme Corporation	BAZ0711238
BAZ1015045	Kordić - Udovice, trgovinsko ugostiteljsko poduzeće doo Mostar
BAZ1015046	BAZ1015025
BAZ1015047	Kostić Milan
BAZ1015048	BAZ1014518
BAZ1015049	Kraft Foods Schweiz Holding GmbH
Heinz Italia S.p.A.	BAZ1015182
BAZ1014909	Krajinalijek a.d. Banja Luka
Hella KGaA Hueck & Co.	BAZ1014944
BAZ1015215	BAZ1015272
Home Box Office, Inc.	Kwizda Holding GmbH
BAZ1014744	BAZ1015075
BAZ1014745	LA POINTIQUE INT'L LTD.
BAZ1014746	BAZ1015108
BAZ1014747	LABORATOIRE DE LA MER SAS
BAZ1014748	BAZ1015237
Huntsman International LLC	LG Life Sciences, Ltd.
BAZ0711241	BAZ1014981
HYUNDAI MOBIS CO., LTD.	LIKVAL DOO SARAJEVO
BAZ1015218	BAZ1014932
Hyundai Motor Company	LIMPIO d.o.o. za unutrašnji i vanjski promet roba i usluga
BAZ1015053	BAZ1014604
BAZ1015054	BAZ1014605
Internacionalna liga humanista	BAZ1014606
BAZ1015207	BAZ1014608
INTRAFFICO d.o.o.	BAZ1014609
BAZ1014836	BAZ1014610
JOHNSON & JOHNSON	BAZ1014611
BAZ1015175	BAZ1014612
BAZ1015176	
BAZ1015177	
BAZ1015178	

INDEKS NOSILACA ŽIGOVA

Lion Capital LLP

BAZ1015077

LOHMANN HAAS PHARMACEUTICALS (CHINA)
LIMITED

BAZ1015107

LUKAS TP NAKIĆ d.o.o.

BAZ1015180

MARBO PRODUCT d.o.o.

BAZ1014940

BAZ1014942

Marpal SA Administração e Participações

BAZ1014992

BAZ1014993

Mars, Incorporated

BAZ1015096

MasterCard International Incorporated (Delaware
Corporation)

BAZ1015197

MAY GROUP d.o.o.

BAZ1014975

BAZ1014976

McNeil AB

BAZ1015041

Mela Verde d.o.o.

BAZ0913811

Merck Sharp & Dohme Corp.

BAZ1015050

Miller Chemical & Fertilizer Corporation

BAZ1015086

MILSING d.o.o.

BAZ0913887

Miljević Predrag

BAZ1014927

Ministry of Sound Licensing Limited

BAZ0914131

Miran Lazić

BAZ1015192

My Toner d.o.o.

BAZ0913716

Nike Global Services Pte. Ltd.

BAZ1015274

BAZ1015275

Nine West Development Corporation

BAZ1015001

BAZ1015002

BAZ1015003

BAZ1015004

BAZ1015005

NINKOVIĆ Manuela

BAZ1015006

NK "ČELIK" ZENICA

BAZ1015083

NOBEL LIJEK d.o.o.

BAZ1015084

NOVARTIS AG

BAZ1015059

BAZ1015189

BAZ1115880

Nufarm, Australia Limited

BAZ1014983

Nufarm, simplified joint stock company

BAZ1014906

Omić Nirmel

BAZ1015190

OPEN BROADCAST NETWORK Dioničarsko društvo
Sarajevo

BAZ1015238

OPPO MEDICAL INC.

BAZ1015109

ORKA d.o.o. Sarajevo

BAZ1015124

Patrón Spirits International AG

BAZ1015008

INDEKS NOSILACA ŽIGOVA

Pfizer Inc. BAZ0812295	SANOFI PASTEUR LIMITED/SANOFI PASTEUR LIMITEE BAZ1015173
Pharmaceutical Chemical Cosmetic Industry ALKALOID AD - Skopje BAZ1015204	SANOFI-AVENTIS BAZ1015315
PHILIP MORRIS BRANDS SARL BAZ1015089	Sarajevska berza-burza vrijednosnih papira d.d. Sarajevo BAZ0914336 BAZ0914337 BAZ0914338
PJ Hungary Szolgáltató Korlátolt Felelősségű Társaság BAZ1015284	SHANDONG LINHLONG TYRE CO., LTD. BAZ1015011
Privredna komora Republike Srpske BAZ1014672	Shaza Hotels (Marketing) Ltd BAZ1015287
Procter & Gamble Business Services Canada Company BAZ1015150	SMC Corporation BAZ1015140 BAZ1015142 BAZ1015143
Professionals Global Limited BAZ1015009	Société des Produits Nestlé S.A. BAZ1015022
PROVEN d.o.o. BAZ0914418	SOLAE LLC BAZ1015294
RAFARM S.A. BAZ1014826 BAZ1014828	Sopharma AD BAZ0914110
Reckitt & Colman (Overseas) Limited BAZ0711239 BAZ0914145	SPORT KLUB d.o.o. BAZ1014832
Reckitt Benckiser (Switzerland) AG BAZ1015088	SPORT KLUB d.o.o. BAZ1014833
Red Bull GmbH BAZ1015271	Stranka demokratske akcije - SDA BAZ1015104
Reed Elsevier Properties Inc. BAZ1015016	Sun Stars & Sons pte. Ltd., BAZ1015144
RUSINVEST OOO BAZ1015200	Syngenta Limited BAZ1015283
S.C. Johnson & Son, Inc. BAZ1014850 BAZ1014851 BAZ1014852 BAZ1014854	ŠKAFA DOO BAZ1014507

INDEKS NOSILACA ŽIGOVA

TACCO doo Zenica

BAZ1014804

TDR d.o.o.

BAZ1015220

BAZ1015221

BAZ1015222

BAZ1015223

TELOPTIC d.o.o Sarajevo

BAZ1015188

The Absolut Company Aktiebolag

BAZ1014712

THE COCA-COLA COMPANY

BAZ1015183

BAZ1015184

BAZ1015185

BAZ1015186

BAZ1015214

The North Face Apparel Corp.

BAZ1015127

BAZ1015128

BAZ1015129

BAZ1015130

BAZ1015131

BAZ1015132

BAZ1015133

BAZ1015134

BAZ1015135

The Procter & Gamble Company

BAZ1015000

BAZ1015115

BAZ1015279

BAZ1015280

TOYOTA JIDOSHA KABUSHIKI KAISHA (also trading
as TOYOTA MOTOR CORPORATION)

BAZ1015201

BAZ1015202

BAZ1015203

BAZ1015293

UNIVERZITET U ISTOČNOM SARAJEVU

BAZ1014522

UTD "BEST" d.o.o. Travnik

BAZ1015043

VETERINA KALINOVA d.o.o.

BAZ1015253

BAZ1015254

BAZ1015255

BAZ1015256

BAZ1015257

BAZ1015258

BAZ1015260

BAZ1015262

Weg S.A.

BAZ1015268

ZADA pharmaceuticals d.o.o. Za proizvodnju i promet
farmaceutskih proizvoda

BAZ1014684

BAZ1015058

BAZ1015092

BAZ1015148

BAZ1015149

BAZ1015163

BAZ1015170

BAZ1015234

ZAMBON S.P.A.

BAZ1015078

PRENOS PRAVA

BAZ014793

2/2006

Borealis AG

Wagramerstrasse 17-19, 1220 Vienna

AT

2012-11-13

BAZ014794

3-4/2006

Borealis AG

Wagramerstrasse 17-19, 1220 Vienna

AT

2012-11-13

BAZ014795

3-4/2006

Borealis AG

Wagramerstrasse 17-19, 1220 Vienna

AT

2012-11-13

BAZ015443

1-2/2007

DEI HEADQUARTERS, INC. a corporation
organized and existing under theOne Viper Way, City of Vista, State of California
92081-7853

US

2012-11-20

BAZ015621

1-2/2007

Pringles S.à.r.l.

560A Rue De Neudorf, L-2220 Luxembourg

LU

2012-11-06

BAZ025709

1-2/2007

Capsugel Belgium BVBA

Rijksweg 11, 2880 Bornem

BE

2012-11-06

BAZ025801

1-2/2007

Capsugel Belgium BVBA

Rijksweg 11, 2880 Bornem

BE

2012-11-06

BAZ025836

1-2/2007

The BenRiach Distillery Company Limited

Lochend Industrial Estate, Queen Anne Drive,
Newbridge, Edinburgh, EH28 8PL, Scotland

GB

2012-09-27

BAZ026145

2/2005

Marošević Zlatko

Maksimirska 94, 10000 Zagreb

HR

2012-12-10

BAZ036754

2/2008

MSD International GmbH a limited liability company
of Switzerland

Weystrasse 20, 6000 Lucerne 6

CH

2012-10-03

BAZ036836

2/2006

Primex Pharmaceuticals OY

Mariankatu 21, 00170 Helsinki

FI

2012-10-17

BAZ036966

2/2008

MSD International GmbH a limited liability company
of Switzerland

Weystrasse 20, 6000 Lucerne 6

CH

2012-10-03

PRENOS PRAVA

BAZ036967

2/2008

MSD International Gmbh a limited liability company
of Switzerland

Weyrstrasse 20, 6000 Lucerne 6

CH

2012-10-03

BAZ036995

2/2008

MSD International Gmbh a limited liability company
of Switzerland

Weyrstrasse 20, 6000 Lucerne 6

CH

2012-10-03

BAZ036996

2/2008

MSD International Gmbh a limited liability company
of Switzerland

Weyrstrasse 20, 6000 Lucerne 6

CH

2012-10-03

BAZ058463

2/2006

Primex Pharmaceuticals OY

Mariankatu 21, 00170 Helsinki

FI

2012-10-17

BAZ0610028

2/2010

Glaxo Group Limited

Glaxo Wellcome House, Berkeley Avenue,
Greenford, Middlesex UB6 0NN

GB

2012-10-09

BAZ0610457

1-2/2007

KOSKA-SWEETS PRODUCE d.o.o. Sarajevo

Put Famosa br. 38, Sarajevo, Ilidža

BA

2012-10-04

BAZ069799

2/2010

Kraft Foods Global Brands LLC

Three Lakes Drive, Northfield, Illinois 60093

US

2012-11-19

BAZ069799

2/2010

Cadbury Schweppes Treasury International

c/o Cadbury Ireland Ltd, Coolock, Dublin 5

IE

2012-11-19

BAZ069800

2/2010

Kraft Foods Global Brands LLC

Three Lakes Drive, Northfield, Illinois 60093

US

2012-11-19

BAZ069800

2/2010

Cadbury Schweppes Treasury International

c/o Cadbury Ireland Ltd, Coolock, Dublin 5

IE

2012-11-19

BAZ069801

2/2010

Cadbury Schweppes Treasury International

c/o Cadbury Ireland Ltd, Coolock, Dublin 5

IE

2012-11-19

BAZ069801

2/2010

Kraft Foods Global Brands LLC

Three Lakes Drive, Northfield, Illinois 60093

US

2012-11-19

PRENOS PRAVA

BAZ0812253

3/2011

Capsugel Belgium BVBA

Rijksweg 11, 2880 Bornem

BE

2012-11-06

BAZ0913755

1/2012

Cadbury Schweppes Treasury International

c/o Cadbury Ireland Ltd, Coolock, Dublin 5

IE

2012-11-19

BAZ0913755

1/2012

Kraft Foods Global Brands LLC

Three Lakes Drive, Northfield, Illinois 60093

US

2012-11-19

BAZ0913981

3/2009

KARBON GRAĐEVINSKI MATERIJALI d.o.o. Topola

Bulevar Vožda Karađorđa 126, 34310 Topola

RS

2012-10-16

BAZ0914061

2/2012

KARBON GRAĐEVINSKI MATERIJALI d.o.o. Topola

Bulevar Vožda Karađorđa 126, 34310 Topola

RS

2012-10-15

BAZ0914327

2/2012

UL LLC

333 Pfungsten Road, Northbrook, Illinois 60062

US

2012-10-16

BAZ1014529

3/2012

PTC Therapeutics, Inc.

100 Corporate Court, South Plainfield, New Jersey 07080

US

2012-10-17

BAZ971959

1-2/2003

Cadbury Schweppes Treasury International

c/o Cadbury Ireland Ltd, Coolock, Dublin 5

IE

2012-11-19

BAZ971959

1-2/2003

Kraft Foods Global Brands LLC

Three Lakes Drive, Northfield, Illinois 60093

US

2012-11-19

BAZ972011

1-2/2003

Barnes & Noble Booksellers, Inc.

122 Fifth Avenue, New York, NY 10011

US

2012-10-02

BAZ972065

1-2/2003

MSD Consumer Care, Inc. a corporation organized and existing under the

3030 Jackson Avenue, Memphis, Tennessee 38151

US

2012-11-19

PRENOS PRAVA

BAZ972070

1-2/2003

MSD Consumer Care, Inc. a corporation organized
and existing under the

3030 Jackson Avenue, Memphis, Tennessee
38151

US

2012-11-19

BAZ982991

3-4/2003

ČOLAK MIROSLAV

Ledinac 150, Donji Mamići, 88340, Grude

BA

2012-11-06

BAZ983041

3-4/2003

Cadbury Schweppes Treasury International
c/o Cadbury Ireland Ltd, Coolock, Dublin 5

IE

2012-11-19

BAZ983041

3-4/2003

Kraft Foods Global Brands LLC

Three Lakes Drive, Northfield, Illinois 60093

US

2012-11-19

PROMJENA NAZIVA I ADRESE NOSIOCA PRAVA

BAZ015201

1-2/2007

OSI Pharmaceuticals, LLC

1 Bioscience Park Drive, Farmingdale, NY 11735

US

2012-10-04

BAZ025818

1-2/2007

Merck Sharp & Dohme Corp.

One Merck Drive, Whitehouse Station, New Jersey 08889

US

2012-09-27

BAZ025960

3-4/2002

“AVAZ-ROTO PRESS” D.O.O. SARAJEVO

TEŠANJSKA 24A

BA

2012-10-02

BAZ026293

2/2008

Intersnack Poland Sp.z.o.o.

Niedzwiedz 64, 32-090 Slomniki k. Krakowa

PL

2012-09-26

BAZ047634

1/2009

Performance Health, LLC

1245 Home Avenue, Akron, OH 44310

US

2012-11-09

BAZ047787

2/2009

JVC KENWOOD COTPORATION

3-12, MORIYACHO, KANAGAWA-KU, YOKOHAMA-SHI, KANAGAWA

JP

2012-09-20

BAZ048004

3/2009

OSI Pharmaceuticals, LLC

1 Bioscience Park Drive, Farmingdale, NY 11735

US

2012-10-04

BAZ0913981

3/2009

YUBC INVEST d.o.o. Beograd

Bulevar Mihajla Pupina 10a, stan 22, Beograd-Novi Beograd, 11000 Beograd

RS

2012-10-16

BAZ0914061

2/2012

YUBC INVEST d.o.o. Beograd

Bulevar Mihajla Pupina 10a, stan 22, Beograd-Novi Beograd, 11000 Beograd

RS

2012-10-15

BAZ96294

2/2001

ZAGREBAČKA PIVOVARA, društvo s ograničenom odgovornošću za

Ilica 224, 10000 Zagreb

HR

2012-10-08

BAZ96689

1/2002

Kraft Foods Danmark Intellectual Property ApS

Roskildevej 161, 2620 Albertslund

DK

2012-09-19

BAZ96690

1/2002

Kraft Foods Danmark Intellectual Property ApS

Roskildevej 161, 2620 Albertslund

DK

2012-09-19

BAZ972011

1-2/2003

BNCB Merger Sub, LLC

122 Fifth Avenue, New York, NY 10011

US

2012-10-02

PROMJENA NAZIVA NOSIOCA PRAVA

BAZ025709

1-2/2007

Capsugel Belgium NV

Rijksweg 11, 2880 Bornem

BE

2012-11-06

BAZ025801

1-2/2007

Capsugel Belgium NV

Rijksweg 11, 2880 Bornem

BE

2012-11-06

BAZ025975

3-4/2007

JATA EMONA, proizvodnja, trgovina in storitve d.o.o.

Agrokombinatska 84, 1000 Ljubljana

SI

2012-12-04

BAZ025977

1/2008

JATA EMONA, proizvodnja, trgovina in storitve d.o.o.

Agrokombinatska 84, 1000 Ljubljana

SI

2012-12-04

BAZ026250

3/2010

"MINGOS-COFFEE" d.o.o.

Ledenice donje bb, 76250 Gradačac

BA

2012-09-28

BAZ036836

2/2006

Bayer Schering Pharma Oy

Pansiontie 47, 20210 Turku

FI

2012-10-17

BAZ036836

2/2006

Bayer Oy

Pansiontie 47, 20210 Turku

FI

2012-10-17

BAZ058463

2/2006

Bayer Schering Pharma Oy

Pansiontie 47, 20210 Turku

FI

2012-10-17

BAZ058463

2/2006

Bayer Oy

Pansiontie 47, 20210 Turku

FI

2012-10-17

BAZ0710861

4/2010

E! Entertainment Television, LLC

5750 Wilshire Boulevard Los Angeles, California

90036

US

2012-12-05

BAZ0711284

2/2011

E! Entertainment Television, LLC

5750 Wilshire Boulevard Los Angeles, California

90036

US

2012-12-05

BAZ0711285

2/2011

E! Entertainment Television, LLC

5750 Wilshire Boulevard Los Angeles, California

90036

US

2012-12-05

PROMJENA NAZIVA NOSIOCA PRAVA

BAZ0812253

3/2011

Capsugel Belgium NV

Rijksweg 11, 2880 Bornem

BE

2012-11-06

BAZ0812308

3/2011

MSD International Holdings GmbH

Weystrasse 20, CH-6000 Lucerne 6

CH

2012-09-20

BAZ96689

1/2002

DANDY ApS

Hjulmagervej 4b, 7100 Vejle

DK

2012-09-19

BAZ96690

1/2002

DANDY ApS

Hjulmagervej 4b, 7100 Vejle

DK

2012-09-19

BAZ972011

1-2/2003

Barnes & Noble College Booksellers, LLC

122 Fifth Avenue, New York, NY 10011

US

2012-10-02

BAZ993664

1-2/2004

ITM ENTERPRISES a French Société par actions

simplifiée

24 rue Auguste-Chabrières, F-75015 Paris

FR

2012-12-10

PROMJENA ADRESE NOSIOCA PRAVA

BAZ025709

1-2/2007

Parke, Davis & Company LLC

235 East 42nd Street, New York, NY 10017

US

2012-11-06

BAZ025801

1-2/2007

Parke, Davis & Company LLC

235 East 42nd Street, New York, NY 10017

US

2012-11-06

BAZ026248

3-4/2007

KYE SYSTEMS CORP.

No. 492, Sec. 5, Chongxin Rd., Sanchong Dist.,
New Taipei City 24160

TW

2012-10-16

BAZ026253

1/2008

Masonite International Corporation

2771 Rutherford Road, Concord, Ontario L4K

CA

2012-09-26

BAZ026348

1-2/2003

MING COFFEE D.O.O.

Hase bb, Bijeljina

BA

2012-11-09

BAZ036468

1-2/2003

“VEGA-MIX” d.o.o. Živinice

Magistralni put A 224, 75270 Živinice

BA

2012-11-15

BAZ036636

2/2008

N.E.T.Co United S.A.

P.O. Box 957, Offshore Incorporations Centre,
Road Town, Tortola

VG

2012-09-26

BAZ036754

2/2008

MSP Singapore Company LLC, limited liability
company, organized under

600 North Bridge Road, Unit 10 - 03/10,
Singapore 188778

SG

2012-10-03

BAZ036836

2/2006

Primex Pharmaceuticals OY

Mariankatu 21C, 00170 Helsinki

FI

2012-11-21

BAZ036966

2/2008

MSP Singapore Company LLC, limited liability
company, organized under

600 North Bridge Road, Unit 10 - 03/10,
Singapore 188778

SG

2012-10-03

BAZ036967

2/2008

MSP Singapore Company LLC, limited liability
company, organized under

600 North Bridge Road, Unit 10 - 03/10,
Singapore 188778

SG

2012-10-03

PROMJENA ADRESE NOSIOCA PRAVA

BAZ036995

2/2008

MSP Singapore Company LLC, limited liability
company, organized under

600 North Bridge Road, Unit 10 - 03/10,
Singapore 188778

SG

2012-10-03

BAZ036996

2/2008

MSP Singapore Company LLC, limited liability
company, organized under

600 North Bridge Road, Unit 10 - 03/10,
Singapore 188778

SG

2012-10-03

BAZ058463

2/2006

Primex Pharmaceuticals OY

Mariankatu 21C, 00170 Helsinki

FI

2012-11-21

BAZ0812253

3/2011

Parke, Davis & Company LLC

235 East 42nd Street, New York, NY 10017

US

2012-11-06

BAZ96689

1/2002

DANDY A/S

Hjulgagervej 4b, 7100 Vejle

DK

2012-09-19

BAZ96690

1/2002

DANDY A/S

Hjulgagervej 4b, 7100 Vejle

DK

2012-09-19

BAZ971954

1/2002

ASCO GROUP LIMITED, kompanija koja je
organizovana i egzistira po

Chancery Court, The Mall, Freeport

BS

2012-11-13

BAZ972011

1-2/2003

Barnes & Noble College Booksellers, LLC

120 Mountain View Boulevard, Basking Ridge,
New Jersey 07920

US

2012-10-02

PRODUŽENJE VAŽENJA ŽIGA

BAZ004583 3-4/2005 05 2020-10-20	BAZ025902 1-2/2007 12 2022-04-22
BAZ025815 3-4/2007 06, 19 2022-03-06	BAZ025903 1-2/2007 12 2022-04-22
BAZ025818 1-2/2007 05 2022-03-11	BAZ025904 1-2/2007 12 2022-04-22
BAZ025836 1-2/2007 33 2022-03-15	BAZ025910 1-2/2007 12 2022-04-24
BAZ025842 3-4/2007 05 2022-03-20	BAZ025911 3-4/2007 03 2022-04-24
BAZ025843 3-4/2007 05 2022-03-20	BAZ025924 1-2/2007 07, 09, 11 2022-04-29
BAZ025859 1-2/2007 05 2022-03-26	BAZ025958 3-4/2004 30 2022-05-16
BAZ025870 3-4/2004 32 2022-03-29	BAZ025960 3-4/2002 16, 35, 38, 39, 40, 41, 42 2022-05-16

BAZ025964
3-4/2007
05
2022-05-21

BAZ026167
3-4/2002
05
2022-08-06

BAZ025975
3-4/2007
05
2022-05-27

BAZ026168
3-4/2007
29
2022-08-06

BAZ025977
1/2008
05
2022-05-27

BAZ026195
3-4/2007
30
2022-08-20

BAZ026078
3-4/2007
03
2022-07-03

BAZ026223
3-4/2007
03, 05, 21, 30
2022-09-05

BAZ026093
3-4/2007
30
2022-07-08

BAZ026225
3-4/2007
06, 07, 09, 11, 17, 19, 37
2022-09-06

BAZ026140
3-4/2007
31
2022-07-24

BAZ026228
3-4/2007
03, 05, 21, 30
2022-09-16

BAZ026141
3-4/2007
31
2022-07-24

BAZ026230
1/2008
04
2022-09-16

BAZ026145
2/2005
35
2022-07-26

BAZ026231
1/2008
04
2022-09-16

BAZ026232 1/2008 04 2022-09-16	BAZ026242 1/2008 04 2022-09-16
BAZ026233 1/2008 04 2022-09-16	BAZ026243 1/2008 04 2022-09-16
BAZ026234 1/2008 04 2022-09-16	BAZ026244 1/2008 04 2022-09-16
BAZ026235 1/2008 01 2022-09-16	BAZ026245 1/2008 04 2022-09-16
BAZ026236 1/2008 01 2022-09-16	BAZ026246 1/2008 04 2022-09-16
BAZ026238 1/2008 04 2022-09-16	BAZ026248 3-4/2007 09 2022-09-18
BAZ026239 1/2008 04 2022-09-16	BAZ026250 3/2010 30 2022-09-23
BAZ026241 1/2008 04 2022-09-16	BAZ026253 1/2008 06, 19, 20 2022-09-24

BAZ026259
3-4/2007
33, 35, 39, 41
2022-10-02

BAZ026343
1/2008
29, 30
2022-11-04

BAZ026270
3-4/2004
01, 02, 03, 04, 05
2022-10-04

BAZ026346
3-4/2007
30
2022-11-05

BAZ026293
2/2008
29, 30, 31
2022-10-14

BAZ026347
3-4/2007
29, 30, 35
2022-11-05

BAZ026296
3-4/2007
09, 38, 42
2022-10-15

BAZ026348
1-2/2003
30
2022-11-07

BAZ026298
1/2008
35
2022-10-17

BAZ026355
1/2008
17
2022-11-11

BAZ026322
1/2008
34
2022-10-25

BAZ026359
1/2008
09, 16, 35, 38, 41
2022-11-14

BAZ026323
3-4/2002
09, 37, 42
2022-10-25

BAZ026364
3-4/2007
29, 30, 32
2022-11-18

BAZ026342
3-4/2003
29, 30
2022-11-04

BAZ026367
1-2/2003
01, 02, 04, 07, 17, 19
2022-11-22

BAZ026376 2/2006 09 2022-11-26	BAZ036636 2/2008 34 2023-03-20
BAZ026390 1/2008 05 2022-11-29	BAZ036857 2/2008 09, 16, 25, 28, 41 2023-07-04
BAZ026414 2/2005 33 2022-12-09	BAZ037004 2/2008 25, 28, 41 2023-09-02
BAZ036456 1/2008 05, 10 2023-01-10	BAZ037005 2/2008 25, 28, 41 2023-09-02
BAZ036468 1-2/2003 30 2023-01-15	BAZ037006 2/2008 25, 28, 41 2023-09-02
BAZ036526 1/2008 16 2023-01-28	BAZ037007 2/2008 25, 28, 41 2023-09-02
BAZ036577 2/2008 21 2023-02-13	BAZ037129 3/2008 05 2023-10-15
BAZ036620 2/2008 09, 30, 32 2023-03-13	BAZ037145 3/2008 34 2023-10-21

PRESTANAK PRAVA NA ŽIG

BAZ004133

2/2005

COLGATE-PALMOLIVE COMPANY

300 Park Avenue, NEW YORK, N.Y. 10022



03

BAZ004378

2/2005

ENTERPRISE HOLDINGS, INC.

600 Corporate Park Drive, St. Louis, Missouri

ENTERPRISE

35, 37, 39

BAZ015040

3-4/2006

MARS INCORPORATED

6885 Elm Street, 22101-3883 McLean, VA

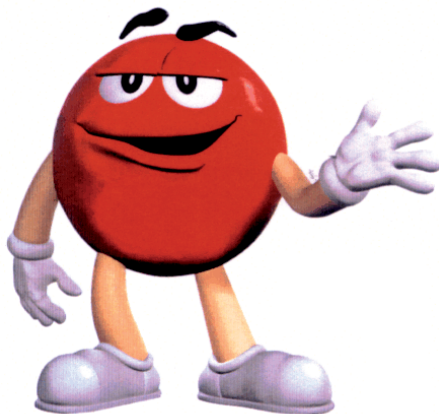

29, 30, 32

BAZ015067

1-2/2007

MIH INTELPROP HOLDINGS LIMITED, a Mauritian company

3rd Floor, Les Cascades, Edith Cavell Street, PORT LOUIS



39, 42

BAZ015068

1-2/2007

MIH INTELPROP HOLDINGS LIMITED, a Mauritian company

3rd Floor, Les Cascades, Edith Cavell Street, PORT LOUIS



39, 42

BAZ015069

1-2/2007

MIH INTELPROP HOLDINGS LIMITED, a Mauritian company

3rd Floor, Les Cascades, Edith Cavell Street, PORT LOUIS

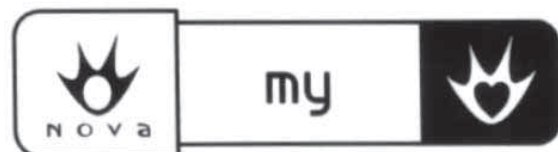

39, 42

BAZ015070

1-2/2007

MIH INTELPROP HOLDINGS LIMITED, a Mauritian company

3rd Floor, Les Cascades, Edith Cavell Street, PORT LOUIS



39, 42

BAZ015071

1-2/2007

MIH INTELPROP HOLDINGS LIMITED, a Mauritian company

3rd Floor, Les Cascades, Edith Cavell Street, PORT LOUIS



39, 42

BAZ015072

1-2/2007

MIH INTELPROP HOLDINGS LIMITED, a Mauritian company

3rd Floor, Les Cascades, Edith Cavell Street, PORT LOUIS



39, 42

BAZ015073

1-2/2007

MIH INTELPROP HOLDINGS LIMITED, a Mauritian company

3rd Floor, Les Cascades, Edith Cavell Street, PORT LOUIS



39, 42

BAZ015074

1-2/2007

MIH INTELPROP HOLDINGS LIMITED, a Mauritian company

3rd Floor, Les Cascades, Edith Cavell Street, PORT LOUIS



39, 42

BAZ015077

3-4/2006

Reckitt & Colman (Overseas) Limited

Dansom Lane, Hull, Yorkshire

WATERGUARD

03, 21

BAZ015079

3-4/2006

VIR 1898 d.d.

Školjić 16, HR-51000 Rijeka

VIR 1898

29, 30, 32

BAZ015081

3-4/2006

VIR 1898 d.d.

Školjić 16, HR-51000 Rijeka

VIRKO

29

BAZ015082

3-4/2006

KOKA d.d.

Jalkovečka b.b., HR-42000 Varaždin

DIJETALKA

29

BAZ015083

1-2/2007

KOKA d.d.

Jalkovečka b.b., HR-42000 Varaždin



29

BAZ015090

3-4/2006

KOKA d.d.

Jalkovečka b.b., HR-42000 Varaždin

MOZAIKO

29

BAZ015091

1-2/2007

KOKA d.d.

Jalkovečka b.b., HR-42000 Varaždin



29

BAZ015092

3-4/2006

KOKA d.d.

Jalkovečka b.b., HR-42000 Varaždin

CEKIN MARINADA

30

BAZ015093

3-4/2006

KOKA d.d.

Jalkovečka b.b., HR-42000 Varaždin

MESNA PISANICA

29

BAZ015095

3-4/2006

KOKA d.d.

Jalkovečka b.b., HR-42000 Varaždin

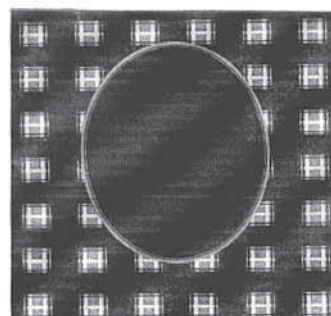

29

BAZ015096

3-4/2006

VINDIJA Prehrambena industrija d.d.
Međimurska 6, HR-42000 Varaždin



29, 30, 32

BAZ015097

3-4/2006

VINDIJA Prehrambena industrija d.d.
Međimurska 6, HR-42000 Varaždin
VINDIKTA
32

BAZ015098

3-4/2006

VINDIJA Prehrambena industrija d.d.
Međimurska 6, HR-42000 Varaždin



32

BAZ015099

3-4/2006

VINDIJA Prehrambena industrija d.d.
Međimurska 6, HR-42000 Varaždin
OVIS FETA
29

BAZ015102

3-4/2006

VINDIJA Prehrambena industrija d.d.
Međimurska 6, HR-42000 Varaždin



29, 30, 32

BAZ015105

3-4/2006

VINDIJA Prehrambena industrija d.d.
Međimurska 6, HR-42000 Varaždin
FILHARMONIJA
29, 30

BAZ015106

3-4/2003

VINDIJA Prehrambena industrija d.d.
Međimurska 6, HR-42000 Varaždin
FETACA
29

BAZ015108

3-4/2006

BAYER SCHERING PHARMA
AKTIENGESELLSCHAFT
Müllerstrasse 178, D-13353 Berlin
RADIOPLETS
05, 10

BAZ015109

3-4/2006

BAYER SCHERING PHARMA
AKTIENGESELLSCHAFT
Müllerstrasse 178, D-13353 Berlin
IRAGENTIX
05, 10

BAZ015110

3-4/2006

BAYER SCHERING PHARMA

AKTIENGESELLSCHAFT

Müllerstrasse 178, D-13353 Berlin

XEEVAGENT

05, 10

BAZ015111

3-4/2006

PROIZVODNJA I TRGOVINA "PHARMAMED"

TRAVNIK D.O.O.

Dolac na Lašvi bb, 72270 Travnik



05

BAZ015112

3-4/2006

PROIZVODNJA I TRGOVINA "PHARMAMED"

TRAVNIK D.O.O.

Dolac na Lašvi bb, 72270 Travnik



05

BAZ015115

3-4/2006

PROIZVODNJA I TRGOVINA "PHARMAMED"

TRAVNIK D.O.O.

Dolac na Lašvi bb, 72270 Travnik



Tigrova mast

05

320

BAZ015116

3-4/2006

British American Tobacco (Brands) Inc.

401 South Fourth Avenue, Suite 1800, Louisville,
Kentucky 40202

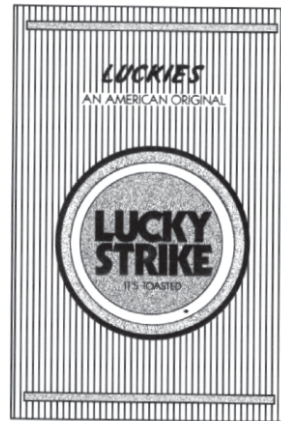

34

BAZ015117

3-4/2006

PROIZVODNJA I TRGOVINA "PHARMAMED"

TRAVNIK D.O.O.

Dolac na Lašvi bb, 72270 Travnik



05

BAZ015118

1-2/2004

PROIZVODNJA I TRGOVINA "PHARMAMED"

TRAVNIK D.O.O.

Dolac na Lašvi bb, 72270 Travnik



03, 05, 30

BAZ015122

3-4/2006

PROIZVODNJA I TRGOVINA "PHARMAMED"
TRAVNIK D.O.O.

Dolac na Lašvi bb, 72270 Travnik



05

BAZ015129

1-2/2007

Livingwell Health and Leisure Limited
Maple Court, Reeds Crescent, Watford,
Hertfordshire WD1 1HZ, England



41

BAZ015132

3-4/2006

KIMBERLY-CLARK WORLDWIDE, INC.

Neenah, Wisconsin 54956

KOTEX BODYFIT

05

BAZ015144

1/2002

International Business Information Company

Caramelstraat 10, 1339BS Almere

ŽUTE STRANE YELLOW PAGES GELBE SEITEN,



16, 35

BAZ015145

1/2002

Şenbay Genel Kimya ve Dış Ticaret Anonim Şirketi

Gebze Organize Sanayii Bölgesi, İhsan Dede
Cad. No: 133, Gebze, Kocaeli-Turkey

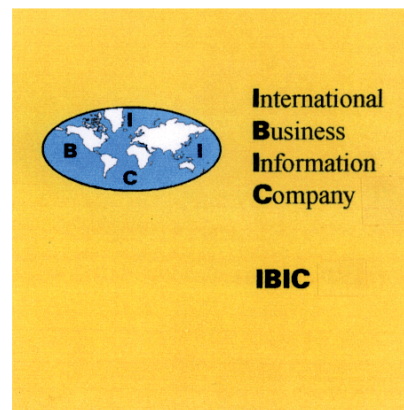

16, 35

BAZ015146

1-2/2007

MARS INCORPORATED

6885 Elm Street, McLean 22101-3883, VA

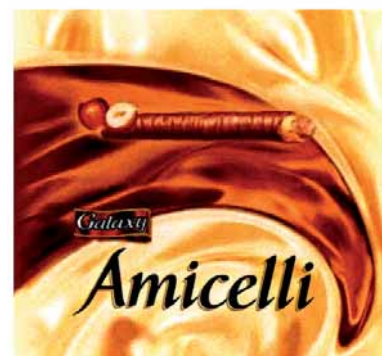

30

BAZ015148

1-2/2007

MARS INCORPORATED

6885 Elm Street, 22101-3883 McLean, VA



05, 31

BAZ015154

3-4/2006

FRANCK d.d.

Vodovodna 20, 10000 Zagreb



30

BAZ015149

1-2/2007

S.A. F. Ili Galli Camis & Stock

Via Soave 9, Chiasso 3

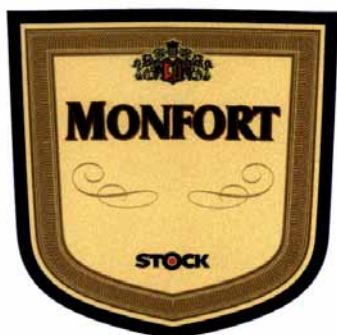

33

BAZ015155

3-4/2006

FRANCK d.d.

Vodovodna 20, 10000 Zagreb



29

BAZ015153

3-4/2006

FRANCK d.d.

Vodovodna 20, 10000 Zagreb

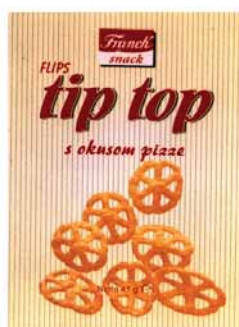

30

BAZ015158

3-4/2006

FRANCK d.d.

Vodovodna 20, 10000 Zagreb



30

BAZ015164

1-2/2007

ARCOR S.A.I.C.

Avda. Fulvio Pagani 487, Arroyito, Province of Cordoba



30

BAZ015165

1-2/2007

ARCOR S.A.I.C.

Avda. Fulvio Pagani 487, Arroyito, Province of Cordoba



30

BAZ015171

1-2/2007

C.P. Pharmaceuticals International C.V.

c/o General Partners, Pfizer Manufacturing LLC and Pfizer Production LLC, 235 East 42nd Street, New York, NY 10017

SAPREE

05

BAZ015172

1-2/2007

C.P. Pharmaceuticals International C.V.

c/o General Partners, Pfizer Manufacturing LLC and Pfizer Production LLC, 235 East 42nd Street, New York, NY 10017

EXTORM

05

BAZ015175

3-4/2006

ZVIJEZDA dioničko društvo za proizvodnju, trgovinu i usluge

Ul. Marijana Čavića 1, Zagreb



30

BAZ015176

3-4/2006

ZVIJEZDA dioničko društvo za proizvodnju, trgovinu i usluge

Ul. Marijana Čavića 1, Zagreb



30

BAZ015177

3-4/2006

ZVIJEZDA dioničko društvo za proizvodnju, trgovinu i usluge

Ul. Marijana Čavića 1, 10001 Zagreb



30

BAZ015178

3-4/2006

ZVIJEZDA dioničko društvo za proizvodnju, trgovinu
i usluge

Ul. Marijana Čavića 1, 10001 Zagreb



30

BAZ015179

3-4/2006

ZVIJEZDA dioničko društvo za proizvodnju, trgovinu
i usluge

Ul. Marijana Čavića 1, 10001 Zagreb



29

BAZ015180

3-4/2006

ZVIJEZDA dioničko društvo za proizvodnju, trgovinu
i usluge

Ul. Marijana Čavića 1, 10001 Zagreb



29

BAZ015181

3-4/2006

ZVIJEZDA dioničko društvo za proizvodnju, trgovinu
i usluge

Ul. Marijana Čavića 1, 10001 Zagreb



29

BAZ015182

3-4/2006

ZVIJEZDA dioničko društvo za proizvodnju, trgovinu
i usluge

Ul. Marijana Čavića 1, 10001 Zagreb



29

BAZ015183

3-4/2006

ZVIJEZDA dioničko društvo za proizvodnju, trgovinu
i usluge

Ul. Marijana Čavića 1, 10001 Zagreb



29

BAZ015189

3-4/2006

PFIZER ENTERPRISES SARL

Rond-Point du Kirchberg, 51, avenue JF Kennedy,
L-1855 Luxembourg

CAVERJECT GO

05, 10

BAZ015190

3-4/2006

PFIZER ENTERPRISES SARL

Rond-Point du Kirchberg, 51, avenue JF Kennedy,
L-1855 Luxembourg

CAVERJECT IMPULSE

05, 10

BAZ015205

3-4/2006

American-Cigarette Company (Overseas) Limited

Zählerweg 4, 6300 Zug



34

BAZ015208

1-2/2007

BADEL 1862 d.d. vina i alkoholna pića

Vlaška 116, 10000 Zagreb

GRAND MONET

33, 35, 39

BAZ015215

1-2/2007

ZVIJEZDA dioničko društvo za proizvodnju, trgovinu
i usluge

Ul. Marijana Čavića 1, Zagreb



30

BAZ015216

3-4/2006

ZVIJEZDA dioničko društvo za proizvodnju, trgovinu
i usluge

Ul. Marijana Čavića 1, Zagreb



30

BAZ015218

1-2/2007

PHARMACIA & UPJOHN COMPANY LLC

201 Tabor Road, Morris Plains, NJ 07950

XAPID

05

BAZ0710920

3-4/2007

WIENER STÄDTISCHE Versicherung AG Vienna
insurance Group

Schottenring 30, 1010 Wien



36

BAZ0812793

2/2012

Lidl Stiftung & Co. KG

Stiftsbergstr. 1, 74167 Neckarsulm

choco hopper

30

BAZ0913971

2/2012

"Xella BH" d.o.o. Tuzla

ul. Nikole Tesle br. 3, 75000 Tuzla



35, 37, 41, 42

BAZ1014752

3/2012

ENTERPRISE HOLDINGS, INC.

600 Corporate Park Drive, St. Louis, Missouri



39

BAZ1014753

3/2012

ENTERPRISE HOLDINGS, INC.

600 Corporate Park Drive, St. Louis, Missouri



39

OBJAVA ŽIGOVA UPISANIH U REGISTAR NA OSNOVU PRIZNATOG PRAVA OD BIVŠEG SZP-a DO 1992-03-01

Bibliografski podaci svrstani su prema rastućem registarskom broju žiga.

Podaci su popraćeni INID kodom/International agreed Numbers for the Identification of Data/ (broj u zagradi), za identifikaciju podataka o žigovima, a prema standardu WIPO ST.60

Prikaz redosljeda podataka u objavljenom žigu je slijedeći:

- | | |
|--|--|
| (111) Registarski broj žiga | (181) Datum do kojeg važi pravo na žig |
| (210) Broj prijave žiga | (220) Datum podnošenja prijave žiga |
| (151) Datum registracije žiga | |
| (300) Podaci o pravu prvenstva (država, datum podnošenja i broj prioritetne prijave) | |
| (230) Datum izložbenog (sajamskog) prava prvenstva | |
| (646) Podaci o priznatom pravu kod bivšeg SZP (broj i datum priznatog prvenstva žiga kod SZP-a) | |
| (732) Nosilac žiga | |
| (740) Zastupnik | |
| (551) Kolektivni žig | |
| (591) Boje | |
| (554) Trodimenzionalni žig | |
| (539) Opis | |
| (540) Izgled žiga | |
| | <div data-bbox="593 1480 1008 1890" data-label="Image"><p>Izgled žiga (text ili slika)
(max 8 x 8 cm za sliku)</p></div> |
| (531) Međunarodna klasifikacija figurativnih elemenata žigova prema Bečkoj klasifikaciji – sedma edicija | |
| (511) Međunarodna klasifikacija roba i usluga prema Ničanskoj klasifikaciji – sedma edicija | |

**STRUKTURA REGISTRARSKOG BROJA ŽIGA UPISANOG U REGISTAR
NA OSNOVU PRIZNATOG PRAVA OD BIVŠEG SZP-a DO 1992-03-01**

BA Z R 97 0001

DVOSLOVNA
OZNAKA **BA**
PREDSTAVLJA KOD
DRŽAVE PREMA
STANDARDU ISO
3166 I WIPO ST.3

SLOVNA OZNAKA **Z**
PREDSTAVLJA ŽIGOVA

SLOVNA OZNAKA **R**
PREDSTAVLJA ŽIGOVE
REGISTOVANE NA OSNOVU
PRIZNATOG PRAVA OD BIVŠEG
SZP DO 1992-03-01

REDNI BROJ ZAHTEVA ZA
PRIZNANJE PRAVA NA ŽIG

GODINA U KOJOJ JE
PODNESEN ZAHTEJ ZA
PRIZNANJE PRAVA NA ŽIG

PROMJENE U REGISTRU**PRENOS PRAVA**

BAZR96190

2-3/1998

SAIC MOTOR CORPORATION LIMITED

Room 509, Building 1, No. 563 Song Tao Road,
Zhang Jiang Hi-tech Zone, Shanghai P.R.

CN

2012-12-13

BAZR96952

1/2002

Cadbury Schweppes Treasury International
c/o Cadbury Ireland Ltd, Coolock, Dublin 5

IE

2012-11-20

BAZR96952

1/2002

Kraft Foods Global Brands LLC

Three Lakes Drive, Northfield, Illinois 60093

US

2012-11-20

BAZR96953

1/2002

Cadbury Schweppes Treasury International
c/o Cadbury Ireland Ltd, Coolock, Dublin 5

IE

2012-11-20

BAZR96953

1/2002

Kraft Foods Global Brands LLC

Three Lakes Drive, Northfield, Illinois 60093

US

2012-11-20

BAZR972154

2/2002

Alberto-Culver International, Inc.

2525 Armitage Avenue, Melrose Park, Illinois

US

2012-11-21

BAZR972531

2/2002

MSD Consumer Care, Inc. A corporation organized
and existing under the3030 Jackson Avenue, Memphis, Tennessee
38151

US

2012-11-27

BAZR972533

2/2002

Intervet International B.V. a limited liability company
organized and existingWim de Korverstraat 35, NL-5831, AN Boxmeer
NL

2012-12-05

BAZR972535

1/2002

Intervet International B.V. a limited liability company
organized and existingWim de Korverstraat 35, NL-5831, AN Boxmeer
NL

2012-12-05

BAZR972656

2/2002

Intervet International B.V. a limited liability company
organized and existingWim de Korverstraat 35, NL-5831, AN Boxmeer
NL

2012-12-05

BAZR972658

1/2002

Intevet International B.V. A limited liability company
organized and existingWim de Korverstraat 35, NL-5831, AN Boxmeer
NL

2012-12-05

BAZR982901

2/2002

CARGOTEC PATENTER AB

Cargotec Sweden AB, Långgatan 14, 34181
Ljungby

SE

2012-11-29

PROMJENA NAZIVA I ADRESE NOSIOCA PRAVA

BAZR96813

3/2000

INEOS ChlorVinyls Limited

Runcorn Site HQ, South Parade, P.O. Box 9,
Runcorn, Cheshire, WA7 4JE

GB

2012-11-21

BAZR982901

2/2002

CARGOTEC SWEDEN AKTIEBOLAG

Box 1133, Malaxgatan 7, SE-16422 Kista

SE

2012-11-29

PROMJENA NAZIVA NOSIOCA PRAVA

BAZR971552

1/2002

PLIVA HRVATSKA d.o.o.

Prilaz baruna Filipovića 25, 10000 Zagreb

HR

2012-10-11

BAZR971553

1/2002

PLIVA HRVATSKA d.o.o.

Prilaz baruna Filipovića 25, 10000 Zagreb

HR

2012-10-10

BAZR972154

2/2002

Alberto-Culver LLC

2525 Armitage Avenue, Melrose Park, Illinois

US

2012-11-21

BAZR972384

2/2002

Libby's Brand Holding Limited

Road Town, Tortola

VG

2012-11-20

BAZR972560

2/2002

Libby's Brand Holding Limited

Road Town, Tortola

VG

2012-11-20

BAZR972563

1/2002

Terumo BCT, Inc.

10811 West Collins Avenue, Lakewood,
Colorado 80215

US

2012-10-23

PROMJENA ADRESE NOSIOCA PRAVA

BAZR971552

1/2002

PLIVA, d.d.

Prilaz baruna Filipovića 25, 10000 Zagreb

HR

2012-10-11

BAZR971553

1/2002

PLIVA, d.d.

Prilaz baruna Filipovića 25, 10000 Zagreb

HR

2012-10-10

BAZR972663

2/2002

Castrol Limited

Wakefield House, Pipers Way, Swindon,
Wiltshire, SN3 1RE

GB

2012-09-25

BAZR972852

2/2002

PIONEER KABUSHIKI KAISHA (PIONEER
CORPORATION)

1-1, Shin-Ogura, Saiwai-ku, Kawasaki-shi,
Kanagawa-ken

JP

2012-11-21

BAZR972853

2/2002

PIONEER KABUSHIKI KAISHA (PIONEER
CORPORATION)

1-1, Shin-Ogura, Saiwai-ku, Kawasaki-shi,
Kanagawa-ken

JP

2012-11-21

PRODUŽENJE VAŽENJA ŽIGA

BAZR96186
2-3/1998
05, 10
2022-08-10

BAZR971999
2/2002
05
2022-10-05

BAZR972062
1/2002
01, 05, 31
2022-04-24

BAZR972360
2/2002
03
2022-10-08

BAZR972663
2/2002
01, 02, 03, 04, 05, 06, 07,
2022-02-25

BAZR972708
2/2002
05
2022-08-10

ISPRAVKA GREŠKE

(111) **BAZ0813006** (181) 2018-07-18

(210) BAZ0813006A (220) 2008-07-18

(151) 2012-02-21

(732) **Bolji posao d.o.o. Sarajevo**
Ismeta Alajbegovića Šerbe 7
BA

(740) NEMA ZASTUPNIKA

(591) plava, narandžasta

(540)



(511)

(531) 24.15; 26.04; 27.05; 29.01

35

Oglašavanje i reklamiranje, vođenje komercijalnih poslova; komercijalna administracija; uredski poslovi.

42

Znanstvene i tehnološke usluge kao i pripadajuće usluge istraživanja i koncepcije; usluge industrijske analize i istraživanja; koncepcija i razvoj računara i računarskih oprema.

U glasniku 1/2012 nije slika objavljena.

(111) **BAZ0913979** (181) 2019-05-25

(210) BAZ0913979A (220) 2009-05-25

(151) 2012-04-05

(732) **Sarajevski kiseljak dd**
Kiseljak, ulica Kraljice mira broj 7
BA

(740) NEMA ZASTUPNIKA

(591) crvena, bijela

(540)



(531) 19.07; 27.05;

(511)

32

Prirodna izvorska voda, prirodna mineralna voda i gazirana i stolna voda, ostala bezalkoholna pića, voćni napitci i sokovi, sirupi i ostali pripravci za pripremu napitaka.

ISPRAVLJA SE greška u rješenju ovoga Instituta br. IP-02-47-2-03723/12TM od 2012-04-05 godine o priznanju prava na individualni trodimenzionalni žig "SKY boca, fig.", koji je upisan u registar žigova kod ovoga Instituta pod brojem **BAZ10913979** dana **2012-04-05** godine, u naznaci boja

i upisuje tačna naznaka boja žiga: **crvena, bijela.**

UPIS LICENCE U REGISTAR PRIZNATIH PRAVA NA ŽIGOVE

(broj licence)

BAZL11313A

(broj žiga)

BAZ1015096A

(objavljeno u Glasniku)

4/2012

(datum upisa licence)

2011-01-27

(davalac licence)

MARS INCORPORATED

6885 Elm Street, 22101-3883 McLean, VA, US

(sticalac licence)

Mars South Central Europe GmbH

Industriestrasse 20, 2460 Brück/Leitha, AT

(vrsta licence)

Neisključiva

(izgled žiga)



(međunarodna klasifikacija roba i usluga)

29, 30

(licence za robe/usluge)

29: Meso, riba, perad i divljač; mesni ekstrakti; konzervirano, sušeno i kuhano voće i povrće; jaja; mliječni proizvodi; želei, džemovi, kompoti; mlijeko i mliječni napici; proizvodi spravljeni za konzumiranje i sačinjeni pretežno od svih gore navedenih roba.

30: Kava i zamjene za kavu; čaj, kakao, čokolada za piće; šećer, riža, tapioka, sago; brašno i proizvodi spravljeni od žitarica; kruh, keksi, kolači, tjestenina, čokolada i poslastice; sladoled; led, razne vrste leda; med, sirup od melase; so, senf; sirće; umaci (začini), pesto; nadjevi; bilje; premazi; proizvodi spravljeni za konzumiranje i sačinjeni pretežno od svih gore navedenih roba.

GEOGRAFSKE OZNAKE GEOGRAPHICAL INDICATIONS

**U OVOM BROJU GLASNIKA NEMA OBJAVA
ZA GEOGRAFSKE OZNAKE**

LISTE ZASTUPNIKA REGISTROVANIH KOD INSTITUTA ZA INTELEKTUALNO VLASNIŠTVO BOSNE I HERCEGOVINE

THE LISTS OF BOSNIAN AND HERZEGOVINIAN INDUSTRIAL PROPERTY REPRESENTATIVES

PATENTNI ZASTUPNICI / PATENT ATTORNEYS

Ovlašteni za zastupanje u postupcima sticanja i održavanja prava na patente, industrijski dizajn, žigove i geografske oznake / Authorised for representation parties to proceedings relating to the acquisition and maintenance of patents, industrial designs, trademarks and geographical indications and other requests concerning those rights

NEDIM KRILIĆ

dipl. pravnik / B.A. Degree of Law

Avde Smailovića 35.

71000 SARAJEVO

tel: ++387 33 22 13 43

fax: ++387 33 22 13 43

GSM: ++387 61 13 43 52

E-mail: krilic@bih.net.ba

Jezik za korespondenciju / Language for communication:

Engleski/English

DRAGAN MIĆUNOVIĆ

advokat / Attorney at Law

Aida Pašić, dipl. pravnik / B.A. Degree of Law

Branilaca Sarajeva 10.

71000 SARAJEVO

tel: ++387 33 20 15 31

fax: ++387 33 55 30 90

GSM: ++387 61 26 74 25

E-mail: info@micunoviclaw.ba

WWW: www.micunoviclaw.ba

Jezik za korespondenciju / Language for communication:

Engleski/English

INJA PAŠALIĆ

advokat / Attorney at Law

Prušćakova 9.

71000 SARAJEVO

tel: ++387 33 56 58 80

fax: ++387 33 56 58 81

E-mail: info@pasalic.ba

WWW: <http://www.pasalic.com>

Jezik za korespondenciju / Language for communication:

Engleski/English - Njemački/German

**Agencija "Diana Protić-Tkalčić, zastupnik za
zaštitu industrijske svojine"**

1.Dr Diana Protić-Tkalčić; 2. Ivana Prvulović

Koševo 36.

71000 SARAJEVO

tel: ++387 33 20 69 04

fax: ++387 33 44 41 40

E-mail: dprotic@bih.net.ba

Jezik za korespondenciju / Language for communication:

Engleski/English

"LINEA SUŠIĆ" d.o.o.

Adi Krdžalić, dipl. Pravnik

dipl. pravnik / B.A. Degree of Law

Maršala Tita 30/IV

71000 SARAJEVO

tel: ++387 33 21 83 48

fax: ++387 33 20 75 17

GSM: ++387 61 35 71 06

E-mail: info@lineasusic.com// linsusic@bih.net.ba

WWW: <http://www.lineasusic.com>

Jezik za korespondenciju / Language for communication:

*Francuski/French, Engleski/English, Njemački/German,
Španjolski/Spanish*

"STAM" d.o.o.

Mubera Trebinjac - direktor

Sarači 77.

71000 SARAJEVO

tel: ++387 33 21 44 13

fax: ++387 33 66 80 31

E-mail: stam_doo@yahoo.com

Jezik za korespondenciju / Language for communication:

Engleski/English - Njemački/German

“INTELBIRO” d.o.o.

Sabina Živojević

M.H. Uskufije 3.

71000 SARAJEVO

tel: ++387 33 21 32 09

fax: ++387 33 21 81 11

E-mail: postmaster@intelbiro.com

WWW: <http://www.intelbiro.com>

*Jezik za korespondenciju / Language for communication:
Francuski/French - Engleski/English*

**“Damir Tkalčić, Agencija za zaštitu
intelektualnog vlasništva”**

Damir Tkalčić

Koševo 36.

71000 SARAJEVO

tel: ++387 33 26 67 70

fax: ++387 33 26 67 71

E-mail: dtkalcic@bih.net.ba

*Jezik za korespondenciju / Language for communication:
Engleski/English*

MEHMED SPAHO

advokat / Attorney at Law

Mehmeda Spahe 8

71000 SARAJEVO

tel: +387 33 55 77 11

fax: +387 33 55 77 12

E-mail: m.spaho@attorney-spaho.ba

*Jezik za korespondenciju / Language for communication:
Engleski/English*

“ACTINNOVA” d.o.o.

Merima Bajramović, dipl. pravnik

dipl. pravnik / B.A. Degree of Law

Maršala Tita 30/IV

71000 SARAJEVO

tel: ++387 33 20 65 62

fax: ++387 33 21 83 47

GSM: ++387 61 13 95 03

E-mail: info@actinnova.com

WWW: www.actinnova.com

*Jezik za korespondenciju / Language for communication:
Engleski/English, Njemački/German, Francuski/French,
Španjolski/Spanish*

“ PETOŠEVIĆ ” d.o.o. Sarajevo

Tarik Prolaz

Koste Hermana 11

71000 SARAJEVO

tel: + 387 33 881 172

fax: + 387 33 881 173

E-mail: sarajevo@petosevic.com

*Jezik za korespondenciju / Language for communication:
Engleski/English*

“ŽIVKO MIJATOVIĆ & PARTNERS” d.o.o.

Sarajevo

Selma Mulalić

dipl. pravnik / B.A. Degree of Law

M.H. Uskufije 3.

71000 SARAJEVO

tel: +387 33 200 641

fax: +387 33 218 421

E-mail: admin@zm-p.com

WWW: www.zm-p.com

*Jezik za korespondenciju / Language for communication:
Engleski/English, Španski/Spanish*

“ADNAN”

Adnan Hadžimusić
Nerkeza Smailagića 9.
71 000 SARAJEVO

GSM: +387 65 49 29 97

E-mail: odadnan@yahoo.com

Jezik za korespondenciju / Language for communication:

Engleski/English, Turski

DŽEVAD ĆORALIĆ “Zastupnik intelektualnog vlasništva”

Hamdije Kapidžića 12
71 000 SARAJEVO

tel: ++387 33 47 14 41

GSM: ++387 61 48 76 87

E-mail: d.coralic@gmail.com

Jezik za korespondenciju / Language for communication:

Engleski/English

EDIN BULJUBAŠIĆ

advokat / Attorney at Law
Zmaja od Bosne broj 7
71 000 SARAJEVO

tel: ++ 387 33 95 34 63

GSM: ++ 387 62 74 02 44

E-mail: edindavud@gmail.com, edin@lawoffice-buljubasic.ba

Jezik za korespondenciju / Language for communication:

ZASTUPNICI ZA ŽIGOVE / TRADEMAKS ATTORNEYS

Ovlašteni za zastupanje u postupcima sticanja i održavanja prava na industrijski dizajn, žigove i geografske oznake /
Authorised for representation parties to proceedings relating to the acquisition and maintenance of industrial
designs, trademarks and geographical indications and other requests concerning those rights

IGOR SJERIKOV

advokat / Attorney at Law
Ul. V. Platona 3/I
78000 Banja Luka

tel: ++387 51 21 55 54 / ++387 51 21 54 68

fax: ++387 51 21 54 68

E-mail: advokati.sjerikov-maric@blic.net

Jezik za korespondenciju / Language for communication:

Engleski/English

GORAN N. MARIĆ

advokat / Attorney at Law
Ul. Vladike Platona 3/I
78000 Banja Luka

tel: ++387 51 22 87 80/ ++387 51 21 54 68

fax: ++387 51 21 54 68

E-mail: advokati.sjerikov-maric@blic.net

Jezik za korespondenciju / Language for communication:

Engleski/English

VINKA GUTIĆ

advokat / Attorney at Law
Ul. Mehmedalije Maka Dizdara bb
75300 LUKAVAC

tel: ++387 35 55 54 15

fax: ++387 35 55 54 15

GSM: ++387 61 16 46 88

E-mail: vinka@bih.net.ba

Jezik za korespondenciju / Language for communication:

Engleski/English

AMILA ETEROVIĆ

advokat / Attorney at Law
ul. Branilaca Sarajeva 10.
71000 SARAJEVO

tel: ++387 33 21 54 30

fax: ++387 33 21 54 30

GSM: +387 61 14 16 68

E-mail: amila@aketerovic.com

WWW: www.aketerovic.com

Jezik za korespondenciju / Language for communication:

Engleski/English, Njemački/German, Italijanski/Italian

BRANKO V. MARIĆ

advokat / Attorney at Law

Mehmeda Spahe 24.

71000 SARAJEVO

tel: +387 33 71 60 30

fax: +387 33 71 60 36

E-mail: maric.b@bih.net.ba

Jezik za korespondenciju / Language for communication:

*Engleski/English, Njemački/German, Italijanski/Italian,
Francuski/French*

AMILA IMAMOVIĆ

odvjetnik/Attorney at Law

Dolina 5

71 000 SARAJEVO

fax: +387 33/668-577

GSM: +387 61/190-298

E-mail: iamila@bih.net.ba

Jezik za korespondenciju / Language for communication:

Engleski/English

ZORA BULATOVIĆ-KREMENOVIĆ

odvjetnik/Attorney at Law

Dositeja Obradovića 1.

78 000 Banja Luka

tel: +387 51/212-660

fax: +387 51/212-660

GSM: +387 65/797-371

E-mail: bulatoviczora@yahoo.com

Jezik za korespondenciju / Language for communication:

Engleski/English

TOMISLAV BEVANDA

odvjetnik/Attorney at Law

Zrinskog 12.

88 220 ŠIROKI BRIJEG

tel: +387 39 70 03 47

fax: +387 39 70 34 85

GSM: +387 63 36 82 49

E-mail: tbevanda@yahoo.com

Jezik za korespondenciju / Language for communication:

Engleski/English

LJILJANA STAJIĆ

odvjetnik/Attorney at Law

Aleja Svetog Save 17

78000 Banja Luka

tel: +387 51 21 59 01

GSM: +387 65 61 35 77

E-mail: adv-lj.stajic@blic.net

Jezik za korespondenciju / Language for communication:

Engleski/English

TARIK KAPETANOVIĆ

advokat / Attorney at Law

Šenoina br. 12/II

71000 SARAJEVO

tel: +387 33 26 30 26

fax: +387 33 26 30 25

GSM: +387 61 19 22 32

E-mail: tarik.kapetanovic@curtlaw.ba

Jezik za korespondenciju / Language for communication:

Engleski/English

NEDŽIDA SALIHOVIĆ

advokat / Attorney at Law

Fra Anđela Zvizdovića 1/X

71000 SARAJEVO

tel: ++387 33 29 52 37

fax: ++387 33 29 64 10

GSM: ++387 61 195126

E-mail: nedzida.salihovic@cms-rrh.com

Jezik za korespondenciju / Language for communication:

Engleski/English

MIRNA MILANOVIĆ - LALIĆ

advokat / Attorney at Law

Trg djece Sarajeva 1/V, BBI centar

71000 SARAJEVO

tel: ++387 33 26 15 35

fax: ++387 33 26 15 47

GSM: ++387 61 20 49 17

E-mail: mirna.lalic@karanovic-nikolic.com

Jezik za korespondenciju / Language for communication:

Engleski/English

GORAN GLIGIĆ

advokat / Attorney at Law

Hamdije Ćemerlića 35

71000 SARAJEVO

GSM: ++387 61 26 76 76

E-mail: advokat.gglic@gmail.com

Jezik za korespondenciju / Language for communication:

Engleski/English

NIKOLA M. STRUNIĆ

advokat / Attorney at Law

Vidovdanska bb - zgrada "MOST"

78 400 GRADIŠKA

tel: ++387 51 81 30 03

fax: ++387 51 81 30 03

E-mail: advokat.strunic@gmail.com

Jezik za korespondenciju / Language for communication:

NUSMIR HUSKIĆ

advokat / Attorney at Law

Dolina 2

71000 SARAJEVO

tel: ++387 33 66 66 24

fax: ++387 33 66 66 24

GSM: ++387 61 75 10 03

E-mail: info@huskielaw.com; huskic.nusmir@gmail.com;

WWW: www.huskielaw.com

Jezik za korespondenciju / Language for communication:

Engleski/English

FEMIL ČURT

advokat / Attorney at Law

Šenoina 12

71000 SARAJEVO

tel: ++387 33 26 30 25

fax: ++387 33 26 30 25

GSM: ++387 61 19 87 63

E-mail: femil.curt@curtlaw.ba

Jezik za korespondenciju / Language for communication:

=====

WEB: www.ipr.gov.ba; e-mail: info@ipr.gov.ba

Sjedište: 88000 Mostar, Kneza Domagoja bb.; e-mail: mostar@ipr.gov.ba; Fax: +387 36 31 84 20;

Tel: Protokol +387 36 33 43 81; Ured direktora i zamjenika direktora +387 36 33 43 82 (Mostar); +387 33 52 18 48 (Sarajevo)

Ispostava Sarajevo: 71000 Sarajevo, Hamdije Cemerlica 2/7; e-mail: sarajevo@ipr.gov.ba; Fax: +387 33 65 27 57; Tel: Protokol +387 33 65 27 65;

Odjeljenja: Nacionalni žig +387 33 65 27 98; Medunarodni žig, Patenti, Industrijski dizajn +387 33 61 80 95

=====

WEB: www.ipr.gov.ba; e-mail: info@ipr.gov.ba

Head Office: 88000 Mostar, Kneza Domagoja bb.; e-mail: mostar@ipr.gov.ba; Fax: 036 31 84 20;

Tel: Protocol +387 36 33 43 81; Director and Deputy Director Office +387 36 33 43 82 (Mostar); +387 33 52 18 48 (Sarajevo)

Branch Office: 71000 Sarajevo, Hamdije Cemerlica 2/7; e-mail: sarajevo@ipr.gov.ba; Fax: +387 33 65 27 57; Tel: Protocol +387 33 65 27 65;

Units: National Trademark +387 33 65 27 98; International Trademark, Patents, Industrial Design +387 33 61 80 95

KOLEKTIVNE ORGANIZACIJE ZA OSTVARIVANJE AUTORSKOG PRAVA I SRODNIH PRAVA

“AMUS”

Asocijacija kompozitora – muzičkih stvaralaca Bosne i Hercegovine

Obala Kulina bana br.22/II

71000 Sarajevo

Tel: 033 218 258

Fax: 033 218 258

E-mail: amus.sarajevo@bih.net.ba

Vrsta prava:

Kolektivno ostvarivanje prava autora muzičkih djela

Napomena: Rješenjem Instituta za intelektualno vlasništvo BiH broj IP-03-47-5-06059/12VT od 21.06.2012. godine, koje je stupilo na snagu danom donošenja, udruženju “AMUS” Asocijacija kompozitora – muzičkih stvaralaca Bosne i Hercegovine, Sarajevo, izdata je dozvola za kolektivno ostvarivanje prava autora muzičkih djela.

STATISTIKA

STATISTICS

**BROJ PRIJAVA PATENATA PRIJAVLJENIH DIREKTNO INSTITUTU DO
31 DECEMBRA 2012.GODINE**

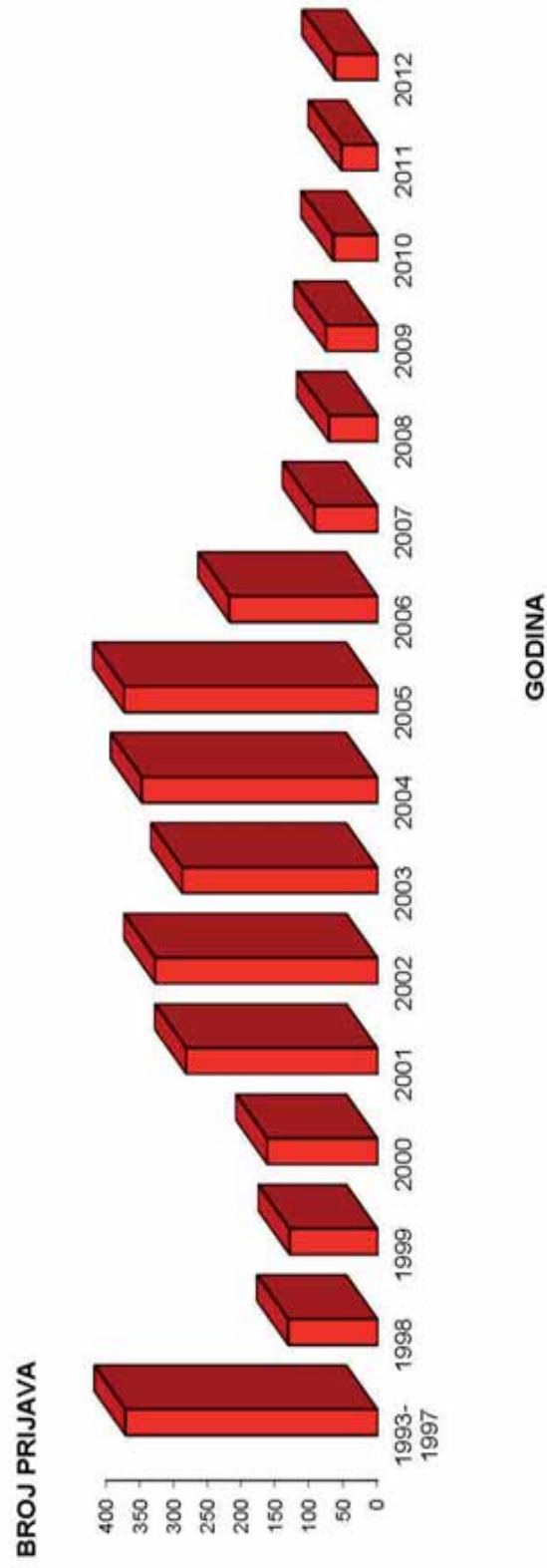

Godina	1993-1997	1998	1999	2000	2001	2002	2003	2004	2005	2006	2007	2008	2009	2010	2011	2012	Ukupno
Ukupno prijava	371	130	128	161	281	327	287	347	373	217	92	71	75	65	54	63	3037

**BROJ PRIJAVA INDUSTRIJSKOG DIZAJNA PRIJAVLJENIH DIREKTNO
INSTITUTU DO 31 DECEMBRA 2012 GODINE**

BROJ PRIJAVA

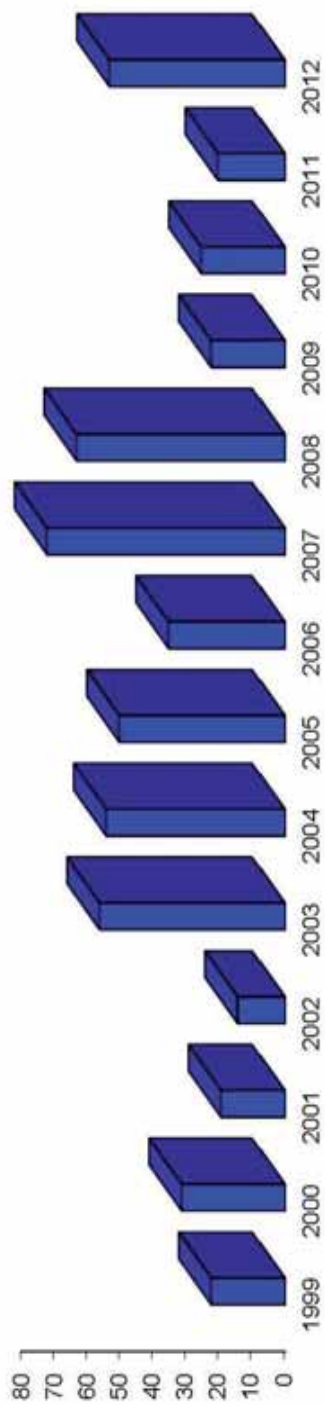

GODINA

Godina	1993-1997	1998	1999	2000	2001	2002	2003	2004	2005	2006	2007	2008	2009	2010	2011	2012	Ukupno
Ukupno prijava	54	18	22	31	19	14	56	54	50	35	72	63	22	25	20	53	593

**BROJ PRIJAVA ŽIGOVA PRIJAVLJENIH DIREKTNO INSTITUTU
DO 31 DECEMBRA 2012.GODINE**

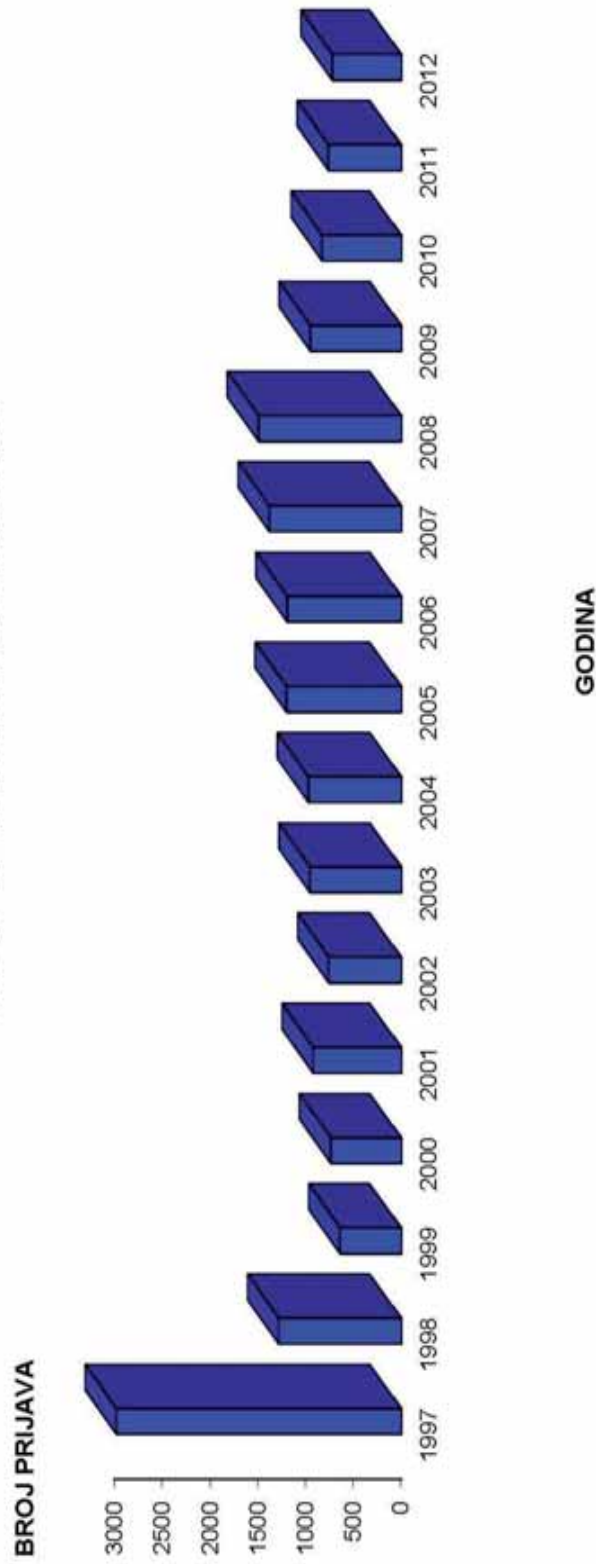

Godina	1992-1996	1997	1998	1999	2000	2001	2002	2003	2004	2005	2006	2007	2008	2009	2010	2011	2012	Ukupno
Ukupno prijava	2516	2978	1278	636	733	917	754	950	967	1197	1190	1375	1488	946	824	757	718	20217

Pojedinačni primjerak **GLASNIKA INTELEKTUALNOG VLASNIŠTVA** možete nabaviti po cijeni od 20 KM tako što ćete izvršiti uplatu na:

JRT Trezor BiH - Institut za intelektualno vlasništvo Bosne i Hercegovine

broj: **1610000010750812**

Vrsta prihoda: **734111**

Budžetska organizacija: **0814999**

sa naznakom „**GIV – /upišite broj Glasnika koji želite da kupite/**”

Molimo Vas da po izvršenoj uplati dostavite dokaz na:

Institut za intelektualno vlasništvo Bosne i Hercegovine, Ispostava Sarajevo

Hamdije Čemerlića 2/9

71000 Sarajevo

Bosna i Hercegovina

