



Bosna i Hercegovina
Institut za intelektualno vlasništvo

Bosna i
Hercegovina
Glasnik

intelektualnog vlasništva

Službeni glasnik Instituta za
intelektualno vlasništvo

4/2013

ISSN /ISSN – 1840-2607

IZDAVAČ

Institut za intelektualno vlasništvo
Bosne i Hercegovine

GLAVNI I ODGOVORNI UREDNIK

Lidija Vignjević

UREĐIVAČKI ODBOR

Elvedin Pandžić , Faris Frašto

DESIGN/DTP

Danilo Golo

DESIGN KORICA

Igor Sivjakov

ŠTAMPA

PRIMAPROM

BanjaLuka

CIJENA

20,00 KM

TIRAŽ

30

SADRŽAJ

| | |
|--------------------------------------|---|
| Popis brojeva objavljenih prava..... | 4 |
| Kodne oznake zemalja..... | 5 |

PATENTI7

| | |
|---|----|
| Objava prijava patenata..... | 11 |
| Indeks prema rastućem broju prijave patenta..... | 16 |
| Indeks prema MKP..... | 17 |
| Indeks prema podnosiocima prijave patenta..... | 18 |
| Dodjela patenta (Član 41)..... | 19 |
| Objava patenta (Član 44)..... | 20 |
| Objava promjene adrese..... | 31 |
| Objava promjene naziva-podnosilac/nosilac..... | 33 |
| Objava promjene naziva pronalaska..... | 35 |
| Objava prenosa prava..... | 36 |
| Objava evropskih patenata upisanih u registar patenata..... | 37 |

INDUSTRIJSKI DIZAJN.....65

| | |
|---|----|
| Objava industrijskog dizajna..... | 67 |
| Indeks prema rastućem registarskom broju..... | 73 |
| Indeks prema međunarodnoj klasifikaciji..... | 73 |
| Indeks prema nosiocima indust. dizajna..... | 74 |
| Objava prijava industrijskog dizajna..... | 75 |
| Produženje važenja industrijskog dizajna..... | 80 |
| Promjene u registru..... | 81 |

ŽIGOVI83

| | |
|--|-----|
| Objava prijava žigova..... | 85 |
| Indeks brojeva prijave žigova..... | 153 |
| Indeks klasa prijave žigova..... | 155 |
| Indeks podnosioca prijave žigova..... | 158 |
| Prenos prava..... | 163 |
| Promjena naziva i adrese nosioca prava..... | 163 |
| Promjena adrese nosioca prava..... | 164 |
| Objava žigova..... | 165 |
| Indeks brojeva žigova..... | 210 |
| Indeks klasa žigova..... | 211 |
| Indeks nosioca žigova..... | 213 |
| Prenos prava..... | 216 |
| Promjena naziva i adrese nosioca prava..... | 218 |
| Promjena naziva nosioca prava..... | 220 |
| Promjena adrese nosioca prava..... | 222 |
| Produženje važenja žiga..... | 226 |
| Prestanak prava na žig..... | 232 |
| Ograničenje popisa roba i/ili usluga..... | 258 |
| Promjene u registru..... | 263 |
| Prenos prava..... | 263 |
| Promjena naziva i adrese nosioca prava..... | 264 |
| Promjena naziva nosioca prava..... | 265 |
| Promjena adrese nosioca prava..... | 266 |
| Prestanak prava na žig..... | 267 |
| Produženje važenja žiga..... | 269 |
| Upis licence u registar priznatih prava na žigove..... | 275 |

GEOGRAFSKE OZNAKE279

| | |
|--|-----|
| Lista zastupnika za zaštitu industrijskog vlasništva u Bosni i Hercegovini..... | 282 |
| Lista udruga..... | 287 |

STATISTIKA

CONTENTS

| | |
|--------------------------------------|---|
| List of Published Right Numbers..... | 4 |
| Country Codes..... | 5 |

PATENTS.....7

| | |
|---|----|
| Publication of Patent Application..... | 9 |
| Index in Order Increasing Number of Patent Application..... | 16 |
| Index as to IPC..... | 17 |
| Index of Patent Applicants..... | 18 |
| Patent Grant (Article 41)..... | 19 |
| Patent Publication (Article 44)..... | 20 |
| Publication of Address Change..... | 31 |
| Publication of Name Change - Applicant/Holder..... | 33 |
| Publication of Change of Title of Invention..... | 35 |
| Publication of Transfer of Rights..... | 36 |
| Publication of European Patents Entered in Patent Register..... | 37 |

INDUSTRIAL DESIGN.....65

| | |
|--|----|
| Publication of Industrial Designs..... | 67 |
| Industrial Designs Index as to Increasing Register Number..... | 73 |
| Index as to International Classification for Industrial Designs..... | 73 |
| Index of Holders of Industrial Designs..... | 74 |
| Publication of the Application for Designs..... | 75 |
| Renewal of Industrial Design Registration..... | 80 |
| Changes in the Register..... | 81 |

TRADEMARKS.....83

| | |
|---|-----|
| Publication of Trademark Application..... | 85 |
| Index of Trademark Application Numbers..... | 153 |
| Index of Trademark Application Classes..... | 155 |
| Index of Trademark Applicants..... | 158 |
| Transfer of Rights..... | 163 |
| Change of Rights Holder's Name and Address..... | 163 |
| Change of Rights Holder's Address..... | 164 |
| Publication of Trademarks..... | 165 |
| Index of Trademark Numbers..... | 210 |
| Index of Trademark Classes..... | 211 |
| Index of Trademark Holders..... | 213 |
| Transfer of Rights..... | 216 |
| Change of Rights Holder's Name and Address..... | 218 |
| Change of Rights Holder's Name..... | 220 |
| Change of Rights Holder's Address..... | 222 |
| Renewal of Trademark Registration..... | 226 |
| Cessation of Protection..... | 232 |
| Limitation of the List of Goods and/or Services..... | 258 |
| Changes in the Register..... | 263 |
| Transfer of Rights..... | 263 |
| Change of Rights Holder's Name and Address..... | 264 |
| Change of Rights Holder's Name..... | 265 |
| Change of Rights Holder's Address..... | 266 |
| Lapse of Trademark Rights..... | 267 |
| Renewal of Trademark Registration..... | 269 |
| Recording of Licence in the Register of Granted Trademark Rights..... | 275 |

GEOGRAPHICAL INDICATIONS279

| | |
|---|-----|
| List of Representatives for Protection of Industrial Property in Bosnia and Herzegovina..... | 282 |
| List of Association..... | 287 |

STATISTICS

POPIS BROJEVA OBJAVLJENIH PRAVA

PATENTI / PATENT

BAP092740A BAP122880A BAP122888A BAP122891A BAP122892A BAP122893A BAP122895A BAP122896A
BAP122906A

RJEŠENJA O DODJELI PATENTA

(na osnovu člana 41. Zakona o industrijskom vlasništvu u BiH)
BAP112847 BAP102818

OBJAVA PATENATA

(na osnovu člana 44. Zakona o industrijskom vlasništvu u BiH)
BAP02983 BAP021158 BAP021161 BAP031319 BAP062382 BAP041653 BAP052202 BAP062406
BAP062404 BAP062469 BAP062383

INDUSTRIJSKI DIZAJN / INDUSTRIAL DESIGN

BAD 12547 BAD 12548 BAD 12549 BAD 12550 BAD 12563 BAD 12570 BAD 12571 BAD 12572

OBJAVA PRIJAVA

BAD 13603 BAD 13606 BAD 13602 BAD 13611

ŽIGOVI/TRADEMARKS

OBJAVA PRIJAVE

BAZ1115362A BAZ1115983A BAZ1116041A BAZ1116088A BAZ1216186A BAZ1216213A BAZ1216223A BAZ1216224A BAZ1216225A
BAZ1216226A BAZ1216227A BAZ1216228A BAZ1216234A BAZ1216235A BAZ1216236A BAZ1216238A BAZ1216239A BAZ1216240A
BAZ1216241A BAZ1216242A BAZ1216243A BAZ1216244A BAZ1216245A BAZ1216246A BAZ1216247A BAZ1216251A BAZ1216252A
BAZ1216254A BAZ1216255A BAZ1216256A BAZ1216257A BAZ1216258A BAZ1216259A BAZ1216260A BAZ1216261A BAZ1216262A
BAZ1216263A BAZ1216264A BAZ1216265A BAZ1216266A BAZ1216267A BAZ1216268A BAZ1216269A BAZ1216270A BAZ1216271A
BAZ1216272A BAZ1216273A BAZ1216274A BAZ1216275A BAZ1216276A BAZ1216277A BAZ1216278A BAZ1216279A BAZ1216280A
BAZ1216281A BAZ1216282A BAZ1216283A BAZ1216284A BAZ1216285A BAZ1216286A BAZ1216287A BAZ1216288A BAZ1216289A
BAZ1216290A BAZ1216291A BAZ1216292A BAZ1216293A BAZ1216294A BAZ1216295A BAZ1216296A BAZ1216297A BAZ1216298A
BAZ1216299A BAZ1216300A BAZ1216301A BAZ1216303A BAZ1216304A BAZ1216305A BAZ1216306A BAZ1216308A BAZ1216309A
BAZ1216310A BAZ1216311A BAZ1216312A BAZ1216314A BAZ1216315A BAZ1216316A BAZ1216317A BAZ1216318A BAZ1216319A
BAZ1216320A BAZ1216321A BAZ1216322A BAZ1216323A BAZ1216324A BAZ1216325A BAZ1216326A BAZ1216327A BAZ1216328A
BAZ1216329A BAZ1216331A BAZ1216332A BAZ1216333A BAZ1216334A BAZ1216335A BAZ1216336A BAZ1216338A BAZ1216340A
BAZ1216341A BAZ1216342A BAZ1216343A BAZ1216344A BAZ1216345A BAZ1216346A BAZ1216347A BAZ1216348A BAZ1216349A
BAZ1216350A BAZ1216351A BAZ1216352A BAZ1216354A BAZ1216355A BAZ1216356A BAZ1216357A BAZ1216358A BAZ1216359A
BAZ1216360A BAZ1216361A BAZ1216364A BAZ1216365A BAZ1216366A BAZ1216367A BAZ1216368A BAZ1216369A BAZ1216370A
BAZ1216371A BAZ1216373A BAZ1216374A BAZ1216375A BAZ1216376A BAZ1216377A BAZ1216378A BAZ1216380A BAZ1216381A
BAZ1216382A BAZ1216383A BAZ1216385A BAZ1216386A BAZ1216387A BAZ1216388A BAZ1216389A BAZ1216390A BAZ1216391A
BAZ1216392A BAZ1216393A BAZ1216394A BAZ1216396A BAZ1216397A BAZ1216398A BAZ1216399A BAZ1216400A BAZ1216401A
BAZ1216402A BAZ1216404A BAZ1216406A BAZ1216407A BAZ1216408A BAZ1216409A BAZ1216410A BAZ1216411A BAZ1216412A
BAZ1216413A BAZ1216414A BAZ1216416A BAZ1216417A BAZ1216418A BAZ1216419A BAZ1216422A BAZ1216425A BAZ1216426A
BAZ1216427A BAZ1216430A

OBJAVA ŽIGOVA

BAZ1015056 BAZ1115426 BAZ1115427 BAZ1115508 BAZ1115616 BAZ1115624 BAZ1115640 BAZ1115643 BAZ1115647 BAZ1115648
BAZ1115650 BAZ1115652 BAZ1115653 BAZ1115656 BAZ1115666 BAZ1115700 BAZ1115704 BAZ1115705 BAZ1115713 BAZ1115737
BAZ1115750 BAZ1115753 BAZ1115754 BAZ1115766 BAZ1115775 BAZ1115796 BAZ1115797 BAZ1115798 BAZ1115801 BAZ1115802
BAZ1115803 BAZ1115804 BAZ1115805 BAZ1115806 BAZ1115807 BAZ1115808 BAZ1115809 BAZ1115810 BAZ1115818 BAZ1115822
BAZ1115823 BAZ1115824 BAZ1115826 BAZ1115827 BAZ1115828 BAZ1115831 BAZ1115832 BAZ1115835 BAZ1115836 BAZ1115837
BAZ1115838 BAZ1115839 BAZ1115840 BAZ1115841 BAZ1115847 BAZ1115849 BAZ1115850 BAZ1115851 BAZ1115852 BAZ1115853
BAZ1115854 BAZ1115856 BAZ1115858 BAZ1115859 BAZ1115862 BAZ1115865 BAZ1115866 BAZ1115867 BAZ1115870 BAZ1115871
BAZ1115872 BAZ1115873 BAZ1115874 BAZ1115877 BAZ1115878 BAZ1115879 BAZ1115882 BAZ1115887 BAZ1115890 BAZ1115891
BAZ1115893 BAZ1115898 BAZ1115905 BAZ1115906 BAZ1115907 BAZ1115908 BAZ1115909 BAZ1115910 BAZ1115913 BAZ1115914
BAZ1115916 BAZ1115917 BAZ1115918 BAZ1115919 BAZ1115920 BAZ1115922 BAZ1115923 BAZ1115924 BAZ1115927 BAZ1115928
BAZ1115932 BAZ1115934 BAZ1115935 BAZ1115936 BAZ1115938 BAZ1115939 BAZ1115941 BAZ1115942 BAZ1115943 BAZ1115953
BAZ1115954 BAZ1115956 BAZ1115957 BAZ1115963 BAZ1115972 BAZ1115986 BAZ1115987 BAZ1115989 BAZ1115990 BAZ1115991
BAZ1115992 BAZ1115993 BAZ1115994 BAZ1115999 BAZ1116001 BAZ1116002 BAZ1116008 BAZ1116009 BAZ1116010 BAZ1316941

DVOSLOVNI KODOVI ZEMALJA / TWO-LETTER COUNTRY CODES

| | | | |
|----|--|----|--|
| AD | Andora / Andorra | DO | Dominikanska Republika / Dominican Republic |
| AE | Ujedinjeni Arapski Emirati / United Arab Emirates | DZ | Alžir / Algeria |
| AF | Afganistan / Afghanistan | EA | Euroazijska patentna organizacija (EAPO) / Eur asian Patent Organization (EAPO) |
| AG | Antigva i Barbuda / Antigua and Barbuda | EC | Ekvador / Ecuador |
| AI | Angvila / Anguilla | EE | Estonija / Estonia |
| AL | Albanija / Albania | EG | Egipat / Egypt |
| AM | Armenija / Armenia | EH | Zapadna Sahara / Western Sahara |
| AN | Nizozemski Antili / Netherlands Antilles | EM | Ured za harmonizaciju (žigovi i industrijski dizajn) (OHIM) / Office for Harmonization in the Internal Market (Trademarks and Designs) (OHIM) |
| AO | Angola / Angola | EP | Europski patentni ured (EPO) / European Patent Of fice (EPO) |
| AP | Afrička regionalna organizacija za industrijsko vlasništvo (ARIPO) / African Regional Intellectual Property Organization (ARIPO) | ER | Eritreja / Eritrea |
| AR | Argentina / Argentina | ES | Španjolska / Spain |
| AT | Austrija / Austria | ET | Etiopija / Ethiopia |
| AU | Australija / Australia | FI | Finska / Finland |
| AW | Aruba / Aruba | FJ | Fidži / Fiji |
| AZ | Azerbejdžan / Azerbaijan | FK | Falklandi (Malvini) / Falkland Islands (Malvinas) |
| BA | Bosna i Hercegovina / Bosnia and Herzegovina | FO | Ovčji Otoci / Faroe Islands |
| BB | Barbados / Barbados | FR | Francuska / France |
| BD | Bangladeš / Bangladesh | GA | Gabon / Gabon |
| BE | Belgija / Belgium | GB | Velika Britanija i Sjeverna Irska / United Kingdom |
| BF | Burkina Faso / Burkina Faso | GC | Patentni ured vijeća za suradnju Arapskih zaljevskih država (GCC) / Patent Office of the Cooperation Council for the Arab States of the Gulf (GCC) |
| BG | Bugarska / Bulgaria | GD | Grenada / Grenada |
| BH | Bahrein / Bahrain | GE | Gruzija / Georgia |
| BI | Burundi / Burundi | GG | Guernsey / Guernsey |
| BJ | Benin / Benin | GH | Gana / Ghana |
| BM | Bermudi / Bermuda | GI | Gibraltar / Gibraltar |
| BN | Brunej / Brunei Darussalam | GL | Grenland / Greenland |
| BO | Bolivija / Bolivia | GM | Gambija / Gambia |
| BQ | Bonaire, Sint Eustatius and Saba | GN | Gvineja / Guinea |
| BR | Brazil / Brazil | GQ | Ekvatorska Gvineja / Equatorial Guinea |
| BS | Bahami / Bahamas | GR | Grčka / Greece |
| BT | Butan / Bhutan | GS | Južna Džordžija i Otoci Južni Sendvič / South Georgia and the South Sandwich Islands |
| BV | Otok Buve / Bouvet Island | GT | Gvatemala / Guatemala |
| BW | Bocvana / Botswana | GW | Gvineja-Biasu / Guinea-Bissau |
| BX | Ured Beneluxa za žigove(BBM) i industrjski dizajn (BBDM) / Benelux Trademark Office (BBM) and Benelux Designs Office (BBDM) | GY | Gvajana / Guyana |
| BY | Bjelorusija / Belarus | HK | Posebno upravno područje Hongkong NR Kine / The Hong Kong Special Administrative Region of the People's Republic of China |
| BZ | Belize / Belize | HN | Honduras / Honduras |
| CA | Kanada / Canada | HR | Hrvatska / Croatia |
| CD | Demokratska Republika Kongo / Democratic Republic of the Congo | HT | Haiti / Haiti |
| CF | Srednjoafrička Republika / Central African Republic | HU | Mađarska / Hungary |
| CG | Kongo / Congo | IB | Međunarodni ured Svjetske organizacije za intelektu alno vlasništvo (WIPO) / International Bureau of the World Intellectual Property Organization (WIPO) |
| CH | Švicarska / Switzerland | ID | Indonezija / Indonesia |
| CI | Bjelokosna Obala / Côte d'Ivoire | IE | Irska / Ireland |
| CK | Kukovi otoci / Cook Islands | IL | Izrael / Israel |
| CL | Čile / Chile | IM | Otok Man / Isle of Man |
| CM | Kamerun / Cameroon | IN | Indija / India |
| CN | Kina / China | IQ | Irak / Iraq |
| CO | Kolumbija / Colombia | IR | Iran / Iran (Islamic Republic of) |
| CR | Kos2008-06-30a / Costa Rica | IS | Island / Iceland |
| CU | Kuba / Cuba | IT | Italija / Italy |
| CW | Kurakao / Curaçao | JE | Jersey / Jersey |
| CV | Zelenortska Republika / Cape Verde | JM | Jamajka / Jamaica |
| CY | Cipar / Cyprus | JO | Jordan / Jordan |
| CZ | Češka / Czech Republic | | |
| DE | Njemačka4 / Germany | | |
| DJ | Džibuti / Djibouti | | |
| DK | Danska / Denmark | | |
| DM | Dominika / Dominica | | |

| | | | |
|----|---|----|--|
| JP | Japan / Japan | PY | Paragvaj / Paraguay |
| KE | Kenija / Kenya | QA | Katar / Qatar |
| KG | Kirgistan / Kyrgyzstan | RO | Rumunjska / Romania |
| KH | Kambodža / Cambodia | RS | Srbija / Serbia |
| KI | Kiribati / Kiribati | RU | Rusija / Russian Federation |
| KM | Komori / Comoros | RW | Ruanda / Rwanda |
| KN | Sveti Kristofor i Nevis / Saint Kitts and Nevis | SA | Saudijska Arabija / Saudi Arabia |
| KP | Koreja (Sjeverna) / Democratic People's Republic of Korea | SB | Solomonski Otoci / Solomon Islands |
| KR | Koreja (Južna) / Republic of Korea | SC | Sejšeli / Seychelles |
| KW | Kuvajt / Kuwait | SD | Sudan / Sudan |
| KY | Kajmanski Otoci / Cayman Islands | SE | Švedska / Sweden |
| LB | Libanon / Lebanon | SG | Singapur / Singapore |
| LC | Sveta Lucija / Saint Lucia | SH | Sveta Helena / Saint Helena |
| LI | Lihtenštajn / Liechtenstein | SI | Slovenija / Slovenia |
| LK | Šri Lanka / Sri Lanka | SK | Slovačka / Slovakia |
| LR | Liberija / Liberia | SL | Sijera Leone / Sierra Leone |
| LS | Lesoto / Lesotho | SM | San Marino / San Marino |
| LT | Litva / Lithuania | SN | Senegal / Senegal |
| LU | Luksemburg / Luxembourg | SO | Somalija / Somalia |
| LV | Letonija / Latvia | SR | Surinam / Suriname |
| LY | Libya | SS | South Sudan |
| MA | Maroko / Morocco | ST | Sveti Toma i Princip / Sao Tome and Principe |
| MC | Monako / Monaco | SV | Salvador / El Salvador |
| MD | Moldavija / Republic of Moldova | SY | Sirija / Syrian Arab Republic |
| ME | Crna Gora / Montenegro | SZ | Svazi / Swaziland |
| MG | Madagaskar / Madagascar | TC | Otoci Turks i Caicos / Turks and Caicos Islands |
| MK | Makedonija / The former Yugoslav Republic of Macedonia | TD | Čad / Chad |
| ML | Mali / Mali | TG | Togo / Togo |
| MM | Burma / Myanmar | TH | Tajland / Thailand |
| MN | Mongolija / Mongolia | TJ | Tadžikistan / Tajikistan |
| MO | Makao / Macao | TM | Turkmenistan / Timor-Leste |
| MP | Sjeverni Marijanski Otoci / Northern Mariana Islands | TN | Tunis / Turkmenistan |
| MR | Mauritanija / Mauritania | TO | Tonga / Tunisia |
| MS | Montserrat / Montserrat | TL | Istočni Timor / Tonga |
| MT | Malta / Malta | TR | Turska / Turkey |
| MU | Mauricijus / Mauritius | TT | Trinidad i Tobago / Trinidad and Tobago |
| MV | Maldivi / Maldives | TV | Tuvalu / Tuvalu |
| MW | Malavi / Malawi | TW | Tajvan / Taiwan, Province of China |
| MX | Meksiko / Mexico | TZ | Tanzanija / United Republic of Tanzania |
| MY | Malezija / Malaysia | UA | Ukrajina / Ukraine |
| MZ | Mozambik / Mozambique | UG | Uganda / Uganda |
| NA | Namibija / Namibia | US | SAD / United States of America |
| NE | Niger / Niger | UY | Urugvaj / Uruguay |
| NG | Nigerija / Nigeria | UZ | Uzbekistan / Uzbekistan |
| NI | Nikaragva / Nicaragua | VA | Vatikan / Holy See |
| NL | Nizozemska / Netherlands | VC | Sveti Vincent i Grenadini / Saint Vincent and the Grenadines |
| NO | Norveška / Norway | VE | Venezuela / Venezuela |
| NP | Nepal / Nepal | VG | Britanski Djevičanski Otoci / Virgin Islands (British) |
| NR | Nauru / Nauru | VN | Vijetnam / Viet Nam |
| NZ | Novi Zeland / New Zealand | VU | Vanuatu / Vanuatu |
| OA | Afrička organizacija za intelektualno vlasništvo (OAPI) / African Intellectual Property Organization (OAPI) | WO | Međunarodni ured Svjetske organizacije za intelektualno vlasništvo / World Intellectual Property Organization (WIPO) |
| OM | Oman / Oman | WS | Samoa / Samoa |
| PA | Panama / Panama | YE | Jemen / Yemen |
| PE | Peru / Peru | ZA | Južnoafrička Republika / South Africa |
| PG | Papuanska Nova Gvineja / Papua New Guinea | ZM | Zambija / Zambia |
| PH | Filipini / Philippines | ZW | Zimbabve / Zimbabwe |
| PK | Pakistan / Pakistan | | |
| PL | Poljska / Poland | | |
| PT | Portugal / Portugal | | |
| PW | Palau / Palau | | |

PATENTI

PATENTS

OBJAVA PRIJAVA PATENATA

Bibliografski podaci svrstani su prema rastućem registarskom broju prijave patenata.

Podaci su popraćeni INID kodom /Internationally agreed Numbers for the Identification of Data/ (broj u zagradi), za identifikaciju podataka o patentima, a prema standardu WIPO ST. 9.

Prikaz redoslijeda podataka u objavljenoj prijavi patenta je slijedeći:

| | | |
|--|---|---------------------------------------|
| (21) Registarski broj prijave patenta | (22) Datum podnošenja prijave patenta | |
| | (43) Datum objave prijave patenta | |
| (23) Datum izložbenog (sajamskog) prava prvenstva | | |
| (31) Broj prioritetne prijave | (32) Datum podnošenja prioritetne prijave | (33) Kod države |
| (60) Podaci o prijavi podnesenoj kod bivšeg SZP-a [broj prijave, datum podnošenja prijave, (datum objave prijave)] | | |
| (61) Broj i po mogućnosti datum podnošenja osnovne prijave za slučaj dopunske prijave | | |
| (62) Broj i po mogućnosti datum podnošenja prvobitne prijave za slučaj izdvojene prijave | | |
| (86) Podaci o međunarodnoj PCT prijavi (broj PCT prijave i datum podnošenja PCT prijave) | | |
| (87) Podaci o objavi međunarodne PCT prijave (WO broj objave i datum objavljivanja PCT prijave) | | |
| (51) Međunarodna klasifikacija patenata prema IPC | | |
| (71) Podnosilac prijave | | |
| (72) Pronalazač(i) | | |
| (74) Zastupnik | | |
| (54) Naziv pronalaska | | |
| (57) TEKST APSTRAKTA | | IZGLED ODABRANOG CRTEŽA ILI NACRTA |

STRUKTURA REGISTRARSKOG BROJA PRIJAVE PATENTA

BA P 97 0001 A

DVOSLOVNA
OZNAKA **BA**
PREDSTAVLJA KOD
DRŽAVE PREMA
STANDARDU **ISO**
3166 I WIPO ST.3

SLOVNA OZNAKA **P**
PREDSTAVLJA PATENTE

GODINA U KOJOJ JE
PODNESEN ZAHTJEV
ZA PRIZNAVANJE
PATENTA

SLOVNA OZNAKA **A** ZA PRIJAVU
NAKON ŠTO INSTITUT ZA
INTELEKTUALNO VLASNIŠTVO
PRIZNA PATENT OZNAKA SE GUBI

REDNI BROJ ZAHTJEVA ZA
PRIZNAVANJE PATENTA

(21) **BAP092740A** (22) 2009-09-23
(43) 2013-12-31

(51) **G04C**

(71) BERBEROVIĆ, Faik
Ismeta Mujezinovića 10 - VII/21, 75000 Tuzla
BA

(72) BERBEROVIĆ, Faik
Ismeta Mujezinovića 10 - VII/21, 75000 Tuzla
BA

(74) NEMA ZASTUPNIKA

(54) **SAT ZA SPORT I REKREACIJU**

(57)
SAT ZA SPORT I REKREACIJU koji uključuje odgovarajući ormarić (5) koji je u obliku kvadra sa prednjom i zadnjom stranom u obliku kvadrata 1 sa omotačem čije su stranice u obliku pravougaonika. Okvir (1) sa maksimalno ugrađenim staklom. Kazaljka (2) komada četiri zbog raspoznavanja obojene u crvenu, žutu, zelenu i plavu boju. Podeona ploča (3) koja je smještena na prednjeg strani ormarića odmah ispod staklene površine na kojoj su ucrtane sekunde u ukupnom broju od 120" sekundi, što govori da stvarno vrijeme očitavamo uporedbom kazaljki sa pređenim putem, uzevši, u obzir da se osovinu el. motora, odnosno reduktora sa kazaljka okreće duplo sporije od dosadašnjih satova. Zatamnjeni uglovi (4) u ulozi da neutrališe direktnu svjetlost i negativan uticaj na oči kako bi imali prijatniji pogled na podeonu ploču.

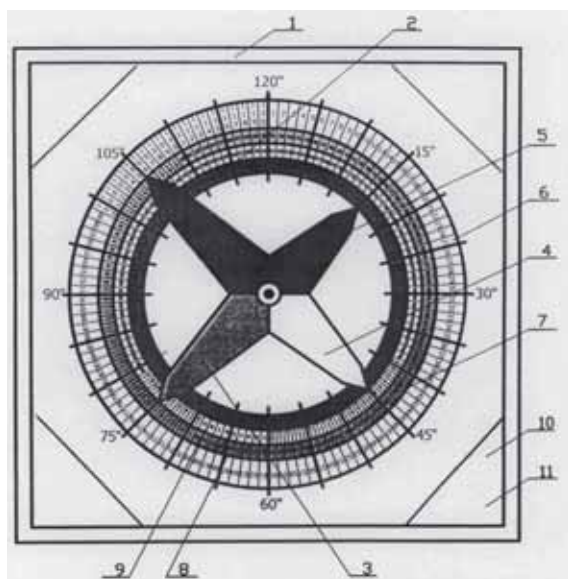

(21) **BAP122880A** (22) 2012-01-09
(43) 2013-12-31

(51) **F16F 1/36**

(71) DAVIDOVIĆ DANIEL - VULKAN DOO TUZLA
Stara solana 37, 75207 Simin Han
BA

(72) DAVIDOVIĆ, Daniel
Stara solana 37, 75207 Simin Han
BA

(74) NEMA ZASTUPNIKA

(54) **SPIRALNA AMORTIZACIONA GUMA**

(57)
Suština ovog pronalaska je u tome što otklanja nedostatke postojećih tehničkih rješenja navedenih u tački c) Opisa pronalaska. Spiralne amortizacione gume (SAG-ovi) su konstruisane tako da omogućavaju izradu jednog kalupa za jedan prečnik valjka odgovarajućeg smjera spirale, tako da se nizanjem potrebnog broja SAG-ova, dobije potrebna dužina funkcionalne gumene oboge. Pored ovoga, 4 zuba i 4 utora na SAG-u, od kojih je jedan dimenziono veći da onemogući pogrešno uklapanje u neprekidnu spiralu, jednostavnu montažu i dodatno osiguranje od okretanja od pojedinog segmenta.

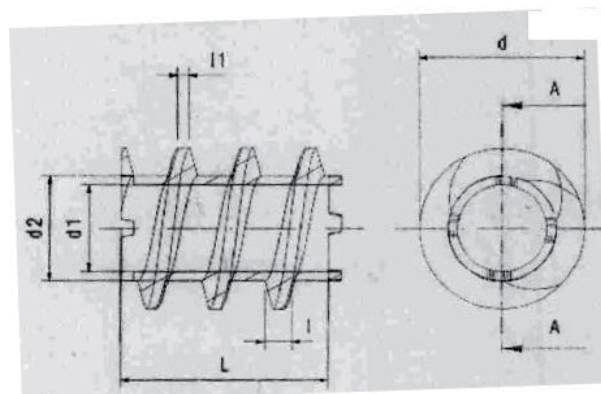

(21) **BAP122888A** (22) 2012-02-12
(43) 2013-12-31

(51) **H01F**

(71) BANJANOVIĆ, Nijaz
Osik do br. 49, 71210 Ilidža, Sarajevo
BA

(72) BANJANOVIĆ, Mirza
Osik do br. 49, 71210 Ilidža, Sarajevo
BA
BANJANOVIĆ, Nijaz
Osik do br. 49, 71210 Ilidža, Sarajevo
BA

(74) NEMA ZASTUPNIKA

(54) **NOVI REGULACIONI TRANSFORMATOR**

(57)
Na novom regulacionom transformatoru na namotaje primara (rotora) se dovode naizmjenični napon a osovinu rotiramo, dva istaknuta jezgra (11 i 12) u obliku polumjeseca (koji se nalaze sa obje strane srednjeg stuba 10 valjkastog oblika tijesno navučenog na osovinu (18) vrše usmjeravanje magnetnog fluksa na stubove statorskog dijela (sekundara) na taj način da se kroz stub (jezgro 15) sekundarnog namotaja transformatora (16) magnetni fluks mijenja od nule do maksimuma. To u sekundarnom namotaju (16) uzrokuje indukovanje napona od nule do maksimuma, koji zavisi od omjera namotaja transformatora i gubitaka na zračnim rasporima. Proračun je isti kao za transformatore sa zračnim rasporom na jezgrima. Kod ovog pronalaska snaga je neograničena i može biti onolika koliko je to potrebna za normalan rad potrošača. Zavisi od dimenzija željeznih jezgra i zračnih raspora, broja namotaja i presjeka provodnika namotaja, a sto je najvažnije i za veće snage izrada uređaj nije skupa.

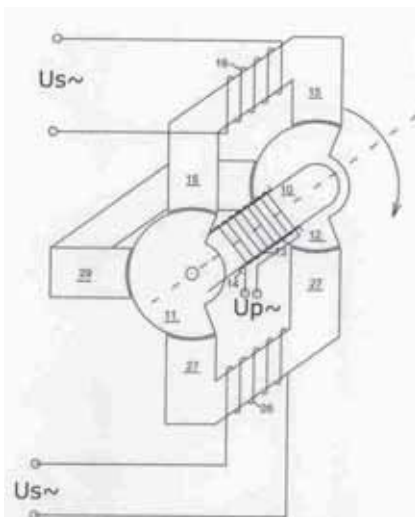

(21) **BAP122891A** (22) 2012-03-13
(43) 2013-12-31

(51) **A47L, B08B 9/043**

(71) ŠTRBAC, Dragana
Donji Petrovići 62, 79227 Donji Dubovik
BA

(72) ŠTRBAC, Dragana
Donji Petrovići 62, 79227 Donji Dubovik
BA

(74) NEMA ZASTUPNIKA

(54) **ČISTAČ ZA SITO MAŠINE ZA MLJEVENJE MESA**

(57)
Pronalazak omogućava efikasnije čišćenje sita za mašinu za mljevenje mesa uz samo jedan potez. Na ovaj način se postiže brže čišćenje ostataka mesa u situ uz uštedu vode za ispiranje mesa iz sita. Čistko je konstruisan tako da se lako pakuje u kutiju zajedno sa mašinom za mljevenje mesa i veoma lako se pere. Čistač za sito mašine za mljevenje mesa - čistko, primjenjuje se u: domaćinstvima, mesnicama, trgovinama koje imaju potrebu za mljevenjem mesa, restoranima i brzim restoranima. Namijenjen je čišćenju sita mašine za meso na ručni i električni pogon. Izrađuje se od plastike koja je dozvoljena za upotrebu kao pomagalo uređajima za proizvodnju i pripremanje hrane za ljude.

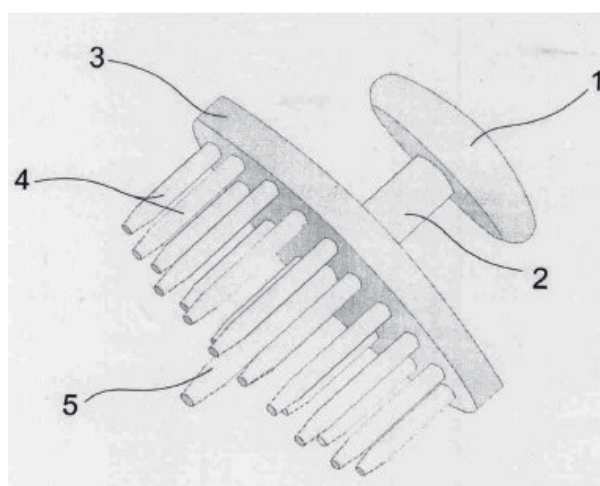

(21) **BAP122892A** (22) 2012-03-15
(43) 2013-12-31

(51) **E03D 1/00**

(71) NEFIĆ, Amir
Bosanska 14, 77000 Bihać
BA

(72) NEFIĆ, Amir
Bosanska 14, 77000 Bihać
BA

(74) NEMA ZASTUPNIKA

(54) **UGRADBENI I ZIDNI VODOKOTLIĆ - DOGRADNJA PROSTORA ZA SREDSTVA ODRŽAVANJA**

(57)

Ugradbeni i zidno vodokotlić-dogradnja prostora za sredstva održavanja, uključuje rezervoar za vodu (8), sa dogradnjom prostora - rezervoara :

- sa lijeve strane prostora-rezervoara za sredstvo za čišćenje (1),
- sa lijeve strane prostora-rezervoara za sredstvo za dezinfekciju (2),
- sa desne strane prostora- rezervoara za sredstvo za osvježanje (3),
- sa desne strane prostora-rezervoara za sredstvo za miris i sl. (4),

U dnu rezervoara za vodu (8), dogradnjom zajedničkog prostora- rezervoara za doziranje sredstava održavanja(5), koji je povezan sa odvodnom cijevi iz rezervoara za vodu (6).U dograđene prostore-rezervoare sa prednje strane ugraditi :- otvore za sipanje - doziranje sredstava i dozatore sredstava (7).

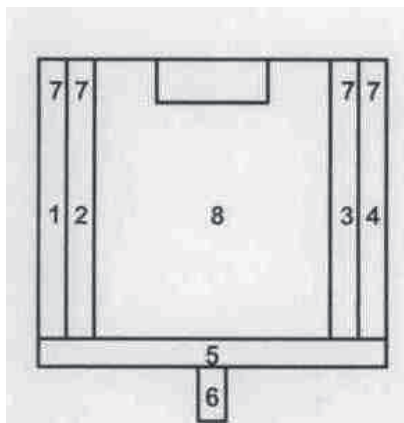

(21) **BAP122893A** (22) 2012-03-19
(43) 2013-12-31

(51) **E01F**

(71) ROKVIĆ, Dalibor
Obala vojvode Stepe 45, 78400 Gradiška
BA

(72) VASIĆ, Ratko
Bok Jankovac bb, 78400 Gradiška
BA

ROKVIĆ, Dalibor
Obala vojvode Stepe 45, 78400 Gradiška
BA

(74) NEMA ZASTUPNIKA

(54) **HIDRAULIČKI LEŽEĆI POLICAJAC**

(57)

Hidraulički ležeći policajac se na mehaničkom principu fino podešenom brzinom spušta i podiže (tj. točkovi vozila prelaze barijeru ravnomjerno). Novina Hidrauličkog ležećeg policajaca je u tome da fleksibilna gazišna barijera kao dio mehaničkog sistema ima fino podešenu kontrolu brzine spuštanja i dizanja usljed djelovanja i prestanka djelovanja pritiska nailazećih točkova automobila na istu.

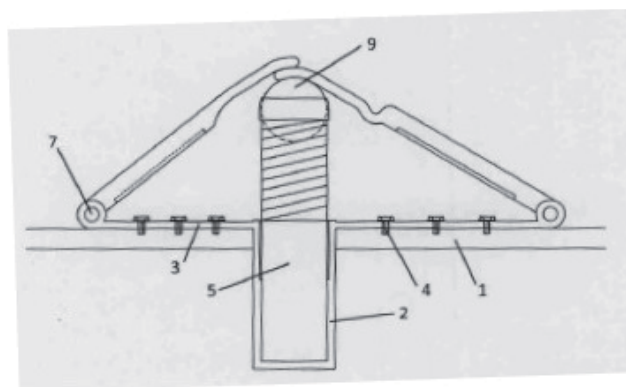

(21) **BAP122895A** (22) 2012-03-23
(43) 2013-12-31

(51) **G02B 26/00, G01K 1/06, H04N 1/00**

(71) SMILJANIĆ, Mario
Blajburških žrtava b.b., 88000 Mostar
BA

(72) SMILJANIĆ, Mario
Blajburških žrtava b.b., 88000 Mostar
BA

(74) NEMA ZASTUPNIKA

(54) **SUSTAV ZA TESTIRANJE VOZAČA
NA PRISUSTVO ALKOHOLA POMOĆU
INFRACRVENE KAMERE**

(57)
Sustav za testiranje vozača na prisustvo alkohola pomoću infracrvene kamere sastoji se od infracrvene kamere (1) i ručnog alko detektora (2). Prilikom ulaska vozača u automobil infracrvena kamera (1) prepoznaje dišne otvore (3) vozača uslijed čega infracrvena kamera (1) testira vozača na prisustvo alkohola u njegovom izdahu (3) Ukoliko se utvrdi da vozač nije pod utjecajem alkohola tom istom vozaču će biti omogućeno neometano paljenje motora automobila. Sustav pomoću infracrvene kamere bez kontaktno testira vozača na prisustvo alkohola na takav način da vozač neće niti biti svjestan da je podvrgnut testiranju na alkohol. Međutim ukoliko infracrvena kamera (1) detektira prisustvo alkohola u izdahu (3) vozača sustav će pomoću info ekrana (5) uputiti vozača da uradi testiranje na prisustvo alkohola pomoću ručnog alko detektora (2). Ako se utvrdi da razina alkohola ne prelazi zakonom dopušteni limit, vozaču će se omogućiti paljenje motora automobila, međutim ukoliko razina alkohola prelazi zakonom dopušteni limit, vozaču će se do daljnjeg onemogućiti paljenje motora automobila.

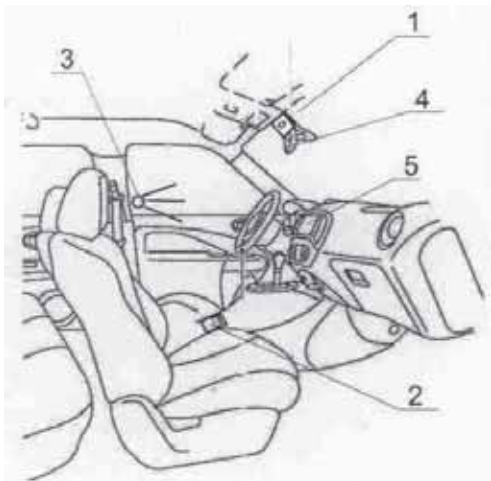

(21) **BAP122896A** (22) 2012-03-23
(43) 2013-12-31

(86) PCT/BA2013/000002 2013-02-21

(51) **C10L 11/00, C10L 5/48, C10L 11/04, C10L 5/40**

(71) BRANKOVIĆ, Vladimir
Dragiše Vasića br. 1, 78000 Banja Luka
BA

(72) BRANKOVIĆ, Vladimir
Dragiše Vasića br. 1, 78000 Banja Luka
BA

(74) NEMA ZASTUPNIKA

(54) **VOTOOTPORNI POTPALJIVAČ VATRE**

(57)
Vodootporni potpaljivač vatre predstavlja pronalazak koji obuhvata novu primjenu poznate termoplastične mase (polimetilmetakrilat - PIVIMA) organskog porijekla u čvrstom agregatnom stanju koja se prethodno mehanički obrađena u pogodne oblike može efikasno koristiti kao sredstvo za potpalu vatre i kao gorivo za zagrijavanje i pripremu hrane i pripremu toplih napitaka.

(21) **BAP122906A** (22) 2011-02-21
(43) 2013-12-31

(51) **H04M 1/00, H04M 1/253, H04M 1/652,
H04M 3/42, H04M 3/487**

(71) DUJMOVIĆ, Darko
Ulica 36., broj 30, 76270 Orašje
BA

(72) DUJMOVIĆ, Darko
Ulica 36., broj 30, 76270 Orašje
BA

(74) NEMA ZASTUPNIKA

(54) **INTERAKTIVNI SISTEM ZA VIŠENAMJENSKI
PRENOS PODATAKA**

(57)
Rješenjem tehničkog problema pod nazivom "Interaktivni sistem za višenamjenski prenos podataka" rješava se tehnički problem izrade i konstrukcije jedinstvenog uređaja koji pomoću dosad poznatih tehnika i veza komuniciranja uvezuje sklopove procesne baze podataka na relaciji klijent-korisnik posredstvom kontaktnog centra davaoca usluge, što predstavlja novi nivo inventivne razine. Interaktivni sistem determinisan je s karakteristikama pouzdanosti, posjeduje kapacitet opsluživanja velikog broja klijenata posjeduje razinu tehničke sigurnosti prijenosa podataka i govora s njim se upravlja pomoću modularno-računarske opreme, a pritom koristi standardne ISDN linije i protokole interneta, što njegovim korisnicima omogućava pristup za priključenje bez ikakvih dodatnih troškova i ulaganja iz korisnikova stana, radnog prostora ili otvorenog prostora. Cljeli proces odvija se u sistemu davaoca usluga na relacijama korisnik-spremište podataka operater (agent)

INDEKS PREMA RASTUĆEM BROJU PRIJAVE PATENATA

REGISTARSKI BROJ PRIJAVE PATENATA

BAP092740A

BAP122880A

BAP122888A

BAP122891A

BAP122892A

BAP122893A

BAP122895A

BAP122896A

BAP122906A

INDEKS PREMA MKP

KLASIFIKACIJSKE OZNAKE PRIJAVA PATENATA PREMA MKP

REGISTARSKI BROJ PRIJAVE PATENATA

| | |
|------------|------------|
| A47L | BAP122891A |
| B08B 9/043 | BAP122891A |
| C10L 11/00 | BAP122896A |
| C10L 11/04 | BAP122896A |
| C10L 5/40 | BAP122896A |
| C10L 5/48 | BAP122896A |
| E01F | BAP122893A |
| E03D 1/00 | BAP122892A |
| F16F 1/36 | BAP122880A |
| G01K 1/06 | BAP122895A |
| G02B 26/00 | BAP122895A |
| G04C | BAP092740A |
| H01F | BAP122888A |
| H04M 1/00 | BAP122906A |
| H04M 1/253 | BAP122906A |
| H04M 1/652 | BAP122906A |
| H04M 3/42 | BAP122906A |
| H04M 3/487 | BAP122906A |
| H04N 1/00 | BAP122895A |

INDEKS PREMA NOSIOCIMA PRIJAVE PATENATA

| | |
|--|-------------------|
| BANJANOVIĆ, Nijaz | BAP122888A |
| BERBEROVIĆ, Faik | BAP092740A |
| BRANKOVIĆ, Vladimir | BAP122896A |
| DAVIDOVIĆ DANIEL - VULKAN DOO TUZLA | BAP122880A |
| DUJMOVIĆ, Darko | BAP122906A |
| NEFIĆ, Amir | BAP122892A |
| ROKVIĆ, Dalibor | BAP122893A |
| SMILJANIĆ, Mario | BAP122895A |
| ŠTRBAC, Dragana | BAP122891A |

RJEŠENJA O DODJELI PATENTA

(na osnovu člana 41. Zakona o industrijskom vlasništvu u BiH)

(registarski broj patenta)

BAP102818

(objavljeno u glasniku)

3/2012

(broj rješenja o dodjeli patenta)

IP-02-48-1-07352/13ŠS

(datum rješenja o dodjeli patenta)

2013-11-29

(registarski broj patenta)

BAP112847

(objavljeno u glasniku)

2/2012

(broj rješenja o dodjeli patenta)

IP-02-48-1-07377/13RS

(datum rješenja o dodjeli patenta)S

2013-12-03

RJEŠENJA O DODJELI PATENTA

(na osnovu člana 44. Zakona o industrijskom vlasništvu u BiH)

- (11) **BAP02983** (45) 2013-12-31
 (21) BAP02983A (22) 2002-01-25
 (31) 199 35 302.6 (32) 1999-07-28 (33) DE
 (86) EP00/06936 2000-07-20
 (87) 01/08707 2001-02-08
 (73) Sanofi-Aventis Deutschland GmbH
 Brüningstrasse 50, 65929 Frankfurt am Main
 DE

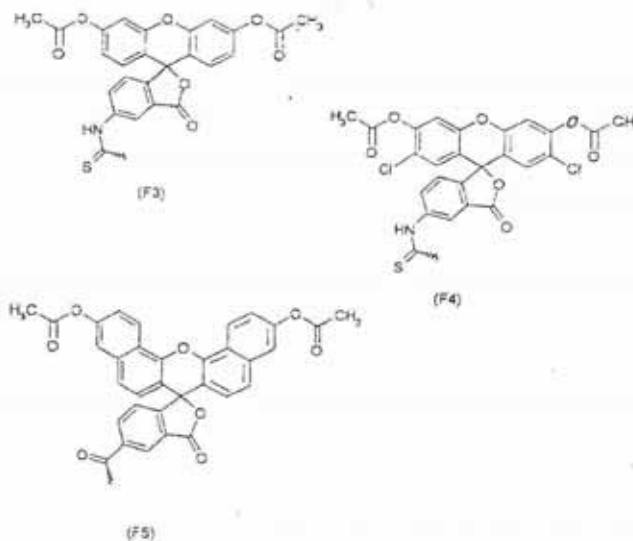
(51) **A61K 47/48, A61K 49/00**

- (72) SCHWERDEL, Marc
 Kahlaische Strasse 27, D-07745 Jena
 DE
 GOTHE, Gislinde
 Falkenweg 4, D-07751 Jena-Cospeda
 DE
 UNGER, Eberhard
 Rosenweg 19, D-07751 Jena-Cospeda
 DE
 GREINER, Beate
 Königsteinerstrasse 45, D-65812 Bad Soden
 DE
 UHLMANN, Eugen
 Zum Talblick 31, D-61479 Glasshütten
 DE

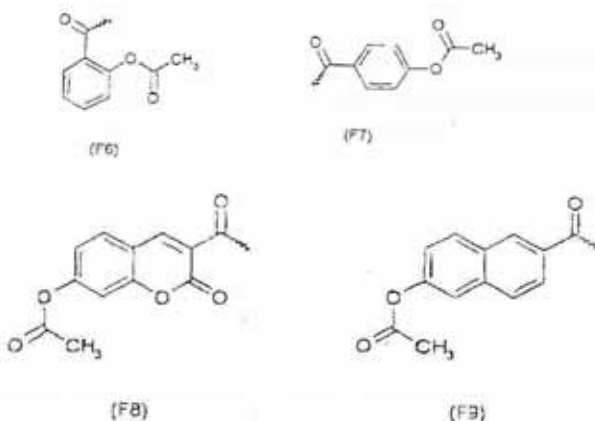

- (74) "Živko Mijatović & Partners"
 Nedim Krilić

(54) **POSTUPCI DOBIVANJA KONJUGATA
 I NJIHOVA UPOTREBA U TRANSPORTU
 MOLEKULA KROZ BIOLOŠKE
 MEMBRANE IN VITRO**

- (57)
 Uporaba radikala formula F1 i F3 do F11,

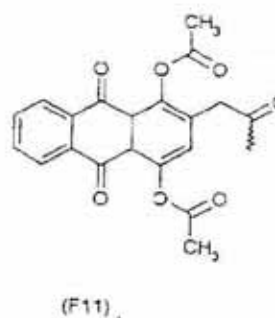
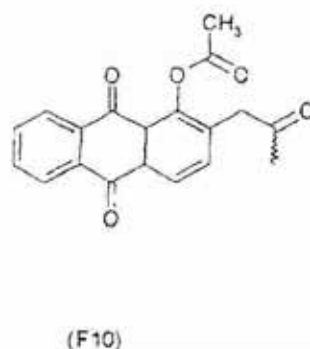
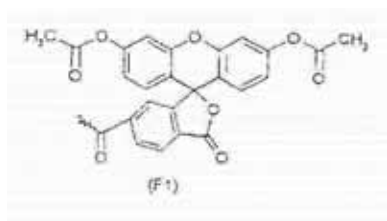

naznačena time što se na njega vežu molekule koje je potrebno prenijeti odabrane iz skupine koja se sastoji od polinukleotida, oligonukleotida i mononukleotida, za transport preko biološke membrane in vitro.

Broj ostalih patentnih zahtjeva: 8

- (11) **BAP021158** (45) 2013-12-31
 (21) BAP021158A (22) 2002-08-05
 (31) 00104114.4 (32) 2000-02-29 (33) EP
 (86) EP01/01661 2001-02-15
 (87) 01/64715 2001-09-07

(73) Sanofi-Aventis Deutschland GmbH
 Brüningstrasse 50, 65929 Frankfurt am Main
 DE

(51) **C07K 7/06**

(72) SCHIELL, Matthias
 Zehntenstrasse 1, 65611 Brechen
 DE
 MARKUS, Astrid
 Sulzbacher Strasse 6, D-65835 Liederbach
 DE
 KOGLER, Herbert
 Dattenbachstrasse 12, 61479 Glashütten
 DE
 VERTESY, Laszlo
 Eppenhainer Weg 6, 65817 Eppstein-Vockenhausen
 DE

(74) "Živko Mijatović & Partners"
 Nedim Krilić

(54) **POSTUPCI ZA PRIPRAVU MEMNO PEPTIDA**

(57)

Postupak za dobivanje spoja formule (I)

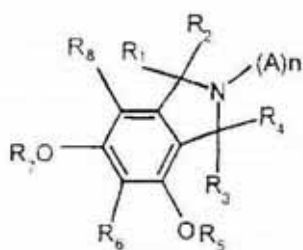

gdje: R_1 i R_2 zajedno predstavljaju dvostruko povezani O, ili su oba H, ili H i OH, ili H i 0-C₁-C₄-alkil; R_3 i R_4 zajedno predstavljaju dvostruko povezani O, ili su oba H, ili H i OH, ili H i 0-C₁-C₄-alkil; R_5 je odabran između H, OH, C₁-C₄-alkil i 0-C₁-C₄-alkila; R_6 je skupina formule (II)

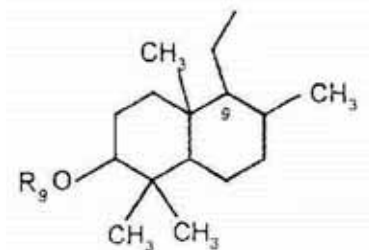

u kojoj R_9 je H ili glikozidno povezan šećer, ili skupine formule (III)

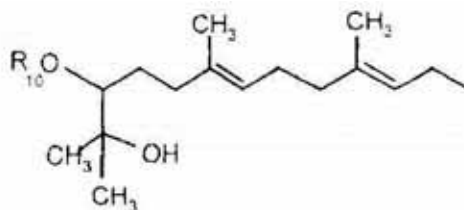

u kojoj R_{10} je H ili glikozidno povezan šećer, i u kojojako R_6 predstavlja skupinu formule (II), tada je R_5 povezan na ugljikov atom C9 u formuli (II) i R_7 je H, ili R_7 je povezan na ugljikov atom C9 u formuli (II) i R_5 je H, i, ako R_6 predstavlja skupinu formule (III), tada R_5 i R_7 predstavljaju H; A je amino kiselina; n je cijeli broj odabran od 2 do 12, pri čemu su svi A međusobno jednaki ili su međusobno različiti; pri čemu dušikov atom u izoindolnom prstenu formule (I) je N-terminalni dušik amina prve amino kiseline iz skupine (A)n; ili njihovu sol ili njihov derivat; pod uvjetom da A predstavlja amino kiselinu različitu od Glu ako je n jednak 1, i R_1 i R_2 zajedno predstavljaju dvostruko povezani O, i R_3 i R_4 zajedno predstavljaju H₂, i R_6 je skupina formule (II), i R_5 je povezan na ugljikov atom C₉ u skupini formule II, i R_7 je H, i R_8 je H i R_9 je H; naznačen time što uključuje uzgoj sojeva Memnoniella echinata FH 2272, DSM 13195, ili njegovih varijanata ili njegovih mutanata pod prikladnim uvjetima u hranjivom mediju koji sadrži najmanje jedan izvor ugljikovih atoma i najmanje jedan izvor dušikovih atoma sve dok se u hranjivom mediju dobije najmanje jedan spoj formule (I) i zatim se spomenuti spoj izolira.

Broj ostalih patentnih zahtjeva: 15

- (11) **BAP021161** (45) 2013-12-31
 (21) BAP021161A (22) 2002-08-05
 (31) 00103540.1 (32) 2000-02-18 (33) EP
 (86) EP01/01660 2001-02-15
 (87) 01/60832 2001-08-23
 (73) Sanofi-Aventis Deutschland GmbH
 Brünigstrasse 50, 65929 Frankfurt am Main
 DE

(51) **C07H 17/00**

- (72) CASHMAN, Elizabeth, A.
 3506 Pinhorn Drive, Bridgewater, NJ 08807
 US
 POWERS, Elaine, A.
 164 Fairwear Ave, High Bridge, NJ 08829
 US
 BARBONE, Francis, P.
 6 John Drive, Annandale, NJ 08801
 US
 WINK, Joachim
 Magdeburger Strasse 14, 63322 Rödermark
 DE
 KNAUF, Martin
 Ingelheimer Strasse 7, 60529 Frankfurt
 DE
 EHRLICH, Klaus
 Düsseldorf Strasse 11, 65428 Rüsselsheim
 DE
 VERTESY, Laszlo
 Eppenhainer Weg 6, 65817 Eppstein-Vockenhausen
 DE

- (74) "Živko Mijatović & Partners"
 Nedim Krilić

(54) **POSTUPAK ZA DOBIVANJE PLURAFILAVINA I NJIHOVIH DERIVATA**

(57)

Postupak za dobivanje
 A) spoja formule I,

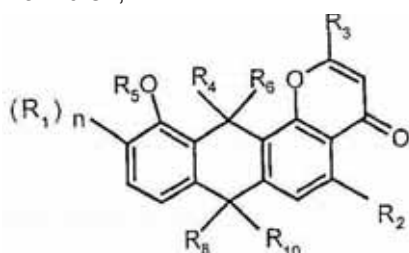

gdje je R¹ skupina šećera R² je -COOH ili -CH₂-O-(R⁷) m, gdje R⁷ je šećerna skupina; R³ je odabran između skupina koje sadrže epoksid, C₁-C₆-alkilnih skupina i C₂-C₆-alkenilnih skupina, pri čemu su spomenute alkilne skupine i alkenilne skupine prema potrebi supstituirane s najmanje jednom OH skupinom; R₅ je odabran između vodikovog atoma, C₁-C₆-alkilnih skupina, C₂-C₆-alkenilnih skupina i C₂-C₆-alkinilnih skupina; svaki od R⁴, R⁵, R⁸ i R¹⁰ je neovisno odabran između vodikovih atoma, C₁-C₆-alkilnih skupina, C₂-C₆-alkenilnih skupina, C₂-C₆-alkinilnih skupina, skupina -X₂H u kojima je H izravno povezan na prvi atom skupine X₂, i X₂R¹² skupina u kojoj je R¹² izravno povezan na prvi atom od X₂, i prema potrebi R⁴ i R⁵ zajedno tvore dvostruko povezanu skupinu -X₂, i prema potrebi R⁸ i R¹⁰ zajedno tvore dvostruko povezanu skupinu -X₂, u kojoj svaki od X₂ je neovisno odabran između kisikovih atoma, -NH skupine, -N-C₁-C₆-alkilnih skupina, -N-C₂-C₆-alkenilnih skupina, -N-C₂-C₆-alkinilnih skupina i sumpornih atoma pri čemu svaki R¹² je neovisno odabran između C₁-C₆-alkilnih skupina, C₂-C₆-alkenilnih skupina, C₂-C₆-alkinilnih skupina, arilnih skupina i acilnih skupina; i svaki od m i n je nezavisno odabran između 1 i 2; u svim njegovim stereokemijskim oblicima i smesama tih oblika u bilo kojem omjeru i njegove fiziološke prihvatljive soli ili njegovi derivati

R² predstavlja amino šećer formule

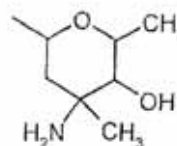

n je 2

R¹ predstavlja amino šećer formule

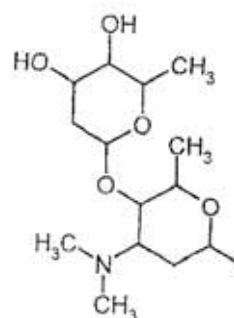

R³ odabran između skupina

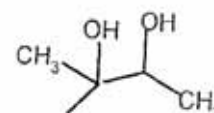

B) spoja formule (1A)

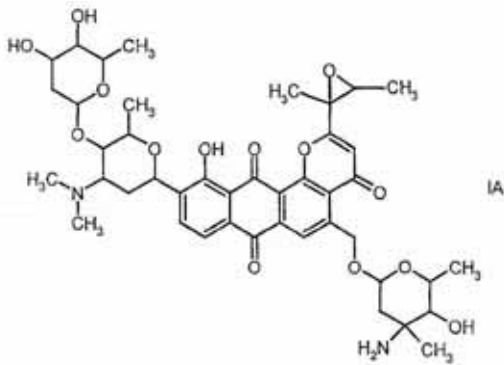

naznačeno time što se sastoji od uzgoja vrste *Actinomyces* HAG 003959, DMS 12931, ili neke od njezinih varijanti ili mutanata pod prikladnim uvjetima u mediju za uzgoj sve dok se u mediju za uzgoj ne dobije najmanje jedan spoj formule(1), i zatim od izolacije samog spoja

u svim njegovim stereokemiskim oblicima i smješa tih oblika u bilo kojem omjeru;

C) spoj formule (1B)

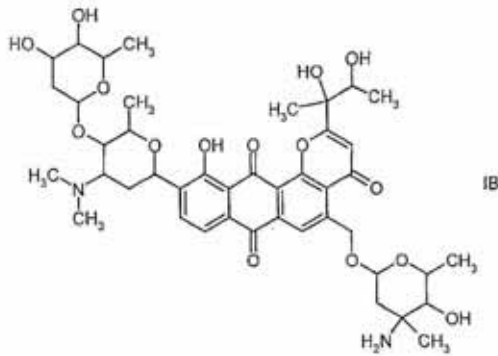

Broj ostalih patentnih zahtjeva: 3

u svim njegovim stereohemiskim oblicima i smješama tih oblika u bilo kojem omjeru;

D) spoj formule (1E)

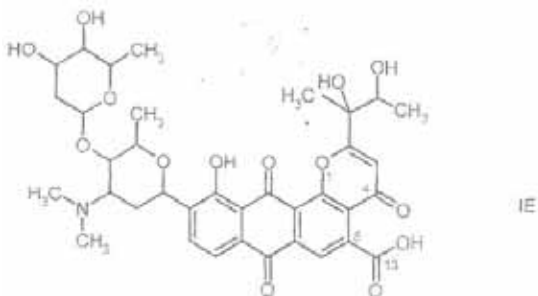

u svim njegovim stereohemiskim oblicima i smješama tih oblika u bilo kojem omjeru;

(11) BAP031319 (45) 2013-12-31

(21) BAP031319A (22) 2003-02-04

| | | | | | |
|------|------------|------|------------|------|----|
| (31) | 00114650.5 | (32) | 2000-07-07 | (33) | EP |
| | 00127892.8 | | 2000-12-20 | | EP |
| | 01102732.3 | | 2001-02-07 | | EP |

(86) GB01/02584 2001-06-13

(87) 02/04954A2 2002-01-17

(73) Laboratoires Serono SA
Centre Industriel, 1267 Coinsins, Vaud
CH51) **G01N 33/68**

SKENIRATI FORMULU(IA)

(72) SABORIO, Gabriella
28 chemin de la Planche Brulee,
F-01210 Ferney-Voltaire,
FR
SOTO, Claudio
37 chemin des Meandres, CH-1287 Laconnex,
CH(74) "ŽIVKO MIJATOVIĆ & PARTNERS" d.o.o. Sarajevo
"INTELBIRO" d.o.o.
Agencija "Diana Protić-Tkalčić,
zastupnik za zaštitu industrijske svojine"**(54) RANA DIJAGNOZA KONFORMACIJSKIH
BOLESTI**

(57)

1. Metoda za dijagnosticiranje ili detekciju konformacijske bolesti, naznačena time što se vrši konformacijski prijelaz pretvorbenog proteina između nepatogenog i patogenog konformera i gdje konformacijaski prijelaz može biti propagiran od patogenog konformera do nepatogenog konformera, analizom obilježivača navedene bolesti u uzorku, koja obuhvaća: (i) dodir navedenog uzorka s određenom količinom nepatogenog konformera; (ii) razbijanje bilo kakvih agregata koji eventualno nastaju tijekom stupnja (i); i (iii) određivanje prisutnosti i/ili količine navedenog patogenog konformera u uzorku, pri čemu je patogeni konformer obilježivač prisutnosti navedene bolesti; pri čemu stupanj (i) obuhvaća stupanj (ia) inkubiranja navedenog uzorka/nepatogenog konformera i pri čemu stupnjevi (ia) i (ii) čine ciklus koji se ponavlja bar dvaput prije izvršenja stupnja (iii)

(11) BAP041653 (45) 2013-12-31

(21) BAP041653A (22) 2004-03-08

| | | | | | |
|------|-------------|------|------------|------|----|
| (31) | PA200101231 | (32) | 2001-08-20 | (33) | DK |
| | 60/337,543 | | 2001-10-22 | | US |
| | PA200200558 | | 2002-04-16 | | DK |
| | 60/373,027 | | 2002-04-16 | | US |

(86) DK02/00547 2002-08-20

(87) 03/015812 2003-02-27

(73) H. LUNDBECK A/S
Ottiliavej 9, DK-2500, Valby
DK**(51) A61K 39/00, A61K 39/385, C07K 14/47,
A61P 25/28**(72) DEGAN, Florence, Del
Pharmexa A/S, Kogle Allé 6, DK-2970 Horsholm
DK
KOEFOED, Peter
Pharmexa A/S, Kogle Allé 6, DK-2970 Horsholm
DK
NIELSEN, Klaus, Gregorius
Pharmexa A/S, Kogle Allé 6, DK-2970 Horsholm
DK
JENSEN, Martin, Roland
Pharmexa A/S, Kogle Allé 6, DK-2970 Horsholm
DK
RASMUSSEN, Peter, Birk
Pharmexa A/S, Kogle Allé 6, DK-2970 Horsholm
DK(74) "ŽIVKO MIJATOVIĆ & PARTNERS" d.o.o. Sarajevo
"ŽIVKO MIJATOVIĆ & PARTNERS" d.o.o. Sarajevo**(54) ANALOG BETA AMILOIDNA VAKCINA S
EPITOPOM ZA T-STANICE**

(57)

Upotreba imunogena, naznačena time da
a) je poliaminokiselina koja ugrađuje u istu molekulu značajnu frakciju B-staničnih epitopa od APP i/ili Ap tako da poliaminokiselina reaguje u istom stepenu kao APP ili A β sa poliklonalnim serumom pripremljenim protiv APP ili A β , i najmanje jedan strani epitop za T-pomoćne stanice (T_H epitop), i koja sadrži najmanje jedan strani T_H epitop i razorenu sekvencu APP ili A β tako da poliaminokiselina ne obuhvata nijednu subsekvencu iz SEQ ID NO: 2

koja se produktivno vezuje za MHC klasu II molekule započinjući odgovor T-stanice; ili

b) je konjugat koji sadrži polihidroksipolimerni kostur koji je zasebno povezan na poliaminokiselinu definiranu u a); ili

c) je konjugat koji sadrži polihidroksipolimerni kostur koji je zasebno povezan s 1) najmanje jednim stranim T_H epitopom i 2) razorenom sekvencom APP ili Aβ kao što je definirano pod a); ili

d) je nukleinska kiselina koja kodira poliaminokiselinu kao što je definirana pod a); ili

e) je ne-patogeni mikroorganizam ili virus koji nosi nukleinsko kiselinski fragment koji kodira i eksprimira poliaminokiselinu kao što je definirana pod a), u pripremi farmaceutskog preparata koji sadrži imunogen za tretman, prevenciju ili poboljšanje kod životinje Alchajmerove bolesti ili drugih bolesti koje karakterišu amiloidne naslage

Broj ostalih patentnih zahtjeva: 36

-
- (11) **BAP052202** (45) 2013-12-31
 (21) BAP052202A (22) 2005-09-21
 (31) 60/443,256 (32) 2003-01-28 (33) US
 (86) US2004/003568 2004-01-21
 (87) 2004/067528 2004-08-12
 (73) E. I. du Pont de Nemours and Company
 1007 Market Street, Wilmington, Delaware 19898
 US

(51) **C07D 401/04**

- (72) STEVENSON, Thomas, Martin
 103 Iroquois Court, Newark, Delaware 19702
 US
 SELBY, Thomas, Paul
 820 Bengel Road, Hockessin, DE 19707
 US
 LAHM, George, Philip
 148 Fairhill Drive, Wilmington, Delaware 19808
 US
 HUGHES, Kenneth, Andrew
 83 Hickory Lane, Elkton, MD 21921
 US
 (74) "ŽIVKO MIJATOVIĆ & PARTNERS" d.o.o. Sarajevo
 "PETOSEVIC" d.o.o.

(54) **CIJANO ANTRAMLAMEDNI INSEKTICIDI**

(57)

Spoj Formule I, N-oksid ili sol istog

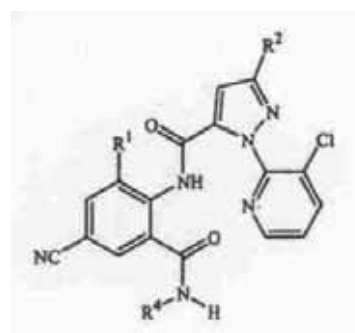

naznačen time da:

- R¹ je Me, R² je Cl i R⁴ je Me; ili
 R¹ je Me, R² je Cl i R⁴ je Et; ili
 R¹ je Me, R² je Cl i R⁴ je i-Pr; ili
 R¹ je Me, R² je Br i R⁴ je Me; ili
 R¹ je Me, R² je Br i R⁴ je Et; ili
 R¹ je Me, R² je Br i R⁴ je -Pr; ili
 R¹ je Me, R² je CF₃ i R⁴ je Me; ili
 R¹ je Me, R² je CF₃ i R⁴ je Et; ili
 R¹ je Cl, R² je Cl i R⁴ je Me; ili
 R¹ je Cl, R² je Cl i R⁴ je Et; ili
 R¹ je Cl, R² je Cl i R⁴ je i-Pr; ili
 R¹ je Cl, R² je Br i R⁴ je Me; ili
 R¹ je Cl, R² je Br i R⁴ je Et; ili
 R¹ je Cl, R² je Br i R⁴ je i-Pr; ili
 R¹ je Cl, R² je CF₃ i R⁴ je Me; ili
 R¹ je Cl, R² je CF₃ i R⁴ je Et; ili
 R¹ je Cl, R² je CF₃ i R⁴ je i-Pr.

Broj ostalih patentnih zahtjeva: 10

- (11) **BAP062382** (45) 2013-12-31
- (21) BAP062382A (22) 2006-03-15
- (31) 60/495,764 (32) 2003-08-14 (33) US
10/918,664 2004-08-12 US
- (86) US2004/026407 2004-08-13
- (87) 2005/021558A 2005-03-10
- (73) CEPHALON, INC.
41 Moores Road, Frazer, PA 19355
US
- (51) **C07F 5/02, A61K 31/69, A61P 35/00**
- (72) BERNARDINI, Raffaella
Via Nicosia 2, I-56011 Calci
IT
DE MUNARI, Sergio
Via Francesco Albani 55, I-20148 Milano
IT
D'ARASMO, Germano
Via Alessandro Volta 9, I-20026 Novate Milanese
IT
OLIVA, Ambrogio
Via Visconti, 27, I-21047 Saronno
IT
MESSINA MCLAUGHLIN, Patricia, A.
22 Huntingdon Farm Road, Glen Mills, PA 19342
US
MENTA, Ernesto
Via Francesco Baracca, 7,
I-20063 Cernusco sul Naviglio
IT
IQBAL, Mohamed
54 Grubb Road, Malvern, PA 19355
US
FERRETTI, Edmondo
Via Circondario a Ponente, 131, I-Lugo
IT
CHATTERJEE, Sankar
1375 West Indian Creek Drive, Wynnewood, PA 19096
US
CASSARA, Paolo, G.
Via Oslavia, 25, I-20052 Monza
IT
BERNAREGGI, Alberto
Via Adige, 25, I-20049 Concorezzo
IT

(74) "ŽIVKO MIJATOVIĆ & PARTNERS" d.o.o. Sarajevo
"INTELBIRO" d.o.o.
Agencija "Diana Protić-Tkalčić,
zastupnik za zaštitu industrijske svojine"

(54) **INHIBITORI PROTEASOMA I POSTUPCI ZA NJIHOVO KORIŠĆENJE**

(57)

Jedinjenje Formule (I)

ili njegova farmaceutski prihvatljiva forma soli, stereioizomera ili tautomera, naznačeni time što: R¹ je C₁-C₈ alkil, C₂-C₈ alkenil, C₂-C₈ alkinil ili C₃-C₇ cikloalkil;

R² je H, -(CH₂)_aCH₂NHC(=NR⁴)NH-Y, -(CH₂)_bCH₂CONR⁵R⁶, -(CH₂)_cCH₂N(R⁴)CONH₂, -(CH₂)_dCH(R⁷)NR⁹R¹⁰ ili -(CH₂)_eCH(R⁷)ZR⁸;

a, b i c su, svaki, nezavisno, 0, 1, 2, 3, 4, 5 ili 6;

d i e su, svaki, nezavisno, 0, 1, 2, 3 ili 4;

R⁴ je H ili C₁-C₁₀ alkil;

R⁵ i R⁶ su, svaki, nezavisno, H, C₁-C₁₀ alkil, karbociklil, heterokarbociklil ili amino zaštitna grupa; alternativno, R⁵ i R⁶, zajedno sa atomom N, na koji su vezani, obrazuju heterokarbociklil grupu;

R⁷ je H ili C₁-C₁₀ alkil;

R⁸ je H, C₁-C₁₀ alkil, alkil-S(=O)₂-, aril-S(=O)₂-, H₂NS(=O)₂-, -SO₃H ili zaštitna grupa;

R⁹ je H, C₁-C₁₀ alkil, karbociklil ili heterokarbociklil;

R₁₀ je H, C₁-C₁₀ alkil, karbociklil, heterokarbociklil, C₁-C₁₀ alkil-C(=O)-, C₂-C₁₀ alkenil-C(=O)-, C₂-C₁₀ alkinil-C(=O)-, karbociklil-C(=O)-, heterokarbociklil-C(=O)-,

karbociklilalkil-C(=O)-, heterokarbociklilalkil-C(=O)-, C₁-C₁₀ alkil-S(=O)₂-, karbociklil-S(=O)₂-,

heterokarbociklil-S(=O)₂-, karbociklilalkil-S(=O)₂-, heterokarbociklilalkil-S(=O)₂-, C₁-C₁₀ alkil-NHC(=O)-,

karbociklil-NHC(=O)-, heterokarbociklil-NHC(=O)-, karbociklilalkil-NHC(-O)-, heterokarbociklilalkil-

NHC(=O)-, C₁-C₁₀ alkil-OC(=O)-, karbociklil-OC(=O)-, heterokarbociklil-OC(=O)-, karbociklilalkil-OC(=O)-,

heterokarbociklilalkil-OC(=O)-, C₁-C₁₀ alkil-NH-C(=O)-NHS(=O)₂-, karbociklil-NH-C(=O)-NHS(=O)₂-,

heterokarbociklil-NH-C(=O)-NHS(=O)₂-, C₁-C₁₀ alkil-S(=O)₂-NH-C(=O)-, karbociklil-S(=O)₂-NH-C(=O)-,

heterokarbociklil-S(=O)₂-NH-C(=O)- ili amino zaštitna grupa; pri čemu je R¹⁰ opciono supstituisan sa 1, 2 ili 3, R²³; alternativno, R⁹ i R¹⁰ zajedno sa atomom N,

na koji su vezani, obrazuju 23 heterokarbociklil grupu, opciono supstituisanu sa 1, 2 ili 3 R²³; Y je H, -CN, -NO₂,

-S(=O)₂R¹¹ ili gvanidino zaštitna grupa; R¹¹ je C₁-C₆ alkil, aril ili NR¹²R¹³; R¹² i R¹³ su, nezavisno, H, C₁-C₁₀ alkil, karbociklil, heterokarbociklil ili amino

zaštitna grupa; 12 13 alternativno, R i R, zajedno sa atomom N, na koji su vezani, obrazuju heterokarbociklil grupu; Z je O, S, Se ili Te; Q je -B(OH)₂, -B(OR¹⁴)₂ ili

ciklični borni estar, pri čemu navedeni ciklični borni estar sadrži od 2 do 20 atoma ugljenika, i, opciono,

heteroatom, koji može biti N, S ili O;

R^{14} je H, C_1 - C_4 alkil, cikloalkil, cikloalkilalkil, aril ili aralkil; X je $R^A C(=O)-$, $R^A NHC(=O)-$, $R^A S(=O)_2-$, $R^A OC(=O)-$, $R^A SC(=O)-$ ili R^A ; R^A je C_1 - C_{20} alkil opciono supstituisan sa R^{20} ; C_2 - C_{20} alkenil opciono supstituisan sa R^{20} ; C_2 - C_{20} alkinil opciono supstituisan sa R^{20} ;

karbociklil opciono supstituisan sa 1-5 R^{21} ; ili

heterokarbociklil opciono supstituisan sa 1-5 R^{21} ; R^{20} je odabran iz grupe, koju sačinjavaju: -CN, halo, haloalkil-, C_1 - C_4 alkil, C_2 - C_4 alkenil, C_2 - C_4 alkinil, - C_2H , - $C(=O)C_2H$, - $C(=O)NH_2$, - $C(=O)H$, - $S(=O)NH_2$, - $S(=O)_2NH_2$, -OH, -SH, - NH_2 , -NH(alkil), -N(alkil) $_2$, -NHC(=O)NH $_2$, -NHC(=O) R^{20a} , -NHC(=O)OR 20a , -OR 20a , -SR 20a , -S(=O) R^{20a} , -S(=O) $_2R^{20a}$, -S(=O) $_2$ -NHR 20a , -SC(=O) R^{20a} , -C(=O) R^{20a} , -C(=O)NHR 20a , -C(=O)O- R^{20a} , -NHS(=O) $_2R^{20a}$, -NHR 20b , ftalimido, -(O-alkil)-OH, -(O-alkil) $_r$ -(O-alkil), -OR 20c , -SR 20c , -O-alkil- R^{20c} , -S-alkil- R^{20c} , -S(=O)- R^{20c} , -S(=O) $_2$ - R^{20c} , -S(=O) $_2$ -NHR 20c , -SC(=O) R^{20c} , -C(=O) R^{20c} , -C(=O)OR 20c , -C(=O)NHR 20c , • karbociklil opciono supstituisan sa 1-5 R^{21} ; i

heterokarbociklil opciono supstituisan sa 1-5 R^{21} ;

R^{20a} je C_1 - C_{20} alkil, C_2 - C_{20} alkenil ili C_2 - C_{20} alkinil; gde je navedeni alkil, alkenil ili alkinil opciono supstituisan sa jednim ili više halo, OH, CN, C_1 - C_4 alkila, C_1 - C_4 alkoksi, C_2 - C_8 alkoksialkoksi, arila, heteroarila ili -NHR 20b ;

R^{20b} je amino zaštitna grupa;

R^{20c} je karbociklil opciono supstituisan sa 1-5 R^{22} ; ili heterokarbociklil opciono supstituisan sa 1-5 R^{22} ;

R^{21} je odabran iz grupe, koju sačinjavaju:

C_1 - C_{20} alkil, C_2 - C_{20} alkenil, C_2 - C_{20} alkinil, -OR 21a , -SR 21a , -CN, halo, haloalkil, - NH_2 , -NH(alkil), -N(alkil) $_2$, -NHC(=O)O-alkil, -NHC(=O)alkil, -COOH, -C(=O)O-alkil, -C(=O)alkil, -C(O)H, -S(=O)-alkil, -S(=O) $_2$ -alkil, -S(=O)-aril, -S(=O) $_2$ -aril, karbociklil opciono supstituisan sa 1-5 R^{22} , i heterokarbociklil opciono supstituisan sa 1-5 R^{22} ; R^{21a} je H, C_1 - C_{20} alkil, C_2 - C_{20} alkenil, C_2 - C_{20} alkinil, karbociklil ili heterokarbociklil

R^{22} je odabran iz grupe, koju sačinjavaju: C_1 - C_{10} alkil, C_2 - C_{10} alkenil, C_2 - C_{10} alkinil, fenil, halo, haloalkil, alkoksi, tialkoksi, amino, alkilamino, dialkilamino, karboksil, alkil-OC(=O)-, alkil-C(O)-, aril-OC(=O)-, alkil-OC(=O)NH-, aril-OC(=O)NH-, alkil-C(=O)NH-, alkil-C(=O)O-, (alkil-O) $_r$ -alkil, HO-(alkil-O) $_r$ -alkil-, -OH, -SH, -CN, - N_3 , -CNO, -CNS, alkil-S(=O)-, alkil-S(=O) $_2$ -, $H_2NS(=O)$ - i $H_2NS(=O)_2$ -;

R^{23} je odabran iz grupe, koju sačinjavaju: C_1 - C_6 alkil, C_2 - C_6 alkenil, C_2 - C_6 alkinil, F, Cl, Br, J, haloalkil, - NH_2 , -NHR 23a , -N(R^{23a}) $_2$, - N_3 , - NO_2 , -CN, -CNO, -CNS, -C(=O)OR 23a , -C(=O) R^{23a} , -OC(=O) R^{23a} , -N(R^{23a})C(=O) R^{23a} , -N(R^{23a})C(=O)OR 23a , -C(=O)N(R^{23a}) $_2$, ureido, -OR 23a , -SR 23a , -S(=O)-(C $_1$ -C $_6$ alkil), -S(=O) $_2$ -(C $_1$ -C $_6$ alkil), -S(=O)-aril, -S(=O) $_2$ -aril, -S(=O) $_2$ -N(R^{23a}) $_2$; karbociklil opciono supstituisan sa 1-5 R^{24} ; i heterokarbociklil opciono supstituisan sa 1-5 R^{24} ; R^{23a} je H ili C_1 - C_6 alkil; alternativno, dva R^{23a} mogu biti udružena, zajedno sa atomom N, na koji su vezani, kako bi obrazovali 5 do 7 članu heterocikličnu grupu; i R^{24} je odabran iz grupe, koju sačinjavaju: C^1 - C^4 alkil, C_2 -

C_4 alkenil, C_2 - C_4 alkinil, fenil, halo, haloalkil, alkoksi, tialkoksi, amino, alkilamino, dialkilamino, karboksil, alkil-OC(=O)-, alkil-C(=O)-, aril-OC(=O)-, alkil-OC(=O)NH-, aril-OC(=O)NH-, alkil-C(=O)NH-, alkil-C(=O)O-, (alkil-O) $_r$ -alkil, HO-(alkil-O) $_r$ -alkil-, -OH, -SH, -CN, - N_3 , -CNO, -CNS, alkil-S(=O)-, alkil-S(=O) $_2$ -, $H_2NS(=O)$ - i $H_2NS(=O)_2$ -; i r je 1,2, 3,4, 5, 6, 7, 8, 9 ili 10; pod uslovom da, kada je Q 1,1,2,2-tetrametiletandiol borni estar, tada X nije aralkiloksikarbonil; pod uslovom da, kada je Q 1,1,2,2-tetrametiletandiol borni estar, a R^1 je cikloalkil, tada R^2 nije - CH_2CONH_2 ; i pod uslovom da, kada je X RAC(=O)-, RA je C_4 - C_{15} ravno-lančani alkil supstituisan sa R^{20} , a R^{20} je -CN, - C_2H , -C(=O)O- R^{20a} , -NHS(=O) $_2R^{20a}$, -NHC(=O) R^{20a} , -NHR 20b ili ftalimido; tada R^2 nije -(CH_2) $_a$ CH $_2$ NHC(=NR 4)NH-Y, gde je Y H, CN, - NO_2 ili gvanidino zaštitna grupa.

Broj ostalih patentnih zahtjeva: 95

- (11) **BAP062383** (45) 2013-12-31
 (21) BAP062383A (22) 2006-03-15
 (31) 10/650,178 (32) 2003-08-28 (33) US
 (86) US2004/027401 2004-08-23
 (87) 2005/039551A 2005-05-06
 (73) AbbVie Inc.
 1 North Waukegan Road, North Chicago, Illinois 60064
 US

(51) A61K 31/00

- (72) GHOSH, Soumojeet
 48826 Central Park Drive, Canton, MI 48188
 US
 ALANI, Laman
 4612 Merchant Square, Lansdale, PA 19446
 US
 BREITENBACH, Jörg
 Hans Sachs Ring 95a, 68199 Mannheim
 DE
 DERNDL, Gunther
 Am Dörrling 7, 67273 Herxheim
 DE
 LIEPOLD, Bernd
 U1, 8; Mannheim, 68161 Mannheim
 DE
 REINHOLD, Ulrich
 Hilgardstrasse 18, 67346 Speyer
 DE
 ROSENBERG, Jörg
 Bruchstrasse 29, 67158 Ellerstadt
 DE
 (74) "PETOSEVIC" d.o.o.
 Dragan Mićunović
 Agencija "Diana Protić-Tkalčić,
 zastupnik za zaštitu industrijske svojine"

(54) ČVRSTI FARMACEUTSKI DOZNI OBLIK KOJI SADRŽI RITONAVIR

(57)

Čvrsti farmaceutski dozni oblik koji obuhvata čvrstu disperziju najmanje jednog inhibitora HIV proteaze i najmanje jednog farmaceutski prihvatljivog polimera koji je rastvorljiv u vodi i najmanje jednog farmaceutski prihvatljivog surfaktanta, gde navedeni inhibitor HIV proteaze sadrži (2S, 3S,5S)-5-(N-(N-((N-metil-N-((2-izopropil-4-tiazolil)metil)amino)karbonil)-L-valinil)amino-2-(N-((5-tiazolil)metoksi-karbonil)amino-

1,6-difenil-3-hidroksiheksan (ritonavir), i navedeni farmaceutski prihvatljiv polimer koji je rastvorljiv u vodi ima Tg od najmanje 50°C, i gde dozni oblik sadrži težinski 50 do 85% navedenog polimera rastvorljivog u vodi, u odnosu na težinu doznog oblika.

Broj ostalih patentnih zahtjeva: 21

- (11) **BAP062404** (45) 2013-12-31
 (21) 062404A (22) 2006-04-06
 (86) IT2003/000568 2003-09-24
 (87) 2005/028759 2005-03-31
 (73) SO.L.E.S. - SOCIETA LAVORI EDILI E
 SERBATOI S.P.A.
 Via Gramadora, 5, Villa Selva, I-47100 Forli
 IT

(51) E02D 27/48, E02D 5/28

- (72) ZAMBIANCHI, Lamberto
 Via dei Prati, 1, I-47010 Villafranca
 IT
 ZAGO, Roberto
 Via Mascagni, 8, I-38068 Rovereto
 IT
 COLLINA, Vincenzo
 Via Scaletta, 4, I-47100 Villagrappa
 IT
 (74) "PETOSEVIC" d.o.o.
 (54) **POSTUPAK ZA GRADNJU TEMELJA SA ŠIPOVIMA**

(57)

Metoda izgradnje pilota; metoda se sastoji od faza: Izgradnja tla(2), strukture temelja(1) koji ima najmanje jednu rupu (4), sadrži šipku (9) definisanu cilindričnom cijevi koja ima unutrašnji kanal (11) i najmanje jednu donju glavnu glavu (10), sa navedenom rupom (4) tako da se šipka (9) umetne kroz navedenu rupu (4) i glavnu glavu (10) pilota (39) ostvaruje kontakt sa tlom (2); Statički se primjenjuje najmanje jedan potisak na pilot (3) za uvođenje pilota (3) u tlo (2) tako da glavna glava (10), kako se uvodi, formira na tlu (2) glavni kanal (28) većih poprečnih dimenzija nego šipka (9);

Punjenje plastičnim prvim cementnim materijalom (31) u dio (30) glavnog kanala (28) koji nije ispunjen šipkom (9) i fiksiranje uvedenog pilota (3) aksijalno u strukturu temelja (1); dok su poprečne dimenzije glavne glave (10) veće od dimenzija rupe (4) kada se uvodi glavna glava (10) u tlo, metoda je karakterizovana provođenjem sljedećih faza: Formiranje kroz strukturu temelja (1) injekcioni kanal (16) koji je neovisan od navedene rupe (4) i postavljen je do navedene rupe (4) i ima prvi kraj (18) koji nastaje iz strukture temelja (1) i drugi kraj (19) koji završava na tlu (2) do rupe (4) i odgovarajući dio glavnog kanala (28); i injektiranje prvog cementnog materijala pod pritiskom (31) u glavni kanal (28) duž injekcionog kanala (16).

Broj ostalih patentnih zahtjeva: 9

- (11) **BAP062406** (45) 2013-12-31
- (21) BAP062406A (22) 2006-04-07
- (31) 103 41 530.0 (32) 2003-09-09 (33) DE
103 60 869.9 2003-12-23 DE
- (86) EP2004/009835 2004-09-03
- (87) 2005/023241 2005-03-17
- (73) FUMAPHARM AG
Seetalstrasse 5, 5630 Muri
CH

(51) **A61K 31/231, A61P 09/00, A61P 11/06**

- (72) TAMM, Michael
Petersgraben 4, 4031 Basel
CH
ZAUGG, Christian
Robertsternstr. 10, 4310 Rheinfelden
CH
STREBEL, Hans-Peter
Mattenweg 7, 5630 Muri
CH
JOSHI, Rajendra, Kumar
Altstetterstrasse 224, 8048 Zürich
CH

- (74) Agencija "Diana Protić-Tkalčić,
zastupnik za zaštitu industrijske svojine"

(54) **UPOTREBA DERIVATA FUMARNE KISELINE
ZA TRETIRANJE SRČANE INSUFICIJENCIJE
I ASTME**

(57)

Upotreba derivata fumarne kiseline odabrane od grupe koju čine dialkil fumarati, monoalkil hidrogen fumarati, soli monalkil estera fumarne kiseline, monoamidi fumarne kiseline, monoamido soli fumarne kiseline, diamidi fumarne kiseline, monoalkil monoamido fumarati, karbociklični i oksakarbociklični oligomeri ovih jedinjenja i smjese prethodno spomenutih za pripremljanje preparata za tretman ili prevenciju srčane insuficijencije, naročito insuficijencije lijeve komore, infarkta miokarda i angine pektoris.

Broj ostalih patentnih zahtjeva: 16

- (11) **BAP062469** (45) 2013-12-31
- (21) BAP062469A (22) 2006-07-14
- (31) 103 45 343.1 (32) 2003-09-19 (33) DE
- (86) EP2004/010092 2004-09-10
- (87) 2005/037298A 2005-04-28
- (73) Engelhard Arzneimittel GmbH & Co. KG
Herzbergstraße 3, 61138 Niederdorfelden
DE

(51) **A61K 35/78, A61P 11/00**

- (72) ENGELHARD, Georg, Maximilian
Margarethenstraße 21, 61476 Kronberg
DE
SCHMIDT, Oliver
Bornweg 1, 35418 Buseck
DE
SCHNEIDER, Wolfgang
Butzbacher Straße 31 A, 35510 Butzbach
DE
RUNKEL, Frank
Am Lohberg 10, 35418 Buseck
DE
- (74) "INTELBIRO" d.o.o.
"ŽIVKO MIJATOVIĆ & PARTNERS" d.o.o. Sarajevo
"LINEA SUŠIĆ" d.o.o.
- (54) **POSTUPAK ZA PRIPREMANJE EKSTRAKTA
IZ LISTOVA BRŠLJANA I EKSTRAKTA
PRIPREMLJENOG PREMA TOM POSTUPKU**

- (57)
- Postupak za pripremanje ekstrakta iz listova bršljana, koji sadrži delotvornesupstance, hederakozid C i α -hederin, koji sačinjavaju sledeći stupnjevi:
- a) pripremanje prvog ekstrakta, bogatog α -hederinom, koji sadrži najmanje 3% α -hederina;
 - b) pripremanje drugog ekstrakta, bogatog hederakozidom C, koji sadrži najmanje 5% hederakozida C; i
 - c) mešanje, prvog i drugog ekstrakta, u ekstrakt koji sadrži podešen sadržaj hederakozida C i podešen sadržaj α -hederina.

OBJAVA PROMJENE ADRESE – PODNOSILAC/NOSILAC

| | |
|--|---|
| BAP01828A 3/2010 Amgen Fremont Inc. One Amgen Center Drive, Thousand Oaks, California 91320-1799 US 2013-05-29 | <i>Broj prijave</i> <i>Broj glasnika u kojem je objavljene prijava</i> <i>Ime podnosioca</i> <i>Adresa podnosioca</i> <i>Država podnosioca</i> <i>Datum promjene</i> |
| BAP031462A 4/2010 Amgen Fremont Inc. One Amgen Center Drive, Thousand Oaks, California 91320-1799 US 2013-05-29 | |
| BAP041709A 2/2009 Amgen Fremont, Inc., a corporation organized and existing under the laws of the State of Delaware One Amgen Center Drive, Thousand Oaks, California 91320-1799 US 2013-04-18 | |
| BAP102817A 2/2012 Amgen Fremont, Inc., a corporation organized and existing under the laws of the State of Delaware One Amgen Center Drive, Thousand Oaks, California 91320-1799 US 2013-05-29 | |
| BAP122922A 4/2012 ALEXION CAMBRIDGE CORPORATION 352 Knotter Drive, Cheshire, Connecticut 06410 US 2013-12-03 | |
| BAP132974A 3/2013 HEAT TRANSFERTECHNOLOGY AG Füllerichstraße 34, 3073 Gümligen CH 2013-10-14 | |

OBJAVA PROMJENE NAZIVA – PODNOSILAC/NOSILAC

BAP99443A
2/2009
Bayer Pharma Aktiengesellschaft
Muellerstrasse 178, 13353 Berlin
DE
2013-07-05

Broj prijave
Broj glasnika u kojem je objavljena prijava
Naziv podnosioca/nosioca *Adresa podnosioca/nosioca*
Država podnosioca/nosioca
Datum promjene

BAP99511A
3-4/2007
Takeda GmbH
Byk-Gulden-Straße 2, 78467 Konstanz
DE
2013-07-01

BAP052031A
3/2009
Takeda GmbH
Byk-Gulden-Str. 2, 78467 Konstanz
DE
2013-07-11

BAP01702A
3/2010
Takeda GmbH
Byk-Gulden-Str. 2, 78467 Konstanz
DE
2013-07-05

BAP052186A
3/2009
Takeda GmbH
Byk-Gulden-Str. 2, 78467 Konstanz
DE
2013-07-11

BAP021040A
3/2010
Takeda GmbH
Byk-Gulden-Straße 2, 78467 Konstanz
DE
2013-07-01

BAP052209A
3/2009
Takeda GmbH
Byk-Gulden-Str. 2, 78467 Konstanz
DE
2013-07-11

BAP021046A
3/2010
Takeda GmbH
Byk-Gulden-Straße 2, 78467 Konstanz
DE
2013-07-01

BAP052210A
3/2009
Takeda GmbH
Byk-Gulden-Str. 2, 78467 Konstanz
DE
2013-07-09

BAP041855A
2/2009
Bayer Pharma Aktiengesellschaft
Müllerstrasse 178, 13352 Berlin
DE
2013-01-24

BAP052228A
3/2009
Takeda GmbH
Byk-Gulden-Str. 2, 78467 Konstanz
DE
2013-07-09

BAP041918A
2/2009
Takeda GmbH
Byk-Gulden-Straße 2, 78467 Konstanz
DE
2013-07-01

BAP052229A
3/2009
Takeda GmbH
Byk-Gulden-Str. 2, 78467 Konstanz
DE
2013-07-09

BAP041919A
2/2009
Takeda GmbH
Byk-Gulden-Straße 2, 78467 Konstanz
DE
2013-07-01

BAP052230A
3/2009
Takeda GmbH
Byk-Gulden-Str. 2, 78467 Konstanz
DE
2013-07-09

OBJAVA PROMJENE NAZIVA – PODNOSILAC/NOSILAC

BAP052255A

3/2009

Merck Canada Inc.

16711 Trans-Canada Highway, Kirkland, Québec

H9H 3L1

CA

2013-07-23

BAP062322A

1/2010

Takeda GmbH

Byk-Gulden-Str. 2, 78467 Konstanz

DE

2013-07-11

BAP062359A

1/2010

Takeda GmbH

Byk-Gulden-Str. 2, 78467 Konstanz

DE

2013-07-11

BAP062394A

4/2009

Takeda GmbH

Byk-Gulden-Straße 2, 78467 Konstanz

DE

2013-10-01

OBJAVA PROMJENE NAZIVA I ADRESE – PODNOŠILAC/NOSILAC

BAP021249A

3/2010

**Merck Sharp & Dohme Corp.
126 East Lincoln Avenue, Rahway,
New Jersey 07065**

US

2013-03-11

Broj prijave

Broj glasnika u kojem je objavljene prijava

Ime podnosioca

Adresa podnosioca

Država podnosioca

Datum promjene

BAP021249A

3/2010

**Schering Corporation
2000 Galloping Hill Road, Kenilworth,
NJ 07033-0530**

US

2013-03-11

BAP 052255A

3/2009

**Schering Corporation
2000 Galloping Hill Road, Kenilworth, NJ 07033-
0530**

US

2013-03-11

BAP 031550A

2/2010

**Merck Sharp & Dohme Corp.
126 East Lincoln Avenue, Rahway,
New Jersey 07065**

US

2013-03-11

BAP052286A

3/2009

**Merck Sharp & Dohme Corp.
126 East Lincoln Avenue, Rahway, New Jersey
07065**

US

2013-03-11

BAP 031550A

2/2010

**Schering Corporation
2000 Galloping Hill Road, Kenilworth,
NJ 07033-0530**

US

2013-03-11

BAP052286A

3/2009

**Schering Corporation
2000 Galloping Hill Road, Kenilworth, NJ 07033-
0530**

US

2013-03-11

BAP 051960A

3/2009

**Merck Sharp & Dohme Corp.
126 East Lincoln Avenue, Rahway,
New Jersey 07065**

US

2013-04-09

BAP 052117A

2/2010

**Teva Santé
110 Esplanade du Général de Gaulle, 9
2931 La Défense cedex**

FR

2013-07-05

BAP 052255A

3/2009

**Merck Sharp & Dohme Corp.
126 East Lincoln Avenue, Rahway, New Jersey 07065**

US

2013-03-11

OBJAVA PROMJENE NAZIVA PRONALASKA

BAP062383A

4/2009

ČVRSTI FARMACEUTSKI DOZNI

OBLIK KOJI SADRŽI RITONAVIR

2013-10-02

Broj prijave

Broj glasnika u kojem je objavljene prijava

Naziv pronalaska

Datum promjene

OBJAVA PRENOSA PRAVA – PODNOSILAC/NOSILAC

| | | |
|--|--|----------------------------------|
| BAP99443A | <i>Broj prijave</i> | |
| 2/2009 | <i>Broj glasnika u kojem je objavljene prijava</i> | |
| Bayer Intellectual Property GmbH | <i>Naziv podnosioca/nosioca</i> | |
| Alfred-Nobel-Straße 10, 40789 Monheim | | <i>Adresa podnosioca/nosioca</i> |
| DE | <i>Država podnosioca/nosioca</i> | |
| 2013-07-02 | <i>Datum promjene</i> | |

BAP00610A
1/2005
AbbVie Inc.
1 North Waukegan Road, North Chicago, Illinois
60064
US
2013-05-30

BAP021146A
3/2010
Bristol-Myers Squibb Holdings Ireland
Neuhofstrasse 6, CH-6340 Baar
CH
2013-09-20

BAP062383A
4/2009
AbbVie Inc.
1 North Waukegan Road, North Chicago, Illinois
60064
US
2013-05-17

OBJAVA PROŠIRENIH EVROPSKIH PATENTA UPISANIH U REGISTAR PATENATA

Bibliografski podaci svrstani su prema rastućem registarskom broju proširenog evropskog patenta. Podaci su popraćeni INID kodom /Internationally agreed Numbers for the Identification of Data/ (broj u zagradi), za identifikaciju podataka o patentima, a prema standardu WIPO ST. 9.

Prikaz redoslijeda podataka u objavljenom proširenom evropskom patentu je sljedeći:

- (11) Registarski broj proširenog evropskog patenta
- (45) Datum objave proširenog evropskog patenta u BiH
- (51) Međunarodna klasifikacija patenata prema IPC
- (21) Broj dostavljanja prevoda patentnih zahtjeva
- (21) Datum dostavljanja prevoda patentnih zahtjeva
- (96) Broj i datum evropske prijave
- (97) Datum objave podataka o priznanju evropskog patenta u EPO-u
- (31) Broj(evi) priznatog prava prvenstva (*separator ;*)
- (32) Datum(i) priznatog prava prvenstva (*separator ;*)
- (74) Zastupnik
- (54) Naziv pronalaska
- (73) Nosioc patenta
- (72) Pronalazač(i)
- (57) Prvi patentni zahtjev i naznaka broja preostalih patentnih zahtjeva

(11) **EP1696905**

(45) 2013-12-31

(51) A61K 31/381 (2006.01) ;
A61P 25/16 (2006.01)

(21) E00059

(22) 2008-05-28

(96) 04804250 2004-12-23

(97) 2008-03-19

(31) DE 10361258

(32) 2003-12-24

(74) INJA PAŠALIĆ

(54) SUPSTITUIRANI 2-AMINOTETRALIN ZA
PREVENTIVNO TRETIRANJE
PARKINSONOVE BOLESTI

(73) UCB Pharma GmbH
Alfred-Nobel-Straße 10,
40789 Monheim/Rhld.
DE

(72) SCHELLER, Dieter

(57) Korištenje spoja opće formule I

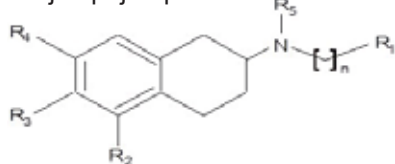

gdje vrijedi:

n= 1-5;

R2 je = OA; R3 i R4 su neovisno jedan o drugom
izabrani iz H i OA; pri čemu je A izabran iz H, alkil,
alkoksimetil ili grupe

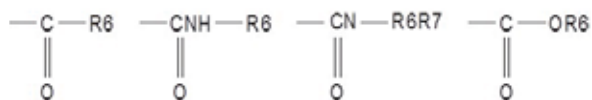

u kojoj su R6 i R7 neovisno jedan o drugom alkil ili
aril;

R5 je C1-3 alkil;

R1 je grupa koja je izabrana iz vodika, 3-piridila,
4-piridila, opcionalno supstituiranog fenila,

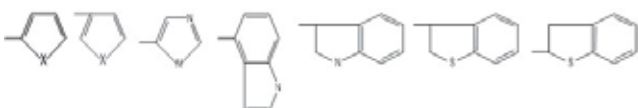

gdje je X izabran iz S, O ili NH;

pri čemu spoj formule I postoji kao racemat ili kao čisti
(R)- ili (S)- enantiomer;

kao i fiziološki prihvatljive soli ovih spojeva
za proizvodnju lijeka za preventivno liječenje
Parkinsonove bolesti.

(11) **EP1706385**

(45) 2013-12-31

(51) C07D 231/12 (2006.01) ;
C07D 413/10 (2006.01) ;
C07D 401/10 (2006.01) ;
A61K 31/415 (2006.01) ;
A61P 37/02 (2006.01)

(21) E00502

(22) 2010-12-15

(96) 04806258 2004-12-23

(97) 2010-10-06

(31) GB 0329617

(32) 2003-12-23

(74) LINEA SUŠIĆ d.o.o.

(54) Derivati pirazola kao modulatori protein
kinaze

(73) Astex Therapeutics Limited
436 Cambridge Science Park Milton
Road, Cambridge CB4 0QA
GB

(72) BERDINI, Valerio

(57)

1. Jedinjenje formule (I):

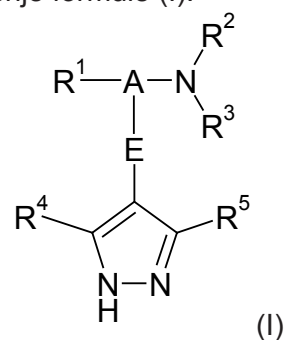

(I)

ili njegova so, solvat, tautomer ili N-oksid; u kome,
A je zasićena ugljovodonična linker grupa koja
sadrži od 1 do 7 atoma ugljenika, pri čemu linker
grupa ima maksimalnu dužinu lanca od 5 atoma
koji se pruža između R¹ i NR²R³ i maksimalnu
dužinu lanca od 4 atoma koji se pruža između
E i NR²R³, pri čemu jedan od atoma ugljenika u
linker grupi mogu biti izborno zamenjeni atomom
kiseonika ili azota; i pri čemu atomi ugljenika
linker grupe A mogu izborno da nose jedan ili više
supstituenata koji su izabrani od okso, fluora i
hidroksida, uz uslov da se hidroksi grupa kada je
prisutna ne nalazi na atomu ugljenika α u odnosu
na NR²R³ grupu i uz uslov da se okso grupa kada
je prisutna nalazi na atomu ugljenika α u odnosu
na NR²R³ grupu;

E je monociklična, biciklična karbociklična ili heterociklična grupa u kojoj, E je nesupstituisan ili ima do 4 supstituenta R^8 izabrana iz grupe koju čine hidroksi, okso (kada je E nearomatičan), hlor, brom, trifluorometil, cijano, C_{1-4} hidrokarbiloksi i C_{1-4} hidrokarbil izborno supstituisan sa C_{1-2} alkoksi ili hidroksil;

R^1 je aril ili heteroaril grupa koja je nesupstituisana ili nosi jedan ili više supstituenata koji su izabrani iz grupe koju čine hidroksi; C_{1-4} aciloksi; fluor; hlor; brom; trifluorometil; cijano; $CONH_2$; nitro; C_{1-4} hidrokarbiloksi i C_{1-4} hidrokarbil, pri čemu je svaki od njih izborno supstituisan sa C_{1-2} alkoksi, karboksi ili hidroksi; C_{1-4} acilamino; benzoilamino; pirolidinokarbonil; piperidinokarbonil; morfolinokarbonil; piperazinokarbonil; pet i šesto-člane heteroaril i heteroariloksi grupe koje sadrže jedan ili dva heteroatoma izabrana od N, O i S; fenil; fenil- C_{1-4} alkil; fenil- C_{1-4} alkoksi; heteroaril- C_{1-4} alkil; heteroaril- C_{1-4} alkoksi i fenoksi, pri čemu su svaka od heteroaril, heteroariloksi, fenil, fenil- C_{1-4} alkil, fenil- C_{1-4} alkoksi, heteroaril- C_{1-4} alkil, heteroaril- C_{1-4} alkoksi i fenoksi grupa izborno supstituisana sa 1, 2 ili 3 supstituenata koji su izabrani iz grupe koju čine C_{1-2} aciloksi, fluor, hlor, brom, trifluorometil, cijano, $CONH_2$, C_{1-2} hidrokarbiloksi i C_{1-2} hidrokarbil, gde je svaki od njih izborno supstituisan sa metoksi ili hidroksil;

R^2 i R^3 nezavisno su izabrani iz grupe koju čine vodonik, C_{1-4} hidrokarbil i C_{1-4} acil, pri čemu su hidrokarbil i acil grupe izborno supstituisane sa jednim ili više supstituenata koji su izabrani iz grupe koju čine fluor, hidroksi, amino, metilamino, dimetilamino i metoksi;

ili R^2 i R^3 zajedno sa atomom azota za koji su vezani formiraju cikličnu grupu koja je izabrana od imidazol grupe i zasićene monociklične heterociklične grupe koja ima 4-7 članova u prstenu i izborno sadrži drugi heteroatom kao član prstena izabran od O i N;

ili jedan od R^2 i R^3 zajedno sa atomom azota za koji su vezani i jednim ili više atoma iz linker grupe A formiraju zasićenu monocikličnu heterocikličnu grupu koja ima 4-7 članova u prstenu i izborno sadrži drugi heteroatom kao član prstena izabran od O i N;

ili NR^2R^3 i atom ugljenika linker grupe A za koji je vezan zajedno formiraju cijano grupu;

R^4 je izabran iz grupe koju čine vodonik, halogen, C_{1-5} zasićeni hidrokarbil, C_{1-5} zasićeni hidrokarbiloksi, cijano i CF_3 ; i

R^5 je izabran iz grupe koju čine vodonik, halogen, C_{1-5} zasićeni hidrokarbil, C_{1-5} zasićeni hidrokarbiloksi, cijano, $CONH_2$, $CONHR^9$, CF_3 ,

NH_2 , $NHCOR^9$ ili $NHCONHR^9$;

R^9 je grupa R^{9a} ili $(CH_2)R^{9a}$, u kojoj, R^{9a} je monociklična ili biciklična grupa koja može biti karbociklična ili heterociklična;

karbociklična grupa ili heterociklična grupa R^{9a} izborno je supstituisana sa jednim ili više supstituenata koji su izabrani iz grupe koju čine halogen, hidroksi, trifluorometil, cijano, nitro, karboksi, amino, mono- ili di- C_{1-4} hidrokarbilamino; grupa R^a-R^b u kojoj, R^a je veza, O, CO, $X^1C(X^2)$, $C(X^2)X^1$, $X^1C(X^2)X^1$, S, SO, SO_2 , NR^c , SO_2NR^c ili NR^cSO_2 ; i R^b je izabran iz grupe koju čine vodonik, heterociklične grupe koje imaju od 3 do 12 članova u prstenu, i C_{1-8} hidrokarbil grupa izborno supstituisana sa jednim ili više supstituenata koji su izabrani iz grupe koju čine hidroksi, okso, halogen, cijano, nitro, karboksi, amino, mono- ili di- C_{1-4} hidrokarbilamino, karbociklične i heterociklične grupe koje imaju od 3 do 12 članova u prstenu i pri čemu jedan ili više atoma ugljenika C_{1-8} hidrokarbil grupe mogu izborno biti zamenjeni sa O, S, SO, SO_2 , NR^c , $X^1C(X^2)$, $C(X^2)X^1$ ili $X^1C(X^2)X^1$;

R^c je izabran od vodonika i C_{1-4} hidrokarbila; i

X^1 je O, S ili NR^c i X^2 je =O, =S ili = NR^c .

(11) **EP1717237**

(45) 2013-12-31

(51) C07D 401/04 (2006.01) ;
 A01N 43/56 (2006.01) ;
 A61K 31/4439 (2006.01) ;
 A61P 33/02 (2006.01) ;
 A61P 33/06 (2006.01) ;
 A61P 33/10 (2006.01) ;
 A61P 33/12 (2006.01) ;
 A61P 33/14 (2006.01)

(21) E00513

(22) 2010-12-29

(96) 05710251 2005-02-16

(97)

(31) JP 2004041295

(32) 2004-02-18

(74) LINEA SUŠIĆ d.o.o.

(54) Antranilamid jedinjenja i postupak njihove proizvodnje i pesticida koji ih sadrže

(73) ISHIHARA SANGYO KAISHA, LTD.

3-15, Edobori 1-chome, Nishi-ku,
 Osaka-shi, Osaka 550-0002
 JP

(72) KOYANAGI, Toru, Ishihara

Sangyo Kaisha, Ltd.

(57)

1. N-[2-bromo-4-hloro-6-[[α -metil-(ciklopropilmetil)amino]karbonil]fenil]-3-bromo-1-(3-hloro-2-piridil)-1H-pirazol-5-karboksamid ilinjegove soli ili njegov N-oksid.

(11) **EP1781260**

(45) 2013-12-31

(51) A61K 9/20 (2006.01) ;
 A61K 9/00 (2006.01) ;
 A61K 31/428 (2006.01) ;
 A61K 31/4745 (2006.01)

(21) E00500

(22) 2010-12-10

(96) 05777774 2005-07-25

(97) 2010-11-03

(31) EP 04019248

(32) 2004-08-13

(74) LINEA SUŠIĆ d.o.o.

(54) TABLETNA FORMULACIJA SA
 PRODUŽENIM OTPUŠTANJEM
 KOJA SADRŽI PRAMIPEKSOL ILI
 NJегоVU FARMACEUTSKI
 PRIHVATLJIVU SO, POSTUPAK ZA
 PROIZVODNJU ISTE I NJENA PRIMJENA

(73) Boehringer Ingelheim International GmbH
 Binger Strasse 173,
 55216 Ingelheim am Rhein
 DE

(72) FRIEDL, Thomas

(57)

1. Tabletna formulacija sa produženim otpuštanjem obuhvata pramipeksol ili njegovu farmaceutski prihvatljivu so u matriksu koji sadrži bar dva polimera koji bubre u vodi, osim preželatinizovanog skroba, i pri čemu bar jedan od dva polimera je anjonski polimer.

Broj ostalih patentnih zahtjeva

5

Broj ostalih patentnih zahtjeva 13

| | |
|------|---|
| (11) | EP1789084 |
| (45) | 2013-12-31 |
| (51) | A61K 39/145 (2006.01) ; C12Q 1/70 (2006.01) |
| (21) | E00506 |
| (22) | 2010-12-20 |
| (96) | 05795012 2005-09-09 |
| (97) | 2010-11-17 |
| (31) | EP 04255471 |
| (32) | 2004-09-09 |
| (74) | PETOŠEVIĆ d.o.o. |
| (54) | SMANJIVANJE MOGUĆIH JATROGENIH RIZIKA POVEZANIH SA VAKCINAMA PROTIV GRIPA |
| (73) | Novartis Vaccines and Diagnostics GmbH Emil-von-Behring-Strasse 76, 35041 Marburg DE |
| (72) | GREGERSEN, Jens-Peter |
| (57) | |

1. Postupak proizvodnje vakcine protiv gripa od virusa influence koji se uzgaja u kulturi Vero ćelijske linije, koji obuhvata korak u kome se zasejani virus i/ili vakcina i/ili kultura ispituje na prisustvo infektivnog agensa koji može rasti u navedenoj ćelijskoj liniji ali koji ne raste u embrionizovanim kokošijim jajima pri čemu je navedeni infektivni agens jedan ili više sledećih patogena: *Pneumovirinae*; metapneumovirusi familije *Paramyxoviridae*; *Rubulavirusi* familije *Paramyxoviridae*; *Coronaviridae*; *Rhinovirusi* familije *Picornaviridae*; Varicella Zoster virus; BK polyomavirus; JC polyomavirus; Echovirusi; Cocksackievirusi Enterovirusa familije *Picornaviridae*; Rotavirus; Porcine picornavirusi; Parvovirus; Circovirus; *Chlamydia* bakterija; *Reoviridae* sisara.

Broj ostalih patentnih zahtjeva 5

| | |
|------|--|
| (11) | EP1830850 |
| (45) | 2013-12-31 |
| (51) | A61K 31/47 (2006.01) ; A61K 31/4704 (2006.01) ; A61P 31/06 (2006.01) |
| (21) | E00609 |
| (22) | 2011-05-23 |
| (96) | 05815816 2005-12-08 |
| (97) | 2011-03-16 |
| (31) | EP 04078529 |
| (32) | 2004-12-24 |
| (74) | INTELBIRO d.o.o. |
| (54) | DERIVATI KINOLINA ZA LIJEČENJE LATENTNE TUBERKOLOZE |
| (73) | Janssen Pharmaceutica NV Turnhoutseweg 30, 2340 Beerse BE |
| (72) | ANDRIES, Koenraad Jozef Lodewijk Marcel |
| (57) | |

1. Uporaba spoja formule (Ia) ili (Ib) za proizvodnju lijeka za liječenje latentne tuberkuloze, naznačena time što je spoj (Ia) ili (Ib)

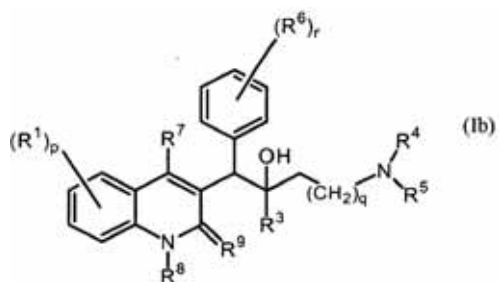
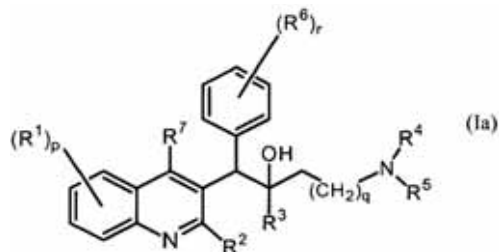

njegova farmaceutski prihvatljiva kiselina ili bazna adicijska sol, njegov kvarterni amin, njegov N-oksidi, njegov tautomerni oblik ili njegov stereokemijski izomerni oblik pri čemu

R¹ je vodik, halo, haloalkil, cijano, hidroksi, Ar, Het, alkil, alkiloksi, alkiltio, alkiloksialkil, alkiltioalkil, Ar-alkil ili di(Ar) alkil;

p je cijeli broj jednak 1, 2, 3 ili 4;

R² je vodik, hidroksi, merkpto, alkiloksi, alkiloksialkiloksi, alkiltio, mono ili di(alkil)amino ili radikal formule

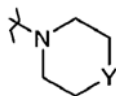

Pri čemu Y je CH₂, O, S, NH ili N-alkil;
R³ je alkil, Ar, Ar-alkil, Het ili Het-alkil;
q je cijeli broj jednak nula, 1, 2, 3 ili 4;
R⁴ i R⁵ su svaki nezavisno vodik, alkil ili benzil; ili R⁴ i R⁵ zajedno i uključujući N za kojeg su vezani mogu tvoriti radikal koji je odabran iz skupine koja sadrži pirolidinil, 2-pirolinil, 3-pirolinil, pirolil, imidazolidinil, pirazolidinil, 2-imidazolinil, 2-pirazolinil, imidazolil, pirazolil, triazolil, piperidinil, piridinil, piperazinil, piridazinil, pirimidinil, pirazinil, triazinil, morfolinil i tiomorfolinil, a svaki od navedenih prstenastih sustava je proizvoljno supstituiran sa alkil, halo, haloalkil, hidroksi, alkiloksi, amino, mono- ili dialkilamino, alkiltio, alkiloksialkil, alkiltioalkil i pirimidinil;

R⁶ je vodik, halo, haloalkil, hidroksi, Ar, alkil, alkiloksi, alkiltio, alkiloksialkil, alkiltioalkil, Ar-alkil ili di(Ar)alkil; ili

dva susjedna R⁶ radikala zajedno mogu tvoriti bivalentni radikal prema formuli -CH=CH-CH=CH-;

r je cijeli broj jednak 1, 2, 3, 4 ili 5;

R⁷ je vodik, alkil, Ar ili Het;

R⁸ je vodik ili alkil;

R⁹ je okso; ili

R⁸ i R⁹ zajedno tvore radikal =N-CH=CH-; alkil je ravni ili razgranati zasićeni radikal ugljikovodika koji ima od 1 do 6 atoma ugljika; ili je prstenasti zasićeni radikal ugljikovodika koji ima od 3 do 6 atoma ugljika; ili je prstenasti zasićeni radikal ugljikovodika koji ima od 3 do 6 atoma ugljika koji je vezan za ravni ili razgranati zasićeni radikal ugljikovodika koji ima od 1 do 6 atoma ugljika; pri čemu svaki atom ugljika može biti proizvoljno supstituiran s halo, hidroksi, alkiloksi ili okso;

Ar je homocikal odabran iz skupine koja sadrži fenil, naftil, acenaftil, tetrahidronaftil, a svaki homocikal je proizvoljno supstituiran sa 1, 2 ili 3 supstituenta, pri čemu je svaki supstituent nezavisno odabran iz skupine koja sadrži hidroksi, halo, cijano, nitro, amino, mono- ili dialkilamino, alkil, haloalkil, alkiloksi, haloalkiloksi, karboksil, alkiloksikarbonil, aminokarbonil, morfolinil, te mono- ili dialkilaminokarbonil;

Het je monociklički heterocikal odabran iz skupine koja sadrži N-fenoksipiperidinil, piperidinil, pirolil, pirazolil, imidazolil, furanil,

tienil, oksazolil, izoksazolil, tiazolil, izotiazolil, piridinil, pirimidinil, pirazinil i piridazinil; ili biciklički heterocikal odabran iz skupine koja sadrži kinolinil, kinoksalinil, indolil, benzimidazolil, benzoksazolil, benzizoksazolil, benzotiazolil, benzizotiazolil, benzofuranil, benzotienil, 2,3-dihidrobenzo[1,4]dioksinil ili benzo[1,3]dioksolil; pri čemu svaki monociklički i biciklički heterocikal može proizvoljno biti supstituiran sa 1, 2 ili 3 supstituenta odabrana iz skupine koja sadrži halo, hidroksi, alkil, alkiloksi ili Ar-karbonil; halo je supstituent odabran iz skupine koja sadrži fluoro, kloro, bromo i jodo; te haloalkil je ravni ili razgranati zasićeni radikal ugljikovodika koji ima od 1 do 6 atoma ugljika ili je prstenasti zasićeni radikal ugljikovodika koji ima od 3 do 6 atoma ugljika, pri čemu su jedan ili više atoma ugljika supstituirani s jednim ili više halo-atoma.

Broj ostalih patentnih zahtjeva 28

(11) **EP1843789**

(45) 2013-12-31

(51) A61K 39/395 (2006.01);
A61K 39/17 (2006.01);
A61P 11/00 (2006.01);
A61P 17/02 (2006.01);
A61P 43/00 (2006.01);
A61P 1/16 (2006.01);
A61K 31/7088 (2006.01);
A61K 38/20 (2006.01)

(21) E00592
(22) 2011-05-04
(96) 06720055 2006-02-01

(97) 2011-03-30

(31) US 649287 P

(32) 2005-02-01

(74) ŽIVKO MIJATOVIĆ & PARTNERS d.o.o.
(54) SMEŠE I METODI ZA LEČENJE
FIBROZNIH POREMEĆAJA
(73) Amgen Inc.
One Amgen Center Drive,
Thousand Oaks, CA 91320-1799
US
(72) COMEAU, Michael, R.
(57)
1. Antagonist limfopoetina strome timusa (TSLP)
za upotrebu u redukovanju ili
prevenciji fibroze, kod subjekta koji pati od
fibroznog poremećaja, naznačen time, što
se antagonist:

a) vezuje za limfopoetin strome timusa ili za
receptor za limfopoetin strome timusa; i
b) bira iz grupe koja se sastoji od antitela, peptida
ili polipeptida.

Broj ostalih patentnih zahtjeva 10

(11) **EP1853576**

(45) 2013-12-31

(51) C07D 295/073 (2006.01);
A61K 31/495 (2006.01);
A61P 25/18 (2006.01)

(21) E00680
(22) 2011-09-06
(96) 06706059 2006-02-14

(97) 2011-07-06

(31) DK 200500239

(32) 2005-02-16

(74) DRAGAN MIĆUNOVIĆ
(54) KRISTALNA BAZA TRANS-1-((1R,3S)-6-
HLOORO-3-FENILINDAN-1-IL)-3, 3-
DIMETILPIPERAZIN
(73) H. Lundbeck A/S
Ottiliavej 9, 2500 Valby-Copenhagen
DK
(72) BANG-ANDERSEN, Benny
(57)
Kristalna baza jedinjenja formule (I), jedinjenja I,
trans-1-((1 R,3S)-6-hloro-3-
fenilindan-1-il)-3,3-dimetilpiperazina,

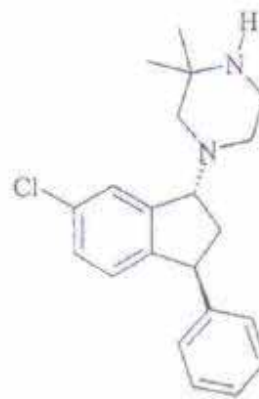

(I)

naznacena time što ima difraktogram X-zraka
praha, dobijen korišćenjem zračenja CuK_α 1
($\lambda=1.5406$), koji pokazuje pikove na sledećim
20-uglovima: 6.1, 11.1, 12.1, 16.2, 16.8, 18.3,
18.6, 20.0.

Broj ostalih patentnih zahtjeva 34

(11) EP1855695

(45) 2013-12-31

(51) A61K 31/704 (2006.01) ;
A61K 9/20 (2006.01)

(21) E00508

(22) 2010-12-21

(96) 06725981 2006-02-23

(97) 2010-11-03

(31) FR 0501936

(32) 2005-02-25

(74) NEDIM KRILIĆ

(54) ČVRSTI FARMACEUTSKI PRIPRAVAK
KOJI SADRŽI TELITROMICIN(73) Aventis Pharma S.A.
20, avenue Raymond Aron, 92160 Antony
FR

(72) DESEQUELLE, Christian

(57)

1. Tableta koja sadrži telitromicin, ili njegovu adicijsku sol s farmaceutski prihvatljivom kiselinom, kao aktivni sastojak, naznačena time što sadrži, u odnosu na ukupnu težinu pripravka:

- telitromicin, ili njegovu adicijsku sol s farmaceutski prihvatljivom kiselinom, uz udio telitromicina od izme_u 0,1 i 80 %, težinski, i
- najmanje jedan razrje_ivac plasticnih svojstava, koji je mikrokristalna celuloza, s udjelom od 10 do 50 %, težinski.

(11) EP1859793

(45) 2013-12-31

(51) A61K 31/18 (2006.01) ;
A61K 31/343 (2006.01) ;
A61K 31/381 (2006.01) ;
A61K 31/404 (2006.01) ;
A61K 31/498 (2006.01) ;
A61K 31/517 (2006.01) ;
A61K 31/64 (2006.01) ;
A61K 39/395 (2006.01) ;
A61K 45/00 (2006.01) ;
A61P 35/00 (2006.01) ;
A61P 43/00 (2006.01)

(21) E00607

(22) 2011-05-19

(96) 06715261 2006-02-28

(97) 2011-04-20

(31) JP 2005054111

(32) 2005-02-28

(74) INTELBIRO d.o.o.

(54) NOVA KOMBINACIJSKA UPOTREBA
SPOJA SULFONAMIDA
U LIJEČENJU KARCINOMA(73) Eisai R&D Management Co., Ltd.
6-10, Koishikawa 4-chome, Bunkyo-ku,
Tokyo 112-8088
JP(72) OWA, Takashi, Tsukuba Res. Lab.,
Eisai Co., Ltd.

(57)

1. Farmaceutski pripravak obuhvaća spoj sulfonamida u kombinaciji sa supstancom koja ima inhibicijsko djelovanje EGF, naznačen time, što spoj sulfonamida je: N-(3-klor-1H-indol-7-il)-4-sulfamoilbenzensulfonamid, N-(3-cijano-4-metil-1H-indol-7-il)-3-cijanobenzensulfonamid, ili njegova farmakološki prihvatljiva sol ili njegov solvat, i pri čemu supstanca koja ima inhibicijsko djelovanje EGF je gefitinib, erlotinib ili cetuksimab.

(11) **EP1865990**

(45) 2013-12-31

(51) A61K 47/10 (2006.01);
A61K 47/12 (2006.01);
A61K 31/565 (2006.01);
A61P 5/50 (2006.01)

(21) E00517

(22) 2011-01-06

(96) 06724633 2006-04-07

(97) 2010-11-03

(31) US 669606 P

(32) 2005-04-08

(74) PETOŠEVIĆ d.o.o.

(54) POSTUPAK LIJEČENJA DIJABETISA
TIPA 2

(73) LABORATOIRES BESINS INTERNATIONAL
3, rue du Bourg l'Abbé, 75003 Paris
FR

(72) WOUN, Seo

(57)
1. Pripravak hidroalkoholnog gela za transdermalnu primjenu koji se koristi u liječenju dijabetesa tipa 2 za subjekte kojima je to potrebno, pri čemu smjesa hidroalkoholnog gela za transdermalnu primjenu sadrži:
a. 0,01 % do 15 % (t/t) testosterona;
b. 0,01 % do 50 % (t/t) sredstva za poboljšanje penetracije;
c. 0,01 % do 50 % (t/t) sredstva za zgušnjavanje;
d. 30 % do 98 % (t/t) nižeg alkohola; i
e. preostali dio do 100 % čini voda; naznačen time, da je serumska koncentracija testosterona u subjektu najmanje 600 ng/dl do 1050 ng/dl nakon najmanje 30 dana dnevne primjene pripravka.

Broj ostalih patentnih zahtjeva 14

(11) **EP1869020**

(45) 2013-12-31

(51) C07D 403/12 (2006.01);
C07D 413/12 (2006.01);
C07D 417/12 (2006.01);
A61K 31/497 (2006.01);
A61K 31/5355 (2006.01);
A61K 31/541 (2006.01);
A61P 35/00 (2006.01)

(21) E00494

(22) 2010-12-08

(96) 06748900 2006-03-29

(97) 2010-12-01

(31) US 666026 P

(32) 2005-03-29

(74) INTELBIRO d.o.o.

(54) DERIVATI HETEROARILUREE KORISNI
KAO INHIBITORI CHK1

(73) ICOS Corporation
22021 20th Avenue S.E., Bothell, WA 98201
US

(72) DIAZ, Frank

(57)
1. A compound which is 1-[5-bromo-4-methyl-2-S-(morpholin-2-ylmethoxy)phenyl]-3-(5-methylpyrazin-2-yl)urea or a pharmaceutically acceptable salt thereof.

Broj ostalih patentnih zahtjeva 4

(11) **EP1874818**

(45) 2013-12-31

(51) C07K 16/22 (2006.01);
G01N 33/68 (2006.01);
G01N 33/577 (2006.01)

(21) E00596

(22) 2011-05-05

(96) 06750860 2006-04-20

(97) 2011-04-13

(31) US 674082 P

(32) 2005-04-22

(74) INTELBIRO d.o.o.

(54) PROTUTIJELA SPECIFIČNA ZA TGF-β1

(73) ELI LILLY AND COMPANY

Lilly Corporate Center, Indianapolis,
IN 46285

US

(72) DAVIES, Julian

(57)

1. Protutijelo, ili njegov antigenski vežući fragment, koji neutralizira ljudski TGF-β1 i ima K_d manji od 40 pM za ljudski TGF-β1, naznačeno time što sadrži varijabilno područje teškog lanca i varijabilno područje lakog lanca koje se bira iz skupine koju čine:

- i) varijabilno područje teškog lanca koje sadrži aminokiselinski slijed prikazan u SEQ ID NO: 90 i varijabilno područje lakog lanca koje sadrži aminokiselinski slijed prikazan u SEQ ID NO: 43;
- ii) varijabilno područje teškog lanca koje sadrži aminokiselinski slijed prikazan u SEQ ID NO: 92 i varijabilno područje lakog lanca koje sadrži aminokiselinski slijed prikazan u SEQ ID NO: 42;
- iii) varijabilno područje teškog lanca koje sadrži aminokiselinski slijed prikazan u SEQ ID NO: 107 i varijabilno područje lakog lanca koje sadrži aminokiselinski slijed prikazan u SEQ ID NO: 57; i
- iv) varijabilno područje teškog lanca koje sadrži aminokiselinski slijed prikazan u SEQ ID NO: 119 i varijabilno područje lakog lanca koje sadrži aminokiselinski slijed prikazan u SEQ ID NO: 73.

Broj ostalih patentnih zahtjeva 9

(11) **EP1899330**

(45) 2013-12-31

(51) C07D 409/14 (2006.01);
C07D 409/12 (2006.01);
C07D 487/04 (2006.01);
C07D 413/04 (2006.01);
C07D 417/14 (2006.01);
C07D 471/04 (2006.01);
A61K 31/55 (2006.01);
A61P 29/00 (2006.01);
A61P 35/00 (2006.01);
A61P 9/00 (2006.01)

(21) E00510

(22) 2010-12-22

(96) 06763910 2006-06-28

(97) 2010-11-24

(31) EP 05014270

(32) 2005-06-30

(74) LINEA SUŠIĆ d.o.o.

(54) Substituirani glicinamidi koji imaju
antitrombotično i faktor
Xa-inhibitorno dejstvo(73) Boehringer Ingelheim International GmbH
Binger Strasse 173,
55216 Ingelheim am Rhein
DE

(72) WIENEN, Wolfgang

(57) ubaciti prvi patentni zahtjev

1. Jedinjenja opšte formule (I)

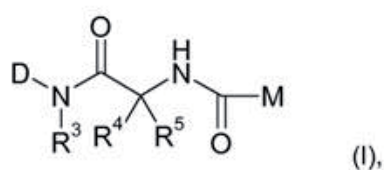

pri čemu

D označava supstituisani biciklični sistemski prsten formule (II),

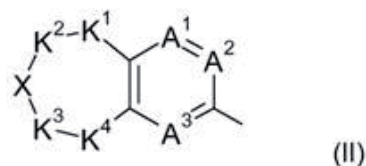

gde

K^1 i K^4 svaki nezavisan jedan od drugog označava $-CH_2-$, $-CHR^{7a}$, $-CR^{7b}R^{7c}$ ili $-C(O)-$ grupu, i $R^{7a}/R^{7b}/R^{7c}$ svaki nezavisan jedan od drugog označava atom fluora, hidroksi, C_{1-5} -alkiloksi, tetrahydrofuranil, oksetanil, amino, C_{1-5} -alkilamino, di- $(C_{1-5}$ -alkil)-amino, C_{3-5} -cikloalkilenimino ili C_{1-5} -

C_{1-5} -alkilkarbonilamino grupu, C_{1-5} -alkil grupu koja može biti supstituisana sa 1-3 atoma fluora, hidroksi- C_{1-5} -alkil, C_{1-5} -alkiloksi- C_{1-5} -alkil, amino- C_{1-5} -alkil, C_{1-5} -alkilamino- C_{1-5} -alkil, di- $(C_{1-5}$ -alkil)-amino- C_{1-5} -alkil, C_{4-7} -cikloalkilenimino- C_{1-5} -alkil, karboksi- C_{0-5} -alkil, C_{1-5} -alkiloksikarbonil- C_{0-5} -alkil, aminokarbonil- C_{0-5} -alkil, C_{1-5} -alkilaminokarbonil- C_{0-5} -alkil, di- $(C_{1-5}$ -alkil)-aminokarbonil- C_{0-5} -alkil, C_{4-7} -cikloalkilenimino-karbonil- C_{0-5} -alkil-grupom, fenil grupom ili 5- ili 6-članom heteroaril grupom koja može biti supstituisana sa 1-2 supstituenta odabrana od nitro, amino, hidroksi, metoksi, cijano, C_{1-5} -alkil grupe ili atoma fluora, hlora ili broma, pri čemu dve grupe R^{7b}/R^{7c} ne mogu istovremeno biti vezane za ciklični atom ugljenika preko heteroatoma, osim ako $-C(R^{7b}R^{7c})-$ odgovara $-CF_2-$ grupi, ili dve grupe R^{7b}/R^{7c} zajedno sa cikličnim atomom ugljenika mogu obrazovati 3, 4, 5-, 6- ili 7-članu zasićenu karbocikličnu grupu ili ciklopenten, cikloheksen, oksetan, azetidin, tietan, tetrahidrofuran, piroldin, tetrahidrotiofen, tetrahidropiran, piperidin, pentameten sulfid, heksametenimin, 1,3-dioksolan, 1,4-dioksan, heksahidropiridazin, piperazin, tiomorfolin, morfolin, 2-imidazolidinon, 2-oksazolidinon, tetrahidro-2(1H)-pirimidinon, [1,3]oksazinan-2-on prsten, pri čemu njihove metilen grupe mogu biti supstituisane sa 1-2 C_{1-3} -alkil ili CF_3 grupom, i/ili njihove metilen grupe, ukoliko nisu vezane za heteroatom, mogu biti supstituisane sa 1-2 atoma fluora, i/ili gde $-CH_2$ grupa koja je u susjedstvu atoma N može biti zamenjena sa $-CO$ grupom, i/ili imino grupe koje mogu biti supstituisane u svakom slučaju sa C_{1-3} -alkil ili C_{1-3} -alkilkarbonil grupom, i/ili gde atom sumpora može biti oksidisan kako bi obrazovao sulfoksidnu ili sulfon grupu,

K^2 i K^3 svaki nezavisan jedan od drugoga označava $-CH_2-$, $-CHR^{8a}$, $-CR^{8b}R^{8c}$ ili $C(O)$ -grupu, i

$R^{8a}/R^{8b}/R^{8c}$ svaki nezavisan jedan od drugoga označava C_{1-5} -alkil grupu koja može biti supstituisana sa 1-3 atoma fluora, hidroksi- C_{1-5} -alkil, C_{1-5} -alkiloksi- C_{1-5} -alkil, amino- C_{1-5} -alkil, C_{1-5} -alkilamino- C_{1-5} -alkil, di- $(C_{1-5}$ -alkil)-amino- C_{1-5} -alkil, C_{4-7} -cikloalkilenimino- C_{1-5} -alkil, karboksi- C_{0-5} -alkil, C_{1-5} -alkiloksikarbonil- C_{0-5} -alkil, aminokarbonil- C_{0-5} -alkil, C_{1-5} -alkilaminokarbonil- C_{0-5} -alkil, di- $(C_{1-5}$ -alkil)-aminokarbonil- C_{0-5} -alkil, C_{4-7} -cikloalkilen-iminokarbonil- C_{0-5} -alkil grupom, ili dve grupe R^{3b}/R^{3c} zajedno sa cikličnim atomom ugljenika mogu obrazovati 3, 4, 5-, 6- ili 7-članu zasićenu karbocikličnu grupu ili ciklopenten, cikloheksen, oksetan, azetidin, tietan, tetrahidrofuran, piroldin, tetrahidrotiofen,

tetrahidropiran, piperidin, pentameten sulfid, heksametenimin, heksahidropiridazin, tetrahidro-2(1H)-pirimidinon, [1,3]oksazinan-2-on prsten, gde njihove metilen grupe mogu biti supstituisane sa 1-2 C_{1-3} -alkil ili CF_3 grupama, i/ili njihove metilen grupe, ukoliko nisu vezane za heteroatom, mogu biti supstituisane sa 1-2 atoma fluora, i/ili gde $-CH_2$ grupa pored atoma azota mogu biti zamenjeni sa $-CO$ grupom, i/ili imino grupe koje mogu biti supstituisane u svakom slučaju sa C_{1-3} -alkil ili C_{1-3} -alkilkarbonil grupom, i/ili gde atom sumpora može biti oksidisan kako bi obrazovao sulfoksid ili sulfon grupu, uz uslov da heteroatom uvršten sa R^{8b} ili R^{8c} ne mora da bude odvojen od X u formuli (I) samo sa jednim atomom ugljenika, i prema tome ne bi trebalo da bude više od četiri grupe odabrane od R^{7a} , R^{7b} , R^{7c} , R^{8a} , R^{8b} i R^{8c} u formuli (II), i

X označava atom kiseonika ili sumpora, sulfen, sulfon ili NR^1 grupu, gde

R^1 označava atom vodonika ili hidroksi, C_{1-3} -alkiloksi, amino, C_{1-3} -alkilamino, di- $(C_{1-3}$ -alkil)-amino, C_{1-5} -alkil, C_{2-5} -alkenil- CH_2 , C_{2-5} -alkinil- CH_2 , C_{3-6} -cikloalkil, C_{4-6} -cikloalkenil, oksetan-3-il, tetrahidrofuran-3-il, benzil, C_{1-5} -alkil-karbonil, trifluorometilkarbonil, C_{3-6} -cikloalkil-karbonil, C_{1-5} -alkil-sulfonil, C_{3-6} -cikloalkil-sulfonil, aminokarbonil, C_{1-5} -alkilaminokarbonil, di- $(C_{1-5}$ -alkil)-aminokarbonil, C_{1-5} -alkiloksikarbonil, C_{4-7} -cikloalkilen-iminokarbonil grupu, gde metilen i metil grupe koje su prisutne u gore navedenim grupama, mogu dodatno da budu supstituisane sa C_{1-3} -alkil, karboksi, C_{1-5} -alkoksikarbonil grupom ili sa hidroksi, C_{1-5} -alkiloksi, amino, C_{1-5} -alkilamino, C_{1-5} -dialkilamino ili C_{4-7} -cikloalkilenimino grupom, obezbeđujući da metilen ili metil grupe nisu direktno vezane za heteroatom odabran između O, N ili S, i/ili jedan do tri atoma vodonika mogu biti zamenjeni sa atomima fluora, obezbeđujući da metilen ili metil grupe nisu direktno vezane za heteroatom odabran između O, N ili S, i gde

A^1 označava ili N ili CR^{10} ,

A^2 označava ili N ili CR^{11} ,

A^3 označava ili N ili CR^{12} , gde R^{10} , R^{11} i R^{12} svaki nezavisan jedan od drugoga predstavlja atom vodonika, fluora, hlora, broma ili joda, ili C_{1-5} -alkil, CF_3 , C_{2-5} -alkenil, C_{2-5} -alkinil, cijano, karboksi, C_{1-5} -alkiloksikarbonil, hidroksi, C_{1-3} -alkiloksi, CF_3O , CHF_2O , CH_2FO , amino, C_{1-5} -alkilamino, di- $(C_{1-5}$ -alkil)-amino ili C_{4-7} -cikloalkilenimino grupu, ili

D označava jednu od četiri grupe (II-1), (II-2), (II-3) ili (II-4)

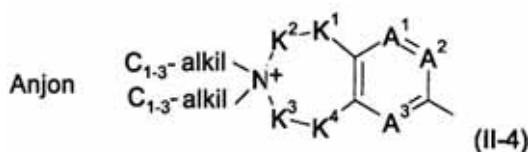
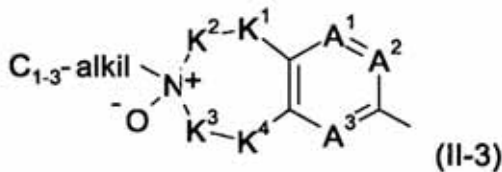
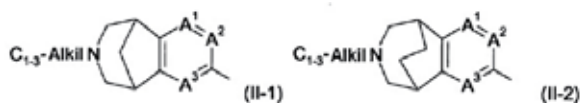

gde su grupe A¹, A², A³, K¹, K², K³, K⁴ kao što je ovde definisano, a Anjon u (II-4) označava fluorid, hlorid, bromid, jodid, sulfat, vodonik sulfat, fosfat, vodonik fosfat, benzoat, salicilat, sukcinat, citrat ili tartrat,

R³ označava atom vodonika ili C₁₋₃-alkil grupu, i R⁴ i R⁵ svaki nezavisan jedan od drugog predstavlja atom vodonika, prav lanac ili razgranatu C₁₋₆-alkil, C₂₋₆-alkenil ili C₂₋₆-alkinil grupu, gde atomi vodonika metilen i/ili metil fragmenata pravog lanca ili razgranate C₁₋₆-alkil, C₂₋₆-alkenil ili C₂₋₆-alkinil grupe mogu opciono u celosti ili delimično biti zamenjene sa atomima fluora, i/ili jedan ili dva atoma vodonika pravog lanca ili razgranate C₁₋₆-alkil, C₂₋₆-alkenil ili C₂₋₆-alkinil grupe u njihovim metilen i/ili metil fragmentima mogu opciono svaki biti zamenjen nezavisno jedna od druge sa C₃₋₇-cikloalkil grupom, nitril, hidroksi ili C₁₋₅-alkiloksi grupom, gde atomi vodonika C₁₋₅-alkiloksi grupe mogu opciono biti u celosti ili delimično biti zamenjeni sa atomima fluora, aliloksi, propargiloksi, fenilmetiloksi, fenetiloksi, C₁₋₅-alkilkarboniloksi, C₁₋₅-alkiloksikarboniloksi, karboksi-C₁₋₅-alkiloksi, C₁₋₅-alkiloksikarbonil-C₁₋₅-alkiloksi, C₁₋₅-alkiloksi-C₂₋₅-alkiloksi, merkpto, C₁₋₅-alkilsulfanil, C₁₋₅-alkilsulfinil, C₁₋₅-alkilsulfonyl, karboksi, C₁₋₅-alkiloksikarbonil, aminokarbonil, C₁₋₅-alkilaminokarbonil, di-(C₁₋₅-alkil)-aminokarbonil, C₁₋₅-alkil-amino-karboniloksi, di-(C₁₋₅-alkil)-aminokarboniloksi, C₄₋₇-cikloalkilen-iminokarbonil, aminosulfonyl, C₁₋₅-alkilaminosulfonyl, di-(C₁₋₅-alkil)-aminosulfonyl, C₄₋₇-cikloalkileniminosulfonyl, di-(C₁₋₅-alkil)-fosforil, amino, C₁₋₅-alkilamino, di-(C₁₋₅-alkil)-amino, C₁₋₅-alkilkarbonilamino, trifluoracetilamino, C₁₋₅-alkiloksi-C₁₋₅-alkilkarbonilamino, fenilkarbonilamino, C₁₋₅-alkilaminokarbonilamino,

di-(C₁₋₅-alkil)-aminokarbonilamino, C₁₋₅-alkiloksi-karbonilamino, fenilmetiloksi-karbonilamino, C₁₋₅-alkiloksi-C₂₋₅-alkiloksi-C₁₋₂-alkilkarbonilamino, C₁₋₅-alkil-sulfonylamino, N-(C₁₋₅-alkilsulfonyl)-C₁₋₅-alkilamino, C₃₋₆-cikloalkilkarbonilamino grupom, 4-morfolino-karbonilamino, ili morfolinil, tiomorfolinil, pirolidinil, piperidinil, piperazinil, tetrahydrofuranil, tetrahydropiranil grupom, gde gore navedeni karbo- i heterocikli u prstenu mogu svaki biti supstituisani sa 1 do 4 C₁₋₃-alkil ili C₁₋₃-alkilkarbonil grupe ili mogu svaki biti supstituisani sa 1 ili 2 okso grupe, i/ili gore navedene fenil i heteroaril grupe mogu biti zamenjene sa 1 ili 2 supstituenta odabrana između fluora, hlora, broma, metil, metoksi, amino ili trifluorometil ili dva susedna atoma ugljenika fenil prstena mogu biti supstituisani sa -CH₂-O-CH₂ grupom, i/ili gore navedene alkil grupe mogu biti supstituisane sa cijano-C₁₋₅-alkiloksikarbonil ili karboksi grupom, gde gore navedeni amid karboksilne kiseline ili sumporne kiseline može biti opciono dodatno supstituisan na azotu sa C₁₋₅-alkil grupom, i/ili atomi vodonika sp²-hibridizovanih atoma ugljenika pravog lanca ili razgranate C₂₋₆-alkenil grupe mogu opciono biti u potpunosti ili delimično zamenjeni sa atomima fluora, karboksi, aminokarbonil, C₁₋₅-alkilaminokarbonil, C₃₋₆-cikloalkilaminokarbonil, di-(C₁₋₅-alkil)-aminokarbonil, C₁₋₅-alkiloksikarbonil, C₄₋₇-cikloalkileniminokarbonil grupom, fenil, mono- ili bicikličnom heteroaril, fenil-C₁₋₅-alkil ili mono- ili bicikličnom heteroaril-C₁₋₅-alkil grupom, koja može opciono biti mono- do trisupstituisana u fenil ili heteroaril ostatku sa identičnim ili različitim supstituentima koji su odabrani između atoma fluora, hlora, broma i joda, i C₁₋₅-alkil, trifluorometil, benzil, amino, nitro, C₁₋₅-alkil-amino, di-(C₁₋₅-alkil)-amino, hidroksi, C₁₋₅-alkiloksi, mono-, di- ili trifluorometoksi, karboksi i C₁₋₅-alkiloksikarbonil grupe, ili dva susedna atoma ugljenika fenil prstena mogu biti supstituisani sa -CH₂-OCH₂- grupom, ili C₃₋₇-cikloalkil, morfolinil, tiomorfolinil, pirolidinil, piperidinil, piperazinil, tetrahydrofuranil, tetrahydropiranil grupom, koja može opciono biti supstituisana sa jednom ili dve grupe odabrane nezavisno jedna od druge iz C₁₋₃-alkil, acetyl, C₁₋₅-alkiloksikarbonil, i hidroksikarbonil, ili R⁴ i R⁵ zajedno sa atomom ugljenika za koji su vezane, obrazuju C₃₋₇-cikloalkil ili C₅₋₇-cikloalkenil grupu, gde jedna od metilen grupa C₄₋₇-cikloalkil grupe može biti zamenjena sa atomom kiseonika ili sumpora ili -NH-, -N(C₁₋₅-alkil)-, -N(C₁₋₄-alkilkarbonil)-, -N(C₁₋₄-alkil-oksikarbonil)- ili karbonil, sulfinil ili sulfonyl grupom, i/ili dve direktno susedne metilen grupe C₄₋₇-cikloalkil grupe mogu

zajedno biti zamenjene sa $-C(O)NH-$, $-C(O)N(C_{1-5}\text{-alkil})-$, $-S(O)_2NH-$, ili $-S(O)_2N(C_{1-5}\text{-alkil})-$ grupom, i/ili 1 do 3 atoma ugljenika C_{3-7} -cikloalkil grupe može svaki opciono biti supstituisan nezavisan jedan od drugog sa jednim ili dva atoma fluora ili jednom ili dve C_{1-5} -alkil grupe ili hidroksi, C_{1-5} -alkiloksi, formiloksi, C_{1-5} -alkilkarboniloksi, C_{1-5} -alkilsulfanil, C_{1-5} -alkilsulfonil, aminosulfonil, C_{1-5} -alkilaminosulfonil, di- $(C_{1-5}\text{-alkil})$ -aminosulfonil, C_{4-7} -cikloalkilen-iminisulfonil, amino, C_{1-5} -alkilamino, di- $(C_{1-5}\text{-alkil})$ -amino, C_{1-5} -alkil-karbonilamino, C_{1-5} -alkil-sulfonilamino, N - $(C_{1-5}\text{-alkilsulfonil})$ - C_{1-5} -alkilamino, C_{3-6} -cikloalkilkarbonilamino, Nitril, karboksi- C_{1-5} -alkil, C_{1-5} -alkiloksikarbonil- C_{1-5} -alkil, karboksi, C_{1-5} -alkiloksikarbonil, aminokarbonil, C_{1-5} -alkilaminokarbonil, di- $(C_{1-5}\text{-alkil})$ -aminokarbonil ili C_{4-7} -cikloalkilen-iminokarbonil grupom, i/ili 1 do 2 atoma ugljenika C_{5-7} -cikloalkenil grupe mogu opciono biti supstituisane nezavisno jedan od drugog u svakom slučaju sa C_{1-5} -alkil, nitril, karboksi- C_{1-5} -alkil, C_{1-5} -alkiloksikarbonil- C_{1-5} -alkil, karboksi, C_{1-5} -alkiloksikarbonil, aminokarbonil, C_{1-5} -alkilaminokarbonil, di- $(C_{1-5}\text{-alkil})$ -aminokarbonil, C_{3-6} -cikloalkileniminokarbonil, aminosulfonil, C_{1-5} -alkilamino-sulfonil, di- $(C_{1-5}\text{-alkil})$ -aminosulfonil, C_{3-6} -cikloalkileniminisulfonil grupama ili 1-2 atomom fluora, i/ili 1 do 2 atoma ugljenika C_{4-7} -cikloalkenil grupe koje nisu vezane za drugi atom ugljenika dvosturkom vezom, mogu opciono biti supstituisane nezavisno jedna od druge sa hidroksi, C_{1-5} -alkiloksi, C_{1-5} -alkilkarboniloksi, C_{1-5} -alkilsulfanil, C_{1-5} -alkilsulfonil, amino, C_{1-5} -alkilamino, di- $(C_{1-5}\text{-alkil})$ -amino, C_{1-5} -alkilkarbonilamino, C_{1-5} -alkil-sulfonilamino, N - $(C_{1-5}\text{-alkilsulfonil})$ - C_{1-5} -alkilamino ili C_{3-6} -cikloalkilkarbonilamino grupama, uz uslov da C_{3-7} -cikloalkil ili C_{5-7} -cikloalkenil grupa ove vrste formirana iz R^4 i R^5 zajedno, gde su dva hetero atoma u cikličnoj grupi odabrana od kiseonika i azota odvojena jedan od drugog sa preciznom jednom opcionalnom supstituisanom $-CH_2-$ grupom, i/ili gde jedna ili obe metilen grupe ciklične grupe koje su spojene direktno na atomu ugljenika za koji su grupe R^4 i R^5 vezane, su zamenjene heteroatomom odabranim od kiseonika, azota i sumpora, i/ili gde je supstituent vezan za cikličnu grupu, koja je **naznačena time** što je heteroatom koji je odabran od kiseonika, azota, sumpora i fluora direktno vezan za cikličnu grupu, odvojen od jednog drugog heteroatoma koji je odabran od kiseonika, azota i sumpora, uz izuzetak sulfonske grupe, sa tačno jednom, opcionalno supstituisanom, metilen grupom, i/ili gde dva atoma u prstenu obrazuju $-O-O-$ ili $-S-O-$ vezu, je isključen,

M označava tiofen prsten prema formuli (III),

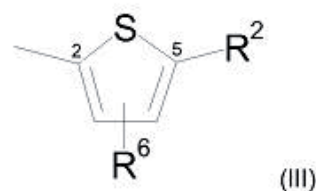

koji je vezan za karbonil grupu u formuli (I) preko 2-položaja i koji je supstituisan u 5-položaju sa R^2 i opcionalno dodatno sa R^6 , gde R^2 označava atom vodonika, fluora, hlora, broma ili joda ili metoksi, C_{1-2} -alkil, formil, NH_2CO ili etinil grupu,

R^6 označava atom vodonika, fluora, hlora, broma ili joda ili C_{1-2} -alkil ili amino grupu, gde, ukoliko nije drugačije naznačeno, pojam "heteroaril grupa" koji je ovde naveden u definiciji označava monocikličnu 5- ili 6-članu heteroaril grupu, pri čemu 6-člana heteroaril grupa sadrži jedan, dva ili tri atoma azota, a 5-člana heteroaril grupa sadrži imino grupu opcionalno supstituisanu sa C_{1-3} -alkil grupom, ili atom kiseonika ili sumpora, ili imino grupu opcionalno supstituisanu sa C_{1-3} -alkil grupom ili atomom kiseonika ili sumpora i dodatno jednim ili dva atoma azota, ili imino grupu opcionalno supstituisanu sa C_{1-3} -alkil grupom i tri atoma azota, a osim toga fenil prsten je opcionalno supstituisan sa atomom fluora, hlora ili broma, C_{1-3} -alkil, hidroksi, C_{1-3} -alkiloksi grupom, amino, C_{1-3} -alkilamino, di- $(C_{1-3}\text{-alkil})$ -amino ili C_{3-6} -cikloalkilenimino grupom, fenilni prsten može biti spojen za gore navedene heteroaril grupe preko dva susedna atoma ugljenika, a veza je ostvarena preko atoma azota ili atoma ugljenika heterocikličnog ostatka ili spojena na fenilni prsten, i gde, ukoliko nije drugačije naznačeno, pojam "halogen atom" naveden ranije u definiciji označava atom odabran između fluora, hlora, broma i joda, i gde alkil, alkenil, alkinil i alkiloksi grupe koje su sadržane u ranije navedenim definicijama koje imaju više od dva atoma ugljenika mogu, ukoliko nije drugačije ukazano, biti ravnog lanca ili razgranate, a alkil grupe u prethodno navedenim dialkilisanim grupama, na primer dialkilamino grupe, mogu biti identične ili različite, a atomi vodonika metil ili etil grupe koje su sadržane u ranije navedenim definicijama, ukoliko nije drugačije naznačeno, mogu biti u celosti ili delimično zamenjeni sa atomima fluora, njihovi tautomeri, enantiomeri, diastereomeri, smeše i soli.

(11) EP1901973

(45) 2013-12-31

(51) B65D 83/04 (2006.01);
B65D 85/42 (2006.01)

(21) E00499

(22) 2010-12-09

(96) 06774666 2006-07-14

(97) 2010-12-15

(31) US 181515

(32) 2005-07-14

(74) PETOŠEVIĆ d.o.o.

(54) BLISTER PAKIRANJE KOJE DJECA
NE MOGU OTVORITI

(73) AbbVie Inc.

1 North Waukegan Road, North Chicago,
Illinois 60064

US

(72) BERTSCH, Shane Kenneth

(57)

na unutarnjim kutovima (11) svakog područja za pakiranje pojedinačnih doza (2,4a) koje definiraju područje koje nije zabrtvljeno (10) duž svake od navedenih crta sa smanjenim otporom te područje hermetički zatvorene blister folije (7) i pločice za zatvaranje (8) na unutarnjem kutu (11) svakog područja za pakiranje pojedinačnih doza (2,4a); pri čemu se, nakon odvajanja područja za pakiranje pojedinačnih doza (2, 4a), otkriva područje koje nije zabrtvljeno (10, 10a) između blister folije i pločice za zatvaranje (8) kada se savije treća crta sa smanjenim otporom (9,9a), na koji način nastaje jezičac za povlačenje (12) namijenjen odvajanju pločice za zatvaranje (8). 5
10 15 20 25 30 35 40

Blister pakiranje koje djeca ne mogu otvoriti (1) s većim brojem područja za pakiranje pojedinačnih doza (2, 4a), pri čemu se u svako područje (2, 4a) umeće jedan pojedinačni oblik za doziranje, a navedeno pakiranje sadrži: tankoslojnu blister foliju (7) s područjima za pojedinačno pakiranje, pri čemu se svako područje za pojedinačno pakiranje (2, 4a) sastoji od šupljine (3) i prirubnice (4) koja okružuje navedenu šupljinu (3), a svaka je šupljina (3) prilagođena na način da može primiti pojedinačni oblik za doziranje, te pločicu za zatvaranje (8) koja je hermetički zalijepljena na navedene prirubnice (4) tankoslojne blister folije (7) za umetanje pojedinačnog oblika za doziranje u svakom od područja za pakiranje pojedinačnih doza (2, 4a); navedena hermetički zatvorena blister folija (7) i pločica za zatvaranje (8) sadrže prvu skupinu crta sa smanjenim otporom (5a) koje se protežu od jedne do druge strane i završavaju na rubu blister pakiranja, drugu skupinu crta sa smanjenim otporom (5b) koje se protežu od jedne do druge strane i završavaju na rubu blister pakiranja i sijeku (6) prvu crtu sa smanjenim otporom (5a), pri čemu navedene prva i druga crta sa smanjenim otporom (5a, 5b) definiraju unutarnje granice svakog područja za pakiranje pojedinačnih doza (2, 4a); navedeno je blister pakiranje, naznačeno time, da navedena hermetički zatvorena blister folija (7) i pločica za zatvaranje (8) sadrže treću skupinu crta sa smanjenim otporom (9, 9a)

Broj ostalih patentnih zahtjeva 7

(11) **EP1904494**

(45) 2013-12-31

(51) C07D 471/04 (2006.01);
A61K 31/4375 (2006.01);
A61P 35/04 (2006.01)

(21) E00491

(22) 2010-12-06

(96) 06735794 2006-02-23

(97) 2010-12-01

(31) US 655981 P

(32) 2005-02-24

(74) INTELBIRO d.o.o.

(54) IMIDAZO[1,2-a]PIRIDINSKI SPOJEVI KAO
INHIBITORI VEGF-R2

(73) ELI LILLY AND COMPANY
Lilly Corporate Center, Indianapolis,
Indiana 46285
US

(72) BARDA, David, Anthony

(57)

1. Spoj Formule (I):

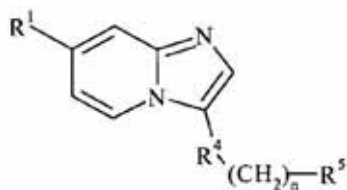

(I)

naznačen time što:

R¹ je

(a) 2-piridonil, izborno supstituiran s $-(CH_2)_1-4NR^2R^3$; ili

(b) fenil, tienil, tiazolil, imidazolil, pirazolil, triazolil, oksazolil, piridinil, N-oksopiridinil ili pirimidinil, od kojih su svi izborno supstituirani s $-(CH_2)_{0-4}NR^2R^3$, C₁-C₆ alkilom, izborno supstituiranim s amino, pirolidinilom ili morfolinilom, ili 1-2 supstituenta, koje se neovisno bira iz skupine koju čine C₁-C₄ alkoksi, halogen, (C₁-C₆ alkil)sulfonil, nitro, -sulfonil(CH₂)₀₋₄NR²R³ i -karbonil(CH₂)₀₋₄NR²R³;

R² je vodik ili C₁-C₆ alkil, izborno supstituiran s hidroksi;

R³ je vodik ili C₁-C₆ alkil, izborno supstituiran s hidroksi, trifluormetilom ili pirolidinilom; ili

R², R³ i dušik na kojeg su vezani tvore piperidinil, piperazinil, izborno supstituiran s C₁-C₆ alkilom, ili morfolinil;

R⁴ je fenil, izborno supstituiran s 1-3 supstituenta, koje se bira iz skupine koju čine halogen, amino, metil, trifluormetil i nitro;

R⁵ je C(O)NHR⁶, OC(O)NHR⁶, NHC(O)CH₂R⁶, NHC(O)NHR⁶ ili C(S)NHR⁶; n je 0-4 za OC(O)NHR⁶, NHC(O)CH₂R⁶, NHC(O)NHR⁶, a 1-4 za C(O)NHR⁶ i C(S)NHR⁶; i

R⁶ je

(a) nesupstituirani

tetrahidrobenzotiazolil; ili

(b) fenil, piridinil, pirimidinil, pirazolil, tiazolil, izotiazolil, tiadiazolil, izoksazolil, od kojih su svi izborno supstituirani s 1-3 supstituenta, koje se neovisno bira iz skupine koju čine C₁-C₆ alkil, izborno supstituiran s hidroksi, dimetilamino, pirolidinilom, piperidinilom ili morfolinilom, C₂-C₆ alkenil, izborno supstituiran s dimetilaminokarbonilom, C₁-C₆ alkoksi, trifluormetilom, difluormetoksi, trifluormetoksi, dimetilaminoetoksi, fenoksi, tolilom, halogenom, metilsulfonilom, dimetilamino, dietilamino, cijano, C₃-C₆ cikloalkil, izborno supstituiran s hidroksi, metoksi, metoksietoksi ili metilom, 3,4-dimetilizoksazol-5-ilaminosulfonil, tetrahidropiranil, tetrahidropiranilaminokarbonil, C₂-C₆ alkilkarbonil, morfolinilkarbonil i piperazinilkarbonil; ili njegove farmaceutski prihvatljive soli.

Broj ostalih patentnih zahtjeva 10

(11) EP1907626

(45) 2013-12-31

(51) D21H 19/40 (2006.01);
D21H 19/82 (2006.01);
D21H 19/84 (2006.01);
D21H 25/14 (2006.01);
D21H 21/18 (2006.01);
D21H 21/52 (2006.01)

(21) E00512

(22) 2010-12-28

(96) 06777722 2006-07-12

(97) 2010-11-03

(31) EP 05106427

(32) 2005-07-13

(74) LINEA SUŠIĆ d.o.o.

(54) PAPIR PRESVUČEN SLOJEM ZA
OFSET ŠTAMPANJE(73) SAPPI Netherlands Services B.V.
Biesenweg 16, 6211 AA Maastricht
NL

(72) HAENEN, Jean-Pierre

(57)

1. Upotreba presvučenog/premazanog lista za štampanje u dijelu za papir u procesu ofset štampanja (offset printing – proces štampanja putem indirektnog prenosa slike naročito koristeći metalnu ili papirnu ploču da namaže tintom glatki gumeni cilindar /valjak koji prenosi tintu na papir), u kojem presvučeni list za štampanje obuhvata sloj premaza koji prihvata sliku (2,3) na podlozi papira, pri čemu premazani sloj za prihvat slike (2,3) se sastoji od površinskog sloja (3) i po izboru najmanje jednog drugog sloja (2) ispod gore navedenog površinskog sloja (3), navedeni površinski sloj (3) ili, ako je prisutan navedeni drugi sloj (2) sastoji se od: dijela pigmenta, u kojem taj dio pigmenta je sastavljen od 80-99 dijelova suhe težine finih čestica istaloženog karbonata i/ili finih čestica karbonata u prahu i/ili finih čestica kaolina, i/ili finih čestica gline 1 do 25 dijelova suhe težine finih čestica amorfnog silika/silicijum dioksid gela i veznog dijela, u kojem taj vezni dio se sastoji od: 5-20 dijelova suhe težine sredstva za vezivanje i manje od 4 dijela suhe težine aditiva.

Broj ostalih patentnih zahtjeva 39

(11) EP1912661

(45) 2013-12-31

(51) A61L 27/38 (2006.01);
A61L 27/50 (2006.01);
A61K 38/36 (2006.01);
A61K 38/39 (2006.01)

(21) E00593

(22) 2011-05-04

(96) 05809011 2005-09-23

(97) 2011-03-16

(31) KR 20050066026

(32) 2005-07-20

(74) INTELBIRO d.o.o.

(54) JEDNOSTAVAN POSTUPAK
PRESAĐIVANJA INJEKTIBILNOG
KONDROCITA ZA AUTOLOGNO
PRESAĐIVANJE KONDROCITA(73) Sewon Cellontech Co., Ltd.
10, 11th., Goodmorning-Shinhan Tower 23-2,
Youngdeungpo-Gu, Seoul 150-712
KR

(72) KO, Chang-Kwon

(57)

1. Terapijski pripravak za hrskavicu za korištenje kod postupka za presađivanje injektibilnog kondrocita za autologno presađivanje kondrocita, naznačen time da se ostvaruje uz: stavljanje 1 ml kulture kondrocita sadržane u bočici br. 1 (crvena) u 1 ml sterilne injekcijske štrcaljke i ubrizgavanja stanične kulture iz bočice br. 2 (plava) koja sadrži bijeli ili svijetlo-žuti liofilizirani prah fibrinogena, umetanjem injekcijske štrcaljke u bočicu br. 2 u okomitom smjeru, tako da je koncentracija fibrinogena je u rasponu od 10 mg/ml do 200 mg/ml; ubrizgavanje 1 ml stanične kulture sadržane u bočici broj 1 (crvena) u bočicu br. 3 (crvena, mala) koja sadrži bijeli liofilizirani praškasti trombin pomoću umetanja injekcijske štrcaljke u bočicu broj 3 u okomitom smjeru, čime se postupno ubrizgava crvena tekućina; prikupljanje 0,1 cc iz 1 ml sadržaja bočice br. 3 (crvena, mala) koristeći injekcijsku štrcaljku od 1 ml, te se zatim daje injekcija u dno bočice br. 4 (žuta), tako da je koncentracija trombina u rasponu od 1 IU/ml do 200 IU/ml; dodavanje cijelog sadržaja dvije bočice koje sadrže suspenziju kondrocita u bočicu br. 4 (žuta) koristeći sterilnu injekcijsku štrcaljku od 1 ml, te se zatim miješa sadržaja dva ili tri puta pomoću injekcijske štrcaljke;

potvrđivanje potpunog otapanja sadržaja u bočici br. 2 (plava), a zatim ubrizgavanja u cijelosti otopljenog materijala u injekcijsku štrcaljku od 1 ml; ubrizgavanja dobro izmiješanog terapijskih stanica iz bočici od 4 (žuta) u injekcijsku štrcaljku od 1 ml; te postavljanje dvije injekcijske štrcaljke od 1 ml ispunjene sadržajem bočice br. 2 (plava) i bočice br. 4 (žuta) na stojeći nosač, nakon čega slijedi postavljanje vrha s navojem na injekcijske štrcaljke, te miješanje sadržaja štrcaljki koristeći vrh za 2 miješanje prednjeg kraja, pri čemu se rezultirajuća smjesa transplantira u oštećeno područje hrskavice kod životinje.

Broj ostalih patentnih zahtjeva 1

- (11) **EP1913014**
- (45) 2013-12-31
- (51) C07K 5/078 (2006.01);
A61K 31/4709 (2006.01);
A61P 31/14 (2006.01);
C07K 5/06 (2006.01)
- (21) E00585
- (22) 2011-04-19
- (96) 06764263 2006-07-28
- (97) 2011-01-26
- (31) EP 05107066
- (32) 2005-07-29
- (74) INTELBIRO d.o.o.
- (54) MAKROCIKLIČKI INHIBITORI VIRUSA HEPATITISA C
- (73) Tibotec Pharmaceuticals
Eastgate Village Eastgate Little Island,
Co Cork
IE
- (72) DE KOCK, Herman, Augustinus
- (57)

1. Spoj koji ima formulu

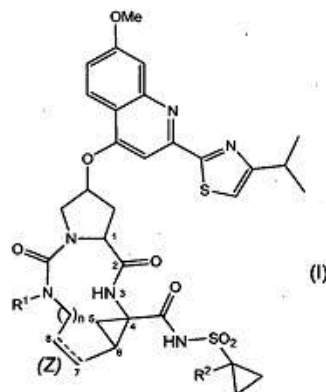

njegov *N*-oksid, sol ili stereoizomeri, naznačen time, da

da isprekidana crta proizvoljno predstavlja dvostruku vezu između atoma C7 i C8;

R¹ je vodik ili C₁₋₆ alkil;

R² je vodik ili C₁₋₆ alkil; a

n je 3, 4, 5 ili 6.

Broj ostalih patentnih zahtjeva 14

(11) EP1922320

(45) 2013-12-31

(51) C07D 471/18 (2006.01);
A61K 31/439 (2006.01);
A61P 25/00 (2006.01)

(21) E00495

(22) 2010-12-08

(96) 06794297 2006-08-07

(97) 2010-10-27

(31) FR 0508594

(32) 2005-08-18

(74) INTELBIRO d.o.o.

(54) DERIVATI 5-PIRIDAZINIL-1-
AZABICIKLO[3.2.1]OKTANA,
NJIHOVO DOBIVANJE I NJIHOVA
UPOTREBA U TERAPIJI(73) Sanofi-Aventis
174, Avenue de France,
75013 Paris Cedex
FR

(72) GALLI, Frédéric

(57)

1. Spoj formule (I)

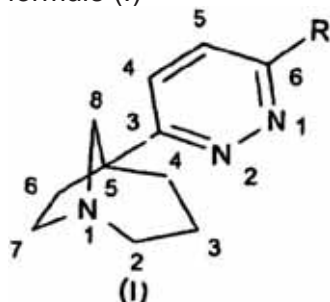

naznačen time što:

R je bilo atom vodika ili halogena; ili fenilna skupina, izborno supstituirana s jednim ili više atoma halogena, ili s jednom ili više skupina, koje se bira između (C₁-C₆)alkilne, (C₁-C₆)alkoksi, nitro, amino, di(C₁-C₃)alkilamino, trifluorometilne, trifluorometoksi, cijano, hidroksilne, acetilne ili metilendioksi skupine; ili skupina koju se bira između piridinila, pirazolila, imidazolila, triazolila, tetrazolila, oksazolila, tiazolila, oksadiazolila, tiadiazolila, tienila, furila, izoksazolila, izotiazolila, pirolila i naftila, gdje ova skupina može biti izborno supstituirana s jednom ili više skupina, koje se bira između atoma halogena i (C₁-C₆)alkilne, (C₁-C₆)alkoksi, trifluorometoksi, trifluorometilne, nitro, cijano, hidroksilne, amino, (C₁-C₆)alkilamino ili di(C₁-C₆)alkilamino skupine; u obliku baze ili adicijske soli s kiselinom, te također u obliku hidrata ili solvata.

Broj ostalih patentnih zahtjeva 18

(11) EP1924570

(45) 2013-12-31

(51) C07D 263/32 (2006.01);
C07D 277/30 (2006.01);
A61K 31/421 (2006.01);
A61K 31/426 (2006.01)

(21) E00496

(22) 2010-12-08

(96) 06765253 2006-08-08

(97) 2010-10-20

(31) GB 0516313

(32) 2005-08-08

(74) INTELBIRO d.o.o.

(54) DERIVATI AZOLA I TIAZOLA I
NJIHOVA UPORABA(73) Pulmagen Therapeutics (Synergy)
Limited Flex Meadow, Harlow,
Essex CM19 5TR
GB

(72) RAY, Nicholas, Charles

(57)

1. Spoj formule (I):

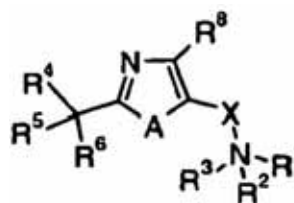

naznačen time da

(i) R¹ je C₁-C₆-alkil ili vodik; i R² je vodik ili skupina -R⁷, -Z-Y-R⁷, -Z-NR⁹R¹⁰; -Z-CO-NR⁹R¹⁰, -Z-NR⁹-C(O)O-R⁷, ili -Z-C(O)-R⁷; i R³ je usamljeni par, ili C₁-C₆-alkil; ili

(ii) R¹ i R³ zajedno sa dušikom na koji su spojeni tvore heterocikloalkilni prsten, i R² je usamljeni par ili skupina -R⁷, -Z-Y-R⁷, -Z-NR⁹R¹⁰, -Z-CO-NR⁹R¹⁰, -Z-NR⁹-C(O)O-R⁷; ili; -Z-C(O)-R⁷; ili

(iii) R¹ i R² zajedno sa dušikom na koji su spojeni tvore heterocikloalkilni prsten, navedeni prsten je supstituiran sa skupinom -Y-R⁷, -Z-Y-R⁷, -Z-NR⁹R¹⁰; -Z-CO-NR⁹R¹⁰; -Z-NR⁹-C(O)O-R⁷; ili; -Z-C(O)-R⁷; i R³ je usamljeni par, ili C₁-C₅-alkil; kombinacije R⁴ i R⁵ su one pri čemu (i) svaki od R⁴ i R⁵ je monociklički heteroaril sa 5 ili 6 atoma u prstenu; (ii) svaki od R⁴ i R⁵ je fenil; (iii) jedan od R⁴ i R⁵ je fenil, a drugi je cikloalkil; i (iv) jedan od R⁴ i R⁵ je monociklički heteroaril sa 5 ili 6 atoma u prstenu, a drugi je cikloalkil;

R⁶ je -OH, C₁-C₆-alkil, C₁-C₆-alkoksi, hidroksi-C₁-C₆-alkil, nitril, skupina CONR₂ ili atom vodika;
A je kisik ili atom sumpora;
X je alkenil, alkenilen ili alkinilenska skupina;
R⁷ je C₁-C₆-alkil, aril, aril-fuzionirani-cikloalkil, aril-fuzionirani-heterocikloalkil, heteroaril, aril(C₁-C₆-alkil)-, heteroaril(C₁-C₆-alkil)-, cikloalkil ili heterocikloalkilna skupina;
R⁸ je C₁-C₆-alkil ili atom vodika;
Z je C₁-C₁₆-alkilen, C₂-C₁₆-alkenilen ili C₂-C₁₆-alkinilenska skupina;
Y je veza ili atom kisika;
R⁹ i **R¹⁰** su nezavisno atom vodika, C₁-C₆-alkil, aril, aril-fuzionirani-heterocikloalkil, aril-fuzionirani-cikloalkil, heteroaril, aril(C₁-C₆-alkil) ili heteroaril(C₁-C₆-alkil)- skupina; ili **R⁹** i **R¹⁰** zajedno sa atomom dušika na koji su spojeni tvore heterociklički prsten od 4-8 atoma, koji opcijski sadrži daljnji dušik ili atom kisika; pri čemu, bilo koji aril, heteroaril, cikloalkil, aril-fuzionirani-cikloalkil, heterocikloalkil, i aril-fuzionirani-heterocikloalkil skupina može biti supstituirana sa jednom ili više supstitucijskih skupina odabranih od acil, alkoksi, alkoksikarbonil, alkilamino, alkilsulfinil, alkilsulfonil, alkiltio, -NH₂, aminoacil, aminoalkil, alkilaminoalkil, arilalkil, cijano, dialkilamino, halo, haloalkoksi, haloalkil, alkil, -OH, -CHO, -COOH, -NO₂, aril (opcijski supstituiran sa alkoksi, haloalkoksi, halogen, alkil ili haloalkil), heteroaril (opcijski supstituiran sa alkoksi, haloalkoksi, halogen, alkil ili haloalkil), heterocikloalkil, aminoacil, aminosulfonil, acilamino, sulfonilamino, heteroarilalkil, ciklički amin, ariloksi, heteroariloksi, arilalkiloksi i heteroarilalkiloksi; ili njegova farmaceutski prihvatljiva sol, solvat ili N-oksid.

- (11) **EP1928245**
- (45) 2013-12-31
- (51) A01N 47/36 (2006.01) ;
A01N 43/70 (2006.01) ;
A01P 13/00 (2006.01)
- (21) E00493
(22) 2010-12-08
(96) 06798116 2006-09-13
- (97) 2010-11-24
- (31) JP 2005282988
- (32) 2005-09-28
- (74) LINEA SUŠIĆ d.o.o.
(54) Herbicidna kompozicija
(73) ISHIHARA SANGYO KAISHA, LTD.
3-15, Edobori 1-chome, Nishi-ku,
Osaka-shi, Osaka 550-0002
JP
- (72) YOSHII, Hiroshi
(57) 1. Herbicidni sastav, naznačen time, što se sastoji od (A) 2-(4,6-dimetoksipirimidin-2-ilkarbamilsulfamoil)-N,N-dimetilnikotinamida ili njegove soli i (B) N2-tert-butil-6-hloro-N4-etil-1,3,5-triazin-2,4-diamina ili njegove soli, pri čemu je odnos mješanja (A) i (B) takav da je (B) od 0.5 do 1000 težinskih dijelova po jednom težinskom dijelu jedinjenja (A).

(11) EP1928492

(45) 2013-12-31

(51) A61K 39/00 (2006.01);
 A61K 39/29 (2006.01);
 A61K 31/4035 (2006.01);
 A61P 35/00 (2006.01);
 A61P 37/00 (2006.01)

(21) E00590

(22) 2011-04-27

(96) 06824878 2006-08-31

(97) 2011-02-23

(31) US 712823 P

(32) 2005-09-01

(74) ŽIVKO MIJATOVIĆ & PARTNERS d.o.o.
 (54) IMUNOLOŠKE PRIMENE
 IMUNOMODULATORNIH JEDINJENJA ZA
 VAKCINU I ZA TERAPIJU PROTIV
 INFEKTIVNIH BOLESTI

(73) CELGENE CORPORATION
 86 Morris Avenue, Summit, NJ 07901
 US

(72) BERTLETT, Justin, B.

(57)

1. Jedinjenje koje je 4-(amino)-2-(2,6-dioekso(3-piperidil))-izoindolin-1,3-dion ili 3-(4-amino-1-okso-1,3-dihidroizoindol-2-il)-piperidin-2,6-dion, za primenu za izazivanje pojačanog imunog odgovora na vakcinu kod subjekta, pri čemu je jedinjenje formulisano za davanje subjektu pre davanja vakcine tom subjektu.

(11) EP1953320

(45) 2013-12-31

(51) E05F 11/04 (2006.01)

(21) E00504

(22) 2010-12-17

(96) 08101146 2008-01-31

(97) 2010-09-22

(31) IT MC20070016

(32) 2007-02-01

(74) INTELBIRO d.o.o.

(54) Uređaj koji se koristi za otvaranje i
 zatvaranje Vasistas prozora

(73) I. QUATTRO S.R.L.
 Viale del Lavoro 3,
 60030 SAN MARCELLO (AN)
 IT

(72) Cirilli, Alessandro

(57)

1. Uređaj koji se koristi za otvaranje i zatvaranje Vasistas prozora, tipa koji se sastoji od tijela kutijastog oblika CC) u kojem je smještena brava (S), osovinica (1) povezana sa bravom (S) i pojedinačnim užetom (2), koje se koristi da otvori bravu (S) i zatvori panel CA) prozora CF), pri čemu se brava (S) sastoji od:

- prve osovinice (3) koja se koristi za okretanje okretnne ploče (4) snabdjevene kukom (4) i udružene sa povratnom oprugom (11);* druge osovinice (5) koja se koristi za okretanje poluge (7) povezane sa povratnom oprugom (14) i zasunom (6) povezanim sa povratnom oprugom (12) snabdjevene zupcem (6a) projektovanim da se zakvači za krilo (4c) ploče (4);

uređaj je naznačen time da je • poluga (7) spojena sa obrtnom lopaticom (8) koja završava izdankom (8c) i snabdjevena sa donjim veznim klinom (8a) utisnutim kroz žlijeb (7f) poluge (7) i kroz otvor (6c) postavljenim na zasunu (6); uže (2) se kreće kroz nosač osovinice (1) i direktno pokreće polugu (7);- okretna ploča (4) snabdjevena grebenastim zupcem (4e) koji međudjeluje sa izdankom (8c) samo na kraju kretnje otvaranja obrtne ploče (4), određujući fleksiju (pomicanje) prema gore izdanka (8c) što čini da klin (8a) izađe iz otvora (6c) zasuna (6), uklanjajući vezu između poluge (7) i zasuna (6);

- (11) **EP2041133**
- (45) 2013-12-31
- (51) C07D 471/04 (2006.01) ;
A61K 31/437 (2006.01) ;
A61P 25/00 (2006.01)
- (21) E00497
- (22) 2010-12-08
- (96) 07803833 2007-07-03
- (97) 2010-10-13
- (31) FR 0606012
- (32) 2006-07-03
- (74) INTELBIRO d.o.o.
- (54) DERIVATI IMIDAZO[1,2-a]PIRIDIN-2-KARBOKSAMIDA, NJIHOVO DOBIVANJE I NJIHOVA UPOTREBA U TERAPIJI
- (73) Sanofi-Aventis
174 Avenue de France, 75013 Paris
FR
- (72) EL-AHMAD, Youssef
- (57)

1. Spojevi formule (I):

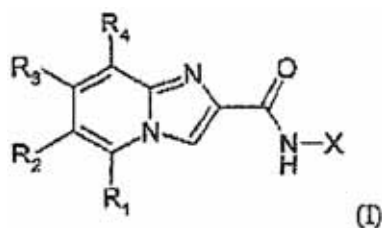

naznačeni time što:

X predstavlja jednu ili više sljedećih skupina:

- fenilnu skupinu, izborno supstituiranu s jednom ili više skupina, koje se, međusobno neovisno, bira između sljedećih atoma ili skupina: halogena, (C₁-C₆)alkoksi, (C₁-C₆)alkila, (C₃-C₇)cikloalkil(C₁-C₆)alkila, (C₃-C₇)cikloalkil(C₁-C₆)alkoksi ili NRaRb,

R₁ predstavlja atom vodika, halogen, (C₁-C₆)alkoksi skupinu, (C₁-C₆)alkilnu skupinu, (C₃-C₇)cikloalkil(C₁-C₆)alkilnu skupinu, (C₃-C₇)cikloalkil(C₁-C₆)alkoksi skupinu, amino ili NRcRd skupinu; alkilne i alkoksi skupine mogu izborno biti supstituirane s jednim ili više halogena, hidroksilnih, amino ili (C₁-C₆)alkoksi skupina,

R₂ predstavlja jednu od sljedećih skupina:

- atom vodika,
- (C₁-C₆)alkilnu skupinu, izborno supstituiranu s jednom ili više skupina, koje se, međusobno neovisno, bira između hidroksilne skupine, halogena, amino, NRaRb skupine ili fenilne skupine,
- (C₁-C₆)alkoksi skupina, izborno supstituirana s jednom ili više skupina,

koje se, međusobno neovisno, bira između hidroksilne skupine, halogena, amino ili NRaRb skupine,

- (C₃-C₇)cikloalkil(C₁-C₆)alkilnu skupinu,
- (C₃-C₇)cikloalkil(C₁-C₆)alkoksi skupinu,
- (C₂-C₆)alkenilnu skupinu,
- (C₂-C₆)alkinilnu skupinu,
- CO-R₅ skupinu,
- CO-NR₆R₇ skupinu,
- CO-O-R₈ skupinu,
- NR₉-CO-R₁₀ skupinu,
- NR₁₁R₁₂ skupinu,
- atom halogena,
- cijano skupinu,
- fenilnu skupinu, izborno supstituiranu s jednom ili više skupina, koje se, međusobno neovisno, bira između sljedećih atoma ili skupina: halogena, (C₁-C₆)alkoksi, NRaRb, -CO-R₅, -CO-NR₆R₇, -CO-O-R₈, (C₃-C₇)cikloalkil(C₁-C₆)alkilne, (C₃-C₇)cikloalkil(C₁-C₆)alkoksi, (C₁-C₆)alkilne skupine, izborno supstituirane s jednim ili više hidroksila ili NRaRb,

R₃ predstavlja atom vodika, (C₁-C₆)alkilnu skupinu, (C₁-C₆)alkoksi skupinu ili atom halogena,

R₄ predstavlja atom vodika, (C₁-C₄)alkilnu skupinu, (C₁-C₄)alkoksi skupinu ili atom fluora,

R₅ predstavlja atom vodika, fenilnu skupinu ili (C₁-C₆)alkilnu skupinu,
R₆ i R₇, koji su isti ili različiti, predstavljaju atom vodika ili (C₁-C₆)alkilna skupina ili tvore, s atomom dušika, 4- do 7-eročlani prsten, koji izborno sadrži dodatni heteroatom, kojeg se bira između N, O ili S,

R₈ predstavlja (C₁-C₆)alkilnu skupinu,
R₉ i R₁₀, koji su isti ili različiti, predstavljaju atom vodika ili (C₁-C₆)alkilnu skupinu,

R₁₁ i R₁₂, koji su isti ili različiti, predstavljaju (C₁-C₆)alkilnu skupinu ili tvore, s atomom dušika, 4- do 7-eročlani prsten, koji izborno sadrži dodatni heteroatom, kojeg se bira između N, O ili S,
Ra i Rb su, međusobno neovisno, vodik ili (C₁-C₆)alkil ili tvore, s atomom dušika, 4- do 7-eročlani prsten,

Rc je vodik, a Rd je (C₁-C₆)alkil,

i najmanje jedan od supstituenata R₁, R₂, R₃ i R₄ nije vodik;

i, kada R₃ je metil, X nije supstituiran;

kada R₁ je metil, X nije supstituiran;

kada R₂ je klor, X nije *para*-fluorfenil;

u obliku baze ili adicijske soli s kiselinom.

(11) **EP2046331**
 (45) 2013-12-31
 (51) A61K 31/454 (2006.01) ;
 A61K 39/395 (2006.01) ;
 A61K 45/06 (2006.01) ;
 A61P 35/00 (2006.01)
 (21) E00488
 (22) 2010-11-29
 (96) 07811048 2007-08-02
 (97) 2010-11-03
 (31) US 835752 P
 (32) 2006-08-03
 (74) INTELBIRO d.o.o.
 (54) UPOTREBA 3-(4-AMINO-1-OKSO-1,3-DIHIDROIZOINDOL-2-IL) PIPERIDIN-2,6-DIONA U LIJEČENJU LIMFOMA STANICA PLAŠTA
 (73) CELGENE CORPORATION
 86 Morris Avenue, Summit, NJ 07901 US
 (72) ZELDIS, Jerome, B.
 (57)

1. 3-(4-Amino-1-okso-1,3-dihidroizoindol-2-il) piperidin-2,6-dion, naznačen time što je namijen upotrebi u liječenju limfom stanica plašta kod ljudi.

Broj ostalih patentnih zahtjeva 14

(11) **EP2102164**
 (45) 2013-12-31
 (51) C07D 217/24 (2006.01) ;
 A61K 31/472 (2006.01) ;
 A61P 9/12 (2006.01)
 (21) E00505
 (22) 2010-12-17
 (96) 07856892 2007-12-19
 (97) 2010-12-01
 (31) EP 06026897
 (32) 2006-12-27
 (74) INTELBIRO d.o.o.
 (54) CIKLOALKILAMINSKI SUPSTITUIRANI IZOKINOLINSKI I IZOKINOLINONSKI DERIVATI
 (73) Sanofi-Aventis
 174 Avenue de France, 75013 Paris FR
 (72) PLETTENBURG, Oliver
 (57)
 1. Spoj formule (I)

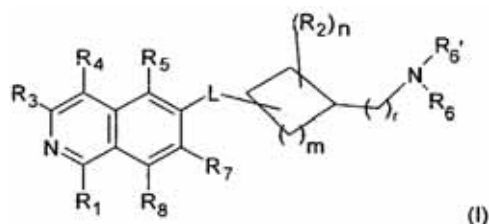

naznačen time što

R₁ je H, OH ili NH₂;

R₂ je

R',

(C₇-C₈)alkil,

(C₁-C₆)alkilen-R',

(C₂-C₆)alkenil,

(C₂-C₆)alkinil,

(C₁-C₆)alkilen-O-R',

(C₁-C₆)alkilen-CH[R']₂,

(C₁-C₆)alkilen-C(O)-R',

(C₁-C₆)alkilen-C(O)NH₂,

(C₁-C₆)alkilen-C(O)NH-R',

(C₁-C₆)alkilen-C(O)NH-(C₁-C₆)alkil,

(C₁-C₆)alkilen-C(O)N[(C₁-C₆)alkil]₂,

(C₁-C₆)alkilen-C(O)N[R']₂;

(C₁-C₆)alkilen-C(O)O-(C₁-C₆)alkil,

C(O)O-(C₁-C₆)alkil,

C(O)OR',

C(O)(C₁-C₆)alkil,

C(O)R',

$C(O)-NH-(C_2-C_6)$ alkenil,
 $C(O)-NH-(C_2-C_6)$ alkinil,
 $C(O)NH-(C_1-C_6)$ alkil,
 $C(O)NHR'$,
 $C(O)-NH(C_1-C_6)$ alkilen- R' ,
 $C(O)N[(C_1-C_6)alkil]R'$,
 $C(O)N[(C_1-C_6)alkil]_2$,
 $C(O)-(C_1-C_6)$ alkilen- R' ,
 $C(O)O(C_1-C_6)$ alkilen- R' ;
 ili R_2 je (C_1-C_6) alkil, uz uvjet da u navedenom
 alkilnom ostatku najmanje jedan vodik je
 zamijenjen s OH , OCH_3 , $COOH$, $COOCH_3$,
 NH_2 , $NHCH_3$, $N(CH_3)_2$, $CONH_2$, $CONHCH_3$ ili
 $CON(CH_3)_2$;
 ili R_2 je (C_1-C_4) alkilen, vezan na
 cikloalkilamin, gdje (C_1-C_4) alkilen tvori
 drugu vezu na različiti atom ugljika u
 cikloalkilaminskom prstenu, te, zajedno s
 atomima ugljika u cikloalkilaminu, tvori drugi,
 4-8-eročlani prsten;
 R_3 je
 H ,
 halogen,
 (C_1-C_6) alkil,
 (C_1-C_6) alkilen- R' ,
 OH ,
 $O-R''$,
 NH_2 ,
 NHR'' ,
 $NR''R''$ ili
 $NH-C(O)-R''$,
 R_4 je
 H ,
 halogen,
 hidroksi,
 CN ,
 (C_1-C_6) alkil,
 R' ,
 (C_1-C_6) alkilen- R' ;
 R_5 je
 H ,
 halogen,
 CN ,
 NO_2 ,
 (C_1-C_6) alkil,
 (C_2-C_6) alkenil,
 R' ,
 (C_1-C_6) alkilen- (C_6-C_{10}) aril,
 (C_2-C_6) alkenilen- (C_6-C_{10}) aril,
 (C_1-C_6) alkilen- (C_5-C_{10}) heterociklil,
 $CH(OH)-(C_1-C_6)$ alkil,
 NH_2 ,
 $NH-R'$,
 $NH-SO_2H$,
 $NH-SO_2-(C_1-C_6)$ alkil,
 $NH-SO_2-R'$,
 SO_2-NH_2 ,
 SO_2-NHR' ,
 $NH-C(O)-(C_1-C_6)$ alkil,
 $NH-C(O)-R'$,
 $C(O)N[(C_1-C_6)alkil]_2$,

$NH-SO_2-R'$,
 $NH-C(O)-(C_1-C_6)$ alkil,
 $NH-C(O)-R'$,
 $C(O)N[(C_1-C_6)alkil]_2$,
 $C(O)OH$, ili
 $C(O)O-(C_1-C_6)$ alkil;
 R_6 i R_6' su, međusobno neovisno,
 H ,
 R' ,
 (C_1-C_6) alkil,
 (C_1-C_6) alkilen- R' ,
 (C_1-C_6) alkilen- $O-(C_1-C_6)$ alkil,
 (C_1-C_6) alkilen- $O-R'$,
 (C_1-C_6) alkilen- $CH[R]_2$,
 (C_1-C_6) alkilen- $C(O)-R'$,
 (C_1-C_6) alkilen- $C(O)NH_2$,
 (C_1-C_6) alkilen- $C(O)NH-R'$,
 (C_1-C_6) alkilen- $C(O)NH-(C_1-C_6)$ alkil,
 (C_1-C_6) alkilen- $C(O)N[(C_1-C_6)alkil]_2$,
 (C_1-C_6) alkilen- $C(O)N[R]_2$;
 (C_1-C_6) alkilen- $C(O)O-(C_1-C_6)$ alkil,
 $C(O)O-(C_1-C_6)$ alkil,
 $C(O)OR'$,
 $C(O)(C_1-C_6)$ alkil,
 $C(O)R'$,
 $C(O)NH-(C_1-C_6)$ alkil,
 $C(O)NHR'$,
 $C(O)N[(C_1-C_6)alkil]R'$,
 $C(O)N[(C_1-C_6)alkil]_2$,
 $C(O)-(C_1-C_6)$ alkilen- R' ,
 $C(O)O(C_1-C_6)$ alkilen- R' , ili
 R_6 i R_6' , zajedno s N -atomom na kojeg su
 vezani, tvore (C_5-C_{10}) heterociklilnu skupinu;
 R_7 je
 H ,
 halogen,
 CN ,
 NO_2 ,
 (C_1-C_6) alkil,
 $O-(C_1-C_6)$ alkil,
 (C_2-C_6) alkenil,
 R' ,
 (C_2-C_6) alkenilen- (C_6-C_{10}) aril,
 (C_1-C_6) alkilen- R' ,
 $CH(OH)-(C_1-C_6)$ alkil,
 NH_2 ,
 $NH-R'$,
 $NH-SO_2H$,
 $NH-SO_2-(C_1-C_6)$ alkil,
 $NH-SO_2-R'$,
 SO_2-NH_2 ,
 SO_2-NHR' ,
 $NH-C(O)-(C_1-C_6)$ alkil,
 $NH-C(O)-R'$,
 $C(O)N[(C_1-C_6)alkil]_2$,

C(O)OH, ili
 C(O)O-(C₁-C₆)alkil;
 R₈ je H, halogen ili (C₁-C₆)alkil;
 n je 1, 2, 3 ili 4;
 m je 1, 2, 3, 4 ili 5;
 r je 0, 1 ili 2 i
 L je O(CH₂)_p, S(CH₂)_p, S(O)(CH₂)_p, SO₂(CH₂)_p,
 NH(CH₂)_p, N(C₁-C₆)alkil-(CH₂)_p, N(C₃-C₆)
 cikloalkil-(CH₂)_p, N[CO(C₁-C₆)alkil]-(CH₂)_p ili
 N[(C₁-C₃)alkilen-R']-(CH₂)_p;
 p je 0, 1, 2, 3 ili 4;
 gdje
 R' je
 (C₃-C₈)cikloalkil,
 (C₅-C₁₀)heterociklil,
 (C₆-C₁₀)aril; i
 R'' je
 (C₃-C₈)cikloalkil,
 (C₅-C₁₀)heterociklil,
 (C₆-C₁₀)aril,
 (C₁-C₆)alkil,
 (C₁-C₆)alkilen-R',
 (C₁-C₆)alkilen-O-(C₁-C₆)alkil,
 (C₁-C₆)alkilen-O-R', ili
 (C₁-C₆)alkilen-NR_xR_y; i
 gdje R_x i R_y su, međusobno neovisno,
 (C₁-C₆)alkil,
 (C₅-C₁₀)heterociklil,
 (C₆-C₁₀)aril,
 (C₁-C₄)alkilen-(C₅-C₁₀)heterociklil,
 (C₁-C₄)alkilen-(C₆-C₁₀)aril,
 (C₁-C₄)alkilen-NH(C₁-C₆)alkil,
 (C₁-C₄)alkilen-N[(C₁-C₆)alkil]₂,
 (C₁-C₄)alkilen-N[(C₆-C₁₀)aril]₂, ili
 (C₁-C₄)alkilen-N[(C₅-C₁₀)heterociklil]₂;
 gdje u ostacima R₂, R₄, R₅, R₆, R₆', R₇ i R₈
 alkil, alkilen ili cikloalkil mogu jednom ili više
 puta biti izborno supstituirani s OH, OCH₃,
 COOH, COOCH₃, NH₂, NHCH₃, N(CH₃)₂,
 CONH CONHCH₃ ili CON(CH₃)₂;
 gdje u ostacima R₂ do R₈ alkil ili alkilen mogu
 jednom ili više puta biti izborno supstituirani s
 halogenom;
 gdje u ostacima R₂ do R₈ (C₆-C₁₀)aril i (C₅-
 C₁₀)heterociklil su nesupstituirani ili su
 jednom ili više puta supstituirani s pogodnim
 skupinama, koje se neovisno bira između
 halogena, OH, NO₂, N₃, CN, C(O)-(C₁-C₆)
 alkila, C(O)-(C₆-C₁₀)arila, COOH, COO(C₁-C₆)
 alkila, CONH₂, CONH(C₁-C₆)alkila,
 CON[(C₁-C₆)alkil]₂, (C₃-C₈)cikloalkila, (C₁-C₆)
 alkila, (C₁-C₆)alkilen-OH, (C₁-C₆)alkilen-NH₂,
 (C₁-C₆)alkilen-NH(C₁-C₆)alkila, (C₁-C₆)alkilen-
 N[(C₁-C₆)alkil]₂, (C₂-C₆)alkenila, (C₂-C₆)
 alkinila, O-(C₁-C₆)alkila, O-C(O)-(C₁-C₆)alkila,

PO₃H₂, SO₃H, SO₂-NH₂, SO₂NH(C₁-C₆)alkila,
 SO₂N[(C₁-C₆)alkil]₂, S-(C₁-C₆)alkila; SO-
 (C₁-C₆)alkila, SO₂-(C₁-C₆)alkila, SO₂-N=CH-
 N[(C₁-C₆)alkil]₂, C(NH)(NH₂), NH₂, NH-(C₁-C₆)
 alkila, N[(C₁-C₆)alkil]₂, NH-C(O)-(C₁-C₆)alkila,
 NH-C(O)O-(C₁-C₆)alkila, NH-SO₂-(C₁-C₆)
 alkila, NH-SO₂-(C₆-C₁₀)arila, NH-SO₂-(C₅-C₁₀)
 heterociklila, N(C₁-C₆)alkil-C(O)-(C₁-C₆)
 alkila, N(C₁-C₆)alkil-C(O)O-(C₁-C₆)alkila,
 N(C₁-C₆)alkil-C(O)-NH-(C₁-C₆)alkil], (C₆-C₁₀)
 arila, (C₁-C₆)alkilen-(C₆-C₁₀)arila, O-(C₆-C₁₀)
 arila, O-(C₁-C₆)alkilen-(C₆-C₁₀)arila, (C₅-
 C₁₀)heterociklila, (C₁-C₆)alkilen-(C₅-C₁₀)
 heterociklila, O-(C₁-C₆)alkilen-(C₅-C₁₀)
 heterociklila, gdje (C₆-C₁₀)aril ili (C₅-C₁₀)
 heterociklil mogu biti jednom do tri puta biti
 supstituirani sa skupinom koju se neovisno
 bira između halogena, OH, NO₂, CN,
 O-(C₁-C₆)alkila, (C₁-C₆)alkila, NH₂, NH(C₁-C₆)
 alkila, N[(C₁-C₆)alkil]₂, SO₂CH₃, COOH, C(O)
 O-(C₁-C₆)alkila, CONH₂, (C₁-C₆)alkilen-O-
 (C₁-C₆)alkila, (C₁-C₆)alkilen-O-(C₆-C₁₀)arila ili
 O-(C₁-C₆)alkilen-(C₆-C₁₀)arila;
 ili gdje (C₆-C₁₀)aril je vicinalno supstituiran
 s O-(C₁-C₄)alkilen-O skupinom, gdje
 5-8-eročlani prsten se tvori zajedno s
 atomima ugljika na koje su vezani atomi
 kisika;
 te gdje arilni ili heterociklilni supstituenti (C₆-
 C₁₀)arilnih i (C₅-C₁₀)heterociklilnih skupina ne
 mogu biti daljnje supstituirani sa skupinom
 koja sadrži aril ili heterociklil;
 ili njihovi stereoisomerni i/ili tautomerni oblici
 i/ili njihove farmaceutski prihvatljive soli.

(11) **EP2112153**

(45) 2013-12-31

(51) C07D 487/08 (2006.01)

(21) E00501

(22) 2010-12-10

(96) 09158939 2006-02-27

(97) 2010-11-10

(31) US 658791 P

(32) 2005-03-04

(74) AGENCIJA DIANA PROTIĆ-TKALČIĆ ZA
ZASTITU INT VLASN(54) POSTUPAK SMANJIVANJA ALFA, BETA –
NEZASIĆENIH KETONA U
OPIOIDNIM SMJEŠAMA(73) EURO-CELTIQUE S.A.
2, avenue Charles de Gaulle,
1653 Luxembourg
LU

(72) Kupper, Robert Joe

(57)

1. Postupak za snižavanje količine α , β -nezasićenog ketona u opioidnoj analgetskoj smeši, koji obuhvata hidrogenaciju početne opioidne analgetske smeše koja ima α , β -nezasićeno ketonsko onečišćenje sa diimidom, diimidnim progenitorom, ili njihovom kombinacijom u pogodnom rastvaraču, da bi se proizvela tako dobijena opioidna analgetska smeša koja ima nivo α , β -nezasićenog ketona manji od početne smeše, a gde je opioidni analgetik jedinjenje formule (III):

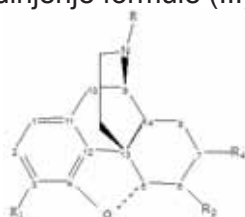

(III)

u kojoj:

R je odabrano iz grupe sastavljene od: vodonika; C_{1-8} alkila; C_{3-6} cikloalkila; (C_{3-6})cikloalkil(C_{1-3})alkila; fenil(C_{1-3})alkila; i fenil(C_{1-3})alkila substituisanog sa 1-3 člana grupe sastavljene od: C_{1-8} alkila, trifluorometila, nitro, dialkilamino i cijano;

R_1 je odabrano iz grupe sastavljene od: vodonika; C_{1-8} alkila; C_{3-6} cikloalkila; C_{1-8} alkoksi; C_{3-6} cikloalkoksi; 2-(4-morfolinil)etila; benziloksikarbonila; (R_8) $_3$ C(O)-; fenil(C_{1-3})alkila; i fenil(C_{1-3})alkila substituisanog sa 1-3 člana grupe sastavljene od: C_{1-8} alkila, trifluorometila,

nitro, dialkilamino i cijano;

R_2 je odabrano iz grupe sastavljene od: vodonika; C_{1-8} alkila; C_{1-8} alkoksi; C_{3-6} cikloalkila; C_{3-6} cikloalkoksi; i

R_4 je: vodonik; hidroksil; alkoksi; C_{1-8} alkil substituisan sa 1-3 člana grupe sastavljene od: C_{1-8} alkila, hidroksila, cijano, nitro i dialkilamino;

svaki R_8 je, nezavisno: vodonik, C_{1-4} alkil, C_{3-6} cikloalkil, fenil ili benzil

ili njegova farmaceutski prihvatljiva so.

Broj ostalih patentnih zahtjeva 8

(11) **EP2114888**

(45) 2013-12-31

(51) C07D 213/75 (2006.01);
A61K 31/44 (2006.01);
A61P 1/00 (2006.01);
A61P 11/06 (2006.01);
A61P 19/02 (2006.01);
A61P 25/28 (2006.01);
A61P 29/00 (2006.01)

(21) E00511

(22) 2010-12-24

(96) 08702358 2008-01-28

(97) 2010-11-10

(31) US 887981 P

(32) 2007-02-02

(74) INTELBIRO d.o.o.

(54) TRICIČLIČKI SPOJEVI I NJIHOVA
UPOTREBA KAO MODULATORA
GLUKOKORTIKOIDNIH RECEPTORA

(73) Pfizer Products Inc.
Eastern Point Road, Groton, CT 06340
US

(72) CHENG, Hengmiao

(57)

1. Spoj, naznačen time što je spoj Formule I:

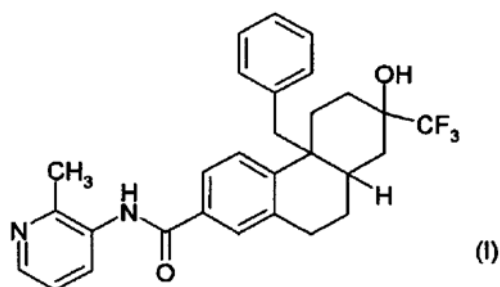

ili njegova sol.

Broj ostalih patentnih zahtjeva 6

(11) **EP2196089**

(45) 2013-12-31

(51) A01N 43/56 (2006.01)

(21) E00604

(22) 2011-05-16

(96) 10157580 2008-04-23

(97) 2011-03-16

(31) EP 07008370

(32) 2007-04-25

(74) INTELBIRO d.o.o.

(54) FUNGICIDNI PRIPRAVCI

(73) Syngenta Participations AG.
Schwarzwaldallee 215, 4058 Basel
CH

(72) Tobler, Hans

(57)

1. Pripravak koji je pogodan za nadzor bolesti
uzrokovanih fitopatogenim organizmima
uključujući (A) spoj formule I

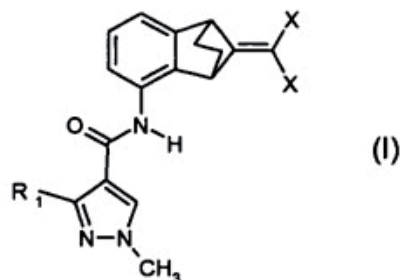

naznačen time da je R₁ difluorometil ili
trifluorometil, a X kloro, fluoro, ili bromo; i (B) spoj
klorotalonil.

Broj ostalih patentnih zahtjeva 11

INDUSTRIJSKI DIZAJN INDUSTRIAL DESIGNS

OBJAVA INDUSTRIJSKOG DIZAJNA

Bibliografski podaci svrstani su prema rastućem registarskom broju industrijskog dizajna

Podaci su popraćeni INID kodom/Internationally agreed Numbers for the Identification of Data/(br. u zagradi)
za identifikaciju podataka o patentima a prema standardu WIPO ST.80.

Prikaz redosleda podataka u objavljenom industrijskom dizajnu je slijedeći:

- (11) **Registarski broj industrijskog dizajna** (15) Datum registracije industrijskog dizajna
(21) Registarski broj prijave industrijskog dizajna (22) Datum podnošenja prijave ind. dizajna
(73) **Nosilac(oci) industrijskog dizajna**
(72) Autor(i) industrijskog dizajna
(30,23) Podaci o unijskom pravu prvenstva (broj prioritete prijave, datum podnošenja i država)
(18) Datum do kojeg važi priznato pravo industrijskog dizajna
(54) **Naziv predmeta zaštite**

(55) PRIKAZ PREDMETA
ZAŠTITE

- (57) Opis karakterističnih obilježja predmeta zaštite, uključujući i naznaku boja
(51) **Međunarodna klasifikacija za industrijski dizajn prema Lokarnskom aranžmanu**
(28) Predmet prijave-dvodimenzionalan ili trodimenzionalan; ukupan broj predmeta zaštite
(74) Zastupnik(ici)

STRUKTURA REGISTARSKOG BROJA INDUSTRIJSKOG DIZAJNA

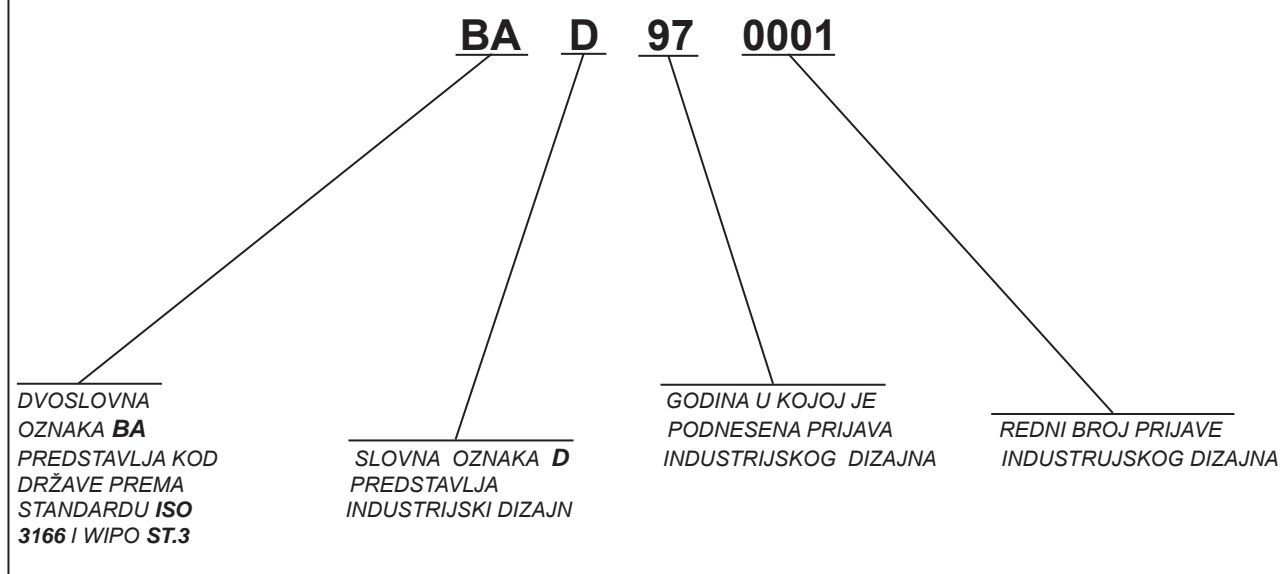

Napomena:

U skladu sa Zakonom o industrijskom vlasništvu (Službeni glasnik BiH br. 03/02) i članom 14. tačka 3. Pravilnik o industrijskom dizajnu (Službeni glasnik BiH br. 22/02) u strukturi registarskog broja industrijskog dizajna mijenja se slovna oznaka "MU" sa slovnom oznakom "D". Nova struktura registarskog broja industrijskog dizajna primjenjuje se samo za prijave industrijskog dizajna podnešene nakon stupanja na snagu Pravilnika o industrijskom dizajnu

(11) **BAD 12547** (15) 2013-10-16

(21) BAD 12547A (22) 2012-03-14

(71) **ŠIKARAC SLOBODAN**
Kralja Petra II Br.14
78000 Banja Luka, BA

(72) **ŠIKARAC SLOBODAN**
Kralja Petra II Br.14
78000 Banja Luka, BA

(30) Nije zatraženo

(18) 2017-03-14

(54) **HIDROPAK NTP70M-36L**

(55)



SL.1.1



SL.1.2



SL.1.3

(51) **LOC(9) CI.15-02**

(28) trodimenzionalan 1 (jedan)

(74) **Ljiljana Stajić**
Aleja Svetog Save 17
78000 Banja Luka, BA

(11) **BAD 12548** (15) 2013-10-16

(21) BAD 12548A (22) 2012-03-14

(71) **ŠIKARAC SLOBODAN**
Kralja Petra II Br.14
78000 Banja Luka, BA

(72) **ŠIKARAC SLOBODAN**
Kralja Petra II Br.14
78000 Banja Luka, BA

(30) Nije zatraženo

(18) 2017-03-14

(54) **HIDROPAK NTP70M-24L**

(55)



SL.1.1



SL.1.2



SL.1.3

(51) **LOC(9) CI.15-02**

(28) trodimenzionalan 1 (jedan)

(74) **Ljiljana Stajić**
Aleja Svetog Save 17
78000 Banja Luka, BA

(11) **BAD 12549** (15) 2013-10-16

(21) BAD 12549A (22) 2012-03-14

(71) **ŠIKARAC SLOBODAN**
Kralja Petra II Br.14
78000 Banja Luka, BA

(72) **ŠIKARAC SLOBODAN**
Kralja Petra II Br.14
78000 Banja Luka, BA

(30) Nije zatraženo

(18) 2017-03-14

(54) **PUMPA**

(55)



SL.1.1



SL.1.2



SL.1.3

(11) **BAD 12550** (15) 2013-10-16

(21) BAD 12550A (22) 2012-03-14

(71) **ŠIKARAC SLOBODAN**
Kralja Petra II Br.14
78000 Banja Luka, BA

(72) **ŠIKARAC SLOBODAN**
Kralja Petra II Br.14
78000 Banja Luka, BA

(30) Nije zatraženo

(18) 2017-03-14

(54) **HIDROPAK NTP50M-24L**

(55)



SL.1.1



SL.1.2



SL.1.3

(51) **LOC(9) CI.15-02**

(28) trodimenzionalan 1 (jedan)

(74) **Ljiljana Stajić**
Aleja Svetog Save 17
78000 Banja Luka, BA

(51) **LOC(9) CI.15-02**

(28) trodimenzionalan 1 (jedan)

(74) **Ljiljana Stajić**
Aleja Svetog Save 17
78000 Banja Luka, BA

(11) **BAD 12563** (15) 2013-12-30

(21) BAD 12563A (22) 2012-04-25

(71) **THE COCA-COLA COMPANY**
(a corporation of the State of Delaware)
One Coca - Cola Plaza, Atlanta,
Georgia 30313,US

(72) **Brooks Todd**
One Coca - Cola Plaza, Atlanta,
Georgia 30313,US

(30) Nije zatraženo

(18) 2017-04-25

(54) **GRAFIČKI PRIKAZ**

(55)



SL.1.1

(51) **LOC(9) CI.32-00**

(28) dvodimenzionalan 1 (jedan)

(74) **ŽIVKO MIJATOVIĆ & PARTNERS d.o.o.**
ul. M.H. Uskufije br. 3
71000 Sarajevo, BA

(11) **BAD 12570** (15) 2013-10-18

(21) BAD 12570A (22) 2012-05-15

(71) **MIŠKOVIĆ MIROSLAV**
Branka Popovića 122,
78000 Banja Luka, BA

(72) **MIŠKOVIĆ MIROSLAV**
Branka Popovića 122,
78000 Banja Luka, BA

(30) Nije zatraženo

(18) 2017-05-15

(54) **STOLICA**

(55)

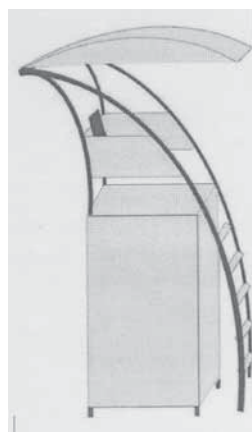

SL.1.1



SL.1.2

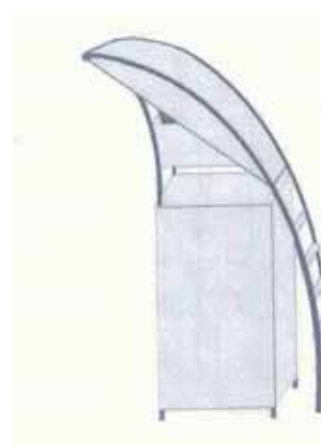

SL.1.3

(51) **LOC(9) CI.06-01**

(28) trodimenzionalan 1 (jedan)

(74) nema zastupnika

(11) **BAD 12571** (15) 2013-10-16

(21) BAD 12571A (22) 2012-06-06

(71) **ŠIKARAC SLOBODAN**
Kralja Petra II Br.14
78000 Banja Luka, BA

(72) **ŠIKARAC SLOBODAN**
Kralja Petra II Br.14
78000 Banja Luka, BA

(30) Nije zatraženo

(18) 2017-06-06

(54) **PUMPA**

(55)



SL.1.1



SL.1.2



SL.1.3

(11) **BAD 12572** (15) 2013-10-16

(21) BAD 12572A (22) 2012-06-06

(71) **ŠIKARAC SLOBODAN**
Kralja Petra II Br.14
78000 Banja Luka, BA

(72) **ŠIKARAC SLOBODAN**
Kralja Petra II Br.14
78000 Banja Luka, BA

(30) Nije zatraženo

(18) 2017-06-06

(54) **PUMPA**

(55)



SL.1.1



SL.1.2



SL.1.3

(51) **LOC(9) CI.15-02**

(28) trodimenzionalan 1 (jedan)

(74) **Ljiljana Stajić**
Aleja Svetog Save 17
78000 Banja Luka, BA

(51) **LOC(9) CI.15-02**

(28) trodimenzionalan 1 (jedan)

(74) **Ljiljana Stajić**
Aleja Svetog Save 17
78000 Banja Luka, BA

INDEX PREMA RASTUĆEM REGISTARSKOM BROJU INDUSTRIJSKOGA DIZAJNA

Registarski broj industrijskoga dizajna

12547
12548
12549
12550
12563
12570
12571
12572

INDEX PREMA MEĐUNARODNOJ KLASIFIKACIJI ZA INDUSTRIJSKI DIZAJN

| Međunarodna klasifikacija za industrijski dizajn prema Lokarnskom aranžmanu | Registarski broj industrijskoga dizajna |
|---|---|
| LOC (9) CI.06-01 | 12570 |
| LOC (9) CI.15-02 | 12547 |
| LOC(9) CI.15-02 | 12548 |
| LOC(9) CI.15-02 | 12549 |
| LOC(9) CI.15-02 | 12550 |
| LOC(9) CI.15-02 | 12571 |
| LOC(9) CI.15-02 | 12572 |
| LOC(9)CI.32-00 | 12563 |

INDEX PREMA NOSITELJIMA INDUSTRIJSKOGA DIZAJNA

| Nositelj industrijskoga dizajna | Registarski broj industrijskoga dizajna |
|---|--|
| THE COCA-COLA COMPANY (a corporation of the State of Delaware) | BAD 12563 |
| MIŠKOVIĆ MIROSLAV | BAD 12570 |
| ŠIKARAC SLOBODAN | BAD 12547 |
| ŠIKARAC SLOBODAN | BAD 12548 |
| ŠIKARAC SLOBODAN | BAD 12549 |
| ŠIKARAC SLOBODAN | BAD 12550 |
| ŠIKARAC SLOBODAN | BAD 12571 |
| ŠIKARAC SLOBODAN | BAD 12572 |

OBJAVA PRIJAVE INDUSTRIJSKOG DIZAJNA

Bibliografski podaci svrstani su prema rastućem registarskom broju prijava industrijskog dizajna. Podaci su popraćeni INID kodom/Internationally agreed Numbers for the Identification of Data/(br. u zagradi) za identifikaciju podataka o patentima a prema standardu WIPO ST.80. Prikaz redosleda podataka u objavljenom industrijskom dizajnu je slijedeći:

(21) Registarski broj prijave industrijskog dizajna (22) Datum podnošenja prijave ind. dizajna

(71) Nosilac(oci) industrijskog dizajna

(30) Podaci o unijskom pravu prvenstva (broj prioritete prijave, datum podnošenja i država)

(55) PRIKAZ PREDMETA
ZAŠTITE

(51) Međunarodna klasifikacija za industrijski dizajn prema Lokarnskom aranžmanu

(54) Naziv predmeta zaštite

(28) Predmet prijave-dvodimenzionalan ili trodimenzionalan; ukupan broj predmeta zaštite

(74) Zastupnik(ici)

(21) BAD 13603A (22) 2013-04-03

(71) **Presal Extrusion Italia S.r.l.**
Via G. M. Ferraroni 7,
42100 Reggio Emilia RE, IT

(30) višestruko 2013-03-12
 MI2013O000050 IT

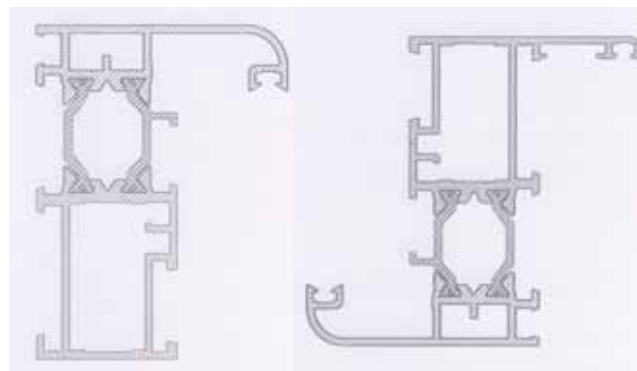

SL.9.1

SL.10.1

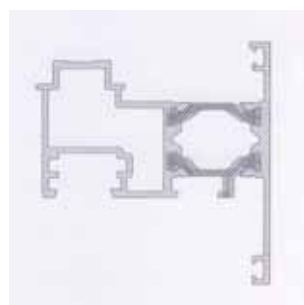

SL.11.1

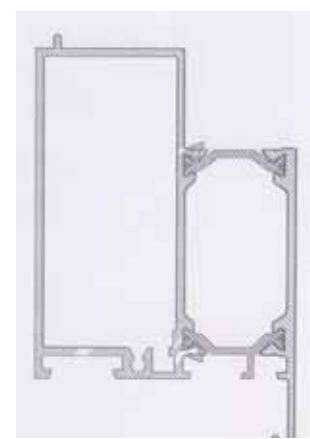

SL.12.1

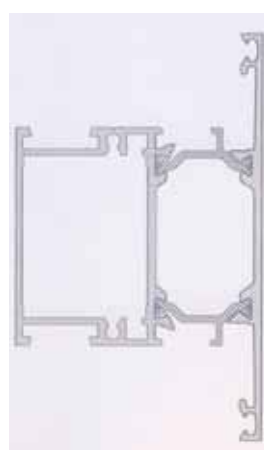

SL.13.1

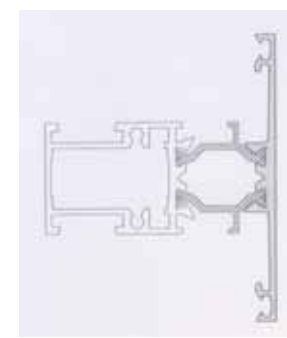

SL.14.1

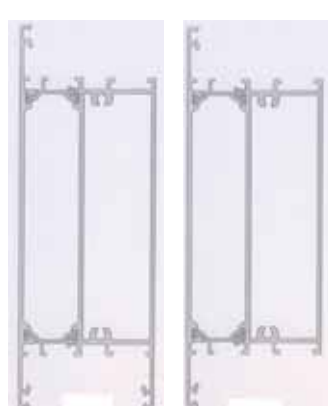

SL.15.1

SL.16.1



SL.17.1



SL.1.1

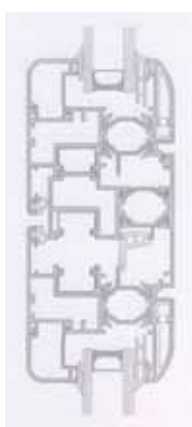

SL.2.1

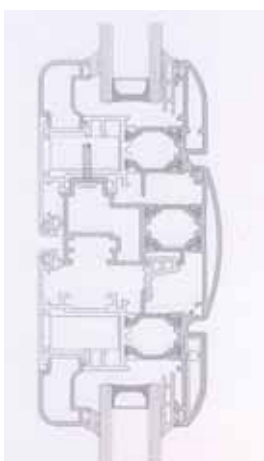

SL.3.1



SL.4.1

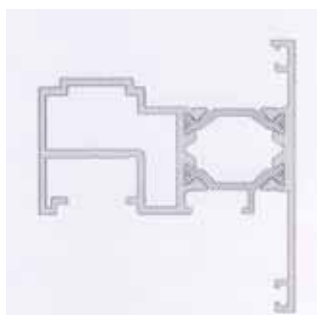

SL.5.1

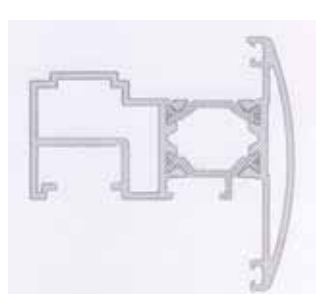

SL.6.1



SL.7.1

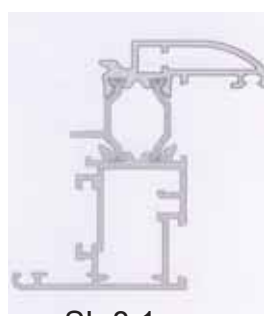

SL.8.1



SL.18.1

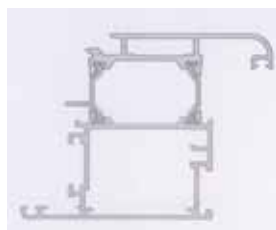

SL.19.1

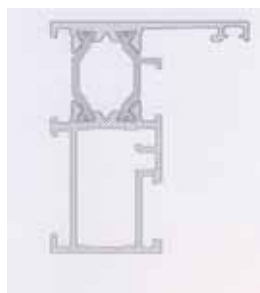

SL.28.1



SL.29.1

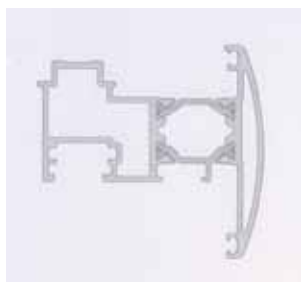

SL.20.1

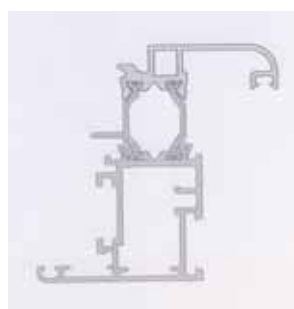

SL.21.1



SL.22.1

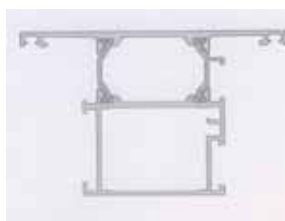

SL.23.1



SL.24.1



SL.25.1

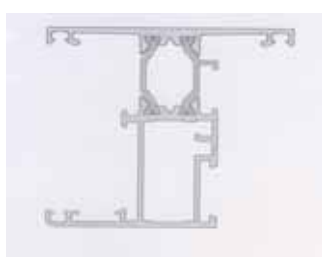

SL.26.1

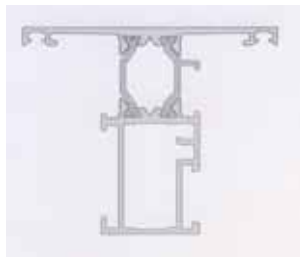

SL.27.1

(51) **LOC(9) CI.25-01**

(54) **EKSTRUDIRANI METALNI PROFILI**

(28) dvodimenzionalan 29 (dvadesetdevet)

(74) **INJA PAŠALIĆ**
Prušćakova 9
71000 Sarajevo, BA

(21) BAD 13606A (22) 2013-07-10

(71) **PUZIĆ Željko**
Nadežde Petrović 6,
78400 Gradiška, BA

(30) Nije zatraženo



SL.1.1



SL.1.2

(51) **LOC (9) CI. 32-00**

(54) **UKRASI NA SLAVSKOJ BOCI**

(28) dvodimenzionalan 1 (jedan)

(74) nema zastupnika

(21) BAD 13607A (22) 2013-07-10

(71) **PUZIĆ Željko**
Nadežde Petrović 6,
78400 Gradiška, BA

(30) Nije zatraženo



SL.1.1



SL.1.2



SL.1.3

(51) **LOC(9)CI.09-03**

(54) **KUTIJA ZA SLAVSKI SET**

(28) trodimenzionalan 1 (jedan)

(74) nema zastupnika

(21) BAD 13611A (22) 2013-10-17

(71) **DERVIŠEVIĆ Alem**
Geteova br.1,
71000 Sarajevo, BA

(30) Nije zatraženo

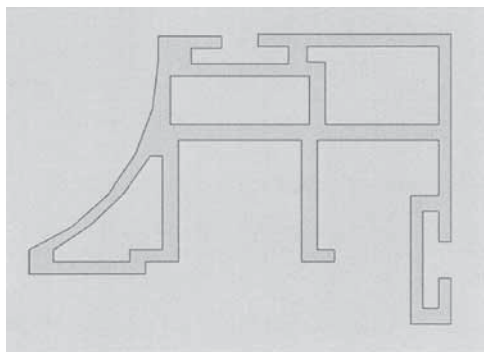

SL.1.1

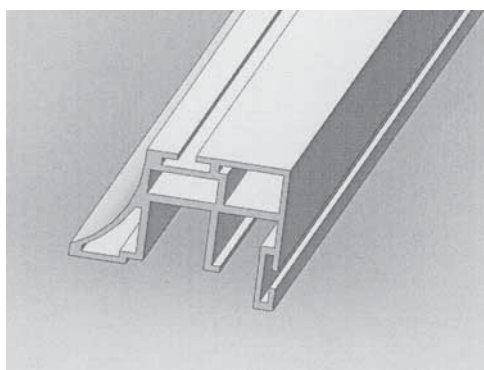

SL.1.2

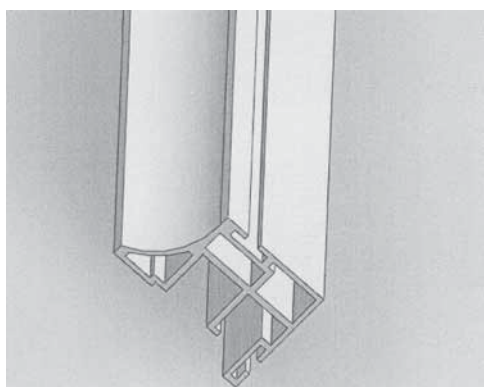

SL.1.3

(51) **LOC(9)CI.06-06**

(54) **VERTIKALNI PROFIL**

(28) dvodimenzionalan 1 (jedan)

(74) nema zastupnika

PRODULJENJE VAŽENJA INDUSTRIJSKOGA DIZAJNA

(registarski broj industrijskog dizajna)

BAD03162

(objavljeno u Glasniku)

4/2013

(nositelj industrijskog dizajna)

AVI Alpenländische Veredelungs-Industrie Gesellschaft m.b.H.

(Međunarodna klasifikacija za industrijski dizajn prema Lokarnskom aranžmanu)

LOC (8) Cl. 25-02

(naziv predmeta zaštite)

PODLOGA OD ŽIČANE MREŽE

(datum prestanka važenja nakon produljenja za 5 godina)

2018-07-23

BAD03170

4/2013

FRUCTAL živilska industrija d.d.

LOC (7) Cl. 09-01

BOCA

2018-10-07

BAD03191

4/2013

Stokke AS

LOC (7) Cl. 06-01; 12-12

DJEČIJA KOLICA

2018-12-16

BAD04208

4/2013

INA - industrija nafte d.d.

LOC (8) Cl. 20-03

REKLAMNA NAPRAVA

2019-01-26

PROMJENE U REGISTRIMA INDUSTRIJSKOGA DIZAJNA

PRIJENOS PRAVA – REGISTAR INDUSTRIJSKOGA DIZAJNA

(11)(registarski broj industrijskog dizajna)

BAD03162

(45)(broj Glasnika u kojem je objavljeno pravo)

1/2005

(stari nositelj industrijskoga dizajna / naziv i adresa)

AVI Alpenländische Veredelungs-Industrie Gesellschaft m.b.H.

Gustinus-Ambrosi-Straße 1-3, A-8074 Raaba, AT

(novi nositelj industrijskoga dizajna / naziv i adresa)

BSTG, Drahtwaren Produktions-und Handels- GmbH

Köglstrasse 11, 4017 Linz, AT

(58)(datum upisa promjene imena i adrese nositelja prava u registar)

2013-12-30

ŽIGOVI TRADEMARKS

OBJAVA PRIJAVA ŽIGOVA

Bibliografski podaci svrstani su prema rastućem broju prijave žiga.

Podaci su popraćeni INID kodom/Internationall agreedy Numbers for the Identification of Data/ (broj u zagradi),za identifikaciju podataka o žigovima,a prema standardu WIPO ST.60

Prikaz redosljeda podataka u objavljenoj prijavi žiga je slijedeći:

(210) **Broj prijave žiga** (220) Datum podnošenja prijave žiga

(442) **Datum objave prijave žiga**

(300) Podaci o pravu prvenstva (država,datum podnošenja i broj prioritete prijave)

(230) Datum izložbenog (sajamskog) prava prvenstva

(732) **Nosilac žiga**

(740) Zastupnik

(551) Kolektivni žig

(591) Boje

(554) Trodimenzionalni žig

(539) Opis

(540) Izgled žiga

Izgled žiga (text ili slika)
(max 8 x 8 cm za sliku)

(531) Međunarodna klasifikacija figurativnih elemenata žigova prema Bečkoj klasifikaciji–sedma edicija

(511) **Međunarodna klasifikacija roba i usluga prema Ničanskoj klasifikaciji**

STRUKTURA BROJA PRIJAVE ŽIGA

BA Z 11 0001 A

DVOSLOVNA
OZNAKA **BA**
PREDSTAVLJA KOD
DRŽAVE PREMA
STANDARDU **ISO**
3166 I WIPO ST.3

SLOVNA OZNAKA **Z**
PREDSTAVLJA ŽIGOVE

GODINA U KOJOJ JE
PODNESENA PRIJAVA
ZA PRIZNAVANJE ŽIGA

SLOVNA OZNAKA **A**
PREDSTAVLJA PRIJAVU

REDNI BROJ ZAHTJEVA ZA
PRIZNANJE PRAVA NA ŽIG

(210) **BAZ1115362A** (220) 2011-01-26(442) **2013-12-31**(732) **KARLOVAČKA PIVOVARA d.d.**
Dubovac 22, HR-47000 Karlovac
HR

(740) "INTELBIRO" d.o.o.

(540)

KARLOVAČKO RADLER

(511)

32

Pivo i pivo sa voćnim sokom.

(210) **BAZ1115983A** (220) 2011-11-10(442) **2013-12-31**(732) **PLANET OBUČA D.O.O.**
Trampina 12/IV, Sarajevo
BA

(740) NEMA ZASTUPNIKA

(540)

ELENA

(511)

18

Koža, imitacija kože, proizvodi od tih materijala koji nisu uključeni u druge razrede (kožna galanterija), kovčezi, torbe, kožni remeni za nošenje preko ramena ili leđa, remenje od kože, novčanici, neseseri, kišobrani, suncobrani.

25

Muška, ženska i dječja odjeća izuzev industrijskih odjevnih proizvoda sa steznicima, bluza, steznika, korzeta, elastičnih rukava i pojaseva za kukove kao odjevnih predmeta, podvezica, pojaseva, gaćica sa kratkim ili dugim nogavicama, plesnih pojaseva i grudnjaka; muška, ženska i dječja obuća izuzev cipela, čizama, papuča i sandala; pokrivala za glavu.

35

Usluge trgovine odjećom i obućom, kožnom i drugom galanterijom, tekstilnim i sportskim proizvodima, usluge prodaje na veliko i malo, uvoz i izvoz.

(210) **BAZ1116041A** (220) 2011-12-12(442) **2013-12-31**(732) **TAMRON CO., LTD.**
1385, Hasunuma, Minuma-Ku,
Saitama-shi, Saitama-Ken**JP**

(740) "Linea Sušić" d.o.o.

(540)

TAMRON

(511)

07

Kalupi za livenje za aparate i instrumente naučne, pomorske, geodetske, fotografske, kinematografske, optičke, za vaganje, merenje, signalizaciju, kontrolu (inspekciju), spasavanje i nastavu; aparate i instrumente za provodjenje, isključivanje, transformisanje, akumuliranje, regulisanje ili kontrolisanje električne energije; aparate za snimanje, prenos i reprodukciju zvuka ili slike; magnetne nosioce podataka, diskove za snimanje; automatske mašine i mehanizmi za aparate koji se pokreću novcem ili žetonom; registare kase, računске mašine, opremu za obradu podataka i kompjutere; aparate za gašenje požara; a naročito optičke uređaje i komponente za ulazno/izlazne uređaje (uključujući skener, kopir aparate, faks mašine i štampače), uređaje za snimanje (uključujući optičke medije), ekrane; posebno projektovana ogledala za primenu u laserskoj tehnologiji, polarizovane razdvajajuće snopova, prizme, tanke zaštitne filmove i prevlake, optičke motore za LCD projektore, uređaje za laserske optičke sisteme, dihidridna ogledala, dihidridne prizme, objektivske jedinice za digitalne kamere, objektivske jedinice za video kamere, objektivske jedinice za kamere na mobilnim telefonima, optički aparati i instrumenti uključujući probne ploče za proveru preciznosti površine sočiva, fotoaparate sa ugradjenim optičkim zumom, digitalne fotoaparate, fotoaparate srednjeg formata, CCTV kamere, druge kamere, objektiv i sočiva, uključujući i fotografske objektivne, objekti veza CCTV kamere, objekte veza video kamere, objekte veza kamere na mobilnim telefonima, asferna sočiva, sferna sočiva, projekcijska sočiva, sočiva za motornim zumom, varifokalna sočiva, sočiva fiksnog fokusa za nadzor, zamenjiva sočiva za digitalne fotoaparate i druge fotoaparate, sočiva za nadzorne kamere, sočiva za automatizaciju u industriji, objektivne sa uvećavajućim zumom, širokougaone objektivne, teleobjektivne, makroobjektivne, sočiva sa fiksnom fokalnom dužinom, infracrvene objektivne, filtere (fotografske), telekonvertore, fotografske kapuljače, jednoonožne stalce, torbe za fotoaparate za nošenje preko ramena, torbice za fotoaparate, futrole za fotoaparate, poklopce za objektivne, adaptore za montažu, filmske pregrade, tražila, druge delovi i pribor za digitalne fotoaparate i druge fotoaparate; kinematografske aparate i instrumente; interferometre, sferometre, plastične livene komponente, naočari za oči; kontaktna sočiva; mašine i aparati za telekomunikaciju i njihovi delovi i pribor; infracrvene kamere, objektivske jedinice za infracrvene kamere, kamere za vozila, sočiva za kamere za vozila, objektivske jedinice za kamere za vozila, panoramske kamere, optički sistemi za osvetljenja

na vozilima, kamere za daleko infracrveno područje, zamenjiva sočiva za kamere za daleko infracrveno područje, objektivske jedinice za daleko infracrveno područje, sočiva za daleko infracrveno područje, kupola kamere, riblje oko objektivni.

09

Aparati i instrumenti naučni, pomorski, geodetski, fotografski, kinematografski, optički, za vaganje, merenje, signalizaciju, kontrolu (inspekciju), spasavanje i nastavu; aparati i instrumenti za provodjenje, isključivanje, transformisanje, akumuliranje, regulisanje ili kontrolisanje električne energije; aparati za snimanje, prenos i reprodukovanje zvuka ili slike; magnetni nosioci podataka, diskovi za snimanje; automatske mašine i mehanizmi za aparate koji se pokreću novcem ili žetonom; registar kase, računске mašine, oprema za obradu podataka i kompjuteri; aparati za gašenje požara; a naročito optički uređaji i komponente za ulazno/izlazne uređaje (uključujući skenere, kopir aparate, faks mašine i štampače), uređaji za snimanje (uključujući optičke medije), ekrani; posebno projektovana ogledala za primenu u laserskoj tehnologiji, polarizovani razdvajajući snopova, prizme, tanki zaštitni filmovi i prevlake, optički motori za LCD projektore, uređaji za laserske optičke sisteme, dihroidna ogledala, dihroidne prizme, objektivske jedinice za digitalne kamere, objektivske jedinice za video kamere, objektivske jedinice za kamere na mobilnim telefonima, optički aparati i instrumenti uključujući probne ploče za proveru preciznosti površine sočiva, fotoaparati sa ugrađenim optičkim zumom, digitalni fotoaparati, fotoaparati srednjeg formata, CCTV kamere, druge kamere, objektivni i sočiva, uključujući i fotografske objektivne, objekti veza CCTV kamere, objekti veza video kamere, objekti veza kamere na mobilnim telefonima, asferna sočiva, sferna sočiva, projekcijska sočiva, sočiva za motorizovan izum, varifokalna sočiva, sočiva fiksnog fokusa za nadzor, zamenjiva sočiva za digitalne fotoaparate i druge fotoaparate, sočiva za nadzorne kamere, sočiva za automatizaciju u industriji, objektivne sa uvećavajućim zumom, širokougaone objektivne, teleobjektivne, makroobjektivne, sočiva sa fiksnom fokalnom dužinom, infracrvene objektivne, filteri (fotografski), telekonvertori, fotografske kapuljače, jednonožni stalci, torbe za fotoaparate za nošenje preko ramena, torbice za fotoaparate, futrole za fotoaparate, poklopci za objektivne, adapteri za montažu, filmske pregrade, tražila, drugi delovi i pribor za digitalne fotoaparate i druge fotoaparate; kinematografski aparati i instrumenti; interferometri, sferometri; plastične livene komponente, naočari za oči; kontaktna sočiva; mašine i aparati za telekomunikaciju i njihovi delovi i pribor; infracrvene kamere, objektivske jedinice za infracrvene kamere, kamere za vozila, sočiva za kamere za vozila, objektivske jedinice za kamere za vozila, panoramske kamere, optički sistemi za osvetljenja na vozilima, kamere za daleko infracrveno područje, zamenjiva sočiva za kamere za daleko infracrveno područje, objektivske jedinice za daleko infracrveno područje, sočiva za daleko infracrveno područje, kupola kamere, riblje oko objektivni.

(210) **BAZ1116088A** (220) 2011-12-29

(442) **2013-12-31**

(732) **DP Beverages Limited**

PO Box 309GT, Ugland House, South Church Street, George Town, Grand Cayman

KY

(740) "ŽIVKO MIJATOVIĆ & PARTNERS" d.o.o.
Sarajevo

(540)

FUZE TEA

(511)

30

Čaj i napitci na bazi čaja.

(210) **BAZ1216186A** (220) 2012-02-24

(442) **2013-12-31**

(732) **JOHNSON & JOHNSON**

One Johnson & Johnson Plaza, New Brunswick, New Jersey

US

(740) Agencija Diana Protić Tkalić

(540)

CLEAN & CLEAR

(511)

03

Toaletni proizvodi za negu kože i kose; sredstva za pranje tela; proizvodi za čišćenje; skrab za lice.

05

Medicinski proizvodi za čišćenje kože; medicinska sredstva za pranje lica i tela, i medicinski skrab za lice i telo; medicinske trake za nos za tretiranje mitisera, medicinski flasteri za akne, preparati za tretiranje akni, medicinski proizvodi za skupljanje tkiva, medicinska sredstva za davanje vlažnosti koži i za čišćenje kože.

16

Ubrusi za jednokratnu upotrebu koji nisu impregnirani hemijskim proizvodima ili jedinjenjima za upotrebu kao kozmetički upijajući listovi za upijanje masnoće sa lica.

21

Uređaji za eksfolijaciju i čišćenje, uključivo, ručni uređaji sa baterijskim napajanjem koji se koriste za čišćenje i eksfolijaciju kože; jastučići za eksfolijaciju lica.

(210) **BAZ1216213A** (220) 2012-03-07(442) **2013-12-31**(300) RU
2012-02-09
2012703207
Za sve klase;(732) **Japan Tobacco Inc.**
2-2-1 Toranomom, Minato-ku, Tokyo
JP

(740) PETOŠEVIĆ d.o.o

(540)

WINSTON FREE
XSTYLE

(511)

34

Duhan, tvornički obrađen ili neobrađen; duhan za pušenje, duhan za lulu, duhan za motanje, duhan za žvakanje, snus (švedski duhan za žvakanje); cigarete, cigare, cigarilosi; supstance za pušenje koje se prodaju odvojeno ili pomiješane sa duhanom, a koje se ne koriste u medicinske ili ljekovite svrhe; burmut (duhan za šmrkanje); pribor za pušače uključujući upijajući papir za lule; spremnici za plin/benzin za upaljače; posude za duhan, osim od plemenitih metala; vrećice za duhan; cigaretni papirići; blokovi papira za cigarete; kutije (tabakere) za cigare i cigarete, osim od plemenitih metala; kutije za šibice, osim od plemenitih metala; kresivo; lule za duhan uključujući lule za cigarete; usnici za cigarete; stalci za lule (za lule za duhan); čistači za lule (za lule za duhan); usnici za cigarluke i cigaretnike, osim od plemenitih metala; cigaretnici (cigaretšpice); usnici za cigarluke i cigaretnike uključujući od žutog jantara; tube za cigarete; džepne mašine za motanje cigareta; pepeljare, osim od plemenitih metala; kutije (tabakere) za cigare i cigarete, osim od plemenitih metala; filteri za cigarete; rezači cigara; držači za šibice, osim od plemenitih metala; burmutice, osim od plemenitih metala; upaljači; šibice.

(210) **BAZ1216223A** (220) 2012-03-15(442) **2013-12-31**(732) **Mensur Bektić**
Mihrivode 22K, 71000 Sarajevo
BA

(740) NEMA ZASTUPNIKA

(591) zelena, bijela

(540)

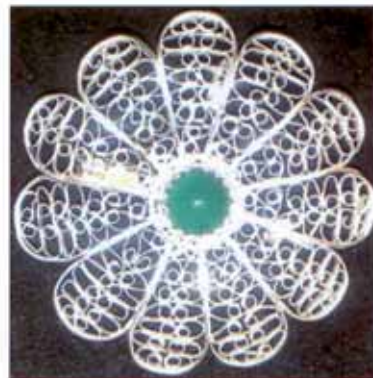

(531) 05.05; 17.02; 29.01;

(511)

14

Plemeniti metali i njihove legure i proizvodi od tih metala ili obloženi tim metalima, koji nisu obuhvaćeni drugim razredima; pravi i lažni nakit, drago kamenje; urarski proizvodi i kronometricki instrumenti.

16

Papir, karton i proizvodi od tih materijala koji nisu obuhvaćeni drugim razredima; tiskarski proizvodi; proizvodi za uvezivanje knjiga; fotografije; pribor za pisanje; ljepila (ljepljive tvari za papirne proizvode ili za kućanstvo); slikarski pribor; kistovi; pisači strojevi i uredski pribor (osim namještaja); oprema za nastavu i obuku (osim aparata); plastični materijali za ambalažu (koji nisu obuhvaćeni drugim razredima); tiskarska slova; klišeji.

18

Koža, imitacije kože, proizvodi od tih materijala koji nisu obuhvaćeni drugim razredima; životinjske kože; kovčezi i torbe; kišobrani, suncobrani i štapovi za hodanje; bičevi i sedlarsko remenarski proizvodi.

25

Odjeća, obuća, pokrivala za glavu.

35

Oglašavanje i reklamiranje; vođenje komercijalnih poslova; komercijalna administracija; uredski poslovi.

(210) **BAZ1216224A** (220) 2012-03-16

(442) **2013-12-31**

(732) **MIP Pharma R-S d.o.o. Banja Luka**
Ul. Vladike Platona 3, 78000 Banja
Luka

BA

(740) GORAN N. MARIĆ

(540)

Niloks

(511)

05

Farmaceutski proizvodi.

(210) **BAZ1216225A** (220) 2012-03-16

(442) **2013-12-31**

(732) **NATURA PHARM d.o.o.**
Široki Brijeg, Antuna Mihanovića bb

BA

(740) NEMA ZASTUPNIKA

(540)

HERBEX

(511)

03

Kozmetički proizvodi za sunčanje.

05

Hranjivi dodaci prehrani.

(210) **BAZ1216226A** (220) 2012-03-16

(442) **2013-12-31**

(732) **Six Continents Hotels, Inc.**
3 Ravinia Drive, Atlanta, Georgia
30346

US

(740) Nedim Krilić

(540)

HOLIDAY INN

(511)

43

Usluge hotela, usluge motela, obezbjeđivanje smještaja, usluge privremenog smještaja; usluge rezervacija u vezi sa hotelskim smještajem kao i druge usluge informisanja i planiranja a u vezi sa smještajem; usluge barova, usluge koktel barova i noćnih klubova; usluge caffe-a, usluge restorana i snack-barova; usluge keteringa u svrhu obezbjeđivanja hrane i pića; usluge obezbjeđivanja prostora za konferencije, sastanke i izložbe; usluge prijavljivanja u hotele i odjavljivanja iz hotela; usluge elektronskog informisanja u vezi sa hotelima; savjetodavne i konsultanstke usluge u vezi sa gore navedenim.

(210) **BAZ1216227A** (220) 2012-03-20

(442) **2013-12-31**

(300) NZ

2011-11-10

852209

Za sve klase;

(732) **Millennium Pharmaceuticals, Inc.**
40 Landsdowne Street, Cambridge,
Massachusetts

US

(740) Agencija Diana Protić Tkalčić

(540)



(531) 02.01; 26.11;

(511)

05

Farmaceutski proizvodi za ljudsku upotrebu; farmaceutski proizvodi za liječenje i prevenciju kancera.

(210) **BAZ1216228A** (220) 2012-03-20

(442) **2013-12-31**

(300) NZ
2011-11-10
852208
Za sve klase;

(732) **Millennium Pharmaceuticals, Inc.**
40 Landsdowne Street, Cambridge,
Massachusetts

US

(740) Agencija Diana Protić Tkalčić

(540)



(531) 02.01; 26.11; 27.05;

(511)

05

Farmaceutski proizvodi za ljudsku upotrebu; farmaceutski proizvodi za liječenje i prevenciju kancera.

(210) **BAZ1216234A** (220) 2012-03-21

(442) **2013-12-31**

(732) **Marinković commerce d.o.o. Banja**
Luka
Ilije Garašanina br. 8, 78000 Banja Luka

BA

(740) NEMA ZASTUPNIKA

(540)



(531) 27.05; 28.17;

(511)

33

Crveno stono poluslatko vino.

(210) **BAZ1216235A** (220) 2012-03-22

(442) **2013-12-31**

(732) **ŠAKOTA d.o.o.**
Gospodarska zona - Cerno -
Bandurice ulaz 3, 88266 Međugorje
BA

(740) Agencija Diana Protić Tkalčić

(591) zelena, ljubičasta

(540)



(531) 01.15; 24.17; 29.01;

(511)

25

Odjeća; obuća; pokrivala za glavu.

35

Usluge maloprodaje i veleprodaje.

(210) **BAZ1216236A** (220) 2012-03-26

(442) **2013-12-31**

(732) **DDI d.o.o. Busovača**
Luka bb, 72260 Busovača
BA

(740) "INTELBIRO" d.o.o.

(591) žuta, siva, crna

(540)



(531) 06.19; 25.016; 27.05; 28.17; 29.01;

(511)

29

Meso, riba, perad i divljač; mesni ekstrakti; konzervirano, sušeno i kuhano voće i povrće; hladetina (želei), džemovi, kompoti; jaja, mlijeko i mliječni proizvodi; jestiva ulja i masti.

30

Kava, čaj, kakao, šećer, riža, tapioka, sago, nadomjesci kave; brašno i proizvodi od žitarica, kruh, kolači, slastice, bomboni; sladoled; med, sirup od melase; kvasac, prašak za dizanje; sol, slačica (senf); ocat, umaci (začini); mirodije; led za hlađenje, naročito proizvodi od voća povrća, orašastih plodova ili ostalih dijelova biljaka; proizvodi na škroba; slastičarski proizvodi; poboljšivači i ostali proizvodi za pekarstvo, proizvodi od kakaoa, fil višnja, fil jabuka, fil šumsko voće, fil marelica, pica sos (proizvod od paradajza), kremi kraf (punilo za krofne na bazi kakaoa), eurokrem više vrsta (termostabilni, zapunjenje), poboljšivači za pekarstvo, nadjevi (punila praškasta na bazi maka, oraha, lješnika), boje za hljeb (na bazi raževe sladi), posipi za pekarstvo (susam, lan, zobene pahuljice, suncokret), škrob, šećer mljeveni, krofan (koncetrat na bazi brašna i jaja).

31

Poljoprivredni, povrtlarski, šumski proizvodi i bobice, koji nisu obuhvaćeni drugim razredima; žive životinje; svježe voće i povrće; sjeme, prirodne biljke i cvijeće; hrana za životinje, slad.

(210) **BAZ1216238A** (220) 2012-03-26

(442) **2013-12-31**

(732) **3M Deutschland GmbH, a German Corporation under the German Law on Limited Liability**

Carl-Schurz-Str 1, 41453 Neuss

DE

(740) "INTELBIRO" d.o.o.

(540)

CAVIT

(511)

05

Farmaceutski i veterinarski proizvodi; higijenski proizvodi za upotrebu u medicini; dijetna hrana i tvari za medicinske i veterinarske potrebe, hrana za dojenčad; dodaci prehrani za ljude i životinje; flasteri, materijal za previjanje; materijali za plombiranje zubi i za zubne otiske; dezinfekcijska sredstva; proizvodi za uništavanje životinjskih štetočina; fungicidi, herbicidi; uključujući zubne restorativne materijale i materijale za zubne ispune.

(210) **BAZ1216239A** (220) 2012-03-27

(442) **2013-12-31**

(732) **BASF Agro B.V., Arnhem (NL), Zweigniederlassung Wädenswil**

Moosacherstrasse 2, AU

CH

(740) "STAM" d.o.o.

(540)

MARATON

(511)

05

Preparati za uništavanje i suzbijanje štetočina, fungicidi, herbicidi, pesticidi.

(210) **BAZ1216240A** (220) 2012-03-28

(442) **2013-12-31**

(732) **Enisa Erlagić**

Nerkeza Smailagića 17, 71000 Sarajevo

BA

(740) NEMA ZASTUPNIKA

(540)

TRATTORIA DUE

(511)

43

Usluge restorana.

(210) **BAZ1216241A** (220) 2012-03-28(442) **2013-12-31**(732) **Bayer Aktiengesellschaft
Kaiser-Wilhelm-Allee, D-51373
Leverkusen****DE**

(740) PETOŠEVIĆ d.o.o

(540)

CANES-NAIL

(511)

03**05**

Farmaceutski preparati; sanitarni preparati za medicinske svrhe; flasteri, materijali za previjanje; dezinficijensi.

08

Strugači.

(210) **BAZ1216242A** (220) 2012-03-28(442) **2013-12-31**(732) **TOA KABUSHIKI KAISHA (TOA
CORPORATION)****2-1, Minatojimanakamachi 7-chome,
Chuo-ku, Kobe-shi, Hyogo-ken****JP**(740) "ŽIVKO MIJATOVIĆ & PARTNERS" d.o.o.
Sarajevo

(540)

TOA

(511)

09

Aparati i instrumenti naučni, pomorski, geodetski, fotografski, kinematografski, optički, za vaganje, merenje, signalizaciju, kontrolu (inspekciju), spasavanje i nastavu; aparati i instrumenti za provođenje, prekid, transformaciju, akumulaciju, regulisanje ili kontrolu električne energije; aparati za snimanje, prenos i reprodukovanje zvuka ili slike; magnetni nosači podataka, diskovi za snimanje; kompakt diskovi, DVD i drugi digitalni nosači podataka; mehanizmi za aparate koji se pokreću novcem ili žetonom; registar kase, računске mašine, oprema za obradu podataka, računari; računarski softver; aparati za gašenje požara; naročito: antene, antenski pojačivači, slušalice, bežični prijemnici, bežični predajnici, punjači za baterije, mikrofoni, infracrveni komunikacioni sistemi, razglasi, oprema za razglase i zvučne

sisteme, stalci za uređaje i aparate ozvučenja, pojačala, regulatori za zvučnik, stalaže za zvučne uređaje i aparate, stalaže za uređaje i aparate za video nadzor, monitori za zvučnu opremu, transformatori, procesori zvučnog signala, zvučne miksete, kutije za skladištenje uređaja i aparata za emitovanje na stalažama i u kabinama, razvodne kutije za uređaje i aparate za emitovanje na stalažama i u ormanima, ventilacioni paneli za uređaje i aparate za emitovanje na stalažama i ormanima, audio plejeri, uređaji za snimanje i premotavanje zvuka, uređaji za prenos i prijem zvučnog signala, programski brojači za elektrouređaj, nosači zvuka, memorijske kartice za snimanje zvuka, razvodnici za električnu opremu, strujni napajajući, kontrolne table za razglasni sistem, priključci za zvučni signal, regulatori zvučnog signala, konvertori zvučnog signala, mjerači impedanse, prigušivači, zvučnici i sastavni dijelovi, megafoni, predajnici i prijemnici zvuka putem interneta, internet zvučni uređaji, interfon sistemi, interfon centrale, interfon stanice, konferencijska oprema, električne oglasne table, oprema za emitovanje signala uzbune, sistemi za video nadzor, priključci za video signal, uređaji za prenos i prijem slike, prekidači za monitore, uređaji za kompenzaciju video signala, objektivni za kamere video nadzora, kontrolne table za rukovanje video opremom, regulatori za opremu video nadzora, kamere za video nadzor, maske za kamere video nadzora, uređaji za prenos sinhronizovanog video signala, električni spojevi za kamere video nadzora, hard disk jedinice, digitalni video rekorderi, kućišta za kamere video nadzora, video ekrani, konvertori video signala, uređaji za snimanje putem interneta, instalacioni držači za audio uređaje i video uređaje, baterije, uređaji za distribuciju signala, priključci za audio signal i video signal, kompjuterski softver snimljen, kompjuterski softver koji se može preuzimati, kompjuterski softver za potrebe snimanja, pojačavanja, reprodukovanja i prenošenja zvuka, kablovi za audio i video signal.

(210) **BAZ1216243A** (220) 2012-03-28(442) **2013-12-31**(732) **NOBEL LIJEK d.o.o.****Hasiba Brankovića 9, 71000 Sarajevo****BA**

(740) Adnan Hadžimusić

(540)

Befron

(511)

05

Farmaceutski proizvodi.

(210) **BAZ1216244A** (220) 2012-03-28

(442) **2013-12-31**

(732) **Federal-Mogul Products, Inc.**
26555 Northwestern Highway,
Southfield, Michigan 48033

US

(740) "ACTINNOVA" d.o.o.

(540)

WAGNER

(511)

12

Kočnice vozila, kočne pločice, kočne papuče, kočne obloge, kočni rotori, kočni bubanj, kočne blok papuče (pakne), kočni dijelovi; spojke i spojne obloge; kočna i spojna hidraulika.

(210) **BAZ1216245A** (220) 2012-03-29

(442) **2013-12-31**

(732) **The Procter & Gamble Company**
One Procter & Gamble Plaza,
Cincinnati, Ohio 45202

US

(740) Agencija Diana Protić Tkalčić

(540)

REGENERIST

(511)

03

Proizvodi za njegu kože.

(210) **BAZ1216246A** (220) 2012-03-29

(442) **2013-12-31**

(732) **Paris Hilton**
250 N. Canon Drive, 90210 Beverly
Hills, CA

US

(740) "INTELBIRO" d.o.o.

(540)



(531) 05.13.; 24.09; 26.04; 27.05;

(511)

25

Odjeća, tee-shirts (majice), košulje, majice bez rukava, puloveri bez rukava, bluza trenirke, hlače trenirke, kratke hlače, haljine, suknje, hlače, traperice, jakne, kaputi, šalovi, žensko rublje, donje rublje, pidžame, spavačice, kupaći kostimi, čarape, pokrivala za glavu, kape, obuća.

(210) **BAZ1216247A** (220) 2012-03-29

(442) **2013-12-31**

(732) **Paris Hilton**
250 N. Canon Drive, 90210 Beverly
Hills, CA

US

(740) "INTELBIRO" d.o.o.

(540)

PARIS HILTON

(511)

25

Odjeća, tee-shirts (majice), košulje, majice bez rukava, puloveri bez rukava, bluza trenirke, hlače trenirke, kratke hlače, haljine, suknje, hlače, traperice, jakne, kaputi, šalovi, žensko rublje, donje rublje, pidžame, spavačice, kupaći kostimi, čarape, pokrivala za glavu, kape, obuća.

(210) **BAZ1216251A** (220) 2012-04-03

(442) **2013-12-31**

(732) **THE COCA-COLA COMPANY**
One Coca-Cola Plaza, Atlanta,
Georgia 30313
US

(740) "ŽIVKO MIJATOVIĆ & PARTNERS" d.o.o.
 Sarajevo

(540)



(531) 19.07;

(511)

21

Pribor i posuđe za kućanstvo ili za kuhinju (koji nisu od plemenitih metala niti su presvučeni plemenitim metalom); češljevi i spužve; četke (osim kistova); materijali za četke; pribor za čišćenje; žica za struganje parketa; sirovo ili poluobrađeno staklo (osim građevinskog stakla); stakleni proizvodi, porculanski i keramički proizvodi koji nisu obuhvaćeni drugim razredima.

32

Pivo; mineralne i gazirane vode te ostala bezalkoholna pića; voćni napici i voćni sokovi; sirupi i ostali preparati za pripremanje napitaka.

(210) **BAZ1216252A** (220) 2012-04-04

(442) **2013-12-31**

(732) **Marinković commerce d.o.o. Banja**
Luka
Ilije Garašanina br. 8, 78000 Banja
Luka
BA

(740) NEMA ZASTUPNIKA

(540)

ZILLION

(511)

33

Polusuvo šampanjizirano pjenušavo vino.

(210) **BAZ1216254A** (220) 2012-04-04

(442) **2013-12-31**

(732) **Marinković commerce d.o.o. Banja**
Luka
Ilije Garašanina br. 8, 78000 Banja
Luka
BA

(740) NEMA ZASTUPNIKA

(540)

ROJAL

(511)

33

Crveno stono poluslatko vino.

(210) **BAZ1216255A** (220) 2012-04-04

(442) **2013-12-31**

(732) **Marinković commerce d.o.o. Banja Luka**

Ilije Garašanina br. 8, 78000 Banja Luka

BA

(740) NEMA ZASTUPNIKA

(540)

MILION

(511)

33

Polusuvo šampanjizirano pjenušavo vino.

(210) **BAZ1216256A** (220) 2012-04-04

(442) **2013-12-31**

(732) **THE COCA-COLA COMPANY**
One Coca-Cola Plaza, Atlanta, Georgia 30313

US

(740) NEMA ZASTUPNIKA

(591) bijela, zelena

(540)



(531) 19.07; 26.05; 27.05; 29.01;

(511)

21

Kućne ili kuhinjske sprave i posude; češljevi i sunđeri; četke (izuzev kičica); materijali za pravljenje četki; artikli koji se koriste pri čišćenju; čelična vuna; neprerađeno ili poluprerađeno staklo (osim stakla koje se koristi u građevinarstvu); staklarija, porcelan i grnčarija i lončarija koja nije uključena u druge klase.

32

Pivo, mineralne i sodne vode i druga bezalkoholna pića; pića od voća i voćni sokovi; sirupi i drugi preparati za proizvodnju pića.

(210) **BAZ1216257A** (220) 2012-04-04

(442) **2013-12-31**

(732) **GlaxoSmithKline Trading Services Limited**

6900 Cork Airport Business Park, Kinsale Road, Cork

IE

(740) "ŽIVKO MIJATOVIĆ & PARTNERS" d.o.o. Sarajevo

(540)

FRILIFTO

(511)

05

Farmaceutski preparati i supstance.

(210) **BAZ1216258A** (220) 2012-04-04

(442) **2013-12-31**

(732) **GlaxoSmithKline Trading Services Limited**

6900 Cork Airport Business Park, Kinsale Road, Cork

IE

(740) "ŽIVKO MIJATOVIĆ & PARTNERS" d.o.o. Sarajevo

(540)

VYKAST

(511)

05

Farmaceutski preparati i supstance.

(210) **BAZ1216259A** (220) 2012-04-04

(442) **2013-12-31**

(732) **GlaxoSmithKline Trading Services Limited**

**6900 Cork Airport Business Park,
Kinsale Road, Cork**

IE

(740) "ŽIVKO MIJATOVIĆ & PARTNERS" d.o.o.
Sarajevo

(540)

KOLBRAFN0

(511)

05

Farmaceutski preparati i supstance.

(210) **BAZ1216260A** (220) 2012-04-04

(442) **2013-12-31**

(732) **GlaxoSmithKline Trading Services Limited**

**6900 Cork Airport Business Park,
Kinsale Road, Cork**

IE

(740) "ŽIVKO MIJATOVIĆ & PARTNERS" d.o.o.
Sarajevo

(540)

FRALIFTO

(511)

05

Farmaceutski preparati i supstance.

(210) **BAZ1216261A** (220) 2012-04-04

(442) **2013-12-31**

(732) **GlaxoSmithKline Trading Services Limited**

**6900 Cork Airport Business Park,
Kinsale Road, Cork**

IE

(740) "ŽIVKO MIJATOVIĆ & PARTNERS" d.o.o.
Sarajevo

(540)

RAFLIFTO

(511)

05

Farmaceutski preparati i supstance.

(210) **BAZ1216262A** (220) 2012-04-05

(442) **2013-12-31**

(300) CR

2011-11-03

2011-010981

Za sve klase;

(732) **Intel Corporation**

**2200 Mission College Boulevard,
Santa Clara, California 95052-8119**

US

(740) PETOŠEVIĆ d.o.o

(540)

INTEL STUDYBOOK

(511)

09

Kompjuteri; tablet kompjuteri; desktop kompjuteri; laptop kompjuteri; notebook kompjuteri; dlanovnici (ručni kompjuteri); kompjuterski hardver; kompjuterski softver.

(210) **BAZ1216263A** (220) 2012-04-05

(442) **2013-12-31**

(732) **NTP "LABERION"**

**Str. 'Llapi' 32, 11000 – Podujevë,
UNMIK – KOSOVË**

RS

(740) "Linea Sušić" d.o.o.

(540)



(531) 21.03; 27.05;

(511)

29

Konzervirano, zamrznuto, sušeno i kuhano voće i povrće;
džemovi, marmelade, kompoti; voćna kaša.

32

Voćni napici i voćni sokovi; sirupi i ostali preparati za
pripremanje napitaka; koncentracije od voća bez alkohola.

(210) **BAZ1216264A** (220) 2012-04-05

(442) **2013-12-31**

(300) CH

2011-10-05

61133/2011

Za sve klase;

(732) **JT International S.A.**

1 Rue de la Gabelle, 1211 Geneva 26

CH

(740) PETOŠEVIĆ d.o.o

(591) tamnosiva, svijetlosiva, zelena, bijela

(540)



(531) 05.03; 26.01; 27.05; 29.01;

(511)

34

Duhan, tvornički obrađen ili neobrađen; duhan za pušenje,
duhan za lulu, duhan za motanje, duhan za žvakanje,
snus (švedski duhan za žvakanje); cigarete, cigare,
cigarilosi; supstance za pušenje koje se prodaju odvojeno ili
pomiješane sa duhanom, a koje se ne koriste u medicinske
ili ljekovite svrhe; burmut (duhan za šmrkanje); pribor za
pušače obuhvaćen klasom 34; cigaretni papir, tube za
cigare i šibice.

(210) **BAZ1216265A** (220) 2012-04-09

(442) **2013-12-31**

(732) **JP Autoceste FBiH d.o.o. Mostar**
Braće Fejića bb, Mostar
BA

(740) NEMA ZASTUPNIKA

(591) narandžasta, siva, bijela

(540)



(531) 07.11; 27.05; 29.01;

(511)

35

Fakturiranje; vođenje evidencije (baze podataka); oglašavanje; reklamiranje; organiziranje poslova; vođenje komercijalnih poslova; komercijalna administracija; uredski poslovi.

36

Finansijska analiza; investitorski poslovi.

37

Asfaltiranje; izgradnja; popravljavanje i održavanje cesta; priprema podloga za dodjelu koncesija; nadzor građevinskih radova; obavijesti o stanju cesta; način odvijanja saobraćaja.

(210) **BAZ1216266A** (220) 2012-04-09

(442) **2013-12-31**

(732) **Fresh & Co d.o.o.**
I.G. Kovačića 3, 24000 Subotica
RS

(740) "ŽIVKO MIJATOVIĆ & PARTNERS" d.o.o.
 Sarajevo

(540)

NEXT

(511)

32

Pivo; mineralne i sodne vode i druga bezalkoholna pića; pića od voća i voćni sokovi; sirupi i drugi preparati za proizvodnju pića.

(210) **BAZ1216267A** (220) 2012-04-09

(442) **2013-12-31**

(732) **THE COCA-COLA COMPANY**
One Coca-Cola Plaza, Atlanta,
Georgia 30313

US

(740) "ŽIVKO MIJATOVIĆ & PARTNERS" d.o.o.
 Sarajevo

(591) crvena, bijela

(540)



(531) 19.07; 26.04; 27.051; 29.01;

(511)

06

Obični metali i njihove legure; metalni građevinski materijali; metalne prenosne građevine; materijali od metala za željezničke šine; neelektrični kablovi i žice od običnog metala; bravarski proizvodi; mali metalni gvoždarski proizvodi; cijevčice i cijevi od metala; sefovi; proizvodi od običnih metala koji nisu uključeni u druge klase; rude.

16

Hartija, karton i proizvodi od njih, koji nisu uključeni u druge klase; štampane stvari; knjigovezački materijal; fotografije; kancelarijski materijal; ljepila za kancelarijske i kućne potrebe; umjetnički materijali; kičice; pisaće mašine i kancelarijski rekviziti (izuzev namještaja); materijali za obuku i nastavu (izuzev aparata); plastični materijal za pakovanje (koji nije uključen u druge klase); štamparska slova; klišeji.

21

Kućne ili kuhinjske sprave i posude; češljevi i sunderi; četke (izuzev kičica); materijali za pravljenje četki; artikli koji se koriste pri čišćenju; čelična vuna; neprerađeno ili poluprerado staklo (osim stakla koje se koristi u građevinarstvu); staklarija, porcelan, fajans, grnčarija i lončarija koja nije uključena u druge klase.

25

Odjeća, obuća, pokrivala za glavu.

28

Igre i igračke; gimnastički i sportski artikli koji nisu obuhvaćeni drugim klasama; ukrasi za jelke.

32

Pivo; mineralne i sodne vode i druga bezalkoholna pića; pića od voća i voćni sokovi; sirupi i drugi preparati za proizvodnju pića.

41

Obrazovne usluge; pripremanje obuke; razonoda; sportske i kulturne aktivnosti.

(210) **BAZ1216268A** (220) 2012-04-09

(442) **2013-12-31**

(732) **Farmaceutska Hemiska Kozmetička industrija ALKALOID AD - Skoplje**
Bul. Aleksandar Makedonski br.12,
1000 Skopje

MK

(740) "ŽIVKO MIJATOVIĆ & PARTNERS" d.o.o.
Sarajevo

(591) bijela, nijanse plave, žuta, roza, crvena

(540)



(531) 01.15; 02.05; 25.01; 26.02; 27.05; 29.01;

(511)

03

Šampon i pjenušava kupka za djecu.

(210) **BAZ1216269A** (220) 2012-04-09

(442) **2013-12-31**

(732) **Farmaceutska Hemiska Kozmetička industrija ALKALOID AD - Skoplje**
Bul. Aleksandar Makedonski br.12,
1000 Skopje

MK

(740) "ŽIVKO MIJATOVIĆ & PARTNERS" d.o.o.
Sarajevo

(591) bijela, nijanse plave, nijanse narandžaste, žuta, roza, crvena

(540)



(531) 01.15; 02.05; 25.01; 26.02; 27.05; 29.01;

(511)

03

Uljana kupka za djecu.

(210) **BAZ1216270A** (220) 2012-04-10

(442) **2013-12-31**

(732) **S.C. Johnson & Son, Inc.**
1525 Howe Street, Racine,
Wisconsin 53403-2236

US

(740) Dragan Mićunović

(540)

DURABLE DEFENSE

(511)

05

Preparati za uništavanje korova i štetočina; insekticidi; sredstva protiv moljaca; sredstva protiv insekata; fungicidi; rodenticidi.

(210) **BAZ1216271A** (220) 2012-04-11

(442) **2013-12-31**

(732) **Ministarstvo nauke i tehnologije
Republike Srpske**

**Trg Republike Srpske 1, 78000 Banja
Luka**

BA

(740) Agencija Diana Protić Tkalčić

(540)



(531) 24.17; 28.05;

(511)

16

Štamparski proizvodi, časopisi.

(210) **BAZ1216272A** (220) 2012-04-11

(442) **2013-12-31**

(732) **S.C. Johnson & Son, Inc.
1525 Howe Street, Racine,
Wisconsin 53403-2236**

US

(740) Dragan Mićunović

(540)



(531) 02.01; 27.03; 27.05;

(511)

03

Preparati za čišćenje, poliranje, ribanje i nagrizanje; sredstva za bijeljenje i druge supstance za upotrebu na tkaninama; maramice za jednokratnu upotrebu impregnirane

hemikalijama ili jedinjenjima za upotrebu u domaćinstvu; preparati za uklanjanje laka; preparati u obliku voska za upotrebu na završenim i nezavršenim površinama; preparati za uklanjanje voska; preparati za otpušavanje odvoda; preparati za poliranje cipela, kreme za cipele, preparati za čišćenje cipela; sapuni; deterdženti.

05

Preparati za uništavanje štetočina i dezinfekcijska sredstva.

21

Kuhinjski i pribor za domaćinstva za čišćenje, poliranje, nagrizanje i voskiranje; sunđeri; četke; krpe; odjeća za čišćenje; odjeća impregnisana rastvorom za čišćenje.

(210) **BAZ1216273A** (220) 2012-04-11

(442) **2013-12-31**

(732) **S.C. Johnson & Son, Inc.
1525 Howe Street, Racine,
Wisconsin 53403-2236**

US

(740) Dragan Mićunović

(540)

NIGHT & DAY TRIO

(511)

05

Preparati za uništavanje korova i štetočina; insekticidi; sredstva protiv moljaca; sredstva protiv insekata; fungicidi; rodenticidi.

(210) **BAZ1216274A** (220) 2012-04-12

(442) **2013-12-31**

(732) **Wm. WRIGLEY Jr. Company
410 North Michigan Avenue,
Chicago, IL 60611**

US

(740) PETOŠEVIĆ d.o.o

(540)

WINTERFRESH GREEN ICE

(511)

30

Poslastice, gume za žvakanje, pjenaste gume za žvakanje, bomboni, mentol bomboni, dražeje i pastile (bomboni).

(210) **BAZ1216275A** (220) 2012-04-12

(442) **2013-12-31**

(732) **Farmaceutska Hemiska Kozmetička
industrija ALKALOID AD - Skoplje
Bul. Aleksandar Makedonski br.12,
1000 Skopje**

MK

(740) "ŽIVKO MIJATOVIĆ & PARTNERS" d.o.o.
Sarajevo

(591) bijela, zelena, siva, žuta, narandžasta

(540)



(531) 01.15; 25.01; 26.04; 27.05; 29.01;

(511)

03

Krema za njegu masne i problematične kože.

(210) **BAZ1216276A** (220) 2012-04-12

(442) **2013-12-31**

(732) **THE COCA-COLA COMPANY
One Coca-Cola Plaza, Atlanta,
Georgia 30313
US**

(740) "ŽIVKO MIJATOVIĆ & PARTNERS" d.o.o.
Sarajevo

(591) narandžasta, bijela, plava, zelena

(540)



(531) 05.03; 05.07; 25.01; 26.01; 26.04; 27.05; 29.01;

(511)

16

Hartija, karton i proizvodi od njih, koji nisu uključeni u druge klase; štampane stvari; knjigovezački materijal; fotografije; kancelarijski materijal; ljepila za kancelarijske i kućne potrebe; umjetnički materijali; kičice; pišaće mašine i kancelarijski rekviziti (izuzev namještaja); materijali za obuku i nastavu (izuzev aparata); plastični materijal za pakovanje (koji nije uključen u druge klase); štamparska slova; klišei.

25

Odjeća, obuća, pokrivala za glavu.

28

Igre i igračke; gimnastički i sportski artikli koji nisu obuhvaćeni drugim klasama; ukrasi za jelke.

29

Meso, riba, živina i divljač; mesne prerađevine; konzervisano, smrznuto, sušeno i kuvano voće i povrće; želei, džemovi, kompoti; jaja, mlijeko i mliječni proizvodi; jestiva ulja i masti.

30

Kafa, čaj, kakao, šećer, pirinač, tapioka, sago, zamjena kafe; brašno i proizvodi od žitarica, hljeb, kolači, poslastice, sladoledi; med, melasa, kvasac, prašak za pecivo; so, senf; sirće, sosovi (kao začini); začini; led.

32

Pivo; mineralne i sodne vode i druga bezalkoholna pića; pića od voća i voćni sokovi; sirupi i drugi preparati za proizvodnju pića.

41

Obrazovne usluge; pripremanje obuke; razonoda; sportske i kulturne aktivnosti.

(210) **BAZ1216277A** (220) 2012-04-12

(442) **2013-12-31**

(732) **Farmaceutvska hemiska kozmetička industrija "ALKALOID" AD-Skopje**

Bul. Aleksandar Makedonski br. 12, 91000 Skopje

MK

(740) "ŽIVKO MIJATOVIĆ & PARTNERS" d.o.o.
Sarajevo

(591) bijela, siva, žuta, nijanse plave

(540)



(531) 01.15; 25.01; 26.04; 27.05; 27.07; 29.01;

(511)

03

Podloga za šminku za kombinovanu i masnu kožu.

(210) **BAZ1216278A** (220) 2012-04-12

(442) **2013-12-31**

(732) **Farmaceutvska hemiska kozmetička industrija "ALKALOID" AD-Skopje**

Bul. Aleksandar Makedonski br. 12, 91000 Skopje

MK

(740) "ŽIVKO MIJATOVIĆ & PARTNERS" d.o.o.
Sarajevo

(591) bijela, siva, žuta, roza, plava

(540)



(531) 01.15; 25.01; 26.04.; 27.05; 27.07; 29.01;

(511)

03

Podloga za šminku za kombinovanu i masnu kožu.

(210) **BAZ1216279A** (220) 2012-04-12

(442) **2013-12-31**

(732) **Farmaceutvska hemiska kozmetička industrija "ALKALOID" AD-Skopje**

Bul. Aleksandar Makedonski br. 12, 91000 Skopje

MK

(740) "ŽIVKO MIJATOVIĆ & PARTNERS" d.o.o. Sarajevo

(591) bijela, siva, roza, narandžasta

(540)



(531) 01.15; 25.01; 26.04; 27.05; 29.01;

(511)

03

Mlijeko za tijelo za normalnu ka suvoj koži.

(210) **BAZ1216280A** (220) 2012-04-12

(442) **2013-12-31**

(732) **Farmaceutvska hemiska kozmetička industrija "ALKALOID" AD-Skopje**

Bul. Aleksandar Makedonski br. 12, 91000 Skopje

MK

(740) "ŽIVKO MIJATOVIĆ & PARTNERS" d.o.o. Sarajevo

(591) bijela, plava, siva, narandžasta, žuta

(540)



(531) 01.15; 25.01; 26.04; 27.05; 29.01;

(511)

03

Krem za njegu kože sklone aknama sa uljem čajnog drveta.

(210) **BAZ1216281A** (220) 2012-04-13

(442) **2013-12-31**

(732) **The Procter & Gamble Company**
One Procter & Gamble Plaza,
Cincinnati, Ohio 45202

US

(740) Agencija Diana Protić Tkalčić

(540)

OLAY TOTAL
EFFECTS

(511)

03

Proizvodi za njegu kože i depiliranje.

(210) **BAZ1216282A** (220) 2012-04-13

(442) **2013-12-31**

(732) **Mars, Incorporated**

**6885 Elm Street, 22101-3883 McLean,
VA**

US

(740) Nedim Krilić

(540)

PEDIGREE VITAL PROTECTION

(511)

31

Poljoprivredni, povrtlarski i šumski proizvodi i bobice koji nisu obuhvaćeni drugim klasama; žive životinje, ptice i ribe; svježe voće i povrće; hrana za životinje; sipina kost; kosti i jestivi predmeti za žvakanje za životinje; stelja za životinje.

(210) **BAZ1216283A** (220) 2012-04-16

(442) **2013-12-31**

(732) **THE COCA-COLA COMPANY**

**One Coca-Cola Plaza, Atlanta,
Georgia 30313**

US

(740) "ŽIVKO MIJATOVIĆ & PARTNERS" d.o.o.
Sarajevo

(591) bijela, plava, nijanse zelene, nijanse sive

(540)



(531) 05.03; 05.07; 25.01; 26.01; 26.04; 27.05; 29.01;

(511)

16

Hartija, karton i proizvodi od njih, koji nisu uključeni u druge klase; štampane stvari; knjigovezački materijal; fotografije; kancelarijski materijal; ljepila za kancelarijske i kućne potrebe; umjetnički materijali; kičice; pisaće mašine i kancelarijski rekviziti (izuzev namještaja); materijali za obuku i nastavu (izuzev aparata); plastični materijal za pakovanje (koji nije uključen u druge klase); štamparska slova; klišeji.

25

Odjeća, obuća, pokrivala za glavu.

28

Igre i igračke; gimnastički i sportski artikli koji nisu obuhvaćeni drugim klasama; ukrasi za jelke.

29

Meso, riba, živina i divljač; mesne prerađevine; konzervisano, smrznuto, sušeno i kuvano voće i povrće; želei, džemovi, kompoti; jaja, mlijeko i mliječni proizvodi; jestiva ulja i masti

30

Kafa, čaj, kakao, šećer, pirinač, tapioka, sago, zamjena kafe; brašno i proizvodi od žitarica, hljeb, kolači, poslastice, sladoledi; med, melasa, kvasac, prašak za pecivo; so, senf; sirće, sosovi (kao začini); začini; led.

32

Pivo; mineralne i sodne vode i druga bezalkoholna pića; pića od voća i voćni sokovi; sirupi i drugi preparati za proizvodnju pića.

41

Obrazovne usluge; pripremanje obuke; razonoda; sportske i kulturne aktivnosti.

(210) **BAZ1216284A** (220) 2012-04-16

(442) **2013-12-31**

(732) **Mega Centar d.o.o.**
Bulevar 7 korpusa bb, 79260 Sanski
Most

BA

(740) NEMA ZASTUPNIKA

(540)

MEGA
ELECTRONICS

(531) 27.05;

(511)

07

Strojevi i alatni strojevi, motori (osim motora za kopnena vozila), spojke, prijenosni uređaji (osim onih za kopnena vozila), poljoprivredne naprave osim onih koje se pokreću ručno, inkubatori za jaja, automati za izdavanje nečega.

09

Znanstveni, nautički, geodetski, fotografski, kinematografski i optički aparati i instrumenti kao i aparati i instrumenti za vaganje, mjerenje, signalizaciju, kontrolu (inspekciju), za pomoć (spašavanje) i za obuku; aparati i instrumenti za vođenje, distribuiranje, transformiranje, akumuliranje, podešavanje ili upravljanje električne struje, aparati za snimanje, prijenos, reprodukciju zvuka ili slika, magnetne podloge za snimanje, akustičke ploče, kompaktne ploče, DVD i drugi numerički nosači za snimanje, mehanizmi za uređaje koji se pokreću uz prethodno ubacivanje kovanica, registarske blagajne, računari, oprema za obradu podataka i računala, uređaji za gašenje požara.

11

Uređaji za rasvjetu, grijanje, proizvodnju pare, kuhanje, hlađenje, sušenje, ventilaciju, vodoopskrbu i sanitarna oprema.

35

Oglašavanje i reklamiranje; vođenje komercijalnih poslova; komercijalna administracija; uredski poslovi; veleprodaja i maloprodaja.

(210) **BAZ1216285A** (220) 2012-04-16

(442) **2013-12-31**

(732) **HERCEGOVAČKA PIVOVARA društvo**
s ograničenom odgovornošću Mostar

Mostar, Bišće polje b.b. (Zgrada
“Destilerije)

BA

(740) NEMA ZASTUPNIKA

(540)

AQUA MARIA

(511)

32

Voda.

35

Prodaja (promicanje prodaje) za treće osobe.

(210) **BAZ1216286A** (220) 2012-04-17

(442) **2013-12-31**

(732) **Unilever N.V.**
Weena 455, Rotterdam 3013 AL
NL

(740) “ŽIVKO MIJATOVIĆ & PARTNERS” d.o.o.
 Sarajevo

(540)



(531) 24.17; 26.02; 27.05;

(511)

03

Deterdženti; preparati za izbjeljivanje i druge supstance, sve za pranje veša; preparati za omekšivanje, omekšivači; preparati za uklanjanje fleka; deodorisujući preparati i preparati za osvježavanje garderobe; sapuni za prosvjetljivanje garderobe; štirak za pranje veša; preparati za čišćenje, poliranje, ribanje i nagrivanje; preparati za pranje sudova; tečnost za pranje; tkanine impregnirane preparatima i supstancama za pranje i čišćenje; sapuni; sredstva za pranje ruku i tijela; parfimerija, toaletne vode; preparati za poslije brijanja, kolonjske vode; eterična ulja; dezodoransi i antiperspiranti za ličnu upotrebu; preparati za njegu tjemena i kose; šamponi i kondicioneri; boje za kosu; proizvodi za stilizovanje kose; paste za zube; vode za ispiranje usta, koje nisu za medicinsku upotrebu; preparati za njegu usta u zuba; toaletni preparati za ne-medicinsku upotrebu; preparati za tuširanje; preparati za njegu kože; ulja, kreme, pomade, tonici i losioni za kožu; preparati za brijanje; preparati za prije i poslije brijanja; preparati za depiliranje; preparati za samo potamnivanje i zaštitu od sunca; kozmetika; šminka i preparati za otklanjanje šminke; petroleum gel; preparati za njegu usana; talk; vata, štapići sa vatom; kozmetički tuferi, papiri ili maramice; vlažni ili impregnirani tuferi za čišćenje, papiri ili maramice; maske za njegu lica, pakovanja za lice, medicinski sapuni; dezinfikujući sapuni i gelovi; preparati za čišćenje, njegu uljepšavanje i tretman kože, tjemena i kose.

05

Dezinfektanti; sanitarni preparati; preparati za uništavanje štetočina, insekata i štetnih životinja; fungicidi, germicidi, baktericidi, preparati za uništavanje parazita, algi, insekata, preparati za suzbijanje korova; dezodoransi, koji nisu za ljudsku upotrebu; preparati za osvježavanje zraka, preparati za odbijanje insekata; anti-septici; materijali za čišćenje impregnirani preparatima za dezinfekciju; dezinfektanti (osim sapuna) za domaćinstvo; dezinfektanti impregnirani u maramice.

16

Jednokratni proizvodi za upotrebu kod beba i djece, jednokratne pelene ili podlošci za pelene; pelene za jednokratnu upotrebu; pelene napravljene od papira za odvikavanje; ubrusi i vlažne maramice za jednokratnu upotrebu.

21

Ne električni instrumenti i materijali, svi za svrhe čišćenja; krpe za čišćenje, brisanje prašine i poliranje; impregnirane krpe za čišćenje, brisanje prašine i poliranje; uređaj za otpremanje; četke; sundjeri za ribanje i čišćenje; sundjeri i brisači.

(210) **BAZ1216287A** (220) 2012-04-17(442) **2013-12-31**(732) **THE COCA-COLA COMPANY**

**One Coca-Cola Plaza, Atlanta,
Georgia 30313**

US(740) "ŽIVKO MIJATOVIĆ & PARTNERS" d.o.o.
Sarajevo

(591) narandžasta, bijela

(540)



(531) 05.07; 19.07; 26.01; 27.05; 29.01;

(511)

16

Hartija, karton i proizvodi od njih, koji nisu uključeni u druge klase; štampane stvari; knjigovezački materijal; fotografije; kancelarijski materijal; ljepila za kancelarijske i kućne potrebe; umjetnički materijali; kičice; pisaće mašine i kancelarijski rekviziti (izuzev namještaja); materijali za obuku i nastavu (izuzev aparata); plastični materijal za pakovanje (koji nije uključen u druge klase); štamparska slova; klišeji.

25

Odjeća, obuća, pokrivala za glavu.

28

Igre i igračke; gimnastički i sportski artikli koji nisu obuhvaćeni drugim klasama; ukrasi za jelke.

29

Meso, riba, živina i divljač; mesne prerađevine; konzervisano, smrznuto, sušeno i kuvano voće i povrće; želei, džemovi, kompoti; jaja, mlijeko i mliječni proizvodi; jestiva ulja i masti.

30

Kafa, čaj, kakao, šećer, pirinač, tapioka, sago, zamjena kafe; brašno i proizvodi od žitarica, hljeb, kolači, poslastice, sladoledi; med, melasa, kvasac, prašak za pecivo; so, senf; sirće, sosovi (kao začini); začini; led.

32

Pivo; mineralne i sodne vode i druga bezalkoholna pića; pića od voća i voćni sokovi; sirupi i drugi preparati za proizvodnju pića.

41

Obrazovne usluge; pripremanje obuke; razonoda; sportske i kulturne aktivnosti.

(210) **BAZ1216288A** (220) 2012-04-17(442) **2013-12-31**

(300) BX

2011-12-12

1237973

Za sve klase;

(732) **Unilever N.V.****Weena 455, Rotterdam 3013 AL****NL**

(740) "ŽIVKO MIJATOVIĆ & PARTNERS" d.o.o.

Sarajevo

(540)

ALLNEUTRAL

(511)

03

Deterdženti; preparati za izbjeljivanje i druge supstance, sve za pranje veša; preparati za omekšivanje, omekšivači; preparati za uklanjanje fleka; deodorisajući preparati i preparati za osvježavanje garderobe; sapuni za prosvjetljivanje garderobe; štirak za pranje veša; preparati za čišćenje, poliranje, ribanje i nagrizanje; preparati za pranje sudova; tečnost za pranje; tkanine impregnirane preparatima i supstancama za pranje i čišćenje; sapuni; sredstva za pranje ruku i tijela; parfimerija, toaletne vode; preparati za poslije brijanja, kolonjske vode; eterična ulja; dezodoransi i antiperspiranti za ličnu upotrebu; preparati za njegu tjemena i kose; šamponi i kondicioneri; boje za kosu; proizvodi za stilizovanje kose; paste za zube; vode za ispiranje usta, koje nisu za medicinsku upotrebu; preparati za njegu usta i zuba; toaletni preparati za ne-medicinsku upotrebu; preparati za tuširanje; preparati za njegu kože; ulja, kreme, pomade, tonici i losioni za kožu; preparati za brijanje; preparati za prije i poslije brijanja; preparati za depiliranje; preparati za samo potamnivanje i zaštitu od sunca; kozmetika; šminka i preparati za otklanjanje šminke; petroleum gel; preparati za njegu usana; talk; vata, štapići sa vatom; kozmetički tuferi, papiri ili maramice; vlažni ili impregnirani tuferi za čišćenje, papiri ili maramice; maske za njegu lica, pakovanja za lice, medicinski sapuni; dezinfikujući sapuni i gelovi; preparati za čišćenje, njegu uljepšavanje i tretman kože, tjemena i kose.

05

Dezinfektanti; sanitarni preparati; preparati za uništavanje štetočina, insekata i štetnih životinja; fungicidi, germicidi, baktericidi, preparati za uništavanje parazita, algi, insekata, preparati za suzbijanje korova; dezodoransi, koji nisu za ljudsku upotrebu; preparati za osvježavanje zraka, preparati za odbijanje insekata; anti-septici; materijali za čišćenje impregnirani preparatima za dezinfekciju; dezinfektanti (osim sapuna) za domaćinstvo; dezinfektanti impregnirani u maramice.

16

Jednokratni proizvodi za upotrebu kod beba i djece, jednokratne pelene ili podlošci za pelene; pelene za jednokratnu upotrebu; pelene napravljene od papira za odvikavanje; ubrusi i vlažne maramice za jednokratnu upotrebu.

21

Ne električni instrumenti i materijali, svi za svrhe čišćenja; krpe za čišćenje, brisanje prašine i poliranje; impregnirane krpe za čišćenje, brisanje prašine i poliranje; uređaj za otpremanje; četke; sundjeri za ribanje i čišćenje; sundjeri i brisači.

(210) **BAZ1216289A** (220) 2012-04-17(442) **2013-12-31**(732) **FRUCTA-TRADE d.o.o. Derventa****Željeznička b.b., Derventa****BA**

(740) NEMA ZASTUPNIKA

(591) crvena, crna, bijela

(540)



(531) 01.15; 25.01; 27.05; 29.01;

(511)

32

Pivo; mineralne i gazirane vode te ostala bezalkoholna pića; voćni napici i voćni sokovi; sirupi i ostali pripravci za pripremu napitaka.

(210) **BAZ1216290A** (220) 2012-04-18(442) **2013-12-31**(732) **Raychem HTS Limited**
Victoria Road, Leeds, West
Yorkshire LS11 5UG**GB**

(740) MEHMED SPAHO

(540)

FROSTGUARD

(511)

11

Grijača tijela; grijaći električni kablovi; grijaći elementi; dijelovi i pripadci za naprijed nabrojane robe.

(210) **BAZ1216291A** (220) 2012-04-18(442) **2013-12-31**(300) EM
2012-01-26
010594737

Za sve klase;

(732) **Paramount Pictures Corporation**
(The state of Delaware)**5555 Melrose Avenue, Hollywood,**
California, 90038**US**

(740) "STAM" d.o.o.

(540)

PARAMOUNT CHANNEL

(511)

09

Naučni, nautički, geodetski, fotografski, kinematografski, optički nadzor, nadzor sa vaganjem, mjerenjem, signalizacijom, provjeravanjem, oprema i sprave za spašavanje i poučavanje; oprema i sprave za provođenje električne energije, njeno prebacivanje, transformiranje, akumuliranje, reguliranje ili kontrola; uređaji za pohranu, snimanje, prijenos ili reprodukciju zvuka ili slika; magnetski nosači podataka, disk za snimanje tona; blagajne, strojevi za računanje, oprema za obradu podataka i računala; aparati za gašenje požara; kinematografski i televizijski filmovi, animirani filmovi, uređaji za pohranu ili emitovanje zvuka ili slike; kinematografski filmovi i videokasete, videodiskovi i snimljene magnetske vrpce sa zvukom i/ili slikama; uređaji za zabavu za upotrebu uz televizijske prijamnike; računari;

računarski programi; računarski softver; interaktivni kompjuterski sistemi; nosači podataka od magnetskih i optičkih vlakana; uređaj za snimanje i reprodukciju zvuka, slike i podataka; uređaj za snimanje, prijenos i reprodukciju zvuka i/ili slike; uređaj za kompjuterske igre, softver i programi; uređaj za video igre, softver i programi; igre na CD ROMu, igre sa audio izlazom; patrone za upotrebu na elektronskim uređajima za igre; zvučni i video zapis; sunčane naočale; uređaji i oprema kao nastavna sredstva; gramofonske snimke; zapisi, diskovi, trake, kasete, punjenja, kartice i drugi nosači, sve kao nosači ili za upotrebu kod nosača zvučnih zapisa, video snimaka, podataka, slika, igara, grafike, teksta, programa ili informacija; gramofonski snimci i diskovi; kompaktni diskovi; patrone igara za računarske video igre i masine za igre sa video izlazom, kasete za igre na računaru, računarski programi za igre; trake za igre na računaru; nosači memorije, interaktivni kompaktni diskovi i CD ROM-ovi; videotrake, video diskovi, videokasete, laserski diskovi i digitalni video diskovi (DVD), High Definition digitalni diskovi, CD-ROM-ovi i formati drugih medija sa igrama, interaktivnim igrama, kinematografskim filmovima, sportskim i televizijskim serijama, emisijama sa igrama, emisijama „reality show-a“, animacijama i drugim izvedbama; magnetske trake sa snimljenim zvukovima i/ili slikama; oprema i pribor za bežične mobilne telefone; pročelje mobilnih telefona; melodije zvona; melodije zvona koje je moguće skinuti s memorije ili interneta, muzika, MP3, grafike, igre i video slike za bežične mobilne uređaje za komunikaciju; zvuk, muzika i video zapisi koje je moguće download-ovati, kao i elektronske igre i melodije zvona mobilne telefonije; interaktivne igre koje se igraju na računarima ili mobilnim telefonima; sistemi za kućnu zabavu; uređaji za snimanje i reprodukciju zvuka, videa i podataka i njihovo pohranjivanje, snimanje, prijenos i reprodukcija zvuka i/ili slike; računarski softver; kompaktni disk-memorija samo za čitanje igre; igre sa audio izlazom; patrone igara za računarske video igre i mašine za igre sa video izlazom; kasete za računarske igre; programi za računarske igre; trake za računarske igre; zvučni i video snimci; snimke fonografa; snimci; kinematografski i fotografski filmovi; kino filmovi i video trake; MP3 uređaji; digitalne kamere; oprema i pribor za mobitele i bežične mobilne telefone uključujući pročelje mobilnog telefona; melodije zvona koje je moguće skinuti s memorije ili interneta, muzika, MP3, grafike, igre i video slike za bežične mobilne uređaje za komunikaciju; uređaji za bežični prijenos i mobilnu komunikaciju koji omogućavaju glasovanje i primanje glasovnih i tekstualnih poruka sa drugih uređaja za bežičnu mobilnu komunikaciju; sunčane naočale, dioptrijske naočale; laserski diskovi; video diskovi, kompaktni diskovi; CD-ROM-ovi, CD-I; razni digitalni diskovi (DVD); trake; videokasete; patrone, kartice sa kino filmovima, vijestima, sportskim i televizijskim serijama, dokumentarcima, emisijama sa igrama, animacijama, koncertima i drugima predstavama; nosači memorije; interaktivni kompaktni diskovi i CD ROM (kompaktni diskovi sa memorijom isključivo za čitanje); torbe za kasete i kompaktne diskove; interaktivne elektroničke igre za korištenje s računarima.

38

Usluge emitiranja i telekomunikacijske usluge; usluge kablovskog i satelitskog prijenosa; usluge bežičnih mobilnih telefona; obezbjeđuje prijenosa melodija zvona koje je moguće downloadovati kao i muzika, MP3, grafika, igre, video slike i informacije za uređaje za bežičnu mobilnu komunikaciju; obezbjeđenje bežičnog prijenosa za snimanje i preuzimanje melodije zvona, glasa, muzike, MP3, grafike, igara, slike, informacija i vijesti putem globalne

računarske mreže na bežični mobilni komunikacijski uređaj; obezbjeđivanje komunikacijske usluge za glasovanje i ankete putem bežičnog mobilnog komunikacijskog uređaj; slanje i primanje glasovne i tekst poruke između bežičnih mobilnih komunikacijakih uređaja; pružanje komunikacijskih usluga za on-line sistem glasanja putem interneta ili bežičnog komunikacijskog uređaja; internet usluge, uključujući komunikacijske usluge, odnosno prijenos usmjerenog zvuka i audio-vizualne snimke putem interneta; obezbjeđivanje streaminga koji se može preuzeti poput audiovizualnih djela, filmova, reklamnih izvadaka filmova, televizijskog programiranja, glazbe i igara putem uz globalne računarske mreže i komunikacijskih mreža; iznajmljivanje uređaja za odašiljanje i primanje kinematografskih filmova, zvuka ili slike; komunikacijske usluge; televizijski programiranje, usluge emitiranja; bežični prijenos i emitiranje televizijskog programa; kablovski, satelitski i direktni prijenos programa i distribucija televizijskog programa; kablovska televizija, video, TV i radio pretplata i emitiranje i prijenos; komunikacije računarskih mreža; prijenos i prijem podataka i informacija; satelitski prijenos; komunikacijske usluge računarskih mreža; usluge elektronske pošte; usluge teleteksta; usluge televizijskog prijenosa po principu plaćanje za određeni program; video prijenos po zahtjevu; najam, zakup ili najam uređaja, opreme, instalacija za emitiranje ili komunikaciju ili komponenti neophodnih pri pružanju svih gore navedenih usluga; savjetodavne, informativne i konsultantske usluge koje se odnose na sve gore navedene usluge.

41

Usluge zabavnog, obrazovnog i edukativnog karaktera; sportske i kulturne aktivnosti, usluge radio i televizijske zabave; usluge filmske zabave, kao i muzičke, sportske, video i kazališne zabave; proizvodnja, priprema, prikazivanje, distribucija, izložba, prodajna distribucija, umrežavanje i zakup televizijskih i radio programa i priloga i filmova, animiranih filmova i zvučnih i video zapisa; proizvodnja zabavnog programa koji se emitira uživo; proizvodnja televizijskog zabavnog programa; kinematografski program, televizijski program i nastupi i priredbe uživo; proizvodnja knjiga, časopisa i periodike, proizvodnja i iznajmljivanje obrazovnog i nastavnog materijala; izdavaštvo, organizovanje, proizvodnja i prikazivanje obrazovnih, kulturnih i zabavnih događaja; organizacija, priprema i prezentacija natjecanja, takmičenja, igara, kvizova, zabavnih dana, izložbi, sportskih dešavanja, show programa, putujucih predstava, scenskih prikazivanja, kazališnih predstava, koncerata, nastupa uživo i dešavanja u kojima sudjeluje i publika; kompjuterske informacijske usluge koje se odnose na usluge elektroničkih igara putem interneta ili mobilnih telefona; obezbjeđivanje digitalne muzike (koja se ne može downloadovati) za internet ili mobilne telefone; kompjuterske informacijske usluge koje se odnose na zabavu, sportska i kulturna događanja koja se obezbjeđuju putem kompjutera iz kompjuterske baze podataka ili na druge načine; usluge elektronskih igara koje se obezbjeđuju iz računarske baze podataka ili na drugi način putem interneta ili mobilnih telefona; obezbjeđivanje kompjuterskih elektronskih publikacija; objavljivanje elektronskih knjiga i časopisa on-line; objavljivanje tekstova u elektronskom obliku ili na drugi način; izložbene usluge; usluge pripreme vijesti za prijenos preko interneta ili mobitela; organiziranje i vođenje konferencija, usluge zabavnog karaktera; usluge lokala s video igrama, fliperima i sl.; pružanje informacija o uslugama zabavnog karaktera višestrukim korisnicima putem World Wide Web-a, putem interneta, preko drugih internetskih baza podataka ili putem mobitela; proizvodnja plesnih predstava, muzičkih emisija

i predstava za video nagrade; komedije, zabavne emisije i sportska dešavanja pred publikom uživo koji se emitiraju uživo ili su snimljeni za kasnije emitiranje; direktni prijenos muzičkih koncerata; emisije TV vijesti, organiziranje natjecanja za talente i emisije za dodjelu muzičkih i TV nagrada; organiziranje i prikazivanje zabavnih sadržaja koji se odnose na stil i modu; pružanje informacija u području zabave putem globalne računarske mreže ili mobilnih telefona; obezbjeđenje kompjuterskog sistema glasanja putem interneta ili bežičnog komunikacijskog uređaja za zabavne svrhe; informativne usluge vijesti i aktualnosti; pružanje informacija iz oblasti zabave jednoj ili više osoba putem interneta na jednoj lokaciji koristeći se okruženjm u kafiću, baru, kafeteriji, bistrou, restoranu ili kafani; zabavne usluge poput proizvodnje i distribucije kinematografskih filmova; proizvodnja i distribucija televizijskog programa; proizvodnja i distribucija unaprijed snimljenih video-kaseta i digitalo raznovrsnih diskova (DVD) i unaprijed snimljenih audio diskova i medija za digitalno pohranjivanje ne-diskova; obezbjeđivanje bežičnog zabavnog sadržaja koji se može downloadirati poput audiovizualnih djela, filmova, trailer a i televizijskog programa, muzike i igara putem globalne računarske mreže i komunikacijskih mreža; pružanje informacija u oblasti zabave, filma, igre i muzike putem kompjuterskih mreža i globalnih komunikacijskih mreža ili mobitela; obezbjeđivanje kompjuterskih igara uključujući interaktivne igre; kinematografske i usluge televizijskog studija; usluge unajmljivanja filmske i televizijske scene i opreme; obezbjeđivanje pozorišnih ili kino kapaciteta; iznajmljivanje uređaja za modifikiranje, montažu ili reprodukciju kinematografskih filmova, zvuka ili videa; usluge snimanja, modifikiranja, ili montaže filma, zvuka i videa; obezbjeđivanje kompjuterskih igara, igara za bežične uređaje, uključujući mobilne telefone, igara na računalima ili na konzolama za igre; usluge zabave u obliku proizvodnje i distribucije vizualnih efekata za animacije i kompjuterske grafike za filmove i televiziju; proizvodnja animiranih filmova; proizvodnja, priprema, izložba, distribucija i zakup televizijskih i radio programa i filmova, animiranih filmova i zvučnih i video snimaka putem interaktivnih medija, uključujući i internet; proizvodnje zabavnog programa uživo, proizvodnja televizijskih zabavnih emisija; tv program muzičkog karaktera; objavljivanje knjiga, časopisa i periodike; proizvodnja i iznajmljivanje obrazovanog i nastavnog materijala; organizacija, priprema i prezentacija događaja u obrazovne, kulturne ili zabavne svrhe putem interaktivnih medija; organizacija, priprema i prezentacija natjecanja, takmičenja, igara, kvizova, izložbi, sportskih događaja, priredaba, putujućih predstava, kulturnih dešavanja na sceni, kazališnih predstava, koncerata, predstava uživo i dešavanja na kojima učestvuje i publika; organiziranje interaktivnih igara; proizvodnja sms-kviz programa; obrazovne usluge; proizvodnja, distribucija i prikazivanje televizijskog programa, kinematografskih filmova, zabavnog programa uživo, animiranih filmova, televizijskih serija i televizijskih emisija; proizvodnja, distribucija i prikazivanje filmskog ili snimljenog na traci audio, vizualnog i audio-vizualnog materijala; proizvodnja, distribucija i prikazivanje video traka, video kasete, video diskova, laserskih diskova, snimaka, traka i kazeta; usluge iz domena zabave koje se odnose na film i televiziju; objavljivanje časopisa i periodike; organiziranje i održavanje izložbi; obezbjeđivanje kapaciteta za studijsko snimanje i reprodukciju; usluge zabavnog parka; usluge koje se odnose na kulturne performanse uživo; koncertne usluge; usluge televizijske produkcije; konsultantske, informativne i savjetodavne usluge, koje se odnose na gore navedene usluge.

(210) **BAZ1216292A** (220) 2012-04-18(442) **2013-12-31**

(300) EM

2012-01-26

010594844

Za sve klase;

(732) **Paramount Pictures Corporation
(The state of Delaware)****5555 Melrose Avenue, Hollywood,
California, 90038****US**

(740) "STAM" d.o.o.

(540)



(531) 01.01; 06.01; 26.02; 27.05;

(511)

09

Naučni, nautički, geodetski, fotografski, kinematografski, optički nadzor, nadzor sa vaganjem, mjerenjem, signalizacijom, provjeravanjem, oprema i sprave za spašavanje i poučavanje; oprema i sprave za provođenje električne energije, njeno prebacivanje, transformiranje, akumuliranje, reguliranje ili kontrola; uređaji za pohranu, snimanje, prijenos ili reprodukciju zvuka ili slike; magnetski nosači podataka, disk za snimanje tona; blagajne, strojevi za računanje, oprema za obradu podataka i računala; aparati za gašenje požara; kinematografski i televizijski filmovi, animirani filmovi, uređaji za pohranu ili emitovanje zvuka ili slike; kinematografski filmovi i videokasete, videodiskovi i snimljene magnetske vrpce sa zvukom i/ili slikama; uređaji za zabavu za upotrebu uz televizijske prijamnike; računari; računarski programi; računarski softver; interaktivni kompjuterski sistemi; nosači podataka od magnetskih i optičkih vlakana; uređaj za snimanje i reprodukciju zvuka, slike i podataka; uređaj za snimanje, prijenos i reprodukciju zvuka i/ili slike; uređaj za kompjuterske igre, softver i programi; uređaj za video igre, softver i programi; igre na CD ROMu, igre sa audio izlazom; patrone za upotrebu na elektronskim uređajima za igre; zvučni i video zapis; sunčane naočale; uređaji i oprema kao nastavna sredstva; gramofonske snimke; zapisi, diskovi, trake, kasete, punjenja,

kartice i drugi nosači, sve kao nosači ili za upotrebu kod nosača zvučnih zapisa, video snimaka, podataka, slika, igara, grafike, teksta, programa ili informacija; gramofonski snimci i diskovi; kompaktni diskovi; patrone igara za računarske video igre i masine za igre sa video izlazom, kasete za igre na računaru, računarski programi za igre; trake za igre na računaru; nosači memorije, interaktivni kompaktni diskovi i CD ROM-ovi; videotrake, video diskovi, videokasete, laserski diskovi i digitalni video diskovi (DVD), High Definition digitalni diskovi, CD-ROM-ovi i formati drugih medija sa igrama, interaktivnim igrama, kinematografskim filmovima, sportskim i televizijskim serijama, emisijama sa igrama, emisijama „reality show-a“, animacijama i drugim izvedbama; magnetske trake sa snimljenim zvukovima i/ili slikama; oprema i pribor za bežične mobilne telefone; pročelje mobilnih telefona; melodije zvona; melodije zvona koje je moguće skinuti s memorije ili interneta, muzika, MP3, grafike, igre i video slike za bežične mobilne uređaje za komunikaciju; zvuk, muzika i video zapisi koje je moguće download-ovati, kao i elektronske igre i melodije zvona mobilne telefonije; interaktivne igre koje se igraju na računarima ili mobilnim telefonima; sistemi za kućnu zabavu; uređaji za snimanje i reprodukciju zvuka, videa i podataka i njihovo pohranjivanje, snimanje, prijenos i reprodukcija zvuka i/ili slike; računarski softver; kompaktni disk-memorija samo za čitanje igre; igre sa audio izlazom; patrone igara za računarske video igre i mašine za igre sa video izlazom; kasete za računarske igre; programi za računarske igre; trake za računarske igre; zvučni i video snimci; snimke fonografa; snimci; kinematografski i fotografski filmovi; kino filmovi i video trake; MP3 uređaji; digitalne kamere; oprema i pribor za mobitele i bežične mobilne telefone uključujući pročelje mobilnog telefona; melodije zvona koje je moguće skinuti s memorije ili interneta, muzika, MP3, grafike, igre i video slike za bežične mobilne uređaje za komunikaciju; uređaji za bežični prijenos i mobilnu komunikaciju koji omogućavaju glasovanje i primanje glasovnih i tekstualnih poruka sa drugih uređaja za bežičnu mobilnu komunikaciju; sunčane naočale, dioptrijske naočale; laserski diskovi; video diskovi, kompaktni diskovi; CD-ROM-ovi, CD-I; razni digitalni diskovi (DVD); trake; videokasete; patrone, kartice sa kino filmovima, vijestima, sportskim i televizijskim serijama, dokumentarcima, emisijama sa igrama, animacijama, koncertima i drugima predstavama; nosači memorije; interaktivni kompaktni diskovi i CD ROM (kompaktni diskovi sa memorijom isključivo za čitanje); torbe za kasete i kompaktne diskove; interaktivne elektroničke igre za korištenje s računarima.

38

Usluge emitiranja i telekomunikacijske usluge; usluge kablovskog i satelitskog prijenosa; usluge bežičnih mobilnih telefona; obezbjeđuje prijenosa melodija zvona koje je moguće downloadovati kao i muzika, MP3, grafika, igre, video slike i informacije za uređaje za bežičnu mobilnu komunikaciju; obezbjeđenje bežičnog prijenosa za snimanje i preuzimanje melodije zvona, glasa, muzike, MP3, grafike, igara, slike, informacija i vijesti putem globalne računarske mreže na bežični mobilni komunikacijski uređaj; obezbjeđivanje komunikacijske usluge za glasovanje i ankete putem bežičnog mobilnog komunikacijskog uređaj; slanje i primanje glasovne i tekst poruke između bežičnih mobilnih komunikacijakih uređaja; pružanje komunikacijskih usluga za on-line sistem glasanja putem interneta ili bežičnog komunikacijskog uređaja; internet usluge, uključujući komunikacijske usluge, odnosno prijenos usmjerenog zvuka i audio-vizualne snimke putem interneta; obezbjeđivaje streaminga koji se može preuzeti poput audiovizualnih

djela, filmova, reklamnih izvadaka filmova, televizijskog programiranja, glazbe i igara putem uz globalne računarske mreže i komunikacijskih mreža; iznajmljivanje uređaja za odašiljanje i primanje kinematografskih filmova, zvuka ili slike; komunikacijske usluge; televizijski programiranje, usluge emitiranja; bežični prijenos i emitiranje televizijskog programa; kablovski, satelitski i direktni prijenos programa i distribucija televizijskog programa; kablovska televizija, video, TV i radio pretplata i emitiranje i prijenos; komunikacije računarskih mreža; prijenos i prijem podataka i informacija; satelitski prijenos; komunikacijske usluge računarskih mreža; usluge elektronske pošte; usluge teleteksta; usluge televizijskog prijenosa po principu plaćanje za određeni program; video prijenos po zahtjevu; najam, zakup ili najam uređaja, opreme, instalacija za emitiranje ili komunikaciju ili komponenti neophodnih pri pružanju svih gore navedenih usluga; savjetodavne, informativne i konsultantske usluge koje se odnose na sve gore navedene usluge.

41

Usluge zabavnog, obrazovnog i edukativnog karaktera; sportske i kulturne aktivnosti, usluge radio i televizijske zabave; usluge filmske zabave, kao i muzičke, sportske, video i kazališne zabave; proizvodnja, priprema, prikazivanje, distribucija, izložba, prodajna distribucija, umrežavanje i zakup televizijskih i radio programa i priloga i filmova, animiranih filmova i zvučnih i video zapisa; proizvodnja zabavnog programa koji se emitira uživo; proizvodnja televizijskog zabavnog programa; kinematografski program, televizijski program i nastupi i priredbe uživo; proizvodnja knjiga, časopisa i periodike, proizvodnja i iznajmljivanje obrazovnog i nastavnog materijala; izdavaštvo, organizovanje, proizvodnja i prikazivanje obrazovnih, kulturnih i zabavnih događaja; organizacija, priprema i prezentacija natjecanja, takmičenja, igara, kvizova, zabavnih dana, izložbi, sportskih dešavanja, show programa, putujućih predstava, scenskih prikazivanja, kazališnih predstava, koncerata, nastupa uživo i dešavanja u kojima sudjeluje i publika; kompjuterske informacijske usluge koje se odnose na usluge elektroničkih igara putem interneta ili mobilnih telefona; obezbjeđivanje digitalne muzike (koja se ne može downloadovati) za internet ili mobilne telefone; kompjuterske informacijske usluge koje se odnose na zabavu, sportska i kulturna događanja koja se obezbjeđuju putem kompjutera iz kompjuterske baze podataka ili na druge načine; usluge elektronskih igara koje se obezbjeđuju iz računarske baze podataka ili na drugi način putem interneta ili mobilnih telefona; obezbjeđivanje kompjuterskih elektronskih publikacija; objavljivanje elektronskih knjiga i časopisa on-line; objavljivanje tekstova u elektronskom obliku ili na drugi način; izložbene usluge; usluge pripreme vijesti za prijenos preko interneta ili mobitela; organiziranje i vođenje konferencija, usluge zabavnog karaktera; usluge lokala s video igrama, fliperima i sl.; pružanje informacija o uslugama zabavnog karaktera višestrukim korisnicima putem World Wide Web-a, putem interneta, preko drugih internetskih baza podataka ili putem mobitela; proizvodnja plesnih predstava, muzičkih emisija i predstava za video nagrade; komedije, zabavne emisije i sportska dešavanja pred publikom uživo koji se emitiraju uživo ili su snimljeni za kasnije emitiranje; direktni prijenos muzičkih koncerata; emisije TV vijesti, organiziranje natjecanja za talente i emisije za dodjelu muzičkih i TV nagrada; organiziranje i prikazivanje zabavnih sadržaja koji se odnose na stil i modu; pružanje informacija u području zabave putem globalne računarske mreže ili mobilnih telefona; obezbjeđenje kompjuterskog sistema

glasanja putem interneta ili bežičnog komunikacijskog uređaja za zabavne svrhe; informativne usluge vijesti i aktualnosti; pružanje informacija iz oblasti zabave jednoj ili više osoba putem interneta na jednoj lokaciji koristeći se okruženjima u kafiću, baru, kafeteriji, bistrou, restoranu ili kafani; zabavne usluge poput proizvodnje i distribucije kinematografskih filmova; proizvodnja i distribucija televizijskog programa; proizvodnja i distribucija unaprijed snimljenih video-kaseta i digitalo raznovrsnih diskova (DVD) i unaprijed snimljenih audio diskova i medija za digitalno pohranjivanje ne-diskova; obezbjeđivanje bežičnog zabavnog sadržaja koji se može downloadirati poput audiovizualnih djela, filmova, trailera i televizijskog programa, muzike i igara putem globalne računarske mreže i komunikacijskih mreža; pružanje informacija u oblasti zabave, filma, igre i muzike putem kompjuterskih mreža i globalnih komunikacijskih mreža ili mobitela; obezbjeđivanje kompjuterskih igara uključujući interaktivne igre; kinematografske i usluge televizijskog studija; usluge unajmljivanja filmske i televizijske scene i opreme; obezbjeđivanje pozorišnih ili kino kapaciteta; iznajmljivanje uređaja za modificiranje, montažu ili reprodukciju kinematografskih filmova, zvuka ili videa; usluge snimanja, modificiranja, ili montaže filma, zvuka i videa; obezbjeđivanje kompjuterskih igara, igara za bežične uređaje, uključujući mobilne telefone, igara na računalima ili na konzolama za igre; usluge zabave u obliku proizvodnje i distribucije vizualnih efekata za animacije i kompjuterske grafike za filmove i televiziju; proizvodnja animiranih filmova; proizvodnja, priprema, izložba, distribucija i zakup televizijskih i radio programa i filmova, animiranih filmova i zvučnih i video snimaka putem interaktivnih medija, uključujući i internet; proizvodnje zabavnog programa uživo, proizvodnja televizijskih zabavnih emisija; tv program muzičkog karaktera; objavljivanje knjiga, časopisa i periodike; proizvodnja i iznajmljivanje obrazovnog i nastavnog materijala; organizacija, priprema i prezentacija događaja u obrazovne, kulturne ili zabavne svrhe putem interaktivnih medija; organizacija, priprema i prezentacija natjecanja, takmičenja, igara, kvizova, izložbi, sportskih događaja, priredaba, putujućih predstava, kulturnih dešavanja na sceni, kazališnih predstava, koncerata, predstava uživo i dešavanja na kojima učestvuje i publika; organiziranje interaktivnih igara; proizvodnja sms-kviz programa; obrazovne usluge; proizvodnja, distribucija i prikazivanje televizijskog programa, kinematografskih filmova, zabavnog programa uživo, animiranih filmova, televizijskih serija i televizijskih emisija; proizvodnja, distribucija i prikazivanje filmskog ili snimljenog na traci audio, vizualnog i audio-vizualnog materijala; proizvodnja, distribucija i prikazivanje video traka, video kasete, video diskova, laserskih diskova, snimaka, traka i kazeta; usluge iz domena zabave koje se odnose na film i televiziju; objavljivanje časopisa i periodike; organiziranje i održavanje izložbi; obezbjeđivanje kapaciteta za studijsko snimanje i reprodukciju; usluge zabavnog parka; usluge koje se odnose na kulturne performanse uživo; koncertne usluge; usluge televizijske produkcije; konsultantske, informativne i savjetodavne usluge, koje se odnose na gore navedene usluge.

(210) **BAZ1216293A** (220) 2012-04-19

(442) **2013-12-31**

(732) **HBI Branded Apparel Limited, Inc., a Delaware corporation**

1000 East Hanes Mill Road, Winston-Salem, North Carolina 27105

US

(740) Advokat Inja Pašalić

(540)



(531) 24.07; 26.04; 27.05;

(511)

25

Odjeća, obuća i pokrivala za glavu.

(210) **BAZ1216294A** (220) 2012-04-19

(442) **2013-12-31**

(732) **Reckitt & Colman (Overseas) Limited Dansom Lane, Hull, HU8 7DS**

GB

(740) "ŽIVKO MIJATOVIĆ & PARTNERS" d.o.o. Sarajevo

(540)

CLEARASIL

(511)

03

Ne-medicinski toaletni preparati; preparati za njegu kože; kozmetika; maramice i tuferi za lice; maramice i tuferi za uklanjanje šminke sa lica, maramice i tuferi od pamučne vate za upotrebu u kozmetici; preparati za kosu; sapuni, parfemi i eterična ulja; paste za zube.

05

Farmaceutski preparati i supstance; medicinski preparati za njegu kože; preparati za tretman akni.

(210) **BAZ1216295A** (220) 2012-04-19

(442) **2013-12-31**

(732) **THE COCA-COLA COMPANY One Coca-Cola Plaza, Atlanta, Georgia 30313**

US

(740) "ŽIVKO MIJATOVIĆ & PARTNERS" d.o.o. Sarajevo

(540)



(531) 19.07;

(511)

06

Obični metali i njihove legure; metalni građevinski materijali; metalne prenosive konstrukcije; metalni materijali za tračnice; metalna užad i neelektrične metalne žice; metalni bravarski proizvodi i sitni metalni predmeti; metalne cijevi; metalne blagajne; metalni proizvodi koji nisu obuhvaćeni drugim razredima; rudače.

21

Pribor i posuđe za kućanstvo ili za kuhinju (koji nisu od plemenitih metala niti su presvučeni plemenitim metalom); češljevi i spužve; četke (osim kistova); materijali za četke; pribor za čišćenje; žica za struganje parketa; sirovo ili poluobrađeno staklo (osim građevinskog stakla); stakleni proizvodi, porculanski i keramički proizvodi koji nisu obuhvaćeni drugim razredima.

32

Pivo; mineralne i gazirane vode te ostala bezalkoholna pića; voćni napici i voćni sokovi; sirupi i ostali preparati za pripremanje napitaka.

(210) **BAZ1216296A** (220) 2012-04-19(442) **2013-12-31**(732) **Unilever N.V.****Weena 455, Rotterdam 3013 AL****NL**(740) "ŽIVKO MIJATOVIĆ & PARTNERS" d.o.o.
Sarajevo

(540)

(531) 24.17;
26.02; 27.05;

(511)

03

Deterdženti; preparati za izbjeljivanje i druge supstance, sve za pranje veša; preparati za omekšivanje, omekšivači; preparati za uklanjanje fleka; deodorisujući preparati i preparati za osvježavanje garderobe; sapuni za prosvjetljivanje garderobe; štirak za pranje veša; preparati za čišćenje, poliranje, ribanje i nagrizanje; preparati za pranje sudova; tečnost za pranje; tkanine impregnirane preparatima i supstancama za pranje i čišćenje; sapuni; sredstva za pranje ruku i tijela; parfimerija, toaletne vode; preparati za poslije brijanja, kolonjske vode; eterična ulja; dezodoransi i antiperspiranti za ličnu upotrebu; preparati za njegu tjemena i kose; šamponi i kondicioneri; boje za kosu; proizvodi za stilizovanje kose; paste za zube; vode za ispiranje usta, koje nisu za medicinsku upotrebu; preparati za njegu usta i zuba; toaletni preparati za ne-medicinsku upotrebu; preparati za tuširanje; preparati za njegu kože; ulja, kreme, pomade, tonici i losioni za kožu; preparati za brijanje; preparati za prije i poslije brijanja; preparati za depiliranje; preparati za samo potamnivanje i zaštitu od sunca; kozmetika; šminka i preparati za otklanjanje šminke; petroleum gel; preparati za njegu usana; talk; vata, štapići sa vatom; kozmetički tuferi, papiri ili maramice; vlažni ili impregnirani tuferi za čišćenje, papiri ili maramice; maske za njegu lica, pakovanja za lice, medicinski sapuni; dezinfikujući sapuni i gelovi; preparati za čišćenje, njegu uljepšavanje i tretman kože, tjemena i kose.

05

Dezinfektanti; sanitarni preparati; preparati za uništavanje štetočina, insekata i štetnih životinja; fungicidi, germicidi, baktericidi, preparati za uništavanje parazita, algi, insekata,

preparati za suzbijanje korova; dezodoransi, koji nisu za ljudsku upotrebu; preparati za osvježavanje zraka, preparati za odbijanje insekata; anti-septici; materijali za čišćenje impregnirani preparatima za dezinfekciju; dezinfektanti (osim sapuna) za domaćinstvo; dezinfektanti impregnirani u maramice.

16

Jednokratni proizvodi za upotrebu kod beba i djece, jednokratne pelene ili podlošci za pelene; pelene za jednokratnu upotrebu; pelene napravljene od papira za odvikavanje; ubrusi i vlažne maramice za jednokratnu upotrebu.

21

Ne električni instrumenti i materijali, svi za svrhe čišćenja; krpe za čišćenje, brisanje prašine i poliranje; impregnirane krpe za čišćenje, brisanje prašine i poliranje; uređaj za otpremanje; četke; sundjeri za ribanje i čišćenje; sundjeri i brisači.

(210) **BAZ1216297A** (220) 2012-04-19(442) **2013-12-31**(732) **3M Company a corporation of the state of Delaware****3M Center, 2501 Hudson Road, St. Paul, Minnesota 55144****US**

(740) "INTELBIRO" d.o.o.

(540)

TEGADERM

(511)

05

Flasteri, materijali za previjanje; medicinski i kirurški zavoji; medicinski i kirurški zavoji koji koji sadrže antimikrobne, antiseptične ili farmaceutske pripravke; fileri za rane, vrećice za rane, zavoji, materijali za postavu, gaze, trake, ljepila i film za kožu; upijajući materijali i kontaktni slojevi za njegu rana; topikalni farmaceutski pripravci za njegu rana, uključujući topikalne antiseptike, topikalne antibiotike i topikalne antimikrobne lijekove; dezinficijensi; antiseptici; sredstva za čišćenje rana, toaletna sredstva za ovlaživanje i slane otopine.

(210) **BAZ1216298A** (220) 2012-04-19

(442) **2013-12-31**

(732) **Nike International Ltd.**
One Bowerman Drive, Beaverton,
OR 97005 - 6453

US

(740) "Linea Sušić" d.o.o.

(540)

MERCURIAL

(511)

25

Odjeća, obuća, pokrivala za glavu.

28

Sportska oprema, naime, nogometne lopte, zaštita za cjevanice, zaštitne postave za igranje nogometa; specijalne torbe prilagođene nošenju sportske opreme i sportskih lopti.

(210) **BAZ1216299A** (220) 2012-04-20

(442) **2013-12-31**

(732) **The Procter & Gamble Company**
One Procter & Gamble Plaza,
Cincinnati, Ohio 45202

US

(740) Agencija Diana Protić Tkalčić

(540)

3 POINT

(511)

03

Proizvodi za njegu kože.

(210) **BAZ1216300A** (220) 2012-04-20

(442) **2013-12-31**

(732) **The Gillette Company**
One Gillette Park, Boston, MA 02127
US

(740) Agencija Diana Protić Tkalčić

(540)

FLORAL PASSION

(511)

03

Nemedicinski toaletni preparati; kozmetički proizvodi; parfemi; nemedicinski preparati za upotrebu prije, tokom i poslije brijanja; preparati za kosu; proizvodi za njegu zuba; toaletni sapuni i šamponi; nemedicinski preparati za upotrebu tokom kupanja ili tuširanja; talk puder; preparati i materijali za depilaciju i epilaciju; anti-perspiranti; dezodoransi; toaletni proizvodi.

(210) **BAZ1216301A** (220) 2012-04-20

(442) **2013-12-31**

(732) **Advance Magazine Publishers Inc.**
Four Times Square, New York, New
York 10036

US

(740) Agencija Diana Protić Tkalčić

(540)

GOLF WORLD

(511)

09

Elektronske publikacije i kompjuterski softver.

41

Obezbeđivanje razonode i sportskih informacija vezanih za golf putem web sajta.

(210) **BAZ1216303A** (220) 2012-04-23

(442) **2013-12-31**

(732) **Farmaceutsko-hemijska industrija
“ZDRAVLJE” Akcionarsko društvo
Ul. Vlajkova 199, Leskovac 16000
RS**

(740) Dragan Mićunović

(540)

ANZOVIP

(511)

05

Farmaceutski proizvodi.

(210) **BAZ1216304A** (220) 2012-04-23

(442) **2013-12-31**

(732) **3M Company a corporation of the
State of Delaware
3M Center, 2501 Hudson Road, St.
Paul, Minnesota 55144
US**

(740) “INTELBIRO” d.o.o.

(540)

CAVILON

(511)

03

Nemedicinski preparati za njegu kože, nemedicinski preparati za čišćenje kože, kreme, losioni, preparati za vlaženje kože, zaštitne (film) kreme, emolijensi (preparati za omekšavanje kože), gelovi i puderi, sapuni; parfumerijski proizvodi, esencijelna ulja; kozmetika; losioni za kosu; zubne paste.

05

Ljekoviti preparati za njegu kože.

(210) **BAZ1216305A** (220) 2012-04-23

(442) **2013-12-31**

(732) **GLAXO GROUP LIMITED
980 Great West Road, Brentford,
Middlesex, TW8 9GS
GB**

(740) “ŽIVKO MIJATOVIĆ & PARTNERS” d.o.o.
Sarajevo

(540)

VIZENDO

(511)

05

Farmaceutski i medicinski preparati i supstance.

(210) **BAZ1216306A** (220) 2012-04-23

(442) **2013-12-31**

(732) **Hankook Tire Worldwide Co., Ltd.
#647-15, Yoksam-dong, Kangnam-gu,
Seoul
KR**

(740) “INTELBIRO” d.o.o.

(591) crna, crvena

(540)



(531) 26.11; 27.05; 29.01;

(511)

12

Automobilске gume; unutrašnje gume za točkove vozila; gume za točkove vozila; unutrašnje gume za točkove vozila; pneumatske gume; izdržljive gume za točkove vozila; gume za točkove vozila.

(210) **BAZ1216308A** (220) 2012-04-23

(442) **2013-12-31**

(732) **Farmaceutska Hemiska Kozmetička industrija ALKALOID AD - Skoplje**
Bul. Aleksandar Makedonski br.12,
1000 Skopje

MK

(740) "ŽIVKO MIJATOVIĆ & PARTNERS" d.o.o.
 Sarajevo

(591) bijela, siva, zelena, tirkizna

(540)



(531) 01.15; 25.01; 26.04; 27.05; 29.01;

(511)

03

Losion za njegu masne i problematične kože.

(210) **BAZ1216309A** (220) 2012-04-24

(442) **2013-12-31**

(732) **The Procter & Gamble Company**
One Procter & Gamble Plaza,
Cincinnati, Ohio 45202

US

(740) Dr DIANA PROTIĆ-TKALČIĆ

(540)

REGENERIST

(511)

21

Ručno pokretana četka za čišćenje lica.

(210) **BAZ1216310A** (220) 2012-04-24

(442) **2013-12-31**

(732) **Heinz Georg Baus**
Wartbodenstrasse 35, 3626
Hünibach-Thun
CH

(740) "Linea Sušić" d.o.o.

(591) zelena, crvena, bijela

(540)



(531) 05.05; 27.05; 29.01;

(511)

01

Hemijski proizvodi za industriju, ratarstvo, povrtlarstvo i šumarstvo, naročito gnojiva; gnojivo za zemlju, preparati za uzgoj biljaka, hemijski proizvodi za tretiranje vode u bazenima i vještačkim jezerima; zemlja za cvjetnice, specijalna crnica.

05

Proizvodi za uništavanje životinjskih štetočina, naročito proizvodi koji se koriste za zaštitu biljaka, uključujući insekticide, fungicide i herbicide; proizvodi za iskorjenjivanje mahovine, herbicidi i fungicidi.

06

Metalni građevinski materijali, naročito metalna galanterija i sitni metalni predmeti; metalne prenosive konstrukcije, metalne cijevi, metalni proizvodi uključeni u klasu 6.

07

Strojevi i naprave, osim onih koji se pokreću ručno, za upotrebu u povrtlarstvu, uređenju bašta i ratarstvu, uređaji za bušenje, pilanje, košenje, mljevenje, crpljenje i raspršivanje, uređaj za čišćenje pod visokim pritiskom, alatni strojevi, pumpe (ne za vodu za piće).

08

Ručni alati i naprave koje se pokreću ručno i naprave za upotrebu u industriji, ratarstvu, povrtlarstvu i šumarstvu, naročito lopate, motike, vile, ašovi, makaze, testere, sjekire, sjekirice, lopate za snijeg, ručne kosilice, aeratori travnjaka koji se pokreću ručno i uređaji za sjetvu.

11

Uređaji za rasvjetu i postrojenja za navodnjavanje bašti i njihovi dijelovi (uključeni u klasu 11), baklje za rasvjetu, roštilji, rezervoari za kišnicu.

19

Nemetalni građevinski materijali, naročito ograde, kapije, stubovi, drvene ograde, posude za biljke, korita, zdjele od gline, folije, polagači trave, betonske palisade, kamen za popločavanje, kuke, cijevi, žbuka (sva navedena roba nije

od metala); montažna vještačka jezera i bazeni, konstrukcije za tende i prenosive konstrukcije (nemetalne).

20

Namještaj, naročito baštenski namještaj, klupe za vanjsku upotrebu, ležaljke, baštenske klupe; ogledala, ramovi; bačve i kotlovi za kišnicu (nemetalni).

21

Proizvodi od stakla, porculana i keramike (uključeni u klasu 21), naročito lonci za cvijeće, kutije za cvijeće za balkone, posude za biljke; prskalice, pribor i posuđe za domaćinstvo i za kuhinju (ne od plemenitih metala niti presvučeni njima), naročito kante za smeće.

31

Poljoprivredni, povrtlarski i šumski proizvodi i bobice, uključeni u klasu 31, sjeme, prirodne biljke i cvijeće, treset, lukovice cvijeća; hrana za životinje, naročito za pse, mačke, konje, glodare i ribe.

35

Veleprodaja i maloprodaja proizvoda za povrtlarstvo i uređenje bašta, naročito strojeva, naprava koje se ne pokreću ručno i naprava koje se pokreću ručno; pumpi (ne za vodu za piće); uređaja za rasvjetu i postrojenja za navodnjavanje bašti, prskalice, bačvi i kotlova za kišnicu; namještaja, naročito baštenskog namještaja, roštilja, suncobrana; poljoprivrednih, povrtlarskih i šumskih proizvoda, kao i sjemena, prirodnih biljki, zemlje za cvjetnice, treseta, lukovica cvijeća; hemijskih proizvoda za upotrebu u industriji, ratarstvu, povrtlarstvu i šumarstvu, hemijskih proizvoda za tretiranje vode u bazenima i vještačkim jezerima, gnojiva, građevinskih materijala (metalnih i nemetalnih), crijeva, cijevi, montažnih vještačkih jezera i bazena, konstrukcija za tende, prenosivih konstrukcija, metalne galanterije i sitnih metalnih predmeta.

(210) **BAZ1216311A** (220) 2012-04-25

(442) **2013-12-31**

(732) **Ho, Hoi Ming Michael**

**52 Aitken Circle, Unionville, Ontario
L3R 7L2**

CA

(740) Nedim Krilić

(540)

SLIMMIES

(531) 27.05;

(511)

05

Farmaceutski preparati i supstance; lijekovi i medicinski proizvodi; dietetska hrana, napitci, fino pecivo, supstance, sve adaptirano za upotrebu u medicinske svrhe, svrhe kliničke ishrane, gubitka kilograma ili održavanja težine.

(210) **BAZ1216312A** (220) 2012-04-25

(442) **2013-12-31**

(732) **Ho, Hoi Ming Michael**

**52 Aitken Circle, Unionville, Ontario
L3R 7L2**

CA

(740) Nedim Krilić

(540)



(531) 03.11; 25.03; 27.05;

(511)

10

Aparatura za masažu; instrumenti za stimulaciju nerava preko kože (transkutano); stimulatori nerava mišića; aparati za istezanje koji se koriste u medicinske svrhe; kajiševi koji se koriste u medicinske svrhe; medicinski aparati koji se koriste pri olakšavanju bola; podupirači za leđa; vrat, rame, lakat, koljeno i zglob, a koji se koriste u medicinske svrhe; oprema za akupunkturu; aparati za terapiju akupresurom; aparati za tretmane toplotom; aparati za mjerenje krvnog pritiska; aparati za praćenje nivoa glukoze u krvi; uređaji za praćenje rada srca; jastuci koji se koriste u terapeutske svrhe; pomagala pri hodanju koja se koriste u medicinske svrhe; ulošci za ortopedsku obuću; elektromedicinski aparati koji se koriste pri tretmanima mršavljenja.

(210) **BAZ1216314A** (220) 2012-04-26

(442) **2013-12-31**

(732) **GALENKA a.d.**

**Ul. Batajnički drum bb, 11080
Beograd**

RS

(740) Dragan Mićunović

(540)

LUKSOGAL

(511)

05

Farmaceutski proizvodi.

(210) **BAZ1216315A** (220) 2012-04-26

(442) **2013-12-31**

(732) **GALENIKA a.d.**

**Ul. Batajnički drum bb, 11080
Beograd**

RS

(740) Dragan Mićunović

(540)

FISURAL

(511)

05

Farmaceutski proizvodi.

(210) **BAZ1216316A** (220) 2012-04-26

(442) **2013-12-31**

(732) **Red Bull GmbH**

**Am Brunnen 1, 5330 Fuschl am See
AT**

(740) PETOŠEVIĆ d.o.o

(540)

**VITALIZES BODY
AND MIND**

(511)

32

Bezalkoholna pića uključujući osvježavajuća pića, energetska pića, pića od sirutke, izotonična, hipertonična i hipotonična pića (za upotrebu i/ili prema potrebi sportaša); pivo, pivo od slada, pšenično pivo, crno pivo, englesko bijelo pivo, stout pivo i lager pivo; bezalkoholna pića od slada; mineralna voda i gazirane vode; voćni napitci i voćni sokovi; sirupi, esencije i ostali preparati za pripremanje napitaka kao i šumeće tablete i šumeći prah za pića i bezalkoholne koktele.

(210) **BAZ1216317A** (220) 2012-04-26

(442) **2013-12-31**

(732) **Wm. WRIGLEY Jr. Company
1132 West Blackhawk Street,
Chicago, Illinois 60642**

US

(740) PETOŠEVIĆ d.o.o

(540)

**BREATHE IN. MOVE
ON.**

(511)

30

Poslastice, naročito gume za žvakanje, pjenaste gume za žvakanje, bomboni i mentol bomboni.

(210) **BAZ1216318A** (220) 2012-04-26

(442) **2013-12-31**

(732) **TOYOTA JIDOSHA KABUSHIKI
KAISHA (also trading as TOYOTA
MOTOR CORPORATION)**

**1, Toyota-cho, Toyota-shi, Aichi-ken
JP**

(740) PETOŠEVIĆ d.o.o

(540)

PROACE

(511)

12

Automobili i strukturalni dijelovi za njih.

(210) **BAZ1216319A** (220) 2012-04-26

(442) **2013-12-31**

(732) **NOVI DOM Agencija za nekretnine s.d.**

Bosanska 9, 77000 Bihać

BA

(740) NEMA ZASTUPNIKA

(591) crna, crvena, bijela

(540)



(531) 07.01; 27.05; 29.01;

(511)

16

Papir, karton i proizvodi od tih materijala koji nisu obuhvaćeni drugim razredima; tiskarski proizvodi; proizvodi za uvezivanje knjiga; fotografije; pribor za pisanje; ljepila (ljepljive tvari za papirne proizvode ili za kućanstvo); slikarski pribor; kistovi; pisaći strojevi i uredski pribor (osim namještaja); oprema za nastavu i obuku (osim aparata); plastični materijali za ambalažu (koji nisu obuhvaćeni drugim razredima); tiskarska slova; klišeji.

35

Oglašavanje i reklamiranje; vođenje komercijalnih poslova; komercijalna administracija; uredski poslovi.

36

Osiguranje; finansijski poslovi; monetarni poslovi; upravljanje nekretninama.

(210) **BAZ1216320A** (220) 2012-04-27

(442) **2013-12-31**

(732) **NBA Properties, Inc.**

Olympic Tower Bldg., 645 Fifth Avenue, New York, NY 10022

US

(740) "ŽIVKO MIJATOVIĆ & PARTNERS" d.o.o. Sarajevo

(540)



(531) 21.03; 24.01; 26.03; 27.05;

(511)

25

Odjeća, obuća, pokrivala za glavu.

28

Igre i igračke, gimnastički i sportski predmeti koji nisu obuhvaćeni drugim razredima, ukrasi za božićna drvca.

41

Obuka, stručno osposobljavanje; razonoda; sportske i kulturne djelatnosti.

(210) **BAZ1216321A** (220) 2012-04-27

(442) **2013-12-31**

(732) **Farmaceutvska Hemiska Kozmetička Industrija "ALKALOID" AD - Skopje**

Bul. Aleksandar Makedonski br. 12, 1000 Skopje

MK

(740) "ŽIVKO MIJATOVIĆ & PARTNERS" d.o.o. Sarajevo

(540)

"Nježno još od prvog dodira"

(511)

03

Sapuni, kozmetika, preparati za njegu zuba.

05

Higijenski proizvodi za medicinsku upotrebu.

35

Reklamiranje.

(210) **BAZ1216322A** (220) 2012-04-27

(442) **2013-12-31**

(732) **EĆO-COMPANY d.o.o. Sarajevo**
Pijaćna broj 6, Sarajevo

BA

(740) AMILA ETEROVIĆ

(591) crna, bijela, ružičasta

(540)



(531) 26.04; 27.05; 29.01;

(511)

16

Hartija, karton i proizvodi od njih, koji nisu uključeni u druge klase; štampane stvari; knjigovezački materijal; fotografije; kancelarijaki materijal; ljepila za kancelarijske i kućne potrebe; umjetnički materijali; kičice; pisaće mašine i kancelarijski rekviziti (izuzev namještaja); materijali za obuku i nastavu (izuzev aparata); plastični materijal za pakovanje (koji nije uključen u druge klase); štamparska slova; klišeji.

20

Namještaj, ogledala, okviri za slike; proizvodi (koji nisu obuhvaćeni drugim klasama) od drveta, plute, trske, rogoza, vrbovog pruća, roga, kosti, slonovaće, kitove kosti, školjki, ćilibara, sedefa, morske pjene i zamjene svih ovih materijala, ili od plastike.

24

Tekstil i tekstilni proizvodi koji nisu obuhvaćeni drugim razredima; prekrivači za krevete i stolove.

(210) **BAZ1216323A** (220) 2012-04-27

(442) **2013-12-31**

(732) **Prometno-uslužno društvo "EMG" d.o.o. Zenica**

Kulina bana 28A, 72000 Zenica

BA

(740) NEMA ZASTUPNIKA

(540)



(531) 08.01; 26.02; 27.05;

(511)

30

Slastice (praline, čokolada i proizvodi od čokolade).

(210) **BAZ1216324A** (220) 2012-04-27

(442) **2013-12-31**

(732) **SULJEVIĆ CIPELIĆI CO DOO**

Mala aleja br. 73, Ilidža

BA

(740) NEMA ZASTUPNIKA

(540)



(531) 03.07; 27.03; 27.05;

(511)

24

Tkanine i tekstilni proizvodi koji nisu obuhvaćeni drugim razredima; pokrivači za krevete i stolove.

25

Odjeća, obuća, pokrivala za glavu.

(210) **BAZ1216325A** (220) 2012-04-30

(442) **2013-12-31**

(732) **Tuzlanski sajam d.o.o.**

Titova 36, Tuzla

BA

(740) NEMA ZASTUPNIKA

(591) plava

(540)

ENERGA

(531) 27.05; 29.01;

(511)

35

Sajmovi (organiziranje sajmova u komercijalne ili reklamne svrhe).

38

Forumi za vođenje debata (omogućavanje održavanja foruma za vođenje debata).

41

Organiziranje i vođenje konferencija.

(210) **BAZ1216326A** (220) 2010-10-25

(442) **2013-12-31**

(732) **Apivita S.A.**

Koleti Str. No. 3, GR-144 52 Athens

GR

(740) "Linea Sušić" d.o.o.

(540)



(531) 03.13; 17.02; 25.01; 26.04; 27.05;

(511)

03

Kozmetički preparati za mršavljenje, kozmetički proizvodi, kozmetičke kreme, kreme za izbjeljivanje kože, aromatična eterična ulja (kao što su ulja za aromaterapiju), kozmetički preparati za kupanje i tuširanje, losioni za posle brijanja (kao što su balzami, gelovi i kreme), bademovo mleko za kozmetičke svrhe, bademovo ulje, bademov sapun, eterične esencije, eterična ulja, ekstrakti cveća (parfemi) kolonjske vode, kozmetički proizvodi za obrve, krejoni za kozmetičku upotrebu, ne-medicinske kreme za zaštitu od sunca; kozmetički preparati za zaštitu kože od dejstva sunca; kozmetički proizvodi za zaštitu od sunca uključujući ne-medicinske kreme i losione; ne-medicinski proizvodi za posle sunčanja uključujući kreme i losione; kozmetički proizvodi za šminkanje kao što su podloge (sva tečna šminka, kompaktna podloge za šminku), puderi (kompaktni puderi, puderi u prahu), boje za oči i usne; olovke za oči i usne, ajlajner za oči i tečne boje za usne, rumenila u prahu, tečna rumenila, olovke za obrve, puder za obrve, pribor za šminkanje (kao što su četkice), kozmetički proizvodi za skidanje šminke kao što su kreme, losioni i impregnirane maramice za kozmetičku upotrebu; maske za negu lepote, losioni za skupljanje pora za upotrebu u kozmetičke svrhe, antiperspirantni sapuni, sprejevi za osvežavanje daha, preparati za negu zuba, preparati za poliranje proteza i za čišćenje proteza, mleko za čišćenje za upotrebu u kozmetičke svrhe, kozmetički kompleti, pamučni štapići i pamučna vata za upotrebu u kozmetičke svrhe, dezodorans sapuni, tečni sapuni, medicinski šamponi, dezodoransi za ličnu upotrebu, depilatori, preparati za depilaciju, kozmetičke boje, šminka u prahu, kozmetički proizvodi za zaštitu usana, balsami za tretman kose (kao što su proizvodi za negu kose, losioni za kosu), boje za kosu.

(210) **BAZ1216327A** (220) 2012-05-03

(442) **2013-12-31**

(732) **Bayer Consumer Care AG**
Peter Merian-Str. 84, 4052 Basel
CH

(740) PETOŠEVIĆ d.o.o

(540)

BEPANSCAR

(511)

05

Farmaceutski preparati.

(210) **BAZ1216328A** (220) 2012-05-03

(442) **2013-12-31**

(732) **Motorola Trademark Holdings, LLC**
600 North U.S. Highway 45,
Libertyville, IL 60048
US

(740) PETOŠEVIĆ d.o.o

(540)

MOTOROLA ATRIX

(511)

09

Mobilni telefoni i mobilni ručni računalni uređaji.

(210) **BAZ1216329A** (220) 2012-05-03

(442) **2013-12-31**

(732) **PIERRE BALMAIN S.A.**
44, rue François 1er, 75008 Paris
FR

(740) Agencija Diana Protić Tkalčić

(540)

PIERRE BALMAIN

(531) 27.05;

(511)

18

Koža i imitacija kože, i proizvodi od tih materijala koji nisu obuhvaćeni drugim klasama; životinjske kože, kože sa krznom; kovčezi i putne torbe; krzno; kišobrani i suncobrani, štitnici protiv sunca, štapovi za hodanje, i njihovi odgovarajući dijelovi; bičevi i sedlarsko-remenarski proizvodi; crijeva za kobasice; uključivo ali ne ograničeno: koža (neobrađena ili poluobrađena), egzotična koža (neobrađena ili poluobrađena) i imitacija egzotične kože i proizvodi napravljeni od ovih materijala, uključivo ali ne ograničeno: kovčežići za isprave, ranci, prtljaga, torbe, torbe za kampiranje, torbe za planinarenje, torbe za kratka i duža putovanja, torbe za plažu, korice za novčanice, torbe tipa boston bag, torbe aktovke, poslovne torbe, kutije za posjetnice, držači za posjetnice, lisnice za posjetnice, sanduci, torbe za nošenje, škrinje, torbe za svakodnevnu namjenu, lisnice za dokumente (napravljene od kože), čekovne knjižice, korice za čekovne knjižice, držači za čekovne knjižice, lisnice za čekovne knjižice, držači za čekove, lisnice za čekove (napravljene od kože), novčanici za kovanice, držači za kreditne kartice, torbe za spine, torbe za putovanje avionom, torbe za divljač (lovački pribor), torbe-navlake za odijela za putovanje, torbe za golf, ručne torbe, torbe koje se nose preko ramena, držači ličnih isprava, navlake za ključeve, držači za ključeve, kožne vrpce, kožne uzice, artikli za putovanje, lisnice, male tašnice, torbe za jednokratno noćenje, držači za olovke, artikli ručnog prtljaga, artikli prtljaga, džepni novčanici, vrećice za novac, školske torbe, torbe za kupovinu, mali artikli od kože, koferi, torbe za alat od kože (prazne), torbe tipa tote bag, potrepštine za putovanje, ruksaci za putovanja, kovčezi za putovanja, putni neseseri (kožna galanterija), kovčežići za toaletni pribor i novčanici; svi prethodno navedeni proizvodi su prikladni za upotrebu za muškarce, žene i djecu.

25

Odjeća, obuća, pokrivala za glavu, uključivo ali ne ograničeno: pregače (odjeća), odjeća za bebe od tekstila, ogrtači za kupanje (od frotira), pojasevi (napravljeni od kože ili bilo kakvog drugog materijala), bermude, blejzeri, bluze, bluzoni, body košulje, body, čizme, leptir mašne, odjeća za dječake i djevojčice od tekstila, slip gaćice, slip gaćice (svećanije), poslovne košulje, poslovna odijela, bokserice,

kape, džemperi na raskopčavanje, ležerni bluzoni, ležerni donji dijelovi odjeće, ležerne pantalone od pamuka, ležerne jakne i sakoi, ležerne košulje, ležerne suknje, ležerne pantalone, ležerni prsluci, ležerna odjeća, ležerna odjeća za grad, klasične košulje, kaputi, pernate jakne, frakovi i svečaniji sakoi, svečanije pantalone, svečanije košulje, svečanije cipele, svečane uniforme, haljine, kućni ogrtači, večernje haljine, večernja odijela, svečana odjeća, svečana večernja odjeća, svečana odijela šivana po mjeri, svečane pantalone šivane po mjeri, svečana odjeća, odjeća od krzna, rukavice, kape za golfere, odjeća za golfere, kućne haljine, šeširi, kućni sakoi, kućni prsluci, kućna odjeća, jakne i sakoi, farmerice, jeans odjeća, trenerke, džemperi, trikoi (odjevni predmeti), triko (rezan i šiven), košulje od trikoa, pletene košulje, pleteni odjevni predmeti, pleteni manji odjevni predmeti, livreje (odore), kožne jakne i sakoi, kožne pantalone, kožne suknje, kožna odjeća, pantalone za odmor, žensko rublje, body košulje sa dugim rukavima, odjeća za maskarade, prikladne papuče, prikladne papuče od frotira, odjeća za trudnice, šalovi za nošenje oko vrata, vezice za nošenje oko vrata, odjevni predmeti za nošenje oko vrata, spavačice, košulje za spavanje, odjeća za spavanje, košulje koje se nose bez kravate, odjeća za nošenje van kuće, gornja odjeća, ogrtači, parke, džepne maramice, polo košulje, polo majice, puloveri, pidžame, kišni mantili, odjeća za kišu, konfekcijska odjeća za dječake i djevojčice, konfekcijska odjeća za muškarce, konfekcijska odjeća za žene, šalovi, košulje, cipele, cipele za džogiranje ili za fudbal, kožne cipele, kratke pantalone, šorcevi, nogavice za šorceve, kape za tuširanje, suknje, papuče, sokne, sportske jakne, sportske košulje, sportske cipele, sportska odjeća, sportska odjeća od pletiva trikoa i pletiva sa potkom, sportska pletena odjeća, čarape, materijali za odijela, odijela, podvezice za čarape, džemperi od debljeg pamuka, majice od debljeg pamuka, kape za kupanje, kupaći kostimi, gaćice za kupanje, odjeća za kupanje, odjeća šivana po mjeri, majice sa bretelama, T-majice, kravate, čarape sa gaćicama, majice bez rukava, gornji dijelovi odjeće, pantalone, svečani sakoi, gaćice, potkošulje, donje rublje, uniforme, odjeća od baršuna, prsluci, prsluci za odijela, vuneni šalovi koji se nose oko vrata, vuneni šalovi, tkane košulje, tkana odijela; svi prethodno navedeni proizvodi su prikladni za upotrebu za muškarce, žene i djecu.

(210) **BAZ1216331A** (220) 2012-05-04

(442) **2013-12-31**

(732) **DEKRA CENTAR d.o.o.**
Bišće polje bb, 88100 Mostar
BA

(740) NEMA ZASTUPNIKA

(591) zelena, siva

(540)



(531) 26.02; 27.05; 29.01;

(511)

42

Znanstvene i tehnološke usluge i istraživanje i projektiranje u svezi s navedenim uslugama; usluge industrijske analize i istraživanja; projektiranje i razvoj računarskog hardvera i softvera, pravne usluge.

(210) **BAZ1216332A** (220) 2012-05-04

(442) **2013-12-31**

(732) **Visoka škola "Logos centar" Mostar**
Bišće polje bb, 88100 Mostar
BA

(740) NEMA ZASTUPNIKA

(591) roza magenta, siva

(540)



(531) 26.01; 27.01; 27.05; 29.01;

(511)

41

Obrazovne usluge; pripremanje obuke; razonoda; sportske i kulturne aktivnosti.

(210) **BAZ1216333A** (220) 2012-05-04

(442) **2013-12-31**

(732) **Shanghai Feixun Communication Co., Ltd.**

**Building 20, 90, HQ Business Park,
4855 Guangfulin Road, Songjiang
District, Shanghai**

CN

(740) "INTELBIRO" d.o.o.

(540)

PHICOMM

(531) 27.05;

(511)

09

Antene, modemi, video telefoni, prijenosnici elektronskih signala, kablovi sa optičkim vlaknima, aparatura za obradu podataka, telefonski aparati, kompjuterske memorijske sprave, prenosivi telefoni, voki-tokiji.

(210) **BAZ1216334A** (220) 2012-05-08

(442) **2013-12-31**

(732) **Monster Energy Company**

**1 Monster Way, Corona, California
92879**

US

(740) Agencija Diana Protić Tkalčić

(540)

MONSTER DETOX

(511)

05

Nutricioni dodaci u tečnom obliku.

30

Čaj, ledeni čaj i napici na bazi čaja zgotovljeni za piće; čaj, ledeni čaj i napici na bazi čaja obogaćeni okusima zgotovljeni za piće.

32

Bezalkoholni napici.

(210) **BAZ1216335A** (220) 2012-05-10

(442) **2013-12-31**

(732) **The Procter & Gamble Company**

**One Procter & Gamble Plaza,
Cincinnati, Ohio 45202**

US

(740) Agencija Diana Protić Tkalčić

(540)

OLAY

(511)

21

Ručno pokretana četka za čišćenje lica.

(210) **BAZ1216336A** (220) 2012-05-11

(442) **2013-12-31**

(732) **AKTIEBOLAGET ELECTROLUX**

**S:t Göransgatan 143, SE-105 45
Stockholm**

SE

(740) "INTELBIRO" d.o.o.

(540)

ultracaptic

(531) 27.05;

(511)

07

Usisivači; usisivači prašine (cijevi za usisivače prašine); nastavci za usisivače; tube kao sastavni dio uređaja.

(210) **BAZ1216338A** (220) 2012-05-15

(442) **2013-12-31**

(732) **Farmaceutvska Hemiska Kozmetička Industrija "ALKALOID" AD - Skopje**
Bul. Aleksandar Makedonski br. 12,
1000 Skopje

MK

(740) "ŽIVKO MIJATOVIĆ & PARTNERS" d.o.o.
Sarajevo

(540)

ZYGLIP

(511)

05

Farmaceutski preparati, naročito hipolipemici.

(210) **BAZ1216340A** (220) 2012-05-15

(442) **2013-12-31**

(732) **Monster Energy Company**
1 Monster Way, Corona, California
92879

US

(740) Agencija Diana Protić Tkalić

(540)

REHABITUATE

(511)

05

Nutricioni dodaci u tečnom obliku.

30

Čaj, ledeni čaj i napici na bazi čaja zgotovljeni za piće;
čaj, ledeni čaj i napici na bazi čaja obogaćeni okusima
zgotovljeni za piće.

32

Bezalkoholni napici.

(210) **BAZ1216341A** (220) 2012-05-15

(442) **2013-12-31**

(732) **HYSON TEAS (PVT) LIMITED**
No. 190/1, Siri Sumana Mawatha,
Kelanimulla, Angoda
LK

(740) BRANKO V. MARIĆ

(591) bordo, bijela, crna

(540)



(531) 01.15; 11.03; 26.07; 27.05;

(511)

30

Čaj, pića na bazi čaja, ledeni čajevi, biljni čajevi, voćni čajevi, čajne vrećice, proizvodi od čaja; čajne esencije, čajni ekstrakti, crni čaj, zeleni čaj, bijeli čaj, instant čaj, aromatizirani čaj, čaj organskog porijekla.

(210) **BAZ1216342A** (220) 2012-05-14

(442) **2013-12-31**

(732) **KOMPANIJA "Slobomir" A.D.**
Slobomir

Pavlovića put 74, 76300 Bijeljina

BA

(740) NEMA ZASTUPNIKA

(540)

SLOBOMIR

(511)

36

Osiguranje; finansijski poslovi; monetarni poslovi;
upravljanje nekretninama.

37

Izgradnja; popravci; usluge postavljanja.

(210) **BAZ1216343A** (220) 2012-05-15

(442) **2013-12-31**

(732) **ŽIVANIĆ DS d.o.o.**
Gornji Smrtići bb, 78438 Gornji
Smrtići

BA

(740) NEMA ZASTUPNIKA

(540)



(531) 03.07; 06.19; 26.01; 27.05;

(511)

29

Meso peradi; jaja.

31

Žive životinje; jaja za nasad; hrana za životinje.

(210) **BAZ1216344A** (220) 2012-05-16

(442) **2013-12-31**

(732) **Kraft Foods Global Brands LLC**
Three Lakes Drive, Northfield,
Illinois 60093

US

(740) "INTELBIRO" d.o.o.

(591) zelena, žuta, narandžasta, bijela

(540)



(531) 01.03; 25.01; 27.05; 29.01;

(511)

30

Pekarski proizvodi, slatka tijesta, keksi (slatki ili slani), vafle, oblatne, kolači, kruh, dvopek, čokoladni i konditorski proizvodi, svi navedeni proizvodi koji nisu posebno namijenjeni za bebe, djecu i dojenčad.

(210) **BAZ1216345A** (220) 2012-05-16

(442) **2013-12-31**

(732) **Tomislav Vrdoljak**
Ivana Merza bb, Žabljak, 80101

BA

(740) NEMA ZASTUPNIKA

(591) nijanse okera, zelena, crvena, žuta, plava, smeđa

(540)



(531) 05.03; 06.19; 25.01; 27.05; 29.01;

(511)

32

Pivo.

(210) **BAZ1216346A** (220) 2012-05-17

(442) **2013-12-31**

(732) **BERLIN-CHEMIE AG**
Glienicker Weg 125, D-12489 Berlin
DE

(740) Dragan Mićunović

(540)

QUIXX

(511)

05

Farmaceutski proizvodi, dijetetske supstance prilagođene za upotrebu u medicini.

10

Medicinski uređaji.

(210) **BAZ1216347A** (220) 2012-05-17

(442) **2013-12-31**

(732) **Nihon Nohyaku Co., Ltd.**
2-5, Nihonbashi 1-chome, Chuo-ku,
Tokyo
JP

(740) Agencija Diana Protić Tkalčić

(540)

DINAMITE

(511)

05

Hemijski proizvodi za poljoprivredu; insekticidi; pesticidi; fungicidi; herbicidi; miticidi i akaricidi.

(210) **BAZ1216348A** (220) 2012-05-17

(442) **2013-12-31**

(732) **Glas srpski - Trgovina a.d. Banja Luka**

Ul. Skendera Kulenovića br. 93,
78000 Banja Luka

BA

(740) NEMA ZASTUPNIKA

(540)

Minütica

(531) 27.03; 27.05;

(511)

16

Papir, karton i proizvodi od tih materijala koji nisu obuhvaćeni drugim razredima; tiskarski proizvodi; proizvodi za uvezivanje knjiga; fotografije; pribor za pisanje; ljepila (ljepljive tvari za papirne proizvode ili za kućanstvo); slikarski pribor; kistovi; pisaci strojevi i uredski pribor (osim namještaja); oprema za nastavu i obuku (osim aparata); plastični materijali za ambalažu (koji nisu obuhvaćeni drugim razredima); tiskarska slova; klišei.

28

Igre i igračke; ukrasi za božićna drvca.

30

Slastice, bomboni; sladoled.

32

Pivo; mineralne i gazirane vode te ostala bezalkoholna pića; voćni napici i voćni sokovi; sirupi i ostali preparati za pripremanje napitaka.

33

Alkoholna pića (osim piva).

34

Duhan; pribor za pušače; šibice.

(210) **BAZ1216349A** (220) 2012-05-17

(442) **2013-12-31**

(732) **Glas srpski - Trgovina a.d. Banja Luka**

**Ul. Skendera Kulenovića br. 93,
78000 Banja Luka**

BA

(740) NEMA ZASTUPNIKA

(540)

Minüt^{plus}

(531) 27.03; 27.05;

(511)

03

Preparati za bijeljenje i ostale tvari za pranje rublja; preparati za čišćenje, poliranje, odmaščivanje i struganje; sapuni; parfimerijski proizvodi, eterična ulja, kozmetički proizvodi, losioni za kosu; proizvodi za njegu zubi.

16

Papir, karton i proizvodi od tih materijala koji nisu obuhvaćeni drugim razredima; tiskarski proizvodi; proizvodi za uvezivanje knjiga; fotografije; pribor za pisanje; ljepila (ljepljive tvari za papirne proizvode ili za kućanstvo); slikarski pribor; kistovi; pisaci strojevi i uredski pribor (osim namještaja); oprema za nastavu i obuku (osim aparata); plastični materijali za ambalažu (koji nisu obuhvaćeni drugim razredima); tiskarska slova; klišeji.

28

Igre i igračke; gimnastički i sportski predmeti koji nisu obuhvaćeni drugim razredima; ukrasi za božićna drvca.

29

Meso, riba, perad i divljač; mesni ekstrakti; konzervirano, sušeno i kuhano voće i povrće; hladetina (želei), džemovi, kompoti; jaja, mlijeko i mliječni proizvodi; jestiva ulja i masti.

30

Kava, čaj, kakao, šećer, riža, tapioka, sago, nadomjesci kave; brašno i proizvodi od žitarica, kruh, kolači, slastice, bomboni; sladoled; med, sirup od melase; kvasac, prašak za dizanje; sol, slačica (senf); ocat, umaci (začini); mirodije; led za hlađenje; umaci i dresinzi za salatu.

32

Pivo; mineralne i gazirane vode te ostala bezalkoholna pića; voćni napici i voćni sokovi; sirupi i ostali preparati za pripremanje napitaka.

33

Alkoholna pića (osim piva).

34

Duhan; pribor za pušače; šibice.

(210) **BAZ1216350A** (220) 2012-05-21

(442) **2013-12-31**

(732) **PepsiCo, Inc.**

**700 Anderson Hill Road, Purchase,
NY 10577**

US

(740) PETOŠEVIĆ d.o.o

(540)



(531) 26.03; 26.11; 27.05;

(511)

29

Meso, riba, perad i divljač; mesni ekstrakti; konzervirano, smrznuto, sušeno i kuhano voće i povrće; hladetina (želei), džemovi, kompoti; jaja, mlijeko i mliječni proizvodi; jestiva ulja i masti.

30

Kafa, čaj, kakao, šećer, riža, tapioka, sago, nadomjesci kafe; brašno i proizvodi od žitarica, kruh, kolači, slastice, bomboni; sladoled; med, sirup od melase; kvasac, prašak za dizanje; sol, slačica (senf); ocat, umaci (začini); mirodije; led za hlađenje

(210) **BAZ1216351A** (220) 2012-05-21(442) **2013-12-31**(732) **Zumba Fitness, LLC****800 Silks Run, Suite 2310,
Hallandale Beach, Florida 33009****US**(740) "ŽIVKO MIJATOVIĆ & PARTNERS" d.o.o.
Sarajevo

(540)

ZUMBA

(511)

09

Digitalni mediji, uključujući snimljene video kasete, digitalne video diskove, DVD-jeve, audio i video snimke koji se mogu skinuti sa interneta, DVD-jeve, muzičke diskove, zvučne zapise i digitalne diskove visoke rezolucije; video igre; softver za video igre koji se može skinuti sa interneta; programi za elektronske igre; softveri za elektronske igre; softveri za elektronske igre za bežične uređaje; programi za interaktivne video igre; programi za video i kompjuterske igre; diskovi sa video igrama; softveri za video igre; a sve u vezi fitnesa, plesa i/ili zdravlja.

25

Odjeća, obuća, pokrivala za glavu.

41

Obrazovne usluge; pripremanje obuke; razonoda; sportske i kulturne aktivnosti; postavljanje on-lajn blogova u vezi sa plesom i fitnessom; a sve u vezi plesa, fitnesa i/ili zdravlja.

(210) **BAZ1216352A** (220) 2012-05-21(442) **2013-12-31**(732) **FremantleMedia Limited; Simco Limited****1 Stephen Street, London W1T 1AL,
9 Derry Street, London W8 5HY****GB**(740) "ŽIVKO MIJATOVIĆ & PARTNERS" d.o.o.
Sarajevo

(540)

X FACTOR

(511)

09

Kinematografski filmovi; crtani filmovi; dijafilmovi; filmovi; magnetni zapisi; optički zapisi; magnetno-optički zapisi; zapisi na čvrstim podlogama; audio-vizuelni aparati za nastavu; aparati za zabavu adaptirani za upotrebu uz

televizore; elektronske knjige i publikacije; elektronske igrice; interaktivne igrice adaptirane za upotrebu uz televizore; električni i video aparati i instrumenti za zabavu; multimedijalni diskovi i publikacije; multimedijalni zapisi i publikacije; laserski čitljivi diskovi; video diskovi i publikacije; kompjuterski softver; kompjuterski programi; kompjuterske igrice; softveri za interaktivne igrice za kompjutere, mobilne telefone i uređaje kojima se manuelno rukuje; digitalni zapisi; mediji za čuvanje ili snimanje zvuka i/ili video zapisa i/ili podataka i/ili informacija; aparati i instrumenti za snimanje i/ili reprodukovanje zvuka i/ili video zapisa i/ili informacija; hologrami; flopi diskovi; zvučni zapisi; presnimljeni diskovi; snimljeni diskovi; kompakt diskovi; gramofonske ploče; audio kasete; kasete; video kasete; laserski diskovi; kompakt diskovi-interaktivni CD ROM-ovi; digitalni video diskovi (DVD); aparati i instrumenti za komunikaciju; telefoni; mobilni telefoni; punjači; punjači za mobilne telefone; hands-free aparati za mobilne telefone; igrice za mobilne telefone; karaoke mašine; dijelovi i oprema za svu gore navedenu robu; digitalne igrice, igrice za mobilne telefone; DVD igrice.

38

Emitovanje; emitovanje televizijskog programa; emitovanje radio programa; emitovanje programa satelitske televizije; emitovanje programa kablovske televizije; telefonske komunikacije; interaktivne telefonske usluge; usluge telefonskih poruka; komunikacijske usluge putem radio talasa, telefona, Interneta, svijetskog pretraživača, kablovskim putem, putem satelita, mikrotalasa i električnih mreža; telefonija.

41

Usluge obrazovanja i razonode u formi televizijskih programa, radio programa, kablovskih, satelitskih i Internet programa; produkcija i prezentacija radio i televizijskog programa, kinematografskih filmova, predstava, video programa, DVD programa, kablovskih programa, satelitskih programa i/ili Internet programa; usluge organizovanja predstava; iznajmljivanje zvučnih zapisa i prethodno snimljenih predstava, filmova, radio i televizijskih performansa; produkcija video kasete i video diskova; usluge zabave putem radija; usluge zabave putem televizije; usluge zabave putem bioskopa; usluge zabave putem pozorišta; zabavne emisije koje uključuju igru (takmičenje); usluge razonode putem televizije koje uključuju i učestvovanje gledalaca putem telefona; interaktivna razonoda uz upotrebu mobilnog telefona; usluge omogućavanja igranja igrica putem Interneta (on-line); usluge organizovanja lotoa i igara na sreću; usluge pružanja zabave putem igrica; usluge igre; usluge kladjenja; usluge opklada; usluge kazina; usluge organizovanja igara sa kartama i kazino turnira, takmičenja, nadmetanja, igara i/ili događaja; lutrija; omogućavanje bilo koje gore navedene usluge na mobilnim telefonima putem mreže mobilne telefonije, satelitskom komunikacijom, mikrotalasila ili drugim elektronskim, digitalnim i analognim medijom, uživo, elektronski, putem kompjuterske mreže, putem interneta, online ili putem televizijskog medija; organizovanje, produkcija i prezentacija događaja u obrazovne, kulturne ili zabavne svrhe; organizovanje, produkcija, upravljanje i prezentacija takmičenja, nadmetanja, igara, predstava koje uključuju igru, kvizova, dana zabave, izložbi, predstava, parada na točkovima (roadshows); predstava na podijumima, rejvova, pozorišnih performansa, koncerata, performansa uživo i događaja u kojima se može učestvovati; usluge obezbjeđivanja organizacije video klipova putem mobilne telefonije ili kompjuterske mreže za zabavu i/ili u obrazovne svrhe.

(210) **BAZ1216354A** (220) 2012-05-22(442) **2013-12-31**

(732) **Old Navy (ITM) Inc.**
2 Folsom Street, San Francisco, CA
94105
US

(740) "Linea Sušić" d.o.o.

(540)

OLD NAVY

(511)

35

Usluge maloprodaje, uključujući usluge on-line maloprodaje i usluge on-line narudžbe u oblasti odjeće, obuće, pokrivala za glavu, odjevnih dodataka, modnog dizajna, torbi, prtljage, predmeta od kože, naočala, sunčanih naočala, nakita, satova, igračaka i igrice, dodataka za kosu, kozmetike, toaletnih potrepština, mirisa, pribora za ličnu njegu, pribora za pisanje, poklona, proizvoda za domaćinstvo naročito posuđa, posteljine i proizvoda za kupatilo, kućnih potrepština i staklene robe, proizvoda od papira, proizvoda za uređenje doma, hrane i pića, posteljine, posuda za napitke, staklenine i drugih roba; promotivne usluge u oblasti mode uključujući savjetovanje o izboru i usklađivanju modnih proizvoda i dodataka; upravljanje maloprodajnim radnjama u vezi odjeće i niza drugih roba u oblasti odjeće, uključujući obuću, pokrivala za glavu, odjevne dodatke, modni dizajn, torbe, prtljagu, predmete od kože, naočale, sunčane naočale, nakit, satove, igračke i igrice, dodatke za kosu, kozmetiku, toaletne potrepštine, mirise, pribor za ličnu njegu, pribor za pisanje, poklone, proizvode za domaćinstvo naročito posuđe, posteljinu i proizvode za kupatilo, kućne potrepštine i staklenu robu, proizvode od papira, proizvode za uređenje doma, hranu i pića, posteljinu, posude za napitke, stakleninu; oglašavanje i reklamiranje; promocija roba i usluga za druge postavljajući reklame i promotivne displeje na elektronske stranice kojima se pristupa kroz kompjutersku mrežu; kataloške usluge i usluge direktne narudžbe; usluge on-line kompjuterske narudžbe; kartični poticajni programi za odane korisnike za promociju usluge maloprodaje u vezi sa odjećom, modnim dodacima, i širokim asortimanom opštih roba u oblasti odjevnih predmeta, uključujući obuću, pokrivala za glavu, odjevne dodatke, modni dizajn, torbe, prtljagu, predmete od kože, naočale, sunčane naočale, nakit, satove, igračke i igrice, dodatke za kosu, kozmetiku, toaletne potrepštine, mirise, pribor za ličnu njegu, pribor za pisanje, poklone, proizvode za domaćinstvo naročito posuđe, posteljinu i proizvode za kupatilo, kućne potrepštine i staklenu robu, proizvode od papira, proizvode za uređenje doma, hranu i pića, posteljinu, posude za napitke, stakleninu; oglašavanje i reklamiranje; poslovni menadžment; poslovna administracija; uredski poslovi; usluge kataloške narudžbe poštom; upravljanje programima za odane korisnike.

(210) **BAZ1216355A** (220) 2012-05-22(442) **2013-12-31**

(732) **UAE EXCHANGE CENTRE LLC**
PO Box: 170, Bldg. Of heirs of Yousef
& Moh'd Abdulla Al Sayegh, Sheikh
Hamdan Street, Abu Dhabi
AE

(740) Dragan Mićunović

(540)



(531) 27.05.01;

(511)

36

Osiguranje, finansijski poslovi; monetarni poslovi; poslovi u vezi sa nekretninama.

(210) **BAZ1216356A** (220) 2012-05-22

(442) **2013-12-31**

(732) **Udruženje za zdravstvenu ekonomiku i farmakoekonomska istraživanja u Bosni i Hercegovini**

Klinički centar Univerziteta u Sarajevu, Institut za nauku i razvoj, Bolnička 25, 71000 Sarajevo

BA

(740) NEMA ZASTUPNIKA

(591) plava, svijetlo plava, bijela

(540)



(531) 25.07; 26.01; 27.05; 29.01;

(511)

35

Oglašavanje i reklamiranje; vođenje komercijalnih poslova; komercijalna administracija; uredski poslovi.

42

Znanstvene i tehnološke usluge kao i pripadajuće usluge istraživanja i koncepcije; usluge industrijskih analiza i istraživanja, koncepcija i razvoj računala i računalnih programa/software.

45

Pravne usluge; sigurnosne usluge za zaštitu imovine i osoba; lične i društvene usluge koje pružaju treći, namijenjene za zadovoljenje ljudskih potreba.

(210) **BAZ1216357A** (220) 2012-05-22

(442) **2013-12-31**

(732) **Mars, Incorporated**

6885 Elm Street, McLean 22101-3883, VA

US

(740) Nedim Krilić

(540)

“LEFT TWIX. RIGHT TWIX. PICK A SIDE”

(511)

29

Meso, riba, perad i divljač; mesni ekstrakti; konzervirano, smrznuto, sušeno i kuhano voće i povrće; želei, džemovi, kompoti; jaja; mlijeko i proizvodi od mlijeka; mljekarski proizvodi; mliječni napitci; proizvodi pripravljeni za konzumiranje, a koji su pretežno sačinjeni od gore navedenih proizvoda.

30

Kava, čaj, kakao i vještački dobivena kava; riža, tapioka i sago; brašno i pripravci od cerealijskih; kruh, tjestenina i poslastice, razne vrste leda; šećer, med, melasa; kvasac, pekarski prašak; sol, ocat, senf; sosovi (nadjevi); premazi; led; zamjene za kavu; čokolada za piće; cerealije u prućicama; pasta; nokle; biskviti; kolači; čokolada: sladoled; smrznute poslastice; pesto, aromatične tvari i mirodije; proizvodi pripravljeni za konzumiranje, a koji su pretežno sačinjeni od gore navedenih proizvoda.

(210) **BAZ1216358A** (220) 2012-05-23

(442) **2013-12-31**

(732) **SUR RESTORAN "ROBINZON" -
PROKOSOVIĆ**

Prokosović bb, 75300 Lukavac

BA

(740) NEMA ZASTUPNIKA

(540)

BRODOLOM

(511)

35

Oglašavanje i reklamiranje; vođenje komercijalnih poslova; komercijalna administracija; uredski poslovi.

41

Obuka; stručno osposobljavanje; razonoda; sportske i kulturne djelatnosti.

43

Usluge okrepe (hranjenje); privremeno primanje na stan.

(210) **BAZ1216359A** (220) 2012-05-24

(442) **2013-12-31**

(732) **Goodyear Dunlop Tires Germany
GmbH**

Dunlopstrasse 2, 63450 Hanau

DE

(740) PETOŠEVIĆ d.o.o

(540)

WINTERFORCE

(511)

12

Gume.

(210) **BAZ1216360A** (220) 2012-05-24

(442) **2013-12-31**

(732) **Zoetis Products LLC**

**100 Campus Drive, Florham Park,
New Jersey 07932**

US

(740) PETOŠEVIĆ d.o.o

(540)



(531) 27.05;

(511)

05

Veterinarski preparati za prevenciju i liječenje parazitskih infekcija, upala i upalnih oboljenja, respiratornih i infektivnih oboljenja, imunoloških, bakterioloških, virusnih i gljivičnih oboljenja, osteoporoze, kardiovaskularnih oboljenja, oboljenja i poremećaja centralnog nervnog sistema, uroloških, urogenitalnih i urinarnih poremećaja, poremećaja probavnog sistema, mišićno-skeletnih poremećaja, alergija, dijabetesa, hipertenzije, srčanog udara, raka, krvi, bolova, gojaznosti, probavnih poremećaja, oftamoloških poremećaja, poremećaja u ponašanju, reproduktivnih poremećaja, dermatoloških poremećaja, karijesa, osjetljivosti zuba, upala desni, zadaha iz usta i paradontnih oboljenja i preparati za obnovu kože i tkiva i smanjenje holesterola; hranidbeni aditivi i dodaci za hranu u medicinske svrhe; veterinarske vakcine i sastojci, dijagnostički pribor koji se koristi kod testiranja oboljenja, dijagnostički preparati koji se koriste za medicinske i veterinarske svrhe, sve gore pomenuto za liječenje mačaka, pasa, goveda, svinja, konja, lama, zečeva, glodara, ptica, tvorova, peradi, koza, ovaca i vodenih životinja.

44

Pružanje informacija i savjetovanje na području zdravlja životinja i veterinarske medicine.

(210) **BAZ1216361A** (220) 2012-05-24

(442) **2013-12-31**

(732) **DITA d.d. TUZLA**

Husinskih rudara bb, 75000 Tuzla

BA

(740) NEMA ZASTUPNIKA

(540)

Mr Magic

(511)

03

Preparati za čišćenje, poliranje, odmaščivanje i struganje, uključivo za upotrebu na staklenim površinama, domaćinstvu, kuhinji, WC/kupatilu; univerzalno sredstvo za čišćenje; preparati za odstranjivanje kamenca i rđe; preparati ta čišćenje klima uređaja.

05

Sredstvo za osvježavanje zraka; dezodorirajuća sredstva (osim onih za ličnu upotrebu).

(210) **BAZ1216364A** (220) 2012-05-25

(442) **2013-12-31**

(732) **UNI-CHARM CORPORATION**

**182 Shimobun, Kinsei-cho,
Shikokuchuo-shi, Ehime-ken**

JP

(740) "INTELBIRO" d.o.o.

(540)

UNICHARM

(511)

05

Farmaceutski, veterinarski i sanitarni proizvodi; higijenski ulošci; dnevni ulošci (higijenski); menstrualni tampon; higijenske gaće; pelene; pelene-gaće za bebe; jednokratne pelene ili pelene od papira ili celuloze za bebe; pelene ili pelene od papira ili celuloze oblika hlača za bebe; salvete za bebe; pelene za inkontinenciju; pelene za inkontinenciju ili pelene od papira ili celuloze u obliku hlača; ulošci za inkontinenciju; dnevni ulošci za inkontinenciju; šortsevi za inkontinenciju; jastučići za grudi kod dojenja; gaćice za inkontinenciju; sanitarne maske; zavoji za previjanje; samoljepljivi flasteri; apsorptivna vata; gaza za previjanje; masni papir za medicinske svrhe; farmaceutski vaferi; laktoza (mliječni šećer); lakteal brašno (za bebe); flasteri za oko za ljekovite svrhe; zavoji za uho; vlažne maramice.

16

Vlažne maramice; vlažne maramice za bebe; papirne maramice; kancelarijski materijal i materijali za poučavanje; kuhinjski papirni ručnici; papir i karton; papirne krpe za brisanje prašine; časopisi [publikacije]; tiskani materijal; industrijski ambalažni kontejneri od papira; higijenski ručnici od papira; ručnici od papira; papirne stolne salvete; ručnici od papira; rupčići od papira; fotografije.

(210) **BAZ1216365A** (220) 2012-05-28

(442) **2013-12-31**

(732) **MURATOVIĆ ADNAN**

Josipa Dakića 67, Zenica

BA

(740) NEMA ZASTUPNIKA

(591) plava, bijela

(540)



(531) 27.03; 27.05; 29.01;

(511)

29

Meso, riba, perad; mesni ekstrakti; konzervirano, sušeno i kuhano voće i povrće; želei, džemovi, kompoti; jaja, mlijeko i mliječni proizvodi; jestiva ulja i masti.

30

Kafa, čaj, kakao, šećer, riža, tapioka, sago, nadomjesci kafe; brašno i proizvodi od žitarica, kruh, kolači, slastice, bomboni; sladoled; med, sirup od melase; kvasac, prašak za dizanje; sol, slačica (senf); ocat, umaci (začini); mirodije; led za hlađenje; umaci i dresinzi za salatu.

32

Pivo; mineralne i gazirane vode te ostala bezalkoholna pića; voćni napici i voćni sokovi; sirupi i ostali preparati za pripremanje napitaka.

(210) **BAZ1216366A** (220) 2012-05-29

(442) **2013-12-31**

(300) EM
2012-03-14
010725604
Za sve klase;

(732) **Reckitt & Colman (Overseas) Limited**
Dansom Lane, Hull, HU8 7DS
GB

(740) "ŽIVKO MIJATOVIĆ & PARTNERS" d.o.o.
Sarajevo

(540)

WOOLITE COLOUR BOND

(511)

03

Preparati za bijeljenje i ostale supstance za pranje rublja; deterdženti; sapuni; štirak za rublje; plavilo za rublje; preparati za rublje; preparati za rublje za hemijske čistionice; sredstva za čišćenje tepiha; šamponi; proizvodi za dekalifikaciju i protiv kamenca za potrebe domaćinstva; omekšivači tkanina, dodaci za pranje rublja; preparati za otklanjanje mrlja.

(210) **BAZ1216367A** (220) 2012-05-30

(442) **2013-12-31**

(732) **NOVARTIS AG**
4002 Basel
CH

(740) "MSA IP"

(540)

ACIPAN

(511)

05

Farmaceutski proizvodi.

(210) **BAZ1216368A** (220) 2012-05-31

(442) **2013-12-31**

(732) **JOHNSON & JOHNSON**
One Johnson & Johnson Plaza, New
Brunswick, New Jersey
US

(740) Dr DIANA PROTIĆ-TKALČIĆ

(540)

LISTERINE ULTRACLEAN

(511)

03

Nemedicinska tečnost za ispiranje usta.

05

Medicinska tečnost za ispiranje usta; tečnost za ispiranje usta sa fluorom.

(210) **BAZ1216369A** (220) 2012-05-31

(442) **2013-12-31**

(300) GB
2011-12-15
2604631
Za sve klase;

(732) **Nicoventures Limited**
1 Water Street, London, WC2R 3LA
GB

(740) "ŽIVKO MIJATOVIĆ & PARTNERS" d.o.o.
Sarajevo

(540)

KUJU

(511)

05

Farmaceutski preparati, naime preparati za ljudsku upotrebu uključujući i ali ne ograničavajući se na transdermalne flastere, tablete i mikrotablete.

10

Medicinska sredstva, naime medicinska sredstva za ljudsku upotrebu uključujući ali ne ograničavajući se na sprejeve za usta, sprejeve za nos i inhalatore.

34

Zamene za cigarete, cigarete koje sadrže zamjene za duvan, sredstva koja sadrže nikotin, a nisu za medicinsku upotrebu; cigarete, duvan, duvanski proizvodi, upaljači, šibice, artikli za pušače.

(210) **BAZ1216370A** (220) 2012-05-31

(442) **2013-12-31**

(732) **UNI-CHARM CORPORATION**

**182 Shimobun, Kinsei-cho,
Shikokuchuo-shi, Ehime-ken**

JP

(740) "INTELBIRO" d.o.o.

(540)

BodyFit

(511)

05

Farmaceutski, veterinarski i sanitarni proizvodi; higijenski ulošci; dnevni ulošci (higijenski), menstrualni tamponi, higijenske gaće, pelene, pelene-gaće za bebe; jednokratne pelene i pelene od papira ili celuloze za bebe; pelene i pelene od papira ili celuloze oblika hlača za bebe, salvete za bebe, pelene za inkontinenciju, pelene za inkontinenciju ili pelene od papira ili celuloze u obliku hlača; ulošci za inkontinenciju; dnevni ulošci za inkontinenciju, šortsevi za inkontinenciju; jastučići za grudi kod dojenja; gaćice za inkontinenciju; sanitarne maske; zavoji za previjanje; samoljepljivi flasteri; apsorptivna vata; gaza za previjanje; masni papir za medicinske svrhe; farmaceutski vaferi, laktoza (mliječni šećer); lakteal brašno (za bebe); flasteri za oko za ljekovite svrhe; zavoji za uho, vlažne maramice.

(210) **BAZ1216371A** (220) 2012-06-01

(442) **2013-12-31**

(732) **TOYOTA JIDOSHA KABUSHIKI
KAISHA (also trading as TOYOTA
MOTOR CORPORATION)**

1, Toyota-cho, Toyota-shi, Aichi-ken

JP

(740) PETOŠEVIĆ d.o.o

(540)



(531) 15.01; 26.01; 26.03; 27.05;

(511)

12

Automobili i strukturalni dijelovi za njih.

(210) **BAZ1216373A** (220) 2012-06-04

(442) **2013-12-31**

(732) **SYSMEX CORPORATION**

**1-5-1, Wakinohama-kaigandori,
Chuo-ku, Kobe, Hyogo**

JP

(740) PETOŠEVIĆ d.o.o

(540)

CELLPACK

(511)

05

Farmaceutski i veterinarski proizvodi; higijenski proizvodi za upotrebu u medicini; dijagnostički reagensi i dijagnostički proizvodi za medicinske ili veterinarske potrebe; hemijski reagensi i hemijski proizvodi za medicinske ili veterinarske potrebe; hemijski reagensi i hemijski proizvodi za farmaceutske potrebe; reagensi i proizvodi za testiranje; reagensi za hematološku analizu; reagensi za analizu krvi; reagensi za analizu bijelih krvnih zrnaca; reagensi za analizu nedozrelih ćelija; reagensi za analizu hemoglobina; reagensi za analizu retikulocita; reagensi za analizu eritrocita; reagensi za analizu crvenih krvnih zrnaca koja imaju nukleus; reagensi za analizu koagulacije krvi; reagensi za analizu urina; reagensi za analizu urinarnih sedimenata; reagensi za imunološke testove; reagensi za analizu bakterija; reagensi za klinička hemijska testiranja; razrjeđivači; razrjeđivači za upotrebu u medicinskoj ili kliničkoj dijagnostici; razrjeđivači za hematološku analizu; razrjeđivači za analizu retikulocita; razrjeđivači za analizu urina; razrjeđivači za imunološke testove; otopine i/ili reagensi za liziranje; otopine i/ili reagensi za liziranje za upotrebu u medicinskoj ili kliničkoj dijagnostici; otopine i/ili reagensi za liziranje za hematološku analizu; otopine i/ili reagensi za liziranje za analizu retikulocita; otopine i/ili reagensi za liziranje za analizu urina; otopine i/ili reagensi za liziranje za imunološke testove; hemolitičke otopine i/ili reagensi za liziranje; boje; boje za upotrebu u medicinskoj ili kliničkoj dijagnostici; boje za hematološku analizu; boje za analizu retikulocita; boje za analizu urina; boje za imunološke testove; otopine za oblaganje; otopine za oblaganje za upotrebu u medicinskoj ili kliničkoj dijagnostici; otopine za oblaganje za hematološku analizu; otopine za oblaganje za analizu retikulocita; otopine za oblaganje za analizu urina; i otopine za oblaganje za imunološke testove.

(210) **BAZ1216374A** (220) 2012-06-04(442) **2013-12-31**(732) **SYSMEX CORPORATION****1-5-1, Wakinohama-kaigandori,
Chuo-ku, Kobe, Hyogo****JP**

(740) PETOŠEVIĆ d.o.o

(540)

STROMATOLYSER

(511)

05

Farmaceutski i veterinarski proizvodi; higijenski proizvodi za upotrebu u medicini; dijagnostički reagensi i dijagnostički proizvodi za medicinske ili veterinarske potrebe; hemijski reagensi i hemijski proizvodi za medicinske ili veterinarske potrebe; hemijski reagensi i hemijski proizvodi za farmaceutske potrebe; reagensi i proizvodi za testiranje; reagensi za hematološku analizu; reagensi za analizu krvi; reagensi za analizu bijelih krvnih zrnaca; reagensi za analizu nedozrelih ćelija; reagensi za analizu hemoglobina; reagensi za analizu retikulocita; reagensi za analizu eritrocita; reagensi za analizu crvenih krvnih zrnaca koja imaju nukleus; reagensi za analizu koagulacije krvi; reagensi za analizu urina; reagensi za analizu urinarnih sedimenata; reagensi za imunološke testove; reagensi za analizu bakterija; reagensi za klinička hemijska testiranja; razrjeđivači; razrjeđivači za upotrebu u medicinskoj ili kliničkoj dijagnostici; razrjeđivači za hematološku analizu; razrjeđivači za analizu retikulocita; razrjeđivači za analizu urina; razrjeđivači za imunološke testove; otopine i/ili reagensi za liziranje; otopine i/ili reagensi za liziranje za upotrebu u medicinskoj ili kliničkoj dijagnostici; otopine i/ili reagensi za liziranje za hematološku analizu; otopine i/ili reagensi za liziranje za analizu retikulocita; otopine i/ili reagensi za liziranje za analizu urina; otopine i/ili reagensi za liziranje za imunološke testove; hemolitičke otopine i/ili reagensi za liziranje; boje; boje za upotrebu u medicinskoj ili kliničkoj dijagnostici; boje za hematološku analizu; boje za analizu retikulocita; boje za analizu urina; boje za imunološke testove; otopine za oblaganje; otopine za oblaganje za upotrebu u medicinskoj ili kliničkoj dijagnostici; otopine za oblaganje za hematološku analizu; otopine za oblaganje za analizu retikulocita; otopine za oblaganje za analizu urina; i otopine za oblaganje za imunološke testove.

(210) **BAZ1216375A** (220) 2012-06-04(442) **2013-12-31**(732) **SYSMEX CORPORATION****1-5-1, Wakinohama-kaigandori,
Chuo-ku, Kobe, Hyogo****JP**

(740) PETOŠEVIĆ d.o.o

(540)

SULFOLYSER

(511)

05

Farmaceutski i veterinarski proizvodi; higijenski proizvodi za upotrebu u medicini; dijagnostički reagensi i dijagnostički proizvodi za medicinske ili veterinarske potrebe; hemijski reagensi i hemijski proizvodi za medicinske ili veterinarske potrebe; hemijski reagensi i hemijski proizvodi za farmaceutske potrebe; reagensi i proizvodi za testiranje; reagensi za hematološku analizu; reagensi za analizu krvi; reagensi za analizu bijelih krvnih zrnaca; reagensi za analizu nedozrelih ćelija; reagensi za analizu hemoglobina; reagensi za analizu retikulocita; reagensi za analizu eritrocita; reagensi za analizu crvenih krvnih zrnaca koja imaju nukleus; reagensi za analizu koagulacije krvi; reagensi za analizu urina; reagensi za analizu urinarnih sedimenata; reagensi za imunološke testove; reagensi za analizu bakterija; reagensi za klinička hemijska testiranja; razrjeđivači; razrjeđivači za upotrebu u medicinskoj ili kliničkoj dijagnostici; razrjeđivači za hematološku analizu; razrjeđivači za analizu retikulocita; razrjeđivači za analizu urina; razrjeđivači za imunološke testove; otopine i/ili reagensi za liziranje; otopine i/ili reagensi za liziranje za upotrebu u medicinskoj ili kliničkoj dijagnostici; otopine i/ili reagensi za liziranje za hematološku analizu; otopine i/ili reagensi za liziranje za analizu retikulocita; otopine i/ili reagensi za liziranje za analizu urina; otopine i/ili reagensi za liziranje za imunološke testove; hemolitičke otopine i/ili reagensi za liziranje; boje; boje za upotrebu u medicinskoj ili kliničkoj dijagnostici; boje za hematološku analizu; boje za analizu retikulocita; boje za analizu urina; boje za imunološke testove; otopine za oblaganje; otopine za oblaganje za upotrebu u medicinskoj ili kliničkoj dijagnostici; otopine za oblaganje za hematološku analizu; otopine za oblaganje za analizu retikulocita; otopine za oblaganje za analizu urina; i otopine za oblaganje za imunološke testove.

(210) **BAZ1216376A** (220) 2012-06-04(442) **2013-12-31**(732) **SYSMEX CORPORATION****1-5-1, Wakinohama-kaigandori,
Chuo-ku, Kobe, Hyogo****JP**

(740) PETOŠEVIĆ d.o.o

(540)

CELLCLEAN

(511)

03

Deterdženti; otopine za čišćenje; proizvodi za čišćenje; otopine za pročišćavanje; deterdženti za aparate i instrumente; otopine za čišćenje za aparate i instrumente; proizvodi za čišćenje za aparate i instrumente; otopine za pročišćavanje za aparate i instrumente; deterdženti za aparate i instrumente za upotrebu na području hematološke analize; otopine za čišćenje za aparate i instrumente za upotrebu na području hematološke analize; proizvodi za čišćenje za aparate i instrumente za upotrebu na području hematološke analize; i otopine za pročišćavanje za aparate i instrumente za upotrebu na području hematološke analize.

05

Farmaceutski i veterinarski proizvodi; higijenski proizvodi za upotrebu u medicini; dijagnostički reagensi i dijagnostički proizvodi za medicinske ili veterinarske potrebe; hemijski reagensi i hemijski proizvodi za medicinske ili veterinarske potrebe; hemijski reagensi i hemijski proizvodi za farmaceutske potrebe; reagensi i proizvodi za testiranje; reagensi za hematološku analizu; reagensi za analizu krvi; reagensi za analizu bijelih krvnih zrnaca; reagensi za analizu nedozrelih čelija; reagensi za analizu hemoglobina; reagensi za analizu retikulocita; reagensi za analizu eritrocita; reagensi za analizu crvenih krvnih zrnaca koja imaju nukleus; reagensi za analizu koagulacije krvi; reagensi za analizu urina; reagensi za analizu urinarnih sedimenata; reagensi za imunološke testove; reagensi za analizu bakterija; reagensi za klinička hemijska testiranja; razrjeđivači; razrjeđivači za upotrebu u medicinskoj ili kliničkoj dijagnostici; razrjeđivači za hematološku analizu; razrjeđivači za analizu retikulocita; razrjeđivači za analizu urina; razrjeđivači za imunološke testove; otopine i/ili reagensi za liziranje; otopine i/ili reagensi za liziranje za upotrebu u medicinskoj ili kliničkoj dijagnostici; otopine i/ili reagensi za liziranje za hematološku analizu; otopine i/ili reagensi za liziranje za analizu retikulocita; otopine i/ili reagensi za liziranje za analizu urina; otopine i/ili reagensi za liziranje za imunološke testove; hemolitičke otopine i/ili reagensi za liziranje; boje; boje za upotrebu u medicinskoj ili kliničkoj dijagnostici; boje za hematološku analizu; boje za analizu retikulocita; boje za analizu urina; boje za imunološke testove; otopine za oblaganje; otopine za oblaganje za upotrebu u medicinskoj ili kliničkoj dijagnostici; otopine za oblaganje za hematološku analizu; otopine za oblaganje za analizu retikulocita; otopine za oblaganje za analizu urina; otopine za oblaganje za imunološke testove; deterdženti za medicinske svrhe; otopine za čišćenje za medicinske svrhe; proizvodi za čišćenje za medicinske svrhe; i otopine za pročišćavanje za medicinske svrhe.

(210) **BAZ1216377A** (220) 2012-06-04(442) **2013-12-31**(732) **Philip Morris Brands Sarl****Quai Jeanrenaud 3, 2000 Neuchâtel****CH**

(740) "Linea Sušić" d.o.o.

(591) crvena, nijanse crvene, siva, bijela

(540)



(531) 24.01; 26.04; 27.05; 29.01;

(511)

34

Duhan, sirovi ili prerađen; proizvodi od duhana, uključujući cigare, cigarete, cigariljose, duhan za ručno motanje cigareta, duhan za lule, duhan za žvakanje, duhan za šmrkanje, kretek cigarete; snus duhan; zamjene za duhan (koje se ne koriste u medicinske svrhe); pribor za pušače, uključujući cigaret papire i tube, filtere za cigarete, limene kutije za duhan i cigarete, futrole i kutije za cigarete i pepeljare, lule, džepne naprave za motanje cigareta, upaljače; šibice.

(210) **BAZ1216378A** (220)2012-06-04

(442) **2013-12-31**

(732) **Philip Morris Brands Sarl**
Quai Jeanrenaud 3, 2000 Neuchâtel
CH

(740) "Linea Sušić" d.o.o.

(591) plava, nijanse plave, siva, crvena, bijela

(540)



(531) 24.01; 26.04; 27.05; 29.01;

(511)

34

Duhan, sirovi ili prerađeni; proizvodi od duhana, uključujući cigare, cigarete, cigariljose, duhan za ručno motanje cigareta, duhan za lule, duhan za žvakanje, duhan za šmrkanje, kretek cigarete; snus duhan; zamjene za duhan (koje se ne koriste u medicinske svrhe); pribor za pušače, uključujući cigaret papire i tube, filtere za cigarete, limene kutije za duhan i cigarete, futrole i kutije za cigarete i pepeljare, lule, džepne naprave za motanje cigareta, upaljače; šibice.

(210) **BAZ1216380A** (220) 2012-06-05

(442) **2013-12-31**

(732) **JAĆIMOVIĆ d.o.o.**
Karađorđeva 83, 78000 Banja Luka
BA

(740) NEMA ZASTUPNIKA

(591) plava

(540)



(531) 01.01; 24.07; 26.11; 27.05; 29.01;

(511)

25

Odjeća; obuća; pokrivala za glavu.

27

Sagovi, prostirači, strunjače, linoleumi i ostali pokrivači za podove.

28

Igre i igračke; gimnastički i sportski predmeti koji nisu obuhvaćeni drugim razredima.

35

Vođenje komercijalnih poslova, veleprodaja i maloprodaja.

(210) **BAZ1216381A** (220) 2012-06-05

(442) **2013-12-31**

(732) **BERAL MUSIC d.o.o.**
Fočanska bb, 75000 Tuzla
BA

(740) "Linea Sušić" d.o.o.

(540)

BRODOLOM

(531) 27.05;

(511)

25

Odjeća, obuća, pokrivala za glavu.

41

Obuka; stručno osposobljavanje; razonoda; sportske i kulturne djelatnosti.

43

Usluge okrepe (hranjenje); privremeno primanje na stan.

(210) **BAZ1216382A** (220) 2012-06-06

(442) **2013-12-31**

(732) **Kraft Foods Global Brands LLC**
Three Lakes Drive, Northfield,
Illinois 60093
US

(740) "INTELBIRO" d.o.o.

(591) tamno plava, svijetlo plava, crna, bijela

(540)



(531) 08.01; 08.03; 26.04; 27.05; 29.01;

(511)

30

Keksi, krekeri i biskvit.

(210) **BAZ1216383A** (220) 2012-06-06

(442) **2013-12-31**

(732) **BH Telecom d.d. Sarajevo**
Obala Kulina bana br. 8, Sarajevo
BA

(740) NEMA ZASTUPNIKA

(591) siva, purpurna

(540)

happy:)))

(531) 04.05; 27.05; 29.01;

(511)

09

Električni i elektronski telekomunikacijski uređaji, telefonski i komunikacijski aparati i instrumenti, aparati i instrumenti za komunikaciju podacima; aparati i instrumenti za procesiranje, prijenos, pohranjivanje, sakupljanje, primanje i pristup podacima u obliku kodiranih podataka, teksta, audio, grafičkih prikaza ili videa ili kombinacija ovih formata; aparati za procesiranje slika, instrumenti i oprema; fotografski aparati; modemi; kodirane kartice; pametne kartice; hologrami; mediji za pohranjivanje informacija, podataka, slika i zvuka; prazne i predhodno nasnimljene magnetske kartice; kartice koje sadrže mikroprocesore; čip kartice; elektronske identifikacijske kartice; telefonske kartice; telefonske kreditne kartice; kreditne kartice; debitne kartice; kartice za elektronske igre dizajnirane za upotrebu sa telefonima; magnetski, digitalni i optički nosači podataka; magnetski, digitalni i optički mediji za snimanje i pohranjivanje podataka (prazni i predhodno nasnimljeni); kompjuterski softver, uključujući kompjuterski softver dobavljen sa kompjuterske baze podataka, Interneta ili druge elektronske mreže; elektronske publikacije (koje se mogu preuzeti), pribavljene on-line sa kompjuterskih baza podataka, Interneta ili drugih elektronskih mreža; strojno čitani mediji; digitalni audio, video, i podaci (koje se mogu preuzeti) pribavljeni sa kompjuterske baze podataka ili Interneta, uključujući MP3 Internet stranice; MP3 plejere (čitače), džepna računala (PDA); aparati i instrumenti za satelitsko primanje i prijenos; aparati za downloadiranje audia, videa i podataka sa Interneta; punjači baterija za upotrebu sa telekomunikacijskim aparatima; baterije; adapteri za upotrebu sa telekomunikacijskim i komunikacijskim aparatima ili instrumentima; radio telefoni, mobilni i fiksni telefoni; filmovi, video, muzika, audio, audio-vizuelne i grafičke slike koje se mogu downloadirati iz kompjuterske baze podataka, Interneta ili druge elektronske mreže; televizijski aparati i instrumenti; radio i televizijski prijenosnici i prijemnici za emitiranje; aparati za pristup emitiranju ili prenesenim programima; električni i elektronski dodaci i vanjska oprema dizajnirana i prilagođena za

upotrebu telekomunikacijskim i komunikacijskim aparatima i instrumentima, kompjuteri, audio-vizuelni aparati i oprema za elektronske igre, električni i elektronski aparati za igre uključeni u klasu 9; kompjuteri uključujući laptope i prijenosne kompjutere; programirani elektronički sklopovi za prijenos podataka; elektronski i satelitski navigacijski i pozicijski aparati i instrumenti uključujući GPS (globalni pozicijski sistem); uređaji stolno montirani ili montirani u autu, koji imaju ugrađen zvučnik koji omogućava upotrebu telefona bez upotrebe ruku; podloga za telefonski set u automobilu; dijelovi i oprema uključeni u klasu 9 za sve navedene robe.

38

Telekomunikacije; mobilne i fiksne komunikacije, i usluge satelita, stanične, i radio komunikacijske usluge; lizing i iznajmljivanje telekomunikacija, telefonskih i komunikacijskih aparata i instrumenata; komunikacija informacijama (uključujući web stranice), podacima putem radija, telekomunikacijama i putem satelita; telefonske usluge, usluge mobilne telefonije, usluge sakupljanja i prijenosa poruka, usluge radio paginga, usluge preusmjerenja poziva, usluge telefonske sekretarice, usluge imenika i elektronske pošte; prijenos, dostava i primanje zvuka, podataka, slika, muzike i informacija; usluge izdavanja ličnih telefonskih brojeva; zajam zamjenske opreme za telekomunikacijske i komunikacijske aparate i instrumente u slučaju kvara, gubitka ili krađe; omogućavanje usluga Interneta, posebno usluge pristupa Internetu, omogućavanje lokacijskih baziranih usluga za telekomunikacijske i komunikacijske aparate i instrumente; omogućavanje bežičnih aplikacija koje se odnose na usluge protokola, uključujući one koji koriste sigurni komunikacijski kanal; omogućavanje informacija vezanih za ili koje identificiraju telekomunikacijske i komunikacijske aparate i instrumente; emitovanje ili prijenos radijskih ili televizijskih programa; usluge prijenosa poruka, slanje, primanje i prosljeđivanje poruka u obliku teksta, audio, grafičkih prikaza ili video ili kombinacije ovih formata; opće usluge slanja poruka; usluge govorne pošte; usluge video konferencija; usluge video telefona, omogućavanje telekomunikacijskih veza sa kompjuterskim bazama podataka ili Internet ili druge elektronske mreže; omogućavanje pristupa audio, video i podatkovnim web stranicama iz baze podataka, Interneta ili druge elektronske mreže; dostava audia, videa i podataka putem telekomunikacija; upravljanje strojevima za pretraživanje; usluge baze podataka za telekomunikacije i komunikacije, uključujući omogućavanje korisniku da skine (downloadira) digitalni sadržaj sa mreže i servera na individualnu bazu podataka; omogućavanje pristupa telekomunikacijskim infrastrukturnama za druge operatere; omogućavanje i upravljanje elektronskim konferencijama, grupama za razgovor i chat sobama; iznajmljivanje, lizing i najam aparata, instrumenata, instalacija ili komponenata za upotrebu u omogućavanju prethodno navedenih usluga; usluge savjetovanja, informacija i konsultacija vezane za sve prethodno navedeno.

42

Usluge programiranja; usluge baza podataka; usluge iznajmljivanja vezane za opremu za obradu podataka i kompjutera; usluge projektovanja i planiranja vezane za telekomunikacije.

(210) **BAZ1216385A** (220) 2012-06-06

(442) **2013-12-31**

(732) **CIMAB S.A.**

**Calle 206 No. 1926 e/19 y 21 Atabey,
Playa, La Habana**

CU

(740) PETOŠEVIĆ d.o.o

(540)

CIMAvax-EGF

(511)

05

Farmaceutski i veterinarski proizvodi; higijenski proizvodi za upotrebu u medicini; dijetne tvari za medicinske potrebe, hrana za dojenčad; flasteri, materijal za previjanje; materijali za plombiranje zubi i za zubne otiske; dezinfekcijska sredstva; proizvodi za uništavanje životinjskih štetočina; fungicidi, herbicidi.

(210) **BAZ1216386A** (220) 2012-06-07

(442) **2013-12-31**

(732) **Robot General Trading Co d.o.o.
Rajlovačka cesta br. 41, Sarajevo
BA**

(740) NEMA ZASTUPNIKA

(540)



(531) 26.11; 27.05;

(511)

09

Znanstveni, nautički, geodetski, fotografski, kinematografski i optički aparati i instrumenti kao i aparati i instrumenti za vaganje, mjerenje, signalizaciju, kontrolu (inspekciju), za pomoć (spašavanje) i za obuku; aparati i instrumenti za vođenje, distribuiranje, transformiranje, akumuliranje, podešavanje ili upravljanje električne struje; aparati za snimanje, prijenos, reprodukciju zvuka ili slika; magnetne podloge za snimanje, akustičke ploče; automati i mehanizmi za automatske uređaje koji se pokreću uz prethodno ubacivanje kovanica; registraske blagajne, računari, oprema za obradu podataka i računala; uređaji za gašenje požara.

11

Uređaji za rasvjetu, grijanje, proizvodnju pare, kuhanje, hlađenje, sušenje, ventilaciju, vodoopskrbu i sanitarna oprema.

(210) **BAZ1216387A** (220) 2012-06-08(442) **2013-12-31**(732) **JOHNSON & JOHNSON****One Johnson & Johnson Plaza, New Brunswick, New Jersey****US**

(740) Agencija Diana Protić Tkalčić

(591) plava, bijela

(540)



(531) 26.11; 27.05; 29.01;

(511)

09

Leće za korekciju vida, uključivo kontaktne leće i leće za naočale; kompjuterski softver, uključivo multimedijalni softver snimljen na CD-ROM koji sadrži informacije o njezi očiju i korekciji vida.

(210) **BAZ1216388A** (220) 2012-06-08(442) **2013-12-31**(732) **JAKKS Pacific, Inc.****22619 Pacific Coast Highway, Malibu, California 90265****US**

(740) PETOŠEVIĆ d.o.o

(540)

MONSUNO

(511)

16

Slikarski papir; slikarski kistovi; kompleti za slikanje za umjetnost i rukotvorine i kompleti gline za rukotvorine; registratori; neispisane kartice; neispisane knjige za vođenje dnevnika; omoti za knjige; oznake za nalaženje stranica u knjigama; kistovi za za ličilačke šablone; kalendari; krede; knjige za djecu; olovke i hemijske olovke u boji; hamer papir; pribadače za plutane table; papir za rukotvorine; pastele [olovke]; preslikači (naljepnice); ravnala za crtanje i skiciranje; kistovi za crtanje; papir za crtanje; koverte; gumice za brisanje; poklon-karte; čestitke; razglednice; torbe za nošenje užine; markeri; blokovi za bilješke; materijal

i smjese za modeliranje za djecu; smjese za prešanje, a naročito, glina za modeliranje; bilježnice; kartice za bilješke; blokovi za bilješke; kistovi; slikarski setovi za djecu; papirne etikete; pastele; krojevi za pravljenje odjeće; držala za pera; pernice za olovke; ulošci za olovke [mine]; ukrasi za olovke; pera; foto albumi; prijenosni stolovi i stolovi koji mogu da se drže u krilu; poster; drvorezi; pribadače; trake od papira; pečati; kompleti školskog pribora koji sadrže različite kombinacije odabranog školskog pribora, a naročito, preslikače, naljepnice i pisači pribor; albumi za isječke; albumi za marke; šablone; naljepnice; albumi za naljepnice; privremene tetovaže; karte za igru za razmjenjivanje; kistovi za pisanje; pisači pribor; knjige, a naročito dječije knjige, knjiga sa stripovima, dječije knjige sa zabavnim aktivnostima, bojanke, knjige koje brzim okretanjem stranica stvaraju animaciju i knjige za djecu koje ispuštaju zvukove; knjige na polju stripova, animiranih televizijskih programa; magazini na polju stripova, animiranih televizijskih programa; magazini, a naročito, dječiji magazini, časopisi za stripove; stripovi.

28

Igračke, igre i predmeti za igru, dijelovi za igre za kolekcionare, figure igračaka za kolekcionare, reklamne karte za igru; akcijske figure, setovi za igru i pribor za njih; karte za igranje; karte za igru za razmjenjivanje, ručni uređaj za igranje elektronskih igara; dječije igračke sa više aktivnosti; električne igračke za učenje; igre na ploči, akcijske igre vještine i puzzle.

41

Usluge rasonode u vidu kontinuiranog televizijskog programa na području dječije rasonode; usluge rasonode, a naročito pružanje usluga televizijskog programa na području dječije zabave putem globalne računarske mreže, televizije i video medija; usluge rasonode, a naročito pružanje rasonode na području interaktivnih igara putem globalne računarske mreže; usluge rasonode a naročito pružanje on-line interaktivnih računarskih igara; pružanje usluga web stranica sa obrazovnim i zabavnim sadržajem za djecu; produkcija televizijskih programa; usluge rasonode, a naročito pružanje kontinuiranih serija za dječiju rasonodu putem televizije, web-emitiranja, satelita, kablovske televizije i video medija; centri za dječiju rasonodu i zabavu, a naročito interaktivne prostorije za igranje; usluge edukacije i rasonode, a naročito pružanje usluga on-line interaktivnih dječijih priča; usluge rasonode, a naročito usluge pružanja on-line igara, on-line natjecanja i on-line kvizova o proizvodima u vezi sa igrama i igračkama, namijenjeni za potrošače svih dobnih uzrasta; usluge zabave, naročito pružanje on-line usluga kompjuterskih igara i interaktivnih online kompjuterskih igara za više igrača putem globalne mreže; organiziranje i provođenje turnira i izložbi za on-line kompjuterske igre; pružanje usluge odašiljanja online igara putem interneta, satelita, kablovskim prijenosom, audio i video medijima; usluge pružanja zabave, naročito pružanje usluga kompjuterskih i video igara kojima se može pristupiti i igrati putem interaktivne televizije, širokopojasnog interneta, satelita i kablovskih televizijskih sistema.

(210) **BAZ1216389A** (220) 2012-06-11

(442) **2013-12-31**

(732) **AKCIONARSKO DRUŠTVO
"BANJALUČKA PIVARA" BANJA
LUKA**

**Ul. Slatinska br.8, Banja Luka
BA**

(740) NEMA ZASTUPNIKA

(591) bijela, crvena, zelena, žuta

(540)



(531) 05.07; 11.03; 25.01; 26.01; 27.05; 29.01;

(511)

32

Lako pivo sa voćnim sokom limuna.

(210) **BAZ1216390A** (220) 2012-06-11

(442) **2013-12-31**

(732) **AKCIONARSKO DRUŠTVO
"BANJALUČKA PIVARA" BANJA
LUKA**

**Ul. Slatinska br.8, Banja Luka
BA**

(740) NEMA ZASTUPNIKA

(591) bijela, crvena, zelena, žuta, narandžasta

(540)



(531) 05.07; 11.03; 25.01; 26.01; 27.05; 29.01;

(511)

32

Lako pivo sa voćnim sokom grejpa.

(210) **BAZ1216391A** (220) 2012-06-11

(442) **2013-12-31**

(732) **Yimor d.o.o.
Stjepana Radića 22, 76233
Domaljevac**

BA

(740) NEMA ZASTUPNIKA

(540)

+ Doma

(531) 01.01; 27.05;

(511)

21

Pribor i posuđe za kućanstvo ili za kuhinju; češljevi i spužve; četke (osim kistova); materijali za četke; pribor za čišćenje; žica za struganje parketa; sirovo ili poluobrađeno staklo (osim građevinskog stakla); stakleni proizvodi, porculansko i keramičko posuđe koje nije obuhvaćeno drugim razredima.

29

Meso, riba, perad i divljač; mesni ekstrakti; konzervirano, sušeno i kuhano voće i povrće; jaja; mliječni proizvodi; želei, džemovi, kompoti; mlijeko i mliječni napici; proizvodi pripremljeni za konzumiranje spravljeni uglavnom od naprijed navedenih roba.

30

Kava i zamjene za kavu; čaj, kakao, čokolada za piće; šećer, riža, tapioka, sago; brašno i prerađevine spravljene od žitarica; kruh, biskviti, kolači, tijesto za kolače; tjestenina za prehranu; čokolada i slatkiši; sladoled; led, razne vrste leda; med, sirup od melase; so, senf; ocat, umaci (začini), uključujući i nadjeve i premaze; proizvodi pripremljeni za konzumiranje spravljeni uglavnom od naprijed navedenih roba.

31

Poljoprivredni, povrtlarski, šumski proizvodi i bobice, koji nisu obuhvaćeni drugim razredima; žive životinje; svježe voće i povrće; sjeme, prirodne biljke i cvijeće; hrana za životinje; slad.

32

Pivo; mineralne i gazirane vode te ostala bezalkoholna pića; voćni napici i voćni sokovi; sirupi i ostali preparati za pripremanje napitaka.

35

Oglašavanje i reklamiranje; vođenje komercijalnih poslova; komercijalna administracija; uredski poslovi.

(210) **BAZ1216392A** (220) 2012-06-11

(442) **2013-12-31**

(732) **Yimor d.o.o.**

Stjepana Radića 22, 76233

Domaljevac

BA

(740) NEMA ZASTUPNIKA

(591) plava, bijela, zelena, narandžasta, crvena

(540)



(531) 01.01; 02.01; 05.09; 27.05; 29.01;

(511)

30

Kava i nadomjesci kave; čaj, kakao, čokolada za piće; šećer, riža, tapioka, sago; brašno i pripravci spravljeni od obrađenih žitarica; kruh, keksi, kolači, tijesto za kolače, čokolada i slatkiši; razne vrste leda; med, sirup od melase; sol; senf; ocat; umaci; začini (aromatične tvari); mirodije; proizvodi pripremljeni za konzumiranje a sačinjeni u osnovi od svih gore navedenih roba.

(210) **BAZ1216393A** (220) 2012-06-12

(442) **2013-12-31**

(732) **AGRIUM INC.**
13131 Lake Fraser Drive S.E.,
Calgary, Alberta T2J 7E8

CA

(740) PETOŠEVIĆ d.o.o

(540)

The logo for Agrium, featuring the word "Agrium" in a stylized, serif font with a large, decorative 'A'.

(531) 27.05;

(511)

01

Gnojiva za zemlju, gnojiva za zemlju obložena različitim tvarima, gnojiva za zemlju sa kontrolisanim otpuštanjem aktivnih tvari, hemijski i biološki sastojci za upotrebu u proizvodnji gnojiva za zemlju.

05

Pesticidi, herbicidi, fungicidi, insekticidi i proizvodi za uništavanje glodavaca.

44

Usluge proizvodnje i prerade sjemenja, usluge namjenskih aplikacija i usluge savjetovanja u vezi sa agronomijom.

(210) **BAZ1216394A** (220) 2012-06-12

(442) **2013-12-31**

(732) **AGRIUM INC.**
13131 Lake Fraser Drive S.E.,
Calgary, Alberta T2J 7E8

CA

(740) PETOŠEVIĆ d.o.o

(540)

AGRIUM

(511)

01

Gnojiva za zemlju, gnojiva za zemlju obložena različitim tvarima, gnojiva za zemlju sa kontrolisanim otpuštanjem aktivnih tvari, hemijski i biološki sastojci za upotrebu u proizvodnji gnojiva za zemlju.

05

Pesticidi, herbicidi, fungicidi, insekticidi i proizvodi za uništavanje glodavaca.

44

Usluge proizvodnje i prerade sjemenja, usluge namjenskih aplikacija i usluge savjetovanja u vezi sa agronomijom.

(210) **BAZ1216396A** (220) 2012-06-12

(442) **2013-12-31**

(732) **Satelit-tbm HB d.o.o.**
Međugorje bb, Čitluk
BA

(740) Dragan Mićunović

(591) oker, zlatna, plava

(540)



(531) 03.01; 27.05; 29.01;

(511)

34

Duhan.

(210) **BAZ1216397A** (220) 2012-06-12

(442) **2013-12-31**

(732) **KG ZELINA za proizvodnju, trgovinu**
i usluge

M. Barača 4a, 10380 Sv. Ivan Zelina
HR

(740) Dragan Mićunović

(540)

SALATKO

(511)

30

Sirće.

(210) **BAZ1216398A** (220) 2012-06-13

(442) **2013-12-31**

(732) **HEMOFARM A.D. farmaceutsko-hemijska industrija Vršac**
Beogradski put bb, 26300 Vršac
RS

(740) "MSA IP"

(540)

HIPOLIP

(511)

05

Farmaceutski, veterinarski i higijenski proizvodi; dijetne tvari za medicinske potrebe, hrana za dojenčad; flasteri, materijal za previjanje; materijali za plombiranje zubi i za zubne otiske; dezinfekcijska sredstva; proizvodi za uništavanje životinjskih štetočina; fungicidi, herbicidi.

(210) **BAZ1216399A** (220) 2012-06-13

(442) **2013-12-31**

(732) **ViiV Healthcare UK Limited**
980 Great West Road, Brentford,
Middlesex TW8 9GS
GB

(740) "ŽIVKO MIJATOVIĆ & PARTNERS" d.o.o.
Sarajevo

(540)

TIVICAY

(511)

05

Farmaceutski preparati i supstance za liječenje infektivnih oboljenja; farmaceutske preparati i supstance za liječenje virusnih oboljenja i poremećaja.

(210) **BAZ1216400A** (220) 2012-06-13

(442) **2013-12-31**

(732) **ViiV Healthcare UK Limited**
980 Great West Road, Brentford,
Middlesex TW8 9GS
GB

(740) "ŽIVKO MIJATOVIĆ & PARTNERS" d.o.o.
Sarajevo

(540)

DAZRAY

(511)

05

Farmaceutski preparati i supstance za liječenje infektivnih oboljenja; farmaceutske preparati i supstance za liječenje virusnih oboljenja i poremećaja.

(210) **BAZ1216401A** (220) 2012-06-14

(442) **2013-12-31**

(732) **AKCIONARSKO DRUŠTVO**
"BANJALUČKA PIVARA" BANJA
LUKA
Ul. Slatinska br.8, Banja Luka
BA

(740) NEMA ZASTUPNIKA

(591) bijela, smeđa, žuta, zlatna

(540)



(531) 11.03; 27.05; 29.01;

(511)

43

Barovi, gostionice, kantine, kafane i restorani.

(210) **BAZ1216402A** (220) 2012-06-14

(442) **2013-12-31**

(732) **Monster Energy Company**
1 Monster Way, Corona, California
92879

US

(740) Agencija Diana Protić Tkalčić

(540)

MONSTER REHABITUATE

(511)

05

Nutricioni dodaci u tečnom obliku.

30

Čaj, ledeni čaj i napici na bazi čaja zgotovljeni za piće;
 čaj, ledeni čaj i napici na bazi čaja obogaćeni okusima
 zgotovljeni za piće.

32

Bezalkoholni napici.

(210) **BAZ1216404A** (220) 2012-06-14

(442) **2013-12-31**

(732) **ABRO Industries, Inc.**
3580 Blackthorn Court, South Bend,
Indiana 46628

US

(740) "Linea Sušić" d.o.o.

(591) plava, crvena, siva

(540)



(531) 15.01; 19.03; 29.01;

(511)

03

Čistač karburatora i sauga.

(210) **BAZ1216406A** (220) 2012-06-14

(442) **2013-12-31**

(732) **ABRO Industries, Inc.**
3580 Blackthorn Court, South Bend,
Indiana 46628

US

(740) "Linea Sušić" d.o.o.

(591) crvena, roza, plava, narandžasta, žuta,
 nijanse žute, zelena, nijanse zelene, crna,
 bijela

(540)



(531) 02.01; 21.03; 25.12; 29.01;

(511)

02

Boja u spreju.

(210) **BAZ1216407A** (220) 2012-06-14

(442) **2013-12-31**

(732) **ABRO Industries, Inc.**
3580 Blackthorn Court, South Bend,
Indiana 46628

US

(740) "Linea Sušić" d.o.o.

(540)

999

(511)

17

Tečno brtvilo (sredstvo za brtvljenje).

(210) **BAZ1216408A** (220) 2012-06-15

(442) **2013-12-31**

(732) **Destilarija "Starović"**
Samobor b.b., Gacko
BA

(740) NEMA ZASTUPNIKA

(591) crna, crvena

(540)



SRCANIK

(531) 27.05; 29.01;

(511)

33

Alkoholna pića (osim piva).

(210) **BAZ1216409A** (220) 2012-06-18

(442) **2013-12-31**

(300) US
2012-01-18
85/518900
Za sve klase;

(732) **Biogen Idec MA Inc.**
14 Cambridge Center, Cambridge,
MA 02142

US

(740) PETOŠEVIĆ d.o.o

(540)

VONPEGA

(511)

05

Farmaceutski preparati za liječenje neuroloških poremećaja.

(210) **BAZ1216410A** (220) 2012-06-18

(442) **2013-12-31**

(300) US
2012-01-18
85/518896
Za sve klase

(732) **Biogen Idec MA Inc.**
14 Cambridge Center, Cambridge,
MA 02142

US

(740) PETOŠEVIĆ d.o.o

(540)

PELGYDA

(511)

05

Farmaceutski preparati za liječenje neuroloških poremećaja.

(210) **BAZ1216411A** (220) 2012-06-18

(442) **2013-12-31**

(300) US
2012-01-18
85/518897
Za sve klase;

(732) **Biogen Idec MA Inc.**
14 Cambridge Center, Cambridge,
MA 02142

US

(740) PETOŠEVIĆ d.o.o

(540)

PLEGRIDY

(511)

05

Farmaceutski preparati za liječenje neuroloških poremećaja.

(210) **BAZ1216412A** (220) 2012-06-18

(442) **2013-12-31**

(300) US
2012-01-18
85/518885
Za sve klase;

(732) **Biogen Idec MA Inc.**
14 Cambridge Center, Cambridge,
MA 02142

US

(740) PETOŠEVIĆ d.o.o

(540)

ENPEGRY

(511)

05

Farmaceutski preparati za liječenje neuroloških poremećaja.

(210) **BAZ1216413A** (220) 2012-06-18

(442) **2013-12-31**

(732) **THE COCA-COLA COMPANY**
One Coca-Cola Plaza, Atlanta,
Georgia 30313

US

(740) "ŽIVKO MIJATOVIĆ & PARTNERS" d.o.o.
Sarajevo

(591) crvena, bijela

(540)



(531) 26.11; 27.05; 29.01;

(511)

16

Papir, karton i proizvodi od tih materijala koji nisu obuhvaćeni drugim razredima; tiskarski proizvodi; proizvodi za uvez knjiga; fotografije; pribor za pisanje, ljepila (ljepljive tvari) za papirnate proizvode ili za kućanstvo; slikarski pribor; kistovi; pisači strojevi i uredski pribor (osim namještaja); oprema

za podučavanje i obuku (osim aparata); plastični materijali za ambalažu (koji nisu obuhvaćeni drugim razredima); tiskarska slova; klišeji.

21

Pribor i posuđe za kućanstvo ili za kuhinju (koji nisu od plemenitih metala niti su presvućeni plemenitim metalom); češljevi i spužve; četke (osim kistova); materijali za četke; pribor za čišćenje; žica za struganje parketa; sirovo ili poluobrađeno staklo (osim građevinskog stakla); stakleni proizvodi, porculanski i keramički proizvodi koji nisu obuhvaćeni drugim razredima.

25

Odjeća, obuća, pokrivala za glavu.

28

Igre i igračke, gimnastički i sportski predmeti koji nisu obuhvaćeni drugim razredima, ukrasi za božićna drvca.

32

Pivo; mineralne i gazirane vode te ostala bezalkoholna pića; voćni napici i voćni sokovi; sirupi i ostali preparati za pripremanje napitaka.

41

Obuka, stručno osposobljavanje; razonoda; sportske i kulturne djelatnosti.

(210) **BAZ1216414A** (220) 2012-06-18

(442) **2013-12-31**

(732) **MURATOVIĆ ADNAN**
Josipa Dakića 67, Zenica
BA

(740) NEMA ZASTUPNIKA

(591) crvena, zelena

(540)



(531) 05.03; 05.05; 27.03; 27.05; 29.01;

(511)

21

Pribor i posuđe za kućanstvo ili za kuhinju (koji nisu od plemenitih metala niti su presvućeni plemenitim metalom); češljevi i spužve; četke (osim kistova); materijali za četke, pribor za čišćenje; žica za struganje parketa; sirovo ili poluobrađeno staklo (osim građevinskog stakla); stakleni proizvodi; porculanski i keramički proizvodi koji nisu obuhvaćeni drugim razredima.

22

Konopci, uzice, mreže, šatori, cerade, jedra, vreće (koji nisu obuhvaćeni drugim razredima); materijal za punjenje (nabijanje) (osim gume i plastike), sirovi vlaknasti, tekstilni materijal.

30

Kafa, čaj, kakao, šećer, riža, sago, tapioka, nadomjesci kafe, brašno i proizvodi od brašna, kruh, kolači, slastice, bomboni, sladoled, med, sirup od melase, kvasac, prašak za dizanje, sol, slačica (senf), ocat, umaci (začini), mirodije, led za hlađenje, umaci i dresinzi za salatu.

(210) **BAZ1216416A** (220) 2012-06-12

(442) **2013-12-31**

(732) **Kirby Building Systems Kuwait Company S.A.K. (C)**

P.O. Box 23933, Safat - 13100

KW

(740) Agencija Diana Protić Tkalčić

(540)



(531) 24.15; 26.03; 26.04; 27.01; 27.05;

(511)

06

Obični metali i njihove legure; metalni građevinski materijali; metalne prenosive konstrukcije; metalni materijali za tračnice; metalna užad i neelektrične metalne žice; metalni bravarski proizvodi i sitni metalni predmeti; metalne cijevi; metalne blagajne; metalni proizvodi koji nisu obuhvaćeni drugim klasama; rudače.

37

Izgradnja; popravak; usluge postavljanja.

(210) **BAZ1216417A** (220) 2012-06-19

(442) **2013-12-31**

(732) **SAMSUNG ELECTRONICS CO., LTD.**

129, Samsung-ro, Yeongtong-gu, Suwon-si, Gyeonggi-do

KR

(740) Dr DIANA PROTIĆ-TKALČIĆ

(540)

SMART CHECK

(511)

07

Mašine za pranje sudova; električni mikseri za potrebe domaćinstva; električne mašine za pranje veša za potrebe domaćinstva; robot usisivači; kese za električne usisivače; crijeva za električne usisivače; automatske mašine za pranje sudova; električni čistači; električne mašine za čišćenje cipela; električni usisivači.

(210) **BAZ1216418A** (220) 2012-06-19

(442) **2013-12-31**

(732) **PRIVREDNA ŠTAMPA d.o.o. Sarajevo**

Džemala Bijedića 185, 71000 Sarajevo

BA

(740) Dragan Mićunović

(591) žuta, plava, crna

(540)



(531) 26.03; 26.04; 26.07; 27.05; 27.07; 29.01;

(511)

35

Oglašavanje i reklamiranje.

41

Razonoda; kulturne djelatnosti.

(210) **BAZ1216419A** (220) 2012-06-20(442) **2013-12-31**(732) **OPEN ENGLISH LLC****Calles 50 y Aquilino de la Guardia
Plaza Banco General, Piso 14,
Panama****PA**

(740) PETOŠEVIĆ d.o.o

(591) plava, crna

(540)

The logo for OpenEnglish, featuring the word "OpenEnglish" in a blue sans-serif font with a trademark symbol (TM) to the right.

(531) 27.05; 29.01;

(511)

41

Usluge obuke i podučavanja stranog jezika, a naročito, provođenje neformalnih on-line programa za učenje stranih jezika i distribuiranje materijala. Usluge obuke, a naročito, pružanje tečajeva za podučavanje na nivou srednje škole i distribuiranje materijala u vezi sa tim tečajevima, stavljanje na raspolaganje objekata za edukativne svrhe i poduku stranog jezika.

(210) **BAZ1216422A** (220) 2012-06-21(442) **2013-12-31**(732) **ANDRITZ ENERGY & ENVIRONMENT
GMBH****Wagner-Biro-Platz 1, 8074 Raaba
AT**

(740) "INTELBIRO" d.o.o.

(540)

Turbo-CDS

(511)

07

Mašine i aparati za prečišćavanje izduvnih gasova, izduvnog vazduha i dimnih gasova.

11

Ekološka postrojenja za smanjenje emisija štetnih gasova; postrojenja za prečišćavanje izduvnih gasova, izduvnog vazduha i dimnih gasova; postrojenja za desumporizaciju dimnog gasa; postrojenja na bazi fluidizovanih slojeva.

37

Izgradnja, montaža, puštanje u rad, održavanje i popravka ekoloških postrojenja za smanjenje emisija štetnih gasova.

42

Tehničke projektne studije i usluge projektnog inženjeringa za ekološka postrojenja za smanjenje emisija; izrada modela tehničkih procesa za ekološka postrojenja.

(210) **BAZ1216425A** (220) 2012-06-26(442) **2013-12-31**(732) **FARMAL-BH d.o.o.****Kreševska cesta bb, 71250 Kiseljak
BA**

(740) NEMA ZASTUPNIKA

(540)

NOVAGID

(511)

05

Farmaceutski proizvodi.

(210) **BAZ1216426A** (220) 2012-06-26

(442) **2013-12-31**

(732) **FARMAL-BH d.o.o.**
Kreševska cesta bb, 71250 Kiseljak
BA

(740) NEMA ZASTUPNIKA

(540)

ROVASTA

(511)

05

Farmaceutski proizvodi.

(210) **BAZ1216427A** (220) 2012-06-26

(442) **2013-12-31**

(732) **FARMAL-BH d.o.o.**
Kreševska cesta bb, 71250 Kiseljak
BA

(740) NEMA ZASTUPNIKA

(540)

MONEST

(511)

05

Farmaceutski proizvodi.

(210) **BAZ1216430A** (220) 2012-06-27

(442) **2013-12-31**

(732) **GENERAL MOTORS LLC a limited**
liability company organized and
existing under the laws of the State
of Delaware

300 Renaissance Center, Detroit,
Michigan 48265-3000

US

(740) Dragan Mićunović

(540)

LTS

(511)

12

Motorna vozila i dijelovi za njih.

INDEKS BROJEVA PRIJAVA ŽIGOVA

BAZ1115362A
BAZ1115983A
BAZ1116041A
BAZ1116088A
BAZ1216186A
BAZ1216213A
BAZ1216223A
BAZ1216224A
BAZ1216225A
BAZ1216226A
BAZ1216227A
BAZ1216228A
BAZ1216234A
BAZ1216235A
BAZ1216236A
BAZ1216238A
BAZ1216239A
BAZ1216240A
BAZ1216241A
BAZ1216242A
BAZ1216243A
BAZ1216244A
BAZ1216245A
BAZ1216246A
BAZ1216247A
BAZ1216251A
BAZ1216252A
BAZ1216254A
BAZ1216255A
BAZ1216256A
BAZ1216257A
BAZ1216258A
BAZ1216259A
BAZ1216260A
BAZ1216261A
BAZ1216262A
BAZ1216263A
BAZ1216264A
BAZ1216265A
BAZ1216266A
BAZ1216267A
BAZ1216268A
BAZ1216269A
BAZ1216270A
BAZ1216271A
BAZ1216272A
BAZ1216273A
BAZ1216274A
BAZ1216275A
BAZ1216276A

BAZ1216277A
BAZ1216278A
BAZ1216279A
BAZ1216280A
BAZ1216281A
BAZ1216282A
BAZ1216283A
BAZ1216284A
BAZ1216285A
BAZ1216286A
BAZ1216287A
BAZ1216288A
BAZ1216289A
BAZ1216290A
BAZ1216291A
BAZ1216292A
BAZ1216293A
BAZ1216294A
BAZ1216295A
BAZ1216296A
BAZ1216297A
BAZ1216298A
BAZ1216299A
BAZ1216300A
BAZ1216301A
BAZ1216303A
BAZ1216304A
BAZ1216305A
BAZ1216306A
BAZ1216308A
BAZ1216309A
BAZ1216310A
BAZ1216311A
BAZ1216312A
BAZ1216314A
BAZ1216315A
BAZ1216316A
BAZ1216317A
BAZ1216318A
BAZ1216319A
BAZ1216320A
BAZ1216321A
BAZ1216322A
BAZ1216323A
BAZ1216324A
BAZ1216325A
BAZ1216326A
BAZ1216327A
BAZ1216328A
BAZ1216329A

INDEKS BROJEVA PRIJAVA ŽIGOVA

| | |
|-------------|-------------|
| BAZ1216331A | BAZ1216389A |
| BAZ1216332A | BAZ1216390A |
| BAZ1216333A | BAZ1216391A |
| BAZ1216334A | BAZ1216392A |
| BAZ1216335A | BAZ1216393A |
| BAZ1216336A | BAZ1216394A |
| BAZ1216338A | BAZ1216396A |
| BAZ1216340A | BAZ1216397A |
| BAZ1216341A | BAZ1216398A |
| BAZ1216342A | BAZ1216399A |
| BAZ1216343A | BAZ1216400A |
| BAZ1216344A | BAZ1216401A |
| BAZ1216345A | BAZ1216402A |
| BAZ1216346A | BAZ1216404A |
| BAZ1216347A | BAZ1216406A |
| BAZ1216348A | BAZ1216407A |
| BAZ1216349A | BAZ1216408A |
| BAZ1216350A | BAZ1216409A |
| BAZ1216351A | BAZ1216410A |
| BAZ1216352A | BAZ1216411A |
| BAZ1216354A | BAZ1216412A |
| BAZ1216355A | BAZ1216413A |
| BAZ1216356A | BAZ1216414A |
| BAZ1216357A | BAZ1216416A |
| BAZ1216358A | BAZ1216417A |
| BAZ1216359A | BAZ1216418A |
| BAZ1216360A | BAZ1216419A |
| BAZ1216361A | BAZ1216422A |
| BAZ1216364A | BAZ1216425A |
| BAZ1216365A | BAZ1216426A |
| BAZ1216366A | BAZ1216427A |
| BAZ1216367A | BAZ1216430A |
| BAZ1216368A | |
| BAZ1216369A | |
| BAZ1216370A | |
| BAZ1216371A | |
| BAZ1216373A | |
| BAZ1216374A | |
| BAZ1216375A | |
| BAZ1216376A | |
| BAZ1216377A | |
| BAZ1216378A | |
| BAZ1216380A | |
| BAZ1216381A | |
| BAZ1216382A | |
| BAZ1216383A | |
| BAZ1216385A | |
| BAZ1216386A | |
| BAZ1216387A | |
| BAZ1216388A | |

INDEKS KLASA PRIJAVA ŽIGOVA

| | | |
|-------------|-------------|-------------|
| 01 | BAZ1216259A | BAZ1216426A |
| BAZ1216310A | BAZ1216260A | BAZ1216427A |
| BAZ1216393A | BAZ1216261A | 06 |
| BAZ1216394A | BAZ1216270A | BAZ1216267A |
| 02 | BAZ1216272A | BAZ1216295A |
| BAZ1216406A | BAZ1216273A | BAZ1216310A |
| 03 | BAZ1216286A | BAZ1216416A |
| BAZ1216186A | BAZ1216288A | 07 |
| BAZ1216225A | BAZ1216294A | BAZ1116041A |
| BAZ1216241A | BAZ1216296A | BAZ1216284A |
| BAZ1216245A | BAZ1216297A | BAZ1216310A |
| BAZ1216268A | BAZ1216303A | BAZ1216336A |
| BAZ1216269A | BAZ1216304A | BAZ1216417A |
| BAZ1216272A | BAZ1216305A | BAZ1216422A |
| BAZ1216275A | BAZ1216310A | 08 |
| BAZ1216277A | BAZ1216311A | BAZ1216241A |
| BAZ1216278A | BAZ1216314A | BAZ1216310A |
| BAZ1216279A | BAZ1216315A | 09 |
| BAZ1216280A | BAZ1216321A | BAZ1116041A |
| BAZ1216281A | BAZ1216327A | BAZ1216242A |
| BAZ1216286A | BAZ1216334A | BAZ1216262A |
| BAZ1216288A | BAZ1216338A | BAZ1216284A |
| BAZ1216294A | BAZ1216340A | BAZ1216291A |
| BAZ1216296A | BAZ1216346A | BAZ1216292A |
| BAZ1216299A | BAZ1216347A | BAZ1216301A |
| BAZ1216300A | BAZ1216360A | BAZ1216328A |
| BAZ1216304A | BAZ1216361A | BAZ1216333A |
| BAZ1216308A | BAZ1216364A | BAZ1216351A |
| BAZ1216321A | BAZ1216367A | BAZ1216352A |
| BAZ1216326A | BAZ1216368A | BAZ1216383A |
| BAZ1216349A | BAZ1216369A | BAZ1216386A |
| BAZ1216361A | BAZ1216370A | BAZ1216387A |
| BAZ1216366A | BAZ1216373A | 10 |
| BAZ1216368A | BAZ1216374A | BAZ1216312A |
| BAZ1216376A | BAZ1216375A | BAZ1216346A |
| BAZ1216404A | BAZ1216376A | BAZ1216369A |
| 05 | BAZ1216385A | 11 |
| BAZ1216186A | BAZ1216393A | BAZ1216284A |
| BAZ1216224A | BAZ1216394A | BAZ1216290A |
| BAZ1216225A | BAZ1216398A | BAZ1216310A |
| BAZ1216227A | BAZ1216399A | BAZ1216386A |
| BAZ1216228A | BAZ1216400A | BAZ1216422A |
| BAZ1216238A | BAZ1216402A | 12 |
| BAZ1216239A | BAZ1216409A | BAZ1216244A |
| BAZ1216241A | BAZ1216410A | BAZ1216306A |
| BAZ1216243A | BAZ1216411A | BAZ1216318A |
| BAZ1216257A | BAZ1216412A | |
| BAZ1216258A | BAZ1216425A | |

INDEKS KLASA PRIJAVA ŽIGOVA

| | | |
|-------------|-------------|-------------|
| BAZ1216359A | BAZ1216335A | BAZ1216287A |
| BAZ1216371A | BAZ1216391A | BAZ1216343A |
| BAZ1216430A | BAZ1216413A | BAZ1216349A |
| 14 | BAZ1216414A | BAZ1216350A |
| BAZ1216223A | 22 | BAZ1216357A |
| 16 | BAZ1216414A | BAZ1216365A |
| BAZ1216186A | 24 | BAZ1216391A |
| BAZ1216223A | BAZ1216322A | 30 |
| BAZ1216267A | BAZ1216324A | BAZ1116088A |
| BAZ1216271A | 25 | BAZ1216236A |
| BAZ1216276A | BAZ1115983A | BAZ1216274A |
| BAZ1216283A | BAZ1216223A | BAZ1216276A |
| BAZ1216286A | BAZ1216235A | BAZ1216283A |
| BAZ1216287A | BAZ1216246A | BAZ1216287A |
| BAZ1216288A | BAZ1216247A | BAZ1216317A |
| BAZ1216296A | BAZ1216267A | BAZ1216323A |
| BAZ1216319A | BAZ1216276A | BAZ1216334A |
| BAZ1216322A | BAZ1216283A | BAZ1216340A |
| BAZ1216348A | BAZ1216287A | BAZ1216341A |
| BAZ1216349A | BAZ1216293A | BAZ1216344A |
| BAZ1216364A | BAZ1216298A | BAZ1216348A |
| BAZ1216388A | BAZ1216320A | BAZ1216349A |
| BAZ1216413A | BAZ1216324A | BAZ1216350A |
| 17 | BAZ1216329A | BAZ1216357A |
| BAZ1216407A | BAZ1216351A | BAZ1216365A |
| 18 | BAZ1216380A | BAZ1216382A |
| BAZ1115983A | BAZ1216381A | BAZ1216391A |
| BAZ1216223A | BAZ1216413A | BAZ1216392A |
| BAZ1216329A | 27 | BAZ1216397A |
| 19 | BAZ1216380A | BAZ1216402A |
| BAZ1216310A | 28 | 31 |
| 20 | BAZ1216267A | BAZ1216236A |
| BAZ1216310A | BAZ1216276A | BAZ1216282A |
| BAZ1216322A | BAZ1216283A | BAZ1216310A |
| 21 | BAZ1216287A | BAZ1216343A |
| BAZ1216186A | BAZ1216298A | BAZ1216391A |
| BAZ1216251A | BAZ1216320A | 32 |
| BAZ1216256A | BAZ1216348A | BAZ1115362A |
| BAZ1216267A | BAZ1216349A | BAZ1216251A |
| BAZ1216272A | BAZ1216380A | BAZ1216256A |
| BAZ1216286A | BAZ1216388A | BAZ1216263A |
| BAZ1216288A | BAZ1216413A | BAZ1216266A |
| BAZ1216295A | 29 | BAZ1216267A |
| BAZ1216296A | BAZ1216236A | BAZ1216276A |
| BAZ1216309A | BAZ1216263A | BAZ1216283A |
| BAZ1216310A | BAZ1216276A | BAZ1216285A |
| | BAZ1216283A | BAZ1216287A |

INDEKS KLASA PRIJAVA ŽIGOVA

| | | |
|-------------|-------------|-------------|
| BAZ1216289A | 36 | 44 |
| BAZ1216295A | BAZ1216265A | BAZ1216360A |
| BAZ1216316A | BAZ1216319A | BAZ1216393A |
| BAZ1216334A | BAZ1216342A | BAZ1216394A |
| BAZ1216340A | BAZ1216355A | 45 |
| BAZ1216345A | 37 | BAZ1216356A |
| BAZ1216348A | BAZ1216265A | |
| BAZ1216349A | BAZ1216342A | |
| BAZ1216365A | BAZ1216416A | |
| BAZ1216389A | BAZ1216422A | |
| BAZ1216390A | 38 | |
| BAZ1216391A | BAZ1216291A | |
| BAZ1216402A | BAZ1216292A | |
| BAZ1216413A | BAZ1216325A | |
| 33 | BAZ1216352A | |
| BAZ1216234A | BAZ1216383A | |
| BAZ1216252A | 41 | |
| BAZ1216254A | BAZ1216267A | |
| BAZ1216255A | BAZ1216276A | |
| BAZ1216348A | BAZ1216283A | |
| BAZ1216349A | BAZ1216287A | |
| BAZ1216408A | BAZ1216291A | |
| 34 | BAZ1216292A | |
| BAZ1216213A | BAZ1216301A | |
| BAZ1216264A | BAZ1216320A | |
| BAZ1216348A | BAZ1216325A | |
| BAZ1216349A | BAZ1216332A | |
| BAZ1216369A | BAZ1216351A | |
| BAZ1216377A | BAZ1216352A | |
| BAZ1216378A | BAZ1216358A | |
| BAZ1216396A | BAZ1216381A | |
| 35 | BAZ1216388A | |
| BAZ1115983A | BAZ1216413A | |
| BAZ1216223A | BAZ1216418A | |
| BAZ1216235A | BAZ1216419A | |
| BAZ1216265A | 42 | |
| BAZ1216284A | BAZ1216331A | |
| BAZ1216285A | BAZ1216356A | |
| BAZ1216310A | BAZ1216383A | |
| BAZ1216319A | BAZ1216422A | |
| BAZ1216321A | 43 | |
| BAZ1216325A | BAZ1216226A | |
| BAZ1216354A | BAZ1216240A | |
| BAZ1216356A | BAZ1216358A | |
| BAZ1216358A | BAZ1216381A | |
| BAZ1216380A | BAZ1216401A | |
| BAZ1216391A | | |
| BAZ1216418A | | |

INDEKS PODNOSILACA PRIJAVA ŽIGOVA

3M Company a corporation of the state of Delaware

BAZ1216297A

BAZ1216304A

3M Deutschland GmbH, a German Corporation under the German Law on Limited Liability

BAZ1216238A

ABRO Industries, Inc.

BAZ1216404A

BAZ1216406A

BAZ1216407A

Advance Magazine Publishers Inc.

BAZ1216301A

AGRIUM INC.

BAZ1216393A

BAZ1216394A

AKCIONARSKO DRUŠTVO "BANJALUČKA PIVARA"
BANJA LUKA

BAZ1216389A

BAZ1216390A

BAZ1216401A

AKTIEBOLAGET ELECTROLUX

BAZ1216336A

ANDRITZ ENERGY & ENVIRONMENT GMBH

BAZ1216422A

Apivita S.A.

BAZ1216326A

BASF Agro B.V., Arnhem (NL), Zweigniederlassung
Wädenswil

BAZ1216239A

Bayer Aktiengesellschaft

BAZ1216241A

Bayer Consumer Care AG

BAZ1216327A

BERAL MUSIC d.o.o.

BAZ1216381A

BERLIN-CHEMIE AG

BAZ1216346A

BH Telecom d.d. Sarajevo

BAZ1216383A

Biogen Idec MA Inc.

BAZ1216409A

BAZ1216410A

BAZ1216411A

BAZ1216412A

CIMAB S.A.

BAZ1216385A

DDI d.o.o. Busovača

BAZ1216236A

DEKRA CENTAR d.o.o.

BAZ1216331A

Destilarija "Starović"

BAZ1216408A

DITA d.d. TUZLA

BAZ1216361A

DP Beverages Limited

BAZ1116088A

EĆO-COMPANY d.o.o. Sarajevo

BAZ1216322A

Enisa Erlagić

BAZ1216240A

Farmaceutska Hemiska Kozmetička industrija ALKALOID
AD - Skoplje

BAZ1216268A

BAZ1216269A

BAZ1216275A

BAZ1216308A

Farmaceutsko-hemijska industrija "ZDRAVLJE" Akcionarsko
društvo

INDEKS PODNOSILACA PRIJAVA ŽIGOVA

BAZ1216303A

Farmaceutvska Hemiska Kozmetička Industrija "ALKALOID"
AD - Skopje

BAZ1216321A

BAZ1216338A

BAZ1216277A

BAZ1216278A

BAZ1216279A

BAZ1216280A

FARMAL-BH d.o.o.

BAZ1216425A

BAZ1216426A

BAZ1216427A

Federal-Mogul Products, Inc.

BAZ1216244A

FremantleMedia Limited; Simco Limited

BAZ1216352A

Fresh & Co d.o.o.

BAZ1216266A

FRUCTA-TRADE d.o.o. Derventa

BAZ1216289A

GALENIKA a.d.

BAZ1216314A

BAZ1216315A

GENERAL MOTORS LLC a limited liability company
organized and existing under
the laws of the State of Delaware

BAZ1216430A

Glas srpski - Trgovina a.d. Banja Luka

BAZ1216348A

BAZ1216349A

GLAXO GROUP LIMITED

BAZ1216305A

GlaxoSmithKline Trading Services Limited

BAZ1216257A

BAZ1216258A

BAZ1216259A

BAZ1216260A

BAZ1216261A

Goodyear Dunlop Tires Germany GmbH

BAZ1216359A

Hankook Tire Worldwide Co., Ltd.

BAZ1216306A

HBI Branded Apparel Limited, Inc., a Delaware corporation

BAZ1216293A

Heinz Georg Baus

BAZ1216310A

HEMOFARM A.D. farmaceutsko-hemijska industrija Vršac

BAZ1216398A

HERCEGOVAČKA PIVOVARA društvo s ograničenom
odgovornošću Mostar

BAZ1216285A

Ho, Hoi Ming Michael

BAZ1216311A

BAZ1216312A

HYSON TEAS (PVT) LIMITED

BAZ1216341A

Intel Corporation

BAZ1216262A

JACIMOVIĆ d.o.o.

BAZ1216380A

JAKKS Pacific, Inc.

BAZ1216388A

Japan Tobacco Inc.

BAZ1216213A

JOHNSON & JOHNSON

BAZ1216186A

BAZ1216368A

BAZ1216387A

INDEKS PODNOSILACA PRIJAVA ŽIGOVA

JP Autoceste FBiH d.o.o. Mostar

BAZ1216265A

JT International S.A.

BAZ1216264A

KARLOVAČKA PIVOVARA d.d.

BAZ1115362A

KG ZELINA za proizvodnju, trgovinu i usluge

BAZ1216397A

Kirby Building Systems Kuwait Company S.A.K. (C)

BAZ1216416A

KOMPANIJA "Slobomir" A.D. Slobomir

BAZ1216342A

Kraft Foods Global Brands LLC

BAZ1216344A

BAZ1216382A

Marinković commerce d.o.o. Banja Luka

BAZ1216234A

BAZ1216252A

BAZ1216254A

BAZ1216255A

Mars, Incorporated

BAZ1216282A

Mars, Incorporated

BAZ1216357A

Mega Centar d.o.o.

BAZ1216284A

Mensur Bektić

BAZ1216223A

Millennium Pharmaceuticals, Inc.

BAZ1216227A

BAZ1216228A

Ministarstvo nauke i tehnologije Republike Srpske

BAZ1216271A

MIP Pharma R-S d.o.o. Banja Luka

BAZ1216224A

Monster Energy Company

BAZ1216334A

BAZ1216340A

BAZ1216402A

Motorola Trademark Holdings, LLC

BAZ1216328A

MURATOVIĆ ADNAN

BAZ1216365A

BAZ1216414A

NATURA PHARM d.o.o.

BAZ1216225A

NBA Properties, Inc.

BAZ1216320A

Nicoventures Limited

BAZ1216369A

Nihon Nohyaku Co., Ltd.

BAZ1216347A

Nike International Ltd.

BAZ1216298A

NOBEL LIJEK d.o.o.

BAZ1216243A

NOVARTIS AG

BAZ1216367A

NOVI DOM Agencija za nekretnine s.d.

BAZ1216319A

NTP "LABERION"

BAZ1216263A

Old Navy (ITM) Inc.

BAZ1216354A

OPEN ENGLISH LLC

BAZ1216419A

Paramount Pictures Corporation (The state of Delaware)

INDEKS PODNOSILACA PRIJAVA ŽIGOVA

BAZ1216291A

BAZ1216292A

Paris Hilton

BAZ1216246A

BAZ1216247A

PepsiCo, Inc.

BAZ1216350A

Philip Morris Brands Sarl

BAZ1216377A

BAZ1216378A

PIERRE BALMAIN S.A.

BAZ1216329A

PLANET OBUĆA D.O.O.

BAZ1115983A

PRIVREDNA ŠTAMPA d.o.o. Sarajevo

BAZ1216418A

Prometno-uslužno društvo "EMG" d.o.o. Zenica

BAZ1216323A

Raychem HTS Limited

BAZ1216290A

Reckitt & Colman (Overseas) Limited

BAZ1216294A

BAZ1216366A

Red Bull GmbH

BAZ1216316A

Robot General Trading Co d.o.o.

BAZ1216386A

S.C. Johnson & Son, Inc.

BAZ1216270A

BAZ1216272A

BAZ1216273A

SAMSUNG ELECTRONICS CO., LTD.

BAZ1216417A

Satelit-tbm HB d.o.o.

BAZ1216396A

Shanghai Feixun Communication Co., Ltd.

BAZ1216333A

Six Continents Hotels, Inc.

BAZ1216226A

SULJEVIĆ CIPELIĆI CO DOO

BAZ1216324A

SUR RESTORAN "ROBINZON" - PROKOSOVIĆ

BAZ1216358A

SYSMEX CORPORATION

BAZ1216373A

BAZ1216374A

BAZ1216375A

BAZ1216376A

ŠAKOTA d.o.o.

BAZ1216235A

TAMRON CO., LTD.

BAZ1116041A

THE COCA-COLA COMPANY

BAZ1216251A

BAZ1216256A

BAZ1216267A

BAZ1216276A

BAZ1216283A

BAZ1216287A

BAZ1216295A

BAZ1216413A

The Gillette Company

BAZ1216300A

The Procter & Gamble Company

BAZ1216245A

BAZ1216281A

BAZ1216299A

BAZ1216309A

BAZ1216335A

INDEKS PODNOSILACA PRIJAVA ŽIGOVA

TOA KABUSHIKI KAISHA (TOA CORPORATION)

BAZ1216242A

Tomislav Vrdoljak

BAZ1216345A

TOYOTA JIDOSHA KABUSHIKI KAISHA (also trading as
TOYOTA MOTOR
CORPORATION)

BAZ1216318A

BAZ1216371A

Tuzlanski sajam d.o.o.

BAZ1216325A

UAE EXCHANGE CENTRE LLC

BAZ1216355A

Udruženje za zdravstvenu ekonomiku i farmakoeekonomska
istraživanja u Bosni i
Hercegovini

BAZ1216356A

UNI-CHARM CORPORATION

BAZ1216364A

BAZ1216370A

Unilever N.V.

BAZ1216286A

BAZ1216288A

BAZ1216296A

ViiV Healthcare UK Limited

BAZ1216399A

BAZ1216400A

Visoka škola "Logos centar" Mostar

BAZ1216332A

Wm. WRIGLEY Jr. Company

BAZ1216274A

BAZ1216317A

Yimor d.o.o.

BAZ1216391A

BAZ1216392A

Zoetis Products LLC

BAZ1216360A

Zumba Fitness, LLC

BAZ1216351A

ŽIVANIĆ DS d.o.o.

BAZ1216343A

PRENOS PRAVA

BAZ1115640A

1/2013

Ontex BVBA

Genthof 5, B-9255 Buggenhout

BE

2013-10-17

PROMJENA NAZIVA I ADRESE OBJAVA PRIJAVE

BAZ1216207A

3/2013

Zoetis Products LLC

100 Campus Drive, Florham Park, New Jersey

07932

US

2013-11-04

BAZ1216205A

3/2013

Zoetis Products LLC

100 Campus Drive, Florham Park, New Jersey

07932

US

2013-11-04

BAZ1216206A

3/2013

Zoetis Products LLC

100 Campus Drive, Florham Park, New Jersey

07932

US

2013-11-04

PROMJENA ADRESE OBJAVA PRIJAVE

BAZ1115962A

2/2013

Monster Energy Company

1 Monster Way, Corona, California 92879

US

2013-09-30

BAZ1216170A

3/2013

“MOJA BANKA” D.D. Sarajevo

Trg međunarodnog prijateljstva 25, 71000

Sarajevo

BA

2013-11-01

OBJAVA ŽIGOVA

Bibliografski podaci svrstani su prema rastućem registarskom broju žiga

Podaci su popraćeni NID kodom /Internationally agreed Numbers for the Identification of Data / (broj u zagradi), za identifikaciju podataka o žigovima a prema standardu

Prikaz redoslijeda podataka u objavljenom žigu je slijedeći:

- | | |
|---|--|
| (111) Registarski broj žiga | (181) Datum do kojeg važi pravo na žig |
| (210) Broj prijave žiga | (220) Datum podnošenja prijave žiga |
| (151) Datum registracije žiga | |
| (300) Podaci o pravu prvenstva (država, datum podnošenja i broj prioritete prijave) | |
| (230) Datum izložbenog (sajamskog) prava prvenstva | |
| (641) Podaci o prijavi podnesenoj kod bivšeg SZP (broj prijave, datum podnošenja prijave) | |
| (732) Nosilac žiga | |
| (740) Zastupnik | |
| (551) Kolektivni žig | |
| (591) Boje | |
| (554) Trodimenzionalni žig | |
| (539) Opis | |
| (540) Izgled žiga | |

Izgled žiga (text ili slika)
(max 8 x 8 cm za sliku)

(531) Međ. klasifikacija figurativnih elemenata žigova prema Bečkoj klasifikaciji - sedma edicija

(511) **Međunarodna klasifikacija roba i usluga prema Ničanskoj klasifikaciji**

STRUKTURA REGISTARSKOG BROJA PRIJAVE ŽIGA

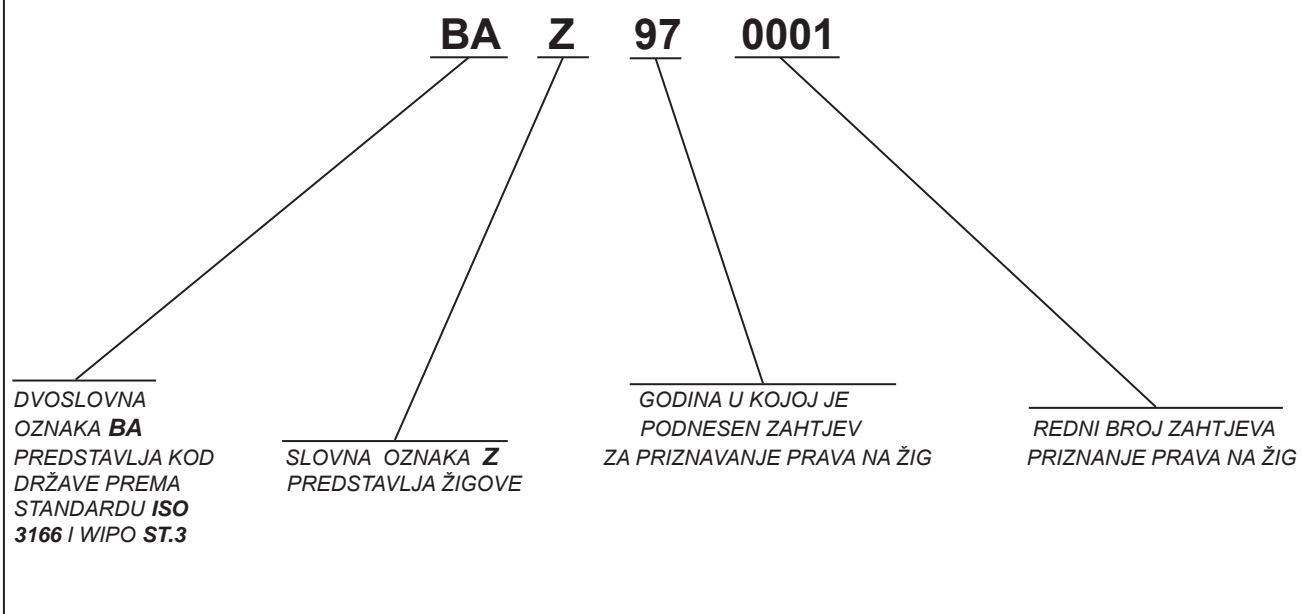

(111) **BAZ1015056** (181) 2020-09-08
(210) BAZ1015056A (220) 2010-09-08
(151) 2013-09-25

(732) **NEVRA d.o.o. Kreševo**
Resnik bb, Kreševo
BA

(740) TARIK KAPETANOVIĆ

(540)

NEVRA

(511)

32

Voda za piće.

35

Trgovina na malo i veliko.

39

Prevoz, distribucija, ambalažiranje i uskladjivanje proizvoda.

(111) **BAZ1115426** (181) 2021-03-02
(210) BAZ1115426A (220) 2011-03-02
(151) 2013-10-18

(732) **SUMITOMO CHEMICAL CO., LTD.**
27-1, Shinkawa 2-chome, Chuo-ku,
Tokyo 104-8260

JP

(740) "Linea Sušić" d.o.o.

(540)

APACHE

(511)

01

Kemikalije za uporabu u proizvodnji insekticida, fungicida i herbicida.

05

Insekticidi, fungicidi, herbicidi, te pripreme za ubijanje korova i uništavanje gamadi.

(111) **BAZ1115427** (181) 2021-03-02
(210) BAZ1115427A (220) 2011-03-02
(151) 2013-10-18

(732) **SUMITOMO CHEMICAL CO., LTD.**
27-1, Shinkawa 2-chome, Chuo-ku,
Tokyo 104-8260

JP

(740) "Linea Sušić" d.o.o.

(540)

DANTOP

(511)

01

Kemikalije za uporabu u proizvodnji insekticida, fungicida i herbicida.

05

Insekticidi, fungicidi, herbicidi, te pripreme za ubijanje korova i uništavanje gamadi.

(111) **BAZ1115508** (181) 2021-04-04
(210) BAZ1115508A (220) 2011-04-04
(151) 2013-11-05

(732) **BELUPO lijekovi i kozmetika d.d.**
Danica 5, 48000 Koprivnica
HR

(740) "INTELBIRO" d.o.o.

(540)

ESPROL

(511)

05

Lijekovi za liječenje želučanih (gastroenteroloških) bolesti.

(111) **BAZ1115616** (181) 2021-05-25
 (210) BAZ1115616A (220) 2011-05-25
 (151) 2013-09-30

(732) **Playboy Enterprises International, Inc.**

**680 North Lake Shore Drive,
 Chicago, IL 60611**

US

(740) Nedim Krilić

(540)



(531) 03.05; 27.03; 27.05;

(511)

18

Koža, imitacije kože, proizvodi od tih materijala koji nisu obuhvaćeni drugim razredima; životinjske kože; kovčezi i torbe; kišobrani, suncobrani i štapovi za hodanje; bičevi i sedlarsko remenarski proizvodi.

24

Tkanine i tekstilni proizvodi koji nisu obuhvaćeni drugim razredima; pokrivači za krevete i stolove.

25

Odjeća, obuća, pokrivala za glavu.

(111) **BAZ1115624** (181) 2021-05-27
 (210) BAZ1115624A (220) 2011-05-27
 (151) 2013-09-24

(732) **SPORTSKA KLADIONICA
 "MILLENNIUM" D.O.O. MOSTAR**

**Mostar, Vukovarska bb
 BA**

(740) NEMA ZASTUPNIKA

(591) bijela, plava, crvena, crna

(540)



(531) 09.09; 21.03; 27.05; 29.01;

(511)

41

Kockarnice i kladionice.

(111) **BAZ1115640** (181) 2021-06-03
 (210) BAZ1115640A (220) 2011-06-03
 (151) 2013-10-17

(732) **Ontex BVBA
 Genthof 5, B-9255 Buggenhout
 BE**

(740) Dragan Mićunović

(540)



(531) 26.11; 27.05;

(511)

03

Preparati za bijeljenje i ostale tvari za pranje rublja; preparati za čišćenje, poliranje, odmaščivanje i struganje; sapuni; parfimerijski proizvodi, eterična ulja, kozmetički proizvodi, losioni za kosu; proizvodi za njegu zubi.

16

Papir, karton i proizvodi od tih materijala koji nisu obuhvaćeni drugim razredima; tiskarski proizvodi; proizvodi za uvezivanje knjiga; fotografije; pribor za pisanje; ljepljiva (ljepljive tvari za papirne proizvode ili za kućanstvo); slikarski pribor; kistovi; pisači strojevi i uredski pribor (osim namještaja); oprema za nastavu i obuku (osim aparata); plastični materijali za ambalažu (koji nisu obuhvaćeni drugim razredima); tiskarska slova; klišeji.

(111) **BAZ1115643** (181) 2021-06-08

(210) BAZ1115643A (220) 2011-06-08

(151) 2013-11-20

(732) **Avery Dennison Corporation, a State of Delaware corporation****150 North Orange Grove Boulevard,
Pasadena, California, 91103-3596****US**

(740) Advokat Inja Pašalić

(540)

AVERY

(511)

16

Adresari; naljepnice za adrese; prazne, štampane i djelomično predštampane naljepnice; ljepljive trake i listovi; ljepljiva i/ili korektivne trake za kancelarijsku ili upotrebu u domaćinstvu; materijali za pakovanja sa ljepljivom pozadinom; ljepljive naljepnice; ljepljive naljepnice (ne tekstilne) u obliku pisma, brojeva i/ili simbola; ljepljive naljepnice prihvaćene za upotrebu kao prilagođene poštanske naljepnice; ljepljive bilježnice; ljepljiva armatura za kancelarijsku i upotrebu u domaćinstvu; ljepljive trake za kancelarijsku upotrebu; osnovni papiri sa ljepljivom osjetljivošću na pritisak; izbacivač ljepljivih papirnih blazinica koje se koriste kao podloge; ljepljiva, stikeri, preslikači i/ili naljepnice od papira; naljepnice protiv krivotvorenja i/ili sigurnosne naljepnice; pribor za umjetnike; bedževi (od papira ili plastike); naljepnice za barkodove (od papira) za trgovačku, industrijsku i/ili inventarsku upotrebu; umetak za korice; korice od papira i/ili plastike za čuvanje kompjuterskih disketa i/ili kompakt diskova; papirne korice; korice; neispisane identifikacijske naljepnice u boji; neispisane etikete za odjeću; neispisane naljepnice; stikeri i/ili preslikači za umjetnost na tijelu; materijal za knjigovesce; knjige obrazaca; vizit-karte; poslovni obrasci; koverta za poslovne odgovore; indigo; kartonski umetci za plastične držače; karton; kartonske kartice i/ili umetci za pakovanje odjeće; kartonske etikete; kartice; kompakt disk (cd) umetci; papir za kopiranje; prilagođeni papirni filmovi sa ili bez ljepljivih tvari; disk sa podacima, flopi disk i/ili zaštićene poštanske koverta; dekorativne naljepnice sa portretima ili slikama za upotrebu uz i/ili za zamjenu poštanske markice; razdjeljivači; aparat za uvezivanje dokumenata; dvostrane pisaljke; umnožavanje knjiga; fascikle za štafelaj; beskonačni papir za procesuiranje podataka; amblemi (od papira i/ili plastike); izbočeni pečati; koverta; spona za evidencijske mape; evidencijske mape; fleksibilna ambalaža od papira za pakovanje hrane; blok obrazaca; obrasci; kartice za

poklone; certifikati za poklone; etikete za poklone; čestitke; ljepljive naljepnice (ne od tekstila); gumirani pojačivači za kancelarijske ili potrebe u domaćinstvu; viseće fascikle za podatke; toplotno prenosive naljepnice od papira; markeri za označavanje; holografske naljepnice; identifikacioni bedževi; naljepnice sa slikom; razdvajači registra; registarske oznake; registarske oznake za fascikle; registri (ne od tekstila); tintni papir; trake natopljene tiskarskom bojom; materijal za upotrebu u institucijama i/ili nastavni materijal (osim aparata); rolne sa tintom za printere; oznake «pegla uključena» i/ili preslikači za nanošenje peglom; prsten za ključeve uključujući prsten za ključeve sa džepićima za sat; kombinacije naljepnice/fromulari; naljepnice za kancelarijske potrebe; naljepnice (ne od tekstila) koje su hemijski, električno i/ili biološki osjetljive, koje mjere svježinu prehrambenih proizvoda; naljepnice i/ili stikeri za potrebe informisanja i/ili dekoracije od papira; karton i/ili plastika (koje su uključene u ovu klasu); naljepnice za pivo, vino i/ili flaširane napitke i/ili u kontejnerima; naljepnice za trgovačke i/ili industrijske potrebe; naljepnice za recept za medicinske flaše; naljepnice od papira ili folije uključujući one u samoljepljivoj formi; naljepnice od papira za identifikaciju dijelova vozila; naljepnice od papira za stalno obilježavanje sastavnih dijelova za vrijeme industrijskog postupka proizvodnje komponenata; naljepnice od papira za identifikaciju vozila; naljepnice od papira za upozorenje i/ili praćenje; naljepnice ne od tekstila sa ugrađenim indikatorima; naljepnice, etikete, listovi i stikeri u listovima i/ili obliku rolne; lamelirani papir; listovi; fleš jezičke kartice; fascikle sa mehanizmom; olovke za označavanje; dopisne knjige; etikete za robu; knjiga za poruke; etikete sa imenima i/ili bedževi; netekstilne trake za ručni zglob kao etikete, koja sadrži identifikacijske informacije; blokovi; kartice za pribilješke; blokovi za pribilješke; materijali za pakovanje prehrambenih namjernica od papira; četkice za bojenje; papir; listovi papira, papirne folije za pakovanje i etiketiranje sa ili bez ljepljiva; papir za pakovanje; papir za printanje fotografija; kompjuterski obrađene i/ili digitalne slike; papirne naljepnice za police u trgovinama za naznačavanje cijena, proizvoda i/ili predstavljanje; djelomični zaštitnici listova; olovke; pribor za pisanje; lični organizator i/ili organizator za kancelarijske potrebe; foto identifikacioni bedževi; poštanske naljepnice sa fotografijom; razglednice; fotografije; albumi za fotografije; pucketavo predstavljene kartonske poštanske koverta; pucketavo predstavljene papirne poštanske koverta; papirna folija za pakovanje; plastični materijal za pakovanje (koji nije uključen u druge klase); papir omotan propusnom plastikom za kopiranje i displej; plastificiran papir sa ljepljivom podlogom za kopiranje i displeje, plastificirani papir sa ljepljivom podlogom za naljepnice i filmsku produkciju; džepne mape; album za poeziju; organizerska mapa; poštanske naljepnice; dopisnice; već izrezan papir za mašinsko printanje za upotrebu kao dekorativni uložak i/ili zaštitni omotač za prenosive elektronske naprave, lične komunikacione naprave i/ili prenosive naprave za zabavu; pred printane identifikacione naljepnice (ne od tekstila) sa alfanumeričkim simbolima; fascikle za prezentacije; mape za prezentacije; zaštitnici prezentacija, referenca i/ili memorijskih listova; papir za printanje osjetljiv na pritisak za naljepnice i/ili displej; magnetni listovi koji se mogu printati i/ili sjeći za obrtničku i/ili kancelarijsku upotrebu; printane zastave i/ili znakovi od papira; vizit karte koje se mogu printati; karton koji se može printati; folija koja se može printati; plastični staniol za pakovanje koji se može printati; papir koji se može printati; folija kao dodatak projektoru koja se može printati; printane i/ili neprintane papirne i/ili kartonske etikete za opštu upotrebu; printane

etikete za odjeću; printane naljepnice; printani materijal; tip printera; blok za printanje; karte za prezentaciju; fascikle za reference; refilovi za kartovni pribor uključujući neke ili sve čestitke, koverte, karte, naljepnice, stikere, uputstvo za upotrebu i refil za pribor za pravljenje poklona; refil za pribor za naljepnice; propusno omotani papir; omot za izvještaje; naljepnice sa povratnom adresom; kruti podizači stranica za fascikle koji se koriste kao prvi i/ili zadnji list u fascikli kao zaštita i/ili da olakša okretanje listova između podizača; prstenaste fascikle; rotirajuće fascikle (ne od tekstila); album sa naljepljenim fotografijama i/ili pribor za ručni rad; sigurnosni bedževi; sigurnosne papirne naljepnice koje dekodiraju identifikacione informacije; držači za samoljepive vizit karte; držači za samoljepive naljepnice; samoljepive naljepnice; samoljepivi bedževi sa imenom; samoljepivi papir za upotrebu u laserskim printerima; samoljepivi papir u rolnama i/ili listovima za grafike, dekoracije, sigurnost, informacije; samoljepivi papir u listovima i/ili rolnama za pravljenje naljepnica, oznaka, bedževa i grafičkog displeja; samoljepivi sigurnosni bedževi; samo-laminirajuće karte; samolaminirajuće netekstilne trake oko zgloba sa imenom etikete, koja sadrži identifikacijske informacije; podizači listova za fascikle; zaštitni listovi za indeksne razdvajače; zaštitni listovi; stenografski blokovi; tekstilni prekrivači za dokumente i/ili izvještaje, koji se brzo navuku; specijalne i/ili prilagođene naljepnice koje služe za sigurnost i/ili zaštita protiv prevara; notes povezan spiralnom žicom; jastučić za pečat; materijal za pisanje; mape za pribor za pisanje; stikeri; fascikle za odlaganje; preslikači za rastezljive tkanine; preslikači za t-shirt; probušeni i/ili neprobušeni razdvajajući listovi za fascikle; probušeni razdjeljivači za notese; probušeni plastični providni listovi za fascikle; oznake; oznake (ne od tekstila); oznake za razdvajače; tabelirani papir; etikete; providne i/ili poluprovodne ljepljive plastične naljepnice (sa i/ili bez boje) za kancelarijsku upotrebu; providni plastični zaštitnici listova; providno-plastične stranice fascikle za držanje i/ili pokazivanje trgovačkih kartica, vizit kartica i/ili fotografija; laminirajuće stranice od providne plastike za zaštitu karata, fotografija, certifikata i/ili sličnih dokumenta za uredske i/ili kancelarijske potrebe; papir za kopiranje; rekviziti za pisače mašine i ili urede (osim namještaja); neispisane i/ili djelomično ispisane samoljepljive naljepnice (ne od tekstila) označeni da obilježe konvertore i/ili krajnje potrošače koji imaju opremu sposobnu da štampaju obrnutu sliku (sliku u ogledalu) bar kodova i/ili alfanumeričkih znakova; neispisane naljepnice i/ili neispisane rolne naljepnica; papirne naljepnice otporne na vodu i/ili listovi papira ; alat za pisanje; blokovi za pisanje; kutije za odlaganje sa rajsferšlusom za kancekarijske potrebe; naljepnice sa krugovima; papirne naljepnice i/ili ili papirne etikete; laminirani papir; stikeri u obliku listova u rolni; papir za printanje osjetljiv na pritisak za naljepnice i/ili prikaze; zalihe papira; blokovi ljepljivih naljepnica; naljepnice za prevoz i printane reklamne table od papira ili kartona; blokovi plastičnih ljepljivih naljepnica; plastične ljepljive oznake; plastične označavajuće naljepnice; blokovi naljepnica; naljepnice sa zastavama; naljepnice sa indikatorima; blokovi naljepnica sa zastavama; blokovi naljepnica sa indikatorima; ljepljive naljepnice od papira i folije; naljepnice ljepljivom podlogom; plastične naljepnice; plastične ljepljive naljepnice; plastične naljepnice sa zastavama; plastične naljepnice sa indikatorima; perforirane naljepnice; listovi; neispisani i ispisani listovi; listovi za printanje; ljepljivi listovi; blokovi listova; listovi sa zastavama; listovi sa indikatorima; blokovi listova sa zastavama; blokovi listova sa indikatorima; listovi sa slikama; ljepljivi listovi od papira i folije; listovi sa ljepljivom podlogom; providni i

obojeni listovi; blokovi ljepljivih listova; plastični listovi; plastični ljepljivi listovi; plastični listovi sa zastavama; plastični listovi sa indikatorima; perforirani listovi;označivači stranica; neispisani i ispisani označivači stranica; označivači stranica za printanje; ljepljivi označivači stranica; blokovi označivači stranica; označivači stranica sa slikama; ljepljivi označivači stranica od papira i folije; označivači stranica sa ljepljivom podlogom; providni i obojeni označivači stranica; blokovi ljepljivih označivači stranica; plastični označivači stranica; plastični ljepljivi označivači stranica; perforisani označivači stranica; i ljepljivi podložci geometrijskih oblika od folije i papira.

17

Plastične folije u vidu listova ili rolni za upotrebu u proizvodnji ambalaže; ljepljive trake za pakiranje u obliku trake u listovima, folije i/ili trake za industrijsku i/ili komercijalnu upotrebu; ljepljiva brtvila za opću upotrebu; plastične folije sa ljepljivom podlogom, folije i/ili trake za proizvodnju trajnih oznaka, znakova i/ili displeja, plastične folije i/ili laminati za komercijalne i/ili industrijske svrhe u vidu listova i/ili rolni, laminatni staniol koji se sastoji prvenstveno od plastike sa ili bez metalnog sloja za prijanjanje za podlogu, polimernih folija za upotrebu pri pakiranju; mat, prozirnih i/ili sjajnih prozirnih tintne folija, prozirnih laserski presvučenih poliester folija; plastičnih folija i/ili laminata za svrhe komercijalnog ili industrijskog pakovanja u vidu listova ili rolni; ukrasne folije sa automotivima za unutrašnje prostore; dugotrajne folije koje su zamjena za boju; samoljepljive trake za lijepljenje ukrasa, dekoracija, tepiha, podložnih jastuka, i/ili tekstila unutar automobila, metalne folijske oznake, plastične folije i/ili laminati u vidu listova ili rolni koje ne služe za umotavanje, laminatni staniol koji se sastoji prvenstveno od plastike, sa ili bez metalnog sloja, za grafiku, komercijalne i/ili industrijske svrhe, ljepljive trake koje ne spadaju u kancelarijski pribor i/ili koje nisu za medicinsku ili kućnu upotrebu; folije za ispis na ekranu; ljepljive trake za upotrebu na svježem voću i/ili povrću i/ili na jestivim prerađenim kožicama osim kancelarijskog materijala i/ili koje nisu za medicinsku ili kućnu upotrebu; bojom obložene folije za korištenje na dijelovima koji su izliveni ubrizgavanjem; staklene kuglice ili prizmatično-retroreflektivne folije za odjeću; ljepljiva traka osjetljiva na pritisak za industrijsku upotrebu; temeljni materijali osjetljivi na pritisak koji se prvenstveno sastoje od plastičnih folija i/ili metalnih folija; polupreradene plastične supstance i/ili plastične folije, osim onih koji se koriste za umotavanje, prvenstveno listovi folije; adaptirani medicinski proizvodi bazirani na traci i/ili polimerskoj foliji; ljepljive reflektujuće trake za znakove, displeje, oznake, ukrase, sigurnost, informativne oznake, i/ili vanjske dijelove naprava za kretanje po zemlji, zraku ili vodi, osim za kancelarijsku upotrebu i/ili za nemedicinsku ili kućnu upotrebu; reflektujuće folije za znakove, displeje, naljepnice, ukrase, sigurnost informativne oznake i/ili vanjske dijelove naprava za kretanje po zemlji, zraku ili vodi; staklene kuglice ili prizmatične-retroreflektivne trake za znakove, displeje, oznake, ukrase, sigurnost, informativne oznake i/ili vanjske dijelove vozila za kretanje po zemlji, zraku ili vodi; folije za digitalne slike za komercijalnu i/ili industrijsku upotrebu; plastične obojene, teksturisane, ili folije s uzorkom za upotrebu na vanjskom i/ili unutrašnjem dijelu vozila; ljepljive obojene, teksturisane ili trake sa uzorkom (koje nisu za kancelarijsku, medicinsku ili kućnu upotrebu) za upotrebu na vanjskim i/ili unutrašnjim dijelovima vozila; polupreradene laminirane plastične supstance (obojene, teksturirane ili sa uzorkom) za upotrebu na vanjskim i/ili unutrašnjim dijelovima vozila; plastične folije za upotrebu na transparentnim prozorima ili vratima u grafičke i/ili dekorativne

svrhe; polupreradene laminirane plastične supstance za upotrebu na transparentnim prozorima ili vratima u grafičke i/ili dekorativne svrhe; samoljepljivi plastični materijali i/ili folije za etikete, oznake i slično; plastični materijali koji reflektuju svjetlo za etikete, oznake i slično; nesamoljepljivi rolani materijali; listovi folije; ekstrudirane i/ili lijevane polimerske folije u listovima i/ili u obliku rolni; materijali od gume i/ili od plastike, presvučeni ljepljivom supstancom za postavljanje, pripajanje i/ili spajanje plastične pjene; prelaminirane folije korištene u kompozitnim unutrašnjim panelima za automobile, letjelice, pomorske i/ili druga vozila i/ili druge aplikacije; folije za formirane termoplastične crijepeve, ograde, grijele i/ili arhitektonske naglaske; retroreflektivne i/ili folije za digitalne slike; plastične i/ili polimerske folije korištene za unutrašnje laminatne sa automotivima i/ili vanjskim grafikama; samoljepljive trake za ljepljenje izolatora kočnice sa njenim komponentama, retrovizora za plastična kućišta i/ili ultra visoke ljepljive aplikacije za motore i dijelove pod haubom; ljepljive trake koje se koriste za upozorenja, ljepljive trake koje se koriste za označavanje etiketa za proizvode, ljepljive trake koje se koriste za proizvodnju na polju industrije, ljepljive trake automotiva (osim onih koje se koriste u kancelarijske, medicinske ili kućne svrhe); ljepljive trake za upotrebu kod nepapirnih etiketa za trajno komponentno označavanje za vrijeme procesa proizvodnje i/ili za identifikaciju vozila na polju industrije i automotiva (osim onih koje se koriste u kancelarijske, medicinske ili kućne svrhe); folija i/ili ljepljiva grafika za spoljašnjost automobila ili kamiona; trake koje se lijepe pomoću topline (kod nekih etiketa), osim onih koje se koriste u kancelarijske, medicinske ili kućne svrhe; upozorenja za zračne jastuke na vizirima i/ili upozorenja na dječija sjedišta na pojasevima; ljepljive trake u vidu nepapirnih bar kod etiketa koje se koriste za praćenje dijelova u industrijskim manufakturnim pogonima (osim onih koje se koriste u kancelarijske, medicinske ili kućne svrhe); reflektujuće i/ili specijalne folije za vrlo izdržljiva vozila i/ili transportnu grafiku; polugotove plastične folije za mašinsko printanje za korištenje kao ukras i/ili zaštitni okvir za prenosne elektronske uređaje, uređaje za ličnu komunikaciju i/ili prenosne uređaje za zabavu (koji nisu za omotavanje); polu-obradene mašinski printane i/ili laminirane plastične supstance za korištenje dekorativnih i/ili zaštitnih omota za prenosne elektronske uređaje, uređaje za ličnu komunikaciju i/ili prenosne uređaje za zabavu (koji nisu za omotavanje); printani ukrasni plastični laminati dostupni u širokom spektru uzoraka godova i/ili drugih uzoraka; plastična folija koja se koristi u folijskim laminatima za prozore (koja nije za omotavanje); dekorativna pjena od plastike sa ljepljivom osjetljivom na pritisak za ukrašavanje površina; holografske folije; fleksibilne plastične folije za zatvaranje pakovanja; katrani, brtvila; izolacije od atmosferskih uticaja; izolacije u zgradama; metalizirana folija za zatvaranje pakovanja hrane i/ili za dekorativnu upotrebu; omoti za stanjivanje; folije za stanjivanje; istopljeni gumeni akrili; reflektujuća folija za registarske tablice; folija za sprečavanje isparavanja u obliku rolne; retroreflektivne oplate; optičke folije za svrhe osvjetljavanja; plastični svjetlosni reflektori; prizmatska retroreflektivna odjeća; retroreflektivne i reflektivne plahte i presvlake za upotrebu u proizvodnji znakova i materijala; retroreflektivni plastični listovi za upotrebu u vezi sa znakovima, cestovnim znakovima, saobraćajnim znakovima, znakovima za parkiranje, znakovima radova, registarske tablice i reklame na vozilima; i ljepljiva za pakovanje u vidu traka u listovima, folija i/ili traka za industrijsku i/ili komercijalnu upotrebu.

(111) **BAZ1115647** (181) 2021-06-09
 (210) BAZ1115647A (220) 2011-06-09
 (151) 2013-09-24

(732) **The Coca-Cola Company**
One Coca-Cola Plaza, Atlanta,
Georgia 30313
US

(740) "ŽIVKO MIJATOVIĆ & PARTNERS" d.o.o.
 Sarajevo
 (540)

ENERGY 24/7

(511)

32

Pivo; mineralne i gazirane vode te ostala bezalkoholna pića; voćni napici i voćni sokovi; sirupi i ostali preparati za pripremanje napitaka.

(111) **BAZ1115648** (181) 2021-06-09
 (210) BAZ1115648A (220) 2011-06-09
 (151) 2013-09-24

(732) **The Coca-Cola Company**
One Coca-Cola Plaza, Atlanta,
Georgia 30313
US

(740) "ŽIVKO MIJATOVIĆ & PARTNERS" d.o.o.
 Sarajevo
 (540)

FUEL YOUR FIRE

(511)

32

Pivo; mineralne i gazirane vode te ostala bezalkoholna pića; voćni napici i voćni sokovi; sirupi i ostali preparati za pripremanje napitaka.

(111) **BAZ1115650** (181) 2011-06-09
 (210) BAZ1115650A (220) 2011-06-09
 (151) 2013-09-24

(732) **ZADA pharmaceuticals d.o.o. Za proizvodnju i promet farmaceutskih proizvoda**

**Bistarac Donji bb, 75300 Lukavac
 BA**

(740) "INTELBIRO" d.o.o.

(540)

TINAZOL

(511)

05

Farmaceutski i veterinarski proizvodi; higijenski proizvodi za upotrebu u medicini; dijetne tvari za medicinske potrebe, hrana za dojenčad; flasteri, materijal za previjanje; materijali za plombiranje zubi i za zubne otiske; dezinfekcijska sredstva; proizvodi za uništavanje životinjskih štetočina; fungicidi, herbicidi.

(111) **BAZ1115652** (181) 2021-06-09
 (210) BAZ1115652A (220) 2011-06-09
 (151) 2013-09-24

(732) **ZADA pharmaceuticals d.o.o. Za proizvodnju i promet farmaceutskih proizvoda**

**Bistarac Donji bb, 75300 Lukavac
 BA**

(740) "INTELBIRO" d.o.o.

(540)

OMETIC

(511)

05

Farmaceutski i veterinarski proizvodi; higijenski proizvodi za upotrebu u medicini; dijetne tvari za medicinske potrebe, hrana za dojenčad; flasteri, materijal za previjanje; materijali za plombiranje zubi i za zubne otiske; dezinfekcijska sredstva; proizvodi za uništavanje životinjskih štetočina; fungicidi, herbicidi.

(111) **BAZ1115653** (181) 2021-06-09
 (210) BAZ1115653A (220) 2011-06-09
 (151) 2013-09-25

(732) **Chipita Industrial and Commercial Company S.A. with d.t. Chipita S.A.**

**12km National Road Athens-Lamia,
 14452 Metamorfossi**

GR

(740) BRANKO V. MARIĆ

(591) bijela, svijetlo narandžasta, tamno narandžasta, tamno plava, svijetlo plava, žuta, zlatna

(540)



(531) 08.07; 26.01; 27.05; 29.01;

(511)

29

Proizvodi od krompira bilo koje vrste; grickalice/zakuske na bazi krompira; krompirov čips.

30

Slane grickalice; istisnute grickalice; grickalice s okusom sira; grickalice na bazi riže (zakuske-mali brzi obroci od riže) isključujući žitarice za doručak i štapiće od žitarica; grickalice na bazi pšenice (zakuske-mali brzi obroci od pšenice) isključujući žitarice za doručak i štapiće od žitarica; grickalice na bazi žita (zakuske-mali brzi obroci od žita) isključujući žitarice za doručak i štapiće od žitarica.

(111) **BAZ1115656** (181) 2021-06-10
 (210) BAZ1115656A (220) 2011-06-10
 (151) 2013-09-24

(732) **Monster Energy Company**
1 Monster Way, Corona, California
92879

US

(740) Dr DIANA PROTIĆ-TKALČIĆ

(540)

MONSTER REHAB

(511)

05

Nutricioni dodaci u tečnom obliku.

30

Čaj, ledeni čaj i napici na bazi čaja zgotovljeni za piće;
 čaj, ledeni čaj i napici na bazi čaja obogaćeni okusima
 zgotovljeni
 za piće.

32

Bezalkoholni napici.

(111) **BAZ1115666** (181) 2021-06-14
 (210) BAZ1115666A (220) 2011-06-14
 (151) 2013-09-24

(732) **FIDAN D.O.O.**

Fra Grge Martića 2/1, Sarajevo

BA

(740) NEMA ZASTUPNIKA

(591) tamno plava, plava, svijetlo plava, bijela,
 žuta, prljavo bijela, siva, tamno siva, svijetlo
 siva, boja pijeska, smeđa, maslinasto
 zelena, svijetlo zelena

(540)



(531) 07.05; 07.11; 29.01;

(511)

39

Prijevoz; ambalažiranje i uskladištenje proizvoda;
 organiziranje putovanja.

41

Obuka; stručno osposobljavanje; razonoda; sportske i
 kulturne djelatnosti.

43

Usluge okrepe (hranjenje); privremeno primanje na stan.

(111) **BAZ1115700** (181) 2021-06-28

(210) BAZ1115700A (220) 2011-06-28

(151) 2013-09-09

(732) **American Express Marketing &
 Development Corp.**

200 Vesey St., 49-12, New York, NY
10285

US

(740) "STAM" d.o.o.

(540)



(531) 02.01; 04.01; 05.03; 20.05; 27.05;

(511)

36

Financijske usluge, naime, usluge kreditnih kartica i charge
 kartica, usluge za potrošačke pohranjene vrijednosti i obrada
 transakcijskih debitnih kartica; pružanje elektronskih obrada
 pohranjenih vrijednosti i transakcija debitnih kartica i pružanje
 elektronskih plaćanja putem globalne kompjuterske mreže;
 financijske usluge, naime, elektronska obrada, provjera, i
 poravnanje prodaje transakcija korištenjem on-line računa;
 pohranjene vrijednosti i provjera transakcije debitnih
 kartica i poravnanje zaliha; usluge obrade elektronskog
 plaćanja, naime, elektronske obrade pohranjene vrijednosti
 i usluge debitnih kartica i on-line plaćanje podataka računa;
 usluge pohranjenih vrijednosti i debitnih kartica, pružanje
 financijskih informacija putem globalne kompjuterske
 mreže; i konsultantske usluge vezane uz navedeno.

(111) **BAZ1115704** (181) 2021-06-29
 (210) BAZ1115704A (220) 2011-06-29
 (151) 2013-10-02

(732) **Iconix Europe LLC**
1450 Broadway , New York, New
York 10018
US

(740) Mirna Milanović - Lalić
 (540)

ROCAWEAR

(511)

18

Torbe naročito tašne, tašne na rame, rančevi, poštanske torbe, sportske torbe, cegeri, putne torbe i prtljag.

(111) **BAZ1115705** (181) 2021-06-29
 (210) BAZ1115705A (220) 2011-06-29
 (151) 2013-10-02

(732) **Iconix Europe LLC**
1450 Broadway , New York, New
York 10018
US

(740) Mirna Milanović - Lalić
 (540)

ROCAWEAR

(511)

25

Muška, ženska i dječija odjeća, naročito, džins, jakne, pantalone, majice sa kragom, majice, džemperi, uske ženske majice, prsluci, široke pantalone, pantalone, uske majice, polo majice, mantili, dukserice, dukserice sa kapuljačom, trenerke, helanke, šorcevi, bluze, potkošulje, haljine, suknje, donji veš, čarape, kaiševi, šalovi, pokrivala za glavu; obuća.

(111) **BAZ1115713** (181) 2021-07-07
 (210) BAZ1115713A (220) 2011-07-07
 (151) 2013-10-29

(732) **LOVAČKO DRUŠTVO "JAREBICA"**
MOSTAR
Fra Ambre Miletića 30, 88000 Mostar
BA

(740) NEMA ZASTUPNIKA
 (591) crvena, zelena, crna, bijela
 (540)

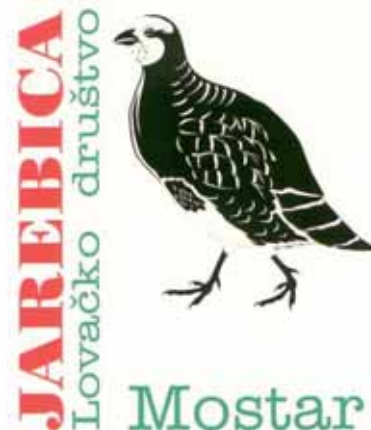

(531) 03.07; 27.05; 29.01;

(511)

35

Oglašavanje i reklamiranje; vođenje komercijalnih poslova; komercijalna administracija; uredski poslovi.

41

Obuka; stručno osposobljavanje; razonoda; sportske i kulturne djelatnosti.

43

Usluge okrepe (hranjenje); privremeno primanje na stan.

(111) **BAZ1115737** (181) 2021-07-19
 (210) BAZ1115737A (220) 2011-07-19
 (151) 2013-09-25
 (300) GB
 2011-06-08
 2583956

(732) **FIL LIMITED**
Pembroke Hall, 42 Crow Lane,
Pembroke HM19, P.O. Box HM 670,
Hamilton HMCX

BM

(740) "STAM" d.o.o.

(540)



(531) 26.04; 27.05;

(511)

36

Financijske usluge; usluge osiguranja; investicijske usluge; međunarodne i domaće investicije sredstava; usluge upravljanja diskrecijskim investicijama; investicijske savjetodavne usluge; zajednički fondovi i srodne usluge; mirovinske i srodne usluge; posredovanje u prometu vrijednosnim papirima i usluge vezane uz isto; bankarske usluge i srodne usluge; usluge oko povjeravanja upravljanja i srodne usluge; portfolio (struktura plasiranog novca), uzajamni fond, mirovinske i starateljsko administrativne usluge; financijsko upravljanje i planiranje; financijsko savjetovanje; usluge kreditiranja; investicijsko bankarstvo, korporativne financije i usluge poduzetničkog kapitala; usluge privatnog osnivačkog kapitala; usluge vezane uz nekretnine; usluge vezane za investiranje uz nekretnine; osiguranje vrijednosnih papira; usluge vezane za izvedenice i devizne usluge; pružanje informacija, savjeta i konzultacije vezano uz vrijednosne papire, financije i investicije; interaktivne usluge o informacijama iz baza podataka koje se odnose na vrijednosne papire, financije i investicije; usluge kreditnih i debitnih kartica; usluge novčanih plaćanja; pružanje osiguranih i neosiguranih zajmova; mijenjanje novca; procjena starina; posredovanje; jamstva; skupljanje za dobrotvorne svrhe; zajam na temelju zaloga; otplata u obrocima; davanje zajma u zalog; usluge likvidacije poduzeća; službeno bilježenje tečaja ugovorenih vrijednosti na tržištu; naplata stanarina; pružanje informacija, savjeta i konzultacije vezano uz sve prethodno navedeno.

(111) **BAZ1115750** (181) 2021-07-25
 (210) BAZ1115750A (220) 2011-07-25
 (151) 2013-09-24

(732) **TOYOTA JIDOSHA KABUSHIKI**
KAISHA (also trading as TOYOTA
MOTOR CORPORATION)

1, Toyota-cho, Toyota-shi, Aichi-ken
JP

(740) PETOŠEVIĆ d.o.o

(540)

IS300h

(511)

12

Automobili i strukturalni dijelovi za njih.

(111) **BAZ1115753** (181) 2021-07-26
 (210) BAZ1115753A (220) 2011-07-26
 (151) 2013-10-18

(732) **Société des Produits Nestlé S.A.**
1800 Vevey

CH

(740) Advokat Inja Pašalić

(591) žuta, narandžasta, plava, crna

(540)



(531) 26.04; 27.05; 29.01;

(511)

30

Sladoled.

(111) **BAZ1115754** (181) 2021-07-26
 (210) BAZ1115754A (220) 2011-07-26
 (151) 2013-09-24

(732) **Qatar Olympic Committee**
Doha - Qatar P.O. Box: 7494
QA

(740) Dr DIANA PROTIĆ-TKALČIĆ

(540)



(531) 27.05;

(511)

16

Publikacije, pribor za pisanje, materijali sa uputstvima, obrazovne brošure, magazini, ulaznice za sportske događaje.

18

Kožne torbe, tašne i pojasevi od kože.

25

Odjeća, obuća, pokrivala za glavu.

35

Usluge oglašavanje i reklamiranja, upravljanje poslovima, vođenje komercijalne administracije.

(111) **BAZ1115766** (181) 2021-08-03
 (210) BAZ1115766A (220) 2011-08-03
 (151) 2013-10-18

(732) **NOVARTIS AG**
4002 Basel
CH

(740) "ŽIVKO MIJATOVIĆ & PARTNERS" d.o.o.
 Sarajevo

(540)

LINEX

(511)

05

Dijetetske supstance namjenjene za medicinsku upotrebu, dodaci ishrani namjenjeni za medicinsku upotrebu.

(111) **BAZ1115775** (181) 2021-08-08
 (210) BAZ1115775A (220) 2011-08-08
 (151) 2013-11-04

(732) **EZ Društvo za proizvodnju, promet i usluge d.o.o. Busovača**

Kaćuni bb, Busovača

BA

(740) "INTELBIRO" d.o.o.

(540)

Frish fresh

(511)

03

Osvježivač prostora, sredstva za čišćenje, sapuni, parfimerijski proizvodi, kozmetički proizvodi, deterdženti za posuđe, sanitarni, sredstvo za čišćenje stakla.

(111) **BAZ1115796** (181) 2021-08-18
 (210) BAZ1115796A (220) 2011-08-18
 (151) 2013-10-30

(732) **JAGUAR LAND ROVER LIMITED**
Abbey Road, Whitley, Coventry CV3 4LF

GB

(740) "ŽIVKO MIJATOVIĆ & PARTNERS" d.o.o.
 Sarajevo

(540)

EVOQUE

(511)

12

Motorna vozila za zemlju i dijelovi i oprema za iste.

35

Poslovno upravljanje, usluge savjetovanja i konzultiranja vezane za promociju, prodaju, održavanje, popravlanje i obnavljanje vozila, njegovih dijelova, opreme i dodataka; usluge dilersipa motornih vozila.

37

Usluge popravka, održavanja, prepravljanja, remonta i servisa, sve vezano za motorna vozila i dijelove i opremu istih.

(111) **BAZ1115797** (181) 2021-08-18
 (210) BAZ1115797A (220) 2011-08-18
 (151) 2013-10-30

(732) **LAND ROVER**
Banbury Road, Gaydon, Warwick,
Warwickshire, CV35 0RR

GB

(740) "ŽIVKO MIJATOVIĆ & PARTNERS" d.o.o.
 Sarajevo

(540)

LAND ROVER

(511)

12

Motorna vozila za zemlju i dijelovi i oprema za iste.

35

Poslovno upravljanje, usluge savjetovanja i konzultiranja vezane za promociju, prodaju, održavanje, popravljanje i obnavljanje vozila, njegovih dijelova, opreme i dodataka; usluge dilersipa motornih vozila.

37

Usluge popravka, održavanja, prepravljanja, remonta i servisa, sve vezano za motorna vozila i dijelove i opremu istih.

(111) **BAZ1115798** (181) 2021-08-18
 (210) BAZ1115798A (220) 2011-08-18
 (151) 2013-10-18

(732) **JAGUAR LAND ROVER LIMITED**
Abbey Road, Whitley, Coventry CV3
4LF

GB

(740) "ŽIVKO MIJATOVIĆ & PARTNERS" d.o.o.
 Sarajevo

(540)

VOGUE

(511)

12

Motorna vozila za zemlju i dijelovi i oprema za iste.

35

Poslovno upravljanje, usluge savjetovanja i konzultiranja vezane za promociju, prodaju, održavanje, popravljanje i obnavljanje vozila, njegovih dijelova, opreme i dodataka; usluge dilersipa motornih vozila.

37

Usluge popravka, održavanja, prepravljanja, remonta i servisa, sve vezano za motorna vozila i dijelove i opremu istih.

(111) **BAZ1115801** (181) 2021-08-22
 (210) BAZ1115801A (220) 2011-08-22
 (151) 2013-11-14

(732) **Seychelles Imports, LLC**
800 North Sepulveda Boulevard, El
Segundo, California 90245

US

(740) "INTELBIRO" d.o.o.

(540)



(531) 26.04; 27.05;

(511)

25

Obuća.

(111) **BAZ1115802** (181) 2021-08-22
 (210) BAZ1115802A (220) 2011-08-22
 (151) 2013-10-22

(732) **Farmaceutska Hemijska Kozmetička**
industrija ALKALOID AD - Skopje
Bul. Aleksandar Makedonski 12, 1000
Skopje

MK

(740) "ŽIVKO MIJATOVIĆ & PARTNERS" d.o.o.
 Sarajevo

(591) bijela, crna, nijanse smeđe

(540)



(531) 19.03; 27.05; 29.01;

(511)

03

Noćna polivitaminska krema.

(111) **BAZ1115803** (181) 2021-08-22

(210) BAZ1115803A (220) 2011-08-22

(151) 2013-10-22

(732) **Farmaceutska Hemijska Kozmetička industrija ALKALOID AD - Skopje**

Bul. Aleksandar Makedonski 12, 1000 Skopje

MK

(740) "ŽIVKO MIJATOVIĆ & PARTNERS" d.o.o.
Sarajevo

(591) bijela, crna, nijanse smeđe

(540)



(531) 19.03; 27.05; 29.01;

(511)

03

Dnevna polivitaminska krema.

(111) **BAZ1115804** (181) 2021-08-22

(210) BAZ1115804A (220) 2011-08-22

(151) 2013-10-22

(732) **Farmaceutska Hemijska Kozmetička industrija ALKALOID AD - Skopje**

Bul. Aleksandar Makedonski 12, 1000 Skopje

MK

(740) "ŽIVKO MIJATOVIĆ & PARTNERS" d.o.o.
Sarajevo

(591) bijela, crna, nijanse roze

(540)



(531) 19.03; 27.05; 29.01;

(511)

03

Noćna krema.

(111) **BAZ1115805** (181) 2021-08-22

(210) BAZ1115805A (220) 2011-08-22

(151) 2013-10-22

(732) **Farmaceutska Hemijska Kozmetička industrija ALKALOID AD - Skopje**

Bul. Aleksandar Makedonski 12, 1000 Skopje

MK

(740) "ŽIVKO MIJATOVIĆ & PARTNERS" d.o.o.
Sarajevo

(591) bijela, crna, bordo, roza

(540)



(531) 19.03; 27.05; 29.01;

(511)

03

Dnevna regenerativna krema.

(111) **BAZ1115806** (181) 2021-08-22

(210) BAZ1115806A (220) 2011-08-22

(151) 2013-10-22

(732) **Farmaceutska Hemijska Kozmetička industrija ALKALOID AD - Skopje**

Bul. Aleksandar Makedonski 12, 1000 Skopje

MK

(740) "ŽIVKO MIJATOVIĆ & PARTNERS" d.o.o.
Sarajevo

(591) bijela, crna, nijanse narandžaste

(540)



(531) 19.03; 27.05; 29.01;

(511)

03

Krema sa vitaminom C.

(111) **BAZ1115807** (181) 2021-08-22

(210) BAZ1115807A (220) 2011-08-22

(151) 2013-10-22

(732) **Farmaceutska Hemijska Kozmetička industrija ALKALOID AD - Skopje**

Bul. Aleksandar Makedonski 12, 1000 Skopje

MK

(740) "ŽIVKO MIJATOVIĆ & PARTNERS" d.o.o.
Sarajevo

(591) bijela, crna, nijanse roze

(540)



(531) 19.03; 27.05; 29.01;

(511)

03

Dnevna krema.

(111) **BAZ1115808** (181) 2021-08-22
 (210) BAZ1115808A (220) 2011-08-22
 (151) 2013-10-22

(732) **Farmaceutska Hemijska Kozmetička
 industrija ALKALOID AD - Skopje**
**Bul. Aleksandar Makedonski 12, 1000
 Skopje**

MK

(740) "ŽIVKO MIJATOVIĆ & PARTNERS" d.o.o.
 Sarajevo

(591) bijela, crna, nijanse roze

(540)



(531) 19.03; 27.05; 29.01;

(511)

03

Krema protiv bora.

(111) **BAZ1115809** (181) 2021-08-22
 (210) BAZ1115809A (220) 2011-08-22
 (151) 2013-10-22

(732) **Farmaceutska Hemijska Kozmetička
 industrija ALKALOID AD - Skopje**
**Bul. Aleksandar Makedonski 12, 1000
 Skopje**

MK

(740) "ŽIVKO MIJATOVIĆ & PARTNERS" d.o.o.
 Sarajevo

(591) bijela, crna, nijanse zelene

(540)



(531) 19.03; 27.05; 29.01;

(511)

03

Krema sa voćnim kiselinama.

(111) **BAZ1115810** (181) 2021-08-22
 (210) BAZ1115810A (220) 2011-08-22
 (151) 2013-10-22

(732) **Farmaceutska Hemijska Kozmetička
 industrija ALKALOID AD - Skopje**
**Bul. Aleksandar Makedonski 12, 1000
 Skopje**

MK

(740) "ŽIVKO MIJATOVIĆ & PARTNERS" d.o.o.
 Sarajevo

(591) bijela, bordo, roza, crna

(540)



(531) 19.03; 27.05; 29.01;

(511)

03

Noćna regenerativna krema.

(111) **BAZ1115818** (181) 2021-08-26
 (210) BAZ1115818A (220) 2011-08-26
 (151) 2013-10-30

(732) **Haas Automation, Inc. California Corporation**

**2800 Sturgis Road, Oxnard,
 California 93030**

US

(740) PETOŠEVIĆ d.o.o

(540)



(531) 26.04; 27.05;

(511)

07

Alatni strojevi; strojevi za obradu; strojevi za bušenje i glodanje; horizontalni strojevi za bušenje; horizontalni strojevi za glodanje; vertikalni strojevi za bušenje; vertikalni strojevi za glodanje; tokarski strojevi; indeksari (strojevi za precizno i sigurno pozicioniranje vagona); zakretni stolovi; vertikalni alatni strojevi; horizontalni alatni strojevi; strojevi za trasiranje (ruteri); strojevi za pravljenje kalupa; dodavač šipkastog materijala; svi opremljeni sa kompjuteriziranim numeričkim kontrolama; izmjenjivači paleta (zakretači); sve uključeno u klasu 07.

(111) **BAZ1115822** (181) 2021-08-30
 (210) BAZ1115822A (220) 2011-08-30
 (151) 2013-11-05

(732) **Messe Frankfurt New Era Business Media Limited**

**Rooms 3501A & 3506-10 China
 Resources Bldg 26, Harbour Road,
 Wanchai**

HK

(740) DAMIR TKALČIĆ

(591) plava, žuta, crvena, siva, crna, bijela

(540)



(531) 27.01; 27.03; 27.05; 29.01;

(511)

41

Organizovanje i vođenje kolokvija; organizovanje i vođenje konferencija; organizovanje i vođenje kongresa; organizovanje i vođenje seminara; organizovanje i vođenje simpozijuma; organizovanje izložbi u kulturne i odgojne svrhe; izdavanje knjiga; izdavanje elektronskih knjiga i žurnala on-line; usluge agencija za prodaju karata; prevodilačke usluge; pisanje tekstova (osim u reklamne svrhe); prelamanje slogova (osim u reklamne svrhe); organizovanje i vođenje radionica za stručno osposobljavanje.

(111) **BAZ1115823** (181) 2021-08-29
 (210) BAZ1115823A (220) 2011-08-29
 (151) 2013-11-21

(732) **Société des Produits Nestlé S.A.**
1800 Vevey
CH

(740) Advokat Inja Pašalić
 (540)

ALOMA

(511)
30
 Sladoled.

(111) **BAZ1115824** (181) 2021-08-29
 (210) BAZ1115824A (220) 2011-08-29
 (151) 2013-11-21

(732) **Société des Produits Nestlé S.A.**
1800 Vevey
CH

(740) Advokat Inja Pašalić
 (591) žuta, smeđa
 (540)



(531) 27.05, 29.01;
 (511)
30
 Sladoled.

(111) **BAZ1115826** (181) 2021-09-01
 (210) BAZ1115826A (220) 2011-09-01
 (151) 2013-11-05

(732) **STARBUCKS CORPORATION koja
 posluje kao Starbucks Coffee
 Company**
**2401 Utah Avenue South, Seattle,
 Washington 98134**
US

(740) Nedim Krilić
 (591) zelena
 (540)

STARBUCKS

(531) 27.05; 29.01;
 (511)

30
 Kava, čaj, kakao, šećer, riža, tapioka, sago, nadomjesci kave; brašno i proizvodi od žitarica, kruh, kolači, slastice, bomboni; sladoled; med, sirup od melase; kvasac, prašak za dizanje; sol, slačica (senf); ocat, umaci (začini); mirodije; led za hlađenje.

35
 Oglašavanje i reklamiranje; vođenje komercijalnih poslova; komercijalna administracija; uredski poslovi.

(111) **BAZ1115827** (181) 2021-09-01 (540)
 (210) BAZ1115827A (220) 2011-09-01
 (151) 2013-11-05

(732) **STARBUCKS CORPORATION** koja
 posluje kao Starbucks Coffee
 Company

2401 Utah Avenue South, Seattle,
 Washington 98134

US

(740) Nedim Krilić

(540)



(531) 01.01; 27.05;

(511)

30

Kava, čaj, kakao, šećer, riža, tapioka, sago, nadomjesci kave; brašno i proizvodi od žitarica, kruh, kolači, slastice, bomboni; sladoled; med, sirup od melase; kvasac, prašak za dizanje; sol, slačica (senf); ocat, umaci (začini); mirodije; led za hlađenje.

32

Pivo; mineralne i gazirane vode te ostala bezalkoholna pića; voćni napici i voćni sokovi; sirupi i ostali preparati za pripremanje napitaka.

(531) 01.01; 02.03; 25.01; 26.01; 27.01; 27.05; 29.01;

(511)

30

Kava, čaj, kakao, šećer, riža, tapioka, sago, nadomjesci kave; brašno i proizvodi od žitarica, kruh, kolači, slastice, bomboni; sladoled; med, sirup od melase; kvasac, prašak za dizanje; sol, slačica (senf); ocat, umaci (začini); mirodije; led za hlađenje.

35

Oglašavanje i reklamiranje; vođenje komercijalnih poslova; komercijalna administracija; uredski poslovi.

(111) **BAZ1115828** (181) 2021-09-01
 (210) BAZ1115828A (220) 2011-09-01
 (151) 2013-11-05

(732) **STARBUCKS CORPORATION** koja
 posluje kao Starbucks Coffee
 Company

2401 Utah Avenue South, Seattle,
 Washington 98134

US

(740) Nedim Krilić

(591) zelena, bijela, crna

(111) **BAZ1115831** (181) 2021-09-01
 (210) BAZ1115831A (220) 2011-09-01
 (151) 2013-11-12

(732) **NOVARTIS AG**

4002 Basel

CH

(740) "ŽIVKO MIJATOVIĆ & PARTNERS" d.o.o.
 Sarajevo

(540)

ANASTRAZE

(511)

05

Farmaceutski preparati.

(111) **BAZ1115832** (181) 2021-09-01
 (210) BAZ1115832A (220) 2011-09-01
 (151) 2013-11-12

(732) **NOVARTIS AG**
4002 Basel
CH

(740) "ŽIVKO MIJATOVIĆ & PARTNERS" d.o.o.
 Sarajevo
 (540)

MAMMOCUR

(511)
 Farmaceutski preparati.

(111) **BAZ1115835** (181) 2021-09-02
 (210) BAZ1115835A (220) 2011-09-02
 (151) 2013-11-05

(732) **The Procter & Gamble Company**
One Procter & Gamble Plaza,
Cincinnati, Ohio 45202
US

(740) Dr DIANA PROTIĆ-TKALČIĆ
 (540)



The logo for Naturella features the brand name in a stylized, cursive font. Above the letter 'e' in 'Naturella', there is a small, detailed illustration of a spider.

(531) 05.05; 27.05;

(511)

05

Ženski higijenski proizvodi, uključivo maxi ulošci, mini ulošci, zaštita za gaćice i tamponi; ulošci kod nezadržavanja mokraće; podlošci kod nezadržavanja mokraće.

(111) **BAZ1115836** (181) 2021-09-02
 (210) BAZ1115836A (220) 2011-09-02
 (151) 2013-11-05

(732) **The Gillette Company**
One Gillette Park, Boston, MA 02127
US

(740) Dr DIANA PROTIĆ-TKALČIĆ
 (540)

BLUE 3

(511)

03

Sapuni, parfimerijski proizvodi, eterična ulja, preparati za njegu tijela i ljepote, losioni za kosu.

08

Mehaničke i električne sprave za brijanje i oštice britvi, pribor za brijanje, distributeri, kasete i spremnici, pri čemu svi sadrže oštice britvi; dijelovi i oprema za sve prethodno navedene robe.

(111) **BAZ1115837** (181) 2021-09-02
 (210) BAZ1115837A (220) 2011-09-02
 (151) 2013-11-21

(732) **VITA-LIFE d.o.o.**
Kakanjska br. 4, Visoko
BA

(740) "STAM" d.o.o.
 (540)

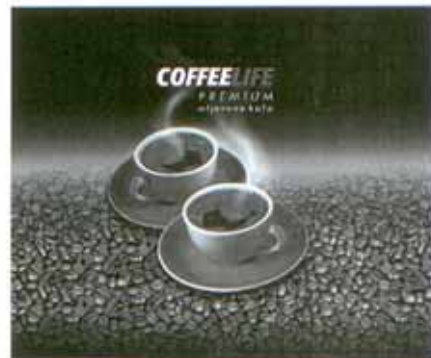

(531) 05.07; 11.03; 27.05;

(511)

30

Mljevena kafa.

(111) **BAZ1115838** (181) 2021-09-02
 (210) BAZ1115838A (220) 2011-09-02
 (151) 2013-11-21
 (732) **VITA-LIFE d.o.o.**
Kakanjska br. 4, Visoko
BA
 (740) "STAM" d.o.o.
 (591) zelena, crvena, bijela
 (540)



(531) 02.01; 26.01; 27.05; 29.01;

(511)

30

Kava, čaj, kakao, šećer, riža, tapioka, sago, nadomjesci kave; brašno i proizvodi od žitarica, kruh, kolači, slastice, bomboni; sladoled; med, sirup od melase; kvasac, prašak za dizanje; sol, slačica (senf); ocat, umaci (začini); mirodije; led za hlađenje.

32

Pivo; mineralne i gazirane vode te ostala bezalkoholna pića; voćni napici i voćni sokovi; sirupi i ostali preparati za pripremanje napitaka.

35

Oglašavanje i reklamiranje; vođenje komercijalnih poslova; komercijalna administracija; uredski poslovi.

(111) **BAZ1115839** (181) 2021-09-02
 (210) BAZ1115839A (220) 2011-09-02
 (151) 2013-11-12
 (732) **GlaxoSmithKline Intellectual**
Property Limited
980 Great West Road, Brentford,
Middlesex, TW8 9GS
GB
 (740) "ŽIVKO MIJATOVIĆ & PARTNERS" d.o.o.
 Sarajevo
 (540)

BENLYSTA

(511)

05

Farmaceutski i medicinski preparati i tvari.

(111) **BAZ1115840** (181) 2021-09-06
 (210) BAZ1115840A (220) 2011-09-06
 (151) 2013-11-26
 (732) **Philip Morris Brands S.A.R.L.**
Quai Jeanrenaud 3, 2000 Neuchâtel
CH
 (740) "Linea Sušić" d.o.o.
 (591) plava, siva, bijela
 (540)



(531) 25.07; 26.03; 27.05; 29.01;

(511)

34

Duhan, sirovi ili prerađen; proizvodi od duhana, uključujući cigare, cigarete, cigariljose, duhan za ručno motanje cigareta, duhan za lule, duhan za žvakanje, duhan za šmrkanje, kretek cigarete; snus duhan; zamjene za duhan (koje se ne koriste u medicinske svrhe); pribor za pušače, uključujući cigaret papire i tube, filtere za cigarete, limene kutije za duhan i cigarete, futrole i kutije za cigarete i pepeljare, lule, džepne naprave za motanje cigareta, upaljače; šibice.

(111) **BAZ1115841** (181) 2021-09-06
 (210) BAZ1115841A (220) 2011-09-06
 (151) 2013-11-26

(732) **Philip Morris Brands S.A.R.L.**
Quai Jeanrenaud 3, 2000 Neuchâtel
CH

(740) "Linea Sušić" d.o.o.
 (591) plava, siva, bijela
 (540)



(531) 07.03; 25.01; 26.03; 27.05; 29.01;
 (511)

34

Duhan, sirovi ili prerađeni; proizvodi od duhana, uključujući cigare, cigarete, cigariljose, duhan za ručno motanje cigareta, duhan za lule, duhan za žvakanje, duhan za šmrkanje, kretek cigarete; snus duhan; zamjene za duhan (koje se ne koriste u medicinske svrhe); pribor za pušače, uključujući cigaret papire i tube, filtere za cigarete, limene kutije za duhan i cigarete, futrole i kutije za cigarete i pepeljare, lule, džepne naprave za motanje cigareta, upaljače; šibice.

(111) **BAZ1115847** (181) 2021-09-09
 (210) BAZ1115847A (220) 2011-09-09
 (151) 2013-11-08

(732) **JANUS d.o.o. Brčko Distrikt**
Brčko Distrikt, ul. Zaima Mušanovića
br. 112

BA
 (740) "STAM" d.o.o.
 (540)



(531) 24.15; 26.13; 27.05;
 (511)

25

Odjeća, obuća, pokrivala za glavu.

(111) **BAZ1115849** (181) 2021-09-09
 (210) BAZ1115849A (220) 2011-09-09
 (151) 2013-11-08

(732) **JANUS d.o.o. Brčko Distrikt**
Brčko Distrikt, ul. Zaima Mušanovića
br. 112

BA
 (740) "STAM" d.o.o.
 (540)



(531) 25.07; 26.11; 27.05;
 (511)

25

Odjeća, obuća, pokrivala za glavu.

(111) **BAZ1115850** (181) 2021-09-09
 (210) BAZ1115850A (220) 2011-09-09
 (151) 2013-11-11

(732) **JANUS d.o.o. Brčko Distrikt**
Brčko Distrikt, ul. Zaima Mušanovića
br. 112

BA

(740) "STAM" d.o.o.

(540)



(531) 26.04; 27.05;

(511)

25

Odjeća, obuća, pokrivala za glavu.

(111) **BAZ1115851** (181) 2021-09-09
 (210) BAZ1115851A (220) 2011-09-09
 (151) 2013-11-08

(732) **JANUS d.o.o. Brčko Distrikt**
Brčko Distrikt, ul. Zaima Mušanovića
br. 112

BA

(740) "STAM" d.o.o.

(540)

MISS GRACE

(511)

25

Odjeća, obuća, pokrivala za glavu.

(111) **BAZ1115852** (181) 2021-09-09
 (210) BAZ1115852A (220) 2011-09-09
 (151) 2013-11-11

(732) **JANUS d.o.o. Brčko Distrikt**
Brčko Distrikt, ul. Zaima Mušanovića
br. 112

BA

(740) "STAM" d.o.o.

(540)

EU & MA

(511)

25

Odjeća, obuća, pokrivala za glavu.

(111) **BAZ1115853** (181) 2021-09-09
 (210) BAZ1115853A (220) 2011-09-09
 (151) 2013-11-08

(732) **JANUS d.o.o. Brčko Distrikt**
Brčko Distrikt, ul. Zaima Mušanovića
br. 112

BA

(740) "STAM" d.o.o.

(540)

SUPER COOL

(511)

25

Odjeća, obuća, pokrivala za glavu.

(111) **BAZ1115854** (181) 2021-09-09
 (210) BAZ1115854A (220) 2011-09-09
 (151) 2013-11-08

(732) **JANUS d.o.o. Brčko Distrikt**
Brčko Distrikt, ul. Zaima Mušanovića
br. 112

BA

(740) "STAM" d.o.o.

(540)



(531) 25.03; 26.04; 27.05;

(511)

25

Odjeća, obuća, pokrivala za glavu.

(111) **BAZ1115856** (181) 2021-09-13
 (210) BAZ1115856A (220) 2011-09-13
 (151) 2013-11-01

(732) **McDonald's Corporation**
One McDonald's Plaza, Oak Brook,
Illinois 60523

US

(740) Dragan Mićunović

(540)

HAPPY STUDIO

(511)

41

Usluge zabave, naročito obezbjeđivanje websitova za interaktivne online igre za djecu.

(111) **BAZ1115858** (181) 2021-09-14
 (210) BAZ1115858A (220) 2011-09-14
 (151) 2013-11-01

(732) **Biogen Idec MA Inc.**
14 Cambridge Center, Cambridge,
MA 02142

US

(740) PETOŠEVIĆ d.o.o

(540)

BIOGEN IDEC

(511)

05

Farmaceutski preparati za liječenje hemofilije; medicinski dijagnostički reagensi i testovi (assays) za testiranje tjelesnih tekućina.

(111) **BAZ1115859** (181) 2021-09-14
 (210) BAZ1115859A (220) 2011-09-14
 (151) 2013-11-01

(732) **Biogen Idec MA Inc.**
14 Cambridge Center, Cambridge,
MA 02142

US

(740) PETOŠEVIĆ d.o.o

(540)

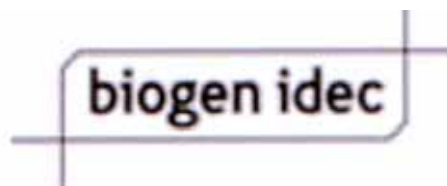

(531) 26.04; 26.05; 27.05;

(511)

05

Farmaceutski preparati za liječenje hemofilije.

(111) **BAZ1115862** (181) 2021-09-14
 (210) BAZ1115862A (220) 2011-09-14
 (151) 2013-10-30
 (300) US
 2011-08-31
 85/411805

(732) **Biogen Idec MA Inc.**
14 Cambridge Center, Cambridge,
MA 02142
US

(740) PETOŠEVIĆ d.o.o
 (540)

ALPROLIX

(511)
05

Farmaceutski preparati za liječenje hemofilije.

(111) **BAZ1115865** (181) 2021-09-14
 (210) BAZ1115865A (220) 2011-09-14
 (151) 2013-11-05
 (300) US
 2011-08-31
 85/411822

(732) **Biogen Idec MA Inc.**
14 Cambridge Center, Cambridge,
MA 02142
US

(740) PETOŠEVIĆ d.o.o
 (540)

ELOCTATE

(511)
05

Farmaceutski preparati za liječenje hemofilije.

(111) **BAZ1115866** (181) 2021-09-14
 (210) BAZ1115866A (220) 2011-09-14
 (151) 2013-11-04

(732) **Biogen Idec MA Inc.**
14 Cambridge Center, Cambridge,
MA 02142

US

(740) PETOŠEVIĆ d.o.o
 (540)

STRATIFY JCV

(511)
05

Farmaceutski preparati za liječenje hemofilije.

(111) **BAZ1115867** (181) 2021-09-14
 (210) BAZ1115867A (220) 2011-09-14
 (151) 2013-11-04

(732) **Goodyear Dunlop Tires Germany GmbH**
Dunlopstrasse 2, 63450 Hanau
DE

(740) PETOŠEVIĆ d.o.o
 (540)

KRISTALL

(511)
12

Gume.

(111) **BAZ1115870** (181) 2021-09-14
 (210) BAZ1115870A (220) 2011-09-14
 (151) 2013-11-14

(732) **TOMY COMPANY, LTD.**
7-9-10 Tateishi, Katsushika-ku, Tokyo
JP

(740) "ŽIVKO MIJATOVIĆ & PARTNERS" d.o.o.
 Sarajevo

(540)



(531) 01.15; 04.03; 26.01; 27.05;

(511)

28

Igračke, lutke, igre, čigre.

(111) **BAZ1115871** (181) 2021-09-14
 (210) BAZ1115871A (220) 2011-09-14
 (151) 2013-11-14

(732) **TOMY COMPANY, LTD.**
7-9-10 Tateishi, Katsushika-ku, Tokyo
JP

(740) "ŽIVKO MIJATOVIĆ & PARTNERS" d.o.o.
 Sarajevo

(540)



(531) 01.15; 04.03; 26.01; 27.05;

(511)

28

Igračke, lutke, igre, čigre.

(111) **BAZ1115872** (181) 2021-09-14
 (210) BAZ1115872A (220) 2011-09-14
 (151) 2013-11-14

(732) **TOMY COMPANY, LTD.**
7-9-10 Tateishi, Katsushika-ku, Tokyo
JP

(740) "ŽIVKO MIJATOVIĆ & PARTNERS" d.o.o.
 Sarajevo

(540)

BEYBLADE

(511)

28

Igračke, lutke, igre, čigre.

(111) **BAZ1115873** (181) 2021-09-14
 (210) BAZ1115873A (220) 2011-09-14
 (151) 2013-11-14

(732) **STARBUCKS CORPORATION koja**
posluje kao STARBUCKS COFFEE
COMPANY

2401 Utah Avenue South, Seattle,
Washington 98134

US

(740) Nedim Krilić

(540)

STARBUCKS VERANDA BLEND

(511)

30

Napitci od kave; kava; kava u zrnu; mljevena kava.

(111) **BAZ1115874** (181) 2021-09-14
 (210) BAZ1115874A (220) 2011-09-14
 (151) 2013-11-14

(732) **STARBUCKS CORPORATION** koja
 posluje kao **STARBUCKS COFFEE
 COMPANY**

**2401 Utah Avenue South, Seattle,
 Washington 98134**

US

(740) Nedim Krilić

(540)

STARBUCKS WILLOW BLEND

(511)

30

Napitci od kave; kava; kava u zrnju; mljevena kava.

(111) **BAZ1115877** (181) 2021-09-19
 (210) BAZ1115877A (220) 2011-09-19
 (151) 2013-11-04

(732) **E. Mishan & Sons, Inc.**

**230 Fifth Avenue, Suite 800, New
 York, NY 10001**

US

(740) PETOŠEVIĆ d.o.o

(540)

DRxlevine's

(531) 27.05;

(511)

10

Remeni za koljena, elastični steznici za gležnjeve, zavoji za vrat, elastični steznici za zglobove, elastični steznici za ramena, elastični steznici za leđa, ulošci za cipele, potpore za luk stopala, potpore za leđa, gležnjeve, vrat, zglobove i ramena, steznici za koljena, elastične potpore za koljeno, potpore za leđa u medicinske svrhe, magneti za terapijske svrhe, aparati za magnetnu terapiju u klasi 10.

(111) **BAZ1115878** (181) 2021-09-20
 (210) BAZ1115878A (220) 2011-09-20
 (151) 2013-10-28

(732) **Farmaceutska Hemijska Kozmetička
 industrija ALKALOID AD - Skopje**

**Bul. Aleksandar Makedonski 12, 1000
 Skopje**

MK

(740) "ŽIVKO MIJATOVIĆ & PARTNERS" d.o.o.
 Sarajevo

(591) bijela, plava, ružičasta, žuta, crvena

(540)



(531) 01.15; 02.05; 25.01; 26.01; 27.05; 29.01

(511)

03

Ulje za njegu dječje kože.

(111) **BAZ1115879** (181) 2021-09-20
 (210) BAZ1115879A (220) 2011-09-20
 (151) 2013-10-28

(732) **Farmaceutska Hemijska Kozmetička
 industrija ALKALOID AD - Skopje**
**Bul. Aleksandar Makedonski 12, 1000
 Skopje**

MK

(740) "ŽIVKO MIJATOVIĆ & PARTNERS" d.o.o.
 Sarajevo
 (591) bijela, plava, ružičasta, narandžasta, žuta,
 crvena
 (540)



(531) 01.15; 02.05; 25.01; 27.05; 29.01;

(511)

03

Dječja vitaminska mast.

(111) **BAZ1115882** (181) 2021-09-20
 (210) BAZ1115882A (220) 2011-09-20
 (151) 2013-11-18

(732) **VOĆAR d.d**
76 207 Gornji Rahić 112, Brčko
BA

(740) "Linea Sušić" d.o.o.
 (591) ljubičasta, boja ciklame, žuta, nijanse žute,
 smeđa, narandžasta, crvena, bijela, zelena

(540)



(531) 05.07; 08.01; 27.05; 29.01;

(511)

30

Punjeno čajno pecivo.

(111) **BAZ1115887** (181) 2021-09-22
 (210) BAZ1115887A (220) 2011-09-22
 (151) 2013-11-22

(732) **PROIZVODNJA I TRGOVINA
 "PHARMAMED" TRAVNIK D.O.O.**
**Dolac na Lašvi bb, 72270 Travnik
 BA**

(740) "INTELBIRO" d.o.o.

(540)

HEMOREKTA

(511)

05

Farmaceutski i veterinarski proizvodi; higijenski proizvodi
 za upotrebu u medicini; dijetne tvari za medicinske potrebe,
 hrana za dojenčad; flasteri, materijal za previjanje; materijali
 za plombranje zubi i za zubne otiske; dezinfekcijska
 sredstva; proizvodi za uništavanje životinjskih štetočina;
 fungicidi, herbicidi.

(111) **BAZ1115890** (181) 2021-09-23
 (210) BAZ1115890A (220) 2011-09-23
 (151) 2013-11-12

(732) **Stiefel Laboratories, Inc.,
 Corporation Service Company**
**2711 Centerville Road, Suite 400,
 Wilmington, Delaware 19808**

US

(740) "ŽIVKO MIJATOVIĆ & PARTNERS" d.o.o.
 Sarajevo

(540)

BREVOXYL

(511)

05

Farmaceutski preparati i proizvodi; benzoil peroksid
 pripreme za liječenje akni.

(111) **BAZ1115891** (181) 2021-09-27
 (210) BAZ1115891A (220) 2011-09-27
 (151) 2013-11-26
 (300) IT
 2011-06-24
 RM2011C0042

(732) **The Linux Foundation**
1796 18th Street, Suite C, San
Francisco, California 94107

US

(740) PETOŠEVIĆ d.o.o
 (540)

TIZEN

(511)

09

Računalni softver; računalne softverske aplikacije; mobilne softverske aplikacije; mobilne softverske aplikacije koje se pokreću na ručnim elektroničkim uređajima, mobilnim telefonima, smart telefonima, tablet računalima, netbook računalima, notebook i laptop računalima, prenosivim medija plejerima, personalnim digitalnim asistentima (PDA), smart TV uređajima, EDA (enterprise digital assistant) digitalnim asistentima, i na računalima u vozilima; softverski programi za razvoj aplikacija za lična i ručna računala; računalni operativni sistemi, pomoćni računalni programi (softver) i ostali računalni softver koji se koristi za održavanje i pokretanje operativnih sistema; računalni hardver; procesori za obradu podataka; procesori za obradu podataka koji se mogu programirati; poluprovodnici; mikroprocesori; poluprovodnički uređaji; integralna kola; računalni čipset; računala; tablet računala, netbook računala, notebook i laptop računala; prenosiva računala; ručna računala; bežični uređaji koji se koriste za povezivanje na Internet za prijenos podataka i slika; ručni elektronički uređaji, mobilni telefoni, smart telefoni, personalni digitalni asistenti (PDA); ručni elektronički uređaji, mobilni telefoni, smart telefoni, personalni digitalni asistenti (PDA) za bežični prijenos podataka i/ili glasovnih signala i/ili koji sadrže elektronsku poštu (email), jednosmjerno pozivanje (pager), telefaks, radio, lični organizator, povezivanje na Internet putem mobilnih telefona, bežično povezivanje, MP3 plejer, satelitske navigacijske sustave, prijemnike za sustave globalnog pozicioniranja (GPS), uređaje za automatsko zapisivanje podataka za sustave globalnog pozicioniranja (GPS) za bilježenje i klasifikaciju putovanja, digitalni foto aparat, digitalnu video kameru i/ili računalni operativni sustav; ručni elektronički uređaji za snimanje, organizovanje, prijenos, reprodukciju i pregledavanje teksta, podataka, video i audio datoteka; informacioni sistemi i sistemi za zabavu za upotrebu u vozilima; navigacioni uređaji za upotrebu u vozilima; znanstveni, nautički, geodetski, fotografski, kinematografski i optički aparati i instrumenti kao i aparati i instrumenti za vaganje, mjerenje, signalizaciju, kontrolu (inspekciju), za pomoć (spašavanje) i za obuku; aparati i instrumenti za vođenje, distribuiranje, transformiranje, akumuliranje, podešavanje ili upravljanje električne struje; aparati za snimanje, prijenos, reprodukciju zvuka ili slika; magnetne podloge za snimanje, akustičke

ploče; automati i mehanizmi za automatske uređaje koji se pokreću uz prethodno ubacivanje kovanica; registrarske blagajne, računari, oprema za obradu podataka i računala; uređaji za gašenje požara.

42

Pružanje informacija na poljima softverskog dizajna i razvoja, kao i instaliranja i održavanja softvera; dizajn i razvoj softvera; znanstvene i tehnološke usluge kao i pripadajuće usluge istraživanja i koncepcije; usluge industrijskih analiza i istraživanja; koncepcija i razvoj računala i računalnih hardvera i softvera.

(111) **BAZ1115893** (181) 2021-09-28
 (210) BAZ1115893A (220) 2011-09-28
 (151) 2013-11-26

(732) **SHISEIDO COMPANY LIMITED**
7-5-5 Ginza, Chuo-ku, 104-0061 Tokyo
JP

(740) PETOŠEVIĆ d.o.o

(540)

SHISEIDO BENEFIANCE WRINKLERESIST 24

(511)

03

Sapuni; parfemi; kozmetika; kozmetički proizvodi za njegu kože; proizvodi za njegu kože; proizvodi za šminkanje; proizvodi za njegu kose.

(111) **BAZ1115898** (181) 2021-09-29
 (210) BAZ1115898A (220) 2011-09-29
 (151) 2013-11-12

(732) **Visiogen, Inc.**
1700 East St. Andrew Place, P.O.
Box 25162, Santa Ana, California
92705-4933

US

(740) "ŽIVKO MIJATOVIĆ & PARTNERS" d.o.o.
 Sarajevo

(540)

SYNCHRONY VU

(511)

10

Očni implant i kirurški ručni instrumenti za umetanje intraokularnih leća.

(111) **BAZ1115905** (181) 2021-10-04 (540)
 (210) BAZ1115905A (220) 2011-10-04
 (151) 2013-11-04

(732) **Mogyi Kft.**
Petőfi Sándor utca 29., H-6448
Csávoly
HU

(740) "MSA IP"
 (591) bijela, žuta, narandžasta, crvena, smeđa,
 zelena, crna, bež

(540)



(531) 05.07; 05.09; 19.03; 27.05; 29.01;

(511)

29

Sjemenke bundeve/tikve.

(111) **BAZ1115906** (181) 2021-10-04
 (210) BAZ1115906A (220) 2011-10-04
 (151) 2013-11-12

(732) **Farmaceutska Hemijska Kozmetička**
industrija ALKALOID AD - Skopje
Bul. Aleksandar Makedonski 12, 1000
Skopje

MK

(740) "ŽIVKO MIJATOVIĆ & PARTNERS" d.o.o.
 Sarajevo

(591) bijela, nijanse plave, crvena, ružičasta,
 žuta, zelena



(531) 01.15; 02.05; 25.01; 26.02; 27.05; 29.01;

(511)

03

Pjenušava kupka.

(111) **BAZ1115907** (181) 2021-10-04
 (210) BAZ1115907A (220) 2011-10-04
 (151) 2013-11-12

(732) **Farmaceutska Hemijska Kozmetička**
industrija ALKALOID AD - Skopje
Bul. Aleksandar Makedonski 12, 1000
Skopje

MK

(740) "ŽIVKO MIJATOVIĆ & PARTNERS" d.o.o.
 Sarajevo

(591) bijela, nijanse plave, crvena, ružičasta,
 žuta, zelena

(540)



(531) 01.15; 02.05; 05.05; 25.01; 26.02; 27.05; 29.01;

(511)

03

Pjenušava kupka kamilica.

(111) **BAZ1115908** (181) 2021-10-04
 (210) BAZ1115908A (220) 2011-10-04
 (151) 2013-11-12

(732) **Farmaceutska Hemijska Kozmetička
 industrija ALKALOID AD - Skopje**
**Bul. Aleksandar Makedonski 12, 1000
 Skopje**
MK

(740) "ŽIVKO MIJATOVIĆ & PARTNERS" d.o.o.
 Sarajevo

(591) bijela, nijanse plave, crvena, ružičasta,
 žuta, zelena

(540)



(531) 01.15; 02.05; 05.05; 25.01; 26.02; 27.05; 29.01;

(511)

03

Šampon za djecu kamilica.

(111) **BAZ1115909** (181) 2021-10-04
 (210) BAZ1115909A (220) 2011-10-04
 (151) 2013-11-12

(732) **Farmaceutska Hemijska Kozmetička
 industrija ALKALOID AD - Skopje**
**Bul. Aleksandar Makedonski 12, 1000
 Skopje**
MK

(740) "ŽIVKO MIJATOVIĆ & PARTNERS" d.o.o.
 Sarajevo

(591) bijela, nijanse plave, crvena, roza,
 ružičasta, žuta

(540)



(531) 01.15; 02.05; 25.01; 26.02; 27.05; 29.01;

(511)

03

Hidratantno mlijeko.

(111) **BAZ1115910** (181) 2021-10-04
 (210) BAZ1115910A (220) 2011-10-04
 (151) 2013-11-12

(732) **Farmaceutska Hemijska Kozmetička
 industrija ALKALOID AD - Skopje**
**Bul. Aleksandar Makedonski 12, 1000
 Skopje**
MK

(740) "ŽIVKO MIJATOVIĆ & PARTNERS" d.o.o.
 Sarajevo

(591) bijela, nijanse plave, ružičasta, žuta

(540)



(531) 01.15; 02.05; 25.01; 26.02.; 27.05; 29.01;

(511)

03

Puder za djecu.

(111) **BAZ1115913** (181) 2021-10-06
 (210) BAZ1115913A (220) 2011-10-06
 (151) 2013-11-22

(732) **GENEVA LABORATORIES LIMITED**
Palm Grove House, Box 438, Road
Town Tortola
VG

(740) PETOŠEVIĆ d.o.o
 (540)



(531) 01.15; 26.11; 27.05;

(511)

03
 Sapuni; parfumerijski proizvodi, eterična ulja, kozmetički proizvodi.

(111) **BAZ1115914** (181) 2021-10-06
 (210) BAZ1115914A (220) 2011-10-06
 (151) 2013-11-22

(732) **GENEVA LABORATORIES LIMITED**
Palm Grove House, Box 438, Road
Town Tortola
VG

(740) PETOŠEVIĆ d.o.o
 (540)

PurCellin Oil

(511)

03
 Hemijski emulijensi koji se prodaju kao osnovni sastojci za proizvode za njegu kože, a naročito krema, losiona i ulja.

(111) **BAZ1115916** (181) 2021-10-07
 (210) BAZ1115916A (220) 2011-10-07
 (151) 2013-11-19

(732) **NOVARTIS AG**
4002 Basel
CH

(740) "ŽIVKO MIJATOVIĆ & PARTNERS" d.o.o.
 Sarajevo
 (540)

LATOXAP

(511)

05
 Farmaceutski preparati.

(111) **BAZ1115917** (181) 2021-10-07
 (210) BAZ1115917A (220) 2011-10-07
 (151) 2013-11-19

(732) **NOVARTIS AG**
4002 Basel
CH

(740) "ŽIVKO MIJATOVIĆ & PARTNERS" d.o.o.
 Sarajevo
 (540)

LATIMVISTA

(511)

05
 Farmaceutski preparati.

(111) **BAZ1115918** (181) 2021-10-07
 (210) BAZ1115918A (220) 2011-10-07
 (151) 2013-11-19

(732) **NOVARTIS AG**
4002 Basel
CH

(740) "ŽIVKO MIJATOVIĆ & PARTNERS" d.o.o.
 Sarajevo
 (540)

XALAVISTA

(511)

05
 Farmaceutski preparati.

(111) **BAZ1115919** (181) 2021-10-07
 (210) BAZ1115919A (220) 2011-10-07
 (151) 2013-11-19

(732) **NOVARTIS AG**
4002 Basel
CH

(740) "ŽIVKO MIJATOVIĆ & PARTNERS" d.o.o.
 Sarajevo

(540)

LATAGLUCON

(511)

05

Farmaceutski preparati.

(111) **BAZ1115920** (181) 2021-10-10
 (210) BAZ1115920A (220) 2011-10-10
 (151) 2013-11-19

(732) **"KLASS-CON" d.o.o. Sarajevo**
Paromlinska 43, 71000 Sarajevo
BA

(740) "Linea Sušić" d.o.o.

(591) žuta, crvena, smeđa, bijela

(540)



(531) 05.07; 19.03; 27.05; 29.01;

(511)

30

Brašno.

(111) **BAZ1115922** (181) 2021-10-11
 (210) BAZ1115922A (220) 2011-10-11
 (151) 2013-11-21

(732) **JX Nippon Oil & Energy Corporation**
6-3 Otemachi 2-chome, Chiyodaku,
Tokyo 100-8162

JP

(740) Dr DIANA PROTIĆ-TKALČIĆ

(540)

ENEOS

(511)

01

Tekućine za automatske prenose.

04

Ulje za mašine; goriva; tečna goriva; industrijska ulja; mineralna ulja i masti za industrijsku namjenu (ne za gorivo); nemineralna ulja i masti za industrijsku namjenu (ne za gorivo); ulja za podmazivanje; industrijska sredstva za podmazivanje.

(111) **BAZ1115923** (181) 2021-10-11
 (210) BAZ1115923A (220) 2011-10-11
 (151) 2013-11-21

(732) **JX Nippon Oil & Energy Corporation**
6-3 Otemachi 2-chome, Chiyodaku,
Tokyo 100-8162

JP

(740) Dr DIANA PROTIĆ-TKALČIĆ

(591) crvena, narandžasta, bijela, crna

(540)



(531) 01.15; 26.01; 26.04; 27.05; 29.01;

(511)

01

Tekućine za automatske prenose.

04

Ulje za mašine; goriva; tečna goriva; industrijska ulja; mineralna ulja i masti za industrijsku namjenu (ne za gorivo); nemineralna ulja i masti za industrijsku namjenu (ne za gorivo); ulja za podmazivanje; industrijska sredstva za podmazivanje.

(111) **BAZ1115924** (181) 2021-10-11

(210) BAZ1115924A (220) 2011-10-11

(151) 2013-11-12

(732) **Supreme Protein, Inc. (a New Jersey corporation)**

**2231 Landmark Place, Manasquan,
New Jersey 08736**

US

(740) PETOŠEVIĆ d.o.o

(540)

**Supreme
Protein**

(531) 01.01; 27.05;

(511)

05

Nutritivni prehrambeni proizvodi, sportske i proteinske pločice.

(111) **BAZ1115927** (181) 2021-10-13

(210) BAZ1115927A (220) 2011-10-13

(151) 2013-11-22

(732) **Pfizer Inc.**

**235 East 42nd Street, New York, New
York 10017**

US

(740) PETOŠEVIĆ d.o.o

(540)

XALKORI

(511)

05

Farmaceutski i veterinarski proizvodi; higijenski proizvodi za upotrebu u medicini; dijetne tvari za medicinske potrebe, hrana za dojenčad; flasteri, materijal za previjanje; materijali za plombiranje zubi i za zubne otiske; dezinfekcijska sredstva; proizvodi za uništavanje životinjskih štetočina; fungicidi, herbicidi.

(111) **BAZ1115928** (181) 2021-10-13

(210) BAZ1115928A (220) 2011-10-13

(151) 2013-11-19

(732) **Farmaceutska Hemijska Kozmetička industrija ALKALOID AD - Skopje**

**Bul. Aleksandar Makedonski 12, 1000
Skopje**

MK

(740) "ŽIVKO MIJATOVIĆ & PARTNERS" d.o.o.
Sarajevo

(591) bijela, nijanse plave, ružičasta, žuta

(540)



(531) 01.15; 02.05; 25.01; 27.05; 29.01;

(511)

03

Dječji sapun.

(111) **BAZ1115932** (181) 2021-10-14

(210) BAZ1115932A (220) 2011-10-14

(151) 2013-11-28

(732) **Interclima d.o.o.**

**Ul. Hifzi Bjelevca 11a, 71200 Ilidža
BA**

(740) NEMA ZASTUPNIKA

(591) plava, bijela, zelena, crvena

(540)



(531) 27.03; 27.05; 29.01;

(511)

11

Uređaji za rasvjetu, grijanje, proizvodnju pare, kuhanje, hlađenje, sušenje, ventilaciju, vodoopskrbu i sanitarna oprema.

35

Oglašavanje i reklamiranje; vođenje komercijalnih poslova; komercijalna administracija; uredski poslovi.

37

Izgradnja; popravci; usluge postavljanja.

(111) **BAZ1115934** (181) 2021-10-17

(210) BAZ1115934A (220) 2011-10-17

(151) 2013-10-29

(732) **S.C. Johnson & Son, Inc.**
1525 Howe Street, Racine,
Wisconsin 53403-2236

US

(740) Dragan Mićunović

(540)

GLADE REFRESH

(511)

05

Osvježivači zraka; sredstva za dezodoriranje zraka; sredstva za pročišćavanje zraka; sanitarna sredstva za zrak; sredstva za dezodoriranje tkanina; sredstva za dezodoriranje tepiha i prostorija.

(111) **BAZ1115935** (181) 2021-10-17

(210) BAZ1115935A (220) 2011-10-17

(151) 2013-10-29

(732) **BADEL 1862 d.d. Zagreb**
Vlaška 116, 10000 Zagreb

HR

(740) "ŽIVKO MIJATOVIĆ & PARTNERS" d.o.o.
Sarajevo

(540)



(531) 26.01; 27.05;

(511)

32

Pivo; mineralne i gazirane vode te ostala bezalkoholna pića; voćni napici i voćni sokovi; sirupi i ostali preparati za pripremanje napitaka.

(111) **BAZ1115936** (181) 2021-10-17

(210) BAZ1115936A (220) 2011-10-17

(151) 2013-11-08

(300) JP

2011-09-21

2011-067580

(732) **NIKON CORPORATION**
12-1, Yurakucho 1-chome, Chiyoda-
ku, Tokyo

JP

(740) "ŽIVKO MIJATOVIĆ & PARTNERS" d.o.o.
Sarajevo

(540)



(531) 27.07;

(511)

09

Fotografski instrumenti i aparati; kinematografski instrumenti i aparati; optički aparati i instrumenti; nagibne glave (za kamere); kamere; pronalazači dometa (za kamere); mašine i aparati za razvijanje slika, štampanje, uvećavanje ili obradu; tripodi (za kamere); blende (za kamere); mehovi (za kamere); koturi (za kamere); projektori slajdova; samotajmeri (za kamere); fotografski blic uređaji (za kamere); blic lampe (za kamere); viziri (za kamere); filteri za leće (za kamere); poklopci za leće (za kamere); blic pištolji (za kamere); ležišta za filmove (za kamere); izbacivači blende (za kamere); leće (za fotografske aparate); brojači eksponiranja (izloženosti); filmski projektori; folije za grafoskope; mašine i aparati za razvijanje ili obradu filmskih traka; kinematografske kamere; projekcijski ekrani za filmske trake; mašine za obradu (za filmske trake); aparati i instrumenti za snimanje zvuka (kinematografski aparati); teleskopi i slično; tijela cijevi za teleskope (leće-cilindri); tripodi (za teleskope); periskopi; dalekozori; reflektori (za teleskope); prizme (za teleskope); teleskopi; leće (za teleskope); mikroskopi; povećala; tijela cijevi za mikroskope

(leće-cilindri); metalurški mikroskopi; biološki mikroskopi; reflektori (za mikroskope); prizme (za mikroskope); polarizacijski mikroskopi; stereoskopi; leće (za mikroskope); kamere i dijelovi i dodaci za iste; leće za kamere; futrole za kamere i digitalne kamere; trake za kamere i digitalne kamere; optički aparati i instrumenti; futrole posebno napravljene za fotografske aparate i instrumente; filteri za ultraljubičaste zrake, za fotografiju; filteri (fotografija); žarulje za blic (fotografija); baterijske lampe (fotografija); izbacivači blende (fotografija); blende (fotografija); koturi (fotografija); postolja za fotografske aparate; viziri, fotografski; tripodi za kamere; epidijaskopi; fotografska oprema i dijelovi i dodaci za istu; daljinski upravljači za kamere i digitalne kamere; kamere sa projektorom sa tekućim kristalom; digitalne kamere sa projektorom sa tekućim kristalom; mašine i instrumenti za mjerenje ili testiranje; mašine i instrumenti za mjerenje standardih jedinica; indikatori temperature; plinomjeri; termometri; mjerači vode; vage; trake za mjerenje; mjerač volumena japanskog stila u obliku kutije (Masu); planimetri; ravnala za mjerenje; mašine i aparati za mjerenje izvedenih jedinica; manometri; indikatori razine (libele); mjerači akustike (zvuka); tahometri; akcelerometri; refraktometar; svjetlosni mjerači bujica; fotometri; altimetar (visinometar); higrometar (vlagomjer); luksmetar; mjerači vibracija; mjerači buke; mašine za registriranje (mašine za mjerenje); indikatori brzine; kalorimetri; viskozimetar; mjerači zgusnutosti; gravimetri; mjerači gustoće; dinamometri; protokomjeri (mjerači protoka); mašine i instrumenti za precizno mjerenje; mjerači kuteva; aparati za dijeljenje kuteva (mjerni instrumenti); sferometri (loptomjeri); inklinometer; interferometar; mašine za mjerenje ravnice; profil projektori; provjerivači graduacije (provjerivači kalibriranja); mjerači za mjerenje dužine; mašine i instrumenti sa navojima; komparatori (ne-elektronski); mašine i instrumenti za testiranje hrapavosti površine; mašine i instrumenti za testiranje ravnosti; mašine i instrumenti za automatsko podešavanje/reguliranje; mašine i instrumenti za automatsku kontrolu pritiska; mašine i instrumenti za automatsku kontrolu protoka tekućine; mašine i instrumenti za automatsku kontrolu sastava tekućine; mašine i instrumenti za automatsku kontrolu razine tekućine; mašine i instrumenti za automatsku kontrolu temperature; mašine i instrumenti za automatsku kontrolu izgaranja (oksidacije); mašine i instrumenti za automatsku kontrolu vakuma; mašine i instrumenti za automatsku kontrolu kalorija; mašine i instrumenti za kontrolu programa; mašine i instrumenti za kontrolu materijala; test mašine za kompresiju metala; test mašine za čvrstoću metala; test mašine za čvrstoću (krutost) metala; mašine za testiranje gume; mašine za testiranje betona; mašine za testiranje cementa; mašine za testiranje tekstila; mašine za testiranje plastike; mašine za testiranje klada; mašine i instrumenti za nadzor (pregledavanje); instrumenti za mjerenje vertikalne (altituda); meteorološke mašine i aparati; osnovne ploče (za potrebe pregledavanja); mašine i aparati za mjerenje daljine (pronalazači dometa); pokazivači nagiba broda (klinometri); tripodi (za mašine za pregledavanje); magnetski kompasi (za nadzor); igle kompasa za pregledavanje; žirokompas; magnetski žirokompasi; fotogrametrijske mašine; mašine za mjerenje razine (za pregledavanje); precizne sprave za mjerenje kuteva (precizni teodoliti); štapovi plovci (za mjerenje brzine vodenog mlaza); lanci za pregledavanje; mete (za štapove za niveliranje); tranziti (za pregledavanje); štapovi za niveliranje (za pregledavanje); sekstanti; astronomske mašine i instrumenti za mjerenje; meridijanski tranzitni teleskopi; astronomske spektrografi; zenitni

teleskopi; elektronski dijagrami za identificiranje skrivenu snagu boje; termosenzitivne trake za pokazivanje temperature; test uzorci za testiranje nastajanja hrđe; telekomunikacijski uređaji i aparati; telefonski aparati; interfoni; mobilni telefoni; aparati za automatsko prebacivanje [za telekomunikacije]; aparati za ručno prebacivanje [za telekomunikacije]; telefonski aparati; mašine i aparati za komunikaciju putem žice; teleprinteri; automatski telegrafski aparati; fototelegrafski aparati; ručni telegrafski aparati; mašine za ponavljanje izmena; faks mašine; mašine i aparati za prenos [za telekomunikacije]; mašine i aparati za prenos audio frekvencija [za telekomunikacije]; mašine i aparati za prenos kablom; mašine i aparati za prenos linijom napajanja; mašine i aparati za prenos na električnim vodovima; mašine i aparati za prenos i ponavljanje; mašine i aparati za emitovanje; televizijski prijemnici [televizori]; televizijski predajnici; radio prijemnici; radio predajnici; mašine i aparati za radio komunikaciju; prenosive mašine i aparati za radio komunikaciju; mašine i aparati za vazduhoplovnu radio komunikaciju; mašine i aparati za fiksne (stalne) stanice za višekanalnu radio komunikaciju; mašine i aparati za fiksne (stalne) stanice za jednokanalnu radio komunikaciju; mašine i aparati za radio komunikaciju u vozilima; mašine i aparati za radio komunikaciju u mornarici; mašine i uređaji koji koriste radio signal na daljinu; navigacioni aparati za vozila [računari na ploči (on-board)]; mašine i aparati za radiofarove; uređaji za pronalaženje radio stanica; radarske mašine i aparati; loran (sistem daljinske radionavigacije) navigacija mašina i aparata; mašine i instrumenti za telemetrijsko daljinsko upravljanje; mašine i aparati sa audio frekvencijom; instrumenti i sistemi javnih adresa; CD plejeri; džuboks; kasetofoni; električni gramofoni; gramofoni; mašine i aparati za snimanje zvuka [aparati sa audio frekvencijom]; mašine i aparati sa video frekvencijom; digitalni fotoaparati; video kamere [kamkorderi]; video plejeri; video rekorderi, DVD plejeri, DVD rekorderi; delovi i pribor za telekomunikacione mašine i aparate; antene [vazdušne]; ormani [za telekomunikacione aparate]; kalemi [za telekomunikacione aparate]; brisači za magnetne trake; čistači za magnetne trake; brisači za magnetne glave; čistači za magnetne glave [aparati]; zvučnici; konektori [za telekomunikacione aparate]; postolja i stalci [za telekomunikacione mašine i aparate]; tasteri [telekomunikacionih aparata]; električni kondenzatori [za telekomunikacione aparate]; osigurači [za telekomunikacione aparate]; električni otpornici [za telekomunikacione aparate]; prazne magnetofonske trake za kasetofone; prelazni prekidači [za telekomunikacione aparate]; utikačka ploča; poboljšivači [za telekomunikacione aparate]; prazne video kasete; indikatorska lampica [za telekomunikacione aparate]; električni fonometar; slušalice; električni transformatori [za telekomunikacione aparate]; zaštitnici [za telekomunikacione aparate]; mikrofoni [za telekomunikacione aparate]; aparati za čišćenje gramofonskih ploča; prazni diskovi za snimanje; sprejevi za gramofonske ploče; digitalni aparati i delovi i oprema za njih; digitalni foto ram; "smart" telefoni; elektronske mašine, aparati i njihovi delovi; Gajgerov brojač; zavarivač visoke frekvencije; ciklotroni (ne za medicinske svrhe); industrijske rendgen mašine i aparati (ne za medicinske svrhe); industrijski betatroni (ne za medicinske svrhe); magnetne mašine za isitivanje; magnetni detektori objekata; zaštitni oklopi za magnetne diskove; mašine i aparati za seizmička istraživanja; hidrofonske mašine i aparati; dubinomer; ultrazvučni detektor kvarova; ultrazvučni senzori; elektrostatičke mašine za kopiranje; elektronski sistem za

zatvaranje vrata; računari; elektronski mikroskopi; elektronski stoni kalkulatori; hard diskovi; programi za obradu teksta; elektronske cevi; rendgen cevi [ne za medicinsku upotrebu]; foto-senzitivne cevi [foto cevi] vakuum cevi; ispravljač cevi; katodne cevi; cev za pražnjenje; poluprovodni elementi; termistori; diode; tranzistori; elektronska kola [ne uključujući ona koja su snimljena sa kompjuterskim programima]; integrisana kola; integrisana kola velikih razmera; računarski programi; memorijske kartice u čvrstom stanju; fleš memorijske kartice; kompjuterski softver za uređivanje i organizovanje fotografija i filmova; laboratorijski aparati i instrumenti; laboratorijske eksperimentalne mašine i aparati; proizvođači vazdušnog gasa; inkubatori u kojima se održava konstantna temperatura; inkubatori u kojim se održava konstantna vlažnost; staklarija za naučne eksperimente u laboratorijama; porcelanska oprema za naučne eksperimente u laboratorijama; peći za laboratorijske eksperimente; naučni modeli i uzorci; baterije i ćelije; suve ćelije; mokre ćelije, akumulatori [baterije]; fotonaponske ćelije; baterije i punjači za fotoaparate i digitalne kamere; igre za korišćenje (aparati za njih) koje su prilagođene za upotrebu sa spoljnim ekranom ili monitorom; elektronska kola i CD-ROM-ovi snimljeni sa programima za ručne igre sa ekranima sa tečnim kristalom; gramofoni; metronomi; elektronska kola i CD-ROM-ovi snimljeni sa automatskim programima za izvođenje za elektronske muzičke instrumente; muzički fajlovi koji se mogu preuzimati; EP ploče; LP ploče; magnetne kartice sa snimljenim zvukom, ploče i kasete; snimljeni kompakt diskovi; kinematografski filmovi za prikazivanje; slajd filmovi za prikazivanje; nosači slajd filmova; slike koje se mogu preuzimati; snimljeni video diskovi i video kasete; slajdovi [fotografije]; transparentni slajdovi [fotografije]; elektronska izdanja.

(111) **BAZ1115938** (181) 2021-10-18

(210) BAZ1115938A (220) 2011-10-18

(151) 2013-11-19

(732) **The Gillette Company**
One Gillette Park, Boston, MA 02127
US

(740) Dr DIANA PROTIĆ-TKALČIĆ

(540)

POWER RUSH

(511)

03

Sapuni; parfimerijski proizvodi, eterična ulja, kozmetički proizvodi, losioni za kosu, preparati za upotrebu prije, tokom i poslije brijanja, nemedicinski preparati za upotrebu tokom kupanja i tuširanja, talk puder, preparati i materijali za depilaciju i epilaciju, anti-perspiranti, dezodoransi, toaletni proizvodi.

(111) **BAZ1115939** (181) 2021-10-18

(210) BAZ1115939A (220) 2011-10-18

(151) 2013-11-12

(732) **Intervet International B.V.**
Wim de Körverstraat 35, 5831 AN
Boxmeer
NL

(740) "Linea Sušić" d.o.o.

(540)

COBACTAN

(511)

05

Lijekovi i farmaceutski preparati za upotrebu u veterini.

(111) **BAZ1115941** (181) 2021-10-19

(210) BAZ1115941A (220) 2011-10-19

(151) 2013-11-11

(732) **AOP Orphan Pharmaceuticals AG**
Wilhelminenstrasse 91/III/ B, 1160
Vienna
AT

(740) "INTELBIRO" d.o.o.

(540)

Tetmodis

(511)

05

Farmaceutski i veterinarski proizvodi; higijenski proizvodi za upotrebu u medicini; dijetne tvari za medicinske potrebe, hrana za dojenčad; flasteri, materijal za previjanje; materijali za plombiranje zubi i za zubne otiske; dezinfekcijska sredstva; proizvodi za uništavanje životinjskih štetoina; fungicidi, herbicidi.

- (111) **BAZ1115942** (181) 2021-10-20
 (210) BAZ1115942A (220) 2011-10-20
 (151) 2013-11-11

(732) **Viacom International Inc.**
1515 Broadway, New York, New York, 10036

US

(740) "STAM" d.o.o.

(540)

VIACOM

(511)

41

Usluge zabave; proizvodnje, pripreme, izložbe, distribucije i izdavanja televizijskih i radio programa i filmova, animiranih filmova i zvučni i video zapisi kroz interaktivne medije ili ne, među kojima je internet; proizvodnja zabavnih programa uživo, proizvodnja televizijskih zabavnih programa; TV programi sa muzikom; organizacija, proizvodnja i prezentacija takmičenja, natjecanja, igara, kvizova, izložbi, sportskih događana, emisija, emisija izvan studija, pripremljenih event-ova, pozorišnih predstava, koncerta, predstava uživo i event-ovi sa sudjelovanjem publike; organizacija interaktivnih igara; zabava i obrazovanje; sve gore navedene usluge pružene preko globalne računarske mreže i drugih interaktivnih mreža za komunikacije, uključujući i internet; pružajući internet portal za vijesti koji sadrži linkove za vijesti i članke iz aktualnih događanja; pružajući internet portal za zabavu.

- (111) **BAZ1115943** (181) 2021-10-20
 (210) BAZ1115943A (220) 2011-10-20
 (151) 2013-11-11

(732) **Viacom International Inc.**
1515 Broadway, New York, New York, 10036

US

(740) "STAM" d.o.o.

(540)

VIACOM BLINK

(511)

38

Emitovanje i usluge telekomunikacija; kablovske i satelitske usluge prijenosa; usluge bežične mobilne telefonije; omogućava preuzimanje melodija zvona (zvučnih tonova), muziku, mp3 formata, grafika, igara, video snimaka i informacija za bežične mobilne komunikacijske uređaje; omogućava bežični prijenos postavljanja i preuzimanja melodija zvona, glasa, muzike, mp3 formata, grafika,

igara, video snimaka, informacija i vijesti putem globalne računarske mreže na bežični mobilni komunikacijski uređaj; glasanje i biranje korištenjem bežični mobilnih komunikacijskih uređaja; slanje i primanje glasovnih i SMS poruka između bežičnih mobilnih komunikacijskih uređaja; pruža on-line sistem glasanja putem interneta ili preko bežičnog komunikacijskog uređaja; usluge interenta koje podrazumjevaju usluge komuniciranja, prijenos toka (streamed) zvuka i audio-vizualnih zapisa putem interneta.

41

Usluge zabave; proizvodnje, pripreme, izložbe, distribucije i izdavanja televizijskih i radio programa i filmova, animiranih filmova i zvučni i video zapisi kroz interaktivne medije ili ne, među kojima je internet; proizvodnja zabavnih programa uživo, proizvodnja televizijskih zabavnih programa; TV programi sa muzikom; organizacija, proizvodnja i prezentacija takmičenja, natjecanja, igara, kvizova, izložbi, sportskih događana, emisija, emisija izvan studija, pripremljenih event-ova, pozorišnih predstava, koncerta, predstava uživo i event-ovi sa sudjelovanjem publike; organizacija interaktivnih igara; zabava i obrazovanje; sve gore navedene usluge pružene preko globalne računarske mreže i drugih interaktivnih mreža za komunikacije, uključujući i internet; pružajući internet portal za vijesti koji sadrži linkove za vijesti i članke iz aktualnih događanja; pružajući internet portal za zabavu.

- (111) **BAZ1115953** (181) 2021-10-27
 (210) BAZ1115953A (220) 2011-10-27
 (151) 2013-11-20

(732) **D.D. "VISPAK" prehrambena industrija Visoko**

Visoko, Ozrakovići bb

BA

(740) "STAM" d.o.o.

(591) bijela, nijanse crvene, žuta

(540)



(531) 25.03; 27.05; 29.01;

(511)

30

Kava, čaj, kakao, šećer, riža, tapioka, sago, nadomjesci kave; brašno i proizvodi od žitarica, kruh, kolači, slastice, bomboni; sladoled; med, sirup od melase; kvasac, prašak za dizanje; sol, slačica (senf); ocat, umaci (začini); mirodije; led za hlađenje.

(111) **BAZ1115954** (181) 2021-10-27
 (210) BAZ1115954A (220) 2011-10-27
 (151) 2013-11-14

(732) **Farmaceutska Hemijska Kozmetička industrija ALKALOID AD - Skopje**
Bul. Aleksandar Makedonski 12, 1000 Skopje
MK

(740) "ŽIVKO MIJATOVIĆ & PARTNERS" d.o.o.
 Sarajevo
 (540)

Bio Krill Active

(511)

05

Dijetalni suplementi.

(111) **BAZ1115956** (181) 2021-10-28
 (210) BAZ1115956A (220) 2011-10-28
 (151) 2013-11-21

(732) **D.D. "VISPAK" prehrambena industrija Visoko**
Visoko, Ozrakovići bb
BA

(740) "STAM" d.o.o.
 (591) crna, bijela, žuta, crvena
 (540)



(531) 02.01; 02.09; 27.03; 27.05; 29.01;

(511)

30

Kava, čaj, kakao, šećer, riža, tapioka, sago, nadomjesci kave; brašno i proizvodi od žitarica, kruh, kolači, slastice, bomboni; sladoled; med, sirup od melase; kvasac, prašak za dizanje; sol, slačica (senf); ocat, umaci (začini); mirodije; led za hlađenje.

(111) **BAZ1115957** (181) 2021-10-28
 (210) BAZ1115957A (220) 2011-10-28
 (151) 2013-11-21

(732) **D.D. "VISPAK" prehrambena industrija Visoko**
Visoko, Ozrakovići bb
BA

(740) "STAM" d.o.o.
 (591) crvena, crna
 (540)



(531) 24.17; 27.05; 29.01;

(511)

30

Kava, čaj, kakao, šećer, riža, tapioka, sago, nadomjesci kave; brašno i proizvodi od žitarica, kruh, kolači, slastice, bomboni; sladoled; med, sirup od melase; kvasac, prašak za dizanje; sol, slačica (senf); ocat, umaci (začini); mirodije; led za hlađenje.

(111) **BAZ1115963** (181) 2021-11-01
 (210) BAZ1115963A (220) 2011-11-01
 (151) 2013-11-21

(732) **FABRIKA DUHANA SARAJEVO**
DIONIČKO DRUŠTVO SARAJEVO
Pofalićka 5, 71000 Sarajevo
BA

(740) Dr DIANA PROTIĆ-TKALČIĆ
 (540)

SAMO MOJA

(511)

09

Elektronske publikacije.

16

Papir, karton i proizvodi od tih materijala koji nisu obuhvaćeni drugim klasama; štamparski proizvodi; posteri; plakati; kalendari; štampane publikacije; vrećice; pribor za pisanje; kancelarijski pribor.

35

Oglašavanje i reklamiranje; maloprodaja i veleprodaja.

(111) **BAZ1115972** (181) 2021-11-19
 (210) BAZ1115972A (220) 2011-11-09
 (151) 2013-11-20

(732) **NOVARTIS AG**
4002 Basel
CH

(740) "ŽIVKO MIJATOVIĆ & PARTNERS" d.o.o.
 Sarajevo

(540)

MEPINTO

(511)

05

Farmaceutski preparati, posebno kardiovaskularni preparati.

(111) **BAZ1115986** (181) 2021-11-11
 (210) BAZ1115986A (220) 2011-11-11
 (151) 2013-11-19

(732) **The Gillette Company**
One Gillette Park, Boston, MA 02127
US

(740) Dr DIANA PROTIĆ-TKALČIĆ

(540)

GILLETTE IRRITATION DEFENSE

(511)

03

Proizvodi za brijanje, uključivo kreme za brijanje, gelovi za brijanje, losioni za brijanje i pjene za brijanje; losioni i balzami za upotrebu nakon brijanja; proizvodi za pranje i hidrataciju lica za upotrebu prije brijanja; nemedicinski proizvodi za njegu kože.

(111) **BAZ1115987** (181) 2021-11-11
 (210) BAZ1115987A (220) 2011-11-11
 (151) 2013-11-11

(732) **McDonald's Corporation**
One McDonald's Plaza, Oak Brook,
Illinois 60523

US

(740) Dragan Mićunović

(540)

Champions of Play

(511)

41

Usluge zabave, naročito sponzorisanje sportskih i kulturnih aktivnosti i događaja.

(111) **BAZ1115989** (181) 2021-11-11
 (210) BAZ1115989A (220) 2011-11-11
 (151) 2013-11-11

(732) **Nanyang Brothers Tobacco Company Limited**
9 Tsing Yeung Circuit, Tuen Mun,
New Territories

HK

(740) "MSA IP"

(540)



(531) 05.13; 13.01; 25.01; 28.03;

(511)

34

Cigarete; duhan; pušački artikli; šibice.

(111) **BAZ1115990** (181) 2021-11-11
 (210) BAZ1115990A (220) 2011-11-11
 (151) 2013-11-11

(732) **Nanyang Brothers Tobacco Company Limited**
9 Tsing Yeung Circuit, Tuen Mun, New Territories

HK

(740) "MSA IP"
 (540)

紅雙喜

(531) 28.03;

(511)

34

Cigarete; duhan; pušački artikli; šibice.

(111) **BAZ1115991** (181) 2021-11-11
 (210) BAZ1115991A (220) 2011-11-11
 (151) 2013-11-11

(732) **Nanyang Brothers Tobacco Company Limited**
9 Tsing Yeung Circuit, Tuen Mun, New Territories

HK

(740) "MSA IP"
 (540)

紅雙喜

(531) 28.03;

(511)

34

Cigarete; duhan; pušački artikli; šibice.

(111) **BAZ1115992** (181) 2021-11-11
 (210) BAZ1115992A (220) 2011-11-11
 (151) 2013-11-11

(732) **Nanyang Brothers Tobacco Company Limited**
9 Tsing Yeung Circuit, Tuen Mun, New Territories

HK

(740) "MSA IP"
 (540)

DOUBLE HAPPINESS

(511)

34

Cigarete; duhan; pušački artikli; šibice.

(111) **BAZ1115993** (181) 2021-11-14
 (210) BAZ1115993A (220) 2011-11-14
 (151) 2013-11-01

(732) **S.C. Johnson & Son, Inc.**
1525 Howe Street, Racine, Wisconsin 53403-2236

US

(740) Dragan Mićunović
 (540)

RAID

(511)

05

Osvježivači zraka; sredstva za dezodoriranje zraka; sredstva za pročišćavanje zraka; sanitarna sredstva za zrak; sredstva za dezodoriranje tkanina; sredstva za dezodoriranje tepiha i prostorija.

(111) **BAZ1115994** (181) 2021-11-15
 (210) BAZ1115994A (220) 2011-11-15
 (151) 2013-11-19

(732) **S2 Yachts, Inc.**
725 East 40th Street, Holland,
Michigan 49423
US

(740) Dr DIANA PROTIĆ-TKALČIĆ
 (540)

TIARA

(511)
12
 Brodovi i oprema za brodove.

(111) **BAZ1115999** (181) 2021-11-15
 (210) BAZ1115999A (220) 2011-11-15
 (151) 2013-11-22

(300) PL
 2011-05-16
 Z-385415

(732) **ITM ENTERPRISES, A French**
Société par actions simplifiée
24 rue Auguste-Chabrières, F-75015
Paris

FR

(740) "STAM" d.o.o.
 (591) nijanse plave, siva, bijela, crna
 (540)



(531) 27.01; 27.05; 29.01;
 (511)
32
 Izotonični napici.

(111) **BAZ1116001** (181) 2021-11-16
 (210) BAZ1116001A (220) 2011-11-16
 (151) 2013-11-19

(732) **GENERAL MOTORS LLC**
300 Renaissance Center, City of
Detroit, State of Michigan 48265-3000
US

(740) Dragan Mićunović
 (540)

CHEVROLET MYLINK

(511)
09
 Električni moduli interfejsa koji se prodaju kao sastavni dio motornog vozila za kretanje po zemlji za žični i nežični interfejs ručnih i mobilnih elektronskih uređaja.

(111) **BAZ1116002** (181) 2021-11-17
 (210) BAZ1116002A (220) 2011-11-17
 (151) 2013-11-26

(732) **UGOSTITELJSKA RADNJA "VENERA"**
Ante Babića bb, Sarajevo
BA

(740) NEMA ZASTUPNIKA
 (540)

VENERA

(511)
43
 Usluge okrepe (hranjenje).

(111) **BAZ1116008** (181) 2021-11-18
 (210) BAZ1116008A (220) 2011-11-18
 (151) 2013-11-19

(732) **CIRQUE DU SOLEIL i.i.i. S.A.**
16, Avenue Pasteur, L-2310
Luxembourg
LU

(740) "ACTINNOVA" d.o.o.
 (540)

CIRQUE DU SOLEIL

(511)

09

Prethodno snimljeni zapisi za pohranu i reprodukciju zvuka i/ili slike, sa popratnom muzičkom i/ili teatarskom ili dramskom izvedbom, naime, audio diskovi, video diskovi, kompaktni diskovi (CD), digitalni video diskovi (DVD), interaktivni kompaktni diskovi (CD-I), diskete, filmovi sa popratnom muzičkom, teatarskom i dramskom izvedbom; kutije za čuvanje CD-ova i DVD-ova; sunčane naočale i kutije za sunčane naočale; naočale i kutije za naočale; ukrasni magneti; zabavni i obrazovni programi (softveri), naime, multimedijalni program za interaktivne kompjuterske igrice, multimedijalni program pohranjen na CD-ROM-u i drugim read-only formatima uz pratnju zabavnog i/ili obrazovnog sadržaja iz oblasti muzike, glume i raznih drugih djela; magnetski kodirane kartice za javne telefonske govornice; uređaji za zapis muzike, zvuka i slike, uređaji za zapis muzike za skidanje (download), zvuka i slike; kompjuterski miševi i podloge za miševе; kutije za nošenje i zaštitu pejdžera, telefona, PDA-a (osobni digitalni asistenti), tabletnih kompjutera i MP3 plejera; privjesci za mobitele; USB-ovi; video, kompjuterske i elektroničke igrice.

16

Papirna roba, naime, magazini, brošure, programi suvenira, knjige i prigodne knjige o cirkusu, zabavi i umjetnosti, plakati, litografije, kalendari, dnevници, podsjetnici, precrtane slike, ukrasne tetovaže, zastavice od papira, zastave i zastavice, bojanke, pribor za slikanje i bojenje za djecu, stripovi, albumi, adresari, oznake za stranice u knjigama, otvarači za pisma, foto albumi, rokovnici, fascikle, papir za poklone; papirne i plastične vrećice za kupovinu, za pakovanje; kese za opšte namjene, vrećice za trgovinu, plastične ručne torbe za višekratnu upotrebu, plastične torbe za poklone za višekratnu upotrebu, fabričke vrećice za poklone; papirnati proizvodi; uokvirene slike, hemijske olovke, olovke, stolni setovi, setovi olovki i hemijskih olovki, nemagnetski kodirane kartice za javne telefonske govornice; štampane publikacije vezane za muziku; stalci za pridržavanje knjiga; pernice; pritiskači za papir; čestitke, razglednice, kartice za bilješke; slike; agende; bilježnice, blokčići za pisanje; samoljepljivi proizvodi za papirnice; registratori, fascikle, omoti za isprave; umjetničke slike; papirni podmetači za čaše i stolni ubrusi od papira.

25

Odjeća, odjevni predmeti i asesoari, naime, majice, košulje, dresovi, T-shirts (majice), džerseji, džemper, kardigani, potkošulje, topovi na vezanje oko vrata, hlače, trenerke, šorcevi, ženske potkošulje, žensko i muško donje rublje, naime, gaćice, bokserice, ženske bokserice, tange, G-string, grudnjaci, bodiji, korzeti merry widows, body stockings – bodi ca cijelo tijelo, korzeti, kombinei, podvezice od elastične tkanine, parei; odjeća za spavanje, naime, ogrtači za kupanje, košulje za spavanje (spavačice), pidžame, haljine za spavanje (spavačice); kimona; kaputi, jakne, veste, haljine, suknje, bluze, kombinezoni, kupači kostimi; odjeća za kišu, naime, kišni kaput, kišna kapa, čizme za kišu, kabanice; kravate, umjetničke kravate, remenje, šalovi; obuća, naime, cipele, čizme, kratke čarape (sokne), hulahupke i čarape; pokrivala za glavu, naime, šeširi, kačketi i kape; pregače; kostimi za maskenbal.

41

Usluge razonode, naime, koncepcija, stvaranje, produkcija i prikazivanje teatarskih predstava; koncepcija, stvaranje, produkcija, distribucija i prikazivanje audio-vizualnog rada; produkcija multimedijalnih teatarskih izvedbi; usluge kockarnica.

(111) **BAZ1116009** (181) 2021-11-18
(210) BAZ1116009A (220) 2011-11-18

(151) 2013-11-19

(732) **CIRQUE DU SOLEIL i.i.i. S.A.**

16, Avenue Pasteur, L-2310

Luxembourg

LU

(740) "ACTINNOVA" d.o.o.

(540)



(531) 01.03; 01.15; 24.07; 26.01; 26.11;

(511)

09

Prethodno snimljeni zapisi za pohranu i reprodukciju zvuka i/ili slike, sa popratnom muzičkom i/ili teatarskom ili dramskom izvedbom, naime, audio diskovi, video diskovi, kompaktni diskovi (CD), digitalni video diskovi (DVD), interaktivni kompaktni diskovi (CD-I), diskete, filmovi sa popratnom muzičkom, teatarskom i dramskom izvedbom; kutije za čuvanje CD-ova i DVD-ova; sunčane naočale i kutije za sunčane naočale; naočale i kutije za naočale; ukrasni magneti; zabavni i obrazovni programi (softveri), naime, multimedijalni program za interaktivne kompjuterske igrice, multimedijalni program pohranjen na CD-ROM-u i drugim read-only formatima uz pratnju zabavnog i/ili obrazovnog sadržaja iz oblasti muzike, glume i raznih drugih djela; magnetski kodirane kartice za javne telefonske govornice; uređaji za zapis muzike, zvuka i slike, uređaji za zapis muzike za skidanje (download), zvuka i slike; kompjuterski miševi i podloge za miševе; kutije za nošenje i zaštitu pejdžera, telefona, PDA-a (osobni digitalni asistenti), tabletnih kompjutera i MP3 plejera; privjesci za mobitele; USB-ovi; video, kompjuterske i elektroničke igrice.

16

Papirna roba, naime, magazini, brošure, programi suvenira, knjige i prigodne knjige o cirkusu, zabavi i umjetnosti, plakati, litografije, kalendari, dnevници, podsjetnici, precrtane slike, ukrasne tetovaže, zastavice od papira, zastave i zastavice, bojanke, pribor za slikanje i bojenje za djecu, stripovi, albumi, adresari, oznake za stranice u knjigama, otvarači za pisma, foto albumi, rokovnici, fascikle, papir za poklone; papirne i plastične vrećice za kupovinu, za pakovanje; kese za opšte namjene, vrećice za trgovinu, plastične ručne torbe za višekratnu upotrebu, plastične torbe za poklone za višekratnu upotrebu, fabričke vrećice za poklone; papirnati

proizvodi; uokvirene slike, hemijske olovke, olovke, stolni setovi, setovi olovki i hemijskih olovki, nemagnetski kodirane kartice za javne telefonske govornice; štampane publikacije vezane za muziku; stalci za pridržavanje knjiga; pernice; pritiskači za papir; čestitke, razglednice, kartice za bilješke; slike; agende; bilježnice, blokići za pisanje; samoljepljivi proizvodi za papirnice; registratori, fascikle, omoti za isprave; umjetničke slike; papirni podmetači za čaše i stolni ubrusi od papira.

25

Odjeća, odjevni predmeti i asesoari, naime, majice, košulje, dresovi, T-shirts (majice), džerseji, džemperi, kardigani, potkošulje, topovi na vezanje oko vrata, hlače, trenerke, šorcevi, ženske potkošulje, žensko i muško donje rublje, naime, gaćice, bokserice, ženske bokserice, tange, G-string, grudnjaci, bodiji, korzeti merry widows, body stockings – bodi ca cijelo tijelo, korzeti, kombinei, podvezice od elastične tkanine, parei; odjeća za spavanje, naime, ogrtači za kupanje, košulje za spavanje (spavačice), pidžame, haljine za spavanje (spavačice); kimona; kaputi, jakne, veste, haljine, suknje, bluze, kombinezoni, kupaći kostimi; odjeća za kišu, naime, kišni kaput, kišna kapa, čizme za kišu, kabanice; kravate, umjetničke kravate, remenje, šalovi; obuća, naime, cipele, čizme, kratke čarape (sokne), hulahupke i čarape; pokrivala za glavu, naime, šeširi, kačketi i kape; pregače; kostimi za maskenbal.

41

Usluge razonode, naime, koncepcija, stvaranje, produkcija i prikazivanje teatarskih predstava; koncepcija, stvaranje, produkcija, distribucija i prikazivanje audio-vizualnog rada; produkcija multimedijalnih teatarskih izvedbi; usluge kockarnica.

(111) **BAZ1116010** (181) 2021-11-18

(210) BAZ1116010A (220) 2011-11-18

(151) 2013-11-19

(732) **CIRQUE DU SOLEIL i.i.i. S.A.**

**16, Avenue Pasteur, L-2310
Luxembourg**

LU

(740) "ACTINNOVA" d.o.o.

(540)

CIRQUE DU SOLEIL



(531) 01.03; 01.15; 24.07; 26.01; 27.05;

(511)

09

Prethodno snimljeni zapisi za pohranu i reprodukciju zvuka i/ili slike, sa popratnom muzičkom i/ili teatarskom ili dramskom izvedbom, naime, audio diskovi, video diskovi, kompaktni diskovi (CD), digitalni video diskovi (DVD), interaktivni kompaktni diskovi (CD-I), diskete, filmovi sa popratnom muzičkom, teatarskom i dramskom izvedbom; kutije za čuvanje CD-ova i DVD-ova; sunčane naočale i kutije za sunčane naočale; naočale i kutije za naočale; ukrasni magneti; zabavni i obrazovni programi (softveri), naime, multimedijalni program za interaktivne kompjuterske igrice, multimedijalni program pohranjen na CD-ROM-u i drugim read-only formatima uz pratnju zabavnog i/ili obrazovnog sadržaja iz oblasti muzike, glume i raznih drugih djela; magnetski kodirane kartice za javne telefonske govornice; uređaji za zapis muzike, zvuka i slike, uređaji za zapis muzike za skidanje (download), zvuka i slike; kompjuterski miševi i podloge za miševe; kutije za nošenje i zaštitu pejdžera, telefona, PDA-a (osobni digitalni asistenti), tabletnih kompjutera i MP3 plejera; privjesci za mobitele; USB-ovi; video, kompjuterske i elektroničke igrice.

16

Papirna roba, naime, magazini, brošure, programi suvenira, knjige i prigodne knjige o cirkusu, zabavi i umjetnosti, plakati, litografije, kalendari, dnevници, podsjetnici, precrtane slike, ukrasne tetovaže, zastavice od papira, zastave i zastavice, bojanke, pribor za slikanje i bojenje za djecu, stripovi, albumi, adresari, oznake za stranice u knjigama, otvarači za pisma, foto albumi, rokovnici, fascikle, papir za poklone; papirne i plastične vrećice za kupovinu, za pakovanje; kese za opšte namjene, vrećice za trgovinu, plastične ručne torbe za višekratnu upotrebu, plastične torbe za poklone za višekratnu upotrebu, fabričke vrećice za poklone; papirnati proizvodi; uokvirene slike, hemijske olovke, olovke, stolni setovi, setovi olovki i hemijskih olovki, nemagnetski kodirane kartice za javne telefonske govornice; štampane publikacije vezane za muziku; stalci za pridržavanje knjiga; pernice; pritiskači za papir; čestitke, razglednice, kartice za bilješke; slike; agende; bilježnice, blokići za pisanje; samoljepljivi proizvodi za papirnice; registratori, fascikle, omoti za isprave; umjetničke slike; papirni podmetači za čaše i stolni ubrusi od papira.

25

Odjeća, odjevni predmeti i asesoari, naime, majice, košulje, dresovi, T-shirts (majice), džerseji, džemperi, kardigani, potkošulje, topovi na vezanje oko vrata, hlače, trenerke, šorcevi, ženske potkošulje, žensko i muško donje rublje, naime, gaćice, bokserice, ženske bokserice, tange, G-string, grudnjaci, bodiji, korzeti merry widows, body stockings – bodi ca cijelo tijelo, korzeti, kombinei, podvezice od elastične tkanine, parei; odjeća za spavanje, naime, ogrtači za kupanje, košulje za spavanje (spavačice), pidžame, haljine za spavanje (spavačice); kimona; kaputi, jakne, veste, haljine, suknje, bluze, kombinezoni, kupaći kostimi; odjeća za kišu, naime, kišni kaput, kišna kapa, čizme za kišu, kabanice; kravate, umjetničke kravate, remenje, šalovi; obuća, naime, cipele, čizme, kratke čarape (sokne), hulahupke i čarape; pokrivala za glavu, naime, šeširi, kačketi i kape; pregače; kostimi za maskenbal.

41

Usluge razonode, naime, koncepcija, stvaranje, produkcija i prikazivanje teatarskih predstava; koncepcija, stvaranje, produkcija, distribucija i prikazivanje audio-vizualnog rada; produkcija multimedijalnih teatarskih izvedbi; usluge kockarnica.

(111) **BAZ1316941** (181) 2023-02-18
 (210) BAZ1316941A (220) 2013-02-18
 (151) 2013-09-26

(732) **ALMA RAS d.o.o.**
Olovske Luke bb,71340 Olovo
BA

(740) NEMA ZASTUPNIKA

(540)



(531) 05.03; 27.05;

(511)

03

Sredstva za čišćenje i toaletni preparati, sapun, mirišljava kupka, kozmetički preparati za kupanje, sapun za brijanje, losioni za kosu, kozmetički pribor, kozmetika, kozmetičke kreme, paste za brijanje, toaletne vode, preparati za depilaciju, depilator, losioni za kozmetičku upotrebu, šamponi, parfemi, kozmetički preparati za negu kože, preparati za brijanje, dezodorantni sapun, preparati protiv znojenja, sapun protiv znojenja, preparati za sunčanje (kozmetički), kozmetički preparati za vitku liniju, dezodoransi za ljude i životinje, losioni za posle brijanja, sprejevi za kosu, preparati za tuširanje za ličnu higijenu i lično dezodorisanje (toaletni potrebe), preparati za sunčanje.

18

Koža i imitacija kože, proizvodi izrađeni od ovih materijala koji nisu uključeni u druge klase, tašne, torbe, kožni pojasevi, kožno remenje, kožni kaiševi, kišobrani, futrole za kišobrane, ruksaci, džepni novčanici, torbe za plažu, ručne torbe, putne torbe, tašne, putni kompleti (kožna roba), putne torbe, koferi, rameni kaiševi, od kože, rameni pojasevi, od kože.

25

Odjeća, obuća, pokrivala za glavu, bodi (žensko rublje), donji veš, kaiševi (odeća), čarape, košulje, kompleti (odevni), pantalone, biciklistička odeća, spoljna odeća, rukavice, potkošulje, majice, sportske majice, dresovi, pidžame, gaće, ogrtači, kaputi, kupaće gaće, bademantili, slipovi, donji veš, jednodjelna bluza sa gaćicama (žensko donje rublje), maice, obuća, čarape, kape za glavu, kape, čarape i pletena trikotaža, prsluci, grudnjaci, sobni ogrtači, džemperi, košulje kratkih rukava, rublje protiv znojenja, donje rublje za upijanje znoja, odijela, gotova konfekcijska odeća, pojasevi i steznici, prsluci, odjeća za plažu, obuća za plažu, odjeća za kupanje.

INDEKS BROJEVA ŽIGOVA

| | | |
|------------|------------|------------|
| BAZ1015056 | BAZ1115849 | BAZ1115954 |
| BAZ1115426 | BAZ1115850 | BAZ1115956 |
| BAZ1115427 | BAZ1115851 | BAZ1115957 |
| BAZ1115508 | BAZ1115852 | BAZ1115963 |
| BAZ1115616 | BAZ1115853 | BAZ1115972 |
| BAZ1115624 | BAZ1115854 | BAZ1115986 |
| BAZ1115640 | BAZ1115856 | BAZ1115987 |
| BAZ1115643 | BAZ1115858 | BAZ1115989 |
| BAZ1115647 | BAZ1115859 | BAZ1115990 |
| BAZ1115648 | BAZ1115862 | BAZ1115991 |
| BAZ1115650 | BAZ1115865 | BAZ1115992 |
| BAZ1115652 | BAZ1115866 | BAZ1115993 |
| BAZ1115653 | BAZ1115867 | BAZ1115994 |
| BAZ1115656 | BAZ1115870 | BAZ1115999 |
| BAZ1115666 | BAZ1115871 | BAZ1116001 |
| BAZ1115700 | BAZ1115872 | BAZ1116002 |
| BAZ1115704 | BAZ1115873 | BAZ1116008 |
| BAZ1115705 | BAZ1115874 | BAZ1116009 |
| BAZ1115713 | BAZ1115877 | BAZ1116010 |
| BAZ1115737 | BAZ1115878 | BAZ1316941 |
| BAZ1115750 | BAZ1115879 | |
| BAZ1115753 | BAZ1115882 | |
| BAZ1115754 | BAZ1115887 | |
| BAZ1115766 | BAZ1115890 | |
| BAZ1115775 | BAZ1115891 | |
| BAZ1115796 | BAZ1115893 | |
| BAZ1115797 | BAZ1115898 | |
| BAZ1115798 | BAZ1115905 | |
| BAZ1115801 | BAZ1115906 | |
| BAZ1115802 | BAZ1115907 | |
| BAZ1115803 | BAZ1115908 | |
| BAZ1115804 | BAZ1115909 | |
| BAZ1115805 | BAZ1115910 | |
| BAZ1115806 | BAZ1115913 | |
| BAZ1115807 | BAZ1115914 | |
| BAZ1115808 | BAZ1115916 | |
| BAZ1115809 | BAZ1115917 | |
| BAZ1115810 | BAZ1115918 | |
| BAZ1115818 | BAZ1115919 | |
| BAZ1115822 | BAZ1115920 | |
| BAZ1115823 | BAZ1115922 | |
| BAZ1115824 | BAZ1115923 | |
| BAZ1115826 | BAZ1115924 | |
| BAZ1115827 | BAZ1115927 | |
| BAZ1115828 | BAZ1115928 | |
| BAZ1115831 | BAZ1115932 | |
| BAZ1115832 | BAZ1115934 | |
| BAZ1115835 | BAZ1115935 | |
| BAZ1115836 | BAZ1115936 | |
| BAZ1115837 | BAZ1115938 | |
| BAZ1115838 | BAZ1115939 | |
| BAZ1115839 | BAZ1115941 | |
| BAZ1115840 | BAZ1115942 | |
| BAZ1115841 | BAZ1115943 | |
| BAZ1115847 | BAZ1115953 | |

INDEKS KLASA ŽIGOVA

| | | |
|-------------|-------------|-------------|
| 01 | BAZ1115859A | BAZ1116008A |
| BAZ1115426A | BAZ1115862A | BAZ1116009A |
| BAZ1115427A | BAZ1115865A | BAZ1116010A |
| BAZ1115922A | BAZ1115866A | 17 |
| BAZ1115923A | BAZ1115887A | BAZ1115643A |
| 03 | BAZ1115890A | 18 |
| BAZ1115640A | BAZ1115916A | BAZ1115616A |
| BAZ1115775A | BAZ1115917A | BAZ1115704A |
| BAZ1115802A | BAZ1115918A | BAZ1115754A |
| BAZ1115803A | BAZ1115919A | BAZ1316941A |
| BAZ1115804A | BAZ1115924A | 24 |
| BAZ1115805A | BAZ1115927A | BAZ1115616A |
| BAZ1115806A | BAZ1115934A | 25 |
| BAZ1115807A | BAZ1115939A | BAZ1115616A |
| BAZ1115808A | BAZ1115941A | BAZ1115705A |
| BAZ1115809A | BAZ1115954A | BAZ1115754A |
| BAZ1115810A | BAZ1115972A | BAZ1115801A |
| BAZ1115836A | BAZ1115993A | BAZ1115847A |
| BAZ1115878A | 07 | BAZ1115849A |
| BAZ1115879A | BAZ1115818A | BAZ1115850A |
| BAZ1115893A | 08 | BAZ1115851A |
| BAZ1115906A | BAZ1115836A | BAZ1115852A |
| BAZ1115907A | 09 | BAZ1115853A |
| BAZ1115908A | BAZ1115891A | BAZ1115854A |
| BAZ1115909A | BAZ1115936A | BAZ1116008A |
| BAZ1115910A | BAZ1115963A | BAZ1116009A |
| BAZ1115913A | BAZ1116001A | BAZ1116010A |
| BAZ1115914A | BAZ1116008A | BAZ1316941A |
| BAZ1115928A | BAZ1116009A | 28 |
| BAZ1115938A | BAZ1116010A | BAZ1115870A |
| BAZ1115986A | 10 | BAZ1115871A |
| BAZ1316941A | BAZ1115877A | BAZ1115872A |
| 04 | BAZ1115898A | 29 |
| BAZ1115922A | 11 | BAZ1115653A |
| BAZ1115923A | BAZ1115932A | BAZ1115905A |
| 05 | 12 | 30 |
| BAZ1115426A | BAZ1115750A | BAZ1115653A |
| BAZ1115427A | BAZ1115796A | BAZ1115656A |
| BAZ1115508A | BAZ1115797A | BAZ1115753A |
| BAZ1115650A | BAZ1115798A | BAZ1115823A |
| BAZ1115652A | BAZ1115867A | BAZ1115824A |
| BAZ1115656A | BAZ1115994A | BAZ1115826A |
| BAZ1115766A | 16 | BAZ1115827A |
| BAZ1115831A | BAZ1115640A | BAZ1115828A |
| BAZ1115832A | BAZ1115643A | BAZ1115837A |
| BAZ1115835A | BAZ1115754A | BAZ1115838A |
| BAZ1115839A | BAZ1115963A | BAZ1115873A |
| BAZ1115858A | | |

INDEKS KLASA ŽIGOVA

BAZ1115874A

BAZ1115882A

BAZ1115920A

BAZ1115953A

BAZ1115956A

BAZ1115957A

32

BAZ1015056A

BAZ1115647A

BAZ1115648A

BAZ1115656A

BAZ1115827A

BAZ1115838A

BAZ1115935A

BAZ1115999A

34

BAZ1115840A

BAZ1115841A

BAZ1115989A

BAZ1115990A

BAZ1115991A

BAZ1115992A

35

BAZ1015056A

BAZ1115713A

BAZ1115754A

BAZ1115796A

BAZ1115797A

BAZ1115798A

BAZ1115826A

BAZ1115828A

BAZ1115838A

BAZ1115932A

BAZ1115963A

36

BAZ1115700A

BAZ1115737A

37

BAZ1115796A

BAZ1115797A

BAZ1115798A

BAZ1115932A

38

BAZ1115943A

39

BAZ1015056A

BAZ1115666A

41

BAZ1115624A

BAZ1115666A

BAZ1115713A

BAZ1115822A

BAZ1115856A

BAZ1115942A

BAZ1115943A

BAZ1115987A

BAZ1116008A

BAZ1116009A

BAZ1116010A

42

BAZ1115891A

43

BAZ1115666A

BAZ1115713A

BAZ1116002A

INDEKS NOSILACA ŽIGOVA

“KLASS-CON” d.o.o. Sarajevo

BAZ1115920

ALMA RAS d.o.o.

BAZ1316941

American Express Marketing & Development Corp.

BAZ1115700

AOP Orphan Pharmaceuticals AG

BAZ1115941

Avery Dennison Corporation, a State of Delaware corporation

BAZ1115643

BADEL 1862 d.d. Zagreb

BAZ1115935

BELUPO Ijiekovi i kozmetika d.d.

BAZ1115508

Biogen Idec MA Inc.

BAZ1115858

BAZ1115859

BAZ1115862

BAZ1115865

BAZ1115866

Chipita Industrial and Commercial Company S.A. with d.t. Chipita S.A.

BAZ1115653

CIRQUE DU SOLEIL i.i.i. S.A.

BAZ1116008

BAZ1116009

BAZ1116010

D.D. “VISPAK” prehrambena industrija Visoko

BAZ1115953

BAZ1115956

BAZ1115957

E. Mishan & Sons, Inc.

BAZ1115877

EZ Društvo za proizvodnju, promet i usluge d.o.o. Busovača

BAZ1115775

FABRIKA DUHANA SARAJEVO DIONIČKO DRUŠTVO SARAJEVO

BAZ1115963

Farmaceutska Hemijska Kozmetička industrija
ALKALOID AD - Skopje

BAZ1115802

BAZ1115803

BAZ1115804

BAZ1115805

BAZ1115806

BAZ1115807

BAZ1115808

BAZ1115809

BAZ1115810

BAZ1115878

BAZ1115879

BAZ1115906

BAZ1115907

BAZ1115908

BAZ1115909

BAZ1115910

BAZ1115928

BAZ1115954

FIDAN D.O.O.

BAZ1115666

FIL LIMITED

BAZ1115737

GENERAL MOTORS LLC

BAZ1116001

GENEVA LABORATORIES LIMITED

BAZ1115913

BAZ1115914

GlaxoSmithKline Intellectual Property Limited

BAZ1115839

Goodyear Dunlop Tires Germany GmbH

BAZ1115867

Haas Automation, Inc. California Corporation

BAZ1115818

Iconix Europe LLC

BAZ1115704

BAZ1115705

Interclima d.o.o.

INDEKS NOSILACA ŽIGOVA

BAZ1115932

Intervet International B.V.

BAZ1115939

ITM ENTERPRISES, A French Société par actions
simplifiée

BAZ1115999

JAGUAR LAND ROVER LIMITED

BAZ1115796

BAZ1115798

JANUS d.o.o. Brčko Distrikt

BAZ1115847

BAZ1115849

BAZ1115850

BAZ1115851

BAZ1115852

BAZ1115853

BAZ1115854

JX Nippon Oil & Energy Corporation

BAZ1115922

BAZ1115923

LAND ROVER

BAZ1115797

LOVAČKO DRUŠTVO "JAREBICA" MOSTAR

BAZ1115713

McDonald's Corporation

BAZ1115856

BAZ1115987

Messe Frankfurt New Era Business Media Limited

BAZ1115822

Mogyi Kft.

BAZ1115905

Monster Energy Company

BAZ1115656

Nanyang Brothers Tobacco Company Limited

BAZ1115989

BAZ1115990

BAZ1115991

BAZ1115992

NEVRA d.o.o. Kreševo

BAZ1015056

NIKON CORPORATION

BAZ1115936

NOVARTIS AG

BAZ1115766

BAZ1115831

BAZ1115832

BAZ1115916

BAZ1115917

BAZ1115918

BAZ1115919

BAZ1115972

Ontex BVBA

BAZ1115640

Pfizer Inc.

BAZ1115927

Philip Morris Brands S.A.R.L.

BAZ1115840

BAZ1115841

Playboy Enterprises International, Inc.

BAZ1115616

PROIZVODNJA I TRGOVINA "PHARMAMED"
TRAVNIK D.O.O.

BAZ1115887

Qatar Olympic Committee

BAZ1115754

S.C. Johnson & Son, Inc.

BAZ1115934

BAZ1115993

S2 Yachts, Inc.

BAZ1115994

Seychelles Imports, LLC

BAZ1115801

SHISEIDO COMPANY LIMITED

BAZ1115893

Société des Produits Nestlé S.A.

BAZ1115753

INDEKS NOSILACA ŽIGOVA

BAZ1115823

BAZ1115824

SPORTSKA KLADIONICA "MILLENNIUM" D.O.O.
MOSTAR

BAZ1115624

STARBUCKS CORPORATION koja posluje kao
Starbucks Coffee Company

BAZ1115826

BAZ1115827

BAZ1115828

BAZ1115873

BAZ1115874

Stiefel Laboratories, Inc., Corporation Service
Company

BAZ1115890

SUMITOMO CHEMICAL CO., LTD.

BAZ1115426

BAZ1115427

Supreme Protein, Inc. (a New Jersey corporation)

BAZ1115924

The Coca-Cola Company

BAZ1115647

BAZ1115648

The Gillette Company

BAZ1115836

BAZ1115938

BAZ1115986

The Linux Foundation

BAZ1115891

The Procter & Gamble Company

BAZ1115835

TOMY COMPANY, LTD.

BAZ1115870

BAZ1115871

BAZ1115872

TOYOTA JIDOSHA KABUSHIKI KAISHA (also trading
as TOYOTA MOTOR
CORPORATION)

BAZ1115750

UGOSTITELJSKA RADNJA "VENERA"

BAZ1116002

Viacom International Inc.

BAZ1115942

BAZ1115943

Visiogen, Inc.

BAZ1115898

VITA-LIFE d.o.o.

BAZ1115837

BAZ1115838

VOĆAR d.d

BAZ1115882

ZADA pharmaceuticals d.o.o. Za proizvodnju i promet
farmaceutskih proizvoda

BAZ1115650

BAZ1115652

PRENOS PRAVA

BAZ004060

3-4/2002

“AS” d.o.o. Jelah, Tešanj

Jelah bb, 74264 Tešanj

BA

2013-10-17

BAZ025902

1-2/2007

Hankook Tire Co., Ltd.

133, Teheran-ro(Yeoksam-dong), Gangnam-g,
Seoul, 135-723

KR

2013-10-31

BAZ025903

1-2/2007

Hankook Tire Co., Ltd.

133, Teheran-ro(Yeoksam-dong), Gangnam-gu,
Seoul, 135-723

KR

2013-10-22

BAZ025904

1-2/2007

Hankook Tire Co., Ltd.

133, Teheran-ro(Yeoksam-dong), Gangnam-g,
Seoul, 135-723

KR

2013-10-31

BAZ037103

3/2008

ArcelorMittal

19, Avenue de la Liberté, L-2930 Luxembourg

LU

2013-10-02

BAZ037105

3/2008

ArcelorMittal

19, Avenue de la Liberté, L-2930 Luxembourg

LU

2013-10-02

BAZ047489

1/2009

Mondelez Canada Inc., a company duly organized
and existing under the

2660 Matheson Blvd East, Mississauga, ON, L4W
5M2

CA

2013-10-25

BAZ048012

3/2009

ArcelorMittal

19, Avenue de la Liberté, L-2930 Luxembourg

LU

2013-10-02

BAZ0610650

3/2011

ASSA ABLOY IP AB

Box 70340, SE-107 23 Stockholm

SE

2013-10-25

BAZ0711105

4/2010

PLIVA Hrvatska d.o.o.

Prilaz baruna Filipovića 25, 10000 Zagreb

HR

2013-10-17

BAZ0813012

4/2011

Rani Refreshments FZCO

of Office No. LB191306, Jebel Ali, Dubai

AE

2013-11-01

BAZ1115676

3/2013

Gowan Comércio Internacional e Serviços, Limitada

Avenida do Infante 50, 9004-521, Funchal, Madeira

PT

2013-09-25

BAZ971240

3-4/2002

ABB Asea Brown Boveri Ltd a company organized
and existing under the

Affolternstrasse 44, CH-8050 Zurich

CH

2013-11-11

BAZ972254

3-4/2003

Abbott Products Operations AG

Hegenheimermattweg 127, 4123 Allschwil

CH

2013-10-24

BAZ972475

3-4/2003

ATLANTIC INDUSTRIES

P.O. Box 309 GT, Uglan House, South Church
Street, George Town, Grand Cayman, KYI-1104 ,

KY

2013-09-30

BAZ993659

1-2/2003

“SYSTEMIC” d.o.o.

Previle bb, 75350 Srebrenik

BA

2013-10-21

PROMJENA NAZIVA I ADRESE NOSIOCA PRAVA

BAZ036945

2/2008

Zoetis P LLC

100 Campus Drive, Florham Park, NJ 07932

US

2013-10-18

BAZ96327

1/2002

SANOFI

54 rue La Boétie, 75008 Paris

FR

2013-10-31

BAZ047493

4/2008

Cott Beverages Inc.

5519 West Idlewild Avene Tampa, Florida 33634-8016

US

2013-11-28

BAZ96328

1/2002

SANOFI

54 rue La Boétie, 75008 Paris

FR

2013-11-01

BAZ047495

4/2008

Cott Beverages Inc.

5519 West Idlewild Avene Tampa, Florida 33634-8016

US

2013-11-28

BAZ96333

1/2002

SANOFI

54 rue La Boétie, 75008 Paris

FR

2013-10-31

BAZ0710883

1/2011

ManpowerGroup Inc.

100 Manpower Place, Milwaukee, Wisconsin

US

2013-10-08

BAZ96336

1/2002

SANOFI

54 rue La Boétie, 75008 Paris

FR

2013-10-31

BAZ0812280

3/2011

VOX AMPLIFICATION LIMITED

1 Harrison Close, Knowlhill, Milton Keynes, MK5 8PA,

GB

2013-11-11

BAZ96551

3-4/2001

SANOFI

54 rue La Boétie, 75008 Paris

FR

2013-09-30

BAZ260

1/2001

SANOFI

54 rue La Boétie, 75008 Paris

FR

2013-11-01

BAZ971476

3-4/2002

Zoetis LLC

100 Campus Drive, Florham Park, NJ 07932

US

2013-11-04

BAZ972376

3-4/2003

Zoetis LLC

100 Campus Drive, Florham Park, NJ 07932

US

2013-11-15

BAZ993411

1-2/2004

Zoetis LLC

100 Campus Drive, Florham Park, NJ 07932

US

2013-11-04

BAZ993917

3-4/2004

Zoetis LLC

100 Campus Drive, Florham Park, NJ 07932

US

2013-11-15

PROMJENA NAZIVA NOSIOCA PRAVA

BAZ025902

1-2/2007

Hankook Tire Worldwide Co., Ltd.

#647-15, Yoksam-dong, Kangnam-gu, Seoul

KR

2013-10-31

BAZ025903

1-2/2007

Hankook Tire Worldwide Co., Ltd.

#647-15, Yoksam-dong, Kangnam-gu, Seoul

KR

2013-10-22

BAZ025904

1-2/2007

Hankook Tire Worldwide Co., Ltd.

#647-15, Yoksam-dong, Kangnam-gu, Seoul

KR

2013-10-31

BAZ036880

2/2008

HEMOFARM A.D. farmaceutsko-hemijska industrija

Vršac

Beogradski put bb, 26300 Vršac

RS

2013-11-18

BAZ036881

2/2008

HEMOFARM A.D. farmaceutsko-hemijska industrija

Vršac

Beogradski put bb, 26300 Vršac

RS

2013-11-18

BAZ037137

3/2008

NUNÄS AB

Lindetorp svägen 7, P.O. Box 10700, S-12129

Stockholm

SE

2013-11-13

BAZ037323

1-2/2004

VOĆAR d.o.o.

76 207 Gornji Rahić 112, Brčko

BA

2013-10-08

BAZ069910

2/2010

UNIQA Insurance Group AG

Untere Donaustrasse 21, 1029 Vienna

AT

2013-09-30

PROMJENA ADRESE NOSIOCA PRAVA

BAZ004114

1/2006

GLAXO GROUP LIMITED

980 Great West Road, Brentford, Middlesex, TW8

9GS

GB

2013-10-30

BAZ026179

3-4/2007

GLAXO GROUP LIMITED

980 Great West Road, Brentford, Middlesex, TW8

9GS

GB

2013-10-30

BAZ026219

3-4/2007

GLAXO GROUP LIMITED

980 Great West Road, Brentford, Middlesex, TW8

9GS

GB

2013-10-30

BAZ036661

2/2008

GLAXO GROUP LIMITED

980 Great West Road, Brentford, Middlesex, TW8

9GS

GB

2013-10-22

BAZ036862

2/2008

YILDIZ HOLDING A.Ş.

Kısıklı Mah. Ferah Cad. Kısıklı Çeşme Sok. No:2-

4 B. Çamlıca Üsküdar, İstanbul

TR

2013-10-17

BAZ036921

2/2008

American International Group, Inc.

180 Maiden Lane, New York, NY 10038

US

2013-11-11

BAZ036921

2/2008

American International Group, Inc.

180 Maiden Lane, New York, NY 10038

US

2013-11-11

BAZ036922

2/2008

American International Group, Inc.

180 Maiden Lane, New York, New York 10038

US

2013-11-11

BAZ036928

3-4/2003

Preduzeće za proizvodnju i promet farmaceutskih
proizvoda "SLAVIAMED"

Bulevar oslobođenja 177, 11000 Beograd

RS

2013-11-15

BAZ036929

3-4/2003

Preduzeće za proizvodnju i promet farmaceutskih
proizvoda "SLAVIAMED"

Bulevar oslobođenja 177, 11000 Beograd

RS

2013-11-14

BAZ036934

3-4/2003

Preduzeće za proizvodnju i promet farmaceutskih
proizvoda "SLAVIAMED"

Bulevar oslobođenja 177, 11000 Beograd

RS

2013-11-26

PROMJENA ADRESE NOSIOCA PRAVA

BAZ036937

3-4/2003

Preduzeće za proizvodnju i promet farmaceutskih
proizvoda "SLAVIAMED"

Bulevar oslobođenja 177, 11000 Beograd

RS

2013-11-26

BAZ036938

3-4/2003

Preduzeće za proizvodnju i promet farmaceutskih
proizvoda "SLAVIAMED"

Bulevar oslobođenja 177, 11000 Beograd

RS

2013-11-26

BAZ037083

2/2008

LG Life Sciences, Ltd.

58, Saemunan-ro, Jongno-gu, Seoul

KR

2013-10-08

BAZ047474

1/2009

GLAXO GROUP LIMITED

980 Great West Road, Brentford, Middlesex, TW8
9GS

GB

2013-10-30

BAZ048102

3/2009

METSÄ TISSUE OYJ

Revontulenpuisto 2, FI-02100 Espoo

FI

2013-11-13

BAZ059157

1/2010

GLAXO GROUP LIMITED

980 Great West Road, Brentford, Middlesex, TW8
9GS

GB

2013-10-30

BAZ0610009

2/2010

Monster Energy Company

1 Monster Way, Corona, California 92879

US

2013-09-27

BAZ0610023

3/2009

Monster Energy Company

1 Monster Way, Corona, California 92879

US

2013-09-26

BAZ069802

4/2010

Spirits Product International Intellectual Property B.V.

3 rue du Fort Rheinsheim, L-2419 Luksemburg

LU

2013-10-08

BAZ0812169

3/2011

ACCOR

110 Avenue de France, 75013 Paris

FR

2013-10-25

BAZ1115546

2/2013

Monster Energy Company

1 Monster Way, Corona, California 92879

US

2013-09-26

BAZ1115656

4/2013

Monster Energy Company

1 Monster Way, Corona, California 92879

US

2013-09-26

PROMJENA ADRESE NOSIOCA PRAVA

BAZ971359

3-4/2002

GLAXO GROUP LIMITED

980 Great West Road, Brentford, Middlesex, TW8
9GS

GB

2013-10-22

BAZ971551

3-4/2002

GLAXO GROUP LIMITED

980 Great West Road, Brentford, Middlesex, TW8
9GS

GB

2013-10-22

BAZ971496

1-2/2003

GLAXO GROUP LIMITED

980 Great West Road, Brentford, Middlesex, TW8
9GS

GB

2013-10-22

BAZ971570

3-4/2002

GLAXO GROUP LIMITED

980 Great West Road, Brentford, Middlesex, TW8
9GS

GB

2013-10-30

BAZ971497

1-2/2003

GLAXO GROUP LIMITED

980 Great West Road, Brentford, Middlesex, TW8
9GS

GB

2013-10-30

BAZ971913

1-2/2003

GLAXO GROUP LIMITED

980 Great West Road, Brentford, Middlesex, TW8
9GS

GB

2013-10-30

BAZ971523

3-4/2003

GLAXO GROUP LIMITED

980 Great West Road, Brentford, Middlesex, TW8
9GS

GB

2013-10-30

BAZ971988

1-2/2003

GLAXO GROUP LIMITED

980 Great West Road, Brentford, Middlesex, TW8
9GS

GB

2013-10-30

BAZ971525

3-4/2003

GLAXO GROUP LIMITED

980 Great West Road, Brentford, Middlesex, TW8
9GS

GB

2013-10-21

BAZ972475

3-4/2003

CANADA DRY CORPORATION LIMITED

P.O. Box 309GT, Ugland House, South Church
Street, George Town, Grand Cayman, Cayman
Islands, B.W.I.

KY

2013-09-30

PROMJENA ADRESE NOSIOCA PRAVA

BAZ972528
3-4/2003
GLAXO GROUP LIMITED
980 Great West Road, Brentford, Middlesex, TW8
9GS
GB
2013-10-21

BAZ972533
3-4/2003
GLAXO GROUP LIMITED
980 Great West Road, Brentford, Middlesex, TW8
9GS
GB
2013-10-22

BAZ972529
3-4/2003
GLAXO GROUP LIMITED
980 Great West Road, Brentford, Middlesex, TW8
9GS
GB
2013-10-22

BAZ982621
3-4/2003
GLAXO GROUP LIMITED
980 Great West Road, Brentford, Middlesex, TW8
9GS
GB
2013-10-30

BAZ972530
3-4/2003
GLAXO GROUP LIMITED
980 Great West Road, Brentford, Middlesex, TW8
9GS
GB
2013-10-22

BAZ982717
3-4/2003
GLAXO GROUP LIMITED
980 Great West Road, Brentford, Middlesex, TW8
9GS
GB
2013-10-21

BAZ972531
3-4/2003
GLAXO GROUP LIMITED
980 Great West Road, Brentford, Middlesex, TW8
9GS
GB
2013-10-22

BAZ982718
3-4/2003
Glaxo Group Limited
980 Great West Road, Brentford, Middlesex, TW8
9GS
GB
2013-10-30

BAZ972532
3-4/2003
GLAXO GROUP LIMITED
980 Great West Road, Brentford, Middlesex, TW8
9GS
GB
2013-10-30

BAZ982763
3-4/2003
GLAXO GROUP LIMITED
980 Great West Road, Brentford, Middlesex, TW8
9GS
GB
2013-10-30

PROMJENA ADRESE NOSIOCA PRAVA

BAZ982986

3-4/2003

GLAXO GROUP LIMITED

980 Great West Road, Brentford, Middlesex, TW8

9GS

GB

2013-10-30

BAZ983241

1-2/2004

Glaxo Group Limited

980 Great West Road, Brentford, Middlesex, TW8

9GS

GB

2013-10-30

BAZ993494

1-2/2004

Ascom Network Testing AB

Laboratorgränd 3, 93162 Skellefteå

SE

2013-10-25

BAZ993659

1-2/2003

Ligno-CHEM d.o.o.

Fra Ivana Jukića 1, 72000 Zenica

BA

2013-10-21

PRODUŽENJE VAŽENJA ŽIGA

BAZ036728
3-4/2007
03, 12, 21
2023-05-06

BAZ036851
2/2008
12
2023-06-27

BAZ036759
3-4/2003
29, 39, 43, 44
2023-05-19

BAZ036859
2/2008
11
2023-07-04

BAZ036769
2/2008
18, 25
2023-05-26

BAZ036862
2/2008
05, 30
2023-07-07

BAZ036790
2/2008
05, 29, 30, 32, 35
2023-05-30

BAZ036864
2/2008
35, 43, 44
2023-07-07

BAZ036808
2/2008
12
2023-06-10

BAZ036870
3/2008
05
2023-07-08

BAZ036809
2/2008
12
2023-06-10

BAZ036880
2/2008
05
2023-07-09

BAZ036820
2/2008
03
2023-06-13

BAZ036881
2/2008
05
2023-07-09

BAZ036849
2/2008
11, 30
2023-06-24

BAZ036890
3-4/2003
29
2023-07-11

| | |
|------------|------------|
| BAZ036913 | BAZ036938 |
| 2/2008 | 3-4/2003 |
| 34 | 05 |
| 2023-07-18 | 2023-07-30 |

| | |
|------------|------------|
| BAZ036914 | BAZ036943 |
| 2/2008 | 2/2008 |
| 34 | 05 |
| 2023-07-18 | 2023-08-08 |

| | |
|------------|------------|
| BAZ036921 | BAZ036944 |
| 2/2008 | 3/2008 |
| 36 | 25 |
| 2023-07-23 | 2023-08-08 |

| | |
|------------|------------|
| BAZ036922 | BAZ036958 |
| 2/2008 | 2/2008 |
| 36 | 17, 19 |
| 2023-07-23 | 2023-08-13 |

| | |
|------------|------------|
| BAZ036928 | BAZ036959 |
| 3-4/2003 | 2/2008 |
| 05 | 17, 19 |
| 2023-07-30 | 2023-08-13 |

| | |
|------------|------------|
| BAZ036929 | BAZ036960 |
| 3-4/2003 | 2/2008 |
| 05 | 17, 19 |
| 2023-07-30 | 2023-08-13 |

| | |
|------------|------------|
| BAZ036934 | BAZ036993 |
| 3-4/2003 | 2/2008 |
| 05 | 06, 07, 12 |
| 2023-07-30 | 2023-08-28 |

| | |
|------------|------------|
| BAZ036937 | BAZ036994 |
| 3-4/2003 | 2/2008 |
| 05 | 06, 07, 12 |
| 2023-07-30 | 2023-08-28 |

BAZ036999
2/2006
19
2023-08-29

BAZ037022
2/2008
14
2023-09-05

BAZ037011
2/2008
05
2023-09-03

BAZ037023
2/2008
34
2023-09-05

BAZ037012
2/2008
05
2023-09-03

BAZ037024
2/2008
34
2023-09-05

BAZ037013
2/2008
05
2023-09-03

BAZ037025
2/2008
34
2023-09-05

BAZ037014
2/2008
05
2023-09-03

BAZ037026
2/2008
34
2023-09-05

BAZ037016
2/2008
29
2023-09-04

BAZ037027
2/2008
34
2023-09-05

BAZ037017
2/2008
29
2023-09-04

BAZ037028
2/2008
34
2023-09-05

BAZ037019
2/2008
06, 07, 11, 17
2023-09-04

BAZ037029
2/2008
34
2023-09-05

BAZ037030
2/2008
34
2023-09-05

BAZ037038
4/2008
34
2023-09-05

BAZ037031
2/2008
34
2023-09-05

BAZ037039
2/2008
34
2023-09-05

BAZ037032
2/2008
34
2023-09-05

BAZ037040
2/2008
34
2023-09-05

BAZ037033
2/2008
34
2023-09-05

BAZ037041
2/2008
34
2023-09-05

BAZ037034
2/2008
34
2023-09-05

BAZ037047
2/2008
09, 18, 25
2023-09-09

BAZ037035
2/2008
34
2023-09-05

BAZ037051
2/2008
32
2023-09-15

BAZ037036
4/2008
34
2023-09-05

BAZ037073
3-4/2003
30
2023-09-22

BAZ037037
4/2008
34
2023-09-05

BAZ037077
2/2008
05
2023-09-26

BAZ037081
2/2008
29
2023-09-29

BAZ037199
4/2008
05
2023-10-30

BAZ037083
2/2008
05
2023-09-30

BAZ037217
3/2008
09, 38, 42
2023-11-03

BAZ037084
3-4/2004
29
2023-09-30

BAZ037218
3-4/2006
07, 08, 09, 11, 20, 25, 38,
2023-11-04

BAZ037103
3/2008
06, 40
2023-10-06

BAZ037234
3/2008
34
2023-11-07

BAZ037105
3/2008
06, 40
2023-10-06

BAZ037241
3/2008
05
2023-11-10

BAZ037107
3/2008
25
2023-10-07

BAZ037244
3/2008
11, 35, 42
2023-11-10

BAZ037136
3/2008
09, 11
2023-10-17

BAZ037251
3/2008
04
2023-11-11

BAZ037152
3/2008
05
2023-10-23

BAZ037323
1-2/2004
30
2023-12-09

BAZ037325
3/2008
05
2023-12-09

BAZ047803
2/2009
25, 28, 41
2024-05-26

BAZ037342
3/2008
08
2023-12-12

BAZ047975
2/2009
36
2024-08-02

BAZ037348
2/2006
05
2023-12-15

BAZ047976
2/2009
36
2024-08-02

BAZ037367
3/2008
36
2023-12-19

BAZ047977
2/2009
36
2024-08-02

BAZ037376
3/2008
05
2023-12-22

BAZ048102
3/2009
16
2024-09-21

BAZ037391
3/2008
25
2023-12-25

BAZ047417
4/2008
36
2024-01-12

BAZ047492
2/2008
01
2024-02-12

PRESTANAK PRAVA NA ŽIG

BAZ015219

3-4/2006

PHARMACIA & UPJOHN COMPANY LLC

201 Tabor Road, Morris Plains, NJ 07950

XAPIT

05

BAZ015220

3-4/2006

PHARMACIA & UPJOHN COMPANY LLC

201 Tabor Road, Morris Plains, NJ 07950

XAPTIX

05

BAZ015221

3-4/2006

PHARMACIA & UPJOHN COMPANY LLC

201 Tabor Road, Morris Plains, NJ 07950

XAPTEK

05

BAZ015225

1-2/2007

PLIVA HRVATSKA d.o.o.

Ulica grada Vukovara 49, 10000 Zagreb

MANIT

05

BAZ015228

1-2/2007

PODRAVKA prehrambena industrija d.d.

Ante Starčevića 32, HR-48000 Koprivnica



29, 30

BAZ015232

1-2/2007

PODRAVKA prehrambena industrija d.d.

Ante Starčevića 32, HR-48000 Koprivnica



29, 30

BAZ015233

1-2/2007

PODRAVKA prehrambena industrija d.d.

Ante Starčevića 32, HR-48000 Koprivnica

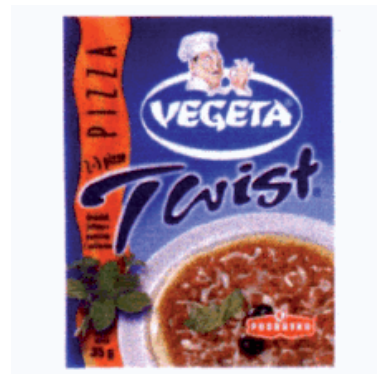

29, 30

BAZ015234

1-2/2007

PODRAVKA prehrambena industrija d.d.

Ante Starčevića 32, HR-48000 Koprivnica



29, 30

BAZ015235

1-2/2007

PODRAVKA prehrambena industrija d.d.
Ante Starčevića 32, HR-48000 Koprivnica



29, 30

BAZ015237

1-2/2007

VINDIJA Prehrambena industrija d.d.
Međimurska 6, HR-42000 Varaždin
A+D+E
29, 30, 32

BA015241

1-2/2007

VINDIJA Prehrambena industrija d.d.
Međimurska 6, HR-42000 Varaždin
CAPRO LINE
29

BAZ015244

1-2/2007

CONSOLIDATED VALVES, LTD.
3475 Vista Avenue, Cincinnati, Ohio 45208
LUNKENHEIMER THE ONE GREAT NAME IN
VALVES
06, 07, 11, 12

BAZ015245

1-2/2007

CONSOLIDATED VALVES, LTD.
3475 Vista Avenue, Cincinnati, Ohio 45208
LUNKENHEIMER
06, 07, 11, 12

BAZ015246

1-2/2007

CONSOLIDATED VALVES, LTD.
3475 Vista Avenue, Cincinnati, Ohio 45208



06, 07, 11, 12

BAZ015256

1-2/2007

Przedsiębiorstwo Produkcyjno Handlowo Usługowe
Wkret-met Spółka Cywilna Wojciech i Joanna Klimas
Ul. Wincentego Witosa 170/176, 42-223 Kuznica
Kiedrzyńska



06, 20

BAZ015259

1-2/2007

Diageo plc
8 Henrietta Place, London W1G 0NB
GUINNESS UNITED DISTILLERS & VINTNERS
32, 33, 41, 43

BAZ015260

1-2/2007

Diageo plc
8 Henrietta Place, London W1G 0NB
GUINNESS UDV
32, 33, 41, 43

BAZ015264

1/2002

M.I.T.A. Group d.o.o. za marketing i istraživanje tržišta
Josipa Vancaša 23, 71000 Sarajevo



16, 35, 36, 39, 41, 42

BAZ015272

1-2/2007

UNILEVER N.V.

Weena 455, 3013 AL Rotterdam



29

BAZ015280

1-2/2007

OM PHARMA

Rue du Bois-du-Lan 22, Case Postale 84, 1217
Meyrin 2 / Geneve

CALMASIL

05

BAZ015281

1-2/2007

OM PHARMA

Rue du Bois-du-Lan 22, Case Postale 84, 1217
Meyrin 2 / Geneve

ALFOS-OM

05

BAZ015283

1-2/2007

G.D. SEARLE LLC

235 East 42nd Street, New York, New York 10017

VALDYNE

05

BAZ015291

1-2/2007

LURA MLJEKARA d.o.o. LIVNO, društvo za
proizvodnju i preradu mlijeka

Splitska 3, BA-80101 LIVNO



29

BAZ015293

3-4/2006

ZVIJEZDA dioničko društvo za proizvodnju, trgovinu
i usluge

Ul. Marijana Čavića 1, 10001 Zagreb



29

BAZ015296

1-2/2007

WYETH

Five Giralda Farms, Madison, New Jersey 07940

REDEMIS

05

BAZ015299
1-2/2007
FORD MOTOR COMPANY
The American Road, Dearborn, Michigan 48121
FRESCO
12

BAZ015300
1-2/2007
FORD MOTOR COMPANY
The American Road, Dearborn, Michigan 48121
INSTINCT
12

BAZ015306
1-2/2007
Arcor S.A.I.C.
Avda. Fulvio Pagani 487, Arroyito, Province of Córdoba
MENTHO PLUS ARCOR
30

BAZ015307
3-4/2007
Arcor S.A.I.C.
Avda. Fulvio Pagani 487, Arroyito, Province of Córdoba
GODY
30

BAZ015308
3-4/2006
GLAXO GROUP LIMITED
Glaxo House, Berkeley Avenue, Greenford, Middlesex UB6 0NN
FREESPIRE
41

BAZ015310
1-2/2007
Chevron Intellectual Property LLC (Delaware limited liability company)
6001 Bollinger Canyon Road, San Ramon, California 94583
VISTAC
04

BAZ015311
1-2/2007
UNILEVER N.V.
Weena 455, 3013 AL Rotterdam



29

BAZ015312
1-2/2007
STORA ENSO NORTH AMERICA CORP.
P.O. Box 8050, Wisconsin Rapids, WI 54495-
UNI-THERM
16

BAZ015313
1-2/2007
PHARMACIA & UPJOHN COMPANY
100 Route 206 North, Peapack, New Jersey
VALDURE
05

BAZ015318
1-2/2007
Bristol-Myers Squibb Pharma Company
203 Longmeadow Drive, Wilmington, DE 19810
SYMPHONIX
05

BAZ015321
1-2/2007
SSANGYONG MOTOR COMPANY
150-3, Chilkoi-dong, Pyungtaek-si, Kyungki-do
REXTON
12

BAZ015333
1-2/2007
GlaxoSmithKline Biologicals S.A.
Rue de L'Institut 89, B-1330 Rixensart
SIDARIX
05

BAZ015334

1-2/2007

GlaxoSmithKline Biologicals S.A.

Rue de L'Institut 89, B-1330 Rixensart

AIDSRIX

05

BAZ015336

1-2/2007

Novartis AG

4002 Basel

CIVIST

05

BAZ015339

1-2/2007

DUNAPACK PAPIR ÉS CSOMAGOLÓANYAG RT.

H-1215 Budapest, Duna u. 42.



16

BAZ015340

1-2/2007

EUROBEV d.o.o.

Borongajska 104, 10000 Zagreb

NARA

32

BAZ015343

3/2010

EUROBEV d.o.o.

Borongajska 104, 10000 Zagreb

INKA

32

BAZ015344

1-2/2007

VINDIJA Prehrambena industrija d.d.

Međimurska 6, HR-42000 Varaždin

VIN DON

29

BAZ015357

1-2/2007

GALENIKA a.d.

Ul. Batajnički drum bb, 11080 Beograd

LUTESTROL

05

BAZ015366

1-2/2007

GALENIKA a.d.

Ul. Batajnički drum bb, 11080 Beograd

BRONAL

05

BAZ015367

1-2/2007

GALENIKA a.d.

Ul. Batajnički drum bb, 11080 Beograd

BOLUZIN

05

BAZ015368

1-2/2007

GALENIKA a.d.

Ul. Batajnički drum bb, 11080 Beograd

BIMEPEN

05

BAZ015374

1-2/2007

STA TRAVEL (HOLDINGS) PTE. LTD.

75 Tanjong Pagar Road, 088497 Singapore

STA TRAVEL

39

BAZ015384

1-2/2007

Bristol-Myers Squibb Pharma Company

203 Longmeadow Drive, Wilmington, DE 19810

ENERAY

05

BAZ015385

3-4/2002

CONOPCO, INC.

390 Park Avenue, New York, New York 10022



30

BAZ015390

1-2/2007

COLGATE-PALMOLIVE COMPANY

300 Park Avenue, NEW YORK, N.Y. 10022
PALMOLIVE SPRING SENSATIONS SPRING
BLOSSOM

03

BAZ015391

1-2/2007

COLGATE-PALMOLIVE COMPANY

300 Park Avenue, NEW YORK, N.Y. 10022
PALMOLIVE SPRING SENSATIONS OCEAN
BREEZE

03

BAZ015392

1-2/2007

COLGATE-PALMOLIVE COMPANY

300 Park Avenue, NEW YORK, N.Y. 10022
PALMOLIVE SPRING SENSATIONS GREEN APPLE

03

BAZ015393

1-2/2007

COLGATE-PALMOLIVE COMPANY

300 Park Avenue, NEW YORK, N.Y. 10022
PALMOLIVE SPRING SENSATIONS ORCHARD
FRESH

03

BAZ015394

1-2/2007

COLGATE-PALMOLIVE COMPANY

300 Park Avenue, NEW YORK, N.Y. 10022
PALMOLIVE SPRING SENSATIONS BOTANICAL
BLEND

03

BAZ015396

1-2/2007

Astellas Pharma Inc.

3-11, Nihonbashi-Honcho 2-chome, Chuo-ku,
Tokyo

ESCOR

05

BAZ015399

3-4/2007

ATLAS, turistička agencija d.d.

Brsalje 17, HR-20000 Dubrovnik

ATLAS

35, 36, 37, 39, 40, 41, 42, 43, 44, 45

BAZ015404

1-2/2007

BRISTOL-MYERS SQUIBB COMPANY

345 Park Avenue, New York, New York 10154

INTUID

05

BAZ015412

1-2/2007

THE GILLETTE COMPANY

One Gillette Park, Boston, Massachusetts 02127

DYNACHARGE

09

BAZ015413

1-2/2007

KNORR-NÄHRMITTEL AKTIENGESELLSCHAFT

Bahnhofstrasse 8240, Thayngen



30

BAZ015416

1-2/2007

Rothmans of Pall Mall Limited

Zählerweg 4, 6300 Zug



34

BAZ015418

1-2/2007

DAIICHI SANKYO COMPANY, LIMITED

3-5-1, Nihonbashi Honcho, Chuo-ku, Tokyo 103-8426

KAVANIK

05

BAZ015420

1-2/2007

UNIROYAL CHEMICAL COMPANY, INC.

Benson Road, Middlebury, CT 06749

ROYAL MH-30 SG

01

BAZ015422

1-2/2007

UNILEVER N.V.

Weena 455, 3013 AL Rotterdam



29

BAZ015423

1-2/2007

JAMNICA d.d.

Getaldičeva 3, HR-10000 Zagreb



30

BAZ015424

1-2/2007

JAMNICA d.d.

Getaldičeva 3, HR-10000 Zagreb



32

BAZ015425

1-2/2007

JAMNICA d.d.

Getaldićeva 3, HR-10000 Zagreb



32

BAZ015426

1-2/2007

JAMNICA d.d.

Getaldićeva 3, HR-10000 Zagreb



32

BAZ015427

1-2/2007

MEGAMEDIC društvo za proizvodnju, trgovinu na veliko i malo, zastupništvo i usluge d.o.o.

Ahmeda Muradbegovića 4, Sarajevo 71000



05

BAZ015430

1-2/2007

Verein zur Förderung der internationalen Standardisierung von Automatisierungs- und Meßsystemen

Lauchstädter Str.11, 80807 München

ASAM

41, 42

BAZ015431

1-2/2007

RIG's Services Ltd.

2-4 Makarios Avenue, 9th Floor Capital Centre, Nicosia



35, 43

BAZ015432

1-2/2007

RIG's Services Ltd.

2-4 Makarios Avenue, 9th Floor Capital Centre, Nicosia



35, 43

BAZ015433

1-2/2007

RIG's Services Ltd.

2-4 Auch/Makarios III Avenue, Capital Center, 9th floor , 1505 Nicosia



35, 43

BAZ015438

1-2/2007

GlaxoSmithKline Biologicals S.A.

Rue de L'Institut 89, B-1330 Rixensart

CLAMYDRIX

05

BAZ015444

1-2/2007

UNILEVER N.V.

Weena 455, 3013 AL Rotterdam



29

BAZ015455

1-2/2007

COLGATE-PALMOLIVE COMPANY

300 Park Avenue, New York, N.Y. 10022

COLGATE FRESH CONFIDENCE XTREME

03

BAZ015456

1-2/2007

PHARMACIA & UPJOHN COMPANY LLC

201 Tabor Road, Morris Plains, NJ 07950

VYKTRA

05

BAZ015458

1-2/2007

Eurostok Bulgaria Ltd

1, rue Dragalevska, Office No 2, Lozenetz, BG-1407 Sofia



32

BAZ015462

1-2/2007

EXXON MOBIL CORPORATION

5959 Las Colinas Boulevard, Irving, Texas

75039-2298



04, 35, 36, 37, 39

BAZ015463

1-2/2007

PLIVA HRVATSKA d.o.o.

Ulica grada Vukovara 49, 10000 Zagreb

SULFASOL

05

BAZ015467

1-2/2007

BADEL 1862 d.d. vina i alkoholna pića

Vlaška 116, 10000 Zagreb,

VIGOR NEW GENERATION

33, 35, 39

BAZ015471

1-2/2007

Bristol-Myers Squibb Pharma Company

203 Longmeadow Drive, Wilmington, DE 19810

EFENA

05

BAZ015475

1-2/2007

PFIZER PRODUCTS INC.

Eastern Point Road, Groton, Connecticut 06340

ENVACAR

05

BAZ015476

1-2/2007

PFIZER PRODUCTS INC.

Eastern Point Road, Groton, Connecticut 06340

OPOVASC

05

BAZ015477

1-2/2007

PFIZER PRODUCTS INC.

Eastern Point Road, Groton, Connecticut 06340

OPOVAS

05

BAZ015478

1-2/2007

UNILEVER N.V.

Weena 455, 3013 AL Rotterdam

COCCOLINO RAPIDA

03

BAZ015494

1/2002

Institut za standardizaciju Bosne i Hercegovine

Vojvode Radomira Putnika 34, 71123 Istočno

Sarajevo



16

BAZ015495

1/2002

Institut za standardizaciju Bosne i Hercegovine

Vojvode Radomira Putnika 34, 71123 Istočno

Sarajevo

ISO

16

BAZ015497

1-2/2007

ZVIJEZDA dioničko društvo za proizvodnju, trgovinu
i usluge

Ul. Marijana Čavića 1, 10001 Zagreb



29

BAZ015501

1-2/2003

Bosnalijek farmaceutska i hemijska industrija,
dioničko društvo Sarajevo

Jukićeva 55, 71000 Sarajevo

STRUMEX

05

BAZ015503

1-2/2003

Bosnalijek farmaceutska i hemijska industrija,
dioničko društvo Sarajevo

Jukićeva 55, 71000 Sarajevo

ULKOBOS

05

BAZ015505

1-2/2007

GLAXO GROUP LIMITED

Glaxo Wellcome House, Berkeley Avenue,
Greenford, Middlesex UB6 0NN



41

BAZ015511

3-4/2007

Lufthansa Cargo AG

Flughafen-Bereich West, Building 451, D-60546
Frankfurt

WOW

39, 42

BAZ015512

1-2/2007

delta pronatura Dr. Krauss & Dr. Beckmann KG
Kurt-Schumacher-Ring 15-17, 63329 Egelsbach

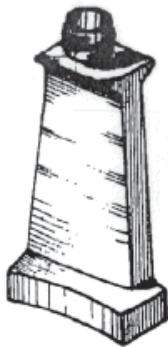

03

BAZ015513

1-2/2007

GlaxoSmithKline Biologicals S.A.

Rue de L'Institut 89, B-1330 Rixensart

STREPTORIX

05

BAZ015514

1-2/2007

SmithKline Beecham Limited

980 Great West Road, Brentford, Middlesex TW8
9GS

VUNEXIN

05

BAZ015515

1-2/2007

PFIZER PRODUCTS INC.

Eastern Point Road, Groton, Connecticut 06340

VIZZABLE

05

BAZ015530

1-2/2007

LIJANOVIĆI d.o.o.

Visoka Glavica bb, 88220 Široki Brijeg



29

BAZ015536

1-2/2007

BONDARY COMPANY D.O.O.

Omera Šahića 41, 71000 Sarajevo



32

BAZ015537

3-4/2002

VIRGIN ENTERPRISES LIMITED

The School House, 50 Brook Green, London W6
7RR

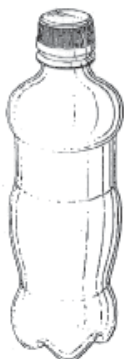

32

BAZ015538

1-2/2007

The Scott Fetzer Company

28800 Clemens Road, Westlake, Ohio 44145-
1197



07

BAZ015548

1/2002

Rittal GmbH & Co. KG

Auf dem Stützelberg, 35745 Herborn



06, 09, 11, 17, 42

BAZ015549

1-2/2007

Berlin-Chemie AG

Glienicker Weg 125, D-12489 Berlin

IODOX

05, 42, 44

BAZ015553

1-2/2007

TOYOTA JIDOSHA KABUSHIKI KAISHA (also trading
as TOYOTA MOTOR CORPORATION)

1, Toyota-cho, Toyota-shi, Aichi-ken

AVENSIS VERSO

12

BAZ015554

1/2002

EKO STIL, dekorativni interieri-zastopstva, izdvajanje,
d.o.o.

Šmartinska 152, 1000 Ljubljana



20

BAZ015556

1/2002

D.P. "RUBIN"

Nade Marković br. 57, 37000 Kruševac



32, 33

BAZ015557

2/2002

Maja Tharakan

ul. Otona Zupančiča br. 45/10, 11070 Novi Beograd



BAZ015560

2/2002

Maja Tharakan

ul. Otona Zupančiča br. 45/10, 11070 Novi Beograd



33

BAZ015558

2/2002

SWAN DISTILLIERS SAVA BIJELJINA d.o.o.

ul. Miloša Obilića b.b, Bijeljina

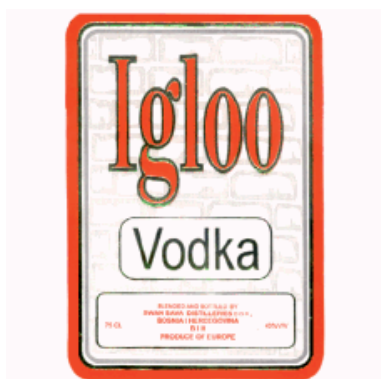

33

BAZ015567

1-2/2007

MEDIS, PODJETJE ZAPROIZVODNJO IN TRŽENJE,
D.O.O.

BRNČIČEVA 1, LJUBLJANA

GLYTRIN

05

BAZ015592

1-2/2007

CHARMILLES TECHNOLOGIES S.A.

8-10, Rue du Pré-de-la Fontaine, CH-1217 Meyrin
1

ШАРМИЈ, ćirilica

07, 09

33

BAZ015559

2/2002

Maja Tharakan

ul. Otona Zupančiča br. 45/10, 11070 Novi Beograd



BAZ015597

1-2/2007

SmithKline Beecham (Cork) Limited

Currabinny, Carrigaline, County Cork

AVANDIA M

05

BAZ015599

4/2008

SmithKline Beecham (Cork) Limited

Currabinny, Carrigaline, County Cork

AVANGARD

05

33

BAZ015602

1-2/2007

GlobalSantaFe Corporation

777 N. Eldridge Parkway, Houston, Texas 77079-4493

GLOBALSANTAFE

37

BAZ015603

1-2/2007

Zorka-Pharma a.d.

Šabac, Narodnih heroja b.b.



01, 02, 03, 05, 10, 11, 16, 20, 30, 35, 36, 37, 39, 40, 41, 42

BAZ015610

1-2/2007

BELUPO, lijekovi i kozmetika, d.o.o.

Danica 5, 48000 Koprivnica

STATIM

05

BAZ015612

1-2/2007

BELUPO, lijekovi i kozmetika, d.o.o.

Danica 5, 48000 Koprivnica

ITRAC 3

05

BAZ015615

1-2/2007

COLGATE-PALMOLIVE COMPANY

300 Park Avenue, New York, N.Y. 10022

AVALANCHE

03

BAZ015616

1-2/2007

COLGATE-PALMOLIVE COMPANY

300 Park Avenue, New York, NY 10022

POWER OF NATURE

03

BAZ015625

1-2/2007

ZVIJEZDA dioničko društvo za proizvodnju, trgovinu i usluge

Ul. Marijana Čavića 1, 10001 Zagreb



30

BAZ015632

1-2/2007

GlaxoSmithKline Biologicals S.A.

Rue de L'Institut 89, B-1330 Rixensart

CEVARIX

05

BAZ015636

1/2002

SZR Proizvodnja sokova i prirodne vode "Tešanjski izvori"

Karadaglije bb, Tešanj



32

BAZ015642

1-2/2004

Bosnalijek farmaceutska i hemijska industrija, dioničko društvo, Sarajevo

Jukićeva 55, 71000 Sarajevo

FEMOX

05

BAZ015647

1-2/2007

TIA MARIA LIMITED

The Pavilions, Bridgwater Road, Bristol Avon
BS13 8AR



33

BAZ015665

1-2/2007

PHARMACIA & UPJOHN COMPANY LLC

201 Tabor Road, Morris Plains, NJ 07950

TECNIS

10

BAZ015676

3-4/2007

BERU AG

Mörrikestrasse 155, 71636 Ludwigsburg

duotherm

07

BAZ015677

1-2/2007

BADEL 1862 d.d. vina, alkoholna i bezalkoholna pića

Vlaška 116, 10000 Zagreb



33, 35, 39

BAZ015678

1-2/2007

BADEL 1862 d.d. vina, alkoholna i bezalkoholna pića

Vlaška 116, 10000 Zagreb



33

BAZ015683

1-2/2007

Marcela Beatriz Arancibia Barrios

Padina 525, Jardin del Mar, Vina del Mar

KRYZPO

29, 30

BAZ015684

2/2002

ENERGOINVEST Maziva d.o.o. Sarajevo

Banja lučka 12 C, 71000 Sarajevo



01, 04

BAZ025687

1-2/2007

TEVA Pharmaceutical Industries Ltd.

Science Based Industries Campus, Har Hotzvim,

P.O.Box 1142, 91010 Jerusalem

AGILECT

05

BAZ025689

1-2/2007

TEVA Pharmaceutical Industries Ltd.

Science Based Industries Campus, Har Hotzvim,
P.O.Box 1142, 91010 Jerusalem

PRESTYLON

05

BAZ025690

2/2002

Društvo sa ograničenom odgovornošću za proizvodnju
i promet materijala za završne radove u
Aleja Svetog Save 35a, 51000 Banja Luka

DE-DE
POLIURETANSKI
LAK ZA PARKETE

02

BAZ025697

3-4/2007

BTICINO S.p.A.

Via Messina, 38, 20154 Milano

LUNA

09

BAZ025698

1-2/2007

CASTROL LIMITED

Wakefield House, Pipers Way, Swindon, Wiltshire
SN3 1RE



01, 02, 03, 04, 09, 37, 42

BAZ025699

1-2/2007

WYETH

Five Giralda Farms, Madison, New Jersey 07940



05

BAZ025700

3-4/2005

MESNA INDUSTRIJA STANIĆ DRUŠTVO SA
OGRANIČENIM ODGOVORNOSTI

Kreševo, Velegošće 20



29

BAZ025715

1-2/2007

PFIZER PRODUCTS INC.

Eastern Point Road, Groton, Connecticut 06340

ATTREME

05

BAZ025727

1-2/2007

The Coca-Cola Company

One Coca-Cola Plaza, Atlanta, Georgia 30313



32

BAZ025729

1-2/2007

Allied Domecq Spirits & Wine Limited

The Pavilions, Bridgwater Road, Bedminster
Down, Bristol BS13 8AR

BALLANTINE'S GO PLAY

33

BAZ025733

1-2/2007

RECKITT & COLMAN (OVERSEAS) LIMITED

Dansom Lane, Hull, HU8 7DS, England

POWERONS

01, 03, 05

BAZ025745

1-2/2007

PFIZER PRODUCTS INC.

Eastern Point Road, Groton, Connecticut 06340

ETULSI

05

BAZ025751

2/2002

Tešanjaska Vrela d.o.o.

Karadaglije bb, Tešanj



29, 30, 32, 33

BAZ025752

2/2002

Tešanjaska Vrela d.o.o.

Karadaglije bb, Tešanj



32

248

BAZ025753

1-2/2004

Tešanjaska Vrela d.o.o.

Karadaglije bb, Tešanj



32

BAZ025756

3-4/2007

co op Schleswig-Holstein Eg

Benzstrasse 10, 24148 Kiel



03, 05, 29, 30, 31, 32

BAZ025759

1-2/2007

Bristol-Myers Squibb Company (a Delaware
corporation)

345 Park Avenue, New York, New York 10154

PLATINEX

05

BAZ025760

1-2/2007

Bristol-Myers Squibb Company (a Delaware
corporation)

345 Park Avenue, New York, New York 10154

TOTACEF

05

BAZ025762

1-2/2007

Bristol-Myers Squibb Company (a Delaware
corporation)

345 Park Avenue, New York, New York 10154

PARAPLATIN

05

BAZ025768

1-2/2007

“SAPONIA” KEMIJSKA, PREHRAMBENA I
FARMACEUTSKA INDUSTRIJA, D.D.

M. Gupca 2, 31000 Osijek

DA BI CRNO OSTALO CRNO

01, 03, 05

BAZ025769

1-2/2007

“SAPONIA” KEMIJSKA, PREHRAMBENA I
FARMACEUTSKA INDUSTRIJA, D.D.

M. Gupca 2, 31000 Osijek

DA BI CRNO BILO CRNO

01, 03, 05

BAZ025770

1-2/2007

“SAPONIA” KEMIJSKA, PREHRAMBENA I
FARMACEUTSKA INDUSTRIJA, D.D.

M. Gupca 2, 31000 Osijek

DA BI BIJELO OSTALO BIJELO

01, 03, 05

BAZ025771

1-2/2007

“SAPONIA” KEMIJSKA, PREHRAMBENA I
FARMACEUTSKA INDUSTRIJA, D.D.

M. Gupca 2, 31000 Osijek

DA BI BIJELO BILO BIJELO

01, 03, 05

BAZ025772

1-2/2004

ILIDŽANSKI DIJAMANT d.o.o. Sarajevo

Blažujski Drum bb, 71210 Sarajevo-Ilidža

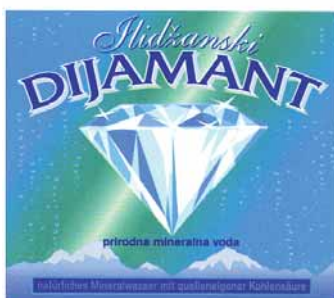

32

BAZ025773

1-2/2004

ILIDŽANSKI DIJAMANT d.o.o. Sarajevo

Blažujski Drum bb, 71210 Sarajevo-Ilidža



32

BAZ025775

1/2008

BATMark Limited

Globe House, 4 Temple Place, London, WC2R
2PG

ANAQUA

09, 35, 38, 41, 42, 45

BAZ025781

1-2/2007

BELUPO, lijekovi i kozmetika, d.o.o.

Danica 5, 48000 Koprivnica

AMLOX

05

BAZ025787

1-2/2007

COLGATE-PALMOLIVE COMPANY

300 Park Avenue, NEW YORK, N.Y. 10022

TROPICAL TREAT

03

BAZ025788

1-2/2007

ZVIJEZDA dioničko društvo za proizvodnju, trgovinu
i usluge

Ul. Marijana Čavića 1, 10001 Zagreb



30

BAZ025789

1-2/2007

ZVIJEZDA dioničko društvo za proizvodnju, trgovinu i usluge

Ul. Marijana Čavića 1, 10001 Zagreb



30

BAZ025792

1-2/2007

ZVIJEZDA dioničko društvo za proizvodnju, trgovinu i usluge

Ul. Marijana Čavića 1, 10001 Zagreb



30

BAZ025790

1-2/2007

ZVIJEZDA dioničko društvo za proizvodnju, trgovinu i usluge

Ul. Marijana Čavića 1, 10001 Zagreb



30

BAZ025793

1-2/2007

ZVIJEZDA dioničko društvo za proizvodnju, trgovinu i usluge

Ul. Marijana Čavića 1, 10001 Zagreb



30

BAZ025791

1-2/2007

ZVIJEZDA dioničko društvo za proizvodnju, trgovinu i usluge

Ul. Marijana Čavića 1, 10001 Zagreb



30

BAZ025794

1-2/2007

ZVIJEZDA dioničko društvo za proizvodnju, trgovinu i usluge

Ul. Marijana Čavića 1, 10001 Zagreb



30

BAZ025795

1-2/2007

ZVIJEZDA dioničko društvo za proizvodnju, trgovinu
i usluge

Ul. Marijana Čavića 1, 10001 Zagreb



30

BAZ025799

1-2/2007

Berlin-Chemie AG

Glienicker Weg 125, D-12489 Berlin

BRIVUZOST

05, 42, 44

BAZ025802

1-2/2007

IPR PHARMACEUTICALS INC.

Sabana Gardens Industrial Park, P.O. Box 1967,
Carolina, Puerto Rico PR 00984

VIBRENT

05

BAZ025811

1-2/2007

"SAPONIA" KEMIJSKA, PREHRAMBENA I
FARMACEUTSKA INDUSTRIJA, D.D.

M. Gupca 2, 31000 Osijek



01, 03

BAZ025822

2/2002

JAVNO OSNOVNO DRŽAVNO PREDUZEĆE ZA
TELEKOMUNIKACIJE REPUBLIKE SRPSKE sa p.o.
Kralja Petra I Karađorđevića 61-a, 78000 Banja
Luka



35, 37, 38

BAZ025823

2/2002

JAVNO OSNOVNO DRŽAVNO PREDUZEĆE ZA
TELEKOMUNIKACIJE REPUBLIKE SRPSKE sa p.o.
Kralja Petra I Karađorđevića 61-a, 78000 Banja
Luka



35, 37, 38

BAZ025824

2/2002

JAVNO OSNOVNO DRŽAVNO PREDUZEĆE ZA
TELEKOMUNIKACIJE REPUBLIKE SRPSKE sa p.o.
Kralja Petra I Karađorđevića 61-a, 78000 Banja
Luka



35, 37, 38

BAZ025831

1-2/2007

KIMBERLY-CLARK WORLDWIDE, INC.

Neeah, Wisconsin 54956

LINOSTAR

16

BAZ025845

2/2002

International Business Information Company
Caramelstraat 10, 1339BS Almere



16, 35

BAZ025850

2/2002

OAZA-SOK SZR

Dubrave 82, Ravne-Brčko



32

BAZ025851

2/2002

OAZA-SOK SZR

Dubrave 82, Ravne-Brčko



32

BAZ025852

1-2/2007

LURA d.d.

Ul. grada Vukovara 271, HR-10000 Zagreb

FRUTISIMA

29

BAZ025853

2/2002

OAZA-SOK SZR

Dubrave 82, Ravne-Brčko



32

BAZ025856

2/2002

OAZA-SOK SZR

Dubrave 82, Ravne-Brčko



32

BAZ025857

2/2002

OAZA-SOK SZR

Dubrave 82, Ravne-Brčko



32

BAZ025862

3-4/2002

CELVIK-Kiseljak d.o.o.
Karadaglije bb, Tešanj



32

BAZ025865

1-2/2007

BOM-IMPEX d.o.o. Banja Luka i MB-IMPEX d.o.o.
Banja Luka

Aleja Svetog Save 19, 78000 Banja Luka i Ul.
Braće Pišteljića 22, 78000 Banja Luka



30, 32, 33

BAZ025866

3-4/2005

MB IMPEX d.o.o. Banja Luka
Braće Pišteljić 22, 78000 Banja Luka



33

BAZ025867

1-2/2007

BOM-IMPEX d.o.o. Banja Luka
Aleja Svetog Save 19, 78000 Banja Luka



30

BAZ025868

1-2/2007

WYETH

Five Giralda Farms, Madison, New Jersey 07940
DONNAGEL

05

BAZ025873

3-4/2007

Advanced Medical Optics, Inc
2525 Dupont Drive, Irvine, California 92612



05, 10

BAZ025883

1-2/2007

MSP SINGAPORE COMPANY, LLC
2 Haveolock Road, #04-10/11 Apollo Ctr.,
Singapore 059763

ZETIA

05

BAZ025885

1-2/2007

Advanced Medical Optics, Inc
2525 Dupont Drive, Irvine, California 92612



05, 10

BAZ025887

1-2/2007

Advanced Medical Optics, Inc
2525 Dupont Drive, Irvine, California 92612
ADVANCED MEDICAL OPTICS

05, 10

BAZ025891

1-2/2007

HOUSE OF PRINCE A/S
Tobaksvejen 4, DK-2860 Soborg
INSTINCT

34

BAZ025895

2/2002

Maja Tharakan
ul. Otona Zupančiča br. 45/10, 11070 Novi Beograd



33

BAZ025905

3-4/2004

DK FAKTOR dioničko društvo Sarajevo
Sarajevo, Hadžići, Donji Hadžići 138



35, 39

254

BAZ025909

3-4/2004

DK FAKTOR dioničko društvo Sarajevo
Sarajevo, Hadžići, Donji Hadžići 138



35, 39

BAZ025912

3-4/2002

NOVA BANKA AD Bijeljina
Ulica Svetog Save 46, Bijeljina



36

BAZ025913

4/2009

GENERAL TOBACCO INDUSTRY d.o.o. Ljubuški
Put za Metković bb, Ljubuški

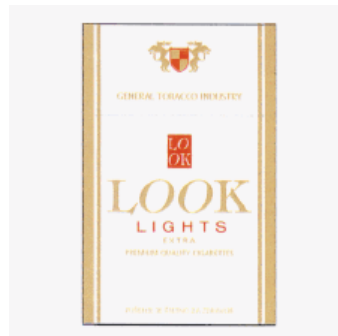

34

BAZ025914

4/2009

GENERAL TOBACCO INDUSTRY d.o.o. Ljubuški
Put za Metković bb, Ljubuški

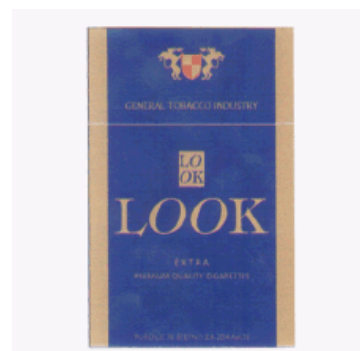

34

BAZ025915

4/2009

GENERAL TOBACCO INDUSTRY d.o.o. Ljubuški
Put za Metković bb, Ljubuški

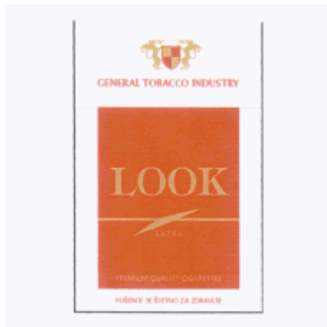

34

BAZ025916

2/2002

GENERAL TOBACCO INDUSTRY d.o.o. Ljubuški
Put za Metković bb, Ljubuški



34

BAZ025918

1-2/2007

KARLOVAČKA PIVOVARA d.d.
Dubovac 22, HR-47000 KARLOVAC
TWIST OFF

32

BAZ025921

3-4/2004

Beautimatic International Ltd.
Abbey House, Eastways, Witham, Essex CM8
BEAUTIMATIC

03

BAZ025922

1-2/2007

HOUSE OF PRINCE A/S
Tobaksvejen 4, 2860 Soborg

DANTON

34

BAZ025923

1-2/2007

GlaxoSmithKline LLC
Corporation Service Company, 2711 Centerville
Road, Suite 400, Wilmington, Delaware 19808

AVOLVE

05

BAZ025930

2/2002

GENERAL TOBACCO INDUSTRY d.o.o. Ljubuški
Put za Metković bb, Ljubuški



34

BAZ025931

2/2002

GENERAL TOBACCO INDUSTRY d.o.o. Ljubuški
Put za Metković bb, Ljubuški



34

BAZ025932

3-4/2002

GENERAL TOBACCO INDUSTRY d.o.o. Ljubuški
Put za Metković bb, Ljubuški

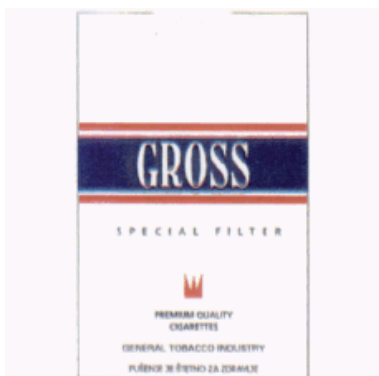

34

BAZ025938

3-4/2007

LABORATOIRES INNOTHERA SOCIETE PAR
ACTIONS SIMPLIFIEE

7-9, Avenue Francois-Vincent Raspail, F-94110
Arcueil

FLEBODIA

05

BAZ025959

3-4/2007

PLIVA HRVATSKA d.o.o.

Ulica grada Vukovara 49, 10000 Zagreb

CETAVLON

05

BAZ025961

2/2005

Vitaminka A.D. Banja Luka

Braće Pišteljića 22, 78000 Banja Luka



29, 32

BAZ025965

1/2008

NISSAN JIDOSHA KABUSHIKI KAISHA (also trading
as Nissan Motor Co, Ltd.)

No.2, Takaracho, Kanagawa-ku, Yokohama-shi,
Kanagawa-ken

SHIFT EXPECTATIONS

09, 12, 16, 36, 37, 38

BAZ025967

3-4/2007

DUKAT d.o.o.

Njegoševa 97, Banja Luka

LIMKO

03

BAZ025968

3-4/2007

Reckitt Benckiser Healthcare (UK) Limited

Dansom Lane, Hull, HU8 7DS

BUPRADEX

05

BAZ025969

3-4/2002

GENERAL TOBACCO INDUSTRY d.o.o. Ljubuški

Put za Metković bb, Ljubuški

MAX

34

BAZ025970

3-4/2002

GENERAL TOBACCO INDUSTRY d.o.o. Ljubuški

Put za Metković bb, Ljubuški

HERCEGOVINA SPECIJAL

34

BAZ025971

1/2008

Farmacija d.d.

Grmečka b.b., 75101 Tuzla



05

BAZ025974

3-4/2002

International Business Information Company
Caramelstraat 10, 1339BS Almere



09, 16, 35

BAZ025980

3-4/2002

GENERAL TOBACCO INDUSTRY d.o.o. Ljubuški
Put za Metković bb, Ljubuški

KAISER

34

BAZ025983

1/2008

GLAXO GROUP LIMITED

Glaxo Wellcome House, Berkeley Avenue,
Greenford, Middlesex UB6 0NN

DUO BRUSH

21

BAZ025978

3-4/2002

Dioničko društvo za osiguranje "VGT" Visoko
ulica Alaudin broj 1, 71300 Visoko



36

BAZ025979

3-4/2002

GENERAL TOBACCO INDUSTRY d.o.o. Ljubuški
Put za Metković bb, Ljubuški



34

OGRANIČENJE POPISA ROBA I / ILI USLUGA

BAZ1115397

2/2013

30

Kava, čaj, kakao, šećer, riža, tapioka, sago, nadomjesci kave; brašno i proizvodi od žitarica, kruh, kolači, slastice, bomboni; med, sirup od melase; kvasac, prašak za dizanje; sol, slačica (senf); ocat, umaci (začini); mirodije.

2021-02-15

BAZ1115629

3/2013

16

Ljepljive trake; ljepljivi filmovi; ljepljivi papiri; ljepljive folije; ljepljivi materijali; ljepljive naljepnice (ne od tkanine); zaštitna sredstva; ljepljivi valjci; naprave za ručno označavanje naljepnicom; stalci za ljepljive trake; obostrano ljepljive ("čičak") trake, obostrano ljepljive ("čičak") točkice, obostrano ljepljive ("čičak") pruge, obostrano ljepljivi ("čičak") remenčići; sredstva za korekciju; korektor trake; korektor roleri; tekući korektor; papir; karton; ambalaža; materijali za ambalažu za sve navedene proizvode za papirnate proizvode ili za kućanstvo.

2021-05-31

BAZ1115629

3/2013

17

Ljepljive trake; ljepljivi filmovi; ljepljivi papiri; ljepljive folije; ljepljivi materijali; ljepljive uske trake; brtve; materijali za izolaciju; izolacijske trake; ljepljive trake, izolacijske folije i ljepljivi materijali; guma, gutaperka, biljna smola, zamjenska biljna smola i proizvodi od iste obuhvaćeni razredom 17; svi navedeni proizvodi nisu namijenjeni za medicinske potrebe, za papirnice ni za kućanstvo.

2021-05-31

BAZ004140

2/2005

01

Hemijski proizvodi za upotrebu u industriji kao i u poljoprivredi, hortikulturi i šumarstvu; hemijski proizvodi za konzerviranje hrane; sredstva za štavljenje kože; ljepljivi materijali (ljepljive tvari) za industriju; kulture mikro-organizama sem za medicinsku i veterinarsku upotrebu; emulzifikatori, proteini za industrijsku upotrebu, kazein i kazeinati za industrijsku upotrebu.

2020-03-13

BAZ004140

2/2005

05

Dijetne tvari za medicinsku upotrebu, hrana za bebe; kulture mikro-organizama za medicinsku i veterinarsku upotrebu; zamjena za majčino mlijeko; dijetetski dodaci u obliku vitamina i minerala, dijetetske supstance i napici za medicinsku upotrebu; laktoza.

2020-03-13

BAZ004140

2/2005

29

Meso, riba, perad i divljač; mesni ekstrakti; konzervirano, sušeno i kuhano voće i povrće; hladetina, (želei) džemovi, kompoti; jaja, mlijeko i mliječni proizvodi; jestiva ulja i masti; proteini za ljudsku upotrebu, kazein i kazeinati za

ljudsku upotrebu; sirište, sir u prahu, zamjene za mlijeko i vrhnje, mlijeko i vrhnje u praškastom obliku, sufle

bazirani na jajima, deserti od začinenog i uleđenog vrhnja bazirani na mlijeku.

2020-03-13

BAZ004140

2/2005

30

Kafa, čaj, kakao, šećer, riža, tapioka, sago, zamjene kafe; brašno i proizvodi od žitarica; hljeb, kolači, poslastice, bomboni, sladoled; med, sirup od melase; kvasac, prašak za pecivo; so, gorušica (slačica); sirće, umaci (začini);

začini (mirođije); led za hlađenje; sosovi za salate; pitice od mesa i mesne paštete (koje nisu uključene u druge

klase), pice, pudinzi, pudinzi od riže i jestivi led, praškovi i pripravci za pravljenje kapučina, kakao napitaka i

napitaka od čokolade, kafe i čaja; napici bazirani na čokoladi, kakau i kafi.

2020-03-13

BAZ004140

2/2005

31

Poljoprivredni, povrtlarski, šumarski proizvodi i bobice, koji nisu obuhvaćeni drugim klasama; svježe voće i povrće; sjeme, prirodne biljke i cvijeće; hrana za životinje, slad.

2020-03-13

BAZ004140

2/2005

32

Pivo; mineralne i gazirane vode i ostala bezalkoholna pića; voćni napici i voćni sokovi; sirupi i ostali pripravci za pripremu napitaka.

2020-03-13

BAZ1015075

4/2012

05

Tetraciklički antidepresivi.

2020-09-16

OBJAVA ŽIGOVA UPISANIH U REGISTAR NA OSNOVU PRIZNATOG PRAVA OD BIVŠEG SZP-a DO 1992-03-01

Bibliografski podaci svrstani su prema rastućem registarskom broju žiga.

Podaci su popraćeni INID kodom/International agreed Numbers for the Identification of Data/ (broj u zagradi), za identifikaciju podataka o žigovima, a prema standardu WIPO ST.60

Prikaz redosljeda podataka u objavljenom žigu je slijedeći:

| | |
|---|--|
| <p>(111) Registarski broj žiga</p> <p>(210) Broj prijave žiga</p> <p>(151) Datum registracije žiga</p> <p>(300) Podaci o pravu prvenstva (država, datum podnošenja i broj prioritetne prijave)</p> <p>(230) Datum izložbenog (sajamskog) prava prvenstva</p> <p>(646) Podaci o priznatom pravu kod bivšeg SZP (broj i datum priznatog prvenstva žiga kod SZP-a)</p> <p>(732) Nosilac žiga</p> <p>(740) Zastupnik</p> <p>(551) Kolektivni žig</p> <p>(591) Boje</p> <p>(554) Trodimenzionalni žig</p> <p>(539) Opis</p> <p>(540) Izgled žiga</p> | <p>(181) Datum do kojeg važi pravo na žig</p> <p>(220) Datum podnošenja prijave žiga</p> |
| <div style="border: 1px solid black; width: 200px; height: 150px; margin: 0 auto; display: flex; align-items: center; justify-content: center;"> <p style="margin: 0;">Izgled žiga (text ili slika) (max 8 x 8 cm za sliku)</p> </div> | |
| <p>(531) Međunarodna klasifikacija figurativnih elemenata žigova prema Bečkoj klasifikaciji – sedma edicija</p> <p>(511) Međunarodna klasifikacija roba i usluga prema Ničanskoj klasifikaciji – sedma edicija</p> | |

**STRUKTURA REGISTARSKOG BROJA ŽIGA UPISANOG U REGISTAR
NA OSNOVU PRIZNATOG PRAVA OD BIVŠEG SZP-a DO 1992-03-01**

BA Z R 97 0001

DVOSLOVNA
OZNAKA **BA**
PREDSTAVLJA KOD
DRŽAVE PREMA
STANDARDU ISO
3166 I WIPO ST.3

SLOVNA OZNAKA **Z**
PREDSTAVLJA ŽIGOVA

SLOVNA OZNAKA **R**
PREDSTAVLJA ŽIGOVE
REGISTOVANE NA OSNOVU
PRIZNATOG PRAVA OD BIVŠEG
SZP DO 1992-03-01

REDNI BROJ ZAHTEVA ZA
PRIZNANJE PRAVA NA ŽIG

GODINA U KOJOJ JE
PODNESEN ZAHTEJ ZA
PRIZNANJE PRAVA NA ŽIG

PROMJENE U REGISTRU

PRENOS PRAVA

BAZR971345

1/2002

Atlantic Industries

P.O Box 309 GT Ugland House, South Church
Street, George Town, Grand Cayman, KYI-1104

KY

2013-10-22

BAZR972395

2/2002

FMC Agricultural Products International AG
18 Harbour Road, Central Plaza, Suite 2402,
Wanchai

HK

2013-10-23

PROMJENA NAZIVA I ADRESE NOSIOCA PRAVA

BAZR96869

3/2000

Intercontinental Great Brands LLC

100 Deforest Avenue, East Hanover NJ 07936

US

2013-10-28

BAZR96872

3/2000

Intercontinental Great Brands LLC

100 Deforest Avenue, East Hanover NJ 07936

US

2013-10-29

BAZR96874

3/2000

Intercontinental Great Brands LLC

100 Deforest Avenue, East Hanover NJ 07936

US

2013-10-28

BAZR96952

1/2002

Intercontinental Great Brands LLC

100 Deforest Avenue, East Hanover NJ 07936

US

2013-10-29

BAZR96953

1/2002

Intercontinental Great Brands LLC

100 Deforest Avenue, East Hanover NJ 07936

US

2013-10-28

BAZR971735

1/2002

Intercontinental Great Brands LLC

100 Deforest Avenue, East Hanover NJ 07936

US

2013-10-29

BAZR972353

2/2002

Marc O'Polo License GmbH

Hofgartenstr.1, 83071 Stephanskirchen

DE

2013-10-22

BAZR972881

2/2002

Intercontinental Great Brands LLC

100 Deforest Avenue, East Hanover NJ 07936

US

2013-10-29

PROMJENA NAZIVA NOSIOCA PRAVA

BAZR96338

1-2/1999

ManpowerGroup Inc.

100 Manpower Place, Milwaukee, Wisconsin

US

2013-10-23

PROMJENA ADRESE NOSIOCA PRAVA

BAZR971345

1/2002

DP Beverages Limited

P.O Box 309 GT Ugland House, South Church
Street, George Town, Grand Cayman

KY

2013-10-22

BAZR971405

2/2001

FLOWERVE MANAGEMENT COMPANY

5215 N. O'Connor Boulevard, Suite 2300, Irving,
Texas 75039

US

2013-10-23

BAZR971488

2/2002

TDK KABUSHIKI KAISHA (TDK CORPORATION)

3-9-1, Shibaura, Minato-ku, Tokyo

JP

2013-10-23

BAZR971945

2/2002

Intermatch Sweden Aktiebolag

c/o Moll Wendén Advokatbyrå, Stortorget 8, 211
34 MALMÖ

SE

2013-10-22

BAZR972332

1/2002

Bayer CropScience Limited

230 Cambridge Science Park, Milton Road,
Cambridge CB4 0WB

GB

2013-10-23

PRESTANAK PRAVA NA ŽIG

BAZR019

1/1998

SHARP KABUSHIKI KAISHA

22-22 Nagaike-cho, Abeno-ku, Osaka

ELSI MATE

09

BAZR961050

4/2000

ETI Elektroelement d.d.

Obrezija 5, 1411 IZLAKE

DIDO

11

BAZR96118

2-3/1998

SYNGENTA LIMITED

Syngenta European Regional Centre, Priestley
Road, Surrey Research Park, Guildford, Surrey
GU2 7YH

PRIMICID

01, 05

BAZR961332

3-4/2001

SCHERING-PLOUGH ANIMAL HEALTH
CORPORATION

1095 Morris Avenue, Union, New Jersey

VETOPRIM

05

BAZR96299

2-3/1998

THE COCA-COLA COMPANY

One Coca-Cola Plaza, Atlanta, Georgia 30313

HI-C

29, 30, 31, 32

BAZR96306

2-3/1998

THE COCA-COLA COMPANY

One Coca-Cola Plaza, Atlanta, Georgia 30313

SNOW CROP

32

BAZR96353

1-2/1999

ROTHMANS OF PALL MALL LIMITED

Zählerweg 4, 6300 Zug

SANTOS - DUMONT

34

BAZR96735

1-2/2000

Astellas Pharma Inc.

3-11, Nihonbashi-Honcho 2-chome, Chuo-ku,
Tokyo



01

BAZR96736

1-2/2000

Astellas Pharma Inc.

3-11, Nihonbashi-Honcho 2-chome, Chuo-ku,
Tokyo

ERIBATE

01

BAZR971618

1/2002

PLIVA, d.d.

Ulica grada Vukovara 49, 10000 Zagreb

MELDIAN

05

BAZR971623

1/2002

PLIVA, d.d.

Ulica grada Vukovara 49, 10000 Zagreb

ORFERON

05

BAZR972155

2/2002

Alberto-Culver International, Inc.

2525 Armitage Avenue, Melrose Park, Illinois

ALBERTO VO5

03

BAZR972313

2/2002

FUJIFILM Corporation

26-30, Nishiazabu 2-chome, Minato-ku, Tokyo



01, 09

BAZR972314

2/2002

FUJI PHOTO FILM CO., LTD.

No. 210, Nakanuma, Minami, Ashigara-shi,

Kanagawa

FUJINON

09

BAZR972521

2/2002

EVER READY LIMITED

Ever Ready House, 93 Burleigh Gardens,
Southgate, London

BEREC

09, 11

BAZR972700

2/2002

AstraZeneca AB

S-151 85 Södertälje

MIXOBAR

05

BAZR972749

2/2002

PHILIP MORRIS PRODUCTS INC.

3601 Commerce Road, Richmond, Virginia 23234



09

BAZR972792

1/2002

PHILIP MORRIS PRODUCTS S.A.

Quai Jeanrenaud 3, CH-2000 Neuchâtel

CHECKER

34

PRODUŽENJE VAŽENJA ŽIGA

BAZR023
1/1998
25
2022-10-05

BAZR961263
1/2001
11
2023-08-25

BAZR059
2-3/1998
34
2023-10-12

BAZR961275
1/2001
29, 32
2023-01-20

BAZR961013
1/2002
07, 08, 09, 11, 14
2023-06-27

BAZR961314
2/2001
07
2023-12-20

BAZR961019
4/2000
01, 05, 30
2022-03-24

BAZR96145
2-3/1998
07, 09, 11, 21
2023-08-12

BAZR961064
4/2000
20
2023-04-24

BAZR96161
2-3/1998
04
2023-01-18

BAZR961109
4/2000
25
2023-12-20

BAZR96162
1-2/1999
04, 06
2023-02-19

BAZR961147
4/2000
05
2023-04-25

BAZR96210
2-3/1998
12
2023-01-20

BAZR961215
1/2001
05
2023-10-15

BAZR96211
2-3/1998
12
2023-01-20

| | |
|---|--|
| BAZR96222 3/2000 05 2023-02-15 | BAZR96646 1-2/2000 01, 05 2022-03-27 |
| BAZR96236 2-3/1998 12 2023-08-25 | BAZR96704 1-2/2000 36 2023-10-15 |
| BAZR96350 1-2/1999 34 2023-04-29 | BAZR96717 3/2000 07 Mašine i mašine alatke; motori (osim za suvozemna vozila); kvačila i remenice (osim za suvozemna vozila); poljoprivredne mašine; inkubatori; prenosni kaiševi i crijeva. 12 Vozila; aparati za kretanje po zemlji, vazduhu ili vodi; prenosni kaiševi za kopnena vozila, crijeva za iste. 17 Guma, gutaperka, biljna smola, azbest, liskun i proizvodi od tih tvari koji nisu obuhvaćeni drugim razredima; proizvodi od polupreradene plastike (listovi, ploče, šipke); tvari za hermetičko zatvaranje, za brtvljenje i izolaciju; nemetalne savitljive cijevi. |
| BAZR96398 1-2/1999 07, 09, 11, 14 2023-01-10 | 2023-10-15 Reklasifikacija.r |
| BAZR96399 1-2/2000 03, 06, 07, 08, 09, 20 2023-04-25 | BAZR96782 3/2000 07 Mašine i mašine alatke; motori (osim za suvozemna vozila); kvačila i remenice (osim za suvozemna vozila); poljoprivredne mašine; inkubatori; prenosni kaiševi i crijeva. 12 Vozila; aparati za kretanje po zemlji, vazduhu ili vodi; prenosni kaiševi za kopnena vozila, crijeva za iste. 17 Guma, gutaperka, biljna smola, azbest, liskun i proizvodi od tih tvari koji nisu obuhvaćeni drugim razredima; proizvodi od polupreradene plastike (listovi, ploče, šipke); tvari za hermetičko zatvaranje, za brtvljenje i izolaciju; nemetalne savitljive cijevi. |
| BAZR96446 1-2/1999 01, 05 2023-09-15 | 2023-10-15 Reklasifikacija. |
| BAZR96464 1-2/2000 07, 17, 22, 23, 24 2023-04-27 | |
| BAZR96477 1-2/1999 01, 05, 10 2023-04-16 | |

BAZR96801

3/2000

05

Sredstva za previjanje rana i zavoji; materijali za sredstva za previjanje rana i zavoje; puderi, paste i materijali za povezivanje i oblaganje, koji se koriste sa sredstvima za previjanje i sa zavojima; adhezivne trake za upotrebu u medicini i hirurgiji.

10

Kirurški i medicinski instrumenti, aparati, dijelovi i oprema za iste.

2023-09-15

Reklasifikacija NCL (8).

BAZR96906

1/2001

34

2023-09-15

BAZR96914

1/2001

34

2023-10-22

BAZR96919

3/2000

05

2022-10-05

BAZR96950

1/2001

07, 08, 09, 10, 11, 12, 16

2022-12-08

BAZR971349

1-2/1999

34

2023-01-20

BAZR971405

2/2001

07

2023-09-15

BAZR971429

3-4/2001

04

2023-07-25

BAZR971431

3-4/2001

01

2023-07-25

BAZR971556

1/2002

05

2023-10-12

BAZR971561

1/2002

05

2023-03-19

BAZR971606

1/2002

05

2023-10-12

BAZR971694

1/2002

05, 30

2023-04-10

NCL 8.

BAZR971704

1/2002

05, 30

2023-03-14

NCL 8.

BAZR971706

1/2002

05, 30

2023-03-14

NCL 8.

BAZR971776
2/2002
14
2022-12-15

BAZR971945
2/2002
34
2023-09-28

BAZR971777
1/2002
14
2023-10-15

BAZR971951
2/2002
07, 09, 14
2023-08-25

BAZR971780
1/2002
09
2023-08-20

BAZR972001
2/2002
05
2023-09-15

BAZR971825
2/2002
07, 08, 09
2023-08-14

BAZR972123
2/2002
03
2022-08-10

BAZR971829
1/2002
07, 08, 09
2023-08-14

BAZR972175
2/2002
05
2023-12-20

BAZR971830
2/2002
07, 08, 09
2023-08-14

BAZR972184
2/2002
05
2023-12-20

BAZR971863
2/2002
03, 05
2023-06-10

BAZR972197
1/2002
05
2023-12-20

BAZR971895
2/2002
06
2023-10-20

BAZR972210
2/2002
05
2023-06-10

| | |
|--|--|
| BAZR972330 2/2002 30 2023-02-06 | BAZR972560 2/2002 05, 29, 30, 31, 32, 33 2022-12-04 |
| BAZR972331 2/2002 30 2023-02-06 | BAZR972573 2/2002 34 2023-08-14 |
| BAZR972338 2/2002 03 2024-01-15 | BAZR972588 2/2002 28 2023-02-10 |
| BAZR972342 2/2002 03 2024-01-15 | BAZR972589 2/2002 07 2023-03-15 |
| BAZR972343 2/2002 03, 05 2024-01-15 | BAZR972598 2/2002 32 2023-08-14 |
| BAZR972390 2/2002 05 2022-12-15 | BAZR972600 2/2002 32 2023-07-25 |
| BAZR972393 2/2002 05 2022-10-05 | BAZR972841 2/2002 21 2023-08-25 |
| BAZR972444 2/2002 05 2023-09-15 | BAZR972889 2/2002 01, 06, 09 2023-01-20 |

BAZR982951
2/2002
05, 30
2023-09-15

BAZR983030
2/2002
05
2023-05-29

BAZR983077
2/2002
17, 19
2022-12-15

BAZR983210
2/2002
09
2022-10-16

BAZR983212
2/2002
32
2023-07-25

BAZR983279
2/2002
01, 17
2023-12-20

BAZR983318
1/2002
25
2022-09-25

UPIS LICENCE U REGISTAR PRIZNATIH PRAVA NA ŽIGOVE

(broj licence)

BAZL13495A

(broj žiga)

BAZ1317104A

(objavljeno u Glasniku)

(datum upisa licence)

2013-11-12

(davalac licence)

Marriott Worldwide Corporation
10400 Fernwood Road, Bethesda, Maryland
20817, US

(sticalac licence)

Global Hospitality Licensing S.A R.L.
33, rue du Puits Romain, Boîte6, L-8070

Bertrange, LU

(vrsta licence)

Neisključiva

(izgled žiga)



(međunarodna klasifikacija roba i usluga)

35, 41, 43

(licence za robe/usluge)

(broj licence)

BAZL13496A

(broj žiga)

BAZ1317105A

(objavljeno u Glasniku)

(datum upisa licence)

2013-11-12

(davalac licence)

Marriott Worldwide Corporation
10400 Fernwood Road, Bethesda, Maryland
20817, US

(sticalac licence)

Global Hospitality Licensing S.A R.L.
33, rue du Puits Romain, Boîte6, L-8070

Bertrange, LU

(vrsta licence)

Neisključiva

(izgled žiga)

COURTYARD

(međunarodna klasifikacija roba i usluga)

35, 41, 43

(licence za robe/usluge)

(broj licence)

BAZL13497A

(broj žiga)

BAZ1317334A

(objavljeno u Glasniku)

(datum upisa licence)

2013-11-12

(davalac licence)

Marriott Worldwide Corporation
10400 Fernwood Road, Bethesda, Maryland
20817, US

(sticalac licence)

Global Hospitality Licensing S.A R.L.
33, rue du Puits Romain, Boîte6, L-8070

Bertrange, LU

(vrsta licence)

Neisključiva

(izgled žiga)



(međunarodna klasifikacija roba i usluga)

35, 41, 43

(licence za robe/usluge)

(broj licence)

BAZL13498A

(broj žiga)

BAZ1317335A

(objavljeno u Glasniku)

(datum upisa licence)

2013-11-12

(davalac licence)

Marriott Worldwide Corporation
10400 Fernwood Road, Bethesda, Maryland
20817, US

(sticalac licence)

Global Hospitality Licensing S.A R.L.
33, rue du Puits Romain, Boîte6, L-8070

Bertrange, LU

(vrsta licence)

Neisključiva

(izgled žiga)



(međunarodna klasifikacija roba i usluga)

35, 41, 43

(licence za robe/usluge)

(broj licence)

BAZL13499A

(broj žiga)

BAZ1317333A

(objavljeno u Glasniku)

(datum upisa licence)

2013-11-12

(davalac licence)

Marriott Worldwide Corporation
10400 Fernwood Road, Bethesda, Maryland
20817, US

(sticalac licence)

Global Hospitality Licensing S.A R.L.
33, rue du Puits Romain, Boîte6, L-8070

Bertrange, LU

(vrsta licence)

Neisključiva

(izgled žiga)

RESIDENCE INN

(međunarodna klasifikacija roba i usluga)

35, 41, 43

(licence za robe/usluge)

(broj licence)

BAZL13500A

(broj žiga)

BAZ1317291A

(objavljeno u Glasniku)

(datum upisa licence)

2013-11-12

(davalac licence)

Marriott Worldwide Corporation
10400 Fernwood Road, Bethesda, Maryland
20817, US

(sticalac licence)

Global Hospitality Licensing S.A R.L.
33, rue du Puits Romain, Boîte6, L-8070

Bertrange, LU

(vrsta licence)

Neisključiva

(izgled žiga)



(međunarodna klasifikacija roba i usluga)

35, 41, 43

(licence za robe/usluge)

(broj licence)

BAZL13501A

(broj žiga)

BAZ1317290A

(objavljeno u Glasniku)

(datum upisa licence)

2013-11-12

(davalac licence)

Marriott Worldwide Corporation
10400 Fernwood Road, Bethesda, Maryland
20817, US

(sticalac licence)

Global Hospitality Licensing S.A R.L.
33, rue du Puits Romain, Boîte6, L-8070

Bertrange, LU

(vrsta licence)

Neisključiva

(izgled žiga)

MARRIOTT

(međunarodna klasifikacija roba i usluga)

35, 41, 43

(licence za robe/usluge)

(broj licence)

BAZL13502A

(broj žiga)

BAZ1317103A

(objavljeno u Glasniku)

(datum upisa licence)

2013-11-12

(davalac licence)

Marriott Worldwide Corporation
10400 Fernwood Road, Bethesda, Maryland
20817, US

(sticalac licence)

Global Hospitality Licensing S.A R.L.
33, rue du Puits Romain, Boîte6, L-8070

Bertrange, LU

(vrsta licence)

Neisključiva

(izgled žiga)



(međunarodna klasifikacija roba i usluga)

35, 41, 43

(licence za robe/usluge)

(broj licence)

BAZL13503A

(broj žiga)

BAZ1316984A

(objavljeno u Glasniku)

(datum upisa licence)

2013-11-12

(davalac licence)

Symantec Corporation (Delaware corporation)
350 Ellis Street, Mountain View, California 94043,
US

(sticalac licence)

MDS East Europe Limited
Geneva Place, Waterfront Drive, road Town,
Tortola, VG

(vrsta licence)

Neisključiva

(izgled žiga)



(međunarodna klasifikacija roba i usluga)

09, 16, 38, 42, 45

(licence za robe/usluge)

GEOGRAFSKE OZNAKE GEOGRAPHICAL INDICATIONS

**U OVOM BROJU GLASNIKA NEMA OBJAVA ZA RUBRIKU
“GEOGRAFSKE OZNAKE”**

LISTE ZASTUPNIKA REGISTROVANIH KOD INSTITUTA ZA INTELEKTUALNO VLASNIŠTVO BOSNE I HERCEGOVINE

THE LISTS OF BOSNIAN AND HERZEGOVINIAN INDUSTRIAL PROPERTY REPRESENTATIVES

PATENTNI ZASTUPNICI / PATENT ATTORNEYS

Ovlašteni za zastupanje u postupcima sticanja i održavanja prava na patente, industrijski dizajn, žigove i geografske oznake / Authorised for representation parties to proceedings relating to the acquisition and maintenance of patents, industrial designs, trademarks and geographical indications and other requests

NEDIM KRILIĆ

dipl. pravnik / B.A. Degree of Law
Avde Smailovića 35.

71000 SARAJEVO

tel: ++387 33 22 13 43
fax: ++387 33 22 13 43
GSM: ++387 61 13 43 52
E-mail: krilic@bih.net.ba

*Jezik za korespondenciju / Language for communication:
Engleski/English*

DRAGAN MIĆUNOVIĆ advokat / Attorney at Law

Aida Pašić, dipl. pravnik / B.A. Degree of Law
Branilaca Sarajeva 10.

71000 SARAJEVO

tel: ++387 33 20 15 31
fax: ++387 33 55 30 90
GSM: ++387 61 26 74 25
E-mail: info@micunoviclaw.ba
WWW: www.micunoviclaw.ba

*Jezik za korespondenciju / Language for communication:
Engleski/English*

INJA PAŠALIĆ

advokat / Attorney at Law

Pruščakova 9.

71000 SARAJEVO

tel: ++387 33 56 58 80
fax: ++387 33 56 58 81
E-mail: info@pasalic.ba
WWW: http://www.pasalic.com

*Jezik za korespondenciju / Language for communication:
Engleski/English - Njemački/German*

Agencija "Diana Protić-Tkalčić, zastupnik za zaštitu industrijske svojine"

Dr Diana Protić-Tkalčić; Ivana Prvulović

Koševo 36.

71000 SARAJEVO

tel: ++387 33 20 69 04
fax: ++387 33 44 41 40
E-mail: dprotic@bih.net.ba

*Jezik za korespondenciju / Language for communication:
Engleski/English*

"LINEA SUŠIĆ" d.o.o.

Adi Krdžalić

advokat / Attorney at Law

Maršala Tita 30/IV

71000 SARAJEVO

tel: ++387 33 21 83 48
fax: ++387 33 20 75 17
GSM: ++387 61 35 71 06
E-mail: info@lineasusic.com// linsusic@bih.net.ba
WWW: http://www.lineasusic.com

*Jezik za korespondenciju / Language for communication:
Francuski/French, Engleski/English, Njemački/German,
Španjolski/Spanish*

"STAM" d.o.o.

Mubera Trebinjac - direktor

Sarači 77.

71000 SARAJEVO

tel: ++387 33 21 44 13
fax: ++387 33 66 80 31
E-mail: stam_doo@yahoo.com

*Jezik za korespondenciju / Language for communication:
Engleski/English - Njemački/German*

“INTELBIRO” d.o.o.

Sabina Živojević

M.H. Uskufije 3.

71000 SARAJEVO

tel: ++387 33 21 32 09

fax: ++387 33 21 81 11

E-mail: postmaster@intelbiro.com

WWW: <http://www.intelbiro.com>

*Jezik za korespondenciju / Language for communication:
Francuski/French - Engleski/English*

MEHMED SPAHO

advokat / Attorney at Law

Mehmeda Spahe 8

71000 SARAJEVO

tel: +387 33 55 77 11

fax: +387 33 55 77 12

E-mail: m.spaho@attorney-spaho.ba

*Jezik za korespondenciju / Language for communication:
Engleski/English*

“Damir Tkalčić, Agencija za zaštitu intelektualnog vlasništva”

Damir Tkalčić

Koševo 36.

71000 SARAJEVO

tel: ++387 33 26 67 70

fax: ++387 33 26 67 71

E-mail: dtkalcic@bih.net.ba

*Jezik za korespondenciju / Language for communication:
Engleski/English*

“ACTINNOVA” d.o.o.

Merima Bajramović

dipl. pravnik / B.A. Degree of Law

Maršala Tita 30/IV

71000 SARAJEVO

tel: ++387 33 20 65 62

fax: ++387 33 21 83 47

GSM: ++387 61 13 95 03

E-mail: info@actinnova.com

WWW: www.actinnova.com

*Jezik za korespondenciju / Language for communication:
Engleski/English, Njemački/German, Francuski/French,
Španjolski/Spanish*

“PETOŠEVIĆ” d.o.o. Sarajevo

Tarik Prolaz, dipl. pravnik / B.A. Degree of Law;

Berina Prolaz, dipl. pravnik / B.A. Degree of Law

Koste Hermana 11

71000 SARAJEVO

71 000 SARAJEVO.

tel: + 387 33 881 172

fax: + 387 33 881 173

E-mail: sarajevo@petosevic.com

*Jezik za korespondenciju / Language for communication:
Engleski/English*

“ŽIVKO MIJATOVIĆ & PARTNERS” d.o.o.

Sarajevo

Selma Mulalić, dipl. pravnik / B.A. Degree of Law

M.H. Uskufije 3.

tel: +387 33 200 641

fax: +387 33 218 421

E-mail: admin@zm-p.com

WWW: www.zm-p.com

*Jezik za korespondenciju / Language for communication:
Engleski/English, Španski/Spanish*

“ADNAN”

vl. Adnan Hadžimusić

Nerkeza Smailagića 9.

71 000 SARAJEVO

GSM: +387 65 49 29 97

E-mail: odadnan@yahoo.com

*Jezik za korespondenciju / Language for communication:
Engleski/English, Turski*

“MSA IP”

vl. Dževad Ćoralić, dipl. pravnik / B.A. Degree of

Law; Azra Ćoralić

dipl. pravnik / B.A. Degree of Law

Hamdije Kapidžića 12

71 000 SARAJEVO

tel: ++387 33 95 06 79

GSM: ++387 61 48 76 87

E-mail: dzevad.coralic@msa-iplaw.com

*Jezik za korespondenciju / Language for communication:
Engleski/English*

EDIN BULJUBAŠIĆ

advokat / Attorney at Law

Zmaja od Bosne broj 7

71 000 SARAJEVO

tel: ++ 387 33 95 34 63

GSM: ++ 387 62 74 02 44

E-mail: edindavud@gmail.com, edin@lawoffice-buljubasic.ba

Jezik za korespondenciju / Language for communication:

=====

ZASTUPNICI ZA ŽIGOVE / TRADEMAKS ATTORNEYS

Ovlašteni za zastupanje u postupcima sticanja i održavanja prava na industrijski dizajn, žigove i geografske oznake / Authorised for representation parties to proceedings relating to the acquisition and maintenance of industrial designs, trademarks and geographical indications and other requests concerning those rights

IGOR SJERIKOV

advokat / Attorney at Law

Branka Ćopića broj 15

78000 Banja Luka

tel: ++387 51 21 55 54 / ++387 51 21 54 68

fax: ++387 51 21 54 68

E-mail: advokati.sjerikov-maric@blic.net

Jezik za korespondenciju / Language for communication:

Engleski/English

GORAN N. MARIĆ

advokat / Attorney at Law

Branka Ćopića broj 15

78000 Banja Luka

tel: ++387 51 22 87 80/ ++387 51 21 54 68

fax: ++387 51 21 54 68

E-mail: advokat.goran.maric@gmail.com

Jezik za korespondenciju / Language for communication:

Engleski/English

VINKA GUTIĆ

advokat / Attorney at Law

Mehmedalije Maka Dizdara bb

75300 LUKAVAC

tel: ++387 35 55 54 15

fax: ++387 35 55 54 15

GSM: ++387 61 16 46 88

E-mail: vinka@bih.net.ba

Jezik za korespondenciju / Language for communication:

Engleski/English

AMILA ETEROVIĆ

advokat / Attorney at Law

Branilaca Sarajeva 10.

71000 SARAJEVO

tel: ++387 33 21 54 30

fax: ++387 33 21 54 30

GSM: +387 61 14 16 68

E-mail: amila@aketerovic.com

WWW: www.aketerovic.com

Jezik za korespondenciju / Language for communication:

Engleski/English, Njemački/German, Italijanski/Italian

BRANKO V. MARIĆ

advokat / Attorney at Law

Mehmeda Spahe 24.

71000 SARAJEVO

tel: +387 33 71 60 30

fax: +387 33 71 60 36

E-mail: maric.b@bih.net.ba

Jezik za korespondenciju / Language for communication:

Engleski/English, Njemački/German, Italijanski/Italian,

Francuski/French

ZORA BULATOVIĆ-KREMENOVIĆ

odvjetnik/Attorney at Law

Dositeja Obradovića 1.

78 000 Banja Luka

tel: +387 51/212-660

fax: +387 51/212-660

GSM: +387 65/797-371

E-mail: bulatoviczora@yahoo.com

Jezik za korespondenciju / Language for communication:

Engleski/English

AMILA IMAMOVIĆ

odvjetnik/Attorney at Law

Dolina 5

71 000 SARAJEVO

fax: +387 33 66 85 77

GSM: +387 61 19 02 98

E-mail: iamila@bih.net.ba

Tomislav Bevanda

ZAJEDNIČKI ODVJETNIČKI URED,

ODVJETNICI DAMIR BARBARIĆ I TOMISLAV

BEVANDA

odvjetnik/Attorney at Law

Fra Didaka Buntića 29

88 220 ŠIROKI BRIJEG

tel: +387 39 85 21 21; +387 39 85 21 22

fax: +387 39 85 21 19

GSM: +387 63 36 82 49

E-mail: tbevanda@yahoo.com

Jezik za korespondenciju / Language for communication:

Engleski/English

Jezik za korespondenciju / Language for communication:

Engleski/English

LJILJANA STAJIĆ

odvjetnik/Attorney at Law

Aleja Svetog Save 17

78000 Banja Luka

tel: +387 51 21 59 01

GSM: +387 65 61 35 77

E-mail: adv-lj.stajic@blic.net

Jezik za korespondenciju / Language for communication:

Engleski/English

TARIK KAPETANOVIĆ

advokat / Attorney at Law

Šenoina br. 12/II

71000 SARAJEVO

tel: +387 33 26 30 26

fax: +387 33 26 30 25

GSM: +387 61 19 22 32

E-mail: tarik.kapetanovic@curtlaw.ba

Jezik za korespondenciju / Language for communication:

Engleski/English

NEDŽIDA SALIHOVIĆ

advokat / Attorney at Law

Fra Anđela Zvizdovića 1/X

71000 SARAJEVO

tel: ++387 33 29 52 37

fax: ++387 33 29 64 10

GSM: ++387 61 195126

E-mail: nedzida.salihovic@cms-rrh.com

Jezik za korespondenciju / Language for communication:

Engleski/English

MIRNA MILANOVIĆ - LALIĆ

advokat / Attorney at Law

Trg djece Sarajeva 1/IV, BBI centar

71000 SARAJEVO

tel: ++387 33 26 15 35

fax: ++387 33 26 15 47

GSM: ++387 61 20 49 17

E-mail: mirna.lalic@karanovic-nikolic.com

Jezik za korespondenciju / Language for communication:

Engleski/English

NUSMIR HUSKIĆ

advokat / Attorney at Law

Dolina 2

71000 SARAJEVO

tel: ++387 33 66 66 24

fax: ++387 33 66 66 24

GSM: ++387 61 75 10 03

E-mail: info@huskiclaw.com; huskic.nusmir@gmail.com

WWW: www.huskiclaw.com

Jezik za korespondenciju / Language for communication:

Engleski/English

FEMIL ČURT

advokat / Attorney at Law

Šenoina 12

71000 SARAJEVO

tel: ++387 33 26 30 25

fax: ++387 33 26 30 25

GSM: ++387 61 19 87 63

E-mail: femil.curt@curtflaw.ba

Jezik za korespondenciju / Language for communication:

=====

WEB: www.ipr.gov.ba; e-mail: info@ipr.gov.ba

Sjedište: 88000 Mostar, Kneza Domagoja bb.; e-mail: mostar@ipr.gov.ba; Fax: +387 36 31 84 20;

Tel: Protokol +387 36 33 43 81; Ured direktora i zamjenika direktora +387 36 33 43 82 (Mostar); +387 33 52 18 48 (Sarajevo)

Ispostava Sarajevo: 71000 Sarajevo, Hamdije Cemerlica 2/7; e-mail: sarajevo@ipr.gov.ba; Fax: +387 33 65 27 57; Tel: Protokol +387 33 65 27 65;

Odjeljenja: Nacionalni žig +387 33 65 27 98; Medunarodni žig, Patenti, Industrijski dizajn +387 33 61 80 95

=====

WEB: www.ipr.gov.ba; e-mail: info@ipr.gov.ba

Head Office: 88000 Mostar, Kneza Domagoja bb.; e-mail: mostar@ipr.gov.ba; Fax: 036 31 84 20;

Tel: Protocol +387 36 33 43 81; Director and Deputy Director Office +387 36 33 43 82 (Mostar); +387 33 52 18 48 (Sarajevo)

Branch Office: 71000 Sarajevo, Hamdije Cemerlica 2/7; e-mail: sarajevo@ipr.gov.ba; Fax: +387 33 65 27 57; Tel: Protocol +387 33 65 27 65;

Units: National Trademark +387 33 65 27 98; International Trademark, Patents, Industrial Design +387 33 61 80 95

KOLEKTIVNE ORGANIZACIJE ZA OSTVARIVANJE AUTORSKOG PRAVA I SRODNIH PRAVA

“AMUS”

Asocijacija kompozitora – muzičkih stvaralaca Bosne i Hercegovine

Obala Kulina bana br.22/II

71000 Sarajevo

Tel: 033 218 258

Fax: 033 218 258

E-mail: amus.sarajevo@bih.net.ba

Vrsta prava:

Kolektivno ostvarivanje prava autora muzičkih djela

Napomena: Rješenjem Instituta za intelektualno vlasništvo BiH broj IP-03-47-5-06059/12VT od 21.06.2012. godine, koje je stupilo na snagu danom donošenja, udruženju “AMUS” Asocijacija kompozitora – muzičkih stvaralaca Bosne i Hercegovine, Sarajevo, izdata je dozvola za kolektivno ostvarivanje prava autora muzičkih djela.

STATISTIKA

STATISTICS

**BROJ PRIJAVA PATENATA PRIJAVLJENIH DIREKTNO INSTITUTU
DO 31 DECEMBRA 2013.GODINE**

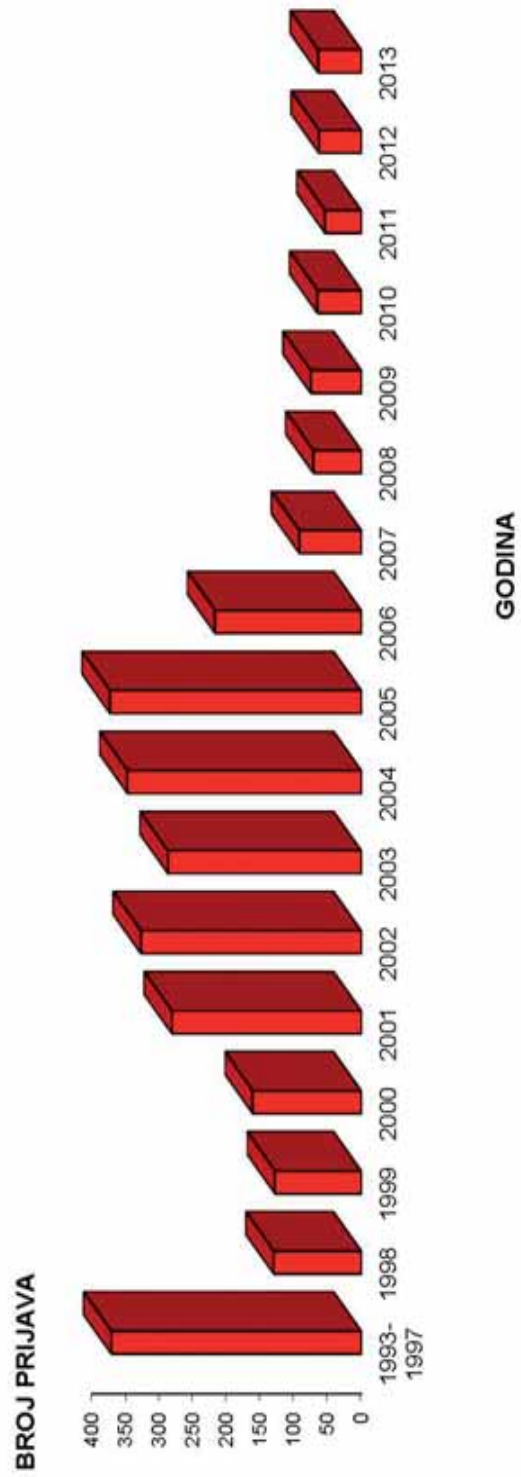

| Godina | 1993-1997 | 1998 | 1999 | 2000 | 2001 | 2002 | 2003 | 2004 | 2005 | 2006 | 2007 | 2008 | 2009 | 2010 | 2011 | 2012 | 2013 | Ukupno |
|----------------|-----------|------|------|------|------|------|------|------|------|------|------|------|------|------|------|------|------|--------|
| Ukupno prijava | 371 | 130 | 128 | 161 | 281 | 327 | 287 | 347 | 373 | 217 | 92 | 71 | 75 | 65 | 54 | 63 | 64 | 3101 |

**BROJ PRIJAVA INDUSTRIJSKOG DIZAJNA PRIJAVLJENIH DIREKTNO
INSTITUTU DO 31 DECEMBRA 2013.GODINE**

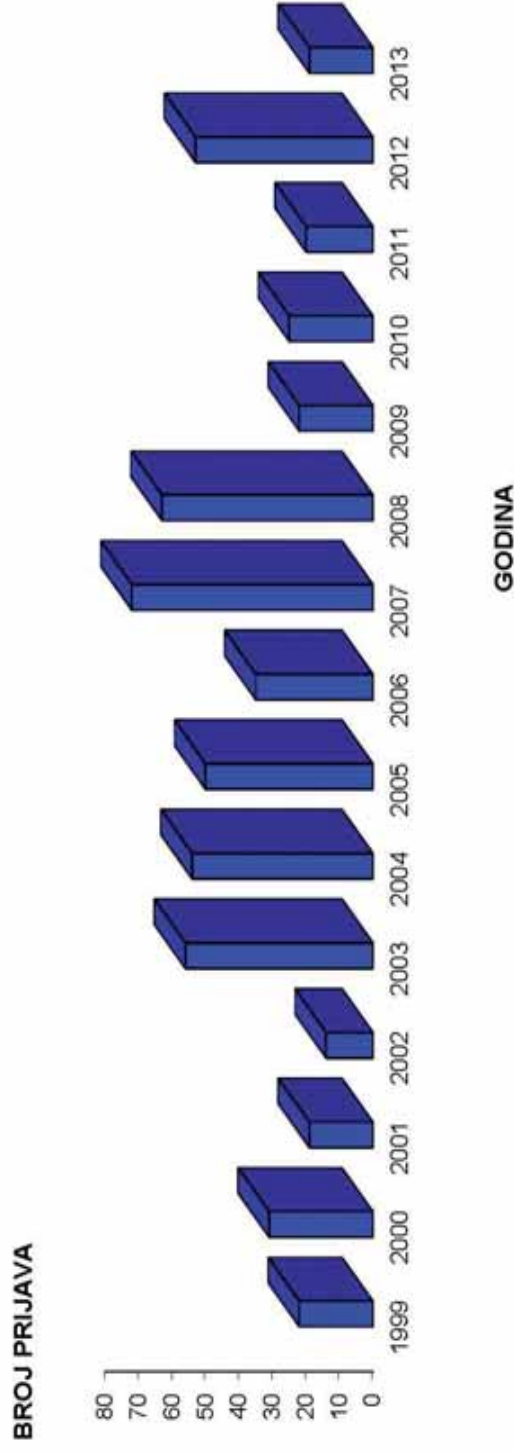

| Godina | 1993-1997 | 1998 | 1999 | 2000 | 2001 | 2002 | 2003 | 2004 | 2005 | 2006 | 2007 | 2008 | 2009 | 2010 | 2011 | 2012 | 2013 | Ukupno |
|----------------|-----------|------|------|------|------|------|------|------|------|------|------|------|------|------|------|------|------|--------|
| Ukupno prijava | 54 | 18 | 22 | 31 | 19 | 14 | 56 | 54 | 50 | 35 | 72 | 63 | 22 | 25 | 20 | 53 | 19 | 619 |

**BROJ PRIJAVA ŽIGOVA PRIJAVLJENIH DIREKTNO INSTITUTU
DO 31 DECEMBRA 2013.GODINE**

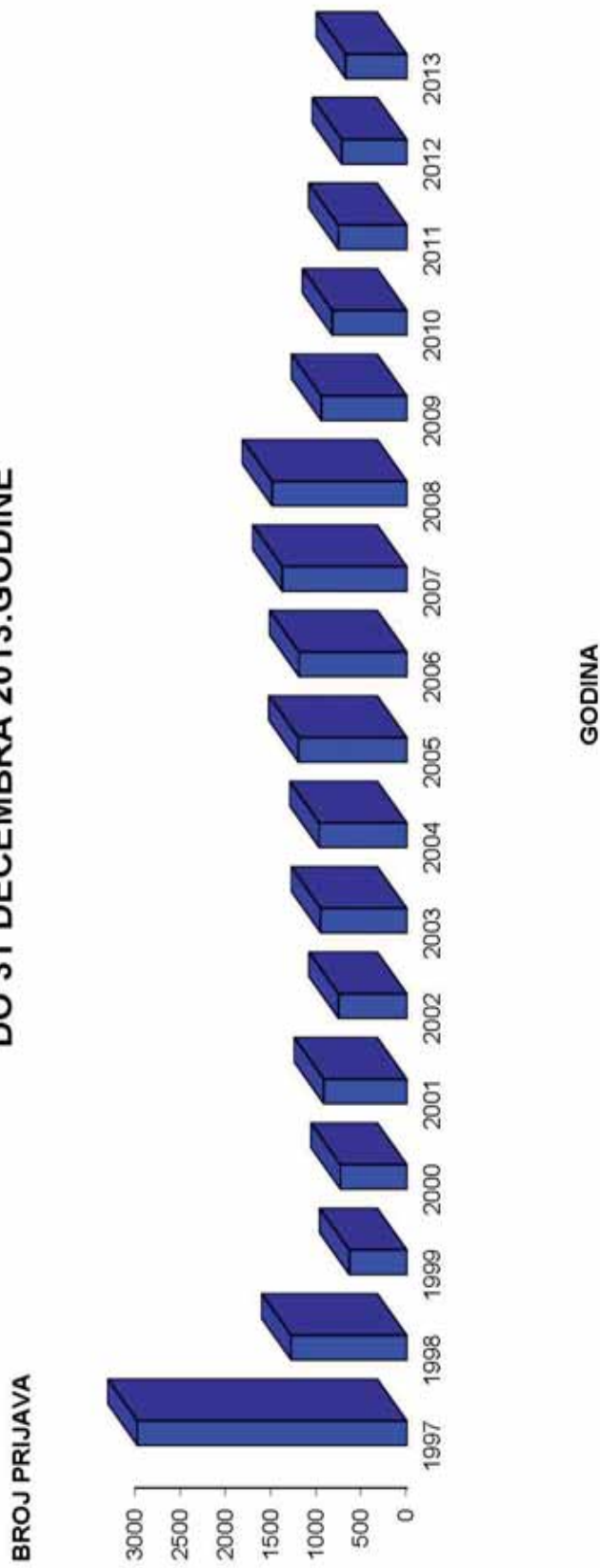

| | | | | | | | | | | | | | | | | | | | |
|----------------|-----------|------|------|------|------|------|------|------|------|------|------|------|------|------|------|------|------|------|--------|
| Godina | 1992-1996 | 1997 | 1998 | 1999 | 2000 | 2001 | 2002 | 2003 | 2004 | 2005 | 2006 | 2007 | 2008 | 2009 | 2010 | 2011 | 2012 | 2013 | Ukupno |
| Ukupno prijava | 2516 | 2978 | 1278 | 636 | 733 | 917 | 754 | 950 | 967 | 1197 | 1190 | 1375 | 1488 | 946 | 824 | 757 | 718 | 675 | 20892 |

Pojedinačni primjerak **GLASNIKA INTELEKTUALNOG VLASNIŠTVA** možete nabaviti po cijeni od 20 KM tako što ćete izvršiti uplatu na:

JRT Trezor BiH - Institut za intelektualno vlasništvo Bosne i Hercegovine

broj: **1610000010750812**

Vrsta prihoda: **734111**

Budžetska organizacija: **0814999**

sa naznakom „**GIV – /upiшите broj Glasnika koji želite da kupite/**”

Molimo Vas da po izvršenoj uplati dostavite dokaz na:

Institut za intelektualno vlasništvo Bosne i Hercegovine, Ispostava Sarajevo

Hamdije Čemerlića 2/9

71000 Sarajevo

Bosna i Hercegovina